

กล้องดิจิทัลชนิดเปลี่ยนเลนส์ได้
ILCE-7CR α7CR

หน้าที่แนะนำในคู่มือช่วยเหลือ

การค้นหาฟังก์ชันจาก MENU

ท่านสามารถตรวจสอบรายการเมนูได้ ท่านสามารถไปยังหน้าอธิบายสำหรับแต่ละรายการเมนูในรายการ

การกำหนดหน่วยความจำที่สามารถใช้งานได้

ข้อมูลเกี่ยวกับการกำหนดหน่วยความจำที่สามารถนำไปใช้งานกล้องได้

การกำหนดฟังก์ชันที่خب่อยให้กับปุ่มและปุ่มหมุน (ตั้งคีย์/ปุ่มหมุนเอง)

ท่านสามารถกำหนดฟังก์ชันที่خب่อยให้กับปุ่มและปุ่มหมุนที่ต้องการได้

การโฟกัสวัตถุโดยใช้ฟังก์ชันการรับรู้วัตถุ

กล้องจะรับรู้วัตถุโดยอัตโนมัติและสามารถโฟกัสที่ดวงตา ฯลฯ ขณะถ่ายภาพได้

รีโมทควบคุมBluetooth

ท่านสามารถใช้งานกล้องโดยใช้รีโมทคอนโทรลที่ใช้งานกับ Bluetooth (แยกจำหน่าย) หรือกริปถ่ายภาพ (แยกจำหน่าย) ได้

ฟังก์ชันป้องกันฝุ่น

ท่านสามารถทำความสะอาดเซ็นเซอร์ภาพได้ ท่านสามารถตั้งค่าได้อีกว่าจะให้ปิดชัตเตอร์เมื่อปิดกล้องหรือไม่

ข้อมูลสนับสนุน

มองหาข้อมูลที่มีประโยชน์ เช่น ประเด็นสำคัญเกี่ยวกับการถ่ายภาพ

เว็บไซต์นี้แนะนำฟังก์ชันที่สะดวกสบาย แนวทางการใช้งาน และตัวอย่างการตั้งค่า ดูที่เว็บไซต์นี้เมื่อท่านตั้งค่ากล้องของท่าน

เฟิร์มแวร์ คำถามและคำตอบ รวมถึงความเข้ากันได้

เว็บไซต์นี้ให้ข้อมูลเกี่ยวกับเฟิร์มแวร์ คำถามและคำตอบ รวมถึงความเข้ากันได้

ความรู้พื้นฐาน

เคล็ดลับการถ่ายภาพ

เรียนรู้วิธีการเลือกเลนส์และเทคนิคการถ่ายภาพในฉากต่าง ๆ

[วิธีใช้ “คู่มือช่วยเหลือ”](#)

หมายเหตุเกี่ยวกับการใช้งานกล้องของคุณ

[ข้อควรระวัง](#)

[การให้ การส่งต่อ หรือการทิ้งกล้องและ/หรือการ์ดหน่วยความจำให้กับบุคคลอื่น \(หมายเหตุเกี่ยวกับการป้องกันข้อมูลส่วนบุคคล\)](#)

[หมายเหตุเกี่ยวกับแบตเตอรี่และการชาร์จแบตเตอรี่](#)

[หมายเหตุเกี่ยวกับการ์ดหน่วยความจำ](#)

[การทำความสะอาดเซ็นเซอร์ภาพ \(ทำสะอาดเซ็นเซอร์\)](#)

[การทำความสะอาด](#)

[การตรวจสอบกล้องและรายการที่นำมาด้วย](#)

ชื่อส่วนประกอบต่างๆ

[ด้านหน้า](#)

[ด้านหลัง](#)

[ด้านบน](#)

[ด้านข้าง](#)

[ด้านล่าง](#)

[ไอคอนพื้นฐานที่แสดงบนจอภาพ](#)

[ไอคอนฟังก์ชันสัมผัส](#)

การใช้งานขั้นพื้นฐาน

[หน้าจอสัมผัส](#)

[ไอคอนฟังก์ชันสัมผัส](#)

[ปุ่มควบคุม](#)

[ปุ่มหมุนปรับภาพนิ่ง/ภาพเคลื่อนไหว/S&Q และปุ่มหมุนปรับโหมด](#)

[ปุ่ม MENU](#)

[เมนูหลัก \(รายการการตั้งค่าการถ่ายภาพ\)](#)

[ปุ่ม Fn \(ฟังก์ชัน\)](#)

[ปุ่ม C \(กำหนดเอง\)](#)

[ปุ่ม DISP \(การตั้งค่าการแสดงผล\)](#)

[ปุ่มลบ](#)

[ปุ่ม AF-ON](#)

[ปุ่มหมุนด้านหน้าและปุ่มหมุนด้านหลัง \(L/R\)](#)

[หน้าจอแป้นพิมพ์](#)

[คำแนะนำในกล้อง](#)

[ฟังก์ชันสำหรับการช่วยการเข้าถึง](#)

การเตรียมกล้อง/การใช้งานในการถ่ายระดับพื้นฐาน

การชาร์จแบตเตอรี่

[การใส่/การถอดแบตเตอรี่](#)

[การชาร์จแบตเตอรี่ด้วยอะแดปเตอร์ AC หรือแบตเตอรี่พกพาที่มีจำหน่ายโดยทั่วไป](#)

[การใช้เครื่องชาร์จแบตเตอรี่ในต่างประเทศ](#)

[การชาร์จไฟจากตัวรับติดตั้ง](#)

[การ์ดหน่วยความจำที่สามารถใช้ได้](#)

[การใส่/การถอดการ์ดหน่วยความจำ](#)

[การติด/การถอดเลนส์](#)

[การตั้งค่ากล้องครั้งแรก](#)

การใช้งานในการถ่ายระดับพื้นฐาน

[การยืนยันก่อนการถ่าย](#)

[การถ่ายภาพนิ่ง \(อัตโนมัติอัจฉริยะ\)](#)

[การถ่ายภาพเคลื่อนไหว \(อัตโนมัติอัจฉริยะ\)](#)

[การค้นหาฟังก์ชันจาก MENU](#)

การใช้ฟังก์ชันในการถ่าย

[เนื้อหาของบทนี้](#)

การเลือกโหมดถ่ายภาพ

[อัตโนมัติอัจฉริยะ](#)

[เลือกบรรยากาศ](#)

[อัตโนมัติ/เลือก](#)

[การปรับภาพในโหมดอัตโนมัติ \(รูปแบบภาพของฉัน\)](#)

[โปรแกรมอัตโนมัติ](#)

[กำหนดค่ารับแสง](#)

[กำหนดชัดเตอร์](#)

[ปรับระดับแสงเอง](#)

[ถ่ายภาพโดยเปิดหน้ากล้องนาน](#)

[ตั้งค่าตั้งเวลา BULB](#)

[ชนิดความคมรับแสง](#)

[ตั้งค่าสลับอัตโนมัติ](#)

[โหมดถ่ายภาพ \(S&Q/ใหม่แลปส์\)](#)

ฟังก์ชันที่สะดวกสบายสำหรับการถ่ายวิดีโอตนเองและวอล์ก

[ตั้งเวลา \(ภาพเคลื่อนไหว\)](#)

[ตั้งค่าจัดเฟรมอัตโนมัติ](#)

การโฟกัส

[การเลือกวิธีโฟกัส \(โหมดโฟกัส\)](#)

[การเลือกพื้นที่โฟกัส \(บริเวณปรับโฟกัส\)](#)

[การติดตามวัตถุ \(ฟังก์ชันติดตาม\)](#)

[โฟกัสด้วยตัวเอง](#)

[โฟกัสด้วยตัวเองโดยตรง \(DME\)](#)

AF รับรู้วัตถุ

[การโฟกัสโดยใช้ฟังก์ชันรับรู้วัตถุ](#)

[การรับรู้วัตถุใน AF \(ภาพนิ่ง/ภาพเคลื่อนไหว\)](#)

[เป้าหมายการรับรู้ \(ภาพนิ่ง/ภาพเคลื่อนไหว\)](#)

[ตั้งสลับเป้าหมายรับรู้ \(ภาพนิ่ง/ภาพเคลื่อนไหว\)](#)

[เลือกตาขวา/ซ้าย \(ภาพนิ่ง/ภาพเคลื่อนไหว\)](#)

[แสดงเฟรมรับรู้วัตถุ \(ภาพนิ่ง\)](#)

[แสดงเฟรมรับรู้วัตถุ \(ภาพเคลื่อนไหว\)](#)

[การบันทึกใบหน้า \(ภาพนิ่ง/ภาพเคลื่อนไหว\)](#)

[หน้าที่บันทึกไว้ก่อน \(ภาพนิ่ง/ภาพเคลื่อนไหว\)](#)

[การเลือกบุคคลเพื่อติดตาม \(เลือกใบหน้าเพื่อติดตาม\)](#)

การใช้ฟังก์ชันโฟกัส

[มาตรฐานโฟกัส](#)

[การปรับการตั้งค่าพื้นที่โฟกัสไปที่ทิศทางของกล้อง \(แนวนอน/แนวตั้ง\) \(สลับ AF แนวตั้งนอน\)](#)

[การบันทึกพื้นที่โฟกัสปัจจุบัน \(บันทึกบริเวณ AF\)](#)

[การลบพื้นที่ AF ที่บันทึกไว้ \(ลบบริเวณ AF\)](#)

[จำกัดบริเวณโฟกัส \(ภาพนิ่ง/ภาพเคลื่อนไหว\)](#)

[หมุนเวียนจุดโฟกัส \(ภาพนิ่ง/ภาพเคลื่อนไหว\)](#)

[ปริมาณเคลื่อนที่ AF \(ภาพนิ่ง/ภาพเคลื่อนไหว\)](#)

[สี่เฟรมปรับโฟกัส \(ภาพนิ่ง/ภาพเคลื่อนไหว\)](#)

[ออโตเคลียร์บริเวณ AF](#)

[แสดงบริเวณติดตาม](#)

[แสดงบริเวณ AF-C](#)

[บริเวณตรวจจับเฟส](#)

[ความไว AF ติดตาม](#)

[ความเร็วเลื่อน AF](#)

[ความไว AF สลับวัตถุ](#)

[ช่วย AF](#)

[ตัวเลือก AF/MF](#)

[DMF ตลอดเวลา](#)

[AF ด้วยชัตเตอร์](#)

[เปิด AF](#)

[ปรับโฟกัส](#)

[AF ล่วงหน้า](#)

[ลำดับค.สำคัญใน AF-S](#)

[ลำดับค.สำคัญใน AF-C](#)

[ไฟช่วย AF](#)

[ขับเคลื่อนรับแสง AF](#)

[AF ในขยายโฟกัส](#)

[ขยายอัตโนมัติ MF](#)

[ขยายโฟกัส](#)

[เวลาขยายโฟกัส \(ภาพนิ่ง/ภาพเคลื่อนไหว\)](#)

[ขยายโฟกัสเริ่มต้น \(ภาพนิ่ง\)](#)

[ขยายโฟกัสเริ่มต้น \(ภาพเคลื่อนไหว\)](#)

[แผนที่โฟกัส](#)

[แสดงจุดสูงสุด](#)

การปรับค่าระดับแสง/โหมดวัดแสง

[ชดเชยแสง \(ภาพนิ่ง/ภาพเคลื่อนไหว\)](#)

[การแสดงฮิสโตแกรม](#)

[ขั้นระดับแสง \(ภาพนิ่ง/ภาพเคลื่อนไหว\)](#)

[ปรับมาตรฐานแสง \(ภาพนิ่ง/ภาพเคลื่อนไหว\)](#)

[ตัวปรับช่วงไดนามิก \(ภาพนิ่ง/ภาพเคลื่อนไหว\)](#)

[โหมดวัดแสง \(ภาพนิ่ง/ภาพเคลื่อนไหว\)](#)

[หน้าก่อนขณะวัด \(ภาพนิ่ง/ภาพเคลื่อนไหว\)](#)

[จุดปรับจุดวัดแสง \(ภาพนิ่ง/ภาพเคลื่อนไหว\)](#)

[ลือค AE](#)

[AEL ด้วยปุ่มชัตเตอร์](#)

[ชัตเตอร์ซ้ำอัตโนมัติ](#)

[แสดงลายทาง](#)

การเลือกความไวแสง ISO

[ISO \(ภาพนิ่ง/ภาพเคลื่อนไหว\)](#)

[จำกัดช่วง ISO \(ภาพนิ่ง/ภาพเคลื่อนไหว\)](#)

[ค.ร.ช.ด. ISO AUTO](#)

สมดุลแสงสีขาว

[สมดุลแสงสีขาว \(ภาพนิ่ง/ภาพเคลื่อนไหว\)](#)

[การเก็บภาพสีขาวมาตรฐานเพื่อตั้งสมดุลแสงสีขาว \(สมดุลแสงสีขาวแบบกำหนดเอง\)](#)

[ลำดับสำคัญ AWB \(ภาพนิ่ง/ภาพเคลื่อนไหว\)](#)

[ลือค AWB ชัตเตอร์](#)

[WB อย่างราบรื่น](#)

การตั้งค่าการถ่ายภาพ Log

[การถ่ายภาพ Log](#)

[ตั้งค่าการถ่ายภาพ Log](#)

[เลือก LUT](#)

[จัดการ LUT ผู้ใช้](#)

[แสดง LUT](#)

การเพิ่มเอฟเฟ็คให้กับภาพ

[สร้างสรรค์ลุด \(ภาพนิ่ง/ภาพเคลื่อนไหว\)](#)

[โปรไฟล์ภาพ \(ภาพนิ่ง/ภาพเคลื่อนไหว\)](#)

[ลูกเล่นปรับสีวนวล \(ภาพนิ่ง/ภาพเคลื่อนไหว\)](#)

การถ่ายด้วยโหมดขับเคลื่อน (การถ่ายต่อเนื่อง/ระบบตั้งเวลาถ่ายภาพ)

[โหมดขับเคลื่อน](#)

[ถ่ายภาพต่อเนื่อง](#)

[ตั้งเวลา \(ครั้งเดียว\)](#)

[ตั้งเวลา \(ต่อเนื่อง\)](#)

[คร่อมต่อเนื่อง](#)

[คร่อมทีละภาพ](#)

[ตัวแสดงขณะถ่ายคร่อม](#)

[ถ่ายคร่อมโฟกัส](#)

[คร่อมสมดุลสีขาว](#)

[คร่อม DRO](#)

[ตั้งค่าถ่ายคร่อม](#)

[ตั้งเวลา \(ภาพเคลื่อนไหว\)](#)

[ฟังก์ชันถ่ายภาพช่วง](#)

การถ่ายภาพนิ่งด้วยความละเอียดสูง

[ถ่ายหลายๆเส้นพิกเซล](#)

การตั้งค่าคุณภาพของภาพและรูปแบบการบันทึก

[รูปแบบไฟล์ \(ภาพนิ่ง\)](#)

[ชนิดไฟล์ RAW](#)

[สลับ JPEG/HEIF](#)

- [คุณภาพ JPEG/คุณภาพ HEIF](#)
- [ขนาดภาพ JPEG/ขนาดภาพ HEIF](#)
- [อัตราส่วนภาพ](#)
- [ภาพนิ่ง HLG](#)
- [ขอบเขตสี](#)
- [รูปแบบไฟล์ \(ภาพเคลื่อนไหว\)](#)
- [ตั้งภาพเคลื่อนไหว \(ภาพเคลื่อนไหว\)](#)
- [ตั้งค่าสโลและคริก](#)
- [ตั้งค่าไหมแลปส์](#)
- [ตั้งค่าร็อกซี่](#)
- [การถ่ายด้วยขนาดAPS-C S35 \(Super 35mm\) \(ภาพนิ่ง/ภาพเคลื่อนไหว\)](#)
- [มุมมองภาพ](#)

การใช้ฟังก์ชันสัมผัส

- [ระบบสัมผัส](#)
- [จอภาพ/แผ่นสัมผัส](#)
- [ตั้งค่าจอสัมผัส](#)
- [ตั้งค่าแผ่นสัมผัส](#)
- [การโฟกัสด้วยการสั่งงานแบบสัมผัส \(โฟกัสโดยแตะจอ\)](#)
- [เริ่มต้นการติดตามด้วยการสั่งงานแบบสัมผัส \(ติดตามโดยแตะจอ\)](#)
- [การถ่ายโดยใช้การสั่งงานด้วยการสัมผัส \(ชัตเตอร์แบบสัมผัส\)](#)
- [การปรับระดับแสงด้วยการสั่งงานด้วยการสัมผัส \(AE แบบสัมผัส\)](#)

การตั้งค่าชัตเตอร์

- [ตั้งค่าโหมดไร้เสียง \(ภาพนิ่ง/ภาพเคลื่อนไหว\)](#)
- [ชนิดของชัตเตอร์](#)
- [ถ่ายโดยไม่มีเลนส์ \(ภาพนิ่ง/ภาพเคลื่อนไหว\)](#)
- [ถ่ายโดยไม่มีการ์ด](#)
- [ตั้งค่าป้องกันกระพริบ](#)
- [ความต่างระหว่างฟังก์ชัน \[ถ่ายภาพกันกระพริบ\] และ \[ชัตเตอร์หลายระดับ\]](#)

การใช้ระบบซูม

- [ระบบซูมต่างๆของกล้องนี้](#)

[ชุมชนภาพคมชัด/ชุมชนดิจิทัล \(ชุมชน\)](#)

[ช่วงชุมชน \(ภาพนิ่ง/ภาพเคลื่อนไหว\)](#)

[ความเร็วชุมชนตัวเอง \(ภาพนิ่ง/ภาพเคลื่อนไหว\)](#)

[ความเร็วชุมชนรีโมท \(ภาพนิ่ง/ภาพเคลื่อนไหว\)](#)

[เกี่ยวกับสเกลปรับชุมชน](#)

[หมนวนงแหวนชุมชน](#)

การใช้แฟลช

[การใช้งานแฟลช \(แยกจำหน่าย\)](#)

[โหมดแฟลช](#)

[ชดเชยแสงแฟลช](#)

[ตั้งค่าชดเชยแสง](#)

[แฟลชไร้สาย](#)

[ลดตาแดง](#)

[ลีด FEL](#)

[ตั้งค่าแฟลชภายนอก](#)

[บันทึกตั้งค่าถ่ายแฟลช](#)

การลดอาการเบลอ

[SteadyShot \(ภาพนิ่ง\)](#)

[SteadyShot \(ภาพเคลื่อนไหว\)](#)

[ปรับค่า SteadyShot \(ภาพนิ่ง/ภาพเคลื่อนไหว\)](#)

[ความยาวโฟกัสสำหรับ SteadyShot \(ภาพนิ่ง/ภาพเคลื่อนไหว\)](#)

ชดเชยเลนส์ (ภาพนิ่ง/ภาพเคลื่อนไหว)

ระบบลดจลรบกวน

[NR ที่ขีดเดอร์ช้า](#)

[NR ที่ ISO สูง](#)

การตั้งค่าหน้าจอมอนิเตอร์ขณะถ่ายภาพ

[จอลเลือกโหมดถ่ายภาพ](#)

[แสดงภาพอัดโน้มนัติ \(ภาพนิ่ง\)](#)

[แสดงถ่ายที่เหลือ \(ภาพนิ่ง\)](#)

[แสดงเส้นตาราง \(ภาพนิ่ง/ภาพเคลื่อนไหว\)](#)

[แบบเส้นตาราง \(ภาพนิ่ง/ภาพเคลื่อนไหว\)](#)

[ตั้งค่าแสดง Live View](#)

[ตรวจสอบรูรับแสง](#)

[ตรวจสอบผลถ่ายภาพ](#)

[ปรับหน้าจอสว่าง](#)

[เน้นระหว่างบันทึก](#)

[แสดงตัวกำหนด \(ภาพนิ่ง\)](#)

[แสดงตัวกำหนด \(ภาพเคลื่อนไหว\)](#)

[ช่วยแสดง Gamma](#)

[ชนิดช่วยแสดงGamma](#)

การบันทึกเสียงในภาพเคลื่อนไหว

[การอัดเสียง](#)

[ระดับเสียงบันทึก](#)

[จังหวะส.เสียงออก](#)

[ลดเสียงลมรบกวน](#)

[ตั้งค่าเสียงขาด](#)

การตั้งค่า TC/UB

[TC/UB](#)

[ตั้งค่าการแสดง TC/UB](#)

การไลฟ์สตรีมมิ่งวิดีโอและเสียง

[USB สตรีมมิ่ง \(ภาพเคลื่อนไหว\)](#)

การปรับแต่งค่างลอง

[เนื้อหาของบทนี้](#)

[คุณสมบัติการปรับแต่งของกล้อง](#)

[การกำหนดฟังก์ชันที่خب่อยให้กับปุ่มและปุ่มหมุน \(ตั้งคีย์/ปุ่มหมุนเอง\)](#)

[การเปลี่ยนฟังก์ชันของปุ่มหมุนชั่วคราว \(การตั้งค่าปุ่มหมุนจัน\)](#)

การลงทะเบียนและการเรียกการตั้งค่ากล้อง

[บันทึกตั้งค่ากล้อง](#)

[ใช้ค่าการตั้งค่ากล้อง](#)

[การบันทึกการตั้งค่าการถ่ายให้กับคีย์ที่กำหนดเอง \(บันทึกถ่ายกำหนดเอง\)](#)

การลงทะเบียนฟังก์ชันที่ใช้อยู่ไปยังเมนูฟังก์ชัน

[ตั้งค่าเมนู Fn](#)

การลงทะเบียนฟังก์ชันที่ใช้อยู่ไปยังเมนูของจีน

[เพิ่มรายการ](#)

[จัดเรียงรายการ](#)

[ลบรายการ](#)

[ลบหน้า](#)

[ลบทั้งหมด](#)

[แสดงเมนูของจีนก่อน](#)

การปรับการตั้งค่ากล้องสำหรับภาพนิ่งและภาพเคลื่อนไหวแยกกัน

[ตั้งที่ต่างภาพนิ่ง/เคลื่อนไหว](#)

การกำหนดฟังก์ชันของแหวน/ปุ่มหมุน

[หมุน Av/Tv](#)

[วงแหวนฟังก์ชัน\(เลนส์\)](#)

[ล้อปุ่มหมุน/วงล้อ](#)

การบันทึกภาพเคลื่อนไหวโดยการกดปุ่มชัตเตอร์

[REC ด้วยปุ่มชัตเตอร์ \(ภาพเคลื่อนไหว\)](#)

การตั้งค่าจอภาพ/ช่องมองภาพ

[เลือกช่องมอง/หน้าจอ](#)

[ทิศทางพลิกกลับหน้าจอ](#)

[ตั้งค่า DISP \(แสดงจอ\)\(จอ/ช่องมองภาพ\)](#)

การดูภาพ

[เนื้อหาของบทนี้](#)

การดูภาพ

[การเปิดดูภาพนิ่ง](#)

[การขยายภาพที่กำลังแสดง\(ขยาย\)](#)

[ขยายขนาดเริ่มต้น](#)

[ขยายตำแหน่งเริ่มต้น](#)

[การหมุนภาพที่บันทึกไว้โดยอัตโนมัติ \(หมุนการแสดงผล\)](#)

[การเปิดดูภาพเคลื่อนไหว](#)

[ตั้งค่าระดับเสียง](#)

[ติดตามตรวจ 4ch \(ภาพเคลื่อนไหว\)](#)

[การดูภาพโดยใช้สไลด์โชว์ \(สไลด์โชว์\)](#)

[เล่นภาพต่อเนื่องช่วง](#)

[ความเร็วเล่น ช่วง](#)

การเปลี่ยนแปลงวิธีการแสดงผล

[การเปิดดูภาพบนหน้าจอดัชนีภาพ \(ดัชนีภาพ\)](#)

[การสลับไปมาระหว่างภาพนิ่งกับภาพเคลื่อนไหว \(โหมดดูภาพ\)](#)

[แสดงเป็นกลุ่ม](#)

[แสดงเฟรมโฟกัส \(การดูภาพ\)](#)

[แสดงตัวลักษณะ \(ภาพนิ่ง\)](#)

[แสดงภาพของวันเวลา](#)

การตั้งค่าวิธีสำหรับข้ามภาพต่างๆ (ตั้งค่าการข้ามภาพ)

[การป้องกันภาพที่บันทึก \(ป้องกัน\)](#)

การเพิ่มข้อมูลให้กับภาพ

[เรตติ้ง](#)

[ตั้งเรต \(คีย์กำหนดเอง\)](#)

[การหมุนภาพ \(หมุน\)](#)

[ตัดขอบ](#)

การแยกภาพหนึ่งออกจากภาพเคลื่อนไหว

[บันทึกภาพนิ่ง](#)

[สลับ JPEG/HEIF \(บันทึกภาพนิ่ง\)](#)

การลบภาพ

[การลบภาพที่เลือกไว้หลายภาพ \(ลบ\)](#)

[ลบโดยกดสองครั้ง](#)

[หน้ายืนยันการลบ](#)

การดูภาพบนจอทีวี

การเปลี่ยนแปลงการตั้งค่ากล่อง

การตั้งค่าการ์ดหน่วยความจำ

[ฟอร์แมต](#)

[กู้คืนข้อมูลภาพ \(ภาพนิ่ง/ภาพเคลื่อนไหว\)](#)

[แสดงข้อมูลสื่อบันทึก \(ภาพนิ่ง/ภาพเคลื่อนไหว\)](#)

การตั้งค่าไฟล์

[ตั้งค่าไฟล์/โฟลเดอร์](#)

[เลือกโฟลเดอร์ REC](#)

[เพิ่มภาพใหม่](#)

[การตั้งค่าไฟล์](#)

[ข้อมูล IPTC](#)

[ข้อมูลลิขสิทธิ์](#)

[บันทึกเลขซีเรียล \(ภาพนิ่ง/ภาพเคลื่อนไหว\)](#)

การตั้งค่าเครือข่าย

[เชื่อมต่อ Wi-Fi](#)

[กด WPS](#)

[ตั้งค่าจุดเชื่อมต่อ](#)

[ย่านความถี่ Wi-Fi \(รุ่นที่รองรับ 5 GHz\)](#)

[แสดงข้อมูล Wi-Fi](#)

[รีเซ็ต SSID/รหัสลับ](#)

[การตั้งค่า Bluetooth](#)

[รีโมทควบคุม Bluetooth](#)

[LAN มีสาย \(USB-LAN\)](#)

[USB-LAN/Tether](#)

[โหมดเครื่องบิน](#)

[แก้ไขชื่ออุปกรณ์](#)

[การนำเข้าใบรับรองหลักลงในกล่อง \(นำเข้าใบรับรองหลัก\)](#)

[ตั้งค่าตรวจสอบเข้าถึง](#)

[ข้อมูลตรวจสอบเข้าถึง](#)

[รีเซตตั้งค่าเครือข่าย](#)

[ฟังก์ชันการโอน FTP](#)

การตั้งค่าช่องมองภาพ/จอภาพ

[ความสว่างหน้าจอ](#)

[ความสว่างช่องมองภาพ](#)

[อุณหภูมิสีช่องมองภาพ](#)

[เฟรมเรทของซ.ม.ภ. \(ภาพนิ่ง\)](#)

การตั้งค่าพลังงาน

[ปิดหน้าจออัตโนมัติ \(ภาพนิ่ง\)](#)

[เวลาเริ่มประหยัดพ.](#)

[ประหยัดด้วยหน้าจอ](#)

[อุณหภูมิปิดอัตโนมัติ](#)

[คุณภาพการแสดงผล \(ภาพนิ่ง\)](#)

การตั้งค่า USB

[โหมดเชื่อมต่อ USB](#)

[ตั้งค่า USB LUN](#)

[เครื่องชาร์จ USB](#)

การตั้งค่าการส่งสัญญาณภายนอก

[ความละเอียด HDMI](#)

[ตั้งค่าออก HDMI \(ภาพเคลื่อนไหว\)](#)

[แสดงข้อมูล HDMI](#)

[ควบคุมสำหรับ HDMI](#)

การตั้งค่าทั่วไป

[ภาษา](#)

[ตั้งค่าทองที่/วันที่/เวลา](#)

[ตัวเลือก NTSC/PAL](#)

[สัญญาณเสียง \(ถ่าย\)](#)

[เสียง\(เริ่ม/หยุดทำงาน\)](#)

[โหมดไฟวิดีโอ](#)

[ฟังก์ชันป้องกันฝุ่น](#)

[พิกเซลแมมปิ้งอัตโนมัติ](#)

[พิกเซลแมมปิ้ง](#)

[เวอร์ชัน](#)

[แสดงหมายเลขซีเรียล](#)

[ประกาศเป็นส่วนตัว](#)

[โปรแกรมอ่านหน้าจอ \(สำหรับบางรุ่นเท่านั้น\)](#)

[ขยายหน้าจอ](#)

[โลกใบรับรอง \(สำหรับบางรุ่นเท่านั้น\)](#)

[จัดเก็บ/โหลดการตั้งค่า](#)

[รีเซ็ตการตั้งค่า](#)

ฟังก์ชันที่สามารถใช้ได้สำหรับสมาร์ทโฟน

[ฟังก์ชันที่สามารถใช้ได้สำหรับสมาร์ทโฟน \(Creators' App\)](#)

[การจับคู่กล้องด้วยสมาร์ทโฟน \(เชื่อมต่อสมาร์ทโฟน\)](#)

การใช้สมาร์ทโฟนเป็นรีโมทคอนโทรล

[การใช้สมาร์ทโฟนเป็นรีโมทคอนโทรล](#)

[ตั้งค่าถ่ายแบบรีโมท](#)

การถ่ายโอนภาพไปยังสมาร์ทโฟน

[เลือกบนกล้องและส่ง \(การถ่ายโอนไปยังสมาร์ทโฟน\)](#)

[รีเซ็ตสถานะถ่ายโอน \(การถ่ายโอนไปยังสมาร์ทโฟน\)](#)

การเชื่อมต่อขณะที่เปิดกล้อง

[ต่อระหว่างปิดเครื่อง \(สมาร์ทโฟน\)](#)

[การอ่านข้อมูลการระบุตำแหน่งจากสมาร์ทโฟน](#)

การใช้คอมพิวเตอร์

[สภาพแวดล้อมเครื่องคอมพิวเตอร์ที่แนะนำ](#)

การเชื่อมต่อ/ปลดการเชื่อมต่อระหว่างกล้องกับคอมพิวเตอร์

[การเชื่อมต่อกล้องเข้ากับคอมพิวเตอร์](#)

[การตัดการเชื่อมต่อกล้องกับคอมพิวเตอร์](#)

การจัดการและปรับแต่งภาพบนคอมพิวเตอร์

[ข้อมูลเบื้องต้นเกี่ยวกับซอฟต์แวร์คอมพิวเตอร์ \(Imaging Edge Desktop/Catalyst\)](#)

[การนำเข้าภาพลงในคอมพิวเตอร์](#)

การสั่งงานกล้องจากคอมพิวเตอร์

[การสั่งงานกล้องจากคอมพิวเตอร์ \(ฟังก์ชัน PC รีโมท\)](#)

[ตั้งค่าถ่ายแบบรีโมท](#)

[USB สตริมมิ่ง \(ภาพเคลื่อนไหว\)](#)

ภาคผนวก

[อุปกรณ์เสริมระบบเสียงที่รองรับแทนเสียง Multi Interface](#)

อะแดปเตอร์แปลงเม้าท์

[อะแดปเตอร์แปลงเม้าท์](#)

[อะแดปเตอร์แปลงเม้าท์ LA-EA3/LA-EA5](#)

[อะแดปเตอร์แปลงเม้าท์ LA-EA4](#)

[ชุดอะแดปเตอร์แบตเตอรี่แบบหลายก้อน](#)

[อายุการใช้งานแบตเตอรี่และจำนวนภาพที่บันทึกได้](#)

[จำนวนภาพที่บันทึกได้](#)

[ระยะเวลาที่บันทึกได้ของภาพเคลื่อนไหว](#)

รายการไอคอนบนจอภาพ

[รายการไอคอนบนหน้าจอสำหรับถ่ายภาพนิ่ง](#)

[รายการไอคอนบนหน้าจอสำหรับถ่ายภาพเคลื่อนไหว](#)

[รายการไอคอนบนหน้าจอรูปภาพ](#)

รายการการตั้งค่าเริ่มต้น

[รายการการตั้งค่าเริ่มต้น \(การถ่ายภาพ\)](#)

[รายการการตั้งค่าเริ่มต้น \(ระดับแสง/สี\)](#)

[รายการการตั้งค่าเริ่มต้น \(โฟกัส\)](#)

[รายการการตั้งค่าเริ่มต้น \(เลน\)](#)

[รายการการตั้งค่าเริ่มต้น \(เครือข่าย\)](#)

[รายการการตั้งค่าเริ่มต้น \(ตั้งค่า\)](#)

[รายการการตั้งค่าเริ่มต้น \(เมนูของฉันท\)](#)

[ข้อมูลจำเพาะ](#)

[เครื่องหมายการค้า](#)

[สิทธิ์การใช้งาน](#)

ถ้าหากท่านพบปัญหา

[การแก้ไขปัญหา](#)

[ข้อความเตือน](#)

5-054-925-42(1) Copyright 2023 Sony Corporation

กล้องดิจิทัลชนิดเปลี่ยนเลนส์ได้
ILCE-7CR α7CR

วิธีใช้ “คู่มือช่วยเหลือ”

“คู่มือช่วยเหลือ” คือ “คำแนะนำการใช้งานบนเว็บ” ซึ่งได้รับการออกแบบขึ้นเพื่ออธิบายถึงฟังก์ชันและวิธีการใช้งานต่างๆ สำหรับกล้องนี้ ใช้ “คู่มือช่วยเหลือ” เมื่อต้องการค้นหาข้อมูลที่ท่านต้องการ เพื่อให้สามารถใช้งานกล้องได้อย่างเต็มความสามารถ (หน้าจอ “คู่มือช่วยเหลือ” ที่แสดงในหน้านี้จะใช้เพื่อการอ้างอิงเท่านั้น ซึ่งอาจแตกต่างจากหน้าจอจริงที่แสดงในรุ่นของท่าน)

คำแนะนำ

- “คู่มือเริ่มต้นใช้งาน” ที่ให้มาพร้อมกับกล้องจะอธิบายถึงวิธีการใช้งานพื้นฐานและข้อควรระวังในการใช้งาน โปรดดู “คู่มือเริ่มต้นใช้งาน” ร่วมกับ “คู่มือช่วยเหลือ”

ไอคอนที่ใช้ใน “คู่มือช่วยเหลือ”



S&Q: รายการเมนูที่แสดงในโหมดถ่ายภาพนิ่ง



S&Q: รายการเมนูที่แสดงในโหมดถ่ายภาพเคลื่อนไหวและโหมดถ่ายสโลว์โมชัน/คริกโมชัน



S&Q: รายการเมนูที่แสดงในโหมดถ่ายภาพนิ่ง โหมดถ่ายภาพเคลื่อนไหว หรือโหมดถ่ายสโลว์โมชัน/คริกโมชัน

สำหรับรายละเอียดเพิ่มเติมเกี่ยวกับความสัมพันธ์ระหว่างแต่ละโหมดถ่ายภาพกับเมนู โปรดดูที่ “ปุ่ม MENU”

การค้นหาข้อมูลที่ท่านต้องการ

วิธี A: การค้นหาจากคำค้นหา

ป้อนคำค้นหา (“สมดุลแสงสีขาว” หรือ “พื้นที่โฟกัส” เป็นต้น) แล้วใช้ผลลัพธ์การค้นหาเพื่อแสดงหน้าคำอธิบายที่ท่านต้องการเรียกดู หากท่านป้อนคำสำคัญสองคำขึ้นไป โดยคั่นระหว่างโดยการเว้นวรรค (ช่องว่าง) ท่านจะสามารถค้นหาหน้าที่มีคำสำคัญเหล่านั้นทั้งหมดได้

วิธี B: การดูสารบัญ

คลิก  (สารบัญ) เพื่อแสดงสารบัญ เลือกหัวข้อจากสารบัญเพื่อแสดงหน้าคำอธิบาย

หน้าจอที่แสดงบนคอมพิวเตอร์



หน้าจอที่แสดงบนสมาร์ตโฟน

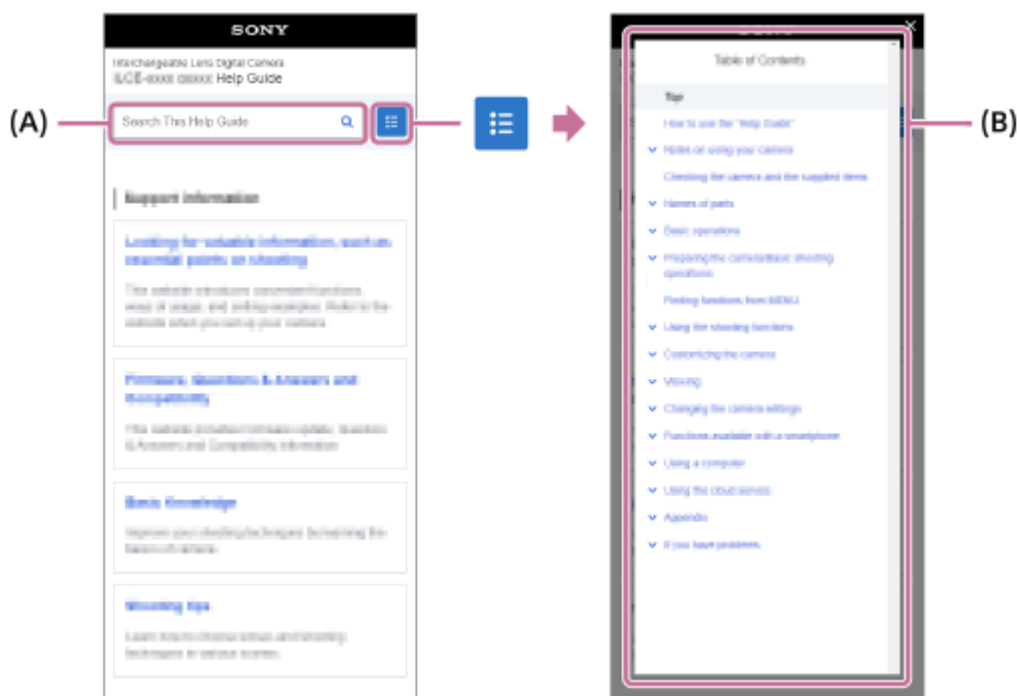

วิธี C: การค้นหาฟังก์ชันจาก MENU

หากท่านต้องการค้นหาข้อมูลขณะที่ยึดเทียบกับหน้าจอ MENU ของกล้อง ให้ใช้หน้า “การค้นหาฟังก์ชันจาก MENU” เลือกรายการใน MENU จากรายการ เพื่อไปยังหน้าคำอธิบายโดยตรง



การดูข้อมูลเกี่ยวกับคุณสมบัติที่เกี่ยวข้อง

“หัวข้อที่เกี่ยวข้อง” ที่ด้านล่างของแต่ละหน้า จะแสดงหัวข้อต่างๆ ที่มีข้อมูลที่เกี่ยวข้องกับหน้าคำอธิบายที่กำลังแสดงอยู่ในขณะนั้น หากต้องการทำความเข้าใจอย่างลึกซึ้งเกี่ยวกับหน้าที่แสดงในปัจจุบัน โปรดดูหัวข้อที่ระบุเช่นกัน

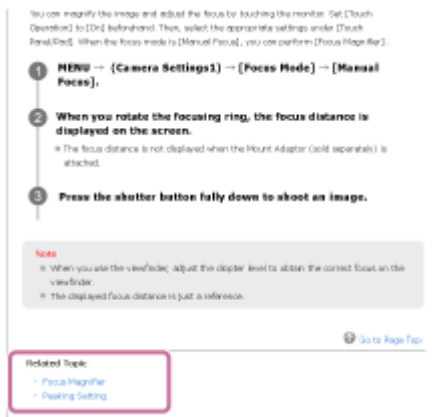

ไปยังหน้าก่อนหน้า/ถัดไป

เลือก “ก่อนหน้า” หรือ “ถัดไป” ที่ด้านล่างของหน้าเพื่อเลื่อนไปยังหน้าก่อนหน้าหรือถัดไปโดยไม่ต้องกลับสู่สารบัญ



การพิมพ์หน้าทั้งหมดของ “คู่มือช่วยเหลือ”

หากต้องการพิมพ์ทุกหน้า ให้เลือกปุ่ม [PDF] ตาวันโหลด PDF] ที่มุมล่างซ้ายของหน้าบนสุด เมื่อไฟล์ PDF ปรากฏขึ้น ให้ใช้เมนูการพิมพ์ของเบราว์เซอร์เพื่อพิมพ์

ฟังก์ชันนี้จะไม่สามารถใช้ได้ในบางภาษา

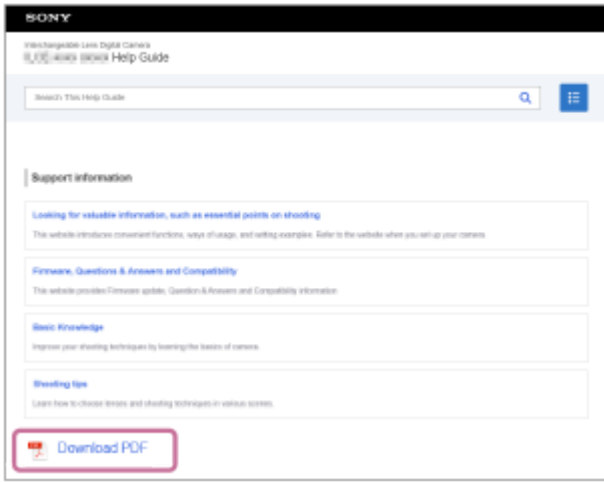

การพิมพ์เฉพาะหน้าที่แสดงในปัจจุบัน (เฉพาะในคอมพิวเตอร์)

หากต้องการพิมพ์เฉพาะหน้าที่กำลังแสดงอยู่ ให้เลือกปุ่ม  พิมพ์หน้านี้] ที่ด้านล่างของหน้า เมื่อหน้าจอกำหนดการพิมพ์ปรากฏขึ้น ให้ระบุเครื่องพิมพ์ของท่าน

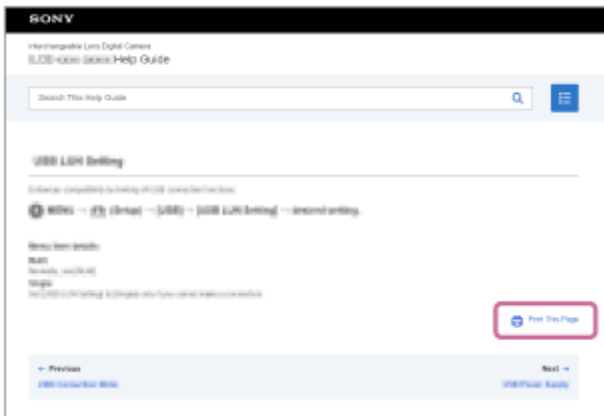

การเปลี่ยนภาษาแสดงผล

ไปยังหน้าการเลือกภาษาจาก  หน้าการเลือกภาษา] ที่ด้านล่างของหน้า แล้วเลือกภาษา

TP1001417445

ข้อควรระวัง

โปรดดูเพิ่มเติมที่ “หมายเหตุเกี่ยวกับการใช้งาน” ใน คู่มือเริ่มต้นใช้งาน (ที่ให้มาด้วย) ของผลิตภัณฑ์นี้

เราใช้วัสดุบรรจุภัณฑ์ที่คำนึงถึงสิ่งแวดล้อม

เราใช้วัสดุบรรจุภัณฑ์ที่คำนึงถึงสิ่งแวดล้อมกับกล่องและอุปกรณ์เสริมต่างๆ ที่ให้มาด้วย เนื่องจากวัสดุบรรจุภัณฑ์มีลักษณะเฉพาะ จึงขอให้พึงระลึกในประเด็นต่อไปนี้

- อาจมีจำพวกเศษผงหรือสิ่งอื่นๆ จากวัสดุบรรจุภัณฑ์เกาะติดมากับกล่องหรืออุปกรณ์เสริมต่างๆ ที่ให้มาด้วย ในกรณีเช่นนี้ ให้ใช้เครื่องเป่าลมที่มีจำหน่ายทั่วไปเป่าหรือกระดาศทำความสะอาดเช็ดออกก่อนที่จะนำไปใช้งาน
- วัสดุบรรจุภัณฑ์จะเสื่อมสภาพเมื่อนำไปใช้งานต่อ โปรดระมัดระวังเมื่อพกพาผลิตภัณฑ์โดยใช้บรรจุภัณฑ์ประเภทนี้

รายละเอียดของข้อมูลที่อธิบายไว้ในคู่มือนี้

- ข้อมูลเกี่ยวกับประสิทธิภาพและข้อมูลจำเพาะในคู่มือนี้ยึดตามอุณหภูมิแวดล้อมปกติที่ 25 °C เว้นแต่จะระบุไว้เป็นอย่างอื่น
- ข้อมูลก่อนแบตเตอรี่จะยึดตามก่อนแบตเตอรี่ที่ชาร์จเต็มแล้วจนกระทั่งไฟชาร์จบดับลง

อุณหภูมิการใช้งาน

- ไม่แนะนำให้ถ่ายภาพในสภาพแวดล้อมที่เย็นหรือร้อนกว่าช่วงอุณหภูมิใช้งานที่แนะนำ
- ภายใต้อุณหภูมิแวดล้อมที่สูง อุณหภูมิของกล่องจะเพิ่มขึ้นอย่างรวดเร็ว
- เมื่ออุณหภูมิของกล่องเพิ่มสูงขึ้น คุณภาพของภาพอาจด้อยลง ขอแนะนำให้รอจนกระทั่งอุณหภูมิของกล่องลดลงก่อนที่จะถ่ายภาพต่อไป
- กล่องอาจไม่สามารถบันทึกภาพเคลื่อนไหวได้หรืออาจปิดเครื่องอัตโนมัติเพื่อความปลอดภัยของกล่อง ทั้งนี้ขึ้นอยู่กับอุณหภูมิกล่องและแบตเตอรี่ จะมีข้อความปรากฏบนหน้าจอของกล่องปิดสวิตช์ หรือก่อนที่ท่านจะไม่สามารถบันทึกภาพเคลื่อนไหวได้อีกต่อไป ในกรณีนี้ ให้ปิดสวิตช์กล่องและรอจนกว่าอุณหภูมิของกล่องและแบตเตอรี่จะลดลง ถ้าหากท่านเปิดสวิตช์โดยไม่รอให้กล่องและแบตเตอรี่เย็นลงอย่างพอเพียง กล่องอาจจะปิดสวิตช์อีกครั้งหรือท่านอาจยังไม่สามารถถ่ายภาพเคลื่อนไหวได้

หมายเหตุเกี่ยวกับการบันทึกเป็นเวลานานหรือการบันทึกภาพเคลื่อนไหว 4K

- ระหว่างที่ใช้งาน กล่องและแบตเตอรี่อาจร้อนขึ้น ซึ่งอาการเช่นนี้ไม่ได้แสดงว่ากล่องทำงานผิดปกติ
- เวลาการบันทึกอาจสั้นลงในสภาวะที่มีอุณหภูมิต่ำ โดยเฉพาะในระหว่างการถ่ายระดับ 4K ทำให้แบตเตอรี่อุ่นขึ้น หรือเปลี่ยนเป็นแบตเตอรี่ก้อนใหม่

หมายเหตุเกี่ยวกับการเล่นภาพเคลื่อนไหวบนอุปกรณ์อื่น

ภาพเคลื่อนไหว XAVC HS และ XAVC S จะสามารถดูได้บนอุปกรณ์ที่รองรับเท่านั้น

หมายเหตุเกี่ยวกับการบันทึก/การแสดงผลภาพ

- ก่อนที่ท่านจะเริ่มบันทึกภาพ ให้ลองบันทึกภาพตัวอย่างก่อนเพื่อให้มั่นใจว่ากล่องจะทำงานได้อย่างถูกต้อง
- ภาพที่บันทึกไว้อาจแตกต่างจากภาพที่ดูจากจอก่อนการบันทึก
- ไม่มีการรับประกันการแสดงผลภาพที่บันทึกด้วยผลิตภัณฑ์ของท่านบนอุปกรณ์อื่น และการแสดงผลภาพที่บันทึกหรือแก้ไขด้วยอุปกรณ์อื่นบนผลิตภัณฑ์ของท่าน
- Sony ไม่อาจรับประกันได้ในกรณีที่เกิดความล้มเหลวในการบันทึก หรือเกิดการสูญเสียหรือเสียหายต่อภาพที่บันทึกหรือข้อมูลเสียงเนื่องจากการทำงานผิดปกติของกล่องหรือสื่อบันทึก ฯลฯ ทั้งนี้เราขอแนะนำให้สำรองข้อมูลที่สำคัญเก็บไว้
- เมื่อฟอร์แมตการ์ดหน่วยความจำแล้ว ข้อมูลทั้งหมดที่บันทึกไว้ในการ์ดหน่วยความจำจะถูกลบทิ้งและไม่สามารถเรียกคืนมาได้ ก่อนที่จะฟอร์แมต ให้คัดลอกข้อมูลไปยังคอมพิวเตอร์หรืออุปกรณ์อื่น
- ติดสายสะพายเข้ากับกล่องเพื่อป้องกันไม่ให้กล่องตกหล่น
- ตรวจสอบให้แน่ใจว่าได้ยึดกล่องเอาไว้อย่างแน่นหนาเมื่อใช้งานผลิตภัณฑ์นี้กับขาตั้งกล้องหรือกริป

หมายเหตุเกี่ยวกับการใช้ขาตั้งกล้อง

ใช้ขาตั้งกล้องที่มีสกรูยาวไม่เกิน 5.5 มม. มิฉะนั้น ท่านจะไม่สามารถยึดกล้องได้อย่างแน่นหนา และอาจเกิดความเสียหายกับกล้องได้

หมายเหตุเกี่ยวกับการจัดการการ์ดหน่วยความจำ

อุณหภูมิของการ์ดหน่วยความจำอาจสูงขึ้นหลังจากบันทึก ซึ่งอาการเช่นนี้ไม่ได้แสดงว่ากล้องทำงานผิดปกติ

การสำรองข้อมูลในการ์ดหน่วยความจำ

ข้อมูลอาจได้รับความเสียหายในกรณีต่อไปนี้ อย่าลืมสำรองข้อมูลไว้เพื่อเป็นการป้องกัน

- เมื่อถอดการ์ดหน่วยความจำ ถอดสาย USB หรือปิดสวิตช์ผลิตภัณฑ์ขณะกำลังอ่านหรือเขียนข้อมูล
- เมื่อใช้การ์ดหน่วยความจำในสถานที่ที่มีไฟฟ้าสถิตหรือสัญญาณรบกวนทางไฟฟ้า

ไฟล์ฐานข้อมูลมีข้อผิดพลาด

- ถ้าท่านเสียบการ์ดหน่วยความจำที่ไม่มีไฟล์ฐานข้อมูลภาพลงในผลิตภัณฑ์และเปิดสวิตช์ ผลิตภัณฑ์จะสร้างไฟล์ฐานข้อมูลภาพขึ้นมาโดยอัตโนมัติโดยใช้ความจุบางส่วนของการ์ดหน่วยความจำ กระบวนการนี้อาจใช้เวลานานและท่านไม่สามารถใช้งานผลิตภัณฑ์ได้จนกว่ากระบวนการนี้จะแล้วเสร็จ
- ถ้าเกิดข้อผิดพลาดเกี่ยวกับไฟล์ฐานข้อมูล ให้ส่งออกข้อมูลทั้งหมดไปยังคอมพิวเตอร์ของท่าน ฯลฯ เพื่อบันทึก จากนั้นฟอร์แมตการ์ดหน่วยความจำโดยใช้ผลิตภัณฑ์นี้

อย่าใช้งานหรือเก็บผลิตภัณฑ์ในสถานที่ต่อไปนี้

- ในสถานที่ที่มีอากาศร้อนจัด เย็นจัด หรือความชื้นสูง
ในบางสถานที่ เช่น ภายในรถที่จอดกลางแจ้ง ตัวกล้องอาจบิดเบี้ยวจนเสียรูปและอาจเป็นสาเหตุให้เกิดการทำงานผิดปกติได้
- การเก็บไว้ในบริเวณที่โดนแสงแดดโดยตรงหรือใกล้ฮีทเตอร์
ตัวกล้องอาจเปลี่ยนสีหรือเสียรูป ซึ่งอาจเป็นสาเหตุให้เกิดการทำงานผิดปกติได้
- ในสถานที่ซึ่งมีแรงสั่นสะเทือนสูง
อาจทำให้เกิดการทำงานผิดพลาดและไม่สามารถบันทึกข้อมูลได้ นอกจากนี้ สื่อที่ใช้บันทึกอาจใช้ไม่ได้และข้อมูลที่บันทึกอาจเสียหาย
- ใกล้สนามแม่เหล็กความแรงสูง
- ในสถานที่ที่มีทรายหรือฝุ่นมาก
ระมัดระวังอย่าให้ทรายหรือฝุ่นเข้าไปในผลิตภัณฑ์ได้ เพราะนั่นอาจจะทำให้ผลิตภัณฑ์ทำงานผิดปกติและในบางกรณีอาจจะทำการซ่อมแซมไม่ได้
- ในสถานที่ที่มีความชื้นสูง
อาจทำให้เลนส์เป็นราได้
- ในบริเวณที่มีคลื่นวิทยุแรงหรือมีการปล่อยรังสี
การบันทึกและการแสดงภาพอาจทำงานไม่ถูกต้อง

ความชื้นที่กลั่นตัวเป็นหยดน้ำ

- ถ้าหากเคลื่อนย้ายผลิตภัณฑ์โดยตรงจากสถานที่เย็นไปยังสถานที่อุ่น ความชื้นอาจจะกลั่นตัวเป็นหยดน้ำเกาะภายในหรือภายนอกตัวผลิตภัณฑ์ ความชื้นที่กลั่นตัวเป็นหยดน้ำนี้อาจทำให้ผลิตภัณฑ์ทำงานผิดปกติได้
- เพื่อป้องกันการกลั่นตัวของความชื้นเป็นหยดน้ำเมื่อท่านนำผลิตภัณฑ์จากสถานที่ที่เย็นไปยังสถานที่ที่อุ่นทันที ให้ใส่ในถุงพลาสติกก่อนและปิดผนึกไว้ไม่ให้อากาศเข้าไป รอประมาณหนึ่งชั่วโมงจนกว่าอุณหภูมิของผลิตภัณฑ์จะเท่ากับอุณหภูมิแวดล้อม
- ถ้าหากความชื้นกลั่นตัวเป็นหยดน้ำภายในผลิตภัณฑ์ ให้ปิดสวิตช์แล้วรอประมาณหนึ่งชั่วโมงเพื่อให้ความชื้นระเหยออกไป ถ้าหากท่านพยายามถ่ายภาพขณะที่มีหยดน้ำอยู่ในเลนส์ ท่านจะไม่สามารถถ่ายได้ภาพที่ชัดเจน

ข้อควรระวังในการพกพา

- อย่าจับ กระแทก หรือใช้ชิ้นส่วนต่อไปนี้อย่างรุนแรง หากกล้องของท่านมีอุปกรณ์ดังต่อไปนี้:
 - ส่วนที่เป็นเลนส์
 - ส่วนจอภาพที่ปรับได้
 - ส่วนแฟลชที่ปรับได้
 - ส่วนช่องมองภาพที่ปรับได้
- อย่าพกพากล้องในขณะที่ยังติดขาตั้งกล้องอยู่ เพราะอาจทำให้ช่องต่อขาตั้งกล้องแตกหักได้

- อย่านั่งลงบนเก้าอี้หรือบนสถานที่ใด ๆ ขณะที่มิกำลังอยู่ในกระเป่าหลังกางเกงหรือกระโปรงของท่าน เนื่องจากอาจจะทำให้กล้องทำงานผิดปกติหรือเสียหายได้

หมายเหตุเกี่ยวกับการใช้งานผลิตภัณฑ์

- แม้ว่ากล้องนี้จะได้รับการออกแบบและผลิตขึ้นมาเพื่อป้องกันฝุ่นและละอองน้ำก็ตาม แต่ไม่สามารถป้องกันฝุ่นหรือละอองน้ำได้ทั้งหมด
- ก่อนที่ท่านจะเชื่อมต่อสายเข้ากับขั้วต่อ โปรดตรวจสอบทิศทางของขั้วต่อ จากนั้นให้เสียบสายเข้าไปตรง ๆ อย่าเสียบหรือถอดสายอย่างรุนแรง เพราะอาจทำให้ส่วนของขั้วต่อแตกหักได้
- กล้องใช้ชิ้นส่วนที่เป็นแม่เหล็ก รวมทั้งแม่เหล็ก อย่านำวัตถุที่อาจได้รับผลกระทบจากสภาพแม่เหล็ก รวมถึงบัตรเครดิตและแผ่นฟลอปปีดิสก์ เข้าใกล้ตัวกล้อง

การเก็บรักษา

- สำหรับกล้องที่มีเลนส์
ใส่ฝาปิดเลนส์เสมอเมื่อไม่ใช้งานกล้อง (เฉพาะรุ่นที่ให้มาพร้อมฝาปิดเลนส์)
- สำหรับกล้องชนิดเปลี่ยนเลนส์ได้
ใส่ฝาปิดหน้าเลนส์หรือฝาปิดตัวกล้องเสมอเมื่อไม่ใช้งานกล้อง เพื่อป้องกันไม่ให้ฝุ่นหรือสิ่งสกปรกเข้าไปภายในตัวกล้อง ให้เช็ดฝุ่นออกจากฝาปิดตัวกล้องก่อนที่จะสวมเข้ากับกล้อง
- หากกล้องสกปรกหลังใช้งาน ให้ทำความสะอาด น้ำ ทราบ ฝุ่น ไอเกลือ ฯลฯ ตกค้างในกล้องอาจทำให้การทำงานผิดปกติได้

หมายเหตุเกี่ยวกับการใช้เลนส์

- เมื่อใช้เลนส์เพาเวอร์ซูม ระวังอย่าให้นิ้วหรือวัตถุอื่นใดเข้าไปติดในเลนส์ (เฉพาะรุ่นที่มีระบบเพาเวอร์ซูมหรือกล้องชนิดเปลี่ยนเลนส์ได้)
- หากท่านต้องวางกล้องภายใต้แหล่งกำเนิดแสง เช่น แสงแดด ให้ใส่ฝาปิดเลนส์เข้ากับกล้อง (เฉพาะรุ่นที่ให้มาพร้อมฝาปิดเลนส์หรือกล้องชนิดเปลี่ยนเลนส์ได้)
- หากแสงแดดหรือแหล่งกำเนิดแสงจ้าเข้าสู่กล้องผ่านเลนส์ อาจเกิดการรวมแสงภายในกล้องและทำให้เกิดควันหรือไฟได้ ใส่ฝาปิดเลนส์เข้ากับเลนส์เมื่อจัดเก็บกล้อง เมื่อถ่ายภาพย้อนแสง พยายามให้ดวงอาทิตย์อยู่ห่างจากมุมมองภาพให้มากที่สุด โปรดทราบว่าอาจเกิดควันหรือไฟได้แม้ว่าแหล่งกำเนิดแสงจะอยู่ห่างออกไปจากมุมมองภาพเล็กน้อยก็ตาม
- อย่าให้เลนส์สัมผัสกับลำแสงโดยตรง เช่น แสงเลเซอร์ เนื่องจากอาจทำให้เซ็นเซอร์ภาพได้รับความเสียหายและเป็นเหตุให้กล้องทำงานผิดปกติได้
- ถ้าหากวัตถุอยู่ใกล้เกินไป ภาพอาจจะมีรอยฝุ่นหรือคราบลายนิ้วมือที่ติดบนเลนส์ เช็ดเลนส์ด้วยผ้านุ่ม ฯลฯ

หมายเหตุเกี่ยวกับแฟลช (เฉพาะรุ่นที่มีแฟลช)

- อย่านิ้วมืออยู่ใกล้แฟลช ส่วนที่เปล่งแสงอาจร้อนขึ้น
- ลบคราบสกปรกออกจากผิวแฟลช คราบสกปรกบนผิวแฟลชอาจทำให้เกิดควันหรือเผาไหม้ได้ เนื่องจากความร้อนที่เกิดจากการเปล่งแสง หากมีคราบสกปรก/ฝุ่น ให้เช็ดออกด้วยผ้านุ่ม
- ปรับแฟลชกลับไปตำแหน่งเดิมหลังจากใช้งาน ตรวจสอบให้แน่ใจว่าส่วนของแฟลชไม่ได้ตั้งขึ้น (เฉพาะรุ่นที่แฟลชปรับได้)

หมายเหตุเกี่ยวกับแท่นเสียบ Multi Interface (เฉพาะรุ่นที่มีแท่นเสียบ Multi Interface)

- เมื่อใส่หรือถอดอุปกรณ์เสริม เช่น แฟลชภายนอก เข้ากับแท่นเสียบ Multi Interface อันดับแรกให้เลื่อนสวิตช์ไปที่ตำแหน่ง OFF เมื่อติดตั้งอุปกรณ์เสริม ให้ตรวจสอบให้แน่ใจว่าอุปกรณ์เสริมนั้นยึดแน่นกับกล้องดีแล้ว
- อย่าใช้แท่นเสียบ Multi Interface กับแฟลชที่มีจำหน่ายโดยทั่วไปที่ใช้แรงดันไฟ 250 V หรือมากกว่า หรือที่มีขั้วตรงข้ามกับกล้อง การทำเช่นนี้อาจทำให้เกิดความเสียหายได้

หมายเหตุเกี่ยวกับช่องมองภาพและแฟลช (เฉพาะรุ่นที่มีช่องมองภาพหรือแฟลช)

- ระวังไม่ให้นิ้วของท่านกีดขวางเมื่อกดช่องมองภาพหรือแฟลชลง (เฉพาะรุ่นที่มีช่องมองภาพที่ปรับได้หรือแฟลชที่ปรับได้)
- ถ้ามีน้ำ ฝุ่นละออง หรือทรายติดอยู่ในช่องมองภาพหรือแฟลช อาจก่อให้เกิดการทำงานที่ผิดปกติได้ (เฉพาะรุ่นที่มีช่องมองภาพที่ปรับได้หรือแฟลชที่ปรับได้)

หมายเหตุเกี่ยวกับช่องมองภาพ (เฉพาะรุ่นที่มีช่องมองภาพ)

- เมื่อถ่ายภาพด้วยช่องมองภาพ ท่านอาจมีอาการบางอย่าง เช่น ปวดตา ตาล้า หรือคลื่นไส้ อาเจียนคล้ายกับอาการเมารถ ขอแนะนำให้หยุดพักเป็นช่วง ๆ ขณะที่ถ่ายภาพด้วยช่องมองภาพ
ในกรณีที่ท่านรู้สึกไม่สบายตัว ให้หยุดใช้ช่องมองภาพจนกว่าอาการของท่านจะดีขึ้น และไปพบแพทย์หากจำเป็น

- แม้ว่าช่องมองภาพจะผลิตขึ้นมาโดยใช้เทคโนโลยีที่มีความแม่นยำสูงสำหรับพิกเซลที่ใช้งานได้จริงถึง 99.99% ขึ้นไปก็ตาม แต่อาจมีจุดสีดำปรากฏขึ้น ส่วนจุดสีขาว สีแดง สีน้ำเงิน หรือสีเขียวยังอาจไม่ปรากฏให้เห็น ซึ่งอาการเช่นนี้ไม่ได้แสดงว่ากล้องทำงานผิดปกติ จุดเหล่านี้จะไม่ถูกบันทึกลงในภาพ
- ห้ามใช้แรงกดช่องมองภาพลง เมื่อตั้งเลนส์ตาออก การทำเช่นนี้อาจทำให้เกิดความเสียหายได้ (เฉพาะรุ่นที่มีช่องมองภาพที่ปรับได้ และเลนส์ตาที่ตั้งออกได้)
- หากท่านกวาดกล้องขณะกำลังมองผ่านช่องมองภาพ หรือชัตเตอร์ตาไปรอบ ๆ ภาพในช่องมองภาพอาจผิดเพี้ยนหรือสีของภาพอาจเปลี่ยน นี่เป็นลักษณะของเลนส์หรืออุปกรณ์แสดงผล ไม่ใช่ความผิดปกติแต่อย่างใด เมื่อท่านถ่ายภาพ ขอแนะนำให้มองที่บริเวณตรงกลางของช่องมองภาพ
- ภาพอาจผิดเพี้ยนเล็กน้อยใกล้กับมุมของช่องมองภาพ ซึ่งอาการเช่นนี้ไม่ได้แสดงว่ากล้องทำงานผิดปกติ หากต้องการดูองค์ประกอบทั้งหมดพร้อมด้วยรายละเอียดทั้งหมดของภาพ ท่านสามารถดูจากจอภาพได้เช่นกัน
- หากท่านใช้กล้องในสถานที่เย็น ภาพอาจมีเงาปรากฏ ซึ่งอาการเช่นนี้ไม่ได้แสดงว่ากล้องทำงานผิดปกติ
- เมื่ออุณหภูมิของกล้องเปลี่ยนไป โทนสีของการแสดงผลในช่องมองภาพอาจเปลี่ยนไปเช่นกันเนื่องจากลักษณะเฉพาะของอุปกรณ์แสดงผล
- อย่าให้ช่องมองภาพสัมผัสกับลำแสงอย่างเช่น แสงเลเซอร์ โดยตรง เนื่องจากอาจทำให้ด้านในของช่องมองภาพได้รับความเสียหาย และเป็นเหตุให้กล้องทำงานผิดปกติได้

หมายเหตุเกี่ยวกับจอภาพ

- แม้ว่าจอภาพจะผลิตขึ้นมาโดยใช้เทคโนโลยีที่มีความแม่นยำสูงสำหรับพิกเซลที่ใช้งานได้จริงถึง 99.99% ขึ้นไปก็ตาม แต่อาจมีจุดสีดำปรากฏขึ้น ส่วนจุดสีขาว สีแดง สีน้ำเงิน หรือสีเขียวยังอาจไม่ปรากฏให้เห็น ซึ่งอาการเช่นนี้ไม่ได้แสดงว่ากล้องทำงานผิดปกติ จุดเหล่านี้จะไม่ถูกบันทึกลงในภาพ
- อย่ากดจอภาพแรงๆ จออาจแสดงสีผิดเพี้ยนและอาจทำให้ทำงานผิดปกติ
- ถ้ามีหยดน้ำหรือของเหลวอย่างอื่นอยู่บนจอภาพ ให้เช็ดออกด้วยผ้านุ่ม ถ้าปล่อยให้จอภาพเปียกนานๆ ผิวด้านนอกของจอภาพอาจเปลี่ยนแปลงหรือเสื่อมสภาพได้ การทำเช่นนี้อาจทำให้เกิดความเสียหายได้
- หากท่านใช้กล้องในสถานที่เย็น ภาพอาจมีเงาปรากฏ ซึ่งอาการเช่นนี้ไม่ได้แสดงว่ากล้องทำงานผิดปกติ
- เมื่อท่านต่อสายเข้ากับขั้วต่อที่กล้อง การหมุนจอภาพอาจทำได้จำกัด

หมายเหตุเกี่ยวกับเซ็นเซอร์ภาพ

หากท่านหันกล้องไปทางแหล่งกำเนิดแสงที่จ้ามากขณะถ่ายภาพด้วยความไวแสง ISO ต่ำ พื้นที่สว่างในภาพอาจถูกบันทึกเป็นพื้นที่มืด

หมายเหตุเกี่ยวกับที่บังลม (เฉพาะรุ่นที่มีที่บังลมให้มาด้วย)

- หากเก็บที่บังลมไว้ในสถานที่ที่มีแสงแดดส่องถึงโดยตรงเป็นเวลานานหรือใกล้กับอุปกรณ์ทำความร้อน ที่บังลมอาจเปลี่ยนสีได้ รูปแบบและระดับการยกขึ้นของเส้นขนอาจมีการเปลี่ยนแปลง ขึ้นอยู่กับสภาพแวดล้อมระหว่างใช้งานและการเก็บรักษา ตลอดจนการเสื่อมสภาพ
- การแปร่งหรือดึงเส้นขนบนที่บังลมแรง ๆ อาจทำให้เส้นขนหลุดออกมาได้
- หากที่บังลมเปียกหรือสกปรก ห้ามถอดออกจากอะแดปเตอร์ที่บังลม ให้ใช้ผ้านุ่มและแห้งเช็ดออก และทิ้งไว้ให้แห้งในที่ร่ม

ความเข้ากันได้ของข้อมูลภาพ

ผลิตภัณฑ์นี้ผลิตตามมาตรฐานสากล DCF (Design rule for Camera File system) ซึ่งกำหนดโดย JEITA (Japan Electronics and Information Technology Industries Association)

บริการและซอฟต์แวร์โดยบริษัทอื่น

บริการเครือข่าย เนื้อหา และ [ระบบปฏิบัติการและ] ซอฟต์แวร์ของผลิตภัณฑ์นี้อาจขึ้นอยู่กับเงื่อนไขและข้อกำหนดของผู้ให้บริการแต่ละราย และอาจเปลี่ยนแปลง หยุดชะงักหรือยกเลิกได้ตลอดเวลา และอาจมีค่าธรรมเนียม ต้องลงทะเบียนและระบุข้อมูลบัตรเครดิต

หมายเหตุเกี่ยวกับการเชื่อมต่ออินเทอร์เน็ต

ในการเชื่อมต่อกล้องเข้ากับเครือข่าย ให้เชื่อมต่อผ่านเราเตอร์หรือพอร์ต LAN ที่มีฟังก์ชันเดียวกัน หากไม่ได้เชื่อมต่อในลักษณะดังกล่าว อาจส่งผลให้เกิดปัญหาเกี่ยวกับความปลอดภัย

หมายเหตุเกี่ยวกับความปลอดภัย

- SONY จะไม่รับผิดชอบต่อความเสียหายใด ๆ อันเป็นผลมาจากความล้มเหลวในการดำเนินการตามมาตรการด้านความปลอดภัยที่เหมาะสมกับอุปกรณ์ส่งสัญญาณ การรั่วไหลของข้อมูลซึ่งไม่สามารถหลีกเลี่ยงได้อันเกิดจากข้อมูลจำเพาะของการส่งสัญญาณ หรือปัญหาเกี่ยวกับความปลอดภัยอื่น ๆ

- บุคคลอื่นที่ไม่ได้รับอนุญาตบนเครือข่ายอาจสามารถเข้าถึงผลิตภัณฑ์ได้ ทั้งนี้ขึ้นอยู่กับสภาพแวดล้อมการใช้งาน เมื่อเชื่อมต่อกล่องเข้ากับเครือข่าย ต้องตรวจสอบให้แน่ใจว่าเครือข่ายได้รับการป้องกันอย่างปลอดภัย
- อาจมีการสกัดกั้นเนื้อหาของการสื่อสารโดยบุคคลอื่นที่ไม่ได้รับอนุญาตในบริเวณใกล้เคียงกับสัญญาณโดยไม่รู้ตัว เมื่อใช้การสื่อสารผ่าน LAN ไร้สาย ให้ใช้มาตรการด้านความปลอดภัยที่เหมาะสมเพื่อป้องกันเนื้อหาของการสื่อสาร

หมายเหตุเกี่ยวกับฟังก์ชัน FTP

เนื่องจากเนื้อหา ชื่อผู้ใช้ และรหัสผ่านไม่ได้เข้ารหัสโดยใช้ FTP ปกติ ให้ใช้ FTPS หากมี

อุปกรณ์เสริม

- ขอแนะนำให้ใช้อุปกรณ์เสริมของแท้จาก Sony
- อุปกรณ์เสริมของ Sony บางรายการอาจวางจำหน่ายเฉพาะในบางประเทศและบางภูมิภาค

รุ่นและชุดอุปกรณ์ต่างๆ ที่วางจำหน่าย

รุ่นและชุดอุปกรณ์บางรายการอาจวางจำหน่ายเฉพาะในบางประเทศและบางภูมิภาคเท่านั้น

TP1001415625

5-054-925-42(1) Copyright 2023 Sony Corporation

กล้องดิจิทัลชนิดเปลี่ยนเลนส์ได้
ILCE-7CR α7CR

การให้ การส่งต่อ หรือการทิ้งกล้องและ/หรือการ์ดหน่วยความจำให้กับบุคคลอื่น (หมายเหตุเกี่ยวกับการป้องกันข้อมูลส่วนบุคคล)

ในกล้องและ/หรือการ์ดหน่วยความจำอาจมีการบันทึกข้อมูลที่สำคัญ ทั้งนี้ขึ้นอยู่กับค่าฟังก์ชันและกล้อง ก่อนที่จะทำการให้ การส่งต่อ หรือการทิ้งกล้องและ/หรือการ์ดหน่วยความจำให้กับบุคคลอื่น โปรดอ่านข้อความต่อไปนี้และตรวจสอบให้แน่ใจว่าท่านได้ดำเนินการขั้นตอนครบถ้วนแล้ว

หมายเหตุเกี่ยวกับการให้ยืม การส่งต่อ หรือการทิ้งกล้องให้กับบุคคลอื่น

ก่อนที่จะทำการให้ การส่งต่อ หรือการทิ้งกล้องให้กับบุคคลอื่น โปรดดำเนินการดังต่อไปนี้เพื่อปกป้องข้อมูลส่วนบุคคล

- เลือก MENU →  (ตั้งค่า) → [รีเซ็ต/บันทึกตั้งค่า] → [รีเซ็ตการตั้งค่า] → [ตั้งค่าเริ่มต้น]

หมายเหตุเกี่ยวกับการให้ การส่งต่อ หรือการทิ้งการ์ดหน่วยความจำให้กับบุคคลอื่น

การดำเนินการ [ฟอร์แมต] หรือ [ลบ] ข้อมูลในกล้องหรือคอมพิวเตอร์อาจลบข้อมูลที่อยู่ในการ์ดหน่วยความจำออกไม่หมด ก่อนให้หรือส่งต่อการ์ดหน่วยความจำให้กับบุคคลอื่น เราขอแนะนำให้ท่านลบข้อมูลใดก็ตามที่อยู่ภายในการ์ดดังกล่าวออกให้หมดโดยใช้ซอฟต์แวร์สำหรับลบข้อมูล เราขอแนะนำให้ท่านหักทำลายการ์ดหน่วยความจำก่อนทิ้ง

หมายเหตุเกี่ยวกับฟังก์ชันเครือข่าย

เมื่อท่านใช้ฟังก์ชันเครือข่าย อาจมีบุคคลที่สามเข้าถึงกล้องของท่านผ่านเครือข่ายโดยไม่ได้ตั้งใจ ทั้งนี้ขึ้นอยู่กับสภาพแวดล้อมในการใช้งาน ตัวอย่างเช่น การเข้าถึงกล้องโดยไม่ได้รับอนุญาตอาจเกิดขึ้นภายในสภาพแวดล้อมเครือข่ายที่มีการเชื่อมต่อของอุปกรณ์เครือข่ายอื่นอยู่ หรือสามารถเชื่อมต่อได้โดยไม่ได้รับอนุญาต Sony จะไม่รับผิดชอบต่อความสูญเสียหรือความเสียหายใดๆ ที่เกิดจากการเชื่อมต่อในสภาพแวดล้อมเครือข่ายดังกล่าว

หมายเหตุเกี่ยวกับข้อมูลการระบุตำแหน่ง

หากท่านอัปโหลดและแชร์ภาพนิ่งหรือภาพเคลื่อนไหวที่ถ่ายด้วยกล้องนี้ลงบนอินเทอร์เน็ต ขณะที่มีการเชื่อมโยงข้อมูลการระบุตำแหน่งด้วยแอปพลิเคชันของสมาร์ทโฟนโดยเฉพาะ ท่านอาจเปิดเผยข้อมูลการระบุตำแหน่งให้กับบุคคลที่สามโดยไม่ตั้งใจ วิธีป้องกันบุคคลที่สามได้ข้อมูลการระบุตำแหน่งของท่านคือ ให้ปิดฟังก์ชัน [การเชื่อมต่อข้อมูลตำแหน่ง] ของแอปพลิเคชันโดยเฉพาะ

คำเตือนเกี่ยวกับลิขสิทธิ์

รายการโทรทัศน์ ภาพยนตร์ วิดีโอเทป และเนื้อหาต่างๆ อาจติดลิขสิทธิ์ การบันทึกเนื้อหาดังกล่าวโดยไม่ได้รับอนุญาตอาจขัดต่อบทบัญญัติของกฎหมายทางด้านลิขสิทธิ์

TP1001424129

หมายเหตุเกี่ยวกับแบตเตอรี่และการชาร์จแบตเตอรี่

หมายเหตุเกี่ยวกับการใช้แบตเตอรี่

- ตรวจสอบให้แน่ใจว่าใช้เฉพาะแบตเตอรี่ของแท้ของ Sony เท่านั้น
- ตัวแสดงปริมาณแบตเตอรี่อาจแสดงปริมาณไม่ถูกต้องภายใต้สภาพการใช้งานหรือสภาวะแวดล้อมบางอย่าง
- อย่าให้แบตเตอรี่เปียกน้ำ แบตเตอรี่ไม่กันน้ำ
- อย่าวางแบตเตอรี่ไว้ในสถานที่ซึ่งมีอุณหภูมิสูงมาก เช่น ในรถยนต์หรือถูกแสงแดดส่องถึงโดยตรง

หมายเหตุเกี่ยวกับการชาร์จแบตเตอรี่

- ทำการชาร์จแบตเตอรี่ (ที่ให้มาด้วย) ก่อนเริ่มใช้งานผลิตภัณฑ์ครั้งแรก
- แบตเตอรี่ที่ชาร์จไว้จะค่อยๆ คลายประจุทีละน้อย แม้เมื่อไม่ได้ใช้งาน ชาร์จแบตเตอรี่ก่อนใช้งานผลิตภัณฑ์ในแต่ละครั้งเพื่อที่ท่านจะได้ไม่พลาดโอกาสในการถ่ายภาพ
- ห้ามใช้แบตเตอรี่อื่นนอกเหนือไปจากที่ระบุไว้ว่าให้ใช้สำหรับผลิตภัณฑ์นี้ มิฉะนั้นอาจทำให้เกิดการรั่วไหล ความร้อนสูงเกิน การระเบิด ไฟฟ้าช็อต แผลไหม้ หรืออาการบาดเจ็บอื่น ๆ ได้
- กรณีที่ใช้แบตเตอรี่ที่เพิ่งซื้อใหม่หรือแบตเตอรี่ที่ไม่ได้ใช้งานเป็นเวลานาน ไฟชาร์จ (CHARGE) อาจกะพริบถี่ๆ ขณะกำลังชาร์จแบตเตอรี่ ในกรณีเช่นนี้ ให้ถอดแบตเตอรี่ออก แล้วใส่กลับเข้าไปอีกครั้งเพื่อชาร์จใหม่
- ขอแนะนำให้ชาร์จแบตเตอรี่ที่อุณหภูมิแวดล้อมระหว่าง 10 °C ถึง 30 °C หากอุณหภูมิไม่อยู่ในช่วงดังกล่าว อาจไม่สามารถชาร์จแบตเตอรี่ได้อย่างถูกต้อง
- ระบบจ่ายไฟภายนอกบางชนิดอาจทำให้ไม่สามารถสั่งงานในบางลักษณะได้
- เมื่อทำการชาร์จเสร็จแล้ว ให้ถอดอะแดปเตอร์ AC ออกจากตัวรับติดตั้ง หรือถอดสาย USB ออกจากกล้อง หากไม่ปฏิบัติตามขั้นตอนนี้อาจทำให้แบตเตอรี่มีอายุการใช้งานสั้นลง
- อย่าชาร์จก่อนแบตเตอรี่ต่อเนื่องหรือชาร์จซ้ำๆ โดยไม่ใช้งานแบตเตอรี่เมื่อชาร์จเต็มแล้วหรือใกล้จะเต็มแล้ว การทำเช่นนี้อาจทำให้แบตเตอรี่มีประสิทธิภาพเสื่อมลง
- ถ้าหากไฟชาร์จของผลิตภัณฑ์กะพริบขณะกำลังชาร์จ ให้ถอดแบตเตอรี่ที่กำลังชาร์จออก แล้วใส่แบตเตอรี่ก่อนเดิมนั้นเข้าไปในผลิตภัณฑ์อย่างแน่นหนา ถ้าหากไฟชาร์จกะพริบอีกครั้ง อาจแสดงว่าแบตเตอรี่เกิดข้อผิดพลาด หรือท่านได้ใส่แบตเตอรี่ชนิดอื่นนอกเหนือจากชนิดที่ระบุ ตรวจสอบว่าแบตเตอรี่เป็นชนิดที่กำหนดหรือไม่
- ถ้าหากแบตเตอรี่เป็นชนิดที่ระบุ ให้ถอดแบตเตอรี่ออก แล้วเปลี่ยนเป็นก้อนใหม่หรือก้อนอื่น พร้อมทั้งตรวจสอบว่าแบตเตอรี่ที่เพิ่งใส่เข้าไปนั้นชาร์จได้อย่างถูกต้องหรือไม่ ถ้าแบตเตอรี่ที่เพิ่งใส่เข้าไปชาร์จอย่างถูกต้อง แสดงว่าแบตเตอรี่ก่อนที่ใส่ก่อนหน้านี้อาจชาร์จ
- หากไฟชาร์จกะพริบขณะที่กำลังชาร์จแบตเตอรี่ภายในกล้อง แสดงว่าการชาร์จยุติชั่วคราวและอยู่ในสถานะพร้อมถ่ายภาพ การชาร์จจะหยุดและเข้าสู่สถานะเตรียมพร้อมโดยอัตโนมัติเมื่ออุณหภูมิอยู่นอกเหนือช่วงอุณหภูมิใช้งานที่แนะนำ เมื่ออุณหภูมิกลับคืนสู่ช่วงที่เหมาะสม การชาร์จจะดำเนินต่อ และไฟชาร์จจะติดอีกครั้ง

ตัวแสดงปริมาณแบตเตอรี่

- ตัวแสดงปริมาณแบตเตอรี่ปรากฏบนหน้าจอ ใช้เวลาประมาณหนึ่งนาที่กว่าที่ตัวแสดงปริมาณแบตเตอรี่จะปรากฏอย่างถูกต้อง
- ตัวแสดงปริมาณแบตเตอรี่อาจแสดงปริมาณไม่ถูกต้องภายใต้สภาพการใช้งานหรือสภาวะแวดล้อมบางอย่าง
- ถ้าปริมาณแบตเตอรี่ไม่ปรากฏขึ้นบนหน้าจอ ให้กดปุ่ม DISP (การตั้งค่าแสดงผล) เพื่อแสดงปริมาณแบตเตอรี่

การใช้งานแบตเตอรี่อย่างมีประสิทธิภาพ

- ประสิทธิภาพของแบตเตอรี่จะลดลงในสภาพแวดล้อมที่มีอุณหภูมิต่ำ ดังนั้นในที่เย็น ระยะเวลาใช้งานของแบตเตอรี่จะสั้นลง เพื่อให้แน่ใจว่าแบตเตอรี่จะใช้งานได้นาน ขอแนะนำให้พกแบตเตอรี่ติดตัวไว้ในกระเป๋าที่ติดกับร่างกายของท่านเพื่อให้แบตเตอรี่อุ่น และใส่แบตเตอรี่เข้าไปในผลิตภัณฑ์ทันทีก่อนเริ่มถ่ายภาพ ระวังการลัดวงจรไฟฟ้า หากมีวัตถุโลหะ เช่น กุญแจ อยู่ในกระเป๋าของท่าน
- ประจุแบตเตอรี่อาจหมดอย่างรวดเร็วถ้าท่านใช้แฟลชหรือถ่ายภาพต่อเนื่องบ่อยครั้ง เปิด/ปิดกล้องบ่อยครั้ง หรือตั้งค่าจอภาพให้สว่างมาก
- ขอแนะนำให้เตรียมแบตเตอรี่สำรองและทดลองถ่ายภาพก่อนถ่ายภาพจริง
- ถ้าขั้วแบตเตอรี่สกปรก ท่านอาจไม่สามารถเปิดผลิตภัณฑ์ หรือแบตเตอรี่อาจไม่ชาร์จอย่างถูกต้อง ในกรณีนี้ ให้ทำความสะอาดแบตเตอรี่โดยเช็ดฝุ่นออกเบาๆ ด้วยผ้านุ่ม หรือก้านสำลี

วิธีการเก็บรักษาแบตเตอรี่

เพื่อคงการทำงานของแบตเตอรี่ ให้ชาร์จแบตเตอรี่และคลายประจุแบตเตอรี่ในกล่องจนหมดอย่างน้อยปีละครั้งก่อนจัดเก็บ หลังจากถอดแบตเตอรี่ออกจากกล่องแล้ว ให้เก็บแบตเตอรี่ในที่เย็นและแห้ง

อายุการใช้งานแบตเตอรี่

- แบตเตอรี่มีอายุการใช้งานที่จำกัด ถ้าท่านใช้แบตเตอรี่ก่อนเต็มซ้ำๆ กัน หรือใช้แบตเตอรี่ก่อนเต็มเป็นเวลานาน ความจุของแบตเตอรี่จะค่อยๆ ลดลง ถ้าระยะเวลาที่เหลืออยู่ของแบตเตอรี่ลดสั้นลงอย่างมาก อาจถึงเวลาที่ต้องเปลี่ยนไปใช้แบตเตอรี่ก้อนใหม่
- อายุการใช้งานแบตเตอรี่จะแตกต่างกันขึ้นอยู่กับวิธีจัดเก็บและสภาพการใช้งาน รวมทั้งสภาพแวดล้อมขณะใช้แบตเตอรี่ด้วย

TP1001385432

5-054-925-42(1) Copyright 2023 Sony Corporation

หมายเหตุเกี่ยวกับการ์ดหน่วยความจำ

- ถ้าไอคอน **[I]** (ไอคอนเตือนกล้องร้อนเกินไป) แสดงขึ้นบนจอภาพ ห้ามถอดการ์ดหน่วยความจำออกจากกล้องโดยทันที แต่ให้รอครู่หนึ่งหลังจากที่ปิดกล้องแล้ว จากนั้นจึงนำการ์ดหน่วยความจำออก ถ้าท่านสัมผัสการ์ดหน่วยความจำขณะที่ยังร้อนอยู่ ท่านอาจทำตก และการ์ดหน่วยความจำอาจชำรุดเสียหายได้ ใช้ความระมัดระวังในการถอดการ์ดหน่วยความจำ
- ถ้าท่านถ่ายภาพและลบภาพซ้ำๆ กันเป็นเวลานาน ข้อมูลในไฟล์ในการ์ดหน่วยความจำจะกระจัดกระจายและการบันทึกภาพเคลื่อนไหวอาจหยุดชะงักระหว่างการถ่ายภาพ ในกรณีนี้ให้บันทึกภาพของท่านลงในเครื่องคอมพิวเตอร์หรือที่เก็บข้อมูลอื่น จากนั้นสั่งงาน [ฟอร์แมต] ด้วยกล้อง
- ห้ามถอดแบตเตอรี่หรือการ์ดหน่วยความจำ หรือปิดสวิตช์กล้อง ขณะที่ใช้ไฟแสดงสถานะการเข้าถึงติดสว่างอยู่ เพราะอาจทำให้ข้อมูลในการ์ดหน่วยความจำเสียหายได้
- อย่าสัมผัสร่องข้อมูลไว้เพื่อเป็นการป้องกัน
- ไม่รับประกันว่าการ์ดหน่วยความจำทั้งหมดจะทำงานได้อย่างถูกต้อง
- ภาพที่บันทึกบนการ์ดหน่วยความจำ SDXC จะไม่สามารถนำเข้าหรือดูบนคอมพิวเตอร์หรืออุปกรณ์ AV ที่ไม่รองรับ exFAT เมื่อเชื่อมต่อโดยใช้สาย USB ตรวจสอบว่าอุปกรณ์สามารถใช้งานร่วมกับ exFAT ก่อนจะเชื่อมต่ออุปกรณ์กับกล้อง ถ้าเชื่อมต่อกล้องกับอุปกรณ์ที่ใช้ร่วมกันไม่ได้ จะมีข้อความแจ้งให้ฟอร์แมตการ์ด อย่าฟอร์แมตการ์ดตามที่ได้รับแจ้ง เพราะจะเป็นการลบข้อมูลทั้งหมดในการ์ด (exFAT เป็นระบบไฟล์ที่ใช้กับการ์ดหน่วยความจำ SDXC)
- อย่าให้การ์ดหน่วยความจำตกน้ำ
- อย่ากระแทก บิด หรือทำการ์ดหน่วยความจำตก
- อย่าใช้งานหรือเก็บการ์ดหน่วยความจำภายในสภาพต่อไปนี้
 - สถานที่ที่มีอุณหภูมิสูง เช่น ในรถที่จอดกลางแจ้ง
 - สถานที่ซึ่งแสงแดดส่องถึงโดยตรง
 - สถานที่ชื้นหรือมีสารกัดกร่อน
- ถ้าใช้การ์ดหน่วยความจำใกล้บริเวณที่มีแม่เหล็กแรงสูง หรือใช้ในสถานที่ซึ่งมีกระแสไฟฟ้าสถิตหรือกระแสไฟฟ้ารบกวน ข้อมูลในการ์ดหน่วยความจำอาจได้รับความเสียหาย
- อย่าใช้มือหรือวัตถุโลหะแตะบริเวณหน้าสัมผัสของการ์ดหน่วยความจำ
- อย่าวางการ์ดหน่วยความจำในบริเวณที่เด็กเล็กเอื้อมถึง เด็กอาจจะกลืนลงไปได้
- อย่าถอดประกอบหรือดัดแปลงการ์ดหน่วยความจำ
- การ์ดหน่วยความจำอาจร้อนหลังจากใช้งานเป็นเวลานาน โปรดระมัดระวังในการจัดการกับการ์ดดังกล่าว
- ไม่รับประกันว่าการ์ดหน่วยความจำที่ฟอร์แมตบนคอมพิวเตอร์จะสามารถใช้กับผลิตภัณฑ์นี้ได้ ตรวจสอบให้แน่ใจว่าได้ฟอร์แมตการ์ดหน่วยความจำโดยใช้ผลิตภัณฑ์นี้
- ความเร็วในการอ่าน/เขียนข้อมูล แตกต่างกันไปตามการ์ดหน่วยความจำและอุปกรณ์ที่ใช้
- ห้ามใช้แรงกดมากเกินไปขณะที่กำลังบันทึกข้อมูลลงในพื้นที่หน่วยความจำของการ์ดหน่วยความจำ
- อย่าดึงจลาบนการ์ดหน่วยความจำหรือบนตัวแปลงการ์ดหน่วยความจำ ท่านอาจไม่สามารถนำการ์ดหน่วยความจำออกมาได้
- ถ้าสวิตช์ป้องกันการเขียนหรือสวิตช์ป้องกันการลบของการ์ดหน่วยความจำ SD ถูกตั้งไว้ที่ตำแหน่ง LOCK ท่านจะไม่สามารถบันทึกหรือลบภาพได้ ในกรณีนี้ ให้เลื่อนสวิตช์ไปที่ตำแหน่งบันทึก
- หากต้องการใช้การ์ดหน่วยความจำ microSD กับผลิตภัณฑ์นี้:
 - ต้องตรวจสอบให้แน่ใจว่าได้เสียบการ์ดหน่วยความจำเข้าในอะแดปเตอร์เฉพาะแล้ว หากท่านใส่การ์ดหน่วยความจำเข้าในผลิตภัณฑ์โดยไม่ใช้อะแดปเตอร์การ์ดหน่วยความจำ ท่านอาจไม่สามารถเอาการ์ดหน่วยความจำออกมาจากผลิตภัณฑ์นี้ได้
 - เมื่อท่านเสียบการ์ดหน่วยความจำเข้าในตัวแปลงการ์ดหน่วยความจำ โปรดตรวจสอบให้แน่ใจว่าได้เสียบการ์ดในทิศทางที่ถูกต้องและเสียบเข้าไปจนสุด ถ้าเสียบการ์ดไม่ถูกต้อง อาจส่งผลให้การทำงานผิดปกติ

หัวข้อที่เกี่ยวข้อง

- [ฟอร์แมต](#)

กล้องดิจิทัลชนิดเปลี่ยนเลนส์ได้
ILCE-7CR α7CR

การทำความสะอาดเซ็นเซอร์ภาพ (ทำสะอาดเซ็นเซอร์)

ถ้าฝุ่นละอองหรือสิ่งสกปรกเข้าไปในตัวกล้องและติดอยู่บนผิวของเซ็นเซอร์ภาพ (ส่วนที่แปลงแสงเป็นสัญญาณไฟฟ้า) อาจทำให้มีจุดสีดำปรากฏบนภาพ ทั้งนี้ขึ้นอยู่กับสภาพแวดล้อมในการถ่ายภาพ ในกรณีดังกล่าว ให้ทำความสะอาดเซ็นเซอร์ภาพอย่างรวดเร็ว โดยปฏิบัติตามขั้นตอนด้านล่างนี้

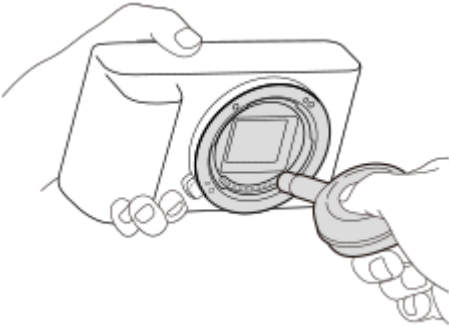
- 1 ยืนยันว่าได้ชาร์จแบตเตอรี่เพียงพอแล้ว
 - 2 MENU →  (ตั้งค่า) → [ตัวเลือกการตั้งค่า] → [ฟังก์ชันป้องกันฝุ่น] → [ทำสะอาดเซ็นเซอร์] → [ตกลง]
เซ็นเซอร์ภาพจะสั่นเล็กน้อยเพื่อเขย่าเอาฝุ่นละอองออก
 - 3 ถอดเลนส์ออก
 - 4 ใช้ลูกยางเป่าลมที่มีจำหน่ายตามท้องตลาดเพื่อทำความสะอาดพื้นผิวเซ็นเซอร์ภาพและบริเวณโดยรอบ
 - ถือกล้องคว่ำลงเล็กน้อยเพื่อให้ฝุ่นหลุดออกมา
- 
- 5 ปิดสวิตช์กล้อง
 - 6 ใส่เลนส์

คำแนะนำ

- สำหรับวิธีการตรวจสอบปริมาณฝุ่นละอองบนเซ็นเซอร์ภาพและรายละเอียดเพิ่มเติมเกี่ยวกับวิธีการทำความสะอาด โปรดดูได้จาก URL ต่อไปนี้ <https://support.d-imaging.sony.co.jp/www/support/ilc/sensor/index.php>

หมายเหตุ

- เมื่อใช้งานโหมดทำความสะอาด ให้ถอดเลนส์โดยที่กล้องยังคงเปิดอยู่
- อย่าปิดสวิตช์กล้องระหว่างการทำความสะอาด
- ตรวจสอบให้แน่ใจว่าปริมาณแบตเตอรี่เหลืออยู่ที่ระดับ 51% ขึ้นไป ก่อนทำความสะอาด
- หากต้องการทำความสะอาดเซ็นเซอร์ภาพโดยที่กล้องปิด ให้ปรับ [ชุดเตอร์เมื่อปิดเครื่อง] under [ฟังก์ชันป้องกันฝุ่น] เป็น [ปิด]
- อย่าใช้ลูกยางแบบสเปรย์เนื่องจากอาจพ่นหยดน้ำกระจายเข้าไปในตัวกล้อง
- อย่าใส่ปลายของลูกยางทำความสะอาดเข้าไปในช่องถัดจากบริเวณยึดเลนส์เพื่อที่ปลายของลูกยางจะได้ไม่สัมผัสกับเซ็นเซอร์ภาพ

- ขณะทำความสะอาดเซ็นเซอร์ภาพด้วยลูกยางทำความสะอาด อย่าเป่าแรงเกินไป ถ้าเป่าเซ็นเซอร์แรงเกินไป ผลิตภัณฑ์ด้านในอาจได้รับความเสียหาย
- ถ้าฝุ่นยังคงไม่หมดไปหลังทำความสะอาดผลิตภัณฑ์ตามที่แนะนำ โปรดปรึกษาศูนย์บริการ
- ในระหว่างการทำความสะอาด จะมีเสียงการสั่นดังจากเซ็นเซอร์ภาพ ซึ่งอาการเช่นนี้ไม่ได้แสดงว่ากล้องทำงานผิดปกติ
- การทำความสะอาดอาจดำเนินการโดยอัตโนมัติเมื่อปิดระบบ

หัวข้อที่เกี่ยวข้อง

- การติด/การถอดเลนส์
- ฟังก์ชันป้องกันฝุ่น

TP1001385449

5-054-925-42(1) Copyright 2023 Sony Corporation

กล้องดิจิทัลชนิดเปลี่ยนเลนส์ได้
ILCE-7CR α7CR

การทำความสะอาด

การทำความสะอาดเลนส์

- อย่าใช้น้ำยาทำความสะอาดที่มีตัวทำละลายอินทรีย์ เช่น ทินเนอร์หรือเบนซิน
- เมื่อทำความสะอาดผิวเลนส์ ให้เช็ดฝุ่นโดยใช้ลูกยางทำความสะอาดที่มีจำหน่ายทั่วไป ในกรณีที่ฝุ่นติดที่พื้นผิว เช็ดฝุ่นออกด้วยผ้านุ่มหรือกระดาษทิชชูที่ขนนุ่มน้ำยาทำความสะอาดเลนส์เล็กน้อย เช็ดวนเป็นรูปก้นหอยจากกึ่งกลางออกด้านนอก อย่าฉีดสเปรย์น้ำยาทำความสะอาดเลนส์ลงที่ผิวเลนส์โดยตรง

การทำความสะอาดตัวกล้อง

อย่าสัมผัสโดนส่วนของผลิตภัณฑ์ที่อยู่ข้างในเมทเลนส์ เช่น หน้าสัมผัสเลนส์ ใช้ลูกยาง* เป่าทำความสะอาดฝุ่นที่มีจำหน่ายทั่วไป ในการทำความสะอาดข้างในเมทเลนส์

* อย่าใช้ลูกยางแบบสเปรย์เนื่องจากจะทำให้การทำงานผิดปกติได้

การทำความสะอาดพื้นผิวผลิตภัณฑ์

ทำความสะอาดผิวผลิตภัณฑ์ด้วยผ้านุ่มขนนุ่มเล็กน้อย แล้วเช็ดผิวอีกครั้งด้วยผ้าแห้ง เพื่อป้องกันความเสียหายต่อผิวขัดหรือตัวผลิตภัณฑ์:

- อย่าให้ผลิตภัณฑ์สัมผัสถูกสารเคมีเช่น ทินเนอร์ เบนซิน แอลกอฮอล์ ผ้าเช็ดชนิดใช้แล้วทิ้ง ยาไล้แมลง ครีมนันแดด หรือ ยาฆ่าแมลง
- อย่าแตะผลิตภัณฑ์ด้วยมือของท่านที่มีสารข้างต้นติดอยู่
- อย่าให้กล่องสัมผัสถูกยางหรือพลาสติกไว้นิลเป็นเวลานาน

การทำความสะอาดจอภาพ

- หากท่านใช้กระดาษทิชชูหรือวัสดุอื่นเช็ดหน้าจอแรงๆ อาจทำให้จอภาพมีรอยขีดข่วน
- หากหน้าจอเริ่มสกปรกจากรอยนิ้วมือหรือฝุ่น ให้เช็ดฝุ่นออกจากหน้าจอเบาๆ จากนั้นทำความสะอาดหน้าจอด้วยผ้านุ่มหรือวัสดุอื่น

TP1001385478

กล้องดิจิทัลชนิดเปลี่ยนเลนส์ได้
ILCE-7CR α7CR

การตรวจสอบกล่องและรายการที่ให้มาด้วย

ตัวเลขในเครื่องหมายวงเล็บแสดงถึงจำนวนชิ้น

- กล้อง (1)
- NP-FZ100 แบตเตอรี่แบบชาร์จใหม่ได้ (1)



- สายสะพาย (1)

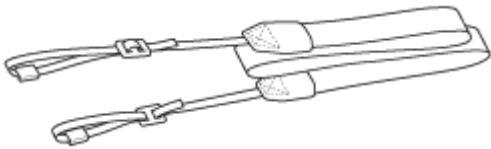

- ส่วนเสริมกริป (1)



- ฝาปิดตัวกล้อง (1) (ติดอยู่บนกล้อง)



- ฝาแทนเสียบ (1) (ติดอยู่บนกล้อง)



- คู่มือเริ่มต้นใช้งาน (1)
- คู่มืออ้างอิง (1)

TP1001425128

ด้านหน้า

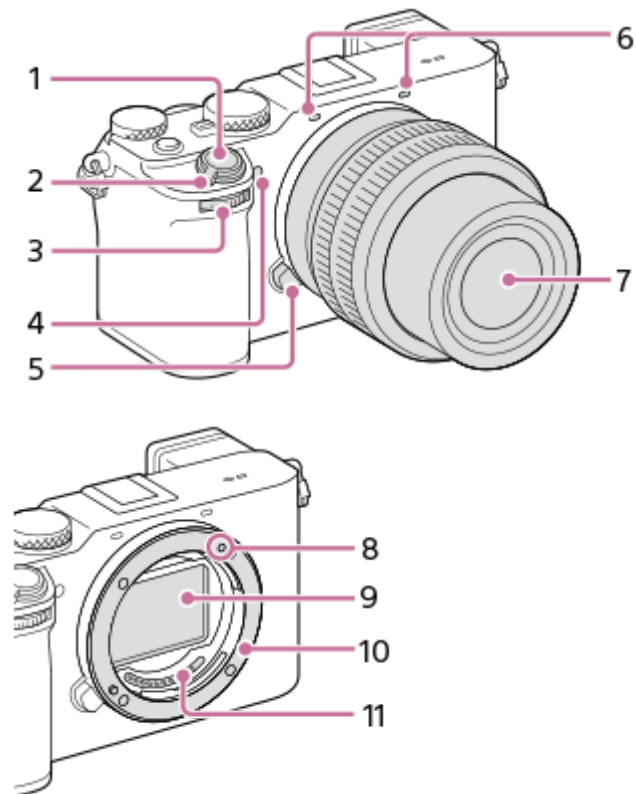

- 1. ปุ่มชัตเตอร์
- 2. สวิตช์ ON/OFF (ไฟหลัก)
- 3. ปุ่มหมุนด้านหน้า
ท่านสามารถปรับการตั้งค่าต่างๆ สำหรับโหมดถ่ายภาพแต่ละโหมดได้อย่างรวดเร็ว
- 4. ไพรระบบตั้งเวลา/ไฟช่วย AF
ห้ามบึ่งส่วนนี้ในขณะที่ถ่าย
- 5. ปุ่มปลดเลนส์
- 6. ไมโครโฟน
ห้ามบึ่งส่วนนี้ในขณะที่ทำการบันทึกภาพเคลื่อนไหว การทำเช่นนั้นอาจทำให้เกิดสัญญาณรบกวนหรือเสียงเบาลง
- 7. เลนส์
- 8. ดัชนีการยึด
- 9. เซ็นเซอร์ภาพ*
- 10. เมท
- 11. หน้าสัมผัสเลนส์*

* อย่าสัมผัสชิ้นส่วนเหล่านี้โดยตรง

หัวข้อที่เกี่ยวข้อง

- ด้านหลัง
- ด้านบน
- ด้านข้าง

ด้านหลัง

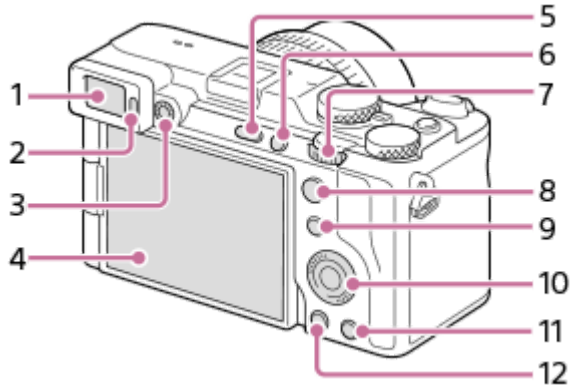

- 1. ช่องมองภาพ
- 2. เซ็นเซอร์ตา
- 3. ปุ่มปรับไดออปเตอร์
ปรับปุ่มปรับไดออปเตอร์ให้เหมาะสมกับสายตาจนกว่าการแสดงผลจะปรากฏชัดเจนในช่องมองภาพ

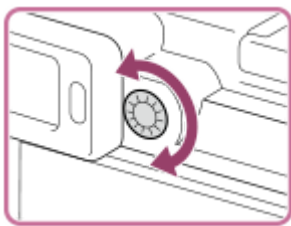

- 4. จอภาพ (สำหรับการใช้งานแบบสัมผัส: หน้าจอสัมผัส/แผงสัมผัส)
ท่านสามารถปรับจอภาพให้มีมุมที่มองง่ายขึ้นและถ่ายภาพจากตำแหน่งใดก็ได้

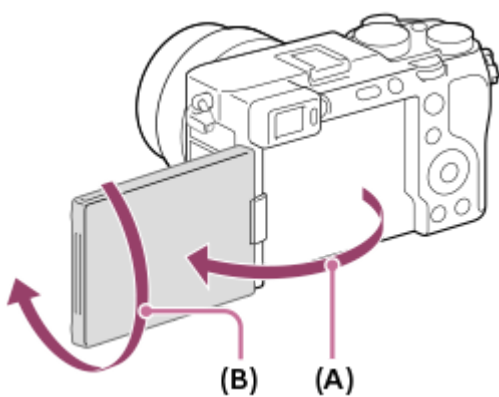

- (A): ประมาณ 176°
- (B): ประมาณ 270°

- ท่านอาจไม่สามารถปรับมุมจอภาพ ทั้งนี้ขึ้นอยู่กับชนิดของขาตั้งกล้องที่ใช้ ในกรณีดังกล่าว ให้คลายสกรูขาตั้งกล้องเล็กน้อยเพื่อปรับมุมจอภาพ
- อย่าใช้แรงมากเกินไปในการเปิด ปิด หรือหมุนจอภาพ การกระทำดังกล่าวอาจจะทำให้เกิดความเสียหายได้

- 5. ปุ่ม MENU
- 6. ปุ่ม C1 (ปุ่มกำหนดเอง 1)
- 7. ปุ่มหมุนด้านหลัง L

ท่านสามารถปรับการตั้งค่าต่างๆ สำหรับโหมดถ่ายภาพแต่ละโหมดได้อย่างรวดเร็ว

8. สำหรับการถ่ายภาพ: ปุ่ม AF-ON (เปิด AF)

สำหรับการดูภาพ: ปุ่ม  (ขยายภาพ)

9. สำหรับถ่ายภาพ: ปุ่ม Fn (ฟังก์ชัน)

สำหรับการดูภาพ: ปุ่ม  (ส่งเข้าสมาร์ทโฟน)

ท่านสามารถเปิดหน้าจอสำหรับการถ่ายโอนภาพไปยังสมาร์ทโฟนโดยกดที่ปุ่มนี้

10. ปุ่มควบคุม

11. สำหรับการถ่ายภาพ: ปุ่ม C2 (ปุ่มกำหนดเอง 2)

สำหรับการดูภาพ: ปุ่ม  (ลบ)

12. ปุ่ม  (ดูภาพ)

หัวข้อที่เกี่ยวข้อง



- [ด้านหน้า](#)
- [ด้านบน](#)
- [ด้านข้าง](#)
- [ด้านล่าง](#)

TP1001425129

5-054-925-42(1) Copyright 2023 Sony Corporation

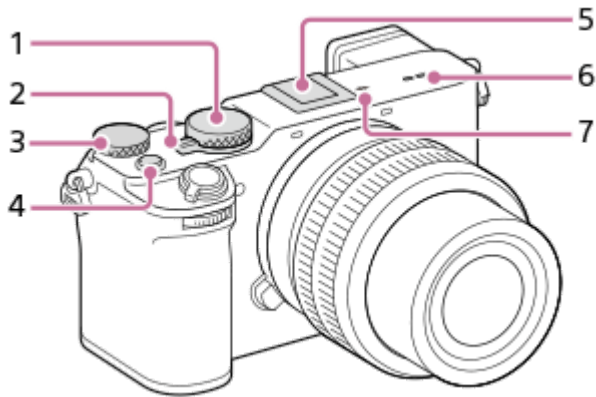
ด้านบน



1. ปุ่มหมุนปรับโหมด
2. ปุ่มหมุนปรับภาพนิ่ง/ภาพเคลื่อนไหว/S&Q
ท่านสามารถสลับโหมดถ่ายภาพได้
3. ปุ่มหมุนด้านหลัง R
ท่านสามารถปรับการตั้งค่าต่างๆ สำหรับโหมดถ่ายภาพแต่ละโหมดได้อย่างรวดเร็ว
4. ปุ่ม MOVIE (ภาพเคลื่อนไหว)
5. แท่นเสียบ Multi Interface*
อุปกรณ์เสริมบางตัวอาจใส่ได้ไม่สุดและอาจเลยออกมาทางด้านหลังของแท่นเสียบ Multi Interface อย่างไรก็ตาม หากสามารถเสียบอุปกรณ์เสริมมาจนสุดด้านหน้าของแท่นเสียบ แสดงว่าการเชื่อมต่อเสร็จสมบูรณ์
6. ลำโพง
7.  เครื่องหมายแสดงตำแหน่งเซ็นเซอร์ภาพ
 - เซ็นเซอร์ภาพเป็นเซ็นเซอร์ที่แปลงแสงเป็นสัญญาณไฟฟ้า ตำแหน่งของเซ็นเซอร์ภาพจะระบุโดย  (เครื่องหมายแสดงตำแหน่งเซ็นเซอร์ภาพ) เมื่อท่านวัดระยะห่างที่แน่นอนจากกล้องถึงวัตถุ ให้อ้างอิงกับตำแหน่งของเส้นแนวนอน

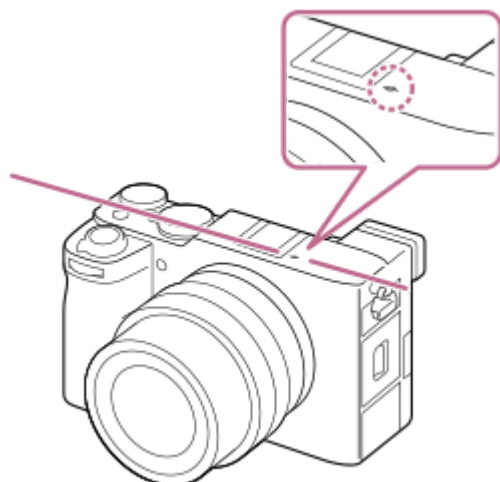

- ถ้าวัดอยู่ใกล้กว่าระยะถ่ายภาพที่ต่ำที่สุดของเลนส์ จะไม่สามารถยืนยันโฟกัสได้ ตรวจสอบให้แน่ใจว่ามีระยะห่างระหว่างวัตถุกับกล้องเพียงพอ

* สำหรับรายละเอียดเกี่ยวกับอุปกรณ์เสริมที่ใช้ร่วมกันกับแท่นเสียบ Multi Interface ได้ โปรดเข้าไปที่เว็บไซต์ Sony หรือสอบถามจากตัวแทนจำหน่าย Sony หรือศูนย์บริการ Sony ที่ได้รับอนุญาตในพื้นที่

ท่านสามารถใช้อุปกรณ์เสริมสำหรับแทนเสียบอุปกรณ์เสริมได้เช่นกัน ไม่รับประกันการทำงานร่วมกับอุปกรณ์เสริมของผู้ผลิตรายอื่น

ni Multi
Interface Shoe

Accessory Shoe

หัวข้อที่เกี่ยวข้อง

- ด้านหน้า
- ด้านหลัง
- ด้านข้าง
- ด้านล่าง

TP1001425130

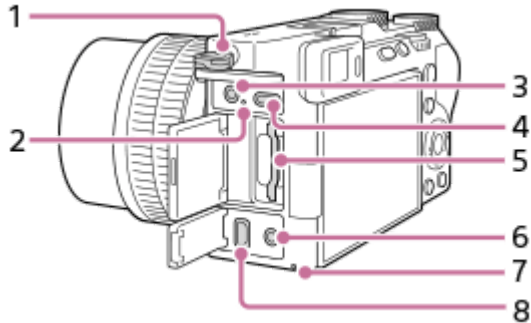

5-054-925-42(1) Copyright 2023 Sony Corporation

ด้านข้าง

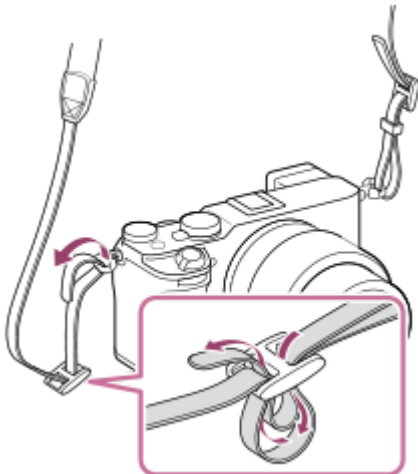

1. ขอบเกี่ยวสายสะพาย
ร้อยปลายสายคล้องทั้งสองด้านเข้ากับกล้อง



2. โฟชาร์จ
3. ช่องต่อ  (ไมโครโฟน)
เมื่อต่อไมโครโฟนภายนอก ไมโครโฟนในตัวจะปิดโดยอัตโนมัติ หากไมโครโฟนภายนอกเป็นแบบต่อโดยใช้ไฟเลี้ยง ไมโครโฟนจะ
ได้รับไฟเลี้ยงจากกล้อง
4. ขั้วต่อ USB Type-C
5. ช่องเสียบการ์ดหน่วยความจำ
6. ช่องต่อ  (หูฟัง)
7. ไฟแสดงสถานะการเข้าถึง
8. ช่องต่อจิว HDMI

หัวข้อที่เกี่ยวข้อง

- ด้านหน้า
- ด้านหลัง
- ด้านบน
- ด้านล่าง

ด้านล่าง

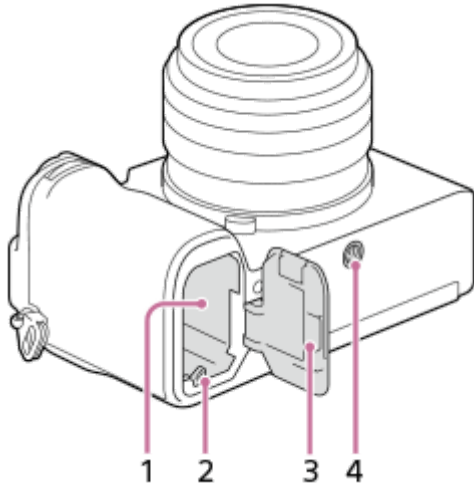

1. ช่องเสียบแบตเตอรี่
2. ก้านล็อก
3. ฝาปิดแบตเตอรี่
4. ช่องต่อขาตั้งกล้อง

รองรับสกรู 1/4-20 UNC

ใช้ขาตั้งกล้องที่มีสกรูยาวไม่เกิน 5.5 มม. มิฉะนั้น ท่านจะไม่สามารถยึดกล้องได้อย่างแน่นหนา และอาจเกิดความเสียหายกับกล้องได้

การใช้ส่วนเสริมกริป (ที่ให้มาด้วย)

สามารถจับได้ดียิ่งขึ้นด้วยการติดส่วนเสริมกริปเข้ากับกล้อง

วิธีติดส่วนเสริมกริป

1. จัดมุมระดับตำแหน่ง (A) บนส่วนเสริมกริปให้ตรงกับมุมระดับตำแหน่ง (B) ที่ด้านล่างของกล้อง
2. หมุนและขันสกรูยึดกล้อง (C) ขณะที่ดินเข้าไปในรูสกรูของขาตั้งกล้องบนกล้อง

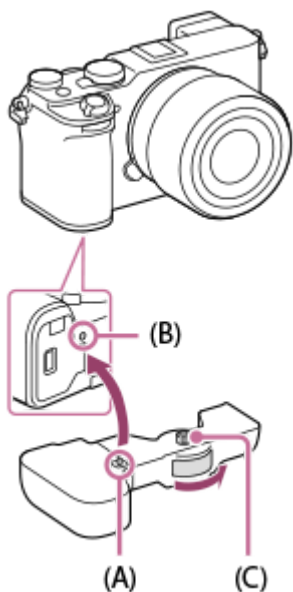

การเปลี่ยนแบตเตอรี่ของกล้อง

ท่านสามารถเปลี่ยนแบตเตอรี่ของกล้องได้โดยไม่ต้องถอดส่วนเสริมกริปออกจากกล้อง

1. เลื่อนสวิตช์ LOCK/OPEN ไปทาง OPEN
ฝาครอบช่องใส่แบตเตอรี่จะเปิดออก

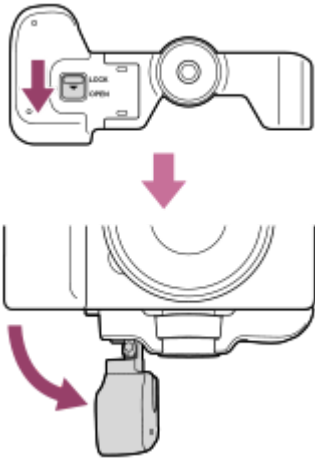

2. ใส่แบตเตอรี่ลงในกล้อง
3. ปิดฝาครอบช่องใส่แบตเตอรี่กลับตำแหน่งเดิม แล้วเลื่อนสวิตช์ LOCK/OPEN ไปทาง LOCK
ระวังอย่าให้นิ้วติดเมื่อติดตั้งส่วนเสริมกริปหรือเมื่อใส่ฝาครอบช่องแบตเตอรี่ที่ส่วนเสริมกริปกลับตำแหน่งเดิม

หมายเหตุ

- ติดส่วนเสริมกริปหลังจากแน่ใจแล้วว่าได้ปิดฝาครอบแบตเตอรี่ของกล้องแล้ว ตรวจสอบให้แน่ใจว่าสวิตช์ LOCK/OPEN ของส่วนเสริมกริปอยู่ในตำแหน่ง LOCK หลังจากติดตั้งส่วนเสริมกริปแล้ว
- เมื่อท่านติดตั้งเข้ากับขาตั้งกล้อง ฯลฯ สกรูของส่วนเสริมกริปอาจขันแน่นเกินไปเนื่องจากถูกขันแน่นร่วมกับส่วนสกรูของขาตั้งกล้อง อย่าขันสกรูให้แน่นเพิ่มอีกเมื่อส่วนเสริมกริปล๊อคเข้าที่แล้ว
- อาจไม่สามารถเปลี่ยนแบตเตอรี่ของกล้องได้ในขณะที่ติดตั้งขาตั้งกล้องเข้ากับส่วนเสริมกริป ในกรณีเช่นนี้ ให้ถอดขาตั้งกล้องออกจากส่วนเสริมกริปก่อนที่จะเปลี่ยนแบตเตอรี่ของกล้อง
- อย่าถือกล้องโดยจับที่ฝาครอบช่องใส่แบตเตอรี่ของส่วนเสริมกริป การทำเช่นนั้นอาจทำให้กล้องร่วงหล่น

หัวข้อที่เกี่ยวข้อง

- ด้านหน้า
- ด้านหลัง
- ด้านบน
- ด้านข้าง

TP1001425132

ไอคอนพื้นฐานที่แสดงบนจอภาพ

หัวข้อนี้จะอธิบายการแสดงผลของหน้าจอเมื่อใช้โหมดการถ่ายภาพ P (โปรแกรมอัตโนมัติ)

- ต่อไปนี้คือตัวอย่างของการแสดงผลเมื่อตั้งค่า [ตั้งค่า DISP (แสดงจอ)] เป็น [แสดงข้อมูลทั้งหมด] และซ่อนไอคอนฟังก์ชันสัมผัสไว้
- เนื้อหาที่แสดงและตำแหน่งของการแสดงจะใช้เพื่อการอ้างอิงเท่านั้น และอาจแตกต่างจากที่แสดงจริง ไอคอนบางส่วนอาจไม่แสดงขึ้น ซึ่งขึ้นอยู่กับวิธีการตั้งค่ากล้อง
- สำหรับข้อมูลเกี่ยวกับวิธีแสดง/ซ่อนไอคอนฟังก์ชันสัมผัสและตัวอย่างของการแสดงไอคอนฟังก์ชันสัมผัส โปรดดูที่ “ไอคอนฟังก์ชันสัมผัส”

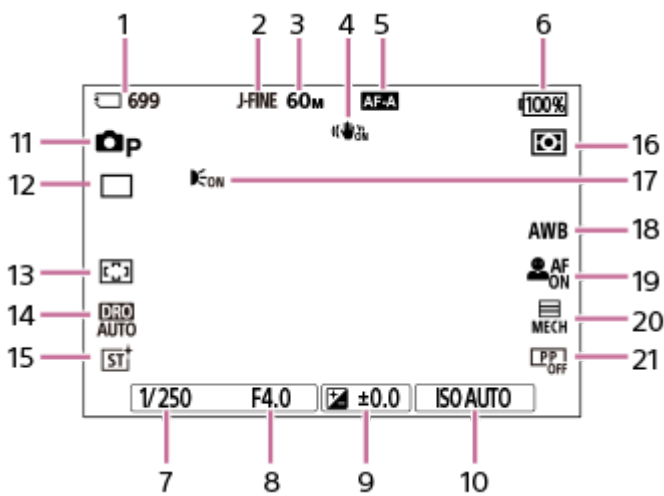

ในระหว่างการถ่ายภาพนิ่ง

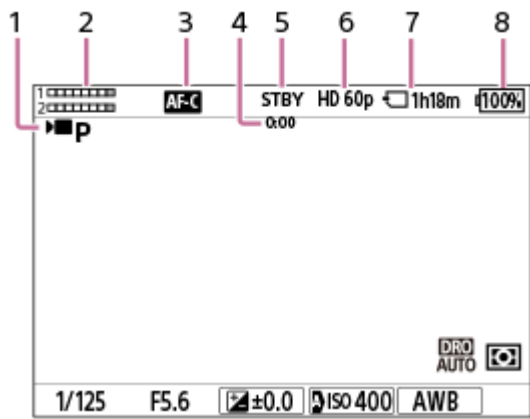

1. จำนวนภาพนิ่งที่สามารถบันทึกลงในการ์ดหน่วยความจำ
2. [สลับ JPEG/HEIF] ถูกตั้งไว้ที่ [JPEG] [คุณภาพ JPEG] ถูกตั้งไว้ที่ [ละเอียด]
3. [ขนาดภาพ JPEG] ถูกตั้งไว้ที่ [L: 60M]
4. [SteadyShot] ถูกตั้งไว้ที่ [เปิด]
5. [โหมดโฟกัส] ถูกตั้งไว้ที่ [AF อัตโนมัติ]
6. ระดับแบตเตอรี่ที่เหลือ
7. ความเร็วชัตเตอร์
8. ค่าเปิดหน้ากล้อง
9. การชดเชยแสง
10. [ISO] ถูกตั้งไว้ที่ [ISO AUTO]
11. ตั้งค่าปุ่มหมุนปรับโหมดเป็น P (โปรแกรมอัตโนมัติ)
12. [โหมดขับเคลื่อน] ถูกตั้งไว้ที่ [ถ่ายภาพเดี่ยว]
13. [บริเวณปรับโฟกัส] ถูกตั้งไว้ที่ [กว้าง]
14. เลือก [ตัวปรับช่วงไดนามิก: อัตโนมัติ] ไว้
15. [สร้างสรรค์ลุด] ถูกตั้งไว้ที่ [ST]
16. [โหมดวัดแสง] ถูกตั้งไว้ที่ [หลายจุด]
17. แสดงเมื่อตั้งค่า [ไฟช่วย AF] เป็น [อัตโนมัติ] และกล้องตรวจพบว่าต้องใช้ไฟช่วย AF
18. [สมดุลแสงสีขาว] ถูกตั้งไว้ที่ [อัตโนมัติ]
19. [การรับวัตถุใน AF] ถูกตั้งไว้ที่ [เปิด] และตั้งค่า [เป้าหมายการรับรู้] ไว้ที่ [มนุษย์]
20. [ชนิดของชัตเตอร์] ถูกตั้งไว้ที่ [ชัตเตอร์กลไก]
21. [โปรไฟล์ภาพ] ถูกตั้งไว้ที่ [ปิด]

ขณะบันทึกภาพเคลื่อนไหว



1. ตั้งค่าปุ่มหมุนปรับโหมดเป็น **P** (โปรแกรมอัตโนมัติ)
2. ระดับเสียง
3. [ โหมดโฟกัส] ถูกตั้งไว้ที่ [AF ต่อเนื่อง]
4. ระยะเวลาในการถ่ายภาพเคลื่อนไหวที่แท้จริง
5. กล้องอยู่ในโหมดสถานะพร้อมถ่ายภาพ
6. [ รูปแบบไฟล์] ถูกตั้งไว้ที่ [XAVC S HD] และตั้งค่า [อัตราเฟรมบันทึก] ไว้ที่ [60p]
7. ระยะเวลาที่บันทึกได้ของภาพเคลื่อนไหวบนการ์ดหน่วยความจำ
8. ระดับแบตเตอรี่ที่เหลือ

หัวข้อที่เกี่ยวข้อง

- [ไอคอนฟังก์ชันสัมผัส](#)
- [รายการไอคอนบนหน้าจอสำหรับถ่ายภาพนิ่ง](#)
- [รายการไอคอนบนหน้าจอสำหรับถ่ายภาพเคลื่อนไหว](#)
- [รายการไอคอนบนหน้าจอคุณภาพ](#)

TP1001425134

กล้องดิจิทัลชนิดเปลี่ยนเลนส์ได้
ILCE-7CR α7CR

ไอคอนฟังก์ชันสัมผัส

บางฟังก์ชันมีไอคอนสำหรับการสั่งงานด้วยการสัมผัส (ไอคอนฟังก์ชันสัมผัส) ท่านสามารถเรียกใช้หรือเปลี่ยนการตั้งค่าของฟังก์ชันได้ด้วยการแตะไอคอน

การตั้งค่าสำหรับใช้ไอคอนฟังก์ชันสัมผัส

- [ระบบสัมผัส]: [เปิด]
- [หน้าจอถ่ายภาพ] ภายใต้ [ตั้งค่าจอสัมผัส]:
 - ตั้งค่า [หน้าจอถ่ายภาพ] ไปที่ [เปิด]
 - [ปิดขวา] หรือ [ปิดซ้าย] → การตั้งค่าที่ต้องการ

หากต้องการแสดง/ซ่อนไอคอนฟังก์ชันสัมผัส

ปิดขวาหรือซ้ายบนหน้าจอสถานะพร้อมถ่ายภาพ ไอคอนฟังก์ชันสัมผัสจะปรากฏขึ้นทางด้านซ้ายและด้านขวาของหน้าจอตามการตั้งค่าสำหรับ [ปิดขวา] และ [ปิดซ้าย] ภายใต้ [หน้าจอถ่ายภาพ]

หากต้องการซ่อนไอคอนฟังก์ชันสัมผัส ให้ปิดหน้าจอไปในทิศทางตรงกันข้ามกับตอนที่ท่านทำให้ไอคอนปรากฏขึ้น

ตัวอย่างของการแสดงไอคอนฟังก์ชันสัมผัสและการทำงานของแต่ละไอคอน

ตัวอย่างจะแสดงการแสดงผลเมื่อท่านตั้งค่าไอคอนให้ปรากฏทั้งด้านซ้ายและด้านขวา
ในระหว่างการถ่ายภาพนิ่ง

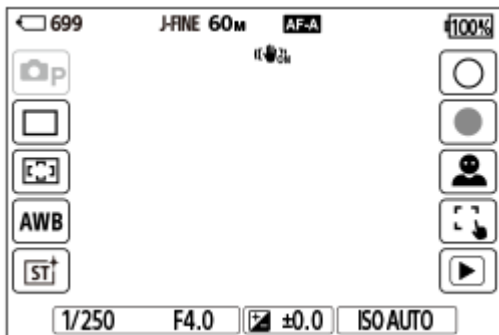

ไอคอนทางด้านซ้าย: โหมดถ่ายภาพ โหมดชัตเตอร์เคลื่อน บริเวณปรับโฟกัส สมดุลย์แสงสีขาว สร้างสรรค์*

ไอคอนทางด้านขวา: ถ่ายภาพนิ่ง เริ่มการบันทึกภาพเคลื่อนไหว สลับเป้าหมายการรับรู้ ฟังก์ชันสัมผัสถ่ายภาพ สลับไปยังหน้าจอแสดงภาพ**

* เมื่อตั้งค่าโหมดถ่ายภาพเป็น [อัตโนมัติอัจฉริยะ] หรือ [เลือกบรรยากาศ] ไอคอนจะเปลี่ยนเป็นไอคอนการตั้งค่า (การปรับภาพ)

** ปุ่ม Shot Mark จะแสดงขึ้นเมื่อบันทึกภาพเคลื่อนไหวในโหมดถ่ายภาพนิ่ง เพื่อให้สามารถตั้งค่า Shot Mark สำหรับภาพเคลื่อนไหวที่กำลังบันทึกอยู่ได้

ขณะบันทึกภาพเคลื่อนไหว

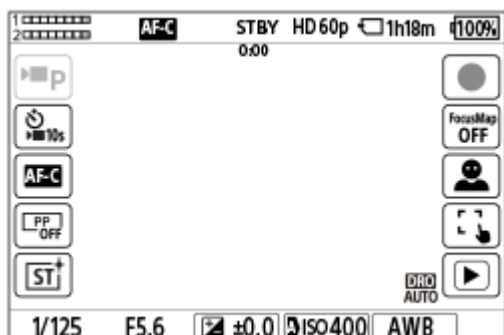

ไอคอนทางด้านซ้าย: โหมดถ่ายภาพ ตั้งเวลา โหมดโฟกัส โพรไฟล์ภาพ สร้างสรรค์ลวด*

ไอคอนทางด้านขวา: เริ่มการบันทึกภาพเคลื่อนไหว แผนที่โฟกัส สลับเป้าหมายการรับรู้ ฟังก์ชันสัมผัสถ่ายภาพ สลับไปยังหน้าจอแสดงภาพ**

* เมื่อดังค่าโหมดถ่ายภาพเป็น [อัตโนมัติอัจฉริยะ] ไอคอนจะเปลี่ยนเป็นไอคอนการตั้งค่า (การปรับภาพ)

** ปุ่ม Shot Mark จะแสดงขึ้นระหว่างทำการบันทึกภาพเคลื่อนไหว เพื่อให้สามารถตั้งค่า Shot Mark สำหรับภาพเคลื่อนไหวที่กำลังบันทึกอยู่ได้

คำแนะนำ

- เมื่อดังค่า MENU → (ตั้งค่า) → [ระบบสัมผัส] → [ตั้งค่าจอสัมผัส] → [หน้าจอเลนภาพ] เป็น [เปิด] ไอคอนฟังก์ชันสัมผัสบนหน้าจอแสดงภาพจะแสดงขึ้นตลอดเวลา
- หากท่านตั้งค่า MENU → (ตั้งค่า) → [ระบบสัมผัส] → [ตั้งค่าจอสัมผัส] → [หน้าจอถ่ายภาพ] → [ไอคอนเมื่อพลิกกลับหน้าจอ] เป็น [พลิกกลับ] ท่านสามารถตั้งค่าให้เปลี่ยนไอคอนด้านซ้ายและด้านขวาบนหน้าจอถ่ายภาพเมื่อพลิกจอภาพ

หัวข้อที่เกี่ยวข้อง

- ตั้งค่าจอสัมผัส
- การถ่ายภาพนิ่ง (อัตโนมัติอัจฉริยะ)
- การถ่ายภาพเคลื่อนไหว (อัตโนมัติอัจฉริยะ)
- อัตโนมัติอัจฉริยะ
- โหมดชัตเตอร์เคลื่อนไหว
- การเลือกพื้นที่โฟกัส (บริเวณปรับโฟกัส)
- สมดุลย์แสงสีขาว (ภาพนิ่ง/ภาพเคลื่อนไหว)
- สร้างสรรค์ลวด (ภาพนิ่ง/ภาพเคลื่อนไหว)
- การปรับภาพในโหมดอัตโนมัติ (รูปแบบภาพของฉันทัน)
- เป้าหมายการรับรู้ (ภาพนิ่ง/ภาพเคลื่อนไหว)
- การเปิดดูภาพนิ่ง
- ตั้งเวลา (ภาพเคลื่อนไหว)
- การเลือกวิธีโฟกัส (โหมดโฟกัส)
- โพรไฟล์ภาพ (ภาพนิ่ง/ภาพเคลื่อนไหว)
- แผนที่โฟกัส
- การเปิดดูภาพเคลื่อนไหว
- เลือกบนกล้องและส่ง (การถ่ายโอนไปยังสมาร์ทโฟน)

TP1001424105

กล้องดิจิทัลชนิดเปลี่ยนเลนส์ได้
ILCE-7CR α7CR

หน้าจอสัมผัส

ท่านสามารถสั่งงานต่างๆ โดยการสัมผัสจอภาพ ซึ่งมีการใช้งานที่เข้าใจง่าย เช่น การโฟกัสที่หน้าจอดีถ่ายภาพ และการสั่งงานหน้าจอดีถ่ายภาพ

การสั่งงานโดยการสัมผัส (บนหน้าจอดีถ่ายภาพ)

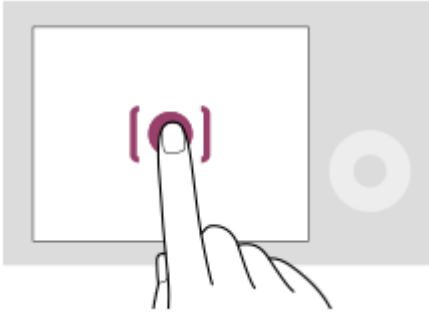

แตะจอภาพเพื่อระบุตำแหน่งที่ต้องการโฟกัส (โฟกัสโดยแตะจอ)

แตะวัตถุบนจอภาพที่ต้องการใช้ฟังก์ชันการติดตามโดยการสัมผัส (ติดตามโดยแตะจอ)

นอกจากนี้ ท่านยังสามารถโฟกัสที่วัตถุและถ่ายภาพได้อย่างง่ายดายโดยการสัมผัสวัตถุที่หน้าจอดี (ชัตเตอร์แบบสัมผัส) ได้อีกด้วย เมื่อท่านแตะวัตถุบนหน้าจอดี กล้องจะปรับความสว่างตามวัตถุ (AE แบบสัมผัส) โดยอัตโนมัติ นอกจากนี้ สามารถใช้ [AE แบบสัมผัส] ร่วมกับ [โฟกัสโดยแตะจอ] [ติดตามโดยแตะจอ] หรือ [ชัตเตอร์แบบสัมผัส] ได้เช่นกัน

สำหรับข้อมูลเพิ่มเติมเกี่ยวกับวิธีเปลี่ยนฟังก์ชันที่เปิดใช้งานด้วยการสั่งงานโดยการสัมผัส โปรดดูที่ “ [ตั้งค่าจอสัมผัส](#) ”

การสั่งงานโดยการสัมผัส (บนหน้าจอดีดูภาพ)

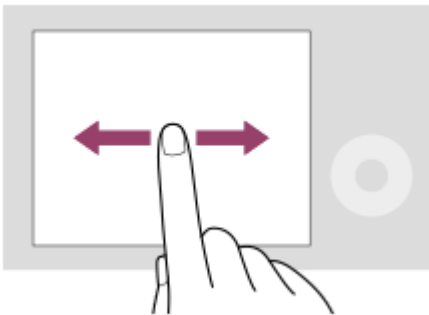

ในระหว่างการแสดงภาพเดี่ยว ให้ปิดหน้าจอดีไปทางซ้ายหรือขวา เพื่อเลื่อนไปยังภาพก่อนหน้าหรือภาพถัดไป

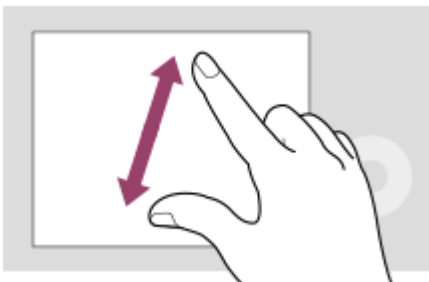

ในระหว่างการแสดงภาพเดี่ยว ท่านสามารถขยายหรือย่อภาพที่แสดงได้โดยการแตะด้วยสองนิ้วแล้วเลื่อนนิ้วออกจากกันหรือเข้าหากัน (กางนิ้ว/หุบนิ้ว)

- ท่านสามารถแตะจอภาพสองครั้งเพื่อขยายภาพหนึ่งหรือออกจากภาพที่ขยายอยู่
- ในระหว่างการดูภาพเคลื่อนไหว ท่านสามารถเริ่มหรือหยุดการเล่นชั่วคราวได้โดยการสั่งงานด้วยการสัมผัส

คำแนะนำ

- ท่านสามารถสั่งงานกล้องด้วยการแตะคำแนะนำที่แสดงอยู่บริเวณด้านล่างของหน้าจอ (ยกเว้นเมื่ออยู่ในโหมด [อัตโนมัติอัจฉริยะ])
- ท่านสามารถเปิดเมนูฟังก์ชันได้โดยการบิดขึ้นอย่างรวดเร็วบนหน้าจอถ่ายภาพ ท่านสามารถแสดงและซ่อนไอคอนสำหรับฟังก์ชันที่แสดงบริเวณด้านซ้ายและขวาของหน้าจอด้วยการบิดไปทางซ้ายและขวามบนหน้าจอถ่ายภาพอย่างรวดเร็ว
- ท่านสามารถตั้งค่าความต้องการเปิดใช้งานการสั่งงานด้วยการสัมผัสและกำหนดการตั้งค่าอย่างละเอียดภายใต้ [ตั้งค่าจอสัมผัส] ได้

หัวข้อที่เกี่ยวข้อง

- ระบบสัมผัส
- จอภาพ/แผ่นสัมผัส
- ตั้งค่าจอสัมผัส
- ไอคอนฟังก์ชันสัมผัส
- การโฟกัสด้วยการสั่งงานแบบสัมผัส (โฟกัสโดยแตะจอ)
- เริ่มต้นการติดตามด้วยการสั่งงานแบบสัมผัส (ติดตามโดยแตะจอ)
- การถ่ายโดยใช้การสั่งงานด้วยการสัมผัส (ชัตเตอร์แบบสัมผัส)
- การปรับระดับแสงด้วยการสั่งงานด้วยการสัมผัส (AE แบบสัมผัส)

TP1001417514

กล้องดิจิทัลชนิดเปลี่ยนเลนส์ได้
ILCE-7CR α7CR

ไอคอนฟังก์ชันสัมผัส

บางฟังก์ชันมีไอคอนสำหรับการสั่งงานด้วยการสัมผัส (ไอคอนฟังก์ชันสัมผัส) ท่านสามารถเรียกใช้หรือเปลี่ยนการตั้งค่าของฟังก์ชันได้ด้วยการแตะไอคอน

การตั้งค่าสำหรับใช้ไอคอนฟังก์ชันสัมผัส

- [ระบบสัมผัส]: [เปิด]
- [หน้าจอถ่ายภาพ] ภายใต้ [ตั้งค่าจอสัมผัส]:
 - ตั้งค่า [หน้าจอถ่ายภาพ] ไปที่ [เปิด]
 - [ปิดขวา] หรือ [ปิดซ้าย] → การตั้งค่าที่ต้องการ

หากต้องการแสดง/ซ่อนไอคอนฟังก์ชันสัมผัส

ปิดขวาหรือซ้ายบนหน้าจอสถานะพร้อมถ่ายภาพ ไอคอนฟังก์ชันสัมผัสจะปรากฏขึ้นทางด้านซ้ายและด้านขวาของหน้าจอตามการตั้งค่าสำหรับ [ปิดขวา] และ [ปิดซ้าย] ภายใต้ [หน้าจอถ่ายภาพ]

หากต้องการซ่อนไอคอนฟังก์ชันสัมผัส ให้ปิดหน้าจอไปในทิศทางตรงกันข้ามกับตอนที่ท่านทำให้ไอคอนปรากฏขึ้น

ตัวอย่างของการแสดงไอคอนฟังก์ชันสัมผัสและการทำงานของแต่ละไอคอน

ตัวอย่างจะแสดงการแสดงผลเมื่อท่านตั้งค่าไอคอนให้ปรากฏทั้งด้านซ้ายและด้านขวา
ในระหว่างการถ่ายภาพนิ่ง

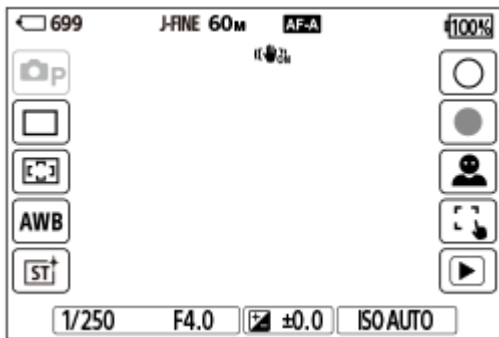

ไอคอนทางด้านซ้าย: โหมดถ่ายภาพ โหมดขับเคลื่อน บริเวณปรับโฟกัส สมดุลย์แสงสีขาว สร้างสรรค์ลค์*

ไอคอนทางด้านขวา: ถ่ายภาพนิ่ง เริ่มการบันทึกภาพเคลื่อนไหว สลับเป้าหมายการรับรู้ ฟังก์ชันสัมผัสถ่ายภาพ สลับไปยังหน้าจอแสดงภาพ**

* เมื่อตั้งค่าโหมดถ่ายภาพเป็น [อัตโนมัติอัจฉริยะ] หรือ [เลือกบรรยากาศ] ไอคอนจะเปลี่ยนเป็นไอคอนการตั้งค่า (การปรับภาพ)

** ปุ่ม Shot Mark จะแสดงขึ้นแม้ในระหว่างทำการบันทึกภาพเคลื่อนไหวในโหมดถ่ายภาพนิ่ง เพื่อให้สามารถตั้งค่า Shot Mark สำหรับภาพเคลื่อนไหวที่กำลังบันทึกอยู่ได้

ขณะบันทึกภาพเคลื่อนไหว

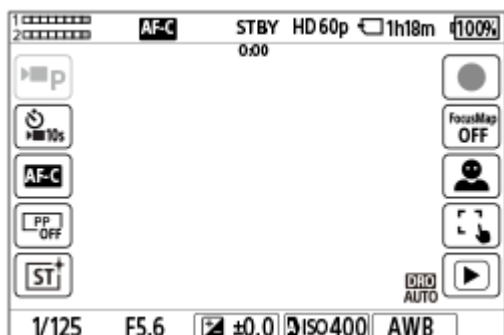

ไอคอนทางด้านซ้าย: โหมดถ่ายภาพ ตั้งเวลา โหมดโฟกัส โพรไฟล์ภาพ สร้างสรรค์ลวด*

ไอคอนทางด้านขวา: เริ่มการบันทึกภาพเคลื่อนไหว แผนที่โฟกัส สลับเป้าหมายการรับรู้ ฟังก์ชันสัมผัสถ่ายภาพ สลับไปยังหน้าจอแสดงภาพ**

* เมื่อดังค่าโหมดถ่ายภาพเป็น [อัตโนมัติอัจฉริยะ] ไอคอนจะเปลี่ยนเป็นไอคอนการตั้งค่า (การปรับภาพ)

** ปุ่ม Shot Mark จะแสดงขึ้นระหว่างทำการบันทึกภาพเคลื่อนไหว เพื่อให้สามารถตั้งค่า Shot Mark สำหรับภาพเคลื่อนไหวที่กำลังบันทึกอยู่ได้

คำแนะนำ

- เมื่อดังค่า MENU → (ตั้งค่า) → [ระบบสัมผัส] → [ตั้งค่าจอสัมผัส] → [หน้าจอเล่นภาพ] เป็น [เปิด] ไอคอนฟังก์ชันสัมผัสบนหน้าจอแสดงภาพจะแสดงขึ้นตลอดเวลา
- หากท่านตั้งค่า MENU → (ตั้งค่า) → [ระบบสัมผัส] → [ตั้งค่าจอสัมผัส] → [หน้าจอถ่ายภาพ] → [ไอคอนเมื่อพลิกกลับหน้าจอ] เป็น [พลิกกลับ] ท่านสามารถตั้งค่าให้เปลี่ยนไอคอนด้านซ้ายและด้านขวาบนหน้าจอถ่ายภาพเมื่อพลิกจอภาพ

หัวข้อที่เกี่ยวข้อง

- ตั้งค่าจอสัมผัส
- การถ่ายภาพนิ่ง (อัตโนมัติอัจฉริยะ)
- การถ่ายภาพเคลื่อนไหว (อัตโนมัติอัจฉริยะ)
- อัตโนมัติอัจฉริยะ
- โหมดชัตเตอร์เคลื่อนไหว
- การเลือกพื้นที่โฟกัส (บริเวณปรับโฟกัส)
- สมดุลย์แสงสีขาว (ภาพนิ่ง/ภาพเคลื่อนไหว)
- สร้างสรรค์ลวด (ภาพนิ่ง/ภาพเคลื่อนไหว)
- การปรับภาพในโหมดอัตโนมัติ (รูปแบบภาพของฉันทัน)
- เป้าหมายการรับรู้ (ภาพนิ่ง/ภาพเคลื่อนไหว)
- การเปิดดูภาพนิ่ง
- ตั้งเวลา (ภาพเคลื่อนไหว)
- การเลือกวิธีโฟกัส (โหมดโฟกัส)
- โพรไฟล์ภาพ (ภาพนิ่ง/ภาพเคลื่อนไหว)
- แผนที่โฟกัส
- การเปิดดูภาพเคลื่อนไหว
- เลือกบนกล้องและส่ง (การถ่ายโอนไปยังสมาร์ทโฟน)

TP1001424105

กล้องดิจิทัลชนิดเปลี่ยนเลนส์ได้
ILCE-7CR α7CR

ปุ่มควบคุม

จากหน้าจอเมนูหรือหน้าจอที่แสดงขึ้นเมื่อกดปุ่ม Fn ท่านสามารถย้ายกรอบการเลือกได้โดยการหมุนปุ่มควบคุม หรือโดยการกดด้านบน/ล่าง/ซ้าย/ขวา ของปุ่มควบคุม รายการที่เลือกจะได้รับการยืนยันเมื่อท่านกดที่ตรงกลางปุ่มควบคุม

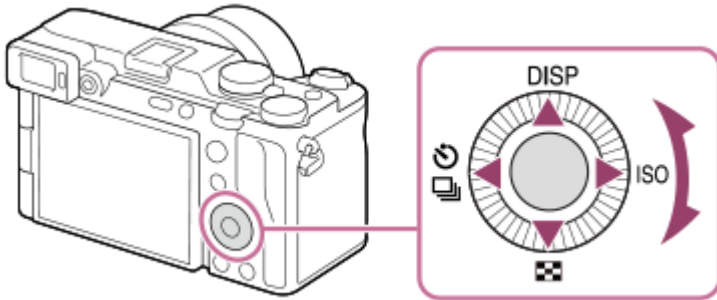

- ฟังก์ชัน DISP (การตั้งค่าการแสดงผล) (ดัชนีภาพ), / (โหมดชัตเตอร์เคลื่อน/ ▶ ตั้งเวลา) และ ISO (ISO) ถูกกำหนดให้กับด้านบน/ล่าง/ซ้าย/ขวาของปุ่มควบคุม นอกจากนี้ ท่านยังสามารถกำหนดฟังก์ชันที่เลือกให้ด้านซ้าย/ขวา/ล่าง และตรงกลางของปุ่มควบคุม รวมทั้งการหมุนของปุ่มควบคุมได้
- ในระหว่างที่ดูภาพ ท่านสามารถเรียกดูภาพถัดไป/ภาพก่อนหน้าได้โดยการกดด้านขวา/ซ้าย ของปุ่มควบคุมหรือการหมุนปุ่มควบคุม

หัวข้อที่เกี่ยวข้อง

- การกำหนดฟังก์ชันที่ซับซ้อนให้กับปุ่มและปุ่มหมุน (ตั้งคีย์/ปุ่มหมุนเอง)
- การเปลี่ยนฟังก์ชันของปุ่มหมุนชั่วคราว (การตั้งค่าปุ่มหมุนฉับ)

TP1001413042

ปุ่มหมุนปรับภาพนิ่ง/ภาพเคลื่อนไหว/S&Q และปุ่มหมุนปรับโหมด

ท่านสามารถใช้ปุ่มหมุนปรับภาพนิ่ง/ภาพเคลื่อนไหว/S&Q และปุ่มหมุนปรับโหมดเพื่อเลือกโหมดถ่ายภาพที่เหมาะสมกับวัตถุและวัตถุประสงค์ในการถ่ายได้

ปุ่มหมุนปรับภาพนิ่ง/ภาพเคลื่อนไหว/S&Q

ใช้ปุ่มหมุนปรับภาพนิ่ง/ภาพเคลื่อนไหว/S&Q เพื่อเลือกโหมดถ่ายภาพ

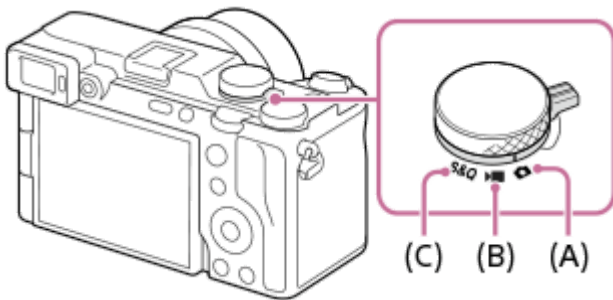

- (A) โหมดถ่ายภาพนิ่ง
- (B) โหมดถ่ายภาพเคลื่อนไหว
- (C) โหมดถ่ายภาพสโลว์โมชัน/คริกโมชัน

คำแนะนำ

- รายการเมนูที่แสดงจะแตกต่างกันไปตามตำแหน่งปุ่มหมุนปรับภาพนิ่ง/ภาพเคลื่อนไหว/S&Q
- เมื่อถ่ายภาพเคลื่อนไหวแบบทิมแลปส์ ให้ตั้งค่าปุ่มหมุนปรับภาพนิ่ง/ภาพเคลื่อนไหว/S&Q เป็น S&Q และเลือก [📷 ธีมแลปส์]

ปุ่มหมุนปรับโหมด

โหมดปรับระดับแสงที่ท่านเลือกจะกำหนดวิธีการปรับรับแสง (ค่า F) และความเร็วชัตเตอร์

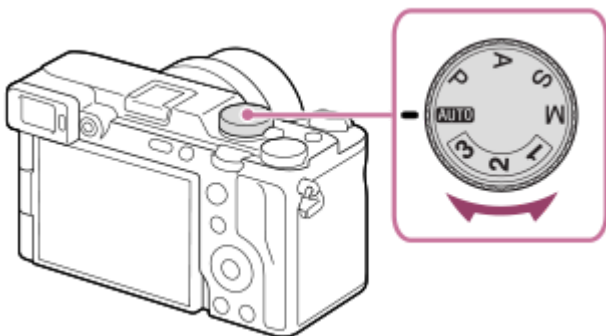

ปุ่มหมุนปรับโหมด	โหมดปรับระดับแสง	คำอธิบาย
AUTO (อัตโนมัติ)	อัตโนมัติอัจฉริยะ / เลือกบรรยากาศ	กล้องจะถ่ายภาพด้วยการจำแนกบรรยากาศอัตโนมัติ (อัตโนมัติอัจฉริยะ) ท่านสามารถระบุบรรยากาศและช็อตการถ่ายภาพได้ด้วยการตั้งค่าที่กล้องกำหนดโดยอัตโนมัติ (เลือกบรรยากาศ)
P	โปรแกรมอัตโนมัติ	ให้ท่านถ่ายภาพโดยปรับระดับแสงอัตโนมัติ (ทั้งความเร็วชัตเตอร์และค่ารับแสง) ท่านสามารถตั้งค่าฟังก์ชันถ่ายภาพ เช่น [📷 ISO] ได้

ปุ่มหมุนปรับ โหมด	โหมดปรับระดับ แสง	คำอธิบาย
A	กำหนดค่ารับแสง	ค่ารับแสงจะมีความสำคัญสูง และความเร็วชัตเตอร์จะได้รับการปรับโดยอัตโนมัติ เลือกการตั้งค่านี้เมื่อท่านต้องการละลายฉากหลังหรือโฟกัสทั้งหน้าจ
S	กำหนดชัตเตอร์	ความเร็วชัตเตอร์จะมีความสำคัญสูง และค่ารับแสงจะได้รับการปรับโดยอัตโนมัติ เลือกการตั้งค่านี้เมื่อท่านต้องการถ่ายวัตถุที่เคลื่อนที่ด้วยความเร็วสูงให้คมชัด หรือเมื่อท่านต้องการถ่ายภาพเส้นทางของน้ำหรือแสง
M	ปรับระดับแสงเอง	ปรับทั้งค่ารับแสงและความเร็วชัตเตอร์ด้วยตนเอง ท่านสามารถถ่ายด้วยค่าระดับแสงที่ต้องการได้
1 / 2 / 3	MR ใช้ค่าการตั้งค่ากล้อง	ท่านสามารถเรียกการตั้งค่าโหมดและตัวเลขต่างๆ ที่ใช้บ่อย ซึ่งได้บันทึก* ไว้ล่วงหน้า จากนั้นจึงถ่ายภาพ * ใน [MR] บันทึกตั้งค่ากล้อง] ท่านสามารถบันทึกการตั้งค่าการถ่ายภาพต่างๆ ได้ เช่น โหมดปรับระดับแสง (P/A/S/M), ค่ารับแสง (F value) และความเร็วชัตเตอร์

วิธีตั้งค่าระดับแสงในโหมดการบันทึกภาพเคลื่อนไหวจะขึ้นอยู่กับค่า MENU →  (การถ่ายภาพ) → [โหมดถ่ายภาพ] → [ชนิดควบคุมรับแสง]

เมื่อตั้งค่า [ชนิดควบคุมรับแสง] ไปที่ [โหมด P/A/S/M]:

เลือกโหมดปรับระดับแสงที่ต้องการโดยใช้ปุ่มหมุนปรับโหมด

เมื่อตั้งค่า [ชนิดควบคุมรับแสง] ไปที่ [โหมดรับแสงที่ปรับ]:

สามารถสลับค่ารับแสง ความเร็วชัตเตอร์ และความไวแสง ISO ระหว่างการตั้งค่าอัตโนมัติกับการตั้งค่าด้วยตัวเองด้วยฟังก์ชันต่อไปนีซึ่งได้กำหนดให้กับคีย์กำหนดเองต่างๆ

- ค่าเปิดหน้ากล้อง
[อัตโนมัติ/แมนนวล Av]
- ความเร็วชัตเตอร์
[อัตโนมัติ/แมนนวล Tv]
- ความไวแสง ISO
[อัตโนมัติ/แมนนวล ISO]

หากท่านเลือกการตั้งค่าด้วยตัวเอง ให้หมุนปุ่มหมุนด้านหน้า, ปุ่มหมุนด้านหลัง L หรือปุ่มควบคุม แล้วตั้งค่าตามที่ต้องการ

หัวข้อที่เกี่ยวข้อง

- การถ่ายภาพนิ่ง (อัตโนมัติอัจฉริยะ)
- การถ่ายภาพเคลื่อนไหว (อัตโนมัติอัจฉริยะ)
- ตั้งคาสไลด์และคริก
- อัตโนมัติอัจฉริยะ
- โปรแกรมอัตโนมัติ
- กำหนดค่ารับแสง
- กำหนดชัตเตอร์
- ปรับระดับแสงเอง
- ชนิดควบคุมรับแสง
- ใช้ค่าการตั้งค่ากล้อง
- บันทึกตั้งค่ากล้อง
- ปุ่ม MENU

TP1001420176

ปุ่ม MENU

หน้าจอเมนูจะแสดงขึ้นเมื่อกดปุ่ม MENU ท่านสามารถเปลี่ยนแปลงการตั้งค่าเกี่ยวกับการทำงานทั้งหมดของกล้องได้ ซึ่งรวมถึงการถ่ายภาพและการดูภาพ และท่านสามารถสั่งงานฟังก์ชันจากหน้าจอเมนูได้เช่นกัน

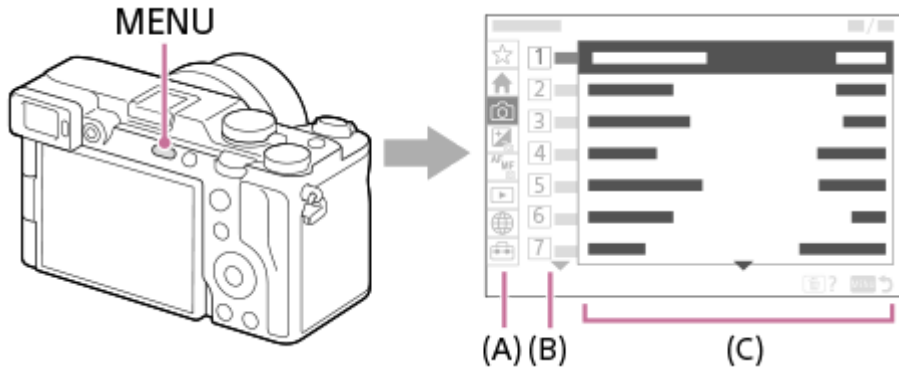

(A) แท็บเมนู

แท็บเมนูจะได้รับการจัดหมวดหมู่ตามสถานการณ์การใช้งาน เช่น การถ่ายภาพ การดูภาพ การตั้งค่าเครือข่าย เป็นต้น

(B) กลุ่มเมนู

รายการเมนูในแต่ละแท็บจะได้รับการจัดกลุ่มตามการทำงาน

หมายเลขที่กำหนดให้กับกลุ่มคือเลขลำดับในแท็บ ดูที่หมายเลขดังกล่าวเพื่อให้ทราบตำแหน่งของกลุ่มที่กำลังใช้

(C) รายการเมนู

เลือกฟังก์ชันที่ท่านต้องการตั้งค่าหรือสั่งงาน

คำแนะนำ

- ชื่อของแท็บหรือกลุ่มที่เลือกจะแสดงขึ้นที่ส่วนบนของหน้าจอ
- เมื่อตั้งค่า [ระบบสัมผัส] เป็น [เปิด] และตั้งค่า [หน้าจอเมนู] ภายใต้ [ตั้งค่าจอสัมผัส] เป็น [เปิด] จะไม่สามารถแตะเพื่อสั่งงานผ่านหน้าจอเมนูได้

การทำงานเบื้องต้นบนหน้าจอเมนู

- กดปุ่ม MENU เพื่อแสดงหน้าจอเมนู
- เลื่อนไปมาภายในผังเมนู และค้นหารายการเมนูที่ต้องการโดยการกดด้านบน/ล่าง/ซ้าย/ขวา ของปุ่มควบคุม
 - รายการเมนูที่แสดงสำหรับโหมดการถ่ายภาพนิ่งและโหมดการบันทึกภาพเคลื่อนไหวจะแตกต่างกัน



(A) แท็บเมนู

(B) กลุ่มเมนู

(C) รายการเมนู

3. กดที่ตรงกลางปุ่มควบคุมเพื่อเลือกรายการเมนู

หน้าจอการตั้งค่าหรือหน้าจอการสั่งงานสำหรับรายการที่เลือกจะแสดงขึ้นบนจอภาพ



4. เลือกพารามิเตอร์หรือสั่งงานฟังก์ชันอื่นๆ

- ในกรณีที่ต้องการยกเลิกการเปลี่ยนแปลงพารามิเตอร์ ให้กดปุ่ม MENU และกลับไปยังหน้าจอก่อนหน้า

5. กดปุ่ม MENU เพื่อออกจากหน้าจอเมนู

ท่านจะกลับไปยังหน้าจอการถ่ายหรือหน้าจอดูภาพ

คำแนะนำ

- ในแท็บ  (หลัก) ท่านสามารถดูรายการของการตั้งค่าการถ่ายภาพปัจจุบันได้ เลือกค่าการตั้งค่าในแท็บเพื่อเปิดรายการเมนูที่สอดคล้องกัน แล้วเปลี่ยนค่าการตั้งค่า
- ท่านสามารถแสดงหน้าจอเมนูได้โดยกำหนดฟังก์ชัน [MENU] ให้กับคีย์กำหนดเองโดยใช้ [ ตั้งคีย์/ปุ่มหมุนเอง] หรือ [ ตั้งคีย์/ปุ่มหมุนเอง] จากนั้นกดคีย์ดังกล่าว

ความสัมพันธ์ระหว่างปุ่มหมุนปรับภาพนิ่ง/ภาพเคลื่อนไหว/S&Q และหน้าจอเมนู

กลุ่มเมนูและรายการเมนูที่แสดงในแท็บ [หลัก], [การถ่ายภาพ], [ระดับแสง/สี] และ [โฟกัส] จะแตกต่างกันไปตามตำแหน่งของปุ่มหมุนปรับภาพนิ่ง/ภาพเคลื่อนไหว/S&Q

- กลุ่มเมนูและรายการเมนูที่แสดงจะเหมือนกันในโหมดถ่ายภาพเคลื่อนไหวและโหมดถ่ายสโลว์โมชัน/คริกโมชัน

โหมดถ่ายภาพนิ่ง

- รายการเมนูสำหรับการถ่ายภาพนิ่งจะแสดงขึ้น*

MENU

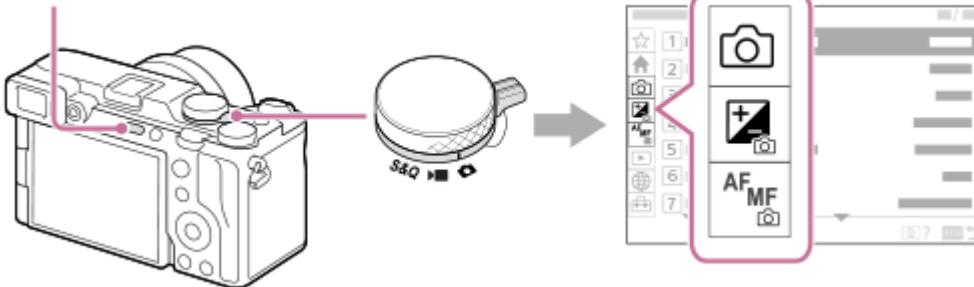

* เนื่องจากท่านสามารถบันทึกภาพเคลื่อนไหวโดยใช้ปุ่ม MOVIE (ภาพเคลื่อนไหว) แม้จะอยู่ในโหมดการถ่ายภาพนิ่ง รายการเมนูพื้นฐานสำหรับภาพเคลื่อนไหวจึงแสดงขึ้นด้วย

โหมดถ่ายภาพเคลื่อนไหว/โหมดถ่ายสโลว์โมชันและคริกโมชัน

- รายการเมนูสำหรับการบันทึกภาพเคลื่อนไหวจะแสดงขึ้น

MENU

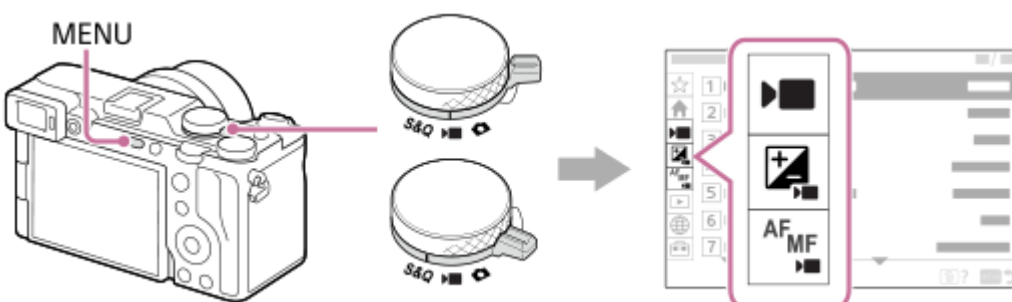

ไอคอนที่ใช้ใน “คู่มือช่วยเหลือ”

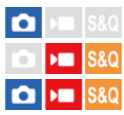

S&Q : รายการเมนูที่แสดงในโหมดถ่ายภาพนิ่ง



S&Q : รายการเมนูที่แสดงในโหมดถ่ายภาพเคลื่อนไหวและโหมดถ่ายสโลว์โมชั่น/คริกโมชั่น



S&Q : รายการเมนูที่แสดงในโหมดถ่ายภาพนิ่ง โหมดถ่ายภาพเคลื่อนไหว หรือโหมดถ่ายสโลว์โมชั่น/คริกโมชั่น

หัวข้อที่เกี่ยวข้อง

- [เพิ่มรายการ](#)
- [แสดงเมนูของฉันท่อน](#)
- [การกำหนดฟังก์ชันที่จับคู่ให้กับปุ่มและปุ่มหมุน \(ตั้งคีย์/ปุ่มหมุนเอง\)](#)
- [ปุ่มหมุนปรับภาพนิ่ง/ภาพเคลื่อนไหว/S&Q และปุ่มหมุนปรับโหมด](#)
- [เมนูหลัก \(รายการการตั้งค่าการถ่ายภาพ\)](#)

TP1001411537

กล้องดิจิทัลชนิดเปลี่ยนเลนส์ได้
ILCE-7CR α7CR

เมนูหลัก (รายการการตั้งค่าการถ่ายภาพ)

เลือกแท็บ  (หลัก) บนหน้าจอเมนูเพื่อแสดงรายการการตั้งค่าการถ่ายภาพ ท่านสามารถยืนยันการตั้งค่าก่อนการถ่ายภาพสำหรับแต่ละฉาก และยังสามารถเปลี่ยนการตั้งค่าได้โดยตรงจากหน้าจอ

เมนูหลักสำหรับการถ่ายภาพนิ่ง

หลัก 1

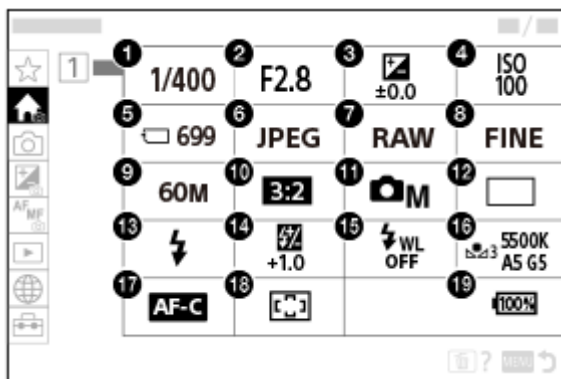

1. ความเร็วชัตเตอร์ *
2. ค่ารับแสง *
3. ชดเชยแสง
4. ISO
5. ฟอรัมเมต
6.  รูปแบบไฟล์
7. ชนิดไฟล์ RAW
8. คุณภาพ JPEG/คุณภาพ HEIF
9. ขนาดภาพ JPEG/ขนาดภาพ HEIF
10. อัตราส่วนภาพ
11. โหมดถ่ายภาพ
12. โหมดขับเคลื่อน
13. โหมดแฟลช
14. ชดเชยแสงแฟลช
15. แฟลชไร้สาย
16. สมดุลย์แสงสีขาว

17. โหมดโฟกัส

18.  บริเวณปรับโฟกัส

19. ระดับแบตเตอรี่ที่เหลือ

* เมื่อโหมดถ่ายภาพเป็น [โปรแกรมอัตโนมัติ] ความเร็วชัตเตอร์และค่ารูรับแสงจะแสดงขึ้นในพื้นที่เดียวกัน ท่านสามารถทำการปรับเลื่อนโปรแกรมได้โดยการเลือกพื้นที่นั้น

เมนูหลักสำหรับการถ่ายภาพเคลื่อนไหว

หลัก 1

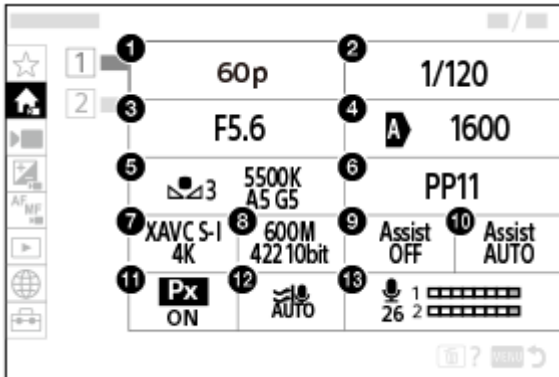

1. อัตราเฟรมบันทึก/  อัตราเฟรมบันทึก (เมื่อถ่ายภาพเคลื่อนไหวแบบสโลว์โมชั่น/คริกโมชัน)/  อัตราเฟรมบันทึก (เมื่อถ่ายภาพแบบทิวแมปลัส)
2. ความเร็วชัตเตอร์
3. ค่ารูรับแสง
4. ISO
5. สมดุลย์แสงสีขาว
6. โพรไฟล์ภาพ
7.  รูปแบบไฟล์
8. ตั้งค่าการบันทึก/  ตั้งค่าสโลว์และคริก (เมื่อถ่ายภาพเคลื่อนไหวแบบสโลว์โมชั่น/คริกโมชัน)/  ตั้งค่าการบันทึก (เมื่อถ่ายภาพแบบทิวแมปลัส)
9. ช่วยแสดง Gamma
10. ชนิดช่วยแสดงGamma
11.  บันทึกภาพพร้อมซี
12. ลดเสียงลมรบกวน
13. ระดับเสียงบันทึก

หลัก 2

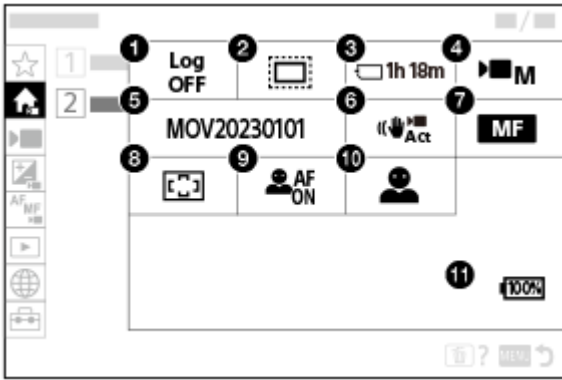

1. ตั้งค่าการถ่ายภาพ Log
2. APS-C S35 การถ่ายภาพ
3. ฟอรัมเมต
4. โหมดถ่ายภาพ
5. การตั้งค่าไฟล์
6. SteadyShot
7. โหมดโฟกัส
8. บริเวณปรับโฟกัส
9. การรับรู้วัตถุใน AF
10. เป้าหมายการรับรู้
11. ระดับแบตเตอรี่ที่เหลือ

คำแนะนำ

- หากท่านกำหนดฟังก์ชัน [แสดงเมนูหลัก] ให้กับคีย์ที่ต้องการโดยใช้การตั้งค่าคีย์กำหนดเอง ท่านยังสามารถเปิดเมนูหลักโดยการกดคีย์ที่กำหนดไว้
- ท่านสามารถเปิดหน้าจอการตั้งค่าได้ด้วยการแตะที่ไอคอนบนเมนูหลัก เมื่อตั้งค่า [ระบบสัมผัส] เป็น [เปิด] และตั้งค่า [หน้าจอเมนู] ภายใต้ [ตั้งค่าจอสัมผัส] เป็น [เปิด]

หัวข้อที่เกี่ยวข้อง

- ปุ่ม MENU
- การกำหนดฟังก์ชันที่ซับซ้อนให้กับปุ่มและปุ่มหมุน (ตั้งคีย์/ปุ่มหมุนเอง)

TP1001425135

กล้องดิจิทัลชนิดเปลี่ยนเลนส์ได้

ILCE-7CR α7CR

ปุ่ม Fn (ฟังก์ชัน)

ถ้าท่านกดปุ่ม Fn (ฟังก์ชัน) ในระหว่างการถ่าย เมนู (เมนูฟังก์ชัน) ที่มีฟังก์ชันที่ใช้อยู่ เช่น โหมดขับเคลื่อนและโหมดโฟกัส จะแสดงขึ้นบนหน้าจอ ซึ่งช่วยให้ท่านสามารถเรียกฟังก์ชันต่างๆ ได้อย่างรวดเร็ว

ตัวอย่างของเมนูฟังก์ชัน

รายการที่แสดงจะแตกต่างกันไปตามสถานะของกล้อง

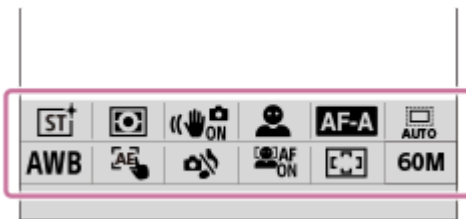

คำแนะนำ

- ใช้ MENU → (ตั้งค่า) → [กำหนดใช้งานเอง] → [ตั้งค่าเมนู Fn] เพื่อบันทึกฟังก์ชันโปรดของท่านในเมนูฟังก์ชัน ท่านสามารถบันทึกฟังก์ชันสำหรับการถ่ายภาพนิ่งได้ 12 ฟังก์ชัน และฟังก์ชันสำหรับถ่ายภาพเคลื่อนไหวได้อีก 12 ฟังก์ชัน
- เมื่อตั้งค่า [ระบบสัมผัส] เป็น [เปิด] และ [หน้าจอถ่ายภาพ] ภายใต้ [ตั้งค่าจอสัมผัส] ตั้งค่าไว้เป็น [เปิด] จะสามารถแตะเพื่อสั่งงานผ่านหน้าจอเมนูฟังก์ชันได้
- เมื่อตั้งค่า [ระบบสัมผัส] เป็น [เปิด] และตั้งค่า [หน้าจอถ่ายภาพ] ภายใต้ [ตั้งค่าจอสัมผัส] เป็น [เปิด] ท่านยังสามารถเปิด [ตั้งค่าเมนู Fn] โดยการกดไอคอนในเมนูฟังก์ชันค้างไว้ได้เช่นกัน
- เมื่อตั้งค่า [ปิดขึ้น] ภายใต้ [หน้าจอถ่ายภาพ] เป็น [เปิดเมนู Fn] สามารถแสดงเมนูฟังก์ชันได้โดยใช้การสั่งงานด้วยการสัมผัสโดยปิดหน้าจอถ่ายภาพขึ้นอย่างรวดเร็ว
- ปิดลงจากพื้นที่ด้านนอกของเมนูฟังก์ชันหรือแตะพื้นที่ด้านนอกของเมนูฟังก์ชันเพื่อปิดเมนูฟังก์ชัน

1 กด DISP บนปุ่มควบคุมซ้ำๆ เพื่อแสดงโหมดหน้าจออื่นนอกจาก [สำหรับช่องมอง]

2 กดปุ่ม Fn (ฟังก์ชัน)

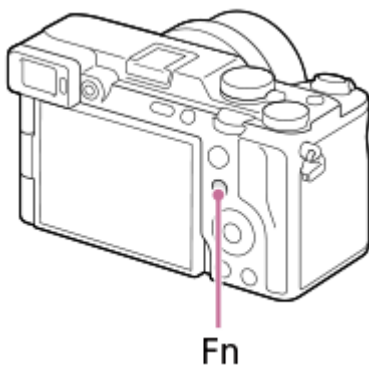

3 กดด้านบน/ล่าง/ซ้าย/ขวา ของปุ่มควบคุม เพื่อเลือกฟังก์ชันที่ต้องการกำหนด

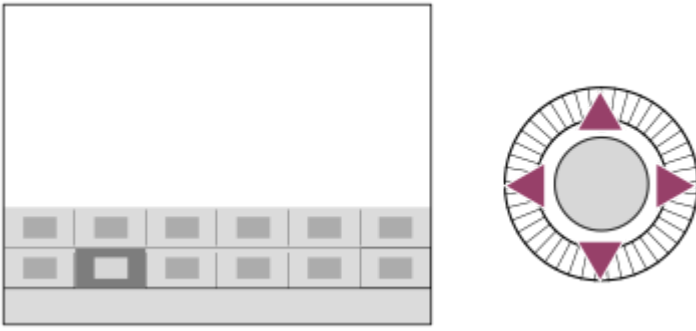

4 หมุนปุ่มหมุนด้านหน้าเพื่อเลือกค่าที่ต้องการ แล้วกดที่ตรงกลางของปุ่มควบคุม

- บางฟังก์ชันสามารถปรับละเอียดได้โดยใช้ปุ่มหมุนด้านหลัง L หรือปุ่มหมุนด้านหลัง R

การใช้ปุ่ม Fn ในการแสดง [📷 สำหรับช่องมอง]

ถ้าท่านกดปุ่ม Fn ขณะที่กำหนดการแสดงผลของจอภาพเป็น [📷 สำหรับช่องมอง] ท่านจะสามารถสั่งงานรายการต่างๆ ที่ต้องการเปลี่ยนแปลงได้ทันที

ในโหมดอัตโนมัติ



ในโหมด P/A/S/M



- เนื้อหาและตำแหน่งของเนื้อหาที่แสดงในภาพประกอบเป็นเพียงคำแนะนำเท่านั้น และอาจแตกต่างจากการแสดงผลจริง

เมื่อต้องการปรับการตั้งค่าจากหน้าจอตั้งค่าโดยเฉพาะ

เลือกไอคอนสำหรับฟังก์ชันที่ต้องการ จากนั้นกดที่ตรงกลางปุ่มควบคุม หน้าจอตั้งค่าเฉพาะสำหรับฟังก์ชันจะปรากฏขึ้น ปรับการตั้งค่าตามคำแนะนำการใช้งาน (A)

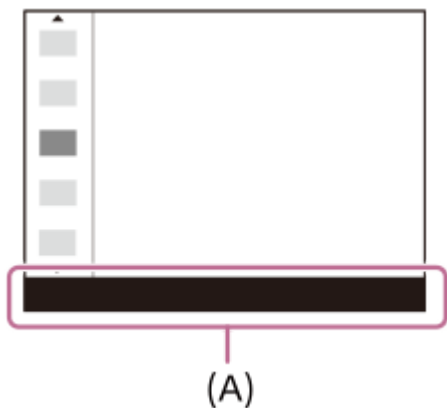

หมายเหตุ

- รายการที่ปิดเป็นสีเทาบนหน้าจอ [📷 สำหรับช่องมอง] จะไม่สามารถเปลี่ยนแปลงได้โดยการกดปุ่ม Fn
- การตั้งค่าบางอย่าง เช่น [📷 สร้างสรรค์ลุด] และ [📷 โพรไฟล์ภาพ] จะไม่สามารถสั่งงานผ่าน [📷 สำหรับช่องมอง] เว้นแต่ท่านได้เข้าไปยังหน้าจอลการตั้งค่าส่วนนั้นๆ โดยตรง

หัวข้อที่เกี่ยวข้อง

- ตั้งค่าเมนู Fn
- ปุ่ม DISP (การตั้งค่าการแสดงผล)
- ระบบสัมผัส
- ตั้งค่าจอสัมผัส

TP1001385309

5-054-925-42(1) Copyright 2023 Sony Corporation

กล้องดิจิทัลชนิดเปลี่ยนเลนส์ได้
ILCE-7CR α7CR

ปุ่ม C (กำหนดเอง)

ถ้าท่านกำหนดฟังก์ชันที่ใช้อยู่ให้กับปุ่มที่กำหนดเอง (C1 ถึง C2) ไว้ล่วงหน้า ท่านจะสามารถเรียกฟังก์ชันเหล่านั้นได้อย่างรวดเร็วเพียงกดปุ่มดังกล่าวในระหว่างการถ่ายภาพหรือการดูภาพตามค่าเริ่มต้นจะมีการกำหนดฟังก์ชันที่แนะนำให้กับปุ่มที่กำหนดเองไว้แล้ว

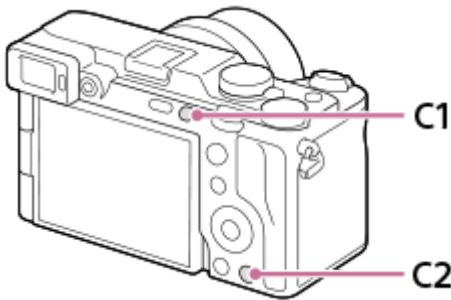

การตรวจสอบ/เปลี่ยนแปลงฟังก์ชันของปุ่มที่กำหนดเอง

ท่านสามารถตรวจสอบฟังก์ชันที่ได้กำหนดให้กับแต่ละปุ่มในขณะนั้น โดยทำตามขั้นตอนต่อไปนี้
MENU → (ตั้งค่า) → [กำหนดใช้งานเอง] → [ตั้งคีย์/ปุ่มหมุนเอง], [ตั้งคีย์/ปุ่มหมุนเอง] หรือ [ตั้งค่าคีย์กำหนดเอง]
หากท่านต้องการเปลี่ยนแปลงฟังก์ชันของปุ่มที่กำหนดเอง ให้กดที่ตรงกลางปุ่มควบคุมขณะที่เลือกปุ่มกำหนดเองปุ่มนั้นๆ ฟังก์ชันที่สามารถกำหนดให้กับปุ่มดังกล่าวได้จะปรากฏขึ้น เลือกฟังก์ชันที่ท่านต้องการ

หัวข้อที่เกี่ยวข้อง

- การกำหนดฟังก์ชันที่ใช้อยู่ให้กับปุ่มและปุ่มหมุน (ตั้งคีย์/ปุ่มหมุนเอง)

TP1001417425

กล้องดิจิทัลชนิดเปลี่ยนเลนส์ได้
ILCE-7CR α7CR

ปุ่ม DISP (การตั้งค่าการแสดงผล)

เมื่อกดปุ่ม DISP (การตั้งค่าการแสดงผล) ท่านสามารถเปลี่ยนเนื้อหาที่แสดงบนหน้าจอในระหว่างการถ่ายภาพและการดูภาพได้ จอภาพจะสลับการแสดงผลในแต่ละครั้งที่กดปุ่ม DISP หน้าจอช่องมองภาพกับหน้าจอสำหรับถ่ายภาพสามารถปรับแยกกันได้

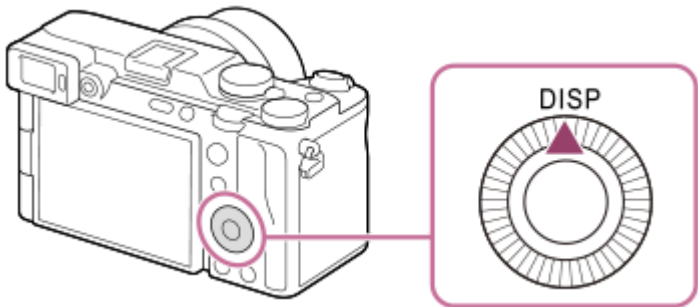

คำแนะนำ

- การปิดจอภาพสามารถทำได้โดยใช้ปุ่ม DISP เพิ่มเครื่องหมายลูกศรที่ [ปิดหน้าจอ] ภายใต้ MENU → (ตั้งค่า) → [กำหนดใช้งานเอง] → [ตั้งค่า DISP (แสดงจอ)] → [จอ]

ในระหว่างการถ่ายภาพ (จอภาพ)

แสดงข้อมูลทั้งหมด → ไม่แสดงข้อมูล → ฮิสโตแกรม → ระดับ → สำหรับช่องมอง → แสดงข้อมูลทั้งหมด
เมื่อถ่ายภาพหนึ่ง:

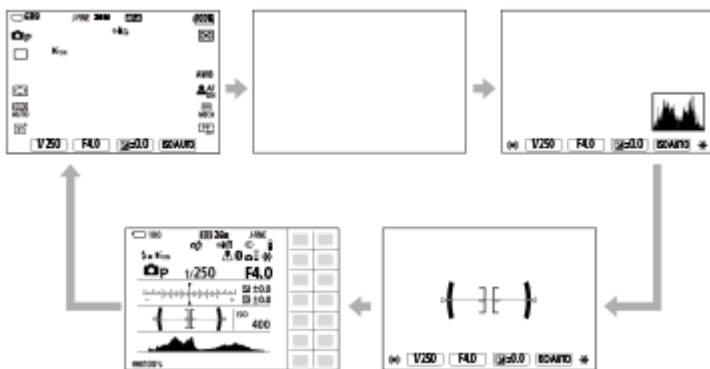

เมื่อถ่ายภาพเคลื่อนไหว:

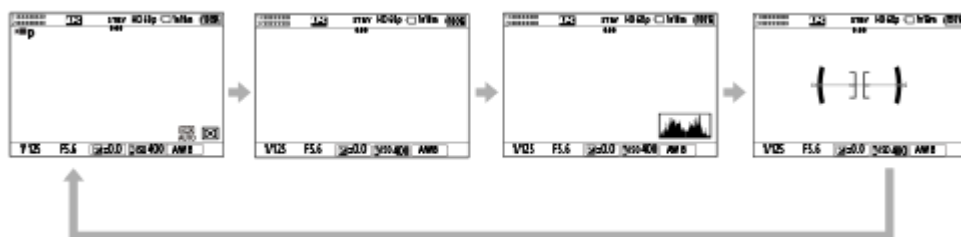

ในระหว่างการถ่ายภาพ (ช่องมองภาพ)

ระดับ → ไม่แสดงข้อมูล → ฮิสโตแกรม → ระดับ
เมื่อถ่ายภาพหนึ่ง:



เมื่อถ่ายภาพเคลื่อนไหว:



- หากต้องการเปลี่ยนข้อมูลที่แสดงบนช่องมองภาพ ให้กดปุ่ม DISP ขณะกำลังมองเข้าไปในช่องมองภาพ

ในระหว่างการแสดงภาพ (จอภาพ/ช่องมองภาพ)

แสดงข้อมูล → ฮิสโตแกรม → ไม่แสดงข้อมูล → แสดงข้อมูล

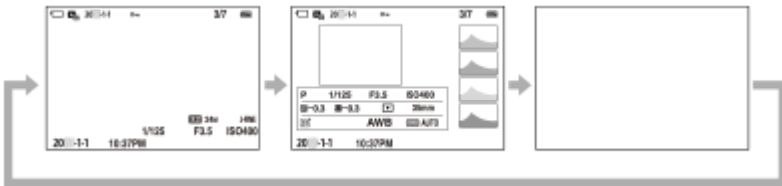

- ถ้าภาพมีบริเวณที่เปิดรับแสงมากเกินไปหรือน้อยเกินไป ส่วนที่สอดคล้องกันจะกะพริบบนการแสดงผลฮิสโตแกรม (การเตือนการรับแสงมากเกินไป/น้อยเกินไป)
- การตั้งค่าสำหรับการแสดงภาพสามารถใช้กับ [แสดงภาพอัตโนมัติ] ได้เช่นกัน

หมายเหตุ

- เนื้อหาและตำแหน่งของเนื้อหาที่แสดงในภาพประกอบเป็นเพียงคำแนะนำเท่านั้น และอาจแตกต่างจากการแสดงผลจริง
- รายการต่อไปนี้จะไม่แสดงขึ้นในการตั้งค่าเริ่มต้น
 - ปิดหน้าจอ
 - แสดงข้อมูลทั้งหมด (เมื่อใช้ช่องมองภาพ)
- ในโหมดการบันทึกที่ภาพเคลื่อนไหว จะไม่สามารถแสดง [สำหรับช่องมอง] ได้ ถ้าตั้งค่าการแสดงผลของจอภาพเป็น [สำหรับช่องมอง] การแสดงผลจะสลับเป็นข้อมูลทั้งหมดเมื่อเริ่มต้นการถ่ายภาพเคลื่อนไหว

หัวข้อที่เกี่ยวข้อง

- [ตั้งค่า DISP \(แสดงจอ\) \(จอ/ช่องมองภาพ\)](#)



TP1001417495

กล้องดิจิทัลชนิดเปลี่ยนเลนส์ได้
ILCE-7CR α7CR



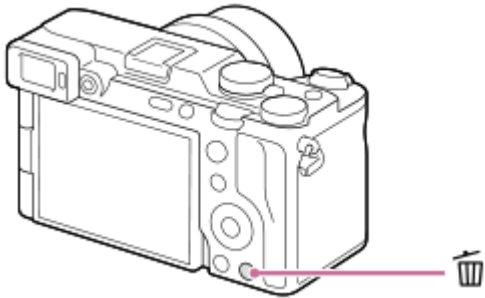

ปุ่มลบ

ท่านสามารถลบภาพที่กำลังแสดงในปัจจุบันได้โดยกดปุ่ม  (ลบ)



- เมื่อข้อความการยืนยันปรากฏขึ้นหลังจากที่กดปุ่ม  (ลบ) ให้ใช้ปุ่มควบคุมเพื่อเลือก [ลบ] แล้วกดที่ตรงกลาง
- ท่านสามารถลบภาพจำนวนสองภาพขึ้นไปพร้อมกันได้
เลือก MENU →  (เล่น) → [ลบ] → [ลบ] จากนั้นเลือกภาพที่ต้องการลบ

คำแนะนำ

- หากท่านตั้งค่า MENU →  (เล่น) → [ลบ] → [ ลบโดยกดสองครั้ง] เป็น [เปิด] ท่านสามารถลบรูปได้โดยการกดปุ่ม  (ลบ) สองครั้งติดกัน
- นอกจากหน้าจอการแสดงผลภาพเดียว ท่านสามารถใช้ปุ่ม  (ลบ) เพื่อสั่งงานต่อไปนี้ได้ด้วย
 - คีย์ที่กำหนดเอง
 - การเปิดเมนูบริบท ([เพิ่มลงในเมนูของฉัน]/[คำแนะนำในกล้อง])

หัวข้อที่เกี่ยวข้อง

- การลบภาพที่เลือกไว้หลายภาพ (ลบ)
- หน้ายืนยันการลบ
- ลบโดยกดสองครั้ง
- ปุ่ม C (กำหนดเอง)
- คำแนะนำในกล้อง

TP1001385558

กล้องดิจิทัลชนิดเปลี่ยนเลนส์ได้
ILCE-7CR α7CR

ปุ่ม AF-ON

ท่านสามารถใช้ปุ่ม AF-ON เพื่อปรับโฟกัสโดยไม่ต้องกดปุ่มชัตเตอร์ครึ่งระยะได้ (ฟังก์ชัน [เปิด AF]) ในกรณีต่อไปนี้:

- เมื่อท่านต้องการโฟกัสที่ระยะการถ่ายที่แนชัด ซึ่งได้คาดการณ์ถึงตำแหน่งของวัตถุไว้แล้ว
- เมื่อท่านต้องการแยกการทำงานของโฟกัสและการลั่นชัตเตอร์

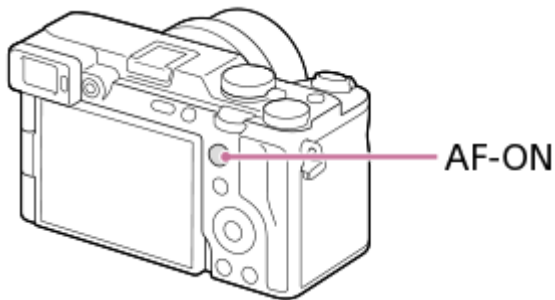

คำแนะนำ

- [เปิดติดตาม + เปิด AF] ถูกกำหนดไว้ในการตั้งค่าเริ่มต้น

หัวข้อที่เกี่ยวข้อง

- [เปิด AF](#)

TP1001417489

กล้องดิจิทัลชนิดเปลี่ยนเลนส์ได้
ILCE-7CR α7CR

ปุ่มหมุนด้านหน้าและปุ่มหมุนด้านหลัง (L/R)

ท่านสามารถใช้ปุ่มหมุนด้านหน้าหรือปุ่มหมุนด้านหลังทั้งสอง (L/R) เพื่อเปลี่ยนแปลงการตั้งค่าต่างๆ ได้อย่างรวดเร็วในกรณีต่อไปนี้

- เมื่อท่านต้องการปรับค่ารับแสงหรือความเร็วชัตเตอร์
 - เมื่อท่านต้องการเปลี่ยนแปลงการตั้งค่ากล้องในระหว่างการถ่าย
- ในระหว่างการดูภาพ ท่านสามารถหมุนปุ่มหมุนเพื่อเรียกดูภาพต่างๆ

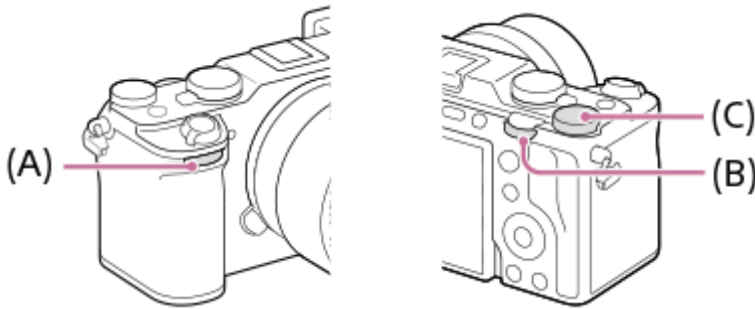

- (A): ปุ่มหมุนด้านหน้า
(B): ปุ่มหมุนด้านหลัง L
(C): ปุ่มหมุนด้านหลัง R

คำแนะนำ

- ท่านสามารถใช้ [ตั้งคีย์/ปุ่มหมุนเอง] / [ตั้งคีย์/ปุ่มหมุนเอง] เพื่อกำหนดฟังก์ชันที่ต้องการให้กับปุ่มหมุนแต่ละปุ่มได้
- นอกจากนี้ ท่านยังสามารถใช้ฟังก์ชัน [การตั้งค่าปุ่มหมุนอื่น] เพื่อกำหนดฟังก์ชันที่ท่านต้องการให้กับปุ่มหมุน และเรียกใช้ฟังก์ชันเหล่านั้นเมื่อต้องการได้อีกด้วย

หัวข้อที่เกี่ยวข้อง

- กำหนดค่ารับแสง
- กำหนดชัตเตอร์
- ปรับระดับแสงเอง
- ชนิดควบคุมรับแสง
- การเปลี่ยนฟังก์ชันของปุ่มหมุนชั่วคราว (การตั้งค่าปุ่มหมุนอื่น)
- การกำหนดฟังก์ชันที่ใช้บ่อยให้กับปุ่มและปุ่มหมุน (ตั้งคีย์/ปุ่มหมุนเอง)
- หมุน Av/Tv

TP1001417509

หน้าจอเป็นพิมพ์

เมื่อจำเป็นต้องพิมพ์ตัวอักษรด้วยตัวเอง หน้าจอจะแสดงขึ้นบนหน้าจอ สำหรับตัวอย่างของฟังก์ชันที่ใช้เป็นพิมพ์ โปรดดูที่ “หัวข้อที่เกี่ยวข้อง” ที่ด้านล่างของหน้านี้



1. ช่องใส่ข้อความ

ตัวอักษรที่พิมพ์จะแสดงขึ้นบนหน้าจอ

2. สลับประเภทตัวอักษร

การกดคีย์แต่ละครั้งจะเป็นการสลับระหว่างพยัญชนะ ตัวเลข และสัญลักษณ์

3. เป็นพิมพ์

การกดคีย์แต่ละครั้งจะทำให้อักขระที่ตรงกับคีย์นั้นแสดงขึ้นทีละตัวตามลำดับ เมื่อต้องการเปลี่ยนตัวอักษรตัวพิมพ์เล็กเป็นตัวพิมพ์ใหญ่ ให้กด ↑ (ลูกศรขึ้น)

4. ← (ลูกศรซ้าย)

เลื่อนเคอร์เซอร์ในช่องใส่ข้อมูลไปทางซ้าย

5. → (ลูกศรขวา)

เลื่อนเคอร์เซอร์ในช่องใส่ข้อมูลไปทางขวา คีย์นี้สามารถใช้เพื่อจบการป้อนอักขระที่กำลังแก้ไขอยู่และเลื่อนไปยังอักขระถัดไปเช่นกัน

6. ✕ (ลบ)

ลบตัวอักษรที่อยู่หน้าเคอร์เซอร์

7. ↑ (ลูกศรขึ้น)

สลับตัวอักษรเป็นตัวพิมพ์ใหญ่หรือตัวพิมพ์เล็ก

8. ↻ (วนรอบ)

เว้นวรรค

9. OK

กดคีย์นี้หลังจากป้อนอักขระ เพื่อจบการป้อนอักขระ

ด้านล่างนี้จะอธิบายขั้นตอนสำหรับการป้อนตัวอักษร

1 ใช้ปุ่มควบคุมเพื่อเลื่อนเคอร์เซอร์ไปยังคีย์ที่ต้องการ

- แต่ละครั้งที่กดที่ตรงกลางปุ่มควบคุม อักขระจะมีการเปลี่ยนแปลง
- เมื่อต้องการเปลี่ยนตัวอักษรเป็นตัวพิมพ์ใหญ่หรือตัวพิมพ์เล็ก ให้กด ↑ (ลูกศรขึ้น)

2 เมื่ออักขระที่ท่านต้องการป้อนปรากฏขึ้น ให้กด → (ลูกศรขวา) เพื่อยืนยันอักขระ

- โปรดป้อนอักขระทีละตัว หากยังไม่ได้ยืนยันอักขระ ท่านจะไม่สามารถป้อนอักขระถัดไปได้
- แม้ว่าท่านจะไม่ได้กด → (ลูกศรขวา) อักขระที่ป้อนจะได้รับการยืนยันโดยอัตโนมัติหลังจากผ่านไปครู่หนึ่ง

3 หลังจากป้อนอักขระทั้งหมดแล้ว ให้กด [ตกลง] เพื่อจบการป้อนอักขระ

- ถ้าต้องการยกเลิกการป้อนข้อความ เลือก [ยกเลิก]

หัวข้อที่เกี่ยวข้อง

- ข้อมูลลิขสิทธิ์
- ตั้งค่าจุดเชื่อมต่อ
- LAN มีสาย (USB-LAN)
- แก้ไขชื่ออุปกรณ์
- ตั้งค่าตรวจสอบเข้าถึง

TP1001411555

5-054-925-42(1) Copyright 2023 Sony Corporation

กล้องดิจิทัลชนิดเปลี่ยนเลนส์ได้
ILCE-7CR α7CR

คำแนะนำในกล้อง

[คำแนะนำในกล้อง] จะแสดงรายละเอียดของรายการ MENU รายการ Fn (ฟังก์ชัน) และการตั้งค่า

- 1 เลือก MENU หรือรายการ Fn ที่ท่านต้องการดูคำอธิบาย แล้วกดปุ่ม  (Fn) (A)

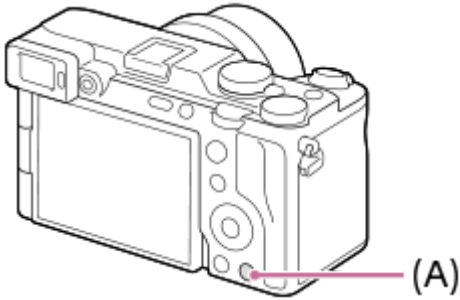

รายละเอียดของรายการจะแสดงขึ้น

- เลือก [คำแนะนำในกล้อง] และกดตรงกลางปุ่มควบคุมเมื่อเมนูบริบทปรากฏขึ้น

TP1001411589

กล้องดิจิทัลชนิดเปลี่ยนเลนส์ได้
ILCE-7CR α7CR

ฟังก์ชันสำหรับการช่วยการเข้าถึง

กล้องมีฟังก์ชันสำหรับการช่วยการเข้าถึงเพื่อใช้เป็นอุปกรณ์ช่วยในการมองเห็น

ฟังก์ชันตัวอ่านหน้าจอ

กล้องจะอ่านออกเสียงข้อมูล เช่น หน้าจอเมนูและข้อความ



หากต้องการเปิดใช้งานฟังก์ชันตัวอ่านหน้าจอเสมอ ให้กดปุ่ม MENU ค้างไว้บนหน้าจอการตั้งค่าเบื้องต้นที่แสดงขึ้นหลังจากที่ท่านเปิดกล้องในครั้งแรก ฟังก์ชันตัวอ่านหน้าจอจะเปิดใช้งาน

เมื่อท่านใช้ฟังก์ชันตัวอ่านหน้าจอบนหน้าจอการตั้งค่าเบื้องต้น ฟังก์ชันตัวอ่านหน้าจอจะยังคงเปิดใช้งานอยู่หลังจากการตั้งค่าเบื้องต้น และท่านสามารถเปิดและปิดได้โดยการกดปุ่ม MENU ค้างไว้

ปุ่ม MENU อยู่ที่ด้านหลังของกล้อง ทางด้านขวาของส่วนถ้วยยางรองตาของช่องมองภาพ ติดกับส่วนเหนือจอภาพ และเป็นปุ่มยาวในแนวนอน

ฟังก์ชันขยายหน้าจอ



ท่านสามารถขยายการแสดงผลของหน้าจอเมนูได้เพื่ออ่านข้อความได้ดียิ่งขึ้น (หน้าจอเมนูบางหน้าจอไม่รองรับฟังก์ชันขยาย)

เลือก MENU →  (ตั้งค่า) → [ การเข้าถึง] → [ขยายหน้าจอ] เพื่อเปิดใช้งานฟังก์ชัน การแสดงผลหน้าจอเมนูจะขยายใหญ่ขึ้น

เมื่อท่านกดคีย์กำหนดเองบนหน้าจอเมนู

สำหรับรายละเอียด โปรดดูที่ “ขยายหน้าจอ”

คำแนะนำ

- หากท่านไม่ได้ใช้ฟังก์ชันตัวอ่านหน้าจอในหน้าจอการตั้งค่าเบื้องต้น ท่านสามารถเปิดใช้งานฟังก์ชันได้จากเมนู เลือก MENU →  (ตั้งค่า) → [ การเข้าถึง] → [โปรแกรมอ่านหน้าจอ] → [โปรแกรมอ่านหน้าจอ] → [เปิด]
- หากท่านไม่ได้ใช้ฟังก์ชันตัวอ่านหน้าจอบนหน้าจอการตั้งค่าเบื้องต้น [MENU] กดค้างไว้เพื่อสลับ] ภายใต้ [โปรแกรมอ่านหน้าจอ] จะถูกตั้งค่าเป็น [ปิด] ตั้งค่า [MENU] กดค้างไว้เพื่อสลับ] เป็น [เปิด] เมื่อท่านต้องการให้เปิดและปิดฟังก์ชันตัวอ่านหน้าจอโดยการกดปุ่ม MENU ค้างไว้

หมายเหตุ

- ทั้งนี้ขึ้นอยู่กับภาษาที่ท่านเลือกในหน้าจอการตั้งค่าเบื้องต้นหรือใน [ ภาษา] เครื่องอาจไม่รองรับฟังก์ชันตัวอ่านหน้าจอ

หัวข้อที่เกี่ยวข้อง

- โปรแกรมอ่านหน้าจอ (สำหรับบางรุ่นเท่านั้น)
- ขยายหน้าจอ

TP1001425165

การใส่/การถอดแบตเตอรี่

- 1 เลื่อนสวิตช์ที่ฝาปิดช่องแบตเตอรี่ เพื่อเปิดฝา

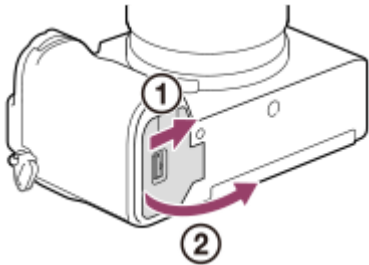

- 2 ใส่ก้อนแบตเตอรี่โดยที่ยังกดก้านล็อก (A) ด้วยปลายแบตเตอรี่ จนกว่าแบตเตอรี่จะล็อกเข้าที่

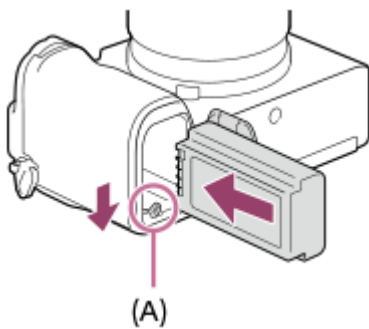

- 3 ปิดฝา แล้วเลื่อนสวิตช์ไปที่ด้าน LOCK

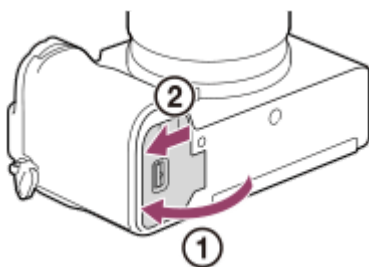

เมื่อต้องการถอดแบตเตอรี่

ตรวจสอบให้แน่ใจว่าไฟแสดงสถานะการเข้าถึงไม่ติดสว่างอยู่ และปิดกล้อง จากนั้น เลื่อนก้านล็อก (A) แล้วนำแบตเตอรี่ออกมา ระวังอย่าทำแบตเตอรี่หล่น

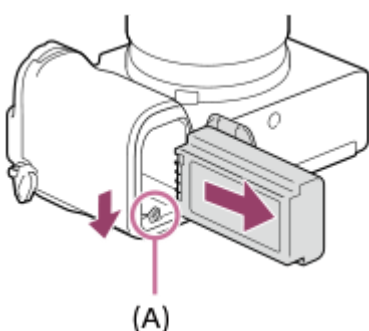

หัวข้อที่เกี่ยวข้อง

- การชาร์จแบตเตอรี่ด้วยอะแดปเตอร์ AC หรือแบตเตอรี่พกพาที่มีจำหน่ายโดยทั่วไป
- หมายเหตุเกี่ยวกับแบตเตอรี่และการชาร์จแบตเตอรี่

TP1001411584

5-054-925-42(1) Copyright 2023 Sony Corporation

การชาร์จแบตเตอรี่ด้วยอะแดปเตอร์ AC หรือแบตเตอรี่พกพาที่มีจำหน่ายโดยทั่วไป

ท่านสามารถใช้สาย USB ที่มีจำหน่ายทั่วไป เพื่อชาร์จจากแหล่งจ่ายไฟภายนอก เช่น อะแดปเตอร์ AC USB หรือแบตเตอรี่พกพา เมื่อเชื่อมต่ออุปกรณ์ที่รองรับ USB-PD (USB Power Delivery) เข้ากับกล้อง จะสามารถชาร์จแบบเร็วได้

1 ปิดกล้องแล้วต่อแหล่งจ่ายไฟภายนอกเข้ากับขั้วต่อ USB Type-C ที่กล้องโดยใช้สาย USB ที่มีจำหน่ายทั่วไป

- ใช้สาย USB Type-C (C-C) เมื่อเชื่อมต่อกับอุปกรณ์ที่ใช้งานร่วมกับ USB PD ได้ ใช้สาย USB Type-C (A-C) เมื่อชาร์จโดยใช้อุปกรณ์ที่ใช้งานร่วมกับ USB PD ไม่ได้

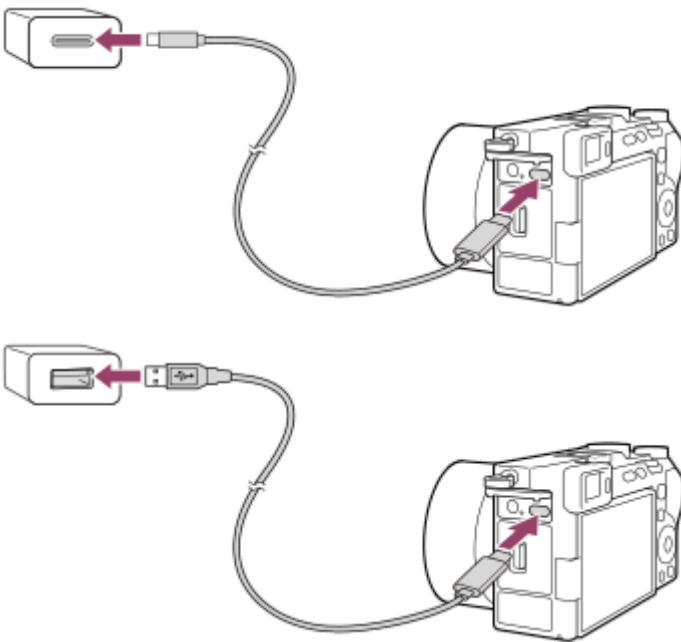

ไฟชาร์จที่กล้อง (สีส้ม)

ติดสว่าง: กำลังชาร์จ

ดับ: ชาร์จเสร็จแล้ว

กะพริบ: การชาร์จเกิดข้อผิดพลาดหรือการชาร์จหยุดชั่วคราว เนื่องจากกล้องไม่อยู่ในช่วงอุณหภูมิที่เหมาะสม

- เวลาในการชาร์จ (ชาร์จเต็ม): เวลาในการชาร์จคือประมาณ 255 นาที (เมื่อใช้อะแดปเตอร์ AC ที่มีอัตรากำลังไฟออก 1.5 A)
- เวลาในการชาร์จข้างต้นคือเวลาสำหรับกรณีที่ชาร์จแบตเตอรี่ซึ่งไม่มีประจุเลยที่อุณหภูมิ 25°C การชาร์จอาจใช้เวลานานกว่านี้ ขึ้นอยู่กับเงื่อนไขหรือสถานการณ์การใช้งาน
- ไฟชาร์จจะดับ เมื่อการชาร์จเสร็จสมบูรณ์
- หากไฟชาร์จสว่างขึ้นแล้วดับลงทันที แสดงว่าแบตเตอรี่ชาร์จเต็มแล้ว

หมายเหตุ

- เมื่อคุณใช้อะแดปเตอร์ AC ให้ใช้รุ่นที่มีอัตรากำลังไฟออก 1.5 A หรือสูงกว่า
- ใช้เต้ารับติดผนังที่อยู่ใกล้เคียงเมื่อใช้อะแดปเตอร์ AC/เครื่องชาร์จแบตเตอรี่ หากมีการทำงานผิดพลาดใด ๆ เกิดขึ้นระหว่างการชาร์จผลิตภัณฑ์นี้ ให้ถอดปลั๊กออกจากเต้ารับติดผนังทันที เพื่อหยุดการเชื่อมต่อกับแหล่งจ่ายไฟฟ้า หากท่านใช้ผลิตภัณฑ์ที่มีไฟชาร์จ โปรดทราบว่าผลิตภัณฑ์ที่ไม่ได้หยุดการเชื่อมต่อกับแหล่งจ่ายไฟฟ้าแม้เมื่อไฟชาร์จดับลง
- หากเปิดสวิตช์กล้อง จะมีการจ่ายกระแสไฟจากเต้ารับติดผนัง จากนั้นก็สามารถใช้งานกล้องได้ แต่แบตเตอรี่จะไม่ชาร์จไฟ
- ถ้าหากผลิตภัณฑ์ต่ออยู่กับเครื่องคอมพิวเตอร์แบบวางตั้งที่ไม่ได้ต่อกับแหล่งจ่ายไฟฟ้า ระดับแบตเตอรี่ของคอมพิวเตอร์จะลดลง อย่าปล่อยให้ผลิตภัณฑ์เชื่อมต่อกับคอมพิวเตอร์แล็ปท็อปเป็นระยะเวลานาน

- อย่าเปิด/ปิด หรือรีเซ็ตเครื่องคอมพิวเตอร์ หรือปลั๊กคอมพิวเตอร์ให้ตื่นจากโหมดหลับขณะที่มีการเชื่อมต่อ USB ระหว่างกล่องกับเครื่องคอมพิวเตอร์แล้ว การกระทำดังกล่าวอาจทำให้เกิดความเสียหายได้ ก่อนเปิด/ปิด หรือรีเซ็ตเครื่องคอมพิวเตอร์ หรือปลั๊กคอมพิวเตอร์ให้ตื่นจากโหมดหลับ ให้ถอดกล่องออกจากเครื่องคอมพิวเตอร์ก่อน
- ไม่สามารถรับประกันการชาร์จกับคอมพิวเตอร์แบบสั่งประกอบ คอมพิวเตอร์ดัดแปลง หรือคอมพิวเตอร์ที่เชื่อมต่อผ่านฮับ USB
- กล่องอาจไม่ทำงานอย่างถูกต้องเมื่อใช้อุปกรณ์ USB อื่นในเวลาเดียวกัน
- ขอแนะนำให้ใช้อุปกรณ์ USB-PD ที่รองรับการจ่าย 9V/3A หรือ 9V/2A
- ก่อนการชาร์จ โปรดอ่าน “หมายเหตุเกี่ยวกับแบตเตอรี่และการชาร์จแบตเตอรี่”

หัวข้อที่เกี่ยวข้อง

- การใส่/การถอดแบตเตอรี่
- หมายเหตุเกี่ยวกับแบตเตอรี่และการชาร์จแบตเตอรี่

TP1001413038

กล้องดิจิทัลชนิดเปลี่ยนเลนส์ได้
ILCE-7CR α7CR

การใช้เครื่องชาร์จแบตเตอรี่ในต่างประเทศ

ท่านสามารถใช้เครื่องชาร์จแบตเตอรี่ (แยกจำหน่าย) ในประเทศหรือภูมิภาคใดๆ ก็ได้ที่แหล่งจ่ายไฟอยู่ภายในช่วง 100 V ถึง 240 V AC และ 50 Hz/60 Hz

ทั้งนี้ขึ้นอยู่กับประเทศ/ท้องที่ อาจต้องใช้หัวแปลงปลั๊กแปลงไฟเพื่อเชื่อมต่อกับเต้ารับติดผนัง โปรดปรึกษาตัวแทนบริษัทท่องเที่ยว หรือหน่วยงานที่เกี่ยวข้องอื่น ๆ พร้อมทั้งเตรียมหัวแปลงปลั๊กไฟไปด้วยล่วงหน้า

หมายเหตุ

- ห้ามใช้ตัวแปลงความต่างศักย์ไฟฟ้าอิเล็กทรอนิกส์ เนื่องจากอาจส่งผลให้การทำงานผิดพลาดได้

TP1001385464

กล้องดิจิทัลชนิดเปลี่ยนเลนส์ได้
ILCE-7CR α7CR

การชาร์จไฟจากตัวรับติดผนัง

ใช้อะแดปเตอร์ AC ฯลฯ เพื่อถ่ายภาพและดูภาพ ในขณะที่ได้รับกระแสไฟจากตัวรับติดผนัง วิธีนี้จะช่วยประหยัดพลังงานแบตเตอรี่ของกล้องได้

ขอแนะนำให้ใช้อุปกรณ์ USB-PD (USB Power Delivery) ที่รองรับการจ่าย 9V/3A

- 1 ใส่แบตเตอรี่ที่ชาร์จมาอย่างเพียงพอลงในกล้อง**
 - กล้องจะไม่เปิดใช้งานถ้าไม่มีแบตเตอรี่เหลืออยู่ ใส่แบตเตอรี่ที่ชาร์จมาอย่างเพียงพอลงในกล้อง
- 2 ต่อสาย USB ที่มีจำหน่ายทั่วไปเข้ากับขั้วต่อ USB Type-C ที่กล้อง**
- 3 ต่อเข้ากับเต้าเสียบติดผนังโดยใช้อะแดปเตอร์ AC เป็นต้น**
- 4 เปิดกล้อง**
 - ไอคอน (🔌) ที่แสดงการจ่ายไฟผ่าน USB จะแสดงขึ้นถัดจากแบตเตอรี่ที่แสดงบนจอภาพ และจะเริ่มจ่ายไฟ

หมายเหตุ

- หากกล้องยังคงเปิดอยู่ แบตเตอรี่จะไม่ชาร์จไฟ แม้ว่าเชื่อมต่อกล้องกับอะแดปเตอร์ AC ฯลฯ
- ในบางสถานการณ์ อาจมีการจ่ายพลังงานเสริมจากแบตเตอรี่แม้ว่าท่านจะใช้อะแดปเตอร์ AC ฯลฯ อยู่ก็ตาม
- อย่ายกแบตเตอรี่ออกขณะที่กำลังชาร์จไฟจากตัวรับติดผนัง หากท่านถอดแบตเตอรี่ออก กล้องจะปิด
- การเชื่อมต่อสาย USB เข้ากับกล้อง หรือถอดสาย USB ออกจากกล้อง จะต้องทำขณะที่กล้องปิดอยู่
- ระยะเวลาบันทึกภาพต่อเนื่องอาจสั้นลงขณะที่จ่ายพลังงานจากตัวรับติดผนัง ทั้งนี้ขึ้นอยู่กับอุณหภูมิกล้องและแบตเตอรี่ บริเวณรอบขั้วต่ออาจร้อนขึ้น โปรดระมัดระวังในการจัดการกับขั้วต่อ
- เมื่อใช้ที่ชาร์จแบบพกพาเป็นแหล่งพลังงาน ให้ตรวจสอบว่าได้ชาร์จที่ชาร์จจนเต็มแล้วก่อนใช้งาน และควรระมัดระวังพลังงานที่เหลืออยู่ในที่ชาร์จแบบพกพาก่อนใช้งานด้วย
- ระบบจ่ายไฟภายนอกบางชนิดอาจทำให้ไม่สามารถส่งงานในบางลักษณะได้

หัวข้อที่เกี่ยวข้อง

- [การใส่/การถอดแบตเตอรี่](#)

TP1001413052

กล้องดิจิทัลชนิดเปลี่ยนเลนส์ได้
ILCE-7CR α7CR

การ์ดหน่วยความจำที่สามารถใช้ได้

กล้องนี้รองรับการ์ดหน่วยความจำ SD เท่านั้น (ใช้งานได้กับ UHS-II) เมื่อใช้การ์ดหน่วยความจำ microSD กับกล้องนี้ ตรวจสอบให้แน่ใจว่าได้ใช้ตัวแปลงที่เหมาะสมแล้ว

สำหรับการถ่ายภาพนิ่ง

สามารถใช้การ์ดหน่วยความจำต่อไปนี้ได้

- การ์ดหน่วยความจำ SD/SDHC/SDXC

สำหรับการบันทึกภาพเคลื่อนไหว (เมื่อตั้งค่า [Px] บันทึกภาพหรือกซ์] เป็น [ปิด])

รูปแบบในการบันทึกภาพเคลื่อนไหวและการ์ดหน่วยความจำที่รองรับมีดังนี้

▶ รูปแบบไฟล์	อัตราบิตสูงสุดที่บันทึกได้เมื่อบันทึก	การ์ดหน่วยความจำที่รองรับ
XAVC HS 4K	200Mbps	● การ์ด SDHC/SDXC (U3 ขึ้นไป)
XAVC S 4K	200Mbps	● การ์ด SDHC/SDXC (U3 ขึ้นไป)
XAVC S HD	100Mbps	● การ์ด SDHC/SDXC (U3 ขึ้นไป)
XAVC S-I 4K	600Mbps	● SDXC V90 ขึ้นไป
XAVC S-I HD	222Mbps	● SDXC V90 ขึ้นไป

สำหรับการบันทึกภาพเคลื่อนไหว (เมื่อตั้งค่า [Px] บันทึกภาพหรือกซ์] เป็น [เปิด])

- จะไม่สามารถบันทึกภาพหรือกซ์]ได้เมื่ออัตราเฟรมของการบันทึกเป็น [120p]/[100p] ขึ้นอยู่กับการตั้งค่าให้กับ [▶ รูปแบบไฟล์] อัตราบิตสูงสุดที่บันทึกได้อาจต่ำลงเมื่อตั้งค่า [Px] บันทึกภาพหรือกซ์] เป็น [เปิด] การ์ดหน่วยความจำที่รองรับสำหรับ [▶ รูปแบบไฟล์] มีดังนี้
- กล้องนี้ไม่สามารถบันทึกภาพหรือกซ์]ได้เมื่อถ่ายภาพในรูปแบบ XAVC S-I

▶ รูปแบบไฟล์	อัตราบิตสูงสุดที่บันทึกได้เมื่อบันทึก	การ์ดหน่วยความจำที่รองรับ
XAVC HS 4K	200 Mbps + 16 Mbps*	● การ์ด SDXC (V60 ขึ้นไป)
XAVC S 4K	200 Mbps + 16 Mbps*	● การ์ด SDXC (V60 ขึ้นไป)
XAVC S HD	50 Mbps + 16 Mbps*	● การ์ด SDHC/SDXC (U3 ขึ้นไป)

* อัตราบิตสูงสุดที่บันทึกได้สำหรับภาพเคลื่อนไหวหรือกึ่งบันทึกที่ 16 Mbps

สำหรับการถ่ายสโลว์และคริกโมชัน (เมื่อตั้งค่า [Px บันทึกภาพหรือกึ่ง] เป็น [ปิด])

รูปแบบไฟล์และการ์ดหน่วยความจำที่รองรับมีดังนี้

▶รูปแบบไฟล์	อัตราบิตสูงสุดที่บันทึกได้เมื่อบันทึก	การ์ดหน่วยความจำที่รองรับ
XAVC HS 4K	250Mbps	● SDXC V60 ขึ้นไป
XAVC S 4K	280Mbps	● SDXC V60 ขึ้นไป
XAVC S HD	250Mbps	● SDXC V60 ขึ้นไป
XAVC S-I 4K	600Mbps	● SDXC V90 ขึ้นไป
XAVC S-I HD	445Mbps	● SDXC V90 ขึ้นไป

สำหรับการถ่ายสโลว์และคริกโมชัน (เมื่อตั้งค่า [Px บันทึกภาพหรือกึ่ง] เป็น [เปิด])

- จะไม่สามารถบันทึกหรือกึ่งได้เมื่ออัตราเฟรมของการบันทึกเป็น [120p]/[100p] ขึ้นอยู่กับการตั้งค่าให้กับ [▶รูปแบบไฟล์] อัตราบิตสูงสุดที่บันทึกได้อาจต่ำลงเมื่อตั้งค่า [Px บันทึกภาพหรือกึ่ง] เป็น [เปิด] การ์ดหน่วยความจำที่รองรับสำหรับ [▶รูปแบบไฟล์] มีดังนี้
- กล้องนี้ไม่สามารถบันทึกหรือกึ่งได้เมื่อถ่ายภาพในรูปแบบ XAVC S-I

▶รูปแบบไฟล์	อัตราบิตสูงสุดที่บันทึกได้เมื่อบันทึก	การ์ดหน่วยความจำที่รองรับ
XAVC HS 4K	250 Mbps + 16 Mbps*	● การ์ด SDXC (V60 ขึ้นไป)
XAVC S 4K	280 Mbps + 16 Mbps*	● การ์ด SDXC (V60 ขึ้นไป)
XAVC S HD	125 Mbps + 16 Mbps*	● การ์ด SDXC (V60 ขึ้นไป)

* อัตราบิตสูงสุดที่บันทึกได้สำหรับภาพเคลื่อนไหวหรือกึ่งบันทึกที่ 16 Mbps

สำหรับการถ่ายแบบใหม่แลปส์ (เมื่อตั้งค่า [Px บันทึกภาพหรือกึ่ง] เป็น [ปิด])

- การ์ดหน่วยความจำที่รองรับสำหรับ [▶รูปแบบไฟล์] มีดังนี้

▶รูปแบบไฟล์	การ์ดหน่วยความจำที่รองรับ
XAVC HS 4K	● การ์ด SDHC/SDXC (U3 ขึ้นไป)
XAVC S 4K	
XAVC S HD	

▶ รูปแบบไฟล์	การ์ดหน่วยความจำที่รองรับ
XAVC S-I 4K	<ul style="list-style-type: none"> ● การ์ด SDXC (V90 ขึ้นไป)
XAVC S-I HD	

สำหรับการถ่ายแบบใหม่แลปส์ (เมื่อตั้งค่า [Px] บันทึกภาพหรือกซ์] เป็น [เปิด])

- การ์ดหน่วยความจำที่รองรับสำหรับ [▶] รูปแบบไฟล์] มีดังนี้
- กล้องนี้ไม่สามารถบันทึกหรือกซ์ได้เมื่อถ่ายภาพในรูปแบบ XAVC S-I

▶ รูปแบบไฟล์	การ์ดหน่วยความจำที่รองรับ
XAVC HS 4K	<ul style="list-style-type: none"> ● การ์ด SDXC (V60 ขึ้นไป)
XAVC S 4K	
XAVC S HD	<ul style="list-style-type: none"> ● การ์ด SDHC/SDXC (U3 ขึ้นไป)

หมายเหตุ

- ในการบันทึกสโลว์โมชั่น อัตราบิดในการบันทึกจะสูงกว่าปกติ ท่านอาจจำเป็นต้องใช้การ์ดหน่วยความจำที่สามารถบันทึกข้อมูลด้วยความเร็วสูงขึ้น
- เมื่อใช้การ์ดหน่วยความจำ SDHC ในการบันทึกภาพเคลื่อนไหวเป็นเวลานาน กล้องจะแบ่งภาพเคลื่อนไหวที่บันทึกออกเป็นไฟล์ขนาด 4 GB เมื่อถ่ายภาพเคลื่อนไหวแบบใหม่แลปส์ การบันทึกจะหยุดลงโดยอัตโนมัติก่อนที่จะแบ่งไฟล์
- ชาร์จแบตเตอรี่ให้เพียงพอก่อนที่จะพยายามกู้ไฟล์ฐานข้อมูลบนการ์ดหน่วยความจำ

หัวข้อที่เกี่ยวข้อง

- [หมายเหตุเกี่ยวกับการ์ดหน่วยความจำ](#)
- [จำนวนภาพที่บันทึกได้](#)
- [ระยะเวลาที่บันทึกได้ของภาพเคลื่อนไหว](#)
- [ตั้งค่าสโลว์และครีค](#)

TP1001411544

กล้องดิจิทัลชนิดเปลี่ยนเลนส์ได้
ILCE-7CR α7CR

การใส่/การถอดการ์ดหน่วยความจำ

อธิบายวิธีการใส่การ์ดหน่วยความจำ (แยกจำหน่าย) เข้าไปในกล้อง ท่านสามารถใช้การ์ดหน่วยความจำ SD กับกล้องนี้ได้

1 เลื่อนสวิตช์ที่ฝาปิดช่องการ์ดหน่วยความจำ เพื่อเปิดฝา

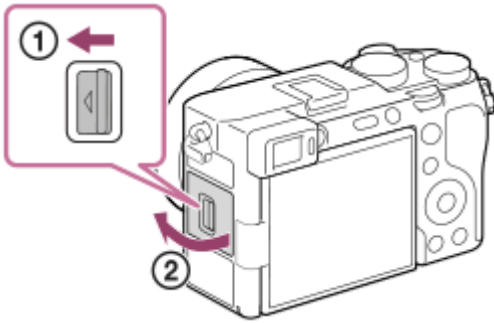

2 ใส่การ์ดหน่วยความจำ

- ให้ใส่การ์ดหน่วยความจำจนคลิกเข้าที่โดยหันมุมบากของการ์ดตามทิศทางที่แสดงในรูป ใส่การ์ดหน่วยความจำให้ถูกต้อง มิฉะนั้นอาจทำให้การทำงานผิดปกติได้

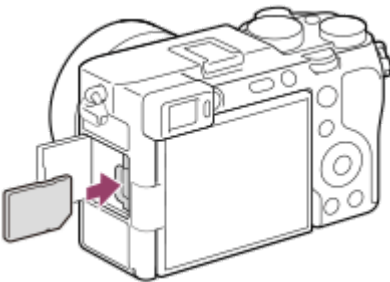

3 ปิดฝา แล้วเลื่อนสวิตช์ไปด้าน LOCK

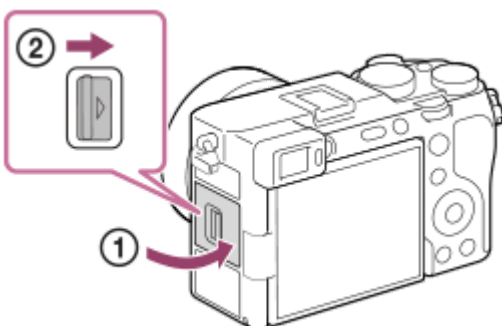

คำแนะนำ

- เมื่อท่านใช้การ์ดหน่วยความจำกับกล้องนี้เป็นครั้งแรก ขอแนะนำให้ฟอร์แมตการ์ดในกล้อง เพื่อให้การ์ดหน่วยความจำมีประสิทธิภาพที่คงที่มากยิ่งขึ้น

เมื่อต้องการถอดการ์ดหน่วยความจำ

เปิดฝาปิดการ์ดหน่วยความจำและตรวจสอบให้แน่ใจว่าไฟแสดงสถานะการเข้าถึง (A) ไม่ติดสว่าง จากนั้นถอดการ์ดหน่วยความจำเบา ๆ หนึ่งครั้ง เพื่อนำการ์ดออก

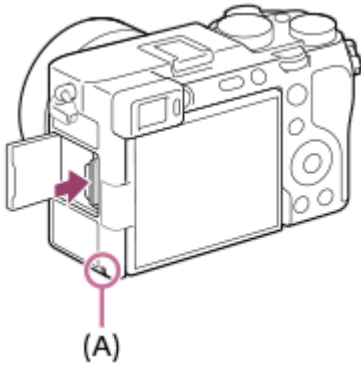

หัวข้อที่เกี่ยวข้อง

- การ์ดหน่วยความจำที่สามารถใช้ได้
- หมายเหตุเกี่ยวกับการ์ดหน่วยความจำ
- ฟอรัมเมต

TP1001411543

5-054-925-42(1) Copyright 2023 Sony Corporation

การติด/การถอดเลนส์

ปิดกล้องก่อนจะทำการใส่หรือถอดเลนส์

1 ถอดฝาปิดตัวกล้อง (A) ออกจากกล้องและถอดฝาปิดท้ายเลนส์ (B) ออกจากด้านหลังเลนส์

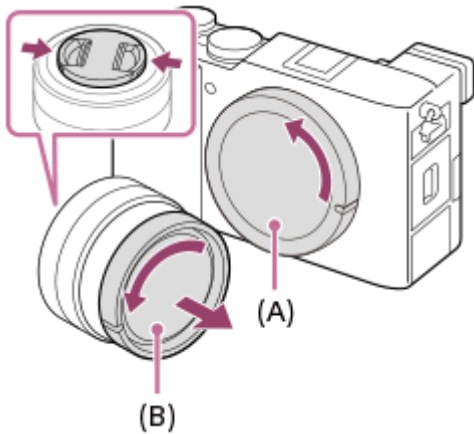

- ขอแนะนำให้ใส่ฝาปิดหน้าเลนส์เมื่อท่านถ่ายภาพเสร็จแล้ว

2 เماه์เลนส์โดยให้เครื่องหมายดัชนีสีขาว (ดัชนีเมาท์) ทั้งสองบนเลนส์และกล้องอยู่ในแนวเดียวกัน

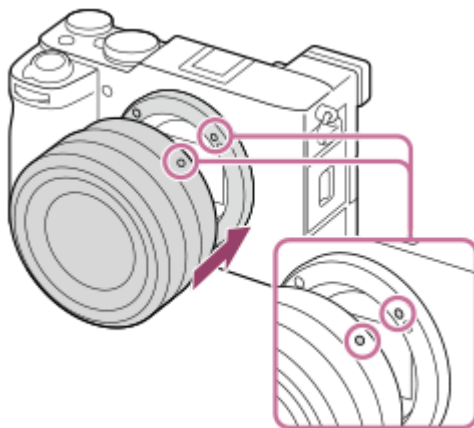

- ถือกล้องคว่ำลงเพื่อป้องกันไม่ให้ฝุ่นละอองและสิ่งสกปรกเข้าไปในตัวกล้อง

3 ขณะที่ดันเลนส์เบาๆ เข้าหากกล้อง ให้หมุนเลนส์ช้าๆ ตามลูกศรจนกว่าจะได้ยินเสียงคลิกเข้าในตำแหน่งล็อก

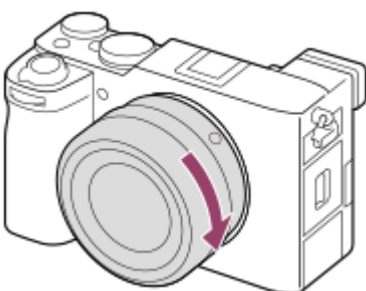

- ตรวจสอบให้แน่ใจว่าใส่เลนส์เข้าไปตรงๆ

เมื่อต้องการถอดเลนส์

กดปุ่มปลดเลนส์ (A) ค้างไว้และหมุนเลนส์ไปในทิศทางของลูกศรจนหมุนต่อไม่ได้ หลังจากถอดเลนส์แล้ว ให้ใส่ฝาปิดตัวกล้องเข้ากับกล้อง และใส่ฝาปิดเลนส์เข้ากับด้านหน้าและด้านหลังเลนส์เพื่อป้องกันฝุ่นและสิ่งสกปรกเข้าไปในกล้องและเลนส์

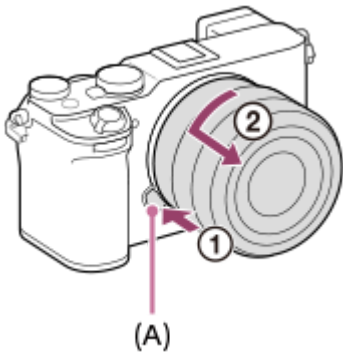

หมายเหตุ

- เมื่อทำการใส่/ถอดเลนส์ ให้ทำอย่างรวดเร็วในบริเวณที่ปลอดฝุ่น
- อย่ากดปุ่มปลดเลนส์ขณะที่กำลังติดตั้งเลนส์
- อย่าใช้ความรุนแรงขณะติดตั้งเลนส์
- ต้องมีอะแดปเตอร์แปลงเมก้า (แยกจำหน่าย) หากต้องการใช้เลนส์ A-mount (แยกจำหน่าย) ดูรายละเอียดการใช้งานอะแดปเตอร์แปลงเมก้าจากคำแนะนำการใช้งานที่ให้มาด้วยกันกับอะแดปเตอร์แปลงเมก้า
- ถ้าท่านต้องการถ่ายภาพแบบ full-frame ให้ใช้เลนส์ที่สนับสนุนขนาด full-frame
- เมื่อท่านใช้เลนส์ที่มีช่องต่อขาตั้ง ให้ติดตั้งขาตั้งเข้ากับช่องต่อขาตั้งของเลนส์เพื่อช่วยถ่วงน้ำหนักของเลนส์ให้เท่ากัน
- เมื่อถือกล้องที่มีเลนส์ติดตั้งอยู่ ให้จับทั้งกล้องและเลนส์ให้แน่น
- อย่าจับส่วนของเลนส์ที่ยื่นออกมาเพื่อซูมหรือปรับโฟกัส

หัวข้อที่เกี่ยวข้อง



- [อะแดปเตอร์แปลงเมก้า](#)

TP1001411529

กล้องดิจิทัลชนิดเปลี่ยนเลนส์ได้
ILCE-7CR α7CR

การตั้งค่ากล้องครั้งแรก

เมื่อดำเนินการเชื่อมต่อ Bluetooth (การจับคู่) ระหว่างกล้องกับสมาร์ทโฟน และด้วยการใช้แอปพลิเคชัน Creators' App บนสมาร์ทโฟน ท่านสามารถทำการตั้งค่ากล้องครั้งแรก เช่น วันที่และเวลาได้จากสมาร์ทโฟน ติดตั้ง Creators' App จากแอปพลิเคชันสโตร์บนสมาร์ทโฟนของท่าน ถ้าติดตั้งแอปพลิเคชันไว้เรียบร้อยแล้ว ให้อัปเดตเป็นรุ่นล่าสุด ท่านยังสามารถติดตั้ง Creators' App ได้โดยการสแกน QR Code ที่แสดงบนหน้าจอของกล้องโดยใช้สมาร์ทโฟนของท่าน สำหรับรายละเอียดเกี่ยวกับ Creators' App โปรดดูเว็บไซต์ต่อไปนี้
<https://www.sony.net/ca/>

- 1 เลือกสวิตช์ ON/OFF (เปิด/ปิด) ไปที่ “ON” เพื่อเปิดใช้งานกล้อง
- 2 เลือกภาษาที่ต้องการ จากนั้นกดที่ตรงกลางปุ่มควบคุม
 - หน้าจอประกาศความเป็นส่วนตัวจะปรากฏขึ้น อ่านประกาศความเป็นส่วนตัวเกี่ยวกับไบโอเมตริกโดยเปิดลิงก์ด้วยการใช้สมาร์ทโฟนของท่าน เป็นต้น
- 3 กดที่ตรงกลางปุ่มควบคุม
- 4 ปฏิบัติตามคำแนะนำบนหน้าจอของกล้องเพื่อเชื่อมต่อกล้องกับสมาร์ทโฟนของท่าน
 - เปิดใช้งาน Creators' App ในสมาร์ทโฟนของท่านเพื่อเชื่อมต่อกล้องกับสมาร์ทโฟน
 - หากท่านไม่ได้เชื่อมต่อกับสมาร์ทโฟน หน้าจอการตั้งค่าท้องที่/วันที่/เวลาจะปรากฏขึ้น
 - หากต้องการเชื่อมต่อสมาร์ทโฟนกับกล้องหลังจากการตั้งค่าครั้งแรก ให้เลือก MENU →  (เครือข่าย) → [ ต่อ/PC รีโมท] → [เชื่อมต่อสมาร์ทโฟน]
- 5 ทำการตั้งค่ากล้องครั้งแรกบนหน้าจอ Creators' App
 - ปฏิบัติตามคำแนะนำบนหน้าจอเพื่อตั้งค่ารายการต่อไปนี้
 - ท้องที่/วันที่/เวลา
 - อุณหภูมิปิดอัตโนมัติ
 - ชื่ออุปกรณ์

ท่านสามารถเปลี่ยนการตั้งค่าเหล่านี้ได้ภายหลังจากเมนูกล้อง

การรักษารวันที่และเวลาเอาไว้

กล้องนี้มีแบตเตอรี่สำรองแบบชาร์จได้ที่อยู่ภายในกล้องเพื่อเก็บข้อมูลวันที่และเวลา และการตั้งค่าอื่นๆ ไม่ว่าจะเปิดหรือปิดสวิตช์อยู่ หรือได้ชาร์จหรือไม่ได้ชาร์จแบตเตอรี่ก็ตาม

หากต้องการชาร์จแบตเตอรี่สำรองภายในกล้อง ให้ใส่แบตเตอรี่เข้ากับกล้องแล้วปิดสวิตช์ผลิตภัณฑ์ทิ้งไว้ 24 ชั่วโมงขึ้นไป ถ้าหากมีการรีเซ็ตทุกครั้งที่ชาร์จแบตเตอรี่ อาจเป็นเพราะแบตเตอรี่สำรองแบบชาร์จได้ภายในกล้องเสื่อมประสิทธิภาพ โปรดปรึกษาศูนย์บริการ

คำแนะนำ

- หากต้องการเปิดฟังก์ชันตัวอ่านหน้าจอ ให้กดปุ่ม MENU บนหน้าจอการตั้งค่าเบื้องต้นค้างไว้ ฟังก์ชันตัวอ่านหน้าจออาจไม่รองรับ ทั้งนี้ขึ้นอยู่กับภาษาที่ท่านเลือก
- เมื่อเชื่อมต่อกล้องและสมาร์ทโฟนผ่านฟังก์ชัน Bluetooth ท่านจะสามารถควบคุมกล้องโดยใช้สมาร์ทโฟนและถ่ายโอนภาพจากกล้องไปยังสมาร์ทโฟนได้

หมายเหตุ

- ถ้าการตั้งค่าวันที่และเวลาถูกยกเลิกกลางคัน หน้าจอตั้งค่าวันที่และเวลาจะปรากฏทุกครั้งที่ท่านเปิดกล่อง
- นาฬิกาภายในกล่องอาจมีความคลาดเคลื่อนของเวลา ควรปรับเวลาเป็นประจำ

หัวข้อที่เกี่ยวข้อง

- การจับคู่กล่องด้วยสมาร์ทโฟน (เชื่อมต่อสมาร์ทโฟน)
- ตั้งค่าห้องที่/วันที่/เวลา
- อุณหภูมิปิดอัตโนมัติ
- แก๊สเชื้ออุปกรณ์
- ประกาศเป็นส่วนตัว

TP1001421910

5-054-925-42(1) Copyright 2023 Sony Corporation

กล้องดิจิทัลชนิดเปลี่ยนเลนส์ได้
ILCE-7CR α7CR

การยืนยันก่อนการถ่าย

หัวข้อนี้จะแนะนำการตั้งค่าและฟังก์ชันที่มีประโยชน์ซึ่งท่านควรทราบเมื่อใช้งานกล้อง ขอแนะนำให้ท่านตรวจสอบการตั้งค่าและฟังก์ชันเหล่านี้ก่อนใช้งานกล้อง ท่านสามารถเข้าไปยังหน้าทิวอธิบายแต่ละฟังก์ชันได้โดยการเลือกชื่อของรายการที่ระบุด้านล่างนี้

การเตรียมการลดหน่วยความจำสำหรับใช้งานกับกล้องนี้

- ฟอรัมเมต
- ฐานข้อมูลภาพ (ภาพนิ่ง/ภาพเคลื่อนไหว)

การป้องกันกรณีไม่ได้ใส่การ์ดหน่วยความจำโดยไม่ตั้งใจ

- ถ่ายโดยไม่มีการ์ด

การกำหนดให้กล้องส่งเสียงการทำงานหรือไม่

- สัญญาณเสียง (ถ่าย)

การตั้งค่าเพื่อกำหนดว่าจะยอมรับการโฟกัสด้วยตัวเองเสมอหรือไม่

- DMF ตลอดเวลา

ช่วยให้ตรวจสอบได้อย่างง่ายดายว่ากล้องพร้อมถ่ายหรือกำลังบันทึกภาพอยู่ เมื่อตั้งค่าเป็นโหมดภาพเคลื่อนไหว

- เน้นระหว่างบันทึก

การรีเซ็ตการตั้งค่าการถ่ายหรือการรีเซ็ตการตั้งค่าทั้งหมดของกล้อง

- รีเซ็ตการตั้งค่า

TP1001417512

การถ่ายภาพนิ่ง (อัตโนมัติอัจฉริยะ)

หัวข้อนี้จะอธิบายถึงวิธีการถ่ายภาพนิ่งในโหมด [อัตโนมัติอัจฉริยะ] ในโหมด [อัตโนมัติอัจฉริยะ] กล้องจะโฟกัสโดยอัตโนมัติและระบุค่าระดับแสงตามสภาวะในการถ่ายโดยอัตโนมัติ

- 1 ปรับปุ่มหมุนปรับภาพนิ่ง/ภาพเคลื่อนไหว/S&Q เป็น  (ภาพนิ่ง) เพื่อเลือกโหมดถ่ายภาพนิ่ง

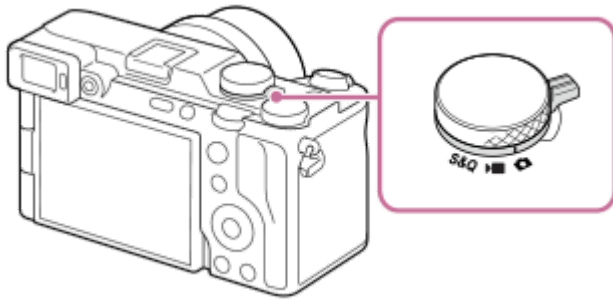

- 2 ปรับปุ่มหมุนปรับโหมดไปที่ **AUTO** (โหมดอัตโนมัติ)

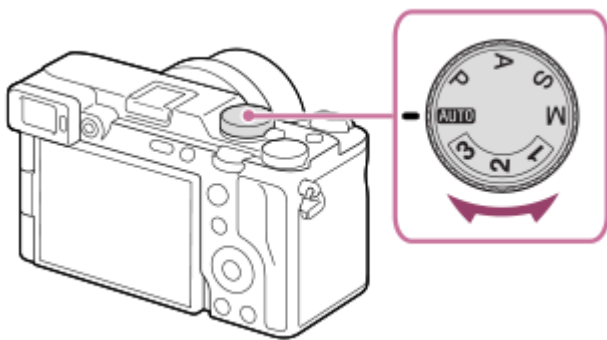

- 3 เลือก [อัตโนมัติอัจฉริยะ] บนหน้าจอการเลือกโหมดถ่ายภาพ

กล้องจะตั้งค่าโหมดถ่ายภาพไว้ที่  (อัตโนมัติอัจฉริยะ)

- 4 ปรับมุมของหน้าจอ แล้วถือกล้องไว้ หรือมองผ่านช่องมองภาพ แล้วถือกล้องไว้

- 5 เมื่อติดเลนส์ซูม ให้ขยายภาพโดยหมุนแหวนปรับซูม



- 6 กดปุ่มชัตเตอร์ลงครึ่งหนึ่งเพื่อปรับโฟกัส

เมื่อปรับโฟกัสภาพได้ เสียงบี๊บจะดังขึ้นและตัวแสดง ( 1/00) จะติดสว่าง



7 กดปุ่มชัตเตอร์ลงจนสุด

หากต้องการถ่ายภาพด้วยไอคอนฟังก์ชันสัมผัส

ท่านยังสามารถถ่ายภาพด้วยการแตะไอคอนบนหน้าจอแทนการกดปุ่มชัตเตอร์ได้อีกด้วย บัดจอภาพทางด้านซ้ายหรือขวาเพื่อแสดงไอคอนฟังก์ชันสัมผัส จากนั้นให้แตะที่ไอคอน  (ชัตเตอร์) ท่านสามารถดูภาพที่ถ่ายไว้ด้วยการแตะที่ไอคอน  (เปลี่ยนเป็นหน้าจอภาพ)



สำหรับรายละเอียดเกี่ยวกับการแสดงไอคอนฟังก์ชันสัมผัส โปรดดูที่ “ไอคอนฟังก์ชันสัมผัส”

หากต้องการปรับภาพ ไม่ว่าจะเป็ความสว่าง โทนสี เป็นต้น (รูปแบบภาพของฉฉฉฉ)

ให้ปิดหน้าจอไปทางด้านซ้ายหรือขวาเพื่อแสดงไอคอนฟังก์ชันสัมผัสบนหน้าจอถ่ายภาพ และแตะที่  (การปรับภาพ) ท่านสามารถตั้งค่า  (ปรับเบลอฉากหลัง)  (ความสว่าง)  (สี) และ  (สร้างสรรค์) ตามความพอใจของท่านได้ แตะแต่ละไอคอนที่ด้านล่างของหน้าจอเพื่อตั้งค่าแต่ละรายการ

สำหรับรายละเอียด โปรดดูที่ “การปรับภาพในโหมดอัตโนมัติ (รูปแบบภาพของฉฉฉฉ)”

การเลือกโหมดโฟกัสด้วยตนเอง (โหมดโฟกัส / บริเวณปรับโฟกัส)



การกำหนด  โหมดโฟกัส เช่น การเลือก **AF-S** (AF ครึ่งเดียว) สำหรับการถ่ายภาพภูมิทัศน์หรือวัตถุที่หยุดนิ่ง และเลือก **AF-C** (AF ต่อเนื่อง) สำหรับวัตถุที่มีการเคลื่อนที่ จะทำให้โฟกัสวัตถุที่ต้องการได้ง่ายยิ่งขึ้น ท่านสามารถระบุตำแหน่งและช่วงโฟกัสโดยใช้  บริเวณปรับโฟกัส ได้เช่นกัน

การถ่ายขณะโฟกัสที่ดวงตาของมนุษย์

ตามการตั้งค่าเริ่มต้น ฟังก์ชัน  การรับรู้อัตโนมัติใน AF] ภายใต  การรับรู้อัตโนมัติ จะเปิดใช้งานอยู่ ท่านจึงสามารถใช้ฟังก์ชัน AF ตามตาได้ทันที

เมื่อต้องการถ่ายภาพโดยล็อคโฟกัสไว้ที่วัตถุที่ต้องการ (ล็อคโฟกัส)

เมื่อท่านโฟกัสที่วัตถุ ตำแหน่งโฟกัสจะถูกล็อคขณะที่กดปุ่มชัตเตอร์ครั้งหนึ่ง จัดวางองค์ประกอบตามที่ต้องการ แล้วกดปุ่มชัตเตอร์ลงจนสุดเพื่อถ่ายภาพ

- ท่านสามารถล็อคโฟกัสบนวัตถุที่ไม่มีการเคลื่อนที่ได้ กำหนด  โหมดโฟกัส เป็น **AF-S** (AF ครึ่งเดียว)
- การตั้งค่า  บริเวณปรับโฟกัส เป็น [กำหนดกลางภาพ] จะช่วยให้สามารถโฟกัสวัตถุที่อยู่บริเวณกลางหน้าจอได้ง่ายยิ่งขึ้น

คำแนะนำ

- เมื่อผลิตภัณฑ์ปรับโฟกัสอัตโนมัติไม่ได้ ตัวแสดงโฟกัสจะกะพริบและไม่มีเสียงบีบ ให้จัดองค์ประกอบภาพใหม่ หรือเปลี่ยนโหมดโฟกัสหรือการตั้งค่าพื้นที่โฟกัส ในโหมด [AF ต่อเนื่อง]  (ตัวแสดงโฟกัส) จะติดสว่าง โดยจะไม่มีเสียงบีบเพื่อระบุว่าปรับโฟกัสสำเร็จแล้ว

หมายเหตุ

- ไอคอนที่แสดงว่ากำลังเขียนข้อมูลจะปรากฏขึ้นหลังถ่ายภาพ ห้ามถอดการ์ดหน่วยความจำออกขณะที่ไอคอนปรากฏขึ้น การทำเช่นนั้นจะทำให้ไม่สามารถบันทึกภาพได้ตามปกติ
- เมื่อถ่ายภาพที่ความเร็วชัตเตอร์สูงด้วยเลนส์ที่มีรับแสงกว้าง วงกลมนอกโฟกัสที่เกิดจากเอฟเฟกต์โบเก้อาจถูกตัดออกเนื่องจากกลไกชัตเตอร์
- เมื่อใช้เลนส์จากผู้ผลิตรายอื่น (รวมถึงเลนส์ Minolta/Konica-Minolta) อาจไม่สามารถปรับระดับแสงที่ถูกต้องได้ หรือความสว่างของภาพอาจไม่สม่ำเสมอ
- เมื่อถ่ายภาพที่ความเร็วชัตเตอร์สูง ภาพอาจสว่างไม่สม่ำเสมอ ทั้งนี้ขึ้นอยู่กับสภาพแวดล้อมในการถ่ายภาพ

หัวข้อที่เกี่ยวข้อง

- ไอคอนฟังก์ชันสัมผัส

- การปรับภาพในโหมดอัตโนมัติ (รูปแบบภาพของฉันทัน)
- การเลือกวิธีโฟกัส (โหมดโฟกัส)
- การเลือกพื้นที่โฟกัส (บริเวณปรับโฟกัส)
- การเปิดดูภาพนิ่ง
- แสดงภาพอัตโนมัติ (ภาพนิ่ง)

TP1001411551

5-054-925-42(1) Copyright 2023 Sony Corporation

การถ่ายภาพเคลื่อนไหว (อัดโน้มนัดอัจฉริยะ)

หัวข้อนี้จะอธิบายถึงวิธีการบันทึกภาพเคลื่อนไหวในโหมด [อัดโน้มนัดอัจฉริยะ] ในโหมด [อัดโน้มนัดอัจฉริยะ] กล้องจะโฟกัสโดยอัตโนมัติ และระบุค่าระดับแสงตามสภาวะในการบันทึกโดยอัตโนมัติ

- 1 ปรับปุ่มหมุนปรับภาพนิ่ง/ภาพเคลื่อนไหว/S&Q เป็น  (ภาพเคลื่อนไหว) เพื่อเลือกโหมดบันทึกภาพเคลื่อนไหว

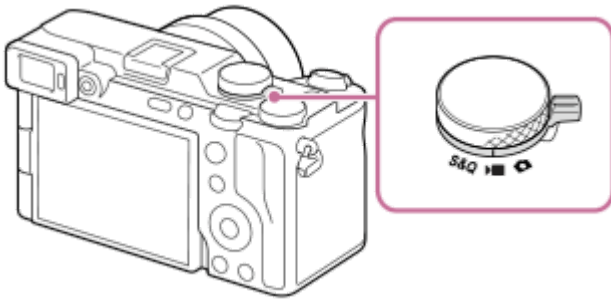

- 2 ปรับปุ่มหมุนปรับโหมดไปที่ **AUTO** (โหมดอัดโน้มนัด) กล้องจะตั้งค่าโหมดถ่ายภาพไว้ที่  (อัดโน้มนัดอัจฉริยะ)

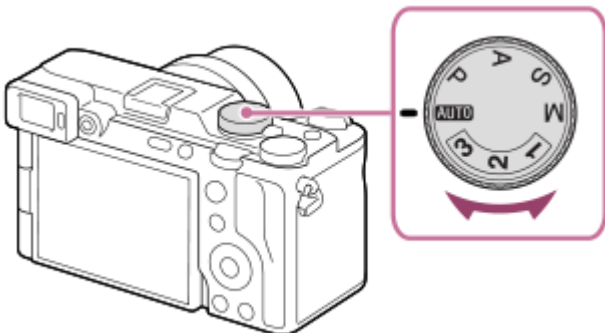

- 3 กดปุ่ม MOVIE (ภาพเคลื่อนไหว) เพื่อเริ่มการบันทึกภาพ

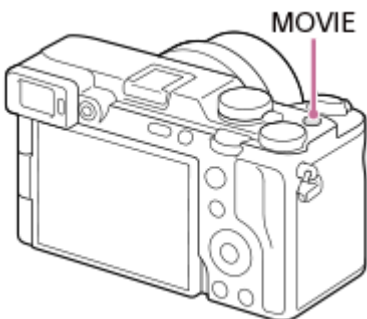

- 4 กดปุ่ม MOVIE อีกครั้งเพื่อหยุดการบันทึก





หากต้องการถ่ายภาพด้วยไอคอนฟังก์ชันสัมผัส

ท่านยังสามารถเริ่มถ่ายภาพด้วยการแตะที่ไอคอนบนหน้าจอลแทนการกดปุ่ม MOVIE (ภาพเคลื่อนไหว) ได้อีกด้วย ปิดจอภาพไปทางด้านซ้ายหรือขวาเพื่อแสดงไอคอนฟังก์ชันสัมผัส จากนั้นให้แตะที่ไอคอน  (เริ่มการบันทึก) ท่านสามารถดูภาพที่ถ่ายไว้ด้วยการแตะที่

ไอคอน  (เปลี่ยนเป็นหน้าจอรูปภาพ)

สำหรับรายละเอียดเกี่ยวกับการแสดงไอคอนฟังก์ชันสัมผัส โปรดดูที่ “ไอคอนฟังก์ชันสัมผัส”

หากต้องการปรับภาพ ไม่ว่าจะ เป็นความสว่าง โทนสี เป็นต้น (รูปแบบภาพของฉนั้น)

ให้เปิดหน้าจอไปทางด้านซ้ายหรือขวาเพื่อแสดงไอคอนฟังก์ชันสัมผัสบนหน้าจอถ่ายภาพ และแตะที่  (การปรับภาพ) ท่านสามารถตั้งค่า  (ปรับเบลอฉากหลัง)  (ความสว่าง)  (สี) และ [ สร้างสรรค์] ตามความพอใจของท่านได้ แตะแต่ละไอคอนที่ด้านล่างของหน้าจอเพื่อตั้งค่าแต่ละรายการ

สำหรับรายละเอียด โปรดดูที่ “การปรับภาพในโหมดอัตโนมัติ (รูปแบบภาพของฉนั้น)”

การเลือกรูปแบบการบันทึก (รูปแบบไฟล์)

ความละเอียดและระดับของความสามารถในการใช้งานร่วมกันจะแตกต่างกันไปตามรูปแบบการบันทึก (XAVC HS 4K/XAVC S 4K/XAVC S HD/XAVC S-I 4K/XAVC S-I HD) เลือกรูปแบบตามวัตถุประสงค์ของภาพเคลื่อนไหวที่ต้องการถ่าย

การเลือกอัตราเฟรมหรือคุณภาพของภาพ (ตั้งภาพเคลื่อนไหว)

อัตราเฟรมส่งผลต่อความราบรื่นในการเคลื่อนไหวของภาพสำหรับเคลื่อนไหว ([ ตั้งภาพเคลื่อนไหว] → [อัตราเฟรมบันทึก])

คุณภาพของภาพจะเปลี่ยนแปลงไปตามอัตราบิด ([ ตั้งภาพเคลื่อนไหว] → [ตั้งค่าการบันทึก])

ถ้าอัตราบิดสูง ปริมาณข้อมูลจะเพิ่มขึ้น และท่านสามารถถ่ายภาพเคลื่อนไหวด้วยคุณภาพสูงได้ อย่างไรก็ตาม ขนาดของข้อมูลจะใหญ่ขึ้น

เลือกอัตราเฟรมและอัตราบิดตามความต้องการและวัตถุประสงค์ของท่าน

การปรับค่าระดับแสง (ชนิดควบคุมรับแสง/โหมดปรับระดับแสง)

เมื่อตั้งค่า [ชนิดควบคุมรับแสง] เป็น [โหมด P/A/S/M] ให้เลือกโหมดรับแสงโดยใช้ค่าความเร็วชัตเตอร์ร่วมกับค่ารับแสง ในลักษณะเดียวกับการถ่ายภาพนิ่ง

เมื่อตั้งค่า [ชนิดควบคุมรับแสง] เป็น [โหมดรับแสงที่ปรับ] ท่านสามารถตั้งค่าความเร็วชัตเตอร์ ค่ารับแสง และความไวแสง ISO ได้ทั้งแบบอัตโนมัติหรือแบบกำหนดเอง

นอกจากนี้ หากท่านเปิดใช้งาน [AE แบบสัมผัส] ภายใต [ฟังก์ชันสัมผัสถ่ายภาพ] ท่านสามารถปรับระดับแสงให้กับพื้นที่ที่แตะได้

การเลือกวิธีการโฟกัส (โหมดโฟกัส/ บริเวณปรับโฟกัส)

เลือก **AF-C** (AF ต่อเนื่อง) หรือ **MF** (โฟกัสด้วยตัวเอง) สำหรับ [ โหมดโฟกัส] ท่านสามารถกำหนดพื้นที่โฟกัสได้โดยการตั้งค่า [ บริเวณปรับโฟกัส]

แม้ในระหว่างการถ่ายโดยทำการโฟกัสด้วยตัวเอง ท่านสามารถสลับเป็นโฟกัสอัตโนมัติชั่วคราวได้โดยใช้วิธีต่อไปนี้

- กดคีย์ที่กำหนดเองที่ต้องการใช้สำหรับ [เปิด AF] หรือกดปุ่มชัตเตอร์ครึ่งระยะ
- กดคีย์ที่กำหนดเองที่ต้องการใช้สำหรับ [AF การรับรู้อัตโนมัติ]
- แตะวัตถุบนจอภาพ (เมื่อตั้งค่า [ฟังก์ชันสัมผัสถ่ายภาพ] ภายใต [หน้าจอถ่ายภาพ] เป็น [โฟกัสโดยแตะจอ] หรือ [ติดตามโดยแตะจอ])

การบันทึกเสียงของภาพเคลื่อนไหวแบบ 4 ช่องสัญญาณ

ประกอบอุปกรณ์เสริมของแท้ของ Sony ซึ่งรองรับการบันทึกเสียง 4 ช่องสัญญาณระดับ 24 บิต เข้ากับแท่นเสียง Multi Interface ของกล้อง

คำแนะนำ

- ท่านสามารถกำหนดฟังก์ชันเริ่ม/หยุดการบันทึกภาพเคลื่อนไหวให้กับคีย์ที่ต้องการได้เช่นกัน
- ท่านสามารถปรับโฟกัสได้อย่างรวดเร็วขณะถ่ายภาพเคลื่อนไหวด้วยการกดปุ่มชัตเตอร์ลงครึ่งหนึ่ง (เสียงการทำงานของโฟกัสอัตโนมัติอาจถูกบันทึกด้วยในบางกรณี)
- ท่านสามารถเปลี่ยนการตั้งค่าสำหรับความไวแสง ISO การชดเชยแสง และพื้นที่โฟกัสได้ในขณะที่ถ่ายภาพเคลื่อนไหว
- เสียงการทำงานของกล้องและเลนส์อาจถูกบันทึกในการถ่ายภาพเคลื่อนไหว เพื่อป้องกันไม่ให้เกิดการบันทึกเสียง ให้ตั้งค่า [การตัดเสียง] เป็น [ปิด]
- เพื่อป้องกันไม่ให้เกิดเสียงการทำงานของแหวนซูมถูกบันทึกเมื่อใช้เลนส์เพาเวอร์ซูม เราขอแนะนำให้บันทึกภาพเคลื่อนไหวโดยใช้ก้านปรับซูมของเลนส์ เมื่อปรับก้านปรับซูมของเลนส์ โปรดระมัดระวังไม่ให้เกิดการพลิก

- เมื่อตั้งค่า [อุณหภูมิปิดอัตโนมัติ] เป็น [สูง] กล้องจะสามารถบันทึกภาพเคลื่อนไหวต่อไปได้แม้ว่าอุณหภูมิของกล้องจะสูงก็ตาม

หมายเหตุ

- ไอคอนที่แสดงว่ากำลังเขียนข้อมูลจะปรากฏขึ้นหลังถ่ายภาพ ห้ามถอดการ์ดหน่วยความจำออกขณะที่ไอคอนปรากฏขึ้น
- ท่านไม่สามารถเริ่มการบันทึกภาพเคลื่อนไหวขณะที่มีการเขียนข้อมูลได้ รอจนกระทั่งการเขียนข้อมูลเสร็จสมบูรณ์ และข้อความ "STBY" แสดงขึ้นก่อนที่จะบันทึกภาพเคลื่อนไหว
- ถ้าไอคอน [] (การเตือนว่ากล้องร้อนเกินไป) ปรากฏขึ้น แสดงว่ากล้องมีอุณหภูมิสูง ปิดสวิตช์กล้องและปล่อยให้กล้องเย็นลง รอจนกระทั่งกล้องพร้อมจะถ่ายภาพอีกครั้ง
- อุณหภูมิของกล้องมีแนวโน้มสูงขึ้นเมื่อถ่ายภาพเคลื่อนไหวติดต่อกัน และท่านอาจรู้สึกวากล้องร้อนขึ้น ซึ่งอาการเช่นนี้ไม่ได้แสดงว่ากล้องทำงานผิดปกติ นอกจากนี้ [กล้องร้อนเกินไป ปล่อยให้เย็นลง] ยังอาจปรากฏขึ้นด้วย ในกรณีดังกล่าว ให้ปิดสวิตช์กล้องและปล่อยให้กล้องเย็นลง รอจนกระทั่งกล้องพร้อมจะถ่ายภาพอีกครั้ง
- สำหรับระยะเวลาในการบันทึกภาพเคลื่อนไหวต่อเนื่อง โปรดดู "ระยะเวลาที่บันทึกได้ของภาพเคลื่อนไหว" เมื่อสิ้นสุดการบันทึกภาพเคลื่อนไหว ท่านสามารถเริ่มบันทึกภาพเคลื่อนไหวอีกครั้งโดยกดปุ่ม MOVIE อีกครั้ง การบันทึกอาจจะหยุดเพื่อรักษาผลิตภัณฑ์ ทั้งนี้ขึ้นอยู่กับอุณหภูมิของผลิตภัณฑ์หรือแบตเตอรี่
- ไม่สามารถถ่ายภาพนิ่งในระหว่างบันทึกภาพเคลื่อนไหวได้

หัวข้อที่เกี่ยวข้อง

- ไอคอนฟังก์ชันสัมผัส
- การปรับภาพในโหมดอัตโนมัติ (รูปแบบภาพของฉับ)
- รูปแบบไฟล์ (ภาพเคลื่อนไหว)
- ตั้งภาพเคลื่อนไหว (ภาพเคลื่อนไหว)
- ชนิดควบคุมรับแสง
- ตั้งค่าสลับอัตโนมัติ/แมน
- การเลือกวิธีโฟกัส (โหมดโฟกัส)
- การเลือกพื้นที่โฟกัส (บริเวณปรับโฟกัส)
- ตั้งค่าเสียงขาด
- การกำหนดฟังก์ชันที่จับบ่อยให้กับปุ่มและปุ่มหมุน (ตั้งคีย์/ปุ่มหมุนเอง)
- REC ด้วยปุ่มชัตเตอร์ (ภาพเคลื่อนไหว)
- การอัดเสียง
- อุณหภูมิปิดอัตโนมัติ
- ระยะเวลาที่บันทึกได้ของภาพเคลื่อนไหว









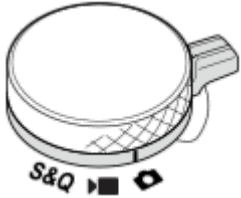

TP1001385242

กล้องดิจิทัลชนิดเปลี่ยนเลนส์ได้
ILCE-7CR α7CR

การค้นหาฟังก์ชันจาก MENU

รายการ MENU ที่แสดงจะแตกต่างกันไปตามตำแหน่งของปุ่มหมุนปรับภาพนิ่ง/ภาพเคลื่อนไหว/S&Q ตารางด้านล่างนี้จะแสดงรายการ MENU ของแต่ละโหมด โดยระบุด้วยไอคอนภาพนิ่ง/ภาพเคลื่อนไหว/S&Q











































































































-    : รายการเมนูที่จะแสดงเมื่อปรับปุ่มหมุนปรับภาพนิ่ง/ภาพเคลื่อนไหว/S&Q เป็น  (โหมดถ่ายภาพนิ่ง)
-    : รายการเมนูที่จะแสดงเมื่อปรับปุ่มหมุนปรับภาพนิ่ง/ภาพเคลื่อนไหว/S&Q เป็น  (โหมดถ่ายภาพเคลื่อนไหว) หรือ S&Q (โหมดถ่ายสโลว์โมชัน/คริกโมชัน)
-    : รายการเมนูที่จะแสดง โดยไม่เกี่ยวกับปุ่มหมุนปรับภาพนิ่ง/ภาพเคลื่อนไหว/S&Q จะปรับเป็นโหมดใด

































































แท็บ (หลัก)

การตั้งค่าการถ่ายภาพจะแสดงเป็นรายการ สำหรับรายละเอียด โปรดดูที่ “[เมนูหลัก \(รายการการตั้งค่าการถ่ายภาพ\)](#)”

แท็บ / (การถ่ายภาพ)

กลุ่ม	  	รายการเมนู
คุณภาพภาพ/บันทึก	  	สลับ JPEG/HEIF
	  	 รูปแบบไฟล์
	  	ชนิดไฟล์ RAW
	  	คุณภาพ JPEG
	  	คุณภาพ HEIF
	  	ขนาดภาพ JPEG
	  	ขนาดภาพ HEIF
	  	อัตราส่วนภาพ
	  	 รูปแบบไฟล์
	  	 ตั้งภาพเคลื่อนไหว
	  	 ตั้งค่าสไลด์และคริก
	  	 ตั้งค่าใหม่แลปส์
	  	ตั้งค่าการถ่ายภาพ Log
	  	 ตั้งค่าพริกซี่
	  	 APS-C35 การถ่ายภาพ
	  	NR ที่ขีดเดอร์ช้า
	  	NR ที่ ISO สูง
	  	ภาพนิ่ง HLG
	  	ขอบเขตสี
	  	 ขดเขยเลนส์
ฮอ	  	ฟอร์แมต
	  	 ฐานข้อมูลภาพ
	  	 แสดงข้อมูลสื่อบันทึก
ไฟล์	  	ตั้งค่าไฟล์/โพลเดอร์
	  	เลือกโพลเดอร์ REC
	  	เพิ่มภาพใหม่
	  	ข้อมูล IPTC
	  	ข้อมูลลิขสิทธิ์
	  	 บันทึกเลขซีเรียล
	  	การตั้งค่าไฟล์

กลุ่ม	  	รายการเมนู
โหมดถ่ายภาพ	  	ชนิดควบคุมรับแสง
	  	MR ใช้ค่าการตั้งค่ากล้อง
	  	MR บันทึกตั้งค่ากล้อง
	  	S&Q  โหมดถ่ายภาพ
	  	อัตโนมัติ/เลือก
	  	บันทึกถ่ายกำหนดเอง
โหมดขับเคลื่อน	  	โหมดขับเคลื่อน
	  	ตั้งค่าถ่ายคร่อม
	  	ฟังก์ชันถ่ายภาพช่วง
	  	ถ่ายหลายๆเส้นพิกเซล
ชัตเตอร์/ไร้เสียง	  	 ตั้งค่าโหมดไร้เสียง
	  	ชนิดของชัตเตอร์
	  	 ถ่ายโดยไม่มีเลนส์
	  	ถ่ายโดยไม่มีการ์ด
	  	ตั้งค่าป้องกันกระพริบ
การอัดเสียง	  	การอัดเสียง
	  	ระดับเสียงบันทึก
	  	จังหวะส.เสียงออก
	  	ลดเสียงลมรบกวน
	  	mi ตั้งค่าเสียงขาด
TC/UB	  	Time Code Preset
	  	User Bit Preset
	  	Time Code Format
	  	Time Code Run
	  	Time Code Make
	  	User Bit Time Rec
กันภาพสั่นไหว	  	 SteadyShot
	  	 SteadyShot
	  	 ปรับค่า SteadyShot
	  	  ความยาวโฟกัส









กลุ่ม	  	รายการเมนู
ซูม	  	 ซูม
	  	 ช่วงซูม
	  	 ความเร็วซูมคีย์เอง
	  	 ความเร็วซูมรีโมท
แสดงการถ่ายภาพ	  	 แสดงเส้นตาราง
	  	 แบบเส้นตาราง
	  	ตั้งค่าแสดง Live View
	  	เน้นระหว่างบันทึก
แสดงตัวกำหนด	  	 ตัวกำหนดลักษณะ
	  	ชนิดตัวกำหนดลักษณะ
	  	ระดับตัวกำหนดลักษณะ
	  	แสดงตัวกำหนด
	  	ตัวกำหนดศูนย์กลาง
	  	 ตัวกำหนดลักษณะ
	  	โซนปลอดภัย
	  	กรอบนำสายตา
ตัวเลือกถ่ายภาพ	  	 ตั้งเวลา
	  	ตั้งค่าจัดเฟรมอัตโนมัติ

แท็บ  (ระดับแสง/สี)

กลุ่ม	  	รายการเมนู
รับแสง	  	ตั้งค่าตั้งเวลา BULB
	  	ชัตเตอร์ชัตอัตโนมัติ
	  	 ISO
	  	 จำกัดช่วง ISO
	  	ค.ร.ช.ต. ISO AUTO
	  	ตั้งค่าสลับอัตโนมัติ/แมน
ชดเชยแสง	  	 ชดเชยแสง
	  	 ชั้นระดับแสง
	  	 ปรับมาตรฐานแสง

กลุ่ม	  	รายการเมนู
วัดแสง	  	 โหมดวัดแสง
	  	 หน้าก่อนขณะวัด
	  	 จุดปรับจุดวัดแสง
	  	AEL ด้วยปุ่มชัตเตอร์
แฟลช	  	โหมดแฟลช
	  	ชดเชยแสงแฟลช
	  	ตั้งค่าชดเชยแสง
	  	แฟลชไร้สาย
	  	ลดตาแดง
	  	ตั้งค่าแฟลชภายนอก
	  	บันทึกตั้งค่าถ่ายแฟลช
สมดุลแสงสีขาว	  	 สมดุลแสงสีขาว
	  	 ลำดับสำคัญ AWB
	  	ล็อค AWB ชัตเตอร์
	  	WB อย่างราบรื่น
สี/โทน	  	 ตัวปรับช่วงไดนามิก
	  	 สร้างสรรค์ลุด
	  	 โปรไฟล์ภาพ
	  	เลือก LUT
	  	จัดการ LUT ผู้ใช้
	  	 ลูกเล่นปรับผิวนวล
แสดงลายทาง	  	 แสดงลายทาง
	  	 ระดับลายทาง

แท็บ AF_{MF} (โฟกัส)

กลุ่ม	  	รายการเมนู
AF/MF	  	 โหมดโฟกัส
	  	ลำดับค.สำคัญใน AF-S
	  	ลำดับค.สำคัญใน AF-C
	  	ความไว AF ติดตาม
	  	ไฟช่วย AF
	  	ขับเคลื่อนรูรับแสง AF
	  	AF ด้วยชัตเตอร์
	  	DMF ตลอดเวลา
	  	AF ล่วงหน้า
	  	ความเร็วเลื่อน AF
	  	ความไว AF สลับวัตถุ
	  	ช่วย AF
	บริเวณปรับโฟกัส	  
  		 จำกัดบริเวณโฟกัส
  		สลับ AF แนวตั้งนอน
  		 สีเฟรมปรับโฟกัส
  		บันทึกบริเวณ AF
  		ลบบริเวณ AF
  		ออโต้เคลียร์บริเวณ AF
  		แสดงบริเวณติดตาม
  		แสดงบริเวณ AF-C
  		บริเวณตรวจจับเฟส
  		 หมุนเวียนจุดโฟกัส
  		 ปริมาณเคลื่อนที่ AF

กลุ่ม	  	รายการเมนู
การรับรู้วัตถุ	  	 การรับรู้วัตถุใน AF
	  	 เป้าหมายการรับรู้
	  	 ตั้งสลับเป้าหมายรับรู้
	  	 เลือกตาขวา/ซ้าย
	  	 แสดงเฟรมรับรู้วัตถุ
	  	 แสดงเฟรมรับรู้วัตถุ
	  	 การบันทึกใบหน้า
	  	 หน้าทีบันทึกไว้ก่อน
ช่วยปรับโฟกัส	  	แผนที่โฟกัส
	  	ขยายอัตโนมัติ MF
	  	ขยายโฟกัส
	  	 เวลาขยายโฟกัส
	  	 ขยายโฟกัสเริ่มต้น
	  	AF ในขยายโฟกัส
	  	 ขยายโฟกัสเริ่มต้น
แสดงจุดสูงสุด	  	 แสดงจุดสูงสุด
	  	 ระดับจุดสูงสุด
	  	 สีสูงสุด























































แท็บ  (เล่น)

กลุ่ม	  	รายการเมนู
เป้าหมายที่เล่น	  	โหมดดูภาพ
การขยาย	  	 ขยาย
	  	 ขยายขนาดเริ่มต้น
	  	 ขยายตำแหน่งเริ่มต้น
การเลือก/ข้อความ	  	ป้องกัน
	  	เรตติ้ง
	  	ตั้งเรต(คีย์กำหนดเอง)
ลบ	  	ลบ
	  	 ลบโดยกดสองครั้ง
	  	หน้ายืนยันการลบ

กลุ่ม	  	รายการเมนู
แก้ไข	  	ตัดขอบ
	  	หมุน
	  	บันทึกภาพนิ่ง
	  	 สลับ JPEG/HEIF
ดูภาพ	  	เล่นภาพต่อเนื่อง  ช่วง
	  	ความเร็วเล่น  ช่วง
	  	สไลด์โชว์
ตัวเลือกการเล่น	  	ดัชนีภาพ
	  	แสดงเป็นกลุ่ม
	  	หมุนการแสดงผลภาพ
	  	 แสดงเฟรมโฟกัส
	  	 แสดงตัวลึกลับ
	  	แสดงภาพของวันเวลา
	  	ตั้งค่าการข้ามภาพ



















แท็บ (เครือข่าย)

กลุ่ม	  	รายการเมนู
 ต่อ/PC รีโมท	  	เชื่อมต่อสมาร์ตโฟน
	  	ฟังก์ชัน PC รีโมท
	  	 เลือกบนกล้องและส่ง
	  	 รีเซ็ตสถานะถ่ายโอน
	  	 ต่อระหว่างปิดเครื่อง
	  	ตั้งค่าถ่ายแบบรีโมท
การถ่ายโอน FTP	  	ฟังก์ชันการโอน FTP
สตรีมมิ่ง	  	 USB สตรีมมิ่ง
Wi-Fi	  	เชื่อมต่อ Wi-Fi
	  	กด WPS
	  	ตั้งค่าจุดเชื่อมต่อ
	  	ย้ายความถี่ Wi-Fi *
	  	แสดงข้อมูล Wi-Fi
	  	รีเซ็ต SSID/รหัสลับ

กลุ่ม	  	รายการเมนู
Bluetooth	  	ฟังก์ชัน Bluetooth
	  	การจับคู่
	  	จัดการอุปกรณ์ที่จับคู่
	  	รีโมทควบคุมBluetooth
	  	แสดง device address
LAN มีสาย	  	LAN ตั้งค่า IP Address
	  	แสดงข้อมูล LAN มีสาย
USB-LAN/Tether	  	เชื่อมต่อ USB-LAN
	  	ยกเลิกเชื่อม USB-LAN
	  	เชื่อมต่อ Tethering
	  	ยกเลิกเชื่อม Tethering
ตัวเลือกเครือข่าย	  	โหมดเครื่องบิน
	  	แก้ไขชื่ออุปกรณ์
	  	นำเข้าใบรับรองหลัก
	  	ตั้งค่าตรวจสอบเข้าถึง
	  	ข้อมูลตรวจสอบเข้าถึง
	  	รีเซ็ตตั้งค่าเครือข่าย

* สำหรับบางรุ่นเท่านั้น

แท็บ (ตั้งค่า)

กลุ่ม	  	รายการเมนู
ห้องที่/วันที่	  	 ภาษา
	  	ตั้งค่าห้องที่/วันที่/เวลา
	  	ตัวเลือก NTSC/PAL
รีเซ็ต/บันทึกตั้งค่า	  	รีเซ็ตการตั้งค่า
	  	จัดเก็บ/โหลดการตั้งค่า

กลุ่ม	  	รายการเมนู
กำหนดใช้งานเอง	  	 ตั้งคีย์/ปุ่มหมุนเอง
	  	 ตั้งคีย์/ปุ่มหมุนเอง
	  	 ตั้งค่าคีย์กำหนดเอง
	  	ตั้งค่าเมนู Fn
	  	ตั้งที่ต่างภาพนิ่ง/เคลื่อนไหว
	  	ตั้งค่า DISP (แสดงจอ)
	  	 REC ด้วยปุ่มชัตเตอร์
	  	หมุนวงแหวนซูม
กำหนดปุ่มหมุนเอง	  	 ตั้งคีย์/ปุ่มหมุนเอง
	  	 ตั้งคีย์/ปุ่มหมุนเอง
	  	การตั้งค่าปุ่มหมุนอื่น
	  	หมุน Av/Tv
	  	วงแหวนฟังก์ชัน(เลนส์)
	  	ลือคปุ่มหมุน/วงล้อ
ระบบสัมผัส	  	ระบบสัมผัส
	  	จอภาพ/แผ่นสัมผัส
	  	ตั้งค่าจอสัมผัส
	  	ตั้งค่าแผ่นสัมผัส
 การเข้าถึง	  	โปรแกรมอ่านหน้าจอ
	  	ขยายหน้าจอ
ช่องมอง/หน้าจอ	  	เลือกช่องมอง/หน้าจอ
	  	ความสว่างหน้าจอ
	  	ความสว่างช่องมองภาพ
	  	อุณหภูมิสีช่องมองภาพ
	  	 คุณภาพการแสดงผล
	  	 เฟรมเรทของซี.ม.ภ.
	  	ทิศทางพลิกกลับหน้าจอ

กลุ่ม	  	รายการเมนู
ตัวเลือกการแสดงผล	  	ตั้งค่าการแสดงผล TC/UB
	  	ช่วยแสดง Gamma
	  	ชนิดช่วยแสดงGamma
	  	 แสดง LUT
	  	 แสดงถ่ายที่เหลือ
	  	 แสดงภาพอัตโนมัติ
	  	จอลเลือกโหมดถ่ายภาพ
ตัวเลือกตั้งเปิดปิด	  	 ปิดหน้าจออัตโนมัติ
	  	เวลาเริ่มประหยัดพง.
	  	ประหยัดด้วยหน้าจอ
	  	อุณหภูมิตั้งอัตโนมัติ
ตัวเลือกเสียง	  	ตั้งค่าระดับเสียง
	  	 ติดตามตรวจ 4ch
	  	สัญญาณเสียง (ถ่าย)
	  	เสียง(เริ่ม/หยุดทำงาน)
USB	  	โหมดเชื่อมต่อ USB
	  	ตั้งค่า USB LUN
	  	เครื่องชาร์จ USB
สัญญาณออกนอก	  	 ความละเอียด HDMI
	  	 ตั้งค่าออก HDMI
	  	แสดงข้อมูล HDMI
	  	ควบคุมสำหรับ HDMI
ตัวเลือกการตั้งค่า	  	โหมดไฟวิดีโอ
	  	ฟังก์ชันป้องกันฝุ่น
	  	พิกเซลแมปปิ้งอัตโนมัติ
	  	พิกเซลแมปปิ้ง
	  	เวอร์ชัน
	  	แสดงหมายเลขซีเรียล
	  	ประกาศเป็นส่วนตัว
	  	โลโก้ใบรับรอง *

* สำหรับบางรุ่นเท่านั้น

แท็บ ☆ (เมนูของฉัน)

กลุ่ม	  S&Q	รายการเมนู
ตั้งค่าเมนูของฉัน	  S&Q	เพิ่มรายการ
	  S&Q	จัดเรียงรายการ
	  S&Q	ลบรายการ
	  S&Q	ลบหน้า
	  S&Q	ลบทั้งหมด
	  S&Q	แสดงเมนูของฉันก่อน
	  S&Q	

หมายเหตุ

- ลำดับการแสดงผลแท็บเมนูในที่นี่จะแตกต่างจากการแสดงจริง

TP1001425137

5-054-925-42(1) Copyright 2023 Sony Corporation

กล้องดิจิทัลชนิดเปลี่ยนเลนส์ได้
ILCE-7CR α7CR

เนื้อหาของบทนี้

สารบัญต่อไปนี้จะแสดงคุณสมบัติต่างๆ ที่ได้อธิบายไว้ในบทนี้ (“การใช้ฟังก์ชันในการถ่าย”) ท่านสามารถเข้าไปยังหน้าได้อธิบายแต่ละฟังก์ชันได้โดยการเลือกชื่อของรายการนั้นๆ

การเลือกโหมดถ่ายภาพ

- อัตโนมัตต์อัจฉริยะ
- เลือกบรรยากาศ
- อัตโนมัตต์/เลือก
- การปรับภาพในโหมดอัตโนมัตต์ (รูปแบบภาพของฉับ)
- โปรแกรมอัตโนมัตต์
- กำหนดค่ารับแสง
- กำหนดชัตเตอร์
- ปรับระดับแสงเอง
- ถ่ายภาพโดยเปิดหน้ากล้องนาน
- ตั้งค่าตั้งเวลา BULB
- ชนิดควบคุมรับแสง
- ตั้งค่าสลับอัตโนมัติ
- โหมดถ่ายภาพ (S&Q/ไทม์แลปส์)

ฟังก์ชันที่สะดวกสบายสำหรับการถ่ายวิดีโอตนเองและวงล้อ

- ตั้งเวลา (ภาพเคลื่อนไหว)
- ตั้งค่าจัดเฟรมอัตโนมัติ

การโฟกัส

- การเลือกวิธีโฟกัส (โหมดโฟกัส)
- การเลือกพื้นที่โฟกัส (บริเวณปรับโฟกัส)
- การติดตามวัตถุ (ฟังก์ชันติดตาม)
- โฟกัสด้วยตัวเอง
- โฟกัสด้วยตัวเองโดยตรง (DMF)

AF รับรู้วัตถุ

- การโฟกัสโดยใช้ฟังก์ชันรับรู้วัตถุ
- การรับรู้วัตถุใน AF (ภาพนิ่ง/ภาพเคลื่อนไหว)
- เป้าหมายการรับรู้ (ภาพนิ่ง/ภาพเคลื่อนไหว)
- ตั้งสลับเป้าหมายรับรู้ (ภาพนิ่ง/ภาพเคลื่อนไหว)
- เลือกตาขวา/ซ้าย (ภาพนิ่ง/ภาพเคลื่อนไหว)
- แสดงเฟรมรับรู้วัตถุ (ภาพนิ่ง)
- แสดงเฟรมรับรู้วัตถุ (ภาพเคลื่อนไหว)
- การบันทึกใบหน้า (ภาพนิ่ง/ภาพเคลื่อนไหว)
- หน้าทีบันทึกไว้ก่อน (ภาพนิ่ง/ภาพเคลื่อนไหว)
- การเลือกบุคคลเพื่อติดตาม (เลือกใบหน้าเพื่อติดตาม)

การใช้ฟังก์ชันโฟกัส

- มาตรฐานโฟกัส
- การปรับการตั้งค่าพื้นที่โฟกัสไปที่ทิศทางของกล้อง (แนวอน/แนวตั้ง) (สลับ AF แนวตั้งนอน)
- การบันทึกพื้นที่โฟกัสปัจจุบัน (บันทึกบริเวณ AF)
- การลบพื้นที่ AF ที่บันทึกไว้ (ลบบริเวณ AF)
- จำกัดบริเวณโฟกัส (ภาพนิ่ง/ภาพเคลื่อนไหว)

- หมุนเวียนจุดโฟกัส (ภาพนิ่ง/ภาพเคลื่อนไหว)
- ปริมาณเคลื่อนที่ AF (ภาพนิ่ง/ภาพเคลื่อนไหว)
- ซีเฟรมปรับโฟกัส (ภาพนิ่ง/ภาพเคลื่อนไหว)
- ออโต้เคลียร์บริเวณ AF
- แสดงบริเวณติดตาม
- แสดงบริเวณ AF-C
- บริเวณตรวจจับเฟส
- ความไว AF ติดตาม
- ความเร็วเลื่อน AF
- ความไว AF สลับวัตถุ
- ช่วย AF
- ตัวเลือก AF/MF
- DMF ตลอดเวลา
- AF ด้วยชัตเตอร์
- เปิด AF
- ปรับโฟกัส
- AF ล่วงหน้า
- ลำดับค.สำคัญใน AF-S
- ลำดับค.สำคัญใน AF-C
- ใ้ช่วย AF
- ขยับเคลื่อนรูรับแสง AF
- AF ในขยายโฟกัส
- ขยายอัตโนมัติ MF
- ขยายโฟกัส
- เวลาขยายโฟกัส (ภาพนิ่ง/ภาพเคลื่อนไหว)
- ขยายโฟกัสเริ่มต้น (ภาพนิ่ง)
- ขยายโฟกัสเริ่มต้น (ภาพเคลื่อนไหว)
- แผนที่โฟกัส
- แสดงจุดสูงสุด

การปรับค่าระดับแสง/โหมดวัดแสง

- ขดเขยแสง (ภาพนิ่ง/ภาพเคลื่อนไหว)
- การแสดงฮิสโตแกรม
- ชั้นระดับแสง (ภาพนิ่ง/ภาพเคลื่อนไหว)
- ปรับมาตรฐานแสง (ภาพนิ่ง/ภาพเคลื่อนไหว)
- ตัวปรับช่วงไดนามิก (ภาพนิ่ง/ภาพเคลื่อนไหว)
- โหมดวัดแสง (ภาพนิ่ง/ภาพเคลื่อนไหว)
- หน้าก่อนขณะวัด (ภาพนิ่ง/ภาพเคลื่อนไหว)
- จุดปรับจุดวัดแสง (ภาพนิ่ง/ภาพเคลื่อนไหว)
- ล็อค AE
- AEL ด้วยปุ่มชัตเตอร์
- ชัตเตอร์ซ้ำอัตโนมัติ
- แสดงลายทาง

การเลือกความไวแสง ISO

- ISO (ภาพนิ่ง/ภาพเคลื่อนไหว)
- จำกัดช่วง ISO (ภาพนิ่ง/ภาพเคลื่อนไหว)
- ค.ร.ช.ด. ISO AUTO

สมดุลแสงสีขาว

- สมดุลย์แสงสีขาว (ภาพนิ่ง/ภาพเคลื่อนไหว)
- การเก็บภาพสีขาวมาตรฐานเพื่อตั้งสมดุลแสงสีขาว (สมดุลแสงสีขาวแบบกำหนดเอง)
- ลำดับสำคัญ AWB (ภาพนิ่ง/ภาพเคลื่อนไหว)
- ล็อค AWB ชัตเตอร์
- WB อย่างราบรื่น

การตั้งค่าการถ่ายภาพ Log

- การถ่ายภาพ Log
- ตั้งค่าการถ่ายภาพ Log
- เลือก LUT
- จัดการ LUT ผู้ใช้
- แสดง LUT

การเพิ่มเอฟเฟกต์ให้กับภาพ

- สร้างสรรค์ลวด (ภาพนิ่ง/ภาพเคลื่อนไหว)
- โพรไฟล์ภาพ (ภาพนิ่ง/ภาพเคลื่อนไหว)
- ลูกเล่นปรับผิวนวน (ภาพนิ่ง/ภาพเคลื่อนไหว)

การถ่ายด้วยโหมดขับเคลื่อน (การถ่ายต่อเนื่อง/ระบบตั้งเวลาถ่ายภาพ)

- โหมดขับเคลื่อน
- ถ่ายภาพต่อเนื่อง
- ตั้งเวลา(ครั้งเดียว)
- ตั้งเวลา (ต่อเนื่อง)
- คร่อมต่อเนื่อง
- คร่อมทีละภาพ
- ตัวแสดงขณะถ่ายคร่อม
- ถ่ายคร่อมโฟกัส
- คร่อมสมดุลย์สีขาว
- คร่อม DRO
- ตั้งค่าถ่ายคร่อม

ตั้งเวลา (ภาพเคลื่อนไหว)

ฟังก์ชันถ่ายภาพช่วง

การถ่ายภาพนิ่งด้วยความละเอียดสูง

- ถ่ายหลายๆเส้นพิกเซล

การตั้งค่าคุณภาพของภาพและรูปแบบการบันทึก

- รูปแบบไฟล์ (ภาพนิ่ง)
- ชนิดไฟล์ RAW
- สลับ JPEG/HEIF
- คุณภาพ JPEG/คุณภาพ HEIF
- ขนาดภาพ JPEG/ขนาดภาพ HEIF
- อัตราส่วนภาพ
- ภาพนิ่ง HLG
- ขอบเขตสี
- รูปแบบไฟล์ (ภาพเคลื่อนไหว)
- ตั้งภาพเคลื่อนไหว (ภาพเคลื่อนไหว)
- ตั้งค่าสโลและคริก
- ตั้งค่าไทม์แลปส์
- ตั้งค่าพรีกซี
- การถ่ายด้วยขนาดAPS-C S35 (Super 35mm) (ภาพนิ่ง/ภาพเคลื่อนไหว)
- มุมภาพ

การใช้ฟังก์ชันสัมผัส

- ระบบสัมผัส
- จอภาพ/แผ่นสัมผัส
- ตั้งค่าจอสัมผัส
- ตั้งค่าแผ่นสัมผัส
- การโฟกัสด้วยการสั่งงานแบบสัมผัส (โฟกัสโดยแตะจอ)
- เริ่มต้นการติดตามด้วยการสั่งงานแบบสัมผัส (ติดตามโดยแตะจอ)
- การถ่ายโดยใช้การสั่งงานด้วยการสัมผัส (ชัตเตอร์แบบสัมผัส)

- การปรับระดับแสงด้วยการสั่งงานด้วยการสัมผัส (AE แบบสัมผัส)

การตั้งค่าชัตเตอร์

- ตั้งค่าโหมดไร้เสียง (ภาพนิ่ง/ภาพเคลื่อนไหว)
- ชนิดของชัตเตอร์
- ถ่ายโดยไม่มีเลนส์ (ภาพนิ่ง/ภาพเคลื่อนไหว)
- ถ่ายโดยไม่มีการ์ด
- ตั้งค่าป้องกันกระพริบ
- ความต่างระหว่างฟังก์ชัน [ถ่ายภาพกันกระพริบ] และ [ชัตเตอร์หลายระดับ]

การใช้ระบบซูม

- ระบบซูมต่างๆของกล้องนี้
- ซูมภาพคมชัด/ซูมดิจิทัล (ซูม)
- ช่วงซูม (ภาพนิ่ง/ภาพเคลื่อนไหว)
- ความเร็วซูมด้วยตัวเอง (ภาพนิ่ง/ภาพเคลื่อนไหว)
- ความเร็วซูมรีโมท (ภาพนิ่ง/ภาพเคลื่อนไหว)
- เกี่ยวกับสเกลปรับซูม
- หมุนวงแหวนซูม

การใช้แฟลช

- การใช้งานแฟลช (แยกจำหน่าย)
- โหมดแฟลช
- ขดเชยแสงแฟลช
- ตั้งค่าขดเชยแสง
- แฟลชไร้สาย
- ลดตาแดง
- ล็อค FEL
- ตั้งค่าแฟลชภายนอก
- บันทึกตั้งค่าถ่ายแฟลช

การลดอาการเบลอ

- SteadyShot (ภาพนิ่ง)
- SteadyShot (ภาพเคลื่อนไหว)
- ปรับค่า SteadyShot (ภาพนิ่ง/ภาพเคลื่อนไหว)
- ความยาวโฟกัสสำหรับ SteadyShot (ภาพนิ่ง/ภาพเคลื่อนไหว)

ขดเชยเลนส์ (ภาพนิ่ง/ภาพเคลื่อนไหว)

ระบบลดจลรบกวน

- NR ที่ชัตเตอร์ช้า
- NR ที่ ISO สูง

การตั้งค่าหน้าจอมอนิเตอร์ขณะถ่ายภาพ

- จอเลือกโหมดถ่ายภาพ
- แสดงภาพอัตโนมัติ (ภาพนิ่ง)
- แสดงถ่ายที่เหลือ (ภาพนิ่ง)
- แสดงเส้นตาราง (ภาพนิ่ง/ภาพเคลื่อนไหว)
- แบบเส้นตาราง (ภาพนิ่ง/ภาพเคลื่อนไหว)
- ตั้งค่าแสดง Live View
- ตรวจสอบรูรับแสง
- ตรวจสอบผลถ่ายภาพ
- ปรับหน้าจอสว่าง
- เน้นระหว่างบันทึก
- แสดงตัวกำหนด (ภาพนิ่ง)
- แสดงตัวกำหนด (ภาพเคลื่อนไหว)
- ช่วยแสดง Gamma

- ชนิดช่วยแสดงGamma

การบันทึกเสียงในภาพเคลื่อนไหว

- การอัดเสียง
- ระดับเสียงบันทึก
- จังหวะส.เสียงออก
- ลดเสียงลมรบกวน
- ตั้งค่าเสียงขาดอ

การตั้งค่า TC/UB

- TC/UB
- ตั้งค่าการแสดง TC/UB

การไลฟ์สตรีมมิ่งวิดีโอและเสียง

- USB สตรีมมิ่ง (ภาพเคลื่อนไหว)

TP1001425139

5-054-925-42(1) Copyright 2023 Sony Corporation

อัตโนมัติอัจฉริยะ

กล้องจะถ่ายภาพด้วยการจำแนกบรรยากาศอัตโนมัติ

1 ปรับปุ่มหมุนปรับภาพนิ่ง/ภาพเคลื่อนไหว/S&Q เป็นโหมดถ่ายภาพที่ต้องการ

- หากท่านเลือก S&Q (สโลว์โมชัน/คริกโมชัน) ท่านสามารถเลือก [สโลและคริกโมชัน] หรือ [🌀โทมเพลส] บนหน้าจอ [S&Q โหมดถ่ายภาพ] ได้

2 เลื่อนปุ่มหมุนปรับโหมดไปที่ **AUTO** (โหมดอัตโนมัติ)

กล้องจะตั้งค่าโหมดถ่ายภาพไว้ที่ [อัตโนมัติอัจฉริยะ]

- ในโหมดการถ่ายภาพนิ่ง ให้เลือก [อัตโนมัติอัจฉริยะ] บนหน้าจอการเลือกโหมดถ่ายภาพ หน้าจอการเลือกโหมดถ่ายภาพจะไม่ปรากฏขึ้น เมื่อตั้งค่า [จอเลือกโหมดถ่ายภาพ] เป็น [ไม่แสดง] เลือก [อัตโนมัติอัจฉริยะ] ใน [อัตโนมัติ/เลือก]

3 เล็งกล้องไปที่วัตถุ

เมื่อกล้องจำแนกบรรยากาศได้ ไอคอนของบรรยากาศที่จำแนกได้จะปรากฏบนหน้าจอ



4 ปรับโฟกัสแล้วทำการถ่ายภาพ

เกี่ยวกับระบบจำแนกบรรยากาศ





ฟังก์ชันจำแนกบรรยากาศ ช่วยให้กล้องสามารถระบุสถานะในการถ่ายได้โดยอัตโนมัติ

เมื่อกล้องระบุบรรยากาศที่แน่ชัดแล้ว ไอคอนและคำแนะนำต่อไปนี้จะแสดงขึ้นที่ด้านบนของส่วนบนของหน้าจอ:

- 📷 👤 S&Q 🌀 (บุคคล)
- 📷 🐾 S&Q 🌀 (ทารก)
- 📷 🌳 S&Q 🌀 (บุคคลกลางคืน)
- 📷 🌳 S&Q 🌀 (ทิวทัศน์กลางคืน)
- 📷 🌃 S&Q 🌀 (บุคคลย้อนแสง)
- 📷 🌃 S&Q 🌀 (ย้อนแสง)
- 📷 🏠 S&Q 🌀 (ริว)
- 📷 📷 S&Q 🌀 (มาโคร)
- 📷 📷 S&Q 🌀 (สปอร์ตไลท์)
- 📷 📷 S&Q 🌀 (แสงน้อย)
- 📷 🌳 S&Q 🌀 (ทิวทัศน์กลางคืนด้วยขาตั้งกล้อง)
- 📷 (ขาตั้ง) *

* แสดงไอคอนเท่านั้น

หากต้องการปรับภาพ ไม่ว่าจะเป็ความสว่าง โทนสี เป็นต้น (✨ รูปแบบภาพของฉั้)

ให้ปิดหน้าจออกไปทางด้านซ้ายหรือขวาเพื่อแสดงไอคอนฟังก์ชันสัมผัสบนหน้าจอถ่ายภาพ และแตะที่ ✨ (การปรับภาพ) ท่านสามารถตั้งค่า  (ปรับเบลอฉากหลัง)  (ความสว่าง)  (สี) และ  [ สร้างสรรค์ลุด] ตามความพอใจของท่านได้ แตะแต่ละไอคอนที่ด้านล่างของหน้าจอเพื่อตั้งค่าแต่ละรายการ
สำหรับรายละเอียด โปรดดูที่ “ การปรับภาพในโหมดอัตโนมัติ (รูปแบบภาพของฉั้) ”

หมายเหตุ

- ผลิตภัณฑ์จะไม่ทำการจำแนกบรรยากาศ ถ้าหากท่านถ่ายภาพหนึ่งด้วยฟังก์ชันซูมอื่นที่ไม่ใช่การซูมด้วยเลนส์
- ผลิตภัณฑ์อาจจะจำแนกบรรยากาศไม่ถูกต้อง ภายใต้เงื่อนไขถ่ายภาพบางเงื่อนไข

หัวข้อที่เกี่ยวข้อง

- เลือกบรรยากาศ
- ไอคอนฟังก์ชันสัมผัส
- การปรับภาพในโหมดอัตโนมัติ (รูปแบบภาพของฉั้)
- สร้างสรรค์ลุด (ภาพนิ่ง/ภาพเคลื่อนไหว)

TP1001385273

กล้องดิจิทัลชนิดเปลี่ยนเลนส์ได้
ILCE-7CR α7CR

เลือกบรรยากาศ

ให้ท่านถ่ายภาพด้วยค่าที่กำหนดไว้ล่วงหน้าตามบรรยากาศ

- 1 ปรับปุ่มหมุนปรับภาพนิ่ง/ภาพเคลื่อนไหว/S&Q เป็น  (ภาพนิ่ง) เพื่อเลือกโหมดถ่ายภาพนิ่ง
- 2 ปรับปุ่มหมุนปรับโหมดไปที่ **AUTO** (โหมดอัตโนมัติ)
- 3 เลือกโหมดเลือกบรรยากาศที่ต้องการบนหน้าจอการเลือกโหมดถ่ายภาพ
 - หน้าจอการเลือกโหมดถ่ายภาพจะไม่ปรากฏขึ้น เมื่อตั้งค่า [จอเลือกโหมดถ่ายภาพ] เป็น [ไม่แสดง] เลือกบรรยากาศที่ต้องการภายใต้ [เลือกบรรยากาศ] ใน [อัตโนมัติ/เลือก]

รายละเอียดรายการเมนู

 **บุคคล:**
เบลอลากหลักและปรับวัตถุให้คมชัด ปรับเน้นโทนสีผิวอย่างนุ่มนวล



 **กีฬา:**
ถ่ายภาพวัตถุเคลื่อนไหวด้วยชัตเตอร์ความเร็วสูง เพื่อให้วัตถุปรากฏเหมือนหยุดนิ่ง ผลิตรักซ์จะถ่ายภาพอย่างต่อเนื่อง เมื่อกดปุ่มชัตเตอร์



 **มาโคร:**
ถ่ายภาพระยะใกล้ของวัตถุ เช่น ดอกไม้ แมลง อาหาร หรือสิ่งของชิ้นเล็กๆ



 **วิว:**
ถ่ายภาพที่ครอบคลุมทุกระยะของฉากในภาพ เพื่อให้ได้ภาพที่มีโฟกัสคมชัดและสีสันสดใส



ตะวันตกดิน:

ถ่ายภาพสีแดงของดวงอาทิตย์ตกได้อย่างสวยงาม



ทิวทัศน์กลางคืน:

ถ่ายภาพกลางคืนโดยไม่สูญเสียสภาพบรรยากาศความมืด









บุคคลกลางคืน:

ถ่ายภาพบุคคลกลางคืนโดยใช้แฟลช (แยกจำหน่าย)



หากต้องการปรับภาพ ไม่ว่าจะเป็นความสว่าง โทนสี เป็นต้น ( รูปแบบภาพของฉัน)

ให้ปิดหน้าจอไปทางด้านซ้ายหรือขวาเพื่อแสดงไอคอนฟังก์ชันสัมผัสบนหน้าจอถ่ายภาพ และแตะที่  (การปรับภาพ) ท่านสามารถตั้งค่า  (ปรับเบลอฉากหลัง)  (ความสว่าง)  (สี) และ  [ สร้างสรรค์ลวด] ตามความพอใจของท่านได้ แตะแต่ละไอคอนที่ด้านล่างของหน้าจอเพื่อตั้งค่าแต่ละรายการ

สำหรับรายละเอียด โปรดดูที่ “ **การปรับภาพในโหมดอัตโนมัติ (รูปแบบภาพของฉัน)** ”

หัวข้อที่เกี่ยวข้อง

- ไอคอนฟังก์ชันสัมผัส
- การปรับภาพในโหมดอัตโนมัติ (รูปแบบภาพของฉัน)
- สร้างสรรค์ลวด (ภาพนิ่ง/ภาพเคลื่อนไหว)

TP1001424097

กล้องดิจิทัลชนิดเปลี่ยนเลนส์ได้
ILCE-7CR α7CR

อัตโนมัติ/เลือก



ท่านสามารถเลือกความต้องการใช้ [อัตโนมัติอัจฉริยะ] หรือ [เลือกบรรยากาศ] เมื่อตั้งค่าปุ่มหมุนปรับโหมดเป็น **AUTO** (โหมดอัตโนมัติ) ในโหมดถ่ายภาพนิ่ง

1 MENU → (การถ่ายภาพ) → [โหมดถ่ายภาพ] → [อัตโนมัติ/เลือก] → รายการตั้งค่าที่ต้องการ

รายละเอียดรายการเมนู

อัตโนมัติอัจฉริยะ:

อนุญาตให้ท่านถ่ายภาพด้วยการตั้งค่าที่กำหนดไว้ให้กับกล้องโดยอัตโนมัติ

เลือกบรรยากาศ:

ให้ท่านถ่ายภาพด้วยค่าที่กำหนดไว้ล่วงหน้าตามบรรยากาศ (บุคคล/กีฬา/มาโคร/วิว/ตะวันตกดิน/ทิวทัศน์กลางคืน/บุคคลกลางคืน)

คำแนะนำ

- เนื่องจากตั้งค่า [จอเลือกโหมดถ่ายภาพ] เป็น [แสดง] ในโหมดการตั้งค่าเริ่มต้น หากท่านตั้งค่าปุ่มหมุนปรับโหมดเป็น **AUTO** (โหมดอัตโนมัติ) ในโหมดถ่ายภาพนิ่ง หน้าจอการเลือกโหมดถ่ายภาพหนึ่งจะแสดงขึ้นเพื่อให้ท่านเลือกโหมดถ่ายภาพโดยไม่ต้องใช้ [อัตโนมัติ/เลือก]
- หากท่านต้องการสลับระหว่าง [อัตโนมัติอัจฉริยะ] กับ [เลือกบรรยากาศ] เมื่อตั้งค่าปุ่มหมุนปรับโหมดเป็น **AUTO** (โหมดอัตโนมัติ) ในโหมดถ่ายภาพนิ่ง ท่านสามารถเลือกโหมดถ่ายภาพด้วย [อัตโนมัติ/เลือก] โดยไม่ต้องใช้งานปุ่มหมุนปรับโหมด
- ท่านสามารถแสดงหน้าจอสำหรับ [อัตโนมัติ/เลือก] ผ่านการใช้งานต่อไปนี้ เมื่อตั้งค่าปุ่มหมุนปรับโหมดเป็น **AUTO** (โหมดอัตโนมัติ) ในโหมดถ่ายภาพนิ่ง:
 - แตะไอคอนฟังก์ชันสัมผัสบนหน้าจอถ่ายภาพนิ่ง
 - กดคีย์ที่ท่านได้กำหนด [โหมดถ่ายภาพ] ไว้ใน [ตั้งคีย์/ปุ่มหมุนเอง]
 - เลือก [โหมดถ่ายภาพ] ที่กำหนดไว้ในเมนูฟังก์ชันสำหรับโหมดถ่ายภาพนิ่ง

หัวข้อที่เกี่ยวข้อง

- [อัตโนมัติอัจฉริยะ](#)
- [เลือกบรรยากาศ](#)

TP1001424078

การปรับภาพในโหมดอัตโนมัติ (รูปแบบภาพของฉัน)

ท่านสามารถปรับปริมาณการเบลออกจากหลัง ความสว่างและโทนสีของภาพ และเลือกลักษณะสำเร็จรูปของภาพในโหมด [อัตโนมัติอัจฉริยะ] หรือ [เลือกบรรยากาศ] โดยใช้ไอคอนฟังก์ชันสัมผัสบนหน้าจอได้ ดังค่าต่อไปนี้ไว้ล่วงหน้า

- [ระบบสัมผัส]: [เปิด]
- [หน้าจอถ่ายภาพ] ภายใต้ [ตั้งค่าจอสัมผัส]:
 - ตั้งค่า [หน้าจอถ่ายภาพ] ไปที่ [เปิด]
 - ตั้งค่า [สัมผัสไอคอนส่วนท้าย] ไปที่ [เปิด]

1 แตะไอคอน (การปรับภาพ) บนหน้าจอถ่ายภาพในโหมด [อัตโนมัติอัจฉริยะ] หรือ [เลือกบรรยากาศ]

เปิดใช้งานการปรับภาพ

- หากต้องการปรับภาพตามความพอใจของท่าน ท่านจะต้องเปิดไอคอนฟังก์ชันสัมผัสให้แสดงบนหน้าจอล่วงหน้า หากไอคอนไม่แสดงขึ้นมา ให้ปิดหน้าจอไปทางด้านซ้ายหรือขวาเพื่อเปิดไอคอนให้แสดงขึ้นมา

สำหรับรายละเอียด โปรดดูที่ “ไอคอนฟังก์ชันสัมผัส”

2 ตั้งค่า (ปรับเบลออกจากหลัง) (ความสว่าง) (สี) และ [สร้างสรรค์รูป] ในฟุตเตอร์ (ด้านล่างของหน้าจอ) ตามค่าที่ต้องการ



- แตะ [AUTO] หรือกดปุ่ม  (ลบ) เพื่อกลับไปยังการตั้งค่าแบบอัตโนมัติของกล้อง

3 ถ่ายภาพ

- สามารถรีเซ็ตค่าที่ปรับไว้แล้วได้โดยการแตะไอคอน  (การปรับภาพ) การตั้งค่าถ่ายภาพแบบเดิมสำหรับ [อัตโนมัติอัจฉริยะ] หรือ [เลือกบรรยากาศ] จะถูกนำไปใช้

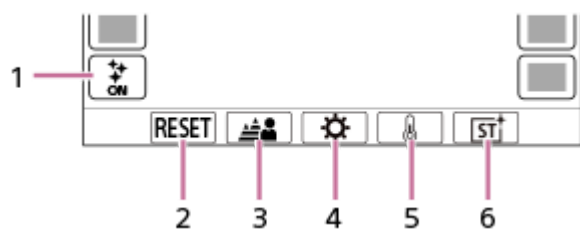

รายละเอียดของหน้าจอการปรับภาพ



1. ไอคอน  (การปรับภาพ)
2. RESET: รีเซ็ตการเปลี่ยนแปลงทั้งหมด
3. ปรับเบลออกจากหลัง: ตั้งค่าจาก [นอกโฟกัส] เป็น [ชัด] โดยใช้แถบเลื่อน
4. ความสว่าง: ตั้งค่าจาก [มืด] เป็น [สว่าง] โดยใช้แถบเลื่อน
5. สี: ตั้งค่าจาก [เย็น] เป็น [อบอุ่น] โดยใช้แถบเลื่อน
6.  สร้างสรรค์รูป: เลือก [อัตโนมัติ] ST PT NT VV VV2 FL IN SH BW หรือ SE

หมายเหตุ

- การปรับภาพจะไม่มีผลเมื่อท่านเปลี่ยนโหมดถ่ายภาพ หรือเมื่อท่านเริ่มบันทึกภาพเคลื่อนไหวในโหมดถ่ายภาพนิ่ง นอกจากนี้ การตั้งค่าที่ปรับแต่งไว้ก่อนหน้านี้อาจถูกรีเซ็ต

- ในโหมด [อัตโนมัติอัจฉริยะ] ฟังก์ชันระบบจำแนกบรรยากาศจะถูกบล็อกไว้เมื่อท่านเริ่มการปรับภาพและไอคอนโหมดถ่ายภาพเปลี่ยนเป็น  /  (ในระหว่างการปรับภาพ) บรรยากาศที่จำแนกไว้จะไม่ได้รับการอัปเดต แม้ว่าสภาพแวดล้อมในการถ่ายภาพจะเปลี่ยนไปในการปรับภาพก็ตาม
- หากท่านแตะหน้าจอขณะเปิดใช้งานฟังก์ชัน AE แบบสัมผัส การตั้งค่า  (ความสว่าง) จะปิดใช้งานชั่วคราว และระดับแสงจะถูกตั้งค่าตามความสว่างของพื้นที่ที่สัมผัส

หัวข้อที่เกี่ยวข้อง

- ระบบสัมผัส
- ตั้งค่าจอสัมผัส
- ไอคอนฟังก์ชันสัมผัส
- อัตโนมัติอัจฉริยะ
- เลือกระบรยากาศ
- สร้างสรรค์ลู่ (ภาพนิ่ง/ภาพเคลื่อนไหว)



TP1001424076

กล้องดิจิทัลชนิดเปลี่ยนเลนส์ได้
ILCE-7CR α7CR

โปรแกรมอัตโนมัติ

ให้ท่านถ่ายภาพโดยปรับระดับแสงอัตโนมัติ (ทั้งความเร็วชัตเตอร์และค่ารับแสง)

ท่านสามารถตั้งค่าฟังก์ชันถ่ายภาพ เช่น [ ISO]

- 1 ปรับปุ่มหมุนปรับภาพนิ่ง/ภาพเคลื่อนไหว/S&Q เป็นโหมดถ่ายภาพที่ต้องการ
 - หากท่านเลือก S&Q (สโลว์โมชัน/คริกโมชัน) ท่านสามารถเลือก [สโลและคริกโมชัน] หรือ [ โทม์แลปส์] บนหน้าจอ [ S&Q โหมดถ่ายภาพ] ได้
- 2 เลื่อนปุ่มหมุนปรับโหมดไปที่ P (โปรแกรมอัตโนมัติ)
- 3 ตั้งฟังก์ชันถ่ายภาพต่างๆ ตามที่ต้องการ
- 4 ปรับโฟกัสและถ่ายภาพวัตถุ

การปรับเลื่อนโปรแกรม (เฉพาะระหว่างการถ่ายภาพนิ่งเท่านั้น)

เมื่อไม่ใช่แฟลชแล้ว ท่านสามารถเปลี่ยนค่าความเร็วชัตเตอร์และรับแสง (ค่า F) พร้อมกันได้โดยไม่ต้องเปลี่ยนค่าระดับแสงที่กล้องตั้งไว้

หมุนปุ่มหมุนด้านหน้า/ปุ่มหมุนด้านหลัง L เพื่อเลือกค่ารับแสงและความเร็วชัตเตอร์พร้อมกัน

- “P” บนหน้าจอจะเปลี่ยนเป็น “P*” เมื่อท่านหมุนปุ่มหมุนด้านหน้า/ด้านหลัง L
- หากต้องการยกเลิกการปรับเลื่อนโปรแกรม ให้ตั้งค่าโหมดถ่ายภาพเป็นโหมดอื่นที่ไม่ใช่ [โปรแกรมอัตโนมัติ] หรือปิดกล้อง

หมายเหตุ

- การปรับเลื่อนโปรแกรมอาจจะไม่ถูกใช้งาน ทั้งนี้ขึ้นกับความสว่างของสภาพแวดล้อม
- ตั้งโหมดถ่ายภาพไปที่ตำแหน่งอื่นนอกเหนือจาก “P” หรือปิดสวิตช์เพื่อยกเลิกการตั้งค่าที่ท่านตั้ง
- เมื่อความสว่างเปลี่ยนไป ค่ารับแสง (ค่า F) และความเร็วชัตเตอร์จะเปลี่ยนตามโดยรักษาปริมาณการปรับเลื่อนเดิมเอาไว้

TP1001411536

กล้องดิจิทัลชนิดเปลี่ยนเลนส์ได้
ILCE-7CR α7CR

กำหนดค่ารับแสง

ท่านสามารถถ่ายภาพโดยปรับรับแสงทำให้ระยะในโฟกัสเปลี่ยนไป หรือปรับฉากหลังให้เบลอ

1 ปรับปุ่มหมุนปรับภาพนิ่ง/ภาพเคลื่อนไหว/S&Q เป็นโหมดถ่ายภาพที่ต้องการ

- หากท่านเลือก S&Q (สโลว์โมชัน/คริกโมชัน) ท่านสามารถเลือก [สโลและคริกโมชัน] หรือ [ โทม์แลปส์] บนหน้าจอ [ S&Q โหมดถ่ายภาพ] ได้

2 เลื่อนปุ่มหมุนปรับโหมดไปที่ A (กำหนดค่ารับแสง)

3 เลือกค่าที่ต้องการโดยหมุนปุ่มหมุนด้านหน้า/ปุ่มหมุนด้านหลัง L

- ค่า F น้อยลง: วัตถุจะอยู่ในโฟกัส แต่สิ่งอื่นที่อยู่หน้าหรือหลังวัตถุจะเบลอ
- ค่า F สูงขึ้น: วัตถุรวมถึงสิ่งที่อยู่เบื้องหน้าและเบื้องหลังจะชัดทั้งหมด
- หากค่ารับแสงที่ท่านตั้งไว้ไม่สามารถให้ระดับแสงที่เหมาะสมได้ ความเร็วชัตเตอร์บนหน้าจอถ่ายภาพจะกะพริบ ในกรณีนี้ ให้เปลี่ยนค่ารับแสง

4 ปรับโฟกัสและถ่ายภาพวัตถุ

ความเร็วชัตเตอร์จะถูกปรับอัตโนมัติเพื่อให้ได้ระดับแสงที่เหมาะสม

หมายเหตุ

- ความสว่างของภาพบนหน้าจออาจจะแตกต่างจากภาพจริงที่ถ่ายได้

หัวข้อที่เกี่ยวข้อง

- [ตรวจสอบรูรับแสง](#)

TP1001411518

กล้องดิจิทัลชนิดเปลี่ยนเลนส์ได้
ILCE-7CR α7CR

กำหนดชัดเตอร์

ท่านสามารถถ่ายภาพนิ่งด้วยเอฟเฟ็คอื่นๆ สำหรับวัตถุที่มีการเคลื่อนไหว หรือบันทึกภาพเคลื่อนไหวที่มีการเคลื่อนไหวที่เองตามธรรมชาติได้ โดยการปรับความเร็วชัดเตอร์

- 1 **ปรับปุ่มหมุนปรับภาพนิ่ง/ภาพเคลื่อนไหว/S&Q เป็นโหมดถ่ายภาพที่ต้องการ**
 - หากท่านเลือก S&Q (สโลว์โมชัน/คริกโมชัน) ท่านสามารถเลือก [สโลและคริกโมชัน] หรือ [📷 โหมดถ่ายภาพ] บนหน้าจอ [S&Q โหมดถ่ายภาพ] ได้
- 2 **เลื่อนปุ่มหมุนปรับโหมดไปที่ S (กำหนดชัดเตอร์)**
- 3 **เลือกค่าที่ต้องการโดยหมุนปุ่มหมุนด้านหน้า/ปุ่มหมุนด้านหลัง L**
 - ถ้าหากไม่สามารถปรับให้ได้ระดับแสงที่เหมาะสมหลังตั้งค่า ค่ารับแสงบนหน้าจอถ่ายภาพจะกะพริบ หากเกิดกรณีดังกล่าวขึ้น ให้เปลี่ยนความเร็วชัดเตอร์
- 4 **ปรับโฟกัสและถ่ายภาพวัตถุ**

ค่ารับแสงจะถูกปรับโดยอัตโนมัติเพื่อให้ได้ระดับแสงที่เหมาะสม

คำแนะนำ

- ใช้ขาตั้งกล้องเพื่อป้องกันกล้องสั่นเมื่อท่านเลือกความเร็วชัดเตอร์ต่ำ
- เมื่อถ่ายภาพการเล่นกีฬาภายในร่ม ให้ตั้งค่าความไวแสง ISO ให้สูงขึ้น

หมายเหตุ

- ตัวแสดงเตือน SteadyShot จะไม่ปรากฏในโหมด [กำหนดชัดเตอร์]
- เมื่อตั้งค่า [NR ที่ชัดเตอร์ช้า] ไว้ที่ [เปิด] และความเร็วชัดเตอร์ตั้งไว้ที่ 1 วินาทีหรือนานกว่า โดยตั้งค่า [ชนิดของชัดเตอร์] เป็นค่าที่ไม่ใช่ [ชัดเตอร์อิเล็กทรอนิกส์ทอ] การลดจุดรวมจะทำงานหลังจากถ่ายภาพเป็นเวลานานเท่ากับระยะเวลาที่เปิดชัดเตอร์ อย่างไรก็ตาม ท่านไม่สามารถถ่ายภาพได้อีกขณะที่ระบบลดจุดรวมกำลังทำงาน
- ความสว่างของภาพบนหน้าจออาจจะแตกต่างจากภาพจริงที่ถ่ายได้

หัวข้อที่เกี่ยวข้อง

- [NR ที่ชัดเตอร์ช้า](#)

TP1001385297

ปรับระดับแสงเอง

ท่านสามารถถ่ายภาพโดยใช้การตั้งค่าระดับแสงที่ต้องการโดยปรับทั้งความเร็วชัตเตอร์และค่ารับแสง

1 ปรับปุ่มหมุนปรับภาพนิ่ง/ภาพเคลื่อนไหว/S&Q เป็นโหมดถ่ายภาพที่ต้องการ

- หากท่านเลือก S&Q (สโลว์โมชัน/คริกโมชัน) ท่านสามารถเลือก [สโลและคริกโมชัน] หรือ [🌀 โทม์แลปส์] บนหน้าจอ [S&Q โหมดถ่ายภาพ] ได้

2 เลื่อนปุ่มหมุนปรับโหมดไปที่ M (ปรับระดับแสงเอง)

3 เลือกค่ารับแสงที่ต้องการโดยหมุนปุ่มหมุนด้านหน้า เลือกค่าความเร็วชัตเตอร์ที่ต้องการโดยหมุนปุ่มหมุนด้านหลัง L

- ท่านสามารถตั้งค่าได้ว่าจะให้ปุ่มหมุนใดเปลี่ยนค่ารับแสงและความเร็วชัตเตอร์โดยใช้ [📷 ตั้งคีย์/ปุ่มหมุนเอง] หรือ [▶▶ ตั้งคีย์/ปุ่มหมุนเอง]
- รวมทั้งยังสามารถตั้งค่า [📷 ISO] ไว้ที่ [ISO AUTO] ในโหมดตั้งระดับแสงเองได้ด้วย ค่า ISO จะเปลี่ยนโดยอัตโนมัติเพื่อให้ได้ระดับแสงที่เหมาะสมโดยใช้ค่ารับแสงและความเร็วชัตเตอร์ที่ท่านได้ตั้งไว้
- เมื่อตั้งค่า [📷 ISO] ไว้ที่ [ISO AUTO] ตัวแสดงค่า ISO จะกะพริบถ้าค่าที่ท่านตั้งไว้ไม่เหมาะสมกับระดับแสง ในกรณีนี้ ให้เปลี่ยนความเร็วชัตเตอร์หรือค่ารับแสง
- เมื่อตั้งค่า [📷 ISO] ไว้ที่ค่าอื่นซึ่งไม่ใช่ [ISO AUTO] ให้ใช้ "M.M." (วัดแสงแบบแมนนวล)* เพื่อตรวจสอบค่าระดับแสง
ไปทางด้าน +: ภาพสว่างขึ้น
ไปทางด้าน -: ภาพจะมีดลง

0: ค่าระดับแสงที่เหมาะสมจากการวิเคราะห์ของกล้อง

* แสดงค่าต่ำกว่า/สูงกว่าค่ารับแสงที่เหมาะสม ค่าจะแสดงขึ้นเป็นตัวเลขบนจอภาพและมีตัวแสดงการวัดที่ช่องมองภาพ

4 ปรับโฟกัสและถ่ายภาพวัตถุ

คำแนะนำ

- ท่านสามารถเปลี่ยนความเร็วชัตเตอร์ร่วมกับค่ารับแสง (ค่า F) ได้โดยไม่ต้องเปลี่ยนค่าระดับแสงที่ตั้งไว้โดยการกดคีย์ที่ท่านกำหนด [กดค้าง ล็อคAEL] หรือ [ปิดเปิดล็อคAEL] ไว้โดยใช้ [📷 ตั้งคีย์/ปุ่มหมุนเอง] หรือ [▶▶ ตั้งคีย์/ปุ่มหมุนเอง] และหมุนปุ่มหมุนด้านหน้าหรือปุ่มหมุนด้านหลัง (ปรับเลื่อนเอง)

หมายเหตุ

- ตัวแสดงการวัดแสงแบบแมนนวลจะไม่ปรากฏขึ้นเมื่อตั้งค่า [📷 ISO] ไว้ที่ [ISO AUTO]
- เมื่อปริมาณแสงแวดล้อมสูงเกินช่วงการวัดแสงของวัดแสงแบบแมนนวล ตัวแสดงการวัดแสงแบบแมนนวลจะกะพริบ
- ตัวเตือน SteadyShot จะไม่ปรากฏในโหมดปรับระดับแสงเอง
- ความสว่างของภาพบนหน้าจออาจจะแตกต่างจากภาพจริงที่ถ่ายได้

หัวข้อที่เกี่ยวข้อง

- ISO (ภาพนิ่ง/ภาพเคลื่อนไหว)
- ถ่ายภาพโดยเปิดหน้ากล้องนาน

กล้องดิจิทัลชนิดเปลี่ยนเลนส์ได้
ILCE-7CR α7CR

ถ่ายภาพโดยเปิดหน้ากล้องนาน

ท่านสามารถถ่ายภาพการเคลื่อนไหวของวัตถุที่เคลื่อนไหวด้วยการเปิดหน้ากล้องนานๆ การถ่ายภาพโดยเปิดหน้ากล้องนานเหมาะสำหรับถ่ายภาพเส้นแสงดาว ดอกไม้ไฟ ฯลฯ

- 1 ปรับปุ่มหมุนปรับภาพนิ่ง/ภาพเคลื่อนไหว/S&Q เป็น  (ภาพนิ่ง) เพื่อเลือกโหมดถ่ายภาพนิ่ง
- 2 เลื่อนปุ่มหมุนปรับโหมดไปที่ M (ปรับระดับแสงเอง)
- 3 หมุนปุ่มหมุนด้านหลัง L ตามเข็มนาฬิกาจนกระทั่ง [BULB] ปรากฏขึ้น
- 4 เลือกค่ารูรับแสง (ค่า F) โดยใช้ปุ่มหมุนด้านหน้า
- 5 กดปุ่มชัตเตอร์ลงครึ่งหนึ่งเพื่อปรับโฟกัส
- 6 กดปุ่มชัตเตอร์ลงค้างไว้นานเท่าระยะเวลาที่ต้องการถ่ายภาพ
เซ็นเซอร์ภาพจะได้รับแสงตลอดเวลาที่ชัตเตอร์ถูกกด

คำแนะนำ

- เมื่อถ่ายภาพดอกไม้ไฟ ฯลฯ ให้โฟกัสที่ระยะอนันต์ในโหมดโฟกัสด้วยตัวเอง หากท่านใช้เลนส์ที่จุดอนันต์ไม่ชัดเจน ให้ปรับโฟกัสไปที่ดอกไม้ไฟ ในบริเวณที่ท่านต้องการโฟกัสล่วงหน้า
- ในการถ่ายภาพ Bulb โดยไม่ทำให้คุณภาพของภาพถ่ายลดลง เราขอแนะนำให้ท่านเริ่มถ่ายภาพขณะที่กล้องยังเย็นอยู่
- ขณะถ่ายภาพโดยเปิดหน้ากล้องนาน ภาพมีแนวโน้มที่จะเบลอ ขอแนะนำให้ท่านใช้ขาตั้งกล้อง รีโมทคอนโทรล Bluetooth (แยกจำหน่าย) หรือ รีโมทคอนโทรลที่มีฟังก์ชันล็อค (แยกจำหน่าย) เมื่อใช้รีโมทคอนโทรล Bluetooth ท่านสามารถเริ่มการถ่ายแบบเปิดหน้ากล้องนานได้โดยการกดปุ่มชัตเตอร์ที่รีโมทคอนโทรล หากต้องการหยุดถ่ายภาพโดยเปิดหน้ากล้องนาน ให้กดปุ่มชัตเตอร์บนรีโมทคอนโทรลอีกครั้ง

หมายเหตุ

- ยิ่งเปิดรับแสงนาน จุดรวมบนภาพก็จะยิ่งมีมากขึ้น
- ท่านไม่สามารถตั้งความเร็วชัตเตอร์เป็น [BULB] ในสถานการณ์ต่อไปนี้:
 - เมื่อตั้งโหมดขับเคลื่อนไว้ดังนี้:
 - [ถ่ายภาพต่อเนื่อง]
 - [ตั้งเวลา (ต่อเนื่อง)]
 - [क्रमต่อเนื่อง]
 - [ชนิดของชัตเตอร์] ถูกตั้งไว้ที่ [ชัตเตอร์อิเล็กทรอนิกส์]
 - [โหมดไร้เสียง] ภายใต้อีก [ ตั้งค่าโหมดไร้เสียง] ตั้งค่าเป็น [เปิด]

หากท่านใช้ฟังก์ชันที่กล่าวมาด้านบน เมื่อตั้งความเร็วชัตเตอร์ไว้ที่ [BULB] ความเร็วชัตเตอร์จะถูกตั้งค่าไว้ชั่วคราวที่ 30 วินาที

หัวข้อที่เกี่ยวข้อง

- [ปรับระดับแสงเอง](#)

กล้องดิจิทัลชนิดเปลี่ยนเลนส์ได้
ILCE-7CR α7CR

ตั้งค่าตั้งเวลา BULB



ท่านสามารถตั้งเวลาเปิดรับแสงเป็นขั้นๆ ละ 1 วินาทีในการถ่ายภาพโดยเปิดหน้ากล้องนาน วิธีนี้ช่วยอำนวยความสะดวกในการถ่ายภาพแบบเปิดรับแสงนานซึ่งจะมีการกำหนดระยะเวลาเปิดรับแสงไว้ล่วงหน้า

1 MENU → (ระดับแสง/สี) → [รับแสง] → [ตั้งค่าตั้งเวลา BULB] → ค่าที่ต้องการ

รายละเอียดรายการเมนู

ตั้งเวลา BULB:

เมื่อดังค่าเป็น [เปิด] จะมีการเปิดรับแสงตลอดระยะเวลาที่ตั้งค่าไว้ใน [เวลาเปิดรับแสง] เมื่อดังค่าเป็น [ปิด] จะมีการถ่ายภาพโดยเปิดหน้ากล้องนานแบบปกติ และจะเปิดรับแสงตราบเท่าที่กดปุ่มชัตเตอร์ไว้ (เปิด/ปิด)

เวลาเปิดรับแสง:

ตั้งเวลาเปิดรับแสงเป็นขั้นๆ ละ 1 วินาที (2 วินาที ถึง 900 วินาที)

คำแนะนำ

- เมื่อดังค่า [ตั้งเวลา BULB] ไว้ที่ [เปิด] จะมีการแสดงการนับถอยหลังจนถึงสิ้นสุดเวลาเปิดรับแสง เมื่อดังค่าเป็น [ปิด] จะมีการแสดงเวลาเปิดรับแสงที่ผ่านไป
- หากต้องการหยุดการถ่ายภาพโดยเปิดหน้ากล้องนานในระหว่างช่วงเวลาเปิดรับแสงที่ตั้งไว้ใน [เวลาเปิดรับแสง] ให้กดปุ่มชัตเตอร์บนกล้องหรือรีโมทคอนโทรล

หัวข้อที่เกี่ยวข้อง

- ถ่ายภาพโดยเปิดหน้ากล้องนาน

TP1001422636

กล้องดิจิทัลชนิดเปลี่ยนเลนส์ได้
ILCE-7CR α7CR

ชนิดควบคุมรับแสง



หากท่านปรับปุ่มหมุนปรับโหมดเป็น P/A/S/M ท่านจะสามารถเลือกวิธีการตั้งค่าระดับแสง (ความเร็วชัตเตอร์ รูรับแสง และความไวแสง ISO) ระหว่างการถ่ายภาพเคลื่อนไหวได้ ด้วย [โหมด P/A/S/M] ท่านจะสามารถเลือกโหมดปรับระดับแสงโดยใช้ P/A/S/M บนปุ่มหมุนปรับโหมดได้ เมื่อใช้ [โหมดรับแสงที่ปรับ] ท่านสามารถสลับระหว่างการตั้งค่าอัตโนมัติและด้วยตัวเองแยกกันสำหรับค่ารูรับแสง ความเร็วชัตเตอร์ และความไวแสง ISO ได้ เช่นเดียวกับระบบควบคุมค่าระดับแสงของกล้องระดับมืออาชีพ

1 MENU → (การถ่ายภาพ) → [โหมดถ่ายภาพ] → [ชนิดควบคุมรับแสง] → ค่าที่ต้องการ

รายละเอียดรายการเมนู

โหมด P/A/S/M:

เลือกโหมดปรับระดับแสงที่ต้องการจาก [โปรแกรมอัตโนมัติ], [กำหนดค่ารูรับแสง], [กำหนดชัตเตอร์] และ [ปรับระดับแสงเอง]

โหมดรับแสงที่ปรับ:

ตั้งค่ารูรับแสง ความเร็วชัตเตอร์ และความไวแสง ISO โดยอัตโนมัติ (อัตโนมัติ) หรือด้วยตัวเอง (แมนนวล)

ท่านสามารถสลับระหว่างการตั้งค่าอัตโนมัติและด้วยตัวเองโดยใช้คีย์กำหนดเองซึ่งได้กำหนดหน้าที่ไว้แล้ว หรือเปลี่ยนค่ารูรับแสง ความเร็วชัตเตอร์ และความไวแสง ISO โดยการหมุนปุ่มหมุนด้านหน้า, ปุ่มหมุนด้านหลัง L, ปุ่มหมุนด้านหลัง R และปุ่มควบคุม

หมายเหตุ

- แม้แต่ในกรณีที่ปรับ [ชนิดควบคุมรับแสง] เป็น [โหมดรับแสงที่ปรับ] เมื่อท่านถ่ายภาพเคลื่อนไหวโดยกดปุ่ม MOVIE (ภาพเคลื่อนไหว) ในโหมดการถ่ายภาพนิ่ง ภาพเคลื่อนไหวจะถูกถ่ายในโหมดปรับระดับแสงที่เลือกด้วยปุ่มหมุนปรับโหมด

หัวข้อที่เกี่ยวข้อง

- ตั้งค่าสลับอัตโนมัติ/แมน

TP1001417535

กล้องดิจิทัลซนิตเปลี่ยนเลนส์ได้
ILCE-7CR α7CR

ตั้งค่าสลับอัตโนมัติ/แมน



เมื่อถ่ายภาพเคลื่อนไหว ท่านสามารถสลับระหว่างการตั้งค่าอัตโนมัติและด้วยตัวเองแยกกันสำหรับรับแสง ความเร็วชัตเตอร์ และความไวแสง ISO ได้ เช่นเดียวกับระบบควบคุมค่าระดับแสงของกล้องระดับมืออาชีพ ตั้งค่า [ชนิดควบคุมรับแสง] ไปที่ [โหมดรับแสงที่ปรับ] ว่างล่วงหน้า

1 MENU → (ระดับแสง/สี) → [รับแสง] → [ตั้งค่าสลับอัตโนมัติ/แมน] → รายการตั้งค่าที่ต้องการ

รายละเอียดรายการเมนู

สลับอัตโนมัติ/แมน Av:

สลับค่ารับแสงระหว่าง [อัตโนมัติ] และ [แมนนวล]

สลับอัตโนมัติ/แมน Tv:

สลับค่าความเร็วชัตเตอร์ระหว่าง [อัตโนมัติ] และ [แมนนวล]

สลับอัตโนมัติ/แมน ISO:

สลับค่าความไวแสง ISO ระหว่าง [อัตโนมัติ] และ [แมนนวล]

การสลับระหว่าง [อัตโนมัติ] และ [แมนนวล] โดยใช้คีย์ที่กำหนดเอง

เมื่อตั้งค่า [ชนิดควบคุมรับแสง] เป็น [โหมดรับแสงที่ปรับ] ฟังก์ชันต่อไปนี้จะถูกกำหนดให้กับคีย์ที่กำหนดเองในระหว่างการบันทึกภาพเคลื่อนไหว

- [อัตโนมัติ/แมนนวล Av]: ปุ่ม C1 (กำหนดเอง 1)
- [อัตโนมัติ/แมนนวล Tv]: ปุ่ม C2 (กำหนดเอง 2)
- [อัตโนมัติ/แมนนวล ISO]: ปุ่ม AF-ON (AF On)

แต่ละครั้งที่ท่านกดคีย์ที่กำหนดเองแต่ละคีย์ค้างไว้ ค่ารับแสง ความเร็วชัตเตอร์ หรือความไวแสง ISO จะสลับระหว่าง [อัตโนมัติ] และ [แมนนวล]

เมื่อเลือก [แมนนวล] จะสามารถล็อคค่าต่างๆ ได้โดยการกดคีย์นั้นๆ ท่านสามารถใช้ฟังก์ชันนี้ป้องกันไม่ให้ค่าต่างๆ ถูกเปลี่ยนโดยไม่ได้ตั้งใจ

เมื่อเลือก [อัตโนมัติ] ค่าระดับแสงจะได้รับการกำหนดอย่างเหมาะสมโดยอัตโนมัติ และเมื่อเลือก [แมนนวล] จะสามารถตั้งค่ารับแสง ความเร็วชัตเตอร์ และความไวแสง ISO โดยใช้ปุ่มหมุนต่อไปนี้

- ค่ารับแสง: ปุ่มหมุนด้านหน้า
- ความเร็วชัตเตอร์: ปุ่มควบคุม
- ความไวแสง ISO: ปุ่มหมุนด้านหลัง L

หมายเหตุ

- เมื่อท่านตั้งค่ารับแสงโดยใช้แหวนปรับรับแสงของเลนส์ ค่าที่แหวนปรับรับแสงจะมีความสำคัญสูงกว่าค่าของปุ่มหมุน

หัวข้อที่เกี่ยวข้อง

- ชนิดควบคุมรับแสง

กล้องดิจิทัลชนิดเปลี่ยนเลนส์ได้
ILCE-7CR α7CR

โหมดถ่ายภาพ (S&Q/ไทม์แลปส์)



เลือกว่าต้องการถ่ายภาพเคลื่อนไหวแบบสโลว์โมชันและคริกโมชันหรือว่าภาพเคลื่อนไหวแบบไทม์แลปส์ เมื่อตั้งค่าปุ่มหมุนปรับภาพนิ่ง/ภาพเคลื่อนไหว/S&Q เป็น S&Q

การตั้งค่าและความเร็วในการแสดงภาพสำหรับการบันทึกแบบสโลว์โมชันและคริกโมชันสามารถเปลี่ยนแปลงได้ใน [S&Q] ตั้งค่าสโลว์และคริก] การตั้งค่าและรอบระยะเวลาสำหรับการบันทึกแบบไทม์แลปส์สามารถเปลี่ยนแปลงได้ใน [🔄 ตั้งค่าไทม์แลปส์]

1 MENU → (การถ่ายภาพ) → [โหมดถ่ายภาพ] → [S&Q] โหมดถ่ายภาพ] → รายการตั้งค่าที่ต้องการ

- เมื่อตั้งค่า [จ่อเลือกโหมดถ่ายภาพ] เป็น [แสดง] ท่านสามารถแสดงหน้าจอ [S&Q] โหมดถ่ายภาพ] ได้เพียงแค่ปรับปุ่มหมุนปรับภาพนิ่ง/ภาพเคลื่อนไหว/S&Q เป็น S&Q

รายละเอียดรายการเมนู

สโลว์และคริกโมชัน:

ให้ท่านถ่ายภาพเคลื่อนไหวแบบสโลว์โมชัน/คริกโมชัน

🔄ไทม์แลปส์:

ให้ท่านถ่ายภาพเคลื่อนไหวแบบไทม์แลปส์

หัวข้อที่เกี่ยวข้อง

- ตั้งค่าสโลว์และคริก
- ตั้งค่าไทม์แลปส์
- จ่อเลือกโหมดถ่ายภาพ

TP1001424059

ตั้งเวลา (ภาพเคลื่อนไหว)



ท่านสามารถเริ่มถ่ายภาพด้วยระบบตั้งเวลาเมื่อทำการบันทึกภาพเคลื่อนไหว

- 1 กด / (โหมดชัตเตอร์เคลื่อน) ของปุ่มควบคุม**

หน้าจอการตั้งค่า [ตั้งเวลา] จะปรากฏขึ้น

 - ท่านสามารถกำหนดโหมดชัตเตอร์เคลื่อนโดยเลือก MENU → (การถ่ายภาพ) → [ตั้งเวลา] → [ตัวเลือกถ่ายภาพ] ได้เช่นกัน
- 2 เลือก [เปิด] โดยใช้ปุ่มควบคุมแล้วตั้งเวลานับถอยหลังที่ต้องการ**

 - หน่วงเวลาก่อนเริ่มบันทึกภาพ: ตั้งเวลาที่นับจนกว่าจะเริ่มบันทึกภาพเคลื่อนไหว (3 วินาที/5 วินาที/10 วินาที)
 - การทำซ้ำ: ตั้งว่าจะตั้งเวลาถ่ายภาพเคลื่อนไหวซ้ำหรือไม่ (ทำซ้ำ/ครั้งเดียว)
หากท่านเลือก [ทำซ้ำ] จะมีการเปิดใช้งานระบบตั้งเวลาถ่ายภาพเคลื่อนไหวซ้ำๆ แม้ว่าจะเสร็จสิ้นการบันทึกภาพเคลื่อนไหวแล้ว หากท่านเลือก [ครั้งเดียว] จะมีการยกเลิกระบบตั้งเวลาถ่ายภาพเคลื่อนไหวหลังเสร็จสิ้นการบันทึกภาพเคลื่อนไหว และกล้องจะกลับสู่โหมดสถานะพร้อมบันทึกภาพเคลื่อนไหว
- 3 ปรับโฟกัสแล้วกดปุ่ม MOVIE (ภาพเคลื่อนไหว)**

เมื่อมีการนับถอยหลังบนหน้าจอสถานะพร้อมบันทึก โฟระบบตั้งเวลาจะกะพริบ มีเสียงบีป และการบันทึกจะเริ่มขึ้นหลังจากจำนวนวินาทีที่กำหนดได้ผ่านไปแล้ว

 - กดปุ่ม MOVIE อีกครั้งเพื่อสิ้นสุดการบันทึก

รายละเอียดรายการเมนู

เปิด:

ใช้ฟังก์ชันระบบตั้งเวลาถ่ายภาพเคลื่อนไหว

ปิด:

ไม่ใช่ฟังก์ชันระบบตั้งเวลาถ่ายภาพเคลื่อนไหว

คำแนะนำ

- หากต้องการหยุดการนับถอยหลังของระบบตั้งเวลา ให้กดปุ่ม MOVIE อีกครั้งหรือกดปุ่มที่ได้กำหนดฟังก์ชัน [ตั้งเวลา] ไว้

หมายเหตุ

- หากท่านกดปุ่ม MOVIE ในโหมดถ่ายภาพนิ่งเพื่อเริ่มบันทึกภาพเคลื่อนไหว [ตั้งเวลา] จะไม่ทำงาน

กล้องดิจิทัลชนิดเปลี่ยนเลนส์ได้
ILCE-7CR α7CR

ตั้งค่าจัดเฟรมอัตโนมัติ



ขณะบันทึกภาพเคลื่อนไหวหรือทำการสตรีม กล้องจะเปลี่ยนองค์ประกอบโดยอัตโนมัติด้วยการติดตามและครอบตัดวัตถุที่จำแนกได้แม้จะมีการแก้ไขกล้องแล้วก็ตาม ท่านสามารถถ่ายภาพด้วยการทำงานของกล้องได้ (การถ่ายภาพเฟรมอัตโนมัติ) ท่านสามารถกำหนดระยะเวลาในการเริ่มถ่ายภาพด้วย [การจัดเฟรมอัตโนมัติ] ขนาดของวัตถุบนหน้าจอ เป็นต้น ไม่สามารถใช้งานฟังก์ชันนี้ระหว่างการถ่ายภาพสโลว์โมชัน/คริกโมชันหรือการถ่ายภาพแบบใหม่แลปส์ได้

1 MENU → (การถ่ายภาพ) → [ตัวเลือกถ่ายภาพ] → [ตั้งค่าจัดเฟรมอัตโนมัติ] → [การจัดเฟรมอัตโนมัติ] → [เปิด]

2 MENU → (การถ่ายภาพ) → [ตัวเลือกถ่ายภาพ] → [ตั้งค่าจัดเฟรมอัตโนมัติ] → เลือกรายการที่ต้องการตั้งค่า จากนั้นเลือกค่าที่ต้องการ

3 เริ่มการถ่ายภาพหรือการสตรีม

- กรอบการครอบตัดจะแสดงบนหน้าจอภาพและติดตามการเคลื่อนที่ของวัตถุ
- เมื่อตั้งค่า [ระบบสัมผัส] เป็น [เปิด] ท่านสามารถเลือกวัตถุของการจัดเฟรมอัตโนมัติโดยใช้การสั่งงานด้วยการสัมผัส

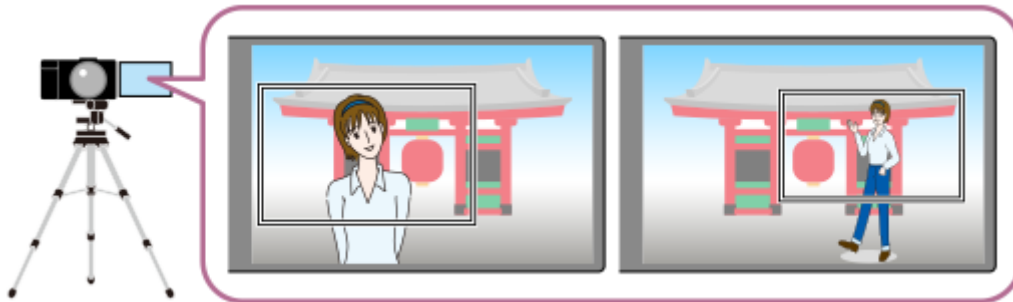

รายละเอียดรายการเมนู

การจัดเฟรมอัตโนมัติ:

ตั้งค่าว่าจะทำการถ่ายภาพเฟรมอัตโนมัติหรือไม่ เมื่อเลือก [เปิด] องค์ประกอบจะถูกตั้งค่าโดยอัตโนมัติเพื่อให้บุคคลที่รับรู้ไว้หรือวัตถุที่ติดตามการสัมผัสอยู่ตรงกลางของหน้าจอ ([เปิด]/[ปิด])

โหมดทำงานจัดเฟรม:

ตั้งค่าวิธีการเริ่มใช้งานและวิธีการสั่งงานสำหรับ [การจัดเฟรมอัตโนมัติ]

- **เริ่มเมื่อติดตาม** : การจัดเฟรมอัตโนมัติจะเริ่มพร้อมกับการติดตามที่เริ่มต้นด้วยการติดตามแบบสัมผัส เป็นต้น
- **เริ่มอัตโนมัติ** : การจัดเฟรมอัตโนมัติจะเริ่มต้นเมื่อรับรู้วัตถุได้
- **เริ่มอัตโนมัติ (15 วิ)** : เมื่อรับรู้วัตถุ กล้องจะทำซ้ำการทำงานของกล้องที่สลับไปมาระหว่างมุมมองที่ครอบตัดกับมุมมองเต็มทุกช่วง 15 วินาทีได้อย่างราบรื่น
- **เริ่มอัตโนมัติ (30 วิ)** : เมื่อรับรู้วัตถุ กล้องจะทำซ้ำการทำงานของกล้องที่สลับไปมาระหว่างมุมมองที่ครอบตัดกับมุมมองเต็มทุกช่วง 30 วินาทีได้อย่างราบรื่น

ระดับการตัดขอบ:

ตั้งค่าขนาดของวัตถุที่แสดงภายในเฟรมที่ครอบตัดหลังจากมีการรับรู้วัตถุ ([ระดับการตัดขอบใหญ่]/[ระดับการตัดขอบกลาง]/[ระดับการตัดขอบเล็ก])

เมื่อตั้งค่า [] เป้าหมายการรับรู้ เป็น [มนุษย์] ขนาดเฟรมที่ครอบตัดจะเปลี่ยนตามเฟรมการรับรู้แบบไดนามิก หากตั้งค่า [] เป้าหมายการรับรู้ เป็นรายการอื่นที่ไม่ใช่ [มนุษย์] ขนาดเฟรมที่ครอบตัดจะถูกบล็อกไว้

ความเร็วติดตามเฟรม:

ตั้งค่าความเร็วในการติดตามวัตถุให้กับการทำงานของกล้อง (1 ถึง 5)

บันทึก/สตาปเคลื่อน:

ตั้งค่าว่ามีภาพที่บันทึกไว้บนการ์ดหน่วยความจำและภาพที่ส่งผ่าน USB สตรีมมิ่งเป็นภาพจัดเฟรมอัตโนมัติหรือภาพเต็มมุม ([ตัดขอบ]/[ไม่ตัดขอบ])

เมื่อเลือก [ตัดขอบ] ภาพจัดเฟรมอัตโนมัติจะถูกบันทึกหรือสตรีมไว้

สัญญาณออก HDMI:

ตั้งค่าว่าภาพที่ส่งไปยัง HDMI เป็นภาพจัดเฟรมอัตโนมัติหรือภาพเต็มมุม ([ตัดขอบ]/[ไม่ตัดขอบ])

เมื่อเลือก [ตัดขอบ] ภาพจัดเฟรมอัตโนมัติจะถูกส่งออกไป

คำแนะนำ

- ฟังก์ชันการจัดเฟรมอัตโนมัติเป็นการทำงานของกล้องด้วยการครอบตัดภาพที่มีความละเอียดแบบ 4K เมื่อใช้ฟังก์ชันการจัดเฟรมอัตโนมัติ ขอแนะนำให้ท่านตั้งค่า [▶] รูปแบบไฟล์] ให้คุณภาพของภาพเป็น HD เพื่อป้องกันไม่ให้คุณภาพของภาพด้อยลงไป
- เมื่อตั้งค่าความเร็วชัตเตอร์ด้วยตัวเองและถ่ายภาพโดยใช้การจัดเฟรมอัตโนมัติ ขอแนะนำให้ท่านตั้งค่าความเร็วชัตเตอร์เร็วขึ้นเพื่อลดความเบลของวัตถุ
- เมื่อตั้งค่า [▶] บริเวณปรับโฟกัส] เป็น [กว้าง] วัตถุจะถูกปรับรูและจัดเฟรม เมื่อตั้งค่าเป็น [จุด] การจัดเฟรมจะดำเนินการรอบเฟรมแบบจุด ท่านยังสามารถเปลี่ยนตำแหน่งการครอบตัดด้วยการย้ายเฟรมแบบจุดระหว่างการถ่ายภาพได้เช่นกัน
- โดยการใช้แอปพลิเคชัน Creators' App ของสมาร์ทโฟน ท่านสามารถตรวจสอบสถานะการจัดเฟรมและดำเนินการสั่งงานด้วยการสัมผัสแม้จะอยู่ห่างกล้องก็ตาม
สำหรับข้อมูลเพิ่มเติมเกี่ยวกับวิธีการใช้งาน Creators' App โปรดไปที่หน้าสนับสนุนต่อไปนี้
<https://www.sony.net/ca/help/opr/>

หมายเหตุ

- การจัดเฟรมอัตโนมัติให้บริการเฉพาะโหมดการบันทึกภาพเคลื่อนไหวเท่านั้น
- แม้ว่าเมื่อตั้งค่า [การจัดเฟรมอัตโนมัติ] เป็น [เปิด] ก็ตาม จอภาพจะแสดงภาพแบบเต็มมุมภาพเสมอ และจะแสดงเฟรมที่ระบุพื้นที่ครอบตัดในระหว่างการถ่ายภาพที่จัดเฟรมอัตโนมัติ
- หากมีวัตถุที่รับรู้ไว้หลายรายการ จะกำหนดเป้าหมายเฉพาะวัตถุที่มีความสำคัญสูงสุดเท่านั้น
- ทั้งนี้ขึ้นอยู่กับที่ตั้งค่าสำหรับ [▶] รูปแบบไฟล์] และ [▶] ตั้งภาพเคลื่อนไหว] มุมภาพอาจเปลี่ยนเมื่อตั้งค่า [การจัดเฟรมอัตโนมัติ] เป็น [เปิด]

TP1001424063

กล้องดิจิทัลชนิดเปลี่ยนเลนส์ได้
ILCE-7CR α7CR

การเลือกวิธีโฟกัส (โหมดโฟกัส)



เลือกวิธีโฟกัสให้เหมาะกับการเคลื่อนไหวของวัตถุ

1 MENU → AF_{MF} (โฟกัส) → [AF/MF] → [โหมดโฟกัส] → ค่าที่ต้องการ

รายละเอียดรายการเมนู

AF-S AF ครั้งเดียว:

ผลิตภัณฑ์จะล็อคโฟกัส เมื่อปรับโฟกัสได้แล้ว ใช้โหมดนี้เมื่อวัตถุไม่เคลื่อนไหว

AF-A AF อัตโนมัต:

[AF ครั้งเดียว] และ [AF ต่อเนื่อง] จะสลับตามการเคลื่อนที่ของวัตถุ เมื่อกดปุ่มชัตเตอร์ลงครึ่งหนึ่ง ผลิตภัณฑ์จะล็อคโฟกัสเมื่อกำหนดแล้วว่าวัตถุไม่เคลื่อนไหว หรือโฟกัสต่อเมื่อวัตถุเคลื่อนไหวแล้ว ในระหว่างการถ่ายต่อเนื่อง ผลิตภัณฑ์นี้จะถ่ายด้วย [AF ต่อเนื่อง] ตั้งแต่ภาพที่สองเป็นต้นไปโดยอัตโนมัติ

AF-C AF ต่อเนื่อง:

กล้องจะทำการปรับโฟกัสต่อไปขณะที่กดปุ่มชัตเตอร์ลงค้างไว้ครึ่งหนึ่ง ใช้ค่านี้เมื่อวัตถุกำลังเคลื่อนไหว ในโหมด [AF ต่อเนื่อง] จะไม่มีเสียงบีบ เมื่อกล้องปรับโฟกัสได้แล้ว

DMF DMF:

ท่านสามารถปรับละเอียดด้วยตัวเองหลังจากปรับโฟกัสอัตโนมัติแล้วได้ เพื่อช่วยให้สามารถโฟกัสวัตถุได้รวดเร็วกว่าการใช้โหมด [โฟกัสด้วยตัวเอง] ตั้งแต่เริ่มต้น ฟังก์ชันนี้ช่วยอำนวยความสะดวกในสถานการณ์ต่างๆ เช่น การถ่ายภาพมาโคร

MF โฟกัสด้วยตัวเอง:

ปรับโฟกัสด้วยตัวเอง หากท่านไม่สามารถโฟกัสไปยังวัตถุที่ต้องการโดยใช้โฟกัสอัตโนมัติ ให้ใช้ [โฟกัสด้วยตัวเอง]

ตัวแสดงโฟกัส

● (ติดสว่าง):

วัตถุอยู่ในโฟกัสและล็อคโฟกัสแล้ว

● (กะพริบ):

วัตถุไม่อยู่ในโฟกัส

⊙ (ติดสว่าง):

วัตถุอยู่ในโฟกัส กล้องจะปรับโฟกัสอย่างต่อเนื่องไปตามการเคลื่อนไหวของวัตถุ

⊙ (ติดสว่าง):

กำลังปรับโฟกัส

วัตถุซึ่งปรับโฟกัสได้ยากเมื่อใช้โหมดโฟกัสอัตโนมัติ

- วัตถุที่มีดและอยู่ไกล
- วัตถุมีคอนทราสต์น้อย
- วัตถุอยู่หลังกระจก
- วัตถุที่เคลื่อนที่เร็ว
- แสงสะท้อนหรือผิววัตถุเป็นมันวาว
- แสงกะพริบ
- วัตถุย้อนแสง

- รูปแบบซ้ำๆ ต่อเนื่องกัน เช่น ด้านหน้าอาคาร
- วัตถุในพื้นที่โฟกัสซึ่งมีระยะโฟกัสต่างกัน

เปิดใช้งานการโฟกัสด้วยตนเองเสมอเมื่อถ่ายภาพนิ่ง

หากท่านตั้งค่า [DMF ตลอดเวลา] เป็น [เปิด] ท่านสามารถทำการโฟกัสด้วยตนเอง ไม่ว่าจะตั้งค่าโหมดโฟกัสไว้อย่างไร ท่านสามารถใช้ทั้งโฟกัสอัตโนมัติและโฟกัสด้วยตัวเองได้โดยไม่ต้องเปลี่ยนการตั้งค่าโหมดโฟกัส

คำแนะนำ

- ในโหมด [AF ต่อเนื่อง] ท่านสามารถล็อกโฟกัสได้โดยกดปุ่มที่กำหนดให้กับฟังก์ชัน [ปรับโฟกัส] ค้างไว้
- เมื่อตั้งโฟกัสไปที่ระยะอนันต์ในโหมด [โฟกัสด้วยตัวเอง] หรือโหมด [DMF] ตรวจสอบให้แน่ใจว่าได้วางโฟกัสไว้ที่วัตถุซึ่งอยู่ไกลเพียงพอ โดยการตรวจสอบจากจอภาพหรือช่องมองภาพ

หมายเหตุ

- [AF อัตโนมัติ] จะสามารถใช้งานได้เมื่อใช้เลนส์ที่รองรับ AF แบบตรวจจับเฟสเท่านั้น
- เมื่อตั้งค่า [AF ต่อเนื่อง] หรือ [AF อัตโนมัติ] เอาไว้ มุมภาพอาจเปลี่ยนไปที่ละน้อยขณะกะลางโฟกัส แต่จะไม่ส่งผลกระทบต่อภาพจริงที่บันทึกได้
- ท่านจะใช้งานได้เฉพาะ [AF ต่อเนื่อง] และ [โฟกัสด้วยตัวเอง] เมื่อถ่ายภาพเคลื่อนไหวหรือเมื่อตั้งค่าปุ่มหมุนปรับภาพนิ่ง/ภาพเคลื่อนไหว/S&Q เป็น  (ภาพเคลื่อนไหว) หรือ S&Q (สโลและคริกโมชัน)

หัวข้อที่เกี่ยวข้อง

- โฟกัสด้วยตัวเองโดยตรง (DMF)
- โฟกัสด้วยตัวเอง
- DMF ตลอดเวลา
- การเลือกพื้นที่โฟกัส (บริเวณปรับโฟกัส)
- การกำหนดฟังก์ชันที่จับบ่อยให้กับปุ่มและปุ่มหมุน (ตั้งคีย์/ปุ่มหมุนเอง)

TP1001411492

กล้องดิจิทัลชนิดเปลี่ยนเลนส์ได้
ILCE-7CR α7CR

การเลือกพื้นที่โฟกัส (บริเวณปรับโฟกัส)



กำหนดประเภทของกรอบโฟกัสเมื่อถ่ายโดยใช้โฟกัสอัตโนมัติ เลือกโหมดตามวัตถุ

1 MENU → AF_{MF} (โฟกัส) → [บริเวณปรับโฟกัส] → [บริเวณปรับโฟกัส] → ค่าที่ต้องการ

รายละเอียดรายการเมนู

[C] กว้าง:

โฟกัสวัตถุที่ครอบคลุมทุกระยะของหน้าจอโดยอัตโนมัติ เมื่อท่านกดปุ่มชัตเตอร์ลงครึ่งหนึ่งในโหมดถ่ายภาพนิ่ง กรอบสีเขียวจะปรากฏรอบบริเวณที่อยู่ในโฟกัส

[M] โชน:

เลือกโชนที่จะโฟกัสบนจอภาพ และผลิตภัณฑ์จะเลือกพื้นที่โฟกัสโดยอัตโนมัติ

[L] กำหนดกลางภาพ:

ปรับโฟกัสไปที่วัตถุที่อยู่กึ่งกลางของภาพโดยอัตโนมัติ ใช้ร่วมกับฟังก์ชันโฟกัสล็อก เพื่อสร้างองค์ประกอบภาพตามที่ต้องการ

[M] จุด: L/จุด: M/จุด: S :

ช่วยให้สามารถเลื่อนกรอบการโฟกัสไปยังตำแหน่งที่ต้องการในหน้าจอ และปรับโฟกัสที่วัตถุขนาดเล็กมากในบริเวณแคบ ๆ ได้

[M] จุดขยาย:

ถ้าผลิตภัณฑ์ไม่สามารถโฟกัสที่จุดที่เลือกไว้เพียงจุดเดียวได้ ระบบจะใช้จุดโฟกัสรอบๆ [จุด] ดังกล่าวเป็นพื้นที่ที่มีความสำคัญระดับรองลงมาในการโฟกัส

[C] [M] [L] [M] [M] ติดตาม:

การตั้งค่านี้จะใช้งานได้เฉพาะเมื่อตั้งค่า [โหมดโฟกัส] เป็น [AF ต่อเนื่อง] เมื่อกดปุ่มชัตเตอร์ลงครึ่งหนึ่งและค้างไว้ ผลิตภัณฑ์จะติดตามวัตถุภายในบริเวณโฟกัสอัตโนมัติที่เลือกไว้ วางเคอร์เซอร์ไปที่ [ติดตาม] บนหน้าจอตั้งค่า [บริเวณปรับโฟกัส] จากนั้นเลือกบริเวณที่ต้องการเพื่อเริ่มการติดตามโดยใช้ด้านซ้าย/ขวาของปุ่มควบคุม ท่านสามารถย้ายบริเวณเริ่มติดตามไปยังจุดที่ต้องการได้โดยการกำหนดให้บริเวณนั้นๆ เป็น [ติดตาม: โชน], [ติดตาม: จุด L]/[ติดตาม: จุด M]/[ติดตาม: จุด S] หรือ [ติดตาม: จุดขยาย]

หมายเหตุ

- [บริเวณปรับโฟกัส] จะถูกล็อกไว้ที่ [กว้าง] ในสถานการณ์ต่อไปนี้:
 - [อัตโนมัติอัจฉริยะ]
 - [เลือกบรรยากาศ]
- พื้นที่โฟกัสอาจไม่สว่างขึ้นในระหว่างการถ่ายภาพต่อเนื่อง หรือเมื่อกดปุ่มชัตเตอร์ลงจนสุดในครั้งเดียว
- เมื่อปุ่มหมุนปรับภาพนิ่ง/ภาพเคลื่อนไหว/S&Q ปรับเป็น [ภาพเคลื่อนไหว] หรือ S&Q (สโลและคริกโมชัน) หรือระหว่างการถ่ายภาพเคลื่อนไหวไม่สามารถเลือก [ติดตาม] สำหรับ [บริเวณปรับโฟกัส] ได้

ตัวอย่างของการแสดงกรอบการโฟกัส

กรอบการโฟกัสจะแตกต่างกันดังที่แสดงไว้ด้านล่าง

เมื่อโฟกัสไปยังพื้นที่ขนาดใหญ่

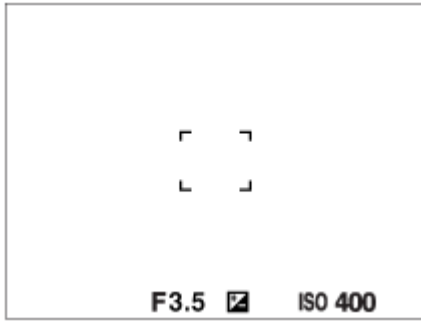

เมื่อโฟกัสไปยังพื้นที่ขนาดเล็ก

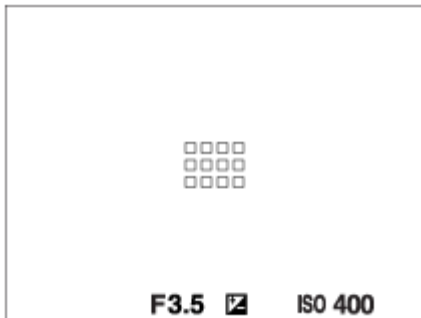

- เมื่อตั้งค่า [] บริเวณปรับโฟกัส ไปที่ [กว้าง] หรือ [โชน] กรอบการโฟกัสอาจสลับไปมาระหว่าง “เมื่อโฟกัสไปยังพื้นที่ขนาดใหญ่” กับ “เมื่อโฟกัสไปยังพื้นที่ขนาดเล็ก” ขึ้นอยู่กับวัตถุหรือสถานการณ์
- เมื่อท่านติดตั้งเลนส์ A-mount กับอะแดปเตอร์แปลงเมาท์ (LA-EA3 หรือ LA-EA5) (แยกจำหน่าย) กรอบการโฟกัสสำหรับ “เมื่อโฟกัสไปยังพื้นที่ขนาดเล็ก” อาจแสดงขึ้น

เมื่อโฟกัสได้โดยอัตโนมัติตามระยะทั้งหมดของจอภาพ

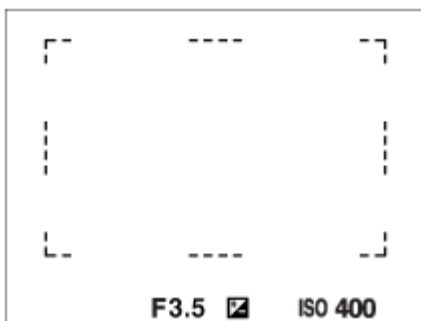

- เมื่อท่านใช้ฟังก์ชันซูมอื่นนอกเหนือจากซูมด้วยเลนส์ในโหมดถ่ายภาพนิ่ง การตั้งค่า [] บริเวณปรับโฟกัส จะถูกปิดใช้งาน และกรอบการโฟกัสจะแสดงเป็นเส้นประ AF จะจับที่บริเวณจุดกึ่งกลางและรอบ ๆ เป็นหลัก

เมื่อต้องการย้ายพื้นที่โฟกัส

- เมื่อตั้งค่า [] บริเวณปรับโฟกัส ไว้ที่ [โชน], [จุด] หรือ [จุดขยาย] ถ้ากดปุ่มที่กำหนดให้เป็น [มาตรฐานโฟกัส] ท่านจะสามารถถ่ายภาพขณะย้ายกรอบการโฟกัสโดยใช้ด้านบน/ล่าง/ซ้าย/ขวาของปุ่มควบคุมได้ หากต้องการให้กรอบการโฟกัสกลับไปตรงกลางจอภาพ ให้กดปุ่ม (ลบ) ขณะที่กำลังย้ายกรอบ เมื่อต้องการเปลี่ยนการตั้งค่าถ่ายภาพโดยใช้ปุ่มควบคุม ให้กดปุ่มที่กำหนดให้กับ [มาตรฐานโฟกัส]

คำแนะนำ





- เมื่อตั้งค่า [] บริเวณปรับโฟกัส เป็นหนึ่งในรายการต่อไปนี้ ท่านจะสามารถย้ายกรอบโฟกัสไกลขึ้นได้ในแต่ละครั้ง โดยตั้งค่า [] ปริมาณเคลื่อนที่ AF] เป็น [มาก]
 - [จุด]
 - [จุดขยาย]



- ท่านสามารถเลื่อนกรอบการโฟกัสอย่างรวดเร็วได้โดยแตะแล้วลากกรอบการโฟกัสนั้นในจอภาพ ตั้งค่า [ระบบสัมผัส] เป็น [เปิด] และตั้งค่า [ฟังก์ชันสัมผัสถ่ายภาพ] ภายใต้ [หน้าจอถ่ายภาพ] ใน [ตั้งค่าจอสัมผัส] เป็น [โฟกัสโดยแตะจ่อ] ว่างล่วงหน้า

หมายเหตุ





- ท่านไม่สามารถใช้งานฟังก์ชันที่กำหนดให้กับปุ่มควบคุมหรือปุ่มกำหนดเอง 2 ได้ขณะที่กำลังย้ายกรอบการโฟกัส

การติดตามวัตถุชั่วคราว เมื่อถ่ายภาพนิ่งและภาพเคลื่อนไหว (เปิดติดตาม)

ท่านสามารถเปลี่ยนการตั้งค่าสำหรับ [ บริเวณปรับโฟกัส] เป็น [ติดตาม] โดยชั่วคราว ขณะที่กดคีย์กำหนดเองค้างไว้ซึ่งเป็นคีย์ที่ท่านได้กำหนด [เปิดติดตาม] ไว้ด้วย [ ตั้งคีย์/ปุ่มหมุนเอง] หรือ [ ตั้งคีย์/ปุ่มหมุนเอง] ว่างล่วงหน้า การตั้งค่า [ บริเวณปรับโฟกัส] ก่อนท่านใช้งาน [เปิดติดตาม] จะเปลี่ยนเป็นการตั้งค่า [ติดตาม] ที่เทียบเท่า เช่น:

[ บริเวณปรับโฟกัส] ก่อนท่านใช้งาน [เปิดติดตาม]	[ บริเวณปรับโฟกัส] ขณะที่ [เปิดติดตาม] เปิดอยู่
[กว้าง]	[ติดตาม: กว้าง]
[จุด: S]	[ติดตาม: จุด S]
[จุดขยาย]	[ติดตาม: จุดขยาย]

คำแนะนำ

- เมื่อกำหนด [เปิดติดตาม + เปิด AF] หรือ [เปิดติดตาม [] + AF_{ON}] ให้กับคีย์กำหนดเองโดยใช้ [ ตั้งคีย์/ปุ่มหมุนเอง] ขณะที่กดคีย์กำหนดเองในระหว่างถ่ายภาพนิ่ง โฟกัสอัตโนมัติจะทำงานพร้อมกันกับการติดตามเพื่อให้วัตถุอยู่ในโฟกัส ในการตั้งค่าเริ่มต้น [เปิดติดตาม + เปิด AF] จะถูกกำหนดให้กับปุ่ม AF-ON (AF On)
 [เปิดติดตาม + เปิด AF]: ติดตามวัตถุในพื้นที่โฟกัสตามการตั้งค่าสำหรับ [ บริเวณปรับโฟกัส] ก่อนที่ท่านจะกดปุ่มคีย์กำหนดเอง
 [เปิดติดตาม [] + AF_{ON}]: ติดตามวัตถุที่อยู่ตรงกลางหน้าจอก่อนที่ท่านจะกดคีย์กำหนดเอง ไม่ว่าจะตั้งค่า [ บริเวณปรับโฟกัส] ว่างอย่างไร

AF แบบตรวจจับเฟส

เมื่อมีจุด AF แบบตรวจจับเฟสภายในพื้นที่โฟกัสอัตโนมัติ ผลลัพธ์จะใช้โฟกัสอัตโนมัติผสมระหว่าง AF แบบตรวจจับเฟสและ AF คอนทราสต์

หมายเหตุ

- AF แบบตรวจจับเฟสจะสามารถใช้ได้เฉพาะเมื่อใส่เลนส์ที่ใช้ร่วมกันได้เท่านั้น หากท่านใช้เลนส์ที่ไม่รองรับ AF แบบตรวจจับเฟส ท่านจะไม่สามารถใช้ฟังก์ชันต่อไปนี้ได้
 - [AF อัตโนมัติ]
 - [ความไว AF ติดตาม]
 - [ความไว AF สลับวัตถุ]
 - [ความเร็วเลื่อน AF]

นอกจากนี้ แม้ว่าจะใช้เลนส์ที่ใช้ร่วมกันได้ซึ่งชื่อมาก่อนหน้านี้ แต่ AF แบบตรวจจับเฟสก็อาจไม่ทำงาน เว้นแต่จะได้อัปเดตเลนส์แล้ว

หัวข้อที่เกี่ยวข้อง

- การเลือกวิธีโฟกัส (โหมดโฟกัส)
- ระบบสัมผัส
- ตั้งค่าจอสัมผัส
- การโฟกัสด้วยการสั่งงานแบบสัมผัส (โฟกัสโดยแตะจ่อ)
- การปรับการตั้งค่าพื้นที่โฟกัสไปที่ทิศทางของกล้อง (แนวนอน/แนวตั้ง) (สลับ AF แนวตั้งนอน)

- การบันทึกพื้นที่โฟกัสปัจจุบัน (บันทึกบริเวณ AF)

TP1001411497

5-054-925-42(1) Copyright 2023 Sony Corporation

กล้องดิจิทัลชนิดเปลี่ยนเลนส์ได้

ILCE-7CR α7CR

การติดตามวัตถุ (ฟังก์ชันติดตาม)

กล้องนี้มีฟังก์ชันติดตามซึ่งจะติดตามวัตถุ และทำเครื่องหมายไว้อย่างต่อเนื่องด้วยกรอบโฟกัส

ท่านสามารถตั้งค่าตำแหน่งเริ่มติดตามโดยเลือกจากพื้นที่โฟกัส หรือระบุด้วยการใช้งานแบบสัมผัส ฟังก์ชันที่ต้องการจะแตกต่างกันไปตามวิธีการตั้งค่า

- ท่านสามารถดูฟังก์ชันที่เกี่ยวข้องของภายใต้ “หัวข้อที่เกี่ยวข้อง” ที่ด้านล่างของหน้านี้



การตั้งค่าตำแหน่งเริ่มติดตามโดยการโฟกัสพื้นที่ ([ติดตาม] ภายใต้ [บริเวณปรับโฟกัส])

กรอบโฟกัสที่เลือกถูกตั้งค่าเป็นตำแหน่งเริ่มติดตาม และการติดตามจะเริ่มโดยการกดปุ่มชัตเตอร์ลงครึ่งหนึ่ง



- ฟังก์ชันนี้สามารถใช้ได้ในโหมดถ่ายภาพนิ่ง
- ฟังก์ชันนี้จะใช้งานได้เมื่อตั้งค่า [ โหมดโฟกัส] เป็น [AF ต่อเนื่อง]





การตั้งค่าตำแหน่งเริ่มติดตามโดยการใช้งานแบบสัมผัส ([ติดตามโดยแตะจอ] ภายใต้ [ฟังก์ชันสัมผัสถ่ายภาพ])

ท่านสามารถตั้งค่าวัตถุที่จะติดตามโดยแตะที่จอภาพ





- ฟังก์ชันนี้สามารถใช้ได้ในโหมดถ่ายภาพนิ่งและโหมดถ่ายภาพเคลื่อนไหว
- ท่านสามารถใช้ฟังก์ชันนี้สำหรับการถ่ายภาพนิ่งเมื่อตั้งค่า [ โหมดโฟกัส] ไว้ที่ [AF ครึ่งเดียว], [AF อัตโนมัติ], [AF ต่อเนื่อง] หรือ [DMF]
- ท่านสามารถใช้ฟังก์ชันนี้สำหรับการถ่ายภาพเคลื่อนไหวเมื่อตั้งค่า [ โหมดโฟกัส] ไว้ที่ [AF ต่อเนื่อง] หรือ [โฟกัสด้วยตัวเอง]

การเปลี่ยนการตั้งค่าสำหรับ [บริเวณปรับโฟกัส] เป็น [ติดตาม] โดยชั่วคราว ([เปิดติดตาม] โดยใช้คีย์กำหนดเอง)

แม้ตั้งค่า [ บริเวณปรับโฟกัส] ไว้ที่ตำแหน่งอื่นนอกเหนือจาก [ติดตาม] ท่านสามารถเปลี่ยนการตั้งค่าชั่วคราวสำหรับ [ บริเวณปรับโฟกัส] เป็น [ติดตาม] ขณะที่ท่านกดปุ่มที่กำหนดให้กับฟังก์ชัน [เปิดติดตาม] ค้างไว้

- กำหนดฟังก์ชัน [เปิดติดตาม] ให้กับคีย์ที่ต้องการโดยใช้ [ ตั้งคีย์/ปุ่มหมุนเอง] หรือ [ ตั้งคีย์/ปุ่มหมุนเอง] ล่วงหน้า
- ฟังก์ชันนี้สามารถใช้ได้ในโหมดถ่ายภาพนิ่งและโหมดถ่ายภาพเคลื่อนไหว
- ท่านสามารถใช้ฟังก์ชันนี้สำหรับการถ่ายภาพนิ่งเมื่อตั้งค่า [ โหมดโฟกัส] เป็น [AF ต่อเนื่อง]
- ท่านสามารถใช้ฟังก์ชันนี้สำหรับการถ่ายภาพเคลื่อนไหวเมื่อตั้งค่า [ โหมดโฟกัส] ไว้ที่ [AF ต่อเนื่อง] หรือ [โฟกัสด้วยตัวเอง]



คำแนะนำ

- เมื่อกำหนด [เปิดติดตาม + เปิด AF] หรือ [เปิดติดตาม [] + AF_{ON}] ให้กับคีย์กำหนดเองโดยใช้ [ ตั้งคีย์/ปุ่มหมุนเอง] ขณะที่กดคีย์กำหนดเองในระหว่างถ่ายภาพนิ่ง โฟกัสอัตโนมัติจะทำงานพร้อมกันกับการติดตามเพื่อให้วัตถุอยู่ในโฟกัสเสมอ
- [เปิดติดตาม + เปิด AF]: ติดตามวัตถุในพื้นที่โฟกัสตามการตั้งค่าสำหรับ [ บริเวณปรับโฟกัส] ก่อนที่ท่านจะกดคีย์กำหนดเอง
- [เปิดติดตาม [] + AF_{ON}]: ติดตามวัตถุตรงกลางหน้าจอไม่ว่าจะตั้งค่าสำหรับ [ บริเวณปรับโฟกัส] ไว้อย่างไรก่อนที่ท่านจะกดคีย์กำหนดเอง

การหยุดฟังก์ชันติดตามชั่วคราว

การกดคีย์ที่ท่านกำหนด [ปิดติดตามกดค้างลือค] หรือ [ปิดติดตามปิดเปิดลือค] ไว้โดยใช้ [ ตั้งคีย์/ปุ่มหมุนเอง] จะทำให้ท่านสามารถหยุดฟังก์ชันติดตามชั่วคราวได้

ใช้ฟังก์ชันนี้เมื่อท่านอยู่ในสถานการณ์ถ่ายภาพที่ติดตามวัตถุได้ยาก หรือเมื่อเฟรมการติดตามสลับไปที่วัตถุอื่น

หากท่านกดคีย์ที่ท่านกำหนด [ปิดติดตามรับรู้กดค้าง] หรือ [ปิดติดตามรับรู้ปิดเปิด] ไว้โดยใช้ [ ตั้งคีย์/ปุ่มหมุนเอง], [ การรับรู้วัตถุ] ใน AF] จะสลับเป็น [ปิด] ชั่วคราว ซึ่งเป็นการระงับการติดตามวัตถุที่รู้จัก

ใช้ฟังก์ชันนี้เมื่อเฟรมการติดตามสลับไปที่วัตถุที่ไม่ต้องการ

หัวข้อที่เกี่ยวข้อง

- การเลือกรหัสโฟกัส (โหมดโฟกัส)
- การเลือกพื้นที่โฟกัส (บริเวณปรับโฟกัส)
- เริ่มต้นการติดตามด้วยการสั่งงานแบบสัมผัส (ติดตามโดยแตะจอ)
- การกำหนดฟังก์ชันที่ใช้อยู่ให้กับปุ่มและปุ่มหมุน (ตั้งคีย์/ปุ่มหมุนเอง)

TP1001415631

5-054-925-42(1) Copyright 2023 Sony Corporation

กล้องดิจิทัลชนิดเปลี่ยนเลนส์ได้
ILCE-7CR α7CR

โฟกัสด้วยตัวเอง



เมื่อปรับโฟกัสให้เหมาะสมได้ยากในโหมดโฟกัสอัตโนมัติ ท่านสามารถทำการปรับโฟกัสด้วยตัวเองได้

1 MENU → AF_{MF} (โฟกัส) → [AF/MF] → [โหมดโฟกัส] → [โฟกัสด้วยตัวเอง]

2 หมุนวงแหวนปรับโฟกัสเพื่อให้ได้โฟกัสคมชัด

- เมื่อท่านถ่ายภาพนิ่ง ท่านสามารถแสดงระยะโฟกัสบนหน้าจอได้โดยหมุนวงแหวนปรับโฟกัส ระยะโฟกัสไม่แสดงขึ้นเมื่อเสียบอะแดปเตอร์แปลงเมาท์ (แยกจำหน่าย)

คำแนะนำ

- หากท่านตั้งค่า [DMF ตลอดเวลา] เป็น [เปิด] ท่านสามารถทำการโฟกัสด้วยตัวเองขณะถ่ายภาพนิ่งได้ โดยไม่ขึ้นอยู่กับการตั้งค่าโหมดโฟกัส

หมายเหตุ

- เมื่อใช้ช่องมองภาพ ให้ปรับระดับไดอะปเตอร์เพื่อให้ได้โฟกัสที่ถูกต้องบนช่องมองภาพ
- ระยะโฟกัสที่แสดงเป็นเพียงข้อมูลอ้างอิงเท่านั้น

หัวข้อที่เกี่ยวข้อง

- โฟกัสด้วยตัวเองโดยตรง (DMF)
- DMF ตลอดเวลา
- ขยายอัตโนมัติ MF
- ขยายโฟกัส
- แสดงจุดสูงสุด

TP1001385544

โฟกัสด้วยตัวเองโดยตรง (DMF)



ท่านสามารถปรับละเอียดด้วยตัวเองได้ หลังจากปรับโฟกัสอัตโนมัติแล้ว เพื่อช่วยให้สามารถโฟกัสวัตถุได้รวดเร็วขึ้นกว่าเมื่อใช้โหมดโฟกัสด้วยตัวเองตั้งแต่เริ่มต้น ฟังก์ชันนี้ช่วยอำนวยความสะดวกในสถานการณ์ต่างๆ เช่น การถ่ายภาพมาโคร

- 1 MENU → AF_{MF} (โฟกัส) → [AF/MF] → [โหมดโฟกัส] → [DMF]
- 2 กดปุ่มชัตเตอร์ลงครึ่งหนึ่งเพื่อปรับโฟกัสอัตโนมัติ
- 3 กดปุ่มชัตเตอร์ลงครึ่งหนึ่งค้างไว้ แล้วหมุนวงแหวนปรับโฟกัสเพื่อให้ได้โฟกัสที่คมชัดยิ่งขึ้น
 - เมื่อหมุนวงแหวนปรับโฟกัส ระยะโฟกัสจะปรากฏบนหน้าจอ
 - ระยะโฟกัสไม่แสดงขึ้นเมื่อเสียบอะแดปเตอร์แปลงเมาท์ (แยกจำหน่าย)
- 4 กดปุ่มชัตเตอร์ลงจนสุดเพื่อถ่ายภาพ

คำแนะนำ

- หากท่านตั้งค่า [DMF ตลอดเวลา] เป็น [เปิด] ท่านสามารถทำการโฟกัสด้วยตนเองได้เสมอ โดยไม่ต้องตั้งค่าโหมดโฟกัสเป็น [DMF]

หัวข้อที่เกี่ยวข้อง













- โฟกัสด้วยตัวเอง
- DMF ตลอดเวลา
- แสดงจุดสูงสุด

TP1001385547

การโฟกัสโดยใช้ฟังก์ชันรับรู้อัตโนมัติ

หากท่านตั้งค่าวัตถุล่วงหน้า กล้องจะรับรู้อัตโนมัติและสามารถโฟกัสที่ตา ฯลฯ เมื่อถ่ายภาพ

ตารางนี้อธิบายถึงวิธีสองวิธีในการโฟกัสและถ่ายภาพโดยใช้การรับรู้อัตโนมัติ โปรดเลือกริธีที่เหมาะสมตามวัตถุประสงค์ของท่าน

รายการ	ฟังก์ชัน [ การรับรู้อัตโนมัติใน AF]	[AF การรับรู้อัตโนมัติ] ผ่านคีย์กำหนดเอง
การเตรียมการล่วงหน้า	<ul style="list-style-type: none"> เลือก [ การรับรู้อัตโนมัติใน AF] → [เปิด] เลือก [มนุษย์], [สัตว์/นก], [สัตว์], [นก], [แมลง], [รถยนต์/รถไฟ] หรือ [เครื่องบิน] สำหรับ [ เป้าหมายการรับรู้] 	<ul style="list-style-type: none"> กำหนด [AF การรับรู้อัตโนมัติ] ให้กับคีย์ที่ต้องการโดยใช้ [ ตั้งคีย์/ปุ่มตนเอง] หรือ [ ตั้งคีย์/ปุ่มตนเอง] เลือก [มนุษย์], [สัตว์/นก], [สัตว์], [นก], [แมลง], [รถยนต์/รถไฟ] หรือ [เครื่องบิน] สำหรับ [ เป้าหมายการรับรู้]
วิธีการโฟกัส	กดปุ่มชัตเตอร์ลงครึ่งหนึ่ง* ¹	กดคีย์ที่ท่านได้กำหนดฟังก์ชัน [AF การรับรู้อัตโนมัติ] ไว้* ²
รายละเอียดของฟังก์ชัน	<ul style="list-style-type: none"> กล้องจะโฟกัสที่ตา ศีรษะ และลำตัว หรือทั้งหมดของวัตถุที่รับรู้ได้ภายในหรือรอบ [ บริเวณปรับโฟกัส] ที่กำหนด หากกล้องไม่รับรู้อัตโนมัติภายในหรือรอบ [ บริเวณปรับโฟกัส] ที่กำหนด จะมีการโฟกัสอัตโนมัติตามปกติ 	<ul style="list-style-type: none"> กล้องโฟกัสที่ตา ศีรษะ ร่างกาย หรือทั้งหมดของวัตถุที่รับรู้ได้ที่ใดก็ตามบนหน้าจอบริเวณปรับโฟกัส จะเป็นอย่างใดก็ตามที่ท่านได้ตั้งค่า [ บริเวณปรับโฟกัส] กล้องจะไม่ทำการโฟกัสอัตโนมัติหากไม่รับรู้อัตโนมัติบนหน้าจอบริเวณปรับโฟกัส
โหมดโฟกัส	ตามการตั้งค่าที่กำหนดด้วย [ โหมดโฟกัส]	ตามการตั้งค่าที่กำหนดด้วย [ โหมดโฟกัส]
พื้นที่โฟกัส	ตามการตั้งค่าที่กำหนดด้วย [ บริเวณปรับโฟกัส]	พื้นที่โฟกัสจะกลายเป็นหน้าจอบริเวณปรับโฟกัสทั้งหมดชั่วคราว โดยไม่คำนึงถึงการตั้งค่าสำหรับ [ บริเวณปรับโฟกัส]

*1 การทำงานนี้ใช้เพื่อโฟกัสขณะถ่ายภาพหนึ่งเมื่อถ่ายภาพเคลื่อนไหว กล้องจะโฟกัสที่วัตถุที่รับรู้ได้ แม้ท่านจะไม่ได้กดปุ่มชัตเตอร์ก็ตาม

*2 ไม่ว่าจะตั้งค่า [ การรับรู้อัตโนมัติใน AF] เป็น [เปิด] หรือ [ปิด] หากได้กำหนด [AF การรับรู้อัตโนมัติ] ให้กับคีย์กำหนดเอง ท่านสามารถใช้ [AF การรับรู้อัตโนมัติ] ขณะกดคีย์กำหนดเองได้

การโฟกัสดวงตาของสัตว์หรือนก

ก่อนการถ่ายภาพ ให้ตั้งค่า [ เป้าหมายการรับรู้] เป็น [สัตว์], [นก] หรือ [สัตว์/นก] ตามวัตถุ ท่านสามารถเลือก [ตา/หัว/ลำตัว] [ตา/หัว] หรือ [ตา] เป็นส่วนการรับรู้ที่ต้องการเน้นในโหมดการถ่ายภาพหนึ่งได้



การโฟกัสแมลง

ก่อนการถ่ายภาพ ให้ตั้งค่า [ เป้าหมายการรับรู้] เป็น [แมลง]

การโฟกัสรถยนต์ รถไฟ หรือเครื่องบิน

ก่อนการถ่ายภาพ ให้ตั้งค่า [ เป้าหมายการรับรู้] เป็น [รถยนต์/รถไฟ] หรือ [เครื่องบิน]

คำแนะนำ

- การตั้งค่า [ แสดงเฟรมรับรู้อัตโนมัติ] เป็น [เปิด] จะทำให้การตรวจสอบสถานะการตรวจจบบนหน้าหรือดวงตา ฯลฯ เป็นเรื่องง่ายยิ่งขึ้น
- [AF การรับรู้อัตโนมัติ] โดยใช้คีย์กำหนดเองจะอำนวยความสะดวกสำหรับกรณีต่อไปนี้
 - เมื่อต้องการใช้ [AF การรับรู้อัตโนมัติ] โดยชั่วคราวกับหน้าจอบริเวณปรับโฟกัสเท่านั้น ไม่ว่าจะตั้งค่า [ บริเวณปรับโฟกัส] เป็นอย่างไรก็ตาม

- เมื่อไม่ต้องการโฟกัสอัตโนมัติหากกล้องไม่รับวัตถุ
- วางตำแหน่งวัตถุทั้งหมดในมุมมองที่ทำให้รับวัตถุได้ง่ายขึ้น

หมายเหตุ

- อาจเกิดความยุ่งยากในการโฟกัสวัตถุในกรณีต่อไปนี้
 - ในสถานะที่แสงน้อยหรือย้อนแสง
 - เมื่อวัตถุอยู่ในที่ร่ม
 - เมื่อวัตถุอยู่นอกโฟกัส
 - เมื่อวัตถุเคลื่อนไหวมากเกินไป ฯลฯ
- อาจเกิดความยุ่งยากในการโฟกัสดวงตาในกรณีต่อไปนี้ แม้กล้องจะรับดวงตาได้
 - เมื่อหลับตา
 - เมื่อเส้นผมปิดดวงตา ฯลฯ
 - เมื่อบุคคลในภาพใส่แว่นกันแดด
- ยังมีสถานการณ์อื่นๆ ที่อาจทำให้ไม่สามารถโฟกัสวัตถุได้
- เมื่อกล้องไม่สามารถโฟกัสในส่วนที่ต้องการเน้น เช่น ตาของวัตถุ กล้องอาจโฟกัสในส่วนอื่นที่รับรู้โดยอัตโนมัติ เช่น ศีรษะหรือลำตัวของวัตถุ
- แม้ว่าจะมีเฟรมรับวัตถุสีขาวแสดงขึ้นรอบใบหน้า ฯลฯ ของวัตถุ กล้องอาจโฟกัสในส่วนที่ทึบแน่นโดยอัตโนมัติ เช่น ดวงตาของวัตถุ
- อาจไม่รับวัตถุหากมีเพียงส่วนหนึ่งของวัตถุภายในมุมมอง
 - เมื่อมองเห็นเพียงมือและเท้าของคนหรือสัตว์
 - เมื่อส่วนของวัตถุถูกซ่อนและมองไม่เห็น ฯลฯ
- ในบางสถานะ กล้องอาจรับรู้วัตถุอื่นเป็นวัตถุที่กำหนดไว้โดยบังเอิญ

หัวข้อที่เกี่ยวข้อง

- การรับวัตถุใน AF (ภาพนิ่ง/ภาพเคลื่อนไหว)
- เป้าหมายการรับรู้ (ภาพนิ่ง/ภาพเคลื่อนไหว)
- ตั้งสลับเป้าหมายรับรู้ (ภาพนิ่ง/ภาพเคลื่อนไหว)
- เลือกดาวขา/ซ้าย (ภาพนิ่ง/ภาพเคลื่อนไหว)
- แสดงเฟรมรับวัตถุ (ภาพนิ่ง)
- การเลือกวิธีโฟกัส (โหมดโฟกัส)
- การเลือกพื้นที่โฟกัส (บริเวณปรับโฟกัส)

TP1001421834

กล้องดิจิทัลชนิดเปลี่ยนเลนส์ได้
ILCE-7CR α7CR

การรับรู้อัตโนมัติใน AF (ภาพนิ่ง/ภาพเคลื่อนไหว)



ตั้งค่าว่าจะรับรู้อัตโนมัติและโฟกัสอัตโนมัติในพื้นที่โฟกัสขณะโฟกัสอัตโนมัติหรือไม่

1 MENU → AF/MF (โฟกัส) → [การรับรู้อัตโนมัติ] → [การรับรู้อัตโนมัติใน AF] → ค่าที่ต้องการ

รายละเอียดรายการเมนู

เปิด:

โฟกัสบนวัตถุที่เน้นหากรับรู้อัตโนมัติในหรือรอบพื้นที่โฟกัสที่กำหนด

ปิด:

ไม่รับรู้อัตโนมัติขณะทำการโฟกัสอัตโนมัติ

คำแนะนำ

- เมื่อใช้ฟังก์ชัน [การรับรู้อัตโนมัติใน AF] ร่วมกับ [บริเวณปรับโฟกัส] → [ติดตาม] ท่านสามารถรักษาโฟกัสที่วัตถุเคลื่อนที่ได้
- เมื่อกำหนดฟังก์ชัน [การรับรู้อัตโนมัติใน AF] ให้กับคีย์ที่ต้องการโดยใช้ [ตั้งคีย์/ปุ่มหมุนเอง] หรือ [ตั้งคีย์/ปุ่มหมุนเอง] ท่านจะสามารถเปิดหรือปิดฟังก์ชัน [การรับรู้อัตโนมัติใน AF] ได้โดยการกดคีย์นั้นๆ
- เมื่อกำหนด [ปิดการรับรู้อัตโนมัติ] หรือ [ปิดการรับรู้อัตโนมัติเปิด] ให้กับคีย์ที่ต้องการด้วย [ตั้งคีย์/ปุ่มหมุนเอง] ท่านจะสามารถสลับ [การรับรู้อัตโนมัติใน AF] เป็น [ปิด] ชั่วคราวได้โดยใช้คีย์ดังกล่าว

หมายเหตุ

- หากกล้องไม่รับรู้อัตโนมัติที่ระบุด้วย [เป้าหมายการรับรู้] ภายในหรือรอบพื้นที่โฟกัส กล้องจะโฟกัสวัตถุอื่น
- เมื่อดังค่าโหมดถ่ายภาพไว้ที่ [อัตโนมัติอัจฉริยะ], [การรับรู้อัตโนมัติใน AF] จะถูกล็อคไว้ที่ [เปิด]

หัวข้อที่เกี่ยวข้อง

- การโฟกัสโดยใช้ฟังก์ชันรับรู้อัตโนมัติ
- เป้าหมายการรับรู้ (ภาพนิ่ง/ภาพเคลื่อนไหว)
- ตั้งสลับเป้าหมายการรับรู้ (ภาพนิ่ง/ภาพเคลื่อนไหว)
- เลือกตาขวา/ซ้าย (ภาพนิ่ง/ภาพเคลื่อนไหว)
- การกำหนดฟังก์ชันที่จับคู่ให้กับปุ่มและปุ่มหมุน (ตั้งคีย์/ปุ่มหมุนเอง)

TP1001421805

กล้องดิจิทัลชนิดเปลี่ยนเลนส์ได้
ILCE-7CR α7CR

เป้าหมายการรับรู้ (ภาพนิ่ง/ภาพเคลื่อนไหว)



เลือกเป้าหมายในการรับรู้โดยฟังก์ชันรับรู้วัตถุขณะทำการโฟกัสอัตโนมัติ

① MENU → AF_{MF} (โฟกัส) → [การรับรู้วัตถุ] → [📷] เป้าหมายการรับรู้ → ค่าที่ต้องการ

รายละเอียดรายการเมนู

มนุษย์:

รับรู้มนุษย์เป็นวัตถุ

สัตว์/นก:

รับรู้สัตว์และนกเป็นวัตถุ

สัตว์:

รับรู้สัตว์เป็นวัตถุ

นก:

รับรู้นกเป็นวัตถุ

แมลง:

รับรู้แมลงเป็นวัตถุ

รถยนต์/รถไฟ:

รับรู้รถยนต์และรถไฟเป็นวัตถุ

เครื่องบิน:

รับรู้เครื่องบินเป็นวัตถุ

รายละเอียดการตั้งค่าสำหรับเป้าหมายการรับรู้

เมื่อกดด้านขวาของปุ่มควบคุมบนหน้าจอ [📷] เป้าหมายการรับรู้ ท่านสามารถทำการตั้งค่าสำหรับเป้าหมายการรับรู้แต่ละรายการอย่างละเอียดได้ สามารถตั้งค่าฟังก์ชันนอกเหนือจาก [ตั้งค่าลำดับการรับรู้] ได้ในโหมดการถ่ายภาพนิ่งเท่านั้น

ช่วงสลับติดตาม *1 *5:

ตั้งค่าช่วงในการรับรู้วัตถุ การปรับให้ช่วงแคบลงทำให้กล้องขยับโฟกัสไปยังวัตถุ เมื่อวัตถุอยู่ใกล้เฟรมติดตามเท่านั้น การทำให้ช่วงกว้างขึ้นทำให้กล้องขยับโฟกัสไปยังวัตถุ แม้วัตถุอยู่ไกลจากเฟรมการติดตาม ([1(แคบ)] ถึง [5(กว้าง)])

ระดับต่อเนื่องติดตาม *2 *5:

ตั้งค่าความไวในการติดตามรอบวัตถุอย่างต่อเนื่อง หรือขยับโฟกัสไปวัตถุอื่นซึ่งอยู่ใกล้ระยะถ่ายภาพเมื่อวัตถุที่มีการรับรู้หายไป เมื่อตั้งค่าไว้ที่ [5(ซ้ำ)] แม้จะอยู่ภายใต้สถานะที่วัตถุที่มีการรับรู้หายไป เช่น เมื่อวัตถุที่ต้องการถ่ายภาพถูกบังโดยวัตถุอื่นชั่วคราว กล้องจะติดตามบริเวณรอบๆ วัตถุต่อไป

เมื่อตั้งค่าไว้ที่ [1(ไม่ซ้ำ)] ภายใต้สถานะที่กล้องไม่สามารถติดตามวัตถุที่รับรู้ได้ เช่น เมื่อวัตถุเคลื่อนที่อย่างรวดเร็ว กล้องจะยกเลิกการติดตามและขยับโฟกัสไปยังวัตถุที่อยู่ใกล้กว่าในระยะถ่ายภาพทันที ([1(ไม่ซ้ำ)] ถึง [5(ซ้ำ)])

ความไวต่อการรับรู้ *2 *5:

ตั้งค่าความไวของการรับรู้วัตถุ ยิ่งตั้งค่าไว้ต่ำ การป้องกันการรับรู้ผิดพลาดยิ่งง่ายขึ้น ยิ่งตั้งค่าไว้สูง การรับรู้วัตถุยิ่งง่ายขึ้น ตามปกติจะรับรู้ได้ยาก ([1(ต่ำ)] ถึง [5(สูง)])

ตั้งค่าลำดับการรับรู้ *3:

ตั้งค่าลำดับความสำคัญเมื่อรับรู้สัตว์และนกพร้อมกัน ([ลำดับอัตโนมัติ]/[กำหนดสัตว์]/[กำหนดนก])

ส่วนการรับรู้ *4:

ตั้งค่าส่วนการรับรู้ ([ตา/หัว/ลำตัว]/[ตา/หัว]/[ตา]/[ตามแต่ละตั้งค่า] *3)

ตั้งค่าสลับส่วนการรับรู้*4:

เมื่อกำหนด [สลับส่วนการรับรู้] ให้กับคีย์กำหนดเอง จะเป็นการตั้งส่วนที่รับรู้ซึ่งสามารถสลับไปยังคีย์กำหนดเองได้ ([ตา/หัว/ลำตัว]/[ตา/หัว]/[ตา]/[ตามแต่ละตั้งค่า] *3)

*1 พร้อมใช้งานสำหรับ [มนุษย์]/[สัตว์]/[นก]/[แมลง]/[รถยนต์/รถไฟ]/[เครื่องบิน]

*2 [สัตว์]/[นก]/[แมลง]/[รถยนต์/รถไฟ]/[เครื่องบิน] เท่านั้น

*3 [สัตว์/นก] เท่านั้น





*4 [สัตว์/นก]/[สัตว์]/[นก] เท่านั้น

*5 เมื่อดังเป้าหมายการรับรู้ไว้ที่ [สัตว์/นก] สามารถปรับการตั้งค่าเหล่านี้ได้จากหน้าจอ [สัตว์: ตั้งค่าอย่างละเอียด] หรือ [นก: ตั้งค่าอย่างละเอียด]

คำแนะนำ

- หากต้องการรับรู้ดวงตาของสัตว์หรือของนก ให้จัดองค์ประกอบภาพให้ทั้งหัวอยู่ในมุมมอง เมื่อท่านโฟกัสที่หัวของสัตว์หรือของนก จะรับรู้ดวงตาของสัตว์ดังกล่าวได้ง่ายขึ้น
- หากท่านลงทะเบียน [ส่วนการรับรู้] ในเมนูฟังก์ชัน ท่านสามารถเปลี่ยนการตั้งค่าขณะถ่ายภาพหนึ่ง

หมายเหตุ

- เมื่อดังค่า [ เป้าหมายการรับรู้] เป็นนอกเหนือจาก [มนุษย์] จะไม่สามารถใช้งานฟังก์ชันต่อไปนี้ได้
 -  หน้าก่อนขณะวัด
 -  หน้าที่บ้านทึบไว้มาก่อน
- วัตถุบางประเภทอาจไม่สามารถรับรู้ได้พร้อมกับการตั้งค่า [ เป้าหมายการรับรู้] และอาจรับรู้วัตถุอื่นนอกเหนือจากที่ตั้งค่าไว้เป็นวัตถุในบางกรณี หากเกิดกรณีนี้ ให้ตั้ง [ บริเวณปรับโฟกัส] เป็น [โซน] หรือ [จุด] และเลื่อนกรอบโฟกัสเข้าใกล้วัตถุเพื่อให้รับรู้วัตถุได้ง่ายขึ้น

หัวข้อที่เกี่ยวข้อง

- การโฟกัสโดยใช้ฟังก์ชันรับรู้วัตถุ
- การรับรู้วัตถุใน AF (ภาพนิ่ง/ภาพเคลื่อนไหว)

TP1001421806

กล้องดิจิทัลชนิดเปลี่ยนเลนส์ได้
ILCE-7CR α7CR

ตั้งสลับเป้าหมายรับรู้ (ภาพนิ่ง/ภาพเคลื่อนไหว)



ตั้งค่าประเภทเป้าหมายการรับรู้ที่ใช้ได้เมื่อใช้คีย์กำหนดเองซึ่งได้กำหนด [สลับเป้าหมายการรับรู้] ไว้

1 MENU → AF_{MF} (โฟกัส) → [การรับรู้วัตถุ] → [ตั้งสลับเป้าหมายรับรู้] → ทำเครื่องหมายถูกไว้ที่เป้าหมายการรับรู้ที่ท่านต้องการเลือก จากนั้นเลือก [ตกลง]

ประเภทของเป้าหมายที่ท่านทำเครื่องหมาย (เครื่องหมายถูก) ไว้ จะใช้เป็นการตั้งค่าได้

คำแนะนำ

- กำหนด [สลับเป้าหมายการรับรู้] ให้กับคีย์ที่ต้องการโดยใช้ [ตั้งคีย์/ปุ่มหมุนเอง] หรือ [ตั้งคีย์/ปุ่มหมุนเอง]
- ท่านสามารถเลือกประเภทเป้าหมายที่ไม่ได้เพิ่มเครื่องหมายถูกไว้ใน [ตั้งสลับเป้าหมายรับรู้] โดยการเลือก MENU → AF_{MF} (โฟกัส) → [การรับรู้วัตถุ] → [เป้าหมายการรับรู้]

หัวข้อที่เกี่ยวข้อง

- เป้าหมายการรับรู้ (ภาพนิ่ง/ภาพเคลื่อนไหว)
- การกำหนดฟังก์ชันที่ช่วยให้ง่ายให้กับปุ่มและปุ่มหมุน (ตั้งคีย์/ปุ่มหมุนเอง)

TP1001421807

กล้องดิจิทัลชนิดเปลี่ยนเลนส์ได้
ILCE-7CR α7CR

เลือกตาขวา/ซ้าย (ภาพนิ่ง/ภาพเคลื่อนไหว)



กำหนดว่าจะโฟกัสที่ตาซ้ายหรือตาขวา เมื่อตั้งค่า [เป้าหมายการรับรู้] เป็น [มนุษย์] หรือ [สัตว์]

1 MENU → AF_{MF} (โฟกัส) → [การรับรู้วัตถุ] → [เลือกตาขวา/ซ้าย] → ค่าที่ต้องการ

รายละเอียดรายการเมนู

อัตโนมัติ:

กล้องจะเลือกตาซ้ายหรือตาขวาโดยอัตโนมัติ

ตาขวา:

ตาขวาของวัตถุ (ตาซึ่งอยู่ทางด้านซ้ายในมุมมองของช่างภาพ) จะถูกเลือก

ตาซ้าย:

ตาซ้ายของวัตถุ (ตาซึ่งอยู่ทางด้านขวาในมุมมองของช่างภาพ) จะถูกเลือก

[สลับตาขวา/ซ้าย] โดยใช้คีย์ที่กำหนดเอง

ท่านยังสามารถสลับระหว่างการโฟกัสที่ตาขวาและตาซ้ายด้วยคีย์กำหนดเอง

เมื่อตั้งค่า [เลือกตาขวา/ซ้าย] ไว้ที่ [ตาขวา] หรือ [ตาซ้าย] ท่านสามารถเปลี่ยนดวงตาที่จะให้กล้องโฟกัสโดยกดคีย์กำหนดเองที่ท่านได้กำหนดฟังก์ชัน [สลับตาขวา/ซ้าย] ไว้

เมื่อตั้งค่า [เลือกตาขวา/ซ้าย] เป็น [อัตโนมัติ] ท่านสามารถเปลี่ยนดวงตาที่จะโฟกัสชั่วคราวโดยกดคีย์กำหนดเองที่ท่านได้กำหนดฟังก์ชัน [สลับตาขวา/ซ้าย] ไว้

การเลือกซ้าย/ขวาชั่วคราวจะถูกยกเลิกเมื่อท่านใช้งานดังต่อไปนี้ ฯลฯ กล้องจะกลับเข้าสู่การเลือกดวงตาอัตโนมัติ

- กดที่ตรงกลางของปุ่มควบคุม
- การหยุดกดปุ่มชัตเตอร์ลงครึ่งหนึ่ง (ระหว่างการถ่ายภาพนิ่งเท่านั้น)
- การหยุดกดคีย์ที่กำหนดเองซึ่งได้กำหนดฟังก์ชัน [เปิด AF] หรือ [AF การรับรู้วัตถุ] ไว้ (เฉพาะในระหว่างการถ่ายภาพนิ่ง)
- การกดปุ่ม MENU

คำแนะนำ

- เมื่อตั้งค่า [แสดงเฟรมรับรู้วัตถุ] เป็น [เปิด] เฟรมรับรู้ดวงตาจะปรากฏรอบดวงตาที่ท่านเลือกโดยใช้เมนู [เลือกตาขวา/ซ้าย] หรือเปิดใช้ฟังก์ชัน [สลับตาขวา/ซ้าย] ด้วยคีย์กำหนดเอง

หัวข้อที่เกี่ยวข้อง

- การโฟกัสโดยใช้ฟังก์ชันรับรู้วัตถุ
- การรับรู้วัตถุใน AF (ภาพนิ่ง/ภาพเคลื่อนไหว)
- เป้าหมายการรับรู้ (ภาพนิ่ง/ภาพเคลื่อนไหว)
- แสดงเฟรมรับรู้วัตถุ (ภาพนิ่ง)

กล้องดิจิทัลชนิดเปลี่ยนเลนส์ได้
ILCE-7CR α7CR

แสดงเฟรมรับรู้อัตโนมัติ (ภาพนิ่ง)



ตั้งค่าว่าจะแสดงเฟรมรับรู้อัตโนมัติเมื่อรับรู้อัตโนมัติหรือไม่

1 MENU → AF/MF (โฟกัส) → [การรับรู้อัตโนมัติ] → [แสดงเฟรมรับรู้อัตโนมัติ] → ค่าที่ต้องการ

รายละเอียดรายการเมนู

เปิด:

แสดงเฟรมรับรู้อัตโนมัติเมื่อรับรู้อัตโนมัติ

ปิด:

ไม่แสดงเฟรมรับรู้อัตโนมัติเมื่อรับรู้อัตโนมัติ

เฟรมรับรู้อัตโนมัติ

เมื่อกำลังรับรู้อัตโนมัติและระบุว่าวัตถุเป็นเป้าหมายสำหรับการโฟกัสอัตโนมัติ เฟรมรับรู้อัตโนมัติสีขาวจะปรากฏขึ้น เฟรมรับรู้อัตโนมัติจะเน้นและแสดงขึ้นโดยอัตโนมัติ เมื่อรับรู้เป้าหมายการรับรู้อัตโนมัติที่แม่นยำขึ้น (เช่น ดวงตา) ได้

เมื่อเลือก [มนุษย์] ไว้:

เมื่อกำลังรับรู้อัตโนมัติ เฟรมรับรู้อัตโนมัติสีขาวหรือสีเทาจะปรากฏขึ้นรอบดวงตา ใบหน้า หรือลำตัว



เมื่อเลือก [สัตว์/นก], [สัตว์] หรือ [นก]

เมื่อกำลังรับรู้อัตโนมัติ เฟรมรับรู้อัตโนมัติสีขาวจะปรากฏขึ้นรอบดวงตา ใบหน้า หรือลำตัว

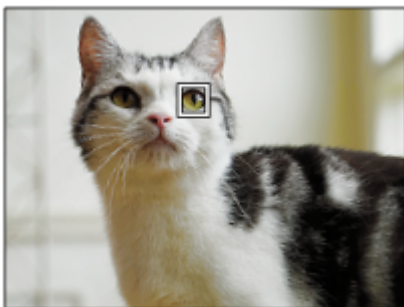

เมื่อเลือก [แมลง] ไว้:

เมื่อกำลังรับรู้อัตโนมัติ เฟรมรับรู้อัตโนมัติสีขาวจะปรากฏขึ้นรอบศีรษะหรือวัตถุทั้งหมด

เมื่อเลือก [รถยนต์/รถไฟ] หรือ [เครื่องบิน] ไว้:

เมื่อกำลังรับรู้อัตโนมัติ เฟรมรับรู้อัตโนมัติสีขาวจะปรากฏขึ้นรอบด้านหน้าของรถไฟหรือหัวเครื่องบิน หรือรอบวัตถุทั้งหมด

หมายเหตุ

- หากไม่มีการรับรู้อัตโนมัติ เฟรมรับรู้อัตโนมัติจะไม่แสดงขึ้น
- ถ้าวัตถุหรือกล้องเคลื่อนที่มากเกินไป เฟรมรับรู้อัตโนมัติอาจแสดงไม่ถูกต้อง
- แม้เมื่อตั้งค่า [ แสดงเฟรมรับรู้อัตโนมัติ] เป็น [ปิด] กรอบโฟกัสสีเขียวจะปรากฏขึ้นเหนือวัตถุที่อยู่ในโฟกัสเมื่อท่านกดปุ่มชัตเตอร์ลงครึ่งหนึ่ง เป็นต้น

หัวข้อที่เกี่ยวข้อง

- การโฟกัสโดยใช้ฟังก์ชันรับรู้อัตโนมัติ
- การรับรู้อัตโนมัติใน AF (ภาพนิ่ง/ภาพเคลื่อนไหว)
- เป้าหมายการรับรู้ (ภาพนิ่ง/ภาพเคลื่อนไหว)
- เลือกตาขวา/ซ้าย (ภาพนิ่ง/ภาพเคลื่อนไหว)
- การบันทึกใบหน้า (ภาพนิ่ง/ภาพเคลื่อนไหว)

TP1001421809

กล้องดิจิทัลชนิดเปลี่ยนเลนส์ได้
ILCE-7CR α7CR

แสดงเฟรมรับรู้อัตโนมัติ (ภาพเคลื่อนไหว)



ตั้งค่าว่าจะแสดงเฟรมรับรู้อัตโนมัติเมื่อรับรู้อัตโนมัติหรือไม่

1 MENU → AF_{MF} (โฟกัส) → [การรับรู้อัตโนมัติ] → [▶■ แสดงเฟรมรับรู้อัตโนมัติ] → ค่าที่ต้องการ

รายละเอียดรายการเมนู

เปิด:

แสดงเฟรมรับรู้อัตโนมัติเมื่อรับรู้อัตโนมัติ

ปิด:

ไม่แสดงเฟรมรับรู้อัตโนมัติเมื่อรับรู้อัตโนมัติ

เฟรมรับรู้อัตโนมัติ

เมื่อกำลังรับรู้อัตโนมัติและระบุนว่าวัตถุเป็นเป้าหมายสำหรับการโฟกัสอัตโนมัติ เฟรมรับรู้อัตโนมัติสีขาวจะปรากฏขึ้น เฟรมรับรู้อัตโนมัติจะเน้นและแสดงขึ้นโดยอัตโนมัติ เมื่อรับรู้เป้าหมายการรับรู้อัตโนมัติที่แม่นยำขึ้น (เช่น ดวงตา) ได้

เมื่อเลือก [มนุษย์] ไว้:

เมื่อกำลังรับรู้อัตโนมัติ เฟรมรับรู้อัตโนมัติสีขาวหรือสีเทาจะปรากฏขึ้นรอบดวงตา ใบหน้า หรือลำตัว



เมื่อเลือก [สัตว์/นก], [สัตว์] หรือ [นก]

เมื่อกำลังรับรู้อัตโนมัติ เฟรมรับรู้อัตโนมัติสีขาวจะปรากฏขึ้นรอบดวงตา ใบหน้า หรือลำตัว

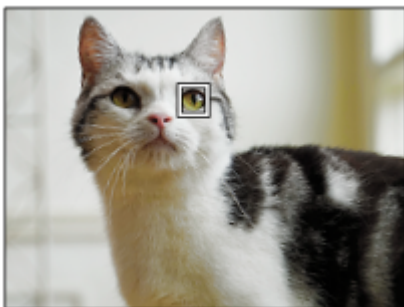

เมื่อเลือก [แมลง] ไว้:

เมื่อกำลังรับรู้อัตโนมัติ เฟรมรับรู้อัตโนมัติสีขาวจะปรากฏขึ้นรอบศีรษะหรือวัตถุทั้งหมด

เมื่อเลือก [รถยนต์/รถไฟ] หรือ [เครื่องบิน] ไว้:

เมื่อกล้องรับรู้อัตโนมัติ เฟรมรับรู้อัตโนมัติสีขาวจะปรากฏขึ้นรอบด้านหน้าของรถไฟหรือหัวเครื่องบิน หรือรอบวัตถุทั้งหมด

หมายเหตุ

- หากไม่มีการรับรู้อัตโนมัติ เฟรมรับรู้อัตโนมัติจะไม่แสดงขึ้น
- ถ้าวัตถุหรือกล้องเคลื่อนที่มากเกินไป เฟรมรับรู้อัตโนมัติอาจแสดงไม่ถูกต้อง
- แม้เมื่อตั้งค่า [▶■ แสดงเฟรมรับรู้อัตโนมัติ] เป็น [ปิด] กรอบโฟกัสสีเขียวจะปรากฏขึ้นเหนือวัตถุที่อยู่ในโฟกัสเมื่อท่านกดปุ่มชัตเตอร์ลงครึ่งหนึ่ง เป็นต้น

หัวข้อที่เกี่ยวข้อง

- การโฟกัสโดยใช้ฟังก์ชันรับรู้อัตโนมัติ
- การรับรู้อัตโนมัติใน AF (ภาพนิ่ง/ภาพเคลื่อนไหว)
- เป้าหมายการรับรู้ (ภาพนิ่ง/ภาพเคลื่อนไหว)
- เลือกดตาขวา/ซ้าย (ภาพนิ่ง/ภาพเคลื่อนไหว)
- การบันทึกใบหน้า (ภาพนิ่ง/ภาพเคลื่อนไหว)

TP1001424033

5-054-925-42(1) Copyright 2023 Sony Corporation

การบันทึกใบหน้า (ภาพนิ่ง/ภาพเคลื่อนไหว)



ฟังก์ชันนี้จะบันทึกและลบข้อมูลใบหน้าและตั้งค่าว่าจะระบุใบหน้าที่ยังบันทึกไว้หรือไม่ สามารถบันทึกภาพใบหน้าได้สูงสุดเจ็ดภาพ หากท่านตั้งค่าให้หนึ่งในใบหน้าที่ยังบันทึกไว้เป็นเป้าหมายการระบุ ใบหน้านั้นจะได้ความสำคัญขณะโฟกัส

- 1 MENU → AF_{MF} (โฟกัส) → [การรับรู้วัตถุ] → [การบันทึกใบหน้า]
- 2 บนหน้าจอรายการ [การบันทึกใบหน้า] ให้เลือกเฟรมไอคอน + แล้วกดที่ตรงกลางปุ่มควบคุม
- 3 วางตำแหน่งใบหน้าที่ท่านต้องการบันทึกในเฟรมที่ตรงกลางหน้าจอ แล้วกดที่ตรงกลางของปุ่มควบคุม
ใบหน้าที่บันทึกไว้จะแสดงบนหน้าจอรายการ [การบันทึกใบหน้า]

การเลือกใบหน้าเพื่อระบุ

เลือกใบหน้าที่ต้องการระบุบนหน้าจอรายการ [การบันทึกใบหน้า] แล้วกดที่ตรงกลางของปุ่มควบคุม ปุ่มวิทย์สำหรับใบหน้าที่ตั้งค่าไว้เป็นเป้าหมายการระบุจะเปิดขึ้น

การลบใบหน้าที่บันทึกไว้

เลือกใบหน้าที่ต้องการลบบนหน้าจอรายการ [การบันทึกใบหน้า] แล้วกดที่ปุ่ม (ลบ) แล้วจึงเลือก [ลบใบหน้านี้] หากท่านเลือก [ลบใบหน้าทั้งหมด] ใบหน้าที่บันทึกไว้ทั้งหมดจะถูกลบ

หมายเหตุ

- เมื่อทำการ [การบันทึกใบหน้า] ให้ทำในที่สว่างโดยให้วัตถุหันไปด้านหน้า การบันทึกใบหน้าจะง่ายขึ้นหากท่านวางตำแหน่งไว้ในเฟรมที่ตรงกลางจอภาพ และวางตำแหน่งคอและไหล่ไว้ใต้เฟรม หากมีหมวก หน้ากาก แวนกันแดด ฯลฯ บังใบหน้าอยู่ หรือมองคอหรือไหล่ไม่เห็น ท่านอาจไม่สามารถบันทึกใบหน้าได้อย่างถูกต้อง
- ถึงแม้ท่านจะดำเนินการ [ลบใบหน้านี้] ข้อมูลของใบหน้าที่บันทึกไว้จะยังคงอยู่ในกล้อง หากท่านต้องการลบออกจากกล้องด้วย ให้ทำการ [ลบใบหน้าทั้งหมด]

หัวข้อที่เกี่ยวข้อง

- [หน้าที่ยังบันทึกไว้ก่อน \(ภาพนิ่ง/ภาพเคลื่อนไหว\)](#)

TP1001422629

กล้องดิจิทัลชนิดเปลี่ยนเลนส์ได้
ILCE-7CR α7CR

หน้าที่บันทึกไว้ก่อน (ภาพนิ่ง/ภาพเคลื่อนไหว)



ตั้งค่าว่าจะโฟกัสโดยเน้นใบหน้าที่คุณเลือกไว้ให้เป็นจุดสำคัญหรือไม่ โดยใช้ [การบันทึกใบหน้า]

1 MENU → AF_{MF} (โฟกัส) → [การรับรู้วัตถุ] → [หน้าที่บันทึกไว้ก่อน] → ค่าที่ต้องการ

รายละเอียดรายการเมนู

เปิด:

โฟกัสที่ใบหน้าซึ่งระบุไว้ในเมนู [การบันทึกใบหน้า] ที่มีความสำคัญ

ปิด:

โฟกัสบนใบหน้าโดยไม่ต้องให้ความสำคัญกับใบหน้าที่คุณเลือก

คำแนะนำ

- ในการใช้ฟังก์ชัน [หน้าที่บันทึกไว้ก่อน] ให้ตั้งค่าดังต่อไปนี้
 - [การรับรู้วัตถุใน AF] ใต้ [การรับรู้วัตถุ]: [เปิด]
 - [เป้าหมายการรับรู้] ใต้ [การรับรู้วัตถุ]: [มนุษย์]
- หากท่านกำหนด [หน้าที่บันทึกไว้ก่อน] ให้กับคีย์กำหนดเอง ท่านสามารถสลับ [หน้าที่บันทึกไว้ก่อน] ระหว่าง [เปิด] และ [ปิด] ในแต่ละครั้งที่กดคีย์
- หากท่านกำหนด [สลับเป้าหมายการระบบ] ให้กับคีย์กำหนดเอง ท่านสามารถสลับหน้าที่ต้องระบุในแต่ละครั้งที่กดคีย์

หัวข้อที่เกี่ยวข้อง

- การรับรู้วัตถุใน AF (ภาพนิ่ง/ภาพเคลื่อนไหว)
- เป้าหมายการรับรู้ (ภาพนิ่ง/ภาพเคลื่อนไหว)
- การบันทึกใบหน้า (ภาพนิ่ง/ภาพเคลื่อนไหว)

TP1001422630

กล้องดิจิทัลชนิดเปลี่ยนเลนส์ได้
ILCE-7CR α7CR

การเลือกบุคคลเพื่อติดตาม (เลือกใบหน้าเพื่อติดตาม)

เมื่อกำลังรับรู้นักแสดงหลายคน ท่านสามารถเลือกที่จะติดตามผู้ใดก็ได้

- 1 MENU →  (ตั้งค่า) → [กำหนดใช้งานเอง] → [ ตั้งคีย์/ปุ่มหมุนเอง] หรือ [ ตั้งคีย์/ปุ่มหมุนเอง] → กำหนดฟังก์ชัน [เลือกใบหน้าเพื่อติดตาม] ให้กับคีย์ที่ต้องการ

หน้าจอ [เลือกใบหน้าเพื่อติดตาม] จะปรากฏขึ้น แถบสีส้มจะแสดงขึ้นใต้ใบหน้าที่จะติดตาม



- 2 เลือกหน้าที่จะติดตามโดยใช้ปุ่มควบคุมแล้วกดตรงกลาง

แถบสีส้มจะขยับไปยังใบหน้าที่คุณเลือก เมื่อยืนยันการเลือกแล้ว ให้ออกจากหน้าจอ [เลือกใบหน้าเพื่อติดตาม] แล้วเริ่มติดตามใบหน้าที่คุณเลือก



หมายเหตุ

- [เลือกใบหน้าเพื่อติดตาม] ไม่ทำงานในสถานการณ์ต่อไปนี้
 - เมื่อตั้งค่า [ โหมดโฟกัส] ไว้ที่ [โฟกัสด้วยตัวเอง] ในโหมดถ่ายภาพนิ่ง
 - เมื่อใช้ซูมอัจฉริยะ ซูมภาพคมชัด และซูมดิจิทัลในโหมดถ่ายภาพนิ่ง

หัวข้อที่เกี่ยวข้อง

- การกำหนดฟังก์ชันที่จับคู่ให้กับปุ่มและปุ่มหมุน (ตั้งคีย์/ปุ่มหมุนเอง)

TP1001421858

กล้องดิจิทัลชนิดเปลี่ยนเลนส์ได้
ILCE-7CR α7CR

มาตรฐานโฟกัส



หากท่านกดคีย์ที่ได้กำหนดฟังก์ชัน [มาตรฐานโฟกัส] ไว้ ท่านสามารถเรียกใช้ฟังก์ชันที่เป็นประโยชน์ เช่น เลื่อนกรอบโฟกัสอย่างรวดเร็ว ฯลฯ ตามการตั้งค่าพื้นที่โฟกัส

- 1 MENU → (ตั้งค่า) → [กำหนดใช้งานเอง] → [ตั้งคีย์/ปุ่มหมุนเอง] หรือ [ตั้งคีย์/ปุ่มหมุนเอง] → คีย์ที่ต้องการ จากนั้นกำหนดฟังก์ชัน [มาตรฐานโฟกัส] ให้กับคีย์ดังกล่าว
- 2 กดคีย์ที่กำหนดให้กับฟังก์ชัน [มาตรฐานโฟกัส]
 - เมื่อกดคีย์ ขอบเขตการใช้งานจะแตกต่างกันไปตามการตั้งค่าสำหรับ [บริเวณปรับโฟกัส]

ตัวอย่างฟังก์ชันสำหรับคีย์ [มาตรฐานโฟกัส]

- เมื่อตั้งค่า [บริเวณปรับโฟกัส] เป็นพารามิเตอร์ใดก็ได้ต่อไปนี้ การกดคีย์ดังกล่าวจะช่วยให้ท่านสามารถเลื่อนกรอบโฟกัสโดยใช้ด้านบน/ล่าง/ซ้าย/ขวาของปุ่มควบคุมได้
 - [โซน]
 - [จุด: L]/[จุด: M]/[จุด: S]
 - [จุดขยาย]
 - [ติดตาม: โซน]
 - [ติดตาม: จุด L]/[ติดตาม: จุด M]/[ติดตาม: จุด S]
 - [ติดตาม: จุดขยาย]
- เมื่อตั้งค่า [บริเวณปรับโฟกัส] เป็น [กว้าง], [กำหนดกลางภาพ], [ติดตาม: กว้าง] หรือ [ติดตาม: กำหนดเป็นกลางภาพ] การกดคีย์นี้ในโหมดโฟกัสอัตโนมัติจะทำให้กล่องโฟกัสที่ตรงกลางหน้าจอ ถ้าท่านกดคีย์นี้ขณะที่ภาพเคลื่อนไหวโดยโฟกัสด้วยตัวเอง ท่านจะสามารถสลับเป็นการโฟกัสอัตโนมัติชั่วคราว และโฟกัสที่ตรงกลางหน้าจอได้

หมายเหตุ

- ท่านไม่สามารถตั้งฟังก์ชัน [มาตรฐานโฟกัส] เป็น [ฟังก์ชันของปุ่มซ้าย], [ฟังก์ชันของปุ่มขวา] หรือ [ปุ่มลง] ของปุ่มควบคุมได้

หัวข้อที่เกี่ยวข้อง

- การกำหนดฟังก์ชันที่จับบ่อยให้กับปุ่มและปุ่มหมุน (ตั้งคีย์/ปุ่มหมุนเอง)
- การเลือกพื้นที่โฟกัส (บริเวณปรับโฟกัส)

TP1001411591

การปรับการตั้งค่าพื้นที่โฟกัสไปที่ทิศทางของกล้อง (แนวนอน/แนวตั้ง) (สลับ AF แนวตั้งนอน)



ท่านสามารถเลือกได้ว่าจะเปลี่ยน [ปุ่ม] บริเวณปรับโฟกัส] และตำแหน่งของกรอบการโฟกัสตามทิศทางของกล้อง (แนวนอน/แนวตั้ง) ฟังก์ชันนี้มีประโยชน์เมื่อถ่ายจากที่ท่านต้องเปลี่ยนตำแหน่งของกล้องบ่อย ๆ เช่น ภาพบุคคลหรือจากกีฬา

1 MENU → AF_{MF} (โฟกัส) → [บริเวณปรับโฟกัส] → [สลับ AF แนวตั้งนอน] → ค่าที่ต้องการ

รายละเอียดรายการเมนู

ปิด:

ไม่เปลี่ยน [ปุ่ม] บริเวณปรับโฟกัส] และตำแหน่งของกรอบการโฟกัสตามทิศทางของกล้อง (แนวนอน/แนวตั้ง)

จุดปรับ AF เท่านั้น:

เปลี่ยนตำแหน่งของกรอบการโฟกัสตามทิศทางของกล้อง (แนวนอน/แนวตั้ง) ล็อค [ปุ่ม] บริเวณปรับโฟกัส] แล้ว

จุดAF+บริเวณAF:

เปลี่ยนทั้ง [ปุ่ม] บริเวณปรับโฟกัส] และตำแหน่งของกรอบการโฟกัสตามทิศทางของกล้อง (แนวนอน/แนวตั้ง)

ตัวอย่างเช่น เมื่อเลือก [จุดAF+บริเวณAF] ไว้



(A) แนวตั้ง: [จุด] (มุมบนซ้าย)

(B) แนวนอน: [จุด] (มุมบนขวา)

(C) แนวตั้ง: [โซน] (มุมล่างซ้าย)

- ตรวจสอบทิศทางของกล้องสามทิศทาง: แนวนอน แนวตั้งที่ด้านข้างของปุ่มชัตเตอร์หันขึ้น และแนวตั้งที่ด้านข้างของปุ่มชัตเตอร์คว่ำลง

หมายเหตุ

- หากการตั้งค่าสำหรับ [สลับ AF แนวตั้งนอน] ถูกเปลี่ยน การตั้งค่าโฟกัสสำหรับทิศทางของกล้องแต่ละทิศทางจะไม่ถูกเก็บไว้
- [ปุ่ม] บริเวณปรับโฟกัส] และตำแหน่งของกรอบการโฟกัสจะไม่เปลี่ยนแม้เมื่อตั้งค่า [สลับ AF แนวตั้งนอน] ไว้ที่ [จุดAF+บริเวณAF] หรือ [จุดปรับ AF เท่านั้น] ในกรณีต่อไปนี้
 - เมื่อตั้งโหมดถ่ายภาพไว้ที่ [อัตโนมัติอัจฉริยะ]
 - ขณะถ่ายภาพเคลื่อนไหว
 - ขณะใช้ฟังก์ชันซูมดิจิทัล
 - ขณะโฟกัสอัตโนมัติเปิดใช้งานอยู่
 - ระหว่างถ่ายภาพต่อเนื่อง
 - ระหว่างนับถอยหลังสำหรับระบบตั้งเวลา
 - เมื่อ [ขยายโฟกัส] เปิดอยู่
- เมื่อท่านถ่ายภาพทันทีหลังเปิดสวิตช์กล้องและกล้องอยู่ในแนวตั้ง ภาพแรกจะถูกถ่ายด้วยการตั้งค่าโฟกัสในแนวนอนหรือด้วยการตั้งค่าโฟกัสล่าสุด

- ไม่สามารถตรวจจับทิศทางของกล้องได้เมื่อเลนส์หันขึ้นหรือลง

หัวข้อที่เกี่ยวข้อง

- การเลือกพื้นที่โฟกัส (บริเวณปรับโฟกัส)

TP1001413905

5-054-925-42(1) Copyright 2023 Sony Corporation

กล้องดิจิทัลชนิดเปลี่ยนเลนส์ได้
ILCE-7CR α7CR

การบันทึกพื้นที่โฟกัสปัจจุบัน (บันทึกบริเวณ AF)



ท่านสามารถย้ายกรอบการโฟกัสไปยังตำแหน่งที่กำหนดไว้ล่วงหน้าชั่วคราวโดยใช้คีย์แบบกำหนดเอง ฟังก์ชันนี้มีประโยชน์เมื่อถ่ายจากการเคลื่อนไหวของวัตถุสามารถคาดเดาได้ ยกตัวอย่างเช่น จากกีฬา ด้วยฟังก์ชันนี้ ท่านสามารถเปลี่ยนพื้นที่โฟกัสได้อย่างรวดเร็วตามสถานการณ์

วิธีบันทึกพื้นที่โฟกัส

1. MENU → AF MF (โฟกัส) → [บริเวณปรับโฟกัส] → [บันทึกบริเวณ AF] → [เปิด]
2. ตั้งค่าพื้นที่โฟกัสไปยังตำแหน่งที่ต้องการ จากนั้นกดปุ่ม Fn (ฟังก์ชัน) ค้างไว้

วิธีเรียกใช้พื้นที่โฟกัสที่บันทึกไว้

1. MENU → (ตั้งค่า) → [กำหนดใช้งานเอง] → [ตั้งคีย์/ปุ่มหมุนเอง] → คีย์ที่ต้องการ จากนั้นเลือก [บันทึก AF กดค้างไว้]
2. ตั้งค่ากล้องไปที่โหมดถ่ายภาพ กดคีย์ที่มีการกำหนด [บันทึก AF กดค้างไว้] ค้างไว้ จากนั้นกดปุ่มชัตเตอร์เพื่อถ่ายภาพ

คำแนะนำ

- เมื่อกรอบการโฟกัสถูกบันทึกโดยใช้ [บันทึกบริเวณ AF] กรอบการโฟกัสที่บันทึกไว้จะกะพริบบนจอภาพ
- ถ้ากำหนด [AF ปิดเปิดบันทึกไว้] ไปยังคีย์แบบกำหนดเอง ท่านสามารถใช้กรอบการโฟกัสที่บันทึกไว้โดยไม่ต้องกดคีย์ค้างไว้
- ถ้าได้กำหนด [บริเวณ AF + เปิด AF] ไปยังคีย์แบบกำหนดเอง จะมีการโฟกัสอัตโนมัติโดยใช้กรอบโฟกัสที่บันทึกไว้ เมื่อกดคีย์

หมายเหตุ

- ไม่สามารถบันทึกพื้นที่โฟกัสได้ในสถานการณ์ต่อไปนี้
 - ขณะกำลังทำการ [โฟกัสโดยแตะจอ]
 - ขณะใช้ฟังก์ชันซูมดิจิทัล
 - ขณะกำลังทำการ [ติดตามโดยแตะจอ]
 - ขณะกำลังโฟกัส
 - ขณะทำการล๊อคโฟกัส
- ท่านไม่สามารถกำหนด [บันทึก AF กดค้างไว้] ไปที่ [ฟังก์ชันของปุ่มซ้าย], [ฟังก์ชันของปุ่มขวา] หรือ [ปุ่มลง]
- ท่านไม่สามารถเรียกใช้พื้นที่โฟกัสที่บันทึกไว้ในสถานการณ์ต่อไปนี้
 - ตั้งค่าปุ่มหมุนปรับภาพนิ่ง/ภาพเคลื่อนไหว/S&Q เป็น (ภาพเคลื่อนไหว) หรือ S&Q (สโลและคริกโมชัน)
 - ตั้งค่าปุ่มหมุนปรับโหมดเป็น **AUTO** (โหมดอัตโนมัติ)
- เมื่อตั้งค่า [บันทึกบริเวณ AF] ไว้ที่ [เปิด] การตั้งค่า [ล๊อคปุ่มหมุน/วงล้อ] จะถูกล๊อคไว้ที่ [ปลดล๊อค]

หัวข้อที่เกี่ยวข้อง

- การเลือกพื้นที่โฟกัส (บริเวณปรับโฟกัส)
- การลบพื้นที่ AF ที่บันทึกไว้ (ลบบริเวณ AF)
- การกำหนดฟังก์ชันที่ใช้บ่อยให้กับปุ่มและปุ่มหมุน (ตั้งคีย์/ปุ่มหมุนเอง)

กล้องดิจิทัลชนิดเปลี่ยนเลนส์ได้
ILCE-7CR α7CR

การลบพื้นที่ AF ที่บันทึกไว้ (ลบบริเวณ AF)



ลบตำแหน่งกรอบการโฟกัสซึ่งบันทึกไว้ โดยใช้ [บันทึกบริเวณ AF]

① MENU → AF_{MF} (โฟกัส) → [บริเวณปรับโฟกัส] → [ลบบริเวณ AF]

หัวข้อที่เกี่ยวข้อง

- การบันทึกพื้นที่โฟกัสปัจจุบัน (บันทึกบริเวณ AF)

TP1001413907

กล้องดิจิทัลชนิดเปลี่ยนเลนส์ได้
ILCE-7CR α7CR

จำกัดบริเวณโฟกัส (ภาพนิ่ง/ภาพเคลื่อนไหว)



โดยการจำกัดประเภทการตั้งค่าพื้นที่โฟกัสที่ใช้งานได้ไว้ล่วงหน้า ท่านสามารถเลือกการตั้งค่าสำหรับ [บริเวณปรับโฟกัส] ได้เร็วขึ้น

- 1 MENU → AF_{MF} (โฟกัส) → [บริเวณปรับโฟกัส] → [จำกัดบริเวณโฟกัส] → ทำเครื่องหมายถูกที่พื้นที่โฟกัสที่ท่านต้องการใช้ จากนั้นเลือก [ตกลง]

ประเภทของพื้นที่โฟกัสที่ท่านทำเครื่องหมาย (เครื่องหมายถูก) ไว้ จะใช้เป็นการตั้งค่าได้

คำแนะนำ

- เมื่อท่านกำหนด [สลับบริเวณปรับโฟกัส] ให้กับคีย์ที่ต้องการโดยใช้ [ตั้งคีย์/ปุ่มหมุนเอง] หรือ [ตั้งคีย์/ปุ่มหมุนเอง] พื้นที่โฟกัสจะเปลี่ยนแปลงทุกครั้งที่ท่านกดคีย์ที่กำหนดไว้ โดยการจำกัดประเภทของพื้นที่โฟกัสที่เลือกได้ด้วย [จำกัดบริเวณโฟกัส] ไว้ล่วงหน้า ท่านสามารถเลือกการตั้งค่าพื้นที่โฟกัสที่ท่านต้องการได้เร็วขึ้น

หมายเหตุ

- ประเภทของพื้นที่โฟกัสที่ท่านไม่ได้ทำเครื่องหมายถูกไว้ไม่สามารถเลือกได้โดยใช้ MENU หรือเมนู Fn (ฟังก์ชัน) ในการเลือกพื้นที่โฟกัส ให้ทำเครื่องหมายถูกโดยใช้ [จำกัดบริเวณโฟกัส]
- หากท่านลบเครื่องหมายถูกสำหรับพื้นที่โฟกัสที่บันทึกไว้ด้วย [สลับ AF แนวตั้งนอน] หรือ [บันทึกบริเวณ AF] การตั้งค่าที่บันทึกไว้จะเปลี่ยนแปลง

หัวข้อที่เกี่ยวข้อง

- การเลือกพื้นที่โฟกัส (บริเวณปรับโฟกัส)
- การกำหนดฟังก์ชันที่ช่วยให้ง่ายให้กับปุ่มและปุ่มหมุน (ตั้งคีย์/ปุ่มหมุนเอง)

TP1001415640

กล้องดิจิทัลชนิดเปลี่ยนเลนส์ได้
ILCE-7CR α7CR

หมุนเวียนจุดโฟกัส (ภาพนิ่ง/ภาพเคลื่อนไหว)



กำหนดว่าจะอนุญาตให้กรอบโฟกัสข้ามจากขอบด้านหนึ่งไปยังอีกด้านหนึ่งเมื่อท่านเลื่อนกรอบโฟกัสหรือไม่ ฟังก์ชันนี้มีประโยชน์เมื่อท่านต้องการย้ายกรอบโฟกัสจากขอบด้านหนึ่งไปยังอีกด้านหนึ่งอย่างรวดเร็ว ฟังก์ชันนี้สามารถใช้ได้เมื่อเลือกการตั้งค่าต่อไปนี้สำหรับ [บริเวณปรับโฟกัส]

- [โชน]
- [จุด: L]/[จุด: M]/[จุด: S]
- [จุดขยาย]
- [ติดตาม: โชน]
- [ติดตาม: จุด L]/[ติดตาม: จุด M]/[ติดตาม: จุด S]
- [ติดตาม: จุดขยาย]

1 MENU → AF/MF (โฟกัส) → [บริเวณปรับโฟกัส] → [หมุนเวียนจุดโฟกัส] → ค่าที่ต้องการ
เมื่อเลือก [หมุนเวียน] ไว้:

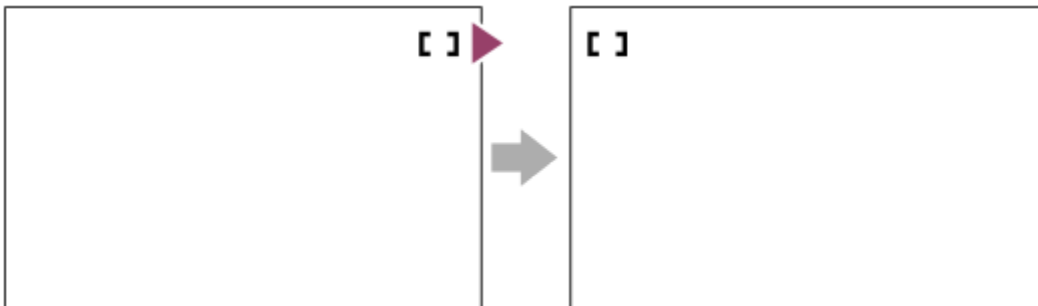

รายละเอียดรายการเมนู

ไม่หมุนเวียน:

เคอร์เซอร์ไม่ขยับเมื่อท่านพยายามย้ายกรอบโฟกัสผ่านขอบ

หมุนเวียน:

เคอร์เซอร์ตั้งไปยังขอบฝั่งตรงข้ามเมื่อท่านพยายามย้ายกรอบโฟกัสผ่านขอบ

หัวข้อที่เกี่ยวข้อง

- การเลือกพื้นที่โฟกัส (บริเวณปรับโฟกัส)

TP1001415634

ปริมาณเคลื่อนที่ AF (ภาพนิ่ง/ภาพเคลื่อนไหว)



กำหนดระยะเวลาในการเลื่อนกรอบโฟกัสเมื่อตั้งค่า [บริเวณปรับโฟกัส] เป็น [จุด] เป็นต้น ท่านสามารถเลื่อนกรอบโฟกัสอย่างรวดเร็วด้วยการเพิ่มระยะ เช่น ในกรณีที่วัตถุกำลังเคลื่อนไหวมาก

1 MENU → AF_{MF} (โฟกัส) → [บริเวณปรับโฟกัส] → [ปริมาณเคลื่อนที่ AF] → ค่าที่ต้องการ

รายละเอียดรายการเมนู

ปกติ:

กรอบโฟกัสจะเลื่อนตามระยะมาตรฐาน

มาก:

กรอบโฟกัสจะเลื่อนเป็นระยะทางมากขึ้นในแต่ละครั้ง เมื่อเทียบกับการเลือก [ปกติ]

คำแนะนำ

- เมื่อกำหนด [สลับเฟรม AF ค้าง] ให้กับคีย์ที่ต้องการโดยใช้ [ตั้งคีย์/ปุ่มตนเอง] หรือ [ตั้งคีย์/ปุ่มตนเอง] การตั้งค่า [ปริมาณเคลื่อนที่ AF] จะเปลี่ยนแปลงชั่วคราวขณะที่กดคีย์นั้นๆ
- หากมีการกำหนดฟังก์ชันอย่างใดอย่างหนึ่งต่อไปนี้ให้กับปุ่มหมุนหรือปุ่มควบคุมโดยใช้ [ตั้งคีย์/ปุ่มตนเอง] หรือ [ตั้งคีย์/ปุ่มตนเอง] ท่านจะสามารถเลื่อนกรอบโฟกัสตามระยะทางที่กำหนดสำหรับแต่ละฟังก์ชันได้ โดยไม่ขึ้นอยู่กับที่ตั้งค่าสำหรับ [ปริมาณเคลื่อนที่ AF]
 - [เลื่อนเฟรม AF ↔ : มาก]
 - [เลื่อนเฟรม AF ↑↓ : มาก]
 - [เลื่อนเฟรม AF ↔ : ปกติ]
 - [เลื่อนเฟรม AF ↑↓ : ปกติ]
- หากมีการกำหนดฟังก์ชันอย่างใดอย่างหนึ่งต่อไปนี้ให้กับปุ่มหมุนหรือปุ่มควบคุมโดยใช้ [การตั้งค่าปุ่มหมุนอื่น] ท่านจะสามารถเลื่อนกรอบโฟกัสตามระยะทางที่กำหนดสำหรับแต่ละฟังก์ชันได้ โดยไม่ขึ้นอยู่กับที่ตั้งค่าสำหรับ [ปริมาณเคลื่อนที่ AF]
 - [เลื่อนเฟรม AF ↔ : มาก]
 - [เลื่อนเฟรม AF ↑↓ : มาก]
 - [เลื่อนเฟรม AF ↔ : ปกติ]
 - [เลื่อนเฟรม AF ↑↓ : ปกติ]

หัวข้อที่เกี่ยวข้อง

- การเลือกพื้นที่โฟกัส (บริเวณปรับโฟกัส)
- การกำหนดฟังก์ชันที่จับคู่ให้กับปุ่มและปุ่มหมุน (ตั้งคีย์/ปุ่มตนเอง)

TP1001417482

กล้องดิจิทัลชนิดเปลี่ยนเลนส์ได้
ILCE-7CR α7CR

สีเฟรมปรับโฟกัส (ภาพนิ่ง/ภาพเคลื่อนไหว)



ท่านสามารถระบุสีของกรอบที่แสดงพื้นที่โฟกัส หากมองเห็นกรอบได้ยากเนื่องจากวัตถุ ให้เปลี่ยนสีกรอบเพื่อให้มองเห็นได้ชัดยิ่งขึ้น

① MENU → AF_{MF} (โฟกัส) → [บริเวณปรับโฟกัส] → [สีเฟรมปรับโฟกัส] → สีที่ต้องการ

รายละเอียดรายการเมนู

สีขาว:

แสดงกรอบที่แสดงพื้นที่โฟกัสเป็นสีขาว

สีแดง:

แสดงกรอบที่แสดงพื้นที่โฟกัสเป็นสีแดง

หัวข้อที่เกี่ยวข้อง

- การเลือกพื้นที่โฟกัส (บริเวณปรับโฟกัส)

TP1001416400

กล้องดิจิทัลชนิดเปลี่ยนเลนส์ได้
ILCE-7CR α7CR

อัตโนมัติเลือกรัศมี AF



ตั้งค่าว่าจะแสดงพื้นที่โฟกัสตลอดเวลาหรือไม่ หรือให้หายไปโดยอัตโนมัติไม่นานหลังจากโฟกัสได้แล้ว

① MENU → AF_{MF} (โฟกัส) → [บริเวณปรับโฟกัส] → [อัตโนมัติเลือกรัศมี AF] → ค่าที่ต้องการ

รายละเอียดรายการเมนู

เปิด:

พื้นที่โฟกัสหายไปโดยอัตโนมัติหลังจากโฟกัสได้แล้ว

ปิด:

แสดงพื้นที่โฟกัสตลอดเวลา

หัวข้อที่เกี่ยวข้อง

- การเลือกพื้นที่โฟกัส (บริเวณปรับโฟกัส)

TP1001411571

กล้องดิจิทัลชนิดเปลี่ยนเลนส์ได้
ILCE-7CR α7CR

แสดงบริเวณติดตาม



ตั้งค่าว่าจะแสดงกรอบสำหรับพื้นที่โฟกัสหรือไม่ เมื่อตั้งค่า [โหมดโฟกัส] เป็น [AF ต่อเนื่อง] และตั้งค่า [บริเวณปรับโฟกัส] เป็น [ติดตาม]

1 MENU → AF_{MF} (โฟกัส) → [บริเวณปรับโฟกัส] → [แสดงบริเวณติดตาม] → ค่าที่ต้องการ

รายละเอียดรายการเมนู

เปิด:
แสดงกรอบสำหรับพื้นที่โฟกัสระหว่างการติดตาม เนื่องจากระบบจะแสดงบริเวณเริ่มติดตามในขณะที่ติดตามวัตถุ จึงเป็นประโยชน์เมื่อเริ่มต้นการถ่ายภาพครั้งต่อไป

ปิด:
ไม่แสดงกรอบสำหรับพื้นที่โฟกัสระหว่างการติดตาม

หัวข้อที่เกี่ยวข้อง

- การเลือกพื้นที่โฟกัส (บริเวณปรับโฟกัส)

TP1001419593

กล้องดิจิทัลชนิดเปลี่ยนเลนส์ได้
ILCE-7CR α7CR

แสดงบริเวณ AF-C



ท่านสามารถตั้งค่าได้ว่าจะแสดงพื้นที่ที่อยู่โฟกัสหรือไม่ เมื่อตั้งค่า [โฟกัส] เป็น [AF ต่อเนื่อง] และตั้งค่า [บริเวณปรับโฟกัส] เป็น [กว้าง] หรือ [โซน]

1 MENU → AF_{MF} (โฟกัส) → [บริเวณปรับโฟกัส] → [แสดงบริเวณ AF-C] → ค่าที่ต้องการ

รายละเอียดรายการเมนู

เปิด:

แสดงพื้นที่โฟกัสที่อยู่ในโฟกัส

ปิด:

ไม่แสดงพื้นที่โฟกัสที่อยู่ในโฟกัส

หมายเหตุ

- เมื่อตั้งค่า [บริเวณปรับโฟกัส] เป็นค่าใดค่าหนึ่งต่อไปนี้ กรอบในพื้นที่ซึ่งอยู่ในโฟกัสจะเปลี่ยนเป็นสีเขียว:
 - [กำหนดกลางภาพ]
 - [จุด]
 - [จุดขยาย]

หัวข้อที่เกี่ยวข้อง

- [การเลือกพื้นที่โฟกัส \(บริเวณปรับโฟกัส\)](#)

TP1001413028

กล้องดิจิทัลชนิดเปลี่ยนเลนส์ได้
ILCE-7CR α7CR

บริเวณตรวจจับเฟส



ตั้งว่าจะแสดงหรือไม่แสดงพื้นที่ AF แบบตรวจจับเฟส

① MENU → AF_{MF} (โฟกัส) → [บริเวณปรับโฟกัส] → [บริเวณตรวจจับเฟส] → ค่าที่ต้องการ

รายละเอียดรายการเมนู

เปิด:

แสดงพื้นที่ AF แบบตรวจจับเฟส

ปิด:

ไม่แสดงพื้นที่ AF แบบตรวจจับเฟส

หมายเหตุ

- ระบบ AF แบบตรวจจับเฟสใช้งานได้กับเลนส์ที่สนับสนุนเท่านั้น หากติดเลนส์ที่ไม่สนับสนุน ท่านจะไม่สามารถใช้งานระบบ AF แบบตรวจจับเฟส ระบบ AF แบบตรวจจับเฟสอาจจะไม่ทำงานถึงแม้จะใช้กับเลนส์ที่สนับสนุนบางตัว เช่น เลนส์ที่ซื้อในอดีตซึ่งยังไม่ได้รับการปรับปรุง ดูรายละเอียดเกี่ยวกับเลนส์ที่สนับสนุน ได้บนเว็บไซต์ของ Sony ในพื้นที่ของท่าน หรือปรึกษาตัวแทนจำหน่าย Sony หรือศูนย์บริการ Sony ที่ได้รับอนุญาตในพื้นที่
- เมื่อถ่ายภาพโดยใช้เลนส์ที่สนับสนุนขนาดฟูลเฟรม พื้นที่ AF แบบตรวจจับเฟสจะไม่แสดงขึ้นแม้ว่าจะตั้งค่า [บริเวณตรวจจับเฟส] เป็น [เปิด] ก็ตาม
- เมื่อบันทึกภาพเคลื่อนไหว พื้นที่ AF แบบตรวจจับเฟสจะไม่แสดงขึ้น

TP1001385495

กล้องดิจิทัลชนิดเปลี่ยนเลนส์ได้
ILCE-7CR α7CR

ความไว AF ติดตาม



ท่านสามารถเลือกความไวในการติดตาม AF เมื่อวัตถุออกนอกระยะโฟกัสในโหมดภาพนิ่ง

① MENU → AF_{MF} (โฟกัส) → [AF/MF] → [ความไว AF ติดตาม] → ค่าที่ต้องการ

รายละเอียดรายการเมนู

5(เร็ว)/4/3(ปกติ)/2/1(ช้า):

เลือก [5(เร็ว)] เพื่อปรับโฟกัสตามวัตถุในระยะต่าง ๆ

เลือก [1(ช้า)] เพื่อรักษาโฟกัสบนวัตถุเฉพาะเมื่อมีสิ่งอื่นมาขวางอยู่ด้านหน้าวัตถุดังกล่าว

TP1001411521

กล้องดิจิทัลชนิดเปลี่ยนเลนส์ได้
ILCE-7CR α7CR

ความเร็วเลื่อน AF



ตั้งค่าความเร็วโฟกัส เมื่อเป้าหมายของระบบโฟกัสอัตโนมัติมีการเปลี่ยนแปลงขณะที่ถ่ายภาพเคลื่อนไหว

① MENU → AF_{MF} (โฟกัส) → [AF/MF] → [ความเร็วเลื่อน AF] → ค่าที่ต้องการ

รายละเอียดรายการเมนู

7 (เร็ว)/6/5/4/3/2/1 (ช้า):

เลือกค่าที่เร็วขึ้นเพื่อให้โฟกัสวัตถุรวดเร็วยิ่งขึ้น

เลือกค่าที่ช้าลงเพื่อให้โฟกัสวัตถุนุ่มนวลยิ่งขึ้น

คำแนะนำ

- ท่านสามารถใช้ฟังก์ชันโฟกัสแบบสัมผัสเพื่อเปลี่ยน AF ตามที่ตั้งใจ

TP1001413045

กล้องดิจิทัลชนิดเปลี่ยนเลนส์ได้
ILCE-7CR α7CR

ความไว AF สลับวัตถุ



กำหนดความไวในการสลับตำแหน่งโฟกัสไปยังวัตถุอื่น เมื่อวัตถุเดิมออกจากพื้นที่โฟกัสหรือวัตถุที่ไม่ได้โฟกัสที่อยู่ด้านหน้าเข้าใกล้ตรงกลางพื้นที่โฟกัสระหว่างการถ่ายภาพเคลื่อนไหว

① MENU → AF_{MF} (โฟกัส) → [AF/MF] → [ความไว AF สลับวัตถุ] → ค่าที่ต้องการ

รายละเอียดรายการเมนู

5(เร็ว)/4/3/2/1(ช้า):

เลือกค่าสูงขึ้นเมื่อท่านต้องการถ่ายวัตถุที่มีการเคลื่อนที่อย่างรวดเร็ว หรือเมื่อต้องการถ่ายวัตถุจำนวนมากพร้อมกับเปลี่ยนตำแหน่งโฟกัสอย่างต่อเนื่อง

เลือกค่าต่ำลงเมื่อท่านต้องการให้ตำแหน่งโฟกัสคงที่มากขึ้น หรือเมื่อต้องการโฟกัสที่วัตถุเดียวโดยที่ไม่ได้รับผลกระทบจากวัตถุอื่นๆ

TP1001411560

กล้องดิจิทัลชนิดเปลี่ยนเลนส์ได้
ILCE-7CR α7CR

ช่วย AF



ขณะที่ถ่ายภาพเคลื่อนไหวด้วยระบบโฟกัสอัตโนมัติ ท่านสามารถเปลี่ยนวัตถุที่โฟกัสอยู่ได้โดยใช้วงแหวนปรับโฟกัสของเลนส์

- 1 MENU → AF_{MF} (โฟกัส) → [AF/MF] → [ช่วย AF] → [เปิด]
- 2 ขณะที่ถ่ายภาพเคลื่อนไหวด้วยระบบโฟกัสอัตโนมัติ ให้หมุนวงแหวนปรับโฟกัสของเลนส์เพื่อโฟกัสไปยังวัตถุที่ต้องการ เมื่อท่านหยุดใช้วงแหวนปรับโฟกัส วัตถุที่วงแหวนปรับโฟกัสกำลังโฟกัสอยู่จะกลายเป็นเป้าหมายโฟกัสอัตโนมัติ

รายละเอียดรายการเมนู

เปิด:

ใช้ฟังก์ชันช่วย AF

ปิด:

ห้ามใช้ฟังก์ชันช่วย AF

คำแนะนำ

- ท่านจะมองเห็นได้ง่ายขึ้นว่าพื้นที่ส่วนไหนอยู่ในโฟกัส หากท่านใช้ฟังก์ชัน [ แสดงจุดสูงสุด] หรือ [แผนที่โฟกัส] ร่วมกับ [ช่วย AF] ซึ่งจะทำให้ท่านโฟกัสไปยังวัตถุที่ต้องการได้ง่ายยิ่งขึ้น

หมายเหตุ

- เฉพาะวัตถุที่อยู่ภายในพื้นที่โฟกัสเท่านั้นที่จะถูกกำหนดเป้าหมายโดยระบบโฟกัสอัตโนมัติ
- เลนส์ต่อไปนี้ไม่รองรับ [ช่วย AF]
 - SELP1650 (แยกจำหน่าย)
 - SEL18200LE (แยกจำหน่าย)

หัวข้อที่เกี่ยวข้อง

- [แสดงจุดสูงสุด](#)
- [แผนที่โฟกัส](#)

TP1001420183

กล้องดิจิทัลชนิดเปลี่ยนเลนส์ได้
ILCE-7CR α7CR

ตัวเลือก AF/MF



ท่านสามารถเปลี่ยนสลับโหมดโฟกัสจากอัตโนมัติเป็นโฟกัสเองหรือสลับกัน ได้อย่างง่ายดายขณะถ่ายภาพ โดยไม่จำเป็นต้องขยับตำแหน่งมือจับ

- 1 MENU → (ตั้งค่า) → [กำหนดใช้งานเอง] → [ตั้งคีย์/ปุ่มหมุนเอง] หรือ [ตั้งคีย์/ปุ่มหมุนเอง] → ปุ่มที่ต้องการ → [กดตัวเลือก AF/MF ไว้] หรือ [กดสลับตัวเลือก AF/MF]

รายละเอียดรายการเมนู

กดตัวเลือก AF/MF ไว้:

เปลี่ยนโหมดโฟกัสขณะที่ปุ่มถูกกดค้างไว้

กดสลับตัวเลือก AF/MF:

เปลี่ยนโหมดโฟกัสจนกระทั่งปุ่มถูกกดอีกครั้ง

หมายเหตุ

- ท่านไม่สามารถตั้งฟังก์ชัน [กดตัวเลือก AF/MF ไว้] เป็น [ฟังก์ชันของปุ่มซ้าย], [ฟังก์ชันของปุ่มขวา] หรือ [ปุ่มลง] ของปุ่มควบคุมได้
- หากเลนส์มีสวิตช์ตัวเลือก AF/MF สถานะของสวิตช์บนเลนส์จะมีความสำคัญสูงกว่า

หัวข้อที่เกี่ยวข้อง

- การกำหนดฟังก์ชันที่ใช้บ่อยให้กับปุ่มและปุ่มหมุน (ตั้งคีย์/ปุ่มหมุนเอง)

TP1001385527

กล้องดิจิทัลชนิดเปลี่ยนเลนส์ได้
ILCE-7CR α7CR

DMF ตลอดเวลา



แม้ว่าท่านจะตั้งค่ากล้องหรือเลนส์ให้โฟกัสอัตโนมัติ ท่านสามารถสลับเป็นโหมดโฟกัสด้วยตัวเองได้เสมอเพียงแค่หมุนวงแหวนปรับโฟกัส วิธีนี้ช่วยอำนวยความสะดวกเมื่อท่านต้องการสลับระหว่างโฟกัสอัตโนมัติและโฟกัสด้วยตัวเอง

1 MENU → AF_{MF} (โฟกัส) → [AF/MF] → [DMF ตลอดเวลา] → ค่าที่ต้องการ

รายละเอียดรายการเมนู

เปิด:

มีการเปิดใช้งานวงแหวนปรับโฟกัสในระหว่างการโฟกัสอัตโนมัติ

ปิด:

มีการปิดใช้งานวงแหวนปรับโฟกัสในระหว่างการโฟกัสอัตโนมัติ

หมายเหตุ

- ฟังก์ชันต่อไปนี้จะไม่สามารถใช้งานได้เมื่อตั้งค่า [DMF ตลอดเวลา] เป็น [เปิด] และตั้งค่า [โหมดโฟกัส] เป็น [AF ต่อเนื่อง]
 - ขยายอัตโนมัติ MF
- [DMF ตลอดเวลา] จะไม่สามารถใช้งานได้ในกรณีต่อไปนี้
 - เมื่อทำการถ่ายภาพต่อเนื่องขณะตั้งค่า [โหมดโฟกัส] เป็น [AF ต่อเนื่อง] หรือ [AF อัตโนมัติ] (แต่ในกรณี [ถ่ายภาพต่อเนื่อง: Lo] สามารถใช้ [DMF ตลอดเวลา] ได้)
 - เมื่อติดตั้งเลนส์ SEL70200GM (แยกจำหน่าย) ขณะตั้งค่า [โหมดโฟกัส] เป็น [AF ต่อเนื่อง]
- เลนส์ต่อไปนี้ (แยกจำหน่าย) ไม่รองรับ [DMF ตลอดเวลา]
 - SELP1650
 - SEL18200LE
 - เลนส์ A-mount

หัวข้อที่เกี่ยวข้อง

- โฟกัสด้วยตัวเองโดยตรง (DMF)
- ขยายอัตโนมัติ MF
- แสดงจุดสูงสุด

TP1001422631

กล้องดิจิทัลชนิดเปลี่ยนเลนส์ได้
ILCE-7CR α7CR

AF ด้วยชัตเตอร์



เลือกว่าต้องการปรับโฟกัสอัตโนมัติเมื่อท่านกดปุ่มชัตเตอร์ลงครึ่งหนึ่งหรือไม่ เลือก [ปิด] เพื่อปรับโฟกัสและระดับแสงแยกกัน

① MENU → AF_{MF} (โฟกัส) → [AF/MF] → [AF ด้วยชัตเตอร์] → ค่าที่ต้องการ

รายละเอียดรายการเมนู

เปิด:

โฟกัสอัตโนมัติทำงานเมื่อท่านกดปุ่มชัตเตอร์ลงครึ่งหนึ่ง

ปิด:

โฟกัสอัตโนมัติไม่ทำงานแม้ท่านกดปุ่มชัตเตอร์ลงครึ่งหนึ่ง

หัวข้อที่เกี่ยวข้อง



- [เปิด AF](#)

TP1001385492

กล้องดิจิทัลชนิดเปลี่ยนเลนส์ได้
ILCE-7CR α7CR

เปิด AF

ท่านสามารถปรับโฟกัสโดยไม่ต้องกดปุ่มชัตเตอร์ลงครึ่งหนึ่ง การตั้งค่าของ [ โหมดโฟกัส] จะยังมีผล

- 1 MENU →  (ตั้งค่า) → [กำหนดใช้งานเอง] → [ ตั้งคีย์/ปุ่มหมุนเอง] หรือ [ ตั้งคีย์/ปุ่มหมุนเอง] → คีย์ที่ต้องการ จากนั้นกำหนดฟังก์ชัน [เปิด AF] ให้กับคีย์ดังกล่าว
- 2 กดคีย์ที่ท่านได้กำหนดฟังก์ชัน [เปิด AF] ไว้
 - เมื่อถ่ายภาพเคลื่อนไหว ท่านสามารถทำการโฟกัสอัตโนมัติโดยการกดคีย์ที่กำหนดเองซึ่งได้กำหนด [เปิด AF] ไว้ค้างไว้ แม้อยู่ในโหมดโฟกัสด้วยตัวเอง

คำแนะนำ

- ตั้งค่า [AF ด้วยชัตเตอร์] ไว้ที่ [ปิด] เมื่อไม่ต้องการให้ทำการปรับโฟกัสอัตโนมัติด้วยปุ่มชัตเตอร์
- ตั้งค่า [AF ด้วยชัตเตอร์] และ [AF ล่วงหน้า] ไปที่ [ปิด] เพื่อโฟกัสไปที่ระยะถ่ายภาพที่เจาะจงโดยคาดเดาตำแหน่งของวัตถุ

หัวข้อที่เกี่ยวข้อง

- AF ด้วยชัตเตอร์
- AF ล่วงหน้า

TP1001385455

กล้องดิจิทัลชนิดเปลี่ยนเลนส์ได้
ILCE-7CR α7CR

ปรับโฟกัส



ลือคโฟกัสขณะที่กดคีย์ซึ่งได้กำหนดฟังก์ชันค้างโฟกัสไว้

- 1 MENU → (ตั้งค่า) → [กำหนดใช้งานเอง] → [ตั้งคีย์/ปุ่มหมุนเอง] หรือ [ตั้งคีย์/ปุ่มหมุนเอง] → กำหนดฟังก์ชัน [ปรับโฟกัส] ให้กับคีย์ที่ต้องการ
- 2 โฟกัสและกดคีย์ที่ได้กำหนดฟังก์ชัน [ปรับโฟกัส] ไว้

หัวข้อที่เกี่ยวข้อง

- การกำหนดฟังก์ชันที่ช่วยให้ง่ายให้กับปุ่มและปุ่มหมุน (ตั้งคีย์/ปุ่มหมุนเอง)

TP1001408324

กล้องดิจิทัลชนิดเปลี่ยนเลนส์ได้
ILCE-7CR α7CR

AF ล่วงหน้า



ผลิตภัณฑ์จะปรับโฟกัสโดยอัตโนมัติก่อนที่ท่านจะกดปุ่มชัตเตอร์ลงครึ่งหนึ่ง

① MENU → AF_{MF} (โฟกัส) → [AF/MF] → [AF ล่วงหน้า] → ค่าที่ต้องการ

รายละเอียดรายการเมนู

เปิด:

ปรับโฟกัสก่อนที่ท่านจะกดปุ่มชัตเตอร์ลงครึ่งหนึ่ง

ปิด:

ไม่ปรับโฟกัสก่อนที่ท่านจะกดปุ่มชัตเตอร์ลงครึ่งหนึ่ง

หมายเหตุ

- สามารถใช้ [AF ล่วงหน้า] ได้เฉพาะเมื่อติดตั้งเลนส์ E-mount เท่านั้น
- ระหว่างทำการโฟกัส หน้าจออาจจะสั่น

TP1001413032

กล้องดิจิทัลชนิดเปลี่ยนเลนส์ได้
ILCE-7CR α7CR

ลำดับค.สำคัญใน AF-S



ตั้งว่าจะลั่นชัตเตอร์หรือไม่แม้เมื่อวัตถุไม่อยู่ในโฟกัสเมื่อตั้งค่า [โหมดโฟกัส] ไปที่ [AF ครั้งเดียว], [DMF] หรือ [AF อัตโนมัติ] และวัตถุยังคงอยู่นิ่ง

① MENU → AF_{MF} (โฟกัส) → [AF/MF] → [ลำดับค.สำคัญใน AF-S] → ค่าที่ต้องการ

รายละเอียดรายการเมนู

AF มาก่อน:

ให้ความสำคัญกับโฟกัส กล้องจะไม่ลั่นชัตเตอร์จนกว่าวัตถุจะอยู่ในโฟกัส

ถ่ายภาพมาก่อน:

ให้ความสำคัญกับการลั่นชัตเตอร์ กล้องจะลั่นชัตเตอร์แม้ว่าวัตถุจะอยู่นอกโฟกัส

เน้นความสมดุล:

ถ่ายภาพโดยเน้นทั้งโฟกัสและการลั่นชัตเตอร์อย่างเท่าๆ กัน

หัวข้อที่เกี่ยวข้อง

- การเลือกวิธีโฟกัส (โหมดโฟกัส)
- ลำดับค.สำคัญใน AF-C

TP1001411486

กล้องดิจิทัลชนิดเปลี่ยนเลนส์ได้
ILCE-7CR α7CR

ลำดับค.สำคัญใน AF-C



ตั้งว่าจะลั่นชัตเตอร์หรือไม่แม้ว่าวัตถุจะไม่อยู่ในโฟกัสเมื่อมีการสั่งงาน AF แบบต่อเนื่อง และวัตถุกำลังเคลื่อนที่

① MENU → AF_{MF} (โฟกัส) → [AF/MF] → [ลำดับค.สำคัญใน AF-C] → ค่าที่ต้องการ

รายละเอียดรายการเมนู

AF มาก่อน:

ให้ความสำคัญกับโฟกัส

ถ่ายภาพมาก่อน:

ให้ความสำคัญกับการลั่นชัตเตอร์ กล้องจะลั่นชัตเตอร์แม้ว่าวัตถุจะอยู่นอกโฟกัส

เน้นความสมดุล:

ถ่ายภาพโดยเน้นทั้งโฟกัสและการลั่นชัตเตอร์อย่างเท่าๆ กัน

หัวข้อที่เกี่ยวข้อง

- การเลือกวิธีโฟกัส (โหมดโฟกัส)
- ลำดับค.สำคัญใน AF-S

TP1001411460

กล้องดิจิทัลชนิดเปลี่ยนเลนส์ได้
ILCE-7CR α7CR

ไฟช่วย AF



แสงไฟช่วย AF จะช่วยส่องไฟ เพื่อให้โฟกัสได้ง่ายขึ้นบนวัตถุในที่มืด ในระหว่างการกดปุ่มชัตเตอร์ลงครึ่งหนึ่งและการล็อกโฟกัส แสงไฟช่วย AF จะสว่างขึ้นเพื่อให้กล้องสามารถโฟกัสได้โดยง่าย
ถ้าติดตั้งแฟลชที่มีฟังก์ชันไฟช่วย AF เข้ากับแท่นเสียบ Multi Interface เมื่อแฟลชติดสว่าง ไฟช่วย AF ของแฟลชจะติดสว่างด้วย

1 MENU → AF_{MF} (โฟกัส) → [AF/MF] → [ไฟช่วย AF] → ค่าที่ต้องการ

รายละเอียดรายการเมนู

อัตโนมัติ:

แสงไฟช่วย AF จะสว่างขึ้นโดยอัตโนมัติในสถานที่มืด

ปิด:

ไม่ใช่แสงไฟช่วย AF

หมายเหตุ

- ท่านไม่สามารถใช้งาน [ไฟช่วย AF] ในสถานการณ์ต่อไปนี้:
 - เมื่อตั้งค่าโหมดถ่ายภาพไว้ที่ [ภาพเคลื่อนไหว] หรือ [สโลและคริกโมชัน]
 - เมื่อตั้งค่า [โหมดโฟกัส] เป็น [AF ต่อเนื่อง] หรือ [AF อัตโนมัติ] และวัตถุกำลังเคลื่อนไหว (เมื่อตัวแสดงโฟกัส (●) / (○) ติดสว่าง)
 - เมื่อ [ขยายโฟกัส] เปิดอยู่
 - เมื่อตั้ง [เลือกบรรยากาศ] ไปที่โหมดต่อไปนี้
 - [วิว]
 - [กีฬา]
 - [หัวทัศนากลางคืน]
 - เมื่อติดอะแดปเตอร์แปลงเมาท์
- แสงไฟช่วย AF จะส่องฉายไฟที่สว่างมาก ถึงแม้จะไม่เป็นอันตรายต่อสุขภาพ อย่ามองตรงไปที่แสงไฟช่วย AF ในระยะใกล้

TP1001411499

กล้องดิจิทัลชนิดเปลี่ยนเลนส์ได้
ILCE-7CR α7CR

ขับเคลื่อนรูรับแสง AF



เปลี่ยนระบบขับเคลื่อนรูรับแสงเพื่อเน้นประสิทธิภาพการติดตามการปรับโฟกัสอัตโนมัติหรือเพื่อเน้นความเงียบ

1 MENU → AF_{MF} (โฟกัส) → [AF/MF] → [ขับเคลื่อนรูรับแสง AF] → ค่าที่ต้องการ

รายละเอียดรายการเมนู

ให้สำคัญกับโฟกัส:

เปลี่ยนระบบขับเคลื่อนรูรับแสงเพื่อเน้นประสิทธิภาพการปรับโฟกัสอัตโนมัติ

ปกติ:

ใช้ระบบขับเคลื่อนรูรับแสงแบบมาตรฐาน

ให้สำคัญไร้เสียง:

เปลี่ยนระบบขับเคลื่อนรูรับแสงเพื่อเน้นความเงียบเพื่อให้เสียงจากระบบขับเคลื่อนรูรับแสงเงียบกว่าใน [ปกติ]

หมายเหตุ

- เมื่อเลือก [ให้สำคัญกับโฟกัส] อาจได้ยินเสียงจากระบบขับเคลื่อนรูรับแสง หรืออาจจะไม่เห็นเอฟเฟ็ครูรับแสงบนจอภาพ เพื่อหลีกเลี่ยงปรากฏการณ์เหล่านี้ ให้เปลี่ยนการตั้งค่าเป็น [ปกติ]
- เมื่อเลือก [ให้สำคัญไร้เสียง] ความเร็วในการโฟกัสอาจช้าลง และอาจจะทำให้โฟกัสไปที่วัตถุยกขึ้น
- เอฟเฟ็คว่างแตกต่างกันไปขึ้นอยู่กับเลนส์ที่ท่านใช้และเงื่อนไขการถ่ายภาพ

หัวข้อที่เกี่ยวข้อง

- ตั้งค่าโหมดไร้เสียง (ภาพนิ่ง/ภาพเคลื่อนไหว)

TP1001415632

กล้องดิจิทัลชนิดเปลี่ยนเลนส์ได้
ILCE-7CR α7CR

AF ในขยายโฟกัส



ท่านสามารถโฟกัสไปที่วัตถุได้แม่นยำมากขึ้นโดยใช้โฟกัสอัตโนมัติโดยการขยายพื้นที่ซึ่งท่านต้องการจะโฟกัส ขณะที่ภาพที่ขยายแสดงขึ้น ท่านสามารถโฟกัสไปยังพื้นที่ขนาดเล็กกว่า [จุด] ภายใต้ [บริเวณปรับโฟกัส]

- 1 MENU → AF_{MF} (โฟกัส) → [ช่วยปรับโฟกัส] → [AF ในขยายโฟกัส] → [เปิด]
- 2 MENU → AF_{MF} (โฟกัส) → [ช่วยปรับโฟกัส] → [ขยายโฟกัส]
- 3 ขยายภาพโดยกดตรงกลางของปุ่มควบคุม จากนั้นปรับตำแหน่งโดยใช้ด้านบน/ล่าง/ซ้าย/ขวาของปุ่มควบคุม
 - แต่ละครั้งที่กดตรงกลาง กำลังขยายก็จะเปลี่ยนไป
- 4 กดปุ่มขัดเตอร์ลงครึ่งหนึ่งเพื่อปรับโฟกัส
 - กล้องจะจับโฟกัสไปที่ตำแหน่ง + (เครื่องหมายบวก) บริเวณตรงกลางจอภาพ
- 5 กดปุ่มขัดเตอร์ลงจนสุดเพื่อถ่ายภาพ
 - กล้องจะออกจากการแสดงผลที่ขยายหลังจากถ่ายภาพ

คำแนะนำ

- แนะนำให้ใช้ขาตั้งกล้องเพื่อการระบุตำแหน่งที่ต้องการขยายอย่างถูกต้อง
- ท่านสามารถตรวจสอบตำแหน่งโฟกัสอัตโนมัติโดยขยายภาพที่แสดง หากต้องการปรับตำแหน่งโฟกัสใหม่ ให้ปรับพื้นที่โฟกัสในหน้าจอที่ขยาย จากนั้นกดปุ่มขัดเตอร์ลงครึ่งหนึ่ง

หมายเหตุ

- หากท่านขยายพื้นที่บริเวณขอบของหน้าจอ กล้องอาจไม่สามารถโฟกัสได้
- ไม่สามารถปรับระดับแสงและสมดุลแสงขาวขณะที่กำลังขยายภาพที่แสดง
- [AF ในขยายโฟกัส] ไม่ทำงานในสถานการณ์ต่อไปนี้
 - ขณะถ่ายภาพเคลื่อนไหว
 - เมื่อตั้ง [โหมดโฟกัส] ไปที่ [AF ต่อเนื่อง]
 - เมื่อตั้งค่า [โหมดโฟกัส] ไว้ที่ [AF อัตโนมัติ] และตั้งค่าโหมดถ่ายภาพเป็นอย่างอื่นนอกเหนือจาก P/A/S/M
 - เมื่อตั้ง [โหมดโฟกัส] ไว้ที่ [AF อัตโนมัติ] และตั้ง [โหมดขับเคลื่อน] ไว้ที่ [ถ่ายภาพต่อเนื่อง]
 - เมื่อใช้อะแดปเตอร์แปลงเมาท์ (แยกจำหน่าย)
- ขณะที่กำลังขยายภาพที่แสดง ฟังก์ชันต่อไปนี้จะไม่ทำงาน
 - [AF การรับรู้อัตโนมัติ]
 - [AF ล่วงหน้า]
 - [การรับรู้อัตโนมัติใน AF]

หัวข้อที่เกี่ยวข้อง

- ขยายไฟกัส

TP1001413051

5-054-925-42(1) Copyright 2023 Sony Corporation

กล้องดิจิทัลชนิดเปลี่ยนเลนส์ได้
ILCE-7CR α7CR

ขยายอัตโนมัติ MF



ขยายภาพบนหน้าจออัตโนมัติเพื่อช่วยให้ปรับโฟกัสเองได้ง่ายขึ้น ระบบนี้ทำงานในการถ่ายภาพแบบโฟกัสด้วยตัวเอง หรือโฟกัสด้วยตัวเองโดยตรง

1 MENU → AF_{MF} (โฟกัส) → [ช่วยปรับโฟกัส] → [ขยายอัตโนมัติ MF] → [เปิด]

2 หมุนแหวนปรับโฟกัสเพื่อปรับโฟกัส

- ภาพถูกขยาย ท่านสามารถขยายภาพออกไปได้อีก โดยการกดตรงกลางปุ่มควบคุม

คำแนะนำ

- ท่านสามารถตั้งระยะเวลาที่จะให้แสดงภาพที่ขยายได้โดยเลือก MENU → AF_{MF} (โฟกัส) → [ช่วยปรับโฟกัส] → [เวลาขยายโฟกัส]

หมายเหตุ

- ท่านไม่สามารถใช้ [ขยายอัตโนมัติ MF] ขณะถ่ายภาพเคลื่อนไหว ใช้ฟังก์ชัน [ขยายโฟกัส] แทน
- [ขยายอัตโนมัติ MF] ไม่สามารถใช้งานได้ เมื่อติดอะแดปเตอร์แปลงเมาท์ ใช้ฟังก์ชัน [ขยายโฟกัส] แทน

หัวข้อที่เกี่ยวข้อง

- โฟกัสด้วยตัวเอง
- โฟกัสด้วยตัวเองโดยตรง (DMF)
- เวลาขยายโฟกัส (ภาพนิ่ง/ภาพเคลื่อนไหว)

TP1001413033

กล้องดิจิทัลชนิดเปลี่ยนเลนส์ได้
ILCE-7CR α7CR

ขยายโฟกัส



ท่านสามารถตรวจสอบโฟกัสโดยการขยายภาพก่อนถ่ายภาพ
ท่านสามารถขยายภาพได้โดยไม่ต้องใช้วงแหวนปรับโฟกัส ซึ่งแตกต่างจาก [ขยายอัตโนมัติ MF]

- 1 MENU → AF_{MF} (โฟกัส) → [ช่วยปรับโฟกัส] → [ขยายโฟกัส]
- 2 กดที่ตรงกลางปุ่มควบคุมเพื่อขยายภาพ แล้วเลือกพื้นที่ที่ต้องการขยาย โดยใช้ด้านบน/ล่าง/ซ้าย/ขวาของปุ่มควบคุม
 - แต่ละครั้งที่กดตรงกลางปุ่ม กำลังขยายจะเปลี่ยน
 - ท่านสามารถตั้งค่ากำลังขยายเริ่มต้นได้โดยเลือก MENU → AF_{MF} (โฟกัส) → [ช่วยปรับโฟกัส] → [📷 ขยายโฟกัสเริ่มต้น] หรือ [▶️ ขยายโฟกัสเริ่มต้น]
- 3 ตรวจสอบยืนยันโฟกัส
 - กดปุ่ม (ลบ) เพื่อเลื่อนตำแหน่งที่ขยายมายังกึ่งกลางภาพ
 - เมื่อโหมดโฟกัสคือ [โฟกัสด้วยตัวเอง] ท่านสามารถปรับโฟกัสในขณะที่ภาพถูกขยายใหญ่ขึ้น ถ้าตั้งค่า [AF ในขยายโฟกัส] ไปที่ [ปิด] ฟังก์ชัน [ขยายโฟกัส] จะถูกยกเลิกเมื่อกดปุ่มชัตเตอร์ลงครึ่งหนึ่ง
 - เมื่อกดปุ่มชัตเตอร์ลงครึ่งหนึ่งขณะที่ขยายภาพระหว่างการโฟกัสอัตโนมัติ กล้องจะดำเนินการฟังก์ชันต่างๆ ขึ้นอยู่กับการตั้งค่า [AF ในขยายโฟกัส]
 - เมื่อตั้งค่า [AF ในขยายโฟกัส] ไปที่ [เปิด]: จะทำการโฟกัสอัตโนมัติอีกครั้ง
 - เมื่อตั้งค่า [AF ในขยายโฟกัส] ไปที่ [ปิด]: ฟังก์ชัน [ขยายโฟกัส] จะถูกยกเลิก
 - ท่านสามารถตั้งระยะเวลาที่จะให้แสดงภาพที่ขยายได้โดยเลือก MENU → AF_{MF} (โฟกัส) → [ช่วยปรับโฟกัส] → [🕒 เวลาขยายโฟกัส]

หากต้องการใช้ฟังก์ชันตัวขยายโฟกัสโดยการสัมผัส

เมื่อตั้งค่า [ฟังก์ชันสัมผัสถ่ายภาพ] เป็น [โฟกัสโดยแตะจอ] ท่านสามารถขยายภาพและปรับโฟกัสโดยการแตะที่จอภาพได้ ตั้งค่าต่อไปนี้ไว้ล่วงหน้า

- [ระบบสัมผัส]: [เปิด]
- [หน้าจอถ่ายภาพ] ภายใต้ [ตั้งค่าจอสัมผัส]:
 - ตั้งค่า [หน้าจอถ่ายภาพ] ไปที่ [เปิด]
 - ตั้งค่า [ฟังก์ชันสัมผัสถ่ายภาพ] ไปที่ [โฟกัสโดยแตะจอ]
- [จอภาพ/แผ่นสัมผัส]: ตั้งค่าให้เหมาะต่อการใช้งานของท่าน

เมื่อโหมดโฟกัสคือ [โฟกัสด้วยตัวเอง] ท่านสามารถทำ [ขยายโฟกัส] ได้โดยการแตะบริเวณที่จะโฟกัสสองครั้งขณะที่ทำการถ่ายภาพด้วยจอภาพ

ขณะที่ทำการถ่ายภาพด้วยช่องมองภาพ ให้ทำการแตะสองครั้งเพื่อให้กรอบแสดงขึ้นที่ตรงกลางจอภาพ ท่านสามารถเลื่อนกรอบได้โดยลากกรอบไปมา ขยายภาพโดยกดที่ตรงกลางของปุ่มควบคุม

คำแนะนำ

- ขณะที่ใช้ฟังก์ชันตัวขยายโฟกัสอยู่ ท่านสามารถเลื่อนบริเวณที่ขยายได้โดยการลากไปมาบนแผงสัมผัส

- หากต้องการออกจากฟังก์ชันขยายโฟกัส ให้แตะที่หน้าจออีกสองครั้ง เมื่อตั้งค่า [AF ในขยายโฟกัส] ไว้ที่ [ปิด] สามารถปิดการทำงานของฟังก์ชันตัวขยายโฟกัสได้โดยการกดปุ่มชัตเตอร์ลงครึ่งหนึ่ง
- ท่านสามารถตั้งค่าว่าจะออกหรือจะแสดงผลแบบขยายต่อไปหลังจากถ่ายภาพโดยกดปุ่ม Fn (ฟังก์ชัน) ขณะที่แสดงภาพที่ขยาย ฟังก์ชันนี้จะสามารถใช้งานได้เมื่อถ่ายภาพด้วยการตั้งค่าต่อไปนี้
 - โหมดโฟกัส: [AF ครั้งเดียว], [DMF] หรือ [โฟกัสด้วยตัวเอง]
 - โหมดขับเคลื่อน: [ถ่ายภาพเดี่ยว] หรือ [ถ่ายภาพต่อเนื่อง]
 - [AF ในขยายโฟกัส]: [เปิด]
 - [ แสดงภาพอัตโนมัติ]: [ปิด]

หัวข้อที่เกี่ยวข้อง

- ขยายอัตโนมัติ MF
- เวลาขยายโฟกัส (ภาพนิ่ง/ภาพเคลื่อนไหว)
- ขยายโฟกัสเริ่มต้น (ภาพนิ่ง)
- ขยายโฟกัสเริ่มต้น (ภาพเคลื่อนไหว)
- AF ในขยายโฟกัส
- ระบบสัมผัส
- ตั้งค่าจอสัมผัส

TP1001385494

กล้องดิจิทัลชนิดเปลี่ยนเลนส์ได้
ILCE-7CR α7CR

เวลาขยายโฟกัส (ภาพนิ่ง/ภาพเคลื่อนไหว)



ตั้งค่าระยะเวลาที่ภาพถูกขยายด้วยฟังก์ชัน [ขยายอัตโนมัติ MF] หรือ [ขยายโฟกัส]

① MENU → AF_{MF} (โฟกัส) → [ช่วยปรับโฟกัส] → [🔍 เวลาขยายโฟกัส] → ค่าที่ต้องการ

รายละเอียดรายการเมนู

2 วินาที:

ขยายภาพเป็นเวลา 2 วินาที

5 วินาที:

ขยายภาพเป็นเวลา 5 วินาที

ไม่จำกัด:

ขยายภาพจนกระทั่งท่านกดปุ่มชัตเตอร์

หัวข้อที่เกี่ยวข้อง

- ขยายอัตโนมัติ MF
- ขยายโฟกัส

TP1001385532

กล้องดิจิทัลชนิดเปลี่ยนเลนส์ได้
ILCE-7CR α7CR

ขยายโฟกัสเริ่มต้น (ภาพนิ่ง)



ตั้งค่ากำลังขยายเริ่มต้น เมื่อใช้ [ขยายโฟกัส] เลือกการตั้งค่าที่จะช่วยให้ท่านจัดภาพที่ถ่ายให้อยู่ภายในกรอบ

① MENU → AF_{MF} (โฟกัส) → [ช่วยปรับโฟกัส] → [📷 ขยายโฟกัสเริ่มต้น] → ค่าที่ต้องการ

รายละเอียดรายการเมนู

การถ่ายภาพแบบ Full-frame

x1.0:

แสดงภาพด้วยกำลังขยายเดียวกับหน้าจอถ่ายภาพ

x4.7:

แสดงภาพขยาย 4.7 เท่า

การถ่ายภาพขนาด APS-C/Super 35 มม.

x1.0:

แสดงภาพด้วยกำลังขยายเดียวกับหน้าจอถ่ายภาพ

x3.1:

แสดงภาพขยาย 3.1 เท่า

หัวข้อที่เกี่ยวข้อง

- ขยายโฟกัส

TP1001411508

กล้องดิจิทัลชนิดเปลี่ยนเลนส์ได้
ILCE-7CR α7CR

ขยายโฟกัสเริ่มต้น (ภาพเคลื่อนไหว)



ตั้งค่ากำลังขยายเริ่มต้นสำหรับ [ขยายโฟกัส] ในโหมดการถ่ายภาพเคลื่อนไหว

① MENU → AF_{MF} (โฟกัส) → [ช่วยปรับโฟกัส] → [▶■ ขยายโฟกัสเริ่มต้น] → ค่าที่ต้องการ

รายละเอียดรายการเมนู

x1.0:

แสดงภาพด้วยกำลังขยายเดียวกับหน้าจอลถ่ายภาพ

x4.0:

แสดงภาพขยาย 4.0 เท่า

หัวข้อที่เกี่ยวข้อง

- [ขยายโฟกัส](#)

TP1001415630

กล้องดิจิทัลชนิดเปลี่ยนเลนส์ได้
ILCE-7CR α7CR

แผนที่โฟกัส



เมื่อถ่ายภาพเคลื่อนไหว พื้นที่ที่อยู่ในโฟกัสและพื้นที่ที่อยู่นอกโฟกัสจะแสดงขึ้นเพื่อให้ท่านสามารถแยกแยะได้อย่างชัดเจน พื้นที่ด้านหลังบริเวณที่อยู่ในโฟกัสจะถูกระบุด้วยจุดในสีโทนเย็น (A) และพื้นที่ที่อยู่ด้านหน้าของบริเวณที่อยู่ในโฟกัสจะถูกระบุด้วยจุดในสีโทนอุ่น (B) จุดจะไม่แสดงในระยะที่อยู่ในโฟกัส จุดจะไม่ถูกบันทึกในภาพเคลื่อนไหวจริง

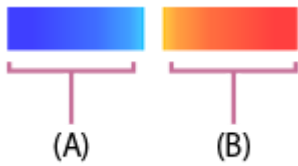

1 MENU → AF_{MF} (โฟกัส) → [ช่วยปรับโฟกัส] → [แผนที่โฟกัส] → ค่าที่ต้องการ

รายละเอียดรายการเมนู

เปิด:

แสดงแผนที่โฟกัส

ปิด:

ไม่แสดงแผนที่โฟกัส

คำแนะนำ

- นอกจากนี้ยังสามารถส่งสัญญาณแผนที่โฟกัสไปยังจอภาพภายนอกได้อีกด้วย หากต้องการส่งสัญญาณแผนที่โฟกัสไปยังจอภาพภายนอก ให้ปรับ [แสดงข้อมูล HDMI] เป็น [เปิด]

หมายเหตุ

- [แผนที่โฟกัส] ไม่ทำงานในสถานการณ์ต่อไปนี้
 - เมื่อ [ขยายโฟกัส] เปิดอยู่
 - ขณะใช้ฟังก์ชันซูมดิจิทัล
 - ขณะสตรีม
 - เมื่อใช้เลนส์ที่ไม่รองรับ AF แบบตรวจจับเฟส
 - เมื่อตัดอะแดปเตอร์แปลงเมาท์
 - เมื่อไม่ได้ติดตั้งเลนส์เข้ากับกล้อง

หัวข้อที่เกี่ยวข้อง

- แสดงข้อมูล HDMI

TP1001420184

กล้องดิจิทัลชนิดเปลี่ยนเลนส์ได้
ILCE-7CR α7CR

แสดงจุดสูงสุด



ตั้งค่าฟังก์ชันจุดสูงสุด ซึ่งจะเน้นกรอบของบริเวณที่อยู่ในโฟกัสขณะถ่ายภาพแบบโฟกัสด้วยตัวเองหรือโฟกัสด้วยตัวเองโดยตรง เมื่อถ่ายภาพเคลื่อนไหว ท่านยังสามารถใช้ฟังก์ชันจุดสูงสุดพร้อมกับระบบโฟกัสอัตโนมัติได้อีกด้วย

1 MENU → AF_{MF} (โฟกัส) → [แสดงจุดสูงสุด] → เลือกรายการเมนูแล้วตั้งค่าพารามิเตอร์ที่ต้องการ

รายละเอียดรายการเมนู

แสดงจุดสูงสุด:

ตั้งค่าว่าจะแสดงจุดสูงสุดหรือไม่ ([เปิด] / [ปิด])

ระดับจุดสูงสุด:

ตั้งค่าระดับการเน้นของบริเวณที่อยู่ในโฟกัส ([สูง] / [ปานกลาง] / [ต่ำ])

สีสูงสุด:

ตั้งค่าสีที่ใช้เพื่อช่วยเน้นบริเวณที่อยู่ในโฟกัส ([สีแดง] / [สีเหลือง] / [สีน้ำเงิน] / [สีขาว])

หมายเหตุ

- เนื่องจากผลิตภัณฑ์จัดจาวบริเวณที่ชัดเจนเป็นบริเวณที่อยู่ในโฟกัส ผลสูงสุดจึงอาจจะแตกต่างกันไป ขึ้นอยู่กับวัตถุและเลนส์
- ขอบของบริเวณที่อยู่ในโฟกัสจะไม่ถูกปรับเน้นบนอุปกรณ์ที่เชื่อมต่อด้วยสาย HDMI

หัวข้อที่เกี่ยวข้อง

- โฟกัสด้วยตัวเอง
- โฟกัสด้วยตัวเองโดยตรง (DMF)

TP1001415083

กล้องดิจิทัลชนิดเปลี่ยนเลนส์ได้
ILCE-7CR α7CR

ชดเชยแสง (ภาพนิ่ง/ภาพเคลื่อนไหว)



โดยปกติแล้ว ระดับแสงจะถูกปรับอัตโนมัติ (ระบบปรับระดับแสงอัตโนมัติ) ท่านสามารถปรับให้ภาพทั้งภาพ สว่างขึ้นหรือมืดลง เมื่อเทียบกับระดับแสงที่ตั้งโดยระบบปรับระดับแสงอัตโนมัติ ได้โดยทำการปรับ [ชดเชยแสง] ไปทางด้านบวกหรือด้านลบ ตามลำดับ (ชดเชยแสง)

1 MENU → (ระดับแสง/สี) → [ชดเชยแสง] → [ชดเชยแสง] → ค่าที่ต้องการ

ด้าน + (Over):

ภาพจะสว่างขึ้น

ด้าน - (Under):

ภาพจะมืดลง

- เมื่อตั้งค่า [ระบบสัมผัส] เป็น [เปิด] และตั้งค่า [สัมผัสไอคอนส่วนท้าย] เป็น [เปิด] ท่านจะสามารถเปลี่ยนค่าการชดเชยแสงได้ด้วยการสั่งงานด้วยการสัมผัส
- [ชดเชยแสง] ถูกกำหนดให้กับปุ่มหมุนด้านหลัง R ในการตั้งค่าเริ่มต้น
- ท่านสามารถปรับค่าชดเชยแสงภายในช่วง -5.0 EV ถึง +5.0 EV
- ท่านสามารถตรวจสอบค่าชดเชยแสงที่ตั้งบนหน้าจอกำหนดค่าถ่ายภาพ



ช่องมองภาพ

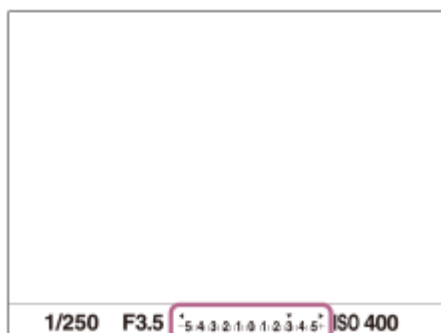

คำแนะนำ

- ภาพที่ปรากฏบนหน้าจอกำหนดค่าถ่ายภาพจะมีค่าความสว่างเทียบเท่าค่าระหว่าง -3.0 EV ถึง +3.0 EV เท่านั้น ถ้าหากท่านตั้งค่าชดเชยแสงนอกช่วงนี้ ความสว่างของภาพบนหน้าจอกำหนดค่าจะไม่แสดง แต่ค่าจะไปปรากฏในภาพที่บันทึก

- สำหรับภาพเคลื่อนไหว ท่านสามารถปรับค่าชดเชยแสงภายในช่วง -2.0 EV ถึง +2.0 EV

หมายเหตุ

- ท่านไม่สามารถทำการชดเชยระดับแสงในโหมดถ่ายภาพต่อไปนี้ได้:
 - [อัด โหมดอัจฉริยะ]
 - [เลือกบรรยากาศ]
- เมื่อใช้ [ปรับระดับแสงเอง] ท่านจะสามารถชดเชยระดับแสงได้เฉพาะเมื่อตั้ง [ ISO] ไว้ที่ [ISO AUTO]
- ถ้าหากท่านถ่ายภาพในสถานที่ซึ่งสว่างหรือมืดมาก หรือเมื่อท่านใช้งานแฟลช ท่านอาจจะไม่สามารถถ่ายได้ผลที่น่าพึงพอใจ

หัวข้อที่เกี่ยวข้อง

- [ชั้นระดับแสง \(ภาพนิ่ง/ภาพเคลื่อนไหว\)](#)
- [ตั้งค่าชดเชยแสง](#)
- [क्रमต่อเนื่อง](#)
- [क्रमที่ละภาพ](#)
- [แสดงลายทาง](#)

TP1001411487

กล้องดิจิทัลชนิดเปลี่ยนเลนส์ได้
ILCE-7CR α7CR

การแสดงผลฮิสโตแกรม

ฮิสโตแกรมจะแสดงการกระจายความสว่าง โดยจะแสดงถึงจำนวนของพิกเซลในค่าความสว่างต่าง ๆ เมื่อต้องการแสดงผลฮิสโตแกรมบนหน้าจอถ่ายภาพหรือหน้าจอดูภาพ ให้กดปุ่ม DISP (การตั้งค่าแสดงผล) ซ้ำๆ

วิธีอ่านฮิสโตแกรม

ฮิสโตแกรมจะแสดงค่าความสว่างต่ำทางด้านซ้าย และค่าความสว่างสูงทางด้านขวา

ฮิสโตแกรมจะเปลี่ยนไปตามการชดเชยระดับแสง

จุดสูงสุดที่ปลายด้านขวาหรือด้านซ้ายของฮิสโตแกรมแสดงว่าภาพมีบริเวณที่เปิดรับแสงมากเกินไปหรือน้อยเกินไปตามลำดับ ท่านไม่สามารถแก้ไขจุดดำหนึ่ดังกล่าวโดยใช้คอมพิวเตอร์หลังจากถ่ายภาพแล้วได้ ทำการชดเชยระดับแสงก่อนถ่ายภาพตามความจำเป็น



(A): จำนวนพิกเซล

(B): ความสว่าง

หมายเหตุ

- ข้อมูลในการแสดงผลฮิสโตแกรมจะไม่ระบุภาพถ่ายสุดท้าย แต่จะเป็นข้อมูลเกี่ยวกับภาพที่แสดงบนหน้าจอ ผลลัพธ์สุดท้ายจะขึ้นอยู่กับค่ารับแสงและอื่น ๆ
- การแสดงผลฮิสโตแกรมจะมีความแตกต่างอย่างมากระหว่างการถ่ายภาพและการแสดงผลภาพในกรณีต่อไปนี้:
 - เมื่อใช้แฟลช
 - เมื่อถ่ายภาพวัตถุที่มีความสว่างต่ำ เช่น ภาพเวลากลางคืน

หัวข้อที่เกี่ยวข้อง

- ปุ่ม DISP (การตั้งค่าการแสดงผล)
- ชดเชยแสง (ภาพนิ่ง/ภาพเคลื่อนไหว)

กล้องดิจิทัลชนิดเปลี่ยนเลนส์ได้
ILCE-7CR α7CR

ขั้นระดับแสง (ภาพนิ่ง/ภาพเคลื่อนไหว)



ท่านสามารถปรับเพิ่มการตั้งค่าของความเร็วชัตเตอร์ รูรับแสง และค่าชดเชยแสง

1 MENU → (ระดับแสง/สี) → [ชดเชยแสง] → [ขั้นระดับแสง] → ค่าที่ต้องการ

รายละเอียดรายการเมนู

0.5EV / 0.3EV

หัวข้อที่เกี่ยวข้อง

- ชดเชยแสง (ภาพนิ่ง/ภาพเคลื่อนไหว)

TP1001385353

กล้องดิจิทัลชนิดเปลี่ยนเลนส์ได้
ILCE-7CR α7CR

ปรับมาตรฐานแสง (ภาพนิ่ง/ภาพเคลื่อนไหว)



ปรับมาตรฐานของกล้องเพื่อให้ได้ค่าระดับแสงที่ถูกต้องสำหรับโหมดวัดแสงแต่ละโหมด

- 1 MENU → (ระดับแสง/สี) → [ชดเชยแสง] → [ปรับมาตรฐานแสง] → โหมดวัดแสงที่ต้องการ
- 2 เลือกค่าที่ต้องการเพื่อใช้เป็นค่าวัดแสงมาตรฐาน
 - ท่านสามารถตั้งค่าได้ตั้งแต่ -1 EV ถึง +1 EV โดยเปลี่ยนแปลงได้ครั้งละ 1/6 EV

โหมดวัดแสง

ค่ามาตรฐานที่ตั้งไว้จะถูกนำมาใช้ เมื่อท่านเลือกโหมดวัดแสงต่อไปนี้ใน MENU → (ระดับแสง/สี) → [วัดแสง] → [โหมดวัดแสง]

หลายจุด/ กลางภาพ/ จุดเดียว/ เฉลี่ยทั้งหน้าจอ/ ไฮไลท์

หมายเหตุ

- การชดเชยแสงจะไม่มีผล ถ้าเปลี่ยน [ปรับมาตรฐานแสง]
- ค่าชดเชยแสงจะถูกบล็อกไว้ตามค่าที่ตั้งไว้สำหรับ [จุดเดียว] ระหว่างที่ใช้ AEL เฉพาะจุด
- ค่ามาตรฐานของ M.M (วัดแสงแบบแมนนวล) จะเปลี่ยนไปตามค่าที่ตั้งไว้ใน [ปรับมาตรฐานแสง]
- ค่าที่ตั้งไว้ใน [ปรับมาตรฐานแสง] จะถูกบันทึกไว้ในข้อมูล Exif แยกต่างหากจากค่าชดเชยแสง ปริมาณค่าระดับแสงมาตรฐานจะไม่ได้นำไปเพิ่มให้กับค่าชดเชยแสง
- ถ้าท่านตั้งค่า [ปรับมาตรฐานแสง] ในระหว่างการถ่ายภาพ จำนวนภาพถ่ายสำหรับการถ่ายภาพคร่อมจะถูกรีเซ็ต

หัวข้อที่เกี่ยวข้อง

- โหมดวัดแสง (ภาพนิ่ง/ภาพเคลื่อนไหว)

TP1001411550

กล้องดิจิทัลชนิดเปลี่ยนเลนส์ได้
ILCE-7CR α7CR

ตัวปรับช่วงไดนามิก (ภาพนิ่ง/ภาพเคลื่อนไหว)



เมื่อแบ่งภาพเป็นส่วนเล็กๆ ผลลัพธ์จะวิเคราะห์คอนทราสต์ของแสงและเงาระหว่างวัตถุกับพื้นหลัง ทำให้ได้ภาพที่สว่างและไล่แสงเงาที่ดีที่สุด

1 MENU → (ระดับแสง/สี) → [สี/โทน] → ตัวปรับช่วงไดนามิก → ค่าที่ต้องการ

รายละเอียดรายการเมนู

ปิด:

ไม่ปรับความสว่างและการไล่ระดับ

ตัวปรับไดนามิก:

ถ้าท่านเลือก [ตัวปรับช่วงไดนามิก: อัตโนมัติ] กล้องจะปรับความสว่างและการไล่ระดับโดยอัตโนมัติ เพื่อให้ภาพที่บันทึกมีการไล่ระดับที่เหมาะสมสำหรับพื้นที่เฉพาะส่วน ให้เลือกระดับการปรับจาก [ตัวปรับช่วงไดนามิก: ระดับ 1] (อ่อน) ถึง [ตัวปรับช่วงไดนามิก: ระดับ 5] (เข้ม)

หมายเหตุ

- ในสถานการณ์ต่อไปนี้ ตัวปรับช่วงไดนามิก จะถูกล๊อคไว้ที่ [ปิด]:
 - เมื่อตั้งค่า โปรไฟล์ภาพ ไว้ที่ตำแหน่งอื่นนอกจาก [ปิด]
 - เมื่อตั้ง [การถ่ายภาพ Log] ไปที่ [เปิด (ISO ที่ปรับได้)]
- ตัวปรับช่วงไดนามิก ถูกกำหนดไว้ที่ [ปิด] เมื่อเลือกโหมดต่อไปนี้ใน [เลือกบรรยากาศ]
 - [ตะวันตกดิน]
 - [ทิวทัศน์กลางคืน]
 - [บุคคลกลางคืน]

การตั้งค่าจะถูกกำหนดไว้ที่ [ตัวปรับช่วงไดนามิก: อัตโนมัติ] เมื่อเลือกโหมด [เลือกบรรยากาศ] อื่นที่ไม่ใช่โหมดข้างต้น

- เมื่อถ่ายภาพด้วย [ตัวปรับไดนามิก] ภาพอาจจะมีจุดรบกวนมาก เลือกระดับที่เหมาะสมโดยตรวจสอบภาพที่ถ่ายได้ โดยเฉพาะอย่างยิ่งเมื่อท่านตั้งค่าเน้นลูกเล่นมากขึ้น

TP1001411635

กล้องดิจิทัลชนิดเปลี่ยนเลนส์ได้
ILCE-7CR α7CR

โหมดวัดแสง (ภาพนิ่ง/ภาพเคลื่อนไหว)



เลือกโหมดวัดแสงซึ่งกำหนดส่วนของหน้าจอบที่ใช้วัดเพื่อนำมาคำนวณระดับแสง

1 MENU → (ระดับแสง/สี) → [วัดแสง] → [โหมดวัดแสง] → ค่าที่ต้องการ

รายละเอียดรายการเมนู

หลายจุด:

วัดแสงในแต่ละบริเวณหลังจากแบ่งภาพทั้งหมดออกเป็นบริเวณย่อยๆ แล้วกำหนดระดับแสงที่เหมาะสมของทั้งภาพ (วัดแสงแบบแบ่งหลายส่วน)

กลางภาพ:

วัดความสว่างเฉลี่ยของทั้งภาพ โดยให้น้ำหนักบริเวณกลางภาพ (วัดแสงแบบเฉลี่ยกลางภาพ)

จุดเดียว:

วัดแสงเฉพาะภายในวงกลมวัดแสง โหมดนี้เหมาะสำหรับวัดแสงส่วนที่ระบุของทั้งภาพ สามารถเลือกขนาดวงกลมวัดแสงได้จาก [จุดเดียว: ปกติ] และ [จุดเดียว: ใหญ่] ตำแหน่งของวงกลมวัดแสงขึ้นอยู่กับการตั้งค่าสำหรับ [จุดปรับจุดวัดแสง]

เฉลี่ยทั้งหน้าจอบ:

วัดความสว่างเฉลี่ยของทั้งภาพ ระดับแสงจะคงที่แม้เมื่อองค์ประกอบภาพหรือตำแหน่งของวัตถุเปลี่ยนไป

ไฮไลต์:

วัดความสว่างพร้อมทั้งเน้นส่วนที่สว่างของภาพ โหมดนี้เหมาะสำหรับถ่ายภาพวัตถุไปพร้อมกับการเลือกระดับแสงจำ

คำแนะนำ

- การวัดแสงเฉพาะจุดสามารถทำงานสัมพันธ์กับพื้นที่โฟกัสได้โดยใช้ [เชื่อมโยงจุดโฟกัส]
- เมื่อเลือก [หลายจุด] และตั้งค่า [หน้าก่อนขณะวัด] ไปที่ [เปิด] กล้องจะวัดความสว่างตามใบหน้าที่ตรวจจับ
- เมื่อตั้งค่า [โหมดวัดแสง] ไปที่ [ไฮไลต์] และเปิดใช้งานฟังก์ชัน [ตัวปรับไดนามิก] ความสว่างและคอนทราสต์จะถูกแก้ไขอัตโนมัติโดยแบ่งภาพออกเป็นส่วนย่อยๆ และวิเคราะห์คอนทราสต์ของแสงและเงา ทำการตั้งค่าตามสถานการณ์การถ่ายภาพ

หมายเหตุ

- [โหมดวัดแสง] จะถูกล็อคเป็น [หลายจุด] ในสถานการณ์การถ่ายต่อไปนี้:
 - [อัดโน้มนัดอัจฉริยะ]
 - [เลือกบรรยากาศ]
 - เมื่อใช้ฟังก์ชันซูมอื่นนอกจากการซูมด้วยเลนส์
- ในโหมด [ไฮไลต์] วัตถุอาจดูมืดถ้ามีส่วนที่สว่างกว่าบนหน้าจอบ

หัวข้อที่เกี่ยวข้อง

- ล็อค AE
- จุดปรับจุดวัดแสง (ภาพนิ่ง/ภาพเคลื่อนไหว)
- หน้าก่อนขณะวัด (ภาพนิ่ง/ภาพเคลื่อนไหว)
- ตัวปรับช่วงไดนามิก (ภาพนิ่ง/ภาพเคลื่อนไหว)

กล้องดิจิทัลชนิดเปลี่ยนเลนส์ได้
ILCE-7CR α7CR

หน้าก่อนขณะวัด (ภาพนิ่ง/ภาพเคลื่อนไหว)



ตั้งค่าว่ากล้องจะวัดความสว่างตามใบหน้าที่ตรวจจับหรือไม่ เมื่อตั้งค่า [โหมดวัดแสง] ไว้ที่ [หลายจุด]

① MENU → [+] (ระดับแสง/สี) → [วัดแสง] → [หน้าก่อนขณะวัด] → ค่าที่ต้องการ

รายละเอียดรายการเมนู

เปิด:

กล้องจะวัดความสว่างตามใบหน้าที่ตรวจจับ

ปิด:

กล้องจะวัดความสว่างโดยใช้การตั้งค่า [หลายจุด] โดยไม่ค้นหาใบหน้า

หมายเหตุ

- เมื่อตั้งค่าโหมดถ่ายภาพไว้ที่ [อัตโนมัติอัจฉริยะ], [หน้าก่อนขณะวัด] จะถูกล็อคไว้ที่ [เปิด]
- เมื่อตั้งค่า [การรับรู้อัตโนมัติใน AF] ภายใต้ [การรับรู้อัตโนมัติ] ไว้ที่ [เปิด] และตั้งค่า [เป้าหมายการรับรู้] ไว้ที่รายการอื่นซึ่งไม่ใช่ [มนุษย์] [หน้าก่อนขณะวัด] จะไม่ทำงาน

หัวข้อที่เกี่ยวข้อง

- โหมดวัดแสง (ภาพนิ่ง/ภาพเคลื่อนไหว)

TP1001415096

กล้องดิจิทัลชนิดเปลี่ยนเลนส์ได้
ILCE-7CR α7CR

จุดปรับจุดวัดแสง (ภาพนิ่ง/ภาพเคลื่อนไหว)



กำหนดว่าจะปรับตำแหน่งของการวัดแสงเฉพาะจุดตามพื้นที่โฟกัสหรือไม่ เมื่อตั้งค่า [บริเวณปรับโฟกัส] เป็นพารามิเตอร์ต่อไปนี้:

- [จุด: L]/[จุด: M]/[จุด: S]
- [จุดขยาย]
- [ติดตาม: จุด L]/[ติดตาม: จุด M]/[ติดตาม: จุด S]
- [ติดตาม: จุดขยาย]

1 MENU → (ระดับแสง/สี) → [วัดแสง] → [จุดปรับจุดวัดแสง] → ค่าที่ต้องการ

รายละเอียดรายการเมนู

กลางภาพ:

ตำแหน่งการวัดแสงเฉพาะจุดไม่ได้ทำงานไปพร้อม ๆ กับพื้นที่โฟกัส แต่วัดความสว่างที่ตรงกลางตลอดเวลา

เชื่อมโยงจุดโฟกัส:

ตำแหน่งการวัดแสงเฉพาะจุดทำงานไปพร้อม ๆ กับพื้นที่โฟกัส

หมายเหตุ

- แม้ตำแหน่งของการวัดแสงเฉพาะจุดจะสัมพันธ์กับตำแหน่งเริ่มต้นของฟังก์ชัน [ติดตาม] แต่จะไม่สัมพันธ์กับการติดตามวัตถุ
- เมื่อตั้งค่า [บริเวณปรับโฟกัส] เป็นพารามิเตอร์ต่อไปนี้ ตำแหน่งของการวัดแสงเฉพาะจุดจะถูกล็อคไว้ที่ตรงกลาง
 - [กว้าง]
 - [โซน]
 - [กำหนดกลางภาพ]
 - [ติดตาม: กว้าง]/[ติดตาม: โซน]/[ติดตาม: กำหนดเป็นกลางภาพ]

หัวข้อที่เกี่ยวข้อง

- การเลือกพื้นที่โฟกัส (บริเวณปรับโฟกัส)
- โหมดวัดแสง (ภาพนิ่ง/ภาพเคลื่อนไหว)

TP1001411553

กล้องดิจิทัลชนิดเปลี่ยนเลนส์ได้
ILCE-7CR α7CR

ล็อค AE



ในกรณีที่คอนทราสต์ระหว่างวัตถุกับฉากหลังสูง เช่น เมื่อถ่ายภาพวัตถุย้อนแสง หรือวัตถุที่อยู่ใกล้หน้าต่าง ให้วัดแสง ณ จุดที่วัตถุมีความสว่างที่เหมาะสม แล้วล็อคระดับแสงก่อนถ่ายภาพ ลดความสว่างของวัตถุ ได้โดยวัดแสงที่จุดซึ่งสว่างกว่าตัววัตถุ แล้วล็อคระดับแสงของทั้งภาพ ทำให้วัตถุสว่างขึ้น ได้โดยวัดแสงที่จุดซึ่งมืดกว่าตัววัตถุ แล้วล็อคระดับแสงของทั้งภาพ

- 1 MENU → (ตั้งค่า) → [กำหนดใช้งานเอง] → [ตั้งคีย์/ปุ่มหมุนเอง] หรือ [ตั้งคีย์/ปุ่มหมุนเอง] → คีย์ที่ต้องการ จากนั้นกำหนด [เปิดเปิดล็อคAEL] ให้กับคีย์ดังกล่าว
- 2 ปรับโฟกัส ณ จุดที่ปรับระดับแสง
- 3 กดปุ่มที่กำหนดให้เป็น [เปิดเปิดล็อคAEL]
ระดับแสงจะถูกล็อค และ * (ล็อค AE) จะแสดงขึ้น
- 4 ปรับโฟกัสบนวัตถุอีกครั้งแล้วกดปุ่มชัตเตอร์
 - ยกเลิกการล็อคระดับแสงได้โดยกดปุ่มซึ่งได้กำหนดฟังก์ชัน [เปิดเปิดล็อคAEL] ไว้

คำแนะนำ

- หากท่านเลือกฟังก์ชัน [กดค้างล็อคAEL] ใน [ตั้งคีย์/ปุ่มหมุนเอง] หรือ [ตั้งคีย์/ปุ่มหมุนเอง] ท่านสามารถล็อคระดับแสงได้ตลอดเวลาที่ท่านกดปุ่มค้างไว้ ท่านไม่สามารถตั้งฟังก์ชัน [กดค้างล็อคAEL] เป็น [ฟังก์ชันของปุ่มซ้าย], [ฟังก์ชันของปุ่มขวา] หรือ [ปุ่มลง]

หมายเหตุ

- [กดค้างล็อคAEL] และ [เปิดเปิดล็อคAEL] จะไม่สามารถใช้ได้เมื่อมีการใช้ฟังก์ชันอื่นที่ไม่ใช่การชัตเตอร์ด้วยเลนส์

หัวข้อที่เกี่ยวข้อง

- การกำหนดฟังก์ชันที่ใช้บ่อยให้กับปุ่มและปุ่มหมุน (ตั้งคีย์/ปุ่มหมุนเอง)

TP1001385343

กล้องดิจิทัลชนิดเปลี่ยนเลนส์ได้
ILCE-7CR α7CR

AEL ด้วยปุ่มชัตเตอร์



ตั้งค่าว่าต้องการลือระดับแสงเมื่อท่านกดปุ่มชัตเตอร์ลงครึ่งหนึ่งหรือไม่
เลือก [ปิด] เพื่อปรับโฟกัสและระดับแสงแยกกัน

1 MENU → (ระดับแสง/สี) → [วัดแสง] → [AEL ด้วยปุ่มชัตเตอร์] → ค่าที่ต้องการ

รายละเอียดรายการเมนู

อัตโนมัติ:

กำหนดระดับแสงหลังปรับโฟกัสอัตโนมัติเมื่อท่านกดปุ่มชัตเตอร์ลงครึ่งหนึ่ง เมื่อตั้ง [โหมดโฟกัส] ไปที่ [AF ครั้งเดียว] เมื่อตั้งค่า [โหมดโฟกัส] เป็น [AF อัตโนมัติ] และผลิตภัณฑ์กำหนดแล้วว่าวัตถุกำลังเคลื่อนไหว หรือท่านถ่ายภาพต่อเนื่อง ระดับแสงคงที่จะถูกยกเลิก

เปิด:

ลือระดับแสงเมื่อกดปุ่มชัตเตอร์ลงครึ่งหนึ่ง

ปิด:

ไม่ลือระดับแสงเมื่อกดปุ่มชัตเตอร์ลงครึ่งหนึ่ง ใช้โหมดนี้หากท่านต้องการปรับโฟกัสและระดับแสงแยกจากกัน
ผลิตภัณฑ์จะปรับระดับแสงไปเรื่อยๆ ขณะถ่ายภาพในโหมด [ถ่ายภาพต่อเนื่อง]

หมายเหตุ

- เมื่อกำหนด [ปิดเปิดลือAEL] ให้กับคีย์ใดก็ตามโดยใช้ [ตั้งคีย์/ปุ่มตนเอง] หรือ [ตั้งคีย์/ปุ่มตนเอง] การสั่งงานโดยใช้คีย์ดังกล่าวจะมีลำดับความสำคัญสูงกว่าการตั้งค่า [ปิดเปิดลือAEL]

TP1001385348

กล้องดิจิทัลชนิดเปลี่ยนเลนส์ได้
ILCE-7CR α7CR

ชัตเตอร์ช้าอัตโนมัติ



ตั้งค่าว่าต้องการปรับความเร็วชัตเตอร์โดยอัตโนมัติขณะบันทึกภาพเคลื่อนไหวหรือไม่ ในกรณีที่วัตถุมีมิติ ไม่สามารถใช้งานฟังก์ชันนี้ ระหว่างการบันทึกภาพสโลว์โมชัน/ครีโม่ชันได้

1 MENU → (ระดับแสง/สี) → [รับแสง] → [ชัตเตอร์ช้าอัตโนมัติ] → ค่าที่ต้องการ

รายละเอียดรายการเมนู

เปิด:

ใช้ชัตเตอร์ช้าอัตโนมัติ ความเร็วชัตเตอร์จะช้าลงโดยอัตโนมัติเมื่อบันทึกในที่มืด ท่านสามารถลดจุดรวมกวางในภาพเคลื่อนไหวโดยใช้ความเร็วชัตเตอร์ช้าเมื่อถ่ายภาพในที่มืด

ปิด:

ไม่ใช่ชัตเตอร์ช้าอัตโนมัติ ภาพเคลื่อนไหวที่บันทึกจะมีมืดกว่าเมื่อเลือก [เปิด] แต่ท่านสามารถบันทึกภาพเคลื่อนไหวโดยที่การเคลื่อนไหวจะราบรื่นกว่าและวัตถุเบลอน้อยกว่า

หมายเหตุ

- [ชัตเตอร์ช้าอัตโนมัติ] ไม่ทำงานในสถานการณ์ต่อไปนี้:
 - (กำหนดชัตเตอร์)
 - (ปรับระดับแสงเอง)
 - เมื่อตั้งค่า [ISO] ไว้ที่ตำแหน่งอื่นนอกจาก [ISO AUTO]
 - เมื่อตั้งค่า [ชนิดควบคุมรับแสง] เป็น [โหมดรับแสงที่ปรับ] และกำหนดวิธีการปรับความเร็วชัตเตอร์เป็น [แมนนวล]

TP1001385327

กล้องดิจิทัลชนิดเปลี่ยนเลนส์ได้
ILCE-7CR α7CR

แสดงลายทาง



ตั้งค่าลายทางมาลัย ซึ่งปรากฏเหนือบางส่วนของภาพถ้าระดับความสว่างของส่วนนั้นตรงกับระดับ IRE ที่ท่านได้ตั้งค่าไว้ ใช้ลายทางมาลัยนี้ ช่วยในการปรับความสว่าง

1 MENU → (ระดับแสง/สี) → [แสดงลายทาง] → เลือกรายการเมนูแล้วตั้งค่าพารามิเตอร์ที่ต้องการ

รายละเอียดรายการเมนู

แสดงลายทาง:

ตั้งค่าว่าต้องการแสดงลายทางมาลัยหรือไม่ ([ปิด] / [เปิด])

ระดับลายทาง:

ปรับระดับความสว่างของลายทางมาลัย ([70] / [75] / [80] / [85] / [90] / [95] / [100] / [100+])

คำแนะนำ

- ท่านสามารถบันทึกค่าเพื่อตรวจสอบระดับแสงที่ถูกต้องหรือระดับแสงจำ รวมไปถึงระดับความสว่างของ ระดับลายทาง] การตั้งค่าสำหรับการยืนยันระดับแสงที่ถูกต้องและการยืนยันระดับแสงจำถูกบันทึกไว้ที่ [กำหนดเอง 1] และ [กำหนดเอง 2] ตามลำดับตามค่าเริ่มต้น
- หากต้องการตรวจสอบระดับแสงที่ถูกต้อง ให้ตั้งค่ามาตรฐานและช่วงสำหรับระดับความสว่าง ลายทางมาลัยจะปรากฏบนพื้นที่ซึ่งอยู่ภายในช่วงที่ท่านได้ตั้งค่าไว้
- หากต้องการตรวจสอบระดับแสงจำ ให้ตั้งค่าระดับความสว่างเป็นค่าต่ำสุด ลายทางมาลัยจะปรากฏเหนือพื้นที่ซึ่งมีระดับความสว่างเท่ากับหรือสูงกว่าค่าที่ท่านตั้งไว้

หมายเหตุ

- ลายทางมาลัยจะไม่ปรากฏขึ้นบนอุปกรณ์ที่เชื่อมต่อด้วยสาย HDMI

TP1001415099

กล้องดิจิทัลชนิดเปลี่ยนเลนส์ได้
ILCE-7CR α7CR

ISO (ภาพนิ่ง/ภาพเคลื่อนไหว)



ความไวต่อแสงถูกกำหนดด้วยค่า ISO (ดัชนีระดับแสงที่แนะนำ) ยิ่งค่าสูงขึ้น ความไวแสงยิ่งมากขึ้น

1 ISO บนปุ่มควบคุม → เลือกค่าที่ต้องการ

- ท่านยังสามารถเลือก MENU → (ระดับแสง/สี) → [รับแสง] → [ISO] ได้เช่นกัน
- ท่านสามารถเปลี่ยนค่าได้ในขั้น 1/3 EV โดยหมุนปุ่มหมุนด้านหน้า หรือหมุนปุ่มควบคุม ท่านสามารถเปลี่ยนค่าได้ทีละ 1 EV ระดับ โดยการหมุนปุ่มหมุนด้านหลัง L หรือปุ่มหมุนด้านหลัง R

รายละเอียดรายการเมนู

ISO AUTO:

ตั้งค่าความไวแสง ISO โดยอัตโนมัติ

ISO 50 – ISO 102400:

ตั้งค่าความไวแสง ISO ด้วยตัวเอง หากเลือกตัวเลขที่มากขึ้น ความไวแสง ISO จะเพิ่มขึ้น

คำแนะนำ

- ท่านสามารถเปลี่ยนช่วงความไวแสง ISO ที่ถูกตั้งค่าในโหมด [ISO AUTO] โดยอัตโนมัติ เลือก [ISO AUTO] แล้วกดด้านขวาของปุ่มควบคุม แล้วเลือกค่าที่ต้องการสำหรับ [ISO AUTO สูงสุด] และ [ISO AUTO ต่ำสุด]
- ยิ่งค่า ISO สูงขึ้น ภาพก็จะมีจุดรบกวนมากยิ่งขึ้น
- ค่า ISO ที่สามารถตั้งได้จะแตกต่างกันไป ขึ้นอยู่กับว่าท่านกำลังถ่ายภาพนิ่ง ถ่ายภาพเคลื่อนไหว หรือถ่ายภาพเคลื่อนไหวแบบสโลว์โมชัน/คริกโมชัน
- เมื่อถ่ายภาพเคลื่อนไหว ค่า ISO ที่ใช้ได้จะมีค่าอยู่ระหว่าง 100 ถึง 32000 ถ้าตั้งค่า ISO ไว้มากกว่า 32000 การตั้งค่าจะเปลี่ยนเป็น 32000 โดยอัตโนมัติ เมื่อสิ้นสุดการบันทึกภาพเคลื่อนไหว ค่า ISO จะกลับคืนสู่ค่าตั้งเดิม
- เมื่อถ่ายภาพเคลื่อนไหว ค่า ISO ที่ใช้ได้จะมีค่าอยู่ระหว่าง 100 ถึง 32000 ถ้าตั้งค่า ISO ไว้น้อยกว่า 100 การตั้งค่าจะเปลี่ยนเป็น 100 โดยอัตโนมัติ เมื่อสิ้นสุดการบันทึกภาพเคลื่อนไหว ค่า ISO จะกลับคืนสู่ค่าตั้งเดิม
- ช่วงความไวแสง ISO ที่ใช้ได้จะแตกต่างกันไปตามการตั้งค่าสำหรับ [Gamma] ภายใต้ [โปรไฟล์ภาพ]
- ช่วงความไวแสง ISO ที่สามารถใช้ได้จะเปลี่ยนแปลงเมื่อส่งภาพเคลื่อนไหว RAW ไปยังอุปกรณ์อื่นซึ่งเชื่อมต่อผ่าน HDMI

หมายเหตุ

- [ISO] จะถูกกำหนดเป็น [ISO AUTO] ในโหมดการถ่ายต่อไปนี้:
 - [อัตโนมัติอัจฉริยะ]
 - [เลือกบรรยากาศ]
- เมื่อตั้งค่าความไวแสง ISO ไว้ต่ำกว่า ISO 100 ช่วงความสว่างของวัตถุที่สามารถบันทึกได้ (ช่วงไดนามิก) อาจลดลง
- เมื่อเลือก [ISO AUTO] โดยตั้งค่าโหมดการถ่ายภาพไว้ที่ [P], [A], [S] หรือ [M] จะมีการปรับความไวแสง ISO ให้อยู่ในช่วงที่กำหนดไว้โดยอัตโนมัติ
- หากท่านหันกล้องไปทางแหล่งกำเนิดแสงที่จ้ามากขณะถ่ายภาพด้วยความไวแสง ISO ต่ำ พื้นที่สว่างในภาพอาจถูกบันทึกเป็นพื้นที่มืด

กล้องดิจิทัลชนิดเปลี่ยนเลนส์ได้
ILCE-7CR α7CR

จำกัดช่วง ISO (ภาพนิ่ง/ภาพเคลื่อนไหว)



ท่านสามารถจำกัดช่วงความไวแสง ISO เมื่อตั้งค่าความไวแสง ISO ด้วยตัวเอง

1 MENU → (ระดับแสง/สี) → [รับแสง] → [จำกัดช่วง ISO] → [ต่ำสุด] หรือ [สูงสุด] และเลือกค่าที่ต้องการ

ในการตั้งค่าช่วงสำหรับ [ISO AUTO]

หากท่านต้องการปรับช่วงความไวแสง ISO ที่กำหนดในโหมด [ISO AUTO] อัตโนมัติ เลือก MENU → (ระดับแสง/สี) → [รับแสง] → [ISO] → [ISO AUTO] แล้วกดด้านขวาของปุ่มควบคุมเพื่อเลือก [ISO AUTO สูงสุด]/[ISO AUTO ต่ำสุด]

หมายเหตุ

- ค่าความไวแสง ISO ที่สูงกว่าช่วงที่ระบุไว้จะไม่สามารถใช้ได้ ในการเลือกค่าความไวแสง ISO ที่สูงกว่าช่วงที่ระบุไว้ ให้รีเซ็ต [จำกัดช่วง ISO]

หัวข้อที่เกี่ยวข้อง

- ISO (ภาพนิ่ง/ภาพเคลื่อนไหว)

TP1001415628

กล้องดิจิทัลชนิดเปลี่ยนเลนส์ได้
ILCE-7CR α7CR

ค.ร.ช.ด. ISO AUTO



ถ้าเลือก [ISO AUTO] เมื่อโหมดการถ่ายภาพเป็น P (โปรแกรมอัตโนมัติ) หรือ A (กำหนดค่ารับแสง) ท่านสามารถตั้งค่าความเร็วชัตเตอร์ที่จะทำให้ความไวแสง ISO เริ่มเปลี่ยนแปลง ฟังก์ชันนี้ใช้ได้ผลสำหรับการถ่ายภาพวัตถุเคลื่อนไหว ท่านสามารถลดการเบลอของวัตถุไปพร้อมๆ กับป้องกันอาการกลองสั่น

1 MENU → (ระดับแสง/สี) → [รับแสง] → [ค.ร.ช.ด. ISO AUTO] → ค่าที่ต้องการ

รายละเอียดรายการเมนู

SLOWER (ช้ามาก)/SLOW (ช้า):

ความไวแสง ISO จะเริ่มเปลี่ยนเมื่อความเร็วชัตเตอร์ช้ากว่า [ปกติ] ท่านจึงสามารถถ่ายภาพที่มีจุดรบกวนน้อยลงได้

STD (ปกติ):

กล้องจะตั้งความเร็วชัตเตอร์โดยอัตโนมัติตามความยาวโฟกัสของเลนส์

FAST (เร็ว)/FASTER (เร็วมาก):

ความไวแสง ISO จะเริ่มเปลี่ยนเมื่อความเร็วชัตเตอร์เร็วกว่า [ปกติ] ท่านจึงสามารถป้องกันอาการกลองสั่นและวัตถุเบลอได้

1/8000 — 30":

ความไวแสง ISO เริ่มเปลี่ยนที่ความเร็วชัตเตอร์ที่ท่านตั้งไว้

คำแนะนำ

- ความแตกต่างของความเร็วชัตเตอร์ที่จะทำให้ความไวแสง ISO เริ่มเปลี่ยนไปมาระหว่าง [ช้ามาก], [ช้า], [ปกติ], [เร็ว] และ [เร็วมาก] คือ 1 EV

หมายเหตุ

- ถ้าระดับแสงไม่เพียงพอ แม้ว่าจะตั้งค่าความไวแสง ISO ไว้ที่ [ISO AUTO สูงสุด] ใน [ISO AUTO] และเพื่อให้สามารถถ่ายภาพได้โดยมีระดับแสงที่เหมาะสม ความเร็วชัตเตอร์จะช้ากว่าความเร็วที่ตั้งค่าไว้ใน [ค.ร.ช.ด. ISO AUTO]
- ในสถานการณ์ต่อไปนี้ ความเร็วชัตเตอร์อาจไม่ทำงานดังที่ตั้งค่าไว้
 - เมื่อใช้แฟลชถ่ายภาพจากที่สว่าง (ความเร็วชัตเตอร์สูงสุดถูกจำกัดไว้ที่ความเร็วในการชัตแฟลชที่ 1/160 วินาที)
 - เมื่อใช้แฟลชถ่ายภาพที่มีมิติโดยตั้งค่า [โหมดแฟลช] ไปที่ [ใช้แฟลชเสมอ] (ความเร็วชัตเตอร์ต่ำสุดถูกจำกัดไว้ที่ความเร็วซึ่งกำหนดโดยกล้องโดยอัตโนมัติ)

หัวข้อที่เกี่ยวข้อง

- โปรแกรมอัตโนมัติ
- กำหนดค่ารับแสง
- ISO (ภาพนิ่ง/ภาพเคลื่อนไหว)

TP1001411634

การเก็บภาพสีขาวมาตรฐานเพื่อตั้งสมดุลแสงสีขาว (สมดุลแสงสีขาวแบบกำหนดเอง)



ในฉากที่แสงโดยรอบประกอบไปด้วยแหล่งกำเนิดแสงหลายชนิด แนะนำให้ใช้สมดุลแสงสีขาวกำหนดเองเพื่อสร้างสีขาวได้อย่างแม่นยำ ท่านสามารถบันทึกการตั้งค่าได้ 3 ชุด

1 MENU → (ระดับแสง/สี) → [สมดุลแสงสีขาว] → [สมดุลแสงสีขาว] → เลือกจาก [กำหนดเอง 1] ถึง [กำหนดเอง 3] และจากนั้นกดด้านขวาของปุ่มควบคุม

2 เลือก SET (ตั้งค่าสมดุลแสงสีขาวแบบกำหนดเอง) แล้วกดที่ตรงกลางปุ่มควบคุม

3 ถือผลิตภัณฑ์โดยให้บริเวณสีขาวครอบคลุมกรอบการถ่ายภาพสมดุลแสงสีขาวทั้งหมด แล้วกดที่ตรงกลางของปุ่มควบคุม

หลังจากที่เสียงชัตเตอร์ดังและข้อความ [บันทึกข้อมูล WB กำหนดเองแล้ว] ปรากฏขึ้น ค่าที่วัด (อุณหภูมิสีและฟิลเตอร์สี) จะแสดงขึ้นมา

- ท่านสามารถปรับตำแหน่งของกรอบการถ่ายภาพสมดุลแสงสีขาวโดยกดที่ด้านบน/ล่าง/ซ้าย/ขวาของปุ่มควบคุม
- หลังจากเก็บภาพสีขาวมาตรฐาน ท่านสามารถแสดงหน้าจอการปรับละเอียดโดยกดที่ด้านขวาของปุ่มควบคุม ท่านสามารถปรับโทนสีแบบละเอียดตามที่ต้องการ
- ท่านสามารถนำกรอบการถ่ายภาพสมดุลแสงสีขาวกลับมาตรงกลางได้ด้วยการกดปุ่ม (ลบ)
- ในกรณีต่อไปนี้จะไม่มีเสียงชัตเตอร์
 - ในโหมดการบันทึกภาพเคลื่อนไหว
 - เมื่อตั้งค่า [โหมดไร้เสียง] ไว้ที่ [เปิด]
 - เมื่อตั้งค่า [ชนิดของชัตเตอร์] ไว้ที่ [ชัตเตอร์อิเล็กทรอนิกส์]

4 กดที่ตรงกลางปุ่มควบคุม

ค่าที่วัดจะถูกบันทึกไว้ จอภาพจะกลับไปแสดงเมนู ขณะที่คงการตั้งค่าสมดุลแสงสีขาวกำหนดเองที่จดจำไว้

- กล้องจะยังคงจำการตั้งค่าสมดุลแสงสีขาวแบบกำหนดเองที่บันทึกไว้จนกว่าจะถูกเขียนทับโดยการตั้งค่าอื่น

หมายเหตุ

- ข้อความ [การบันทึก WB กำหนดเองล้มเหลวแล้ว] จะแสดงให้เห็นว่าค่าอยู่ในช่วงที่ไม่ได้คาดไว้ เช่น วัดลึกลงเกินไป ท่านสามารถบันทึกการตั้งค่าได้แล้วในตอนนี้ แต่ขอแนะนำให้ท่านตั้งค่าสมดุลแสงสีขาวอีกครั้ง เมื่อมีการตั้งค่าที่ผิดพลาด ตัวแสดง (สมดุลแสงสีขาวแบบกำหนดเอง) จะเปลี่ยนเป็นสีส้มบนจอแสดงข้อมูลการบันทึก ตัวแสดงจะแสดงขึ้นเป็นสีขาว เมื่อค่าตั้งอยู่ในช่วงที่คาดหวังไว้
- ถ้าท่านใช้แฟลชเมื่อจับภาพสีขาวพื้นฐาน สมดุลแสงสีขาวแบบกำหนดเองจะถูกบันทึกไว้พร้อมกับแสงจากแฟลช ตรวจสอบให้แน่ใจว่าได้ใช้แฟลชเมื่อใดก็ตามที่ท่านถ่ายภาพด้วยการตั้งค่าที่เรียกใช้ซึ่งบันทึกไว้พร้อมแฟลช

กล้องดิจิทัลชนิดเปลี่ยนเลนส์ได้
ILCE-7CR α7CR

ลำดับสำคัญ AWB (ภาพนิ่ง/ภาพเคลื่อนไหว)



เลือกโทนสีที่จะเน้น เมื่อถ่ายภาพในสภาพที่มีแสงสว่าง เช่น แสงหลอดไส้ เมื่อตั้งค่า [สมดุลย์แสงสีขาว] ไว้ที่ [อัตโนมัติ]

① MENU → (ระดับแสง/สี) → [สมดุลย์แสงสีขาว] → [ลำดับสำคัญ AWB] → ค่าที่ต้องการ

รายละเอียดรายการเมนู

AWB
STD **ปกติ:**

ถ่ายภาพโดยใช้สมดุลแสงสีขาวอัตโนมัติมาตรฐาน กล้องจะปรับโทนสีโดยอัตโนมัติ

AWB
Ambi **บรรยากาศ:**

ปรับโทนสีตามแหล่งกำเนิดแสงก่อน วิธีนี้เหมาะสำหรับการถ่ายภาพให้มีบรรยากาศอบอุ่น

AWB
White **สีขาว:**

ให้ความสำคัญกับการสร้างสีขาวก่อน เมื่อแหล่งกำเนิดแสงมีอุณหภูมิสีต่ำ

หัวข้อที่เกี่ยวข้อง

- สมดุลย์แสงสีขาว (ภาพนิ่ง/ภาพเคลื่อนไหว)

TP1001411542

กล้องดิจิทัลออไลน์เปลี่ยนเลนส์ได้
ILCE-7CR α7CR

ลือค AWB ชัดเตอร์



ท่านสามารถเลือกได้ว่าจะลือคสมดุลแสงสีขาวขณะกดปุ่มชัดเตอร์ไว้หรือไม่ เมื่อตั้งค่า [สมดุลย์แสงสีขาว] ไว้ที่ [อัตโนมัต] หรือ [อัตโนมัตใต้น้ำ] ฟังก์ชันนี้ป้องกันการเปลี่ยนสมดุลแสงสีขาวโดยไม่ได้ตั้งใจในขณะที่ถ่ายภาพต่อเนื่อง หรือเมื่อถ่ายภาพด้วยการกดปุ่มชัดเตอร์ลงครึ่งหนึ่ง

1 MENU → (ระดับแสง/สี) → [สมดุลย์แสงสีขาว] → [ลือค AWB ชัดเตอร์] → ค่าที่ต้องการ

รายละเอียดรายการเมนู

กดชัดเตอร์ลงครึ่ง:

ลือคสมดุลแสงสีขาวขณะกดปุ่มชัดเตอร์ลงครึ่งหนึ่ง แม้อยู่ในโหมดสมดุลแสงสีขาวอัตโนมัติ สมดุลแสงสีขาวยังถูกลือคระหว่างการถ่ายภาพต่อเนื่องด้วยเช่นกัน

ถ่ายภาพต่อเนื่อง:

ลือคสมดุลแสงสีขาวไว้ที่การตั้งค่าการถ่ายภาพภาพแรกระหว่างการถ่ายภาพต่อเนื่อง แม้อยู่ในโหมดสมดุลแสงสีขาวอัตโนมัติ

ปิด:

ทำงานร่วมกับสมดุลแสงสีขาวอัตโนมัติแบบปกติ

เกี่ยวกับ [กดค้างลือค AWB] และ [ปิดเปิดลือค AWB]

ท่านยังสามารถลือคสมดุลแสงสีขาวในโหมดสมดุลแสงสีขาวอัตโนมัติโดยกำหนด [กดค้างลือค AWB] หรือ [ปิดเปิดลือค AWB] ให้กับคีย์กำหนดเอง หากท่านกดคีย์ที่กำหนดไว้ระหว่างการถ่ายภาพ สมดุลแสงสีขาวจะถูกลือค

ฟังก์ชัน [กดค้างลือค AWB] จะลือคสมดุลแสงสีขาวโดยหยุดการปรับสมดุลแสงสีขาวอัตโนมัติขณะกดปุ่ม

ฟังก์ชัน [ปิดเปิดลือค AWB] จะลือคสมดุลแสงสีขาวโดยหยุดการปรับสมดุลแสงสีขาวอัตโนมัติหลังจากกดปุ่มหนึ่งครั้ง เมื่อท่านกดปุ่มอีกครั้ง จะเป็นการปลดลือค AWB

- ถ้าท่านต้องการลือคสมดุลแสงสีขาวขณะบันทึกภาพเคลื่อนไหวในโหมดสมดุลแสงสีขาวอัตโนมัติ ให้กำหนด [กดค้างลือค AWB] หรือ [ปิดเปิดลือค AWB] ให้กับคีย์ที่กำหนดเองด้วย

คำแนะนำ

- เมื่อท่านถ่ายภาพด้วยแฟลชขณะที่ลือคสมดุลแสงสีขาวอัตโนมัติอยู่ โทนสีอาจไม่เป็นธรรมชาติเพราะสมดุลแสงสีขาวถูกลือคก่อนมีการปล่อยแฟลช ในกรณีนี้ ให้ตั้งค่า [ลือค AWB ชัดเตอร์] เป็น [ปิด] หรือ [ถ่ายภาพต่อเนื่อง] และไม่ใช่ฟังก์ชัน [กดค้างลือค AWB] หรือฟังก์ชัน [ปิดเปิดลือค AWB] เมื่อถ่ายภาพ หรือ ตั้งค่า [สมดุลย์แสงสีขาว] ไปที่ [แฟลช]

หัวข้อที่เกี่ยวข้อง

- สมดุลย์แสงสีขาว (ภาพนิ่ง/ภาพเคลื่อนไหว)
- การกำหนดฟังก์ชันที่ใช้บ่อยให้กับปุ่มและปุ่มหมุน (ตั้งคีย์/ปุ่มหมุนเอง)

TP1001415629

กล้องดิจิทัลชนิดเปลี่ยนเลนส์ได้
ILCE-7CR α7CR

WB อย่างราบรื่น



กำหนดความเร็วในการเปลี่ยนสมดุลแสงสีขาวในระหว่างการบันทึกภาพเคลื่อนไหว เช่น เมื่อการตั้งค่า [สมดุลแสงสีขาว] หรือ [ลำดับสำคัญ AWB] มีการเปลี่ยนแปลง

1 MENU → (ระดับแสง/สี) → [สมดุลแสงสีขาว] → [WB อย่างราบรื่น] → ค่าที่ต้องการ

รายละเอียดรายการเมนู

ปิด:
สมดุลแสงสีขาวจะเปลี่ยนแปลงในทันทีที่ท่านเปลี่ยนการตั้งค่าสมดุลแสงสีขาวในระหว่างการบันทึกภาพเคลื่อนไหว

1 (เร็ว)/2/3 (ช้า):
ท่านสามารถเลือกความเร็วสำหรับการเปลี่ยนสมดุลแสงสีขาวในระหว่างการถ่ายภาพเคลื่อนไหว เพื่อให้การเปลี่ยนสมดุลแสงสีขาวของภาพเคลื่อนไหวเป็นไปอย่างนุ่มนวลยิ่งขึ้น

การตั้งค่าความเร็วเรียงจากเร็วที่สุดไปหาช้าที่สุดคือ [1 (เร็ว)], [2] และ [3 (ช้า)]

หมายเหตุ

- ฟังก์ชันนี้จะไม่ส่งผลกระทบต่อความเร็วที่สมดุลแสงสีขาวเปลี่ยนแปลง เมื่อตั้งค่า [สมดุลแสงสีขาว] เป็น [อัตโนมัติ] หรือ [อัตโนมัติใต้น้ำ]
- แม้ในกรณีที่เลือกการตั้งค่าอื่นนอกจาก [ปิด] การตั้งค่าต่อไปนี้จะถูกนำไปใช้โดยทันที โดยไม่ขึ้นอยู่กับค่าการตั้งค่าความเร็ว
 - การปรับโทนสีโดยละเอียด
 - การเปลี่ยนแปลงอุณหภูมิสีโดยใช้ [อุณหภูมิสี/ฟิลเตอร์สี]

หัวข้อที่เกี่ยวข้อง

- สมดุลแสงสีขาว (ภาพนิ่ง/ภาพเคลื่อนไหว)

TP1001417456

SONY

คู่มือช่วยเหลือ

กล้องดิจิทัลชนิดเปลี่ยนเลนส์ได้
ILCE-7CR α7CR

การถ่ายภาพ Log

การถ่ายภาพ Log มีช่วงไดนามิกกว้างกว่าการบันทึกภาพเคลื่อนไหวแบบปกติ ซึ่งทำให้การเก็ยสีสามารถปรับได้ดียิ่งขึ้น ทำให้ได้เปรียบในแง่ของเอฟเฟ็คภาพและการปรับระดับแสงในการตัดต่อ

TP1001422632

5-054-925-42(1) Copyright 2023 Sony Corporation

กล้องดิจิทัลชนิดเปลี่ยนเลนส์ได้
ILCE-7CR α7CR

ตั้งค่าการถ่ายภาพ Log



กำหนดค่าการตั้งค่าสำหรับการถ่ายภาพ Log

1 MENU → [การถ่ายภาพ] → [คุณภาพภาพ/บันทึก] → [ตั้งค่าการถ่ายภาพ Log] → ค่าที่ต้องการ

รายละเอียดรายการเมนู

การถ่ายภาพ Log:

ตั้งค่าว่าจะทำการถ่ายภาพ Log หรือไม่ ด้วย [เปิด (ISO ที่ปรับได้)] ท่านสามารถบันทึกวีดิโอ S-Log ที่มีค่าระดับแสงที่ตั้งไว้โดยการปรับ ISO ตามบรรยากาศการถ่ายภาพได้ (ปิด/เปิด (ISO ที่ปรับได้))

เจดสี:

ตั้งค่าช่วงสี (S-Gamut3.Cine/S-Log3 / S-Gamut3/S-Log3)

ฝังไฟล์ LUT:

ตั้งค่าว่าจะฝังไฟล์ LUT ในข้อมูลที่บันทึกไว้หรือไม่ (เปิด / ปิด)

คำแนะนำ

- หากต้องการส่งภาพเคลื่อนไหว RAW ไปยังอุปกรณ์อื่นที่เชื่อมต่อผ่าน HDMI ให้ตั้งค่า [การถ่ายภาพ Log] เป็น [เปิด (ISO ที่ปรับได้)] การตั้งค่า [เจดสี] ยังถูกนำมาใช้กับการส่งภาพเคลื่อนไหว RAW ผ่าน HDMI

หมายเหตุ

- [ฝังไฟล์ LUT] ถูกบล็อกไว้ที่ [ปิด] เมื่อใช้การ์ด SD หรือการ์ด SDHC
- เมื่อตั้งค่า [การถ่ายภาพ Log] เป็น [เปิด (ISO ที่ปรับได้)] อาจทำให้เกิดข้อผิดพลาดในการตั้งค่าสมดุลแสงสีขาวที่กำหนดเอง ในกรณีดังกล่าว ให้ตั้งค่า [การถ่ายภาพ Log] เป็น [ปิด] ชั่วคราว ทำการตั้งค่าที่กำหนดเอง จากนั้นให้รีเซ็ต [การถ่ายภาพ Log] เป็น [เปิด (ISO ที่ปรับได้)]

หัวข้อที่เกี่ยวข้อง

- เลือก LUT
- โปรไฟล์ภาพ (ภาพนิ่ง/ภาพเคลื่อนไหว)
- ตั้งค่าออก HDMI (ภาพเคลื่อนไหว)

TP1001422633

กล้องดิจิทัลชนิดเปลี่ยนเลนส์ได้
ILCE-7CR α7CR

เลือก LUT



เลือกว่าจะใช้งาน LUT ใดกับภาพเคลื่อนไหว ท่านสามารถเลือก LUT ได้จากค่าที่ตั้งไว้ล่วงหน้าสามค่า และ LUT 16 ชุดที่ท่านสามารถบันทึกได้

1 MENU → (ระดับแสง/สี) → [สี/โทน] → [เลือก LUT] → ค่าที่ต้องการ

รายละเอียดรายการเมนู

S-Log3:

เน้นการแสดงผลระดับสีตั้งแต่เงาจนถึงโทนกลาง โทนของภาพจะคล้ายลักษณะของภาพที่สแกนจากฟิล์มสำหรับถ่ายภาพ

s709:

เลือก s709 LUT สำหรับโทนสีที่คล้ายสีฟิล์มซึ่งนิยมในการผลิตภาพยนตร์และละคร

709(800%):

เลือก R709 LUT สำหรับคอนทราสต์ในโทนสีที่มีการแสดงสีแบบสมจริง

User1–User16:

เลือก LUT ที่บันทึกไว้ สามารถแก้ไขและบันทึก LUT ได้โดยการเลือก User1–User16 และกดด้านขวาของปุ่มควบคุมเพื่อเปิดหน้าจอรายละเอียดการตั้งค่า

หัวข้อที่เกี่ยวข้อง

- [ตั้งค่าการถ่ายภาพ Log](#)
- [จัดการ LUT ผู้ใช้](#)
- [แสดง LUT](#)

TP1001422034

กล้องดิจิทัลชนิดเปลี่ยนเลนส์ได้
ILCE-7CR α7CR

จัดการ LUT ผู้ใช้



ท่านสามารถบันทึก LUT เป็น User1–User16 บนกล้อง และท่านสามารถเปลี่ยนการตั้งค่าสำหรับไฟล์ LUT ที่บันทึกไว้

การบันทึก LUT

- บันทึกไฟล์ LUT ที่ท่านต้องการบันทึกในการดหน่วยความจำ
 - บันทึกไฟล์ไปยังเส้นทางต่อไปนี้
/Private/Sony/PRO/LUT
 - รูปแบบไฟล์: ไฟล์ CUBE (.cube) สำหรับ 17 จุดหรือ 33 จุด
 - ชื่อไฟล์: อักขระที่เป็นตัวเลขและตัวอักษร (รหัสแบบไบต์เดียว) ไม่เกิน 63 ตัว รวมถึง “.cube”
- MENU → (ระดับแสง/สี) → [สี/โทน] → [จัดการ LUT ผู้ใช้] → [นำเข้า/แก้ไข]
- เลือกพื้นที่ LUT ของผู้ใช้ (User1–User16) ที่ต้องการบันทึกข้อมูลไว้
- เลือกการดหน่วยความจำสำหรับเก็บไฟล์ LUT
- เลือกไฟล์ที่ท่านต้องการบันทึกแล้วเลือก [ตกลง]

การแก้ไข LUT

สามารถทำการแก้ไขต่อไปนี้ไปยังพื้นที่ผู้ใช้งาน LUT ได้

ใส่ค่า: เลือก [S-Gamut3.Cine/S-Log3] หรือ [S-Gamut3/S-Log3]

ออฟเซตระดับ AE: กำหนดค่าชดเชยสำหรับระดับการติดตาม AE เมื่อใช้ LUT นี้ (0EV, 1/3EV, 2/3EV, 1EV, 4/3EV, 5/3EV, 2EV).

นำเข้า: บันทึกไฟล์ LUT ไปยังหมายเลขผู้ใช้ที่เลือก

ลบ: ลบไฟล์ LUT ที่บันทึกไปยังหมายเลขผู้ใช้ที่เลือก

การลบ LUT เป็นชุด

- MENU → (ระดับแสง/สี) → [สี/โทน] → [จัดการ LUT ผู้ใช้] → [ลบทั้งหมด]
 - ลบ LUT ทั้งหมดที่บันทึกไปยัง User1–User16 แล้ว

หมายเหตุ

- เมื่อใช้การ์ด SD หรือการ์ด SDHC ชื่อไฟล์สำหรับการบันทึกไฟล์ LUT จะแสดงในรูปแบบ 8.3

หัวข้อที่เกี่ยวข้อง

- เลือก LUT
- แสดง LUT

กล้องดิจิทัลชนิดเปลี่ยนเลนส์ได้
ILCE-7CR α7CR

แสดง LUT



จอภาพสามารถแสดงภาพที่แสดง LUT ระหว่างการถ่ายภาพเคลื่อนไหวและดูภาพเพื่อแสดงตัวอย่างภาพหลังการเกลี่ยสี

① MENU → (ตั้งค่า) → [ตัวเลือกการแสดงผล] → [แสดง LUT] → ค่าที่ต้องการ

รายละเอียดรายการเมนู

เปิด:

แสดงภาพที่แสดง LUT ระหว่างถ่ายภาพเคลื่อนไหวและดูภาพ

ปิด:

ไม่แสดงภาพที่แสดง LUT ระหว่างถ่ายภาพเคลื่อนไหวและดูภาพ

คำแนะนำ

- หากท่านกำหนด [สลับการแสดงผล LUT] ให้กับ [ตั้งคีย์/ปุ่มหมุนเอง] ท่านสามารถเปิดและปิด [แสดง LUT] ได้อย่างง่ายดาย เพียงกดปุ่ม

หัวข้อที่เกี่ยวข้อง

- [เลือก LUT](#)
- [จัดการ LUT ผู้ใช้](#)

TP1001421816

กล้องดิจิทัลชนิดเปลี่ยนเลนส์ได้

ILCE-7CR α7CR

สร้างสรรค์ลุด (ภาพนิ่ง/ภาพเคลื่อนไหว)



“ลุด” เป็นค่าที่หมายถึงลุดและความประทับใจของภาพที่เกิดจากปัจจัยต่าง ๆ เช่น สี ความคมชัด ความสว่าง เป็นต้น [สร้างสรรค์ลุด] ช่วยให้ท่านสามารถเลือกลักษณะสำเร็จรูปของภาพโดยการเลือกลุดที่ต้องการจากลุดที่มีติดตั้งไว้แล้ว นอกจากนี้ท่านยังสามารถปรับคอนทราสต์ ส่วนสว่าง ส่วนเงา การชัดจาง ความอึมสี ช่วงความคมชัด และความชัดเจนสำหรับแต่ละ “ลุด” โดยละเอียดได้อีกด้วย

1 MENU → (ระดับแสง/สี) → [สี/โทน] → [สร้างสรรค์ลุด]

2 เลือก “ลุด” ที่ต้องการ หรือ [ลุดกำหนดเอง] โดยใช้ส่วนบน/ล่างของปุ่มควบคุม

3 เมื่อต้องการปรับ (คอนทราสต์), (ไฮไลต์), (เงา), (จาง), (ความอึมสี), (ความคมชัด), (ช่วงความคมชัด) และ (ความชัดเจน) ให้เลื่อนไปทางขวาโดยใช้ส่วนขวาของปุ่มควบคุม เลือกรายการที่ต้องการโดยใช้ด้านขวา/ซ้าย จากนั้นเลือกค่าโดยใช้ด้านบน/ด้านล่าง

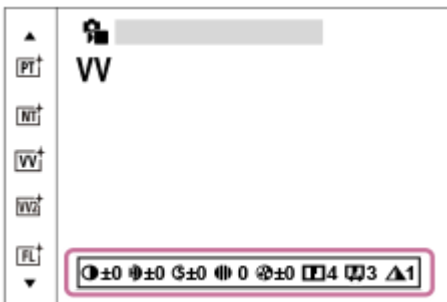

4 เมื่อเลือก [ลุดกำหนดเอง] ให้เลื่อนไปทางขวาโดยใช้ด้านขวาของปุ่มควบคุม จากนั้นเลือก “ลุด” ที่ต้องการ

- การใช้ [ลุดกำหนดเอง] ช่วยให้ท่านสามารถเรียกการตั้งค่าที่กำหนดไว้แล้วสำหรับ “ลุด” แบบเดียวกันซึ่งมีการตั้งค่าแตกต่างออกไปเล็กน้อยได้

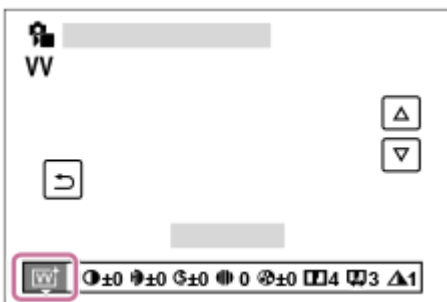

รายละเอียดรายการเมนู

ST:

ลักษณะภาพมาตรฐานสำหรับวัตถุและบรรยากาศที่หลากหลาย

PT:

สำหรับจับภาพผิวหนังให้มีโทนอ่อน เหมาะอย่างยิ่งกับการถ่ายภาพบุคคล

NT:

ความอึมสีและความคมชัดจะถูกปรับลดลงเพื่อถ่ายภาพให้มีโทนอ่อนลง เหมาะสำหรับถ่ายภาพเพื่อนำไปตกแต่งบนเครื่องคอมพิวเตอร์ ภายหลัง

VV† **VV:**

ความอึมสีและคอนทราสต์ถูกปรับให้สูงขึ้นสำหรับถ่ายให้ได้ภาพที่นำดีนตา ของฉากที่เต็มไปด้วยสีสัน และวัตถุ เช่น ดอกไม้ ทุ่งสีเขียว ของฤดูใบไม้ผลิ สีฟ้าบนท้องฟ้า หรือทิวทัศน์ท้องทะเล

VV2† **VV2:**

สร้างสรรค์ภาพที่มีสีสันสว่างสดใส และให้รายละเอียดที่ชัดเจน

FL† **FL:**

สร้างสรรค์ภาพที่มีบรรยากาศหม่น โดยเน้นคอนทราสต์เป็นพิเศษพร้อมกับสีสันเรียบๆ ให้ภาพท้องฟ้าและสีเขียวของต้นไม้ที่น่าประทับใจ

IN† **IN:**

สร้างสรรค์ภาพที่มีพื้นผิวด้าน โดยการลดคอนทราสต์และความอึมสี

SH† **SH:**

สร้างสรรค์ภาพที่มีบรรยากาศสว่าง ไม่ปรุ่งแต่ง นุ่มนวล และสีสันสดใส

BW† **BW:**

สำหรับถ่ายภาพสีขาวดำ

SE† **SE:**

สำหรับถ่ายภาพสีเซเปีย

SH† การบันทึกการตั้งค่าที่ต้องการ (ลุดกำหนดเอง):

เลือกลุดแบบกำหนดเอง 6 แบบ (ช่องที่มีตัวเลขที่ด้านซ้าย) เพื่อบันทึกการตั้งค่าที่ต้องการ จากนั้นเลือกการตั้งค่าที่ต้องการโดยการกดปุ่ม ขวา

ท่านสามารถเรียกการตั้งค่าที่กำหนดไว้แล้วสำหรับ “ลุด” แบบเดียวกันซึ่งมีการตั้งค่าแตกต่างออกไปเล็กน้อย

การปรับโดยละเอียดยิ่งขึ้น

ท่านสามารถปรับรายการต่างๆ เช่น คอนทราสต์ โดยอ้างอิงแต่ละ “ลุด” ตามที่ท่านต้องการได้ ไม่เพียงท่านสามารถปรับ “ลุด” ที่กำหนดไว้แล้วเท่านั้น แต่ยังสามารถปรับ [ลุดกำหนดเอง] แต่ละแบบ ด้วยฟังก์ชันที่ช่วยให้ท่านสามารถบันทึกการตั้งค่าโปรดของท่านได้ เลือกรายการที่ต้องการตั้งค่าโดยกดด้านขวา/ซ้ายของปุ่มควบคุม แล้วตั้งค่าโดยกดด้านบน/ล่างของปุ่มควบคุม เมื่อการตั้งค่าเปลี่ยนแปลงไปจากค่าเริ่มต้น ✖ (เครื่องหมายรูปดาว) จะแสดงขึ้นถัดจากไอคอน “ลุด” ที่แสดงบนหน้าจอถ่ายภาพ

● คอนทราสต์:

ยิ่งเลือกค่าสูงขึ้นเท่าใด ความแตกต่างของแสงและเงาก็จะเด่นมากขึ้นเท่านั้น และจะมีผลกับภาพมากยิ่งขึ้น (-9 ถึง +9)

H † ไฮไลต์:

ปรับความสว่างของส่วนสว่าง เมื่อเลือกค่าที่สูงขึ้น ภาพจะสว่างยิ่งขึ้น (-9 ถึง +9)

S † เงา:

ปรับความมืดของส่วนมืด เมื่อเลือกค่าที่สูงขึ้น ภาพจะสว่างยิ่งขึ้น (-9 ถึง +9)

||| † จาง:

ปรับระดับการชัดจาง เมื่อใช้ค่าที่สูงขึ้น ผลที่เกิดขึ้นกับภาพจะชัดเจนยิ่งขึ้น (0 ถึง 9)

⊗ † ความอึมสี:

ยิ่งเลือกค่าสูง สีก็จะยิ่งสดใสมากขึ้น เมื่อเลือกค่าต่ำลง สีของภาพจะถูกยับยั้งให้อ่อนลง (-9 ถึง +9)

□ † ความคมชัด:

ปรับความคมชัด ยิ่งเลือกค่าสูงขึ้น ขอบของวัตถุจะถูกปรับเน้นมากขึ้น ยิ่งเลือกค่าน้อยลง ขอบของวัตถุจะถูกปรับให้อ่อนนวลลง (0 ถึง 9)

⌘ † ช่วงความคมชัด:

ปรับขอบเขตสำหรับใช้เอฟเฟ็คความคมชัด เมื่อเพิ่มค่าจะทำให้เอฟเฟ็คความคมชัดส่งผลต่อส่วนขอบภาพที่ละเอียดยิ่งขึ้น (1 ถึง 5)

▲ † ความชัดเจน:

ปรับระดับความชัดเจน เมื่อใช้ค่าที่สูงขึ้น ผลที่เกิดขึ้นกับภาพจะชัดเจนยิ่งขึ้น (0 ถึง 9)



การรีเซ็ตค่าที่ปรับไว้สำหรับแต่ละ “ลุด”

ท่านสามารถรีเซ็ตค่าต่างๆ พร้อมกัน เช่น คอนทราสต์ ที่ท่านได้ปรับไว้ตามที่ต้องการสำหรับแต่ละ “ลุด” ได้ กดปุ่ม **⏏** (ลบ) ที่หน้าจอ การปรับสำหรับ “ลุด” ที่ท่านต้องการรีเซ็ต ค่าทั้งหมดที่ปรับไว้ซึ่งมีการเปลี่ยนแปลง จะย้อนกลับเป็นค่าเริ่มต้น

คำแนะนำ

- สำหรับ [ความคมชัด], [ช่วงความคมชัด] และ [ความชัดเจน] ควรถ่ายภาพทดสอบแล้วขยายดูบนจอภาพของกล้อง หรือส่งภาพไปยังอุปกรณ์ดูภาพ เพื่อตรวจดูผลของการตั้งค่า จากนั้นปรับการตั้งค่าอีกครั้งหากจำเป็น

หมายเหตุ

- [ สร้างสรรค์ลวด] จะถูกล็อกไว้ที่ [-] ในสถานการณ์ต่อไปนี้:
 - [ โปรไฟล์ภาพ] ถูกตั้งค่าไว้เป็นอย่างอื่นที่ไม่ใช่ [ปิด]
 - [การถ่ายภาพ Log] ถูกตั้งไว้ที่ [เปิด (ISO ที่ปรับได้)]
- เมื่อตั้งค่าฟังก์ชันนี้ไว้ที่ [BW] หรือ [SE] [ความอึมสี] จะไม่สามารถปรับได้
- ในโหมดภาพเคลื่อนไหวจะไม่สามารถปรับ [ช่วงความคมชัด] ได้

TP1001411626

5-054-925-42(1) Copyright 2023 Sony Corporation

กล้องดิจิทัลชนิดเปลี่ยนเลนส์ได้
ILCE-7CR α7CR

โปรไฟล์ภาพ (ภาพนิ่ง/ภาพเคลื่อนไหว)



ให้ท่านเปลี่ยนการตั้งค่าสำหรับสี การไล่แสงเงา ฯลฯ

แม้ว่าจะสามารถใช้ [โปรไฟล์ภาพ] สำหรับทั้งภาพนิ่งและภาพเคลื่อนไหว แต่ฟังก์ชันนี้ได้รับการออกแบบมาสำหรับภาพเคลื่อนไหวเป็นหลัก

การกำหนดโปรไฟล์ภาพ

ท่านสามารถกำหนดคุณภาพของภาพโดยปรับรายการโปรไฟล์ภาพ เช่น [Gamma] และ [รายละเอียด] เมื่อตั้งค่าพารามิเตอร์เหล่านี้ ให้เชื่อมต่อกับทีวีหรือจอภาพ และปรับพารามิเตอร์ในขณะที่สังเกตภาพบนหน้าจอ

- 1 MENU → (ระดับแสง/สี) → [สี/โทน] → [โปรไฟล์ภาพ] → โปรไฟล์ที่ท่านต้องการเปลี่ยนแปลง
- 2 ย้ายไปหน้าจอดัชนีของรายการโดยกดที่ด้านขวาของปุ่มควบคุม
- 3 เลือกรายการที่จะเปลี่ยนแปลงโดยใช้ด้านบน/ล่างของปุ่มควบคุม
- 4 เลือกค่าที่ต้องการโดยใช้ด้านบน/ล่างของปุ่มควบคุม แล้วกดที่ตรงกลางปุ่ม

การใช้ค่าที่กำหนดไว้ล่วงหน้าของโปรไฟล์ภาพ

การตั้งค่าเริ่มต้น [PP1] ถึง [PP11] สำหรับภาพเคลื่อนไหวได้ถูกตั้งไว้ล่วงหน้าในกล้องตามเงื่อนไขการถ่ายภาพแบบต่างๆ
MENU → (ระดับแสง/สี) → [สี/โทน] → [โปรไฟล์ภาพ] → ค่าที่ต้องการ

PP1:

ตัวอย่างการตั้งค่าโดยใช้แกมมา [Movie]

PP2:

ตัวอย่างการตั้งค่าโดยใช้แกมมา [Still]

PP3:

ตัวอย่างการตั้งค่าโทนสีธรรมชาติโดยใช้แกมมา [ITU709]

PP4:

ตัวอย่างการตั้งค่าโทนสีที่ตรงตามมาตรฐาน ITU709

PP5:

ตัวอย่างการตั้งค่าโดยใช้แกมมา [Cine1]

PP6:

ตัวอย่างการตั้งค่าโดยใช้แกมมา [Cine2]

PP10:

ตัวอย่างการตั้งค่าสำหรับบันทึกภาพเคลื่อนไหว HDR โดยใช้แกมมา [HLG2]

PP11:

ตัวอย่างการตั้งค่าโดยใช้แกมมา [S-Cinetone]

PPLUT1–PPLUT4 (เมื่อถ่ายภาพเคลื่อนไหวเท่านั้น):

ถ่ายและบันทึกภาพเคลื่อนไหวโดยใช้ LUT ของผู้ใช้

การบันทึก LUT ของผู้ใช้ (PPLUT1–PPLUT4)

ท่านสามารถใช้ LUT ที่ท่านเลือกให้กับภาพที่บันทึกโดยกำหนด LUT ของผู้ใช้ที่บันทึกโดยใช้ [จัดการ LUT ผู้ใช้] ให้กับ PPLUT1–PPLUT4

ขั้นตอนการตั้งค่า:

1. เลือก PPLUT1–PPLUT4 บนหน้าจอการเลือกสำหรับ [โปรไฟล์ภาพ] แล้วกดด้านขวาของปุ่มควบคุม
2. เลือก [ลวดพื้นฐาน] แล้วกดที่ตรงกลาง
3. เลือก LUT ที่จะใช้เป็น [ลวดพื้นฐาน] จาก LUT ของผู้ใช้ที่ระบุ

การบันทึกภาพเคลื่อนไหว HDR

กล้องสามารถบันทึกภาพเคลื่อนไหวแบบ HDR เมื่อเลือกเกมมาตั้งแต่ [HLG], [HLG1] ถึง [HLG3] ในโปรไฟล์ภาพ การตั้งค่าโปรไฟล์ภาพล่วงหน้า [PP10] ให้ตัวอย่างการตั้งค่าสำหรับการบันทึก HDR สามารถดูภาพเคลื่อนไหวที่บันทึกโดยใช้ [PP10] ด้วยขอบเขตความสว่างที่กว้างกว่าปกติ เมื่อเปิดในทีวีที่สนับสนุน Hybrid Log-Gamma (HLG) วิธีนี้ช่วยให้สามารถบันทึกและแสดงฉากที่มีความสว่างแบบต่างๆ ได้ตามจริง โดยที่ไม่ดูมืดหรือสว่างจ้าเกินไป HLG ใช้ในการผลิตรายการโทรทัศน์ HDR ตามที่กำหนดในการรับรองมาตรฐานสากล ITU-R BT.2100

รายการของโปรไฟล์ภาพ

ระดับสีด้า

ตั้งคาระดับสีด้า (–15 ถึง +15)

Gamma

เลือกเส้นกราฟเกมมา

Movie: เส้นกราฟเกมมามาตรฐานสำหรับภาพเคลื่อนไหว

Still: เส้นกราฟเกมมามาตรฐานสำหรับภาพนิ่ง

S-Cinetone: เส้นกราฟเกมมาที่ได้รับการออกแบบขึ้นเพื่อให้ได้การปรับระดับสีและการแสดงอารมณ์ด้วยสีที่เหมาะสมสำหรับภาพยนตร์ การตั้งค่านี้นี้ช่วยให้สามารถถ่ายด้วยสีที่นุ่มนวล เหมาะอย่างยิ่งสำหรับการถ่ายภาพบุคคล

Cine1: ทำให้คอนทราสต์นุ่มนวลขึ้นในส่วนที่มืด และเน้นการไล่แสงเงาในส่วนที่สว่าง เพื่อสร้างภาพเคลื่อนไหวที่ดูสบายตา (เทียบเท่ากับ HG4609G33)

Cine2: คล้ายกับ [Cine1] แต่แก้ไขให้ดีขึ้นด้วยสัญญาณวีดีโอสูงสุด 100% (เทียบเท่ากับ HG4600G30)

Cine3: ทำให้คอนทราสต์ในแสงสว่างและในร่มชัดขึ้นมากกว่า [Cine1] และทำให้การไล่แสงเงาสีดำเข้มข้น

Cine4: ทำให้คอนทราสต์ในส่วนที่มืดเข้มข้นมากกว่า [Cine3]

ITU709: เส้นกราฟเกมมาที่สอดคล้องกับ ITU709

S-Log3: เส้นกราฟเกมมาสำหรับ [S-Log3] ซึ่งมีคุณสมบัติคล้ายกับฟิล์มมากกว่า การตั้งค่านี้นี้เป็นไปตามสมมติฐานที่ว่าภาพจะได้รับการประมวลผลหลังถ่ายภาพ

HLG: เส้นกราฟเกมมาสำหรับการบันทึก HDR เทียบเท่ามาตรฐาน HDR Hybrid Log-Gamma, ITU-R BT.2100

HLG1: เส้นกราฟเกมมาสำหรับการบันทึก HDR เน้นการลดสัญญาณรบกวน อย่างไรก็ตาม การถ่ายภาพจะถูกจำกัดให้อยู่ในช่วงไดนามิกที่แคบกว่า [HLG2] หรือ [HLG3]

HLG2: เส้นกราฟเกมมาสำหรับการบันทึก HDR ให้สมดุลของช่วงไดนามิกและการลดสัญญาณรบกวน

HLG3: เส้นกราฟเกมมาสำหรับการบันทึก HDR ช่วงไดนามิกกว้างกว่า [HLG2] อย่างไรก็ตาม สัญญาณรบกวนอาจเพิ่มขึ้น

- [HLG1], [HLG2] และ [HLG3] ส่วนใช้เส้นกราฟเกมมาที่มีคุณลักษณะเดียวกัน แต่เส้นกราฟแต่ละเส้นให้สมดุลระหว่างช่วงไดนามิกกับการลดสัญญาณรบกวนต่างกัน เส้นกราฟแต่ละเส้นมีระดับสัญญาณวีดีโอออกได้สูงสุดต่างกันดังนี้: [HLG1]: ประมาณ 87%, [HLG2]: ประมาณ 95%, [HLG3]: ประมาณ 100%

Gamma สีด้า

แก้ไขเกมมาในพื้นที่ซึ่งความเข้มต่ำ

[Gamma สีด้า] จะถูกกำหนดไว้ที่ “0” และไม่สามารถปรับได้เมื่อตั้งค่า [Gamma] ไปที่ [HLG], [HLG1], [HLG2] หรือ [HLG3]

ช่วง: เลือกช่วงการแก้ไข (กว้าง / ระดับกลาง / แคบ)

ระดับ: ตั้งคาระดับการแก้ไข (–7 (การบีบอัดสีด้าสูงสุด) ถึง +7 (การขยายสีด้าออกสูงสุด))

จำกัดแสง

ตั้งค่าจุดหักมุมและความลาดเอียงสำหรับการบีบอัดสัญญาณวิดีโอเพื่อป้องกันระดับแสงเกินโดยจำกัดสัญญาณในพื้นที่ซึ่งความเข้มสูงของวัตถุให้อยู่ในช่วงไดนามิกของกล้อง
เมื่อตั้งค่า [Gamma] เป็นค่าต่อไปนี้ และตั้งค่า [โหมด] เป็น [อัตโนมัติ] จะไม่สามารถใช้งาน [จำกัดแสง] ได้ สามารถใช้ [จำกัดแสง] ได้
เมื่อตั้งค่า [โหมด] เป็น [แมนนวล]

- [Still]
- [Cine1]
- [Cine2]
- [Cine3]
- [Cine4]
- [S-Log3]
- [HLG]
- [HLG1]
- [HLG2]
- [HLG3]

โหมด: เลือกการตั้งค่าอัตโนมัติ/ด้วยตนเอง

- อัตโนมัติ: จุดหักมุมและความลาดเอียงถูกตั้งค่าโดยอัตโนมัติ
- แมนนวล: จุดหักมุมและความลาดเอียงถูกตั้งค่าด้วยตนเอง

ตั้งค่าอัตโนมัติ: การตั้งค่าเมื่อเลือก [อัตโนมัติ] สำหรับ [โหมด]

- จุดสูงสุด: ตั้งค่าจุดสูงสุดของจุดหักมุม (90% ถึง 100%)
- ความไว: ตั้งค่าความไว (สูง / ปานกลาง / ต่ำ)

ตั้งค่าปรับเอง: การตั้งค่าเมื่อเลือก [แมนนวล] สำหรับ [โหมด]

- จุด: ตั้งค่าจุดหักมุม (75% ถึง 105%)
- ความชัน: ตั้งค่าความลาดเอียงจุดหักมุม (-5 (ไม่ชัน) ถึง +5 (ชัน))

โหมดสี

ตั้งค่าประเภทและระดับสี

ใน [โหมดสี] เฉพาะ [BT.2020] และ [709] เท่านั้นที่สามารถใช้ได้เมื่อตั้งค่า [Gamma] ไปที่ [HLG], [HLG1], [HLG2] หรือ [HLG3]

Movie: สีที่เหมาะสมเมื่อตั้ง [Gamma] ไว้ที่ [Movie]

Still: สีที่เหมาะสมเมื่อตั้ง [Gamma] ไว้ที่ [Still]

S-Cinetone: สีที่เหมาะสมเมื่อตั้ง [Gamma] ไว้ที่ [S-Cinetone]

Cinema: สีที่เหมาะสมเมื่อตั้ง [Gamma] ไว้ที่ [Cine1] หรือ [Cine2]

Pro: โทนสีที่คล้ายกันกับคุณภาพของภาพมาตรฐานของกล้อง Sony ระดับมืออาชีพ (เมื่อใช้ร่วมกับแกมมา ITU709)

ITU709 Matrix: สีที่สอดคล้องตามมาตรฐาน ITU709 (เมื่อใช้ร่วมกับแกมมา ITU709)

ขาวดำ: ตั้งค่าความอิ่มสีเป็นศูนย์ สำหรับการถ่ายภาพขาวดำ

S-Gamut3.Cine: การตั้งค่าเป็นไปตามสมมติฐานที่ว่าภาพจะได้รับการประมวลผลหลังถ่ายภาพ ใช้เมื่อตั้ง [Gamma] ไปที่ [S-Log3]

การตั้งค่านี้ช่วยให้ท่านสามารถถ่ายภาพในขอบเขตสีที่สามารถแปลงได้ง่ายสำหรับดิจิทัลซินีมา

S-Gamut3: การตั้งค่าเป็นไปตามสมมติฐานที่ว่าภาพจะได้รับการประมวลผลหลังถ่ายภาพ ใช้เมื่อตั้ง [Gamma] ไปที่ [S-Log3] การตั้งค่านี้ให้ท่านถ่ายภาพในขอบเขตสีกว้าง

BT.2020: โทนสีมาตรฐาน เมื่อตั้งค่า [Gamma] ไว้ที่ [HLG], [HLG1], [HLG2] หรือ [HLG3]

709: โทนสี เมื่อตั้งค่า [Gamma] ไว้ที่ [HLG], [HLG1], [HLG2] หรือ [HLG3] และบันทึกภาพเคลื่อนไหวด้วยสี HDTV (BT.709)

ความอิ่มสี

ตั้งค่าความอิ่มสี (-32 ถึง +32)

เฟสสี

ตั้งค่าเฟสสี (-7 ถึง +7)

ความลึกของสี

ตั้งค่าความเข้มของสีสำหรับแต่ละเฟสสี ฟังก์ชันนี้ใช้ได้ผลมากกว่าสำหรับสีรงค์และได้ผลน้อยกว่าสำหรับสีอรงค์ สีจะดูเข้มขึ้นเมื่อเพิ่มค่าที่ตั้งไปทางด้านบวก และอ่อนลงเมื่อลดค่าไปทางด้านลบ ฟังก์ชันนี้ใช้งานได้แม้เมื่อตั้ง [โหมดสี] ไว้ที่ [ขาวดำ]

[R] -7 (แดงอ่อน) ถึง +7 (แดงเข้ม)

[G] -7 (เขียวอ่อน) ถึง +7 (เขียวเข้ม)

[B] -7 (ฟ้าอ่อน) ถึง +7 (ฟ้าเข้ม)

[C] -7 (ฟ้าอมเขียวอ่อน) ถึง +7 (ฟ้าอมเขียวเข้ม)

[M] -7 (ม่วงแดงอ่อน) ถึง +7 (ม่วงแดงเข้ม)

[Y] -7 (เหลืองอ่อน) ถึง +7 (เหลืองเข้ม)

รายละเอียด

ตั้งค่ารายการสำหรับ [รายละเอียด]



ระดับ: ตั้งค่าระดับ [รายละเอียด] (-7 ถึง +7)

ปรับ: สามารถเลือกพารามิเตอร์ต่อไปนี้ได้ด้วยตัวเอง

- โหมด: เลือกการตั้งค่าอัตโนมัติ/ด้วยตัวเอง (อัตโนมัติ (ปรับให้เหมาะสมโดยอัตโนมัติ) / แมนนวล (กำหนดรายละเอียดด้วยตัวเอง))
- สมดุล V/H: ตั้งค่าสมดุลแนวตั้ง (V) และแนวนอน (H) ของ DETAIL (-2 (ไปทางด้านแนวตั้ง (V)) ถึง +2 (ไปทางด้านแนวนอน (H)))
- สมดุล B/W: เลือกสมดุลของ DETAIL ต่ำ (B) และ DETAIL สูง (W) (ชนิดที่ 1 (ไปทางด้าน DETAIL ต่ำ (B)) จนถึง ชนิดที่ 5 (ไปทางด้าน DETAIL สูง (W)))
- ชีตจำกัด: ตั้งค่าระดับขีดจำกัดของ [รายละเอียด] (0 (ระดับขีดจำกัดต่ำ: มีแนวโน้มถูกจำกัด) ถึง 7 (ระดับขีดจำกัดสูง: ไม่มีแนวโน้มถูกจำกัด))
- Crispening: ตั้งค่าระดับการเน้นขอบ (0 (ระดับการเน้นขอบน้อย) ถึง 7 (ระดับการเน้นขอบมาก))
- รายละเอียดไฮไลท์: ตั้งค่าระดับ [รายละเอียด] ในพื้นที่ซึ่งความเข้มสูง (0 ถึง 4)



การตัดลอกรการตั้งค่าให้กับหมายเลขโปรไฟล์ของภาพอื่น

ท่านสามารถตัดลอกรการตั้งค่าของโปรไฟล์ภาพไปยังหมายเลขโปรไฟล์ภาพอื่นได้

MENU →  (ระดับแสง/สี) → [สี/โทน] →  โปรไฟล์ภาพ → ค่าที่ต้องการ → [ตัดลอก]

การรีเซ็ตโปรไฟล์ภาพกลับสู่ค่าเริ่มต้น

ท่านสามารถรีเซ็ตโปรไฟล์ภาพกลับสู่ค่าเริ่มต้นได้ ท่านไม่สามารถรีเซ็ตการตั้งค่าโปรไฟล์ภาพทั้งหมดในทันที

MENU →  (ระดับแสง/สี) → [สี/โทน] →  โปรไฟล์ภาพ → ค่าที่ต้องการ → [เริ่มใหม่]

หมายเหตุ

- ถ้าท่านต้องการเลือกการตั้งค่าที่แตกต่างกันสำหรับภาพเคลื่อนไหวและภาพนิ่ง ให้เพิ่มเครื่องหมายถูกที่ [โปรไฟล์ภาพ] ภายใต้ [ตั้งที่ต่างภาพนิ่ง/เคลื่อนไหว]
- หากท่านสร้างภาพ RAW ด้วยการตั้งค่าถ่ายภาพ การตั้งค่าต่อไปนี้จะไม่ผล:
 - ระดับสีตัด
 - Gamma สีตัด
 - จำกัดแสง
 - ความลึกของสี
- ถ้าท่านเปลี่ยน [Gamma] ช่วงค่า ISO ที่ใช้ได้จะเปลี่ยนไป
- อาจมีจุดรบกวนมากขึ้นในส่วนที่มีดี ทั้งนี้ขึ้นอยู่กับค่าการตั้งค่าเกมมา ซึ่งอาจแก้ไขให้ดีขึ้นได้โดยตั้งค่าการชดเชยเลนส์ไปที่ [ปิด]
- เมื่อใช้เกมมา S-Log3 จะสังเกตเห็นจุดรบกวนได้มากขึ้นเมื่อเทียบกับการใช้เกมมาอื่น ถ้าจุดรบกวนยังคงมีอยู่มากแม้เมื่อประมวลผลภาพแล้ว อาจแก้ไขให้ดีขึ้นได้โดยการถ่ายภาพด้วยการตั้งค่าที่สว่างขึ้น อย่างไรก็ตาม ช่วงไดนามิกจะแคบลงไปด้วยเมื่อถ่ายภาพด้วยการตั้งค่าที่สว่างขึ้น ขอแนะนำให้ตรวจสอบภาพล่วงหน้า โดยถ่ายภาพทดสอบในกรณีที่ใช้ S-Log3
- การตั้งค่า [S-Log3] อาจทำให้มีข้อผิดพลาดในการตั้งค่าสมดุลแสงขาวแบบกำหนดเอง ในกรณีนี้ ให้ทำการตั้งค่าแบบกำหนดเองด้วยเกมมาที่ไม่ใช่ [S-Log3] ก่อน จากนั้นเลือกเกมมา [S-Log3] อีกครั้ง
- การตั้งค่า PPLUT1-PPLUT4 อาจทำให้มีข้อผิดพลาดในการตั้งค่าสมดุลแสงขาวแบบกำหนดเอง ในกรณีนี้ ให้ทำการตั้งค่าแบบกำหนดเองด้วยการตั้งค่าที่ไม่ใช่ PPLUT1-PPLUT4 ก่อน จากนั้นเลือก PPLUT1-PPLUT4 อีกครั้ง
- หากตั้งค่า [ความชัน] ไว้ที่ +5 ใน [ตั้งค่าปรับเอง] ในส่วน [จำกัดแสง], [จำกัดแสง] จะถูกปิดใช้งาน
- S-Gamut3.Cine และ S-Gamut3 คือขอบเขตสีที่มีเฉพาะใน Sony อย่างไรก็ตาม การตั้งค่า S-Gamut ของกล้องนี้ไม่รองรับขอบเขตสีทั้งหมดของ S-Gamut แต่เป็นการตั้งค่าเพื่อให้ได้การจำลองสีที่เทียบเท่ากับ S-Gamut
-  โปรไฟล์ภาพ จะถูกกำหนดไว้ที่ [ปิด] ในสถานการณ์ต่อไปนี้
 - [การถ่ายภาพ Log] ถูกตั้งไว้ที่ [เปิด] (ISO ที่ปรับได้)

หัวข้อที่เกี่ยวข้อง

- [ช่วยแสดง Gamma](#)
- [ตั้งที่ต่างภาพนิ่ง/เคลื่อนไหว](#)

TP1001411547

5-054-925-42(1) Copyright 2023 Sony Corporation

กล้องดิจิทัลชนิดเปลี่ยนเลนส์ได้
ILCE-7CR α7CR

ลูกเล่นปรับผิวนวน (ภาพนิ่ง/ภาพเคลื่อนไหว)



ตั้งค่าเอฟเฟกต์ที่ใช้สำหรับการถ่ายวิดีโออย่างนุ่มนวลเมื่อมีการรับรูใบหน้า

① MENU → (ระดับแสง/สี) → [สี/โทน] → [ลูกเล่นปรับผิวนวน] → ค่าที่ต้องการ

รายละเอียดรายการเมนู

ปิด:
ไม่ใช้ฟังก์ชัน [ลูกเล่นปรับผิวนวน]

เปิด:
ใช้ [ลูกเล่นปรับผิวนวน] ท่านสามารถตั้งค่าระดับของลูกเล่นโดยกดด้าน ขวา/ซ้าย ของปุ่มควบคุม ([เปิด: สูง]/[เปิด: ปานกลาง]/[เปิด: ต่ำ])

หมายเหตุ

- [ลูกเล่นปรับผิวนวน] ใช้งานไม่ได้ เมื่อตั้ง [รูปแบบไฟล์] ไว้ที่ [RAW]
- [ลูกเล่นปรับผิวนวน] ใช้งานกับภาพ RAW ไม่ได้ เมื่อตั้งค่า [รูปแบบไฟล์] เป็น [RAW & JPEG]/[RAW & HEIF]
- [ลูกเล่นปรับผิวนวน] ใช้งานไม่ได้ เมื่อท่านใช้ฟังก์ชันซูมดิจิทัลในโหมดถ่ายภาพนิ่ง

TP1001420185

กล้องดิจิทัลชนิดเปลี่ยนเลนส์ได้
ILCE-7CR α7CR

โหมดขับเคลื่อน



เลือกโหมดที่เหมาะสมสำหรับวัตถุ เช่น การถ่ายเดี่ยว การถ่ายต่อเนื่อง หรือการถ่ายक्रम

- 1 เลือก / (โหมดขับเคลื่อน) บนปุ่มควบคุม → ค่าที่ต้องการ
 - ท่านสามารถกำหนดโหมดขับเคลื่อนโดยเลือก MENU → (การถ่ายภาพ) → [โหมดขับเคลื่อน] → [โหมดขับเคลื่อน] ได้เช่นกัน
- 2 เลือกโหมดที่ต้องการด้วยปุ่ม ขวา/ซ้าย ของปุ่มควบคุม

รายละเอียดรายการเมนู

ถ่ายภาพเดี่ยว:

ถ่ายหนึ่งภาพเมื่อกดปุ่มชัตเตอร์

ถ่ายภาพต่อเนื่อง:

ถ่ายภาพอย่างต่อเนื่องขณะที่ท่านกดปุ่มชัตเตอร์ลงค้างไว้

ตั้งเวลา(ครั้งเดียว) :

ถ่ายภาพหลังจากเวลาผ่านไปครบตามจำนวนวินาทีที่กำหนดไว้ นับตั้งแต่ที่กดปุ่มชัตเตอร์

ตั้งเวลา (ต่อเนื่อง):

ถ่ายภาพตามจำนวนที่กำหนดไว้หลังจากเวลาผ่านไปครบตามจำนวนวินาทีที่กำหนดไว้ นับตั้งแต่ที่กดปุ่มชัตเตอร์

คร่อมต่อเนื่อง:

ถ่ายภาพหลายภาพขณะกดปุ่มชัตเตอร์ค้างไว้ โดยแต่ละภาพมีระดับแสงต่างกัน

คร่อมทีละภาพ:

ถ่ายภาพเท่าจำนวนที่ระบุ ทีละภาพ โดยแต่ละภาพมีระดับแสงต่างกัน

ถ่ายคร่อมโฟกัส:

ถ่ายภาพหลายภาพขณะเปลี่ยนตำแหน่งโฟกัส

คร่อมสมดุลสีขาว:

ถ่ายภาพทั้งหมดสามภาพ โดยให้แต่ละภาพมีโทนสีต่างกันตามการตั้งค่าที่เลือกไว้สำหรับสมดุลแสงสีขาว อุณหภูมิสี และฟิลเตอร์สี

คร่อม DRO:

ถ่ายภาพทั้งหมดสามภาพ โดยให้แต่ละภาพมีระดับตัวปรับช่วงไดนามิกต่างกัน

หมายเหตุ

- เมื่อดังโหมดถ่ายภาพไว้ที่ [เลือกบรรยากาศ] และเลือก [กีฬา] จะไม่สามารถทำการ[ถ่ายภาพเดี่ยว] ได้

หัวข้อที่เกี่ยวข้อง

- ถ่ายภาพต่อเนื่อง
- ตั้งเวลา(ครั้งเดียว)
- ตั้งเวลา (ต่อเนื่อง)
- คร่อมต่อเนื่อง
- คร่อมทีละภาพ
- ถ่ายคร่อมโฟกัส

- **क्रमसमदल्यसिखव**
- **क्रम DRO**

TP1001411476

5-054-925-42(1) Copyright 2023 Sony Corporation

กล้องดิจิทัลชนิดเปลี่ยนเลนส์ได้
ILCE-7CR α7CR

ถ่ายภาพต่อเนื่อง



ถ่ายภาพอย่างต่อเนื่องขณะที่ท่านกดปุ่มชัตเตอร์ลงค้างไว้

- 1 เลือก / (โหมดขับเคลื่อน) บนปุ่มควบคุม → [ถ่ายภาพต่อเนื่อง]
 - ท่านสามารถกำหนดการถ่ายภาพต่อเนื่องโดยการเลือก MENU → (การถ่ายภาพ) → [โหมดขับเคลื่อน] → [โหมดขับเคลื่อน] ได้เช่นกัน
- 2 เลือกโหมดที่ต้องการด้วยปุ่ม ขวา/ซ้าย ของปุ่มควบคุม

รายละเอียดรายการเมนู

ถ่ายภาพต่อเนื่อง: Hi+ / ถ่ายภาพต่อเนื่อง: Hi / ถ่ายภาพต่อเนื่อง: Mid / ถ่ายภาพต่อเนื่อง: Lo

จำนวนภาพนิ่งที่บันทึกได้ด้วยการถ่ายภาพต่อเนื่อง

ตารางต่อไปนี้แสดงจำนวนโดยประมาณของภาพนิ่งที่สามารถบันทึกได้เมื่อตั้งค่า [โหมดขับเคลื่อน] ไว้ที่ [ถ่ายภาพต่อเนื่อง: Hi+] จำนวนอาจจะเปลี่ยนแปลงได้ตามเงื่อนไขการถ่ายภาพ และการวัดหน่วยความจำ

ขนาดภาพ:[L: 60M]

รูปแบบไฟล์	จำนวนของภาพเมื่อเลือก JPEG	จำนวนของภาพเมื่อเลือก HEIF
JPEG/HEIF (ละเอียด)	ประมาณ 320 ภาพ	ประมาณ 1 000 ภาพขึ้นไป
RAW (RAW แบบบีบอัดข้อมูล)	ประมาณ 36 ภาพ	ประมาณ 36 ภาพ
RAW & JPEG/RAW & HEIF (RAW แบบบีบอัดข้อมูล)*	ประมาณ 32 ภาพ	ประมาณ 33 ภาพ
RAW (RAW แบบไม่บีบอัดข้อมูล)	ประมาณ 14 ภาพ	ประมาณ 14 ภาพ
RAW & JPEG/RAW & HEIF (RAW แบบไม่บีบอัดข้อมูล)*	ประมาณ 13 ภาพ	ประมาณ 13 ภาพ
RAW (RAW แบบบีบอัดข้อมูลโดยไม่สูญเสียคุณภาพ: L)	ประมาณ 16 ภาพ	ประมาณ 16 ภาพ
RAW & JPEG/RAW & HEIF (แบบบีบอัดข้อมูลโดยไม่สูญเสียคุณภาพ RAW: L)*	ประมาณ 15 ภาพ	ประมาณ 15 ภาพ

* เมื่อตั้งค่า [คุณภาพ JPEG]/[คุณภาพ HEIF] เป็น [ละเอียด]

คำแนะนำ

- เมื่อต้องการปรับโฟกัสและระดับแสงอย่างต่อเนื่องระหว่างการถ่ายภาพต่อเนื่อง ให้ตั้งค่าต่อไปนี้
 - [โหมดโฟกัส]: [AF ต่อเนื่อง]
 - [AEL ด้วยปุ่มชัตเตอร์]: [ปิด] หรือ [อัตโนมัติ]

หมายเหตุ

- เมื่อค่า F มากกว่า F22 ในโหมด [ถ่ายภาพต่อเนื่อง: Hi+], [ถ่ายภาพต่อเนื่อง: Hi] หรือ [ถ่ายภาพต่อเนื่อง: Mid] กล้องจะล็อคโฟกัสไว้ตามการตั้งค่าในการถ่ายภาพแรก
- วัตถุจะไม่แสดงแบบเรียลไทม์บนจอภาพหรือช่องมองภาพ เมื่อถ่ายภาพในโหมด [ถ่ายภาพต่อเนื่อง: Hi+]
- การถ่ายภาพต่อเนื่องใช้งานไม่ได้ในสถานการณ์ต่อไปนี้
 - ตั้งโหมดถ่ายภาพไว้ที่ [เลือกบรรยากาศ] และเลือกบรรยากาศอื่นที่ไม่ใช่ [กีฬา]
- ความเร็วในการถ่ายภาพต่อเนื่องจะลดลง เมื่อถ่ายรูปภาพในรูปแบบไม่มีบีบอัดข้อมูล RAW หรือแบบบีบอัดข้อมูลโดยไม่สูญเสียคุณภาพ RAW
- ความเร็วของการถ่ายภาพต่อเนื่องจะลดลงเมื่อถ่ายภาพด้วยแฟลช

หัวข้อที่เกี่ยวข้อง

- แสดงถ่ายที่เหลือ (ภาพนิ่ง)
- การเลือกวิธีโฟกัส (โหมดโฟกัส)
- AEL ด้วยปุ่มชัตเตอร์

TP1001411490

5-054-925-42(1) Copyright 2023 Sony Corporation

กล้องดิจิทัลชนิดเปลี่ยนเลนส์ได้
ILCE-7CR α7CR

ตั้งเวลา(ครั้งเดียว)



ถ่ายภาพโดยใช้ระบบตั้งเวลาหลังจากเวลาผ่านไปครบตามจำนวนวินาทีที่กำหนดไว้ นับตั้งแต่ที่กดปุ่มชัตเตอร์ ใช้ระบบตั้งเวลา 5 วินาที/10 วินาที เมื่อท่านกำลังจะถ่ายรูปตัวท่านเอง และใช้ระบบตั้งเวลา 2 วินาที เพื่อลดการสั่นของกล้องที่เกิดจากการกดปุ่มชัตเตอร์

- 1 กด / (โหมดชัตเตอร์เคลื่อน) บนปุ่มควบคุม → [ตั้งเวลา(ครั้งเดียว)]
 - ท่านสามารถกำหนดโหมดชัตเตอร์เคลื่อนโดยเลือก MENU → (การถ่ายภาพ) → [โหมดชัตเตอร์เคลื่อน] → [โหมดชัตเตอร์เคลื่อน] ได้เช่นกัน
- 2 เลือกโหมดที่ต้องการด้วยปุ่ม ขวา/ซ้าย ของปุ่มควบคุม
- 3 ปรับโฟกัสแล้วทำการถ่ายภาพ

ไฟของระบบตั้งเวลาถ่ายภาพจะกะพริบ เสียงบี๊บจะดังขึ้น และกล้องจะทำการถ่ายภาพหลังจากเวลาผ่านไปครบตามจำนวนวินาทีที่กำหนดไว้

รายละเอียดรายการเมนู

โหมดจะกำหนดจำนวนวินาทีที่ต้องการให้กล้องเริ่มทำการถ่ายภาพหลังจากที่กดปุ่มชัตเตอร์แล้ว

10 ตั้งเวลา (ครั้งเดียว): 10 วินาที

5 ตั้งเวลา (ครั้งเดียว): 5 วินาที

2 ตั้งเวลา (ครั้งเดียว): 2 วินาที

คำแนะนำ

- กดปุ่มชัตเตอร์อีกครั้ง หรือกดปุ่ม / (โหมดชัตเตอร์เคลื่อน) บนปุ่มควบคุมเพื่อหยุดการนับของระบบตั้งเวลาถ่ายภาพ
- กดปุ่ม / (โหมดชัตเตอร์เคลื่อน) บนปุ่มควบคุม แล้วเลือก (ถ่ายภาพเดี่ยว) เพื่อยกเลิกระบบตั้งเวลาถ่ายภาพ
- ตั้ง [สัญญาณเสียง (ถ่าย)] ไปที่ [ปิด] เพื่อปิดเสียงบี๊บระหว่างการนับถอยหลังของระบบตั้งเวลาถ่ายภาพ
- หากต้องการใช้ระบบตั้งเวลาถ่ายภาพในโหมดถ่ายคร่อม ให้ตั้งค่าโหมดชัตเตอร์เป็นโหมดถ่ายคร่อม จากนั้นเลือก MENU → (การถ่ายภาพ) → [โหมดชัตเตอร์เคลื่อน] → [ตั้งค่าถ่ายคร่อม] → [ตั้งเวลาเมื่อถ่ายคร่อม]

หมายเหตุ

- ระบบตั้งเวลาถ่ายภาพใช้งานไม่ได้ในสถานการณ์ต่อไปนี้
 - [กีฬา] ภายใต [เลือกบรรยากาศ]

หัวข้อที่เกี่ยวข้อง

- สัญญาณเสียง (ถ่าย)

กล้องดิจิทัลชนิดเปลี่ยนเลนส์ได้
ILCE-7CR α7CR

ตั้งเวลา (ต่อเนื่อง)



ถ่ายภาพตามจำนวนที่กำหนดไว้โดยใช้ระบบตั้งเวลาหลังจากเวลาผ่านไปครบตามจำนวนวินาทีที่กำหนดไว้ นับตั้งแต่ที่กดปุ่มชัตเตอร์ ท่านสามารถเลือกรูปที่ดีที่สุดที่สุดจากหลายภาพที่ถ่ายไว้

- 1 กด / (โหมดขับเคลื่อน) บนปุ่มควบคุม → [ตั้งเวลา (ต่อเนื่อง)]
 - ท่านสามารถกำหนดโหมดขับเคลื่อนโดยเลือก MENU → (การถ่ายภาพ) → [โหมดขับเคลื่อน] → [โหมดขับเคลื่อน] ได้เช่นกัน
- 2 เลือกโหมดที่ต้องการด้วยปุ่ม ขวา/ซ้าย ของปุ่มควบคุม
- 3 ปรับโฟกัสแล้วทำการถ่ายภาพ

ไฟของระบบตั้งเวลาถ่ายภาพจะกะพริบ เสียงบี๊บจะดังขึ้น และกล้องจะทำการถ่ายภาพหลังจากเวลาผ่านไปครบตามจำนวนวินาทีที่กำหนดไว้ กล้องจะถ่ายภาพอย่างต่อเนื่องตามจำนวนที่กำหนดไว้

รายละเอียดรายการเมนู

ตัวอย่างเช่น จะถ่ายภาพสามภาพเมื่อเวลาผ่านไป 10 วินาที หลังจากที่ถูกกดปุ่มชัตเตอร์โดยเลือก [ตั้งเวลา (ต่อเนื่อง): 10 วินาที 3 ภาพ]

- ตั้งเวลา (ต่อเนื่อง): 10 วินาที 3 ภาพ
- ตั้งเวลา (ต่อเนื่อง): 10 วินาที 5 ภาพ
- ตั้งเวลา (ต่อเนื่อง): 5 วินาที 3 ภาพ
- ตั้งเวลา (ต่อเนื่อง): 5 วินาที 5 ภาพ
- ตั้งเวลา (ต่อเนื่อง): 2 วินาที 3 ภาพ
- ตั้งเวลา (ต่อเนื่อง): 2 วินาที 5 ภาพ

คำแนะนำ

- กดปุ่มชัตเตอร์อีกครั้ง หรือกดปุ่ม / (โหมดขับเคลื่อน) บนปุ่มควบคุมเพื่อหยุดการนับของระบบตั้งเวลาถ่ายภาพ
- กดปุ่ม / (โหมดขับเคลื่อน) บนปุ่มควบคุม แล้วเลือก (ถ่ายภาพเดี่ยว) เพื่อยกเลิกระบบตั้งเวลาถ่ายภาพ

TP1001385362

กล้องดิจิทัลชนิดเปลี่ยนเลนส์ได้
ILCE-7CR α7CR

क्रमที่ละภาพ



กล้องจะถ่ายภาพหลายภาพในขณะที่เปลี่ยนระดับแสงโดยอัตโนมัติจากระดับแสงพื้นฐาน เป็นระดับที่มีดลง และสว่างขึ้น ท่านสามารถเลือกภาพที่ตรงตามความต้องการได้หลังจากบันทึกเสร็จแล้ว เนื่องจากกล้องจะถ่ายภาพเพียงภาพเดียวแต่ละครั้งที่ท่านกดปุ่มชัตเตอร์ ท่านสามารถปรับโฟกัสหรือองค์ประกอบสำหรับแต่ละภาพได้

- 1 เลือก / (โหมดขับเคลื่อน) บนปุ่มควบคุม → [क्रमที่ละภาพ]
 - ท่านสามารถกำหนดโหมดขับเคลื่อนโดยเลือก MENU → (การถ่ายภาพ) → [โหมดขับเคลื่อน] → [โหมดขับเคลื่อน] ได้เช่นกัน
- 2 เลือกค่าระดับแสงที่ต้องการและจำนวนภาพที่ท่านต้องการถ่ายโดยใช้ปุ่มควบคุม
 - เมื่อตั้งค่าให้บันทึกภาพสองภาพ ท่านสามารถเลือกได้ว่าจะปรับระดับแสงไปที่ด้าน + (Over) หรือด้าน - (Under)
 - สามารถแสดงเมนู [ตั้งค่าถ่ายक्रम] ได้โดยใช้ด้านขวาของปุ่มควบคุม
- 3 ปรับโฟกัสแล้วทำการถ่ายภาพ
 - กดปุ่มชัตเตอร์สำหรับแต่ละภาพ

รายละเอียดรายการเมนู

ค่าระดับแสง:

กำหนดจำนวนที่จะปรับค่าระดับแสงระหว่างการถ่ายक्रम

จำนวนภาพถ่าย:

กำหนดจำนวนภาพที่จะถ่ายระหว่างการถ่ายक्रम

หมายเหตุ

- เมื่อเลือก [ISO AUTO] ในโหมด [ปรับระดับแสงเอง] ค่าระดับแสงจะถูกเปลี่ยนโดยการปรับค่า ISO ถ้าหากเลือกค่าอื่นนอกเหนือจาก [ISO AUTO] ระดับแสงจะถูกเปลี่ยนโดยการปรับค่าความเร็วชัตเตอร์
- เมื่อระดับแสงได้รับการชดเชย ระดับแสงจะถูกปรับเลื่อนตามค่าที่ชดเชย
- การถ่ายक्रमใช้งานไม่ได้ในโหมดถ่ายภาพต่อไปนี้
 - [อัตโนมัติอัจฉริยะ]
 - [เลือกบรรยากาศ]
 - เมื่อตั้งค่า [] ไปรโฟลส์ภาพ] ไว้ที่ตำแหน่งอื่นนอกจาก [ปิด]

หัวข้อที่เกี่ยวข้อง

- ตั้งค่าถ่ายक्रम
- ตัวแสดงขณะถ่ายक्रम

กล้องดิจิทัลชนิดเปลี่ยนเลนส์ได้
ILCE-7CR α7CR

ตัวแสดงขณะถ่ายพร้อม

ช่องมองภาพ

การถ่ายพร้อมแสงโดยรอบ*

3 ภาพที่มีการปรับเลื่อนทีละ 0.3 EV ระดับ

การชดเชยระดับแสง ±0.0 EV



จอภาพ (แสดงข้อมูลทั้งหมด หรือ ฮิสโตแกรม)

การถ่ายพร้อมแสงโดยรอบ*

3 ภาพที่มีการปรับเลื่อนทีละ 0.3 EV ระดับ

การชดเชยระดับแสง ±0.0 EV



การถ่ายพร้อมแฟลช

3 ภาพที่มีการปรับเลื่อนทีละ 0.7 EV ระดับ

การชดเชยแสงแฟลช -1.0 EV

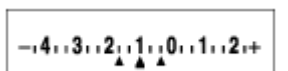

จอภาพ (สำหรับช่องมองภาพ)

การถ่ายพร้อมแสงโดยรอบ* (ตัวแสดงผลด้านสูง)

3 ภาพที่มีการปรับเลื่อนทีละ 0.3 EV ระดับ

การชดเชยระดับแสง ±0.0 EV

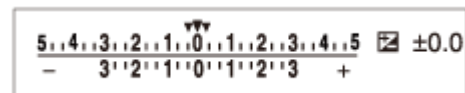

การถ่ายพร้อมแฟลช (ตัวแสดงผลด้านต่ำ)

3 ภาพที่มีการปรับเลื่อนทีละ 0.7 EV ระดับ

การชดเชยแสงแฟลช -1.0 EV



* แสงโดยรอบ: ค่าทั่วไปที่ใช้เรียกแสงซึ่งไม่ใช่แสงแฟลช ซึ่งได้แก่ แสงธรรมชาติ แสงจากหลอดไฟฟ้า และแสงฟลูออเรสเซนต์ แสงแฟลชจะกะพริบชั่วขณะหนึ่ง แต่แสงโดยรอบจะสว่างคงที่ ดังนั้นจึงเรียกแสงชนิดนี้ว่า "แสงโดยรอบ"

คำแนะนำ

- ในขณะที่ถ่ายพร้อม คำแนะนำเท่าจำนวนภาพที่จะถ่ายจะแสดงขึ้นเหนือ/ใต้ตัวแสดงการถ่ายพร้อม
- เมื่อท่านเริ่มการถ่ายพร้อม คำแนะนำจะหายไปทีละหนึ่งรายการขณะที่กล้องบันทึกภาพ

กล้องดิจิทัลชนิดเปลี่ยนเลนส์ได้
ILCE-7CR α7CR

ถ่ายคร่อมโฟกัส



ทำการถ่ายภาพต่อเนื่องโดยอัตโนมัติขณะเปลี่ยนตำแหน่งโฟกัส สามารถใช้ฟังก์ชันนี้เพื่อถ่ายภาพต่างๆ ที่มีระยะชัดลึกซึ่งอยู่ในโฟกัสทุกจุด (ช้อนโฟกัส) หรือเลือกตำแหน่งโฟกัสที่ดีที่สุดจากหลายๆ ภาพ

- 1 เลือก / (โหมดขับเคลื่อน) บนปุ่มควบคุม → [ถ่ายคร่อมโฟกัส]
 - ท่านยังสามารถกำหนดการถ่ายคร่อมโฟกัสโดยการเลือก MENU → (การถ่ายภาพ) → [โหมดขับเคลื่อน] → [โหมดขับเคลื่อน] ได้เช่นกัน
- 2 กดที่ด้านขวาของปุ่มควบคุมแล้วตั้งค่า [ความกว้างระดับ] และ [จำนวนภาพถ่าย]
 - ความกว้างระดับ: เลือกองศาที่จะขยับโฟกัสภายในช่วง 1 ถึง 10 ยิ่งเลขค่ามาก โฟกัสจะยิ่งเคลื่อนมาก
 - จำนวนภาพถ่าย: ตั้งค่าจำนวนภาพที่ถ่ายภายใต้การลั่นชัตเตอร์หนึ่งครั้งภายในช่วง 2 ถึง 299 สำหรับแต่ละตำแหน่ง
- 3 ซีเคอร์เซอร์ไปที่ตัวเลขหลักหน่วยของจำนวนภาพและกดด้านขวาของปุ่มควบคุมเพื่อเปิด [ตั้งค่าถ่ายคร่อมโฟกัส] แล้วจึงเลือก [ลำดับถ่ายคร่อมโฟกัส]
 - [0→+]: ขยับโฟกัสจากตำแหน่งโฟกัสปัจจุบันไปที่ตำแหน่งอนันต์ เมื่อโฟกัสถึงระยะอนันต์ การถ่ายภาพจะหยุดแม้จะยังไม่ถึงจำนวนภาพที่ถ่ายที่ตั้งไว้ก็ตาม
 - [0→→+]: ถ่ายภาพสามภาพตามลำดับของตำแหน่งโฟกัสปัจจุบัน โฟกัสหน้า และโฟกัสหลัง ในเวลานี้ จำนวนภาพถ่ายที่ตั้งไว้ในขั้นตอนที่ 2 จะใช้งานไม่ได้
 - ท่านยังสามารถตั้งค่า [ลำดับถ่ายคร่อมโฟกัส] จาก [โหมดขับเคลื่อน] → [ตั้งค่าถ่ายคร่อม] → [ตั้งค่าถ่ายคร่อมโฟกัส] → [ลำดับถ่ายคร่อมโฟกัส] ได้เช่นกัน
- 4 กดปุ่มชัตเตอร์ลงเพื่อถ่ายภาพ

คำแนะนำ

- ค่า [ความกว้างระดับ] เป็นค่าสัมพัทธ์ และช่วงเวลาการโฟกัสจะแตกต่างกันไปตามสภาพการถ่ายภาพ เช่น ค่ารับแสงของเลนส์และตำแหน่งโฟกัสแรก แนะนำให้ทำการถ่ายภาพทดสอบเพื่อหาความกว้างโฟกัสที่เหมาะสม
- สามารถตั้งค่า [ช่วงเวลาถ่ายภาพ], [เกลี่ยแสงให้เนียน] และ [ปลายเก็บคร่อมโฟกัส] สำหรับคร่อมโฟกัสได้จาก [ตั้งค่าถ่ายคร่อม]

หมายเหตุ

- หากกล้องหรือเลนส์เคลื่อนไหวขณะถ่ายภาพด้วยคร่อมโฟกัส การช้อนโฟกัสอาจไม่สำเร็จ ใช้ชัตเตอร์เมื่อถ่ายภาพแบบช้อนโฟกัส

หัวข้อที่เกี่ยวข้อง

- [ตั้งค่าถ่ายคร่อม](#)

TP1001421835

กล้องดิจิทัลชนิดเปลี่ยนเลนส์ได้
ILCE-7CR α7CR

क्रमसमदुल्यसिखाव



ถ่ายภาพทั้งหมดสามภาพ โดยให้แต่ละภาพมีโทนสีต่างกันตามการตั้งค่าที่เลือกไว้สำหรับสมดลแสงสีขาव อุณหภูมิสี และฟิลเตอร์สี

- 1 เลือก / (โหมดขับเคลื่อน) บนปุ่มควบคุม → [क्रमसमदुल्यसिखाव]
 - ท่านสามารถกำหนดโหมดขับเคลื่อนโดยเลือก MENU → (การถ่ายภาพ) → [โหมดขับเคลื่อน] → [โหมดขับเคลื่อน] ได้เช่นกัน
- 2 เลือกโหมดที่ต้องการด้วยด้าน ขวา/ซ้าย ของปุ่มควบคุม
- 3 ปรับโฟกัสแล้วทำการถ่ายภาพ

रयलसेियदरयरमेनु

क्रमसमदुल्यसिखाव: Lo:

บันทึกภาพติดต่อกันสามภาพที่มีสมดลแสงสีขาवแตกต่างกันเล็กน้อย (อยู่ภายในช่วง $10MK^{-1}$ *)

क्रमसमदुल्यसिखाव: Hi:

บันทึกภาพติดต่อกันสามภาพที่มีสมดลแสงสีขาवแตกต่างกันเล็กน้อย (อยู่ภายในช่วง $20MK^{-1}$ *)

* MK^{-1} คือหน่วยที่แสดงถึงความสามารถของฟิลเตอร์แปลงอุณหภูมิสี และจะแสดงค่าเดียวกันนี้ในหน่วย "ไมเรต"

दंननेनंन

- ภาพสุดท้ายจะแสดงในการแสดงภาพอัตโนมัติ

हंखंखंकेयखंखं

- [ตั้งค่าถ่ายक्रम](#)

TP1001411637

กล้องดิจิทัลชนิดเปลี่ยนเลนส์ได้
ILCE-7CR α7CR

क्रम DRO



ท่านสามารถบันทึกได้รวมสามภาพ โดยแต่ละภาพมีค่าระดับการปรับช่วงไดนามิกที่แตกต่างกัน

- 1 เลือก / (โหมดขับเคลื่อน) บนปุ่มควบคุม → [क्रम DRO]
 - ท่านสามารถกำหนดโหมดขับเคลื่อนโดยเลือก MENU → (การถ่ายภาพ) → [โหมดขับเคลื่อน] → [โหมดขับเคลื่อน] ได้เช่นกัน
- 2 เลือกโหมดที่ต้องการด้วยด้าน ขวา/ซ้าย ของปุ่มควบคุม
- 3 ปรับโฟกัสแล้วทำการถ่ายภาพ

รายละเอียดรายการเมนู

क्रम DRO: Lo:

บันทึกภาพสามภาพติดต่อกันโดยเปลี่ยนค่าระดับการปรับช่วงไดนามิกเล็กน้อย (Lv 1, Lv 2 และ Lv 3)

क्रम DRO: Hi:

บันทึกภาพสามภาพติดต่อกันโดยเปลี่ยนค่าระดับการปรับช่วงไดนามิกมาก (Lv 1, Lv 3 และ Lv 5)

คำแนะนำ

- ภาพสุดท้ายจะแสดงในการแสดงภาพอัตโนมัติ

หัวข้อที่เกี่ยวข้อง

- [ตั้งค่าถ่ายक्रम](#)

TP1001385340

กล้องดิจิทัลชนิดเปลี่ยนเลนส์ได้
ILCE-7CR α7CR

ตั้งค่าถ่ายพร้อม



ตั้งค่าการถ่ายภาพด้วยระบบตั้งเวลา ลำดับการถ่ายภาพสำหรับการถ่ายพร้อมระดับแสง/การถ่ายพร้อมสมดุลแสงสีขาว และวิธีการถ่ายภาพสำหรับพร้อมโฟกัสในโหมดการถ่ายพร้อม

1 MENU → (การถ่ายภาพ) → [โหมดขับเคลื่อน] → [ตั้งค่าถ่ายพร้อม] → ค่าที่ต้องการ

รายละเอียดรายการเมนู

ตั้งเวลาเมื่อถ่ายพร้อม:

ตั้งว่าจะใช้ระบบตั้งเวลาหรือไม่ขณะถ่ายพร้อม นอกจากนี้ยังกำหนดจำนวนวินาทีที่กว่าที่จะลั่นชัตเตอร์ถ้าใช้ระบบตั้งเวลา (ปิด/2 วินาที/5 วินาที/10 วินาที)

ลำดับถ่ายพร้อม:

ตั้งค่าลำดับของการถ่ายพร้อมระดับแสง และการถ่ายพร้อมสมดุลแสงสีขาว (0→→+/-→0→+)

ลำดับถ่ายพร้อมโฟกัส:

ตั้งค่าลำดับการถ่ายภาพสำหรับการถ่ายพร้อมโฟกัส ([0→+]/[0→--→+])

เกลี่ยแสงให้เนียน:

ตั้งค่าว่าจะปรับระดับแสงอัตโนมัติขณะถ่ายภาพด้วยพร้อมโฟกัสหรือไม่ ([เปิด]/[ปิด])

ช่วงเวลาถ่ายภาพ:

ตั้งค่าช่วงเวลาถ่ายภาพเมื่อถ่ายด้วยพร้อมโฟกัส ([สั้นที่สุด]/[1 วินาที]/[2 วินาที]/[3 วินาที]/[5 วินาที]/[10 วินาที]/[15 วินาที]/[30 วินาที])

ปลายเก็บพร้อมโฟกัส:

ตั้งค่าโฟลเดอร์ปลายทางสำหรับบันทึกภาพนิ่งที่ถ่ายด้วยพร้อมโฟกัส ([แฟ้มภาพปัจจุบัน]/[แฟ้มภาพใหม่])

หมายเหตุ

- เมื่อเลือก [0→→+/-] สำหรับ [ลำดับถ่ายพร้อมโฟกัส] จำนวนภาพที่ถ่ายด้วยพร้อมโฟกัสจะถูกกำหนดไว้ที่สามภาพ

หัวข้อที่เกี่ยวข้อง

- [क्रमतुतनू](#)
- [क्रमतुतलषषष](#)
- [क्रमतुतसुतुतुतुतु](#)
- [क्रमतुत DRO](#)
- [तुतुतुतुतुतु](#)

TP1001411638

กล้องดิจิทัลชนิดเปลี่ยนเลนส์ได้
ILCE-7CR α7CR

ตั้งเวลา (ภาพเคลื่อนไหว)



ท่านสามารถเริ่มถ่ายภาพด้วยระบบตั้งเวลาเมื่อทำการบันทึกภาพเคลื่อนไหว

- 1 กด / (โหมดขับเคลื่อน) ของปุ่มควบคุม หน้าจอการตั้งค่า [ตั้งเวลา] จะปรากฏขึ้น
 - ท่านสามารถกำหนดโหมดขับเคลื่อนโดยเลือก MENU → (การถ่ายภาพ) → [ตั้งเวลา] → [ตัวเลือกถ่ายภาพ] ได้เช่นกัน
- 2 เลือก [เปิด] โดยใช้ปุ่มควบคุมแล้วตั้งเวลานับถอยหลังที่ต้องการ
 - หน่วงเวลาก่อนเริ่มบันทึกภาพ: ตั้งเวลาที่นับจนกว่าจะเริ่มบันทึกภาพเคลื่อนไหว (3 วินาที/5 วินาที/10 วินาที)
 - การทำซ้ำ: ตั้งว่าจะตั้งเวลาถ่ายภาพเคลื่อนไหวซ้ำใช่หรือไม่ (ทำซ้ำ/ครั้งเดียว)
หากท่านเลือก [ทำซ้ำ] จะมีการเปิดใช้งานระบบตั้งเวลาถ่ายภาพเคลื่อนไหวซ้ำๆ แม้ว่าจะเสร็จสิ้นการบันทึกภาพเคลื่อนไหวแล้ว หากท่านเลือก [ครั้งเดียว] จะมีการยกเลิกระบบตั้งเวลาถ่ายภาพเคลื่อนไหวหลังเสร็จสิ้นการบันทึกภาพเคลื่อนไหว และกล้องจะกลับสู่โหมดสถานะพร้อมบันทึกภาพเคลื่อนไหว
- 3 ปรับโฟกัสแล้วกดปุ่ม MOVIE (ภาพเคลื่อนไหว)

เมื่อมีการนับถอยหลังบนหน้าจอสถานะพร้อมบันทึก โฟระบบตั้งเวลาจะกะพริบ มีเสียงบี๊ป และการบันทึกจะเริ่มขึ้นหลังจากจำนวนวินาทีที่กำหนดได้ผ่านไปแล้ว

 - กดปุ่ม MOVIE อีกครั้งเพื่อสิ้นสุดการบันทึก

รายละเอียดรายการเมนู

เปิด:

ใช้ฟังก์ชันระบบตั้งเวลาถ่ายภาพเคลื่อนไหว

ปิด:

ไม่ใช่ฟังก์ชันระบบตั้งเวลาถ่ายภาพเคลื่อนไหว

คำแนะนำ

- หากต้องการหยุดการนับถอยหลังของระบบตั้งเวลา ให้กดปุ่ม MOVIE อีกครั้งหรือกดปุ่มที่ได้กำหนดฟังก์ชัน [ตั้งเวลา] ไว้

หมายเหตุ

- หากท่านกดปุ่ม MOVIE ในโหมดถ่ายภาพนิ่งเพื่อเริ่มบันทึกภาพเคลื่อนไหว [ตั้งเวลา] จะไม่ทำงาน

กล้องดิจิทัลชนิดเปลี่ยนเลนส์ได้
ILCE-7CR α7CR

ฟังก์ชันถ่ายภาพช่วง



ท่านสามารถถ่ายภาพหนึ่งติดต่อกันได้อัตโนมัติด้วยการถ่ายภาพช่วงเวลา และจำนวนภาพถ่ายที่ท่านตั้งไว้ล่วงหน้า (ถ่ายภาพช่วงเวลา) จากนั้น ท่านสามารถสร้างภาพเคลื่อนไหวแบบไทม์แลปส์จากภาพหนึ่งที่ได้จากการถ่ายภาพช่วงเวลาโดยใช้ซอฟต์แวร์คอมพิวเตอร์ Imaging Edge Desktop (Viewer)

ดูรายละเอียดเกี่ยวกับภาพเคลื่อนไหวแบบไทม์แลปส์ที่หน้าสนับสนุนสำหรับ Imaging Edge Desktop
<https://www.sony.net/disoft/help/>

สำหรับรายละเอียดเพิ่มเติมเกี่ยวกับภาพเคลื่อนไหวแบบไทม์แลปส์ที่บันทึกด้วยกล้องนี้ โปรดดูที่ “โหมดถ่ายภาพ (S&Q/ไทม์แลปส์)” และ “ตั้งค่าไทม์แลปส์”

- 1 MENU → (การถ่ายภาพ) → [โหมดขับเคลื่อน] → [ฟังก์ชันถ่ายภาพช่วง] → [ถ่ายภาพช่วงเวลา] → [เปิด]
- 2 MENU → (การถ่ายภาพ) → [โหมดขับเคลื่อน] → [ฟังก์ชันถ่ายภาพช่วง] → เลือกรายการที่ต้องการตั้งค่า จากนั้น เลือกค่าที่ต้องการ
- 3 กดปุ่มชัตเตอร์

เมื่อเวลาที่ตั้งไว้สำหรับ [เวลาเริ่มการถ่ายภาพ] ได้ผ่านไป การถ่ายภาพจะเริ่มขึ้น

 - เมื่อจำนวนภาพถ่ายที่ตั้งไว้สำหรับ [จำนวนการถ่ายภาพ] เสร็จสมบูรณ์ กล้องจะกลับไปยังหน้าจอพร้อมใช้งานสำหรับการถ่ายภาพช่วงเวลา

รายละเอียดรายการเมนู

ถ่ายภาพช่วงเวลา:

ตั้งค่าว่าจะทำการถ่ายภาพช่วงเวลาหรือไม่ ([ปิด]/[เปิด])

เวลาเริ่มการถ่ายภาพ:

ตั้งเวลาตั้งแต่เมื่อกดปุ่มชัตเตอร์จนถึงเวลาที่การถ่ายภาพช่วงเวลาเริ่มขึ้น (1 วินาที ถึง 99 นาที 59 วินาที)

ช่วงเวลาถ่ายภาพ:

ตั้งช่วงเวลาการถ่ายภาพ (เวลาจากตอนที่การเปิดรับแสงหนึ่งเริ่มขึ้นจนถึงการเปิดรับแสงสำหรับภาพถ่ายถัดไปเริ่มขึ้น) (1 วินาที ถึง 60 วินาที)

จำนวนการถ่ายภาพ:

ตั้งจำนวนภาพถ่ายสำหรับการถ่ายภาพช่วงเวลา (1 ภาพ ถึง 9 999 ภาพ)

ความไวติดตาม AE:

ตั้งความไวในการติดตามของระดับแสงอัตโนมัติตามการเปลี่ยนแปลงความสว่างระหว่างการถ่ายภาพช่วงเวลา หากท่านเลือก [ต่ำ] ระดับแสงที่เปลี่ยนในขณะถ่ายภาพช่วงเวลาจะนุ่มนวลขึ้น ([สูง]/[ปานกลาง]/[ต่ำ])

ชนิดชัตเตอร์ในช่วง:

ตั้งประเภทชัตเตอร์ระหว่างการถ่ายภาพช่วงเวลา ([ชัตเตอร์กลไก]/[ชัตเตอร์อิเล็กทรอนิกส์])

สำคัญกับช่วงถ่าย:

ตั้งค่าว่าต้องการให้ความสำคัญกับการถ่ายภาพช่วงเวลาหรือไม่ เมื่อโหมดระดับแสงเป็น [โปรแกรมอัตโนมัติ] หรือ [กำหนดค่ารับแสง] และความเร็วชัตเตอร์จะยาวกว่าเวลาที่ตั้งไว้สำหรับ [ช่วงเวลาถ่ายภาพ] ([ปิด]/[เปิด])

คำแนะนำ

- หากท่านกดปุ่มชัตเตอร์ระหว่างการถ่ายภาพช่วงเวลา การถ่ายภาพช่วงเวลาจะสิ้นสุด และกล้องจะกลับเข้าสู่หน้าจอพร้อมใช้งานสำหรับการถ่ายภาพช่วงเวลา
- หากต้องการกลับไปยังโหมดการถ่ายปกติ ให้ตั้งค่า [ถ่ายภาพช่วงเวลา] เป็น [ปิด]
- หากท่านกดคีย์ซึ่งได้กำหนดฟังก์ชันต่อไปนี้อยู่ในขณะที่การถ่ายภาพเริ่มขึ้น ฟังก์ชันจะยังทำงานระหว่างการถ่ายภาพช่วงเวลา แม้เมื่อท่านไม่ได้กดปุ่มค้างไว้
 - [กดค้างลือคAEL]
 - [กดค้างลือคAEL]
 - [กดตัวเลือก AF/MF ไร่]
 - [บันทึก AF กดค้างไร่]
 - [กดค้างลือค AWB]
- หากท่านตั้งค่า [แสดงเป็นกลุ่ม] เป็น [เปิด] ภาพนิ่งที่ถ่ายด้วยฟังก์ชันการถ่ายภาพช่วงเวลาจะแสดงเป็นกลุ่ม
- ภาพนิ่งที่ถ่ายด้วยการถ่ายภาพช่วงเวลาสามารถเปิดดูภาพในกล้องได้อย่างต่อเนื่อง หากท่านต้องการสร้างภาพเคลื่อนไหวโดยใช้ภาพนิ่ง ท่านสามารถดูตัวอย่างผลลัพธ์ได้

หมายเหตุ

- ท่านอาจจะไม่สามารถบันทึกจำนวนรูปภาพที่ตั้งไว้ซึ่งขึ้นอยู่กับระดับแบตเตอรี่ที่เหลือ และจำนวนพื้นที่ว่างในสื่อบันทึก จ่ายไฟผ่าน USB ขณะถ่ายภาพ และใช้การ์ดหน่วยความจำที่มีพื้นที่เพียงพอ
- เมื่อช่วงเวลาการถ่ายภาพสั้น กล้องอาจร้อนได้ง่าย ท่านอาจจะไม่สามารถบันทึกจำนวนรูปภาพที่ตั้งไว้เนื่องจากกล้องอาจหยุดการบันทึกเพื่อป้องกันอุปกรณ์ ทั้งนี้ขึ้นอยู่กับอุณหภูมิแวดล้อม
- ระหว่างการถ่ายภาพช่วงเวลา (รวมเวลาระหว่างกดปุ่มชัตเตอร์และเริ่มถ่ายภาพ) ท่านไม่สามารถใช้งานหน้าจอการตั้งค่าการถ่ายภาพหรือหน้าจอ MENU ที่กำหนดได้ อย่างไรก็ตาม ท่านสามารถปรับการตั้งค่าบางอย่างได้ เช่น ปรับความเร็วชัตเตอร์โดยใช้ปุ่มหมุนหรือปุ่มควบคุมที่กำหนดเอง
- ระหว่างการถ่ายภาพช่วงเวลา การแสดงภาพอัตโนมัติจะไม่ปรากฏขึ้น
- [ชนิดชัตเตอร์ในช่วง] ถูกตั้งค่าไว้ที่ [ชัตเตอร์อิเล็กทรอนิกส์] ตามค่าเริ่มต้น โดยไม่ต้องเปลี่ยนการตั้งค่าสำหรับ [ชนิดของชัตเตอร์]
- การถ่ายภาพช่วงเวลาใช้งานไม่ได้ในสถานการณ์ต่อไปนี้
 - ตั้งโหมดถ่ายภาพไว้ที่ [อัตโนมัติอัจฉริยะ]
 - ถ่ายหลายๆเส้นพิกเซล) ถูกตั้งค่าไว้ที่ตำแหน่งอื่นที่ไม่ใช่ [ปิด]

หัวข้อที่เกี่ยวข้อง

- [เล่นภาพต่อเนื่องช่วง](#)
- [การชาร์จไฟจากตัวรับติดผนัง](#)

TP1001415638

5-054-925-42(1) Copyright 2023 Sony Corporation

กล้องดิจิทัลชนิดเปลี่ยนเลนส์ได้
ILCE-7CR α7CR

ถ่ายหลายๆเลือนฟิกเซล



ท่านสามารถสร้างภาพที่มีความละเอียดสูงกว่าที่ทำได้ด้วยการถ่ายภาพแบบปกติโดยบันทึกภาพ RAW สีหรือสืบทภาพ จากนั้นรวมภาพเหล่านั้นเข้าด้วยกันในคอมพิวเตอร์ ซึ่งจะเป็นประโยชน์เมื่อถ่ายภาพวัตถุที่อยู่นิ่ง เช่น ผลงานศิลปะหรือสถาปัตยกรรม ในการรวมภาพ RAW หลายภาพ จะต้องใช้ซอฟต์แวร์เฉพาะ ตรวจสอบให้แน่ใจว่ากล้องไม่ได้เชื่อมต่อกับสมาร์ทโฟนของท่านไว้ล่วงหน้า

1 MENU → (เครือข่าย) → [ต่อ/PC รีโมท] → [ฟังก์ชัน PC รีโมท] → [PC รีโมท] → [เปิด]

- กำหนดค่าการตั้งค่า [ฟังก์ชัน PC รีโมท] อื่น หากจำเป็น

2 ตั้งค่ากล้องและคอมพิวเตอร์เพื่อให้อาจใช้ [ฟังก์ชัน PC รีโมท] และเชื่อมต่อกล้องกับคอมพิวเตอร์ได้ จากนั้นเปิดใช้งาน Imaging Edge Desktop (Remote) ในคอมพิวเตอร์

- การถ่ายภาพด้วย PC รีโมทโดยใช้การเชื่อมต่อ Wi-Fi อาจใช้เวลานานในการถ่ายโอนภาพที่บันทึกไว้ ขอแนะนำให้ท่านตั้งค่า [ปลายทางจัดเก็บภาพนิ่ง] ภายใต้ [ตั้งค่าถ่ายแบบรีโมท] เป็น [กล้องเท่านั้น] หรือใช้การเชื่อมต่อด้วยสายแทน

3 ยึดกล้องโดยใช้ขาตั้งกล้อง ทำการ [ถ่ายหลายๆเลือนฟิกเซล] โดยใช้ Imaging Edge Desktop (Remote)

กล้องจะบันทึกภาพ RAW เป็นจำนวนที่เลือกไว้ในเวลาที่เลือก ภาพที่ถ่ายจะได้รับการจัดเก็บไว้ในคอมพิวเตอร์ร่วมกับภาพที่รวมเข้าด้วยกัน

- พยายามหลีกเลี่ยงอาการกล้องสั่นหรือการเบลอวัตถุ
- บันทึกภาพ RAW สีหรือสืบทภาพด้วยการตั้งค่าที่เหมือนกัน ท่านไม่สามารถเปลี่ยนการตั้งค่าในระหว่างถ่ายภาพได้
- ท่านสามารถยกเลิกการบันทึกได้โดยกดตรงกลางของปุ่มควบคุมระหว่างการบันทึก
- หากท่านไม่ต้องการใช้แฟลช (แยกจำหน่าย) ให้เลือกระยะเวลาถ่ายภาพที่สั้นที่สุดใน Imaging Edge Desktop (Remote) หากใช้แฟลช ตั้งค่าระยะเวลาตามเวลาชาร์จแฟลช
- ความเร็วชัตเตอร์แฟลชคือ 1/8 วินาที
- หากท่านตั้งค่า [ปลายทางจัดเก็บภาพนิ่ง] ภายใต้ [ฟังก์ชัน PC รีโมท] เป็น [กล้องเท่านั้น] ให้นำเข้าภาพ RAW สีหรือสืบทภาพที่บันทึกไว้ไปยังคอมพิวเตอร์ จากนั้นรวมภาพเหล่านั้นเข้าด้วยกันโดยใช้ Imaging Edge Desktop (Viewer)
- ดูเทคนิคสำหรับ [ถ่ายหลายๆเลือนฟิกเซล] ได้ที่เว็บไซต์สนับสนุนต่อไปนี้

<https://www.sony.net/psms/>

คำแนะนำ

- ท่านยังสามารถทำการ [ถ่ายหลายๆเลือนฟิกเซล] บนกล้องเองโดยไม่ต้องใช้ Imaging Edge Desktop (Remote) เลือก MENU → (การถ่ายภาพ) → [โหมดขับเคลื่อน] → [ถ่ายหลายๆเลือนฟิกเซล] และตั้งระยะเวลาบันทึกและจำนวนภาพ จากนั้นทำการถ่ายภาพ ท่านสามารถนำเข้าภาพ RAW ที่บันทึกไว้ในคอมพิวเตอร์และรวมภาพเหล่านั้นเข้าด้วยกันโดยใช้ Imaging Edge Desktop (Viewer) หากท่านจะไม่ใช้ Imaging Edge Desktop (Remote) ในการถ่ายภาพ ให้ใช้รีโมทคอนโทรลไร้สาย (แยกจำหน่าย) หรือฟังก์ชันระบบตั้งเวลาถ่ายภาพเพื่อหลีกเลี่ยงอาการกล้องสั่นและวัตถุเบลอ

หมายเหตุ

- หากเกิดอาการกล้องสั่นและวัตถุเบลอ ภาพ RAW ที่บันทึกโดย [ถ่ายหลายๆเลือนฟิกเซล] อาจไม่รวมเข้าด้วยกันอย่างเหมาะสม แม้เมื่อวัตถุอยู่นิ่ง หากบุคคลหรือวัตถุที่อยู่ใกล้เคียงเคลื่อนไหว ภาพ RAW อาจไม่รวมเข้าด้วยกันอย่างเหมาะสม เพราะความสว่างของวัตถุอาจเปลี่ยนแปลงไป
- ภาพ RAW ที่บันทึกโดย [ถ่ายหลายๆเลือนฟิกเซล] ไม่สามารถรวมเข้าด้วยกันได้โดยใช้กล้อง ใช้ Imaging Edge Desktop (Viewer) เพื่อรวมภาพเข้าด้วยกัน

- ใน [ถ่ายหลายๆเลื่อนฟิกเซล] จะลือคการตั้งค่าบางรายการ ดังนี้:
 - [ รูปแบบไฟล์]: [RAW]
 - [ชนิดไฟล์ RAW]: [ไม่มีบีบอัดข้อมูล]
- ใน [ถ่ายหลายๆเลื่อนฟิกเซล] ท่านจะไม่สามารถถ่ายภาพโดยเปิดหน้ากล้องนานได้
- เมื่อถ่ายภาพในโหมด [ถ่ายหลายๆเลื่อนฟิกเซล] ท่านไม่สามารถใช้แฟลชไร้สายแบบออฟดีคอลลได้
- หากตั้งค่าการถ่ายภาพไปที่โหมดอื่นนอกเหนือจาก P/A/S/M จะไม่สามารถ [ถ่ายหลายๆเลื่อนฟิกเซล] ได้
- หากท่านใช้อะแดปเตอร์แปลงเมาท์ ระยะเวลาถ่ายภาพอาจนานกว่านี้

TP1001415102

5-054-925-42(1) Copyright 2023 Sony Corporation

กล้องดิจิทัลชนิดเปลี่ยนเลนส์ได้
ILCE-7CR α7CR

รูปแบบไฟล์ (ภาพนิ่ง)



ตั้งค่ารูปแบบไฟล์สำหรับภาพนิ่ง

1 MENU → (การถ่ายภาพ) → [คุณภาพภาพ/บันทึก] → [รูปแบบไฟล์] → ค่าที่ต้องการ

รายละเอียดรายการเมนู

RAW:

ไม่มีการประมวลผลทางดิจิทัลกับไฟล์รูปแบบนี้ เลือกรูปแบบนี้เพื่อประมวลผลภาพบนเครื่องคอมพิวเตอร์สำหรับการใช้งานอย่างมืออาชีพ

RAW & JPEG/RAW & HEIF:

ภาพ RAW และภาพ JPEG หรือ HEIF จะถูกสร้างขึ้นพร้อมกัน ซึ่งเหมาะสำหรับในกรณีที่ต้องการไฟล์ภาพสองไฟล์ คือ JPEG หรือ HEIF สำหรับเปิดดู และภาพ RAW สำหรับนำไปปรับแต่ง

JPEG/HEIF:

ภาพจะถูกบันทึกในรูปแบบ JPEG หรือ HEIF

เกี่ยวกับภาพ RAW

- ในการเปิดไฟล์ภาพ RAW ที่บันทึกด้วยกล้องนี้ จะต้องใช้ซอฟต์แวร์ Imaging Edge Desktop ท่านสามารถใช้ Imaging Edge Desktop เพื่อเปิดไฟล์ภาพ RAW แล้วแปลงเป็นรูปแบบภาพที่ได้รับความนิยม เช่น JPEG หรือ TIFF หรือปรับสมดุลแสงสีขาว ความอิ่มสี หรือคอนทราสต์ของภาพอีกครั้ง
- ภาพ RAW ที่บันทึกด้วยกล้องนี้มีความละเอียด 14 บิตต่อพิกเซล อย่างไรก็ตาม ความละเอียดจะถูกจำกัดไว้ที่ 12 บิตในโหมดถ่ายภาพต่อไปนี้:
 - [ถ่ายภาพต่อเนื่อง] เมื่อตั้งค่า [ชนิดไฟล์ RAW] ไปที่ [บีบอัดข้อมูล]
- ท่านสามารถตั้งค่ารูปแบบการบีบอัดข้อมูลสำหรับภาพ RAW โดยใช้ [ชนิดไฟล์ RAW] ได้

หมายเหตุ

- หากท่านไม่ต้องการปรับแต่งภาพบนคอมพิวเตอร์ ขอแนะนำให้ท่านบันทึกในรูปแบบ JPEG หรือ HEIF
- การดูภาพ HEIF จะต้องใช้ระบบที่รองรับรูปแบบ HEIF

หัวข้อที่เกี่ยวข้อง

- ชนิดไฟล์ RAW
- สลับ JPEG/HEIF
- คุณภาพ JPEG/คุณภาพ HEIF
- ขนาดภาพ JPEG/ขนาดภาพ HEIF
- ข้อมูลเบื้องต้นเกี่ยวกับซอฟต์แวร์คอมพิวเตอร์ (Imaging Edge Desktop/Catalyst)

กล้องดิจิทัลชนิดเปลี่ยนเลนส์ได้
ILCE-7CR α7CR

ชนิดไฟล์ RAW



เลือกชนิดไฟล์สำหรับภาพ RAW

1 MENU → (การถ่ายภาพ) → [คุณภาพภาพ/บันทึก] → [ชนิดไฟล์ RAW] → ค่าที่ต้องการ

รายละเอียดรายการเมนู

ไม่มีบีบอัดข้อมูล:

บันทึกภาพในรูปแบบ RAW ที่ไม่มีบีบอัดข้อมูล เมื่อเลือก [ไม่มีบีบอัดข้อมูล] สำหรับ [ชนิดไฟล์ RAW] ขนาดไฟล์ของภาพจะใหญ่กว่าเมื่อบันทึกไว้แบบ [อัดไม่สูญเสีย] หรือ [บีบอัดข้อมูล]

อัดไม่สูญเสีย (L)/อัดไม่สูญเสีย (M)/อัดไม่สูญเสีย (S):

บันทึกภาพไว้ในรูปแบบบีบอัดข้อมูลแบบไม่สูญเสียคุณภาพด้วยอัตราการบีบอัดข้อมูลสูงโดยไม่ต้องคุณภาพของภาพ* ขนาดไฟล์ของภาพจะเล็กกว่าหากบันทึกไว้แบบ [ไม่มีบีบอัดข้อมูล]

- ท่านสามารถเลือกขนาดภาพเป็น L/M/S จำนวนพิกเซลหลังการสร้างภาพโดยใช้แอปพลิเคชัน Sony นั้นจะเท่ากับขนาด L/M/S สำหรับภาพ JPEG/HEIF
- สามารถเลือกขนาด L ได้เฉพาะเมื่อถ่ายภาพฟูลเฟรมเท่านั้น เมื่อถ่ายภาพในขนาด M หรือ S จำนวนพิกเซลจะไม่เปลี่ยนสำหรับการถ่ายภาพแบบฟูลเฟรมหรือการถ่ายภาพขนาด APS-C

* ขนาด M และขนาด S จะทำให้ขนาดของภาพเล็กลง ดังนั้น ความละเอียดของภาพจึงต่ำกว่าขนาด L

บีบอัดข้อมูล:

บันทึกภาพในรูปแบบ RAW ที่บีบอัดข้อมูล ขนาดไฟล์ของภาพจะอยู่ที่ประมาณครึ่งหนึ่งของไฟล์ที่ [ไม่มีบีบอัดข้อมูล]

คำแนะนำ

- ไอคอนสำหรับประเภทไฟล์ RAW จะแสดงขึ้นดังนี้:
 - ไม่มีบีบอัดข้อมูล: **RAW**
 - บีบอัดข้อมูลโดยไม่สูญเสียคุณภาพ L/M/S: **RAW_L** **RAW_M** **RAW_S**
 - บีบอัดข้อมูล: **RAW**
- อัตราส่วนภาพสำหรับภาพ RAW จะเป็น 3:2 เสมอ เมื่อทำการบันทึกภาพ RAW และภาพ JPEG หรือ HEIF พร้อมกัน ภาพ JPEG หรือ HEIF จะถูกบันทึกด้วยค่าที่กำหนดไว้ใน [อัตราส่วนภาพ]

หัวข้อที่เกี่ยวข้อง

- รูปแบบไฟล์ (ภาพนิ่ง)
- ขนาดภาพ JPEG/ขนาดภาพ HEIF

TP1001411557

กล้องดิจิทัลชนิดเปลี่ยนเลนส์ได้
ILCE-7CR α7CR

สลับ JPEG/HEIF



เปลี่ยนรูปแบบไฟล์ (JPEG / HEIF) ของภาพนิ่งที่ต้องการบันทึก

รูปแบบ JPEG รองรับการใช้งานบนอุปกรณ์ทั่วไป ท่านสามารถดูและแก้ไขไฟล์ JPEG ในสภาพแวดล้อมระบบต่างๆ ได้ รูปแบบ HEIF ให้ประสิทธิภาพในการบีบอัดข้อมูลสูง กล้องสามารถบันทึกภาพด้วยคุณภาพสูงและมีขนาดไฟล์เล็กในรูปแบบ HEIF ท่านอาจไม่สามารถดูหรือแก้ไขไฟล์ HEIF ได้ ซึ่งขึ้นอยู่กับคอมพิวเตอร์หรือซอฟต์แวร์ นอกจากนี้ ในการเล่นภาพนิ่งในรูปแบบ HEIF สภาพแวดล้อมของระบบจะต้องรองรับ HEIF ด้วย ท่านสามารถรับชมภาพนิ่งที่มีคุณภาพสูงได้โดยการเชื่อมต่อกล้องเข้ากับทีวีผ่าน HDMI

1 MENU → (การถ่ายภาพ) → [คุณภาพภาพ/บันทึก] → [สลับ JPEG/HEIF] → ค่าที่ต้องการ

รายละเอียดรายการเมนู

JPEG:

ทำการปรับแต่งทางดิจิทัลสำหรับไฟล์ RAW แล้วบันทึกเป็นรูปแบบ JPEG การตั้งค่านี้ให้ความสำคัญกับความเข้ากันได้

HEIF(4:2:0):

ทำการปรับแต่งทางดิจิทัลสำหรับไฟล์ RAW แล้วบันทึกเป็นรูปแบบ HEIF (4:2:0) การตั้งค่านี้ให้ความสำคัญกับคุณภาพของภาพและประสิทธิภาพในการบีบอัดข้อมูล

HEIF(4:2:2):

ทำการปรับแต่งทางดิจิทัลสำหรับไฟล์ RAW แล้วบันทึกเป็นรูปแบบ HEIF (4:2:2) การตั้งค่านี้ให้ความสำคัญกับคุณภาพของภาพ

คำแนะนำ

- ขึ้นอยู่กับการตั้งค่าสำหรับ [สลับ JPEG/HEIF] รายการตั้งค่าที่เกี่ยวข้องกับรูปแบบไฟล์ (รูปแบบไฟล์) เป็นต้น) จะเปลี่ยนเป็น JPEG หรือ HEIF.

หมายเหตุ

- ไฟล์ภาพ HEIF ที่บันทึกด้วยกล้องนี้จะไม่สามารถแสดงบนกล้องอื่นๆ ที่ไม่รองรับรูปแบบไฟล์ HEIF ระวังอย่าลบไฟล์ภาพ HEIF โดยไม่ตั้งใจด้วยการฟอร์แมตการ์ดหน่วยความจำหรือการลบไฟล์
- เมื่อบันทึกภาพเป็นรูปแบบ HEIF โดยตั้งค่า [ภาพนิ่ง HLG] เป็น [ปิด] ภาพจะถูกบันทึกด้วยขอบเขตสี sRGB เมื่อตั้งค่า [ภาพนิ่ง HLG] เป็น [เปิด] ภาพจะถูกบันทึกด้วยขอบเขตสี BT.2100 (ช่วงสี BT.2020)

หัวข้อที่เกี่ยวข้อง

- [รูปแบบไฟล์ \(ภาพนิ่ง\)](#)

TP1001417484

กล้องดิจิทัลชนิดเปลี่ยนเลนส์ได้
ILCE-7CR α7CR

คุณภาพ JPEG/คุณภาพ HEIF



เลือกคุณภาพของภาพเมื่อบันทึกภาพเป็น JPEG หรือ HEIF

1 MENU → (การถ่ายภาพ) → [คุณภาพภาพ/บันทึก] → [คุณภาพ JPEG]/[คุณภาพ HEIF] → ค่าที่ต้องการ

รายละเอียดรายการเมนู

ละเอียดมาก/ละเอียด/ปกติ/เบา:

เนื่องจากอัตราการบีบอัดข้อมูลจะเพิ่มขึ้นจาก [ละเอียดมาก] เป็น [ละเอียด] เป็น [ปกติ] เป็น [เบา] ขนาดของไฟล์จึงลดลงตามลำดับดังกล่าว ทำให้สามารถบันทึกไฟล์ได้จำนวนมากกว่าในการดหน่วยความจำหนึ่งอัน แต่คุณภาพของภาพจะด้อยกว่า

หัวข้อที่เกี่ยวข้อง

- รูปแบบไฟล์ (ภาพนิ่ง)

TP1001415095

กล้องดิจิทัลชนิดเปลี่ยนเลนส์ได้
ILCE-7CR α7CR

ขนาดภาพ JPEG/ขนาดภาพ HEIF



ยิ่งภาพมีขนาดใหญ่ขึ้น ภาพจะมีรายละเอียดมากขึ้น เมื่อพิมพ์บนแผ่นกระดาษขนาดใหญ่ ยิ่งภาพมีขนาดเล็ก ก็จะสามารถถ่ายภาพได้จำนวนมากขึ้น

1 MENU → (การถ่ายภาพ) → [คุณภาพภาพ/บันทึก] → [ขนาดภาพ JPEG]/[ขนาดภาพ HEIF] → ค่าที่ต้องการ

รายละเอียดรายการเมนู

เมื่อตั้งค่า [อัตราส่วนภาพ] เป็น 3:2

การตั้งค่าต่างๆ	จำนวนพิกเซล (แนวนอน×แนวตั้ง)
L: 60M	9504×6336 พิกเซล
M: 26M	6240×4160 พิกเซล
S: 15M	4752×3168 พิกเซล

เมื่อตั้งค่า [อัตราส่วนภาพ] เป็น 4:3

การตั้งค่าต่างๆ	จำนวนพิกเซล (แนวนอน×แนวตั้ง)
L: 54M	8448×6336 พิกเซล
M: 23M	5552×4160 พิกเซล
S: 13M	4224×3168 พิกเซล

เมื่อตั้งค่า [อัตราส่วนภาพ] เป็น 16:9

การตั้งค่าต่างๆ	จำนวนพิกเซล (แนวนอน×แนวตั้ง)
L: 51M	9504×5344 พิกเซล
M: 22M	6240×3512 พิกเซล
S: 13M	4752×2672 พิกเซล

เมื่อตั้งค่า [อัตราส่วนภาพ] เป็น 1:1

การตั้งค่าต่างๆ	จำนวนพิกเซล (แนวนอน×แนวตั้ง)
L: 40M	6336×6336 พิกเซล
M: 17M	4160×4160 พิกเซล
S: 10M	3168×3168 พิกเซล

คำแนะนำ

- เมื่อบันทึกในขนาด M or S จำนวนพิกเซลจะไม่เปลี่ยนแปลงแม้ว่าท่านจะสลับมุมมองภาพระหว่างขนาดฟูลเฟรมกับขนาด APS-C

หมายเหตุ

- ไม่สามารถเลือกขนาด L เมื่อถ่ายภาพในขนาด APS-C หากท่านถ่ายภาพในขนาด APS-C ขณะเลือกขนาด L อยู่ ขนาดภาพจะสลับไปเป็นขนาด M ชั่วคราว

หัวข้อที่เกี่ยวข้อง

- [รูปแบบไฟล์ \(ภาพนิ่ง\)](#)
- [อัตราส่วนภาพ](#)

TP1001415093

กล้องดิจิทัลชนิดเปลี่ยนเลนส์ได้
ILCE-7CR α7CR

อัตราส่วนภาพ



1 MENU → (การถ่ายภาพ) → [คุณภาพภาพ/บันทึก] → [อัตราส่วนภาพ] → ค่าที่ต้องการ

รายละเอียดรายการเมนู

3:2:

อัตราส่วนเท่ากับฟิล์ม 35 มม.

4:3:

อัตราส่วนภาพคือ 4:3

16:9:

อัตราส่วนภาพคือ 16:9

1:1:

อัตราส่วนภาพคือ 1:1

หัวข้อที่เกี่ยวข้อง

- [แสดงตัวกำหนด \(ภาพนิ่ง\)](#)

TP1001411494

กล้องดิจิทัลชนิดเปลี่ยนเลนส์ได้
ILCE-7CR α7CR

ภาพนิ่ง HLG



การใช้ลักษณะแกมมาเทียบเท่า HLG (Hybrid Log-Gamma: มาตรฐานสำหรับภาพ HDR) ช่วยให้ท่านสามารถถ่ายภาพนิ่งที่มีช่วงไดนามิกกว้างและช่วงสีที่กว้าง ซึ่งเข้ากันได้กับ BT.2020

[ภาพนิ่ง HLG] สามารถกำหนดได้เฉพาะเมื่อถ่ายด้วยรูปแบบ HEIF กำหนด [สลับ JPEG/HEIF] เป็น [HEIF(4:2:0)] หรือ [HEIF(4:2:2)] และ [รูปแบบไฟล์] เป็น [HEIF] ไว้ล่วงหน้า

1 MENU → (การถ่ายภาพ) → [คุณภาพภาพ/บันทึก] → [ภาพนิ่ง HLG] → ค่าที่ต้องการ

รายละเอียดรายการเมนู

เปิด:

ถ่ายภาพนิ่ง HLG

ปิด:

ถ่ายภาพนิ่งปกติ

คำแนะนำ

- ท่านสามารถแสดงภาพด้วยช่วงความสว่างกว้างเป็นพิเศษโดยการดูภาพนิ่ง HLG ด้วยทีวีหรือจอภาพที่รองรับ HLG
- ท่านสามารถแสดงภาพนิ่ง HLG บนจอภาพของกล้องด้วยคุณภาพใกล้เคียงเมื่อแสดงบนจอภาพที่รองรับ HLG- (BT.2020-) โดยการตั้งค่าดังนี้
 - [ช่วยแสดง Gamma]: [เปิด]
 - [ชนิดช่วยแสดงGamma]: [อัตโนมัติ] หรือ [HLG(BT.2020)]

หมายเหตุ

- ในสถานการณ์ต่อไปนี้ [ภาพนิ่ง HLG] จะถูกล็อคไว้ที่ [ปิด]:
 - [สลับ JPEG/HEIF] ถูกตั้งไว้ที่ [JPEG]
 - [รูปแบบไฟล์] ถูกตั้งไว้ที่ [RAW] หรือ [RAW & HEIF]
 - เมื่อตั้งค่าโหมดการถ่ายอื่นนอกจาก P / A / S / M ในระหว่างการถ่ายภาพนิ่ง
 - เมื่อเปิดใช้ความไว ISO ชั่วคราวด้วยฟังก์ชัน [บันทึกถ่ายกำหนดเอง]
 - เมื่อเปิดใช้ฟังก์ชัน [คร่อม DRO] ภายใต [โหมดขับเคลื่อน] ชั่วคราวด้วยฟังก์ชัน [บันทึกถ่ายกำหนดเอง]
- เมื่อตั้งค่า [ภาพนิ่ง HLG] เป็น [เปิด] จะไม่สามารถใช้ฟังก์ชันต่อไปนี้ได้
 - [ตัวปรับไดนามิก]
 - [สร้างสรรค์]
 - [คร่อม DRO] ภายใต [โหมดขับเคลื่อน]
 - [โปรไฟล์ภาพ]
- เมื่อตั้งค่า [ภาพนิ่ง HLG] เป็น [เปิด] ช่วง ISO ที่สามารถใช้ได้จะมีการเปลี่ยนแปลง

หัวข้อที่เกี่ยวข้อง

- [สลับ JPEG/HEIF](#)
- [ช่วยแสดง Gamma](#)

กล้องดิจิทัลชนิดเปลี่ยนเลนส์ได้
ILCE-7CR α7CR

ขอบเขตสี



วิธีการแทนสีโดยใช้ตัวเลขต่างๆ หรือช่วงของการผลิตสีซ้ำ เรียกว่า “ขอบเขตสี” ท่านสามารถเปลี่ยนขอบเขตสีให้ตรงกับวัตถุประสงค์ของภาพ

1 MENU → (การถ่ายภาพ) → [คุณภาพภาพ/บันทึก] → [ขอบเขตสี] → ค่าที่ต้องการ

รายละเอียดรายการเมนู

sRGB:

นี่เป็นพิกัดสีมาตรฐานของกล้องดิจิทัล ใช้ [sRGB] ในการถ่ายภาพปกติ เช่น เมื่อท่านต้องการพิมพ์ภาพโดยไม่ทำการปรับแต่งใด ๆ

AdobeRGB:

พิกัดสีนี้มีขอบเขตการสร้างสีที่กว้าง Adobe RGB ให้ผลดีในกรณีที่วัตถุมีสีเขียวหรือแดงสดใส ชื่อไฟล์ของภาพที่บันทึกเริ่มต้นด้วย “_.”

หมายเหตุ

- การตั้งค่า [ขอบเขตสี] จะไม่สามารถใช้ได้เมื่อถ่ายภาพเป็นรูปแบบ HEIF ถ้าตั้งค่า [ภาพนิ่ง HLG] เป็น [ปิด] ภาพจะถูกบันทึกด้วยขอบเขตสี sRGB เมื่อตั้งค่า [ภาพนิ่ง HLG] เป็น [เปิด] ภาพจะถูกบันทึกด้วยขอบเขตสี BT.2100 (ช่วงสี BT.2020)
- [AdobeRGB] ใช้สำหรับโปรแกรมหรือเครื่องพิมพ์ที่สนับสนุนการจัดการสีและการเลือกพิกัดสีของ DCF2.0 อาจจะไม่สามารถพิมพ์ภาพหรือดูภาพด้วยสีที่ถูกต้อง ถ้าหากโปรแกรมหรือเครื่องพิมพ์ไม่สนับสนุน Adobe RGB
- เมื่อเปิดแสดงภาพที่ถ่ายด้วย [AdobeRGB] บนอุปกรณ์ที่ไม่สนับสนุน Adobe RGB ภาพจะมีความอิ่มสีลดน้อยลง

หัวข้อที่เกี่ยวข้อง

- [สลับ JPEG/HEIF](#)
- [ภาพนิ่ง HLG](#)

TP1001385247

กล้องดิจิทัลชนิดเปลี่ยนเลนส์ได้
ILCE-7CR α7CR

รูปแบบไฟล์ (ภาพเคลื่อนไหว)



เลือกรูปแบบไฟล์ภาพเคลื่อนไหว

1 MENU → / (การถ่ายภาพ) → [คุณภาพภาพ/บันทึก] → [รูปแบบไฟล์] → ค่าที่ต้องการ

รายละเอียดรายการเมนู

รูปแบบไฟล์	คุณลักษณะ
XAVC HS 4K	บันทึกภาพเคลื่อนไหว 4K ในรูปแบบ XAVC HS รูปแบบ XAVC HS จะใช้ตัวแปลงสัญญาณ HEVC ซึ่งมีประสิทธิภาพในการบีบอัดข้อมูลสูง กล้องนี้สามารถบันทึกภาพเคลื่อนไหวด้วยคุณภาพของภาพที่สูงกว่าภาพเคลื่อนไหวชนิด XAVC S โดยที่ข้อมูลมีขนาดเท่ากัน ภาพเคลื่อนไหวจะใช้การบีบอัดแบบ Long GOP
XAVC S 4K	บันทึกภาพเคลื่อนไหวด้วยความละเอียด 4K (3840×2160) ภาพเคลื่อนไหวจะใช้การบีบอัดแบบ Long GOP
XAVC S HD	บันทึกภาพเคลื่อนไหวด้วยความละเอียดระดับ HD (1920×1080) ภาพเคลื่อนไหวจะใช้การบีบอัดแบบ Long GOP
XAVC S-I 4K	บันทึกภาพเคลื่อนไหวในรูปแบบ XAVC S-I รูปแบบ XAVC S-I จะใช้การบีบอัดแบบ Intra สำหรับภาพเคลื่อนไหว รูปแบบดังกล่าวมีความเหมาะสมสำหรับการแก้ไขในภายหลังมากกว่าการบีบอัดแบบ Long GOP
XAVC S-I HD	บันทึกภาพเคลื่อนไหวในรูปแบบ XAVC S-I รูปแบบ XAVC S-I จะใช้การบีบอัดแบบ Intra สำหรับภาพเคลื่อนไหว รูปแบบดังกล่าวมีความเหมาะสมสำหรับการแก้ไขในภายหลังมากกว่าการบีบอัดแบบ Long GOP

- Intra/Long GOP คือรูปแบบการบีบอัดภาพเคลื่อนไหว Intra จะบีบอัดภาพเคลื่อนไหวแต่ละเฟรม ในขณะที่ Long GOP จะบีบอัดหลายเฟรมพร้อมกัน การบีบอัดแบบ Intra มีการดองสนองและความยืดหยุ่นที่ดีกว่าในการแก้ไข แต่การบีบอัดแบบ Long GOP มีประสิทธิภาพการบีบอัดที่ดีกว่า

หมายเหตุ

- ในการดูภาพเคลื่อนไหว XAVC HS 4K บนสมาร์ทโฟนหรือคอมพิวเตอร์ ท่านจำเป็นต้องมีอุปกรณ์หรือซอฟต์แวร์ที่มีความสามารถในการประมวลผลสูงซึ่งรองรับตัวแปลงสัญญาณชนิด HEVC
- เมื่อบันทึกภาพเคลื่อนไหวระดับ 4K 60p/50p [APS-C S35 การถ่ายภาพ] จะถูกปิดใช้งาน และล็อกเป็น [ปิด]
- ถ้าใส่เลนส์ที่รองรับขนาด APS-C เท่านั้น ส่วนขอบของหน้าจ้ออาจมืด เมื่อบันทึกภาพเคลื่อนไหวระดับ 4K 60p/50p ด้วยกล้องนี้ ขอแนะนำให้ใช้เลนส์ที่รองรับรูปแบบฟูลเฟรม 35 มม.

หัวข้อที่เกี่ยวข้อง

- การลดหน่วยความจำที่สามารถใช้ได้

TP1001411624

5-054-925-42(1) Copyright 2023 Sony Corporation

ตั้งภาพเคลื่อนไหว (ภาพเคลื่อนไหว)



กำหนดอัตราเฟรม อัตราบิต ข้อมูลสี เป็นต้น

1 MENU → / (การถ่ายภาพ) → [คุณภาพภาพ/บันทึก] → [ตั้งภาพเคลื่อนไหว] → [อัตราเฟรมบันทึก] → ค่าที่ต้องการ

2 MENU → / (การถ่ายภาพ) → [คุณภาพภาพ/บันทึก] → [ตั้งภาพเคลื่อนไหว] → [ตั้งค่าการบันทึก] → ค่าที่ต้องการ

ตัวอย่างการตั้งค่า

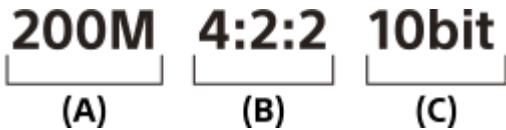

(A): อัตราบิต

(B): การเก็บข้อมูลสี

(C): ความลึกบิต

- เมื่ออัตราบิตสูงขึ้น คุณภาพของภาพก็จะสูงขึ้นด้วย
- การเก็บข้อมูลสี (4:2:2 และ 4:2:0) คืออัตราการบันทึกข้อมูลสี เมื่อใช้อัตราส่วนที่สม่ำเสมอยิ่งขึ้น สีที่ได้จะมีความถูกต้องมากขึ้น และสามารถจัดสีที่ไม่ต้องการได้สะอาดยิ่งขึ้นแม้ในกรณีที่จัดองค์ประกอบโดยใช้ฉากเขียว
- ความลึกบิตหมายถึงการไล่ระดับของข้อมูลความสว่าง เมื่อความลึกบิตเป็น 8 บิต จะสามารถไล่ระดับได้ 256 ระดับ เมื่อความลึกบิตเป็น 10 บิต จะสามารถไล่ระดับได้ 1024 ระดับ เมื่อเพิ่มค่านี้ การไล่ระดับจากส่วนมืดจนถึงส่วนสว่างของภาพจะต่อเนื่องยิ่งขึ้น
- การตั้งค่า [4:2:2 10 bit] เหมาะสำหรับนำภาพที่บันทึกไปแก้ไขที่คอมพิวเตอร์ อย่างไรก็ตาม การตั้งค่า [4:2:2 10 bit] อาจไม่สามารถดูได้ในบางระบบ

รายละเอียดรายการเมนู

เมื่อตั้งค่า [รูปแบบไฟล์] เป็น [XAVC HS 4K]

อัตราเฟรมบันทึก	ตั้งค่าการบันทึก	ขนาด	รูปแบบการบีบอัดภาพเคลื่อนไหว
60p/50p	200M 4:2:2 10bit	3840×2160	Long GOP
60p/50p	150M 4:2:0 10bit	3840×2160	Long GOP
60p/50p	100M 4:2:2 10bit	3840×2160	Long GOP
60p/50p	75M 4:2:0 10bit	3840×2160	Long GOP
60p/50p	45M 4:2:0 10bit	3840×2160	Long GOP
24p*	100M 4:2:2 10bit	3840×2160	Long GOP
24p*	100M 4:2:0 10bit	3840×2160	Long GOP

อัตราเฟรมบันทึก	ตั้งค่าการบันทึก	ขนาด	รูปแบบการบีบอัดภาพเคลื่อนไหว
24p*	50M 4:2:2 10bit	3840×2160	Long GOP
24p*	50M 4:2:0 10bit	3840×2160	Long GOP
24p*	30M 4:2:0 10bit	3840×2160	Long GOP

* เฉพาะเมื่อตั้งค่า [ตัวเลือก NTSC/PAL] เป็น NTSC

เมื่อตั้งค่า [▶] [รูปแบบไฟล์] เป็น [XAVC S 4K]

อัตราเฟรมบันทึก	ตั้งค่าการบันทึก	ขนาด	รูปแบบการบีบอัดภาพเคลื่อนไหว
60p/50p	200M 4:2:2 10bit	3840×2160	Long GOP
60p/50p	150M 4:2:0 8bit	3840×2160	Long GOP
30p/25p	140M 4:2:2 10bit	3840×2160	Long GOP
30p/25p	100M 4:2:0 8bit	3840×2160	Long GOP
30p/25p	60M 4:2:0 8bit	3840×2160	Long GOP
24p*	100M 4:2:2 10bit	3840×2160	Long GOP
24p*	100M 4:2:0 8bit	3840×2160	Long GOP
24p*	60M 4:2:0 8bit	3840×2160	Long GOP

* เฉพาะเมื่อตั้งค่า [ตัวเลือก NTSC/PAL] เป็น NTSC

เมื่อตั้งค่า [▶] [รูปแบบไฟล์] เป็น [XAVC S HD]

อัตราเฟรมบันทึก	ตั้งค่าการบันทึก	ขนาด	รูปแบบการบีบอัดภาพเคลื่อนไหว
60p/50p	50M 4:2:2 10bit	1920×1080	Long GOP
60p/50p	50M 4:2:0 8bit	1920×1080	Long GOP
60p/50p	25M 4:2:0 8bit	1920×1080	Long GOP
30p/25p	50M 4:2:2 10bit	1920×1080	Long GOP
30p/25p	50M 4:2:0 8bit	1920×1080	Long GOP
30p/25p	16M 4:2:0 8bit	1920×1080	Long GOP
24p*	50M 4:2:2 10bit	1920×1080	Long GOP
24p*	50M 4:2:0 8bit	1920×1080	Long GOP
120p/100p	100M 4:2:0 8bit	1920×1080	Long GOP
120p/100p	60M 4:2:0 8bit	1920×1080	Long GOP

* เฉพาะเมื่อตั้งค่า [ตัวเลือก NTSC/PAL] เป็น NTSC

เมื่อตั้งค่า [▶] รูปแบบไฟล์] เป็น [XAVC S-I 4K]

อัตราเฟรมบันทึก	ตั้งค่าการบันทึก	ขนาด	รูปแบบการบีบอัดภาพเคลื่อนไหว
60p/50p	600M 4:2:2 10bit/500M 4:2:2 10bit	3840×2160	Intra
30p/25p	300M 4:2:2 10bit/250M 4:2:2 10bit	3840×2160	Intra
24p*	240M 4:2:2 10bit	3840×2160	Intra

* เฉพาะเมื่อตั้งค่า [ตัวเลือก NTSC/PAL] เป็น NTSC

เมื่อตั้งค่า [▶] รูปแบบไฟล์] เป็น [XAVC S-I HD]

อัตราเฟรมบันทึก	ตั้งค่าการบันทึก	ขนาด	รูปแบบการบีบอัดภาพเคลื่อนไหว
60p/50p	222M 4:2:2 10bit/185M 4:2:2 10bit	1920×1080	Intra
30p/25p	111M 4:2:2 10bit/93M 4:2:2 10bit	1920×1080	Intra
24p*	89M 4:2:2 10bit	1920×1080	Intra

* เฉพาะเมื่อตั้งค่า [ตัวเลือก NTSC/PAL] เป็น NTSC

หมายเหตุ

- อัตราเฟรมการบันทึกจะแสดงเป็นค่าจำนวนเต็มทีใกล้เคียงที่สุด อัตราเฟรมจริงที่สอดคล้องกันมีดังนี้
24p: 23.98 fps, 30p: 29.97 fps, 60p: 59.94 fps และ 120p: 119.88 fps

หัวข้อที่เกี่ยวข้อง

- [รูปแบบไฟล์ \(ภาพเคลื่อนไหว\)](#)

TP1001411625

ตั้งค่าสโลและคริก



ท่านสามารถบันทึกช่วงเวลาที่ไม่สามารถมองเห็นได้ด้วยตาเปล่า (การถ่ายภาพเคลื่อนไหวแบบสโลว์โมชัน) หรือบันทึกปรากฏการณ์ระยะยาวไว้เป็นภาพเคลื่อนไหวแบบบีนอัด (การถ่ายภาพเคลื่อนไหวแบบคริกโมชัน) ตัวอย่างเช่น ท่านสามารถบันทึกภาพการแข่งขันกีฬาที่ตึงเครียด ช่วงเวลาที่นกกำลังเริ่มกางปีกบิน ดอกไม้ที่กำลังบาน และภาพก่อนเมฆหรือกลุ่มดาวบนท้องฟ้าที่เปลี่ยนไปเรื่อย ๆ เสี่ยงจะไม่ถูกบันทึก

- 1 ปรับปุ่มหมุนปรับภาพนิ่ง/ภาพเคลื่อนไหว/S&Q เป็น S&Q (สโลและคริกโมชัน)
- 2 เลือก [สโลและคริกโมชัน] บนหน้าจอ [S&Q] โหมดถ่ายภาพ
 - หน้าจอ [S&Q] โหมดถ่ายภาพ จะไม่แสดงขึ้นเมื่อตั้งค่า [จอเลือกโหมดถ่ายภาพ] เป็น [ไม่แสดง] เลือก MENU → (การถ่ายภาพ) → [โหมดถ่ายภาพ] → [S&Q] โหมดถ่ายภาพ จากนั้นเลือก [สโลและคริกโมชัน]
- 3 ใช้ปุ่มหมุนปรับโหมดเพื่อเลือกโหมดถ่ายภาพที่ต้องการ
- 4 เลือก MENU → (การถ่ายภาพ) → [คุณภาพภาพ/บันทึก] → [S&Q] ตั้งค่าสโลและคริก → เลือกรายการที่ต้องการตั้งค่า จากนั้นเลือกค่าที่ต้องการ
- 5 กดปุ่ม MOVIE (ภาพเคลื่อนไหว) เพื่อเริ่มการบันทึกภาพ
 - กดปุ่ม MOVIE อีกครั้งเพื่อหยุดการบันทึก

รายละเอียดรายการเมนู

S&Q ตั้งค่าอัตราเฟรม:

เลือกอัตราเฟรมของภาพเคลื่อนไหวและอัตราเฟรมในการถ่ายภาพ

S&Q ตั้งค่าการบันทึก:

เลือกอัตราบิต การเก็บข้อมูลสี และความลึกบิตของภาพเคลื่อนไหว

- [S&Q] อัตราเฟรมบันทึก] ที่สามารถกำหนดให้กับ [S&Q] ตั้งค่าอัตราเฟรม] และค่าที่สามารถกำหนดให้กับ [S&Q] ตั้งค่าการบันทึก] จะเหมือนกับค่าการตั้งค่าสำหรับ [▶] ตั้งภาพเคลื่อนไหว]
- รูปแบบของภาพเคลื่อนไหวที่บันทึกจะเหมือนกับในการตั้งค่า [▶] รูปแบบไฟล์]

ความเร็วในการแสดงภาพ

ความเร็วในการแสดงภาพจะแตกต่างกันตามรายการด้านล่างนี้ ขึ้นอยู่กับค่าที่กำหนดให้กับ [S&Q] ตั้งค่าอัตราเฟรม]

เมื่อตั้งค่า [ตัวเลือก NTSC/PAL] ไว้ที่ NTSC

S&Q อัตราเฟรม	S&Q อัตราเฟรมบันทึก: 24p	S&Q อัตราเฟรมบันทึก: 30p	S&Q อัตราเฟรมบันทึก: 60p	S&Q อัตราเฟรมบันทึก: 120p
120fps	ช้า 5 เท่า	ช้า 4 เท่า	ช้า 2 เท่า	ความเร็วปกติในการแสดงภาพ
60fps	ช้า 2.5 เท่า	ช้า 2 เท่า	ความเร็วปกติในการแสดงภาพ	เร็ว 2 เท่า
30fps	ช้า 1.25 เท่า	ความเร็วปกติในการแสดงภาพ	เร็ว 2 เท่า	เร็ว 4 เท่า
15fps	เร็ว 1.6 เท่า	เร็ว 2 เท่า	เร็ว 4 เท่า	เร็ว 8 เท่า
8fps	เร็ว 3 เท่า	เร็ว 3.75 เท่า	เร็ว 7.5 เท่า	เร็ว 15 เท่า
4fps	เร็ว 6 เท่า	เร็ว 7.5 เท่า	เร็ว 15 เท่า	เร็ว 30 เท่า
2fps	เร็ว 12 เท่า	เร็ว 15 เท่า	เร็ว 30 เท่า	เร็ว 60 เท่า
1fps	เร็ว 24 เท่า	เร็ว 30 เท่า	เร็ว 60 เท่า	เร็ว 120 เท่า

เมื่อตั้งค่า [ตัวเลือก NTSC/PAL] ไว้ที่ PAL

S&Q อัตราเฟรม	S&Q อัตราเฟรมบันทึก: 25p	S&Q อัตราเฟรมบันทึก: 50p	S&Q อัตราเฟรมบันทึก: 100p
100fps	ช้า 4 เท่า	ช้า 2 เท่า	ความเร็วปกติในการแสดงภาพ
50fps	ช้า 2 เท่า	ความเร็วปกติในการแสดงภาพ	เร็ว 2 เท่า
25fps	ความเร็วปกติในการแสดงภาพ	เร็ว 2 เท่า	เร็ว 4 เท่า
12fps	เร็ว 2.08 เท่า	เร็ว 4.16 เท่า	เร็ว 8.33 เท่า
6fps	เร็ว 4.16 เท่า	เร็ว 8.33 เท่า	เร็ว 16.66 เท่า
3fps	เร็ว 8.33 เท่า	เร็ว 16.66 เท่า	เร็ว 33.33 เท่า
2fps	เร็ว 12.5 เท่า	เร็ว 25 เท่า	เร็ว 50 เท่า
1fps	เร็ว 25 เท่า	เร็ว 50 เท่า	เร็ว 100 เท่า

- [120fps]/[100fps] จะไม่สามารถเลือกได้เมื่อตั้งค่า [▶] รูปแบบไฟล์] เป็นรายการต่อไปนี้:
 - XAVC HS 4K
 - XAVC S 4K
 - XAVC S-I 4K

คำแนะนำ

- สำหรับเวลาที่บันทึกได้โดยประมาณ โปรดดูที่ “ระยะเวลาที่บันทึกได้ของภาพเคลื่อนไหว”

หมายเหตุ

- ในการบันทึกแบบสโลว์โมชัน/คริกโมชัน เวลาในการถ่ายจริงจะแตกต่างจากเวลาที่บันทึกของภาพเคลื่อนไหว เวลาที่บันทึกได้จะแสดงขึ้นที่ส่วนบนของจอภาพ โดยแสดงเวลาการบันทึกที่เหลืออยู่สำหรับภาพเคลื่อนไหว ไม่ใช่เวลาการบันทึกคงเหลือของการดหน่วยความจำ
- ในการบันทึกภาพเคลื่อนไหวแบบสโลว์โมชัน ความเร็วชัตเตอร์จะเร็วขึ้นและค่าระดับแสงที่ได้อาจไม่ถูกต้อง ในกรณีนี้ให้ลดค่ารับแสง หรือตั้งค่าความไวแสง ISO ให้สูงขึ้น

- ระหว่างที่ทำการบันทึกภาพเคลื่อนไหวแบบสโลว์โมชั่น/คริกโมชั่น จะไม่สามารถใช้ฟังก์ชันต่อไปนี้ได้
 - [Time Code Run] ภายใต้ [TC/UB]
 - [สัญญาณออก Time Code] ภายใต้ [▶] ตั้งค่าออก HDMI]

หัวข้อที่เกี่ยวข้อง

- [ระยะเวลาที่บันทึกได้ของภาพเคลื่อนไหว](#)
- [การวัดหน่วยความจำที่สามารถใช้ได้](#)

TP1001411548

5-054-925-42(1) Copyright 2023 Sony Corporation

กล้องดิจิทัลชนิดเปลี่ยนเลนส์ได้
ILCE-7CR α7CR

ตั้งค่าใหม่แลปส์



คุณสามารถบันทึกภาพเคลื่อนไหวได้โดยการถ่ายภาพการเปลี่ยนแปลงต่างๆ ที่เกิดขึ้นในช่วงเวลาหนึ่งให้ออกมาเป็นภาพเคลื่อนไหวที่มีความยาวสั้นกว่าเวลาจริงที่ถ่าย ท่านสามารถตั้งช่วงเวลาการถ่ายภาพให้นานกว่า 1 วินาที ซึ่งแตกต่างจากการบันทึกภาพเคลื่อนไหวแบบคริกโมชัน ทำให้ท่านสามารถบันทึกภาพเคลื่อนไหวด้วยอัตราส่วนการบีบอัดเวลาที่มากขึ้น เสียงจะไม่ถูกบันทึก เมื่อสร้างภาพเคลื่อนไหวแบบใหม่แลปส์ที่นานขึ้น ให้ใช้ “ฟังก์ชันถ่ายภาพช่วง”

กำหนดการตั้งค่า เช่น อัตราเฟรมของการบันทึก และช่วงเวลาในการถ่ายภาพใน [ตั้งค่าใหม่แลปส์]

เมื่อถ่ายภาพเคลื่อนไหวแบบใหม่แลปส์ ให้ตั้งค่าปุ่มหมุนปรับภาพนิ่ง/ภาพเคลื่อนไหว/S&Q เป็น S&Q และตั้งค่า MENU → [การถ่ายภาพ] → [โหมดถ่ายภาพ] → [S&Q โหมดถ่ายภาพ] เป็น [ตั้งค่าใหม่แลปส์]

1 MENU → [การถ่ายภาพ] → [คุณภาพภาพ/บันทึก] → [ตั้งค่าใหม่แลปส์] → เลือกรายการที่ต้องการตั้งค่า จากนั้นเลือกค่าที่ต้องการ

รายละเอียดรายการเมนู

ตั้งค่าอัตราเฟรม:

ตั้งค่าอัตราเฟรมของการบันทึกและช่วงเวลาการถ่ายภาพ

อัตราเฟรมบันทึก: ตั้งค่าอัตราเฟรมของการบันทึกให้กับภาพเคลื่อนไหวแบบใหม่แลปส์ (60p/50p/30p*/25p*/24p)

* ไม่สามารถเลือก [30p]/[25p] เมื่อตั้งค่า [รูปแบบไฟล์] เป็น [XAVC HS 4K]

ช่วงเวลาห่างกัน: ตั้งค่าช่วงเวลาการถ่ายภาพให้กับภาพเคลื่อนไหวแบบใหม่แลปส์ (1 ถึง 60 วินาที)

- สำหรับ 10 วินาทีแรก สามารถตั้งค่าช่วงเวลาครั้งละ 1 วินาทีได้ สำหรับ 10 ถึง 60 วินาทีในครั้งที่สอง สามารถตั้งค่าช่วงเวลาครั้งละ 10 วินาทีได้
- เมื่อตั้งค่ารูปแบบไฟล์ไว้ที่ 4K ท่านจะไม่สามารถเลือกค่าเป็น 6 วินาทีหรือนานกว่านั้นได้
- ช่วงระยะเวลาคือช่วงเวลาตั้งแต่การเริ่มปรับระดับแสงไปจนถึงการเริ่มปรับระดับแสงในครั้งถัดไป โดยไม่คำนึงถึงความเร็วชัตเตอร์

ตั้งค่าการบันทึก:

เลือกอัตราบิต การเก็บข้อมูลสี และความลึกบิตของภาพเคลื่อนไหว

ตั้งค่าไฟรีดีโอ:

เมื่อติดตั้งไฟรีดีโอ (แยกจำหน่าย) แล้ว ท่านสามารถเปิดไฟรีดีโอก่อนจะบันทึกแต่ละเฟรมของภาพเคลื่อนไหวแบบใหม่แลปส์ได้ กำหนดจำนวนวินาทีก่อนเปิดไฟ (ปิด/2 วินาที/5 วินาที/10 วินาที)

เกี่ยวกับระยะเวลาที่สามารถบันทึกได้

ระยะเวลาของการถ่ายภาพต่อเนื่องโดยประมาณในโหมดถ่ายภาพแบบใหม่แลปส์มีดังต่อไปนี้ (เมื่อตั้งค่า [อุณหภูมิปิดอัตโนมัติ] เป็น [สูง] และอุณหภูมิแวดล้อมอยู่ที่ 25°C)

เมื่อตั้งค่า [รูปแบบไฟล์] เป็น HD: ประมาณ 120 นาที

เมื่อตั้งค่า [รูปแบบไฟล์] เป็น 4K: ประมาณ 90 นาที

HD: XAVC S HD (60p 50M/50p 50M 4:2:0 8bit เมื่อกล้องไม่ได้เชื่อมต่อผ่าน Wi-Fi เมื่อจอภาพเปิดอยู่)

4K: XAVC S 4K (60p 150M/50p 150M 4:2:0 8bit เมื่อกล้องไม่ได้เชื่อมต่อผ่าน Wi-Fi เมื่อจอภาพเปิดอยู่)

การใช้งานไฟรีดีโอ

เมื่อติดตั้งไฟรีดีโอในโหมดถ่ายภาพแบบใหม่แลปส์แล้วไฟรีดีโอจะติดสว่างก่อนเริ่มต้นการบันทึกเพื่อควบคุมไฟให้ถูกต้องตั้งแต่เฟรมแรก

หลังจากเริ่มต้นการบันทึก ไฟรีดีโอจะติด/ดับสลับไปมาในขณะที่ถ่ายภาพ/อยู่ในสถานะพร้อมถ่ายภาพสำหรับแต่ละเฟรม

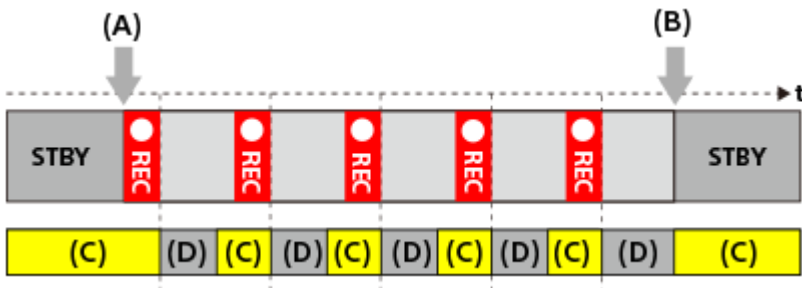

- (A) เริ่มต้นการบันทึก
- (B) สิ้นสุดการบันทึก
- (C) ไฟร์ดิสก์ติดสว่าง (ตอนเริ่มต้นการบันทึก ไฟร์ดิสก์ติดสว่างก่อนที่จำนวนวินาทีที่ตั้งไว้ใน [🔘] ตั้งค่าไฟร์ดิสก์)
- (D) ไฟร์ดิสก์ดับ (ไฟร์ดิสก์ยังเป็นแสงสลัวอยู่เมื่อตั้งค่า [โหมดไฟร์ดิสก์] เป็น [โยงบันทึก&STBY])

แต่ไฟร์ดิสก์จะยังคงติดสว่างแม้จะสถานะพร้อมถ่ายภาพในกรณีต่อไปนี้:

- เมื่อตั้ง [🔘] ตั้งค่าไฟร์ดิสก์ ไปที่ [ปิด]
- เริ่มตั้งแต่วเวลาในการถ่ายภาพเฟรมสุดท้ายจนถึงการเริ่มมีแสงไฟในครั้งถัดไปคือ 5 วินาทีหรือน้อยกว่าตามที่ได้อัปเดตค่าให้กับ [🔘] ช่วงเวลาห่างกัน] และ [🔘] ตั้งค่าไฟร์ดิสก์]

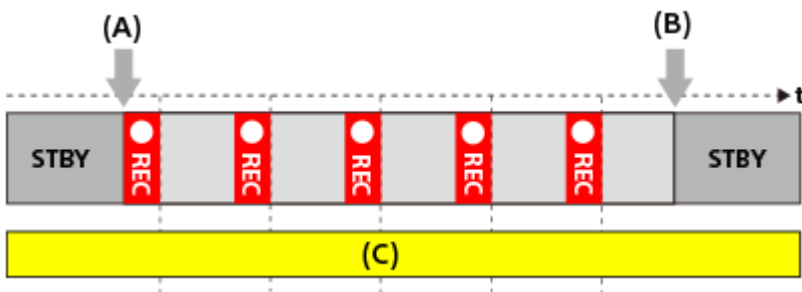

- (A) เริ่มต้นการบันทึก
- (B) สิ้นสุดการบันทึก
- (C) ไฟร์ดิสก์ติดสว่าง

คำแนะนำ

- เมื่อตั้งค่า [โหมดไฟร์ดิสก์] เป็น [เชื่อมต่อโยงไฟกล่อง] ไฟร์ดิสก์จะติด/ดับพร้อมกับพลังงานของกล่อง โดยไม่ได้คำนึงถึงการตั้งค่า [🔘] ตั้งค่าไฟร์ดิสก์]
- หากต้องการเปิดใช้งานช่วงเวลาด้วย [🔘] ตั้งค่าไฟร์ดิสก์ ให้ตั้งค่า [โหมดไฟร์ดิสก์] เป็น [เชื่อมต่อโยงการบันทึก] หรือ [โยงบันทึก&STBY]
- เมื่อท่านถ่ายภาพเคลื่อนไหวแบบไทม์แลปส์ ขอแนะนำให้ท่านใช้แหล่งจ่ายไฟภายนอกให้กับกล่อง
- เมื่อตั้งค่า [อุณหภูมิขีดจำกัด] เป็น [สูง] กล่องจะสามารถบันทึกภาพเคลื่อนไหวต่อไปได้แม้ว่าอุณหภูมิของกล่องจะสูงก็ตาม
- ในตอนท้ายของภาพเคลื่อนไหวแบบไทม์แลปส์ กล่องอาจบันทึกภาพเคลื่อนไหวที่ความเร็วปกติเป็นเวลา 1 วินาที

หัวข้อที่เกี่ยวข้อง

- ฟังก์ชันถ่ายภาพช่วง
- โหมดถ่ายภาพ (S&Q/ไทม์แลปส์)
- โหมดไฟร์ดิสก์

กล้องดิจิทัลชนิดเปลี่ยนเลนส์ได้

ILCE-7CR α7CR

ตั้งค่าพร็อกซี



ขณะบันทึกภาพเคลื่อนไหว ภาพเคลื่อนไหวแบบสโลว์โมชั่น/คริกโมชั่น หรือเคลื่อนไหวแบบไทม์แลปส์ ท่านสามารถบันทึกภาพเคลื่อนไหวพร็อกซีซึ่งมีอัตราบิดต่ำไปพร้อมกันได้

เนื่องจากภาพเคลื่อนไหวพร็อกซีเป็นไฟล์ขนาดเล็ก จึงเหมาะกับการถ่ายโอนไปยังสมาร์ทโฟนหรือฮาร์ดไดรฟ์ไปยังเว็บไซต์

- 1 MENU → (การถ่ายภาพ) → [คุณภาพภาพ/บันทึก] → [**Px** ตั้งค่าพร็อกซี] → เลือกรายการที่ต้องการตั้งค่า จากนั้นเลือกค่าที่ต้องการ

รายละเอียดรายการเมนู

Px บันทึกภาพพร็อกซี:

เลือกว่าจะบันทึกภาพเคลื่อนไหวพร็อกซีไปพร้อมกันหรือไม่ ([เปิด] / [ปิด])

Px รูปแบบไฟล์พร็อกซี:

เลือกรูปแบบการบันทึกของภาพเคลื่อนไหวพร็อกซี ([XAVC HS HD] / [XAVC S HD])

Px ตั้งค่าบันทึกพร็อกซี:

เลือกอัตราบิด การเก็บข้อมูลสี และความลึกบิตของภาพเคลื่อนไหวพร็อกซี ([16M 4:2:0 10bit] / [9M 4:2:0 10bit] / [6M 4:2:0 8bit])

การตั้งค่าการบันทึกพร็อกซีที่สามารถเลือกได้

Px รูปแบบไฟล์พร็อกซี	ขนาดของการบันทึก	อัตราเฟรมของการบันทึก	Px ตั้งค่าบันทึกพร็อกซี	ตัวแปลงสัญญาณสำหรับการบีบอัด
XAVC HS HD	1920×1080	สูงสุด 60p/สูงสุด 50p	16Mbps 4:2:0 10bit 9Mbps 4:2:0 10bit	MPEG-H HEVC/H.265
XAVC S HD	1280×720	สูงสุด 60p/สูงสุด 50p	6Mbps 4:2:0 8bit	MPEG-4 AVC/H.264

คำแนะนำ

- ภาพเคลื่อนไหวพร็อกซีจะไม่ปรากฏบนหน้าจอเปิดดูภาพ (หน้าจอแสดงภาพเดี่ยวหรือหน้าจอดัชนีภาพ) **Px** (พร็อกซี) จะปรากฏเหนือภาพเคลื่อนไหวที่มีการบันทึกภาพเคลื่อนไหวพร็อกซีไปพร้อมกัน

หมายเหตุ

- ไม่สามารถดูภาพเคลื่อนไหวพร็อกซีบนกล้องนี้ได้
- ภาพเคลื่อนไหวพร็อกซีจะไม่สามารถบันทึกได้ในสถานการณ์ต่อไปนี้
 - การบันทึกภาพเคลื่อนไหวแบบปกติ
 - [อัตราเฟรมบันทึก] ถูกตั้งไว้ที่ [120p]/[100p]
 - การบันทึกสโลว์โมชั่น/การบันทึกคริกโมชั่น
 - ตั้งค่าอัตราเฟรมของการบันทึกไว้ที่ [120p]/[100p]

— ตั้งค่าอัตราเฟรมไว้ที่ [120fps]/[100fps]

- การลบ/การป้องกันภาพเคลื่อนไหวที่มีภาพเคลื่อนไหวพริกกี่จะลบ/ป้องกันทั้งภาพเคลื่อนไหวต้นฉบับและพริกกี่ ท่านไม่สามารถลบ/ป้องกันเฉพาะภาพเคลื่อนไหวต้นฉบับหรือภาพเคลื่อนไหวพริกกี่ได้
- ไม่สามารถตัดต่อภาพเคลื่อนไหวบนกล้องนี้ได้

หัวข้อที่เกี่ยวข้อง

- [การวัดหน่วยความจำที่สามารถใช้ได้](#)

TP1001414218

5-054-925-42(1) Copyright 2023 Sony Corporation

กล้องดิจิทัลชนิดเปลี่ยนเลนส์ได้
ILCE-7CR α7CR

การถ่ายด้วยขนาดAPS-C S35 (Super 35mm) (ภาพนิ่ง/ภาพเคลื่อนไหว)



ตั้งค่าว่าจะบันทึกด้วยมุมมองภาพ APS-C สำหรับภาพนิ่งและด้วยมุมมองภาพเทียบเท่า Super 35 มม. สำหรับภาพเคลื่อนไหวหรือไม่ หากท่านเลือก [เปิด] หรือ [อัตโนมัติ] ท่านสามารถใช้เลนส์สำหรับขนาด APS-C โดยเฉพาะกับผลิตภัณฑ์นี้ได้

1 MENU → / (การถ่ายภาพ) → [คุณภาพภาพ/บันทึก] → [APS-C S35 การถ่ายภาพ] → ค่าที่ต้องการ

รายละเอียดรายการเมนู

เปิด:

บันทึกด้วยขนาดเทียบเท่า APS-C หรือขนาดเทียบเท่า Super 35mm

เมื่อเลือก [เปิด] จะได้มุมมองภาพประมาณ 1.5 เท่าของความยาวโฟกัสที่ระบุบนเลนส์

อัตโนมัติ:

ตั้งขอบเขตการถ่ายภาพโดยอัตโนมัติตามชนิดของเลนส์ และการตั้งค่ากล้อง

ปิด:

ถ่ายภาพด้วยเซ็นเซอร์ภาพฟูลเฟรมขนาด 35 มม. เสมอ

หมายเหตุ

- เมื่อใส่เลนส์ที่สนับสนุน APS-C และตั้งค่า [APS-C S35 การถ่ายภาพ] ไปที่ [ปิด] ท่านอาจไม่ได้ภาพถ่ายที่ดีที่สุด ตัวอย่างเช่น ขอบภาพอาจมีดง
- เมื่อตั้งค่า [APS-C S35 การถ่ายภาพ] ไว้ที่ [เปิด] มุมมองภาพจะเหมือนกับเมื่อถ่ายภาพด้วยเซ็นเซอร์ภาพขนาด APS-C
- [APS-C S35 การถ่ายภาพ] จะถูกล็อคเป็น [ปิด] เมื่อถ่ายภาพเคลื่อนไหวในรูปแบบ 4K 60p/50p ขอแนะนำให้ใช้เลนส์ที่ใช้งานร่วมกันได้กับรูปแบบฟูลเฟรม 35 มม.
- เมื่อถ่ายภาพเคลื่อนไหวในรูปแบบ 4K 60p/50p มุมภาพจะอยู่ที่ประมาณ 1.2 เท่าของความยาวโฟกัสที่ระบุไว้บนเลนส์

หัวข้อที่เกี่ยวข้อง

- มุมภาพ

TP1001385249



กล้องดิจิทัลชนิดเปลี่ยนเลนส์ได้
ILCE-7CR α7CR

มุมมองภาพ



มุมมองภาพจะเปลี่ยนเป็นเทียบเท่ากับรูปแบบฟูลเฟรมหรือ APS-C/Super 35mm ขึ้นอยู่กับการตั้งค่าสำหรับ [ APS-C/S35 การถ่ายภาพ] และเลนส์ที่ติดตั้ง มุมภาพยังแตกต่างกันสำหรับการถ่ายภาพนิ่งและภาพเคลื่อนไหวอีกด้วย

มุมมองที่เทียบเท่ากับรูปแบบฟูลเฟรม





- (A) เมื่อถ่ายภาพนิ่ง
- (B) เมื่อบันทึกภาพเคลื่อนไหว (นอกจาก 4K 60p/50p และ [สัญญาณออก RAW] ภายใต้ [ ตั้งค่าออก HDMI] ตั้งไว้ที่ [ปิด])
- (C) เมื่อบันทึกภาพเคลื่อนไหว (4K 60p/50p หรือ [สัญญาณออก RAW] ภายใต้ [ ตั้งค่าออก HDMI] ตั้งค่าเป็น [เปิด])

กล้องจะถ่ายด้วยมุมมองที่เทียบเท่ากับรูปแบบฟูลเฟรมในสถานการณ์ต่อไปนี้

- เมื่อถ่ายภาพนิ่ง
 - ตั้งค่า [ APS-C/S35 การถ่ายภาพ] ไว้ที่ [อัตโนมัติ] และติดตั้งเลนส์ที่รองรับการถ่ายภาพแบบฟูลเฟรม
 - [ APS-C/S35 การถ่ายภาพ] ถูกตั้งไว้ที่ [ปิด]
- เมื่อถ่ายภาพเคลื่อนไหว

จะเป็นไปตามเงื่อนไขต่อไปนี้ทั้งหมด:

 - รูปแบบภาพเคลื่อนไหวและอัตราเฟรมถูกกำหนดเป็นค่าอื่นที่ไม่ใช่ 4K 60p/50p และ [สัญญาณออก RAW] ภายใต้ [ ตั้งค่าออก HDMI] ตั้งค่าเป็น [ปิด]
 - [ APS-C/S35 การถ่ายภาพ] ถูกตั้งไว้ที่ [ปิด] หรือ [ APS-C/S35 การถ่ายภาพ] ถูกตั้งไว้ที่ [อัตโนมัติ] และมีการติดตั้งที่รองรับการถ่ายภาพแบบฟูลเฟรม



มุมมองเทียบเท่ากับขนาด APS-C/Super 35mm



- (A) เมื่อถ่ายภาพนิ่ง

(B) เมื่อบันทึกภาพเคลื่อนไหว

กล้องจะถ่ายด้วยมุมมองที่เทียบเท่ากับขนาด APS-C หรือ Super 35mm ในสถานการณ์ต่อไปนี้ มุมภาพจะประมาณ 1.5 เท่าของช่วงความยาวโฟกัสที่ระบุอยู่บนเลนส์

- ตั้งค่า [ APS-C S35 การถ่ายภาพ] ไว้ที่ [อัตโนมัติ] และติดตั้งสำหรับขนาด APS-C โดยเฉพาะ
- [ APS-C S35 การถ่ายภาพ] ถูกตั้งไว้ที่ [เปิด]

หมายเหตุ

- เมื่อบันทึกภาพเคลื่อนไหวขนาดฟูลเฟรมในโหมด 4K 60p/50p มุมภาพจะอยู่ที่ประมาณ 1.2 เท่าของความยาวโฟกัสที่ระบุไว้บนเลนส์
- เมื่อบันทึกภาพเคลื่อนไหวแบบสโลว์และคริกโมชั่นขนาดฟูลเฟรม มุมภาพจะอยู่ที่ประมาณ 1.2 เท่าของความยาวโฟกัสที่ระบุไว้บนเลนส์

หัวข้อที่เกี่ยวข้อง

- รูปแบบไฟล์ (ภาพเคลื่อนไหว)
- ตั้งภาพเคลื่อนไหว (ภาพเคลื่อนไหว)
- การถ่ายด้วยขนาดAPS-C S35 (Super 35mm) (ภาพนิ่ง/ภาพเคลื่อนไหว)

TP1001415092

กล้องดิจิทัลชนิดเปลี่ยนเลนส์ได้
ILCE-7CR α7CR

ระบบสัมผัส



ตั้งค่าว่าจะเปิดใช้งานการใช้งานแบบสัมผัสในจอภาพหรือไม่

① MENU →  (ตั้งค่า) → [ระบบสัมผัส] → [ระบบสัมผัส] → ค่าที่ต้องการ

รายละเอียดรายการเมนู

เปิด:

เปิดใช้การสั่งงานแบบสัมผัส

ปิด:

ปิดใช้การสั่งงานแบบสัมผัส

หัวข้อที่เกี่ยวข้อง

- ตั้งค่าจอสัมผัส
- จอภาพ/แผ่นสัมผัส
- หน้าจอสัมผัส

TP1001413023

กล้องดิจิทัลชนิดเปลี่ยนเลนส์ได้
ILCE-7CR α7CR

จอภาพ/แผ่นสัมผัส



การสั่งงานด้วยการสัมผัสบนจอภาพจะเรียกว่า “การใช้งานหน้าจอสัมผัส” และการสั่งงานด้วยการสัมผัสเมื่อถ่ายภาพด้วยช่องมองภาพจะเรียกว่า “การใช้งานแผงสัมผัส” คุณสามารถเลือกได้ว่าจะเปิดใช้งานการใช้งานหน้าจอสัมผัสหรือการใช้งานแผงสัมผัส

1 MENU → (ตั้งค่า) → [ระบบสัมผัส] → [จอภาพ/แผ่นสัมผัส] → ค่าที่ต้องการ

รายละเอียดรายการเมนู

ใช้งานได้ทั้งสอง:

เปิดใช้งานทั้งการใช้งานหน้าจอสัมผัสบนจอภาพและการใช้งานแผงสัมผัส เมื่อถ่ายภาพด้วยช่องมองภาพ

จอสัมผัสเท่านั้น:

เปิดใช้งานเฉพาะการใช้งานหน้าจอสัมผัสบนจอภาพ

แผ่นสัมผัสเท่านั้น:

เปิดใช้งานเฉพาะการใช้งานแผงสัมผัส เมื่อถ่ายภาพด้วยช่องมองภาพ

หัวข้อที่เกี่ยวข้อง

- ระบบสัมผัส

TP1001415097

ตั้งค่าจอสัมผัส



ท่านสามารถปรับการตั้งค่าที่เกี่ยวข้องกับการสั่งงานจอสัมผัสบนจอภาพได้

1 MENU →  (ตั้งค่า) → [ระบบสัมผัส] → [ตั้งค่าจอสัมผัส] → ค่าที่ต้องการ

รายละเอียดรายการเมนู

หน้าจอลงภาพ:

หน้าจอลงภาพ: ตั้งค่าว่าจะเปิดใช้งานการสั่งงานด้วยการสัมผัส (บนหน้าจอลงภาพ) หรือไม่ ([เปิด] / [ปิด])

สัมผัสไอคอนส่วนท้าย: ตั้งค่าว่าจะเปิดใช้งานการสั่งงานด้วยการสัมผัสสำหรับไอคอนฟุตเตอร์ที่ด้านล่างของหน้าจอสถานะพร้อมถ่ายภาพหรือไม่ ([เปิด] / [ปิด])

ปิดขวา: ตั้งค่าการสั่งงานเมื่อปิดไปทางด้านขวามุมหน้าจอสถานะพร้อมถ่ายภาพ ([แสดงไอคอน: ซ้าย] / [แสดงไอคอน: ซ้ายขวา] / [ปิด])

ปิดซ้าย: ตั้งค่าการสั่งงานเมื่อปิดไปทางด้านซ้ายบนหน้าจอสถานะพร้อมถ่ายภาพ ([แสดงไอคอน: ขวา] / [แสดงไอคอน: ซ้ายขวา] / [ปิด])

ปิดขึ้น: ตั้งค่าการสั่งงานเมื่อปิดขึ้นบนหน้าจอสถานะพร้อมถ่ายภาพ ([เปิดเมนู Fn] / [ปิด])

ฟังก์ชันสัมผัสถ่ายภาพ: ตั้งค่าการสั่งงานเมื่อแตะบนวัตถุบนหน้าจอลงภาพ ([โฟกัสโดยแตะจ่อ] / [ติดตามโดยแตะจ่อ] / [ชัตเตอร์แบบสัมผัส] / [AE แบบสัมผัส] / [ปิด])

ไอคอนเมื่อพลิกกลับหน้าจอ: ตั้งค่าว่าจะพลิกตำแหน่งของไอคอนฟังก์ชันสัมผัสทางด้านซ้ายและขวาตามจอภาพเมื่อพลิกจอภาพแล้วหรือไม่ ([พลิกกลับ] / [ไม่พลิกกลับ])

หน้าจอลงภาพ:

ตั้งค่าว่าจะเปิดใช้งานการสั่งงานด้วยการสัมผัสบนหน้าจอลงภาพหรือไม่ ([เปิด] / [ปิด])

หน้าจอลงภาพ:

ตั้งค่าว่าจะเปิดใช้งานการสั่งงานด้วยการสัมผัสบนหน้าจอลงภาพหรือไม่ ([เปิด] / [ปิด])

คำแนะนำ

- ท่านสามารถเลือกที่จะดำเนินการปรับ [AE แบบสัมผัส] ด้วยการกดปุ่มควบคุมทางด้านซ้าย/ขวาเมื่อตั้งค่า [ฟังก์ชันสัมผัสถ่ายภาพ] เป็น [โฟกัสโดยแตะจ่อ] / [ติดตามโดยแตะจ่อ] / [ชัตเตอร์แบบสัมผัส] ไปพร้อมกันได้ เมื่อท่านดำเนินการปรับ [AE แบบสัมผัส] ท่านจะสามารถปรับความสว่างได้โดยละเอียดด้วยการเลื่อนแถบการปรับความสว่างที่ปรากฏขึ้นหลังจากที่สัมผัส

หมายเหตุ

- ไม่ว่าการตั้งค่า [ตั้งค่าจอสัมผัส] จะเป็นในลักษณะใด ก็จะมีเปิดใช้งานการสั่งงานด้วยการสัมผัสในระหว่างถ่ายภาพสถานการณ์ต่อไปนี้:
 - เมื่อตั้งค่า [ระบบสัมผัส] เป็น [ปิด]
 - เมื่อตั้งค่า [จอภาพ/แผ่นสัมผัส] เป็น [แผ่นสัมผัสเท่านั้น]
- ท่านสามารถปรับความสว่างได้โดยละเอียดด้วยการใช้แถบการปรับความสว่างเมื่อตั้งค่า [ฟังก์ชันสัมผัสถ่ายภาพ] เป็น [ชัตเตอร์สัมผัส+AE]

หัวข้อที่เกี่ยวข้อง

- ไอคอนฟังก์ชันสัมผัส
- หน้าจอสัมผัส
- ระบบสัมผัส
- จอภาพ/แผ่นสัมผัส
- การโฟกัสด้วยการสั่งงานแบบสัมผัส (โฟกัสโดยแตะจ่อ)

- เริ่มต้นการติดตามด้วยการสั่งงานแบบสัมผัส (ติดตามโดยแตะจอ)
- การถ่ายโดยใช้การสั่งงานด้วยการสัมผัส (ชัตเตอร์แบบสัมผัส)
- การปรับระดับแสงด้วยการสั่งงานด้วยการสัมผัส (AE แบบสัมผัส)
- ปุ่ม Fn (ฟังก์ชัน)
- การขยายภาพที่กำลังแสดง(ขยาย)
- ปุ่ม MENU
- เมนูหลัก (รายการการตั้งค่าการถ่ายภาพ)

TP1001421819

5-054-925-42(1) Copyright 2023 Sony Corporation

ตั้งค่าแผนผังสัมผัส



ท่านสามารถปรับการตั้งค่าที่เกี่ยวข้องกับการใช้งานแผงสัมผัสขณะถ่ายภาพด้วยช่องมองภาพ

1 MENU → (ตั้งค่า) → [ระบบสัมผัส] → [ตั้งค่าแผนผังสัมผัส] → ค่าที่ต้องการ

รายละเอียดรายการเมนู

ใช้งานในแนวตั้ง:

ตั้งค่าว่าจะเปิดใช้งานแผงสัมผัสขณะถ่ายภาพด้วยช่องมองภาพในแนวตั้งหรือไม่ ท่านสามารถป้องกันการทำงานที่ผิดพลาดขณะถ่ายภาพในแนวตั้ง เนื่องจากจมูก ฯลฯ ไปสัมผัสกับจอภาพได้

โหมดตำแหน่งสัมผัส:

ตั้งค่าว่าจะย้ายกรอบการโฟกัสไปยังตำแหน่งที่สัมผัสบนหน้าจอบ (ตำแหน่งสัมผัสบูรณ) หรือย้ายกรอบการโฟกัสไปยังตำแหน่งที่ต้องการตามทิศทางกลางและปริมาณการเคลื่อนไหว (ตำแหน่งสัมผัสพัทธ์) หรือไม่

บริเวณใช้งาน:

กำหนดพื้นที่ซึ่งจะใช้งานสำหรับการใช้งานแผงสัมผัส การจำกัดพื้นที่การใช้งานสามารถป้องกันการใช้งานที่ผิดพลาดขณะถ่ายภาพเนื่องจากจมูก ฯลฯ ไปสัมผัสกับจอภาพได้

เกี่ยวกับโหมดตำแหน่งสัมผัส

การเลือก [ตำแหน่งสัมผัสบูรณ] ช่วยให้ย้ายกรอบการโฟกัสไปยังตำแหน่งที่อยู่ไกลได้รวดเร็วยิ่งขึ้น เนื่องจากสามารถระบุตำแหน่งกรอบการโฟกัสด้วยการใช้งานแบบสัมผัสได้โดยตรง

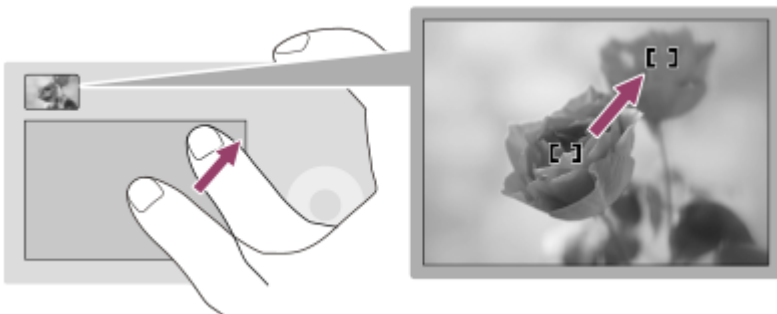

การเลือก [ตำแหน่งสัมผัสพัทธ์] ช่วยให้ใช้งานแผงสัมผัสจากที่ใดก็ได้ที่ง่ายที่สุด โดยไม่ต้องเลื่อนนิ้วไปทั่วพื้นที่กว้าง

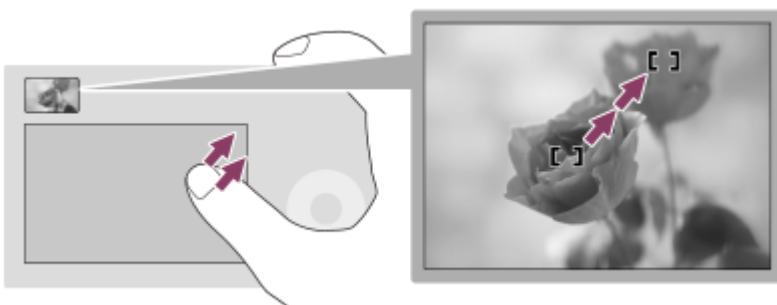

คำแนะนำ

- ในการใช้งานแผงสัมผัสเมื่อตั้งค่า [โหมดตำแหน่งสัมผัส] ไว้ที่ [ตำแหน่งสัมผัสบูรณ] พื้นที่ที่กำหนดไว้ใน [บริเวณใช้งาน] จะถือเป็นหน้าจอบทั้งหมด

หัวข้อที่เกี่ยวข้อง

- [จอภาพ/แผ่นสัมผัส](#)

TP1001414216



5-054-925-42(1) Copyright 2023 Sony Corporation

กล้องดิจิทัลชนิดเปลี่ยนเลนส์ได้
ILCE-7CR α7CR

การโฟกัสด้วยการสั่งงานแบบสัมผัส (โฟกัสโดยแตะจอ)

[โฟกัสโดยแตะจอ] ช่วยให้ท่านระบุตำแหน่งที่ต้องการโฟกัสโดยใช้การใช้งานแบบสัมผัส กำหนดการตั้งค่าตามนี้ เริ่มจาก MENU →  (ตั้งค่า) → [ระบบสัมผัส] ไว้ล่วงหน้า:

- [ระบบสัมผัส]: [เปิด]
- [ตั้งค่าจอสัมผัส] → [หน้าจอถ่ายภาพ] → [หน้าจอถ่ายภาพ]: [เปิด]

ฟังก์ชันนี้จะสามารถใช้ได้เฉพาะเมื่อตั้งค่า [ บริเวณปรับโฟกัส] เป็นพารามิเตอร์อย่างใดอย่างหนึ่งต่อไปนี้ แต่ฟังก์ชันอาจไม่สามารถใช้งานได้ ขึ้นอยู่กับการตั้งค่าให้กับ [ จำกัดบริเวณโฟกัส]

- [กว้าง]
- [โซน]
- [กำหนดกลางภาพ]
- [ติดตาม: กว้าง]
- [ติดตาม: โซน]
- [ติดตาม: กำหนดเป็นกลางภาพ]

- 1 MENU →  (ตั้งค่า) → [ระบบสัมผัส] → [ตั้งค่าจอสัมผัส] → [หน้าจอถ่ายภาพ] → [ฟังก์ชันสัมผัสถ่ายภาพ] → [โฟกัสโดยแตะจอ]

การระบุตำแหน่งที่ต้องการโฟกัสในโหมดภาพนิ่ง

เมื่อทำการโฟกัสอัตโนมัติ ท่านสามารถกำหนดตำแหน่งที่ท่านต้องการโฟกัสได้โดยการสั่งงานด้วยการสัมผัส หลังจากแตะจอภาพและระบุตำแหน่ง ให้กดปุ่มชัตเตอร์ลงครึ่งหนึ่งเพื่อโฟกัส

1. แตะที่จอภาพ

- เมื่อถ่ายภาพด้วยจอภาพ ให้แตะตำแหน่งท่านที่ต้องการโฟกัส
- เมื่อถ่ายภาพด้วยช่องมองภาพ ท่านสามารถเลื่อนตำแหน่งของโฟกัสได้โดยแตะแล้วลากในจอภาพขณะมองผ่านช่องมองภาพ

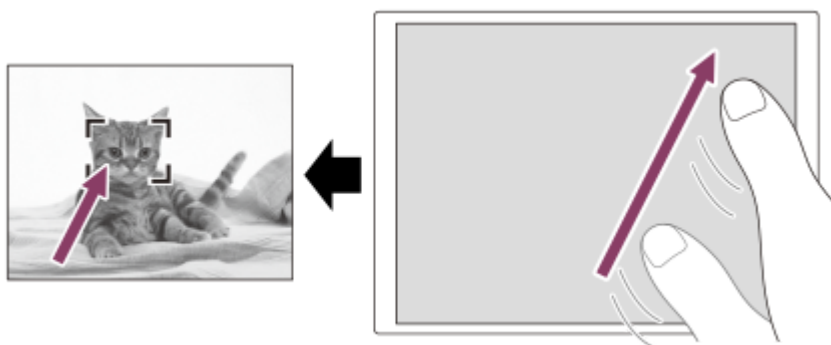

- หากต้องการยกเลิกการโฟกัสด้วยการทำงานแบบสัมผัส ให้แตะไอคอน  (ยกเลิกการโฟกัสด้วยการสัมผัส) หรือกดที่ตรงกลางปุ่มควบคุมในกรณีที่อยู่จากจอภาพ และกดที่ตรงกลางปุ่มควบคุมในกรณีที่อยู่จากช่องมองภาพ



2. กดปุ่มชัตเตอร์ลงครึ่งหนึ่งเพื่อปรับโฟกัส

- กดปุ่มชัตเตอร์ลงจนสุด เพื่อถ่ายภาพ

การกำหนดตำแหน่งที่ท่านต้องการโฟกัสในโหมดการบันทึกภาพเคลื่อนไหว

กล้องจะโฟกัสไปที่วัตถุที่แตะ

1. แตะวัตถุที่ต้องการโฟกัสก่อนหรือในขณะที่บันทึกภาพ

- เมื่อตั้งค่า [ โหมดโฟกัส] เป็น [AF ต่อเนื่อง] โหมดโฟกัสจะเปลี่ยนเป็นการโฟกัสด้วยตัวเองชั่วคราว และจะสามารถปรับโฟกัสได้โดยใช้วงแหวนปรับโฟกัส (โฟกัสเฉพาะจุด) การโฟกัสเฉพาะจุดจะใช้งานไม่ได้ขณะถ่ายภาพด้วยช่องมองภาพ
- หากต้องการยกเลิกการโฟกัสเฉพาะจุด ให้แตะไอคอน  (ยกเลิกการโฟกัสด้วยการสัมผัส) หรือกดที่ตรงกลางปุ่มควบคุม
- เมื่อตั้งค่า [ โหมดโฟกัส] เป็น [โฟกัสด้วยตัวเอง] โหมดโฟกัสจะเปลี่ยนเป็น [AF ต่อเนื่อง] เป็นการชั่วคราว เมื่อพื้นที่ที่แตะเข้าโฟกัส โหมดโฟกัสจะกลับไปเป็นการโฟกัสด้วยตัวเอง

คำแนะนำ

- หากท่านตั้งค่า [ฟังก์ชันสัมผัสถ่ายภาพ] เป็น [โฟกัสและจ่อ+AE] ความสว่างจะถูกตั้งค่าตามวัตถุที่ท่านได้สัมผัส จะทำให้ท่านสามารถปรับความสว่างได้โดยละเอียดด้วยการเลื่อนแถบการปรับความสว่างที่ปรากฏขึ้นหลังจากสัมผัส
- นอกจากฟังก์ชันการโฟกัสแบบสัมผัสแล้ว ยังสามารถใช้งานการทำงานแบบสัมผัสในลักษณะต่อไปนี้ได้อีกด้วย
 - กรอบโฟกัสสำหรับ [จุด] และ [จุดขยาย] สามารถย้ายได้โดยการลาก
 - เมื่อถ่ายภาพนิ่งในโหมดโฟกัสด้วยตัวเอง จะสามารถใช้ฟังก์ชันขยายโฟกัสได้โดยแตะสองครั้งที่จอภาพ

หมายเหตุ

- ฟังก์ชันการโฟกัสแบบสัมผัสจะใช้งานไม่ได้ในกรณีต่อไปนี้
 - เมื่อถ่ายภาพนิ่งในโหมดโฟกัสด้วยตัวเอง
 - เมื่อใช้งานซูมดิจิทัลในโหมดถ่ายภาพนิ่ง
 - เมื่อใช้ LA-EA4

หัวข้อที่เกี่ยวข้อง

- ระบบสัมผัส
- จอภาพ/แผ่นสัมผัส
- ตั้งค่าจ่อสัมผัส
- การเลือกพื้นที่โฟกัส (บริเวณปรับโฟกัส)

TP1001413054

กล้องดิจิทัลชนิดเปลี่ยนเลนส์ได้

ILCE-7CR α7CR

เริ่มต้นการติดตามด้วยการสั่งงานแบบสัมผัส (ติดตามโดยแตะจอ)

ท่านสามารถเลือกวัตถุที่ต้องการติดตามในโหมดการถ่ายภาพนิ่งและโหมดการบันทึกภาพเคลื่อนไหวโดยสั่งงานด้วยการสัมผัสได้ กำหนดการตั้งค่าตามนี้ เริ่มจาก MENU →  (ตั้งค่า) → [ระบบสัมผัส] ว่างหน้า:

- [ระบบสัมผัส]: [เปิด]
- [ตั้งค่าจอสัมผัส] → [หน้าจอถ่ายภาพ] → [หน้าจอถ่ายภาพ]: [เปิด]

1 MENU →  (ตั้งค่า) → [ระบบสัมผัส] → [ตั้งค่าจอสัมผัส] → [หน้าจอถ่ายภาพ] → [ฟังก์ชันสัมผัสถ่ายภาพ] → [ติดตามโดยแตะจอ]

2 แตะวัตถุที่ท่านต้องการติดตามบนจอภาพ

การติดตามจะเริ่มขึ้น

- เมื่อถ่ายภาพด้วยช่องมองภาพ ท่านสามารถใช้แผงสัมผัสเพื่อเลือกวัตถุที่ท่านต้องการติดตาม

คำแนะนำ

- หากต้องการยกเลิกการติดตาม ให้แตะไอคอน  (ยกเลิกการติดตาม) หรือกดที่ตรงกลางปุ่มควบคุม
- หากท่านตั้งค่า [ฟังก์ชันสัมผัสถ่ายภาพ] เป็น [ติดตามแตะจอ+AE] ความสว่างจะถูกตั้งค่าตามวัตถุที่ท่านได้สัมผัส จะทำให้ท่านสามารถปรับความสว่างได้โดยละเอียดด้วยการเลื่อนแถบการปรับความสว่างที่ปรากฏขึ้นหลังจากสัมผัส

หมายเหตุ

- [ติดตามโดยแตะจอ] ไม่ทำงานในสถานการณ์ต่อไปนี้
 - เมื่อตั้งค่า [โหมดโฟกัส] ไว้ที่ [โฟกัสด้วยตัวเอง] ในโหมดถ่ายภาพนิ่ง
 - เมื่อใช้ซูมอัจฉริยะ ซูมภาพคมชัด หรือซูมดิจิทัลในโหมดถ่ายภาพนิ่ง
- หากโหมดโฟกัสเปลี่ยนเป็น [โฟกัสด้วยตัวเอง] ขณะที่ตั้งค่า [ฟังก์ชันสัมผัสถ่ายภาพ] เป็น [ติดตามโดยแตะจอ] ในโหมดการถ่ายภาพนิ่ง ค่าการตั้งค่าสำหรับ [ฟังก์ชันสัมผัสถ่ายภาพ] จะเปลี่ยนเป็น [โฟกัสโดยแตะจอ]

หัวข้อที่เกี่ยวข้อง

- ระบบสัมผัส
- จอภาพ/แผ่นสัมผัส
- ตั้งค่าจอสัมผัส

TP1001415633

กล้องดิจิทัลชนิดเปลี่ยนเลนส์ได้

ILCE-7CR α7CR

การถ่ายโดยใช้การสั่งงานด้วยการสัมผัส (ชัตเตอร์แบบสัมผัส)

กล้องจะโฟกัสไปยังจุดที่ท่านสัมผัสและถ่ายภาพนิ่งโดยอัตโนมัติ

กำหนดการตั้งค่าตามนี้ เริ่มจาก MENU →  (ตั้งค่า) → [ระบบสัมผัส] ว่างหน้า:

- [ระบบสัมผัส]: [เปิด]
- [ตั้งค่าจอสัมผัส] → [หน้าจอถ่ายภาพ] → [หน้าจอถ่ายภาพ]: [เปิด]

1 MENU →  (ตั้งค่า) → [ระบบสัมผัส] → [ตั้งค่าจอสัมผัส] → [หน้าจอถ่ายภาพ] → [ฟังก์ชันสัมผัสถ่ายภาพ] → [ชัตเตอร์แบบสัมผัส]



2 **แตะที่วัตถุที่ท่านต้องการโฟกัส**

กล้องจะโฟกัสที่วัตถุที่ท่านแตะ และจะบันทึกภาพนิ่ง

คำแนะนำ

- หากท่านตั้งค่า [ฟังก์ชันสัมผัสถ่ายภาพ] เป็น [ชัตเตอร์สัมผัส+AE] ความสว่างจะถูกตั้งค่าตามวัตถุที่ท่านได้สัมผัส
 - ท่านสามารถใช้งานฟังก์ชันการถ่ายภาพแบบต่างๆ ด้านล่างนี้ได้โดยแตะที่จอภาพ
 - การถ่ายภาพต่อเนื่องโดยใช้ชัตเตอร์แบบสัมผัส
 - เมื่อตั้งค่า [โหมดขับเคลื่อน] ไว้ที่ [ถ่ายภาพต่อเนื่อง] ท่านสามารถบันทึกภาพต่อเนื่องขณะสัมผัสจอภาพ
 - การถ่ายภาพคร่อมต่อเนื่องโดยใช้ชัตเตอร์แบบสัมผัส
- ผลิตภัณฑ์จะถ่ายภาพสามภาพ พร้อมกับปรับระดับแสงอัตโนมัติจากพื้นฐาน เป็นมืดลง แล้วจึงสว่างขึ้น เมื่อตั้งค่า [โหมดขับเคลื่อน] ไว้ที่ [คร่อมต่อเนื่อง] ให้แตะจอภาพค้างไว้จนกว่าจะสิ้นสุดการถ่ายภาพ ท่านสามารถเลือกภาพที่ชอบหลังจากการบันทึก

หมายเหตุ

- ฟังก์ชัน [ชัตเตอร์แบบสัมผัส] ใช้งานไม่ได้ในสถานการณ์ต่อไปนี้:
 - ขณะถ่ายภาพด้วยช่องมองภาพ
 - เมื่อถ่ายภาพเคลื่อนไหว
 - เมื่อถ่ายภาพเคลื่อนไหวแบบสโลว์โมชัน/คริกโมชัน
 - เมื่อตั้งค่า [ โหมดโฟกัส] ไว้ที่ [โฟกัสด้วยตัวเอง]
 - เมื่อตั้งค่า [ บริเวณปรับโฟกัส] เป็น [จุด] / [จุดขยาย] / [ติดตาม: จุด L] / [ติดตาม: จุด M] / [ติดตาม: จุด S] / [ติดตาม: จุดขยาย]
 - ขณะใช้ฟังก์ชันซูมดิจิทัล
 - ขณะใช้ซูมภาพคมชัด
- เมื่อใช้ซูมภาพคมชัดหรือซูมดิจิทัลขณะที่ตั้งค่า [ฟังก์ชันสัมผัสถ่ายภาพ] เป็น [ชัตเตอร์แบบสัมผัส] ค่าการตั้งค่าแบบชั่วคราวจะเปลี่ยนจาก [ชัตเตอร์แบบสัมผัส] เป็น [ปิด]
- หากโหมดโฟกัสเปลี่ยนเป็น [โฟกัสด้วยตัวเอง] ขณะที่ตั้งค่า [ฟังก์ชันสัมผัสถ่ายภาพ] เป็น [ชัตเตอร์แบบสัมผัส] ค่าการตั้งค่าสำหรับ [ฟังก์ชันสัมผัสถ่ายภาพ] จะเปลี่ยนเป็น [โฟกัสโดยแตะจอ]

หัวข้อที่เกี่ยวข้อง

- ระบบสัมผัส
- ตั้งค่าจอสัมผัส

กล้องดิจิทัลชนิดเปลี่ยนเลนส์ได้
ILCE-7CR α7CR

การปรับระดับแสงด้วยการสั่งงานด้วยการสัมผัส (AE แบบสัมผัส)

ท่านสามารถตั้งค่าระดับแสงตามความสว่างของจุดที่ท่านแตะได้โดยอัตโนมัติ

กำหนดการตั้งค่าตามนี้ เริ่มจาก MENU →  (ตั้งค่า) → [ระบบสัมผัส] ว่างหน้า:

- [ระบบสัมผัส]: [เปิด]
- [ตั้งค่าจอสัมผัส] → [หน้าจอถ่ายภาพ] → [หน้าจอถ่ายภาพ]: [เปิด]

1 MENU →  (ตั้งค่า) → [ระบบสัมผัส] → [ตั้งค่าจอสัมผัส] → [หน้าจอถ่ายภาพ] → [ฟังก์ชันสัมผัสถ่ายภาพ] → เลือก [AE แบบสัมผัส]

2 สัมผัสจุดที่ท่านต้องการตั้งค่าเป็นค่าพื้นฐานให้กับระดับแสง

กล้องจะตั้งค่าระดับแสงตามความสว่างของจุดที่ท่านสัมผัส

- ท่านจะสามารถปรับความสว่างได้โดยละเอียดด้วยการเลื่อนแถบการปรับความสว่างที่ปรากฏขึ้นหลังจากที่สัมผัส

คำแนะนำ

- การปรับโดยใช้แถบปรับความสว่างจะมีผลต่อค่าของการชดเชยแสง
- เมื่อตั้งค่า [ฟังก์ชันสัมผัสถ่ายภาพ] เป็น [โฟกัสโดยแตะจอ]/[ติดตามโดยแตะจอ]/[ชัตเตอร์แบบสัมผัส] ท่านสามารถเลือกได้ว่าจะใช้ [AE แบบสัมผัส] พร้อมกันหรือไม่ด้วยการกดปุ่มควบคุมซ้ายหรือขวา

หมายเหตุ

- [AE แบบสัมผัส] ไม่ทำงานในสถานการณ์ต่อไปนี้
 - เมื่อใช้ฟังก์ชันซูมดิจิทัล
- หากวัตถุสว่างหรือมืดจนเกินไป แถบการปรับอาจใช้งานไม่ได้ผล

หัวข้อที่เกี่ยวข้อง

- ระบบสัมผัส
- ตั้งค่าจอสัมผัส

TP1001424106

กล้องดิจิทัลชนิดเปลี่ยนเลนส์ได้
ILCE-7CR α7CR

ตั้งค่าโหมดไร้เสียง (ภาพนิ่ง/ภาพเคลื่อนไหว)



ท่านสามารถกำหนดการตั้งค่าที่เกี่ยวข้องกับโหมดไร้เสียง ซึ่งช่วยให้ท่านสามารถถ่ายโดยไม่มีเสียงชัตเตอร์หรือเสียงของระบบอิเล็กทรอนิกส์ ท่านสามารถกำหนดว่าจะเปลี่ยนแปลงการตั้งค่าสำหรับฟังก์ชันอื่นๆ ที่มีการส่งเสียงจากกล้องหรือไม่ เมื่อปรับกล้องเป็นโหมดไร้เสียง

1 MENU → / (การถ่ายภาพ) → [ชัตเตอร์ไร้เสียง] → [ตั้งค่าโหมดไร้เสียง] → ค่าที่ต้องการ

รายละเอียดรายการเมนู

โหมดไร้เสียง:

กำหนดว่าจะถ่ายโดยไม่มีเสียงชัตเตอร์หรือเสียงจากระบบอิเล็กทรอนิกส์หรือไม่ ([เปิด]/[ปิด])

เมื่อตั้งค่าเป็น [เปิด], [ชนิดของชัตเตอร์] และ [ชนิดชัตเตอร์ในช่วง] จะถูกล็อคเป็น [ชัตเตอร์อิเล็กทรอนิกส์] และ [สัญญาณเสียง (ถ่าย)] จะถูกล็อคเป็น [ปิด]

ตั้งค่าฟังก์ชันเป้าหมาย:

กำหนดว่าจะเปลี่ยนแปลงการตั้งค่าพร้อมกันสำหรับฟังก์ชันอื่นๆ ที่มีการส่งเสียงจากกล้อง เมื่อตั้งค่ากล้องให้เป็นโหมดไร้เสียงหรือไม่ ([ขับเคลื่อนรูรับแสง AF]/[ชัตเตอร์เมื่อปิดเครื่อง]/[พิกเซลแมปปิงอัตโนมัติ])

หากเลือก [ไม่เป็นเป้าหมาย] การตั้งค่าสำหรับแต่ละฟังก์ชันจะถูกคงไว้แม้อยู่ในโหมดไร้เสียง

หมายเหตุ

- ใช้ฟังก์ชัน [โหมดไร้เสียง] ด้วยความรับผิดชอบของตนเอง พร้อมทั้งคำนึงถึงสิทธิความเป็นส่วนตัวและการถ่ายภาพบุคคลของเป้าหมายอย่างเพียงพอ
- แม้ว่าค่า [โหมดไร้เสียง] ไปที่ [เปิด] เสียงถ่ายภาพจะไม่เจียบสนิท
- แม้จะตั้งค่า [โหมดไร้เสียง] ไปที่ [เปิด] เสียงการทำงานของรูรับแสงและโฟกัสจะดังขึ้น
- ถ้าตั้งค่า [พิกเซลแมปปิงอัตโนมัติ] เป็น [เปิด] อาจได้ยินเสียงเสียงชัตเตอร์เป็นบางครั้งเมื่อปิดอุปกรณ์ ซึ่งอาการเช่นนี้ไม่ได้แสดงว่ากล้องทำงานผิดปกติ
- หากตั้งค่า [ชัตเตอร์เมื่อปิดเครื่อง] ภายใต้ [ฟังก์ชันป้องกันฝุ่น] ไว้ที่ [เปิด] จะได้ยินเสียงชัตเตอร์เมื่อปิดกล้อง
- ความผิดส่วนของภาพซึ่งเกิดจากการเคลื่อนไหวของวัตถุหรือกล้องอาจเกิดขึ้นได้
- ถ้าท่านถ่ายภาพไฟแลบหรือแสงไฟที่กะพริบ เช่น แสงแฟลชจากกล้องตัวอื่น หรือแสงฟลูออเรสเซนต์ อาจเกิดแสงเป็นริ้วบนภาพได้
- เมื่อตั้งค่า [โหมดไร้เสียง] ไปที่ [เปิด] จะไม่สามารถใช้งานฟังก์ชันต่อไปนี้:
 - การถ่ายภาพโดยใช้แฟลช
 - NR ที่ชัตเตอร์ช้า
 - การถ่ายภาพ BULB
 - ถ่ายภาพกันกระพริบ
 - [ชัตเตอร์เมื่อปิดเครื่อง] ภายใต้ [ฟังก์ชันป้องกันฝุ่น]

หัวข้อที่เกี่ยวข้อง

- ชนิดของชัตเตอร์
- ฟังก์ชันถ่ายภาพช่วง
- ขับเคลื่อนรูรับแสง AF
- ฟังก์ชันป้องกันฝุ่น

กล้องดิจิทัลชนิดเปลี่ยนเลนส์ได้
ILCE-7CR α7CR

ชนิดของชัตเตอร์



ท่านสามารถตั้งว่าจะถ่ายภาพด้วยชัตเตอร์เชิงกลหรือชัตเตอร์อิเล็กทรอนิกส์

1 MENU → (การถ่ายภาพ) → [ชัตเตอร์/ไร้เสียง] → [ชนิดของชัตเตอร์] → ค่าที่ต้องการ

รายละเอียดรายการเมนู

ชัตเตอร์กลไก:

ถ่ายภาพโดยใช้ชัตเตอร์เชิงกลเท่านั้น

ชัตเตอร์อิเล็กทรอนิกส์:

ถ่ายภาพโดยใช้ชัตเตอร์อิเล็กทรอนิกส์เท่านั้น

คำแนะนำ

- ในสถานการณ์ต่อไปนี้ ให้ตั้งค่า [ชนิดของชัตเตอร์] เป็น [ชัตเตอร์อิเล็กทรอนิกส์]
 - เมื่อถ่ายภาพด้วยชัตเตอร์ความเร็วสูงในสถานที่สว่าง เช่น เมื่ออยู่กลางแจ้งที่ชายหาด หรือภูเขาที่มีหิมะ

หมายเหตุ

- ในกรณีที่เกิดไม่บ่อย เสียงชัตเตอร์อาจดังขึ้นเมื่อปิดสวิตช์แล้ว แม้เมื่อตั้ง [ชนิดของชัตเตอร์] ไปที่ [ชัตเตอร์อิเล็กทรอนิกส์] อาการเช่นนี้ไม่ได้แสดงว่า กล้องทำงานผิดปกติ
- [ชนิดของชัตเตอร์] จะไม่สามารถเลือกได้เมื่อใช้โหมดถ่ายภาพอื่นนอกจาก P/A/S/M
- เมื่อตั้งค่า [ชนิดของชัตเตอร์] ไปที่ [ชัตเตอร์อิเล็กทรอนิกส์] จะไม่สามารถใช้งานฟังก์ชันต่อไปนี้:
 - การถ่ายภาพโดยใช้แฟลช
 - NR ที่ชัตเตอร์ช้า
 - การถ่ายภาพ BULB
 - ถ่ายภาพกันกระพริบ

TP1001413899

กล้องดิจิทัลชนิดเปลี่ยนเลนส์ได้
ILCE-7CR α7CR

ถ่ายโดยไม่มีเลนส์ (ภาพนิ่ง/ภาพเคลื่อนไหว)



ตั้งค่าที่ต้องการให้สามารถลั่นชัตเตอร์ได้ ขณะไม่มีเลนส์ติดตั้งหรือไม่

① MENU → / (การถ่ายภาพ) → [ชัตเตอร์/ไร้เสียง] → [ถ่ายโดยไม่มีเลนส์] → ค่าที่ต้องการ

รายละเอียดรายการเมนู

อนุญาต:

ลั่นชัตเตอร์ได้ขณะไม่มีเลนส์ติดตั้ง เลือก [อนุญาต] เมื่อติดผลิตภัณฑ์นี้เข้ากับกล้องดูดาว ฯลฯ

ไม่อนุญาต:

ลั่นชัตเตอร์ไม่ได้ขณะไม่มีเลนส์ติดตั้ง

หมายเหตุ

- ไม่สามารถวัดแสงได้ถูกต้องเมื่อทานใช้เลนส์ที่ไม่มีขั้วสัมผัส เช่น เลนส์ของกล้องดูดาว ในกรณีนี้ ให้ปรับระดับแสงเอง โดยตรวจสอบจากภาพที่ถ่ายได้

TP1001385257

กล้องดิจิทัลชนิดเปลี่ยนเลนส์ได้
ILCE-7CR α7CR

ถ่ายโดยไม่มีการ์ด



ตั้งค่าที่ต้องการให้สามารถลั่นชัตเตอร์ได้ขณะไม่ได้ใส่การ์ดหน่วยความจำหรือไม่

① MENU →  (การถ่ายภาพ) → [ชัตเตอร์/ไร้เสียง] → [ถ่ายโดยไม่มีการ์ด] → ค่าที่ต้องการ

รายละเอียดรายการเมนู

อนุญาต:

ลั่นชัตเตอร์แม้เมื่อไม่ได้ใส่การ์ดหน่วยความจำ

ไม่อนุญาต:

ไม่ลั่นชัตเตอร์เมื่อไม่ได้ใส่การ์ดหน่วยความจำ

หมายเหตุ

- เมื่อไม่ได้ใส่การ์ดหน่วยความจำ ภาพที่ถ่ายจะไม่สามารถจัดเก็บไว้
- การตั้งค่าเริ่มต้นคือ [อนุญาต] ขอแนะนำให้ท่านเลือก [ไม่อนุญาต] ก่อนที่จะถ่ายภาพจริง

TP1001411648

กล้องดิจิทัลชนิดเปลี่ยนเลนส์ได้
ILCE-7CR α7CR

ตั้งค่าป้องกันกระพริบ



ในการลดผลกระทบของแสงวูบวาบจากแหล่งกำเนิดแสงประดิษฐ์ (เช่น หลอดฟลูออเรสเซนต์หรือ LED) กล้องสามารถตั้งเวลาถ่ายภาพเป็นช่วงเวลาแสงวูบวาบจะส่งผลกระทบต่อผลหรือท่านสามารถตั้งค่าความเร็วชัตเตอร์ให้ละเอียดกว่าปกติได้ ฟังก์ชันนี้จะช่วยลดความแตกต่างของระดับแสงและโทนสีระหว่างพื้นที่ส่วนบนและส่วนล่างของภาพระหว่างการถ่ายภาพต่อเนื่องภายใต้แหล่งกำเนิดแสงประดิษฐ์

1 MENU → / (การถ่ายภาพ) → [ชัตเตอร์/ไร้เสียง] → [ตั้งค่าป้องกันกระพริบ] → รายการตั้งค่าที่ต้องการ

รายละเอียดรายการเมนู

ถ่ายภาพกันกระพริบ (เมื่อถ่ายภาพนิ่งเท่านั้น):

ตรวจจับแสงวูบวาบและลดผลกระทบเมื่อความถี่ของแหล่งกำเนิดแสงเป็น 100 Hz หรือ 120 Hz ในขณะถ่ายภาพนิ่ง ตรวจจับแสงวูบวาบโดยการกดปุ่มชัตเตอร์ลงครึ่งหนึ่ง ([เปิด]/[ปิด])

เมื่อตั้งค่า [ถ่ายภาพกันกระพริบ] เป็น [เปิด] ให้กดปุ่มชัตเตอร์ลงครึ่งหนึ่งและถ่ายภาพหลังจากที่ได้ยืนยันแล้วว่า **Flicker** (ไอคอนแสงวูบวาบ) แสดงขึ้นแล้ว

ชัตเตอร์หลายระดับ:

ลดความแตกต่างของความสว่างระหว่างภาพแต่ละภาพโดยปรับความเร็วชัตเตอร์อย่างละเอียดตามความถี่ของแสงวูบวาบ ([เปิด]/[ปิด]) สามารถเลือก [ชัตเตอร์หลายระดับ] ได้เฉพาะเมื่อกล้องอยู่ในโหมดปรับระดับแสงที่ช่วยให้ท่านสามารถปรับความเร็วชัตเตอร์ด้วยตนเองได้ (ทั้งภาพนิ่งและภาพเคลื่อนไหว)

เมื่อ [ชัตเตอร์หลายระดับ] ตั้งค่าเป็น [เปิด] ตัวหารความเร็วชัตเตอร์จะแสดงอยู่ในรูปแบบทศนิยม (ความเร็วชัตเตอร์ความละเอียดสูง) ตัวอย่างเช่น หากตั้งความเร็วชัตเตอร์ปกติเป็น 1/250 วินาที ค่าจะถูกแสดงเป็น 250.6 (ตัวเลขอาจแตกต่างจากค่าจริง)

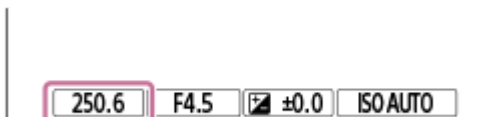

- ตั้งค่า [ชัตเตอร์หลายระดับ] เป็น [ปิด] เพื่อกลับสู่จอแสดงผลเดิม



ตั้งชัตเตอร์หลาย:

ตั้งค่าความเร็วชัตเตอร์เมื่อ [ชัตเตอร์หลายระดับ] ตั้งค่าเป็น [เปิด]



เลือกความเร็วชัตเตอร์ที่ลดผลกระทบของแสงไฟวูบวาบขณะที่ตรวจสอบจอภาพ กดตรงกลางปุ่มควบคุมเพื่อตั้งความเร็วชัตเตอร์อัตโนมัติและลดผลกระทบของแสงวูบวาบ ยิ่งท่านตั้งค่าความเร็วชัตเตอร์เร็วเท่าใด ก็ยิ่งมีความแตกต่างระหว่างส่วนแสดงผลของจอภาพก่อนถ่ายภาพและภาพที่บันทึก โปรดตรวจสอบให้แน่ใจว่าได้ลบผลกระทบของแสงไฟวูบวาบในภาพที่บันทึก

คำแนะนำ

- เมื่อตั้งค่า [ถ่ายภาพกันกระพริบ] เป็น [เปิด] โทนมืดของภาพที่ได้อาจแตกต่างกันไปหากท่านถ่ายภาพในสถานการณ์เดียวกันแต่ใช้ความเร็วชัตเตอร์แตกต่างกัน ในกรณีนี้ ขอแนะนำให้ท่านถ่ายภาพในโหมด [กำหนดชัตเตอร์] หรือ [ปรับระดับแสงเอง] โดยใช้ความเร็วชัตเตอร์คงที่
- เมื่อตั้งค่า [ถ่ายภาพกันกระพริบ] เป็น [เปิด] ท่านสามารถถ่ายภาพโดยไม่เกิดแสงวูบวาบได้โดยกดปุ่ม AF-ON (เปิด AF)
- เมื่อตั้งค่า [ถ่ายภาพกันกระพริบ] เป็น [เปิด] ท่านสามารถถ่ายภาพโดยไม่เกิดแสงไฟวูบวาบได้โดยกดปุ่มชัตเตอร์ลงครึ่งหนึ่งหรือกดปุ่ม AF-ON (เปิด AF) แม้เมื่อใช้โหมดปรับโฟกัสด้วยตนเอง
- เมื่อกำหนด [เลือกถ่ายกันกระพริบ] หรือ [เลือกชัตเตอร์หลาย] ให้กับคีย์กำหนดเอง ท่านจะสามารถเปิดและปิดฟังก์ชัน [ถ่ายภาพกันกระพริบ] หรือ [ชัตเตอร์หลายระดับ] ได้โดยการกดคีย์นั้นๆ
- เมื่อกำหนด [สแกน Tv กันกระพริบ] เป็นคีย์กำหนดเอง ท่านสามารถทำให้กล้องตั้งค่าความเร็วชัตเตอร์โดยอัตโนมัติเพื่อลดผลกระทบจากแสงวูบวาบโดยการกดคีย์นั้นขณะถ่ายภาพ

- บนหน้าจอ [ ตั้งขีดเตอร์หลาย] ท่านสามารถปรับความเร็วขีดเตอร์ด้วยความละเอียดสูงได้โดยละเอียดยิ่งขึ้นโดยใช้ปุ่มหมุนด้านหลัง L, ปุ่มหมุนด้านหลัง R หรือปุ่มควบคุมตามตัวอย่างดังต่อไปนี้
250.6 → 253.3 → 256.0 → 258.8*
ท่านสามารถเปลี่ยนความเร็วขีดเตอร์ความละเอียดสูงเป็นหลายค่าแบบอินทิกกรัลโดยใช้ปุ่มหมุนด้านหน้า ตามตัวอย่างดังต่อไปนี้
125.3 (2 เท่า) ← 250.6 → 501.3 (1/2 เท่า) *
* ตัวเลขอาจแตกต่างจากค่าจริง
- เมื่อ [ ขีดเตอร์หลายระดับ] ตั้งค่าเป็น [เปิด] สามารถปรับความเร็วขีดเตอร์ความละเอียดสูงได้ละเอียดมากขึ้นบนหน้าจอสถานะพร้อมถ่ายภาพ หากท่านต้องการเปลี่ยนความเร็วขีดเตอร์ความละเอียดสูงเป็นหลายค่าแบบอินทิกกรัล รวมทั้งบนหน้าจอสถานะพร้อมถ่ายภาพ ให้กำหนด [ความเร็วขีดเตอร์:ระดับ] ให้กับคีย์แบบกำหนดเองหรือการตั้งค่า “ปุ่มหมุนของฉัน”
- เมื่อท่านเปลี่ยนการตั้งค่า [ ขีดเตอร์หลายระดับ] จาก [เปิด] เป็น [ปิด] ความเร็วขีดเตอร์ความละเอียดสูงจะเปลี่ยนเป็นค่าที่ใกล้เคียงที่สุดกับความเร็วขีดเตอร์ปกติ

หมายเหตุ

- เมื่อตั้ง [ถ่ายภาพกันกระพริบ] เป็น [เปิด] คุณภาพของภาพของ Live View จะลดลง
- เมื่อตั้ง [ถ่ายภาพกันกระพริบ] ไว้ที่ [เปิด] ระยะเวลาหน่วงในการลั่นขีดเตอร์อาจเพิ่มขึ้นเล็กน้อย ในโหมดถ่ายภาพต่อเนื่อง ความเร็วการถ่ายภาพอาจช้าลงหรือรอบระยะเวลาในการถ่ายของแต่ละภาพอาจไม่สม่ำเสมอ
- แม้เมื่อตั้งค่า [ถ่ายภาพกันกระพริบ] เป็น [เปิด] กล้องอาจไม่สามารถตรวจหาแสงวูบวาบได้ ซึ่งขึ้นอยู่กับแหล่งกำเนิดแสงและสภาพแวดล้อมการถ่ายภาพ เช่น จากหลังมิด และแม้ว่ากล้องจะตรวจพบแสงวูบวาบแล้ว แต่ก็อาจช่วยลดผลกระทบจากแสงวูบวาบได้ไม่มากพอ ทั้งนี้ขึ้นอยู่กับแหล่งกำเนิดแสงและสภาพแวดล้อมการถ่ายภาพ เราขอแนะนำให้ท่านทดสอบถ่ายภาพดูก่อน
- [ถ่ายภาพกันกระพริบ] ไม่ทำงาน เมื่อถ่ายภาพในสถานการณ์ต่อไปนี้:
 - ขณะถ่ายภาพ Bulb
 - [ชนิดของขีดเตอร์] ถูกตั้งไว้ที่ [ขีดเตอร์อิเล็กทรอนิกส์]
 - โหมดถ่ายภาพเคลื่อนไหว
- โทนสีของภาพอาจแตกต่างกันไปตามการตั้งค่า [ถ่ายภาพกันกระพริบ]
- การตั้งค่า [ถ่ายภาพกันกระพริบ] เป็น [เปิด] ไม่สามารถลดแสงวูบวาบในหน้าจอ Live View ในระหว่างการถ่ายภาพต่อเนื่อง
- เมื่อตั้งค่า [ ขีดเตอร์หลายระดับ] เป็น [เปิด] ระยะเวลาหน่วงที่ลั่นขีดเตอร์อาจนานขึ้น
- แม้เมื่อตั้งค่า [ ขีดเตอร์หลายระดับ] เป็น [เปิด] ท่านอาจไม่สามารถตั้งค่าความเร็วขีดเตอร์ที่เหมาะสมและขจัดผลกระทบของแสงวูบวาบได้ ทั้งนี้ขึ้นอยู่กับความถี่ของแหล่งกำเนิดแสง ในกรณีเช่นนี้ ให้ลองดำเนินการดังนี้
 - ตั้งค่าความเร็วขีดเตอร์ให้ช้าลง
 - สลับเป็นขีดเตอร์ประเภทอื่น
- เมื่อท่านกดปุ่มขีดเตอร์ลงครึ่งหนึ่ง แสงไฟวูบวาบอาจเกิดขึ้นชั่วคราว
- ไม่สามารถบันทึกค่าของการตั้งค่าความเร็วขีดเตอร์ความละเอียดสูงเป็น [บันทึกถ่ายกำหนดเอง] ได้ ค่าความเร็วเริ่มต้นจะถูกใช้แทน
- เมื่อตั้งค่า [ ขีดเตอร์หลายระดับ] เป็น [เปิด] ความเร็วซิงค์แฟลชอาจถูกจำกัดไว้ช้ากว่าปกติ

หัวข้อที่เกี่ยวข้อง

- ความต่างระหว่างฟังก์ชัน [ถ่ายภาพกันกระพริบ] และ [ขีดเตอร์หลายระดับ]
- การกำหนดฟังก์ชันที่จับคู่ให้กับปุ่มและปุ่มหมุน (ตั้งคีย์/ปุ่มหมุนเอง)
- การเปลี่ยนฟังก์ชันของปุ่มหมุนชั่วคราว (การตั้งค่าปุ่มหมุนฉัน)

TP1001419600

กล้องดิจิทัลชนิดเปลี่ยนเลนส์ได้
ILCE-7CR α7CR

ความต่างระหว่างฟังก์ชัน [ถ่ายภาพกันกระพริบ] และ [ชัตเตอร์หลายระดับ]

กล้องตัวนี้มีฟังก์ชันลดผลกระทบของแสงไฟวูบวาบจากแหล่งกำเนิดแสงประดิษฐ์สองฟังก์ชันที่แตกต่างกัน (อย่างเช่น แสงหลอดฟลูออโรเรสเซนต์หรือไฟ LED)



คุณสมบัติของแต่ละฟังก์ชันและเงื่อนไขการถ่ายภาพที่เกี่ยวข้องมีดังนี้

คุณสมบัติและเงื่อนไขการถ่ายภาพ	ถ่ายภาพกันกระพริบ	 ชัตเตอร์หลายระดับ
คุณสมบัติ	กล้องสามารถตั้งเวลาถ่ายภาพเป็นช่วงเวลา ที่แสงไฟวูบวาบจะส่งผลกระทบต่อผล ตรวจหาความถี่ของแสงวูบวาบโดยอัตโนมัติ	ท่านสามารถปรับความเร็วชัตเตอร์ได้ด้วยตัวเองหรือแบบ อัตโนมัติขณะที่ตรวจสอบผลกระทบของแสงวูบวาบบน จอภาพ เมื่อกดตรงกลางของปุ่มควบคุม จะมีการตรวจจับแสง วูบวาบโดยอัตโนมัติและขจัดผลกระทบจากแสงวูบวาบ
ภาพนิ่ง/ภาพเคลื่อนไหว	ภาพนิ่งเท่านั้น	ภาพนิ่ง/ภาพเคลื่อนไหว
ชนิดของชัตเตอร์	ชัตเตอร์เชิงกลเท่านั้น	ชัตเตอร์อิเล็กทรอนิกส์/ชัตเตอร์กลไก ^{*1}
โหมดปรับระดับแสง	P (โปรแกรมอัตโนมัติ) / A (กำหนดค่ารับแสง) / S (กำหนดชัตเตอร์) / M (ปรับระดับแสงเอง)	S (กำหนดชัตเตอร์) / M (ปรับระดับแสงเอง)/[โหมดรับแสงที่ปรับ] โดยปรับความเร็วชัตเตอร์ด้วยตนเอง
ประเภทของแสงวูบวาบที่สามารถตรวจจับได้	แสงวูบวาบที่มีความถี่ 100 Hz หรือ 120 Hz (เช่น แสงไฟฟลูออโรเรสเซนต์) เท่านั้น ^{*2}	แสงไฟวูบวาบด้วยความถี่ที่ 100 Hz หรือ 120 Hz เท่านั้น (เช่น แสงฟลูออเรสเซนต์) และแสงไฟวูบวาบด้วยความถี่ที่สูงกว่า 100 Hz หรือ 120 Hz (เช่น ไฟ LED)

^{*1} ยิ่งท่านตั้งค่าความเร็วชัตเตอร์เร็วเท่าใด ก็ยังมีโอกาสมากขึ้นที่จะเกิดความแตกต่างระหว่างส่วนแสดงผลของจอภาพก่อนถ่ายภาพและภาพที่บันทึก โปรดตรวจสอบให้แน่ใจว่าได้ลบผลกระทบของแสงไฟวูบวาบในภาพที่บันทึก

^{*2} แม้ว่า [ถ่ายภาพกันกระพริบ] ถูกตั้งค่าเป็น [เปิด] แต่กล้องก็ไม่สามารถตรวจพบความถี่ของแสงวูบวาบได้นอกเหนือจาก 100 Hz หรือ 120 Hz

คำแนะนำ

- สามารถลดผลกระทบของแสงวูบวาบได้โดยใช้ [ถ่ายภาพกันกระพริบ] และ  ชัตเตอร์หลายระดับ] ร่วมกัน แม้ในสภาพแวดล้อมการถ่ายภาพที่เกิดทั้งแสงวูบวาบ 100 Hz/120 Hz และแสงวูบวาบที่มีความถี่สูงกว่านั้น ในกรณีดังกล่าวนี้ อันดับแรกให้ตั้งค่า [ถ่ายภาพกันกระพริบ] และ  ชัตเตอร์หลายระดับ] เป็น [เปิด] จากนั้นปรับความเร็วชัตเตอร์ด้วย  ตั้งชัตเตอร์หลาย] ก่อนถ่ายภาพ

หัวข้อที่เกี่ยวข้อง

- ตั้งค่าป้องกันกระพริบ

TP1001419601

กล้องดิจิทัลชนิดเปลี่ยนเลนส์ได้
ILCE-7CR α7CR

ระบบซูมต่างๆของกล้องนี้

ระบบซูมของกล้องช่วยให้ซูมด้วยกำลังขยายสูงขึ้นโดยรวมผลของการซูมหลายๆระบบ ไอคอนที่แสดงบนหน้าจอจะเปลี่ยนแปลงไปตามระบบซูมที่เลือก

เมื่อติดเลนส์เพาเวอร์ซูม:

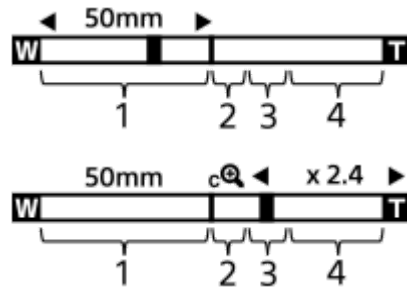

เมื่อติดเลนส์อื่นที่ไม่ใช่เลนส์เพาเวอร์ซูม:

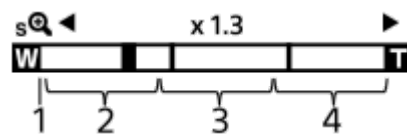

1. ขอบเขตของซูมด้วยเลนส์

ซูมภาพในระยะซูมของเลนส์

เมื่อติดเลนส์เพาเวอร์ซูม แถบซูมของขอบเขตการซูมด้วยเลนส์จะปรากฏขึ้น

เมื่อใส่เลนส์ชนิดอื่นที่ไม่ใช่เลนส์เพาเวอร์ซูม แถบเลื่อนซูมจะถูกบล็อกไว้ที่ด้านซ้ายสุดของแถบซูม ในขณะที่ตำแหน่งการซูมอยู่ในขอบเขตของการซูมด้วยเลนส์ กำลังขยายจะแสดงเป็น “x1.0”

2. ขอบเขตของสมาร์ทซูม (sQ)

ซูมภาพโดยไม่ทำให้คุณภาพดิ่งเต็มด้อยลงโดยการครอบตัดภาพบางส่วน (เฉพาะเมื่อตั้งค่า [ขนาดภาพ JPEG]/[ขนาดภาพ HEIF] เป็น [M] หรือ [S])

3. ขอบเขตของซูมภาพคมชัด (cQ)

ซูมภาพโดยใช้การประมวลผลภาพที่ไม่ทำให้คุณภาพด้อยลงมาก

เมื่อท่านตั้ง [ช่วงซูม] ไปที่ [ซูมภาพคมชัด] หรือ [ซูมดิจิทัล] ท่านสามารถใช้งานฟังก์ชันซูมนี้ได้

4. ขอบเขตของซูมดิจิทัล (DQ)

ท่านสามารถขยายภาพด้วยการประมวลผลภาพ





เมื่อท่านตั้ง [ช่วงซูม] ไปที่ [ซูมดิจิทัล] ท่านสามารถใช้งานฟังก์ชันซูมนี้ได้

คำแนะนำ

- ค่าปกติของ [ช่วงซูม] คือ [อพติคัลซูมเท่านั้น]
- ค่าเริ่มต้นของ [ขนาดภาพ JPEG]/[ขนาดภาพ HEIF] คือ [L] เมื่อต้องการใช้ซูมอัจฉริยะ ให้เปลี่ยน [ขนาดภาพ JPEG]/[ขนาดภาพ HEIF] เป็น [M] หรือ [S]
- เมื่อใส่เลนส์เพาเวอร์ซูม ถ้าท่านขยายภาพเกินขอบเขตการซูมด้วยเลนส์ กล้องจะสลับเป็นฟังก์ชันซูมภาพคมชัดหรือซูมดิจิทัลโดยอัตโนมัติ

หมายเหตุ

- ฟังก์ชันซูมอัจฉริยะ ซูมภาพคมชัด และซูมดิจิทัลจะใช้งานไม่ได้ในสถานการณ์ต่อไปนี้:
– [รูปแบบไฟล์] ถูกตั้งค่าเป็น [RAW] หรือ [RAW & JPEG]/[RAW & HEIF]

- [อัตราเฟรมบันทึก] ถูกตั้งไว้ที่ [120p]/[100p]
- ระหว่างการถ่ายภาพสโลว์โมชัน/คริกโมชันด้วยอัตราเฟรมที่กำหนดค่าไว้ที่ [120fps]/[100fps]
- ท่านไม่สามารถใช้งานฟังก์ชันซูมกับภาพเคลื่อนไหว
- เมื่อท่านใช้ฟังก์ชันซูมที่ไม่ใช่ซูมด้วยเลนส์ในโหมดถ่ายภาพนิ่ง การตั้งค่า [ บริเวณปรับโฟกัส] จะถูกปิดใช้งาน และ AF จะจับที่บริเวณจุดกึ่งกลางและรอบๆ เป็นหลัก
- เมื่อท่านใช้ฟังก์ชันซูมอัจฉริยะ ซูมภาพคมชัด หรือซูมดิจิทัล [ โหมดวัดแสง] จะถูกล็อคไว้ที่ [หลายจุด]
- เมื่อใช้ฟังก์ชันซูมอัจฉริยะ ซูมภาพคมชัด หรือซูมดิจิทัลในโหมดถ่ายภาพนิ่ง จะไม่สามารถใช้งานฟังก์ชันต่อไปนี้:
 - AF การรับรู้อัตโนมัติ
 -  หน้าก่อนชัตเตอร์
 - ฟังก์ชันติดตาม
- หากต้องการใช้ฟังก์ชันซูมอื่นที่ไม่ใช่การซูมด้วยเลนส์สำหรับภาพเคลื่อนไหว ให้กำหนด [ซูม] ให้กับคีย์ที่ต้องการโดยใช้ [ ตั้งคีย์/ปุ่มตนเอง]

หัวข้อที่เกี่ยวข้อง

- ซูมภาพคมชัด/ซูมดิจิทัล (ซูม)
- ช่วงซูม (ภาพนิ่ง/ภาพเคลื่อนไหว)
- เกี่ยวกับสเกลปรับซูม

TP1001411519

5-054-925-42(1) Copyright 2023 Sony Corporation

กล้องดิจิทัลชนิดเปลี่ยนเลนส์ได้
ILCE-7CR α7CR

ซูมภาพคมชัด/ซูมดิจิทัล (ซูม)



เมื่อท่านใช้ฟังก์ชันซูมอื่นที่ไม่ใช่การซูมด้วยเลนส์ ท่านสามารถซูมได้มากกว่าช่วงการซูมของการซูมด้วยเลนส์

1 MENU → / (การถ่ายภาพ) → [ซูม] → [ช่วงซูม] → เลือก [ซูมภาพคมชัด] หรือ [ซูมดิจิทัล]

2 MENU → / (การถ่ายภาพ) → [ซูม] → [ซูม] → ค่าที่ต้องการ

กดที่ตรงกลางปุ่มควบคุมเพื่อออกจากการใช้งาน

- ท่านสามารถกำหนดฟังก์ชัน [ซูม] ให้กับคีย์ที่ต้องการได้โดยการเลือก MENU → (ตั้งค่า) → [กำหนดใช้งานเอง] → [ตั้งคีย์/ปุ่มตนเอง] หรือ [ตั้งคีย์/ปุ่มตนเอง]
- ถ้าท่านกำหนด [ใช้งานซูม (ด้าน T)] หรือ [ใช้งานซูม (ด้าน W)] ให้กับคีย์ที่ต้องการล่วงหน้า โดยการเลือก MENU → (ตั้งค่า) → [กำหนดใช้งานเอง] → [ตั้งคีย์/ปุ่มตนเอง] หรือ [ตั้งคีย์/ปุ่มตนเอง] ท่านจะสามารถซูมเข้าและออกได้โดยการกดคีย์ดังกล่าว

คำแนะนำ

- เมื่อใส่เลนส์เฟวเวอร์ซูม ท่านสามารถใช้ก้านปรับซูมหรือแหวนซูมเพื่อขยายภาพได้ เมื่อท่านปรับเกนกำลังขยายของการซูมด้วยเลนส์ ท่านสามารถเปลี่ยนเป็นฟังก์ชันซูมอื่นๆ นอกเหนือจากการซูมด้วยเลนส์ได้ โดยใช้ขั้นตอนเดียวกัน
- แม้ว่าท่านได้เลือก [ซูม] จาก MENU ระบบจะใช้การซูมด้วยเลนส์จนถึงด้านเทเลโฟโตของเลนส์

หมายเหตุ

- เมื่อท่านเลือก [ซูม] จาก MENU เพื่อซูมโดยที่ใส่เลนส์เฟวเวอร์ซูมอยู่ จะไม่สามารถทำการซูมเป็นขั้นได้

หัวข้อที่เกี่ยวข้อง

- ช่วงซูม (ภาพนิ่ง/ภาพเคลื่อนไหว)
- ระบบซูมต่างๆของกล้องนี้
- เกี่ยวกับสเกลปรับซูม
- การกำหนดฟังก์ชันที่จับบ่อยให้กับปุ่มและปุ่มหมุน (ตั้งคีย์/ปุ่มตนเอง)

TP1001411588

กล้องดิจิทัลชนิดเปลี่ยนเลนส์ได้
ILCE-7CR α7CR

ช่วงซูม (ภาพนิ่ง/ภาพเคลื่อนไหว)



ท่านสามารถเลือกตั้งค่าการซูมของกล้อง

1 MENU → / (การถ่ายภาพ) → [ซูม] → [ช่วงซูม] → ค่าที่ต้องการ

รายละเอียดรายการเมนู

ออฟติคัลซูมเท่านั้น:

จำกัดช่วงการซูมไว้ที่การซูมด้วยเลนส์ ท่านสามารถใช้ฟังก์ชันซูมอัจฉริยะได้ หากกำหนด [ขนาดภาพ JPEG]/[ขนาดภาพ HEIF] เป็น [M] หรือ [S]

ซูมภาพคมชัด :

เลือกการตั้งค่านี้อเพื่อใช้ซูมภาพคมชัด แม้เมื่อระยะซูมเกินช่วงการซูมด้วยเลนส์ กล้องจะขยายรูปภาพโดยใช้การประมวลผลภาพที่ไม่ทำให้คุณภาพด้อยลงมาก

ซูมดิจิทัล :

เมื่อทำการซูมเกินกว่าระยะซูมของฟังก์ชันซูมภาพคมชัด ผลลัพธ์จะขยายภาพให้เป็นขนาดใหญ่ที่สุด อย่างไรก็ตาม คุณภาพของภาพจะด้อยลง

หมายเหตุ

- ตั้ง [ออฟติคัลซูมเท่านั้น] ถ้าหากท่านต้องการขยายภาพภายในช่วงที่คุณภาพของภาพไม่ด้อยลง

หัวข้อที่เกี่ยวข้อง

- ระบบซูมต่างๆของกล้องนี้
- เกี่ยวกับสเกลปรับซูม

TP1001385453

กล้องดิจิทัลชนิดเปลี่ยนเลนส์ได้
ILCE-7CR α7CR

ความเร็วชัตเตอร์เอง (ภาพนิ่ง/ภาพเคลื่อนไหว)



กำหนดความเร็วการชัตเตอร์เมื่อใช้คีย์ที่กำหนดไว้สำหรับ [ใช้งานชัตเตอร์ (ด้าน T)] / [ใช้งานชัตเตอร์ (ด้าน W)] การตั้งค่านี้สามารถตั้งสำหรับสถานะพร้อมถ่ายภาพและการบันทึกภาพเคลื่อนไหวแยกกันได้

1 MENU → / (การถ่ายภาพ) → [ชัตเตอร์] → [ความเร็วชัตเตอร์เอง] → รายการตั้งค่าที่ต้องการ

รายละเอียดรายการเมนู

ความเร็วคงที่ STBY :

กำหนดความเร็วการชัตเตอร์ในระหว่างสถานะพร้อมถ่ายภาพ (1 (ช้า) ถึง 8 (เร็ว))

ความเร็วคงที่ REC :

กำหนดความเร็วการชัตเตอร์ในระหว่างการบันทึกภาพเคลื่อนไหว (1 (ช้า) ถึง 8 (เร็ว))

คำแนะนำ

- ถ้าตั้งค่าความเร็วสูงสำหรับ [ความเร็วคงที่ STBY] และตั้งค่าความเร็วต่ำสำหรับ [ความเร็วคงที่ REC] จะสามารถเปลี่ยนมุมมองภาพได้อย่างรวดเร็วในระหว่างสถานะพร้อมถ่ายภาพ และเปลี่ยนอย่างช้าๆ ในระหว่างการบันทึกภาพเคลื่อนไหว
- การตั้งค่า [ความเร็วชัตเตอร์เอง] จะถูกนำมาใช้เมื่อสั่งงานการชัตเตอร์จาก MENU → / (การถ่ายภาพ) → [ชัตเตอร์] → [ชัตเตอร์] เช่นกัน

หมายเหตุ

- ความเร็วการชัตเตอร์จะไม่มีการเปลี่ยนแปลงเมื่อใช้แหวนชัตเตอร์ของเลนส์หรือก้านปรับชัตเตอร์ของ เลนส์เฟาเวอร์ชาม
- ถ้าท่านเพิ่มความเร็วการชัตเตอร์ เสี่ยงการทำงานของระบบชัตเตอร์อาจถูกบันทึก

หัวข้อที่เกี่ยวข้อง

- [ชัตเตอร์คอมชัด/ชัตเตอร์ดิจิทัล \(ชัตเตอร์\)](#)

TP1001398081

กล้องดิจิทัลชนิดเปลี่ยนเลนส์ได้
ILCE-7CR α7CR

ความเร็วชัตเตอร์ (ภาพนิ่ง/ภาพเคลื่อนไหว)



ตั้งค่าความเร็วการชัตเตอร์เมื่อทำการชัตเตอร์โดยใช้รีโมทคอนโทรล (แยกจำหน่าย) หรือฟังก์ชันการถ่ายภาพระยะไกลผ่านสมาร์ทโฟน การตั้งค่านี้สามารถตั้งสำหรับสถานะพร้อมถ่ายภาพและการบันทึกภาพเคลื่อนไหวแยกกันได้

1 MENU → / (การถ่ายภาพ) → [ชัตเตอร์] → [ความเร็วชัตเตอร์] → รายการตั้งค่าที่ต้องการ

รายละเอียดรายการเมนู

ชนิดความเร็ว:

กำหนดว่าจะล็อคความเร็วการชัตเตอร์หรือไม่ ([หลายระดับ]/[คงที่])

ความเร็วคงที่ STBY :

กำหนดความเร็วการชัตเตอร์ในระหว่างสถานะพร้อมถ่ายภาพ เมื่อตั้งค่า [ชนิดความเร็ว] เป็น [คงที่] (1 (ช้า) ถึง 8 (เร็ว))

ความเร็วคงที่ REC :

กำหนดความเร็วการชัตเตอร์ในระหว่างการบันทึกภาพเคลื่อนไหวเมื่อตั้งค่า [ชนิดความเร็ว] เป็น [คงที่] (1 (ช้า) ถึง 8 (เร็ว))

คำแนะนำ

- เมื่อตั้งค่า [ชนิดความเร็ว] เป็น [หลายระดับ] การกดปุ่มปรับชัตเตอร์ที่รีโมทคอนโทรลจะเป็นการเพิ่มความเร็วการชัตเตอร์ (รีโมทคอนโทรลบางรุ่นไม่รองรับการชัตเตอร์แบบปรับได้)
- ถ้าตั้งค่า [ชนิดความเร็ว] เป็น [คงที่] ตั้งค่าความเร็วสูงสำหรับ [ความเร็วคงที่ STBY] และตั้งค่าความเร็วต่ำสำหรับ [ความเร็วคงที่ REC] จะสามารถเปลี่ยนมุมมองภาพได้อย่างรวดเร็วในระหว่างสถานะพร้อมถ่ายภาพ และเปลี่ยนอย่างช้าๆ ในระหว่างการบันทึกภาพเคลื่อนไหว

หมายเหตุ

- ถ้าท่านเพิ่มความเร็วการชัตเตอร์ เสียงการทำงานของระบบชัตเตอร์อาจถูกบันทึก

TP1001417471

กล้องดิจิทัลชนิดเปลี่ยนเลนส์ได้
ILCE-7CR α7CR

เกี่ยวกับสเกลปรับซูม

อัตราซูมที่ใช้ร่วมกับการซูมของเลนส์จะเปลี่ยนแปลงไปตามขนาดภาพที่เลือก

เมื่อ [อัตราส่วนภาพ] เป็น [3:2]

ฟูลเฟรม

ขนาดภาพ JPEG/ขนาดภาพ HEIF	อปติคัลซูมเท่านั้น (สมาร์ทซูม)	ซูมภาพคมชัด	ซูมดิจิทัล
L: 60M	-	ประมาณ 2.0×	ประมาณ 4.0×
M: 26M	ประมาณ 1.5×	ประมาณ 3.0×	ประมาณ 6.1×
S: 15M	ประมาณ 2.0×	ประมาณ 4.0×	ประมาณ 8.0×

ขนาด APS-C

ขนาดภาพ JPEG/ขนาดภาพ HEIF	อปติคัลซูมเท่านั้น (สมาร์ทซูม)	ซูมภาพคมชัด	ซูมดิจิทัล
M: 26M	-	ประมาณ 2.0×	ประมาณ 4.0×
S: 15M	ประมาณ 1.3×	ประมาณ 2.6×	ประมาณ 5.3×

หัวข้อที่เกี่ยวข้อง

- [ซูมภาพคมชัด/ซูมดิจิทัล \(ซูม\)](#)
- [ระบบซูมต่างๆของกล้องนี้](#)
- [ช่วงซูม \(ภาพนิ่ง/ภาพเคลื่อนไหว\)](#)

TP1001411505

กล้องดิจิทัลชนิดเปลี่ยนเลนส์ได้
ILCE-7CR α7CR

หมุนวงแหวนซูม



กำหนดฟังก์ชันซูมเข้า (T) หรือซูมออก (W) ให้กับทิศทางการหมุนของแหวนซูม ใช้งานได้กับเลนส์เฟาเวอร์ซูมที่รองรับฟังก์ชันนี้เท่านั้น

① MENU →  (ตั้งค่า) → [กำหนดใช้งานเอง] → [หมุนวงแหวนซูม] → ค่าที่ต้องการ

รายละเอียดรายการเมนู

ซ้าย(W)/ขวา(T):

กำหนดฟังก์ชันซูมออก (W) ให้กับการหมุนทางซ้ายมือ และฟังก์ชันซูมเข้า (T) ให้กับการหมุนทางขวามือ

ขวา(W)/ซ้าย(T):

กำหนดฟังก์ชันซูมเข้า (T) ให้กับการหมุนทางซ้ายมือ และฟังก์ชันซูมออก (W) ให้กับการหมุนทางขวามือ

TP1001413046

กล้องดิจิทัลชนิดเปลี่ยนเลนส์ได้
ILCE-7CR α7CR

การใช้งานแฟลช (แยกจำหน่าย)

ใช้แฟลชในบริเวณที่มีมืดเพื่อให้วัตถุสว่างขึ้นขณะถ่ายภาพ และใช้แฟลชด้วยเพื่อป้องกันอาการกลองสั้น

ดูรายละเอียดเกี่ยวกับแฟลชได้จากคำแนะนำการใช้งานของแฟลช

1 ติดแฟลช (แยกจำหน่าย) ที่ผลิตภัณฑ์

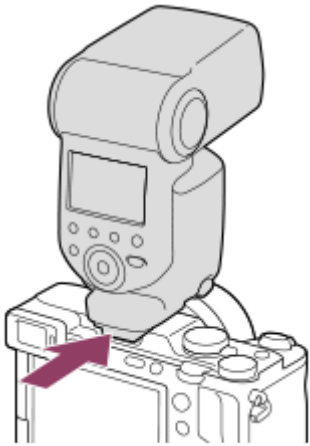

2 ถ่ายภาพหลังจากที่ได้เปิดแฟลชและแฟลชชาร์จเต็มแล้ว

- ⚡ (ไอคอนชาร์จแฟลช) กะพริบ: กำลังชาร์จอยู่
- ⚡ (ไอคอนชาร์จแฟลช) ติดสว่าง: ชาร์จเสร็จแล้ว
- โหมดแฟลชที่ใช้ได้ขึ้นอยู่กับโหมดและฟังก์ชันถ่ายภาพ

หมายเหตุ

- แสงแฟลชอาจถูกบังถ้าเสียบเลนส์สุด และส่วนล่างของภาพที่บันทึกอาจมีแสงเงา ถอดเลนส์สุด
- ท่านไม่สามารถใช้แฟลชขณะถ่ายภาพเคลื่อนไหว (ท่านสามารถใช้ไฟ LED เมื่อใช้แฟลช (แยกจำหน่าย) ด้วยไฟ LED)
- ก่อนที่จะติด/ถอดอุปกรณ์เสริม เช่น แฟลช เข้ากับ/ออกจากแท่นเสียบ Multi Interface ให้ปิดผลิตภัณฑ์ไว้ก่อน เมื่อติดอุปกรณ์เสริม ตรวจสอบให้แน่ใจว่าอุปกรณ์เสริมยึดติดกับผลิตภัณฑ์แน่นหนาดีแล้ว
- อย่าใช้แท่นเสียบ Multi Interface กับแฟลชที่มีจำหน่ายโดยทั่วไปที่ใช้แรงดันไฟ 250 V หรือมากกว่า หรือที่มีขั้วสลับกับกล้อง การกระทำดังกล่าวอาจทำให้เกิดความเสียหายได้
- เมื่อถ่ายภาพด้วยแฟลชและตั้งชุมไว้ที่ตำแหน่ง W เงาของเลนส์อาจจะปรากฏบนภาพ ทั้งนี้ขึ้นกับเงื่อนไขการถ่ายภาพ ในกรณีนี้ ให้ถ่ายภาพโดยถอยห่างออกจากวัตถุ หรือตั้งชุมไปที่ตำแหน่ง T แล้วถ่ายภาพด้วยแฟลชอีกครั้ง
- มุมของภาพที่บันทึกอาจจะเป็นเงามืด ทั้งนี้ขึ้นกับเลนส์
- เมื่อถ่ายภาพโดยใช้แฟลชภายนอก อาจมีเส้นริ้วมืดและสว่างปรากฏอยู่ในภาพ หากตั้งค่าความเร็วชัตเตอร์ไว้เร็วกว่า 1/4000 วินาที ในกรณีนี้ Sony ขอแนะนำให้ถ่ายภาพในโหมดตั้งค่าแฟลชด้วยตัวเองและตั้งค่าระดับแสงแฟลชเป็น 1/2 หรือสูงกว่า
- สำหรับรายละเอียดเกี่ยวกับอุปกรณ์เสริมที่ใช้ร่วมกันกับแท่นเสียบ Multi Interface ได้ โปรดเข้าไปที่เว็บไซต์ Sony หรือสอบถามจากตัวแทนจำหน่าย Sony หรือศูนย์บริการ Sony ที่ได้รับอนุญาตในพื้นที่

- โหมดแฟลช
- แฟลชไร้สาย

TP1001411502

5-054-925-42(1) Copyright 2023 Sony Corporation

กล้องดิจิทัลชนิดเปลี่ยนเลนส์ได้
ILCE-7CR α7CR

โหมดแฟลช



ท่านสามารถตั้งโหมดการทำงานของแฟลช

1 MENU → (ระดับแสง/สี) → [แฟลช] → [โหมดแฟลช] → ค่าที่ต้องการ

รายละเอียดรายการเมนู

ปิดแฟลช:

แฟลชไม่ทำงาน

แฟลชอัตโนมัติ:

แฟลชทำงานในบริเวณที่มีมืดหรือเมื่อถ่ายย้อนแสง

ใช้แฟลชเสมอ:

แฟลชทำงานทุกครั้งที่เกิดชัตเตอร์

ชัตเตอร์ช้า:

แฟลชทำงานทุกครั้งที่เกิดชัตเตอร์ ระบบชัตเตอร์ช้าช่วยให้คุณถ่ายภาพวัตถุและฉากหลังได้ชัดเจน โดยใช้ความเร็วชัตเตอร์ช้าลง

จังหวะหลัง:

แฟลชทำงานก่อนจะเปิดรับแสงเสร็จเรียบร้อยทุกครั้งที่เกิดชัตเตอร์ การถ่ายภาพจังหวะหลัง ช่วยให้คุณถ่ายภาพรอยการเคลื่อนที่ของวัตถุได้เป็นธรรมชาติ เช่น รถที่กำลังวิ่ง หรือคนกำลังเดิน

หมายเหตุ

- ค่าเริ่มต้นขึ้นกับโหมดถ่ายภาพ
- การตั้งค่า [โหมดแฟลช] บางรายการจะไม่สามารถใช้ได้ ขึ้นอยู่กับโหมดถ่ายภาพ

หัวข้อที่เกี่ยวข้อง

- [การใช้งานแฟลช \(แยกจำหน่าย\)](#)

TP1001411504

กล้องดิจิทัลชนิดเปลี่ยนเลนส์ได้
ILCE-7CR α7CR

ชดเชยแสงแฟลช



ปรับปริมาณแสงแฟลชในช่วงระหว่าง -3.0 EV ถึง $+3.0$ EV การชดเชยแสงแฟลชมีผลต่อปริมาณแสงแฟลชเท่านั้น การชดเชยระดับแสง จะปรับปริมาณแสงแฟลชควบคู่ไปกับการปรับค่าความเร็วชัตเตอร์และรูรับแสง

1 MENU → (ระดับแสง/สี) → [แฟลช] → [ชดเชยแสงแฟลช] → ค่าที่ต้องการ

- หากเลือกค่าสูง (ด้าน +) ระดับแสงแฟลชจะสูงขึ้น หากเลือกค่าต่ำ (ด้าน -) ระดับแสงแฟลชจะต่ำลง

หมายเหตุ

- [ชดเชยแสงแฟลช] ไม่ทำงานเมื่อตั้งโหมดถ่ายภาพไว้ที่โหมดต่อไปนี้:
 - [อัดโน้มนัดอัจฉริยะ]
 - [เลือกบรรยากาศ]
- หากวัตถุอยู่นอกระยะสูงสุดของแฟลช อาจจะไม่เห็นผลของระดับแสงแฟลชที่สูงขึ้น (ด้าน +) เนื่องจากปริมาณแสงแฟลชมีจำกัด หากวัตถุอยู่ใกล้มาก อาจจะไม่เห็นผลของระดับแสงแฟลชที่ลดลง (ด้าน -)
- ถ้าท่านใส่ฟิลเตอร์ ND ไว้ที่หน้าเลนส์ หรือติดตั้งกระจายแสงแฟลชหรือฟิลเตอร์สีที่แฟลช อาจจะไม่ได้รับแสงที่เหมาะสมและภาพอาจมืดลงได้ ในกรณีนี้ ให้ปรับค่า [ชดเชยแสงแฟลช] เป็นค่าที่ต้องการ

หัวข้อที่เกี่ยวข้อง

- [การใช้งานแฟลช \(แยกจำหน่าย\)](#)

TP1001411503

กล้องดิจิทัลชนิดเปลี่ยนเลนส์ได้
ILCE-7CR α7CR

ตั้งค่าชดเชยแสง



ตั้งค่าว่าต้องการใช้ค่าชดเชยแสง เพื่อควบคุมทั้งแสงแฟลชและแสงรอบข้าง หรือเฉพาะแสงรอบข้าง

① MENU → (ระดับแสง/สี) → [แฟลช] → [ตั้งค่าชดเชยแสง] → ค่าที่ต้องการ

รายละเอียดรายการเมนู

แสงปกติ&แฟลช:

ใช้ค่าชดเชยแสง เพื่อควบคุมทั้งแสงแฟลชและแสงรอบข้าง

เฉพาะแสงปกติ:

ใช้ค่าชดเชยแสง เพื่อควบคุมแสงรอบข้างเท่านั้น

หัวข้อที่เกี่ยวข้อง

- [ชดเชยแสงแฟลช](#)

TP1001385347

กล้องดิจิทัลชนิดเปลี่ยนเลนส์ได้
ILCE-7CR α7CR

แฟลชไร้สาย



มีสองวิธีในการถ่ายภาพด้วยแฟลชไร้สาย นั่นคือ การถ่ายภาพด้วยแฟลชสัญญาณไฟที่ใช้แสงของแฟลชที่ติดตั้งกับกล้องเป็นไฟสัญญาณ และการถ่ายภาพด้วยแฟลชสัญญาณวิทยุที่ใช้การสื่อสารแบบไร้สาย ในการถ่ายภาพด้วยแฟลชสัญญาณวิทยุ ใช้แฟลชหรือตัวส่งงานคลื่นวิทยุไร้สายที่รองรับ (แยกจำหน่าย) สำหรับรายละเอียดเกี่ยวกับการปรับตั้งสำหรับการใช้งานแต่ละวิธี โปรดดูที่คู่มือการใช้งานแฟลชหรือตัวส่งงานคลื่นวิทยุไร้สาย

1 MENU → (ระดับแสง/สี) → [แฟลช] → [แฟลชไร้สาย] → [เปิด]

2 กดฝาปิดฐานเสียบแฟลชออกจากกล้อง จากนั้นใส่แฟลชหรือตัวส่งงานคลื่นวิทยุไร้สาย

- เมื่อทำการถ่ายภาพด้วยแฟลชสัญญาณแสงแบบไร้สาย ให้ตั้งค่าแฟลชที่ใส่ไว้เป็นตัวควบคุม
- เมื่อทำการถ่ายภาพด้วยแฟลชไร้สายสัญญาณวิทยุโดยมีแฟลชติดตั้งอยู่กับกล้อง ให้ใช้แฟลชที่ติดตั้งเป็นตัวส่งงาน

3 ตั้งค่าแฟลชแยกที่ตั้งไว้เป็นโหมดไร้สายหรือที่ต่อกับตัวรับสัญญาณคลื่นวิทยุไร้สาย (แยกจำหน่าย)

- ท่านสามารถทำการทดสอบแฟลชโดยการกำหนดฟังก์ชัน [แฟลชทดสอบไร้สาย] ให้กับคีย์กำหนดเองโดยใช้ [ตั้งคีย์/ปุ่มหมุนเอง] จากนั้นกดคีย์ดังกล่าว

รายละเอียดรายการเมนู

ปิด:

ไม่ใช่ฟังก์ชันแฟลชไร้สาย

เปิด:

ใช้ฟังก์ชันแฟลชไร้สายเพื่อให้แฟลชภายนอกปล่อยแสงในระยะไกลจากตัวกล้อง

หมายเหตุ

- แฟลชแยกอาจปล่อยแสงหลังจากได้รับสัญญาณแสงจากแฟลชที่เป็นตัวควบคุมของกล้องอื่น ในกรณีดังกล่าว ให้เปลี่ยนช่องสัญญาณแฟลชของท่าน สำหรับรายละเอียดเกี่ยวกับวิธีการเปลี่ยนช่องสัญญาณ โปรดดูที่คู่มือการใช้งานแฟลช
- สำหรับแฟลชที่ใช้ได้กับการถ่ายภาพโดยใช้แฟลชไร้สาย โปรดเข้าไปที่เว็บไซต์ Sony หรือสอบถามจากตัวแทนจำหน่ายของ Sony หรือศูนย์บริการ Sony ที่ได้รับอนุญาตในพื้นที่

หัวข้อที่เกี่ยวข้อง

- ตั้งค่าแฟลชภายนอก

TP1001411515

กล้องดิจิทัลชนิดเปลี่ยนเลนส์ได้
ILCE-7CR α7CR

ลดตาแดง



เมื่อใช้แฟลช แฟลชจะยิงสองครั้งหรือมากกว่าก่อนถ่ายภาพเพื่อลดตาแดง

1 MENU → (ระดับแสง/สี) → [แฟลช] → [ลดตาแดง] → ค่าที่ต้องการ

รายละเอียดรายการเมนู

เปิด:

แฟลชจะดีดเสมอเพื่อลดอาการตาแดง

ปิด:

ไม่ใช้ระบบลดตาแดง

หมายเหตุ

- ระบบลดตาแดงอาจจะไม่ให้ผลที่ต้องการ ทั้งนี้ขึ้นกับความแตกต่างระหว่างบุคคล และเงื่อนไขต่างๆ เช่น ระยะห่างจากบุคคล หรือบุคคลนั้นได้มองแสงแฟลชก่อนถ่ายภาพหรือไม่

TP1001385281

กล้องดิจิทัลชนิดเปลี่ยนเลนส์ได้
ILCE-7CR α7CR

ลือค FEL



ระดับแฟลชจะได้รับการปรับอัตโนมัติเพื่อให้วัตถุมีระดับแสงที่เหมาะสมที่สุดในระหว่างการถ่ายภาพด้วยแฟลชปกติ ท่านสามารถกำหนดระดับแสงแฟลชล่วงหน้าได้เช่นกัน

FEL: ระดับแสงแฟลช

1 MENU → (ตั้งค่า) → [กำหนดใช้งานเอง] → [ตั้งคีย์/ปุ่มหมุนเอง] → ปุ่มที่ต้องการ จากนั้นกำหนดฟังก์ชัน [กดสลับ FEL ลือค] ให้กับปุ่ม

2 จัดให้วัตถุที่จะลือค FEL อยู่ตำแหน่งกึ่งกลาง แล้วปรับโฟกัส



3 กดปุ่มซึ่งบันทึก [กดสลับ FEL ลือค] ไว้ และตั้งค่าปริมาณแสงแฟลช

- แสงฟรีแฟลชทำงาน
- ไอคอน (ลือค FEL) ติดสว่าง

4 ปรับองค์ประกอบภาพแล้วทำการถ่ายภาพ



- เมื่อต้องการปลดลือค FEL ให้กดปุ่มซึ่งบันทึก [กดสลับ FEL ลือค] อีกครั้ง

คำแนะนำ

- เมื่อตั้งค่า [กด FEL ลือคค้างไว้] ไว้ ท่านจะสามารถค้างการตั้งค่าไว้เมื่อกดปุ่มลง นอกจากนี้ เมื่อตั้งค่า [FEL ลือค/AEL ค้างไว้] และ [FEL ลือค/AEL สลับ] ท่านจะสามารถถ่ายภาพโดยลือค AE ไว้ในสถานการณ์ต่อไปนี้
 - เมื่อตั้ง [โหมดแฟลช] ไว้ที่ [ปิดแฟลช] หรือ [แฟลชอัตโนมัติ]
 - เมื่อแฟลชไม่ติด

— เมื่อใช้แฟลชภายนอกที่ตั้งค่าเป็นโหมดตั้งค่าแฟลชด้วยตัวเอง

หมายเหตุ

- ไม่สามารถตั้งค่าลอค FEL เมื่อไม่ได้เสียบแฟลช
- ถ้าเสียบแฟลชที่ไม่รองรับลอค FEL ข้อความแจ้งข้อผิดพลาดจะปรากฏขึ้น
- เมื่อใช้ทั้งการลอค AE และ FEL ไอคอน  (ลอค AE/ลอค FEL) จะติดสว่างขึ้น

หัวข้อที่เกี่ยวข้อง

- การกำหนดฟังก์ชันที่ใช้อยู่ให้กับปุ่มและปุ่มหมุน (ตั้งคีย์/ปุ่มหมุนเอง)

TP1001411581

5-054-925-42(1) Copyright 2023 Sony Corporation

กล้องดิจิทัลชนิดเปลี่ยนเลนส์ได้
ILCE-7CR α7CR

ตั้งค่าแฟลชภายนอก



ท่านสามารถกำหนดการตั้งค่าของแฟลช (แยกจำหน่าย) ที่ติดเข้ากับกล้องโดยใช้จอภาพและปุ่มควบคุมของกล้อง อัปเดตซอฟต์แวร์ของแฟลชของท่านเป็นเวอร์ชันล่าสุดก่อนใช้งานฟังก์ชันนี้ รายละเอียดเกี่ยวกับฟังก์ชันแฟลชได้จากคำแนะนำการใช้งานแฟลช

- 1 **ติดแฟลช (แยกจำหน่าย) เข้ากับแท่นเสียบ Multi Interface ของกล้อง จากนั้นเปิดกล้องและแฟลช**
- 2 **MENU → (ระดับแสง/สี) → [แฟลช] → [ตั้งค่าแฟลชภายนอก] → รายการตั้งค่าที่ต้องการ**
- 3 **กำหนดการตั้งค่าโดยใช้ปุ่มควบคุมของกล้อง**

รายละเอียดรายการเมนู

ตั้งค่าเปิดแฟลชนอก:

ช่วยให้สามารถกำหนดการตั้งค่าที่เกี่ยวกับการยิงแฟลช เช่น โหมดแฟลช ระดับแสงแฟลช ฯลฯ

ตั้งค่าแฟลชภายนอกเอง:

ช่วยให้สามารถกำหนดการตั้งค่าอื่น ๆ ของแฟลช การตั้งค่าไร้สาย รวมทั้งการตั้งค่าตัวแฟลช

คำแนะนำ

- ถ้าท่านกำหนด [ตั้งค่าเปิดแฟลชนอก] ให้กับคีย์ที่ต้องการโดยใช้ [ตั้งคีย์/ปุ่มตนเอง] ท่านสามารถเปิดหน้าจอ [ตั้งค่าเปิดแฟลชนอก] ได้โดยการกดคีย์ดังกล่าว
- ท่านสามารถปรับการตั้งค่าด้วยการใช้งานแฟลชแมในขณะที่ท่านกำลังใช้ [ตั้งค่าแฟลชภายนอก]
- นอกจากนี้ ท่านยังสามารถกำหนดการตั้งค่าสำหรับตัวส่งงานคลื่นวิทยุไร้สาย (แยกจำหน่าย) ที่ติดเข้ากับกล้องได้ด้วย

หมายเหตุ

- ท่านสามารถใช้ได้เฉพาะ [ตั้งค่าแฟลชภายนอก] เพื่อกำหนดการตั้งค่าของแฟลช (แยกจำหน่าย) หรือตัวส่งงานคลื่นวิทยุไร้สาย (แยกจำหน่าย) ที่ผลิตโดย Sony และติดเข้ากับแท่นเสียบ Multi Interface ของกล้องเท่านั้น
- ท่านสามารถใช้ [ตั้งค่าแฟลชภายนอก] ได้เฉพาะเมื่อติดแฟลชเข้ากับกล้องโดยตรงเท่านั้น ท่านไม่สามารถใช้ฟังก์ชันนี้ได้เมื่อถ่ายภาพด้วยแฟลชแยกที่เชื่อมต่อโดยใช้สายเคเบิล
- สามารถใช้ [ตั้งค่าแฟลชภายนอก] เพื่อกำหนดค่าได้เฉพาะฟังก์ชันบางอย่างของแฟลชที่ติดตั้งอยู่เท่านั้น ท่านไม่สามารถดำเนินการจับคู่กับแฟลชอื่น ๆ รีเซตแฟลช ตั้งค่าเริ่มต้นของแฟลช เป็นต้น ผ่าน [ตั้งค่าแฟลชภายนอก]
- [ตั้งค่าแฟลชภายนอก] ไม่ทำงานภายใต้เงื่อนไขต่อไปนี้
 - เมื่อไม่ได้ติดแฟลชเข้ากับกล้อง
 - เมื่อติดตั้งแฟลชที่ไม่รองรับ [ตั้งค่าแฟลชภายนอก]
 - เมื่อปุ่มหมุนปรับภาพนิ่ง/ภาพเคลื่อนไหว/S&Q ปรับเป็น (ภาพเคลื่อนไหว) หรือ S&Q (สโลและคริกโมชัน) หรือระหว่างการถ่ายภาพเคลื่อนไหว

นอกจากนี้ [ตั้งค่าแฟลชภายนอก] อาจใช้งานไม่ได้ ทั้งนี้ขึ้นอยู่กับสถานะของแฟลช

- สำหรับรายละเอียดเกี่ยวกับแฟลชและตัวส่งงานคลื่นวิทยุไร้สายที่ใช้กับฟังก์ชันนี้ได้ โปรดดูหน้าสนับสนุนต่อไปนี้
<https://www.sony.net/dics/ilce7cr/>

หัวข้อที่เกี่ยวข้อง

- การกำหนดฟังก์ชันที่ช่วยให้ง่ายให้กับปุ่มและปุ่มหมุน (ตั้งคีย์/ปุ่มหมุนเอง)

TP1001417457

5-054-925-42(1) Copyright 2023 Sony Corporation

กล้องดิจิทัลชนิดเปลี่ยนเลนส์ได้
ILCE-7CR α7CR

บันทึกตั้งค่าถ่ายแฟลช



ความเร็วชัตเตอร์และความไวแสง ISO ขณะถ่ายภาพโดยใช้แฟลชจะแยกออกจากการตั้งค่าเมื่อไม่ใช้แฟลช กล้องจะกำหนดว่าจะเปิดแฟลชหรือไม่ และจะสลับการตั้งค่าโดยอัตโนมัติ

- 1 MENU → (ระดับแสง/สี) → [แฟลช] → [บันทึกตั้งค่าถ่ายแฟลช]
- 2 เลือกรายการที่จะตั้งเป็นการถ่ายภาพโดยใช้แฟลช แล้วกดที่ตรงกลางของปุ่มควบคุมเพื่อเลือกการตั้งค่าที่ต้องการ
- 3 ทำเครื่องหมายถูกไว้ที่รายการที่ท่านต้องการเรียกใช้เมื่อถ่ายภาพโดยใช้แฟลช แล้วเลือก [ตกลง]
การตั้งค่านั้นจะถูกบันทึก

รายละเอียดรายการเมนู

ช่วงความเร็วชัตเตอร์:

ตั้งค่า [ต่ำสุด] และ [สูงสุด] สำหรับความเร็วชัตเตอร์ขณะถ่ายภาพโดยใช้แฟลช หากท่านเลือก [ความเร็วชัตเตอร์] ความเร็วชัตเตอร์สูงสุดที่สามารถชัตได้จะถูกตั้งค่าโดยอัตโนมัติ

การตั้งค่านี้จะใช้งานได้เฉพาะเมื่อตั้งโหมดถ่ายภาพเป็น P หรือ A

ISO:

ตั้งค่าความไวแสง ISO เพื่อถ่ายภาพโดยใช้แฟลช

การตั้งค่านี้จะใช้งานได้เฉพาะเมื่อตั้งโหมดถ่ายภาพเป็น P, A, S หรือ M

คำแนะนำ

- ท่านสามารถเปลี่ยนการตั้งค่าเหล่านี้แม้ไม่ได้ติดตั้งแฟลชไว้
- สำหรับรายละเอียดเกี่ยวกับแฟลชที่ใช้กับฟังก์ชันนี้ได้ โปรดดูหน้าสนับสนุนต่อไปนี้
<https://www.sony.net/dics/ilce7cr/>

หัวข้อที่เกี่ยวข้อง

- ISO (ภาพนิ่ง/ภาพเคลื่อนไหว)

TP1001421824

กล้องดิจิทัลชนิดเปลี่ยนเลนส์ได้
ILCE-7CR α7CR

SteadyShot (ภาพนิ่ง)



ตั้งค่าว่าจะใช้ฟังก์ชัน SteadyShot หรือไม่

1 MENU → (การถ่ายภาพ) → [กันภาพสั่นไหว] → [SteadyShot] → ค่าที่ต้องการ

รายละเอียดรายการเมนู

เปิด:

ใช้ [SteadyShot]

ปิด:

ไม่ใช้ [SteadyShot]

คำแนะนำ

- เมื่อใช้ขาตั้งกล้อง ฯลฯ โปรดตรวจสอบให้แน่ใจว่าได้ปิดฟังก์ชัน SteadyShot แล้วเพราะอาจทำให้เกิดการทำงานผิดปกติในขณะที่ถ่ายภาพได้
- ถ้าท่านกำหนด [เลือก SteadyShot] ให้กับคีย์ที่กำหนดเองโดยใช้ [ตั้งคีย์/ปุ่มหมุนเอง] ท่านจะสามารถเปิดและปิดฟังก์ชัน [SteadyShot] ได้โดยการกดคีย์นั้นๆ
- เมื่อถ่ายในที่แสงน้อย ไอคอน (SteadyShot) อาจกะพริบ ขอแนะนำให้ท่านเพิ่มความเร็วชัตเตอร์โดยการลดค่ารับแสงหรือโดยการปรับความไวแสง ISO เป็นค่าที่สูงขึ้น
- สำหรับเลนส์บางรุ่น ตัวกล้องและเลนส์จะทำงานร่วมกันเพื่อป้องกันภาพสั่น ทำให้สามารถแก้ไขภาพเบลอที่มีขนาดใหญ่กว่าปกติได้ โปรดดู URL ต่อไปนี้สำหรับเลนส์ที่เข้ากันได้
<https://www.sony.net/dics/fnc1002/>

หัวข้อที่เกี่ยวข้อง

- SteadyShot (ภาพเคลื่อนไหว)
- ปรับค่า SteadyShot (ภาพนิ่ง/ภาพเคลื่อนไหว)
- การกำหนดฟังก์ชันที่ใช้บ่อยให้กับปุ่มและปุ่มหมุน (ตั้งคีย์/ปุ่มหมุนเอง)

TP1001385284

กล้องดิจิทัลชนิดเปลี่ยนเลนส์ได้
ILCE-7CR α7CR

SteadyShot (ภาพเคลื่อนไหว)



ตั้งเอฟเฟ็ค [▶■ SteadyShot] เมื่อถ่ายภาพเคลื่อนไหว

1 MENU → ▶■ (การถ่ายภาพ) → [กันภาพสั่นไหว] → [▶■ SteadyShot] → ค่าที่ต้องการ

รายละเอียดรายการเมนู

ว่องไว:

ให้เอฟเฟ็ค SteadyShot ที่มีประสิทธิภาพมากขึ้น

ปกติ:

ลดอาการกล้องสั่นภายใต้สภาพแวดล้อมการถ่ายภาพเคลื่อนไหวที่มั่นคง

ปิด:

ไม่ใช้ [▶■ SteadyShot]

คำแนะนำ

- เมื่อเลือก [ว่องไว] ไว้ สำหรับเลนส์บางรุ่น ตัวกล้องและเลนส์จะทำงานร่วมกันเพื่อป้องกันภาพสั่น ทำให้สามารถแก้ไขภาพเบลอที่มีขนาดใหญ่กว่าปกติได้ โปรดดู URL ต่อไปนี้สำหรับเลนส์ที่เข้ากันได้
<https://www.sony.net/dics/fnc1002/>

หมายเหตุ

- เมื่อใช้ขาตั้งกล้อง ฯลฯ โปรดตรวจสอบให้แน่ใจว่าได้ปิดฟังก์ชัน SteadyShot แล้วเพราะอาจทำให้เกิดการทำงานผิดปกติในขณะที่ถ่ายภาพได้
- ถ้าหากท่านเปลี่ยนการตั้งค่า [▶■ SteadyShot] มุมภาพที่มองเห็นจะเปลี่ยนไป เมื่อตั้งค่า [▶■ SteadyShot] เป็น [ว่องไว] มุมรับภาพจะแคบลง
- ในกรณีต่อไปนี้จะไม่สามารถเลือก [ว่องไว] ได้:
 - สำหรับภาพเคลื่อนไหวแบบปกติ: เมื่อตั้งค่า [อัตราเฟรมบันทึก] เป็น [120p]/[100p]
สำหรับการถ่ายภาพสโลว์โมชั่น/ครีโม่ชัน: เมื่อตั้งค่า [S&Q อัตราเฟรม] เป็น [120fps]/[100fps]

หัวข้อที่เกี่ยวข้อง

- SteadyShot (ภาพนิ่ง)
- ปรับค่า SteadyShot (ภาพนิ่ง/ภาพเคลื่อนไหว)

TP1001390284

กล้องดิจิทัลชนิดเปลี่ยนเลนส์ได้
ILCE-7CR α7CR

ปรับค่า SteadyShot (ภาพนิ่ง/ภาพเคลื่อนไหว)



ท่านสามารถถ่ายภาพด้วยการตั้งค่า SteadyShot ที่เหมาะกับเลนส์ที่ใส่ได้

1 MENU → / (การถ่ายภาพ) → [กันภาพสั่นไหว] → [ปรับค่า SteadyShot] → ค่าที่ต้องการ

รายละเอียดรายการเมนู

อัตโนมัติ:

ใช้งานฟังก์ชัน SteadyShot โดยอัตโนมัติตามข้อมูลที่ได้รับจากเลนส์ที่ใส่

แมนนวล:

ทำฟังก์ชัน SteadyShot ตามความยาวโฟกัสที่ตั้งไว้โดยใช้ [() ความยาวโฟกัส] (8mm-1000mm)

หมายเหตุ

- ฟังก์ชัน SteadyShot อาจทำงานได้ไม่เต็มที่ในกรณีที่เพิ่งเปิดสวิตช์กล้อง หลังจากที่ยังหันกล้องไปทางวัตถุ หรือเมื่อกดปุ่มชัตเตอร์ลงจนสุด โดยไม่กดลงครึ่งหนึ่งก่อน
- เมื่อกำลังไม่สามารถรับข้อมูลความยาวโฟกัสจากเลนส์ได้ ฟังก์ชัน SteadyShot จะทำงานไม่ถูกต้อง ตั้ง [ปรับค่า SteadyShot] ไปที่ [แมนนวล] และตั้ง [() ความยาวโฟกัส] ให้ตรงกับเลนส์ที่ใช้ ความยาวโฟกัส SteadyShot ที่ตั้งไว้ปัจจุบันจะแสดงพร้อมกับไอคอน () (SteadyShot)
- เมื่อใช้เลนส์ SEL16F28 (แยกจำหน่าย) ที่มีเทเลคอนเวอร์เตอร์ ฯลฯ ให้ตั้ง [ปรับค่า SteadyShot] ไปที่ [แมนนวล] และตั้งความยาวโฟกัส
- ถ้าติดเลนส์ที่มีสวิตช์ SteadyShot จะสามารถเปลี่ยนการตั้งค่าดังกล่าวได้โดยต้องไขสวิตช์ที่เลนส์เท่านั้น ท่านไม่สามารถสลับการตั้งค่าด้วยกล้องได้

หัวข้อที่เกี่ยวข้อง

- ความยาวโฟกัสสำหรับ SteadyShot (ภาพนิ่ง/ภาพเคลื่อนไหว)

TP1001411576

กล้องดิจิทัลชนิดเปลี่ยนเลนส์ได้
ILCE-7CR α7CR

ความยาวโฟกัสสำหรับ SteadyShot (ภาพนิ่ง/ภาพเคลื่อนไหว)



ตั้งค่าข้อมูลความยาวโฟกัสเพื่อใช้สำหรับฟังก์ชัน SteadyShot ภายในกล้อง เมื่อตั้งค่า [ปรับค่า SteadyShot] เป็น [แมนนวล]

1 MENU → / (การถ่ายภาพ) → [กันภาพสั่นไหว] → [() ความยาวโฟกัส] → ค่าที่ต้องการ

รายละเอียดรายการเมนู

8mm - 1000mm:

ฟังก์ชัน SteadyShot จะใช้ความยาวโฟกัสที่ท่านกำหนดไว้

ตรวจสอบดัชนีความยาวโฟกัสที่เลนส์และกำหนดความยาวโฟกัส



หัวข้อที่เกี่ยวข้อง

- [ปรับค่า SteadyShot \(ภาพนิ่ง/ภาพเคลื่อนไหว\)](#)

TP1001417469

กล้องดิจิทัลชนิดเปลี่ยนเลนส์ได้
ILCE-7CR α7CR

ชดเชยเลนส์ (ภาพนิ่ง/ภาพเคลื่อนไหว)



ชดเชยการแรเงาที่มุมหน้าจอลหรือความผิดส่วนของหน้าจอ หรือลดความคลาดสีที่มุมหน้าจอที่เกิดจากลักษณะเฉพาะบางอย่างของเลนส์

1 MENU → / (การถ่ายภาพ) → [คุณภาพภาพ/บันทึก] → [ชดเชยเลนส์] → ค่าที่ต้องการ

รายละเอียดรายการเมนู

ชดเชยแสงเงา:

ตั้งค่าว่าจะชดเชยเงามืดที่มุมหน้าจอโดยอัตโนมัติหรือไม่ ([อัตโนมัติ]/[ต่ำ]/[ปิด])

ชดเชยความคลาดสี:

ตั้งค่าว่าจะลดความคลาดสีที่มุมหน้าจอโดยอัตโนมัติหรือไม่ ([อัตโนมัติ]/[ปิด])

ชดเชยความผิดส่วน:

ตั้งค่าว่าจะชดเชยความผิดส่วนของหน้าจอโดยอัตโนมัติหรือไม่ ([อัตโนมัติ]/[ปิด])

ชดเชยเปลี่ยนมุมมอง (เมื่อถ่ายภาพเคลื่อนไหวเท่านั้น):

ตั้งค่าว่าจะชดเชยปรากฏการณ์ที่มุมมองเปลี่ยนตามระยะโฟกัสโดยอัตโนมัติระหว่างการถ่ายภาพเคลื่อนไหวหรือไม่ ([เปิด]/[ปิด])

หมายเหตุ

- ฟังก์ชันนี้ใช้งานได้เฉพาะเมื่อใช้เลนส์ชดเชยแสงอัตโนมัติเท่านั้น
- เงามืดที่มุมหน้าจออาจจะไม่ได้รับการแก้ไขด้วยการ [ชดเชยแสงเงา] หรืออาจไม่มีความแตกต่างกันในเอฟเฟ็คการแก้ไขระหว่าง [อัตโนมัติ] กับ [ต่ำ] ทั้งนี้ขึ้นอยู่กับชนิดของเลนส์
- [ชดเชยความผิดส่วน] อาจถูกล็อคไว้ที่ [อัตโนมัติ] และท่านจะไม่สามารถเลือก [ปิด] ได้ ทั้งนี้ขึ้นอยู่กับชนิดของเลนส์
- ถ้า [SteadyShot] เป็น [ว่องไว] ในโหมดการบันทึกภาพเคลื่อนไหว [ชดเชยความผิดส่วน] จะถูกล็อคเป็น [อัตโนมัติ]
- เมื่อตั้งค่า [ชดเชยเปลี่ยนมุมมอง] เป็น [เปิด] มุมภาพและคุณภาพของภาพจะเปลี่ยนแปลงเล็กน้อย
- การเปลี่ยนแปลงมุมมองอาจไม่ได้รับการชดเชยทั้งหมด แม้เมื่อตั้งค่า [ชดเชยเปลี่ยนมุมมอง] เป็น [เปิด] แล้วก็ตาม ทั้งนี้ขึ้นอยู่กับเลนส์ด้วย

TP1001415109

กล้องดิจิทัลชนิดเปลี่ยนเลนส์ได้
ILCE-7CR α7CR

NR ที่ชัตเตอร์ช้า



เมื่อตั้งความเร็วชัตเตอร์ไว้ที่ 1 วินาทีหรือนานกว่า (ถ่ายภาพด้วยชัตเตอร์ช้า) ระบบลดจลรบกวนจะเปิดทำงานเป็นระยะเวลาเท่ากับระยะเวลาที่เปิดชัตเตอร์ เมื่อเปิดฟังก์ชันนี้ จลรบกวนที่มักปรากฏที่ความเร็วชัตเตอร์ช้า จะลดลง

1 MENU → (การถ่ายภาพ) → [คุณภาพภาพ/บันทึก] → [NR ที่ชัตเตอร์ช้า] → ค่าที่ต้องการ

รายละเอียดรายการเมนู

เปิด:

ทำการลดจลรบกวนเป็นระยะเวลาเท่ากับระยะเวลาที่เปิดรับแสง ขณะกำลังลดจลรบกวน ข้อความจะปรากฏและท่านจะไม่สามารถทำการถ่ายภาพ เลือกตัวเลือกนี้เพื่อเน้นคุณภาพของภาพ

ปิด:

ไม่เปิดระบบลดจลรบกวน เลือกตัวเลือกนี้เพื่อให้ความสำคัญกับจังหวะเวลาถ่ายภาพ

คำแนะนำ

- สามารถยกเลิกกระบวนการลดจลรบกวนโดยกดปุ่มชัตเตอร์ในระหว่างกระบวนการนี้ ในกรณีนี้ จะใช้การประมวลผลจนถึงจุดที่ท่านยกเลิก

หมายเหตุ

- [NR ที่ชัตเตอร์ช้า] ไม่ทำงานในสถานการณ์ต่อไปนี้
 - [ชนิดของชัตเตอร์] ถูกตั้งไว้ที่ [ชัตเตอร์อิเล็กทรอนิกส์ทรอ]
 - [โหมดขับเคลื่อน] ถูกตั้งไว้ที่ [ถ่ายภาพต่อเนื่อง] หรือ [क्रमต่อเนื่อง]
- การลดจลรบกวนอาจไม่ทำงานแม้เมื่อตั้งค่า [NR ที่ชัตเตอร์ช้า] ไปที่ [เปิด] ในสถานการณ์ต่อไปนี้
 - ตั้งโหมดถ่ายภาพไว้ที่ [เลือกบรรยากาศ] และเลือก [กีฬา] ไว้
- ไม่สามารถตั้งค่า [NR ที่ชัตเตอร์ช้า] ไปที่ [ปิด] ในโหมดถ่ายภาพต่อไปนี้:
 - [อัตโนมัติอัจฉริยะ]
 - [เลือกบรรยากาศ]

TP1001416428

กล้องดิจิทัลชนิดเปลี่ยนเลนส์ได้
ILCE-7CR α7CR

NR ที่ ISO สูง



เมื่อถ่ายภาพด้วยความไว ISO สูง ผลลัพธ์จะลดจุดรบกวนที่ปรากฏเด่นชัดขึ้นเมื่อผลลัพธ์มีความไวแสงสูง

① MENU →  (การถ่ายภาพ) → [คุณภาพภาพ/บันทึก] → [NR ที่ ISO สูง] → ค่าที่ต้องการ

รายละเอียดรายการเมนู

ปกติ:

เปิดระบบลดจุดรบกวน ISO สูง ระดับปกติ

ต่ำ:

เปิดระบบลดจุดรบกวน ISO สูง เพียงเล็กน้อย

ปิด:

ไม่เปิดระบบลดจุดรบกวน ISO สูง

หมายเหตุ

- [NR ที่ ISO สูง] ถูกบล็อกไว้ที่ [ปกติ] ในโหมดถ่ายภาพต่อไปนี้:
 - [อัดโน้มนัดอัจฉริยะ]
 - [เลือกบรรยากาศ]

TP1001411613

กล้องดิจิทัลชนิดเปลี่ยนเลนส์ได้
ILCE-7CR α7CR

จอลเลือกโหมดถ่ายภาพ



ตั้งค่าที่ต้องการให้แสดงหน้าจอการเลือกโหมดถ่ายภาพในสถานการณ์ต่อไปนี้:

- การเลือก [อัตโนมัติอัจฉริยะ] หรือ [เลือกบรรยากาศ] เมื่อตั้งค่าปุ่มหมุนปรับโหมดเป็น **AUTO** (อัตโนมัติ) ในโหมดถ่ายภาพ  (ภาพนิ่ง)
- การเลือก [สโลว์และคริกโมชัน] หรือ [โฟกัสใหม่แลปส์] เมื่อตั้งค่าโหมดถ่ายภาพเป็นโหมด S&Q (สโลว์โมชัน/คริกโมชัน)

1 MENU →  (ตั้งค่า) → [ตัวเลือกการแสดงผล] → [จอลเลือกโหมดถ่ายภาพ] → ค่าที่ต้องการ

รายละเอียดรายการเมนู

แสดง:

แสดงหน้าจอการเลือกโหมดถ่ายภาพ

ไม่แสดง:

ห้ามแสดงหน้าจอการเลือกโหมดถ่ายภาพ

หัวข้อที่เกี่ยวข้อง

- ปุ่มหมุนปรับภาพนิ่ง/ภาพเคลื่อนไหว/S&Q และปุ่มหมุนปรับโหมด

TP1001424069

กล้องดิจิทัลชนิดเปลี่ยนเลนส์ได้
ILCE-7CR α7CR

แสดงภาพอัตโนมัติ (ภาพนิ่ง)



ท่านสามารถตรวจสอบภาพที่บันทึกบนหน้าจอได้ทันทีหลังจากถ่ายภาพ ท่านสามารถตั้งระยะเวลาแสดงภาพของระบบดูภาพอัตโนมัติ

① MENU → (ตั้งค่า) → [ตัวเลือกการแสดงผล] → [แสดงภาพอัตโนมัติ] → ค่าที่ต้องการ

รายละเอียดรายการเมนู

10 วินาที/5 วินาที/2 วินาที:

แสดงภาพที่บันทึกบนหน้าจอทันทีหลังจากถ่ายภาพตามระยะเวลาที่เลือกไว้ ถ้าท่านทำการขยายภาพระหว่างการแสดงภาพอัตโนมัติ ท่านสามารถตรวจสอบภาพนั้นได้โดยใช้อัตราที่ขยาย

ปิด:

ไม่แสดงภาพอัตโนมัติ

หมายเหตุ

- เมื่อคุณใช้ฟังก์ชันที่ทำการประมวลผลภาพ ภาพก่อนการประมวลผลอาจจะแสดงขึ้นชั่วคราว ตามด้วยภาพหลังการประมวลผล
- การตั้งค่า DISP (การตั้งค่าแสดงผล) จะนำไปใช้กับการแสดงภาพอัตโนมัติ

หัวข้อที่เกี่ยวข้อง

- การขยายภาพที่กำลังแสดง(ขยาย)

TP1001385245

กล้องดิจิทัลชนิดเปลี่ยนเลนส์ได้
ILCE-7CR α7CR

แสดงถ่ายที่เหลือ (ภาพนิ่ง)



กำหนดว่าจะแสดงข้อมูลระบุจำนวนภาพนิ่งที่สามารถถ่ายได้อย่างต่อเนื่องโดยใช้ความเร็วเดียวกันในการถ่ายหรือไม่

1 MENU → (ตั้งค่า) → [ตัวเลือกการแสดงผล] → [แสดงถ่ายที่เหลือ] → ค่าที่ต้องการ



รายละเอียดรายการเมนู

แสดงตลอดเวลา:

แสดงข้อมูลเสมอเมื่อถ่ายภาพนิ่ง

แสดงถ่ายเท่านั้น:

ขณะถ่ายภาพนิ่ง ตัวแสดงจำนวนภาพนิ่งที่เหลืออยู่จะแสดงขึ้น เมื่อท่านกดปุ่มชัตเตอร์ลงครึ่งหนึ่ง ตัวแสดงจำนวนภาพนิ่งที่เหลืออยู่จะแสดงขึ้น

ไม่แสดง:

ไม่แสดงตัวแสดง

คำแนะนำ

- เมื่อหน่วยความจำบัฟเฟอร์ภายในกล้องเต็ม จะมี "SLOW" ปรากฏขึ้น และความเร็วการถ่ายภาพต่อเนื่องจะลดลง

หัวข้อที่เกี่ยวข้อง

- ถ่ายภาพต่อเนื่อง

TP1001413929

กล้องดิจิทัลชนิดเปลี่ยนเลนส์ได้
ILCE-7CR α7CR

แสดงเส้นตาราง (ภาพนิ่ง/ภาพเคลื่อนไหว)



ตั้งค่าความต้องการแสดงเส้นตารางในระหว่างการถ่ายหรือไม่ เส้นตารางจะช่วยให้คุณในการจัดองค์ประกอบของภาพ

1 MENU → / (การถ่ายภาพ) → [แสดงการถ่ายภาพ] → [แสดงเส้นตาราง] → ค่าที่ต้องการ

รายละเอียดรายการเมนู

เปิด:

แสดงเส้นตาราง

ปิด:

ไม่แสดงเส้นตาราง

คำแนะนำ

- ถ้าท่านกำหนดฟังก์ชัน [เลือกแสดงเส้นตาราง] ให้กับคีย์ที่ต้องการโดยใช้ [ตั้งคีย์/ปุ่มตนเอง] หรือ [ตั้งคีย์/ปุ่มตนเอง] ท่านสามารถแสดงหรือซ่อนเส้นตารางได้โดยการกดคีย์ที่กำหนดไว้

หัวข้อที่เกี่ยวข้อง

- แบบแสดงเส้นตาราง (ภาพนิ่ง/ภาพเคลื่อนไหว)
- การกำหนดฟังก์ชันที่จับคู่ให้กับปุ่มและปุ่มหมุน (ตั้งคีย์/ปุ่มตนเอง)

TP1001411615

กล้องดิจิทัลชนิดเปลี่ยนเลนส์ได้
ILCE-7CR α7CR

แบบเส้นตาราง (ภาพนิ่ง/ภาพเคลื่อนไหว)



ตั้งค่าชนิดเส้นตารางที่แสดง เส้นตารางจะช่วยให้คุณในการจัดองค์ประกอบของภาพ

1 MENU → / (การถ่ายภาพ) → [แสดงการถ่ายภาพ] → [แบบเส้นตาราง] → ค่าที่ต้องการ

รายละเอียดรายการเมนู

เส้นกฏสามส่วน:

วางวัตถุไว้ใกล้กับหนึ่งในเส้นตารางที่แบ่งภาพออกเป็นสามส่วน เพื่อให้ภาพมีองค์ประกอบที่สมดุล

ตารางสี่เหลี่ยม:

ตารางสี่เหลี่ยมจัดรัสช่วยให้ตรวจสอบแนวระดับขององค์ประกอบในภาพได้ง่ายขึ้น ซึ่งจะมีประโยชน์สำหรับประเมินองค์ประกอบภาพเมื่อถ่ายภาพวิว ภาพระยะใกล้ หรือเมื่อทำการสแกนด้วยกล้อง

สี่เหลี่ยม+ ทแยงมุม:

วางวัตถุบนเส้นแนวทแยง เพื่อแสดงความรู้สึกอีกหิมและมีพลัง

คำแนะนำ

- หากท่านกำหนด [แบบเส้นตาราง] ให้กับคีย์ที่ต้องการโดยใช้ [ตั้งคีย์/ปุ่มหมุนเอง] หรือ [ตั้งคีย์/ปุ่มหมุนเอง] ท่านจะสามารถตั้งค่าชนิดของเส้นตารางได้ด้วยการกดคีย์ที่กำหนดไว้

หัวข้อที่เกี่ยวข้อง

- แสดงเส้นตาราง (ภาพนิ่ง/ภาพเคลื่อนไหว)
- การกำหนดฟังก์ชันที่จับบ่อยให้กับปุ่มและปุ่มหมุน (ตั้งคีย์/ปุ่มหมุนเอง)

TP1001417467

กล้องดิจิทัลชนิดเปลี่ยนเลนส์ได้
ILCE-7CR α7CR

ตั้งค่าแสดง Live View



กำหนดว่าจะแสดงหรือไม่แสดงภาพที่ถูกเปลี่ยนแปลงอันเป็นผลจากการปรับการชดเชยแสง สมดุลแสงสีขาว [สร้างสรรค์] ฯลฯ บนหน้าจอ

1 MENU → (การถ่ายภาพ) → [แสดงการถ่ายภาพ] → [ตั้งค่าแสดง Live View] → รายการตั้งค่าที่ต้องการ

รายละเอียดรายการเมนู

แสดง Live View:

กำหนดว่าจะแสดงการตั้งค่าการถ่ายภาพทั้งหมดบนจอภาพและแสดง Live View ในลักษณะที่ใกล้เคียงกับภาพที่จะถ่ายได้หรือไม่เมื่อการตั้งค่าถูกนำมาใช้ หรือจะแสดง Live View โดยไม่แสดงการตั้งค่าดังกล่าวหรือไม่ ([ตั้งค่าเอฟเฟ็ค เปิด] / [ตั้งค่าเอฟเฟ็ค ปิด])

ถ้าท่านเลือก [ตั้งค่าเอฟเฟ็ค ปิด] ท่านจะสามารถตรวจสอบองค์ประกอบภาพได้อย่างง่ายดาย แม้ในกรณีที่ถ่ายโดยใช้องค์ประกอบภาพที่แสดงใน Live View

เอฟเฟ็คแสง:

กำหนดว่าจะแสดง Live View โดยใช่การแก้ไขอัตโนมัติ โดยใช้ระดับแสงจากแฟลชหรือไม่ เมื่อตั้งค่า [แสดง Live View] เป็น [ตั้งค่าเอฟเฟ็ค เปิด] ([ตั้งค่าแสง & แฟลช] / [ตั้งค่าระดับแสงเท่านั้น])

เมื่อใช้แฟลชในการถ่ายภาพบุคคล ให้เลือก [ตั้งค่าระดับแสงเท่านั้น] เพื่อตั้งค่าระดับแสงด้วยตนเองตามสภาพแสงโดยรอบ

จำกัดเร็วต่ำเฟรมเรท:

กำหนดว่าจะควบคุมอัตราเฟรมของ Live View ไม่ให้ช้าเกินไปหรือไม่ ([เปิด] / [ปิด])

ถ้าท่านเลือก [เปิด] อัตราเฟรมของ Live View จะไม่ช้าแม้ในกรณีที่ถ่ายในที่แสงน้อย แต่ภาพของ Live View อาจมืด

คำแนะนำ

- เมื่อใช้งานแฟลชของผู้ผลิตอื่น เช่น แฟลชสตูดิโอ การแสดงภาพ Live View อาจจะมีสำหรับค่าความเร็วชัตเตอร์บางค่า เมื่อตั้งค่า [แสดง Live View] ไว้ที่ [ตั้งค่าเอฟเฟ็ค ปิด] Live View จะแสดงภาพให้สว่างเพื่อที่ท่านจะได้ตรวจสอบองค์ประกอบภาพได้โดยง่าย
- ถ้าท่านเลือก [ตั้งค่าเอฟเฟ็ค ปิด] การแสดง Live View จะใช้ความสว่างที่เหมาะสมเสมอ แม้ในโหมด [ปรับระดับแสงเอง]
- เมื่อเลือก [ตั้งค่าเอฟเฟ็ค ปิด] ไอคอน **VIEW** (VIEW) จะแสดงบนหน้าจอ Live View

หมายเหตุ

- [เอฟเฟ็คแสง] จะส่งผลเฉพาะเมื่อใช้แฟลชที่ผลิตโดย Sony เท่านั้น
- ไม่สามารถตั้งค่า [แสดง Live View] ไปที่ [ตั้งค่าเอฟเฟ็ค ปิด] ในโหมดถ่ายภาพต่อไปนี้:
 - [อัตโนมัติอัจฉริยะ]
 - [เลือกบรรยากาศ]
- หากถ่ายภาพเคลื่อนไหวในโหมดถ่ายภาพนิ่ง การตั้งค่าการถ่ายภาพจะปรากฏใน Live View แม้ว่าตั้งค่า [แสดง Live View] เป็น [ตั้งค่าเอฟเฟ็ค ปิด]
- เมื่อตั้ง [แสดง Live View] ไว้ที่ [ตั้งค่าเอฟเฟ็ค ปิด] ความสว่างของภาพที่ถ่ายจะไม่เท่ากันกับภาพที่แสดงด้วย Live View



TP1001385262

กล้องดิจิทัลชนิดเปลี่ยนเลนส์ได้
ILCE-7CR α7CR

ตรวจสอบรูรับแสง



ขณะที่ท่านกดปุ่มที่กำหนดให้กับฟังก์ชัน [ตรวจสอบรูรับแสง] ค้างไว้ รูรับแสงจะหดเล็กน้อยให้เท่ากับค่ารูรับแสงที่ตั้งไว้ ทำให้ท่านสามารถตรวจสอบระดับความเบลอของภาพก่อนถ่ายภาพได้

- 1 MENU →  (ตั้งค่า) → [กำหนดใช้งานเอง] → [ ตั้งคีย์/ปุ่มหมุนเอง] → กำหนดฟังก์ชัน [ตรวจสอบรูรับแสง] ให้กับคีย์ที่ต้องการ
- 2 เมื่อถ่ายภาพหนึ่ง ตรวจสอบภาพโดยกดปุ่มที่กำหนดให้กับ [ตรวจสอบรูรับแสง]

คำแนะนำ

- ถึงแม้ท่านจะสามารถเปลี่ยนค่ารูรับแสงขณะตรวจสอบภาพ วัตถุประสงค์จะหลุดโฟกัสเมื่อท่านเลือกรูรับแสงที่สว่างขึ้น ขอแนะนำให้ท่านปรับโฟกัสอีกครั้งหนึ่ง

หัวข้อที่เกี่ยวข้อง

- การกำหนดฟังก์ชันที่ช่วยให้ง่ายให้กับปุ่มและปุ่มหมุน (ตั้งคีย์/ปุ่มหมุนเอง)
- ตรวจสอบผลถ่ายภาพ

TP1001385270

กล้องดิจิทัลชนิดเปลี่ยนเลนส์ได้
ILCE-7CR α7CR

ตรวจสอบผลถ่ายภาพ



ขณะกดคีย์ซึ่งได้กำหนดให้เป็น [ตรวจสอบผลถ่ายภาพ] ค้างไว้ ท่านสามารถตรวจสอบภาพตัวอย่างที่มีการปรับการตั้งค่า DRO ความเร็วชัตเตอร์ ค่ารับแสง และความไวแสง ISO ตรวจสอบตัวอย่างผลลัพธ์ของการถ่ายภาพก่อนถ่ายภาพ

- 1 MENU →  (ตั้งค่า) → [กำหนดใช้งานเอง] → [ ตั้งคีย์/ปุ่มหมุนเอง] → กำหนดฟังก์ชัน [ตรวจสอบผลถ่ายภาพ] ให้กับคีย์ที่ต้องการ
- 2 เมื่อถ่ายภาพหนึ่ง ตรวจสอบภาพโดยกดปุ่มที่กำหนดให้กับ [ตรวจสอบผลถ่ายภาพ]

คำแนะนำ

- การตั้งค่า DRO ความเร็วชัตเตอร์ ค่ารับแสง และความไวแสง ISO ที่ท่านได้ตั้งค่าไว้จะสะท้อนให้เห็นในภาพสำหรับ [ตรวจสอบผลถ่ายภาพ] แต่เอฟเฟกต์บางอย่างไม่สามารถตรวจสอบได้ ทั้งนี้ขึ้นอยู่กับค่าถ่ายภาพ แต่ในกรณีนั้น การตั้งค่าที่ท่านเลือกไว้จะยังคงมีผลกับภาพที่ท่านถ่าย

หัวข้อที่เกี่ยวข้อง

- การกำหนดฟังก์ชันที่จับคู่ให้กับปุ่มและปุ่มหมุน (ตั้งคีย์/ปุ่มหมุนเอง)
- ตรวจสอบรับแสง

TP1001385210

กล้องดิจิทัลชนิดเปลี่ยนเลนส์ได้
ILCE-7CR α7CR

ปรับหน้าจอสว่าง



ให้ท่านปรับองค์ประกอบเมื่อถ่ายภาพในสถานที่มืด การยึดระยะเวลาเปิดรับแสงช่วยให้ท่านสามารถตรวจสอบองค์ประกอบบนช่องมองภาพ/จอภาพแม่ในสถานที่มืด เช่น ภายใต้อาคารฟาดตอนกลางคืน

- 1 MENU → (ตั้งค่า) → [กำหนดใช้งานเอง] → [ตั้งคีย์/ปุ่มหมุนเอง] → กำหนดฟังก์ชัน [ปรับหน้าจอสว่าง] ให้กับคีย์ที่ต้องการ
- 2 ในโหมดการถ่ายภาพหนึ่ง ให้กดคีย์ที่ท่านได้กำหนดฟังก์ชัน [ปรับหน้าจอสว่าง] ไว้ แล้วถ่ายภาพ
 - ความสว่างเนื่องจาก [ปรับหน้าจอสว่าง] จะคงอยู่ต่อไปหลังถ่ายภาพ
 - หากต้องการให้ความสว่างของจอภาพกลับสู่ปกติ กดคีย์ซึ่งท่านได้กำหนดฟังก์ชัน [ปรับหน้าจอสว่าง] ไว้อีกครั้ง

หมายเหตุ

- ในระหว่าง [ปรับหน้าจอสว่าง], [แสดง Live View] จะสลับเป็น [ตั้งค่าเอฟเฟ็ค ปิด] โดยอัตโนมัติ และค่าที่ตั้งไว้ เช่น การชดเชยระดับแสง จะไม่ปรากฏบนการแสดงผลภาพ Live View ขอแนะนำให้ใช้ [ปรับหน้าจอสว่าง] ในสถานที่มืดเท่านั้น
- [ปรับหน้าจอสว่าง] จะถูกยกเลิกโดยอัตโนมัติในสถานการณ์ต่อไปนี้
 - เมื่อปิดสวิตช์กล้อง
 - เมื่อเปลี่ยนโหมดถ่ายภาพจาก P/A/S/M เป็นโหมดที่ไม่ใช่ P/A/S/M
 - เมื่อตั้งโหมดโฟกัสไว้เป็นอย่างอื่นนอกเหนือจากโฟกัสด้วยตัวเอง
 - เมื่อสั่งงาน [ขยายอัตโนมัติ MF]
 - เมื่อเลือก [ขยายโฟกัส] ไว้
- ในระหว่าง [ปรับหน้าจอสว่าง] ความเร็วชัตเตอร์อาจช้ากว่าปกติขณะถ่ายภาพในสถานที่มืด เนื่องจากช่วงความสว่างที่วัดได้ขยายออกมาก ค่าระดับแสงจึงอาจมีการเปลี่ยนแปลง

หัวข้อที่เกี่ยวข้อง

- การกำหนดฟังก์ชันที่ช่วยให้ง่ายให้กับปุ่มและปุ่มหมุน (ตั้งคีย์/ปุ่มหมุนเอง)
- ตั้งค่าแสดง Live View

TP1001411616

กล้องดิจิทัลชนิดเปลี่ยนเลนส์ได้
ILCE-7CR α7CR

เน้นระหว่างบันทึก



กำหนดว่าจะแสดงกรอบสีแดงรอบขอบจอภาพของกล้องขณะที่บันทึกภาพเคลื่อนไหวหรือไม่ ท่านสามารถตรวจสอบได้อย่างง่ายดายว่ากล้องอยู่ในสถานะพร้อมถ่ายภาพหรือกำลังบันทึกภาพ แม้ในกรณีที่ท่านมองจอภาพของกล้องจากแนวเฉียงหรือจากระยะไกล

1 MENU → (การถ่ายภาพ) → [แสดงการถ่ายภาพ] → [เน้นระหว่างบันทึก] → ค่าที่ต้องการ

รายละเอียดรายการเมนู

เปิด:

แสดงกรอบสีแดงเพื่อแสดงว่ากำลังทำการบันทึก

ปิด:

ไม่แสดงกรอบสีแดงเพื่อแสดงว่ากำลังทำการบันทึก

คำแนะนำ

- กรอบที่แสดงโดยใช้ฟังก์ชันนี้สามารถส่งไปยังจอภาพภายนอกที่เชื่อมต่อผ่าน HDMI ได้ ตั้งค่า [แสดงข้อมูล HDMI] ไปที่ [เปิด]

หัวข้อที่เกี่ยวข้อง

- [แสดงข้อมูล HDMI](#)

TP1001417468

กล้องดิจิทัลชนิดเปลี่ยนเลนส์ได้
ILCE-7CR α7CR

แสดงตัวกำหนด (ภาพนิ่ง)



แสดงเครื่องหมายสำหรับอัตราส่วนภาพที่ระบุบนหน้าจอการถ่ายภาพเมื่อถ่ายภาพนิ่ง หากท่านต้องการครอบตัดภาพตามอัตราส่วนภาพที่ระบุหลังการถ่ายภาพ เครื่องหมายอัตราส่วนจะช่วยให้ท่านสามารถถ่ายภาพพร้อมกับตรวจสอบมุมมองภาพหลังจากตัดขอบภาพ

1 MENU → (การถ่ายภาพ) → [แสดงตัวกำหนด] → เลือกรายการเมนูแล้วตั้งค่าพารามิเตอร์ที่ต้องการ

รายละเอียดรายการเมนู

ตัวกำหนดลักษณะ:

กำหนดให้แสดงหรือไม่แสดงเครื่องหมายอัตราส่วน ([เปิด]/[ปิด])

ชนิดตัวกำหนดลักษณะ:

ตั้งค่าอัตราส่วนภาพของเครื่องหมายอัตราส่วนที่แสดง ([1:1]/[5:4]/[4:3]/[16:9]/[1.91:1]/[2.35:1])

ระดับตัวกำหนดลักษณะ:

ตั้งค่าความหนาแน่นของสีสำหรับเครื่องหมายอัตราส่วนที่แสดง (0 ถึง 15)

คำแนะนำ

- เครื่องหมายอัตราส่วนสามารถแสดงพร้อมกับเส้นตาราง ในกรณีนี้ เส้นตารางจะแสดงตามมุมมองของเครื่องหมายอัตราส่วน
- เครื่องหมายอัตราส่วนที่แสดงระหว่างถ่ายภาพสามารถแสดงเหนือภาพที่เปิดดูได้ด้วยการตั้งค่า [แสดงตัวลักษณะ] เป็น [เปิด]
- ด้วย [ตัดขอบ] ท่านยังสามารถตัดขอบภาพตามเครื่องหมายอัตราส่วนที่แสดงในขณะที่ถ่ายภาพ
- หากท่านต้องการแสดงเครื่องหมายอัตราส่วนในแนวตั้ง ให้ถือกล้องในแนวตั้งขณะถ่ายภาพ

หมายเหตุ

- สามารถแสดงเครื่องหมายอัตราส่วนเมื่อถ่ายภาพนิ่งที่มีอัตราส่วนภาพ [3:2]
- เมื่อตั้งค่าอัตราส่วนภาพสำหรับ [ตัวกำหนดลักษณะ] เป็น [1:1]/[5:4]/[4:3] ตำแหน่งของเครื่องหมายอัตราส่วนจะแตกต่างจากของ [ตัวกำหนดลักษณะ] สำหรับการบันทึกภาพเคลื่อนไหวแม้ว่าจะเลือกอัตราส่วนภาพเดียวกัน
- เครื่องหมายอัตราส่วนจะไม่ปรากฏขึ้นบนอุปกรณ์ที่เชื่อมต่อด้วยสาย HDMI

หัวข้อที่เกี่ยวข้อง

- [แสดงตัวลักษณะ \(ภาพนิ่ง\)](#)
- [แสดงเส้นตาราง \(ภาพนิ่ง/ภาพเคลื่อนไหว\)](#)
- [ตัดขอบ](#)

TP1001425140

กล้องดิจิทัลชนิดเปลี่ยนเลนส์ได้
ILCE-7CR α7CR

แสดงตัวกำหนด (ภาพเคลื่อนไหว)



ขณะที่ถ่ายภาพเคลื่อนไหว ท่านสามารถกำหนดว่าจะแสดงเครื่องหมายบนจอภาพหรือช่องมองภาพหรือไม่ รวมถึงสามารถเลือกประเภทของเครื่องหมายได้

1 MENU → (การถ่ายภาพ) → [แสดงตัวกำหนด] → เลือกรายการเมนูแล้วตั้งค่าพารามิเตอร์ที่ต้องการ

รายละเอียดรายการเมนู

แสดงตัวกำหนด:

กำหนดว่าจะแสดงเครื่องหมายหรือไม่ ([เปิด] / [ปิด])

ตัวกำหนดศูนย์กลาง:

กำหนดว่าจะแสดงเครื่องหมายกึ่งกลางที่ตรงกลางหน้าจอลงถ่ายหรือไม่ ([ปิด] / [เปิด])

ตัวกำหนดลักษณะ:

กำหนดการแสดงผลเครื่องหมายสัดส่วน ([ปิด] / [9:16] / [4:5] / [1:1] / [4:3] / [13:9] / [14:9] / [15:9] / [17:9] / [1.66:1] / [1.85:1] / [1.91:1] / [2:1] / [2.35:1] / [2.39:1])

โซนปลอดภัย:

กำหนดการแสดงผลเขตปลอดภัย ซึ่งจะกลายเป็นช่วงมาตรฐานที่ทีวีในบ้านทั่วไปสามารถรับได้ ([ปิด] / [80%] / [90%])

กรอบนำสายตา:

กำหนดให้แสดงหรือไม่แสดงกรอบนำสายตา ท่านสามารถตรวจสอบได้ว่าวัตถุอยู่ในแนวเดียวหรือตั้งฉากกับพื้น ([ปิด] / [เปิด])

คำแนะนำ

- ท่านสามารถแสดงเครื่องหมายทั้งหมดพร้อมกันได้
- จัดให้วัตถุอยู่ที่จุดตัดของ [กรอบนำสายตา] เพื่อให้ได้องค์ประกอบที่สมดุล

หมายเหตุ

- เครื่องหมายจะแสดงขึ้นเมื่อปรับหมุนปรับภาพนิ่ง/ภาพเคลื่อนไหว/S&Q เป็น (ภาพเคลื่อนไหว) หรือ S&Q (สโลและคริกโมชัน), หรือเมื่อถ่ายภาพเคลื่อนไหว
- ท่านไม่สามารถแสดงเครื่องหมายเมื่อใช้ [ขยายโฟกัส]
- เครื่องหมายจะปรากฏขึ้นบนจอภาพหรือช่องมองภาพ (ท่านไม่สามารถส่งออกเครื่องหมายได้)

TP1001411623

กล้องดิจิทัลชนิดเปลี่ยนเลนส์ได้
ILCE-7CR α7CR

ช่วยแสดง Gamma



กล้องจะคาดคะเนว่ามีการประมวลผลภาพเคลื่อนไหวที่มีแกมมา S-Log3 หลังจากถ่ายภาพ เพื่อใช้ประโยชน์จากช่วงไดนามิกกว้าง ภาพที่ใช้แกมมา HLG ควรจะแสดงบนจอภาพที่รองรับภาพ HDR ดังนั้นจึงแสดงภาพให้มีคอนทราสต์ต่ำระหว่างการถ่ายภาพและอาจตรวจสอบได้ยาก อย่างไรก็ตาม ท่านสามารถใช้ฟังก์ชัน [ช่วยแสดง Gamma] เพื่อสร้างคอนทราสต์ที่เทียบเท่ากับคอนทราสต์ของแกมมาปกติขึ้นมาใหม่ได้ นอกจากนี้ ยังสามารถใช้ [ช่วยแสดง Gamma] เมื่อเปิดดูภาพเคลื่อนไหวบนจอภาพ/ช่องมองภาพของกล้อง

1 MENU → (ตั้งค่า) → [ตัวเลือกการแสดงผล] → [ช่วยแสดง Gamma] → ค่าที่ต้องการ

รายละเอียดรายการเมนู

เปิด:

ใช้ฟังก์ชันช่วยแสดงแกมมา

ปิด:

ไม่ใช้ฟังก์ชันช่วยแสดงแกมมา

คำแนะนำ

- ถ้าท่านกำหนด [เลือกช่วยแสดงGamma] ให้กับคีย์ที่ต้องการโดยใช้ [ตั้งคีย์/ปุ่มตนเอง], [ตั้งคีย์/ปุ่มตนเอง] หรือ [ตั้งคีย์กำหนดเอง] ท่านสามารถเปิดหรือปิดฟังก์ชันช่วยแสดงแกมมาได้โดยการกดคีย์ที่กำหนดไว้

หมายเหตุ

- [ช่วยแสดง Gamma] จะไม่ถูกนำมาใช้กับภาพเคลื่อนไหวเมื่อแสดงบนจอทีวีหรือจอภาพที่เชื่อมต่อกับกล้อง
- [ช่วยแสดง Gamma] จะถูกล็อคไว้ที่ [ปิด] ในสถานการณ์ต่อไปนี้:
 - เมื่อตั้งค่า [การถ่ายภาพ Log] ไว้ที่ [เปิด (ISO ที่ปรับได้)]

หัวข้อที่เกี่ยวข้อง

- โพรไฟล์ภาพ (ภาพนิ่ง/ภาพเคลื่อนไหว)
- ชนิดช่วยแสดงGamma
- ภาพนิ่ง HLG

TP1001411556

กล้องดิจิทัลชนิดเปลี่ยนเลนส์ได้
ILCE-7CR α7CR

ชนิดช่วยแสดงGamma



เลือกประเภทการแปลงสำหรับ [ช่วยแสดง Gamma]

1 MENU → (ตั้งค่า) → [ตัวเลือกการแสดงผล] → [ชนิดช่วยแสดงGamma] → ค่าที่ต้องการ

รายละเอียดรายการเมนู

Assist
AUTO **อัตโนมัติ:**

- แสดงภาพโดยใช้เอฟเฟคดังนี้ ตามแกมมาหรือโหมดสีที่กำหนดไว้ใน [โปรไฟล์ภาพ]
 - เมื่อตั้งค่าแกมมาเป็น [S-Log3]: [S-Log3→709(800%)]
 - เมื่อตั้งค่าแกมมาเป็น [HLG], [HLG1], [HLG2] หรือ [HLG3] และตั้งค่าโหมดสีเป็น [BT.2020]: [HLG(BT.2020)]
 - เมื่อตั้งค่าแกมมาเป็น [HLG], [HLG1], [HLG2] หรือ [HLG3] และตั้งค่าโหมดสีเป็น [709]: [HLG(709)]
- แสดงภาพโดยใช้เอฟเฟค [HLG(BT.2020)] เมื่อถ่ายภาพนิ่ง HLG โดยตั้งค่า [ภาพนิ่ง HLG] เป็น [เปิด]
- แสดงภาพโดยใช้เอฟเฟค [S-Log3→709(800%)] เมื่อส่งภาพเคลื่อนไหว RAW ไปยังอุปกรณ์อื่นซึ่งเชื่อมต่อผ่าน HDMI ในระหว่างการถ่ายภาพเคลื่อนไหว

Assist
S-Log3 **S-Log3→709(800%):**

แสดงภาพที่มีค่าคอนทราสต์การสร้างแกมมา S-Log3 เท่ากับ ITU709 (800%)

Assist
HLG 2020 **HLG(BT.2020):**

แสดงภาพหลังจากการปรับคุณภาพภาพของจอภาพหรือช่องมองภาพเป็นคุณภาพที่ใกล้เคียงกับเมื่อแสดงภาพบนหน้าจอที่รองรับ [HLG(BT.2020)]

Assist
HLG 709 **HLG(709):**

แสดงภาพหลังจากการปรับคุณภาพภาพของจอภาพหรือช่องมองภาพเป็นคุณภาพที่ใกล้เคียงกับเมื่อแสดงภาพบนหน้าจอที่รองรับ [HLG(709)]

คำแนะนำ

- ถ้าท่านกำหนดฟังก์ชัน [ชนิดช่วยแสดงGamma] ให้กับคีย์ที่ต้องการโดยใช้ [ตั้งคีย์/ปุ่มหมุนเอง] หรือ [ตั้งคีย์/ปุ่มหมุนเอง] ท่านจะสามารถเปลี่ยนการตั้งค่า [ชนิดช่วยแสดงGamma]

หมายเหตุ

- เมื่อตั้งค่า [ช่วยแสดง Gamma] เป็น [อัตโนมัติ] ในระหว่างการดูภาพ จะมีการใช้เอฟเฟคต่อภาพดังนี้:
 - เมื่อดูภาพเคลื่อนไหวที่บันทึกด้วย [HLG], [HLG1], [HLG2] หรือ [HLG3]: แสดงภาพโดยใช้เอฟเฟค [HLG(BT.2020)] หรือ [HLG(709)] ขึ้นอยู่กับโหมดสี
 - เมื่อดูภาพนิ่ง HLG ที่ถ่ายโดยตั้งค่า [ภาพนิ่ง HLG] เป็น [เปิด]: แสดงภาพโดยใช้เอฟเฟค [HLG(BT.2020)]
 - เมื่อดูภาพเคลื่อนไหว RAW ที่ส่งไปยังอุปกรณ์อื่นที่เชื่อมต่อผ่าน HDMI: แสดงภาพโดยใช้เอฟเฟค [S-Log3→709(800%)]

ในสถานการณ์อื่นๆ จะแสดงภาพเคลื่อนไหวตามการตั้งค่าแกมมาและโหมดสีที่ตั้งค่าไว้ใน [โปรไฟล์ภาพ]

หัวข้อที่เกี่ยวข้อง

- [ช่วยแสดง Gamma](#)
- [โปรไฟล์ภาพ \(ภาพนิ่ง/ภาพเคลื่อนไหว\)](#)

- ตั้งค่าออก HDMI (ภาพเคลื่อนไหว)

TP1001417463

5-054-925-42(1) Copyright 2023 Sony Corporation

กล้องดิจิทัลชนิดเปลี่ยนเลนส์ได้
ILCE-7CR α7CR

การอัดเสียง



ตั้งค่าว่าต้องการบันทึกเสียงขณะถ่ายภาพเคลื่อนไหวหรือไม่ เลือก [ปิด] เพื่อป้องกันการบันทึกเสียงการทำงานของกล้องและเลนส์ ไม่สามารถใช้งานฟังก์ชันนี้ระหว่างการบันทึกภาพสโลว์โมชั่น/คริกโมชั่นและการบันทึกภาพเคลื่อนไหวแบบไทม์แลปส์ได้

1 MENU → (การถ่ายภาพ) → [การอัดเสียง] → [การอัดเสียง] → ค่าที่ต้องการ

รายละเอียดรายการเมนู

เปิด:

บันทึกเสียง

ปิด:

ไม่บันทึกเสียง

หัวข้อที่เกี่ยวข้อง

- ระดับเสียงบันทึก

TP1001385385

กล้องดิจิทัลชนิดเปลี่ยนเลนส์ได้
ILCE-7CR α7CR

ระดับเสียงบันทึก



ท่านสามารถปรับระดับการบันทึกเสียงขณะตรวจสอบมิเตอร์ระดับเสียง ไม่สามารถใช้งานฟังก์ชันนี้ระหว่างการบันทึกภาพสโลว์โมชัน/คริปโมชันและการบันทึกภาพเคลื่อนไหวแบบไทม์แลปส์ได้

1 MENU → (การถ่ายภาพ) → [การอัดเสียง] → [ระดับเสียงบันทึก]

2 เลือกระดับที่ต้องการโดยใช้ด้านขวา/ซ้ายของปุ่มควบคุม

รายละเอียดรายการเมนู

+:

ปรับเพิ่มระดับการบันทึกเสียง

-:

ปรับลดระดับการบันทึกเสียง

คำแนะนำ

- เมื่อท่านบันทึกภาพเคลื่อนไหวที่มีเสียงดัง ตั้งค่า [ระดับเสียงบันทึก] ไปที่ระดับเสียงที่เบากว่า การทำเช่นนี้จะช่วยให้ท่านบันทึกเสียงได้สมจริงมากกว่า เมื่อท่านบันทึกภาพเคลื่อนไหวที่มีเสียงเบา ตั้งค่า [ระดับเสียงบันทึก] ไปที่ระดับเสียงที่ดังกว่าเพื่อให้ได้ยินชัดเจน ตรวจสอบว่าเสียงอยู่ในระดับที่เหมาะสมโดยการสังเกตระดับเสียงที่บันทึกด้วยหูฟังที่เชื่อมต่ออยู่หรือมิเตอร์ระดับเสียงที่กล้อง
- หากต้องการรีเซ็ตระดับเสียงในการบันทึกให้เป็นค่าเริ่มต้น ให้กดปุ่ม (ลบ)

หมายเหตุ

- แม้ว่าจะมีการตั้งค่า [ระดับเสียงบันทึก] ไว้ ลิมิตเตอร์จะทำงานตลอดเวลา
- [ระดับเสียงบันทึก] ใช้งานได้เมื่อตั้งโหมดถ่ายภาพเป็นภาพเคลื่อนไหวเท่านั้น
- การตั้งค่า [ระดับเสียงบันทึก] จะถูกนำมาใช้กับไมโครโฟนภายใน ช่องสัญญาณเข้า (ไมโครโฟน) และสัญญาณเสียงเข้าแบบแอนะล็อก* จากแท่นเสียบ Multi Interface
 - * สำหรับไมโครโฟนภายนอกบางรุ่น จะไม่สามารถตั้งค่า [ระดับเสียงบันทึก] ได้แม้จะตั้งค่าสัญญาณเสียงเข้าเป็นการถ่ายโอนแบบแอนะล็อกก็ตาม ในกรณีนี้ ให้ใช้ฟังก์ชันเพื่อปรับระดับเสียงบันทึกของไมโครโฟนภายนอก
 - * เมื่อตั้งค่าสัญญาณเสียงเข้าไมโครโฟนภายนอกเป็นการถ่ายโอนแบบดิจิทัล จะไม่สามารถตั้งค่า [ระดับเสียงบันทึก] ได้

TP1001385392

กล้องดิจิทัลชนิดเปลี่ยนเลนส์ได้
ILCE-7CR α7CR

จังหวะส.เสียงออก



ท่านสามารถตั้งค่าระบบลดเสียงสะท้อนระหว่างการตรวจสอบเสียงและป้องกันความคลาดเคลื่อนที่ไม่ต้องการระหว่างภาพวิดีโอและเสียงได้ ไม่สามารถใช้งานฟังก์ชันนี้ระหว่างการบันทึกภาพสโลว์โมชั่น/คริกโมชั่นและการบันทึกภาพเคลื่อนไหวแบบใหม่แลปส์ได้

1 MENU → (การถ่ายภาพ) → [การอัดเสียง] → [จังหวะส.เสียงออก] → ค่าที่ต้องการ

รายละเอียดรายการเมนู

ไลฟ์:

ส่งสัญญาณเสียงออกโดยไม่มีการหน่วงเวลา เลือกค่านี้หากความคลาดเคลื่อนของเสียงเป็นปัญหาขณะเฝ้าฟังเสียง

ลิปซิงค์:

ส่งสัญญาณออกภาพและเสียงให้ตรงกัน เลือกค่านี้เพื่อป้องกันความเบี่ยงเบนอันไม่พึงประสงค์ระหว่างสัญญาณภาพและเสียง

หมายเหตุ

- การใช้ไมโครโฟนภายนอกอาจทำให้เกิดการหน่วงเวลาเล็กน้อย หากต้องการรายละเอียดเพิ่มเติม โปรดดูคำแนะนำการใช้งานที่ใหม่กับไมโครโฟน
- สัญญาณเสียงจะส่งโดยใช้การตั้งค่า [ลิปซิงค์] ระหว่างการส่งสัญญาณออกด้วย HDMI

TP1001385390

กล้องดิจิทัลชนิดเปลี่ยนเลนส์ได้
ILCE-7CR α7CR

ลดเสียงลมรบกวน



ตั้งค่าว่าจะลดเสียงลมรบกวนหรือไม่ โดยการตัดเสียงช่วงความถี่ต่ำของเสียงเข้าจากไมโครโฟนในตัวกล้อง ไม่สามารถใช้งานฟังก์ชันนี้ระหว่างการบันทึกภาพสโลว์โมชัน/ครีโม่ชันและการบันทึกภาพเคลื่อนไหวแบบไทม์แลปส์ได้

1 MENU → (การถ่ายภาพ) → [การอัดเสียง] → [ลดเสียงลมรบกวน] → ค่าที่ต้องการ

รายละเอียดรายการเมนู

อัตโนมัติ:

กล้องจะตรวจจับและลดเสียงลมรบกวนโดยอัตโนมัติ

เปิด:

ลดเสียงลมรบกวนเสมอ

ปิด:

ไม่ลดเสียงลมรบกวน

หมายเหตุ

- คุณภาพของเสียงอาจแตกต่างจากการตั้งค่าการบันทึกโดยปกติได้ หาก [ลดเสียงลมรบกวน] ถูกตั้งค่าเป็น [เปิด]
- เมื่อใช้ไมโครโฟนติดตั้งภายนอก (แยกจำหน่าย) ฟังก์ชัน [ลดเสียงลมรบกวน] จะไม่ทำงาน
- หาก [ลดเสียงลมรบกวน] ถูกตั้งค่าเป็น [อัตโนมัติ] ขณะที่ [จังหวะส.เสียงออก] ถูกตั้งค่าเป็น [ไลฟ์] การตรวจสอบเสียงระหว่างการบันทึกจะไม่สามารถยืนยันเอฟเฟกต์ลดเสียงลมรบกวนได้ เสียงจะถูกบันทึกในภาพเคลื่อนไหวไปพร้อมกับเสียงลมรบกวนที่ลดลง นอกจากนี้ เมื่อไลฟ์สตรีมมิ่งเสียงโดยใช้ฟังก์ชันสตรีมมิ่ง เสียงจะถูกสตรีมโดยมีเสียงรบกวนของลมลดลง
- หากท่านเปลี่ยนการตั้งค่า [ลดเสียงลมรบกวน] ขณะที่บันทึกภาพเคลื่อนไหว อาจมีเสียงรบกวนเกิดขึ้นเมื่อเปลี่ยนการตั้งค่าและถูกบันทึกลงในภาพเคลื่อนไหว

หัวข้อที่เกี่ยวข้อง

- [จังหวะส.เสียงออก](#)

TP1001385326

กล้องดิจิทัลชนิดเปลี่ยนเลนส์ได้
ILCE-7CR α7CR

ตั้งค่าเสียงขาด



ตั้งค่าเสียงดิจิทัลที่ส่งจากไมโครโฟน (แยกจำหน่าย) ซึ่งต่ออยู่กับแท่นเสียบ Multi Interface ของกล้อง ใช้ไมโครโฟนที่รองรับอินเตอร์เฟซระบบเสียงดิจิทัล ท่านสามารถกำหนดความถี่การเก็บตัวอย่าง จำนวนบิตควอนไทซ์ และจำนวนช่องสัญญาณได้ ไม่สามารถใช้งานฟังก์ชันนี้ระหว่างการบันทึกภาพสโลว์โมชัน/คริกโมชันและการบันทึกภาพเคลื่อนไหวแบบไทม์แลปส์ได้

1 MENU → (การถ่ายภาพ) → [การอัดเสียง] → [mi ตั้งค่าเสียงขาด] → ค่าที่ต้องการ

รายละเอียดรายการเมนู

48khz/24bit 4ch :

กำหนดความถี่การเก็บตัวอย่างของเสียงเข้าเป็น 48 kHz จำนวนบิตควอนไทซ์เป็น 24 บิต และจำนวนช่องสัญญาณเป็น 4

48khz/24bit 2ch :

กำหนดความถี่การเก็บตัวอย่างของเสียงเข้าเป็น 48 kHz จำนวนบิตควอนไทซ์เป็น 24 บิต และจำนวนช่องสัญญาณเป็น 2

48khz/16bit 2ch :

กำหนดความถี่การเก็บตัวอย่างของเสียงเข้าเป็น 48 kHz จำนวนบิตควอนไทซ์เป็น 16 บิต และจำนวนช่องสัญญาณเป็น 2

คำแนะนำ

- จอภาพจะแสดงระดับเสียงสำหรับ 4 ช่องสัญญาณ ในระหว่างการบันทึกเสียงจาก 4 ช่องสัญญาณ

หมายเหตุ

- เมื่อเชื่อมต่อไมโครโฟนภายนอก (แยกจำหน่าย) เข้ากับขั้วต่อ (ไมโครโฟน) ของกล้อง เสียงจะถูกบันทึกจากไมโครโฟนภายนอกที่เชื่อมต่อกับขั้วต่อ (ไมโครโฟน) ท่านไม่สามารถกำหนด [mi ตั้งค่าเสียงขาด] ได้
- ถ้าตั้งค่าให้ไมโครโฟนที่เชื่อมต่ออยู่ใช้การส่งสัญญาณแบบแอนะล็อก ท่านจะไม่สามารถกำหนด [mi ตั้งค่าเสียงขาด] ได้
- ในกรณีที่ไมโครโฟนที่เชื่อมต่ออยู่ไม่รองรับการบันทึกเสียง 4 ช่องสัญญาณ ท่านจะไม่สามารถเลือก [48khz/24bit 4ch] (48khz/24bit 4ch) ได้
- ในกรณีที่ไมโครโฟนที่เชื่อมต่ออยู่ไม่รองรับการบันทึกเสียง 24 บิต [mi ตั้งค่าเสียงขาด] จะถูกล็อคเป็น [48khz/16bit 2ch] (48khz/16bit 2ch)
- ในกรณีต่อไปนี้จะไม่สามารถบันทึกเสียงได้อย่างถูกต้องในระหว่างการบันทึกภาพเคลื่อนไหว:
 - เมื่อท่านต่อหรือถอดไมโครโฟน
 - เมื่อเปลี่ยนการส่งสัญญาณที่ไมโครโฟนจากแบบดิจิทัลเป็นแบบแอนะล็อก หรือตรงข้าม

หัวข้อที่เกี่ยวข้อง

- ติดตามตรวจ 4ch (ภาพเคลื่อนไหว)

TP1001417465

กล้องดิจิทัลชนิดเปลี่ยนเลนส์ได้
ILCE-7CR α7CR

TC/UB



กล้องสามารถบันทึกข้อมูลใหม่โค้ด (TC) และยูสเซอร์บิต (UB) เป็นข้อมูลแนบไปกับภาพเคลื่อนไหวได้

- 1 MENU → (การถ่ายภาพ) → [TC/UB] → เลือกรายการเมนูแล้วตั้งค่าพารามิเตอร์ที่ต้องการ

รายละเอียดรายการเมนู

Time Code Preset:

ตั้งค่าใหม่โค้ด

User Bit Preset:

ตั้งค่ายูสเซอร์บิต

Time Code Format:

ตั้งค่าวิธีการบันทึกสำหรับใหม่โค้ด (เมื่อตั้งค่า [ตัวเลือก NTSC/PAL] ไว้ที่ NTSC เท่านั้น)

Time Code Run:

ตั้งการูปแบบการนับเวลาสำหรับใหม่โค้ด

Time Code Make:

ตั้งการูปแบบการบันทึกสำหรับใหม่โค้ดบนสื่อบันทึก

User Bit Time Rec:

ตั้งว่าจะบันทึกหรือไม่บันทึกเวลาเป็นยูสเซอร์บิต

วิธีการตั้งค่าใหม่โค้ด (Time Code Preset)

1. MENU → (การถ่ายภาพ) → [TC/UB] → [Time Code Preset]
2. หมุนปุ่มควบคุมแล้วเลือกตัวเลขสองตำแหน่งแรก
 - สามารถตั้งค่าใหม่โค้ดได้ในช่วงต่อไปนี้
เมื่อเลือก [60p]: 00:00:00.00 ถึง 23:59:59.29
 - * เมื่อเลือก [24p] ท่านสามารถเลือกตัวเลขสองหลักสุดท้ายของใหม่โค้ด โดยเพิ่มครั้งละสี่ ตั้งแต่ 00 ถึง 23 เฟรมได้
เมื่อเลือก [50p]: 00:00:00.00 ถึง 23:59:59.24
3. ตั้งค่าตัวเลขตำแหน่งอื่น ๆ โดยทำตามขั้นตอนเดียวกับขั้นตอนที่ 2 จากนั้นกดที่ตรงกลางปุ่มควบคุม



วิธีการรีเซ็ตใหม่โค้ด

1. MENU → (การถ่ายภาพ) → [TC/UB] → [Time Code Preset]
2. กดปุ่ม (ลบ) เพื่อรีเซ็ตใหม่โค้ด (00:00:00.00)

วิธีการตั้งค่ายูสเซอร์บิต (User Bit Preset)

1. MENU → (การถ่ายภาพ) → [TC/UB] → [User Bit Preset]
2. หมุนปุ่มควบคุมแล้วเลือกตัวเลขสองตำแหน่งแรก
3. ตั้งค่าตัวเลขตำแหน่งอื่น ๆ โดยทำตามขั้นตอนเดียวกับขั้นตอนที่ 2 จากนั้นกดที่ตรงกลางปุ่มควบคุม

วิธีการรีเซ็ตยูสเซอร์บิต

1. MENU →  (การถ่ายภาพ) → [TC/UB] → [User Bit Preset]
2. กดปุ่ม  (ลบ) เพื่อรีเซ็ตยูสเซอร์บิต (00 00 00 00)

วิธีเลือกวิธีการบันทึกสำหรับไทม์โค้ด (Time Code Format *1)

1. MENU →  (การถ่ายภาพ) → [TC/UB] → [Time Code Format]

DF:

บันทึกไทม์โค้ดในรูปแบบดรีปเฟรม*2

NDF:

บันทึกไทม์โค้ดในรูปแบบนอนดรีปเฟรม

*1 เฉพาะเมื่อตั้งค่า [ตัวเลือก NTSC/PAL] เป็น NTSC

*2 ไทม์โค้ดจะยึดที่ 30 เฟรมต่อวินาที อย่างไรก็ตาม ระยะห่างระหว่างเวลาจริงและไทม์โค้ดจะเกิดขึ้นเมื่อบันทึกเป็นเวลานานๆ เนื่องจากความถี่ของเฟรมของสัญญาณภาพ NTSC อยู่ที่ประมาณ 29.97 เฟรมต่อวินาที Drop Frame จะแก้ไขระยะห่างนี้เพื่อให้ไทม์โค้ดและเวลาจริงเท่ากัน ใน Drop Frame ตัวเลข 2 เฟรมแรกจะถูกลบออกทุกๆ นาที ยกเว้นทุกๆ นาทีที่สิบ ไทม์โค้ดที่ไม่มีการแก้ไขแบบนี้เรียกว่า Non-Drop Frame

- การตั้งค่านี้ถูกกำหนดไว้ที่ [-] เมื่อบันทึกที่ 24p

วิธีเลือกรูปแบบการนับเวลาสำหรับไทม์โค้ด (Time Code Run)

1. MENU →  (การถ่ายภาพ) → [TC/UB] → [Time Code Run]

Rec Run:

ตั้งค่าโหมดการเลื่อนขึ้นของไทม์โค้ดให้ไปข้างหน้าขณะบันทึกเท่านั้น ไทม์โค้ดจะถูกบันทึกตามลำดับติดต่อกันจากไทม์โค้ดล่าสุดของการบันทึกก่อนหน้า

Free Run:

ตั้งค่าโหมดการเลื่อนขึ้นของไทม์โค้ดให้ไปข้างหน้าเวลาใดก็ได้ โดยไม่คำนึงถึงการทำงานของกล้อง

- กล้องอาจไม่บันทึกไทม์โค้ดตามลำดับติดต่อกันในสถานการณ์ต่อไปนี้ แม้ว่าไทม์โค้ดจะเดินไปข้างหน้าไปในโหมด [Rec Run] แล้วก็ตาม
 - เมื่อรูปแบบการบันทึกเปลี่ยนไป
 - เมื่อถอดสื่อบันทึกออก

วิธีเลือกวิธีการบันทึกไทม์โค้ด (Time Code Make)

1. MENU →  (การถ่ายภาพ) → [TC/UB] → [Time Code Make]

Preset:

บันทึกไทม์โค้ดที่เพิ่งตั้งค่าใหม่บนสื่อบันทึก

Regenerate:

อ่านไทม์โค้ดล่าสุดของการบันทึกก่อนหน้าจากสื่อบันทึกและบันทึกไทม์โค้ดใหม่ตามลำดับติดต่อกันจากไทม์โค้ดล่าสุด ไทม์โค้ดจะเดินไปข้างหน้าในโหมด [Rec Run] โดยไม่คำนึงถึงการตั้งค่า [Time Code Run]

หมายเหตุ

- การอัปเดตซอฟต์แวร์ระบบของกล้องจะรีเซ็ตไทม์โค้ด ตั้งค่าไทม์โค้ดอีกครั้ง

หัวข้อที่เกี่ยวข้อง

- [ตั้งค่าการแสดงผล TC/UB](#)

TP1001411661

กล้องดิจิทัลชนิดเปลี่ยนเลนส์ได้
ILCE-7CR α7CR

ตั้งค่าการแสดงผล TC/UB



กำหนดการแสดงผลตัวนับเวลาการบันทึก ใหม้โค้ด (TC) และยูสเซอร์บิต (UB) สำหรับภาพเคลื่อนไหว

1 MENU → (ตั้งค่า) → [ตัวเลือกการแสดงผล] → [ตั้งค่าการแสดงผล TC/UB] → ค่าที่ต้องการ

รายละเอียดรายการเมนู

ตัวนับ:

แสดงตัวนับเวลาของการบันทึกภาพเคลื่อนไหว

TC:

แสดงใหม้โค้ด

U-Bit:

แสดงยูสเซอร์บิต

หัวข้อที่เกี่ยวข้อง

- TC/UB

TP1001411570

USB สตริมมิ่ง (ภาพเคลื่อนไหว)



คุณสามารถเชื่อมต่อคอมพิวเตอร์หรืออุปกรณ์อื่นๆ เข้ากับกล้อง และใช้วิดีโอและเสียงจากกล้องสำหรับบริการไลฟ์สตริมมิ่งหรือการประชุมผ่านเว็บ เลือก MENU → (ตั้งค่า) → [USB] → [โหมดเชื่อมต่อ USB] → [เลือกเมื่อเชื่อมต่อ] หรือ [USB สตริมมิ่ง] ว่างหน้า

- 1 MENU → (เครือข่าย) → [สตริมมิ่ง] → USB สตริมมิ่ง → ตั้งค่า [ละเอียด/อัตราเฟรมออก] และ [บันทึกภาพเคลื่อนไหวสตริมมิ่ง]
- 2 เชื่อมต่อกล้องเข้ากับคอมพิวเตอร์หรืออุปกรณ์อื่นด้วยสาย USB (มีวางจำหน่ายทั่วไป)
[สตริมมิ่ง:พร้อม] จะปรากฏขึ้นบนหน้าจอของกล้อง และกล้องจะสลับเป็นสถานะเตรียมพร้อมสตริมมิ่ง
 - หากตั้งค่า [โหมดเชื่อมต่อ USB] เป็น [เลือกเมื่อเชื่อมต่อ] ให้เลือก [ไลฟ์สตริมมิ่ง (USB สตริมมิ่ง)] ในหน้าจอการเลือกสำหรับโหมดการเชื่อมต่อ USB
 - ใช้สายหรืออะแดปเตอร์ที่ตรงกับหัวของอุปกรณ์ที่จะเชื่อมต่อ
- 3 เริ่มสตริมมิ่งจากบริการไลฟ์สตริมมิ่ง/การประชุมผ่านเว็บของคุณ
[สตริมมิ่ง:ส่งออก] จะปรากฏขึ้นบนหน้าจอของกล้อง
 - หากต้องการออกจาก USB สตริมมิ่ง ให้ปิดกล้องหรือถอดสาย USB

รายละเอียดรายการเมนู

ละเอียด/อัตราเฟรมออก:

ตั้งค่าความละเอียดและอัตราเฟรมของวิดีโอ ([4K(2160p) 30p]/[4K(2160p) 25p]/[4K(2160p) 15p]/[4K(2160p)12.5p]/[HD(1080p) 60p]/[HD(1080p) 50p]/[HD(1080p) 30p]/[HD(1080p) 25p]/[HD(720p) 30p]/[HD(720p) 25p])



บันทึกภาพเคลื่อนไหวสตริมมิ่ง:



ตั้งค่านั้นจะเปิดการใช้งานการบันทึกวิดีโอเป็นสื่อบันทึกระหว่างการสตริมมิ่งหรือไม่ ([อนุญาต]/[ไม่อนุญาต])

คำแนะนำ

- หากท่านกำหนดความเร็วชัตเตอร์ ความไวแสง ISO เป็นต้น ให้กับปุ่มหมุนหรือปุ่มควบคุม หรือบันทึกไว้ในเมนูฟังก์ชัน ท่านจะสามารถปรับค่าเหล่านี้ได้ แม้แต่ขณะทำการสตริมมิ่งผ่าน USB
- รูปแบบของข้อมูลสตริมมิ่งมีดังต่อไปนี้
 - รูปแบบวิดีโอ: MJPEG* or YUV420
 - * เมื่อตั้งค่าความละเอียดเป็น HD (720p) มีเฉพาะ MJPEG เท่านั้น
 - รูปแบบเสียง: PCM, 48 kHz, 16 บิต, 2 ch
- ในระหว่าง USB สตริมมิ่ง กล้องจะได้รับไฟเลี้ยงจากคอมพิวเตอร์ ถ้าคุณต้องการใช้พลังงานจากคอมพิวเตอร์ให้น้อยที่สุด ให้ตั้งค่า [เครื่องชาร์จ USB] เป็น [ปิด]
- เมื่อใช้ไมโครโฟนภายนอก ท่านสามารถลดความคลาดเคลื่อนระหว่างเสียงพูดและการขยับปากของท่าน โดยการเชื่อมต่อไมโครโฟนกับขั้วต่อ (ไมโครโฟน) ของกล้อง

หมายเหตุ

- ขณะสตรีมผ่าน USB กล้องจะตั้งค่าเป็นโหมดบันทึกภาพเคลื่อนไหวเสมอ โดยไม่ขึ้นอยู่กับตำแหน่งของปุ่มหมุนปรับภาพนิ่ง/ภาพเคลื่อนไหว/S&Q
- ท่านจะไม่สามารถทำสิ่งต่อไปนี้ได้ขณะที่ทำการ USB สตรีมมิ่งอยู่
 - การเปลี่ยนเป็นหน้าจอการเล่น
 - ฟังก์ชันเครือข่าย (PC รีโมท, ถ่ายโอนข้อมูลผ่าน FTP, การควบคุมจากสมาร์ตโฟน, ฟังก์ชัน Bluetooth ฯลฯ)
- ฟังก์ชันต่อไปนี้จะไม่สามารถใช้งานได้ขณะที่ USB สตรีมมิ่งอยู่
 -  โปรไฟล์ภาพ
 - เวลาเริ่มประหยัดพวง
 -  ปิดหน้าจออัตโนมัติ
- เมื่อดำเนินการสตรีมมิ่งผ่านสาย USB ที่ความละเอียดและอัตราเฟรมต่อไปนี้จะใช้คอมพิวเตอร์ที่รองรับ SuperSpeed USB 5 Gbps (USB 3.2) และสาย USB ที่มีจำหน่ายทั่วไป
 - 4K (2160p) 30p, 4K (2160p) 15p, HD (1080p) 60p, HD (1080p) 30p

แม้ว่าจะตั้งค่าด้านบนแล้วก็ตาม การส่งสัญญาณออกตามจริงจะเป็น HD (720p) 30p เมื่อเชื่อมต่อโดยใช้สาย USB 2.0 แบบมาตรฐาน
- หากท่านเปลี่ยนการตั้งค่าสำหรับรายการต่อไปนี้อยู่ในระหว่างทำการ USB สตรีมมิ่ง หน้าจอสตรีมมิ่งอาจหยุดชั่วคราว ท่านอาจต้องดำเนินการสตรีมมิ่งต่อจากแอปพลิเคชัน ทั้งนี้ขึ้นอยู่กับบริการไลฟ์สตรีมมิ่งด้วย
 - [ละเอียด/อัตราเฟรมออก] หรือ [บันทึกภาพเคลื่อนไหวสตรีมมิ่ง] ภายใต้ [ USB สตรีมมิ่ง]
 - [ รูปแบบไฟล์]
 - [ตั้งค่าจัดเฟรมอัตโนมัติ]
- อุณหภูมิภายในของกล้องอาจสูงขึ้นและระยะเวลาการสตรีมอาจสั้นลง ทั้งนี้ขึ้นอยู่กับสภาพแวดล้อมของอุณหภูมิ การตั้งค่าคุณภาพของภาพที่สตรีมออกมา การตั้งค่าการบันทึกวิดีโอระหว่างการสตรีม สภาพแวดล้อมการเชื่อมต่อ Wi-Fi ตลอดจนเงื่อนไขการใช้งานก่อนเริ่มการสตรีม

หัวข้อที่เกี่ยวข้อง

- [โหมดเชื่อมต่อ USB](#)

TP1001421826

กล้องดิจิทัลชนิดเปลี่ยนเลนส์ได้
ILCE-7CR α7CR

เนื้อหาของบทนี้

สารบัญต่อไปนี้จะแสดงคุณสมบัติต่างๆ ที่ได้อธิบายไว้ในบทนี้ (“การปรับแต่งค่ากล้อง”) ท่านสามารถข้ามไปยังหน้าที่อธิบายแต่ละฟังก์ชันได้โดยการเลือกชื่อของรายการนั้นๆ

คุณสมบัติการปรับแต่งของกล้อง

การกำหนดฟังก์ชันที่จับบ่อยให้กับปุ่มและปุ่มหมุน (ตั้งคีย์/ปุ่มหมุนเอง)

การเปลี่ยนฟังก์ชันของปุ่มหมุนชั่วคราว (การตั้งค่าปุ่มหมุนสั้น)

การลงทะเบียนและการเรียกการตั้งค่ากล้อง

- บันทึกตั้งค่ากล้อง
- ใช้ค่าการตั้งค่ากล้อง
- การบันทึกการตั้งค่าการถ่ายให้กับคีย์ที่กำหนดเอง (บันทึกถ่ายกำหนดเอง)

การลงทะเบียนฟังก์ชันที่จับบ่อยไปยังเมนูฟังก์ชัน

- ตั้งค่าเมนู Fn

การลงทะเบียนฟังก์ชันที่จับบ่อยไปยังเมนูของฉัน

- เพิ่มรายการ
- จัดเรียงรายการ
- ลบรายการ
- ลบหน้า
- ลบทั้งหมด
- แสดงเมนูของฉันก่อน

การปรับการตั้งค่ากล้องสำหรับภาพนิ่งและภาพเคลื่อนไหวแยกกัน

- ตั้งที่ต่างภาพนิ่ง/เคลื่อนไหว

การกำหนดฟังก์ชันของแหวน/ปุ่มหมุน

- หมุน Av/Tv
- วงแหวนฟังก์ชัน(เลนส์)
- ล็อคปุ่มหมุน/วงล้อ

การบันทึกภาพเคลื่อนไหวโดยการกดปุ่มชัตเตอร์

- REC ด้วยปุ่มชัตเตอร์ (ภาพเคลื่อนไหว)

การตั้งค่าจอภาพ/ช่องมองภาพ

- เลือกช่องมอง/หน้าจอ
- ทิศทางพลิกกลับหน้าจอ
- ตั้งค่า DISP (แสดงจอ) (จอ/ช่องมองภาพ)

กล้องดิจิทัลชนิดเปลี่ยนเลนส์ได้
ILCE-7CR α7CR

คุณสมบัติการปรับแต่งของกล้อง

กล้องมีคุณสมบัติการปรับแต่งที่หลากหลาย เช่น การบันทึกฟังก์ชัน และการตั้งค่าการถ่ายภาพให้กับคีย์กำหนดเอง ท่านสามารถรวมการตั้งค่าต่าง ๆ ที่ต้องการเพื่อปรับแต่งกล้องเพื่อการใช้งานที่ง่ายยิ่งขึ้น สำหรับรายละเอียดเกี่ยวกับวิธีกำหนดการตั้งค่าและใช้งานคุณสมบัติเหล่านี้ โปรดดูหน้าสำหรับฟังก์ชันแต่ละอย่าง

การกำหนดฟังก์ชันที่จับบ่อยให้กับปุ่ม (ตั้งคีย์/ปุ่มหมุนเอง, ตั้งคีย์/ปุ่มหมุนเอง และ ตั้งค่าคีย์กำหนดเอง)

ท่านสามารถเปลี่ยนฟังก์ชันต่าง ๆ ของปุ่มรวมถึง ปุ่มกำหนดเอง (C1 และ C2) ตามความพอใจของท่าน ขอแนะนำให้ท่านกำหนดฟังก์ชันที่จับบ่อยเพื่อให้ใช้งานปุ่มได้ง่าย เพื่อให้ท่านสามารถเรียกใช้ฟังก์ชันที่กำหนดได้ง่าย ๆ โดยการกดปุ่มที่สอดคล้องกัน

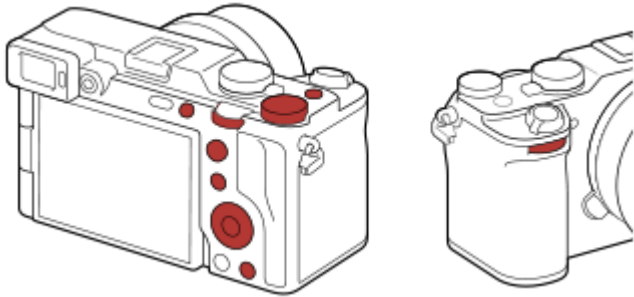

หากต้องการบันทึกฟังก์ชันที่จับบ่อยให้กับปุ่ม Fn (เมนูฟังก์ชัน)

หากท่านบันทึกฟังก์ชันที่จับบ่อยในโหมดการถ่ายภาพให้กับเมนูฟังก์ชัน ท่านสามารถแสดงฟังก์ชันที่บันทึกบนหน้าจอได้ง่าย ๆ โดยกดปุ่ม Fn (ฟังก์ชัน) บนหน้าจอเมนูฟังก์ชัน ท่านสามารถเรียกใช้ฟังก์ชันที่ต้องการใช้โดยเลือกไอคอนต่าง ๆ



หากต้องการรวมฟังก์ชันที่จับบ่อยบนหน้าจอเมนู (เมนูของฉัน)

หากท่านรวมรายการที่จับบ่อยจากเมนูต่างๆ เช่น เมนูการถ่ายภาพและเมนูเครือข่าย ไว้บนหน้าจอ “เมนูของฉัน” ท่านจะสามารถเข้าถึงรายการเมนูที่ต้องการได้อย่างรวดเร็ว



หากต้องการกำหนดฟังก์ชันที่ต่างกันให้กับปุ่มหมุนและสลับฟังก์ชันของปุ่มหมุน ( การตั้งค่าปุ่มหมุนจั่น) ท่านสามารถกำหนดฟังก์ชันที่ต้องการให้กับปุ่มหมุนด้านหน้า, ปุ่มหมุนด้านหลัง L, ปุ่มหมุนด้านหลัง R และปุ่มควบคุม และบันทึกการตั้งค่าลงในกล้องได้สูงสุดถึงสามการตั้งค่าเป็น “ปุ่มหมุนของจั่น 1 - 3”



เช่น: หน้าจอ [การตั้งค่าปุ่มหมุนจั่น] สำหรับรุ่นที่มีปุ่มหมุน

หากต้องการเปลี่ยนการตั้งค่าการถ่ายภาพอย่างรวดเร็วตามบรรยากาศ (บันทึกตั้งค่ากล้อง)

ท่านสามารถบันทึกการตั้งค่าการถ่ายภาพที่เหมาะสม* สำหรับบรรยากาศให้กับกล้องหรือการ์ดหน่วยความจำได้ แล้วเรียกใช้การตั้งค่าได้ง่าย ๆ โดยใช้ปุ่มหมุนปรับโหมด เป็นต้น

* ท่านไม่สามารถบันทึกการตั้งค่าที่ยกกำหนดเองได้

หากต้องการเปลี่ยนการตั้งค่าการถ่ายภาพชั่วคราวขณะที่กดปุ่ม (บันทึกถ่ายกำหนดเอง)

ท่านสามารถบันทึกการตั้งค่าการถ่ายภาพไปยังปุ่มต่าง ๆ ล่วงหน้าได้ และเรียกใช้ชั่วคราวได้ในขณะกดปุ่มดังกล่าว สามารถเปลี่ยนการตั้งค่าได้ทันที การตั้งค่าเดิมจะกลับคืนเมื่อปล่อยปุ่มดังกล่าว ซึ่งเป็นวิธีที่สะดวกเมื่อถ่ายจากที่บรรยากาศเปลี่ยนแปลงได้อย่างง่ายดาย

หากต้องการบันทึกการตั้งค่ากล้องที่กำหนดไปยังการ์ดหน่วยความจำ (จัดเก็บ/โหลดการตั้งค่า)

ท่านสามารถบันทึกการตั้งค่ากล้อง* ไปยังการ์ดหน่วยความจำโดยใช้ [จัดเก็บ/โหลดการตั้งค่า] ฟังก์ชันนี้จะมีประโยชน์เมื่อท่านต้องการสำรองข้อมูลการตั้งค่า หรือนำเข้าการตั้งค่าให้กับกล้องอื่นในรุ่นเดียวกัน เป็นต้น

* การตั้งค่าบางส่วนจะไม่สามารถบันทึกลงในการ์ดหน่วยความจำได้

หัวข้อที่เกี่ยวข้อง

- การกำหนดฟังก์ชันที่ช่วยอำนวยความสะดวกให้กับปุ่มและปุ่มหมุน (ตั้งคีย์/ปุ่มหมุนเอง)
- ปุ่ม Fn (ฟังก์ชัน)
- เพิ่มรายการ
- การเปลี่ยนฟังก์ชันของปุ่มหมุนชั่วคราว (การตั้งค่าปุ่มหมุนจั่น)
- บันทึกตั้งค่ากล้อง
- การบันทึกการตั้งค่าการถ่ายให้กับคีย์ที่กำหนดเอง (บันทึกถ่ายกำหนดเอง)
- จัดเก็บ/โหลดการตั้งค่า

TP1001416429

การกำหนดฟังก์ชันที่ใช้บ่อยให้กับปุ่มและปุ่มหมุน (ตั้งคีย์/ปุ่มหมุนเอง)



ท่านสามารถใช้ฟังก์ชันคีย์กำหนดเองเพื่อกำหนดฟังก์ชันที่ท่านใช้บ่อยที่สุดให้กับปุ่มและปุ่มหมุนที่ใช้งานได้อย่างง่ายดาย ซึ่งช่วยให้ข้ามกระบวนการเลือกการจาก MENU ท่านจึงสามารถเรียกใช้ฟังก์ชันได้เร็วขึ้น

ท่านสามารถกำหนดฟังก์ชันให้กับคีย์ที่กำหนดเองสำหรับโหมดถ่ายภาพนิ่ง โหมดถ่ายภาพเคลื่อนไหว และโหมดดูภาพ แยกกันได้

- ฟังก์ชันที่กำหนดได้จะแตกต่างกันไปตามปุ่มหรือปุ่มหมุน

ท่านสามารถกำหนดฟังก์ชันให้กับปุ่มและปุ่มหมุนต่อไปนี้ได้

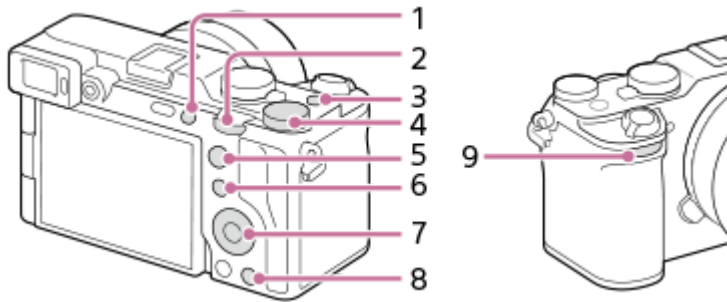

1. ปุ่มกำหนดเอง 1
2. ปุ่มหมุนหลัง L
3. ปุ่ม MOVIE
4. ปุ่มหมุนหลัง R
5. ปุ่ม AF-ON
6. ปุ่ม Fn/
7. วงล้อควบคุม/ฟังก์ชันของปุ่มกลาง/ฟังก์ชันของปุ่มซ้าย/ฟังก์ชันของปุ่มขวา/ปุ่มลง
8. ปุ่มกำหนดเอง 2
9. ปุ่มหมุนหน้า

สำหรับรายละเอียดเกี่ยวกับการตั้งค่าคีย์ที่กำหนดเอง โปรดดูที่ URL ต่อไปนี้:

<https://support.d-imaging.sony.co.jp/support/tutorial/ilc/ilce-7cr//custom.php>

ต่อไปนี้เป็นกระบวนการกำหนดฟังก์ชัน [AF การรับรู้อัตโนมัติ] ให้กับปุ่มกลาง

- 1** MENU → (ตั้งค่า) → [กำหนดใช้งานเอง] → [ตั้งคีย์/ปุ่มหมุนเอง]

 - หากท่านต้องการกำหนดฟังก์ชันเพื่อเรียกใช้ขณะถ่ายภาพเคลื่อนไหว ให้เลือก [ตั้งคีย์/ปุ่มหมุนเอง] หากท่านต้องการกำหนดฟังก์ชันเพื่อเรียกใช้ขณะเปิดดูภาพ ให้เลือก [ตั้งค่าคีย์กำหนดเอง]
 - นอกจากนี้ ท่านยังสามารถเลือก [ตั้งคีย์/ปุ่มหมุนเอง] และ [ตั้งคีย์/ปุ่มหมุนเอง] จาก MENU → (ตั้งค่า) → [กำหนดปุ่มหมุนเอง] ได้อีกด้วย
- 2** ย้ายไปยังหน้าจอ [หลัง] โดยใช้ด้านบน/ล่างของปุ่มควบคุม แล้วเลือก [ฟังก์ชันของปุ่มกลาง] และกดตรงกลางปุ่มควบคุม
- 3** เลือก [AF การรับรู้อัตโนมัติ] โดยกดด้านบน/ล่าง/ซ้าย/ขวา ของปุ่มควบคุม จากนั้นกดที่ตรงกลาง

- หากท่านกดปุ่มกลางขณะถ่ายภาพ และมีการตรวจพบดวงตา [AF การรับรู้อัตโนมัติ] จะเปิดใช้งาน และกล้องจะโฟกัสที่ดวงตา ถ่ายภาพหลายภาพขณะกดปุ่มกลางค้างไว้

การใช้งานฟังก์ชันต่างๆ สำหรับปุ่มหมุน/ปุ่มควบคุมขึ้นอยู่กับโหมดถ่ายภาพ

หากท่านเพิ่มเครื่องหมายถูกที่ [แยกโหมด M กับโหมดอื่น] เมื่อกำหนดฟังก์ชันให้กับปุ่มหมุน/ปุ่มควบคุม ท่านจะสามารถกำหนดฟังก์ชันต่างๆ สำหรับ [ปรับระดับแสงเอง] และโหมดปรับระดับแสงอื่นๆ ได้ ([อัตโนมัติอัจฉริยะ]/[โปรแกรมอัตโนมัติ]/[กำหนดค่ารับแสง]/[กำหนดชัดเตอร์])

หากท่านเพิ่มเครื่องหมายถูกที่ [แยกโหมดรับแสงที่ปรับได้กับอัตโนมัติอัจฉริยะ] เมื่อกำหนดฟังก์ชันด้วย [▶] ตั้งคีย์/ปุ่มหมุนเอง ท่านจะสามารถกำหนดฟังก์ชันอื่นๆ สำหรับ [โหมดรับแสงที่ปรับ] และ [อัตโนมัติอัจฉริยะ] ได้

คำแนะนำ

- เมื่อกดปุ่มที่ฟังก์ชันที่สามารถกำหนดฟังก์ชันให้ได้นบนหน้าจอการตั้งค่าคีย์กำหนดเอง ท่านสามารถไปยังหน้าจอการตั้งค่าสำหรับปุ่มที่กด (ยกเว้นบางปุ่ม)
- ท่านยังสามารถกำหนดฟังก์ชันถ่ายภาพให้ปุ่มค้างโฟกัสที่ตัวเลขสีได้ด้วย อย่างไรก็ตาม เล่นสับบางชนิดไม่มีปุ่มค้างโฟกัส

หัวข้อที่เกี่ยวข้อง

- [การเปลี่ยนฟังก์ชันของปุ่มหมุนชั่วคราว \(การตั้งค่าปุ่มหมุนนั้น\)](#)

TP1001415106

กล้องดิจิทัลชนิดเปลี่ยนเลนส์ได้
ILCE-7CR α7CR

การเปลี่ยนฟังก์ชันของปุ่มหมุนชั่วคราว (การตั้งค่าปุ่มหมุนฉับ)



ท่านสามารถกำหนดฟังก์ชันที่ต้องการให้กับปุ่มหมุนด้านหน้า, ปุ่มหมุนด้านหลัง L, ปุ่มหมุนด้านหลัง R และปุ่มควบคุม และบันทึกการตั้งค่าได้สูงสุดถึงสามการตั้งค่าเป็น “ปุ่มหมุนของฉับ” ท่านสามารถเรียกใช้ หรือเปลี่ยนการตั้งค่า “ปุ่มหมุนของฉับ” ที่บันทึกไว้ได้อย่างรวดเร็วโดยกดคีย์กำหนดเองที่ท่านกำหนดไว้ล่วงหน้า

การบันทึกฟังก์ชันเป็น “ปุ่มหมุนของฉับ”

บันทึกฟังก์ชันที่ท่านต้องการกำหนดให้กับปุ่มหมุนด้านหน้า, ปุ่มหมุนด้านหลัง L, ปุ่มหมุนด้านหลัง R และปุ่มควบคุมเป็น [ปุ่มหมุนของฉับ 1] ผ่าน [ปุ่มหมุนของฉับ 3]

1. MENU → (ตั้งค่า) → [กำหนดปุ่มหมุนเอง] → [การตั้งค่าปุ่มหมุนฉับ]
2. เลือกปุ่มหมุนหรือปุ่มควบคุมสำหรับ (ปุ่มหมุนของฉับ 1) แล้วกดตรงกลางปุ่มควบคุม
3. เลือกฟังก์ชันที่ต้องการเพื่อกำหนดโดยใช้ด้านบน/ล่าง/ซ้าย/ขวาของปุ่มควบคุม แล้วกดตรงกลางปุ่มควบคุม
 - เลือก “--” (ไม่ได้ตั้งค่า) สำหรับปุ่มหมุนหรือปุ่มควบคุมที่ท่านไม่ต้องการกำหนดฟังก์ชันใด ๆ
4. หลังจากท่านเลือกฟังก์ชันสำหรับปุ่มหมุนและปุ่มควบคุมทั้งหมดใน (ปุ่มหมุนของฉับ 1) โดยทำซ้ำขั้นตอนที่ 2 และ 3 แล้ว ให้เลือก [ตกลง]

การตั้งค่าสำหรับ (ปุ่มหมุนของฉับ 1) จะถูกบันทึก

 - หากท่านต้องการบันทึก (ปุ่มหมุนของฉับ 2) และ (ปุ่มหมุนของฉับ 3) ด้วยเช่นกัน ให้ปฏิบัติตามกระบวนการเดียวกันกับที่อธิบายไว้ข้างต้น

การกำหนดคีย์เพื่อเรียกใช้ “ปุ่มหมุนของฉับ”

กำหนดคีย์กำหนดเองเพื่อเรียกใช้การตั้งค่า “ปุ่มหมุนของฉับ” ที่บันทึกไว้

1. MENU → (ตั้งค่า) → [กำหนดใช้งานเอง] → [ตั้งคีย์/ปุ่มหมุนเอง] หรือ [ตั้งคีย์/ปุ่มหมุนเอง] → เลือกคีย์ที่ท่านต้องการใช้เพื่อเรียก “ปุ่มหมุนของฉับ”
2. เลือกตัวเลขของการตั้งค่า “ปุ่มหมุนของฉับ” ที่ท่านต้องการเรียกใช้ หรือรูปแบบสำหรับการเปลี่ยน “ปุ่มหมุนของฉับ”

รายละเอียดรายการเมนู

ปุ่มหมุน 1 ระหว่างค้าง /ปุ่มหมุน 2 ระหว่างค้าง/ปุ่มหมุน 3 ระหว่างค้าง:

ขณะที่ท่านกดคีย์ค้างไว้ ฟังก์ชันที่ท่านบันทึกใน [การตั้งค่าปุ่มหมุนฉับ] จะถูกกำหนดให้กับปุ่มหมุน/ปุ่มควบคุม

ปุ่มหมุนฉับ 1→2→3 :

แต่ครั้งที่ท่านกดคีย์ ฟังก์ชันจะเปลี่ยนในลำดับต่อไปนี้: “ฟังก์ชันปกติ → ฟังก์ชันของปุ่มหมุนของฉับ 1 → ฟังก์ชันของปุ่มหมุนของฉับ 2 → ฟังก์ชันของปุ่มหมุนของฉับ 3 → ฟังก์ชันปกติ”

ปุ่มหมุนฉับ 1 ที่ปิดเปิด /ปุ่มหมุนฉับ 2 ที่ปิดเปิด/ปุ่มหมุนฉับ 3 ที่ปิดเปิด:

ฟังก์ชันที่บันทึกโดยใช่ [การตั้งค่าปุ่มหมุนฉับ] ยังคงอยู่ แม้เมื่อท่านไม่ได้กดคีย์ค้างไว้ กดคีย์อีกครั้งเพื่อกลับไปยังฟังก์ชันปกติ

การถ่ายภาพขณะเปลี่ยน “ปุ่มหมุนของฉับ”

ระหว่างถ่ายภาพ ท่านสามารถเรียกใช้ “ปุ่มหมุนของฉับ” โดยใช้คีย์กำหนดเอง และถ่ายภาพขณะที่ท่านเปลี่ยนการตั้งค่าการถ่ายภาพโดยหมุนปุ่มหมุนด้านหน้า, ปุ่มหมุนด้านหลัง L, ปุ่มหมุนด้านหลัง R และปุ่มควบคุม

ในตัวอย่างต่อไปนี้ ฟังก์ชันที่เรียงอยู่ด้านล่างถูกบันทึกไปยัง “ปุ่มหมุนของฉนั้น” และ [ปุ่มหมุนฉนั้น 1→2→3] ถูกกำหนดเป็นปุ่ม C1 (กำหนดเอง 1)

ส่วนควบคุม	ปุ่มหมุนของฉนั้น 1	ปุ่มหมุนของฉนั้น 2	ปุ่มหมุนของฉนั้น 3
ปุ่มหมุนด้านหน้า	คาร์รับแสง	สร้างสรรค์ลุด	เลื่อนเฟรม AF ↔ : ปกติ
ปุ่มหมุนด้านหลัง L	ความเร็วชัดเตอร์	สมดลยขาว (ฉนหภูมิสี)	เลื่อนเฟรม AF ↑↓ : ปกติ
ปุ่มหมุนด้านหลัง R	ชดเชยแสง	บริเวณปรับโฟกัส	เลื่อนเฟรม AF ↔ : มาก
ปุ่มควบคุม	ISO	สมดลยแสงสีขาว	ไม่ได้ตั้งค่า

1. กดปุ่ม C1 (กำหนดเอง 1)

ฟังก์ชันที่บันทึกไปยัง [ปุ่มหมุนของฉนั้น 1] จะถูกกำหนดให้กับปุ่มหมุนด้านหน้า, ปุ่มหมุนด้านหลัง L, ปุ่มหมุนด้านหลัง R และปุ่มควบคุม

- ไอคอนสำหรับฟังก์ชันที่บันทึกให้กับ [ปุ่มหมุนของฉนั้น 1] จะแสดงขึ้นที่ส่วนล่างของหน้าจอ



2. หมุนปุ่มควบคุมเพื่อกำหนดค่า ISO หมุนปุ่มหมุนด้านหน้าเพื่อกำหนดคาร์รับแสง หมุนปุ่มหมุนด้านหลัง L เพื่อกำหนดค่าความเร็วชัดเตอร์ และหมุนปุ่มหมุนด้านหลัง R เพื่อกำหนดค่าการชดเชยแสง
3. กดปุ่ม C1 อีกครั้ง ฟังก์ชันที่บันทึกไปยัง [ปุ่มหมุนของฉนั้น 2] จะถูกกำหนดให้กับปุ่มหมุนด้านหน้า, ปุ่มหมุนด้านหลัง L, ปุ่มหมุนด้านหลัง R และปุ่มควบคุม
4. หมุนปุ่มควบคุมเพื่อกำหนดค่า [สมดลยแสงสีขาว] หมุนปุ่มหมุนด้านหน้าเพื่อกำหนดค่า [สร้างสรรค์ลุด] หมุนปุ่มหมุนด้านหลัง L เพื่อกำหนดค่า [สมดลยขาว (ฉนหภูมิสี)] และหมุนปุ่มหมุนด้านหลัง R เพื่อกำหนดค่า [บริเวณปรับโฟกัส]
5. กดปุ่ม C1 อีกครั้ง และเปลี่ยนค่าการตั้งค่าสำหรับฟังก์ชันที่บันทึกไปยัง [ปุ่มหมุนของฉนั้น 3]

หมายเหตุ

- การตั้งค่า “ปุ่มหมุนของฉนั้น” ที่ทุก ๆ ปุ่มหมุน/ปุ่มควบคุมถูกตั้งค่าไว้ที่ [ไม่ได้ตั้งค่า] จะไม่ถูกเรียกใช้เมื่อท่านกดคีย์กำหนดเอง นอกจากนี้ยังถูกข้ามใน [ปุ่มหมุนฉนั้น 1→2→3]
- แม้เมื่อปุ่มหมุน/ปุ่มควบคุมถูกล็อคไว้โดยไขฟังก์ชัน [ล็อคปุ่มหมุน/วงล้อ] ปุ่มจะปลดล็อคชั่วคราวเมื่อเรียกใช้ “ปุ่มหมุนของฉนั้น”

หัวข้อที่เกี่ยวข้อง

- การกำหนดฟังก์ชันที่ไขบอยให้กับปุ่มและปุ่มหมุน (ตั้งคีย์/ปุ่มหมุนเอง)

TP1001415624

กล้องดิจิทัลชนิดเปลี่ยนเลนส์ได้
ILCE-7CR α7CR

บันทึกตั้งค่ากล้อง



ให้ท่านบันทึกโหมดที่ใช้งานบ่อยหรือการตั้งค่าผลิตภัณฑ์ได้สูงสุดถึง 3 รายการให้กับผลิตภัณฑ์นี้ผ่านโหมดถ่ายภาพ (ภาพนิ่ง/ภาพเคลื่อนไหว/สไลด์และคริกโมชัน/ภาพเคลื่อนไหวแบบไทม์แลปส์) และบันทึกได้สูงสุดถึง 4 (M1 ถึง M4) รายการให้กับการ์ดหน่วยความจำ ท่านสามารถเรียกการตั้งค่าเหล่านี้กลับมาได้ เพียงใช้ปุ่มหมุนปรับโหมด

- 1 ตั้งค่ากล้องให้มีการตั้งค่าที่ท่านต้องการบันทึก
- 2 MENU → / (การถ่ายภาพ) → [โหมดถ่ายภาพ] → [**MR** บันทึกตั้งค่ากล้อง] → หมายเลขที่ต้องการ
- 3 กดที่ตรงกลางปุ่มควบคุมเพื่อยืนยัน

รายการที่สามารถบันทึกได้

- ท่านสามารถบันทึกฟังก์ชันต่างๆ สำหรับการถ่ายภาพได้ รายการฟังก์ชันที่สามารถบันทึกได้จริงจะแสดงขึ้นในเมนูของกล้อง
- รูรับแสง (ค่า F)
- ความเร็วชัตเตอร์

การแก้ไขค่าที่บันทึกไว้

เปลี่ยนการตั้งค่าไปสู่ค่าที่ต้องการ แล้วทำการบันทึกใหม่อีกครั้งลงบนหมายเลขโหมดเดิม

หมายเหตุ

- สามารถเลือก M1 ถึง M4 ได้เมื่อใส่การ์ดหน่วยความจำในผลิตภัณฑ์เท่านั้น
- ไม่สามารถบันทึกการเปลี่ยนแปลงโปรแกรม

หัวข้อที่เกี่ยวข้อง

- [ใช้ค่าการตั้งค่ากล้อง](#)

TP1001385308

กล้องดิจิทัลชนิดเปลี่ยนเลนส์ได้
ILCE-7CR α7CR

ใช้ค่าการตั้งค่ากล้อง



ท่านสามารถถ่ายภาพได้หลังจากเรียกใช้การตั้งค่าการถ่ายที่ต้องการ ซึ่งบันทึกไว้โดยใช้ [MR] บันทึกตั้งค่ากล้อง]

- 1 ปรับกล้องเป็นโหมดถ่ายภาพที่ต้องการโดยใช้ปุ่มหมุนปรับภาพนิ่ง/ภาพเคลื่อนไหว/S&Q
- 2 เลื่อนปุ่มหมุนปรับโหมดไปที่ 1, 2 หรือ 3 ([MR] ใช้ค่าการตั้งค่ากล้อง)
 - หากต้องการเรียกใช้การตั้งค่าที่บันทึกไว้กับการดหน่วยความจำ ให้เลือก MENU → / (การถ่ายภาพ) → [โหมดถ่ายภาพ] → [MR] ใช้ค่าการตั้งค่ากล้อง] และเลือกหมายเลขที่ท่านต้องการ

คำแนะนำ

- กล้องตัวนี้สามารถเรียกใช้การตั้งค่าที่ลงทะเบียนไว้กับการดหน่วยความจำโดยใช้กล้องตัวอื่นที่มีชื่อรุ่นเดียวกันได้

หมายเหตุ

- ถ้าหากท่านตั้ง [MR] ใช้ค่าการตั้งค่ากล้อง] หลังจากทำการตั้งค่าถ่ายภาพเสร็จ กล้องจะให้ความสำคัญกับการตั้งค่าที่บันทึก และการตั้งค่าเดิมอาจจะใช้งานไม่ได้ ตรวจสอบตัวแสดงต่างๆบนหน้าจอก่อนถ่ายภาพ

หัวข้อที่เกี่ยวข้อง

- บันทึกตั้งค่ากล้อง

TP1001385446

การบันทึกการตั้งค่าการถ่ายให้กับคีย์ที่กำหนดเอง (บันทึกถ่ายกำหนดเอง)



ท่านสามารถบันทึกการตั้งค่าถ่ายภาพ (เช่น ระดับแสง การตั้งค่าโฟกัส โหมดขับเคลื่อน ฯลฯ) ไปยังคีย์แบบกำหนดเองไว้ล่วงหน้าและเรียกใช้ค่าเหล่านี้ชั่วคราวในขณะกดคีย์ค้างไว้ เพียงกดคีย์แบบกำหนดเองเพื่อเปลี่ยนการตั้งค่าอย่างรวดเร็วและปล่อยคีย์เพื่อกลับคืนสู่ค่าดั้งเดิม ฟังก์ชันนี้มีประโยชน์เมื่อบันทึกจากที่มีการเคลื่อนไหวฉับไว เช่น กีฬา

- 1 **MENU** → (การถ่ายภาพ) → [โหมดถ่ายภาพ] → [บันทึกถ่ายกำหนดเอง] → เลือกหมายเลขการบันทึกตั้งแต่ [ใช้ค่าบันทึกกดค้าง 1] ถึง [ใช้ค่าบันทึกกดค้าง 3]
หน้าจอลงค่าของหมายเลขที่เลือกไว้จะแสดงขึ้น
- 2 เลือกช่องกาเครื่องหมายสำหรับฟังก์ชันที่ท่านต้องการเรียกใช้ที่มีหมายเลขบันทึกหนึ่งหมายเลข โดยใช้ด้านบน/ล่าง/ซ้าย/ขวาของปุ่มควบคุม จากนั้นกดที่ตรงกลางเพื่อเลือกช่องกาเครื่องหมายแต่ละช่อง
เครื่องหมาย (เลือก) จะแสดงขึ้นในช่องสำหรับฟังก์ชันนั้นๆ
 - หากต้องการยกเลิกการเลือก ให้กดที่ตรงกลางอีกครั้ง
- 3 เลือกฟังก์ชันที่ท่านต้องการปรับโดยใช้ด้านบน/ล่าง/ซ้าย/ขวาของปุ่มควบคุม จากนั้นกดที่ตรงกลางปุ่มควบคุมเพื่อปรับฟังก์ชันเป็นค่าที่ต้องการ
 - เลือก [นำเข้าการตั้งค่าปัจจุบัน] เพื่อบันทึกการตั้งค่าปัจจุบันของกล้องไปยังหมายเลขบันทึกที่ท่านเลือกไว้
- 4 เลือก [บันทึก]

รายการที่สามารถบันทึกได้

- ท่านสามารถบันทึกฟังก์ชันต่างๆ สำหรับการถ่ายภาพได้ รายการฟังก์ชันที่สามารถบันทึกได้จริงจะแสดงขึ้นในเมนูของกล้อง
- ระดับแสง
- การตั้งค่าโฟกัส
- โหมดขับเคลื่อน (นอกเหนือจากระบบตั้งเวลา)

การเรียกค่าที่บันทึกไว้มาใช้งาน

1. MENU → (ตั้งค่า) → [กำหนดใช้งานเอง] → [ตั้งคีย์/ปุ่มหมุนเอง] → เลือกคีย์ที่ต้องการ จากนั้นเลือกหมายเลขที่ได้บันทึกไว้จาก [ใช้ค่าบันทึกกดค้าง 1] ถึง [ใช้ค่าบันทึกกดค้าง 3]
2. บนหน้าจอลงค่า ให้กดปุ่มขัดเตอร์ขณะกดคีย์ที่ท่านกำหนดให้หมายเลขบันทึกหนึ่งหมายเลขค้างไว้ การตั้งค่าที่บันทึกไว้จะเปิดใช้งานขณะที่ท่านกดคีย์แบบกำหนดเองค้างไว้

คำแนะนำ

- ท่านสามารถเปลี่ยนการตั้งค่าสำหรับ [บันทึกถ่ายกำหนดเอง] หลังจากกำหนดหนึ่งในหมายเลขการบันทึกให้กับคีย์ที่กำหนดเองโดยใช้ [ตั้งคีย์/ปุ่มหมุนเอง]

หมายเหตุ

- หมายเลขที่บันทึก [ใช้ค่าบันทึกกดค้าง 1] ถึง [ใช้ค่าบันทึกกดค้าง 3] จะใช้ได้เฉพาะเมื่อตั้งโหมดถ่ายภาพไว้ที่ P/A/S/M เท่านั้น
- เมื่อเรียกใช้การตั้งค่าที่บันทึกไว้ การตั้งค่าที่บันทึกไว้อาจไม่มีผล ขึ้นอยู่กับเลนส์ที่ติดตั้งและสถานะของกล้อง

หัวข้อที่เกี่ยวข้อง

- การกำหนดฟังก์ชันที่ใช้อ้อยให้กับปุ่มและปุ่มหมุน (ตั้งคีย์/ปุ่มหมุนเอง)

TP1001413924

5-054-925-42(1) Copyright 2023 Sony Corporation

กล้องดิจิทัลชนิดเปลี่ยนเลนส์ได้
ILCE-7CR α7CR

ตั้งค่าเมนู Fn



เมนูฟังก์ชัน คือเมนูของ 12 ฟังก์ชันที่แสดงผลด้านล่างหน้าจอ เมื่อท่านกดปุ่ม Fn (ฟังก์ชัน) ในโหมดถ่ายภาพ ท่านสามารถบันทึก 12 ฟังก์ชันไว้ที่เมนูฟังก์ชันสำหรับการถ่ายภาพนิ่งและการถ่ายภาพเคลื่อนไหว ตามลำดับ

ต่อไปนี้เป็นกระบวนการสำหรับการเปลี่ยน [สร้างสรรค์ลุด] ในเมนูฟังก์ชันภาพนิ่งเป็น [แสดงเส้นตาราง]

- เมื่อต้องการเปลี่ยนเมนูฟังก์ชันภาพเคลื่อนไหว ให้เลือกรายการเมนูฟังก์ชันภาพเคลื่อนไหวในขั้นที่ 2

- 1** MENU → (ตั้งค่า) → [กำหนดใช้งานเอง] → เลือก [ตั้งค่าเมนู Fn]
- 2** เลือก (สร้างสรรค์ลุด) จากรายการเมนูฟังก์ชันภาพนิ่ง 12 รายการ โดยใช้ด้านบน/ล่าง/ซ้าย/ขวาของปุ่มควบคุม จากนั้นกดที่ตรงกลาง
- 3** เลื่อนไปยังหน้าจอที่แสดง [แสดงเส้นตาราง] โดยใช้ด้านบน/ล่าง/ซ้าย/ขวาของปุ่มควบคุม แล้วเลือก [แสดงเส้นตาราง] และกดตรงกลางปุ่มควบคุม
 - (แสดงเส้นตาราง) จะแสดงขึ้นที่ตำแหน่งเดิมของ (สร้างสรรค์ลุด) ในเมนูฟังก์ชัน

คำแนะนำ

- เมื่อตั้งค่า [ระบบสัมผัส] เป็น [เปิด] และตั้งค่า [หน้าจอถ่ายภาพ] ใน [หน้าจอถ่ายภาพ] ภายใต [ตั้งค่าจอสัมผัส] เป็น [เปิด] ท่านสามารถเปิด [ตั้งค่าเมนู Fn] โดยกดไอคอนในเมนูฟังก์ชันค้างไว้ได้เช่นกัน

หัวข้อที่เกี่ยวข้อง

- [ปุ่ม Fn \(ฟังก์ชัน\)](#)

TP1001417462

กล้องดิจิทัลชนิดเปลี่ยนเลนส์ได้
ILCE-7CR α7CR

เพิ่มรายการ



ท่านสามารถบันทึกรายการเมนูที่ต้องการไปยัง ☆ (เมนูของฉัน) ภายใต้มENU ได้

- 1 MENU → ☆ (เมนูของฉัน) → [ตั้งค่าเมนูของฉัน] → [เพิ่มรายการ]
- 2 เลือกรายการที่ท่านต้องการเพิ่มไปยัง ☆ (เมนูของฉัน) โดยใช้ด้านบน/ล่าง/ซ้าย/ขวาของปุ่มควบคุม
- 3 เลือกปลายทางโดยใช้ด้านบน/ล่าง/ซ้าย/ขวาของปุ่มควบคุม

หากต้องการเพิ่มรายการเมนูจากหน้าจอเมนู

คุณสามารถเพิ่มรายการเมนูที่เลือกอยู่บนหน้าจอเมนูไปที่ ☆ (เมนูของฉัน)

1. กดปุ่ม  (ลบ) ขณะที่เคอร์เซอร์อยู่เหนือรายการเมนูที่คุณต้องการเพิ่มไปยัง ☆ (เมนูของฉัน)
เมนูบริบทจะปรากฏ
 - เมื่อตั้งค่า [ระบบสัมผัส] เป็น [เปิด] ท่านจะสามารถแสดงเมนูบริบทได้ด้วยการสัมผัสรายการเมูนั่นค้างไว้
2. เลือก [เพิ่มลงในเมนูของฉัน]
3. เลือกปลายทางโดยใช้ด้านบน/ล่าง/ซ้าย/ขวาของปุ่มควบคุม

คำแนะนำ

- ท่านสามารถเพิ่มรายการไปยัง ☆ (เมนูของฉัน) ได้สูงสุด 42 รายการ

หมายเหตุ

- ท่านไม่สามารถเพิ่มรายการดังต่อไปนี้ไปยัง ☆ (เมนูของฉัน)
— รายการใด ๆ ใต้มENU →  (เล่น)

หัวข้อที่เกี่ยวข้อง

- จัดเรียงรายการ
- ลบรายการ
- ปุ่ม MENU

กล้องดิจิทัลชนิดเปลี่ยนเลนส์ได้
ILCE-7CR α7CR

จัดเรียงรายการ



ท่านสามารถจัดเรียงรายการเมนูที่เพิ่มไปยัง ☆ (เมนูของฉัน) ภายใต้ MENU ได้

- 1 MENU → ☆ (เมนูของฉัน) → [ตั้งค่าเมนูของฉัน] → [จัดเรียงรายการ]
- 2 เลือกรายการที่ท่านต้องการย้ายโดยใช้ด้านบน/ล่าง/ซ้าย/ขวาของปุ่มควบคุม
- 3 เลือกปลายทางโดยใช้ด้านบน/ล่าง/ซ้าย/ขวาของปุ่มควบคุม

หัวข้อที่เกี่ยวข้อง

- [เพิ่มรายการ](#)

TP1001413919

กล้องดิจิทัลชนิดเปลี่ยนเลนส์ได้
ILCE-7CR α7CR

ลบรายการ



ท่านสามารถลบรายการเมนูที่เพิ่มไปยัง ☆ (เมนูของฉัน) ใน MENU ได้

- 1 MENU → ☆ (เมนูของฉัน) → [ตั้งค่าเมนูของฉัน] → [ลบรายการ]
- 2 เลือกรายการที่ท่านต้องการลบโดยใช้ด้านบน/ล่าง/ซ้าย/ขวาของปุ่มควบคุม จากนั้นกดที่ตรงกลางปุ่มควบคุมเพื่อลบรายการที่เลือก

คำแนะนำ

- เมื่อต้องการลบรายการทั้งหมดในหน้าหนึ่ง ให้เลือก MENU → ☆ (เมนูของฉัน) → [ตั้งค่าเมนูของฉัน] → [ลบหน้า]
- ท่านสามารถลบรายการทั้งหมดที่เพิ่มไปยัง ☆ (เมนูของฉัน) ได้โดยการเลือก MENU → ☆ (เมนูของฉัน) → [ตั้งค่าเมนูของฉัน] → [ลบทั้งหมด]

หัวข้อที่เกี่ยวข้อง

- [ลบหน้า](#)
- [ลบทั้งหมด](#)
- [เพิ่มรายการ](#)

TP1001413920

กล้องดิจิทัลชนิดเปลี่ยนเลนส์ได้
ILCE-7CR α7CR

ลบหน้า



ท่านสามารถลบรายการเมนูทั้งหมดที่เพิ่มไปยังหน้าภายใต้ ☆ (เมนูของฉัน) ใน MENU

- 1 MENU → ☆ (เมนูของฉัน) → [ตั้งค่าเมนูของฉัน] → [ลบหน้า]
- 2 เลือกหน้าที่ท่านต้องการจะลบโดยใช้ด้านบน/ล่างของปุ่มควบคุม จากนั้นกดที่ตรงกลางของปุ่มควบคุมเพื่อลบรายการ

หัวข้อที่เกี่ยวข้อง

- [ลบทั้งหมด](#)
- [เพิ่มรายการ](#)

TP1001413916

กล้องดิจิทัลชนิดเปลี่ยนเลนส์ได้
ILCE-7CR α7CR

ลบทั้งหมด



ท่านสามารถลบรายการเมนูทั้งหมดที่เพิ่มไปยัง ☆ (เมนูของฉัน) ใน MENU

- 1 MENU → ☆ (เมนูของฉัน) → [ตั้งค่าเมนูของฉัน] → [ลบทั้งหมด]
 - 2 เลือก [ตกลง]
-

หัวข้อที่เกี่ยวข้อง

- [ลบหน้า](#)
- [เพิ่มรายการ](#)

TP1001413912

กล้องดิจิทัลชนิดเปลี่ยนเลนส์ได้
ILCE-7CR α7CR

แสดงเมนูของฉันท่อน



ท่านสามารถตั้งค่า เมนูของฉันท่อน ให้ปรากฏเป็นครั้งแรกเมื่อกดปุ่ม MENU

① MENU → ☆ (เมนูของฉันท่อน) → [ตั้งค่าเมนูของฉันท่อน] → [แสดงเมนูของฉันท่อน] → ค่าที่ต้องการ

รายละเอียดรายการเมนู

เปิด:

เมนูของฉันท่อน ปรากฏเป็นครั้งแรกเมื่อกดปุ่ม MENU

ปิด:

เมนูที่แสดงล่าสุดจะปรากฏขึ้นเมื่อท่านกดปุ่ม MENU

หัวข้อที่เกี่ยวข้อง

- [เพิ่มรายการ](#)
- [ปุ่ม MENU](#)

TP1001416401

ตั้งที่ต่างภาพนิ่ง/เคลื่อนไหว



ท่านสามารถเลือกได้ว่าจะใช้การตั้งค่าสำหรับแต่ละรายการในการถ่ายภาพนิ่งและการบันทึกภาพเคลื่อนไหวร่วมกันหรือแยกจากกัน

1 MENU → (ตั้งค่า) → [กำหนดใช้งานเอง] → เลือก [ตั้งที่ต่างภาพนิ่ง/เคลื่อนไหว]

หน้าจอคำแนะนำการใช้งานจะปรากฏขึ้น เลือก [ตกลง] เพื่อแสดงหน้าจอการตั้งค่า

2 เพิ่มเครื่องหมายถูกที่รายการที่ท่านต้องการตั้งค่าแยกจากกันสำหรับภาพนิ่งและการบันทึกภาพเคลื่อนไหว จากนั้นเลือก [ตกลง]

- ท่านสามารถกำหนดรายการต่อไปนี้แยกกันได้สำหรับการถ่ายภาพนิ่งและการบันทึกภาพเคลื่อนไหว
 - ค่ารับแสง
 - ความเร็วชัตเตอร์
 - ISO
 - ชดเชยแสง
 - โหมดวัดแสง
 - สมดุลย์แสงสีขาว
 - โปรไฟล์ภาพ
 - โหมดโฟกัส

คำแนะนำ

- เมื่อท่านสลับจากการตั้งค่าที่ใช้ร่วมกันเป็นการตั้งค่าแยกกันโดยใช้ [ตั้งที่ต่างภาพนิ่ง/เคลื่อนไหว] การตั้งค่าปัจจุบันจะถูกนำไปใช้ทั้งกับการถ่ายภาพนิ่งและการบันทึกภาพเคลื่อนไหว อย่างไรก็ตาม การตั้งค่าสมดุลแสงสีขาวแบบกำหนดเองจะนำไปใช้กับการถ่ายภาพนิ่งเท่านั้น
- เมื่อท่านสลับจากการตั้งค่าแยกกันเป็นการตั้งค่าที่ใช้ร่วมกันโดยใช้ [ตั้งที่ต่างภาพนิ่ง/เคลื่อนไหว] ค่าที่ตั้งไว้สำหรับรายการต่างๆ จะกลับไปเป็นค่าเริ่มต้น ยกเว้นค่าที่ตั้งไว้สำหรับการถ่ายภาพนิ่ง ซึ่งจะนำไปใช้กับค่ารับแสง ความเร็วชัตเตอร์ และสมดุลแสงสีขาวที่กำหนดเอง

TP1001417507

กล้องดิจิทัลชนิดเปลี่ยนเลนส์ได้
ILCE-7CR α7CR

หมุน Av/Tv



ตั้งค่าทิศทางการหมุนปุ่มหมุนด้านหน้า, ปุ่มหมุนด้านหลัง L, ปุ่มหมุนด้านหลัง R หรือปุ่มควบคุม เมื่อเปลี่ยนค่ารับแสงหรือความเร็วชัตเตอร์

1 MENU →  (ตั้งค่า) → [กำหนดปุ่มหมุนเอง] → [หมุน Av/Tv] → ค่าที่ต้องการ

รายละเอียดรายการเมนู

ปกติ:

ไม่เปลี่ยนทิศทางการหมุนปุ่มหมุนด้านหน้า, ปุ่มหมุนด้านหลัง L, ปุ่มหมุนด้านหลัง R หรือปุ่มควบคุม

หมุนกลับ:

สลับทิศทางการหมุนปุ่มหมุนด้านหน้า, ปุ่มหมุนด้านหลัง L, ปุ่มหมุนด้านหลัง R หรือปุ่มควบคุม

TP1001415103

กล้องดิจิทัลชนิดเปลี่ยนเลนส์ได้
ILCE-7CR α7CR

วงแหวนฟังก์ชัน(เลนส์)



ท่านสามารถเลือกฟังก์ชันต่อไปนี้เพื่อกำหนดให้กับวงแหวนปรับฟังก์ชันที่ตัวเลนส์: การโฟกัสแบบใช้กำลังช่วย (เพาเวอร์โฟกัส) หรือการเปลี่ยนมุมมองระหว่างฟูลเฟรม และ APS-C/Super 35 มม. (ใช้งานได้กับเลนส์ที่ติดตั้งวงแหวนปรับฟังก์ชันเท่านั้น)

หากต้องการทราบรายละเอียดเพิ่มเติม โปรดดูคำแนะนำการใช้งานที่ให้มากับเลนส์

1 MENU →  (ตั้งค่า) → [กำหนดปุ่มหมุนเอง] → [วงแหวนฟังก์ชัน(เลนส์)] → ค่าที่ต้องการ

รายละเอียดรายการเมนู

พาวเวอร์โฟกัส:

ตำแหน่งโฟกัสจะเลื่อนไปที่ระยะอนันต์เมื่อท่านหมุนวงแหวนปรับฟังก์ชันไปทางขวา ตำแหน่งโฟกัสจะเลื่อนไปยังช่วงที่ใกล้กว่าเมื่อท่านหมุนวงแหวนปรับฟังก์ชันไปทางซ้าย

APS-C/S35 /เต็มเฟรม:

มุมมองจะสลับระหว่างฟูลเฟรมและ APS-C/Super 35 mm เมื่อหมุนวงแหวนปรับฟังก์ชัน

- มุมภาพจะสลับโดยไม่ว่าทิศทางเมื่อท่านหมุนวงแหวนปรับฟังก์ชัน

หัวข้อที่เกี่ยวข้อง

- การถ่ายด้วยขนาดAPS-C S35 (Super 35mm) (ภาพนิ่ง/ภาพเคลื่อนไหว)

TP1001415622

กล้องดิจิทัลชนิดเปลี่ยนเลนส์ได้
ILCE-7CR α7CR

ล็อคปุ่มหมุน/วงล้อ



ท่านสามารถกำหนดว่าจะล็อคหรือไม่ล็อคปุ่มหมุนและปุ่มควบคุมได้โดยกดปุ่ม Fn (ฟังก์ชัน) ค้างไว้

- 1 MENU → (ตั้งค่า) → [กำหนดปุ่มหมุนเอง] → [ล็อคปุ่มหมุน/วงล้อ] → ค่าที่ต้องการ
เมื่อต้องการล็อคปุ่มหมุนและปุ่มควบคุม ให้กดปุ่ม Fn (ฟังก์ชัน) ค้างไว้จนกระทั่งข้อความ “ล็อคแล้ว” ปรากฏขึ้นบนจอภาพ

รายละเอียดรายการเมนู

ล็อค:

ล็อคปุ่มหมุนด้านหน้า, ปุ่มหมุนด้านหลัง L, ปุ่มหมุนด้านหลัง R และปุ่มควบคุม

ปลดล็อค:

ไม่ล็อคปุ่มหมุนและปุ่มควบคุม แม้ว่าจะกดปุ่ม Fn (ฟังก์ชัน) ค้างไว้

คำแนะนำ

- ท่านสามารถปลดปุ่มที่ล็อคไว้ได้โดยการกดปุ่ม Fn (ฟังก์ชัน) ค้างไว้อีกครั้ง
- ท่านสามารถล็อคปุ่ม ปุ่มหมุน และปุ่มควบคุมทั้งหมดยกเว้นปุ่มชัตเตอร์ได้โดยกดปุ่ม MENU และปุ่ม Fn (ฟังก์ชัน) ค้างไว้พร้อมกัน 5 วินาที กดปุ่ม MENU และปุ่ม Fn ค้างไว้พร้อมกัน 5 วินาทีอีกครั้งเพื่อปลดล็อค

หมายเหตุ

- ถ้าท่านตั้งค่า [บันทึกบริเวณ AF] เป็น [เปิด], [ล็อคปุ่มหมุน/วงล้อ] จะถูกล็อคไว้ที่ [ปลดล็อค] คงที่

TP1001424072

กล้องดิจิทัลชนิดเปลี่ยนเลนส์ได้
ILCE-7CR α7CR

REC ด้วยปุ่มชัตเตอร์ (ภาพเคลื่อนไหว)



ท่านสามารถเริ่มหรือหยุดการบันทึกภาพเคลื่อนไหวโดยกดปุ่มชัตเตอร์ ซึ่งมีขนาดใหญ่กว่าและกดง่ายกว่าปุ่ม MOVIE (ภาพเคลื่อนไหว)

1 MENU → (ตั้งค่า) → [กำหนดใช้งานเอง] → [REC ด้วยปุ่มชัตเตอร์] → ค่าที่ต้องการ

รายละเอียดรายการเมนู

เปิด:

เปิดใช้งานการบันทึกภาพเคลื่อนไหวโดยใช้ปุ่มชัตเตอร์เมื่อดังค่าโหมดถ่ายภาพไปที่ [ภาพเคลื่อนไหว] [สโลและคริกโมชัน] หรือ [ไทม์แลปส์]

ปิด:

ปิดใช้งานการบันทึกภาพเคลื่อนไหวโดยใช้ปุ่มชัตเตอร์

คำแนะนำ

- เมื่อดังค่า [REC ด้วยปุ่มชัตเตอร์] ไว้ที่ [เปิด] ท่านสามารถใช้ปุ่มชัตเตอร์เพื่อเริ่มหรือหยุดการบันทึกภาพเคลื่อนไหวบนอุปกรณ์บันทึก/อุปกรณ์แสดงภาพภายนอกโดยใช้ [ควบคุม REC]

หมายเหตุ

- เมื่อดังค่า [REC ด้วยปุ่มชัตเตอร์] ไปที่ [เปิด] ท่านจะไม่สามารถโฟกัสโดยกดปุ่มชัตเตอร์ลงครึ่งหนึ่งระหว่างบันทึกภาพเคลื่อนไหว

หัวข้อที่เกี่ยวข้อง

- การถ่ายภาพเคลื่อนไหว (อัตโนมัติอัจฉริยะ)

TP1001413926

กล้องดิจิทัลชนิดเปลี่ยนเลนส์ได้
ILCE-7CR α7CR

เลือกช่องมอง/หน้าจอ



ตั้งค่าวิธีการสลับการแสดงผลระหว่างช่องมองภาพกับจอภาพ

1 MENU → (ตั้งค่า) → [ช่องมอง/หน้าจอ] → [เลือกช่องมอง/หน้าจอ] → ค่าที่ต้องการ

รายละเอียดรายการเมนู

อัตโนมัติ:

เมื่อท่านมองไปในช่องมองภาพ เซ็นเซอร์ตาจะตอบสนองและกล้องจะเปลี่ยนไปแสดงผลในช่องมองภาพโดยอัตโนมัติ

ช่องมอง(แมนนวล):

จอภาพจะปิดลงและจะแสดงภาพเฉพาะในช่องมองภาพเท่านั้น

หน้าจอ(แมนนวล):

ช่องมองภาพจะปิดลงและจะแสดงภาพบนหน้าจอเสมอ

คำแนะนำ

- ท่านสามารถกำหนดฟังก์ชัน [เลือกช่องมอง/หน้าจอ] ให้กับคีย์ที่ต้องการ [ตั้งคีย์/ปุ่มตนเอง], [ตั้งคีย์/ปุ่มตนเอง] หรือ [ตั้งคีย์กำหนดเอง] → กำหนด [เลือกช่องมอง/หน้าจอ] ให้กับคีย์ที่ต้องการ
- หากท่านต้องการดงการแสดงผลบนช่องมองภาพหรือการแสดงผลบนจอภาพไว้ ให้ตั้งค่า [เลือกช่องมอง/หน้าจอ] ไปที่ [ช่องมอง(แมนนวล)] หรือ [หน้าจอ(แมนนวล)] ไว้ล่วงหน้า
ท่านสามารถปิดจอภาพไว้เมื่อละลายตาจากช่องมองภาพในขณะบันทึกภาพ โดยตั้งค่าการแสดงผลบนจอภาพไปที่ [ปิดหน้าจอ] โดยใช้ปุ่ม DISP เลือก [ตั้งค่า DISP (แสดงจอ)] → [จอ] แล้วกดเครื่องหมายถูกที่ [ปิดหน้าจอ] ไว้ล่วงหน้า
- เมื่อตั้งค่า [ขยายหน้าจอเมนู] ภายใต้ [ขยายหน้าจอ] เป็นค่าอื่นนอกเหนือจาก [ปิด] ข้อความจะแสดงเพื่อยืนยันว่าให้ตั้งค่า [เลือกช่องมอง/หน้าจอ] เป็น [หน้าจอ(แมนนวล)] หรือไม่ เมื่อใช้ฟังก์ชัน [ขยายหน้าจอ] ขอแนะนำให้ท่านตั้งค่า [เลือกช่องมอง/หน้าจอ] เป็น [หน้าจอ(แมนนวล)] วิธีนี้จะป้องกันการเปิดใช้งานเซ็นเซอร์ตาและการเปลี่ยนไปแสดงผลในช่องมองภาพ เมื่อท่านขยับใบหน้าเข้าใกล้จอภาพ

หมายเหตุ

- เซ็นเซอร์ตาของกล้องอาจไม่สามารถตรวจจับดวงตาของท่านที่เข้าไปใกล้ แม้ว่าได้ตั้งค่า [เลือกช่องมอง/หน้าจอ] เป็น [อัตโนมัติ] ซึ่งจะขึ้นอยู่กับสถานะเปิดหรือปิดและมุมของจอภาพ
- ภายใต้สภาพแสงจ้า เช่น มีแสงแดด เซ็นเซอร์ตาอาจไม่สามารถตรวจจับดวงตาของท่านที่เข้าไปใกล้ได้ และการแสดงผลอาจไม่สลับเป็นช่องมองภาพ แม้ว่าจะตั้งค่า [เลือกช่องมอง/หน้าจอ] เป็น [อัตโนมัติ] แล้วก็ตาม ในกรณีดังกล่าว ควรระวังไม่ให้เซ็นเซอร์ตาได้รับแสงจากแหล่งกำเนิดแสงโดยตรง

หัวข้อที่เกี่ยวข้อง

- การกำหนดฟังก์ชันที่ใช้บ่อยให้กับปุ่มและปุ่มหมุน (ตั้งคีย์/ปุ่มตนเอง)
- ตั้งค่า DISP (แสดงจอ) (จอ/ช่องมองภาพ)
- ขยายหน้าจอ

TP1001385258

กล้องดิจิทัลชนิดเปลี่ยนเลนส์ได้
ILCE-7CR α7CR

ทิศทางพลิกกลับหน้าจอ



สามารถพลิกกลับทิศทางของภาพและหน้าจอเมนูได้ตามวิธีการเปิดจอภาพและการจัดวางจอภาพ

① MENU → (ตั้งค่า) → [ช่องมอง/หน้าจอ] → [ทิศทางพลิกกลับหน้าจอ] → ค่าที่ต้องการ

รายละเอียดรายการเมนู

อัตโนมัติ:

พลิกกลับทิศทางของการแสดงผลของจอภาพโดยตรวจจับวิธีการเปิดจอภาพและทิศทางของจอภาพ

พลิกกลับแนวนอน:

พลิกกลับการแสดงผลของจอภาพในแนวนอนขณะถ่ายภาพ

พลิกกลับ180องศา:

หมุนการแสดงผลของจอภาพ 180 องศาสำหรับการแสดงผลทุกชนิด เช่น ภาพและหน้าจอเมนู

ไม่พลิกกลับ:

ไม่พลิกกลับการแสดงผลของจอภาพ

คำแนะนำ

- การกดคีย์ที่ได้กำหนดฟังก์ชัน [สลับแสดงผลพลิกกลับจอ] ไว้ซ้ำๆ จะเป็นการสลับการตั้งค่าตามลำดับดังนี้ [พลิกกลับแนวนอน] → [พลิกกลับ180องศา] → [ไม่พลิกกลับ] → [พลิกกลับแนวนอน] เมื่อตั้งค่า [ทิศทางพลิกกลับหน้าจอ] เป็น [อัตโนมัติ] วิธีการแสดงผลจะถูกสลับชั่วคราวขณะที่ค่าการตั้งค่ายังเป็น [อัตโนมัติ]

หมายเหตุ

- แม้ว่าจะตั้งค่า [ทิศทางพลิกกลับหน้าจอ] เป็น [พลิกกลับแนวนอน] ทิศทางการแสดงผลของจอภาพระหว่างเปิดดูภาพจะไม่พลิกกลับ
- การตั้งค่าสำหรับ [ทิศทางพลิกกลับหน้าจอ] ใช้ไม่ได้กับการแสดงผลของช่องมองภาพ

TP1001421827

กล้องดิจิทัลชนิดเปลี่ยนเลนส์ได้
ILCE-7CR α7CR

ตั้งค่า DISP (แสดงจอ) (จอ/ช่องมองภาพ)



ให้ท่านตั้งค่าโหมดแสดงหน้าจอที่สามารถเลือกได้โดยใช้ DISP (การตั้งค่าแสดงผล) ในโหมดถ่ายภาพ

- MENU** → (ตั้งค่า) → [กำหนดใช้งานเอง] → [ตั้งค่า DISP (แสดงจอ)] → [จอ] หรือ [ช่องมองภาพ] → ค่าที่ต้องการ → [ตกลง]
รายการที่มีเครื่องหมาย ✓ (เลือก) จะสามารถใช้ได้

รายละเอียดรายการเมนู

แสดงข้อมูลทั้งหมด :

แสดงข้อมูลถ่ายภาพ

ไม่แสดงข้อมูล :

ไม่แสดงข้อมูลถ่ายภาพ

ท่านสามารถตั้งค่าได้ว่าจะให้แสดงข้อมูลระดับแสงตลอดหรือซ่อนข้อมูลระดับแสงหลังจากผ่านไประยะหนึ่งหลังจากกดปุ่มชัตเตอร์ ฯลฯ เมื่อถ่ายภาพนิ่ง ([แสง: เปิด]/[แสง: หมดเวลา])

สีสโตนแกรม :

แสดงการกระจายของความสว่างด้วยภาพกราฟฟีก

ระดับ :

แสดงว่ากล้องอยู่ในแนวระดับหรือไม่ ทั้งในแนวหน้า-หลัง (A) และแนวนอน (B) เมื่อผลิตภัณฑ์ไ้ระดับกับแนวใดแนวหนึ่ง ตัวแสดงสถานะจะเปลี่ยนเป็นสีเขียว

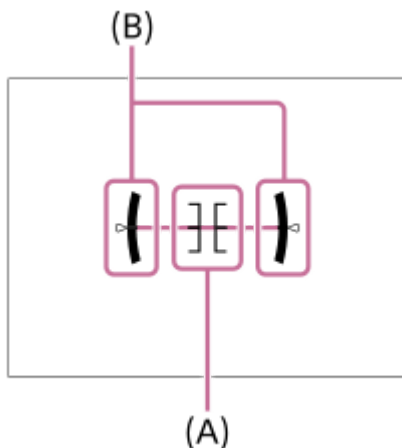

สำหรับช่องมอง*:

แสดงข้อมูลการถ่ายภาพบนจอภาพเท่านั้น ไม่แสดงวัตถุ การตั้งค่านี้เป็นการตั้งค่าแสดงผลสำหรับการถ่ายภาพด้วยช่องมองภาพ

ปิดหน้าจอ*:

ปิดจอภาพทุกครั้งเมื่อถ่ายภาพ ท่านสามารถใช้จอภาพได้เมื่อเปิดดูภาพหรือใช้งาน MENU การตั้งค่านี้เป็นการตั้งค่าแสดงผลสำหรับการถ่ายภาพด้วยช่องมองภาพ

* โหมดหน้าจอเหล่านี้จะใช้ได้เฉพาะในการตั้งค่าสำหรับ [จอ] เท่านั้น

หมายเหตุ

- หากท่านเอียงผลิตภัณฑ์ไปด้านหน้าหรือด้านหลังอย่างมาก ความคลาดเคลื่อนในแนวระดับจะมากขึ้นด้วย

- ผลิตภัณฑ์อาจมีขอบเขตของความคลาดเคลื่อนเกือบถึง $\pm 1^\circ$ แม้ว่าจะได้ทำการแก้ไขความเอียงตามแนวระดับแล้วก็ตาม

หัวข้อที่เกี่ยวข้อง

- ปุ่ม DISP (การตั้งค่าการแสดงผล)

TP1001411507

5-054-925-42(1) Copyright 2023 Sony Corporation

กล้องดิจิทัลชนิดเปลี่ยนเลนส์ได้
ILCE-7CR α7CR

เนื้อหาของบทนี้

สารบัญต่อไปนี้จะแสดงคุณสมบัติต่างๆ ที่ได้อธิบายไว้ในบทนี้ (“การดูภาพ”) ท่านสามารถข้ามไปยังหน้าที่อธิบายแต่ละฟังก์ชันได้โดยการเลือกชื่อของรายการนั้นๆ

การดูภาพ

- การเปิดดูภาพนิ่ง
- การขยายภาพที่กำลังแสดง(ขยาย)
- ขยายขนาดเริ่มต้น
- ขยายตำแหน่งเริ่มต้น
- การหมุนภาพที่บันทึกไว้โดยอัตโนมัติ (หมุนการแสดงผล)
- การเปิดดูภาพเคลื่อนไหว
- ตั้งค่าระดับเสียง
- ติดตามตรวจ 4ch (ภาพเคลื่อนไหว)
- การดูภาพโดยใช้สไลด์โชว์ (สไลด์โชว์)
- เล่นภาพต่อเนื่องช่วง
- ความเร็วเล่น ช่วง

การเปลี่ยนแปลงวิธีการแสดงผล

- การเปิดดูภาพบนหน้าจอจัดชั้นภาพ (ดัชนีภาพ)
- การสลับไปมาระหว่างภาพนิ่งกับภาพเคลื่อนไหว (โหมดดูภาพ)
- แสดงเป็นกลุ่ม
- แสดงเฟรมโฟกัส (การดูภาพ)
- แสดงตัวลักษณะ (ภาพนิ่ง)
- แสดงภาพของวันเวลา

การตั้งค่าวิธีสำหรับข้ามภาพต่างๆ (ตั้งค่าการข้ามภาพ)

การป้องกันภาพที่บันทึก (ป้องกัน)

การเพิ่มข้อมูลให้กับภาพ

- เรตติ้ง
- ตั้งเรต(คีย์กำหนดเอง)
- การหมุนภาพ (หมุน)

ตัดขอบ

การแยกภาพนิ่งออกจากภาพเคลื่อนไหว

- บันทึกภาพนิ่ง
- สลับ JPEG/HEIF (บันทึกภาพนิ่ง)

การลบภาพ

- การลบภาพที่เลือกไว้หลายภาพ (ลบ)
- ลบโดยกดสองครั้ง
- หน้ายืนยันการลบ

การดูภาพบนจอทีวี

- การดูภาพบนทีวีโดยใช้สาย HDMI

TP1001425144

5-054-925-42(1) Copyright 2023 Sony Corporation

การเปิดดูภาพนิ่ง

เปิดดูภาพที่บันทึกไว้





1 กดปุ่ม (ดูภาพ) เพื่อเปลี่ยนไปยังโหมดดูภาพ

ท่านสามารถแตะ  (ดูภาพ) บนหน้าจอเพื่อสลับเป็นโหมดดูภาพ หากไอคอนฟังก์ชันสัมผัสไม่แสดงขึ้น ให้บิดไปทางด้านซ้ายหรือขวาบนจอภาพเพื่อให้ไอคอนดังกล่าวแสดงขึ้นมา สำหรับรายละเอียด โปรดดูที่ “ไอคอนฟังก์ชันสัมผัส”

2 เลือกภาพที่ต้องการโดยใช้ปุ่มควบคุม

- ภาพที่ถ่ายโดยการถ่ายภาพต่อเนื่องหรือถ่ายภาพช่วงเวลาจะแสดงเป็นหนึ่งกลุ่ม เมื่อต้องการดูภาพในกลุ่ม ให้กดที่ตรงกลางของปุ่มควบคุม

คำแนะนำ

- ผลลัพธ์จะสร้างไฟล์ฐานข้อมูลภาพบนการ์ดหน่วยความจำเพื่อบันทึกและแสดงภาพ ภาพที่ไม่ได้บันทึกในไฟล์ฐานข้อมูลภาพ อาจจะไม่ถูกต้อง หากต้องการเปิดดูภาพที่ถ่ายด้วยอุปกรณ์อื่น ให้บันทึกภาพเหล่านั้นในไฟล์ฐานข้อมูลภาพโดยใช้ MENU →  /  (การถ่ายภาพ) → [ลือ] → [ ฐานข้อมูลภาพ]
- หากท่านเปิดดูภาพทันทีหลังการถ่ายภาพต่อเนื่อง จอภาพอาจแสดงไอคอนที่แสดงว่ากำลังเขียนข้อมูล หรือจำนวนภาพที่เหลือสำหรับการเขียนข้อมูล ระหว่างการเขียนข้อมูล บางฟังก์ชันจะไม่สามารถใช้งานได้
- เมื่อตั้งค่า [ แสดงเฟรมโฟกัส] เป็น [เปิด] กรอบโฟกัสขณะถ่ายภาพจะแสดงขึ้นเหนือภาพที่เปิดดู กรอบโฟกัสที่กล้องใช้เพื่อโฟกัสระหว่างการถ่ายภาพจะแสดงเป็นสีเขียว แม้กรอบโฟกัสจำนวนมากจะแสดงขึ้นในระหว่างการถ่ายภาพ แต่เฉพาะที่กล้องพยายามโฟกัสเพียงกรอบเดียวเท่านั้นที่จะแสดงในระหว่างการเปิดดูภาพ
- เมื่อตั้งค่า [ แสดงตัวลักษณะ] เป็น [เปิด] เครื่องหมายสัดส่วนที่แสดงในระหว่างการถ่ายภาพยังสามารถแสดงขึ้นเหนือภาพที่เปิดดู

หัวข้อที่เกี่ยวข้อง

- ฐานข้อมูลภาพ (ภาพนิ่ง/ภาพเคลื่อนไหว)
- แสดงเป็นกลุ่ม
- แสดงเฟรมโฟกัส (การดูภาพ)
- การขยายภาพที่กำลังแสดง(ขยาย)
- ไอคอนฟังก์ชันสัมผัส

TP1001385228

กล้องดิจิทัลชนิดเปลี่ยนเลนส์ได้
ILCE-7CR α7CR

การขยายภาพที่กำลังแสดง(ขยาย)

ขยายภาพที่กำลังแสดง ใ้ฟังก์ชันนี้เพื่อตรวจสอบโฟกัสของภาพ ฯลฯ



1 แสดงภาพที่ต้องการขยาย แล้วกดปุ่ม (ขยาย)

- หมุนปุ่มควบคุมเพื่อปรับอัตราซูม เมื่อหมุนปุ่มหมุนด้านหน้า/ปุ่มหมุนด้านหลัง L/ปุ่มหมุนด้านหลัง R ท่านจะสามารถสลับไปยังภาพก่อนหน้าหรือภาพถัดไปในขณะที่ยังคงอัตราซูมเดิมเอาไว้ได้
- มุมมองของภาพจะซูมเข้าไปยังส่วนที่กล้องโฟกัสไว้ระหว่างการถ่ายภาพ หากกล้องหาข้อมูลตำแหน่งโฟกัสไม่ได้ กล้องจะซูมไปที่ตรงกลางภาพ

2 เลือกส่วนที่ต้องการขยาย โดยกดด้านบน/ล่าง/ขวา/ซ้ายของปุ่มควบคุม

3 กดปุ่ม MENU หรือตรงกลางปุ่มควบคุม เพื่อออกจากการซูมดูภาพ

คำแนะนำ

- ท่านสามารถขยายภาพที่กำลังเปิดดูได้โดยใช้ MENU
- ท่านสามารถเปลี่ยนกำลังขยายเริ่มต้นและตำแหน่งเริ่มต้นของภาพที่ขยายได้โดยเลือก MENU →  (เล่น) → [การขยาย] → [ ขยายขนาดเริ่มต้น] หรือ [ ขยายตำแหน่งเริ่มต้น]
- ท่านสามารถขยายภาพโดยการแตะจอภาพได้เช่นกัน ลากนิ้วที่จอภาพเพื่อเลื่อนภาพที่ขยายแล้ว ตั้งค่า [ระบบสัมผัส] เป็น [เปิด] และ [หน้าจอเล่นภาพ] ภายใต้ [ตั้งค่าจอสัมผัส] เป็น [เปิด] ไว้ล่วงหน้า

หัวข้อที่เกี่ยวข้อง



- ขยายขนาดเริ่มต้น
- ขยายตำแหน่งเริ่มต้น
- ระบบสัมผัส
- ตั้งค่าจอสัมผัส

TP1001411644

กล้องดิจิทัลชนิดเปลี่ยนเลนส์ได้
ILCE-7CR α7CR

ขยายขนาดเริ่มต้น

ตั้งค่ากำลังขยายเริ่มต้น เมื่อแสดงภาพที่ขยายต่างๆ

1 MENU →  (เล่น) → [การขยาย] → [ ขยายขนาดเริ่มต้น] → ค่าที่ต้องการ

รายละเอียดรายการเมนู

ขนาดปกติ:

แสดงภาพด้วยกำลังขยายมาตรฐาน

ขนาดล่าสุด:

แสดงภาพด้วยกำลังขยายก่อนหน้า กำลังขยายก่อนหน้านี้จะได้รับการบันทึกแม้หลังจากปิดหน้าจอแสดงผลที่ขยายแล้ว

หัวข้อที่เกี่ยวข้อง



- การขยายภาพที่กำลังแสดง(ขยาย)
- ขยายตำแหน่งเริ่มต้น

TP1001411509

กล้องดิจิทัลชนิดเปลี่ยนเลนส์ได้
ILCE-7CR α7CR

ขยายตำแหน่งเริ่มต้น

ตั้งค่าตำแหน่งเริ่มต้นเมื่อขยายภาพในโหมดดูภาพ

1 MENU →  (เล่น) → [การขยาย] → [ ขยายตำแหน่งเริ่มต้น] → ค่าที่ต้องการ

รายละเอียดรายการเมนู

ตำแหน่งโฟกัส:

ขยายภาพจากจุดโฟกัสระหว่างการถ่ายภาพ

กึ่งกลาง:

ขยายภาพจากกึ่งกลางหน้าจอ

หัวข้อที่เกี่ยวข้อง

- การขยายภาพที่กำลังแสดง(ขยาย)
- ขยายขนาดเริ่มต้น

TP1001411516

กล้องดิจิทัลชนิดเปลี่ยนเลนส์ได้
ILCE-7CR α7CR

การหมุนภาพที่บันทึกไว้โดยอัตโนมัติ (หมุนการแสดงผลภาพ)

เลือกทิศทางเมื่อเปิดดูภาพนิ่งที่บันทึกไว้

1 MENU →  (เล่น) → [ตัวเลือกการเล่น] → [หมุนการแสดงผลภาพ] → ค่าที่ต้องการ

รายละเอียดรายการเมนู

อัตโนมัติ:

เมื่อท่านหมุนกล้อง กล้องจะตรวจจับทิศทางแนวตั้งและแนวนอน แล้วแสดงภาพที่กำลังดูตามทิศทางของกล้อง

แมนนวล:

ภาพที่ถ่ายแนวตั้งจะแสดงในแนวตั้ง ถ้าท่านตั้งค่าแนวภาพโดยใช้ฟังก์ชัน [หมุน] ภาพจะปรากฏตามนั้น

ปิด:

ภาพจะแสดงในแนวนอนเสมอ

หมายเหตุ

- ภาพเคลื่อนไหวที่ถ่ายในแนวตั้งจะเล่นในแนวนอนระหว่างการเปิดดูภาพเคลื่อนไหว

หัวข้อที่เกี่ยวข้อง

- การหมุนภาพ (หมุน)

TP1001385520

กล้องดิจิทัลชนิดเปลี่ยนเลนส์ได้
ILCE-7CR α7CR













การเปิดดูภาพเคลื่อนไหว

เปิดดูภาพเคลื่อนไหวที่บันทึกไว้



- 1 กดปุ่ม  (ดูภาพ) เพื่อเปลี่ยนไปยังโหมดดูภาพ
- 2 เลือกภาพเคลื่อนไหวที่ต้องการดูโดยใช้ปุ่มควบคุม แล้วกดตรงกลางปุ่มควบคุมเพื่อเริ่มดูภาพ

ฟังก์ชันที่ใช้งานได้ขณะเล่นภาพเคลื่อนไหว

ท่านสามารถเล่นภาพซ้ำ ปรับระดับเสียง ฯลฯ โดยกดด้านล่างของปุ่มควบคุม

-  : เล่นภาพ
-  : หยุดเล่นชั่วคราว
-  : กรอภาพไปข้างหน้าแบบเร็ว
-  : กรอภาพย้อนกลับหลัง
-  : กรอภาพไปข้างหน้าช้าๆ
-  : กรอภาพย้อนกลับหลังช้าๆ
-  : ไฟล์ภาพเคลื่อนไหวถัดไป
-  : ไฟล์ภาพเคลื่อนไหวก่อนหน้า
-  : แสดงเฟรมถัดไป
-  : แสดงเฟรมก่อนหน้า
-  : บันทึกภาพนิ่ง
-  : ปรับระดับเสียง
-  : ปิดแผงการทำงาน

คำแนะนำ

- ผลิตภัณฑ์จะสร้างไฟล์ฐานข้อมูลภาพบนการ์ดหน่วยความจำเพื่อบันทึกและแสดงภาพ ภาพที่ไม่ได้บันทึกในไฟล์ฐานข้อมูลภาพ อาจแสดงไม่ถูกต้อง หากต้องการเปิดดูภาพที่ถ่ายด้วยอุปกรณ์อื่น ให้บันทึกภาพเหล่านั้นในไฟล์ฐานข้อมูลภาพโดยใช้ MENU →  /  (การถ่ายภาพ) → [สื่อ] → [ ฐานข้อมูลภาพ]
- สามารถ “กรอภาพไปข้างหน้าช้าๆ” “กรอภาพย้อนกลับหลังช้าๆ” “แสดงเฟรมถัดไป” และ “แสดงเฟรมก่อนหน้า” ขณะหยุดชั่วคราวได้
- ไฟล์ภาพเคลื่อนไหวที่บันทึกด้วยผลิตภัณฑ์อื่นอาจไม่สามารถเปิดดูด้วยกล้องนี้ได้
- สำหรับภาพเคลื่อนไหวที่มี Shot Mark ตำแหน่งของ Shot Mark จะแสดงขึ้นบนแถบเล่นระหว่างที่ดูภาพเคลื่อนไหว นอกจากนี้ ไอคอน Shot Mark จะแสดงบนหน้าจอเมื่อเล่นจากที่มีการเพิ่ม Shot Mark ไว้อีกด้วย
- ท่านสามารถข้ามไปยังตำแหน่ง Shot Mark ได้โดยการหมุนปุ่มหมุนด้านหลัง L หรือปุ่มหมุนด้านหลัง R ขณะที่หยุดเล่นชั่วคราว

หมายเหตุ

- แม้ว่าท่านจะถ่ายภาพเคลื่อนไหวในแนวตั้ง แต่ภาพเคลื่อนไหวจะแสดงในแนวนอนบนหน้าจอหรือช่องมองภาพของกล้อง

หัวข้อที่เกี่ยวข้อง

- ฐานข้อมูลภาพ (ภาพนิ่ง/ภาพเคลื่อนไหว)
- การสลับไปมาระหว่างภาพนิ่งกับภาพเคลื่อนไหว (โหมดดูภาพ)

กล้องดิจิทัลชนิดเปลี่ยนเลนส์ได้
ILCE-7CR α7CR

ตั้งค่าระดับเสียง

ตั้งระดับเสียงสำหรับการแสดงภาพเคลื่อนไหว

1 MENU →  (ตั้งค่า) → [ตัวเลือกเสียง] → [ตั้งค่าระดับเสียง] → ค่าที่ต้องการ

ปรับระดับเสียงในระหว่างแสดงภาพเคลื่อนไหว

กดที่ด้านล่างของปุ่มควบคุม ขณะกำลังเปิดดูภาพเคลื่อนไหว เพื่อแสดงแผงการทำงาน จากนั้นจึงปรับระดับเสียง ท่านสามารถปรับระดับเสียงในขณะที่กำลังฟังเสียงจริงได้

TP1001385507

กล้องดิจิทัลชนิดเปลี่ยนเลนส์ได้
ILCE-7CR α7CR

ติดตามตรวจ 4ch (ภาพเคลื่อนไหว)

กำหนดสัญญาณเสียงที่ต้องการเฝ้าตรวจสอบโดยใช้อุปกรณ์ที่เชื่อมต่อกับขั้วต่อ  (หูฟัง) ของกล้อง เมื่อท่านบันทึกเสียงภาพเคลื่อนไหวแบบ 4 ช่องสัญญาณ หรือเมื่อแสดงภาพเคลื่อนไหวที่บันทึกแบบ 4 ช่องสัญญาณ

1 MENU →  (ตั้งค่า) → [ตัวเลือกเสียง] → [] ติดตามตรวจ 4ch] → ค่าที่ต้องการ

รายละเอียดรายการเมนู

CH1/CH2:

ส่งสัญญาณเสียงจากช่องสัญญาณ 1 ไปยังด้าน L (ซ้าย) และจากช่องสัญญาณ 2 ไปยังด้าน R (ขวา)

CH3/CH4:

ส่งสัญญาณเสียงจากช่องสัญญาณ 3 ไปยังด้าน L (ซ้าย) และจากช่องสัญญาณ 4 ไปยังด้าน R (ขวา)

CH1+3/CH2+4:

ส่งสัญญาณเสียงที่ผสมระหว่างช่องสัญญาณ 1 และช่องสัญญาณ 3 ไปยังด้าน L (ซ้าย) และส่งสัญญาณเสียงที่ผสมระหว่างช่องสัญญาณ 2 และช่องสัญญาณ 4 ไปยังด้าน R (ขวา)



CH1/CH1:

ส่งสัญญาณเสียงจากช่องสัญญาณ 1 ไปยังด้าน L (ซ้าย) และด้าน R (ขวา)

CH2/CH2:

ส่งสัญญาณเสียงจากช่องสัญญาณ 2 ไปยังด้าน L (ซ้าย) และด้าน R (ขวา)

หมายเหตุ

- การตั้งค่า [] ติดตามตรวจ 4ch] จะเปิดใช้งานเมื่อเชื่อมต่ออุปกรณ์เสริมที่สามารถบันทึกเสียง 4 ช่องสัญญาณเข้ากับแทนเสียบ Multi Interface ของกล้องในระหว่างการบันทึกภาพเคลื่อนไหว
- กล้องไม่สามารถส่งสัญญาณเสียง 4 ช่องสัญญาณไปยังอุปกรณ์ที่เชื่อมต่อกับขั้วต่อ  (หูฟัง) ของกล้องได้
- เมื่อส่งสัญญาณเสียงผ่านลำโพงของกล้อง ช่องสัญญาณจะเปลี่ยนแปลงตามการตั้งค่า [] ติดตามตรวจ 4ch] เช่นกัน

หัวข้อที่เกี่ยวข้อง

- ตั้งค่าเสียงขาด

TP1001417508

กล้องดิจิทัลชนิดเปลี่ยนเลนส์ได้
ILCE-7CR α7CR

การดูภาพโดยใช้สไลด์โชว์ (สไลด์โชว์)

เปิดภาพอย่างต่อเนื่องโดยอัตโนมัติ

- 1 MENU →  (เล่น) → [ดูภาพ] → [สไลด์โชว์] → ค่าที่ต้องการ
- 2 เลือก [ตกลง]

รายละเอียดรายการเมนู

เล่นซ้ำ:

เลือก [เปิด] ซึ่งจะแสดงภาพวนไปเรื่อย ๆ หรือ [ปิด] ซึ่งผลิตรหัสจะออกจากสไลด์โชว์เมื่อแสดงภาพทั้งหมดครั้งเดียว.

เวลาแสดงภาพ:

เลือกระยะเวลาแสดงภาพตั้งแต่ [1 วินาที], [3 วินาที], [5 วินาที], [10 วินาที] หรือ [30 วินาที]

หากต้องการออกจากสไลด์โชว์ในระหว่างการแสดงภาพ

กดปุ่ม MENU เพื่อออกจากสไลด์โชว์ ท่านไม่สามารถหยุดสไลด์โชว์ไว้ชั่วคราวได้

คำแนะนำ

- ระหว่างการดูภาพ ท่านสามารถแสดงภาพถัดไป/ก่อนหน้าได้ โดยกดด้านขวา/ซ้ายของปุ่มควบคุม
- ท่านสามารถเปิดสไลด์โชว์ เมื่อตั้ง [โหมดดูภาพ] ไว้ที่ [ดูภาพตามวันที่] หรือ [ดูโฟลเดอร์ (ภาพหนึ่ง)] เท่านั้น

TP1001385363

กล้องดิจิทัลชนิดเปลี่ยนเลนส์ได้
ILCE-7CR α7CR

เล่นภาพต่อเนื่องช่วง



เปิดดูภาพที่ถ่ายไว้อย่างต่อเนื่องโดยใช้การถ่ายภาพช่วงเวลา

ท่านสามารถสร้างภาพเคลื่อนไหวจากภาพนิ่งที่ได้จากการถ่ายภาพช่วงเวลาโดยใช้ซอฟต์แวร์คอมพิวเตอร์ Imaging Edge Desktop (Viewer) ท่านไม่สามารถสร้างภาพเคลื่อนไหวจากภาพนิ่งในกล้อง

1 MENU →  (เล่น) → [ดูภาพ] → [เล่นภาพต่อเนื่อง  ช่วง]

2 เลือกกลุ่มรูปภาพที่ท่านต้องการเปิดดูภาพ แล้วกดตรงกลางปุ่มควบคุม

คำแนะนำ

- ในหน้าจอเปิดดูภาพ ท่านสามารถเริ่มเปิดดูภาพแบบต่อเนื่องโดยกดปุ่มลงขณะแสดงรูปภาพหนึ่งในกลุ่ม
- ท่านสามารถกลับเข้าสู่การดูภาพ หรือหยุดโดยกดปุ่มลงระหว่างเปิดดูภาพ
- ท่านสามารถเปลี่ยนความเร็วการแสดงผลภาพโดยหมุนปุ่มหมุนด้านหน้า, ปุ่มหมุนด้านหลัง L, ปุ่มหมุนด้านหลัง R หรือปุ่มควบคุมระหว่างเปิดดูภาพ ท่านสามารถเปลี่ยนความเร็วในการเล่นโดยการเลือก MENU →  (เล่น) → [ดูภาพ] → [ความเร็วเล่น  ช่วง] ได้เช่นกัน
- ท่านสามารถแสดงภาพที่ถ่ายด้วยการถ่ายภาพต่อเนื่องในแบบต่อเนื่องได้ด้วยเช่นกัน

หัวข้อที่เกี่ยวข้อง



- ฟังก์ชันถ่ายภาพช่วง
- ความเร็วเล่น ช่วง
- ข้อมูลเบื้องต้นเกี่ยวกับซอฟต์แวร์คอมพิวเตอร์ (Imaging Edge Desktop/Catalyst)

TP1001415626

กล้องดิจิทัลชนิดเปลี่ยนเลนส์ได้
ILCE-7CR α7CR

ความเร็วเล่น ช่าง

ตั้งค่าความเร็วการดูภาพสำหรับภาพนิ่งระหว่าง [เล่นภาพต่อเนื่อง  ช่าง]

1 MENU →  (เล่น) → [ดูภาพ] → [ความเร็วเล่น  ช่าง] → ค่าที่ต้องการ

คำแนะนำ

- ท่านยังสามารถเปลี่ยนความเร็วการแสดงผลภาพโดยการหมุนปุ่มหมุนด้านหน้า, ปุ่มหมุนด้านหลัง L, ปุ่มหมุนด้านหลัง R หรือปุ่มควบคุมระหว่าง [เล่นภาพต่อเนื่อง  ช่าง] ได้อีกด้วย

หัวข้อที่เกี่ยวข้อง

- เล่นภาพต่อเนื่องช่าง

TP1001415627

กล้องดิจิทัลชนิดเปลี่ยนเลนส์ได้
ILCE-7CR α7CR

การเปิดดูภาพบนหน้าจอดัชนีภาพ (ดัชนีภาพ)

ท่านสามารถเปิดดูภาพหลายภาพได้พร้อมกันในโหมดดูภาพ

- 1 กดปุ่ม  (ดัชนีภาพ) ขณะที่กำลังแสดงภาพอยู่
- 2 เลือกภาพโดยกดที่ด้านบน/ล่าง/ขวา/ซ้ายของปุ่มควบคุม หรือหมุนปุ่มควบคุม

หากต้องการเปลี่ยนจำนวนของภาพที่แสดง

MENU →  (เล่น) → [ตัวเลือกการเล่น] → [ดัชนีภาพ] → ค่าที่ต้องการ

รายละเอียดรายการเมนู

9 ภาพ/30 ภาพ

การกลับไปยังการแสดงผลภาพเดี่ยว

เลือกภาพที่ต้องการแล้วกดที่ตรงกลางปุ่มควบคุม

การแสดงผลภาพที่ต้องการอย่างรวดเร็ว

เลือกแถบทางด้านซ้ายของหน้าจอดัชนีภาพ โดยใช้ปุ่มควบคุม จากนั้นกดที่ด้านบน/ล่างของปุ่มควบคุม ขณะที่กำลังเลือกแถบ ท่านสามารถเปิดหน้าจอแสดงปฏิทินหรือหน้าจอเลือกโฟลเดอร์ได้โดยกดที่ตรงกลาง นอกจากนี้ยังสามารถสลับโหมดดูภาพได้โดยเลือกไอคอน

หัวข้อที่เกี่ยวข้อง

- การสลับไปมาระหว่างภาพนิ่งกับภาพเคลื่อนไหว (โหมดดูภาพ)

TP1001385232

กล้องดิจิทัลชนิดเปลี่ยนเลนส์ได้
ILCE-7CR α7CR

การสลับไปมาระหว่างภาพนิ่งกับภาพเคลื่อนไหว (โหมดดูภาพ)

ตั้งค่าโหมดดูภาพ (วิธีแสดงภาพ)

1 MENU →  (เล่น) → [เป้าหมายที่เล่น] → [โหมดดูภาพ] → ค่าที่ต้องการ

รายละเอียดรายการเมนู

ดูภาพตามวันที่:

แสดงภาพตามวันที่

ดูโฟลเดอร์ (ภาพนิ่ง):

แสดงภาพนิ่งเท่านั้น

 **ดูภาพเคลื่อนไหว:**

แสดงเฉพาะภาพเคลื่อนไหวตามวันที่

TP1001385545

กล้องดิจิทัลชนิดเปลี่ยนเลนส์ได้
ILCE-7CR α7CR

แสดงเป็นกลุ่ม

ตั้งค่าว่าจะให้แสดงภาพที่ถ่ายต่อเนื่องหรือภาพที่ถ่ายโดยใช้การถ่ายภาพช่วงเวลา ฯลฯ เป็นกลุ่มหรือไม่

1 MENU →  (เล่น) → [ตัวเลือกการเล่น] → [แสดงเป็นกลุ่ม] → ค่าที่ต้องการ

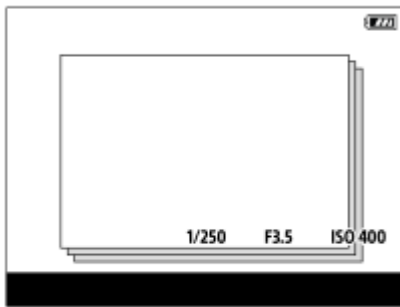

รายละเอียดรายการเมนู

เปิด:

แสดงภาพเป็นกลุ่ม

เมื่อต้องการดูภาพในกลุ่ม ให้เลือกกลุ่มแล้วกดที่ตรงกลางของปุ่มควบคุม

ปิด:

ไม่แสดงภาพเป็นกลุ่ม

คำแนะนำ

- มีการจัดกลุ่มภาพต่อไปนี้
 - ภาพที่ถ่ายโดยตั้งค่า [โหมดขับเคลื่อน] ไว้ที่ [ถ่ายภาพต่อเนื่อง] (กลุ่มภาพที่ถ่ายต่อเนื่องในหนึ่งลำดับโดยการกดปุ่มชัตเตอร์ค้างไว้ระหว่างการถ่ายภาพต่อเนื่องจะกลายเป็นหนึ่งกลุ่ม)
 - ภาพที่ถ่ายด้วย [ฟังก์ชันถ่ายภาพช่วง] (ภาพที่ถ่ายระหว่างหนึ่งเซสชันของการถ่ายภาพช่วงเวลาจะกลายเป็นหนึ่งกลุ่ม)
- บนหน้าจอดังนี้ภาพ ไอคอน  (แสดงเป็นกลุ่ม) จะแสดงขึ้นเหนือกลุ่มนั้นๆ

หมายเหตุ

- หากท่านลบกลุ่ม ภาพทุกภาพในกลุ่มจะถูกลบ

หัวข้อที่เกี่ยวข้อง

- ถ่ายภาพต่อเนื่อง
- ฟังก์ชันถ่ายภาพช่วง

TP1001414210

กล้องดิจิทัลชนิดเปลี่ยนเลนส์ได้
ILCE-7CR α7CR

แสดงเฟรมโฟกัส (การดูภาพ)

กำหนดว่าจะแสดงกรอบโฟกัสรอบพื้นที่ที่กล้องโฟกัสหรือไม่ เมื่อท่านดูภาพนิ่ง

1 MENU →  (เล่น) → [ตัวเลือกการเล่น] → [ แสดงเฟรมโฟกัส] → ค่าที่ต้องการ

รายละเอียดรายการเมนู

ปิด:

ไม่แสดงกรอบโฟกัสในระหว่างการดูภาพ

เปิด:

แสดงกรอบโฟกัสเป็นสีเขียวในระหว่างการดูภาพ

คำแนะนำ

- แม้อกรอบโฟกัสจำนวนมากจะแสดงขึ้นในระหว่างการถ่าย แต่เฉพาะที่กล้องโฟกัสจริงเพียงกรอบเดียวเท่านั้นที่จะแสดงในระหว่างการเปิดดูภาพ
- แม้อในกรณีที่กรอบโฟกัสแสดงขึ้นรอบใบหน้าของวัตถุในขณะที่ถ่าย แต่กรอบโฟกัสจะแสดงรอบดวงตาในระหว่างการดูภาพ เมื่อมีการรับรู้ดวงตา

หมายเหตุ



- กรอบโฟกัสจะไม่แสดงบนภาพต่อไปนี้
 - ภาพนิ่งที่ถ่ายโดยการโฟกัสด้วยตัวเอง
 - ภาพเคลื่อนไหว
 - ภาพนิ่งที่สร้างขึ้นโดยใช้ [บันทึกภาพนิ่ง]
- กรอบโฟกัสจะแสดงขึ้นบนหน้าจอการแสดงผลภาพเดี่ยวเท่านั้น กรอบโฟกัสจะไม่แสดงขึ้นบนหน้าจอดัชนีภาพหรือภาพที่ขยาย
- กรอบโฟกัสจะไม่แสดงขึ้นในระหว่างการแสดงภาพอัตโนมัติ
- ถ้าท่านถ่ายภาพโดยจัดองค์ประกอบใหม่หลังจากที่ทำการโฟกัสอัตโนมัติแล้ว กรอบโฟกัสจะปรากฏขึ้นเหลืองไปจากวัตถุ
- แม้อในกรณีที่กรอบโฟกัสแสดงขึ้น แต่วัตถุอาจไม่เข้าโฟกัสที่ตำแหน่งดังกล่าว
- กรอบโฟกัสจะแสดงขึ้นในระหว่างการดูภาพ แม้อในกรณีที่ปิดการแสดงผลกรอบโฟกัสเมื่อถ่ายโดยใช้ฟังก์ชัน [ออโตเคลียร์บริเวณ AF] หรือ [แสดงบริเวณ AF-C] เมื่อตั้งค่า [ แสดงเฟรมโฟกัส] เป็น [เปิด]

TP1001417498

กล้องดิจิทัลชนิดเปลี่ยนเลนส์ได้
ILCE-7CR α7CR

แสดงตัวลักษณะ (ภาพนิ่ง)

เครื่องหมายอัตราส่วนที่แสดงระหว่างถ่ายภาพสามารถแสดงเหนือภาพนิ่งที่กำลังเปิดดู

1 MENU →  (เล่น) → [ตัวเลือกการเล่น] → [ แสดงตัวลักษณะ] → รายการตั้งค่าที่ต้องการ

รายละเอียดรายการเมนู

 แสดงตัวลักษณะ:

กำหนดให้แสดงหรือไม่แสดงเครื่องหมายอัตราส่วน ([เปิด]/[ปิด])

ระดับตัวกำหนดลักษณะ:

ตั้งค่าความหนาแน่นของสีสำหรับเครื่องหมายที่แสดง (0 ถึง 15)

หมายเหตุ

- แม้ว่าความหนาแน่นของสีที่เลือกบนหน้าจอการตั้งค่าสำหรับ [ระดับตัวกำหนดลักษณะ] อาจไม่ถูกนำไปใช้กับหน้าจอการตั้งค่า แต่เครื่องหมายจะแสดงตามความหนาแน่นของสีที่เลือกบนหน้าจอรูปภาพ
- เมื่อการตั้งค่าการแสดงผลเป็น [ฮิสโตแกรม] เครื่องหมายอัตราส่วนจะไม่แสดง

หัวข้อที่เกี่ยวข้อง

- แสดงตัวกำหนด (ภาพนิ่ง)

TP1001425145

กล้องดิจิทัลชนิดเปลี่ยนเลนส์ได้
ILCE-7CR α7CR

แสดงภาพของวันเวลา

ท่านสามารถเปิดดูภาพได้โดยการระบุวันที่และเวลาที่ถ่ายภาพ

- 1 MENU →  (เล่น) → [ตัวเลือกการเล่น] → [แสดงภาพของวันเวลา]
- 2 ตั้งวันที่และเวลาของภาพที่จะเปิดดูโดยใช้ปุ่มควบคุม แล้วกดที่ตรงกลาง
ภาพถ่ายในวันที่และเวลาที่ระบุจะเปิดขึ้นมา
 - หากไม่มีภาพถ่ายในวันที่และเวลาที่ระบุ ภาพถ่ายในวันที่และเวลาที่ใกล้เคียงที่สุดจะเปิดขึ้นมา

หมายเหตุ

- เมื่อทำการ [แสดงภาพของวันเวลา] ขณะที่กำลังเปิดดูภาพเป็นกลุ่ม ภาพถ่ายในวันที่และเวลาที่ใกล้เคียงที่สุดในกลุ่มจะเปิดขึ้นมา
- สำหรับภาพเคลื่อนไหว วันที่และเวลาที่เริ่มถ่ายจะถือเป็นวันที่และเวลาในการถ่าย

TP1001420186

กล้องดิจิทัลชนิดเปลี่ยนเลนส์ได้
ILCE-7CR α7CR

การตั้งค่าวิธีสำหรับข้ามภาพต่างๆ (ตั้งค่าการข้ามภาพ)

ตั้งค่าวิธีการข้ามไปมาระหว่างการเปิดดูภาพสำหรับปุ่มหมุนด้านหน้า, ปุ่มหมุนด้านหลัง L และปุ่มหมุนด้านหลัง R ตามลำดับ

1 MENU →  (เล่น) → [ตัวเลือกการเล่น] → [ตั้งค่าการข้ามภาพ] → เลือกปุ่มหมุนที่ท่านต้องการเปลี่ยนการตั้งค่า แล้วเลือกการตั้งค่าที่ต้องการ

รายละเอียดรายการเมนู

ทีละรายการ - ทีละ 100 ภาพ:

ข้ามแต่ละครั้งตามจำนวนภาพที่ระบุ

ทีละ 3 นาที/ทีละ 5 นาที/ทีละ 10 นาที/ทีละ 30 นาที/ทีละ 1 ชั่วโมง/ทีละ 3 ชั่วโมง/ทีละ 6 ชั่วโมง/ทีละ 12 ชั่วโมง/ทีละ 24 ชั่วโมง:

ข้ามไปมาระหว่างภาพตามหน่วยเวลาที่ระบุตามวันที่ที่ถ่ายและเวลาของภาพ

ป้องกันเท่านั้น:

แสดงเฉพาะภาพที่มีการป้องกัน

เรตติ้งเท่านั้น:

แสดงภาพที่มีเรตติ้งทั้งหมด

เรตติ้งเท่านั้น (★) - เรตติ้งเท่านั้น (☆☆):

แสดงเฉพาะภาพที่ได้กำหนดเรตติ้ง (★ ถึง ☆☆)

ไม่มีเรตติ้งเท่านั้น:

แสดงเฉพาะภาพที่ไม่ได้กำหนดเรตติ้ง

Shot Mark เท่านั้น:

ตั้งเป้าหมายการข้ามภาพกับภาพที่มี Shot Mark เท่านั้น

Shot Mark1 เท่า/Shot Mark2 เท่า:

ตั้งเป้าหมายการข้ามภาพกับภาพที่มี Shot Mark ที่ระบุเท่านั้น

ไม่มี Shot Mark:

ตั้งเป้าหมายการข้ามภาพกับภาพที่ไม่มี Shot Mark เท่านั้น

เฟรมแยกเท่านั้น:

ตั้งเป้าหมายการข้ามภาพกับเฟรมแยกเท่านั้น

ภาพถัดจากแยก:

ตั้งเป้าหมายการข้ามภาพกับภาพที่อยู่ถัดจากเฟรมแยกเท่านั้น

การเพิ่ม Shot Mark ลงในภาพเคลื่อนไหว

หากท่านเพิ่ม Shot Mark ขณะที่ยังบันทึกภาพเคลื่อนไหว ท่านจะสามารถใช้สิ่งดังกล่าวเป็นเครื่องหมายสำหรับการเลือก การถ่ายโอน หรือ การตัดต่อภาพเคลื่อนไหวได้

กำหนด [เพิ่ม Shot Mark1] / [เพิ่ม Shot Mark2] ให้กับคีย์ที่ต้องการโดยใช้  ตั้งคีย์/ปุ่มหมุนเอง] และกดคีย์กำหนดเองขณะถ่ายภาพเคลื่อนไหว

- นอกจากนี้ท่านยังสามารถเพิ่ม Shot Mark ขณะที่ยังแสดงภาพเคลื่อนไหวได้โดยการกำหนด [เพิ่ม/ลบ Shot Mark1] / [เพิ่ม/ลบ Shot Mark2] ให้กับคีย์ที่ต้องการด้วย  ตั้งคีย์กำหนดเอง] และกดคีย์ที่กำหนดเอง

การสร้างเฟรมแยก

ท่านสามารถใช้เฟรมแยกเป็นเครื่องหมายเมื่อเลือกภาพได้โดยการสร้างเฟรมแยกระหว่างเซสชันการถ่ายภาพ

กำหนด [สร้างเฟรมแยก] ให้กับคีย์ที่ต้องการโดยใช้ [ ตั้งคีย์/ปุ่มตนเอง] ล่วงหน้า และกดคีย์กำหนดเองเมื่อท่านต้องการสร้างเฟรมแยก

หมายเหตุ

- เมื่อเลือก [ทีละรายการ], [ทีละ 10 ภาพ] หรือ [ทีละ 100 ภาพ] หนึ่งกลุ่มจะนับรวมเป็นหนึ่งภาพ

หัวข้อที่เกี่ยวข้อง

- การป้องกันภาพที่บันทึก (ป้องกัน)
- เรตติ้ง
- การกำหนดฟังก์ชันที่จับบ่อยให้กับปุ่มและปุ่มหมุน (ตั้งคีย์/ปุ่มตนเอง)

TP1001420187

5-054-925-42(1) Copyright 2023 Sony Corporation

กล้องดิจิทัลชนิดเปลี่ยนเลนส์ได้
ILCE-7CR α7CR

การป้องกันภาพที่บันทึก (ป้องกัน)



ป้องกันภาพที่ถ่ายไว้ ไม่ให้ถูกลบโดยบังเอิญ เครื่องหมาย  (ป้องกัน) จะแสดงขึ้นบนภาพที่มีการป้องกัน

1 MENU →  (เล่น) → [การเลือก/ข้อความ] → [ป้องกัน] → ค่าที่ต้องการ

รายละเอียดรายการเมนู

หลายภาพ:

ใช้การป้องกันภาพหลายภาพที่เลือกไว้

(1) เลือกภาพที่ต้องการป้องกัน จากนั้นกดที่ตรงกลางปุ่มควบคุม เครื่องหมาย  (เลือก) จะแสดงขึ้นในช่องกาเครื่องหมาย หากต้องการยกเลิกการเลือก ให้กดที่ตรงกลางอีกครั้งเพื่อนำเครื่องหมาย  (เลือก) ออก

(2) หากต้องการป้องกันภาพอื่น ให้ทำซ้ำขั้นตอน (1)

(3) MENU → [ตกลง]

ทั้งหมดในโฟลเดอร์นี้:

ป้องกันทุกภาพในโฟลเดอร์ที่เลือก

ยกเลิกทั้งหมดในโฟลเดอร์นี้:

ยกเลิกการป้องกันภาพทั้งหมดในโฟลเดอร์ที่เลือก

ทั้งหมดของวันนี้:

ป้องกันทุกภาพที่ถ่ายในวันที่เลือก

ยกเลิกทั้งหมดของวันนี้:

ยกเลิกการป้องกันภาพทั้งหมดที่ถ่ายในวันที่เลือก



ภาพทั้งหมดในกลุ่มนี้:

ป้องกันทุกภาพในกลุ่มที่เลือก

ยกเลิกภาพทั้งหมดในกลุ่มนี้:

ยกเลิกการป้องกันภาพทั้งหมดในกลุ่มที่เลือก

คำแนะนำ

- ถ้าท่านกำหนด [ป้องกัน] ให้กับคีย์ที่ต้องการโดยใช้ MENU →  (ตั้งค่า) → [กำหนดใช้งานเอง] → [ ตั้งค่าคีย์กำหนดเอง] ท่านสามารถป้องกันภาพหรือยกเลิกการป้องกันโดยเพียงแคกดคีย์ดังกล่าว
- หากท่านเลือกกลุ่มใน [หลายภาพ] ภาพทั้งหมดในกลุ่มจะได้รับการป้องกัน เพื่อเลือกและป้องกันภาพที่เจาะจงภายในกลุ่ม ดำเนินการ [หลายภาพ] ขณะที่กำลังแสดงภาพภายในกลุ่ม

หมายเหตุ

- รายการเมนูที่สามารถเลือกได้จะแตกต่างกันไปตามการตั้งค่า [โหมดดูภาพ] และเนื้อหาที่เลือก

TP1001385554

กล้องดิจิทัลชนิดเปลี่ยนเลนส์ได้
ILCE-7CR α7CR

เรตติ้ง

ท่านสามารถให้คะแนนภาพที่บันทึกตามระดับจำนวนดาว (★ - ☆☆☆) เพื่อให้หาภาพได้ง่ายขึ้น

- 1 MENU →  (เล่น) → [การเลือก/ข้อความ] → [เรตติ้ง]
หน้าจอเลือกเรตติ้งภาพจะปรากฏขึ้น
- 2 กดด้านซ้าย/ขวาของปุ่มควบคุม เพื่อแสดงภาพที่ต้องการให้คะแนน จากนั้นกดตรงกลาง
- 3 เลือกระดับของ ★ (เรตติ้ง) โดยกดด้านซ้าย/ขวาของปุ่มควบคุม จากนั้นกดที่ตรงกลางปุ่ม
- 4 กดปุ่ม MENU เพื่อออกจากหน้าจอการตั้งค่าคะแนน

การตั้งค่าเรตติ้งเมื่อถ่ายภาพนิ่ง

กำหนด [เพิ่มเรตติ้ง (★)] ผ่าน [เพิ่มเรตติ้ง (☆☆☆)] ให้กับคีย์ที่ต้องการโดยใช้ [ ตั้งคีย์/ปุ่มหมุนเอง] ล่วงหน้าและกดคีย์กำหนดเอง หลังจากถ่ายภาพนิ่ง ท่านสามารถตั้งค่าเรตติ้งสำหรับภาพนิ่งที่ถ่ายล่าสุดได้

- ไม่สามารถตั้งค่าเรตติ้งเมื่อถ่ายภาพเคลื่อนไหวได้

คำแนะนำ

- ท่านยังสามารถให้คะแนนเมื่อดูภาพโดยใช้คีย์กำหนดเอง กำหนด [เรตติ้ง] ให้กับคีย์ที่ต้องการ โดยใช้ [ ตั้งค่าคีย์กำหนดเอง] ไว้ล่วงหน้า จากนั้นกดคีย์กำหนดเองขณะดูภาพที่ต้องการให้คะแนน ระดับของ ★ (เรตติ้ง) จะเปลี่ยนแปลงทุกครั้งที่เกิดคีย์กำหนดเอง
- การกำหนดเรตติ้งด้วยฟังก์ชัน [ตั้งค่าการข้ามภาพ] ช่วยให้ท่านสามารถค้นหาภาพที่ต้องการได้อย่างรวดเร็ว

หัวข้อที่เกี่ยวข้อง

- การกำหนดฟังก์ชันที่ซับซ้อนให้กับปุ่มและปุ่มหมุน (ตั้งคีย์/ปุ่มหมุนเอง)
- ตั้งเรต(คีย์กำหนดเอง)
- การตั้งค่าวิธีสำหรับข้ามภาพต่างๆ (ตั้งค่าการข้ามภาพ)

TP1001415107

กล้องดิจิทัลชนิดเปลี่ยนเลนส์ได้
ILCE-7CR α7CR

ตั้งเรต(คีย์กำหนดเอง)

กำหนดจำนวน ★ (เรตตั้ง) ที่ใช้ได้ เมื่อให้คะแนนภาพ (การจัดอันดับ) ด้วยคีย์ที่กำหนดสำหรับ [เรตตั้ง] โดยใช้ [▶] ตั้งค่าคีย์กำหนดเอง]

- 1 MENU → [▶] (เล่น) → [การเลือก/ข้อความ] → [ตั้งเรต(คีย์กำหนดเอง)]
- 2 ทำเครื่องหมาย ✓ (เครื่องหมายถูก) ที่จำนวน ★ (เรตตั้ง) ที่ท่านต้องการใช้
ท่านสามารถเลือกตัวเลขที่ทำเครื่องหมายไว้ เมื่อตั้งค่า [เรตตั้ง] โดยใช้คีย์กำหนดเอง

หัวข้อที่เกี่ยวข้อง

- เรตตั้ง
- การกำหนดฟังก์ชันที่ช่วยให้ง่ายให้กับปุ่มและปุ่มหมุน (ตั้งคีย์/ปุ่มหมุนเอง)

TP1001415108

กล้องดิจิทัลชนิดเปลี่ยนเลนส์ได้
ILCE-7CR α7CR

การหมุนภาพ (หมุน)

หมุนภาพที่บันทึกไว้ในทิศทางทวนเข็มนาฬิกา

1 แสดงภาพที่ต้องการหมุน จากนั้นเลือก MENU →  (เล่น) → [แก้ไข] → [หมุน]

2 กดที่ตรงกลางปุ่มควบคุม

ภาพจะหมุนทวนเข็มนาฬิกา ภาพจะหมุนเมื่อท่านกดที่ตรงกลางปุ่ม
เมื่อท่านหมุนภาพหนึ่งครั้ง ภาพจะยังคงหมุนอยู่แม้เมื่อปิดสวิตช์ผลิตภัณฑ์แล้ว

หมายเหตุ

- แม้ว่าท่านหมุนไฟล์ภาพเคลื่อนไหว ภาพเคลื่อนไหวจะแสดงในแนวอนบนจอภาพหรือช่องมองภาพของกล้อง
- ท่านอาจไม่สามารถหมุนภาพที่ถ่ายโดยผลิตภัณฑ์อื่น
- ขณะดูภาพที่หมุนบนเครื่องคอมพิวเตอร์ ภาพอาจแสดงในทิศทางเดิม ทั้งนี้ขึ้นอยู่กับซอฟต์แวร์

TP1001385611

กล้องดิจิทัลชนิดเปลี่ยนเลนส์ได้
ILCE-7CR α7CR

ตัดขอบ

กรอบตัดภาพที่บันทึก

1 MENU → (เล่น) → [แก้ไข] → [ตัดขอบ]

หน้าจอเลือกภาพจะปรากฏขึ้น

2 เลือกภาพหนึ่งที่ท่านต้องการกรอบตัด แล้วกดที่ตรงกลางปุ่มควบคุม

3 ปรับขนาดและตำแหน่งของกรอบการกรอบตัด

- ท่านสามารถเปลี่ยนอัตราส่วนภาพของกรอบการกรอบตัดได้โดยใช้ปุ่มหมุนด้านหลัง L/ปุ่มหมุนด้านหลัง R นอกจากนี้ ท่านยังสามารถเปลี่ยนการวางแนวได้ด้วย หากเครื่องหมายสัดส่วนแสดงขึ้นในระหว่างถ่ายภาพ ท่านสามารถกรอบตัดภาพตามเครื่องหมายสัดส่วน
- ท่านสามารถเปลี่ยนขนาดกรอบการกรอบตัดโดยใช้ปุ่มหมุนด้านหน้าหรือปุ่มควบคุม
- ท่านสามารถย้ายตำแหน่งกรอบการกรอบตัดโดยใช้ด้านบน/ล่าง/ซ้าย/ขวาของปุ่มควบคุม
- ท่านสามารถดูตัวอย่างภาพที่กรอบตัดแล้วได้โดยกดปุ่ม Fn

4 กดที่ตรงกลางปุ่มควบคุม

ระบบจะบันทึกภาพที่กรอบตัดแล้ว

คำแนะนำ

- ระบบจะบันทึกภาพที่กรอบตัดแล้วเป็นไฟล์ภาพอีกไฟล์หนึ่ง ภาพต้นฉบับจะยังคงเดิม
- รูปแบบไฟล์และการตั้งค่าคุณภาพของภาพที่กรอบตัดแล้วจะเหมือนกับของภาพต้นฉบับ
- บนหน้าจอรูปภาพ ไอคอน  (ตัดขอบ) จะแสดงสำหรับภาพที่กรอบตัด

หมายเหตุ



- ท่านไม่สามารถกรอบตัดภาพเคลื่อนไหวหรือภาพแบบ RAW ได้

TP1001419606

กล้องดิจิทัลชนิดเปลี่ยนเลนส์ได้
ILCE-7CR α7CR

บันทึกภาพนิ่ง

เก็บภาพบรรยากาศที่เลือกในภาพเคลื่อนไหวเพื่อจัดเก็บเป็นภาพนิ่ง อันดับแรกให้ถ่ายภาพเคลื่อนไหว จากนั้นหยุดภาพเคลื่อนไหวไว้ชั่วคราวในระหว่างการแสดงภาพเพื่อเก็บภาพช่วงเวลาที่น่าสนใจแล้วที่อาจจะพลาดไปขณะถ่ายภาพนิ่ง แล้วจัดเก็บเป็นภาพนิ่ง

- 1 แสดงภาพเคลื่อนไหวที่ท่านต้องการจับเป็นภาพนิ่ง
- 2 MENU →  (เล่น) → [แก้ไข] → [บันทึกภาพนิ่ง]
- 3 แสดงภาพเคลื่อนไหวและหยุดไว้ชั่วคราว
- 4 ค้นหาบรรยากาศที่ต้องการโดยใช้กรอภาพไปข้างหน้าช้าๆ กรอภาพย้อนกลับหลังช้าๆ แสดงเฟรมถัดไป และแสดงเฟรมก่อนหน้า จากนั้นหยุดภาพเคลื่อนไหว
- 5 กด  (บันทึกภาพนิ่ง) เพื่อเก็บภาพบรรยากาศที่เลือก
บรรยากาศจะถูกจัดเก็บเป็นภาพนิ่ง

คำแนะนำ

- เมื่อใช้  สลับ JPEG/HEIF ท่านสามารถเลือกรูปแบบไฟล์ในการบันทึกภาพนิ่งเป็น JPEG หรือ HEIF ได้

หัวข้อที่เกี่ยวข้อง

- การถ่ายภาพเคลื่อนไหว (อัตโนมัติอัจฉริยะ)
- การเปิดดูภาพเคลื่อนไหว
- สลับ JPEG/HEIF (บันทึกภาพนิ่ง)



TP1001411513

กล้องดิจิทัลชนิดเปลี่ยนเลนส์ได้
ILCE-7CR α7CR

สลับ JPEG/HEIF (บันทึกภาพนิ่ง)

เปลี่ยนรูปแบบไฟล์ (JPEG / HEIF) สำหรับภาพนิ่งที่ถ่ายด้วย [บันทึกภาพนิ่ง]

ท่านสามารถดูและแก้ไขไฟล์ JPEG ในสภาพแวดล้อมระบบต่างๆ ได้ รูปแบบ HEIF ให้ประสิทธิภาพในการบีบอัดข้อมูลสูง กล้องสามารถบันทึกภาพด้วยคุณภาพสูงและมีขนาดไฟล์เล็กในรูปแบบ HEIF ท่านอาจไม่สามารถดูหรือแก้ไขไฟล์ HEIF ได้ ซึ่งขึ้นอยู่กับคอมพิวเตอร์หรือซอฟต์แวร์ นอกจากนี้ ในการเล่นภาพนิ่งในรูปแบบ HEIF สภาพแวดล้อมของระบบจะต้องรองรับ HEIF ด้วย ท่านสามารถรับชมภาพนิ่งที่มีคุณภาพสูงได้โดยการเชื่อมต่อกล้องเข้ากับทีวีผ่าน HDMI

1 MENU →  (เล่น) → [แก้ไข] →  สลับ JPEG/HEIF → ค่าที่ต้องการ

รายละเอียดรายการเมนู

JPEG:

ทำการปรับแต่งทางดิจิทัลสำหรับไฟล์ RAW แล้วบันทึกเป็นรูปแบบ JPEG การตั้งค่านี้ให้ความสำคัญกับความเข้ากันได้

HEIF(4:2:0):

ทำการปรับแต่งทางดิจิทัลสำหรับไฟล์ RAW แล้วบันทึกเป็นรูปแบบ HEIF (4:2:0) การตั้งค่านี้ให้ความสำคัญกับคุณภาพของภาพและประสิทธิภาพในการบีบอัดข้อมูล

HEIF(4:2:2):

ทำการปรับแต่งทางดิจิทัลสำหรับไฟล์ RAW แล้วบันทึกเป็นรูปแบบ HEIF (4:2:2) การตั้งค่านี้ให้ความสำคัญกับคุณภาพของภาพ

หมายเหตุ

- ไฟล์ภาพ HEIF ที่บันทึกด้วยกล้องนี้จะไม่สามารถแสดงบนกล้องอื่นๆ ที่ไม่รองรับรูปแบบไฟล์ HEIF ระวังอย่าลบไฟล์ภาพ HEIF โดยไม่ตั้งใจ ด้วยการฟอร์แมตการ์ดหน่วยความจำหรือการลบไฟล์

หัวข้อที่เกี่ยวข้อง

- บันทึกภาพนิ่ง

TP1001417500

กล้องดิจิทัลชนิดเปลี่ยนเลนส์ได้
ILCE-7CR α7CR

การลบภาพที่เลือกไว้หลายภาพ (ลบ)

ท่านสามารถลบภาพที่เลือกได้หลายภาพ เมื่อลบภาพออกแล้ว ท่านจะไม่สามารถเรียกกลับคืนมาได้ ยืนยันภาพที่จะลบไว้ก่อนล่วงหน้า

1 MENU →  (เล่น) → [ลบ] → [ลบ] → คำที่ต้องการ

รายละเอียดรายการเมนู

ภาพทั้งหมดยกเว้นภาพนี้:

ลบภาพทั้งหมดในกลุ่มยกเว้นภาพที่เลือก

ภาพทั้งหมดในกลุ่มนี้:

ลบทุกภาพในกลุ่มที่เลือก

หลายภาพ:

ลบภาพที่เลือก

(1) เลือกภาพที่ต้องการลบ จากนั้นกดที่ตรงกลางปุ่มควบคุม เครื่องหมาย ✓ (เลือก) จะแสดงขึ้นในช่องกาเครื่องหมาย หากต้องการยกเลิกการเลือก ให้กดที่ตรงกลางอีกครั้งเพื่อนำเครื่องหมาย ✓ (เลือก) ออก

(2) หากต้องการลบภาพอื่น ให้ทำซ้ำขั้นตอน (1)

(3) MENU → [ตกลง]

ทั้งหมดในโฟลเดอร์นี้:

ลบทุกภาพในโฟลเดอร์ที่เลือก

ทั้งหมดของวันนี้:

ลบภาพทั้งหมดที่ถ่ายในวันที่เลือก

คำแนะนำ

- ทำการ [ฟอร์แมต] เพื่อลบภาพทั้งหมด รวมถึงภาพที่ป้องกันไว้
- หากต้องการให้แสดงโฟลเดอร์หรือวันที่ที่ต้องการ ให้เลือกโฟลเดอร์หรือวันที่ที่ต้องการระหว่างที่กำลังแสดงภาพโดยทำตามขั้นตอนต่อไปนี้: ปุ่ม  (ดัชนีภาพ) → เลือกแถบด้านซ้ายโดยใช้ปุ่มควบคุม → เลือกโฟลเดอร์หรือวันที่ที่ต้องการโดยใช้ด้านบน/ล่าง ของปุ่มควบคุม
- หากท่านเลือกกลุ่มใน [หลายภาพ] ภาพทั้งหมดในกลุ่มจะถูกลบ เพื่อเลือกและลบภาพที่เจาะจงภายในกลุ่ม ดำเนินการ [หลายภาพ] ขณะที่กำลังแสดงภาพภายในกลุ่ม

หมายเหตุ

- ภาพที่ป้องกันไว้จะไม่สามารถลบได้
- รายการเมนูที่สามารถเลือกได้จะแตกต่างกันไปตามการตั้งค่า [โหมดดูภาพ] และเนื้อหาที่เลือก

หัวข้อที่เกี่ยวข้อง

- [แสดงเป็นกลุ่ม](#)
- [ปุ่มลบ](#)
- [ฟอร์แมต](#)

กล้องดิจิทัลชนิดเปลี่ยนเลนส์ได้
ILCE-7CR α7CR

ลบโดยกดสองครั้ง

ตั้งค่าว่าจะให้ท่านสามารถลบภาพที่กำลังดูโดยการกดปุ่ม  (ลบ) สองครั้งติดต่อกันหรือไม่

1 MENU →  (เล่น) → [ลบ] → [ ลบโดยกดสองครั้ง] → ค่าที่ต้องการ

รายละเอียดรายการเมนู

เปิด:

ช่วยให้ท่านสามารถลบภาพที่กำลังดูโดยการกดปุ่ม  (ลบ) สองครั้ง

ปิด:

ไม่ได้ช่วยให้ท่านสามารถลบภาพที่กำลังดูโดยการกดปุ่ม  (ลบ) สองครั้ง

TP1001419607

กล้องดิจิทัลชนิดเปลี่ยนเลนส์ได้
ILCE-7CR α7CR

หน้ายืนยันการลบ

ท่านสามารถเลือกได้ว่าจะให้ [ลบ] หรือ [ยกเลิก] เป็นการตั้งค่าเริ่มต้นบนหน้าจอยืนยันการลบ

1 MENU →  (เล่น) → [ลบ] → [หน้ายืนยันการลบ] → ค่าที่ต้องการ

รายละเอียดรายการเมนู

เลือก ลบ:

[ลบ] ถูกเลือกให้เป็นการตั้งค่าเริ่มต้น

เลือก ยกเลิก:

[ยกเลิก] ถูกเลือกให้เป็นการตั้งค่าเริ่มต้น

TP1001385510

กล้องดิจิทัลชนิดเปลี่ยนเลนส์ได้
ILCE-7CR α7CR

การดูภาพบนทีวีโดยใช้สาย HDMI

หากต้องการดูภาพที่เก็บอยู่ในผลิตภัณฑ์นี้บนจอทีวี ท่านต้องมีสาย HDMI (แยกจำหน่าย) และทีวีที่มีขั้วต่อ HDMI หากต้องการรายละเอียดเพิ่มเติม โปรดดูคำแนะนำการใช้งานที่ให้มาเกี่ยวกับทีวี

1 ปิดสวิตช์ผลิตภัณฑ์นี้และทีวี

2 เชื่อมต่อขั้ว HDMI ของผลิตภัณฑ์นี้เข้ากับขั้วต่อ HDMI ของทีวี โดยใช้สาย HDMI (แยกจำหน่าย)

ใช้สาย HDMI ที่เข้ากันได้กับขั้วต่อไมโคร HDMI Type-D ของผลิตภัณฑ์และขั้วต่อ HDMI ของทีวี

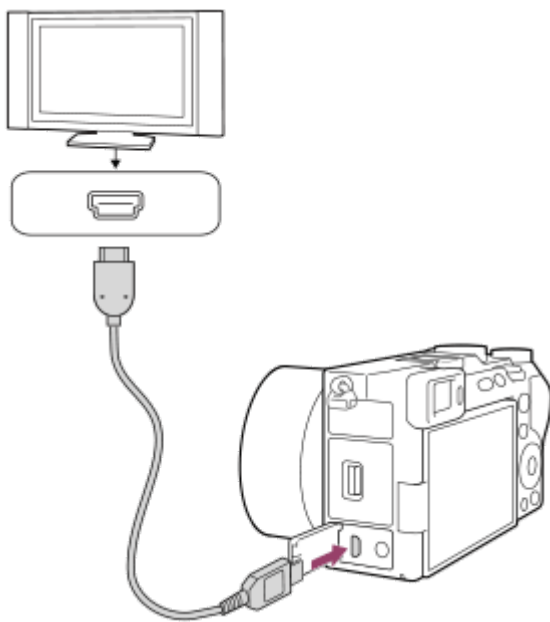

3 เปิดโทรทัศน์แล้วเปลี่ยนสัญญาณเข้า

4 เปิดผลิตภัณฑ์นี้



ภาพที่ถ่ายด้วยผลิตภัณฑ์นี้จะปรากฏบนหน้าจอทีวี

5 เลือกภาพโดยใช้ด้านขวา/ซ้ายของปุ่มควบคุม

- จอภาพของกล้องนี้ไม่ติดสว่างขึ้นบนจอแสดงภาพ
- ถ้าปริมาณแบตเตอรี่ไม่ปรากฏขึ้น ให้กดปุ่ม  (ดูภาพ)

หมายเหตุ

- อย่าเชื่อมต่อผลิตภัณฑ์นี้เข้ากับอุปกรณ์อื่นโดยใช้ขั้วต่อสัญญาณออกของทั้งคู่ การกระทำดังกล่าวอาจทำให้เกิดความเสียหายได้
- อุปกรณ์บางชนิดอาจไม่สามารถทำงานได้อย่างถูกต้องเมื่อต่อเข้ากับผลิตภัณฑ์นี้ ตัวอย่างเช่น อาจไม่ส่งสัญญาณวิดีโอหรือสัญญาณเสียงออกมา
- ใช้สาย HDMI ที่มีโลโก้ HDMI หรือสาย Sony ของแท้
- เมื่อตั้งค่า [สัญญาณออก Time Code] ไว้ที่ [เปิด] กล้องอาจไม่ส่งออกภาพไปยังทีวีหรืออุปกรณ์บันทึกอย่างถูกต้อง ในกรณีดังกล่าว ตั้ง [สัญญาณออก Time Code] ไปที่ [ปิด]

- หากภาพไม่ปรากฏบนหน้าจอทีวีอย่างถูกต้อง ให้เลือก MENU →  (ตั้งค่า) → [สัญญาณออกนอก] → [ ความละเอียด HDMI] → [2160p], [1080p] หรือ [1080i] ตามทีวีที่จะเชื่อมต่อ
- ระหว่างการส่งสัญญาณออกด้วย HDMI เมื่อท่านเปลี่ยนจากภาพเคลื่อนไหว 4K เป็นภาพระดับ HD หรือในทางกลับกัน หรือเปลี่ยนภาพเคลื่อนไหวเป็นอัตราเฟรมอื่นหรือโหมดสีอื่น หน้าจออาจจะมืดลง ซึ่งอาการเช่นนี้ไม่ได้แสดงว่ากล่องทำงานผิดปกติ
- หากผลิตภัณฑ์ทำงานไม่ตรงตามที่ต้องการเพื่อตอบสนองต่อรีโมทคอนโทรลของทีวี ให้เลือก MENU →  (ตั้งค่า) → [สัญญาณออกนอก] → [ควบคุมสำหรับ HDMI] → [ปิด]

TP1001411620

5-054-925-42(1) Copyright 2023 Sony Corporation

กล้องดิจิทัลชนิดเปลี่ยนเลนส์ได้
ILCE-7CR α7CR

ฟอร์แมต

เมื่อท่านใช้การ์ดหน่วยความจำกับกล้องนี้เป็นครั้งแรก ขอแนะนำให้ฟอร์แมตการ์ดโดยใช้กล้อง เพื่อประสิทธิภาพที่คงที่ของการ์ดหน่วยความจำ ทั้งระลึกว่าการฟอร์แมตจะเป็นการลบข้อมูลทั้งหมดในการ์ดหน่วยความจำอย่างถาวร และไม่สามารถกู้กลับคืนมาได้ บันทึกข้อมูลที่มีค่าลงในคอมพิวเตอร์ ฯลฯ

1 MENU →  /  (การถ่ายภาพ) → [สี] → [ฟอร์แมต]

2 เลือก [ตกลง] (การฟอร์แมตด่วน)

- หากท่านกดปุ่ม  (ลบ) ข้อความแจ้งการฟอร์แมตเต็มรูปแบบจะแสดงขึ้น ท่านสามารถเริ่มต้นการฟอร์แมตเต็มรูปแบบได้โดยการเลือก [ตกลง]

ความแตกต่างระหว่างการฟอร์แมตด่วนกับการฟอร์แมตเต็มรูปแบบ

ควรทำการฟอร์แมตเต็มรูปแบบเมื่อท่านรู้สึกถึงความเร็วในการบันทึกลงการ์ดหน่วยความจำหรือการอ่านจากการ์ดหน่วยความจำเริ่มช้าลง หรือเมื่อท่านต้องการลบข้อมูลโดยสมบูรณ์ เป็นต้น

การฟอร์แมตเต็มรูปแบบใช้เวลาานกว่าการฟอร์แมตด่วน เพราะพื้นที่ทั้งหมดของการ์ดหน่วยความจำจะถูกลบการตั้งค่า

คำแนะนำ

- ท่านยังสามารถแสดงหน้าจอสำหรับการฟอร์แมตการ์ดหน่วยความจำได้โดยการกดปุ่ม MENU ค้างไว้ จากนั้นกดปุ่ม  (ลบ) ในหน้าจอถ่ายภาพประมาณสองวินาที
- ท่านสามารถยกเลิกการฟอร์แมตเต็มรูปแบบก่อนที่จะเสร็จสมบูรณ์ได้ แม้ว่าท่านจะยกเลิกการฟอร์แมตเต็มรูปแบบกลางคัน ข้อมูลจะถูกลบ ดังนั้นท่านสามารถใช้การ์ดหน่วยความจำในสภาพขณะนั้นได้

หมายเหตุ

- การฟอร์แมตจะลบข้อมูลทั้งหมดออกอย่างถาวร รวมทั้งภาพที่ป้องกันไว้และการตั้งค่าที่บันทึกไว้ (ตั้งแต่ M1 ถึง M4)
- ไฟแสดงสถานะการเข้าถึงจะติดสว่างในระหว่างที่ทำการฟอร์แมต ห้ามถอดการ์ดหน่วยความจำออกขณะที่ไฟแสดงสถานะการเข้าถึงติดสว่าง
- ฟอร์แมตการ์ดหน่วยความจำในกล้องนี้ หากท่านฟอร์แมตการ์ดหน่วยความจำในคอมพิวเตอร์ การ์ดหน่วยความจำอาจไม่สามารถใช้ได้ ขึ้นอยู่กับรูปแบบของการฟอร์แมต
- การฟอร์แมตอาจใช้เวลาสองสามนาที ขึ้นอยู่กับการ์ดหน่วยความจำ
- ท่านไม่สามารถฟอร์แมตการ์ดหน่วยความจำได้หากแบตเตอรี่เหลือน้อยกว่า 1%

หัวข้อที่เกี่ยวข้อง

- การ์ดหน่วยความจำที่สามารถใช้ได้
- หมายเหตุเกี่ยวกับการ์ดหน่วยความจำ





TP1001385407

กล้องดิจิทัลชนิดเปลี่ยนเลนส์ได้
ILCE-7CR α7CR

พื้นฐานข้อมูลภาพ (ภาพนิ่ง/ภาพเคลื่อนไหว)

หากประมวลผลไฟล์ภาพบนเครื่องคอมพิวเตอร์ อาจเกิดปัญหากับไฟล์ฐานข้อมูลภาพ ในกรณีดังกล่าว ภาพในการ์ดหน่วยความจำจะไม่แสดงในผลิตภัณฑ์นี้ นอกจากนี้ หากท่านใช้การ์ดหน่วยความจำในกล่องหลังจากที่ใช้งานในอุปกรณ์อื่น อาจไม่สามารถดูภาพในการ์ดหน่วยความจำได้อย่างถูกต้อง ยกตัวอย่างเช่น ภาพอาจไม่แสดงเป็นกลุ่ม หากเกิดปัญหานี้ขึ้นให้ซ่อมแซมไฟล์โดยใช้ [] พื้นฐานข้อมูลภาพ]

ภาพที่บันทึกในการ์ดหน่วยความจำจะไม่ถูกลบโดย [] พื้นฐานข้อมูลภาพ]

1 MENU →  /  (การถ่ายภาพ) → [] → [] พื้นฐานข้อมูลภาพ] → [ตกลง]

หมายเหตุ



- ถ้าประจุในแบตเตอรี่หมดลงอย่างมาก จะไม่สามารถซ่อมแซมไฟล์ฐานข้อมูลภาพได้ ใช้แบตเตอรี่ที่ชาร์จมาอย่างเพียงพอ

TP1001385433

กล้องดิจิทัลชนิดเปลี่ยนเลนส์ได้
ILCE-7CR α7CR

แสดงข้อมูลสื่อบันทึก (ภาพนิ่ง/ภาพเคลื่อนไหว)

แสดงจำนวนภาพนิ่งที่สามารถบันทึกได้และเวลาที่เหลืออยู่สำหรับการบันทึกภาพเคลื่อนไหวลงในการ์ดหน่วยความจำ

① MENU →  /  (การถ่ายภาพ) → [สื่อ] → [ แสดงข้อมูลสื่อบันทึก]

TP1001385396

กล้องดิจิทัลชนิดเปลี่ยนเลนส์ได้
ILCE-7CR α7CR

ตั้งค่าไฟล์/โฟลเดอร์

กำหนดการตั้งค่าที่เกี่ยวข้องกับชื่อโฟลเดอร์และไฟล์ของภาพหนึ่งสำหรับการถ่าย

1 MENU →  (การถ่ายภาพ) → [ไฟล์] → [ตั้งค่าไฟล์/โฟลเดอร์] → ค่าที่ต้องการ

รายละเอียดรายการเมนู

หมายเลขไฟล์:

ท่านสามารถตั้งค่าวิธีกำหนดหมายเลขไฟล์ให้กับภาพหนึ่ง

[ต่อเนื่อง]: ไม่รีเซ็ตหมายเลขไฟล์สำหรับแต่ละโฟลเดอร์

[เริ่มใหม่]: รีเซ็ตหมายเลขไฟล์สำหรับแต่ละโฟลเดอร์

รีเซ็ตหมายเลขไฟล์บังคับ:

รีเซ็ตหมายเลขไฟล์ภาพหนึ่งและสร้างโฟลเดอร์ใหม่

ตั้งค่าชื่อไฟล์:

ท่านสามารถระบุอักขระสามตัวแรกของชื่อไฟล์

ชื่อโฟลเดอร์:

ท่านสามารถตั้งค่าวิธีการกำหนดชื่อโฟลเดอร์

[รูปแบบปกติ]: โฟลเดอร์จะตั้งชื่อตาม “หมายเลขโฟลเดอร์ + อักขระใดก็ได้ 5 ตัว” ตัวอย่างเช่น: 100MSDCF

[รูปแบบวันที่]: ตั้งชื่อโฟลเดอร์ตาม “หมายเลขโฟลเดอร์ + ปี (ตัวเลขสุดท้ายของปี)/เดือน/วัน”

ตัวอย่างเช่น: 10030405 (หมายเลขโฟลเดอร์: 100; วันที่: 04/05/2023)

คำแนะนำ

- เมื่อตั้งค่า [ชื่อโฟลเดอร์] เป็น [รูปแบบปกติ] จะสามารถตั้งค่าอักขระ 5 ตัวสุดท้ายของชื่อโฟลเดอร์ได้โดยใช้ [แฟ้มภาพใหม่]
- ท่านยังสามารถเปลี่ยนอักขระห้าตัวสุดท้ายของชื่อโฟลเดอร์ได้โดยใช้ [รีเซ็ตหมายเลขไฟล์บังคับ]

หมายเหตุ

- สามารถใช้อักขระที่เป็นตัวอักษรพิมพ์ใหญ่ ตัวเลข และเครื่องหมายขีดกลางสำหรับ [ตั้งค่าชื่อไฟล์] เท่านั้น ไม่สามารถใช้เครื่องหมายขีดกลางเป็นอักขระตัวแรกได้
- อักขระสามตัวที่ระบุโดยใช้ [ตั้งค่าชื่อไฟล์] จะใช้กับไฟล์ที่บันทึกหลังจากตั้งค่าแล้วเท่านั้น

หัวข้อที่เกี่ยวข้อง

- แฟ้มภาพใหม่
- การตั้งค่าไฟล์

TP1001416402

กล้องดิจิทัลชนิดเปลี่ยนเลนส์ได้
ILCE-7CR α7CR

เลือกโฟลเดอร์ REC

หากตั้งค่า [ชื่อโฟลเดอร์] ภายใต้ [ตั้งค่าไฟล์/โฟลเดอร์] ไว้ที่ [รูปแบบปกติ] และมี 2 โฟลเดอร์ขึ้นไป ท่านสามารถเลือกโฟลเดอร์ในการด
หน่วยความจำที่จะบันทึกภาพได้

1 MENU →  (การถ่ายภาพ) → [ไฟล์] → [เลือกโฟลเดอร์ REC] → โฟลเดอร์ที่ต้องการ

หมายเหตุ

- ท่านไม่สามารถเลือกโฟลเดอร์เมื่อตั้งค่า [ชื่อโฟลเดอร์] ภายใต้ [ตั้งค่าไฟล์/โฟลเดอร์] ไว้ที่ [รูปแบบวันที่]

หัวข้อที่เกี่ยวข้อง

- ตั้งค่าไฟล์/โฟลเดอร์
- แฟ้มภาพใหม่

TP1001385403

กล้องดิจิทัลชนิดเปลี่ยนเลนส์ได้
ILCE-7CR α7CR

แฟ้มภาพใหม่

สร้างโฟลเดอร์ใหม่ในการจัดหน่วยความจำสำหรับบันทึกภาพนิ่ง โฟลเดอร์ใหม่จะถูกสร้างด้วยหมายเลขที่เพิ่มขึ้นทีละ 1 จากหมายเลขสูงสุดที่ใช้ในปัจจุบัน ภาพจะถูกบันทึกในโฟลเดอร์ที่สร้างขึ้นใหม่ โฟลเดอร์หนึ่งสามารถบรรจุภาพได้สูงสุด 4 000 ภาพ เมื่อมีภาพเกินจำนวนที่โฟลเดอร์บรรจุได้ โฟลเดอร์ใหม่จะสร้างขึ้นมาเองโดยอัตโนมัติ

1 MENU →  (การถ่ายภาพ) → [ไฟล์] → [แฟ้มภาพใหม่]

คำแนะนำ

- ท่านสามารถตั้งอักขระ 5 ตัวสุดท้ายของชื่อโฟลเดอร์

หมายเหตุ

- เมื่อท่านเสียบการ์ดหน่วยความจำที่เคยใช้กับอุปกรณ์อื่นลงในผลิตภัณฑ์นี้แล้วทำการถ่ายภาพ โฟลเดอร์ใหม่จะสร้างขึ้นมาเองโดยอัตโนมัติ
- ท่านไม่สามารถเปลี่ยนชื่อโฟลเดอร์เมื่อตั้งค่า [ชื่อโฟลเดอร์] ภายใต้ [ตั้งค่าไฟล์/โฟลเดอร์] ไว้ที่ [รูปแบบวันที่]

หัวข้อที่เกี่ยวข้อง

- [ตั้งค่าไฟล์/โฟลเดอร์](#)

TP1001385405

กล้องดิจิทัลชนิดเปลี่ยนเลนส์ได้
ILCE-7CR α7CR

การตั้งค่าไฟล์

กำหนดการตั้งค่าสำหรับชื่อไฟล์ของภาพเคลื่อนไหวที่บันทึกไว้

1 MENU →  (การถ่ายภาพ) → [ไฟล์] → [การตั้งค่าไฟล์] → รายการตั้งค่าที่ต้องการ

รายละเอียดรายการเมนู

หมายเลขไฟล์:

ท่านสามารถตั้งค่าวิธีกำหนดหมายเลขไฟล์ให้กับภาพเคลื่อนไหว

[ต่อเนื่อง]: ไม่รีเซ็ตหมายเลขไฟล์แม้ว่าจะเปลี่ยนการ์ดหน่วยความจำ

[เริ่มใหม่]: รีเซ็ตหมายเลขไฟล์เมื่อเปลี่ยนการ์ดหน่วยความจำ

รีเซ็ตตัวนับต่อเนื่อง:

รีเซ็ตตัวนับภาพติดต่อกันที่ใช้เมื่อตั้งค่า [หมายเลขไฟล์] เป็น [ต่อเนื่อง]

รูปแบบชื่อไฟล์:

ท่านสามารถตั้งค่ารูปแบบสำหรับชื่อไฟล์ภาพเคลื่อนไหวได้

[ปกติ]: ชื่อไฟล์ของภาพเคลื่อนไหวที่บันทึกจะเริ่มต้นด้วย "C" ตัวอย่างเช่น: C0001

[หัวข้อ]: ชื่อไฟล์ของภาพเคลื่อนไหวที่บันทึกจะกลายเป็น "ชื่อ+หมายเลขไฟล์"

[วันที่ + หัวข้อ]: ชื่อไฟล์ของภาพเคลื่อนไหวที่บันทึกจะกลายเป็น "วันที่+ชื่อ+หมายเลขไฟล์"

[หัวข้อ + วันที่]: ชื่อไฟล์ของภาพเคลื่อนไหวที่บันทึกจะกลายเป็น "ชื่อ+วันที่+ หมายเลขไฟล์"

การตั้งชื่อหัวข้อ:

ท่านสามารถตั้งชื่อเมื่อตั้งค่า [รูปแบบชื่อไฟล์] เป็น [หัวข้อ], [วันที่ + หัวข้อ] หรือ [หัวข้อ + วันที่]

หมายเหตุ

- สามารถป้อนได้เฉพาะอักขระที่เป็นตัวอักษรตัวเลข และเครื่องหมายสำหรับ [การตั้งชื่อหัวข้อ] สามารถป้อนได้สูงสุด 37 อักขระ
- ชื่อที่ระบุโดยใช้ [การตั้งชื่อหัวข้อ] จะใช้ได้กับภาพเคลื่อนไหวที่บันทึกหลังจากตั้งค่าแล้วเท่านั้น
- ท่านไม่สามารถตั้งค่าวิธีกำหนดชื่อไฟล์เดอร์สำหรับภาพเคลื่อนไหวได้
- หากท่านกำลังใช้การ์ดหน่วยความจำ SDHC [รูปแบบชื่อไฟล์] จะถูกล็อกไว้ที่ [ปกติ]
- หากท่านใส่การ์ดหน่วยความจำที่ใช่โดยตั้งค่า [รูปแบบชื่อไฟล์] เป็นอย่างใดอย่างหนึ่งต่อไปนี้ลงในอุปกรณ์เครื่องอื่น การ์ดหน่วยความจำดังกล่าวอาจไม่สามารถทำงานได้อย่างถูกต้อง
 - [หัวข้อ]
 - [วันที่ + หัวข้อ]
 - [หัวข้อ + วันที่]
- หากมีหมายเลขที่ไม่ได้ใช้เนื่องจากการลบไฟล์ และอื่น ๆ หมายเลขเหล่านี้จะถูกนำมาใช้ซ้ำเมื่อหมายเลขไฟล์ภาพเคลื่อนไหวถึง "9999"

หัวข้อที่เกี่ยวข้อง

- ตั้งค่าไฟล์/ไฟล์เดอร์

กล้องดิจิทัลชนิดเปลี่ยนเลนส์ได้
ILCE-7CR α7CR

ข้อมูล IPTC

ท่านสามารถเขียนข้อมูล IPTC* ขณะบันทึกภาพนิ่งได้ สร้างและแก้ไขข้อมูล IPTC โดยใช้ IPTC Metadata Preset (<https://www.sony.net/iptc/help/>) และเขียนข้อมูลลงในการ์ดหน่วยความจำไว้ล่วงหน้า

* ข้อมูล IPTC ประกอบด้วยลักษณะเฉพาะของเมตาดาต้าภาพดิจิทัลตามมาตรฐาน International Press Telecommunications Council

1 MENU →  (การถ่ายภาพ) → [ไฟล์] → [ข้อมูล IPTC] → รายการตั้งค่าที่ต้องการ

รายละเอียดรายการเมนู

บันทึกข้อมูล IPTC:

ตั้งค่าว่าจะเขียนข้อมูล IPTC ไปยังภาพนิ่งหรือไม่ ([เปิด]/[ปิด])

- หากท่านเลือก [เปิด] ไอคอน **IPTC** (IPTC) จะแสดงขึ้นบนหน้าจอลงถ่ายภาพ

ลงทะเบียนข้อมูล IPTC :

บันทึกข้อมูล IPTC จากการ์ดหน่วยความจำไปยังกล้อง

คำแนะนำ

- เมื่อท่านดูภาพที่มีข้อมูล IPTC ไอคอน **IPTC** (IPTC) จะปรากฏขึ้นบนหน้าจอ
- สำหรับรายละเอียดเกี่ยวกับวิธีใช้ IPTC Metadata Preset โปรดดูหน้าสนับสนุนต่อไปนี้ <https://www.sony.net/iptc/help/>

หมายเหตุ

- เมื่อใดก็ตามที่ท่านบันทึกข้อมูล IPTC ข้อมูลที่เคยบันทึกไว้ในกล้องจะถูกเขียนทับ
- ท่านไม่สามารถแก้ไขหรือตรวจสอบข้อมูล IPTC ในกล้องได้
- หากต้องการลบข้อมูล IPTC ที่บันทึกไว้ในกล้อง ให้รีเซ็ตกล้องกลับสู่การตั้งค่าเริ่มต้น
- ก่อนที่จะมอบกล้องให้ผู้อื่นหรือให้ผู้อื่นยืมกล้อง ให้รีเซ็ตกล้องเพื่อลบข้อมูล IPTC

หัวข้อที่เกี่ยวข้อง

- [รีเซ็ตการตั้งค่า](#)

TP1001415623

กล้องดิจิทัลชนิดเปลี่ยนเลนส์ได้
ILCE-7CR α7CR

ข้อมูลลิขสิทธิ์

เขียนข้อมูลลิขสิทธิ์ลงบนภาพนิ่ง

1 MENU →  (การถ่ายภาพ) → [ไฟล์] → [ข้อมูลลิขสิทธิ์] → ค่าที่ต้องการ

2 เมื่อเลือก [ตั้งค่าชื่อช่างภาพ] หรือ [ตั้งค่าชื่อเจ้าของลิขสิทธิ์] แป้นพิมพ์จะปรากฏบนหน้าจอ ป้อนชื่อที่ต้องการ

ท่านสามารถป้อนได้เฉพาะอักขระที่เป็นตัวเลขและตัวอักษร และสัญลักษณ์สำหรับ [ตั้งค่าชื่อช่างภาพ] และ [ตั้งค่าชื่อเจ้าของลิขสิทธิ์] ท่านสามารถป้อนตัวพยัญชนะได้สูงสุด 46 ตัว

รายละเอียดรายการเมนู

บันทึกข้อมูลลิขสิทธิ์:

ตั้งค่าว่าจะเขียนหรือไม่เขียนข้อมูลลิขสิทธิ์ ([เปิด]/[ปิด])

- หากเลือก [เปิด] ไอคอน © (ลิขสิทธิ์) จะแสดงขึ้นบนหน้าจอถ่ายภาพ

ตั้งค่าชื่อช่างภาพ:

ตั้งชื่อผู้ถ่ายภาพ

ตั้งค่าชื่อเจ้าของลิขสิทธิ์:

ตั้งชื่อผู้ถือลิขสิทธิ์

แสดงข้อมูลลิขสิทธิ์:

แสดงข้อมูลลิขสิทธิ์ปัจจุบัน

หมายเหตุ

- ไอคอน © (ลิขสิทธิ์) จะปรากฏขึ้นในระหว่างการดูภาพที่มีข้อมูลลิขสิทธิ์
- เพื่อป้องกันการใช้ [ข้อมูลลิขสิทธิ์] โดยไม่ได้รับอนุญาต ตรวจสอบให้แน่ใจว่าได้ล้างคอสม์ [ตั้งค่าชื่อช่างภาพ] และ [ตั้งค่าชื่อเจ้าของลิขสิทธิ์] ก่อนที่จะมอบกล้องให้ผู้อื่น หรือให้ผู้อื่นยืมกล้อง
- Sony จะไม่รับผิดชอบต่อปัญหาหรือความเสียหายอันเป็นผลมาจากการใช้งาน [ข้อมูลลิขสิทธิ์]

หัวข้อที่เกี่ยวข้อง

- หน้าจอแป้นพิมพ์

TP1001411611

กล้องดิจิทัลชนิดเปลี่ยนเลนส์ได้
ILCE-7CR α7CR

บันทึกเลขซีเรียล (ภาพนิ่ง/ภาพเคลื่อนไหว)

เขียนหมายเลขประจำเครื่อง (Serial Number) ของกล้องเมื่อถ่ายภาพ

① MENU →  /  (การถ่ายภาพ) → [ไฟล์] →  บันทึกเลขซีเรียล → ค่าที่ต้องการ

รายละเอียดรายการเมนู

เปิด:

เขียนหมายเลขประจำเครื่อง (Serial Number) ของกล้องลงในภาพ

ปิด:

ไม่เขียนหมายเลขประจำเครื่อง (Serial Number) ของกล้องลงในภาพ

TP1001415620

กล้องดิจิทัลชนิดเปลี่ยนเลนส์ได้
ILCE-7CR α7CR

เชื่อมต่อ Wi-Fi

ตั้งค่าความต้องการใช้ฟังก์ชัน Wi-Fi ของกล้องหรือไม่

1 MENU →  (เครือข่าย) → [Wi-Fi] → [เชื่อมต่อ Wi-Fi] → ค่าที่ต้องการ

- ตั้งค่าฟังก์ชันนี้เป็น [เปิด] เพื่อค้นหาจุดเชื่อมต่อที่สามารถเข้าถึงได้ หากไม่พบจุดเชื่อมต่อที่สามารถเข้าถึงได้ ให้ใช้ [กด WPS] หรือ [ตั้งค่าจุดเชื่อมต่อ] เพื่อกำหนดการตั้งค่า

รายละเอียดรายการเมนู

เปิด:

ใช้ฟังก์ชัน Wi-Fi

ปิด:

ไม่ใช้ฟังก์ชัน Wi-Fi

หัวข้อที่เกี่ยวข้อง

- [กด WPS](#)
- [ตั้งค่าจุดเชื่อมต่อ](#)

TP1001424073

กล้องดิจิทัลชนิดเปลี่ยนเลนส์ได้
ILCE-7CR α7CR

กด WPS

หากจุดเชื่อมต่อมีปุ่ม Wi-Fi Protected Setup (WPS) ท่านสามารถบันทึกจุดเชื่อมต่อลงในผลิตภัณฑ์นี้ได้อย่างง่ายดาย ดูรายละเอียดเกี่ยวกับฟังก์ชันและการตั้งค่าที่ใช้งานได้ของจุดเชื่อมต่อจากคำแนะนำการใช้งานของจุดเชื่อมต่อ หรือติดต่อผู้ดูแลระบบจุดเชื่อมต่อ
ตั้งค่า [เชื่อมต่อ Wi-Fi] เป็น [เปิด] ไว้ล่วงหน้า

1 MENU →  (เครือข่าย) → [Wi-Fi] → [กด WPS]

2 กดปุ่ม Wi-Fi Protected Setup (WPS) บนจุดเชื่อมต่อเพื่อที่จะเชื่อมต่อ

หมายเหตุ

- [กด WPS] ทำงานเมื่อตั้งค่าความปลอดภัยของจุดเชื่อมต่อไปที่ WPA หรือ WPA2 และจุดเชื่อมต่อรองรับการใช้งานปุ่ม Wi-Fi Protected Setup (WPS) เท่านั้น หากค่าความปลอดภัยคือ WEP หรือ WPA3 เท่านั้น หรือจุดเชื่อมต่อของท่านไม่รองรับวิธีการกดปุ่ม Wi-Fi Protected Setup (WPS) ให้ดำเนินการ [ตั้งค่าจุดเชื่อมต่อ]
- อาจไม่สามารถทำการเชื่อมต่อได้หรือระยะเวลาการสื่อสารอาจจะสั้นลง ทั้งนี้ขึ้นอยู่กับสภาวะแวดล้อม เช่น ชนิดวัสดุของผนังและสิ่งกีดขวาง หรือคลื่นรบกวนระหว่างผลิตภัณฑ์และจุดเชื่อมต่อ ถ้าเกิดเหตุการณ์เช่นนี้ ให้เปลี่ยนตำแหน่งผลิตภัณฑ์ไปที่อื่น หรือขยับผลิตภัณฑ์เข้าใกล้จุดเชื่อมต่อให้มากขึ้น

หัวข้อที่เกี่ยวข้อง

- [ตั้งค่าจุดเชื่อมต่อ](#)

TP1001385349

กล้องดิจิทัลชนิดเปลี่ยนเลนส์ได้
ILCE-7CR α7CR

ตั้งค่าจุดเชื่อมต่อ

ท่านสามารถบันทึกจุดเชื่อมต่อได้ด้วยตนเอง ก่อนเริ่มกระบวนการ ให้ตรวจสอบชื่อ SSID ของจุดเชื่อมต่อ ระบบความปลอดภัย และรหัสผ่าน อุปกรณ์บางประเภทอาจถูกตั้งรหัสผ่านไว้ล่วงหน้าแล้ว ดูรายละเอียดเพิ่มเติมได้จากคำแนะนำการใช้งานจุดเชื่อมต่อ หรือปรึกษาผู้ดูแลระบบของจุดเชื่อมต่อ

ตั้งค่า [เชื่อมต่อ Wi-Fi] เป็น [เปิด] ไว้ล่วงหน้า

1 MENU →  (เครือข่าย) → [Wi-Fi] → [ตั้งค่าจุดเชื่อมต่อ]

2 เลือกจุดเชื่อมต่อที่ต้องการบันทึก

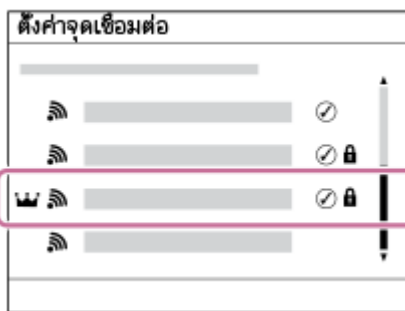



เมื่อจุดเชื่อมต่อที่ต้องการแสดงขึ้นบนหน้าจอ: เลือกจุดเชื่อมต่อที่ต้องการ

เมื่อจุดเชื่อมต่อที่ต้องการไม่แสดงบนหน้าจอ: เลือก [ตั้งค่าแมนนวล] แล้วตั้งค่าจุดเชื่อมต่อ

- หากท่านเลือก [ลงทะเบียนแมนนวล] ใส่ชื่อ SSID ของจุดเชื่อมต่อ แล้วเลือกระบบความปลอดภัย
- หากท่านเลือก [WPS PIN] ท่านจะสามารถบันทึกจุดเชื่อมต่อได้โดยการใส่รหัส PIN ที่แสดงบนกล้องลงในอุปกรณ์ที่เชื่อมต่อ

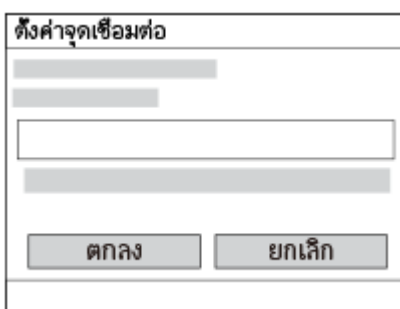
3 ใส่รหัสผ่าน แล้วเลือก [ตกลง]



- จุดเชื่อมต่อที่ไม่มีรูป  (สัญลักษณ์ล็อก) ไม่จำเป็นต้องระบุรหัสผ่าน
- โปรดทราบว่า การแสดงรหัสผ่านของท่านมีความเสี่ยงที่จะเปิดเผยรหัสผ่านของท่านต่อบุคคลที่สาม ตรวจสอบให้แน่ใจที่ไม่มีบุคคลอื่นอยู่รอบตัวท่านก่อนที่จะแสดงคีย์

4 เลือก [ตกลง]

รายการตั้งค่าอื่นๆ

ท่านอาจต้องการตั้งค่ารายการอื่นๆ เพิ่มเติม ทั้งนี้ขึ้นอยู่กับสถานะหรือวิธีตั้งค่าจุดเชื่อมต่อของท่าน สำหรับจุดเชื่อมต่อที่ไม่ได้บันทึกไว้ ให้เลือกปุ่ม [รายละเอียด] บนหน้าจอป้อนรหัสผ่าน สำหรับจุดเชื่อมต่อที่บันทึกไว้ ให้กดทางด้านขวาของปุ่มควบคุมบนหน้าจอเลือกจุดเชื่อมต่อ

การเชื่อมต่อที่เลือกก่อน:

เลือก [เปิด] หรือ [ปิด]

ตั้งค่า IP Address:

เลือก [อัตโนมัติ] หรือ [แมนนวล]

IP Address:

หากท่านใส่ที่อยู่ IP ด้วยตัวเอง ให้ใส่ที่อยู่ที่กำหนดไว้

Subnet Mask/เกตเวย์เริ่มต้น/เซิร์ฟเวอร์ Primary DNS/เซิร์ฟเวอร์ Second DNS:

ถ้าท่านตั้งค่า [ตั้งค่า IP Address] ไว้ที่ [แมนนวล] ให้ใส่ที่อยู่แต่ละแห่งตามสภาพแวดล้อมเครือข่ายของท่าน

คำแนะนำ

- เมื่อท่านเลือกจุดเชื่อมต่อที่บันทึกไว้ [การเชื่อมต่อที่เลือกก่อน] สำหรับจุดเชื่อมต่อนั้นจะได้รับการตั้งค่าเป็น [เปิด] ซึ่งจัดลำดับความสำคัญของการเชื่อมต่อกับจุดเชื่อมต่ออื่น
- จุดเชื่อมต่อที่มีความสำคัญเหนือกว่าจะมีไอคอน  (มงกุฎ) กำกับไว้

หมายเหตุ

- เมื่อบันทึกจุดเชื่อมต่อแล้ว [การเชื่อมต่อที่เลือกก่อน] สำหรับจุดเชื่อมต่อนั้นจะได้รับการตั้งค่าเป็น [เปิด] หากท่านต้องการหยุดการเชื่อมต่อกับจุดเชื่อมต่อบางจุด ให้ตั้งค่า [การเชื่อมต่อที่เลือกก่อน] สำหรับจุดเชื่อมต่อเป็น [ปิด]
- หากมีจุดเชื่อมต่อทั้ง 2.4 GHz และ 5 GHz ที่มี SSID และรูปแบบการเข้ารหัสข้อมูลเดียวกัน จุดเชื่อมต่อที่มีสัญญาณวิทยุแรงกว่าจะปรากฏขึ้น

หัวข้อที่เกี่ยวข้อง

- [กด WPS](#)
- [หน้าจอแป้นพิมพ์](#)

TP1001385346

กล้องดิจิทัลชนิดเปลี่ยนเลนส์ได้
ILCE-7CR α7CR

ย่านความถี่ Wi-Fi (รุ่นที่รองรับ 5 GHz)

ตั้งค่าย่านความถี่สำหรับการสื่อสารด้วย Wi-Fi [5GHz] มีความเร็วในการสื่อสารเร็วกว่าและมีการถ่ายโอนข้อมูลที่คงที่กว่า [2.4GHz] การตั้งค่า [ย่านความถี่ Wi-Fi] จะส่งผลถึงการเชื่อมต่อ Wi-Fi Direct กับสมาร์ทโฟน ซึ่งเป็นการเชื่อมต่อโดยตรงกับกล้องไม่ผ่านอุปกรณ์กระจายสัญญาณ

① MENU →  (เครือข่าย) → [Wi-Fi] → [ย่านความถี่ Wi-Fi] → ค่าที่ต้องการ

รายละเอียดรายการเมนู

2.4GHz/5GHz

TP1001416427

กล้องดิจิทัลชนิดเปลี่ยนเลนส์ได้
ILCE-7CR α7CR

แสดงข้อมูล Wi-Fi



แสดงข้อมูล Wi-Fi สำหรับกล้อง เช่น MAC address, IP address เป็นต้น

1 MENU →  (เครือข่าย) → [Wi-Fi] → [แสดงข้อมูล Wi-Fi]

คำแนะนำ

- ข้อมูลอื่น ๆ นอกเหนือจาก MAC address จะแสดงขึ้นเมื่อดังค่า [เชื่อมต่อ Wi-Fi] เป็น [เปิด]

เมื่อต้องการแสดง QR Code สำหรับ MAC address

- ท่านสามารถนำเข้า MAC address ของกล้องนี้เข้าในสมาร์ทโฟน ใช้หนึ่งในวิธีดังต่อไปนี้เพื่อแสดง QR Code บนจอ แล้วอ่าน QR Code โดยใช้แอปพลิเคชัน Transfer & Tagging ของสมาร์ทโฟน
 - เมื่อกำลังปิดอยู่ ให้เปิดกล้องขณะที่กดปุ่ม  (ดูภาพ)
 - กดปุ่ม  (ลบ) ที่หน้าจอ [แสดงข้อมูล Wi-Fi]

สำหรับรายละเอียดเกี่ยวกับวิธีอ่าน QR Code โดยใช้ Transfer & Tagging โปรดดูหน้าสนับสนุนต่อไปนี้
<https://support.d-imaging.sony.co.jp/app/transfer//macaddress/index.php>
Transfer & Tagging มีพร้อมใช้งานในบางประเทศและภูมิภาคเท่านั้น

TP1001416423

กล้องดิจิทัลชนิดเปลี่ยนเลนส์ได้
ILCE-7CR α7CR

รีเซ็ต SSID/รหัสลับ

เมื่อสร้างการเชื่อมต่อ Wi-Fi Direct กับสมาร์ทโฟนหรือคอมพิวเตอร์ ผลิตภัณฑ์นี้จะใช้ข้อมูลการเชื่อมต่อร่วมกับอุปกรณ์ที่ได้อนุญาตให้เชื่อมต่อ ถ้าต้องการเปลี่ยนอุปกรณ์ที่ได้รับอนุญาตให้เชื่อมต่อ ให้รีเซ็ตข้อมูลการเชื่อมต่อ

1 MENU →  (เครือข่าย) → [Wi-Fi] → [รีเซ็ต SSID/รหัสลับ] → [ตกลง]

หมายเหตุ

- หากท่านเชื่อมต่อผลิตภัณฑ์กับสมาร์ทโฟนหลังจากรีเซ็ตข้อมูลการเชื่อมต่อแล้ว ท่านต้องตั้งค่าให้กับสมาร์ทโฟนอีกครั้ง
- หากท่านเชื่อมต่อผลิตภัณฑ์กับคอมพิวเตอร์ด้วย Wi-Fi Direct หลังจากรีเซ็ตข้อมูลการเชื่อมต่อแล้ว ท่านต้องกำหนดการตั้งค่าบนคอมพิวเตอร์ใหม่

หัวข้อที่เกี่ยวข้อง

- การสั่งงานกล้องจากคอมพิวเตอร์ (ฟังก์ชัน PC รีโมท)

TP1001385331

กล้องดิจิทัลชนิดเปลี่ยนเลนส์ได้
ILCE-7CR α7CR

การตั้งค่า Bluetooth

ควบคุมการตั้งค่าในการเชื่อมต่อกล้องกับสมาร์ทโฟนหรือรีโมทคอนโทรล Bluetooth หรือกริปถ่ายภาพผ่านการเชื่อมต่อ Bluetooth

1 MENU →  (เครือข่าย) → [Bluetooth] → เลือกรายการเมนูแล้วตั้งค่าพารามิเตอร์ที่ต้องการ

รายละเอียดรายการเมนู

ฟังก์ชัน Bluetooth:

ตั้งค่าว่าจะส่งงานฟังก์ชัน Bluetooth ของกล้องหรือไม่ ([เปิด]/[ปิด])

การจับคู่:

แสดงหน้าจอสำหรับการจับคู่กล้องกับสมาร์ทโฟนหรือรีโมทคอนโทรล Bluetooth

จัดการอุปกรณ์ที่จับคู่:

ให้ท่านตรวจสอบหรือลบข้อมูลการจับคู่สำหรับอุปกรณ์ที่จับคู่กับกล้อง

รีโมทควบคุมBluetooth:

ตั้งค่าว่าจะใช้หรือไม่ใช้รีโมทคอนโทรลที่รองรับ Bluetooth (แยกจำหน่าย) ([เปิด]/[ปิด])

แสดง device address:

แสดงหมายเลข BD ของกล้อง

หมายเหตุ

- หลังจากที่ท่านลบข้อมูลการจับคู่สำหรับกล้องจากสมาร์ทโฟนแล้ว ให้ลบข้อมูลการจับคู่สำหรับสมาร์ทโฟนจากกล้องโดยใช้ [จัดการอุปกรณ์ที่จับคู่]

หัวข้อที่เกี่ยวข้อง



- รีโมทควบคุมBluetooth
- ต่อระหว่างปิดเครื่อง (สมาร์ทโฟน)
- การจับคู่กล้องด้วยสมาร์ทโฟน (เชื่อมต่อสมาร์ทโฟน)

TP1001411574

กล้องดิจิทัลชนิดเปลี่ยนเลนส์ได้
ILCE-7CR α7CR

รีโมทควบคุมBluetooth

ท่านสามารถใช้งานกล้องโดยใช้รีโมทคอนโทรลที่รองรับ Bluetooth (แยกจำหน่าย) หรือกริปถ่ายภาพ (แยกจำหน่าย) สำหรับรายละเอียดเกี่ยวกับรีโมทคอนโทรลหรือกริปถ่ายภาพที่รองรับ โปรดเข้าไปที่เว็บไซต์ Sony ในพื้นที่ของท่าน หรือสอบถามจากตัวแทนจำหน่าย Sony หรือศูนย์บริการ Sony ที่ได้รับอนุญาตในพื้นที่

- 1 ที่กล้อง ให้เลือก MENU →  (เครือข่าย) → [Bluetooth] → [ฟังก์ชัน Bluetooth] → [เปิด]
- 2 ที่กล้อง ให้เลือก MENU →  (เครือข่าย) → [Bluetooth] → [รีโมทควบคุมBluetooth] → [เปิด]
 - หากไม่มีอุปกรณ์ Bluetooth ที่จับคู่กับกล้องอยู่ในขณะนั้น หน้าจอสำหรับการจับคู่ตามที่อธิบายไว้ในขั้นตอนที่ 3 จะปรากฏขึ้น
- 3 ที่กล้อง ให้เลือก MENU →  (เครือข่าย) → [Bluetooth] → [การจับคู่] เพื่อแสดงหน้าจอสำหรับการจับคู่
- 4 ในรีโมทคอนโทรล Bluetooth ให้ทำการจับคู่
 - ดูรายละเอียดได้จากคำแนะนำการใช้งานของรีโมทคอนโทรล Bluetooth
- 5 ในกล้อง เลือก [ตกลง] บนหน้าจอยืนยันสำหรับการเชื่อมต่อ Bluetooth
 - การจับคู่เสร็จสมบูรณ์ ท่านสามารถใช้งานกล้องจากรีโมทคอนโทรล Bluetooth ได้แล้ว เมื่อจับคู่อุปกรณ์แล้ว ท่านสามารถเชื่อมต่อกล้องกับรีโมทคอนโทรล Bluetooth อีกครั้งในอนาคตโดยการตั้งค่า [รีโมทควบคุมBluetooth] เป็น [เปิด]

รายละเอียดรายการเมนู



เปิด:

เปิดใช้งานรีโมทคอนโทรล Bluetooth

ปิด:

ปิดใช้งานรีโมทคอนโทรล Bluetooth



ไอคอนสำหรับการเชื่อมต่อ Bluetooth

-  (การเชื่อมต่อ Bluetooth ใช้งานได้): ทำการเชื่อมต่อ Bluetooth กับรีโมทคอนโทรล Bluetooth แล้ว
-  (การเชื่อมต่อ Bluetooth ใช้งานไม่ได้): ไม่ได้ทำการเชื่อมต่อ Bluetooth กับรีโมทคอนโทรล Bluetooth

ไอคอนจะแสดงขึ้นเมื่อเชื่อมต่อกับรีโมทคอนโทรล Bluetooth

-  (เครื่องหมายรีโมทคอนโทรล): สามารถใช้รีโมทคอนโทรล Bluetooth ได้

คำแนะนำ

- การเชื่อมต่อ Bluetooth จะใช้งานได้ขณะที่ท่านใช้กล้องโดยใช้รีโมทคอนโทรล Bluetooth เท่านั้น
- ไอคอน Bluetooth จะไม่แสดงเมื่อไอคอนฟังก์ชันสัมผัสแสดงในโหมดบันทึกภาพเคลื่อนไหว หากต้องการดูไอคอน Bluetooth ให้ปิดไอคอนฟังก์ชันสัมผัสไปทางด้านซ้ายหรือไปทางด้านขวาเพื่อซ่อนไอคอนฟังก์ชันสัมผัส
- หากไอคอน  (Bluetooth มีการเชื่อมต่อ) จะแสดงบนหน้าจอ แต่จะไม่แสดง  (เครื่องหมายรีโมทคอนโทรล) ให้ตั้งค่า [รีโมทควบคุมBluetooth] เป็น [เปิด] และปฏิบัติตามคำแนะนำบนหน้าจอ

หมายเหตุ

- เมื่อท่านลบการตั้งค่ากล่อง ข้อมูลการจับคู่จะถูกลบด้วย ในการใช้รีโมทคอนโทรล Bluetooth ให้ทำการจับคู่อีกครั้ง
- หากการเชื่อมต่อ Bluetooth ไม่เสถียร ให้นำสิ่งกีดขวางต่าง ๆ เช่น คนหรือวัตถุโลหะ ที่อยู่ระหว่างกล่องกับรีโมทคอนโทรล Bluetooth ที่จับคู่ออกจากบริเวณนั้น
- ฟังก์ชันต่อไปนี้จะไม่สามารถใช้ได้เมื่อตั้งค่า [รีโมทควบคุมBluetooth] เป็น [เปิด]
 - โหมดประหยัดพลังงาน
- สามารถเชื่อมต่อกล่องกับรีโมทคอนโทรล Bluetooth ได้ที่ละอันเท่านั้น
- หากฟังก์ชันทำงานไม่ถูกต้อง ให้ดูหมายเหตุต่อไปนี้อย่างละเอียดและทำการจับคู่อีกครั้ง
 - ยืนยันว่า [โหมดเครื่องบิน] สำหรับกล่องถูกตั้งค่าไปที่ [ปิด]
 - หากฟังก์ชันทำงานไม่ถูกต้อง แม้ว่าท่านจะดำเนินการข้างต้นแล้วก็ตาม ให้ลบข้อมูลการจับคู่สำหรับอุปกรณ์ที่ท่านต้องการเชื่อมต่อโดยใช้ [จัดการอุปกรณ์ที่จับคู่] ในกล่อง

หัวข้อที่เกี่ยวข้อง

- [การตั้งค่า Bluetooth](#)

TP1001416392

5-054-925-42(1) Copyright 2023 Sony Corporation

กล้องดิจิทัลชนิดเปลี่ยนเลนส์ได้
ILCE-7CR α7CR

LAN มีสาย (USB-LAN)

กำหนดค่าระบบ LAN แบบใช้สาย ท่านสามารถเชื่อมต่อผลิตภัณฑ์นี้เข้ากับเครือข่ายผ่าน LAN แบบผ่านสายได้ โดยการต่ออะแดปเตอร์แปลง USB-LAN ที่มีจำหน่ายตามท้องตลาดเข้ากับขั้วต่อ USB Type-C ของผลิตภัณฑ์นี้

1 MENU →  (เครือข่าย) → [LAN มีสาย] → ค่าที่ต้องการ

รายละเอียดรายการเมนู

LAN ตั้งค่า IP Address:

ตั้งว่าจะกำหนดที่อยู่ IP สำหรับระบบ LAN แบบใช้สายโดยอัตโนมัติหรือด้วยตัวเอง ([อัตโนมัติ]/[แมนนวล])

แสดงข้อมูล LAN มีสาย:

แสดงข้อมูล LAN แบบใช้สายสำหรับกล้องนี้ เช่น ที่อยู่ MAC หรือที่อยู่ IP

IP Address:

หากท่านใส่ที่อยู่ IP ด้วยตัวเอง ให้ใส่ที่อยู่ที่กำหนดไว้

Subnet Mask/เกตเวย์เริ่มต้น/เซิร์ฟเวอร์ Primary DNS/เซิร์ฟเวอร์ Second DNS:

ถ้าท่านตั้งค่า [LAN ตั้งค่า IP Address] ไว้ที่ [แมนนวล] ให้ใส่ที่อยู่แต่ละแห่งตามสภาพแวดล้อมเครือข่ายของท่าน

คำแนะนำ

- ขอแนะนำให้อะแดปเตอร์อีเทอร์เน็ตระดับกิกะบิตสำหรับการเชื่อมต่อกับ USB Type-C

เพื่อแสดง QR Code สำหรับ MAC address

- ท่านสามารถนำค่า MAC address ของกล้องนี้เข้าในสมาร์ตโฟน ใช้วิธีต่อไปนี้เพื่อแสดง QR Code บนหน้าจอ และอ่าน QR Code โดยใช้แอปพลิเคชัน Transfer & Tagging ของสมาร์ตโฟน
 - กดปุ่ม  (ลบ) ที่หน้าจอ [แสดงข้อมูล LAN มีสาย]

สำหรับรายละเอียดเกี่ยวกับวิธีอ่าน QR Code โดยใช้ Transfer & Tagging โปรดดูหน้าสนับสนุนต่อไปนี้

<https://support.d-imaging.sony.co.jp/app/transfer//macaddress/index.php>

Transfer & Tagging สามารถใช้ได้เฉพาะในบางประเทศและภูมิภาค

หมายเหตุ

- การใช้อะแดปเตอร์แปลง USB-LAN บางชนิดอาจทำให้ไม่สามารถทำงานได้อย่างถูกต้อง

หัวข้อที่เกี่ยวข้อง

- หน้าจอเป็นทิมพ์

TP1001413909

กล้องดิจิทัลชนิดเปลี่ยนเลนส์ได้
ILCE-7CR α7CR

USB-LAN/Tether

เชื่อมต่อเครือข่ายด้วยการเชื่อมต่ออะแดปเตอร์สำหรับแปลง USB-LAN เข้ากับกล้อง หรือใช้การเชื่อมต่อ Tethering บนสมาร์ตโฟนของท่านเพื่อเชื่อมต่อเครือข่าย

1 MENU →  (เครือข่าย) → [USB-LAN/Tether] → วิธีการเชื่อมต่อที่ต้องการ

- หากต้องการยกเลิกการเชื่อมต่อเครือข่าย ให้เลือก [ยกเลิกเชื่อม USB-LAN] หรือ [ยกเลิกเชื่อม Tethering]

รายละเอียดรายการเมนู

เชื่อมต่อ USB-LAN:

เชื่อมต่อเครือข่ายโดยใช้อะแดปเตอร์สำหรับแปลง USB-LAN

เชื่อมต่อ Tethering:

เชื่อมต่อเครือข่ายโดยใช้การเชื่อมต่อ Tethering บนสมาร์ตโฟนของท่าน

หัวข้อที่เกี่ยวข้อง

- LAN มีสาย (USB-LAN)

TP1001424128

กล้องดิจิทัลชนิดเปลี่ยนเลนส์ได้
ILCE-7CR α7CR

โหมดเครื่องบิน

ขณะที่ท่านอยู่บนเครื่องบินหรือที่อื่น ๆ ท่านสามารถปิดฟังก์ชันที่เกี่ยวกับการทำงานไร้สายทั้งหมดได้ชั่วคราว รวมถึง Wi-Fi

- 1 MENU →  (เครือข่าย) → [ตัวเลือกเครือข่าย] → [โหมดเครื่องบิน] → ค่าที่ต้องการ
หากตั้ง [โหมดเครื่องบิน] ไว้ที่ [เปิด] รูปเครื่องบินจะปรากฏบนหน้าจอ

TP1001385344

กล้องดิจิทัลชนิดเปลี่ยนเลนส์ได้
ILCE-7CR α7CR

แก้ไขชื่ออุปกรณ์

ท่านสามารถเปลี่ยนชื่อของอุปกรณ์สำหรับการเชื่อมต่อ Wi-Fi, [PC รีโมท] หรือ Bluetooth ได้

- 1 MENU →  (เครือข่าย) → [ตัวเลือกเครือข่าย] → [แก้ไขชื่ออุปกรณ์]
- 2 เลือกช่องใส่ข้อความ จากนั้นใส่ชื่ออุปกรณ์ → [ตกลง]

หัวข้อที่เกี่ยวข้อง

- กด WPS
- ตั้งค่าจุดเชื่อมต่อ
- การสั่งงานกล้องจากคอมพิวเตอร์ (ฟังก์ชัน PC รีโมท)
- หน้าจอเป็นพิมพ์

TP1001385393

กล้องดิจิทัลชนิดเปลี่ยนเลนส์ได้
ILCE-7CR α7CR

การนำเข้าใบรับรองหลักลงในกล้อง (นำเข้าใบรับรองหลัก)

นำเข้าใบรับรองหลักที่จำเป็นในการตรวจสอบเซิร์ฟเวอร์จากการ์ดหน่วยความจำ ใช้ฟังก์ชันนี้สำหรับการสื่อสารที่เข้ารหัสระหว่างการโอน FTP

หากต้องการรายละเอียดเพิ่มเติม โปรดดู “FTP Help Guide”

https://rd1.sony.net/help/di/ftp_2370/h_zz/

1 MENU →  (เครือข่าย) → [ตัวเลือกเครือข่าย] → [นำเข้าใบรับรองหลัก]

TP1001413910

กล้องดิจิทัลชนิดเปลี่ยนเลนส์ได้
ILCE-7CR α7CR

ตั้งค่าตรวจสอบเข้าถึง

การสื่อสารที่เข้ารหัสระหว่างกล้องกับอุปกรณ์เมื่อทำการถ่ายภาพจากระยะไกล หรือการโอนย้ายภาพต่างๆ โดยใช้สมาร์ทโฟน หรือเมื่อทำการเชื่อมต่อผ่านฟังก์ชัน PC รีโมท

1 MENU →  (เครือข่าย) → [ตัวเลือกเครือข่าย] → [ตั้งค่าตรวจสอบเข้าถึง] → รายการตั้งค่าที่ต้องการ

รายละเอียดรายการเมนู

ตรวจสอบสิทธิ์เข้าถึง:

ตั้งค่าว่าต้องการเข้ารหัสการสื่อสารด้วยการตรวจสอบสิทธิ์การเข้าถึงหรือไม่ ([เปิด] / [ปิด])

ผู้ใช้:

กำหนดชื่อผู้ใช้สำหรับการตรวจสอบสิทธิ์การเข้าถึง

รหัสลับ:

กำหนดรหัสผ่านสำหรับการตรวจสอบสิทธิ์การเข้าถึง

สร้างรหัสลับ:

สร้างรหัสผ่านสำหรับการตรวจสอบสิทธิ์การเข้าถึงโดยอัตโนมัติ

หมายเหตุ

- เมื่อตั้งค่า [ตรวจสอบสิทธิ์เข้าถึง] เป็น [ปิด] การสื่อสารที่ดำเนินการโดยไม่มีการตรวจสอบสิทธิ์หรือการเข้ารหัสการเชื่อมต่อ SSH อาจทำให้เนื้อหาถูกสกัดกั้นหรือกล้องอาจมีบุคคลที่สามเข้าถึงได้โดยไม่ตั้งใจ
- ก่อนเชื่อมต่อกล้องกับสมาร์ทโฟนหรือคอมพิวเตอร์ ต้องแน่ใจว่าไม่ได้ตั้งค่า [ตรวจสอบสิทธิ์เข้าถึง] เป็น [ปิด] โดยไม่ได้ตั้งใจ
- ชื่อผู้ใช้และรหัสผ่านสำหรับ [ตั้งค่าตรวจสอบเข้าถึง] จะถูกสร้างขึ้นโดยอัตโนมัติ และตั้งค่าเมื่อมีการซิงค์กล้องแล้ว เมื่อตั้งค่าชื่อผู้ใช้และรหัสผ่านด้วยตัวของท่านเอง โปรดระวังบุคคลดักฟัง
- สำหรับรหัสผ่านใน [ตั้งค่าตรวจสอบเข้าถึง] ให้กำหนดสตริงของอักขระให้มีความยาวพอที่บุคคลอื่นไม่สามารถคาดเดาได้ และเก็บไว้เป็นความลับ
- หากท่านแสดงรหัสผ่านขณะที่ป้อน จะเสี่ยงต่อการเปิดเผยรหัสนั้นแก่บุคคลที่สาม ตรวจสอบให้แน่ใจไม่มีบุคคลอื่นอยู่รอบตัวท่านก่อนที่จะแสดงคีย์
- การเตรียมชิ้นงานกล้องก่อนมอบหรือให้กับบุคคลอื่น
- สำหรับ [ผู้ใช้] ให้กำหนดสตริงของอักขระที่เป็นตัวเลขและตัวอักษร/สัญลักษณ์ไม่เกิน 16 ตัว
- สำหรับ [รหัสลับ] ให้กำหนดสตริงของอักขระที่เป็นตัวเลขและตัวอักษร/สัญลักษณ์ 8 ถึง 16 ตัวโดยรวมพยัญชนะและตัวเลข

หัวข้อที่เกี่ยวข้อง

- ข้อมูลตรวจสอบเข้าถึง
- หน้าจอแป้นพิมพ์

TP1001424074

กล้องดิจิทัลชนิดเปลี่ยนเลนส์ได้
ILCE-7CR α7CR

ข้อมูลตรวจสอบเข้าถึง

แสดงข้อมูลที่จำเป็นเมื่อเชื่อมต่อกล้องกับคอมพิวเตอร์หรือสมาร์ทโฟนโดยใช้การตรวจสอบสิทธิ์การเข้าถึง

1 MENU →  (เครือข่าย) → [ตัวเลือกเครือข่าย] → [ข้อมูลตรวจสอบเข้าถึง]

ข้อมูลที่จำเป็นในการเชื่อมต่อ เช่น ชื่อผู้ใช้ รหัสผ่าน ที่อยู่ MAC และลายนิ้วมือของกล้องนี้จะแสดงขึ้น

หมายเหตุ

- เมื่อมีการแสดง [ข้อมูลตรวจสอบเข้าถึง] บนหน้าจอ ต้องแน่ใจว่าไม่มีบุคคลใดอยู่โดยรอบ เพื่อไม่ให้บุคคลอื่นเห็นข้อมูลบนหน้าจอ และป้องกันการใช้ชื่อผู้ใช้ รหัสผ่าน และลายนิ้วมือที่ไม่ได้รับอนุญาต
- การเตรียมใช้งานกล้องก่อนมอบหรือให้กับบุคคลอื่น

หัวข้อที่เกี่ยวข้อง

- [ตั้งค่าตรวจสอบเข้าถึง](#)

TP1001424075

กล้องดิจิทัลชนิดเปลี่ยนเลนส์ได้
ILCE-7CR α7CR

รีเซ็ตตั้งค่าเครือข่าย

รีเซ็ตการตั้งค่าเครือข่ายทั้งหมดให้กลับสู่การตั้งค่าเริ่มต้น

จะไม่มีกรรีเซ็ต [โหมดเครื่องบิน] เป็น [ปิด] แม้ว่าท่านจะดำเนินการ [รีเซ็ตตั้งค่าเครือข่าย] เมื่อตั้งค่า [โหมดเครื่องบิน] เป็น [เปิด] ก็ตาม

1 MENU →  (เครือข่าย) → [ตัวเลือกเครือข่าย] → [รีเซ็ตตั้งค่าเครือข่าย] → [ตกลง]

TP1001411538

กล้องดิจิทัลชนิดเปลี่ยนเลนส์ได้
ILCE-7CR α7CR

ฟังก์ชันการโอน FTP

ท่านสามารถตั้งค่าการถ่ายโอนภาพโดยใช้เซิร์ฟเวอร์ FTP หรือถ่ายโอนภาพไปยังเซิร์ฟเวอร์ FTP ทั้งนี้จะต้องมีความรู้พื้นฐานเกี่ยวกับเซิร์ฟเวอร์ FTP

หากต้องการรายละเอียดเพิ่มเติม โปรดดู “FTP Help Guide”

https://rd1.sony.net/help/di/ftp_2370/h_zz/

1 MENU →  (เครือข่าย) → [การถ่ายโอน FTP] → [ฟังก์ชันการโอน FTP] → ค่าที่ต้องการ

หัวข้อที่เกี่ยวข้อง

- [การนำเข้าใบรับรองหลักลงในกล้อง \(นำเข้าใบรับรองหลัก\)](#)

TP1001413928

กล้องดิจิทัลชนิดเปลี่ยนเลนส์ได้
ILCE-7CR α7CR

ความสว่างหน้าจอ

ปรับความสว่างของหน้าจอ

1 MENU →  (ตั้งค่า) → [ช่องมอง/หน้าจอ] → [ความสว่างหน้าจอ] → ค่าที่ต้องการ

รายละเอียดรายการเมนู

แมนนวล:

ปรับความสว่างได้ภายในช่วง -2 ถึง +2

สภาพแสงแดดจ้า:

ปรับความสว่างให้เหมาะสำหรับการถ่ายภาพกลางแจ้ง

หมายเหตุ

- การตั้งค่า [สภาพแสงแดดจ้า] สว่างเกินไปสำหรับการถ่ายภาพในร่ม ตั้งค่า [ความสว่างหน้าจอ] ไปที่ [แมนนวล] สำหรับการถ่ายภาพในร่ม

TP1001411619

กล้องดิจิทัลชนิดเปลี่ยนเลนส์ได้
ILCE-7CR α7CR

ความสว่างช่องมองภาพ

เมื่อใช้ช่องมองภาพ ผลลัพธ์จะปรับความสว่างของช่องมองภาพตามสภาพแวดล้อม

1 MENU →  (ตั้งค่า) → [ช่องมอง/หน้าจอ] → [ความสว่างช่องมองภาพ] → ค่าที่ต้องการ

รายละเอียดรายการเมนู

อัตโนมัติ:

ปรับความสว่างโดยอัตโนมัติ

แมนนวล:

เลือกความสว่างที่ต้องการจากค่าการตั้งค่า

หมายเหตุ

- เมื่ออุณหภูมิของกล้องเพิ่มสูงขึ้น ช่องมองภาพอาจมืด

TP1001411602

กล้องดิจิทัลชนิดเปลี่ยนเลนส์ได้
ILCE-7CR α7CR

อุณหภูมิสีช่องมองภาพ

ปรับอุณหภูมิสีของช่องมองภาพ

① MENU →  (ตั้งค่า) → [ช่องมอง/หน้าจอล] → [อุณหภูมิสีช่องมองภาพ] → ค่าที่ต้องการ

รายละเอียดรายการเมนู

-2 ถึง +2:

เมื่อท่านเลือก “-” หน้าจอช่องมองภาพจะเปลี่ยนเป็นสีที่อบอุ่นขึ้น และเมื่อท่านเลือก “+” หน้าจอช่องมองภาพจะเปลี่ยนเป็นสีที่เย็นขึ้น

TP1001411535

กล้องดิจิทัลชนิดเปลี่ยนเลนส์ได้
ILCE-7CR α7CR

เฟรมเรทของช.ม.ภ. (ภาพนิ่ง)

แสดงการเคลื่อนที่ของวัตถุอย่างราบรื่นขึ้นโดยปรับอัตราเฟรมของช่องมองภาพระหว่างการถ่ายภาพนิ่ง ฟังก์ชันนี้สะดวกเมื่อถ่ายภาพวัตถุที่เคลื่อนที่เร็ว

1 MENU →  (ตั้งค่า) → [ช่องมอง/หน้าจอ] → [ เฟรมเรทของช.ม.ภ.] → ค่าที่ต้องการ

- สามารถกำหนดฟังก์ชันนี้ให้คีย์ที่ท่านเลือกโดยใช้ [ ตั้งคีย์/ปุ่มหมุนเอง]

รายละเอียดรายการเมนู



ปกติ:

แสดงวัตถุที่อัตราเฟรมปกติบนช่องมองภาพ

สูง:

แสดงการเคลื่อนที่ของวัตถุอย่างราบรื่นขึ้นบนช่องมองภาพ

หมายเหตุ

- เมื่อตั้งค่า [ เฟรมเรทของช.ม.ภ.] เป็น [สูง], [ คุณภาพการแสดงผล] ถูกบล็อกไว้ที่ [ปกติ]
- แม้เมื่อตั้งค่า [ เฟรมเรทของช.ม.ภ.] ไว้ที่ [สูง] การตั้งค่าอาจเปลี่ยนเป็น [ปกติ] โดยอัตโนมัติ โดยขึ้นอยู่กับอุณหภูมิของสภาพแวดล้อมในการถ่ายภาพและเงื่อนไขการถ่ายภาพ
- อัตราเฟรมจะถูกจำกัดในสถานการณ์ต่อไปนี้
 - ระหว่างเปิดดูภาพ
 - ขณะเชื่อมต่อ HDMI
 - เมื่ออุณหภูมิภายในกล้องสูง

หัวข้อที่เกี่ยวข้อง

- การกำหนดฟังก์ชันที่จับคู่ให้กับปุ่มและปุ่มหมุน (ตั้งคีย์/ปุ่มหมุนเอง)

TP1001413047

กล้องดิจิทัลชนิดเปลี่ยนเลนส์ได้
ILCE-7CR α7CR

ปิดหน้าจออัตโนมัติ (ภาพนิ่ง)

ตั้งค่าว่าจะให้ปิดจอภาพโดยอัตโนมัติในโหมดถ่ายภาพสำหรับภาพนิ่งหรือไม่

1 MENU →  (ตั้งค่า) → [ตัวเลือกตั้งเปิดปิด] → [ ปิดหน้าจออัตโนมัติ] → ค่าที่ต้องการ

รายละเอียดรายการเมนู

ไม่ปิด:

ไม่ปิดจอภาพ

2 วินาที/5 วินาที/10 วินาที/1 นาที:

ปิดจอภาพหลังจากไม่มีการใช้งานใดๆ ภายในเวลาที่กำหนด

ท่านสามารถกลับสู่โหมดถ่ายภาพโดยใช้งานกล้อง เช่น กดปุ่มชัตเตอร์ลงครึ่งหนึ่ง

หมายเหตุ

- หากท่านจะไม่ใช้งานกล้องเป็นเวลานาน ให้ปิดกล้อง

TP1001419613

กล้องดิจิทัลชนิดเปลี่ยนเลนส์ได้
ILCE-7CR α7CR

เวลาเริ่มประหยัดพลังงาน

ตั้งรอบระยะเวลาให้เปลี่ยนเป็นโหมดประหยัดพลังงานโดยอัตโนมัติเมื่อไม่ได้ใช้งาน เพื่อป้องกันแบตเตอรี่เสื่อมประสิทธิภาพ หากต้องการกลับสู่โหมดถ่ายภาพ ให้ใช้งานกล้อง เช่น กดปุ่มชัตเตอร์ลงครึ่งหนึ่ง

1 MENU →  (ตั้งค่า) → [ตัวเลือกตั้งเปิดปิด] → [เวลาเริ่มประหยัดพลังงาน.] → ค่าที่ต้องการ

รายละเอียดรายการเมนู

ปิด/30 นาที/5 นาที/2 นาที/1 นาที/10 วินาที

หมายเหตุ

- ปิดผลิตภัณฑ์เมื่อไม่ได้ใช้งานเป็นเวลานาน
- ฟังก์ชันประหยัดพลังงานจะปิดใช้งานในสถานการณ์ต่อไปนี้:
 - ขณะที่กำลังชาร์จไฟผ่าน USB
 - ขณะเปิดดูภาพสไลด์โชว์
 - ขณะถ่ายโอนข้อมูลผ่าน FTP
 - ขณะบันทึกภาพเคลื่อนไหว
 - ขณะเชื่อมต่อกับคอมพิวเตอร์หรือทีวี
 - เมื่อตั้งค่า [รีโมทควบคุมBluetooth] ไว้ที่ [เปิด]
 - ขณะสตรีม

TP1001411604

กล้องดิจิทัลชนิดเปลี่ยนเลนส์ได้
ILCE-7CR α7CR

ประหยัดด้วยหน้าจอ

ตั้งว่าจะให้เปิดใช้งานการเชื่อมโยงแบบประหยัดพลังงานหรือไม่เมื่อเปิดหรือปิดจอภาพเข้าด้านใน

1 MENU →  (ตั้งค่า) → [ตัวเลือกตั้งเปิดปิด] → [ประหยัดด้วยหน้าจอ] → ค่าที่ต้องการ

รายละเอียดรายการเมนู

เชื่อมโยงทั้งสอง :

เปิดใช้งานการเชื่อมโยงแบบประหยัดพลังงานกับจอภาพ กล้องจะกลับคืนจากโหมดประหยัดพลังงานเมื่อเปิดจอภาพ และเข้าสู่โหมดประหยัดพลังงานเมื่อปิดจอภาพเข้าด้านใน

เปิด: กลับ :

กล้องจะกลับคืนจากโหมดประหยัดพลังงานเมื่อเปิดจอภาพ

ปิด: ประหยัดพลังงาน :

กล้องจะเข้าสู่โหมดประหยัดพลังงานเมื่อปิดจอภาพเข้าด้านใน

ไม่เชื่อมโยง :

ปิดใช้งานการเชื่อมโยงแบบประหยัดพลังงานกับจอภาพ

TP1001420188

กล้องดิจิทัลชนิดเปลี่ยนเลนส์ได้
ILCE-7CR α7CR

อุณหภูมิปิดอัตโนมัติ

ตั้งค่าอุณหภูมิของกล้องที่จะสั่งงานให้กล้องปิดสวิตช์เองโดยอัตโนมัติในขณะที่ถ่ายภาพ เมื่อตั้งค่าไปที่ [สูง] ท่านจะสามารถถ่ายภาพต่อเนื่องได้ แม้กล้องจะมีอุณหภูมิสูงกว่าปกติก็ตาม

1 MENU →  (ตั้งค่า) → [ตัวเลือกตั้งเปิดปิด] → [อุณหภูมิปิดอัตโนมัติ] → ค่าที่ต้องการ

รายละเอียดรายการเมนู

ปกติ:

กำหนดอุณหภูมิมาตรฐานที่จะทำให้กล้องปิดสวิตช์

สูง:

กำหนดอุณหภูมิที่จะทำให้กล้องปิดสวิตช์ให้สูงกว่า [ปกติ]

หมายเหตุ เมื่อตั้งค่า [อุณหภูมิปิดอัตโนมัติ] ไว้ที่ [สูง]

- ห้ามถ่ายภาพในขณะที่ถือกล้องอยู่ในมือ ไขว้ขาตั้งกล้อง
- การไขว้ขาตั้งกล้องในขณะที่ถือกล้องอยู่ในมือเป็นเวลานานๆ อาจทำให้ได้รับแผลไหม้ที่เกิดจากความร้อนที่มีอุณหภูมิต่ำ

ระยะเวลาบันทึกต่อเนื่องสำหรับภาพเคลื่อนไหว เมื่อตั้งค่า [อุณหภูมิปิดอัตโนมัติ] ไว้ที่ [สูง]

เมื่อกำลังเริ่มบันทึกภาพตามค่าเริ่มต้นหลังจากปิดสวิตช์กล้องไว้สักครู่ ระยะเวลาที่ใช้ได้สำหรับการบันทึกภาพเคลื่อนไหวต่อเนื่องจะเป็นดังนี้ ค่าต่อไปนี้จะแสดงเวลาต่อเนื่องจากในขณะที่กล้องเริ่มบันทึกจนกระทั่งกล้องหยุดทำการบันทึก

อุณหภูมิแวดล้อม: 25°C

ระยะเวลาบันทึกต่อเนื่องสำหรับภาพเคลื่อนไหว (HD): ประมาณ 120 นาที

ระยะเวลาบันทึกต่อเนื่องสำหรับภาพเคลื่อนไหว (4K): ประมาณ 60 นาที

อุณหภูมิแวดล้อม: 40°C

ระยะเวลาบันทึกต่อเนื่องสำหรับภาพเคลื่อนไหว (HD): ประมาณ 30 นาที

ระยะเวลาบันทึกต่อเนื่องสำหรับภาพเคลื่อนไหว (4K): ประมาณ 10 นาที

HD: XAVC S HD (60p 50M/50p 50M 4:2:0 8bit เมื่อกำลังไม่ได้เชื่อมต่อผ่าน Wi-Fi เมื่อเปิดจอภาพ)

4K: XAVC S 4K (60p 150M/50p 150M 4:2:0 8bit เมื่อกำลังไม่ได้เชื่อมต่อผ่าน Wi-Fi เมื่อเปิดจอภาพ)

หมายเหตุ

- แม้ว่าได้ตั้งค่า [อุณหภูมิปิดอัตโนมัติ] ไว้ที่ [สูง] ก็ตาม แต่ระยะเวลาที่สามารถบันทึกภาพเคลื่อนไหวได้อาจไม่เปลี่ยนแปลง ทั้งนี้ขึ้นอยู่กับสภาพหรืออุณหภูมิของกล้อง

หัวข้อที่เกี่ยวข้อง

- ระยะเวลาที่บันทึกได้ของภาพเคลื่อนไหว

TP1001413914

กล้องดิจิทัลชนิดเปลี่ยนเลนส์ได้
ILCE-7CR α7CR

คุณภาพการแสดงผล (ภาพนิ่ง)

ท่านสามารถเปลี่ยนคุณภาพการแสดงผล

1 MENU →  (ตั้งค่า) → [ช่องมอง/หน้าจอ] → [ คุณภาพการแสดงผล] → ค่าที่ต้องการ

รายละเอียดรายการเมนู

สูง:

แสดงผลด้วยคุณภาพสูง



ปกติ:

แสดงผลด้วยคุณภาพมาตรฐาน

คำแนะนำ

- หากช่องมองภาพแสดงแสงวูบวาบ (ลายมีร์หรือรอยหยัก) เป็นเส้นบาง ๆ ฯลฯ สามารถแก้ไขได้โดยการเลือก [สูง]

หมายเหตุ

- เมื่อตั้ง [สูง] ไว้ จะสิ้นเปลืองพลังงานแบตเตอรี่มากกว่าเมื่อตั้ง [ปกติ] ไว้
- เมื่ออุณหภูมิของกล้องเพิ่มสูงขึ้น การตั้งค่าอาจจะลอคไว้ที่ [ปกติ]
- เมื่อ “-” แสดงขึ้นเป็นการตั้งค่าสำหรับ [ คุณภาพการแสดงผล] คุณจะไม่สามารถดูหรือเปลี่ยนแปลงการตั้งค่าดังกล่าวได้ ตั้งค่า [ เฟรมเรทของช.ม.ภ.] เป็น [ปกติ] เพื่อเปลี่ยนแปลงการตั้งค่าสำหรับ [ คุณภาพการแสดงผล]

TP1001385513

กล้องดิจิทัลชนิดเปลี่ยนเลนส์ได้
ILCE-7CR α7CR

โหมดเชื่อมต่อ USB

เลือกวิธีการเชื่อมต่อ USB เมื่อต่อกล้องเข้ากับคอมพิวเตอร์ ฯลฯ

1 MENU →  (ตั้งค่า) → [USB] → [โหมดเชื่อมต่อ USB] → ค่าที่ต้องการ

รายละเอียดรายการเมนู

เลือกเมื่อเชื่อมต่อ:

ทุกครั้งที่ท่านเชื่อมต่อสาย USB เข้ากับกล้อง ให้เลือกโหมดที่ท่านต้องการใช้จากรายการต่อไปนี้ ([ไลฟ์สตรีมมิ่ง (USB สตรีมมิ่ง)], [ถ่ายโอนภาพ(MSC)], [ถ่ายโอนภาพ(MTP)] หรือ [ถ่ายภาพแบบรีโมท (PC รีโมท)])

USB สตรีมมิ่ง:

ดำเนินการสตรีมมิ่งโดยใช้ USB ผ่านคอมพิวเตอร์หรือสมาร์ทโฟนที่เชื่อมต่อ

MassStrg(MSC):

ดำเนินการเชื่อมต่อแบบ Mass Storage เมื่อเชื่อมต่อกล้องเข้ากับคอมพิวเตอร์ ฯลฯ

หากท่านเชื่อมต่อกล้องเข้ากับคอมพิวเตอร์หรืออุปกรณ์ USB อื่นๆ กล้องจะถูกจัดจําว่าเป็นดิสก์แบบถอดได้ และท่านสามารถถ่ายโอนไฟล์ในกล้องได้

MTP:

ดำเนินการเชื่อมต่อแบบ MTP ระหว่างกล้อง คอมพิวเตอร์ และอุปกรณ์ USB อื่นๆ

หากท่านเชื่อมต่อกล้องเข้ากับคอมพิวเตอร์หรืออุปกรณ์ USB อื่นๆ กล้องจะถูกจัดจําว่าเป็นอุปกรณ์สื่อ และท่านสามารถถ่ายโอนภาพนิ่ง/ภาพเคลื่อนไหวในกล้องได้

PC รีโมท:

ใช้ Imaging Edge Desktop (Remote) เพื่อสั่งงานผลิตภัณฑ์นี้จากคอมพิวเตอร์ รวมทั้งฟังก์ชันต่าง ๆ เช่น การถ่ายภาพและการจัดเก็บภาพลงในคอมพิวเตอร์

หัวข้อที่เกี่ยวข้อง

- [USB สตรีมมิ่ง \(ภาพเคลื่อนไหว\)](#)
- [การนำเข้าภาพลงในคอมพิวเตอร์](#)
- [การสั่งงานกล้องจากคอมพิวเตอร์ \(ฟังก์ชัน PC รีโมท\)](#)

TP1001385474

กล้องดิจิทัลชนิดเปลี่ยนเลนส์ได้
ILCE-7CR α7CR

ตั้งค่า USB LUN

เพิ่มระดับความเข้ากันได้โดยจำกัดฟังก์ชันของการเชื่อมต่อ USB

1 MENU →  (ตั้งค่า) → [USB] → [ตั้งค่า USB LUN] → ค่าที่ต้องการ

รายละเอียดรายการเมนู

หลายตัว:

โดยปกติจะใช้ [หลายตัว]

ตัวเดียว:

ตั้งค่า [ตั้งค่า USB LUN] ไปที่ [ตัวเดียว] เฉพาะเมื่อทำการเชื่อมต่อไม่ได้เท่านั้น

TP1001385477

กล้องดิจิทัลชนิดเปลี่ยนเลนส์ได้
ILCE-7CR α7CR

เครื่องชาร์จ USB

ตั้งว่าจะจ่ายพลังงานผ่านสาย USB หรือไม่เมื่อผลิตภัณฑ์เชื่อมต่อกับคอมพิวเตอร์หรืออุปกรณ์ USB

1 MENU →  (ตั้งค่า) → [USB] → [เครื่องชาร์จ USB] → ค่าที่ต้องการ

รายละเอียดรายการเมนู

เปิด:

จ่ายพลังงานให้ผลิตภัณฑ์ผ่านสาย USB เมื่อผลิตภัณฑ์เชื่อมต่อกับคอมพิวเตอร์ ฯลฯ

ปิด:

จะไม่มี การจ่ายไฟให้กับผลิตภัณฑ์ผ่านสาย USB เมื่อเชื่อมต่อผลิตภัณฑ์เข้ากับคอมพิวเตอร์ หรือในกรณีที่คล้ายกัน

การทำงานที่สามารถใช้ได้ขณะจ่ายไฟเลี้ยงผ่านสาย USB

ตารางต่อไปนี้แสดงการทำงานที่สามารถใช้ได้/ไม่สามารถใช้ได้ขณะจ่ายไฟเลี้ยงผ่านสาย USB

การทำงาน	สามารถใช้ได้/ไม่สามารถใช้ได้
การถ่ายภาพ	ใช้งานได้
การเปิดดูภาพ	ใช้งานได้
การเชื่อมต่อ Wi-Fi/Bluetooth	ใช้งานได้
การชาร์จแบตเตอรี่	ใช้งานไม่ได้
การเปิดใช้งานกล้องโดยไม่มีแบตเตอรี่ใส่อยู่	ใช้งานไม่ได้

หมายเหตุ

- ใส่แบตเตอรี่เข้าไปในผลิตภัณฑ์เพื่อจ่ายพลังงานผ่านสาย USB

TP1001413043

กล้องดิจิทัลชนิดเปลี่ยนเลนส์ได้
ILCE-7CR α7CR

ความละเอียด HDMI

เมื่อเชื่อมต่อกล้องเข้ากับทีวีหรืออุปกรณ์จอภาพโดยใช้สายสัญญาณ HDMI (แยกจำหน่าย) ท่านจะสามารถเลือกความละเอียดที่จะส่งจากขั้วต่อ HDMI ของกล้องในระหว่างการถ่ายหรือดูภาพนิ่งได้

1 MENU →  (ตั้งค่า) → [สัญญาณออกนอก] → [ ความละเอียด HDMI] → ค่าที่ต้องการ

รายละเอียดรายการเมนู

อัตโนมัติ:

กล้องจะตรวจจับความละเอียดของทีวีหรืออุปกรณ์แสดงผลที่เชื่อมต่ออยู่ และกำหนดความละเอียดในการส่งสัญญาณภาพให้สอดคล้องกันโดยอัตโนมัติ

2160p:

ส่งสัญญาณออกที่ระดับ 2160p

1080p:

ส่งสัญญาณออกที่คุณภาพของภาพระดับ HD (1080p)

1080i:

ส่งสัญญาณออกที่คุณภาพของภาพระดับ HD (1080i)

หมายเหตุ



- หากภาพแสดงอย่างไม่ถูกต้องเมื่อใช้การตั้งค่า [อัตโนมัติ] ให้เลือก [1080i], [1080p] หรือ [2160p] ตามทีวีที่เชื่อมต่ออยู่

TP1001385469

กล้องดิจิทัลชนิดเปลี่ยนเลนส์ได้
ILCE-7CR α7CR

ตั้งค่าออก HDMI (ภาพเคลื่อนไหว)

ตั้งค่าวิดีโอและเสียงที่ส่งไปยังเครื่องบันทึก/เครื่องเล่นภายนอกซึ่งเชื่อมต่อผ่าน HDMI เมื่อถ่ายภาพเคลื่อนไหว ใช้สายเคเบิล HDMI ความเร็วสูงระดับพรีเมียม (แยกจำหน่าย) ในการส่งสัญญาณภาพเคลื่อนไหวระดับ 4K หรือภาพเคลื่อนไหวแบบ RAW

1 MENU →  (ตั้งค่า) → [สัญญาณออกนอก] → [ ตั้งค่าออก HDMI] → รายการตั้งค่าที่ต้องการ

รายละเอียดรายการเมนู

บันทึกสื่อระหว่างส่ง HDMI:

กำหนดว่าจะบันทึกภาพเคลื่อนไหวลงบนการ์ดหน่วยความจำของกล้องในระหว่างที่ส่งสัญญาณผ่าน HDMI หรือไม่
[เปิด]: บันทึกภาพเคลื่อนไหวลงบนการ์ดหน่วยความจำของกล้องพร้อมกับส่งสัญญาณภาพเคลื่อนไหวไปยังอุปกรณ์ที่เชื่อมต่อผ่าน HDMI ในขณะเดียวกัน ความลึกของสีสำหรับการส่งสัญญาณภาพเคลื่อนไหวจะขึ้นอยู่กับ [ตั้งค่าการบันทึก] ภายใต้ [ ตั้งค่าออก HDMI]

[ปิด(HDMI เท่านั้น)]: ไม่บันทึกภาพเคลื่อนไหวลงในการ์ดหน่วยความจำของกล้อง โดยจะส่งสัญญาณภาพเคลื่อนไหวไปยังอุปกรณ์ที่เชื่อมต่อผ่าน HDMI เท่านั้น

ความละเอียดสัญญาณออก:

กำหนดความละเอียดของสัญญาณภาพที่จะส่งไปยังอุปกรณ์อื่นที่เชื่อมต่อผ่าน HDMI เมื่อตั้งค่า [บันทึกสื่อระหว่างส่ง HDMI] เป็น [เปิด] และ [สัญญาณออก RAW] เป็น [ปิด] ([อัตโนมัติ] / [2160p] / [1080p] / [1080i])

ตั้งออก 4K (HDMI เท่านั้น):

กำหนดอัตราเฟรมและความลึกสีของภาพเคลื่อนไหว 4K ที่จะส่งไปยังอุปกรณ์อื่นที่เชื่อมต่อผ่าน HDMI เมื่อตั้งค่า [บันทึกสื่อระหว่างส่ง HDMI] เป็น [เปิด(HDMI เท่านั้น)] และ [สัญญาณออก RAW] เป็น [ปิด] ([60p 10bit] / [50p 10bit] / [30p 10bit] / [25p 10bit] / [24p 10bit])

สัญญาณออก RAW:

กำหนดว่าจะส่งภาพเคลื่อนไหวแบบ RAW ไปยังอุปกรณ์อื่นซึ่งรองรับ RAW ที่เชื่อมต่อผ่าน HDMI หรือไม่ ([เปิด] / [ปิด])

ตั้งค่าสัญญาณออก RAW:

กำหนดอัตราเฟรมเมื่อส่งภาพเคลื่อนไหวแบบ RAW ไปยังอุปกรณ์อื่นซึ่งรองรับ RAW ที่เชื่อมต่อผ่าน HDMI ([60p] / [50p] / [30p] / [25p] / [24p])

สัญญาณออก Time Code:

กำหนดว่าจะส่งไทม์โค้ดและยูสเซอร์บิตไปยังอุปกรณ์อื่นที่เชื่อมต่อผ่าน HDMI หรือไม่ ([เปิด] / [ปิด])

ข้อมูลไทม์โค้ดจะถูกส่งเป็นข้อมูลดิจิทัล ไม่ใช่เป็นภาพที่แสดงบนหน้าจอ อุปกรณ์ที่เชื่อมต่ออยู่จะสามารถอ้างอิงข้อมูลดิจิทัลดังกล่าว เพื่อระบุข้อมูลเวลาได้

ควบคุม REC:

กำหนดว่าจะเริ่มหรือหยุดการบันทึกของเครื่องบันทึก/เครื่องเล่นภายนอกโดยสั่งงานจากระยะไกลด้วยการควบคุมที่กล้องหรือไม่ เมื่อเชื่อมต่อกล้องเข้ากับเครื่องบันทึก/เครื่องเล่นภายนอก ([เปิด] / [ปิด])



สัญญาณเสียง 4ch ออก:

เมื่อบันทึกเสียงแบบ 4 ช่องสัญญาณ ท่านสามารถกำหนดรูปแบบของช่องสัญญาณเสียงที่จะส่งไปยังอุปกรณ์อื่นๆ ที่เชื่อมต่อผ่าน HDMI ได้

[CH1/CH2]: ส่งสัญญาณเสียงจากช่องสัญญาณ 1 ไปยังด้าน L (ซ้าย) และจากช่องสัญญาณ 2 ไปยังด้าน R (ขวา)

[CH3/CH4]: ส่งสัญญาณเสียงจากช่องสัญญาณ 3 ไปยังด้าน L (ซ้าย) และจากช่องสัญญาณ 4 ไปยังด้าน R (ขวา)

คำแนะนำ

- เมื่อตั้งค่า [ควบคุม REC] เป็น [เปิด],  (STBY) จะแสดงขึ้นเมื่อพร้อมส่งคำสั่งบันทึกไปยังเครื่องบันทึก/เครื่องเล่นภายนอก และ  (REC) จะแสดงขึ้นขณะที่มีการส่งคำสั่งบันทึกไปยังเครื่องบันทึก/เครื่องเล่นภายนอก
- แม้ในกรณีที่แสดงภาพเคลื่อนไหวที่มีเสียง 4 ช่องสัญญาณบนอุปกรณ์ที่เชื่อมต่อกับขั้วต่อ HDMI ของกล้อง สัญญาณเสียงจะถูกส่งโดยใช้การตั้งค่า [สัญญาณเสียง 4ch ออก]

- เมื่อส่งภาพเคลื่อนไหว RAW ไปยังอุปกรณ์เครื่องอื่นที่เชื่อมต่อผ่าน HDMI ให้ตั้งค่า [การถ่ายภาพ Log] ภายใต้ [ตั้งค่าการถ่ายภาพ Log] เป็น [เปิด (ISO ที่ปรับได้)] การตั้งค่าสำหรับ [เจดสี] ภายใต้ [ตั้งค่าการถ่ายภาพ Log] จะใช้กับการส่งภาพเคลื่อนไหว RAW ผ่าน HDMI

หมายเหตุ

- ภาพยนตร์ RAW ไม่สามารถบันทึกบนการ์ดหน่วยความจำของกล้องได้
- ในระหว่างการถ่ายสโลว์โมชัน/คริกโมชัน [บันทึกสื่อระหว่างส่ง HDMI] จะล๊อคเป็น [เปิด] และ [สัญญาณออก RAW] จะล๊อคเป็น [ปิด] ระบบไม่สามารถส่งสัญญาณภาพเคลื่อนไหวระดับ 4K ไปยังอุปกรณ์ที่เชื่อมต่อผ่าน HDMI โดยที่ไม่บันทึกภาพเคลื่อนไหวลงบนการ์ดหน่วยความจำ และไม่สามารถส่งสัญญาณภาพเคลื่อนไหวแบบ RAW ได้เช่นกัน
- เมื่อตั้งค่า [บันทึกสื่อระหว่างส่ง HDMI] เป็น [ปิด(HDMI เท่านั้น)] หรือเมื่อกำลังส่งสัญญาณภาพเคลื่อนไหวแบบ RAW ฟังก์ชัน [แสดงข้อมูล HDMI] จะถูกกำหนดเป็น [ปิด] ชั่วคราว
- เมื่อตั้งค่า [บันทึกสื่อระหว่างส่ง HDMI] เป็น [ปิด(HDMI เท่านั้น)] ตัวนับจะไม่นับเดินหน้า (ไม่มีการนับเวลาการบันทึกจริง) ขณะที่บันทึกภาพเคลื่อนไหวด้วยเครื่องบันทึก/เครื่องเล่นภายนอก
- เมื่อตั้งค่า [การถ่ายภาพ Log] ภายใต้ [ตั้งค่าการถ่ายภาพ Log] เป็น [ปิด] [สัญญาณออก RAW] จะถูกล๊อคไว้ที่ [ปิด]
- ไม่ว่าจะตั้งค่า [ความละเอียดสัญญาณออก] จะเป็นลักษณะใด ความละเอียดของสัญญาณออก HDMI จะเป็น 1080 ในกรณีต่อไปนี้*
 - เมื่อตั้งค่า [การถ่ายภาพ Log] ภายใต้ [ตั้งค่าการถ่ายภาพ Log] เป็นรายการอื่นที่ไม่ใช่ [ปิด]
 - เมื่อตั้งค่า [โปรไฟล์ภาพ] เป็น PPLUT1-PPLUT4
 - * แต่เมื่อตั้งค่า [บันทึกสื่อระหว่างส่ง HDMI] เป็น [ปิด(HDMI เท่านั้น)] หรือตั้งค่า [สัญญาณออก RAW] เป็น [เปิด] วิดีโอจะถูกส่งสัญญาณออกเป็น 4K
- [ควบคุม REC] สามารถใช้ได้กับเครื่องบันทึก/เครื่องเล่นภายนอกที่รองรับฟังก์ชัน [ควบคุม REC]
- เมื่อตั้งค่า [สัญญาณออก Time Code] เป็น [ปิด] ท่านจะไม่สามารถกำหนด [ควบคุม REC] ได้
- แม้เมื่อ REC (REC) ปรากฏขึ้น เครื่องบันทึก/เครื่องเล่นภายนอกอาจทำงานไม่ถูกต้อง ทั้งนี้ขึ้นอยู่กับวิธีการตั้งค่าหรือสถานะของเครื่องบันทึก/เครื่องเล่น ตรวจสอบว่าเครื่องบันทึก/เครื่องเล่นภายนอกทำงานถูกต้องหรือไม่ก่อนใช้งาน
- เมื่อตั้งค่า [สัญญาณออก Time Code] เป็น [เปิด] อาจไม่มีการส่งภาพไปยังทีวีหรืออุปกรณ์บันทึกอย่างถูกต้อง ในกรณีนี้ ให้ตั้งค่า [สัญญาณออก Time Code] ไปที่ [ปิด]
- ไม่สามารถส่งสัญญาณเสียงแบบ 4 ช่องสัญญาณไปยังอุปกรณ์อื่นๆ ที่เชื่อมต่อผ่าน HDMI ได้
- แกมมาจะถูกล๊อคเป็น S-Log3 ในระหว่างการส่งสัญญาณภาพแบบ RAW ท่านสามารถแสดงภาพด้วยคอนทราสต์เทียบเท่าค่าแกมมาปกติได้โดยการตั้งค่า [ช่วยแสดง Gamma] เป็น [เปิด] และ [ชนิดช่วยแสดงGamma] เป็น [อัตโนมัติ] หรือ [S-Log3→709(800%)]
- เมื่อส่งภาพเคลื่อนไหวแบบ RAW ท่านจะไม่สามารถใช้ [วงจรว] สำหรับ [SteadyShot] ได้

TP1001417502

กล้องดิจิทัลชนิดเปลี่ยนเลนส์ได้
ILCE-7CR α7CR

แสดงข้อมูล HDMI

เลือกว่าจะแสดงข้อมูลการถ่ายบนทีวีหรืออุปกรณ์จอภาพหรือไม่ เมื่อเชื่อมต่อกล้องเข้ากับทีวีหรืออุปกรณ์อื่นๆ โดยใช้สายสัญญาณ HDMI (แยกจำหน่าย)

1 MENU →  (ตั้งค่า) → [สัญญาณออกนอก] → [แสดงข้อมูล HDMI] → ค่าที่ต้องการ

รายละเอียดรายการเมนู

เปิด:

แสดงข้อมูลถ่ายภาพบนหน้าจอทีวี

ภาพที่บันทึกและข้อมูลถ่ายภาพจะแสดงบนหน้าจอทีวี โดยไม่แสดงอะไรบนจอภาพของกล้อง

ปิด:

ไม่แสดงข้อมูลถ่ายภาพบนหน้าจอทีวี

เฉพาะภาพที่บันทึกเท่านั้นที่จะแสดงบนหน้าจอทีวี ขณะที่ภาพที่บันทึกและข้อมูลถ่ายภาพจะแสดงบนจอภาพของกล้อง

TP1001385460

กล้องดิจิทัลชนิดเปลี่ยนเลนส์ได้
ILCE-7CR α7CR

ควบคุมสำหรับ HDMI

เมื่อเชื่อมต่อผลิตภัณฑ์นี้เข้ากับทีวีโดยใช้สาย HDMI (แยกจำหน่าย) ท่านสามารถใช้งานผลิตภัณฑ์นี้โดยการเลือกรีโมทคอนโทรลของทีวีไปที่ทีวี

1 MENU →  (ตั้งค่า) → [สัญญาณออกนอก] → [ควบคุมสำหรับ HDMI] → ค่าที่ต้องการ

2 เชื่อมต่อผลิตภัณฑ์นี้เข้ากับทีวี

สัญญาณเข้าของทีวีจะถูกสลับโดยอัตโนมัติ และภาพในผลิตภัณฑ์นี้จะแสดงขึ้นที่จอทีวี

- วิธีการใช้งานจะแตกต่างกันไป ขึ้นอยู่กับทีวีที่ท่านใช้อยู่ หากต้องการรายละเอียดเพิ่มเติม โปรดดูคำแนะนำการใช้งานที่ใหม่มา กับเครื่องทีวี

รายละเอียดรายการเมนู

เปิด:

ท่านสามารถควบคุมผลิตภัณฑ์นี้ด้วยรีโมทคอนโทรลของทีวี

ปิด:

ท่านไม่สามารถควบคุมผลิตภัณฑ์นี้ด้วยรีโมทคอนโทรลของทีวี

หมายเหตุ



- หากท่านต่อผลิตภัณฑ์นี้เข้ากับทีวีโดยใช้สาย HDMI รายการเมนูที่สามารถใช้ได้จะมีจำกัด
- หากผลิตภัณฑ์ทำงานไม่ตรงตามที่ต้องการเพื่อตอบสนองต่อรีโมทคอนโทรลของทีวี ให้ตั้งค่า [ควบคุมสำหรับ HDMI] เป็น [ปิด]

TP1001385471

กล้องดิจิทัลชนิดเปลี่ยนเลนส์ได้
ILCE-7CR α7CR

ภาษา

เลือกภาษาที่ต้องการใช้ในรายการเมนู ค่าเตือน และข้อความต่างๆ

① MENU →  (ตั้งค่า) → [ท้องที่/วันที่] → [ ภาษา] → ภาษาที่ต้องการ

TP1001385330

กล้องดิจิทัลชนิดเปลี่ยนเลนส์ได้
ILCE-7CR α7CR

ตั้งค่าห้องที่/วันที่/เวลา

ท่านสามารถกำหนดห้องที่ (สถานที่ที่ท่านใช้กล้อง) เวลาฤดูร้อน ([เปิด]/[ปิด]) รูปแบบการแสดงผลวันที่ รวมถึงวันที่และเวลาได้ หน้าจอการตั้งค่าห้องที่/วันที่/เวลา จะแสดงขึ้นโดยอัตโนมัติหากท่านไม่ลงทะเบียนสมาร์ตโฟนสำหรับการตั้งค่าในครั้งแรก หรือเมื่อแบตเตอรี่แบบชาร์จใหม่ได้ภายในกล้องคายประจุออกจนหมด เลือกเมนูนี้เพื่อตั้งวันที่และเวลาหลังจากครั้งแรก

1 MENU →  (ตั้งค่า) → [ห้องที่/วันที่] → [ตั้งค่าห้องที่/วันที่/เวลา] → ค่าที่ต้องการ

รายละเอียดรายการเมนู

ตั้งค่าห้องที่:

กำหนดห้องที่ที่คุณใช้กล้อง

ปรับเวลาฤดูร้อน:

เลือกเวลาฤดูร้อน [เปิด] / [ปิด]

วันที่/เวลา:

ตั้งวันที่และเวลา

- ท่านสามารถเปลี่ยนรูปแบบการแสดงผลเวลา (รูปแบบ 24 ชั่วโมงหรือ 12 ชั่วโมง) ได้โดยกดปุ่ม  (ลบ)

รูปแบบวันที่:

เลือกรูปแบบการแสดงผลวันที่

คำแนะนำ

- หากต้องการชาร์จแบตเตอรี่สำรองแบบชาร์จได้ภายในกล้อง ให้ใส่แบตเตอรี่แล้วปิดสวิตช์ผลิตภัณฑ์ทิ้งไว้ 24 ชั่วโมงขึ้นไป
- ถ้านาฬิกามีการรีเซ็ตทุกครั้งที่ชาร์จแบตเตอรี่ อาจเป็นเพราะแบตเตอรี่สำรองแบบชาร์จได้ภายในกล้องเสื่อมประสิทธิภาพ โปรดปรึกษาศูนย์บริการ

หัวข้อที่เกี่ยวข้อง

- การตั้งค่ากล้องครั้งแรก

TP1001385465

กล้องดิจิทัลชนิดเปลี่ยนเลนส์ได้
ILCE-7CR α7CR

ตัวเลือก NTSC/PAL

แสดงภาพเคลื่อนไหวที่บันทึกด้วยผลิตรหัสบนที่วีระบบ NTSC/PAL

① MENU →  (ตั้งค่า) → [ห้องที่/วันที่] → [ตัวเลือก NTSC/PAL] → [ตกลง]

TP1001385329

กล้องดิจิทัลชนิดเปลี่ยนเลนส์ได้
ILCE-7CR α7CR

สัญญาณเสียง (ถ่าย)

เลือกว่าจะให้กล้องส่งเสียงหรือไม่ ขณะโฟกัสและในระหว่างการถ่ายภาพด้วยระบบตั้งเวลา

1 MENU →  (ตั้งค่า) → [ตัวเลือกเสียง] → [สัญญาณเสียง (ถ่าย)] → ค่าที่ต้องการ

รายละเอียดรายการเมนู

เปิด:

เสียงจะดังขึ้น เช่น เมื่อปรับโฟกัสได้สำเร็จโดยกดปุ่มชัตเตอร์ลงครึ่งหนึ่ง เป็นต้น

ปิด:

ไม่มีเสียง

คำแนะนำ

- เมื่อตั้งค่า [โหมดไร้เสียง] เป็น [เปิด], [สัญญาณเสียง (ถ่าย)] จะถูกบล็อกไว้ที่ [ปิด]

หมายเหตุ

- หากตั้งโหมดโฟกัสไว้ที่ [AF ต่อเนื่อง] กล้องจะไม่ส่งเสียงบีบขณะโฟกัสบนวัตถุ

หัวข้อที่เกี่ยวข้อง

- ตั้งค่าโหมดไร้เสียง (ภาพนิ่ง/ภาพเคลื่อนไหว)

TP1001411540

กล้องดิจิทัลชนิดเปลี่ยนเลนส์ได้
ILCE-7CR α7CR

เสียง(เริ่ม/หยุดทำงาน)

ตั้งค่าว่ากล้องจะมีเสียงอิเล็กทรอนิกส์เกิดขึ้นเมื่อเปิดและปิดหรือไม่

1 MENU →  (ตั้งค่า) → [ตัวเลือกเสียง] → [เสียง(เริ่ม/หยุดทำงาน)] → ค่าที่ต้องการ

รายละเอียดรายการเมนู

เปิด:

มีเสียงอิเล็กทรอนิกส์เกิดขึ้นเมื่อเปิดและปิด

ปิด:

ไม่มีเสียงอิเล็กทรอนิกส์เกิดขึ้นเมื่อเปิดและปิด

หมายเหตุ

- เมื่อตั้งค่า [โหมดไร้เสียง] เป็น [เปิด], [เสียง(เริ่ม/หยุดทำงาน)] ถูกบล็อกไว้ที่ [ปิด]

หัวข้อที่เกี่ยวข้อง

- ตั้งค่าโหมดไร้เสียง (ภาพนิ่ง/ภาพเคลื่อนไหว)

TP1001421822

กล้องดิจิทัลชนิดเปลี่ยนเลนส์ได้
ILCE-7CR α7CR

โหมดไฟรีดโอ



กำหนดการตั้งค่าแสงไฟสำหรับแสง LED HVL-LBPC (แยกจำหน่าย)

1 MENU → (ตั้งค่า) → [ตัวเลือกการตั้งค่า] → [โหมดไฟรีดโอ] → ค่าที่ต้องการ

รายละเอียดรายการเมนู

เชื่อมโยงไฟกล้อง:

แสงรีดโอจะเปิด/ปิดในจังหวะเดียวกันกับการใช้งาน ON/OFF ของกล้องนี้

เชื่อมโยงการบันทึก:

แสงรีดโอจะเปิด/ปิดในจังหวะเดียวกันกับการเริ่ม/หยุดบันทึกภาพเคลื่อนไหว

โยงบันทึก&STBY:

แสงรีดโอจะเปิดเมื่อการบันทึกภาพเคลื่อนไหวเริ่มขึ้น และจะหรี่ลงเมื่อไม่ได้บันทึก (STBY)

อัตโนมัติ:

แสงรีดโอจะเปิดโดยอัตโนมัติเมื่อมี

หมายเหตุ

- เมื่อถ่ายภาพเคลื่อนไหวแบบไทม์แลปส์ แสงรีดโอจะเปิด/ปิดต่างกันตามการตั้งค่า [ตั้งค่าไทม์แลปส์] สำหรับรายละเอียดเพิ่มเติม โปรดดูที่ “ตั้งค่าไทม์แลปส์”
- เมื่อถ่ายภาพเคลื่อนไหวแบบไทม์แลปส์ จะไม่สามารถตั้งค่า [โหมดไฟรีดโอ] เป็น [อัตโนมัติ] ได้ ซึ่งจะเปลี่ยนเป็น [เชื่อมโยงการบันทึก] โดยอัตโนมัติ

หัวข้อที่เกี่ยวข้อง

- ตั้งค่าไทม์แลปส์

TP1001411567

กล้องดิจิทัลชนิดเปลี่ยนเลนส์ได้
ILCE-7CR α7CR

ฟังก์ชันป้องกันฝุ่น

หากฝุ่นหรือสิ่งสกปรกเข้าไปในกล้องแล้วเกาะติดกับพื้นผิวของเซ็นเซอร์ภาพ ให้ทำความสะอาดเซ็นเซอร์ภาพโดยใช้ [ทำสะอาดเซ็นเซอร์] ท่านยังสามารถตั้งค่าได้ว่าจะปิดชัตเตอร์หรือไม่เมื่อท่านปิดกล้องเพื่อป้องกันไม่ให้ฝุ่นหรือสิ่งสกปรกเกาะติดกับเซ็นเซอร์ภาพ

1 MENU →  (ตั้งค่า) → [ตัวเลือกการตั้งค่า] → [ฟังก์ชันป้องกันฝุ่น] → รายการตั้งค่าที่ต้องการ

รายละเอียดรายการเมนู

ทำสะอาดเซ็นเซอร์:

เซ็นเซอร์ภาพจะสั่นเล็กน้อยเพื่อเขย่าเอาฝุ่นละอองออก ใช้ลูกยางทำความสะอาดที่มีจำหน่ายทั่วไปเพื่อทำความสะอาดพื้นผิวเซ็นเซอร์ภาพ หากจำเป็น

ชัตเตอร์เมื่อปิดเครื่อง:

ตั้งค่าว่าจะปิดชัตเตอร์หรือไม่เมื่อท่านปิดกล้อง ([เปิด]/[ปิด])

- หากท่านเลือก [เปิด] ชัตเตอร์จะปิดเมื่อท่านตั้งค่าสวิตช์ ON/OFF (ไฟหลัก) เป็น OFF ขณะที่กล้องเปิดอยู่ โปรดทราบว่าอาจใช้เวลาสักครู่เพื่อปิดชัตเตอร์หลังจากที่ท่านตั้งค่าสวิตช์ ON/OFF (ไฟหลัก) เป็น OFF นอกจากนี้ ชัตเตอร์ยังส่งเสียงเมื่อตั้งค่าสวิตช์ ON/OFF (ไฟหลัก) เป็น ON หรือ OFF

คำแนะนำ

- หากต้องการทำความสะอาดเซ็นเซอร์ภาพด้วยตัวเอง ให้ใช้งาน [ทำสะอาดเซ็นเซอร์] หรือตั้งค่า [ชัตเตอร์เมื่อปิดเครื่อง] เป็น [ปิด]

หมายเหตุ

- เมื่อตั้งค่า [ชัตเตอร์เมื่อปิดเครื่อง] เป็น [เปิด] ให้ใส่ฝาปิดเลนส์ก่อนจัดเก็บกล้อง มิฉะนั้น แหล่งกำเนิดแสงจ้า (เช่น แสงแดด) อาจเข้าสู่โฟกัสภายในกล้อง ซึ่งจะทำให้เกิดครั้นหรือติดไฟได้ แม้ว่าแหล่งกำเนิดแสงจ้ายู่ห่างจากมุมมองเพียงเล็กน้อย ก็ยังอาจส่งผลให้เกิดครั้นหรือติดไฟได้เมื่อไม่ได้ใส่ฝาปิดเลนส์
- ห้ามใช้นิ้วจับชัตเตอร์ที่ปิดหรือทำความสะอาดด้วยลูกยางทำความสะอาด ชัตเตอร์อาจได้รับความเสียหาย
- หากมีความเสี่ยงที่หยดน้ำจะติดกับชัตเตอร์ ให้ตั้งค่า [ชัตเตอร์เมื่อปิดเครื่อง] เป็น [ปิด] หากตั้งค่า [ชัตเตอร์เมื่อปิดเครื่อง] เป็น [เปิด] หยดน้ำอาจจะเกาะติดกับชัตเตอร์และทำให้ทำงานผิดปกติ
- ตรวจสอบให้แน่ใจว่าปริมาณแบตเตอรี่เหลืออยู่ที่ระดับ 51% ขึ้นไป ก่อน [ทำสะอาดเซ็นเซอร์]
- แม้เมื่อตั้งค่า [ชัตเตอร์เมื่อปิดเครื่อง] เป็น [เปิด] ชัตเตอร์จะไม่ปิดเมื่อกำลังปิดเครื่อง เนื่องจากการเปิดใช้งานโหมดประหยัดพลังงานหรือแบตเตอรี่หมด ในกรณีนี้ ท่านสามารถปิดชัตเตอร์ได้โดยการเปิดและปิดกล้องอีกครั้ง

หัวข้อที่เกี่ยวข้อง

- การทำความสะอาดเซ็นเซอร์ภาพ (ทำสะอาดเซ็นเซอร์)

TP1001419642

กล้องดิจิทัลชนิดเปลี่ยนเลนส์ได้
ILCE-7CR α7CR

พิกเซลแมปปิงอัตโนมัติ

กำหนดว่าจะปรับเซ็นเซอร์ภาพให้เหมาะสม (การแมปปิงพิกเซล) โดยอัตโนมัติหรือไม่ โดยปกติแล้วควรกำหนดฟังก์ชันนี้เป็น [เปิด]

1 MENU →  (ตั้งค่า) → [ตัวเลือกการตั้งค่า] → [พิกเซลแมปปิงอัตโนมัติ] → ค่าที่ต้องการ

รายละเอียดรายการเมนู

เปิด:

ทำการแมปปิงพิกเซลโดยอัตโนมัติอย่างสม่ำเสมอ เมื่อท่านเปิดกล้อง
เสียงชัตเตอร์จะดังขึ้นในระหว่างขั้นตอนดังกล่าว

ปิด:

ไม่ทำการแมปปิงพิกเซลโดยอัตโนมัติ

คำแนะนำ

- ถ้าตั้งค่า [พิกเซลแมปปิงอัตโนมัติ] เป็น [ปิด] ควรทำ [พิกเซลแมปปิง] เป็นประจำ ขอแนะนำให้ทำขั้นตอนดังกล่าวหนึ่งครั้งทุกสามวัน

หมายเหตุ

- ถ้าไม่ได้ทำ [พิกเซลแมปปิง] เป็นประจำ อาจเกิดจุดสว่างขึ้นในภาพที่บันทึก

หัวข้อที่เกี่ยวข้อง

- พิกเซลแมปปิง
- ตั้งค่าโหมดไร้เสียง (ภาพนิ่ง/ภาพเคลื่อนไหว)

TP1001417503

กล้องดิจิทัลชนิดเปลี่ยนเลนส์ได้
ILCE-7CR α7CR

พิกเซลแมปปิง

ท่านสามารถปรับเซ็นเซอร์ภาพให้เหมาะสม (การแมปปิกเซล) ด้วยตัวเองได้ ถ้าตั้งค่า [พิกเซลแมปปิงอัตโนมัติ] เป็น [ปิด] ควรทำ [พิกเซลแมปปิง] เป็นประจำ ตามขั้นตอนต่อไปนี้ ขอแนะนำให้ทำขั้นตอนดังกล่าวหนึ่งครั้งทุกสามวัน

1 MENU →  (ตั้งค่า) → [ตัวเลือกการตั้งค่า] → เลือก [พิกเซลแมปปิง]

2 เลือก [ตกลง] บนหน้าจอยืนยัน

การแมปปิกเซลจะเริ่มดำเนินการ

- กล้องจะไม่สามารถทำงานได้ในระหว่างการแมปปิกเซล
- กล้องจะเริ่มระบบใหม่หลังจากที่การแมปปิกเซลเสร็จสมบูรณ์

คำแนะนำ

- ถ้าท่านเห็นจุดสว่างในภาพที่บันทึกบนจอภาพของกล้อง ให้ทำ [พิกเซลแมปปิง] ทันที

หมายเหตุ

- การแมปปิกเซลจะไม่สามารถทำได้เมื่อแบตเตอรี่เหลือน้อย
- หากไม่ได้ทำ [พิกเซลแมปปิง] เป็นประจำ อาจเกิดจุดสว่างขึ้นในภาพที่บันทึก

หัวข้อที่เกี่ยวข้อง

- พิกเซลแมปปิงอัตโนมัติ

TP1001417504

กล้องดิจิทัลชนิดเปลี่ยนเลนส์ได้
ILCE-7CR α7CR

เวอร์ชัน

แสดงรุ่นซอฟต์แวร์ของผลิตภัณฑ์นี้ ตรวจสอบรุ่นซอฟต์แวร์ของผลิตภัณฑ์นี้เมื่อมีการอัปเดต เป็นต้น รวมทั้งแสดงรุ่นของเลนส์ด้วยถ้าติดเลนส์ที่สามารถใช้ร่วมกับการอัปเดตเฟิร์มแวร์ รุ่นของอะแดปเตอร์แปลงเมาท์จะแสดงในพื้นที่เลนส์ถ้าติดอะแดปเตอร์แปลงเมาท์ที่สามารถใช้ร่วมกับการอัปเดตเฟิร์มแวร์

1 MENU →  (ตั้งค่า) → [ตัวเลือกการตั้งค่า] → [เวอร์ชัน]

คำแนะนำ

- ท่านสามารถบันทึกข้อมูลเฟิร์มแวร์ที่ดาวน์โหลดลงในการ์ดหน่วยความจำและใช้การ์ดหน่วยความจำเพื่ออัปเดตเฟิร์มแวร์ของกล้องได้

หมายเหตุ

- การอัปเดตสามารถดำเนินการได้ต่อเมื่อแบตเตอรี่คงเหลืออยู่ที่ระดับ 51% ขึ้นไป ใช้แบตเตอรี่ที่ชาร์จมาอย่างเพียงพอ

TP1001420189

กล้องดิจิทัลชนิดเปลี่ยนเลนส์ได้
ILCE-7CR α7CR

แสดงหมายเลขซีเรียล

แสดงหมายเลขซีเรียลของกล้อง

① MENU →  (ตั้งค่า) → [ตัวเลือกการตั้งค่า] → [แสดงหมายเลขซีเรียล]

TP1001424103

กล้องดิจิทัลชนิดเปลี่ยนเลนส์ได้
ILCE-7CR α7CR

ประกาศเป็นส่วนตัว

แสดงหน้าจอประกาศเป็นส่วนตัว



1 MENU →  (ตั้งค่า) → [ตัวเลือกการตั้งค่า] → [ประกาศเป็นส่วนตัว]

TP1001421909

กล้องดิจิทัลชนิดเปลี่ยนเลนส์ได้
ILCE-7CR α7CR

โปรแกรมอ่านหน้าจอ (สำหรับบางรุ่นเท่านั้น)

ตั้งค่าฟังก์ชันสำหรับการอ่านข้อมูลแบบออกเสียง เช่น ข้อความบนหน้าจอ สำหรับฟังก์ชันนี้อาจรองรับเฉพาะบางภาษาเท่านั้น ทั้งนี้ขึ้นอยู่กับรุ่น ฟังก์ชันนี้จะใช้งานได้ก็ต่อเมื่อภาษาที่ตั้งค่าไว้ในเมนูรองรับโดยฟังก์ชันนี้เท่านั้น

1 MENU →  (ตั้งค่า) → [ การเข้าถึง] → [โปรแกรมอ่านหน้าจอ] → รายการตั้งค่าที่ต้องการ

รายละเอียดรายการเมนู

โปรแกรมอ่านหน้าจอ:

ตั้งค่าว่าจะใช้ฟังก์ชันอ่านออกเสียงหรือไม่ ([เปิด]/[ปิด])

ความเร็ว:

ตั้งค่าความเร็วในการอ่านออกเสียง

ระดับเสียง:

ตั้งค่าระดับเสียงเมื่ออ่านออกเสียง

กดค้างไว้เพื่อสลับ:

ตั้งค่าว่าจะเปิดใช้งานฟังก์ชันเพื่อเปิดและปิดฟังก์ชันตัวอ่านหน้าจอหรือไม่โดยการกดค้างที่ปุ่ม MENU ([เปิด]/[ปิด])

คำแนะนำ

- [ กดค้างไว้เพื่อสลับ] ตั้งค่าเป็น [เปิด] ในการตั้งค่าเริ่มต้น ดังนั้น ท่านจึงสามารถใช้ฟังก์ชันตัวอ่านหน้าจอได้ด้วยการกดปุ่ม MENU ค้างไว้บนหน้าจอการตั้งค่าเบื้องต้นของกล้อง นอกจากนี้ ท่านสามารถเปิดและปิดฟังก์ชันตัวอ่านหน้าจอได้โดยการกดปุ่ม MENU ค้างไว้หลังจากการตั้งค่าเบื้องต้น
- ท่านสามารถตั้งค่ากล้องให้ส่งเสียงเมื่อเปิดหรือปิดเครื่องได้ด้วยการตั้งค่า [เสียง(เริ่ม/หยุดทำงาน)] เป็น [เปิด]

TP1001420190

กล้องดิจิทัลชนิดเปลี่ยนเลนส์ได้
ILCE-7CR α7CR

ขยายหน้าจอ

ท่านสามารถขยายการแสดงผลของหน้าจอเมนูได้ (หน้าจอเมนูบางหน้าจอไม่รองรับฟังก์ชันขยาย)

1 MENU →  (ตั้งค่า) → [ การเข้าถึง] → [ขยายหน้าจอ] → เลือกรายการที่ต้องการตั้งค่า จากนั้นเลือกค่าที่ต้องการ

รายละเอียดรายการเมนู

ขยายหน้าจอเมนู:

ตั้งค่าว่าจะใช้ฟังก์ชันให้ขยายการแสดงผลหน้าจอหรือไม่ ([เปิด]/[เปิด (ปุ่มเอง 1)])

เมื่อท่านเลือก [เปิด (ปุ่มเอง 1)] การแสดงผลหน้าจอจะขยายใหญ่ขึ้นโดยการกดปุ่ม C1 (ปุ่มกำหนดเอง 1)

ค่าขนาด:



ตั้งค่ากำลังขยายที่จะใช้สำหรับฟังก์ชันเพื่อขยายการแสดงผลหน้าจอ ([x1.5]/[x2.0]/[x2.5])

หากต้องการขยายการแสดงผลหน้าจอเมนู

ที่หน้าจอเมนู กดปุ่มที่ระบุใน [ขยายหน้าจอเมนู] เพื่อขยายการแสดงผลหน้าจอ

- ท่านสามารถย้ายตำแหน่งที่แสดงโดยใช้ปุ่มหมุนด้านหน้า ปุ่มหมุนด้านหลัง L หรือปุ่มหมุนด้านหลัง R หรือโดยการหมุนปุ่มควบคุม
- แต่ละครั้งที่กดปุ่ม กำลังขยายจะเปลี่ยน
- หากต้องการยกเลิกการแสดงผลแบบขยาย ให้กดปุ่มซ้ำๆ จนกว่าการแสดงผลหน้าจอจะกลับมาเป็นปกติ

คำแนะนำ

- ท่านสามารถเลื่อนไปมาระหว่างรายการต่างๆ ได้โดยใช้ด้านบน/ล่าง/ซ้าย/ขวาของปุ่มควบคุม แม้ว่าหน้าจอก็จะขยายก็ตาม นอกจากนี้ ท่านยังสามารถยืนยันรายการต่างๆ ได้ด้วยการใช้ปุ่มตรงกลาง
- ท่านสามารถย้ายตำแหน่งที่แสดงได้โดยใช้การสั่งงานด้วยการสัมผัสในขณะที่หน้าจอถูกขยายเมื่อตั้งค่า [ระบบสัมผัส] ตั้งค่าเป็น [เปิด] และ [หน้าจอเมนู] ภายใต [ตั้งค่าจอสัมผัส] ตั้งค่าเป็น [เปิด]
- ท่านยังสามารถกำหนด [ขยายหน้าจอเมนู] ให้กับบางปุ่มโดยใช้ [ ตั้งคีย์/ปุ่มหมุนเอง]/[ ตั้งคีย์/ปุ่มหมุนเอง]
- ข้อความยืนยันว่าจะตั้งค่า [เลือกช่องมอง/หน้าจอ] เป็น [หน้าจอ(แมนนวล)] หรือไม่จะปรากฏขึ้นเมื่อตั้งค่า [ขยายหน้าจอเมนู] เป็นอย่างอื่นที่ไม่ใช่ [เปิด] ขอแนะนำให้ท่านตั้งค่า [เลือกช่องมอง/หน้าจอ] เป็น [หน้าจอ(แมนนวล)] ในขณะที่ใช้งานฟังก์ชัน [ขยายหน้าจอ] เพื่อป้องกันไม่ให้เซ็นเซอร์ตาเปิดใช้งานและสลับไปที่การแสดงผลช่องมองภาพ เมื่อท่านยืนยันใบหน้าเข้ามาใกล้จอภาพ หากต้องการคืนค่าสำหรับ [เลือกช่องมอง/หน้าจอ] ให้เลือก [เลือกช่องมอง/หน้าจอ] และเปลี่ยนการตั้งค่า

หัวข้อที่เกี่ยวข้อง

- การกำหนดฟังก์ชันที่ใช้บ่อยให้กับปุ่มและปุ่มหมุน (ตั้งคีย์/ปุ่มหมุนเอง)
- เลือกช่องมอง/หน้าจอ

TP1001425146

กล้องดิจิทัลชนิดเปลี่ยนเลนส์ได้
ILCE-7CR α7CR

โลโก้ใบรับรอง (สำหรับบางรุ่นเท่านั้น)

แสดงโลโก้รับรองบางตัวสำหรับผลิตภัณฑ์นี้
ฟังก์ชันนี้สามารถใช้ได้กับผลิตภัณฑ์ที่วางจำหน่ายในบางประเทศและบางภูมิภาคเท่านั้น

1 MENU →  (ตั้งค่า) → [ตัวเลือกการตั้งค่า] → [โลโก้ใบรับรอง]

TP1001385419

กล้องดิจิทัลชนิดเปลี่ยนเลนส์ได้
ILCE-7CR α7CR

จัดเก็บ/โหลดการตั้งค่า

ท่านสามารถบันทึก/โหลดการตั้งค่ากล้องไปยัง/จากการ์ดหน่วยความจำได้ ท่านยังสามารถโหลดการตั้งค่าจากกล้องตัวอื่นในรุ่นเดียวกันได้

1 MENU →  (ตั้งค่า) → [รีเซ็ต/บันทึกตั้งค่า] → [จัดเก็บ/โหลดการตั้งค่า] → รายการที่ต้องการ

รายละเอียดรายการเมนู

โหลด:

โหลดการตั้งค่าจากการ์ดหน่วยความจำไปที่กล้องนี้

จัดเก็บ:

บันทึกการตั้งค่าล่าสุดของกล้องไปยังการ์ดหน่วยความจำ

ลบ:

ลบการตั้งค่าที่บันทึกบนการ์ดหน่วยความจำ

การตั้งค่าที่ไม่สามารถบันทึกได้

ไม่สามารถบันทึกพารามิเตอร์การตั้งค่าต่อไปนี้โดยใช้ฟังก์ชัน [จัดเก็บ/โหลดการตั้งค่า] ได้ (รายการเมนูที่ไม่มีพารามิเตอร์การตั้งค่า เช่น [ขยายโฟกัส] ไม่ได้อยู่ในรายการ)

/ (การถ่ายภาพ)

ข้อมูล IPTC

ข้อมูลลิขสิทธิ์

(ระดับแสง/สี)

ตั้งค่าแฟลชภายนอก

 สมดุลย์แสงสีขาว: กำหนดเอง 1/กำหนดเอง 2/กำหนดเอง 3

AF_{MF} (โฟกัส)

การบันทึกใบหน้า

(เครือข่าย)

ฟังก์ชันการโอน FTP*

กด WPS

ตั้งค่าจุดเชื่อมต่อ

ย่านความถี่ Wi-Fi

LAN ตั้งค่า IP Address

แก้ไขชื่ออุปกรณ์

นำเข้าใบรับรองหลัก

ตั้งค่าตรวจสอบเข้าถึง

* ท่านสามารถบันทึกหรือโหลดการตั้งค่าภายใต้ [ฟังก์ชันการโอน FTP] ได้โดยการเลือก MENU →  (เครือข่าย) → [การถ่ายโอน FTP] → [ฟังก์ชันการโอน FTP] → [เก็บ/โหลดตั้งค่า FTP] หากต้องการรายละเอียด โปรดดูที่ "FTP Help Guide"
https://rd1.sony.net/help/di/ftp_2370/h_zz/

(ตั้งค่า)

หมายเหตุ

- ท่านสามารถบันทึกการตั้งค่าได้ถึง 10 แบบต่อการ์ดหน่วยความจำ เมื่อบันทึกการตั้งค่า 10 แบบเรียบร้อยแล้ว ท่านจะไม่สามารถทำการ [จัดเก็บใหม่] ได้ ลบการตั้งค่าที่มีอยู่โดยใช้ [ลบ] หรือบันทึกทับการตั้งค่าเหล่านั้น
- ท่านไม่สามารถโหลดการตั้งค่าจากกล่องรุ่นอื่นได้
- แม้ว่าชื่อรุ่นจะเหมือนกัน แต่อาจไม่สามารถโหลดการตั้งค่าจากกล่องที่มีเวอร์ชันซอฟต์แวร์ระบบต่างกันได้
- ท่านสามารถใช้ฟังก์ชันนี้เพื่อบันทึกการตั้งค่าที่ลงทะเบียนไว้กับ [MR] บันทึกตั้งค่ากล่อง] อย่างไรก็ตาม [จัดเก็บ/โหลดการตั้งค่า] จะใช้งานไม่ได้เมื่อเลื่อนปุ่มหมุนปรับโหมดไปที่ 1/2/3 ([MR] ใช้ค่าการตั้งค่ากล่อง) เลื่อนปุ่มหมุนปรับโหมดไปที่ตำแหน่งอื่นนอกจาก 1/2/3 ก่อนที่จะใช้ฟังก์ชันนี้

TP1001416404

กล้องดิจิทัลชนิดเปลี่ยนเลนส์ได้
ILCE-7CR α7CR

รีเซ็ตการตั้งค่า

รีเซ็ตผลิตภัณฑ์ให้กลับคืนสู่ค่าเริ่มต้น ถึงแม้ว่าท่านจะทำการ [รีเซ็ตการตั้งค่า] ภาพที่บันทึกไว้จะยังคงอยู่

1 MENU →  (ตั้งค่า) → [รีเซ็ต/บันทึกตั้งค่า] → [รีเซ็ตการตั้งค่า] → ค่าที่ต้องการ

รายละเอียดรายการเมนู

รีเซ็ตการตั้งค่ากล้อง:

กำหนดการตั้งค่าถ่ายภาพหลักให้เป็นการตั้งค่าเริ่มต้น การตั้งค่าทั้งสำหรับการถ่ายภาพนิ่งและการบันทึกภาพเคลื่อนไหวจะถูกกำหนดค่าเริ่มต้น

ตั้งค่าเริ่มต้น:

กำหนดการตั้งค่าทั้งหมดให้เป็นการตั้งค่าเริ่มต้น

หมายเหตุ

- ระวังอย่าถอดก่อนแบตเตอรี่ออกขณะรีเซ็ต
- หากท่านดำเนินการ [ตั้งค่าเริ่มต้น] ข้อตกลงนโยบายความเป็นส่วนตัวจะถูกกำหนดเป็นค่าเริ่มต้น จะนั้นโปรดยอมรับนโยบายความเป็นส่วนตัวอีกครั้งก่อนใช้งานกล้อง
- การตั้งค่าสำหรับ [ โปรไฟล์ภาพ] จะไม่ถูกรีเซ็ต แม้ว่าจะทำการ [รีเซ็ตการตั้งค่ากล้อง] หรือ [ตั้งค่าเริ่มต้น] เว้นแต่การตั้งค่าสำหรับ PPLUT 1 - 4
- เครื่องหมายถูกสำหรับ [โปรไฟล์ภาพ] ใน [ตั้งที่ต่างภาพนิ่ง/เคลื่อนไหว] จะไม่ถูกรีเซ็ตเมื่อท่านใช้ [รีเซ็ตการตั้งค่ากล้อง] หรือ [ตั้งค่าเริ่มต้น]

TP1001385421

กล้องดิจิทัลชนิดเปลี่ยนเลนส์ได้
ILCE-7CR α7CR

ฟังก์ชันที่สามารถใช้ได้สำหรับสมาร์ทโฟน (Creators' App)

เมื่อใช้แอปพลิเคชัน Creators' App ของสมาร์ทโฟน ท่านสามารถถ่ายภาพพร้อมสั่งงานกล้องโดยใช้สมาร์ทโฟน หรือถ่ายโอนภาพที่บันทึกไว้ในกล้องไปยังสมาร์ทโฟนได้

ดาวน์โหลดและติดตั้งแอปพลิเคชัน Creators' App ได้จากแอปสโตร์ของสมาร์ทโฟนของท่าน ถ้าในสมาร์ทโฟนของท่านมี Creators' App ติดตั้งไว้เรียบร้อยแล้ว ให้อัปเดตเป็นรุ่นล่าสุด

สำหรับรายละเอียดเกี่ยวกับ Creators' App โปรดดูเว็บไซต์ต่อไปนี้

<https://www.sony.net/ca/>

คำแนะนำ

- ท่านยังสามารถติดตั้ง Creators' App ได้โดยการสแกน QR Code ที่แสดงบนหน้าจอของกล้องโดยใช้สมาร์ทโฟนของท่าน

หมายเหตุ

- ขั้นตอนการใช้งานหรือการแสดงผลบนหน้าจออาจเปลี่ยนแปลงได้โดยไม่ต้องแจ้งให้ทราบ ทั้งนี้ขึ้นอยู่กับการอัปเดตเวอร์ชันในอนาคต

สมาร์ทโฟนที่รองรับ

ดูข้อมูลล่าสุดได้ที่หน้าสนับสนุน

<https://www.sony.net/ca/help/mobile/>

- สำหรับรายละเอียดเกี่ยวกับเวอร์ชันของ Bluetooth ที่ใช้กับสมาร์ทโฟนของท่าน โปรดดูที่เว็บไซต์ผลิตภัณฑ์สำหรับสมาร์ทโฟนของท่าน

TP1001411610

กล้องดิจิทัลชนิดเปลี่ยนเลนส์ได้
ILCE-7CR α7CR

การจับคู่กล้องด้วยสมาร์ทโฟน (เชื่อมต่อสมาร์ทโฟน)

เชื่อมต่อกล้องกับสมาร์ทโฟนของท่าน (การจับคู่) เพื่อใช้แอปพลิเคชันของสมาร์ทโฟน Creators' App

หากท่านยังไม่ได้เชื่อมต่อกล้องกับสมาร์ทโฟนของท่านเมื่อเปิดกล้องครั้งแรก ให้ปฏิบัติตามขั้นตอนต่อไปนี้
ต่อไปนี้เป็นขั้นตอนการเชื่อมต่อกล้องกับสมาร์ทโฟนของท่าน เมื่อท่านติดตั้ง Creators' App ลงในสมาร์ทโฟนของท่านครั้งแรก

 : การดำเนินการที่ทำในสมาร์ทโฟน

 : การดำเนินการที่ทำในกล้อง

1  : ในกล้อง ให้เลือก MENU →  (เครือข่าย) → [ ต่อ/PC รีโมท] → [เชื่อมต่อสมาร์ทโฟน]

2  : ปฏิบัติตามคำแนะนำบนหน้าจอและตั้งค่า [ฟังก์ชัน Bluetooth] เป็น [เปิด]

หน้าจอสำหรับรอการเชื่อมต่อจากแอปจะปรากฏขึ้น

- หากตั้งค่า [ฟังก์ชัน Bluetooth] เป็น [เปิด] อยู่แล้ว หน้าจอสำหรับรอการเชื่อมต่อจากแอปจะปรากฏขึ้นทันที

3  : เปิดใช้งาน Creators' App ในสมาร์ทโฟนของท่าน

4  : ปฏิบัติตามคำแนะนำบนหน้าจอเพื่อจับคู่กล้องกับสมาร์ทโฟนของท่าน

- เมื่อเชื่อมต่อเสร็จแล้ว ที่เมนูให้เลือกฟังก์ชันสำหรับกล้องจะปรากฏขึ้นบนสมาร์ทโฟน

5  : เลือกฟังก์ชันที่ต้องการบนหน้าจอสมาร์ทโฟน

การเชื่อมต่อสมาร์ทโฟนผ่านอุปกรณ์กระจายสัญญาณ Wi-Fi

หลังจากจับคู่ในขั้นตอนที่ 1 ถึง 4 แล้ว ให้เชื่อมต่อกล้องและสมาร์ทโฟนในอุปกรณ์กระจายสัญญาณ Wi-Fi ตัวเดียวกันด้วยการเลือก MENU ที่กล้อง →  (เครือข่าย) → [Wi-Fi] → [เชื่อมต่อ Wi-Fi] → [เปิด] จากนั้นให้ปฏิบัติตามคำแนะนำบนหน้าจอของสมาร์ทโฟนเพื่อเชื่อมต่อกล้องและสมาร์ทโฟน

หากท่านใช้ Creators' App กับกล้องตัวอื่น

เปิดใช้งาน Creators' App หลังจากขั้นตอนที่ 2 ให้เปิดหน้าจอ [กล้องถ่ายรูป] เลือกปุ่ม  (เพิ่มกล้อง) และปฏิบัติตามคำแนะนำบนหน้าจอเพื่อดำเนินการต่อไป

เกี่ยวกับไอคอนเมื่อเชื่อมต่อกับสมาร์ทโฟน

 (การเชื่อมต่อ Bluetooth ใช้งานได้): ทำการเชื่อมต่อ Bluetooth กับสมาร์ทโฟนแล้ว





 (การเชื่อมต่อ Bluetooth ใช้งานไม่ได้): ไม่ได้ทำการเชื่อมต่อ Bluetooth กับสมาร์ทโฟน

 (การเชื่อมต่อ Wi-Fi ใช้งานได้): ทำการเชื่อมต่อ Wi-Fi กับสมาร์ทโฟนแล้ว

 (การเชื่อมต่อ Wi-Fi ใช้งานไม่ได้): ไม่ได้ทำการเชื่อมต่อ Wi-Fi กับสมาร์ทโฟน

การเชื่อมต่อกล้องและสมาร์ทโฟนโดยไม่จับคู่

หากท่านต้องการเชื่อมต่อโดยไม่ต้องจับคู่ ท่านจำเป็นต้องดำเนินการเชื่อมต่อ Wi-Fi ทุกครั้ง

1. บนกล้อง ให้เลือก MENU →  (เครือข่าย) → [ ต่อ/PC รีโมท] → [เชื่อมต่อสมาร์ทโฟน]
2. กดปุ่ม  (ลบ) ที่กล้องเพื่อสลับไปยังหน้าจอ SSID และรหัสผ่าน
3. เปิดหน้าจอตั้งค่า Wi-Fi ในสมาร์ทโฟนของท่าน
4. ในหน้าจอการตั้งค่า Wi-Fi บนสมาร์ทโฟนของท่าน ให้เลือก SSID ที่แสดงบนกล้องและป้อนรหัสผ่าน
5. เปิดใช้งาน Creators' App บนสมาร์ทโฟนของท่าน และเปิดหน้าจอ [กล้องถ่ายรูป]
6. เลือกปุ่ม  (การตั้งค่า) ที่มุมขวาบนของหน้าจอ [กล้องถ่ายรูป] จากนั้นให้เลือก [เชื่อมต่อผ่าน Wi-Fi เท่านั้น]
7. ที่หน้าจอ Creators' App ในสมาร์ทโฟนของท่าน ให้เลือกชื่อผลิตภัณฑ์ของกล้อง (ILCE-7CR) สมาร์ทโฟนจะเชื่อมต่อกับกล้อง

หมายเหตุ

- [เชื่อมต่อสมาร์ทโฟน] ไม่สามารถดำเนินการได้เมื่อตั้งค่า [โหมดเครื่องบิน] เป็น [เปิด]
- เชื่อมต่อกล้องกับอุปกรณ์ได้สูงสุด 2 เครื่องพร้อมกันโดยใช้การเชื่อมต่อ Bluetooth
- อาจเกิดการรบกวนสัญญาณวิทยุได้เนื่องจากการรับส่งสัญญาณ Bluetooth และการรับส่งสัญญาณ Wi-Fi (2.4 GHz) ใช้ย่านความถี่เดียวกัน หากการเชื่อมต่อ Wi-Fi ไม่เสถียร สามารถแก้ไขได้โดยการปิดฟังก์ชัน Bluetooth ของสมาร์ทโฟน
- ไอคอน Bluetooth จะไม่แสดงเมื่อไอคอนฟังก์ชันสัมผัสแสดงในโหมดบันทึกภาพเคลื่อนไหว หากต้องการดูไอคอน Bluetooth ให้ปิดไอคอนฟังก์ชันสัมผัสไปทางด้านซ้ายหรือไปทางด้านขวาเพื่อซ่อนไอคอนฟังก์ชันสัมผัส

หัวข้อที่เกี่ยวข้อง

- ฟังก์ชันที่สามารถใช้ได้สำหรับสมาร์ทโฟน (Creators' App)
- การใช้สมาร์ทโฟนเป็นรีโมทคอนโทรล
- เลือกบนกล้องและส่ง (การถ่ายโอนไปยังสมาร์ทโฟน)
- ต่อบริเวณปิดเครื่อง (สมาร์ทโฟน)
- การอ่านข้อมูลการระบุตำแหน่งจากสมาร์ทโฟน

TP1001420191

กล้องดิจิทัลชนิดเปลี่ยนเลนส์ได้
ILCE-7CR α7CR

การใช้สมาร์ทโฟนเป็นรีโมทคอนโทรล

Creators' App ช่วยให้ท่านสามารถถ่ายภาพขณะที่ตรวจสอบการถ่ายของกล้องจากหน้าจอของสมาร์ทโฟนได้ เชื่อมต่อกล้องเข้ากับสมาร์ทโฟนโดยดูที่ "หัวข้อที่เกี่ยวข้อง" ที่ด้านล่างของหน้านี้ สำหรับรายละเอียดเกี่ยวกับฟังก์ชันต่างๆ ที่สามารถสั่งงานจากสมาร์ทโฟนได้ โปรดดูหน้าสนับสนุนต่อไปนี้
<https://www.sony.net/ca/help/opr/>

หัวข้อที่เกี่ยวข้อง



- การจับคู่กล้องด้วยสมาร์ทโฟน (เชื่อมต่อสมาร์ทโฟน)
- ตั้งค่าถ่ายแบบรีโมท

TP1001417505

กล้องดิจิทัลชนิดเปลี่ยนเลนส์ได้
ILCE-7CR α7CR

ตั้งค่าถ่ายแบบรีโมท

กำหนดค่าสำหรับภาพที่บันทึกขณะถ่ายภาพระยะไกลโดยใช้สมาร์ทโฟนหรือคอมพิวเตอร์

1 MENU →  (เครือข่าย) → [ ต่อ/PC รีโมท] → [ตั้งค่าถ่ายแบบรีโมท] → รายการตั้งค่าที่ต้องการ

รายละเอียดรายการเมนู

ปลายทางจัดเก็บภาพหนึ่ง:

ตั้งค่าปลายทางจัดเก็บ ([ปลายทางเท่านั้น]/[ปลายทาง+กล้อง]/[กล้องเท่านั้น])

ขนาดภาพที่จัดเก็บ:

เลือกขนาดไฟล์สำหรับภาพที่จะถ่ายโอนไปยังสมาร์ทโฟนหรือคอมพิวเตอร์เมื่อตั้งค่า [ปลายทางจัดเก็บภาพหนึ่ง] เป็น [ปลายทาง+กล้อง] สามารถถ่ายโอนไฟล์ JPEG/HEIF ขนาดดั้งเดิมหรือไฟล์ JPEG/HEIF ที่เทียบเท่า 2M ได้ ([ต้นฉบับ]/[2M])

ภาพที่จัดเก็บ RAW+J:

เลือกชนิดของไฟล์สำหรับภาพที่จะถ่ายโอนไปยังสมาร์ทโฟนหรือคอมพิวเตอร์เมื่อตั้งค่า [ปลายทางจัดเก็บภาพหนึ่ง] ไว้ที่ [ปลายทาง+กล้อง] และตั้งค่า [ รูปแบบไฟล์] ไว้ที่ [RAW & JPEG] ([RAW & JPEG]/[JPEG เท่านั้น]/[RAW เท่านั้น])

ภาพที่จัดเก็บ RAW+H:

เลือกชนิดของไฟล์สำหรับภาพที่จะถ่ายโอนไปยังสมาร์ทโฟนหรือคอมพิวเตอร์เมื่อตั้งค่า [ปลายทางจัดเก็บภาพหนึ่ง] ไว้ที่ [ปลายทาง+กล้อง] และตั้งค่า [ รูปแบบไฟล์] ไว้ที่ [RAW & HEIF] ([RAW & HEIF]/[HEIF เท่านั้น]/[RAW เท่านั้น])

หมายเหตุ

- เมื่อใส่การ์ดหน่วยความจำที่บันทึกไม่ได้ ท่านจะไม่สามารถบันทึกภาพหนึ่งได้แม้ว่าจะตั้งค่า [ปลายทางจัดเก็บภาพหนึ่ง] เป็น [กล้องเท่านั้น] หรือ [ปลายทาง+กล้อง] ก็ตาม
- เมื่อเลือก [กล้องเท่านั้น] หรือ [ปลายทาง+กล้อง] สำหรับ [ปลายทางจัดเก็บภาพหนึ่ง] และไม่มีการ์ดหน่วยความจำอยู่ในกล้อง กล้องจะไม่ลั่นชัตเตอร์แม้ว่าจะตั้งค่า [ถ่ายโดยไม่มีการ์ด] เป็น [อนุญาต] ก็ตาม
- ขณะที่กำลังดูภาพหนึ่งในกล้อง ท่านจะไม่สามารถถ่ายภาพระยะไกลโดยใช้สมาร์ทโฟนหรือคอมพิวเตอร์ได้
- [ภาพที่จัดเก็บ RAW+J] และ [ภาพที่จัดเก็บ RAW+H] จะสามารถกำหนดได้เฉพาะเมื่อตั้งค่า [ รูปแบบไฟล์] เป็น [RAW & JPEG] หรือ [RAW & HEIF]

หัวข้อที่เกี่ยวข้อง

- [การใช้สมาร์ทโฟนเป็นรีโมทคอนโทรล](#)













TP1001419616

กล้องดิจิทัลชนิดเปลี่ยนเลนส์ได้
ILCE-7CR α7CR

เลือกบนกล้องและส่ง (การถ่ายโอนไปยังสมาร์ทโฟน)

ท่านสามารถถ่ายโอนภาพไปยังสมาร์ทโฟนได้โดยการเลือกภาพในกล้อง
ดู “การจับคู่กล้องด้วยสมาร์ทโฟน (เชื่อมต่อสมาร์ทโฟน)” เพื่อจับคู่กล้องและสมาร์ทโฟนล่วงหน้า

ต่อไปนี้เป็นกระบวนการถ่ายโอนภาพที่กำลังแสดงบนกล้อง

- 1 MENU →  (เครือข่าย) → [ ต่อ/PC รีโมท] → [ เลือกบนกล้องและส่ง] → [ขนาดของภาพที่จะส่ง], [เข้าที่ส่ง RAW+J/H] และ [ เข้าหมายที่ส่ง] → ค่าที่ต้องการ
- 2 แสดงภาพที่จะถ่ายโอนในหน้าจอภาพ
- 3 MENU →  (เครือข่าย) → [ ต่อ/PC รีโมท] → [ เลือกบนกล้องและส่ง] → [ ส่ง] → [ภาพนี้]
 - ท่านสามารถแสดงหน้าจอ [ ส่ง] โดยการกดปุ่ม  (ส่งเข้าสมาร์ทโฟน) ได้เช่นกัน
- 4 เปิดใช้งาน Creators' App ในสมาร์ทโฟนของท่าน
ข้อความที่แสดงว่าการถ่ายโอนเริ่มขึ้นแล้วจะปรากฏขึ้น
- 5 เลือก [OK] ที่สมาร์ทโฟน
ภาพจะถูกถ่ายโอนไปยังสมาร์ทโฟน
 - เมื่อถ่ายโอนภาพแล้ว ไอคอน  (ถ่ายโอนแล้ว) จะปรากฏขึ้นบนหน้าจอกล้อง
 - ท่านสามารถถ่ายโอนภาพจำนวนมากในคราวเดียวได้ โดยเลือกการตั้งค่าอื่นนอกจาก [ภาพนี้] ภายใต [ ส่ง]

รายละเอียดรายการเมนู

 ส่ง:

เลือกภาพและถ่ายโอนไปยังสมาร์ทโฟน ([ภาพนี้]/[ภาพทั้งหมดในกลุ่มนี้]/[ทั้งหมดของวันนี้]/[ภาพที่ทรงแล้ว]/[หลายภาพ])

- ตัวเลือกที่ปรากฏบนหน้าจออาจแตกต่างกันไปตามโหมดดูภาพที่เลือกในกล้อง
- หากท่านเลือก [หลายภาพ] ให้เลือกภาพที่ต้องการโดยกดที่ตรงกลางปุ่มควบคุม จากนั้นกด MENU → [ตกลง]

ขนาดของภาพที่จะส่ง:

เลือกขนาดไฟล์สำหรับภาพที่จะถ่ายโอนไปยังสมาร์ทโฟน สามารถถ่ายโอนไฟล์ JPEG/HEIF ขนาดดั้งเดิมหรือไฟล์ JPEG/HEIF ที่เทียบเท่า 2M ได้ ([ต้นฉบับ]/[2M])

เข้าที่ส่ง RAW+J/H:

เลือกประเภทไฟล์สำหรับภาพที่จะถ่ายโอนไปยังสมาร์ทโฟนเมื่อถ่ายภาพโดยตั้งค่า [ รูปแบบไฟล์] ให้เป็น [RAW & JPEG] หรือ [RAW & HEIF] ([JPEG และ HEIF]/[RAW]/[RAW+J และ RAW+H])

เข้าหมายที่ส่ง:

ตั้งค่าว่าจะให้ถ่ายโอนภาพเคลื่อนไหวหรือข้อผิดพลาดหรือภาพเคลื่อนไหวดั้งเดิมอัตราमितสูงเมื่อถ่ายโอนภาพเคลื่อนไหวไปยังสมาร์ทโฟน ([พริ็อกซ์เท่านั้น]/[ต้นฉบับเท่านั้น]/[พริ็อกซ์ & ต้นฉบับ])

เมื่อท่านเลือก [พริ็อกซ์เท่านั้น] จะสามารถถ่ายโอนภาพเคลื่อนไหวได้เร็วกว่าเมื่อถ่ายโอนภาพเคลื่อนไหวต้นฉบับ

ภาพเคลื่อนไหว Shot Mark:

ตัดและถ่ายโอนจำนวนวินาทีที่ระบุจากภาพเคลื่อนไหวที่มีตำแหน่ง Shot Mark ตั้งไว้เป็นจุดกึ่งกลาง ([ตัดเป็น 60 วินาที]/[ตัดเป็น 30 วินาที]/[ตัดเป็น 15 วินาที]/[ไม่ตัด])

การกรองภาพที่จะถ่ายโอน (ภาพที่กรองแล้ว)



สามารถกรองภาพที่จะถ่ายโอนได้ตามเงื่อนไขต่อไปนี้

- กลุ่มเป้าหมาย: [วันนี้]/[สัปดาห์]
 - ภาพนิ่ง/เคลื่อนไหว: [ทั้งหมด]/[ภาพนิ่งเท่านั้น]/[ภาพเคลื่อนไหวเท่านั้น]
 - ภาพเป้าหมาย (เรตติ้ง): [★]-[☆☆], [★OFF]
 - เคลื่อนเป้าหมาย (S): [ทั้งหมด]/[Shot Mark เท่านั้น]
 - ภาพเป้าหมาย(ป้องกัน): [ทั้งหมด]/[ภาพที่ป้องกันไว้เท่านั้น]
 - สถานะการถ่ายโอน *: [ทั้งหมด]/[ที่ยังไม่ได้โอนเท่านั้น]
- * ภาพที่ถ่ายโอนโดยการเลือกในสมาร์ตโฟนจะถือว่ายังไม่ได้ถ่ายโอน
- * เมื่อตั้งค่า [ภาพเคลื่อนไหวShot Mark] เป็นค่าอื่นนอกเหนือจาก [ไม่ตัด] แม้ท่านจะได้ถ่ายโอนคลิปโดยใช้ Shot Mark และตั้งค่า Shot Mark อื่นไปยังภาพเคลื่อนไหวแล้ว Shot Mark ทั้งหมดจะสร้างคลิปซึ่งจะถ่ายโอนอีกครั้งในรูปแบบภาพที่ยังไม่ถ่ายโอน

การเพิ่ม Shot Mark ลงในภาพเคลื่อนไหว

หากท่านเพิ่ม Shot Mark ขณะที่บันทึกภาพเคลื่อนไหว ท่านจะสามารถใช้สิ่งดังกล่าวเป็นเครื่องหมายสำหรับการเลือก การถ่ายโอน หรือการตัดต่อภาพเคลื่อนไหวได้ หากต้องการเพิ่ม Shot Mark ในระหว่างที่บันทึก ให้บิดไปทางด้านซ้ายหรือขวาของหน้าจอเพื่อแสดงไอคอนฟังก์ชันสัมผัส จากนั้นให้แตะ **S1** (เพิ่ม Shot Mark1) ท่านยังสามารถเพิ่ม Shot Mark ในระหว่างที่เปิดดูภาพได้ด้วยการแตะ **S1** (เพิ่ม Shot Mark1) บนหน้าจอ

คำแนะนำ

- หากต้องการใช้ฟังก์ชันสัมผัส ให้เปิดใช้งานการสั่งงานด้วยการสัมผัสในระหว่างถ่ายภาพหรือดูภาพด้วยการกำหนดการตั้งค่าแต่ละรายการที่อยู่ใน MENU →  (ตั้งค่า) → [ระบบสัมผัส] → [ตั้งค่าจอสัมผัส]
- ใช้คีย์ที่กำหนดเองเพื่อเพิ่ม Shot Mark อันที่สอง (Shot Mark 2) นอกจากนี้ ยังสามารถเพิ่ม Shot Mark 1 ได้โดยใช้คีย์ที่กำหนดเอง กำหนดฟังก์ชันต่อไปนี้จะให้กับคีย์ที่ต้องการและกดคีย์ขณะถ่ายภาพหรือเปิดดูภาพเคลื่อนไหว
 - เมื่อทำการเพิ่ม Shot Mark ขณะถ่ายภาพเคลื่อนไหว: ให้กำหนด [เพิ่ม Shot Mark1] / [เพิ่ม Shot Mark2] ใน  ตั้งคีย์/ปุ่มตนเอง]
 - เมื่อทำการเพิ่ม Shot Mark ขณะเปิดดูภาพเคลื่อนไหว: ให้กำหนด [เพิ่ม/ลบ Shot Mark1] / [เพิ่ม/ลบ Shot Mark2] ใน  ตั้งค่าคีย์กำหนดเอง]
- สำหรับภาพเคลื่อนไหวที่มี Shot Mark ท่านสามารถข้ามไปยังตำแหน่งที่มี Shot Mark โดยการแตะไอคอนฟังก์ชันสัมผัสขณะที่หยุดเล่นไว้ชั่วคราว

หมายเหตุ

- สำหรับภาพที่ถ่ายโอนโดยการเลือกในสมาร์ตโฟน ไอคอน  (ถ่ายโอนแล้ว) จะไม่ปรากฏขึ้น
- ภาพเคลื่อนไหวที่ถ่ายโอนอาจแสดงไม่ถูกต้อง ทั้งนี้ขึ้นอยู่กับสมาร์ตโฟน ตัวอย่างเช่น ภาพเคลื่อนไหวอาจไม่แสดงอย่างราบรื่น หรืออาจไม่มีเสียง
- ภาพนิ่ง ภาพเคลื่อนไหว ภาพเคลื่อนไหวแบบสโลว์โมชั่น หรือภาพเคลื่อนไหวแบบคริกโมชันอาจไม่สามารถเปิดดูบนสมาร์ตโฟนได้ ทั้งนี้ขึ้นอยู่กับรูปแบบของภาพ
- เมื่อตั้งค่า [โหมดเครื่องบิน] ไว้ที่ [เปิด] ท่านจะไม่สามารถเชื่อมต่อผลิตภัณฑ์นี้กับสมาร์ตโฟน ตั้งค่า [โหมดเครื่องบิน] ไปที่ [ปิด]

หัวข้อที่เกี่ยวข้อง

- ฟังก์ชันที่สามารถใช้ได้สำหรับสมาร์ตโฟน (Creators' App)
- การจับคู่กล้องด้วยสมาร์ตโฟน (เชื่อมต่อสมาร์ตโฟน)
- โหมดเครื่องบิน

TP1001419617

กล้องดิจิทัลชนิดเปลี่ยนเลนส์ได้
ILCE-7CR α7CR

รีเซ็ตสถานะถ่ายโอน (การถ่ายโอนไปยังสมาร์ทโฟน)

คุณสามารถรีเซ็ตสถานะของภาพที่ถ่ายโอนไปยังสมาร์ทโฟนของคุณได้ ใช้ฟังก์ชันนี้หากท่านต้องการถ่ายโอนภาพที่เคยถ่ายโอนไปก่อนหน้านี้อีกครั้ง ภาพที่ถ่ายโอนไปแล้วจะไม่ถูกลบออกไป ถึงแม้ว่าท่านจะรีเซ็ตสถานะการถ่ายโอน

1 MENU →  (เครือข่าย) → [ ต่อ/PC รีโมท] → [ รีเซ็ตสถานะถ่ายโอน]

- หากท่านกด [ตกลง] บนหน้าจอยืนยัน ภาพทั้งหมดที่ถ่ายโอนไปยังสมาร์ทโฟนของท่านแล้วจะกลายเป็นภาพที่ยังไม่ถ่ายโอน

หัวข้อที่เกี่ยวข้อง

- [เลือกบนกล้องและส่ง \(การถ่ายโอนไปยังสมาร์ทโฟน\)](#)

TP1001420198

กล้องดิจิทัลชนิดเปลี่ยนเลนส์ได้
ILCE-7CR α7CR

ต่อระหว่างปิดเครื่อง (สมาร์ทโฟน)

ตั้งค่าว่าจะยอมรับการเชื่อมต่อ Bluetooth จากสมาร์ทโฟนขณะที่ปิดสวิตช์กล้องอยู่หรือไม่ เมื่อตั้งค่า [ต่อระหว่างปิดเครื่อง] เป็น [เปิด] ท่านสามารถเรียกดูภาพในการดหน่วยความจำของกล้องและถ่ายโอนภาพจากกล้องไปยังสมาร์ทโฟนโดยการดำเนินการในสมาร์ทโฟน

① MENU →  (เครือข่าย) → [ต่อ/PC รีโมท] → [ต่อระหว่างปิดเครื่อง] → ค่าที่ต้องการ

รายละเอียดรายการเมนู

เปิด :

ยอมรับการเชื่อมต่อ Bluetooth จากสมาร์ทโฟนขณะที่กล้องปิดอยู่
ระดับแบตเตอรี่จะค่อย ๆ ลดลงขณะที่ปิดสวิตช์กล้องอยู่ หากท่านไม่ต้องการใช้ [ต่อระหว่างปิดเครื่อง] ให้ปิดใช้งาน

ปิด :

ไม่ยอมรับการเชื่อมต่อ Bluetooth จากสมาร์ทโฟนขณะที่กล้องปิดอยู่

วิธีเรียกดู/ถ่ายโอนภาพในสมาร์ทโฟน

ดู “การจับคู่กล้องด้วยสมาร์ทโฟน (เชื่อมต่อสมาร์ทโฟน)” เพื่อจับคู่กล้องและสมาร์ทโฟนล่วงหน้า

1. ตั้งค่า [ต่อระหว่างปิดเครื่อง] ไปที่ [เปิด]
2. ปิดสวิตช์กล้อง
3. เปิดใช้งาน Creators' App บนสมาร์ทโฟน
4. เลือก [แสดงและนำเข้า] ที่สมาร์ทโฟน
 - ภาพที่บันทึกไว้ในการ์ดหน่วยความจำของกล้องจะสามารถเรียกดูได้และพร้อมสำหรับการถ่ายโอน

หมายเหตุ

- หากสมาร์ทโฟนไม่ทำงานเป็นระยะเวลาหนึ่ง การเชื่อมต่อ Bluetooth จะปิดใช้งาน เลือก [แสดงและนำเข้า] อีกครั้งบนสมาร์ทโฟน
- เมื่อเปิดกล้อง กล้องจะเปลี่ยนเป็นหน้าจอถ่ายภาพ และการเชื่อมต่อกับสมาร์ทโฟนจะถูกยกเลิก
- [ต่อระหว่างปิดเครื่อง] จะตั้งค่าเป็น [ปิด] หากท่านยกเลิกการจับคู่ระหว่างกล้องและสมาร์ทโฟน หรือการจับคู่ล้มเหลว
- หากฟังก์ชันทำงานไม่ถูกต้อง ให้ดูหมายเหตุต่อไปนี้อย่างละเอียดและทำการจับคู่อีกครั้ง
 - ตรวจสอบให้แน่ใจว่ากล้องไม่ได้เชื่อมต่อกับอุปกรณ์อื่นใดหรือเชื่อมต่ออยู่กับอุปกรณ์เพียงเครื่องเดียวโดยใช้การสื่อสาร Bluetooth (เชื่อมต่อกล้องกับอุปกรณ์ได้สูงสุด 2 เครื่องพร้อมกัน)
 - ยืนยันว่า [โหมดเครื่องบิน] สำหรับกล้องถูกตั้งค่าไปที่ [ปิด]
 - ลบข้อมูลการจับคู่สำหรับกล้องที่บันทึกไว้ในการ์ดหน่วยความจำ Bluetooth ในสมาร์ทโฟนของท่าน
 - หากฟังก์ชันทำงานไม่ถูกต้อง แม้ว่าท่านจะดำเนินการข้างต้นแล้วก็ตาม ให้ลบข้อมูลการจับคู่สำหรับอุปกรณ์ที่ท่านต้องการเชื่อมต่อโดยใช้ [จัดการอุปกรณ์ที่จับคู่] ในกล้อง

หัวข้อที่เกี่ยวข้อง

- ฟังก์ชันที่สามารถใช้ได้สำหรับสมาร์ทโฟน (Creators' App)
- การจับคู่กล้องด้วยสมาร์ทโฟน (เชื่อมต่อสมาร์ทโฟน)
- เลือกบนกล้องและส่ง (การถ่ายโอนไปยังสมาร์ทโฟน)
- การตั้งค่า Bluetooth

กล้องดิจิทัลชนิดเปลี่ยนเลนส์ได้
ILCE-7CR α7CR

การอ่านข้อมูลการระบุตำแหน่งจากสมาร์ทโฟน

ท่านสามารถใช้แอปพลิเคชัน Creators' App เพื่อรับข้อมูลการระบุตำแหน่งจากสมาร์ทโฟนที่เชื่อมต่อกับกล้องของท่านได้โดยใช้การสื่อสาร Bluetooth ท่านสามารถบันทึกข้อมูลการระบุตำแหน่งที่ได้มาเมื่อถ่ายภาพ ดู “การจับคู่กล้องด้วยสมาร์ทโฟน (เชื่อมต่อสมาร์ทโฟน)” เพื่อจับคู่กล้องและสมาร์ทโฟนล่วงหน้า

- 1 เปิดใช้งาน Creators' App ในสมาร์ทโฟนของท่าน จากนั้นเปิดหน้าจอ [กล้องถ่ายรูป] แล้วแตะ [ตั้งค่า] → [การเชื่อมต่อข้อมูลตำแหน่ง]
- 2 เปิดใช้งาน [การเชื่อมต่อข้อมูลตำแหน่ง] ในหน้าจอการตั้งค่า [การเชื่อมต่อข้อมูลตำแหน่ง] ของ Creators' App
 -  (ไอคอนรับข้อมูลการระบุตำแหน่ง) จะแสดงขึ้นบนจอภาพของกล้อง ข้อมูลการระบุตำแหน่งที่สมาร์ทโฟนได้รับมาโดยใช้ GPS ฯลฯ จะถูกบันทึกไว้เมื่อถ่ายภาพ
 - หากท่านเปิดใช้งาน [แก้เวลาอัตโนมัติ] หรือ [ปรับพื้นที่อัตโนมัติ] ในสมาร์ทโฟนที่เชื่อมต่อโยงไว้ กล้องจะแก้ไขการตั้งค่าวันที่หรือการตั้งค่าพื้นที่โดยอัตโนมัติโดยใช้ข้อมูลจากสมาร์ทโฟน

ไอคอนที่จะแสดงขึ้นขณะกำลังรับข้อมูลการระบุตำแหน่ง

 (กำลังรับข้อมูลการระบุตำแหน่ง): กล้องกำลังรับข้อมูลการระบุตำแหน่ง

 (ไม่สามารถรับข้อมูลการระบุตำแหน่งได้): กล้องไม่สามารถรับข้อมูลการระบุตำแหน่ง

คำแนะนำ

- สามารถเชื่อมโยงข้อมูลการระบุตำแหน่ง เมื่อ Creators' App กำลังทำงานในสมาร์ทโฟนของท่าน แม้ว่าจอภาพของสมาร์ทโฟนจะดับลง อย่งไรก็ตาม หากปิดกล้องไปชั่วขณะ ข้อมูลการระบุตำแหน่งอาจไม่เชื่อมโยงทันทีเมื่อท่านเปิดกล้องขึ้นมาอีกครั้ง ในกรณีนี้ ข้อมูลการระบุตำแหน่งจะเชื่อมโยงทันทีหากท่านเปิดหน้าจอ Creators' App บนสมาร์ทโฟน
- เมื่อไม่ได้ใช้งาน Creators' App เช่น เมื่อรีสตาร์ทสมาร์ทโฟน ให้เปิด Creators' App เพื่อเริ่มการเชื่อมโยงข้อมูลการระบุตำแหน่งต่อไปใหม่
- หากฟังก์ชันเชื่อมโยงข้อมูลการระบุตำแหน่งทำงานไม่ถูกต้อง ให้ดูหมายเหตุต่อไปนี้และทำการจับคู่อีกครั้ง
 - ตรวจสอบให้แน่ใจว่าฟังก์ชัน Bluetooth ของสมาร์ทโฟนเปิดใช้งานอยู่
 - ตรวจสอบให้แน่ใจว่ากล้องไม่ได้เชื่อมต่อกับอุปกรณ์อื่นใดหรือเชื่อมต่ออยู่กับอุปกรณ์เพียงเครื่องเดียวโดยใช้การสื่อสาร Bluetooth (เชื่อมต่อกล้องกับอุปกรณ์ได้สูงสุด 2 เครื่องพร้อมกัน)
 - ยืนยันว่า [โหมดเครื่องบิน] สำหรับกล้องถูกตั้งค่าไปที่ [ปิด]
 - ลบข้อมูลการจับคู่สำหรับกล้องที่บันทึกไว้ใน Creators' App
 - ลบข้อมูลการจับคู่สำหรับกล้องที่บันทึกไว้ในการตั้งค่า Bluetooth ในสมาร์ทโฟนของท่าน
 - ลบข้อมูลการจับคู่สำหรับสมาร์ทโฟนที่บันทึกใน [จัดการอุปกรณ์ที่จับคู่] ในกล้อง
- ไอคอน Bluetooth จะไม่แสดงเมื่อไอคอนฟังก์ชันสัมผัสแสดงในโหมดบันทึกภาพเคลื่อนไหว หากต้องการดูไอคอน Bluetooth ให้ปิดไอคอนฟังก์ชันสัมผัสไปทางด้านซ้ายหรือไปทางด้านขวาเพื่อซ่อนไอคอนฟังก์ชันสัมผัส

หมายเหตุ

- เมื่อท่านลบการตั้งค่ากล้อง ข้อมูลการจับคู่จะถูกลบด้วย ก่อนทำการจับคู่อีกครั้ง ให้ลบข้อมูลการจับคู่สำหรับกล้องที่บันทึกไว้ในการตั้งค่า Bluetooth และ Creators' App ของสมาร์ทโฟน
- ข้อมูลการระบุตำแหน่งจะไม่ได้รับการบันทึก เมื่อกล้องรับข้อมูลไม่ได้ เช่น เมื่อยกเลิกการเชื่อมต่อ Bluetooth
- กล้องสามารถจับคู่กับอุปกรณ์ Bluetooth ได้สูงสุด 15 เครื่อง แต่สามารถเชื่อมโยงข้อมูลการระบุตำแหน่งกับข้อมูลของสมาร์ทโฟนเพียงเครื่องเดียวเท่านั้น หากท่านต้องการเชื่อมโยงข้อมูลการระบุตำแหน่งกับข้อมูลของสมาร์ทโฟนเครื่องอื่น ให้ปิดฟังก์ชัน [การเชื่อมต่อข้อมูลตำแหน่ง] ภายใต [ตั้งค่า] ใน Creators' App ในสมาร์ทโฟนที่เชื่อมโยงไว้แล้ว
- หากการเชื่อมต่อ Bluetooth ไม่เสถียร ให้นำสิ่งกีดขวางต่างๆ เช่น คนหรือวัตถุโลหะ ที่อยู่ระหว่างกล้องกับสมาร์ทโฟนที่จับคู่ออกจากบริเวณนั้น

- ระยะเวลาสื่อสารสำหรับการเชื่อมต่อ Bluetooth หรือ Wi-Fi อาจแตกต่างกันไปตามเงื่อนไขการใช้งาน

หัวข้อที่เกี่ยวข้อง

- ฟังก์ชันที่สามารถใช้ได้สำหรับสมาร์ทโฟน (Creators' App)
- การจับคู่กล้องด้วยสมาร์ทโฟน (เชื่อมต่อสมาร์ทโฟน)
- การตั้งค่า Bluetooth

TP1001420193

5-054-925-42(1) Copyright 2023 Sony Corporation

SONY

คู่มือช่วยเหลือ

กล้องดิจิทัลชนิดเปลี่ยนเลนส์ได้
ILCE-7CR α7CR

สภาพแวดล้อมเครื่องคอมพิวเตอร์ที่แนะนำ

ท่านสามารถตรวจสอบสภาพแวดล้อมคอมพิวเตอร์ที่ใช้งานได้กับซอฟต์แวร์จาก URL ต่อไปนี้:

<https://www.sony.net/pcenv/>

TP1001411578

5-054-925-42(1) Copyright 2023 Sony Corporation

กล้องดิจิทัลชนิดเปลี่ยนเลนส์ได้
ILCE-7CR α7CR

การเชื่อมต่อกล้องเข้ากับคอมพิวเตอร์

- 1 ใส่แบตเตอรี่ที่ชาร์จมาอย่างเพียงพอลงในกล้อง
- 2 เปิดกล้องและคอมพิวเตอร์
- 3  (ตั้งค่า) → [USB] → ตั้งค่า [โหมดเชื่อมต่อ USB] เป็น [MassStrg(MSC)]
- 4 เชื่อมต่อขั้วต่อ USB Type-C ที่กล้องเข้ากับคอมพิวเตอร์โดยใช้สาย USB ที่มีจำหน่ายทั่วไป
 - เมื่อเชื่อมต่อกล้องเข้ากับคอมพิวเตอร์เป็นครั้งแรก คอมพิวเตอร์อาจเริ่มขั้นตอนจดจำกล้องโดยอัตโนมัติ รอจนกว่าขั้นตอนดังกล่าวจะเสร็จสิ้น
 - ถ้าท่านเชื่อมต่อกล้องเข้ากับคอมพิวเตอร์ของท่านโดยใช้สาย USB เมื่อตั้งค่า [เครื่องชาร์จ USB] เป็น [เปิด] กล้องจะได้รับไฟเลี้ยงจากคอมพิวเตอร์ของท่าน (ค่าเริ่มต้น: [เปิด])
 - ใช้สายเคเบิลที่ใช้งานกับ USB แบบมาตรฐานได้
 - ใช้คอมพิวเตอร์ที่รองรับมาตรฐาน SuperSpeed USB 5 Gbps (USB 3.2) และสาย USB ที่มีจำหน่ายทั่วไปสำหรับการรับส่งข้อมูลด้วยความเร็วสูง

หมายเหตุ

- อย่าเปิด/ปิด หรือรีเซ็ตหรือเครื่องคอมพิวเตอร์ หรือปลุกคอมพิวเตอร์ให้ตื่นจากโหมดหลับขณะที่มีการเชื่อมต่อ USB ระหว่างกล้องกับเครื่องคอมพิวเตอร์แล้ว การกระทำดังกล่าวอาจทำให้เกิดความเสียหายได้ ก่อนเปิด/ปิด หรือรีเซ็ตหรือเครื่องคอมพิวเตอร์ หรือปลุกคอมพิวเตอร์ให้ตื่นจากโหมดหลับ ให้ถอดกล้องออกจากเครื่องคอมพิวเตอร์ก่อน

หัวข้อที่เกี่ยวข้อง

- โหมดเชื่อมต่อ USB
- ตั้งค่า USB LUN

TP1001385374

กล้องดิจิทัลชนิดเปลี่ยนเลนส์ได้
ILCE-7CR α7CR

การตัดการเชื่อมต่อกล้องกับคอมพิวเตอร์

ดำเนินการดังต่อไปนี้ที่คอมพิวเตอร์ ก่อนปลดการเชื่อมต่อกล้องออกจากคอมพิวเตอร์

1 **คลิก  (เอาฮาร์ดแวร์ออกอย่างปลอดภัยและเอาสื่อออก) บนแถบงาน**

2 **คลิกข้อความที่ปรากฏขึ้น**

ขั้นตอนต่อไปนี้จะสามารถใช้ได้หลังจากที่ได้ทำขั้นตอนข้างต้นแล้ว

- การถอดสาย USB
- ถอดการ์ดหน่วยความจำ
- การปิดระบบกล้อง

หมายเหตุ

- สำหรับคอมพิวเตอร์ Mac ให้ลากไอคอนการ์ดหน่วยความจำหรือไอคอนไดรฟ์ไปวางที่ไอคอน “ถังขยะ” กล้องจะถูกตัดการเชื่อมต่อจากคอมพิวเตอร์
- สำหรับคอมพิวเตอร์บางเครื่อง อาจไม่มีไอคอนตัดการเชื่อมต่อปรากฏขึ้น ในกรณีนี้ ท่านสามารถข้ามขั้นตอนข้างต้นได้
- อย่าถอดสาย USB ออกจากกล้องในขณะที่ไฟแสดงสถานะการเข้าถึงติดสว่างอยู่ เนื่องจากอาจส่งผลให้ข้อมูลได้รับความเสียหาย

TP1001385436

กล้องดิจิทัลชนิดเปลี่ยนเลนส์ได้
ILCE-7CR α7CR

ข้อมูลเบื้องต้นเกี่ยวกับซอฟต์แวร์คอมพิวเตอร์ (Imaging Edge Desktop/Catalyst)

Imaging Edge Desktop

Imaging Edge Desktop เป็นชุดซอฟต์แวร์ที่มีฟังก์ชันต่างๆ เช่น การถ่ายภาพระยะไกลจากเครื่องคอมพิวเตอร์ และการปรับและสร้างภาพจากไฟล์ RAW ที่บันทึกด้วยกล้อง

สำหรับรายละเอียดเกี่ยวกับวิธีใช้ Imaging Edge Desktop กรุณาดูที่หน้าสนับสนุน
<https://www.sony.net/disoft/help/>

การติดตั้ง Imaging Edge Desktop บนเครื่องคอมพิวเตอร์ของท่าน

ดาวน์โหลดและติดตั้งซอฟต์แวร์ได้จาก URL ต่อไปนี้:
<https://www.sony.net/disoft/d/>

Catalyst Browse (ซอฟต์แวร์ฟรี)/Catalyst Prepare (ซอฟต์แวร์ที่มีค่าใช้จ่าย)

Catalyst Browse เป็นซอฟต์แวร์สำหรับดูตัวอย่างคลิป ท่านสามารถดูตัวอย่างคลิป XAVC S/XAVC HS ที่บันทึกไว้ ดูและแก้ไขเมตาดาต้าของสื่อ ใช้ระบบป้องกันภาพสั่น* โดยใช้เมตาดาต้า ใช้การปรับเทียบสี คัดลอกไปยังฮาร์ดไดรฟ์ของคอมพิวเตอร์ หรือแปลงรหัสเป็นรูปแบบต่างๆ ฯลฯ โดยใช้ Catalyst Browse
Catalyst Prepare ช่วยเพิ่มฟังก์ชันให้กับ Catalyst Browse จึงช่วยให้ท่านสามารถจัดระเบียบคลิปโดยโฟลเดอร์เก็บ ทำการแก้ไขไทม์ไลน์เบื้องต้นโดยใช้สตอรี่บอร์ด เป็นต้น

* สำหรับเงื่อนไขการใช้งานฟังก์ชันป้องกันภาพสั่น กรุณาดูที่หน้าสนับสนุน

การติดตั้ง Catalyst Browse/Catalyst Prepare บนเครื่องคอมพิวเตอร์ของท่าน

ดาวน์โหลดและติดตั้งซอฟต์แวร์ได้จาก URL ต่อไปนี้:
<https://www.sony.net/disoft/>

TP1001417497

กล้องดิจิทัลชนิดเปลี่ยนเลนส์ได้
ILCE-7CR α7CR

การนำเข้าภาพลงในคอมพิวเตอร์

ท่านสามารถนำภาพจากกล้องเข้าสู่คอมพิวเตอร์ได้โดยการเชื่อมต่อกล้องเข้ากับคอมพิวเตอร์ด้วยสาย USB ที่มีจำหน่ายทั่วไป หรือโดยการเสียบการ์ดหน่วยความจำของกล้องเข้ากับคอมพิวเตอร์
เปิดโฟลเดอร์ของคอมพิวเตอร์ที่ท่านต้องการบันทึกภาพที่นำเข้า จากนั้นคัดลอกภาพไปยังคอมพิวเตอร์

โครงสร้างโฟลเดอร์ในระหว่างที่เชื่อมต่อ USB Mass Storage

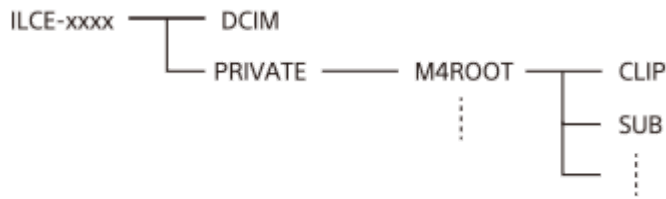

DCIM: ภาพนิ่ง

CLIP: ภาพเคลื่อนไหว

SUB: ภาพเคลื่อนไหวหรือกวี

หมายเหตุ

- ห้ามแก้ไขหรือปรับเปลี่ยนไฟล์/โฟลเดอร์ภาพเคลื่อนไหวจากคอมพิวเตอร์ที่เชื่อมต่ออยู่ ไฟล์ภาพเคลื่อนไหวอาจเสียหายหรือเปิดเล่นไม่ได้ ห้ามลบภาพเคลื่อนไหวบนการ์ดหน่วยความจำโดยสั่งจากคอมพิวเตอร์ Sony ไม่รับผิดชอบต่อผลที่เกิดจากการดำเนินการดังกล่าวผ่านทางคอมพิวเตอร์
- หากท่านลบภาพหรือดำเนินการอื่น ๆ จากคอมพิวเตอร์ที่เชื่อมต่ออยู่ อาจทำให้ไฟล์ฐานข้อมูลภาพมีข้อมูลที่ไม่ตรงกัน ในกรณีนี้ ให้ซ่อมแซมไฟล์ฐานข้อมูลภาพ
- โครงสร้างโฟลเดอร์จะแตกต่างกันในระหว่างการเชื่อมต่อ MTP

TP1001411597

กล้องดิจิทัลชนิดเปลี่ยนเลนส์ได้
ILCE-7CR α7CR

การสั่งงานกล้องจากคอมพิวเตอร์ (ฟังก์ชัน PC รีโมท)

ใช้การเชื่อมต่อ Wi-Fi หรือ USB ฯลฯ เพื่อควบคุมกล้องจากคอมพิวเตอร์ รวมทั้งฟังก์ชันต่าง ๆ เช่น การถ่ายภาพและการจัดเก็บภาพลงในคอมพิวเตอร์

หากกล้องและสมาร์ทโฟนเชื่อมต่อกันอยู่ ท่านจะไม่สามารถควบคุมกล้องจากคอมพิวเตอร์ได้ ตรวจสอบให้แน่ใจว่ากล้องไม่ได้เชื่อมต่อกับสมาร์ทโฟนไว้ล่วงหน้า

สำหรับรายละเอียดเกี่ยวกับ [ฟังก์ชัน PC รีโมท] โปรดดู URL ต่อไปนี้

https://support.d-imaging.sony.co.jp/app/imagingedge/l/instruction/4_1_connection/index.php

ต่อไปนี้เป็นขั้นตอนในการเชื่อมต่องานกับคอมพิวเตอร์ของท่านโดยการเชื่อมต่อ Wi-Fi ผ่านอุปกรณ์กระจายสัญญาณ Wi-Fi หากท่านจะใช้วิธีการเชื่อมต่อแบบอื่น โปรดดูที่ "วิธีเชื่อมต่องานเข้ากับคอมพิวเตอร์โดยใช้วิธีอื่นซึ่งไม่ใช่การใช้จุดเชื่อมต่อ Wi-Fi"

- 1 เลือก MENU →  (เครือข่าย) → [Wi-Fi] → [เชื่อมต่อ Wi-Fi] → [เปิด] เพื่อเชื่อมต่องานกับอุปกรณ์กระจายสัญญาณ Wi-Fi
 - เชื่อมต่อคอมพิวเตอร์กับอุปกรณ์กระจายสัญญาณ Wi-Fi
- 2 เลือก MENU →  (เครือข่าย) → [ ต่อ/PC รีโมท] → [ฟังก์ชัน PC รีโมท] → [PC รีโมท] → [เปิด]
- 3 เลือก [ข้อมูลตรวจสอบเข้าถึง] เพื่อแสดงข้อมูลต่างๆ เช่น ชื่อผู้ใช้ รหัสผ่าน และรอยนิ้วมือ
 - ท่านสามารถตรวจสอบข้อมูลได้โดยการเลือก MENU →  (เครือข่าย) → [ตัวเลือกเครือข่าย] → [ข้อมูลตรวจสอบเข้าถึง]
- 4 เปิดใช้งาน Imaging Edge Desktop (Remote) บนคอมพิวเตอร์ จากนั้นป้อนและยืนยันข้อมูลการตรวจสอบสิทธิ์การเข้าถึง

ท่านสามารถสั่งงานกล้องได้ทันทีโดยใช้ Imaging Edge Desktop (Remote)

รายละเอียดรายการเมนู

PC รีโมท:

ตั้งค่าว่าจะใช้ฟังก์ชัน [PC รีโมท] หรือไม่ ([เปิด] / [ปิด])

การจับคู่:

เมื่อเชื่อมต่อผ่านอุปกรณ์กระจายสัญญาณ Wi-Fi โดยไม่ใช่ฟังก์ชัน [ตรวจสอบสิทธิ์เข้าถึง] ให้จับคู่งานกับคอมพิวเตอร์



ข้อมูล Wi-Fi Direct:

แสดงข้อมูลในการเชื่อมต่อคอมพิวเตอร์และกล้องผ่านทาง Wi-Fi Direct.

วิธีเชื่อมต่องานเข้ากับคอมพิวเตอร์โดยใช้วิธีอื่นซึ่งไม่ใช่การใช้จุดเชื่อมต่อ Wi-Fi

เมื่อเชื่อมต่อกับ Wi-Fi Direct

ใช้กล้องเป็นจุดเชื่อมต่อ และเชื่อมต่อคอมพิวเตอร์เข้ากับกล้องโดยตรงผ่าน Wi-Fi

เลือก MENU →  (เครือข่าย) → [ ต่อ/PC รีโมท] → [ฟังก์ชัน PC รีโมท] → [ข้อมูล Wi-Fi Direct] เพื่อแสดงข้อมูลการเชื่อมต่อ Wi-Fi (SSID และรหัสผ่าน) สำหรับกล้อง เชื่อมต่อคอมพิวเตอร์เข้ากับกล้องโดยใช้ข้อมูลการเชื่อมต่อ Wi-Fi ที่แสดงบนกล้อง

เมื่อเชื่อมต่อกับสาย USB

เชื่อมต่อขั้วต่อ USB Type-C ที่กล้องเข้ากับคอมพิวเตอร์โดยใช้สาย USB ที่มีจำหน่ายทั่วไป

ต่อไปให้เลือก [ถ่ายภาพแบบรีโมท (PC รีโมท)] บนหน้าจอที่แสดงบนกล้อง

- ใน [ตั้งค่าถ่ายแบบรีโมท] ภายใต้ [□ ต่อ/PC รีโมท] ท่านสามารถกำหนดปลายทางสำหรับบันทึกและรูปแบบที่บันทึกไว้ของภาพนิ่งสำหรับการถ่ายภาพด้วย PC รีโมท
- เมื่อตั้งค่า [ตรวจสอบสิทธิ์เข้าถึง] เป็น [ปิด] และท่านกำลังเชื่อมต่อผ่านอุปกรณ์กระจายสัญญาณ Wi-Fi ท่านจำเป็นต้องจับคู่กล้องกับคอมพิวเตอร์เลือก MENU →  (เครือข่าย) → [□ ต่อ/PC รีโมท] → [ฟังก์ชัน PC รีโมท] → [การจับคู่] หลังจากขั้นตอนที่ 1 จากนั้นให้จับคู่กล้องกับคอมพิวเตอร์โดยใช้ Imaging Edge Desktop (Remote) บนคอมพิวเตอร์ ข้อมูลการจับคู่จะถูกลบเมื่อท่านลบการตั้งค่ากล้อง

หัวข้อที่เกี่ยวข้อง

- [ข้อมูลเบื้องต้นเกี่ยวกับซอฟต์แวร์คอมพิวเตอร์ \(Imaging Edge Desktop/Catalyst\)](#)
- [ตั้งค่าถ่ายแบบรีโมท](#)



TP1001416331

5-054-925-42(1) Copyright 2023 Sony Corporation

กล้องดิจิทัลชนิดเปลี่ยนเลนส์ได้
ILCE-7CR α7CR

ตั้งค่าถ่ายแบบรีโมท

กำหนดค่าสำหรับภาพที่บันทึกขณะถ่ายภาพระยะไกลโดยใช้สมาร์ทโฟนหรือคอมพิวเตอร์

1 MENU →  (เครือข่าย) → [ ต่อ/PC รีโมท] → [ตั้งค่าถ่ายแบบรีโมท] → รายการตั้งค่าที่ต้องการ

รายละเอียดรายการเมนู

ปลายทางจัดเก็บภาพหนึ่ง:

ตั้งค่าปลายทางจัดเก็บ ([ปลายทางเท่านั้น]/[ปลายทาง+กล้อง]/[กล้องเท่านั้น])

ขนาดภาพที่จัดเก็บ:

เลือกขนาดไฟล์สำหรับภาพที่จะถ่ายโอนไปยังสมาร์ทโฟนหรือคอมพิวเตอร์เมื่อตั้งค่า [ปลายทางจัดเก็บภาพหนึ่ง] เป็น [ปลายทาง+กล้อง] สามารถถ่ายโอนไฟล์ JPEG/HEIF ขนาดดั้งเดิมหรือไฟล์ JPEG/HEIF ที่เทียบเท่า 2M ได้ ([ต้นฉบับ]/[2M])

ภาพที่จัดเก็บ RAW+J:

เลือกชนิดของไฟล์สำหรับภาพที่จะถ่ายโอนไปยังสมาร์ทโฟนหรือคอมพิวเตอร์เมื่อตั้งค่า [ปลายทางจัดเก็บภาพหนึ่ง] ไว้ที่ [ปลายทาง+กล้อง] และตั้งค่า [ รูปแบบไฟล์] ไว้ที่ [RAW & JPEG] ([RAW & JPEG]/[JPEG เท่านั้น]/[RAW เท่านั้น])

ภาพที่จัดเก็บ RAW+H:

เลือกชนิดของไฟล์สำหรับภาพที่จะถ่ายโอนไปยังสมาร์ทโฟนหรือคอมพิวเตอร์เมื่อตั้งค่า [ปลายทางจัดเก็บภาพหนึ่ง] ไว้ที่ [ปลายทาง+กล้อง] และตั้งค่า [ รูปแบบไฟล์] ไว้ที่ [RAW & HEIF] ([RAW & HEIF]/[HEIF เท่านั้น]/[RAW เท่านั้น])

หมายเหตุ

- เมื่อใส่การ์ดหน่วยความจำที่บันทึกไม่ได้ ท่านจะไม่สามารถบันทึกภาพหนึ่งได้แม้ว่าจะตั้งค่า [ปลายทางจัดเก็บภาพหนึ่ง] เป็น [กล้องเท่านั้น] หรือ [ปลายทาง+กล้อง] ก็ตาม
- เมื่อเลือก [กล้องเท่านั้น] หรือ [ปลายทาง+กล้อง] สำหรับ [ปลายทางจัดเก็บภาพหนึ่ง] และไม่มีการ์ดหน่วยความจำอยู่ในกล้อง กล้องจะไม่ลั่นชัตเตอร์แม้ว่าจะตั้งค่า [ถ่ายโดยไม่มีการ์ด] เป็น [อนุญาต] ก็ตาม
- ขณะที่กำลังดูภาพหนึ่งในกล้อง ท่านจะไม่สามารถถ่ายภาพระยะไกลโดยใช้สมาร์ทโฟนหรือคอมพิวเตอร์ได้
- [ภาพที่จัดเก็บ RAW+J] และ [ภาพที่จัดเก็บ RAW+H] จะสามารถกำหนดได้เฉพาะเมื่อตั้งค่า [ รูปแบบไฟล์] เป็น [RAW & JPEG] หรือ [RAW & HEIF]

หัวข้อที่เกี่ยวข้อง

- [การใช้สมาร์ทโฟนเป็นรีโมทคอนโทรล](#)

TP1001419616

กล้องดิจิทัลชนิดเปลี่ยนเลนส์ได้
ILCE-7CR α7CR

USB สตริมมิ่ง (ภาพเคลื่อนไหว)



คุณสามารถเชื่อมต่อคอมพิวเตอร์หรืออุปกรณ์อื่นๆ เข้ากับกล้อง และใช้วิดีโอและเสียงจากกล้องสำหรับบริการไลฟ์สตริมมิ่งหรือการประชุมผ่านเว็บ เลือก MENU → (ตั้งค่า) → [USB] → [โหมดเชื่อมต่อ USB] → [เลือกเมื่อเชื่อมต่อ] หรือ [USB สตริมมิ่ง] ว่างหน้า

- 1 MENU → (เครือข่าย) → [สตริมมิ่ง] → USB สตริมมิ่ง → ตั้งค่า [ละเอียด/อัตราเฟรมออก] และ [บันทึกภาพเคลื่อนไหวสตริมมิ่ง]
- 2 เชื่อมต่อกล้องเข้ากับคอมพิวเตอร์หรืออุปกรณ์อื่นด้วยสาย USB (มีวางจำหน่ายทั่วไป)
[สตริมมิ่ง:พร้อม] จะปรากฏขึ้นบนหน้าจอของกล้อง และกล้องจะสลับเป็นสถานะเตรียมพร้อมสตริมมิ่ง
 - หากตั้งค่า [โหมดเชื่อมต่อ USB] เป็น [เลือกเมื่อเชื่อมต่อ] ให้เลือก [ไลฟ์สตริมมิ่ง (USB สตริมมิ่ง)] ในหน้าจอการเลือกสำหรับโหมดการเชื่อมต่อ USB
 - ใช้สายหรืออะแดปเตอร์ที่ตรงกับหัวของอุปกรณ์ที่จะเชื่อมต่อ
- 3 เริ่มสตริมมิ่งจากบริการไลฟ์สตริมมิ่ง/การประชุมผ่านเว็บของคุณ
[สตริมมิ่ง:ส่งออก] จะปรากฏขึ้นบนหน้าจอของกล้อง
 - หากต้องการออกจาก USB สตริมมิ่ง ให้ปิดกล้องหรือถอดสาย USB

รายละเอียดรายการเมนู

ละเอียด/อัตราเฟรมออก:

ตั้งค่าความละเอียดและอัตราเฟรมของวิดีโอ ([4K(2160p) 30p]/[4K(2160p) 25p]/[4K(2160p) 15p]/[4K(2160p)12.5p]/[HD(1080p) 60p]/[HD(1080p) 50p]/[HD(1080p) 30p]/[HD(1080p) 25p]/[HD(720p) 30p]/[HD(720p) 25p])



บันทึกภาพเคลื่อนไหวสตริมมิ่ง:



ตั้งค่านั้นจะเปิดการใช้งานการบันทึกวิดีโอเป็นสื่อบันทึกระหว่างการสตริมมิ่งหรือไม่ ([อนุญาต]/[ไม่อนุญาต])

คำแนะนำ

- หากท่านกำหนดความเร็วชัตเตอร์ ความไวแสง ISO เป็นต้น ให้กับปุ่มหมุนหรือปุ่มควบคุม หรือบันทึกไว้ในเมนูฟังก์ชัน ท่านจะสามารถปรับค่าเหล่านี้ได้ แม้แต่ขณะทำการสตริมมิ่งผ่าน USB
- รูปแบบของข้อมูลสตริมมิ่งมีดังต่อไปนี้
 - รูปแบบวิดีโอ: MJPEG* or YUV420
 - * เมื่อตั้งค่าความละเอียดเป็น HD (720p) มีเฉพาะ MJPEG เท่านั้น
 - รูปแบบเสียง: PCM, 48 kHz, 16 บิต, 2 ch
- ในระหว่าง USB สตริมมิ่ง กล้องจะได้รับไฟเลี้ยงจากคอมพิวเตอร์ ถ้าคุณต้องการใช้พลังงานจากคอมพิวเตอร์ให้น้อยที่สุด ให้ตั้งค่า [เครื่องชาร์จ USB] เป็น [ปิด]
- เมื่อใช้ไมโครโฟนภายนอก ท่านสามารถลดความคลาดเคลื่อนระหว่างเสียงพูดและการขยับปากของท่าน โดยการเชื่อมต่อไมโครโฟนกับขั้วต่อ (ไมโครโฟน) ของกล้อง

หมายเหตุ

- ขณะสตรีมผ่าน USB กล้องจะตั้งค่าเป็นโหมดบันทึกภาพเคลื่อนไหวเสมอ โดยไม่ขึ้นอยู่กับตำแหน่งของปุ่มหมุนปรับภาพนิ่ง/ภาพเคลื่อนไหว/S&Q
- ท่านจะไม่สามารถทำสิ่งต่อไปนี้ได้ขณะที่ทำการ USB สตรีมมิ่งอยู่
 - การเปลี่ยนเป็นหน้าจอการเล่น
 - ฟังก์ชันเครือข่าย (PC รีโมท, ถ่ายโอนข้อมูลผ่าน FTP, การควบคุมจากสมาร์ตโฟน, ฟังก์ชัน Bluetooth ฯลฯ)
- ฟังก์ชันต่อไปนี้จะไม่สามารถใช้งานได้ขณะที่ USB สตรีมมิ่งอยู่
 -  โปรไฟล์ภาพ
 - เวลาเริ่มประหยัดพวง
 -  ปิดหน้าจออัตโนมัติ
- เมื่อดำเนินการสตรีมมิ่งผ่านสาย USB ที่ความละเอียดและอัตราเฟรมต่อไปนี้จะใช้คอมพิวเตอร์ที่รองรับ SuperSpeed USB 5 Gbps (USB 3.2) และสาย USB ที่มีจำหน่ายทั่วไป
 - 4K (2160p) 30p, 4K (2160p) 15p, HD (1080p) 60p, HD (1080p) 30p

แม้ว่าจะตั้งค่าด้านบนแล้วก็ตาม การส่งสัญญาณออกตามจริงจะเป็น HD (720p) 30p เมื่อเชื่อมต่อโดยใช้สาย USB 2.0 แบบมาตรฐาน
- หากท่านเปลี่ยนการตั้งค่าสำหรับรายการต่อไปนี้อยู่ในระหว่างทำการ USB สตรีมมิ่ง หน้าจอสตรีมมิ่งอาจหยุดชั่วคราว ท่านอาจต้องดำเนินการสตรีมมิ่งต่อจากแอปพลิเคชัน ทั้งนี้ขึ้นอยู่กับบริการไลฟ์สตรีมมิ่งด้วย
 - [ละเอียด/อัตราเฟรมออก] หรือ [บันทึกภาพเคลื่อนไหวสตรีมมิ่ง] ภายใต้ [ USB สตรีมมิ่ง]
 - [ รูปแบบไฟล์]
 - [ตั้งค่าจัดเฟรมอัตโนมัติ]
- อุณหภูมิภายในของกล้องอาจสูงขึ้นและระยะเวลาการสตรีมอาจสั้นลง ทั้งนี้ขึ้นอยู่กับสภาพแวดล้อมของอุณหภูมิ การตั้งค่าคุณภาพของภาพที่สตรีมออกมา การตั้งค่าการบันทึกวิดีโอระหว่างการสตรีม สภาพแวดล้อมการเชื่อมต่อ Wi-Fi ตลอดจนเงื่อนไขการใช้งานก่อนเริ่มการสตรีม

หัวข้อที่เกี่ยวข้อง

- [โหมดเชื่อมต่อ USB](#)

TP1001421826

กล้องดิจิทัลชนิดเปลี่ยนเลนส์ได้
ILCE-7CR α7CR

อุปกรณ์เสริมระบบเสียงที่รองรับแทนเสียบ Multi Interface

หากท่านถ่ายภาพเคลื่อนไหวโดยใช้อุปกรณ์เสริมระบบเสียง (แยกจำหน่าย) เชื่อมต่อกับแทนเสียบ Multi Interface ของกล้อง จะสามารถบันทึกเสียงแบบแอนะล็อกหรือดิจิทัลผ่านแทนเสียบ Multi Interface ได้

หากท่านใช้อุปกรณ์เสริมระบบเสียงที่รองรับอินเตอร์เฟซระบบเสียงดิจิทัล สัญญาณเสียงจะถูกส่งด้วยรูปแบบดิจิทัล ซึ่งช่วยให้คุณเลือกคุณภาพเสียงสำหรับการบันทึกได้หลากหลายยิ่งขึ้น ดังตัวอย่างต่อไปนี้

- การบันทึกเสียงด้วยคุณภาพสูงและการลดทอนคุณภาพน้อยลง
- การบันทึกเสียง 4 ช่องสัญญาณ หรือ 24 บิต

คุณภาพเสียงที่สามารถบันทึกได้จะแตกต่างกันไป โดยขึ้นอยู่กับอุปกรณ์เสริมระบบเสียงนั้นๆ สำหรับรายละเอียด โปรดดูที่คำแนะนำการใช้งานสำหรับอุปกรณ์เสริมระบบเสียงนั้นๆ

คำแนะนำ

- ท่านสามารถเปลี่ยนการตั้งค่าเสียงสำหรับอุปกรณ์เสริมระบบเสียงที่รองรับอินเตอร์เฟซระบบเสียงดิจิทัลได้โดยใช้ [**pi**] ตั้งค่าเสียงขาดอ]

หมายเหตุ

- ภาพเคลื่อนไหวที่บันทึกด้วยเสียง 24 บิต อาจไม่สามารถดูได้อย่างปกติบนอุปกรณ์หรือซอฟต์แวร์ที่ไม่รองรับเสียง 24 บิต ส่งผลให้เกิดเสียงที่ดัง โดยไม่ได้คาดหมายหรืออาจไม่มีเสียงใดๆ

หัวข้อที่เกี่ยวข้อง

- ตั้งค่าเสียงขาดอ
- ตั้งค่าออก HDMI (ภาพเคลื่อนไหว)
- ติดตามตรวจ 4ch (ภาพเคลื่อนไหว)
- จังหวะส.เสียงออก
- การอัดเสียง

TP1001417492

กล้องดิจิทัลชนิดเปลี่ยนเลนส์ได้
ILCE-7CR α7CR

อะแดปเตอร์แปลงเมาท์

เมื่อใช้อะแดปเตอร์แปลงเมาท์ (แยกจำหน่าย) ท่านสามารถสวมเลนส์ A-mount (แยกจำหน่าย) เข้ากับผลิตภัณฑ์นี้ได้
ดูรายละเอียดได้จากคำแนะนำการใช้งานที่ให้มาพร้อมกับอะแดปเตอร์แปลงเมาท์

หมายเหตุ

- ท่านอาจไม่สามารถใช้อะแดปเตอร์แปลงเมาท์หรือโฟกัสอัตโนมัติกับเลนส์บางชนิด โปรดปรึกษาด่วนเจ้าหน้าที่ของ Sony หรือศูนย์บริการในท้องถิ่นที่ได้รับอนุญาตจาก Sony เพื่อขอทราบข้อมูลเกี่ยวกับเลนส์ที่สามารถใช้งานร่วมกันได้
- ท่านไม่สามารถใช้ไฟช่วยโฟกัสเมื่อใช้เลนส์ A-mount
- เสียงเลนส์และเสียงการทำงานของผลิตภัณฑ์อาจถูกบันทึกด้วยในระหว่างการบันทึกภาพเคลื่อนไหว ท่านสามารถปิดเสียงได้โดยเลือก MENU →  (การถ่ายภาพ) → [การอัดเสียง] → [การอัดเสียง] → [ปิด]
- ผลิตภัณฑ์อาจใช้เวลานานหรืออาจโฟกัสได้ยาก ทั้งนี้ขึ้นอยู่กับเลนส์ที่ใช้หรือวัตถุเป้าหมาย

หัวข้อที่เกี่ยวข้อง

- อะแดปเตอร์แปลงเมาท์ LA-EA3/LA-EA5
- อะแดปเตอร์แปลงเมาท์ LA-EA4

TP1001385468

กล้องดิจิทัลชนิดเปลี่ยนเลนส์ได้
ILCE-7CR α7CR

อะแดปเตอร์แปลงเมาท์ LA-EA3/LA-EA5

เมื่อใช้อะแดปเตอร์แปลงเมาท์ LA-EA3 (แยกจำหน่าย) หรืออะแดปเตอร์แปลงเมาท์ LA-EA5 (แยกจำหน่าย) ท่านสามารถใช้ฟังก์ชันต่อไปนี้ได้

การถ่ายภาพแบบ Full-frame:

สามารถใช้ได้กับเลนส์ถ่ายภาพขนาดฟูลเฟรมที่ใช้ร่วมกันได้เท่านั้น

ออโต้โฟกัส:

LA-EA3: สามารถใช้ได้กับเลนส์ SAM/SSM เท่านั้น

LA-EA5: สามารถใช้ได้กับเลนส์ A-mount AF * (สำหรับเลนส์อื่นที่ไม่ใช่ SAM และ SSM โฟกัสอัตโนมัติจะถูกขับเคลื่อนด้วยตัวต่อ AF LA-EA5)

* โฟกัสอัตโนมัติไม่สามารถใช้ได้กับเลนส์และเทเลคอนเวอร์เตอร์ Minolta/Konica Minolta บางรุ่น

ระบบ AF:

AF แบบตรวจจับเฟส

AF/MFเลือก:

สามารถเปลี่ยนได้โดยใช้สวิตช์สั่งงานที่เลนส์

โหมดโฟกัส:

AF ครั้งเดียว/AF อัตโนมัติ/AF ต่อเนื่อง/โฟกัสด้วยตัวเองโดยตรง (DMF)/โฟกัสด้วยตัวเอง

- เมื่อใช้อะแดปเตอร์แปลงเมาท์ในโหมดภาพเคลื่อนไหว ให้ปรับค่ารับแสงและโฟกัสด้วยตัวเอง

พื้นที่โฟกัสที่ใช้งานได้:

[กว้าง]/[โชน]/[กำหนดกลางภาพ]/[จุด]/[จุดขยาย]/[ติดตาม]

SteadyShot:

ในตัวกล้อง

หัวข้อที่เกี่ยวข้อง

- อะแดปเตอร์แปลงเมาท์
- อะแดปเตอร์แปลงเมาท์ LA-EA4

TP1001385470

กล้องดิจิทัลชนิดเปลี่ยนเลนส์ได้
ILCE-7CR α7CR

อะแดปเตอร์แปลงเมาท์ LA-EA4

เมื่อท่านใช้ LA-EA4 อะแดปเตอร์แปลงเมาท์ (แยกจำหน่าย) ฟังก์ชันที่สามารถใช้งานได้มีดังนี้

ถ่ายภาพเต็มขนาด:

สามารถใช้ได้กับเลนส์ถ่ายภาพขนาดฟูลเฟรมที่ใช้ร่วมกันได้เท่านั้น

ออโตโฟกัส:

ไม่สามารถใช้ได้

- รองรับโหมดโฟกัสด้วยตัวเองเท่านั้น

SteadyShot:

ในตัวกล้อง

หัวข้อที่เกี่ยวข้อง

- [อะแดปเตอร์แปลงเมาท์](#)
- [อะแดปเตอร์แปลงเมาท์ LA-EA3/LA-EA5](#)

TP1001392218

กล้องดิจิทัลชนิดเปลี่ยนเลนส์ได้
ILCE-7CR α7CR

ชุดอะแดปเตอร์แบตเตอรี่แบบหลายก้อน

ท่านสามารถใช้ชุดอะแดปเตอร์แบตเตอรี่แบบหลายก้อน (แยกจำหน่าย) กับกล้องนี้เพื่อถ่ายภาพได้เป็นเวลานาน
เมื่อใช้งานชุดอะแดปเตอร์แบตเตอรี่แบบหลายก้อน ให้เสียบแผ่นปลั๊กอินเข้าไปในช่องเสียบแบตเตอรี่ จากนั้นร้อยสายผ่านฝาปิดแผ่น
เชื่อมต่อ

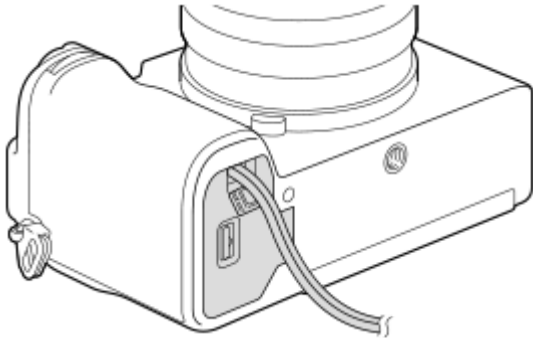

- ตรวจสอบว่าสายไม่ถูกหนีบเมื่อปิดฝาปิด

ดูรายละเอียดได้จากคำแนะนำการใช้งานที่ให้มาพร้อมกับชุดอะแดปเตอร์แบตเตอรี่แบบหลายก้อน

TP1001416391

กล้องดิจิทัลชนิดเปลี่ยนเลนส์ได้

ILCE-7CR α7CR

อายุการใช้งานแบตเตอรี่และจำนวนภาพที่บันทึกได้

จำนวนภาพที่บันทึกได้เมื่อถ่ายภาพนิ่ง

โหมดหน้าจ่อ	ประมาณ 530 ภาพ
โหมดช่องมองภาพ	ประมาณ 490 ภาพ

อายุแบตเตอรี่สำหรับการถ่ายภาพเคลื่อนไหวจริง

โหมดหน้าจ่อ	ประมาณ 100 นาที
โหมดช่องมองภาพ	ประมาณ 95 นาที

อายุแบตเตอรี่สำหรับการถ่ายภาพเคลื่อนไหวต่อเนื่อง

โหมดหน้าจ่อ	ประมาณ 155 นาที
โหมดช่องมองภาพ	ประมาณ 155 นาที

- อายุการใช้งานแบตเตอรี่และจำนวนภาพที่สามารถบันทึกได้ข้างต้นเป็นค่าโดยประมาณสำหรับกรณีที่ชาร์จแบตเตอรี่จนเต็ม อายุการใช้งานแบตเตอรี่และจำนวนภาพอาจลดลงตามเงื่อนไขการใช้งาน
- อายุการใช้งานแบตเตอรี่และจำนวนภาพที่สามารถบันทึกได้เป็นการประมาณค่าจากการถ่ายภาพตามการตั้งค่าเริ่มต้นภายใต้เงื่อนไขต่อไปนี้
 - ใช้งานแบตเตอรี่ในอุณหภูมิแวดล้อม 25 °C
 - การใช้การ์ดหน่วยความจำ Sony SDXC (U3) (แยกจำหน่าย)
 - ใช้เลนส์ FE 28-60mm F4-5.6 (แยกจำหน่าย)
- จำนวนภาพนิ่งที่บันทึกได้เป็นไปตามมาตรฐานของ CIPA โดยถ่ายภาพใต้เงื่อนไขต่อไปนี้: (CIPA: Camera & Imaging Products Association)
 - ถ่ายหนึ่งภาพทุกๆ 30 วินาที
 - เปิดและปิดสวิตช์กล้องหนึ่งครั้งเมื่อถ่ายภาพทุกสิบครั้ง
- จำนวนนาฬิกาที่บันทึกภาพเคลื่อนไหวได้เป็นไปตามมาตรฐาน CIPA สำหรับการถ่ายภาพภายใต้เงื่อนไขต่อไปนี้:
 - คุณภาพของภาพถูกตั้งไว้ที่ XAVC S HD 60p 50M /50p 50M 4:2:0 8bit
 - การถ่ายภาพจริง (ภาพเคลื่อนไหว): อายุการใช้งานแบตเตอรี่ขึ้นอยู่กับวิธีการถ่ายภาพ การอยู่ในสถานะพร้อมถ่ายภาพ การเปิด/ปิด ฯลฯ ซ้ำๆ กันหลายครั้ง
 - การถ่ายภาพต่อเนื่อง (ภาพเคลื่อนไหว): ไม่มีการดำเนินการอื่นนอกจากการเริ่มและหยุดถ่ายภาพ

กล้องดิจิทัลชนิดเปลี่ยนเลนส์ได้
ILCE-7CR α7CR

จำนวนภาพที่บันทึกได้

เมื่อท่านใส่การ์ดหน่วยความจำในกล้องแล้วเปิดกล้อง จำนวนภาพที่สามารถบันทึกได้ (ถ้าท่านถ่ายภาพต่อเนื่องโดยใช้การตั้งค่าปัจจุบัน) จะปรากฏในหน้าจอ

หมายเหตุ

- การ์ดหน่วยความจำแต่ละอันสามารถบันทึกภาพนิ่งได้สูงสุด 40 000 ภาพ หากจำนวนภาพที่บันทึกถึงขีดจำกัด ให้เปลี่ยนการ์ดหน่วยความจำ
- หาก “0” (จำนวนภาพที่บันทึกได้) กะพริบเป็นสีส้ม แสดงว่าการ์ดหน่วยความจำนั้นเต็ม หรือภาพที่บันทึกนั้นเกินจำนวนที่สามารถจัดการได้โดยใช้ไฟล์ฐานข้อมูล เปลี่ยนการ์ดหน่วยความจำเป็นอันใหม่ หรือลบภาพออกจากการ์ดหน่วยความจำปัจจุบัน เมื่อถ่ายโอนภาพในการ์ดหน่วยความจำไปยังคอมพิวเตอร์ ฯลฯ จำนวนภาพที่สามารถบันทึกได้อาจแสดงเป็น “0” ในกรณีนี้ ท่านสามารถบันทึกภาพได้โดยดำเนินการ [ ฐานข้อมูลภาพ]
- หาก “NO CARD” กะพริบเป็นสีส้ม แสดงว่าไม่ได้ใส่การ์ดหน่วยความจำ ใส่การ์ดหน่วยความจำ

จำนวนภาพที่สามารถบันทึกได้ในการ์ดหน่วยความจำ

ตารางด้านล่างแสดงจำนวนภาพโดยประมาณที่สามารถบันทึกได้ในการ์ดหน่วยความจำที่ฟอร์แมตด้วยกล้องนี้ จำนวนที่แสดงจะขึ้นอยู่กับเงื่อนไขต่อไปนี้:

- ใช้การ์ดหน่วยความจำของ Sony
- [อัตราส่วนภาพ] เป็น [3:2] และ [ขนาดภาพ JPEG]/[ขนาดภาพ HEIF] เป็น [L: 60M] ^{*1}

ค่าอาจแตกต่างกันขึ้นอยู่กับสภาพแวดล้อมในการถ่ายภาพและประเภทของการ์ดหน่วยความจำที่ใช้

(หน่วย: ภาพ)

คุณภาพ JPEG/คุณภาพ HEIF/  รูปแบบไฟล์	การ์ดหน่วยความจำ SD	
	64 GB	128 GB
JPEG เบา	4 900	9 000
JPEG ปกติ	3 300	6 700
JPEG ละเอียดย	2 300	4 700
JPEG ละเอียดยมาก	1 200	2 500
HEIF เบา	6 500	13 000
HEIF ปกติ	4 800	9 000
HEIF ละเอียดย	3 600	7 200
HEIF ละเอียดยมาก	2 500	5 000
RAW & JPEG (RAW แบบบีบอัดข้อมูล) ^{*2}	590	1 100
RAW & HEIF (RAW แบบบีบอัดข้อมูล) ^{*2}	640	1 300
RAW (RAW แบบบีบอัดข้อมูล)	780	1 500
RAW & JPEG (แบบบีบอัดข้อมูลโดยไม่สูญเสียคุณภาพ RAW: L) ^{*2}	530	1 000

คุณภาพ JPEG/คุณภาพ HEIF/  รูปแบบไฟล์	การ์ดหน่วยความจำ SD	
	64 GB	128 GB
RAW & HEIF (แบบบีบอัดข้อมูลโดยไม่สูญเสียคุณภาพ RAW: L)* ²	570	1 100
RAW (แบบบีบอัดข้อมูลโดยไม่สูญเสียคุณภาพ RAW: L)	680	1 300
RAW & JPEG (RAW แบบไม่บีบอัดข้อมูล)* ²	360	720
RAW & HEIF (RAW แบบไม่บีบอัดข้อมูล)* ²	380	770
RAW (RAW แบบไม่บีบอัดข้อมูล)	420	860

*1 เมื่อตั้งค่า [อัตราส่วนภาพ] เป็นอย่างอื่นที่ไม่ใช่ [3:2] ท่านสามารถบันทึกภาพได้มากกว่าจำนวนที่แสดงในตารางข้างต้น (ยกเว้นเมื่อเลือก [RAW])

*2 คุณภาพของภาพ JPEG เมื่อเลือก [RAW & JPEG]: [ละเอียด]
 คุณภาพของภาพ HEIF เมื่อเลือก [RAW & HEIF]: [ละเอียด]

หมายเหตุ

- แม้ว่าจำนวนภาพที่สามารถบันทึกได้จะมากกว่า 9 999 ภาพ แต่ตัวเลข “9999” ก็จะปรากฏขึ้น

หัวข้อที่เกี่ยวข้อง

- [การ์ดหน่วยความจำที่สามารถใช้ได้](#)

TP1001411600

ระยะเวลาที่บันทึกได้ของภาพเคลื่อนไหว

ตารางด้านล่างนี้แสดงเวลาการบันทึกทั้งหมดโดยประมาณโดยใช้การ์ดหน่วยความจำที่ฟอร์แมตด้วยกล้องนี้ ค่าอาจแตกต่างกันขึ้นอยู่กับสภาพแวดล้อมในการถ่ายภาพและประเภทของการ์ดหน่วยความจำที่ใช้

(h (ชั่วโมง), min (นาที))

รูปแบบไฟล์	อัตราเฟรมบันทึก	ตั้งค่าการบันทึก	การ์ดหน่วยความจำ SD	
			64 GB	128 GB
XAVC HS 4K	60p/50p	200M	35 min	1 h 10 min
		150M	45 min	1 h 35 min
		100M	1 h 5 min	2 h 10 min
		75M	1 h 25 min	2 h 50 min
		45M	2 h 10 min	4 h 30 min
XAVC S 4K	60p/50p	200M	35 min	1 h 10 min
		150M	45 min	1 h 35 min
XAVC S HD	60p/50p	50M	2 h	4 h 10 min
		25M	3 h 20 min	7 h
XAVC S-I 4K	60p	600M	10 min	25 min
	50p	500M	10 min	25 min
XAVC S-I HD	60p	222M	30 min	1 h 5 min
	50p	185M	30 min	1 h 5 min

ระยะเวลาบันทึกเมื่อตั้งค่า [Px] บันทึกภาพหรือข้อ] เป็น [ปิด]

- ระยะเวลาที่แสดงเป็นระยะเวลาที่บันทึกได้ เมื่อใช้การ์ดหน่วยความจำ Sony
- ระยะเวลาที่ใช้ได้สำหรับการบันทึกภาพเคลื่อนไหวจะแตกต่างกันไปตามรูปแบบไฟล์/การตั้งค่าการบันทึกภาพเคลื่อนไหว การ์ดหน่วยความจำ อุณหภูมิแวดล้อม สภาพแวดล้อมเครือข่าย Wi-Fi สถานะของกล้องก่อนเริ่มบันทึก และสถานะการชาร์จแบตเตอรี่ ระยะเวลาบันทึกภาพต่อเนื่องสูงสุดสำหรับหนึ่งเซสชันการถ่ายภาพเคลื่อนไหวคือประมาณ 13 ชั่วโมง (ขีดจำกัดของข้อกำหนดจำเพาะของผลิตภัณฑ์)

หมายเหตุ

- ระยะเวลาที่สามารถบันทึกภาพเคลื่อนไหวได้จะแตกต่างกัน เนื่องจากกล้องมี VBR (Variable Bit-Rate) ซึ่งจะปรับคุณภาพของภาพตามบรรยากาศการถ่ายภาพโดยอัตโนมัติ เมื่อท่านถ่ายภาพวัตถุเคลื่อนไหวเร็ว ภาพจะชัดเจนขึ้นแต่ระยะเวลาบันทึกจะสั้นลงเนื่องจากจำเป็นต้องใช้หน่วยความจำในการบันทึกมากขึ้น ระยะเวลาที่บันทึกได้ยังเปลี่ยนแปลงตามเงื่อนไขการถ่ายภาพ วัตถุ หรือการตั้งค่า คุณภาพ/ขนาด ของภาพอีกด้วย

หมายเหตุเกี่ยวกับการบันทึกภาพเคลื่อนไหวต่อเนื่อง

- การบันทึกภาพเคลื่อนไหวที่มีคุณภาพสูงและการบันทึกภาพต่อเนื่องที่มีความเร็วสูงจะต้องใช้พลังงานจำนวนมาก ดังนั้น ถ้าท่านถ่ายภาพต่อไป อุณหภูมิภายในกล้องจะเพิ่มขึ้น โดยเฉพาะอย่างยิ่งอุณหภูมิของเซ็นเซอร์ภาพ ในกรณีดังกล่าวกล้องจะปิดสวิตช์โดยอัตโนมัติ เนื่องจากผิวหน้ากล้องได้รับความร้อนจนมีอุณหภูมิสูง หรืออุณหภูมิที่สูงนั้นจะส่งผลกระทบต่อคุณภาพของภาพหรือกลไกภายในกล้อง
- ระยะเวลาที่ใช้ได้สำหรับการบันทึกภาพเคลื่อนไหวต่อเนื่อง เมื่อกำลังบันทึกภาพตามค่าเริ่มต้น หลังจากปิดสวิตช์กล้องไว้สักครู่จะเป็นดังนี้ ค่าจะแสดงเวลาต่อเนื่องจากในขณะที่กล้องเริ่มบันทึกจนกระทั่งกล้องหยุดทำการบันทึก

เมื่อตั้งค่า [อุณหภูมิปิดอัตโนมัติ] เป็น [ปกติ]

▶ รูปแบบไฟล์	XAVC S HD	XAVC S 4K
อุณหภูมิแวดล้อม: 25°C	ประมาณ 30 นาที	ประมาณ 10 นาที
อุณหภูมิแวดล้อม: 40°C	ประมาณ 30 นาที	ประมาณ 10 นาที

เมื่อตั้งค่า [อุณหภูมิปิดอัตโนมัติ] เป็น [สูง]

▶ รูปแบบไฟล์	XAVC S HD	XAVC S 4K
อุณหภูมิแวดล้อม: 25°C	ประมาณ 120 นาที	ประมาณ 60 นาที
อุณหภูมิแวดล้อม: 40°C	ประมาณ 30 นาที	ประมาณ 10 นาที

XAVC S HD: 60p 50M/50p 50M 4:2:0 8bit เมื่อกำลังไม่ได้เชื่อมต่อผ่าน Wi-Fi เมื่อเปิดจอภาพ
 XAVC S 4K: 60p 150M/50p 150M 4:2:0 8bit เมื่อกำลังไม่ได้เชื่อมต่อผ่าน Wi-Fi เมื่อเปิดจอภาพ

- ระยะเวลาที่สามารถบันทึกภาพเคลื่อนไหวได้แตกต่างกันไปตามอุณหภูมิ รูปแบบไฟล์/การตั้งค่าการบันทึกสำหรับภาพเคลื่อนไหว สภาพการเชื่อมต่อ Wi-Fi หรือสภาพของกล้องก่อนที่ท่านจะเริ่มทำการบันทึก หากท่านจัดองค์ประกอบภาพใหม่ หรือถ่ายภาพนิ่งบ่อยๆ หลังเปิดสวิตช์กล้อง อุณหภูมิภายในกล้องจะสูงขึ้นและระยะเวลาที่สามารถบันทึกได้จะลดลง
- ถ้าไอคอน **[IA]** (การเตือนว่ากล้องร้อนเกินไป) ปรากฏขึ้น แสดงว่ากล้องมีอุณหภูมิสูง
- หากกล้องหยุดบันทึกภาพเคลื่อนไหว เนื่องจากมีอุณหภูมิสูง ให้ปิดสวิตช์กล้องทิ้งไว้สักครู่ เริ่มบันทึกหลังจากอุณหภูมิภายในกล้องลดลงสู่สภาพปกติแล้ว
- หากปฏิบัติตามคำแนะนำต่อไปนี้ ท่านจะสามารถบันทึกภาพเคลื่อนไหวเป็นระยะเวลาที่ยาวนานขึ้นได้
 - เก็บกล้องให้พ้นจากแสงแดด
 - ปิดสวิตช์กล้องเมื่อไม่ได้ใช้งาน

หัวข้อที่เกี่ยวข้อง

- การวัดหน่วยความจำที่สามารถใช้ได้
- อายุการใช้งานแบตเตอรี่และจำนวนภาพที่บันทึกได้

TP1001411586

รายการไอคอนบนหน้าจอสำหรับถ่ายภาพนิ่ง

เนื้อหาและตำแหน่งของเนื้อหาที่แสดงในภาพประกอบเป็นเพียงคำแนะนำเท่านั้น และอาจแตกต่างจากการแสดงผลจริง
มีคำอธิบายด้านล่างตัวแสดงไอคอน

โหมดจอภาพ

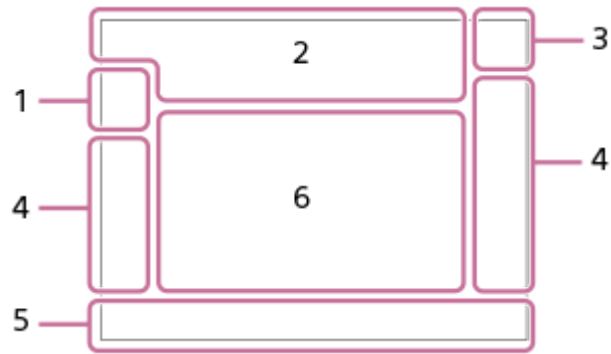

โหมดช่องมองภาพ

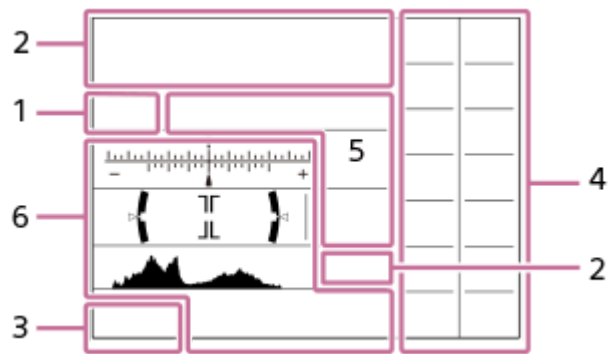

นอกจากไอคอนที่ได้อธิบายบนหน้านี้แล้ว ยังมีไอคอนอื่นๆ สำหรับการสั่งงานด้วยการสัมผัส (ไอคอนฟังก์ชันสัมผัส) ที่แสดงขึ้นทางด้าน
ซ้ายหรือขวาของหน้าจอเมื่อคุณเปิดจอภาพ สำหรับรายละเอียด โปรดดูที่ “ไอคอนฟังก์ชันสัมผัส”

1. โหมดถ่ายภาพ/จำแนกบรรยากาศ

i P P* A S M

โหมดถ่ายภาพ

📷 📷 📷 📷 📷 📷 📷 📷

โหมดถ่ายภาพ (การเลือกบรรยากาศ)

M P

โหมดถ่ายภาพ (MR ใช้ค่าการตั้งค่ากล้อง)

📷 📷 📷 📷 📷 📷 📷 📷 📷 📷 📷 📷

ไอคอนจำแนกบรรยากาศ

2. การตั้งค่ากล้อง



ใส่การ์ดหน่วยความจำแล้ว

NO CARD

ท่านไม่ได้ใส่การ์ดหน่วยความจำ



ใกล้ถึงค่าจำกัดสูงสุดในการเขียนทับของการ์ดหน่วยความจำ / ถึงค่าจำกัดสูงสุดในการเขียนทับของการ์ดหน่วยความจำแล้ว

100

จำนวนภาพนิ่งที่บันทึกได้

||||3

กำลังบันทึกข้อมูล / จำนวนภาพที่เหลือที่จะต้องบันทึก

60M / 54M / 51M / 40M / 26M / 23M / 22M / 17M / 15M / 13M / 10M

ขนาดภาพของภาพนิ่ง

RAW    RAW

การบันทึก RAW (บีบอัดข้อมูล/บีบอัดข้อมูลแบบไม่สูญเสียคุณภาพ (L/M/S)/ไม่มีบีบอัดข้อมูล)

J-X.FINE J-FINE J-STD J-LIGHT H-X.FINE H-FINE H-STD H-LIGHT

คุณภาพ JPEG / คุณภาพ HEIF

4:2:2

การเก็บข้อมูลสีสำหรับ HEIF

AF-S AF-A AF-C DMF MF

โหมดโฟกัส



กำลังชาร์จแฟลช

VIEW

ตั้งค่าเอฟเฟ็ค ปิด

VIEW 

เอฟเฟ็คระดับแสง (การตั้งค่าระดับแสงเท่านั้น)

Flicker Scan

สแกน Tv กันกระพริบ

ON

ไฟช่วย AF

Flicker

ตรวจพบแสงไฟวูบวาบ

SteadyShot ปิด/เปิด, เตือนกล้องสั่น

8mm 8mm 

ความยาวโฟกัส SteadyShot / การเตือนกล้องสั่น

S  C  D 

ซูมอัจฉริยะ/ซูมภาพคมชัด/ซูมดิจิทัล

-PC-

PC รีโมท



ปรับหน้าจอสว่าง



โหมดไร้เสียง



รีโมทคอนโทรล

FTP FTP 

ฟังก์ชัน FTP / สถานะการถ่ายโอน FTP

Wi-Fi 

เชื่อมต่อกับ Wi-Fi/ยกเลิกการเชื่อมต่อจาก Wi-Fi

LAN 

เชื่อมต่อกับ LAN/ยกเลิกการเชื่อมต่อจาก LAN (เมื่อใช้อะแดปเตอร์สำหรับแปลง USB-LAN)



การเขียนข้อมูลลิขสิทธิ์ [เปิด]

IPTC

การเขียนข้อมูล IPTC [เปิด]



ยกเลิกโฟกัส

ยกเลิก โฟกัสและจ่อ+AE/ยกเลิก ติดตามและจ่อ+AE/ยกเลิก AE แบบสัมผัส



การยกเลิกติดตาม



การเชื่อมต่อ Bluetooth ใช้งานได้ / การเชื่อมต่อ Bluetooth ใช้งานไม่ได้



กำลังรับข้อมูลการระบุตำแหน่ง / ไม่สามารถรับข้อมูลการระบุตำแหน่งได้



โหมดเครื่องบิน



การเตือนว่ากล้องร้อนเกินไป



ไฟล์ฐานข้อมูลเต็ม / ไฟล์ฐานข้อมูลผิดพลาด



การรับรู้ชาต้ง

3. แบตเตอรี่



แบตเตอรี่ที่เหลืออยู่



การเตือนเกี่ยวกับแบตเตอรี่ที่เหลืออยู่



จ่ายพลังงานจาก USB

4. การตั้งค่าการถ่ายภาพ



โหมดขับเคลื่อน



โหมดแฟลช / แฟลชไร้สาย / ลดตาแดง

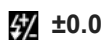

ชดเชยแสงแฟลช



โหมดโฟกัส



พื้นที่โฟกัส



โหมดวัดแสง



สมดุลแสงขาว (อัตโนมัติ ตั้งค่าล่วงหน้า อัตโนมัติได้นำ กำหนดเอง อุณหภูมิสี ฟิลเตอร์สี)



ตัวปรับช่วงไดนามิก



สร้างสรรค์ลุด



การรับรู้วัตถุใน AF/ เป้าหมายการรับรู้



ชนิดของชัตเตอร์



โปรไฟล์ภาพ



โหมดไร้เสียง



อัตราส่วนภาพ

5. ตัวแสดงโฟกัส/การตั้งค่าระดับแสง



ตัวแสดงโฟกัส

1/250

ความเร็วชัตเตอร์

F3.5

ค่าเปิดหน้ากล้อง



การชดเชยแสง/วัดแสงแบบแมนนวล

ISO400 ISO AUTO

ความไวแสง ISO



ล็อค AE/ล็อค FEL/ล็อค AWB



APS-C S35 การถ่ายภาพ

6. คำแนะนำ/อื่นๆ

● **เลือกจุดโฟกัสเปิด/ปิด**

แสดงคำแนะนำสำหรับการตั้งค่าพื้นที่โฟกัส

● **การยกเลิกติดตาม**

แสดงคำแนะนำสำหรับการติดตาม

● **ยกเลิกโฟกัส**

แสดงคำแนะนำสำหรับการยกเลิกการโฟกัส

● **ยกเลิกติดตาม+AE**

แสดงคำแนะนำสำหรับการติดตาม+AE

● **ยกเลิกโฟกัส+AE**

แสดงคำแนะนำสำหรับโฟกัส+AE

● **ยกเลิก AE แบบสัมผัส**

แสดงคำแนะนำสำหรับ AE แบบสัมผัส



แสดงคำแนะนำสำหรับปุ่มหมุน

▼▼▼
-6+5+4+3+2+1+0+1+2+3+4+
ตัวแสดงการถ่ายคร่อม



บริเวณการวัดแสงเฉพาะจุด



ฮิสโตแกรม

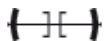

เกจวัดระดับดิจิทัล



ถ่ายภาพหลายๆเส้นพิกเซล

หัวข้อที่เกี่ยวข้อง

- [รายการไอคอนบนหน้าจอสำหรับถ่ายภาพเคลื่อนไหว](#)
- [รายการไอคอนบนหน้าจอรูปภาพ](#)

TP1001421864

รายการไอคอนบนหน้าจอสำหรับถ่ายภาพเคลื่อนไหว

เนื้อหาและตำแหน่งของเนื้อหาที่แสดงในภาพประกอบเป็นเพียงคำแนะนำเท่านั้น และอาจแตกต่างจากการแสดงผลจริง
มีคำอธิบายด้านล่างตัวแสดงไอคอน



นอกจากไอคอนที่ได้อธิบายบนหน้านี้แล้ว ยังมีไอคอนอื่นๆ สำหรับการสั่งงานด้วยการสัมผัส (ไอคอนฟังก์ชันสัมผัส) ที่แสดงขึ้นทางด้านซ้ายหรือขวาของหน้าจอเมื่อคุณเปิดจอภาพ สำหรับรายละเอียด โปรดดูที่ “ไอคอนฟังก์ชันสัมผัส”

1. การตั้งค่ากล้องพื้นฐาน



ระดับเสียง



ปิดการบันทึกเสียง



โหมดโฟกัส



ซูมภาพคมชัด/ซูมดิจิทัล

Assist S-Log3 Assist HLG 709 Assist HLG 2020

ชนิดช่วยแสดงGamma

S-log3 s709 709(800%) User1 LUT OFF

LUT

STBY REC

เตรียมพร้อมบันทึกภาพเคลื่อนไหว/กำลังบันทึกภาพเคลื่อนไหว

1:00:12

ระยะเวลาบันทึกภาพเคลื่อนไหวจริง (ชั่วโมง:นาที:วินาที)

4K HD

รูปแบบไฟล์ของภาพเคลื่อนไหว

120p 100p 60p 50p 30p 25p 24p

อัตราเฟรมของภาพเคลื่อนไหว



ใส่การ์ดหน่วยความจำแล้ว

NO CARD

ท่านไม่ได้ใส่การ์ดหน่วยความจำ



ใกล้ถึงค่าจำกัดสูงสุดในการเขียนทับของการ์ดหน่วยความจำ / ถึงค่าจำกัดสูงสุดในการเขียนทับของการ์ดหน่วยความจำแล้ว

1h 30m

ระยะเวลาบันทึกได้ของภาพเคลื่อนไหว



กำลังบันทึกข้อมูล / จำนวนภาพที่เหลือที่จะต้องบันทึก



แบตเตอรี่ที่เหลืออยู่



การเตือนเกี่ยวกับแบตเตอรี่ที่เหลืออยู่



จ่ายพลังงานจาก USB

2. ตั้งค่าดัชนีระดับแสงและอื่นๆ

1/250 1/250

ความเร็วชัตเตอร์

F3.5 F3.5

ค่าเปิดหน้ากล้อง



การชดเชยแสง/วัดแสงแบบแมนนวล

ISO400 ISO 400

ความไวแสง ISO

AWB AWB AWB 7500K A5 G5

สมดุลแสงขาว (อัตโนมัติ ตั้งค่าล่วงหน้า อัตโนมัติได้นำ กำหนดเอง อุณหภูมิสี ฟิลเตอร์สี)



ล๊อค AE/ล๊อค AWB



APS-C/S35 การถ่ายภาพ

3. การตั้งค่าอื่น (แสดงระหว่างการสแตนด์บายบันทึก)

โหมดถ่ายภาพ

โหมดถ่ายภาพ (ใช้ค่าการตั้งค่ากล้อง)

ไอคอนจำแนกบรรยากาศ



การรับรู้อัตโนมัติ



ควบคุม REC



การส่งสัญญาณภายนอก 4K/RAW

00:00:00.00

ไทม์โค้ด (ชั่วโมง: นาที: วินาที. เฟรม)

00 00 00 00

ยูสเซอร์บิต

ปรับจุดโฟกัส

ทำการ [ปรับจุดโฟกัส]

x4 สโลว x4 คริก

ความช้า/ความเร็วระหว่างการถ่ายภาพสโลว์โมชั่น/คริกโมชั่น



ระบบตั้งเวลาถ่ายภาพเคลื่อนไหว

4K(2160p) 30p / 4K(2160p) 25p / 4K(2160p) 15p / 4K(2160p) 12.5p / HD(1080p) 60p / HD(1080p) 50p / HD(1080p)

30p / HD(1080p) 25p / HD(720p) 30p / HD(720p) 25p

รูปแบบการแสดงผลของการสตรีมมิ่งผ่าน USB

สตรีมมิ่ง : พรอม / สตรีมมิ่ง : ส่งออก

สถานะ USB สตรีมมิ่ง

● **เลือกจุดโฟกัสเปิด/ปิด**

แสดงค่าแนะนำสำหรับการตั้งค่าพื้นที่โฟกัส

● **การยกเลิกติดตาม**

แสดงค่าแนะนำสำหรับการติดตาม

● **ยกเลิกโฟกัส**

แสดงค่าแนะนำสำหรับการยกเลิกการโฟกัส

● **ยกเลิกติดตาม+AE**

แสดงค่าแนะนำสำหรับการติดตาม+AE

● **ยกเลิกโฟกัส+AE**

แสดงค่าแนะนำสำหรับโฟกัส+AE

● **ยกเลิก AE แบบสัมผัส**

แสดงค่าแนะนำสำหรับ AE แบบสัมผัส

48khz/16bit 2ch 48khz/24bit 2ch 48khz/24bit 4ch

รูปแบบเสียง



แสดงค่าแนะนำสำหรับปุ่มหมุน



สแกน Tv กันกระพริบ



ยกเลิกโฟกัส



ยกเลิก โฟกัสและจ่อ+AE/ยกเลิก ติดตามและจ่อ+AE/ยกเลิกAE แบบสัมผัส



การยกเลิกติดตาม



PC รีโมท

FTP FTP

ฟังก์ชัน FTP / สถานะการถ่ายโอน FTP



โหมดเครื่องบิน



เชื่อมต่อกับ Wi-Fi/ยกเลิกการเชื่อมต่อจาก Wi-Fi



เชื่อมต่อกับ LAN/ยกเลิกการเชื่อมต่อจาก LAN (เมื่อใช้อะแดปเตอร์สำหรับแปลง USB-LAN)



การเชื่อมต่อ Bluetooth ใช้งานได้ / การเชื่อมต่อ Bluetooth ใช้งานไม่ได้



รีโมทคอนโทรล



กำลังรับข้อมูลการระบุตำแหน่ง / ไม่สามารถรับข้อมูลการระบุตำแหน่งได้



โหมดวัดแสง



ตัวปรับช่วงไดนามิก



ฮิสโตแกรม



เกจวัดระดับดิจิทัล



การเตือนว่ากล้องร้อนเกินไป



ไฟล์ฐานข้อมูลเต็ม / ไฟล์ฐานข้อมูลผิดพลาด

คำแนะนำ

- อาจไม่แสดงไอคอนพื้นที่ 3 ในขณะที่แสดงไอคอนฟังก์ชันสัมผัส หากต้องการดูไอคอนที่ซ่อน ให้ปิดไอคอนฟังก์ชันสัมผัสไปทางด้านซ้ายหรือไปทางด้านขวาเพื่อซ่อนไอคอนฟังก์ชันสัมผัส

หัวข้อที่เกี่ยวข้อง

- [รายการไอคอนบนหน้าจอสำหรับถ่ายภาพนิ่ง](#)
- [รายการไอคอนบนหน้าจอรูปภาพ](#)

TP1001421865

5-054-925-42(1) Copyright 2023 Sony Corporation

รายการไอคอนบนหน้าจอดูภาพ

เนื้อหาและตำแหน่งของเนื้อหาที่แสดงในภาพประกอบเป็นเพียงคำแนะนำเท่านั้น และอาจแตกต่างจากการแสดงผลจริง
มีคำอธิบายด้านล่างตัวแสดงไอคอน
การเปิดดูภาพเดี่ยว

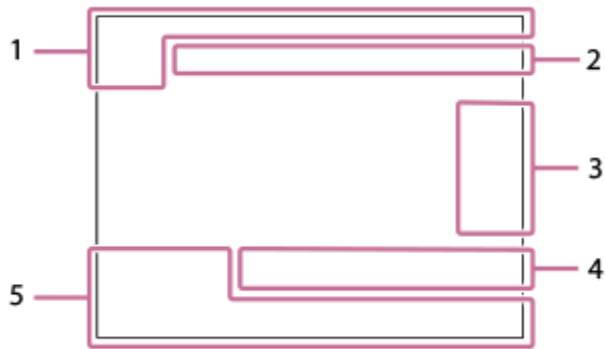

การแสดงผลสีโดแกรม

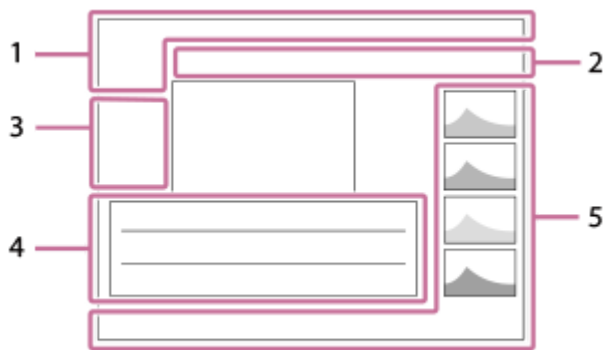

1. ข้อมูลพื้นฐาน



ใส่การ์ดหน่วยความจำแล้ว

IPTC

ข้อมูล IPTC



เรตติ้ง



ป้องกัน

3/7

หมายเลขไฟล์/จำนวนภาพในโหมดดูภาพ



แบตเตอรี่ที่เหลืออยู่



แสดงเป็นกลุ่ม



ภาพครอบตัด



รวมภาพเคลื่อนไหวหรือคลิป



2/4

ถ่ายหลายๆเส้นพิกเซล



รวม Shot Mark



สถานะการถ่ายโอน FTP



สถานะการถ่ายโอนของสมาร์ทโฟน (เมื่อใช้ [] เลื่อนบนกล้องและส่ง)

2. การตั้งค่ากล้อง



ฟังก์ชัน FTP / สถานะการถ่ายโอน FTP



เชื่อมต่อกับ Wi-Fi/ยกเลิกการเชื่อมต่อจาก Wi-Fi



เชื่อมต่อกับ LAN/ยกเลิกการเชื่อมต่อจาก LAN (เมื่อใช้อะแดปเตอร์สำหรับแปลง USB-LAN)



การเชื่อมต่อ Bluetooth ใช้งานได้ / การเชื่อมต่อ Bluetooth ใช้งานไม่ได้



โหมดเครื่องบิน



การเตือนว่ากล้องร้อนเกินไป



ไฟสถานะข้อมูลเต็ม / ไฟสถานะข้อมูลผิดพลาด

3. ไอคอนการสั่งงานด้วยการสัมผัส



การสลับโหมดถ่ายภาพ



เพิ่ม/ลบ Shot Mark1



ข้ามไปยังตำแหน่งของ Shot Mark

4. การตั้งค่าการถ่ายภาพ



อัตราส่วนภาพ

60M / 54M / 51M / 40M / 26M / 23M / 22M / 17M / 15M / 13M / 10M

ขนาดภาพของภาพนิ่ง



การบันทึกแบบ RAW

J-X.FINE J-FINE J-STD J-LIGHT H-X.FINE H-FINE H-STD H-LIGHT

คุณภาพ JPEG/คุณภาพ HEIF

4:2:2

การเก็บข้อมูลสีสำหรับ HEIF

XAVC HS 4K XAVC S 4K XAVC S HD XAVC S-I 4K XAVC S-I HD

รูปแบบไฟล์ของภาพเคลื่อนไหว

120p 100p 60p 50p 30p 25p 24p

อัตราเฟรมของภาพเคลื่อนไหว



การตั้งค่าการบันทึกภาพเคลื่อนไหว

1/250

ความเร็วชัตเตอร์

F3.5

ค่าเปิดหน้ากล้อง

ISO400

ความไวแสง ISO

P A S M

โหมดปรับระดับแสง



การชดเชยแสง



โหมดวัดแสง

35mm

ความยาวโฟกัสของเลนส์



สร้างสรรคัลค

AWB AWB^A AWB^B -1 0 +1 +2 7500K A5 G5

สมดุลแสงขาว (อัตโนมัติ ตั้งค่าล่วงหน้า อัตโนมัติได้นำ อุณหภูมิสี ฟิลเตอร์สี)

D-R OFF **DRO AUTO**

ตัวปรับช่วงไดนามิก

HLG

การบันทึกแบบ HDR (Hybrid Log-Gamma)



ภาพมีข้อมูลลิขสิทธิ์

5. ข้อมูลภาพ



ข้อมูลละเอียดจุด/ลองจิจูด

2023-1-1 10:37:00PM

วันที่บันทึกภาพ

100-0003

หมายเลขโฟลเดอร์ - หมายเลขไฟล์

C0003

หมายเลขไฟล์ภาพเคลื่อนไหว



ฮิสโตแกรม (ความสว่าง/R/G/B)

หัวข้อที่เกี่ยวข้อง

- [รายการไอคอนบนหน้าจอสำหรับถ่ายภาพนิ่ง](#)
- [รายการไอคอนบนหน้าจอสำหรับถ่ายภาพเคลื่อนไหว](#)

TP1001421866

กล้องดิจิทัลชนิดเปลี่ยนเลนส์ได้
ILCE-7CR α7CR

รายการการตั้งค่าเริ่มต้น (การถ่ายภาพ)

การตั้งค่าเริ่มต้นต่างๆ ซึ่งมาพร้อมกับอุปกรณ์ เป็นดังที่แสดงในตารางต่อไปนี้
เนื้อหาของเมนูที่แสดงบนหน้าจอจะแตกต่างกันไปตามตำแหน่งของปุ่มหมุนปรับภาพนิ่ง/ภาพเคลื่อนไหว/S&Q สำหรับรายละเอียด โปรดดูที่ “การค้นหาฟังก์ชันจาก MENU”













หากต้องการรีเซ็ตการตั้งค่าให้เป็นค่าเริ่มต้น

เลือก MENU →  (ตั้งค่า) → [รีเซ็ต/บันทึกตั้งค่า] → [รีเซ็ตการตั้งค่า] → [รีเซ็ตการตั้งค่ากล้อง] หรือ [ตั้งค่าเริ่มต้น] → [ตกลง]

ตั้งค่าเริ่มต้น: จะเป็นการรีเซ็ตการตั้งค่าทั้งหมดของกล้องให้เป็นค่าเริ่มต้น

รีเซ็ตการตั้งค่ากล้อง: รายการที่สามารถรีเซ็ตได้จะมีจำกัด โปรดดูที่ตารางต่อไปนี้

แท็บ / (การถ่ายภาพ)

















รายการ MENU	ค่าเริ่มต้น	สามารถรีเซ็ตได้โดยใช้ [รีเซ็ตการตั้งค่ากล้อง]
สลับ JPEG/HEIF	JPEG	✓
 รูปแบบไฟล์	JPEG/HEIF	✓
ชนิดไฟล์ RAW	บีบอัดข้อมูล	✓
คุณภาพ JPEG/คุณภาพ HEIF	ละเอียด	✓
ขนาดภาพ JPEG/ขนาดภาพ HEIF (เมื่อตั้งค่า [อัตราส่วนภาพ] เป็น [3:2])	L: 60M	✓
ขนาดภาพ JPEG/ขนาดภาพ HEIF (เมื่อตั้งค่า [อัตราส่วนภาพ] เป็น [4:3])	L: 54M	✓
ขนาดภาพ JPEG/ขนาดภาพ HEIF (เมื่อตั้งค่า [อัตราส่วนภาพ] เป็น [16:9])	L: 51M	✓
ขนาดภาพ JPEG/ขนาดภาพ HEIF (เมื่อตั้งค่า [อัตราส่วนภาพ] เป็น [1:1])	L: 40M	✓
อัตราส่วนภาพ	3:2	✓
 รูปแบบไฟล์	XAVC S HD	✓
 ตั้งภาพเคลื่อนไหว (อัตราเฟรมบันทึก) (เมื่อตั้งค่า [] รูปแบบไฟล์] ไปที่ [XAVC HS 4K])	24p/50p	✓
 ตั้งภาพเคลื่อนไหว (อัตราเฟรมบันทึก) (เมื่อตั้งค่า [] รูปแบบไฟล์] ไปที่ [XAVC S 4K])	30p/25p	✓
 ตั้งภาพเคลื่อนไหว (อัตราเฟรมบันทึก) (เมื่อตั้งค่า [] รูปแบบไฟล์] ไปที่ [XAVC S HD])	60p/50p	✓
 ตั้งภาพเคลื่อนไหว (อัตราเฟรมบันทึก) (เมื่อตั้งค่า [] รูปแบบไฟล์] ไปที่ [XAVC S-I 4K])	30p/25p	✓
 ตั้งภาพเคลื่อนไหว (อัตราเฟรมบันทึก) (เมื่อตั้งค่า [] รูปแบบไฟล์] ไปที่ [XAVC S-I HD])	60p/50p	✓



รายการ MENU	ค่าเริ่มต้น	สามารถรีเซ็ตได้โดยใช้ [รีเซ็ตการตั้งค่ากล้อง]
S&Q ตั้งค่าสโโลและคริก (S&Q ตั้งค่าการบันทึก) (เมื่อตั้งค่า [▶] รูปแบบไฟล์] เป็น [XAVC S-I HD] และ [S&Q อัตราเฟรมบันทึก] เป็น [50p])	185M 4:2:2 10bit	✓
S&Q ตั้งค่าสโโลและคริก (S&Q ตั้งค่าการบันทึก) (เมื่อตั้งค่า [▶] รูปแบบไฟล์] เป็น [XAVC S-I HD] และ [S&Q อัตราเฟรมบันทึก] เป็น [30p])	111M 4:2:2 10bit	✓
S&Q ตั้งค่าสโโลและคริก (S&Q ตั้งค่าการบันทึก) (เมื่อตั้งค่า [▶] รูปแบบไฟล์] เป็น [XAVC S-I HD] และ [S&Q อัตราเฟรมบันทึก] เป็น [25p])	93M 4:2:2 10bit	✓
S&Q ตั้งค่าสโโลและคริก (S&Q ตั้งค่าการบันทึก) (เมื่อตั้งค่า [▶] รูปแบบไฟล์] เป็น [XAVC S-I HD] และ [S&Q อัตราเฟรมบันทึก] เป็น [24p])	89M 4:2:2 10bit	✓
 ตั้งค่าใหม่แลปส์ ([ อัตราเฟรมบันทึก] ภายใต้ [ ตั้งค่าอัตราเฟรม]) (เมื่อตั้งค่า [▶] รูปแบบไฟล์] เป็น [XAVC HS 4K])	24p/50p	✓
 ตั้งค่าใหม่แลปส์ ([ อัตราเฟรมบันทึก] ภายใต้ [ ตั้งค่าอัตราเฟรม]) (เมื่อตั้งค่า [▶] รูปแบบไฟล์] เป็น [XAVC S 4K])	30p/25p	✓
 ตั้งค่าใหม่แลปส์ ([ อัตราเฟรมบันทึก] ภายใต้ [ ตั้งค่าอัตราเฟรม]) (เมื่อตั้งค่า [▶] รูปแบบไฟล์] เป็น [XAVC S HD])	60p/50p	✓
 ตั้งค่าใหม่แลปส์ ([ อัตราเฟรมบันทึก] ภายใต้ [ ตั้งค่าอัตราเฟรม]) (เมื่อตั้งค่า [▶] รูปแบบไฟล์] เป็น [XAVC S-I 4K])	30p/25p	✓
 ตั้งค่าใหม่แลปส์ ([ อัตราเฟรมบันทึก] ภายใต้ [ ตั้งค่าอัตราเฟรม]) (เมื่อตั้งค่า [▶] รูปแบบไฟล์] เป็น [XAVC S-I HD])	60p/50p	✓
 ตั้งค่าใหม่แลปส์ ([ ช่วงเวลาห่างกัน] ภายใต้ [ ตั้งค่าอัตราเฟรม])	1 วินาที	✓
 ตั้งค่าใหม่แลปส์( ตั้งค่าการบันทึก) (เมื่อตั้งค่า [▶] รูปแบบไฟล์] เป็น [XAVC HS 4K] และตั้งค่า [ อัตราเฟรมบันทึก] เป็น [60p]/[50p])	45M 4:2:0 10bit	✓
 ตั้งค่าใหม่แลปส์( ตั้งค่าการบันทึก) (เมื่อตั้งค่า [▶] รูปแบบไฟล์] เป็น [XAVC HS 4K] และตั้งค่า [ อัตราเฟรมบันทึก] เป็น [24p])	50M 4:2:0 10bit	✓
 ตั้งค่าใหม่แลปส์( ตั้งค่าการบันทึก) (เมื่อตั้งค่า [▶] รูปแบบไฟล์] เป็น [XAVC S 4K] และตั้งค่า [ อัตราเฟรมบันทึก] เป็น [60p]/[50p])	150M 4:2:0 8bit	✓
 ตั้งค่าใหม่แลปส์( ตั้งค่าการบันทึก) (เมื่อตั้งค่า [▶] รูปแบบไฟล์] เป็น [XAVC S 4K] และตั้งค่า [ อัตราเฟรมบันทึก] เป็น [30p]/[25p])	60M 4:2:0 8bit	✓
 ตั้งค่าใหม่แลปส์( ตั้งค่าการบันทึก) (เมื่อตั้งค่า [▶] รูปแบบไฟล์] เป็น [XAVC S 4K] และตั้งค่า [ อัตราเฟรมบันทึก] เป็น [24p])	60M 4:2:0 8bit	✓
 ตั้งค่าใหม่แลปส์( ตั้งค่าการบันทึก) (เมื่อตั้งค่า [▶] รูปแบบไฟล์] เป็น [XAVC S HD] และตั้งค่า [ อัตราเฟรมบันทึก] เป็น [60p]/[50p])	50M 4:2:0 8bit	✓

รายการ MENU	ค่าเริ่มต้น	สามารถรีเซ็ตได้โดยใช้ [รีเซ็ตการตั้งค่ากล้อง]
ตั้งค่าใหม่แลปส์(ตั้งค่าการบันทึก) (เมื่อตั้งค่า [▶■] รูปแบบไฟล์ เป็น [XAVC S HD] และตั้งค่า [อัตราเฟรมบันทึก] เป็น [30p]/[25p])	50M 4:2:0 8bit	✓
ตั้งค่าใหม่แลปส์(ตั้งค่าการบันทึก) (เมื่อตั้งค่า [▶■] รูปแบบไฟล์ เป็น [XAVC S HD] และตั้งค่า [อัตราเฟรมบันทึก] เป็น [24p])	50M 4:2:0 8bit	✓
ตั้งค่าใหม่แลปส์(ตั้งค่าการบันทึก) (เมื่อตั้งค่า [▶■] รูปแบบไฟล์ เป็น [XAVC S-I 4K] และตั้งค่า [อัตราเฟรมบันทึก] เป็น [60p])	600M 4:2:2 10bit	✓
ตั้งค่าใหม่แลปส์(ตั้งค่าการบันทึก) (เมื่อตั้งค่า [▶■] รูปแบบไฟล์ เป็น [XAVC S-I 4K] และตั้งค่า [อัตราเฟรมบันทึก] เป็น [50p])	500M 4:2:2 10bit	✓
ตั้งค่าใหม่แลปส์(ตั้งค่าการบันทึก) (เมื่อตั้งค่า [▶■] รูปแบบไฟล์ เป็น [XAVC S-I 4K] และตั้งค่า [อัตราเฟรมบันทึก] เป็น [30p])	300M 4:2:2 10bit	✓
ตั้งค่าใหม่แลปส์(ตั้งค่าการบันทึก) (เมื่อตั้งค่า [▶■] รูปแบบไฟล์ เป็น [XAVC S-I 4K] และตั้งค่า [อัตราเฟรมบันทึก] เป็น [25p])	250M 4:2:2 10bit	✓
ตั้งค่าใหม่แลปส์(ตั้งค่าการบันทึก) (เมื่อตั้งค่า [▶■] รูปแบบไฟล์ เป็น [XAVC S-I 4K] และตั้งค่า [อัตราเฟรมบันทึก] เป็น [24p])	240M 4:2:2 10bit	✓
ตั้งค่าใหม่แลปส์(ตั้งค่าการบันทึก) (เมื่อตั้งค่า [▶■] รูปแบบไฟล์ เป็น [XAVC S-I HD] และตั้งค่า [อัตราเฟรมบันทึก] เป็น [60p])	222M 4:2:2 10bit	✓
ตั้งค่าใหม่แลปส์(ตั้งค่าการบันทึก) (เมื่อตั้งค่า [▶■] รูปแบบไฟล์ เป็น [XAVC S-I HD] และตั้งค่า [อัตราเฟรมบันทึก] เป็น [50p])	185M 4:2:2 10bit	✓
ตั้งค่าใหม่แลปส์(ตั้งค่าการบันทึก) (เมื่อตั้งค่า [▶■] รูปแบบไฟล์ เป็น [XAVC S-I HD] และตั้งค่า [อัตราเฟรมบันทึก] เป็น [30p])	111M 4:2:2 10bit	✓
ตั้งค่าใหม่แลปส์(ตั้งค่าการบันทึก) (เมื่อตั้งค่า [▶■] รูปแบบไฟล์ เป็น [XAVC S-I HD] และตั้งค่า [อัตราเฟรมบันทึก] เป็น [25p])	93M 4:2:2 10bit	✓
ตั้งค่าใหม่แลปส์(ตั้งค่าการบันทึก) (เมื่อตั้งค่า [▶■] รูปแบบไฟล์ เป็น [XAVC S-I HD] และตั้งค่า [อัตราเฟรมบันทึก] เป็น [24p])	89M 4:2:2 10bit	✓
ตั้งค่าใหม่แลปส์(ตั้งค่าไฟรด์โอ)	ปิด	✓
ตั้งค่าการถ่ายภาพ Log (การถ่ายภาพ Log)	ปิด	✓
ตั้งค่าการถ่ายภาพ Log (เจดสี)	S-Gamut3.Cine/S-Log3	✓
ตั้งค่าการถ่ายภาพ Log (ฝังไฟล์ LUT)	เปิด	✓
ตั้งค่าพริกซ์ (บันทึกภาพพริกซ์)	ปิด	✓
ตั้งค่าพริกซ์ (รูปแบบไฟล์พริกซ์)	XAVC S HD	✓

รายการ MENU	ค่าเริ่มต้น	สามารถรีเซ็ตได้โดยใช้ [รีเซ็ตการตั้งค่ากล้อง]
ตั้งค่าพรีวิวซี (ตั้งค่าบันทึกพรีวิวซี) (เมื่อตั้งค่า [รูปแบบไฟล์พรีวิวซี] ไปที่ [XAVC HS HD])	9M 4:2:0 10bit	✓
ตั้งค่าพรีวิวซี (ตั้งค่าบันทึกพรีวิวซี) (เมื่อตั้งค่า [รูปแบบไฟล์พรีวิวซี] ไปที่ [XAVC S HD])	6M 4:2:0 8bit	✓
APS-C S35 การถ่ายภาพ	อัตโนมัติ	—
NR ที่ชัตเตอร์ช้า	เปิด	✓
NR ที่ ISO สูง	ปกติ	✓
ภาพนิ่ง HLG	ปิด	✓
ขอบเขตสี	sRGB	✓
ขดเขยเลนส์ (ขดเขยแสงเงา)	อัตโนมัติ	—
ขดเขยเลนส์ (ขดเขยความคลาดสี)	อัตโนมัติ	—
ขดเขยเลนส์ (ขดเขยความผิดส่วน)	ปิด	—
ขดเขยเลนส์ (ขดเขยเปลี่ยนมุมภาพ)	ปิด	✓
ฟอร์แมต	—	—
ฐานข้อมูลภาพ* * รายการนี้จะไม่ถูกรีเซ็ตแม้ว่าท่านจะทำการเลือก [รีเซ็ตการตั้งค่ากล้อง] หรือ [ตั้งค่าเริ่มต้น]	—	—
แสดงข้อมูลสีบันทึก	—	—
ตั้งค่าไฟล์/โฟลเดอร์ (หมายเลขไฟล์)	ต่อเนื่อง	—
ตั้งค่าไฟล์/โฟลเดอร์ (รีเซ็ตหมายเลขไฟล์บังคับ)	—	—
ตั้งค่าไฟล์/โฟลเดอร์ (ตั้งค่าชื่อไฟล์)	DSC	—
ตั้งค่าไฟล์/โฟลเดอร์ (ชื่อโฟลเดอร์)	รูปแบบปกติ	—
เลือกโฟลเดอร์ REC	—	—
เพิ่มภาพใหม่	—	—
ข้อมูล IPTC (บันทึกข้อมูล IPTC)	ปิด	—
ข้อมูล IPTC (ลงทะเบียนข้อมูล IPTC)	—	—
ข้อมูลลิขสิทธิ์ (บันทึกข้อมูลลิขสิทธิ์)	ปิด	—
ข้อมูลลิขสิทธิ์ (ตั้งค่าชื่อช่างภาพ)	—	—
ข้อมูลลิขสิทธิ์ (ตั้งค่าชื่อเจ้าของลิขสิทธิ์)	—	—
ข้อมูลลิขสิทธิ์ (แสดงข้อมูลลิขสิทธิ์)	—	—
บันทึกเลขซีเรียล	ปิด	—
การตั้งค่าไฟล์ (หมายเลขไฟล์)	ต่อเนื่อง	—

รายการ MENU	ค่าเริ่มต้น	สามารถรีเซ็ตได้โดยใช้ [รีเซ็ตการตั้งค่ากล้อง]
การตั้งค่าไฟล์ (รีเซ็ตตัวนับต่อเนื่อง)	—	—
การตั้งค่าไฟล์ (รูปแบบชื่อไฟล์)	ปกติ	—
การตั้งค่าไฟล์ (การตั้งชื่อหัวข้อ)	C	—
ชนิดควบคุมรับแสง	โหมด P/A/S/M	—
MR ไขค่าการตั้งค่ากล้อง	—	—
MR บันทึกตั้งค่ากล้อง	—	—
S&Q  โหมดถ่ายภาพ	สโลและคริกโมชั่น	✓
อัตโนมัติ/เลือก	อัตโนมัติอัจฉริยะ	✓
บันทึกถ่ายกำหนดเอง	—	—
โหมดขับเคลื่อน	ถ่ายภาพเดี่ยว	✓
ตั้งค่าถ่ายพร้อม (ตั้งเวลาเมื่อถ่ายพร้อม)	ปิด	✓
ตั้งค่าถ่ายพร้อม (ลำดับถ่ายพร้อม)	0→--→+	✓
ตั้งค่าถ่ายพร้อม (ลำดับถ่ายพร้อมโฟกัส)	0→+	✓
ตั้งค่าถ่ายพร้อม (เกลี่ยแสงให้เนียน)	ปิด	✓
ตั้งค่าถ่ายพร้อม (ช่วงเวลาถ่ายภาพ)	สั้นที่สุด	✓
ตั้งค่าถ่ายพร้อม (ปลายเก็บพร้อมโฟกัส)	แฟ้มภาพปัจจุบัน	✓
ฟังก์ชันถ่ายภาพช่วง (ถ่ายภาพช่วงเวลา)	ปิด	✓
ฟังก์ชันถ่ายภาพช่วง (เวลาเริ่มการถ่ายภาพ)	1 วินาที	✓
ฟังก์ชันถ่ายภาพช่วง (ช่วงเวลาถ่ายภาพ)	3 วินาที	✓
ฟังก์ชันถ่ายภาพช่วง (จำนวนการถ่ายภาพ)	30	✓
ฟังก์ชันถ่ายภาพช่วง (ความไวติดตาม AE)	ปานกลาง	✓
ฟังก์ชันถ่ายภาพช่วง (ชนิดชัตเตอร์ในช่วง)	ชัตเตอร์อิเล็กทรอนิกส์	✓
ฟังก์ชันถ่ายภาพช่วง (สำคัญกับช่วงถ่าย)	ปิด	✓
ถ่ายหลายๆเส้นพิกเซล	ปิด	✓
 ตั้งค่าโหมดไร้เสียง (โหมดไร้เสียง)	ปิด	✓
 ตั้งค่าโหมดไร้เสียง ([ขับเคลื่อนรับแสง AF] ภายใต้ [ตั้งค่าฟังก์ชันเป้าหมาย])	ปกติ	✓
 ตั้งค่าโหมดไร้เสียง ([ชัตเตอร์เมื่อปิดเครื่อง] ภายใต้ [ตั้งค่าฟังก์ชันเป้าหมาย])	ปิด	✓
 ตั้งค่าโหมดไร้เสียง ([พิกเซลแมปปิงอัตโนมัติ] ภายใต้ [ตั้งค่าฟังก์ชันเป้าหมาย])	ปิด	✓
ชนิดของชัตเตอร์	ชัตเตอร์กลไก	✓

รายการ MENU	ค่าเริ่มต้น	สามารถรีเซ็ตได้โดยใช้ [รีเซ็ตการตั้งค่ากล้อง]
 ถ่ายโดยไม่มีเลนส์	อนุญาต	—
ถ่ายโดยไม่มีการ์ด	อนุญาต	—
ตั้งค่าป้องกันกระพริบ (ถ่ายภาพกันกระพริบ)	ปิด	✓
ตั้งค่าป้องกันกระพริบ ( ชัตเตอร์หลายระดับ)	ปิด	✓
ตั้งค่าป้องกันกระพริบ ( ตั้งชัตเตอร์หลาย)	—	—
การอัดเสียง	เปิด	✓
ระดับเสียงบันทึก	26	✓
จังหวะส.เสียงออก	ไลฟ์	✓
ลดเสียงลมรบกวน	อัตโนมัติ	✓
 ตั้งค่าเสียงขาด	48khz/16bit 2ch	✓
Time Code Preset	00:00:00.00	—
User Bit Preset	00 00 00 00	—
Time Code Format	DF	—
Time Code Run	Rec Run	—
Time Code Make	Preset	—
User Bit Time Rec	ปิด	—
 SteadyShot	เปิด	✓
 SteadyShot	ปกติ	✓
 ปรับค่า SteadyShot	อัตโนมัติ	✓
  ความยาวโฟกัส (เมื่อตั้งค่า [ ปรับค่า SteadyShot] ไปที่ [แมนนวล])	8mm	✓
 ซูม	—	—
 ช่วงซูม	อพติคัลซูมเท่านั้น	—
 ความเร็วซูมด้วยเอง (ความเร็วคงที่ STBY)	3	✓
 ความเร็วซูมด้วยเอง (ความเร็วคงที่ REC)	3	✓
 ความเร็วซูมรีโมท ( ชนิดความเร็ว)	หลายระดับ	✓
 ความเร็วซูมรีโมท ( ความเร็วคงที่ STBY)	3	✓
 ความเร็วซูมรีโมท ( ความเร็วคงที่ REC)	3	✓
 แสดงเส้นตาราง	ปิด	—
 แบบเส้นตาราง	เส้นกฏสามส่วน	—
ตั้งค่าแสดง Live View (แสดง Live View)	ตั้งค่าเอฟเฟ็ค เปิด	—

รายการ MENU	ค่าเริ่มต้น	สามารถรีเซ็ตได้โดยใช้ [รีเซ็ตการตั้งค่ากล้อง]
ตั้งค่าแสดง Live View (เอฟเฟ็คแสง)	ตั้งค่าแสง & แฟลช	—
ตั้งค่าแสดง Live View (จำกัดเร็วต่ำเฟรมเรท)	ปิด	✓
เน้นระหว่างบันทึก	ปิด	✓
 ตัวกำหนดลักษณะ	ปิด	✓
ชนิดตัวกำหนดลักษณะ	1:1	✓
ระดับตัวกำหนดลักษณะ	12	✓
แสดงตัวกำหนด	ปิด	—
ตัวกำหนดศูนย์กลาง	ปิด	—
 ตัวกำหนดลักษณะ	ปิด	—
โซนปลอดภัย	ปิด	—
กรอบนำสายตา	ปิด	—
 ตั้งเวลา	ปิด	✓
ตั้งค่าจัดเฟรมอัตโนมัติ (การจัดเฟรมอัตโนมัติ)	ปิด	✓
ตั้งค่าจัดเฟรมอัตโนมัติ (โหมดทำงานจัดเฟรม)	เริ่มอัตโนมัติ	✓
ตั้งค่าจัดเฟรมอัตโนมัติ (ระดับการตัดขอบ)	ระดับการตัดขอบกลาง	✓
ตั้งค่าจัดเฟรมอัตโนมัติ (ความเร็วติดตามเฟรม)	3	✓
ตั้งค่าจัดเฟรมอัตโนมัติ (บันทึก/สตาปเคลื่อน)	ตัดขอบ	✓
ตั้งค่าจัดเฟรมอัตโนมัติ (สัญญาณออก HDMI)	ตัดขอบ	✓

TP1001425159

กล้องดิจิทัลชนิดเปลี่ยนเลนส์ได้
ILCE-7CR α7CR

รายการการตั้งค่าเริ่มต้น (ระดับแสง/สี)

การตั้งค่าเริ่มต้นต่างๆ ซึ่งมาพร้อมกับอุปกรณ์ เป็นดั่งที่แสดงในตารางต่อไปนี้
เนื้อหาของเมนูที่แสดงบนหน้าจอจะแตกต่างกันไปตามตำแหน่งของปุ่มหมุนปรับภาพนิ่ง/ภาพเคลื่อนไหว/S&Q สำหรับรายละเอียด โปรดดูที่ “การค้นหาฟังก์ชันจาก MENU”

















หากต้องการรีเซ็ตการตั้งค่าให้เป็นค่าเริ่มต้น

เลือก MENU →  (ตั้งค่า) → [รีเซ็ต/บันทึกตั้งค่า] → [รีเซ็ตการตั้งค่า] → [รีเซ็ตการตั้งค่ากล้อง] หรือ [ตั้งค่าเริ่มต้น] → [ตกลง]

ตั้งค่าเริ่มต้น: จะเป็นการรีเซ็ตการตั้งค่าทั้งหมดของกล้องให้เป็นค่าเริ่มต้น

รีเซ็ตการตั้งค่ากล้อง: รายการที่สามารถรีเซ็ตได้จะมีจำกัด โปรดดูที่ตารางต่อไปนี้

แท็บ (ระดับแสง/สี)

รายการ MENU	ค่าเริ่มต้น	สามารถรีเซ็ตได้โดยใช้ [รีเซ็ตการตั้งค่ากล้อง]
ตั้งค่างานเวลา BULB (ตั้งเวลา BULB)	ปิด	✓
ตั้งค่างานเวลา BULB (เวลาเปิดรับแสง)	60 วินาที	✓
ชัตเตอร์ชัตอัตโนมัติ	เปิด	✓
 ISO	ISO AUTO	✓
 จำกัดช่วง ISO	—	—
ค.ร.ช.ด. ISO AUTO	ปกติ	✓
ตั้งค่างานสลับอัตโนมัติ/แมน (สลับอัตโนมัติ/แมน Av)	แมนนวล	✓
ตั้งค่างานสลับอัตโนมัติ/แมน (สลับอัตโนมัติ/แมน Tv)	แมนนวล	✓
ตั้งค่างานสลับอัตโนมัติ/แมน (สลับอัตโนมัติ/แมน ISO)	แมนนวล	✓
 ชดเชยแสง	±0.0	✓
 ขั้นระดับแสง	0.3EV	—
 ปรับมาตรฐานแสง ( หลายจุด)	±0	—
 ปรับมาตรฐานแสง ( กลางภาพ)	±0	—
 ปรับมาตรฐานแสง ( จุดเดียว)	±0	—
 ปรับมาตรฐานแสง ( เฉลี่ยทั้งหน้าจอ)	±0	—
 ปรับมาตรฐานแสง ( ไฮไลต์)	±0	—
 โหมดวัดแสง	หลายจุด	✓
 หน้าก่อนขณะวัด	เปิด	✓
 จุดปรับจุดวัดแสง	กลางภาพ	✓
AEL ด้วยปุ่มชัตเตอร์	อัตโนมัติ	—

รายการ MENU	ค่าเริ่มต้น	สามารถรีเซ็ตได้โดยใช้ [รีเซ็ตการตั้งค่า กล้อง]
โหมดแฟลช	แฟลชอัตโนมัติ	✓
ชดเชยแสงแฟลช	±0.0	✓
ตั้งค่าชดเชยแสง	เฉพาะแสงปกติ	—
แฟลชไร้สาย	ปิด	✓
ลดตาแดง	ปิด	✓
ตั้งค่าแฟลชภายนอก (ตั้งค่าเปิดแฟลชนอก)	—	—
ตั้งค่าแฟลชภายนอก (ตั้งค่าแฟลชภายนอก เอง)	—	—
บันทึกตั้งค่าถ่ายแฟลช	—	✓
 สมดุลย์แสงสีขาว	อัตโนมัติ	✓
 ลำดับสำคัญ AWB	ปกติ	✓
ล็อค AWB ชัตเตอร์	ปิด	—
WB อย่างราบรื่น	1 (เร็ว)	✓
 ตัวปรับช่วงไดนามิก	ตัวปรับช่วงไดนามิก: อัตโนมัติ	✓
 สร้างสรรค์ลุด	ST	✓
 โพรไฟล์ภาพ	ปิด	✓
เลือก LUT	s709	✓
จัดการ LUT ผู้ใช้	—	—
 ลูกเล่นปรับผิวนวน	ปิด	✓
 แสดงลายทาง	ปิด	—
 ระดับลายทาง	70	—

TP1001425158

กล้องดิจิทัลชนิดเปลี่ยนเลนส์ได้
ILCE-7CR α7CR

รายการการตั้งค่าเริ่มต้น (โฟกัส)

การตั้งค่าเริ่มต้นต่างๆ ซึ่งมาพร้อมกับอุปกรณ์ เป็นดังที่แสดงในตารางต่อไปนี้
เนื้อหาของเมนูที่แสดงบนหน้าจอจะแตกต่างกันไปตามตำแหน่งของปุ่มหมุนปรับภาพนิ่ง/ภาพเคลื่อนไหว/S&Q สำหรับรายละเอียด โปรดดูที่ “การค้นหาฟังก์ชันจาก MENU”















หากต้องการรีเซ็ตการตั้งค่าให้เป็นค่าเริ่มต้น

เลือก MENU →  (ตั้งค่า) → [รีเซ็ต/บันทึกตั้งค่า] → [รีเซ็ตการตั้งค่า] → [รีเซ็ตการตั้งค่ากล้อง] หรือ [ตั้งค่าเริ่มต้น] → [ตกลง]
ตั้งค่าเริ่มต้น: จะเป็นการรีเซ็ตการตั้งค่าทั้งหมดของกล้องให้เป็นค่าเริ่มต้น

รีเซ็ตการตั้งค่ากล้อง: รายการที่สามารถรีเซ็ตได้จะมีจำกัด โปรดดูที่ตารางต่อไปนี้

แท็บ AF_{MF} (โฟกัส)

รายการ MENU	ค่าเริ่มต้น	สามารถรีเซ็ตได้โดยใช้ [รีเซ็ตการตั้งค่ากล้อง]
 โหมดโฟกัส	AF อัตโนมัติ	✓
ลำดับค.สำคัญใน AF-S	เน้นความสมดุล	—
ลำดับค.สำคัญใน AF-C	เน้นความสมดุล	—
ความไว AF ติดตาม	3(ปกติ)	✓
ไฟช่วย AF	อัตโนมัติ	✓
ขับเคลื่อนรูรับแสง AF	ปกติ	—
AF ด้วยชัตเตอร์	เปิด	—
DMF ตลอดเวลา	ปิด	✓
AF ล่วงหน้า	ปิด	—
ความเร็วเลื่อน AF	5	✓
ความไว AF สลับวัตถุ	5(เร็ว)	✓
ช่วย AF	ปิด	✓
 บริเวณปรับโฟกัส	กว้าง	✓
 จำกัดบริเวณโฟกัส	—	✓
สลับ AF แนวตั้งนอน	ปิด	✓
 สีเฟรมปรับโฟกัส	สีขาว	—
บันทึกบริเวณ AF	ปิด	—
ลบบริเวณ AF	—	—
ออบได้เคลียร์บริเวณ AF	ปิด	—
แสดงบริเวณติดตาม	ปิด	—

รายการ MENU	ค่าเริ่มต้น	สามารถรีเซ็ตได้โดยใช้ [รีเซ็ตการตั้งค่ากล้อง]
แสดงบริเวณ AF-C	เปิด	—
บริเวณตรวจจับเฟส	ปิด	—
 หมุนเวียนจุดโฟกัส	ไม่หมุนเวียน	—
 ปริมาณเคลื่อนที่ AF	ปกติ	✓
 การรับรู้วัตถุใน AF	เปิด	✓
 เป้าหมายการรับรู้	มนุษย์	✓
 ตั้งสลับเป้าหมายรับรู้	—	✓
 เลือกตาขวา/ซ้าย	อัตโนมัติ	✓
 แสดงเฟรมรับรู้วัตถุ	ปิด	✓
 แสดงเฟรมรับรู้วัตถุ	เปิด	✓
 การบันทึกใบหน้า	—	—
 หน้าที่ยืนยันไว้ก่อน	เปิด	✓
แผนที่โฟกัส	ปิด	✓
ขยายอัตโนมัติ MF	เปิด	—
ขยายโฟกัส	—	—
 เวลาขยายโฟกัส	ไม่จำกัด	—
 ขยายโฟกัสเริ่มต้น	x1.0	—
AF ในขยายโฟกัส	เปิด	—
 ขยายโฟกัสเริ่มต้น	x1.0	—
 แสดงจุดสูงสุด	ปิด	—
 ระดับจุดสูงสุด	ปานกลาง	—
 สีสูงสุด	สีขาว	—

TP1001425157

กล้องดิจิทัลชนิดเปลี่ยนเลนส์ได้
ILCE-7CR α7CR

รายการการตั้งค่าเริ่มต้น (เล่น)

การตั้งค่าเริ่มต้นต่างๆ ซึ่งมาพร้อมกับอุปกรณ์ เป็นดังที่แสดงในตารางต่อไปนี้









หากต้องการรีเซ็ตการตั้งค่าให้เป็นค่าเริ่มต้น

เลือก MENU →  (ตั้งค่า) → [รีเซ็ต/บันทึกตั้งค่า] → [รีเซ็ตการตั้งค่า] → [รีเซ็ตการตั้งค่ากล้อง] หรือ [ตั้งค่าเริ่มต้น] → [ตกลง]

ตั้งค่าเริ่มต้น: จะเป็นการรีเซ็ตการตั้งค่าทั้งหมดของกล้องให้เป็นค่าเริ่มต้น

รีเซ็ตการตั้งค่ากล้อง: รายการที่สามารถรีเซ็ตได้จะมีจำกัด โปรดดูที่ตารางต่อไปนี้

แท็บ (เล่น)

รายการ MENU	ค่าเริ่มต้น	สามารถรีเซ็ตได้โดยใช้ [รีเซ็ตการตั้งค่ากล้อง]
โหมดรูปภาพ	ดูภาพตามวันที่	—
 ขยาย	—	—
 ขยายขนาดเริ่มต้น	ขนาดปกติ	—
 ขยายตำแหน่งเริ่มต้น	ตำแหน่งโฟกัส	—
ป้องกัน	—	—
เรตติ้ง	—	—
ตั้งเรต(คีย์กำหนดเอง)	—	—
ลบ	—	—
 ลบโดยกดสองครั้ง	ปิด	—
หน้ายืนยันการลบ	เลือก ยกเลิก	—
ตัดขอบ	—	—
หมุน	—	—
บันทึกภาพนิ่ง	—	—
 สลับ JPEG/HEIF	JPEG	—
เล่นภาพต่อเนื่อง  ช่วง	—	—
ความเร็วเล่น  ช่วง	5	—
สไลด์โชว์ (เล่นซ้ำ)	ปิด	—
สไลด์โชว์ (เวลาแสดงภาพ)	3 วินาที	—
ดัชนีภาพ	9 ภาพ	—
แสดงเป็นกลุ่ม	เปิด	—
หมุนการแสดงผลภาพ	อัตโนมัติ	—
 แสดงเฟรมโฟกัส	ปิด	—

รายการ MENU	ค่าเริ่มต้น	สามารถรีเซ็ตได้โดยใช้ [รีเซ็ตการตั้งค่ากล้อง]
 แสดงตัวลักษณะ ( แสดงตัวลักษณะ)	เปิด	—
 แสดงตัวลักษณะ (ระดับตัวกำหนดลักษณะ)	12	—
แสดงภาพของวันเวลา	—	—
ตั้งค่าการข้ามภาพ ( ปุ่มหมุนหน้า)	ทีละรายการ	—
ตั้งค่าการข้ามภาพ ( ปุ่มหมุนหลัง L)	ทีละรายการ	—
ตั้งค่าการข้ามภาพ ( ปุ่มหมุนหลัง R)	ทีละรายการ	—

TP1001425156

5-054-925-42(1) Copyright 2023 Sony Corporation

กล้องดิจิทัลชนิดเปลี่ยนเลนส์ได้

ILCE-7CR α7CR

รายการการตั้งค่าเริ่มต้น (เครือข่าย)

การตั้งค่าเริ่มต้นต่างๆ ซึ่งมาพร้อมกับอุปกรณ์ เป็นดังที่แสดงในตารางต่อไปนี้









หากต้องการรีเซ็ตการตั้งค่าให้เป็นค่าเริ่มต้น

เลือก MENU →  (ตั้งค่า) → [รีเซ็ต/บันทึกตั้งค่า] → [รีเซ็ตการตั้งค่า] → [รีเซ็ตการตั้งค่ากล้อง] หรือ [ตั้งค่าเริ่มต้น] → [ตกลง]

ตั้งค่าเริ่มต้น: จะเป็นการรีเซ็ตการตั้งค่าทั้งหมดของกล้องให้เป็นค่าเริ่มต้น

รีเซ็ตการตั้งค่ากล้อง: รายการที่สามารถรีเซ็ตได้จะมีจำกัด โปรดดูที่ตารางต่อไปนี้

แท็บ (เครือข่าย)

รายการ MENU	ค่าเริ่มต้น	สามารถรีเซ็ตได้โดยใช้ [รีเซ็ตการตั้งค่ากล้อง]
เชื่อมต่อสมาร์ทโฟน	—	—
ฟังก์ชัน PC รีโมท (PC รีโมท)	ปิด	—
ฟังก์ชัน PC รีโมท (การจับคู่)	—	—
ฟังก์ชัน PC รีโมท (ข้อมูล Wi-Fi Direct)	—	—
 เลือกบนกล้องและส่ง ( ส่ง)	—	—
 เลือกบนกล้องและส่ง (ขนาดของภาพที่จะส่ง)	2M	—
 เลือกบนกล้องและส่ง (เป้าที่ส่ง RAW+J/H)	JPEG และ HEIF	—
 เลือกบนกล้องและส่ง ( เป้าหมายที่ส่ง)	พรีอิกซีเท่านั้น	—
 เลือกบนกล้องและส่ง (ภาพเคลื่อนไหวShot Mark)	ตัดเป็น 15 วินาที	—
 รีเซ็ตสถานะถ่ายโอน	—	—
 ตอระหว่างปิดเครื่อง	ปิด	—
ตั้งค่าถ่ายแบบรีโมท (ปลายทางจัดเก็บภาพนิ่ง)	ปลายทาง+กล้อง	—
ตั้งค่าถ่ายแบบรีโมท (ขนาดภาพที่จัดเก็บ)	2M	—
ตั้งค่าถ่ายแบบรีโมท (ภาพที่จัดเก็บ RAW+J)	JPEG เท่านั้น	—
ตั้งค่าถ่ายแบบรีโมท (ภาพที่จัดเก็บ RAW+H)	HEIF เท่านั้น	—
ฟังก์ชันการโอน FTP (ฟังก์ชัน FTP)	ปิด	—
ฟังก์ชันการโอน FTP (ตั้งค่าเซิร์ฟเวอร์)	เซิร์ฟเวอร์ 1	—
ฟังก์ชันการโอน FTP (เก็บ/โหลดตั้งค่า FTP)	—	—
ฟังก์ชันการโอน FTP (การถ่ายโอน FTP)	—	—
ฟังก์ชันการโอน FTP (แสดงข้อมูลผิดพลาด FTP)	—	—

รายการ MENU	ค่าเริ่มต้น	สามารถรีเซ็ตได้โดยใช้ [รีเซ็ตการตั้งค่า กลับ]
ฟังก์ชันการโอน FTP (แสดงผลการโอน FTP)	—	—
ฟังก์ชันการโอน FTP (ถ่ายโอน FTP อัตโนมัติ)	ปิด	—
ฟังก์ชันการโอน FTP (เป้าหมาย FTP อัตโนมัติ)	ภาพนิ่ง/ภาพเคลื่อนไหว (ทั้งหมด)	—
ฟังก์ชันการโอน FTP (เป้าหมายที่ส่ง RAW+J/H)	JPEG และ HEIF	—
ฟังก์ชันการโอน FTP (Px เป้าหมายที่ส่ง)	พรีอักษิเท่านั้น	—
ฟังก์ชันการโอน FTP (ประหยัดพลังงาน FTP)	ปิด	—
▶ USB สตริมมิ่ง (ละเอียด/อัตราเฟรมออก)	HD(1080p) 30p	—
▶ USB สตริมมิ่ง (บันทึกภาพเคลื่อนไหวสตริมมิ่ง)	ไม่อนุญาต	—
เชื่อมต่อ Wi-Fi	ปิด	—
กด WPS	—	—
ตั้งค่าจุดเชื่อมต่อ	—	—
ย่านความถี่ Wi-Fi	2.4GHz	—
แสดงข้อมูล Wi-Fi	—	—
รีเซ็ต SSID/รหัสลับ	—	—
ฟังก์ชัน Bluetooth	ปิด	—
การจับคู่	—	—
จัดการอุปกรณ์ที่จับคู่	—	—
รีโมทควบคุม Bluetooth	ปิด	—
แสดง device address	—	—
LAN ตั้งค่า IP Address	อัตโนมัติ	—
แสดงข้อมูล LAN มีสาย	—	—
เชื่อมต่อ USB-LAN	—	—
ยกเลิกเชื่อม USB-LAN	—	—
เชื่อมต่อ Tethering	—	—
ยกเลิกเชื่อม Tethering	—	—
โหมดเครื่องบิน	ปิด	—
แก้ไขชื่ออุปกรณ์	—	—
นำเข้าใบรับรองหลัก	—	—
ตั้งค่าตรวจสอบเข้าถึง (ตรวจสอบสิทธิ์เข้าถึง)	เปิด	—
ตั้งค่าตรวจสอบเข้าถึง (ผู้ใช้)	—	—

รายการ MENU	ค่าเริ่มต้น	สามารถรีเซ็ตได้โดยใช้ [รีเซ็ตการตั้งค่า กล่อง]
ตั้งค่าตรวจสอบเข้าถึง (รหัสลับ)	—	—
ตั้งค่าตรวจสอบเข้าถึง (สร้างรหัสลับ)	—	—
ข้อมูลตรวจสอบเข้าถึง	—	—
รีเซ็ตตั้งค่าเครือข่าย	—	—

TP1001425155

5-054-925-42(1) Copyright 2023 Sony Corporation

กล้องดิจิทัลชนิดเปลี่ยนเลนส์ได้
ILCE-7CR α7CR

รายการการตั้งค่าเริ่มต้น (ตั้งค่า)

การตั้งค่าเริ่มต้นต่างๆ ซึ่งมาพร้อมกับอุปกรณ์ เป็นดังที่แสดงในตารางต่อไปนี้



















หากต้องการรีเซ็ตการตั้งค่าให้เป็นค่าเริ่มต้น

เลือก MENU →  (ตั้งค่า) → [รีเซ็ต/บันทึกตั้งค่า] → [รีเซ็ตการตั้งค่า] → [รีเซ็ตการตั้งค่ากล้อง] หรือ [ตั้งค่าเริ่มต้น] → [ตกลง]





ตั้งค่าเริ่มต้น: จะเป็นการรีเซ็ตการตั้งค่าทั้งหมดของกล้องให้เป็นค่าเริ่มต้น













รีเซ็ตการตั้งค่ากล้อง: รายการที่สามารถรีเซ็ตได้จะมีจำกัด โปรดดูที่ตารางต่อไปนี้

แท็บ (ตั้งค่า)

รายการ MENU	ค่าเริ่มต้น	สามารถรีเซ็ตได้โดยใช้ [รีเซ็ตการตั้งค่ากล้อง]
 ภาษา	—	—
ตั้งค่าห้องที่/วันที่/เวลา (ตั้งค่าห้องที่)	—	—
ตั้งค่าห้องที่/วันที่/เวลา (ปรับเวลาฤดูร้อน)	ปิด	—
ตั้งค่าห้องที่/วันที่/เวลา (วันที่/เวลา)	—	—
ตั้งค่าห้องที่/วันที่/เวลา (รูปแบบวันที่)	—	—
ตัวเลือก NTSC/PAL	—	—
รีเซ็ตการตั้งค่า	—	—
จัดเก็บ/โหลดการตั้งค่า	—	—
 ตั้งคีย์/ปุ่มตนเอง ( ปุ่มหน้า)	Av/Tv (Av ในโหมด M)	—
 ตั้งคีย์/ปุ่มตนเอง ( ปุ่มหลัง L)	Av/Tv (Tv ในโหมด M)	—
 ตั้งคีย์/ปุ่มตนเอง ( ปุ่มหลัง R)	 ชดเชยแสง	—
 ตั้งคีย์/ปุ่มตนเอง (วงล้อควบคุม)	ไม่ได้ตั้งค่า	—
 ตั้งคีย์/ปุ่มตนเอง (ปุ่มกำหนดเอง 1)	 สมดุลย์แสงสีขาว	—
 ตั้งคีย์/ปุ่มตนเอง (ปุ่มกำหนดเอง 2)	เลือกระบบสัมผัส	—
 ตั้งคีย์/ปุ่มตนเอง (ฟังก์ชันของปุ่มกลาง)	มาตรฐานโฟกัส	—
 ตั้งคีย์/ปุ่มตนเอง (ฟังก์ชันของปุ่มซ้าย)	โหมดขับเคลื่อน	—
 ตั้งคีย์/ปุ่มตนเอง (ฟังก์ชันของปุ่มขวา)	 ISO	—
 ตั้งคีย์/ปุ่มตนเอง (ปุ่มลง)	ไม่ได้ตั้งค่า	—
 ตั้งคีย์/ปุ่มตนเอง (ปุ่ม AF-ON)	เปิดติดตาม + เปิด AF	—

รายการ MENU	ค่าเริ่มต้น	สามารถรีเซ็ตได้โดยใช้ [รีเซ็ตการตั้งค่ากล้อง]
ตั้งคีย์/ปุ่มหมุนเอง (ปุ่ม MOVIE)	ถ่ายภาพเคลื่อนไหว	—
ตั้งคีย์/ปุ่มหมุนเอง (ปุ่มปรับโฟกัสค้าง)	ปรับโฟกัส	—
ตั้งคีย์/ปุ่มหมุนเอง (ปุ่มหมุนหน้า)	ตามกำหนดเอง ()	—
ตั้งคีย์/ปุ่มหมุนเอง (ปุ่มหมุนหลัง L)	ตามกำหนดเอง ()	—
ตั้งคีย์/ปุ่มหมุนเอง (ปุ่มหมุนหลัง R)	ตามกำหนดเอง ()	—
ตั้งคีย์/ปุ่มหมุนเอง (วงล้อควบคุม)	ตามกำหนดเอง ()	—
ตั้งคีย์/ปุ่มหมุนเอง (ปุ่มกำหนดเอง 1)	ตามกำหนดเอง ()	—
ตั้งคีย์/ปุ่มหมุนเอง (ปุ่มกำหนดเอง 2)	ตามกำหนดเอง ()	—
ตั้งคีย์/ปุ่มหมุนเอง (ฟังก์ชันของปุ่มกลาง)	ตามกำหนดเอง ()	—
ตั้งคีย์/ปุ่มหมุนเอง (ฟังก์ชันของปุ่มซ้าย)	ตั้งเวลา	—
ตั้งคีย์/ปุ่มหมุนเอง (ฟังก์ชันของปุ่มขวา)	ตามกำหนดเอง ()	—
ตั้งคีย์/ปุ่มหมุนเอง (ปุ่มลง)	ตามกำหนดเอง ()	—
ตั้งคีย์/ปุ่มหมุนเอง (ปุ่ม AF-ON)	ตามกำหนดเอง ()	—
ตั้งคีย์/ปุ่มหมุนเอง (ปุ่ม MOVIE)	ถ่ายภาพเคลื่อนไหว	—
ตั้งคีย์/ปุ่มหมุนเอง (ปุ่มปรับโฟกัสค้าง)	ตามกำหนดเอง ()	—
ตั้งคีย์กำหนดเอง (ปุ่มกำหนดเอง 1)	กำหนดเอง (/)	—
ตั้งคีย์กำหนดเอง (ปุ่มกำหนดเอง 2)	ลบ	—
ตั้งคีย์กำหนดเอง (ปุ่ม MOVIE)	กำหนดเอง (/)	—
ตั้งคีย์กำหนดเอง (ปุ่ม Fn/)	ส่ง	—
ตั้งค่าเมนู Fn	—	—
ตั้งที่ต่างภาพนิ่ง/เคลื่อนไหว	—	—
ตั้งค่า DISP (แสดงจอ)	—	—
REC ด้วยปุ่มชัตเตอร์	ปิด	—
หมุนวงแหวนซูม	ซ้าย(W)/ขวา(T)	—

รายการ MENU	ค่าเริ่มต้น	สามารถรีเซ็ตได้โดยใช้ [รีเซ็ตการตั้งค่ากล้อง]
 ตั้งคีย์/ปุ่มหมุนเอง	—	—
 ตั้งคีย์/ปุ่มหมุนเอง	—	—
การตั้งค่าปุ่มหมุนขึ้น	—	—
หมุน Av/Tv	ปกติ	—
วงแหวนฟังก์ชัน(เลนส์)	พาวเวอร์โฟกัส	—
ลือคปุ่มหมุน/วงล้อ	ปลดลือค	—
ระบบสัมผัส	เปิด	—
จอภาพ/แผ่นสัมผัส	จอสัมผัสเท่านั้น	—
ตั้งค่าจอสัมผัส ([หน้าจอลถ่ายภาพ] ภายใต้ [หน้าจอลถ่ายภาพ])	เปิด	—
ตั้งค่าจอสัมผัส ([สัมผัสไอคอนส่วนท้าย] ภายใต้ [หน้าจอลถ่ายภาพ])	เปิด	—
ตั้งค่าจอสัมผัส ([ปิดขวา] ภายใต้ [หน้าจอลถ่ายภาพ])	แสดงไอคอน:ซ้ายขวา	—
ตั้งค่าจอสัมผัส ([ปิดซ้าย] ภายใต้ [หน้าจอลถ่ายภาพ])	แสดงไอคอน:ซ้ายขวา	—
ตั้งค่าจอสัมผัส ([เปิดขึ้น] ภายใต้ [หน้าจอลถ่ายภาพ])	เปิดเมนู Fn	—
ตั้งค่าจอสัมผัส ([ฟังก์ชันสัมผัสถ่ายภาพ] ภายใต้ [หน้าจอลถ่ายภาพ])	โฟกัสโดยแตะจอ	—
ตั้งค่าจอสัมผัส ([ไอคอนเมื่อพลิกกลับหน้าจอล] ภายใต้ [หน้าจอลถ่ายภาพ])	พลิกกลับ	—
ตั้งค่าจอสัมผัส (หน้าจอลเล่นภาพ)	เปิด	—
ตั้งค่าจอสัมผัส (หน้าจอลเมนู)	เปิด	—
ตั้งค่าแผ่นสัมผัส (ใช้งานในแนวตั้ง)	เปิด	—
ตั้งค่าแผ่นสัมผัส (โหมดตำแหน่งสัมผัส)	ตำแหน่งสัมบูรณ์	—
ตั้งค่าแผ่นสัมผัส (บริเวณใช้งาน)	 ขวา 1/2	—
โปรแกรมอ่านหน้าจอล (โปรแกรมอ่านหน้าจอล)	ปิด	—
โปรแกรมอ่านหน้าจอล (ความเร็ว)	ปกติ	—
โปรแกรมอ่านหน้าจอล (ระดับเสียง)	7	—
โปรแกรมอ่านหน้าจอล ( กดค้างไว้เพื่อสลับ)	เปิด	—
ขยายหน้าจอล (ขยายหน้าจอลเมนู)	ปิด	—
ขยายหน้าจอล (ค่าขนาด)	—	—
เลือกช่องมอง/หน้าจอล	อัตโนมัติ	—
ความสว่างหน้าจอล	แมนนวล	—

รายการ MENU	ค่าเริ่มต้น	สามารถรีเซ็ตได้โดยใช้ [รีเซ็ตการตั้งค่ากล้อง]
ความสว่างช่องมองภาพ	อัตโนมัติ	—
อุณหภูมิสีช่องมองภาพ	±0	—
 คุณภาพการแสดงผล	ปกติ	—
 เฟรมเรทของซ.ม.ภ.	ปกติ	—
ทิศทางพลิกกลับหน้าจอ	อัตโนมัติ	—
ตั้งค่าการแสดง TC/UB	ตัวนับ	—
ช่วยแสดง Gamma	ปิด	—
ชนิดช่วยแสดงGamma	อัตโนมัติ	—
 แสดง LUT	เปิด	—
 แสดงถ่ายที่เหลือ	ไม่แสดง	—
 แสดงภาพอัตโนมัติ	ปิด	—
จอลเลือกโหมดถ่ายภาพ	แสดง	—
 ปิดหน้าจออัตโนมัติ	ไม่ปิด	—
เวลาเริ่มประหยัคตพง.	1 นาที	—
ประหยัคตด้วยหน้าจอ	เชื่อมโยงทั้งสอง	—
อุณหภูมิปิดอัตโนมัติ	ปกติ	—
ตั้งคาระดับเสียง	7	—
 ติดตามตรวจ 4ch	CH1/CH2	—
สัญญาณเสียง (ถ่าย)	เปิด	—
เสียง(เริ่ม/หยุดทำงาน)	ปิด	—
โหมดเชื่อมต่อ USB	เลือกเมื่อเชื่อมต่อ	—
ตั้งค่า USB LUN	หลายตัว	—
เครื่องชาร์จ USB	เปิด	—
 ความละเอียด HDMI	อัตโนมัติ	—
 ตั้งค่าออก HDMI (บันทึกสื่อระหว่างส่ง HDMI)	เปิด	—
 ตั้งค่าออก HDMI (ความละเอียดสัญญาณออก)	อัตโนมัติ	—
 ตั้งค่าออก HDMI (ตั้งออก 4K (HDMI เท่านั้น))	60p 10bit/50p 10bit	—
 ตั้งค่าออก HDMI (สัญญาณออก RAW)	ปิด	—
 ตั้งค่าออก HDMI (ตั้งค่าสัญญาณออก RAW)	60p/50p	—
 ตั้งค่าออก HDMI (สัญญาณออก Time Code)	ปิด	—

รายการ MENU	ค่าเริ่มต้น	สามารถรีเซ็ตได้โดยใช้ [รีเซ็ตการตั้งค่ากล้อง]
▶■ ตั้งค่าออก HDMI (ควบคุม REC)	ปิด	—
▶■ ตั้งค่าออก HDMI (สัญญาณเสียง 4ch ออก)	CH1/CH2	—
แสดงข้อมูล HDMI	เปิด	—
ควบคุมสำหรับ HDMI	เปิด	—
โหมดไฟรีดีโอ	เชื่อมโยงไฟกล่อง	—
ฟังก์ชันป้องกันฝุ่น (ทำสะอาดเซ็นเซอร์)	—	—
ฟังก์ชันป้องกันฝุ่น (ชัตเตอร์เมื่อปิดเครื่อง)	ปิด	—
ฟลิคเชลแมปปี้งัดโนมัติ	เปิด	—
ฟลิคเชลแมปปี้ง	—	—
เวอร์ชัน	—	—
แสดงหมายเลขซีเรียล	—	—
ประกาศเป็นส่วนตัว	—	—
โลโก้ไบรรับรอง	—	—

TP1001425160

กล้องดิจิทัลชนิดเปลี่ยนเลนส์ได้
ILCE-7CR α7CR

รายการการตั้งค่าเริ่มต้น (เมนูของฉัน)

การตั้งค่าเริ่มต้นต่างๆ ซึ่งมาพร้อมกับอุปกรณ์ เป็นดังที่แสดงในตารางต่อไปนี้

หากต้องการรีเซ็ตการตั้งค่าให้เป็นค่าเริ่มต้น

เลือก MENU →  (ตั้งค่า) → [รีเซ็ต/บันทึกตั้งค่า] → [รีเซ็ตการตั้งค่า] → [รีเซ็ตการตั้งค่ากล้อง] หรือ [ตั้งค่าเริ่มต้น] → [ตกลง]

ตั้งค่าเริ่มต้น: จะเป็นการรีเซ็ตการตั้งค่าทั้งหมดของกล้องให้เป็นค่าเริ่มต้น

รีเซ็ตการตั้งค่ากล้อง: รายการที่สามารถรีเซ็ตได้จะมีจำกัด โปรดดูที่ตารางต่อไปนี้

แท็บ ☆ (เมนูของฉัน)

รายการ MENU	ค่าเริ่มต้น	สามารถรีเซ็ตได้โดยใช้ [รีเซ็ตการตั้งค่ากล้อง]
เพิ่มรายการ	—	—
จัดเรียงรายการ	—	—
ลบรายการ	—	—
ลบหน้า	—	—
ลบทั้งหมด	—	—
แสดงเมนูของฉันก่อน	ปิด	—

TP1001425154

กล้องดิจิทัลชนิดเปลี่ยนเลนส์ได้
ILCE-7CR α7CR

ข้อมูลจำเพาะ

ระบบ

ประเภทกล้อง

กล้องดิจิทัลชนิดเปลี่ยนเลนส์ได้

เลนส์

เลนส์ Sony E-mount

เซ็นเซอร์ภาพ

รูปแบบภาพ

35 มม. ฟูลเฟรม (35.7 มม. × 23.8 มม.) เซ็นเซอร์ภาพ CMOS

จำนวนพิกเซลที่ใช้งานของกล้อง

ประมาณ 61 000 000 พิกเซล

จำนวนพิกเซลทั้งหมดของกล้อง

ประมาณ 62 500 000 พิกเซล

SteadyShot

ระบบ

ระบบป้องกันภาพสั่นด้วยเซ็นเซอร์ภายในกล้อง

ป้องกันฝุ่น

ระบบ

เคลือบผิวเพื่อป้องกันประจุบนฟิลเตอร์ออปติคอลและกลไกปรับเลื่อนเซ็นเซอร์ภาพ

ระบบโฟกัสอัตโนมัติ

ระบบตรวจจับ

ระบบตรวจจับเฟส/ระบบตรวจจับคอนทราสต์

ช่วงความไวแสง

-4 EV ถึง +20 EV (ที่เทียบเท่า ISO 100, F2.0)

โฟกัส AF

ประมาณ 0.3 ม. ถึง 3.0 ม. (เมื่อใช้ FE 28-70 mm F3.5-5.6 OSS)

ช่องมองภาพอิเล็กทรอนิกส์

ประเภท

ช่องมองภาพอิเล็กทรอนิกส์ขนาด 1.0 ซม. (ชนิด 0.39)

จำนวนจุดทั้งหมด

2 359 296 จุด

การครอบคลุมเฟรม

100%

กำลังขยาย

ประมาณ 0.70× ด้วยเลนส์ 50 มม. ที่ระยะอนันต์ -1 ม.⁻¹

ระยะมองภาพ

ประมาณ 22 มม. จากเลนส์ตา และประมาณ 19.6 มม. จากกรอบเลนส์ตา ที่ -1 ม.⁻¹

การปรับไดออพเตอร์

-4.0 ม.⁻¹ ถึง +3.0 ม.⁻¹

จอภาพ

จอภาพ LCD

7.5 ซม. (ชนิด 3.0) ตัวขับ TFT, แผงสัมผัส

จำนวนจุดทั้งหมด

1 036 800 จุด

การควบคุมค่าระดับแสง

วิธีการวัดแสง

การประเมินการวัดแสง 1 200 โชน

ช่วงการวัดแสง

-3 EV ถึง +20 EV (เท่ากับ ISO 100 ด้วยเลนส์ F2.0)

ความไวแสง ISO (ดัชนีระดับแสงที่แนะนำ)

ภาพนิ่ง: ISO 100 ถึง ISO 32 000 (ISO ขยาย: ต่ำสุด ISO 50 สูงสุด ISO 102 400) [ISO AUTO] (ISO 100 ถึง ISO 12 800

สามารถกำหนดค่าต่ำสุด/สูงสุดได้)

ภาพเคลื่อนไหว: เทียบเท่า ISO 100 ถึง ISO 32 000 [ISO AUTO] (เทียบเท่า ISO 100 ถึง ISO 12 800 สามารถกำหนดค่าสูงสุด/ต่ำสุดได้)

การชดเชยแสง

±5.0 EV (สลับได้ระหว่างขั้นละ 1/3 EV และ 1/2 EV)

ชัตเตอร์

ประเภท

ควบคุมด้วยระบบอิเล็กทรอนิกส์ เคลื่อนที่ในแนวตั้งแบบระนาบโฟกัส

ช่วงความเร็ว

ภาพนิ่ง (ชัตเตอร์เชิงกล): 1/4000 วินาที ถึง 30 วินาที BULB

ภาพนิ่ง (ชัตเตอร์อิเล็กทรอนิกส์): 1/8000 วินาที ถึง 30 วินาที

ภาพเคลื่อนไหว: 1/8000 วินาที ถึง 1 วินาที (ขั้นละ 1/3 EV)

อุปกรณ์ที่รองรับ 60p: สูงสุด 1/60 วินาทีในโหมดอัตโนมัติ (สูงสุด 1/30 วินาทีในโหมดชัตเตอร์ช้าอัตโนมัติ)

อุปกรณ์ที่รองรับ 50p: สูงสุด 1/50 วินาทีในโหมดอัตโนมัติ (สูงสุด 1/25 วินาทีในโหมดชัตเตอร์ช้าอัตโนมัติ)





ความเร็วชัตเตอร์แฟลช (เมื่อใช้แฟลชที่ผลิตโดย Sony)

1/160 วินาที (ฟูลเฟรม)

1/200 วินาที (ขนาด APS-C)

ถ่ายภาพต่อเนื่อง

ความเร็วการถ่ายภาพต่อเนื่อง

 (ถ่ายภาพต่อเนื่อง: Hi+): สูงสุดประมาณ 8.0 ภาพต่อวินาที/  (ถ่ายภาพต่อเนื่อง: Hi): สูงสุดประมาณ 6.0 ภาพต่อวินาที/  (ถ่ายภาพต่อเนื่อง: Mid): สูงสุดประมาณ 5.0 ภาพต่อวินาที/  (ถ่ายภาพต่อเนื่อง: Lo): สูงสุดประมาณ 2.5 ภาพต่อวินาที

- ภายใต้เงื่อนไขการทดสอบของเรา ความเร็วของการถ่ายภาพต่อเนื่องอาจช้ากว่า ทั้งนี้ขึ้นอยู่กับเงื่อนไขการถ่ายภาพ

รูปแบบการบันทึก

รูปแบบไฟล์

JPEG (ตามมาตรฐาน DCF เวอร์ชัน 2.0 Exif เวอร์ชัน 2.32 และ MPF Baseline), HEIF (ตามมาตรฐาน MPEG-A MIAF), RAW (ตามรูปแบบ Sony ARW 4.0)

ภาพเคลื่อนไหว (รูปแบบ XAVC HS)

XAVC เวอร์ชัน 2.1: รองรับรูปแบบ MP4

วิดีโอ: MPEG-H HEVC/H.265

เสียง: LPCM 2ch (48 kHz 16 บิต), LPCM 4ch (48 kHz 24 บิต)^{*1}, LPCM 2ch (48 kHz 24 บิต)^{*1}, MPEG-4 AAC-LC 2ch^{*2}

ภาพเคลื่อนไหว (รูปแบบ XAVC S)

XAVC เวอร์ชัน 2.1: รองรับรูปแบบ MP4

วิดีโอ: MPEG-4 AVC/H.264

เสียง: LPCM 2ch (48 kHz 16 บิต), LPCM 4ch (48 kHz 24 บิต)^{*1}, LPCM 2ch (48 kHz 24 บิต)^{*1}, MPEG-4 AAC-LC 2ch^{*2}

^{*1} เมื่อใช้อุปกรณ์เสริมที่สามารถรองรับการส่งสัญญาณ 4 ช่องสัญญาณและ 24 บิตผ่านแท่นเสียบ Multi Interface

^{*2} ภาพเคลื่อนไหวพร้อมซี

สื่อที่ใช้บันทึก

การ์ด SD (ใช้ได้กับ UHS-I และ UHS-II)

ขั้วต่อสัญญาณเข้า/ออก

ขั้วต่อ USB Type-C

SuperSpeed USB 5Gbps (USB 3.2)

รองรับ USB Power Delivery

HDMI

ช่องต่อจิว HDMI ชนิด D

ขั้วต่อ  (ไมโครโฟน)

ช่องต่อเส็กสเตอริโอขนาด Ø 3.5 มม.

ขั้วต่อ  (หูฟัง)

ช่องต่อเส็กสเตอริโอขนาด Ø 3.5 มม.

กำลังไฟโดยทั่วไป

อัตรากำลังไฟเข้า

7.2 V 

การใช้พลังงาน

ใช้ FE 28-60mm F4-5.6

เมื่อใช้ช่องมองภาพ: ประมาณ 4.0 W (ขณะถ่ายภาพนิ่ง)/ประมาณ 6.3 W (ขณะถ่ายภาพเคลื่อนไหว)

เมื่อใช้จอภาพ: ประมาณ 3.7 W (ขณะถ่ายภาพนิ่ง)/ประมาณ 6.3 W (ขณะถ่ายภาพเคลื่อนไหว)

อุณหภูมิใช้งาน

0 °C ถึง 40 °C

อุณหภูมิเก็บรักษา

-20 °C ถึง 55 °C

ขนาด (กว้าง/สูง/หนา) (โดยประมาณ)

124.0 × 71.1 × 63.4 มม.

124.0 × 71.1 × 58.6 มม. (จากกริปถึงจอภาพ)

น้ำหนัก (ประมาณ)

515 กรัม (รวมแบตเตอรี่ การ์ด SD)

ไมโครโฟน

สเตอริโอ

ลำโพง

ช่องเสียงเดี่ยว

การพิมพ์ Exif

รองรับ

PRINT Image Matching III

รองรับ

LAN ไร้สาย

WW685965 (ดูป้ายข้อมูลที่ด้านล่างของกล่อง)

รูปแบบที่สนับสนุน

IEEE 802.11 a/b/g/n/ac

ย่านความถี่

2.4 GHz/5 GHz

ความปลอดภัย

WEP/WPA-PSK/WPA2-PSK/WPA3-SAE

วิธีการเชื่อมต่อ

Wi-Fi Protected Setup™ (WPS)/กำหนดเอง

วิธีการเข้าถึง

โหมดโครงสร้างพื้นฐาน

WW275725 (ดูป้ายข้อมูลที่ด้านล่างของกล่อง)

รูปแบบที่สนับสนุน

IEEE 802.11 b/g/n

ย่านความถี่

2.4 GHz

ความปลอดภัย

WEP/WPA-PSK/WPA2-PSK/WPA3-SAE

วิธีการเชื่อมต่อ

Wi-Fi Protected Setup™ (WPS)/กำหนดเอง

วิธีการเข้าถึง

โหมดโครงสร้างพื้นฐาน

การสื่อสาร Bluetooth

Bluetooth แบบมาตรฐาน เวอร์ชัน 4.2

ย่านความถี่

2.4 GHz

ส่วนเสริมกริป

ขนาด (กว้าง/สูง/หนา) (โดยประมาณ)

124.0 × 23.3 × 57.2 มม.

น้ำหนัก (ประมาณ)

75 กรัม

แบตเตอรี่แบบชาร์จใหม่ได้ NP-FZ100

แรงดันไฟฟ้าที่กำหนด

7.2 V 

แบบและข้อมูลจำเพาะอาจเปลี่ยนแปลงได้โดยไม่ต้องแจ้งให้ทราบล่วงหน้า

กล้องดิจิทัลชนิดเปลี่ยนเลนส์ได้
ILCE-7CR α7CR

เครื่องหมายการค้า

- “α” เป็นเครื่องหมายการค้าของ Sony Group Corporation
- XAVC S และ **XAVC S** เป็นเครื่องหมายการค้าของ Sony Group Corporation
- XAVC HS และ **XAVC HS** เป็นเครื่องหมายการค้าของ Sony Group Corporation
- Mac เป็นเครื่องหมายการค้าของ Apple Inc. ที่จดทะเบียนในประเทศสหรัฐอเมริกาและประเทศอื่น ๆ
- USB Type-C® และ USB-C® เป็นเครื่องหมายการค้าจดทะเบียนของ USB Implementers Forum
- คำว่า HDMI และ HDMI High-Definition Multimedia Interface รวมทั้งโลโก้ HDMI เป็นเครื่องหมายการค้าหรือเครื่องหมายการค้าจดทะเบียนของ HDMI Licensing Administrator, Inc. ในประเทศสหรัฐอเมริกาและประเทศอื่น ๆ
- Microsoft และ Windows เป็นเครื่องหมายการค้าจดทะเบียนหรือเครื่องหมายการค้าของ Microsoft Corporation ในประเทศสหรัฐอเมริกาและ/หรือประเทศอื่น ๆ
- โลโก้ SDXC เป็นเครื่องหมายการค้าของ SD-3C, LLC
- Wi-Fi โลโก้ Wi-Fi และ Wi-Fi Protected Setup เป็นเครื่องหมายการค้าจดทะเบียนหรือเครื่องหมายการค้าของ Wi-Fi Alliance
- โลโก้และเครื่องหมาย Bluetooth® เป็นเครื่องหมายการค้าจดทะเบียนที่ Bluetooth SIG, Inc. เป็นเจ้าของและการใช้เครื่องหมายดังกล่าวไม่ว่ากรณีใด ๆ โดย Sony Group Corporation และบริษัทในเครือเป็นไปโดยได้รับอนุญาต
- QR Code เป็นเครื่องหมายการค้าของ Denso Wave Inc.
- นอกจากนี้ ชื่อระบบและผลิตภัณฑ์ที่อ้างถึงในคู่มือเล่มนี้ โดยทั่วไปแล้วเป็นเครื่องหมายการค้าหรือเครื่องหมายการค้าจดทะเบียนของผู้พัฒนาหรือผู้ผลิตระบบและผลิตภัณฑ์นั้น อย่างไรก็ตาม ในคู่มือเล่มนี้อาจไม่ได้มีสัญลักษณ์ ™ หรือ ® กำกับไว้ในทุกที่

TP1001411612

กล้องดิจิทัลชนิดเปลี่ยนเลนส์ได้
ILCE-7CR α7CR

สิทธิ์การใช้งาน

หมายเหตุเกี่ยวกับสิทธิ์การใช้งาน

ผลิตภัณฑ์นี้มีการใช้งานซอฟต์แวร์ตามข้อตกลงการใช้งานกับเจ้าของซอฟต์แวร์นั้น ๆ เรามีหน้าที่ที่จะแจ้งให้ท่านทราบถึงสิ่งต่าง ๆ ต่อไปนี้ ตามคำเรียกร้องของเจ้าของลิขสิทธิ์ซอฟต์แวร์เหล่านี้ สิทธิ์การใช้งาน (ภาษาอังกฤษ) มีบันทึกอยู่ในหน่วยความจำภายในของผลิตภัณฑ์ของท่าน ทำการเชื่อมต่อแบบ Mass Storage ระหว่างผลิตภัณฑ์กับเครื่องคอมพิวเตอร์ เพื่ออ่านสิทธิ์การใช้งานในโฟลเดอร์ “PMHOME” - “LICENSE”

ผลิตภัณฑ์นี้ได้รับอนุญาตภายใต้ใบอนุญาตใช้สิทธิบัตร AVC สำหรับการใช้งานส่วนบุคคลของผู้บริโภคหรือการใช้งานอื่นๆ ที่ไม่มีการจ่ายค่าตอบแทนในการ

(i) เข้ารหัสวิดีโอตามมาตรฐาน AVC (“AVC VIDEO”)

และ/หรือ

(ii) ถอดรหัส AVC VIDEO ที่เข้ารหัสโดยผู้บริโภคผ่านกิจกรรมส่วนบุคคลและ/หรือได้รับจากผู้บริการข้อมูลวิดีโอที่ได้รับอนุญาตในการบริการ AVC VIDEO

ไม่อนุญาตและไม่สามารถตีความว่าอนุญาตให้ใช้งานในลักษณะอื่น ขอรับข้อมูลเพิ่มเติม รวมถึงข้อมูลที่เกี่ยวข้องกับการใช้งานเพื่อการส่งเสริมการขาย การใช้งานภายในและเพื่อการค้า และใบอนุญาตได้จาก MPEG LA, L.L.C.

โปรดดูที่ [HTTPS://WWW.MPEGLA.COM](https://www.mpegla.com)

ภายใต้ข้อถือสิทธิ์ตั้งแต่หนึ่งรายการขึ้นไปของบรรดาสหสิทธิบัตร HEVC ซึ่งระบุไว้ที่ patentlist.accessadvance.com



ซอฟต์แวร์ที่เข้าข่าย GNU GPL/LGPL

ซอฟต์แวร์ที่รวมอยู่ในผลิตภัณฑ์นี้มีซอฟต์แวร์ลิขสิทธิ์ที่ได้รับอนุญาตภายใต้ GPLv2 และสิทธิ์การใช้งานอื่นๆ ซึ่งอาจต้องมีการเข้าถึงรหัสต้นทาง ท่านสามารถดูสำเนาของรหัสต้นทางที่เกี่ยวข้องตามที่กำหนดภายใต้ GPLv2 (และสิทธิ์การใช้งานอื่นๆ) ที่

<https://www.sony.net/Products/Linux/>

ท่านสามารถรับรหัสต้นทางตามที่กำหนดโดย GPLv2 บนสื่อทางกายภาพจากเราเป็นระยะเวลาสามปีหลังจากการจัดส่งผลิตภัณฑ์นี้ครั้งล่าสุด โดยการสมัครผ่านแบบฟอร์มที่ <https://www.sony.net/Products/Linux/>

ข้อเสนอนี้ใช้ได้กับผู้ใดก็ตามที่ได้รับข้อมูลนี้

TP1001385522

กล้องดิจิทัลชนิดเปลี่ยนเลนส์ได้
ILCE-7CR α7CR

การแก้ไขปัญหา

ถ้าหากท่านพบปัญหาเกี่ยวกับผลิตภัณฑ์ ให้ลองวิธีการแก้ไขต่อไปนี้

- 1 ถอดแบตเตอรี่ออก รอประมาณหนึ่งนาที ใส่แบตเตอรี่เข้าไปอีกครั้ง แล้วเปิดสวิตซ์ผลิตภัณฑ์
- 2 ตั้งค่าทุกอย่างใหม่ให้กลับคืนสู่ค่าเริ่มต้น
- 3 ปรึกษาตัวแทนจำหน่ายของท่านหรือศูนย์บริการที่ได้รับอนุญาตในพื้นที่ ศึกษารายละเอียดเพิ่มเติมเกี่ยวกับผลิตภัณฑ์นี้ และคำตอบของคำถามที่พบบ่อยได้จากเว็บไซต์บริการลูกค้าของเรา
<https://www.sony.net/>

หัวข้อที่เกี่ยวข้อง

- รีเซ็ตการตั้งค่า

TP1001385515

กล้องดิจิทัลชนิดเปลี่ยนเลนส์ได้
ILCE-7CR α7CR

ข้อความเตือน

ตั้งค่าห้องที่/วันที่/เวลา

- ตั้งค่าพื้นที่ วันที่และเวลา ถ้าท่านไม่ได้ใช้ผลิตภัณฑ์เป็นเวลานาน ให้ชาร์จแบตเตอรี่สำรองแบบชาร์จได้ภายในตัวกล้อง

พลังงานเหลือไม่เพียงพอ

- ฟังก์ชันทำความสะอาดเซ็นเซอร์ภาพจะไม่ทำงานเพราะมีแบตเตอรี่เหลืออยู่น้อย ชาร์จแบตเตอรี่

ไม่สามารถใช้การ์ดหน่วยความจำ พอร์มेट?

- การ์ดหน่วยความจำถูกฟอร์แมตบนคอมพิวเตอร์และรูปแบบของไฟล์ถูกแก้ไข เลือก [ตกลง] จากนั้นฟอร์แมตการ์ดหน่วยความจำ ท่านสามารถใช้การ์ดหน่วยความจำอีกครั้ง อย่างไรก็ตาม ข้อมูลทั้งหมดก่อนหน้านี้ในการ์ดหน่วยความจำจะถูกลบออก อาจจำเป็นต้องใช้เวลาสักครู่จนกว่า การฟอร์แมตจะเสร็จสมบูรณ์ ถ้าข้อความนี้ยังคงปรากฏขึ้นมาอีก โปรดเปลี่ยนการ์ดหน่วยความจำ

การ์ดหน่วยความจำเสียหาย

- ท่านใส่การ์ดหน่วยความจำที่ไม่สามารถใช้ได้
- การฟอร์แมตล้มเหลว พอร์มेटการ์ดหน่วยความจำอีกครั้ง

ไม่สามารถอ่านการ์ดหน่วยความจำได้ เสียบการ์ดหน่วยความจำ

- ท่านใส่การ์ดหน่วยความจำที่ไม่สามารถใช้ได้
- การ์ดหน่วยความจำเสียหาย
- ขั้วสัมผัสของการ์ดหน่วยความจำสกปรก

การ์ดหน่วยความจำถูกล็อค

- ท่านกำลังใช้การ์ดหน่วยความจำที่มีสวิตช์ป้องกันการเขียนหรือสวิตช์ป้องกันการลบ และมีการปรับสวิตช์นี้ไว้ที่ตำแหน่ง LOCK เลื่อนสวิตช์ไปที่ตำแหน่งบันทึก

ไม่สามารถเปิดชัตเตอร์ได้ เนื่องจากไม่ได้ เสียบการ์ดหน่วยความจำ

- ไม่ได้ใส่การ์ดหน่วยความจำ
- หากต้องการลั่นชัตเตอร์โดยไม่ใส่การ์ดหน่วยความจำเข้าไปในกล้อง ให้ตั้งค่า [ถ่ายโดยไม่มีการ์ด] ไปที่ [อนุญาต] ในกรณีนี้ ภาพจะไม่ได้รับการจัดเก็บไว้

การ์ดหน่วยความจำนี้ไม่สามารถ บันทึกและเล่นได้ตามปกติ

- ท่านใส่การ์ดหน่วยความจำที่ไม่สามารถใช้ได้

กำลังประมวลผล...

- เมื่อทำการลดจุดรบกวน กล้องจะเริ่มกระบวนการลดจุดรบกวน ท่านจะไม่สามารถถ่ายภาพได้ในระหว่างการลดจุดรบกวนนี้

แสดงภาพไม่ได้

- ภาพที่ถูกบันทึกด้วยผลิตภัณฑ์อื่นหรือภาพที่ถูกตัดแปลงด้วยคอมพิวเตอร์ อาจไม่สามารถเปิดดูได้
- การดำเนินการบนคอมพิวเตอร์ เช่น การลบไฟล์ภาพ อาจเป็นเหตุให้ไฟล์ฐานข้อมูลภาพมีข้อมูลที่ไม่ตรงกัน ซ่อมแซมไฟล์ฐานข้อมูลภาพ

ตรวจสอบว่าได้ติดตั้งเลนส์เรียบร้อยแล้ว สำหรับเลนส์ที่ใช้งานร่วมกันไม่ได้ ให้ตั้งค่า "ถ่ายโดยไม่มีเลนส์" ในเมนูเป็น "อนุญาต"

- ใส่เลนส์ไม่ถูกวิธี หรือไม่ได้ใส่เลนส์ไว้ ถ้ามีข้อความปรากฏขึ้นขณะใส่เลนส์ โปรดถอดและใส่เลนส์เข้าไปใหม่อีกครั้ง ถ้ามีข้อความปรากฏขึ้นมาบ่อยครั้ง โปรดตรวจสอบหน้าสัมผัสของเลนส์และผลิตภัณฑ์ว่าสะอาดหรือไม่
- เมื่อประกอบผลิตภัณฑ์นี้เข้ากับกล้องดูดาวหรืออุปกรณ์อื่นที่คล้ายกัน หรือใช้เลนส์ที่ไม่สนับสนุน ให้ตั้งค่า [ ถ่ายโดยไม่มีเลนส์] ไปที่ [อนุญาต]

กล้องร้อนเกินไป ปล่อยให้เย็นลง

- ผลิตภัณฑ์ร้อนเนื่องจากถ่ายภาพต่อเนื่องเป็นเวลานาน ปิดสวิตช์ผลิตภัณฑ์และปล่อยให้ผลิตภัณฑ์เย็นลง รอจนกระทั่งผลิตภัณฑ์พร้อมจะถ่ายภาพอีกครั้ง

[] (การเตือนว่ากล้องร้อนเกินไป)

- ท่านได้บันทึกภาพเป็นเวลานานจนอุณหภูมิผลิตภัณฑ์เพิ่มสูงขึ้น



FULL (ไฟล์ฐานข้อมูลมีข้อผิดพลาด)

- จำนวนภาพมีมากกว่าที่ระบบจัดการวันที่ในไฟล์ฐานข้อมูลของผลิตภัณฑ์จะจัดการได้

ERROR (ไฟล์ฐานข้อมูลมีข้อผิดพลาด)

- ไม่สามารถบันทึกไฟล์ฐานข้อมูล นำเข้าภาพทั้งหมดไปยังคอมพิวเตอร์แล้วกู้คืนการ์ดหน่วยความจำ

ไฟล์ฐานข้อมูลภาพเสียหาย

- มีความผิดปกติบางอย่างในไฟล์ฐานข้อมูลภาพ เลือก MENU → [ / ] (การถ่ายภาพ) → [ลือ] → [ ฐานข้อมูลภาพ]

ระบบเกิดข้อผิดพลาด

กล้องเกิดข้อผิดพลาด ปิดพาวเวอร์และเปิดอีกครั้ง

- ถอดแบตเตอรี่ออกแล้วใส่กลับเข้าไปอีกครั้ง ถ้าข้อความนี้ปรากฏขึ้นบ่อยครั้ง โปรดปรึกษาศูนย์บริการในท้องถิ่นที่ได้รับอนุญาตจาก Sony

ไฟล์ฐานข้อมูลภาพเสียหาย กู้ข้อมูล?

- ท่านไม่สามารถบันทึกและดูภาพเคลื่อนไหวได้ เนื่องจากไฟล์ฐานข้อมูลภาพเสียหาย กู้คืนไฟล์ฐานข้อมูลภาพตามคำแนะนำบนหน้าจอ

ขยายภาพไม่ได้

หมุนภาพไม่ได้

- ภาพที่บันทึกด้วยผลิตภัณฑ์อื่น อาจไม่สามารถทำการขยายหรือหมุนภาพได้

สร้างโฟลเดอร์เพิ่มอีกไม่ได้

- โฟลเดอร์ในการ์ดหน่วยความจำมีตัวเลขสามตัวแรกคือ "999" ท่านไม่สามารถสร้างโฟลเดอร์เพิ่มได้อีกในกล้องนี้

หัวข้อที่เกี่ยวข้อง

- [หมายเหตุเกี่ยวกับการ์ดหน่วยความจำ](#)
- [การตั้งค่ากล้องครั้งแรก](#)
- [ฟอร์แมต](#)
- [ถ่ายโดยไม่มีการ์ด](#)
- [ถ่ายโดยไม่มีเลนส์ \(ภาพนิ่ง/ภาพเคลื่อนไหว\)](#)
- [ฐานข้อมูลภาพ \(ภาพนิ่ง/ภาพเคลื่อนไหว\)](#)

