

Цифрова камера зі змінним об'єктивом
ILCE-7CR α7CR

Рекомендовані сторінки з Довідки

[Пошук функцій з MENU](#)

Можна подивитись список пунктів меню. Крім того, можна перейти до сторінки пояснення кожного пункту меню зі списку.

[Типи карт пам'яті, які можна використовувати](#)

Інформація про карти пам'яті, які можна використовувати з цим фотоапаратом.

[Призначення функцій, які часто використовуються, кнопкам і дискам \(Нал.кл.кор./диск\)](#)

Функції, які часто використовуються, можна призначити потрібним кнопкам і дискам.

[Фокусування за допомогою функцій розпізнавання об'єкта](#)

Фотоапарат автоматично розпізнає об'єкт і зможе фокусуватися на очах тощо під час фотозйомки.

[Дист. кер. Bluetooth](#)

Для керування фотоапаратом можна використовувати сумісний з Bluetooth пульт дистанційного керування (продається окремо) або ручку для зйомки (продається окремо).

[Протипилова функ.](#)

Дозволяє почистити датчик зображення. Можна також установити, чи закривати затвор під час вимикання фотоапарата.

Допоміжна інформація

[Пошук цінної інформації, як-от важливих порад щодо зйомки](#)

Цей вебсайт розповідає про корисні функції, порядок експлуатації та приклади налаштувань. Користуйтеся вебсайтом під час налаштування фотоапарата.

[Мікропрограма, запитання та відповіді й сумісність](#)

Цей вебсайт містить інформацію про оновлення мікропрограми, запитання та відповіді, а також інформацію про сумісність.

Базові знання

Покращуйте свої навички фотографа, навчившись основам використання фотоапарата.

Поради по зйомці

Навчіться обирати об'єкти та фотографувати різноманітні сцени.

[Як користуватися посібником «Довідка»](#)

Примітки щодо використання фотоапарата

[Застереження](#)

[Позичання, передавання або викидання фотоапарата та/або карти пам'яті \(примітки щодо захисту особистої інформації\)](#)

[Примітки щодо батареї та її заряджання](#)

[Примітки щодо карти пам'яті](#)

[Чищення датчика зображення \(Очищення сенсора\)](#)

[Чищення](#)

[Перевірка фотоапарата та приладдя, що додається](#)

Назви частин

[Передня сторона](#)

[Задня сторона](#)

[Вид згори](#)

[Вигляд збоку](#)

[Вигляд знизу](#)

[Основні значки, що відображаються на моніторі](#)

[Значки сенсорного керування](#)

Основні операції

[Сенсорна панель](#)

[Значки сенсорного керування](#)

[Диск керування](#)

[Диск Фото/Відео/S&Q та диск перемикання режимів](#)

[Кнопка MENU](#)

[Головне меню \(список налаштувань зйомки\)](#)

[Кнопка Fn \(виклик функцій\)](#)

[Кнопки C \(спеціальні\)](#)

[Кнопка DISP \(параметри відображення\)](#)

[Кнопка видалення](#)

[Кнопка AF-ON](#)

[Передній диск та задній диск \(L/R\)](#)

[Екран клавіатури](#)

[Вбудована довідка](#)

[Функції для забезпечення доступності](#)

Підготовка фотоапарата/основні операції зі зйомки

Заряджання акумуляторного блока

[Вставлення/виймання батареї](#)

[Заряджання акумулятора за допомогою наявного у продажу адаптера змінного струму або мобільного акумулятора.](#)

[Використання зарядного пристрою в іншій країні](#)

[Живлення від електромережі](#)

[Типи карт пам'яті, які можна використовувати](#)

[Вставлення/виймання карти пам'яті](#)

[Встановлення/від'єднання об'єктива](#)

[Початкове налаштування фотоапарата](#)

Основні операції зі зйомки

[Підтвердження перед зйомкою](#)

[Фотозйомка \(Інтелект. авто\)](#)

[Відеозйомка \(Інтелект. авто\)](#)

[Пошук функцій із MENU](#)

Використання функцій зйомки

[Зміст цього розділу](#)

Вибір режиму зйомки

- [Інтелект. авто](#)
- [Вибір сцени](#)
- [Авто/Вибір сцени](#)
- [Налаштування зображень в автоматичному режимі \(Мій стиль зображення\)](#)
- [Програмне авто](#)
- [Пріорит. діафр.](#)
- [Пріор.витримки](#)
- [Ручна експозиц.](#)
- [Зйомка із ручною витримкою](#)
- [Налашт. тайм.BULB](#)
- [Тип рег. Експоз.](#)
- [Авто/руч.перем.](#)
- [Режим зйомки \(S&Q/таймлапс\)](#)

Зручні функції для зйомки відео у режимі автопортрета та відеоблога

- [Автоспуск \(відеозйомка\)](#)
- [Налашт.автом.кадр.](#)

Фокусування

- [Вибір способу фокусування \(Режим фокусув.\)](#)
- [Вибір зони фокусування \(Обл. фокусуван.\)](#)
- [Відстеження об'єкта \(функція відстеження\)](#)
- [Ручний фокус](#)
- [Безпосереднє ручне фокусування \(Прямий MF\)](#)

Автофокусування з розпізнаванням об'єкта

- [Фокусування з використанням функцій розпізнавання об'єкта](#)
- [Розпіз.об'єкт вAF \(фотографія/відео\)](#)
- [Ціль розпізнав. \(фотографія/відео\)](#)
- [НалПереЦільРозп \(фотографія/відео\)](#)
- [Вибір пр./лів.ока \(фотографія/відео\)](#)
- [ВідобРамРозпОб. \(фотозйомка\)](#)

- [ВідобРамРозпОб. \(відеозйомка\)](#)
- [Реєстр_обличчя \(фотографія/відео\)](#)
- [Пріор_реєст_обл. \(фотографія/відео\)](#)
- [Вибір особи для відстеження \(Виб.облич.для стеж.\)](#)

Використання функцій фокусування

- [Стандарт фокусув.](#)
- [Зміна налаштувань зони фокусування відповідно до орієнтації фотоапарата \(горизонтальна/вертикальна\) \(Перемк.В/Г о.АФ\)](#)
- [Реєстрація поточної зони фокусування \(Реєстрац. обл.АФ\)](#)
- [Видалення зареєстрованої зони автофокусування \(Видал.реєст.о.АФ\)](#)
- [Межа обл.фокус. \(фотографія/відео\)](#)
- [Рух по колу тФок \(фотографія/відео\)](#)
- [Вел. перем. р. АФ \(фотографія/відео\)](#)
- [Колір рам. фок. \(фотографія/відео\)](#)
- [Авт. очищ. обл. АФ](#)
- [Відоб.обл.при відст.](#)
- [Відобр. обл. АФ-С](#)
- [Обл. фаз. детект.](#)
- [Чутл. відстеж. АФ](#)
- [Шв. переходу АФ](#)
- [Чутл. АФ зміщ.об.](#)
- [Допомога при АФ](#)
- [Селектор АФ/МФ](#)
- [Постійн.прямий МФ](#)
- [АФ з затвором](#)
- [АФ Увімк](#)
- [Блокування фокуса](#)
- [Попередній АФ](#)
- [Встан. пріор. в АФ-С](#)
- [Встан.пріор. в АФ-С](#)
- [Підсвічування АФ](#)

[Привід,діафр. в AF](#)

[AF в фокус. лупі](#)

[Автом. лупа в MF](#)

[Фокусна лупа](#)

[Час масш.фокус. \(фотографія/відео\)](#)

[Вихід масш.фок. \(фотозйомка\)](#)

[Вих.фокус.масш. \(відеозйомка\)](#)

[Фокусна карта](#)

[Відоб.виділ.конт](#)

Налаштування режимів експозиції/вимірювання

[Корект. експоз. \(фотографія/відео\)](#)

[Відображення гистограми](#)

[Крок експозиції \(фотографія/відео\)](#)

[Налаш.станд.екс. \(фотографія/відео\)](#)

[Оптиміз. D-діап. \(фотографія/відео\)](#)

[Режим виміру \(фотографія/відео\)](#)

[Облич.в м/вимір \(фотографія/відео\)](#)

[Тчк експонометр \(фотографія/відео\)](#)

[Блокування AE](#)

[AEL з затвором](#)

[Авт. повіл. затв.](#)

[Відображ. Зебри](#)

Вибір чутливості ISO

[ISO \(фотографія/відео\)](#)

[Межа діапаз. ISO \(фотографія/відео\)](#)

[ISO AUTO мін. витр.](#)

Баланс білого

[Баланс білого \(фотографія/відео\)](#)

[Фіксація стандартного білого кольору для встановлення балансу білого \(користувачський баланс білого\).](#)

[Встан.пріорAWB \(фотографія/відео\)](#)

[Блок.спускуAWB](#)

[Безшоковий WB](#)

Налаштування Log-зйомки

[Log-зйомка](#)

[Налашт.Log-зйомки](#)

[Вибрати LUT](#)

[Керув. корист. LUT](#)

[Відображен. LUT](#)

Додавання ефектів до зображень

[Творчий Вигляд_\(фотографія/відео\)](#)

[Профіль зображ_\(фотографія/відео\)](#)

[Еф. м'якої шкіри \(фотографія/відео\)](#)

Зйомка з використанням режимів роботи шторки (безперервна зйомка/автоспуск)

[Режим протягання](#)

[Безперер.зйом.](#)

[А/спуск\(Один\)](#)

[А/спуск\(безп.\)](#)

[Безпер. брекет.](#)

[Покадр. брекет.](#)

[Індикатор під час пакетної зйомки](#)

[Брекет. фокус.](#)

[Брекет. бал.біл.](#)

[Брекетинг DRO](#)

[Налашт.брекетингу](#)

[Автоспуск \(відеозйомка\)](#)

[Фун. інтер. зйом.](#)

Фотографування з високою роздільною здатністю

[M/зйом.з зсув.пікс.](#)

Налаштування якості зображення та формату зйомки

[Формат файла \(фотозйомка\)](#)

[Тип файла RAW](#)

[ПеремJPEG/HEIF](#)

[Якість JPEG/Якість HEIF](#)

[Розм. зобр. JPEG/Розмір зобр.HEIF](#)

[Формат](#)

[Фотографії HLG](#)

[Кольор. палітра](#)

[Формат файла \(відеозйомка\)](#)

[Налашт. фільму \(відеозйомка\)](#)

[Упов.&прис. нал.](#)

[Налашт.сповільн.](#)

[Налаштув.проксі](#)

[APS-C S35 \(Super 35mm\) Зйомка \(фотографія/відео\)](#)

[Кут огляду](#)

Використання сенсорних функцій

[Сенсорне керуван.](#)

[Сенс. пан./Тачпад](#)

[Налаштув. тачпаду](#)

[Налаштув. тачпаду](#)

[Фокусування за допомогою сенсорних операцій \(Сенсорн. фокус\)](#)

[Запуск відстеження за допомогою сенсорного керування \(Сенсор.відстеж.\)](#)

[Зйомка за допомогою сенсорних операцій \(Сенсорн.затвор\)](#)

[Регулювання експозиції за допомогою сенсорних операцій \(Сенсорна AE\)](#)

Налаштування затвора

[Нал.безшум.реж. \(фотографія/відео\)](#)

[Тип затвора](#)

[Спуск без об'єкт. \(фотографія/відео\)](#)

[Спуск без карти](#)

[Налаш.усун.мерехт.](#)

[Різниця між функціями \[Зйом.усун.мерехт.\] й \[Змінний затвор\]](#)

Використання функції масштабування

- [Функції масштабування, доступні на ньому виробі](#)
- [Масштабування чіткого зображення/цифрове масштабування \(Масштабування\)](#)
- [Діап. Масштабув. \(фотографія/відео\)](#)
- [Шв.масш. кл.кор. \(фотографія/відео\)](#)
- [Шв.віддал.масшт. \(фотографія/відео\)](#)
- [Про шкалу масштабування](#)
- [Оберт. кільця зуму](#)

Використання спалаху

- [Використання спалаху \(продається окремо\)](#)
- [Режим спалаху](#)
- [Корекц. експ. спал.](#)
- [Налашт. кор. експ.](#)
- [Бездротов. спалах](#)
- [Змен. еф. черв. очей](#)
- [Блокування FEL](#)
- [Налашт. зовн. спал.](#)
- [Реес.нал.зйом.спал.](#)

Зменшення розмиття

- [SteadyShot \(фотозйомка\)](#)
- [SteadyShot \(відеозйомка\)](#)
- [Коригув.SteadyS. \(фотографія/відео\)](#)
- [Фокусна відстань SteadyShot \(фотографія/відео\)](#)

[Корекція об'єкт. \(фотографія/відео\)](#)

Усунення шуму

- [ЗШ в тривал.експ](#)
- [ЗШ високого ISO](#)

Налаштування зображення на моніторі під час зйомки

- [Екр. виб. реж. зйом.](#)

[Автом. перегляд \(фотозйомка\)](#)

[ВідобЗалишЗйом \(фотозйомка\)](#)

[Відобр. лін. сітки \(фотографія/відео\)](#)

[Тип лінії сітки \(фотографія/відео\)](#)

[Нал.Відоб.Live View](#)

[Поп. перегл. діафр.](#)

[Перегл. готов. фото](#)

[Контр. яскравості](#)

[В ЗАП. вид.відоб.](#)

[Відображ. мітки \(фотозйомка\)](#)

[Відображ. мітки \(відеозйомка\)](#)

[Підтр_дисп.Gamma](#)

[Тип підтримGamma](#)

Запис відео зі звуком

[Запис звуку](#)

[Рівень запису звуку](#)

[Синхр. аудіо виходу](#)

[Зменш. шуму вітру](#)

[Нал. зв. черев.](#)

Налаштування TC/UB

[TC/UB](#)

[Налаш.відоб.TC/UB](#)

Потокова трансляція відео та аудіо

[USB-потік \(відеозйомка\)](#)

Настроювання фотоапарата

[Зміст цього розділу](#)

[Можливості налаштування фотоапарата](#)

[Призначення найуживаніших функцій кнопкам і диском \(Нал.кл.кор./диск\)](#)

[Тимчасова зміна функціонування диска \(Налашт. мого диска\)](#)

Збереження та виклик налаштувань камери

- [Реєст.налаш.кам.](#)

- [Відкл.налаш.кам.](#)

- [Призначення налаштувань зйомки спеціальній кнопці \(Реєс.кор.налаш.зйо\)](#)

Збереження найуживаніших функцій у меню функцій

- [Налаштув. меню Fn](#)

Збереження найуживаніших функцій у моєму меню

- [Додати пункт](#)

- [Сортувати пункти](#)

- [Видалити пункт](#)

- [Видалити сторінку](#)

- [Видалити все](#)

- [Відобр. з Моє меню](#)

Окреме коригування налаштувань фотоапарата для фотографій та відео

- [Різне нал.фот./філ.](#)

Налаштування функцій кільця/диска

- [Обертання Av/Tv](#)

- [Фун. кільце\(об'єкт.\)](#)

- [Блок. диска/коліщ.](#)

Відеозйомка за допомогою кнопки спуску

- [REC з кноп. затв.\(відеозйомка\)](#)

Налаштування монітора/видошукача

- [Вибр.В-шукач/Мон.](#)

- [Напрям. повор.мон.](#)

- [Нал.DISP\(Відоб.ек.\)\(Монітор/Видошукач\)](#)

Перегляд

[Зміст цього розділу](#)

Перегляд зображень

- [Відтворення фотографій](#)

[Збільшення зображення, що відтворюється \(Збільш. зображ.\)](#)

[Збільш.вих.масшт](#)

[Збільш. вих. пол.](#)

[Автоматичне обертання записаних зображень \(Відобр. обертання\)](#)

[Відтворення відео](#)

[Налаштув. гучності](#)

[Моніт. звуку 4ch \(відеозйомка\)](#)

[Відтворення зображень у режимі показу слайдів \(Слайд-шоу\)](#)

[Безп.відтв. інтер.](#)

[Швидк. відтв. інт.](#)

Зміна способу відображення зображень

[Відтворення зображень на екрані перегляду мініатюр зображень \(Індекс зображень\)](#)

[Перехід від фотознімків до відео та навпаки \(Режим перегляду\)](#)

[Відображ. як групу](#)

[Відобр. рам.фок. \(відтворення\)](#)

[Відоб.міт.аспекту \(фотозйомка\)](#)

[Показ зоб.зазн.часу](#)

[Вибір способу переходу між зображеннями \(Нал. переходу зобр.\)](#)

[Захист записаних зображень \(Захистити\)](#)

Додавання інформації до зображень

[Рейтинг](#)

[Нал. рейт. \(Кл.кор.\)](#)

[Обертання зображення \(Повернути\)](#)

[Обрізати](#)

Отримання фотографій із відео

[Фотозйомка](#)

[перемJPEG/HEIF \(Фотозйомка\)](#)

Видалення зображень

[Видалення кількох вибраних зображень \(Видалити\)](#)

[Вид_натиск_двічі](#)

[Підтверд_видален.](#)

Перегляд зображень на телевізорі

[Перегляд зображень на телевізорі за допомогою кабелю HDMI](#)

Зміна налаштувань фотоапарата

Налаштування карт пам'яті

[Форматувати](#)

[Віднов. БД зобр._\(фотографія/відео\)](#)

[Показ ін.про нос._\(фотографія/відео\)](#)

Налаштування файлів

[Нал.файл/папки](#)

[Вибр. папку ЗАП.](#)

[Нова папка](#)

[Налашт. файлу](#)

[Інформац. про IPTC](#)

[Інф. про авт. права](#)

[Запис_сер.номер_\(фотографія/відео\)](#)

Налаштування мережі

[Wi-Fi з'єднання](#)

[Натиснути WPS](#)

[Налаш. тчк доступу](#)

[Діапаз. частот Wi-Fi \(моделі з підтримкою 5 ГГц\)](#)

[Відобр. інфор.Wi-Fi](#)

[Ск. SSID/Пароль](#)

[Налаштування Bluetooth](#)

[Дист. кер. Bluetooth](#)

[Проводова LAN \(USB-LAN\)](#)

[USB-LAN/Марш](#)

[Режим польоту](#)

[Ред. назву пристр.](#)

[Імпортування до фотоапарата кореневого сертифіката \(Імпорт корен. серт.\)](#)

[Налашт. автент. дост.](#)

[Інф. автент. доступу](#)

[Скин. налашт. мер.](#)

[Функ. передачі FTP](#)

Налаштування видошукача/монітора

[Яскравість моніт.](#)

[Яскр. видошукача](#)

[Колір тем. видошук.](#)

[Част. кадр. в/шук. \(фотозйомка\)](#)

Налаштування живлення

[Моніт. авт. ВИМК \(фотозйомка\)](#)

[Час початку е/збер.](#)

[Енергозбер. з моніт.](#)

[Темп. авт. вимк. жив.](#)

[Якість відображ. \(фотозйомка\)](#)

Налаштування USB

[Режим USB-з'єдн.](#)

[Налаштув. USB LUN](#)

[USB живлення](#)

Налаштування зовнішнього виведення

[Розд. здатн. HDMI](#)

[Налаш. вих. HDMI \(відеозйомка\)](#)

[Пок. інф. про HDMI](#)

[КЕРУВАН. ПО HDMI](#)

Загальні налаштування

[Мова](#)

[Нал. час. п./дати/час](#)

[Перем. NTSC/PAL](#)

[Звук. сигн.\(зйомка\)](#)

[Звук.сигн\(поч./кін.\)](#)

[Режим лампи відео](#)

[Протипилова функ.](#)

[Автопікс. картуван.](#)

[Піксел. картування](#)

[Версія](#)

[Показ.серійн.номер](#)

[Повідомл.про конф.](#)

[Зчитувач з екрана \(Лише для деяких моделей\)](#)

[Збільшити екран](#)

[Сертифік. логотип \(Лише для деяких моделей\)](#)

[Налаш.збер./заван.](#)

[Скидання налашт.](#)

Функції, доступні на смартфоні

[Функції, доступні на смартфоні \(Creators' App\).](#)

[Утворення пари між фотоапаратом і смартфоном \(З'єдн. зі смартфоном.\)](#)

Використання смартфона в якості пульта дистанційного керування

[Використання смартфона в якості пульта дистанційного керування](#)

[Налаш.віддал.зйом.](#)

Перенесення зображень на смартфон

[Виб.в кам. і надіс. \(перенесення на смартфон\)](#)

[Скин. ст.передачі \(передавання на смартфон\)](#)

Під'єднання з вимкненим фотоапаратом

[З'єдн. з ВИМ. жив. \(смартфон\)](#)

[Зчитування інформації про місцезнаходження зі смартфона](#)

Використання комп'ютера

[Рекомендоване комп'ютерне середовище](#)

Під'єднання фотоапарата до смартфона/від'єднання фотоапарата від смартфона

[Підключення фотоапарата до комп'ютера](#)

[Від'єднання фотоапарата від комп'ютера](#)

Керування та редагування зображень на комп'ютері

[Знайомство з комп'ютерним програмним забезпеченням \(Imaging Edge Desktop/Catalyst\)](#)

[Імпортування зображень на комп'ютер](#)

Керування фотоапаратом із комп'ютера

[Керування фотоапаратом із комп'ютера \(Ф. "Віддалений ПК"\)](#)

[Налаш.віддал.зйом.](#)

[USB-потік \(відеозйомка\)](#)

Додаток

[Аудіоприладдя, сумісне з багатоінтерфейсним роз'ємом](#)

Установлювальний адаптер

[Установлювальний адаптер](#)

[Установлювальний адаптер LA-EA3/LA-EA5](#)

[Установлювальний адаптер LA-EA4](#)

[Комплект адаптерів для мульти зарядних пристроїв](#)

[Тривалість роботи батареї та кількість зображень, які можна записати](#)

[Кількість зображень, які можна записати](#)

[Тривалість запису відео](#)

Перелік значків на моніторі

[Перелік значків на екрані фотозйомки](#)

[Перелік значків на екрані відеозйомки](#)

[Перелік значків на екрані відтворення](#)

Список встановлених за замовчуванням значень налаштувань

[Список встановлених за замовчуванням значень налаштувань \(Зйомка\)](#)

[Список встановлених за замовчуванням значень налаштувань \(Експозиція/колір\)](#)

[Список встановлених за замовчуванням значень налаштувань \(Фокус\)](#)

[Список встановлених за замовчуванням значень налаштувань \(Відтворення\)](#)

[Список встановлених за замовчуванням значень налаштувань \(Мережа\)](#)

[Список встановлених за замовчуванням значень налаштувань \(Налаштуван.\)](#)

[Список встановлених за замовчуванням значень налаштувань \(Моє меню\)](#)

[Технічні характеристики](#)

[Товарні знаки](#)

[Ліцензія](#)

Якщо виникли проблеми

[Усунення несправностей](#)

[Застережні повідомлення](#)

5-054-925-52(1) Copyright 2023 Sony Corporation

Цифрова камера зі змінним об'єктивом
ILCE-7CR α7CR

Як користуватися посібником «Довідка»

«Довідка» – це онлайн-посібник з експлуатації, що описує функції та порядок використання цього фотоапарата. «Довідка» дає змогу знаходити будь-яку інформацію, потрібну для використання всіх можливостей цього фотоапарата.



(Показані на цій сторінці екрани «Довідка» наведено лише для довідки. Вони можуть відрізнятися від екранів, що відображаються вашою моделлю.)



Підказка

- «Посібник із початку роботи», що надається разом із фотоапаратом, наводить інформацію про основні операції та застереження щодо використання. Використовуйте «Посібник із початку роботи» разом із функцією «Довідка».

Значки, що використовуються в «Довідка»

  S&Q : пункти меню, що відображаються в режимах фотозйомки

  S&Q : пункти меню, що відображаються в режимах відеозйомки та режимах зйомки в уповільненому/прискореному режимі

  S&Q : пункти меню, що відображаються в будь-якому режимі фотозйомки, режимах відеозйомки або режимах зйомки в уповільненому/прискореному режимі

Детальніше про зв'язок між кожним режимом зйомки та меню читайте в розділі «Кнопка MENU».

Пошук потрібної інформації

Спосіб А: пошук за ключовим словом

Введіть ключове слово («баланс білого», «область фокусування» тощо) і скористайтесь результатами пошуку, щоб відобразити потрібну сторінку з описом. Якщо ввести два або більше ключових слів, розділивши їх пробілами, можна шукати сторінки, що містять усі ці слова.

Спосіб В: перегляд змісту

Клацніть  (зміст), щоб відобразити зміст. Виберіть у змісті заголовки для відображення сторінки опису.

Екран, що відображається на комп'ютері



Екран, що відображається на смартфоні

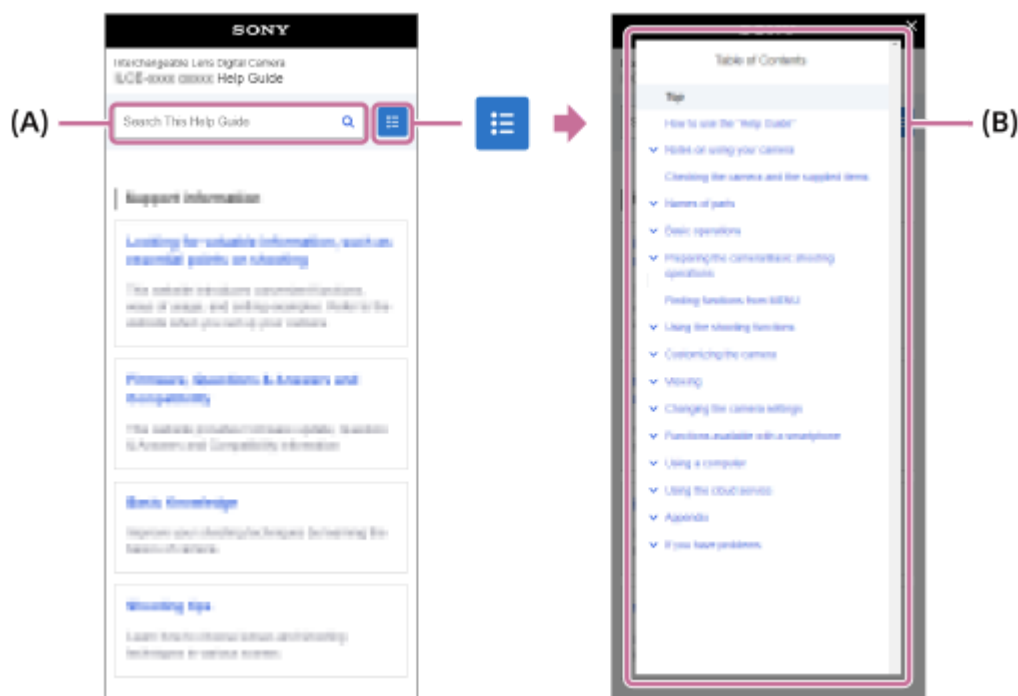

Спосіб С: пошук функцій у MENU

Для пошуку інформації за екраном MENU на фотоапараті перейдіть до сторінки «Пошук функцій із MENU». Виберіть потрібний пункт MENU зі списку, щоб перейти до сторінки опису.



Перегляд інформації про пов'язані функції

У «Пов'язані розділи» внизу кожної сторінки перелічено розділи, які містять інформацію, пов'язану зі сторінкою опису, яка наразі відображається. Для глибшого розуміння поточної сторінки передивіться також перелічені розділи.

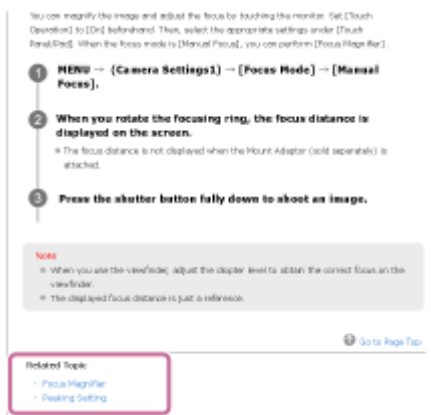

Перехід до попередньої/наступної сторінки

Виберіть «Попередня» або «Наступна» внизу сторінки, щоб перейти до попередньої або наступної сторінки, не повертаючись до змісту.



Друк усіх сторінок «Довідка»

Щоб надрукувати всі сторінки, виберіть кнопку  [Завантажити PDF] у нижньому лівому куті верхньої сторінки. Коли з'явиться файл PDF, скористайтесь меню друку браузера, щоб надрукувати його. Ця функція не доступна для певних мов.

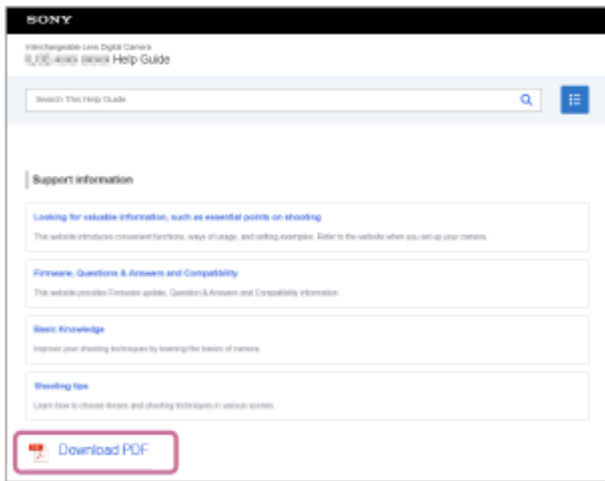

Друк лише поточної сторінки (лише на комп'ютері)

Щоб надрукувати лише поточну сторінку, виберіть кнопку [ Надрукувати цю сторінку] у нижній частині сторінки. Коли з'явиться екран друку, укажіть принтер.

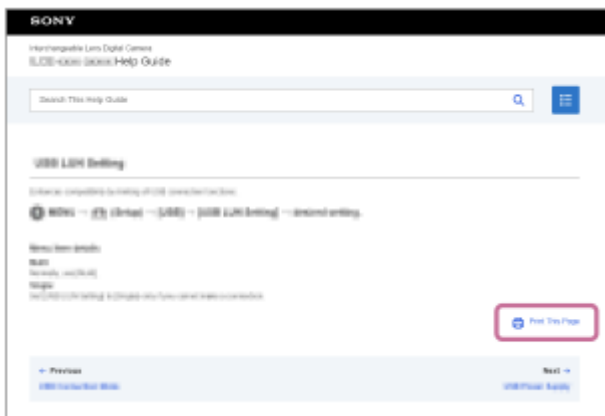

Зміна мови інтерфейсу

Перейдіть до сторінки вибору мови, скориставшись [ Сторінка вибору мови] у нижній частині сторінки, та виберіть мову.

TP1001417246

Цифрова камера зі змінним об'єктивом
ILCE-7CR α7CR

Застереження

Дивіться також розділ «Примітки щодо використання» у Посібник із початку роботи (додається) цього виробу.

Ми використовуємо екологічно безпечні пакувальні матеріали

Для фотоапарата і приладдя, що додається, було використано екологічно безпечні пакувальні матеріали. Ураховуючи характеристики пакувальних матеріалів, зверніть увагу на такі моменти.

- Порошок тощо з пакувальних матеріалів може потрапити на фотоапарат чи приладдя, що додається. Якщо таке трапиться, перед використанням приберіть його за допомогою наявної у продажу фотогруші чи паперу для чищення.
- Тривале використання призведе до псування пакувальних матеріалів. Будьте обережні, коли переносите виріб, тримаючись за пакування.

Про технічні дані, наведені у цьому посібнику

- Наведені в цьому посібнику робочі характеристики й технічні дані визначені за звичайної температури середовища 25 °C, якщо не зазначено інше.
- Стосовно акумулятора, дані визначені за умов використання повністю зарядженої батареї, яка заряджалася, поки не згас індикатор заряджання.

Про температуру використання

- Не рекомендується знімати в надмірно холодному або спекотному середовищі, коли температура виходить за межі діапазону робочої температури.
- За високої температури зовнішнього середовища температура фотоапарата підвищується швидко.
- У разі підвищення температури фотоапарата може погіршитись якість зображення. Перед продовженням зйомки рекомендується зачекати, поки не знизиться температура фотоапарата.
- З метою захисту, залежно від температури фотоапарата і батареї, фотоапарат може бути нездатний записати відео, або живлення може вимкнутись автоматично. Перед тим, як вимкнеться живлення або відеозапис більше не буде можливим, на екрані з'явиться повідомлення. У такому разі вимкніть фотоапарат і зачекайте, поки впаде температура фотоапарата і батареї. Якщо увімкнути фотоапарат, не давши йому та батареї достатньо охолонути, живлення може знову вимкнутися або може бути неможливий запис відео.

Примітки щодо тривалої зйомки або зйомки відео 4K

- Під час використання фотоапарат і батарея можуть нагріватись. Це не є ознакою несправності.
- Через низьку температуру час зйомки може скоротитися, особливо якщо зйомка ведеться у форматі 4K. Розігрійте батарею або замініть на нову.

Примітки щодо відтворення відео на інших пристроях

Відео XAVC HS і XAVC S можна відтворювати лише на сумісних пристроях.

Примітки щодо запису/відтворення

- Перед початком зйомки зробіть пробні фотографії, щоб упевнитися, що фотоапарат працює належним чином.
- Зняте зображення може відрізнятись від зображення, яке ви бачили перед зйомкою.
- Відтворення зображень, записаних за допомогою цього виробу, на іншому обладнанні, а також відтворення виробом зображень, записаних або відредагованих на іншому обладнанні, не гарантується.

- Компанія Sony не передбачає жодних гарантій у випадку неможливості виконання запису чи втрати або пошкодження знятих зображень або аудіоданих внаслідок несправності фотоапарата, носія інформації тощо. Рекомендується створювати резервні копії важливих даних.
- Під час форматування карти пам'яті усі дані на ній видаляються і не можуть бути відновлені. Перед форматуванням скопіюйте дані на комп'ютер або інший пристрій.
- Прикріпіть до фотоапарата плечовий ремінь, щоб захистити фотоапарат від падіння.
- У разі використання цього виробу зі штативом або ручкою надійно приєднайте фотоапарат.

Примітки щодо використання штатива

Використовуйте штатив із гвинтом, коротшим, ніж 5,5 мм. Інакше вам не вдасться надійно зафіксувати фотоапарат, і це може призвести до його пошкодження.

Примітки щодо поводження з картами пам'яті

Після операції збереження температура карт пам'яті може підвищуватись. Це не є ознакою несправності.

Створення резервних копій карт пам'яті

У поданих далі випадках може бути пошкоджено дані. Для захисту створюйте резервні копії даних.

- У разі виймання карти пам'яті, від'єднання USB-кабелю чи вимкнення виробу під час зчитування або запису.
- Якщо карта пам'яті використовується у місцях, які підлягають впливу статичної електрики або електричних шумів.

Помилка файлу бази даних

- Якщо вставити у виріб карту пам'яті, на якій немає файлу бази даних зображень, та увімкнути живлення, виріб автоматично створить файл бази даних зображень, використовуючи частину об'єму карти пам'яті. Цей процес може тривати довго, і користуватися виробом до його завершення неможливо.
- Якщо виникне помилка файлу бази даних, експортуйте всі дані на комп'ютер чи інший пристрій, щоб зберегти їх, а тоді відформатуйте карту пам'яті на цьому виробі.

Не використовуйте і не зберігайте виріб у таких місцях

- У дуже гарячих, холодних або вологих місцях
У таких місцях, як, наприклад, салон автомобіля, що стоїть на сонці, корпус фотоапарата може здеформуватися, а це може спричинити несправність.
- Під прямим сонячним промінням або поблизу обігрівача
Корпус фотоапарата може знебарвитись або здеформуватись, а це може спричинити несправність.
- У місцях, що піддаються сильній вібрації
Це може призвести до несправності та неможливості записувати дані. Крім того, може вийти з ладу носій інформації і можуть зазнати пошкодження записані дані.
- Поблизу сильних магнітних полів
- У місцях з підвищеним вмістом піску або пилу
Не допускайте потрапляння піску чи пилу у виріб. Це може призвести до несправності виробу і, в деяких випадках, цю несправність не вдасться усунути.
- У місцях із високою вологістю
Може призвести до того, що об'єкти візьметься цвіллю.
- У місцях із потужними радіохвилями або випромінюванням.
Зйомка та відтворення можуть працювати неправильно.

Про конденсат

- У разі перенесення виробу з холоду в тепле місце всередині та ззовні виробу може конденсуватися волога. Ця конденсація вологи може призвести до несправностей у роботі виробу.
- Для запобігання конденсації вологи, коли виріб заноситься безпосередньо з холоду в тепле місце, спочатку покладіть його у пластиковий пакет та надійно закрийте, щоб всередину не потрапляло повітря. Зачекайте приблизно годину, доки температура виробу не зрівняється із температурою навколишнього середовища.

- У разі утворення конденсату вимкніть виріб і почекайте приблизно годину, поки волога випарується. Зауважте, що в разі зйомки, коли всередині об'єктива залишається волога, отримати чіткі зображення буде неможливо.

Рекомендації щодо перенесення

- Не беріться, не бийте і не застосовуйте надмірну силу до наведених нижче частин, якщо вони наявні на вашому фотоапараті:
 - Об'єktiv
 - Рухомий монітор
 - Рухомий спалах
 - Рухомий видошукач
- Не переносьте фотоапарат із приєднаним штативом. Це може призвести до пошкодження гнізда для штатива.
- Не сідайте, тримаючи фотоапарат у задній кишені штанів чи спідниці, оскільки це може призвести до виникнення несправності або пошкодження фотоапарата.

Примітки щодо поводження з виробом

- Хоча цей фотоапарат спроектований та побудований таким чином, щоб бути захищеним від пилу і крапель, він не забезпечує повного захисту від проникнення пилу чи крапель води.
- Перш ніж під'єднувати кабель до роз'єму, перевірте орієнтацію роз'єму. Після цього рівно вставте кабель. Не вставляйте і не від'єднуйте кабель із силою. Це може призвести до пошкодження роз'єму.
- У фотоапараті використовуються магнітні деталі, включно з магнітами. Не підносьте до фотоапарата предмети, на які впливає магнітне поле, включно з кредитними картками і дискетами.

Інформація щодо зберігання

- Для фотоапаратів із вбудованим об'єktivом
Завжди встановлюйте кришку об'єктива, коли не використовуєте фотоапарат. (Лише для моделей, що постачаються з кришкою об'єктива)
- Для фотоапаратів зі змінним об'єktivом
Завжди встановлюйте передню кришку об'єктива або кришку корпусу, коли не використовуєте фотоапарат. Щоб всередину фотоапарата не потрапляв пил чи бруд, перш ніж встановлювати кришку корпусу на фотоапарат, видаляйте з неї пил.
- Якщо після використання фотоапарат забруднився, почистьте його. Якщо у фотоапараті залишити воду, пісок, пил, сіль тощо, це може призвести до несправності.

Примітки щодо використання об'єktivів

- У разі використання моторизованого об'єктива Power zoom стежте за тим, щоб об'єktiv не прищемив пальці чи будь-які інші предмети. (Тільки для моделей із технологією Power zoom або фотоапаратів зі змінним об'єktivом)
- Якщо треба покласти фотоапарат під джерелом світла, як-от сонячне світло, встановіть на фотоапарат кришку об'єктива. (Лише для моделей, що постачаються з кришкою об'єктива, або фотоапаратів зі змінним об'єktivом)
- Якщо сонячне світло або інше потужне світло потрапить у фотоапарат через об'єktiv, воно може сфокусуватися всередині фотоапарата та призвести до появи диму чи виникнення пожежі. Встановіть кришку об'єктива на об'єktiv на час зберігання фотоапарата. Під час зйомки із контровим освітленням слідкуйте, щоб сонце було на достатній відстані від обраного кута зору. Зауважте, що навіть якщо сонце знаходиться трохи поза межами кута огляду, це все одно може призвести до появи диму чи виникнення пожежі.
- Не дозволяйте, щоб безпосередньо на об'єktiv потрапляли промені, як-от лазерні промені. Це може призвести до пошкодження датчика зображення і спричинити несправність фотоапарата.
- Якщо об'єktiv знаходиться надто близько, на зображенні може бути видно пил або відбитки пальців, що були на об'єktivі. Протріть об'єktiv м'якою ганчіркою тощо.

Примітки щодо спалаху (тільки для моделей зі спалахом)

- Не торкайтесь спалаху. Місце випромінювання може сильно нагріватися.

- Видаліть забруднення з поверхні спалаху. Забруднення на поверхні спалаху може задимитися або пригоріти через тепло, що утворюється під час випромінювання світла. Якщо є забруднення або пил, витріть його м'якою ганчіркою.
- Після використання поверніть спалах у початкове положення. Переконайтесь, що спалах не піднятий. (Лише для моделей з рухомим спалахом)

Примітки щодо багатоінтерфейсного роз'єму (лише для моделей з багатоінтерфейсним роз'ємом)

- Якщо треба встановити або зняти з багатоінтерфейсного роз'єму приладдя, як-от зовнішній спалах, спочатку вимкніть живлення. Якщо треба встановити приладдя, переконайтесь, що воно тримається на фотоапараті міцно.
- Не використовуйте багатоінтерфейсний роз'єм із доступним у продажу спалахом, що має напругу 250 В або більше чи зворотною відносно фотоапарата полярність. Це може призвести до несправності.

Примітки щодо видошукача та спалаху (тільки для моделей з видошукачем або спалахом)

- Будьте обережні, щоб не затиснути пальці під час опускання видошукача або спалаху. (Тільки для моделей з рухомим видошукачем або рухомим спалахом)
- Якщо до видошукача або спалаху потрапить вода, пил або пісок, це може стати причиною несправності. (Тільки для моделей з рухомим видошукачем або рухомим спалахом)

Примітки щодо видошукача (тільки для моделей з видошукачем)

- Під час зйомки з використанням видошукача ви можете відчувати певний дискомфорт, наприклад перенапруження зору, втоми, захитування чи нудоту. Під час зйомки з видошукачем рекомендується регулярно робити перерви.
Якщо ви відчуваєте дискомфорт, припиніть користуватися видошукачем, поки вам не стане краще, і за потребою проконсультуйтеся з лікарем.
- Хоча видошукач виготовлено з використанням високоточних технологій, що забезпечує більше 99,99% ефективних пікселів, на ньому можуть з'являтися чорні цятки, а білі, червоні, сині та зелені цятки можуть не зникати. Це не є ознакою несправності. Ці цятки не записуються.
- Не натискайте на видошукач із силою, якщо витягнуто окуляр. Це може призвести до несправності. (Тільки для моделей з рухомим видошукачем та окуляром, який можна витягнути)
- Під час панорамної зйомки через видошукач або під час зорового огляду зображення у видошукачі може бути викривленим, або ж може змінитися колір зображення. Це явище притаманне роботі об'єктива чи пристрою відображення і не вважається несправністю. Під час зйомки радимо дивитися у центр видошукача.
- Зображення може трохи викривлятися по кутах видошукача. Це не є ознакою несправності. Якщо треба перевірити усю композицію з найдрібнішими деталями, можна також користуватись монітором.
- Якщо використовувати фотоапарат у холодному середовищі, зображення може залишати «шлейф». Це не є ознакою несправності.
- Якщо температура фотоапарата зміниться, колірний тон дисплея видошукача може змінитися через характеристики пристрою відображення.
- Не дозволяйте, щоб безпосередньо на видошукач потрапляли промені, як-от лазерні. Це може призвести до пошкодження внутрішніх частин видошукача і спричинити несправність фотоапарата.

Примітки щодо монітора

- Хоча монітор виготовлено з використанням високоточних технологій, що забезпечує більше 99,99% ефективних пікселів, на ньому можуть з'являтися чорні цятки, а білі, червоні, сині та зелені цятки можуть не зникати. Це не є ознакою несправності. Ці цятки не записуються.
- Не натискайте сильно на монітор. Монітор може знебарвитись, і це може спричинити збій у роботі.
- Якщо на моніторі є краплі води чи інша рідина, витріть її м'якою ганчіркою. Якщо на моніторі довго залишатиметься волога, поверхня монітора може змінитися чи зазнати пошкоджень. Це може призвести до несправності.
- Якщо використовувати фотоапарат у холодному середовищі, зображення може залишати «шлейф». Це не є ознакою несправності.

- Якщо під'єднати кабелі до роз'ємів на фотоапараті, то діапазон обертання монітора може бути обмеженим.

Примітки щодо датчика зображення

Якщо під час фотозйомки з низькою чутливістю ISO спрямувати фотоапарат на надзвичайно сильне джерело світла, світлі ділянки зображення можуть бути записані як чорні ділянки.

Примітки щодо вітрозахисного екрана (лише для моделей, що постачаються з вітрозахисним екраном)

- Вітрозахисний екран може знебарвитись, якщо протягом тривалого часу він зберігається під прямим сонячним промінням або поблизу нагрівального пристрою. Текстура і ступінь підйому хутра вітрозахисного екрана можуть змінюватися залежно від середовища під час використання, умов зберігання, а також старіння.
- Якщо розчісувати чи надто сильно тягти за хутро вітрозахисного екрана, це може призвести до витягування хутра.
- Якщо вітрозахисний екран намокне чи забрудниться, не знімайте його з адаптера вітрозахисного екрана. Витріть його м'якою сухою тканиною і висушіть в тіні.

Про сумісність даних зображень

Цей виріб відповідає універсальному стандарту DCF (Design rule for Camera File system), визначеному асоціацією JEITA (Japan Electronics and Information Technology Industries Association).

Послуги та програмне забезпечення, що надаються іншими компаніями

Мережеві послуги, вміст та [операційна система і] програмне забезпечення цього виробу можуть надаватися за певних умов і положень, бути змінені, перериватися чи бути скасовані у будь-який момент, і для користування ними може вимагатися плата, реєстрація й інформація про кредитні картки.

Примітки щодо підключення до Інтернету

Щоб під'єднати фотоапарат до мережі, під'єднайте його через маршрутизатор або порт LAN за допомогою тієї ж функції. Якщо підключати фотоапарат у якийсь інший спосіб, це може призвести до проблем безпеки.

Примітки щодо безпеки

- КОМПАНІЯ SONY НЕ НЕСЕ ВІДПОВІДАЛЬНОСТІ ЗА ЖОДНІ ЗБИТКИ, СПРИЧИНЕНІ НЕЗАСТОСУВАННЯМ НАЛЕЖНИХ ЗАХОДІВ БЕЗПЕКИ НА ПРИСТРОЯХ ПЕРЕДАЧІ ДАНИХ, НЕВІДВОРОТНІ ВИТОКИ ДАНИХ, ЩО МОЖУТЬ СТАТИСЯ ВНАСЛІДОК ТЕХНІЧНИХ ОСОБЛИВОСТЕЙ ПЕРЕДАЧІ ДАНИХ, ТА ЗА ІНШІ ПРОБЛЕМИ БЕЗПЕКИ.
- Залежно від умов використання доступ до виробу можуть отримати несанкціоновані треті особи у мережі. Коли під'єднуєте фотоапарат до мережі, перевіряйте надійність її захисту.
- Вміст, що передається, може без вашого відома перехоплюватися несанкціонованими третіми особами, що знаходяться у межах дії сигналів. Якщо використовуєте бездротову локальну мережу, застосуйте належні заходи безпеки для захисту вмісту, що передається.

Примітки щодо функції FTP

Оскільки вміст, імена користувачів і паролі не шифруються під час використання звичайної функції FTP, за наявності використовуйте FTPS.

Додаткове приладдя

- Рекомендовано використовувати оригінальне приладдя Sony.
- Деяке приладдя Sony доступне лише в певних країнах і регіонах.

Доступні моделі та комплекти

Деякі моделі та комплекти доступні лише в певних країнах і регіонах.

Цифрова камера зі змінним об'єктивом
ILCE-7CR α7CR

Позичання, передавання або викидання фотоапарата та/або карти пам'яті (примітки щодо захисту особистої інформації)

Деякі функції та налаштування фотоапарата дозволяють записувати на фотоапарат та/або карту пам'яті важливу інформацію.

Перш ніж позичати, передавати або викидати фотоапарат та/або карту пам'яті, обов'язково прочитайте наведену нижче інформацію та переконайтесь, що ви виконали всі процедури.

Примітки щодо позичання, передавання або викидання фотоапарата

Перш ніж позичати, передавати або викидати фотоапарат, обов'язково виконайте вказані нижче дії, щоб захистити особисту інформацію.

- Виберіть MENU →  (Налаштуван.) → [Скин./збер. нал.] → [Скидання налашт.] → [Ініціалізувати].

Примітки щодо позичання, передавання або викидання карти пам'яті

Виконання команди [Форматувати] або [Видалити] на фотоапараті чи комп'ютері може не призвести до повного видалення даних з карти пам'яті. Якщо ви позичаєте або передаєте карту пам'яті іншій особі, рекомендується повністю видалити всі дані, скориставшись програмним забезпеченням для видалення даних. Якщо карту пам'яті планується викинути, рекомендується знищити її фізично.

Примітки щодо функцій мережі

Під час використання функцій мережі за деяких умов сторонні особи можуть отримати доступ до вашої мережі. Наприклад, якщо до мережі підключено або може підключитися без дозволу інший мережевий пристрій, він може отримати несанкціонований доступ до фотоапарата. Компанія Sony не несе жодної відповідальності за будь-які пошкодження або збитки, спричинені підключенням до такої мережі.

Примітки щодо інформації про місцезнаходження

Якщо ви передаєте або публікуєте фотографії чи відео, зняті за допомогою цього фотоапарату, додаючи до них інформацію про місцезнаходження зі спеціальної програми на смартфоні, ви можете випадково розкрити цю інформацію стороннім особам. Щоб сторонні особи не могли отримувати інформацію про ваше місцезнаходження, вимкніть функцію [Прив'язка інформ. про місцезнах.] у спеціальній програмі.

Попередження щодо авторських прав

На телевізійні програми, фільми, відеострічки та інші матеріали може розповсюджуватися авторське право. Несанкціонований перезапис таких матеріалів може суперечити положенням закону про авторські права.

TP1001423990

Примітки щодо батареї та її заряджання

Примітки щодо використання батареї

- Слід використовувати лише оригінальні батареї Sony.
- За певних умов використання чи середовища відповідний індикатор рівня заряду батареї може не відобразитися.
- Оберегайте батарею від води. Батарея не є водостійкою.
- Не залишайте батарею у дуже гарячих місцях, наприклад у машині або під прямим сонячним промінням.

Примітки щодо заряджання батареї

- Заряджайте батарею (додається) перед використанням виробу вперше.
- Заряджена батарея поступово розряджається, навіть коли вона не використовується. Заряджайте батарею щоразу перед використанням виробу, щоб не пропустити можливості зняти зображення.
- Не заряджайте батареї, якщо вони не призначені для цього виробу. Інакше це може призвести до витікання електроліту, перегрівання, вибуху, ураження електричним струмом, опіків або травм.
- Якщо використовується цілком нова батарея або батарея тривалий час не використовувалась, під час заряджання батареї індикатор заряджання (CHARGE) може швидко блимати. У такому разі вийміть батарею і встановіть її ще раз, щоб перезарядити.
- Рекомендується заряджати батарею за температури середовища від 10 °C до 30 °C. За межами цього температурного діапазону батарея може не заряджатися належним чином.
- Можливість використання будь-яких зовнішніх джерел живлення не гарантується.
- Після завершення заряджання від'єднайте адаптер змінного струму від електричної розетки або від'єднайте USB-кабель від фотоапарата. Якщо цього не зробити, термін служби батареї може скоротитися.
- Не заряджайте батарею безперервно або часто без її використання, коли вона вже повністю заряджена або майже повністю заряджена. Такі дії можуть погіршити продуктивність батареї.
- Якщо під час заряджання індикатор заряду швидко блимає, вийміть батарею, яка заряджається, і ще раз надійно вставте її у виріб. Якщо індикатор заряджання продовжує блимати, це може вказувати на несправність батареї або на те, що вставлено батарею іншого типу, аніж зазначено вище. Перевірте, чи батарея відповідного типу.
Якщо тип встановленої батареї є одним із зазначених вище, вийміть батарею і вставте іншу або нову і перевірте, чи вона заряджається належним чином. Якщо нова встановлена батарея заряджається належним чином, можливо, попередня батарея була несправна.
- Якщо під час заряджання батареї всередині фотоапарата індикатор заряджання блимає, це свідчить про те, що заряджання тимчасово призупинено та перебуває в режимі очікування. Якщо температура виходить за межі рекомендованого для роботи діапазону температури, заряджання припиняється та автоматично переходить у режим очікування. Якщо температура встановиться у відповідному діапазоні, зарядний пристрій відновить роботу, а індикатор заряджання засвітиться знову.

Індикатор залишкового заряду батареї

- Індикатор рівня заряду батареї відображається на екрані. Приблизно через хвилину з'явиться відповідний індикатор рівня заряду батареї.
- За певних умов використання чи середовища відповідний індикатор рівня заряду батареї може не відобразитися.
- Якщо індикатор рівня заряду батареї не з'являється на екрані, натисніть кнопку DISP (параметри відображення), щоб відобразити його.

Ефективне використання батареї

- За низької температури продуктивність батареї зменшується. Отже, тривалість використання батареї у холодних місцях буде коротшою. Для забезпечення довшого часу роботи від батареї рекомендується класти батарею у кишеню біля тіла, щоб розігріти її, і вставляти її у виріб безпосередньо перед зйомкою. Якщо в кишені є металеві предмети, наприклад ключі, будьте обережні, оскільки можливе коротке замикання.
- Заряд батареї швидко закінчиться, якщо часто використовувати спалах чи функцію безперервної зйомки, часто вмикати/вимикати фотоапарат або встановити високу яскравість монітора.
- Рекомендується мати запасні батареї та робити пробні кадри перед справжньою зйомкою.
- Якщо контакт батареї брудний, може не вдатися увімкнути виріб або зарядити належним чином батарею. У такому разі злегка витріть батарею від пилу м'якою ганчіркою або ватним тампоном.

Як зберігати батарею

Для підтримки належного функціонування батареї заряджайте її та повністю розряджайте принаймні один раз на рік перед тим, як відкласти на зберігання. Зберігайте батарею у прохолодному, сухому місці, попередньо знявши її з фотоапарата.

Про ресурс батареї

- Ресурс батареї обмежений. Якщо та сама батарея використовується повторно або та сама батарея використовується тривалий час, з часом ресурс батареї знижується. Якщо доступна тривалість роботи від батареї суттєво зменшилася, можливо, батарею потрібно замінити новою.
- Строк служби батареї може бути різним залежно від умов зберігання і використання, а також середовища, в якому вона використовується.

TR1001380543

Примітки щодо карти пам'яті

- Якщо на моніторі відображається  (значок попередження про перегрівання), не виймайте карту пам'яті з фотоапарата відразу. Замість цього вимкніть фотоапарат і зачекайте деякий час, а тоді вийміть карту пам'яті. Якщо виймати карту пам'яті, поки вона гаряча, ви можете впустити її й пошкодити. Під час виймання карти пам'яті будьте обережні.
- Якщо тривалий час неодноразово знімати й видаляти зображення, може спостерігатися фрагментація даних у файлі на карті пам'яті, та може перериватися відеозйомка. Якщо таке станеться, збережіть зображення на комп'ютері або іншому накопичувачі, після чого виберіть [Форматувати] за допомогою цього фотоапарата.
- Не виймайте батарею чи карту пам'яті, не від'єднуйте USB-кабель та не вимикайте фотоапарат, поки світиться індикатор доступу. Це може призвести до пошкодження даних на карті пам'яті.
- Для захисту створюйте резервні копії даних.
- Правильність роботи гарантується не для всіх карт пам'яті.
- Зображення, записані на карту пам'яті SDXC, неможливо імпортувати чи відтворювати на комп'ютерах або аудіо/відеопристроях, не сумісних із файловою системою exFAT, у разі під'єднання за допомогою USB-кабелю. Перш ніж під'єднати пристрій до фотоапарату, перевірте, чи він сумісний із файловою системою exFAT. Якщо під'єднати фотоапарат до несумісного пристрою, може з'явитися запит щодо форматування карти. У жодному разі не форматуйте карту у відповідь на це повідомлення, інакше усі дані, що містяться на карті, буде видалено.
(exFAT — це файлова система, яка використовується на картах пам'яті SDXC.)
- Обережуйте карту пам'яті від води.
- Не вдаряйте, не згинайте і не кидайте карту пам'яті.
- Не використовуйте і не зберігайте карту пам'яті у таких умовах:
 - у місцях із високою температурою, наприклад в автомобілі, що стоїть на сонці;
 - у місцях, що зазнають впливу прямого сонячного проміння;
 - у вологих місцях або в місцях із корозійними речовинами.
- Якщо карта пам'яті використовується поблизу місць із сильною намагніченістю, чи у місцях із статичною електрикою або електричним шумом, дані на карті пам'яті можуть бути пошкоджені.
- Не торкайтеся контактів карти пам'яті руками або металевими предметами.
- Не залишайте карту пам'яті у місцях, доступних для малих дітей. Вони можуть її випадково ковтнути.
- Не розбирайте і не модифікуйте карту пам'яті.
- Одразу після тривалого використання карта пам'яті може бути гарячою. Поводьтеся із нею обережно.
- Робота карти пам'яті, відформатованої за допомогою комп'ютера, з виробом не гарантується. Обов'язково форматуйте карту пам'яті за допомогою цього виробу.
- Швидкість зчитування/запису даних відрізняється залежно від комбінації карти пам'яті та обладнання, що використовується.
- Не натискайте сильно, коли залишаєте напис на карті пам'яті.
- Не наклеюйте етикетки ні на карту пам'яті, ні на адаптер для карти пам'яті. Це може завадити вийманню карти пам'яті.
- Якщо перемикач захисту від запису або перемикач захисту від видалення на карті пам'яті SD встановлено в положення LOCK, записувати або видаляти зображення буде неможливо. У такому разі встановіть перемикач у положення запису.
- Для використання карти пам'яті microSD із цим виробом:
 - Обов'язково вставте карту пам'яті у спеціальний адаптер. Якщо вставити карту пам'яті у виріб без адаптера для карти пам'яті, її, можливо, не вдасться вийняти з виробу.
 - Вставляючи карту пам'яті в адаптер для карти пам'яті, спершу перевірте, чи карту вставлено у правильному напрямку, і лише тоді вставляйте її до кінця. Якщо вставити карту неправильно, може виникнути збій у роботі.

Пов'язані розділи

- [Форматувати](#)

TP1001412097

5-054-925-52(1) Copyright 2023 Sony Corporation

Цифрова камера зі змінним об'єктивом
ILCE-7CR α7CR

Чищення датчика зображення (Очищення сенсора)

Якщо пил чи бруд потрапить у фотоапарат і на поверхню датчика зображення (деталь, яка перетворює світло на електричний сигнал), він може з'явитися на зображенні у вигляді темних плям, залежно від умов зйомки. У такому разі швидко почистьте датчик зображення, виконавши наведені нижче кроки.

- 1 **Переконайтесь, що батарея має достатній заряд.**
- 2 **MENU** →  (Налаштуван.) → [Опція налаштув.] → [Протипилова функ.] → [Очищення сенсора] → [Ввід].
Датчик зображення трохи вібрує, щоб струсити пил.
- 3 **Від'єднайте об'єктив.**
- 4 **За допомогою наявної в продажу фотогруші почистьте поверхню датчика зображення й навколишню ділянку.**
 - Тримайте фотоапарат, трохи нахиливши його передом униз для видалення пилу.



- 5 **Вимкніть фотоапарат.**
- 6 **Під'єднайте об'єктив.**

Підказка

- Докладно про перевірку кількості пилу на датчику зображення та методи чищення дивіться за такою URL-адресою.
<https://support.d-imaging.sony.co.jp/www/support/ilc/sensor/index.php>

Примітка

- У разі використання режиму очищення від'єднайте об'єктив, попередньо ввімкнувши фотоапарат.
- Не вимикайте фотоапарат під час чищення.
- Перш ніж виконувати чищення, переконайтесь, що залишковий заряд батареї становить 51% або більше.
- Щоб почистити датчик зображення вимкненого фотоапарата, виберіть для параметра [Затв.приВИМК жив] у меню[Протипилова функ.] значення [Вимк].

- Не використовуйте розпилювач, оскільки мікрокраплі води можуть потрапити всередину фотоапарата.
- Не просувайте кінчик фотогруші в порожнину за байонетом об'єктива, щоб він не торкнувся датчика зображення.
- Під час чищення датчика зображення за допомогою фотогруші стежте, щоб потік повітря не був надто сильним. Якщо дути на датчик надто сильно, можна пошкодити внутрішню частину виробу.
- Якщо пил залишається навіть після чищення виробу описаним чином, зверніться до центру обслуговування.
- Під час чищення датчик зображення видає звук вібрації. Це не є ознакою несправності.
- Очищення може виконуватися автоматично після вимикання живлення.

Пов'язані розділи

- [Встановлення/від'єднання об'єктива](#)
- [Протипилова функ.](#)

TP1001380560

5-054-925-52(1) Copyright 2023 Sony Corporation

Цифрова камера зі змінним об'єктивом
ILCE-7CR α7CR

Чищення

Чищення об'єктива

- Не використовуйте засоби для чищення, що містять органічні речовини, такі як розчинник або бензин.
- У разі чищення поверхні об'єктива видаліть із неї пил за допомогою наявної у продажу фотогруші. Якщо пил прилип до поверхні, витріть його м'якою тканиною чи тонким папером, трохи змоченим у розчині для чищення об'єктива. Витирайте, рухаючись по спіралі від середини до країв. Не бризкайте розчином для чищення об'єктива безпосередньо на поверхню об'єктива.

Чищення корпусу фотоапарата

Не торкайтеся частин виробу всередині байонета об'єктива, таких як контакт сигналу об'єктива. Для чищення внутрішньої частини байонета об'єктива використовуйте доступну в продажу фотогрушу*, щоб здути пил.

* Не використовуйте розпилювач, оскільки це може спричинити збій у роботі.

Чищення поверхні виробу

Витріть поверхню виробу м'якою тканиною, трохи змоченою у воді, а потім витріть насухо. Для запобігання пошкодженню покриття або корпусу:

- оберігайте виріб від хімічних речовин, таких як розчинник, бензин, спирт, засіб від комах чи сонцезахисний крем, а також уникайте його контакту з гігієнічними серветками;
- не торкайтеся виробу, якщо на ваших руках одна із вказаних вище речовин;
- уникайте тривалого контакту виробу з гумою або вінілом.

Чищення монітора

- Якщо сильно терти монітор серветкою тощо, можна подряпати монітор.
- Якщо монітор забруднений відбитками пальців або пилом, обережно усуньте пил із поверхні, а потім протріть монітор м'якою ганчіркою тощо.

TP1001380588

Цифрова камера зі змінним об'єктивом
ILCE-7CR α7CR

Перевірка фотоапарата та приладдя, що додається

Число в дужках вказує на кількість штук.

- Фотоапарат (1)
- NP-FZ100 Акумулятор (1)



- Плечовий ремінь (1)

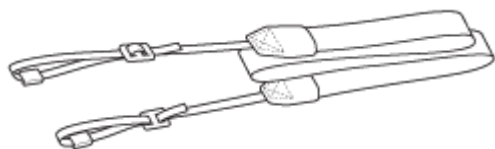

- Подовжувач ручки (1)



- Кришка корпусу (1) (встановлено на фотоапараті)



- Кришка черевика (1) (встановлено на фотоапараті)



- Посібник із початку роботи (1)
- Довідковий посібник (1)

TP1001425167

Цифрова камера зі змінним об'єктивом
ILCE-7CR α7CR

Передня сторона

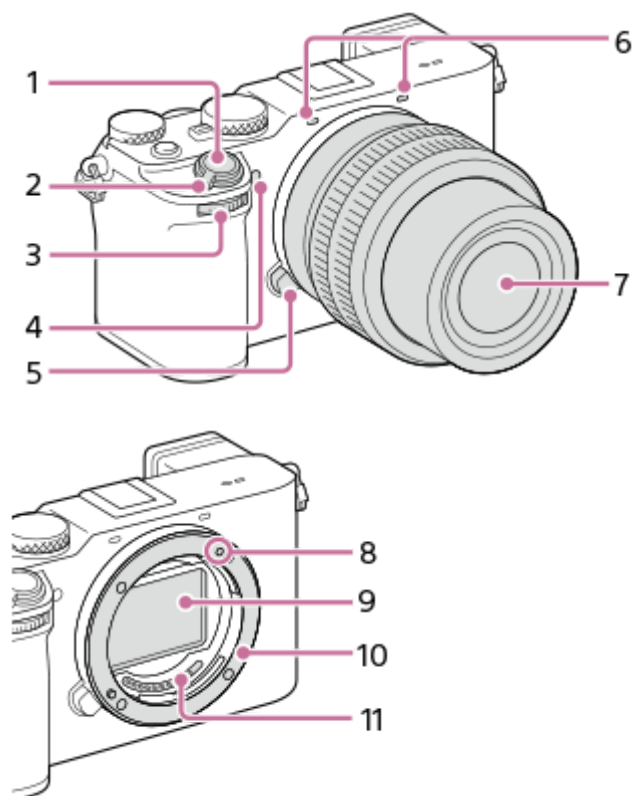

1. Кнопка затвора
2. Перемикач ON/OFF (живлення)
3. Передній диск
Дозволяє швидко скоригувати параметри для кожного режиму зйомки.
4. Індикатор автоспуску/Підсвітка АФ
Не закривайте цей елемент під час зйомки.
5. Кнопка фіксатора об'єктива
6. Мікрофон
Не закривайте цей елемент під час записування відео. Недотримання цієї вимоги може спричинити появу шумів чи зменшення рівня гучності.
7. Об'єктив
8. Позначка встановлення
9. Датчик зображення*
10. Байонет
11. Контакти об'єктива*

* Не торкайтеся безпосередньо цих частин.

Пов'язані розділи

- [Задня сторона](#)
- [Вид згори](#)

- [Вигляд збоку](#)
- [Вигляд знизу](#)

TP1001425172

5-054-925-52(1) Copyright 2023 Sony Corporation

Цифрова камера зі змінним об'єктивом
ILCE-7CR α7CR

Задня сторона

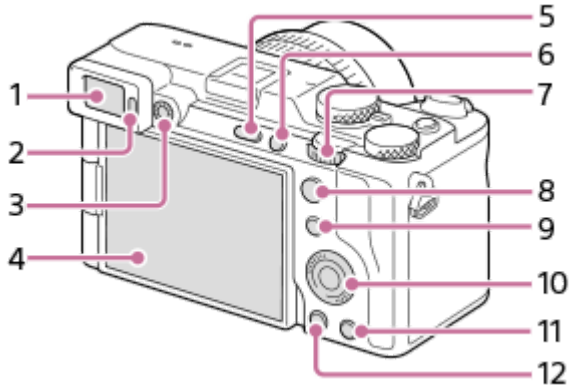

1. Видошукач
2. Сенсор ока
3. Диск налаштування діоптрій
Регулюйте диск налаштування діоптрій відповідно до свого зору, поки зображення у видошукачі не стане чітким.

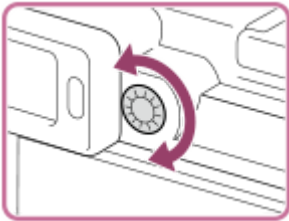

4. Монітор (для сенсорного керування: сенсорна панель/тачпад)
Монітор можна встановити під потрібним кутом, щоб було краще видно та можна було знімати з будь-якого положення.

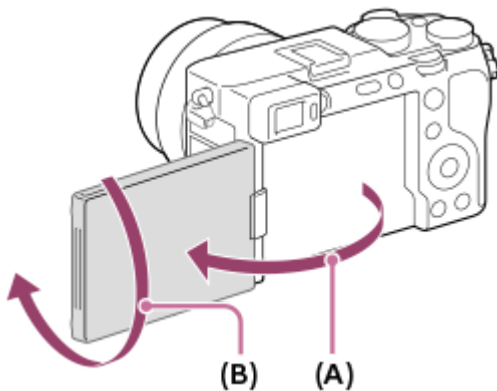

(A): при бл. 176°

(B): при бл. 270°

- Залежно від типу штатива, що використовується, змінити кут нахилу монітора може бути неможливо. У такому випадку трохи викрутіть гвинт штатива, щоб змінити кут нахилу монітора.
- Не застосовуйте надмірну силу під час відкриття, закриття чи повертання монітора. Це може призвести до несправностей у роботі пристрою.

5. Кнопка MENU

6. Кнопка C1 (спеціальна кнопка 1)

7. Задній диск L

Дозволяє швидко скоригувати параметри для кожного режиму зйомки.

8. Для зйомки: Кнопка AF-ON (Увімкнути автофокусування)

Для перегляду: Кнопка  (збільшення)

9. Для зйомки: Кнопка Fn (функція)

Для перегляду: Кнопка  (надіслати на смартфон)

Для відображення екрана перенесення зображень на смартфон натискайте цю кнопку.

10. Диск керування

11. Для зйомки: Кнопка C2 (спеціальна кнопка 2)

Для перегляду: Кнопка  (видалити)

12. Кнопка  (відтворення)



Пов'язані розділи

- [Передня сторона](#)
- [Вид згори](#)
- [Вигляд збоку](#)
- [Вигляд знизу](#)

TP1001425168

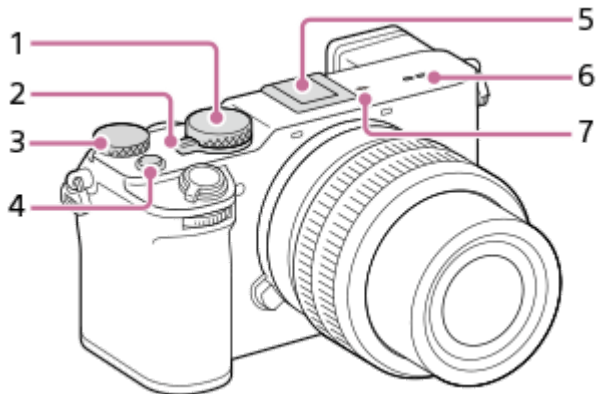
Вид згори



1. Диск перемикавання режимів
2. Диск Фото/Відео/S&Q
Можна змінити режим зйомки.
3. Задній диск R
Дозволяє швидко скоригувати параметри для кожного режиму зйомки.
4. Кнопка MOVIE (відеозйомка)
5. Багатоінтерфейсний роз'єм*
Деяке приладдя може вставлятися не повністю й виступати з багатоінтерфейсного роз'єму. Проте для встановлення з'єднання достатньо, щоб приладдя дісталось переднього краю роз'єму.
6. Гучномовець
7.  Позначка положення датчика зображення
 - Датчик зображення перетворює світло в електричний сигнал. Положення датчика зображення позначається значком  (Позначка положення датчика зображення). Під час визначення точної відстані між фотоапаратом та об'єктом слід орієнтуватися на горизонтальну лінію.

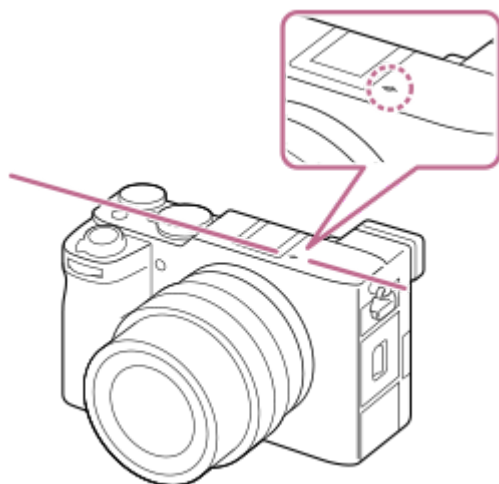

- Фокус неможливо підтвердити, коли відстань до об'єкта менша, ніж мінімальна відстань знімання встановленого об'єктива. Слідкуйте, щоб об'єкт знаходився на достатній відстані від фотоапарата.

* Для отримання детальної інформації про сумісне приладдя для багатоінтерфейсного роз'єму відвідайте вебсайт Sony або зверніться до дилера Sony чи в місцевий уповноважений сервісний центр Sony.
Можна також використовувати приладдя, призначене для роз'єму для приладдя. Ефективне функціонування з приладдям інших виробників не гарантоване.

**Multi
Interface Shoe**

Accessory Shoe

Пов'язані розділи

- [Передня сторона](#)
- [Задня сторона](#)
- [Вигляд збоку](#)
- [Вигляд знизу](#)

TP1001425169

5-054-925-52(1) Copyright 2023 Sony Corporation

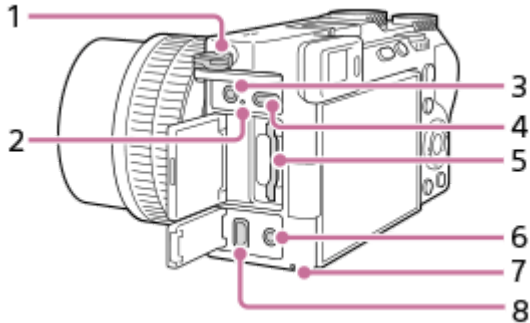

Цифрова камера зі змінним об'єктивом
ILCE-7CR α7CR

Вигляд збоку

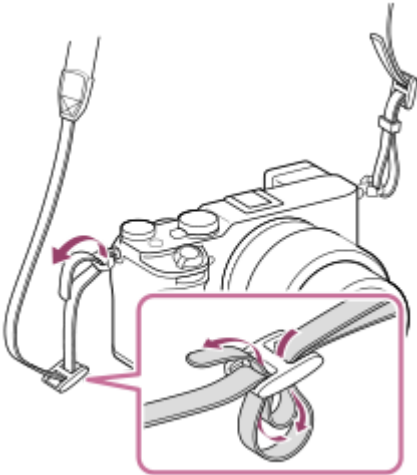

1. Гачки для плечового ременя
Прикріпіть обидва кінці ременя до фотоапарата.



2. Індикатор заряджання
3. Роз'єм  (для мікрофона)
У разі під'єднання зовнішнього мікрофона вбудований мікрофон автоматично вимикається. Якщо підключено зовнішній мікрофон, який підтримує можливість живлення, живлення до мікрофона постачатиметься цим фотоапаратом.
4. Роз'єм USB Type-C
5. Гніздо для карти пам'яті
6. Роз'єм  (для навушників)
7. Індикатор доступу
8. Мікророз'єм HDMI

Пов'язані розділи

- [Передня сторона](#)
- [Задня сторона](#)
- [Вид згори](#)
- [Вигляд знизу](#)

Цифрова камера зі змінним об'єктивом
ILCE-7CR α7CR

Вигляд знизу

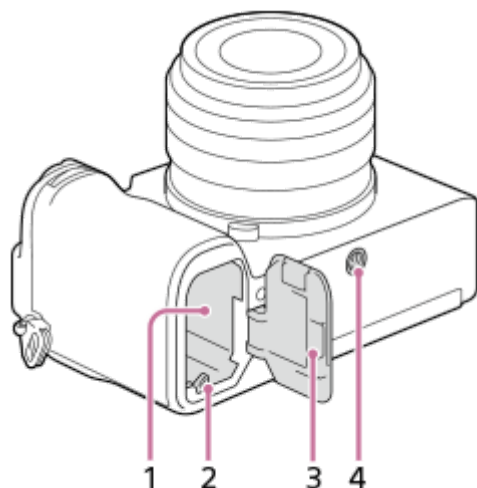

1. Відсік для встановлення батареї
2. Важіль фіксатора
3. Кришка відсіку для батареї
4. Гніздо для штатива

Підтримує гвинти 1/4-20 UNC

Використовуйте штатив із гвинтом, коротшим, ніж 5,5 мм. Інакше вам не вдасться надійно зафіксувати фотоапарат, і це може призвести до його пошкодження.

Використання подовжувача ручки (додається)

Для більш зручного тримання фотоапарата приєднайте до нього подовжувач ручки.

Як під'єднати подовжувач ручки

1. Вирівняйте фіксувальний штифт **(A)** на подовжувачі ручки відносно отвору для фіксувального штифта **(B)** в нижній частині фотоапарата.
2. Обертайте та затягніть фіксувальний гвинт фотоапарата **(C)**, вставивши його в отвір для гвинта штатива на фотоапараті.

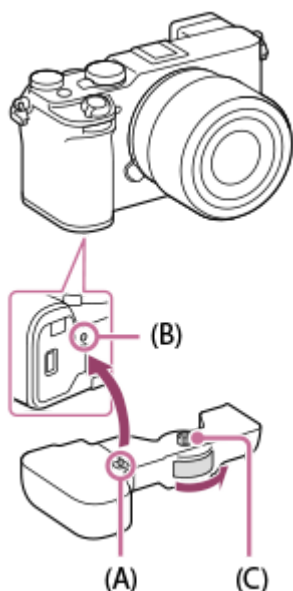

Заміна батареї фотоапарата

Батарею фотоапарата можна замінити, не знімаючи подовжувач ручки з фотоапарата.

1. Переведіть перемикач LOCK/OPEN у положення OPEN.
Відкриється кришка заміни батареї.

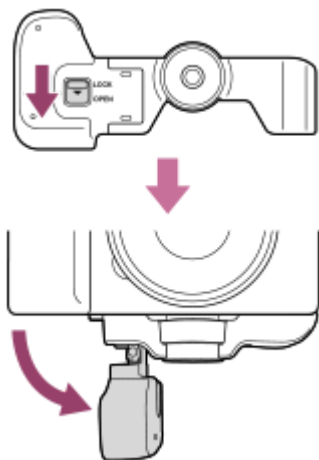

2. Вставте батарею у фотоапарат.
3. Поверніть кришку заміни батареї у початкове положення та переведіть перемикач LOCK/OPEN у положення LOCK.

Будьте обережні, щоб не прищемити пальці, коли приєднуєте подовжувач ручки або повертаєте в початкове положення кришку заміни батареї на подовжувачі ручки.

Примітка

- Під'єднайте подовжувач ручки, переконавшись, що кришку відсіку для батареї фотоапарата закрито. Після встановлення подовжувача ручки переконайтесь, що перемикач LOCK/OPEN на подовжувачі ручки встановлено в положення LOCK.
- Якщо установити фотоапарат на штатив тощо, гвинт подовжувача ручки може бути затягнутий занадто сильно, оскільки він затягується разом із гвинтовою частиною штатива. Не затягуйте гвинт після того, як подовжувач ручки закріплено.
- Якщо до подовжувача ручки під'єднано штатив, замінити батарею фотоапарата може бути неможливо. У такому випадку перед заміною батареї фотоапарата від'єднайте штатив від подовжувача ручки.
- Не тримайте фотоапарат за кришку заміни батареї на подовжувачі ручки. Це може призвести до падіння фотоапарата.

Пов'язані розділи

- [Передня сторона](#)
- [Задня сторона](#)
- [Вид згори](#)
- [Вигляд збоку](#)

TP1001425171

Основні значки, що відображаються на моніторі

У цьому розділі описано зображення на екрані, якщо вибрано режим зйомки **P** (Програмне авто).

- Нижче наведено приклад дисплея, коли для параметра [Нал.DISP(Відоб.ек.)] встановлено значення [Відобр. всю інф.] і значки сенсорного керування приховані.
- Вміст та його розташування наводяться лише для довідки й можуть відрізнитися від фактичного. Деякі значки можуть не відобразитися залежно від налаштувань фотоапарата.
- Інформацію про те, як показати/приховати значки сенсорного керування та приклади відображення значків сенсорного керування шукайте в розділі «[Значки сенсорного керування](#)».

Під час фотозйомки

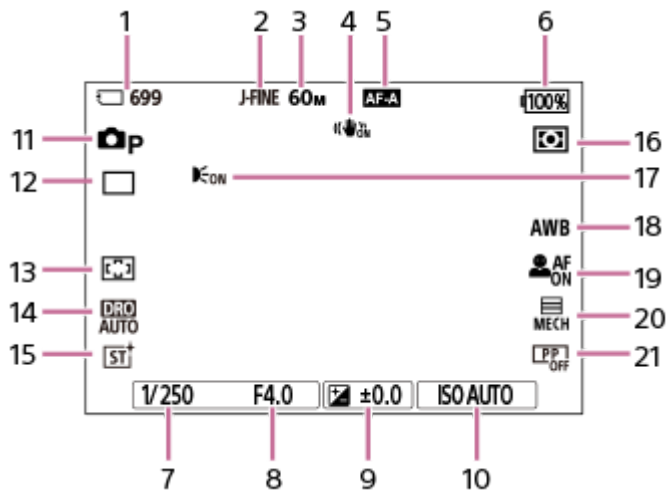

1. Кількість фотографій, яку можна записати на карту пам'яті
2. [ПеремJPEG/HEIF] має значення [JPEG]. [Якість JPEG] має значення [Висока].
3. [Розм. зобр. JPEG] має значення [L: 60M].
4. [SteadyShot] має значення [Увімк].
5. [Режим фокусув.] має значення [Автоматичн. AF].
6. Залишок заряду батареї
7. Витримка
8. Значення діафрагми
9. Корекція експозиції
10. [ISO] має значення [ISO AUTO].
11. Диск перемикачів режимів встановлено в положення **P** (Програмне авто).
12. [Режим протягання] має значення [Покадр. зйомка].
13. [Обл. фокусуван.] має значення [Широкий].
14. Вибрано [Оптимізатор D-діапазону: Авто].
15. [Творчий Вигляд] має значення [ST].
16. [Режим виміру] має значення [Мульти].
17. Відображається, коли для параметра [Підсвічування AF] встановлено значення [Авто] і фотоапарат виявляє, що потрібна підсвітка автофокусування.
18. [Баланс білого] має значення [Авто].
19. [Розпізн.об'єкт vAF] має значення [Увімк] а [Ціль розпізнав.] має значення [Людина].
20. [Тип затвора] має значення [Механіч. затвор].
21. [Профіль зображ.] має значення [Вимк].

Під час відеозйомки

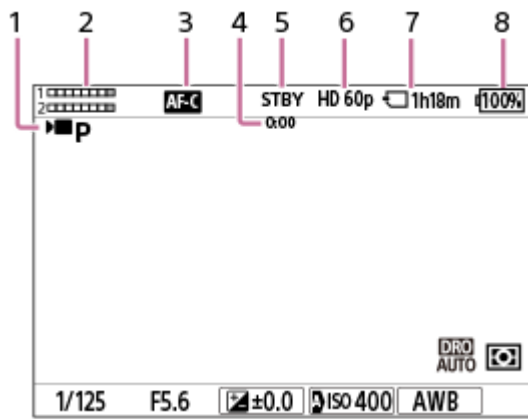

1. Диск перемикання режимів встановлено в положення **P** (Програмне авто).
2. Рівень звукового сигналу
3. [Режим фокусув.] має значення [Безперервн. AF].
4. Фактичний час відеозйомки
5. Фотоапарат перебуває в режимі очікування зйомки.
6. [Формат файла] має значення [XAVC S HD] а [Част. кадрів зап.] має значення [60р].
7. Доступний час запису відео на карту пам'яті
8. Залишок заряду батареї

Пов'язані розділи

- [Значки сенсорного керування](#)
- [Перелік значків на екрані фотозйомки](#)
- [Перелік значків на екрані відеозйомки](#)
- [Перелік значків на екрані відтворення](#)

TP1001425173

Цифрова камера зі змінним об'єктивом
ILCE-7CR α7CR

Значки сенсорного керування

Деякі функції мають значки для сенсорного керування (значки сенсорного керування). Торкайтесь цих значків для використання й налаштування таких функцій.

Налаштування для використання значків сенсорного керування

- [Сенсорне керуван.]: [Увімк]
- [Екран зйомки] у меню [Налаштув. тачпаду]:
 - Виберіть для параметра [Екран зйомки] значення [Увімк].
 - [Провести вправо] або [Провести вліво] → потрібний параметр.

Показати/приховати значки сенсорного керування

Проведіть праворуч або ліворуч по екрану очікування зйомки. Значки сенсорного керування з'являться з лівої та правої сторони екрана відповідно до налаштувань [Провести вправо] та [Провести вліво] у меню [Екран зйомки]. Щоб приховати значки сенсорного керування, проведіть по екрану в протилежному напрямку від того, яким скористались, щоб показати значки.

Приклад відображення значків сенсорного керування та функції, що відповідають кожному значку

У прикладах наводиться дисплей з відображенням значків як з лівої, так і з правої сторони екрана.

Під час фотозйомки

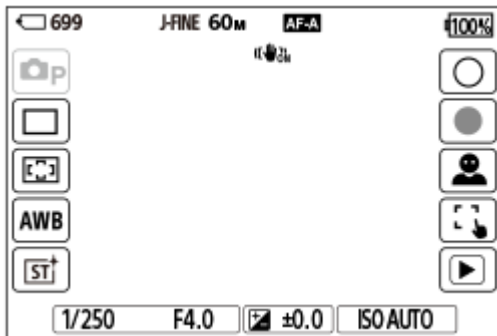

Значки з лівої сторони: Режим зйомки, Режим протягання, Обл. фокусуван., Баланс білого, Творчий Вигляд*

Значки з правої сторони: фотозйомка, запуск відеозйомки, Перем. цілі розпізн., Сенс. функ. в зйом., перемикання на екран відтворення**

* Якщо вибрано режим зйомки [Інтелект. авто] або [Вибір сцени], значок змінюється на значок налаштування (налаштування зображення).

** Кнопка позначки зйомки відображається навіть під час відеозйомки в режимі фотозйомки, що дозволяє додавати позначки зйомки до відео, що знімається.

Під час відеозйомки

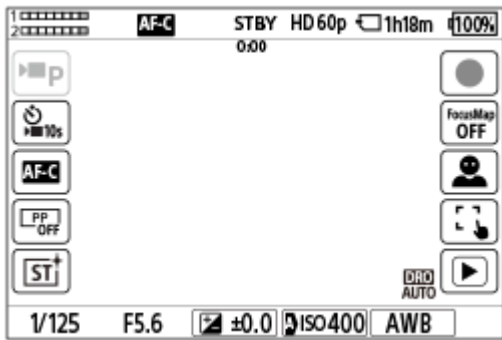

Значки з лівої сторони: Режим зйомки, Автоспуск, Режим фокусув., Профіль зображ., Творчий Вигляд*

Значки з правої сторони: запуск відеозйомки, Фокусна карта, Перем. цілі розпізн., Сенс. функ. в зйом., перемикач на екран відтворення**

* Якщо вибрано режим зйомки [Інтелект. авто], значок змінюється на значок налаштування (налаштування зображення).

** Кнопка позначки зйомки відображається під час відеозйомки, що дозволяє додавати позначки зйомки до відео, що знімається.

Підказка

- Якщо для MENU → (Налаштуван.) → [Сенсорне керув.] → [Налаштув. тачпаду] → [Екран відтворення] встановлено значення [Увімк], значки сенсорного керування на екрані відтворення завжди відображаються.
- Якщо для MENU → (Налаштуван.) → [Сенсорне керув.] → [Налаштув. тачпаду] → [Екран зйомки] → [Іконка при поверн.мон.] встановити значення [Повернути], можна вибрати, чи міняти місцями ліві та праві значки на екрані зйомки під час обертання монітора.

Пов'язані розділи

- Налаштув. тачпаду
- Фотозйомка (Інтелект. авто)
- Відеозйомка (Інтелект. авто)
- Інтелект. авто
- Режим протягання
- Вибір зони фокусування (Обл. фокусуван.)
- Баланс білого (фотографія/відео)
- Творчий Вигляд (фотографія/відео)
- Налаштування зображень в автоматичному режимі (Мій стиль зображення)
- Ціль розпізнав. (фотографія/відео)
- Відтворення фотографій
- Автоспуск (відеозйомка)
- Вибір способу фокусування (Режим фокусув.)
- Профіль зображ. (фотографія/відео)
- Фокусна карта
- Відтворення відео
- Виб.в кам. і надіс. (перенесення на смартфон)

TP1001424051

Цифрова камера зі змінним об'єктивом
ILCE-7CR α7CR

Сенсорна панель

Можливість сенсорного керування з монітора дає змогу інтуїтивно виконувати такі операції, як фокусування на екрані зйомки та керування екраном відтворення.

Сенсорні операції (на екрані зйомки)

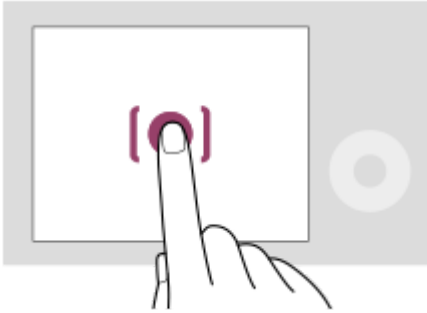

Торкніться монітора, щоб указати місце фокусування (Сенсорн. фокус).

Торкніться об'єкта на моніторі, щоб скористатися функцією сенсорного відстеження (Сенсор.відстеж.).

Також можна сфокусуватися на об'єкті та фотографувати, просто торкнувшись об'єкта на екрані (Сенсорн.затвор).

Коли ви торкаєтесь об'єкта на екрані, фотоапарат автоматично налаштовує яскравість відповідно до об'єкта (Сенсорна АЕ). [Сенсорна АЕ] можна також використовувати разом із [Сенсорн. фокус], [Сенсор.відстеж.] або [Сенсорн.затвор].

Інформацію про те, як змінити функцію, що активується за допомогою сенсорної панелі, шукайте в розділі «[Налаштув. тачпаду](#)».

Сенсорні операції (на екрані відтворення)

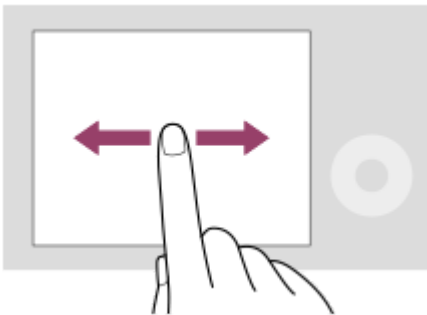

Під час відтворення одного зображення проведіть по екрану ліворуч або праворуч, щоб перейти до попереднього або наступного зображення.

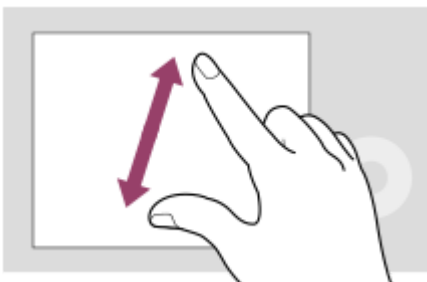

Під час відтворення одного зображення можна збільшити або зменшити поточне зображення, зводячи або розводячи пальці на екрані.

- Крім того, можна двічі торкнутися монітора, щоб збільшити або скасувати збільшення зображення.
- Під час відтворення відео можна починати або призупиняти відтворення за допомогою сенсорних операцій.

Підказка

- Фотоапаратом можна також керувати, торкаючись позначок внизу екрана (крім випадків, коли вибрано режим [Інтелект. авто]).
- Щоб відкрити меню функцій, швидко проведіть по екрану зйомки вгору. Значки функцій, що відображаються з лівого та правого краю екрана, можна показати або сховати, швидко провівши пальцем ліворуч або праворуч по екрану зйомки.
- У меню [Налаштув. тачпаду] можна увімкнути сенсорні операції та задати детальні налаштування.

Пов'язані розділи

- [Сенсорне керуван.](#)
- [Сенс. пан./Тачпад](#)
- [Налаштув. тачпаду](#)
- [Значки сенсорного керування](#)
- [Фокусування за допомогою сенсорних операцій \(Сенсорн. фокус\)](#)
- [Запуск відстеження за допомогою сенсорного керування \(Сенсор.відстеж.\)](#)
- [Зйомка за допомогою сенсорних операцій \(Сенсорн.затвор\)](#)
- [Регулювання експозиції за допомогою сенсорних операцій \(Сенсорна АЕ\)](#)

TP1001417294

Цифрова камера зі змінним об'єктивом
ILCE-7CR α7CR

Значки сенсорного керування

Деякі функції мають значки для сенсорного керування (значки сенсорного керування). Торкайтесь цих значків для використання й налаштування таких функцій.

Налаштування для використання значків сенсорного керування

- [Сенсорне керуван.]: [Увімк]
- [Екран зйомки] у меню [Налаштув. тачпаду]:
 - Виберіть для параметра [Екран зйомки] значення [Увімк].
 - [Провести вправо] або [Провести вліво] → потрібний параметр.

Показати/приховати значки сенсорного керування

Проведіть праворуч або ліворуч по екрану очікування зйомки. Значки сенсорного керування з'являться з лівої та правої сторони екрана відповідно до налаштувань [Провести вправо] та [Провести вліво] у меню [Екран зйомки]. Щоб приховати значки сенсорного керування, проведіть по екрану в протилежному напрямку від того, яким скористались, щоб показати значки.

Приклад відображення значків сенсорного керування та функції, що відповідають кожному значку

У прикладах наводиться дисплей з відображенням значків як з лівої, так і з правої сторони екрана.

Під час фотозйомки

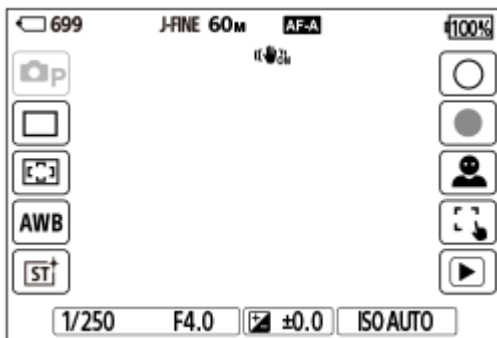

Значки з лівої сторони: Режим зйомки, Режим протягання, Обл. фокусуван., Баланс білого, Творчий Вигляд*

Значки з правої сторони: фотозйомка, запуск відеозйомки, Перем. цілі розпізн., Сенс. функ. в зйом., перемикач на екран відтворення**

* Якщо вибрано режим зйомки [Інтелект. авто] або [Вибір сцени], значок змінюється на значок налаштування (налаштування зображення).

** Кнопка позначки зйомки відображається навіть під час відеозйомки в режимі фотозйомки, що дозволяє додавати позначки зйомки до відео, що знімається.

Під час відеозйомки

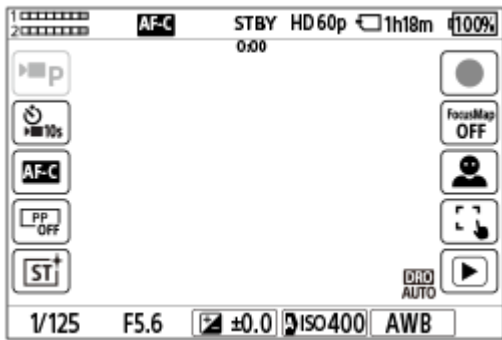

Значки з лівої сторони: Режим зйомки, Автоспуск, Режим фокусув., Профіль зображ., Творчий Вигляд*

Значки з правої сторони: запуск відеозйомки, Фокусна карта, Перем. цілі розпізн., Сенс. функ. в зйом., перемикач на екран відтворення**

* Якщо вибрано режим зйомки [Інтелект. авто], значок змінюється на значок налаштування (налаштування зображення).

** Кнопка позначки зйомки відображається під час відеозйомки, що дозволяє додавати позначки зйомки до відео, що знімається.

Підказка

- Якщо для MENU → (Налаштуван.) → [Сенсорне керув.] → [Налаштув. тачпаду] → [Екран відтворення] встановлено значення [Увімк], значки сенсорного керування на екрані відтворення завжди відображаються.
- Якщо для MENU → (Налаштуван.) → [Сенсорне керув.] → [Налаштув. тачпаду] → [Екран зйомки] → [Іконка при поверн.мон.] встановити значення [Повернути], можна вибрати, чи міняти місцями ліві та праві значки на екрані зйомки під час обертання монітора.

Пов'язані розділи

- Налаштув. тачпаду
- Фотозйомка (Інтелект. авто)
- Відеозйомка (Інтелект. авто)
- Інтелект. авто
- Режим протягання
- Вибір зони фокусування (Обл. фокусуван.)
- Баланс білого (фотографія/відео)
- Творчий Вигляд (фотографія/відео)
- Налаштування зображень в автоматичному режимі (Мій стиль зображення)
- Ціль розпізнав. (фотографія/відео)
- Відтворення фотографій
- Автоспуск (відеозйомка)
- Вибір способу фокусування (Режим фокусув.)
- Профіль зображ. (фотографія/відео)
- Фокусна карта
- Відтворення відео
- Виб.в кам. і надіс. (перенесення на смартфон)





TP1001424051

Цифрова камера зі змінним об'єктивом
ILCE-7CR α7CR

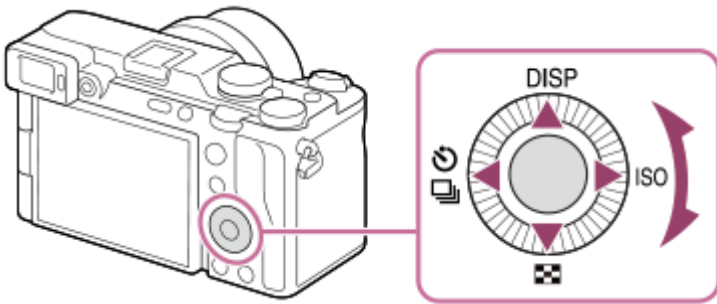
Диск керування

Щоб перемістити рамку виділення на екрані меню або екрані, що відображається натисканням кнопки Fn, обертайте диск керування або натискайте верхній, нижній, лівий чи правий край диска керування. Для підтвердження вибору слід натиснути посередині диска керування.



- Верхньому, нижньому, лівому та правому краям диска керування призначено функції DISP (параметри відображення),  (Індекс зображень),  /  (Режим протягання/  Автоспуск) та ISO ( ISO). Окрім того, вибрані функції можна призначити лівому, правому та нижньому краям і кнопці по центру диска керування, а також обертанню диска керування.
- Під час відтворення можна відобразити наступне/попереднє зображення, натиснувши правий/лівий край диска керування чи повернувши диск керування.

Пов'язані розділи

- [Призначення найуживаніших функцій кнопкам і дискам \(Нал.кл.кор./диск\)](#)
- [Тимчасова зміна функціонування диска \(Налашт. мого диска\)](#)

TP1001412677

Цифрова камера зі змінним об'єктивом
ILCE-7CR α7CR

Диск Фото/Відео/S&Q та диск перемикання режимів

Диск Фото/Відео/S&Q та диск перемикання режимів можна використовувати для обирання режиму зйомки відповідно до об'єкта та призначення зйомки.

Диск Фото/Відео/S&Q

Використовуйте диск Фото/Відео/S&Q для вибору режиму зйомки.

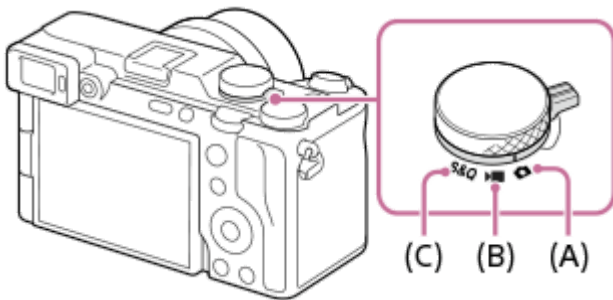

- (A) Режим фотозйомки
- (B) Режим відеозйомки
- (C) Зйомка в уповільненому/прискореному режимі

Підказка

- Пункти меню, що відображаються, відрізняються залежно від положення диска Фото/Відео/S&Q.
- Під час зйомки таймлапсу встановіть диск Фото/Відео/S&Q у положення S&Q, а тоді виберіть [ Сповільнен.].

Диск перемикання режимів

Вибраний режим експозиції визначає порядок регулювання діафрагми (значення F) і витримки.

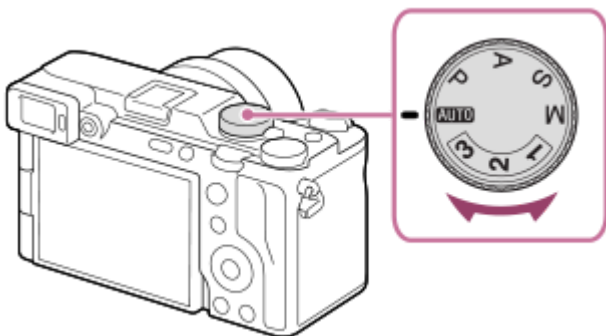

Диск перемикання режимів	Режим експозиції	Опис
AUTO (Автоматичний)	Інтелект. авто / Вибір сцени	Фотоапарат знімає з автоматичним розпізнаванням сцени (Інтелект. авто). Можна вказати сцену зйомки та знімати з налаштуваннями, автоматично встановленими фотоапаратом (Вибір сцени).

Диск перемикання режимів	Режим експозиції	Опис
P	Програмне авто	Зйомка з автоматично відрегульованою експозицією (як витримкою шторки, так і величиною діафрагми). Можна налаштувати функції зйомки, такі як [ ISO] .
A	Пріорит. діафр.	Пріоритет має значення діафрагми, а витримка коригується автоматично. Вибирайте цей режим, коли потрібно розмити фон або сфокусуватися на всьому екрані.
S	Пріор.витримки	Пріоритет має витримка, а значення діафрагми коригується автоматично. Вибирайте цей режим, щоб знімати без розмиття об'єкт, що швидко рухається, або коли хочете знімати воду або шлейфи світла.
M	Ручна експозиц.	Ручне налаштування значення діафрагми та витримки. Можна знімати з улюбленою експозицією.
1 / 2 / 3	MR Відкл.налаш.кам.	Можна викликати заздалегідь зареєстровані* улюблені режими та параметри, а потім знімати зображення. * У [MR Реєст.налаш.кам.] можна зареєструвати різні налаштування зйомки, як-от режим експозиції (P/A/S/M), діафрагму (значення F) та витримку.

Спосіб установлення експозиції у режимах відеозйомки залежить від налаштування MENU →  (Зйомка) → [Режим зйомки] → [Тип рег. Експоз.].

Якщо [Тип рег. Експоз.] має значення [Реж. P/A/S/M]:

Обертаючи диск перемикання режимів, виберіть потрібний режим експозиції.

Якщо параметр [Тип рег. Експоз.] має значення [Гнучк.реж.Експ.]:

Для значення діафрагми, витримки та чутливості ISO можна обирати автоматичне налаштування або налаштування вручну, використовуючи для цього такі функції, призначені спеціальним кнопкам.

- Значення діафрагми
[ТривНатАвт/РучAv]
- Витримка
[ТривНатАвт/РучTv]
- Чутливість ISO
[ТривНатАвт/РучISO]

Якщо вибрано налаштування вручну, обертайте передній диск, задній диск L або диск керування, щоб установити потрібне значення.

Пов'язані розділи

- [Фотозйомка \(Інтелект. авто\)](#)
- [Відеозйомка \(Інтелект. авто\)](#)
- [Упов.&прис. нал.](#)
- [Інтелект. авто](#)
- [Програмне авто](#)
- [Пріорит. діафр.](#)
- [Пріор.витримки](#)
- [Ручна експозиц.](#)
- [Тип рег. Експоз.](#)
- [Відкл.налаш.кам.](#)

- [Реестр.налад.кам.](#)
- [Кнопка MENU](#)

TP1001420239

5-054-925-52(1) Copyright 2023 Sony Corporation

Цифрова камера зі змінним об'єктивом
ILCE-7CR α7CR

Кнопка MENU

Натискання кнопки MENU дає змогу відкрити екран меню. На екрані меню можна змінювати налаштування, пов'язані з усіма операціями фотоапарата, включно зі зйомкою та відтворенням, а також користуватися функціями.

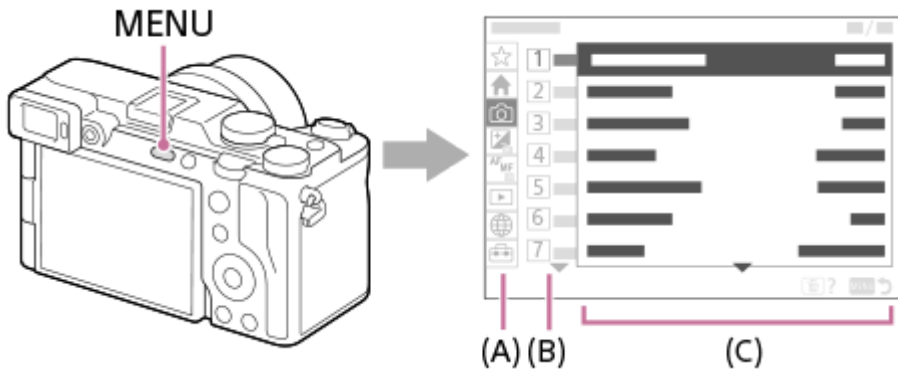

(A) Вкладка меню

Вкладки меню розподілені за сценарієм використання, як-от зйомка, відтворення, мережеві налаштування тощо.

(B) Група меню

На кожній вкладці елементи меню згруповані за функцією.

Призначений групі номер – це серійний номер на вкладці. Щоб визначити розташування групи, що використовується, дивіться номер.

(C) Пункт меню

Виберіть функцію, яку потрібно налаштувати або виконати.

Підказка

- Назва вибраної вкладки або групи відображається у верхній частині екрана.
- Якщо для параметра [Сенсорне керуван.] встановлено значення [Увімк] та для [Екран меню] у меню [Налаштув. тачпаду] встановлено значення [Увімк], на екрані меню можна користуватися сенсорними операціями.

Основні операції на екрані меню

1. Натисніть кнопку MENU, щоб відкрити екран меню.
2. Пересувайте меню та вибирайте потрібний пункт, натискаючи верхній, нижній, лівий або правий край диска керування.
 - Пункти меню, що відображаються, відрізняються в режимах фотозйомки й режимах відеозйомки.



- (A) Вкладки меню
- (B) Групи меню
- (C) Пункти меню

3. Натисніть посередині диска керування, щоб вибрати пункт меню.
На моніторі з'явиться екран налаштувань або екран виконання вибраного пункту.
4. Виберіть параметр або виконайте функцію.
 - Якщо потрібно скасувати зміну параметра, натисніть кнопку MENU та поверніться до попереднього екрана.
5. Натисніть кнопку MENU, щоб вийти з екрана меню.
Знову з'явиться екран зйомки або екран відтворення.

Підказка

- На вкладці (Головне) можна переглянути список поточних налаштувань зйомки. Виберіть потрібне значення на вкладці, щоб відкрити відповідний пункт меню та змінити значення налаштування.
- Для відкриття екрана меню призначте функцію [MENU] спеціальній кнопці за допомогою [Нал.кл.кор./диск] або [Нал.кл.кор./диск], а тоді натисніть вибрану кнопку.

Зв'язок між диском Фото/Відео/S&Q та екраном меню

Групи та пункти меню, що відображаються на вкладках [Головне], [Зйомка], [Експозиція/колір] та [Фокус], різняться залежно від положення диска Фото/Відео/S&Q.

- Групи та пункти меню однакові в режимах відеозйомки та у режимах зйомки в уповільненому/прискореному режимі.

Режими фотозйомки

- Відображаються пункти меню для фотозйомки*.

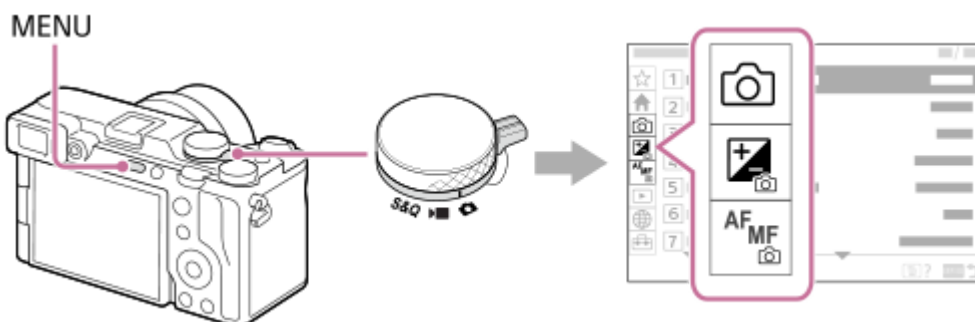



* Оскільки за допомогою кнопки MOVIE (відео) відео можна знімати навіть у режимі фотозйомки, також відображається кілька основних пунктів меню відео.

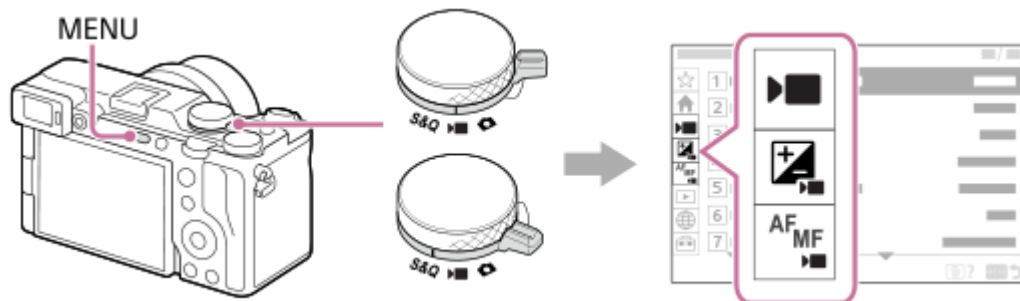

Режими відеозйомки/Режими зйомки в уповільненому/прискореному режимі



- Відображаються пункти меню відеозйомки.



Значки, що використовуються в «Довідка»

   : пункти меню, що відображаються в режимах фотозйомки

   : пункти меню, що відображаються в режимах відеозйомки та режимах зйомки в уповільненому/прискореному режимі

   : пункти меню, що відображаються в будь-якому режимі фотозйомки, режимах відеозйомки або режимах зйомки в уповільненому/прискореному режимі

Пов'язані розділи

- [Додати пункт](#)
- [Відобр. з Моє меню](#)
- [Призначення найуживаніших функцій кнопкам і дискам \(Нал.кл.кор./диск\)](#)
- [Диск Фото/Відео/S&Q та диск перемикання режимів](#)
- [Головне меню \(список налаштувань зйомки\)](#)

TP1001412028

Цифрова камера зі змінним об'єктивом
ILCE-7CR α7CR

Головне меню (список налаштувань зйомки)

Щоб відобразити список налаштувань зйомки, виберіть на екрані меню вкладку 🏠 (Головне). За допомогою цього екрана можна перевіряти налаштування перед зйомкою або для кожної сцени, а також змінювати їх.

Головне меню для фотозйомки

Головне 1

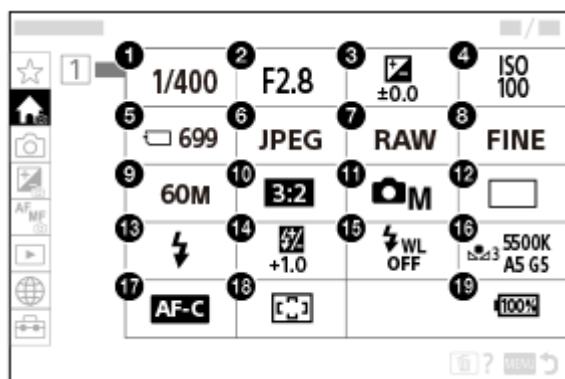

1. Витримка затвора *
2. Діафрагма *
3. Корект. експозиції
4. ISO
5. Форматувати
6. 📷 Формат файла
7. Тип файла RAW
8. Якість JPEG/Якість HEIF
9. Розм. зобр. JPEG/Розмір зобр. HEIF
10. Формат
11. Режим зйомки
12. Режим протягання
13. Режим спалаху
14. Корекц. експ. спал.
15. Бездротов. спалах
16. Баланс білого

17. Режим фокусуван.

18.  Обл. фокусуван.



19. Залишок заряду батареї

* Якщо вибрано режим зйомки [Програмне авто], в тій самій області відображаються витримка та значення діафрагми. Вибравши цю область, можна виконати зміну програми.

Головне меню для відеозйомки

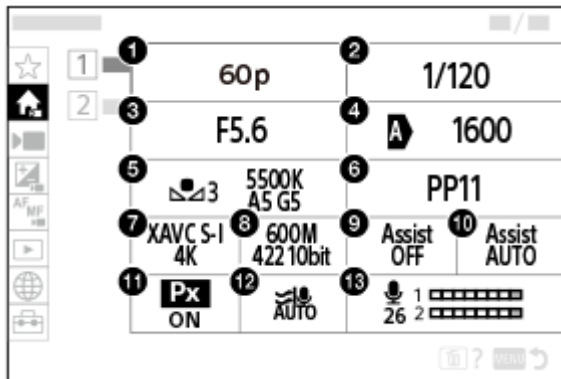
Головне 1



1. Част. кадрів зап./  Част. кадрів зап. (під час зйомки відео в уповільненому/прискореному режимі)/ 
Част.кадрів зап (під час зйомки таймлапсу)

2. Витримка затвора



3. Діафрагма

4. ISO

5. Баланс білого

6. Профіль зображен.

7.  Формат файла

8. Налашт. запису/  Упов.&прис. нал. (під час зйомки відео в уповільненому/прискореному режимі)/ 
Налашт. запису (під час зйомки таймлапсу)

9. Підтр. дисп.Гамма

10. Тип підтримГамма

11.  Запис проксі

12. Зменш. шуму вітру

13. Рівень запису звуку

Головне 2

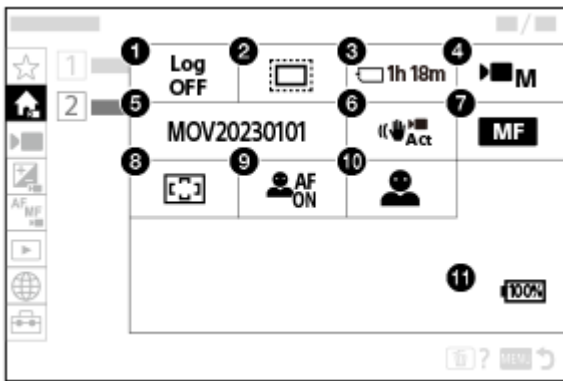

1. Налашт. Log-зйомки
2. APS-C S35 Зйомка
3. Форматувати
4. Режим зйомки
5. Налашт. файлу
6. SteadyShot
7. Режим фокусув.
8. Обл. фокусуван.
9. Розпіз. об'єкт в AF
10. Ціль розпізнав.
11. Залишок заряду батареї

Підказка

- Якщо призначити функцію [ВідобГоловне меню] потрібній кнопці за допомогою налаштувань спеціальних кнопок, головне меню можна також буде відкрити, натиснувши цю кнопку.
- Екрани налаштувань можна відкрити, торкаючись значків у головному меню, якщо для параметра [Сенсорне керуван.] встановлено значення [Увімк] та для параметра [Екран меню] у меню [Налаштув. тачпаду] встановлено значення [Увімк].

Пов'язані розділи

- [Кнопка MENU](#)
- [Призначення найуживаніших функцій кнопкам і дискам \(Нал. кл. кор./диск\)](#)

TP1001425174

Цифрова камера зі змінним об'єктивом
ILCE-7CR α7CR

Кнопка Fn (виклик функцій)

Якщо під час зйомки натиснути кнопку Fn (функція), на екрані з'явиться меню (меню функцій), що містить часто використовувані функції, як-от режим роботи шторки та режим фокусування, що дає змогу швидко викликати ці функції.

Приклад меню функцій

Відображені пункти різняться залежно від стану фотоапарата.

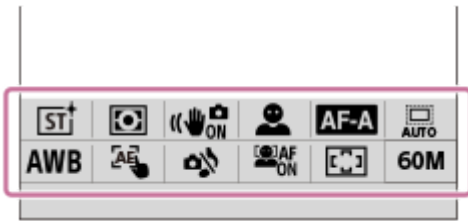

Підказка

- Використовуйте MENU → (Налаштуван.) → [Налашт. операц.] → [Налаштув. меню Fn] для збереження улюблених функцій у меню функцій. Можна зберегти окремо 12 функцій для фотозйомки та 12 функцій для зйомки відео.
- Якщо для параметра [Сенсорне керуван.] встановлено значення [Увімк] і для параметра [Екран зйомки] у меню [Налаштув. тачпаду] встановлено значення [Увімк], на екрані меню функцій можна користуватися сенсорними операціями.
- Якщо для параметра [Сенсорне керуван.] встановлено значення [Увімк] і для параметра [Екран зйомки] у меню [Налаштув. тачпаду] встановлено значення [Увімк], відкрити [Налаштув. меню Fn] можна також утриманням значка в меню функцій.
- Якщо для параметра [Провести вгору] у меню [Екран зйомки] встановлено значення [Відкр. меню Fn], меню функцій можна відкрити за допомогою сенсорних операцій, швидко провівши по екрану зйомки вгору.
- Щоб закрити меню функцій, торкніться місця за межами меню функцій і проведіть вниз або просто торкніться будь-якого місця за межами меню функцій.

1 Кілька разів поспіль натискайте DISP на диску керування, щоб вибрати інший режим екрана, окрім [Для в/шукача].

2 Натисніть кнопку Fn (функція).

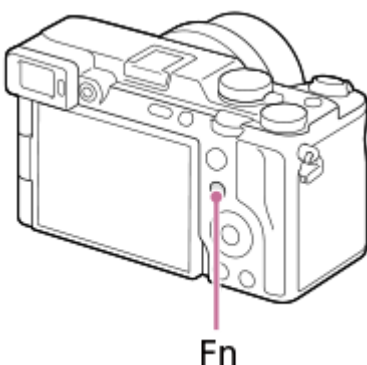

- 3 Натискайте верхній, нижній, лівий або правий край диска керування, щоб вибрати функцію, яку слід налаштувати.

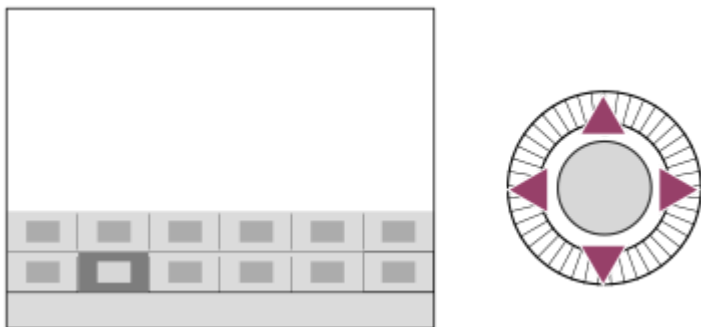

- 4 Обертайте передній диск, щоб вибрати потрібне налаштування, а тоді натисніть посередині диска керування.

- Деякі функції можна точно налаштувати за допомогою заднього диска L або заднього диска R.

Використання кнопки Fn на екрані [Для в/шукача]

Якщо натиснути кнопку Fn на екрані [Для в/шукача], можна безпосередньо керувати пунктами, які потрібно змінити.

У автоматичному режимі



У режимі P/A/S/M





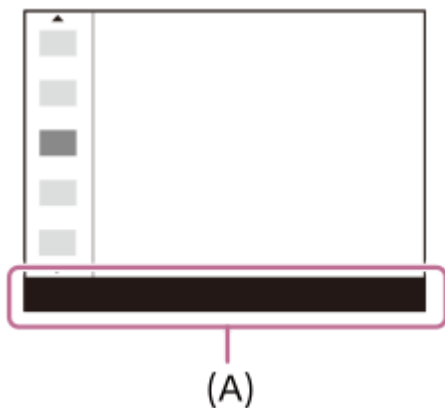

- Вміст та його розташування на рисунках є приблизним і може відрізнятися від фактичного.

Коригування налаштувань з відповідних екранів налаштування

Виберіть значок потрібної функції та натисніть посередині диска керування. З'явиться відповідний екран налаштування для цієї функції. Для коригування налаштувань дотримуйтесь вказівок у довідці з використання (A).



Примітка

- Пункти, затінені сірим кольором на екрані [ Для в/шукача], не можна змінювати натисканням кнопки Fn.
- Деякі параметри, як-от [ Творчий Вигляд] та [ Профіль зображ.], не можна змінювати на екрані [ Для в/шукача], якщо тільки не перейти на відповідний екран налаштування.

Пов'язані розділи

- [Налаштув. меню Fn](#)
- [Кнопка DISP \(параметри відображення\)](#)
- [Сенсорне керуван.](#)
- [Налаштув. тачпаду](#)

TP1001380424



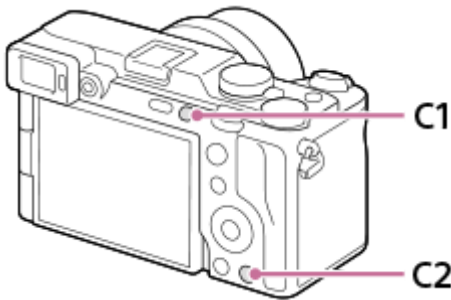

Цифрова камера зі змінним об'єктивом
ILCE-7CR α7CR

Кнопки C (спеціальні)

Якщо заздалегідь призначити спеціальним кнопкам (з C1 по C2) найуживаніші функції, ви зможете швидко їх викликати, просто натиснувши під час зйомки або відтворення відповідну кнопку. За замовчуванням спеціальним кнопкам призначено рекомендовані функції.



Перевірка/зміна функцій, призначених спеціальним кнопкам

За допомогою наведеної нижче процедури можна підтвердити функцію, призначену потрібній спеціальній кнопці. MENU →  (Налаштуван.) → [Налашт. операц.] → [ Нал.кл.кор./диск], [ Нал.кл.кор./диск] або [ Нал. "Кл.корист."].

Якщо потрібно змінити функцію, призначену спеціальній кнопці, натисніть посередині диска керування в той час, коли вибрано спеціальну кнопку. Буде показано функції, які можна призначити цій кнопці. Виберіть потрібну функцію.

Пов'язані розділи

- [Призначення найуживаніших функцій кнопкам і дискам \(Нал.кл.кор./диск\)](#)

TP1001417295

Цифрова камера зі змінним об'єктивом
ILCE-7CR α7CR

Кнопка DISP (параметри відображення)

Натискаючи кнопку DISP (Параметри відображення), можна змінити вміст, що відображається на екрані під час зйомки та відтворення. Відображення змінюється щоразу при натисканні кнопки DISP. Параметри відображення для видошукача та монітора під час зйомки можна встановити окремо.

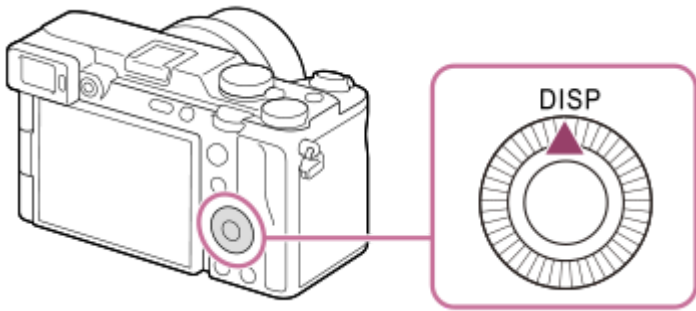

Підказка

- Монітор можна вимкнути за допомогою кнопки DISP. Установіть позначку для [Монітор вимк.] у MENU → (Налаштуван.) → [Налашт. операц.] → [Нал.DISP(Відоб.ек.)] → [Монітор].

Під час зйомки (монітор)

Відобр. всю інф. → Не відобр. інф. → Гістограма → Рівень → Для в/шукача → Відобр. всю інф.

Під час фотозйомки:

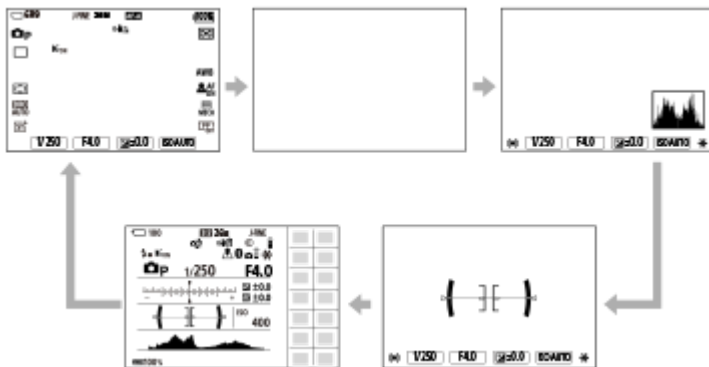

Під час зйомки відео:

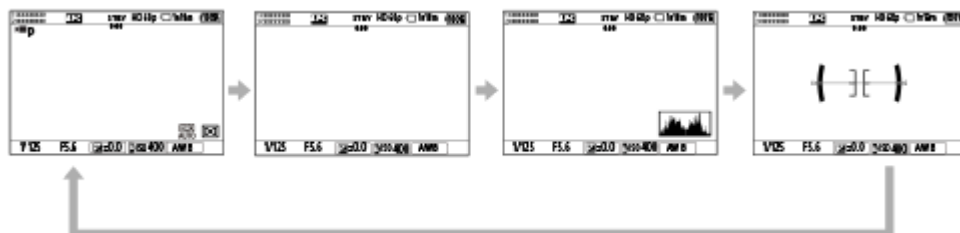

Під час зйомки (видошукач)

Рівень → Не відобр. інф. → Гістограма → Рівень

Під час фотозйомки:



Під час зйомки відео:



- Щоб змінити інформацію, що відображається у видошукачі, дивіться у видошукач і натискайте кнопку DISP.

Під час відтворення (монітор/видошукач)

Відображення інформації → Гістограма → Не відобр. інф. → Відображення інформації

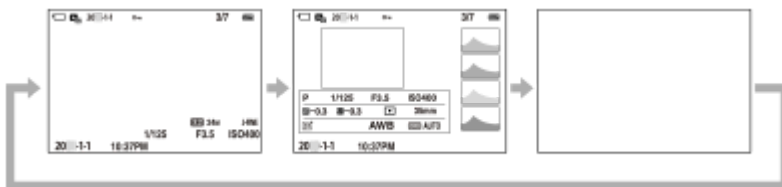

- Якщо на зображенні є ділянка із надмірною або недостатньою експозицією, на відображенні гістограми буде блимати відповідна секція (попередження про надмірну/недостатню експозицію).
- Параметри відтворення також застосовуються у режимі [Автом. перегляд].

Примітка

- Вміст та його розташування на рисунках є приблизним і може відрізнятися від фактичного.
- У разі використання налаштувань за замовчуванням наведені нижче параметри не відображаються.
 - Монітор вимк.
 - Відобр. всю інф. (у разі використання видошукача)
- У режимах відеозйомки [Для в/шукача] не відображається. Якщо для дисплея встановлено [Для в/шукача], після початку відеозйомки на дисплеї відобразатиметься вся інформація.

Пов'язані розділи

- [Нал.DISP\(Відоб.ек.\) \(Монітор/Видошукач\)](#)



TP1001417275

Цифрова камера зі змінним об'єктивом
ILCE-7CR α7CR



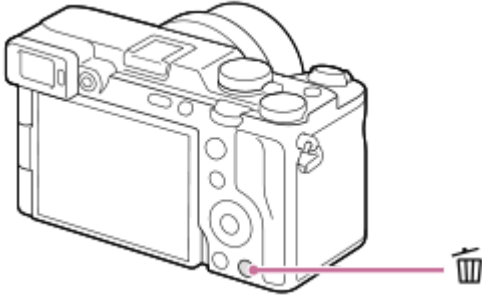

Кнопка видалення

Можна видалити зображення, що відображається, за допомогою кнопки  (Видалити).



- Коли після натискання кнопки  (Видалити) з'явиться запит щодо підтвердження, за допомогою диска керування виберіть пункт [Видалити] і натисніть посередині.
- Також можна одночасно видалити два або більше зображень. Виберіть MENU →  (Відтворення) → [Видалити] → [Видалити]. Потім виберіть зображення, які потрібно видалити.

Підказка

- Якщо вибрати MENU →  (Відтворення) → [Видалити] → і встановити для параметра [ Вид. натиск. двічі] значення [Увімк], зображення можна буде видалити подвійним натисканням кнопки  (Видалити).
- Крім екрана відтворення одного зображення, кнопку  (Видалити) також можна використовувати в інший спосіб.
 - Спеціальна кнопка
 - Відкриття контекстного меню ([Додати в Моє меню]/[Вбудована довідка])

Пов'язані розділи

- [Видалення кількох вибраних зображень \(Видалити\)](#)
- [Підтверд. видален.](#)
- [Вид. натиск. двічі](#)
- [Кнопки С \(спеціальні\)](#)
- [Вбудована довідка](#)

TP1001380668

Цифрова камера зі змінним об'єктивом
ILCE-7CR α7CR

Кнопка AF-ON

У наведених нижче випадках можна скористатися кнопкою AF-ON, щоб налаштувати фокус, не натискаючи кнопку спуску до половини (функція [AF Увімк]).

- Щоб сфокусуватися на певній відстані зйомки, передбачаючи положення об'єкта.
- Коли треба виконати фокусування та спуск затвора окремо.

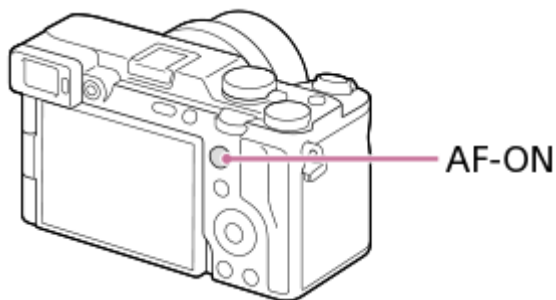

Підказка

- За замовчуванням призначено [Відст.Увім+AF Увім.].

Пов'язані розділи

- [AF Увімк](#)

TP1001417299

Цифрова камера зі змінним об'єктивом
ILCE-7CR α7CR

Передній диск та задній диск (L/R)

За допомогою переднього диска або двох задніх дисків (L/R) можна швидко змінювати значення налаштувань у таких випадках.

- Якщо потрібно налаштувати значення діафрагми або витримку.
- Якщо потрібно змінити налаштування фотоапарата під час зйомки.

Під час відтворення обертання дисків дає змогу переглядати зображення.

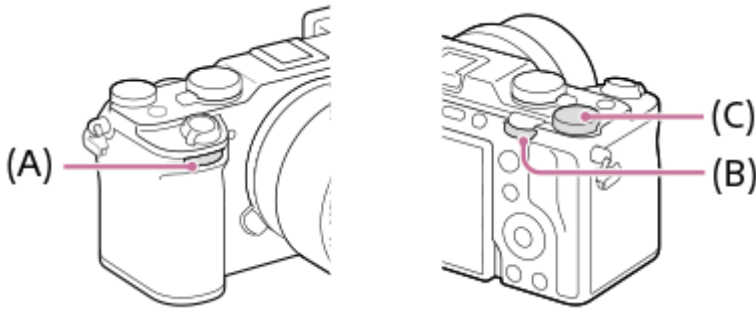

(A): Передній диск

(B): Задній диск L

(C): Задній диск R

Підказка

- За допомогою [Нал.кл.кор./диск]/[Нал.кл.кор./диск] можна призначити потрібні функції кожному диску.
- Також можна користуватися функцією [Налашт. мого диска], щоб призначити потрібні функції дискам, а тоді викликати ці функції в разі потреби.

Пов'язані розділи

- [Пріорит. діафр.](#)
- [Пріор.витримки](#)
- [Ручна експозиц.](#)
- [Тип рег. Експоз.](#)
- [Тимчасова зміна функціонування диска \(Налашт. мого диска\)](#)
- [Призначення найуживаніших функцій кнопкам і дискам \(Нал.кл.кор./диск\)](#)
- [Обертання Av/Tv](#)

TP1001417289

Цифрова камера зі змінним об'єктивом
ILCE-7CR α7CR

Екран клавіатури

Якщо потрібно ввести символи вручну, на екрані з'являється клавіатура. Приклади функцій, що використовують клавіатуру, див. у розділі «Пов'язані розділи» внизу цієї сторінки.



1. Поле введення

Відображення введених символів.

2. Перемикання між типами символів

Щоразу з натисненням цієї кнопки по чергово відображаються літери алфавіту, цифри та символи.

3. Клавіатура

Щоразу з натисненням цієї кнопки, по чергово відображаються символи, що відповідають цій кнопці. Щоб перемикались між літерами нижнього та верхнього регістру, натискайте **↑** (стрілка вгору).

4. **←** (стрілка ліворуч)

Переміщення курсору в полі введення вліво.

5. **→** (стрілка вправо)

Переміщення курсору в полі введення вправо. Ця кнопка також використовується для завершення введення символу, що редагується, та переходу до наступного символу.

6. **✕** (Видалити)

Видалення символу перед курсором.

7. **↑** (стрілка вгору)

Перемикання літери у верхній або нижній регістр.

8. **␣** (Пробіл)

Введення пробілу.

9. **OK**

Натисніть цю кнопку після введення символів, щоб завершити введення символів.

Нижче подано порядок введення алфавітних символів.

1. Перемістіть курсор до потрібної кнопки за допомогою диска керування.

- При кожному натисканні посередині диска керування алфавітні символи змінюються.
- Для перемикання літери у верхній або нижній регістр натисніть **↑** (стрілка вгору).

2. Коли з'явиться символ, який потрібно ввести, натисніть **→** (стрілка вправо), щоб підтвердити символ.

- Підтверджуйте кожен символ окремо. Якщо символ не підтверджено, вводити наступний символ неможливо.
- Навіть якщо не натиснути **→** (стрілка вправо), через декілька секунд введений символ буде автоматично підтверджено.

3 Після завершення введення всіх символів натисніть кнопку [OK], щоб завершити введення символів.

- Щоб скасувати введення, виберіть [Скасувати].

Пов'язані розділи

- [Інф. про авт. права](#)
- [Налаш. тчк доступу](#)
- [Проводова LAN \(USB-LAN\)](#)
- [Ред. назву пристр.](#)
- [Налашт.автент.дост.](#)

TP1001412077

5-054-925-52(1) Copyright 2023 Sony Corporation

Цифрова камера зі змінним об'єктивом
ILCE-7CR α7CR

Вбудована довідка

[Вбудована довідка] відображає опис пунктів MENU, пунктів Fn (функція) і налаштувань.

- 1 **Виберіть пункт MENU або Fn, опис якого треба подивитися, а тоді натисніть кнопку  (Видалити) (A).**

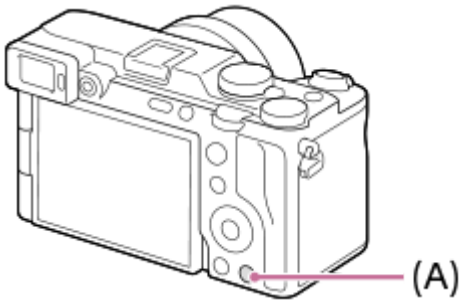

Відображається опис пункту.

- Виберіть [Вбудована довідка] та натисніть посередині диска керування, коли з'явиться контекстне меню.

TP1001412083

Цифрова камера зі змінним об'єктивом
ILCE-7CR α7CR

Функції для забезпечення доступності

Фотоапарат обладнано функціями для забезпечення доступності, які грають роль візуальних помічників.

Функція читання з екрана

Фотоапарат зачитує уголос інформацію, як-от екрани меню та повідомлення.



Щоб функція читання з екрана була завжди ввімкнена, натисніть і утримуйте кнопку MENU на екрані початкового налаштування, що відображається після першого ввімкнення фотоапарата. Функція читання з екрана буде ввімкнена.

Щойно ви скористаєтесь функцією читання з екрана на екрані початкового налаштування, вона залишиться ввімкненою після початкового налаштування, і ви зможете вмикати та вимикати її, натискаючи та утримуючи кнопку MENU.

Кнопка MENU є горизонтальною довгою кнопкою, що знаходиться на задній панелі фотоапарата, праворуч від наочника видошукача, безпосередньо над монітором.

Функція збільшення екрана





Ви можете збільшити відображення екрана меню для кращого читання тексту. (Деякі екрани меню не підтримують функцію збільшення.)

Щоб увімкнути функцію, виберіть MENU →  (Налаштуван.) → [ Доступність] → [Збільшити екран].

Відображення екрана меню буде збільшено, якщо натиснути спеціальну кнопку на екрані меню.

Детально читайте у « [Збільшити екран](#) ».

Підказка

- Якщо ви не скористались функцією читання з екрана на екрані початкового налаштування, ви можете увімкнути цю функцію з меню. Виберіть MENU →  (Налаштуван.) → [ Доступність] → [Зчитувач з екрана] → [Зчитувач з екрана] → [Увімк].
- Якщо ви не скористались функцією читання з екрана на екрані початкового налаштування, для параметра [ Перем. трив.нат.] у меню [Зчитувач з екрана] буде встановлено значення [Вимк]. Установіть для параметра [ Перем. трив.нат.] значення [Увімк], щоб мати змогу вмикати та вимикати функцію читання з екрана, натискаючи та утримуючи кнопку MENU.

Примітка

- Залежно від мови, вибраної на екрані початкового налаштування або у меню [ Мова], функція читання з екрана може не підтримуватися.

Пов'язані розділи

- [Зчитувач з екрана \(Лише для деяких моделей\)](#)
- [Збільшити екран](#)

TR1001425204

Цифрова камера зі змінним об'єктивом
ILCE-7CR α7CR

Вставлення/виймання батареї

- 1 Посуньте фіксатор на кришці відсіку для батарей, щоб відкрити кришку.

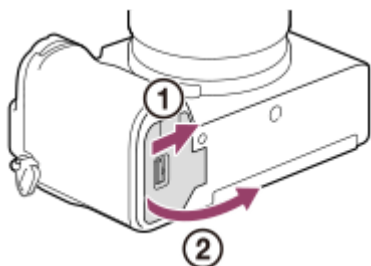

- 2 Вставте батарею, утримуючи кінчиком батареї важіль фіксатора (A), поки батарея не зафіксується із клацанням.

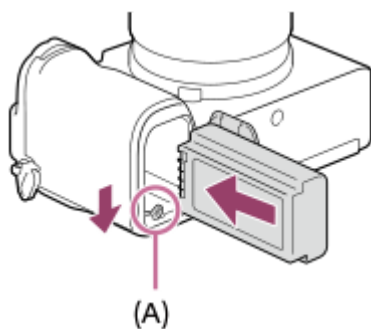

- 3 Закрийте кришку, а потім посуньте фіксатор у бік LOCK.

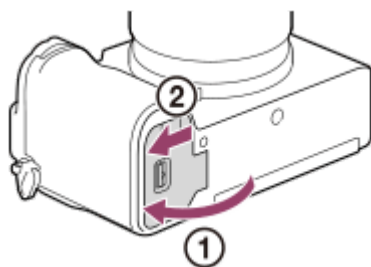

Виймання батареї

Переконайтеся, що індикатор доступу не горить, та вимкніть фотоапарат. Після цього посуньте важіль фіксатора (A) і вийміть батарею. Будьте обережними, щоб не впустити батарею.

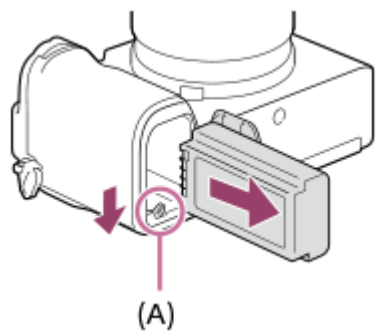

Пов'язані розділи

- [Зарядження акумулятора за допомогою наявного у продажу адаптера змінного струму або мобільного акумулятора.](#)
- [Примітки щодо батареї та її зарядження](#)

TP1001412079

5-054-925-52(1) Copyright 2023 Sony Corporation

Цифрова камера зі змінним об'єктивом
ILCE-7CR α7CR

Зарядження акумулятора за допомогою наявного у продажу адаптера змінного струму або мобільного акумулятора.

Використовуйте доступний у продажу USB-кабель для зарядження пристрою від зовнішнього джерела живлення, як-от USB-адаптера змінного струму чи мобільного акумулятора.

Якщо до фотоапарата під'єднано пристрій, сумісний з USB-PD (швидке зарядження від USB), стає можливим швидке зарядження.

1 Вимкніть фотоапарат і під'єднайте до роз'єму USB Type-C на фотоапараті зовнішнє джерело живлення за допомогою доступного у продажу USB-кабелю.

- Використовуйте кабель USB Type-C (C-C) для підключення до пристрою, сумісного з USB PD. Використовуйте кабель USB Type-C (A-C) для зарядження за допомогою пристрою, не сумісного з USB PD.

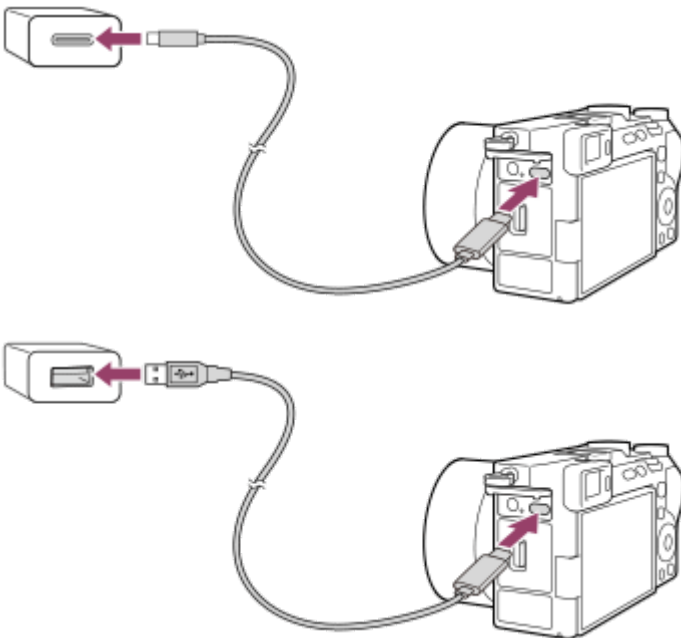

Індикатор зарядження на фотоапараті (оранжевий)

Світиться: зарядження

Не світиться: зарядження завершено

Блимає: збій зарядження або зарядження тимчасово припинено через неналежну температуру фотоапарата

- Час зарядження (повна зарядка): час зарядження становить приблизно 255 хв. (у разі використання адаптера змінного струму з номінальним виходом 1,5 А).
- Вищезгаданий час позначає тривалість зарядження повністю розрядженої батареї за температури 25°C. Залежно від умов використання та обставин зарядження може тривати довше.
- Після завершення зарядження індикатор зарядження вимикається.
- Якщо індикатор зарядження засвічується, проте одразу гасне, батарею повністю заряджено.

Примітка

- У разі використання адаптера змінного струму оберіть адаптер із номінальним виходом 1,5 А або вище.

- У разі використання адаптера змінного струму/зарядного пристрою підключайте його до найближчої електричної розетки. Якщо виникне збій у роботі, слід негайно вийняти штекер із електричної розетки, щоб від'єднати пристрій від мережі живлення. Якщо використовується виріб із індикатором заряджання, майте на увазі, що виріб не від'єднується від мережі живлення коли вимикається такий індикатор.
- Якщо увімкнути фотоапарат, живлення надходитиме з розетки і ви зможете користуватись фотоапаратом. Проте батарея не заряджатиметься.
- Якщо виріб приєднано до портативного комп'ютера, який не підключено до джерела живлення, акумулятор портативного комп'ютера розряджається. Не залишайте виріб під'єднаним до ноутбука на тривалий час.
- Якщо між фотоапаратом і комп'ютером встановлено з'єднання USB, не вмикайте, не вимикайте та не перезавантажуйте комп'ютер, не виводьте комп'ютер зі сплячого режиму. Це може призвести до несправностей у роботі пристрою. Перед тим як вмикати, вимикати або перезавантажувати комп'ютер, а також виводити його з режиму сну, від'єднайте фотоапарат від комп'ютера.
- Заряджання не гарантується, якщо використовується власноруч зібраний комп'ютер, модифікований комп'ютер або комп'ютер, підключений через концентратор USB.
- Фотоапарат може працювати неналежним чином, якщо одночасно використовуються інші пристрої USB.
- Рекомендується використовувати пристрій USB-PD, сумісній із вихідною потужністю 9 В/3 А або 9 В/2 А.
- Перш ніж заряджати, обов'язково прочитайте «[Примітки щодо батареї та її заряджання](#)».

Пов'язані розділи

- [Вставлення/виймання батареї](#)
- [Примітки щодо батареї та її заряджання](#)

TP1001412654

Цифрова камера зі змінним об'єктивом
ILCE-7CR α7CR

Використання зарядного пристрою в іншій країні

Зарядний пристрій (продається окремо) можна використовувати в будь-якій країні або регіоні з електропостачанням 100 В – 240 В змінного струму та 50 Гц/60 Гц.

Залежно від країни або регіону для підключення виробу до електричної розетки може знадобитись перехідна розетка. Зверніться до туристичної агенції тощо, або підготуйте перехідну розетку заздалегідь.

Примітка

- Не використовуйте електронний трансформатор напруги, оскільки це може спричинити збій у роботі.

TP1001380575

Цифрова камера зі змінним об'єктивом
ILCE-7CR α7CR

Живлення від електромережі

Використовуйте адаптер змінного струму тощо для зйомки і відтворення зображень з живленням від електромережі. Це дозволяє зберегти заряд батареї фотоапарата.

Рекомендується використовувати пристрій USB-PD (швидке заряджання від USB), сумісний із вихідною потужністю 9 В/3 А.

- 1 Вставте у фотоапарат достатньо заряджену батарею.**
 - Якщо заряд батареї скінчився, фотоапарат не увімкнеться. Вставте у фотоапарат достатньо заряджену батарею.
- 2 Під'єднайте доступний у продажу USB-кабель до роз'єму USB Type-C на фотоапараті.**
- 3 Під'єднайте до електричної розетки за допомогою адаптера змінного струму тощо.**
- 4 Увімкніть фотоапарат.**
 - Поряд із зображенням батареї на моніторі з'явиться значок (), який означає живлення від USB, і розпочнеться живлення.

Примітка

- Поки увімкнено живлення, батарея не заряджатиметься, навіть якщо фотоапарат підключено до адаптера змінного струму тощо.
- За певних умов живлення може додатково надаватися від батареї, навіть якщо використовується адаптер змінного струму тощо.
- Не виймайте батарею, якщо живлення здійснюється від електричної розетки. Якщо вийняти батарею, фотоапарат вимкнеться.
- Під'єднайте USB-кабель до фотоапарата або від'єднуйте USB-кабель, лише коли фотоапарат вимкнено.
- Залежно від температури фотоапарата і батареї під час живлення від електромережі час безперервної зйомки може скоротитися. Ділянка навколо роз'єму може нагріватися. Поводьтеся обережно.
- Якщо у якості джерела живлення використовується мобільний зарядний пристрій, перед використанням переконайтеся, що його повністю заряджено. Також під час використання слідкуйте за рівнем заряду мобільного зарядного пристрою.
- Можливість використання будь-яких зовнішніх джерел живлення не гарантується.

Пов'язані розділи

- [Вставлення/виймання батареї](#)

TP1001412656

Цифрова камера зі змінним об'єктивом
ILCE-7CR α7CR

Типи карт пам'яті, які можна використовувати

Цей фотоапарат підтримує лише карти пам'яті SD (сумісні з UHS-II). У разі використання з цим фотоапаратом карт пам'яті microSD переконайтеся, що застосовується відповідний адаптер.

Для фотозйомки

Можна використовувати такі карти пам'яті.

- Карти пам'яті SD/SDHC/SDXC

Для відеозйомки (Якщо для параметра [**Рх** Запис проксі] вибрано значення [Вимк].)

Нижче наведено формати відеозапису та сумісні карти пам'яті.

▶■ Формат файла	Максимальна швидкість потоку під час запису	Підтримувана карта пам'яті
XAVC HS 4K	200 Мбіт/с	• Карта SDHC/SDXC (U3 або вища)
XAVC S 4K	200 Мбіт/с	• Карта SDHC/SDXC (U3 або вища)
XAVC S HD	100 Мбіт/с	• Карта SDHC/SDXC (U3 або вища)
XAVC S-I 4K	600 Мбіт/с	• SDXC V90 або вища
XAVC S-I HD	222 Мбіт/с	• SDXC V90 або вища

Для відеозйомки (якщо для параметра [**Рх** Запис проксі] вибрано значення [Увімк])

- Запис додаткового відео неможливий, якщо частота кадрів становить [120р]/[100р]. Залежно від налаштування параметра [▶■ Формат файла], максимальна швидкість потоку може бути меншою, ніж якщо для параметра [**Рх** Запис проксі] вибрано значення [Вимк]. Підтримувані карти пам'яті для різних налаштувань параметра [▶■ Формат файла] наведено нижче.
- Цей фотоапарат не може виконувати запис додаткового відео під час зйомки у форматі XAVC S-I.

▶■ Формат файла	Максимальна швидкість потоку під час запису	Підтримувана карта пам'яті
XAVC HS 4K	200 Мбіт/с + 16 Мбіт/с*	• Карта SDXC (V60 або вища)
XAVC S 4K	200 Мбіт/с + 16 Мбіт/с*	• Карта SDXC (V60 або вища)
XAVC S HD	50 Мбіт/с + 16 Мбіт/с*	• Карта SDHC/SDXC (U3 або вища)

* Максимальна швидкість потоку додаткового відео на цьому фотоапараті становить 16 Мбіт/с.

Для зйомки в уповільненому та прискореному режимі (якщо для параметра [**Рх** Запис проксі] вибрано значення [Вимк])

Нижче наведено формати файлів та сумісні карти пам'яті.

▶ Формат файла	Максимальна швидкість потоку під час запису	Підтримувана карта пам'яті
XAVC HS 4K	250 Мбіт/с	● SDXC V60 або вища
XAVC S 4K	280 Мбіт/с	● SDXC V60 або вища
XAVC S HD	250 Мбіт/с	● SDXC V60 або вища
XAVC S-I 4K	600 Мбіт/с	● SDXC V90 або вища
XAVC S-I HD	445 Мбіт/с	● SDXC V90 або вища

Для зйомки в уповільненому та прискореному режимі (якщо для параметра [**Рх** Запис проксі] вибрано значення [Увімк])

- Запис додаткового відео неможливий, якщо частота кадрів становить [120р]/[100р]. Залежно від налаштування параметра [**▶** Формат файла], максимальна швидкість потоку може бути меншою, ніж якщо для параметра [**Рх** Запис проксі] вибрано значення [Вимк]. Підтримувані карти пам'яті для різних налаштувань параметра [**▶** Формат файла] наведено нижче.
- Цей фотоапарат не може виконувати запис додаткового відео під час зйомки у форматі XAVC S-I.

▶ Формат файла	Максимальна швидкість потоку під час запису	Підтримувана карта пам'яті
XAVC HS 4K	250 Мбіт/с + 16 Мбіт/с*	● Карта SDXC (V60 або вища)
XAVC S 4K	280 Мбіт/с + 16 Мбіт/с*	● Карта SDXC (V60 або вища)
XAVC S HD	125 Мбіт/с + 16 Мбіт/с*	● Карта SDXC (V60 або вища)

* Максимальна швидкість потоку додаткового відео на цьому фотоапараті становить 16 Мбіт/с.

Для зйомки таймлапсу (якщо для параметра [**Рх** Запис проксі] вибрано значення [Вимк])

- Підтримувані карти пам'яті для різних налаштувань параметра [**▶** Формат файла] наведено нижче.

▶ ■ Формат файла	Підтримувана карта пам'яті
XAVC HS 4K	● Карта SDHC/SDXC (U3 або вища)
XAVC S 4K	
XAVC S HD	
XAVC S-I 4K	● Карта SDXC (V90 або вища)
XAVC S-I HD	

Для зйомки таймлапсу (якщо для параметра [**Рх** Запис проксі] вибрано значення [Увімк])

- Підтримувані карти пам'яті для різних налаштувань параметра [▶ ■ Формат файла] наведено нижче.
- Цей фотоапарат не може виконувати запис додаткового відео під час зйомки у форматі XAVC S-I.

▶ ■ Формат файла	Підтримувана карта пам'яті
XAVC HS 4K	● Карта SDXC (V60 або вища)
XAVC S 4K	
XAVC S HD	● Карта SDHC/SDXC (U3 або вища)

Примітка

- Під час зйомки в уповільненому режимі швидкість потоку буде вищою за звичайну. Можливо, знадобиться карта пам'яті, яка підтримує запис із більшою швидкістю.
- Якщо карта пам'яті SDHC використовується для тривалої зйомки відео, зняте відео поділяється на файли розміром 4 Гб. Під час зйомки таймлапсу зйомка автоматично припиняється перед розділенням файлу.
- Достатньо зарядіть батарею, перш ніж намагатися відновити файли бази даних на карті пам'яті.

Пов'язані розділи

- [Примітки щодо карти пам'яті](#)
- [Кількість зображень, які можна записати](#)
- [Тривалість запису відео](#)
- [Упов. & прис. нал.](#)

TP1001412037

Цифрова камера зі змінним об'єктивом
ILCE-7CR α7CR

Вставлення/виймання карти пам'яті

Далі наводяться пояснення, як вставляти карту пам'яті (продається окремо) у фотоапарат. Із цим фотоапаратом можна використовувати карти пам'яті SD.

- 1 **Посуньте фіксатор на кришці відсіку для карти пам'яті, щоб відкрити кришку.**

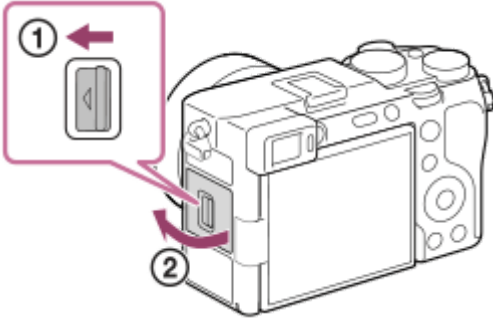

- 2 **Вставте карту пам'яті.**

- Вставляйте карту пам'яті надрізаним кутом, як показано на малюнку, поки не почується клацання. Вставте карту пам'яті правильно. Інакше можлива несправність.

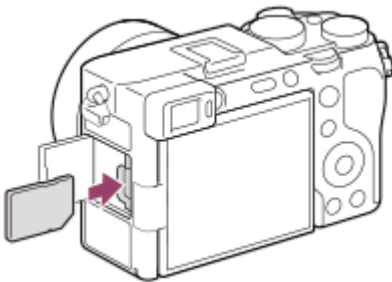

- 3 **Закрийте кришку, а потім посуньте перемикач у бік LOCK.**

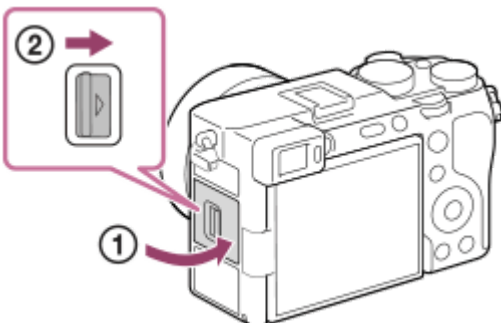

Підказка

- Якщо карта пам'яті використовується із фотоапаратом уперше, рекомендується відформатувати її за допомогою фотоапарата, щоб забезпечити її надійну роботу.

Виймання карти пам'яті

Відкрийте кришку відсіку для карти пам'яті і перевірте, що індикатор доступу **(A)** не світиться, а тоді натисніть злегка один раз на карту пам'яті, щоб вийняти її.

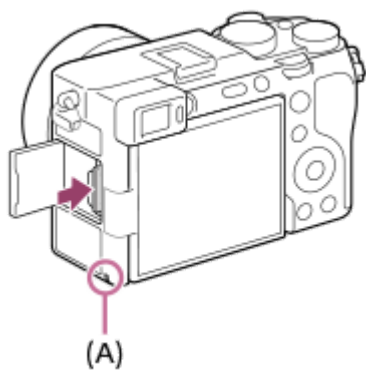

Пов'язані розділи

- [Типи карт пам'яті, які можна використовувати](#)
- [Примітки щодо карти пам'яті](#)
- [Форматувати](#)

TP1001412035

5-054-925-52(1) Copyright 2023 Sony Corporation

Цифрова камера зі змінним об'єктивом
ILCE-7CR α7CR

Встановлення/від'єднання об'єктива

Вимкніть фотоапарат, перш ніж встановлювати або від'єднувати об'єктив.

- 1 Зніміть кришку корпуса (A) з фотоапарата і задній ковпачок для об'єктива (B).

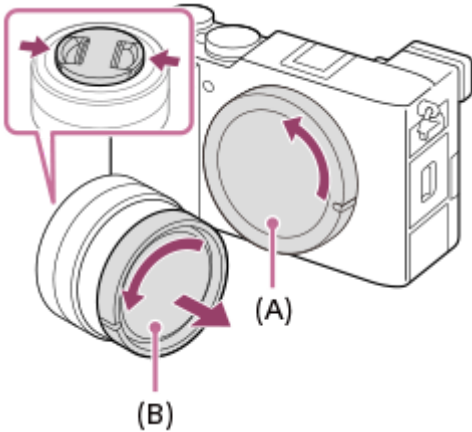

- Після завершення зйомки рекомендується встановити передню кришку об'єктива.

- 2 Встановіть об'єктив, вирівнявши дві білі позначки (позначки встановлення) на об'єктиві та фотоапараті.

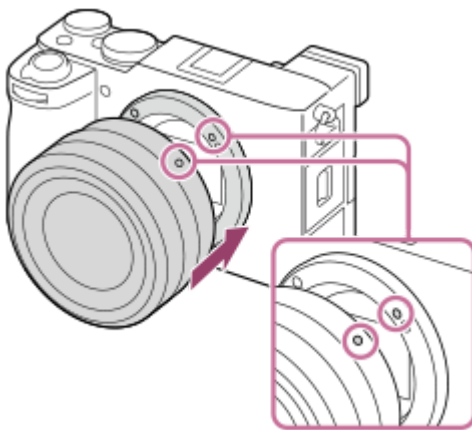

- Щоб запобігти потраплянню пилу та бруду у фотоапарат, тримайте фотоапарат байонетом об'єктива вниз.

- 3 Злегка притискаючи об'єктив до фотоапарата, поверніть об'єктив у напрямку стрілки, доки він не клацне у зафіксованому положенні.

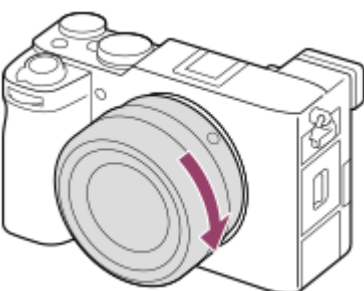

- Встановлюючи об'єktiv, тримайте його рівно.

Від'єднання об'єктива

Продовжуйте натискати кнопку фіксатора об'єктива **(A)** та повертайте об'єktiv у напрямку стрілки до упору. Щойно об'єktiv від'єднаний, встановіть на фотоапарат кришку корпуса, а на об'єktiv — передню і задню кришки, щоб запобігти потраплянню пилу та бруду у фотоапарат і об'єktiv.

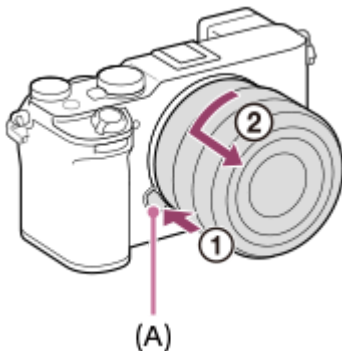

Примітка

- Під час встановлення або від'єднання об'єктива працюйте швидко та у вільному від пилу місці.
- Не натискайте кнопку фіксатора об'єктива під час встановлення об'єктива.
- Встановлюючи об'єktiv, не докладайте надмірних зусиль.
- Для використання об'єктива з A-перехідником (продається окремо) потрібний адаптер байонета (продається окремо). У разі використання адаптера байонета, користуйтеся посібником з користування, що додається до нього.
- Якщо потрібно знімати повнокадрові зображення, використовуйте об'єktiv для повнокадрового формату.
- У разі використання об'єктива з гніздом для штатива, під'єднайте штатив до гнізда, щоб збалансувати вагу об'єктива.
- Переносячи фотоапарат з об'єктивом, міцно тримайте і фотоапарат, і об'єktiv.
- Не тримайте виріб за частину об'єктива, яку витягнуто для наближення або фокусування.

Пов'язані розділи

- [Установлювальний адаптер](#)

TP1001411993

5-054-925-52(1) Copyright 2023 Sony Corporation

Цифрова камера зі змінним об'єктивом
ILCE-7CR α7CR



Початкове налаштування фотоапарата

Установивши з'єднання Bluetooth (утворення пари) між фотоапаратом і смартфоном та скориставшись на смартфоні програмою Creators' App, можна зі смартфона виконати початкове налаштування фотоапарата, як-от налаштування дати та часу. Установіть Creators' App в магазині програм на смартфоні. Якщо програму вже встановлено, оновіть її до останньої версії.

Також програму Creators' App можна встановити, зісканувавши за допомогою смартфона QR Code, що відображається на екрані фотоапарата.

Докладні відомості про Creators' App дивіться на зазначеному далі вебсайті.

<https://www.sony.net/ca/>

- 1 **Щоб увімкнути фотоапарат, установіть перемикач ON/OFF (живлення) у положення «ON».**
- 2 **Виберіть потрібну мову та натисніть посередині диска керування.**
 - З'являється екран сповіщення про конфіденційність. Прочитайте у сповіщенні про конфіденційність про збирання біометричних даних, відкривши посилання за допомогою смартфона тощо.
- 3 **Натисніть посередині диска керування.**
- 4 **Дотримуйтесь вказівок на екрані, щоб з'єднати фотоапарат зі смартфоном.**
 - Запустіть на смартфоні програму Creators' App, щоб з'єднати фотоапарат зі смартфоном.
 - Якщо не під'єднувати смартфон, з'явиться екран налаштування регіону/дати/часу.
 - Щоб з'єднати смартфон із фотоапаратом після початкового налаштування, виберіть MENU →  (Мережа) → [ З'єд./ВіддалPC] → [З'єдн. зі смартфон.].
- 5 **Виконайте початкове налаштування фотоапарата на екрані Creators' App.**
 - Дотримуйтесь вказівок на екрані, щоб встановити такі налаштування.
 - Регіон/дата/час
 - Темп.авт.вимк.жив.
 - Ім'я пристрою

Ці налаштування можна згодом змінити з меню фотоапарата.

Збереження дати й часу

Цей фотоапарат обладнано внутрішньою резервною батареєю, яка зберігає дату, час та інші налаштування незалежно від того, чи увімкнено живлення та чи заряджено батарею.

Для зарядження внутрішньої резервної батареї вставте повністю заряджену батарею у фотоапарат і залиште вибір вимкненим на 24 години або довше.

Якщо годинник скидається щоразу коли заряджається батарея, можливо внутрішня акумуляторна резервна батарея зносилася. Зверніться в центр обслуговування.

Підказка

- Щоб увімкнути функцію читання з екрана, натисніть та утримуйте кнопку MENU на екрані початкового налаштування. Залежно від вибраної мови, функція читання з екрана може не підтримуватися.

- З'єднавши фотоапарат зі смартфоном за допомогою функції Bluetooth, можна керувати фотоапаратом за допомогою смартфона та передавати зображення з фотоапарата на смартфон.

Примітка

- Якщо встановлення дати й часу перервати до завершення, екран встановлення дати й часу з'являтиметься щоразу при увімкненні фотоапарата.
- Вбудований годинник фотоапарата може працювати з помилками. Регулярно коригуйте час.

Пов'язані розділи

- [Утворення пари між фотоапаратом і смартфоном \(З'єдн. зі смартфон.\)](#)
- [Нал. час.п./дати/час](#)
- [Темп.авт.вимк.жив.](#)
- [Ред. назву пристр.](#)
- [Повідомл.про конф.](#)

TP1001421928

Цифрова камера зі змінним об'єктивом
ILCE-7CR α7CR

Підтвердження перед зйомкою

У цьому розділі розповідається про корисні налаштування та функції, які слід знати для користування фотоапаратом. Перш ніж користуватися фотоапаратом, рекомендується підтвердити ці налаштування та функції. З кожного пункту, наведеного нижче, можна перейти до сторінки, яка містить пояснення відповідних функцій.

Підготовка карти пам'яті для використання з цим фотоапаратом

- [Форматувати](#)
- [Віднов. БД зобр. \(фотографія/відео\)](#)

Запобігання можливим проблемам у випадку, якщо карту пам'яті не вставлено

- [Спуск без карти](#)

Налаштування використання звуків роботи фотоапарата

- [Звук. сигн.\(зйомка\)](#)

Встановлюється, чи завжди реагувати на операції ручного фокусування

- [Постійн.прямий MF](#)

Дозволяє легше дізнатися, чи перебуває фотоапарат у режимі очікування або зйомки під час використання режиму відео

- [В ЗАП. вид.відоб.](#)

Скидання налаштувань зйомки або скидання всіх налаштувань фотоапарата

- [Скидання налашт.](#)

TP1001417292

Цифрова камера зі змінним об'єктивом
ILCE-7CR α7CR

Фотозйомка (Інтелект. авто)

У цьому розділі розповідається про те, як знімати фотографії в режимі [Інтелект. авто]. У режимі [Інтелект. авто] фотоапарат автоматично фокусується й автоматично визначає експозицію відповідно до умов зйомки.

- 1 Встановіть диск Фото/Відео/S&Q у положення  (Фото), щоб вибрати режим фотозйомки.

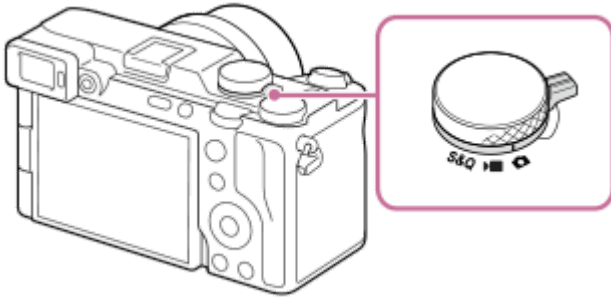

- 2 Установіть диск перемикання режимів у положення **AUTO** (Режим Авто).

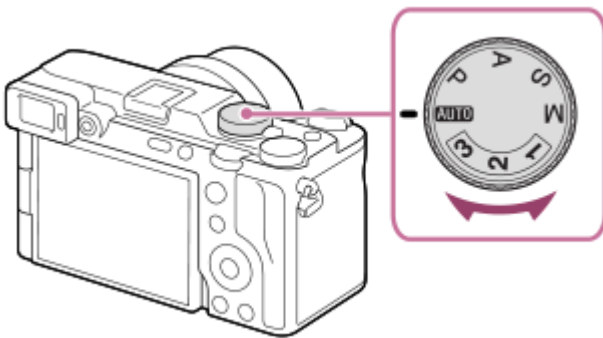

- 3 Виберіть пункт [Інтелект. авто] на екрані вибору режиму зйомки.

Буде встановлено режим зйомки  (Інтелект. авто).

- 4 Відрегулюйте кут нахилу монітора і скеруйте фотоапарат на об'єкт зйомки. Або наведіть фотоапарат на об'єкт зйомки, дивлячись через видошукач.

- 5 Коли встановлено об'єктив зі змінною фокусною відстанню, збільшуйте зображення поворотом кільця масштабування.



- 6 Щоб виконати фокусування, натисніть кнопку спуску до половини.

Коли зображення сфокусовано, лунає звуковий сигнал і засвічується індикатор ( тощо).







7 Повністю натисніть кнопку спуску.

Зйомка за допомогою значків сенсорного керування



Для фотозйомки замість натискання кнопки спуску можна також торкнутись значка на екрані. Проведіть по монітору ліворуч або праворуч, щоб відобразити значки сенсорного керування, а тоді торкніться значка  (спуск). Зняте зображення можна переглянути, торкнувшись значка  (перейти до екрана відтворення). Докладніше про те, як можна відобразити значки сенсорного керування, дивіться в розділі «[Значки сенсорного керування](#)».

Для коригування яскравості зображення, колірного тону тощо (Мій стиль зображення)

Проведіть по монітору ліворуч або праворуч, щоб на екрані зйомки з'явилися значки сенсорного керування, а тоді торкніться  (налаштування зображення). Параметри  (Розмитість фону),  (Яскравість),  (Колір) та  [Творчий Вигляд] можна налаштувати відповідно до особистих уподобань. Торкніться кожного значка в нижній частині екрана, щоб налаштувати кожний параметр.

Детально читайте у « [Налаштування зображень в автоматичному режимі \(Мій стиль зображення\)](#) ».

Вибір режиму фокусування вручну (Режим фокусув. / Обл. фокусуван.)



Якщо задати  [Режим фокусув.], тобто вибрати **AF-S** (Покадровий AF) для пейзажів чи нерухомих об'єктів та **AF-C** (Безперервн. AF) для об'єктів, що рухаються, фокусуватися на потрібному об'єкті буде легше. Положення фокусування та діапазон можна також указати за допомогою  [Обл. фокусуван.].

Зйомка з фокусуванням на очах людини

Функція  [Розпізн.об'єкт vAF] у меню [Розпізн. об'єкта] увімкнена за замовчуванням, завдяки чому функцією автофокусування на очах можна користуватися одразу.

Зйомка зображень із фіксацією фокуса на потрібному об'єкті (фіксація фокуса)

Якщо сфокусуватися на об'єкті, фокус фіксується в разі натиснення кнопки спуску до половини. Перейдіть до потрібної композиції та натисніть кнопку спуску до кінця, щоб зробити знімок.

- Фокус можна фіксувати на нерухомих об'єктах. Виберіть для параметра  [Режим фокусув.] значення **AF-S** (Покадровий AF).
- Якщо для параметра  [Обл. фокусуван.] встановити значення [Фіксація центра], фокусуватися на об'єктах, розташованих у центрі екрана, буде легше.

Підказка

- Якщо виріб не може сфокусуватися автоматично, індикатор фокусування блимає, а звуковий сигнал не лунає. Перекомпонуйте кадр або змініть режим фокусування чи параметри зони фокусування. У режимі [Безперервн. AF] загоряється  (індикатор фокусування), а звуковий сигнал налаштування фокуса не лунає.

Примітка

- Після зйомки відображається значок запису даних. Не виймайте карту пам'яті, поки відображається значок. Інакше нормальний запис зображень буде неможливий.
- Під час зйомки із короткою витримкою затвора і об'єктивом з великою діафрагмою, коло, що знаходиться не в фокусі внаслідок ефекту боке, може бути обрізаним через роботу механізму затвора.
- Якщо використовується об'єктив іншого виробника (зокрема об'єктив Minolta/Konica-Minolta), правильна експозиція може бути не встановлена або яскравість зображення може бути нерівномірною.
- Під час зйомки із короткою витримкою затвора, в залежності від умов зйомки яскравість зображення може стати нерівномірною.

Пов'язані розділи

- [Значки сенсорного керування](#)
- [Налаштування зображень в автоматичному режимі \(Мій стиль зображення\)](#)
- [Вибір способу фокусування \(Режим фокусув.\)](#)
- [Вибір зони фокусування \(Обл. фокусуван.\)](#)
- [Відтворення фотографій](#)
- [Автом. перегляд \(фотозйомка\)](#)

TP1001412029

Цифрова камера зі змінним об'єктивом
ILCE-7CR α7CR

Відеозйомка (Інтелект. авто)

У цьому розділі розповідається про те, як знімати відео в режимі [Інтелект. авто]. У режимі [Інтелект. авто] фотоапарат автоматично фокусується й автоматично визначає експозицію відповідно до умов зйомки.

- 1 Установіть диск Фото/Відео/S&Q у положення  (Відео), щоб вибрати режим відеозйомки.

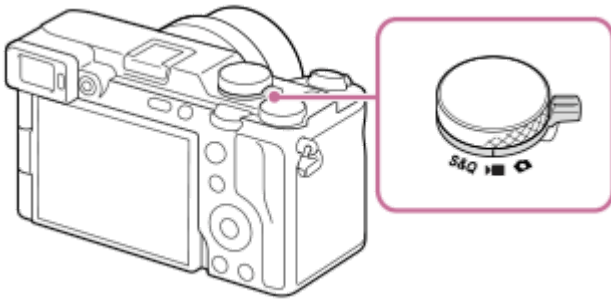

- 2 Установіть диск перемикачів режимів у положення **AUTO** (Режим Авто).

Буде встановлено режим зйомки  (Інтелект. авто).

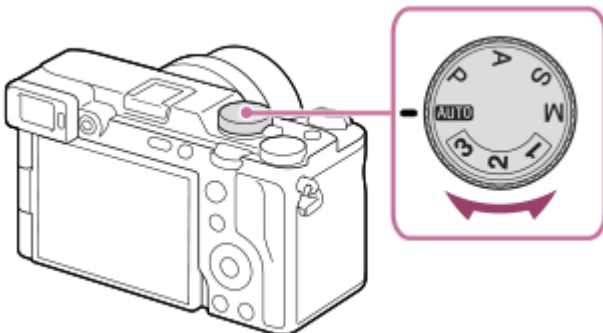

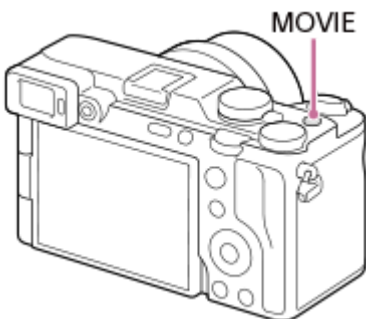

- 3 Щоб розпочати запис, натисніть кнопку MOVIE (відеозйомка).







- 4 Щоб зупинити запис, натисніть кнопку MOVIE ще раз.

Зйомка за допомогою значків сенсорного керування

Зйомку також можна починати, торкнувшись значка на екрані замість кнопки MOVIE (відео). Проведіть по монітору ліворуч або праворуч, щоб відобразити значки сенсорного керування, а тоді торкніться значка  (розпочати

зйомку). Зняте зображення можна переглянути, торкнувшись значка  (перейти до екрана відтворення). Докладніше про те, як можна відобразити значки сенсорного керування, дивіться в розділі «[Значки сенсорного керування](#)».

Для коригування яскравості зображення, колірного тону тощо (Мій стиль зображення)

Проведіть по монітору ліворуч або праворуч, щоб на екрані зйомки з'явилися значки сенсорного керування, а тоді торкніться  (налаштування зображення). Параметри  (Розмитість фону),  (Яскравість),  (Колір) та [ Творчий Вигляд] можна налаштувати відповідно до особистих уподобань. Торкніться кожного значка в нижній частині екрана, щоб налаштувати кожний параметр.

Детально читайте у « [Налаштування зображень в автоматичному режимі \(Мій стиль зображення\)](#) ».

Вибір формату зйомки (Формат файла)

Роздільна здатність і ступінь сумісності різняться залежно від формату зйомки (XAVC HS 4K/XAVC S 4K/XAVC S HD/XAVC S-I 4K/XAVC S-I HD). Вибирайте формат відповідно до цілей зйомки.

Вибір частоти кадрів чи якості зображення (Налашт. фільму)

Частота кадрів визначає плавність рухів у відео. ([ Налашт. фільму] → [Част. кадрів зап.]

Якість зображення змінюється разом зі швидкістю потоку. ([ Налашт. фільму] → [Налашт. запису])

Якщо швидкість потоку висока, обсяг інформації збільшиться, і можна знімати високоякісні відео. Однак це призведе до збільшення об'єму даних.

Вибирайте частоту кадрів і швидкість потоку відповідно до потреб та цілей.



Налаштування експозиції (Тип рег. Експоз./режим експозиції)

Якщо для параметра [Тип рег. Експоз.] встановлено значення [Реж. P/A/S/M], вибирайте режим експозиції за допомогою зміни витримки та значення діафрагми так само, як і під час зйомки фотографій.

Якщо для параметра [Тип рег. Експоз.] встановлено значення [Гнучк.реж.Експ.], витримку, значення діафрагми та чутливість ISO можна встановлювати як автоматично, так і вручну.

Крім того, якщо увімкнути [Сенсорна AE] у меню [Сенс. функ. в зйом.], це дозволить коригувати експозицію в місці дотику.

Вибір способу фокусування (Режим фокусув./ Обл. фокусуван.)

Виберіть **AF-C** (Безперервн. AF) або **MF** (Ручний фокус) для [ Режим фокусув.]. Зону фокусування можна визначити, установивши [ Обл. фокусуван.].

Навіть під час зйомки в режимі ручного фокусування можна тимчасово перемикається в режим автофокусування наведеними нижче способами.

- Натисніть спеціальну кнопку, якій призначено функцію [AF Увімк], або натисніть кнопку спуску до половини.
- Натисніть спеціальну кнопку, якій призначено функцію [Розпізн. об'єкта AF].
- Торкніться об'єкта на моніторі. (Якщо для параметра [Сенс. функ. в зйом.] у меню [Екран зйомки] встановлено значення [Сенсорн. фокус] або [Сенсор.відстеж.]

Відеозйомка з 4-канальним звуком

Під'єднайте до багатоінтерфейсного роз'єму фотоапарата оригінальне приладдя Sony, що підтримує запис 4-канального та 24-бітного звуку.

Підказка

- Також можна призначити потрібній кнопці функцію початку/зупинення відеозйомки.
- Щоб швидко сфокусуватися під час відеозйомки, натисніть кнопку затвора до половини. (У деяких випадках може бути записаний звук роботи механізму автофокусування.)
- Під час відеозйомки можна змінювати налаштування чутливості ISO, корекції експозиції та зони фокусування.

- Під час відеозйомки може бути записано звук роботи фотоапарата й об'єктива. Для запобігання запису звуків установіть для параметра [Запис звуку] значення [Вимк].
- Щоб під час використання об'єктива Power Zoom не записувався звук роботи кільця масштабування, рекомендується вести відеозапис за допомогою важеля масштабування об'єктива. Під час використання важеля масштабування об'єктива будьте обережні, щоб випадково не посунути важіль надто сильно.
- Якщо для [Темп.авт.вимк.жив.] встановлено значення [Високий], фотоапарат може продовжувати відеозйомку, навіть якщо температура фотоапарата висока.

Примітка

- Після зйомки відображається значок запису даних. Не виймайте карту пам'яті, поки відображається значок.
- Під час запису даних не можна починати відеозйомку. Дочекайтеся, поки буде завершено запис даних і з'явиться сповіщення «STBY», а тоді вже починайте відеозйомку.
- Поява значка  (попередження про перегрівання) свідчить про підвищення температури фотоапарата. Вимкніть живлення, а тоді дайте фотоапарату охолонути і почекайте, доки він не буде готовий до подальшої зйомки.
- Під час безперервної зйомки відео температура фотоапарата підвищується, і фотоапарат може здаватися теплим. Це не є ознакою несправності. Також може з'явитися індикація [Висока внутрішня температура. Дайте камері охолонути.]. У таких випадках вимкніть живлення, а тоді дайте фотоапарату охолонути і почекайте, доки він не буде готовий до подальшої зйомки.
- Інформацію про тривалість неперервного відеозапису читайте в розділі «Тривалість запису відео». Після завершення відеозйомки можна розпочати нову зйомку, натиснувши повторно кнопку MOVIE. Залежно від температури виробу або акумулятора запис може бути зупинено для захисту виробу.
- Під час відеозйомки фотозйомка неможлива.

Пов'язані розділи

- [Значки сенсорного керування](#)
- [Налаштування зображень в автоматичному режимі \(Мій стиль зображення\)](#)
- [Формат файла \(відеозйомка\)](#)
- [Налашт. фільму \(відеозйомка\)](#)
- [Тип рег. Експоз.](#)
- [Авто/руч.перем.](#)
- [Вибір способу фокусування \(Режим фокусув.\)](#)
- [Вибір зони фокусування \(Обл. фокусуван.\)](#)
- [Нал. зв. черев.](#)
- [Призначення найуживаніших функцій кнопкам і дискам \(Нал.кл.кор./диск\)](#)
- [REC з кноп. затв. \(відеозйомка\)](#)
- [Запис звуку](#)
- [Темп.авт.вимк.жив.](#)
- [Тривалість запису відео](#)





TP1001380387



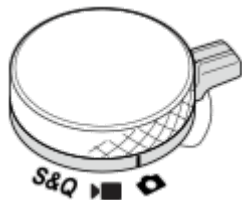

Цифрова камера зі змінним об'єктивом
ILCE-7CR α7CR



Пошук функцій із MENU

Пункти MENU, що відображаються, залежать від положення диска Фото/Відео/S&Q. У таблиці внизу режими, у яких відображається відповідний пункт MENU, позначаються значками фотографії/відео/S&Q.



   : пункт меню відображається, коли диск Фото/Відео/S&Q установлено в положення  (режим фотозйомки).









































































































   : пункт меню відображається, коли диск Фото/Відео/S&Q установлено в положення  (режим відеозйомки) або S&Q (режим зйомки в уповільненому/прискореному режимі).





































































































   : пункт меню відображається незалежно від того, який режим вибрано за допомогою диска Фото/Відео/S&Q.















































Вкладка (Головне)

Налаштування зйомки відображаються у списку. Детально читайте у [«Головне меню \(список налаштувань зйомки\)»](#).

Вкладка / (Зйомка)



























































Групи	  	Пункти меню
Якість зобр./зап	  	ПеремJPEG/HEIF
	  	 Формат файла
	  	Тип файла RAW
	  	Якість JPEG
	  	Якість HEIF
	  	Розм. зобр. JPEG
	  	Розмір зобр.HEIF
	  	Формат
	  	 Формат файла
	  	 Налашт. фільму
	  	 Упов.&прис. нал.
	  	 Налашт.сповільн.
	  	Налашт.Log-зйомки
	  	 Налаштув.проксі
	  	 APS-C/S35 Зйомка
	  	ЗШ в тривал.експ
	  	ЗШ високого ISO
	  	Фотографії HLG
	  	Кольор. палітра
	  	 Корекція об'єкт.
	Носій	  
  		 Віднов. БД зобр.
  		 Показ.ін.про нос.
Файл	  	Нал.файл/папки
	  	Вибр. папку ЗАП.
	  	Нова папка
	  	Інформац. про IPTC
	  	Інф. про авт. права
	  	 Запис. сер.номер
	  	Налашт. файлу

Групи	  	Пункти меню
Режим зйомки	  	Тип рег. Експоз.
	  	MR Відкл.налаш.кам.
	  	MR Реєст.налаш.кам.
	  	S&Q  Режим зйомки
	  	Авто/Вибір сцени
	  	Реєс.кор.налаш.зйо
Реж. протягання	  	Режим протягання
	  	Налашт.брекетингу
	  	Фун. інтер. зйом.
	  	М/зйом.з зсув.пікс.
Затвор/Безшум.	  	 Нал.безшум.реж.
	  	Тип затвора
	  	 Спуск без об'єкт.
	  	Спуск без карти
	  	Налаш.усун.мерехт.
Запис звуку	  	Запис звуку
	  	Рівень запису звуку
	  	Синхр. аудіо виходу
	  	Зменш. шуму вітру
	  	pi Нал. зв. черев.
TC/UB	  	Time Code Preset
	  	User Bit Preset
	  	Time Code Format
	  	Time Code Run
	  	Time Code Make
	  	User Bit Time Rec
Стабілізац. зобр.	  	 SteadyShot
	  	 SteadyShot
	  	 Коригув.SteadyS.
	  	  Фок. відстань

















































































Групи	  S&Q	Пункти меню
Масштабування	  S&Q	 Масштабування
	  S&Q	 Діап. Масштабув.
	  S&Q	 Шв.масш. кл.кор.
	  S&Q	 Шв.віддал.масшт.
Відобр. зйомки	  S&Q	 Відобр. лін. сітки
	  S&Q	 Тип лінії сітки
	  S&Q	Нал.Відоб.Live View
	  S&Q	В ЗАП. вид.відоб.
Відображ. мітки	  S&Q	 Мітка аспекту
	  S&Q	Тип мітки аспекту
	  S&Q	Рів. мітки аспекту
	  S&Q	Відображ. мітки
	  S&Q	Централ. мітка
	  S&Q	 Мітка аспекту
	  S&Q	Безпечна зона
	  S&Q	Контрольна рамка
Опція зйомки	  S&Q	 Автоспуск
	  S&Q	Налашт.автом.кадр.







































































Вкладка (Експозиція/колір)

Групи	  S&Q	Пункти меню
Експозиція	  S&Q	Налашт. тайм.BULB
	  S&Q	Авт. повіл. затв.
	  S&Q	 ISO
	  S&Q	 Межа діапаз. ISO
	  S&Q	ISO AUTO мін. витр.
	  S&Q	Авто/руч.перем.
Корект. експоз.	  S&Q	 Корект. експоз.
	  S&Q	 Крок експозиції
	  S&Q	 Налашт.станд.екс.

Групи	  S&Q	Пункти меню
Вимір	  S&Q	 Режим виміру
	  S&Q	 Облич.в м/вимір
	  S&Q	 Тчк експонометр
	  S&Q	АЕL з затвором
Спалах	  S&Q	Режим спалаху
	  S&Q	Корекц. експ. спал.
	  S&Q	Налашт. кор. експ.
	  S&Q	Бездротов. спалах
	  S&Q	Змен. еф.черв.очей
	  S&Q	Налашт. зовн. спал.
	  S&Q	Реєс.нал.зйом.спал.
Баланс білого	  S&Q	 Баланс білого
	  S&Q	 Встан.пріорAWB
	  S&Q	Блок.спускуAWB
	  S&Q	Безшоковий WB
Колір/Тон	  S&Q	 Оптиміз. D-діап.
	  S&Q	 Творчий Вигляд
	  S&Q	 Профіль зображ.
	  S&Q	Вибрати LUT
	  S&Q	Керув. корист. LUT
	  S&Q	 Еф. м'якої шкіри
Відображ. Зебри	  S&Q	 Відобр. Зебри
	  S&Q	 Рівень Зебри



































Вкладка AF_{MF} (Фокус)

Групи	  	Пункти меню
AF/MF	  	 Режим фокусув.
	  	Встан. пріор. в AF-S
	  	Встан. пріор. в AF-C
	  	Чутл. відстеж. AF
	  	Підсвічування AF
	  	Привід діафр. в AF
	  	AF з затвором
	  	Постійн. прямиий MF
	  	Попередній AF
	  	Шв. переходу AF
	  	Чутл. AF зміщ. об.
	  	Допомога при AF
	Обл. фокусуван.	  
  		 Межа обл. фокус.
  		Перемк. В/Г о. AF
  		 Колір рам. фок.
  		Реєстрац. обл. AF
  		Видал. реєст. о. AF
  		Авт. очищ. обл. AF
  		Відоб. обл. при відст.
  		Відобр. обл. AF-C
  		Обл. фаз. детект.
  		 Рух по колу тФок
  		 Вел. перем. р. AF



































Групи	  	Пункти меню
Розпізн. об'єкта	  	 Розпізн.об'єкт вAF
	  	 Ціль розпізнав.
	  	 НалПереЦілРозп
	  	 Вибір пр./лів.ока
	  	 ВідобРамРозпОб.
	  	 ВідобРамРозпОб.
	  	 Реестр. обличчя
	  	 Пріор. реєст. обл.
Помічник фокус.	  	Фокусна карта
	  	Автом. лупа в MF
	  	Фокусна лупа
	  	 Час масш.фокус.
	  	 Вихід.масш.фок.
	  	AF в фокус. лупі
	  	 Вих.фокус.масш.
Відоб.виділ.конт	  	 Відоб.виділ.конт.
	  	 Рів. виділ. конт.
	  	 Колір виділ.конт.































Вкладка  (Відтворення)

Групи	  	Пункти меню
Ціль відтворен.	  	Режим перегляду
Масштабування	  	 Збільш. зображ.
	  	 Збільш.вих.масшт
	  	 Збільш. вих. пол.
Вибір/Нотатка	  	Захистити
	  	Рейтинг
	  	Нал. рейт. (Кл.кор.)
Видалити	  	Видалити
	  	 Вид. натиск. двічі
	  	Підтверд. видален.

Групи	  S&Q	Пункти меню
Редагувати	  S&Q	Обрізати
	  S&Q	Повернути
	  S&Q	Фотозйомка
	  S&Q	 перемJPEG/HEIF
Перегляд	  S&Q	Безп.відтв.  інтер.
	  S&Q	Швидк. відтв.  інт.
	  S&Q	Слайд-шоу
Опція відтворен.	  S&Q	Індекс зображень
	  S&Q	Відображ. як групу
	  S&Q	Відобр. обертання
	  S&Q	 Відобр. рам.фок.
	  S&Q	 Відоб.міт.аспекту
	  S&Q	Показ.зоб.засн.часу
	  S&Q	Нал. переходу зобр.

Вкладка (Мережа)











Групи	  S&Q	Пункти меню
 З'єд./ВіддалPC	  S&Q	З'єдн. зі смартфон.
	  S&Q	Ф. "Віддалений ПК"
	  S&Q	 Виб.в кам. і надіс.
	  S&Q	 Скин. ст.передачі
	  S&Q	 З'єдн. з ВІМ. жив.
	  S&Q	Налаш.віддал.зйом.
Передача FTP	  S&Q	Функ. передачі FTP
Потік	  S&Q	 USB-потік
Wi-Fi	  S&Q	Wi-Fi з'єднання
	  S&Q	Натиснути WPS
	  S&Q	Налаш. тчк доступу
	  S&Q	Діапаз. частот Wi-Fi *
	  S&Q	Відобр. інфор.Wi-Fi
	  S&Q	Ск. SSID/Пароль





Групи	  	Пункти меню
Bluetooth	  	Функція Bluetooth
	  	Спарювання
	  	Керув. спар.пристр.
	  	Дист. кер. Bluetooth
	  	Відоб.адресу прист.
Проводова LAN	  	LAN Налашт. IP-адреси
	  	Відоб.інф.пров.LAN
USB-LAN/Марш	  	З'єднання USB-LAN
	  	Роз'єдн. USB-LAN
	  	Під'єдн. маршрутиз.
	  	Роз'єдн.маршрутиз.
Опція мережі	  	Режим польоту
	  	Ред. назву пристр.
	  	Імпорт корен. серт.
	  	Налашт.автент.дост.
	  	Інф. автент. доступу
	  	Скин. налашт. мер.

* Лише для деяких моделей

Вкладка (Налаштуван.)

Групи	  	Пункти меню
Область/Дата	  	 Мова
	  	Нал.час.п./дати/час
	  	Перем. NTSC/PAL
Скин./збер. нал.	  	Скидання налашт.
	  	Налашт.збер./заван.

Групи	  	Пункти меню
Налашт. операц.	  	 Нал.кл.кор./диск
	  	 Нал.кл.кор./диск
	  	 Нал. "Кл.корист."
	  	Налаштув. меню Fn
	  	Різне нал.фот./філ.
	  	Нал.DISP(Відоб.ек.)
	  	 REC з кноп. затв.
	  	Оберт. кільця зуму
Налаштув. диска	  	 Нал.кл.кор./диск
	  	 Нал.кл.кор./диск
	  	Налашт. мого диска
	  	Обертання Av/Tv
	  	Фун. кільце(об'єкт.)
	  	Блок. диска/коліщ.
Сенсорне керув.	  	Сенсорне керуван.
	  	Сенс. пан./Тачпад
	  	Налаштув. тачпаду
	  	Налаштув. тачпаду
 Доступність	  	Зчитувач з екрана
	  	Збільшити екран
В-шукач/Моніт.	  	Вибр.В-шукач/Мон.
	  	Яскравість моніт.
	  	Яскр. видошукача
	  	Колір.тем.видошук.
	  	 Якість відображ.
	  	 Част.кадр.в/шук.
	  	Напрям. повор.мон.

Групи	  	Пункти меню
Опція відображ.	  	Налаш.відоб.ТС/UB
	  	Підтр. дисп.Гамма
	  	Тип підтримГамма
	  	 Відображен. LUT
	  	 ВідобЗалишЗйом
	  	 Автом. перегляд
	  	Екр. виб. реж. зйом.
Опція нал. живл.	  	 Моніт. авт. ВИМК
	  	Час початку е/збер.
	  	Енергозбер.з моніт.
	  	Темп.авт.вимк.жив.
Опція звуку	  	Налаштув. гучності
	  	 Моніт. звуку 4ch
	  	Звук. сигн.(зйомка)
	  	Звук.сигн(поч./кін.)
USB	  	Режим USB-з'єдн.
	  	Налаштув. USB LUN
	  	USB живлення
Зовнішній вивід	  	 Розд. здатн.HDMI
	  	 Налаш. вих.HDMI
	  	Пок. інф. про HDMI
	  	КЕРУВАН. ПО HDMI
Опція налаштув.	  	Режим лампи відео
	  	Протипилова функ.
	  	Автопікс. картуван.
	  	Піксел. картування
	  	Версія
	  	Показ.серійн.номер
	  	Повідомл.про конф.
	  	Сертифік. логотип *

* Лише для деяких моделей

Вкладка ☆ (Моє меню)

Групи	  	Пункти меню
Нал. мого меню	  	Додати пункт
	  	Сортувати пункти
	  	Видалити пункт
	  	Видалити сторінку
	  	Видалити все
	  	Відобр. з Моє меню

Примітка

- Наведений порядок розташування вкладок меню відрізняється від фактичного відображення.

TP1001425176

5-054-925-52(1) Copyright 2023 Sony Corporation

Цифрова камера зі змінним об'єктивом
ILCE-7CR α7CR

Зміст цього розділу

У наведеному нижче змісті перелічено функції, описані в цьому розділі («Використання функцій зйомки»). Натисніть потрібний пункт, щоб перейти до сторінки з описом відповідної функції.

Вибір режиму зйомки

- [Інтелект. авто](#)
- [Вибір сцени](#)
- [Авто/Вибір сцени](#)
- [Налаштування зображень в автоматичному режимі \(Мій стиль зображення\)](#)
- [Програмне авто](#)
- [Пріорит. діафр.](#)
- [Пріор. витримки](#)
- [Ручна експозиц.](#)
- [Зйомка із ручною витримкою](#)
- [Налашт. тайм. BULB](#)
- [Тип рег. Експоз.](#)
- [Авто/руч. перем.](#)
- [Режим зйомки \(S&Q/таймлапс\)](#)

Зручні функції для зйомки відео у режимі автопортрета та відеоблога

- [Автоспуск \(відеозйомка\)](#)
- [Налашт. автом. кадр.](#)

Фокусування

- [Вибір способу фокусування \(Режим фокусув.\)](#)
- [Вибір зони фокусування \(Обл. фокусуван.\)](#)
- [Відстеження об'єкта \(функція відстеження\)](#)
- [Ручний фокус](#)
- [Безпосереднє ручне фокусування \(Прямий MF\)](#)

Автофокусування з розпізнаванням об'єкта

- [Фокусування з використанням функцій розпізнавання об'єкта](#)
- [Розпіз. об'єкт в AF \(фотографія/відео\)](#)
- [Ціль розпізнав. \(фотографія/відео\)](#)
- [Нал. ПереЦілРозп \(фотографія/відео\)](#)
- [Вибір пр./лів. ока \(фотографія/відео\)](#)
- [ВідобРамРозпОб. \(фотозйомка\)](#)
- [ВідобРамРозпОб. \(відеозйомка\)](#)
- [Реєстр. обличчя \(фотографія/відео\)](#)
- [Пріор. реєст. обл. \(фотографія/відео\)](#)
- [Вибір особи для відстеження \(Виб. облич. для стеж.\)](#)

Використання функцій фокусування

- [Стандарт фокусув.](#)
- [Зміна налаштувань зони фокусування відповідно до орієнтації фотоапарата \(горизонтальна/вертикальна\) \(Перемк. В/Г о. AF\)](#)
- [Реєстрація поточної зони фокусування \(Реєстрац. обл. AF\)](#)
- [Видалення зареєстрованої зони автофокусування \(Видал. реєст. о. AF\)](#)

- Межа обл.фокус. (фотографія/відео)
- Рух по колу тФок (фотографія/відео)
- Вел. перем. р. AF (фотографія/відео)
- Колір рам. фок. (фотографія/відео)
- Авт. очищ. обл. AF
- Відоб.обл.при відст.
- Відобр. обл. AF-C
- Обл. фаз. детект.
- Чутл. відстеж. AF
- Шв. переходу AF
- Чутл. AF зміщ.об.
- Допомога при AF
- Селектор AF/MF
- Постійн.прямий MF
- AF з затвором
- AF Увімк
- Блокування фокуса
- Попередній AF
- Встан. пріор. в AF-S
- Встан.пріор. в AF-C
- Підсвічування AF
- Привід діафр. в AF
- AF в фокус. лупі
- Автом. лупа в MF
- Фокусна лупа
- Час масш.фокус. (фотографія/відео)
- Вихід.масш.фок. (фотозйомка)
- Вих.фокус.масш. (відеозйомка)
- Фокусна карта
- Відоб.виділ.конт

Налаштування режимів експозиції/вимірювання

- Корект. експоз. (фотографія/відео)
- Відображення гистограми
- Крок експозиції (фотографія/відео)
- Налаш.станд.екс. (фотографія/відео)
- Оптиміз. D-діап. (фотографія/відео)
- Режим виміру (фотографія/відео)
- Облич.в м/вимір (фотографія/відео)
- Тчк експонометр (фотографія/відео)
- Блокування AE
- AEL з затвором
- Авт. повіл. затв.
- Відображ. Зебри

Вибір чутливості ISO

- ISO (фотографія/відео)
- Межа діапаз. ISO (фотографія/відео)
- ISO AUTO мін. витр.

Баланс білого

- Баланс білого (фотографія/відео)
- Фіксація стандартного білого кольору для встановлення балансу білого (користувацький баланс білого).
- Встан.пріорAWB (фотографія/відео)
- Блок.спускуAWB
- Безшоковий WB

Налаштування Log-зйомки

- Log-зйомка
- Налашт.Log-зйомки
- Вибрати LUT
- Керув. корист. LUT
- Відображен. LUT

Додавання ефектів до зображень

- Творчий Вигляд (фотографія/відео)
- Профіль зображ. (фотографія/відео)
- Еф. м'якої шкіри (фотографія/відео)

Зйомка з використанням режимів роботи шторки (безперервна зйомка/автоспуск)

- Режим протягання
- Безперер.зйом.
- А/спуск (Один)
- А/спуск (безп.)
- Безпер. брекет.
- Покадр. брекет.
- Індикатор під час пакетної зйомки
- Брекет. фокус.
- Брекет. бал.біл.
- Брекетинг DRO
- Налашт.брекетингу

Автоспуск (відеозйомка)

Фун. інтер. зйом.

Фотографування з високою роздільною здатністю

- M/зйом.з зсув.пкс.

Налаштування якості зображення та формату зйомки

- Формат файла (фотозйомка)
- Тип файла RAW
- ПеремJPEG/HEIF
- Якість JPEG/Якість HEIF
- Розм. зобр. JPEG/Розмір зобр.HEIF
- Формат
- Фотографії HLG
- Кольор. палітра
- Формат файла (відеозйомка)
- Налашт. фільму (відеозйомка)
- Упов.&прис. нал.
- Налашт.сповільн.
- Налаштув.проксі
- APS-C S35 (Super 35mm) Зйомка (фотографія/відео)
- Кут огляду

Використання сенсорних функцій

- Сенсорне керуван.
- Сенс. пан./Тачпад
- Налаштув. тачпаду
- Налаштув. тачпаду
- Фокусування за допомогою сенсорних операцій (Сенсорн. фокус)
- Запуск відстеження за допомогою сенсорного керування (Сенсор.відстеж.)
- Зйомка за допомогою сенсорних операцій (Сенсорн.затвор)

- Регулювання експозиції за допомогою сенсорних операцій (Сенсорна АЕ)

Налаштування затвора

- Нал.безшум.реж. (фотографія/відео)
- Тип затвора
- Спуск без об'єкт. (фотографія/відео)
- Спуск без карти
- Налаш.усун.мерехт.
- Різниця між функціями [Зйом.усун.мерех.] й [Змінний затвор]

Використання функції масштабування

- Функції масштабування, доступні на ньому виробі
- Масштабування чіткого зображення/цифрове масштабування (Масштабування)
- Діап. Масштабув. (фотографія/відео)
- Шв.масш. кл.кор. (фотографія/відео)
- Шв.віддал.масшт. (фотографія/відео)
- Про шкалу масштабування
- Оберт. кільця зуму

Використання спалаху

- Використання спалаху (продається окремо)
- Режим спалаху
- Корекц. експ. спал.
- Налашт. кор. експ.
- Бездротов. спалах
- Змен. еф.черв.очей
- Блокування FEL
- Налашт. зовн. спал.
- Реес.нал.зйом.спал.

Зменшення розмиття

- SteadyShot (фотозйомка)
- SteadyShot (відеозйомка)
- Коригув.SteadyS. (фотографія/відео)
- Фокусна відстань SteadyShot (фотографія/відео)

Корекція об'єкт. (фотографія/відео)

Усунення шуму

- ЗШ в тривал.експ
- ЗШ високого ISO

Налаштування зображення на моніторі під час зйомки

- Екр. виб. реж. зйом.
- Автом. перегляд (фотозйомка)
- ВідобЗалишЗйом (фотозйомка)
- Відобр. лін. сітки (фотографія/відео)
- Тип лінії сітки (фотографія/відео)
- Нал.Відоб.Live View
- Поп. перегл. діафр.
- Перегл. готов. фото
- Контр. яскравості
- В ЗАП. вид.відоб.
- Відображ. мітки (фотозйомка)
- Відображ. мітки (відеозйомка)
- Підтр. дисп.Gamma

- Тип підтримGamma

Запис відео зі звуком

- Запис звуку
- Рівень запису звуку
- Синхр. аудіо виходу
- Зменш. шуму вітру
- Нал. зв. черев.

Налаштування TC/UB

- TC/UB
- Налаш.відоб. TC/UB

Потокова трансляція відео та аудіо

- USB-потік (відеозйомка)

TP1001425178

5-054-925-52(1) Copyright 2023 Sony Corporation

Цифрова камера зі змінним об'єктивом
ILCE-7CR α7CR

Інтелект. авто

Фотоапарат знімає з автоматичним розпізнаванням сцени.

1 Встановіть диск Фото/Відео/S&Q у потрібний режим зйомки.

- Якщо вибрати S&Q (зйомка в уповільненому/прискореному режимі), можна буде вибрати [Упов&прис.відт] або [🌀 Сповільнен.] на екрані [S&Q 🌀 Режим зйомки].

2 Встановіть диск перемикання режимів у положення **AUTO** (Режим Авто).

Буде встановлено режим зйомки [Інтелект. авто].

- У режимі фотозйомки виберіть пункт [Інтелект. авто] на екрані вибору режиму зйомки. Екран вибору режиму зйомки не з'явиться, якщо для [Екр. виб. реж. зйом.] вибрано значення [Не відображається]. Виберіть [Інтелект. авто] у [Авто/Вибір сцени].

3 Наведіть фотоапарат на об'єкт.

Коли фотоапарат розпізнає сцену, на екрані з'явиться піктограма цієї сцени.



4 Відрегулюйте фокус і зробіть знімок.

Про функцію розпізнавання сцени





Функція розпізнавання сцени дає змогу фотоапарату автоматично розпізнати умови зйомки.

Коли фотоапарат розпізнає певну сцену, у верхній частині екрана відображаються такі значки та вказівки:

- 📷▶️📷 S&Q 🌀 (Портрет)
- 📷▶️📷 S&Q 🌀 (Дитина)
- 📷▶️📷 S&Q 🌀 (Нічний портрет)
- 📷▶️📷 S&Q 🌀 (Нічна сцена)
- 📷▶️📷 S&Q 🌀 (Портрет з підсвічуванням)
- 📷▶️📷 S&Q 🌀 (Підсвічування)
- 📷▶️📷 S&Q 🌀 (Краєвид)
- 📷▶️📷 S&Q 🌀 (Макро)
- 📷▶️📷 S&Q 🌀 (Прожектор)
- 📷▶️📷 S&Q 🌀 (Низька освітленість)
- 📷▶️📷 S&Q 🌀 (Нічна сцена зі штативом)
- 📷▶️📷 S&Q 🌀 (Штатив) *

* Відображається лише значок.

Для коригування яскравості зображення, колірного тону тощо (Мій стиль зображення)

Проведіть по монітору ліворуч або праворуч, щоб на екрані зйомки з'явилися значки сенсорного керування, а тоді торкніться  (налаштування зображення). Параметри  (Розмитість фону),  (Яскравість),  (Колір) та [ Творчий Вигляд] можна налаштувати відповідно до особистих уподобань. Торкніться кожного значка в нижній частині екрана, щоб налаштувати кожний параметр.

Детально читайте у « [Налаштування зображень в автоматичному режимі \(Мій стиль зображення\)](#) ».

Примітка

- Виріб не розпізнає сцену, якщо фотографувати з використанням інших функцій масштабування, ніж функція оптичного масштабування.
- Виріб може не розпізнавати сцену належним чином за деяких умов зйомки.

Пов'язані розділи

- [Вибір сцени](#)
- [Значки сенсорного керування](#)
- [Налаштування зображень в автоматичному режимі \(Мій стиль зображення\)](#)
- [Творчий Вигляд \(фотографія/відео\)](#)

TP1001380389

Цифрова камера зі змінним об'єктивом
ILCE-7CR α7CR

Вибір сцени

Зйомка з попередньо встановленими налаштуваннями з урахуванням сцени.

- 1 Встановіть диск Фото/Відео/S&Q у положення  (Фото), щоб вибрати режим фотозйомки.
- 2 Установіть диск перемикання режимів у положення **AUTO** (Режим Авто).
- 3 Виберіть потрібний режим вибору сцени на екрані вибору режиму зйомки.
 - Екран вибору режиму зйомки не з'явиться, якщо для [Екр. виб. реж. зйом.] вибрано значення [Не відображається]. Виберіть потрібну сцену в меню [Вибір сцени] розділу [Авто/Вибір сцени].

Детальна інформація про пункти меню

Портрет:

Зйомка з розмитим фоном та чітким об'єктом зйомки. М'яке підкреслення тонів шкіри.



Спорт:

Зйомка об'єкта, що рухається, з малою витримкою, щоб цей об'єкт виглядав нерухомим. Виріб виконує безперервну зйомку, поки натиснуто кнопку спуску.



Макро:

Зйомка крупним планом таких об'єктів, як квіти, комахи, їжа або малі предмети.



Краєвид:

Зйомка всього простору краєвиду з чітким фокусуванням та в барвистих кольорах.



Захід сонця:

Зйомка чудових сцен заходу сонця в червоних тонах.



Нічна Сцена:

Зйомка нічних сцен без втрати атмосфери темряви.







Нічний портрет:

Зйомка портретів уночі зі спалахом (продається окремо).



Для коригування яскравості зображення, колірного тону тощо (Мій стиль зображення)

Проведіть по монітору ліворуч або праворуч, щоб на екрані зйомки з'явилися значки сенсорного керування, а тоді торкніться  (налаштування зображення). Параметри  (Розмитість фону),  (Яскравість),  (Колір) та [ Творчий Вигляд] можна налаштувати відповідно до особистих уподобань. Торкніться кожного значка в нижній частині екрана, щоб налаштувати кожний параметр.

Детально читайте у « [Налаштування зображень в автоматичному режимі \(Мій стиль зображення\)](#) ».

Пов'язані розділи

- [Значки сенсорного керування](#)
- [Налаштування зображень в автоматичному режимі \(Мій стиль зображення\)](#)
- [Творчий Вигляд \(фотографія/відео\)](#)

TP1001424001

Цифрова камера зі змінним об'єктивом
ILCE-7CR α7CR

Авто/Вибір сцени



Можна вибрати, чи використовувати [Інтелект. авто] або [Вибір сцени], коли диск перемикання режимів встановлено в положення **AUTO** (Режим Авто) в режимі фотозйомки.

1 MENU → (Зйомка) → [Режим зйомки] → [Авто/Вибір сцени] → потрібний параметр.

Детальна інформація про пункти меню

Інтелект. авто:

Зйомка з параметрами, що автоматично встановлюються фотоапаратом.

Вибір сцени:

Зйомка з попередньо встановленими налаштуваннями з урахуванням сцени. (Портрет/Спорт/Макро/Краєвид/Захід сонця/Нічна Сцена/Нічний портрет)

Підказка

- Оскільки за замовчуванням для параметра [Екр. виб. реж. зйом.] встановлено значення [Відобразити], тоді якщо в режимі фотозйомки диск перемикання режимів встановити в положення **AUTO** (Режим Авто), буде відобразитися екран вибору режиму зйомки, що дозволяє вибрати режим зйомки без використання пункту [Авто/Вибір сцени].
- Якщо потрібно перемикатися між режимами [Інтелект. авто] та [Вибір сцени], коли в режимі фотозйомки диск перемикання режимів встановлено в положення **AUTO** (Режим Авто), обирайте режим за допомогою [Авто/Вибір сцени] без використання диска перемикання режимів.
- Екран [Авто/Вибір сцени] можна відобразити за допомогою наведених нижче операцій, якщо в режимі фотозйомки диск перемикання режимів встановлено в положення **AUTO** (Режим Авто).
 - Торкніться значка сенсорного керування на екрані фотозйомки.
 - Натисніть кнопку, якій призначено [Режим зйомки] у меню [Нал.кл.кор./диск].
 - Виберіть [Режим зйомки], призначений в меню функцій для режиму фотозйомки.

Пов'язані розділи

- [Інтелект. авто](#)
- [Вибір сцени](#)

TP1001424002

Налаштування зображень в автоматичному режимі (Мій стиль зображення)

Можна налаштувати ступінь розмитості фону, яскравість і колірний тон зображення та вибрати тип фінішної обробки зображення в режимі [Інтелект. авто] або [Вибір сцени], використовуючи значки сенсорного керування на екрані.

Заздалегідь налаштуйте фотоапарат, як показано нижче.

- [Сенсорне керуван.]: [Увімк]
- [Екран зйомки] у меню [Налаштув. тачпаду]:
 - Виберіть для параметра [Екран зйомки] значення [Увімк].
 - Виберіть для параметра [Торк. ікон. ниж.колонт.] значення [Увімк].

1 Торкніться значка (налаштування зображення) на екрані зйомки в режимі [Інтелект. авто] або [Вибір сцени].

Налаштування зображення увімкнено.

- Щоб налаштувати зображення відповідно до власних уподобань, треба заздалегідь відобразити значки сенсорного керування на екрані. Якщо значки не відображаються, проведіть по екрану ліворуч або праворуч, щоб відобразити їх.

Детально читайте у «[Значки сенсорного керування](#)».

2 Установіть потрібні значення для (Розмитість фону), (Яскравість), (Колір) та [Творчий Вигляд] внизу екрана.



- Торкніться [AUTO] або натисніть кнопку  (видалити), щоб повернутись до автоматичних налаштувань фотоапарата.

3 Зробіть фотографію.



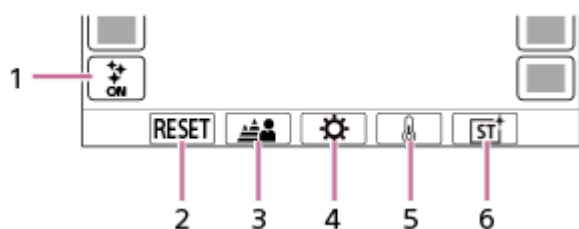

- Змінені значення можна скинути, торкнувшись значка  (налаштування зображення). Для [Інтелект. авто] або [Вибір сцени] буде застосовано початкові налаштування зйомки.

Детальний опис екрана налаштування зображення



1. Значок  (налаштування зображення)
2. RESET: скидання всіх змін.
3. Розмитість фону: встановлення значення від [Розфокусов.] до [Чіткий] за допомогою повзунка.
4. Яскравість: встановлення значення від [Темний] до [Світлий] за допомогою повзунка.
5. Колір: встановлення значення від [Холодний] до [Теплий] за допомогою повзунка.
6.  Творчий Вигляд: вибір [Авто], ST, PT, NT, VV, VV2, FL, IN, SH, BW або SE.

Примітка

- Результати налаштування зображення не відображаються, якщо змінити режим зйомки або почати знімати відео в режимі фотозйомки. Крім того, налаштування, відрегульовані до цього моменту, буде скинуто.
- У режимі [Інтелект. авто] функція розпізнавання сцени стає недоступною після початку налаштування зображення, а значок режиму зйомки змінюється на  /  /  (під час налаштування зображення). Розпізнана сцена не буде оновлюватись, навіть якщо умови зйомки змінюються під час налаштування зображення.
- Якщо торкнутися екрана, коли увімкнено функцію автоматичної експозиції торканням, налаштування  (Яскравість) буде тимчасово вимкнено, а експозицію буде встановлено відповідно до яскравості в місці дотику.

Пов'язані розділи

- [Сенсорне керуван.](#)
- [Налаштув. тачпаду](#)
- [Значки сенсорного керування](#)
- [Інтелект. авто](#)
- [Вибір сцени](#)
- [Творчий Вигляд \(фотографія/відео\)](#)



TP1001424003

Цифрова камера зі змінним об'єктивом
ILCE-7CR α7CR

Програмне авто

Зйомка з автоматично відрегульованою експозицією (як витримкою шторки, так і величиною діафрагми).

Можна налаштувати функції зйомки, такі як [ ISO].

- 1 Встановіть диск Фото/Відео/S&Q у потрібний режим зйомки.**
 - Якщо вибрати S&Q (зйомка в уповільненому/прискореному режимі), можна буде вибрати [Упов&прис.відт] або [ Сповільнен.] на екрані [  Режим зйомки].
- 2 Встановіть диск перемикач режимів у положення P (Програмне авто).**
- 3 Встановіть потрібні налаштування функцій зйомки.**
- 4 Відрегулюйте фокус і зробіть знімок.**

Зміна програми (лише під час фотозйомки)

Якщо спалах не використовується, комбінацію витримки і діафрагми (значення F) можна змінити, не змінюючи встановленого фотоапаратом значення експозиції.

Обертайте передній диск/задній диск L, щоб вибрати комбінацію значення діафрагми та витримки.

- Під час обертання переднього диска/заднього диска L індикація «P» на екрані змінюється на індикацію «P*».
- Для виходу з режиму зміни програми встановіть інший режим зйомки, крім [Програмне авто], або вимкніть фотоапарат.

Примітка

- Можливість використання режиму програмного зміщення залежить від рівня яскравості навколишнього середовища.
- Налаштуйте інший режим зйомки, ніж «P», або вимкніть живлення, щоб скасувати введене налаштування.
- У разі зміни рівня яскравості змінюються також значення діафрагми (значення F) та витримки, а значення коригування залишається таким самим.

TP1001412012

Цифрова камера зі змінним об'єктивом
ILCE-7CR α7CR

Пріорит. діафр.

Зйомка з налаштуванням діафрагми і зміною глибини різкості або розмиванням фону зображення.

- 1 Встановіть диск Фото/Відео/S&Q у потрібний режим зйомки.**
 - Якщо вибрати S&Q (зйомка в уповільненому/прискореному режимі), можна буде вибрати [Упов&прис.відт] або [Сповільнен.] на екрані [S&Q] [Режим зйомки].
- 2 Встановіть диск перемикання режимів у положення A (Пріорит. діафр.).**
- 3 Обертаючи передній диск/задній диск L, виберіть потрібне значення.**
 - Менше значення F: об'єкт у фокусі, але предмети перед ним та позаду нього розмиті.
Більше значення F: об'єкт, а також його передній план і фон у фокусі.
 - Якщо встановлене значення діафрагми не забезпечує належну експозицію, на екрані зйомки блиматиме значення витримки. Якщо таке трапиться, змініть значення діафрагми.
- 4 Відрегулюйте фокус і зробіть знімок.**

Витримка автоматично налаштується для отримання правильної експозиції.

Примітка

- Яскравість зображення на екрані може відрізнятися від фактичної яскравості зображення, що знімається.

Пов'язані розділи

- [Поп. перегл. діафр.](#)

TP1001412010

Цифрова камера зі змінним об'єктивом
ILCE-7CR α7CR

Пріор.витримки

Налаштування витримки дозволяє фотографувати рухомі об'єкти з різними ефектами або знімати відео з природним рухом.

- 1 Встановіть диск Фото/Відео/S&Q у потрібний режим зйомки.**
 - Якщо вибрати S&Q (зйомка в уповільненому/прискореному режимі), можна буде вибрати [Упов&прис.відт] або [Сповільнен.] на екрані [S&Q] [Режим зйомки].
- 2 Встановіть диск перемикання режимів у положення S (Пріор.витримки).**
- 3 Обертаючи передній диск/задній диск L, виберіть потрібне значення.**
 - Якщо після налаштування не вдається встановити відповідну експозицію, на екрані в режимі зйомки блимає значення діафрагми. Якщо таке трапиться, змініть витримку.
- 4 Відрегулюйте фокус і зробіть знімок.**

Діафрагма буде автоматично налаштована для отримання правильної експозиції.

Підказка

- Для запобігання тремтінню фотоапарата за довгої витримки використовуйте штатив.
- Для зйомки спортивних сцен у приміщенні встановіть більш високе значення чутливості ISO.

Примітка

- Індикатор попередження SteadyShot не з'являється у режимі [Пріор.витримки].
- Якщо параметр [ЗШ в тривал.експ] має значення [Увімк] і витримка становить 1 секунду(-и) чи більше, і при цьому для параметра [Тип затвора] встановлено будь-яке значення, окрім [Електр. затвор], процес усунення шуму після зйомки триватиме стільки часу, скільки відкрито затвор. Однак, під час усунення шуму подальша зйомка неможлива.
- Яскравість зображення на екрані може відрізнятися від фактичної яскравості зображення, що знімається.

Пов'язані розділи

- [ЗШ в тривал.експ](#)

TR1001380413

Цифрова камера зі змінним об'єктивом
ILCE-7CR α7CR

Ручна експозиц.

Цей режим дозволяє знімати з потрібною експозицією шляхом регулювання як витримки, так і діафрагми.

- 1 **Встановіть диск Фото/Відео/S&Q у потрібний режим зйомки.**
 - Якщо вибрати S&Q (зйомка в уповільненому/прискореному режимі), можна буде вибрати [Упов&прис.відт] або [🔄 Сповільнен.] на екрані [S&Q 🔄 Режим зйомки].
- 2 **Встановіть диск перемикання режимів у положення M (Ручна експозиц.).**
- 3 **Обертаючи передній диск, виберіть потрібне значення діафрагми.
Обертаючи задній диск L, виберіть потрібну витримку.**
 - За допомогою [📷 Нал.кл.кор./диск] або [▶️ Нал.кл.кор./диск] можна вибрати, який диск змінює значення діафрагми та витримки.
 - Також можна встановити для [📷 ISO] значення [ISO AUTO] у режимі налаштування експозиції вручну. Значення ISO автоматично змінюється для забезпечення відповідної експозиції з використанням налаштованого значення діафрагми та витримки.
 - Коли [📷 ISO] має значення [ISO AUTO], індикатор значення ISO блиматиме, якщо встановлено значення не придатне для відповідної експозиції. Якщо таке трапиться, змініть витримку затвора або значення діафрагми.
 - Якщо для параметра [📷 ISO] встановлено інше значення, ніж [ISO AUTO], скористайтесь вказівником «M.M.» (експонування вручну)*, щоб перевірити значення експозиції.
У напрямку +: зображення яскравішають.
У напрямку -: зображення темнішають.
0: правильне значення експозиції, визначене фотоапаратом.

* показує недостатнє або надмірне значення експозиції. Відображається за допомогою числового значення на моніторі та індикатора вимірювання у видошукачі.
- 4 **Відрегулюйте фокус і зробіть знімок.**

Підказка

- Комбінацію витримки та діафрагми (значення F) можна змінювати без зміни встановленого значення експозиції, натискаючи кнопку, якій призначено [Утримання AEL] або [Перемикання AEL] за допомогою функції [📷 Нал.кл.кор./диск] чи [▶️ Нал.кл.кор./диск], а також обертаючи передній чи задній диск. (Зміна вручну)

Примітка

- Вказівник експонування вручну не з'являється, коли для параметра [📷 ISO] вибрано значення [ISO AUTO].
- Коли обсяг навколишнього освітлення перевищує діапазон експонування вручну, індикатор вказівника експонування вручну блиматиме.
- Індикатор попередження SteadyShot не з'являється у режимі налаштування експозиції вручну.
- Яскравість зображення на екрані може відрізнятися від фактичної яскравості зображення, що знімається.

Пов'язані розділи

- [ISO \(фотографія/відео\)](#)
- [Зйомка із ручною витримкою](#)

TP1001412017

5-054-925-52(1) Copyright 2023 Sony Corporation

Цифрова камера зі змінним об'єктивом
ILCE-7CR α7CR

Зйомка із ручною витримкою

Можна зняти слід руху об'єкта з довгою експозицією.

Зйомка із ручною витримкою підходить для зйомки шлейфів зірок або феєрверків тощо.

- 1 Встановіть диск Фото/Відео/S&Q у положення  (Фото), щоб вибрати режим фотозйомки.
- 2 Встановіть диск перемикач режимів у положення M (Ручна експозиц.).
- 3 Обертайте задній диск L за годинниковою стрілкою, поки не з'явиться індикація [BULB].
- 4 Використовуючи передній диск, виберіть значення діафрагми (значення F).
- 5 Щоб виконати фокусування, натисніть кнопку спуску до половини.
- 6 Натисніть та утримуйте кнопку спуску протягом часу, потрібного для зйомки.

Датчик зображення залишається відкритим, поки натиснуто кнопку спуску.

Підказка

- Для зйомки феєрверків тощо у режимі ручного фокусування встановіть фокус на безкінечність. Якщо використовується об'єктив із невизначеною точкою безкінечності, заздалегідь сфокусуйтеся на потрібній частині феєрверків.
- Для зйомки із ручною витримкою без погіршення якості зображення рекомендується розпочати зйомку поки фотоапарат холодний.
- Під час зйомки з ручною витримкою зображення можуть бути розмитими. Рекомендовано використовувати штатив, пульт дистанційного керування Bluetooth (продається окремо) або пульт дистанційного керування з функцією блокування (продається окремо). У разі використання пульта дистанційного керування Bluetooth, зйомку з ручною витримкою можна розпочати, натиснувши кнопку спуску на пульті дистанційного керування. Щоб зупинити зйомку з ручною витримкою, ще раз натисніть кнопку спуску на пульті дистанційного керування.

Примітка

- Що більший час експозиції, то помітніші шуми на зображенні.
- Налаштувати витримку на [BULB] неможливо в поданих далі випадках.
 - Якщо встановлено один із таких режимів роботи шторки:
 - [Безперер.зйом.]
 - [A/спуск (безп.)]
 - [Безпер. брекет.]
 - [Тип затвора] має значення [Електр. затвор].
 - [Безшумний режим] у меню [ Нал.безшум.реж.] має значення [Увімк]

Якщо наведені вище функції використовуються з витримкою, для якої встановлено налаштування [BULB], то витримка тимчасово встановлюється на 30 сек.

Пов'язані розділи

- [Ручна експозиц.](#)
- [ЗШ в тривал.експ](#)

TP1001412016

5-054-925-52(1) Copyright 2023 Sony Corporation

Цифрова камера зі змінним об'єктивом
ILCE-7CR α7CR

Налашт. тайм.BULB



Час експозиції для зйомки з ручною витримкою можна встановлювати з кроком в 1 секунду. Це зручно для зйомки з тривалою експозицією, коли час експозиції визначено заздалегідь.

1 MENU → (Експозиція/копір) → [Експозиція] → [Налашт. тайм.BULB] → потрібний параметр.

Детальна інформація про пункти меню

Таймер BULB:

Якщо вибрано [Увімк], експозиція виконується протягом часу, встановленого в [Час експозиції]. Якщо вибрано [Вимк], виконується звичайна зйомка з ручною витримкою, а експозиція триває лише доти, доки утримується кнопка спуску. (Увімк/Вимк)

Час експозиції:

Встановлення часу експозиції з кроком в 1 секунду. (від 2 секунд до 900 секунд)

Підказка

- Якщо для параметра [Таймер BULB] вибрано значення [Увімк], відображається відлік часу до завершення експозиції. Якщо вибрано [Вимк], відображається час експозиції, що минув.
- Щоб зупинити зйомку з ручною витримкою, поки триває експозиція, встановлена в [Час експозиції], натисніть кнопку спуску на фотоапараті або пульті дистанційного керування.

Пов'язані розділи

- [Зйомка із ручною витримкою](#)

TP1001421904

Цифрова камера зі змінним об'єктивом
ILCE-7CR α7CR

Тип рег. Експоз.



Якщо встановити диск перемикання режимів у положення P/A/S/M, під час відеозйомки можна буде вибрати спосіб налаштування експозиції (витримка, діафрагма та чутливість ISO). У [Реж. P/A/S/M] режим експозиції можна вибрати за допомогою P/A/S/M на диску перемикання режимів. За допомогою функції [Гнучк.реж.Експ.] можна окремо перемикатися між автоматичним та ручним налаштуванням значення діафрагми, витримки та чутливості ISO, як це робиться із системою керування експозицією професійного фотоапарата.

1 MENU → (Зйомка) → [Режим зйомки] → [Тип рег. Експоз.] → потрібний параметр.

Детальна інформація про пункти меню

Реж. P/A/S/M:

Виберіть потрібний режим експозиції з-поміж [Програмне авто], [Пріорит. діафр.], [Пріор.витримки] та [Ручна експозиц.].

Гнучк.реж.Експ.:

Встановлення значення діафрагми, витримки та чутливості ISO автоматично (Авто) або вручну (Ручний).

Можна перемикатися між автоматичними та ручними налаштуваннями за допомогою призначеної спеціальної кнопки або змінювати значення діафрагми, витримку та чутливість ISO, обертаючи передній диск, задній диск L, задній диск R та диск керування.

Примітка

- Навіть якщо для параметра [Тип рег. Експоз.] встановлено значення [Гнучк.реж.Експ.], під час відеозйомки натисканням кнопки MOVIE (відео) у режимі фотозйомки відео буде знято в режимі експозиції, вибраному за допомогою диска перемикання режимів.

Пов'язані розділи

- [Авто/руч.перем.](#)

TP1001417270

Цифрова камера зі змінним об'єктивом
ILCE-7CR α7CR

Авто/руч.перем.



Під час відеозйомки можна перемикатися між автоматичним та ручним налаштуванням окремо для значень діафрагми, витримки та чутливості ISO, як це робиться із системою керування експозицією професійного фотоапарата. Заздалегідь виберіть для параметра [Тип рег. Експоз.] значення [Гнучк.реж.Експ.].

1 MENU → (Експозиція/колір) → [Експозиція] → [Авто/руч.перем.] → потрібний параметр.

Детальна інформація про пункти меню

AvAv./руч.перем:

Перемикання налаштування значення діафрагми між режимами [Авто] та [Ручний].

TvAv./руч.перем:

Перемикання налаштування витримки між режимами [Авто] та [Ручний].

Авто/РучнийISO:

Перемикання чутливості ISO між режимами [Авто] та [Ручний].

Перемикання між режимами [Авто] та [Ручний] за допомогою спеціальних кнопок

Якщо для параметра [Тип рег. Експоз.] встановлено значення [Гнучк.реж.Експ.], під час відеозйомки спеціальним кнопкам призначаються наведені нижче функції.

- [ТривНатАвт/РучAv]: Кнопка C1 (спеціальна 1)
- [ТривНатАвт/РучTv]: Кнопка C2 (спеціальна 2)
- [ТривНатАвт/РучISO]: Кнопка AF-ON (увімкнути автофокусування)

Щоразу, коли ви натискаєте та утримуєте відповідну спеціальну кнопку, значення діафрагми, витримка або чутливість ISO перемикатиметься між режимами [Авто] та [Ручний].

Якщо вибрано параметр [Ручний], значення можна зафіксувати, натиснувши відповідну кнопку. Цю функцію можна використовувати, щоб запобігти ненавмисній зміні значень.

Коли вибрано режим [Авто], належна експозиція встановлюється автоматично, а якщо вибрано режим [Ручний], значення діафрагми, витримку та чутливість ISO можна встановити за допомогою нижченаведених дисків.

- Значення діафрагми: передній диск
- Витримка: диск керування
- Чутливість ISO: задній диск L

Примітка

- Якщо встановити значення діафрагми за допомогою кільця керування діафрагмою об'єктива, значення, установлене кільцем керування діафрагмою, має пріоритет над значенням, установленим за допомогою диска.

Пов'язані розділи

- [Тип рег. Експоз.](#)



Цифрова камера зі змінним об'єктивом
ILCE-7CR α7CR

Режим зйомки (S&Q/таймлапс)



Вибирайте, знімати відео в уповільненому та прискореному режимі чи таймлапс, коли диск Фото/Відео/S&Q встановлено в положення S&Q.

Налаштування та швидкість відтворення для відео в уповільненому й прискореному режимі можна змінити в [**S&Q** Упов.&прис. нал.]. Налаштування та час інтервалу для таймлапсу можна змінити в меню [ Налашт.сповільн.].

1 MENU →  (Зйомка) → [Режим зйомки] → [**S&Q**  Режим зйомки] → потрібний параметр.

- Якщо для параметра [Екр. виб. реж. зйом.] встановлено значення [Відобразити], для відображення екрана [**S&Q**  Режим зйомки] достатньо встановити диск Фото/Відео/S&Q у положення S&Q.

Детальна інформація про пункти меню

Упов.&прис.відт:

Зйомка відео в уповільненому/прискореному режимі.

Сповільнен.:

Зйомка таймлапсу.

Пов'язані розділи

- [Упов.&прис. нал.](#)
- [Налашт.сповільн.](#)
- [Екр. виб. реж. зйом.](#)

TP1001424004

Цифрова камера зі змінним об'єктивом
ILCE-7CR α7CR

Автоспуск (відеозйомка)



Відеозйомку можна розпочати за допомогою автоспуску.

- 1 Натисніть / (Режим протягання) на диску керування.**

Відображається екран налаштувань функції [Автоспуск].

 - Режим роботи шторки можна також установити, вибравши MENU → (Зйомка) → [Опція зйомки] → [Автоспуск].
- 2 За допомогою диска керування виберіть [Увімк] і встановіть потрібний час зворотного відліку.**

 - Затримка початку запису: встановлення часу відліку до початку відеозйомки. (3 с/5 с/10 с)
 - Повторення: встановлюється, чи треба повторювати автоспуск відео. (Повтор./Лиш 1 раз)
Якщо вибрати [Повтор.], автоспуск відео буде активуватися повторно навіть після завершення відеозйомки. Якщо вибрати [Лиш 1 раз], після завершення відеозйомки автоспуск відео буде скасовано, і фотоапарат повернеться до звичайного режиму очікування відеозйомки.
- 3 Налаштуйте фокус і натисніть кнопку MOVIE (відео).**

Коли на екрані очікування запису з'явиться зворотний відлік часу, блимає індикатор автоспуску, лунає звуковий сигнал і після визначеної кількості секунд розпочинається запис.

 - Щоб завершити запис, натисніть кнопку MOVIE ще раз.

Детальна інформація про пункти меню

Увімк:

Функція автоспуску відео використовується.

Вимк:

Функція автоспуску відео не використовується.

Підказка

- Щоб зупинити зворотний відлік автоспуску, знову натисніть кнопку MOVIE або натисніть кнопку, якій призначено функцію [Автоспуск].

Примітка

- Якщо для початку відеозйомки натиснути кнопку MOVIE в режимі фотозйомки, функція [Автоспуск] не працюватиме.

Цифрова камера зі змінним об'єктивом
ILCE-7CR α7CR

Налашт.автом.кадр.



Під час відеозйомки чи потокового передавання фотоапарат автоматично змінює композицію, відстежуючи розпізнаний об'єкт та обрізаючи зображення так, щоб навіть із зафіксованим фотоапаратом можна було вести зйомку в режимі оператора (зйомка з автоматичним кадруванням).

Можна встановити час початку зйомки в режимі [Автом. кадрування], розмір об'єкта на екрані тощо.

Ця функція недоступна під час зйомки в уповільненому/прискореному режимі або в режимі таймлапсу.

- 1 MENU → (Зйомка) → [Опція зйомки] → [Налашт.автом.кадр.] → [Автом. кадрування] → [Увімк].
- 2 MENU → (Зйомка) → [Опція зйомки] → [Налашт.автом.кадр.] → **Виберіть елемент, який потрібно налаштувати, а тоді виберіть потрібний параметр.**
- 3 **Почніть зйомку або потокове передавання.**
 - На екрані монітора з'явиться рамка обрізання, яка буде відстежувати рух об'єкта.
 - Якщо для параметра [Сенсорне керуван.] встановлено значення [Увімк], об'єкт автоматичного кадрування можна вибрати за допомогою сенсорних операцій.

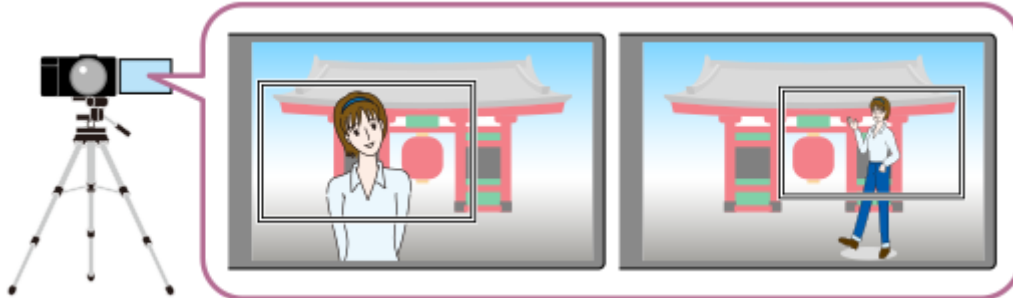

Детальна інформація про пункти меню

Автом. кадрування:

Встановлюється, чи треба вести зйомку з автоматичним кадруванням. Якщо вибрано [Увімк], композиція автоматично налаштовується таким чином, щоб розпізнана особа або об'єкт, який відстежується дотиком, перебував по центру екрана. ([Увімк]/[Вимк]).



Реж. роботи кадрув.:

Налаштування способу запуску та способу використання режиму [Автом. кадрування].

- **Запуск при відст.** : автоматичне кадрування починається одночасно з початком сенсорного відстеження тощо.
- **Автозапуск** : автоматичне кадрування починається після розпізнавання об'єкта.
- **A/запуск(ч/з 15с)** : якщо об'єкт розпізнано, фотоапарат плавно перемикається між обрізаним кутом огляду та повним кутом огляду з інтервалом у 15 секунд.
- **A/запуск(ч/з 30с)** : якщо об'єкт розпізнано, фотоапарат плавно перемикається між обрізаним кутом огляду та повним кутом огляду з інтервалом у 30 секунд.

Рівень обтинання:

Налаштування розміру об'єкта, що відображається в обрізаному кадрі після розпізнавання об'єкта. ([Велик.рів.обтинан.]/[Середн. рів. обтин.]/[Малий рів. обтин.])

Якщо для параметра [ Ціль розпізнав.] встановлено значення [Людина], розмір обрізаного кадру динамічно змінюється відповідно до рамки розпізнавання. Якщо для параметра [ Ціль розпізнав.] вибрано інше значення, ніж [Людина], розмір обрізаного кадру буде фіксованим.

Швид. відстеж.кадр.:

Налаштування швидкості відстеження об'єкта в режимі оператора. (від 1 до 5)

Запис/Потік фільм:

Встановлюється, чи будуть зображення, що записуються на карту пам'яті, та зображення, що виводяться за допомогою потокового передавання через USB, зображеннями з автоматичним кадруванням чи зображеннями повного формату. ([Обтинати]/[Не обтинати]).

Якщо вибрано [Обтинати], зображення з автоматичним кадруванням записуються чи передаються за допомогою потокового передавання.

Вихід HDMI:



Встановлюється, чи будуть зображення, що виводяться через HDMI, зображеннями з автоматичним кадруванням чи зображеннями повного формату. ([Обтинати]/[Не обтинати]).

Якщо вибрано [Обтинати], виводяться зображення з автоматичним кадруванням.

Підказка

- Функція автоматичного кадрування здійснює зйомку в режимі оператора, обрізаючи зображення з роздільною здатністю 4K. У разі використання функції автоматичного кадрування рекомендується встановити для параметра [ Формат файла] якість HD, щоб уникнути погіршення якості зображення.
- Якщо під час зйомки з автоматичним кадруванням витримка встановлюється вручну, рекомендується встановлювати більш коротку витримку, щоб зменшити розмиття об'єкта зйомки.
- Якщо для параметра [ Обл. фокусуван.] встановлено значення [Широкий], об'єкт розпізнається і кадрується. Якщо встановлено значення [Пляма], кадрування виконується навколо рамки області. Положення обрізання можна також змінити, пересуваючи рамку області під час зйомки.
- За допомогою програми Creators' App на смартфоні можна перевіряти стан кадрування та виконувати сенсорні операції, навіть перебуваючи на відстані від фотоапарата.
Докладніше про використання Creators' App читайте на вказаній нижче сторінці підтримки.
<https://www.sony.net/ca/help/opr/>

Примітка

- Функція автоматичного кадрування доступна лише в режимі відеозйомки.
- Навіть якщо для параметра [Автом. кадрування] встановлено значення [Увімк], на моніторі завжди виводиться зображення з повним кутом огляду, а під час зйомки з автоматичним кадруванням відображається рамка, що позначає зону обрізання.
- Якщо є кілька розпізнаних об'єктів, ціллю буде вибрано об'єкт із найвищим пріоритетом.
- Залежно від параметрів [ Формат файла] та [ Налашт. фільму], кут огляду може змінитися, якщо для параметра [Автом. кадрування] встановити значення [Увімк].

TP1001424008

Цифрова камера зі змінним об'єктивом
ILCE-7CR α7CR

Вибір способу фокусування (Режим фокусув.)



Вибір методу фокусування відповідно до руху об'єкта.

1 MENU → AF_{MF} (Фокус) → [AF/MF] → [ Режим фокусув.] → потрібний параметр.

Детальна інформація про пункти меню

AF-S Покадровий AF:

Після завершення фокусування вибір фіксує фокус. Використовуйте, коли об'єкт не рухається.

AF-A Автоматичн. AF:

[Покадровий AF] та [Безперервн. AF] перемикаються відповідно до руху об'єкта зйомки. Якщо кнопку спуску натиснути до половини, вибір зафіксує фокус, коли виявить, що об'єкт не рухається, або продовжуватиме фокусування, коли об'єкт рухатиметься. Під час неперервної зйомки вибір зніматиме автоматично в режимі [Безперервн. AF], починаючи з другого знімка.

AF-C Безперервн. AF:

Виріб продовжує виконувати фокусування, поки кнопка спуску утримується натиснутою до половини. Цей параметр підходить для випадків, коли об'єкт зйомки рухається. У режимі [Безперервн. AF] під час фокусування фотоапарат звуковий сигнал не подає.

DMF DMF:

Після завершення автофокусування можна вручну виконати точне налаштування, що дає змогу сфокусуватися на об'єкті швидше, ніж якщо користуватися режимом [Ручний фокус] із самого початку. Це зручно у таких випадках як, наприклад, під час макрозйомки.

MF Ручний фокус:

Налаштування фокуса вручну. Якщо не вдається сфокусуватися на об'єкті зйомки за допомогою функції автофокусування, скористайтесь функцією [Ручний фокус].

Індикатор фокусування

● (світиться):

Об'єкт у фокусі і фокус зафіксовано.

● (блимає):

Об'єкт не у фокусі.

⦿ (світиться):

Об'єкт у фокусі. Фокус буде коригуватися постійно, відповідно до рухів об'єкта.

⦿ (світиться):

Виконується фокусування.

Об'єкти, на яких важко сфокусуватися за допомогою автофокусування

- Темні та віддалені об'єкти
- Об'єкти із низькою контрастністю
- Об'єкти, які видно крізь скло

- Об'єкти, що швидко рухаються
- Об'єкти, що відбивають світло або мають блискучу поверхню
- Світло, що миготить
- Об'єкти, що підсвічені ззаду
- Повторювані однакові об'єкти, наприклад фасади будинків
- Об'єкти в області фокусування із різною фокусною відстанню

Як під час фотозйомки завжди мати доступ до операцій ручного фокусування

Якщо для параметра [Постійн.прямий MF] встановлено значення [Увімк], операції ручного фокусування можна виконувати незалежно від налаштування режиму фокусування.

Можна використовувати як автоматичне, так і ручне фокусування, не змінюючи налаштування режиму фокусування.

Підказка

- У режимі [Безперервн. AF] можна зафіксувати фокус натисненням та утриманням кнопки, якій призначено функцію [Блокування фокуса].
- Якщо фокус встановлено на безкінечність у режимі [Ручний фокус] або [Прямий MF], сфокусуйтесь на достатньо віддаленому об'єкті, перевіряючи зображення на моніторі чи у видошукачі.

Примітка

- Функція [Автоматичн. AF] доступна лише коли використовується об'єктив, який підтримує автофокусування із визначенням фази.
- Якщо встановлено [Безперервн. AF] або [Автоматичн. AF], під час фокусування кут огляду може поступово змінюватися. Це не впливає на фактичні записані зображення.
- Лише [Безперервн. AF] та [Ручний фокус] доступні під час відеозйомки або коли диск Фото/Відео/S&Q встановлено в положення  (Відео) або S&Q (Упов&прис.відт).

Пов'язані розділи

- [Безпосереднє ручне фокусування \(Прямий MF\)](#)
- [Ручний фокус](#)
- [Постійн.прямий MF](#)
- [Вибір зони фокусування \(Обл. фокусуван.\)](#)
- [Призначення найуживаніших функцій кнопкам і дискам \(Нал.кл.кор./диск\)](#)

TP1001412014

Цифрова камера зі змінним об'єктивом
ILCE-7CR α7CR

Вибір зони фокусування (Обл. фокусуван.)



Налаштуйте тип рамки фокусування під час зйомки в режимі автофокусування. Вибирайте режим відповідно до об'єкта зйомки.

1 MENU → AF_{MF} (Фокус) → [Обл. фокусуван.] → [Обл. фокусуван.] → потрібний параметр.

Детальна інформація про пункти меню

Широкий:

Фокусування на об'єкті з автоматичним охопленням усього діапазону екрана. Якщо у режимі фотозйомки натиснути кнопку спуску до половини, то довкола зони, що перебуває у фокусі, з'явиться зелена рамка.

Зонне фокусув.:

Виберіть на моніторі зону для фокусування, і тоді виріб автоматично вибере зону фокусування.

Фіксація центра:

Автоматичне фокусування на об'єкті по центру зображення. Використовуйте разом із функцією фіксації фокуса для створення потрібної композиції.

Пляма: L/Пляма: M/Пляма: S :

Переміщення рамки автофокусування в потрібне місце на екрані та фокусування на надзвичайно маленьких об'єктах у вузькій ділянці.

Розшир. пляма:

Якщо виріб не може сфокусуватися на одній вибраній точці, він використовує точки фокусування навколо [Пляма] в якості зони низького пріоритету.

Відстеження:

Це налаштування доступне лише коли параметр [Режим фокусув.] має значення [Безперервн. AF]. Якщо кнопку спуску натиснути до половини та тримати, виріб відстежує об'єкт у обраній зоні автофокусування. Наведіть курсор на пункт [Відстеження] на екрані налаштувань [Обл. фокусуван.], після чого виберіть зону початку відстеження за допомогою лівої/правої частини диска керування. Зону початку відстеження можна також перемістити до потрібного місця, указавши її як [Відстеження: Зонне фокусуван.], [Відстеження: Пляма L]/[Відстеження: Пляма M]/[Відстеження: Пляма S] або [Відстеження: Розширена пляма].

Примітка

- [Обл. фокусуван.] має фіксоване значення [Широкий] у таких випадках:
 - [Інтелект. авто]
 - [Вибір сцени]
- Зона фокусування може не засвітитися під час безперервної зйомки або якщо одразу натиснути кнопку спуску повністю.
- Якщо диск Фото/Відео/S&Q встановлено у положення (Відео) або S&Q (Упов.прис.відт) чи під час відеозйомки, вибрати значення [Відстеження] для параметра [Обл. фокусуван.] неможливо.

Приклади відображення рамки фокусування

Рамка фокусування може бути різною.

У разі фокусування на більшій області

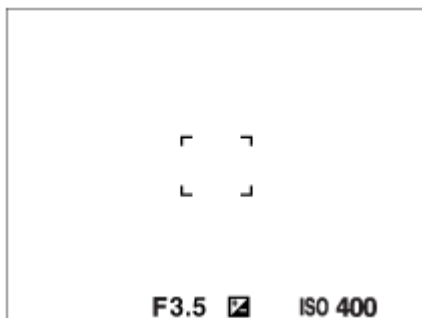

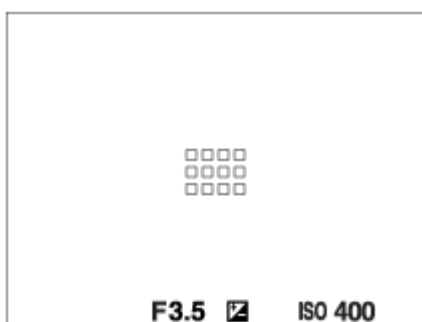

У разі фокусування на меншій області



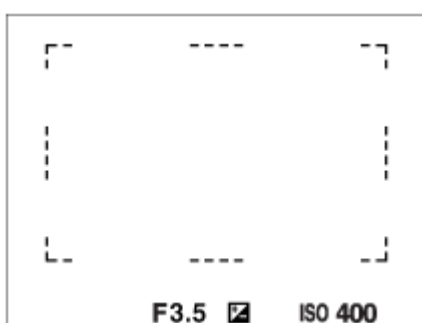

- Якщо для параметра [ Обл. фокусуван.] встановлено значення [Широкий] або [Зонне фокусув.], рамка фокусування може перемикатися між «У разі фокусування на більшій області» та «У разі фокусування на меншій області» залежно від об'єкта і ситуації.
- Якщо встановити об'єктив з А-перехідником з установлювальним адаптером (LA-EA3 або LA-EA5) (продається окремо), може відображатися рамка фокусування типу «У разі фокусування на меншій області».

У разі автоматичного фокусування на основі всього діапазону монітора





- Якщо використовується інша функція масштабування, ніж оптичне масштабування, параметр [ Обл. фокусуван.] буде вимкнений, а рамка фокусування позначається пунктирною лінією. Автофокусування виконується з пріоритетом об'єктів, що знаходяться у центрі кадру та поблизу нього.

Пересування зони фокусування

- Якщо [ Обл. фокусуван.] має значення [Зонне фокусув.], [Пляма] або [Розшир. пляма], натискаючи кнопку, якій призначено функцію [Стандарт фокусув.], можна знімати, і при цьому пересувати рамку фокусування за допомогою верхнього, нижнього, лівого або правого краю диска керування. Щоб повернути рамку фокусування в центр монітора, під час пересування рамки натисніть кнопку  (Видалити). Щоб змінити налаштування зйомки за допомогою диска керування, натисніть кнопку, якій призначено функцію [Стандарт фокусув.].





Підказка

- Якщо для параметра [ Обл. фокусуван.] встановлено одне з наведених нижче значень, рамку фокусування можна переміщати на більшу відстань, установивши для [ Вел. перем. р. AF] значення [Велика].
 - [Пляма]
 - [Розшир. пляма]
- Для швидкого пересування рамки фокусування торкніться її на моніторі та перетягніть. Заздалегідь виберіть для параметра [Сенсорне керуван.] значення [Увімк] та значення [Сенсорн. фокус] для параметра [Сенс. функ. в зйом.] у меню [Екран зйомки] розділу [Налаштув. тачпаду]

Примітка

- Під час пересування рамки фокусування не можна користуватися функціями, призначеними диску керування або спеціальній кнопці 2.







Тимчасове відстеження об'єкта під час фото- та відеозйомки (Відстеження Увімк)

Для параметра [ Обл. фокусуван.] можна тимчасово встановити значення [Відстеження], якщо натиснути й утримувати спеціальну кнопку, якій було заздалегідь призначено функцію [Відстеження Увімк] за допомогою [ Нал.кл.кор./диск] або [ Нал.кл.кор./диск]. Параметр [ Обл. фокусуван.] до активації [Відстеження Увімк] отримає відповідне значення [Відстеження].

Наприклад:

Значення параметра [ Обл. фокусуван.] до активації [Відстеження Увімк]	Значення параметра [ Обл. фокусуван.] під час активації [Відстеження Увімк]
[Широкий]	[Відстеження: Широкий]
[Пляма: S]	[Відстеження: Пляма S]
[Розшир. пляма]	[Відстеження: Розширена пляма]

Підказка

- Якщо функцію [Відст.Увім+AF Увім.] або [Відстеж.Увім.  + ] призначено спеціальній кнопці за допомогою [ Нал.кл.кор./диск], поки під час фотозйомки натискається ця спеціальна кнопка, автофокусування працює одночасно з відстеженням, тримаючи об'єкт у фокусі. За замовчуванням функцію [Відст.Увім+AF Увім.] призначено кнопці AF-ON (увімкнути автофокусування).
[Відст.Увім+AF Увім.]: відстеження об'єкта в області фокусування відповідно до налаштування [ Обл. фокусуван.] до натискання спеціальної кнопки.
[Відстеж.Увім.  + ]: відстеження об'єкта посередині екрана незалежно від налаштувань [ Обл. фокусуван.] до натискання спеціальної кнопки.

Автофокусування з визначенням фази

Якщо точки автофокусування з визначенням фази перебувають в межах зони автофокусування, виріб використовує комбінацію із автофокусування з визначенням фази і контрастного автофокусування.

Примітка

- Функція автофокусування з визначенням фази доступна лише за умови використання сумісного об'єктива. Якщо використовується об'єктив, який не підтримує автофокусування з визначенням фази, наведені далі функції будуть недоступними.
 - [Автоматичн. AF]
 - [Чутл. відстеж. AF]
 - [Чутл. AF зміщ.об.]

— [Шв. переходу AF]

Навіть якщо використовується раніше придбаний відповідний об'єктив, функція автофокусування з визначенням фази може не працювати, поки не буде оновлено об'єктив.

Пов'язані розділи

- [Вибір способу фокусування \(Режим фокусув.\)](#)
- [Сенсорне керуван.](#)
- [Налаштув. тачпаду](#)
- [Фокусування за допомогою сенсорних операцій \(Сенсорн. фокус\)](#)
- [Зміна налаштувань зони фокусування відповідно до орієнтації фотоапарата \(горизонтальна/вертикальна\) \(Перемк.В/Г о.AF\)](#)
- [Реєстрація поточної зони фокусування \(Реєстрац. обл.AF\)](#)

TP1001411988

Цифрова камера зі змінним об'єктивом
ILCE-7CR α7CR

Відстеження об'єкта (функція відстеження)

Цей фотоапарат має функцію відстеження, що відстежує об'єкт і продовжує позначати його за допомогою рамки фокусування.

Можна встановити стартову позицію відстеження, вибравши потрібну серед областей фокусування, або натиснувши потрібну область на екрані. Потрібна функція залежить від способу налаштування.

- Відповідні функції можна подивитись у розділі «Пов'язані розділи» внизу цієї сторінки.

Встановлення стартової позиції відстеження за областю фокусування ([Відстеження] в меню [Обл. фокусуван.]

Вибрана рамка фокусування використовується у якості стартової позиції відстеження, і відстеження розпочинається натисканням кнопки спуску до половини.

- Ця функція доступна в режимі фотозйомки.
- Ця функція доступна, лише коли параметр [Режим фокусув.] має значення [Безперервн. AF].

Встановлення стартової позиції відстеження натисканням на екрані ([Сенсор.відстеж.] в меню [Сенс. функ. в зйом.]

Об'єкт відстеження можна обрати, торкаючись монітора.



- Ця функція доступна в режимі фото- та відеозйомки.
- Ця функція доступна під час фотозйомки, коли параметр [Режим фокусув.] має значення [Покадровий AF], [Автоматичн. AF], [Безперервн. AF] або [Прямий MF].
- Ця функція доступна під час відеозйомки, коли параметр [Режим фокусув.] має значення [Безперервн. AF] або [Ручний фокус].



Тимчасова зміна значення параметра [Обл. фокусуван.] на [Відстеження] ([Відстеження Увімк] за допомогою спеціальної клавіші)

Навіть якщо параметр [Обл. фокусуван.] має інше значення, окрім [Відстеження], для параметра [Обл. фокусуван.] можна тимчасово встановити значення [Відстеження], утримуючи кнопку, якій призначено функцію [Відстеження Увімк].

- Заздалегідь призначте функцію [Відстеження Увімк] потрібній кнопці за допомогою [Нал.кл.кор./диск] або [Нал.кл.кор./диск].
- Ця функція доступна в режимі фото- та відеозйомки.
- Ця функція доступна під час фотозйомки, коли параметр [Режим фокусув.] має значення [Безперервн. AF].
- Ця функція доступна під час відеозйомки, коли параметр [Режим фокусув.] має значення [Безперервн. AF] або [Ручний фокус].

Підказка



- Якщо функцію [Відст.Увім+AF Увім.] або [Відстеж.Увім.  + ] призначено спеціальній кнопці за допомогою [Нал.кл.кор./диск], поки під час фотозйомки натискається ця спеціальна кнопка, автофокусування працює одночасно з відстеженням, тримаючи об'єкт у фокусі.
[Відст.Увім+AF Увім.]: відстеження об'єкта в області фокусування відповідно до налаштування [Обл. фокусуван.] до натискання спеціальної кнопки.

[Відстеж.Увім.  + AF_{ON}]: відстеження об'єкта посередині екрана незалежно від налаштувань [ Обл. фокусуван.] до натискання спеціальної кнопки.

Тимчасове призупинення функції відстеження

Натискаючи кнопку, якій за допомогою функції [ Нал.кл.кор./диск] призначено [Утрим.відстеж.вимк] або [Перем.відстежВимк], можна тимчасово призупинити функцію відстеження.

Використовуйте цю функцію, коли перебуваєте в ситуації, в якій важко продовжувати відстеження, або коли рамка стеження перемикається на інший об'єкт.

Якщо натиснути кнопку, якій за допомогою функції [ Нал.кл.кор./диск] призначено [УтрРозпізВідстВим] або [ПеремРозпВідсВим], для параметра [ Розпіз.об'єкт вAF] буде тимчасово встановлено значення [Вимк], що призведе до призупинення відстеження розпізнаного об'єкта.

Користуйтеся цією функцією, коли рамка стеження перемикається на непотрібний вам об'єкт.

Пов'язані розділи

- [Вибір способу фокусування \(Режим фокусув.\)](#)
- [Вибір зони фокусування \(Обл. фокусуван.\)](#)
- [Запуск відстеження за допомогою сенсорного керування \(Сенсор.відстеж.\)](#)
- [Призначення найуживаніших функцій кнопкам і дискам \(Нал.кл.кор./диск\)](#)

TP1001415893

Цифрова камера зі змінним об'єктивом
ILCE-7CR α7CR

Ручний фокус



Коли важко належним чином сфокусуватися у режимі автофокусування, можна налаштувати фокус вручну.

- 1 MENU → AF_{MF} (Фокус) → [AF/MF] → [ Режим фокусув.] → [Ручний фокус].
- 2 Повертайте кільце фокусування, щоб отримати чіткий фокус.
 - Під час фотозйомки на екран можна вивести фокусну відстань, обертаючи кільце фокусування.
Якщо встановлено установлювальний адаптер (продається окремо), фокусна відстань не відображається.

Підказка

- Якщо для параметра [Постійн.прямий MF] установити значення [Увімк], під час фотозйомки можна виконувати операції ручного фокусування, незалежно від встановленого режиму фокусування.

Примітка

- Якщо використовується видошукач, налаштуйте рівень діоптрій для отримання правильного фокусу у видошукачі.
- Фокусна відстань наводиться лише у якості довідки.

Пов'язані розділи

- [Безпосереднє ручне фокусування \(Прямий MF\)](#)
- [Постійн.прямий MF](#)
- [Автом. лупа в MF](#)
- [Фокусна лупа](#)
- [Відоб.виділ.конт](#)

TP1001380654

Цифрова камера зі змінним об'єктивом
ILCE-7CR α7CR

Безпосереднє ручне фокусування (Прямий MF)



Після завершення автофокусування можна вручну виконати точне налаштування, що дозволяє сфокусуватися на об'єкті швидше, ніж якщо користуватися режимом ручного фокусування із самого початку. Це зручно у таких випадках як, наприклад, під час макрозйомки.

- 1 MENU → AF_{MF} (Фокус) → [AF/MF] → [ Режим фокусув.] → [Прямий MF].**
- 2 Натисніть кнопку спуску до половини, щоб виконати автоматичне фокусування.**
- 3 Утримуючи кнопку спуску натисненою до половини, повертайте кільце фокусування, щоб отримати чіткіший фокус.**
 - Під час повертання кільця фокусування на екрані відображається відстань фокусування. Якщо встановлено установлювальний адаптер (продається окремо), фокусна відстань не відображається.
- 4 Повністю натисніть кнопку спуску, щоб зробити знімок.**

Підказка

- Якщо для параметра [Постійн.прямий MF] установити значення [Увімк], можна завжди виконувати операції ручного фокусування, не встановлюючи для режиму фокусування значення [Прямий MF].

Пов'язані розділи

- [Ручний фокус](#)
- [Постійн.прямий MF](#)
- [Відоб.виділ.конт](#)













TP1001380657

Цифрова камера зі змінним об'єктивом
ILCE-7CR α7CR

Фокусування з використанням функцій розпізнавання об'єкта

Якщо заздалегідь встановити об'єкт, фотоапарат автоматично розпізнає його під час фотографування і зможе сфокусуватися на очах тощо.

У цій таблиці описано два способи фокусування і зйомки з використанням розпізнавання об'єкта. Обирайте той спосіб, що відповідає поставленій меті.

Пункт	Функція [ Розпізн.об'єкт вAF]	[Розпізн. об'єкта AF] за допомогою спеціальної кнопки.
Попередня підготовка	<ul style="list-style-type: none"> Виберіть [ Розпізн.об'єкт вAF] → [Увімк]. Виберіть для параметра [ Ціль розпізнав.] значення [Людина], [Тварина/Птах], [Тварина], [Птах], [Комаха], [Машина/Потяг] або [Літак]. 	<ul style="list-style-type: none"> Призначте функцію [Розпізн. об'єкта AF] потрібній кнопці за допомогою [ Нал.кл.кор./диск] або [ Нал.кл.кор./диск]. Виберіть для параметра [ Ціль розпізнав.] значення [Людина], [Тварина/Птах], [Тварина], [Птах], [Комаха], [Машина/Потяг] або [Літак].
Фокусування	Натисніть кнопку спуску до половини. *1	Натисніть кнопку, якій призначено функцію [Розпізн. об'єкта AF]. *2
Детально про функцію	<ul style="list-style-type: none"> Фотоапарат фокусується на очах, голові, тілі або на всьому розпізаному об'єкті чи навколо області, визначеної за допомогою [ Обл. фокусуван.]. Якщо фотоапарат не розпізнає жодні об'єкти у межах або навколо області, визначеної за допомогою [ Обл. фокусуван.], буде виконано звичайне автофокусування. 	<ul style="list-style-type: none"> Фотоапарат фокусується на очах, голові, тілі або на всьому розпізаному об'єкті у будь-якій частині екрана, незалежно від налаштування параметра [ Обл. фокусуван.]. Фотоапарат не виконуватиме автофокусування, якщо на екрані не розпізнано жодного об'єкта.
Режим фокусування	Працює згідно налаштування параметра [ Режим фокусув.]	Працює згідно налаштування параметра [ Режим фокусув.]
Область фокусування	Працює згідно налаштування параметра [ Обл. фокусуван.]	Область фокусування тимчасово поширюється на весь екран, незалежно від налаштування параметра [ Обл. фокусуван.].

*1 Ця операція призначена для фокусування під час фотозйомки. Під час відеозйомки фотоапарат сфокусується на розпізаному об'єкті, навіть якщо не натиснути кнопку спуску.

*2 Незалежно від того, чи встановлено для параметра [ Розпізн.об'єкт вAF] значення [Увімк] або [Вимк], якщо функцію [Розпізн. об'єкта AF] призначено спеціальній кнопці, функцією [Розпізн. об'єкта AF] можна користуватися, натискаючи цю спеціальну кнопку.

Фокусування на очах тварини або птаха

Перед зйомкою виберіть для параметра [ Ціль розпізнав.] значення [Тварина], [Птах] або [Тварина/Птах] відповідно до об'єкта. Виберіть [Око/Гол./Тіло], [Око/Голова] або [Око], щоб надати пріоритет розпізнавання відповідним частинам об'єкта в режимі фотозйомки.



Фокусування на комах

Перед зйомкою виберіть для параметра [ Ціль розпізнав.] значення [Комаха].

Фокусування на автомобілях, потягах або літаках

Перед зйомкою встановіть для параметра [ Ціль розпізнав.] значення [Машина/Потяг] або [Літак].

Підказка

- Якщо встановити для параметра [ ВідобРамРозпОб.] значення [Увімк], стає легше перевіряти стан розпізнавання облич або очей тощо.
- Виклик функції [Розпізн. об'єкта AF] спеціальною кнопкою буде зручним у таких випадках:
 - якщо потрібно тимчасово скористатися функцією [Розпізн. об'єкта AF] на всьому екрані лише на час натискання кнопки, не зважаючи на поточне налаштування [ Обл. фокусуван.];
 - якщо не хочете виконувати автофокусування, коли фотоапарат не розпізнає об'єкт.
- Розміщення усього об'єкта у куті огляду спрощує розпізнавання об'єкта.

Примітка

- Сфокусуватися на об'єкті може бути важко в таких випадках:
 - за умов слабого освітлення або підсвічування;
 - коли об'єкт перебуває в тіні;
 - коли об'єкт перебуває поза областю фокусування;
 - коли об'єкт рухається надто жваво тощо.
- Сфокусуватися на очах може бути важко в наведених нижче випадках, навіть якщо фотоапарат розпізнає очі:
 - коли в об'єкта очі закриті;
 - коли очі прикриті волоссям тощо;
 - коли об'єкт має окуляри від сонця;
- Існують також інші ситуації, у яких фокусування на об'єктах може бути неможливе.
- Якщо фотоапарат не може сфокусуватися на тій частині, якій ви надаєте пріоритет, як-от очі об'єкта, фотоапарат може автоматично сфокусуватися на інших розпізнаних частинах, як-от голова або тіло об'єкта.
- Навіть якщо навколо обличчя об'єкта тощо відображається біла рамка розпізнавання об'єкта, фотоапарат може автоматично сфокусуватися на частині, якій ви надаєте пріоритет, як-от око об'єкта.
- Об'єкт може не розпізнаватись, якщо у куті огляду перебуває лише частина об'єкта.
 - Якщо видимі лише руки та ступні людини або тварини.
 - Якщо частина об'єкта прихована та її неможливо побачити тощо.
- За деяких умов фотоапарат може випадково розпізнавати інші об'єкти як призначений об'єкт.

Пов'язані розділи

- [Розпізн.об'єкт вAF \(фотографія/відео\)](#)
- [Ціль розпізнав. \(фотографія/відео\)](#)
- [НалПереЦілРозп \(фотографія/відео\)](#)
- [Вибір пр./лів.ока \(фотографія/відео\)](#)
- [ВідобРамРозпОб. \(фотозйомка\)](#)
- [Вибір способу фокусування \(Режим фокусув.\)](#)
- [Вибір зони фокусування \(Обл. фокусуван.\)](#)

Цифрова камера зі змінним об'єктивом
ILCE-7CR α7CR

Розпізн.об'єкт вAF (фотографія/відео)



Установлюється, чи розпізнавати й фокусуватися на об'єктах в області фокусування під час автофокусування.

1 MENU → AF_{MF} (Фокус) → [Розпізн. об'єкта] → [Розпізн.об'єкт вAF] → потрібний параметр.

Детальна інформація про пункти меню

Увімк:

пріоритетне фокусування на об'єкті, якщо його розпізнано всередині чи навколо визначеної зони фокусування.

Вимк:

під час автофокусування об'єкти не розпізнаються.

Підказка

- Якщо використовувати функцію [Розпізн.об'єкт вAF] разом із [Обл. фокусуван.] → [Відстеження], можна зберігати фокусування на об'єкті, що рухається.
- Якщо [Розпізн.об'єкт вAF] призначено потрібній кнопці за допомогою [Нал.кл.кор./диск] або [Нал.кл.кор./диск], функцію [Розпізн.об'єкт вAF] можна вмикати чи вимикати натисканням цієї кнопки.
- Якщо призначити [Утрим.розпізн.вимк] або [Перем.розпізн.вимк] потрібній кнопці з використанням [Нал.кл.кор./диск], за допомогою цієї кнопки можна тимчасово встановити для [Розпізн.об'єкт вAF] значення [Вимк].

Примітка

- Якщо фотоапарат не розпізнає об'єкт, вказаний за допомогою [Ціль розпізнав.] всередині чи навколо визначеної зони фокусування, він фокусується на іншому об'єкті.
- Якщо встановлено режим зйомки [Інтелект. авто], [Розпізн.об'єкт вAF] має фіксоване значення [Увімк].

Пов'язані розділи

- [Фокусування з використанням функцій розпізнавання об'єкта](#)
- [Ціль розпізнав. \(фотографія/відео\)](#)
- [НалПереЦілРозп \(фотографія/відео\)](#)
- [Вибір пр./лів.ока \(фотографія/відео\)](#)
- [Призначення найуживаніших функцій кнопкам і дискам \(Нал.кл.кор./диск\)](#)

TP1001421852

Цифрова камера зі змінним об'єктивом
ILCE-7CR α7CR

Ціль розпізнав. (фотографія/відео)



Вибір цілі для розпізнавання за допомогою функції розпізнавання об'єкта під час автофокусування.

① MENU → AF_{MF} (Фокус) → [Розпізн. об'єкта] → [Ціль розпізнав.] → потрібний параметр.

Детальна інформація про пункти меню

Людина:

Розпізнавання людей як об'єктів.

Тварина/Птах:

Розпізнавання звірів і птахів як об'єктів.

Тварина:

Розпізнавання звірів як об'єктів.

Птах:

Розпізнавання птахів як об'єктів.

Комаха:

Розпізнавання комах як об'єктів.

Машина/Потяг:

Розпізнавання автомобілів і потягів як об'єктів.

Літак:

Розпізнавання літаків як об'єктів.

Детальні налаштування для кожної цілі розпізнавання

Натискаючи правий край диска керування на екрані [Ціль розпізнав.], можна виконати детальне налаштування для кожної цілі розпізнавання. Інші функції, ніж [Встан.пріор.розпізн], можна налаштувати лише в режимі фотозйомки.

Діап. зміщ. відстеж. *1 *5:

Налаштування діапазону розпізнавання об'єктів. Якщо звузити діапазон, фотоапарат переводить фокус на розпізнаний об'єкт лише тоді, коли об'єкт знаходиться близько до рамки стеження. Якщо розширити діапазон, фотоапарат переводить фокус на розпізнаний об'єкт, навіть якщо той знаходиться на відстані від рамки стеження. (з [1 (Вузкий)] по [5 (Широкий)])

Рів.тривал. відстеж. *2 *5:

Налаштування чутливості, від якої залежить, чи продовжувати відстеження навколо об'єкта у разі втрати розпізаного об'єкта, чи перемістити фокус на інший об'єкт, який знаходиться на ближчій відстані зйомки. Якщо встановлено значення [5 (Зафіксований)], навіть за умови втрати розпізаного об'єкта, як-от коли об'єкт, який ви хочете сфотографувати, тимчасово прихований іншим об'єктом, фотоапарат продовжує відстежувати область навколо об'єкта. Якщо встановлено значення [1(Не зафіксован.)], за умови неможливості продовження відстеження розпізаного об'єкта, як-от коли об'єкт рухається швидко, фотоапарат скасовує відстеження і швидко переводить фокус на інший об'єкт, який знаходиться на ближчій відстані зйомки. (з [1(Не зафіксован.)] по [5 (Зафіксований)])

Чутливість розпізн. *2 *5:

Налаштування чутливості розпізнавання об'єкта. Що менше значення, то менше вірогідність хибного розпізнавання. Що більше значення, то простіше розпізнати об'єкти, розпізнавання яких зазвичай викликає труднощі. (з [1 (Низький)] по [5 (Високий)])

Встан.пріор.розпізн *3:

Встановлення пріоритету у разі одночасного розпізнавання тварин і птахів. ([Авто]/[Пріоритет тварин]/[Пріоритет птахів])

Част. розпізнаван. *4:

Встановлення частини, яка буде розпізнаватися. ([Око/Гол./Тіло]/[Око/Голова]/[Око]/[Згідно інд. нал.] *3)

НалПеремЧастРозп *4:

Якщо функцію [Перем. част. розпізн.] призначено спеціальній кнопці, тут можна встановити розпізнану частину об'єкта, на яку можна перемикається за допомогою спеціальної кнопки. ([Око/Гол./Тіло]/[Око/Голова]/[Око]/[Згідно інд. нал.] *3)

*1 Доступно для [Людина]/[Тварина]/[Птах]/[Комаха]/[Машина/Потяг]/[Літак]

*2 Лише [Тварина]/[Птах]/[Комаха]/[Машина/Потяг]/[Літак]

*3 Лише [Тварина/Птах]





*4 Лише [Тварина/Птах]/[Тварина]/[Птах]

*5 Якщо у якості цілі розпізнавання вибрано [Тварина/Птах], ці налаштування можна змінювати на екрані [Тварина:Дет.налаш.] або [Птах:Детал. налашт.].

Підказка

- Щоб розпізнати очі тварини або птаха, налаштуйте композицію таким чином, щоб у куті огляду опинилась уся голова. Сфокусуйтеся на голові тварини або птаха, щоб полегшити розпізнавання очей.
- Якщо зареєструвати [Част. розпізнаван.] у меню функцій, налаштування можна буде змінювати під час фотозйомки.

Примітка

- Якщо для параметра [ Ціль розпізнав.] встановлено інше значення, ніж [Людина], наведеними далі функціями користуватися неможливо.
 -  Облич.в м/вимір
 -  Пріор. реест. обл.
- Деякі типи об'єктів неможливо розпізнати за допомогою налаштування [ Ціль розпізнав.]. Крім того, в деяких випадках замість цілі можуть розпізнаватись інші об'єкти. Якщо таке трапляється, встановіть для [ Обл. фокусуван.] значення [Зонне фокусув.] або [Пляма] та перемістіть рамку фокусування ближче до об'єкта, щоб його було простіше розпізнати.

Пов'язані розділи

- [Фокусування з використанням функцій розпізнавання об'єкта](#)
- [Розпізн.об'єкт vAF \(фотографія/відео\)](#)

TR1001421851

Цифрова камера зі змінним об'єктивом
ILCE-7CR α7CR

НалПереЦілРозп (фотографія/відео)



Встановлення типів цілей розпізнавання, доступних під час використання спеціальної кнопки, якій призначено функцію [Перем. цілі розпізн.].

1 MENU → AF_{MF} (Фокус) → [Розпізн. об'єкта] → [📷 НалПереЦілРозп] → Позначте галочкою ті цілі розпізнавання, які хочете вибрати, а тоді виберіть [OK].

Типи об'єктів, позначені за допомогою ✓ (галочка), будуть доступні в якості налаштувань.

Підказка

- Призначте функцію [Перем. цілі розпізн.] потрібній кнопці за допомогою [📷 Нал.кл.кор./диск] або [▶ Нал.кл.кор./диск].
- Можна вибрати ті типи об'єктів, які не були позначені у [📷 НалПереЦілРозп] за допомогою MENU → AF_{MF} (Фокус) → [Розпізн. об'єкта] → [📷 Ціль розпізнав.].

Пов'язані розділи

- [Ціль розпізнав. \(фотографія/відео\)](#)
- [Призначення найуживаніших функцій кнопкам і дискам \(Нал.кл.кор./диск\)](#)

TP1001421850

Цифрова камера зі змінним об'єктивом
ILCE-7CR α7CR

Вибір пр./лів.ока (фотографія/відео)



Установлюється, фокусуватися на лівому або правому оці, коли для параметра [Ціль розпізнав.] встановлено значення [Людина] або [Тварина].

1 MENU → AF_{MF} (Фокус) → [Розпізн. об'єкта] → [Вибір пр./лів.ока] → потрібний параметр.

Детальна інформація про пункти меню

Авто:

Фотоапарат автоматично обирає ліве або праве око.

Праве око:

Обирається праве око об'єкта (з точки зору фотографа це око знаходиться ліворуч).

Ліве око:

Обирається ліве око об'єкта (з точки зору фотографа це око знаходиться праворуч).

[Перемкн. пр./л. око] за допомогою спеціальної кнопки

Можна також перемикатися між фокусуванням на правому і лівому оці за допомогою спеціальної кнопки.

Якщо для параметра [Вибір пр./лів.ока] встановлено значення [Праве око] або [Ліве око], можна змінювати око, на якому фокусується фотоапарат, натискаючи спеціальну кнопку, якій призначено функцію [Перемкн. пр./л. око].

Якщо для параметра [Вибір пр./лів.ока] встановлено значення [Авто], можна тимчасово змінити око, на якому фокусується фотоапарат, натиснувши спеціальну кнопку, якій призначено функцію [Перемкн. пр./л. око].

Тимчасове обирання лівого/правого ока буде скасовано, якщо виконати наведені нижче операції тощо.

Фотоапарат повертається до автоматичного вибору очей.

- Натискання посередині диска керування
- Припинення натискання кнопки спуску до половини (лише під час фотозйомки)
- Припинення натискання спеціальної кнопки, якій призначено функцію [AF Увімк] або [Розпізн. об'єкта AF] (лише під час фотозйомки)
- Натискання кнопки MENU

Підказка

- Якщо для параметра [ВідобРамРозпОб.] встановлено значення [Увімк], рамка розпізнавання ока з'явиться навколо ока, вибраного за допомогою меню [Вибір пр./лів.ока] або функції [Перемкн. пр./л. око], активованої спеціальною кнопкою.

Пов'язані розділи

- [Фокусування з використанням функцій розпізнавання об'єкта](#)
- [Розпізн.об'єкт вAF \(фотографія/відео\)](#)
- [Ціль розпізнав. \(фотографія/відео\)](#)
- [ВідобРамРозпОб. \(фотозйомка\)](#)

Цифрова камера зі змінним об'єктивом
ILCE-7CR α7CR

ВідобРамРозпОб. (фотозйомка)



Встановлюється, чи відображати рамку розпізнавання об'єкта в разі розпізнавання об'єкта.

① MENU → AF_{MF} (Фокус) → [Розпізн. об'єкта] → [📷 ВідобРамРозпОб.] → потрібний параметр.

Детальна інформація про пункти меню

Увімк:

У разі розпізнавання об'єкта рамка розпізнавання відображається.

Вимк:

У разі розпізнавання об'єкта рамка розпізнавання не відображається.

Рамка розпізнавання об'єкта

Коли фотоапарат розпізнає об'єкт і виявляє, що той є ціллю автофокусування, з'являється біла рамка розпізнавання об'єкта.

Рамка розпізнавання автоматично отримує пріоритет і відображається там, де розпізнається найбільш точна ціль розпізнавання (як-от очі).

Якщо вибрано [Людина]:

Коли фотоапарат розпізнає об'єкт, навколо ока, обличчя або тіла з'являється біла або сіра рамка розпізнавання об'єкта.



Якщо вибрано [Тварина/Птах], [Тварина] або [Птах]:

Коли фотоапарат розпізнає об'єкт, навколо ока, голови або тіла з'являється біла рамка розпізнавання об'єкта.

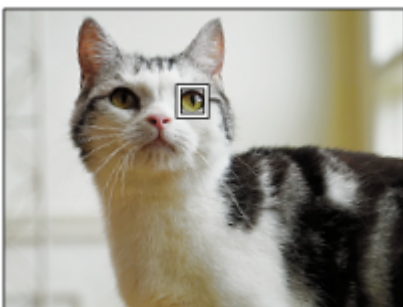

Якщо вибрано [Комаха]:

Коли фотоапарат розпізнає об'єкт, навколо голови або усього об'єкта з'являється біла рамка розпізнавання об'єкта.

Якщо вибрано [Машина/Потяг] або [Літак]:

Коли фотоапарат розпізнає об'єкт, навколо передньої частини потяга або носа літака чи навколо усього об'єкта відображається біла рамка розпізнавання об'єкта.

Примітка

- Якщо об'єкт не розпізнається, рамка розпізнавання об'єкта не відображається.
- Якщо об'єкт зйомки чи фотоапарат рухається надто жваво, рамка розпізнавання може не відобразитися належним чином на об'єкті.
- Навіть якщо для параметра [ ВідобРамРозпОб.] встановлено значення [Вимк], у разі натискання кнопки спуску до половини тощо зелена рамка фокусування відображається на об'єкті, що знаходиться у фокусі.

Пов'язані розділи

- [Фокусування з використанням функцій розпізнавання об'єкта](#)
- [Розпіз.об'єкт вAF \(фотографія/відео\)](#)
- [Ціль розпізнав. \(фотографія/відео\)](#)
- [Вибір пр./лів.ока \(фотографія/відео\)](#)
- [Реєстр. обличчя \(фотографія/відео\)](#)

TP1001421848

Цифрова камера зі змінним об'єктивом
ILCE-7CR α7CR

ВідобРамРозпОб. (відеозйомка)



Встановлюється, чи відображати рамку розпізнавання об'єкта в разі розпізнавання об'єкта.

1 MENU → AF_{MF} (Фокус) → [Розпізн. об'єкта] → [▶■ ВідобРамРозпОб.] → потрібний параметр.

Детальна інформація про пункти меню

Увімк:

У разі розпізнавання об'єкта рамка розпізнавання відображається.

Вимк:

У разі розпізнавання об'єкта рамка розпізнавання не відображається.

Рамка розпізнавання об'єкта

Коли фотоапарат розпізнає об'єкт і виявляє, що той є ціллю автофокусування, з'являється біла рамка розпізнавання об'єкта.

Рамка розпізнавання автоматично отримує пріоритет і відображається там, де розпізнається найбільш точна ціль розпізнавання (як-от очі).

Якщо вибрано [Людина]:

Коли фотоапарат розпізнає об'єкт, навколо ока, обличчя або тіла з'являється біла або сіра рамка розпізнавання об'єкта.



Якщо вибрано [Тварина/Птах], [Тварина] або [Птах]:

Коли фотоапарат розпізнає об'єкт, навколо ока, голови або тіла з'являється біла рамка розпізнавання об'єкта.



Якщо вибрано [Комаха]:

Коли фотоапарат розпізнає об'єкт, навколо голови або усього об'єкта з'являється біла рамка розпізнавання об'єкта.

Якщо вибрано [Машина/Потяг] або [Літак]:

Коли фотоапарат розпізнає об'єкт, навколо передньої частини потяга або носа літака чи навколо усього об'єкта відображається біла рамка розпізнавання об'єкта.

Примітка

- Якщо об'єкт не розпізнається, рамка розпізнавання об'єкта не відображається.
- Якщо об'єкт зйомки чи фотоапарат рухається надто жваво, рамка розпізнавання може не відобразитися належним чином на об'єкті.
- Навіть якщо для параметра [▶■ ВідобРамРозпОб.] встановлено значення [Вимк], у разі натискання кнопки спуску до половини тощо зелена рамка фокусування відображається на об'єкті, що знаходиться у фокусі.

Пов'язані розділи

- [Фокусування з використанням функцій розпізнавання об'єкта](#)
- [Розпіз.об'єкт вAF \(фотографія/відео\)](#)
- [Ціль розпізнав. \(фотографія/відео\)](#)
- [Вибір пр./лів.ока \(фотографія/відео\)](#)
- [Реєстр. обличчя \(фотографія/відео\)](#)

TP1001423806

Цифрова камера зі змінним об'єктивом
ILCE-7CR α7CR

Реєстр. обличчя (фотографія/відео)



Ця функція реєструє та видаляє дані облич, а також визначає, чи ідентифікувати зареєстровані обличчя. Можна зареєструвати до семи облич. Якщо встановити одне із зареєстрованих облич як ціль ідентифікування, під час фокусування обличчя матиме пріоритет.

- 1 MENU → AF_{MF} (Фокус) → [Розпізн. об'єкта] → [👤 Реєстр. обличчя].
- 2 На екрані списку [👤 Реєстр. обличчя] виберіть рамку значка + і натисніть посередині диска керування.
- 3 Розташуйте обличчя, яке треба зареєструвати, у рамці по центру екрана і натисніть посередині диска керування.
Зареєстроване обличчя з'явиться на екрані списку [👤 Реєстр. обличчя].

Вибір обличчя для ідентифікування

Виберіть обличчя, яке треба ідентифікувати, на екрані списку [👤 Реєстр. обличчя], а тоді натисніть посередині диска керування. Перемикач обличчя, встановленого як ціль ідентифікування, увімкнеться.

Видалення зареєстрованого обличчя

Виберіть на екрані списку [👤 Реєстр. обличчя] обличчя, яке потрібно видалити, і натисніть кнопку 🗑️ (видалити). Після цього виберіть [Видалити це обличчя]. Якщо вибрати [Видалити всі обличчя], буде видалено всі зареєстровані обличчя.

Примітка

- Якщо виконується операція [👤 Реєстр. обличчя], робіть це в яскравому місці з об'єктом зйомки, що дивиться прямо. Зареєструвати обличчя буде легше, якщо розташувати його всередині рамки по центру монітора, а шию та плечі розмістити під рамкою. Якщо обличчя приховано капелюхом, маскою, сонцезахисними окулярами тощо або якщо шия чи плечі приховані, належна реєстрація може бути неможливою.
- Навіть якщо виконати операцію [Видалити це обличчя], дані зареєстрованих облич залишаться у фотоапараті. Якщо необхідно видалити їх із фотоапарата, виконайте операцію [Видалити всі обличчя].

Пов'язані розділи

- [Пріор. реєст. обл. \(фотографія/відео\)](#)

TP1001421996

Цифрова камера зі змінним об'єктивом
ILCE-7CR α7CR

Пріор. реєст. обл. (фотографія/відео)



Встановлюється, чи фокусуватися в першу чергу на вибраному обличчі за допомогою функції [Реєстр. обличчя].

1 MENU → AF_{MF} (Фокус) → [Розпізн. об'єкта] → [Пріор. реєст. обл.] → потрібний параметр.

Детальна інформація про пункти меню

Увімк:

Фокусування із пріоритетом обличчя, ідентифікованого в меню [Реєстр. обличчя].

Вимк:

Фокусування на обличчях без надання пріоритету вибраному обличчю.

Підказка

- Для використання функції [Пріор. реєст. обл.] встановіть такі налаштування.
 - [Розпізн.об'єкт vAF] у меню [Розпізн. об'єкта]: [Увімк]
 - [Ціль розпізнав.] у меню [Розпізн. об'єкта]: [Людина]
- Якщо призначити [Пріор. реєст. обл.] спеціальній кнопці, щоразу з натисканням кнопки параметр [Пріор. реєст. обл.] змінюватиме значення між [Увімк] та [Вимк].
- Якщо призначити [Перемкн. ціль ідент.] спеціальній кнопці, кожним натисканням цієї кнопки можна змінювати обличчя для ідентифікування.

Пов'язані розділи



- [Розпізн.об'єкт vAF \(фотографія/відео\)](#)
- [Ціль розпізнав. \(фотографія/відео\)](#)
- [Реєстр. обличчя \(фотографія/відео\)](#)

TP1001421997

Цифрова камера зі змінним об'єктивом
ILCE-7CR α7CR

Вибір особи для відстеження (Виб.облич.для стеж.)

Коли фотоапарат розпізнає кількох людей, можна вибрати, яку особу слід відстежувати.

- 1 MENU →  (Налаштуван.) → [Налашт. операц.] → [ Нал.кл.кор./диск] або [ Нал.кл.кор./диск] → призначте функцію [Виб.облич.для стеж.] потрібній кнопці.

Відкриється екран [Виб.облич.для стеж.], та під вибраним для відстеження обличчям з'явиться оранжева смужка.



- 2 За допомогою диска керування виберіть обличчя для відстеження, а потім натисніть посередині.

Оранжева смужка перейде до вибраного обличчя. Після підтвердження вибору вийдіть з екрана [Виб.облич.для стеж.] та розпочніть відстеження вибраного обличчя.



Примітка

- [Виб.облич.для стеж.] недоступне у таких випадках:
 - Якщо в режимі фотозйомки для параметра [ Режим фокусув.] встановлено значення [Ручний фокус]
 - Коли в режимі фотозйомки використовується розумне масштабування, масштабування чіткого зображення та цифрове масштабування

Пов'язані розділи

- [Призначення найуживаніших функцій кнопкам і диском \(Нал.кл.кор./диск\)](#)

TP1001421854

Цифрова камера зі змінним об'єктивом
ILCE-7CR α7CR

Стандарт фокусув.



Якщо натиснути кнопку, якій призначено функцію [Стандарт фокусув.], можна викликати корисні функції, як-от швидке пересування рамки фокусування тощо залежно від налаштувань зони фокусування.

- 1 MENU → (Налаштуван.) → [Налашт. операц.] → [Нал.кл.кор./диск] або [Нал.кл.кор./диск] → потрібна кнопка, а тоді призначте цій кнопці функцію [Стандарт фокусув.].
- 2 Натисніть кнопку, якій призначено функцію [Стандарт фокусув.].
 - Можливості кнопки залежать від значення параметра [Обл. фокусуван.].

Приклади функцій кнопки [Стандарт фокусув.]

- Якщо для параметра [Обл. фокусуван.] встановлено будь-який із вказаних нижче параметрів, натискання кнопки дозволяє перемістити рамку фокусування за допомогою верхнього/нижнього/лівого/правого краю диска керування.
 - [Зонне фокусув.]
 - [Пляма: L]/[Пляма: M]/[Пляма: S]
 - [Розшир. пляма]
 - [Відстеження: Зонне фокусуван.]
 - [Відстеження: Пляма L]/[Відстеження: Пляма M]/[Відстеження: Пляма S]
 - [Відстеження: Розширена пляма]
- Якщо для параметра [Обл. фокусуван.] встановлено значення [Широкий], [Фіксація центра], [Відстеження: Широкий] або [Відстеження: Фіксація "Центр"], натискання кнопки в режимі автофокусування призводить до фокусування фотоапарата посередині екрана. Якщо натиснути кнопку під час запису відео з ручним фокусуванням, ви можете тимчасово переключитися на автофокусування та сфокусуватися посередині екрана.

Примітка

- Вибрати для функції [Стандарт фокусув.] параметр [Ліва кнопка], [Права кнопка] або [Кнопка спуску] диска керування неможливо.

Пов'язані розділи

- [Призначення найуживаніших функцій кнопкам і дискам \(Нал.кл.кор./диск\)](#)
- [Вибір зони фокусування \(Обл. фокусуван.\)](#)

TP1001412056

Цифрова камера зі змінним об'єктивом
ILCE-7CR α7CR

Зміна налаштувань зони фокусування відповідно до орієнтації фотоапарата (горизонтальна/вертикальна) (Перемк.В/Г о.AF)



Можна встановити, щоб значення параметра [Обл. фокусуван.] і положення рамки фокусування змінювались відповідно до орієнтації фотоапарата (горизонтальна/вертикальна). Ця функція корисна для зйомки сцен, коли доводиться часто змінювати положення фотоапарата, як-от під час зйомки портретів або спортивних сюжетів.

1 MENU → AF_{MF} (Фокус) → [Обл. фокусуван.] → [Перемк.В/Г о.AF] → потрібний параметр.

Детальна інформація про пункти меню

Вимкнено:

Значення параметра [Обл. фокусуван.] і положення рамки фокусування не змінюються відповідно до орієнтації фотоапарата (горизонтальна/вертикальна).

Тільки точка AF:

Положення рамки фокусування змінюється відповідно до орієнтації фотоапарата (горизонтальна/вертикальна). Значення параметра [Обл. фокусуван.] фіксується.

ТчкAF + Обл.AF:

Значення параметра [Обл. фокусуван.] і положення рамки фокусування змінюються відповідно до орієнтації фотоапарата (горизонтальна/вертикальна).

Приклад, коли вибрано [ТчкAF + Обл.AF]



- (A) Вертикальна: [Пляма] (верхній лівий кут)
 (B) Горизонтальна: [Пляма] (верхній правий кут)
 (C) Вертикальна: [Зонне фокусув.] (нижній лівий кут)

- Розпізнається три орієнтації фотоапарата: горизонтальна, вертикальна, коли сторона з кнопкою спуску знаходиться зверху, та вертикальна, коли сторона з кнопкою спуску знаходиться знизу.

Примітка

- Якщо змінити налаштування [Перемк.В/Г о.AF], налаштування фокусування для кожної орієнтації фотоапарата збережені не будуть.
- Значення параметра [Обл. фокусуван.] і положення рамки фокусування не змінюються навіть коли [Перемк.В/Г о.AF] має значення [ТчкAF + Обл.AF] або [Тільки точка AF] у таких випадках:
 - Якщо вибрано режим зйомки [Інтелект. авто]
 - Під час відеозйомки;
 - Поки використовується функція цифрового масштабування
 - Поки активовано автофокусування
 - Під час безперервної зйомки

- Під час зворотного відліку автоспуску
- Якщо активовано [Фокусна лупа]
- Якщо фотографувати одразу після увімкнення живлення і фотоапарат знаходиться у вертикальній орієнтації, перший знімок робиться із налаштуваннями горизонтального фокусування або останніми налаштуваннями фокусування.
- Якщо об'єктив спрямований вгору або вниз, орієнтація фотоапарата не визначається.

Пов'язані розділи

- [Вибір зони фокусування \(Обл. фокусуван.\)](#)

TP1001413940

5-054-925-52(1) Copyright 2023 Sony Corporation

Цифрова камера зі змінним об'єктивом
ILCE-7CR α7CR

Реєстрація поточної зони фокусування (Реєстрац. обл.AF)



Рамку фокусування можна тимчасово перемістити до попередньо встановленого положення за допомогою спеціальної кнопки. Ця функція корисна під час зйомки сцен із прогнозованими рухами об'єкта, таких як спортивні сцени. За допомогою цієї функції можна швидко змінювати зону фокусування відповідно до ситуації.

Реєстрація зони фокусування

1. MENU → AF_{MF} (Фокус) → [Обл. фокусуван.] → [Реєстрац. обл.AF] → [Увімк].
2. Встановіть зону фокусування у потрібне положення і утримуйте кнопку Fn (функція).

Викликання зареєстрованої зони фокусування

1. MENU → (Налаштуван.) → [Налашт. операц.] → [Нал.кл.кор./диск] → потрібна кнопка, а тоді виберіть [Зареєс.об.AF утрим.].
2. Переведіть фотоапарат у режим зйомки, натисніть і утримуйте кнопку, якій призначено функцію [Зареєс.об.AF утрим.], а тоді натискайте кнопку спуску для зйомки зображень.

Підказка

- Якщо рамка фокусування зареєстрована за допомогою функції [Реєстрац. обл.AF], зареєстрована рамка фокусування блимає на моніторі.
- Якщо призначити [Перемик.реєст.о.AF] спеціальній кнопці, для користування зареєстрованою рамкою фокусування кнопку можна не тримати.
- Якщо функцію [Реєс.о.AF+AF Увімк] призначено спеціальній кнопці, автоматичне фокусування з використанням зареєстрованої рамки фокусування здійснюється при натисканні кнопки.

Примітка

- Зону фокусування неможливо зареєструвати у таких випадках:
 - Під час роботи функції [Сенсорн. фокус]
 - Поки використовується функція цифрового масштабування
 - Під час роботи функції [Сенсор.відстеж.]
 - Під час фокусування
 - Під час фіксації фокуса
- Не можна призначити [Зареєс.об.AF утрим.] для [Ліва кнопка], [Права кнопка] або [Кнопка спуску].
- Зареєстровані зони фокусування неможливо викликати у таких випадках:
 - Диск Фото/Відео/S&Q встановлено в положення (Фільм) або S&Q (Упов&прис.відт)
 - Диск перемикач режимів встановлено у положення **AUTO** (Режим Авто)
- Якщо [Реєстрац. обл.AF] має значення [Увімк], параметр [Блок. диска/коліщ.] отримує фіксоване значення [Розблокування].

Пов'язані розділи

- [Вибір зони фокусування \(Обл. фокусуван.\)](#)
- [Видалення зареєстрованої зони автофокусування \(Видал.реєст.о.AF\)](#)
- [Призначення найуживаніших функцій кнопкам і дискам \(Нал.кл.кор./диск\)](#)

Цифрова камера зі змінним об'єктивом
ILCE-7CR α7CR

Видалення зареєстрованої зони автофокусування (Видал.реєст.о.АF)



Видалення положення рамки фокусування, зареєстрованої за допомогою [Реєстрац. обл.АF].

① MENU → AF_{MF} (Фокус) → [Обл. фокусуван.] → [Видал.реєст.о.АF].

Пов'язані розділи

- [Реєстрація поточної зони фокусування \(Реєстрац. обл.АF\)](#)

TP1001413942

Цифрова камера зі змінним об'єктивом
ILCE-7CR α7CR

Межа обл.фокус. (фотографія/відео)





Якщо заздалегідь обмежити доступні типи областей фокусування, можна прискорити встановлення параметра [ Обл. фокусуван.].

1 MENU → AF_{MF} (Фокус) → [Обл. фокусуван.] → [ Межа обл.фокус.] → Позначте зони фокусування, якими хочете користуватися, а тоді виберіть [OK].

Типи зон фокусування, позначені за допомогою  (галочка), будуть доступні в якості налаштувань.

Підказка

- Якщо призначити [Перемикн. обл.фок.] потрібній кнопці за допомогою [ Нал.кл.кор./диск] або [ Нал.кл.кор./диск], зона фокусування змінюватиметься щоразу при натисканні вибраної кнопки. Якщо заздалегідь обмежити доступні типи областей фокусування за допомогою [ Межа обл.фокус.], можна прискорити налаштування області фокусування.

Примітка

- Типи областей фокусування, не позначені прапорцем, не можна обирати за допомогою MENU або меню Fn (функція). Щоб вибрати одну з них, встановіть прапорець за допомогою [ Межа обл.фокус.].
- Якщо зняти прапорець з області фокусування, зареєстрованої за допомогою [Перемк.В/Г о.AF] або [Реєстрац. обл.AF], зареєстровані налаштування зміняться.

Пов'язані розділи

- [Вибір зони фокусування \(Обл. фокусуван.\)](#)
- [Призначення найуживаніших функцій кнопкам і дискам \(Нал.кл.кор./диск\)](#)

TP1001415885

Цифрова камера зі змінним об'єктивом
ILCE-7CR α7CR

Рух по колу тФок (фотографія/відео)



Установлюється, чи дозволяти рамці фокусування переміщатися з одного кінця екрана на інший під час пересування рамки фокусування. Це дозволяє швидко переміщати рамку фокусування з одного кінця екрана на інший.

Цю функцію можна використовувати, якщо для параметра [Обл. фокусуван.] вибрано наведені нижче налаштування.

- [Зонне фокусув.]
- [Пляма: L]/[Пляма: M]/[Пляма: S]
- [Розшир. пляма]
- [Відстеження: Зонне фокусуван.]
- [Відстеження: Пляма L]/[Відстеження: Пляма M]/[Відстеження: Пляма S]
- [Відстеження: Розширена пляма]

1 MENU → AF_{MF} (Фокус) → [Обл. фокусуван.] → [Рух по колу тФок] → потрібний параметр.

Якщо вибрано [Рухат. по колу]:

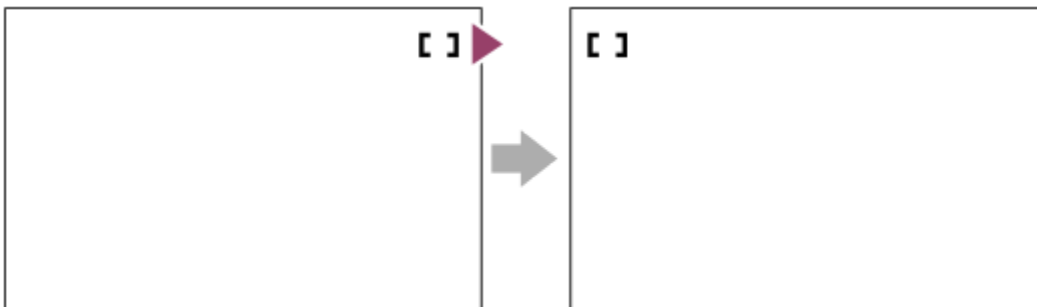

Детальна інформація про пункти меню

Не рух. по колу:

Якщо намагатися посунути рамку фокусування за межі екрана, курсор не рухатиметься.

Рухат. по колу:

Якщо намагатися посунути рамку фокусування за межі екрана, курсор переміститься на інший кінець екрана.

Пов'язані розділи

- [Вибір зони фокусування \(Обл. фокусуван.\)](#)

TP1001415866

Цифрова камера зі змінним об'єктивом
ILCE-7CR α7CR

Вел. перем. р. AF (фотографія/відео)



Налаштування відстані, на яку пересувається рамка фокусування, коли для параметра [Обл. фокусуван.] встановлено значення [Пляма] тощо. Для швидкого пересування рамки фокусування можна збільшити відстань, як-от для ситуацій, коли об'єкт багато рухається.

1 MENU → AF_{MF} (Фокус) → [Обл. фокусуван.] → [Вел. перем. р. AF] → потрібний параметр.

Детальна інформація про пункти меню

Стандартне:

Рамка фокусування пересувається на стандартну відстань.

Велика:

Рамка фокусування пересувається на більшу відстань, ніж у режимі [Стандартне].

Підказка

- Коли [Пер.утр.перем.р.AF] призначено потрібній кнопці за допомогою [Нал.кл.кор./диск] або [Нал.кл.кор./диск], під час натискання кнопки налаштування [Вел. перем. р. AF] тимчасово змінюється.
- Якщо будь-яка з наведених нижче функцій призначена дискам або диску керування за допомогою [Нал.кл.кор./диск] або [Нал.кл.кор./диск], рамку фокусування можна пересувати на відстань, визначену для кожної функції, незалежно від налаштування [Вел. перем. р. AF].
 - [Перем.рам.AF ↔ : В.]
 - [Перем.рам.AF ↑↓ : В.]
 - [Переміс.р.AF ↔ : Ст.]
 - [Переміс.р.AF ↑↓ : Ст.]
- Якщо будь-яка з наведених нижче функцій призначена дискам або диску керування за допомогою [Налашт. мого диска], рамку фокусування можна пересувати на відстань, визначену для кожної функції, незалежно від налаштування [Вел. перем. р. AF].
 - [Перем.рам.AF ↔ : В.]
 - [Перем.рам.AF ↑↓ : В.]
 - [Переміс.р.AF ↔ : Ст.]
 - [Переміс.р.AF ↑↓ : Ст.]

Пов'язані розділи

- [Вибір зони фокусування \(Обл. фокусуван.\)](#)
- [Призначення найуживаніших функцій кнопкам і дискам \(Нал.кл.кор./диск\)](#)

TP1001417261

Цифрова камера зі змінним об'єктивом
ILCE-7CR α7CR

Колір рам. фок. (фотографія/відео)



Можна вказати колір рамки, що позначає область фокусування. Якщо рамку важко розрізнити на тлі об'єкта, зробіть її більш помітною, змінивши колір.

① MENU → AF_{MF} (Фокус) → [Обл. фокусуван.] → [ Колір рам. фок.] → потрібний колір.

Детальна інформація про пункти меню

Білий:

Відображення білої рамки області фокусування.

Червоний:

Відображення червоної рамки області фокусування.

Пов'язані розділи

- [Вибір зони фокусування \(Обл. фокусуван.\)](#)

TP1001416433

Цифрова камера зі змінним об'єктивом
ILCE-7CR α7CR

Авт. очищ. обл. AF



Встановлюється, чи область фокусування відображається завжди, чи зникатиме автоматично після налаштування фокуса.

① MENU → AF_{MF} (Фокус) → [Обл. фокусуван.] → [Авт. очищ. обл. AF] → потрібний параметр.

Детальна інформація про пункти меню

Увімк:

Область фокусування автоматично зникає після налаштування фокуса.

Вимк:

Область фокусування відображається завжди.

Пов'язані розділи



- [Вибір зони фокусування \(Обл. фокусуван.\)](#)

TP1001412063

Цифрова камера зі змінним об'єктивом
ILCE-7CR α7CR

Відоб.обл.при відст.



Встановлюється, чи відображати рамку області фокусування, коли для параметра [ Режим фокусув.] встановлено значення [Безперервн. AF], а для параметра [ Обл. фокусуван.] – значення [Відстеження].

① MENU → AF_{MF} (Фокус) → [Обл. фокусуван.] → [Відоб.обл.при відст.] → потрібний параметр.

Детальна інформація про пункти меню

Увімк:

Відображення рамки області фокусування під час відстеження. Оскільки зона початку відстеження відображається під час відстеження об'єкта, ця опція буде корисна на початку наступного сеансу зйомки.

Вимк:

Під час відстеження рамка області фокусування не відображається.

Пов'язані розділи

- [Вибір зони фокусування \(Обл. фокусуван.\)](#)

TP1001419643

Цифрова камера зі змінним об'єктивом
ILCE-7CR α7CR

Відобр. обл. AF-C



Можна встановити, чи відображати зону у фокусі, коли для [Режим фокусув.] встановлено [Безперервн. AF], а для [Обл. фокусуван.] встановлено [Широкий] або [Зонне фокусув.].

1 MENU → AF_{MF} (Фокус) → [Обл. фокусуван.] → [Відобр. обл. AF-C] → потрібний параметр.

Детальна інформація про пункти меню

Увімк:

Відображення зони фокусування у фокусі.

Вимк:

Зона фокусування у фокусі не відображається.

Примітка

- Якщо [Обл. фокусуван.] має одне із наведених нижче значень, рамки фокусування у фокусі стануть зеленими:
 - [Фіксація центра]
 - [Пляма]
 - [Розшир. пляма]

Пов'язані розділи

- [Вибір зони фокусування \(Обл. фокусуван.\)](#)

TP1001412631

Цифрова камера зі змінним об'єктивом
ILCE-7CR α7CR

Обл. фаз. детект.



Встановлюється, чи треба відображати область автофокусування із визначенням фази.

① MENU → AF_{MF} (Фокус) → [Обл. фокусуван.] → [Обл. фаз. детект.] → потрібний параметр.

Детальна інформація про пункти меню

Увімк:

Область автофокусування із визначенням фази відображається.

Вимк:

Область автофокусування із визначенням фази не відображається.

Примітка

- Функція АФ з визначенням фази доступна лише в разі використання сумісних об'єктивів. Якщо під'єднано несумісний об'єктив, функція АФ з визначенням фази буде недоступною. Функція АФ із визначенням фази може не працювати навіть із деякими сумісними об'єктивами, якщо ці об'єктиви застарілі. Щоб отримати докладні відомості про сумісні об'єктиви, відвідайте місцевий веб-сайт Sony або зверніться до торгового представника компанії Sony чи в місцевий уповноважений центр обслуговування Sony.
- Під час зйомки зображень за допомогою об'єктива, сумісного з повнокадровим форматом, область автофокусування з визначенням фази не відобразиться, навіть якщо для параметра [Обл. фаз. детект.] встановлено значення [Увімк].
- Під час відеозйомки область автофокусування із визначенням фази не відображається.

TR1001380605

Цифрова камера зі змінним об'єктивом
ILCE-7CR α7CR

Чутл. відстеж. AF



Можна вибрати чутливість відстеження для функції автофокусування, коли у режимі фотозйомки втрачається фокусування на об'єкті.

① MENU → AF_{MF} (Фокус) → [AF/MF] → [Чутл. відстеж. AF] → потрібний параметр.

Детальна інформація про пункти меню

5(Чутливий)/4/3(Стандартний)/2/1(Зафіксован.):

Виберіть [5(Чутливий)] для оперативного фокусування на об'єктах на різній відстані.

Виберіть [1(Зафіксован.)] для утримання фокуса на окремому об'єкті коли перед ним проходять інші об'єкти.

TP1001412044

Цифрова камера зі змінним об'єктивом
ILCE-7CR α7CR

Шв. переходу AF



Встановлення швидкості фокусування, коли під час відеозйомки перемикається об'єкт автофокусування.

1 MENU → AF_{MF} (Фокус) → [AF/MF] → [Шв. переходу AF] → потрібний параметр.

Детальна інформація про пункти меню

7 (Швидко)/6/5/4/3/2/1 (Повільно):

Виберіть вищу швидкість, щоб фокусуватися на об'єкті швидше.

Виберіть нижчу швидкість, щоб фокусуватися на об'єкті повільніше.

Підказка

- Для навмисного перемикання автофокусу можна скористатися функцією сенсорного фокусування.

TP1001412670

Цифрова камера зі змінним об'єктивом
ILCE-7CR α7CR

Чутл. AF зміщ.об.



Налаштування чутливості перемикання фокусу на інший об'єкт, коли під час відеозйомки оригінальний об'єкт залишає область фокусування або несфокусований об'єкт на передньому плані наближається до центру зони фокусування.

1 MENU → AF_{MF} (Фокус) → [AF/MF] → [Чутл. AF зміщ.об.] → потрібний параметр.

Детальна інформація про пункти меню

5(Чутливий)/4/3/2/1(Зафіксован.):

Виберіть вище значення, якщо хочете знімати об'єкт, що швидко рухається, або якщо хочете знімати кілька об'єктів, постійно перемикаючи між ними фокус.

Виберіть менше значення, щоб фокус залишався постійним, або якщо треба сфокусуватися на певному об'єкті та не відволікатися на всі інші об'єкти.

TP1001412021

Цифрова камера зі змінним об'єктивом
ILCE-7CR α7CR

Допомога при AF



Під час відеозйомки з автофокусуванням можна змінити об'єкт у фокусі, використовуючи кільце фокусування об'єктива.

1 MENU → AF_{MF} (Фокус) → [AF/MF] → [Допомога при AF] → [Увімк].

2 Під час відеозйомки з автофокусуванням обертайте кільце фокусування об'єктива, щоб сфокусуватися на потрібному об'єкті зйомки.

Якщо зупинити обертання кільця фокусування, об'єкт, який перебуває у фокусі, стає ціллю автофокусування.

Детальна інформація про пункти меню

Увімк:

Функція допомоги АФ використовується.

Вимк:

Функція допомоги АФ не використовується.

Підказка

- Буде легше бачити, який регіон перебуває у фокусі, якщо скористатися функцією [Відоб.виділ.конт.] або [Фокусна карта] разом із [Допомога при AF], яка полегшить фокусування на потрібному об'єкті зйомки.

Примітка

- Автофокусування обирає лише об'єкти в межах зони фокусування.
- Наведені нижче об'єктиви не сумісні з [Допомога при AF].
 - SELP1650 (продається окремо)
 - SEL18200LE (продається окремо)

Пов'язані розділи

- [Відоб.виділ.конт](#)
- [Фокусна карта](#)



TP1001420206

Цифрова камера зі змінним об'єктивом
ILCE-7CR α7CR

Селектор AF/MF



Під час зйомки можна легко змінювати режим фокусування з автоматичного на ручний і навпаки, не змінюючи положення тримання виробу.

1 MENU →  (Налаштуван.) → [Налашт. операц.] → [ Нал.кл.кор./диск] або [ Нал.кл.кор./диск] → потрібна кнопка → [Утрим.перемAF/MF] або [Реле перем. AF/MF].

Детальна інформація про пункти меню

Утрим.перемAF/MF:

Зміна режиму фокусування під час утримування кнопки.

Реле перем. AF/MF:

Зміна режиму фокусування до повторного натиснення кнопки.

Примітка

- Вибрати для функції [Утрим.перемAF/MF] параметр [Ліва кнопка], [Права кнопка] або [Кнопка спуску] диска керування неможливо.
- Якщо об'єктив має селектор AF/MF, стан цього селектора на об'єктиві матиме пріоритет.

Пов'язані розділи

- [Призначення найуживаніших функцій кнопкам і дискам \(Нал.кл.кор./диск\)](#)

TP1001380636

Цифрова камера зі змінним об'єктивом
ILCE-7CR α7CR

Постійн.прямий MF



Навіть якщо фотоапарат чи об'єктив встановлено в режим автофокусування, можна завжди перейти в режим ручного фокусування, просто обертаючи кільце фокусування. Це зручно, оскільки дозволяє в будь-який час перемикатися між режимами автофокусування та ручного фокусування.

1 MENU → AF_{MF} (Фокус) → [AF/MF] → [Постійн.прямий MF] → потрібний параметр.

Детальна інформація про пункти меню

Увімк:

Роботу кільця фокусування під час автофокусування увімкнено.

Вимк:

Роботу кільця фокусування під час автофокусування вимкнено.

Примітка

- Наведені далі функції недоступні, якщо для параметра [Постійн.прямий MF] вибрано значення [Увімк], а для [Режим фокусув.] вибрано [Безперервн. AF].
 - Автом. лупа в MF
- [Постійн.прямий MF] неможливо використовувати в наведених нижче випадках.
 - Під час безперервної зйомки, коли для параметра [Режим фокусув.] встановлено значення [Безперервн. AF] або [Автоматичн. AF] (проте якщо вибрано [Безперервна Зйомка: Lo], користуватися [Постійн.прямий MF] можливо).
 - Якщо під'єднано об'єктив SEL70200GM (продається окремо), коли для параметра [Режим фокусув.] встановлено значення [Безперервн. AF]
- Наведені нижче об'єктиви (продаються окремо) не підтримують [Постійн.прямий MF].
 - SELP1650
 - SEL18200LE
 - Об'єктив з A-перехідником

Пов'язані розділи

- [Безпосереднє ручне фокусування \(Прямий MF\)](#)
- [Автом. лупа в MF](#)
- [Відоб.виділ.конт](#)

TP1001421998

Цифрова камера зі змінним об'єктивом
ILCE-7CR α7CR

AF з затвором



Налаштування автоматичного фокусування у разі натиснення кнопки спуску до половини. Щоб окремо налаштувати фокус та експозицію, виберіть [Вимк].

① MENU → AF_{MF} (Фокус) → [AF/MF] → [AF з затвором] → потрібний параметр.

Детальна інформація про пункти меню

Увімк:

Функція автофокусування спрацьовує у разі натиснення кнопки спуску до половини.

Вимк:

Функція автофокусування не спрацьовує, навіть якщо натиснути кнопку затвора до половини.

Пов'язані розділи



- [AF Увімк](#)

TP1001380602

Цифрова камера зі змінним об'єктивом
ILCE-7CR α7CR

AF Увімк

Можна сфокусуватися без натиснення кнопки спуску до половини. Будуть застосовуватися налаштування пункту [ Режим фокусув.].

1 MENU →  (Налаштуван.) → [Налашт. операц.] → [ Нал.кл.кор./диск] або [ Нал.кл.кор./диск] → потрібна кнопка, а тоді призначте цій кнопці функцію [AF Увімк].

2 Натисніть кнопку, якій призначено функцію [AF Увімк].

- Під час відеозйомки навіть у режимі ручного фокусування можна здійснювати автоматичне фокусування, утримуючи натисненою спеціальну кнопку, якій призначено функцію [AF Увімк].

Підказка

- Встановіть для [AF з затвором] значення [Вимк], якщо не хочете користуватися автофокусуванням за допомогою кнопки спуску.
- Встановіть для [AF з затвором] та [Попередній AF] значення [Вимк], щоб сфокусуватися на визначеній відстані зйомки, передбачаючи положення об'єкта.

Пов'язані розділи

- [AF з затвором](#)
- [Попередній AF](#)



TP1001380598

Цифрова камера зі змінним об'єктивом
ILCE-7CR α7CR

Блокування фокуса



Фіксація фокусу при утриманні натисненою клавiшi, якiй призначено функцiю утримування фокусу.

- 1 MENU →  (Налаштуван.) → [Налашт. операц.] → [ Нал.кл.кор./диск] або [ Нал.кл.кор./диск] → призначте функцiю [Блокування фокуса] потрібнiй кнопцi.
- 2 Сфокусуйтеся i натиснiть клавiшу, якiй призначено функцiю [Блокування фокуса].

Пов'язані розділи

- [Призначення найуживаніших функцій кнопкам і дискам \(Нал.кл.кор./диск\)](#)

TP1001408441

Цифрова камера зі змінним об'єктивом
ILCE-7CR α7CR

Попередній AF



Виріб автоматично налаштує фокус, перш ніж кнопку спуску буде натиснуто до половини.

① MENU → AF_{MF} (Фокус) → [AF/MF] → [Попередній AF] → потрібний параметр.

Детальна інформація про пункти меню

Увімк:

Фокус буде налаштовано, перш ніж кнопку спуску буде натиснуто до половини.

Вимк:

Фокус не налаштуватиметься, поки не буде натиснуто кнопку спуску до половини.

Примітка

- Функція [Попередній AF] доступна лише тоді, коли встановлено об'єктив з E-перехідником.
- Під час фокусування екран може тремтіти.

TP1001412639

Цифрова камера зі змінним об'єктивом
ILCE-7CR α7CR

Встан. пріор. в AF-S



Встановлюється, чи спрацьовує затвор, навіть якщо об'єкт не у фокусі, коли [ Режим фокусув.] має значення [Покадровий AF], [Прямий MF] або [Автоматичн. AF] і об'єкт не рухається.

① MENU → AF_{MF} (Фокус) → [AF/MF] → [Встан. пріор. в AF-S] → потрібний параметр.

Детальна інформація про пункти меню

AF:

Пріоритет за фокусуванням. Затвор не спрацьовує, поки об'єкт не у фокусі.

Пріор. спрацюв.:

Пріоритет за спрацюванням затвора. Затвор спрацьовує, навіть якщо об'єкт не у фокусі.

Акц. на баланс:

Зйомка із балансом між фокусуванням та спрацюванням затвора.

Пов'язані розділи

- [Вибір способу фокусування \(Режим фокусув.\)](#)
- [Встан. пріор. в AF-C](#)

TP1001411978

Цифрова камера зі змінним об'єктивом
ILCE-7CR α7CR

Встан.пріор. в AF-C



Встановлюється, чи спрацьовує затвор, навіть якщо об'єкт не у фокусі, коли активовано безперервний AF і об'єкт рухається.

① MENU → AF_{MF} (Фокус) → [AF/MF] → [Встан.пріор. в AF-C] → потрібний параметр.

Детальна інформація про пункти меню

AF:

Пріоритет за фокусуванням.

Пріор. спрацюв.:

Пріоритет за спрацюванням затвора. Затвор спрацьовує, навіть якщо об'єкт не у фокусі.

Акц. на баланс:

Зйомка із балансом між фокусуванням та спрацюванням затвора.

Пов'язані розділи

- [Вибір способу фокусування \(Режим фокусув.\)](#)
- [Встан. пріор. в AF-S](#)

TP1001411980

Цифрова камера зі змінним об'єктивом
ILCE-7CR α7CR

Підсвічування AF



Підсвітка автофокуса випромінює світло, яке сприяє фокусуванню на об'єкті у темряві. У проміжок часу між частковим натисканням кнопки спуску та фіксуванням фокуса загоряється підсвітка автофокуса, яка полегшує фокусування фотоапарата.

Якщо до багатоінтерфейсного роз'єму під'єднано спалах із функцією підсвітки автофокусування, після ввімкнення спалаху підсвітка автофокусування також увімкнеться.

1 MENU → AF_{MF} (Фокус) → [AF/MF] → [Підсвічування AF] → потрібний параметр.

Детальна інформація про пункти меню

Авто:

За умов темряви підсвітка автофокуса загоряється автоматично.

Вимк:

Підсвітка автофокуса не використовується.

Примітка

- Функція [Підсвічування AF] недоступна у поданих далі випадках.
 - Коли встановлено режим зйомки [Фільм] або [Упов&прис.відт].
 - Коли параметр [Режим фокусув.] має значення [Безперервн. AF] або [Автоматичн. AF] та об'єкт зйомки рухається (коли загоряється індикатор фокусування).
 - Якщо активовано [Фокусна лупа].
 - Якщо для налаштування [Вибір сцени] вибрано один із таких режимів:
 - [Краєвид]
 - [Спорт]
 - [Нічна Сцена]
 - Коли прикріплено установлювальний адаптер.
- Підсвітка автофокуса випромінює дуже яскраве світло. Хоча жодної загрози здоров'ю немає, намагайтеся не дивитися безпосередньо на підсвітку автофокуса із близької відстані.

TP1001411976

Цифрова камера зі змінним об'єктивом
ILCE-7CR α7CR

Привід діафр. в AF



Робота системи електроприводу діафрагми змінюється таким чином, щоб пріоритет надавався автофокусуванню або тиші.

① MENU → AF/MF (Фокус) → [AF/MF] → [Привід діафр. в AF] → потрібний параметр.

Детальна інформація про пункти меню

Пріорит.фокусу:

Робота системи електроприводу діафрагми змінюється таким чином, щоб пріоритет надавався автофокусуванню.

Стандартне:

Використання стандартної системи електроприводу діафрагми.

Безшумн.пріор.:

Робота системи електроприводу діафрагми змінюється таким чином, щоб пріоритет надавався тиші; звук роботи приводу діафрагми буде тихішим, ніж при використанні пункту [Стандартне].

Примітка

- Якщо вибрано параметр [Пріорит.фокусу], може бути чути звук електроприводу діафрагми, або ефект діафрагми може бути непомітним на моніторі. Щоб уникнути таких проявів, змініть налаштування на [Стандартне].
- Якщо вибрати [Безшумн.пріор.], швидкість фокусування може знизитись і може ускладнитись фокусування на об'єкті.
- Результат може бути різним залежно від об'єктива, що використовується, та умов зйомки.

Пов'язані розділи

- [Нал.безшум.реж. \(фотографія/відео\)](#)

TP1001415861

Цифрова камера зі змінним об'єктивом
ILCE-7CR α7CR

AF в фокус. лупі



Можна точніше сфокусуватися на об'єкті з використанням автоматичного фокусування, якщо збільшити область, на якій треба сфокусуватися. Коли відображається збільшене зображення, можна фокусуватися на меншій області, ніж при використанні параметра [Пляма] з меню [Обл. фокусуван.].

- 1 MENU → AF_{MF} (Фокус) → [Помічник фокус.] → [AF в фокус. лупі] → [Увімк].
- 2 MENU → AF_{MF} (Фокус) → [Помічник фокус.] → [Фокусна лупа].
- 3 Збільшіть зображення, натискаючи посередині диска керування, а тоді пересувайте збільшену область натисканням верхнього/нижнього/правого/лівого краю диска керування.
 - Масштаб збільшення змінюється щоразу з натисненням посередині.
- 4 Щоб виконати фокусування, натисніть кнопку спуску до половини.
 - Фокусування буде налаштовано в точці + (значок плюса) посередині екрана.
- 5 Повністю натисніть кнопку спуску, щоб зняти зображення.
 - Після зйомки збільшення зображення скасовується.

Підказка

- Для точного визначення місця, яке потрібно збільшити, рекомендується використовувати штатив.
- Щоб перевірити результат автофокусування, збільшіть зображення. Якщо треба змінити положення фокусування, скоригуйте зону фокусування на збільшеному екрані, а тоді натисніть до половини кнопку спуску.

Примітка

- Якщо збільшити область на краю екрана, фотоапарат може не сфокусуватися.
- Поки зображення, що відображається, збільшено, експозицію і баланс білого коригувати не можна.
- [AF в фокус. лупі] недоступне у таких випадках:
 - Під час відеозйомки;
 - коли для пункту [Режим фокусув.] встановлено значення [Безперервн. AF].
 - Якщо [Режим фокусув.] має значення [Автоматичн. AF] і вибрано будь-який режим зйомки, окрім P/A/S/M.
 - Коли для [Режим фокусув.] встановлено значення [Автоматичн. AF], а [Режим протягання] має значення [Безперер.зйом.].
 - Коли використовується адаптер байонета (продається окремо).
- Поки зображення, що відображається, збільшено, наведені нижче функції недоступні:
 - [Розпізн. об'єкта AF]
 - [Попередній AF]

Пов'язані розділи

- [Фокусна лупа](#)

TP1001412685

5-054-925-52(1) Copyright 2023 Sony Corporation

Цифрова камера зі змінним об'єктивом
ILCE-7CR α7CR

Автом. лупа в MF



Автоматичне збільшення зображення на екрані для полегшення ручного фокусування. Цей параметр працює під час зйомки в режимі ручного фокусування чи безпосереднього ручного фокусування.

1 MENU → AF_{MF} (Фокус) → [Помічник фокус.] → [Автом. лупа в MF] → [Увімк].

2 Поверніть кільце фокусування, щоб налаштувати фокус.

- Зображення збільшено. Далі збільшити зображення можна, натиснувши посередині диска керування.

Підказка

- Можна встановити тривалість відображення збільшеного зображення, вибравши MENU → AF_{MF} (Фокус) → [Помічник фокус.] → [📷 Час масш.фокус.].

Примітка

- Параметр [Автом. лупа в MF] у режимі відеозйомки недоступний. Використовуйте замість нього функцію [Фокусна лупа].
- Якщо встановлено адаптер байонета, параметр [Автом. лупа в MF] недоступний. Використовуйте замість нього функцію [Фокусна лупа].

Пов'язані розділи

- Ручний фокус
- Безпосереднє ручне фокусування (Прямий MF)
- Час масш.фокус. (фотографія/відео)

TR1001412640

Цифрова камера зі змінним об'єктивом
ILCE-7CR α7CR

Фокусна лупа



Можна перевірити фокус, збільшивши зображення перед зйомкою.

На відміну від режиму [Автом. лупа в MF], зображення можна збільшувати, не обертаючи кільце фокусування.

- 1 MENU → AF_{MF} (Фокус) → [Помічник фокус.] → [Фокусна лупа].
- 2 Натисніть посередині диска керування, щоб збільшити зображення, і за допомогою верхнього/нижнього/лівого/правого краю диска керування виберіть область, яку потрібно збільшити.
 - Щоразу з натисненням посередині змінюється масштаб збільшення.
 - Для встановлення початкового збільшення виберіть MENU → AF_{MF} (Фокус) → [Помічник фокус.] → [📷 Вихід.масш.фок.] або [▶️ Вих.фокус.масш.].
- 3 Підтвердіть фокус.
 - Натисніть кнопку 🗑️ (Видалити), щоб встановити область збільшення у центрі зображення.
 - Якщо встановлено режим фокусування [Ручний фокус], можна налаштувати фокус, поки зображення збільшене. Якщо [AF в фокус. лупі] має значення [Вимк], у разі натиснення кнопки спуску до половини функцію [Фокусна лупа] буде скасовано.
 - Якщо під час автоматичного фокусування збільшити зображення і натиснути до половини кнопку спуску, в залежності від налаштування [AF в фокус. лупі] виконуються різні функції.
 - Якщо для [AF в фокус. лупі] встановлено значення [Увімк]: знову виконується автоматичне фокусування.
 - Якщо для [AF в фокус. лупі] встановлено значення [Вимк]: функцію [Фокусна лупа] буде скасовано.
 - Можна встановити тривалість відображення збільшеного зображення, вибравши MENU → AF_{MF} (Фокус) → [Помічник фокус.] → [📷 Час масш.фокус.].

Використання функції фокусної лупи за допомогою сенсорної панелі

Якщо для [Сенс. функ. в зйом.] встановлено значення [Сенсорн. фокус], торканням до монітора можна збільшувати зображення та коригувати фокус. Заздалегідь установіть такі налаштування.

- [Сенсорне керуван.]: [Увімк]
- [Екран зйомки] у меню [Налаштув. тачпаду]:
 - Виберіть для параметра [Екран зйомки] значення [Увімк].
 - Виберіть для параметра [Сенс. функ. в зйом.] значення [Сенсорн. фокус].
- [Сенс. пан./Тачпад]: установіть відповідно до використання.

Якщо встановлено режим фокусування [Ручний фокус], під час зйомки з використанням монітора функцією [Фокусна лупа] можна скористатись, двічі торкнувшись місця фокусування.

Під час зйомки з використанням видошукача для відображення рамки двічі торкніться посередині монітора, а тоді перетягніть її у потрібне місце. Для збільшення зображення натисніть посередині диска керування.

Підказка

- Під час використання функції фокусної лупи збільшену ділянку можна пересувати за допомогою сенсорної панелі.
- Щоб закрити функцію фокусної лупи, знову двічі торкніться монітора. Якщо для [AF в фокус. лупі] встановлено значення [Вимк], функція фокусної лупи закривається натисненням кнопки спуску до половини.
- Можна встановити, чи вийти з режиму збільшення чи продовжити його використання після зйомки, натиснувши кнопку Fn (функція) під час відображення збільшеного зображення. Ця функція доступна під час зйомки з такими налаштуваннями:
 - Режим фокусування: [Покадровий AF], [Прямий MF] або [Ручний фокус]
 - Режим роботи шторки: [Покадр. зйомка] або [Безперер.зйом.]
 - [AF в фокус. лупі]: [Увімк]
 - [ Автом. перегляд]: [Вимк]

Пов'язані розділи

- [Автом. лупа в MF](#)
- [Час масш.фокус. \(фотографія/відео\)](#)
- [Вихід.масш.фок. \(фотозйомка\)](#)
- [Вих.фокус.масш. \(відеозйомка\)](#)
- [AF в фокус. лупі](#)
- [Сенсорне керуван.](#)
- [Налаштув. тачпаду](#)

TP1001380604

Цифрова камера зі змінним об'єктивом
ILCE-7CR α7CR

Час масш.фокус. (фотографія/відео)



Налаштування тривалості збільшення зображення за допомогою функції [Автом. лупа в MF] або [Фокусна лупа].

① MENU → AF_{MF} (Фокус) → [Помічник фокус.] → [🔍 Час масш.фокус.] → потрібний параметр.

Детальна інформація про пункти меню

2 сек.:

Зображення збільшуються протягом 2 секунд.

5 сек.:

Зображення збільшуються протягом 5 секунд.

Без обмеження:

Зображення буде збільшуватись, допоки натиснуто кнопку спуску.

Пов'язані розділи

- [Автом. лупа в MF](#)
- [Фокусна лупа](#)

TP1001380641

Цифрова камера зі змінним об'єктивом
ILCE-7CR α7CR

Вихід.масш.фок. (фотозйомка)



Встановлюється початкове збільшення при використанні [Фокусна лупа]. Виберіть налаштування, що допоможе скомпонувати знімок.

① MENU → AF_{MF} (Фокус) → [Помічник фокус.] → [📷 Вихід.масш.фок.] → потрібний параметр.

Детальна інформація про пункти меню

Повнокадрова зйомка

x1,0:

Відображення зображення зі збільшенням, що використовується на екрані зйомки.

x4,7:

Відображення зображення зі збільшенням у 4,7 рази.

Зйомка із розміром APS-C/Super 35 мм

x1,0:

Відображення зображення зі збільшенням, що використовується на екрані зйомки.

x3,1:

Відображення зображення зі збільшенням у 3,1 рази.

Пов'язані розділи

- [Фокусна лупа](#)

TP1001412000

Цифрова камера зі змінним об'єктивом
ILCE-7CR α7CR

Вих.фокус.масш. (відеозйомка)



Встановлюється початкове збільшення для [Фокусна лупа] в режимі відеозйомки.

① MENU → AF_{MF} (Фокус) → [Помічник фокус.] → [▶ Вих.фокус.масш.] → потрібний параметр.

Детальна інформація про пункти меню

x1,0:

Відображення зображення зі збільшенням, що використовується на екрані зйомки.

x4,0:

Відображення зображення зі збільшенням у 4,0 рази.

Пов'язані розділи

- [Фокусна лупа](#)

TP1001415892

Цифрова камера зі змінним об'єктивом
ILCE-7CR α7CR

Фокусна карта



Під час відеозйомки зони, що знаходяться у фокусі, і зони, що не у фокусі, відображаються так, що можна візуально розрізнити їх. Ділянки, що знаходяться позаду області фокусування, позначаються точками прохолодного кольору **(A)**, а ділянки перед областю фокусування позначаються точками теплого кольору **(B)**. Точки не відображаються у межах області фокусування. Точки не записуються на відео.

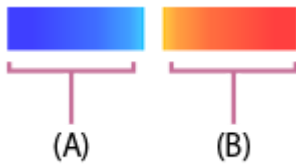

1 MENU → AF_{MF} (Фокус) → [Помічник фокус.] → [Фокусна карта] → потрібний параметр.

Детальна інформація про пункти меню

Увімк:

мапа фокусування відображається.

Вимк:

мапа фокусування не відображається.

Підказка

- Мапу фокусування також можна виводити на зовнішній монітор. Щоб вивести мапу фокусування на зовнішній монітор, встановіть для параметра [Пок. інф. про HDMI] значення [Увімкнути].

Примітка

- [Фокусна карта] недоступне у таких випадках:
 - Якщо активовано [Фокусна лупа]
 - Поки використовується функція цифрового масштабування
 - Під час потокової передачі
 - Якщо використовується об'єктив, який не підтримує автофокусування з визначенням фази
 - Коли прикріплено адаптер байонета
 - Якщо об'єктив не встановлено на фотоапарат

Пов'язані розділи

- [Пок. інф. про HDMI](#)

TP1001420211

Цифрова камера зі змінним об'єктивом
ILCE-7CR α7CR

Відоб.виділ.конт



Налаштування функції виділення контурів, яка виділяє контури в межах області фокусування під час зйомки в режимі ручного фокусування чи безпосереднього ручного фокусування. Під час відеозйомки функцією виділення контурів можна користуватися також із функцією автофокусування.

1 MENU → AF_{MF} (Фокус) → [Відоб.виділ.конт] → Виберіть пункт меню та встановіть потрібний параметр.

Детальна інформація про пункти меню

Відоб.виділ.конт.:

Встановлюється, чи відображати контури. ([Увімк] / [Вимк])

Рів. виділ. конт.:

Встановлюється рівень виділення контурів в межах області фокусування. ([Високий] / [Середній] / [Низький])

Колір виділ.конт.:

Встановлюється колір, що використовується для виділення контурів в межах області фокусування. ([Червоний] / [Жовтий] / [Синій] / [Білий])

Примітка

- Оскільки виріб розпізнає чіткі об'єкти як такі, що знаходяться у фокусі, ефект виділення контурів різниться відповідно до об'єкта й об'єктива.
- Контури в межах зони фокусування не виділяються на пристроях, під'єднаних за допомогою HDMI.

Пов'язані розділи

- [Ручний фокус](#)
- [Безпосереднє ручне фокусування \(Прямий MF\)](#)

TP1001415301

Цифрова камера зі змінним об'єктивом
ILCE-7CR α7CR

Корект. експоз. (фотографія/відео)



Зазвичай експозиція налаштовується автоматично (автоматична експозиція). На основі значення експозиції, встановленого функцією автоматичної експозиції, усе зображення можна зробити світлішим або темнішим, якщо налаштувати [Корект. експоз.] із плюсом чи мінусом (корекція експозиції).

1 MENU → (Експозиція/колір) → [Корект. експоз.] → [Корект. експоз.] → потрібний параметр.

Сторона + (збільшення):

Зображення яскравішають.

Сторона - (зменшення):

Зображення темнішають.

- Якщо для параметра [Сенсорне керуван.] встановлено значення [Увімк] та для параметра [Торк. ікон. ниж. колонт.] теж встановлено значення [Увімк], значення компенсації експозиції можна змінювати за допомогою сенсорних операцій.
- За замовчуванням [Корект. експоз.] призначено задньому диску R.
- Значення корекції експозиції можна налаштувати у діапазоні від -5,0 EV до +5,0 EV.
- Можна підтвердити встановлене на екрані зйомки значення корекції експозиції.

Монітор

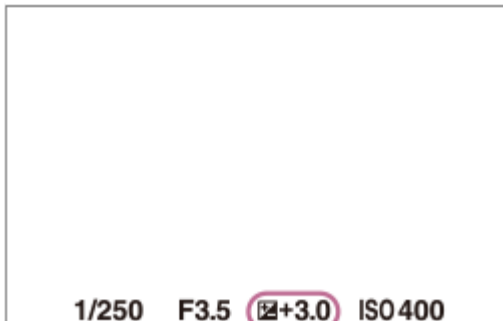

Видошукач

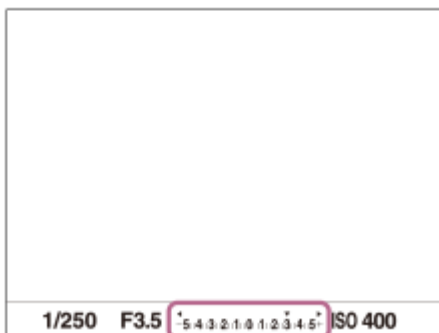

Підказка

- Під час зйомки на екрані з'являється лише значення від -3,0 EV до +3,0 EV з відповідною яскравістю зображення. Якщо встановити значення корекції експозиції поза цим діапазоном, це не вплине на яскравість зображення на екрані, а вплине

на зняте зображення.

- Значення корекції експозиції для відео можна налаштувати у діапазоні від -2,0 EV до +2,0 EV.

Примітка

- Корекцію експозиції не можна здійснювати у таких режимах зйомки:
 - [Інтелект. авто]
 - [Вибір сцени]
- Якщо використовується функція [Ручна експозиц.], коригувати експозицію можна лише, коли для [ISO] встановлено значення [ISO AUTO].
- Якщо знімати об'єкт за надто яскравого чи темного освітлення або використовувати спалах, може не вдатися отримати задовільний ефект.

Пов'язані розділи

- [Крок експозиції \(фотографія/відео\)](#)
- [Налашт. кор. експ.](#)
- [Безпер. брекет.](#)
- [Покадр. брекет.](#)
- [Відображ. Зебри](#)

TP1001411979

Цифрова камера зі змінним об'єктивом
ILCE-7CR α7CR

Відображення гістограми

На гістограмі показано розподіл яскравості, тобто кількість пікселів відповідної яскравості. Щоб відобразити гістограму на екрані зйомки або на екрані відтворення, кілька разів натисніть кнопку DISP (Параметри відображення).

Користування гістограмою

Гістограма показує темніші пікселі ліворуч, а яскравіші – праворуч.

Гістограма змінюється залежно від корекції експозиції.

Піки у правому або лівому кінці гістограми вказують, що зображення, відповідно, має ділянку із надмірною або недостатньою експозицією. Такі дефекти не можна виправити після зйомки за допомогою комп'ютера. Якщо необхідно, виконайте корекцію експозиції перед зйомкою.

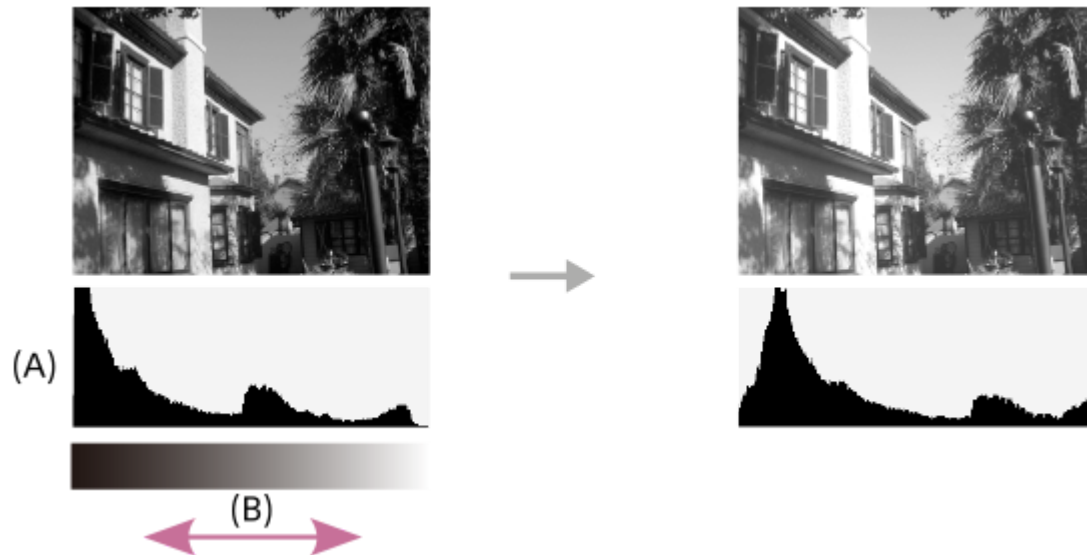

(A): кількість пікселів

(B): яскравість

Примітка

- Інформація, що міститься у гістограмі, не відповідає кінцевій фотографії. Це інформація про зображення, що відображається на екрані. Кінцевий результат залежить від значення діафрагми тощо.
- Відображення гістограми надзвичайно відрізняється між зйомкою та відтворенням у таких випадках:
 - Коли використовується спалах
 - Коли фотографується неконтрастний об'єкт, як-от під час зйомки нічних сюжетів

Пов'язані розділи

- [Кнопка DISP \(параметри відображення\)](#)
- [Корект. експоз. \(фотографія/відео\)](#)

Цифрова камера зі змінним об'єктивом
ILCE-7CR α7CR

Крок експозиції (фотографія/відео)



Можна змінити крок налаштування для значень витримки, діафрагми та корекції експозиції.

1 MENU →  (Експозиція/колір) → [Корект. експоз.] → [ Крок експозиції] → потрібний параметр.

Детальна інформація про пункти меню

0.5EV / 0.3EV

Пов'язані розділи

- [Корект. експоз. \(фотографія/відео\)](#)

TP1001380467

Цифрова камера зі змінним об'єктивом
ILCE-7CR α7CR

Налаш.станд.екс. (фотографія/відео)



Встановлення правильного значення експозиції кожного режиму вимірювання у якості стандарту фотоапарата.

- 1 MENU → (Експозиція/колір) → [Корект. експоз.] → [Налаш.станд.екс.] → потрібний режим вимірювання.
- 2 Виберіть потрібне значення у якості стандарту вимірювання.
 - Можна встановлювати значення у межах від -1 EV до +1 EV із кроком 1/6 EV.

Режим вимірювання

Установлене стандартне значення буде застосовано, якщо вибрати відповідний режим вимірювання в MENU →

(Експозиція/колір) → [Вимір] → [Режим виміру].

Мульти/ Центр/ Точковий/ Сер. всього екр./ Виділення

Примітка

- Зміна [Налаш.станд.екс.] не впливає на компенсацію експозиції.
- Значення експозиції буде зафіксовано відповідно до значення, встановленого для [Точковий] під час використання AEL цятки.
- Стандартне значення М.М (експонування вручну) буде змінено відповідно до значення, встановленого в [Налаш.станд.екс.].
- Значення, встановлене в [Налаш.станд.екс.], записується до даних Exif окремо від значення корекції експозиції. Стандартне значення величини експозиції не буде додано до значення корекції експозиції.
- Якщо встановити [Налаш.станд.екс.] під час пакетної зйомки, кількість знімків пакетної зйомки буде скинуто.

Пов'язані розділи

- [Режим виміру \(фотографія/відео\)](#)

TP1001412042

Цифрова камера зі змінним об'єктивом
ILCE-7CR α7CR

Оптимізація D-діапазу. (фотографія/відео)



Розділивши зображення на малі ділянки, вибір аналізує контрастність світла й тіні між об'єктом і фоном та створює зображення з оптимальною яскравістю і градацією.

1 MENU → (Експозиція/колір) → [Колір/Тон] → Оптимізація D-діапазу. → потрібний параметр.

Детальна інформація про пункти меню

Вимк:

Яскравість і градація не налаштовуються.

Оптимізація D-діапазу.:

Якщо вибрати [Оптимізатор D-діапазу: Авто], фотоапарат автоматично регулюватиме яскравість і градацію. Щоб оптимізувати градацію записаного зображення за окремими ділянками, виберіть рівень оптимізації від [Оптимізація D-діапазу.: Рівень 1] (слабкий) до [Оптимізація D-діапазу.: Рівень 5] (сильний).

Примітка

- У поданих далі випадках параметр Оптимізація D-діапазу. має фіксоване значення [Вимк]:
 - Якщо Профіль зображ. має будь-яке значення, окрім [Вимк]
 - коли для пункту [Log-зйомка] встановлено значення [Увімк (Гнучк. ISO)].
- Оптимізація D-діапазу. має фіксоване значення [Вимк], якщо у [Вибір сцени] вибрано такі режими.
 - [Захід сонця]
 - [Нічна Сцена]
 - [Нічний портрет]

Налаштування має фіксоване значення [Оптимізатор D-діапазу: Авто], якщо у меню [Вибір сцени] вибрано інші режими, окрім наведених вище.

- У разі зйомки з налаштуванням [Оптимізація D-діапазу.] на зображенні можуть з'являтися шуми. Щоб вибрати відповідний рівень, перевіряйте записане зображення, особливо задля підсилення ефекту.

TP1001412127

Цифрова камера зі змінним об'єктивом
ILCE-7CR α7CR

Режим виміру (фотографія/відео)



Вибір режиму вимірювання, котрий встановлює, яку частину екрана слід вимірювати для визначення експозиції.

1 MENU → (Експозиція/колір) → [Вимір] → Режим виміру] → потрібний параметр.

Детальна інформація про пункти меню

Мульти:

Світло вимірюється у кожній зоні після розділення загальної області на багато зон та визначається належна експозиція усієї сцени (матричне вимірювання).

Центр:

Вимірюється середня яскравість по всьому екрану, але при цьому робиться акцент на центральній ділянці екрана (центрозважене вимірювання).

Точковий:

Вимірюється лише всередині кола вимірювання. Цей режим підходить для вимірювання світла на вказаній ділянці всього екрана. Розмір кола вимірювання можна вибрати з [Точковий: Стандартне] та [Точковий: Великий]. Положення кола вимірювання залежить від налаштування Тчк експонometr].

Сер. всього екр.:

Вимірюється середня яскравість по всьому екрану. Експозиція буде стабільною навіть якщо зміниться композиція або положення об'єкта.

Виділення:

Вимірюється яскравість та при цьому робиться акцент на світлій ділянці екрана. Цей режим придатний для зйомки об'єкта з униканням переекспонування.

Підказка

- Розташування точкового вимірювання можна координувати із зоною фокусування за допомогою функції [Зв'яз. тчк. фок.].
- Якщо вибрано [Мульти] і для параметра Облич.в м/вимір] встановлено значення [Увімк], фотоапарат вимірює яскравість відповідно до розпізнаних облич.
- Якщо Режим виміру] має значення [Виділення] й увімкнено функцію [Оптиміз. D-діапаз.], яскравість і контрастність буде скориговано автоматично, шляхом поділення зображення на малі ділянки й аналізу контрастності світла та тіні. Встановіть налаштування виходячи з умов зйомки.

Примітка

- Режим виміру] має фіксоване значення [Мульти] в таких умовах зйомки:
 - [Інтелект. авто]
 - [Вибір сцени]
 - У разі використання будь-якої функції масштабування, окрім оптичного масштабування
- У режимі [Виділення] об'єкт може бути темний, якщо на екрані наявна більш яскрава ділянка.

Пов'язані розділи

- [Блокування АЕ](#)

- Тчк експонометр (фотографія/відео)
- Облич.в м/вимір (фотографія/відео)
- Оптиміз. D-діап. (фотографія/відео)

TP1001380456

5-054-925-52(1) Copyright 2023 Sony Corporation

Цифрова камера зі змінним об'єктивом
ILCE-7CR α7CR

Облич.в м/вимір (фотографія/відео)



Встановлюється, чи фотоапарат вимірює яскравість відповідно до розпізнаних облич, якщо параметр [Режим виміру] має значення [Мульти].

1 MENU → (Експозиція/колір) → [Вимір] → [Облич.в м/вимір] → потрібний параметр.

Детальна інформація про пункти меню

Увімк:

Фотоапарат вимірює яскравість відповідно до розпізнаних облич.

Вимк:

Фотоапарат вимірює яскравість за допомогою налаштування [Мульти] без виявлення облич.

Примітка

- Якщо встановлено режим зйомки [Інтелект. авто], [Облич.в м/вимір] має фіксоване значення [Увімк].
- Якщо у меню [Розпізн. об'єкта] параметр [Розпізн.об'єкт vAF] має значення [Увімк], а параметр [Ціль розпізнав.] має будь-яке значення, окрім [Людина], функція [Облич.в м/вимір] працювати не буде.

Пов'язані розділи

- [Режим виміру \(фотографія/відео\)](#)

TP1001415125

Цифрова камера зі змінним об'єктивом
ILCE-7CR α7CR

Тчк експонетр (фотографія/відео)



Установлюється, чи координувати позицію експозаміру із зоною фокусування, коли для [Обл. фокусуван.] вибрано такі значення:

- [Пляма: L]/[Пляма: M]/[Пляма: S]
- [Розшир. пляма]
- [Відстеження: Пляма L]/[Відстеження: Пляма M]/[Відстеження: Пляма S]
- [Відстеження: Розширена пляма]

1 MENU → (Експозиція/колір) → [Вимір] → [Тчк експонетр] → потрібний параметр.

Детальна інформація про пункти меню

Центр:

Позиція експозаміру не координується із зоною фокусування, проте завжди вимірюється яскравість по центру.

Зв'яз. тчк. фок.:

Позиція експозаміру координується із зоною фокусування.

Примітка

- Навіть якщо позиція експозаміру координується зі стартовою позицією функції [Відстеження], вона не буде координуватися з відстеженням об'єкта.
- Якщо для [Обл. фокусуван.] встановлено наведені нижче значення, позиція експозаміру фіксується по центру.
 - [Широкий]
 - [Зонне фокусув.]
 - [Фіксація центра]
 - [Відстеження: Широкий]/[Відстеження: Зонне фокусуван.]/[Відстеження: Фіксація "Центр"]

Пов'язані розділи

- [Вибір зони фокусування \(Обл. фокусуван.\)](#)
- [Режим виміру \(фотографія/відео\)](#)

TP1001412045

Цифрова камера зі змінним об'єктивом
ILCE-7CR α7CR

Блокування АЕ



Якщо контрастність між об'єктом і фоном висока, наприклад у разі зйомки об'єкта з підсвіткою або об'єкта на фоні вікна, виміряйте рівень освітлення у точці, в якій об'єкт має відповідну яскравість, і зафіксуйте значення експозиції перед зйомкою. Щоб зменшити яскравість об'єкта, виміряйте рівень освітлення у точці, яка є світлішою за об'єкт, та зафіксуйте значення експозиції для всього екрана. Щоб збільшити яскравість об'єкта, виміряйте рівень освітлення у точці, яка є темнішою за об'єкт, та зафіксуйте значення експозиції для всього екрана.

- 1 MENU** → (Налаштуван.) → [Налашт. операц.] → [Нал.кл.кор./диск] або [Нал.кл.кор./диск] → потрібна кнопка, а тоді призначте функцію [Перемикання АЕL] кнопці.
- 2 Сфокусуйтеся на точці, в якій налаштовано експозицію.**
- 3 Натисніть кнопку, якій призначено [Перемикання АЕL].**
Експозицію буде зафіксовано, і засвітиться піктограма (блокування АЕ).
- 4 Знову сфокусуйтеся на об'єкті та натисніть кнопку спуску.**
 - Щоб скасувати зафіксоване значення експозиції, натисніть кнопку, якій призначено функцію [Перемикання АЕL].

Підказка

- Якщо вибрати функцію [Утримання АЕL] у меню [Нал.кл.кор./диск] або [Нал.кл.кор./диск], можна зафіксувати значення експозиції, утримуючи натисненою кнопку. Вибрати для функції [Утримання АЕL] параметр [Ліва кнопка], [Права кнопка] або [Кнопка спуску] неможливо.

Примітка

- [Утримання АЕL] та [Перемикан. АЕL] недоступні при використанні усіх функцій масштабування, окрім оптичного масштабування.

Пов'язані розділи

- [Призначення найуживаніших функцій кнопкам і дискам \(Нал.кл.кор./диск\)](#)

TR1001380430

Цифрова камера зі змінним об'єктивом
ILCE-7CR α7CR

АЕЛ з затвором



Налаштування потреби фіксації експозиції після натиснення кнопки спуску до половини.
Щоб окремо налаштувати фокус та експозицію, виберіть [Вимк].

1 MENU → (Експозиція/колір) → [Вимір] → [АЕЛ з затвором] → потрібний параметр.

Детальна інформація про пункти меню

Авто:

Фіксування експозиції після автоматичного налаштування фокуса у випадку натиснення кнопки спуску до половини, коли для пункту [Режим фокусув.] встановлено значення [Покадровий AF]. Якщо для параметра [Режим фокусув.] встановлено значення [Автоматичн. AF] і виріб виявляє рух об'єкта, або виконується пакетна зйомка, режим зйомки з фіксованою експозицією буде скасовано.

Увімк:

Фіксація експозиції під час натиснення кнопки спуску до половини.

Вимк:

Експозиція не фіксується під час натиснення кнопки спуску до половини. Використовуйте цей режим, коли фокус та експозицію потрібно налаштувати окремо.

Виріб продовжує регулювати експозицію під час зйомки в режимі [Безперер.зйом.].

Примітка

- Коли функцію [Перемикання АЕЛ] призначено будь-якій кнопці за допомогою пункту [Нал.кл.кор./диск] або [Нал.кл.кор./диск], ця кнопка матиме пріоритет над налаштуваннями параметра [Перемикання АЕЛ].

TP1001380462

Цифрова камера зі змінним об'єктивом
ILCE-7CR α7CR

Авт. повіл. затв.



Налаштування потреби автоматичного регулювання витримки під час відеозйомки, якщо об'єкт темний. Ця функція недоступна під час зйомки в уповільненому/прискореному режимі.

1 MENU → (Експозиція/колір) → [Експозиція] → [Авт. повіл. затв.] → потрібний параметр.

Детальна інформація про пункти меню

Увімк:

Використання автоматичної довгої витримки За умови зйомки в темних місцях швидкість шторки автоматично знижується. Шуми відеозйомки можна зменшити, використовуючи під час зйомки у темряві довгу витримку.

Вимк:

Автоматична довга витримка не використовується. Зняте відео буде темнішим, ніж за значення [Увімк], але його буде записано із плавнішими переходами і меншою розмитістю.

Примітка

- [Авт. повіл. затв.] не працює у таких випадках:
 - (Пріор.витримки)
 - (Ручна експозиц.)
 - Якщо [ISO] має будь-яке значення, окрім [ISO AUTO]
 - Якщо для параметра [Тип рег. Експоз.] встановлено значення [Гнучк.реж.Експ.], а для коригування витримки вибрано режим [Ручний]

TP1001380442

Цифрова камера зі змінним об'єктивом
ILCE-7CR α7CR

Відображ. Зебри



Встановлення смугастого малюнку, що з'являтиметься на певній ділянці зображення, якщо рівень її яскравості відповідає встановленому рівню IRE. Використовуйте цей смугастий малюнок як орієнтир для налаштування рівня яскравості.

1 MENU → (Експозиція/колір) → [Відображ. Зебри] → Виберіть пункт меню та встановіть потрібний параметр.

Детальна інформація про пункти меню

Відобр. Зебри:

Встановлення відображення смугастого малюнку. ([Вимк] / [Увімк])

Рівень Зебри:

Налаштування рівня яскравості смугастого малюнку. ([70] / [75] / [80] / [85] / [90] / [95] / [100] / [100(IRE)і більш])

Підказка

- Можна записати значення для перевірки правильної експозиції або переекспонування, а також рівня яскравості для [Рівень Зебри]. За замовчування налаштування підтвердження правильної експозиції та переекспонування записуються відповідно у [Користувац. 1] та [Користувац. 2].
- Щоб перевірити правильну експозицію, встановіть стандартне значення та діапазон рівня яскравості. Смугастий малюнок з'явиться на тих ділянках, що відповідають заданому діапазону.
- Щоб перевірити переекспонування, встановіть мінімальне значення рівня яскравості. Смугастий малюнок з'явиться на тих ділянках, чий рівень яскравості дорівнює або вищий за задане вами значення.

Примітка

- Смугастий малюнок не відображається на пристроях, підключених за допомогою HDMI.

TR1001415128

Цифрова камера зі змінним об'єктивом
ILCE-7CR α7CR

ISO (фотографія/відео)



Чутливість до світла виражається значенням ISO (рекомендований індекс експозиції). Що більше значення, то вища чутливість.

1 ISO на диску керування → виберіть потрібний параметр.

- Також можна вибрати MENU → (Експозиція/колір) → [Експозиція] → ISO].
- Значення можна змінювати із кроком 1/3 EV, обертаючи передній диск або диск керування. Значення можна змінювати із кроком 1 EV, обертаючи задній диск L або задній диск R.

Детальна інформація про пункти меню

ISO AUTO:

Автоматичне визначення чутливості ISO.

ISO 50 – ISO 102400:

Визначення чутливості ISO вручну. Що більше значення, то вище чутливість ISO.

Підказка

- Чутливість ISO, що встановлюється автоматично у режимі [ISO AUTO], можна змінювати. Виберіть [ISO AUTO], натисніть правий край диска керування і виберіть потрібні значення для параметрів [Максим. ISO AUTO] та [Мінімум ISO AUTO].
- Що більше значення ISO, то більше шуму буде на зображеннях.
- Для зйомки фотографій, відео та відео в уповільненому/прискореному режимі доступні різні налаштування ISO.
- Під час відеозйомки доступні значення ISO між 100 та 32000. Якщо вибрано більше значення ISO, ніж 32000, налаштування автоматично змінюється на 32000. Після завершення відеозйомки відновлюється початкове значення ISO.
- Під час відеозйомки доступні значення ISO між 100 та 32000. Якщо вибрано менше значення ISO, ніж 100, налаштування автоматично змінюється на 100. Після завершення відеозйомки відновлюється початкове значення ISO.
- Доступний діапазон чутливості ISO залежить від значення параметра [Gamma] в меню Профіль зображ.].
- Доступний діапазон чутливості ISO змінюється, якщо виводити відео у форматі RAW на іншому пристрої, підключеному за допомогою HDMI.

Примітка

- ISO має значення [ISO AUTO] в таких режимах зйомки:
 - [Інтелект. авто]
 - [Вибір сцени]
- Якщо встановлено меншу чутливість ISO, ніж ISO 100, діапазон яскравості об'єкта зйомки (динамічний діапазон) може зменшитися.
- Якщо вибрати [ISO AUTO] у режимі зйомки [P], [A], [S] або [M], чутливість ISO буде автоматично скориговано у межах встановленого діапазону.
- Якщо під час фотографування з низькою чутливістю ISO спрямувати фотоапарат на надзвичайно сильне джерело світла, світлі ділянки зображення можуть бути записані як чорні ділянки.

Цифрова камера зі змінним об'єктивом
ILCE-7CR α7CR

Межа діапаз. ISO (фотографія/відео)



Якщо чутливість ISO встановлюється вручну, можна обмежити діапазон ISO.

- 1 MENU → (Експозиція/колір) → [Експозиція] → [Межа діапаз. ISO] → [Мінімум] або [Максимум], та виберіть потрібні значення.

Встановлення діапазону для [ISO AUTO]

Якщо треба змінити чутливість ISO, що встановлюється автоматично у режимі [ISO AUTO], виберіть MENU → (Експозиція/колір) → [Експозиція] → [ISO] → [ISO AUTO], а тоді натисніть правий край диска керування, щоб вибрати [Максим. ISO AUTO]/[Мінімум ISO AUTO].

Примітка

- Значення чутливості ISO, що знаходяться за межами визначеного діапазону, стають недоступними. Щоб вибрати значення чутливості ISO за межами визначеного діапазону, скиньте [Межа діапаз. ISO].

Пов'язані розділи

- [ISO \(фотографія/відео\)](#)

TP1001415828

Цифрова камера зі змінним об'єктивом
ILCE-7CR α7CR

ISO AUTO мін. витр.



Якщо в режимі зйомки P (Програмне авто) або A (Пріорит. діафр.) вибрати [ISO AUTO], можна встановити витримку, за якої чутливість ISO починає змінюватись.

Ця функція призначена для зйомки об'єктів, що рухаються. Вона дозволяє мінімізувати розмиття об'єкта, одночасно запобігаючи тремтінню фотоапарата.

1 MENU → (Експозиція/колір) → [Експозиція] → [ISO AUTO мін. витр.] → потрібний параметр.

Детальна інформація про пункти меню

SLOWER (Довше)/SLOW (Повільна):

Чутливість ISO змінюватиметься, починаючи із витримки, більшої за [Стандартний], що дозволяє знімати зображення із більш низьким рівнем шуму.

STD (Стандартний):

Фотоапарат автоматично встановлює витримку відповідно до фокусної відстані об'єктива.

FAST (Швидка)/FASTER (Коротше):

Чутливість ISO змінюватиметься, починаючи із витримки, меншої за [Стандартний], що дозволяє запобігти тремтінню фотоапарата та розмиттю об'єкта.

1/8000 — 30":

Чутливість ISO змінюватиметься, починаючи із встановленої витримки.

Підказка

- Різниця у витримці, із якої чутливість ISO починає змінюватись на [Довше], [Повільна], [Стандартний], [Швидка] та [Коротше] становить 1 EV.

Примітка

- Якщо експозиції недостатньо навіть коли для чутливості ISO встановлено [Максим. ISO AUTO] у [ISO AUTO], для зйомки із належною експозицією витримка буде повільнішою за витримку, встановлену в [ISO AUTO мін. витр.].
- У наведених нижче ситуаціях встановлена витримка може не використовуватися:
 - Якщо користуватися спалахом для зйомки яскравих сцен. (Мінімальну витримку обмежено швидкістю синхронізації спалаху, що становить 1/160 сек.)
 - Якщо користуватися спалахом для зйомки темних сцен, коли [Режим спалаху] має значення [Примус. спалах]. (Максимальну витримку обмежено витримкою, що визначається фотоапаратом автоматично.)

Пов'язані розділи

- [Програмне авто](#)
- [Пріорит. діафр.](#)
- [ISO \(фотографія/відео\)](#)

Цифрова камера зі змінним об'єктивом
ILCE-7CR α7CR

Баланс білого (фотографія/відео)



Виправлення відтінків кольорів за умов зовнішнього освітлення для зйомки нейтрального білого об'єкта у білому кольорі. Використовуйте цю функцію, коли відтінки кольорів зображення не відповідають очікуванням або коли потрібно змінити відтінки кольорів для фотографічної виразності.

1 MENU → (Експозиція/колір) → [Баланс білого] → Баланс білого → потрібний параметр.

Детальна інформація про пункти меню

AWB Авто / Авто: Атмосф. / Авто: Білий / Денне світло / Тінь / Хмарно / Лампа розжар. / -1 Флуор.:Тепл.біл / 0 Флуор.:Хол.біл. / +1 Флуор.: Ден.біл / +2 Флуор.:Ден.світ / Спалах (тільки під час фотозйомки) / Під водою Авто :

Якщо вибрати джерело світла, що освітлює об'єкт, вибір налаштує відтінки кольорів відповідно до вибраного джерела світла (попередньо встановлений баланс білого). Якщо вибрати [Авто], вибір автоматично розпізнає джерело світла та налаштує відтінки кольорів.

Кол.темп./Ф-тр:

Налаштування відтінків кольорів залежно від джерела світла. Забезпечення ефекту фільтрів CC (корекції кольору) для фотографії.

Користувац. 1/Користувац. 2/Користувац. 3:

Збереження базового білого кольору за умов освітлення середовища зйомки.

Підказка

- Натисніть правий край диска керування, щоб відкрити екран точного налаштування і налаштувати відтінки кольорів належним чином. Якщо вибрано [Кол.темп./Ф-тр], для зміни колірної температури замість натискання правого краю диска керування можна обертати задній диск L або задній диск R.
- Якщо відтінки кольорів не відповідають очікуванням відповідно до вибраних налаштувань, виконайте зйомку [Брекет. бал.біл.].
- (Авто: Атмосф.), (Авто: Білий) відображається, лише коли для Встан.пріорAWB встановлено значення [Атмосфера] або [Білий].
- Якщо треба зменшити різкість перемикавання балансу білого, як-от тоді, коли під час відеозйомки змінюється середовище, можна змінити швидкість перемикавання балансу білого за допомогою функції [Безшоковий WB].

Примітка

- Баланс білого має фіксоване значення [Авто] у таких режимах зйомки:
 - [Інтелект. авто]
 - [Вибір сцени]
- Якщо у якості джерела світла використовується ртутна або натрієва лампа, через особливості джерела світла правильний баланс білого не буде отримано. Рекомендується знімати зображення з використанням спалаху або вибрати один із варіантів від [Користувац. 1] до [Користувац. 3].

- Фіксація стандартного білого кольору для встановлення балансу білого (користувацький баланс білого).
- Встан.пріорAWB (фотографія/відео)
- Брекет. бал.біл.
- Безшоковий WB

TP1001412122

5-054-925-52(1) Copyright 2023 Sony Corporation

Цифрова камера зі змінним об'єктивом
ILCE-7CR α7CR

Фіксація стандартного білого кольору для встановлення балансу білого (користувацький баланс білого).



Для сцени, зовнішнє освітлення якої представлено кількома типами джерел світла, рекомендується використовувати користувацьке налаштування балансу білого, щоб точно відтворити білий колір. Можна зберегти 3 налаштування.

1 MENU → (Експозиція/колір) → [Баланс білого] → [Баланс білого] → Виберіть налаштування від [Користувац. 1] до [Користувац. 3], а тоді натисніть правий край диска керування.

2 Виберіть SET (установлення користувацького балансу білого) та натисніть посередині диска керування.

3 Тримайте виріб так, щоб біла область повністю охоплювала рамку фіксації балансу білого, а тоді натисніть посередині диска керування.

Щойно пролунає звук спуску і на екрані з'явиться повідомлення [Виконано замірюв. даних корист. WB.], буде відображено відкалібровані значення (колірна температура та фільтр кольору).

- Положення рамки фіксації балансу білого можна змінювати, натискаючи верхній/нижній/лівий/правий край диска керування.
- Після фіксації стандартного білого кольору можна перейти на екран точного налаштування, натиснувши правий край диска керування. За необхідності можна точно налаштувати відтінки кольорів.
- Рамку фіксації балансу білого можна повернути в центр екрана, натиснувши кнопку (видалити).
- У наведених нижче випадках звук затвора відсутній:
 - У режимі відеозйомки
 - Якщо [Безшумний режим] має значення [Увімк]
 - Якщо [Тип затвора] має значення [Електр. затвор]

4 Натисніть посередині диска керування.

Відкалібровані значення будуть записані. Екран повернеться до MENU, при цьому зберігши встановлене налаштування балансу білого.

- Зареєстроване налаштування балансу білого буде зберігатися у пам'яті доти, доки замість нього не буде записано інше налаштування.

Примітка

- Повідомлення [Не вдалося замір. користувацьк. WB.] означає, що значення перебуває у неочікуваному діапазоні, наприклад коли кольори об'єкта надто яскраві. Налаштування можна зареєструвати зараз, проте рекомендується знову встановити баланс білого. Якщо встановлено помилкове значення, колір індикатора (користувацький баланс білого) на екрані з інформацією про записування стане оранжевим. Якщо встановлене значення перебуває в очікуваному діапазоні, колір індикатора буде білим.

- Якщо під час фіксації базового білого кольору використовується спалах, користувацький баланс білого буде зареєстровано зі світлом спалаху. Обов'язково використовуйте спалах, якщо хочете знімати з викликаними налаштуваннями, що були зареєстровані з використанням спалаху.

TP1001412135

5-054-925-52(1) Copyright 2023 Sony Corporation

Цифрова камера зі змінним об'єктивом
ILCE-7CR α7CR

Встан.пріорAWB (фотографія/відео)



Вибір пріоритетного тону для зйомки за таких умов освітлення, як лампи розжарювання, коли [ Баланс білого] має значення [Авто].

1 MENU →  (Експозиція/колір) → [Баланс білого] → [ Встан.пріорAWB] → потрібний параметр.

Детальна інформація про пункти меню

AWB
STD **Стандартне:**

Зйомка зі стандартним автоматичним балансом білого. Фотоапарат коригує колірні тони автоматично.

AWB
Ambi **Атмосфера:**

Пріоритет надається колірному тону джерела світла. Цей параметр підходить для створення ефекту тепла.

AWB
White **Білий:**

Пріоритет надається відтворенню білого кольору за низької колірної температури джерела світла.

Пов'язані розділи

- [Баланс білого \(фотографія/відео\)](#)

TP1001412034

Цифрова камера зі змінним об'єктивом
ILCE-7CR α7CR

Блок.спускуAWB



Можна встановити, чи фіксувати баланс білого під час натискання кнопки спуску у той час коли для параметра [ Баланс білого] встановлено значення [Авто] або [Під водою Авто].

Ця функція не допускає випадкової зміни балансу білого під час безперервної зйомки або під час зйомки, коли кнопка спуску натиснута до половини.

1 MENU →  (Експозиція/колір) → [Баланс білого] → [Блок.спускуAWB] → потрібний параметр.

Детальна інформація про пункти меню

Полов.нат.спус.:

Фіксація балансу білого під час натискання кнопки спуску до половини, навіть в режимі автоматичного балансу білого. Баланс білого також фіксується під час безперервної зйомки.

Зйомка безпер.:

Фіксація балансу білого відповідно до налаштувань першого знімка під час безперервної зйомки, навіть в режимі автоматичного балансу білого.

Вимк:

Використовується звичайний автоматичний баланс білого.

Про [Утриман. блок.AWB] та [Перемик.блок.AWB]

Також баланс білого можна зафіксувати в режимі автоматичного балансу білого, якщо призначити [Утриман. блок.AWB] або [Перемик.блок.AWB] спеціальній кнопці. Якщо натиснути призначену кнопку під час зйомки, баланс білого буде зафіксовано.

Функція [Утриман. блок.AWB] фіксує баланс білого, зупиняючи автоматичне налаштування балансу білого під час натискання кнопки.

Функція [Перемик.блок.AWB] фіксує баланс білого, зупиняючи автоматичне налаштування балансу білого після однократного натискання кнопки. Якщо натиснути кнопку ще раз, фіксацію AWB буде знято.

- Якщо треба зафіксувати баланс білого під час відеозйомки в режимі автоматичного балансу білого, також призначте [Утриман. блок.AWB] або [Перемик.блок.AWB] спеціальній кнопці.

Підказка

- Якщо під час фіксації автоматичного балансу білого знімати зі спалахом, отримані відтінки кольорів можуть бути ненатуральними, адже баланс білого було зафіксовано до спрацювання спалаху. У такому випадку встановіть для параметра [Блок.спускуAWB] значення [Вимк] або [Зйомка безпер.], та не використовуйте під час зйомки функцію [Утриман. блок.AWB] або [Перемик.блок.AWB]. Або виберіть для параметра [ Баланс білого] значення [Спалах].

Пов'язані розділи

- [Баланс білого \(фотографія/відео\)](#)
- [Призначення найуживаніших функцій кнопкам і дискам \(Нал.кл.кор./диск\)](#)

Цифрова камера зі змінним об'єктивом
ILCE-7CR α7CR

Безшоковий WB



Налаштування швидкості перемикання балансу білого під час відеозйомки, як-от коли змінюється налаштування для [📷 Баланс білого] або [📷 Встан.пріорAWB].

① MENU → (Експозиція/колір) → [Баланс білого] → [Безшоковий WB] → потрібний параметр.

Детальна інформація про пункти меню

Вимк:

Баланс білого перемкнеться одразу, якщо поміняти налаштування балансу білого під час відеозйомки.

1 (Швидкий)/2/3 (Повільний):

Можна вибрати швидкість перемикання балансу білого під час відеозйомки, щоб баланс білого відео змінювався плавніше.

Швидкість установлюється від найвищої до найнижчої – [1 (Швидкий)], [2] та [3 (Повільний)].

Примітка

- Ця функція не впливає на швидкість зміни балансу білого, коли для параметра [📷 Баланс білого] встановлено значення [Авто] або [Під водою Авто].
- Навіть якщо вибрано будь-яке значення, окрім [Вимк], незалежно від установленної швидкості наведені нижче налаштування буде застосовано до відео одразу.
 - Точне налаштування відтінків кольорів
 - Зміна колірної температури за допомогою [Кол.темп./Ф-тр]

Пов'язані розділи

- [Баланс білого \(фотографія/відео\)](#)

TP1001417263

Цифрова камера зі змінним об'єктивом
ILCE-7CR α7CR

Log-зйомка

Log-зйомка забезпечує ширший динамічний діапазон, ніж звичайна відеозйомка, що робить корекцію кольорів більш гнучкою та дає переваги щодо ефектів зображення та налаштування експозиції під час редагування.

TR1001421992

5-054-925-52(1) Copyright 2023 Sony Corporation

Цифрова камера зі змінним об'єктивом
ILCE-7CR α7CR

Налашт.Log-зйомки



Налаштування параметрів Log-зйомки.

1 MENU → (Зйомка) → [Якість зобр./зап] → [Налашт.Log-зйомки] → потрібний параметр.

Детальна інформація про пункти меню

Log-зйомка:

Встановлюється, чи треба виконувати Log-зйомку. Якщо вибрано [Увімк (Гнучк. ISO)], можна записувати матеріал S-Log із налаштуванням експозиції, установленим коригуванням ISO відповідно до сцени зйомки. (Вимк/Увімк (Гнучк. ISO))

Кольорова гама:

Встановлюється колірна гама. (S-Gamut3.Cine/S-Log3 / S-Gamut3/S-Log3)

Вставити файл LUT:

Встановлюється, чи вставляти файли LUT у записані дані. (Увімк / Вимк)

Підказка

- Для виведення відео формату RAW на інший пристрій, під'єднаний за допомогою HDMI, встановіть для параметра [Log-зйомка] значення [Увімк (Гнучк. ISO)]. Налаштування [Кольорова гама] також застосовується до виведення відео формату RAW через HDMI.

Примітка

- У разі використання карт SD або SDHC параметр [Вставити файл LUT] отримає фіксоване значення [Вимк].
- Якщо для параметра [Log-зйомка] встановлено [Увімк (Гнучк. ISO)], це може призвести до помилки у користувацькому налаштуванні балансу білого. У такому випадку тимчасово встановіть для параметра [Log-зйомка] значення [Вимк], виконайте користувацьке налаштування, а тоді скиньте [Log-зйомка] до значення [Увімк (Гнучк. ISO)].

Пов'язані розділи

- [Вибрати LUT](#)
- [Профіль зображ. \(фотографія/відео\)](#)
- [Налаш. вих.HDMI \(відеозйомка\)](#)

TP1001421999

Цифрова камера зі змінним об'єктивом
ILCE-7CR α7CR

Вибрати LUT



Вибір LUT для застосування до відео. Можна вибрати LUT з-поміж трьох попередньо встановлених варіантів і ще 16 LUT, які ви можете зареєструвати самі.

1 MENU → (Експозиція/колір) → [Колір/Тон] → [Вибрати LUT] → потрібний параметр.

Детальна інформація про пункти меню

S-Log3:

Акцент на передачі градації від тіні до середніх тонів. Тон зображень подібний до характеристик зображень, зісканованих з плівки для зйомки.

s709:

Обирайте LUT s709, щоб отримати колірні тони, подібні до кольорів у кінофільмах і телесеріалах.

709(800%):

Обирайте LUT R709, щоб отримати контрастність у колірних тонах із реалістичним відтворенням кольорів.

User1–User16:

Обирайте зареєстровані LUT. Для редагування та реєстрації LUT виберіть User1–User16, а тоді натисніть правий край диска керування, щоб відкрити екран детальних налаштувань.

Пов'язані розділи

- [Налашт.Log-зйомки](#)
- [Керув. корист. LUT](#)
- [Відображен. LUT](#)

TP1001422001

Цифрова камера зі змінним об'єктивом
ILCE-7CR α7CR

Керув. корист. LUT



LUT можна реєструвати на фотоапараті як User1–User16. Також можна змінювати налаштування зареєстрованих файлів LUT.

Реєстрація LUT

- Збережіть файл LUT, який потрібно зареєструвати на карті пам'яті.
 - Збережіть файл у вказаному нижче розташуванні.
/Private/Sony/PRO/LUT
 - Формат файлу: файл CUBE (.cube) для 17 точок або 33 точок
 - Ім'я файлу: 63 букви та цифри (однобайтовий код) або менше, включно з «.cube»
- MENU → (Експозиція/колір) → [Колір/Тон] → [Керув. корист. LUT] → [Імпорт/редагування].
- Виберіть область користувацької LUT (User1–User16), в якій слід зареєструвати дані.
- Виберіть карту пам'яті, на якій збережено файл LUT.
- Виберіть файл, який потрібно зареєструвати, і виберіть [ОК].

Редагування LUT

В області користувацької LUT можна здійснювати такі редагування.

Введення: вибір [S-Gamut3.Cine/S-Log3] або [S-Gamut3/S-Log3].

Зміщ. рівня AE: встановлення значення компенсації рівня відстеження AE при використанні цього LUT. (0EV, 1/3EV, 2/3EV, 1EV, 4/3EV, 5/3EV, 2EV).

Імпорт: реєстрація файлу LUT під вибраним користувацьким номером.

Видалити: видалення файлу LUT, зареєстрованого під вибраним користувацьким номером.

Групове видалення LUT

- MENU → (Експозиція/колір) → [Колір/Тон] → [Керув. корист. LUT] → [Видалити все].
 - Усі LUT, зареєстровані під номерами User1–User16, будуть видалені.

Примітка

- Якщо використовуються карти SD або SDHC, імена зареєстрованих файлів LUT відображаються у форматі 8.3.

Пов'язані розділи

- [Вибрати LUT](#)
- [Відображен. LUT](#)

Цифрова камера зі змінним об'єктивом
ILCE-7CR α7CR

Відображен. LUT



Під час відеозйомки та відтворення монітор може відображати зображення із застосуванням LUT, що дозволяє дізнатися, який вигляд матиме зображення після корекції кольорів.

1 MENU →  (Налаштуван.) → [Опція відображ.] → [ Відображен. LUT] → потрібний параметр.

Детальна інформація про пункти меню



Увімк:

Під час відеозйомки та відтворення зображення відображаються із застосуванням LUT.

Вимк:

Під час відеозйомки та відтворення зображення відображаються без застосування LUT.

Підказка

- Якщо призначити [Перемик. відоб. LUT] до [ Нал.кл.кор./диск], вмикати та вимикати [ Відображен. LUT] можна простим натисканням кнопки.

Пов'язані розділи

- [Вибрати LUT](#)
- [Керув. корист. LUT](#)











TP1001422006

Цифрова камера зі змінним об'єктивом
ILCE-7CR α7CR

Творчий Вигляд (фотографія/відео)



«Вигляд» – це термін, який стосується зовнішнього вигляду зображень та вражень від них, обумовлених різними факторами, серед яких колір, різкість, яскравість тощо. За допомогою функції [ Творчий Вигляд] можна вибрати тип обробки зображення, обравши потрібний вигляд з-поміж попередньо встановлених. Крім того, для кожного «Вигляду» можна налаштувати контрастність, світлі ділянки, темні ділянки, вицвітання, насиченість, різкість, діапазон різкості та чіткість.

- 1 MENU →  (Експозиція/колір) → [Колір/Тон] → [ Творчий Вигляд].
- 2 Виберіть потрібний «Вигляд» або [Персоналізований Вигляд], натискаючи верхній та нижній край диска керування.
- 3 Щоб налаштувати  (Контрастність),  (Виділення),  (Тіні),  (Згасання),  (Насиченість),  (Різкість),  (Діапазон "Різкість") та  (Чіткість), перейдіть праворуч, натискаючи правий край диска керування. Виберіть потрібний пункт, натискаючи правий/лівий край, а тоді за допомогою верхнього/нижнього краю виберіть значення.

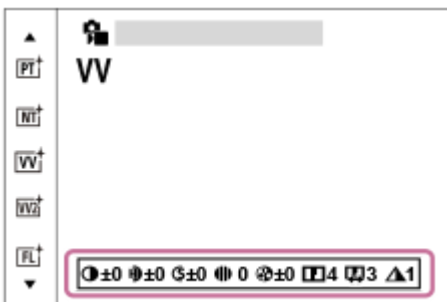

- 4 Якщо вибрано [Персоналізований Вигляд], перейдіть праворуч, натискаючи правий край диска керування, а тоді виберіть потрібний «Вигляд».
 - За допомогою функції [Персоналізований Вигляд] можна викликати ті самі попередньо встановлені «Вигляди», що мають трохи інші налаштування.

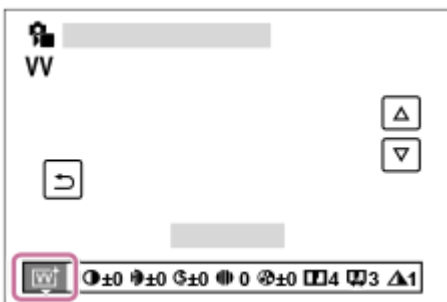

Детальна інформація про пункти меню

 ST:

Стандартна обробка, що підійде для більшості об'єктів та сцен.

 **PT:**

Для створення знімків, на яких шкіра матиме м'які тони. Ідеальний режим для портретної зйомки.

 **NT:**

Зменшення насиченості та чіткості для отримання знімків у приглушених тонах. Цей параметр також підходить для зйомки матеріалів для подальшого монтажу на комп'ютері.

 **VV:**

Збільшення насиченості та контрастності для отримання вражаючих кольорових сцен і зйомки таких об'єктів, як квіти, весняна зелень, блакитне небо або океан.

 **VV2:**

Створення зображення з яскравими та барвистими кольорами й підвищеною різкістю.

 **FL:**

Створення зображення з меланхолічним настроєм шляхом підвищення контрастності спокійних кольорів та збільшення насиченості неба й відтінків зеленого.

 **IN:**

Створення зображення з матовими текстурами шляхом зменшення контрастності та насиченості.

 **SH:**

Створення яскравого, прозорого, м'якого й живого зображення.

 **BW:**

Для зйомки чорно-білих фотографій.

 **SE:**

Зйомка зображень у кольорі сепії.

 **Збереження бажаних налаштувань (Персоналізований Вигляд):**

Щоб зареєструвати бажані налаштування, виберіть вікно із шістьма «Виглядами» (поля із цифрами зліва). Тоді за допомогою правої кнопки виберіть потрібне налаштування.

Можна викликати ті самі попередньо встановлені «Вигляди» з дещо іншими налаштуваннями.

Детальніше коригування

Залежно від кожного «Вигляду» можна на власний смак коригувати різні параметри, як-от контрастність.

Налаштувати можна не тільки попередньо встановлені «Вигляди», але й кожен [Персоналізований Вигляд], що дає змогу зберегти улюблені налаштування.

Натисненням правого/лівого краю диска керування виберіть пункт, який потрібно налаштувати, після чого за допомогою верхнього/нижнього краю диска керування встановіть потрібне значення.

Якщо значення параметрів відрізнятимуться від значень за замовчуванням, на екрані зйомки поряд зі значком «Вигляду» відобразатиметься ✱ (позначка зірочки).

 **Контрастність:**

Що більше вибране значення, то більше підкреслюється різниця світла й тіні та тим більший вплив на зображення. (від -9 до +9)

 **Виділення:**

Налаштування яскравості яскравих ділянок. Якщо вибрати більше значення, зображення стає яскравішим. (від -9 до +9)

 **Тіні:**

Налаштування затінювання темних ділянок. Якщо вибрати більше значення, зображення стає яскравішим. (від -9 до +9)

 **Згасання:**

Налаштування ступеня вицвітання. Більше значення посилює ефект. (від 0 до 9)

 **Насиченість:**

Що більше вибране значення, то барвистіші кольори. У разі вибору меншого значення колір зображення помірний і спокійний. (від -9 до +9)

 **Різкість:**

Регулювання різкості. Що більше вибране значення, то більше підкреслюються контури. Що менше вибране значення, то м'якіші контури. (від 0 до 9)

 **Діапазон "Різкість":**

Налаштуйте діапазон, у якому застосовується ефект різкості. Більше значення застосовує ефект різкості до тонкіших контурів. (від 1 до 5)

Чіткість:

Налаштування ступеня чіткості. Більше значення посилює ефект. (від 0 до 9)



Скидання налаштувань для кожного «Вигляду»

Налаштовані параметри (як-от контрастність) кожного «Вигляду» можна разом повернути до значень за замовчуванням. Натисніть кнопку  (Видалити) на екрані налаштування «Вигляду», параметри якого потрібно скинути. Усі параметри, значення яких було змінено, повернуться до значень за замовчуванням.

Підказка

- Якщо треба налаштувати [Різкість], [Діапазон "Різкість"] та [Чіткість], зробіть пробний знімок, а тоді збільште та відтворіть його на моніторі фотоапарата або виведіть на пристрій відтворення, щоб перевірити. Змініть налаштування, якщо потрібно.

Примітка

- [ Творчий Вигляд] має фіксоване значення [-] у таких випадках:
 - [ Профіль зображ.] має будь-яке значення, окрім [Вимк].
 - [Log-зйомка] має значення [Увімк (Гнучк. ISO)].
- Коли для цієї функції вибрано значення [BW] або [SE], налаштувати параметр [Насиченість] неможливо.
- У режимі відеозйомки коригувати [Діапазон "Різкість"] неможливо.

TR1001412118

Цифрова камера зі змінним об'єктивом
ILCE-7CR α7CR

Профіль зображ. (фотографія/відео)



Дозволяє змінити налаштування кольору, градації тощо.

Незважаючи на те, що функцію [📷 Профіль зображ.] можна використовувати як для фотографій, так і для відео, вона призначена в основному для відео.

Налаштування профілю зображення

Якість зображення можна налаштувати за допомогою таких елементів профілю зображення як [Gamma] та [Деталь]. Для налаштування цих параметрів підключіть фотоапарат до телевізора або монітора, та змінійте їх, спостерігаючи зображення на екрані.

- 1 MENU → (Експозиція/колір) → [Колір/Тон] → [📷 Профіль зображ.] → профіль, який потрібно змінити.
- 2 Перейдіть до екрана зі списком елементів, натискаючи правий край диска керування.
- 3 Виберіть елемент, який потрібно змінити, за допомогою верхнього та нижнього країв диска керування.
- 4 Виберіть потрібне значення за допомогою верхнього та нижнього країв диска керування, а тоді натисніть посередині.

Використання попередньо встановлених значень профілю зображення

Налаштування відео за замовчуванням від [PP1] до [PP11] попередньо встановлені на фотоапараті для різноманітних умов зйомки.

MENU → (Експозиція/колір) → [Колір/Тон] → [📷 Профіль зображ.] → потрібний параметр.

PP1:

Приклад налаштування з використанням гами [Movie].

PP2:

Приклад налаштування з використанням гами [Still].

PP3:

Приклад налаштування природного колірному тону з використанням гами [ITU709].

PP4:

Приклад налаштування колірному тону відповідно стандарту ITU709.

PP5:

Приклад налаштування з використанням гами [Cine1].

PP6:

Приклад налаштування з використанням гами [Cine2].

PP10:

Приклад налаштування для зйомки відео HDR з використанням гами [HLG2].

PP11:

Приклад налаштування з використанням гами [S-Cinetone].

PPLUT1–PPLUT4 (тільки під час відеозйомки):

Зйомка та запис відео із застосованим LUT користувача.

Запис LUT користувача (PPLUT1–PPLUT4)

Можна застосовувати вибрану LUT до знятих зображень, призначивши LUT користувача, записані за допомогою [Керув. корист. LUT] до PPLUT1–PPLUT4.

Процедура налаштування:

1. Виберіть PPLUT1–PPLUT4 на екрані вибору [ Профіль зображ.], а тоді натисніть правий край диска керування.
2. Виберіть [Основний вигляд], а тоді натисніть посередині.
3. Виберіть LUT, який слід використовувати як [Основний вигляд], з наведених LUT користувача.

Зйомка відео HDR

Фотоапарат може знімати відео HDR якщо у профілі зображення вибрано гаму від [HLG], [HLG1] до [HLG3]. Попередньо встановлений профіль зображення [PP10] є прикладом налаштування для зйомки HDR. При відтворенні на телевізорі з підтримкою гібридного гама-профілю (HLG) відео, зняте з використанням [PP10], можна відтворювати із більшим діапазоном яскравості, ніж звичайно. Таким чином, навіть сюжети із широким діапазоном яскравості можна знімати і відображати з точністю, без надмірної або недостатньої експозиції. HLG використовується для створення телевізійних програм HDR згідно з рекомендаціями міжнародних стандартів ITU-R BT.2100.

Елементи профілю зображення

Рівень чорного

Встановлення рівня чорного. (від -15 до +15)

Gamma

Вибір кривої гама.

Movie: Стандартна крива гама для відео

Still: Стандартна крива гама для фотографій

S-Cinetone: крива гама, призначена для досягнення кінематографічних градацій та кольорів. Цей параметр забезпечує м'якше колірне відтворення, що ідеально підходить для портретної зйомки.

Cine1: Пом'якшує контраст у темних ділянках та підкреслює градацію у світлих ділянках, що надає відео спокійних кольорів. (аналогічно HG4609G33)

Cine2: Схоже на [Cine1], проте оптимізовано для редагування до 100% відеосигналу. (аналогічно HG4600G30)

Cine3: Збільшує контраст на світлі та й у тіні більше ніж [Cine1], та підсилює градацію чорного.

Cine4: Підсилює контраст у темних ділянках більше ніж [Cine3].

ITU709: Крива гама, що відповідає ITU709.

S-Log3: Крива гама для [S-Log3] більш подібна до плівки. Це налаштування із припущенням, що після зйомки зображення оброблятиметься.

HLG: Крива гама для зйомки HDR. Еквівалент стандарту HDR Hybrid Log-Gamma, ITU-R BT.2100.

HLG1: Крива гама для зйомки HDR. Основну увагу приділяє зменшенню шуму. Проте зйомка обмежена більш вузьким динамічним діапазоном, ніж при використанні [HLG2] або [HLG3].

HLG2: Крива гама для зйомки HDR. Забезпечує баланс між динамічним діапазоном і зменшенням шуму.

HLG3: Крива гама для зйомки HDR. Більш широкий динамічний діапазон, ніж при використанні [HLG2]. Проте, шум може збільшитись.

- [HLG1], [HLG2] та [HLG3] застосовують криву гама з однаковими характеристиками, проте кожний з них пропонує різний баланс між динамічним діапазоном і зменшенням шуму. Кожний має різний максимальний рівень виходу: [HLG1]: прибл. 87%, [HLG2]: прибл. 95%, [HLG3]: прибл. 100%.

Чорна Gamma

Виправляє гаму у ділянках із низькою інтенсивністю.

[Чорна Gamma] отримує значення «0» і не може бути змінений, якщо [Gamma] має значення [HLG], [HLG1], [HLG2] або [HLG3].

Діапазон: Вибір діапазону виправлення. (Широкий / Середній / Вузький)

Рівень: Встановлення рівня виправлення. (від -7 (максимальне стиснення чорного) до +7 (максимальне розтягнення чорного))

Коліно

Встановлення точки перегинання та нахилу кривої стиснення відеосигналу, що запобігає переекспонуванню шляхом обмеження сигналів у ділянках об'єкта з високою інтенсивністю динамічним діапазоном фотоапарата. Якщо [Gamma] має наведені тут значення, а [Режим] має значення [Авто], параметр [Коліно] недоступний. Параметр [Коліно] можна використовувати тоді, коли для параметра [Режим] встановлено значення [Ручний].

- [Still]
- [Cine1]
- [Cine2]
- [Cine3]
- [Cine4]
- [S-Log3]
- [HLG]
- [HLG1]
- [HLG2]
- [HLG3]

Режим: Вибір автоматичного або ручного налаштування.

- Авто: Точка перегинання та нахил кривої стиснення встановлюються автоматично.
- Ручний: Точка перегинання та нахил кривої стиснення встановлюються вручну.

Автоналаштування: Налаштування, якщо для [Авто] вибрано [Режим].

- Точка максимуму: Встановлення максимальної точки перегинання. (від 90% до 100%)
- Чутливість: Встановлення чутливості. (Високий / Середній / Низький)

Ручне налаштуван.: Налаштування, якщо для [Режим] вибрано [Ручний].

- Точка: Встановлення точки перегинання. (від 75% до 105%)
- Нахил: Встановлення крутості перегинання. (від -5 (пологе) до +5 (круте))

Колірний режим

Встановлення типу та рівню кольорів.

У [Колірний режим] доступні лише [BT.2020] та [709] коли параметр [Gamma] має значення [HLG], [HLG1], [HLG2] або [HLG3].

Movie: Придатні кольори, якщо для параметра [Gamma] встановлено значення [Movie].

Still: Придатні кольори, якщо для параметра [Gamma] встановлено значення [Still].

S-Cinetone: Придатні кольори, якщо для параметра [Gamma] встановлено значення [S-Cinetone].

Cinema: Придатні кольори, якщо для параметра [Gamma] встановлено значення [Cine1] або [Cine2].

Pro: Тони кольорів схожі на стандартну якість зображення професійних фотоапаратів Sony (за умови використання гама ITU709)

Матриця ITU709: Кольори відповідають стандарту ITU709 (за умови використання гама ITU709)

Чорно-білий: Встановлюється нульова насиченість для зйомки чорно-білих фотографій.

S-Gamut3.Cine: Налаштування із припущенням того, що після зйомки зображення оброблятимуться.

Використовується, коли для параметра [Gamma] встановлено значення [S-Log3]. Це налаштування дозволяє знімати у колірному просторі, який можна легко конвертувати для цифрового кіно.

S-Gamut3: Налаштування із припущенням того, що після зйомки зображення оброблятимуться. Використовується, коли для параметра [Gamma] встановлено значення [S-Log3]. Це налаштування дозволяє знімати у широкому колірному просторі.

BT.2020: Стандартний колірний тон, якщо параметр [Gamma] має значення [HLG], [HLG1], [HLG2] або [HLG3].
709: Колірний тон, коли параметр [Gamma] має значення [HLG], [HLG1], [HLG2] або [HLG3], і відео знімається з кольором HDTV (BT.709).

Насиченість

Встановлюється насиченість кольорів. (від -32 до +32)

Фаза кольору

Встановлюється фаза сигналу кольоровості. (від -7 до +7)

Глибина кольору

Встановлюється глибина кольору для кожної фази сигналу кольоровості. Ця функція більш ефективна для хроматичних кольорів і менш ефективна для ахроматичних кольорів. Колір виглядає глибше, якщо збільшувати значення у позитивній бік, та світліше, якщо зменшувати значення у негативний бік. Ця функція ефективна навіть тоді, коли для параметра [Колірний режим] встановлено значення [Чорно-білий].

[R] від -7 (світло-червоний) до +7 (темно-червоний)

[G] від -7 (світло-зелений) до +7 (темно-зелений)

[B] від -7 (світло-синій) до +7 (темно-синій)

[C] від -7 (світло-блакитний) до +7 (темно-блакитний)

[M] від -7 (світло-пурпуровий) до +7 (темно-пурпуровий)

[Y] від -7 (світло-жовтий) до +7 (темно-жовтий)

Деталь

Встановлення налаштувань для параметра [Деталь].



Рівень: Встановлення рівня [Деталь]. (від -7 до +7)

Налаштування: Наступні параметри можна обирати вручну.

- Режим: Вибір автоматичного або ручного налаштування. (Авто (автоматична оптимізація) / Ручний (Деталізація встановлюється вручну.))
- Баланс V/H: Встановлення балансу ДЕТАЛІЗАЦІЇ по вертикалі (V) та горизонталі (H). (від -2 (зсунення по вертикалі (V)) до +2 (зсунення по горизонталі (H)))
- Баланс B/W: Вибір балансу між нижнім рівнем ДЕТАЛІЗАЦІЇ (B) та верхнім рівнем ДЕТАЛІЗАЦІЇ (W). (Від Тип1 (зсунення до сторони з низьким рівнем ДЕТАЛІЗАЦІЇ (B)) до Тип5 (зсунення до сторони з високим рівнем ДЕТАЛІЗАЦІЇ (W)))
- Обмеження: Встановлення рівня обмеження для [Деталь]. (від 0 (низький рівень обмеження: висока вірогідність обмеження) до 7 (високий рівень обмеження: низька вірогідність обмеження))
- Crispening: Встановлення рівня коригування різкості. (від 0 (низький рівень коригування різкості) до 7 (високий рівень коригування різкості))
- Світла деталь: Встановлення рівня [Деталь] у ділянках з високою інтенсивністю. (від 0 до 4)

Копіювання налаштувань до профілю зображення із іншим номером

Налаштування профілю зображення можна копіювати до профілю зображення із іншим номером.

MENU →  (Експозиція/колір) → [Колір/Тон] →  Профіль зображ.] → потрібний параметр → [Копіювати].

Скидання профілю зображення до налаштування за замовчуванням

Профіль зображення можна скинути до налаштування за замовчуванням. Скинути одночасно усі налаштування профілю зображення неможливо.

MENU →  (Експозиція/колір) → [Колір/Тон] →  Профіль зображ.] → потрібний параметр → [Скидання].

Примітка

- Якщо потрібно вибрати інші параметри для відео та фотографій, додайте позначку до пункту [Профіль зображен.] у меню [Різне нал.фот./фил.].
- Якщо зображення формату RAW редагуються із налаштуваннями зйомки, наведені далі налаштування не впливатимуть на результат:
 - Рівень чорного

- Чорна Gamma
- Коліно
- Глибина кольору
- Якщо змінити [Gamma], доступний діапазон значень ISO змінюється.
- В залежності від налаштувань гама, шуми у темних ділянках можуть бути помітнішими. Для покращення результату можна встановити для корекції об'єктива значення [Вимк].
- При використанні гама S-Log3 шуми стають помітнішими, у порівнянні із іншими гамами. Якщо шуми все ще помітні навіть після обробки зображень, для покращення якості можна знімати з більш високою яскравістю. Проте, чим більша яскравість, тим вужче динамічний діапазон. При використанні S-Log3 рекомендується заздалегідь перевірити зображення, зробивши пробний знімок.
- Налаштування [S-Log3] може призвести до помилки у користувацькому налаштуванні балансу білого. У такому разі спочатку виконайте користувацьке налаштування, вибравши будь-яке значення гама, окрім [S-Log3], а тоді виберіть гама [S-Log3].
- Налаштування PPLUT1–PPLUT4 може призвести до помилки у користувацькому налаштуванні балансу білого. У такому разі спочатку виконайте користувацьке налаштування, використовуючи інше налаштування, ніж PPLUT1–PPLUT4, а тоді знову виберіть PPLUT1–PPLUT4.
- Якщо встановити значення +5 для параметра [Нахил] в [Ручне налаштуван.] у меню [Коліно] , параметр [Коліно] буде вимкнено.
- S-Gamut3.Cine та S-Gamut3 — це ексклюзивні колірні простори Sony. Проте налаштування S-Gamut цього фотоапарата не підтримує весь колірний простір S-Gamut, а лише забезпечує колірне відтворення, що відповідає S-Gamut.
- [ Профіль зображ.] має фіксоване значення [Вимк] у такому випадку:
 - [Log-зйомка] має значення [Увімк (Гнучк. ISO)]

Пов'язані розділи

- [Підтр. дисп. Gamma](#)
- [Різне нал. фот./філ.](#)

TP1001412038

Цифрова камера зі змінним об'єктивом
ILCE-7CR α7CR

Еф. м'якої шкіри (фотографія/відео)



Налаштовується ефект, який використовується під час розпізнавання обличчя для запису м'яких відтінків шкіри.

1 MENU → (Експозиція/колір) → [Колір/Тон] → [Еф. м'якої шкіри] → потрібний параметр.

Детальна інформація про пункти меню

Вимк:

Функція [Еф. м'якої шкіри] не використовується.

Увімк:

Використовується функція [Еф. м'якої шкіри]. Щоб установити рівень ефекту, натискайте правий/лівий край диска керування. ([Увімк: Високий]/[Увімк: Середній]/[Увімк: Низький])

Примітка

- [Еф. м'якої шкіри] не працюватиме, якщо для параметра [Формат файла] вибрано значення [RAW].
- Функція [Еф. м'якої шкіри] недоступна для зображень формату RAW, якщо для параметра [Формат файла] встановлено значення [RAW і JPEG]/[RAW і HEIF].
- Функція [Еф. м'якої шкіри] недоступна, якщо в режимі фотозйомки використовується функція цифрового масштабування.

TP1001420212

Цифрова камера зі змінним об'єктивом
ILCE-7CR α7CR

Режим протягання



Виберіть відповідний режим для об'єкта, як-от один знімок, безперервна зйомка або пакетна зйомка.

- 1 **Виберіть / (Режим протягання) на диску керування → потрібний параметр.**
 - Режим роботи шторки можна також установити, вибравши MENU → (Зйомка) → [Реж. протягання] → [Режим протягання].
- 2 **Виберіть потрібний режим, натиснувши правий/лівий край диска керування.**

Детальна інформація про пункти меню

Покадр. зйомка:

Зйомка одного зображення при натисканні кнопки спуску.

Безперер.зйом.:

Виконується неперервна зйомка, доки утримується кнопка спуску.

A/спуск (Один) :

Зйомка зображення через встановлену кількість секунд після натискання кнопки спуску.

A/спуск (безп.):

Зйомка встановленої кількості зображень через встановлену кількість секунд після натискання кнопки спуску.

Безпер. брекет.:

Зйомка зображень із різними рівнями експозиції під час утримування кнопки спуску.

Покадр. брекет.:

Послідовна зйомка встановленої кількості зображень із різним рівнем експозиції.

Брекет. фокус.:

Зйомка кількох зображень зі зміною положення фокуса.

Брекет. бал.біл.:

Зйомка трьох зображень із різним рівнем колірних тонів відповідно до встановлених налаштувань балансу білого, температури кольору та колірнього фільтра.

Брекетинг DRO:

Зйомка трьох зображень із різним рівнем застосування оптимізатора динамічного діапазону.

Примітка

- Коли встановлено режим зйомки [Вибір сцени] і вибрано [Спорт], функція [Покадр. зйомка] не працює.

Пов'язані розділи

- [Безперер.зйом.](#)
- [A/спуск \(Один\)](#)
- [A/спуск \(безп.\)](#)
- [Безпер. брекет.](#)
- [Покадр. брекет.](#)

- Брекет. фокус.
- Брекет. бал.біл.
- Брекетинг DPO

TP1001411983

5-054-925-52(1) Copyright 2023 Sony Corporation

Цифрова камера зі змінним об'єктивом
ILCE-7CR α7CR

Безперер.зйом.



Виконується неперервна зйомка, доки утримується кнопка спуску.

- 1 **Виберіть** / (Режим протягання) на диску керування → [Безперер.зйом.].
 - Безперервну зйомку можна також установити, вибравши MENU → (Зйомка) → [Реж. протягання] → [Режим протягання].
- 2 **Виберіть потрібний режим, натиснувши правий/лівий край диска керування.**

Детальна інформація про пункти меню

Безп. зйом.: Hi+ / Безперервна Зйомка: Hi / Безперервна зйомка: Mid / Безперервна Зйомка: Lo

Кількість фотографій, які можна зняти під час безперервної зйомки

У таблиці нижче наведено приблизну кількість фотографій, які можна зробити, якщо параметр [Режим протягання] має значення [Безп. зйом.: Hi+]. Кількість може різнитися залежно від умов зйомки та карти пам'яті.

Розмір зображення:[L: 60M]

Формат файла	Кількість зображень, якщо вибрано JPEG	Кількість зображень, якщо вибрано HEIF
JPEG/HEIF (Висока)	Прибл. 320 зображень	Прибл. 1 000 зображень або більше
RAW (стиснутий RAW)	Прибл. 36 зображень	Прибл. 36 зображень
RAW і JPEG/RAW і HEIF (стиснутий RAW)*	Прибл. 32 зображень	Прибл. 33 зображень
RAW (не стиснутий RAW)	Прибл. 14 зображень	Прибл. 14 зображень
RAW і JPEG/RAW і HEIF (не стиснутий RAW)*	Прибл. 13 зображень	Прибл. 13 зображень
RAW (стиснутий RAW без втрати даних: L)	Прибл. 16 зображень	Прибл. 16 зображень
RAW і JPEG/RAW і HEIF (стиснутий RAW без втрати даних: L)*	Прибл. 15 зображень	Прибл. 15 зображень

* Якщо параметр [Якість JPEG]/[Якість HEIF] має значення [Висока].

Підказка

- Щоб постійно коригувати фокус та експозицію під час безперервної зйомки, встановіть такі налаштування:
— [Режим фокусув.]: [Безперервн. AF]

Примітка

- Якщо для значення F встановлено значення вище F22 у режимі [Безп. зйом.: Ні+], [Безперервна Зйомка: Ні] або [Безперервна зйомка: Mid], фокус фіксується на налаштуваннях першого знімка.
- Під час зйомки у режимі [Безп. зйом.: Ні+] об'єкт не відображається на моніторі або у видошукачі в реальному часі.
- Безперервна зйомка недоступна у таких ситуаціях.
 - Встановлено режим зйомки [Вибір сцени] і вибрано будь-який сюжет, окрім [Спорт].
- Швидкість безперервної зйомки зменшується, якщо зйомка здійснюється у форматі не стиснутого RAW або стиснутого RAW без втрати даних.
- Під час зйомки з використанням спалаху швидкість безперервної зйомки зменшується.

Пов'язані розділи

- [ВідобЗалишЗйом \(фотозйомка\)](#)
- [Вибір способу фокусування \(Режим фокусув.\)](#)
- [AEL з затвором](#)

TP1001411982

Цифрова камера зі змінним об'єктивом
ILCE-7CR α7CR

A/спуск (Один)



Зйомка зображення за допомогою автоспуску через встановлену кількість секунд після натиснення кнопки спуску. Використовуйте 5-/10-секундний автоспуск, якщо ви будете на фотографії, та використовуйте 2-секундний автоспуск, щоб зменшити тремтіння фотоапарата, спричинене натисканням кнопки спуску.

- 1 Натисніть (Режим протягання) на диску керування → [A/спуск (Один)].
 - Режим роботи шторки можна також установити, вибравши MENU → (Зйомка) → [Реж. протягання] → [Режим протягання].
- 2 Виберіть потрібний режим, натиснувши правий/лівий край диска керування.
- 3 Відрегулюйте фокус і зробіть знімок.

Блимає індикатор автоспуску, лунає звуковий сигнал і після спливання встановленої кількості секунд знімається зображення.

Детальна інформація про пункти меню

Цей режим визначає кількість секунд до зйомки зображення після натискання кнопки спуску.

10 Автоспуск (Один): 10 секунд

5 Автоспуск (Один): 5 секунд

2 Автоспуск (Один): 2 секунд

Підказка

- Щоб зупинити відлік автоспуску, знову натисніть кнопку спуску або натисніть (Режим протягання) на диску керування.
- Натисніть (Режим протягання) на диску керування й виберіть (Покадр. зйомка), щоб скасувати автоспуск.
- Встановіть для [Звук. сигн.(зйомка)] значення [Вимк], щоб вимкнути звуковий сигнал під час відліку автоспуску.
- Щоб користуватися автоспуском у режимі пакетної зйомки, установіть для режиму роботи шторки режим пакетної зйомки, а тоді виберіть MENU → (Зйомка) → [Реж. протягання] → [Налашт.брекетингу] → [A/спуск при брек.].

Примітка

- Автоспуск недоступний у таких ситуаціях.
 - [Спорт] у меню [Вибір сцени]

Пов'язані розділи

- [Звук. сигн.\(зйомка\)](#)

Цифрова камера зі змінним об'єктивом
ILCE-7CR α7CR

A/спуск (безп.)



Зйомка встановленої кількості зображень за допомогою автоспуску через встановлену кількість секунд після натиснення кнопки спуску. Можна вибрати найкраще зображення з декількох.

- 1 Натисніть (Режим протягання) на диску керування → [A/спуск (безп.)].
 - Режим роботи шторки можна також установити, вибравши MENU → (Зйомка) → [Реж. протягання] → [Режим протягання].
- 2 Виберіть потрібний режим, натиснувши правий/лівий край диска керування.
- 3 Відрегулюйте фокус і зробіть знімок.

Блимає індикатор автоспуску, лунає звуковий сигнал і після спливання встановленої кількості секунд знімаються зображення. Встановлена кількість зображень знімається безперервно.

Детальна інформація про пункти меню

Наприклад, якщо вибрано [Автоспуск(безп.): 10с/3 зобр.], то після натискання кнопки спуску спливає 10 секунд, а тоді знімається три зображення.

- Автоспуск(безп.): 10с/3 зобр.
- Автоспуск(безп.): 10с/5 зобр.
- Автоспуск(безп.): 5 сек/3 зобр.
- Автоспуск(безп.): 5 сек/5 зобр.
- Автоспуск(безп.): 2 сек/3 зобр.
- Автоспуск(безп.): 2 сек/5 зобр.

Підказка

- Щоб зупинити відлік автоспуску, знову натисніть кнопку спуску або натисніть (Режим протягання) на диску керування.
- Натисніть (Режим протягання) на диску керування й виберіть (Покадр. зйомка), щоб скасувати автоспуск.



TR1001380450

Цифрова камера зі змінним об'єктивом
ILCE-7CR α7CR

Безпер. брекет.



Зйомка кількох зображень з автоматичною зміною експозиції відносно базової – спочатку в темніший бік, потім у світліший. По завершенні запису можна вибрати зображення, яке відповідає вашим намірам.

- 1 **Натисніть  /  (Режим протягання) на диску керування → [Безпер. брекет.].**
 - Режим роботи шторки можна також установити, вибравши MENU →  (Зйомка) → [Реж. протягання] → [Режим протягання].
- 2 **За допомогою диска керування виберіть потрібне значення експозиції та кількість зображень, які потрібно зняти.**
 - Якщо установити зйомку двох зображень, можна вибрати, чи коригувати експозицію у сторону + (переекспонування) або - (недостатнє експонування).
 - Меню [Налашт.брекетингу] можна відкрити за допомогою правого краю диска керування.
- 3 **Відрегулюйте фокус і зробіть знімок.**
 - Продовжуйте тримати кнопку спуску натисненою, поки не буде завершено пакетну зйомку.

Детальна інформація про пункти меню

Значення експозиції:

Встановлення кроку, з яким змінюється значення експозиції під час пакетної зйомки.

Кількість знімків:

Встановлення кількості зображень, які потрібно зняти під час пакетної зйомки.

Підказка

- У режимі автоматичного перегляду відобразатиметься останній кадр.

Примітка

- Коли вибрано параметр [ISO AUTO] у режимі [Ручна експозиц.], експозиція змінюється внаслідок налаштування значення ISO. Якщо вибрано інший параметр, ніж [ISO AUTO], експозиція змінюється внаслідок налаштування витримки.
- Якщо експозиція скоригована, то вона зсувається, виходячи зі скоригованого значення.
- Пакетна зйомка недоступна у таких режимах зйомки:
 - [Інтелект. авто]
 - [Вибір сцени]
 - Якщо [ Профіль зображ.] має будь-яке значення, окрім [Вимк]
- Якщо використовується спалах, виріб виконує пакетну зйомку зі зміною експозиції за допомогою зміни інтенсивності спалаху, навіть якщо використовується параметр [Безпер. брекет.]. Натисніть кнопку спуску для кожного зображення.

Пов'язані розділи

- [Налашт.брекетингу](#)
- [Індикатор під час пакетної зйомки](#)

TP1001380449

5-054-925-52(1) Copyright 2023 Sony Corporation

Цифрова камера зі змінним об'єктивом
ILCE-7CR α7CR

Покадр. брекет.



Зйомка кількох зображень з автоматичною зміною експозиції відносно базової – спочатку в темніший бік, потім у світліший. По завершенні запису можна вибрати зображення, яке відповідає вашим намірам.

Оскільки при кожному натисканні кнопки спуску робиться один знімок, фокус і композицію можна коригувати для кожного знімка.

- 1 **Виберіть  /  (Режим протягання) на диску керування → [Покадр. брекет.].**
 - Режим роботи шторки можна також установити, вибравши MENU →  (Зйомка) → [Реж. протягання] → [Режим протягання].
- 2 **За допомогою диска керування виберіть потрібне значення експозиції та кількість зображень, які потрібно зняти.**
 - Якщо установити зйомку двох зображень, можна вибрати, чи коригувати експозицію у сторону + (переекспонування) або - (недостатнє експонування).
 - Меню [Налашт.брекетингу] можна відкрити за допомогою правого краю диска керування.
- 3 **Відрегулюйте фокус і зробіть знімок.**
 - Натисніть кнопку спуску для кожного зображення.

Детальна інформація про пункти меню

Значення експозиції:

Встановлення кроку, з яким змінюється значення експозиції під час пакетної зйомки.

Кількість знімків:

Встановлення кількості зображень, які потрібно зняти під час пакетної зйомки.

Примітка

- Коли вибрано параметр [ISO AUTO] у режимі [Ручна експозиц.], експозиція змінюється внаслідок налаштування значення ISO. Якщо вибрано інший параметр, ніж [ISO AUTO], експозиція змінюється внаслідок налаштування витримки.
- Якщо експозиція скоригована, то вона зсувається, виходячи зі скоригованого значення.
- Пакетна зйомка недоступна у таких режимах зйомки:
 - [Інтелект. авто]
 - [Вибір сцени]
 - Якщо [ Профіль зображ.] має будь-яке значення, окрім [Вимк]

Пов'язані розділи

- [Налашт.брекетингу](#)
- [Індикатор під час пакетної зйомки](#)

Цифрова камера зі змінним об'єктивом
ILCE-7CR α7CR

Індикатор під час пакетної зйомки

Видошукач

Пакетна зйомка з урахуванням зовнішнього освітлення*
3 зображення зі зміщенням 0,3 EV
Компенсація експозиції $\pm 0,0$ EV



Монітор (Відобр. всю інф. або Гістограма)

Пакетна зйомка з урахуванням зовнішнього освітлення*
3 зображення зі зміщенням 0,3 EV
Компенсація експозиції $\pm 0,0$ EV



Пакетна зйомка зі зміною інтенсивності спалаху
3 зображення зі зміщенням 0,7 EV
Компенсація спалаху -1,0 EV

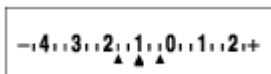

Монітор (Для видошукача)

Пакетна зйомка з урахуванням зовнішнього освітлення* (верхній індикатор)
3 зображення зі зміщенням 0,3 EV
Компенсація експозиції $\pm 0,0$ EV

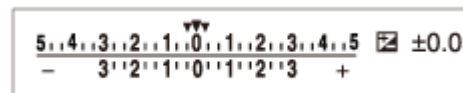

Пакетна зйомка зі зміною інтенсивності спалаху (нижній індикатор)
3 зображення зі зміщенням 0,7 EV
Компенсація спалаху -1,0 EV



* Зовнішнє освітлення: стандартний термін для визначення світла, що не надходить від спалаху, як-от природне освітлення, світло лампи розжарювання та флуоресцентне освітлення. У той час як спалах світить лише одну мить, зовнішнє освітлення є постійним, тому воно і називається «зовнішнім».

Підказка



- Під час пакетної зйомки вище/нижче індикатора пакетної зйомки відображаються позначки, кількість яких відповідає кількості зображень, що будуть зняті.
- Після початку пакетної зйомки, коли фотоапарат знімає зображення, позначки одна за одною зникають.

Цифрова камера зі змінним об'єктивом
ILCE-7CR α7CR

Брекет. фокус.



Автоматична безперервна зйомка зі зміною положення фокуса. Цю функцію можна використовувати для зйомки зображень із композитною глибиною різкості, із фокусуванням на всіх точках (фокус-стекінг), або для вибору оптимального положення фокуса з-поміж кількох зображень.

- 1 **Виберіть  /  (Реж. протягання) на диску керування → [Брекет. фокус].**
 - Пакетну зйомку зі зміною фокуса можна також установити, вибравши MENU →  (Зйомка) → [Реж. протягання] → [Режим протягання].
- 2 **Натисніть правий край диска керування і виберіть [Ширина кроку] та [Кількість знімків].**
 - Ширина кроку: вибір кроку, із яким зсувається фокус, у межах від 1 до 10. Що більше число, тим більше зсувається фокус.
 - Кількість знімків: встановлення кількості знімків, що робляться за один раз, у межах від 2 до 299 для кожного положення.
- 3 **Наведіть курсор на значення одиниць в полі кількості знімків, а тоді натисніть правий край диска керування, щоб відкрити [Налашт.брекет.фок.]. Після цього виберіть [Поряд. брекет. фок.].**
 - [0→+]: зсув фокуса з поточного положення фокуса у напрямку до безкінечності. Коли фокус досягає безкінечності, зйомка припиняється навіть якщо встановленої кількості знімків не досягнуто.
 - [0→→+]: зйомка трьох зображень в такому порядку – поточне положення фокуса, фокус спереду та фокус позаду. Після цього кількість знімків, встановлених у кроці 2, стає недійсною.
 - Також можна встановити [Поряд. брекет. фок.] у [Реж. протягання] → [Налашт.брекетингу] → [Налашт.брекет.фок.] → [Поряд. брекет. фок.].
- 4 **Натисніть кнопку спуску для зйомки.**

Підказка

- Значення [Ширина кроку] є відносним, а інтервал фокусування різниться залежно від умов зйомки, як-от діафрагма об'єктива та початкове положення фокуса. Рекомендується зробити пробний знімок, щоб визначити потрібну ширину фокуса.
- [Інтервал зйомки], [Згладжув.експозиц.] та [Розт.збер.брек.фок.] для пакетної зйомки зі зміною фокуса можна встановити у [Налашт.брекетингу].

Примітка

- Якщо під час пакетної зйомки зі зміною фокусування фотоапарат або об'єктив рухається, фокус-стекінг може бути невдалим. Для зйомки з фокус-стекінгом використовуйте штатив.

Цифрова камера зі змінним об'єктивом
ILCE-7CR α7CR

Брекет. бал.біл.



Зйомка трьох зображень із різним рівнем колірних тонів відповідно до встановлених налаштувань балансу білого, температури кольору та колірною фільтра.

- 1 **Виберіть** / (Режим протягання) на диску керування → [Брекет. бал.біл.].
 - Режим роботи шторки можна також установити, вибравши MENU → (Зйомка) → [Реж. протягання] → [Режим протягання].
- 2 **Виберіть потрібний режим, натиснувши правий/лівий край диска керування.**
- 3 **Відрегулюйте фокус і зробіть знімок.**

Детальна інформація про пункти меню

Брекетинг балансу білого: Lo:

Зйомка трьох зображень із незначною зміною балансу білого (у межах діапазону $10MK^{-1*}$).

Брекетинг балансу білого: Hi:

Зйомка трьох зображень зі значною зміною балансу білого (у межах діапазону $20MK^{-1*}$).

* MK^{-1} — це одиниця, що виражає можливості фільтрів конвертації температури кольору, та має те саме значення, що й «майред».

Підказка

- У режимі автоматичного перегляду відобразатиметься останній кадр.

Пов'язані розділи

- [Налашт.брекетингу](#)



TP1001412129

Цифрова камера зі змінним об'єктивом
ILCE-7CR α7CR

Брекетинг DRO



Можна зняти три зображення поспіль із різним рівнем застосування значення оптимізатора динамічного діапазону.

- 1 **Виберіть  /  (Режим протягання) на диску керування → [Брекетинг DRO].**
 - Режим роботи шторки можна також установити, вибравши MENU →  (Зйомка) → [Реж. протягання] → [Режим протягання].
- 2 **Виберіть потрібний режим, натиснувши правий/лівий край диска керування.**
- 3 **Відрегулюйте фокус і зробіть знімок.**

Детальна інформація про пункти меню

 **Брекетинг DRO: Lo:**

Зйомка трьох зображень із незначною зміною значення оптимізатора динамічного діапазону (рівень 1, 2 та 3).

 **Брекетинг DRO: Hi:**

Зйомка трьох зображень зі значною зміною значення оптимізатора динамічного діапазону (рівень 1, 3 та 5).

Підказка

- У режимі автоматичного перегляду відобразатиметься останній кадр.

Пов'язані розділи

- [Налашт.брекетингу](#)

TP1001380455

Цифрова камера зі змінним об'єктивом
ILCE-7CR α7CR

Налашт.брекетингу



Налаштування зйомки в режимі автоспуску, порядку зйомки в режимі пакетної зйомки зі зміною експозиції/балансу білого та способу зйомки в режимі пакетної зйомки зі зміною фокуса.

1 MENU → (Зйомка) → [Реж. протягання] → [Налашт.брекетингу] → потрібний параметр.

Детальна інформація про пункти меню

А/спуск при брек.:

Встановлюється, чи треба використовувати автоспуск під час пакетної зйомки. Також встановлюється кількість секунд до спрацювання затвора, якщо використовується автоспуск.

(Вимк/2 сек./5 сек./10 сек.)

Порядок брекетинг.:

Встановлюється порядок зйомки в режимі пакетної зйомки зі зміною експозиції та в режимі пакетної зйомки з налаштуванням балансу білого.

(0→→+/-→0→+)

Поряд. брек. фок.:

Налаштування порядку зйомки під час пакетної зйомки зі зміною фокуса. ([0→+]/[0→→+]).

Згладжув.експозиц.:

Налаштування автоматичного регулювання експозиції під час пакетної зйомки зі зміною фокуса. ([Увімк]/[Вимк]).

Інтервал зйомки:

Налаштування інтервалу зйомки під час пакетної зйомки зі зміною фокуса. ([Найкоротший]/[1 сек.]/[2 сек.]/[3 сек.]/[5 сек.]/[10 сек.]/[15 сек.]/[30 сек.])

Розт.збер.брек.фок.:

Установка папки для збереження фотографій під час пакетної зйомки зі зміною фокуса. ([Поточна папка]/[Нова папка]).

Примітка

- Якщо для параметра [Поряд. брек. фок.] вибрано [0→→+], під час пакетної зйомки зі зміною фокуса буде зроблено три знімки.

Пов'язані розділи



- [Безпер. брек.](#)
- [Покадр. брек.](#)
- [Брек. бал.біл.](#)
- [Брекетинг DRO](#)
- [Брек. фокус.](#)

Цифрова камера зі змінним об'єктивом
ILCE-7CR α7CR



Автоспуск (відеозйомка)



Відеозйомку можна розпочати за допомогою автоспуску.

- 1 Натисніть  /  (Режим протягання) на диску керування.**

Відображається екран налаштувань функції [ Автоспуск].

 - Режим роботи шторки можна також установити, вибравши MENU →  (Зйомка) → [Опція зйомки] → [ Автоспуск].
- 2 За допомогою диска керування виберіть [Увімк] і встановіть потрібний час зворотного відліку.**

 - Затримка початку запису: встановлення часу відліку до початку відеозйомки. (3 с/5 с/10 с)
 - Повторення: встановлюється, чи треба повторювати автоспуск відео. (Повтор./Лиш 1 раз)
Якщо вибрати [Повтор.], автоспуск відео буде активуватися повторно навіть після завершення відеозйомки. Якщо вибрати [Лиш 1 раз], після завершення відеозйомки автоспуск відео буде скасовано, і фотоапарат повернеться до звичайного режиму очікування відеозйомки.
- 3 Налаштуйте фокус і натисніть кнопку MOVIE (відео).**

Коли на екрані очікування запису з'явиться зворотний відлік часу, блимає індикатор автоспуску, лунає звуковий сигнал і після визначеної кількості секунд розпочинається запис.

 - Щоб завершити запис, натисніть кнопку MOVIE ще раз.

Детальна інформація про пункти меню

Увімк:

Функція автоспуску відео використовується.

Вимк:

Функція автоспуску відео не використовується.

Підказка

- Щоб зупинити зворотний відлік автоспуску, знову натисніть кнопку MOVIE або натисніть кнопку, якій призначено функцію [ Автоспуск].

Примітка

- Якщо для початку відеозйомки натиснути кнопку MOVIE в режимі фотозйомки, функція [ Автоспуск] не працюватиме.

TR1001421994

Цифрова камера зі змінним об'єктивом
ILCE-7CR α7CR

Фун. інтер. зйом.



Ви можете зняти серію фотографій автоматично, використовуючи попередньо встановлені інтервал зйомки та кількість знімків (інтервальна зйомка). Для створення уповільненого відео із зображень, знятих в режимі інтервальної зйомки, скористайтесь комп'ютерним програмним забезпеченням Imaging Edge Desktop (Viewer).

Докладніше про уповільнену відеозйомку читайте на сторінці підтримки Imaging Edge Desktop.
<https://www.sony.net/disoft/help/>

Детальніше про таймлапси, зняті за допомогою цього фотоапарата, читайте в розділах « [Режим зйомки \(S&Q/таймлапс\)](#) » та « [Налашт.сповільн.](#) ».

1 MENU → (Зйомка) → [Реж. протягання] → [Фун. інтер. зйом.] → [Інтервальна зйомка] → [Увімк].

2 MENU → (Зйомка) → [Реж. протягання] → [Фун. інтер. зйом.] → Виберіть елемент, який потрібно налаштувати, а тоді виберіть потрібний параметр.

3 Натисніть кнопку спуску затвора.

Після завершення часу, встановленого для функції [Час початку зйомки], розпочнеться зйомка.

- Щойно кількість зроблених знімків сягне значення, встановленого для параметра [Кількість знімків], на моніторі знову з'явиться екран очікування інтервальної зйомки.

Детальна інформація про пункти меню

Інтервальна зйомка:

Встановлюється, чи треба виконувати інтервальну зйомку. ([Вимк]/[Увімк]).

Час початку зйомки:

Встановлюється час від натискання кнопки спуску до початку інтервальної зйомки. (від 1 секунди до 99 хвилин 59 секунд)

Інтервал зйомки:

Встановлюється інтервал зйомки (час від початку експонування одного знімку до початку експонування наступного знімка). (від 1 секунди до 60 секунд)

Кількість знімків:

Встановлюється кількість знімків в режимі інтервальної зйомки. (від 1 знімка до 9 999 знімків)

Чутл. відстеж. АЕ:

Встановлюється чутливість відстеження автоматичної експозиції відносно зміни яскравості під час інтервальної зйомки. Якщо вибрати [Низький], зміна експозиції під час інтервальної зйомки буде більш поступовою. ([Високий]/[Середній]/[Низький])

Тип затв. в інтерв.:

Встановлюється тип затвору під час інтервальної зйомки ([Механіч. затвор]/[Електр. затвор]).

Пріор. інт. зйомки:

Встановлюється, чи надавати пріоритет інтервальній зйомці, якщо використовується режим експозиції [Програмне авто] або [Пріорит. діафр.] і витримка стає довшою за час, зазначений в параметрі [Інтервал зйомки]. ([Вимк]/[Увімк]).

Підказка

- Якщо під час інтервальної зйомки натиснути кнопку спуску, інтервальна зйомка завершиться і на моніторі знову відобразиться екран очікування інтервальної зйомки.
- Щоб повернутися до звичайного режиму зйомки, виберіть для параметра [Інтервальна зйомка] значення [Вимк].
- Якщо у той момент, коли розпочинається зйомка, натиснути кнопку, якій призначено одну з наведених функцій, така функція залишатиметься активною під час інтервальної зйомки навіть якщо не утримувати кнопку.
 - [Утримання AEL]
 - [Утримання AEL]
 - [Утрим.перемAF/MF]
 - [Зареєс.об.AF утрим.]
 - [Утриман. блок.AWB]
- Якщо для параметра [Відображ. як групу] встановлено значення [Увімк], фотографії, зняті за допомогою функції інтервальної зйомки, відображатимуться групами.
- Фотографії, зняті в режимі інтервальної зйомки, можна відтворювати на фотоапараті безперервно. Якщо буде бажання створити з фотографій відео, можна попередньо переглянути результат.

Примітка

- Залежно від заряду батареї, що залишився, та вільного місця на носії, записати обрану кількість зображень може бути неможливо. Під час зйомки використовуйте живлення через USB та карту пам'яті з достатнім вільним місцем.
- Якщо інтервал зйомки короткий, фотоапарат може швидко нагрітися. Залежно від температури навколишнього середовища, можливо, не вдасться записати встановлену кількість зображень, оскільки фотоапарат може зупинити запис з метою самозахисту.
- Під час інтервальної зйомки (включно з часом від натискання кнопки спуску і до початку зйомки) користуватися спеціальним екраном налаштування зйомки або меню MENU неможливо. Однак можна налаштувати деякі параметри, як-от витримку, за допомогою налаштованого коліщатка або диска керування.
- Під час інтервальної зйомки автоматичний перегляд не відображається.
- Незалежно від налаштування параметра [Тип затвора], параметр [Тип затв. в інтерв.] за замовчуванням має значення [Електр. затвор].
- Інтервальна зйомка недоступна у таких ситуаціях.
 - Встановлено режим зйомки [Інтелект. авто]
 - [M/зйом.з зсув.пікс.] має будь-яке значення, окрім [Вимк].

Пов'язані розділи

- [Безп.відтв. інтер.](#)
- [Живлення від електромережі](#)

TP1001415882

Цифрова камера зі змінним об'єктивом
ILCE-7CR α7CR

М/зйом.з зсув.пікс.



Можна створювати зображення з більшою роздільною здатністю, ніж при звичайній зйомці, знімаючи чотири або шістнадцять зображень формату RAW й об'єднуючи їх на комп'ютері. Ця функція корисна для зйомки нерухомих об'єктів, як-от витворів мистецтва або архітектурних споруд. Для поєднання кількох зображень у форматі RAW потрібне спеціальне програмне забезпечення.

Заздалегідь переконайтеся, що фотоапарат не підключено до смартфона.

1 MENU → (Мережа) → [З'єд./ВіддалРС] → [Ф. "Віддалений ПК"] → [Віддалений ПК] → [Увімк].

- За необхідності встановіть інші налаштування [Ф. "Віддалений ПК"].

2 Налаштуйте фотоапарат і комп'ютер так, щоб можна було використовувати [Ф. "Віддалений ПК"], після чого запустіть на комп'ютері програму Imaging Edge Desktop (Remote).

- Під час зйомки за допомогою дистанційного керування з комп'ютера, що здійснюється через Wi-Fi, для передачі записаних зображень може знадобитися багато часу. Радимо вибрати для параметра [Розташ. збер. фото] у меню [Налаш.віддал.зйом.] значення [Лише камера] або скористатися дротовим з'єднанням.

3 Зафіксуйте фотоапарат за допомогою штатива. Виконайте [М/зйом.з зсув.пікс.] з використанням програми Imaging Edge Desktop (Remote).

Фотоапарат зніме вибрану кількість зображень формату RAW зі встановленим інтервалом. Ці зображення буде збережено на комп'ютері разом зі скомпонованим зображенням.

- Намагайтесь не допускати тремтіння фотоапарата або розмиття об'єкта.
- Чотири або шістнадцять зображень формату RAW знімаються з однаковими налаштуваннями. Не можна міняти налаштування в інтервалах між знімками.
- Зйомку можна скасувати, якщо в інтервалі між зйомкою натиснути посередині диска керування.
- Якщо спалах (продається окремо) не використовується, виберіть в налаштуваннях Imaging Edge Desktop (Remote) найкоротший інтервал між зйомкою. Якщо спалах використовується, встановіть інтервал відповідно до часу заряджання спалаху.
- Швидкість синхронізації спалаху становить 1/8 секунди.
- Якщо для параметра [Розташ. збер. фото] у меню [Ф. "Віддалений ПК"] встановлено значення [Лише камера], імпортуйте на комп'ютер зняті чотири або шістнадцять зображень формату RAW, а потім об'єднайте їх за допомогою Imaging Edge Desktop (Viewer).
- Способи використання [М/зйом.з зсув.пікс.] можна подивитись на вказаній нижче веб-сторінці.
<https://www.sony.net/psms/>

Підказка

- Функцію [М/зйом.з зсув.пікс.] можна також користуватися з фотоапарата, не вдаючись до програми Imaging Edge Desktop (Remote). Виберіть MENU →  (Зйомка) → [Реж. протягання] → [М/зйом.з зсув.пікс.] і встановіть інтервал зйомки та кількість зображень, а тоді почніть зйомку. Зняті зображення формату RAW можна імпортувати на комп'ютер і скомпонувати за допомогою програми Imaging Edge Desktop (Viewer). Якщо ви не будете знімати за допомогою програми Imaging Edge Desktop (Remote), для запобігання тремтінню фотоапарата й розмиттю об'єкта скористайтесь бездротовим пультом дистанційного керування (продається окремо) або функцією автоспуску.

Примітка

- У разі тремтіння фотоапарата і розмиття об'єкта належне компонування зображень формату RAW, знятих з використанням функції [M/зйом.з зсув.пікс.], може бути неможливим. Навіть якщо об'єкт зйомки не рухається, а рухаються люди чи об'єкти поблизу, зображення формату RAW можуть бути скомпоновані неналежним чином через зміну освітлення об'єкта зйомки.
- Зображення формату RAW, зняті з використанням функції [M/зйом.з зсув.пікс.], не можна скомпонувати за допомогою фотоапарата. Для компонування зображень використовуйте програму Imaging Edge Desktop (Viewer).
- Функція [M/зйом.з зсув.пікс.] має деякі параметри із такими зафіксованими значеннями:
 - [📷 Формат файла]: [RAW]
 - [Тип файла RAW]: [Нестиснуто]
- Функція [M/зйом.з зсув.пікс.] не дозволяє здійснювати зйомку із ручною витримкою.
- Під час зйомки в режимі [M/зйом.з зсув.пікс.] неможливо користуватися оптичним бездротовим спалахом.
- Якщо для зйомки вибрано будь-який режим, окрім P/A/S/M, функція [M/зйом.з зсув.пікс.] буде недоступною.
- Якщо використовується установлювальний адаптер, інтервал зйомки може бути довшим.

TP1001415131

Цифрова камера зі змінним об'єктивом
ILCE-7CR α7CR

Формат файла (фотозйомка)



Налаштування формату файлів для фотографій.

1 MENU → (Зйомка) → [Якість зобр./зап] → [Формат файла] → потрібний параметр.

Детальна інформація про пункти меню

RAW:

Для цього формату файлів цифрова обробка не виконується. Вибирайте цей формат для професійної обробки зображень на комп'ютері.

RAW і JPEG/RAW і HEIF:

Одночасно створюються зображення формату RAW та JPEG або HEIF. Це налаштування підходить, якщо потрібно отримати два файли зображення — файл JPEG або HEIF для перегляду та файл RAW для редагування.

JPEG/HEIF:

Зображення зберігаються у форматі JPEG або HEIF.

Про зображення формату RAW

- Щоб відкрити зняте за допомогою цього фотоапарата зображення формату RAW, потрібна програма Imaging Edge Desktop. За допомогою програми Imaging Edge Desktop можна відкрити зображення формату RAW, перетворити його у популярний формат JPEG чи TIFF, або змінити баланс білого, насиченість чи контрастність.
- Зняті за допомогою цього фотоапарата зображення формату RAW мають роздільну здатність 14 біт на піксель. Проте у наведених нижче режимах зйомки роздільну здатність обмежено 12 бітами:
 - [Безперер.зйом.] якщо для параметра [Тип файла RAW] вибрано значення [Стиснуто]
- Можна встановити формат стиснення для зображень RAW за допомогою функції [Тип файла RAW].

Примітка

- Якщо ви не збираєтесь редагувати зображення на комп'ютері, рекомендується зберігати їх у форматі JPEG або HEIF.
- Для відтворення зображень HEIF потрібне середовище, що підтримує формат HEIF.

Пов'язані розділи

- [Тип файла RAW](#)
- [ПеремJPEG/HEIF](#)
- [Якість JPEG/Якість HEIF](#)
- [Розм. зобр. JPEG/Розмір зобр.HEIF](#)
- [Знайомство з комп'ютерним програмним забезпеченням \(Imaging Edge Desktop/Catalyst\)](#)

Цифрова камера зі змінним об'єктивом
ILCE-7CR α7CR

Тип файла RAW



Вибір типу файлу для зображень формату RAW.

1 MENU → (Зйомка) → [Якість зобр./зап] → [Тип файла RAW] → потрібний параметр.

Детальна інформація про пункти меню

Нестиснуто:

Запис зображень у нестиснутому форматі RAW. Якщо для [Тип файла RAW] вибрано [Нестиснуто], розмір файлу зображення буде більшим, ніж якщо записувати з типом [Стис. б/втр.] або [Стиснуто].

Стис. б/втр.(L)/Стис. б/втр.(M)/Стис. б/втр.(S):

Запис зображень із високим стисненням без втрати даних та без погіршення якості зображення*. Розмір файлу зображення буде меншим, ніж якщо записувати файл типу [Нестиснуто].

- Для розміру зображення можна вибрати L/M/S. Кількість пікселів після обробки з використанням програми Sony буде таким самим, як розмір L/M/S для зображень JPEG/HEIF.
- Розмір L можна вибрати лише для повнокадрової зйомки. Під час зйомки з розміром M або S кількість пікселів не змінюється для повнокадрової зйомки або зйомки із розміром APS-C.

* Розміри M і S зменшують розмір зображення, тож роздільна здатність зображення буде меншою, ніж при використанні розміру L.

Стиснуто:

Запис зображень у стиснутому форматі RAW. Розмір файлу зображення становитиме приблизно половину того, що можна отримати при використанні значення [Нестиснуто].

Підказка

- Значки типів файлів RAW мають такий вигляд:
 - Без стиснення:
 - Стиснення без втрати даних L/M/S:
 - Стиснення:
- Форматне співвідношення для зображень RAW завжди становитиме 3:2. Під час одночасного запису зображення RAW із зображенням JPEG або HEIF зображення JPEG або HEIF буде записано зі значенням, встановленим у полі [Формат].

Пов'язані розділи

- [Формат файла \(фотозйомка\)](#)
- [Розм. зобр. JPEG/Розмір зобр.HEIF](#)

TP1001412049

Цифрова камера зі змінним об'єктивом
ILCE-7CR α7CR

ПеремJPEG/HEIF



Перемикання формату файлу (JPEG / HEIF) для фотографій, що знімаються.

Формат JPEG відрізняється широкою сумісністю. Файли JPEG можна переглядати й редагувати в різноманітних середовищах. Формат HEIF відрізняється високою ефективністю стиснення. Завдяки формату HEIF фотоапарат може записувати зображення високою якістю з малим розміром файлів. Залежно від комп'ютера чи програмного забезпечення ви, можливо, не зможете переглядати чи редагувати файли HEIF. Крім того, для відтворення фотографій HEIF потрібне середовище з підтримкою формату HEIF. Для перегляду фотографій у високій якості під'єднайте фотоапарат до телевізора через HDMI.

1 MENU → (Зйомка) → [Якість зобр./зап] → [ПеремJPEG/HEIF] → потрібний параметр.

Детальна інформація про пункти меню

JPEG:

Цифрова обробка файлу RAW та запис його у форматі JPEG. Це налаштування надає пріоритет сумісності.

HEIF(4:2:0):

Цифрова обробка файлу RAW та запис його у форматі HEIF (4:2:0). Це налаштування надає пріоритет якості зображення та ефективності стиснення.

HEIF(4:2:2):

Цифрова обробка файлу RAW та запис його у форматі HEIF (4:2:2). Це налаштування надає пріоритет якості зображення.

Підказка

- Залежно від налаштування [ПеремJPEG/HEIF], пункти, пов'язані з форматом файлу ([Формат файла] тощо), отримують значення JPEG абоHEIF.

Примітка

- Файли зображень у форматі HEIF, записані за допомогою цього фотоапарата, не відображаються на інших фотоапаратах, що не підтримують формат HEIF. Будьте обережними, щоб не стерти випадково файли зображень у форматі HEIF під час форматування карти пам'яті або видалення файлів.
- Якщо записувати файли у форматі HEIF із параметром [Фотографії HLG] зі значенням [Вимк], колірний простір записується в sRGB. Якщо для параметра [Фотографії HLG] встановлено значення [Увімк], воно буде записано в колірному просторі BT.2100 (колірна гама BT.2020).

Пов'язані розділи

- [Формат файла \(фотозйомка\)](#)

TP1001417264

Цифрова камера зі змінним об'єктивом
ILCE-7CR α7CR

Якість JPEG/Якість HEIF



Вибір якості зображення під час запису зображень у форматі JPEG або HEIF.

1 MENU →  (Зйомка) → [Якість зобр./зап] → [Якість JPEG]/[Якість HEIF] → потрібний параметр.

Детальна інформація про пункти меню

Найвища/Висока/Стандартний/Легкий:

Оскільки ступінь стиснення збільшується від [Найвища] до [Висока] та [Стандартний] й [Легкий], розмір файлу зменшується в такому ж порядку. Це дозволяє записати більше файлів на одну карту пам'яті, але якість зображення буде гіршою.

Пов'язані розділи

- [Формат файла \(фотозйомка\)](#)

TP1001415123

Цифрова камера зі змінним об'єктивом
ILCE-7CR α7CR

Розм. зобр. JPEG/Розмір зобр.HEIF



Чим більший розмір зображення, тим більше деталей можна відтворити під час друку зображення на широкоформатному папері. Чим менший розмір зображення, тим більше зображень можна записати.

1 MENU → (Зйомка) → [Якість зобр./зап] → [Розм. зобр. JPEG]/[Розмір зобр.HEIF] → потрібний параметр.

Детальна інформація про пункти меню

Якщо [Формат] має значення 3:2

Значення налаштування	Кількість пікселів (по горизонталі × по вертикалі)
L: 60M	9504×6336 пікселів
M: 26M	6240×4160 пікселів
S: 15M	4752×3168 пікселів

Якщо [Формат] має значення 4:3

Значення налаштування	Кількість пікселів (по горизонталі × по вертикалі)
L: 54M	8448×6336 пікселів
M: 23M	5552×4160 пікселів
S: 13M	4224×3168 пікселів

Якщо [Формат] має значення 16:9

Значення налаштування	Кількість пікселів (по горизонталі × по вертикалі)
L: 51M	9504×5344 пікселів
M: 22M	6240×3512 пікселів
S: 13M	4752×2672 пікселів

Якщо [Формат] має значення 1:1

Значення налаштування	Кількість пікселів (по горизонталі × по вертикалі)
L: 40M	6336×6336 пікселів
M: 17M	4160×4160 пікселів
S: 10M	3168×3168 пікселів

Підказка

- Під час зйомки із розміром M або S кількість пікселів не змінюється, навіть якщо перемикає кут огляду між повнокадровим форматом та форматом APS-C.

Примітка

- Під час зйомки у форматі APS-C розмір L вибрати неможливо. Якщо під час зйомки у форматі APS-C вибрано розмір L, розмір зображення буде тимчасово встановлено на M.

Пов'язані розділи

- [Формат файла \(фотозйомка\)](#)
- [Формат](#)

TP1001415121

Цифрова камера зі змінним об'єктивом
ILCE-7CR α7CR

Формат



① MENU → (Зйомка) → [Якість зобр./зап] → [Формат] → потрібний параметр.

Детальна інформація про пункти меню

3:2:

Таке саме форматне співвідношення, як для 35-мм плівки

4:3:

Форматне співвідношення – 4:3.

16:9:

Форматне співвідношення – 16:9.

1:1:

Форматне співвідношення – 1:1.

Пов'язані розділи

- [Відображ. мітки \(фотозйомка\)](#)

TP1001411986

Цифрова камера зі змінним об'єктивом
ILCE-7CR α7CR

Фотографії HLG



За використання характеристик гама, еквівалентних HLG (Hybrid Log-Gamma: стандарт для зображень HDR), можна знімати фотографії із широким динамічним діапазоном і широкою колірною гамою, сумісною з BT.2020. [Фотографії HLG] можна встановлювати лише під час зйомки у форматі HEIF. Заздалегідь установіть для параметра [ПеремJPEG/HEIF] значення [HEIF(4:2:0)] або [HEIF(4:2:2)], а для параметра [ Формат файла] значення [HEIF].

1 MENU →  (Зйомка) → [Якість зобр./зап] → [Фотографії HLG] → потрібний параметр.

Детальна інформація про пункти меню

Увімк:

Зйомка фотографій HLG.



Вимк:

Зйомка звичайних фотографій.

Підказка

- Для ширшого діапазону яскравості відтворюйте фотографії HLG на телевізорі або моніторі з підтримкою HLG.
- Щоб відображати фотографії HLG на моніторі фотоапарата майже в тій самій якості, що й на моніторі з підтримкою HLG(BT.2020), установіть наведені нижче налаштування.
 - [Підтр. дисп.Gamma]: [Увімк]
 - [Тип підтримGamma]: [Авто] або [HLG(BT.2020)]

Примітка

- У поданих далі випадках параметр [Фотографії HLG] має фіксоване значення [Вимк]:
 - [ПеремJPEG/HEIF] має значення [JPEG]
 - [ Формат файла] має значення [RAW] або [RAW і HEIF]
 - Якщо під час фотозйомки встановлено інший режим зйомки, окрім P / A / S / M
 - Якщо за допомогою функції [Реес.кор.налаш.зйо] тимчасово активовано чутливість ISO
 - Якщо за допомогою функції [Реес.кор.налаш.зйо] тимчасово активовано функцію [Брекетинг DRO] у [Режим протягання]
- Якщо [Фотографії HLG] має значення [Увімк], такі функції стають недоступними:
 - [Оптиміз. D-діапаз.]
 - [ Творчий Вигляд]
 - [Брекетинг DRO] у меню [Режим протягання]
 - [ Профіль зображ.]
- Якщо для параметра [Фотографії HLG] встановлено значення [Увімк], доступний діапазон ISO змінюється.

Пов'язані розділи

- [ПеремJPEG/HEIF](#)
- [Підтр. дисп.Gamma](#)

Цифрова камера зі змінним об'єктивом
ILCE-7CR α7CR

Кольор. палітра



«Колірним простором» називають спосіб подання кольорів за допомогою комбінації цифр або діапазону відтворення кольорів. Колірний простір можна змінювати залежно від мети використання зображення.

1 MENU →  (Зйомка) → [Якість зобр./зап] → [Кольор. палітра] → потрібний параметр.

Детальна інформація про пункти меню

sRGB:

Це стандартний колірний простір для цифрового фотоапарата. Використовуйте [sRGB] для звичайної зйомки, наприклад, коли плануєте друкувати зображення без змін.

AdobeRGB:

Колірний простір має широкий діапазон колірного відтворення. Якщо значна частина зображення є яскраво-зеленого або яскраво-червоного кольору, варто скористатися палітрою Adobe RGB. Ім'я файлу записаного зображення починається з «_».

Примітка

- Налаштування [Кольор. палітра] недопустиме для фотографування у форматі HEIF. Якщо для параметра [Фотографії HLG] встановлено значення [Вимк], зображення буде записано в колірному просторі sRGB. Якщо для параметра [Фотографії HLG] встановлено значення [Увімк], воно буде записано в колірному просторі BT.2100 (колірна гама BT.2020).
- Палітру [AdobeRGB] призначено для програм і принтерів, які підтримують функцію керування кольором і колірний простір DCF2.0. У разі використання програм або принтерів, які не підтримують Adobe RGB, зображення можуть не друкуватися і не відображатися із належними кольорами.
- Під час відтворення зображень, знятих із використанням [AdobeRGB], на пристроях, не сумісних з Adobe RGB, зображення відтворюються з пониженою насиченістю.

Пов'язані розділи

- [ПеремJPEG/HEIF](#)
- [Фотографії HLG](#)

TP1001380366

Цифрова камера зі змінним об'єктивом
ILCE-7CR α7CR

Формат файла (відеозйомка)



Вибір формату для відеофайлу.

1 MENU → [📷] / [▶] (Зйомка) → [Якість зобр./зап] → [▶] [📄] Формат файла] → потрібний параметр.

Детальна інформація про пункти меню

▶ [📄] Формат файла	Характеристики
XAVC HS 4K	Запис відео 4K у форматі XAVC HS. Формат XAVC HS використовує кодек HEVC, який має високу ефективність стиснення. Фотоапарат може записувати відео з кращою якістю зображення, ніж у відео XAVC S, але з таким же розміром. Стиснення Long GOP використовується для відео.
XAVC S 4K	Запис відео із роздільною здатністю 4K (3840×2160). Стиснення Long GOP використовується для відео.
XAVC S HD	Запис відео HD (1920×1080). Стиснення Long GOP використовується для відео.
XAVC S-I 4K	Запис відео у форматі XAVC S-I. Формат XAVC S-I використовує для відео стиснення Intra. Цей формат є більш придатним для редагування, ніж стиснення Long GOP.
XAVC S-I HD	Запис відео у форматі XAVC S-I. Формат XAVC S-I використовує для відео стиснення Intra. Цей формат є більш придатним для редагування, ніж стиснення Long GOP.

- Intra/Long GOP – це формат стиснення відео. Intra стискає відео кадр за кадром, а Long GOP стискає одразу декілька кадрів. Стиснення Intra дає змогу редагувати швидше та з більшою гнучкістю, проте Long GOP має кращу ступінь стиснення.

Примітка

- Для відтворення відео XAVC HS 4K на смартфоні чи комп'ютері необхідний пристрій або програмне забезпечення з великими обчислювальними можливостями та підтримкою кодеку HEVC.
- Під час зйомки відео 4K 60p/50p параметр [📷 APS-C S35 Зйомка] стає недоступним та отримує фіксоване значення [Вимк].
- Якщо під'єднано об'єктив, призначений для розміру APS-C, екран може здаватися темним по краях. Для зйомки відео 4K 60p/50p за допомогою цього фотоапарата рекомендується використовувати об'єктив, сумісний із повнокадровим форматом 35 мм.

- [Типи карт пам'яті, які можна використовувати](#)

TP1001412148

5-054-925-52(1) Copyright 2023 Sony Corporation

Налашт. фільму (відеозйомка)



Установлюється частота кадрів, швидкість потоку, інформація про кольори тощо.

1 MENU → / (Зйомка) → [Якість зобр./зап] → [Налашт. фільму] → [Част. кадрів зап.] → потрібний параметр.

2 MENU → / (Зйомка) → [Якість зобр./зап] → [Налашт. фільму] → [Налашт. запису] → потрібний параметр.

Приклад налаштування

200M **4:2:2** **10bit**
200M 4:2:2 10bit
 (A) (B) (C)

(A): швидкість потоку

(B): колірна дискретизація

(C): глибина кольору

- Що вища швидкість потоку, то вища якість зображення.
- Колірна дискретизація (4:2:2 4:2:0) – це співвідношення даних про кольори всередині запису. Що більш однорідне це співвідношення, то краще відтворюваність кольорів, і стає можливим акуратно видаляти кольори навіть у разі компонування із зеленим екраном.
- Глибина кольору – це градація інформації про яскравість. Якщо глибина кольору дорівнює 8 бітам, можна отримати 256 рівнів градації. Якщо глибина кольору дорівнює 10 бітам, можна отримати 1024 рівнів градації. Більше значення забезпечує плавніший перехід між темними та яскравими ділянками.
- [4:2:2 10 bit] – це налаштування, яке припускає, що записане відео буде редагуватися на комп'ютері. Можливості відтворення в разі використання налаштування [4:2:2 10 bit] обмежені.

Детальна інформація про пункти меню

Якщо для параметра [Формат файла] встановлено значення [XAVC HS 4K]

Част. кадрів зап.	Налашт. запису	Розмір	Формат стиснення відео
60p/50p	200M 4:2:2 10bit	3840×2160	Long GOP
60p/50p	150M 4:2:0 10bit	3840×2160	Long GOP
60p/50p	100M 4:2:2 10bit	3840×2160	Long GOP
60p/50p	75M 4:2:0 10bit	3840×2160	Long GOP
60p/50p	45M 4:2:0 10bit	3840×2160	Long GOP
24p*	100M 4:2:2 10bit	3840×2160	Long GOP

Част. кадрів зап.	Налашт. запису	Розмір	Формат стиснення відео
24p*	100M 4:2:0 10bit	3840×2160	Long GOP
24p*	50M 4:2:2 10bit	3840×2160	Long GOP
24p*	50M 4:2:0 10bit	3840×2160	Long GOP
24p*	30M 4:2:0 10bit	3840×2160	Long GOP

* Тільки коли параметр [Перем. NTSC/PAL] має значення NTSC.

Якщо параметр [Формат файла] має значення [XAVC S 4K]

Част. кадрів зап.	Налашт. запису	Розмір	Формат стиснення відео
60p/50p	200M 4:2:2 10bit	3840×2160	Long GOP
60p/50p	150M 4:2:0 8bit	3840×2160	Long GOP
30p/25p	140M 4:2:2 10bit	3840×2160	Long GOP
30p/25p	100M 4:2:0 8bit	3840×2160	Long GOP
30p/25p	60M 4:2:0 8bit	3840×2160	Long GOP
24p*	100M 4:2:2 10bit	3840×2160	Long GOP
24p*	100M 4:2:0 8bit	3840×2160	Long GOP
24p*	60M 4:2:0 8bit	3840×2160	Long GOP

* Тільки коли параметр [Перем. NTSC/PAL] має значення NTSC.

Якщо параметр [Формат файла] має значення [XAVC S HD]

Част. кадрів зап.	Налашт. запису	Розмір	Формат стиснення відео
60p/50p	50M 4:2:2 10bit	1920×1080	Long GOP
60p/50p	50M 4:2:0 8bit	1920×1080	Long GOP
60p/50p	25M 4:2:0 8bit	1920×1080	Long GOP
30p/25p	50M 4:2:2 10bit	1920×1080	Long GOP
30p/25p	50M 4:2:0 8bit	1920×1080	Long GOP
30p/25p	16M 4:2:0 8bit	1920×1080	Long GOP
24p*	50M 4:2:2 10bit	1920×1080	Long GOP
24p*	50M 4:2:0 8bit	1920×1080	Long GOP
120p/100p	100M 4:2:0 8bit	1920×1080	Long GOP
120p/100p	60M 4:2:0 8bit	1920×1080	Long GOP

* Тільки коли параметр [Перем. NTSC/PAL] має значення NTSC.

Якщо параметр [Формат файла] має значення [XAVC S-I 4K]

Част. кадрів зап.	Налашт. запису	Розмір	Формат стиснення відео
60p/50p	600M 4:2:2 10bit/500M 4:2:2 10bit	3840×2160	Intra
30p/25p	300M 4:2:2 10bit/250M 4:2:2 10bit	3840×2160	Intra
24p*	240M 4:2:2 10bit	3840×2160	Intra

* Тільки коли параметр [Перем. NTSC/PAL] має значення NTSC.

Якщо параметр [Формат файла] має значення [XAVC S-I HD]

Част. кадрів зап.	Налашт. запису	Розмір	Формат стиснення відео
60p/50p	222M 4:2:2 10bit/185M 4:2:2 10bit	1920×1080	Intra
30p/25p	111M 4:2:2 10bit/93M 4:2:2 10bit	1920×1080	Intra
24p*	89M 4:2:2 10bit	1920×1080	Intra

* Тільки коли параметр [Перем. NTSC/PAL] має значення NTSC.

Примітка

- Наведені значення частоти кадрів зйомки є округленими до найближчого цілого числа. Фактичні відповідні значення частоти кадрів:
24p: 23,98 кадр./сек., 30p: 29,97 кадр./сек., 60p: 59,94 кадр./сек. та 120p: 119,88 кадр./сек.

Пов'язані розділи

- [Формат файла \(відеозйомка\)](#)

TP1001412144

Цифрова камера зі змінним об'єктивом
ILCE-7CR α7CR

Упов.&прис. нал.



Ви можете спіймати мить, що є непомітною для неозброєного ока (уповільнена зйомка), або записати тривалий процес у стислому відео (прискорена зйомка). Наприклад, ви можете зняти насичену мить спортивного змагання, злітання птаха, розквітання квітки та невпинний рух хмар або зірок. Звук не записуватиметься.

- 1 Встановіть диск Фото/Відео/S&Q у положення S&Q (Упов&прис.відт).
- 2 Виберіть [Упов&прис.відт] на екрані [S&Q Режим зйомки].
 - Екран [S&Q Режим зйомки] не відображається, якщо для параметра [Екр. виб. реж. зйом.] вибрано значення [Не відображається]. Виберіть MENU → (Зйомка) → [Режим зйомки] → [S&Q Режим зйомки], а тоді виберіть [Упов&прис.відт].
- 3 Скористайтесь диском перемикання режимів, щоб вибрати потрібний режим зйомки.
- 4 Виберіть MENU → (Зйомка) → [Якість зобр./зап] → [S&Q Упов.&прис. нал.] → Виберіть параметр, який треба налаштувати, а тоді виберіть бажане значення.
- 5 Щоб розпочати запис, натисніть кнопку MOVIE (відеозйомка).
 - Щоб зупинити запис, натисніть кнопку MOVIE ще раз.

Детальна інформація про пункти меню

Налаш. част. кадр.:

Вибір частоти кадрів відео та частоти кадрів зйомки.

Налашт. запису:

Вибір швидкості потоку, колірної дискретизації та глибини кольору відео.

- Значення [Част.кадрів зап], яке можна встановити для [Налаш. част. кадр.], та значення, які можна встановити для [Налашт. запису], такі самі, як і значення для [Налашт. фільму].
- Формат записаного відео буде таким, як встановлено в налаштуванні [Формат файла].

Швидкість відтворення

Швидкість відтворення змінюватиметься, як показано нижче, відповідно до значення, встановленого для [Налаш. част. кадр.].

Якщо для параметра [Перем. NTSC/PAL] встановлено значення NTSC

S&Q Частота кадрів	S&Q Част.кадрів зап: 24р	S&Q Част.кадрів зап: 30р	S&Q Част.кадрів зап: 60р	S&Q Част.кадрів зап: 120р
120fps	У 5 рази повільніше	У 4 рази повільніше	У 2 рази повільніше	Звичайна швидкість відтворення
60fps	У 2,5 рази повільніше	У 2 рази повільніше	Звичайна швидкість відтворення	у 2 разів швидше
30fps	У 1,25 рази повільніше	Звичайна швидкість відтворення	у 2 разів швидше	у 4 разів швидше
15fps	у 1,6 разів швидше	у 2 разів швидше	у 4 разів швидше	у 8 разів швидше
8fps	у 3 разів швидше	у 3,75 разів швидше	у 7,5 разів швидше	у 15 разів швидше
4fps	у 6 разів швидше	у 7,5 разів швидше	у 15 разів швидше	у 30 разів швидше
2fps	у 12 разів швидше	у 15 разів швидше	у 30 разів швидше	у 60 разів швидше
1fps	у 24 разів швидше	у 30 разів швидше	у 60 разів швидше	у 120 разів швидше

Якщо для параметра [Перем. NTSC/PAL] встановлено значення PAL

S&Q Частота кадрів	S&Q Част.кадрів зап: 25р	S&Q Част.кадрів зап: 50р	S&Q Част.кадрів зап: 100р
100fps	У 4 рази повільніше	У 2 рази повільніше	Звичайна швидкість відтворення
50fps	У 2 рази повільніше	Звичайна швидкість відтворення	у 2 разів швидше
25fps	Звичайна швидкість відтворення	у 2 разів швидше	у 4 разів швидше
12fps	у 2,08 разів швидше	у 4,16 разів швидше	у 8,33 разів швидше
6fps	у 4,16 разів швидше	у 8,33 разів швидше	у 16,66 разів швидше
3fps	у 8,33 разів швидше	у 16,66 разів швидше	у 33,33 разів швидше
2fps	у 12,5 разів швидше	у 25 разів швидше	у 50 разів швидше
1fps	у 25 разів швидше	у 50 разів швидше	у 100 разів швидше

- Вибрати [120fps]/[100fps] неможливо, якщо для параметра [ Формат файла] встановлено такі значення:
 - XAVC HS 4K
 - XAVC S 4K
 - XAVC S-I 4K

Підказка

- Приблизну доступну тривалість запису можна дізнатися в розділі «Тривалість запису відео».

Примітка

- Під час зйомки в уповільненому/прискореному режимі фактична тривалість зйомки відрізняється від часу, записаного у відео. Доступна тривалість запису, що відображається у верхній частині монітора, означає доступний час зйомки відео, а не час, що залишився на карті пам'яті.
- Під час зйомки в уповільненому режимі витримка стає коротшою і отримати належну експозицію може бути неможливо. Якщо так трапиться, зменшіть значення діафрагми або встановіть більш високе значення чутливості ISO.
- Під час зйомки в уповільненому/прискореному режимі стають недоступними такі функції.
 - [Time Code Run] у меню [TC/UB]
 - [Вихід Time Code] у меню [▶■ Налаш. вих.HDMI]

Пов'язані розділи

- [Тривалість запису відео](#)
- [Типи карт пам'яті, які можна використовувати](#)

TP1001412040

5-054-925-52(1) Copyright 2023 Sony Corporation

Цифрова камера зі змінним об'єктивом
ILCE-7CR α7CR

Налашт.сповільн.



Знімайте відео, у якому в стислій формі подаються зміни за певний період часу, що може становити десятки хвилин. На відміну від відеозйомки в прискореному режимі, тут можна встановити інтервал зйомки більше 1 секунди. Це дозволяє записувати відео з більшим коефіцієнтом стиснення часу. Звук не записуватиметься. Для створення таймлапсу більшої тривалості використовуйте « Фун. інтер. зйом. ».

Налаштуйте параметри, як-от частоту кадрів зйомки та інтервал зйомки в меню [Налашт.сповільн.].

Під час зйомки таймлапсу встановіть диск Фото/Відео/S&Q у положення S&Q, та виберіть для MENU → (Зйомка) → [Режим зйомки] → [Режим зйомки] значення [Сповільнен.].

1 MENU → (Зйомка) → [Якість зобр./зап] → [Налашт.сповільн.] → Виберіть елемент, який потрібно налаштувати, а тоді виберіть потрібний параметр.

Детальна інформація про пункти меню

Налаш.част.кадр.:

встановлення частоти кадрів зйомки та інтервалу зйомки.

Част.кадрів зап.: встановлення частоти кадрів зйомки для таймлапсу. (60p/50p/30p*/25p*/24p)

* [30p]/[25p] вибрати неможливо, якщо для параметра [Формат файла] встановлено значення [XAVC HS 4K].

Час інтервалу: встановлення інтервалу зйомки для таймлапсу (від 1 до 60 секунд).

- Для перших 10 секунд інтервал можна встановити з кроком 1 секунда. Від 10-ї до 60-ї секунди інтервал можна встановити з кроком 10 секунд.
- Якщо задано формат файлу 4K, вибрати 6 секунд або більше буде неможливо.
- Час інтервалу є інтервалом від початку експозиції до початку наступної експозиції незалежно від витримки.

Налашт. запису:

Вибір швидкості потоку, колірної дискретизації та глибини кольору відео.

Налаш.ламп.відео:

Якщо під'єднано лампу для відеозйомки (продається окремо), її можна вмикати перед кожним кадром таймлапсу. Встановлюється кількість секунд до увімкнення лампи. (Вимк/2 сек./5 сек./10 сек.)

Про доступну тривалість запису

Нижче наводиться приблизний час безперервної зйомки в режимі таймлапсу. (Якщо для параметра [Темп.авт.вимк.жив.] встановлено значення [Високий] і навколишня температура становить 25°C)

Якщо для параметра [Формат файла] встановлено значення HD: прибл. 120 хвилин

Якщо для параметра [Формат файла] встановлено значення 4K: прибл. 90 хвилин

HD: XAVC S HD (60p 50M/50p 50M 4:2:0 8 біт, коли фотоапарат не під'єднано через Wi-Fi; коли відкрито монітор)

4K: XAVC S 4K (60p 150M/50p 150M 4:2:0 8 біт, коли фотоапарат не під'єднано через Wi-Fi; коли відкрито монітор)

Використання лампи для відеозйомки

Якщо під'єднано лампу для відеозйомки, у режимі таймлапсу вона увімкнеться перед початком зйомки, щоб забезпечити правильне керування світлом із першого кадру.

Після початку зйомки лампа для відеозйомки вмикається/вимикається відповідно до інтервалів зйомки/очікування кожного кадру.

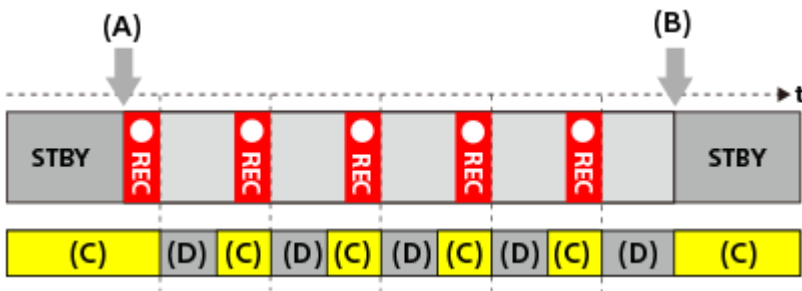

(A) Початок зйомки

(B) Завершення зйомки

(C) Лампа для відеозйомки вмикається (лампа для відеозйомки вмикається перед початком зйомки за ту кількість секунд, яка вказана в [🔧 Налаш.ламп.відео])

(D) Лампа для відеозйомки вимикається (якщо для параметра [Режим лампи відео] встановлено значення [зв'язЗАП&STBY], лампа для відеозйомки продовжує тьмяно світитись)

Проте у наведених нижче ситуаціях лампа для відеозйомки продовжує світитись навіть в режимі очікування зйомки:

- коли для пункту [🔧 Налаш.ламп.відео] встановлено значення [Вимк].
- коли час від закінчення зйомки з кадруванням до початку наступного увімкнення лампи становить 5 секунд або менше, відповідно до налаштувань [🔧 Час інтервалу] та [🔧 Налаш.ламп.відео].

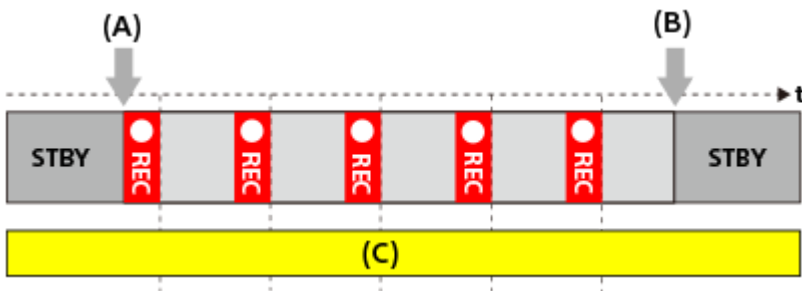

(A) Початок зйомки

(B) Завершення зйомки

(C) Лампа для відеозйомки вмикається

Підказка

- Якщо для параметра [Режим лампи відео] встановлено значення [Зв'язок з живл.], лампа для відеозйомки вмикається/вимикається разом із живленням, незалежно від налаштувань [🔧 Налаш.ламп.відео]
- Щоб працювати з інтервалами з використанням [🔧 Налаш.ламп.відео], установіть для [Режим лампи відео] значення [Зв'яз. з ЗАПИС.] або [зв'язЗАП&STBY].
- Під час зйомки таймлапсу рекомендується використовувати для фотоапарата зовнішнє живлення.
- Якщо для [Темп.авт.вимк.жив.] встановлено значення [Високий], фотоапарат може продовжувати відеозйомку, навіть якщо температура фотоапарата висока.
- Після завершення зйомки таймлапсу приблизно 1 секунду можна знімати відео зі звичайною швидкістю.

Пов'язані розділи

- [Фун. інтер. зйом.](#)
- [Режим зйомки \(S&Q/таймлапс\)](#)
- [Режим лампи відео](#)

Цифрова камера зі змінним об'єктивом
ILCE-7CR α7CR

Налаштув.проксі



Під час відеозйомки, зйомки відео в уповільненому/прискореному режимі або таймлапсу можна одночасно записувати додаткове відео з низькою швидкістю потоку.

Оскільки файли додаткового відео мають малий розмір, їх можна переносити на смартфони або завантажувати на веб-сайти.

- 1 MENU → (Зйомка) → [Якість зобр./зап] → [**Рх** Налаштув.проксі] → Виберіть елемент, який потрібно налаштувати, а тоді виберіть потрібний параметр.

Детальна інформація про пункти меню

Рх Запис проксі:

Можна вибрати, чи треба одночасно записувати додаткові відео. ([Увімк] / [Вимк])

Рх Форм.Ф-лПроксі:

Вибір формату зйомки додаткового відео. ([XAVC HS HD] / [XAVC S HD])

Рх НалашЗапПроксі:

Вибір швидкості потоку, колірної дискретизації та глибини кольору додаткового відео. ([16M 4:2:0 10bit] / [9M 4:2:0 10bit] / [6M 4:2:0 8bit])

Доступні налаштування запису додаткового відео

Рх Форм.Ф-лПроксі	Роздільна здатність	Частота кадрів	Рх НалашЗапПроксі	Кодек стиснення
XAVC HS HD	1920×1080	Макс. 60p/Макс. 50p	16 Мбіт/с 4:2:0 10 біт 9 Мбіт/с 4:2:0 10 біт	MPEG-H HEVC/H.265
XAVC S HD	1280×720	Макс. 60p/Макс. 50p	6 Мбіт/с 4:2:0 8 біт	MPEG-4 AVC/H.264

Підказка

- Додаткові відео не відображаються на екрані відтворення (екран відтворення одного зображення або екран перегляду мініатюр зображень). **Рх** (додаткове відео) відображається згори відео, для якого було одночасно записано додаткове відео.

Примітка

- Цей фотоапарат не дозволяє відтворювати додаткове відео.
- Запис додаткового відео недоступний у таких випадках.
Звичайна відеозйомка
- [Част. кадрів зап.] має значення [120p]/[100p]

Зйомка в уповільненому/прискореному режимі

- Для частоти кадрів зйомки встановлено значення [120p]/[100p]
- Для частоти кадрів встановлено значення [120fps]/[100fps]
- Видалення/захист відео, що має додаткове відео, призводить до видалення/захисту як оригінального, так і додаткового відео. Неможливо видалити/захистити лише оригінальне або лише додаткове відео.
- Цей фотоапарат не дозволяє редагувати відео.

Пов'язані розділи

- [Типи карт пам'яті, які можна використовувати](#)

TP1001414299

5-054-925-52(1) Copyright 2023 Sony Corporation

Цифрова камера зі змінним об'єктивом
ILCE-7CR α7CR

APS-C S35 (Super 35mm) Зйомка (фотографія/відео)



Встановлюється, чи записувати фотографії з кутом огляду APS-C, а відео – з кутом огляду, еквівалентним Super 35mm. Якщо вибрати [Увімк] або [Авто], із даним виробом можна використовувати об'єктив, призначений для розміру APS-C.

1 MENU → / (Зйомка) → [Якість зобр./зап] → [APS-C S35 Зйомка] → потрібний параметр.

Детальна інформація про пункти меню

Увімк:

Зйомка із розміром, еквівалентним APS-C, або еквівалентним Super 35mm.

Якщо вибрати [Увімк], кут огляду стає еквівалентним близько 1,5 фокусної відстані, указаної на об'єктиві.

Авто:

Автоматичне встановлення діапазону зйомки залежно від об'єктива, а також налаштувань фотоапарата.

Вимк:

Постійна зйомка зображень формату 35-мм повнокадрового датчика зображення.

Примітка

- Якщо використовувати об'єктив для формату APS-C і параметр [APS-C S35 Зйомка] зі значенням [Вимк], отримати оптимальні результати може бути неможливо. Наприклад, краї зображення можуть бути темнішими.
- Якщо для параметра [APS-C S35 Зйомка] встановлено значення [Увімк], кут огляду буде таким, як при зйомці із датчиком зображення APS-C.
- Під час відеозйомки у режимі 4K 60p/50p параметр [APS-C S35 Зйомка] має фіксоване значення [Вимк]. Радимо використовувати об'єктив, сумісний із повнокадровим форматом 35 мм.
- Під час відеозйомки в режимі 4K 60p/50p кут огляду стає еквівалентним близько 1,2 фокусної відстані, указаної на об'єктиві.

Пов'язані розділи

- [Кут огляду](#)

TP1001380369

Цифрова камера зі змінним об'єктивом
ILCE-7CR α7CR

Кут огляду

Кут огляду стає еквівалентним повнокадровому або APS-C/Super 35mm, залежно від налаштувань [ APS-C/S35 Зйомка] та встановленого об'єктива. Кут огляду також різний для фотозйомки та відеозйомки.

Кут огляду, еквівалентний повнокадровому





(A) Під час фотозйомки

(B) Під час відеозйомки (окрім 4K 60p/50p, а [Вихід RAW] в меню [ Налаш. вих. HDMI] має значення [Вимк])

(C) Під час відеозйомки (4K 60p/50p, або для параметра [Вихід RAW] у меню [ Налаш. вих. HDMI] встановлено значення [Увімк])



Фотоапарат знімає з кутом огляду, еквівалентним повнокадровому, у таких ситуаціях.

- Під час фотозйомки

- Параметр [ APS-C/S35 Зйомка] має значення [Авто], і встановлено об'єктив, сумісний із повнокадровою зйомкою.
- [ APS-C/S35 Зйомка] має значення [Вимк].

- Під час зйомки відео

Усі наведені нижче умови дотримано:



- Формат відео і частота кадрів мають інше значення, ніж 4K 60p/50p, та для параметра [Вихід RAW] у меню [ Налаш. вих. HDMI] встановлено значення [Вимк].
- Параметр [ APS-C/S35 Зйомка] має значення [Вимк], або [ APS-C/S35 Зйомка] має значення [Авто] і встановлено об'єктив, сумісний із повнокадровою зйомкою.

Кут огляду, еквівалентний розміру APS-C/Super 35mm



- (A) Під час фотозйомки
- (B) Під час відеозйомки

Фотоапарат знімає з кутом огляду, еквівалентним розміру APS-C або Super 35mm, у таких ситуаціях. Кут огляду, еквівалентний близько 1,5 фокусної відстані, вказаної на об'єктиві.

- Параметр [ APS-C S35 Зйомка] має значення [Авто], і встановлено об'єктив, призначений для розміру APS-C.
- [ APS-C S35 Зйомка] має значення [Увімк].

Примітка

- Під час зйомки відео повнокадрового формату в режимі 4K 60р/50р кут огляду становить близько 1,2 фокусної відстані, що вказана на об'єктиві.
- Під час зйомки відео повнокадрового формату в уповільненому та прискореному режимі кут огляду становить близько 1,2 фокусної відстані, що вказана на об'єктиві.

Пов'язані розділи

- [Формат файла \(відеозйомка\)](#)
- [Налашт. фільму \(відеозйомка\)](#)
- [APS-C S35 \(Super 35mm\) Зйомка \(фотографія/відео\)](#)

TP1001415145

Цифрова камера зі змінним об'єктивом
ILCE-7CR α7CR

Сенсорне керуван.



Встановлюється, чи активувати сенсорні операції на моніторі.

① MENU →  (Налаштуван.) → [Сенсорне керув.] → [Сенсорне керуван.] → потрібний параметр.

Детальна інформація про пункти меню

Увімк:

Увімкнення сенсорних операцій.

Вимк:

Вимкнення сенсорних операцій.

Пов'язані розділи

- [Налаштув. тачпаду](#)
- [Сенс. пан./Тачпад](#)
- [Сенсорна панель](#)

TP1001412686

Цифрова камера зі змінним об'єктивом
ILCE-7CR α7CR

Сенс. пан./Тачпад



На моніторі сенсорні операції називаються «операціями сенсорної панелі», а під час зйомки за допомогою видошукача — «операціями тачпаду». Можна вибрати, чи активувати операції сенсорної панелі або операції тачпаду.

1 MENU →  (Налаштуван.) → [Сенсорне керув.] → [Сенс. пан./Тачпад] → потрібний параметр.

Детальна інформація про пункти меню

Обидва дійсні:

Одночасно вмикаються операції сенсорної панелі на моніторі та операції тачпаду для зйомки за допомогою видошукача.

Лише сенс. пан.:

Вмикаються лише операції сенсорної панелі на моніторі.

Лише тачпад:

Вмикаються лише операції тачпаду для зйомки за допомогою видошукача.

Пов'язані розділи

- [Сенсорне керуван.](#)

TP1001415126

Цифрова камера зі змінним об'єктивом
ILCE-7CR α7CR

Налаштув. тачпаду



Дозволяє коригувати налаштування, пов'язані з операціями сенсорної панелі на моніторі.

1 MENU → (Налаштуван.) → [Сенсорне керув.] → [Налаштув. тачпаду] → потрібний параметр.

Детальна інформація про пункти меню

Екран зйомки:

Екран зйомки: встановлюється, чи вмикати сенсорні операції на екрані зйомки. ([Увімк] / [Вимк])

Торк. ікон. ниж.колонт.: встановлюється, чи вмикати сенсорні операції для значків у нижній частині екрана очікування зйомки. ([Увімк] / [Вимк])

Провести вправо: налаштування операції, яка виконується у разі проведення пальцем праворуч на екрані очікування зйомки. ([Відобр.ікон.: Зліва] / [Відоб.ікон.: Зл&Сп] / [Вимк])

Провести вліво: налаштування операції, яка виконується у разі проведення пальцем ліворуч на екрані очікування зйомки. ([Відоб.ікон.:Справа] / [Відоб.ікон.: Зл&Сп] / [Вимк])

Провести вгору: налаштування операції, яка виконується у разі проведення пальцем угору на екрані очікування зйомки. ([Відкр. меню Fn] / [Вимк])

Сенс. функ. в зйом.: налаштування операції, яка виконується у разі торкання об'єкта на екрані зйомки. ([Сенсорн. фокус] / [Сенсор.відстеж.] / [Сенсорн.затвор] / [Сенсорна AE] / [Вимк])

Іконка при поверн.мон.: встановлюється, чи міняти місцями значки сенсорного керування зліва та справа відповідно до положення монітора, коли його обертають. ([Повернути] / [Не повертати])

Екран відтворення:

встановлюється, чи вмикати сенсорні операції на екрані відтворення. ([Увімк] / [Вимк])

Екран меню:

встановлюється, чи вмикати сенсорні операції на екрані меню. ([Увімк] / [Вимк])

Підказка

- Можна вибрати одночасне виконання [Сенсорна AE] натисканням лівого/правого краю диска керування, коли для [Сенс. функ. в зйом.] встановлено значення [Сенсорн. фокус] / [Сенсор.відстеж.] / [Сенсорн.затвор]. Якщо використовується [Сенсорна AE], можна точно настроїти яскравість, перетягуючи повзунок налаштування яскравості, що з'являється після дотику.

Примітка

- Незалежно від значень параметра [Налаштув. тачпаду], під час зйомки сенсорні операції будуть недоступні в таких випадках:
 - якщо для параметра [Сенсорне керуван.] вибрано значення [Вимк].
 - якщо для параметра [Сенс. пан./Тачпад] вибрано значення [Лише тачпад].
- Точна настройка яскравості за допомогою повзунка налаштування яскравості неможлива, якщо для параметра [Сенс. функ. в зйом.] встановлено значення [Сенс. затв.+AE].

Пов'язані розділи

- [Значки сенсорного керування](#)

- Сенсорна панель
- Сенсорне керуван.
- Сенс. пан./Тачпад
- Фокусування за допомогою сенсорних операцій (Сенсорн. фокус)
- Запуск відстеження за допомогою сенсорного керування (Сенсор.відстеж.)
- Зйомка за допомогою сенсорних операцій (Сенсорн.затвор)
- Регулювання експозиції за допомогою сенсорних операцій (Сенсорна АЕ)
- Кнопка Fn (виклик функцій)
- Збільшення зображення, що відтворюється (Збільш. зображ.)
- Кнопка MENU
- Головне меню (список налаштувань зйомки)

TP1001422045

5-054-925-52(1) Copyright 2023 Sony Corporation

Цифрова камера зі змінним об'єктивом
ILCE-7CR α7CR

Налаштув. тачпаду



Налаштування, пов'язані із операціями тачпада, можна змінювати під час зйомки з використанням видошукача.

1 MENU → (Налаштуван.) → [Сенсорне керув.] → [Налаштув. тачпаду] → потрібний параметр.

Детальна інформація про пункти меню

Керув.у верт.орієнт.:

Встановлюється, чи треба увімкнути операції тачпада під час вертикальної зйомки з використанням видошукача. Це дозволяє запобігти випадковому спрацюванню під час вертикальної зйомки, спричиненому торканням до монітора вашого носу тощо.

Реж. позиц. сенсор.:

Встановлюється, чи переміщати рамку фокусування до місця, якого ви торкнулись на екрані ([Абсол. позиція]), чи переміщати її до потрібного місця відповідно до напрямку й інтенсивності перетягування ([Відносна позиц.]).

Область керування:

Встановлення області, що використовуватиметься для операцій тачпада. Обмеження активної області може запобігти випадковому спрацюванню, спричиненому торканням до монітора вашого носу тощо.

Про режим зміни положення торканням

Якщо вибрати [Абсол. позиція], рамку фокусування можна перемістити значно швидше, оскільки можна вказати потрібне положення торканням.

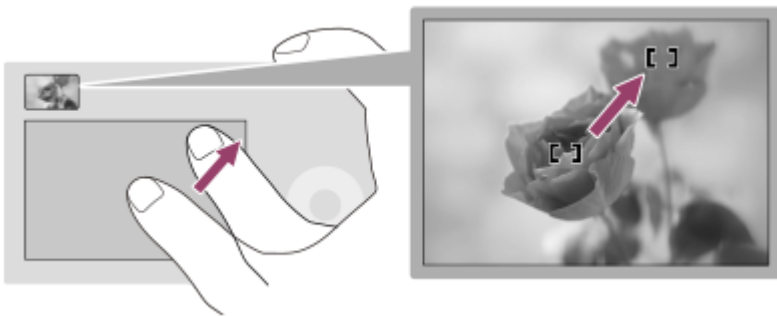

Якщо вибрати [Відносна позиц.], керувати тачпадом можна з будь-якого положення, не пересуваючи палець на великі відстані.

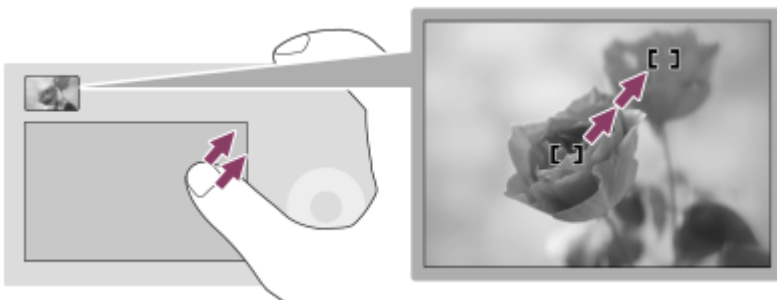

Підказка

- Для операцій тачпада, якщо параметр [Реж. позиц. сенсор.] має значення [Абсол. позиція], область, встановлена за допомогою функції [Область керування], розцінюється як увесь екран.

Пов'язані розділи

- [Сенс. пан./Тачпад](#)

TP1001414297

5-054-925-52(1) Copyright 2023 Sony Corporation



Цифрова камера зі змінним об'єктивом
ILCE-7CR α7CR

Фокусування за допомогою сенсорних операцій (Сенсорн. фокус)

[Сенсорн. фокус] дає змогу визначити місце фокусування за допомогою сенсорних операцій.

Заздалегідь налаштуйте параметри з MENU →  (Налаштуван.) → [Сенсорне керув.], як показано нижче:

- [Сенсорне керуван.]: [Увімк]
- [Налаштув. тачпаду] → [Екран зйомки] → [Екран зйомки]: [Увімк]

Ця функція доступна, коли для параметра [ Обл. фокусуван.] встановлено один із наведених нижче параметрів. Проте залежно від налаштування параметра [ Межа обл.фокус.] функція може бути недоступною.

- [Широкий]
- [Зонне фокусув.]
- [Фіксація центра]
- [Відстеження: Широкий]
- [Відстеження: Зонне фокусуван.]
- [Відстеження: Фіксація "Центр"]

- 1 MENU →  (Налаштуван.) → [Сенсорне керув.] → [Налаштув. тачпаду] → [Екран зйомки] → [Сенс. функ. в зйом.] → [Сенсорн. фокус].

Встановлення точки фокусування у режимі фотозйомки

Під час автофокусування за допомогою сенсорних операцій можна вказати точку фокусування. Торкніться монітора в потрібній точці, а тоді натисніть кнопку спуску до половини, щоб сфокусуватися.

1. Торкніться монітора.

- Якщо зйомка ведеться з монітора, торкніться потрібної точки фокусування.
- Якщо зйомка ведеться з видошукача, торкніться і перетягніть точку фокусування на моніторі, дивлячись при цьому у видошукач.

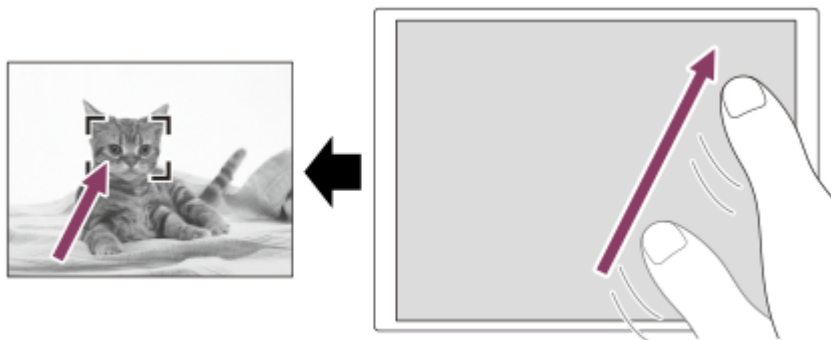

- Для скасування фокусування за допомогою сенсорного керування торкніться значка  (Сенсорне скасування фокусування) або натисніть посередині диска керування в разі зйомки з використанням монітора, та натисніть посередині диска керування в разі зйомки з використанням видошукача.



2. Щоб виконати фокусування, натисніть кнопку спуску до половини.

- Повністю натисніть кнопку спуску, щоб зняти зображення.

Установлення положення фокусування в режимі відеозйомки

Фотоапарат фокусується на об'єкті, якого ви торкнулись.

1. Торкніться об'єкта, на якому треба сфокусуватися, до або під час зйомки.

- Якщо для параметра [ Режим фокусув.] встановлено значення [Безперервн. AF], тимчасово встановлюється режим ручного фокусування, що дає змогу налаштувати фокус за допомогою кільця фокусування (фокусування на області). Фокусування на області недоступне під час зйомки з використанням видошукача.
- Для скасування фокусування на області торкніться значка  (Сенсорне скасування фокусування) або натисніть посередині диска керування.
- Якщо для параметра [ Режим фокусув.] встановлено значення [Ручний фокус], режим фокусування тимчасово змінюється на [Безперервн. AF]. Якщо ділянка, якої ви торкнулися, перебуває у фокусі, повернеться режим ручного фокусування.

Підказка

- Якщо встановити для параметра [Сенс. функ. в зйом.] значення [Сенс.фокус+AE], яскравість буде налаштовано відповідно до об'єкта, якого ви торкнулись. Це також дозволяє точно настроїти яскравість, перетягуючи повзунок налаштування яскравості, який з'являється після дотику.
- Окрім функції сенсорного фокусування також доступні такі сенсорні операції.
 - Рамку фокусування для [Пляма] та [Розшир. пляма] можна переміщати перетягуванням.
 - Під час фотозйомки в режимі ручного фокусування можна скористатися фокусною лупою, двічі торкнувшись монітора.

Примітка

- Функція сенсорного фокусування недоступна у таких випадках:
 - Під час фотозйомки в режимі ручного фокусування
 - Якщо в режимі фотозйомки використовується цифрове масштабування
 - Якщо використовується LA-EA4

Пов'язані розділи

- [Сенсорне керуван.](#)
- [Сенс. пан./Тачпад](#)
- [Налаштув. тачпаду](#)
- [Вибір зони фокусування \(Обл. фокусуван.\)](#)

TP1001412688

Цифрова камера зі змінним об'єктивом
ILCE-7CR α7CR

Запуск відстеження за допомогою сенсорного керування (Сенсор.відстеж.)

Під час фото- та відеозйомки можна вибрати об'єкт відстеження, натиснувши його на моніторі.
Заздалегідь налаштуйте параметри з MENU →  (Налаштуван.) → [Сенсорне керув.], як показано нижче:

- [Сенсорне керуван.]: [Увімк]
- [Налаштув. тачпаду] → [Екран зйомки] → [Екран зйомки]: [Увімк]

1 MENU →  (Налаштуван.) → [Сенсорне керув.] → [Налаштув. тачпаду] → [Екран зйомки] → [Сенс. функ. в зйом.] → [Сенсор.відстеж.].

2 Торкніться на моніторі об'єкта, який треба відстежувати.

Розпочнеться відстеження.

- Під час зйомки з використанням видошукача об'єкт відстеження можна вибрати за допомогою тачпаду.

Підказка

- Для скасування відстеження торкніться  (Скасування відстеження) або натисніть посередині диска керування.
- Якщо встановити для параметра [Сенс. функ. в зйом.] значення [Сен.відстеж+АЕ], яскравість буде налаштовано відповідно до об'єкта, якого ви торкнулись. Це також дозволяє точно настроїти яскравість, перетягуючи повзунок налаштування яскравості, який з'являється після дотику.

Примітка

- [Сенсор.відстеж.] недоступне у таких випадках:
 - Якщо в режимі фотозйомки для параметра [ Режим фокусув.] вибрано значення [Ручний фокус].
 - Коли в режимі фотозйомки використовується розумне масштабування, масштабування чіткого зображення або цифрове масштабування
- Якщо під час фотозйомки для режиму фокусування встановлено значення [Ручний фокус], і при цьому для параметра [Сенс. функ. в зйом.] встановлено значення [Сенсор.відстеж.], налаштування [Сенс. функ. в зйом.] буде змінено на значення [Сенсорн. фокус].

Пов'язані розділи

- [Сенсорне керуван.](#)
- [Сенс. пан./Тачпад](#)
- [Налаштув. тачпаду](#)

TP1001415863

Цифрова камера зі змінним об'єктивом
ILCE-7CR α7CR

Зйомка за допомогою сенсорних операцій (Сенсорн.затвор)

Фотоапарат автоматично фокусується на точці, якої ви торкаєтесь, і робить фотографію.

Заздалегідь налаштуйте параметри з MENU →  (Налаштуван.) → [Сенсорне керув.], як показано нижче:

- [Сенсорне керуван.]: [Увімк]
- [Налаштув. тачпаду] → [Екран зйомки] → [Екран зйомки]: [Увімк]

1 MENU →  (Налаштуван.) → [Сенсорне керув.] → [Налаштув. тачпаду] → [Екран зйомки] → [Сенс. функ. в зйом.] → [Сенсорн.затвор].



2 Торкніться об'єкта, на якому слід сфокусуватися.

Фотоапарат фокусується на об'єкті, якого ви торкнулися, та записується фотографія.

Підказка

- Якщо встановити для параметра [Сенс. функ. в зйом.] значення [Сенс. затв.+AE], яскравість буде налаштовано відповідно до об'єкта, якого ви торкнулись.
- Наведеними нижче функціями зйомки можна керувати, торкаючись монітора.
 - Послідовна зйомка з використанням спуску затвора торканням
Якщо для [Режим протягання] встановлено [Безперер.зйом.], можна знімати послідовні зображення, торкаючись монітора.
 - Безперервна зйомка з брекетигом з використанням спуску затвора торканням
Виріб робить три знімки, одночасно автоматично змінюючи експозицію від базової до більш темної, а потім до більш світлої. Якщо для [Режим протягання] встановлено [Безпер. брекет.], продовжуйте торкатись монітора до завершення зйомки. Після зйомки можна вибрати найкраще зображення.

Примітка

- Функція [Сенсорн.затвор] недоступна у таких ситуаціях:
 - Під час зйомки з використанням видошукача
 - Під час зйомки відео
 - Під час зйомки відео в уповільненому/прискореному режимі
 - Якщо [ Режим фокусув.] має значення [Ручний фокус]
 - Якщо для параметра [ Обл. фокусуван.] встановлено значення [Пляма] / [Розшир. пляма] / [Відстеження: Пляма L] / [Відстеження: Пляма M] / [Відстеження: Пляма S] / [Відстеження: Розширена пляма]
 - Поки використовується функція цифрового масштабування
 - Поки використовується функція масштабування чіткого зображення
- Якщо використовувати функцію масштабування чіткого зображення або цифрового масштабування, коли для параметра [Сенс. функ. в зйом.] вибрано [Сенсорн.затвор], значення налаштування тимчасово змінюється з [Сенсорн.затвор] на [Вимк].
- Якщо встановлено режим фокусування [Ручний фокус] і при цьому для параметра [Сенс. функ. в зйом.] встановлено значення [Сенсорн.затвор], налаштування [Сенс. функ. в зйом.] зміниться на значення [Сенсорн. фокус].

Пов'язані розділи

- [Сенсорне керуван.](#)

Цифрова камера зі змінним об'єктивом
ILCE-7CR α7CR

Регулювання експозиції за допомогою сенсорних операцій (Сенсорна АЕ)

Експозицію можна встановлювати автоматично відповідно до яскравості точки, якої ви торкаєтесь.
Заздалегідь налаштуйте параметри з MENU →  (Налаштуван.) → [Сенсорне керув.], як показано нижче:

- [Сенсорне керуван.]: [Увімк]
- [Налаштув. тачпаду] → [Екран зйомки] → [Екран зйомки]: [Увімк]

1 MENU →  (Налаштуван.) → [Сенсорне керув.] → [Налаштув. тачпаду] → [Екран зйомки] → [Сенс. функ. в зйом.] → виберіть [Сенсорна АЕ].

2 Торкніться точки, за якою буде визначатися експозиція.

Фотоапарат налаштує експозицію відповідно до яскравості точки, якої ви торкнулись.

- Яскравість можна також точно настроїти, скориставшись повзунком налаштування яскравості, що з'являється після дотику.

Підказка

- Регулювання яскравості за допомогою повзунка налаштування яскравості відбивається у значенні корекції експозиції.
- Якщо для параметра [Сенс. функ. в зйом.] встановлено значення [Сенсорн. фокус]/[Сенсорн.відстеж.]/[Сенсорн.затвор], можна вибрати, чи виконувати одночасно [Сенсорна АЕ], натискаючи лівий або правий край диска керування.

Примітка

- [Сенсорна АЕ] недоступне у таких випадках:
 - у разі використання функції цифрового масштабування.
- Якщо об'єкт надто яскравий або темний, повзунок налаштування може бути недостатньо ефективним.

Пов'язані розділи

- [Сенсорне керуван.](#)
- [Налаштув. тачпаду](#)

TP1001424052

Цифрова камера зі змінним об'єктивом
ILCE-7CR α7CR

Нал.безшум.реж. (фотографія/відео)



Параметри, пов'язані з безшумним режимом, можна налаштувати, що дає змогу знімати без звуків затвора або електроніки. Крім того, можна вибрати, чи змінювати в безшумному режимі налаштування інших функцій, під час роботи яких лунають звуки.

1 MENU → / (Зйомка) → [Затвор/Безшум.] → Нал.безшум.реж.] → потрібний параметр.

Детальна інформація про пункти меню

Безшумний режим:

Установлюється, чи треба знімати без звуків затвора або електроніки. ([Увімк]/[Вимк]).

Якщо встановлено [Увімк], параметри [Тип затвора] та [Тип затв. в інтерв.] отримують фіксоване значення [Електр. затвор], а параметр [Звук. сигн.(зйомка)] отримує фіксоване значення [Вимк].

Налаш.цільов.функ.:

Установлюється, чи треба одночасно змінювати в безшумному режимі налаштування інших функцій, під час роботи яких лунають звуки. ([Привід діафр. в AF]/[Затв.приВИМК жив]/[Автопікс. картуван.]

Якщо вибрати [Не є ціллю], значення налаштувань функцій будуть збережені навіть у безшумному режимі.

Примітка

- Використовуйте функцію [Безшумний режим] під вашу особисту відповідальність, враховуючи конфіденційність та права об'єкта на свої зображення.
- Навіть якщо для [Безшумний режим] встановлено значення [Увімк], зйомка не буде повністю безшумною.
- Навіть якщо для [Безшумний режим] встановлено значення [Увімк], буде чути звук роботи діафрагми та фокусування.
- Якщо для параметра [Автопікс. картуван.] встановлено значення [Увімк], під час вимикання живлення може інколи бути чути звуки затвора. Це не є ознакою несправності.
- Якщо для параметра [Затв.приВИМК жив] у меню [Протипилова функ.] встановлено значення [Увімк], під час вимикання фотоапарата буде чути звук затвора.
- Може статися спотворення зображення, спричинене рухом об'єкта або фотоапарата.
- Якщо знімати зображення при короткочасному або мерехтливому освітленні, як-от під час спалаху іншого фотоапарата чи за умови флуоресцентного освітлення, на зображенні можуть з'явитися смуги.
- Якщо [Безшумний режим] має значення [Увімк], такі функції стають недоступними:
 - Зйомка зі спалахом
 - ЗШ в тривал.експ
 - Зйомка BULB
 - Зйом.усун.мерех.
 - [Затв.приВИМК жив] у меню [Протипилова функ.]

Пов'язані розділи

- [Тип затвора](#)
- [Фун. інтер. зйом.](#)
- [Привід діафр. в AF](#)

- Протипилова функ.
- Автопікс. картуван.

TP1001412692

5-054-925-52(1) Copyright 2023 Sony Corporation

Цифрова камера зі змінним об'єктивом
ILCE-7CR α7CR

Тип затвора



Можна вказати, чи знімати за допомогою механічного затвора або електронного.

1 MENU →  (Зйомка) → [Затвор/Безшум.] → [Тип затвора] → потрібний параметр.

Детальна інформація про пункти меню

Механіч. затвор:

Зйомка з використанням лише механічного затвора.

Електр. затвор:

Зйомка з використанням лише електронного затвора.

Підказка

- У таких ситуаціях встановлюйте для [Тип затвора] значення [Електр. затвор].
 - Під час зйомки із короткою витримкою за умов яскравого світла, як-от на вулиці під яскравим сонцем, на пляжі або у засніжених горах.

Примітка

- Під час вимикання зрідка може лунати звук затвора, навіть якщо параметр [Тип затвора] має значення [Електр. затвор]. Проте це не є ознакою несправності.
- [Тип затвора] неможливо вибрати, якщо встановлено будь-який режим зйомки, окрім P/A/S/M.
- Якщо [Тип затвора] має значення [Електр. затвор], такі функції стають недоступними:
 - Зйомка зі спалахом
 - ЗШ в тривал.експ
 - Зйомка BULB
 - Зйом.усун.мерех.

TP1001414067

Цифрова камера зі змінним об'єктивом
ILCE-7CR α7CR

Спуск без об'єкт. (фотографія/відео)



Налаштування потреби спуску затвора за відсутності об'єктива.

1 MENU → / (Зйомка) → [Затвор/Безшум.] → [Спуск без об'єкт.] → потрібний параметр.

Детальна інформація про пункти меню

Увімкнути:

Затвор спускається за відсутності об'єктива. У разі під'єднання виробу до астрономічного телескопа тощо виберіть параметр [Увімкнути].

Вимкнути:

Затвор не спускається за відсутності об'єктива.

Примітка

- Правильне вимірювання неможливе за використання об'єктивів, які не мають контакту об'єктива, як наприклад об'єктив астрономічного телескопа. У таких випадках відрегулюйте експозицію вручну, перевіряючи її за записаним зображенням.

TP1001380375

Цифрова камера зі змінним об'єктивом
ILCE-7CR α7CR

Спуск без карти



Встановлюється, чи буде спрацьовувати затвор за відсутності карти пам'яті.

① MENU →  (Зйомка) → [Затвор/Безшум.] → [Спуск без карти] → потрібний параметр.

Детальна інформація про пункти меню

Увімкнути:

Затвор спрацьовує навіть за відсутності карти пам'яті.

Вимкнути:

Якщо карту пам'яті не вставлено, затвор не спрацьовує.

Примітка

- Якщо карту пам'яті не вставлено, зняті зображення не зберігаються.
- За замовчуванням встановлено [Увімкнути]. Перш ніж знімати рекомендується встановити значення [Вимкнути].

TP1001412109

Цифрова камера зі змінним об'єктивом
ILCE-7CR α7CR

Налаш.усун.мерехт.



Щоб зменшити вплив мерехтіння, спричиненого штучними джерелами світла (як-от флуоресцентне або світлодіодне світло), фотоапарат може знімати зображення тоді, коли мерехтіння матиме менший ефект, або можна відрегулювати витримку з більшою точністю, ніж звичайно.

Ця функція зменшує відмінності в експозиції та колірному тоні між верхньою та нижньою частинами зображення під час безперервної зйомки в умовах штучного джерела світла.

1 MENU → / (Зйомка) → [Затвор/Безшум.] → [Налаш.усун.мерехт.] → потрібний параметр.

Детальна інформація про пункти меню

Зйом.усун.мерех. (тільки під час фотозйомки):

Виявляє мерехтіння та зменшує його вплив, якщо частота джерела світла становить 100 Гц або 120 Гц під час фотозйомки. Мерехтіння виявляється натисканням кнопки спуску до половини. ([Увімк]/[Вимк]).

Якщо для параметра [Зйом.усун.мерех.] встановлено значення [Увімк], натисніть кнопку спуску до половини, переконайтесь, що відображається **Flicker** (значок мерехтіння), та виконайте зйомку.

Змінний затвор:

Зменшує відмінності в яскравості між кожним зображенням шляхом точного налаштування витримки відповідно до частоти мерехтіння. ([Увімк]/[Вимк]).

[Змінний затвор] можна вибрати лише тоді, коли фотоапарат перебуває у режимі експозиції, що дає змогу вручну регулювати витримку (фотографії та відео).

Якщо для параметра [Змінний затвор] встановлено значення [Увімк], значення витримки відображається в десятковому форматі (витримка з високою роздільною здатністю).

Наприклад, якщо нормальна витримка встановлена на 1/250 секунди, відобразатиметься значення 250.6 (значення можуть відрізнятися від фактичних).

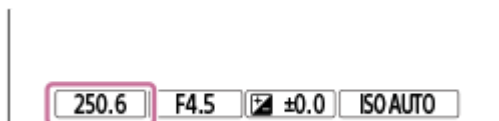

- Установіть для параметра [Змінний затвор] значення [Вимк], щоб повернутись до початкового відображення.





Налаш. змін.затв.:

Установлення витримки, якщо для параметра [Змінний затвор] встановлено значення [Увімк].



Виберіть таку витримку, яка зменшить вплив мерехтіння, перевіряючи результат на моніторі. Натисніть посередині диска керування, щоб автоматично встановити витримку для зменшення впливу мерехтіння. Що коротша витримка, то більша вірогідність того, що зображення на моніторі до зйомки й зняте зображення відрізнятимуться. Переконайтесь, що на знятому зображенні вплив мерехтіння усунуто.

Підказка

- Якщо для параметра [Зйом.усун.мерех.] встановлено значення [Увімк], колірний тон отриманого зображення може відрізнятися, якщо знімати одну сцену з різною витримкою. У такому разі рекомендується знімати у режимі [Пріор.витримки] або [Ручна експозиц.] із фіксованою витримкою.
- Якщо для параметра [Зйом.усун.мерех.] встановлено значення [Увімк], для зйомки з усуненням впливу мерехтіння натисніть кнопку AF-ON (AF Увімк).

- Якщо для параметра [Зйом.усун.мерех.] встановлено значення [Увімк], навіть у режимі ручного фокусування можна знімати з усуненням впливу мерехтіння, натиснувши кнопку спуску до половини або натиснувши кнопку AF-ON (AF Увімк).
- Якщо спеціальній кнопці призначено [ЗйомУсунМерехт] або [ Вибір змін. затв.], натисканням цієї кнопки можна вмикати та вимикати функцію [Зйом.усун.мерех.] або [ Змінний затвор].
- Якщо спеціальній кнопці призначено [Tv-скан усун.мерех.], натисканням цієї кнопки під час зйомки можна автоматично налаштувати витримку фотоапарата, щоб зменшити вплив мерехтіння.
- На екрані [ Налаш. змін.затв.] можна точно налаштувати витримку з високою роздільною здатністю за допомогою заднього диска L, заднього диска R чи диска керування, як у наведеному нижче прикладі.
250.6 → 253.3 → 256.0 → 258.8*
Витримку з високою роздільною здатністю можна змінювати з кратністю за допомогою переднього диска, як у наведеному нижче прикладі.
125.3 (у 2 рази коротша) ← 250.6 → 501.3 (у 1/2 раза довша) *
* Значення можуть відрізнятися від фактичних.
- Якщо для параметра [ Змінний затвор] встановлено значення [Увімк], витримку з високою роздільною здатністю можна точно регулювати на екрані очікування зйомки. Щоб змінювати витримку з високою роздільною здатністю з кратністю навіть на екрані очікування зйомки, призначте [Витрим.затв.(крок)] спеціальній кнопці або параметру «Мій диск».
- Якщо для параметра [ Змінний затвор] значення [Увімк] змінити на значення [Вимк], витримку з високою роздільною здатністю буде змінено на найближче значення нормальної витримки.

Примітка

- Якщо для параметра [Зйом.усун.мерех.] встановлено значення [Увімк], якість зображення в режимі Live View може бути нижчою.
- Якщо для параметра [Зйом.усун.мерех.] встановлено значення [Увімк], затримка спрацювання затвора може трохи збільшитись. У режимі безперервної зйомки швидкість зйомки може зменшитись або інтервал між знімками може змінюватись.
- Навіть якщо для параметра [Зйом.усун.мерех.] встановлено значення [Увімк], фотоапарат може не виявляти мерехтіння залежно від джерела світла та умов зйомки, як-от зйомка на темному фоні. Крім того, навіть якщо фотоапарат виявляє мерехтіння, його вплив може не зменшуватись достатнім чином залежно від джерела світла й умов зйомки. Рекомендується зробити заздалегідь декілька тестових знімків.
- [Зйом.усун.мерех.] недоступне під час зйомки за таких умов:
 - Під час зйомки із ручною витримкою
 - [Тип затвора] має значення [Електр. затвор]
 - Режим відеозйомки
- Колірний тон отриманих знімків може відрізнятися залежно від налаштування [Зйом.усун.мерех.].
- Якщо для параметра [Зйом.усун.мерех.] встановити значення [Увімк], під час безперервної зйомки мерехтіння може не зменшуватись на екрані Live View.
- Якщо для параметра [ Змінний затвор] встановити значення [Увімк], затримка спрацювання спуску може збільшитись.
- Навіть якщо для параметра [ Змінний затвор] встановити значення [Увімк], залежно від частоти джерела світла встановити відповідну витримку й усунути вплив мерехтіння не завжди вдається. У такому випадку спробуйте такі дії:
 - установіть довшу витримку;
 - перейдіть на інший тип затвора;
- Якщо натиснути кнопку спуску до половини, тимчасово може з'явитись мерехтіння.
- Значення налаштування витримки з високою роздільною здатністю неможливо записати в [Реес.кор.налад.зйом]. Натомість буде застосовано значення витримки за замовчуванням.
- Якщо для параметра [ Змінний затвор] встановлено значення [Увімк], швидкість синхронізації зі спалахом може залишатись низькою.

Пов'язані розділи

- [Різниця між функціями \[Зйом.усун.мерех.\] й \[Змінний затвор\]](#)

- [Призначення найуживаніших функцій кнопкам і дискам \(Нал.кл.кор./диск\)](#)
- [Тимчасова зміна функціонування диска \(Налашт. мого диска\)](#)

TP1001419652

5-054-925-52(1) Copyright 2023 Sony Corporation

Цифрова камера зі змінним об'єктивом
ILCE-7CR α7CR

Різниця між функціями [Зйом.усун.мерех.] й [Змінний затвор]

Цей фотоапарат має дві різні функції для зменшення впливу мерехтіння, спричиненого штучними джерелами світла (як-от флуоресцентне або світлодіодне світло).



Особливості кожної функції та відповідні умови зйомки подано нижче.

Особливості й умови зйомки	Зйом.усун.мерех.	 Змінний затвор
Особливості	Фотоапарат може знімати зображення тоді, коли мерехтіння матиме менший ефект, автоматично виявляючи частоту мерехтіння.	Уручну або автоматично налаштовуйте витримку, перевіряючи вплив мерехтіння на моніторі. Якщо натиснути посередині диска керування, мерехтіння виявляється автоматично і його вплив усувається.
Фотографії/відео	Лише фотографії	Фотографії/відео
Тип затвора	Лише механічний затвор	Електронний затвор/механічний затвор ^{*1}
Режим експозиції	P (Програмне авто) / A (Пріорит. діафр.) / S (Пріор.витримки) / M (Ручна експозиц.)	S (Пріор.витримки) / M (Ручна експозиц.)/[Гнучк.реж.Експ.] із витримкою, відрегульованою вручну
Типи мерехтіння, які виявляються	Мерехтіння з частотою лише 100 Гц або 120 Гц (як-от флуоресцентне світло) ^{*2}	Мерехтіння із частотою 100 Гц або 120 Гц (як-от флуоресцентне світло) і мерехтіння із частотою понад 100 Гц або 120 Гц (як-от світлодіодне світло)

^{*1} Що коротша витримка, то більша вірогідність того, що зображення на моніторі до зйомки й зняте зображення відрізнятимуться. Переконайтеся, що на знятому зображенні вплив мерехтіння усунуто.

^{*2} Навіть якщо для параметра [Зйом.усун.мерех.] встановлено значення [Увімк], фотоапарат розпізнає лише частоту мерехтіння 100 Гц або 120 Гц.

Підказка

- Вплив мерехтіння можна зменшити, використовуючи разом функції [Зйом.усун.мерех.] та [ Змінний затвор], навіть за умов зйомки з одночасним мерехтінням 100 Гц/120 Гц і високочастотним мерехтінням. У такому випадку, перш ніж знімати зображення, установіть для параметрів [Зйом.усун.мерех.] та [ Змінний затвор] значення [Увімк], а тоді налаштуйте витримку за допомогою функції [ Налаш. змін.затв.].

Пов'язані розділи

- [Налаш.усун.мерехт.](#)

TR1001419653

Цифрова камера зі змінним об'єктивом
ILCE-7CR α7CR

Функції масштабування, доступні на ньому виробі

Функція масштабування виробу дає змогу збільшувати до більшого значення шляхом поєднання різних функцій масштабування. Піктограма на екрані змінюється відповідно до вибраної функції масштабування.

Коли встановлено об'єктив Power Zoom:

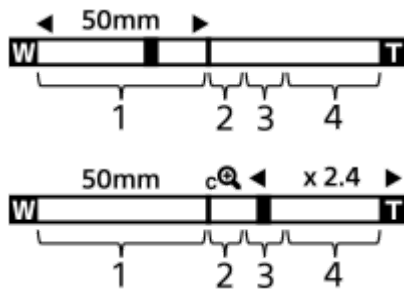

Коли встановлено інший об'єктив, аніж Power Zoom:

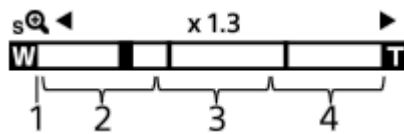

1. Діапазон оптичного масштабування

Масштабування зображень у діапазоні масштабування об'єктива.

Коли встановлено об'єктив із підтримкою технології Power Zoom, відображається панель масштабування діапазону оптичного масштабування.

Якщо встановлено інший об'єктив, аніж Power Zoom, повзунок масштабування залишатиметься в лівому кінці шкали масштабування, поки збільшення відповідає діапазону оптичного масштабування. Збільшення відображається як «×1.0».

2. Діапазон розумного масштабування ()

Масштабування зображень без погіршення оригінальної якості шляхом їх часткового обрізання (лише якщо [Розм. зобр. JPEG]/[Розмір зобр.HEIF] має значення [M] або [S]).

3. Діапазон масштабування чіткого зображення ()

Збільшення зображень фактично без погіршення якості.

Якщо вибрати для [ Діап. Масштабув.] значення [Масш.чітк.зобр.] або [Цифр. масштаб.], можна використовувати цю функцію масштабування.

4. Діапазон цифрового масштабування ()





Зображення можна збільшувати, використовуючи обробку зображень.

Якщо вибрати для [ Діап. Масштабув.] значення [Цифр. масштаб.], можна використовувати цю функцію масштабування.

Підказка

- Налаштуванням за замовчуванням для параметра [ Діап. Масштабув.] є [Тлк опт. масшт.].
- Налаштуванням за замовчуванням для параметра [Розм. зобр. JPEG]/[Розмір зобр.HEIF] становить [L]. Для використання функції розумного масштабування змініть значення параметра [Розм. зобр. JPEG]/[Розмір зобр.HEIF] на [M] або [S].
- Якщо встановлено об'єктив Power Zoom, у разі збільшення зображення за межі діапазону оптичного масштабування фотоапарат автоматично перейде в режим масштабування чіткого зображення або цифрового масштабування.

Примітка

- Функції розумного масштабування, масштабування чіткого зображення та цифрового масштабування недоступні, якщо зйомка здійснюється за таких умов:
 - [ Формат файла] має значення [RAW] або [RAW і JPEG]/[RAW і HEIF].
 - [Част. кадрів зап.] має значення [120p]/[100p].
 - Під час зйомки в уповільненому/прискореному режимі, коли для частоти кадрів вибрано [120fps]/[100fps]
- Використовувати функцію розумного масштабування для відео неможливо.
- Якщо використовується інша функція масштабування, ніж оптичне масштабування, параметр [ Обл. фокусуван.] буде недоступний, а автофокусування виконується з пріоритетом об'єктів, що знаходяться у центрі кадру та поблизу нього.
- Якщо використовується функція розумного масштабування, масштабування чіткого зображення або цифрового масштабування, параметр [ Режим виміру] має фіксоване значення [Мульти].
- Якщо функція розумного масштабування, масштабування чіткого зображення або цифрового масштабування використовується в режимі фотозйомки, стають недоступними такі функції:
 - Розпізн. об'єкта AF
 -  Облич.в м/вимір
 - Функція відстеження
- Для використання під час зйомки відео іншої функції масштабування, крім оптичного масштабування, призначте [Масштабування] потрібній клавіші за допомогою [ Нал.кл.кор./диск].

Пов'язані розділи

- [Масштабування чіткого зображення/цифрове масштабування \(Масштабування\)](#)
- [Діап. Масштабув. \(фотографія/відео\)](#)
- [Про шкалу масштабування](#)

TP1001412015

Цифрова камера зі змінним об'єктивом
ILCE-7CR α7CR

Масштабування чіткого зображення/цифрове масштабування (Масштабування)



Якщо використовується будь-яка функція масштабування, крім оптичного масштабування, можна перевищувати діапазон оптичного масштабування.

1 MENU → / (Зйомка) → [Масштабування] → [Діап. Масштабув.] → Виберіть [Масш.чітк.зобр.] або [Цифр. масштаб.].

2 MENU → / (Зйомка) → [Масштабування] → [Масштабування] → потрібне значення.

Натисніть посередині диска керування, щоб вийти.

- Крім того, функцію [Масштабування] можна призначити потрібній кнопці, вибравши MENU → (Налаштуван.) → [Налашт. операц.] → [Нал.кл.кор./диск] або [Нал.кл.кор./диск].
- Якщо призначити [Оп. Масштабув.(Т)] або [Оп. Масштабув.(W)] потрібній кнопці заздалегідь, вибравши MENU → (Налаштуван.) → [Налашт. операц.] → [Нал.кл.кор./диск] або [Нал.кл.кор./диск], масштаб можна збільшувати чи зменшувати, просто натискаючи цю кнопку.

Підказка

- Якщо встановлено об'єктив Power Zoom, для збільшення зображення можна використовувати важіль масштабування чи кільце масштабування. У разі перевищення збільшення оптичного масштабування виконання тієї ж операції дозволяє перейти до іншої функції масштабування.
- Навіть якщо вибрати [Масштабування] у MENU для масштабування за допомогою встановленого об'єктива Power Zoom, перш ніж увімкнеться режим телефото об'єктива, буде використовуватися оптичне масштабування.

Примітка

- Якщо вибрати [Масштабування] у MENU для масштабування за допомогою встановленого об'єктива Power Zoom, дискретне масштабування не виконується.

Пов'язані розділи

- [Діап. Масштабув. \(фотографія/відео\)](#)
- [Функції масштабування, доступні на ньому виробі](#)
- [Про шкалу масштабування](#)
- [Призначення найуживаніших функцій кнопкам і дискам \(Нал.кл.кор./диск\)](#)

TP1001412081

Цифрова камера зі змінним об'єктивом
ILCE-7CR α7CR

Діап. Масштабув. (фотографія/відео)



Можна вибрати налаштування масштабування виробу.

1 MENU → / (Зйомка) → [Масштабування] → [Діап. Масштабув.] → потрібний параметр.

Детальна інформація про пункти меню

Тлк опт. масшт.:

Обмеження діапазону масштабування оптичним масштабуванням. Функція розумного масштабування буде доступною, якщо встановити для [Розм. зобр. JPEG]/[Розмір зобр. HEIF] значення [M] або [S].

Масш.чітк.зобр.:

Вибирайте цей параметр для користування масштабуванням чіткого зображення. Навіть якщо перевищено діапазон оптичного масштабування, вибір збільшує зображення, використовуючи спосіб обробки з незначним погіршенням якості.

Цифр. масштаб.:

У разі перевищення діапазону масштабування функцією масштабування чіткого зображення, вибір збільшить зображення до максимально можливого. Однак погіршиться якість зображення.

Примітка

- Для збільшення зображень у межах діапазону, в якому якість зображення не погіршується, виберіть параметр [Тлк опт. масшт.].

Пов'язані розділи

- [Функції масштабування, доступні на ньому виробі](#)
- [Про шкалу масштабування](#)

TP1001380564

Цифрова камера зі змінним об'єктивом
ILCE-7CR α7CR

Шв.масш. кл.кор. (фотографія/відео)



Установлення швидкості масштабування в разі використання спеціальної кнопки, якій призначено функцію [Оп. Масштабув.(Т)] / [Оп. Масштабув.(W)]. Цей параметр можна встановити окремо для очікування зйомки та відеозйомки.

1 MENU → / (Зйомка) → [Масштабування] → [Шв.масш. кл.кор.] → потрібний параметр.

Детальна інформація про пункти меню

Фікс. швид. **STBY** :

Установлення швидкості масштабування для режиму очікування зйомки. (від 1 (Повільна) до 8 (Швидка))

Фікс. швид. **REC** :

Установлення швидкості масштабування для відеозйомки. (від 1 (Повільна) до 8 (Швидка))

Підказка

- Якщо для параметра [Фікс. швид. **STBY**] встановлено високу швидкість, а для параметра [Фікс. швид. **REC**] – низьку швидкість, кут огляду можна змінювати швидко в режимі очікування зйомки та повільно – під час відеозйомки.
- Налаштування [Шв.масш. кл.кор.] також застосовується при виконанні операцій масштабування за допомогою MENU → / (Зйомка) → [Масштабування] → [Масштабування].

Примітка

- Швидкість масштабування не змінюється, якщо використовувати кільце масштабування об'єктива або важіль масштабування об'єктива Power Zoom.
- У разі збільшення швидкості масштабування може бути записано звук операцій масштабування.

Пов'язані розділи

- [Масштабування чіткого зображення/цифрове масштабування \(Масштабування\)](#)

TP1001398661

Цифрова камера зі змінним об'єктивом
ILCE-7CR α7CR

Шв.віддал.масшт. (фотографія/відео)



Налаштування швидкості масштабування при виконанні операцій масштабування за допомогою пульта дистанційного керування (продається окремо) або функції дистанційної зйомки зі смартфона. Цей параметр можна встановити окремо для очікування зйомки та відеозйомки.

1 MENU → / (Зйомка) → [Масштабування] → [Шв.віддал.масшт.] → потрібний параметр.

Детальна інформація про пункти меню

Тип швидкості:

Установлюється, чи фіксувати швидкість масштабування. ([Змінна]/[Фіксована]).

Фікс. швид. **STBY** :

Налаштування швидкості масштабування під час очікування зйомки, якщо для параметра [Тип швидкості] встановлено значення [Фіксована]. (від 1 (Повільна) до 8 (Швидка))

Фікс. швид. **REC** :

Налаштування швидкості масштабування під час відеозйомки, якщо для параметра [Тип швидкості] встановлено значення [Фіксована]. (від 1 (Повільна) до 8 (Швидка))

Підказка

- Якщо для параметра [Тип швидкості] встановлено значення [Змінна], натискання важеля масштабування на пульті дистанційного керування буде збільшувати швидкість масштабування (деякі пульти дистанційного керування не підтримують зміну швидкості масштабування).
- Якщо для параметра [Тип швидкості] встановлено значення [Фіксована], для параметра [Фікс. швид. **STBY**] буде встановлено високу швидкість, а для параметра [Фікс. швид. **REC**] – низьку швидкість, кут огляду можна змінювати швидко в режимі очікування зйомки та повільно – під час відеозйомки.

Примітка

- У разі збільшення швидкості масштабування може бути записано звук операцій масштабування.

TP1001417256

Цифрова камера зі змінним об'єктивом
ILCE-7CR α7CR

Про шкалу масштабування

Шкала масштабування, що використовується у поєднанні з масштабуванням об'єктива, змінюється відповідно до вибраного розміру зображення.

Якщо для параметра [Формат] вибрано значення [3:2]

Повнокадровий

Розм. зобр. JPEG/Розмір зобр.HEIF	Тлк опт. масшт. (розумне масштабування)	Масш.чітк.зобр.	Цифр. масштаб.
L: 60M	-	Прибл. 2,0×	Прибл. 4,0×
M: 26M	Прибл. 1,5×	Прибл. 3,0×	Прибл. 6,1×
S: 15M	Прибл. 2,0×	Прибл. 4,0×	Прибл. 8,0×

Розмір APS-C

Розм. зобр. JPEG/Розмір зобр.HEIF	Тлк опт. масшт. (розумне масштабування)	Масш.чітк.зобр.	Цифр. масштаб.
M: 26M	-	Прибл. 2,0×	Прибл. 4,0×
S: 15M	Прибл. 1,3×	Прибл. 2,6×	Прибл. 5,3×

Пов'язані розділи

- [Масштабування чіткого зображення/цифрове масштабування \(Масштабування\)](#)
- [Функції масштабування, доступні на ньому виробі](#)
- [Діап. Масштабув. \(фотографія/відео\)](#)

TR1001411997

Цифрова камера зі змінним об'єктивом
ILCE-7CR α7CR

Оберт. кільця зуму



Призначення функцій збільшення (Т) або зменшення (W) напрямку обертання кільця масштабування. Доступне лише для об'єктиву Power Zoom, що підтримує цю функцію.

1 MENU →  (Налаштуван.) → [Налашт. операц.] → [Оберт. кільця зуму] → потрібний параметр.

Детальна інформація про пункти меню

Вл.(W)/Впр.(Т):

Призначення функції зменшення (W) обертанню ліворуч, а функції збільшення (Т) – обертанню праворуч.

Впр.(W)/Вл.(Т):

Призначення функції збільшення (Т) обертанню ліворуч, а функції зменшення (W) – обертанню праворуч.

TP1001412673

Цифрова камера зі змінним об'єктивом
ILCE-7CR α7CR

Використання спалаху (продається окремо)

За недостатнього освітлення використовуйте спалах для освітлення об'єкта зйомки. Також використовуйте спалах для запобігання тремтінню виробу.

Докладно про спалах читайте в посібнику з експлуатації спалаху.

1 Прикріпіть до виробу спалах (продається окремо).

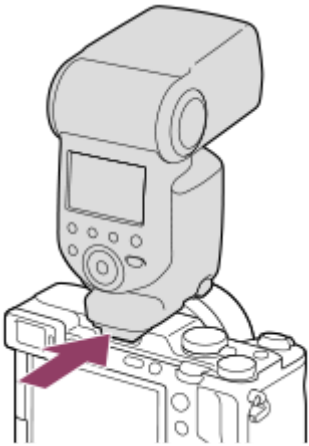

2 Знімайте після того як спалах увімкнено і повністю заряджено.

- ⚡ (значок заряджання спалаху) блимає: триває заряджання
- ⚡ (значок заряджання спалаху) світиться: заряджання завершено
- Доступні режими спалаху залежать від режиму та функції зйомки.

Примітка

- Якщо встановлено бленду об'єктива, світло спалаху може перекриватися, а нижня частина знятого зображення може бути затінена. Зніміть бленду об'єктива.
- Використовувати спалах під час відеозйомки неможливо. (Якщо використовується спалах зі світлодіодним ліхтариком (продається окремо), можна скористатися світлодіодним ліхтариком.)
- Перш ніж прикріплити/зняти аксесуар, наприклад спалах до/із багатоінтерфейсного роз'єму, спершу вимкніть пристрій. У разі під'єднання приладдя упевніться, що приладдя надійно прикріплено до виробу.
- Не використовуйте багатоінтерфейсний роз'єм із доступним у продажу спалахом, що має напругу 250 В або більше чи зворотною відносно фотоапарата полярність. Це може призвести до несправностей у роботі пристрою.
- Якщо під час зйомки зі спалахом важіль масштабування знаходиться у положенні W, то за певних обставин зйомки на екрані може з'явитися тінь від об'єктива. У такому разі знімайте на певній відстані від об'єкта або дещо посуньте важіль масштабування в сторону T і спробуйте повторити зйомку зі спалахом.
- Залежно від об'єктива кутки записаного зображення можуть бути затінені.
- Якщо під час зйомки з використанням зовнішнього спалаху встановлено витримку затвора коротше 1/4000 секунди, на зображенні можуть з'явитись світлі та темні смуги. Якщо таке трапляється, компанія Sony рекомендує знімати у режимі ручного спалаху і встановити потужність спалаху 1/2 або вище.

- Для отримання детальної інформації про сумісне приладдя для багатоінтерфейсного роз'єму відвідайте веб-сайт компанії Sony або зверніться до дилера Sony чи в місцевий авторизований сервісний центр Sony.

Пов'язані розділи

- [Режим спалаху](#)
- [Бездротов. спалах](#)

TP1001411994

5-054-925-52(1) Copyright 2023 Sony Corporation

Цифрова камера зі змінним об'єктивом
ILCE-7CR α7CR

Режим спалаху



Можна налаштувати режим спалаху.

1 MENU → (Експозиція/колір) → [Спалах] → [Режим спалаху] → потрібний параметр.

Детальна інформація про пункти меню

Спалах вимкн.:

Спалах не працюватиме.

Автоспалах:

Спалах спрацьовує за умов недостатнього освітлення або під час зйомки проти яскравого світла.

Примус. спалах:

Спалах спрацьовує під час кожного спуску шторки.

Повільна синхр.:

Спалах спрацьовує під час кожного спуску шторки. Зйомка у режимі повільної синхронізації дозволяє отримати чітке зображення як об'єкта, так і фону завдяки подовженню витримки.

Задня синхрон.:

Спалах спрацьовує безпосередньо перед завершенням експозиції під час кожного спуску шторки. Синхронізація за задньою шторкою дає змогу отримати природне зображення шлейфа рухомого об'єкта, як-от автомобіля або людини в русі.

Примітка

- Значення за замовчуванням залежить від режиму зйомки.
- Залежно від режиму зйомки деякі параметри [Режим спалаху] недоступні.

Пов'язані розділи

- [Використання спалаху \(продається окремо\)](#)

TP1001411996

Цифрова камера зі змінним об'єктивом
ILCE-7CR α7CR

Корекц. експ. спал.



Налаштування кількості світла спалаху в діапазоні від $-3,0$ EV до $+3,0$ EV. Корекція експозиції спалаху регулює лише кількість світла спалаху. Корекція експозиції регулює кількість світла спалаху, а також змінює витримку і діафрагму.

1 MENU → (Експозиція/колір) → [Спалах] → [Корекц. експ. спал.] → потрібний параметр.

- Більші значення (у напрямку +) збільшують потужність спалаху, а менші значення (у напрямку –) зменшують її.

Примітка

- [Корекц. експ. спал.] не працює, якщо вибрано один із наведених нижче режимів зйомки:
 - [Інтелект. авто]
 - [Вибір сцени]
- Якщо об'єкт знаходиться за межами дії спалаху, то ефект збільшення потужності спалаху (у напрямку +) може бути непомітним через обмежену кількість наявного світла спалаху. Якщо об'єкт знаходиться дуже близько, ефект зменшення потужності спалаху (у напрямку –) може бути непомітним.
- Якщо встановити на об'єктив фільтр нейтральної щільності або встановити на спалах дифузор чи фільтр кольору, відповідна експозиція може бути не досягнута і зображення можуть бути темними. У такому випадку встановіть для [Корекц. експ. спал.] потрібне значення.

Пов'язані розділи

- [Використання спалаху \(продається окремо\)](#)

TP1001411995

Цифрова камера зі змінним об'єктивом
ILCE-7CR α7CR

Налашт. кор. експ.



Налаштування потреби застосування значення корекції експозиції для контролю над світлом спалаху та зовнішнім освітленням або лише над зовнішнім освітленням.

① MENU →  (Експозиція/колір) → [Спалах] → [Налашт. кор. експ.] → потрібний параметр.

Детальна інформація про пункти меню

Навк.осв.&спал.:

Застосування значення корекції експозиції для контролю над світлом спалаху та зовнішнім освітленням.

Тлк. навк. освіт.:

Застосування значення корекції експозиції для контролю лише над зовнішнім освітленням.

Пов'язані розділи

- [Корекц. експ. спал.](#)

TP1001380461

Цифрова камера зі змінним об'єктивом
ILCE-7CR α7CR

Бездротов. спалах



Існує два способи зйомки із бездротовими спалахами: зйомка за світловим сигналом, що використовує у якості світлового сигналу світло встановленого на фотоапараті спалаху, та зйомка за радіосигналом, що використовує бездротовий зв'язок. Для зйомки за радіосигналом використовуйте сумісний спалах або бездротовий пристрій радіокерування (продається окремо). Докладніше про використання кожного із цих способів дивіться в посібнику з експлуатації спалаху або бездротового пристрою радіокерування.

- 1 MENU → (Експозиція/колір) → [Спалах] → [Бездротов. спалах] → [Увімк].
- 2 Зніміть з фотоапарата кришку черевика та встановіть спалах або бездротовий пристрій радіокерування.
 - Якщо під час зйомки бездротовий спалах активується світловим сигналом, налаштуйте встановлений спалах як керівний.
Якщо під час зйомки зі встановленим спалахом бездротовий спалах активується радіосигналом, налаштуйте встановлений спалах як пристрій радіокерування.
- 3 Налаштуйте дистанційний спалах, що перебуває у бездротовому режимі, або спалах, приєднаний до бездротового радіоприймача (продається окремо).
 - Для тестового спалаху призначте функцію [Бездрот. тест. спал.] спеціальній кнопці за допомогою [Нал.кл.кор./диск], а тоді натисніть вибрану кнопку.

Детальна інформація про пункти меню

Вимк:

Функція бездротового спалаху не використовується.

Увімк:

Функція бездротового спалаху використовується для випромінювання світла зовнішнім спалахом або спалахами на віддаленні від фотоапарата.

Примітка

- Дистанційний спалах може випромінювати світло після отримання світлового сигналу зі спалаху, що використовується як керівний спалах іншого фотоапарата. Якщо таке трапляється, змініть канал вашого спалаху. Докладно про зміну каналу читайте в посібнику з експлуатації спалаху.
- Щоб дізнатися про спалах, що підтримує зйомку із бездротовими спалахами, відвідайте веб-сайт компанії Sony або зверніться до дилера Sony чи в місцевий авторизований сервісний центр Sony.

Пов'язані розділи

- [Налашт. зовн. спал.](#)

Цифрова камера зі змінним об'єктивом
ILCE-7CR α7CR

Змен. еф.черв.очей



Перед зйомкою спалах виконує два або більше виблисків для зменшення ефекту червоних очей.

① MENU →  (Експозиція/колір) → [Спалах] → [Змен. еф.черв.очей] → потрібний параметр.

Детальна інформація про пункти меню

Увімк:

Спалах завжди випромінює імпульси світла для зменшення ефекту червоних очей.

Вимк:

Функція зменшення ефекту червоних очей не використовується.

Примітка

- Застосування функції зменшення ефекту «червоних очей» може не забезпечити бажаних результатів. Це залежить від конкретних випадків та умов, таких як відстань до об'єкта або від того, чи об'єкт побачив попередній спалах чи ні.

TP1001380399

Цифрова камера зі змінним об'єктивом
ILCE-7CR α7CR

Блокування FEL



Під час звичайної зйомки потужність спалаху коригується автоматично для оптимального висвітлення об'єкта. Крім цього, можна заздалегідь встановити потужність спалаху.

FEL: рівень потужності спалаху

1 MENU → (Налаштуван.) → [Налашт. операц.] → [Нал.кл.кор./диск] → потрібна кнопка, а тоді призначте функцію [Перемик. блок. FEL] кнопці.

2 Наведіть фотоапарат на об'єкт, для якого необхідно заблокувати FEL, та налаштуйте фокус.



3 Натисніть кнопку, для якої призначено функцію [Перемик. блок. FEL], та встановіть потужність спалаху.

- Спрацьовує попередній спалах.
- Загоряється (блокування FEL).

4 Налаштуйте композицію і зробіть знімок.



- Якщо треба скасувати блокування FEL, знову натисніть кнопку, для якої призначено функцію [Перемик. блок. FEL].

Підказка

- Якщо встановити [Утриман. блок. FEL], можна утримувати налаштування, натискаючи кнопку. Крім того, встановивши [Утрим. бл. FEL/AEL] та [Перем. бл. FEL/AEL], можна вести фотозйомку із блокуванням AE у наступних ситуаціях.

- Якщо для параметра [Режим спалаху] вибрано значення [Спалах вимкн.] або [Автоспалах].
- Коли спалах не може спрацювати.
- Коли використовується зовнішній спалах у режимі ручного спалаху.

Примітка

- Якщо не підключено спалах, блокування FEL не встановлюється.
- Якщо встановлено спалах, що не підтримує блокування FEL, відображається повідомлення про помилку.
- Якщо одночасно встановлено блокування AE та FEL, загоряється значок  (блокування AE/блокування FEL).

Пов'язані розділи

- [Призначення найуживаніших функцій кнопкам і дискам \(Нал.кл.кор./диск\)](#)

TP1001412073

Цифрова камера зі змінним об'єктивом
ILCE-7CR α7CR

Налашт. зовн. спал.



Для налаштування спалаху (продається окремо), що встановлюється на фотоапарат, можна використовувати монітор і диск керування фотоапарата.

Перш ніж користуватися цією функцією, оновіть програмне забезпечення спалаху до останньої версії. Докладно про функції спалаху читайте в посібнику з експлуатації спалаху.

- 1 Під'єднайте спалах (продається окремо) до багатоінтерфейсного роз'єму фотоапарата, а тоді увімкніть фотоапарат і спалах.
- 2 MENU →  (Експозиція/колір) → [Спалах] → [Налашт. зовн. спал.] → потрібний параметр.
- 3 Встановіть налаштування за допомогою диска керування фотоапарата.

Детальна інформація про пункти меню

Нал.спрац.зов.спал.:

Встановлення налаштувань, пов'язаних зі спрацюванням спалаху, серед яких режим спалаху, потужність спалаху тощо.

Корис.нал.зов.спал.:

Встановлення інших налаштувань спалаху, бездротового зв'язку та блоку спалаху.

Підказка

- Якщо призначити [Нал.спрац.зов.спал.] потрібній кнопці за допомогою [ Нал.кл.кор./диск], екран [Нал.спрац.зов.спал.] можна відкрити, просто натиснувши цю кнопку.
- Налаштування можна коригувати зі спалаху, навіть якщо вибрано параметр [Налашт. зовн. спал.].
- Також можна встановити налаштування бездротового пристрою радіокерування (продається окремо), що приєднується до фотоапарата.

Примітка

- Функцією [Налашт. зовн. спал.] можна користуватися лише для встановлення налаштувань спалаху (продається окремо) або бездротового пристрою радіокерування (продається окремо) виробництва Sony, під'єданого до багатоінтерфейсного роз'єму фотоапарата.
- Функцією [Налашт. зовн. спал.] можна користуватися лише коли спалах під'єднано безпосередньо до фотоапарата. Ця функція недоступна під час зйомки з використанням дистанційного спалаху, під'єданого за допомогою кабелю.
- [Налашт. зовн. спал.] дозволяє налаштувати лише деякі з функцій під'єданого спалаху. Не можна використовувати [Налашт. зовн. спал.] для з'єднання з іншими спалахами, скидання налаштувань спалаху, ініціалізації спалаху тощо.
- [Налашт. зовн. спал.] недоступне за таких умов:
 - Якщо спалах не встановлено на фотоапарат
 - Якщо встановлено спалах, що не підтримує [Налашт. зовн. спал.]
 - Якщо диск Фото/Відео/S&Q встановлено у положення  (Відео) або S&Q (Упов&прис.відт) чи під час відеозйомки.

Окрім того, функція [Налашт. зовн. спал.] може бути недоступна залежно від стану спалаху.

- Докладніше про сумісні з цією функцією спалахи та бездротовий пристрій радіокерування дивіться на вказаній нижче сторінці підтримки.
<https://www.sony.net/dics/ilce7cr/>

Пов'язані розділи

- [Призначення найуживаніших функцій кнопкам і дискам \(Нал.кл.кор./диск\)](#)

TP1001417255

5-054-925-52(1) Copyright 2023 Sony Corporation

Цифрова камера зі змінним об'єктивом
ILCE-7CR α7CR

Реєс.нал.зйом.спал.



Витримка та чутливість ISO під час зйомки зі спалахом знаходяться окремо від налаштувань, що застосовуються, коли спалах не використовується. Фотоапарат визначає, чи увімкнено спалах, та автоматично перемикається між налаштуваннями.

- 1 MENU** → (Експозиція/колір) → [Спалах] → [Реєс.нал.зйом.спал.].
- 2** Виберіть пункт для зйомки зі спалахом, а тоді натисніть посередині диска керування, щоб вибрати потрібне налаштування.
- 3** Додайте позначки до пунктів, які хочете викликати під час зйомки зі спалахом, а тоді виберіть [ОК].
Налаштування буде збережено.

Детальна інформація про пункти меню

Діап.витр.затвора:

Встановлення параметрів [Мін.] та [Макс.] для витримки під час зйомки зі спалахом. Якщо вибрати [Швидк. синхрон.], буде автоматично встановлено максимальну витримку, яку можна синхронізувати.

Це налаштування доступне, якщо вибрано режим зйомки P або A.

ISO:

Встановлення чутливості ISO для зйомки зі спалахом.

Це налаштування доступне, якщо вибрано режим зйомки P, A, S або M.

Підказка

- Ці налаштування можна змінювати, навіть якщо спалах не приєднано.
- Докладніше про спалахи, сумісні з цією функцією, дивіться на такій сторінці підтримки:
<https://www.sony.net/dics/ilce7cr/>

Пов'язані розділи

- [ISO \(фотографія/відео\)](#)

TP1001422041

Цифрова камера зі змінним об'єктивом
ILCE-7CR α7CR

SteadyShot (фотозйомка)



Встановлюється, чи треба використовувати функцію SteadyShot.

1 MENU → (Зйомка) → [Стабілізац. зобр.] → SteadyShot] → потрібний параметр.

Детальна інформація про пункти меню

Увімк:

[SteadyShot] використовується.

Вимк:

Параметр [SteadyShot] не використовується.

Підказка

- Якщо використовується штатив тощо, обов'язково вимкніть функцію SteadyShot, оскільки вона може призвести до несправності під час зйомки.
- Якщо призначити [Вибір SteadyShot] потрібній кнопці за допомогою [Нал.кл.кор./диск], функцію [SteadyShot] можна вмикати або вимикати, натискаючи цю кнопку.
- Під час зйомки в темряві може блимати значок (SteadyShot). Рекомендується встановити коротшу витримку, зменшивши значення діафрагми або встановивши більш високу чутливість ISO.
- Під час використання деяких об'єктивів корпус фотоапарата й об'єктив працюють разом для стабілізації зображення, що дає змогу виправляти більші розмитості, ніж зазвичай. Сумісні об'єктиви шукайте за такою URL-адресою.
<https://www.sony.net/dics/fnc1002/>

Пов'язані розділи

- [SteadyShot \(відеозйомка\)](#)
- [Коригув.SteadyS. \(фотографія/відео\)](#)
- [Призначення найуживаніших функцій кнопкам і дискам \(Нал.кл.кор./диск\)](#)

TP1001380401

Цифрова камера зі змінним об'єктивом
ILCE-7CR α7CR

SteadyShot (відеозйомка)



Налаштування ефекту [▶■ SteadyShot] під час відеозйомки.

1 MENU → ▶■ (Зйомка) → [Стабілізац. зобр.] → [▶■ SteadyShot] → потрібний параметр.

Детальна інформація про пункти меню

Активний:

Забезпечує більш потужний ефект SteadyShot.

Стандартний:

Зменшення ефекту тремтіння фотоапарата за стабільних умов зйомки.

Вимк:

Параметр [▶■ SteadyShot] не використовується.

Підказка

- Якщо вибрано параметр [Активний], під час використання деяких об'єктивів корпус фотоапарата й об'єктив працюють разом для стабілізації зображення, що дозволяє виправляти більші розмитості, ніж зазвичай. Сумісні об'єктиви шукайте за такою URL-адресою.
<https://www.sony.net/dics/fnc1002/>

Примітка

- Якщо використовується штатив тощо, обов'язково вимкніть функцію SteadyShot, оскільки вона може призвести до несправності під час зйомки.
- Якщо змінити налаштування параметра [▶■ SteadyShot], зміниться кут огляду. Якщо для параметра [▶■ SteadyShot] встановлено значення [Активний], кут огляду буде вужчим.
- У наведених далі ситуаціях вибрати значення [Активний] неможливо:
 - Для звичайного відео: якщо для параметра [Част. кадрів зап.] встановлено значення [120p]/[100p]
Для зйомки в уповільненому/прискореному режимі: якщо для параметра [S&Q Частота кадрів] встановлено значення [120fps]/[100fps]

Пов'язані розділи

- [SteadyShot \(фотозйомка\)](#)
- [Коригув.SteadyS. \(фотографія/відео\)](#)

TP1001390446

Цифрова камера зі змінним об'єктивом
ILCE-7CR α7CR

Коригув.SteadyS. (фотографія/відео)



Можна знімати із налаштуванням SteadyShot, що відповідає встановленому об'єктиву.

1 MENU → / (Зйомка) → [Стабілізац. зобр.] → [Коригув.SteadyS.] → потрібний параметр.

Детальна інформація про пункти меню

Авто:

Функція SteadyShot працює автоматично відповідно до інформації, отриманої зі встановленого об'єктива.

Ручний:

Функція SteadyShot працює з урахуванням фокусної відстані, встановленої за допомогою параметра [Фок. відстань]. (8mm-1000mm)

Примітка

- Функція SteadyShot може не працювати оптимально одразу після увімкнення живлення, одразу після наведення фотоапарата на об'єкт або коли кнопку спуску було натиснуто до кінця без попереднього натиснення до половини.
- Якщо фотоапарат не може отримати з об'єктива інформацію про фокусну відстань, функція SteadyShot працює неправильно. Виберіть для параметра [Коригув.SteadyS.] значення [Ручний] і встановіть [Фок. відстань] відповідно до об'єктива, що використовується. Вибрана наразі фокусна відстань SteadyShot відображається разом зі значком (SteadyShot).
- Якщо використовується об'єктив SEL16F28 (продається окремо) із телеконвертером тощо, виберіть для параметра [Коригув.SteadyS.] значення [Ручний] і задайте фокусну відстань.
- Якщо встановлено об'єктив із перемикачем SteadyShot, налаштування можна змінювати лише за допомогою цього перемикача. Змінювати ці налаштування за допомогою фотоапарата неможливо.

Пов'язані розділи

- [Фокусна відстань SteadyShot \(фотографія/відео\)](#)

TP1001412068

Цифрова камера зі змінним об'єктивом
ILCE-7CR α7CR

Фокусна відстань SteadyShot (фотографія/відео)



Налаштування інформації про фокусну відстань для вбудованої функції SteadyShot, коли для параметра [Коригув.SteadyS.] встановлено значення [Ручний].

1 MENU → / (Зйомка) → [Стабілізац. зобр.] → [Фок. відстань] → потрібний параметр.

Детальна інформація про пункти меню

8mm - 1000mm:

Для функції SteadyShot використовується встановлена фокусна відстань.

Перевірте позначку фокусної відстані на об'єктиві та встановіть фокусну відстань.



Пов'язані розділи

- [Коригув.SteadyS. \(фотографія/відео\)](#)

TP1001417254

Цифрова камера зі змінним об'єктивом
ILCE-7CR α7CR

Корекція об'єкт. (фотографія/відео)



Компенсація затінювання в кутах екрана чи спотворення зображення на екрані або зменшення спотворення кольорів в кутах екрана, що виникає через певні характеристики об'єктива.

1 MENU → / (Зйомка) → [Якість зобр./зап] → [Корекція об'єкт.] → потрібний параметр.

Детальна інформація про пункти меню

Корекц. затінюван.:

Встановлюється, чи треба автоматично коригувати затінювання в кутах екрана. ([Авто]/[Низький]/[Вимк])

Кор. хром. аберації:

Встановлюється, чи треба автоматично зменшувати спотворення кольорів у кутах екрана. ([Авто]/[Вимк]).

Корекція дисторсії:

Встановлюється, чи треба автоматично коригувати спотворення зображення на екрані. ([Авто]/[Вимк]).

Компенс. дихання (тільки під час відеозйомки):

Встановлюється, чи треба автоматично компенсувати явище, при якому під час відеозйомки кут огляду змінюється відповідно до відстані фокусування. ([Увімк]/[Вимк]).

Примітка

- Ця функція доступна тільки при використанні об'єктива, що підтримує автоматичну компенсацію.
- Залежно від типу об'єктива затінювання в кутах екрана може не коригуватися [Корекц. затінюван.], або різниця між варіантами корекції [Авто] та [Низький] може бути непомітна.
- Залежно від під'єданого об'єктива параметр [Корекція дисторсії] отримує фіксоване значення [Авто], і вибрати значення [Вимк] неможливо.
- Якщо в режимі відеозйомки для параметра [SteadyShot] установити значення [Активний], параметр [Корекція дисторсії] отримає фіксоване значення [Авто].
- Якщо для параметра [Компенс. дихання] встановлено значення [Увімк], кут огляду і якість зображення трохи змінюються.
- Залежно від об'єктива зміна кута огляду може компенсуватися не повністю, навіть якщо для параметра [Компенс. дихання] встановлено значення [Увімк].

TR1001415138

Цифрова камера зі змінним об'єктивом
ILCE-7CR α7CR

ЗШ в тривал.експ



Якщо для витримки встановити значення 1 секунд або більше (зйомка з довгою експозицією), упродовж часу, поки затвор буде відкритим, працюватиме функція усунення шуму. Ця функція дає змогу зменшити зернистість, притаманну фотографіям, знятим із довгою експозицією.

1 MENU → (Зйомка) → [Якість зобр./зап] → [ЗШ в тривал.експ] → потрібний параметр.

Детальна інформація про пункти меню

Увімк:

Функція усунення шуму працює стільки часу, скільки триває експозиція. Під час усунення шуму відобразатиметься повідомлення, і зробити інший знімок не вдасться. Виберіть цей параметр, щоб надати пріоритет якості зображення.

Вимк:

Функція усунення шуму не працює. Виберіть цей параметр, щоб надати пріоритет оперативності зйомки.

Підказка

- Процедуру усунення шуму можна скасувати, натиснувши під час процедури кнопку спуску. У разі скасування буде застосовано усунення шумів, виконане до моменту скасування.

Примітка

- [ЗШ в тривал.експ] недоступне у таких випадках:
 - [Тип затвора] має значення [Електр. затвор].
 - [Режим протягання] має значення [Безперер.зйом.] або [Безпер. брекет.].
- За наведених нижче обставин зменшення шуму може не бути активоване, навіть якщо для параметра [ЗШ в тривал.експ] вибрано значення [Увімк].
 - Встановлено режим зйомки [Вибір сцени] та вибрано [Спорт].
- [ЗШ в тривал.експ] не може мати значення [Вимк] у таких режимах зйомки:
 - [Інтелект. авто]
 - [Вибір сцени]

TR1001416460

Цифрова камера зі змінним об'єктивом
ILCE-7CR α7CR

ЗШ високого ISO



Під час зйомки з високою чутливістю ISO виріб зменшує рівень шуму, який стає помітнішим за високої чутливості виробу.

1 MENU →  (Зйомка) → [Якість зобр./зап] → [ЗШ високого ISO] → потрібний параметр.

Детальна інформація про пункти меню

Нормальна:

Регулярне застосування функції усунення шуму за високої чутливості ISO.

Низький:

Помірне застосування функції усунення шуму за високої чутливості ISO.

Вимк:

Функція усунення шуму за високої чутливості ISO не застосовується.

Примітка

- [ЗШ високого ISO] має фіксоване значення [Нормальна] у таких режимах зйомки:
 - [Інтелект. авто]
 - [Вибір сцени]



TP1001412106

Цифрова камера зі змінним об'єктивом
ILCE-7CR α7CR

Екр. виб. реж. зйом.



Встановлюється, чи відобразити екран вибору режиму зйомки в таких випадках:

- Якщо вибрано [Інтелект. авто] або [Вибір сцени], коли диск перемикання режимів встановлено в положення **AUTO** (авто) в режимі зйомки  (Фото).
- Якщо вибрано [Упов&прис.відт] або [ Сповільнен.], коли встановлено режим зйомки S&Q (зйомка в уповільненому/прискореному режимі).

1 MENU →  (Налаштуван.) → [Опція відображ.] → [Екр. виб. реж. зйом.] → потрібний параметр.

Детальна інформація про пункти меню

Відобразити:

екран вибору режиму зйомки відображається.

Не відображається:

екран вибору режиму зйомки не відображається.

Пов'язані розділи

- [Диск Фото/Відео/S&Q та диск перемикання режимів](#)

TP1001424013

Цифрова камера зі змінним об'єктивом
ILCE-7CR α7CR

Автом. перегляд (фотозйомка)



Відображення записаного зображення одразу після зйомки. Для функції автоматичного перегляду можна також встановити час відображення.

1 MENU →  (Налаштуван.) → [Опція відображ.] → [ Автом. перегляд] → потрібний параметр.

Детальна інформація про пункти меню

10 сек./5 сек./2 сек.:

Відображення записаного зображення на екрані відразу після зйомки упродовж вибраного часу. Якщо виконати операцію збільшення під час режиму автоматичного перегляду, зображення можна перевірити за допомогою шкали масштабування.

Вимк:

Функція автоматичного перегляду не відображається.

Примітка

- Під час використання функції, що здійснює обробку зображення, спочатку може тимчасово відобразитись зображення до обробки, а тоді вже з'явиться зображення після обробки.
- Налаштування DISP (параметри відображення) буде застосовано до режиму автоматичного перегляду.

Пов'язані розділи

- [Збільшення зображення, що відтворюється \(Збільш. зображ.\)](#)

TP1001380397

Цифрова камера зі змінним об'єктивом
ILCE-7CR α7CR

ВідобЗалишЗйом (фотозйомка)



Установлюється, чи відображати індикатор доступної кількості зображень, які можна безперервно знімати з однією швидкістю.

1 MENU →  (Налаштуван.) → [Опція відображ.] → [ ВідобЗалишЗйом] → потрібний параметр.



Детальна інформація про пункти меню

Завжди відобр.:

Завжди відображати індикатор під час фотозйомки.

Відоб.лиш зйом:

Під час фотозйомки відображається індикатор кількості фотографій, які ще можна зняти. Якщо натиснути кнопку спуску до половини, відображається індикатор кількості фотографій, які ще можна зняти.

Не відображає:

Індикатор не відображається.

Підказка

- Якщо призначена для буферизації внутрішня пам'ять фотоапарата заповнена, відображається повідомлення «SLOW» і швидкість безперервної зйомки зменшується.

Пов'язані розділи

- [Безперер.зйом.](#)

TP1001413913

Цифрова камера зі змінним об'єктивом
ILCE-7CR α7CR

Відобр. лін. сітки (фотографія/відео)



Установлюється, чи треба відображати сітку під час зйомки. Відображення сітки сприяє належному композиванню зображень.

1 MENU → / (Зйомка) → [Відобр. зйомки] → [Відобр. лін. сітки] → потрібний параметр.

Детальна інформація про пункти меню

Увімк:

Сітка відображається.

Вимк:

Сітка не відображається.

Підказка

- Якщо призначити функцію [Виб.відобр.лін.сітки] потрібній кнопці за допомогою [Нал.кл.кор./диск] або [Нал.кл.кор./диск], сітку можна показувати або ховати, натискаючи цю кнопку.

Пов'язані розділи

- [Тип лінії сітки \(фотографія/відео\)](#)
- [Призначення найуживаніших функцій кнопкам і дискам \(Нал.кл.кор./диск\)](#)

TR1001412107

Цифрова камера зі змінним об'єктивом
ILCE-7CR α7CR

Тип лінії сітки (фотографія/відео)



Установлення типу сітки. Відображення сітки сприяє належному компонуванню зображень.

1 MENU → / (Зйомка) → [Відобр. зйомки] → [Тип лінії сітки] → потрібний параметр.

Детальна інформація про пункти меню

Правило сіт.3x3:

Розмістивши основні об'єкти поблизу однієї з ліній сітки, що розділяють зображення на три частини, можна добре збалансувати компонування кадру.

Квадратна сітка:

Завдяки квадратним сіткам легше налаштувати горизонтальний рівень композиції. Використовується для обирання композиції під час зйомки пейзажів, зображень крупного плану або для сканування за допомогою фотоапарату.

Діаг.+Квадр.сіт.:

Розмістіть об'єкт на діагональній лінії для підкреслення піднесеного настрою знімка.

Підказка

- Якщо призначити функцію [Тип лінії сітки] потрібній кнопці за допомогою [Нал.кл.кор./диск] або [Нал.кл.кор./диск], ви зможете встановити тип лінії сітки, натискаючи цю кнопку.

Пов'язані розділи

- [Відобр. лін. сітки \(фотографія/відео\)](#)
- [Призначення найуживаніших функцій кнопкам і дискам \(Нал.кл.кор./диск\)](#)

TP1001417252

Цифрова камера зі змінним об'єктивом
ILCE-7CR α7CR

Нал.Відоб.Live View



Установлюється, чи показувати на екрані зображення, змінені ефектами корекції експозиції, балансу білого, функції [Творчий Вигляд] тощо.

1 MENU → (Зйомка) → [Відобр. зйомки] → [Нал.Відоб.Live View] → потрібний параметр.

Детальна інформація про пункти меню

Відображ. Live View:

Установлюється, чи враховувати всі налаштування й показувати зображення в режимі Live View так, як воно виглядатиме після їх застосування, чи відображати зображення в режимі Live View без урахування налаштувань. ([Еф.налаш.УВІМ] / [Еф.налаш.ВІМ.]

Якщо вибрати [Еф.налаш.ВІМ.], можна легко перевірити композицію навіть під час зйомки в режимі Live View.

Ефект експозиції:

Установлюється, чи показувати зображення в режимі Live View з автоматичною корекцією, що враховує використання спалаху, коли для параметра [Відображ. Live View] встановлено значення [Еф.налаш.УВІМ]. ([Нал. експ. і спалах] / [Лише налаш.експ.]

У разі використання спалаху для зйомки портрета виберіть пункт [Лише налаш.експ.], щоб уручну налаштувати експозицію відповідно до навколишнього освітлення.

Ниж.меж.час.кад:

Установлюється, чи слідкувати за тим, щоб частота кадрів Live View не надто сповільнювалась. ([Увімк] / [Вимк])

Якщо вибрати [Увімк], частота кадрів Live View не сповільнюватиметься навіть під час зйомки в темряві, проте дисплей Live View може стати темним.

Підказка

- У разі використання спалаху третьої сторони, наприклад студійного спалаху, дисплей Live View може бути темним для деяких налаштувань витримки. Якщо вибрати для параметра [Відображ. Live View] значення [Еф.налаш.ВІМ.], дисплей Live View буде яскравим, завдяки чому можна легко перевірити композицію зображення.
- Якщо вибрати [Еф.налаш.ВІМ.], дисплей Live View завжди матиме належний рівень яскравості, навіть у режимі [Ручна експозиц.].
- Якщо вибрано [Еф.налаш.ВІМ.], на екрані Live View відображається значок **VIEW** (VIEW).

Примітка



- [Ефект експозиції] діє лише в разі використання спалаху виробництва Sony.
- [Відображ. Live View] не може мати значення [Еф.налаш.ВІМ.] у таких режимах зйомки:
 - [Інтелект. авто]
 - [Вибір сцени]
- Якщо знімати відео в режимі фотозйомки, налаштування зйомки відбиватимуться на екрані Live View, навіть якщо для [Відображ. Live View] вибрано [Еф.налаш.ВІМ.].
- Якщо для параметра [Відображ. Live View] вибрано значення [Еф.налаш.ВІМ.], знімок не буде таким яскравим, як у режимі Live View.

Цифрова камера зі змінним об'єктивом
ILCE-7CR α7CR

Поп. перегл. діафр.



Під час натиснення та утримування кнопки, якій призначено функцію [Поп. перегл. діафр.], діафрагма поступово зменшується до встановленого значення, і можна перевірити розмитість перед зйомкою.

- 1 MENU →  (Налаштуван.) → [Налашт. операц.] → [ Нал.кл.кор./диск] → призначте функцію [Поп. перегл. діафр.] потрібній кнопці.
- 2 Під час фотозйомки підтверджуйте зображення, натискаючи кнопку, якій призначено функцію [Поп. перегл. діафр.].

Підказка

- Незважаючи на можливість зміни значення діафрагми під час попереднього перегляду, об'єкт може бути розмито, якщо вибрати яскравішу діафрагму. Рекомендується налаштувати фокус знову.

Пов'язані розділи

- [Призначення найуживаніших функцій кнопкам і дискам \(Нал.кл.кор./диск\)](#)
- [Перегл. готов. фото](#)



TP1001380334

Цифрова камера зі змінним об'єктивом
ILCE-7CR α7CR

Перегл. готов. фото



Утримуючи натисненою кнопку, якій призначено функцію [Перегл. готов. фото], можна попередньо переглянути зображення із застосуванням параметрів функції DRO, витримки, діафрагми та чутливості ISO. Перш ніж знімати, перевірте результат попередньої зйомки.

- 1 MENU →  (Налаштуван.) → [Налашт. операц.] → [ Нал.кл.кор./диск] → призначте функцію [Перегл. готов. фото] потрібній кнопці.
- 2 Під час фотозйомки підтверджуйте зображення, натискаючи кнопку, якій призначено функцію [Перегл. готов. фото].

Підказка

- Налаштовані параметри функції DRO, витримки, діафрагми і чутливості ISO відображаються на зображенні для функції [Перегл. готов. фото], проте окремі ефекти неможливо попередньо переглянути залежно від параметрів зйомки. Навіть у такому разі вибрані налаштування будуть застосовуватися до зображень, які ви знімаєте.

Пов'язані розділи

- [Призначення найуживаніших функцій кнопкам і дискам \(Нал.кл.кор./диск\)](#)
- [Поп. перегл. діафр.](#)



TP1001380360

Цифрова камера зі змінним об'єктивом
ILCE-7CR α7CR

Контр. яскравості



Дозволяє налаштувати композицію під час зйомки за умов недостатнього освітлення. Збільшення часу експозиції дозволяє перевірити композицію у видошукачі/на моніторі навіть за умов недостатнього освітлення, як-от вночі.

- 1 MENU →  (Налаштуван.) → [Налашт. операц.] → [ Нал.кл.кор./диск] → призначте функцію [Контр. яскравості] потрібній кнопці.
- 2 У режимі фотозйомки натисніть кнопку, якій призначено функцію [Контр. яскравості], а тоді зробіть знімок.
 - Яскравість, встановлена функцією [Контр. яскравості], залишиться після зйомки.
 - Щоб повернути нормальну яскравість монітора, знову натисніть кнопку, якій призначено функцію [Контр. яскравості].

Примітка

- Під час використання функції [Контр. яскравості], [Відображ. Live View] автоматично перемкнеться у режим [Еф.налаш.ВИМ.], і зміна параметрів, таких як компенсація експозиції, не відбиватиметься на дисплеї. Функцію [Контр. яскравості] рекомендується використовувати лише в умовах недостатнього освітлення.
- [Контр. яскравості] буде автоматично скасовано у таких ситуаціях.
 - Якщо вимкнути фотоапарат.
 - Якщо режим зйомки поміняти з P/A/S/M на інший режим, окрім P/A/S/M.
 - Якщо вибрано будь-який режим фокусування, окрім ручного.
 - Якщо виконано [Автом. лупа в MF].
 - Якщо вибрано [Фокусна лупа].
- У режимі [Контр. яскравості] під час зйомки в умовах недостатнього освітлення витримка може бути повільнішою за звичайну. Окрім того, оскільки вимірний діапазон яскравості розширено, експозиція може змінитися.

Пов'язані розділи

- [Призначення найуживаніших функцій кнопкам і дискам \(Нал.кл.кор./диск\)](#)
- [Нал.Відоб.Live View](#)

TP1001412108

Цифрова камера зі змінним об'єктивом
ILCE-7CR α7CR

В ЗАП. вид.відоб.



Установлюється, чи відобразити червону рамку по краях монітора фотоапарата під час відеозйомки. Можна легко дізнатися, чи фотоапарат перебуває в режимі очікування або зйомки, подивившись на монітор фотоапарата під кутом або з відстані.

1 MENU → (Зйомка) → [Відобр. зйомки] → [В ЗАП. вид.відоб.] → потрібний параметр.

Детальна інформація про пункти меню

Увімк:

Відображається червона рамка, яка вказує на те, що виконується зйомка.

Вимк:

Рамка, яка вказує на те, що виконується зйомка, не відображається.

Підказка

- Рамка, яка відображається за допомогою цієї функції, також може виводитись на зовнішній монітор, підключений через HDMI. Виберіть для параметра [Пок. інф. про HDMI] значення [Увімкнути].

Пов'язані розділи

- [Пок. інф. про HDMI](#)

TP1001417253

Цифрова камера зі змінним об'єктивом
ILCE-7CR α7CR

Відображ. мітки (фотозйомка)



Відображення маркера вказаного форматного співвідношення на екрані зйомки під час фотозйомки. Якщо після зйомки ви збираєтесь обрізати зображення до вказаного форматного співвідношення, маркер формату дозволить знімати зображення та одночасно перевіряти кут огляду після обрізання.

1 MENU → (Зйомка) → **[Відображ. мітки]** → **Виберіть пункт меню та встановіть потрібний параметр.**

Детальна інформація про пункти меню

Мітка аспекту:

Встановлюється, чи треба відобразити маркер формату. ([Увімк]/[Вимк]).

Тип мітки аспекту:

Встановлюється форматне співвідношення для маркера формату, що відображається.
([1:1]/[5:4]/[4:3]/[16:9]/[1.91:1]/[2.35:1])

Рів. мітки аспекту:

Встановлюється щільність кольору для маркера формату, що відображається. (від 0 до 15)

Підказка

- Маркер формату можна відобразити одночасно з лініями сітки. У такому випадку лінії сітки відображаються відповідно до кута огляду маркера формату.
- Маркер формату, що відображався під час зйомки, можна відобразити на зображенні, що відтворюється, якщо встановити для параметра [Відоб.міт.аспекту] значення [Увімк].
- За допомогою команди [Обрізати] можна також обрізати зображення відповідно до маркера формату, що відображається на момент зйомки.
- Якщо потрібно відобразити маркер формату вертикально, під час зйомки тримайте фотоапарат вертикально.

Примітка

- Маркер формату можна відобразити під час фотозйомки з форматним співвідношенням [3:2].
- Якщо для форматного співвідношення [Мітка аспекту] вибрано [1:1]/[5:4]/[4:3], положення маркера формату буде відрізнятися від положення [Мітка аспекту] для відеозйомки, навіть якщо вибрано однакове форматне співвідношення.
- Маркер формату не відображається на пристроях, підключених за допомогою HDMI.

Пов'язані розділи

- [Відоб.міт.аспекту \(фотозйомка\)](#)
- [Відобр. лін. сітки \(фотографія/відео\)](#)
- [Обрізати](#)

Цифрова камера зі змінним об'єктивом
ILCE-7CR α7CR

Відображ. мітки (відеозйомка)



Під час відеозйомки можна встановити, чи відображати на моніторі або у видошукачі маркери, та вибрати тип маркерів.

- 1 MENU → (Зйомка) → [Відображ. мітки] → Виберіть пункт меню та встановіть потрібний параметр.

Детальна інформація про пункти меню

Відображ. мітки:

Установлюється, чи треба відображати маркери. ([Увімк] / [Вимк])

Централ. мітка:

Установлюється, чи треба відображати центральний маркер посередині екрана зйомки. ([Вимк] / [Увімк])

Мітка аспекту:

Налаштування відображення маркера формату. ([Вимк] / [9:16] / [4:5] / [1:1] / [4:3] / [13:9] / [14:9] / [15:9] / [17:9] / [1.66:1] / [1.85:1] / [1.91:1] / [2:1] / [2.35:1] / [2.39:1])

Безпечна зона:

Налаштування відображення безпечної зони. Ця зона стає стандартним діапазоном, що може прийматися звичайним побутовим телевізором. ([Вимк] / [80%] / [90%])

Контрольна рамка:

Налаштування потреби відображення вказівної рамки. Дозволяє перевірити перпендикулярність об'єкта землі. ([Вимк] / [Увімк])

Підказка

- Можна відображати декілька маркерів одночасно.
- Розмістіть об'єкт у перехресті [Контрольна рамка], щоб створити збалансовану композицію.

Примітка

- Маркери відображаються, коли диск Фото/Відео/S&Q встановлено в положення (Фільм) або S&Q (Упов&прис.відт) або під час відеозйомки.
- Відображення маркерів неможливе, якщо використовується [Фокусна лупа].
- Маркери відображаються на моніторі або у видошукачі. (Маркери не відтворюються.)

TR1001412116

Цифрова камера зі змінним об'єктивом
ILCE-7CR α7CR

Підтр. дисп.Gamma



Передбачається, що відео, зняті із гамою S-Log3, оброблятимуться після зйомки для використання широкого динамічного діапазону. Передбачається, що зображення, зняті з гамою HLG, відображатимуться на моніторах із підтримкою HDR. Тому під час зйомки вони відображаються із низьким контрастом, і їх може бути важко перевірити. Утім, можна скористатися функцією [Підтр. дисп.Gamma] для відтворення контрасту, еквівалентного до контрасту за нормальної гами. Крім того, [Підтр. дисп.Gamma] можна також застосовувати під час відтворення відео на моніторі/видошукачі фотоапарата.

1 MENU → (Налаштуван.) → [Опція відображ.] → [Підтр. дисп.Gamma] → потрібний параметр.

Детальна інформація про пункти меню

Увімк:

Допоміжна функція відображення гами використовується.

Вимк:

Допоміжна функція відображення гами не використовується.

Підказка

- Якщо призначити [Вибір підтр. Gamma] потрібній кнопці за допомогою [Нал.кл.кор./диск], [Нал.кл.кор./диск] або [Нал. "Кл.корист."], допоміжну функцію відображення гами можна вмикати або вимикати, натискаючи цю кнопку.

Примітка

- [Підтр. дисп.Gamma] не застосовується до відео у разі відображення на під'єднаному до фотоапарата телевізорі або моніторі.
- [Підтр. дисп.Gamma] має фіксоване значення [Вимк] у таких випадках:
 - Якщо [Log-зйомка] має значення [Увімк (Гнучк. ISO)]

Пов'язані розділи

- Профіль зображ. (фотографія/відео)
- Тип підтримGamma
- Фотографії HLG

TP1001412076

Цифрова камера зі змінним об'єктивом
ILCE-7CR α7CR

Тип підтримGamma



Вибір типу конвертації для [Підтр. дисп.Gamma].

1 MENU → (Налаштуван.) → [Опція відображ.] → [Тип підтримGamma] → потрібний параметр.

Детальна інформація про пункти меню

Assist AUTO Авто:

- Відображення зображень із наведеними нижче ефектами відповідно до гами або колірного режиму, встановленого в [Профіль зображ.].
 - Якщо для гами встановлено [S-Log3]: [S-Log3→709(800%)]
 - Якщо для гами встановлено [HLG], [HLG1], [HLG2] або [HLG3], а для колірного режиму встановлено [BT.2020]: [HLG(BT.2020)]
 - Якщо для гами встановлено [HLG], [HLG1], [HLG2] або [HLG3], а для колірного режиму встановлено [709]: [HLG(709)]
- Відображення зображень з ефектом [HLG(BT.2020)] під час фотографування у форматі HLG з параметром [Фотографії HLG] зі значенням [Увімк].
- Відображення зображень з ефектом [S-Log3→709(800%)], якщо під час відеозйомки виводити відео у форматі RAW на іншому пристрої, підключеному за допомогою HDMI.

Assist S-Log3 S-Log3→709(800%):

Відображення зображень із гамою S-Log3 із відтворенням контрасту, еквівалентного до ITU709 (800%).

Assist HLG 2020 HLG(BT.2020):

Відображення зображень після налаштування якості зображення на моніторі чи видошукачі десь до рівня якості відображення відео на моніторі, сумісному з [HLG(BT.2020)].

Assist HLG 709 HLG(709):

Відображення зображень після налаштування якості зображення на моніторі чи видошукачі десь до рівня якості відображення відео на моніторі, сумісному з [HLG(709)].

Підказка

- Якщо призначити [Тип підтримGamma] потрібній кнопці за допомогою [Нал.кл.кор./диск] або [Нал.кл.кор./диск], можна змінити налаштування [Тип підтримGamma].

Примітка

- Якщо під час відтворення для параметра [Підтр. дисп.Gamma] встановлено значення [Авто], ефект буде застосовано до зображення таким чином:
 - Під час відтворення відео, записаного з використанням [HLG], [HLG1], [HLG2] або [HLG3]: відображення зображення з використанням ефекту [HLG(BT.2020)] або [HLG(709)] залежно від колірного режиму.
 - Під час відтворення фотографії у форматі HLG, знятої з параметром [Фотографії HLG] зі значенням [Увімк]: відображення зображення з використанням ефекту [HLG(BT.2020)].
 - Під час відтворення відео у форматі RAW на іншому пристрої, підключеному за допомогою HDMI: відображення зображення з використанням ефекту [S-Log3→709(800%)].

В інших ситуаціях відео відображаються відповідно до налаштування гами та колірного режиму в меню [Профіль зображ.].

Пов'язані розділи

- Підтр. дисп. Gamma
- Профіль зображ. (фотографія/відео)
- Налаш. вих. HDMI (відеозйомка)

TP1001417250

5-054-925-52(1) Copyright 2023 Sony Corporation

Цифрова камера зі змінним об'єктивом
ILCE-7CR α7CR

Запис звуку



Налаштування потреби запису звуку під час відеозйомки. Виберіть [Вимк], щоб не записувався звук роботи об'єктива та фотоапарата. Ця функція недоступна під час зйомки в уповільненому/прискореному режимі та в режимі таймлапсу.

1 MENU → (Зйомка) → [Запис звуку] → [Запис звуку] → потрібний параметр.

Детальна інформація про пункти меню

Увімк:

Запис звуку.

Вимк:

Запис звуку не виконується.

Пов'язані розділи

- [Рівень запису звуку](#)

TP1001380499

Цифрова камера зі змінним об'єктивом
ILCE-7CR α7CR

Рівень запису звуку



Можна налаштувати рівень звукозапису під час перевірки вимірювача рівня. Ця функція недоступна під час зйомки в уповільненому/прискореному режимі та в режимі таймлапсу.

- 1 MENU → (Зйомка) → [Запис звуку] → [Рівень запису звуку].
- 2 Виберіть потрібний рівень, натиснувши правий/лівий край диска керування.

Детальна інформація про пункти меню

- +:
Збільшення рівня звукозапису.
- :
Зменшення рівня звукозапису.

Підказка

- У разі запису відео зі звуком встановіть для параметра [Рівень запису звуку] нижчий рівень звуку. Таким чином можна записати більш реалістичний звук. У разі запису відео з нижчим рівнем гучності встановіть для параметра [Рівень запису звуку] вище значення, щоб звук було чути краще. Переконайтесь у належному рівні гучності, відстежуючи гучність аудіозапису за допомогою підключених навушників або індикатора рівня гучності на фотоапараті.
- Щоб повернути рівень звукозапису до значення за замовчуванням, натисніть кнопку (видалення).

Примітка

- Незалежно від налаштувань [Рівень запису звуку] система обмеження працює завжди.
- Параметр [Рівень запису звуку] доступний лише тоді, коли для режиму зйомки встановлено відеорежим.
- Параметри [Рівень запису звуку] застосовуються для внутрішнього мікрофона, вхідного роз'єму (мікрофон) та входу аналогового звуку* з багатоінтерфейсного роз'єму.
 - * Для певних зовнішніх мікрофонів налаштувати параметр [Рівень запису звуку] неможливо, навіть якщо для аудіовходу вибрано режим аналогової передачі. У такому випадку скористайтесь функцією налаштування рівня звукозапису зовнішнього мікрофона.
 - * Якщо для аудіовходу на зовнішній мікрофон вибрано режим цифрової передачі, встановити [Рівень запису звуку] буде неможливо.

TP1001380505

Цифрова камера зі змінним об'єктивом
ILCE-7CR α7CR

Синхр. аудіо виходу



На час аудіомоніторингу можна встановити усунення відлуння, щоб запобігти небажаним розбіжностям між відео та звуком. Ця функція недоступна під час зйомки в уповільненому/прискореному режимі та в режимі таймлапсу.

1 MENU → (Зйомка) → [Запис звуку] → [Синхр. аудіо виходу] → потрібний параметр.

Детальна інформація про пункти меню

Прям. передача:

Відтворення звуку без затримки. Вибирайте цей параметр, коли під час аудіомоніторингу виникає зміщення аудіо.

Синхр.від.і звук:

Синхронне відтворення звуку та відео. Вибирайте цей параметр для запобігання небажаним зміщенням між відео й аудіо.

Примітка

- Використання зовнішнього мікрофона може призвести до незначної затримки. Детальну інформацію читайте в інструкції з використання, що додається до мікрофона.
- Під час відтворення через інтерфейс HDMI звук відтворюється з використанням налаштування [Синхр.від.і звук].

TP1001380503

Цифрова камера зі змінним об'єктивом
ILCE-7CR α7CR

Зменш. шуму вітру



Встановлюється, чи треба усувати шум вітру шляхом обрізання нижнього діапазону для звукового входу з вбудованого мікрофону. Ця функція недоступна під час зйомки в уповільненому/прискореному режимі та в режимі таймлапсу.

1 MENU → (Зйомка) → [Запис звуку] → [Зменш. шуму вітру] → потрібний параметр.

Детальна інформація про пункти меню

Авто:

Фотоапарат автоматично виявляє та зменшує шум вітру.

Увімк:

Завжди зменшує шум вітру.

Вимк:

Шум вітру не усувається.

Примітка

- Якість звуку може відрізнятися від звичайних налаштувань запису, якщо для параметра [Зменш. шуму вітру] встановлено значення [Увімк].
- Коли використовується зовнішній мікрофон (продається окремо), функція [Зменш. шуму вітру] не працює.
- Якщо для параметра [Зменш. шуму вітру] встановлено значення [Авто], коли для параметра [Синхр. аудіо виходу] встановлено значення [Прям. передача], під час запису ефект зменшення шуму вітру не може підтверджуватись аудіомоніторингом. Звук зі зменшеним шумом вітру записується у відео. Крім того, під час передавання звуку в реальному часі за допомогою функції потокової передачі звук передається зі зменшеним шумом вітру.
- Якщо під час відеозйомки змінити налаштування [Зменш. шуму вітру], звук зміни налаштування може бути записаний на відео.

Пов'язані розділи

- [Синхр. аудіо виходу](#)

TP1001380441

Цифрова камера зі змінним об'єктивом
ILCE-7CR α7CR

Нал. зв. черев.



Налаштування цифрового звуку, що передається з мікрофона (продається окремо), підключеного до багатоінтерфейсного роз'єму фотоапарата. Використовуйте мікрофон, який підтримує цифровий аудіоінтерфейс. Можна встановити частоту вибірки, кількість бітів квантування та кількість каналів. Ця функція недоступна під час зйомки в уповільненому/прискореному режимі та в режимі таймлапсу.

1 MENU → (Зйомка) → [Запис звуку] → [Нал. зв. черев.] → потрібний параметр.

Детальна інформація про пункти меню

48khz/24bit 4ch :

Для вхідного аудіосигналу встановлюється частота вибірки 48 кГц, кількість бітів квантування 24 біти, кількість каналів – 4.

48khz/24bit 2ch :

Для вхідного аудіосигналу встановлюється частота вибірки 48 кГц, кількість бітів квантування 24 біти, кількість каналів – 2.

48khz/16bit 2ch :

Для вхідного аудіосигналу встановлюється частота вибірки 48 кГц, кількість бітів квантування 16 біти, кількість каналів – 2.

Підказка

- На моніторі відображається рівень звукового сигналу для 4 каналів під час 4-канального звукозапису.

Примітка

- Якщо до роз'єму (мікрофон) фотоапарата під'єднано зовнішній мікрофон (продається окремо), звук записується із зовнішнього мікрофону, підключеного до роз'єму (мікрофон). Установити [Нал. зв. черев.] неможливо.
- Якщо для під'єданого мікрофона встановлено аналогову передачу, вибрати [Нал. зв. черев.] неможливо.
- Якщо під'єднаний мікрофон не підтримує 4-канальний звукозапис, вибрати [48khz/24bit 4ch] (48khz/24bit 4ch) неможливо.
- Якщо під'єднаний мікрофон не підтримує 24-бітний звукозапис, параметр [Нал. зв. черев.] отримує фіксоване значення [48khz/16bit 2ch] (48khz/16bit 2ch).
- Під час відеозйомки звук не записується належним чином у таких випадках:
 - У разі під'єднання або від'єднання мікрофона
 - Якщо на мікрофоні цифрову передачу переключити на аналогову чи навпаки

Пов'язані розділи

- [Моніт. звуку 4ch \(відеозйомка\)](#)

TP1001417251

Цифрова камера зі змінним об'єктивом
ILCE-7CR α7CR

TC/UB



Інформацію про часовий код (TC) та інформаційний біт (UB) можна записувати у якості даних, що додаються до відео.

1 MENU → (Зйомка) → [TC/UB] → Виберіть пункт меню та встановіть потрібний параметр.

Детальна інформація про пункти меню

Time Code Preset:

Налаштування часового коду.

User Bit Preset:

Налаштування інформаційного біта.

Time Code Format:

Налаштування способу запису часового коду. (Тільки коли [Перем. NTSC/PAL] має значення NTSC.)

Time Code Run:

Налаштування формату рахування для часового коду.

Time Code Make:

Налаштування формату запису часового коду на носії.

User Bit Time Rec:

Встановлюється, чи треба записувати час у якості інформаційного біта.

Порядок налаштування часового коду (Time Code Preset)

1. MENU → (Зйомка) → [TC/UB] → [Time Code Preset].

2. Повертайте диск керування і виберіть дві перші цифри.

- Часовий код можна встановити у наступному діапазоні.

Якщо вибрано [60p]: від 00:00:00.00 до 23:59:59.29

* Якщо вибрано [24p], останні дві цифри часового коду слід вибрати кратними чотирьом у проміжку від 00 до 23 кадрів.
Якщо вибрано [50p]: від 00:00:00.00 до 23:59:59.24

3. Встановіть інші цифри відповідно до процедури, описаної у кроці 2, а тоді натисніть посередині диска керування.

Порядок скидання часового коду

1. MENU → (Зйомка) → [TC/UB] → [Time Code Preset].

2. Натисніть кнопку (видалити) для скидання часового коду (00:00:00.00).



Порядок налаштування інформаційного біта (User Bit Preset)

1. MENU → (Зйомка) → [TC/UB] → [User Bit Preset].

2. Повертайте диск керування і виберіть дві перші цифри.

3. Встановіть інші цифри відповідно до процедури, описаної у кроці 2, а тоді натисніть посередині диска керування.

Порядок скидання інформаційного біта

1. MENU →  (Зйомка) → [TC/UB] → [User Bit Preset].
2. Натисніть кнопку  (видалити) для скидання інформаційного біта (00 00 00 00).

Порядок вибирання способу запису часового коду (Time Code Format ^{*1})

1. MENU →  (Зйомка) → [TC/UB] → [Time Code Format].

DF:

Запис часового коду у форматі із пропуском кадрів^{*2}.

NDF:

Запис часового коду у форматі без пропуску кадрів.

^{*1} Тільки коли [Перем. NTSC/PAL] має значення NTSC.

^{*2} Часовий код базується на 30 кадрах на секунду. Проте, під час тривалої зйомки між фактичним часом та часовим кодом починає утворюватися розрив, оскільки при використанні сигналу NTSC частота кадрів становить приблизно 29,97 кадрів на секунду. Пропуск кадрів усуває цей розрив, внаслідок чого часовий код відповідає фактичному часу. У форматі пропуску кадрів кожну хвилину, за виключенням кожної десятої хвилини, видаляються перші 2 кадри. Часовий код без такого виправлення називається форматом без пропуску кадрів.

- Під час відеозйомки у форматі 24р налаштування має фіксоване значення [-].

Порядок вибирання формату рахування часового коду (Time Code Run)

1. MENU →  (Зйомка) → [TC/UB] → [Time Code Run].

Rec Run:

Встановлення збільшення часового коду лише під час зйомки. Часовий код записується безперервно, починаючи від останнього часового коду попередньої зйомки.

Free Run:

Встановлення постійного збільшення часового коду, незалежно від роботи фотоапарата.

- Часовий код може не записуватися послідовно у наведених нижче ситуаціях, навіть якщо він збільшується у режимі [Rec Run].
 - Коли змінюється формат зйомки.
 - Коли видаляється носій.

Порядок вибирання способу запису часового коду (Time Code Make)

1. MENU →  (Зйомка) → [TC/UB] → [Time Code Make].

Preset:

На носій записується новий часовий код.

Regenerate:

З носія зчитується останній часовий код попередньої зйомки, після чого записується новий часовий код, що є продовженням останнього часового коду. Часовий код збільшується у режимі [Rec Run] незалежно від значення налаштування [Time Code Run] .

Примітка

- Оновлення системного програмного забезпечення фотоапарата призведе до скидання часового коду. Повторіть встановлення часового коду.

Пов'язані розділи

- [Налаш.відоб. TC/UB](#)

Цифрова камера зі змінним об'єктивом
ILCE-7CR α7CR

Налаш.відоб.ТС/UB



Налаштування відображення лічильника тривалості відеозйомки, часового коду (ТС) та інформаційного біта (UB) для відео.

① MENU →  (Налаштуван.) → [Опція відображ.] → [Налаш.відоб.ТС/UB] → потрібний параметр.

Детальна інформація про пункти меню

Лічильник:

Відображення лічильника тривалості відеозйомки.

ТС:

Відображення часового коду.

U-Bit:

Відображення інформаційного біта.

Пов'язані розділи

- [ТС/UB](#)

TP1001412062

Цифрова камера зі змінним об'єктивом
ILCE-7CR α7CR

USB-потік (відеозйомка)



До фотоапарату можна під'єднати комп'ютер або інший пристрій і використовувати відео та аудіо з фотоапарату для потокової трансляції або веб-конференцій. Заздалегідь виберіть MENU → (Налаштуван.) → [USB] → [Режим USB-з'єдн.] → [Вибр. при з'єдн.] або [USB-потік].

1 MENU → (Мережа) → [Потік] → [] **USB-потік** → установіть [Вих.розд.зд./част.кадр] та [Зап. фільму при потоці].

2 Під'єднайте фотоапарат до комп'ютера або іншого пристрою за допомогою USB-кабелю (є у продажу).

На екрані фотоапарату з'явиться [Потік:Очікув.], і фотоапарат перейде в режим очікування потокової передачі.

- Якщо для параметра [Режим USB-з'єдн.] встановлено значення [Вибр. при з'єдн.], виберіть на екрані вибору режиму USB-з'єднання пункт [Пряма трансл. (USB-потік)].
- Використовуйте кабель або адаптер, що відповідає роз'єму на пристрої, до якого треба підключитись.

3 Почніть потокову передачу з вибраної служби потокової трансляції/веб-конференцій.

[Потік:Вивід] з'явиться на екрані фотоапарату.

- Щоб вийти з режиму потокової передачі через USB, вимкніть живлення фотоапарата або від'єднайте USB-кабель.

Детальна інформація про пункти меню

Вих.розд.зд./част.кадр:

Налаштування роздільної здатності та частоти кадрів відео. ([4K(2160p) 30p]/[4K(2160p) 25p]/[4K(2160p) 15p]/[4K(2160p)12.5p]/[HD(1080p) 60p]/[HD(1080p) 50p]/[HD(1080p) 30p]/[HD(1080p) 25p]/[HD(720p) 30p]/[HD(720p) 25p])

Зап. фільму при потоці:



Встановлюється, чи дозволяти запис відео на носій під час потокової передачі. ([Увімкнути]/[Вимкнути]).



Підказка

- Якщо призначити витримку, чутливість ISO або інші параметри диску або диску керування чи зареєструвати їх у меню функцій, їх можна буде регулювати навіть під час потокової передачі через USB.
- Формат даних для потокової передачі наведено нижче.
 - Формат відео: MJPEG* або YUV420
 - * Якщо вибрано роздільну здатність HD (720p), буде доступний лише формат MJPEG.
 - Формат звуку: PCM, 48 кГц, 16 біт, 2 канали
- Під час потокової передачі через USB фотоапарат живиться від комп'ютера. Якщо треба споживати якомога менше заряду акумулятора комп'ютера, установіть для параметра [USB живлення] значення [Вимк].

- Під час використання зовнішнього мікрофона можна мінімізувати відхилення між голосом і рухами рота, під'єднавши мікрофон до роз'єму  (мікрофон) фотоапарата.

Примітка

- Під час потокової передачі через USB фотоапарат завжди перебуває у режимі відеозйомки незалежно від положення диска Фото/Відео/S&Q.
- Під час потокової передачі через USB наведені нижче дії будуть недоступні.
 - Перехід до екрана відтворення
 - Функції мережі (дистанційне керування з комп'ютера, FTP-передавання, дистанційне керування зі смартфона, функція Bluetooth тощо)
- Під час потокової передачі через USB наведені нижче функції будуть вимкнені.
 -  Профіль зображ.
 - Час початку збер.
 -  Моніт. авт. ВИМК
- Для потокового передавання через USB із наведеними нижче роздільними здатностями та частотами кадрів використовуйте комп'ютер із підтримкою SuperSpeed USB 5 Gbps (USB 3.2) та доступний у продажу USB-кабель.
 - 4K (2160p) 30р, 4K (2160p) 15р, HD (1080p) 60р, HD (1080p) 30р

Навіть якщо встановлено наведені вище значення, у разі підключення за допомогою стандарту USB 2.0 фактичний вихідний сигнал буде HD (720p) 30р.
- Якщо під час потокової передачі через USB змінити налаштування для наведених нижче параметрів, екран потокової передачі може тимчасово завмерти. Залежно від служби потокової передачі, можливо, доведеться скористатися програмою для продовження потокової передачі.
 - [Вих.розд.зд./част.кадр] або [Зап. фільму при потоці] у меню [ USB-потік]
 - [ Формат файла]
 - [Налашт.автом.кадр.]
- Залежно від температури навколишнього середовища, налаштувань якості вихідного зображення потокового передавання, налаштувань відеозйомки під час потокового передавання, середовища з'єднання Wi-Fi та умов використання перед початком потокового передавання, внутрішня температура фотоапарата може підвищитись, а час потокового передавання може скоротитись.

Пов'язані розділи

- [Режим USB-з'єдн.](#)

TP1001422043

Цифрова камера зі змінним об'єктивом
ILCE-7CR α7CR

Зміст цього розділу

У наведеному нижче змісті перелічено функції, описані в цьому розділі («Настроювання фотоапарата»). Натисніть потрібний пункт, щоб перейти до сторінки з описом відповідної функції.

Можливості налаштування фотоапарата

Призначення найуживаніших функцій кнопкам і диском (Нал.кл.кор./диск)

Тимчасова зміна функціонування диска (Налашт. мого диска)

Збереження та виклик налаштувань камери

- Реєст.налаш.кам.
- Відкл.налаш.кам.
- Призначення налаштувань зйомки спеціальній кнопці (Реєс.кор.налаш.зйо)

Збереження найуживаніших функцій у меню функцій

- Налаштув. меню Fn

Збереження найуживаніших функцій у моєму меню

- Додати пункт
- Сортувати пункти
- Видалити пункт
- Видалити сторінку
- Видалити все
- Відобр. з Моє меню

Окреме коригування налаштувань фотоапарата для фотографій та відео

- Різне нал.фот./філ.

Налаштування функцій кільця/диска

- Обертання Av/Tv
- Фун. кільце(об'єкт.)
- Блок. диска/коліщ.

Відеозйомка за допомогою кнопки спуску

- REC з кноп. затв. (відеозйомка)

Налаштування монітора/видошукача

- Вибр.В-шукач/Мон.
- Напрям. повор.мон.
- Нал.DISP(Відоб.ек.) (Монітор/Видошукач)

Цифрова камера зі змінним об'єктивом
ILCE-7CR α7CR

Можливості налаштування фотоапарата

Фотоапарат має різні можливості налаштування, як-от прив'язка функцій і налаштувань зйомки до спеціальних кнопок. Потрібні налаштування можна комбінувати, щоб таким чином полегшувати використання фотоапарата. Докладніше про встановлення налаштувань та їх використання читайте на сторінках відповідних функцій.

Призначення найуживаніших функцій кнопкам (Нал.кл.кор./диск, Нал.кл.кор./диск та Нал. "Кл.корист.")

Функції кнопок, включно зі спеціальними кнопками (C1 та C2), можна змінювати відповідно до особистих уподобань. Радимо призначити найуживаніші функції таким кнопкам, якими легко користуватися, щоб можна було легко викликати потрібні функції, натискаючи відповідні кнопки.

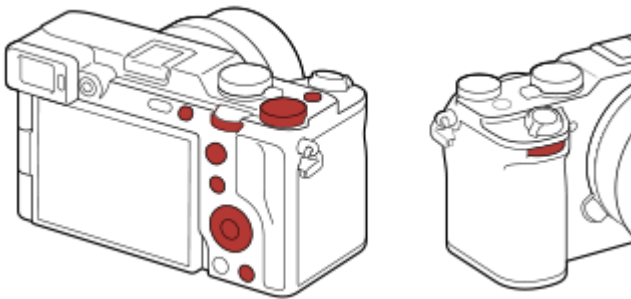

Прив'язка найуживаніших функцій до кнопки Fn (меню функцій)

Якщо записати часто уживані функції до меню функцій, для відображення цих функцій достатньо натиснути кнопку Fn (функція). На екрані меню функцій виберіть значок потрібної функції, щоб скористатися нею.



Поєднання найуживаніших функцій на екрані меню (Моє меню)

Якщо зберегти на екрані «Моє меню» часто вживані функції з таких меню, як меню зйомки та меню мережі, ви зможете ними легко користуватися.



Призначення різних функцій диску та перемикання між функціями диска (1 Налашт. мого диска)

Ви можете призначити потрібні функції передньому диску, задньому диску L, задньому диску R та диску керування, а також зберегти на фотоапараті до трьох комбінацій налаштувань у якості налаштувань «Мій диск 1 - 3».



Приклад: екран [Налашт. мого диска] для моделей із коліщатком керування.

Для швидкого перемикання між налаштуваннями зйомки відповідно до сцени (Реєст.наш.кам.)

Налаштування зйомки* для потрібної сцени можна записати на фотоапарат або карту пам'яті, а потім викликати їх, скориставшись диском перемикання режимів тощо.

* Налаштування спеціальних кнопок записувати неможливо.

Тимчасова зміна налаштувань зйомки під час натискання кнопки (Реєс.кор.наш.зйо)

Налаштування зйомки можна призначити кнопкам заздалегідь, а тоді тимчасово викликати їх, натискаючи відповідну кнопку.

Налаштування змінюються миттєво, а після відпускання кнопки відновлюються оригінальні налаштування. Це зручно для зйомки сцен, коли умови легко змінюються.

Збереження змінених налаштувань фотоапарата на карту пам'яті (Налаш.збер./заван.)

Налаштування фотоапарата* можна зберегти на карту пам'яті за допомогою функції [Налаш.збер./заван.]. Ця функція корисна, якщо потрібно створити резервну копію налаштувань або імпортувати налаштування на інший фотоапарат тієї ж моделі тощо.

* Деякі налаштування не можна зберегти на карту пам'яті.

Пов'язані розділи

- [Призначення найуживаніших функцій кнопкам і дискам \(Нал.кл.кор./диск\)](#)
- [Кнопка Fn \(виклик функцій\)](#)
- [Додати пункт](#)
- [Тимчасова зміна функціонування диска \(Налашт. мого диска\)](#)
- [Реєст.наш.кам.](#)
- [Призначення налаштувань зйомки спеціальній кнопці \(Реєс.кор.наш.зйо\)](#)
- [Налаш.збер./заван.](#)

Цифрова камера зі змінним об'єктивом
ILCE-7CR α7CR

Призначення найуживаніших функцій кнопкам і диском (Нал.кл.кор./диск)



Функції, якими ви користуєтесь найчастіше, можна призначати спеціальним кнопкам і диском. Таким чином, їх не треба буде обирати за допомогою MENU, що прискорює їх використання.

Спеціальним кнопкам можна окремо призначати режим фотозйомки, режим відеозйомки та режим відтворення.

- Функції, які можна призначати, залежать від кнопок або дисків.

Функції можна призначати наведеним нижче кнопкам і диском.

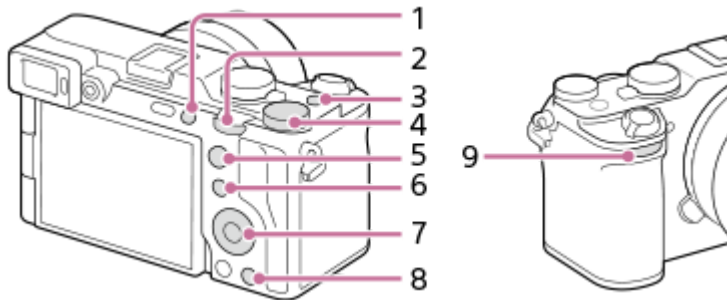

1. Спеціал. кнопка 1
2. Задн. диск L
3. Кнопка MOVIE
4. Задн. диск R
5. Кнопка AF-ON
6. Fn/ кнопка
7. Коліщатко керуван./Центральна кнопка/Ліва кнопка/Права кнопка/Кнопка спуску
8. Спеціал. кнопка 2
9. Передн. диск

Докладніше про налаштування спеціальних кнопок читайте на такій вебсторінці:

<https://support.d-imaging.sony.co.jp/support/tutorial/ilc/ilce-7cr//custom.php>

Нижче наводиться процедура призначення функції [Розпізн. об'єкта AF] центральній кнопці.

- 1 **MENU** → (Налаштуван.) → [Налашт. операц.] → [Нал.кл.кор./диск].
 - Якщо хочете призначити функцію, яку треба викликати під час відеозйомки, виберіть [Нал.кл.кор./диск]. Якщо хочете призначити функцію, яку треба викликати під час відтворення зображень, виберіть [Нал. "Кл.корист."].
 - Також можна вибрати [Нал.кл.кор./диск] та [Нал.кл.кор./диск] у MENU → (Налаштуван.) → [Налаштув. диска].
- 2 **Перейдіть до екрана [Задня], натискаючи верхній/нижній край диска керування. А тоді виберіть [Центральна кнопка] і натисніть посередині диска керування.**

3 Виберіть [Розпізн. об'єкта AF], натискаючи верхній, нижній, лівий або правий край диска керування, а тоді натисніть посередині.

- Якщо натиснути центральну кнопку під час зйомки й буде розпізнано очі, активується функція [Розпізн. об'єкта AF] і фотоапарат сфокусується на очах. Фотографуйте, утримуючи центральну кнопку.

Використання інших функцій для дисків/диска керування залежно від режиму зйомки

Якщо під час призначення функцій дискам/диску керування встановити позначку [Розділити режим M і інші режими.], можна призначити інші функції для [Ручна експозиц.] та інших режимів експозиції ([Інтелект. авто]/[Програмне авто]/[Пріорит. діафр.]/[Пріор. витримки]).

Якщо під час призначення функцій за допомогою функції [▶■ Нал. кл. кор./диск] встановити позначку [Розділ. гнучк. реж. експ. і інтелект. авто.], можна призначити інші функції для [Гнучк. реж. Експ.] та [Інтелект. авто].

Підказка

- Натискання кнопки, якій на екрані налаштування спеціальних кнопок можна призначити функцію, дозволяє перейти до екрана налаштування натисненої кнопки (за винятком деяких кнопок).
- Окрім того функції зйомки можна призначити кнопки утримання фокусу на об'єктиві. Проте деякі об'єктиви не обладнані кнопкою утримання фокуса.

Пов'язані розділи

- [Тимчасова зміна функціонування диска \(Налашт. мого диска\)](#)

TP1001415135

Цифрова камера зі змінним об'єктивом
ILCE-7CR α7CR

Тимчасова зміна функціонування диска (Налашт. мого диска)



Ви можете призначити потрібні функції передньому диску, задньому диску L, задньому диску R та диску керування, а також зберегти до трьох комбінацій налаштувань у якості налаштувань «Мій диск». Для швидкого використання або зміни збережених налаштувань «Мій диск» натискайте заздалегідь призначену спеціальну кнопку.

Збереження функцій в «Мій диск»

Збережіть функції, які хочете призначити передньому диску, задньому диску L, задньому диску R та диску керування до налаштувань від [Мій диск 1] до [Мій диск 3].

1. MENU → (Налаштуван.) → [Налаштув. диска] → [Налашт. мого диска].
2. Виберіть коліщатко або диск для (Мій диск 1) і натисніть посередині диска керування.
3. Натискайте верхній/нижній/лівий/правий край кнопки керування, щоб вибрати функцію, яку треба призначити, а тоді натисніть посередині кнопки керування.

- Виберіть «--» (Не задано) для коліщатка або диска, якому не хочете призначити функції.

4. Після того як ви виберете функції для усіх коліщаток та диска в (Мій диск 1), повторюючи кроки 2 – 3, виберіть [OK].
Налаштування (Мій диск 1) будуть збережені.

- Якщо треба також записати функції для (Мій диск 2) та (Мій диск 3), повторіть наведену вище процедуру.

Призначення кнопки для виклику функції «Мій диск»

Призначте спеціальну кнопку для виклику збережених налаштувань «Мій диск».

1. MENU → (Налаштуван.) → [Налашт. операц.] → [Нал.кл.кор./диск] або [Нал.кл.кор./диск] → Виберіть кнопку, якою хочете викликати «Мій диск».
2. Виберіть номер налаштування «Мій диск», яке хочете викликати, або порядок перемикання налаштування «Мій диск».

Детальна інформація про пункти меню

Мій диск 1 в утрим. /Мій диск 2 в утрим./Мій диск 3 в утрим.:

Поки утримується кнопка, функції, записані до [Налашт. мого диска], призначаються коліщатку/диску.

Мій диск 1→2→3 :

Щоразу з натисненням кнопки функція змінюється у такій послідовності: «Нормальна функція → Функція «Мій диск 1» → Функція «Мій диск 2» → Функція «Мій диск 3» → Нормальна функція».

Перем.Мого диска1 /Перем.Мого диска2/Перем.Мого диска3:

Функція, записана за допомогою [Налашт. мого диска], зберігається навіть якщо не утримувати кнопку. Знову натисніть кнопку, щоб повернутись до нормальної функції.

Зйомка під час перемикання функції «Мій диск»

Під час зйомки натисканням спеціальної кнопки можна викликати «Мій диск» і продовжити зйомку, змінюючи налаштування зйомки обертанням переднього диска, заднього диска L, заднього диска R та диска керування.

У наведеному нижче прикладі перелічені функції збережені до функції «Мій диск», а [Мій диск 1→2→3] призначено кнопці C1 (спеціальна 1).

Елемент керування	Мій диск 1	Мій диск 2	Мій диск 3
Передній диск	Діафрагма	Творчий Вигляд	Переміс.p.AF ↔ : Ст.
Задній диск L	Витримка затвора	Бал. біл.(темп.кол.)	Переміс.p.AF ↑↓ : Ст.
Задній диск R	Корект. експоз.	Обл. фокусуван.	Перем.рам.AF ↔ : В.
Диск керування	ISO	Баланс білого	Не задано

1. Натисніть кнопку C1 (спеціальна 1).

Функції, збережені до [Мій диск 1], будуть призначені передньому диску, задньому диску L, задньому диску R та диску керування.

- Значки функцій, збережених до [Мій диск 1], відображаються у нижній частині екрана.



2. Обертайте диск керування, щоб встановити значення ISO, обертайте передній диск, щоб встановити значення діафрагми, обертайте задній диск L, щоб встановити витримку, та обертайте задній диск R, щоб встановити компенсацію експозиції.
3. Знову натисніть кнопку C1. Функції, збережені до [Мій диск 2], будуть призначені передньому диску, задньому диску L, задньому диску R та диску керування.
4. Обертайте диск керування, щоб встановити [Баланс білого], обертайте диск керування, щоб встановити [Творчий Вигляд], обертайте задній диск L, щоб встановити [Бал. біл.(темп.кол.)], та обертайте задній диск R, щоб встановити [Обл. фокусуван.].
5. Знову натисніть кнопку C1 та змініть значення параметрів для функцій, записаних до [Мій диск 3].

Примітка

- Налаштування «Мій диск», де для кожного коліщатка/диска встановлено значення [Не задано], не викликаються при натисканні спеціальної кнопки. Їх також буде пропущено під час [Мій диск 1→2→3].
- Навіть якщо коліщатко/диск було заблоковано за допомогою функції [Блок. диска/коліщ.], під час виклику функції «Мій диск» блокування буде тимчасово знято.

Пов'язані розділи

- [Призначення найуживаніших функцій кнопкам і дискам \(Нал.кл.кор./диск\)](#)

TP1001415855

Цифрова камера зі змінним об'єктивом
ILCE-7CR α7CR

Реєст.налаш.кам.



Ця функція дає змогу зареєструвати до 3 найуживаніших режимів чи налаштувань режимів зйомки (Фото/Відео/Упов&прис.відт/таймлапс) у пам'яті виробу та до 4-х (від M1 до M4) на карті пам'яті. Налаштування можна викликати за допомогою диска перемикання режимів.

- 1 Встановіть на виробі потрібні налаштування для збереження.
- 2 MENU → / (Зйомка) → [Режим зйомки] → [**MR** Реєст.налаш.кам.] → потрібний номер.
- 3 Натисніть посередині диска керування для підтвердження.

Елементи, які можна зберегти

- Можна зареєструвати різні функції для використання під час зйомки. Функції, які можна зареєструвати, відображаються у меню фотоапарата.
- Діафрагма (діафрагмове число)
- Витримка

Зміна збережених налаштувань

Змініть налаштування на потрібне та знову збережіть його з тим самим номером режиму.

Примітка

- Номера комірок пам'яті з M1 по M4 можна вибрати лише якщо у виріб встановлено карту пам'яті.
- Зберегти режим зміни програми неможливо.

Пов'язані розділи

- [Відкл.налаш.кам.](#)

TP1001380423

Цифрова камера зі змінним об'єктивом
ILCE-7CR α7CR

Відкл.налаш.кам.



Дає змогу фотографувати з використанням бажаних налаштувань зйомки, збережених за допомогою [**MR** Реест.налаш.кам.].

- 1 За допомогою диска Фото/Відео/S&Q переведіть фотоапарат у потрібний режим зйомки.
- 2 Встановіть диск перемикання режимів у положення 1, 2 або 3 (**MR** Відкл.налаш.кам.).
 - Щоб викликати з карти пам'яті збережені налаштування, виберіть MENU → / (Зйомка) → [Режим зйомки] → [**MR** Відкл.налаш.кам.] та потрібний номер.

Підказка

- Цей фотоапарат дозволяє викликати налаштування, збережені на карті пам'яті з використанням іншого фотоапарата такої ж моделі.

Примітка

- Якщо після встановлення налаштувань зйомки налаштувати параметр [**MR** Відкл.налаш.кам.], пріоритет матимуть заздалегідь збережені налаштування, а поточні встановлені налаштування можуть бути втрачені. Перед зйомкою перевірте індикацію на екрані.

Пов'язані розділи

- [Реест.налаш.кам.](#)

TP1001380557

Цифрова камера зі змінним об'єктивом
ILCE-7CR α7CR

Призначення налаштувань зйомки спеціальної кнопки (Реєс.кор.налаш.зйо)



Налаштування зйомки (як-от експозиція, параметри фокусування, режим роботи шторки тощо) можна призначити спеціальній кнопці заздалегідь і тимчасово викликати їх, утримуючи натисненою цю кнопку. Просто натискайте спеціальну кнопку для швидкого перемикання між налаштуваннями, і відпустіть кнопку, щоб повернутись до початкових налаштувань. Ця функція корисна для зйомки динамічних сцен, наприклад спортивних подій.

- 1** MENU → (Зйомка) → [Режим зйомки] → [Реєс.кор.налаш.зйо] → Виберіть номер реєстрації від [Відк.корис. утрим.1] до [Відк.корис. утрим.3].

Відображається екран налаштувань для вибраного номера.
- 2** За допомогою верхнього, нижнього, лівого або правого краю диска керування переходьте до позначок функцій, які хочете викликати за номером реєстрації, і натискайте посередині, щоб встановлювати позначки.

Для вибраних функцій встановлюються позначки (галочка).

 - Щоб скасувати вибір, знову натисніть посередині.
- 3** За допомогою верхнього, нижнього, лівого або правого краю диска керування виберіть функцію, яку треба налаштувати, а тоді натисніть посередині для налаштування цієї функції.

 - Виберіть [Імпорт поточн. налашт.] , щоб зареєструвати поточні налаштування фотоапарата за вибраним номером реєстрації.
- 4** Виберіть [Реєстрація].

Елементи, які можна зберегти

- Можна зареєструвати різні функції для використання під час зйомки. Функції, які можна зареєструвати, відображаються у меню фотоапарата.
- Експозиція
- Параметри фокусування
- Режим роботи шторки (окрім автоспуску)

Виклик збережених налаштувань

1. MENU → (Налаштуван.) → [Налашт. операц.] → [Нал.кл.кор./диск] → Виберіть потрібну кнопку, а тоді виберіть один із номерів реєстрації від [Відк.корис. утрим.1] до [Відк.корис. утрим.3].
2. На екрані зйомки натисніть кнопку спуску, утримуючи кнопку, якій призначено один із номерів реєстрації. Зареєстровані налаштування будуть активні, доки утримується спеціальна кнопка.

Підказка

- Налаштування [Реєс.кор.налаш.зйо] можна змінити після призначення одного з номерів реєстрації спеціальній кнопці за допомогою [Нал.кл.кор./диск].

Примітка

- Номери реєстрації з [Відк.корис. утрим.1] по [Відк.корис. утрим.3] доступні лише у режимі зйомки P/A/S/M.
- Залежно від під'єданого об'єктива і стану фотоапарата під час виклику зареєстрованих налаштувань, зареєстровані налаштування можуть бути не застосовані.

Пов'язані розділи

- [Призначення найуживаніших функцій кнопкам і диском \(Нал.кл.кор./диск\)](#)

TP1001414063

5-054-925-52(1) Copyright 2023 Sony Corporation

Цифрова камера зі змінним об'єктивом
ILCE-7CR α7CR

Налаштув. меню Fn



Меню функцій містить 12 функцій, що відображаються в нижній частині екрана після натискання кнопки Fn (функція) в режимі зйомки.

Для фотозйомки та зйомки відео можна зареєструвати 12 функцій у меню функцій.

Далі описано процедуру заміни функції [Творчий Вигляд] на функцію [Відобр. лін. сітки] в меню функцій фотозйомки.

- Щоб змінити меню функцій відеозйомки, виберіть пункт меню функцій відеозйомки у кроці 2.

- MENU** → (Налаштуван.) → [Налашт. операц.] → виберіть [Налаштув. меню Fn].
- Виберіть (Творчий Вигляд) з 12 функцій у меню функцій фотозйомки, натискаючи верхній, нижній, лівий або правий край диска керування, а тоді натисніть посередині.
- Перейдіть до екрана з [Відобр. лін. сітки], натискаючи верхній, нижній, лівий чи правий край диска керування. А тоді виберіть [Відобр. лін. сітки] і натисніть посередині диска керування.
 - Функція (Відобр. лін. сітки) відобразиться там, де раніше в меню функцій відображалась (Творчий Вигляд).

Підказка

- Якщо для параметра [Сенсорне керуван.] встановлено значення [Увімк] та для параметра [Екран зйомки] у меню [Екран зйомки] розділу [Налаштув. тачпаду] встановлено значення [Увімк], відкрити [Налаштув. меню Fn] можна також утриманням значка в меню функцій.

Пов'язані розділи

- [Кнопка Fn \(виклик функцій\)](#)

TP1001417249

Цифрова камера зі змінним об'єктивом
ILCE-7CR α7CR

Додати пункт



Потрібні пункти меню можна записати до ☆ (Моє меню) в MENU.

- 1 MENU → ☆ (Моє меню) → [Нал. мого меню] → [Додати пункт].
- 2 Виберіть пункт, який потрібно додати до ☆ (Моє меню), за допомогою верхнього, нижнього, лівого або правого краю диска керування.
- 3 Виберіть місце призначення за допомогою верхнього, нижнього, лівого або правого краю диска керування.

Додавання пунктів меню з екрана меню

Можна додати пункт меню, вибраний на екрані меню, до ☆ (Моє меню).

1. Натисніть кнопку  (видалити), коли курсор наведено на пункт меню, який потрібно додати до ☆ (Моє меню).
З'явиться контекстне меню.
 - Якщо для параметра [Сенсорне керуван.] встановлено значення [Увімк], контекстне меню можна відкрити, торкнувшись пункту меню та утримуючи його.
2. Виберіть [Додати в Моє меню].
3. Виберіть місце призначення за допомогою верхнього, нижнього, лівого або правого краю диска керування.

Підказка

- До ☆ (Моє меню) можна додати до 42 пунктів.

Примітка

- Наведені нижче пункти додати до ☆ (Моє меню) неможливо.
 - Будь-який пункт з MENU →  (Відтворення)

Пов'язані розділи

- [Сортувати пункти](#)
- [Видалити пункт](#)
- [Кнопка MENU](#)

Цифрова камера зі змінним об'єктивом
ILCE-7CR α7CR

Сортувати пункти



Можна змінити розташування пунктів меню, доданих до ☆ (Моє меню) в MENU.

- 1 MENU → ☆ (Моє меню) → [Нал. мого меню] → [Сортувати пункти].
- 2 Виберіть пункт, який потрібно перемістити, за допомогою верхнього, нижнього, лівого або правого краю диска керування.
- 3 Виберіть місце призначення за допомогою верхнього, нижнього, лівого або правого краю диска керування.

Пов'язані розділи

- [Додати пункт](#)

TP1001414163

Цифрова камера зі змінним об'єктивом
ILCE-7CR α7CR

Видалити пункт



Можна видалити пункти меню, додані до ☆ (Моє меню) в MENU.

- 1 MENU → ☆ (Моє меню) → [Нал. мого меню] → [Видалити пункт].
- 2 Натискайте верхній, нижній, лівий або правий край диска керування, щоб вибрати пункт, який треба видалити, а тоді натисніть посередині для видалення пункту.

Підказка

- Для видалення всіх пунктів на сторінці виберіть MENU → ☆ (Моє меню) → [Нал. мого меню] → [Видалити сторінку].
- Можна видалити всі пункти, додані до ☆ (Моє меню) вибравши MENU → ☆ (Моє меню) → [Нал. мого меню] → [Видалити все].

Пов'язані розділи

- [Видалити сторінку](#)
- [Видалити все](#)
- [Додати пункт](#)

TP1001414059

Цифрова камера зі змінним об'єктивом
ILCE-7CR α7CR

Видалити сторінку



Можна видалити усі пункти меню, додані на сторінку у ☆ (Моє меню) в MENU.

- 1 MENU → ☆ (Моє меню) → [Нал. мого меню] → [Видалити сторінку].
 - 2 Натискайте верхній або нижній край диска керування, щоб вибрати сторінку, яку треба видалити, а тоді натисніть посередині диска керування для видалення пунктів.
-

Пов'язані розділи

- [Видалити все](#)
- [Додати пункт](#)

TP1001413951

Цифрова камера зі змінним об'єктивом
ILCE-7CR α7CR

Видалити все



Можна видалити усі пункти меню, додані до ☆ (Моє меню) в MENU.

- 1 MENU → ☆ (Моє меню) → [Нал. мого меню] → [Видалити все].
 - 2 Виберіть [ОК].
-

Пов'язані розділи

- [Видалити сторінку](#)
- [Додати пункт](#)

TP1001413947

Цифрова камера зі змінним об'єктивом
ILCE-7CR α7CR

Відобр. з Моє меню



Можна зробити так, щоб при натисканні кнопки MENU з'являлося «Моє меню».

① MENU → ☆ (Моє меню) → [Нал. мого меню] → [Відобр. з Моє меню] → потрібний параметр.

Детальна інформація про пункти меню

Увімк:

У разі натискання кнопки MENU з'явиться «Моє меню».

Вимк:

У разі натискання кнопки MENU з'явиться меню, що відображалось останнім.

Пов'язані розділи

- [Додати пункт](#)
- [Кнопка MENU](#)

TP1001416434

Цифрова камера зі змінним об'єктивом
ILCE-7CR α7CR

Різне нал.фот./філ.



Для кожного пункту фотозйомки та відеозйомки можна використовувати загальні налаштування чи окремі налаштування.

- 1 MENU** →  (Налаштуван.) → [Налашт. операц.] → **Виберіть [Різне нал.фот./філ.]**.
З'являється екран довідки. Виберіть [OK], щоб відкрити екран налаштування.
- 2 Позначте пункти, які хочете встановлювати окремо для фотозйомки та відеозйомки, а тоді виберіть [OK].**
 - Наведені нижче пункти можна встановлювати окремо для фотозйомки та відеозйомки.
 - Діафрагма
 - Витримка затвора
 - ISO
 - Корект. експозиції
 - Режим виміру
 - Баланс білого
 - Профіль зображен.
 - Режим фокусуван.

Підказка

- Якщо перейти від загальних налаштувань до окремих налаштувань за допомогою функції [Різне нал.фот./філ.], поточні налаштування будуть застосовані одночасно до фотозйомки та відеозйомки. Проте користувацьке налаштування балансу білого застосовується лише до фотозйомки.
- Якщо перейти від загальних налаштувань до окремих налаштувань за допомогою функції [Різне нал.фот./філ.], параметри повертаються до початкових значень. Як виняток, значення налаштувань фотозйомки застосовуються до значення діафрагми, витримки та користувацького налаштування балансу білого.

TP1001417287

Цифрова камера зі змінним об'єктивом
ILCE-7CR α7CR

Обертання Av/Tv



Встановлення напрямку обертання переднього диска, заднього диска L, заднього диска R або диска керування під час зміни значення діафрагми або витримки.

① MENU →  (Налаштуван.) → [Налаштув. диска] → [Обертання Av/Tv] → потрібний параметр.

Детальна інформація про пункти меню

Нормальне:

Напрямок обертання переднього диска, заднього диска L, заднього диска R або диска керування не змінюється.

Зворотне:

Встановлюється зворотний напрямок обертання переднього диска, заднього диска L, заднього диска R або диска керування.

TP1001415132

Цифрова камера зі змінним об'єктивом
ILCE-7CR α7CR

Фун. кільце(об'єкт.)



Функціональному кільцю об'єктива можна призначити одну із таких функцій: фокусування з електроприводом (електрофокус) або зміна кута огляду між повнокадровим та APS-C/Super 35 мм (доступно лише для об'єктивів із функціональним кільцем).

Детальну інформацію читайте в інструкціях із використання, що додаються до об'єктива.

1 MENU →  (Налаштуван.) → [Налаштув. диска] → [Фун. кільце(об'єкт.)] → потрібний параметр.

Детальна інформація про пункти меню

Фокус. потужн.:

Якщо обертати функціональне кільце праворуч, позиція фокуса пересувається ближче до безкінечності. Якщо обертати функціональне кільце ліворуч, позиція фокуса пересувається у ближній діапазон.

APS-C S35 /пов.кадр:

Під час обертання функціонального кільця кут огляду перемикається між повноекранним і APS-C/Super 35 mm.

- Кут огляду перемикається незалежно від напрямку обертання функціонального кільця.

Пов'язані розділи

- [APS-C S35 \(Super 35mm\) Зйомка \(фотографія/відео\)](#)

TP1001415853

Цифрова камера зі змінним об'єктивом
ILCE-7CR α7CR

Блок. диска/коліщ.



Можна налаштувати блокування дисків і коліщатка утриманням кнопки Fn (функція).

1 MENU →  (Налаштуван.) → [Налаштув. диска] → [Блок. диска/коліщ.] → потрібний параметр.

Для блокування дисків і коліщатка натисніть та утримуйте кнопку Fn (функція), доки на моніторі не з'явиться повідомлення «Заблоковано.».

Детальна інформація про пункти меню

Блокування:

Блокування переднього диска, заднього диска L, заднього диска R та диска керування.

Розблокування:

Диск керування та інші диски не блокуються, навіть якщо утримувати кнопку Fn (функція).

Підказка

- Щоб зняти блокування, знову натисніть та утримуйте кнопку Fn (функція).
- Можна заблокувати всі кнопки та диски, за винятком кнопки спуску, якщо одночасно натиснути та утримувати кнопки MENU та Fn (Функція) протягом 5 секунд. Знову одночасно натисніть й утримуйте кнопки MENU та Fn протягом 5 секунд, щоб зняти блокування.

Примітка

- Якщо встановити для [Реєстрац. обл.AF] значення [Увімк], параметр [Блок. диска/коліщ.] отримає фіксоване значення [Розблокування].

TP1001423975

Цифрова камера зі змінним об'єктивом
ILCE-7CR α7CR

REC з кноп. затв. (відеозйомка)



Зйомку відео можна починати або зупиняти за допомогою кнопки спуску, яка є більшою і простішою для натискання, ніж кнопка MOVIE (відеозйомка).

1 MENU → (Налаштуван.) → [Налашт. операц.] → [REC з кноп. затв.] → потрібний параметр.

Детальна інформація про пункти меню

Увімкнено:

Увімкнення відеозйомки за допомогою кнопки спуску, коли встановлено режим зйомки [Фільм], [Упов&прис.відт] або [Сповільнен.].

Вимкнено:

Вимкнення відеозйомки за допомогою кнопки спуску

Підказка

- Якщо [REC з кноп. затв.] має значення [Увімкнено], за допомогою функції [Керування REC] кнопкою спуску можна користуватися для початку або зупинення відеозйомки на зовнішньому пристрої запису/відтворення.

Примітка

- Якщо [REC з кноп. затв.] має значення [Увімкнено], під час відеозйомки фокусуватися, натискаючи кнопку спуску до половини, неможливо.

Пов'язані розділи

- [Відеозйомка \(Інтелект. авто\)](#)

TP1001414065

Цифрова камера зі змінним об'єктивом
ILCE-7CR α7CR

Вибр.В-шукач/Мон.



Налаштування способу перемикавання відображення між видошукачем та монітором.

1 MENU → (Налаштуван.) → [В-шукач/Моніт.] → [Вибр.В-шукач/Мон.] → потрібний параметр.

Детальна інформація про пункти меню

Авто:

Якщо подивитися у видошукач, сенсор ока реагує і відображення з дисплея автоматично перемикається на видошукач.

В/шукач(Ручн.):

Монітор вимикається, і зображення відображається лише в видошукачі.

Монітор(Ручн.):

Видошукач вимикається, і зображення завжди відображається на моніторі.

Підказка

- Функцію [Вибр.В-шукач/Мон.] можна призначити потрібній клавіші.
[Нал.кл.кор./диск], [Нал.кл.кор./диск] або [Нал. "Кл.корист."] → призначте [Виб. видошук./мон.] потрібній кнопці.
- Якщо хочете продовжити користуватися видошукачем або монітором, заздалегідь встановіть для параметра [Вибр.В-шукач/Мон.] значення [В/шукач(Ручн.)] або [Монітор(Ручн.)].
Якщо хочете, щоб монітор залишався вимкненим коли під час зйомки ви припиняєте дивитись в видошукач, встановіть для монітора значення [Монітор вимк.] за допомогою кнопки DISP. Заздалегідь виберіть [Нал.DISP(Відоб.ек.)] → [Монітор] і поставте позначку [Монітор вимк.].
- Якщо для параметра [Збільш.екран меню] у меню [Збільшити екран] встановлено будь-яке значення, окрім [Вимк], відображається повідомлення із запитом підтвердити встановлення для параметра [Вибр.В-шукач/Мон.] значення [Монітор(Ручн.)]. У разі використання функції [Збільшити екран] рекомендується встановити для параметра [Вибр.В-шукач/Мон.] значення [Монітор(Ручн.)]. Це запобігає активації сенсора ока та перемикаю на видошукач, коли обличчя наближається до монітора.

Примітка

- Залежно від того, відкрито чи закрито монітор, та від кута нахилу монітора, сенсор ока на фотоапараті може не виявити наближення ока, навіть якщо [Вибр.В-шукач/Мон.] має значення [Авто].
- За наявності потужних джерел світла, як-от сонячне світло, сенсор ока може не виявити наближення ока й відображення може не перемкнутися на видошукач, навіть якщо для параметра [Вибр.В-шукач/Мон.] встановлено значення [Авто]. Якщо таке трапляється, не допускайте потрапляння світла на сенсор ока.

Пов'язані розділи

- [Призначення найуживаніших функцій кнопкам і дискам \(Нал.кл.кор./диск\)](#)
- [Нал.DISP\(Відоб.ек.\) \(Монітор/Видошукач\)](#)
- [Збільшити екран](#)

Цифрова камера зі змінним об'єктивом
ILCE-7CR α7CR

Напрям. повор.мон.



Зображення та екранні меню можуть бути інвертовані відповідно до орієнтації монітора і того, як відкрито монітор.

1 MENU →  (Налаштуван.) → [В-шукач/Моніт.] → [Напрям. повор.мон.] → потрібний параметр.

Детальна інформація про пункти меню

Авто:

Інвертування відображення на моніторі шляхом виявлення того, як відкрито монітор та яка його орієнтація.

Гориз. поворот:

Горизонтальне віддзеркалення відображення на моніторі під час зйомки.

Поворот на180°:

Поворот відображення на моніторі, як-от зображень та екранів меню, на 180 градусів.

Не повертати:

Відображення на моніторі не інвертується.

Підказка

- Повторне натискання кнопки, якій призначено функцію [ПерекВідобПовМон], дозволяє змінювати налаштування у такому порядку: [Гориз. поворот] → [Поворот на180°] → [Не повертати] → [Гориз. поворот]. Якщо для параметра [Напрям. повор.мон.] встановлено значення [Авто], спосіб відображення тимчасово змінюється, поки використовується значення [Авто].

Примітка

- Навіть якщо для параметра [Напрям. повор.мон.] встановлено значення [Гориз. поворот], під час відтворення відображення на моніторі не буде інвертовано.
- Налаштування [Напрям. повор.мон.] не застосовуються до екрана видошукача.

TP1001422051

Цифрова камера зі змінним об'єктивом
ILCE-7CR α7CR

Нал.DISP(Відоб.ек.) (Монітор/Видошукач)



Налаштування режимів відображення, які можна вибрати за допомогою кнопки DISP (параметри відображення) у режимі зйомки.

1 MENU → (Налаштуван.) → [Налашт. операц.] → [Нал.DISP(Відоб.ек.)] → [Монітор] або [Видошукач] → потрібний параметр → [Ввід].

Доступні пункти позначаються за допомогою ✓ (галочка).

Детальна інформація про пункти меню

Відобр. всю інф.:

Відображається інформація про запис.

Не відобр. інф.:

Інформація про запис не відображається.

Можна вибрати, щоб інформація про експозицію відображалась завжди або приховувалась, щойно спливе певний період часу після використання кнопки спуску тощо під час фотозйомки. ([Експозиція: Увімк]/[Експозиц.:Тайм-аут]).

Гістограма:

Графічне відображення розподілу яскравості.

Рівень:

Позначення того, чи виріб установлено рівно по вертикалі (A) та горизонталі (B). Коли виріб установлено рівно в обох напрямках, індикатор стає зеленим.

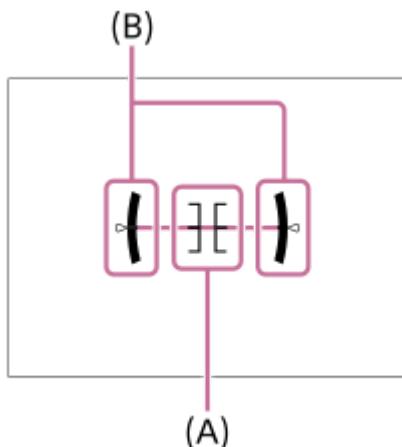

Для в/шукача*:

На моніторі відображається лише інформація про зйомку, а не об'єкт. Цей параметр є параметром відображення для зйомки із використанням видошукача.

Монітор вимк.*:

Завжди вимикати монітор під час зйомки зображень. Монітор можна використовувати під час відтворення зображень або користування MENU. Цей параметр є параметром відображення для зйомки із використанням видошукача.

* Ці режими екрана доступні лише для налаштування [Монітор].

Примітка

- Якщо сильно нахилити виріб вперед або назад, помилка вирівнювання буде значною.
- Похибка може становити майже $\pm 1^\circ$, навіть якщо положення виробу скориговано відповідно до індикатора рівня.

Пов'язані розділи

- [Кнопка DISP \(параметри відображення\)](#)

TP1001411999

5-054-925-52(1) Copyright 2023 Sony Corporation

Цифрова камера зі змінним об'єктивом
ILCE-7CR α7CR

Зміст цього розділу

У наведеному нижче змісті перелічено функції, описані в цьому розділі («Перегляд»). Натисніть потрібний пункт, щоб перейти до сторінки з описом відповідної функції.

Перегляд зображень

- Відтворення фотографій
- Збільшення зображення, що відтворюється (Збільш. зображ.)
- Збільш.вих.масшт
- Збільш. вих. пол.
- Автоматичне обертання записаних зображень (Відобр. обертання)
- Відтворення відео
- Налаштув. гучності
- Моніт. звуку 4ch (відеозйомка)
- Відтворення зображень у режимі показу слайдів (Слайд-шоу)
- Безп.відтв. інтер.
- Швидк. відтв. інт.

Зміна способу відображення зображень

- Відтворення зображень на екрані перегляду мініатюр зображень (Індекс зображень)
- Перехід від фотознімків до відео та навпаки (Режим перегляду)
- Відображ. як групу
- Відобр. рам.фок. (відтворення)
- Відоб.міт.аспекту (фотозйомка)
- Показ.зоб.засн.часу

Вибір способу переходу між зображеннями (Нал. переходу зобр.)

Захист записаних зображень (Захистити)

Додавання інформації до зображень

- Рейтинг
- Нал. рейт. (Кл.кор.)
- Обертання зображення (Повернути)

Обрізати

Отримання фотографій із відео

- Фотозйомка
- перемJPEG/HEIF (Фотозйомка)

Видалення зображень

- Видалення кількох вибраних зображень (Видалити)
- Вид. натиск. двічі
- Підтверд. видален.

Перегляд зображень на телевізорі

- [Перегляд зображень на телевізорі за допомогою кабелю HDMI](#)

TP1001425183

5-054-925-52(1) Copyright 2023 Sony Corporation

Цифрова камера зі змінним об'єктивом
ILCE-7CR α7CR

Відтворення фотографій

Відтворення записаних зображень.

1 Натисніть кнопку (відтворення), щоб перейти в режим відтворення.

Щоб перейти до режиму відтворення, можна торкнутися  на екрані (відтворення).



Якщо значки сенсорного керування не відображаються, проведіть по монітору ліворуч або праворуч, щоб відобразити їх.

Детально читайте у «[Значки сенсорного керування](#)».

2 За допомогою диска керування виберіть зображення.

- Зображення, зняті в режимі безперервної зйомки або інтервальної зйомки, відображаються однією групою. Для відтворення зображень з групи натисніть посередині диска керування.

Підказка

- Виріб створює файл бази даних зображень на карті пам'яті для запису та відтворення зображень. Зображення, яке не зареєстровано в файлі бази даних зображень, може не відтворюватися належним чином. Для відтворення зображень, знятих за допомогою інших пристроїв, зареєструйте їх у файлі бази даних зображень за допомогою MENU →  /  (Зйомка) → [Носій] →  Віднов. БД зобр.].
- Якщо відтворити зображення одразу після безперервної зйомки, на моніторі може відобразитись значок запису даних/кількість зображень, які залишилось записати. Під час запису деякі функції можуть бути недоступні.
- Якщо для параметра [ Відобр. рам.фок.] встановлено значення [Увімк], на зображеннях, що відтворюються, відображається рамка фокусування на момент зйомки. Рамка фокусування, яка використовувалася для фокусування під час зйомки, відображається зеленим кольором. Навіть якщо під час зйомки відображається кілька рамок фокусування, під час відтворення відобразатиметься тільки та з них, на якій фотоапарат намагався сфокусуватися.
- Якщо для параметра [ Відоб.міт.аспекту] встановлено значення [Увімк], на зображенні, що відтворюється, можна також вивести маркер формату, що відображався під час зйомки.

Пов'язані розділи

- [Віднов. БД зобр. \(фотографія/відео\)](#)
- [Відображ. як групу](#)
- [Відобр. рам.фок. \(відтворення\)](#)
- [Збільшення зображення, що відтворюється \(Збільш. зображ.\)](#)
- [Значки сенсорного керування](#)

TR1001380336



Цифрова камера зі змінним об'єктивом
ILCE-7CR α7CR

Збільшення зображення, що відтворюється (Збільш. зображ.)

Збільшення зображення, що відтворюється. Використовуйте цю функцію для перевірки якості фокусування зображення тощо.

- 1 Відкрийте зображення, яке потрібно збільшити, після чого натисніть кнопку  (Збільш. зображ.).**
 - Щоб змінити масштаб, поверніть диск керування. Обертання переднього диска/заднього диска L/заднього диска R дозволяє переходити до попереднього чи наступного зображення із збереженням масштабування.
 - Масштаб буде збільшено на тій частині зображення, де фокусувався фотоапарат під час зйомки. Якщо неможливо отримати інформацію про місцезнаходження фокусу, фотоапарат збільшить масштаб у центрі зображення.
- 2 Виберіть ділянку, яку слід збільшити, натискаючи верхній, нижній, правий або лівий край диска керування.**
- 3 Натисніть кнопку MENU, або посередині диска керування, щоб вийти з режиму масштабування під час відтворення.**

Підказка

- Відтворюване зображення можна також збільшити за допомогою кнопки MENU.
- Для зміни початкового збільшення та початкового положення збільшених зображень виберіть MENU →  (Відтворення) → [Масштабування] → [ Збільш.вих.масшт] або [ Збільш. вих. пол.].
- Зображення можна також збільшити, торкнувшись монітора. Ведіть пальцем по монітору, щоб переміщати ділянку збільшення. Заздалегідь виберіть для параметра [Сенсорне керуван.] значення [Увімк] та значення [Увімк] для параметра [Екран відтворення] у меню [Налаштув. тачпаду].

Пов'язані розділи

- [Збільш.вих.масшт](#)
- [Збільш. вих. пол.](#)
- [Сенсорне керуван.](#)
- [Налаштув. тачпаду](#)

TP1001412110

Цифрова камера зі змінним об'єктивом
ILCE-7CR α7CR

Збільш.вих.масшт

Встановлюється початкове збільшення при відтворенні збільшених зображень.

1 MENU →  (Відтворення) → [Масштабування] → [ Збільш.вих.масшт] → потрібний параметр.

Детальна інформація про пункти меню

Стандар.масшт.:

Відображення зображення зі стандартним збільшенням.

Поперед.масшт.:

Відображення зображення із попереднім збільшенням. Попереднє збільшення зберігається навіть після того, як збільшений екран закрито.

Пов'язані розділи

- [Збільшення зображення, що відтворюється \(Збільш. зображ.\)](#)
- [Збільш. вих. пол.](#)

TP1001412001

Цифрова камера зі змінним об'єктивом
ILCE-7CR α7CR

Збільш. вих. пол.

Встановлення початкового положення для збільшення зображення під час відтворення.

① MENU →  (Відтворення) → [Масштабування] → [ Збільш. вих. пол.] → потрібний параметр.

Детальна інформація про пункти меню

Сфокус. полож.:

Збільшення зображення відносно точки фокусування під час зйомки.

Центр:

Збільшення зображення відносно центру екрана.

Пов'язані розділи

- [Збільшення зображення, що відтворюється \(Збільш. зображ.\)](#)
- [Збільш.вих.масшт](#)

TP1001412008

Цифрова камера зі змінним об'єктивом
ILCE-7CR α7CR

Автоматичне обертання записаних зображень (Відобр. обертання)

Вибір орієнтації під час відображення записаних зображень.

1 MENU →  (Відтворення) → [Опція відтворен.] → [Відобр. обертання] → потрібний параметр.

Детальна інформація про пункти меню

Авто:

Якщо обертати фотоапарат, він виявляє вертикальний та горизонтальний напрямок і відображає зображення, що відтворюється, відповідно до орієнтації.

Ручний:

Зображення, зняті у вертикальному положенні, відображаються вертикально. Якщо орієнтацію зображення встановлено за допомогою функції [Повернути], зображення відтворюватиметься відповідно.

Вимк:

Зображення завжди відображаються горизонтально.

Примітка

- Відео, зняте вертикально, відтворюється горизонтально.

Пов'язані розділи

- [Обертання зображення \(Повернути\)](#)

TP1001380658

Цифрова камера зі змінним об'єктивом
ILCE-7CR α7CR













Відтворення відео

Відтворення записаного відеовмісту.



- 1 Щоб перейти до режиму відтворення, натисніть кнопку  (відтворення).
- 2 За допомогою диска керування виберіть відео для відтворення, а тоді натисніть посередині диска керування, щоб розпочати відтворення.

Доступні операції під час відтворення відео

Натиснувши нижній край диска керування, можна виконати повільне відтворення, налаштувати гучність звуку тощо.

-  : відтворення
-  : пауза
-  : швидке перемотування вперед
-  : швидке перемотування назад
-  : повільне відтворення вперед
-  : повільне відтворення назад
-  : наступний відеофайл
-  : попередній відеофайл
-  : відображення наступного кадру
-  : відображення попереднього кадру
-  : Фотозйомка
-  : налаштування гучності звуку
-  : закривання панелі керування

Підказка

- Виріб створює файл бази даних зображень на карті пам'яті для запису та відтворення зображень. Зображення, яке не зареєстровано в файлі бази даних зображень, може не відтворюватися належним чином. Для відтворення зображень, знятих за допомогою інших пристроїв, зареєструйте їх у файлі бази даних зображень за допомогою MENU →  /  (Зйомка) → [Носій] →  Віднов. БД зобр.].
- В режимі паузи доступні такі функції: «повільне відтворення вперед», «повільне відтворення назад», «відображення наступного кадру» і «відображення попереднього кадру».
- Файли відео, записані за допомогою інших виробів, можуть не відтворюватись на цьому фотоапараті.
- Якщо у відео наявні місця із позначками зйомки, вони відобразатимуться на смузі відтворення під час відтворення відео. Крім того, коли відтворюється сцена, до якої було додано позначку зйомки, на екрані відображається значок позначки зйомки.
- Між місцями з позначками зйомки можна переходити під час паузи, обертаючи задній диск L або задній диск R.

Примітка

- Навіть якщо знімати відео вертикально, на екрані або у видошукачі фотоапарата відео відобразатиметься горизонтально.

- Віднов. БД зобр. (фотографія/відео)
- Перехід від фотознімків до відео та навпаки (Режим перегляду)

TP1001412111

5-054-925-52(1) Copyright 2023 Sony Corporation

Цифрова камера зі змінним об'єктивом
ILCE-7CR α7CR

Налаштув. гучності

Налаштування гучності звуку для відтворення відео.

① MENU →  (Налаштуван.) → [Опція звуку] → [Налаштув. гучності] → потрібний параметр.

Налаштування гучності під час відтворення



Під час відтворення відео натисніть нижній край диска керування, щоб з'явилась панель керування, а тоді налаштуйте рівень гучності. Налаштувати гучність можна під час прослуховування.

TP1001380643

Цифрова камера зі змінним об'єктивом
ILCE-7CR α7CR

Моніт. звуку 4ch (відеозйомка)

Установлення моніторингу звуку за допомогою пристрою, під'єданого до роз'єму  (навушники) на фотоапараті, у разі зйомки або відтворення відео із 4-канальним звуком.

1 MENU →  (Налаштуван.) → [Опція звуку] → [] Моніт. звуку 4ch] → потрібний параметр.

Детальна інформація про пункти меню

CH1/CH2:

виведення звуку з каналу 1 на сторону L (ліва) та з каналу 2 на сторону R (права).

CH3/CH4:

виведення звуку з каналу 3 на сторону L (ліва) та з каналу 4 на сторону R (права).

CH1+3/CH2+4:

виведення змішаного звуку з каналів 1 та 3 на сторону L (ліва) та змішаного звуку з каналів 2 та 4 на сторону R (права).



CH1/CH1:

виведення звуку з каналу 1 на сторону L (ліва) та сторону R (права).

CH2/CH2:

виведення звуку з каналу 2 на сторону L (ліва) та сторону R (права).

Примітка

- Налаштування [] Моніт. звуку 4ch] буде ввімкнено, якщо під час відеозйомки до багатоінтерфейсного роз'єму фотоапарата під'єднано приладдя для запису 4-канального звуку.
- Фотоапарат не може виводити 4-канальний звук на пристрій, підключений до роз'єму  (навушники) фотоапарата.
- У разі виведення звуку через гучномовці фотоапарата канали також змінюватиметься залежно від налаштування [] Моніт. звуку 4ch].

Пов'язані розділи

- [Нал. зв. черев.](#)

TP1001417288

Цифрова камера зі змінним об'єктивом
ILCE-7CR α7CR

Відтворення зображень у режимі показу слайдів (Слайд-шоу)

Постійне автоматичне відтворення зображень.

- 1 MENU →  (Відтворення) → [Перегляд] → [Слайд-шоу] → потрібний параметр.
- 2 Виберіть [Ввід].

Детальна інформація про пункти меню

Повторити:

Виберіть значення [Увімк], за якого зображення відтворюються безперервно, або значення [Вимк], за якого виріб виходить із режиму показу слайдів після відтворення усіх зображень.

Інтервал:

Виберіть інтервал відображення для зображень — [1 сек.], [3 сек.], [5 сек.], [10 сек.] або [30 сек.].

Вихід із режиму показу слайдів під час відтворення

Для виходу з режиму показу слайдів натисніть кнопку MENU. Призупинити показ слайдів неможливо.

Підказка

- Щоб відобразити наступне/попереднє зображення під час відтворення, натискайте лівий або правий край диска керування.
- Увімкнути показ слайдів можна лише, якщо для функції [Режим перегляду] встановлено значення [Перегляд за датою] або [Перегляд папки (Фото)].

TR1001380661

Цифрова камера зі змінним об'єктивом
ILCE-7CR α7CR

Безп.відтв. інтер.



Безперервне відтворення зображень, знятих в режимі інтервальної зйомки.

Для створення відео із зображень, знятих в режимі інтервальної зйомки, скористайтесь комп'ютерним програмним забезпеченням Imaging Edge Desktop(Viewer). Створювати відео із фотографій на фотоапараті неможливо.

1 MENU →  (Відтворення) → [Перегляд] → [Безп.відтв.  інтер.].

2 Виберіть групу зображень для відтворення, а тоді натисніть посередині диска керування.

Підказка

- На екрані відтворення для початку безперервного відтворення натисніть кнопку вниз під час відображення зображення групи.
- Під час відтворення для продовження або призупинення відтворення натисніть кнопку вниз.
- Для зміни швидкості відтворення під час відтворення обертайте передній диск, задній диск L, задній диск R або диск керування. Також можна змінити швидкість відтворення, вибравши MENU →  (Відтворення) → [Перегляд] → [Швидк. відтв.  інт.].
- Також можна безперервно відтворювати зображення, зняті в режимі безперервної зйомки.

Пов'язані розділи



- [Фун. інтер. зйом.](#)
- [Швидк. відтв. інт.](#)
- [Знайомство з комп'ютерним програмним забезпеченням \(Imaging Edge Desktop/Catalyst\)](#)

TP1001415829

Цифрова камера зі змінним об'єктивом
ILCE-7CR α7CR

Швидк. відтв. інт.

Встановлення швидкості відтворення для фотографій під час [Безп.відтв.  інтер.].

1 MENU →  (Відтворення) → [Перегляд] → [Швидк. відтв.  інт.] → потрібний параметр.

Підказка

- Також для зміни швидкості відтворення під час [Безп.відтв.  інтер.] обертайте передній диск, задній диск L, задній диск R або диск керування.

Пов'язані розділи

- [Безп.відтв. інтер.](#)

TP1001415857

Цифрова камера зі змінним об'єктивом
ILCE-7CR α7CR

Відтворення зображень на екрані перегляду мініатюр зображень (Індекс зображень)

У режимі відображення можна відтворювати кілька зображень одночасно.

- 1 Під час відтворення зображення натисніть кнопку  (Індекс зображень).
- 2 Оберіть зображення, натискаючи верхній, нижній, лівий або правий край диска керування чи обертаючи диск керування.

Зміна кількості відображуваних зображень

MENU →  (Відтворення) → [Опція відтворен.] → [Індекс зображень] → потрібний параметр.

Детальна інформація про пункти меню

9 зображ./30 зображень

Повернення у режим відтворення одного зображення

Виберіть потрібне зображення і натисніть посередині диска керування.

Швидке відображення потрібного зображення

За допомогою диска керування виберіть панель зліва на екрані перегляду мініатюр зображень і натисніть верхній/нижній край диска керування. Якщо вибрано панель, екран календаря чи екран вибору папок можна відобразити, натиснувши посередині. Крім того, режим перегляду можна змінити, вибравши відповідну піктограму.

Пов'язані розділи

- [Перехід від фотознімків до відео та навпаки \(Режим перегляду\)](#)

TP1001380354

Цифрова камера зі змінним об'єктивом
ILCE-7CR α7CR

Перехід від фотознімків до відео та навпаки (Режим перегляду)

Налаштування режиму перегляду (спосіб відображення зображення).

① MENU →  (Відтворення) → [Ціль відтворен.] → [Режим перегляду] → потрібний параметр.

Детальна інформація про пункти меню

Перегляд за датою:

Відображення зображень за датою.

Перегляд папки (Фото):

Відображення лише фотографій.

Перегляд фільму:

Відображення лише відео за датою.

TP1001380655

Цифрова камера зі змінним об'єктивом
ILCE-7CR α7CR

Відображ. як групу

Встановлюється, чи треба відображати групою зображення, зняті під час безперервної зйомки, або зображення, зняті під час інтервальної зйомки, тощо.

1 MENU →  (Відтворення) → [Опція відтворен.] → [Відображ. як групу] → потрібний параметр.

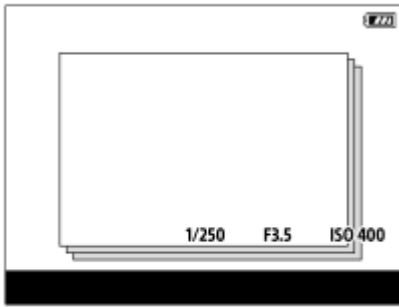

Детальна інформація про пункти меню

Увімк:

Відображати зображення групою.

Для відтворення зображень із групи виберіть групу й натисніть посередині диска керування.

Вимк:

Не відображати зображення групою.

Підказка

- Наведені нижче зображення об'єднуються у групу.
 - Зображення, зняті із параметром [Режим протягання] зі значенням [Безперерв.зйом.] (одна послідовність зображень, знятих безперервно утриманням кнопки спуску під час безперервної зйомки, стає однією групою).
 - Зображення, зняті із [Фун. інтер. зйом.] (зображення, зняті протягом одного сеансу інтервальної зйомки, стають однією групою).
- На екрані перегляду мініатюр зображень згори групи відображається значок  (Відображ. як групу).

Примітка

- Якщо видалити групу, будуть видалені усі зображення групи.

Пов'язані розділи

- [Безперерв.зйом.](#)
- [Фун. інтер. зйом.](#)

Цифрова камера зі змінним об'єктивом
ILCE-7CR α7CR

Відобр. рам.фок. (відтворення)

Установлюється, чи відображати рамку фокусування навколо області, у якій фокусується фотоапарат під час відтворення фотографії.

1 MENU →  (Відтворення) → [Опція відтворен.] → [ Відобр. рам.фок.] → потрібний параметр.

Детальна інформація про пункти меню

Вимк:

Під час відтворення рамка фокусування не відображається.

Увімк:

Відображення зеленої рамки фокусування під час відтворення.

Підказка

- Навіть якщо під час зйомки відображається кілька рамок фокусування, під час відтворення відобразатиметься тільки та з них, на якій фотоапарат дійсно сфокусувався.
- Навіть якщо під час зйомки рамка фокусування відображається навколо обличчя об'єкта, після розпізнавання ока рамка фокусування відобразатиметься навколо ока під час відтворення.

Примітка

- Рамка фокусування не відобразатиметься для таких зображень.
 - Фотографії, зняті в режимі ручного фокусування
 - відеофайли
 - Фотографії, створені за допомогою [Фотозйомка]
- Рамка фокусування відображається лише на екрані відтворення одного зображення. Рамка фокусування не відображається на екрані перегляду мініатюр зображень або на збільшених зображеннях.
- Рамка фокусування не відображається під час автоматичного перегляду.
- Якщо після автофокусування зняти зображення з іншою композицією, рамка фокусування відобразатиметься зі зсувом відносно об'єкта.
- Навіть якщо рамка фокусування відображається, вона може бути не на об'єкті.
- Навіть якщо під час зйомки вимкнути відображення рамки фокусування за допомогою функції [Авт. очищ. обл. AF] або [Відобр. обл. AF-C], якщо для параметра [ Відобр. рам.фок.] встановлено значення [Увімк], рамка фокусування відобразатиметься під час відтворення.

TP1001417278

Цифрова камера зі змінним об'єктивом
ILCE-7CR α7CR

Відоб.міт.аспекту (фотозйомка)

Маркер формату, що відображався під час зйомки, можна відобразити на зображенні, що відтворюється.

1 MENU →  (Відтворення) → [Опція відтворен.] → [ Відоб.міт.аспекту] → потрібний параметр.

Детальна інформація про пункти меню

Відоб.міт.аспекту:

Встановлюється, чи треба відобразити маркер формату. ([Увімк]/[Вимк]).

Рів. мітки аспекту:

Встановлюється щільність кольору для маркера, що відображається. (від 0 до 15)

Примітка

- Хоча щільність кольору, вибрана на екрані налаштування [Рів. мітки аспекту], може не застосовуватися до екрана налаштування, маркер відобразатиметься із вибраною щільністю кольору на екрані відтворення.
- Якщо вибрано режим відображення [Гістограма], маркер формату не відображається.

Пов'язані розділи

- [Відобраз. мітки \(фотозйомка\)](#)

TP1001425184

Цифрова камера зі змінним об'єктивом
ILCE-7CR α7CR

Показ.зоб.засн.часу

Зображення можна відтворювати, вказавши дату та час зйомки.

1 MENU →  (Відтворення) → [Опція відтворен.] → [Показ.зоб.засн.часу].

2 За допомогою диска керування встановіть дату й час відтворення зображення, а тоді натисніть посередині.

Буде відтворено зображення, зняте у вказану дату й час.

- Якщо у вказану дату й час немає зображень, буде відтворено зображення, зняте у найближчу дату й час.

Примітка

- Якщо під час відтворення зображень із групи працює [Показ.зоб.засн.часу], буде відтворене зображення із групи, зняте у найближчу дату й час.
- У випадку відео за дату й час зйомки приймаються дата й час початку запису.

TP1001420213

Цифрова камера зі змінним об'єктивом
ILCE-7CR α7CR

Вибір способу переходу між зображеннями (Нал. переходу зобр.)

Вибір способу переходу між зображеннями під час відтворення для переднього диска, заднього диска L та заднього диска R, відповідно.

1 MENU →  (Відтворення) → [Опція відтворен.] → [Нал. переходу зобр.] → Виберіть диск, для якого потрібно змінити налаштування, а тоді виберіть потрібний параметр.

Детальна інформація про пункти меню

По одному - По 100 зображ.:

Перехід на вказану кількість зображень.

Кожні 3 хв./Кожні 5 хв./Кожні 10 хв./Кожні 30 хв./Кожні 1 год./Кожні 3 год./Кожні 6 год./Кожні 12 год./Кожні 24 год.:

Перехід між зображеннями на вказаний час відповідно до дати та часу зйомки зображень.

Лише захист:

Відтворення лише захищених зображень.

Лиш рейт. :

Відтворення усіх зображень, які отримали рейтинг.

Лиш рейт. (★) - Лиш рейт. (★★):

Відтворення лише зображень, для яких вказано рейтинг (від ★ до ★★).

Без лише рейт.:

Відтворення лише зображень, які не отримали рейтинг.

ЛишеShot Mark:

Перехід лише між зображеннями з позначками зйомки.

ЛишShot Mark1/ЛишShot Mark2:

Перехід лише між зображеннями із вказаними позначками зйомки.

Нема Shot Mark:

Перехід лише між зображеннями без позначок зйомки.

ЛишРоздРамку:

Перехід лише на проміжні кадри.

ЗобрПісляРозд.:

Перехід лише на зображення, розташовані поряд із проміжними кадрами.

Додавання позначки зйомки до відео

Якщо під час відеозйомки додати позначку зйомки, її можна використовувати як позначку для вибору, передавання чи редагування відео.

Призначте [Додати Shot Mark1] / [Додати Shot Mark2] потрібній кнопці за допомогою [ Нал.кл.кор./диск] і натисніть спеціальну кнопку під час відеозйомки.

- Також позначку зйомки можна додати під час відтворення відео, призначивши [Дод./видShot Mark1] / [Дод./видShot Mark2] потрібній кнопці за допомогою [ Нал. "Кл.корист."] і потім натискаючи цю спеціальну кнопку.

Створення проміжного кадру

Якщо створити проміжний кадр між сеансами зйомки, його можна використовувати як позначку під час вибору зображень.

Заздалегідь призначте [Створ. розд. рамку] потрібній кнопці за допомогою [ Нал.кл.кор./диск] і потім натискайте цю спеціальну кнопку, коли хочете створити проміжний кадр.

Примітка

- Якщо вибрано [По одному], [По 10 зображ.], або [По 100 зображ.], одна група рахується як одне зображення.

Пов'язані розділи

- [Захист записаних зображень \(Захистити\)](#)
- [Рейтинг](#)
- [Призначення найуживаніших функцій кнопкам і дискам \(Нал.кл.кор./диск\)](#)

TP1001420214

5-054-925-52(1) Copyright 2023 Sony Corporation

Цифрова камера зі змінним об'єктивом
ILCE-7CR α7CR

Захист записаних зображень (Захистити)



Захист записаних зображень від випадкового видалення. На захищених зображеннях присутня позначка  (захист).

1 MENU →  (Відтворення) → [Вибір/Нотатка] → [Захистити] → потрібний параметр.

Детальна інформація про пункти меню

Кілька зображень:

Встановлення захисту кількох вибраних зображень.

(1) Виберіть зображення, для якого потрібно встановити захист, і натисніть посередині диска керування. У полі для позначення з'явиться позначка  (галочка). Щоб скасувати вибір, знову натисніть посередині та видаліть позначку  (галочка).

(2) Щоб встановити захист для інших зображень, повторіть крок (1).

(3) MENU → [OK].

Все в цій папці:

Захист усіх зображень у вибраній папці.

Скасув. все в цій папці:

Скасування захисту всіх зображень у вибраній папці.

Все з цією датою:

Захист усіх зображень, знятих у вибраний день.

Скасув. все з цією дат.:

Скасування захисту всіх зображень, знятих у вибраний день.



Всі зображ. в цій групі:

Захист усіх зображень у вибраній групі.

Скасув. все в цій групі:

Скасування захисту всіх зображень у вибраній групі.

Підказка

- Якщо призначити функцію [Захистити] потрібній кнопці за допомогою MENU →  (Налаштуван.) → [Налашт. операц.] → [ Нал. "Кл.корист."], натисканням цієї кнопки можна буде встановлювати або скасовувати захист зображень.
- Якщо під час використання команди [Кілька зображень] вибрати групу, будуть захищені усі зображення групи. Щоб вибрати та захистити окремі зображення групи, виберіть [Кілька зображень] під час відображення зображень всередині групи.

Примітка

- Пункти меню, які можна вибрати, різняться залежно від значення параметра [Режим перегляду] та вибраного вмісту.

Цифрова камера зі змінним об'єктивом
ILCE-7CR α7CR

Рейтинг

Знятим зображенням можна призначати рейтинг у вигляді відповідної кількості зірочок (від ★ до ★★), щоб полегшити пошук зображень.

- 1 MENU** →  (Відтворення) → [Вибір/Нотатка] → [Рейтинг].
З'являється екран вибору рейтингу зображення.
- 2** Натискайте лівий/правий край диска керування, щоб відобразити зображення, якому хочете призначити рейтинг, а тоді натисніть посередині диска.
- 3** Виберіть потрібне значення ★ (Рейтинг), натискаючи лівий/правий край диска керування, а тоді натисніть посередині.
- 4** Натисніть кнопку MENU, щоб вийти з екрана вибору рейтингу.

Встановлення рейтингів під час фотозйомки

Заздалегідь призначте функції з [Додати Рейтинг(★)] по [Додати Рейтинг(★★)] потрібним кнопкам за допомогою [ Нал.кл.кор./диск] та натискайте ці кнопки після фотозйомки. Можна встановити рейтинг для останньої зробленої фотографії.

- Під час відеозйомки рейтинг не встановлюється.

Підказка

- Рейтинг можна також призначати під час відтворення зображень, використовуючи для цього спеціальну кнопку. Заздалегідь призначте функцію [Рейтинг] потрібній клавіші за допомогою [ Нал. "Кл.корист."], а тоді під час відтворення зображення, якому хочете призначити рейтинг, натисніть спеціальну клавішу. Значення ★ (Рейтинг) змінюється щоразу з натисненням спеціальної кнопки.
- Якщо вказати рейтинг при використанні функції [Нал. переходу зобр.], можна швидко знайти потрібне зображення.

Пов'язані розділи

- [Призначення найуживаніших функцій кнопкам і дискам \(Нал.кл.кор./диск\)](#)
- [Нал. рейт. \(Кл.кор.\)](#)
- [Вибір способу переходу між зображеннями \(Нал. переходу зобр.\)](#)

TP1001415136

Цифрова камера зі змінним об'єктивом
ILCE-7CR α7CR

Нал. рейт. (Кл.кор.)

Установлюється кількість ★ (рейтинг), доступна під час обирання рейтингу (ранжування) зображень за допомогою кнопки, якій призначено функцію [Рейтинг] за допомогою [▶] Нал. "Кл.корист."].

1 MENU → [▶] (Відтворення) → [Вибір/Нотатка] → [Нал. рейт. (Кл.кор.)].

2 Установіть позначку ✓ (галочка) для тієї кількості ★ (рейтинг), яку хочете поставити.

Встановлену кількість зірочок можна вибрати під час налаштування функції [Рейтинг] за допомогою спеціальної кнопки.

Пов'язані розділи

- [Рейтинг](#)
- [Призначення найуживаніших функцій кнопкам і дискам \(Нал.кл.кор./диск\)](#)

TP1001415137

Цифрова камера зі змінним об'єктивом
ILCE-7CR α7CR

Обертання зображення (Повернути)

Обертання зображення проти годинникової стрілки.

1 Відкрийте зображення, яке потрібно обертати, а тоді виберіть MENU →  (Відтворення) → [Редагувати] → [Повернути].

2 Натисніть посередині диска керування.

Зображення обернуто проти годинникової стрілки. Зображення обертається щоразу, коли ви натискаєте посередині.

Якщо обернути зображення один раз, воно залишається обернутим, навіть після вимкнення виробу.

Примітка

- Навіть у разі обертання відеофайлу, на моніторі або у видошукачі фотоапарата він відтворюватиметься горизонтально.
- Обертання зображень, знятих іншими виробами, може не вдатися.
- У разі перегляду обернутих зображень на комп'ютері вони можуть відобразитися в оригінальній орієнтації залежно від програмного забезпечення.

TP1001380662

Цифрова камера зі змінним об'єктивом
ILCE-7CR α7CR

Обрізати

Обрізання записаних зображень.

1 MENU →  (Відтворення) → [Редагувати] → [Обрізати].

З'являється екран вибору зображення.

2 Виберіть фотографію для обрізання, а тоді натисніть посередині диска керування.

3 Відрегулюйте розмір і положення рамки обрізання.

- Співвідношення сторін рамки обрізання можна змінити за допомогою заднього диска L/заднього диска R. Можна також змінити орієнтацію. Якщо під час зйомки відображається маркер формату, зображення можна обрізати відповідно до маркера формату.
- Розмір рамки обрізання можна змінити за допомогою переднього диска або диска керування.
- Рамку обрізання можна пересувати за допомогою верхнього, нижнього, лівого та правого країв диска керування.
- Обрізане зображення можна попередньо переглянути, натиснувши кнопку Fn.

4 Натисніть посередині диска керування.

Обрізане зображення буде збережено.

Підказка

- Обрізане зображення зберігається у вигляді окремого файлу зображення. Вихідне зображення залишається без змін.
- Формат файлу та якість обрізаного зображення будуть такими ж, як і в оригінальному зображенні.
- На екрані відтворення разом із обрізаними зображеннями відображається значок  (Обрізати).

Примітка



- Обрізати зображення формату RAW та відео неможливо.

TP1001419658

Цифрова камера зі змінним об'єктивом
ILCE-7CR α7CR

Фотозйомка

Зйомка вибраної сцени відео і зберігання у якості фотографії. Спочатку зніміть відео, а тоді під час відтворення відео увімкніть паузу, щоб зняти моменти, які зазвичай пропускаються під час фотозйомки, і збережіть їх як фотографії.

- 1 Відкрийте відео, сцену з якого хочете зберегти у якості фотографії.
- 2 MENU →  (Відтворення) → [Редагувати] → [Фотозйомка].
- 3 Почніть відтворення відео та увімкніть паузу.
- 4 Знайдіть потрібну сцену за допомогою повільного відтворення вперед/назад та відображення наступного/попереднього кадру, а тоді зупиніть відео.
- 5 Натисніть  (Фотозйомка), щоб зняти вибрану сцену.
Сцена зберігається як фотографія.

Підказка

- За допомогою [ перемJPEG/HEIF] можна вибрати в якості формату файлів для фотографій JPEG або HEIF.

Пов'язані розділи



- [Відеозйомка \(Інтелект. авто\)](#)
- [Відтворення відео](#)
- [перемJPEG/HEIF \(Фотозйомка\)](#)

TP1001412005

Цифрова камера зі змінним об'єктивом
ILCE-7CR α7CR

перемJPEG/HEIF (Фотозйомка)

Перемикання формату файлів (JPEG / HEIF) для фотографій, знятих за допомогою функції [Фотозйомка].
Файли JPEG можна переглядати й редагувати в різноманітних середовищах. Формат HEIF відрізняється високою ефективністю стиснення. Завдяки формату HEIF фотоапарат може записувати зображення високою якістю з малим розміром файлів. Залежно від комп'ютера чи програмного забезпечення ви, можливо, не зможете переглядати чи редагувати файли HEIF. Крім того, для відтворення фотографій HEIF потрібне середовище з підтримкою формату HEIF. Для перегляду фотографій у високій якості під'єднайте фотоапарат до телевізора через HDMI.

1 MENU →  (Відтворення) → [Редагувати] → [ перемJPEG/HEIF] → потрібний параметр.

Детальна інформація про пункти меню

JPEG:

Цифрова обробка файлу RAW та запис його у форматі JPEG. Це налаштування надає пріоритет сумісності.

HEIF(4:2:0):

Цифрова обробка файлу RAW та запис його у форматі HEIF (4:2:0). Це налаштування надає пріоритет якості зображення та ефективності стиснення.

HEIF(4:2:2):

Цифрова обробка файлу RAW та запис його у форматі HEIF (4:2:2). Це налаштування надає пріоритет якості зображення.

Примітка

- Файли зображень у форматі HEIF, записані за допомогою цього фотоапарата, не відображаються на інших фотоапаратах, що не підтримують формат HEIF. Будьте обережними, щоб не стерти випадково файли зображень у форматі HEIF під час форматування карти пам'яті або видалення файлів.

Пов'язані розділи

- [Фотозйомка](#)

TP1001417280

Цифрова камера зі змінним об'єктивом
ILCE-7CR α7CR

Видалення кількох вибраних зображень (Видалити)

Можна видалити кілька вибраних зображень. Якщо зображення видалено, відновити його неможливо. Заздалегідь оберіть зображення, яке потрібно видалити.

① MENU →  (Відтворення) → [Видалити] → [Видалити] → потрібний параметр.

Детальна інформація про пункти меню

Все, крім цього зобр.:



Видалення усіх зображень у групі, за виключенням вибраних.

Всі зображ. в цій групі:

Видалення усіх зображень у вибраній групі.

Кілька зображень:

Видалення вибраних зображень.

(1) Виберіть зображення, які потрібно видалити, та натисніть посередині диска керування. У полі для позначення з'явиться позначка  (галочка). Щоб скасувати вибір, знову натисніть посередині та видаліть позначку  (галочка).

(2) Щоб видалити інші зображення, повторіть крок (1).

(3) MENU → [OK].

Все в цій папці:

Видалення усіх зображень у вибраній папці.

Все з цією датою:

Видалення усіх зображень, знятих у вибраний день.

Підказка

- Виконайте процедуру [Форматувати], щоб видалити усі зображення, включно із захищеними.
- Для відображення потрібної папки або дати, виберіть потрібну папку або дату під час відтворення, виконавши такі дії: Кнопка  (Індекс зображень) → за допомогою диска керування виберіть панель зліва → виберіть потрібну папку або дату натисненням верхнього або нижнього краю диска керування.
- Якщо під час використання команди [Кілька зображень] вибрати групу, будуть видалені усі зображення групи. Щоб вибрати та видалити окремі зображення групи, виберіть [Кілька зображень] під час відображення зображень всередині групи.

Примітка

- Видалити зображення, для яких встановлено захист, неможливо.
- Пункти меню, які можна вибрати, різняться залежно від значення параметра [Режим перегляду] та вибраного вмісту.



Пов'язані розділи

- [Відобраз. як групу](#)
- [Кнопка видалення](#)
- [Форматувати](#)

Цифрова камера зі змінним об'єктивом
ILCE-7CR α7CR

Вид. натиск. двічі

Встановлюється, чи можна видалити зображення, що наразі відтворюється, подвійним натисканням кнопки  (видалити).

① MENU →  (Відтворення) → [Видалити] → [ Вид. натиск. двічі] → потрібний параметр.

Детальна інформація про пункти меню

Увімк:

Дає змогу видалити зображення, що наразі відтворюється, подвійним натисканням кнопки  (видалити).

Вимк:

Не дозволяє видалити зображення, що наразі відтворюється, подвійним натисканням кнопки  (видалити).

TP1001419660

Цифрова камера зі змінним об'єктивом
ILCE-7CR α7CR

Підтверд. видален.

Встановлення значення [Видалити] або [Скасувати] як варіанта за замовчуванням для екрана підтвердження видалення.

① MENU →  (Відтворення) → [Видалити] → [Підтверд. видален.] → потрібний параметр.

Детальна інформація про пункти меню

Споч. "Видал.":

[Видалити] вибрано як налаштування за замовчуванням.

Споч. "Скасув.":

[Скасувати] вибрано як налаштування за замовчуванням.

TP1001380619

Цифрова камера зі змінним об'єктивом
ILCE-7CR α7CR

Перегляд зображень на телевізорі за допомогою кабелю HDMI

Для перегляду на екрані телевізора зображень, збережених на виробі, потрібен кабель HDMI (продається окремо) та телевізор із роз'ємом HDMI. Детальну інформацію читайте в інструкції з використання, що додається до сумісного телевізора.

1 Вимкніть виріб і телевізор.

2 За допомогою кабелю HDMI (продається окремо) з'єднайте роз'єм HDMI даного виробу з роз'ємом HDMI телевізора.

Використовуйте кабель HDMI, сумісний із мікророз'ємом HDMI Type-D виробу та роз'ємом HDMI телевізора.

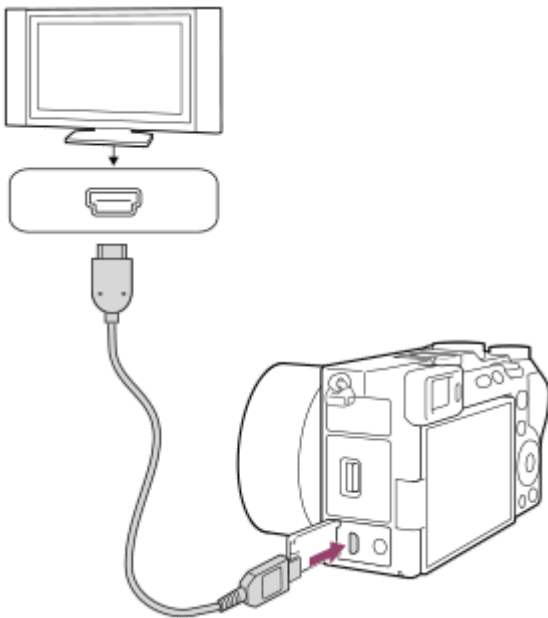

3 Увімкніть телевізор і налаштуйте вхідний сигнал.

4 Увімкніть цей виріб.



Зображення, зняті за допомогою виробу, з'являться на екрані телевізора.

5 Виберіть зображення, натискаючи правий/лівий край диска керування.

- Коли вибрано екран відтворення, монітор фотоапарата не засвічується.
- Якщо екран відтворення не відображається, натисніть кнопку  (відтворення).

Примітка

- Не з'єднуйте цей виріб та інший виріб через їх вихідні роз'єми. Це може призвести до несправностей у роботі пристрою.
- Деякі пристрої можуть не працювати належним чином у випадку їх під'єднання до цього виробу. Наприклад, вони можуть не відтворювати зображення чи звук.

- Використовуйте кабель HDMI з логотипом HDMI або оригінальний кабель Sony.
- Якщо [Вихід Time Code] має значення [Увімк], зображення може не передаватися належним чином на телевізор або пристрій запису. У таких випадках встановлюйте для параметра [Вихід Time Code] значення [Вимк].
- Якщо зображення не відтворюються на екрані телевізора належним чином, виберіть MENU →  (Налаштуван.) → [Зовнішній вивід] →  Розд. здатн.HDMI → [2160p], [1080p] або [1080i] відповідно до підключеного телевізора.
- У разі відтворення через інтерфейс HDMI, під час перемикання відео між якістю зображення 4K та HD, а також під час зміни частоти кадрів або колірнього режиму відео екран може потемніти. Це не є ознакою несправності.
- Якщо у відповідь на команди пульта дистанційного керування телевізора виріб виконує небажані дії, виберіть MENU →  (Налаштуван.) → [Зовнішній вивід] → [КЕРУВАН. ПО HDMI] → [Вимк].

TP1001412085

5-054-925-52(1) Copyright 2023 Sony Corporation

Цифрова камера зі змінним об'єктивом
ILCE-7CR α7CR

Форматувати

Якщо карта пам'яті використовується із цим фотоапаратом уперше, рекомендується відформатувати її за допомогою фотоапарата, щоб забезпечити її надійну роботу. Зауважте, що форматування остаточно видаляє всі дані з карти пам'яті, і їх відновлення неможливе. Збережіть важливі дані на комп'ютері тощо.

1 MENU →  /  (Зйомка) → [Носій] → [Форматувати].

2 Виберіть [Вхід]. (Швидке форматування)

- Якщо натиснути кнопку  (видалити), відобразиться повідомлення щодо повного форматування. Щоб почати повне форматування, виберіть пункт [Вхід].

Різниця між швидким форматуванням і повним форматуванням

Виконайте повне форматування, якщо відчуваєте, що швидкість записування на карту пам'яті або швидкість зчитування з карти пам'яті стала повільнішою чи якщо потрібно видалити повністю дані тощо.

Повне форматування триває довше, ніж швидке, оскільки виконується ініціалізація усіх областей карти пам'яті.

Підказка

- Екран форматування карти пам'яті можна також відобразити, якщо натиснути та утримувати кнопку MENU, а тоді натиснути й тримати кнопку  (видалити) на екрані зйомки приблизно дві секунди.
- Повне форматування можна скасувати до його завершення. Навіть якщо скасувати повне форматування посередині процесу, дані буде видалено, тож ви зможете користуватися картою пам'яті без цих даних.

Примітка

- Форматування остаточно видаляє усі дані, включно із захищеними зображеннями та збереженими налаштуваннями (від M1 до M4).
- Під час форматування блимає індикатор доступу. Не виймайте карту пам'яті, поки світиться індикатор доступу.
- Форматуйте карту пам'яті за допомогою цього фотоапарата. Якщо форматувати карту пам'яті на комп'ютері, залежно від типу форматування вона може бути непридатна для використання.
- В залежності від карти пам'яті форматування може зайняти декілька хвилин.
- Якщо залишковий заряд батареї становить менше 1%, форматування карти пам'яті неможливе.



Пов'язані розділи

- [Типи карт пам'яті, які можна використовувати](#)
- [Примітки щодо карти пам'яті](#)

TP1001380428

Цифрова камера зі змінним об'єктивом
ILCE-7CR α7CR

Віднов. БД зобр. (фотографія/відео)

Якщо файли із зображеннями було оброблено на комп'ютері, можуть виникнути проблеми з файлом бази даних зображень. У такому разі зображення на карті пам'яті не відтворюватимуться на цьому виробі. Крім того, якщо у фотоапараті використовується карта пам'яті, що до того використовувалась в іншому пристрої, зображення на карті пам'яті можуть не відтворюватися належним чином. Наприклад, зображення можуть не відобразитися групою. Якщо виникнуть ці проблеми, відновіть файл за допомогою параметра [ Віднов. БД зобр.]. Зображення, записані на карту пам'яті, не видаляються за допомогою функції [ Віднов. БД зобр.].

1 MENU →  /  (Зйомка) → [Носій] → [ Віднов. БД зобр.] → [Ввід].

Примітка



- Якщо батарея майже повністю розряджена, відновлення файлів бази даних зображень неможливе. Використовуйте достатньо заряджену батарею.

TP1001380544

Цифрова камера зі змінним об'єктивом
ILCE-7CR α7CR

Показ.ін.про нос. (фотографія/відео)

Відображення кількості фотографій, які можна зробити, і доступної тривалості відеозйомки на карті пам'яті.

① MENU →  /  (Зйомка) → [Носій] → [ Показ.ін.про нос.].

TP1001380536

5-054-925-52(1) Copyright 2023 Sony Corporation

Цифрова камера зі змінним об'єктивом
ILCE-7CR α7CR

Нал.файл/папки

Налаштуйте параметри, пов'язані з папками та назвами файлів фотографій.

1 MENU →  (Зйомка) → [Файл] → [Нал.файл/папки] → потрібний параметр.

Детальна інформація про пункти меню

Номер файла:

Можна вибрати спосіб призначення номерів файлів для фотографій.

[Серія]: не скидати номери файлів для кожної папки.

[Скидання]: скидати номери файлів для кожної папки.

Примус.скид.ном.ф-лу:

Скидання номера файлу фотографії та створення нової папки.

Встан. ім'я файла:

Можна вказати перші три символи імені файлу.

Назва папки:

Можна встановити спосіб призначення назв папок.

[Станд. формат]: папки отримують назви у форматі «номер папки + будь-які 5 символів». Наприклад: 100MSDCF

[Формат дати]: папки отримують назви у форматі «номер папки + P (остання цифра року)/ММ/ДД».

Приклад: 10030405 (номер папки: 100, дата: 04/05/2023)

Підказка

- Якщо для параметра [Назва папки] встановлено значення [Станд. формат], за допомогою функції [Нова папка] можна встановити останні 5 символів імені папки.
- Також можна змінити останні п'ять символів імені папки за допомогою функції [Примус.скид.ном.ф-лу].

Примітка

- Для [Встан. ім'я файла] можна використовувати лише великі літери, цифри та підкреслення. Підкреслення не може бути першим символом.
- Три символи, обрані за допомогою функції [Встан. ім'я файла], застосовуються лише до файлів, записаних після збереження налаштування.

Пов'язані розділи

- [Нова папка](#)
- [Налашт. файлу](#)

TP1001416435

Цифрова камера зі змінним об'єктивом
ILCE-7CR α7CR

Вибр. папку ЗАП.

Якщо [Назва папки] у меню [Нал.файл/папки] має значення [Станд. формат] і наявні не менше 2-х папок, на карті пам'яті можна вибрати папку для запису зображень.

1 MENU →  (Зйомка) → [Файл] → [Вибр. папку ЗАП.] → потрібна папка.

Примітка

- Вибрати папку неможливо, якщо [Назва папки] у меню [Нал.файл/папки] має значення [Формат дати].

Пов'язані розділи

- [Нал.файл/папки](#)
- [Нова папка](#)

TP1001380514

Цифрова камера зі змінним об'єктивом
ILCE-7CR α7CR

Нова папка

Створення на карті пам'яті нової папки для запису фотографій. Створюється нова папка з номером, який на одиницю більший за найбільший номер папки, який наразі використовується. Зображення записуються у новостворену папку.

В одній папці можна зберігати до 4 000 зображень. У разі перевищення ємності папки можливе автоматичне створення нової папки.

1 MENU →  (Зйомка) → [Файл] → [Нова папка].

Підказка

- Можна вказати 5 останніх символів імені папки.

Примітка

- Якщо у вибір вставити карту пам'яті, яка використовувалася з іншим обладнанням, і знімати зображення, нову папку може бути створено автоматично.
- Змінити ім'я папки неможливо, якщо для [Назва папки] у меню [Нал.файл/папки] встановлено [Формат дати].

Пов'язані розділи

- [Нал.файл/папки](#)

TP1001380516

Цифрова камера зі змінним об'єктивом
ILCE-7CR α7CR

Налашт. файлу

Встановлення налаштувань для імен файлів записаного відео.

1 MENU →  (Зйомка) → [Файл] → [Налашт. файлу] → потрібний параметр.

Детальна інформація про пункти меню

Номер файла:

Можна налаштувати спосіб призначення номерів файлів для відео.

[Серія]: не скидати номери файлів, навіть якщо карту пам'яті змінено.

[Скидання]: скидати номер файлу, якщо карту пам'яті змінено.

Скид. лічильн. серії:

скидати лічильник серії, який використовується, коли для параметра [Номер файла] встановлено значення [Серія].

Форм. імені файлу:

Можна вибрати формат для імен відеофайлів.

[Стандартний]: ім'я файлу записаного відео починається з «С». Наприклад: C0001

[Заголовок]: ім'я файлу записаного відео отримує формат «заголовок + номер файлу».

[Дата + Заголовок]: ім'я файлу записаного відео отримує формат «дата + заголовок + номер файлу».

[Заголовок + Дата]: ім'я файлу записаного відео отримує формат «заголовок + дата + номер файлу».

Нал. імені заголов.: :

Заголовок можна встановити, якщо параметр [Форм. імені файлу] має значення [Заголовок], [Дата + Заголовок] або [Заголовок + Дата].

Примітка

- Для параметра [Нал. імені заголов.] можна використовувати лише букви, цифри та символи. Можна ввести до 37 символів.
- Заголовки, визначені за допомогою функції [Нал. імені заголов.], застосовуються лише до відео, знятого після збереження налаштування.
- Спосіб призначення назв папок відео встановити неможливо.
- Якщо ви користуєтеся картою пам'яті SDHC, параметр [Форм. імені файлу] матиме фіксоване значення [Стандартний].
- Якщо вставити карту пам'яті, для якої [Форм. імені файлу] має одне з наведених нижче значень, на іншому пристрої ця карта пам'яті може не працювати належним чином.
 - [Заголовок]
 - [Дата + Заголовок]
 - [Заголовок + Дата]
- Якщо через видалення файлів тощо з'явилися номери, що не використовуються, ці номери будуть використані повторно, щойно буде застосовано номер файлу відео «9999».

Пов'язані розділи

- [Нал.файл/папки](#)

Цифрова камера зі змінним об'єктивом
ILCE-7CR α7CR

Інформац. про IPTC

Під час запису фотографій можна додавати інформацію IPTC*. Створюйте і редагуйте інформацію IPTC за допомогою IPTC Metadata Preset (<https://www.sony.net/ipc/help/>), і заздалегідь запишіть її до карти пам'яті.

* Інформація IPTC містить атрибути метаданих цифрових зображень відповідно до стандарту International Press Telecommunications Council.

1 MENU →  (Зйомка) → [Файл] → [Інформац. про IPTC] → потрібний параметр.

Детальна інформація про пункти меню

Запис інф. про IPTC:

Встановлюється, чи записувати інформацію IPTC до фотографій. ([Увімк]/[Вимк]).

- Якщо вибрати [Увімк], на екрані зйомки з'явиться значок **IPTC** (IPTC).

Зареєстр. інф. IPTC :

Реєстрація інформації IPTC з карти пам'яті до фотоапарата.

Підказка

- Під час відтворення зображень з інформацією IPTC на екрані з'являється значок **IPTC** (IPTC).
- Докладні відомості про використання IPTC Metadata Preset дивіться на такій сторінці служби підтримки: <https://www.sony.net/ipc/help/>

Примітка

- Щоразу під час реєстрації інформації IPTC, вона записується зверху інформації, вже зареєстрованої на фотоапараті.
- Інформацію IPTC не можна редагувати або передивлятися на фотоапараті.
- Щоб видалити зареєстровану на фотоапараті інформацію IPTC, поверніть початкові налаштування фотоапарата.
- Перш ніж передавати або віддавати фотоапарат, скиньте налаштування фотоапарата для видалення інформації IPTC.

Пов'язані розділи

- [Скидання налашт.](#)

TP1001415854

Цифрова камера зі змінним об'єктивом
ILCE-7CR α7CR

Інф. про авт. права

Запис до фотографії інформації про авторські права.

1 MENU →  (Зйомка) → [Файл] → [Інф. про авт. права] → потрібний параметр.

2 Якщо вибрати [Встан. фотографа] або [Встан. автор. право], на екрані з'явиться клавіатура. Введіть потрібне ім'я.

В полях [Встан. фотографа] та [Встан. автор. право] можна вводити лише букви, цифри та символи. Можна ввести до 46 букв.

Детальна інформація про пункти меню

Зап.інф. про авт.пр.:

Встановлюється, чи записувати інформацію про авторські права. ([Увімк]/[Вимк]).

- Якщо вибрати [Увімк], на екрані зйомки з'явиться значок © (Авторські права).

Встан. фотографа:

Встановлюється ім'я фотографа.

Встан. автор. право:

Встановлюється ім'я власника авторських прав.

Показ. інф. про авт.:

Відображається поточна інформація про авторські права.

Примітка

- Під час відтворення зображень з інформацією про авторські права відображається значок © (Авторські права).
- Щоб запобігти несанкціонованому використанню відомостей [Інф. про авт. права], перш ніж позичати або передавати фотоапарат, очистіть поля [Встан. фотографа] та [Встан. автор. право].
- Компанія Sony не несе відповідальності за проблеми або ушкодження, що виникають внаслідок використання [Інф. про авт. права].

Пов'язані розділи



- [Екран клавіатури](#)

TP1001412103

Цифрова камера зі змінним об'єктивом
ILCE-7CR α7CR

Запис. сер.номер (фотографія/відео)

Запис серійного номера фотоапарата під час зйомки.

① MENU →  /  (Зйомка) → [Файл] → [ Запис. сер.номер] → потрібний параметр.

Детальна інформація про пункти меню

Увімк:

Серійний номер фотоапарата записується у зображення.

Вимк:

Серійний номер фотоапарата не записується у зображення.

TP1001415851

Цифрова камера зі змінним об'єктивом
ILCE-7CR α7CR

Wi-Fi з'єднання

Встановлюється, чи використовувати функцію Wi-Fi фотоапарата.

1 MENU →  (Мережа) → [Wi-Fi] → [Wi-Fi з'єднання] → потрібний параметр.

- Установіть для цієї функції значення [Увімк], щоб виконати пошук доступних для підключення точок доступу. Якщо доступні для підключення точки доступу не знайдено, установіть налаштування за допомогою [Натиснути WPS] або [Налаш. тчк доступу]

Детальна інформація про пункти меню

Увімк:

Використовувати функцію Wi-Fi.

Вимк:

Не використовувати функцію Wi-Fi.

Пов'язані розділи

- [Натиснути WPS](#)
- [Налаш. тчк доступу](#)

TP1001423976

Цифрова камера зі змінним об'єктивом
ILCE-7CR α7CR

Натиснути WPS

Якщо точка доступу має кнопку Wi-Fi Protected Setup (WPS), її можна легко зареєструвати на виробі. Щоб отримати детальну інформацію про доступні функції та параметри точки доступу, читайте інструкцію з використання точки доступу або зверніться до адміністратора точки доступу. Заздалегідь установіть для [Wi-Fi з'єднання] значення [Увімк].

- 1 MENU →  (Мережа) → [Wi-Fi] → [Натиснути WPS].
- 2 Натисніть кнопку Wi-Fi Protected Setup (WPS) на точці доступу, щоб утворити з'єднання.

Примітка

- [Натиснути WPS] працює лише тоді, коли для точки доступу встановлено налаштування безпеки WPA чи WPA2, а точка доступу підтримує використання кнопки Wi-Fi Protected Setup (WPS). Якщо у якості налаштування безпеки вибрано параметр WEP або WPA3 або якщо точка доступу не підтримує кнопку Wi-Fi Protected Setup (WPS), виконайте операцію [Налаш. тчк доступу].
- З'єднання може бути неможливим або відстань зв'язку може бути коротшою залежно від зовнішніх умов, як-от тип матеріалу стін або наявність перешкод чи радіохвиль між виробом і точкою доступу. У такому випадку змініть місцезнаходження виробу або перемістіть його ближче до точки доступу.

Пов'язані розділи

- [Налаш. тчк доступу](#)

TP1001380463

Цифрова камера зі змінним об'єктивом
ILCE-7CR α7CR

Налаш. тчк доступу

Точку доступу можна зареєструвати вручну. Перед початком процедури перевірте ідентифікатор SSID точки доступу, систему безпеки й пароль. У деяких пристроях пароль може бути попередньо визначеним. Докладніше читайте інструкції з користування точкою доступу або ж зверніться до адміністратора точки доступу. Заздалегідь установіть для [Wi-Fi з'єднання] значення [Увімк].

1 MENU →  (Мережа) → [Wi-Fi] → [Налаш. тчк доступу].

2 Виберіть точку доступу, яку потрібно зареєструвати.

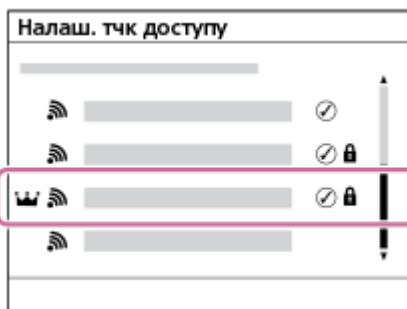



Якщо потрібна точка доступу з'явиться на екрані: виберіть потрібну точку доступу.

Якщо потрібна точка доступу не з'явиться на екрані: виберіть параметр [Ручне налаштування] і налаштуйте точку доступу.

- У разі вибору параметра [Ручний реєстр] введіть ідентифікатор SSID точки доступу, тоді виберіть систему безпеки.
- Якщо вибрати [WPS PIN], точку доступу можна зареєструвати, увівши на підключеному пристрої PIN-код, показаний на фотоапараті.

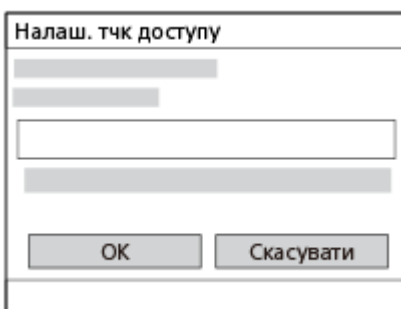
3 Введіть пароль і виберіть [OK].



- Точки доступу без позначки  (блокування) не потребують пароля.
- Зверніть увагу, що зняття маски з пароля становить ризик викриття вашого пароля сторонніми особами. Перш ніж знімати маску, переконайтеся, що поблизу нікого немає.

4 Виберіть [OK].

Інші пункти налаштування

Залежно від стану чи способу налаштування точки доступу, можливо, ви захочете налаштувати інші пункти. Якщо точка доступу не зареєстрована, виберіть кнопку [Деталь] на екрані введення пароля. Якщо точка доступу зареєстрована, натисніть правий край диска керування на екрані вибору точки доступу.

Пріоритет. з'єднан.:

Виберіть пункт [Увімк] чи [Вимк].

Налашт. IP-адреси:

Виберіть пункт [Авто] чи [Ручний].

IP-адреса:

У разі введення IP-адреси вручну вводьте встановлену адресу.

Маска підмережі/Уставний шлюз/Основн. DNS-сервер/Додатк. DNS-сервер:

Якщо параметр [Налашт. IP-адреси] має значення [Ручний], введіть кожну адресу відповідно до свого мережевого оточення.

Підказка

- Якщо вибрати зареєстровану точку доступу, для параметра [Пріоритет. з'єднан.] цієї точки доступу буде встановлено значення [Увімк], що означає пріоритет з'єднання з цією точкою доступу.
- Пріоритетна точка доступу позначена значком  (корона).

Примітка

- Після реєстрації точки доступу для параметра [Пріоритет. з'єднан.] цієї точки доступу буде встановлено значення [Увімк]. Якщо потрібно зупинити пріоритетне з'єднання з певною точкою доступу, встановіть для параметра [Пріоритет. з'єднан.] цієї точки доступу значення [Вимк].
- Якщо одночасно існують дві точки доступу на 2,4 ГГц і 5 ГГц, що мають однаковий SSID і формат шифрування, відобразатиметься точка доступу з сильнішим радіополем.

Пов'язані розділи

- [Натиснути WPS](#)
- [Екран клавіатури](#)

TP1001380458

Цифрова камера зі змінним об'єктивом
ILCE-7CR α7CR

Діапаз. частот Wi-Fi (моделі з підтримкою 5 ГГц)

Встановлення частотного діапазону для зв'язку Wi-Fi. [5GHz] має більш високу швидкість зв'язку та більш високу стабільність передавання даних, ніж [2,4GHz].

Налаштування [Діапаз. частот Wi-Fi] застосовується до з'єднання Wi-Fi Direct зі смартфоном чи комп'ютером, що являє собою пряме підключення до фотоапарата без використання точки доступу.

1 MENU →  (Мережа) → [Wi-Fi] → [Діапаз. частот Wi-Fi] → потрібний параметр.

Детальна інформація про пункти меню

2,4GHz/5GHz

TP1001416459

Цифрова камера зі змінним об'єктивом
ILCE-7CR α7CR

Відобр. інфор.Wi-Fi



Відображення інформації Wi-Fi для фотоапарата, як-от MAC-адреси, IP-адреси тощо.

1 MENU →  (Мережа) → [Wi-Fi] → [Відобр. інфор.Wi-Fi].

Підказка

- Інша інформація, окрім MAC-адреси, відображається тоді, коли для параметра [Wi-Fi з'єднання] встановлено значення [Увімк].

Відображення QR Code для MAC-адреси

- Можна імпортувати MAC-адресу фотоапарата на смартфон. Для відображення на екрані QR Code виберіть один із наведених нижче способів, а потім зчитайте QR Code за допомогою програми Transfer & Tagging на смартфоні
 - Якщо фотоапарат вимкнено, увімкніть його, утримуючи натисненою кнопку  (Відтворення).
 - Натисніть кнопку  (Видалити) на екрані [Відобр. інфор.Wi-Fi].

Докладні відомості про читання QR Code за допомогою програми Transfer & Tagging дивіться на такій сторінці служби підтримки:

<https://support.d-imaging.sony.co.jp/app/transfer//macaddress/index.php>

Програма Transfer & Tagging доступна лише в певних країнах і регіонах.

TP1001416458

Цифрова камера зі змінним об'єктивом
ILCE-7CR α7CR

Ск. SSID/Пароль

Виріб надає доступ до відомостей про під'єднання пристроям, що мають дозвіл на під'єднання, у разі встановлення з'єднання Wi-Fi Direct зі смартфоном або комп'ютером. Щоб змінити пристрої, яким дозволено під'єднатися до виробу, скиньте відомості про під'єднання.

1 MENU →  (Мережа) → [Wi-Fi] → [Ск. SSID/Пароль] → [ОК].

Примітка

- Якщо під'єднати даний виріб до смартфона після скидання відомостей про під'єднання, знадобиться знову встановити налаштування смартфона.
- Якщо під'єднати даний виріб до комп'ютера за допомогою функції Wi-Fi Direct після скидання відомостей про під'єднання, знадобиться знову встановити налаштування на комп'ютері.

Пов'язані розділи

- [Керування фотоапаратом із комп'ютера \(Ф. "Віддалений ПК"\)](#)

TP1001380478

Цифрова камера зі змінним об'єктивом
ILCE-7CR α7CR

Налаштування Bluetooth

Керування налаштуваннями підключення фотоапарата до смартфона або пульта дистанційного керування Bluetooth чи ручки для зйомки за допомогою з'єднання Bluetooth.

1 MENU →  (Мережа) → [Bluetooth] → **Виберіть пункт меню та встановіть потрібний параметр.**

Детальна інформація про пункти меню

Функція Bluetooth:

Встановлюється, чи треба активувати функцію Bluetooth фотоапарата. ([Увімк]/[Вимк]).

Спарювання:

Відображається екран спарювання фотоапарата зі смартфоном або пультом дистанційного керування Bluetooth.

Керув. спар.пристр.:

Дозволяє перевіряти чи видаляти інформацію про утворення пари для пристроїв, що утворюють пару із фотоапаратом.

Дист. кер. Bluetooth:

Встановлюється, чи використовувати сумісний з Bluetooth пульт дистанційного керування (продається окремо). ([Увімк]/[Вимк]).

Відоб.адресу прист.:

Відображення BD-адреси фотоапарата.

Примітка

- Після видалення інформації про утворення пари з фотоапаратом зі смартфона видаліть інформацію про утворення пари зі смартфоном з фотоапарата за допомогою [Керув. спар.пристр.].

Пов'язані розділи



- [Дист. кер. Bluetooth](#)
- [З'єдн. з ВИМ. жив. \(смартфон\)](#)
- [Утворення пари між фотоапаратом і смартфоном \(З'єдн. зі смартфон.\)](#)

TP1001412066

Цифрова камера зі змінним об'єктивом
ILCE-7CR α7CR

Дист. кер. Bluetooth

Для керування фотоапаратом можна використовувати сумісний з Bluetooth пульт дистанційного керування (продається окремо) або ручку для зйомки (продається окремо). Щоб отримати докладні відомості про сумісні пульти дистанційного керування чи ручки для зйомки, відвідайте вебсайт Sony вашого регіону або зверніться до торгового представника компанії Sony чи в місцевий уповноважений центр обслуговування Sony.

- 1 На фотоапараті виберіть MENU →  (Мережа) → [Bluetooth] → [Функція Bluetooth] → [Увімк].
- 2 На фотоапараті виберіть MENU →  (Мережа) → [Bluetooth] → [Дист. кер. Bluetooth] → [Увімк].
 - Якщо наразі немає спареного з фотоапаратом пристрою Bluetooth, з'явиться екран спарення, описаний у кроці 3.
- 3 Для відображення екрана спарювання виберіть на фотоапараті MENU →  (Мережа) → [Bluetooth] → [Спарювання].
- 4 Ініціюйте спарювання на пульті дистанційного керування Bluetooth.
 - Детальну інформацію читайте в посібнику з експлуатації пульта дистанційного керування Bluetooth.
- 5 На фотоапараті на екрані підтвердження з'єднання Bluetooth виберіть [OK].
 - Спарювання завершено, фотоапаратом тепер можна керувати з пульта дистанційного керування Bluetooth. Після спарювання для повторного підключення фотоапарата до пульта дистанційного керування Bluetooth встановіть для параметра [Дист. кер. Bluetooth] значення [Увімк].

Детальна інформація про пункти меню

Увімк:

Дозволити використання пульта дистанційного керування Bluetooth.

Вимк:

Скасувати використання пульта дистанційного керування Bluetooth.

Значки для підключення Bluetooth

 (з'єднання Bluetooth доступне): з'єднання Bluetooth із пультом дистанційного керування Bluetooth встановлено.



 (з'єднання Bluetooth відсутнє): з'єднання Bluetooth із пультом дистанційного керування Bluetooth не встановлено.

Значки, що відображаються під час підключення до пульта дистанційного керування Bluetooth

 (позначка пульта дистанційного керування): можна використовувати пульт дистанційного керування Bluetooth.

Підказка

- Зв'язок Bluetooth використовується лише під час керування фотоапаратом за допомогою пульта дистанційного керування Bluetooth.

- Значок Bluetooth не відображається, якщо в режимі відеозйомки відображаються значки сенсорного керування. Щоб побачити значок Bluetooth, проведіть пальцем ліворуч або праворуч по значкам сенсорного керування, щоб приховати їх.
- Якщо значок  (з'єднання Bluetooth доступне) відображається на екрані, а  (позначка пульта дистанційного керування) не відображається, виберіть для параметра [Дист. кер. Bluetooth] значення [Увімк.] і дотримуйтесь вказівок на екрані.

Примітка

- Під час ініціалізації фотоапарата також видається інформація про з'єднання. Для використання пульта дистанційного керування Bluetooth виконайте спарювання знову.
- Якщо зв'язок Bluetooth нестабільний, переконайтеся, що між фотоапаратом і пультом дистанційного керування Bluetooth немає жодних перешкод, як-от людей або металевих предметів.
- Наведені далі функції не доступні, якщо для [Дист. кер. Bluetooth] вибрано [Увімк.].
 - Режим енергозбереження
- Одночасно до фотоапарата може бути підключений лише один пульт дистанційного керування Bluetooth.
- Якщо функція не працює належним чином, перегляньте наведені нижче зауваження й виконайте спарювання знову.
 - Перевірте, щоб для параметра [Режим польоту] на фотоапараті було встановлено значення [Вимк.].
 - Якщо функція не працює належним чином навіть після виконання вищезазначених дій, видаліть інформацію про утворення пари для пристрою, який потрібно під'єднати, за допомогою [Керув. спар.пристр.] на фотоапараті.

Пов'язані розділи

- [Налаштування Bluetooth](#)

TP1001416426

Цифрова камера зі змінним об'єктивом
ILCE-7CR α7CR

Проводова LAN (USB-LAN)

Налаштування дротового LAN. Цей виріб можна підключити до мережі через дротову LAN, якщо під'єднати перехідний адаптер USB-LAN до роз'єму USB Type-C на виробі.

1 MENU →  (Мережа) → [Проводова LAN] → потрібний параметр.

Детальна інформація про пункти меню

LAN Налаш. IP-адреси:

Вибір автоматичного або ручного налаштування IP-адреси LAN. ([Авто]/[Ручний]).

Відоб. інф. пров. LAN:

Відображення для цього виробу відомостей про дротовий LAN, як-от MAC-адреси або IP-адреси.

IP-адреса:

У разі введення IP-адреси вручну вводьте фіксовану адресу.

Маска підмережі/Уставний шлюз/Основн. DNS-сервер/Додатк. DNS-сервер:

Якщо параметр [**LAN** Налаш. IP-адреси] має значення [Ручний], введіть кожну адресу відповідно до свого мережевого оточення.

Підказка

- Для під'єднання через USB Type-C рекомендується використовувати адаптер Gigabit Ethernet.

Відображення QR Code для MAC-адреси

- Можна імпортувати MAC-адресу фотоапарата на смартфон. Для відображення QR Code на екрані скористайтеся наведеним способом, а потім зчитайте QR Code за допомогою програми Transfer & Tagging на смартфоні.
 - Натисніть кнопку  (Видалити) на екрані [Відоб. інф. пров. LAN].

Докладні відомості про читання QR Code за допомогою програми Transfer & Tagging дивіться на такій сторінці служби підтримки:

<https://support.d-imaging.sony.co.jp/app/transfer//macaddress/index.php>

Програма Transfer & Tagging доступна лише в певних країнах і регіонах.

Примітка

- Не всі типи перехідних адаптерів USB-LAN гарантовано функціонують належним чином.

Пов'язані розділи

- [Екран клавіатури](#)

TP1001413944

Цифрова камера зі змінним об'єктивом
ILCE-7CR α7CR

USB-LAN/Марш

Підключення до мережі за допомогою адаптера USB-LAN, під'єданого до фотоапарату, або за допомогою смартфона в режимі маршрутизатора.

- 1 **MENU** →  (Мережа) → **[USB-LAN/Марш]** → потрібний спосіб підключення.
 - Для від'єднання від мережі виберіть [Роз'єдн. USB-LAN] або [Роз'єдн.маршрутиз.].

Детальна інформація про пункти меню

З'єднання USB-LAN:

Підключення до мережі за допомогою адаптера USB-LAN.

Під'єдн. маршрутиз.:

Підключення до мережі за допомогою смартфона в режимі маршрутизатора.

Пов'язані розділи

- [Проводова LAN \(USB-LAN\)](#)

TP1001423989

Цифрова камера зі змінним об'єктивом
ILCE-7CR α7CR

Режим польоту

У разі посадки в літак тощо можна тимчасово вимкнути всі функції бездротової мережі, включно із Wi-Fi.

1 MENU →  (Мережа) → [Опція мережі] → [Режим польоту] → потрібний параметр.

Коли для параметра [Режим польоту] вибрано значення [Увімк], на екрані відобразатиметься піктограма у вигляді літака.

TP1001380429

Цифрова камера зі змінним об'єктивом
ILCE-7CR α7CR

Ред. назву пристр.

Можна змінити назву пристрою для з'єднання Wi-Fi, [Віддалений ПК] або Bluetooth.

- 1 MENU →  (Мережа) → [Опція мережі] → [Ред. назву пристр.].
 - 2 Виберіть поле введення, потім введіть назву пристрою → [ОК].
-

Пов'язані розділи

- [Натиснути WPS](#)
- [Налаш. тчк доступу](#)
- [Керування фотоапаратом із комп'ютера \(Ф. "Віддалений ПК"\)](#)
- [Екран клавіатури](#)

TP1001380480

Цифрова камера зі змінним об'єктивом
ILCE-7CR α7CR

Імпортування до фотоапарата кореневого сертифіката (Імпорт корен. серт.)

Імпортування кореневого сертифіката, необхідного для перевірки сервера з карти пам'яті. Використовуйте цю функцію для зашифрованого зв'язку під час FTP-передавання.

Детально читайте у «FTP Help Guide».

https://rd1.sony.net/help/di/ftp_2370/h_zz/

1 MENU →  (Мережа) → [Опція мережі] → [Імпорт корен. серт.].

TP1001413945

Цифрова камера зі змінним об'єктивом
ILCE-7CR α7CR

Налашт.автент.дост.

Шифрування каналу зв'язку між фотоапаратом і пристроєм під час дистанційної зйомки чи передавання зображень за допомогою смартфона або під час з'єднання за допомогою функції дистанційного керування з комп'ютера.

1 MENU →  (Мережа) → [Опція мережі] → [Налашт.автент.дост.] → потрібний параметр.

Детальна інформація про пункти меню

Автентичн. доступу:

Установлюється, чи шифрувати канал зв'язку за допомогою автентифікації доступу. ([Увімк] / [Вимк])

Користувач:

Установлюється ім'я користувача для автентифікації доступу.

Пароль:

Установлюється пароль для автентифікації доступу.

Згенерувати пароль:

Автоматично згенерувати пароль для автентифікації доступу.

Примітка

- Якщо для параметра [Автентичн. доступу] встановлено значення [Вимк], зв'язок здійснюється без автентифікації чи шифрування SSH, тож передаваний вміст може бути перехоплений, а доступ до фотоапарату може отримати небажана стороння особа.
- Перш ніж з'єднати фотоапарат зі смартфоном чи комп'ютером, переконайтеся, що для параметра [Автентичн. доступу] не вибрано випадково значення [Вимк].
- Ім'я користувача та пароль [Налашт.автент.дост.] автоматично генеруються і встановлюються під час придбання фотоапарату. Коли встановлюєте власне ім'я користувача та пароль, будьте обережні, щоб ваші дані не перехопили сторонні особи.
- У якості паролю для [Налашт.автент.дост.] виберіть рядок символів, який є достатньо довгим і який важко відгадати, та зберігайте його у надійному місці.
- Якщо під час введення паролю зняти з нього маску, існує ризик, що його побачать сторонні особи. Перш ніж знімати маску, переконайтеся, що поблизу нікого немає.
- Виконайте ініціалізацію фотоапарату, перш ніж передавати або віддавати його іншим людям.
- У полі [Користувач] введіть рядок, що містить не більше 16 букв та цифр або символів.
- У полі [Пароль] введіть рядок довжиною від 8 до 16 букв та цифр або символів, що має містити як букви, так і цифри.

Пов'язані розділи

- [Інф. автент. доступу](#)
- [Екран клавіатури](#)

TP1001423977

Цифрова камера зі змінним об'єктивом
ILCE-7CR α7CR

Інф. автент. доступу

Відображається інформація, потрібна для з'єднання фотоапарата з комп'ютером чи смартфоном за допомогою автентифікації доступу.

1 MENU →  (Мережа) → [Опція мережі] → [Інф. автент. доступу].

На фотоапараті відображається потрібна для з'єднання інформація, як-от ім'я користувача, пароль, MAC-адреса та відбиток пальця.

Примітка

- Якщо на екрані відображається [Інф. автент. доступу], переконайтесь, що поблизу нікого немає, щоб інформацію на екрані не побачили сторонні люди та не змогли без дозволу скористатися іменем користувача, паролем чи відбитком пальця.
- Виконайте ініціалізацію фотоапарата, перш ніж передавати або віддавати його іншим людям.

Пов'язані розділи

- [Налашт.автент.дост.](#)

TP1001423978

Цифрова камера зі змінним об'єктивом
ILCE-7CR α7CR

Скин. налашт. мер.

Скидання усіх налаштувань мережі до налаштувань за замовчуванням.

Параметр [Режим польоту] не буде скинуто до значення [Вимк], навіть якщо виконати операцію [Скин. налашт. мер.], коли для параметра [Режим польоту] вибрано [Увімк].

1 MENU →  (Мережа) → [Опція мережі] → [Скин. налашт. мер.] → [Вхід].

TP1001412031

Цифрова камера зі змінним об'єктивом
ILCE-7CR α7CR

Функ. передачі FTP

Можна налаштувати передавання зображень за допомогою FTP-сервера або передавання зображень на FTP-сервер. Потрібні базові знання про FTP-сервери.

Детально читайте у «FTP Help Guide».

https://rd1.sony.net/help/di/ftp_2370/h_zz/

1 MENU →  (Мережа) → [Передача FTP] → [Функ. передачі FTP] → потрібний параметр.

Пов'язані розділи

- [Імпортування до фотоапарата кореневого сертифіката \(Імпорт корен. серт.\)](#)

TP1001413949

Цифрова камера зі змінним об'єктивом
ILCE-7CR α7CR

Яскравість моніт.

Регулювання яскравості екрана.

① MENU →  (Налаштуван.) → [В-шукач/Моніт.] → [Яскравість моніт.] → потрібний параметр.

Детальна інформація про пункти меню

Ручний:

Регулювання яскравості в межах від -2 до +2.

Сонячна погода:

Налаштування яскравості для зйомки надворі.

Примітка

- Параметр [Сонячна погода] надто яскравий для зйомки в приміщенні. Для зйомки у приміщенні вибирайте для параметра [Яскравість моніт.] значення [Ручний].

TP1001412112

Цифрова камера зі змінним об'єктивом
ILCE-7CR α7CR

Яскр. видошукача

Якщо використовується видошукач, вибір налаштує яскравість видошукача відповідно до навколишнього освітлення.

1 MENU →  (Налаштуван.) → [В-шукач/Моніт.] → [Яскр. видошукача] → потрібний параметр.

Детальна інформація про пункти меню

Авто:

Автоматичне регулювання яскравості.

Ручний:

Вибір потрібної яскравості серед доступних значень.

Примітка

- У разі підвищення температури фотоапарата зображення у видошукачі може потемніти.

TP1001412094

Цифрова камера зі змінним об'єктивом
ILCE-7CR α7CR

Колір.тем.видошук.

Налаштування колірної температури видошукача.

① MENU →  (Налаштуван.) → [В-шукач/Моніт.] → [Колір.тем.видошук.] → потрібний параметр.

Детальна інформація про пункти меню

від -2 до +2:

У разі вибору «-» кольори на екрані видошукача стають теплішими, а з вибором «+» кольори стають холоднішими.

TP1001412027

Цифрова камера зі змінним об'єктивом
ILCE-7CR α7CR

Част.кадр.в/шук. (фотозйомка)

Плавніше відображення рухів об'єкта за рахунок коригування частоти кадрів видошукача під час фотозйомки. Ця функція корисна для зйомки об'єктів, що швидко рухаються.

1 MENU →  (Налаштуван.) → [В-шукач/Моніт.] →  Част.кадр.в/шук.] → потрібний параметр.

- Цю функцію можна призначити потрібній клавіші за допомогою  Нал.кл.кор./диск].

Детальна інформація про пункти меню



Стандартне:

Відображення об'єкта у видошукачі із нормальною частотою кадрів.

Висока:

Більш плавне відображення рухів об'єкта у видошукачі.

Примітка

- Якщо для параметра  Част.кадр.в/шук.] встановлено значення [Висока], параметр  Якість відображ.] має фіксоване значення [Стандартний].
- Навіть якщо для параметра  Част.кадр.в/шук.] встановлено значення [Висока], воно може автоматично змінитися на [Стандартне] залежно від температури навколишнього середовища та умов зйомки.
- Частота кадрів обмежена у таких випадках:
 - Під час відтворення
 - Під час використання з'єднання HDMI
 - У випадку високої температури всередині фотоапарата

Пов'язані розділи

- [Призначення найуживаніших функцій кнопкам і дискам \(Нал.кл.кор./диск\)](#)

TP1001412675

Цифрова камера зі змінним об'єктивом
ILCE-7CR α7CR

Моніт. авт. ВИМК (фотозйомка)

Встановлюється, чи треба автоматично вимикати монітор, якщо вибрано один із режимів зйомки фотографій.

① MENU →  (Налаштуван.) → [Опція нал. живл.] → [ Моніт. авт. ВИМК] → потрібний параметр.

Детальна інформація про пункти меню

Не вимикається:

Монітор не вимикається.

2 сек./5 сек./10 сек./1 хв.:

Монітор вимикається, якщо протягом встановленого часу не виконується жодної операції.

Для продовження зйомки виконайте будь-яку дію, наприклад, натисніть кнопку спуску до половини.

Примітка

- Якщо фотоапарат не використовуватиметься протягом тривалого часу, вимкніть фотоапарат.

TP1001419665

Цифрова камера зі змінним об'єктивом
ILCE-7CR α7CR

Час початку е/збер.

Встановлення часових інтервалів для автоматичного переходу в режим енергозбереження у випадку, коли не виконується жодна операція, для запобігання вичерпання заряду батареї. Щоб повернутися у режим зйомки, виконайте дію, наприклад натисніть кнопку спуску до половини.

1 MENU →  (Налаштуван.) → [Опція нал. живл.] → [Час початку е/збер.] → потрібний параметр.

Детальна інформація про пункти меню

Вимк/30 хв./5 хв./2 хв/1 хв./10 сек.

Примітка

- Вимикайте виріб, якщо він не використовуватиметься протягом тривалого часу.
- Функція енергозбереження вимкнена у таких випадках:
 - Коли живлення надходить через USB-з'єднання
 - Під час показу слайдів
 - Під час FTP-передавання
 - Під час відеозйомки
 - У разі під'єднання до комп'ютера чи телевізора
 - Якщо [Дист. кер. Bluetooth] має значення [Увімк]
 - Під час потокової передачі

TP1001412096

Цифрова камера зі змінним об'єктивом
ILCE-7CR α7CR

Енергозбер.з моніт.

Увімкнення або вимкнення прив'язки функції енергозбереження, коли монітор відкрито або закрито екраном усередину.

1 MENU →  (Налаштуван.) → [Опція нал. живл.] → [Енергозбер.з моніт.] → потрібний параметр.

Детальна інформація про пункти меню

Обидва з'єднані :

Увімкнення прив'язки функції енергозбереження до монітора. Фотоапарат виходить із режиму енергозбереження, коли монітор відкривається, і переходить у режим енергозбереження, коли монітор закривається екраном всередину.

Відкрито: Поверн. :

Фотоапарат виходить із режиму енергозбереження, коли монітор відкривається.

Закр.: Енергозбер. :

Фотоапарат переходить у режим енергозбереження, коли монітор закривається екраном всередину.

Не зв'язує :

Вимкнення прив'язки функції енергозбереження до монітора.

TP1001420215

Цифрова камера зі змінним об'єктивом
ILCE-7CR α7CR

Темп.авт.вимк.жив.

Встановлення температури фотоапарата, при якій фотоапарат автоматично вимикається під час зйомки. Якщо встановити значення [Високий], зйомку можна вести навіть тоді, коли температура фотоапарата піднімається вище звичайної.

1 MENU →  (Налаштуван.) → [Опція нал. живл.] → [Темп.авт.вимк.жив.] → потрібний параметр.

Детальна інформація про пункти меню

Стандартне:

Встановлення стандартної температури вимикання фотоапарата.

Високий:

Встановлення вимикання фотоапарата за температури, вищої за [Стандартне].

Примітки щодо випадку, коли [Темп.авт.вимк.жив.] маж значення [Високий]

- Не знімайте, тримаючи фотоапарат у руках. Використовуйте штатив.
- Тривале використання фотоапарата у руках може призвести до низькотемпературних опіків.

Час безперервної зйомки відео коли [Темп.авт.вимк.жив.] має значення [Високий]

Доступна тривалість безперервної відеозйомки зі стандартними налаштуваннями після вимкнення живлення фотоапарата на деякий час є такою. Наведені нижче значення позначають безперервний час від початку до зупинення зйомки фотоапаратом.

Температура навколишнього середовища: 25°C

Час безперервної зйомки відео (HD): прибл. 120 хвилин

Час безперервної зйомки відео (4K): прибл. 60 хвилин

Температура середовища: 40°C

Час безперервної зйомки відео (HD): прибл. 30 хвилин

Час безперервної зйомки відео (4K): прибл. 10 хвилин

HD: XAVC S HD (60p 50M/50p 50M 4:2:0 8bit; коли фотоапарат не під'єднано через Wi-Fi; коли відкрито монітор)

4K: XAVC S 4K (60p 150M/50p 150M 4:2:0 8bit; коли фотоапарат не під'єднано через Wi-Fi; коли відкрито монітор)

Примітка

- Навіть якщо [Темп.авт.вимк.жив.] має значення [Високий], залежно від стану чи температури фотоапарата час зйомки відео може не змінитися.

Пов'язані розділи

- [Тривалість запису відео](#)

TP1001413948

Цифрова камера зі змінним об'єктивом
ILCE-7CR α7CR

Якість відображ. (фотозйомка)

Можна змінити якість зображення.

1 MENU →  (Налаштуван.) → [В-шукач/Моніт.] → [ Якість відображ.] → потрібний параметр.

Детальна інформація про пункти меню

Висока:

Відображення зображення з високою якістю.



Стандартний:

Відображення зображення зі стандартною якістю.

Підказка

- Якщо у видошукачі зображення мерехтить (по типу муару чи сходинок) тонкими лініями тощо, для покращення якості виберіть [Висока].

Примітка

- У разі встановлення параметра [Висока] батарея швидше розряджатиметься, ніж коли встановлено параметр [Стандартний].
- У разі підвищення температури фотоапарата для параметра може бути зафіксоване значення [Стандартний].
- Якщо в якості значення параметра [ Якість відображ.] відображається «-», переглядати чи змінювати значення неможливо. Установіть для параметра [ Част.кадр.в/шук.] значення [Стандартне], щоб змінити значення параметра [ Якість відображ.].

TP1001380622

Цифрова камера зі змінним об'єктивом
ILCE-7CR α7CR

Режим USB-з'єдн.

Вибір способу USB-з'єднання, коли фотоапарат підключається до комп'ютера тощо.

1 MENU →  (Налаштуван.) → [USB] → [Режим USB-з'єдн.] → потрібний параметр.

Детальна інформація про пункти меню

Вибр. при з'єдн.:

Щоразу, коли під'єднуєте USB-кабель до фотоапарата, вибирайте потрібний режим з описаних нижче. ([Пряма трансл. (USB-потік)], [Передача зображен. (MSC)], [Передача зображен. (MTP)] або [Дист.зйом(Віддалений ПК)])

USB-потік:

Потокова передача через USB за допомогою під'єданого комп'ютера або смартфона.

Н.ВелМіс(MSC):

Встановлення з'єднання в режимі запам'ятовуючого пристрою у разі під'єднання фотоапарата до комп'ютера тощо.

Якщо під'єднати фотоапарат до комп'ютера чи іншого USB-пристрою, фотоапарат розпізнається як знімний диск і на нього можна передавати файли.

MTP:

Встановлення з'єднання MTP між фотоапаратом, комп'ютером та іншими USB-пристроями.

Якщо під'єднати фотоапарат до комп'ютера чи іншого USB-пристрою, фотоапарат розпізнається як мультимедійний пристрій і на нього можна переносити фотографії/відео.

Віддалений ПК:

Використання функції Imaging Edge Desktop (Remote) для керування виробом із комп'ютера, зокрема такими функціями, як зйомка та збереження зображень на комп'ютері.

Пов'язані розділи

- [USB-потік \(відеозйомка\)](#)
- [Імпортування зображень на комп'ютер](#)
- [Керування фотоапаратом із комп'ютера \(Ф. "Віддалений ПК"\)](#)

TP1001380581

Цифрова камера зі змінним об'єктивом
ILCE-7CR α7CR

Налаштув. USB LUN

Покращення сумісності за рахунок обмеження функцій з'єднання USB.

1 MENU →  (Налаштуван.) → [USB] → [Налаштув. USB LUN] → потрібний параметр.

Детальна інформація про пункти меню

Декілька:

Зазвичай використовується значення [Декілька].

Один:

Вибирайте для [Налаштув. USB LUN] значення [Один] лише тоді, коли неможливо встановити з'єднання.

TP1001380587

Цифрова камера зі змінним об'єктивом
ILCE-7CR α7CR

USB живлення

Дає можливість вказати, чи подавати живлення за допомогою USB-кабелю, коли виріб підключено до комп'ютера чи пристрою USB.

1 MENU →  (Налаштуван.) → [USB] → [USB живлення] → потрібний параметр.

Детальна інформація про пункти меню

Увімк:

Живлення подається на виріб через USB-кабель, коли виріб підключено до комп'ютера тощо.

Вимк:

Живлення не подається на виріб через USB-кабель, коли виріб підключено до комп'ютера тощо.

Операції, доступні під час живлення через USB-кабель

У таблиці нижче наведено операції, доступні або недоступні під час живлення через USB-кабель.

Операція	Доступна / недоступна
Зйомка зображень	Доступно
Відтворення зображень	Доступно
З'єднання Wi-Fi/Bluetooth	Доступно
Зарядження батареї	Недоступно
Увімкнення фотоапарата без встановленої батареї	Недоступно

Примітка

- Вставте батарею у виріб, щоб подавати живлення на виріб через кабель USB.

TP1001412665

Цифрова камера зі змінним об'єктивом
ILCE-7CR α7CR

Розд. здатн. HDMI

Якщо під'єднати фотоапарат до телевізора або монітора за допомогою HDMI-кабелю (продається окремо), можна вибрати роздільну здатність, яка буде виводитися з роз'єму HDMI фотоапарата під час зйомки або відтворення фотографій.

1 MENU →  (Налаштуван.) → [Зовнішній вивід] → [ Розд. здатн. HDMI] → потрібний параметр.

Детальна інформація про пункти меню

Авто:

Фотоапарат автоматично розпізнає роздільну здатність підключеного телевізора або вихідного пристрою та встановлює відповідну роздільну здатність.

2160p:

Відтворення сигналів із якістю 2160p.

1080p:

Відтворення сигналів із якістю зображення високої чіткості (1080p).

1080i:

Відтворення сигналів із якістю зображення високої чіткості (1080i).

Примітка

- Якщо зображення не відображаються належним чином під час використання налаштування [Авто], виберіть [1080i], [1080p] або [2160p] відповідно до підключеного телевізора.

TP1001380580

Цифрова камера зі змінним об'єктивом
ILCE-7CR α7CR

Налаш. вих. HDMI (відеозйомка)

Установлення виведення відео- та аудіосигналу під час зйомки відео на зовнішній записувач/програвач, підключений через HDMI.

Використовуйте високошвидкісний HDMI-кабель найвищої якості (продається окремо) для відтворення відео 4K або RAW

1 MENU →  (Налаштуван.) → [Зовнішній вивід] →  Налаш. вих. HDMI → потрібний параметр.

Детальна інформація про пункти меню

Зап. носій вивед. HDMI:

Установлюється, чи записувати відео на карту пам'яті фотоапарата під час виведення через HDMI.

[Увімк]: запис відео на карту пам'яті фотоапарата та одночасне виведення відео на пристрій, підключений через HDMI. Глибина кольору відео, що виводиться, залежить від параметрів [Налашт. запису] в меню  Налашт. фільму].

[Вимк(лише HDMI)]: відео на карту пам'яті фотоапарата не записується, а виводиться лише на пристрої, підключені через HDMI.

Вихідна розділ. здатн.:

Налаштування роздільної здатності зображення, яке буде виводитись на інший пристрій, підключений через HDMI коли для параметра [Зап. носій вивед. HDMI] установлено [Увімк], а для [Вихід RAW] встановлено [Вимк]. ([Авто] / [2160p] / [1080p] / [1080i])

Нал.вив.4K(лиш HDMI):

Налаштування частоти кадрів та глибину кольору відео 4K, що виводиться на інший пристрій, підключений через HDMI, коли для параметра [Зап. носій вивед. HDMI] установлено [Вимк(лише HDMI)], а для [Вихід RAW] встановлено [Вимк]. ([60p 10bit] / [50p 10bit] / [30p 10bit] / [25p 10bit] / [24p 10bit])

Вихід RAW:

установлюється, чи треба виводити відео у форматі RAW на інший пристрій із підтримкою RAW, підключений через HDMI. ([Увімк] / [Вимк])

Налаштув. виходу RAW:

налаштування частоти кадрів у разі виведення відео у форматі RAW на інший пристрій із підтримкою RAW, підключений через HDMI. ([60p] / [50p] / [30p] / [25p] / [24p])

Вихід Time Code:

установлюється, чи треба виводити часовий код та інформаційний біт на інший пристрій, підключений через HDMI. ([Увімк] / [Вимк])

Інформація про часовий код передається у вигляді цифрових даних, а не як зображення, що відображається на екрані. Підключений пристрій може користуватися цими цифровими даними для визначення часу.

Керування REC:

установлюється, чи треба запускати та зупиняти запис на зовнішньому записувачі/програвачі дистанційно через фотоапарат, якщо фотоапарат підключено до зовнішнього записувача/програвача. ([Увімк] / [Вимк])

Вихід звуку 4ch:

під час запису з 4-канального звуку встановлюйте комбінацію аудіоканалів, що виводитимуться на інші пристрої, підключені через HDMI.

[CH1/CH2]: виведення звуку з каналу 1 на сторону L (ліва) та з каналу 2 на сторону R (права).

[CH3/CH4]: виведення звуку з каналу 3 на сторону L (ліва) та з каналу 4 на сторону R (права).



Підказка

- Якщо для параметра [Керування REC] установлено значення [Увімк], коли команда про зйомку готова до надсилання на зовнішній записувач/програвач, відображається  STBY (STBY), а коли команда про зйомку надсилається на зовнішній

записувач/програвач, відображається  REC (REC).

- Навіть під час відтворення відео з 4 каналами на пристрої, підключеному до роз'єму HDMI фотоапарата, звук відтворюється з використанням налаштування [Вихід звуку 4ch].
- Якщо треба виводити відео у форматі RAW на іншому пристрої, підключеному за допомогою HDMI, установіть для [Log-зйомка] у меню [Налашт.Log-зйомки] значення [Увімк (Гнучк. ISO)]. Налаштування [Кольорова гама] у меню [Налашт.Log-зйомки] застосовується до відео у форматі RAW, що виводяться за допомогою HDMI.

Примітка

- Відео у форматі RAW неможливо записати на карту пам'яті фотоапарата.
- Під час зйомки в уповільненому/прискореному режимі [Зап. носій вивед. HDMI] отримує фіксоване значення [Увімк], а [Вихід RAW] отримує фіксоване значення [Вимк]. Не можна лише виводити відео 4K на пристрій, підключений через HDMI, не записуючи його при цьому на карту пам'яті. Також не можна виводити відео у форматі RAW.
- Якщо для параметра [Зап. носій вивед. HDMI] встановлено значення [Вимк(лише HDMI)] або фотоапарат виводить відео у форматі RAW, для параметра [Пок. інф. про HDMI] тимчасово встановлюється значення [Вимкнути].
- Якщо для параметра [Зап. носій вивед. HDMI] встановлено значення [Вимк(лише HDMI)], під час запису відео на зовнішній записувач/програвач значення лічильника не збільшується (фактичний час зйомки не рахується).
- Якщо для параметра [Log-зйомка] у меню [Налашт.Log-зйомки] встановлено значення [Вимк], параметр [Вихід RAW] отримує фіксоване значення [Вимк].
- Незалежно від налаштування [Вихідна розділ. здатн.], роздільна здатність виходу HDMI становитиме 1080 у наведених нижче випадках.*
 - Якщо для параметра [Log-зйомка] у меню [Налашт.Log-зйомки] вибрано будь-яке значення, окрім [Вимк]
 - Якщо для параметра [ Профіль зображ.] вибрано значення PPLUT1-PPLUT4
- * Проте якщо для параметра [Зап. носій вивед. HDMI] встановлено значення [Вимк(лише HDMI)] або для [Вихід RAW] встановлено [Увімк], відео виводиться з якістю 4K.
- [Керування REC] можна використовувати із зовнішніми записувачами/програвачами, які підтримують функцію [Керування REC].
- Якщо для параметра [Вихід Time Code] встановлено значення [Вимк], налаштувати [Керування REC] неможливо.
- Навіть якщо відображається  REC (REC), залежно від налаштувань або стану записувача/програвача зовнішній записувач/програвач може не працювати належним чином. Перед використанням перевірте правильність роботи зовнішнього записувача/програвача.
- Якщо [Вихід Time Code] має значення [Увімк], зображення може не передаватися належним чином на телевізор або пристрій запису. У такому випадку встановлюйте для параметра [Вихід Time Code] значення [Вимк].
- Не можна виводити 4-канальний звук на інші пристрої, підключені через HDMI.
- Під час відтворення у форматі RAW гама отримує фіксоване значення S-Log3. Для відображення контрасту, еквівалентного до стандартної гами, установіть для [Підтр. дисп.Gamma] значення [Увімк], а для [Тип підтримGamma] значення [Авто] або [S-Log3→709(800%)].
- Під час відтворення відео RAW використовувати [Активний] для [ SteadyShot] неможливо.

TP1001417283

Цифрова камера зі змінним об'єктивом
ILCE-7CR α7CR

Пок. інф. про HDMI

Можна вибрати, чи відображати інформацію про зйомку на екрані телевізора або монітора, коли фотоапарат і телевізор тощо з'єднано за допомогою HDMI-кабелю (продається окремо).

1 MENU →  (Налаштуван.) → [Зовнішній вивід] → [Пок. інф. про HDMI] → потрібний параметр.

Детальна інформація про пункти меню

Увімкнути:

Інформація про зйомку відображається на екрані телевізора.

Інформація про зняте зображення та зйомку відображається на екрані телевізора, а на моніторі фотоапарата не відображається нічого.

Вимкнути:

Інформація про зйомку не відображається на екрані телевізора.

На екрані телевізора відображається лише записане зображення, а на моніторі фотоапарата відображається записане зображення та інформація про зйомку.

TP1001380571

Цифрова камера зі змінним об'єктивом
ILCE-7CR α7CR

КЕРУВАН. ПО HDMI

Якщо цей виріб під'єднано до телевізора через HDMI-кабель (продається окремо), управляти цим виробом можна, спрямувавши на телевізор пульт дистанційного керування від телевізора.

1 MENU →  (Налаштуван.) → [Зовнішній вивід] → [КЕРУВАН. ПО HDMI] → потрібний параметр.

2 Під'єднайте виріб до комп'ютера.

Вхід телевізора перемикається автоматично і на екрані телевізора з'являться зображення з цього виробу.

- Процедура може відрізнитися в залежності від телевізора, що використовується. Детальну інформацію читайте в інструкціях із використання, що додаються до телевізора.

Детальна інформація про пункти меню

Увімк:

Цим виробом можна керувати за допомогою пульта дистанційного керування телевізора.

Вимк:

Цим виробом не можна керувати за допомогою пульта дистанційного керування телевізора.

Примітка

- Якщо під'єднувати цей виріб до телевізора за допомогою кабелю HDMI, доступні пункти меню будуть обмежені.
- Якщо у відповідь на команди пульта дистанційного керування телевізора виріб виконує небажані дії, встановіть для [КЕРУВАН. ПО HDMI] значення [Вимк].

TP1001380613

Цифрова камера зі змінним об'єктивом
ILCE-7CR α7CR

Мова

Вибір мови, яка використовується у пунктах меню, попередженнях та повідомленнях.

① MENU →  (Налаштуван.) → [Область/Дата] → [ Мова] → потрібна мова.

TP1001380445

Цифрова камера зі змінним об'єктивом
ILCE-7CR α7CR

Нал.час.п./дати/час

Можна встановити регіон (місце використання фотоапарата), літній час ([Увімк]/[Вимк]), формат відображення дати, а також дату й час.

Екран налаштування регіону/дати/часу з'являється автоматично, якщо ви не зареєстрували смартфон під час початкового налаштування або в разі повного розрядження внутрішньої резервної акумуляторної батареї.

Виберіть це меню, щоб налаштувати дату й часу після першого разу.

1 MENU →  (Налаштуван.) → [Область/Дата] → [Нал.час.п./дати/час] → потрібний параметр.

Детальна інформація про пункти меню

Часовий пояс:

Налаштування регіону, у якому використовується фотоапарат.

Літній час:

Установлення літнього часу [Увімк] / [Вимк].

Дата/Час:

Встановлення дати й часу.

- Щоб змінити формат відображення часу (24-годинний або 12-годинний формат), натисніть кнопку  (видалити).

Формат дати:

Вибір формату відображення дати.

Підказка

- Для зарядження внутрішньої резервної акумуляторної батареї вставте повністю заряджену батарею і залиште вирубаним на 24 години або більше.
- Якщо годинник скидається щоразу коли заряджається батарея, можливо внутрішня акумуляторна резервна батарея зносилася. Зверніться в центр обслуговування.

Пов'язані розділи

- [Початкове налаштування фотоапарата](#)

TP1001380576

Цифрова камера зі змінним об'єктивом
ILCE-7CR α7CR

Перем. NTSC/PAL

Відтворення відео, знятих за допомогою виробу, на телевізорі із системою NTSC/PAL.

① MENU →  (Налаштуван.) → [Область/Дата] → [Перем. NTSC/PAL] → [Ввід]

TP1001380444

5-054-925-52(1) Copyright 2023 Sony Corporation

Цифрова камера зі змінним об'єктивом
ILCE-7CR α7CR

Звук. сигн.(зйомка)

Можна вибрати, чи відтворює фотоапарат звук під час фокусування та зйомки в режимі автоспуску.

1 MENU →  (Налаштуван.) → [Опція звуку] → [Звук. сигн.(зйомка)] → потрібний параметр.

Детальна інформація про пункти меню

Увімк:

Звуки лунають, наприклад, після встановлення фокусу натисканням кнопки спуску до половини.

Вимк:

Звуки не лунають.

Підказка

- Якщо для параметра [Безшумний режим] встановлено значення [Увімк], параметр [Звук. сигн.(зйомка)] отримує фіксоване значення [Вимк].

Примітка

- Якщо встановлено режим фокусування [Безперервн. AF], фотоапарат не подаватиме звуковий сигнал під час фокусування на об'єкті.

Пов'язані розділи

- [Нал.безшум.реж. \(фотографія/відео\)](#)

TP1001412032

Цифрова камера зі змінним об'єктивом
ILCE-7CR α7CR

Звук.сигн(поч./кін.)

Встановлюється, чи видає фотоапарат електронний звук під час вмикання та вимикання.

1 MENU →  (Налаштуван.) → [Опція звуку] → [Звук.сигн(поч./кін.)] → потрібний параметр.

Детальна інформація про пункти меню

Увімк:

Під час вмикання та вимикання фотоапарата електронний звук лунає.

Вимк:

Під час вмикання та вимикання фотоапарата електронний звук не лунає.

Примітка

- Якщо для параметра [Безшумний режим] встановлено значення [Увімк], параметр [Звук.сигн(поч./кін.)] має фіксоване значення [Вимк].

Пов'язані розділи

- [Нал.безшум.реж. \(фотографія/відео\)](#)

TP1001422046

Цифрова камера зі змінним об'єктивом
ILCE-7CR α7CR

Режим лампи відео



Встановлення налаштувань освітлення для світлодіодного ліхтарика HVL-LBPC (продається окремо).

1 MENU →  (Налаштуван.) → [Опція налаштув.] → [Режим лампи відео] → потрібний параметр.

Детальна інформація про пункти меню

Зв'язок з живл.:

Ліхтарик відеозйомки вмикається/вимикається відповідно до вмикання/вимикання фотоапарата.

Зв'яз. з ЗАПИС.:

Ліхтарик відеозйомки вмикається/вимикається відповідно до початку/зупинення відеозйомки.

зв'язЗАП&STBY:

Ліхтарик відеозйомки вмикається після початку відеозйомки та гасне, коли зйомка припиняється (STBY).

Авто:

Ліхтарик відеозйомки автоматично вмикається у темряві.

Примітка

- Під час зйомки таймлапсу лампа для відеозйомки вмикається/вимикається по-різному, відповідно до налаштування [ Налашт.сповільн.]. Детальну інформацію читайте в розділі « [Налашт.сповільн.](#) ».
- Під час зйомки таймлапсу встановити для параметра [Режим лампи відео] значення [Авто] неможливо. Для нього буде автоматично встановлено значення [Зв'яз. з ЗАПИС.].

Пов'язані розділи

- [Налашт.сповільн.](#)

TP1001412059

Цифрова камера зі змінним об'єктивом
ILCE-7CR α7CR

Протипилова функ.

Якщо пил чи бруд потрапить у фотоапарат і опиниться на поверхні датчика зображення, почистьте датчик зображення за допомогою функції [Очищення сенсора]. Можна також установити, щоб під час вимикання фотоапарата затвор закривався, у результаті чого пил чи бруд не потраплятиме на датчик зображення.

1 MENU →  (Налаштуван.) → [Опція налаштув.] → [Протипилова функ.] → потрібний параметр.

Детальна інформація про пункти меню

Очищення сенсора:

Датчик зображення трохи вібрає, щоб струсити пил. За необхідності почистьте поверхню датчика зображення за допомогою наявної в продажу фотогруші.

Затв.приВИМК жив:

Установлюється, чи треба закривати затвор під час вимкнення фотоапарата. ([Увімк]/[Вимк]).

- Якщо вибрати [Увімк], затвор закриється, якщо на ввімкненому фотоапараті перемикач ON/OFF (живлення) перевести в положення OFF. Зауважте, що після переведення перемикача ON/OFF (живлення) у положення OFF для закривання затвора може знадобитися певний час.
Окрім того, у разі переведення перемикача ON/OFF (живлення) у положення ON або OFF лунає звук затвора.

Підказка

- Щоб очистити датчик зображення самостійно, увімкніть [Очищення сенсора] або встановіть для параметра [Затв.приВИМК жив] значення [Вимк].

Примітка

- Якщо для параметра [Затв.приВИМК жив] встановлено значення [Увімк], перед зберіганням фотоапарата встановіть на об'єktiv кришку. Інакше сильне джерело світла (як-от сонячне світло) може сфокусуватися всередині фотоапарата й призвести до появи диму або пожежі. Навіть якщо джерело світла знаходиться трохи поза межами кута зору, це все одно може призвести до появи диму або пожежі, якщо кришка об'єктива не встановлена.
- Не торкайтесь закритого затвора пальцями й не чистьте його фотогрушею. Це може призвести до пошкодження затвора.
- Якщо існує ризик потрапляння крапель води на затвор, установіть для параметра [Затв.приВИМК жив] значення [Вимк]. Якщо для параметра [Затв.приВИМК жив] встановлено значення [Увімк], краплі води можуть потрапити на затвор і призвести до несправності.
- Перш ніж виконувати [Очищення сенсора], переконайтесь, що залишковий заряд батареї становить не менше 51%.
- Навіть якщо для параметра [Затв.приВИМК жив] встановлено значення [Увімк], затвор не закриється, якщо живлення буде вимкнено через активацію режиму енергозбереження або вичерпання заряду батареї. Якщо таке трапляється, закрийте затвор, увімкнувши й знову вимкнувши фотоапарат.

Пов'язані розділи

- [Чищення датчика зображення \(Очищення сенсора\)](#)

TP1001419668

Цифрова камера зі змінним об'єктивом
ILCE-7CR α7CR

Автопікс. картуван.

Установлюється, чи треба автоматично оптимізувати датчик зображення (зіставлення пікселів). Зазвичай для цієї функції можна встановити значення [Увімк].

1 MENU →  (Налаштуван.) → [Опція налаштув.] → [Автопікс. картуван.] → потрібний параметр.

Детальна інформація про пункти меню

Увімк:

Автоматичне зіставлення пікселів через регулярні проміжки часу після вимикання фотоапарата.

У цей час лунатимуть звуки роботи затвора.

Вимк:

Автоматичне зіставлення пікселів не виконується.

Підказка

- Якщо для параметра [Автопікс. картуван.] встановлено значення [Вимк], виконуйте [Піксел. картування] регулярно. Рекомендовано виконувати цю операцію один раз кожні три дні.

Примітка

- Якщо не виконувати операцію [Піксел. картування] регулярно, на фотографіях можуть з'являтися яскраві цятки.

Пов'язані розділи

- [Піксел. картування](#)
- [Нап.безшум.реж. \(фотографія/відео\)](#)

TP1001417297

Цифрова камера зі змінним об'єктивом
ILCE-7CR α7CR

Піксел. картування

Датчик зображення можна оптимізувати вручну (зіставлення пікселів). Якщо для параметра [Автопікс. картуван.] встановлено значення [Вимк], регулярно виконуйте [Піксел. картування], як це описано нижче. Рекомендовано виконувати цю операцію один раз кожні три дні.

1 MENU →  (Налаштуван.) → [Опція налаштув.] → виберіть [Піксел. картування].

2 Виберіть [ОК] на екрані підтвердження.

Буде виконано зіставлення пікселів.

- Під час зіставлення пікселів користуватися фотоапаратом неможливо.
- Після завершення зіставлення пікселів фотоапарат перезапуститься.

Підказка

- Якщо побачите на знятому зображенні на моніторі фотоапарата яскраві цятки, негайно виконайте [Піксел. картування].

Примітка

- Зіставлення пікселів неможливо виконати, якщо заряд батареї низький.
- Якщо не виконувати операцію [Піксел. картування] регулярно, на фотографіях можуть з'являтися яскраві цятки.

Пов'язані розділи

- [Автопікс. картуван.](#)

TR1001417284

Цифрова камера зі змінним об'єктивом
ILCE-7CR α7CR

Версія

Відображення версії програмного забезпечення виробу. Перевірте версію коли для програмного забезпечення цього виробу виходять оновлення тощо.

Також відображається версія об'єктива, якщо встановлено об'єктив, сумісний з оновленнями мікропрограми. Якщо встановлено адаптер байонета, сумісний з оновленнями мікропрограми, відображається версія адаптера байонета .

1 MENU →  (Налаштуван.) → [Опція налаштув.] → [Версія].

Підказка

- Завантажену мікропрограму можна також зберегти на карту пам'яті, а тоді оновити мікропрограму фотоапарата за допомогою цієї карти пам'яті.

Примітка

- Оновлення можна виконати, тільки якщо залишковий заряд батареї становить не менше 51%. Використовуйте достатньо заряджену батарею.

TP1001420216

Цифрова камера зі змінним об'єктивом
ILCE-7CR α7CR

Показ.серійн.номер

Відображається серійний номер фотоапарата.

① MENU →  (Налаштуван.) → [Опція налаштув.] → [Показ.серійн.номер].

TP1001424049

5-054-925-52(1) Copyright 2023 Sony Corporation

Цифрова камера зі змінним об'єктивом
ILCE-7CR α7CR

Повідомл.про конф.

Відкривається екран зі сповіщенням про конфіденційність.

① MENU →  (Налаштуван.) → [Опція налаштув.] → [Повідомл.про конф.].

TP1001421911

5-054-925-52(1) Copyright 2023 Sony Corporation

Цифрова камера зі змінним об'єктивом
ILCE-7CR α7CR

Зчитувач з екрана (Лише для деяких моделей)

Налаштування функції читання вголос інформації, як-от тексту на екрані.

Залежно від моделі, для цієї функції можуть підтримуватися лише деякі мови. Ця функція доступна лише тоді, коли в меню вибрано мову, яка підтримується цією функцією.

1 MENU →  (Налаштуван.) → [ Доступність] → [Зчитувач з екрана] → потрібний параметр.

Детальна інформація про пункти меню

Зчитувач з екрана:

Встановлюється, чи використовувати функцію читання вголос. ([Увімк]/[Вимк]).

Швидкість:

Налаштування швидкості читання вголос.

Гучність:

Налаштування гучності читання вголос.

Перем. трив.нат.:

Встановлюється, чи дозволяти функції вмикати та вимикати функцію читання з екрана натисканням та утриманням кнопки MENU. ([Увімк]/[Вимк]).

Підказка



- За замовчуванням для параметра [ Перем. трив.нат.] встановлено значення [Увімк]. Отже, для використання функції читання з екрана можна натиснути й утримувати кнопку MENU на екрані початкового налаштування фотоапарата. Крім того, функцію читання з екрана можна увімкнути або вимкнути, натиснувши та утримуючи кнопку MENU після початкового налаштування.
- Можна налаштувати відтворення звуку під час увімкнення або вимкнення фотоапарата, установивши для параметра [Звук.сигн(поч./кін.)] значення [Увімк].

TP1001420217

Цифрова камера зі змінним об'єктивом
ILCE-7CR α7CR

Збільшити екран

Можна збільшити відображення екрана меню. (Деякі екрани меню не підтримують функцію збільшення.)

- 1 MENU →  (Налаштуван.) → [ Доступність] → [Збільшити екран] → Виберіть елемент, який потрібно налаштувати, а тоді виберіть потрібний параметр.

Детальна інформація про пункти меню

Збільш.екран меню:

Встановлюється, чи використовувати функцію збільшення зображення на екрані. ([Вимк]/[Увім(Спец.кн1)]).
Якщо вибрати [Увім(Спец.кн1)], зображення на екрані збільшується натисканням кнопки С1 (спеціальна кнопка 1).

Масштабування:



Встановлюється збільшення, що використовується для функції збільшення зображення на екрані.
([x1,5]/[x2,0]/[x2,5])

Збільшення відображення екрана меню

На екрані меню натисніть кнопку, вказану в [Збільш.екран меню], щоб збільшити зображення на екрані.

- Ділянку, що відображається, можна пересувати за допомогою переднього диска, заднього диска L, заднього диска R чи шляхом обертання диска керування.
- Щоразу з натисненням кнопки масштаб збільшення змінюється.
- Щоб скасувати збільшення зображення, натискайте кнопку кілька разів, поки зображення на екрані не повернеться до звичайного.

Підказка

- Можна переходити між елементами за допомогою верхнього, нижнього, лівого або правого краю диска керування, навіть коли зображення на екрані збільшене. Елементи можна також підтверджувати за допомогою центральної кнопки.
- Ділянку, що відображається, можна пересувати за допомогою сенсорних операцій, коли зображення на екрані збільшене, якщо для параметра [Сенсорне керуван.] встановлено значення [Увімк], а для параметра [Екран меню] у меню [Налаштув. тачпаду] встановлено значення [Увімк].
- Також можна призначити [Збільш.екран меню] певним кнопкам за допомогою [ Нал.кл.кор./диск]/[ Нал.кл.кор./диск].
- Якщо для параметра [Збільш.екран меню] встановлено будь-яке значення, окрім [Вимк], з'являється повідомлення із запитом підтвердити встановлення для параметра [Вибр.В-шукач/Мон.] значення [Монитор(Ручн.)]. Рекомендується встановити для параметра [Вибр.В-шукач/Мон.] значення [Монитор(Ручн.)] під час використання функції [Збільшити екран], щоб запобігти активації сенсора ока і перемиканню на видошукач, коли ви наближаєте обличчя до монітора. Щоб відновити налаштування [Вибр.В-шукач/Мон.], виберіть [Вибр.В-шукач/Мон.] і змініть налаштування.

Пов'язані розділи

- [Призначення найуживаніших функцій кнопкам і дискам \(Нал.кл.кор./диск\)](#)
- [Вибр.В-шукач/Мон.](#)

Цифрова камера зі змінним об'єктивом
ILCE-7CR α7CR

Сертифік. логотип (Лише для деяких моделей)

Відображення деяких логотипів сертифікації для цього виробу.

Ця функція доступна у продуктах, що продаються лише в деяких країнах і регіонах.

① **MENU** →  (Налаштуван.) → [Опція налаштув.] → [Сертифік. логотип].

TP1001380530

Цифрова камера зі змінним об'єктивом
ILCE-7CR α7CR

Налаш.збер./заван.

Налаштування фотоапарата можна зберегти на карту пам'яті або завантажити з неї. Також можна завантажити налаштування з іншого фотоапарата тієї самої моделі.

1 MENU →  (Налаштуван.) → [Скин./збер. нал.] → [Налаш.збер./заван.] → потрібний параметр.

Детальна інформація про пункти меню

Завантаження:

Завантаження налаштувань з карти пам'яті на цей фотоапарат.

Зберегти:

Збереження поточних налаштувань фотоапарата на карту пам'яті.

Видалити:

Видалення налаштувань, збережених на карту пам'яті.

Налаштування, які неможливо зберегти

Наведені нижче налаштування неможливо зберегти за допомогою функції [Налаш.збер./заван.]. (Список не містить пункти меню без параметрів налаштування, як-от [Фокусна лупа].)

/ (Зйомка)

Інформац. про IPTC

Інф. про авт. права

(Експозиція/колір)

Налашт. зовн. спал.

 Баланс білого: Користувац. 1/Користувац. 2/Користувац. 3

AF (Фокус)

 Реєстр. обличчя

(Мережа)

Функ. передачі FTP*

Натиснути WPS

Налаш. тчк доступу

Діапаз. частот Wi-Fi

 Налаш. IP-адреси

Ред. назву пристр.

Імпорт корен. серт.

Налашт. автент. дост.

* Налаштування можна зберегти чи завантажити в меню [Функ. передачі FTP], вибравши MENU →  (Мережа) → [Передача FTP] → [Функ. передачі FTP] → [FTP-нал. збер./зав.]. Детально читайте у «FTP Help Guide».
https://rd1.sony.net/help/di/ftp_2370/h_zz/

 (Налаштуван.)

Примітка

- Можна зберегти до 10 налаштувань на одну карту пам'яті. Якщо 10 налаштувань вже збережено, скористатися функцією [Зберегти нове] буде неможливо. Видаліть наявні налаштування за допомогою функції [Видалити] або перезапишіть їх.
- Не можна завантажувати налаштування з фотоапарата іншої моделі.
- Навіть якщо назва моделі збігається, налаштування з камери з іншою версією системного програмного забезпечення можуть не завантажитися.
- Ця функція дозволяє зберегти налаштування, записані до [**MR** Реест.налаш.кам.]. Проте, функція [Налаш.збер./заван.] буде недоступною, якщо диск перемикання режимів встановлено у положення 1/2/3 (**MR** Відкл.налаш.кам.). Перш ніж користуватися цією функцією, встановіть диск перемикання режимів у положення, відмінне від 1/2/3.

TP1001416437

Цифрова камера зі змінним об'єктивом
ILCE-7CR α7CR

Скидання налашт.

Скидання налаштувань виробу до налаштувань за замовчуванням. Навіть якщо вибрано параметр [Скидання налашт.], зняті зображення буде збережено.

1 MENU →  (Налаштуван.) → [Скин./збер. нал.] → [Скидання налашт.] → потрібний параметр.

Детальна інформація про пункти меню

Скидан. налашт. камери:

Скидання основних параметрів зйомки до налаштувань за замовчуванням. Буде скинуто значення налаштувань для фото- та відеозйомки.

Ініціалізувати:

Скидання усіх налаштувань до значень за замовчуванням.

Примітка

- Не виймайте батарею під час скидання налаштувань.
- Якщо виконати операцію [Ініціалізувати], угоду про політику конфіденційності буде також ініціалізовано, тому погодьтеся з політикою конфіденційності знову перед використанням фотоапарата.
- Налаштування для [ Профіль зображ.] не буде скинуто, навіть якщо виконати [Скидан. налашт. камери] або [Ініціалізувати], за винятком налаштувань для PPLUT 1–4.
- Позначка [Профіль зображен.] у меню [Різне нал.фот./фiл.] не буде скинута, навіть якщо скористатися командою [Скидан. налашт. камери] чи [Ініціалізувати].

TP1001380532

Цифрова камера зі змінним об'єктивом
ILCE-7CR α7CR

Функції, доступні на смартфоні (Creators' App)

Програма Creators' App на смартфоні дозволяє знімати зображення, керуючи фотоапаратом зі смартфона, або передавати зняті на фотоапараті зображення на смартфон.

Завантажте і встановіть програму Creators' App із магазину програм смартфона. Якщо програму Creators' App вже встановлено на смартфоні, оновіть її до останньої версії.

Докладні відомості про Creators' App дивіться на зазначеному далі вебсайті.

<https://www.sony.net/ca/>

Підказка

- Також програму Creators' App можна встановити, зісканувавши за допомогою смартфона QR Code, що відображається на екрані фотоапарата.

Примітка

- Залежно від майбутніх версій оновлення робочі процедури та екрани може бути змінено без повідомлення.

Підтримувані смартфони

Найновішу інформацію дивіться на сторінці служби підтримки.

<https://www.sony.net/ca/help/mobile/>

- Для отримання детальної інформації про версії Bluetooth, сумісні з вашим смартфоном, завітайте на веб-сайт виробника вашого смартфона.

TP1001412102

Цифрова камера зі змінним об'єктивом
ILCE-7CR α7CR

Утворення пари між фотоапаратом і смартфоном (З'єдн. зі смартфоном.)

Підключення фотоапарата до смартфона (утворення пари) для використання програми Creators' App на смартфоні.

Якщо ви не з'єднували фотоапарат зі смартфоном під час першого увімкнення фотоапарата, виконайте наведену нижче процедуру.

Далі наводиться процедура підключення фотоапарата до смартфона під час першого встановлення на смартфоні програми Creators' App.

 : операції на смартфоні

 : операції на фотоапараті

1  : на фотоапараті виберіть MENU →  (Мережа) → [ З'єдн./ВіддалРС] → [З'єдн. зі смартфоном.].

2  : дотримуйтесь вказівок на екрані та встановіть для параметра [Функція Bluetooth] значення [Увімк].

З'явиться екран очікування з'єднання з програмою.

- Якщо для [Функція Bluetooth] уже встановлено значення [Увімк], екран очікування з'єднання з програмою з'явиться негайно.

3  : запусіть на смартфоні програму Creators' App.

4  : дотримуйтесь вказівок на екрані, щоб утворити пару між фотоапаратом і смартфоном.

- Після встановлення з'єднання на смартфоні з'явиться меню для вибору функції фотоапарата.

5  : на екрані смартфона виберіть потрібну функцію.

Підключення до смартфона за допомогою точки доступу Wi-Fi

Після утворення пари в кроках з 1 по 4, під'єднайте фотоапарат і смартфон до однієї точки доступу Wi-Fi, вибравши на фотоапараті MENU →  (Мережа) → [Wi-Fi] → [Wi-Fi з'єднання] → [Увімк]. Після цього дотримуйтесь вказівок на екрані смартфона, щоб з'єднати фотоапарат зі смартфоном.

Якщо ви користувалися програмою Creators' App з іншими фотоапаратами

Запустіть програму Creators' App після кроку 2, відкрийте екран [Cameras], а тоді виберіть кнопку  (Додати фотоапарат) і продовжуйте виконувати операції, дотримуючись вказівок на екрані.

Значки, що з'являються під час підключення до смартфона

 (з'єднання Bluetooth наявне): з'єднання Bluetooth зі смартфоном встановлено.





 (з'єднання Bluetooth відсутнє): з'єднання Bluetooth зі смартфоном не встановлено.

 (з'єднання Wi-Fi наявне): з'єднання Wi-Fi зі смартфоном встановлено.

 (з'єднання Wi-Fi відсутнє): з'єднання Wi-Fi зі смартфоном не встановлено.

З'єднання фотоапарата зі смартфоном без утворення пари

Якщо ви не хочете утворювати пару, знадобиться щоразу виконувати з'єднання через Wi-Fi.

1. На фотоапараті виберіть MENU →  (Мережа) → [ З'єд./ВіддалPC] → [З'єдн. зі смартфоном.].
2. Натисніть на фотоапараті кнопку  (Видалити), щоб перейти на екран ідентифікатора SSID і пароля.
3. Відкрийте на смартфоні екран налаштувань Wi-Fi.
4. На екрані налаштування Wi-Fi на смартфоні виберіть SSID, що відображається на фотоапараті, та введіть пароль.
5. Запустіть програму Creators' App на смартфоні, а тоді відкрийте екран [Cameras].
6. Виберіть кнопку  (Налаштування) у верхньому правому куті екрана [Cameras], а тоді виберіть [Connect only via Wi-Fi].
7. На екрані програми Creators' App на смартфоні виберіть назву моделі фотоапарата (ILCE-7CR).
Смартфон буде під'єднано до фотоапарата.

Примітка

- Скористатися функцією [З'єдн. зі смартфоном.] неможливо, якщо для параметра [Режим польоту] встановлено значення [Увімк].
- За допомогою з'єднання Bluetooth до фотоапарата можна підключити до 2-х пристроїв.
- Існує можливість перешкод радіозв'язку, оскільки Bluetooth та Wi-Fi (2,4 ГГц) використовують однаковий діапазон частот. Якщо з'єднання Wi-Fi нестабільне, його можна покращити, вимкнувши на смартфоні функцію Bluetooth.
- Значок Bluetooth не відображається, якщо в режимі відеозйомки відображаються значки сенсорного керування. Щоб побачити значок Bluetooth, проведіть пальцем ліворуч або праворуч по значкам сенсорного керування, щоб приховати їх.

Пов'язані розділи

- [Функції, доступні на смартфоні \(Creators' App\)](#)
- [Використання смартфона в якості пульта дистанційного керування](#)
- [Виб.в кам. і надіс. \(перенесення на смартфон\)](#)
- [З'єдн. з ВІМ. жив. \(смартфон\)](#)
- [Зчитування інформації про місцезнаходження зі смартфона](#)

TP1001420218

Цифрова камера зі змінним об'єктивом
ILCE-7CR α7CR

Використання смартфона в якості пульта дистанційного керування

За допомогою Creators' App можна фотографувати й одночасно перевіряти на екрані смартфона дистанцію зйомки фотоапарата. Під'єднайте фотоапарат до смартфона, дотримуючись інструкцій із розділу «Пов'язані розділи» внизу цієї сторінки. Докладніше про функції, якими можна користуватися зі смартфона, читайте на такій сторінці служби підтримки:

<https://www.sony.net/ca/help/opr/>

Пов'язані розділи



- [Утворення пари між фотоапаратом і смартфоном \(З'єдн. зі смартфон.\)](#)
- [Налаш.віддал.зйом.](#)

TP1001417285

Цифрова камера зі змінним об'єктивом
ILCE-7CR α7CR

Налаш.віддал.зйом.

Встановлення налаштувань для зображень, збережених під час дистанційної зйомки за допомогою смартфона чи комп'ютера.

1 MENU →  (Мережа) →  З'єд./ВіддалРС → [Налаш.віддал.зйом.] → потрібний параметр.

Детальна інформація про пункти меню

Розташ. збер. фото:

Установлення місця збереження. ([Лише призначен.]/[Признач.+Камера]/[Лише камера])

Розм. збереж. зобр.:

Вибір розміру файлу для зображень, які передаються на смартфон чи комп'ютер, якщо для параметра [Розташ. збер. фото] встановлено значення [Признач.+Камера]. Можна передавати файл JPEG/HEIF в оригінальному розмірі або 2М версію файлу JPEG/HEIF. ([Оригінал]/[2М]).

RAW+J Збер. зобр.:

Вибір типу файлу зображень, які передаються на смартфон чи комп'ютер, якщо для параметра [Розташ. збер. фото] встановлено значення [Признач.+Камера], а для параметра [ Формат файла] — [RAW і JPEG]. ([RAW і JPEG]/[Лише JPEG]/[Лише RAW])

RAW+H Збер. зобр.:

Вибір типу файлу зображень, які передаються на смартфон чи комп'ютер, якщо для параметра [Розташ. збер. фото] встановлено значення [Признач.+Камера], а для параметра [ Формат файла] — [RAW і HEIF]. ([RAW і HEIF]/[Лише HEIF]/[Лише RAW])

Примітка

- Якщо у фотоапарат вставлено карту пам'яті без можливості запису, ви не зможете записувати фотографії, навіть якщо для параметра [Розташ. збер. фото] встановлено значення [Лише камера] або [Признач.+Камера].
- Якщо для [Розташ. збер. фото] вибрано [Лише камера] або [Признач.+Камера] й у фотоапарат не вставлено жодної карти пам'яті, затвор не спрацює, навіть якщо для параметра [Спуск без карти] встановлено значення [Увімкнути].
- Під час відтворення фотографії на фотоапараті дистанційна зйомка за допомогою смартфона чи комп'ютера неможлива.
- Установити параметри [RAW+J Збер. зобр.] та [RAW+H Збер. зобр.] можна лише тоді, коли для параметра [ Формат файла] встановлено значення [RAW і JPEG] або [RAW і HEIF].

Пов'язані розділи

- [Використання смартфона в якості пульта дистанційного керування](#)

TP1001419669













Цифрова камера зі змінним об'єктивом
ILCE-7CR α7CR

Виб.в кам. і надіс. (перенесення на смартфон)

Щоб перенести зображення на смартфон, виберіть зображення на фотоапараті.

Перейдіть до розділу «[Утворення пари між фотоапаратом і смартфоном \(З'єдн. зі смартфоном.\)](#)», щоб заздалегідь утворити пару між фотоапаратом і смартфоном.

Нижче наведено порядок перенесення зображення, що наразі відображається на фотоапараті.

- 1 MENU →  (Мережа) → [ З'єдн./ВіддалPC] → [ Виб.в кам. і надіс.] → [Розм.зобр.,що надс.], [RAW+J/H Надс.цілі] та [ Надсилання цілі] → потрібний параметр.
- 2 Відкрийте на екрані відтворення зображення, яке потрібно перенести.
- 3 MENU →  (Мережа) → [ З'єдн./ВіддалPC] → [ Виб.в кам. і надіс.] → [ Надіслати] → [Це зображення].
 - Також для відображення екрана [ Надіслати] можна натиснути кнопку  (надіслати на смартфон).
- 4 Запустіть на смартфоні програму **Creators' App**.
З'явиться повідомлення про початок передавання.
- 5 Виберіть на смартфоні пункт **[OK]**.
Зображення буде передано на смартфон.
 - Після передавання зображення на екрані фотоапарата з'явиться значок  (передано).
 - Можна передати одразу кілька зображень, вибравши будь-яке значення, окрім [Це зображення] у [ Надіслати].

Детальна інформація про пункти меню

Надіслати:

Вибір зображень і передавання їх на смартфон. ([Це зображення]/[Всі зображ. в цій групі]/[Все з цією датою]/[Відфільтровані зображен.]/[Декілька зображ.]

- Опції, що відображаються, можуть відрізнятися в залежності від вибраного на фотоапараті режиму перегляду.
- Якщо вибрано [Декілька зображ.], виберіть потрібні зображення за допомогою центральної частини диска керування, а тоді натисніть MENU → [Ввід].

Розм.зобр.,що надс.:

Вибір розміру файлу для зображень, які потрібно перенести на смартфон. Можна передавати файл JPEG/HEIF в оригінальному розмірі або 2М версію файлу JPEG/HEIF. ([Оригінал]/[2М]).

RAW+J/H Надс.цілі:

Вибір типу файлу для зображень, які потрібно передати на смартфон, якщо під час фотозйомки для параметра [ Формат файла] встановлено значення [RAW і JPEG] або [RAW і HEIF]. ([JPEG і HEIF]/[RAW]/[RAW+J і RAW+H])

Надсилання цілі:

Встановлюється, чи переносити на смартфон додаткове відео з низькою швидкістю потоку або оригінальне відео з високою швидкістю потоку. ([Лише проксі]/[Лише оригінал]/[Проксі і оригін.]

Якщо вибрати [Лише проксї], відео можна переносити швидше, ніж у разі перенесення оригінального відео.

Фільм із Shot Mark:

Обрізання та перенесення встановленої кількості секунд відео, при цьому позначка зйомки знаходиться посередині цього відрізка. ([Вирізати до 60 с]/[Вирізати до 30 с]/[Вирізати до 15 с]/[Не вирізати])

Фільтрування зображень, які потрібно передати (Відфільтровані зображен.)

Зображення, які потрібно передати, можна відфільтрувати за такими параметрами:

- Цільова група: [Ця дата]/[Цей носій]
- Фотограф./Фільми: [Всі]/[Лише фотографії]/[Лише фільми]
- Цільове зоб. (Рейт.): [★]-[☆☆], [★OFF]
- Цільов. фільм (S): [Всі]/[ЛишФільShotMark]
- Цільове зобр. (зах.): [Всі]/[Лише захищ. зобр.]
- Статус передачі *: [Всі]/[Тільки непередані]



* Зображення, які передаються шляхом вибору їх на смартфоні, вважаються ще не переданими.

* Якщо для параметра [Фільм із Shot Mark] встановлено інше значення, ніж [Не вирізати], навіть якщо ви вже перенесли кліп, скориставшись позначкою зйомки, а тоді встановили у відео іншу позначку зйомки, усі позначки зйомки буде використано для створення кліпів, які будуть передані так, якби вони були ще не переданими зображеннями.

Додавання позначки зйомки до відео

Якщо під час відеозйомки додати позначку зйомки, її можна використовувати як позначку для вибору, передавання чи редагування відео. Щоб додати позначку зйомки під час зйомки, проведіть по екрану ліворуч або праворуч, щоб відобразити значки сенсорного керування, а тоді торкніться **S1** (Додати Shot Mark1). Також позначку зйомки можна додати під час відтворення, торкнувшись на екрані значка **S1** (Додати Shot Mark1).

Підказка

- Щоб користуватися значками сенсорного керування під час зйомки або відтворення, задайте потрібні налаштування у MENU →  (Налаштуван.) → [Сенсорне керуван.] → [Налаштув. тачпаду].
- Використовуйте спеціальну кнопку, щоб додати другу позначку зйомки (позначка зйомки 2). Позначку зйомки 1 можна також додати за допомогою спеціальної кнопки. Призначте наведені далі функції потрібним кнопкам та натискайте їх під час зйомки або відтворення відео.
 - Якщо позначка зйомки додається під час відеозйомки: призначте [Додати Shot Mark1] / [Додати Shot Mark2] у  Нал.кл.кор./диск]
 - Якщо позначка зйомки додається під час відтворення відео: призначте [Дод./видShot Mark1]/[Дод./видShot Mark2] у  Нал. "Кл.корист."/
- Якщо відео має позначку зйомки, ви можете перейти до неї, натиснувши значок сенсорного керування під час паузи.

Примітка

- Для зображень, які передані шляхом вибору їх на смартфоні, значок  (передано) не відобразатиметься.
- Залежно від смартфона, перенесене відео може відтворюватись неправильно. Наприклад, відео може відтворюватись нерівномірно або без звуку.
- Залежно від формату фотографій, відео, відео в уповільненому режимі або відео в прискореному режимі, відтворення на смартфоні може бути неможливим.
- Якщо для параметра [Режим польоту] встановлено значення [Увімк], з'єднати виріб і смартфон неможливо. Виберіть для параметра [Режим польоту] значення [Вимк].

Пов'язані розділи

- [Функції, доступні на смартфоні \(Creators' App\)](#)
- [Утворення пари між фотоапаратом і смартфоном \(З'єдн. зі смартфон.\)](#)

Цифрова камера зі змінним об'єктивом
ILCE-7CR α7CR

Скин. ст.передачі (передавання на смартфон)

Можна скинути стан передавання зображень, які вже передано на смартфон. Використовуйте цю функцію, якщо хочете повторно передати зображення, які були передані раніше. Передані зображення не будуть видалені, навіть якщо скинути стан передавання.

1 MENU →  (Мережа) → [ З'єд./ВіддалРС] → [ Скин. ст.передачі].

- Якщо натиснути [ОК] на екрані підтвердження, усі зображення, передані на смартфон, стануть непереданими зображеннями.

Пов'язані розділи



- [Виб.в кам. і надіс. \(перенесення на смартфон\)](#)

TP1001420224

Цифрова камера зі змінним об'єктивом
ILCE-7CR α7CR

З'єдн. з ВІМ. жив. (смартфон)

Встановлюється, чи приймати з'єднання Bluetooth зі смартфона, коли фотоапарат вимкнено. Якщо для параметра [ З'єдн. з ВІМ. жив.] встановлено значення [Увімк], за допомогою смартфона можна переглядати зображення на карті пам'яті фотоапарата та передавати зображення з фотоапарата на смартфон.

1 MENU →  (Мережа) → [ З'єд./ВіддалРС] → [ З'єдн. з ВІМ. жив.] → потрібний параметр.

Детальна інформація про пункти меню

Увімк :

Виконувати з'єднання Bluetooth зі смартфоном, коли фотоапарат вимкнено.

Поки фотоапарат вимкнено, батарея поступово розряджається. Якщо ви не бажаєте користуватися функцією [ З'єдн. з ВІМ. жив.], вимкніть її.

Вимк :

Не виконувати з'єднання Bluetooth зі смартфоном, коли фотоапарат вимкнено.

Перегляд/перенесення зображень на смартфон

Перейдіть до розділу «[Утворення пари між фотоапаратом і смартфоном \(З'єдн. зі смартфоном.\)](#)», щоб заздалегідь утворити пару між фотоапаратом і смартфоном.

1. Виберіть для параметра [ З'єдн. з ВІМ. жив.] значення [Увімк].
2. Вимкніть фотоапарат.
3. Запустіть на смартфоні програму Creators' App.
4. Виберіть на смартфоні пункт [View and Import].
 - Зображення, збережені на карту пам'яті фотоапарата, можна переглядати й переносити.

Примітка

- Якщо смартфон не використовується певний період часу, з'єднання Bluetooth вимкнеться. Знову виберіть пункт [View and Import] на смартфоні.
- Після вмикання фотоапарата на фотоапараті відкриється екран зйомки, і зв'язок зі смартфоном буде розірвано.
- Якщо скасувати утворення пари між фотоапаратом і смартфоном або якщо утворена пара не працює належним чином, для параметра [ З'єдн. з ВІМ. жив.] буде встановлено значення [Вимк].
- Якщо функція не працює належним чином, перегляньте наведені нижче зауваження й виконайте спарювання знову.
 - Переконайтеся, що фотоапарат не підключено до жодного іншого пристрою або підключено лише до одного пристрою за допомогою з'єднання Bluetooth. (До фотоапарата можна одночасно підключити до 2-х пристроїв.)
 - Перевірте, щоб для параметра [Режим польоту] на фотоапараті було встановлено значення [Вимк].
 - Видаліть інформацію про утворення пари фотоапарата, записану в налаштуваннях Bluetooth на смартфоні.
 - Якщо функція не працює належним чином навіть після виконання вищезазначених дій, видаліть інформацію про утворення пари для пристрою, який потрібно під'єднати, за допомогою [Керув. спар.пристр.] на фотоапараті.

Пов'язані розділи

- [Функції, доступні на смартфоні \(Creators' App\)](#)

- Утворення пари між фотоапаратом і смартфоном (З'єдн. зі смартфон.)
- Виб.в кам. і надіс. (перенесення на смартфон)
- Налаштування Bluetooth

TP1001416452

5-054-925-52(1) Copyright 2023 Sony Corporation

Цифрова камера зі змінним об'єктивом
ILCE-7CR α7CR

Зчитування інформації про місцезнаходження зі смартфона

Програмою Creators' App можна користуватися для отримання інформації про місцезнаходження зі смартфона, підключеного до фотоапарата за допомогою Bluetooth. Отриману інформацію про місцезнаходження можна записувати під час зйомки зображень.

Перейдіть до розділу «[Утворення пари між фотоапаратом і смартфоном \(З'єдн. зі смартфоном.\)](#)», щоб заздалегідь утворити пару між фотоапаратом і смартфоном.

- 1 Запустіть на смартфоні програму Creators' App, відкрийте екран [Cameras] і натисніть [Налаштування] → [Прив'язка інформ. про місцезнах.].
- 2 Активуйте [Прив'язка інформ. про місцезнах.] на екрані налаштування [Прив'язка інформ. про місцезнах.] програми Creators' App.
 -  (піктограма отримання інформації про місцезнаходження) буде відображатись на моніторі фотоапарата. Інформація про місцезнаходження, отримана смартфоном за допомогою GPS тощо, буде записана під час зйомки зображень.
 - Якщо активувати [Auto Time Correction] або [Auto Area Adjustment] на підключеному смартфоні, фотоапарат автоматично коригує налаштування дати або області за допомогою інформації зі смартфона.

Піктограми, що відображаються під час отримання інформації про місцезнаходження

 (отримання інформації про місцезнаходження): фотоапарат отримує інформацію про місцезнаходження.

 (отримати інформацію про місцезнаходження неможливо): фотоапарат не може отримати інформацію про місцезнаходження.

Підказка

- Інформацію про місцезнаходження можна отримати коли на смартфоні запущено програму Creators' App, навіть якщо монітор смартфона вимкнений. Проте якщо фотоапарат був деякий час вимкнений, після вмикання фотоапарата інформація про місцезнаходження може бути отримана не одразу. У такому випадку інформація про місцезнаходження буде отримана одразу, якщо відкрити на смартфоні екран Creators' App.
- Якщо програма Creators' App не працює, як-от під час перезапуску смартфона, запустіть програму Creators' App для продовження отримання інформації про місцезнаходження.
- Якщо функція надання інформації про місцезнаходження не працює належним чином, перегляньте наведені нижче зауваження і виконайте з'єднання знову.
 - Перевірте, щоб на смартфоні було увімкнено функцію Bluetooth.
 - Переконайтеся, що фотоапарат не підключено до жодного іншого пристрою або підключено лише до одного пристрою за допомогою з'єднання Bluetooth. (До фотоапарата можна одночасно підключити до 2-х пристроїв.)
 - Перевірте, щоб для параметра [Режим польоту] на фотоапараті було встановлено значення [Вимк].
 - Видаліть інформацію про утворення пари фотоапарата, записану в програмі Creators' App.
 - Видаліть інформацію про утворення пари фотоапарата, записану в налаштуваннях Bluetooth на смартфоні.
 - Видаліть інформацію про утворення пари смартфона, записану в [Керув. спар. пристр.] на фотоапараті.
- Значок Bluetooth не відображається, якщо в режимі відеозйомки відображаються значки сенсорного керування. Щоб побачити значок Bluetooth, проведіть пальцем ліворуч або праворуч по значкам сенсорного керування, щоб приховати їх.

Примітка

- Під час ініціалізації фотоапарата також видаляється інформація про з'єднання. Перш ніж знову виконувати з'єднання, спочатку видаліть інформацію про з'єднання фотоапарата, записану в налаштуваннях Bluetooth смартфона та програмі

Creators' App.

- Інформація про місцезнаходження не буде записана, якщо її неможливо отримати, як-от за відсутності з'єднання Bluetooth.
- Фотоапарат можна з'єднати із максимум 15 пристроями Bluetooth, проте інформацію про місцезнаходження можна отримувати лише з одного смартфона. Якщо треба отримувати інформацію про місцезнаходження з іншого смартфона, вимкніть на вже підключеному смартфоні функцію [Прив'язка інформ. про місцезнах.] у меню [Налаштування] програми Creators' App.
- Якщо зв'язок Bluetooth нестабільний, переконайтесь, щоб між фотоапаратом і з'єднаним смартфоном не було жодних перешкод, як-от людей або металевих предметів.
- Відстань зв'язку при використанні з'єднання Bluetooth або Wi-Fi може різнитися залежно від умов використання.

Пов'язані розділи

- [Функції, доступні на смартфоні \(Creators' App\)](#)
- [Утворення пари між фотоапаратом і смартфоном \(З'єдн. зі смартфон.\)](#)
- [Налаштування Bluetooth](#)

TP1001420220

5-054-925-52(1) Copyright 2023 Sony Corporation

Цифрова камера зі змінним об'єктивом
ILCE-7CR α7CR

Рекомендоване комп'ютерне середовище

Перевірити робоче комп'ютерне середовище для програмного забезпечення можна за такою URL-адресою:

<https://www.sony.net/pcenv/>

TP1001412070

5-054-925-52(1) Copyright 2023 Sony Corporation

Підключення фотоапарата до комп'ютера

- 1 Вставте у фотоапарат достатньо заряджену батарею.
- 2 Увімкніть фотоапарат і комп'ютер.
- 3  (Налаштуван.) → [USB] → Встановіть для параметра [Режим USB-з'єдн.] значення [Н.ВелМіс(MSC)].
- 4 З'єднайте роз'єм USB Type-C фотоапарата з комп'ютером за допомогою доступного у продажу USB-кабелю.
 - Під час першого підключення фотоапарата до комп'ютера на комп'ютері може автоматично запуститися процедура розпізнавання фотоапарата. Зачекайте завершення процедури.
 - Якщо під'єднати фотоапарат до комп'ютера за допомогою USB-кабелю, коли для параметра [USB живлення] встановлено значення [Увімк], живлення подаватиметься з комп'ютера. (налаштування за замовчуванням: [Увімк])
 - Використовуйте кабель, сумісний зі стандартом USB.
 - Для високошвидкісного передавання даних використовуйте комп'ютер з підтримкою SuperSpeed USB 5 Gbps (USB 3.2) та доступний у продажу USB-кабель.

Примітка

- Якщо між фотоапаратом і комп'ютером встановлено з'єднання USB, не вмикайте, не вимикайте та не перезавантажуйте комп'ютер, не виводьте комп'ютер зі сплячого режиму. Це може призвести до несправностей у роботі пристрою. Перед тим як вмикати, вимикати або перезавантажувати комп'ютер, а також виводити його з режиму сну, від'єднайте фотоапарат від комп'ютера.

Пов'язані розділи

- [Режим USB-з'єдн.](#)
- [Налаштув. USB LUN](#)

TP1001380487

Цифрова камера зі змінним об'єктивом
ILCE-7CR α7CR

Від'єднання фотоапарата від комп'ютера

Перш ніж від'єднувати фотоапарат від комп'ютера, виконайте описані нижче дії.

1 Клацніть  (Безпечно видалити устаткування та витягти носій) на панелі завдань.

2 Клацніть відображуване повідомлення.

Зазначені нижче дії можна виконати після завершення попередніх кроків.

- Від'єднання USB-кабелю.
- вийняти карту пам'яті;
- Вимикання фотоапарата.

Примітка

- На комп'ютері Mac перетягніть піктограму карти пам'яті чи піктограму жорсткого диска на піктограму «Trash» (Кошик). Фотоапарат буде від'єднано від комп'ютера.
- На деяких комп'ютерах піктограма від'єднання може не відобразитись. У такому випадку наведені вище кроки можна пропустити.
- Не від'єднуйте від фотоапарата USB-кабель, якщо світиться індикатор доступу. Це може призвести до пошкодження даних.

TP1001380547

Цифрова камера зі змінним об'єктивом
ILCE-7CR α7CR

Знайомство з комп'ютерним програмним забезпеченням (Imaging Edge Desktop/Catalyst)

Imaging Edge Desktop

Imaging Edge Desktop — це комплект програмного забезпечення, що містить такі функції, як-от зйомка за допомогою дистанційного керування з комп'ютера, коригування чи редагування зроблених фотоапаратом зображень формату RAW.

Докладні відомості про використання Imaging Edge Desktop дивіться на сторінці служби підтримки.
<https://www.sony.net/disoft/help/>

Установлення Imaging Edge Desktop на комп'ютер

Завантажте та встановіть програмне забезпечення, перейшовши за такою URL-адресою:
<https://www.sony.net/disoft/d/>

Catalyst Browse (безкоштовне програмне забезпечення)/Catalyst Prepare (платне програмне забезпечення)

Catalyst Browse – програмне забезпечення для попереднього перегляду відеокліпів. За допомогою функції Catalyst Browse можна переглядати записані відеокліпи XAVC S/XAVC HS, переглядати та редагувати метадані, застосовувати функцію стабілізації зображення* на основі метаданих, виконувати калібрування кольорів, копіювати на локальний жорсткий диск або перекодувати в різні формати тощо.

Catalyst Prepare розширює можливості функції Catalyst Browse, даючи змогу впорядкувати відеокліпи за допомогою папок, виконувати базове редагування за часовою шкалою з використанням розкадрування тощо.

* Умови використання функції стабілізації зображення дивіться на сторінці служби підтримки.

Установлення програми Catalyst Browse/Catalyst Prepare на комп'ютер

Завантажте та встановіть програмне забезпечення, перейшовши за такою URL-адресою:
<https://www.sony.net/disoft/>

TP1001417277

Цифрова камера зі змінним об'єктивом
ILCE-7CR α7CR

Імпортування зображень на комп'ютер

Можна імпортувати зображення з фотоапарата на комп'ютер, під'єднавши фотоапарат до комп'ютера за допомогою доступного у продажу USB-кабелю або вставивши карту пам'яті фотоапарата в комп'ютер. Відкрийте на фотоапараті папку, де зберігаються зображення, які потрібно імпортувати, а тоді скопіюйте зображення на комп'ютер.

Приклад: дерево папок під час підключення запам'ятовуючого USB-пристрою

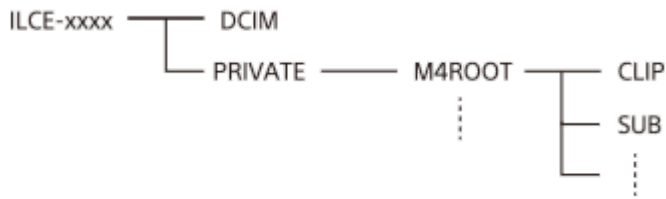

DCIM: фотографії
CLIP: відео
SUB: додаткове відео

Примітка

- Не змінюйте та жодним іншим чином не обробляйте відеофайли/папки з під'єданого комп'ютера. Відеофайли може бути пошкоджено, чи вони можуть не відтворюватися. Не видаляйте через комп'ютер збережене на карті пам'яті відео. Компанія Sony не несе відповідальності за наслідки виконання таких операцій з комп'ютера.
- Якщо видалити зображення або виконати інші операції з під'єданого комп'ютера, файл бази даних зображень може стати неузгодженим. У такому випадку відновіть файл бази даних зображень.
- Дерево папок буде відрізнятись під час з'єднання MTP.

TP1001412089

Цифрова камера зі змінним об'єктивом
ILCE-7CR α7CR

Керування фотоапаратом із комп'ютера (Ф. "Віддалений ПК")





Використання з'єднання Wi-Fi або USB тощо для керування фотоапаратом із комп'ютера, зокрема такими функціями як зйомка та збереження зображень на комп'ютер.

Якщо фотоапарат під'єднано до смартфона, керувати фотоапаратом із комп'ютера неможливо. Заздалегідь переконайтеся, що фотоапарат не підключено до смартфона.

Докладні відомості про [Ф. "Віддалений ПК"] дивіться за такою URL-адресою.

https://support.d-imaging.sony.co.jp/app/imagingedge/l/instruction/4_1_connection/index.php

Нижче наводиться процедура підключення фотоапарата до комп'ютера через Wi-Fi за допомогою точки доступу Wi-Fi. Якщо хочете скористатися іншим способом підключення, дивіться розділ «Під'єднання фотоапарата до комп'ютера за допомогою інших способів, окрім точки доступу Wi-Fi».

- 1 **Виберіть MENU →  (Мережа) → [Wi-Fi] → [Wi-Fi з'єднання] → [Увімк], щоб під'єднати фотоапарат до точки доступу Wi-Fi.**
 - Під'єднайте комп'ютер до тієї самої точки доступу Wi-Fi.
- 2 **Виберіть MENU →  (Мережа) → [ З'єд./ВіддалПК] → [Ф. "Віддалений ПК"] → [Віддалений ПК] → [Увімк].**
- 3 **Виберіть [Інф. автент. доступу] для відображення інформації, як-от імені користувача, пароля та відбитка пальця.**
 - Щоб перевірити інформацію, виберіть MENU →  (Мережа) → [Опція мережі] → [Інф. автент. доступу].
- 4 **Запустіть на комп'ютері Imaging Edge Desktop (Remote), а тоді введіть та підтвердьте інформацію автентифікації доступу.**

Тепер можна керувати фотоапаратом за допомогою Imaging Edge Desktop (Remote).

Детальна інформація про пункти меню

Віддалений ПК:

Встановлюється, чи треба використовувати функцію [Віддалений ПК]. ([Увімк] / [Вимк])

Спарювання:



У разі підключення через точку доступу Wi-Fi і без використання функції [Автентичн. доступу] утворить пару між фотоапаратом і комп'ютером.

Інформ.Wi-Fi Direct:

Відображається інформація про з'єднання комп'ютера з фотоапаратом через Wi-Fi Direct.

Під'єднання фотоапарата до комп'ютера за допомогою інших способів, окрім точки доступу Wi-Fi



У разі підключення за допомогою Wi-Fi Direct

Використовуйте фотоапарат як точку доступу та підключіть комп'ютер до фотоапарата безпосередньо через Wi-Fi. Виберіть MENU →  (Мережа) → [ З'єд./ВіддалПК] → [Ф. "Віддалений ПК"] → [Інформ.Wi-Fi Direct], щоб показати на фотоапараті інформацію про підключення Wi-Fi (SSID і пароль). Під'єднайте комп'ютер до фотоапарата за допомогою інформації про підключення Wi-Fi, що відображається на фотоапараті.

У разі підключення за допомогою USB-кабелю

З'єднайте роз'єм USB Type-C фотоапарата з комп'ютером за допомогою доступного у продажу USB-кабелю. Далі виберіть [Дист.зйом(Віддалений ПК)] на екрані, що відображається на фотоапараті.

Підказка

- У меню [Налаш.віддал.зйом.] розділу [ З'ед./ВіддалPC] можна вказати місце збереження та формат для збереження фотографій під час зйомки з дистанційним керуванням з комп'ютера.
- Якщо для параметра [Автентичн. доступу] встановлено значення [Вимк] та здійснюється підключення через точку доступу Wi-Fi, необхідно утворити пару між фотоапаратом і комп'ютером. Виберіть MENU →  (Мережа) → [ З'ед./ВіддалPC] → [Ф. "Віддалений ПК"] → [Спарювання] після кроку 1, а тоді утворіть пару між фотоапаратом і комп'ютером за допомогою програми Imaging Edge Desktop (Remote) на комп'ютері. Інформація про утворення пари буде видалена після ініціалізації фотоапарата.

Пов'язані розділи



- [Знайомство з комп'ютерним програмним забезпеченням \(Imaging Edge Desktop/Catalyst\)](#)
- [Налаш.віддал.зйом.](#)

TP1001416454

Цифрова камера зі змінним об'єктивом
ILCE-7CR α7CR

Налаш.віддал.зйом.

Встановлення налаштувань для зображень, збережених під час дистанційної зйомки за допомогою смартфона чи комп'ютера.

1 MENU →  (Мережа) →  З'єд./ВіддалРС → [Налаш.віддал.зйом.] → потрібний параметр.

Детальна інформація про пункти меню

Розташ. збер. фото:

Установлення місця збереження. ([Лише призначен.]/[Признач.+Камера]/[Лише камера])

Розм. збереж. зобр.:

Вибір розміру файлу для зображень, які передаються на смартфон чи комп'ютер, якщо для параметра [Розташ. збер. фото] встановлено значення [Признач.+Камера]. Можна передавати файл JPEG/HEIF в оригінальному розмірі або 2М версію файлу JPEG/HEIF. ([Оригінал]/[2М]).

RAW+J Збер. зобр.:

Вибір типу файлу зображень, які передаються на смартфон чи комп'ютер, якщо для параметра [Розташ. збер. фото] встановлено значення [Признач.+Камера], а для параметра  Формат файла — [RAW і JPEG]. ([RAW і JPEG]/[Лише JPEG]/[Лише RAW])

RAW+H Збер. зобр.:

Вибір типу файлу зображень, які передаються на смартфон чи комп'ютер, якщо для параметра [Розташ. збер. фото] встановлено значення [Признач.+Камера], а для параметра  Формат файла — [RAW і HEIF]. ([RAW і HEIF]/[Лише HEIF]/[Лише RAW])

Примітка

- Якщо у фотоапарат вставлено карту пам'яті без можливості запису, ви не зможете записувати фотографії, навіть якщо для параметра [Розташ. збер. фото] встановлено значення [Лише камера] або [Признач.+Камера].
- Якщо для [Розташ. збер. фото] вибрано [Лише камера] або [Признач.+Камера] й у фотоапарат не вставлено жодної карти пам'яті, затвор не спрацює, навіть якщо для параметра [Спуск без карти] встановлено значення [Увімкнути].
- Під час відтворення фотографії на фотоапараті дистанційна зйомка за допомогою смартфона чи комп'ютера неможлива.
- Установити параметри [RAW+J Збер. зобр.] та [RAW+H Збер. зобр.] можна лише тоді, коли для параметра  Формат файла встановлено значення [RAW і JPEG] або [RAW і HEIF].

Пов'язані розділи

- [Використання смартфона в якості пульта дистанційного керування](#)

TP1001419669

Цифрова камера зі змінним об'єктивом
ILCE-7CR α7CR

USB-потік (відеозйомка)



До фотоапарату можна під'єднати комп'ютер або інший пристрій і використовувати відео та аудіо з фотоапарату для потокової трансляції або веб-конференцій. Заздалегідь виберіть MENU → (Налаштуван.) → [USB] → [Режим USB-з'єдн.] → [Вибр. при з'єдн.] або [USB-потік].

1 MENU → (Мережа) → [Потік] → [] **USB-потік** → установіть [Вих.розд.зд./част.кадр] та [Зап. фільму при потоці].

2 Під'єднайте фотоапарат до комп'ютера або іншого пристрою за допомогою USB-кабелю (є у продажу).

На екрані фотоапарату з'явиться [Потік:Очікув.], і фотоапарат перейде в режим очікування потокової передачі.

- Якщо для параметра [Режим USB-з'єдн.] встановлено значення [Вибр. при з'єдн.], виберіть на екрані вибору режиму USB-з'єднання пункт [Пряма трансл. (USB-потік)].
- Використовуйте кабель або адаптер, що відповідає роз'єму на пристрої, до якого треба підключитись.

3 Почніть потокову передачу з вибраної служби потокової трансляції/веб-конференцій.

[Потік:Вивід] з'явиться на екрані фотоапарату.

- Щоб вийти з режиму потокової передачі через USB, вимкніть живлення фотоапарата або від'єднайте USB-кабель.

Детальна інформація про пункти меню

Вих.розд.зд./част.кадр:

Налаштування роздільної здатності та частоти кадрів відео. ([4K(2160p) 30p]/[4K(2160p) 25p]/[4K(2160p) 15p]/[4K(2160p)12.5p]/[HD(1080p) 60p]/[HD(1080p) 50p]/[HD(1080p) 30p]/[HD(1080p) 25p]/[HD(720p) 30p]/[HD(720p) 25p])

Зап. фільму при потоці:



Встановлюється, чи дозволяти запис відео на носій під час потокової передачі. ([Увімкнути]/[Вимкнути]).



Підказка

- Якщо призначити витримку, чутливість ISO або інші параметри диску або диску керування чи зареєструвати їх у меню функцій, їх можна буде регулювати навіть під час потокової передачі через USB.
- Формат даних для потокової передачі наведено нижче.
 - Формат відео: MJPEG* або YUV420
 - * Якщо вибрано роздільну здатність HD (720p), буде доступний лише формат MJPEG.
 - Формат звуку: PCM, 48 кГц, 16 біт, 2 канали
- Під час потокової передачі через USB фотоапарат живиться від комп'ютера. Якщо треба споживати якомога менше заряду акумулятора комп'ютера, установіть для параметра [USB живлення] значення [Вимк].

- Під час використання зовнішнього мікрофона можна мінімізувати відхилення між голосом і рухами роту, під'єднавши мікрофон до роз'єму  (мікрофон) фотоапарата.

Примітка

- Під час потокової передачі через USB фотоапарат завжди перебуває у режимі відеозйомки незалежно від положення диска Фото/Відео/S&Q.
- Під час потокової передачі через USB наведені нижче дії будуть недоступні.
 - Перехід до екрана відтворення
 - Функції мережі (дистанційне керування з комп'ютера, FTP-передавання, дистанційне керування зі смартфона, функція Bluetooth тощо)
- Під час потокової передачі через USB наведені нижче функції будуть вимкнені.
 -  Профіль зображ.
 - Час початку збер.
 -  Моніт. авт. ВИМК
- Для потокового передавання через USB із наведеними нижче роздільними здатностями та частотами кадрів використовуйте комп'ютер із підтримкою SuperSpeed USB 5 Gbps (USB 3.2) та доступний у продажу USB-кабель.
 - 4K (2160p) 30р, 4K (2160p) 15р, HD (1080p) 60р, HD (1080p) 30р

Навіть якщо встановлено наведені вище значення, у разі підключення за допомогою стандарту USB 2.0 фактичний вихідний сигнал буде HD (720p) 30р.
- Якщо під час потокової передачі через USB змінити налаштування для наведених нижче параметрів, екран потокової передачі може тимчасово завмерти. Залежно від служби потокової передачі, можливо, доведеться скористатися програмою для продовження потокової передачі.
 - [Вих.розд.зд./част.кадр] або [Зап. фільму при потоці] у меню [ USB-потік]
 - [ Формат файла]
 - [Налашт.автом.кадр.]
- Залежно від температури навколишнього середовища, налаштувань якості вихідного зображення потокового передавання, налаштувань відеозйомки під час потокового передавання, середовища з'єднання Wi-Fi та умов використання перед початком потокового передавання, внутрішня температура фотоапарата може підвищитись, а час потокового передавання може скоротитись.

Пов'язані розділи

- [Режим USB-з'єдн.](#)

TP1001422043

Цифрова камера зі змінним об'єктивом
ILCE-7CR α7CR

Аудіоприладдя, сумісне з багатоінтерфейсним роз'ємом

Якщо під час відеозйомки до багатоінтерфейсного роз'єму фотоапарата під'єднано аудіоприладдя (продається окремо), аналоговий або цифровий звук буде записуватися через багатоінтерфейсний роз'єм. У разі використання аудіоприладдя, що підтримує цифровий аудіоінтерфейс, звукові сигнали передаватимуться в цифровому форматі. Це забезпечуватиме ширші можливості з якості записаного звуку, як описано нижче.

- Високоякісний звукозапис із меншим погіршенням якості
- 4-канальний або 24-бітний звукозапис

Якість записаного звуку різниться залежно від аудіоприладдя. Детальну інформацію читайте в посібнику з експлуатації аудіоприладдя.

Підказка

- Параметри звуку для аудіоприладдя, що підтримує цифровий аудіоінтерфейс, можна змінювати за допомогою функції [**пi** Нал. зв. черев.].

Примітка

- Відео, записане з 24-бітним звуком, може не відтворюватись нормально на пристроях чи програмному забезпеченні, несумісному з 24-бітним звуком, у результаті чого звук може бути надто сильним або відсутнім.

Пов'язані розділи

- [Нал. зв. черев.](#)
- [Налаш. вих. HDMI \(відеозйомка\)](#)
- [Моніт. звуку 4ch \(відеозйомка\)](#)
- [Синхр. аудіо виходу](#)
- [Запис звуку](#)

TP1001417272

Цифрова камера зі змінним об'єктивом
ILCE-7CR α7CR

Установлювальний адаптер

За допомогою адаптера байонета (продається окремо) до цього виробу можна під'єднати об'єктив з А-перехідником (продається окремо).

Детальну інформацію читайте в інструкції з користування, яка додається до адаптера байонета.

Примітка

- Адаптер байонета або автофокусування може бути несумісним з деякими об'єктивами. З питань сумісності об'єктивів звертайтеся до торгового представника компанії Sony або в місцевий уповноважений центр обслуговування Sony.
- Під час використання об'єктива з А-перехідником функція підсвічування автофокуса недоступна.
- Під час відеозйомки може бути записано звук роботи об'єктива та виробу.
Щоб вимкнути звук, виберіть MENU →  (Зйомка) → [Запис звуку] → [Запис звуку] → [Вимк].
- Залежно від об'єкта чи об'єктива, що використовується, фокусування може бути тривалим або складним.

Пов'язані розділи

- [Установлювальний адаптер LA-EA3/LA-EA5](#)
- [Установлювальний адаптер LA-EA4](#)

TP1001380579

Цифрова камера зі змінним об'єктивом
ILCE-7CR α7CR

Установлювальний адаптер LA-EA3/LA-EA5

У разі використання установлювального адаптера LA-EA3 (продається окремо) або LA-EA5 (продається окремо) доступні подані далі функції.

Повнокадрова зйомка:

Доступно лише для об'єктивів, що підтримують повнокадрову зйомку

Автофокус:

LA-EA3: доступно лише для об'єктива SAM/SSM

LA-EA5: доступно для об'єктива AF з A-перехідником* (У разі використання інших об'єктивів, ніж SAM та SSM, автофокусування забезпечується блоком автофокусування LA-EA5).

* Автофокусування не доступне для деяких об'єктивів і телеконвертерів Minolta/Konica Minolta.

Система АФ:

Фазове детект. АФ

Вибір АФ/МФ:

Цей параметр можна змінити за допомогою регулятора на об'єктиві.

Режим фокусув.:

Покадровий АФ/Автоматичн. АФ/Безперервн. АФ/Безпосереднє ручне фокусування (Прямий МФ)/Ручний фокус

- У разі використання установлювального адаптера в режимі відео, налаштовуйте значення діафрагми та фокус вручну.

Доступна зона фокусування:

[Широкий]/[Зонне фокусув.]/[Фіксація центра]/[Пляма]/[Розшир. пляма]/[Відстеження]

SteadyShot:

Вбудовано

Пов'язані розділи

- [Установлювальний адаптер](#)
- [Установлювальний адаптер LA-EA4](#)

TP1001380582

Цифрова камера зі змінним об'єктивом
ILCE-7CR α7CR

Установлювальний адаптер LA-EA4

У разі використання адаптера байонета LA-EA4 (продається окремо) доступні подані далі функції.

Зйомка в повний розмір:

Доступно лише для об'єктивів, що підтримують повнокадрову зйомку

Автофокус:

Недоступно.

- Підтримується лише режим ручного фокусування.

SteadyShot:

Вбудовано

Пов'язані розділи

- [Установлювальний адаптер](#)
- [Установлювальний адаптер LA-EA3/LA-EA5](#)

TP1001392280

Цифрова камера зі змінним об'єктивом
ILCE-7CR α7CR

Комплект адаптерів для мульти зарядних пристроїв

Використання комплекту адаптерів для мульти зарядних пристроїв (продається окремо) із цим фотоапаратом дозволяє збільшити тривалість зйомки.

У разі використання комплекту адаптера для мульти зарядних пристроїв вставте знімну плату у відсік для батареї, а тоді проведіть шнур через кришку з'єднувальної плати.

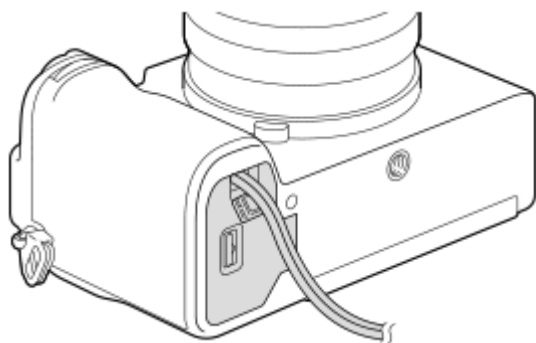

- Коли закриваєте кришку будьте обережні, щоб не затиснути шнур.

Детальну інформацію можна також прочитати в інструкції з використання, що додається з комплектом адаптерів для мульти зарядних пристроїв.

TP1001416425

Цифрова камера зі змінним об'єктивом
ILCE-7CR α7CR

Тривалість роботи батареї та кількість зображень, які можна записати

Кількість зображень, які можна записати, під час фотозйомки

Режим екрана	Прибл. 530 зображень
Режим видошукача	Прибл. 490 зображень

Тривалість роботи батареї під час фактичної відеозйомки

Режим екрана	Прибл. 100 хв.
Режим видошукача	Прибл. 95 хв.

Тривалість роботи батареї під час безперервної відеозйомки

Режим екрана	Прибл. 155 хв.
Режим видошукача	Прибл. 155 хв.

- Вищезгадані приблизні значення тривалості роботи батареї та кількості зображень, які можна записати, дійсні лише якщо батарею заряджено повністю. Залежно від умов використання тривалість роботи батареї та кількість зображень можуть бути меншими.
- Тривалість роботи батареї та кількість зображень, які можна зняти, є приблизними значеннями для зйомки з налаштуваннями за замовчуванням за наведених нижче умов:
 - Використання батареї за температури середовища 25°C.
 - Використання карти пам'яті Sony SDXC (U3) (продається окремо)
 - Використання об'єктива FE 28-60mm F4-5.6 (продається окремо)
- Кількість фотографій, які можна зробити, визначається на основі стандарту CIPA і відповідає зйомці за таких умов:
(CIPA: Camera & Imaging Products Association)
 - одне зображення знімається кожні 30 секунд.
 - живлення вмикається та вимикається після кожних десяти знімків.
- Тривалість відеозйомки у хвилинах обчислено за стандартом CIPA для зйомки за поданих нижче умов:
 - Встановлено якість зображення XAVC S HD 60p 50M /50p 50M 4:2:0 8bit.
 - Фактична зйомка (відео): тривалість роботи від батареї залежить від частоти зйомки, використання режиму очікування, увімкнення/вимкнення тощо.
 - Безперервна зйомка (відео): не виконується жодна операція, крім початку та завершення зйомки.

Цифрова камера зі змінним об'єктивом
ILCE-7CR α7CR

Кількість зображень, які можна записати

Коли ви вставляєте у фотоапарат карту пам'яті й вмикаєте його, на екрані з'являється кількість зображень, які можна зняти (у разі зйомки з поточними налаштуваннями).

Примітка

- На кожную карту пам'яті можна записати до 40 000 фотографій. Якщо кількість записаних зображень досягає максимуму, замініть карту пам'яті.
- Якщо індикація «0» (кількість фотографій, які можна записати) блимає оранжевим кольором, це означає, що на карті пам'яті немає вільного місця або кількість записаних зображень перевищує кількість, якою можна керувати за допомогою файлу бази даних. Замініть карту пам'яті іншою або видаліть зображення з поточної карти пам'яті. Під час перенесення зображень з карти пам'яті на комп'ютер тощо кількість зображень, які можна записати, може відобразитись як «0». Якщо таке трапиться, ви можете записати зображення, скориставшись командою [ Віднов. БД зобр.].
- Якщо індикація «NO CARD» блимає оранжевим кольором, це означає, що карту пам'яті не встановлено. Вставте карту пам'яті.

Кількість зображень, які можна зберегти на карті пам'яті

У таблиці нижче подано приблизну кількість зображень, які можна зберегти на карті пам'яті, відформатованій за допомогою цього фотоапарата.

Показані цифри відповідають таким умовам:

- Використання карти пам'яті Sony
- [Формат] має значення [3:2], та [Розм. зобр. JPEG]/[Розмір зобр. HEIF] має значення [L: 60M]. ^{*1}

Значення можуть різнитися залежно від умови зйомки й типу карти пам'яті, яка використовується.

(Одиниці: зображення)

Якість JPEG/Якість HEIF/  Формат файла	Карта пам'яті SD	
	64 Гб	128 Гб
JPEG Легкий	4 900	9 000
JPEG Стандартний	3 300	6 700
JPEG Висока	2 300	4 700
JPEG Найвища	1 200	2 500
HEIF Легкий	6 500	13 000
HEIF Стандартний	4 800	9 000
HEIF Висока	3 600	7 200
HEIF Найвища	2 500	5 000
RAW і JPEG (стиснутий RAW) ^{*2}	590	1 100
RAW і HEIF (стиснутий RAW) ^{*2}	640	1 300

Якість JPEG/Якість HEIF/  Формат файла	Карта пам'яті SD	
	64 Гб	128 Гб
RAW (стиснутий RAW)	780	1 500
RAW і JPEG (стиснутий RAW без втрати даних: L) ^{*2}	530	1 000
RAW і HEIF (стиснутий RAW без втрати даних: L) ^{*2}	570	1 100
RAW (стиснутий RAW без втрати даних: L)	680	1 300
RAW і JPEG (не стиснутий RAW) ^{*2}	360	720
RAW і HEIF (не стиснутий RAW) ^{*2}	380	770
RAW (не стиснутий RAW)	420	860

*1 Коли [Формат] має інше значення, ніж [3:2], можна зняти більше зображень, ніж вказано у таблиці вище. (крім випадків, коли вибрано [RAW])

*2 Якість зображення JPEG, якщо вибрано [RAW і JPEG]: [Висока]
Якість зображення HEIF, якщо вибрано [RAW і HEIF]: [Висока]

Примітка

- Навіть якщо кількість зображень, які можна записати, більша ніж 9 999, відобразатиметься індикація «9999».

Пов'язані розділи

- [Типи карт пам'яті, які можна використовувати](#)

TP1001412093

Цифрова камера зі змінним об'єктивом
ILCE-7CR α7CR

Тривалість запису відео

Викладена нижче таблиця приблизно показує загальну тривалість запису з використанням карти пам'яті, відформатованої за допомогою цього фотоапарата. Значення можуть різнитися залежно від умов зйомки й типу карти пам'яті, яка використовується.

(h (година), min (хвилина))

■ Формат файла	Част. кадрів зап.	Налашт. запису	Карта пам'яті SD	
			64 ГБ	128 ГБ
XAVC HS 4K	60p/50p	200M	35 min	1 h 10 min
		150M	45 min	1 h 35 min
		100M	1 h 5 min	2 h 10 min
		75M	1 h 25 min	2 h 50 min
		45M	2 h 10 min	4 h 30 min
XAVC S 4K	60p/50p	200M	35 min	1 h 10 min
		150M	45 min	1 h 35 min
XAVC S HD	60p/50p	50M	2 h	4 h 10 min
		25M	3 h 20 min	7 h
XAVC S-I 4K	60p	600M	10 min	25 min
	50p	500M	10 min	25 min
XAVC S-I HD	60p	222M	30 min	1 h 5 min
	50p	185M	30 min	1 h 5 min

Час зйомки, коли для параметра [**Px** Запис проксі] встановлено значення [Вимк].

- Вказаний час є тривалістю запису під час використання карти пам'яті Sony.
- Доступна тривалість відеозйомки залежить від формату файлу/налаштувань відеозйомки, карти пам'яті, температури навколишнього середовища, мережевого оточення Wi-Fi, стану фотоапарата до початку зйомки та умов заряджання акумулятора.
Максимальна тривалість одного сеансу відеозйомки становить приблизно 13 годин (обмежено характеристиками виробу).

Примітка

- Тривалість відеозапису може різнитися, оскільки фотоапарат обладнано системою VBR (Variable Bit-Rate «змінна швидкість потоку»), яка автоматично налаштовує якість зображення в залежності від сцени зйомки. Під час зйомки об'єкта, що швидко рухається, зображення є чіткішим, а час зйомки коротший, адже для запису відео необхідно більше пам'яті. Тривалість запису також може різнитися залежно від умов зйомки, об'єкта зйомки, а також від встановленого розміру та якості зображення.

Примітки щодо неперервної відеозйомки

- Для високоякісної відеозйомки та високошвидкісної безперервної зйомки необхідно багато енергії. Тому в разі продовження зйомки температура всередині фотоапарата збільшиться (особливо температура датчика зображення). У таких випадках фотоапарат автоматично вимикається, оскільки поверхня фотоапарата нагрівається до високої температури, або висока температура може вплинути на якість зображень або внутрішній механізм фотоапарата.
- Доступна тривалість безперервної відеозйомки зі стандартними налаштуваннями після вимкнення живлення фотоапарата на деякий час є такою. Ці значення позначають безперервний час від початку до зупинення зйомки фотоапаратом.

Якщо параметр [Темп.авт.вимк.жив.] має значення [Стандартне]

Формат файла	XAVC S HD	XAVC S 4K
Температура середовища: 25°C	Прибл. 30 хвилин	Прибл. 10 хвилин
Температура середовища: 40°C	Прибл. 30 хвилин	Прибл. 10 хвилин

Якщо для параметра [Темп.авт.вимк.жив.] встановлено значення [Високий]

Формат файла	XAVC S HD	XAVC S 4K
Температура середовища: 25°C	Прибл. 120 хвилин	Прибл. 60 хвилин
Температура середовища: 40°C	Прибл. 30 хвилин	Прибл. 10 хвилин

XAVC S HD: 60p 50M/50p 50M 4:2:0 8bit; коли фотоапарат не під'єднано через Wi-Fi; коли відкрито монітор
XAVC S 4K: 60p 150M/50p 150M 4:2:0 8bit; коли фотоапарат не під'єднано через Wi-Fi; коли відкрито монітор

- Доступна тривалість відеозйомки залежить від температури, формату файлу/налаштувань відеозйомки, мережевого оточення Wi-Fi чи стану фотоапарата перед початком зйомки. Якщо часто змінювати композицію чи знімати зображення після увімкнення живлення, температура всередині фотоапарата підвищиться, а доступна тривалість зйомки буде меншою.
- Поява значка  (попередження про перегрівання) свідчить про підвищення температури фотоапарата.
- Якщо фотоапарат припинить відеозйомку через високу температуру, залиште його на деякий час, вимкнувши живлення. Почніть знімати після того, як температура всередині фотоапарата знизиться повністю.
- Дотримання наведених вказівок дозволить подовжити час відеозйомки.
 - Тримайте фотоапарат подалі від прямих сонячних променів.
 - Вимикайте фотоапарат, коли ним не користуєтеся.

Пов'язані розділи

- [Типи карт пам'яті, які можна використовувати](#)
- [Тривалість роботи батареї та кількість зображень, які можна записати](#)

TP1001412092

Перелік значків на екрані фотозйомки

Відображення та розташування вмісту, наведене на малюнках, є приблизним, і може відрізнятися від фактичного. Опис наводиться нижче зображення піктограм.

Режим монітора

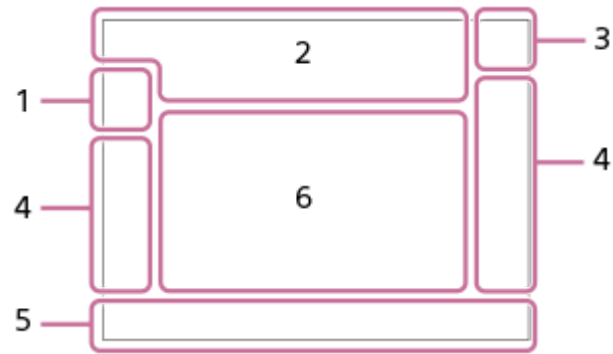

Режим видошукача

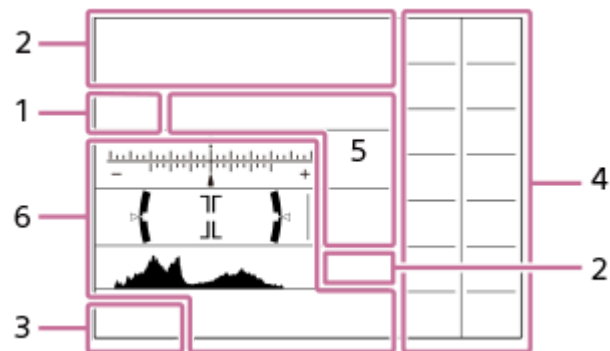

Окрім значків, описаних на цій сторінці, є більше сенсорних значків (значки сенсорного керування), що відображаються з лівого або правого краю екрана, якщо провести пальцем по монітору. Детально читайте у «Значки сенсорного керування».

1. Режим зйомки/розпізнавання сцени



Режим зйомки



Режим зйомки (вибір сцени)



Режим зйомки (**MR** Відкл.налаш.кам.)



Піктограми розпізнавання сцени

2. Налаштування фотоапарата



Карту пам'яті вставлено

NO CARD

Карту пам'яті не вставлено



Наближається верхня межа перезапису карти пам'яті / Досягнуто верхньої межі перезапису карти пам'яті

Кількість зображень, які ще можна записати

||||3

Запис даних / Кількість зображень, які залишилось записати

60M / 54M / 51M / 40M / 26M / 23M / 22M / 17M / 15M / 13M / 10M

Розмір зображення для фотографій

RAW    **RAW**

Запис RAW (стискання/стискання без втрат (L/M/S)/без стискання)

J-X.FINE J-FINE J-STD J-LIGHT H-X.FINE H-FINE H-STD H-LIGHT

Якість JPEG / Якість HEIF

4:2:2

Колірна дискретизація для HEIF

AF-S **AF-A** **AF-C** **DMF** **MF**

Режим фокусування



Триває заряджання спалаху

VIEW

Еф.налаш.ВИМ.

VIEW 

Ефект експозиції (лише налаштування експозиції)

Flicker Scan

Tv-скан усун.мерех.



Підсвічування AF

Flicker

Помічено блимання



Вимк./увімк. SteadyShot, попередження про тремтіння фотоапарата



Фокусна відстань SteadyShot/попередження про тремтіння фотоапарата



Розумне масштабування/Масш.чітк.зобр./Цифр. масштаб.

-PC-

Дистанційне керування з комп'ютера



Контр. яскравості



Безшумний режим



Пульт дистанційного керування

FTP **FTP** 

Функції FTP/Стан FTP-передавання

Wi-Fi **Wi-Fi**

Під'єднано до Wi-Fi/від'єднано від Wi-Fi

LAN **LAN**

Під'єднано до локальної мережі/Від'єднано від локальної мережі (У разі використання адаптера USB-LAN)



Запис інформації про авторські права [Увімк]

IPTC

Запис інформації IPTC [Увімк]



Скасувати фокус



Скасувати Сенс.фокус+АЕ/Скасувати Сен.відстеж+АЕ/Скасувати Сенсорна АЕ



Скасуван. відстеження



Підключення Bluetooth доступне / Підключення Bluetooth недоступне



Отримання інформації про місцезнаходження / Інформацію про місцезнаходження отримати неможливо



Режим польоту



Попередження про перегрівання



Файл бази даних заповнено / Помилка файлу бази даних



Розпізнавання штатива

3. Батарея



Залишок заряду батареї



Попередження про низький заряд батареї



Живлення через USB

4. Налаштування зйомки



Режим протягання



Режим спалаху / Бездротов. спалах / Змен. еф.черв.очей

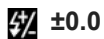

Корекц. експ. спал.



Режим фокусування



Область фокусування



Режим вимірювання



Баланс білого (автоматичне налаштування, попередньо встановлене налаштування, автоматичне налаштування для зйомки під водою, спеціальне налаштування, колірна температура, фільтр кольору)



Оптиміз. D-діап.



Творчий Вигляд



Розпіз.об'єкт вAF/ Ціль розпізнав.



Тип затвора



Профіль зображ.



Безшумний режим



Форматне співвідношення

5. Індикатор фокусування/налаштування експозиції



Індикатор фокусування

1/250

Витримка

F3.5

Значення діафрагми



Корекція експозиції/експонування вручну

ISO400 ISO AUTO

Чутливість ISO



Блокування АЕ/блокування FEL/блокування АWB



APS-C S35 Зйомка

6. Напрямні/інше

● **Вибір точки фок. Увімк./Вимк**

Відображення довідки для встановлення області фокусування

● **Скасуван. відстеження**

Відображення довідки для відстеження

● **Скасувати фокус**

Відображення довідки для скасування фокусування

● **Скасуван. Відстеж.+АЕ**

Відображення довідки для відстеження та автоматичної експозиції

● **Скасування Фокус+АЕ**

Відображення довідки для фокусування та автоматичної експозиції

● **Скасування сенсорн.АЕ**

Відображення довідки для автоматичної експозиції торканням



Відображення довідки для дисків



Індикатор брекетингу



Зона експозаміру за точкою



Гістограма

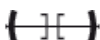

Цифровий датчик рівня



М/зйом.з зсув.пiкс.

Пов'язані розділи

- [Перелік значків на екрані відеозйомки](#)
- [Перелік значків на екрані відтворення](#)

TP1001421836

Цифрова камера зі змінним об'єктивом
ILCE-7CR α7CR

Перелік значків на екрані відеозйомки

Відображення та розташування вмісту, наведене на малюнках, є приблизним, і може відрізнятися від фактичного. Опис наводиться нижче зображення піктограм.



Окрім значків, описаних на цій сторінці, є більше сенсорних значків (значки сенсорного керування), що відображаються з лівого або правого краю екрана, якщо провести пальцем по монітору. Детально читайте у «[Значки сенсорного керування](#)».

1. Основні налаштування фотоапарата



Рівень звукового сигналу



Запис звуку вимкнено



Режим фокусування



Масш. чітк. зобр./Цифр. масштаб.



Тип підтримGamma

S-log3 s709 709(800%) User1 LUT OFF

LUT

STBY REC

Очікування відеозйомки/Відеозйомка триває

1:00:12

Фактичний час відеозйомки (години: хвилини: секунди)

4K HD

Формат файлів відео

120p 100p 60p 50p 30p 25p 24p

Частота зміни відеокадрів



Карту пам'яті вставлено

NO CARD

Карту пам'яті не вставлено



Наближається верхня межа перезапису карти пам'яті / Досягнуто верхньої межі перезапису карти пам'яті

1h 30m

Тривалість запису відео



Запис даних / Кількість зображень, які залишилось записати



Залишок заряду батареї



Попередження про низький заряд батареї



Живлення через USB

2. Експозиція та інші налаштування

1/250 1/250

Витримка

F3.5 F3.5

Значення діафрагми



Корекція експозиції/експонування вручну

ISO400 ISO 400

Чутливість ISO

AWB AWB -1 0 +1 +2 7500K A5 G5

Баланс білого (автоматичне налаштування, попередньо встановлене налаштування, автоматичне налаштування для зйомки під водою, спеціальне налаштування, колірна температура, фільтр кольору)



Блокування АЕ/блокування AWB



APS-C S35 Зйомка

3. Інші налаштування (відображаються у режимі призупинення зйомки)

Режим зйомки

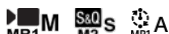

Режим зйомки (Відкл.налаш.кам.)



Піктограми розпізнавання сцени



Розпізнавання штатива



Керування REC



Зовнішній вихід 4K/RAW

00:00:00.00

Часовий код (години: хвилини: секунди. кадри)

00 00 00 00

Інформаційний біт

Точковий фокус

Виконання функції [Точковий фокус]

Уповільн. x4 Прискор. x4

Шкала уповільнення/прискорення під час зйомки в уповільненому/прискореному режимі



Автоспуск відео

4K(2160p) 30p / 4K(2160p) 25p / 4K(2160p) 15p / 4K(2160p) 12.5p / HD(1080p) 60p / HD(1080p) 50p / HD(1080p) 30p / HD(1080p) 25p / HD(720p) 30p / HD(720p) 25p

Формат вихідного потокового сигналу USB

Потік : Очікув. / Потік : Вивід

Стан потокової передачі через USB

 **Вибір точки фок. Увімк./Вимк**

Відображення довідки для встановлення області фокусування

 **Скасуван. відстеження**

Відображення довідки для відстеження

 **Скасувати фокус**

Відображення довідки для скасування фокусування

 **Скасуван. Відстеж.+AE**

Відображення довідки для відстеження та автоматичної експозиції

 **Скасування Фокус+AE**

Відображення довідки для фокусування та автоматичної експозиції

 **Скасування сенсорн. AE**

Відображення довідки для автоматичної експозиції торканням

48khz/16bit 2ch 48khz/24bit 2ch 48khz/24bit 4ch

Формат звуку

Відображення довідки для дисків

Flicker Scan

Tv-скан усун.мерех.



Скасувати фокус

Скасувати Сенс.фокус+AE/Скасувати Сен.відстеж+AE/Скасувати Сенсорна AE



Скасуван. відстеження

—PC—

Дистанційне керування з комп'ютера

FTP FTP

Функції FTP/Стан FTP-передавання



Режим польоту

Wi-Fi Wi-Fi

Під'єднано до Wi-Fi/від'єднано від Wi-Fi

LAN LAN

Під'єднано до локальної мережі/Від'єднано від локальної мережі (У разі використання адаптера USB-LAN)



Підключення Bluetooth доступне / Підключення Bluetooth недоступне



Пульт дистанційного керування

Отримання інформації про місцезнаходження / Інформацію про місцезнаходження отримати неможливо

Режим вимірювання

D-R DRO
OFF AUTO

 Оптиміз. D-діап.



Гістограма

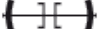

Цифровий датчик рівня



Попередження про перегрівання



Файл бази даних заповнено / Помилка файлу бази даних

Підказка

- Значки області 3 можуть не відобразитися під час відображення значків сенсорного керування. Щоб побачити приховані значки, проведіть пальцем ліворуч або праворуч по значкам сенсорного керування, щоб приховати їх.

Пов'язані розділи

- [Перелік значків на екрані фотозйомки](#)
- [Перелік значків на екрані відтворення](#)

TP1001421837

5-054-925-52(1) Copyright 2023 Sony Corporation

Перелік значків на екрані відтворення

Відображення та розташування вмісту, наведене на малюнках, є приблизним, і може відрізнятися від фактичного. Опис наводиться нижче зображення піктограм.

Відтворення одного зображення

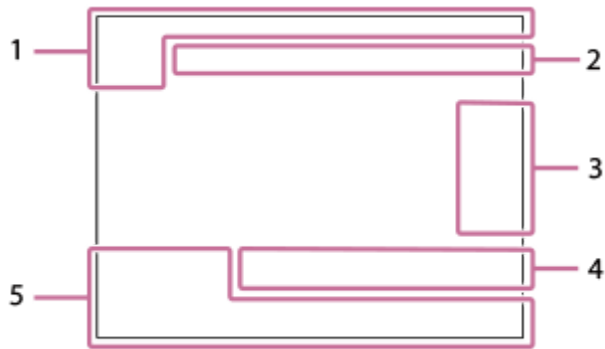

Відображення гістограми

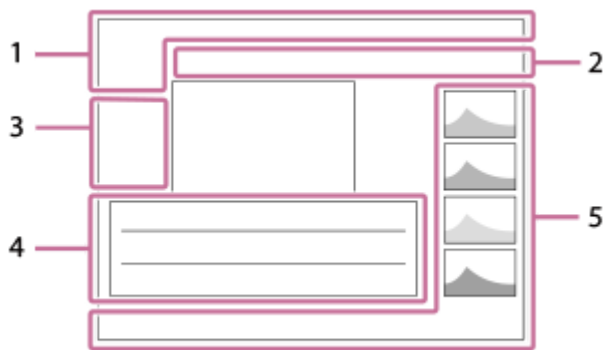

1. Основна інформація



Карту пам'яті вставлено



Інформац. про IPTC



Рейтинг



Захист

3/7

Номер файлу/кількість зображень у режимі перегляду



Залишок заряду батареї



Відображ. як групу



Обрізане зображення



Додаткове відео включено



2/4

M/зйом.з зсув.пiкс.



Позначка зйомки включена



Стан FTP-передавання



Стан передавання даних на смартфон (у разі використання [ Виб.в кам. і надіс.]

2. Налаштування фотоапарата



Функції FTP/Стан FTP-передавання



Під'єднано до Wi-Fi/від'єднано від Wi-Fi



Під'єднано до локальної мережі/Від'єднано від локальної мережі (У разі використання адаптера USB-LAN)



Підключення Bluetooth доступне / Підключення Bluetooth недоступне



Режим польоту



Попередження про перегрівання



Файл бази даних заповнено / Помилка файлу бази даних

3. Сенсорні значки



Перемикання режимів зйомки



Додати/видалити позначку зйомки 1



Перейти до розташування позначок зйомки

4. Налаштування зйомки



Форматне співвідношення

60M / 54M / 51M / 40M / 26M / 23M / 22M / 17M / 15M / 13M / 10M

Розмір зображення для фотографій



Зйомка в режимі RAW

J-X.FINE J-FINE J-STD J-LIGHT H-X.FINE H-FINE H-STD H-LIGHT

Якість JPEG/Якість HEIF

4:2:2

Колірна дискретизація для HEIF

XAVC HS 4K XAVC S 4K XAVC S HD XAVC S-I 4K XAVC S-I HD

Формат файлів відео

120p 100p 60p 50p 30p 25p 24p

Частота зміни відеокадрів



Параметри відеозйомки

1/250

Витримка

F3.5

Значення діафрагми

ISO400

Чутливість ISO

P A S M

Режим експозиції



Корекція експозиції



Режим вимірювання

35mm

Фокусна відстань об'єктива



Творчий Вигляд

AWB AWB_A AWB_W -1 0 +1 +2 7500K A5 G5

Баланс білого (автоматичне налаштування, попередньо встановлене налаштування, автоматичне налаштування для зйомки під водою, колірна температура, фільтр кольору)

D-R OFF DRO AUTO

Оптиміз. D-діап.

HLG

Зйомка в режимі HDR (гібридний гама-профіль)



Зображення містить інформацію про авторські права

5. Інформація про зображення



Інформація про широту та довготу

2023-1-1 10:37:00PM

Дата запису

100-0003

Номер папки - номер файлу

C0003

Номер відеофайлу



Гістограма (яскравість/R/G/B)

Пов'язані розділи

- [Перелік значків на екрані фотозйомки](#)
- [Перелік значків на екрані відеозйомки](#)

TP1001422804

Цифрова камера зі змінним об'єктивом
ILCE-7CR α7CR

Список встановлених за замовчуванням значень налаштувань (Зйомка)

У таблиці внизу наводяться встановлені на момент придбання значення за замовчуванням.

Вміст меню, що відображаються на екрані, різняться залежно від положення диска Фото/Відео/S&Q. Детально читайте у «Пошук функцій із MENU».











Скидання налаштувань до значень за замовчуванням

Виберіть MENU →  (Налаштуван.) → [Скин./збер. нал.] → [Скидання налашт.] → [Скидан. налашт. камери] або [Ініціалізувати] → [Вхід].

Ініціалізувати: усі налаштування фотоапарата буде скинуто до значень за замовчуванням.

Скидан. налашт. камери: доступні для скидання пункти обмежено. Див. таблицю нижче.

Вкладка / (Зйомка)

Пункт MENU	Значення налаштування за замовчуванням	Скидається за допомогою [Скидан. налашт. камери]
ПеремJPEG/HEIF	JPEG	✓
 Формат файла	JPEG/HEIF	✓
Тип файла RAW	Стиснуто	✓
Якість JPEG/Якість HEIF	Висока	✓
Розм. зобр. JPEG/Розмір зобр.HEIF (якщо для параметра [Формат] встановлено значення [3:2])	L: 60M	✓
Розм. зобр. JPEG/Розмір зобр.HEIF (якщо для параметра [Формат] встановлено значення [4:3])	L: 54M	✓
Розм. зобр. JPEG/Розмір зобр.HEIF (якщо для параметра [Формат] встановлено значення [16:9])	L: 51M	✓
Розм. зобр. JPEG/Розмір зобр.HEIF (якщо для параметра [Формат] встановлено значення [1:1])	L: 40M	✓
Формат	3:2	✓
 Формат файла	XAVC S HD	✓
 Налашт. фільму (Част. кадрів зап.) (якщо [ Формат файла] має значення [XAVC HS 4K])	24p/50p	✓
 Налашт. фільму (Част. кадрів зап.) (якщо [ Формат файла] має значення [XAVC S 4K])	30p/25p	✓
 Налашт. фільму (Част. кадрів зап.) (якщо [ Формат файла] має значення [XAVC S HD])	60p/50p	✓
 Налашт. фільму (Част. кадрів зап.) (якщо [ Формат файла] має значення [XAVC S-I 4K])	30p/25p	✓















Пункт MENU	Значення налаштування за замовчуванням	Скидається за допомогою [Скидан. налашт. камери]
▶■ Налашт. фільму (Част. кадрів зап.) (якщо [▶■ Формат файла] має значення [XAVC S-I HD])	60p/50p	✓
▶■ Налашт. фільму (Налашт. запису) (якщо для параметра [▶■ Формат файла] встановлено значення [XAVC HS 4K], а для [Част. кадрів зап.] – значення [60p]/[50p])	45M 4:2:0 10bit	✓
▶■ Налашт. фільму (Налашт. запису) (якщо для параметра [▶■ Формат файла] встановлено значення [XAVC HS 4K], а для [Част. кадрів зап.] – значення [24p])	50M 4:2:0 10bit	✓
▶■ Налашт. фільму (Налашт. запису) (якщо для параметра [▶■ Формат файла] встановлено значення [XAVC S 4K], а для [Част. кадрів зап.] – значення [60p]/[50p])	150M 4:2:0 8bit	✓
▶■ Налашт. фільму (Налашт. запису) (якщо для параметра [▶■ Формат файла] встановлено значення [XAVC S 4K], а для [Част. кадрів зап.] – значення [30p]/[25p])	60M 4:2:0 8bit	✓
▶■ Налашт. фільму (Налашт. запису) (якщо для параметра [▶■ Формат файла] встановлено значення [XAVC S 4K], а для [Част. кадрів зап.] – значення [24p])	60M 4:2:0 8bit	✓
▶■ Налашт. фільму (Налашт. запису) (якщо для параметра [▶■ Формат файла] встановлено значення [XAVC S HD], а для [Част. кадрів зап.] – значення [60p]/[50p])	50M 4:2:0 8bit	✓
▶■ Налашт. фільму (Налашт. запису) (якщо для параметра [▶■ Формат файла] встановлено значення [XAVC S HD], а для [Част. кадрів зап.] – значення [30p]/[25p])	50M 4:2:0 8bit	✓
▶■ Налашт. фільму (Налашт. запису) (якщо для параметра [▶■ Формат файла] встановлено значення [XAVC S HD], а для [Част. кадрів зап.] – значення [24p])	50M 4:2:0 8bit	✓
▶■ Налашт. фільму (Налашт. запису) (якщо для параметра [▶■ Формат файла] встановлено значення [XAVC S HD], а для [Част. кадрів зап.] – значення [120p]/[100p])	60M 4:2:0 8bit	✓
▶■ Налашт. фільму (Налашт. запису) (якщо для параметра [▶■ Формат файла] встановлено значення [XAVC S-I 4K], а для [Част. кадрів зап.] – значення [60p]/[50p])	600M 4:2:2 10bit/500M 4:2:2 10bit	✓
▶■ Налашт. фільму (Налашт. запису) (якщо для параметра [▶■ Формат файла] встановлено значення [XAVC S-I 4K], а для [Част. кадрів зап.] – значення [30p]/[25p])	300M 4:2:2 10bit/250M 4:2:2 10bit	✓
▶■ Налашт. фільму (Налашт. запису) (якщо для параметра [▶■ Формат файла] встановлено значення [XAVC S-I 4K], а для [Част. кадрів зап.] – значення [24p])	240M 4:2:2 10bit	✓
▶■ Налашт. фільму (Налашт. запису) (якщо для параметра [▶■ Формат файла] встановлено значення [XAVC S-I HD], а для [Част. кадрів зап.] – значення [60p]/[50p])	222M 4:2:2 10bit/185M 4:2:2 10bit	✓







Пункт MENU	Значення налаштування за замовчуванням	Скидається за допомогою [Скидан. налашт. камери]
▶■ Налашт. фільму (Налашт. запису) (якщо для параметра [▶■ Формат файла] встановлено значення [XAVC S-I HD], а для [Част. кадрів зап.] – значення [30p]/[25p])	111M 4:2:2 10bit/93M 4:2:2 10bit	✓
▶■ Налашт. фільму (Налашт. запису) (якщо для параметра [▶■ Формат файла] встановлено значення [XAVC S-I HD], а для [Част. кадрів зап.] – значення [24p])	89M 4:2:2 10bit	✓
S&Q Упов.&прис. нал. (S&Q Налаш. част. кадр.) (якщо [▶■ Формат файла] має значення [XAVC HS 4K])	24p 60fps / 50p 50fps	✓
S&Q Упов.&прис. нал. (S&Q Налаш. част. кадр.) (якщо [▶■ Формат файла] має значення [XAVC S 4K])	30p 60fps / 25p 50fps	✓
S&Q Упов.&прис. нал. (S&Q Налаш. част. кадр.) (якщо [▶■ Формат файла] має значення [XAVC S HD])	60p 120fps / 50p 100fps	✓
S&Q Упов.&прис. нал. (S&Q Налаш. част. кадр.) (якщо [▶■ Формат файла] має значення [XAVC S-I 4K])	30p 60fps / 25p 50fps	✓
S&Q Упов.&прис. нал. (S&Q Налаш. част. кадр.) (якщо [▶■ Формат файла] має значення [XAVC S-I HD])	60p 120fps / 50p 100fps	✓
S&Q Упов.&прис. нал. (S&Q Налашт. запису) (якщо для параметра [▶■ Формат файла] встановлено значення [XAVC HS 4K], а для [S&Q Част. кадрів зап] – значення [60p]/[50p])	45M 4:2:0 10bit	✓
S&Q Упов.&прис. нал. (S&Q Налашт. запису) (якщо для параметра [▶■ Формат файла] встановлено значення [XAVC HS 4K], а для [S&Q Част. кадрів зап] – значення [24p])	50M 4:2:0 10bit	✓
S&Q Упов.&прис. нал. (S&Q Налашт. запису) (якщо для параметра [▶■ Формат файла] встановлено значення [XAVC S 4K], а для [S&Q Част. кадрів зап] – значення [60p]/[50p])	150M 4:2:0 8bit	✓
S&Q Упов.&прис. нал. (S&Q Налашт. запису) (якщо для параметра [▶■ Формат файла] встановлено значення [XAVC S 4K], а для [S&Q Част. кадрів зап] – значення [30p]/[25p])	60M 4:2:0 8bit	✓
S&Q Упов.&прис. нал. (S&Q Налашт. запису) (якщо для параметра [▶■ Формат файла] встановлено значення [XAVC S 4K], а для [S&Q Част. кадрів зап] – значення [24p])	60M 4:2:0 8bit	✓
S&Q Упов.&прис. нал. (S&Q Налашт. запису) (якщо для параметра [▶■ Формат файла] встановлено значення [XAVC S HD], а для [S&Q Част. кадрів зап] – значення [60p]/[50p])	50M 4:2:0 8bit	✓
S&Q Упов.&прис. нал. (S&Q Налашт. запису) (якщо для параметра [▶■ Формат файла] встановлено значення [XAVC S HD], а для [S&Q Част. кадрів зап] – значення [30p]/[25p])	50M 4:2:0 8bit	✓

Пункт MENU	Значення налаштування за замовчуванням	Скидається за допомогою [Скидан. налашт. камери]
<p>S&Q Упов.&прис. нал. (S&Q Налашт. запису) (якщо для параметра [S&Q Формат файла] встановлено значення [XAVC S HD], а для [S&Q Част.кадрів зап] – значення [24р])</p>	50M 4:2:0 8bit	✓
<p>S&Q Упов.&прис. нал. (S&Q Налашт. запису) (якщо для параметра [S&Q Формат файла] встановлено значення [XAVC S HD], а для [S&Q Част.кадрів зап] – значення [120р]/[100р])</p>	60M 4:2:0 8bit	✓
<p>S&Q Упов.&прис. нал. (S&Q Налашт. запису) (якщо для параметра [S&Q Формат файла] встановлено значення [XAVC S-I 4K], а для [S&Q Част.кадрів зап] – значення [60р])</p>	600M 4:2:2 10bit	✓
<p>S&Q Упов.&прис. нал. (S&Q Налашт. запису) (якщо для параметра [S&Q Формат файла] встановлено значення [XAVC S-I 4K], а для [S&Q Част.кадрів зап] – значення [50р])</p>	500M 4:2:2 10bit	✓
<p>S&Q Упов.&прис. нал. (S&Q Налашт. запису) (якщо для параметра [S&Q Формат файла] встановлено значення [XAVC S-I 4K], а для [S&Q Част.кадрів зап] – значення [30р])</p>	300M 4:2:2 10bit	✓
<p>S&Q Упов.&прис. нал. (S&Q Налашт. запису) (якщо для параметра [S&Q Формат файла] встановлено значення [XAVC S-I 4K], а для [S&Q Част.кадрів зап] – значення [25р])</p>	250M 4:2:2 10bit	✓
<p>S&Q Упов.&прис. нал. (S&Q Налашт. запису) (якщо для параметра [S&Q Формат файла] встановлено значення [XAVC S-I 4K], а для [S&Q Част.кадрів зап] – значення [24р])</p>	240M 4:2:2 10bit	✓
<p>S&Q Упов.&прис. нал. (S&Q Налашт. запису) (якщо для параметра [S&Q Формат файла] встановлено значення [XAVC S-I HD], а для [S&Q Част.кадрів зап] – значення [60р])</p>	222M 4:2:2 10bit	✓
<p>S&Q Упов.&прис. нал. (S&Q Налашт. запису) (якщо для параметра [S&Q Формат файла] встановлено значення [XAVC S-I HD], а для [S&Q Част.кадрів зап] – значення [50р])</p>	185M 4:2:2 10bit	✓
<p>S&Q Упов.&прис. нал. (S&Q Налашт. запису) (якщо для параметра [S&Q Формат файла] встановлено значення [XAVC S-I HD], а для [S&Q Част.кадрів зап] – значення [30р])</p>	111M 4:2:2 10bit	✓
<p>S&Q Упов.&прис. нал. (S&Q Налашт. запису) (якщо для параметра [S&Q Формат файла] встановлено значення [XAVC S-I HD], а для [S&Q Част.кадрів зап] – значення [25р])</p>	93M 4:2:2 10bit	✓

Пункт MENU	Значення налаштування за замовчуванням	Скидається за допомогою [Скидан. налашт. камери]
<p> Упов.&прис. нал. (Налашт. запису) (якщо для параметра Формат файла] встановлено значення [XAVC S-I HD], а для Част.кадрів зап] – значення [24р])</p>	89M 4:2:2 10bit	✓
<p> Налашт.сповільн. ([Част.кадрів зап] у меню [Налаш.част.кадр.] (якщо для Формат файла] встановлено значення [XAVC HS 4K])</p>	24p/50p	✓
<p> Налашт.сповільн. ([Част.кадрів зап] у меню [Налаш.част.кадр.] (якщо для Формат файла] встановлено значення [XAVC S 4K])</p>	30p/25p	✓
<p> Налашт.сповільн. ([Част.кадрів зап] у меню [Налаш.част.кадр.] (якщо для Формат файла] встановлено значення [XAVC S HD])</p>	60p/50p	✓
<p> Налашт.сповільн. ([Част.кадрів зап] у меню [Налаш.част.кадр.] (якщо для Формат файла] встановлено значення [XAVC S-I 4K])</p>	30p/25p	✓
<p> Налашт.сповільн. ([Част.кадрів зап] у меню [Налаш.част.кадр.] (якщо для Формат файла] встановлено значення [XAVC S-I HD])</p>	60p/50p	✓
<p> Налашт.сповільн. ([Час інтервалу] у меню [Налаш.част.кадр.]</p>	1 с	✓
<p> Налашт.сповільн.(Налашт. запису) (якщо для параметра Формат файла] встановлено значення [XAVC HS 4K], а для Част.кадрів зап] – значення [60р]/[50р])</p>	45M 4:2:0 10bit	✓
<p> Налашт.сповільн.(Налашт. запису) (якщо для параметра Формат файла] встановлено значення [XAVC HS 4K], а для Част.кадрів зап] – значення [24р])</p>	50M 4:2:0 10bit	✓
<p> Налашт.сповільн.(Налашт. запису) (якщо для параметра Формат файла] встановлено значення [XAVC S 4K], а для Част.кадрів зап] – значення [60р]/[50р])</p>	150M 4:2:0 8bit	✓
<p> Налашт.сповільн.(Налашт. запису) (якщо для параметра Формат файла] встановлено значення [XAVC S 4K], а для Част.кадрів зап] – значення [30р]/[25р])</p>	60M 4:2:0 8bit	✓
<p> Налашт.сповільн.(Налашт. запису) (якщо для параметра Формат файла] встановлено значення [XAVC S 4K], а для Част.кадрів зап] – значення [24р])</p>	60M 4:2:0 8bit	✓
<p> Налашт.сповільн.(Налашт. запису) (якщо для параметра Формат файла] встановлено значення [XAVC S HD], а для Част.кадрів зап] – значення [60р]/[50р])</p>	50M 4:2:0 8bit	✓

Пункт MENU	Значення налаштування за замовчуванням	Скидається за допомогою [Скидан. налашт. камери]
<input type="checkbox"/> Налашт.сповільн. (<input type="checkbox"/> Налашт. запису) (якщо для параметра [<input type="checkbox"/> Формат файла] встановлено значення [XAVC S HD], а для [<input type="checkbox"/> Част.кадрів зап] – значення [30p]/[25p])	50M 4:2:0 8bit	✓
<input type="checkbox"/> Налашт.сповільн. (<input type="checkbox"/> Налашт. запису) (якщо для параметра [<input type="checkbox"/> Формат файла] встановлено значення [XAVC S HD], а для [<input type="checkbox"/> Част.кадрів зап] – значення [24p])	50M 4:2:0 8bit	✓
<input type="checkbox"/> Налашт.сповільн. (<input type="checkbox"/> Налашт. запису) (якщо для параметра [<input type="checkbox"/> Формат файла] встановлено значення [XAVC S-I 4K], а для [<input type="checkbox"/> Част.кадрів зап] – значення [60p])	600M 4:2:2 10bit	✓
<input type="checkbox"/> Налашт.сповільн. (<input type="checkbox"/> Налашт. запису) (якщо для параметра [<input type="checkbox"/> Формат файла] встановлено значення [XAVC S-I 4K], а для [<input type="checkbox"/> Част.кадрів зап] – значення [50p])	500M 4:2:2 10bit	✓
<input type="checkbox"/> Налашт.сповільн. (<input type="checkbox"/> Налашт. запису) (якщо для параметра [<input type="checkbox"/> Формат файла] встановлено значення [XAVC S-I 4K], а для [<input type="checkbox"/> Част.кадрів зап] – значення [30p])	300M 4:2:2 10bit	✓
<input type="checkbox"/> Налашт.сповільн. (<input type="checkbox"/> Налашт. запису) (якщо для параметра [<input type="checkbox"/> Формат файла] встановлено значення [XAVC S-I 4K], а для [<input type="checkbox"/> Част.кадрів зап] – значення [25p])	250M 4:2:2 10bit	✓
<input type="checkbox"/> Налашт.сповільн. (<input type="checkbox"/> Налашт. запису) (якщо для параметра [<input type="checkbox"/> Формат файла] встановлено значення [XAVC S-I 4K], а для [<input type="checkbox"/> Част.кадрів зап] – значення [24p])	240M 4:2:2 10bit	✓
<input type="checkbox"/> Налашт.сповільн. (<input type="checkbox"/> Налашт. запису) (якщо для параметра [<input type="checkbox"/> Формат файла] встановлено значення [XAVC S-I HD], а для [<input type="checkbox"/> Част.кадрів зап] – значення [60p])	222M 4:2:2 10bit	✓
<input type="checkbox"/> Налашт.сповільн. (<input type="checkbox"/> Налашт. запису) (якщо для параметра [<input type="checkbox"/> Формат файла] встановлено значення [XAVC S-I HD], а для [<input type="checkbox"/> Част.кадрів зап] – значення [50p])	185M 4:2:2 10bit	✓
<input type="checkbox"/> Налашт.сповільн. (<input type="checkbox"/> Налашт. запису) (якщо для параметра [<input type="checkbox"/> Формат файла] встановлено значення [XAVC S-I HD], а для [<input type="checkbox"/> Част.кадрів зап] – значення [30p])	111M 4:2:2 10bit	✓
<input type="checkbox"/> Налашт.сповільн. (<input type="checkbox"/> Налашт. запису) (якщо для параметра [<input type="checkbox"/> Формат файла] встановлено значення [XAVC S-I HD], а для [<input type="checkbox"/> Част.кадрів зап] – значення [25p])	93M 4:2:2 10bit	✓
<input type="checkbox"/> Налашт.сповільн. (<input type="checkbox"/> Налашт. запису) (якщо для параметра [<input type="checkbox"/> Формат файла] встановлено значення [XAVC S-I HD], а для [<input type="checkbox"/> Част.кадрів зап] – значення [24p])	89M 4:2:2 10bit	✓
<input type="checkbox"/> Налашт.сповільн. (<input type="checkbox"/> Налашт. ламп. відео)	Вимк	✓
Налашт. Log-зйомки (Log-зйомка)	Вимк	✓
Налашт. Log-зйомки (Кольорова гама)	S-Gamut3.Cine/S-Log3	✓
Налашт. Log-зйомки (Вставити файл LUT)	Увімк	✓

Пункт MENU	Значення налаштування за замовчуванням	Скидається за допомогою [Скидан. налашт. камери]
 Налаштув.проксі ( Запис проксі)	Вимк	✓
 Налаштув.проксі ( Форм.Ф-лПроксі)	XAVC S HD	✓
 Налаштув.проксі ( НалашЗапПроксі) (якщо [ Форм.Ф-лПроксі] має значення [XAVC HS HD])	9M 4:2:0 10bit	✓
 Налаштув.проксі ( НалашЗапПроксі) (якщо [ Форм.Ф-лПроксі] має значення [XAVC S HD])	6M 4:2:0 8bit	✓
 APS-C S35 Зйомка	Авто	—
ЗШ в тривал.експ	Увімк	✓
ЗШ високого ISO	Нормальна	✓
Фотографії HLG	Вимк	✓
Кольор. палітра	sRGB	✓
 Корекція об'єкт. (Корекц. затінюван.)	Авто	—
 Корекція об'єкт. (Кор. хром. аберації)	Авто	—
 Корекція об'єкт. (Корекція дисторсії)	Вимк	—
 Корекція об'єкт. (Компенс. дихання)	Вимк	✓
Форматувати	—	—
 Віднов. БД зобр.* * Цей пункт не буде скинуто, навіть якщо вибрати [Скидан. налашт. камери] або [Ініціалізувати].	—	—
 Показ.ін.про нос.	—	—
Нал.файл/папки (Номер файла)	Серія	—
Нал.файл/папки (Примус.скид.ном.ф-лу)	—	—
Нал.файл/папки (Встан. ім'я файла)	DSC	—
Нал.файл/папки (Назва папки)	Станд. формат	—
Вибр. папку ЗАП.	—	—
Нова папка	—	—
Інформац. про IPTC (Запис інф. про IPTC)	Вимк	—
Інформац. про IPTC (Зареєстр. інф. IPTC)	—	—
Інф. про авт. права (Зап.інф. про авт.пр.)	Вимк	—
Інф. про авт. права (Встан. фотографа)	—	—
Інф. про авт. права (Встан. автор. право)	—	—

Пункт MENU	Значення налаштування за замовчуванням	Скидається за допомогою [Скидан. налашт. камери]
Інф. про авт. права (Показ. інф. про авт.)	—	—
 Запис. сер.номер	Вимк	—
Налашт. файлу (Номер файлу)	Серія	—
Налашт. файлу (Скид. лічильн. серії)	—	—
Налашт. файлу (Форм. імені файлу)	Стандартний	—
Налашт. файлу (Нал. імені заголов.)	С	—
Тип рег. Експоз.	Реж. P/A/S/M	—
 Відкл.налаш.кам.	—	—
 Реєст.налаш.кам.	—	—
  Режим зйомки	Упов&прис.відт	✓
Авто/Вибір сцени	Інтелект. авто	✓
Реєс.кор.налаш.зйо	—	—
Режим протягання	Покадр. зйомка	✓
Налашт.брекетингу (А/спуск при брек.)	Вимк	✓
Налашт.брекетингу (Порядок брекетин.)	0→-→+	✓
Налашт.брекетингу (Поряд. брек.т. фок.)	0→+	✓
Налашт.брекетингу (Згладжув.експозиц.)	Вимк	✓
Налашт.брекетингу (Інтервал зйомки)	Найкоротший	✓
Налашт.брекетингу (Розт.збер.брек.фок.)	Поточна папка	✓
Фун. інтер. зйом. (Інтервальна зйомка)	Вимк	✓
Фун. інтер. зйом. (Час початку зйомки)	1 сек.	✓
Фун. інтер. зйом. (Інтервал зйомки)	3 сек.	✓
Фун. інтер. зйом. (Кількість знімків)	30	✓
Фун. інтер. зйом. (Чутл. відстеж. АЕ)	Середній	✓
Фун. інтер. зйом. (Тип затв. в інтерв.)	Електр. затвор	✓
Фун. інтер. зйом. (Пріор. інт. зйомки)	Вимк	✓
М/зйом.з зсув.пікс.	Вимк	✓
 Нал.безшум.реж. (Безшумний режим)	Вимк	✓
 Нал.безшум.реж. ([Привід діафр. в AF] у меню [Налаш.цільов.функ.])	Стандартне	✓

Пункт MENU	Значення налаштування за замовчуванням	Скидається за допомогою [Скидан. налашт. камери]
Нал.безшум.реж. ([Затв.приВИМК жив] у меню [Налаш.цільов.функ.])	Вимк	✓
Нал.безшум.реж. ([Автопікс. картуван.] у меню [Налаш.цільов.функ.])	Вимк	✓
Тип затвора	Механіч. затвор	✓
Спуск без об'єкт.	Увімкнути	—
Спуск без карти	Увімкнути	—
Налаш.усун.мерехт. (Зйом.усун.мерех.)	Вимк	✓
Налаш.усун.мерехт. (Змінний затвор)	Вимк	✓
Налаш.усун.мерехт. (Налаш. змін.затв.)	—	—
Запис звуку	Увімк	✓
Рівень запису звуку	26	✓
Синхр. аудіо виходу	Прям. передача	✓
Зменш. шуму вітру	Авто	✓
Нал. зв. черев.	48khz/16bit 2ch	✓
Time Code Preset	00:00:00.00	—
User Bit Preset	00 00 00 00	—
Time Code Format	DF	—
Time Code Run	Rec Run	—
Time Code Make	Preset	—
User Bit Time Rec	Вимк	—
SteadyShot	Увімк	✓
SteadyShot	Стандартний	✓
Коригов. SteadyS.	Авто	✓
Фок. відстань (якщо для параметра [Коригов. SteadyS.] вибрано значення [Ручний])	8mm	✓
Масштабування	—	—
Діап. Масштабув.	Тлк опт. масшт.	—
Шв.масш. кл.кор. (Фікс. швид. STBY)	3	✓
Шв.масш. кл.кор. (Фікс. швид. REC)	3	✓
Шв.віддал.масшт. (Тип швидкості)	Змінна	✓
Шв.віддал.масшт. (Фікс. швид. STBY)	3	✓

Пункт MENU	Значення налаштування за замовчуванням	Скидається за допомогою [Скидан. налашт. камери]
Шв.віддал.масшт. (Фікс. швид. REC)	3	✓
Відобр. лін. сітки	Вимк	—
Тип лінії сітки	Правило сіт.3x3	—
Нал.Відоб.Live View (Відображ. Live View)	Еф.налаш.УВІМ	—
Нал.Відоб.Live View (Ефект експозиції)	Нал. експ. і спалах	—
Нал.Відоб.Live View (Ниж.меж.час.кадр)	Вимк	✓
В ЗАП. вид.відоб.	Вимк	✓
Мітка аспекту	Вимк	✓
Тип мітки аспекту	1:1	✓
Рів. мітки аспекту	12	✓
Відображ. мітки	Вимк	—
Централ. мітка	Вимк	—
Мітка аспекту	Вимк	—
Безпечна зона	Вимк	—
Контрольна рамка	Вимк	—
Автоспуск	Вимк	✓
Налашт.автом.кадр. (Автом. кадрування)	Вимк	✓
Налашт.автом.кадр. (Реж. роботи кадрув.)	Автозапуск	✓
Налашт.автом.кадр. (Рівень обтинання)	Середн. рів. обтин.	✓
Налашт.автом.кадр. (Швид. відстеж.кадр.)	3	✓
Налашт.автом.кадр. (Запис/Потік фільм)	Обтинати	✓
Налашт.автом.кадр. (Вихід HDMI)	Обтинати	✓

TP1001425198

Цифрова камера зі змінним об'єктивом
ILCE-7CR α7CR

Список встановлених за замовчуванням значень налаштувань (Експозиція/колір)

У таблиці внизу наводяться встановлені на момент придбання значення за замовчуванням.

Вміст меню, що відображаються на екрані, різняться залежно від положення диска Фото/Відео/S&Q. Детально читайте у «Пошук функцій із MENU».

Скидання налаштувань до значень за замовчуванням

Виберіть MENU →  (Налаштуван.) → [Скин./збер. нал.] → [Скидання налашт.] → [Скидан. налашт. камери] або [Ініціалізувати] → [Вхід].

Ініціалізувати: усі налаштування фотоапарата буде скинуто до значень за замовчуванням.

Скидан. налашт. камери: доступні для скидання пункти обмежено. Див. таблицю нижче.

Вкладка (Експозиція/колір)

Пункт MENU	Значення налаштування за замовчуванням	Скидається за допомогою [Скидан. налашт. камери]
Налашт. тайм.BULB (Таймер BULB)	Вимк	✓
Налашт. тайм.BULB (Час експозиції)	60 секунд	✓
Авт. повіл. затв.	Увімк	✓
 ISO	ISO AUTO	✓
 Межа діапаз. ISO	—	—
ISO AUTO мін. витр.	Стандартний	✓
Авто/руч.перем. (AvAv./руч.перем)	Ручний	✓
Авто/руч.перем. (TvAv./руч.перем)	Ручний	✓
Авто/руч.перем. (Авто/РучнийISO)	Ручний	✓
 Корект. експоз.	±0.0	✓
 Крок експозиції	0.3EV	—
 Налаш.станд.екс. ( Мульти)	±0	—
 Налаш.станд.екс. ( Центр)	±0	—
 Налаш.станд.екс. ( Точковий)	±0	—
 Налаш.станд.екс. ( Сер. всього екр.)	±0	—
 Налаш.станд.екс. ( Виділення)	±0	—

Пункт MENU	Значення налаштування за замовчуванням	Скидається за допомогою [Скидан. налашт. камери]
 Режим виміру	Мульти	✓
 Облич.в м/вимір	Увімк	✓
 Тчк експонометр	Центр	✓
AEL з затвором	Авто	—
Режим спалаху	Автоспалах	✓
Корекц. експ. спал.	±0.0	✓
Налашт. кор. експ.	Тлк. навк. освіт.	—
Бездротов. спалах	Вимк	✓
Змен. еф.черв.очей	Вимк	✓
Налашт. зовн. спал. (Нал.спрац.зов.спал.)	—	—
Налашт. зовн. спал. (Корис.нал.зов.спал.)	—	—
Реес.нал.зйом.спал.	—	✓
 Баланс білого	Авто	✓
 Встан.пріорAWB	Стандартне	✓
Блок.спускуAWB	Вимк	—
Безшоковий WB	1 (Швидкий)	✓
 Оптиміз. D-діап.	Оптимізатор D-діапазону: Авто	✓
 Творчий Вигляд	ST	✓
 Профіль зображ.	Вимк	✓
Вибрати LUT	s709	✓
Керув. корист. LUT	—	—
 Еф. м'якої шкіри	Вимк	✓
 Відобр. Зебри	Вимк	—
 Рівень Зебри	70	—

TP1001425197

Цифрова камера зі змінним об'єктивом
ILCE-7CR α7CR

Список встановлених за замовчуванням значень налаштувань (Фокус)

У таблиці внизу наводяться встановлені на момент придбання значення за замовчуванням.

Вміст меню, що відображаються на екрані, різняться залежно від положення диска Фото/Відео/S&Q. Детально читайте у «Пошук функцій із MENU».





Скидання налаштувань до значень за замовчуванням

















Виберіть MENU →  (Налаштуван.) → [Скин./збер. нал.] → [Скидання налашт.] → [Скидан. налашт. камери] або [Ініціалізувати] → [Вхід].

Ініціалізувати: усі налаштування фотоапарата буде скинуто до значень за замовчуванням.

Скидан. налашт. камери: доступні для скидання пункти обмежено. Див. таблицю нижче.

Вкладка AF_{MF} (Фокус)

Пункт MENU	Значення налаштування за замовчуванням	Скидається за допомогою [Скидан. налашт. камери]
 Режим фокусув.	Автоматичн. AF	✓
Встан. пріор. в AF-S	Акц. на баланс	—
Встан. пріор. в AF-C	Акц. на баланс	—
Чутл. відстеж. AF	3(Стандартний)	✓
Підсвічування AF	Авто	✓
Привід діафр. в AF	Стандартне	—
AF з затвором	Увімк	—
Постійн.прямий MF	Вимк	✓
Попередній AF	Вимк	—
Шв. переходу AF	5	✓
Чутл. AF зміщ.об.	5(Чутливий)	✓
Допомога при AF	Вимк	✓
 Обл. фокусуван.	Широкий	✓
 Межа обл.фокус.	—	✓
Перемк.В/Г о.AF	Вимкнено	✓
 Колір рам. фок.	Білий	—
Реєстрац. обл.AF	Вимк	—
Видал.реєст.о.AF	—	—
Авт. очищ. обл. AF	Вимк	—

Пункт MENU	Значення налаштування за замовчуванням	Скидається за допомогою [Скидан. налашт. камери]
Відоб.обл.при відст.	Вимк	—
Відобр. обл. AF-C	Увімк	—
Обл. фаз. детект.	Вимк	—
 Рух по колу тФок	Не рух. по колу	—
 Вел. перем. р. AF	Стандартне	✓
 Розпіз.об'єкт вAF	Увімк	✓
 Ціль розпізнав.	Людина	✓
 НалПереЦілРозп	—	✓
 Вибір пр./лів.ока	Авто	✓
 ВідобРамРозпОб.	Вимк	✓
 ВідобРамРозпОб.	Увімк	✓
 Реєстр. обличчя	—	—
 Пріор. реєст. обл.	Увімк	✓
Фокусна карта	Вимк	✓
Автом. лупа в MF	Увімк	—
Фокусна лупа	—	—
 Час масш.фокус.	Без обмеження	—
 Вихід.масш.фок.	x1,0	—
AF в фокус. лупі	Увімк	—
 Вих.фокус.масш.	x1,0	—
 Відоб.виділ.конт.	Вимк	—
 Рів. виділ. конт.	Середній	—
 Колір виділ.конт.	Білий	—

TP1001425196

Цифрова камера зі змінним об'єктивом
ILCE-7CR α7CR

Список встановлених за замовчуванням значень налаштувань (Відтворення)

У таблиці внизу наводяться встановлені на момент придбання значення за замовчуванням.







Скидання налаштувань до значень за замовчуванням







Виберіть MENU →  (Налаштуван.) → [Скин./збер. нал.] → [Скидання налашт.] → [Скидан. налашт. камери] або [Ініціалізувати] → [Вхід].

Ініціалізувати: усі налаштування фотоапарата буде скинуто до значень за замовчуванням.

Скидан. налашт. камери: доступні для скидання пункти обмежено. Див. таблицю нижче.

Вкладка (Відтворення)

Пункт MENU	Значення налаштування за замовчуванням	Скидається за допомогою [Скидан. налашт. камери]
Режим перегляду	Перегляд за датою	—
 Збільш. зображ.	—	—
 Збільш.вих.масшт	Стандар.масшт.	—
 Збільш. вих. пол.	Сфокус. полож.	—
Захистити	—	—
Рейтинг	—	—
Нал. рейт. (Кл.кор.)	—	—
Видалити	—	—
 Вид. натиск. двічі	Вимк	—
Підтверд. видален.	Споч."Скасув."	—
Обрізати	—	—
Повернути	—	—
Фотозйомка	—	—
 перемJPEG/HEIF	JPEG	—
Безп.відтв.  інтер.	—	—
Швидк. відтв.  інт.	5	—
Слайд-шоу (Повторити)	Вимк	—
Слайд-шоу (Інтервал)	3 сек.	—
Індекс зображень	9 зображ.	—
Відображ. як групу	Увімк	—

Пункт MENU	Значення налаштування за замовчуванням	Скидається за допомогою [Скидан. налашт. камери]
Відобр. обертання	Авто	—
 Відобр. рам.фок.	Вимк	—
 Відоб.міт.аспекту ( Відоб.міт.аспекту)	Увімк	—
 Відоб.міт.аспекту (Рів. мітки аспекту)	12	—
Показ.зоб.засн.часу	—	—
Нал. переходу зобр. ( Передн. диск)	По одному	—
Нал. переходу зобр. ( Задн. диск L)	По одному	—
Нал. переходу зобр. ( Задн. диск R)	По одному	—

TP1001425195

Цифрова камера зі змінним об'єктивом
ILCE-7CR α7CR

Список встановлених за замовчуванням значень налаштувань (Мережа)

У таблиці внизу наводяться встановлені на момент придбання значення за замовчуванням.









Скидання налаштувань до значень за замовчуванням

Виберіть MENU →  (Налаштуван.) → [Скин./збер. нал.] → [Скидання налашт.] → [Скидан. налашт. камери] або [Ініціалізувати] → [Вхід].

Ініціалізувати: усі налаштування фотоапарата буде скинуто до значень за замовчуванням.

Скидан. налашт. камери: доступні для скидання пункти обмежено. Див. таблицю нижче.

Вкладка (Мережа)

Пункт MENU	Значення налаштування за замовчуванням	Скидається за допомогою [Скидан. налашт. камери]
З'єдн. зі смартфон.	—	—
Ф. "Віддалений ПК" (Віддалений ПК)	Вимк	—
Ф. "Віддалений ПК" (Спарювання)	—	—
Ф. "Віддалений ПК" (Інформ.Wi-Fi Direct)	—	—
 Виб.в кам. і надіс. ( Надіслати)	—	—
 Виб.в кам. і надіс. (Розм.зобр.,що надс.)	2M	—
 Виб.в кам. і надіс. (RAW+J/H Надс.цілі)	JPEG і HEIF	—
 Виб.в кам. і надіс. ( Надсилання цілі)	Лише проксі	—
 Виб.в кам. і надіс. (Фільм із Shot Mark)	Вирізати до 15 с	—
 Скин. ст.передачі	—	—
 З'єдн. з ВИМ. жив.	Вимк	—
Налаш.віддал.зйом. (Розташ. збер. фото)	Признач.+Камера	—
Налаш.віддал.зйом. (Розм. збереж. зобр.)	2M	—
Налаш.віддал.зйом. (RAW+J Збер. зобр.)	Лише JPEG	—

Пункт MENU	Значення налаштування за замовчуванням	Скидається за допомогою [Скидан. налашт. камери]
Налаш.віддал.зйом. (RAW+H Збер. зобр.)	Лише HEIF	—
Функ. передачі FTP (Функція FTP)	Вимк	—
Функ. передачі FTP (Налаштув. сервера)	Сервер 1	—
Функ. передачі FTP (FTP-нал. збер./зав.)	—	—
Функ. передачі FTP (Передача FTP)	—	—
Функ. передачі FTP (Від. інф.про помил.FTP)	—	—
Функ. передачі FTP (Відобр. результ.FTP)	—	—
Функ. передачі FTP (Автомат. передача FTP)	Вимк	—
Функ. передачі FTP (Ціль авт. передачі FTP)	Фотографія/Фільм (Всі)	—
Функ. передачі FTP (RAW+J/H Перед. цілі)	JPEG і HEIF	—
Функ. передачі FTP (Px Передача цілі)	Лише проксі	—
Функ. передачі FTP (Економія живл. FTP)	Вимк	—
▶ USB-потік (Вих.розд.зд./ част.кадр)	HD(1080p) 30p	—
▶ USB-потік (Зап. фільму при потоці)	Вимкнуті	—
Wi-Fi з'єднання	Вимк	—
Натиснути WPS	—	—
Налаш. тчк доступу	—	—
Діапаз. частот Wi-Fi	2,4GHz	—
Відобр. інфор.Wi-Fi	—	—
Ск. SSID/Пароль	—	—
Функція Bluetooth	Вимк	—
Спарювання	—	—
Керув. спар.пристр.	—	—
Дист. кер. Bluetooth	Вимк	—

Пункт MENU	Значення налаштування за замовчуванням	Скидається за допомогою [Скидан. налашт. камери]
Відоб.адресу прист.	—	—
LAN Налашт.IP-адреси	Авто	—
Відоб.інф.пров.LAN	—	—
З'єднання USB-LAN	—	—
Роз'єдн. USB-LAN	—	—
Під'єдн. маршрутиз.	—	—
Роз'єдн.маршрутиз.	—	—
Режим польоту	Вимк	—
Ред. назву пристр.	—	—
Імпорт корен. серт.	—	—
Налашт.автент.дост. (Автентичн. доступу)	Увімк	—
Налашт.автент.дост. (Користувач)	—	—
Налашт.автент.дост. (Пароль)	—	—
Налашт.автент.дост. (Згенерувати пароль)	—	—
Інф. автент. доступу	—	—
Скин. налашт. мер.	—	—

TP1001425194

Цифрова камера зі змінним об'єктивом
ILCE-7CR α7CR

Список встановлених за замовчуванням значень налаштувань (Налаштуван.)

У таблиці внизу наводяться встановлені на момент придбання значення за замовчуванням.



















Скидання налаштувань до значень за замовчуванням











































Виберіть MENU →  (Налаштуван.) → [Скин./збер. нал.] → [Скидання налашт.] → [Скидан. налашт. камери] або [Ініціалізувати] → [Вхід].





Ініціалізувати: усі налаштування фотоапарата буде скинуто до значень за замовчуванням.

Скидан. налашт. камери: доступні для скидання пункти обмежено. Див. таблицю нижче.

Вкладка (Налаштуван.)

Пункт MENU	Значення налаштування за замовчуванням	Скидається за допомогою [Скидан. налашт. камери]
 Мова	—	—
Нал. час. п./дати/час (Часовий пояс)	—	—
Нал. час. п./дати/час (Літній час)	Вимк	—
Нал. час. п./дати/час (Дата/Час)	—	—
Нал. час. п./дати/час (Формат дати)	—	—
Перем. NTSC/PAL	—	—
Скидання налашт.	—	—
Налаш. збер./заван.	—	—
 Нал. кл. кор./диск ( Передн. диск)	Av/Tv (Av в реж. M)	—
 Нал. кл. кор./диск ( Задн. диск L)	Av/Tv (Tv в реж. M)	—
 Нал. кл. кор./диск ( Задн. диск R)	 Корект. експоз.	—
 Нал. кл. кор./диск (Коліщатко керуван.)	Не задано	—
 Нал. кл. кор./диск (Спеціал. кнопка 1)	 Баланс білого	—
 Нал. кл. кор./диск (Спеціал. кнопка 2)	Вибір сенс. керуван.	—
 Нал. кл. кор./диск (Центральна кнопка)	Стандарт фокусув.	—
 Нал. кл. кор./диск (Ліва кнопка)	Режим протягання	—
 Нал. кл. кор./диск (Права кнопка)	 ISO	—
 Нал. кл. кор./диск (Кнопка спуску)	Не задано	—
 Нал. кл. кор./диск (Кнопка AF-ON)	Відст. Увім+AF Увім.	—
 Нал. кл. кор./диск (Кнопка MOVIE)	Відеозйомка	—

Пункт MENU	Значення налаштування за замовчуванням	Скидається за допомогою [Скидан. налашт. камери]
 Нал.кл.кор./диск (Кнопка блок. фок.)	Блокування фокуса	—
 Нал.кл.кор./диск ( Передн. диск)	Згідно корист. ()	—
 Нал.кл.кор./диск ( Задн. диск L)	Згідно корист. ()	—
 Нал.кл.кор./диск ( Задн. диск R)	Згідно корист. ()	—
 Нал.кл.кор./диск (Коліщатко керуван.)	Згідно корист. ()	—
 Нал.кл.кор./диск (Спеціал. кнопка 1)	Згідно корист. ()	—
 Нал.кл.кор./диск (Спеціал. кнопка 2)	Згідно корист. ()	—
 Нал.кл.кор./диск (Центральна кнопка)	Згідно корист. ()	—
 Нал.кл.кор./диск (Ліва кнопка)	 Автоспуск	—
 Нал.кл.кор./диск (Права кнопка)	Згідно корист. ()	—
 Нал.кл.кор./диск (Кнопка спуску)	Згідно корист. ()	—
 Нал.кл.кор./диск (Кнопка AF-ON)	Згідно корист. ()	—
 Нал.кл.кор./диск (Кнопка MOVIE)	Відеозйомка	—
 Нал.кл.кор./диск (Кнопка блок. фок.)	Згідно корист. ()	—
 Нал. "Кл.корист." (Спеціал. кнопка 1)	Згід. корис.( / )	—
 Нал. "Кл.корист." (Спеціал. кнопка 2)	Видалити	—
 Нал. "Кл.корист." (Кнопка MOVIE)	Згід. корис.( / )	—
 Нал. "Кл.корист." (Fn/  кнопка)	 Надіслати	—
Налаштув. меню Fn	—	—
Різне нал.фот./філ.	—	—
Нал.DISP(Відоб.ек.)	—	—
 REC з кноп. затв.	Вимкнено	—
Оберт. кільця зуму	Вл.(W)/Впр.(T)	—
 Нал.кл.кор./диск	—	—
 Нал.кл.кор./диск	—	—
Налашт. мого диска	—	—
Обертання Av/Tv	Нормальне	—
Фун. кільце(об'єкт.)	Фокус. потужн.	—
Блок. диска/коліщ.	Розблокування	—
Сенсорне керуван.	Увімк	—
Сенс. пан./Тачпад	Лише сенс. пан.	—

Пункт MENU	Значення налаштування за замовчуванням	Скидається за допомогою [Скидан. налашт. камери]
Налаштув. тачпаду ([Екран зйомки] у меню [Екран зйомки])	Увімк	—
Налаштув. тачпаду ([Торк. ікон. ниж.колонт.] у меню [Екран зйомки])	Увімк	—
Налаштув. тачпаду ([Провести вправо] у меню [Екран зйомки])	Відоб.ікон.: Зл&Сп	—
Налаштув. тачпаду ([Провести вліво] у меню [Екран зйомки])	Відоб.ікон.: Зл&Сп	—
Налаштув. тачпаду ([Провести вгору] у меню [Екран зйомки])	Відкр. меню Fn	—
Налаштув. тачпаду ([Сенс. функ. в зйом.] у меню [Екран зйомки])	Сенсорн. фокус	—
Налаштув. тачпаду ([Іконка при поверн.мон.] у меню [Екран зйомки])	Повернути	—
Налаштув. тачпаду (Екран відтворення)	Увімк	—
Налаштув. тачпаду (Екран меню)	Увімк	—
Налаштув. тачпаду (Керув.у верт.оріент.)	Увімк	—
Налаштув. тачпаду (Реж. позиц. сенсор.)	Абсол. позиція	—
Налаштув. тачпаду (Область керування)	 Справа 1/2	—
Зчитувач з екрана (Зчитувач з екрана)	Вимк	—
Зчитувач з екрана (Швидкість)	Стандартна	—
Зчитувач з екрана (Гучність)	7	—
Зчитувач з екрана ( Перем. трив.нат.)	Увімк	—
Збільшити екран (Збільш.екран меню)	Вимк	—
Збільшити екран (Масштабування)	—	—
Вибр.В-шукач/Мон.	Авто	—
Яскравість моніт.	Ручний	—
Яскр. видошукача	Авто	—
Колір.тем.видошук.	±0	—
 Якість відображ.	Стандартний	—
 Част.кадр.в/шук.	Стандартне	—
Напрям. повор.мон.	Авто	—
Налаш.відоб.ТС/UV	Лічильник	—
Підтр. дисп.Gamma	Вимк	—

Пункт MENU	Значення налаштування за замовчуванням	Скидається за допомогою [Скидан. налашт. камери]
Тип підтримGamma	Авто	—
▶ Відображен. LUT	Увімк	—
ВідобЗалишЗйом	Не відображає	—
Автом. перегляд	Вимк	—
Екр. виб. реж. зйом.	Відображати	—
Моніт. авт. ВИМК	Не вимикається	—
Час початку е/збер.	1 хв.	—
Енергозбер.з моніт.	Обидва з'єднані	—
Темп.авт.вимк.жив.	Стандартне	—
Налаштув. гучності	7	—
▶ Моніт. звуку 4ch	CH1/CH2	—
Звук. сигн.(зйомка)	Увімк	—
Звук.сигн(поч./кін.)	Вимк	—
Режим USB-з'єдн.	Вибр. при з'єдн.	—
Налаштув. USB LUN	Декілька	—
USB живлення	Увімк	—
Розд. здатн.HDMI	Авто	—
▶ Налаш. вих.HDMI (Зап. носій вивед. HDMI)	Увімк	—
▶ Налаш. вих.HDMI (Вихідна розділ. здатн.)	Авто	—
▶ Налаш. вих.HDMI (Нал.вив.4K(лиш HDMI))	60p 10bit/50p 10bit	—
▶ Налаш. вих.HDMI (Вихід RAW)	Вимк	—
▶ Налаш. вих.HDMI (Налаштув. виходу RAW)	60p/50p	—
▶ Налаш. вих.HDMI (Вихід Time Code)	Вимк	—
▶ Налаш. вих.HDMI (Керування REC)	Вимк	—
▶ Налаш. вих.HDMI (Вихід звуку 4ch)	CH1/CH2	—
Пок. інф. про HDMI	Увімкнути	—
КЕРУВАН. ПО HDMI	Увімк	—
Режим лампи відео	Зв'язок з живл.	—
Протипилова функ. (Очищення сенсора)	—	—

Пункт MENU	Значення налаштування за замовчуванням	Скидається за допомогою [Скидан. налашт. камери]
Протипилова функ. (Затв.приВИМК жив)	Вимк	—
Автопікс. картуван.	Увімк	—
Піксел. картування	—	—
Версія	—	—
Показ.серійн.номер	—	—
Повідомл.про конф.	—	—
Сертифік. логотип	—	—

TP1001425199

5-054-925-52(1) Copyright 2023 Sony Corporation

Цифрова камера зі змінним об'єктивом
ILCE-7CR α7CR

Список встановлених за замовчуванням значень налаштувань (Моє меню)

У таблиці внизу наводяться встановлені на момент придбання значення за замовчуванням.

Скидання налаштувань до значень за замовчуванням

Виберіть MENU →  (Налаштуван.) → [Скин./збер. нал.] → [Скидання налашт.] → [Скидан. налашт. камери] або [Ініціалізувати] → [Вхід].

Ініціалізувати: усі налаштування фотоапарата буде скинуто до значень за замовчуванням.

Скидан. налашт. камери: доступні для скидання пункти обмежено. Див. таблицю нижче.

Вкладка ☆ (Моє меню)

Пункт MENU	Значення налаштування за замовчуванням	Скидається за допомогою [Скидан. налашт. камери]
Додати пункт	—	—
Сортувати пункти	—	—
Видалити пункт	—	—
Видалити сторінку	—	—
Видалити все	—	—
Відобр. з Моє меню	Вимк	—

TP1001425193

Цифрова камера зі змінним об'єктивом
ILCE-7CR α7CR

Технічні характеристики

Система

Тип фотоапарата

Цифрова камера зі змінним об'єктивом

Об'єктив

Об'єктив з E-перехідником Sony

Сенсор зображення

Формат зображення

35 мм повнокадровий (35,7 мм × 23,8 мм), датчик зображення CMOS

Кількість ефективних пікселів фотоапарата

Прибл. 61 000 000 пікселів

Загальна кількість пікселів фотоапарата

Прибл. 62 500 000 пікселів

SteadyShot

Система

Вбудована система стабілізації зображення із зсувом датчика

Захист від пилу

Система

Антистатичне захисне покриття на оптичному фільтрі та механізмі зсуву датчика зображення

Система автофокусування

Система визначення

Система визначення фази/Система виявлення контрастності

Діапазон чутливості

Від -4 EV до +20 EV (за еквівалента ISO 100, F2,0)

Підсвітка АФ

Прибл. від 0,3 м до 3,0 м (у разі використання FE 28-70 mm F3.5-5.6 OSS)

Електронний видошукач

Тип

Електронний видошукач 1,0 см (тип 0,39)

Загальна кількість точок

2 359 296 точок

Охоплення кадру

100%

Збільшення

Прибл. 0,70× з об'єктивом 50 мм на безкінечність, -1 м^{-1}

Точка огляду

Прибл. 22 мм від окуляра та прибл. 19,6 мм від рамки окуляра за -1 м^{-1}

Налаштування діоптрій

Від $-4,0 \text{ м}^{-1}$ до $+3,0 \text{ м}^{-1}$

Монітор

РК-монітор

Сенсорна панель, TFT 7,5 см (тип 3,0)

Загальна кількість точок

1 036 800 точок

Керування експозицією

Метод вимірювання експозиції

1 200-зональне оцінювальне вимірювання

Діапазон вимірювання

Від -3 EV до $+20 \text{ EV}$ (за еквівалента ISO 100 з об'єктивом F2,0)

Чутливість ISO (рекомендований індекс експозиції)

Фотографії: від ISO 100 до ISO 32 000 (розширений ISO: мінімальний ISO 50, максимальний ISO 102 400), [ISO AUTO] (від ISO 100 до ISO 12 800, можна встановлювати максимум/мінімум.)

Відео: в еквіваленті від ISO 100 до ISO 32 000, [ISO AUTO] (в еквіваленті від ISO 100 до ISO 12 800, можна встановлювати максимум/мінімум).

Корекція експозиції

$\pm 5,0 \text{ EV}$ (можливість перемикання кроків $1/3 \text{ EV}$ та $1/2 \text{ EV}$)

Затвор

Тип

З електронним керуванням, вертикального ходу, шторно-щілинного типу

Діапазон витримки

Фотографії (механічний затвор): від 1/4000 секунди до 30 секунд, BULB

Фотографії (електронний затвор): від 1/8000 секунди до 30 секунд

Відео: від 1/8000 секунди до 1 секунди (із кроком $1/3 \text{ EV}$)

Пристрої з підтримкою режиму 60р: до 1/60 секунди у автоматичному режимі (до 1/30 секунди в режимі автоматичної довгої витримки)

Пристрої з підтримкою режиму 50р: до 1/50 секунди у автоматичному режимі (до 1/25 секунди в режимі автоматичної довгої витримки)



Швидкість синхронізації зі спалахом (у разі використання спалаху виробництва Sony)

1/160 секунди (повнокадровий)

1/200 секунди (розмір APS-C)

Безперервна зйомка

Швидкість безперервної зйомки

 (Безп. зйом.: Hi+) : макс. приблизно 8,0 зображень на секунду/  (Безперервна Зйомка: Hi): макс.

приблизно 6,0 зображень на секунду/  (Безперервна зйомка: Mid): макс. приблизно 5,0 зображень на секунду/

 (Безперервна Зйомка: Lo): макс. приблизно 2,5 зображення на секунду

- Визначено за наших умов вимірювання. Швидкість безперервної зйомки може бути менша залежно від умов зйомки.

Формат зйомки

Формат файлу

JPEG (сумісний із DCF версії 2.0, Exif версії 2.32 та MPF Baseline), HEIF (сумісний із MPEG-A MIAF), RAW (сумісний із форматом Sony ARW 4.0)

Відео (формат XAVC HS)

XAVC версії 2.1: сумісний із форматом MP4

Відео: MPEG-H HEVC/H.265

Звук: 2-канальний LPCM (48 кГц 16 біт), 4-канальний LPCM (48 кГц 24 біти)^{*1}, 2-канальний LPCM (48 кГц 24 біти)^{*1}, 2-канальний MPEG-4 AAC-LC^{*2}

Відео (формат XAVC S)

XAVC версії 2.1: сумісний із форматом MP4

Відео: MPEG-4 AVC/H.264

Звук: 2-канальний LPCM (48 кГц 16 біт), 4-канальний LPCM (48 кГц 24 біти)^{*1}, 2-канальний LPCM (48 кГц 24 біти)^{*1}, 2-канальний MPEG-4 AAC-LC^{*2}

^{*1} У разі використання приладдя, яке підтримує 4-канальний вихід та 24 біти з багатоінтерфейсним роз'ємом

^{*2} Додаткове відео

Носій запису

Карти SD (сумісні зі стандартами UHS-I та UHS-II)

Вхідні/вихідні роз'єми

Роз'єм USB Type-C

SuperSpeed USB 5Gbps (USB 3.2)

Сумісність зі швидким зарядженням від USB

HDMI

Мікророз'єм HDMI типу D

Роз'єм (для мікрофона)

Ø 3,5-мм міні-роз'єм для стереосигналу

Роз'єм (для навушників)

Ø 3,5-мм міні-роз'єм для стереосигналу

Живлення, загальне

Номинальні вхідні характеристики

7,2 В 

Споживання електроенергії

У разі використання FE 28-60mm F4-5.6

У разі використання видошукача: прибіл. 4,0 Вт (під час фотозйомки)/прибіл. 6,3 Вт (під час відеозйомки)

У разі використання монітора: прибіл. 3,7 Вт (під час фотозйомки)/прибіл. 6,3 Вт (під час відеозйомки)

Робоча температура

від 0 °C до 40 °C

Температура зберігання

від -20 °C до 55 °C

Розміри (Ш/В/Г) (прибіл.)

124,0 × 71,1 × 63,4 мм

124,0 × 71,1 × 58,6 мм (від ручки до монітора)

Маса (прибл.)

515 г (з батареєю та картою SD)

Мікрофон

Стерео

Динамік

Монофонічний

Exif Друк

Сумісний

PRINT Image Matching III

Сумісний

Бездротова мережа**WW685965 (див. паспортну табличку знизу фотоапарата)****Підтримуваний формат**

IEEE 802.11 a/b/g/n/ac

Частотний діапазон

2,4 ГГц/5 ГГц

Безпека

WEP/WPA-PSK/WPA2-PSK/WPA3-SAE

Спосіб підключення

Wi-Fi Protected Setup™ (WPS)/уручну

Спосіб доступу

Режим інфраструктури

WW275725 (див. паспортну табличку знизу фотоапарата)**Підтримуваний формат**

IEEE 802.11 b/g/n

Частотний діапазон

2,4 ГГц

Безпека

WEP/WPA-PSK/WPA2-PSK/WPA3-SAE

Спосіб підключення

Wi-Fi Protected Setup™ (WPS)/уручну

Спосіб доступу

Режим інфраструктури

Зв'язок Bluetooth

Стандарт Bluetooth вер. 4.2

Частотний діапазон

2,4 ГГц

Подовжувач ручки**Розміри (Ш/В/Г) (прибл.)**

124,0 × 23,3 × 57,2 мм

Маса (прибл.)

75 г

Акумулятор NP-FZ100

Номинальна напруга

7,2 В 

Конструкція та технічні характеристики можуть змінюватися без повідомлення.

TP1001425201

5-054-925-52(1) Copyright 2023 Sony Corporation

Цифрова камера зі змінним об'єктивом
ILCE-7CR α7CR

Товарні знаки

- «α» є товарним знаком Sony Group Corporation.
- XAVC S та  є товарними знаками Sony Group Corporation.
- XAVC HS та  є товарними знаками Sony Group Corporation.
- Mac є товарним знаком корпорації Apple Inc., зареєстрованим у Сполучених Штатах та інших країнах.
- USB Type-C® та USB-C® є зареєстрованими товарними знаками USB Implementers Forum.
- HDMI, HDMI High-Definition Multimedia Interface та логотип HDMI є торговельними марками або зареєстрованими торговельними марками HDMI Licensing Administrator, Inc. в США та інших країнах.
- Microsoft та Windows є зареєстрованими товарними знаками або товарними знаками Microsoft Corporation у США та/або інших країнах.
- Логотип SDXC є товарним знаком SD-3C, LLC.
- Wi-Fi, логотип Wi-Fi та Wi-Fi Protected Setup є зареєстрованими товарними знаками або товарними знаками Wi-Fi Alliance.
- Словесний товарний знак і логотипи Bluetooth® є зареєстрованими товарними знаками, що належать Bluetooth SIG, Inc., і будь-яке використання таких знаків компанією Sony Group Corporation та її дочірніми компаніями здійснюється за ліцензією.
- QR Code є товарним знаком компанії Denso Wave Inc.
- Крім того, назви систем та виробів, які використовуються у цьому посібнику, як правило, є товарними знаками або зареєстрованими товарними знаками відповідних розробників чи виробників. Проте знаки ™ або ® можуть використовуватися у цьому посібнику не в усіх випадках.

TP1001412104

Цифрова камера зі змінним об'єктивом
ILCE-7CR α7CR

Ліцензія

Примітки щодо ліцензії

У цьому виробі використовується різне програмне забезпечення, яке надається на основі ліцензійних угод із власниками авторських прав на них. Відповідно до вимог власників авторських прав на ці програми ми зобов'язані надати вам подану далі інформацію. Тексти ліцензій (англійською мовою) збережено у внутрішній пам'яті виробу. Щоб ознайомитися із ліцензіями в папці «PMHOME» — «LICENSE», встановіть підключення виробу до комп'ютера як зовнішнього запам'ятовуючого пристрою.

ЛІЦЕНЗІЯ НА ЦЕЙ ПРОДУКТ НАДАЄТЬСЯ ЗГІДНО ЛІЦЕНЗІЇ НА ГРУПУ ПАТЕНТІВ AVC ДЛЯ ОСОБИСТОГО ТА ІНШОГО НЕКОМЕРЦІЙНОГО ВИКОРИСТАННЯ КОРИСТУВАЧЕМ З МЕТОЮ:

(i) КОДУВАННЯ ВІДЕО ВІДПОВІДНО ДО СТАНДАРТУ AVC («ВІДЕО AVC»)
ТА/АБО

(ii) ДЕКОДУВАННЯ ВІДЕО AVC, ЯКЕ БУЛО ЗАКОДОВАНО КОРИСТУВАЧЕМ ДЛЯ ОСОБИСТОГО ВИКОРИСТАННЯ, ТА/АБО ЯКЕ БУЛО ОТРИМАНО ВІД ПОСТАЧАЛЬНИКА ВІДЕО, ЩО МАЄ ЛІЦЕНЗІЮ НА НАДАННЯ ВІДЕО AVC.

ДЛЯ БУДЬ-ЯКОГО ІНШОГО ВИКОРИСТАННЯ ЛІЦЕНЗІЯ НЕ НАДАЄТЬСЯ І НЕ ПЕРЕДБАЧЕНА. ДОДАТКОВУ ІНФОРМАЦІЮ, ЗОКРЕМА ЩОДО ПРОМОЦІЙНОГО, ВНУТРІШНЬОГО ТА КОМЕРЦІЙНОГО ВИКОРИСТАННЯ І ЛІЦЕНЗУВАННЯ, МОЖНА ОТРИМАТИ, ЗВЕРНУВШИСЬ ДО КОМПАНІЇ MPEG LA, L.L.C.

ДИВ. [HTTPS://WWW.MPEGLA.COM](https://www.mpegla.com)

Підпадає під дію однієї або кількох заявок на патенти HEVC, зазначених на сайті patentlist.accessadvance.com.



Про прикладне програмне забезпечення GNU GPL/LGPL

Програмне забезпечення, що використовується в цьому виробі, містить захищене авторськими правами програмне забезпечення, яке надається за ліцензією GPLv2 та іншими ліцензіями, що може вимагати доступу до вихідного коду. Копію відповідного вихідного коду, що вимагається згідно GPLv2 (та інших ліцензій), можна знайти за посиланням <https://www.sony.net/Products/Linux/>.

Копію вихідного коду, що вимагається згідно GPLv2, можна отримати в нас на фізичному носії протягом трьох років після останнього відвантаження цього виробу, для чого треба заповнити відповідну форму за посиланням <https://www.sony.net/Products/Linux/>.

Дана пропозиція дійсна для усіх отримувачів цієї інформації.

TP1001380631

Цифрова камера зі змінним об'єктивом
ILCE-7CR α7CR

Усунення несправностей

У разі виникнення проблем із виробом виконайте подані далі дії.

- 1** Вийміть батарею і ще раз вставте її приблизно через хвилину, а тоді увімкніть живлення.
- 2** Виконайте ініціалізацію налаштувань.
- 3** Зверніться до торгового представника або в місцевий уповноважений центр обслуговування.
Додаткову інформацію стосовно цього виробу та відповіді на часті запитання можна знайти на веб-сайті служби підтримки споживачів компанії Sony.
<https://www.sony.net/>

Пов'язані розділи

- [Скидання налашт.](#)

TP1001380624

Цифрова камера зі змінним об'єктивом
ILCE-7CR α7CR

Застережні повідомлення

Вибір Часового поясу/Дати/Часу.

- Встановіть регіон, дату і час. Якщо виріб не використовувався протягом тривалого часу, зарядіть внутрішню резервну акумуляторну батарею.

Недостатньо живлення.

- Функція чищення датчика зображення не працюватиме через низький заряд батареї. Перезарядіть акумулятор.

Робота з картою пам'яті неможлива. Форматувати?

- Карту пам'яті відформатовано на комп'ютері, та змінено формат файлу. Виберіть [Вхід] і відформатуйте карту пам'яті. Карту пам'яті можна використовувати знову, однак усі попередні дані, збережені на ній, буде видалено. Для форматування може знадобитися трохи часу. Якщо це повідомлення з'явиться знову, замініть карту пам'яті.

Помилка карти пам'яті

- Вставлено несумісну карту пам'яті.
- Виникла помилка форматування. Відформатуйте карту пам'яті повторно.

Зчитування карти пам'яті неможливо. Повторно вставте карту пам'яті.

- Вставлено несумісну карту пам'яті.
- Карту пам'яті пошкоджено.
- Контакти карти пам'яті брудні.

Карта пам'яті заблокована.

- Використовується карта пам'яті з перемикачем захисту від запису або перемикачем захисту від видалення, встановленим у положення LOCK. Встановіть перемикач у положення запису.

Відкриття затвора неможливо, оскільки не вставлена карта пам'яті.

- Карту пам'яті не вставлено.
- Щоб мати змогу спускати затвор без карти пам'яті у фотоапараті, встановіть для [Спуск без карти] значення [Увімкнути]. При цьому зображення не зберігаються.

Нормальний запис/відтворення з цієї карти пам'яті не гарантуються.

- Вставлено несумісну карту пам'яті.

Обробка...

- Якщо увімкнено функцію зменшення шуму, виконуватиметься процес усунення шуму. Під час виконання цього процесу будь-яка зйомка неможлива.

Неможливо відобразити.

- Зображення, зняті за допомогою інших виробів або змінені на комп'ютері, можуть не відобразитися.

- Обробка на комп'ютері, як-от видалення файлів зображень, може призвести до помилок у файлах бази даних зображень. Відновіть файли бази даних зображень.

Переконайтеся, що об'єktiv встановлено. Для непідтримуваного об'єktivа встановіть "Спуск без об'єktivа" в меню на "Увімкнути".

- Об'єktiv приєднано неналежним чином або зовсім не приєднано. Якщо це повідомлення з'являється, коли об'єktiv приєднано, приєднайте його повторно. Якщо це повідомлення з'являється часто, перевірте, чи чисті контакти об'єktivа та виробу.
- У разі приєднання виробу до астрономічного телескопа або подібного інструменту, чи під час використання непідтримуваного об'єktivа, встановіть для [ Спуск без об'єktiv.] значення [Увімкнути].

Висока внутрішня температура. Дайте камері охолонути.

- Виріб нагрівся через безперервну зйомку. Вимкніть живлення, а тоді дайте виробу охолонути і почекайте, доки він знову не буде готовий до роботи.

 (Попередження про перегрівання)

- Через тривалу зйомку підвищилась температура виробу.



 (Помилка файлу бази даних)

- Кількість зображень перевищує можливості виробу щодо керування за датою у файлі бази даних.

 (Помилка файлу бази даних)

- Неможливо зареєструвати у файлі бази даних. Імпортуйте усі зображення у комп'ютер та відновіть карту пам'яті.

Помилка файлу бази даних зображень.

- Сталася проблема з файлом бази даних зображень. Виберіть MENU →  /  (Зйомка) → [Носій] → [ Віднов. БД зобр.].

Системна помилка

Помилка камери. Вимкніть і знову увімкніть живлення.

- Вийміть батарею, а потім знову вставте її. Якщо це повідомлення з'являється часто, зверніться в місцевий уповноважений центр обслуговування Sony.

Помилка файла бази даних зображень. Відновити?

- Не можна знімати та відтворювати відео, оскільки пошкоджено файл бази даних зображень. Відновіть файл бази даних зображень, дотримуючись інструкцій на екрані.

Неможливо збільшити.

Неможливо повернути зображення.

- Збільшити чи повернути зображення, зняті за допомогою інших виробів, може бути неможливо.

Створення додаткових папок неможливо.

- Перші три цифри папки на карті пам'яті – «999». Створення додаткових папок на цьому фотоапараті неможливе.

Пов'язані розділи

- [Примітки щодо карти пам'яті](#)

- Початкове налаштування фотоапарата
- Форматувати
- Спуск без карти
- Спуск без об'єкт. (фотографія/відео)
- Віднов. БД зобр. (фотографія/відео)

TP1001380440

5-054-925-52(1) Copyright 2023 Sony Corporation