

## 說明指南中的建議頁面

### 從MENU尋找功能

您可以查看選單項目的清單。您也可以從清單上的選單項目移到每個項目的說明頁面。

### 可以使用的記憶卡

本相機可使用的記憶卡的相關資訊。

### 將常用的功能指派給按鈕和轉盤（自訂鍵/轉盤設定）

您可以將常用的功能指派給按鈕和轉盤。

### 使用被攝體辨識功能對焦

如果事先設定被攝體，相機會在拍攝影像時自動辨識被攝體，而且可以對焦於眼睛等。

### Bluetooth遙控

您可以使用Bluetooth相容遙控器（另售）或三腳架拍攝手把（另售）操作相機。

### 防塵功能

您可以清潔影像感應器。您也可以設定在關閉相機電源時是否要關閉快門。

## 支援資訊

### 尋找重要資訊，例如拍攝要點

本網站介紹方便功能、使用方法，以及設定範例。當您設定相機時，請參閱網站。

### 韌體、問題與解答，以及相容性

本網站提供韌體更新、問題與解答，以及相容性資訊。

### 基本知識

透過瞭解相機基本知識，提升您的拍攝技巧。

## 拍攝秘訣

學習如何選擇適合各種場景的鏡頭和拍攝技巧。

### [如何使用說明指南](#)

相機使用注意事項

### [使用須知](#)

[將相機和/或記憶卡出借、轉讓或丟棄給他人（保護隱私資訊的注意事項）](#)

[關於電池與電池充電的注意事項](#)

[關於記憶卡的注意事項](#)

[清潔影像感應器（感應器清潔）](#)

[關於清潔](#)

### [檢查相機以及隨附的部件](#)

部件名稱

[前側](#)

[後側](#)

[上側](#)

[側面](#)

[底部](#)

[螢幕上顯示的基本圖示](#)

[觸控功能圖示](#)

基本操作

[觸控面板](#)

[觸控功能圖示](#)

[控制滾輪](#)

[靜態影像/動態影像/S&Q轉盤與模式轉盤](#)

[MENU按鈕](#)

[主選單（拍攝設定清單）](#)

[Fn（功能）按鈕](#)

[C \(自訂\) 按鈕](#)

[DISP \(顯示設定\) 按鈕](#)

[刪除按鈕](#)

[AF-ON 按鈕](#)

[前轉盤與後轉盤 \(L/R\)](#)

[鍵盤畫面](#)

[相機指南](#)

[無障礙功能](#)

準備相機/基本拍攝操作

為電池組充電

[插入/取出電池](#)

[使用市售電源供應器或行動電源為電池充電](#)

[在國外使用電池充電器](#)

[從牆上電源插座供電](#)

[可以使用的記憶卡](#)

[插入/取出記憶卡](#)

[裝上/取下鏡頭](#)

[執行相機的初始設定](#)

基本拍攝操作

[拍攝前確認](#)

[拍攝靜態影像 \(智慧式自動\)](#)

[拍攝動態影像 \(智慧式自動\)](#)

[從MENU尋找功能](#)

使用拍攝功能

[本章內容](#)

選取拍攝模式

[智慧式自動](#)

[場景選擇](#)

[自動/場景選擇](#)

[在自動模式中調整影像 \( 我的影像風格 \)](#)

[程式自動](#)

[光圈優先](#)

[快門速度優先](#)

[手動曝光](#)

[Bulb拍攝](#)

[BULB計時器設定](#)

[曝光控制類型](#)

[自動/手動切設](#)

[拍攝模式 \( S&Q/縮時 \)](#)

## 拍攝自拍視訊和vlog的方便功能

[自拍定時器 \( 動態影像 \)](#)

[自動取景設定](#)

## 對焦

[選擇對焦方法 \( 對焦模式 \)](#)

[選取對焦區域 \( 對焦區域 \)](#)

[追蹤被攝體 \( 追蹤功能 \)](#)

[手動對焦](#)

[直接手動對焦 \( DMF \)](#)

## 被攝體辨識AF

[使用被攝體辨識功能對焦](#)

[AF中的被攝體辨識 \( 靜態影像/動態影像 \)](#)

[辨識目標 \( 靜態影像/動態影像 \)](#)

[切換辨識目標設定 \( 靜態影像/動態影像 \)](#)

[右眼/左眼選擇 \( 靜態影像/動態影像 \)](#)

[被攝體辨識框顯示 \( 靜態影像 \)](#)

[被攝體辨識框顯示 \( 動態影像 \)](#)

[面孔登錄 \( 靜態影像/動態影像 \)](#)

[登錄面孔優先 \( 靜態影像/動態影像 \)](#)

[選擇要追蹤的人 \( 選擇要追蹤的面孔 \)](#)

## 使用對焦功能

[對焦標準](#)

[將對焦區域設定調整為相機的方向（水平/垂直）（換垂直/水平AF區）](#)

[登錄目前的對焦區域（對焦區域登錄功能）](#)

[刪除已登錄的AF區域（刪除登錄對焦區域）](#)

[對焦區域限制（靜態影像/動態影像）](#)

[對焦點循環（靜態影像/動態影像）](#)

[對焦框移動量（靜態影像/動態影像）](#)

[對焦框色（靜態影像/動態影像）](#)

[對焦區域自動清除](#)

[追蹤期間的區域顯示](#)

[連續對焦區域顯示](#)

[相位偵測區域](#)

[對焦追蹤靈敏度](#)

[對焦變換速度](#)

[對焦變換靈敏度](#)

[AF幫助](#)

[AF/MF選擇器](#)

[全時DMF](#)

[半按快門對焦](#)

[對焦開啟](#)

[對焦固定](#)

[預先對焦](#)

[單次對焦優先設定](#)

[連續對焦優先設定](#)

[對焦輔助照明](#)

[對焦中的光圈驅動](#)

[對焦放大鏡中對焦](#)

[MF自動對焦放大鏡](#)

[對焦放大鏡](#)

[對焦放大時間 \(靜態影像/動態影像\)](#)

[初始對焦放大率 \(靜態影像\)](#)

[初始對焦放大鏡 \(動態影像\)](#)

[對焦圖](#)

[峰值顯示](#)

## 調整曝光/測光模式

[曝光補償 \(靜態影像/動態影像\)](#)

[柱狀圖顯示](#)

[曝光級數 \(靜態影像/動態影像\)](#)

[曝光標準調整 \(靜態影像/動態影像\)](#)

[動態範圍最佳化 \(靜態影像/動態影像\)](#)

[測光模式 \(靜態影像/動態影像\)](#)

[多重測光面孔優先 \(靜態影像/動態影像\)](#)

[重點測光點 \(靜態影像/動態影像\)](#)

[AE鎖定](#)

[半按快門AEL](#)

[自動慢速快門](#)

[斑馬紋顯示](#)

## 選取ISO感光度

[ISO \(靜態影像/動態影像\)](#)

[ISO範圍限制 \(靜態影像/動態影像\)](#)

[ISO AUTO快門速度](#)

## 白平衡

[白平衡 \(靜態影像/動態影像\)](#)

[捕捉標準白色以設定白平衡 \(自訂白平衡\)](#)

[AWB優先順序設定 \(靜態影像/動態影像\)](#)

[快門AWB鎖](#)

[減震WB](#)

## Log拍攝設定

[Log拍攝](#)

[Log拍攝設定](#)

[選取LUT](#)

[管理使用者LUT](#)

[顯示LUT](#)

## 新增影像效果

[風格外觀 \(靜態影像/動態影像\)](#)

[相片設定檔 \(靜態影像/動態影像\)](#)

[柔膚效果 \(靜態影像/動態影像\)](#)

## 使用過片模式拍攝 (連續拍攝/自拍定時器)

[過片模式](#)

[連拍](#)

[自拍定時\(單張\)](#)

[自拍\(連拍\)](#)

[連拍包圍式曝光](#)

[單張包圍式曝光](#)

[包圍式拍攝時的指示器](#)

[對焦階段](#)

[階段白平衡](#)

[DRO包圍式曝光](#)

[包圍式曝光設定](#)

## [自拍定時器 \(動態影像\)](#)

## [時間間隔拍攝功能](#)

## 使用高解析度拍攝靜態影像

[像素偏移多重拍攝](#)

## 設定影像畫質與錄製格式

[檔案格式 \(靜態影像\)](#)

[RAW檔案類型](#)

[JPEG/HEIF切換](#)

[JPEG影像畫質/HEIF影像畫質](#)

[JPEG影像尺寸/HEIF影像尺寸](#)

[長寬比](#)

[HLG靜態影像](#)

[色彩空間](#)

[檔案格式 \(動態影像\)](#)

[影片設定 \(動態影像\)](#)

[慢與快設定](#)

[縮時攝影設定](#)

[代理檔案設定](#)

[APS-C S35 \( Super 35mm \) 拍攝 \(靜態影像/動態影像\)](#)

[視角](#)

## 使用觸控功能

[觸控操作](#)

[觸控面板/觸控板](#)

[觸控面板設定](#)

[觸控板設定](#)

[使用觸控操作對焦 \(觸碰移動對焦\)](#)

[使用觸控操作開始追蹤 \(觸碰追蹤\)](#)

[使用觸控操作拍攝 \(觸控快門\)](#)

[使用觸控操作調整曝光 \(觸控AE\)](#)

## 快門設定

[靜音模式設定 \(靜態影像/動態影像\)](#)

[快門類型](#)

[無鏡頭釋放快門 \(靜態影像/動態影像\)](#)

[無記憶卡釋放快門](#)

[防止閃爍設定](#)

[\[抗光源閃爍拍攝\] 與 \[可變快門\] 功能之間的差異](#)

## 使用變焦

[本產品可以使用的變焦功能](#)



[清晰影像變焦/數位變焦 \(變焦\)](#)

[變焦範圍 \(靜態影像/動態影像\)](#)

[自訂鍵變焦速度 \(靜態影像/動態影像\)](#)

[遙控變焦速度 \(靜態影像/動態影像\)](#)

[有關變焦比例](#)

[變焦環旋轉](#)

## 使用閃光燈

[使用閃光燈 \(另售\)](#)

[閃光燈模式](#)

[閃光補償](#)

[曝光補償設定](#)

[無線閃光燈](#)

[紅眼減弱](#)

[FEL 鎖定](#)

[外接閃光燈設定](#)

[登錄閃光燈拍攝設定](#)

## 降低模糊

[SteadyShot \(靜態影像\)](#)

[SteadyShot \(動態影像\)](#)

[SteadyShot調整 \(靜態影像/動態影像\)](#)

[SteadyShot焦距 \(靜態影像/動態影像\)](#)

[鏡頭補償 \(靜態影像/動態影像\)](#)

## 雜訊消除

[消除長曝雜訊](#)

[高ISO雜訊消除](#)

## 設定拍攝期間的螢幕顯示

[拍攝模式選擇畫面](#)

[自動顯示影像 \(靜態影像\)](#)

[剩餘拍攝顯示 \(靜態影像\)](#)

[格線顯示 \(靜態影像/動態影像\)](#)

[格線類型 \(靜態影像/動態影像\)](#)

[Live View顯示設定](#)

[光圈預覽](#)

[拍攝結果預覽](#)

[亮屏顯示](#)

[強調錄製顯示框](#)

[錄影輔助標誌顯示 \(靜態影像\)](#)

[錄影輔助標誌顯示 \(動態影像\)](#)

[Gamma顯示輔助](#)

[Gamma顯示輔助類型](#)

## 錄製動態影像音訊

[音訊錄製](#)

[錄音音量](#)

[音訊輸出時刻](#)

[減少風噪音](#)

[MI靴音訊設定](#)

## TC/UB設定

[TC/UB](#)

[TC/UB顯示設定](#)

## 即時串流傳輸視訊與音訊

[USB串流傳輸 \(動態影像\)](#)

## 自訂相機

### [本章內容](#)

### [相機的自訂功能](#)

[將常用的功能指派給按鈕和轉盤 \(自訂鍵/轉盤設定\)](#)

[暫時變更轉盤的功能 \(我的轉盤設定\)](#)

## 登錄及叫出相機設定

[拍攝設定記憶](#)

[回復拍攝設定](#)

將拍攝設定登錄到自訂按鍵 (登錄自訂拍攝設定)

將常用的功能登錄到功能選單

[Fn功能表設定](#)

將常用的功能登錄到我的選單

[新增項目](#)

[排序項目](#)

[刪除項目](#)

[刪除頁面](#)

[刪除全部](#)

[從我的選單顯示](#)

分別調整靜態影像與動態影像的相機設定

[不同靜像/影片設定](#)

自訂環/轉盤的功能

[Av/Tv旋轉](#)

[功能環\(鏡頭\)](#)

[轉盤/滾輪鎖](#)

透過按快門按鈕錄製動態影像

[用快門按鈕REC \(動態影像\)](#)

螢幕/觀景窗設定

[選擇觀景窗/螢幕](#)

[螢幕翻轉方向](#)

[DISP\(畫面顯示\)設定 \(螢幕/觀景窗\)](#)

觀看

[本章內容](#)

觀看影像

[播放靜態影像](#)

[放大播放中的影像 \(放大\)](#)

[放大初始放大率](#)

[放大初始位置](#)

[自動旋轉錄製的影像 \(顯示旋轉\)](#)

[播放動態影像](#)

[音量設定](#)

[4ch音訊監聽 \(動態影像\)](#)

[使用循環播放播放影像 \(循環播放\)](#)

[間隔的連續播放](#)

[間隔的播放速度](#)

## 變更影像顯示方式

[在影像索引畫面上播放影像 \(影像索引\)](#)

[在靜態影像與動態影像之間切換 \(觀看模式\)](#)

[以群組形式顯示](#)

[對焦框顯示 \(播放\)](#)

[長寬比標誌顯示 \(靜態影像\)](#)

[顯示指定時間的影像](#)

## 設定在影像之間跳轉的方法 (影像跳覽設定)

## 保護所錄製的影像 (保護)

## 新增影像資訊

[等級](#)

[等級設定 \(自訂鍵\)](#)

[旋轉影像 \(轉動\)](#)

## 裁切

## 從動態影像擷取靜態影像

[照片擷取](#)

[JPEG/HEIF切換 \(照片擷取\)](#)

## 刪除影像

[刪除多個選取的影像 \(刪除\)](#)

[按兩次刪除](#)

[刪除確認](#)

## 在電視機上觀看影像

## 變更相機設定

### 記憶卡設定

[格式化](#)

[還原影像資料庫 \(靜態影像/動態影像\)](#)

[顯示記憶卡資訊 \(靜態影像/動態影像\)](#)

### 檔案設定

[檔案/資料夾設定](#)

[選擇REC資料夾](#)

[新資料夾](#)

[檔案設定](#)

[IPTC資訊](#)

[版權資訊](#)

[寫入序號 \(靜態影像/動態影像\)](#)

### 網路設定

[Wi-Fi連接](#)

[WPS按鍵](#)

[存取點手動設定](#)

[Wi-Fi頻帶 \(支援5 GHz的機型\)](#)

[顯示Wi-Fi資訊](#)

[SSID/密碼重設](#)

[Bluetooth設定](#)

[Bluetooth遙控](#)

[有線LAN \(USB-LAN\)](#)

[USB-LAN/共用](#)

[飛航模式](#)

[編輯裝置名稱](#)

[將根憑證匯入相機 \(匯入根憑證\)](#)

[存取身份驗證設定](#)

[存取身份驗證資訊](#)

[重設網路設定](#)

[FTP傳輸功能](#)

## 觀景窗/螢幕設定

[螢幕亮度](#)

[觀景窗亮度](#)

[觀景窗色溫](#)

[觀景窗幀率 \(靜態影像\)](#)

## 電源設定

[自動關螢幕 \(靜態影像\)](#)

[省電開始時間](#)

[依據螢幕狀態省電](#)

[自動關閉電源溫度](#)

[顯示畫質 \(靜態影像\)](#)

## USB設定

[USB連線模式](#)

[USB LUN設定](#)

[USB電源供給](#)

## 外接輸出設定

[HDMI解析度](#)

[HDMI輸出設定 \(動態影像\)](#)

[HDMI資訊顯示](#)

[HDMI控制](#)

## 一般設定

[語言](#)

[區域/日期/時間設定](#)

[NTSC/PAL選擇器](#)

[提示音\(拍攝\)](#)

[提示音\(開始/結束\)](#)

[視訊燈模式](#)

[防塵功能](#)

[自動像素映射](#)

[像素映射](#)

[版本](#)

[顯示序號](#)

[隱私聲明](#)

[螢幕閱讀器 \(僅限於某些機型\)](#)

[放大畫面](#)

[認證標誌 \(僅限於某些機型\)](#)

[儲存/載入設定](#)

[出廠重設](#)

## 智慧型手機可用的功能

[智慧型手機可用的功能 \(Creators' App\)](#)

[將相機與智慧型手機配對 \(智慧型手機連線\)](#)

### 使用智慧型手機當作遙控器

[使用智慧型手機當作遙控器](#)

[遙控拍攝設定](#)

### 將影像輸送到智慧型手機

[拍攝裝置上選並傳 \(傳送至智慧型手機\)](#)

[重設傳輸狀態 \(傳送至智慧型手機\)](#)

### 當相機電源關閉時連接

[關閉電源時連線 \(智慧型手機\)](#)

[從智慧型手機讀取位置資訊](#)

## 使用電腦

[建議的電腦環境](#)

### 連接/中斷連接相機與電腦

[將相機連接至電腦](#)

[中斷相機與電腦的連接](#)

### 在電腦上管理及編輯影像

[電腦軟體介紹 \( Imaging Edge Desktop/Catalyst \)](#)

[將影像匯入電腦](#)

從電腦操作相機

[從電腦操作相機 \( PC遙控功能 \)](#)

[遙控拍攝設定](#)

[USB串流傳輸 \( 動態影像 \)](#)

附錄

[與多介面接座相容的音訊配件](#)

卡口轉接器

[卡口轉接器](#)

[LA-EA3/LA-EA5卡口轉接器](#)

[LA-EA4卡口轉接器](#)

[多電池供應器套件](#)

[電池使用時間與可錄製影像張數](#)

[可錄製的影像數目](#)

[可錄製動態影像時間](#)

螢幕上的圖示清單

[畫面上用於拍攝靜態影像的圖示清單](#)

[畫面上用於拍攝動態影像的圖示清單](#)

[播放畫面上的圖示清單](#)

預設設定值清單

[預設設定值清單 \( 拍攝 \)](#)

[預設設定值清單 \( 曝光/顏色 \)](#)

[預設設定值清單 \( 對焦 \)](#)

[預設設定值清單 \( 播放 \)](#)

[預設設定值清單 \( 網路 \)](#)

[預設設定值清單 \( 設定 \)](#)

[預設設定值清單 \( 我的選單 \)](#)

[規格](#)



[商標](#)

---

[使用授權](#)

---

如果您遇到問題

---

[故障排除](#)

---

[警告訊息](#)

---

5-054-923-82(1) Copyright 2023 Sony Corporation

可換鏡頭數位相機  
ILCE-7CR α7CR

## 如何使用說明指南

“說明指南”是旨在說明本相機的功能和操作方法的“網路使用說明書”。使用“說明指南”可搜尋所需的任何資訊，以讓您充分發揮相機功能。

( 本頁顯示的“說明指南”畫面僅供參考。可能與您機型的實際螢幕顯示有所差異。 )

### 提示

- 相機隨附的“入門指南”說明基本操作方法和使用須知。請將“入門指南”與本“說明指南”搭配起來參閱。

## “說明指南”中使用的圖示

 : 靜態影像拍攝模式中顯示的選單項目

 : 動態影像錄製模式和慢動作/快動作拍攝模式中顯示的選單項目

 : 靜態影像拍攝模式、動態影像錄製模式或慢動作/快動作拍攝模式中的任何一個所顯示的選單項目

如需各個拍攝模式與選單之間關係的詳細資訊，請參閱“[MENU按鈕](#)”。

## 尋找您所需的資訊

### 方法A：依關鍵字搜尋

輸入搜尋關鍵字（“白平衡”、“對焦區域”等），並使用搜尋結果來顯示您要檢視的說明頁面。如果輸入兩個或更多關鍵字，並以空格（空白）隔開，則可搜尋含有所有關鍵字的頁面。

### 方法B：檢視目錄

按一下 （目錄）即可顯示目錄。從目錄中選擇標題，以顯示說明頁面。

電腦上顯示的畫面

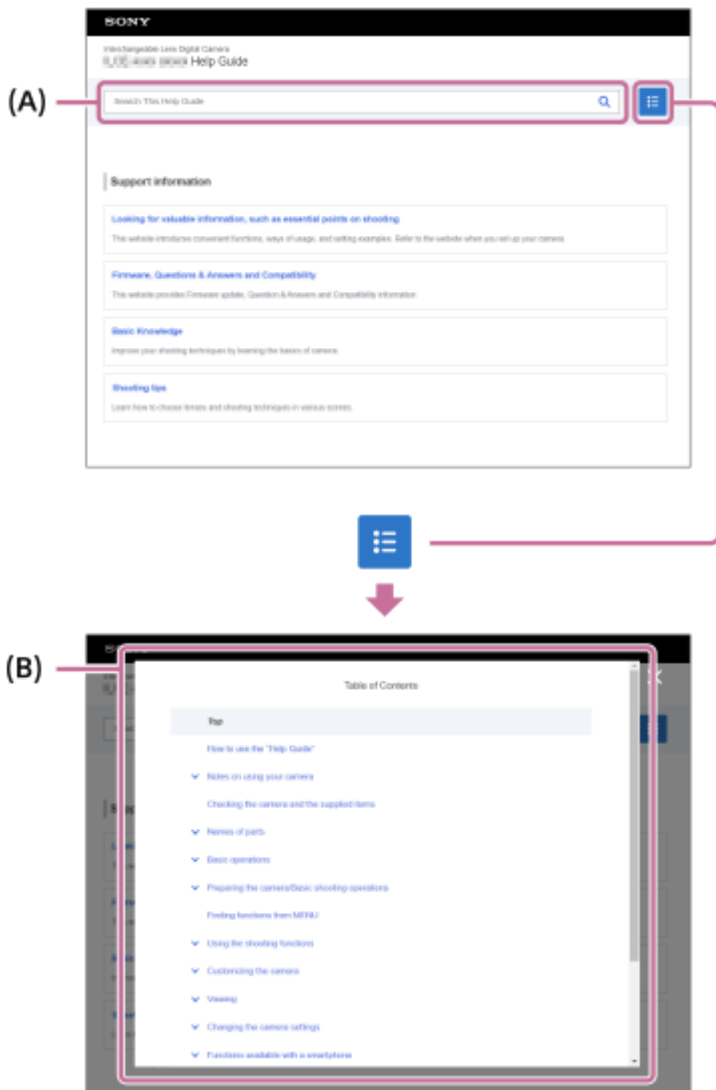

智慧型手機上顯示的畫面

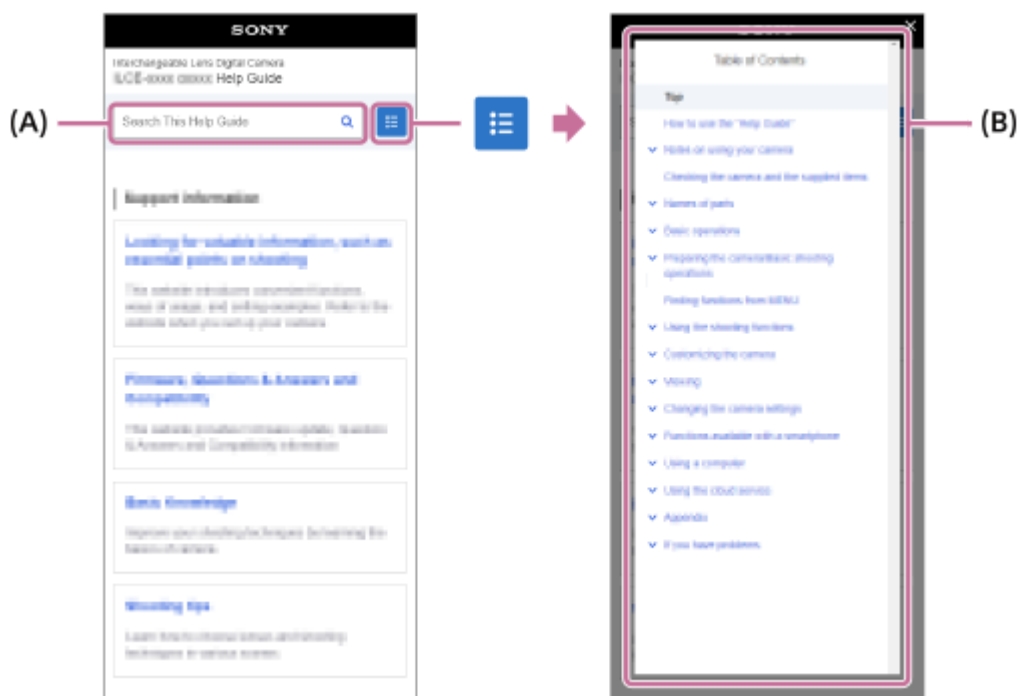

方法C：從MENU中尋找功能

如果要在相機的MENU畫面上查看的同時，搜尋資訊，請使用“從MENU尋找功能”頁面。從清單中選擇MENU項目，即可直接前往說明頁面。



## 檢視相關功能的資訊

每一頁底部的“相關主題”列出了包含與目前正在顯示的說明頁面相關資訊的各節。若要深入了解目前顯示的頁面，也請參閱所列出的各節。

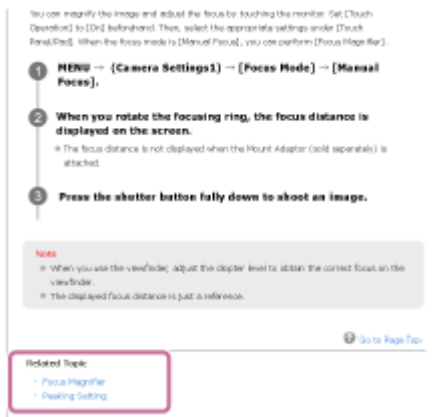

## 前往上一頁/下一頁

選取頁面底部的“上一頁”或“下一頁”即可移至上一頁或下一頁，而無需返回目錄。



## 列印“說明指南”的所有頁面

若要列印所有頁面，請選取首頁左下角的 [  下載PDF ] 按鈕。當PDF檔案出現時，請使用瀏覽器的列印選單列印。此功能不適用於某些語言。

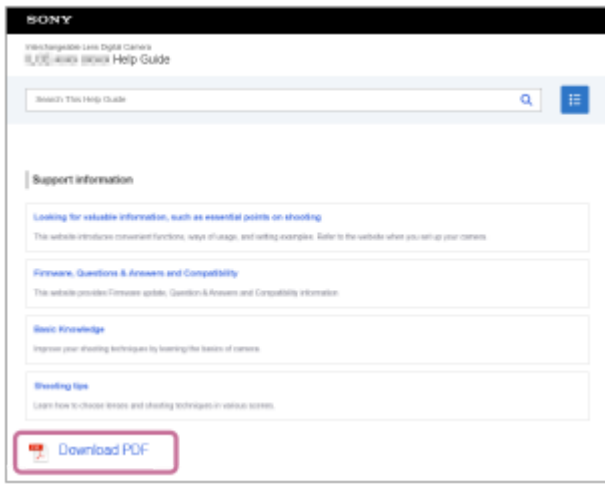

## 僅列印目前顯示的頁面（僅限電腦上）

若要僅列印目前顯示的頁面，請選取頁面底部的 [  列印本頁 ] 按鈕。當列印畫面出現時，指定您的印表機。

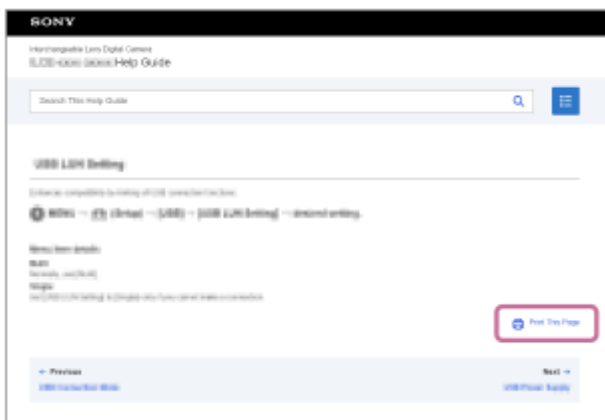

## 變更顯示語言

從頁面底部的 [  語言選擇頁面 ] 前往語言選擇頁面，並選擇語言。

TP1001417413

可換鏡頭數位相機  
ILCE-7CR α7CR

## 使用須知

也請參閱本產品的入門指南（附件）中的“使用注意事項”。

### 我們使用環保包裝材料

相機與隨附配件使用環保包裝材料。基於包裝材料特性，請注意以下各點。

- 包裝材料中的粉末等可能會黏在相機或隨附附件上。在此情況下，請在使用前，以市售的吹風機或清潔紙將其清除。
- 包裝材料會隨著持續使用而變質。透過包裝搬動本產品時請務必小心。

### 關於本手冊中所述的資料規格

- 本手冊中關於效能與規格的資料，除非另有說明，否則皆以一般環境溫度25 °C為基準。
- 對於電池，資料基準是以完全充電的電池直到充電指示燈熄滅為止。

### 關於操作溫度

- 建議您不要在超出操作溫度範圍的極冷或極熱環境進行拍攝。
- 在高環境溫度下，相機溫度會快速升高。
- 當相機溫度升高時，影像畫質可能劣化。建議您等候相機溫度下降，然後再繼續拍攝。
- 視相機和電池溫度而定，相機可能無法錄製動態影片或是自動關閉電源，以保護相機。在電源關閉或無法再錄製動態影像之前，螢幕上會顯示訊息。在此情況下，請讓電源關閉，並等到相機和電池溫度下降為止。如果相機和電池冷卻不夠就開啟電源，可能會再次關閉電源，或可能依然無法錄製動態影像。

### 關於長時間錄製或錄製4K動態影像的注意事項

- 使用期間，相機與電池可能會發熱。這不是故障。
- 特別是在4K拍攝過程中，錄製時間在低溫情況下可能會較短。請使電池溫暖，或更換新電池。

### 有關在其他裝置上播放動態影像的注意事項

XAVC HS和XAVC S動態影像只能在相容裝置上播放。

### 錄製/播放的注意事項

- 開始錄製之前，先進行試錄以確保相機正常運作。
- 錄製的影像可能與您在錄製前看到的影像有差異。
- 不保證能夠在其他設備上播放使用您的產品錄製的影像，或者在您的產品上播放使用其他設備錄製或編輯的影像。
- 如果由於相機或錄製媒體等故障而無法錄製、或造成錄製的影像或音訊資料遺失或損壞，Sony不提供任何保證。我們建議備份重要資料。
- 將記憶卡格式化之後，將會刪除記憶卡上錄製的所有資料，而且無法恢復。格式化之前，請先將資料複製到電腦或其他裝置。
- 請將肩帶安裝到相機上，以避免掉落。
- 搭配本產品與三腳架或手把一起使用時，務必牢牢安裝相機。

### 關於使用三腳架的注意事項

請使用螺絲長度不超過5.5公釐的三腳架。否則，您無法穩固固定相機，並且可能對相機造成損害。

### 處理記憶卡的注意事項

記憶卡在儲存後，其溫度可能升高。這不是故障。

## 備份記憶卡

發生下列情況時，資料可能會毀損。務必將資料製作備份以防萬一。

- 在讀取或寫入操作過程中取出記憶卡、中斷連接USB電纜，或關閉產品時。
- 在會受靜電和電氣雜訊影響的地點使用記憶卡時。

## 資料庫檔案錯誤

- 若您將不含影像資料庫檔案的記憶卡插入產品中並開啟電源，產品會自動使用記憶卡的部份容量建立影像資料庫檔案。該過程可能很花時間，您要等到整個過程完成才能操作產品。
- 如果發生資料庫檔案錯誤，請將所有資料匯出到您的電腦等，加以儲存，然後使用本產品將記憶卡格式化。

## 請勿在下列地方使用/存放產品

- 在非常炎熱、寒冷或潮濕的地方  
例如，在停在太陽底下的車廂中，相機機身可能變形，而這可能會造成故障。
- 存放在直射的陽光下或是電暖器附近  
相機機身可能褪色或變形，而這可能會造成故障。
- 在一個會受到搖擺震動的場所  
可能造成故障和無法錄製資料。此外，錄製中的媒體可能變成無法使用，而已錄製的資料可能會損毀。
- 靠近強烈磁場的地方
- 多沙或多灰塵的地方  
小心不要讓沙子或灰塵進入產品中。否則可能會造成產品故障，在某些情況下，這種故障是無法修理的。
- 濕度高的地方  
可能導致鏡頭發霉。
- 在正在發射強烈無線電波或輻射的地方  
錄製和播放功能可能無法正常運作。

## 關於濕氣凝結

- 如果將產品從寒冷的地方直接帶入溫暖的地方，產品內部或外部可能有濕氣凝結。這種濕氣凝結可能造成產品故障。
- 當您將產品從寒冷的地方直接帶到溫暖的地方時，為了防止濕氣冷凝，先將其放置在一個塑膠袋中並加以密封以防止空氣進入。等候大約一個小時，直到產品的溫度達到環境溫度為止。
- 如果發生濕氣凝結的情形，請關閉產品並等待一個小時左右，讓濕氣蒸發掉。注意，若您試圖在鏡頭內殘留有濕氣的狀態下拍攝的話，將無法錄製清晰的影像。

## 攜帶須知

- 如果您的相機配備有下列部件，請勿握持、撞擊或施加過大力量這些部件：
  - 鏡頭部分
  - 可動的螢幕部分
  - 可動的閃光燈部分
  - 可動的觀景窗部分
- 請勿在裝著三腳架的狀態下移動相機。因為這可能導致三腳架安裝孔破裂。
- 不要在相機放置在您的褲子或裙子的後面口袋中時坐在椅子上或其他地方，因為這可能會造成故障或損害相機。

## 關於處理本產品的注意事項

- 雖然本相機的設計和製造具有防塵防滴功能，但不能完全防止灰塵或水滴進入。
- 在將電纜連接到端子之前，務必檢查端子方向。然後，將電纜直直插入。切勿用力插入或拔除電纜。因為這可能導致端子部分破裂。
- 相機使用含有磁鐵的磁性部件。請勿讓會受磁性影響的物體如信用卡與軟式磁碟片靠近相機。

## 存放須知

- 針對鏡頭一體型相機  
未使用相機時，務必蓋上鏡頭蓋。( 僅限隨附鏡頭蓋的機型 )
- 針對可交換鏡頭相機  
未使用相機時，務必蓋上鏡頭前蓋或機身蓋。為避免灰塵或碎屑進入相機內，請先清除機身蓋上的灰塵，然後再蓋上相機。
- 如果相機使用後髒了，請加以清潔。留在相機中的水、沙、灰塵、鹽分等可能會造成故障。

## 關於使用鏡頭的注意事項

- 使用動力變焦鏡頭時，請注意不要使您的手指或其他東西被鏡頭夾到。( 僅限具有電動變焦功能的機型或可交換鏡頭相機 )
- 如果必須將相機放在光源( 例如陽光 ) 下，請將鏡頭蓋裝到相機上。( 僅限隨附鏡頭蓋的機型或可交換鏡頭相機 )
- 如果陽光或強光源透過鏡頭進入相機，可能會在相機內部聚焦並造成冒煙或起火。存放相機時請為鏡頭蓋上鏡頭蓋。逆光拍攝時，請讓太陽充分遠離視角。請注意，即使光源稍稍離開視角，仍可能造成冒煙或起火。
- 不要將鏡頭直接暴露在光束下，例如雷射光束。這樣可能會損毀影像感應器及導致相機故障。
- 如果被攝體太靠近，影像可能會出現鏡頭上的任何灰塵或指印。用柔軟的布等擦拭鏡頭。

## 關於閃光燈的注意事項 ( 僅限配備閃光燈的機型 )

- 手指遠離閃光燈。發光部分可能會變熱。
- 清除閃光燈表面的所有灰塵。閃光燈表面的灰塵可能因為發光產生的熱度而冒煙或燃燒。如果有灰塵/污垢，請用軟布擦拭。
- 用完閃光燈後，請將它歸回原位。確認閃光燈位置沒有黏住。( 僅限隨附可動閃光燈的機型 )

## 關於多介面接座的注意事項 ( 僅限具有多介面接座的機型 )

- 在多介面接座上安裝或卸下外接閃光燈之類的配件時，請先將電源關閉。安裝配件時，請確認其牢牢固定在相機上。
- 多介面接座請勿搭配使用250 V或更高電壓或與相機有相反極性的市售閃光燈。否則可能會造成故障。

## 關於觀景窗與閃光燈的注意事項 ( 僅限配備觀景窗或閃光燈的機型 )

- 壓下觀景窗或閃光燈時，請小心不要夾到手指。( 僅限隨附可動觀景窗或可動閃光燈的機型 )
- 如果水、灰塵或沙子黏附在觀景窗或閃光燈上，可能會造成故障。( 僅限隨附可動觀景窗或可動閃光燈的機型 )

## 關於觀景窗的注意事項 ( 僅限配備觀景窗的機型 )

- 使用觀景窗拍攝時，您可能會發生眼睛疲勞、勞累、暈車或噁心等症狀。我們建議您在使用觀景窗拍攝時應定時休息一下。  
如果感覺不舒服，請避免使用觀景窗，直到狀況恢復為止，必要時請諮詢您的醫師。
- 儘管觀景窗採用高精度技術製造，可實現99.99%或更高的有效像素，但可能會出現黑點，而白、紅、藍和綠點可能不會消失。這不是故障。這些點不會被錄製下來。
- 往外拉目鏡時，請勿強行壓下觀景窗。否則可能會造成故障。( 僅限配備可動觀景窗及可拉出目鏡的機型 )
- 如果您在觀看觀景窗時平移相機或移動眼睛，觀景窗內的影像可能會失真，或者影像色彩可能會改變。這是鏡頭或顯示裝置的特性，不是故障。拍攝影像時，我們建議您觀看觀景窗的中央區域。
- 觀景窗角落附近的影像可能會有些許失真。這不是故障。當您想觀看完整構圖與所有細節時，也可以使用螢幕。
- 如果在寒冷的場所使用相機，影像可能會有拖尾現象。這不是故障。
- 當相機溫度改變時，觀景窗顯示的色調可能會因顯示裝置的特性而發生變化。
- 不要將觀景窗直接暴露在光束下，例如雷射光束。這樣可能會損毀觀景窗內部及導致相機故障。

## 關於螢幕的注意事項

- 儘管螢幕採用高精度技術製造，可實現99.99%或更高的有效像素，但可能會出現黑點，而白、紅、藍和綠點可能不會消失。這不是故障。這些點不會被錄製下來。
- 不要按壓顯示器。顯示器可能會褪色，並且可能造成故障。
- 如果顯示器上有水滴或是其他液體，請用軟布將其擦掉。如果顯示器始終是濕的，顯示器的表面可能會變化或是劣化。這樣可能會造成故障。
- 如果在寒冷的場所使用相機，影像可能會有拖尾現象。這不是故障。



- 當您將電纜連接到相機上的端子時，螢幕的旋轉範圍可能受限。

## 影像感應器注意事項

如果在以低ISO感光度拍攝影像時，將相機對著極亮光源時，影像中的高亮度區域可能會錄製為黑色區域。

## 防風罩注意事項（僅限隨附防風罩的機型）

- 如果防風罩長時間放在陽光直射或靠近加熱裝置的地方，它可能會變色。毛的質地和豎毛程度可能會因使用和存放環境，以及老化而異。
- 刷毛或用力拉扯防風罩上的毛，可能導致脫落。
- 如果防風罩潮濕或變髒，請勿將其從防風罩轉接器上取下。請使用乾燥的軟布擦拭，並置於陰影處風乾。

## 關於影像資料的相容性

本產品符合JEITA（Japan Electronics and Information Technology Industries Association）所制定的DCF（Design rule for Camera File system）通用標準。

## 由其他公司提供的服務和軟體

本產品的網路服務、內容，以及 [ 作業系統和 ] 軟體可能受到個別條款與條件的限制，並可能隨時變更、中斷或停止，而且可能需要費用、註冊和信用卡資訊。

## 連接網際網路的注意事項

若要將相機連接到網路，請透過路由器或具有相同功能的LAN連接埠連接到網路。若無法用這種方式連接，可能會造成安全問題。

## 安全注意事項

- 對於因傳輸裝置未能實施適當的安全措施、傳輸規範導致不可避免的資料洩露或其他安全問題而造成之任何類型的損害，SONY概不負責。
- 視使用環境而定，網路上未經授權的第三方可能可以存取本產品。在將相機連接到網路時，務必確認網路受到安全保護。
- 通訊內容可能會在不知情的情況下遭到訊號附近未經授權的第三方攔截。使用無線LAN通訊時，請實施適當的安全措施，以保護通訊內容。

## FTP功能注意事項

由於使用一般FTP時，內容、使用者名稱和密碼皆未加密，因此請使用FTPS（如果可用的話）。

## 選用配件

- 建議您使用原廠Sony配件。
- 有些Sony配件只在某些國家或地區可用。

## 適用機型與套件

部分機型與套件只在某些國家或地區可用。

TP1001415602

可換鏡頭數位相機  
ILCE-7CR α7CR

## 將相機和/或記憶卡出借、轉讓或丟棄給他人（保護隱私資訊的注意事項）

重要資訊可能記錄在相機和/或記憶卡上，端視功能和相機設定而定。  
出借、轉讓或丟棄相機和/或記憶卡給他人之前，務必閱讀以下資訊並確認已完成所有程序。

### 出借、轉讓或丟棄相機給他人的注意事項

出借、轉讓或丟棄相機給他人時，務必執行以下操作以保護隱私資訊。

- 選取MENU→（設定）→ [ 重設/儲存設定 ] → [ 出廠重設 ] → [ 初始化 ]。

### 出借、轉讓或丟棄記憶卡給他人的注意事項

在相機或電腦上執行 [ 格式化 ] 或 [ 刪除 ] 並不會刪除記憶卡上的資料。出借或轉讓記憶卡給他人之前，建議您使用資料刪除軟體完全刪除其中的資料。丟棄記憶卡時，建議您以物理方式加以破壞。

### 網路功能注意事項

使用網路功能時，網路上的非預期第三方可能會存取相機，端視使用環境而定。例如，在其他網路裝置連接到或無需權限即可連接的網路環境中，可能會發生未經授權存取相機的情況。對於因連接到此類網路環境而造成的任何損失或損害，Sony不承擔任何責任。

### 關於位置資訊的注意事項

如果您在位置資訊與專用的智慧型手機應用程式連結的情況下，將本相機拍攝的靜態影像或動態影像上傳並分享到網際網路上，您可能會不小心將位置資訊透露給第三方。為防止第三方取得您的位置資訊，請停用專用應用程式的 [ 位置資訊連結 ] 功能。

### 版權警告

電視節目、電影、錄影帶和其他素材可能受版權保護。未經授權錄製此類素材可能違反版權法的規定。

TP1001423185

可換鏡頭數位相機  
ILCE-7CR α7CR

## 關於電池與電池充電的注意事項

### 關於使用電池的注意事項

- 務必只使用原廠的Sony電池。
- 正確的電池剩餘電量指示標誌在某些操作或環境情況下可能無法顯示。
- 請勿將電池暴露於水中。電池不防水。
- 請勿將電池留在極度炎熱的地方，例如在汽車廂中或是在直射的陽光下。

### 關於為電池充電的注意事項

- 第一次使用產品之前，先對電池（附件）充電。
- 即使沒有使用，充電的電池也會漸漸放電。每次在使用產品前都對電池進行充電，這樣您才不會錯過任何拍攝影像的機會。
- 切勿為非本產品專屬的電池充電。否則可能導致漏液、過熱、爆炸、電擊、起火或受傷。
- 當您使用全新電池或已很久一段時間未使用的電池時，在對電池充電時，充電指示燈（CHARGE）可能會快速閃爍。如果發生此情況，請取出電池，然後再重新插入進行充電。
- 建議您在10°C至30°C的環境溫度下對電池充電。電池在超出這個範圍外的溫度中可能無法正確充電。
- 不保證所有外接電源供應器都能正常操作。
- 當充電完成時，從牆上插座拔掉電源供應器或從相機拔掉USB電纜。不這麼做可能會導致電池壽命縮短。
- 如果已經完全充滿電或接近完全充滿電，請勿在未使用電池的情況下持續或反復對電池充電。這麼做可能會造成電池性能劣化。
- 如果產品的充電指示燈在充電時閃爍，請取出正在充電的電池，然後將同一個電池牢固地插回產品中。如果充電指示燈再度閃爍，可能表示電池有問題或者插入的不是指定類型的電池。檢查電池是否屬於指定的類型。如果電池是指定的類型，取出電池，更換成新的電池或不同的電池，並檢查新插入的電池是否正常充電。如果新插入的電池正常充電，之前插入的電池可能故障。
- 如果在為相機內的電池充電時，充電指示燈閃爍，則表示充電已暫時停止並處於待機狀態。溫度超出建議的操作溫度時，會停止充電，並自動進入待機狀態。溫度回到適當的範圍內時，將恢復充電，而且充電指示燈會再度亮起。

### 電池剩餘電量指示標誌

- 電池剩餘電量指示標誌會出現在螢幕上。大約需要一分鐘時間，正確的電池剩餘電量指示標誌才會出現。
- 正確的電池剩餘電量指示標誌在某些操作或環境情況下可能無法顯示。
- 如果電池剩餘電量指示標誌沒有顯示在螢幕上，按DISP（顯示設定）按鈕加以顯示。

### 有效地使用電池

- 在低溫環境下，電池的性能將降低。所以在寒冷的地方，電池的使用時間會比較短。為了確保電池的使用時間更長，建議將電池放進靠近身體的口袋使其溫暖，然後在即將開始拍攝前才插入產品中。若您的口袋中有任何鑰匙之類的金屬物體，小心可能造成短路。
- 如果您經常使用閃光燈或連續拍攝功能、經常開啟/關閉電源，或將螢幕設定得很亮，則電池電力會迅速消耗。
- 建議準備備用電池，並且在實際拍攝之前先進行試拍。
- 如果電池的端子部分髒了，產品可能無法開機，或者電池無法正確充電。在這種情況下，請用軟布或是棉花棒輕輕擦掉所有灰塵以清潔電池。

### 如何存放電池

為了保持電池的功能，存放前，一年至少要將電池充滿電一次，然後在相機中將電力用完。從相機取出電池後，請將電池存放在低溫、乾燥處。

### 關於電池壽命

- 電池壽命是有限的。如果您反復使用相同的電池或是長時間使用相同的電池，電池容量會逐漸減少。如果電池的可用時間大幅縮短，可能就是需要換新電池的時間了。
- 電池壽命取決於存放方式和操作條件，以及各電池的使用環境。

TP1001379541

5-054-923-82(1) Copyright 2023 Sony Corporation

可換鏡頭數位相機  
ILCE-7CR α7CR

## 關於記憶卡的注意事項

- 如果螢幕上顯示  (過熱警告圖示)，請勿立即從相機取出記憶卡。反之，請在關閉相機電源後等候一段時間，然後才取出記憶卡。如果在記憶卡發熱時觸碰它，可能會掉落記憶卡而使記憶卡損壞。取出記憶卡時請小心。
- 若您長時間反復拍攝和刪除影像，記憶卡中的檔案可能會產生資料片段，並且拍攝中的動態影像錄製可能受到干擾。如果發生這樣的情況，將您的影像儲存到電腦或是其他存放位置，然後使用本相機執行 [ 格式化 ]。
- 當存取指示燈亮起時，切勿取出電池或記憶卡、中斷USB電纜連接，或關閉相機電源。否則可能導致記憶卡上的資料損毀。
- 務必將資料製作備份以防萬一。
- 不保證所有記憶卡皆可正確運作。
- 使用USB電纜連接時，SDXC記憶卡上錄製的影像無法匯入與exFAT不相容的電腦或AV裝置或在其上播放。將裝置連接到相機前，請確認其與exFAT相容。若您將相機連接到不相容的裝置，可能會出現將記憶卡格式化的提示。回應此提示時，切勿將記憶卡格式化，因為這會刪除記憶卡中的所有資料。  
( exFAT為SDXC記憶卡上使用的檔案系統。 )
- 不要讓記憶卡暴露於水中。
- 不要撞擊、彎折或者掉落記憶卡。
- 不要在下列情況下使用或存放記憶卡：
  - 高溫的地方，例如停放在太陽下的車廂中
  - 曝露於直射太陽光下的地方
  - 潮濕的地方或者存在腐蝕性物質的地方
- 如果在磁性很強的區域附近使用記憶卡，或在會受靜電和電器雜訊影響的地點使用記憶卡時，記憶卡上的資料可能會損毀。
- 不要用手或金屬物體碰觸記憶卡的端子部分。
- 不要將記憶卡擺在孩童可以觸及之處。他們可能會不小心吞下去。
- 不要分解或修改記憶卡。
- 記憶卡剛經過長時間使用後可能會發熱。取用時請小心。
- 不保證以電腦格式化的記憶卡能夠用於產品。務必使用本產品將記憶卡格式化。
- 資料讀取/寫入速度會因為記憶卡和所用設備的搭配而有所不同。
- 在記憶卡上的備註空間上寫字時，切勿用力按壓。
- 不要在記憶卡或記憶卡轉接器上黏貼標籤。您可能會無法取出記憶卡。
- 如果SD記憶卡的防止寫入保護開關或防止刪除保護開關設定為LOCK位置，則無法錄製或刪除影像。在此情況下，請將開關設定至可以錄製的位置。
- 若要在本產品使用microSD記憶卡：
  - 務必確認將記憶卡插入專用轉接器。如果在沒有記憶卡轉接器的情況下，將記憶卡插入產品，可能無法將它從產品中取出來。
  - 將記憶卡插入記憶卡轉接器時，要確認記憶卡是朝向正確的方向插入，然後一直插到底。記憶卡若插入不正確，可能會導致故障。

### 相關主題

- [格式化](#)

TP1001409311

可換鏡頭數位相機  
ILCE-7CR α7CR

## 清潔影像感應器 (感應器清潔)

如果灰塵或是碎屑進入相機內部並且附著在影像感應器 (將光線轉換為電氣訊號的部件) 表面，視拍攝環境而定，可能會在影像上顯示為暗點。如果發生此情況，請依照下列步驟，快速清潔影像感應器。

- 1 確認電池已充滿電。
- 2 **MENU** →  (設定) → [設定選項] → [防塵功能] → [感應器清潔] → [進入]。  
影像感應器會稍微震動，將灰塵抖落。
- 3 卸下鏡頭。
- 4 使用市售的噴氣球清潔影像感應器表面與周圍區域。
  - 手持相機稍微朝下，以倒出灰塵。

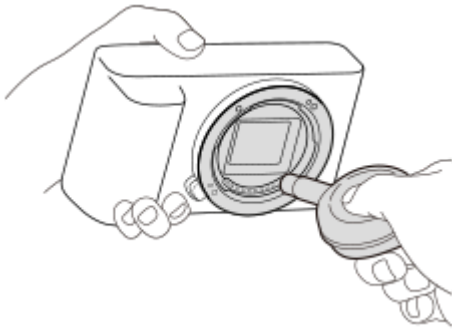

- 5 關閉相機電源。
- 6 裝上鏡頭。

### 提示

- 如需如何查看影像感應器上灰塵量的資訊，以及清潔方法的進一步詳細資訊，請參閱下列URL。  
<https://support.d-imaging.sony.co.jp/www/support/ilc/sensor/index.php>

### 注意

- 執行清潔模式時，要在相機電源開啟的情況下拆卸鏡頭。
- 切勿在清潔時關閉相機電源。
- 執行清潔之前，請先確認電池剩餘電量為51%或更多。
- 若要在相機關閉電源時清潔影像感應器，請將 [防塵功能] 底下的 [關閉電源時快門] 設定為 [關]。
- 請勿使用噴霧式的吹氣球，因為可能會讓水珠進入相機機身內。
- 請勿將噴氣球的尖端放入鏡頭安裝座區域以外的凹槽，以免噴氣球的尖端接觸到影像感應器。
- 使用噴氣球清潔影像感應器時，不要噴的過於用力。若您對感應器噴氣過於用力，產品內部可能會受損。

- 在您按所述清潔產品之後，如果灰塵仍舊存在，請向您所在服務處諮詢。
- 清潔過程中，影像感應器會發出震動噪音。這不是故障。
- 當關閉電源時，可自動執行清潔。

---

#### 相關主題

- [裝上/取下鏡頭](#)
- [防塵功能](#)

TP1001379558

5-054-923-82(1) Copyright 2023 Sony Corporation

可換鏡頭數位相機  
ILCE-7CR α7CR

## 關於清潔

### 清潔鏡頭

- 請勿使用含有有機溶劑的清潔溶液，例如稀釋劑或苯。
- 清潔鏡頭表面時，用市售的噴氣球清除灰塵。如果有黏在表面的灰塵，用稍微以鏡頭清潔液沾濕的軟布或面紙將其擦掉。從中心往外成螺旋狀擦拭。請勿將鏡頭清潔液直接噴在鏡頭表面。

### 清潔相機機身

請勿觸摸產品的鏡頭安裝座內部的零件（例如：鏡頭訊號接點）。若要清潔鏡頭安裝座，使用市售噴氣球\*以吹掉任何灰塵。

\* 請勿使用噴霧型噴氣球，否則可能造成故障。

### 清潔產品表面

用稍微用水沾濕的軟布清潔產品表面，然後以乾布擦拭表面。若要防止損害表面塗層或外殼：

- 請勿讓產品接觸到稀釋劑、苯、酒精、拋棄式清潔布、驅蟲劑、防曬品或殺蟲劑等化學產品。
- 請勿在手上有任何上述物質時接觸產品。
- 請勿讓產品長時間接觸橡膠或乙烯基。

### 清潔顯示器

- 如果您使用面紙等用力擦顯示器，可能會刮傷螢幕。
- 如果顯示器因為指印或灰塵而變髒，輕輕清除表面的灰塵，然後用軟布等清潔顯示器。

TP1001379586



可換鏡頭數位相機  
ILCE-7CR α7CR

## 檢查相機以及隨附的部件

圓括弧中的數字表示數量。

- 相機 ( 1 )
- NP-FZ100 二次鋰離子電池組 ( 1 )



- 肩帶 ( 1 )

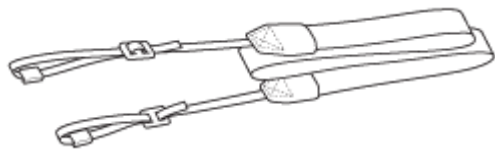

- 握柄延伸器 ( 1 )



- 機身蓋 ( 1 ) ( 安裝在相機上 )



- 接腳蓋 ( 1 ) ( 安裝在相機上 )



- 入門指南 ( 1 )
- 參考指南 ( 1 )

TP1001424582

可換鏡頭數位相機  
ILCE-7CR α7CR

## 前側

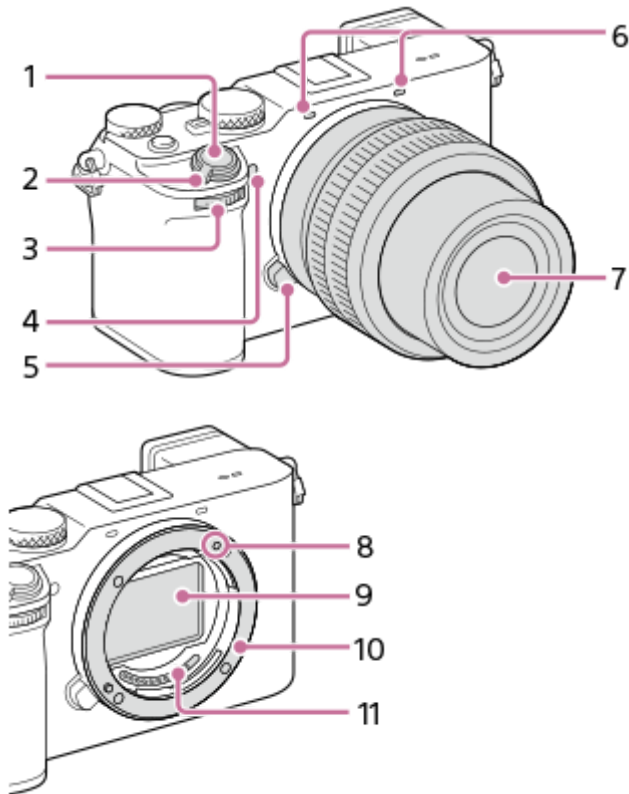

1. 快門按鈕
2. ON/OFF（電源）開關
3. 前轉盤  
您可以快速調整每個拍攝模式的設定。
4. 自拍定時器指示燈/AF輔助照明  
拍攝時請勿遮住此部分。
5. 鏡頭釋放鈕
6. 麥克風  
錄製動態影像時請勿遮住此部分。這麼做可能會造成雜訊或音量降低。
7. 鏡頭
8. 安裝座指標
9. 影像感應器\*
10. 安裝座
11. 鏡頭接點\*

\* 請勿直接觸摸這些部件。

### 相關主題

- [後側](#)
- [上側](#)
- [側面](#)



可換鏡頭數位相機  
ILCE-7CR α7CR

## 後側

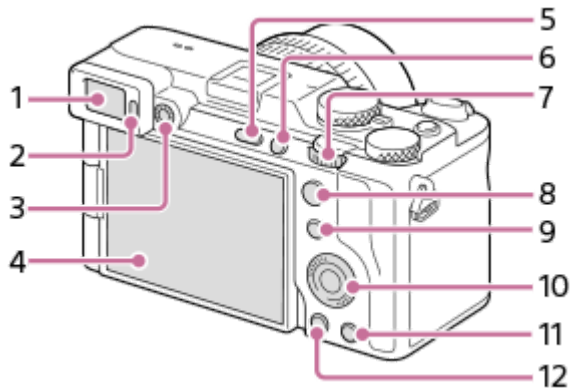

1. 觀景窗
2. 眼睛感應器
3. 屈光度調整轉盤

根據您的視覺調整屈光度調整轉盤直到影像顯示清楚出現在觀景窗中為止。

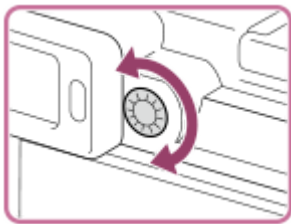

4. 螢幕 (用於觸控操作：觸控面板/觸控板)

您可以將螢幕調整到容易觀看的角度，並從任何位置拍攝。

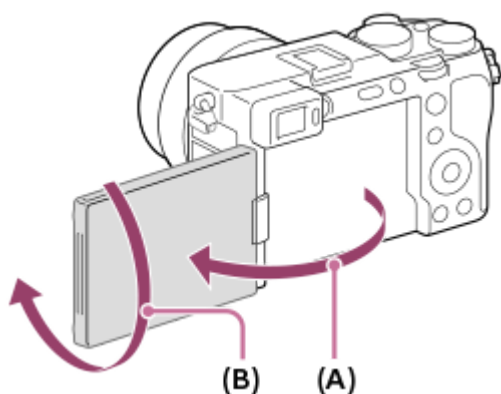

(A)：大約176°

(B)：大約270°

- 視所使用的三腳架類型而定，您可能無法調整螢幕角度。若是如此，可暫時鬆開三腳架螺絲以調整螢幕角度。
- 打開、關閉或旋轉螢幕時，請勿施加過大力量。這麼做可能會造成故障。

5. MENU按鈕
6. C1按鈕 (自訂按鈕1)
7. 後轉盤L

您可以快速調整每個拍攝模式的設定。

8. 用於拍攝：AF-ON ( AF開啟 ) 按鈕

用於觀看： ( 放大 ) 按鈕

9. 用於拍攝：Fn ( 功能 ) 按鈕

用於檢視： ( 傳送至智慧型手機 ) 按鈕

您可以透過按下此按鈕，顯示傳輸影像至智慧型手機的畫面。

10. 控制滾輪

11. 用於拍攝：C2按鈕 ( 自訂按鈕2 )

用於觀看： ( 刪除 ) 按鈕

12.  ( 播放 ) 按鈕

---

## 相關主題



- [前側](#)
- [上側](#)
- [側面](#)
- [底部](#)

TP1001424583

可換鏡頭數位相機  
ILCE-7CR α7CR

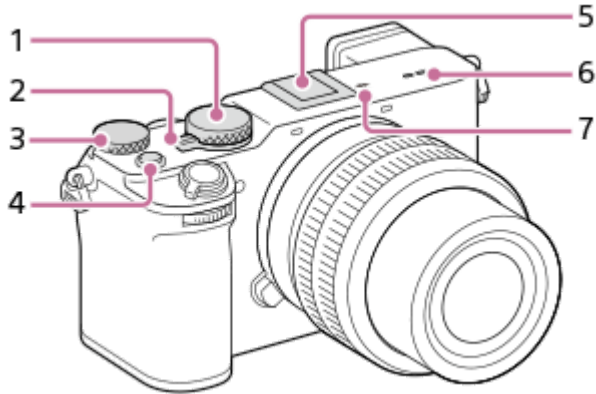
## 上側



1. 模式轉盤
2. 靜態影像/動態影像/S&Q轉盤  
您可以切換拍攝模式。
3. 後轉盤R  
您可以快速調整每個拍攝模式的設定。
4. MOVIE（動態影像）按鈕
5. 多介面接座\*
- 有些配件可能無法完全插入，會從多介面接座向後突出。不過，當配件插入至接座前端時，即完成連接。
6. 喇叭
7.  影像感應器位置標記
  - 影像感應器是將光源轉換為電子訊號的感應器。（影像感應器位置標記）指示影像感應器的位置。測量相機與被攝體之間的精確距離時，請參考水平線的位置。

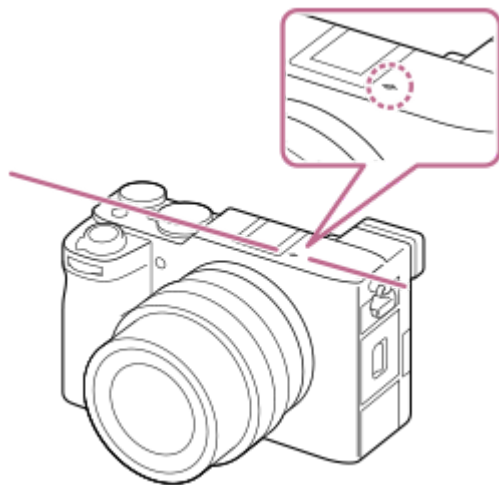

- 如果被攝體的距離比鏡頭的最小拍攝距離更近，就無法確認對焦。確定被攝體與相機之間必須保持足夠的距離。

\* 如需多介面接座相容配件的詳細資訊，請造訪Sony網站，或洽詢您的Sony經銷商或當地授權的Sony服務處。也可以使用配件接腳的配件。不保證以其他製造商配件是否能正常運作。

相關主題

- [前側](#)
- [後側](#)
- [側面](#)
- [底部](#)

TP1001424584

5-054-923-82(1) Copyright 2023 Sony Corporation

可換鏡頭數位相機  
ILCE-7CR α7CR

## 側面

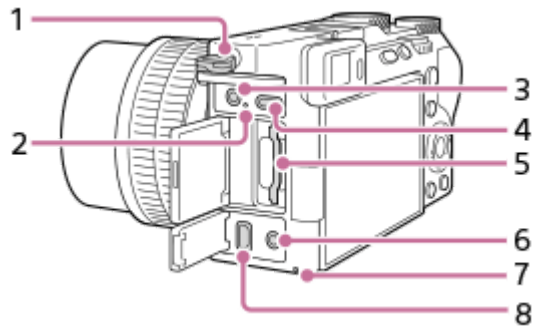

### 1. 肩帶掛勾

將肩帶的兩端裝到相機上。

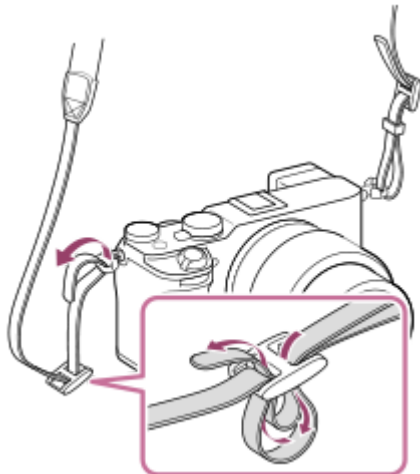

### 2. 充電指示燈

### 3. (麥克風) 插孔

連接外接式麥克風後，將自動關閉內置麥克風。當外接麥克風為插入供電型時，則由相機提供麥克風的電力。

### 4. USB Type-C端子

### 5. 記憶卡插槽

### 6. (耳機) 插孔

### 7. 存取指示燈

### 8. HDMI微型插孔

## 相關主題

- [前側](#)
- [後側](#)
- [上側](#)
- [底部](#)





可換鏡頭數位相機  
ILCE-7CR α7CR

## 底部

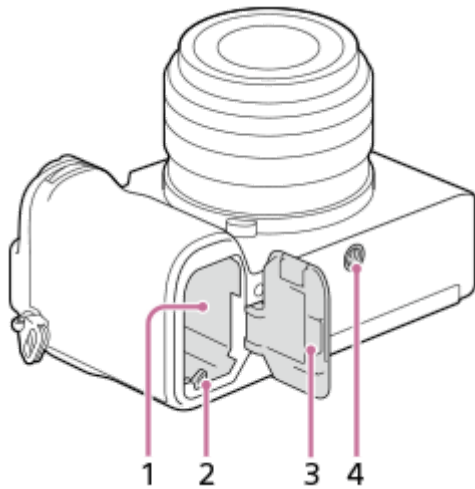

1. 電池插入槽
2. 鎖定桿
3. 電池蓋
4. 三腳架安裝孔

支援1/4-20 UNC螺絲

請使用螺絲長度不超過5.5公釐的三腳架。否則，您無法穩固固定相機，並且可能對相機造成損害。

## 使用握柄延伸器 ( 附件 )

在相機上安裝握柄延伸器，可獲得較好的握持能力。

### 如何安裝握柄延伸器

1. 將握柄延伸器上的定位針腳 ( A ) 對準相機底部的定位針腳孔 ( B )。
2. 轉動並鎖緊相機固定螺絲 ( C )，同時將其推入相機上的三腳架螺絲孔。

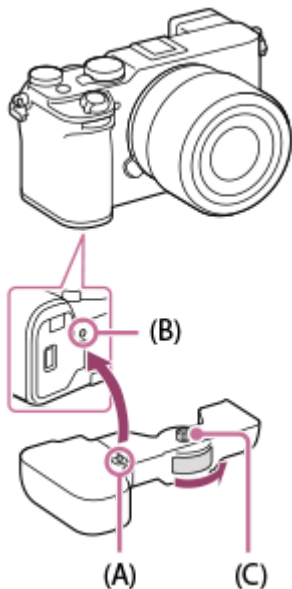

## 更換相機電池

您不需要從相機移除握柄延伸器，即可更換相機電池。

1. 將LOCK/OPEN開關滑向OPEN。  
電池更換蓋將會開啟。

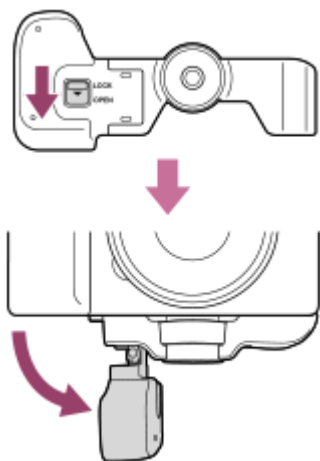

2. 將電池插入相機中。
3. 將電池更換蓋放回原本位置，並將LOCK/OPEN開關滑向LOCK。

安裝握柄延伸器或將握柄延伸器上的電池更換蓋放回原本位置時，請小心不要夾到手指。

#### 注意

- 確認相機的電池蓋關閉後，再安裝握柄延伸器。安裝握柄延伸器後，確認握柄延伸器的LOCK/OPEN開關切換到LOCK位置。
- 將相機安裝到三腳架等時，握柄延伸器的螺絲可能會因為與三腳架的螺絲部分旋緊而過緊。握柄延伸器鎖定到位後，請勿進一步旋緊螺絲。
- 當三腳架安裝到握柄延伸器時，可能無法更換相機電池。在此情況下，請先將三腳架從握柄延伸器上拆除，然後再更換相機電池。
- 握住相機時，請勿握著握柄延伸器的電池更換蓋。這麼做可能會導致相機掉落。

#### 相關主題

- [前側](#)
- [後側](#)
- [上側](#)
- [側面](#)

TP1001424586

可換鏡頭數位相機  
ILCE-7CR α7CR

## 螢幕上顯示的基本圖示

本節說明當拍攝模式為 **P**（程式自動）時的畫面顯示。

- 以下是當 [ DISP(畫面顯示)設定 ] 設定為 [ 顯示所有資訊 ] 且觸控功能圖示已隱藏時的顯示範例。
- 顯示的內容與位置僅供參考，可能與實際顯示有差異。視相機設定而定，有些圖示可能不會顯示。
- 如需有關如何顯示/隱藏觸控功能圖示的資訊，以及觸控功能圖示顯示的範例，請參閱“[觸控功能圖示](#)”。

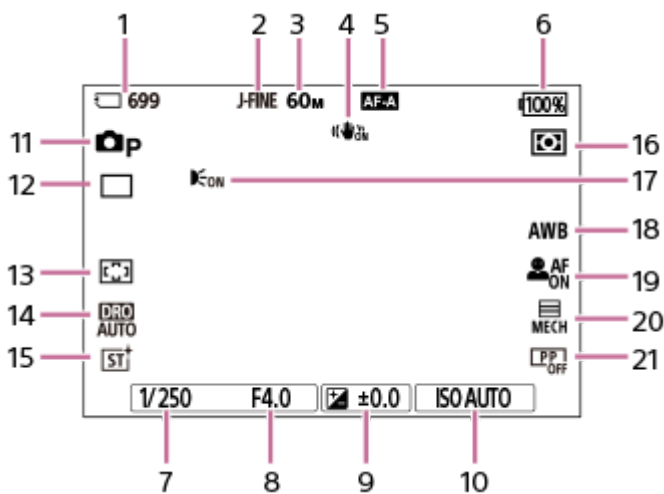

### 靜態影像拍攝期間

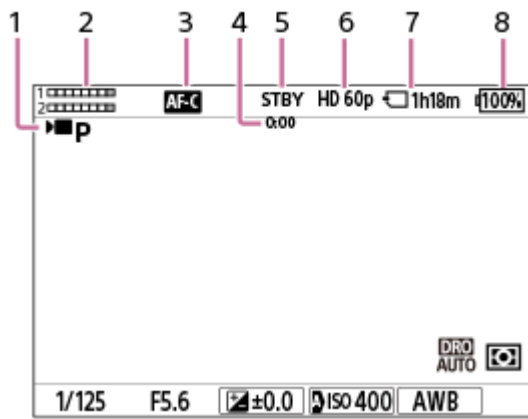

1. 記憶卡上可錄製的靜態影像張數
2. [ JPEG/HEIF切換 ] 設定為 [ JPEG ]。 [ JPEG影像畫質 ] 設定為 [ 精細 ]。
3. [ JPEG影像尺寸 ] 設定為 [ L: 60M ]。
4. [ SteadyShot ] 設定為 [ 開 ]。
5. [ 對焦模式 ] 設定為 [ 自動對焦 ]。
6. 電池剩餘電量
7. 快門速度
8. 光圈值
9. 曝光補償
10. [ ISO ] 設定為 [ ISO AUTO ]。
11. 模式轉盤設定為 **P**（程式自動）。
12. [ 過片模式 ] 設定為 [ 單張拍攝 ]。
13. [ 對焦區域 ] 設定為 [ 寬 ]。
14. 已選取 [ 動態範圍最佳化: 自動 ]。
15. [ 風格外觀 ] 設定為 [ ST ]。
16. [ 測光模式 ] 設定為 [ 多重 ]。
17. 當 [ 對焦輔助照明 ] 設定為 [ 自動 ] 且相機偵測到需要AF照明器時顯示。
18. [ 白平衡 ] 設定為 [ 自動 ]。
19. [ AF中的被攝體辨識 ] 設定為 [ 開 ] 且 [ 辨識目標 ] 設定為 [ 人類 ]。
20. [ 快門類型 ] 設定為 [ 機械式快門 ]。
21. [ 相片設定檔 ] 設定為 [ 關 ]。

### 在動態影像錄製期間



1. 模式轉盤設定為 **P**（程式自動）。
2. 音訊等級
3. [  對焦模式 ] 設定為 [ 連續對焦 ]。
4. 動態影像的實際拍攝時間
5. 相機處於拍攝待機模式。
6. [  檔案格式 ] 設定為 [ XAVC S HD ] 且 [ 錄製幀率 ] 設定為 [ 60p ]。
7. 記憶卡上的可錄製動態影像時間
8. 電池剩餘電量

#### 相關主題

- [觸控功能圖示](#)
- [畫面上用於拍攝靜態影像的圖示清單](#)
- [畫面上用於拍攝動態影像的圖示清單](#)
- [播放畫面上的圖示清單](#)

TP1001424588

可換鏡頭數位相機  
ILCE-7CR α7CR

## 觸控功能圖示

部分功能具有觸控操作圖示（觸控功能圖示）。您可以透過觸碰圖示來執行或變更功能設定。

### 觸控功能圖示的使用設定

- [ 觸控操作 ]：[ 開 ]
- [ 觸控面板設定 ] 底下的 [ 拍攝畫面 ]：
  - 將 [ 拍攝畫面 ] 設定為 [ 開 ]。
  - [ 向右滑動 ] 或 [ 向左滑動 ] → 要使用的設定。

### 顯示/隱藏觸控功能圖示

在拍攝待機畫面上，向右或向左滑動。根據 [ 拍攝畫面 ] 底下的 [ 向右滑動 ] 和 [ 向左滑動 ] 的設定，觸控功能圖示將會出現在畫面的左側和右側。

若要隱藏觸控功能圖示，請在圖示出現的時候，以相反方向滑動畫面。

### 觸控功能圖示顯示範例與各圖示的功能

範例顯示當您將圖示設定為在左側和右側出現的樣子。

#### 靜態影像拍攝期間

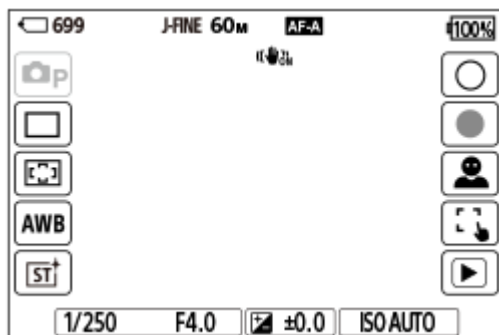

左側圖示：📷 拍攝模式、📷 過片模式、📷 對焦區域、📷 白平衡、📷 風格外觀\*

右側圖示：📷 拍攝靜態影像、📷 開始錄製動態影像、📷 辨識目標切換、📷 拍攝期間的觸控功能、📷 切換到播放畫面\*\*

\* 當拍攝模式設定為 [ 智慧式自動 ] 或 [ 場景選擇 ] 時，圖示會變更為 📷 (影像調整) 設定圖示。

\*\* 即使在靜態影像拍攝模式中的動態影像錄製期間，也會顯示拍攝標記按鈕，如此即可對正在錄製的動態影像設定拍攝標記。

#### 在動態影像錄製期間

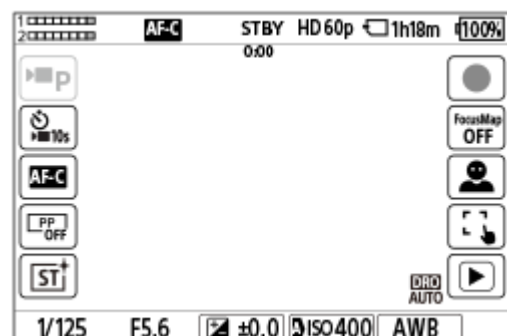



左側圖示：📷 拍攝模式、📷 自拍定時器、📷 對焦模式、📷 相片設定檔、📷 風格外觀\*

右側圖示：📷 開始錄製動態影像、📷 對焦圖、📷 辨識目標切換、📷 拍攝期間的觸控功能、📷 切換到播放畫面\*\*

\* 當拍攝模式設定為 [ 智慧式自動 ] 時，圖示會變更為  ( 影像調整 ) 設定圖示。

\*\* 在動態影像錄製期間會顯示拍攝標記按鈕，如此即可對正在錄製的動態影像設定拍攝標記。

## 提示

- 當MENU→ ( 設定 ) → [ 觸控操作 ] → [ 觸控面板設定 ] → [ 播放畫面 ] 設定為 [ 開 ] 時，播放畫面上會一律顯示觸控功能圖示。
- 如果將MENU→ ( 設定 ) → [ 觸控操作 ] → [ 觸控面板設定 ] → [ 拍攝畫面 ] → [ 螢幕翻轉時的圖示 ] 設定為 [ 翻轉 ]，則可設定當翻轉螢幕時，是否切換拍攝畫面上的左側與右側圖示。

## 相關主題

- [觸控面板設定](#)
- [拍攝靜態影像 \( 智慧式自動 \)](#)
- [拍攝動態影像 \( 智慧式自動 \)](#)
- [智慧式自動](#)
- [過片模式](#)
- [選取對焦區域 \( 對焦區域 \)](#)
- [白平衡 \( 靜態影像/動態影像 \)](#)
- [風格外觀 \( 靜態影像/動態影像 \)](#)
- [在自動模式中調整影像 \( 我的影像風格 \)](#)
- [辨識目標 \( 靜態影像/動態影像 \)](#)
- [播放靜態影像](#)
- [自拍定時器 \( 動態影像 \)](#)
- [選擇對焦方法 \( 對焦模式 \)](#)
- [相片設定檔 \( 靜態影像/動態影像 \)](#)
- [對焦圖](#)
- [播放動態影像](#)
- [拍攝裝置上選並傳 \( 傳送至智慧型手機 \)](#)

TP1001423229

可換鏡頭數位相機  
ILCE-7CR α7CR

## 觸控面板

透過觸控螢幕，您可以直覺地執行操作，例如在拍攝畫面上對焦，以及操作播放畫面。

### 觸控操作（在拍攝畫面上）

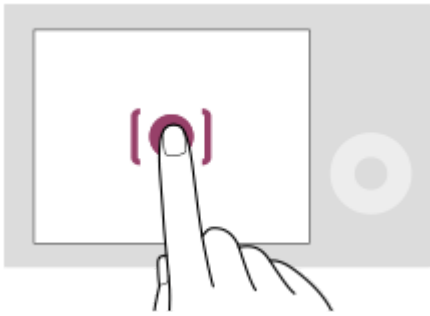

觸碰螢幕以指定對焦位置（觸碰移動對焦）。

觸碰螢幕上的被攝體，以使用追蹤功能（觸碰追蹤）。

您也可以透過觸碰螢幕上的被攝體，來為被攝體對焦並拍攝影像（觸控快門）。

當您觸碰螢幕上的被攝體時，相機會根據被攝體自動調整亮度（觸控AE）。[觸控AE]可以搭配[觸碰移動對焦]、[觸碰追蹤]或[觸控快門]一起使用。

如需如何切換透過觸控操作啟動的功能的資訊，請參閱“[觸控面板設定](#)”。

### 觸控操作（在播放畫面上）

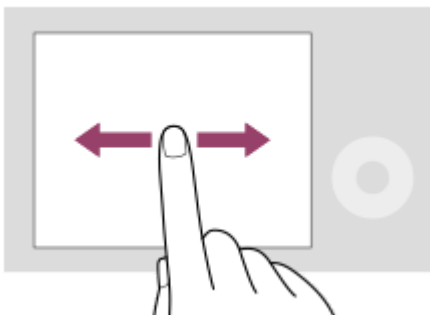

在單一影像播放期間，將畫面向左或向右滑動，可移至前一張或下一張影像。

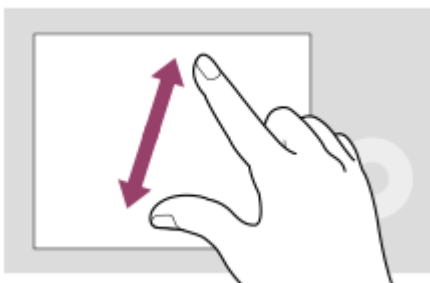

在單一影像播放期間，您可以透過在螢幕上將兩支指頭分開或靠攏（外推/捏近）來放大或縮小顯示的影像。

- 您也可以點兩下螢幕，放大靜態影像或退出放大的影像。
- 在動態影像播放期間，可以使用觸控操作來開始或暫停播放。

#### 提示

- 您也可以透過觸碰螢幕底部顯示的指示來操作相機（處於[智慧式自動]模式時除外）。



- 您可以透過在拍攝畫面上快速向上滑動，來開啟功能選單。您可以透過在拍攝畫面上快速左右滑動，來顯示和隱藏畫面左右兩側顯示的功能圖示。
- 您可以在 [ 觸控面板設定 ] 底下設定是否啟用觸控操作及設定詳細設定。

---

## 相關主題

- [觸控操作](#)
- [觸控面板/觸控板](#)
- [觸控面板設定](#)
- [觸控功能圖示](#)
- [使用觸控操作對焦 \( 觸碰移動對焦 \)](#)
- [使用觸控操作開始追蹤 \( 觸碰追蹤 \)](#)
- [使用觸控操作拍攝 \( 觸控快門 \)](#)
- [使用觸控操作調整曝光 \( 觸控AE \)](#)

TP1001417464

5-054-923-82(1) Copyright 2023 Sony Corporation

可換鏡頭數位相機  
ILCE-7CR α7CR

## 觸控功能圖示

部分功能具有觸控操作圖示（觸控功能圖示）。您可以透過觸碰圖示來執行或變更功能設定。

### 觸控功能圖示的使用設定

- [ 觸控操作 ] : [ 開 ]
- [ 觸控面板設定 ] 底下的 [ 拍攝畫面 ] :
  - 將 [ 拍攝畫面 ] 設定為 [ 開 ]。
  - [ 向右滑動 ] 或 [ 向左滑動 ] → 要使用的設定。

### 顯示/隱藏觸控功能圖示

在拍攝待機畫面上，向右或向左滑動。根據 [ 拍攝畫面 ] 底下的 [ 向右滑動 ] 和 [ 向左滑動 ] 的設定，觸控功能圖示將會出現在畫面的左側和右側。

若要隱藏觸控功能圖示，請在圖示出現的時候，以相反方向滑動畫面。

### 觸控功能圖示顯示範例與各圖示的功能

範例顯示當您將圖示設定為在左側和右側出現的樣子。

#### 靜態影像拍攝期間

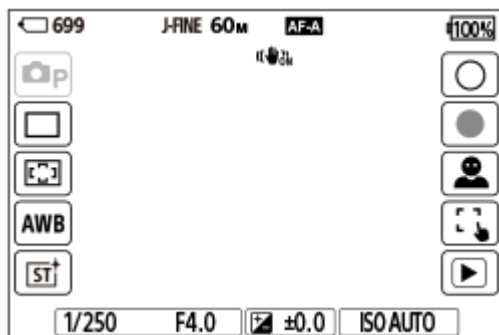

左側圖示：📷 拍攝模式、📷 過片模式、📷 對焦區域、📷 白平衡、📷 風格外觀\*

右側圖示：📷 拍攝靜態影像、📷 開始錄製動態影像、📷 辨識目標切換、📷 拍攝期間的觸控功能、📷 切換到播放畫面\*\*

\* 當拍攝模式設定為 [ 智慧式自動 ] 或 [ 場景選擇 ] 時，圖示會變更為 📷 (影像調整) 設定圖示。

\*\* 即使在靜態影像拍攝模式中的動態影像錄製期間，也會顯示拍攝標記按鈕，如此即可對正在錄製的動態影像設定拍攝標記。

#### 在動態影像錄製期間

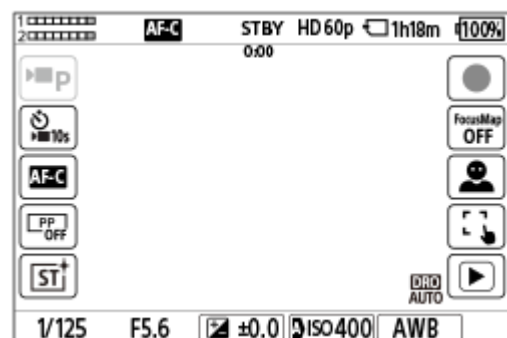



左側圖示：📷 拍攝模式、📷 自拍定時器、📷 對焦模式、📷 相片設定檔、📷 風格外觀\*

右側圖示：📷 開始錄製動態影像、📷 對焦圖、📷 辨識目標切換、📷 拍攝期間的觸控功能、📷 切換到播放畫面\*\*

\* 當拍攝模式設定為 [ 智慧式自動 ] 時，圖示會變更為  ( 影像調整 ) 設定圖示。

\*\* 在動態影像錄製期間會顯示拍攝標記按鈕，如此即可對正在錄製的動態影像設定拍攝標記。

## 提示

- 當MENU→ ( 設定 ) → [ 觸控操作 ] → [ 觸控面板設定 ] → [ 播放畫面 ] 設定為 [ 開 ] 時，播放畫面上會一律顯示觸控功能圖示。
- 如果將MENU→ ( 設定 ) → [ 觸控操作 ] → [ 觸控面板設定 ] → [ 拍攝畫面 ] → [ 螢幕翻轉時的圖示 ] 設定為 [ 翻轉 ]，則可設定當翻轉螢幕時，是否切換拍攝畫面上的左側與右側圖示。

## 相關主題

- [觸控面板設定](#)
- [拍攝靜態影像 \( 智慧式自動 \)](#)
- [拍攝動態影像 \( 智慧式自動 \)](#)
- [智慧式自動](#)
- [過片模式](#)
- [選取對焦區域 \( 對焦區域 \)](#)
- [白平衡 \( 靜態影像/動態影像 \)](#)
- [風格外觀 \( 靜態影像/動態影像 \)](#)
- [在自動模式中調整影像 \( 我的影像風格 \)](#)
- [辨識目標 \( 靜態影像/動態影像 \)](#)
- [播放靜態影像](#)
- [自拍定時器 \( 動態影像 \)](#)
- [選擇對焦方法 \( 對焦模式 \)](#)
- [相片設定檔 \( 靜態影像/動態影像 \)](#)
- [對焦圖](#)
- [播放動態影像](#)
- [拍攝裝置上選並傳 \( 傳送至智慧型手機 \)](#)





TP1001423229

可換鏡頭數位相機  
ILCE-7CR α7CR

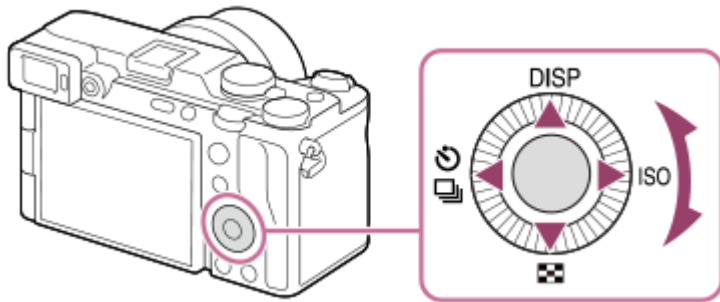
## 控制滾輪

在選單畫面或按下Fn按鈕而顯示的畫面上，您可以透過轉動控制滾輪或按控制滾輪的上/下/左/右側，來移動選取框。當您按控制滾輪中央時，您的選取即已確認。



- DISP (顯示設定)、 (影像索引)、 /  (過片模式/自拍定時器)，以及ISO () 功能已指派給控制滾輪的上/下/左/右側。此外，您可以將所選功能指派給控制滾輪的左/右/下側和中央，以及控制滾輪的旋轉。
- 播放時，您可透過按控制滾輪的右/左側或轉動控制滾輪以顯示下一個/上一幅影像。

### 相關主題

- [將常用的功能指派給按鈕和轉盤 \(自訂鍵/轉盤設定\)](#)
- [暫時變更轉盤的功能 \(我的轉盤設定\)](#)

TP1001412924

可換鏡頭數位相機  
ILCE-7CR α7CR

## 靜態影像/動態影像/S&Q轉盤與模式轉盤

您可以根據被攝體和拍攝目的，使用靜態影像/動態影像/S&Q轉盤與模式轉盤選擇拍攝模式。

### 靜態影像/動態影像/S&Q轉盤

使用靜態影像/動態影像/S&Q轉盤選擇拍攝模式。

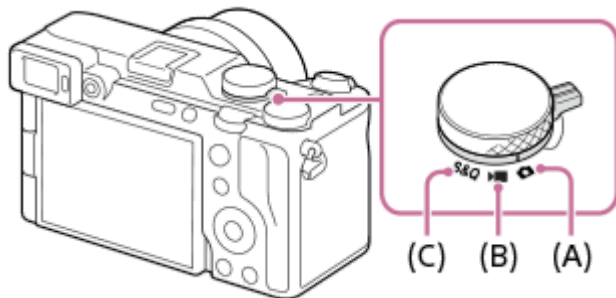

- (A) 靜態影像拍攝模式
- (B) 動態影像錄製模式
- (C) 慢動作/快動作拍攝模式

#### 提示

- 顯示的選單項目會因靜態影像/動態影像/S&Q轉盤位置而有差異。
- 當拍攝縮時動態影像時，請將靜態影像/動態影像/S&Q轉盤設定為S&Q，並選取 [ 縮時攝影 ]。

### 模式轉盤

您選擇的曝光模式會決定如何調整光圈 (F值) 和快門速度。

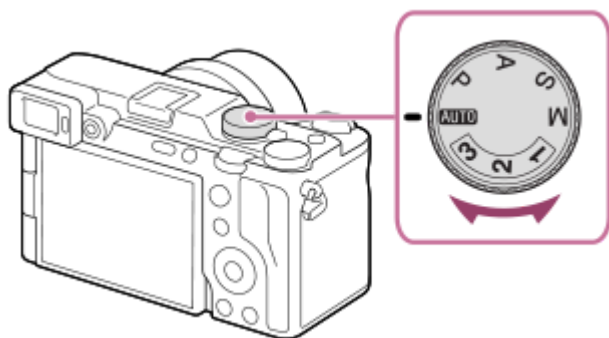

模式轉盤	曝光模式	說明
<b>AUTO</b> (自動)	智慧式自動 / 場景選擇	相機會以自動場景辨識拍攝 (智慧式自動)。 您可以指定拍攝場景，並使用相機自動設定的設定來拍攝 (場景選擇)。
<b>P</b>	程式自動	讓您以自動調整的曝光 (快門速度和光圈值都要調整) 拍攝。您可以設定如 [ ISO ] 等拍攝功能。
<b>A</b>	光圈優先	光圈值優先，快門速度則自動調整。當您要使背景模糊或對焦於整個畫面時，請選取此功能。

模式轉盤	曝光模式	說明
S	快門速度優先	快門速度優先，光圈值則自動調整。當您要拍攝快速移動的被攝體而且不模糊，或者拍攝水流或光線軌跡時，請選取此功能。
M	手動曝光	手動調整光圈值與快門速度。您可運用自己喜愛的曝光來拍攝。
1 / 2 / 3	 回復拍攝設定	您可叫出事先登錄*的常用模式和數值設定，然後拍攝影像。 * 在 [  拍攝設定記憶 ] 中，您可以登錄各種拍攝設定，例如曝光模式 ( P/A/S/M )、光圈 ( F 值 )，以及快門速度。

在動態影像錄製模式中設定曝光的方法取決於MENU→ ( 拍攝 ) → [ 拍攝模式 ] → [ 曝光控制類型 ] 設定。

當 [ 曝光控制類型 ] 設定為 [ P/A/S/M模式 ] 時：

使用模式轉盤選擇要使用的曝光模式。

當 [ 曝光控制類型 ] 設定為 [ 靈活曝光模式 ] 時：

透過使用指派給自訂按鍵的下列功能，光圈值、快門速度和ISO感光度可在自動設定與手動設定之間切換。

- 光圈值  
[ 長按Av自動/手動 ]
- 快門速度  
[ 長按Tv自動/手動 ]
- ISO感光度  
[ 長按ISO自動/手動 ]

如果選擇手動設定，請轉動前轉盤、後轉盤L或控制滾輪並設定要使用的值。

#### 相關主題

- [拍攝靜態影像 \( 智慧式自動 \)](#)
- [拍攝動態影像 \( 智慧式自動 \)](#)
- [慢與快設定](#)
- [智慧式自動](#)
- [程式自動](#)
- [光圈優先](#)
- [快門速度優先](#)
- [手動曝光](#)
- [曝光控制類型](#)
- [回復拍攝設定](#)
- [拍攝設定記憶](#)
- [MENU按鈕](#)

TP1001420316

可換鏡頭數位相機  
ILCE-7CR α7CR

## MENU按鈕

按下MENU按鈕會顯示選單畫面。您可以變更與所有相機操作有關的設定，包括拍攝與播放，也可以從選單畫面執行功能。

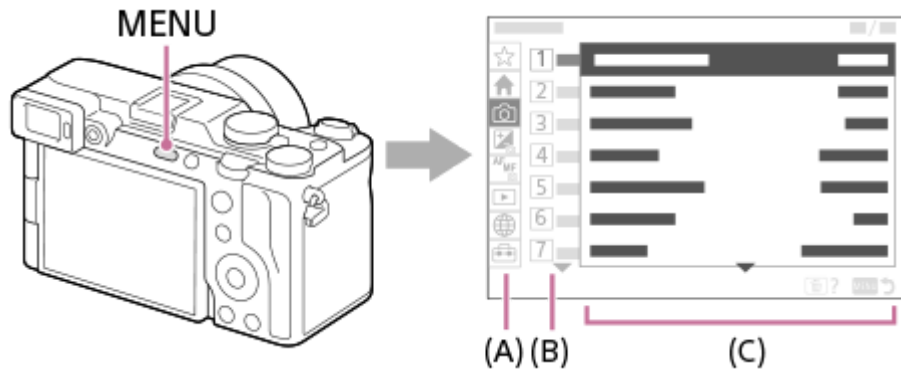

### (A) 選單標籤

選單標籤是依使用情境分類，例如拍攝、播放、網路設定等。

### (B) 選單群組

每個標籤中，選單項目是依功能分類。

指派給群組的編號是標籤中的序號。請參閱編號以判斷使用中的群組位置。

### (C) 選單項目

選取您要設定或執行的功能。

#### 提示

- 所選標籤或群組的名稱會顯示在畫面頂端。
- 當 [ 觸控操作 ] 設定為 [ 開 ] 且 [ 觸控面板設定 ] 底下的 [ 功能表畫面 ] 設定為 [ 開 ] 時，可以在選單畫面上使用觸控操作。

## 選單畫面上的基本操作

1. 按MENU按鈕以顯示選單畫面。
2. 按控制滾輪的上/下/左/右側，可在選單樹狀結構內移動，並找到所需的選單項目。
  - 靜態影像拍攝模式與動態影像錄製模式所顯示的選單項目不同。





(A) 選單標籤

(B) 選單群組

(C) 選單項目

- 按控制滾輪中央可選取選單項目。  
螢幕上會出現所選項目的設定畫面或執行畫面。
- 選取參數或執行功能。
  - 如果要取消變更參數，請按MENU按鈕並返回前一個畫面。
- 按MENU按鈕可退出選單畫面。  
您將返回拍攝畫面或播放畫面。

#### 提示

- 在  (主) 標籤中，您可以檢視目前拍攝設定的清單。選擇標籤中的設定值，即可開啟相對應的選單項目及變更設定值。
- 您可以藉著使用 [ 自訂鍵/轉盤設定] 或 [ 自訂鍵/轉盤設定] 將 [MENU] 功能指派給自訂按鍵，然後按下該按鍵，來顯示選單畫面。

### 靜態影像/動態影像/S&Q轉盤與選單畫面之間的關係

[主]、[拍攝]、[曝光/顏色] 和 [對焦] 標籤內顯示的選單群組與選單項目會因靜態影像/動態影像/S&Q轉盤位置而有差異。

- 在動態影像錄製模式和慢動作/快動作拍攝模式中，顯示的選單群組和選單項目是相同的。

#### 靜態影像拍攝模式

- 會顯示拍攝靜態影像的選單項目。\*

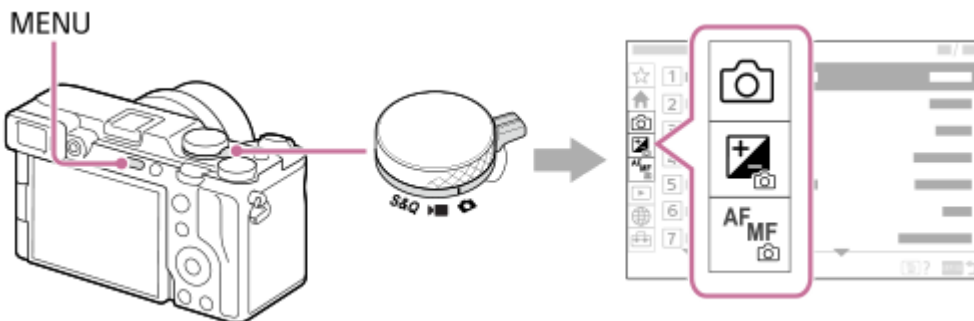



\* 因為即使在靜態影像拍攝模式中仍可使用MOVIE (動態影像) 按鈕錄製動態影像，因此也會顯示某些基本的動態影像選單項目。

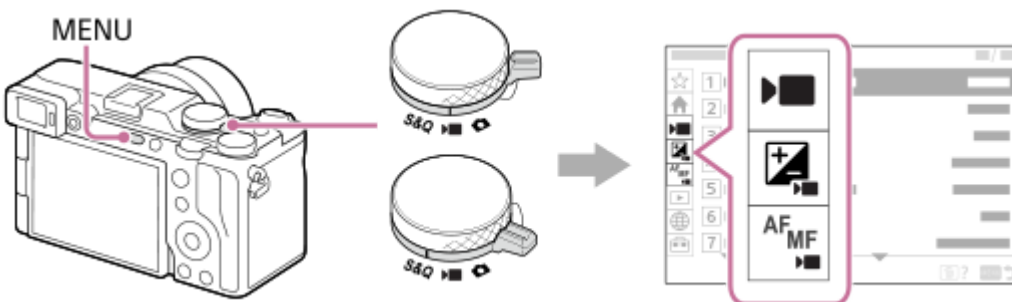

#### 動態影像錄製模式/慢動作與快動作拍攝模式

- 會顯示錄製動態影像的選單項目。



#### “說明指南”中使用的圖示

  : 靜態影像拍攝模式中顯示的選單項目

   : 動態影像錄製模式和慢動作/快動作拍攝模式中顯示的選單項目



## 相關主題

- [新增項目](#)
- [從我的選單顯示](#)
- [將常用的功能指派給按鈕和轉盤 \( 自訂鍵/轉盤設定 \)](#)
- [靜態影像/動態影像/S&Q轉盤與模式轉盤](#)
- [主選單 \( 拍攝設定清單 \)](#)

TP1001409160

可換鏡頭數位相機  
ILCE-7CR α7CR

## 主選單 ( 拍攝設定清單 )

選取選單畫面上的  ( 主 ) 標籤可顯示拍攝設定清單。您可以在拍攝前或針對每個場景確認設定，也可以直接在此畫面上變更設定。

### 拍攝靜態影像的主選單

#### 主 1

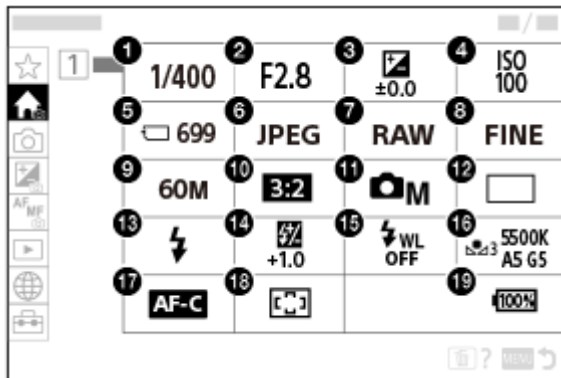

1. 快門速度 \*
2. 光圈 \*
3. 曝光補償
4. ISO
5. 格式化
6.  檔案格式
7. RAW檔案類型
8. JPEG影像畫質/HEIF影像畫質
9. JPEG影像尺寸/HEIF影像尺寸
10. 長寬比
11. 拍攝模式
12. 過片模式
13. 閃光燈模式
14. 閃光補償
15. 無線閃光燈
16. 白平衡

## 17. 對焦模式

## 18. 對焦區域





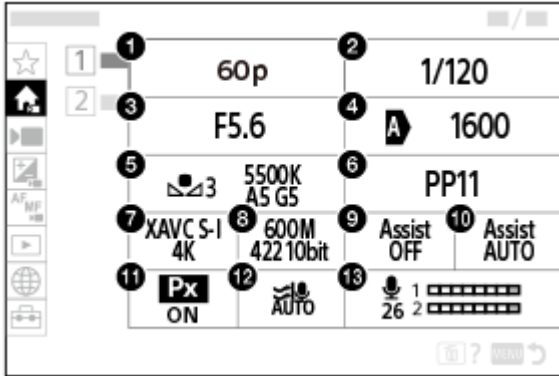

## 19. 電池剩餘電量

\* 當拍攝模式為 [ 程式自動 ] 時，快門速度與光圈值會顯示在相同區域。您可以透過選擇該區域來執行程式轉移。

# 拍攝動態影像的主選單

## 主 1



1. 錄製幀率 /  錄製幀率 ( 拍攝慢動作/快動作動態影像時 ) /  錄製幀率 ( 拍攝縮時動態影像時 )
2. 快門速度
3. 光圈
4. ISO
5. 白平衡
6. 相片設定檔
7.  檔案格式
8. 錄製設定 /  慢與快設定 ( 拍攝慢動作/快動作動態影像時 ) /  錄製設定 ( 拍攝縮時動態影像時 )
9. Gamma顯示輔助
10. Gamma顯示輔助類型
11.  代理檔案錄製
12. 減少風噪音
13. 錄音音量

## 主 2

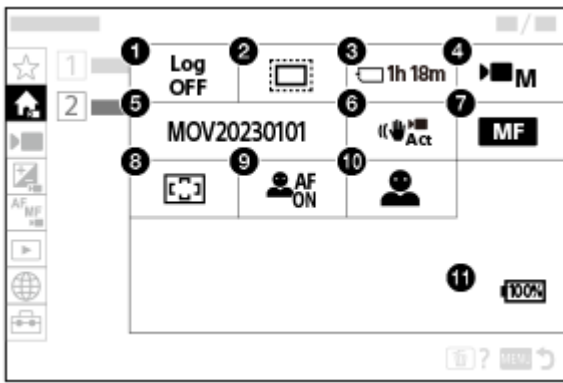

1. Log拍攝設定
2. APS-C35 拍攝
3. 格式化
4. 拍攝模式
5. 檔案設定
6. SteadyShot
7. 對焦模式
8. 對焦區域
9. AF中的被攝體辨識
10. 辨識目標
11. 電池剩餘電量

#### 提示

- 如果您使用自訂按鍵設定，將 [ 顯示主選單 ] 功能指派給要使用的按鍵，那麼也可以透過按下所指派的按鍵來開啟主選單。
- 當 [ 觸控操作 ] 設定為 [ 開 ] 且 [ 觸控面板設定 ] 底下的 [ 功能表畫面 ] 設定為 [ 開 ] 時，您可以透過觸碰主選單上的圖示，開啟設定畫面。

#### 相關主題

- [MENU按鈕](#)
- [將常用的功能指派給按鈕和轉盤 \( 自訂鍵/轉盤設定 \)](#)

TP1001424589

可換鏡頭數位相機  
ILCE-7CR α7CR

## Fn (功能) 按鈕

如果在拍攝時按下Fn (功能) 按鈕，畫面上會顯示選單 (功能選單)，其中包含常用的功能，例如過片模式和對焦模式，可讓您快速叫出功能。

### 功能選單範例

顯示的項目會因相機狀態而有差異。

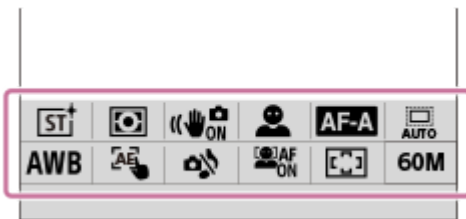

### 提示

- 使用MENU→ (設定) → [操作客製化] → [Fn功能表設定]，可將您最愛的功能登錄到功能選單中。您可以分別登錄12個用於拍攝靜態影像的功能，和12個用於拍攝動態影像的功能。
- 當 [觸控操作] 設定為 [開] 且 [觸控面板設定] 底下的 [拍攝畫面] 設定為 [開] 時，可以在功能選單畫面上使用觸控操作。
- 當 [觸控操作] 設定為 [開] 且 [觸控面板設定] 底下的 [拍攝畫面] 設定為 [開] 時，您也可以透過按住功能選單中的圖示，來開啟 [Fn功能表設定]。
- 當 [拍攝畫面] 底下的 [向上滑動] 設定為 [開啟Fn選單] 時，可以透過快速向上滑動拍攝畫面，使用觸控操作來顯示功能選單。
- 從功能選單以外的區域向下滑動，或觸碰功能選單以外的區域，可關閉功能選單。

1 重複按下控制滾輪上的DISP，可顯示 [ 適合觀景窗] 以外的螢幕模式。

2 按Fn (功能) 按鈕。

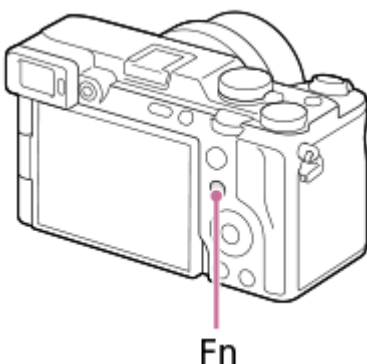

3 按下控制滾輪的上/下/左/右側，選取要設定的功能。

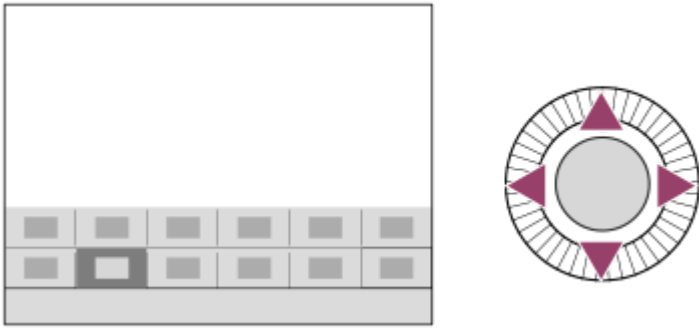

4 轉動前轉盤，選取所需的設定，並按控制滾輪中央。

- 某些功能可使用後轉盤L或後轉盤R進行微調。

### 在 [ 適合觀景窗 ] 顯示中使用Fn按鈕

如果您在螢幕模式設定為 [ 適合觀景窗 ] 時按下Fn按鈕，則可以直接操作您要變更的項目。

在自動模式中



在P/A/S/M模式中





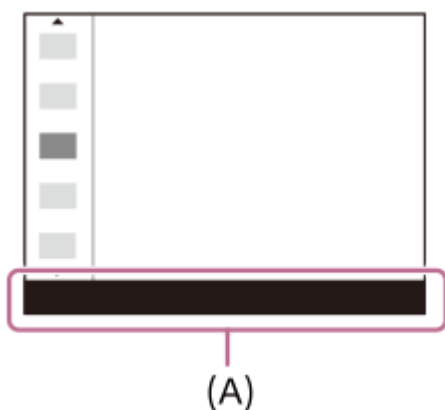

- 插圖中顯示的內容及其位置僅作為指引之用，並且可能與實際的顯示有所差異。

### 從專用設定畫面調整設定

選擇所需功能的圖示然後按控制滾輪中央。接著會顯示該功能的專用設定畫面。遵照操作指南 (A) 調整設定。



## 注意

- [  適合觀景窗 ] 畫面上的灰色項目，無法透過按下Fn按鈕來變更。
- 有些設定，例如 [  風格外觀 ] 和 [  相片設定檔 ]，無法在 [  適合觀景窗 ] 畫面上操作，除非進入專屬設定畫面才行。

---

## 相關主題

- [Fn功能表設定](#)
- [DISP \( 顯示設定 \) 按鈕](#)
- [觸控操作](#)
- [觸控面板設定](#)

TP1001379422

5-054-923-82(1) Copyright 2023 Sony Corporation

可換鏡頭數位相機  
ILCE-7CR α7CR

## C (自訂) 按鈕



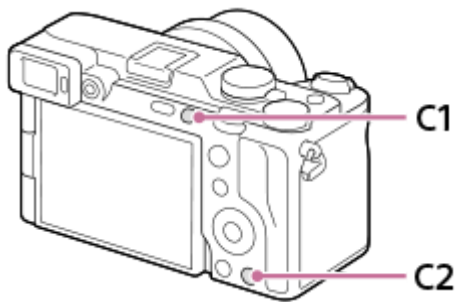

如果事先將常用功能指派給自訂按鈕 (C1至C2)，您可以在拍攝或播放期間，透過按該按鈕，輕鬆又快速地叫出那些功能。

建議功能預設已指派給自訂按鈕。



### 若要查看/變更自訂按鈕的功能

您可以透過下列程序，確認目前已指派給每個自訂按鈕的功能。

MENU →  (設定) → [操作客製化] → [  自訂鍵/轉盤設定 ]、[  自訂鍵/轉盤設定 ] 或 [  自訂鍵設定 ]。  
如果要變更自訂按鈕的功能，請在選取自訂按鈕的情況下，按控制滾輪中央。接著會顯示可指派給該按鈕的功能。選取您要使用的功能。

### 相關主題

- [將常用的功能指派給按鈕和轉盤 \(自訂鍵/轉盤設定\)](#)

TP1001417466



可換鏡頭數位相機  
ILCE-7CR α7CR

## DISP (顯示設定) 按鈕

透過按DISP (顯示設定) 按鈕，您可以變更拍攝與播放期間螢幕上顯示的內容。每次按下DISP按鈕，就會切換顯示。用於拍攝的觀景窗顯示和螢幕顯示可以分別設定。

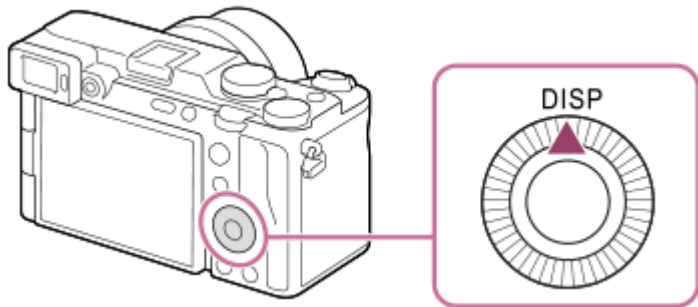

### 提示

- 用DISP按鈕可關閉螢幕。在MENU→ (設定) → [操作客製化] → [DISP(畫面顯示)設定] → [螢幕] 底下的 [關閉螢幕] 加上勾選標記。

### 拍攝期間 (螢幕)

顯示所有資訊→不顯示資訊→柱狀圖→水平→ 適合觀景窗→顯示所有資訊

拍攝靜態影像時：

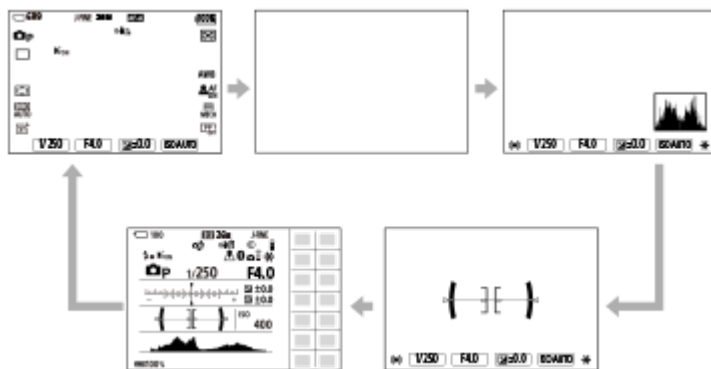

拍攝動態影像時：

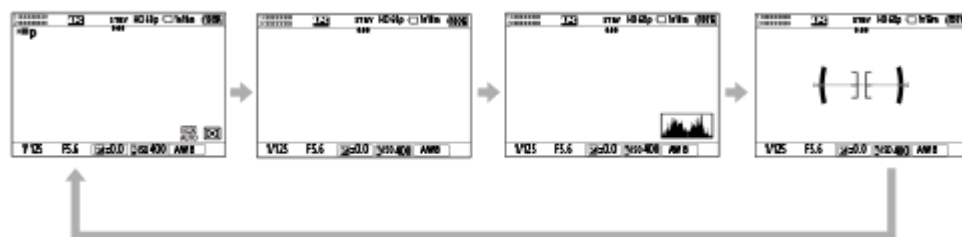

### 拍攝期間 (觀景窗)

水平→不顯示資訊→柱狀圖→水平

拍攝靜態影像時：



拍攝動態影像時：



- 若要切換顯示在觀景窗上的資訊，請在注視觀景窗時按下DISP按鈕。

## 播放期間（螢幕/觀景窗）

顯示資訊→柱狀圖→不顯示資訊→顯示資訊

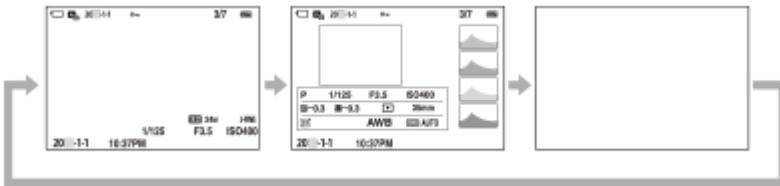

- 如果影像有曝光過度或曝光不足的區域，相對應的部分會在柱狀圖顯示上閃爍（曝光過度/曝光不足警告）。
- 播放的設定也會套用在 [ 自動顯示影像 ] 中。

### 注意

- 插圖中顯示的內容及其位置僅作為指引之用，並且可能與實際的顯示有所差異。
- 預設設定中不會顯示下列項目。
  - 關閉螢幕
  - 顯示所有資訊（使用觀景窗時）
- 在動態影像錄製模式中，無法顯示 [ 適合觀景窗 ]。如果螢幕顯示設定為 [ 適合觀景窗 ]，則在動態影像拍攝開始時，顯示會切換為所有資訊。

## 相關主題

- [DISP\(畫面顯示\)設定（螢幕/觀景窗）](#)



TP1001417441

可換鏡頭數位相機  
ILCE-7CR α7CR



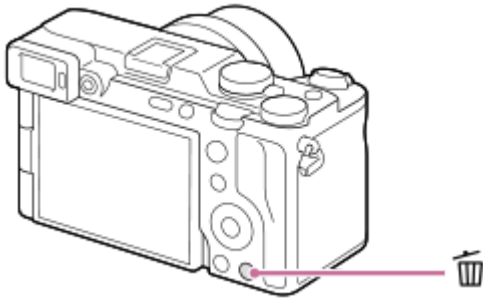

## 刪除按鈕

透過按  (刪除) 按鈕，您可以刪除目前正在顯示的影像。



- 當您按下  (刪除) 按鈕之後出現確認訊息時，使用控制滾輪選取 [刪除] 並按中央。
- 您也可以一次刪除兩張或更多張影像。  
選擇MENU →  (播放) → [刪除] → [刪除]。然後，選取您要刪除的影像。

### 提示

- 如果您將MENU →  (播放) → [刪除] → [ 按兩次刪除] 設定為 [開]，則可透過連續按兩次  (刪除) 按鈕來刪除影像。
- 除了單一影像播放畫面，您也可以使用  (刪除) 按鈕進行下列操作。
  - 自訂按鍵
  - 開啟脈絡選單 ( [新增到我的選單] / [相機指南] )

### 相關主題

- [刪除多個選取的影像 \(刪除\)](#)
- [刪除確認](#)
- [按兩次刪除](#)
- [C \(自訂\) 按鈕](#)
- [相機指南](#)

TP1001379666

可換鏡頭數位相機  
ILCE-7CR α7CR

## AF-ON按鈕

在下列情況下，您可以使用AF-ON按鈕來調整對焦，而無需半按快門按鈕（ [ 對焦開啟 ] 功能 ）：

- 當您要對焦於特定拍攝距離並預測被攝體位置時。
- 當您要分別對焦及釋放快門時。

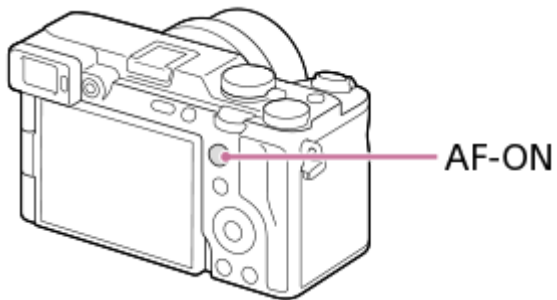

### 提示

- 預設設定中已指派了 [ 追蹤開啟+對焦開啟 ] 。

### 相關主題

- [對焦開啟](#)

TP1001417473

可換鏡頭數位相機  
ILCE-7CR α7CR

## 前轉盤與後轉盤 ( L/R )

在下列情況中，您可以使用前轉盤或兩個後轉盤 ( L/R ) 快速變更設定值：

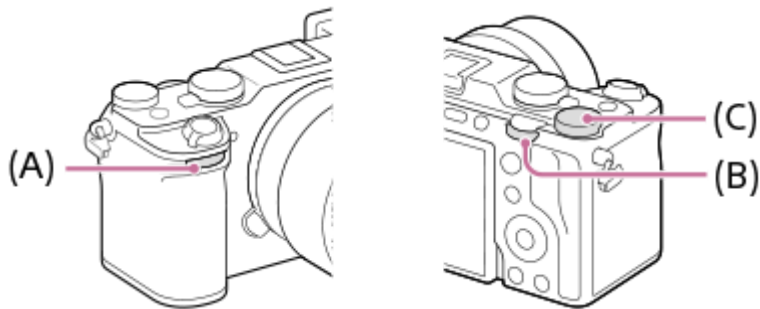

- 當您要調整光圈值或快門速度時。
- 當您要在拍攝期間變更相機設定時。

在播放期間，您可以轉動轉盤來瀏覽影像。



- ( A ) : 前轉盤
- ( B ) : 後轉盤L
- ( C ) : 後轉盤R

### 提示

- 您可以使用 [  自訂鍵/轉盤設定 ] / [  自訂鍵/轉盤設定 ] 將要使用的功能指派給各個轉盤。
- 您也可以使用 [ 我的轉盤設定 ] 功能，將您要使用的功能指派給轉盤，並在需要時叫出那些功能。

### 相關主題

- [光圈優先](#)
- [快門速度優先](#)
- [手動曝光](#)
- [曝光控制類型](#)
- [暫時變更轉盤的功能 \( 我的轉盤設定 \)](#)
- [將常用的功能指派給按鈕和轉盤 \( 自訂鍵/轉盤設定 \)](#)
- [Av/Tv旋轉](#)

TP1001417453

可換鏡頭數位相機  
ILCE-7CR α7CR

## 鍵盤畫面

當需要手動輸入字元時，鍵盤會顯示於螢幕上。如需使用鍵盤的功能範例，請參閱本頁下方的“相關主題”。



### 1. 輸入框

您輸入的字元會顯示。

### 2. 切換字元類型

您每次按下這個按鍵時，字元類型會在字母、數字和符號之間切換。

### 3. 鍵盤

您每次按下這個按鍵時，與該按鍵對應的字元將會依序逐一顯示。若要從小寫字母切換到大寫字母，請按 **↑**（向上箭頭）。

### 4. **←**（向左箭頭）

在輸入框內將游標移向左側。

### 5. **→**（向右箭頭）

在輸入框內將游標移向右側。此按鍵也用來確定所編輯的字元輸入，並移至下一個字元。

### 6. **ⓧ**（刪除）

刪除游標之前的字元。

### 7. **↑**（向上箭頭）

切換字母為大寫或小寫。

### 8. **␣**（空格）

輸入空格。

### 9. OK

輸入字元之後，按下此按鍵可確定所輸入的字元。

輸入字母字元的程序，說明如下。

### 1 使用控制滾輪可將游標移至要使用的按鍵。

- 每次您按下控制滾輪中央時，字母字元就會變更。
- 若要切換字母為小寫或大寫，請按 **↑**（向上箭頭）。

### 2 當您要輸入的字元出現時，按 **→**（向右箭頭）可確認字元。

- 務必一次確認一個字元。除非已確認字元，否則無法輸入下一個字元。
- 即使未按下 **→**（向右箭頭），數秒後仍會自動確認已輸入的字元。

### 3 完成輸入所有字元之後，按下 [ 確定 ] 可確定所輸入的字元。

- 若要取消輸入，選取 [ 取消 ]。

---

## 相關主題

- [版權資訊](#)
- [存取點手動設定](#)
- [有線LAN \( USB-LAN \)](#)
- [編輯裝置名稱](#)
- [存取身份驗證設定](#)

TP1001409254

5-054-923-82(1) Copyright 2023 Sony Corporation

可換鏡頭數位相機  
ILCE-7CR α7CR

## 相機指南

[ 相機指南 ] 會顯示MENU項目、Fn ( 功能 ) 項目和設定的說明。

- 1 選取MENU或您要檢視說明的Fn項目，然後按  ( 刪除 ) 按鈕 ( A )。

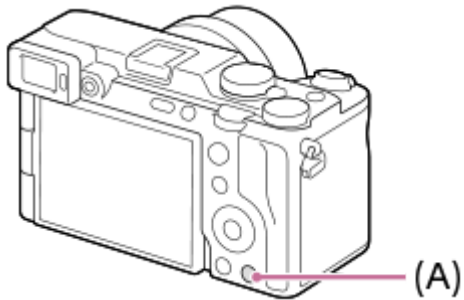

接著會顯示該項目的說明。

- 當脈絡選單出現時，選取 [ 相機指南 ] 並按下控制滾輪中央。

TP1001409264



可換鏡頭數位相機  
ILCE-7CR α7CR

## 無障礙功能

本相機配備無障礙功能，可提供視覺輔助。

### 畫面朗讀器功能

相機會大聲朗讀選單畫面和訊息等資訊。



若要一律啟用畫面朗讀器功能，請在您首次開啟相機電源之後顯示的初始設定畫面上，按住MENU按鈕。畫面朗讀器功能將會啟用。

一旦您在初始設定畫面上使用畫面朗讀器功能，畫面朗讀器功能將在初始設定之後保持啟用，而您可透過按住MENU按鈕來加以開啟和關閉。

MENU按鈕位於相機後側，觀景窗目鏡部分的右側，螢幕正上方，而且是橫的長按鈕。





### 放大畫面功能

您可以放大選單畫面顯示，以便更容易閱讀文字。（部分選單畫面不支援放大功能。）

選取MENU→（設定）→[協助工具]→[放大畫面]以啟用該功能。當您在選單畫面上按下自訂按鍵時，選單畫面顯示將會放大。

如需詳細資訊，請參閱“放大畫面”。

#### 提示

- 如果您在初始設定畫面上沒有使用畫面朗讀器功能，則可從選單啟用該功能。選取MENU→（設定）→[協助工具]→[螢幕朗讀器]→[螢幕朗讀器]→[開]。
- 如果您在初始設定畫面上沒有使用畫面朗讀器功能，則[螢幕朗讀器]底下的[長按切換]將會設定為[關]。當您要透過按住MENU按鈕來開啟和關閉畫面朗讀器功能時，請將[長按切換]設定為[開]。

#### 注意

- 視您在初始設定畫面或[語言]中所選的語言而定，可能不支援畫面朗讀器功能。

#### 相關主題

- [螢幕朗讀器（僅限於某些機型）](#)
- [放大畫面](#)

TP1001424619

## 插入/取出電池

- 1 滑動電池蓋上的開關，打開蓋子。

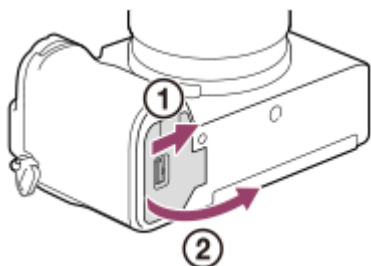

- 2 利用電池的前端，在按下鎖定桿 (A) 的同時插入電池，直到電池鎖入定位為止。

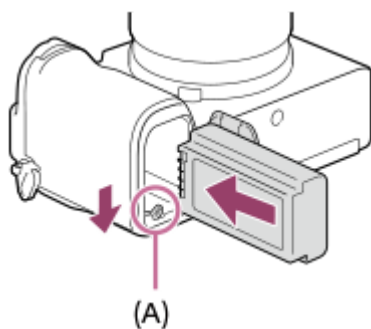

- 3 關上蓋子，並將開關滑向LOCK側。

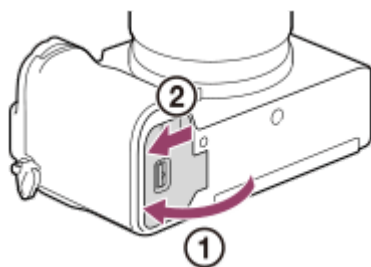

## 取出電池

確認存取指示燈沒有發亮，並關閉相機電源。然後，滑動鎖定桿 (A) 並取出電池。小心不要讓電池掉落。

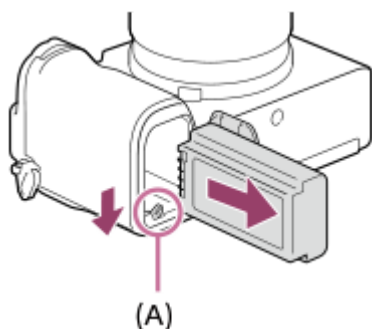

---

## 相關主題

- [使用市售電源供應器或行動電源為電池充電](#)
- [關於電池與電池充電的注意事項](#)

TP1001409258

5-054-923-82(1) Copyright 2023 Sony Corporation

可換鏡頭數位相機  
ILCE-7CR α7CR

## 使用市售電源供應器或行動電源為電池充電

您可以使用市售的USB電纜從外接電源充電，例如USB電源供應器或行動電源。  
當與USB-PD（USB供電）相容的裝置連接相機時，可以進行快速充電。

### 1 關閉相機電源，並使用市售的USB電纜將外接電源連接到相機的USB Type-C端子。

- 連接與USB PD相容的裝置時，請使用USB Type-C（C-C）電纜。使用與USB PD不相容的裝置充電時，請使用USB Type-C（A-C）電纜。

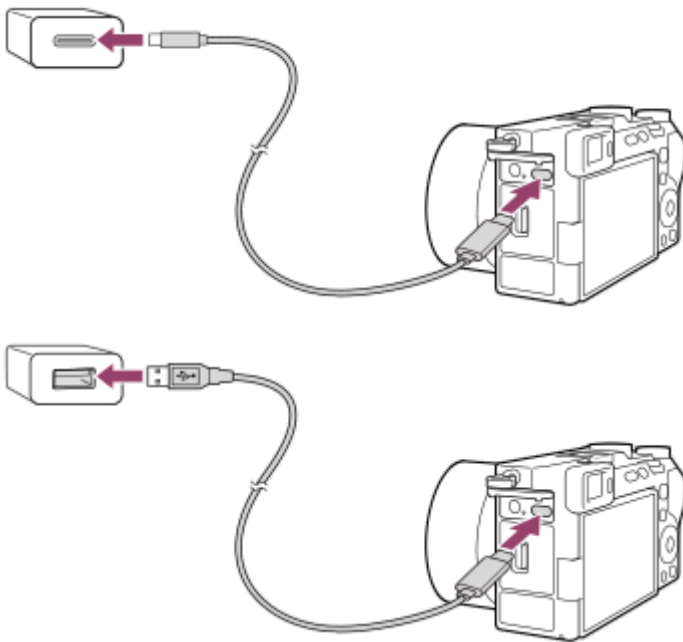

#### 相機上的充電指示燈（橘色）

亮起：正在充電

熄滅：充電完成

閃爍：充電錯誤或由於相機非介於合適的溫度範圍內而暫時停止充電

- 充電時間（完全充電）：充電時間大約為255分鐘。（使用額定輸出1.5 A的電源供應器時）。
- 上述充電時間適用於在25 °C的溫度下為完全放光電力的電池充電。充電時間可能因使用情況與環境而需花更長的時間。
- 當充電完成時，充電指示燈會熄滅。
- 如果充電指示燈亮起，然後立即熄滅，表示電池已經完全充滿電。

#### 注意

- 使用電源供應器時，請使用額定輸出1.5 A或更高的電源供應器。
- 使用電源供應器/電池充電器時，請使用附近牆上的插座。如果發生任何故障，立即將插頭從牆上的電源插座拔掉以便中斷與電源的連接。如果您使用具有充電指示燈的產品，請注意即使充電指示燈熄滅，產品並未與電源中斷連接。
- 如果開啟相機，將會從牆上電源插座供電，而且您可以操作相機。不過，並未對電池充電。
- 若產品連接到未連接電源的筆記型電腦，筆記型電腦的電量會降低。請勿長時間將產品與筆記型電腦連接。

- 當電腦與相機之間已建立USB連線時，請勿開啟/關閉電腦電源、重新啟動電腦或從休眠模式喚醒電腦。這麼做可能會造成故障。在開啟/關閉電腦電源、重新啟動電腦或從休眠模式中喚醒電腦之前，請先將相機從電腦中斷連接。
- 使用自組電腦、改裝電腦或透過USB集線器連接電腦時，不保證可以充電。
- 同時使用其他USB裝置時，相機可能無法正確操作。
- 我們建議使用與9V/3A或9V/2A輸出相容的USB-PD裝置。
- 充電之前，請務必也閱讀“[關於電池與電池充電的注意事項](#)”。

---

## 相關主題

- [插入/取出電池](#)
- [關於電池與電池充電的注意事項](#)

TP1001412950

5-054-923-82(1) Copyright 2023 Sony Corporation

可換鏡頭數位相機  
ILCE-7CR α7CR

## 在國外使用電池充電器

您可以在電源為100 V到240 V AC · 50 Hz/60 Hz範圍內的任何國家或地區使用電池充電器（另售）。視國家/地區而定，可能需要電源轉接頭以連接到牆上插座。請洽詢旅行社等，並事先備妥電源轉接頭。

### 注意

- 請勿使用電子變壓器，否則可能造成故障。

TP1001379573

可換鏡頭數位相機  
ILCE-7CR α7CR

## 從牆上電源插座供電

透過牆上插座供電時，請使用電源供應器等拍攝及播放影像。如此可保留相機的電池電力。  
我們建議使用與9V/3A輸出相容的USB-PD (USB供電) 裝置。

- 1 將充滿電的電池插入相機中。
  - 如果電池沒有剩餘電量，相機將不會啟動。將充滿電的電池插入相機中。
- 2 將市售的USB電纜連接到相機的USB Type-C端子。
- 3 使用電源供應器等連接到牆上電源插座。
- 4 打開相機電源。
  - 指示USB電源的圖示 (  ) 將會出現在螢幕上電池顯示的旁邊，然後會開始充電。

### 注意

- 只要電源開啟，電池就不會充電，即使相機連接到電源供應器等也一樣。
- 在某些情況下，即使使用電源供應器等，仍會以電池進行輔助性供電。
- 透過牆上電源插座供電時，請勿取下電池。如果您取下電池，相機電源將會關閉。
- 請僅在相機電源關閉時，才將USB電纜連接到相機或從相機拔除USB電纜。
- 透過牆上電源插座供電時，視相機和電池溫度而定，連續錄製時間可能會變短。端子附近區域可能會發熱。處理時請小心。
- 使用行動充電器當作電源時，請先確認它已充滿電，再行使用。此外，在使用過程中，也請留意行動充電器的剩餘電力。
- 不保證所有外接電源供應器都能正常操作。

### 相關主題

- [插入/取出電池](#)

TP1001412953

可換鏡頭數位相機  
ILCE-7CR α7CR

## 可以使用的記憶卡

本相機僅支援SD記憶卡（與UHS-II相容）。以本相機使用microSD記憶卡時，務必使用適當的轉接卡。

### 針對靜態影像拍攝

可使用下列記憶卡。

- SD/SDHC/SDXC記憶卡

### 針對動態影像錄製（當 [ **Px** 代理檔案錄製 ] 設定為 [ 關 ] 時）

動態影像錄製格式與相容記憶卡如下。

檔案格式	錄製時的最高可錄製位元率	支援的記憶卡
XAVC HS 4K	200Mbps	● SDHC/SDXC卡（U3或更高）
XAVC S 4K	200Mbps	● SDHC/SDXC卡（U3或更高）
XAVC S HD	100Mbps	● SDHC/SDXC卡（U3或更高）
XAVC S-I 4K	600Mbps	● SDXC V90或更高
XAVC S-I HD	222Mbps	● SDXC V90或更高

### 對於動態影像錄製（當 [ **Px** 代理檔案錄製 ] 設定為 [ 開 ] 時）

- 當錄製幀率為 [ 120p ] / [ 100p ] 時，無法使用代理錄製。視 [ 檔案格式 ] 的設定而定，最高可錄製位元率可能比 [ **Px** 代理檔案錄製 ] 設定為 [ 關 ] 時更低。 [ 檔案格式 ] 的支援記憶卡如下。
- 以XAVC S-I格式拍攝時，本相機無法執行代理錄製。

檔案格式	錄製時的最高可錄製位元率	支援的記憶卡
XAVC HS 4K	200Mbps+16Mbps*	● SDXC卡（V60或更高）
XAVC S 4K	200Mbps+16Mbps*	● SDXC卡（V60或更高）
XAVC S HD	50Mbps+16Mbps*	● SDHC/SDXC卡（U3或更高）

\* 本相機代理動態影像的最高可錄製位元率為16 Mbps。



對於慢動作與快動作拍攝（當 [ **Px** 代理檔案錄製 ] 設定為 [ 關 ] 時）

檔案格式與相容記憶卡如下。

檔案格式	錄製時的最高可錄製位元率	支援的記憶卡
XAVC HS 4K	250Mbps	● SDXC V60或更高
XAVC S 4K	280Mbps	● SDXC V60或更高
XAVC S HD	250Mbps	● SDXC V60或更高
XAVC S-I 4K	600Mbps	● SDXC V90或更高
XAVC S-I HD	445Mbps	● SDXC V90或更高

對於慢動作與快動作拍攝（當 [ **Px** 代理檔案錄製 ] 設定為 [ 開 ] 時）

- 當錄製幀率為 [ 120p ] / [ 100p ] 時，無法使用代理錄製。視 [ 檔案格式 ] 的設定而定，最高可錄製位元率可能比 [ **Px** 代理檔案錄製 ] 設定為 [ 關 ] 時更低。 [ 檔案格式 ] 的支援記憶卡如下。
- 以XAVC S-I格式拍攝時，本相機無法執行代理錄製。

檔案格式	錄製時的最高可錄製位元率	支援的記憶卡
XAVC HS 4K	250Mbps+16Mbps*	● SDXC卡 ( V60或更高 )
XAVC S 4K	280Mbps+16Mbps*	● SDXC卡 ( V60或更高 )
XAVC S HD	125Mbps+16Mbps*	● SDXC卡 ( V60或更高 )

\* 本相機代理動態影像的最高可錄製位元率為16 Mbps。

對於縮時拍攝（當 [ **Px** 代理檔案錄製 ] 設定為 [ 關 ] 時）

- [ 檔案格式 ] 的支援記憶卡如下。

檔案格式	支援的記憶卡
XAVC HS 4K	● SDHC/SDXC卡 ( U3或更高 )
XAVC S 4K	
XAVC S HD	
XAVC S-I 4K	● SDXC卡 ( V90或更高 )
XAVC S-I HD	

## 對於縮時拍攝（當 [ **Px** 代理檔案錄製 ] 設定為 [ 開 ] 時）

- [ **▶** 檔案格式 ] 的支援記憶卡如下。
- 以XAVC S-I格式拍攝時，本相機無法執行代理錄製。

<b>▶</b> 檔案格式	支援的記憶卡
XAVC HS 4K	● SDXC卡（V60或更高）
XAVC S 4K	
XAVC S HD	● SDHC/SDXC卡（U3或更高）

### 注意

- 在慢動作錄製中，錄製的位元率比一般更高。您可能需要可用更高速度寫入的記憶卡。
- 當使用SDHC記憶卡來錄製動態影像超過一段時間之後，錄製的動態影像將會分割成4 GB大小的檔案。拍攝縮時動態影像時，在檔案分割之前會自動停止錄製。
- 嘗試還原記憶卡上的資料庫檔案之前，請先將電池完全充滿電。

### 相關主題

- [關於記憶卡的注意事項](#)
- [可錄製的影像數目](#)
- [可錄製動態影像時間](#)
- [慢與快設定](#)

TP1001409144

## 插入/取出記憶卡

說明如何將記憶卡（另售）插入相機。您可以搭配本相機使用SD記憶卡。

- 1 滑動記憶卡蓋上的開關，打開蓋子。

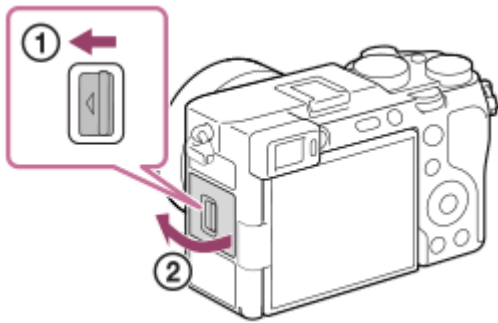

- 2 插入記憶卡。

- 將缺角朝向圖解所示方向，將記憶卡插入直到卡入定位為止。正確插入記憶卡。否則可能造成故障。



- 3 關上蓋子，然後將開關滑向LOCK側。

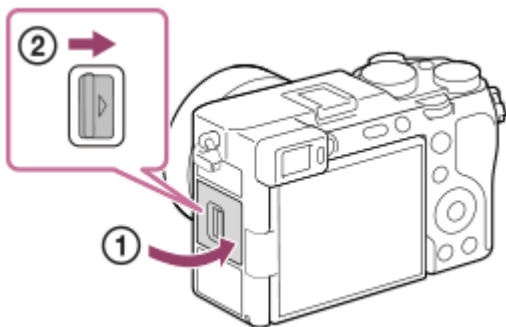

### 提示

- 當您在相機上第一次使用記憶卡時，建議您在相機上將記憶卡格式化，讓記憶卡的效能更加穩定。

## 取出記憶卡

打開記憶卡蓋，並確認存取指示燈（A）未亮起，然後輕輕按壓一下記憶卡將它取出。

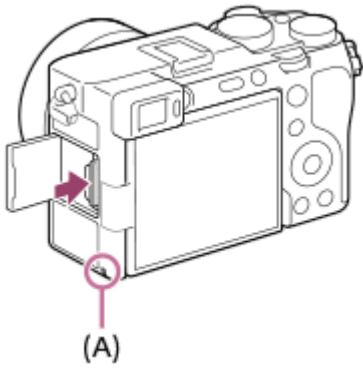

---

#### 相關主題

- [可以使用的記憶卡](#)
- [關於記憶卡的注意事項](#)
- [格式化](#)

TP1001409172

5-054-923-82(1) Copyright 2023 Sony Corporation

## 裝上/取下鏡頭

裝上或取下鏡頭之前，請先關閉相機。

- 1 從相機取下機身蓋 (A) 並從鏡頭背面取下鏡頭後蓋 (B)。

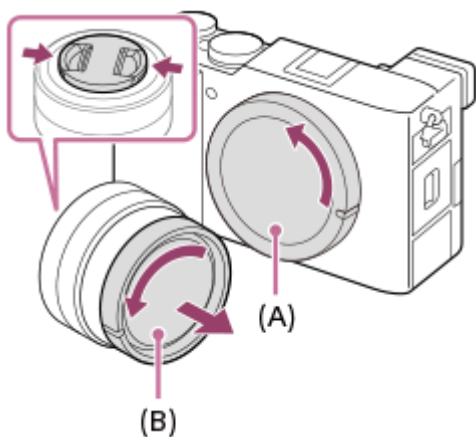

- 建議您在拍攝完成後要裝上鏡頭前蓋。

- 2 安裝鏡頭時，要將鏡頭和相機上的兩個白色索引標示 (安裝索引標示) 對齊。

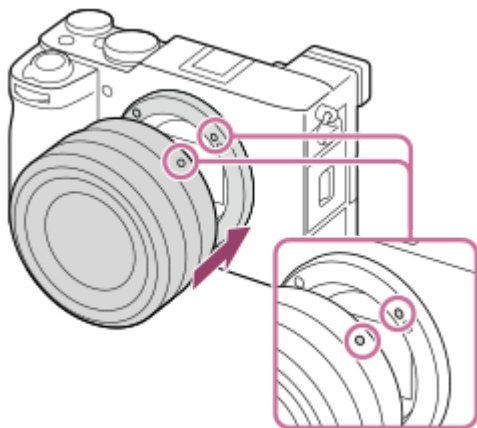

- 以鏡頭安裝座朝下的方式握持相機，以免灰塵或碎屑進入相機內部。

- 3 將鏡頭往相機輕推時，朝箭頭方向緩慢轉動鏡頭，直到卡入鎖定位置為止。

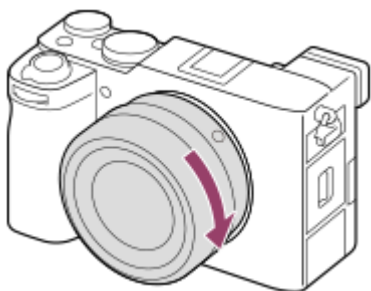

- 裝上時，務必筆直握住鏡頭。

## 取下鏡頭

持續按鏡頭釋放鈕 (A) 並且朝箭頭方向轉動鏡頭直到停止為止。

取下鏡頭之後，將機身蓋裝回相機，並將鏡頭蓋裝到鏡頭的前方與後方，以免灰塵和碎屑進入相機與鏡頭內部。

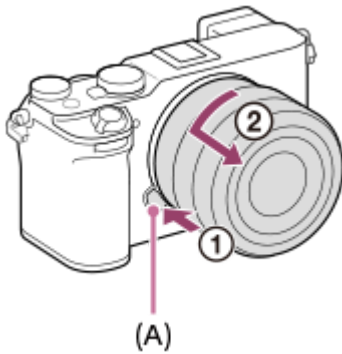

### 注意

- 裝上/取下鏡頭時，請在遠離灰塵的地點迅速進行。
- 裝上鏡頭時，請勿按鏡頭釋放鈕。
- 裝上鏡頭時，請勿用力。
- 使用A-安裝座鏡頭（另售）時，需要有卡口轉接器（另售）。使用卡口轉接器時，請參閱卡口轉接器隨附的使用說明書。
- 如果您想要拍攝全框影像，請使用與全框大小相容的鏡頭。
- 使用附有三腳架安裝孔的鏡頭時，請將三腳架裝在鏡頭的三腳架安裝孔上以幫助維持鏡頭的重量平衡。
- 攜帶裝上鏡頭的相機時，要同時抓牢相機與鏡頭。
- 不要抓住鏡頭伸長出來的部分進行變焦或對焦調整。

### 相關主題

- [卡口轉接器](#)

TP1001409148

可換鏡頭數位相機  
ILCE-7CR α7CR



## 執行相機的初始設定

透過建立相機與智慧型手機之間的Bluetooth連線（配對），並使用智慧型手機應用程式Creators' App，您可以從智慧型手機執行初始相機設定，例如日期和時間設定。從您智慧型手機的應用程式商店安裝Creators' App。如果已安裝應用程式，請務必更新至最新版本。

您也可以透過使用智慧型手機掃描相機螢幕上顯示的QR Code，來安裝Creators' App。

如需Creators' App的詳細資訊，請參閱下列網站。

<https://www.sony.net/ca/>

- 1 將ON/OFF（電源）開關切換至“ON”以開啟相機電源。
- 2 選取所需的語言並按控制滾輪中央。
  - 接著會出現隱私權通知畫面。使用智慧型手機等開啟連結，閱讀有關生物辨識的隱私權通知。
- 3 按控制滾輪中央。
- 4 遵照相機畫面上的指示，將相機與您的智慧型手機連線。
  - 在您的智慧型手機上啟動Creators' App，將相機與您的智慧型手機連線。
  - 如果沒有連線智慧型手機，則會出現區域/日期/時間設定畫面。
  - 若要在初始設定之後，將智慧型手機連線到相機，請選取MENU→（網路）→ [  連線/PC遙控 ] → [ 智慧型手機連線 ]。
- 5 在Creators' App畫面上執行初始相機設定。
  - 遵照畫面上的指示，設定下列項目。
    - 區域/日期/時間
    - 自動關閉電源溫度
    - 裝置名稱

稍後您可從相機選單變更這些設定。

### 關於維護日期與時間

本相機有內建的充電備用電池，不論電源是否開啟，或者電池是否充電，都可以保存日期和時間以及其他設定。若要為內部備用電池充電，請將已充好電的電池插入相機，並在電源關閉的狀態下讓產品閒置24小時或更久。如果每次為電池充電時，時鐘都會重設，則表示內部可充電備用電池可能已經損耗。請洽詢您的服務處。

#### 提示

- 若要打開畫面朗讀功能，請按住初始設定畫面上的MENU按鈕。視您所選擇的語言而定，可能不支援畫面朗讀功能。
- 您可以透過Bluetooth功能連接相機與智慧型手機，藉以使用智慧型手機來操作相機，以及從相機傳輸影像到智慧型手機。

#### 注意

- 如果半途取消日期和時間設定，您每次打開相機電源時，會出現設定日期和時間的畫面。

- 相機的內建時鐘可能會顯示時間錯誤。請定期調整時間。

---

## 相關主題

- [將相機與智慧型手機配對 \( 智慧型手機連線 \)](#)
- [區域/日期/時間設定](#)
- [自動關閉電源溫度](#)
- [編輯裝置名稱](#)
- [隱私聲明](#)

TP1001421121

5-054-923-82(1) Copyright 2023 Sony Corporation



可換鏡頭數位相機  
ILCE-7CR α7CR

## 拍攝前確認

本節介紹您在使用相機時應該知道的實用設定與功能。我們建議您在使用相機之前，先確認這些設定與功能。您可從下列每個項目名稱跳到說明各別功能的頁面。

### 準備記憶卡供本相機使用

- [格式化](#)
- [還原影像資料庫 \(靜態影像/動態影像\)](#)

### 防止插入記憶卡時發生意外失敗

- [無記憶卡釋放快門](#)

### 設定相機是否發出操作聲音

- [提示音\(拍攝\)](#)

### 設定是否一律接受手動對焦操作

- [全時DMF](#)

### 設定為動態影像模式時，輕鬆檢查相機是否處於待機狀態或正在錄製

- [強調錄製顯示框](#)

### 重設拍攝設定或重設所有相機設定

- [出廠重設](#)

TP1001417459

可換鏡頭數位相機  
ILCE-7CR α7CR

## 拍攝靜態影像 ( 智慧式自動 )

本節說明如何在 [ 智慧式自動 ] 模式中拍攝靜態影像。在 [ 智慧式自動 ] 模式中，相機會根據拍攝條件，自動對焦並自動判斷曝光。

- 1 將靜態影像/動態影像/S&Q轉盤設定為  ( 靜態影像 ) 以選擇靜態影像拍攝模式。

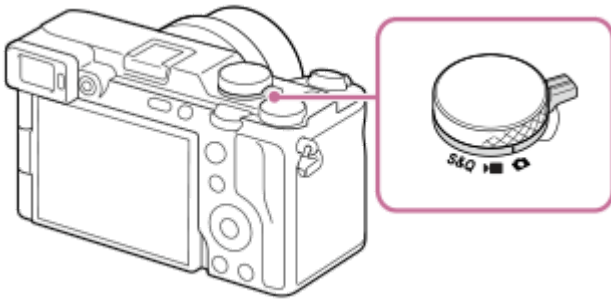

- 2 將模式轉盤設定為 **AUTO** ( 自動模式 ) 。

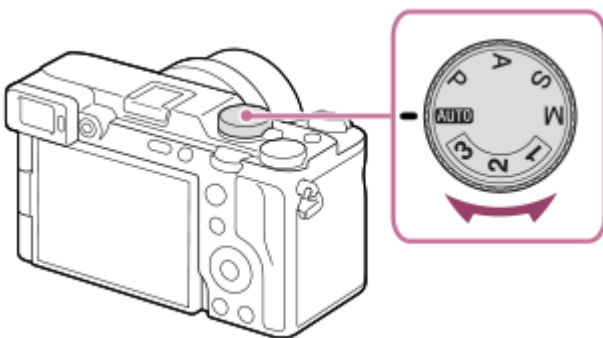

- 3 在拍攝模式選擇畫面上選取 [ 智慧式自動 ] 。

拍攝模式將會設定為  ( 智慧式自動 ) 。

- 4 調整監視器角度並握住相機。 或者透過觀景窗觀看並握住相機。

- 5 裝上變焦鏡頭時，透過轉動鏡頭的變焦環放大影像。



- 6 半按下快門按鈕以進行對焦。

當影像對焦時，會發出嗶聲，且指示器 ( ● ) 會發亮。







## 7 完全按下快門按鈕。

### 使用觸控功能圖示拍攝

您也可以透過觸碰畫面上的圖示來拍攝，而不用按快門按鈕。向左或向右滑動螢幕，以顯示觸控功能圖示，然後觸碰  (快門) 圖示。您可以透過觸碰  (切換到播放畫面) 圖示來檢視已拍攝的影像。如需有關如何顯示觸控功能圖示的詳細資訊，請參閱“[觸控功能圖示](#)”。

### 若要調整影像亮度、色調等 ( 我的影像風格 )

向左或向右滑動螢幕，以在拍攝畫面上顯示觸控功能圖示，然後觸碰  (影像調整)。您可以依據您的偏好，設定  (背景散焦)、 (亮度)、 (色彩)，以及 [  風格外觀 ]。觸碰畫面底部的每個圖示，以設定各個項目。如需詳細資訊，請參閱“[在自動模式中調整影像 \(我的影像風格\)](#)”。

### 若要自行選擇對焦模式 ( 對焦模式 / 對焦區域 )



指定 [  對焦模式 ]，例如，針對風景或靜態被攝體選擇 **AF-S** (單次對焦)，針對移動被攝體選擇 **AF-C** (連續對焦)，可以更輕鬆對焦於要拍攝的被攝體上。您也可以使用 [  對焦區域 ] 指定對焦位置與範圍。

### 對焦於人眼時拍攝

預設設定中會啟用 [ 被攝體辨識 ] 下的 [  AF中的被攝體辨識 ] 功能，因此您可以立即使用眼部AF功能。

### 以對焦鎖定在要拍攝的被攝體的方式拍攝影像 (對焦鎖定)

當您對焦於被攝體時，半按快門按鈕會鎖定對焦。轉到想要的構圖，並完全按下快門按鈕，即可拍攝相片。

- 您可以鎖定對焦於非移動被攝體。將 [  對焦模式 ] 設定為 **AF-S** (單次對焦)。
- 將 [  對焦區域 ] 設定為 [ 中間固定 ] 可更輕鬆對焦於位在畫面中央的被攝體。

#### 提示

- 產品無法自動對焦時，對焦指示器會閃爍，而且不會發出嗶聲。請對拍攝重新構圖，或者變更對焦模式或對焦區域設定。在 [ 連續對焦 ] 模式中， (對焦指示器) 會發亮，而且不會發出表示已完成對焦的嗶聲。

#### 注意

- 圖示表示拍攝後顯示正在寫入資料。此圖示顯示時，請勿取出記憶卡。這麼做會阻礙正常地錄製影像。
- 當您在安裝大光圈鏡頭的情況下以高速快門拍攝時，由於快門機制之故，可能會切割到散景效果造成的失焦圈。
- 當使用另一個製造商的鏡頭 (包括Minolta/Konica-Minolta鏡頭) 時，可能無法達到正確曝光，或者影像亮度可能不平均。
- 視拍攝環境而定，當您以高速快門拍攝時，影像亮度可能會變得不平均。

#### 相關主題

- [觸控功能圖示](#)
- [在自動模式中調整影像 \(我的影像風格\)](#)
- [選擇對焦方法 \(對焦模式\)](#)
- [選取對焦區域 \(對焦區域\)](#)
- [播放靜態影像](#)
- [自動顯示影像 \(靜態影像\)](#)



可換鏡頭數位相機  
ILCE-7CR α7CR

## 拍攝動態影像（智慧式自動）

本節說明如何在 [ 智慧式自動 ] 模式中錄製動態影像。在 [ 智慧式自動 ] 模式中，相機會根據錄製條件，自動對焦並自動判斷曝光。

- 1 將靜態影像/動態影像/S&Q轉盤設定為 （動態影像）以選擇動態影像錄製模式。

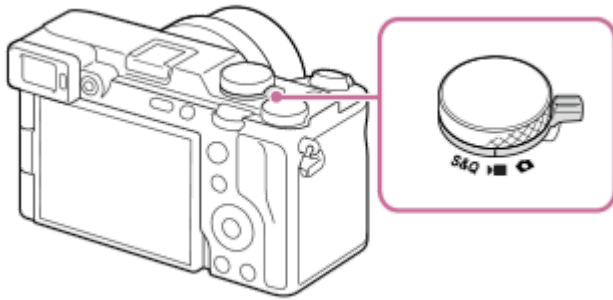

- 2 將模式轉盤設定為 **AUTO**（自動模式）。  
拍攝模式將會設定為 （智慧式自動）。

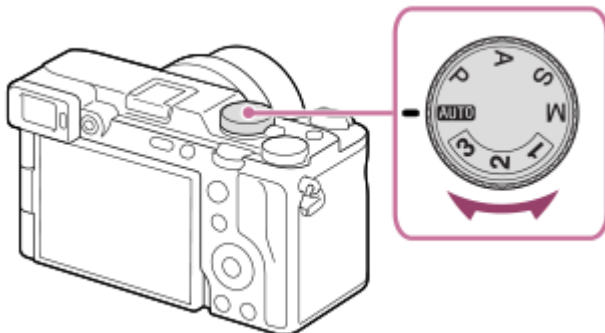

- 3 按下 **MOVIE**（動態影像）按鈕以開始錄製。

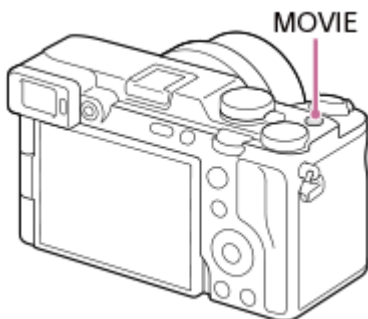





- 4 再次按下 **MOVIE** 按鈕以停止錄製。

### 使用觸控功能圖示拍攝

您也可以透過觸碰畫面上的圖示，開始拍攝，而不用按 **MOVIE**（動態影像）按鈕。向左或向右滑動螢幕，以顯示觸控功能圖示，然後觸碰 （開始錄製）圖示。您可以透過觸碰 （切換到播放畫面）圖示來檢視已拍攝的影像。

如需有關如何顯示觸控功能圖示的詳細資訊，請參閱“觸控功能圖示”。

## 若要調整影像亮度、色調等 ( 我的影像風格 )

向左或向右滑動螢幕，以在拍攝畫面上顯示觸控功能圖示，然後觸碰  ( 影像調整 )。您可以依據您的偏好，設定  ( 背景散焦 )、 ( 亮度 )、 ( 色彩 )，以及 [  風格外觀 ]。觸碰畫面底部的每個圖示，以設定各個項目。如需詳細資訊，請參閱“在自動模式中調整影像 ( 我的影像風格 )”。

## 若要選取錄製格式 ( 檔案格式 )

解析度與相容程度會因錄製格式 ( XAVC HS 4K/XAVC S 4K/XAVC S HD/XAVC S-I 4K/XAVC S-I HD ) 而有差異。根據要拍攝的動態影像用途來選取格式。

## 若要選取畫面更新率或影像畫質 ( 影片設定 )

畫面更新率會決定動態影像中的動作流暢度。( [  影片設定 ] → [ 錄製幀率 ] )

影像畫質會隨著位元率而改變。( [  影片設定 ] → [ 錄製設定 ] )

如果位元率高，資訊量就會增加，您就能拍攝高畫質動態影像。不過，這會導致資料量較大。

請根據您的偏好和用途，來選取畫面更新率和位元率。



## 若要調整曝光 ( 曝光控制類型/曝光模式 )

當 [ 曝光控制類型 ] 設定為 [ P/A/S/M模式 ] 時，使用快門速度和光圈值組合來選取曝光模式，方法與拍攝靜態影像時相同。

當 [ 曝光控制類型 ] 設定為 [ 靈活曝光模式 ] 時，您可以自動或手動設定快門速度、光圈值和ISO感光度。

此外，如果您啟用 [ 拍攝期間的觸控功能 ] 底下的 [ 觸控AE ]，則可以調整觸碰區域的曝光。

## 若要選取對焦方法 ( 對焦模式/ 對焦區域 )

針對 [  對焦模式 ] 選取 **AF-C** ( 連續對焦 ) 或 **MF** ( 手動對焦 )。您可以透過設定 [  對焦區域 ] 來指定對焦區域。

即使在使用手動對焦拍攝的過程中，仍可使用下列方式暫時切換為自動對焦。

- 按下指派給 [ 對焦開啟 ] 的自訂按鍵，或半按快門按鈕。
- 按下指派給 [ 被攝體辨識AF ] 的自訂按鍵。
- 觸碰螢幕上的被攝體。( 當 [ 拍攝畫面 ] 下的 [ 拍攝期間的觸控功能 ] 設定為 [ 觸碰移動對焦 ] 或 [ 觸碰追蹤 ] 時 )

## 若要以4聲道錄製動態影像音訊

將支援4聲道與24位元音訊錄製的原廠Sony配件安裝在相機的多介面接座上。

### 提示

- 您也可以將開始/停止動態影像錄製功能指派給偏好的按鍵。
- 拍攝動態影像時，您可以半按下快門按鈕快速對焦。( 在某些情況下，可能會錄到自動對焦運作的聲音。 )
- 您可以變更ISO感光度、曝光補償，以及拍攝動態影像時的對焦區域的設定。
- 動態影像拍攝過程中，可能會錄製到運作中的相機和鏡頭的聲音。若要避免錄製到聲音，請將 [ 音訊錄製 ] 設定為 [ 關 ]。
- 當使用電動變焦鏡頭時，若要防止錄製到變焦環的運作聲音，我們建議使用鏡頭的變焦桿來錄製動態影像。移動鏡頭的對焦桿時，小心速度不要太快。
- 當 [ 自動關閉電源溫度 ] 設定為 [ 高 ] 時，相機會繼續錄製動態影像，即使相機溫度變高也一樣。

### 注意

- 圖示表示拍攝後顯示正在寫入資料。此圖示顯示時，請勿取出記憶卡。
- 寫入資料時，無法開始錄製動態影像。請等候資料寫入完成且顯示“STBY”之後，才開始錄製動態影像。
- 如果出現  ( 過熱警告 ) 圖示，表示相機的溫度已上升。關閉電源並等到相機已就緒可以再度拍攝為止。

- 當連續拍攝動態影像時，相機溫度容易上升，您可能會覺得相機發熱。這不是故障。此外，也可能出現 [ 相機過熱。請等待，直至相機降溫為止。 ]。在這樣的情況下，關閉電源並等到相機已就緒可以再度拍攝為止。
- 有關動態影像錄製的連續拍攝時間，請參閱“[可錄製動態影像時間](#)”。動態影像錄製完成時，可以透過再按一次MOVIE按鈕以錄製另一段動態影像。視產品或電池的溫度而定，錄製可能會停止以保護產品。
- 在動態影像錄製期間無法拍攝靜態影像。

---

## 相關主題

- [觸控功能圖示](#)
- [在自動模式中調整影像 \( 我的影像風格 \)](#)
- [檔案格式 \( 動態影像 \)](#)
- [影片設定 \( 動態影像 \)](#)
- [曝光控制類型](#)
- [自動/手動切設](#)
- [選擇對焦方法 \( 對焦模式 \)](#)
- [選取對焦區域 \( 對焦區域 \)](#)
- [MI靴音訊設定](#)
- [將常用的功能指派給按鈕和轉盤 \( 自訂鍵/轉盤設定 \)](#)
- [用快門按鈕REC \( 動態影像 \)](#)
- [音訊錄製](#)
- [自動關閉電源溫度](#)
- [可錄製動態影像時間](#)









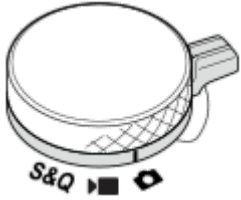



TP1001379385

可換鏡頭數位相機  
ILCE-7CR α7CR

## 從MENU尋找功能

顯示的MENU項目會因靜態影像/動態影像/S&Q轉盤的位置而有差異。下表中，靜態影像/動態影像/S&Q圖示指示各個MENU項目顯示的模式。

















-    : 當靜態影像/動態影像/S&Q轉盤設定為  (靜態影像拍攝模式) 時所顯示的選單項目。
-    : 當靜態影像/動態影像/S&Q轉盤設定為  (動態影像錄製模式) 或  (慢動作/快動作拍攝模式) 時所顯示的選單項目。
-    : 無論靜態影像/動態影像/S&Q轉盤設定為什麼模式，都會顯示的選單項目。

### (主) 標籤

拍攝設定會顯示在清單中。如需詳細資訊，請參閱“[主選單 \(拍攝設定清單\)](#)”。

### / (拍攝) 標籤



群組	  	選單項目
影像畫質/錄製	  	JPEG/HEIF切換
	  	 檔案格式
	  	RAW檔案類型
	  	JPEG影像畫質
	  	HEIF影像畫質
	  	JPEG影像尺寸
	  	HEIF影像尺寸
	  	長寬比
	  	 檔案格式
	  	 影片設定
	  	 慢與快設定
	  	 縮時攝影設定
	  	Log拍攝設定
	  	 代理檔案設定
	  	 APS-C/S35 拍攝
	  	消除長曝雜訊
	  	高ISO雜訊消除
	  	HLG靜態影像
	  	色彩空間
	  	 鏡頭補償
	媒體	  
  		 還原影像資料庫
  		 顯示記憶卡資訊
檔案	  	檔案/資料夾設定
	  	選擇REC資料夾
	  	新資料夾
	  	IPTC資訊
	  	版權資訊
	  	 寫入序號
	  	檔案設定

群組	  	選單項目
拍攝模式	  	曝光控制類型
	  	<b>MR</b> 回復拍攝設定
	  	<b>MR</b> 拍攝設定記憶
	  	<b>S&amp;Q</b>  拍攝模式
	  	自動/場景選擇
	  	登錄自訂拍攝設定
過片模式	  	過片模式
	  	包圍式曝光設定
	  	時間間隔拍攝功能
	  	像素偏移多重拍攝
快門/靜音	  	 靜音模式設定
	  	快門類型
	  	 無鏡頭釋放快門
	  	無記憶卡釋放快門
	  	防止閃爍設定
音訊錄製	  	音訊錄製
	  	錄音音量
	  	音訊輸出時刻
	  	減少風噪音
	  	<b>mi</b> MI 靴音訊設定
TC/UB	  	Time Code Preset
	  	User Bit Preset
	  	Time Code Format
	  	Time Code Run
	  	Time Code Make
	  	User Bit Time Rec
影像穩定	  	 SteadyShot
	  	 SteadyShot
	  	 SteadyShot調整
	  	  焦距

群組	  	選單項目
變焦	  	 變焦
	  	 變焦範圍
	  	 自訂鍵變焦速度
	  	 遙控變焦速度
拍攝顯示	  	 格線顯示
	  	 格線類型
	  	Live View顯示設定
	  	強調錄製顯示框
錄影輔助標誌顯示	  	 長寬比輔助標誌
	  	長寬比輔助標誌類型
	  	長寬比標誌透明度
	  	錄影輔助標誌顯示
	  	中央錄影輔助標誌
	  	 長寬比輔助標誌
	  	安全區
	  	水平導引框
拍攝選項	  	 自拍定時器
	  	自動取景設定

## (曝光/顏色) 標籤

群組	  	選單項目
曝光	  	BULB計時器設定
	  	自動慢速快門
	  	 ISO
	  	 ISO範圍限制
	  	ISO AUTO快門速度
	  	自動/手動切設
曝光補償	  	 曝光補償
	  	 曝光級數
	  	 曝光標準調整

群組	  	選單項目
測光	  	 測光模式
	  	 多重測光面孔優先
	  	 重點測光點
	  	半按快門AEL
閃光燈	  	閃光燈模式
	  	閃光補償
	  	曝光補償設定
	  	無線閃光燈
	  	紅眼減弱
	  	外接閃光燈設定
	  	登錄閃光燈拍攝設定
白平衡	  	 白平衡
	  	 AWB優先順序設定
	  	快門AWB鎖
	  	減震WB
顏色/色調	  	 動態範圍最佳化
	  	 風格外觀
	  	 相片設定檔
	  	選取LUT
	  	管理使用者LUT
	  	 柔膚效果
斑馬紋顯示	  	 斑馬紋顯示
	  	 斑馬紋等級

## AF<sub>MF</sub> (對焦) 標籤

群組	  	選單項目
AF/MF	  	 對焦模式
	  	單次對焦優先設定
	  	連續對焦優先設定
	  	對焦追蹤靈敏度
	  	對焦輔助照明
	  	對焦中的光圈驅動
	  	半按快門對焦
	  	全時DMF
	  	預先對焦
	  	對焦變換速度
	  	對焦變換靈敏度
	  	AF幫助
	對焦區域	  
  		 對焦區域限制
  		換垂直/水平AF區
  		 對焦框色
  		對焦區域登錄功能
  		刪除登錄對焦區域
  		對焦區域自動清除
  		追蹤期間的區域顯示
  		連續對焦區域顯示
  		相位偵測區域
  		 對焦點循環
  		 對焦框移動量

群組	  	選單項目
被攝體辨識	  	 AF中的被攝體辨識
	  	 辨識目標
	  	 切換辨識目標設定
	  	 右眼/左眼選擇
	  	 被攝體辨識框顯示
	  	 被攝體辨識框顯示
	  	 面孔登錄
	  	 登錄面孔優先
對焦輔助	  	對焦圖
	  	MF自動對焦放大鏡
	  	對焦放大鏡
	  	 對焦放大時間
	  	 初始對焦放大率
	  	對焦放大鏡中對焦
	  	 初始對焦放大鏡
峰值顯示	  	 峰值顯示
	  	 峰值等級
	  	 峰值顏色

 (播放) 標籤

群組	  	選單項目
播放目標	  	觀看模式
放大率	  	 放大
	  	 放大初始放大率
	  	 放大初始位置
選擇/備忘	  	保護
	  	等級
	  	等級設定 ( 自訂鍵 )
刪除	  	刪除
	  	 按兩次刪除
	  	刪除確認

群組	  	選單項目
編輯	  	裁切
	  	轉動
	  	照片攝取
	  	 JPEG/HEIF 切換
檢視	  	 間隔的連續播放
	  	 間隔的播放速度
	  	循環播放
播放選項	  	影像索引
	  	以群組形式顯示
	  	顯示旋轉
	  	 對焦框顯示
	  	 長寬比標誌顯示
	  	顯示指定時間的影像
	  	影像跳覽設定

 (網路) 標籤

群組	  	選單項目
 連線/PC遙控	  	智慧型手機連線
	  	PC遙控功能
	  	 拍攝裝置上選並傳
	  	 重設傳輸狀態
	  	 關閉電源時連線
	  	遙控拍攝設定
FTP傳輸	  	FTP傳輸功能
串流傳輸	  	 USB串流傳輸
Wi-Fi	  	Wi-Fi連接
	  	WPS按鍵
	  	存取點手動設定
	  	Wi-Fi頻帶 *
	  	顯示Wi-Fi資訊
	  	SSID/密碼重設

群組	  	選單項目
Bluetooth	  	Bluetooth功能
	  	配對
	  	配對裝置管理
	  	Bluetooth遙控
	  	顯示裝置地址
有線LAN	  	<b>LAN</b> IP地址設定
	  	顯示有線LAN資訊
USB-LAN/共用	  	USB-LAN連接
	  	USB-LAN中斷連接
	  	網際網路共用連接
	  	網路共用中斷連接
網路選項	  	飛航模式
	  	編輯裝置名稱
	  	匯入根憑證
	  	存取身份驗證設定
	  	存取身份驗證資訊
	  	重設網路設定

\* 僅限某些機型

## (設定) 標籤

群組	  	選單項目
區域/日期	  	 語言
	  	區域/日期/時間設定
	  	NTSC/PAL選擇器
重設/儲存設定	  	出廠重設
	  	儲存/載入設定



群組	  	選單項目
操作客製化	  	 自訂鍵/轉盤設定
	  	 自訂鍵/轉盤設定
	  	 自訂鍵設定
	  	Fn功能表設定
	  	不同靜像/影片設定
	  	DISP(畫面顯示)設定
	  	 用快門按鈕REC
	  	變焦環旋轉
轉盤客製化	  	 自訂鍵/轉盤設定
	  	 自訂鍵/轉盤設定
	  	我的轉盤設定
	  	Av/Tv旋轉
	  	功能環(鏡頭)
	  	轉盤/滾輪鎖
觸控操作	  	觸控操作
	  	觸控面板/觸控板
	  	觸控面板設定
	  	觸控板設定
 協助工具	  	螢幕閱讀器
	  	放大畫面
觀景窗/螢幕	  	選擇觀景窗/螢幕
	  	螢幕亮度
	  	觀景窗亮度
	  	觀景窗色溫
	  	 顯示畫質
	  	 觀景窗幀率
	  	螢幕翻轉方向

群組	  	選單項目
顯示選項	  	TC/UB顯示設定
	  	Gamma顯示輔助
	  	Gamma顯示輔助類型
	  	 顯示LUT
	  	 剩餘拍攝顯示
	  	 自動顯示影像
	  	拍攝模式選擇畫面
電源設定選項	  	 自動關螢幕
	  	省電開始時間
	  	依據螢幕狀態省電
	  	自動關閉電源溫度
聲音選項	  	音量設定
	  	 4ch音訊監聽
	  	提示音(拍攝)
	  	提示音(開始/結束)
USB	  	USB連線模式
	  	USB LUN設定
	  	USB電源供給
外部輸出	  	 HDMI解析度
	  	 HDMI輸出設定
	  	HDMI資訊顯示
	  	HDMI控制
設定選項	  	視訊燈模式
	  	防塵功能
	  	自動像素映射
	  	像素映射
	  	版本
	  	顯示序號
	  	隱私聲明
	  	認證標誌 *

\* 僅限某些機型

## ☆ (我的選單) 標籤

群組	  S&Q	選單項目
我的選單設定	  S&Q	新增項目
	  S&Q	排序項目
	  S&Q	刪除項目
	  S&Q	刪除頁面
	  S&Q	刪除全部
	  S&Q	從我的選單顯示

### 注意

- 此處所列的選單標籤順序與實際顯示不同。

TP1001424591

5-054-923-82(1) Copyright 2023 Sony Corporation

可換鏡頭數位相機  
ILCE-7CR α7CR

## 本章內容

下列目錄列出本章說明的功能（“使用拍攝功能”）。您可從每個項目名稱跳到說明各別功能的頁面。

### 選取拍攝模式

- 智慧式自動
- 場景選擇
- 自動/場景選擇
- 在自動模式中調整影像（我的影像風格）
- 程式自動
- 光圈優先
- 快門速度優先
- 手動曝光
- Bulb拍攝
- BULB計時器設定
- 曝光控制類型
- 自動/手動切設
- 拍攝模式（S&Q/縮時）

### 拍攝自拍視訊和vlog的方便功能

- 自拍定時器（動態影像）
- 自動取景設定

### 對焦

- 選擇對焦方法（對焦模式）
- 選取對焦區域（對焦區域）
- 追蹤被攝體（追蹤功能）
- 手動對焦
- 直接手動對焦（DMF）

### 被攝體辨識AF

- 使用被攝體辨識功能對焦
- AF中的被攝體辨識（靜態影像/動態影像）
- 辨識目標（靜態影像/動態影像）
- 切換辨識目標設定（靜態影像/動態影像）
- 右眼/左眼選擇（靜態影像/動態影像）
- 被攝體辨識框顯示（靜態影像）
- 被攝體辨識框顯示（動態影像）
- 面孔登錄（靜態影像/動態影像）
- 登錄面孔優先（靜態影像/動態影像）
- 選擇要追蹤的人（選擇要追蹤的面孔）

### 使用對焦功能

- 對焦標準
- 將對焦區域設定調整為相機的方向（水平/垂直）（換垂直/水平AF區）
- 登錄目前的對焦區域（對焦區域登錄功能）
- 刪除已登錄的AF區域（刪除登錄對焦區域）
- 對焦區域限制（靜態影像/動態影像）
- 對焦點循環（靜態影像/動態影像）

- 對焦框移動量 ( 靜態影像/動態影像 )
- 對焦框色 ( 靜態影像/動態影像 )
- 對焦區域自動清除
- 追蹤期間的區域顯示
- 連續對焦區域顯示
- 相位偵測區域
- 對焦追蹤靈敏度
- 對焦變換速度
- 對焦變換靈敏度
- AF幫助
- AF/MF選擇器
- 全時DMF
- 半按快門對焦
- 對焦開啟
- 對焦固定
- 預先對焦
- 單次對焦優先設定
- 連續對焦優先設定
- 對焦輔助照明
- 對焦中的光圈驅動
- 對焦放大鏡中對焦
- MF自動對焦放大鏡
- 對焦放大鏡
- 對焦放大時間 ( 靜態影像/動態影像 )
- 初始對焦放大率 ( 靜態影像 )
- 初始對焦放大鏡 ( 動態影像 )
- 對焦圖
- 峰值顯示

## 調整曝光/測光模式

- 曝光補償 ( 靜態影像/動態影像 )
- 柱狀圖顯示
- 曝光級數 ( 靜態影像/動態影像 )
- 曝光標準調整 ( 靜態影像/動態影像 )
- 動態範圍最佳化 ( 靜態影像/動態影像 )
- 測光模式 ( 靜態影像/動態影像 )
- 多重測光面孔優先 ( 靜態影像/動態影像 )
- 重點測光點 ( 靜態影像/動態影像 )
- AE鎖定
- 半按快門AEL
- 自動慢速快門
- 斑馬紋顯示

## 選取ISO感光度

- ISO ( 靜態影像/動態影像 )
- ISO範圍限制 ( 靜態影像/動態影像 )
- ISO AUTO快門速度

## 白平衡

- 白平衡 ( 靜態影像/動態影像 )
- 捕捉標準白色以設定白平衡 ( 自訂白平衡 )
- AWB優先順序設定 ( 靜態影像/動態影像 )
- 快門AWB鎖
- 減震WB

## Log拍攝設定

- Log拍攝

- Log拍攝設定
- 選取LUT
- 管理使用者LUT
- 顯示LUT

## 新增影像效果

- 風格外觀 (靜態影像/動態影像)
- 相片設定檔 (靜態影像/動態影像)
- 柔膚效果 (靜態影像/動態影像)

## 使用過片模式拍攝 (連續拍攝/自拍定時器)

- 過片模式
- 連拍
- 自拍定時(單張)
- 自拍(連拍)
- 連拍包圍式曝光
- 單張包圍式曝光
- 包圍式拍攝時的指示器
- 對焦階段
- 階段白平衡
- DRO包圍式曝光
- 包圍式曝光設定

## 自拍定時器 (動態影像)

## 時間間隔拍攝功能

## 使用高解析度拍攝靜態影像

- 像素偏移多重拍攝

## 設定影像畫質與錄製格式

- 檔案格式 (靜態影像)
- RAW檔案類型
- JPEG/HEIF切換
- JPEG影像畫質/HEIF影像畫質
- JPEG影像尺寸/HEIF影像尺寸
- 長寬比
- HLG靜態影像
- 色彩空間
- 檔案格式 (動態影像)
- 影片設定 (動態影像)
- 慢與快設定
- 縮時攝影設定
- 代理檔案設定
- APS-C S35 ( Super 35mm ) 拍攝 (靜態影像/動態影像)
- 視角

## 使用觸控功能

- 觸控操作
- 觸控面板/觸控板
- 觸控面板設定
- 觸控板設定
- 使用觸控操作對焦 (觸碰移動對焦)
- 使用觸控操作開始追蹤 (觸碰追蹤)
- 使用觸控操作拍攝 (觸控快門)
- 使用觸控操作調整曝光 (觸控AE)

## 快門設定

- 靜音模式設定 ( 靜態影像/動態影像 )
- 快門類型
- 無鏡頭釋放快門 ( 靜態影像/動態影像 )
- 無記憶卡釋放快門
- 防止閃爍設定
- [ 抗光源閃爍拍攝 ] 與 [ 可變快門 ] 功能之間的差異

## 使用變焦

- 本產品可以使用的變焦功能
- 清晰影像變焦/數位變焦 ( 變焦 )
- 變焦範圍 ( 靜態影像/動態影像 )
- 自訂鍵變焦速度 ( 靜態影像/動態影像 )
- 遙控變焦速度 ( 靜態影像/動態影像 )
- 有關變焦比例
- 變焦環旋轉

## 使用閃光燈

- 使用閃光燈 ( 另售 )
- 閃光燈模式
- 閃光補償
- 曝光補償設定
- 無線閃光燈
- 紅眼減弱
- FEL鎖定
- 外接閃光燈設定
- 登錄閃光燈拍攝設定

## 降低模糊

- SteadyShot ( 靜態影像 )
- SteadyShot ( 動態影像 )
- SteadyShot調整 ( 靜態影像/動態影像 )
- SteadyShot焦距 ( 靜態影像/動態影像 )

## 鏡頭補償 ( 靜態影像/動態影像 )

## 雜訊消除

- 消除長曝雜訊
- 高ISO雜訊消除

## 設定拍攝期間的螢幕顯示

- 拍攝模式選擇畫面
- 自動顯示影像 ( 靜態影像 )
- 剩餘拍攝顯示 ( 靜態影像 )
- 格線顯示 ( 靜態影像/動態影像 )
- 格線類型 ( 靜態影像/動態影像 )
- Live View顯示設定
- 光圈預覽
- 拍攝結果預覽
- 亮屏顯示
- 強調錄製顯示框
- 錄影輔助標誌顯示 ( 靜態影像 )
- 錄影輔助標誌顯示 ( 動態影像 )
- Gamma顯示輔助
- Gamma顯示輔助類型

## 錄製動態影像音訊

- 音訊錄製
- 錄音音量
- 音訊輸出時刻
- 減少風噪音
- MI靴音訊設定

## TC/UB設定

- TC/UB
- TC/UB顯示設定

## 即時串流傳輸視訊與音訊

- USB串流傳輸 (動態影像)

TP1001424593

5-054-923-82(1) Copyright 2023 Sony Corporation



可換鏡頭數位相機  
ILCE-7CR α7CR

## 智慧式自動

相機會以自動場景辨識拍攝。

### 1 將靜態影像/動態影像/S&Q轉盤設定為要使用的拍攝模式。

- 如果您選取S&Q（慢動作/快動作），則可在 [ S&Q 拍攝模式 ] 畫面上選取 [ 慢與快動作 ] 或 [ 縮時攝影 ]。

### 2 將模式轉盤設定為 **AUTO**（自動模式）。

拍攝模式將會設定為 [ 智慧式自動 ]。

- 在靜態影像拍攝模式中，在拍攝模式選擇畫面上選取 [ 智慧式自動 ]。當 [ 拍攝模式選擇畫面 ] 設定為 [ 不顯示 ] 時，不會出現拍攝模式選擇畫面。選取 [ 自動/場景選擇 ] 中的 [ 智慧式自動 ]。

### 3 將相機朝向被攝體。

當相機辨識出場景時，場景辨識圖示會出現在螢幕上。



### 4 調整對焦並拍攝影像。

## 有關場景辨識





場景辨識功能可讓相機自動辨識拍攝條件。

當相機辨識出特定場景時，會在畫面頂端顯示下列圖示和指引：

- (肖像)
- (嬰兒)
- (夜景肖像)
- (夜景)
- (逆光肖像)
- (逆光)
- (風景)
- (微距拍攝)
- (聚光燈)
- (低亮度)
- (使用三腳架拍攝夜景)
- (三腳架)\*

\* 僅顯示一個圖示。

## 若要調整影像亮度、色調等 ( 我的影像風格 )

向左或向右滑動螢幕，以在拍攝畫面上顯示觸控功能圖示，然後觸碰  ( 影像調整 )。您可以依據您的偏好，設定  ( 背景散焦 )、 ( 亮度 )、 ( 色彩 )，以及 [  風格外觀 ]。觸碰畫面底部的每個圖示，以設定各個項目。如需詳細資訊，請參閱“ [在自動模式中調整影像 \( 我的影像風格 \)](#) ”。

### 注意

- 當您使用光學變焦以外的變焦功能拍攝靜態影像時，產品不會辨識場景。
- 在某些拍攝情況下，產品可能不會正確辨識場景。

### 相關主題

- [場景選擇](#)
- [觸控功能圖示](#)
- [在自動模式中調整影像 \( 我的影像風格 \)](#)
- [風格外觀 \( 靜態影像/動態影像 \)](#)

TP1001379387

5-054-923-82(1) Copyright 2023 Sony Corporation

可換鏡頭數位相機  
ILCE-7CR α7CR

## 場景選擇

讓您可以根據場景以預設設定拍攝。

- 1 將靜態影像/動態影像/S&Q轉盤設定為  (靜態影像) 以選擇靜態影像拍攝模式。
- 2 將模式轉盤設定為 **AUTO** (自動模式)。
- 3 在拍攝模式選取畫面上，選取要使用的場景選擇模式。
  - 當 [ 拍攝模式選擇畫面 ] 設定為 [ 不顯示 ] 時，不會出現拍攝模式選擇畫面。在 [ 自動/場景選擇 ] 中的 [ 場景選擇 ] 下選擇要使用的場景。

### 選單項目詳細資訊

#### 肖像：

模糊背景，使被攝體更加清晰。柔和地強調膚色。



#### 體育活動：

以快速的快門速度來拍攝移動的被攝體，好讓被攝體看似站著不動。按下快門按鈕時，產品會連續拍攝影像。



#### 微距拍攝：

拍攝花卉、昆蟲、食物或小物品之類被攝體的特寫。



#### 風景：

以清晰的對焦和鮮明的色彩，拍攝風景的全範圍。



### 日落：

漂亮地拍攝夕陽的紅色。



### 夜景：

拍攝夜景，而不失去幽暗氣氛。







### 夜景肖像：

使用閃光燈（另售）拍攝夜景肖像。



### 若要調整影像亮度、色調等（ 我的影像風格）

向左或向右滑動螢幕，以在拍攝畫面上顯示觸控功能圖示，然後觸碰 （影像調整）。您可以依據您的偏好，設定 （背景散焦）、（亮度）、（色彩），以及 [  風格外觀 ]。觸碰畫面底部的每個圖示，以設定各個項目。如需詳細資訊，請參閱“[在自動模式中調整影像（我的影像風格）](#)”。

---

#### 相關主題

- [觸控功能圖示](#)
- [在自動模式中調整影像（我的影像風格）](#)
- [風格外觀（靜態影像/動態影像）](#)

TP1001423279

可換鏡頭數位相機  
ILCE-7CR α7CR

## 自動/場景選擇



在靜態影像拍攝模式下，您可以選擇當模式轉盤設定為 **AUTO**（自動模式）時，要使用 [ 智慧式自動 ] 還是 [ 場景選擇 ]。

1 MENU → （拍攝）→ [ 拍攝模式 ] → [ 自動/場景選擇 ] → 要使用的設定項目。

### 選單項目詳細資訊

#### 智慧式自動：

可讓您使用相機自動設定的設定進行拍攝。

#### 場景選擇：

讓您可以根據場景以預設設定拍攝。（肖像/體育活動/微距拍攝/風景/日落/夜景/夜景肖像）

### 提示

- 由於預設設定中，[ 拍攝模式選擇畫面 ] 設定為 [ 顯示 ]，因此如果在靜態影像拍攝模式中，您將模式轉盤設定為 **AUTO**（自動模式），則會顯示拍攝模式選擇畫面，讓您可以選擇拍攝模式，而無需使用 [ 自動/場景選擇 ]。
- 當模式轉盤在靜態影像拍攝模式中設定為 **AUTO**（自動模式）時，如果您要在 [ 智慧式自動 ] 和 [ 場景選擇 ] 之間切換，可以使用 [ 自動/場景選擇 ] 選擇拍攝模式，而無需操作模式轉盤。
- 當模式轉盤在靜態影像拍攝模式中設定為 **AUTO**（自動模式）時，您可以透過下列操作，來顯示 [ 自動/場景選擇 ] 的畫面：
  - 觸碰靜態螢幕拍攝畫面上的觸控功能圖示。
  - 按下已在 [ 自訂鍵/轉盤設定 ] 中指派為 [ 拍攝模式 ] 的按鍵。
  - 選取在靜態影像拍攝模式的功能選單中指派的 [ 拍攝模式 ]。

### 相關主題

- [智慧式自動](#)
- [場景選擇](#)

TP1001423278

可換鏡頭數位相機  
ILCE-7CR α7CR

## 在自動模式中調整影像（我的影像風格）

您可以使用螢幕上的觸控功能圖示，在 [ 智慧式自動 ] 或 [ 場景選擇 ] 模式下，調整影像的背景散焦量、亮度和色調，並選擇影像的色澤。

事先如下設定相機。

- [ 觸控操作 ]：[ 開 ]
- [ 觸控面板設定 ] 底下的 [ 拍攝畫面 ]：
  - 將 [ 拍攝畫面 ] 設定為 [ 開 ]。
  - 將 [ 註腳圖示觸控 ] 設定為 [ 開 ]。

### 1 在 [ 智慧式自動 ] 或 [ 場景選擇 ] 模式中，觸碰拍攝畫面上的 （影像調整）圖示。

影像調整已啟用。

- 若要依據您的偏好調整影像，必須事先將觸控功能圖示顯示在畫面上。如果沒有顯示這些圖示，請向左或向右滑動畫面，以顯示這些圖示。

如需詳細資訊，請參閱“[觸控功能圖示](#)”。

### 2 將註腳（畫面底部）中，將 （背景散焦）、（亮度）、（色彩）以及 [ 風格外觀 ] 設定為要使用的值。



- 觸碰 [ AUTO ] 或按下 （刪除）按鈕可回到相機的自動設定。

### 3 拍攝影像。

- 透過觸碰 （影像調整）圖示，可以重設調整好的值。將會套用 [ 智慧式自動 ] 或 [ 場景選擇 ] 的原始拍攝設定。

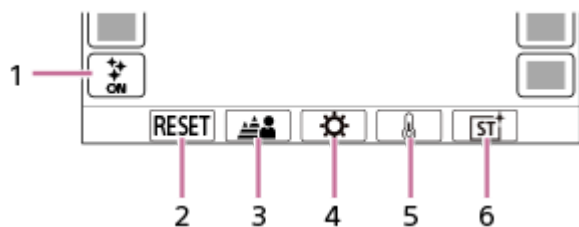



## 影像調整畫面的詳細資訊



1. （影像調整）圖示
2. RESET：重設所有變更。
3. 背景散焦：使用滑桿，將值從 [ 離焦 ] 設定為 [ 清楚 ]。
4. 亮度：使用滑桿，將值從 [ 昏暗 ] 設定為 [ 明亮 ]。
5. 色彩：使用滑桿，將值從 [ 冷色 ] 設定為 [ 暖色 ]。
6.  風格外觀：選取 [ 自動 ]、ST、PT、NT、VV、VV2、FL、IN、SH、BW或SE。

### 注意

- 當您變更拍攝模式或在靜態影像模式中開始錄製動畫時，影像調整不會反映出來。此外，在此之前調整的設定將會重設。

- 在 [ 智慧式自動 ] 模式中，當您開始調整影像時，會鎖定場景辨識功能，而且拍攝模式圖示會變更為  /  /  ( 在影像調整期間 )。即使在影像調整期間，拍攝環境改變了，辨識到的場景也不會更新。
- 如果在觸控AE功能已啟用的情況下觸碰畫面， ( 亮度 ) 設定將會暫時停用，而且會依據觸碰區域的亮度來設定曝光。

---

## 相關主題

- [觸控操作](#)
- [觸控面板設定](#)
- [觸控功能圖示](#)
- [智慧式自動](#)
- [場景選擇](#)
- [風格外觀 \( 靜態影像/動態影像 \)](#)

TP1001423277



5-054-923-82(1) Copyright 2023 Sony Corporation

可換鏡頭數位相機  
ILCE-7CR α7CR

## 程式自動

讓您以自動調整的曝光（快門速度和光圈值都要調整）拍攝。

您可以設定如 [  ISO ] 等拍攝功能。

- 1 將靜態影像/動態影像/S&Q轉盤設定為要使用的拍攝模式。
  - 如果您選取S&Q（慢動作/快動作），則可在 [  S&Q  拍攝模式 ] 畫面上選取 [ 慢與快動作 ] 或 [  縮時攝影 ]。
- 2 將模式轉盤設定為P（程式自動）。
- 3 將拍攝功能設定為要使用的設定。
- 4 調整對焦並拍攝被攝體。

### 程式轉移（僅在靜態影像拍攝期間）

當您不使用閃光燈時，可以在不變更相機設定的適當曝光情況下，變更快門速度與光圈（F值）組合。轉動前轉盤/後轉盤L以選擇光圈值和快門速度組合。

- 當您轉動前轉盤/後轉盤L時，畫面上的“P”會變成“P\*”。
- 要取消程式轉移，將拍攝模式設定為 [ 程式自動 ] 以外的模式或關閉相機。

#### 注意

- 根據環境的亮度而定，程式轉移可能無法使用。
- 將拍攝模式設定為“P”以外的模式，或關閉電源以取消您所做的設定。
- 亮度改變時，在維持轉移量的同時，光圈（F值）與快門速度也會改變。



TP1001409131



可換鏡頭數位相機  
ILCE-7CR α7CR

## 光圈優先

您可以透過調整光圈並變更合焦範圍或者透過將背景散焦進行拍攝。

- 1 將靜態影像/動態影像/S&Q轉盤設定為要使用的拍攝模式。
  - 如果您選取S&Q (慢動作/快動作)，則可在 [ **S&Q**  拍攝模式 ] 畫面上選取 [ 慢與快動作 ] 或 [  縮時攝影 ]。
- 2 將模式轉盤設定為A (光圈優先)。
- 3 透過轉動前轉盤/後轉盤L，選擇所需值。
  - 較小的F值：被攝體合焦，但是被攝體的前後物體模糊。
  - 較大的F值：被攝體以及其前景和背景均會對焦。
  - 如果您所設定的光圈值不適合於適當的曝光，拍攝畫面上的快門速度會閃爍。如果發生此情況，請變更光圈值。
- 4 調整對焦並拍攝被攝體。

快門速度會自動調整以獲得適當的曝光。

### 注意

- 螢幕上的影像亮度可能與正在拍攝的實際影像不同。

### 相關主題



- [光圈預覽](#)

TP1001409127

可換鏡頭數位相機  
ILCE-7CR α7CR

## 快門速度優先

透過調整快門速度，您可以針對移動被攝體拍攝不同效果的靜態影像，或錄製具有自然動作的動態影像。

- 1 將靜態影像/動態影像/S&Q轉盤設定為要使用的拍攝模式。
  - 如果您選取S&Q（慢動作/快動作），則可在 [ **S&Q**  拍攝模式 ] 畫面上選取 [ 慢與快動作 ] 或 [  縮時攝影 ]。
- 2 將模式轉盤設定為S（快門速度優先）。
- 3 透過轉動前轉盤/後轉盤L，選擇所需值。
  - 如果設定之後無法獲得正確的曝光，拍攝畫面上的光圈值就會閃爍。如果發生此情況，請變更快門速度。
- 4 調整對焦並拍攝被攝體。

光圈將自動調整以獲得適當的曝光。

### 提示

- 當您選擇低快門速度時，請使用三腳架以防止相機晃動。
- 當您拍攝室內運動場景時，請將ISO感光度設定為較高的值。

### 注意

- 在 [ 快門速度優先 ] 模式中，不會出現SteadyShot警告指示器。
- 當 [ 消除長曝雜訊 ] 設定為 [ 開 ] 且快門速度為1秒或更長，並已將 [ 快門類型 ] 設定為 [ 電子式快門 ] 以外的設定時，拍攝後執行雜訊消除的時間與快門開啟的時間一樣長。不過，雜訊消除正在進行時，您不能再進行任何拍攝。
- 螢幕上的影像亮度可能與正在拍攝的實際影像不同。

### 相關主題







- [消除長曝雜訊](#)

TP1001379411



可換鏡頭數位相機  
ILCE-7CR α7CR

## 手動曝光

您可以透過調整快門速度和光圈，用所需的曝光設定進行拍攝。

- 1 將靜態影像/動態影像/S&Q轉盤設定為要使用的拍攝模式。
  - 如果您選取S&Q（慢動作/快動作），則可在 [  拍攝模式 ] 畫面上選取 [ 慢與快動作 ] 或 [  縮時攝影 ]。
- 2 將模式轉盤設定為M（手動曝光）。
- 3 透過轉動前轉盤，選取所需的光圈值。  
透過轉動後轉盤L選取所需的快門速度。
  - 您可以使用 [  自訂鍵/轉盤設定 ] 或 [  自訂鍵/轉盤設定 ] 來設定哪一個轉盤變更光圈值和快門速度。
  - 您也可以在手動曝光模式中，將 [  ISO ] 設定為 [ ISO AUTO ]。ISO值會自動變更，以使用您所設定的光圈值和快門速度達到適當的曝光。
  - 當 [  ISO ] 設定為 [ ISO AUTO ] 時，如果您所設定的值不適合適當的曝光，則ISO值指示燈會閃爍。如果發生此情況，請變更快門速度或光圈值。
  - 當 [  ISO ] 設定為 [ ISO AUTO ] 以外的設定時，請使用“M.M.”（手動測光）\*檢查曝光值。  
 朝向+的方向：影像變得更亮。  
 朝向-的方向：影像變得較為陰暗。  
 0：透過相機分析適當的曝光。  
\* 表示低於/高於適當曝光。螢幕上是使用數值方式顯示，而觀景窗上則以測光指示器顯示。
- 4 調整對焦並拍攝被攝體。

### 提示

- 透過按下使用 [  自訂鍵/轉盤設定 ] 或 [  自訂鍵/轉盤設定 ] 指派給 [ AEL固定 ] 或 [ AEL切換 ] 的按鍵，並旋轉前轉盤或後轉盤，您可以在不變更設定曝光值的情況下，變更快門速度與光圈（F值）的組合。（手動偏移）

### 注意

- 當 [  ISO ] 設定為 [ ISO AUTO ] 時，不會出現手動測光指示器。
- 當周邊光線的量超過手動測光的測光範圍時，手動測光指示器會閃爍。
- 在手動曝光模式中，不會出現SteadyShot警告指示器。
- 螢幕上的影像亮度可能與正在拍攝的實際影像不同。

### 相關主題

- [ISO（靜態影像/動態影像）](#)
- [Bulb拍攝](#)



可換鏡頭數位相機  
ILCE-7CR α7CR

## Bulb拍攝

您可以利用長時間曝光拍攝被攝體移動的拖尾影像。

Bulb拍攝很適合拍攝星軌或煙火軌跡等。

- 1 將靜態影像/動態影像/S&Q轉盤設定為  (靜態影像) 以選擇靜態影像拍攝模式。
- 2 將模式轉盤設定為M (手動曝光)。
- 3 順時針轉動後轉盤L直到 [ BULB ] 顯示為止。
- 4 使用前轉盤選取光圈值 (F值)。
- 5 半按下快門按鈕以進行對焦。
- 6 在拍攝的持續期間，按住快門按鈕。  
只要按快門按鈕，影像感應器就會曝光。

### 提示

- 在拍攝煙火等主題時，以手動對焦模式對焦於無限遠。如果您使用的鏡頭，其無限遠點不清楚，可以事先針對您要對焦的區域內的煙火調整對焦。
- 為了在不造成影像畫質劣化的情況下執行bulb拍攝，我們建議您在相機冷卻時開始拍攝。
- 在執行bulb拍攝時，影像比較容易模糊。建議您使用三腳架、Bluetooth遙控器 (另售) 或配備鎖定功能的遙控器 (另售)。使用Bluetooth遙控器時，可以透過按下遙控器上的快門按鈕，開始進行bulb拍攝。若要停止bulb拍攝，請再次按下遙控器上的快門按鈕。

### 注意

- 曝光時間越長，影像中的雜訊就越明顯。
- 在下列情況下，您無法將快門速度設定為 [ BULB ]：
  - 當過片模式設定為下列各項時：
    - [ 連拍 ]
    - [ 自拍(連拍) ]
    - [ 連拍包圍式曝光 ]
  - [ 快門類型 ] 設定為 [ 電子式快門 ]。
  - [  靜音模式設定 ] 下的 [ 靜音模式 ] 設定為 [ 開 ]

如果您在快門速度設定為 [ BULB ] 時使用以上功能，快門速度會暫時設定為30秒鐘。

### 相關主題

- [手動曝光](#)



可換鏡頭數位相機  
ILCE-7CR α7CR

## BULB計時器設定



您可以設定Bulb拍攝的曝光時間（以1秒增量）。這對於預定曝光時間的長時間曝光拍攝很方便。

① MENU →  (曝光/顏色) → [ 曝光 ] → [ BULB計時器設定 ] → 要使用的設定。

### 選單項目詳細資訊

#### BULB計時器：

當設定為 [ 開 ] 時，會依照 [ 曝光時間 ] 中設定的時間長度執行曝光。當設定為 [ 關 ] 時，會執行一般Bulb拍攝，只要按住快門按鈕，曝光就會持續。（開/關）

#### 曝光時間：

以1秒為增量，設定曝光時間。（2秒至900秒）

#### 提示

- 當 [ BULB計時器 ] 設定為 [ 開 ] 時，會顯示到曝光時間結束的倒數計時。當它設定為 [ 關 ] 時，則會顯示經過的曝光時間。
- 若要在 [ 曝光時間 ] 中設定的曝光期間停止Bulb拍攝，請按下相機或遙控器上的快門按鈕。

### 相關主題

- [Bulb拍攝](#)

TP1001421020

## 曝光控制類型



當您將模式轉盤設定為P/A/S/M時，可以選擇在動態影像拍攝過程中設定曝光（快門速度、光圈和ISO感光度）的方法。藉著 [ P/A/S/M模式 ]，您可以使用模式轉盤上的P/A/S/M選擇曝光模式。使用 [ 靈活曝光模式 ]，您可以分別在光圈、快門速度和ISO感光度的自動和手動設定之間切換，就像專業相機的曝光控制系統一樣。

**1** MENU → (拍攝) → [ 拍攝模式 ] → [ 曝光控制類型 ] → 要使用的設定。

### 選單項目詳細資訊

#### P/A/S/M模式：

從 [ 程式自動 ]、[ 光圈優先 ]、[ 快門速度優先 ] 和 [ 手動曝光 ] 中選擇要使用的曝光模式。

#### 靈活曝光模式：

自動（自動）或手動（手動）設定光圈值、快門速度和ISO感光度。

您可以使用指定的自訂按鍵，在自動和手動設定之間切換，也可以透過轉動前轉盤、後轉盤L、後轉盤R和控制滾輪，來變更光圈、快門速度和ISO感光度值。

#### 注意

- 即使 [ 曝光控制類型 ] 設定為 [ 靈活曝光模式 ]，當您在靜態影像拍攝模式中按下MOVIE（動態影像）按鈕拍攝動態影像時，仍會以模式轉盤所選取的曝光模式來拍攝動態影像。

### 相關主題

- [自動/手動切設](#)



可換鏡頭數位相機  
ILCE-7CR α7CR

## 自動/手動切設



拍攝動態影像時，可以像在使用專業相機的曝光控制系統一樣，分別在光圈、快門速度和ISO感光度的自動和手動設定之間切換。請事先將 [ 曝光控制類型 ] 設定為 [ 靈活曝光模式 ]。

① MENU →  ( 曝光/顏色 ) → [ 曝光 ] → [ 自動/手動切設 ] → 要使用的設定項目。

### 選單項目詳細資訊

#### Av自動/手動切換：

在 [ 自動 ] 和 [ 手動 ] 之間切換光圈值。

#### Tv自動/手動切換：

在 [ 自動 ] 和 [ 手動 ] 之間切換快門速度。

#### ISO自動/手動切換：

在 [ 自動 ] 和 [ 手動 ] 之間切換ISO感光度。

### 若要使用自訂按鍵在 [ 自動 ] 和 [ 手動 ] 之間切換

當 [ 曝光控制類型 ] 設定為 [ 靈活曝光模式 ] 時，下列功能會在動態影像錄製期間指派給自訂按鍵。

- [ 長按Av自動/手動 ]：C1 ( 自訂1 ) 按鈕
- [ 長按Tv自動/手動 ]：C2 ( 自訂2 ) 按鈕
- [ 長按ISO自動/手動 ]：AF-ON ( AF開 ) 按鈕

每次按住各個自訂按鍵，光圈值、快門速度或ISO感光度就會在 [ 自動 ] 和 [ 手動 ] 之間切換。

當選擇 [ 手動 ] 時，可以透過按下各個按鍵來鎖定值。您可以使用此功能防止意外變更值。

當選取 [ 自動 ] 時，會自動設定適當的曝光，而當選取 [ 手動 ] 時，則可使用下列轉盤來設定光圈值、快門速度和ISO感光度。

- 光圈值：前轉盤
- 快門速度：控制滾輪
- ISO感光度：後轉盤L

#### 注意

- 當您使用鏡頭光圈設定光圈值時，光圈環的值優先於轉盤的值。

### 相關主題

- [曝光控制類型](#)

TP1001417434

可換鏡頭數位相機  
ILCE-7CR α7CR

## 拍攝模式 ( S&Q/縮時 )



選擇當靜態影像/動態影像/S&Q轉盤設定為S&Q時，是拍攝慢動作與快動作動態影像，還是縮時動態影像。慢動作與快動作錄製的設定和播放速度可在 [ **S&Q** 慢與快設定 ] 中設定。縮時錄製的設定和間隔時間可在 [ 縮時攝影設定 ] 中設定。

1 MENU → ( 拍攝 ) → [ 拍攝模式 ] → [ **S&Q** 拍攝模式 ] → 要使用的設定項目。

- 當 [ 拍攝模式選擇畫面 ] 設定為 [ 顯示 ] 時，只要透過將靜態影像/動態影像/S&Q轉盤設定為S&Q，即可顯示 [ **S&Q** 拍攝模式 ] 畫面。

### 選單項目詳細資訊

#### 慢與快動作：

讓您拍攝慢動作/快動作動態影像。

#### 縮時攝影：

讓您拍攝縮時動態影像。

### 相關主題

- [慢與快設定](#)
- [縮時攝影設定](#)
- [拍攝模式選擇畫面](#)

TP1001423276

可換鏡頭數位相機  
ILCE-7CR α7CR

## 自拍定時器 (動態影像)



錄製動態影像時，可以使用自拍定時器開始拍攝。

- 1 按下控制滾輪的 / (過片模式)。
  - [ 自拍定時器 ] 設定畫面將會顯示。
    - 您也可以透過選取MENU→ (拍攝)→[ 拍攝選項 ]→[ 自拍定時器 ] 來設定過片模式。
- 2 使用控制滾輪選取 [ 開 ]，並設定要使用的倒數計時時間。
  - 錄製開始延遲：設定到開始錄製動態影像的計時時間。( 3秒/5秒/10秒 )
  - 重複：設定是否重複動態影像自拍定時器。( 重複/僅一次 )  
如果選取 [ 重複 ]，則會重複啟動動態影像自拍定時器，即使動態影像錄製完成之後也一樣。如果選取 [ 僅一次 ]，則動態影像自拍定時器會在動態影像錄製完成之後取消，而且相機會回到一般動態影像錄製待機模式。
- 3 調整對焦並按下MOVIE (動態影像) 按鈕。

當錄製待機畫面上出現倒數時，自拍定時器燈會閃爍、發出嗶聲，而且在經過指定秒數之後開始錄製。

  - 再次按下MOVIE按鈕可結束錄製。

### 選單項目詳細資訊

**開：**  
使用動態影像自拍定時器功能。

**關：**  
不使用動態影像自拍定時器功能。

#### 提示

- 若要停止自拍定時器倒數，請再次按下MOVIE按鈕，或按下指派為 [ 自拍定時器 ] 功能的按鈕。

#### 注意

- 如果在靜態影像拍攝模式中按下MOVIE按鈕開始錄製動態影像，則 [ 自拍定時器 ] 不會運作。

TP1001421061

## 自動取景設定



在動態影像錄製或串流傳輸過程中，相機會透過跟隨辨識到的被攝體及裁切，來自動變更構圖，因此即使相機固定，仍可以使用相機功能（自動構圖拍攝）進行拍攝。

您可以使用 [ 自動取景 ] 設定開始拍攝的時間，也可以設定畫面上被攝體的大小等。

在慢動作/快動作拍攝或縮時拍攝期間，無法使用此功能。

- 1 MENU → ( 拍攝 ) → [ 拍攝選項 ] → [ 自動取景設定 ] → [ 自動取景 ] → [ 開 ] 。
- 2 MENU → ( 拍攝 ) → [ 拍攝選項 ] → [ 自動取景設定 ] → 選取要設定的項目，然後選取要使用的設定。
- 3 開始拍攝或串流傳輸。

- 裁切框會顯示在螢幕畫面上，並跟隨被攝體的移動。
- 當 [ 觸控操作 ] 設定為 [ 開 ] 時，可以使用觸控操作來選取自動取景的被攝體。

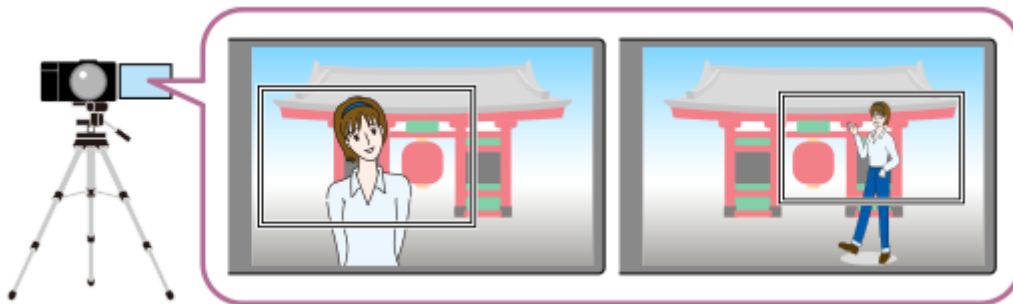

### 選單項目詳細資訊

#### 自動取景：

設定是否自動取景拍攝。當選取 [ 開 ] 時，會自動設定構圖，讓辨識到的人物或觸控追蹤的被攝體位於畫面中央。  
( [ 開 ] / [ 關 ] )

#### 取景操作模式：

設定 [ 自動取景 ] 的開始方法和操作方法。

- **追蹤時開始**：自動取景開始的時間，與使用觸控追蹤等開始追蹤的時間相同。
- **自動開始**：當辨識到被攝體時，開始自動取景。
- **自動開始(15秒切換)**：當辨識到被攝體時，相機會重複拍攝工作，以15秒的間隔在裁切視角和全視角之間平滑切換。
- **自動開始(30秒切換)**：當辨識到被攝體時，相機會重複拍攝工作，以30秒的間隔在裁切視角和全視角之間平滑切換。

#### 裁切等級：

設定識別到被攝體後，被攝體在裁切框內的顯示大小。( [ 大裁切等級 ] / [ 中裁切等級 ] / [ 小裁切等級 ] )

當 [ 辨識目標 ] 設定為 [ 人類 ] 時，裁切框大小會根據辨識框而動態變更。如果 [ 辨識目標 ] 設定為 [ 人類 ] 以外的項目，裁切框大小將會鎖定。

#### 取景追蹤速度：

設定拍攝工作的被攝體追蹤速度。( 1至5 )

#### 影片錄製/串流傳輸：

設定錄製在記憶卡上的影像和透過USB串流傳輸的影像是自動取景影像還是全視角影像。( [ 裁切 ] / [ 請勿裁切 ] )  
當選取 [ 裁切 ] 時，會錄製或串流傳輸自動取景的影像。

#### HDMI輸出：

設定輸出到HDMI的影像是自動取景的影像還是全視角影像。( [ 裁切 ] / [ 請勿裁切 ] )  
當選取 [ 裁切 ] 時，會輸出自動取景的影像。

#### 提示

- 自動取景功能透過裁切4K解析度影像來執行拍攝工作。使用自動取景功能時，建議您將 [ 檔案格式 ] 設定為HD影像品質，以防止影像品質劣化。
- 當手動設定快門速度並使用自動取景拍攝時，建議您設定較快的快門速度，以降低被攝體模糊。
- 當 [ 對焦區域 ] 設定為 [ 寬 ] 時，會辨識被攝體並加以取景。當它設定為 [ 點 ] 時，會在定點框四周執行取景。您也可以透過在拍攝期間移動定點框，來變更取景位置。
- 透過使用智慧型手機應用程式Creators' App，即使離相機有一段距離，仍可查看取景狀態及執行觸控操作。如需有關如何使用Creators' App的詳細資訊，請參閱下列支援頁面。  
<https://www.sony.net/ca/help/opr/>

#### 注意

- 自動取景僅適用於動態影像錄製模式。
- 即使在 [ 自動取景 ] 設定為 [ 開 ] 時，螢幕仍一律以全視角顯示影像，而且在自動取景拍攝過程中，會顯示一個指示裁切區域的框。
- 如果有多個辨識到的被攝體，只有優先順序最高的被攝體會成為目標。
- 視 [ 檔案格式 ] 和 [ 影片設定 ] 的設定而定，當 [ 自動取景 ] 設定為 [ 開 ] 時，視角可能會改變。

TP1001423242

5-054-923-82(1) Copyright 2023 Sony Corporation

可換鏡頭數位相機  
ILCE-7CR α7CR

## 選擇對焦方法 (對焦模式)



選擇適合被攝體移動的對焦方法。

1 MENU → AF<sub>MF</sub> (對焦) → [ AF/MF ] → [  對焦模式 ] → 要使用的設定。

### 選單項目詳細資訊

**AF-S** 單次對焦：  
當對焦完成後，產品會鎖定對焦。在被攝體靜止不動時使用此模式。

**AF-A** 自動對焦：  
[ 單次對焦 ] 和 [ 連續對焦 ] 會根據被攝體的動作而切換。當半按下快門按鈕時，如果產品判定被攝體不動，會鎖定焦點，被攝體移動時，產品則會繼續進行對焦。在連續拍攝期間，產品會從第二次拍攝起以 [ 連續對焦 ] 自動拍攝。

**AF-C** 連續對焦：  
半按住快門按鈕時，產品會持續對焦。在被攝體移動時使用這個選項。在 [ 連續對焦 ] 模式中，當相機對焦時不會發出嗶聲。

**DMF** DMF：  
當執行自動對焦之後，您可以進行手動微調，讓您對焦被攝體的速度比從一開始就使用 [ 手動對焦 ] 的方式更快。這在微距拍攝之類的情況下很方便。

**MF** 手動對焦：  
手動調整對焦。如果使用自動對焦時無法對預訂的被攝體對焦，請使用 [ 手動對焦 ]。

### 對焦指示器

- (亮起)：  
被攝體對焦且對焦會鎖定。
- (閃爍)：  
被攝體沒有對焦。
- ⊙ (亮起)：  
被攝體對焦。依據被攝體的移動，連續調整對焦。
- ⊙ (亮起)：  
正在進行對焦。

### 難以使用自動對焦來對焦的被攝體

- 陰暗及遠方被攝體
- 對比度不佳的被攝體
- 透過玻璃看的被攝體
- 快速移動的被攝體
- 反光或表面有光澤
- 閃爍的光線
- 逆光的被攝體
- 持續重複的圖案，例如建築物外觀

- 對焦區域內的被攝體有不同的焦距

## 若要在拍攝靜態影像時，一律啟用手動對焦操作

如果將 [ 全時DMF ] 設定為 [ 開 ]，則不論對焦模式設定為何，都可以執行手動對焦操作。您可以使用自動與手動對焦，而無需變更對焦模式設定。

### 提示

- 在 [ 連續對焦 ] 模式中，您可以藉由按住指派給 [ 對焦固定 ] 功能的按鈕，來鎖定對焦。
- 當您在 [ 手動對焦 ] 模式或 [ DMF ] 模式中將對焦設定至無限遠時，請透過查看螢幕或觀景窗來確認對焦於足夠遠的被攝體上。

### 注意

- [ 自動對焦 ] 只有在您使用支援相位偵測AF的鏡頭時可用。
- 當 [ 連續對焦 ] 或 [ 自動對焦 ] 已設定時，視角可能在對焦時一點一點改變。這不會影響實際錄製的影像。
- 在拍攝動態影像或靜態影像/動態影像/S&Q轉盤設定為  (動態影像) 或 S&Q (慢與快動作) 時，只能使用 [ 連續對焦 ] 和 [ 手動對焦 ]。

---

## 相關主題

- [直接手動對焦 \( DMF \)](#)
- [手動對焦](#)
- [全時DMF](#)
- [選取對焦區域 \( 對焦區域 \)](#)
- [將常用的功能指派給按鈕和轉盤 \( 自訂鍵/轉盤設定 \)](#)

TP1001409136

可換鏡頭數位相機  
ILCE-7CR α7CR

## 選取對焦區域 (對焦區域)



設定使用自動對焦拍攝時的對焦框類型。依據被攝體來選取模式。

① MENU → AF<sub>MF</sub> (對焦) → [對焦區域] → [對焦區域] → 要使用的設定。

### 選單項目詳細資訊

寬：

自動對焦於涵蓋整個畫面範圍的被攝體。當您於靜態影像拍攝模式中半按下快門按鈕時，對焦區域的四周會顯示綠色框。

對焦區域：

在螢幕上選擇要對焦的區域，然後產品會自動選擇對焦區域。

中間固定：

自動對影像中央處的被攝體對焦。搭配對焦鎖定功能一起使用，可創造出您要的構圖。

點: L/點: M/點: S：

讓您將對焦框移至螢幕上所需的點，然後對狹窄區域中的極小被攝體對焦。

擴充點：

如果產品未能對焦於單一選取點，它會使用 [點] 周圍的對焦點作為對焦的第二優先區域。

追蹤：

只有在 [對焦模式] 設定為 [連續對焦] 時，此設定才可使用。半壓住快門按鈕時，產品會在選取的自動對焦區域內追蹤被攝體。將游標指向 [對焦區域] 設定畫面上的 [追蹤]，然後使用控制滾輪的左/右側選擇想要開始追蹤的區域。您也可以透過指定要成為 [追蹤: 對焦區域]、[追蹤: 點L] / [追蹤: 點M] / [追蹤: 點S] 或 [追蹤: 擴充點] 的區域，將追蹤起始區域移到所需的點。

### 注意

- 在下列情況下，[對焦區域] 會鎖定在 [寬]：
  - [智慧式自動]
  - [場景選擇]
- 在連續拍攝期間，或當一次完全按下快門按鈕時，對焦區域可能不會亮起。
- 當靜態影像/動態影像/S&Q轉盤設定為 (動態影像) 或 S&Q (慢與快動作)，或拍攝動態影像期間，不能為 [對焦區域] 選取 [追蹤]。

### 對焦框顯示的範例

對焦框的改變如下所示。

#### 對焦於較大區域時



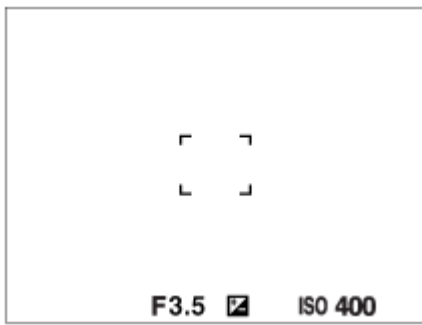

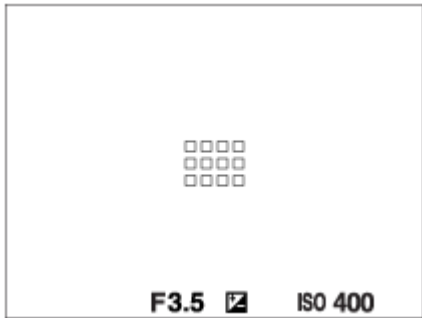

### 對焦於較小區域時



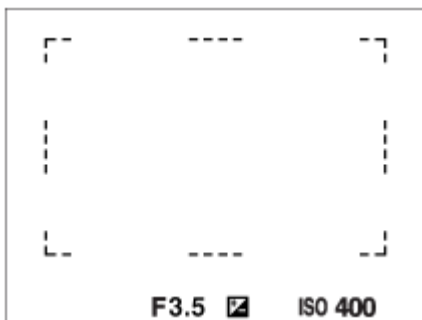

- 當 [ 對焦區域 ] 設定為 [ 寬 ] 或 [  對焦區域 ] 時，視被攝體或情況而定，對焦框可能會在“對焦於較大區域時”和“對焦於較小區域時”之間切換。
- 當您使用卡口轉接器（LA-EA3或LA-EA5）（另售）安裝A-安裝座鏡頭時，可能會顯示“對焦於較小區域時”的對焦框。

### 當根據螢幕的全範圍而自動達到對焦時





- 當您在靜態影像拍攝模式中使用非光學變焦的變焦功能時，[  對焦區域 ] 設定會停用，而且對焦框會以虛線顯示。AF會在中央區域上及四周優先運作。

### 若要移動對焦區域

- 當 [ 對焦區域 ] 設定為 [  對焦區域 ]、[ 點 ] 或 [ 擴充點 ] 時，如果按下指定給 [ 對焦標準 ] 的按鈕，您可以在拍攝時同時使用控制滾輪的上/下/左/右側來移動對焦框。若要使對焦框回到螢幕中央，請在移動對焦框時按 （刪除）按鈕。若要使用控制滾輪變更拍攝設定，請按下指定給 [ 對焦標準 ] 的按鈕。





#### 提示

- 當 [  對焦區域 ] 設定為下列其中之一時，您可以透過將 [  對焦框移動量 ] 設定為 [ 大 ]，一次移動對焦框較大距離。
  - [ 點 ]
  - [ 擴充點 ]
- 您可以藉著在螢幕上觸碰並拖曳對焦框來迅速移動它。將 [ 觸控操作 ] 設定為 [ 開 ]，並事先將 [ 觸控面板設定 ] 中的 [ 拍攝畫面 ] 底下的 [ 拍攝期間的觸控功能 ] 設定為 [ 觸碰移動對焦 ]。

#### 注意

- 在移動對焦框時，無法執行指定給控制滾輪或自訂按鈕2的功能。





## 若要在拍攝靜態影像與錄製動態影像時，暫時追蹤被攝體（追蹤開啟）

當您按住事先使用 [  自訂鍵/轉盤設定 ] 或 [  自訂鍵/轉盤設定 ] 指定用於 [ 追蹤開啟 ] 的自訂按鍵時，可以暫時將 [  對焦區域 ] 的設定變更為 [ 追蹤 ]。在您啟動 [ 追蹤開啟 ] 之前的 [  對焦區域 ] 設定將會切換至相當於 [ 追蹤 ] 設定。

例如：

在您啟動 [ 追蹤開啟 ] 之前的 [  對焦區域 ]	當 [ 追蹤開啟 ] 啟動時的 [  對焦區域 ]
[ 寬 ]	[ 追蹤: 寬 ]
[ 點: S ]	[ 追蹤: 點S ]
[ 擴充點 ]	[ 追蹤: 擴充點 ]

### 提示

- 當使用了 [  自訂鍵/轉盤設定 ] 將 [ 追蹤開啟+對焦開啟 ] 或 [ 追蹤開啟  + AF<sub>ON</sub> ] 指派給自訂按鍵時，如果在靜態影像拍攝過程中按下自訂按鍵，自動對焦會與追蹤同時運作，以保持被攝體清晰對焦。在預設設定中，[ 追蹤開啟+對焦開啟 ] 指派給 AF-ON ( AF開啟 ) 按鈕。
  - [ 追蹤開啟+對焦開啟 ]：根據按下自訂按鍵之前的 [  對焦區域 ] 的設定，追蹤對焦區域內的被攝體。
  - [ 追蹤開啟  + AF<sub>ON</sub> ]：不論按下自訂按鍵之前的 [  對焦區域 ] 的設定為何，都會追蹤對焦區域內的被攝體。

## 相位偵測AF

當自動對焦區域內有相位偵測AF點時，產品會使用相位偵測AF和對比度AF的合併自動對焦。

### 注意

- 相位偵測AF只有在裝上相容鏡頭時才可用。如果您使用不支援相位偵測AF的鏡頭，則無法使用下列功能。
  - [ 自動對焦 ]
  - [ 對焦追蹤靈敏度 ]
  - [ 對焦變換靈敏度 ]
  - [ 對焦變換速度 ]

而且，即使您使用之前購買的適用鏡頭，除非您更新鏡頭，否則相位偵測AF可能無法運作。

### 相關主題

- [選擇對焦方法（對焦模式）](#)
- [觸控操作](#)
- [觸控面板設定](#)
- [使用觸控操作對焦（觸碰移動對焦）](#)
- [將對焦區域設定調整為相機的方向（水平/垂直）（換垂直/水平AF區）](#)
- [登錄目前的對焦區域（對焦區域登錄功能）](#)

TP1001409052

## 追蹤被攝體 ( 追蹤功能 )

本相機具備追蹤被攝體的追蹤功能，並使用對焦框持續標示它。

您可以藉著從對焦區域選擇，或透過觸控操作指定，來設定追蹤的開始位置。需要的功能會因設定方法而有差異。

- 您可以參閱本頁下方“相關主題”之下的相關功能。



### 透過對焦區域設定追蹤的開始位置 ( [ 對焦區域 ] 下的 [ 追蹤 ] )

所選的對焦框會設定為追蹤的開始位置，並在半按快門按鈕時開始追蹤。

- 此功能可在靜態影像拍攝模式中使用。
- 當 [  對焦模式 ] 設定為 [ 連續對焦 ] 時，可使用此功能。





### 透過觸控操作設定追蹤的開始位置 ( [ 拍攝期間的觸控功能 ] 下的 [ 觸碰追蹤 ] )

您可以透過在螢幕上觸摸被攝體，來設定要追蹤的被攝體。





- 此功能可在靜態影像拍攝模式和動態影像拍攝模式中使用。
- 當 [  對焦模式 ] 設定為 [ 單次對焦 ]、[ 自動對焦 ]、[ 連續對焦 ] 或 [ DMF ] 時，可以使用此功能拍攝靜態影像。
- 當 [  對焦模式 ] 設定為 [ 連續對焦 ] 或 [ 手動對焦 ] 時，可以使用此功能拍攝動態影像。

### 將 [ 對焦區域 ] 的設定暫時變更為 [ 追蹤 ] ( 自訂按鍵的 [ 追蹤開啟 ] )

即使 [  對焦區域 ] 設定為 [ 追蹤 ] 以外的項目，您仍可將 [  對焦區域 ] 的設定暫時變更為 [ 追蹤 ]，同時按住您已指派為 [ 追蹤開啟 ] 功能的按鍵。

- 使用 [  自訂鍵/轉盤設定 ] 或 [  自訂鍵/轉盤設定 ]，事先將 [ 追蹤開啟 ] 功能指派給要使用的按鍵。
- 此功能可在靜態影像拍攝模式和動態影像拍攝模式中使用。
- 當 [  對焦模式 ] 設定為 [ 連續對焦 ] 時，可以使用此功能拍攝靜態影像。
- 當 [  對焦模式 ] 設定為 [ 連續對焦 ] 或 [ 手動對焦 ] 時，可以使用此功能拍攝動態影像。



#### 提示

- 當使用了 [  自訂鍵/轉盤設定 ] 將 [ 追蹤開啟+對焦開啟 ] 或 [ 追蹤開啟  + AF<sub>ON</sub> ] 指派給自訂按鍵時，如果在靜態影像拍攝過程中按下自訂按鍵，自動對焦會與追蹤同時運作，以保持被攝體清晰對焦。  
[ 追蹤開啟+對焦開啟 ]：根據按下自訂按鍵之前的 [  對焦區域 ] 的設定，追蹤對焦區域內的被攝體。  
[ 追蹤開啟  + AF<sub>ON</sub> ]：不論按下自訂按鍵之前的 [  對焦區域 ] 的設定為何，都會追蹤對焦區域內的被攝體。

### 暫時暫停追蹤功能

透過按下您使用 [  自訂鍵/轉盤設定 ] 指派給 [ 固定追蹤關閉 ] 或 [ 切換追蹤關閉 ] 的按鍵，您可以暫時暫停追蹤功能。

在難以保持追蹤的拍攝情況中，或追蹤框切換到另一個被攝體時，請使用此功能。

如果按下您使用 [  自訂鍵/轉盤設定 ] 指派給 [ 固定追蹤辨識關閉 ] 或 [ 切換追蹤辨識關閉 ] 的按鍵，[  AF ] 中的被攝體辨識會暫時切換為 [ 關 ]，暫停追蹤已辨識的被攝體。

當追蹤框切換到非預期的被攝體時，請使用此功能。

- 選擇對焦方法 ( 對焦模式 )
- 選取對焦區域 ( 對焦區域 )
- 使用觸控操作開始追蹤 ( 觸碰追蹤 )
- 將常用的功能指派給按鈕和轉盤 ( 自訂鍵/轉盤設定 )

TP1001415608

5-054-923-82(1) Copyright 2023 Sony Corporation

可換鏡頭數位相機  
ILCE-7CR α7CR

## 手動對焦



在自動對焦模式中難以適當對焦時，您可以手動調整對焦。

1 MENU → AF<sub>MF</sub> (對焦) → [ AF/MF ] → [  對焦模式 ] → [ 手動對焦 ] 。

2 旋轉對焦環以達到清晰的對焦。

- 當您拍攝靜態影像時，可以透過旋轉對焦環，在螢幕上顯示對焦距離。  
當裝上卡口轉接器（另售）時，不會顯示對焦距離。

### 提示

- 如果將 [ 全時DMF ] 設定為 [ 開 ]，當拍攝靜態影像時，不論對焦模式設定為何，都可以執行手動對焦操作。

### 注意

- 使用觀景窗時，調整屈光度等級以便在觀景窗中獲得正確對焦。
- 顯示的對焦距離僅供參考。

### 相關主題

- [直接手動對焦 \( DMF \)](#)
- [全時DMF](#)
- [MF自動對焦放大鏡](#)
- [對焦放大鏡](#)
- [峰值顯示](#)

TP1001379652

可換鏡頭數位相機  
ILCE-7CR α7CR

## 直接手動對焦 ( DMF )



當執行自動對焦之後，您可以進行手動微調，讓您對焦被攝體的速度比從頭使用手動對焦的方式更快。這在微距拍攝之類的情況下很方便。

- 1 MENU → AF<sub>MF</sub> (對焦) → [ AF/MF ] → [  對焦模式 ] → [ DMF ] 。
- 2 半按下快門按鈕以自動對焦。
- 3 保持半按下快門按鈕，然後旋轉對焦環以便達到較清晰的對焦。
  - 當您旋轉對焦環時，畫面上顯示焦距。  
當裝上卡口轉接器 ( 另售 ) 時，不會顯示對焦距離。
- 4 完全按下快門按鈕以拍攝影像。

### 提示

- 如果將 [ 全時DMF ] 設定為 [ 開 ]，則無需將對焦模式設定為 [ DMF ]，即可隨時執行手動對焦操作。

### 相關主題

- [手動對焦](#)
- [全時DMF](#)
- [峰值顯示](#)

TP1001379655

可換鏡頭數位相機  
ILCE-7CR α7CR

## 使用被攝體辨識功能對焦

如果事先設定被攝體，相機會在拍攝影像時自動辨識被攝體，而且可以對焦於眼睛等。

本表說明使用被攝體辨識對焦及拍攝的兩種方法。請依據您的目的選擇適當方法。

項目	[  AF中的被攝體辨識 ] 功能	透過自訂按鍵執行 [ 被攝體辨識AF ]
事前準備	<ul style="list-style-type: none"> <li>● 選取 [  AF中的被攝體辨識 ] → [ 開 ]。</li> <li>● 針對 [  辨識目標 ]，選取 [ 人類 ]、[ 動物/鳥 ]、[ 動物 ]、[ 鳥 ]、[ 昆蟲 ]、[ 汽車/火車 ] 或 [ 飛機 ]。</li> </ul>	<ul style="list-style-type: none"> <li>● 使用 [  自訂鍵/轉盤設定 ] 或 [  自訂鍵/轉盤設定 ] 將 [ 被攝體辨識AF ] 指派給要使用的按鍵。</li> <li>● 針對 [  辨識目標 ]，選取 [ 人類 ]、[ 動物/鳥 ]、[ 動物 ]、[ 鳥 ]、[ 昆蟲 ]、[ 汽車/火車 ] 或 [ 飛機 ]。</li> </ul>
如何對焦	半按下快門按鈕。*1	按下您已指定用於 [ 被攝體辨識AF ] 功能的按鍵。*2
功能詳細資訊	<ul style="list-style-type: none"> <li>● 相機會對焦於 [  對焦區域 ] 內或周圍辨識到的被攝體眼睛、頭部、身體或整體。</li> <li>● 如果相機在 [  對焦區域 ] 內或周圍沒有辨識到任何被攝體，則會執行一般自動對焦。</li> </ul>	<ul style="list-style-type: none"> <li>● 不論 [  對焦區域 ] 的設定為何，相機會對焦於螢幕上任何位置辨識到的被攝體眼睛、頭部或身體或整個被攝體。</li> <li>● 如果螢幕上任何位置都沒有辨識到被攝體，則相機不會執行自動對焦。</li> </ul>
對焦模式	遵照 [  對焦模式 ] 指定的設定	遵照 [  對焦模式 ] 指定的設定
對焦區域	遵照 [  對焦區域 ] 指定的設定	不論 [  對焦區域 ] 的設定為何，對焦區域會暫時變成整個畫面。

\*1 此操作用於拍攝靜態影像時的對焦。拍攝動態影像時，相機會對焦於辨識到的被攝體，即使您沒有按下快門按鈕也一樣。

\*2 不論 [  AF中的被攝體辨識 ] 是否設定為 [ 開 ] 或 [ 關 ]，如果您將 [ 被攝體辨識AF ] 指派給一個自訂按鍵，那麼當您按下該自訂按鍵時，即可使用 [ 被攝體辨識AF ]。

### 若要對焦於動物或鳥眼睛

在拍攝之前，根據被攝體，將 [  辨識目標 ] 設定為 [ 動物 ]、[ 鳥 ] 或 [ 動物/鳥 ]。您可以選取 [ 眼部/頭部/身體 ]、[ 眼部/頭部 ] 或 [ 眼部 ] 做為希望在靜態影像拍攝模式中優先辨識的部分。

### 若要對焦於昆蟲

拍攝之前，先將 [  辨識目標 ] 設定為 [ 昆蟲 ]。

### 若要對焦於汽車、火車或飛機

拍攝之前，先將 [  辨識目標 ] 設定為 [ 汽車/火車 ] 或 [ 飛機 ]。

#### 提示

- 將 [  被攝體辨識框顯示 ] 設定為 [ 開 ] 可以更容易檢查面孔或眼睛等的偵測狀態。

- 在下列情況下，使用自訂按鍵的 [ 被攝體辨識AF ] 很方便。
  - 不論 [ 對焦區域 ] 設定為何，您只想在按下按鍵時，在整個畫面上使用 [ 被攝體辨識AF ] 時
  - 當您不想在相機未辨識到被攝體時執行自動對焦時
- 將整個被攝體放進視角，可讓被攝體更易於辨識。

## 注意

- 在下列情況下，可能難以對焦於被攝體：
  - 在低度照明或是逆光的情況下。
  - 被攝體在陰影下時。
  - 當被攝體不在對焦範圍內時。
  - 當被攝體移動太多等時
- 在下列情況下，即使相機辨識到眼睛，仍有可能難以對焦於眼睛：
  - 當眼睛閉上時。
  - 當眼睛被頭髮等遮住時。
  - 當被攝人物戴太陽眼鏡時。
- 還有其他狀況可能無法對焦於被攝體。
- 當相機無法對焦於您要優先的部分（例如被攝體的眼睛）時，相機會自動對焦於辨識到的其他部分，例如被攝體的頭部或身體。
- 即使白色被攝體辨識框顯示在被攝體臉部等周圍，相機仍會自動對焦於您要優先的部分，例如被攝體的眼睛。
- 如果被攝體只有一部分位在視角內，則可能無法辨識被攝體。
  - 當只看得見人或動物的手或腳時
  - 當被攝體一部分隱藏起來且看不見時
- 在某些情況下，相機可能會將其他物體意外辨識為指定的被攝體。

## 相關主題

- [AF中的被攝體辨識（靜態影像/動態影像）](#)
- [辨識目標（靜態影像/動態影像）](#)
- [切換辨識目標設定（靜態影像/動態影像）](#)
- [右眼/左眼選擇（靜態影像/動態影像）](#)
- [被攝體辨識框顯示（靜態影像）](#)
- [選擇對焦方法（對焦模式）](#)
- [選取對焦區域（對焦區域）](#)

TP1001421096



## AF中的被攝體辨識 ( 靜態影像/動態影像 )



設定當自動對焦時，是否辨識及對焦於對焦區域內的被攝體

1 MENU → AF<sub>MF</sub> (對焦) → [ 被攝體辨識 ] → [ AF中的被攝體辨識 ] → 要使用的設定。

### 選單項目詳細資訊

開：

如果在指定對焦區域內或四周辨識到被攝體，則優先對焦於該被攝體

關：

自動對焦時，不辨識被攝體。

#### 提示

- 透過結合 [ AF中的被攝體辨識 ] 功能與 [ 對焦區域 ] → [ 追蹤 ]，可以維持對焦於移動的被攝體上。
- 當使用 [ 自訂鍵/轉盤設定 ] 或 [ 自訂鍵/轉盤設定 ] 將 [ AF中的被攝體辨識 ] 指派給要使用的按鍵時，可以透過按下該按鍵，開啟或關閉 [ AF中的被攝體辨識 ] 功能。
- 透過使用 [ 自訂鍵/轉盤設定 ]，將 [ 固定辨識關閉 ] 或 [ 切換辨識關閉 ] 指派給要使用的按鍵，您可以使用該按鍵，將 [ AF中的被攝體辨識 ] 暫時切換為 [ 關 ]。

#### 注意

- 如果相機在指定對焦區域內或四周沒有辨識到使用 [ 辨識目標 ] 指定的被攝體，將會對焦於其他被攝體。
- 當拍攝模式設定為 [ 智慧式自動 ] 時，[ AF中的被攝體辨識 ] 會鎖定為 [ 開 ]。

### 相關主題

- [使用被攝體辨識功能對焦](#)
- [辨識目標 \( 靜態影像/動態影像 \)](#)
- [切換辨識目標設定 \( 靜態影像/動態影像 \)](#)
- [右眼/左眼選擇 \( 靜態影像/動態影像 \)](#)
- [將常用的功能指派給按鈕和轉盤 \( 自訂鍵/轉盤設定 \)](#)

可換鏡頭數位相機  
ILCE-7CR α7CR

## 辨識目標 (靜態影像/動態影像)



選擇自動對焦時，要由被攝體辨識功能辨識的目標。

**1** MENU → AF/MF (對焦) → [被攝體辨識] → [辨識目標] → 要使用的設定。

### 選單項目詳細資訊

#### 人類：

將人類辨識為被攝體。

#### 動物/鳥：

將動物和鳥類辨識為被攝體。

#### 動物：

將動物辨識為被攝體。

#### 鳥：

將鳥類辨識為被攝體。

#### 昆蟲：

將昆蟲辨識為被攝體。

#### 汽車/火車：

將汽車和火車辨識為被攝體。

#### 飛機：

將飛機辨識為被攝體。

### 各個辨識目標的詳細設定

透過在 [辨識目標] 畫面上按下控制滾輪右側，可以針對各個辨識目標進行詳細設定。[辨識優先順序設定] 以外的功能只能在靜態影像拍攝模式中設定。

#### 追蹤變換範圍 \*1 \*5：

設定辨識被攝體的範圍。縮小範圍可使相機僅在被攝體靠近追蹤框時，才將對焦轉移到辨識的被攝體上。擴大範圍可使相機將對焦轉移到辨識的被攝體上，即使被攝體遠離追蹤框也行。( [ 1(窄) ] 至 [ 5(寬) ] )

#### 追蹤持久性層級 \*2 \*5：

設定當辨識的被攝體失去時，是否繼續圍繞被攝體追蹤，或將對焦轉移到拍攝距離更近的另一個被攝體的靈敏度。

當設定為 [ 5(鎖定) ] 時，即使在辨識的被攝體失去的情況下，例如要拍攝的被攝體暫時被另一個被攝體遮蔽時，相機仍會繼續追蹤被攝體周圍的區域。

當設定為 [ 1(未鎖定) ] 時，在相機無法繼續追蹤辨識的被攝體情況下，例如被攝體快速移動時，相機會取消追蹤，並將對焦快速轉移到拍攝距離較近的另一個被攝體上。( [ 1(未鎖定) ] 至 [ 5(鎖定) ] )

#### 辨識靈敏度 \*2 \*5：

設定被攝體辨識靈敏度。設定值越低，越容易防止辨識錯誤。設定值越高，越容易辨識通常難以辨識的被攝體。( [ 1(低) ] 至 [ 5(高) ] )

#### 辨識優先順序設定 \*3：

設定當同時辨識到動物與鳥類時，哪一個優先。( [ 自動 ] / [ 動物優先 ] / [ 鳥優先 ] )

#### 辨識部分 \*4：

設定要辨識的部分。( [ 眼部/頭部/身體 ] / [ 眼部/頭部 ] / [ 眼部 ] / [ 依照個別設定 ] \*3 )

## 切換辨識部分設定 \*4 :

當 [ 辨識部分切換 ] 指派給自訂按鍵時，這會設定可用自訂按鍵切換的辨識部分。( [ 眼部/頭部/身體 ] / [ 眼部/頭部 ] / [ 眼部 ] / [ 依照個別設定 ] \*3 )

\*1 適用於 [ 人類 ] / [ 動物 ] / [ 鳥 ] / [ 昆蟲 ] / [ 汽車/火車 ] / [ 飛機 ]

\*2 僅限 [ 動物 ] / [ 鳥 ] / [ 昆蟲 ] / [ 汽車/火車 ] / [ 飛機 ]

\*3 僅限 [ 動物/鳥 ]





\*4 僅限 [ 動物/鳥 ] / [ 動物 ] / [ 鳥 ]

\*5 當辨識目標設定在 [ 動物/鳥 ] 時，可以從 [ 動物: 詳細設定 ] 或 [ 鳥: 詳細設定 ] 畫面上調整這些設定。

### 提示

- 若要辨識動物或鳥眼睛，拍攝構圖時請讓整個頭部都位於視角內。當您對焦於動物或鳥的頭部時，將會更容易辨識到眼睛。
- 如果您在功能選單中登錄 [ 辨識部分 ]，則可以在拍攝靜態影像時變更設定。

### 注意

- 當 [  辨識目標 ] 設定為 [ 人類 ] 以外的設定時，下列功能無法使用。
  -  多重測光面孔優先
  -  登錄面孔優先
- 根據 [  辨識目標 ] 設定，有些類型的被攝體無法辨識。此外，在某些情況下，您以設定的目標之外的被攝體可能會辨識為被攝體。如果發生此情況，請將 [  對焦區域 ] 設定為 [ 對焦區域 ] 或 [ 點 ]，並將對焦框移靠近被攝體，使其更容易辨識為被攝體。

### 相關主題

- [使用被攝體辨識功能對焦](#)
- [AF中的被攝體辨識 \( 靜態影像/動態影像 \)](#)

TP1001421098

可換鏡頭數位相機  
ILCE-7CR α7CR

## 切換辨識目標設定 (靜態影像/動態影像)



設定當使用指派為 [ 辨識目標切換 ] 的自訂按鍵時，可使用的辨識目標類型。

- 1** MENU → AF<sub>MF</sub> (對焦) → [ 被攝體辨識 ] → [ 切換辨識目標設定 ] → 在您要選取的辨識目標加上勾選標記，然後選取 [ 確定 ]。

以 ✓ (勾選標記) 標記的目標類型將可做為設定。

### 提示

- 使用 [ 相機圖標 ] 自訂鍵/轉盤設定 或 [ 播放圖標 ] 自訂鍵/轉盤設定 將 [ 辨識目標切換 ] 指派給要使用的按鍵。
- 透過選取MENU → AF<sub>MF</sub> (對焦) → [ 被攝體辨識 ] → [ 辨識目標 ]，您可以選擇未在 [ 切換辨識目標設定 ] 中加上勾選標記的目標類型。

### 相關主題

- [辨識目標 \(靜態影像/動態影像\)](#)
- [將常用的功能指派給按鈕和轉盤 \(自訂鍵/轉盤設定\)](#)

TP1001421085

## 右眼/左眼選擇 (靜態影像/動態影像)



設定當 [ 辨識目標 ] 設定為 [ 人類 ] 或 [ 動物 ] 時要對焦於左眼或右眼。

- 1 MENU → AF<sub>MF</sub> (對焦) → [ 被攝體辨識 ] → [ 右眼/左眼選擇 ] → 要使用的設定。

### 選單項目詳細資訊

#### 自動：

相機自動選擇左眼或右眼。

#### 右眼：

選擇被攝體的右眼 (攝影師視角的左邊眼睛)。

#### 左眼：

選擇被攝體的左眼 (攝影師視角的右邊眼睛)。

### 自訂按鍵的 [ 切換右/左眼 ]

您也可以使用自訂按鍵，在右眼與左眼之間切換對焦。

當 [ 右眼/左眼選擇 ] 設定為 [ 右眼 ] 或 [ 左眼 ]，可以透過按下已指派為 [ 切換右/左眼 ] 功能的自訂按鍵，切換相機要對焦的眼睛。

當 [ 右眼/左眼選擇 ] 設定為 [ 自動 ]，可以透過按下已指派為 [ 切換右/左眼 ] 功能的自訂按鍵，暫時切換要對焦的眼睛。

當您執行下列操作時，暫時左/右選取會取消。相機返回自動眼睛選擇。

- 按下控制滾輪中央
- 停止半按快門按鈕 (僅限靜態影像拍攝期間)
- 停止按下指派為 [ 對焦開啟 ] 或 [ 被攝體辨識AF ] 的自訂按鍵 (僅限靜態影像拍攝期間)
- 按下MENU按鈕

#### 提示

- 當 [ 被攝體辨識框顯示 ] 設定為 [ 開 ] 時，眼睛辨識框會出現在您使用 [ 右眼/左眼選擇 ] 選單或使用透過自訂按鍵啟動的 [ 切換右/左眼 ] 功能所選擇的眼睛四周。

### 相關主題

- [使用被攝體辨識功能對焦](#)
- [AF中的被攝體辨識 \(靜態影像/動態影像\)](#)
- [辨識目標 \(靜態影像/動態影像\)](#)
- [被攝體辨識框顯示 \(靜態影像\)](#)

可換鏡頭數位相機  
ILCE-7CR α7CR

## 被攝體辨識框顯示 (靜態影像)



設定當辨識到被攝體時，是否顯示被攝體辨識框。

❶ MENU → AF<sub>MF</sub> (對焦) → [ 被攝體辨識 ] → [ 被攝體辨識框顯示 ] → 要使用的設定。

### 選單項目詳細資訊

- 開：  
辨識到被攝體時，顯示被攝體辨識框。
- 關：  
辨識到被攝體時，不顯示被攝體辨識框。

### 被攝體辨識框

當相機辨識到被攝體並判斷該被攝體是自動對焦的目標時，會出現白色被攝體辨識框。  
在辨識到更精確的辨識目標 (例如眼睛) 的位置，自動優先顯示辨識框。

當選取 [ 人類 ] 時：

當相機辨識到被攝體時，白色或灰色被攝體辨識框會出現在眼睛、面孔或身體四周。



當選取 [ 動物/鳥 ]、[ 動物 ] 或 [ 鳥 ] 時：

當相機辨識到被攝體時，白色被攝體辨識框會出現在眼睛、頭部或身體四周。

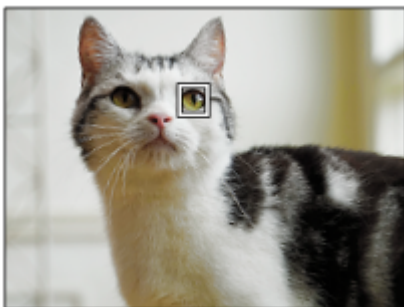

當選取 [ 昆蟲 ] 時：

當相機辨識到被攝體時，白色被攝體辨識框會出現在頭部或整個被攝體四周。

當選取 [ 汽車/火車 ] 或 [ 飛機 ] 時：

當相機辨識到被攝體時，白色被攝體辨識框會出現在火車前部或飛機機鼻或整個被攝體四周。

### 注意

- 如果沒有辨識到被攝體，則不會顯示被攝體辨識框。
- 如果被攝體或相機移動太多，辨識框可能不會正確顯示在被攝體上。
- 即使 [  被攝體辨識框顯示 ] 設定為 [ 關 ]，當您半按下快門按鈕等時，仍會有綠色辨識框出現在對焦中的被攝體上。

### 相關主題

- [使用被攝體辨識功能對焦](#)
- [AF中的被攝體辨識 \( 靜態影像/動態影像 \)](#)
- [辨識目標 \( 靜態影像/動態影像 \)](#)
- [右眼/左眼選擇 \( 靜態影像/動態影像 \)](#)
- [面孔登錄 \( 靜態影像/動態影像 \)](#)

TP1001421101

5-054-923-82(1) Copyright 2023 Sony Corporation

可換鏡頭數位相機  
ILCE-7CR α7CR

## 被攝體辨識框顯示 (動態影像)



設定當辨識到被攝體時，是否顯示被攝體辨識框。

① MENU → AF<sub>MF</sub> (對焦) → [ 被攝體辨識 ] → [ 被攝體辨識框顯示 ] → 要使用的設定。

### 選單項目詳細資訊

**開：**  
辨識到被攝體時，顯示被攝體辨識框。

**關：**  
辨識到被攝體時，不顯示被攝體辨識框。

### 被攝體辨識框

當相機辨識到被攝體並判斷該被攝體是自動對焦的目標時，會出現白色被攝體辨識框。  
在辨識到更精確的辨識目標（例如眼睛）的位置，自動優先顯示辨識框。

當選取 [ 人類 ] 時：

當相機辨識到被攝體時，白色或灰色被攝體辨識框會出現在眼睛、面孔或身體四周。



當選取 [ 動物/鳥 ]、[ 動物 ] 或 [ 鳥 ] 時：

當相機辨識到被攝體時，白色被攝體辨識框會出現在眼睛、頭部或身體四周。

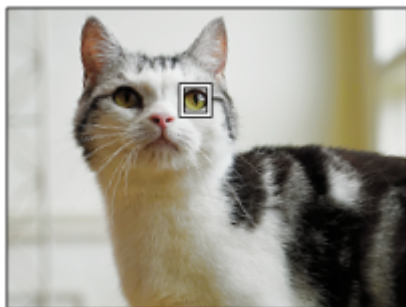

當選取 [ 昆蟲 ] 時：

當相機辨識到被攝體時，白色被攝體辨識框會出現在頭部或整個被攝體四周。

當選取 [ 汽車/火車 ] 或 [ 飛機 ] 時：



當相機辨識到被攝體時，白色被攝體辨識框會出現在火車前部或飛機機鼻或整個被攝體四周。

### 注意

- 如果沒有辨識到被攝體，則不會顯示被攝體辨識框。
- 如果被攝體或相機移動太多，辨識框可能不會正確顯示在被攝體上。
- 即使 [  被攝體辨識框顯示 ] 設定為 [ 關 ]，當您半按下快門按鈕等時，仍會有綠色辨識框出現在對焦中的被攝體上。

### 相關主題

- [使用被攝體辨識功能對焦](#)
- [AF中的被攝體辨識 \(靜態影像/動態影像\)](#)
- [辨識目標 \(靜態影像/動態影像\)](#)
- [右眼/左眼選擇 \(靜態影像/動態影像\)](#)
- [面孔登錄 \(靜態影像/動態影像\)](#)

TP1001424019

5-054-923-82(1) Copyright 2023 Sony Corporation

可換鏡頭數位相機  
ILCE-7CR α7CR

## 面孔登錄 ( 靜態影像/動態影像 )



此功能可登錄及刪除面孔資料，並設定是否識別已登錄的面孔。最多可登錄七個面孔。如果將其中一個已登錄的面孔設定為辨識目標，則在對焦時會以該面孔為優先。

- 1 MENU → AF<sub>MF</sub> ( 對焦 ) → [ 被攝體辨識 ] → [ 面孔登錄 ] 。
- 2 在 [ 面孔登錄 ] 清單畫面上，選擇+圖示框並按下控制滾輪中央。
- 3 將您要登錄的面孔放在畫面中央的框中，並按下控制滾輪中央。  
已登錄的面孔會顯示在 [ 面孔登錄 ] 清單畫面上。

### 若要選擇要識別的面孔

在 [ 面孔登錄 ] 清單畫面上選擇您要識別的面孔，並按下控制滾輪中央。然後，設定為識別目標的面孔的旋鈕將會開啟。

### 若要刪除已登錄的面孔

在 [ 面孔登錄 ] 清單畫面上選擇您要刪除的面孔，並按下 ( 刪除 ) 按鈕。然後，選取 [ 刪除此面孔 ] 。如果選取 [ 刪除所有面孔 ] ，則會刪除所有已登錄的面孔。

### 注意

- 當執行 [ 面孔登錄 ] 時，請在光線明亮處進行，且被攝體面向前方。如果將面孔放在螢幕中央的框內，且頸部和肩膀位在框下方，將比較容易登錄面孔。如果面孔被帽子、口罩、太陽眼鏡等遮住，或者頸部或肩膀遮住，則可能無法正確登錄面孔。
- 即使您執行 [ 刪除此面孔 ] ，已登錄面孔的資料仍會保留在相機中。如果也如果也想從相機中將它刪除，請執行 [ 刪除所有面孔 ] 。

### 相關主題

- [登錄面孔優先 \( 靜態影像/動態影像 \)](#)

TP1001421063

可換鏡頭數位相機  
ILCE-7CR α7CR

## 登錄面孔優先 (靜態影像/動態影像)



設定是否以較高優先順序對焦於使用 [  面孔登錄 ] 選擇的面孔。

1 MENU → AF<sub>MF</sub> (對焦) → [ 被攝體辨識 ] → [  登錄面孔優先 ] → 要使用的設定。

### 選單項目詳細資訊





開：

優先對焦於 [  面孔登錄 ] 選單中識別的面孔。

關：

對焦於面孔，但不優先對焦於已選擇的面孔。

#### 提示

- 若要使用 [  登錄面孔優先 ] 功能，請設定如下。
  - [ 被攝體辨識 ] 下的 [  AF中的被攝體辨識 ]：[ 開 ]
  - [ 被攝體辨識 ] 下的 [  辨識目標 ]：[ 人類 ]
- 如果將 [  登錄面孔優先 ] 指派給自訂按鍵，您只要按下該按鍵即可切換 [  登錄面孔優先 ] 的 [ 開 ] 和 [ 關 ]。
- 如果將 [ 切換識別目標 ] 指派給自訂按鍵，每次按下該按鍵即可切換要識別的面孔。

### 相關主題



- [AF中的被攝體辨識 \(靜態影像/動態影像\)](#)
- [辨識目標 \(靜態影像/動態影像\)](#)
- [面孔登錄 \(靜態影像/動態影像\)](#)

TP1001421064

可換鏡頭數位相機  
ILCE-7CR α7CR

## 選擇要追蹤的人（選擇要追蹤的面孔）

當相機識別到多個人物時，您可以選擇要追蹤哪一個人。

- 1 MENU → （設定）→ [操作客製化]、[  自訂鍵/轉盤設定 ] 或 [  自訂鍵/轉盤設定 ] → 將 [ 選擇要追蹤的面孔 ] 功能指派給要使用的按鍵。

接著會出現 [ 選擇要追蹤的面孔 ] 畫面，要追蹤的面孔下方會顯示橘色長條。



- 2 使用控制滾輪器選擇要追蹤的面孔，並按下中央。

橘色長條會移動到所選的面孔。確認選擇之後，離開 [ 選擇要追蹤的面孔 ] 畫面並開始追蹤所選的面孔。



### 注意

- [ 選擇要追蹤的面孔 ] 在下列情況下不能使用：
  - 在靜態影像拍攝模式中，當 [  對焦模式 ] 設定為 [ 手動對焦 ] 時
  - 在靜態影像拍攝模式中使用智慧式變焦、清晰影像變焦和數位變焦時

### 相關主題

- [將常用的功能指派給按鈕和轉盤（自訂鍵/轉盤設定）](#)

TP1001421095

可換鏡頭數位相機  
ILCE-7CR α7CR

## 對焦標準



如果您按下指派為 [ 對焦標準 ] 的自訂按鍵，您可以叫出有用的功能，例如迅速移動對焦框等，端視對焦區域設定而定。

- 1 **MENU** → (設定) → [ 操作客製化 ] → [ 自訂鍵/轉盤設定 ] 或 [ 自訂鍵/轉盤設定 ] → 要使用的按鍵，然後將 [ 對焦標準 ] 功能指派給該按鍵。
- 2 按下指定用於 [ 對焦標準 ] 的按鍵。
  - 藉著按下按鍵可執行的功能，會因 [ 對焦區域 ] 的設定而有差異。

### [ 對焦標準 ] 按鍵功能的範例

- 當 [ 對焦區域 ] 設定為下列參數任何一個時，按下按鍵可讓您使用控制滾輪的上/下/左/右側來移動對焦框。
  - [ 對焦區域 ]
  - [ 點: L ] / [ 點: M ] / [ 點: S ]
  - [ 擴充點 ]
  - [ 追蹤: 對焦區域 ]
  - [ 追蹤: 點L ] / [ 追蹤: 點M ] / [ 追蹤: 點S ]
  - [ 追蹤: 擴充點 ]
- 當 [ 對焦區域 ] 設定為 [ 寬 ]、[ 中間固定 ]、[ 追蹤: 寬 ] 或 [ 追蹤: 中間固定 ] 時，在自動對焦模式中按下該按鍵會使相機對焦於畫面中央。如果在使用手動對焦錄製動態影像時按下該按鍵，則可以暫時切換為自動對焦，並對焦於畫面中央。

#### 注意

- 您無法將 [ 對焦標準 ] 功能設定為控制滾輪的 [ 左側按鈕的功能 ]、[ 右側按鈕的功能 ] 或 [ 下側按鈕 ]。

### 相關主題

- [將常用的功能指派給按鈕和轉盤 \( 自訂鍵/轉盤設定 \)](#)
- [選取對焦區域 \( 對焦區域 \)](#)

TP1001409274

可換鏡頭數位相機  
ILCE-7CR α7CR

## 將對焦區域設定調整為相機的方向（水平/垂直）（換垂直/水平AF區）



您可以設定是否根據相機方向（水平/垂直）切換 [對焦區域] 和對焦框位置。當拍攝必須經常改變相機位置的場景，例如肖像或運動場景時，此功能很有用。

1 MENU → AF<sub>MF</sub>（對焦） → [對焦區域] → [換垂直/水平AF區] → 要使用的設定。

### 選單項目詳細資訊

關：

不根據相機方向（水平/垂直）切換 [對焦區域] 和對焦框位置。

僅對焦點：

根據相機方向（水平/垂直）切換對焦框位置。[對焦區域] 是固定的。

對焦點 + 區域：

根據相機方向（水平/垂直）同時切換 [對焦區域] 和對焦框位置。

已選取 [對焦點 + 區域] 時的範例



(A) 垂直：[點]（左上角）

(B) 水平：[點]（右上角）

(C) 垂直：[對焦區域]（左下角）

- 會偵測三種相機方向：水平、垂直且快門按鈕面朝上，以及垂直且快門按鈕面朝下。

### 注意

- 如果變更 [換垂直/水平AF區] 的設定，則不會保留每個相機方向的對焦設定。
- 在下列情況下，即使當 [換垂直/水平AF區] 設定為 [對焦點 + 區域] 或 [僅對焦點] 時，[對焦區域] 和對焦框位置也不會變更：
  - 當拍攝模式設定為 [智慧式自動] 時
  - 拍攝動態影像期間
  - 當使用數位變焦功能時
  - 當自動對焦已啟動時
  - 連續拍攝期間
  - 自拍定時器倒數期間
  - 當 [對焦放大鏡] 已啟動時
- 當您在開啟相機電源後立即拍攝影像，且相機為垂直時，第一張影像會以水平對焦設定拍攝，或以上次的對焦設定拍攝。
- 當鏡頭朝上或朝下時，無法偵測相機方向。

---

## 相關主題

- [選取對焦區域 \(對焦區域\)](#)

TP1001413763

5-054-923-82(1) Copyright 2023 Sony Corporation

可換鏡頭數位相機  
ILCE-7CR α7CR

## 登錄目前的對焦區域（對焦區域登錄功能）



您可以使用自訂按鍵將對焦框暫時移至預先指派的位置。當拍攝被攝體移動是可預測的場景（例如運動場景）時，此功能很有用。使用此功能，您可以根據情況快速切換對焦區域。

### 如何登錄對焦區域

1. MENU → AF<sub>MF</sub>（對焦）→ [對焦區域] → [對焦區域登錄功能] → [開]。
2. 將對焦區域設定到想要的位置，然後按住Fn（功能）按鈕。

### 如何叫出已登錄的對焦區域

1. MENU → （設定）→ [操作客製化] → [ 自訂鍵/轉盤設定] → 要使用的按鍵，然後選取 [登錄對焦區域固定]。
2. 將相機設定為拍攝模式，按住指派給 [登錄對焦區域固定] 的按鍵，然後按下快門按鈕拍攝影像。

#### 提示

- 當使用 [對焦區域登錄功能] 登錄對焦框時，已登錄的對焦框會在螢幕上閃爍。
- 如果將 [切換登錄的對焦區域] 指派給自訂按鍵，您無需按住該按鍵即可使用已登錄的對焦框。
- 如果 [登錄對焦開啟+區域] 已指派給自訂按鍵，則當按下該按鍵時，會執行使用已登錄對焦框的自動對焦。

#### 注意

- 在下列情況下，無法登錄對焦區域：
  - 當執行 [觸碰移動對焦] 時
  - 當使用數位變焦功能時
  - 當執行 [觸碰追蹤] 時
  - 正在對焦時
  - 當執行對焦鎖定時
- 您不能指定 [登錄對焦區域固定] 給 [左側按鈕的功能]、[右側按鈕的功能] 或 [下側按鈕]。
- 在下列情況下，無法叫出已登錄的對焦區域：
  - 靜態影像/動態影像/S&Q轉盤設定為 （動態影像）或 S&Q（慢與快動作）
  - 模式轉盤設定為 **AUTO**（自動模式）。
- 當 [對焦區域登錄功能] 設定為 [開] 時，[轉盤/滾輪鎖] 設定會鎖定為 [解鎖]。

### 相關主題

- [選取對焦區域（對焦區域）](#)
- [刪除已登錄的AF區域（刪除登錄對焦區域）](#)
- [將常用的功能指派給按鈕和轉盤（自訂鍵/轉盤設定）](#)



可換鏡頭數位相機  
ILCE-7CR α7CR

## 刪除已登錄的AF區域 (刪除登錄對焦區域)

---



刪除使用 [ 對焦區域登錄功能 ] 登錄的對焦框位置。

- 1 MENU → AF<sub>MF</sub> (對焦) → [ 對焦區域 ] → [ 刪除登錄對焦區域 ] 。

---

### 相關主題

- [登錄目前的對焦區域 \(對焦區域登錄功能\)](#)

TP1001413765

可換鏡頭數位相機  
ILCE-7CR α7CR

## 對焦區域限制 ( 靜態影像/動態影像 )





透過事先限制可用對焦區域設定的類型，可以更快速選取 [  對焦區域 ] 的設定。

- 1 MENU → AF<sub>MF</sub> (對焦) → [ 對焦區域 ] → [  對焦區域限制 ] → 在您要使用的對焦區域加上勾選標記，然後選取 [ 確定 ]。

以  (勾選標記) 標記的對焦區域類型將可做為設定。

### 提示

- 當您透過使用 [  自訂鍵/轉盤設定 ] 或 [  自訂鍵/轉盤設定 ] 將 [ 切換對焦區域 ] 指派給要使用的按鍵時，每當您按下指派的按鍵，對焦區域就會改變。透過事先使用 [  對焦區域限制 ] 來限制可選的對焦區域類型，可以更快速選取您要使用的對焦區域設定。

### 注意

- 沒有勾選標記的對焦區域類型，無法使用MENU或Fn (功能) 選單加以選取。若要選取其中之一，請使用 [  對焦區域限制 ] 加上勾選標記。
- 如果移除使用 [ 換垂直/水平AF區 ] 或 [ 對焦區域登錄功能 ] 登錄的對焦區域的勾選標記，則登錄的設定將會變更。

### 相關主題

- [選取對焦區域 \( 對焦區域 \)](#)
- [將常用的功能指派給按鈕和轉盤 \( 自訂鍵/轉盤設定 \)](#)

TP1001415617

可換鏡頭數位相機  
ILCE-7CR α7CR

## 對焦點循環 ( 靜態影像/動態影像 )



設定當您移動對焦框時，是否允許對焦框從一端跳到另一端。當您要將對焦框從一端快速移動到另一端時，此功能很實用。

當 [  對焦區域 ] 選取下列設定時，可使用此功能。

- [ 對焦區域 ]
- [ 點: L ] / [ 點: M ] / [ 點: S ]
- [ 擴充點 ]
- [ 追蹤: 對焦區域 ]
- [ 追蹤: 點L ] / [ 追蹤: 點M ] / [ 追蹤: 點S ]
- [ 追蹤: 擴充點 ]

1 MENU → AF<sub>MF</sub> ( 對焦 ) → [ 對焦區域 ] → [  對焦點循環 ] → 要使用的設定。

當選取 [ 循環 ] 時：

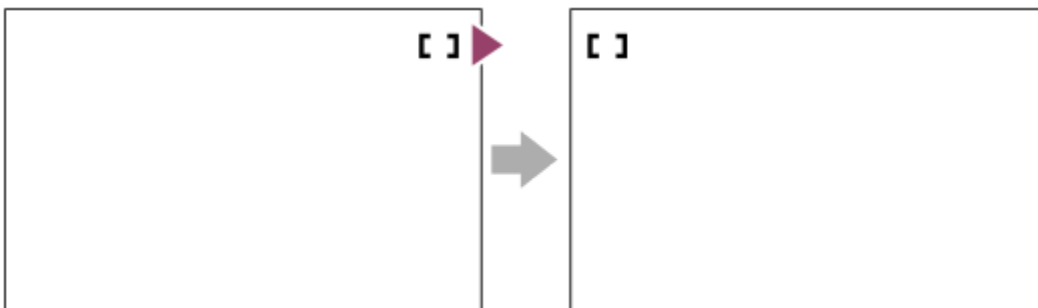

### 選單項目詳細資訊

#### 不循環：

當您嘗試將對焦框移動到末端時，游標不會移動。

#### 循環：

當您嘗試將對焦框移動到末端時，游標會跳到對面末端。

### 相關主題

- [選取對焦區域 \( 對焦區域 \)](#)

TP1001415612

可換鏡頭數位相機  
ILCE-7CR α7CR

## 對焦框移動量 ( 靜態影像/動態影像 )



設定當 [ 對焦區域 ] 設定為 [ 點 ] 等時的對焦框移動距離。您可透過增加距離，來快速移動對焦框，例如在被攝體移動很多的情況下。

1 MENU → AF<sub>MF</sub> ( 對焦 ) → [ 對焦區域 ] → [ 對焦框移動量 ] → 要使用的設定。

### 選單項目詳細資訊

標準：

對焦框以標準距離移動。

大：

對焦框一次移動的距離比 [ 標準 ] 大。

#### 提示

- 當使用 [ 自訂鍵/轉盤設定 ] 或 [ 自訂鍵/轉盤設定 ] 將 [ 切換對焦框移動固定 ] 指派給要使用的按鍵時，當按下該按鍵時，會暫時切換 [ 對焦框移動量 ] 設定。
- 如果使用 [ 自訂鍵/轉盤設定 ] 或 [ 自訂鍵/轉盤設定 ] 將下列任何功能指派給轉盤或控制滾輪，您可以按每個功能所決定的距離來移動對焦框，不論 [ 對焦框移動量 ] 的設定是多少都一樣。
  - [ 移動對焦框 ↔ : 大 ]
  - [ 移動對焦框 ↑ : 大 ]
  - [ 移動對焦框 ↔ : 標準 ]
  - [ 移動對焦框 ↓ : 標準 ]
- 如果使用 [ 我的轉盤設定 ] 將下列任一功能指派給轉盤或控制滾輪，則不論 [ 對焦框移動量 ] 的設定為何，您都可以按照各個功能所決定的距離來移動對焦框。
  - [ 移動對焦框 ↔ : 大 ]
  - [ 移動對焦框 ↑ : 大 ]
  - [ 移動對焦框 ↔ : 標準 ]
  - [ 移動對焦框 ↓ : 標準 ]

### 相關主題

- [選取對焦區域 \( 對焦區域 \)](#)
- [將常用的功能指派給按鈕和轉盤 \( 自訂鍵/轉盤設定 \)](#)

TP1001417428

可換鏡頭數位相機  
ILCE-7CR α7CR

## 對焦框色 ( 靜態影像/動態影像 )



您可以指定用來指示對焦區域的外框顏色。如果因為被攝體的關係而難以看到外框，可以變更其顏色，讓它更容易看到。

① MENU → AF<sub>MF</sub> ( 對焦 ) → [ 對焦區域 ] → [  對焦框色 ] → 要使用的顏色。

### 選單項目詳細資訊

白：

以白色顯示用來指示對焦區域的外框。

紅：

以紅色顯示用來指示對焦區域的外框。

### 相關主題

- [選取對焦區域 \( 對焦區域 \)](#)

TP1001416101

可換鏡頭數位相機  
ILCE-7CR α7CR

## 對焦區域自動清除



設定對焦區域是否一律顯示或達到對焦後不久自動消失。

① MENU → AF<sub>MF</sub> (對焦) → [對焦區域] → [對焦區域自動清除] → 要使用的設定。

### 選單項目詳細資訊

開：  
對焦區域在達到對焦後不久自動消失。

關：  
對焦區域始終顯示。

### 相關主題

- [選取對焦區域 \(對焦區域\)](#)

TP1001409225

可換鏡頭數位相機  
ILCE-7CR α7CR

## 追蹤期間的區域顯示



設定當 [  對焦模式 ] 設定為 [ 連續對焦 ] 且 [  對焦區域 ] 設定為 [ 追蹤 ] 時是否要顯示對焦區域框。

① MENU → AF<sub>MF</sub> (對焦) → [ 對焦區域 ] → [ 追蹤期間的區域顯示 ] → 要使用的設定。

### 選單項目詳細資訊

開：

追蹤過程中顯示對焦區域框。由於在追蹤被攝體時會顯示追蹤開始區域，因此在開始下一個拍攝階段時很實用。

關：

追蹤過程中不顯示對焦區域框。

### 相關主題

- [選取對焦區域 \(對焦區域\)](#)

TP1001418919

可換鏡頭數位相機  
ILCE-7CR α7CR

## 連續對焦區域顯示



您可以設定當 [  對焦模式 ] 設定為 [ 連續對焦 ] 且 [  對焦區域 ] 設定為 [ 寬 ] 或 [ 對焦區域 ] 時，是否顯示合焦區域。

1 MENU → AF<sub>MF</sub> (對焦) → [ 對焦區域 ] → [ 連續對焦區域顯示 ] → 要使用的設定。

### 選單項目詳細資訊

開：  
會顯示對準焦點的對焦區域。

關：  
不會顯示對準焦點的對焦區域。

#### 注意

- 當 [  對焦區域 ] 設定為下列其中之一時，對焦區域內的對焦框會變成綠色：
  - [ 中間固定 ]
  - [ 點 ]
  - [ 擴充點 ]

### 相關主題

- [選取對焦區域 \(對焦區域\)](#)

TP1001412898



可換鏡頭數位相機  
ILCE-7CR α7CR

## 相位偵測區域



設定是否顯示相位偵測AF區域。

① MENU → AF<sub>MF</sub> (對焦) → [對焦區域] → [相位偵測區域] → 要使用的設定。

### 選單項目詳細資訊

開：  
顯示相位偵測AF區域。

關：  
不顯示相位偵測AF區域。

#### 注意

- 相位偵測AF只能用於相容的鏡頭。如果安裝了不相容的鏡頭，您將無法使用相位偵測AF。有些鏡頭即使相容，相位偵測AF也可能無法運作，例如那些以前購買而尚未更新的鏡頭。關於相容鏡頭的詳細資訊，請瀏覽您所在地區的Sony網站，或者向您的Sony經銷商或當地授權的Sony服務處諮詢。
- 使用與全片幅尺寸相容的鏡頭拍攝影像時，不會顯示相位偵測AF區域，即使 [相位偵測區域] 設定為 [開] 也一樣。
- 錄製動態影像時，不會顯示相位偵測AF區域。

TP1001379603

可換鏡頭數位相機  
ILCE-7CR α7CR

## 對焦追蹤靈敏度



在靜態影像模式中，您可以選擇被攝體不在對焦內時的AF追蹤靈敏度。

① MENU → AF<sub>MF</sub> (對焦) → [ AF/MF ] → [ 對焦追蹤靈敏度 ] → 要使用的設定。

### 選單項目詳細資訊

**5(靈敏)/4/3(標準)/2/1(鎖定)：**

選取 [ 5(靈敏) ] 可回應式地對焦在不同距離的被攝體上。

選取 [ 1(鎖定) ] 可在其他事物通過被攝體前方時，仍保持對焦於特定被攝體。

TP1001409190

可換鏡頭數位相機  
ILCE-7CR α7CR

## 對焦變換速度



設定動態影像拍攝期間切換自動對焦目標時的對焦速度。

① MENU → AF<sub>MF</sub> (對焦) → [ AF/MF ] → [ 對焦變換速度 ] → 要使用的設定。

### 選單項目詳細資訊

7(快)/6/5/4/3/2/1(慢)：

選取較快的值，可更快速對焦於被攝體。

選取較慢的值，可更順暢地對焦於被攝體。

#### 提示

- 您可以使用觸控對焦功能主動轉換AF的位置。

TP1001412897

可換鏡頭數位相機  
ILCE-7CR α7CR

## 對焦變換靈敏度



設定當動態影像拍攝期間，原始被攝體離開對焦區域或前景中未對焦的被攝體靠近對焦區域中央時，焦點切換到另一個被攝體的靈敏度。

① MENU → AF<sub>MF</sub> (對焦) → [ AF/MF ] → [ 對焦變換靈敏度 ] → 要使用的設定。

### 選單項目詳細資訊

**5(靈敏)/4/3/2/1(鎖定)：**

當您想要拍攝快速移動的被攝體，或者想在連續切換對焦的同時拍攝多個被攝體時，請選取較高的值。

當您想要焦點保持穩定，或者想將焦點保持在特定目標而不受其他被攝體影響時，請選取較低的值。

TP1001409177

可換鏡頭數位相機  
ILCE-7CR α7CR

## AF幫助



使用自動對焦拍攝動態影像時，可以透過操作鏡頭的對焦環，來變更合焦的被攝體。

- 1 MENU → AF<sub>MF</sub> (對焦) → [ AF/MF ] → [ AF幫助 ] → [ 開 ] 。
- 2 使用自動對焦拍攝動態影像時，轉動鏡頭的對焦環以對焦於要拍攝的被攝體。  
當您停止操作對焦環時，使用對焦環對焦的被攝體會變成自動對焦目標。

### 選單項目詳細資訊

**開：**  
使用AF輔助功能。

**關：**  
不使用AF輔助功能。

#### 提示

- 如果使用 [  峰值顯示 ] 或 [ 對焦圖 ] 功能搭配 [ AF幫助 ]，將會更容易看出哪一個區域合焦，進而更容易對焦於要拍攝的被攝體。

#### 注意

- 自動對焦只會以對焦區域內的被攝體為目標。
- 下列鏡頭與 [ AF幫助 ] 不相容。
  - SELP1650 (另售)
  - SEL18200LE (另售)

### 相關主題

- [峰值顯示](#)
- [對焦圖](#)



TP1001420320

可換鏡頭數位相機  
ILCE-7CR α7CR

## AF/MF選擇器



您可以輕易地在拍攝時將對焦模式從自動切換為手動，反之亦然，而無需改變握持姿勢。

1 MENU →  (設定) → [操作客製化] → [  自訂鍵/轉盤設定 ] 或 [  自訂鍵/轉盤設定 ] → 要使用的按鈕 → [ AF/MF選擇器固定 ] 或 [ AF/MF選擇器切換 ]。

### 選單項目詳細資訊

#### AF/MF選擇器固定：

在往下按住按鈕的同時，切換對焦模式。

#### AF/MF選擇器切換：

切換對焦模式直到再度按按鈕。

#### 注意

- 您無法將 [ AF/MF選擇器固定 ] 功能設定為控制滾輪的 [ 左側按鈕的功能 ]、[ 右側按鈕的功能 ] 或 [ 下側按鈕 ]。
- 如果鏡頭配備AF/MF選擇器開關，則鏡頭上的開關狀態將會優先。

### 相關主題

- [將常用的功能指派給按鈕和轉盤 \( 自訂鍵/轉盤設定 \)](#)

TP1001379634

可換鏡頭數位相機  
ILCE-7CR α7CR

## 全時DMF



即使相機或鏡頭設定為自動對焦，只要轉動對焦環，就可以切換為手動對焦模式。當您想要隨時切換自動對焦與手動對焦時，此功能很方便。

1 MENU → AF<sub>MF</sub> (對焦) → [ AF/MF ] → [ 全時DMF ] → 要使用的設定。

### 選單項目詳細資訊

開：  
啟用自動對焦時的對焦環操作。

關：  
停用自動對焦時的對焦環操作。

#### 注意

- 當 [ 全時DMF ] 設定為 [ 開 ]，且 [ 對焦模式 ] 設定為 [ 連續對焦 ] 時，無法使用下列功能。
  - MF自動對焦放大鏡
- 在下列情況下，無法使用 [ 全時DMF ]。
  - 在 [ 對焦模式 ] 設定為 [ 連續對焦 ] 或 [ 自動對焦 ] 的情況下執行連續拍攝時 ( 不過在 [ 連拍: Lo ] 的情況下，可以使用 [ 全時DMF ]。 )
  - 當安裝SEL70200GM鏡頭 ( 另售 )，同時 [ 對焦模式 ] 設定為 [ 連續對焦 ] 時
- 下列鏡頭 ( 另售 ) 不支援 [ 全時DMF ]。
  - SELP1650
  - SEL18200LE
  - A-安裝座鏡頭

### 相關主題

- [直接手動對焦 \( DMF \)](#)
- [MF自動對焦放大鏡](#)
- [峰值顯示](#)

TP1001421065

可換鏡頭數位相機  
ILCE-7CR α7CR

## 半按快門對焦



選擇當您半按下快門按鈕時是否要自動對焦。選擇 [ 關 ] 以分別調整對焦和曝光。

① MENU → AF<sub>MF</sub> (對焦) → [ AF/MF ] → [ 半按快門對焦 ] → 要使用的設定。

### 選單項目詳細資訊

開：

當您半按下快門按鈕時自動對焦開始運作。

關：

即使您半按下快門按鈕，自動對焦也不會運作。

### 相關主題

- [對焦開啟](#)



TP1001379600



可換鏡頭數位相機  
ILCE-7CR α7CR

## 對焦開啟

您可以在不半按快門按鈕的情況下對焦。會套用 [  對焦模式 ] 的設定。

- 1** MENU →  (設定) → [ 操作客製化 ] → [  自訂鍵/轉盤設定 ] 或 [  自訂鍵/轉盤設定 ] → 要使用的按鍵，然後將 [ 對焦開啟 ] 功能指派給該按鍵。
- 2** 按下您已指定用於 [ 對焦開啟 ] 功能的按鍵。
  - 拍攝動態影像時，即使在手動對焦模式中，仍可透過按住指定用於 [ 對焦開啟 ] 的自訂按鍵，執行自動對焦。

### 提示

- 當您不想執行使用快門按鈕的自動對焦時，請將 [ 半按快門對焦 ] 設定為 [ 關 ]。
- 將 [ 半按快門對焦 ] 和 [ 預先對焦 ] 設定為 [ 關 ] 以便對焦在預測被攝體位置的特定拍攝距離。

### 相關主題

- [半按快門對焦](#)
- [預先對焦](#)

TP1001379596

可換鏡頭數位相機  
ILCE-7CR α7CR

## 對焦固定



按下已指定對焦固定功能的按鍵時，鎖定對焦。

- 1 **MENU** → (設定) → [ 操作客製化 ]、[ 自訂鍵/轉盤設定 ] 或 [ 自訂鍵/轉盤設定 ] → 將 [ 對焦固定 ] 功能指派給要使用的按鍵。
- 2 對焦並按下已指定 [ 對焦固定 ] 功能的按鍵。

### 相關主題

- [將常用的功能指派給按鈕和轉盤 \( 自訂鍵/轉盤設定 \)](#)

TP1001408405

可換鏡頭數位相機  
ILCE-7CR α7CR

## 預先對焦



在您半按下快門按鈕前，產品會自動調整對焦。

① MENU → AF<sub>MF</sub> (對焦) → [ AF/MF ] → [ 預先對焦 ] → 要使用的設定。

### 選單項目詳細資訊

開：

在您半按下快門按鈕前調整對焦。

關：

在您半按下快門按鈕前，不會調整快門。

#### 注意

- [ 預先對焦 ] 只有在裝E-安裝座鏡頭時才可用。
- 在對焦操作過程中，畫面可能晃動。

TP1001412942

可換鏡頭數位相機  
ILCE-7CR α7CR

## 單次對焦優先設定



設定當 [  對焦模式 ] 設定為 [ 單次對焦 ]、[ DMF ] 或 [ 自動對焦 ] 且被攝體保持靜止時，即使被攝體沒有對焦，是否仍釋放快門。

1 MENU → AF<sub>MF</sub> (對焦) → [ AF/MF ] → [ 單次對焦優先設定 ] → 要使用的設定。

### 選單項目詳細資訊

#### 對焦優先：

對焦設為優先。除非被攝體對焦，否則不會釋放快門。

#### 釋放快門：

快門釋放設為優先。即使被攝體不在對焦內，仍會釋放快門。

#### 平衡重點：

依據對焦與快門釋放的平衡重點來拍攝。

### 相關主題

- [選擇對焦方法 \(對焦模式\)](#)
- [連續對焦優先設定](#)

TP1001409059

可換鏡頭數位相機  
ILCE-7CR α7CR

## 連續對焦優先設定

---



設定當連續AF啟動且被攝體在移動中時，即使被攝體沒有對焦，是否仍釋放快門。

① MENU → AF/MF (對焦) → [ AF/MF ] → [ 連續對焦優先設定 ] → 要使用的設定。

### 選單項目詳細資訊

**對焦優先：**

對焦設為優先。

**釋放快門：**

快門釋放設為優先。即使被攝體不在對焦內，仍會釋放快門。

**平衡重點：**

依據對焦與快門釋放的平衡重點來拍攝。

---

### 相關主題

- [選擇對焦方法 \(對焦模式\)](#)
- [單次對焦優先設定](#)

TP1001409061

可換鏡頭數位相機  
ILCE-7CR α7CR

## 對焦輔助照明



AF照明器提供輔助光以便更輕易地在昏暗環境中對被攝體對焦。在半按下快門按鈕和鎖定對焦之間時，AF照明器會亮起，使相機容易對焦。

如果多介面接座安裝了具有AF照明器的閃光燈，當閃光燈開啟時，閃光燈的AF照明器也會開啟。

1 MENU → AF/MF (對焦) → [ AF/MF ] → [ 對焦輔助照明 ] → 要使用的設定。

### 選單項目詳細資訊



自動：

在昏暗環境中，AF照明器會自動亮起。

關：

不使用AF照明器。

#### 注意

- 您在下列情況下無法使用 [ 對焦輔助照明 ]：
  - 當拍攝模式設定為 [ 動態影像 ] 或 [ 慢與快動作 ] 時。
  - 當 [ 對焦模式 ] 設定為 [ 連續對焦 ] 或 [ 自動對焦 ]，而且被攝體正在移動 ( 當對焦指示器  /  發亮 ) 時。
  - 當 [ 對焦放大鏡 ] 已啟動時。
  - 當 [ 場景選擇 ] 設定為下列模式時：
    - [ 風景 ]
    - [ 體育活動 ]
    - [ 夜景 ]
  - 裝上卡口轉接器時。
- AF照明器發射出非常明亮的光線。雖然不會造成健康危害，但還是不要在近距離內直視AF照明器。

TP1001409086

可換鏡頭數位相機  
ILCE-7CR α7CR

## 對焦中的光圈驅動



將光圈驅動系統變更為以自動對焦追蹤效能為優先，或以靜音為優先。

1 MENU → AF<sub>MF</sub> (對焦) → [ AF/MF ] → [ 對焦中的光圈驅動 ] → 要使用的設定。

### 選單項目詳細資訊

#### 對焦優先：

將光圈驅動系統變更為以自動對焦效能為優先。

#### 標準：

使用標準光圈驅動系統。

#### 靜音優先順序：

將光圈驅動系統變更為以靜音為優先，如此一來，光圈驅動的聲音會比 [ 標準 ] 中更安靜。

#### 注意

- 當已選取 [ 對焦優先 ] 時，可能會聽到光圈驅動的聲音，或者螢幕上可能看不出光圈效果。若要避免這些現象，請將設定變更為 [ 標準 ]。
- 已選取 [ 靜音優先順序 ] 時，對焦速度會變慢，而且可能較難對焦於被攝體。
- 效果可能因您所使用的鏡頭或拍攝情況而有差異。

### 相關主題



- [靜音模式設定 \( 靜態影像/動態影像 \)](#)

TP1001415609

可換鏡頭數位相機  
ILCE-7CR α7CR

## 對焦放大鏡中對焦







藉由放大您要對焦的區域，您可以使用自動對焦更準確地對焦到被攝體上。顯示放大的影像時，您可以對焦的區域比 [  對焦區域 ] 底下的 [  點 ] 還小。

- 1 MENU → AF<sub>MF</sub> (對焦) → [ 對焦輔助 ] → [ 對焦放大鏡中對焦 ] → [ 開 ]。
- 2 MENU → AF<sub>MF</sub> (對焦) → [ 對焦輔助 ] → [ 對焦放大鏡 ]。
- 3 透過按下控制滾輪中央來放大影像，然後使用控制滾輪上/下/左/右來調整位置。
  - 每當您按下中央時，放大倍率會改變。
- 4 半按下快門按鈕以進行對焦。
  - 畫面中央的 + (加號) 點會完成對焦。
- 5 全按快門按鈕以拍攝。
  - 拍攝後，相機會退出放大顯示。

### 提示

- 為了準確確認出您要放大的位置，建議使用三腳架。
- 您可以放大顯示的影像，藉以檢查自動對焦結果。如果要重新調整對焦位置，請在放大畫面上調整對焦區域，然後半按快門按鈕。

### 注意

- 如果放大畫面邊緣的區域，相機可能無法對焦。
- 當放大顯示的影像時，無法調整曝光和白平衡。
- [ 對焦放大鏡中對焦 ] 在下列情況下不能使用：
  - 拍攝動態影像期間
  - 當 [  對焦模式 ] 設定為 [ 連續對焦 ] 時。
  - 當 [  對焦模式 ] 設定為 [ 自動對焦 ] 且拍攝模式設定為 P/A/S/M 以外的模式時。
  - 當 [  對焦模式 ] 設定為 [ 自動對焦 ] 且 [ 過片模式 ] 設定為 [ 連拍 ] 時。
  - 當使用卡口轉接器 (另售) 時。
- 當顯示的影像放大時，不能使用下列功能：
  - [ 被攝體辨識 AF ]
  - [ 預先對焦 ]
  - [  AF 中的被攝體辨識 ]



---

## 相關主題

- [對焦放大鏡](#)

TP1001412935

5-054-923-82(1) Copyright 2023 Sony Corporation

可換鏡頭數位相機  
ILCE-7CR α7CR

## MF自動對焦放大鏡



自動在畫面上放大影像，使手動對焦更加容易。這在手動對焦或直接手動對焦拍攝中很有用。

1 MENU → AF<sub>MF</sub> (對焦) → [對焦輔助] → [MF自動對焦放大鏡] → [開]。

2 轉動對焦環以調整對焦。

- 影像會放大。您可以透過按控制滾輪中央進一步放大影像。

### 提示

- 您可以透過選擇MENU → AF<sub>MF</sub> (對焦) → [對焦輔助] → [對焦放大時間] 設定影像要放大顯示的時間長度。

### 注意

- 拍攝動態影像時，不能使用 [MF自動對焦放大鏡]。改用 [對焦放大鏡] 功能。
- 當安裝了卡口轉接器時，[MF自動對焦放大鏡] 無法使用。改用 [對焦放大鏡] 功能。

### 相關主題

- [手動對焦](#)
- [直接手動對焦 \(DMF\)](#)
- [對焦放大時間 \(靜態影像/動態影像\)](#)

TP1001412943

可換鏡頭數位相機  
ILCE-7CR α7CR

## 對焦放大鏡



您可以在拍攝前放大影像以檢查對焦。

不同於 [ MF自動對焦放大鏡 ]，您可以在不操作對焦環的情況下放大影像。

- 1 MENU → AF<sub>MF</sub> (對焦) → [ 對焦輔助 ] → [ 對焦放大鏡 ]。
- 2 按控制滾輪中央以放大影像並使用控制滾輪的上/下/左/右側選取您想要放大的區域。
  - 每當您按下中央時，就會變更放大比例。
  - 您可以透過選取MENU → AF<sub>MF</sub> (對焦) → [ 對焦輔助 ] → [ 初始對焦放大率 ] 或 [ 初始對焦放大鏡 ] 以設定初始放大倍率。
- 3 確認對焦。
  - 按下 (刪除) 按鈕可將放大位置移到影像中央。
  - 當對焦模式為 [ 手動對焦 ] 時，您可以在影像放大時調整對焦。如果 [ 對焦放大鏡中對焦 ] 設定為 [ 關 ]，當半按快門按鈕時，即取消 [ 對焦放大鏡 ] 功能。
  - 如果在自動對焦過程中放大影像時半按快門按鈕，視 [ 對焦放大鏡中對焦 ] 設定而定，會執行不同的功能。
    - 當 [ 對焦放大鏡中對焦 ] 設定為 [ 開 ] 時：再次執行自動對焦。
    - 當 [ 對焦放大鏡中對焦 ] 設定為 [ 關 ] 時：[ 對焦放大鏡 ] 功能會取消。
  - 您可以透過選擇MENU → AF<sub>MF</sub> (對焦) → [ 對焦輔助 ] → [ 對焦放大時間 ] 設定影像要放大顯示的時間長度。

### 藉由觸控操作使用對焦放大鏡功能

當 [ 拍攝期間的觸控功能 ] 設定為 [ 觸碰移動對焦 ] 時，您可以透過觸碰螢幕來放大影像及調整對焦。事先設定如下。

- [ 觸控操作 ]：[ 開 ]
- [ 觸控面板設定 ] 底下的 [ 拍攝畫面 ]：
  - 將 [ 拍攝畫面 ] 設定為 [ 開 ]。
  - 將 [ 拍攝期間的觸控功能 ] 設定為 [ 觸碰移動對焦 ]。
- [ 觸控面板/觸控板 ]：正確設定以供您使用。

當對焦模式為 [ 手動對焦 ] 時，您可以在使用螢幕拍攝時，透過在要對焦的區域上點擊兩下來執行 [ 對焦放大鏡 ]。當使用觀景窗拍攝時，藉著點擊兩下，螢幕中央會顯示一個框架，您可以透過拖曳來移動框架。按下控制滾輪中央，可放大影像。

#### 提示

- 當使用對焦放大鏡功能時，您可以透過在觸控板中拖曳來移動放大區域。
- 若要退出對焦放大鏡功能，請再次點擊螢幕兩下。當 [ 對焦放大鏡中對焦 ] 設定為 [ 關 ] 時，透過半按快門按鈕，可結束對焦放大鏡功能。

- 您可以在顯示放大影像的同時，按下Fn（功能）按鈕，來設定在拍攝之後是否離開或繼續放大顯示。使用下列設定拍攝時，可使用此功能：
  - 對焦模式：[ 單次對焦 ]、[ DMF ] 或 [ 手動對焦 ]
  - 過片模式：[ 單張拍攝 ] 或 [ 連拍 ]
  - [ 對焦放大鏡中對焦 ]：[ 開 ]
  - [  自動顯示影像 ]：[ 關 ]

---

## 相關主題

- [MF自動對焦放大鏡](#)
- [對焦放大時間（靜態影像/動態影像）](#)
- [初始對焦放大率（靜態影像）](#)
- [初始對焦放大鏡（動態影像）](#)
- [對焦放大鏡中對焦](#)
- [觸控操作](#)
- [觸控面板設定](#)

TP1001379602

5-054-923-82(1) Copyright 2023 Sony Corporation

可換鏡頭數位相機  
ILCE-7CR α7CR

## 對焦放大時間 ( 靜態影像/動態影像 )

---



使用 [ MF自動對焦放大鏡 ] 或 [ 對焦放大鏡 ] 功能，設定要放大影像的持續時間。

① MENU → AF<sub>MF</sub> ( 對焦 ) → [ 對焦輔助 ] → [  對焦放大時間 ] → 要使用的設定。

### 選單項目詳細資訊

**2秒：**

放大影像2秒鐘。

**5秒：**

放大影像5秒鐘。

**無限制：**

放大影像直到您按快門按鈕為止。

---

### 相關主題

- [MF自動對焦放大鏡](#)
- [對焦放大鏡](#)

TP1001379639

可換鏡頭數位相機  
ILCE-7CR α7CR

## 初始對焦放大率 (靜態影像)



設定使用 [ 對焦放大鏡 ] 時的初始放大倍率。選取將有助於您對拍攝進行構圖的設定。

① MENU → AF<sub>MF</sub> (對焦) → [ 對焦輔助 ] → [  初始對焦放大率 ] → 要使用的設定。

### 選單項目詳細資訊

#### 全尺寸拍攝

##### x1.0 :

使用與拍攝畫面相同的放大倍率顯示影像。

##### x4.7 :

顯示4.7倍放大影像。

#### APS-C/Super 35mm尺寸拍攝

##### x1.0 :

使用與拍攝畫面相同的放大倍率顯示影像。

##### x3.1 :

顯示3.1倍放大影像。

### 相關主題

- [對焦放大鏡](#)

TP1001409106

可換鏡頭數位相機  
ILCE-7CR α7CR

## 初始對焦放大鏡 (動態影像)



設定動態影像拍攝模式下 [ 對焦放大鏡 ] 的初始放大比例。

① MENU → AF<sub>MF</sub> (對焦) → [ 對焦輔助 ] → [  初始對焦放大鏡 ] → 要使用的設定。

### 選單項目詳細資訊

#### x1.0 :

使用與拍攝畫面相同的放大倍率顯示影像。

#### x4.0 :

顯示4.0倍放大影像。

### 相關主題

- [對焦放大鏡](#)

TP1001415607

可換鏡頭數位相機  
ILCE-7CR α7CR

## 對焦圖



拍攝動態影像時，會顯示合焦的區域和失焦的區域，讓您得以在視覺上區分它們。合焦區域後方的區域會以冷色調的點表示 (A)，而在合焦區域前方的區域則會以暖色調的點表示 (B)。合焦區域內不顯示點。在實際的動態影像中，不會錄製這些點。

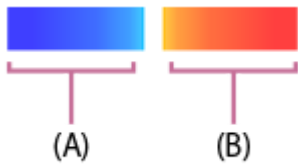

- 1 MENU → AF<sub>MF</sub> (對焦) → [對焦輔助] → [對焦圖] → 要使用的設定。

### 選單項目詳細資訊

開：  
顯示對焦地圖。

關：  
不顯示對焦地圖。

#### 提示

- 對焦地圖也可以輸出至外接螢幕。若要將對焦地圖輸出至外接螢幕，請將 [HDMI資訊顯示] 設定為 [開]。

#### 注意

- [對焦圖] 在下列情況下不能使用：
  - 當 [對焦放大鏡] 已啟動時
  - 當使用數位變焦功能時
  - 當串流傳輸時
  - 當使用不支援相位偵測AF的鏡頭時
  - 裝上卡口轉接器時。
  - 當鏡頭未安裝到相機時

### 相關主題

- [HDMI資訊顯示](#)

TP1001420321



可換鏡頭數位相機  
ILCE-7CR α7CR

## 峰值顯示



設定峰值功能，這可在使用手動對焦或直接手動對焦拍攝的過程中增強對焦區域的輪廓。當拍攝動態影像時，也可以使用具備自動對焦的峰值功能。

① MENU → AF<sub>MF</sub> (對焦) → [ 峰值顯示 ] → 選取選單項目並設定要使用的參數。

### 選單項目詳細資訊

 **峰值顯示：**  
設定是否顯示峰值。( [ 開 ] / [ 關 ] )

 **峰值等級：**  
設定對焦區域的增強程度。( [ 高 ] / [ 中 ] / [ 低 ] )

 **峰值顏色：**  
設定用來在對焦區域中增強的顏色。( [ 紅 ] / [ 黃 ] / [ 藍色 ] / [ 白 ] )

#### 注意

- 由於產品辨識出清晰區域已對焦，峰值效果會依被攝體和鏡頭而異。
- 在透過HDMI連接的裝置上，不會增強對焦範圍的輪廓。

### 相關主題

- [手動對焦](#)
- [直接手動對焦 \( DMF \)](#)

TP1001414913

可換鏡頭數位相機  
ILCE-7CR α7CR

## 曝光補償 ( 靜態影像/動態影像 )



通常，曝光會自動設定 ( 自動曝光 )。根據由自動曝光設定的曝光值，如果您將 [ 曝光補償 ] 分別調整至正端或負端 ( 曝光補償 )，您可以使整個影像更加明亮或灰暗。

1 MENU → ( 曝光/顏色 ) → [ 曝光補償 ] → [ 曝光補償 ] → 要使用的設定。

+ ( 上 ) 側：  
影像變得更亮。

-( 下 ) 側：  
影像變得較為陰暗。

- 當 [ 觸控操作 ] 設定為 [ 開 ] 且 [ 註腳圖示觸控 ] 設定為 [ 開 ] 時，您可使用觸控操作來變更曝光補償值。
- 在預設設定中，[ 曝光補償 ] 指派給後轉盤R。
- 您可以在-5.0 EV至+5.0 EV的範圍內調整曝光補償值。
- 您可以確認在拍攝畫面上設定的曝光補償值。

### 螢幕



### 觀景窗

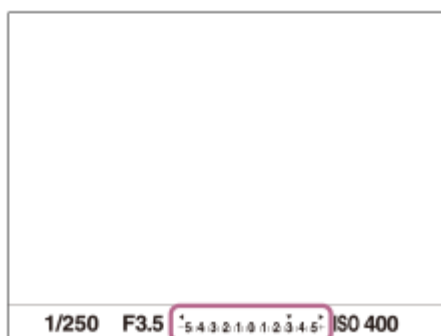

### 提示

- 在拍攝時，只有相當於影像亮度且介於-3.0 EV和+3.0 EV的值會出現在螢幕上。如果您將曝光補償值設定在此範圍外，畫面上的影像亮度將不受影響，不過該值會反應在錄製的影像上。
- 對於動態影像，您可以在-2.0 EV至+2.0 EV的範圍內調整曝光補償值。

## 注意

- 在下列拍攝模式中，無法執行曝光補償：
  - [ 智慧式自動 ]
  - [ 場景選擇 ]
- 當使用 [ 手動曝光 ] 時，只有在 [  ISO ] 設定為 [ ISO AUTO ] 時才可以執行曝光補償。
- 若您在極亮或極暗的狀況下拍攝被攝體，或當您使用閃光燈時，可能無法得到令人滿意的效果。

---

## 相關主題

- [曝光級數 \( 靜態影像/動態影像 \)](#)
- [曝光補償設定](#)
- [連拍包圍式曝光](#)
- [單張包圍式曝光](#)
- [斑馬紋顯示](#)

TP1001409060

5-054-923-82(1) Copyright 2023 Sony Corporation

可換鏡頭數位相機  
ILCE-7CR α7CR

## 柱狀圖顯示

柱狀圖會顯示亮度分配，藉由亮度顯示有多少像素。  
若要在拍攝畫面或播放畫面上顯示柱狀圖，請重複按下DISP (顯示設定) 按鈕。

### 如何讀取柱狀圖

柱狀圖越向左側表示越陰暗，越向右側越明亮。  
柱狀圖會視曝光補償而改變。

柱狀圖右端或左端的高峰，分別表示影像有曝光過度或曝光不足區域。在拍攝後，無法使用電腦修正這類缺陷。請視需要在拍攝前執行曝光補償。



(A) : 像素數  
(B) : 亮度

### 注意

- 柱狀圖顯示中的資訊不表示最終相片結果。它是關於螢幕上顯示的影像的資訊。最終結果端視曝光值等因素而定。
- 在下列情況中，拍攝與播放的柱狀圖顯示有極大差異：
  - 當使用閃光燈時
  - 當拍攝低亮度被攝體 (例如夜景) 時

### 相關主題

- [DISP \(顯示設定\) 按鈕](#)
- [曝光補償 \(靜態影像/動態影像\)](#)

TP1001417429

可換鏡頭數位相機  
ILCE-7CR α7CR

## 曝光級數 ( 靜態影像/動態影像 )

---



您可以調整快門速度、光圈和曝光補償值的設定增量。

1 MENU →  ( 曝光/顏色 ) → [ 曝光補償 ] → [  曝光級數 ] → 要使用的設定。

### 選單項目詳細資訊

0.5EV / 0.3EV

---

### 相關主題

- [曝光補償 \( 靜態影像/動態影像 \)](#)

TP1001379465

可換鏡頭數位相機  
ILCE-7CR α7CR

## 曝光標準調整 ( 靜態影像/動態影像 )



調整本相機針對每個測光模式的正確曝光值標準。

- 1 MENU → ( 曝光/顏色 ) → [ 曝光補償 ] → [ 曝光標準調整 ] → 要使用的測光模式。
- 2 選取要使用的值當作測光標準。
  - 您可已設定從-1 EV至+1 EV的值 ( 以1/6 EV增量 ) 。

### 測光模式

當您在MENU → ( 曝光/顏色 ) → [ 測光 ] → [ 測光模式 ] 中選取相對應的測光模式時，將會套用設定的標準值。  
 多重 / 中心 / 定點測光 / 全螢幕平均 / 醒目

#### 注意

- 當 [ 曝光標準調整 ] 變更時，不會影響曝光補償。
- 使用定點AEL的過程中，曝光值會根據 [ 定點測光 ] 設定的值而鎖定。
- M.M ( 手動測光 ) 的標準值會根據 [ 曝光標準調整 ] 中設定的值而變更。
- [ 曝光標準調整 ] 中設定的值是記錄在Exif資料中，並與曝光補償值分別記錄。曝光標準值的量將不會增加至曝光補償值。
- 如果您在包圍式拍攝過程中設定 [ 曝光標準調整 ]，則會重設包圍式拍攝的張數。

### 相關主題

- [測光模式 \( 靜態影像/動態影像 \)](#)

TP1001409186

可換鏡頭數位相機  
ILCE-7CR α7CR

## 動態範圍最佳化 ( 靜態影像/動態影像 )



透過將影像分割成小的區域，產品會分析被攝體和背景之間的明暗對比，並且產生具有最佳亮度和層次的影像。

① MENU → ( 曝光/顏色 ) → [ 顏色/色調 ] → [ 動態範圍最佳化 ] → 要使用的設定。

### 選單項目詳細資訊

關：

不調整亮度和漸層。

動態範圍最佳化：

如果選取 [ 動態範圍最佳化: 自動 ]，相機會自動調整亮度和漸層。若要按個別區域將錄製影像的漸層最佳化，請從 [ 動態範圍最佳化: 等級1 ] ( 弱 ) 至 [ 動態範圍最佳化: 等級5 ] ( 強 ) 選擇最佳化程度。

#### 注意

- 在下列情況中，[ 動態範圍最佳化 ] 會固定為 [ 關 ]：
    - 當 [ 相片設定檔 ] 不是設定為 [ 關 ] 時
    - 當 [ Log拍攝 ] 設定為 [ 開(靈活的ISO) ] 時。
  - 當在 [ 場景選擇 ] 中選取了下列模式時，[ 動態範圍最佳化 ] 會固定為 [ 關 ]。
    - [ 日落 ]
    - [ 夜景 ]
    - [ 夜景肖像 ]
- 當 [ 場景選擇 ] 中選取了上述模式以外的模式時，此設定會固定為 [ 動態範圍最佳化: 自動 ]。
- 以 [ 動態範圍最佳化 ] 拍攝時，影像可能有雜訊。透過檢查錄製的影像來選擇適當的等級，特別是在增強效果時。

TP1001409341

可換鏡頭數位相機  
ILCE-7CR α7CR

## 測光模式 ( 靜態影像/動態影像 )



選取將設定要對螢幕的哪個部分進行測光以判定曝光的測光模式。

① MENU → ( 曝光/顏色 ) → [ 測光 ] → [ 測光模式 ] → 要使用的設定。

### 選單項目詳細資訊

**多重：**  
將在把整個區域分成多個區域後，對每個區域進行測光，然後判定整個畫面的適當曝光 ( 多重測光 )。

**中心：**  
測量整個畫面的平均亮度，並同時強調畫面的中央區域 ( 中央加權測光 )。

**定點測光：**  
僅在測光圈內測光。此模式適合用來測量整個畫面中特定部分的光線。測光圈的大小可在 [ 定點測光: 標準 ] 和 [ 定點測光: 大 ] 中選擇。測光圈的位置取決於 [ 重點測光點 ] 的設定。

**全螢幕平均：**  
測量整個畫面的平均亮度。即使構圖或被攝體位置改變，曝光仍會穩定。

**醒目：**  
測量亮度，同時強調畫面上的高亮度區域。此模式適合拍攝被攝體同時避免過度曝光。

#### 提示

- 透過使用 [ 對焦點連結 ]，定點測光點可與對焦區域協調一致。
- 當已選取 [ 多重 ] 且 [ 多重測光面孔優先 ] 設定為 [ 開 ] 時，相機會根據偵測到的面孔計算亮度。
- 當 [ 測光模式 ] 設定為 [ 醒目 ]，且 [ 動態範圍最佳化 ] 功能已啟動時，會透過將影像分成小區域並分析明暗對比，自動修正亮度和對比度。根據拍攝環境進行設定。

#### 注意

- 在下列拍攝情況中，[ 測光模式 ] 會鎖定在 [ 多重 ]：
  - [ 智慧式自動 ]
  - [ 場景選擇 ]
  - 當使用光學變焦以外的變焦功能時
- 在 [ 醒目 ] 模式中，如果畫面上有較亮的部分，則被攝體可能會變暗。

### 相關主題

- [AE鎖定](#)
- [重點測光點 \( 靜態影像/動態影像 \)](#)
- [多重測光面孔優先 \( 靜態影像/動態影像 \)](#)
- [動態範圍最佳化 \( 靜態影像/動態影像 \)](#)







可換鏡頭數位相機  
ILCE-7CR α7CR

## 多重測光面孔優先 (靜態影像/動態影像)



設定當 [  測光模式 ] 設定為 [ 多重 ] 時，相機是否根據偵測到的面孔計算亮度。





① MENU →  ( 曝光/顏色 ) → [ 測光 ] → [  多重測光面孔優先 ] → 要使用的設定。

### 選單項目詳細資訊

開：  
相機根據偵測到的面孔計算亮度。

關：  
相機使用 [ 多重 ] 設定來計算亮度，而不偵測面孔。

#### 注意

- 當拍攝模式設定為 [ 智慧式自動 ] 時，[  多重測光面孔優先 ] 會鎖定為 [ 開 ]。
- 當 [ 被攝體辨識 ] 底下的 [  AF中的被攝體辨識 ] 設定為 [ 開 ]，且 [  辨識目標 ] 設定為 [ 人類 ] 以外的項目時，[  多重測光面孔優先 ] 不會運作。

### 相關主題

- [測光模式 \(靜態影像/動態影像\)](#)

TP1001414893

可換鏡頭數位相機  
ILCE-7CR α7CR

## 重點測光點 ( 靜態影像/動態影像 )



設定當 [ 對焦區域 ] 設定為下列參數時，是否將定點測光位置與對焦區域協調一致：

- [ 點: L ] / [ 點: M ] / [ 點: S ]
- [ 擴充點 ]
- [ 追蹤: 點L ] / [ 追蹤: 點M ] / [ 追蹤: 點S ]
- [ 追蹤: 擴充點 ]

1 MENU → ( 曝光/顏色 ) → [ 測光 ] → [ 重點測光點 ] → 要使用的設定。

### 選單項目詳細資訊

中間：

定點測光位置與對焦區域不一致，但是一律針對中央亮度測光。

對焦點連結：

定點測光位置與對焦區域一致。

#### 注意

- 即使定點測光位置與 [ 追蹤 ] 開始位置協調一致，仍然不會與被攝體的追蹤協調一致。
- 當 [ 對焦區域 ] 設定為下列參數時，定點測光位置會鎖定在中央。
  - [ 寬 ]
  - [ 對焦區域 ]
  - [ 中間固定 ]
  - [ 追蹤: 寬 ] / [ 追蹤: 對焦區域 ] / [ 追蹤: 中間固定 ]

### 相關主題

- [選取對焦區域 \( 對焦區域 \)](#)
- [測光模式 \( 靜態影像/動態影像 \)](#)





TP1001409192

可換鏡頭數位相機  
ILCE-7CR α7CR



## AE鎖定



被攝體與背景之間的對比度很高時（例如拍攝逆光的被攝體或者窗邊的被攝體），在被攝體看起來有適當亮度的點進行測光，然後在拍攝前鎖定曝光。若要降低被攝體的亮度，在比被攝體更亮的點進行測光，然後鎖定整個螢幕的曝光。若要使被攝體更加明亮，在比被攝體更暗的點進行測光，然後鎖定整個螢幕的曝光。

- 1 MENU → （設定）→ [操作客製化] → [  自訂鍵/轉盤設定 ] 或 [  自訂鍵/轉盤設定 ] → 要使用的按鍵，然後將 [ AEL切換 ] 指派給該按鍵。
- 2 在調整曝光的點上調整對焦。
- 3 按下指定為 [ AEL切換 ] 的按鈕。  
會鎖定曝光，且會顯示 （AE鎖定）。
- 4 再度對焦於被攝體，並按下快門按鈕。
  - 若要取消曝光鎖定，按下指定用於 [ AEL切換 ] 功能的按鈕。

### 提示

- 如果您在 [  自訂鍵/轉盤設定 ] 或 [  自訂鍵/轉盤設定 ] 中選擇 [ AEL固定 ] 功能，只要您按住該按鈕，即可鎖定曝光。您無法將 [ AEL固定 ] 功能設定為 [ 左側按鈕的功能 ]、[ 右側按鈕的功能 ] 或 [ 下側按鈕 ]。

### 注意

- 當使用光學變焦以外的變焦功能時，[  AEL固定 ] 和 [  AEL切換 ] 無法使用。

### 相關主題

- [將常用的功能指派給按鈕和轉盤（自訂鍵/轉盤設定）](#)

TP1001379487

可換鏡頭數位相機  
ILCE-7CR α7CR

## 半按快門AEL





設定是否在半按下快門按鈕時固定曝光。  
選擇 [ 關 ] 以分別調整對焦和曝光。

1 MENU →  ( 曝光/顏色 ) → [ 測光 ] → [ 半按快門AEL ] → 要使用的設定。

### 選單項目詳細資訊

自動：

當您在 [  對焦模式 ] 設定為 [ 單次對焦 ] 的情況下半按下快門按鈕時，會在自動調整對焦後固定曝光。當 [  對焦模式 ] 設定為 [ 自動對焦 ]，且產品判定被攝體正在移動或您進行連拍時，會取消固定曝光。

開：

半按下快門按鈕時固定曝光。

關：

半按下快門按鈕時不固定曝光。想要分別調整對焦與曝光時，請使用這個模式。  
在 [ 連拍 ] 模式中拍攝時，產品會持續調整曝光。

#### 注意

- 使用 [  自訂鍵/轉盤設定 ] 或 [  自訂鍵/轉盤設定 ] 將 [ AEL切換 ] 指派給任意按鍵時，使用按鍵的操作將會優先於 [ AEL切換 ] 設定。

TP1001379460

可換鏡頭數位相機  
ILCE-7CR α7CR

## 自動慢速快門



設定在被攝體灰暗的情況下錄製動態影像時是否自動調整快門速度。在慢動作/快動作錄製期間，無法使用此功能。

1 MENU → (曝光/顏色) → [ 曝光 ] → [ 自動慢速快門 ] → 要使用的設定。

### 選單項目詳細資訊

**開：**  
使用自動慢速快門。在昏暗場所錄製時，快門速度會自動減緩。在昏暗場所錄製時，可以用較低的快門速度降低動態影像的雜訊。

**關：**  
不使用自動慢速快門。錄製的動態影像會比選取 [ 開 ] 時暗，但您可以錄製出動作比較順暢且較無被攝體模糊情況的動態影像。

#### 注意

- [ 自動慢速快門 ] 在下列情況中不會運作：
  - (快門速度優先)
  - (手動曝光)
  - 當 [ ISO ] 不是設定為 [ ISO AUTO ] 時
  - 當 [ 曝光控制類型 ] 設定為 [ 靈活曝光模式 ] 且快門速度調整方法設定為 [ 手動 ] 時

TP1001379440

可換鏡頭數位相機  
ILCE-7CR α7CR

## 斑馬紋顯示



設定斑馬紋路，如果影像某部分的亮度等級符合您所設定的IRE等級，則該部分會出現斑馬紋路。使用此斑馬紋路作為指引調整亮度。

1 MENU →  (曝光/顏色) → [斑馬紋顯示] → 選取選單項目並設定要使用的參數。

### 選單項目詳細資訊

 **斑馬紋顯示：**  
設定是否顯示斑馬紋路。( [關] / [開] )

 **斑馬紋等級：**  
調整斑馬紋路的亮度等級。( [70] / [75] / [80] / [85] / [90] / [95] / [100] / [100+] )

#### 提示

- 您可以登錄用來檢查正確曝光或過度曝光的值，以及 [  斑馬紋等級 ] 的亮度等級。正確曝光確認和過度曝光確認的設定，分別登錄至預設設定中的 [ 自訂 1 ] 和 [ 自訂 2 ]。
- 若要檢查正確曝光，請設定標準值和亮度等級的範圍。在您設定的範圍內的區域上，將會顯示斑馬紋路。
- 若要檢查過度曝光，請設定亮度等級的最小值。在亮度等級等於或高於您所設定的值的區域上將會出現斑馬紋路。

#### 注意

- 透過HDMI連接的裝置上不會顯示斑馬紋路。

TP1001414896



可換鏡頭數位相機  
ILCE-7CR α7CR

## ISO ( 靜態影像/動態影像 )



感光度以ISO數字表示 ( 建議的曝光指數 ) 。 數字越大，感光度越高。

### 1 控制滾輪上的ISO→選取要使用的設定。

- 您也可以選取MENU→ ( 曝光/顏色 ) → [ 曝光 ] → [  ISO ] 。
- 您可以透過轉動前轉盤，也可以透過轉動控制滾輪，以1/3 EV步級變更值。您可以透過轉動後轉盤L或後轉盤R，以1 EV步級變更值。

### 選單項目詳細資訊

#### ISO AUTO :

自動設定ISO感光度。

#### ISO 50–ISO 102400 :

手動設定ISO感光度。選取較大數字會提高ISO感光度。

#### 提示

- 您可以變更在 [ ISO AUTO ] 模式中自動設定的ISO感光度範圍。選擇 [ ISO AUTO ] 並按控制滾輪的右側，為 [ ISO AUTO最高值 ] 以及 [ ISO AUTO最低值 ] 設定所需值。
- ISO值越高，影像上會出現越多雜訊。
- 可用的ISO設定會因拍攝靜態影像、拍攝動態影像或拍攝慢動作/快動作動態影像而有所不同。
- 拍攝動態影像時，可以使用100和32000之間的ISO值。如果ISO值設定為大於32000的值，設定會自動切換為32000。當您完成動態影像錄製時，ISO值會恢復為原始設定。
- 拍攝動態影像時，可以使用100和32000之間的ISO值。如果ISO值設定為小於100的值，設定會自動切換為100。當您完成動態影像錄製時，ISO值會恢復為原始設定。
- ISO感光度的可用範圍會因 [  相片設定檔 ] 下的 [ Gamma ] 設定而有差異。
- 在將RAW動態影像輸出到透過HDMI連接的另一個裝置時，可用的ISO感光度範圍會改變。

#### 注意

- 在下列拍攝模式中， [  ISO ] 會設定為 [ ISO AUTO ] :
  - [ 智慧式自動 ]
  - [ 場景選擇 ]
- 當ISO感光度設定為低於ISO 100的數值時，可錄製被攝體的亮度範圍 ( 動態範圍 ) 可能會降低。
- 當您在拍攝模式設定為 [ P ]、[ A ]、[ S ] 或 [ M ] 時選取 [ ISO AUTO ]，ISO感光度將在設定範圍內自動調整。
- 如果在以低ISO感光度拍攝影像時，將相機對著極亮光源時，影像中的高亮度區域可能會錄製為黑色區域。







可換鏡頭數位相機  
ILCE-7CR α7CR



## ISO範圍限制 ( 靜態影像/動態影像 )



手動設定ISO感光度時，可以限制ISO感光度範圍。

① MENU →  ( 曝光/顏色 ) → [ 曝光 ] → [  ISO範圍限制 ] → [ 最低值 ] 或 [ 最高值 ] ，並選擇要使用的值。

### 若要設定 [ ISO AUTO ] 的範圍

如果要調整在 [ ISO AUTO ] 模式中自動設定的ISO感光度範圍，請選取MENU →  ( 曝光/顏色 ) → [ 曝光 ] → [  ISO ] → [ ISO AUTO ] ，並按控制滾輪右側以選取 [ ISO AUTO最高值 ] / [ ISO AUTO最低值 ] 。

#### 注意

- 超過指定範圍的ISO感光度值會無法使用。若要選取超過指定範圍的ISO感光度值，請重設 [  ISO範圍限制 ] 。

### 相關主題

- [ISO \( 靜態影像/動態影像 \)](#)

TP1001415605

可換鏡頭數位相機  
ILCE-7CR α7CR

## ISO AUTO快門速度



當拍攝模式為P ( 程式自動 ) 或A ( 光圈優先 ) 時，如果您選取 [ ISO AUTO ]，則可以設定ISO感光度開始變更的快門速度。

此功能適用於拍攝移動被攝體。您可以將被攝體模糊程度減到最小，同時防止相機晃動。

1 MENU → ( 曝光/顏色 ) → [ 曝光 ] → [ ISO AUTO快門速度 ] → 要使用的設定。

### 選單項目詳細資訊

#### SLOWER ( 較慢 ) / SLOW ( 慢 ) :

ISO感光度將會在快門速度比 [ 標準 ] 更慢時開始變更，因此可以拍出雜訊更少的影像。

#### STD ( 標準 ) :

相機會根據鏡頭焦距自動設定快門速度。

#### FAST ( 快 ) / FASTER ( 較快 ) :

ISO感光度將會在快門速度比 [ 標準 ] 更快時開始變更，因此可以防止相機晃動和被攝體模糊。

#### 1/8000—30" :

ISO感光度會在您已設定的快門速度開始變更。

#### 提示

- ISO感光度開始在 [ 較慢 ]、[ 慢 ]、[ 標準 ]、[ 快 ] 和 [ 較快 ] 之間變更的快門速度差異為1 EV。

#### 注意

- 如果曝光不足，即使ISO感光度在 [ ISO AUTO ] 中設定為 [ ISO AUTO最高值 ]，為了以適當的曝光拍攝，快門速度將會比 [ ISO AUTO快門速度 ] 中設定的速度更慢。
- 在下列情況下，快門速度可能不會依設定運作：
  - 當使用閃光燈拍攝明亮場景時。( 最快快門速度受限於1/160秒的閃光同步速度。 )
  - 當 [ 閃光燈模式 ] 設定為 [ 強制閃光 ] 並且使用閃光燈拍攝昏暗場景時。( 最慢快門速度受限於相機自動判斷的速度。 )

### 相關主題

- [程式自動](#)
- [光圈優先](#)
- [ISO \( 靜態影像/動態影像 \)](#)

TP1001409340

可換鏡頭數位相機  
ILCE-7CR α7CR

## 白平衡 (靜態影像/動態影像)



修正環境光線條件的色調效果，以白色記錄自然的白色被攝體。影像的色調不符合您期待的效果或為了表現拍攝效果而刻意改變色調時，可使用此功能。

1 MENU → (曝光/顏色) → [白平衡] → 白平衡 → 要使用的設定。

### 選單項目詳細資訊

**AWB** 自動 / **AWB** 自動: 環境 / **AWB** 自動: 白 / 日光 / 陰影 / 陰天 / 白熾燈 / -1 螢光燈: 暖白色 / 0 螢光燈: 冷白色 / +1 螢光燈: 白天白 / +2 螢光燈: 日光 / 閃光燈 (僅限拍攝靜態影像時) / 水底自動: 當您選擇照亮被攝體的光源時，產品會調整色調以符合所選的光源 (預設白平衡)。當您選取 [自動] 時，產品會自動偵測光源並調整色調。

色溫/彩色濾鏡:

視光源而定，調整色調。達到攝影的CC (色彩補償) 濾鏡效果。

自訂 1/自訂 2/自訂 3:

記憶拍攝環境的光線狀況下的基本白色。

#### 提示

- 您可以按下控制滾輪右側，顯示微調畫面並視需要執行色調微調。當已選取 [色溫/彩色濾鏡] 時，可以透過轉動後轉盤L或後轉盤R (而不是按控制滾輪的右側) 來變更色溫。
- 如果色調結果不符合您在所選設定中的預期，請執行 [階段白平衡] 拍攝。
- **AWB** (自動: 環境)、**AWB** (自動: 白) 只有在 [ AWB優先順序設定 ] 設定為 [環境] 或 [白] 時才會顯示。
- 如果要緩和突然的白平衡切換，例如在動態影像錄製過程中切換錄製環境時，可以使用 [減震WB] 功能變更白平衡切換速度。

#### 注意

- 在下列拍攝模式中，[ 白平衡 ] 會固定為 [自動]:
  - [智慧式自動]
  - [場景選擇]
- 如果您使用水銀燈或鈉燈作為光源，由於光線的特性之故，將無法獲得準確的白平衡。建議使用閃光燈拍攝影像或選取 [自訂 1] 至 [自訂 3]。

### 相關主題

- [捕捉標準白色以設定白平衡 \(自訂白平衡\)](#)
- [AWB優先順序設定 \(靜態影像/動態影像\)](#)
- [階段白平衡](#)
- [減震WB](#)



可換鏡頭數位相機  
ILCE-7CR α7CR

## 捕捉標準白色以設定白平衡 (自訂白平衡)



在周邊光線由多種光源組成的場景中，建議採用自訂白平衡，以便準確地重現白色。您可以登錄3個設定。

1 MENU → (曝光/顏色) → [白平衡] → 白平衡 → 從 [自訂 1] 至 [自訂 3] 選取，然後按控制滾輪右側。

2 選取 SET (自訂白平衡設定)，然後按下控制滾輪中央。

3 握持產品，使白色區域完全蓋住白平衡捕捉框，然後按下控制滾輪中央。

在聽到快門聲音且顯示 [捕捉自設WB資料。] 訊息之後，會顯示校正值 (色溫與濾色鏡)。

- 您可以按下控制滾輪的上/下/左/右側來調整白平衡捕捉框的位置。
- 捕捉標準白色之後，您可以按下控制滾輪的右側來顯示微調畫面。您可以視需要微調色調。
- 您可以透過按 (刪除) 按鈕，使白平衡捕捉框回到中央。
- 下列情況不會產生快門聲音。
  - 在動態影像錄製模式中
  - 當 [靜音模式] 設定為 [開] 時
  - 當 [快門類型] 設定為 [電子式快門] 時

4 按控制滾輪中央。

接著會登錄校正值。螢幕會回到MENU顯示，同時保留已記憶的自訂白平衡設定。

- 登錄的自訂白平衡設定將會保留被記憶，直到被其他設定覆寫為止。

### 注意

- [捕捉自設WB失敗。] 訊息表示該值位於非預期範圍內，例如當被攝體太鮮明時。您可以在此時登錄設定，不過建議您再次設定白平衡。當設定了錯誤值時，錄製資訊顯示時，指示器 (自訂白平衡) 會變橘色。當設定值屬於預期範圍內時，指示器會以白色顯示。
- 如果在捕捉基本白色時使用閃光燈，自訂白平衡會與來自閃光燈的光線一起登錄。當您使用與閃光燈一起登錄的叫出設定拍攝時，務必使用閃光燈。



TP1001409335

可換鏡頭數位相機  
ILCE-7CR α7CR

## AWB優先順序設定 ( 靜態影像/動態影像 )



選擇在某些照明條件下 ( 例如白熾燈光線 )，當 [  白平衡 ] 設定為 [ 自動 ] 時要優先使用的色調。

① MENU →  ( 曝光/顏色 ) → [ 白平衡 ] → [  AWB優先順序設定 ] → 要使用的設定。

### 選單項目詳細資訊

AWB  
STD 標準：

使用標準自動白平衡拍攝。相機會自動調整色調。

AWB  
Ambi 環境：

優先使用的光源色調。當您要創造溫暖氣氛時，這很適用。

AWB  
White 白：

當光源的色溫低時，優先使用白色重現。

### 相關主題

- [白平衡 \( 靜態影像/動態影像 \)](#)

TP1001409169

可換鏡頭數位相機  
ILCE-7CR α7CR

## 快門AWB鎖



您可以設定當 [ 白平衡 ] 設定為 [ 自動 ] 或 [ 水底自動 ] 時，按下快門按鈕是否鎖定白平衡。此功能可防止在連續拍攝期間或以半按快門按鈕拍攝時意外變更白平衡。

1 MENU → ( 曝光/顏色 ) → [ 白平衡 ] → [ 快門AWB鎖 ] → 要使用的設定。

### 選單項目詳細資訊

#### 半按快門：

半按快門按鈕時會鎖定白平衡，即使在自動白平衡模式下也一樣。在連續拍攝過程中，也會鎖定白平衡。

#### 連拍：

在連續拍攝過程中，會將白平衡鎖定為第一張照片中的設定，即使在自動白平衡模式下也一樣。

#### 關：

使用一般自動白平衡操作。

### 關於 [ AWB鎖固定 ] 和 [ AWB鎖切換 ]

您也可以藉著將 [ AWB鎖固定 ] 或 [ AWB鎖切換 ] 指派給自訂按鍵，在自動白平衡模式中鎖定白平衡。如果您在拍攝過程中按下指派的按鍵，將會鎖定白平衡。

[ AWB鎖固定 ] 功能透過按下按鈕時停止自動白平衡調整，來鎖定白平衡。

這個 [ AWB鎖切換 ] 功能會在按一次按鈕之後停止自動白平衡調整，來鎖定白平衡。當您再次按下該按鈕，則會釋放AWB鎖定。

- 如果您要在自動白平衡模式中錄製動態影像時鎖定白平衡，也可以將 [ AWB鎖固定 ] 或 [ AWB鎖切換 ] 指派給自訂按鍵。

#### 提示

- 當您在自動白平衡鎖定的情況下，使用閃光燈拍照時，呈現的色調可能會不自然，因為白平衡在發出閃光之前便已鎖定。在此情況下，請將 [ 快門AWB鎖 ] 設定為 [ 關 ] 或 [ 連拍 ]，而且在拍攝時不要使用 [ AWB鎖固定 ] 功能或 [ AWB鎖切換 ] 功能。或者，將 [ 白平衡 ] 設定為 [ 閃光燈 ]。

### 相關主題

- [白平衡 \( 靜態影像/動態影像 \)](#)
- [將常用的功能指派給按鈕和轉盤 \( 自訂鍵/轉盤設定 \)](#)

TP1001415606



可換鏡頭數位相機  
ILCE-7CR α7CR

## 減震WB



設定在動態影像錄製期間的白平衡切換速度，例如，當 [ 白平衡 ] 或 [ AWB優先順序設定 ] 的設定變更時。

① MENU → ( 曝光/顏色 ) → [ 白平衡 ] → [ 減震WB ] → 要使用的設定。

### 選單項目詳細資訊

關：

如果在動態影像錄製期間變更白平衡設定，則白平衡會立即切換。

1(快)/2/3(慢)：

您可以選擇在動態影像拍攝期間的白平衡切換速度，以便讓動態影像的白平衡改變更加流暢。

由快而慢的速度設定順序為 [ 1(快) ]、[ 2 ] 和 [ 3(慢) ]。

#### 注意

- 當 [ 白平衡 ] 設定為 [ 自動 ] 或 [ 水底自動 ] 時，此功能不會影響白平衡變更速度。
- 即使選擇 [ 關 ] 以外的設定，不論速度設定為何，都會立即套用下列設定。
  - 微調色調
  - 使用 [ 色溫/彩色濾鏡 ] 變更色溫

### 相關主題

- [白平衡 \( 靜態影像/動態影像 \)](#)

TP1001417430

可換鏡頭數位相機  
ILCE-7CR α7CR

## Log拍攝

Log拍攝比一般動態影像錄製具有更寬的動態範圍，使調色更有彈性，在照片效果和編輯時的曝光調整方面帶來優勢。

TP1001421066

5-054-923-82(1) Copyright 2023 Sony Corporation

可換鏡頭數位相機  
ILCE-7CR α7CR

## Log拍攝設定



設定Log拍攝的設定

1 MENU → (拍攝) → [影像畫質/錄製] → [Log拍攝設定] → 要使用的設定。

### 選單項目詳細資訊

#### Log拍攝：

設定是否執行時間Log拍攝。藉著 [開(靈活的ISO)] 您可以使用根據拍攝場景而調整ISO的曝光設定來錄製S-Log素材。  
(關/開(靈活的ISO))

#### 色域：

設定色域。( S-Gamut3.Cine/S-Log3 / S-Gamut3/S-Log3 )

#### 嵌入LUT檔案：

設定是否在錄製的資料中嵌入LUT檔案。(開/關)

#### 提示

- 若要透過HDMI輸出RAW動態影像到其他裝置，請將 [Log拍攝] 設定為 [開(靈活的ISO)]。 [色域] 設定也會透過HDMI套用到RAW動態影像輸出。

#### 注意

- 使用SD卡或SDHC卡時， [嵌入LUT檔案] 會鎖定為 [關]。
- 當 [Log拍攝] 設定為 [開(靈活的ISO)] 時，這可能導致白平衡自訂設定中發生錯誤。在此情況下，請將 [Log拍攝] 暫時設定為 [關]，執行自訂設定，然後再將 [Log拍攝] 重設為 [開(靈活的ISO)]。

### 相關主題

- [選取LUT](#)
- [相片設定檔 \(靜態影像/動態影像\)](#)
- [HDMI輸出設定 \(動態影像\)](#)

TP1001421067

可換鏡頭數位相機  
ILCE-7CR α7CR

## 選取LUT



選擇要套用到動態影像的LUT。您可從三個預設和可登錄的16個LUT中選擇LUT。

① MENU →  (曝光/顏色) → [ 顏色/色調 ] → [ 選取LUT ] → 要使用的設定。

### 選單項目詳細資訊

#### S-Log3 :

強調從陰影到中間色調的漸層表現。影像的色調會類似於從拍攝底片掃描出來的影像特性。

#### s709 :

選擇s709 LUT可獲得與電影和戲劇作品中偏愛的底片色彩類似的色調。

#### 709(800%) :

選擇R709 LUT可獲得逼真色彩重現的色調。

#### User1–User16 :

選擇已登錄的LUT。透過選擇User1–User16，可編輯及登錄LUT，而按下控制滾輪右側則可開啟設定詳細資訊畫面。

### 相關主題

- [Log拍攝設定](#)
- [管理使用者LUT](#)
- [顯示LUT](#)

TP1001421068

可換鏡頭數位相機  
ILCE-7CR α7CR

## 管理使用者LUT



您可在相機上將LUT登錄為User1–User16。此外，您也可以變更已登錄LUT檔案的設定。

### 登錄LUT

1. 將您要登錄的LUT檔案儲存到記憶卡上。
  - 將檔案儲存到下列路徑。  
/Private/Sony/PRO/LUT
  - 檔案格式：17點或33點的CUBE檔案 (.cube)
  - 檔案名稱：63個英數字元（單位元組編碼）或更少，包含“.cube”
2. MENU → （曝光/顏色） → [ 顏色/色調 ] → [ 管理使用者LUT ] → [ 匯入/編輯 ]。
3. 選擇要在其中登錄資料的使用者LUT區域（User1–User16）。
4. 選擇儲存LUT檔案的記憶卡。
5. 選擇您要登錄的檔案，並選取 [ 確定 ]。

### 編輯LUT

針對使用者LUT區域，可以進行下列編輯。

輸入：選取 [ S-Gamut3.Cine/S-Log3 ] 或 [ S-Gamut3/S-Log3 ]。

AE位準偏移：設定使用此LUT時AE追蹤位準的補償值。（0EV、1/3EV、2/3EV、1EV、4/3EV、5/3EV、2EV）。

匯入：將LUT檔案登錄到所選的使用者編號。

刪除：將登錄到所選使用者編號的LUT檔案刪除。

### 若要整批刪除LUT

1. MENU → （曝光/顏色） → [ 顏色/色調 ] → [ 管理使用者LUT ] → [ 全部刪除 ]。
  - 登錄到User1–User16的所有LUT都會刪除。

#### 注意

- 當使用SD卡或SDHC卡時，用於登錄LUT檔案的檔案名稱會以8.3格式顯示。

### 相關主題



- [選取LUT](#)
- [顯示LUT](#)

可換鏡頭數位相機  
ILCE-7CR α7CR

## 顯示LUT



螢幕可以在動態影像拍攝和播放過程中，顯示反映LUT的影像，用來預覽調色後的影像。

① MENU →  (設定) → [ 顯示選項 ] → [  顯示LUT ] → 要使用的設定。

### 選單項目詳細資訊



開：

在動態影像拍攝和播放過程中，顯示反映LUT的影像。

關：

在動態影像拍攝和播放過程中，不顯示反映LUT的影像。

#### 提示

- 如果將 [ 顯示LUT開關 ] 指派給 [  自訂鍵/轉盤設定 ]，您只要按下一個按鈕即可開啟和關閉 [  顯示LUT ]。

### 相關主題

- [選取LUT](#)
- [管理使用者LUT](#)

TP1001421073

可換鏡頭數位相機

ILCE-7CR α7CR

## 風格外觀（靜態影像/動態影像）



“外觀”一詞指的是由顏色、銳利度、亮度等各種因素產生的影像外觀和印象。使用 [ 風格外觀 ]，您可以從預先安裝的外觀中選取偏好的外觀，來選擇影像的色澤。此外，您可以微調每個“外觀”的對比度、明亮、陰影、淡化、飽和度、銳利度、銳利度範圍，以及清晰度。

1 MENU → [ 曝光/顏色 ] → [ 顏色/色調 ] → [ 風格外觀 ]。

2 使用控制滾輪上的上/下，選擇要使用的“外觀”或 [ 自訂外觀 ]。

3 若要調整 (對比度)、(明亮)、(陰影)、(淡化)、(飽和度)、(銳利度)、(銳利度範圍) 和 (清晰)，請使用控制滾輪右側移向右邊。使用左/右側選取要使用的項目，然後使用上/下側選取值。

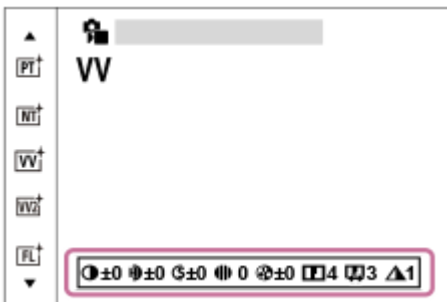

4 當選取 [ 自訂外觀 ] 時，使用控制滾輪的右側，移動至右邊，然後選擇要使用的“外觀”。

- 使用 [ 自訂外觀 ]，您可以叫出具有稍微不同設定的相同“外觀”預設。

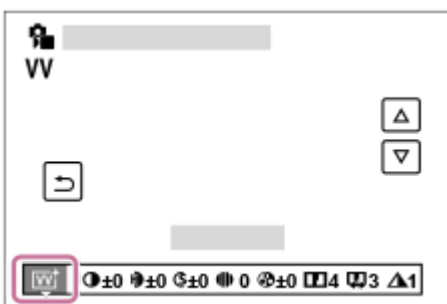

## 選單項目詳細資訊

[ ST ] ST :

適用於各種被攝體與場景的標準色澤。

[ PT ] PT :

以柔和的色調捕捉膚色，十分適合用來拍攝肖像。

[ NT ] NT :

飽和度與銳利度會降低，以便以低調的色調拍攝影像。這個也適合用來捕捉要以電腦修改的影像材料。

### **VV** :

提高飽和度和對比度，以拍攝色彩鮮豔的場景及被攝體的動人影像，如花卉、春天的綠葉、藍天或海洋景觀。

### **VV2** :

使用清晰度豐富的明亮與鮮豔色彩來創造影像。

### **FL** :

透過對沉穩色彩以及令人印象深刻的天空和綠色色彩套用銳利的對比，創造出具有陰鬱色澤的影像。

### **IN** :

透過抑制對比度和飽和度來建立具有磨砂紋理的影像。

### **SH** :

使用明亮、通透、柔和且鮮豔的色調來創造影像。

### **BW** :

用來以單一的黑白色拍攝影像。

### **SE** :

用來以褐色的單色調拍攝影像。

### **登錄偏好的設定 (自訂外觀) :**

選取六個自訂外觀 (左側有編號的方框) 以登錄偏好的設定。然後使用右按鈕選取要使用的設定。

您可以叫出具有稍微不同設定的相同“外觀”預設。

## 若要更詳細地調整

根據每一個“外觀”，對比度之類的項目都可以隨喜好調整。您不僅可以調整預設“外觀”，也可調整每個 [ 自訂外觀 ]，此功能可讓您登錄最喜愛的設定。

透過按控制滾輪的左/右側選取要設定的項目，然後使用控制滾輪的上/下側設定數值。

當設定值變更其預設值時，拍攝畫面上顯示的“外觀”圖示旁邊會增加  (星號)。

### **對比度** :

選擇的值越高，明暗差異越突出，且對影像產生的效果越大。( -9至+9 )

### **明亮** :

調整明亮區域的亮度。選取的值越高，影像會越亮。( -9至+9 )

### **陰影** :

調整陰暗區域的陰影。選取的值越高，影像會越亮。( -9至+9 )

### **淡化** :

調整淡化程度。值越大，效果越強。( 0至9 )

### **飽和度** :

選擇的值越高，色彩越鮮明。選擇的值較低時，影像的色彩較輕淡柔和。( -9至+9 )

### **銳利度** :

調整銳利度。選擇的值越高，輪廓越突出；選擇的值越低，輪廓越柔和。( 0至9 )

### **銳利度範圍** :

調整銳利度效果所套用的範圍。值越大，會使銳利效果套用到越精細的輪廓。( 1至5 )

### **清晰** :

調整清晰程度。值越大，效果越強。( 0至9 )

## 若要重設每個“外觀”已調整的值

您可以針對每個“外觀”，將根據需要所變更而調整的值 (例如對比度) 全部重設。按下您要重設的“外觀”的調整畫面上的  (刪除) 按鈕。所有已變更的調整值，將會恢復其預設值。

### 提示

- 針對 [ 銳利度 ]、[ 銳利度範圍 ] 和 [ 清晰 ]，拍攝測試相片，然後放大並在相機螢幕上播放，或將其輸出到播放設備以檢查效果。然後，視需要重新調整設定。

### 注意

- 在下列情況下，[  風格外觀 ] 會固定為 [ - ] :
  - [  相片設定檔 ] 不是設定為 [ 關 ]。



- [ Log拍攝 ] 設定為 [ 開(靈活的ISO) ] 。
- 當此功能設定為 [ BW ] 或 [ SE ] 時，無法調整 [ 飽和度 ] 。
- 在動態影像模式中，無法調整 [ 銳利度範圍 ] 。

TP1001409305

5-054-923-82(1) Copyright 2023 Sony Corporation

可換鏡頭數位相機  
ILCE-7CR α7CR

## 相片設定檔 ( 靜態影像/動態影像 )





讓您可以變更顏色、漸層等等的設定。



雖然靜態影像與動態影像皆可使用 [  相片設定檔 ]，不過該功能主要是為動態影像設計的。

### 自訂相片設定檔

您可以藉由調整相片設定檔項目 ( 例如 [ Gamma ] 和 [ 細節 ] ) 來自訂畫質。設定這些參數時，請將相機連接至電視機或螢幕，然後在畫面上觀看相片時加以調整。

- 1 MENU →  ( 曝光/顏色 ) → [ 顏色/色調 ] → [  相片設定檔 ] → 要變更的設定檔。
- 2 透過按下控制滾輪的右側，移動至項目索引畫面。
- 3 使用控制滾輪的上/下側選取要變更的項目。
- 4 使用控制滾輪的上/下側選取所需值，再按下中央。

### 使用相片設定檔的預先設定

適用於動態影像的預設設定 [ PP1 ] 至 [ PP11 ]，已依據各種拍攝情況事先在相機中設定。  
MENU →  ( 曝光/顏色 ) → [ 顏色/色調 ] → [  相片設定檔 ] → 要使用的設定。

#### PP1 :

使用 [ Movie ] 伽瑪的設定範例。

#### PP2 :

使用 [ Still ] 伽瑪的設定範例。

#### PP3 :

使用 [ ITU709 ] 伽瑪的自然色調設定範例。

#### PP4 :

準確符合ITU709標準的色調設定範例。

#### PP5 :

使用 [ Cine1 ] 伽瑪的設定範例。

#### PP6 :

使用 [ Cine2 ] 伽瑪的設定範例。

#### PP10 :

使用 [ HLG2 ] 伽瑪錄製HDR動態影像的設定範例。

#### PP11 :

使用 [ S-Cinetone ] 伽瑪的設定範例。

#### PPLUT1–PPLUT4 ( 僅限拍攝動態影像時 ) :

在套用使用者LUT的情況下拍攝及錄製動態影像。

### 若要登錄使用者LUT ( PPLUT1–PPLUT4 )

您可以將使用 [ 管理使用者LUT ] 登錄的使用者LUT指派給PPLUT1–PPLUT4，將您選擇的LUT套用到錄製的影像。  
設定程序：

1. 在 [  相片設定檔 ] 的選擇畫面上，選擇PPLUT1–PPLUT4，然後按下控制滾輪右側。
2. 選擇 [ 基本外觀 ] 並按下中央。
3. 從所列出的使用者LUT中，選擇要當作 [ 基本外觀 ] 的LUT。

## HDR動態影像錄製

當相片設定檔中已選取 [ HLG ]、[ HLG1 ] 至 [ HLG3 ] 的伽瑪時，相機可以錄製HDR動態影像。相片設定檔預設 [ PP10 ] 提供HDR錄製的設定範例。在支援混合對數伽瑪 ( HLG ) 的電視上播放時，可以用比一般更寬的亮度範圍，觀看使用 [ PP10 ] 錄製的動態影像。使用這個方式，即使是亮度範圍很廣的場景也能夠忠實錄製及播放，不會看起來曝光不足或曝光過度。HLG用於HDR電視節目製作，如同國際標準建議ITU-R BT.2100中所定義的。

## 相片設定檔的項目

### 黑色等級

設定黑色位準。( -15至+15 )

### Gamma

選取伽瑪曲線。

Movie：用於動態影像的標準伽瑪曲線

Still：用於靜態影像的標準伽瑪曲線

S-Cinetone：設計用來達到電影漸層與色彩表現的伽瑪曲線。此設定可使用較柔和的色彩重現來拍攝，非常適合肖像拍攝。

Cine1：柔化陰暗部分的對比度並且強調明亮部分的漸層以產生輕鬆的色彩動態影像。( 相當於HG4609G33 )

Cine2：類似 [ Cine1 ]，但具有高達100%視訊訊號，已最佳化供編輯之用。( 相當於HG4600G30 )

Cine3：比 [ Cine1 ] 更加強光線與陰影的對比度，並強化黑色漸層。

Cine4：比 [ Cine3 ] 更強化陰暗部分的對比度。

ITU709：相當於ITU709的伽瑪曲線。

S-Log3：與電影有更相近特色的 [ S-Log3 ] 的伽瑪曲線。此設定是以相片會在拍攝後處理的前提為依據。

HLG：HDR錄製的伽瑪曲線。相當於HDR標準Hybrid Log-Gamma、ITU-R BT.2100。

HLG1：HDR錄製的伽瑪曲線。強調雜訊消除。不過，拍攝會受限於比使用 [ HLG2 ] 或 [ HLG3 ] 更窄的動態範圍。

HLG2：HDR錄製的伽瑪曲線。提供動態範圍與雜訊消除的平衡。

HLG3：HDR錄製的伽瑪曲線。比 [ HLG2 ] 更寬的動態範圍。不過，雜訊可能會增加。

- [ HLG1 ]、[ HLG2 ] 和 [ HLG3 ] 皆套用相同特性的伽瑪曲線，但是每一個都提供動態範圍與雜訊消除之間的不同平衡。每一個的最大視訊輸出等級皆不同，如下所示：[ HLG1 ]：大約87%，[ HLG2 ]：大約95%，[ HLG3 ]：大約100%。

### 黑色Gamma

校正低強度區域的伽瑪。

當 [ Gamma ] 設定為 [ HLG ]、[ HLG1 ]、[ HLG2 ] 或 [ HLG3 ] 時，[ 黑色Gamma ] 會固定為“0”且無法調整。

範圍：選取校正範圍。( 寬 / 中 / 窄 )

等級：設定校正位準。( -7 ( 最大黑色壓縮 ) 至 +7 ( 最大黑色延展 ) )

### 膝點

透過將被攝體高強度區域中的訊號限制在相機的動態範圍內來設定視訊訊號壓縮的膝點和斜率以防止過度曝光。

當 [ Gamma ] 設定為下列項目，且 [ 模式 ] 設定為 [ 自動 ] 時，無法使用 [ 膝點 ]。當 [ 模式 ] 設定為 [ 手動 ] 時，可以使用 [ 膝點 ]。

- [ Still ]
- [ Cine1 ]
- [ Cine2 ]
- [ Cine3 ]

- [ Cine4 ]
- [ S-Log3 ]
- [ HLG ]
- [ HLG1 ]
- [ HLG2 ]
- [ HLG3 ]

模式：選取自動/手動設定。

- 自動：膝點和斜率自動設定。
- 手動：膝點和斜率手動設定。

自動設定：為 [ 模式 ] 選取 [ 自動 ] 時的設定。

- 最大點：設定膝點的最大點。( 90%至100% )
- 靈敏度：設定靈敏度。( 高 / 中 / 低 )

手動設定：為 [ 模式 ] 選取 [ 手動 ] 時的設定。

- 點：設定膝點。( 75%至105% )
- 斜率：設定折返斜率。( -5 ( 和緩 ) 至+5 ( 陡峭 ) )

### 色彩模式

設定色彩類型和色階。

在 [ 色彩模式 ] 中，當 [ Gamma ] 設定為 [ HLG ]、[ HLG1 ]、[ HLG2 ] 或 [ HLG3 ] 時，只有 [ BT.2020 ] 和 [ 709 ] 可以使用。

Movie：當 [ Gamma ] 設定為 [ Movie ] 時的適合色彩。

Still：當 [ Gamma ] 設定為 [ Still ] 時的適合色彩。

S-Cinetone：當 [ Gamma ] 設定為 [ S-Cinetone ] 時的適合色彩。

Cinema：當 [ Gamma ] 設定為 [ Cine1 ] 或 [ Cine2 ] 時的適合色彩。

Pro：與Sony專業相機標準畫質類似的色調 ( 當結合ITU709伽瑪時 )

ITU709矩陣：相當於ITU709標準的色彩 ( 當結合ITU709伽瑪時 )

黑白：設定飽和度為零以便拍攝黑白影像。

S-Gamut3.Cine：以相片會在拍攝後進行處理的前提為依據的設定。當 [ Gamma ] 設定為 [ S-Log3 ] 時使用。此設定可讓您以可輕易針對數位電影而轉換的色彩空間來拍攝。

S-Gamut3：以相片會在拍攝後進行處理的前提為依據的設定。當 [ Gamma ] 設定為 [ S-Log3 ] 時使用。此設定可讓您以寬廣的色彩空間來拍攝。

BT.2020：當 [ Gamma ] 設定為 [ HLG ]、[ HLG1 ]、[ HLG2 ] 或 [ HLG3 ] 時的標準色調。

709：當 [ Gamma ] 設定為 [ HLG ]、[ HLG1 ]、[ HLG2 ] 或 [ HLG3 ] 時的色調，且會以HDTV色彩 ( BT.709 ) 錄製動態影像。

### 飽和度

設定色彩飽和度。( -32至+32 )

### 色彩相位

設定色彩相位。( -7至+7 )

### 色彩濃度

設定每個色彩相位的色彩深度。此功能對應彩色系效果較好，對應非彩色系效果較差。當您朝正側增加設定值時，顏色看起來較深，當您朝負側減少設定值時，顏色看起來會較淡。即使您將 [ 色彩模式 ] 設定為 [ 黑白 ]，此功能依然有效。

[ R ] -7 ( 淡紅色 ) 至+7 ( 深紅色 )

[ G ] -7 ( 淡綠色 ) 至+7 ( 深綠 )

[ B ] -7 ( 淡藍色 ) 至+7 ( 深藍色 )

[ C ] -7 ( 淺青藍色 ) 至+7 ( 深青藍色 )

[ M ] -7 ( 淺洋紅色 ) 至+7 ( 深洋紅色 )

[ Y ] -7 ( 淺黃色 ) 至+7 ( 深黃色 )

## 細節

設定 [ 細節 ] 的項目。



等級：設定 [ 細節 ] 等級。( -7至+7 )

調整：下列參數可以手動選取。

- 模式：選取自動/手動設定。( 自動 ( 自動最佳化 ) /手動 ( 手動設定詳細資料 ) )。
- V/H平衡：設定DETAIL的垂直 ( V ) 和水平 ( H ) 平衡。( -2 ( 遠至垂直 ( V ) 側 ) 至+2 ( 遠至水平 ( H ) 側 ) )
- B/W平衡：選取較低DETAIL ( B ) 和較高DETAIL ( W ) 之間的平衡。( 類型1 ( 在較低DETAIL ( B ) 側時關閉 ) 至類型5 ( 在較高DETAIL ( W ) 側時關閉 ) )
- 限制：設定 [ 細節 ] 的限制程度。( 0 ( 下限程度：可能受到限制 ) 至7 ( 上限程度：不太可能受到限制 ) )
- Crispening：設定清晰化程度。( 0 ( 淺的清晰化程度 ) 至7 ( 深的清晰化程度 ) )
- 高亮細節調整：設定高強度區域的 [ 細節 ] 等級。( 0至4 )



## 若要將設定複製到另一個相片設定檔編號

您可以將相片設定檔的設定複製到另一個相片設定檔編號。

MENU→ ( 曝光/顏色 ) → [ 顏色/色調 ] → [  相片設定檔 ] → 要使用的設定 → [ 複製 ] 。

## 將相片設定檔重設為預設設定

您可以將相片設定檔重設為預設設定。您無法一次同時重設所有的相片設定檔設定。

MENU→ ( 曝光/顏色 ) → [ 顏色/色調 ] → [  相片設定檔 ] → 要使用的設定 → [ 重設 ] 。

### 注意

- 如果您要針對動態影像與靜態影像選取不同設定，請在 [ 不同靜像/影片設定 ] 下的 [ 相片設定檔 ] 加上勾選標記。
- 如果您以拍攝設定處理RAW影像，下列設定不會反映出來。
  - 黑色等級
  - 黑色Gamma
  - 膝點
  - 色彩濃度
- 如果變更 [ Gamma ]，ISO值的可用範圍也會變更。
- 取決於伽瑪設定，陰暗部分可能有較多雜訊。可以透過將鏡頭補償設定為 [ 關 ] 而獲得改善。
- 使用S-Log3伽瑪時，與使用其他伽瑪相比，雜訊變得比較明顯。如果在處理影像後，雜訊依然很多，也許可以透過使用較亮的設定拍攝而改善。但是，當您以較為明亮的設定拍攝時，動態範圍會隨之變得較窄。我們建議在使用S-Log3時，透過試拍，事先檢查相片。
- 設定 [ S-Log3 ] 可能導致白平衡自訂設定發生錯誤。在此情況下，請先執行 [ S-Log3 ] 以外具有伽瑪的自訂設定，然後再次選取 [ S-Log3 ] 伽瑪。
- 設定PPLUT1–PPLUT4可能導致白平衡自訂設定發生錯誤。在此情況下，請先執行具有PPLUT1–PPLUT4以外之設定的自訂設定，然後再次選取PPLUT1–PPLUT4。
- 如果您在 [ 膝點 ] 下的 [ 手動設定 ] 中，將 [ 斜率 ] 設定為+5，則 [ 膝點 ] 會停用。
- S-Gamut3.Cine和S-Gamut3是Sony獨家的色彩空間。但是，本相機的S-Gamut設定不支援整個S-Gamut色彩空間；它是達到相當於S-Gamut的色彩重現的設定。
- 在下列情況下，[  相片設定檔 ] 會固定為 [ 關 ]：
  - [ Log拍攝 ] 設定為 [ 開(靈活的ISO) ]

## 相關主題

- [Gamma顯示輔助](#)
- [不同靜像/影片設定](#)



可換鏡頭數位相機  
ILCE-7CR α7CR

## 柔膚效果 ( 靜態影像/動態影像 )



設定辨識到面孔時用於拍攝柔膚的效果。

① MENU → ( 曝光/顏色 ) → [ 顏色/色調 ] → [ 柔膚效果 ] → 要使用的設定。

### 選單項目詳細資訊

關：  
不使用 [ 柔膚效果 ] 功能。

開：  
使用 [ 柔膚效果 ]。您可以透過按下控制滾輪的左/右側，來設定效果等級。( [ 開: 高 ] / [ 開: 中 ] / [ 開: 低 ] )

#### 注意

- 當 [ 檔案格式 ] 設定為 [ RAW ] 時，[ 柔膚效果 ] 無法使用。
- 當 [ 檔案格式 ] 設定為 [ RAW與JPEG ] / [ RAW與HEIF ] 時，RAW影像無法使用 [ 柔膚效果 ]。
- 當您在靜態影像拍攝模式中使用數位變焦功能時，無法使用 [ 柔膚效果 ]。

TP1001420322

可換鏡頭數位相機  
ILCE-7CR α7CR

## 過片模式



針對被攝體選擇適當的模式，例如單次拍攝、連續拍攝或包圍式拍攝。

- 1 在控制滾輪上選取 / (過片模式) → 要使用的設定。
  - 您也可以藉著選取 MENU → (拍攝) → [ 過片模式 ] → [ 過片模式 ] 以設定過片模式。
- 2 使用控制滾輪的左/右側，選擇要使用的模式。

### 選單項目詳細資訊

**單張拍攝**：  
在您按快門按鈕時拍攝一張影像。

**連拍**：  
往下按住快門按鈕時，連續拍攝影像。

**自拍定時(單張)**：  
自按下快門按鈕起經過指定秒數後，拍攝一張影像。

**自拍(連拍)**：  
自按下快門按鈕起經過指定秒數後，拍攝指定張數的影像。

**連拍包圍式曝光**：  
按住快門的同時拍攝影像，每張分別以不同程度的曝光拍攝。

**單張包圍式曝光**：  
分別以不同的曝光，逐一拍攝指定張數的影像。

**對焦階段**：  
在移動對焦位置的同時，拍攝多張影像。

**階段白平衡**：  
根據所選定的白平衡、色溫與濾色鏡設定，分別以不同的色調，總共拍攝三張影像。

**DRO包圍式曝光**：  
總共拍攝三張影像，每張都以不同程度的D-Range Optimizer拍攝。

#### 注意

- 當拍攝模式設定為 [ 場景選擇 ]，而且已選擇 [ 體育活動 ] 時，則無法執行 [ 單張拍攝 ]。

### 相關主題

- [連拍](#)
- [自拍定時\(單張\)](#)
- [自拍\(連拍\)](#)
- [連拍包圍式曝光](#)
- [單張包圍式曝光](#)
- [對焦階段](#)
- [階段白平衡](#)





可換鏡頭數位相機  
ILCE-7CR α7CR

## 連拍



往下按住快門按鈕時，連續拍攝影像。

- 1 選取控制滾輪上的 / (過片模式) → [連拍]。
  - 您也可以藉著選取MENU → (拍攝) → [過片模式] → [過片模式] 以設定連續拍攝。
- 2 使用控制滾輪的左/右側，選擇要使用的模式。

### 選單項目詳細資訊

連拍：Hi+ / 連拍：Hi / 連拍：Mid / 連拍：Lo

### 使用連續拍攝可錄製的靜態影像數

下表顯示當 [過片模式] 設定為 [連拍：Hi+] 時，可錄製靜態影像的估計張數。此數目可能依拍攝情況和記憶卡之不同而有所差異。

影像大小：[ L: 60M ]

檔案格式	選取JPEG時的影像數目	選取HEIF時的影像數目
JPEG/HEIF (精細)	大約320張影像	大約1 000張影像或更多
RAW (已壓縮的RAW)	大約36張影像	大約36張影像
RAW與JPEG/RAW與HEIF (已壓縮的RAW) *	大約32張影像	大約33張影像
RAW (未壓縮的RAW)	大約14張影像	大約14張影像
RAW與JPEG/RAW與HEIF (未壓縮的RAW) *	大約13張影像	大約13張影像
RAW (無失真壓縮RAW:L)	大約16張影像	大約16張影像
RAW與JPEG/RAW與HEIF (無失真壓縮RAW:L) *	大約15張影像	大約15張影像

\* 當 [JPEG影像畫質] / [HEIF影像畫質] 設定為 [精細] 時。

### 提示

- 若要在連續拍攝期間連續調整對焦和曝光，請設定如下：
  - [ 對焦模式 ]：[連續對焦]
  - [半按快門AEL]：[關] 或 [自動]

### 注意

- 在 [連拍：Hi+]、[連拍：Hi] 或 [連拍：Mid] 模式中，當F值大於F22時，對焦會鎖定於第一張影像的設定。
- 當以 [連拍：Hi+] 模式拍攝時，被攝體在螢幕或觀景窗上不會以即時方式顯示。

- 在下列情況下，無法使用連續拍攝：
  - 拍攝模式設定為 [ 場景選擇 ]，並且選擇了 [ 體育活動 ] 以外的場景。
- 以未壓縮的RAW或無失真壓縮的RAW拍攝時，連續拍攝的速度會降低。
- 使用閃光燈拍攝時，連續拍攝的速度會降低。

---

## 相關主題

- [剩餘拍攝顯示 \( 靜態影像 \)](#)
- [選擇對焦方法 \( 對焦模式 \)](#)
- [半按快門AEL](#)

TP1001409064

5-054-923-82(1) Copyright 2023 Sony Corporation

可換鏡頭數位相機  
ILCE-7CR α7CR

## 自拍定時(單張)



自按下快門按鈕起經過指定秒數後，使用自拍定時器拍攝影像。如果您自己要出現在相片中，請使用5秒/10秒自拍定時器，而如果要減少因按下快門按鈕而導致的相機晃動，請使用2秒拍定時器。

- 1 按控制滾輪上的 / (過片模式) → [ 自拍定時(單張) ]。
  - 您也可以藉著選取MENU → (拍攝) → [ 過片模式 ] → [ 過片模式 ] 以設定過片模式。

- 2 使用控制滾輪的左/右側，選擇要使用的模式。

- 3 調整對焦並拍攝影像。

自拍定時器指示燈閃爍、嗶聲會響起，並且在經過指定秒數後拍攝相片。

### 選單項目詳細資訊

模式會決定按下快門按鈕幾秒後要拍攝相片。

10 自拍定時器 (單張) : 10秒

5 自拍定時器 (單張) : 5秒

2 自拍定時器 (單張) : 2秒

#### 提示

- 再次按下快門按鈕或按下控制滾輪上的 / (過片模式)，可停止自拍定時器計數。
- 按下控制滾輪上的 / (過片模式) 並選取 (單張拍攝) 可取消自拍定時器。
- 將 [ 提示音(拍攝) ] 設定為 [ 關 ] 可將自拍定時器倒數的嗶聲關閉。
- 若要在包圍模式中使用自拍定時器，請將過片模式設定為包圍，然後選取MENU → (拍攝) → [ 過片模式 ] → [ 包圍式曝光設定 ] → [ 包圍曝光時自拍定時 ]。

#### 注意

- 在下列情況下，無法使用自拍定時器：
  - [ 場景選擇 ] 下的 [ 體育活動 ]

### 相關主題

- [提示音\(拍攝\)](#)

TP1001379449

## 自拍(連拍)



自按下快門按鈕起經過指定秒數後，使用自拍定時器拍攝指定的數量張數。您可從多張拍攝影像中，選擇最佳的一張。

- 1 按控制滾輪上的 / (過片模式) → [ 自拍(連拍) ]。
  - 您也可以藉著選取MENU → (拍攝) → [ 過片模式 ] → [ 過片模式 ] 以設定過片模式。
- 2 使用控制滾輪的左/右側，選擇要使用的模式。
- 3 調整對焦並拍攝影像。

自拍定時器指示燈閃爍、嗶聲會響起，並且在經過指定秒數後拍攝相片。會連續拍攝指定的相片數。

### 選單項目詳細資訊

例如，當已選取 [ 自拍定時(連拍): 10 秒 3 張影像 ] 時，在按下快門按鈕後經過10秒會拍攝三張影像。

- 自拍定時(連拍): 10 秒 3 張影像
- 自拍定時(連拍): 10 秒 5 張影像
- 自拍定時(連拍): 5秒3張影像
- 自拍定時(連拍): 5秒5張影像
- 自拍定時(連拍): 2秒3張影像
- 自拍定時(連拍): 2秒5張影像

#### 提示

- 再次按下快門按鈕或按下控制滾輪上的 / (過片模式)，可停止自拍定時器計數。
- 按下控制滾輪上的 / (過片模式) 並選取 (單張拍攝) 可取消自拍定時器。

可換鏡頭數位相機  
ILCE-7CR α7CR

## 連拍包圍式曝光



拍攝多張影像，並同時將曝光自動從基本轉到更暗，再到更亮。您可以在錄製後選取一個適合您用途的影像。

- 1 按控制滾輪上的 / (過片模式) → [連拍包圍式曝光]。
  - 您也可以藉著選取MENU → (拍攝) → [過片模式] → [過片模式] 以設定過片模式。
- 2 使用控制滾輪，選擇要使用的曝光值，以及要拍攝的影像數目。
  - 當設定為錄製兩張影像時，可以選擇是否將曝光調整為+ (上) 或- (下) 側。
  - 使用控制滾輪右側，可顯示 [包圍式曝光設定] 選單。
- 3 調整對焦並拍攝影像。
  - 保持按住快門按鈕直到包圍式拍攝完成為止。

### 選單項目詳細資訊

#### 曝光值：

設定包圍式拍攝期間的曝光值調整。

#### 拍攝數：

設定包圍拍攝期間要拍攝的影像數目。

#### 提示

- 最後一張拍攝的影像會顯示在自動檢視中。

#### 注意

- 在 [手動曝光] 模式中選擇 [ISO AUTO] 時，會透過調整ISO值變更曝光。如果選擇 [ISO AUTO] 以外的設定，會透過調整快門速度變更曝光。
- 在補償曝光時，曝光會根據補償值偏移。
- 在下列拍攝模式中，無法使用包圍式拍攝：
  - [智慧式自動]
  - [場景選擇]
  - 當 [ 相片設定檔 ] 不是設定為 [關] 時
- 使用閃光燈時，產品會執行閃光燈包圍式拍攝，即使選取了 [連拍包圍式曝光]，也會偏移閃光燈的光線量。為每個影像按快門按鈕。

### 相關主題

- [包圍式曝光設定](#)
- [包圍式拍攝時的指示器](#)



可換鏡頭數位相機  
ILCE-7CR α7CR

## 單張包圍式曝光



拍攝多張影像，並同時將曝光自動從基本轉到更暗，再到更亮。您可以在錄製後選取適合您用途的影像。由於每次按下快門按鈕時會拍攝一張相片，因此您可以針對每次拍攝調整對焦或構圖。

- 1 選取控制滾輪上的 / (過片模式) → [ 單張包圍式曝光 ]。
  - 您也可以藉著選取MENU → (拍攝) → [ 過片模式 ] → [ 過片模式 ] 以設定過片模式。
- 2 使用控制滾輪，選擇要使用的曝光值，以及要拍攝的影像數目。
  - 當設定為錄製兩張影像時，可以選擇是否將曝光調整為+ (上) 或- (下) 側。
  - 使用控制滾輪右側，可顯示 [ 包圍式曝光設定 ] 選單。
- 3 調整對焦並拍攝影像。
  - 為每個影像按快門按鈕。

### 選單項目詳細資訊

#### 曝光值：

設定包圍式拍攝期間的曝光值調整。

#### 拍攝數：

設定包圍拍攝期間要拍攝的影像數目。

#### 注意

- 在 [ 手動曝光 ] 模式中選擇 [ ISO AUTO ] 時，會透過調整ISO值變更曝光。如果選擇 [ ISO AUTO ] 以外的設定，會透過調整快門速度變更曝光。
- 在補償曝光時，曝光會根據補償值偏移。
- 在下列拍攝模式中，無法使用包圍式拍攝：
  - [ 智慧式自動 ]
  - [ 場景選擇 ]
  - 當 [ 相片設定檔 ] 不是設定為 [ 關 ] 時

### 相關主題

- [包圍式曝光設定](#)
- [包圍式拍攝時的指示器](#)

TP1001409056



可換鏡頭數位相機  
ILCE-7CR α7CR

## 包圍式拍攝時的指示器

### 觀景窗

周邊光線\*包圍

以0.3EV步級偏移連續拍攝3張影像

曝光補償±0.0 EV



螢幕（顯示所有資訊或柱狀圖）

周邊光線\*包圍

以0.3EV步級偏移連續拍攝3張影像

曝光補償±0.0 EV

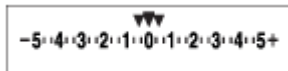

閃光燈包圍

以0.7EV步級偏移連續拍攝3張影像

閃光燈補償-1.0 EV

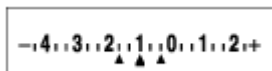

螢幕（適合觀景窗）

周邊光線\*包圍（上方指示器）

以0.3EV步級偏移連續拍攝3張影像

曝光補償±0.0 EV

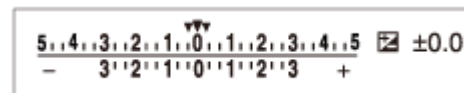

閃光燈包圍（下方指示器）

以0.7EV步級偏移連續拍攝3張影像

閃光燈補償-1.0 EV



\* 周邊光線：沒有閃光燈光線的通稱，包括自然光、電燈泡和螢光照明。閃光燈光線僅閃爍片刻，但周邊光線則是持續照明，因此這類光線稱為“周邊光線”。

### 提示

- 在包圍式拍攝過程中，要拍攝的影像張數的指示會顯示在包圍式指示器上/下。
- 當您開始使用單一包圍式拍攝時，隨著相機錄製影像，指示會一一消失。



可換鏡頭數位相機  
ILCE-7CR α7CR

## 對焦階段



在移動對焦位置的同時，自動執行連續拍攝。此功能可用於拍攝所有點都合焦的景深合成影像（對焦堆疊），或從多張影像中選出最佳對焦位置。

- 1 選取控制滾輪上的 / （過片模式）→ [對焦階段]。
  - 您也可以透過選取MENU→（拍攝）→ [過片模式] → [過片模式] 來設定對焦包圍。
- 2 按下控制滾輪右側，並設定 [步寬] 和 [拍攝數]。
  - 步寬：在1到10的範圍內選擇對焦移動的程度。數字越大，對焦移動得越多。
  - 拍攝數：在2到299的範圍內，設定每個位置每次釋放的拍攝張數。
- 3 將游標指向拍攝張數的個位，並按下控制滾輪右側以開啟 [對焦階段設定]。然後選取 [對焦階段順序]。
  - [0→+]：對焦從目前對焦位置移至無限遠。當對焦到達無限遠時，就會結束拍攝，即使尚未達到所設定的拍攝張數也一樣。
  - [0→-→+]：以目前對焦位置、前對焦和後對焦的順序，拍攝三張影像。此時，步驟2中設定的拍攝張數會變成無效。
  - 您也可以先在 [過片模式] → [包圍式曝光設定] → [對焦階段設定] → [對焦階段順序] 中設定 [對焦階段順序]。
- 4 按下快門按鈕拍攝。

### 提示

- [步寬] 值是一個相對值，對焦間隔會根據鏡頭光圈和初始對焦位置等拍攝條件而有所差異。建議您進行測試拍攝，找到適合的對焦寬度。
- 可以在 [包圍式曝光設定] 中設定對焦包圍的 [拍攝間隔]、[曝光修勻] 和 [對焦階段儲存目的地]。

### 注意

- 如果相機或鏡頭在使用對焦包圍拍攝時移動了，則對焦堆疊可能會不成功。拍攝對焦堆疊時，請使用三腳架。

### 相關主題

- [包圍式曝光設定](#)



TP1001421093

可換鏡頭數位相機  
ILCE-7CR α7CR

## 階段白平衡



根據所選定的白平衡、色溫與濾色鏡設定，分別以不同的色調，總共拍攝三張影像。

- 1 選取控制滾輪上的  /  (過片模式) → [ 階段白平衡 ]。
  - 您也可以藉著選取MENU →  (拍攝) → [ 過片模式 ] → [ 過片模式 ] 以設定過片模式。
- 2 使用控制滾輪的左/右側，選擇要使用的模式。
- 3 調整對焦並拍攝影像。

### 選單項目詳細資訊

 白平衡包圍式曝光: Lo :

錄製一系列在白平衡中有少許變更的三張影像 (在 $10\text{MK}^{-1*}$ 的範圍內)。

 白平衡包圍式曝光: Hi :

錄製一系列在白平衡中有大量變更的三張影像 (在 $20\text{MK}^{-1*}$ 的範圍內)。

\*  $\text{MK}^{-1}$ 是表示色溫轉換濾鏡功能的單位，而且表示與“mired”相同的值。

#### 提示

- 最後一張拍攝的影像會顯示在自動檢視中。

### 相關主題

- [包圍式曝光設定](#)

TP1001409343

可換鏡頭數位相機  
ILCE-7CR α7CR

## DRO包圍式曝光



您可以錄製共計三張影像，每張都以不同程度的D-Range Optimizer值錄製。

- 1 選取控制滾輪上的 / (過片模式) → [ **DRO包圍式曝光** ] 。
  - 您也可以藉著選取MENU→ (拍攝)→[ 過片模式 ]→[ 過片模式 ] 以設定過片模式。
- 2 使用控制滾輪的左/右側，選擇要使用的模式。
- 3 調整對焦並拍攝影像。

### 選單項目詳細資訊

**DRO包圍式曝光: Lo :**

錄製一系列在D-Range Optimizer值中有少許變更的三張影像 ( Lv 1、Lv 2和Lv 3 ) 。

**DRO包圍式曝光: Hi :**

錄製一系列在D-Range Optimizer值中有大量變更的三張影像 ( Lv 1、Lv 3和Lv 5 ) 。

#### 提示

- 最後一張拍攝的影像會顯示在自動檢視中。

### 相關主題

- [包圍式曝光設定](#)

TP1001379453

可換鏡頭數位相機  
ILCE-7CR α7CR

## 包圍式曝光設定



設定自拍定時器拍攝、曝光包圍/白平衡包圍的拍攝順序，以及包圍式拍攝模式中的對焦包圍拍攝方法。

① MENU → (拍攝) → [ 過片模式 ] → [ 包圍式曝光設定 ] → 要使用的設定。

### 選單項目詳細資訊

#### 包圍曝光時自拍定時：

設定在包圍式拍攝過程中是否使用自拍定時器。如果使用自拍定時器，也設定快門釋放前的秒數。  
( 關/2秒/5秒/10秒 )

#### 階段順序：

可以設定曝光包圍以及白平衡包圍的順序。  
( 0→→+/-→0→+ )

#### 對焦階段順序：

設定對焦包圍的拍攝順序。( [ 0→+ ] / [ 0→→+ ] )

#### 曝光修勻：

設定在使用對焦包圍拍攝時，是否自動調整曝光。( [ 開 ] / [ 關 ] )

#### 拍攝間隔：

設定使用對焦包圍拍攝時的拍攝間隔。( [ 最短 ] / [ 1秒 ] / [ 2秒 ] / [ 3秒 ] / [ 5秒 ] / [ 10秒 ] / [ 15秒 ] / [ 30秒 ] )

#### 對焦階段儲存目的地：

設定使用對焦包圍拍攝的靜態影像儲存目的地資料夾。( [ 目前資料夾 ] / [ 新資料夾 ] )

#### 注意

- 當 [ 對焦階段順序 ] 選取 [ 0→→+ ] 時，使用對焦包圍的拍攝張數會固定為三。

### 相關主題

- [連拍包圍式曝光](#)
- [單張包圍式曝光](#)
- [階段白平衡](#)
- [DRO包圍式曝光](#)
- [對焦階段](#)

TP1001409344

可換鏡頭數位相機  
ILCE-7CR α7CR

## 自拍定時器 (動態影像)



錄製動態影像時，可以使用自拍定時器開始拍攝。

- 1 按下控制滾輪的 / (過片模式)。
  - [ 自拍定時器 ] 設定畫面將會顯示。
    - 您也可以透過選取MENU→ (拍攝)→[ 拍攝選項 ]→[ 自拍定時器 ] 來設定過片模式。
- 2 使用控制滾輪選取 [ 開 ]，並設定要使用的倒數計時時間。
  - 錄製開始延遲：設定到開始錄製動態影像的計時時間。( 3秒/5秒/10秒 )
  - 重複：設定是否重複動態影像自拍定時器。( 重複/僅一次 )  
如果選取 [ 重複 ]，則會重複啟動動態影像自拍定時器，即使動態影像錄製完成之後也一樣。如果選取 [ 僅一次 ]，則動態影像自拍定時器會在動態影像錄製完成之後取消，而且相機會回到一般動態影像錄製待機模式。
- 3 調整對焦並按下MOVIE (動態影像) 按鈕。

當錄製待機畫面上出現倒數時，自拍定時器燈會閃爍、發出嗶聲，而且在經過指定秒數之後開始錄製。

  - 再次按下MOVIE按鈕可結束錄製。

### 選單項目詳細資訊

**開：**  
使用動態影像自拍定時器功能。

**關：**  
不使用動態影像自拍定時器功能。

#### 提示

- 若要停止自拍定時器倒數，請再次按下MOVIE按鈕，或按下指派為 [ 自拍定時器 ] 功能的按鈕。

#### 注意

- 如果在靜態影像拍攝模式中按下MOVIE按鈕開始錄製動態影像，則 [ 自拍定時器 ] 不會運作。

TP1001421061

可換鏡頭數位相機  
ILCE-7CR α7CR

## 時間間隔拍攝功能



您可以使用事先設定的拍攝時間間隔和拍攝張數，自動拍攝一系列靜態影像（時間間隔拍攝）。然後，您可以使用電腦軟體 Imaging Edge Desktop (Viewer)，從時間間隔拍攝所創造的靜態影像製作縮時動態影像。

有關縮時動態影像的詳細資訊，請參閱 Imaging Edge Desktop 的支援頁面。

<https://www.sony.net/disoft/help/>

如需有關使用本相機錄製的縮時動態影像的詳細資訊，請參閱“[拍攝模式 \(S&Q/縮時\)](#)”和“[縮時攝影設定](#)”。

- 1 MENU → (拍攝) → [ 過片模式 ] → [ 時間間隔拍攝功能 ] → [ 時間間隔拍攝 ] → [ 開 ]。
- 2 MENU → (拍攝) → [ 過片模式 ] → [ 時間間隔拍攝功能 ] → 選取要設定的項目，然後選取要使用的設定。
- 3 按下快門按鈕。  
當經過 [ 拍攝開始時間 ] 設定的時間時，將會開始拍攝。
  - 當 [ 拍攝次數 ] 設定的拍攝張數完成時，相機會返回時間間隔拍攝的待機畫面。

### 選單項目詳細資訊

#### 時間間隔拍攝：

設定是否執行時間間隔拍攝。( [ 關 ] / [ 開 ] )

#### 拍攝開始時間：

設定從按下快門按鈕到時間間隔拍攝開始的時間。( 1秒至99分59秒 )

#### 拍攝間隔：

設定時間間隔 ( 一次曝光開始到下次拍攝曝光開始的時間 )。( 1秒至60秒 )

#### 拍攝次數：

設定時間間隔拍攝的拍攝張數。( 1張至9 999張 )

#### AE追蹤靈敏度：

設定針對時間間隔拍攝過程中的亮度變化的自動曝光追蹤靈敏度。如果選取 [ 低 ]，時間間隔拍攝過程中的曝光變更會較順暢。( [ 高 ] / [ 中 ] / [ 低 ] )

#### 間隔內的快門類型：

設定時間間隔拍攝過程中的快門類型。( [ 機械式快門 ] / [ 電子式快門 ] )

#### 拍攝間隔優先順序：

設定當曝光模式為 [ 程式自動 ] 或 [ 光圈優先 ] 且快門速度變得比 [ 拍攝間隔 ] 設定的時間更長時，是否以拍攝間隔為優先。( [ 關 ] / [ 開 ] )

#### 提示

- 如果在時間間隔拍攝過程中按下快門按鈕，將會結束時間間隔拍攝，且相機會返回時間間隔拍攝的待機畫面。
- 若要返回一般拍攝模式，請將 [ 時間間隔拍攝 ] 設定為 [ 關 ]。



- 如果在拍攝開始時，按下已指派為下列功能其中之一的按鍵，該功能在時間間隔拍攝過程中仍會為持續啟動，即使沒有按住按鈕也一樣。
  - [ AEL固定 ]
  - [  AEL固定 ]
  - [ AF/MF選擇器固定 ]
  - [ 登錄對焦區域固定 ]
  - [ AWB鎖固定 ]
- 如果將 [ 以群組形式顯示 ] 設定為 [ 開 ]，使用時間間隔拍攝功能所拍攝的靜態影像會在群組中顯示。
- 使用時間間隔拍攝所拍攝的靜態影像可在相機上連續播放。如果您想要使用靜態影像製作動態影像，可以預覽其成果。

## 注意

- 您可能無法錄製設定的影像張數，端視剩餘電量和錄製媒體上的可用空間量而定。拍攝時透過USB供電，並使用空間足夠的記憶卡。
- 當拍攝間隔較短時，相機可能容易變熱。視環境溫度而定，您可能無法錄製設定的影像張數，因為相機可能停止錄製以保護設備。
- 在時間間隔拍攝過程中（包括按下快門按鈕和拍攝開始之間的時間），您無法操作專用的拍攝設定畫面或MENU畫面。不過，您可以使用自訂的轉盤或控制滾輪來調整某些設定，例如快門速度。
- 在時間間隔拍攝過程中，不會顯示自動檢視。
- [ 間隔內的快門類型 ] 設定為 [ 電子式快門 ] 作為預設值，不論 [ 快門類型 ] 的設定為何都一樣。
- 在下列情況下，無法使用時間間隔拍攝：
  - 拍攝模式設定為 [ 智慧式自動 ]
  - [ 像素偏移多重拍攝 ] 不是設定為 [ 關 ]

## 相關主題

- [間隔的連續播放](#)
- [從牆上電源插座供電](#)

TP1001415615

可換鏡頭數位相機  
ILCE-7CR α7CR

## 像素偏移多重拍攝



藉著錄製四張或十六張RAW影像，然後在電腦上將它們合併起來，就可以創造出比平常拍攝更高解析度的影像。這在拍攝藝術品或建築物之類的靜態被攝體時很實用。若要合併多張RAW影像，則需要專用軟體。請事先確認相機未連接至智慧型手機。

- 1 MENU → (網路) → [ 連線/PC遙控 ] → [ PC遙控功能 ] → [ PC遙控 ] → [ 開 ]。
  - 若有需要，請設定其他 [ PC遙控功能 ] 設定。
- 2 設定相機和電腦，使其可使用 [ PC遙控功能 ] 並連接相機和電，然後在電腦上啟動Imaging Edge Desktop (Remote)。
  - 使用Wi-Fi連線的PC遙控拍攝可能會花很長時間才能傳輸錄製的影像。建議您將 [ 遙控拍攝設定 ] 下的 [ 靜態影像儲存目的地 ] 設定為 [ 僅限拍攝裝置 ]，或者改用有線連線。
- 3 使用三腳架穩固固定相機。使用Imaging Edge Desktop (Remote)執行 [ 像素偏移多重拍攝 ]。
 

相機以所選擇的間隔錄製所選擇張數的RAW影像。這些影像會與合併後的影像一起儲存在電腦上。

  - 試著避免相機晃動或被攝體模糊。
  - 四張或十六張RAW影像會以相同設定錄製。拍攝之間的時間期間，無法變更設定。
  - 在錄製之間的時間期間，可以藉著按下控制滾輪中央來取消錄製。
  - 如果您不使用閃光燈 (另售)，請在Imaging Edge Desktop (Remote)中選取最短的拍攝間隔。如果使用閃光燈，請根據閃光燈的充電時間來設定間隔。
  - 閃光燈同步速度為1/8秒。
  - 如果您已將 [ PC遙控功能 ] 下的 [ 靜態影像儲存目的地 ] 設定為 [ 僅限拍攝裝置 ]，請將錄製的四張或十六張RAW影像匯入電腦，然後使用Imaging Edge Desktop (Viewer)加以合併。
  - 有關 [ 像素偏移多重拍攝 ] 的技術，請參閱下列支援網站。  
<https://www.sony.net/psms/>

### 提示

- 您也可以在相機上執行 [ 像素偏移多重拍攝 ] 而不使用Imaging Edge Desktop (Remote)。選取MENU → (拍攝) → [ 過片模式 ] → [ 像素偏移多重拍攝 ] 並設定錄製間隔和影像張數，然後執行拍攝。您可以將錄製的RAW影像匯入至電腦，並使用Imaging Edge Desktop (Viewer)加以合併。如果您不使用Imaging Edge Desktop (Remote)拍攝，請使用無線遙控器 (另售) 或自拍定時器功能，以便避免相機晃動和被攝體模糊。

### 注意

- 如果發生相機晃動和被攝體模糊，使用 [ 像素偏移多重拍攝 ] 錄製的RAW影像可能無法正確合併。即使當被攝體維持靜止，如果附近的人或物體移動，RAW影像仍可能無法正確合併，因為被攝體上的光線會改變。
- 使用 [ 像素偏移多重拍攝 ] 錄製的RAW影像無法使用相機合併。請使用Imaging Edge Desktop (Viewer)合併影像。
- 在 [ 像素偏移多重拍攝 ] 中，有些設定會鎖定如下：
  - [ 檔案格式 ]：[ RAW ]
  - [ RAW檔案類型 ]：[ 未壓縮 ]

- 在 [ 像素偏移多重拍攝 ] 中，無法執行bulb拍攝。
- 在 [ 像素偏移多重拍攝 ] 模式中拍攝時，無法使用光學無線閃光燈。
- 如果拍攝是設定為P/A/S/M以外的模式，則無法執行 [ 像素偏移多重拍攝 ]。
- 如果使用卡口轉接器，拍攝間隔可以更長。

TP1001414899

5-054-923-82(1) Copyright 2023 Sony Corporation

可換鏡頭數位相機  
ILCE-7CR α7CR

## 檔案格式 ( 靜態影像 )



設定靜態影像的檔案格式。

1 MENU → ( 拍攝 ) → [ 影像畫質/錄製 ] → [ 檔案格式 ] → 要使用的設定。

### 選單項目詳細資訊

#### RAW :

不能在此檔案格式上執行數位處理。基於專業用途，選擇此格式在電腦上處理影像。

#### RAW與JPEG/RAW與HEIF :

同時產生一張RAW影像和一張JPEG或HEIF影像。這適合需要兩種影像檔案 ( JPEG或HEIF用來觀看，RAW用來編輯 ) 時。

#### JPEG/HEIF :

以JPEG或HEIF格式錄製影像。

### 關於RAW影像

- 若要開啟本相機錄製的RAW影像檔案，則需要Imaging Edge Desktop軟體。使用Imaging Edge Desktop，您可以開啟RAW影像檔案，然後將它轉換為常用的影像格式，例如JPEG或TIFF，或重新調整影像的白平衡、飽和度或對比度。
- 本相機錄製的RAW影像擁有每像素14位元的解析度。不過，下列拍攝模式的解析度上限為12位元：
  - [ 連拍 ]，當 [ RAW檔案類型 ] 設定為 [ 已壓縮 ] 時
- 您可以使用 [ RAW檔案類型 ] 設定RAW影像的壓縮格式。

#### 注意

- 如果您不使用您的電腦編輯影像，我們建議您以JPEG或HEIF格式錄製影像。
- 若要播放HEIF影像，需要支援HEIF格式的環境。

### 相關主題

- [RAW檔案類型](#)
- [JPEG/HEIF切換](#)
- [JPEG影像畫質/HEIF影像畫質](#)
- [JPEG影像尺寸/HEIF影像尺寸](#)
- [電腦軟體介紹 \( Imaging Edge Desktop/Catalyst \)](#)

TP1001414891

可換鏡頭數位相機  
ILCE-7CR α7CR

## RAW檔案類型



選取RAW影像的檔案類型。

1 MENU → (拍攝) → [影像畫質/錄製] → [RAW檔案類型] → 要使用的設定。

### 選單項目詳細資訊

#### 未壓縮：

以未壓縮的RAW格式錄製影像。當針對 [RAW檔案類型] 選取 [未壓縮] 時，影像的檔案大小會比以 [已無損壓縮] 或 [已壓縮] 錄製的檔案更大。

#### 已無損壓縮(L)/已無損壓縮(M)/已無損壓縮(S)：

以高壓縮率的無失真壓縮格式錄製影像，而不會造成影像畫質劣化\*。影像的檔案大小會比以 [未壓縮] 錄製的檔案更小。

- 您可以選擇L/M/S做為影像大小。使用Sony應用程式處理後的像素數與JPEG/HEIF影像的L/M/S大小相同。
- 只有在以全片幅拍攝時，才能選擇L大小。以M或S大小拍攝時，全片幅拍攝或APS-C尺寸拍攝不會改變像素數。

\* M大小和S大小會縮小影像大小，因此影像解析度會比L大小的影像解析度低。

#### 已壓縮：

以壓縮的RAW格式錄製影像。影像檔案大小大約是 [未壓縮] 檔案大小的一半。

#### 提示

- RAW檔案類型的圖示顯示如下：
  - 未壓縮：
  - 無失真壓縮L/M/S：
  - 已壓縮：
- RAW影像的長寬比一律為3:2。當同時錄製RAW影像和JPEG或HEIF影像時，會以 [長寬比] 中設定的值錄製JPEG或HEIF影像。

### 相關主題

- [檔案格式 \(靜態影像\)](#)
- [JPEG影像尺寸/HEIF影像尺寸](#)

TP1001409199

可換鏡頭數位相機  
ILCE-7CR α7CR

## JPEG/HEIF切換



切換要錄製的靜態影像的檔案格式 ( JPEG/HEIF ) 。

JPEG格式具有一般相容性。您可在各種環境中檢視及編輯JPEG檔案。HEIF格式具有高壓縮效率。相機可以用HEIF格式，以高影像畫質與小檔案大小來錄製。視電腦或軟體而定，您可能無法檢視或編輯HEIF檔案。此外，若要播放HEIF格式的靜態影像，則需要與HEIF相容的環境。您可以透過HDMI連接到相機與電視機，享受高畫質靜態影像。

**1** MENU → ( 拍攝 ) → [ 影像畫質/錄製 ] → [ JPEG/HEIF切換 ] → 要使用的設定。

### 選單項目詳細資訊

#### JPEG：

對RAW檔案執行數位處理，並以JPEG格式錄製。此設定會讓相容性獲得優先。

#### HEIF(4:2:0)：

對RAW檔案執行數位處理，並以HEIF ( 4:2:0 ) 格式錄製。此設定會讓影像畫質與壓縮效率獲得優先。

#### HEIF(4:2:2)：

對RAW檔案執行數位處理，並以HEIF ( 4:2:2 ) 格式錄製。此設定會讓影像畫質獲得優先。

#### 提示

- 視 [ JPEG/HEIF切換 ] 的設定而定，與檔案格式有關的項目 ( [ 檔案格式 ] 等 ) 會切換為JPEG或HEIF。

#### 注意

- 本相機所錄製的HEIF影像檔案無法在不支援HEIF檔案格式的其他相機上顯示。請小心切勿因為格式化記憶卡或刪除檔案而意外刪除HEIF影像檔案。
- 在 [ HLG靜態影像 ] 設定為 [ 關 ] 的情況下，以HEIF格式錄製時，會以sRGB錄製色彩空間。當 [ HLG靜態影像 ] 設定為 [ 開 ] 時，會以BT.2100色彩空間 ( BT.2020色域 ) 錄製。

### 相關主題

- [檔案格式 \( 靜態影像 \)](#)

TP1001417431

可換鏡頭數位相機  
ILCE-7CR α7CR

## JPEG影像畫質/HEIF影像畫質



選擇錄製JPEG或HEIF影像時的影像畫質。

① MENU → (拍攝) → [影像畫質/錄製] → [JPEG影像畫質] / [HEIF影像畫質] → 要使用的設定。

### 選單項目詳細資訊

超精細/精細/標準/小：

由於壓縮率從 [超精細] 增加為 [精細] 至 [標準] 至 [小]，因此檔案大小以相同順序縮小。這可讓一張記憶卡記錄更多的檔案，但影像品質會比較低。

### 相關主題

- [檔案格式 \(靜態影像\)](#)

TP1001414892

可換鏡頭數位相機  
ILCE-7CR α7CR

## JPEG影像尺寸/HEIF影像尺寸



影像尺寸越大，在大型紙張上列印影像時，就可重現越多細節。影像尺寸越小，可錄製越多影像。

① MENU → (拍攝) → [影像畫質/錄製] → [JPEG影像尺寸] / [HEIF影像尺寸] → 要使用的設定。

### 選單項目詳細資訊

當 [長寬比] 設定為**3:2**時

設定值	像素數 (水平×垂直)
L: 60M	9504×6336像素
M: 26M	6240×4160像素
S: 15M	4752×3168像素

當 [長寬比] 設定為**4:3**時

設定值	像素數 (水平×垂直)
L: 54M	8448×6336像素
M: 23M	5552×4160像素
S: 13M	4224×3168像素

當 [長寬比] 設定為**16:9**時

設定值	像素數 (水平×垂直)
L: 51M	9504×5344像素
M: 22M	6240×3512像素
S: 13M	4752×2672像素

當 [長寬比] 設定為**1:1**時

設定值	像素數 (水平×垂直)
L: 40M	6336×6336像素



設定值	像素數 ( 水平×垂直 )
M: 17M	4160×4160像素
S: 10M	3168×3168像素

#### 提示

- 以M或S大小錄製時，不會變更像素數，即使您在全片幅尺寸和APS-C尺寸之間切換視角也一樣。

#### 注意

- 以APS-C尺寸拍攝時，無法選擇L大小。如果在選擇L大小的情況下，以APS-C尺寸拍攝，影像大小會暫時切換為M大小。

---

#### 相關主題

- [檔案格式 \( 靜態影像 \)](#)
- [長寬比](#)

TP1001414890

5-054-923-82(1) Copyright 2023 Sony Corporation

可換鏡頭數位相機  
ILCE-7CR α7CR

## 長寬比

---



① MENU → (拍攝) → [影像畫質/錄製] → [長寬比] → 要使用的設定。

### 選單項目詳細資訊

**3:2 :**  
與35公釐底片一樣的長寬比

**4:3 :**  
長寬比為4:3。

**16:9 :**  
長寬比為16:9。

**1:1 :**  
長寬比為1:1。

---

### 相關主題

- [錄影輔助標誌顯示 \(靜態影像\)](#)

TP1001409076

可換鏡頭數位相機  
ILCE-7CR α7CR

## HLG靜態影像



透過使用相當於HLG ( Hybrid Log-Gamma：用於HDR影像的標準 ) 的伽瑪特性，您可以拍攝具有與BT.2020相容的寬廣動態範圍和寬廣色域的靜態影像。

只有以HEIF格式拍攝時，才可設定 [ HLG靜態影像 ]。事先將 [ JPEG/HEIF切換 ] 設定為 [ HEIF(4:2:0) ] 或 [ HEIF(4:2:2) ]，並將 [ 檔案格式 ] 設定為 [ HEIF ]。

1 MENU → ( 拍攝 ) → [ 影像畫質/錄製 ] → [ HLG靜態影像 ] → 要使用的設定。

### 選單項目詳細資訊

開：  
拍攝HLG靜態影像。

關：  
拍攝一般靜態影像。

#### 提示

- 您可以藉著在與HLG相容的電視機或螢幕上播放HLG靜態影像，重現比較寬廣的亮度範圍。
- 透過以下設定，您可用與在HLG ( BT.2020 ) 相容的螢幕上顯示的幾乎同等畫質，在相機螢幕上顯示HLG靜態影像。
  - [ Gamma顯示輔助 ]：[ 開 ]
  - [ Gamma顯示輔助類型 ]：[ 自動 ] 或 [ HLG(BT.2020) ]

#### 注意

- 在下列情況中，[ HLG靜態影像 ] 會固定為 [ 關 ]：
  - [ JPEG/HEIF切換 ] 設定為 [ JPEG ]
  - [ 檔案格式 ] 設定為 [ RAW ] 或 [ RAW與HEIF ]
  - 當靜態影像拍攝期間設定P/A/S/M以外的拍攝模式時
  - 當透過 [ 登錄自訂拍攝設定 ] 功能暫時起動ISO感光度時
  - 當透過 [ 登錄自訂拍攝設定 ] 功能暫時起動 [ 過片模式 ] 下的 [ DRO包圍式曝光 ] 功能時
- 當 [ HLG靜態影像 ] 設定為 [ 開 ] 時，下列功能無法使用。
  - [ 動態範圍最佳化 ]
  - [ 風格外觀 ]
  - [ 過片模式 ] 下的 [ DRO包圍式曝光 ]
  - [ 相片設定檔 ]
- 當 [ HLG靜態影像 ] 設定為 [ 開 ] 時，可用的ISO範圍會改變。

### 相關主題

- [JPEG/HEIF切換](#)
- [Gamma顯示輔助](#)



可換鏡頭數位相機  
ILCE-7CR α7CR

## 色彩空間



色彩以數字組合或色彩再生範圍呈現的方法，稱為“色彩空間”。您可視影像的目的而定，變更色彩空間。

① MENU → (拍攝) → [影像畫質/錄製] → [色彩空間] → 要使用的設定。

### 選單項目詳細資訊

#### sRGB：

這是數位相機的標準色彩空間。在一般拍攝中使用 [sRGB]，例如打算不經任何修改便印出影像時。

#### AdobeRGB：

這樣的色彩空間會有更為寬廣的色彩再生範圍。當被攝體有一大部分是鮮明的綠色或紅色時，Adobe RGB便看得出效果。錄製的影像的檔案名稱會以“\_”為開頭。

#### 注意

- 以HEIF格式拍攝影像時，[色彩空間]設定無效。如果[HLG靜態影像]設定為[關]，將會以sRGB色彩空間來錄製影像。當[HLG靜態影像]設定為[開]時，會以BT.2100色彩空間(BT.2020色域)錄製。
- [AdobeRGB]用於支援色彩管理和DCF2.0選用色彩空間的應用程式或印表機。如果使用不支援Adobe RGB的應用程式或印表機，影像可能無法以正確的色彩列印或檢視。
- 在不符合Adobe RGB的裝置上顯示使用[AdobeRGB]錄製的影像時，影像將以低飽和度顯示。

### 相關主題

- [JPEG/HEIF切換](#)
- [HLG靜態影像](#)

TP1001379397

可換鏡頭數位相機  
ILCE-7CR α7CR

## 檔案格式 (動態影像)



選擇動態影像檔案格式。

1 MENU → / (拍攝) → [影像畫質/錄製] → [ 檔案格式] → 要使用的設定。

### 選單項目詳細資訊

檔案格式	特性
XAVC HS 4K	以XAVC HS格式錄製4K動態影像。 XAVC HS格式使用HEVC編解碼器，其具備高壓縮效率。相機會用比XAVC S動態影像更高的影像畫質錄製動態影像，但是資料量相同。動態影像使用Long GOP壓縮。
XAVC S 4K	以4K解析度 (3840×2160) 錄製動態影像。動態影像使用Long GOP壓縮。
XAVC S HD	以HD解析度 (1920×1080) 錄製動態影像。動態影像使用Long GOP壓縮。
XAVC S-I 4K	以XAVC S-I格式錄製動態影像。 XAVC S-I格式針對動態影像使用Intra壓縮。此格式比Long GOP壓縮更適合編輯。
XAVC S-I HD	以XAVC S-I格式錄製動態影像。 XAVC S-I格式針對動態影像使用Intra壓縮。此格式比Long GOP壓縮更適合編輯。

- Intra/Long GOP是動態影像壓縮格式。Intra依據畫面壓縮動態影像，而Long GOP則壓縮多個畫面。在編輯時，Intra壓縮具備較好的回應與彈性，不過Long GOP壓縮則具備較佳的壓縮效率。

#### 注意

- 若要在智慧型手機或電腦上播放XAVC HS 4K動態影像，您需要具備高處理能力並支援HEVC編解碼器的裝置或軟體。
- 當錄製4K 60p/50p動態影像時，[ APS-C 35 拍攝] 會變成停用並鎖定為 [關]。
- 如果安裝了APS-C尺寸專用鏡頭，畫面邊緣可能會顯得陰暗。使用此相機錄製4K 60p/50p動態影像時，我們建議使用與35公釐全片幅格式相容的鏡頭。

### 相關主題

- [可以使用的記憶卡](#)



## 影片設定 ( 動態影像 )



設定畫面更新率、位元率、色彩資訊等。

1 MENU → / ( 拍攝 ) → [ 影像畫質/錄製 ] → [ 影片設定 ] → [ 錄製幀率 ] → 要使用的設定。

2 MENU → / ( 拍攝 ) → [ 影像畫質/錄製 ] → [ 影片設定 ] → [ 錄製設定 ] → 要使用的設定。

設定值範例

**200M**   **4:2:2**   **10bit**  
(A)   (B)   (C)

- ( A ) : 位元率
- ( B ) : 色彩取樣
- ( C ) : 位元深度

- 位元率越高，影像畫質越高。
- 色彩取樣 ( 4:2:2、4:2:0 ) 是色彩資訊的錄製比率。此比率越均勻，色彩重現越好，即使使用綠幕進行合成時，也能整潔地移除色彩。
- 位元深度表示亮度資訊的漸層。當位元深度為8位元時，可以獲得256階的漸層。當位元深度為10位元時，可以獲得1024階的漸層。越大的值可呈現從暗部到亮部越平順的表現。
- [ 4:2:2 10 bit ] 是假定錄製動態影像將在電腦上編輯的設定。[ 4:2:2 10 bit ] 的播放環境是有限的。

### 選單項目詳細資訊

當 [ 檔案格式 ] 設定為 [ XAVC HS 4K ] 時

錄製幀率	錄製設定	尺寸	動態影像壓縮格式
60p/50p	200M 4:2:2 10bit	3840×2160	Long GOP
60p/50p	150M 4:2:0 10bit	3840×2160	Long GOP
60p/50p	100M 4:2:2 10bit	3840×2160	Long GOP
60p/50p	75M 4:2:0 10bit	3840×2160	Long GOP
60p/50p	45M 4:2:0 10bit	3840×2160	Long GOP
24p*	100M 4:2:2 10bit	3840×2160	Long GOP
24p*	100M 4:2:0 10bit	3840×2160	Long GOP
24p*	50M 4:2:2 10bit	3840×2160	Long GOP
24p*	50M 4:2:0 10bit	3840×2160	Long GOP



錄製幀率	錄製設定	尺寸	動態影像壓縮格式
24p*	30M 4:2:0 10bit	3840×2160	Long GOP

\* 僅當 [ NTSC/PAL選擇器 ] 設定為NTSC時。

當 [  檔案格式 ] 設定為 [ **XAVC S 4K** ] 時

錄製幀率	錄製設定	尺寸	動態影像壓縮格式
60p/50p	200M 4:2:2 10bit	3840×2160	Long GOP
60p/50p	150M 4:2:0 8bit	3840×2160	Long GOP
30p/25p	140M 4:2:2 10bit	3840×2160	Long GOP
30p/25p	100M 4:2:0 8bit	3840×2160	Long GOP
30p/25p	60M 4:2:0 8bit	3840×2160	Long GOP
24p*	100M 4:2:2 10bit	3840×2160	Long GOP
24p*	100M 4:2:0 8bit	3840×2160	Long GOP
24p*	60M 4:2:0 8bit	3840×2160	Long GOP

\* 僅當 [ NTSC/PAL選擇器 ] 設定為NTSC時。

當 [  檔案格式 ] 設定為 [ **XAVC S HD** ] 時

錄製幀率	錄製設定	尺寸	動態影像壓縮格式
60p/50p	50M 4:2:2 10bit	1920×1080	Long GOP
60p/50p	50M 4:2:0 8bit	1920×1080	Long GOP
60p/50p	25M 4:2:0 8bit	1920×1080	Long GOP
30p/25p	50M 4:2:2 10bit	1920×1080	Long GOP
30p/25p	50M 4:2:0 8bit	1920×1080	Long GOP
30p/25p	16M 4:2:0 8bit	1920×1080	Long GOP
24p*	50M 4:2:2 10bit	1920×1080	Long GOP
24p*	50M 4:2:0 8bit	1920×1080	Long GOP
120p/100p	100M 4:2:0 8bit	1920×1080	Long GOP
120p/100p	60M 4:2:0 8bit	1920×1080	Long GOP

\* 僅當 [ NTSC/PAL選擇器 ] 設定為NTSC時。

當 [  檔案格式 ] 設定為 [ **XAVC S-I 4K** ] 時

錄製幀率	錄製設定	尺寸	動態影像壓縮格式
60p/50p	600M 4:2:2 10bit/500M 4:2:2 10bit	3840×2160	Intra
30p/25p	300M 4:2:2 10bit/250M 4:2:2 10bit	3840×2160	Intra
24p*	240M 4:2:2 10bit	3840×2160	Intra

\* 僅當 [ NTSC/PAL選擇器 ] 設定為NTSC時。

#### 當 [ 檔案格式 ] 設定為 [ XAVC S-I HD ] 時

錄製幀率	錄製設定	尺寸	動態影像壓縮格式
60p/50p	222M 4:2:2 10bit/185M 4:2:2 10bit	1920×1080	Intra
30p/25p	111M 4:2:2 10bit/93M 4:2:2 10bit	1920×1080	Intra
24p*	89M 4:2:2 10bit	1920×1080	Intra

\* 僅當 [ NTSC/PAL選擇器 ] 設定為NTSC時。

#### 注意

- 錄製幀率是以最接近的整數值來表示。實際對應的幀率如下：  
24p : 23.98fps、30p : 29.97fps、60p : 59.94fps、以及120p : 119.88fps。

#### 相關主題

- [檔案格式 \( 動態影像 \)](#)

TP1001409363

可換鏡頭數位相機  
ILCE-7CR α7CR

## 慢與快設定



您可以錄製無法用肉眼捕捉到的時刻（慢動作錄製），或是將長時間的現象錄製成壓縮的動態影像（快動作錄製）。例如，您可以錄製激烈的運動場景、鳥類起飛的瞬間、盛開的花朵，以及改變雲朵或星空的樣貌。將不會錄製聲音。

- 1 將靜態影像/動態影像/S&Q轉盤設定為S&Q（慢與快動作）。
- 2 在 [ S&Q 拍攝模式 ] 畫面上選擇 [ 慢與快動作 ] 。
  - 當 [ 拍攝模式選擇畫面 ] 設定為 [ 不顯示 ] 時，不會顯示 [ S&Q 拍攝模式 ] 畫面。選取MENU→▶ ( 拍攝 ) → [ 拍攝模式 ] → [ S&Q 拍攝模式 ]，然後選取 [ 慢與快動作 ]。
- 3 使用模式轉盤選擇要使用的拍攝模式。
- 4 選取MENU→▶ ( 拍攝 ) → [ 影像畫質/錄製 ] → [ S&Q 慢與快設定 ] →選取要設定的項目，然後選取要使用的設定。
- 5 按下MOVIE（動態影像）按鈕以開始錄製。
  - 再次按下MOVIE按鈕以停止錄製。

### 選單項目詳細資訊

#### S&Q 幀率設定：

選取動態影像的幀率和拍攝幀率。

#### S&Q 錄製設定：

選取動態影像的位元率、色彩取樣，以及位元深度。

- [ S&Q 幀率設定 ] 可設定的 [ S&Q 錄製幀率 ] 與 [ S&Q 錄製設定 ] 可設定的值，與 [ ▶ 影片設定 ] 的設定值相同。
- 錄製的動態影像的格式將與 [ ▶ 檔案格式 ] 設定相同。

### 播放速度

如下所示，播放速度會依 [ S&Q 幀率設定 ] 設定的值而有差異。

當 [ NTSC/PAL選擇器 ] 設定為NTSC時

S&Q 幀率	S&Q 錄製幀率：24p	S&Q 錄製幀率：30p	S&Q 錄製幀率：60p	S&Q 錄製幀率：120p
120fps	慢5倍	慢4倍	慢2倍	正常播放速度
60fps	慢2.5倍	慢2倍	正常播放速度	快2倍
30fps	慢1.25倍	正常播放速度	快2倍	快4倍

S&Q 幀率	S&Q 錄製幀率：24p	S&Q 錄製幀率：30p	S&Q 錄製幀率：60p	S&Q 錄製幀率：120p
15fps	快1.6倍	快2倍	快4倍	快8倍
8fps	快3倍	快3.75倍	快7.5倍	快15倍
4fps	快6倍	快7.5倍	快15倍	快30倍
2fps	快12倍	快15倍	快30倍	快60倍
1fps	快24倍	快30倍	快60倍	快120倍

### 當 [ NTSC/PAL選擇器 ] 設定為PAL時

S&Q 幀率	S&Q 錄製幀率：25p	S&Q 錄製幀率：50p	S&Q 錄製幀率：100p
100fps	慢4倍	慢2倍	正常播放速度
50fps	慢2倍	正常播放速度	快2倍
25fps	正常播放速度	快2倍	快4倍
12fps	快2.08倍	快4.16倍	快8.33倍
6fps	快4.16倍	快8.33倍	快16.66倍
3fps	快8.33倍	快16.66倍	快33.33倍
2fps	快12.5倍	快25倍	快50倍
1fps	快25倍	快50倍	快100倍

- 當 [  檔案格式 ] 設定為下列項目時，不能選取 [ 120fps ] / [ 100fps ]：
  - XAVC HS 4K
  - XAVC S 4K
  - XAVC S-I 4K

#### 提示

- 有關可錄製時間的預估，請參閱“[可錄製動態影像時間](#)”。

#### 注意

- 在慢動作/快動作錄製中，實際上的拍攝時間會與動態影像中錄製的時間不同。螢幕頂端顯示的可錄製時間，指的是動態影像的剩餘錄製時間，不是記憶卡上的剩餘錄製時間。
- 在慢動作錄製中，快門速度會變快，可能無法獲得適當的曝光。如果發生此情況，請降低曝光值或將ISO感光度設定為較高值。
- 在慢動作/快動作錄製過程中，下列功能無法使用：
  - [ TC/UB ] 下的 [ Time Code Run ]
  - [  HDMI輸出設定 ] 下的 [ Time Code輸出 ]

#### 相關主題

- [可錄製動態影像時間](#)
- [可以使用的記憶卡](#)



可換鏡頭數位相機  
ILCE-7CR α7CR

## 縮時攝影設定



您可以透過壓縮長達數十分鐘時間內的變化來錄製動態影像。與快動作動態影像錄製不一樣，您可以設定超過1秒的拍攝間隔。這可讓您以較大的時間壓縮比來錄製動態影像。將不會錄製聲音。當錄製時間較長的縮時動態影像時，請使用“[時間間隔拍攝功能](#)”。

在 [ 縮時攝影設定 ] 中設定錄製幀率和拍攝間隔等設定。

當拍攝縮時動態影像時，將靜態影像/動態影像/S&Q轉盤設定為S&Q，並將MENU→ (拍攝) → [ 拍攝模式 ] → [ 拍攝模式 ] 設定為 [ 縮時攝影 ]。

1 MENU→ (拍攝) → [ 影像畫質/錄製 ] → [ 縮時攝影設定 ] → 選取要設定的項目，然後選取要使用的設定。

### 選單項目詳細資訊

#### 幀率設定：

設定錄製幀率和拍攝間隔。

錄製幀率：設定縮時動態影像的錄製幀率。( 60p/50p/30p\*/25p\*/24p )

\* 當 [ 檔案格式 ] 設定為 [ XAVC HS 4K ] 時，無法選取 [ 30p ] / [ 25p ]。

間隔時間：設定縮時動態影像的拍攝間隔。( 1至60秒 )

- 對於前10秒，間隔可以1秒為單位設定。對於第10至60秒，間隔可以10秒為單位設定。
- 當檔案格式設定為4K時，無法選取6秒或更長的值。
- 間隔時間是從曝光開始到下一次曝光開始的間隔時間，無論快門速度為何。

#### 錄製設定：

選取動態影像的位元率、色彩取樣，以及位元深度。

#### 視訊燈設定：

當安裝了攝影燈(另售)時，您可以在錄製縮時動態影像的每一幀之前開啟攝影燈。設定燈亮起前的秒數。( 關/2秒/5秒/10秒 )

### 關於可錄製時間

縮時拍攝模式下的連續拍攝大約時間如下。( 當 [ 自動關閉電源溫度 ] 設定為 [ 高 ] 且還經溫度為25 °C時 )

當 [ 檔案格式 ] 設定為HD時：大約120分鐘

當 [ 檔案格式 ] 設定為4K時：大約90分鐘

HD：XAVC S HD ( 60p 50M/50p 50M 4:2:0 8位元，當相機未透過Wi-Fi連線時；當螢幕開啟時 )

4K：XAVC S 4K ( 60p 150M/50p 150M 4:2:0 8位元，當相機未透過Wi-Fi連線時；當螢幕開啟時 )

### 使用攝影燈

當縮時拍攝模式中安裝了攝影燈時，攝影燈會在錄製開始之前開啟，以便從第一幀開始就正確控制光線。錄製開始之後，攝影燈會隨著每一幀的拍攝/待機而反覆開啟/關閉。

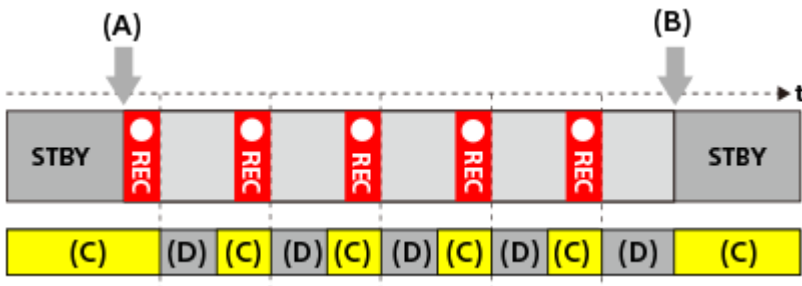

- (A) 錄製開始
- (B) 錄製結束
- (C) 攝影燈開啟 (在錄製開始時，攝影燈亮起的時間會比 [ 視訊燈設定 ] 中設定的秒數更早)
- (D) 攝影燈關閉 (當 [ 視訊燈模式 ] 設定為 [ 拍攝連結與STBY ] 時，攝影燈會維持昏暗)

不過，在下列情況下，攝影燈會維持亮起，即使在拍攝待機期間也一樣：

- 當 [ 視訊燈設定 ] 設定為 [ 關 ] 時。
- 根據 [ 間隔時間 ] 和 [ 視訊燈設定 ] 的設定，從幀拍攝結束到下一次亮起開始的時間為5秒或更短時。

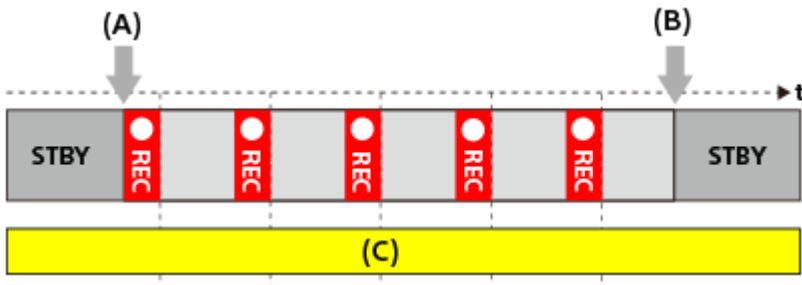

- (A) 錄製開始
- (B) 錄製結束
- (C) 攝影燈開啟

#### 提示

- 當 [ 視訊燈模式 ] 設定為 [ 電源連結 ] 時，不論 [ 視訊燈設定 ] 設定為何，攝影燈都會隨著電源開啟/關閉。
- 若要使用 [ 視訊燈設定 ] 來啟用間隔操作，請將 [ 視訊燈模式 ] 設定為 [ 拍攝連結 ] 或 [ 拍攝連結與STBY ]。
- 當您拍攝一部很長的縮時動態影像時，建議您為相機使用外接電源。
- 當 [ 自動關閉電源溫度 ] 設定為 [ 高 ] 時，相機會繼續錄製動態影像，即使相機溫度變高也一樣。
- 在縮時動態影像結尾時，可能會錄製約1秒鐘的正常速度動態影像。

#### 相關主題

- [時間間隔拍攝功能](#)
- [拍攝模式 \(S&Q/縮時\)](#)
- [視訊燈模式](#)

TP1001423225

可換鏡頭數位相機  
ILCE-7CR α7CR

## 代理檔案設定



在錄製動態影像、慢動作/快動作動態影像或縮時動態影像時，可以同時錄製低位元率代理動態影像。  
代理動態影像的檔案很小，因此適合傳送至智慧型手機或上傳到網站。

1 MENU → (拍攝) → [影像畫質/錄製] → [Px 代理檔案設定] → 選取要設定的項目，然後選取要使用的設定。

### 選單項目詳細資訊

**Px** 代理檔案錄製：  
選擇是否要同時錄製代理動態影像。( [開] / [關] )

**Px** 代理檔案格式：  
選取代理動態影像的錄製格式。( [XAVC HS HD] / [XAVC S HD] )

**Px** 代理檔案錄製設定：  
選取代理動態影像的位元率、色彩取樣，以及位元深度。( [16M 4:2:0 10bit] / [9M 4:2:0 10bit] / [6M 4:2:0 8bit] )

### 可選擇的代理錄製設定

<b>Px</b> 代理檔案格式	錄製尺寸	錄製畫面更新率	<b>Px</b> 代理檔案錄製設定	壓縮編解碼器
XAVC HS HD	1920×1080	最高60p/最高50p	16Mbps 4:2:0 10位元 9Mbps 4:2:0 10位元	MPEG-H HEVC/H.265
XAVC S HD	1280×720	最高60p/最高50p	6Mbps 4:2:0 8位元	MPEG-4 AVC/H.264

#### 提示

- 代理動態影像不會顯示在播放畫面上 ( 單一影像播放畫面或影像索引畫面 ) 。 **Px** ( 代理 ) 會顯示在同時錄製代理動態影像的動態影像上面。

#### 注意

- 代理動態影像不能在本相機上播放。
- 下列情況下，代理錄製不能使用：
  - 一般動態影像錄製
  - [錄製幀率] 設定為 [120p] / [100p]
- 慢動作錄製/快動作錄製
  - 錄製幀率設定為 [120p] / [100p]
  - 幀率設定為 [120fps] / [100fps]



- 刪除/保護有代理動態影像的動態影像會將原始動態影像與代理動態影像一起刪除/保護。您不能只刪除/保護原始動態影像或代理動態影像。
- 動態影像不能在本相機上編輯。

---

## 相關主題

- [可以使用的記憶卡](#)

TP1001414226

5-054-923-82(1) Copyright 2023 Sony Corporation

可換鏡頭數位相機  
ILCE-7CR α7CR

## APS-C S35 ( Super 35mm ) 拍攝 ( 靜態影像/動態影像 )



設定是否以APS-C的視角錄製靜態影像，並以相當於Super 35mm的視角錄製動態影像。如果您選擇 [ 開 ] 或 [ 自動 ]，則可以在本產品上使用APS-C尺寸專用鏡頭。

① MENU → / ( 拍攝 ) → [ 影像畫質/錄製 ] → [ APS-C S35 拍攝 ] → 要使用的設定。

### 選單項目詳細資訊

開：

以相當於APS-C的尺寸或相當於Super 35mm的尺寸錄製。

當選取 [ 開 ] 時，視角會變成鏡頭上標示焦距的約1.5倍。

自動：

依據鏡頭和相機設定自動設定捕捉範圍。

關：

一律捕捉35公釐的全片幅影像感應器照片。

#### 注意

- 當您安裝APS-C相容鏡頭，並將 [ APS-C S35 拍攝 ] 設為 [ 關 ] 時，可能無法獲得最佳拍攝結果。例如，影像邊緣可能會變暗。
- 當 [ APS-C S35 拍攝 ] 設定為 [ 開 ] 時，視角會與使用APS-C尺寸影像感應器拍攝的視角相同。
- 當以4K 60p/50p拍攝動態影像時，[ APS-C S35 拍攝 ] 會鎖定為 [ 關 ]。我們建議使用與35公釐全片幅格式相容的鏡頭。
- 當以4K 60p/50p拍攝動態影像時，視角會變成鏡頭上標示焦距的約1.2倍。

### 相關主題

- [視角](#)

TP1001379367

可換鏡頭數位相機  
ILCE-7CR α7CR

## 視角

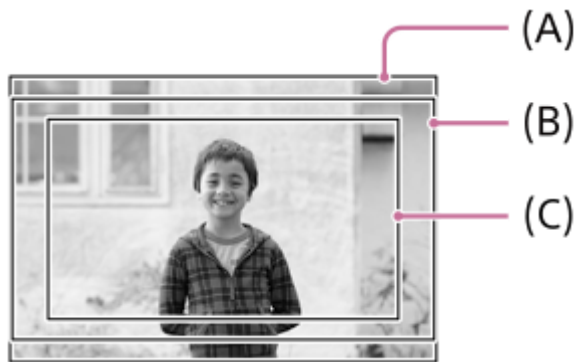

視 [  APS-C/S35 拍攝 ] 的設定和所安裝的鏡頭而定，視角會切換至相當於全片幅或APS-C/Super 35mm。靜態影像拍攝和動態影像拍攝的視角也不一樣。

### 視角相當於全片幅





- (A) 拍攝靜態影像時
- (B) 錄製動態影像時 (4K 60p/50p除外，以及 [  HDMI輸出設定 ] 底下的 [ RAW輸出 ] 設定為 [ 關 ] )
- (C) 錄製動態影像時 (4K 60p/50p，或者 [  HDMI輸出設定 ] 底下的 [ RAW輸出 ] 設定為 [ 開 ] )

在下列情況下，相機會以相當於全片幅的視角拍攝。

- 拍攝靜態影像時
  - [  APS-C/S35 拍攝 ] 設定為 [ 自動 ]，而且安裝了與全片幅拍攝相容的鏡頭。
  - [  APS-C/S35 拍攝 ] 設定為 [ 關 ]。
- 拍攝動態影像時
 

滿足下列所有條件：



  - 動態影像格式和幀率設定為4K 60p/50p，以及 [  HDMI輸出設定 ] 底下的 [ RAW輸出 ] 設定為 [ 關 ]。
  - [  APS-C/S35 拍攝 ] 設定為 [ 關 ]，或者 [  APS-C/S35 拍攝 ] 設定為 [ 自動 ]，而且安裝了與全片幅拍攝相容的鏡頭。

### 視角相當於APS-C尺寸/Super 35mm



- (A) 拍攝靜態影像時
- (B) 當錄製動態影像時

在下列情況下，相機會以相當於APS-C尺寸或Super 35mm的視角拍攝。視角變成鏡頭上標示焦距的約1.5倍。

- [  APS-C S35 拍攝 ] 設定為 [ 自動 ]，而且安裝了APS-C格式專用鏡頭。
- [  APS-C S35 拍攝 ] 設定為 [ 開 ]。

#### 注意

- 當以4K 60p/50p模式錄製全片幅尺寸動態影像時，視角變成鏡頭上標示焦距的約1.2倍。
- 當錄製全片幅尺寸慢動作與快動作動態影像時，視角變成鏡頭上標示焦距的約1.2倍。

---

#### 相關主題

- [檔案格式 \( 動態影像 \)](#)
- [影片設定 \( 動態影像 \)](#)
- [APS-C S35 \( Super 35mm \) 拍攝 \( 靜態影像/動態影像 \)](#)

TP1001414889

5-054-923-82(1) Copyright 2023 Sony Corporation

可換鏡頭數位相機  
ILCE-7CR α7CR

## 觸控操作

---



設定是否啟動螢幕上的觸控操作。

① **MENU** →  (設定) → [ 觸控操作 ] → [ 觸控操作 ] → 要使用的設定。

### 選單項目詳細資訊

**開：**  
啟動觸控操作。

**關：**  
停用觸控操作。

---

### 相關主題

- [觸控面板設定](#)
- [觸控面板/觸控板](#)
- [觸控面板](#)

TP1001412936

可換鏡頭數位相機  
ILCE-7CR α7CR

## 觸控面板/觸控板



螢幕上的的觸控操作稱為“觸控面板操作”，而使用觀景窗拍攝時的觸控操作則稱為“觸控板操作”。您可以選擇是否啟動觸控面板操作或觸控板操作。

① MENU →  (設定) → [ 觸控操作 ] → [ 觸控面板/觸控板 ] → 要使用的設定。

### 選單項目詳細資訊

兩者都有效：

同時啟動螢幕上的觸控面板操作和使用觀景窗拍攝時的觸控板操作。

限觸控面板：

僅啟動使用螢幕上的觸控面板操作。

限觸控板：

僅啟動使用觀景窗拍攝時的觸控板操作。

### 相關主題

- [觸控操作](#)

TP1001414894

可換鏡頭數位相機  
ILCE-7CR α7CR

## 觸控面板設定



您可以在螢幕上調整與觸控面板操作有關的設定。

1 MENU →  (設定) → [觸控操作] → [觸控面板設定] → 要使用的設定。

### 選單項目詳細資訊

#### 拍攝畫面：

拍攝畫面：設定是否啟用拍攝畫面上的觸控操作。( [開] / [關] )

註腳圖示觸控：設定是否啟用拍攝待機畫面底部註腳圖示的觸控操作。( [開] / [關] )

向右滑動：設定在拍攝待機畫面上向右滑動時的操作。( [圖示顯示: 左邊] / [圖示顯示: 左和右] / [關] )

向左滑動：設定在拍攝待機畫面上向左滑動時的操作。( [圖示顯示: 右邊] / [圖示顯示: 左和右] / [關] )

向上滑動：設定在拍攝待機畫面上向上滑動時的操作。( [開啟Fn選單] / [關] )

拍攝期間的觸控功能：設定當觸碰拍攝畫面上的被攝體時的操作。( [觸碰移動對焦] / [觸碰追蹤] / [觸控快門] / [觸控AE] / [關] )

螢幕翻轉時的圖示：設定當螢幕翻轉時，是否根據螢幕而左右翻轉觸控功能圖示的位置。( [翻轉] / [不翻轉] )

#### 播放畫面：

設定是否啟用播放畫面上的觸控操作。( [開] / [關] )

#### 功能表畫面：

設定是否啟用選單畫面上的觸控操作。( [開] / [關] )

#### 提示

- 您可以選取當 [拍攝期間的觸控功能] 設定為 [觸碰移動對焦] / [觸碰追蹤] / [觸控快門] 時，是否透過按下控制滾輪的左/右側來同時執行 [觸控AE]。當您執行 [觸控AE] 時，可以透過滑動觸碰後出現的亮度調整列來微調亮度。

#### 注意

- 不論 [觸控面板設定] 的設定為何，下列情況下，一律停用拍攝期間的觸控操作：
  - 當 [觸控操作] 設定為 [關] 時
  - 當 [觸控面板/觸控板] 設定為 [限觸控板] 時
- 當 [拍攝期間的觸控功能] 設定為 [觸控快門+AE] 時，無法使用亮度調整列來微調亮度。

### 相關主題

- [觸控功能圖示](#)
- [觸控面板](#)
- [觸控操作](#)
- [觸控面板/觸控板](#)
- [使用觸控操作對焦 \(觸碰移動對焦\)](#)
- [使用觸控操作開始追蹤 \(觸碰追蹤\)](#)
- [使用觸控操作拍攝 \(觸控快門\)](#)

- 使用觸控操作調整曝光 ( 觸控AE )
- Fn ( 功能 ) 按鈕
- 放大播放中的影像 ( 放大 )
- MENU按鈕
- 主選單 ( 拍攝設定清單 )

TP1001421076

5-054-923-82(1) Copyright 2023 Sony Corporation



可換鏡頭數位相機  
ILCE-7CR α7CR

## 觸控板設定



進行觀景器拍攝時，可以調整與觸控板操作有關的設定。

① MENU →  (設定) → [觸控操作] → [觸控板設定] → 要使用的設定。

### 選單項目詳細資訊

#### 垂直方向操作：

進行垂直觀景窗拍攝時設定是否啟用觸控板操作。您可以避免進行垂直觀景器拍攝時因觸碰螢幕（例如鼻子等）而導致的錯誤操作。

#### 觸控定位模式：

設定要將對焦框移至螢幕上觸碰的位置（[絕對位置]），還是要根據拖曳方向和動作量將對焦框移至您要的位置（[相對位置]）。

#### 操作區：

設定要用於觸控板操作的區域。限制操作區域可以避免因觸碰螢幕（例如鼻子等）而導致的錯誤操作。

### 關於觸控定位模式

選擇 [絕對位置] 可讓您將對焦框快速移至一個遙遠的位置，因為您可以用觸控操作直接指定對焦框的位置。

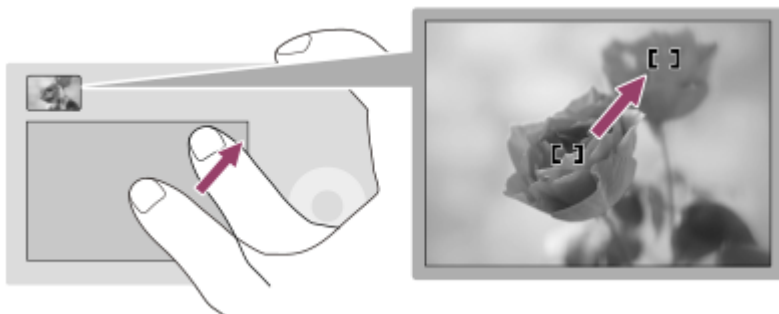

選擇 [相對位置] 可讓您從最方便的地方操作觸控板，而不必將手指移過一個很寬的區域。

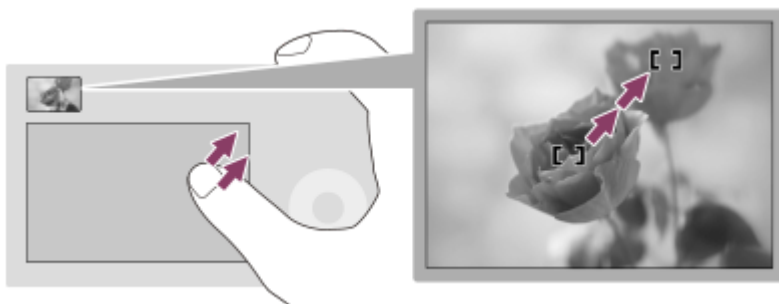

### 提示

- 在 [觸控定位模式] 設定為 [絕對位置] 的觸控板操作中，在 [操作區] 中設定的區域會當成整個螢幕。

---

## 相關主題

- [觸控面板/觸控板](#)

TP1001414207



5-054-923-82(1) Copyright 2023 Sony Corporation

可換鏡頭數位相機  
ILCE-7CR α7CR

## 使用觸控操作對焦（觸碰移動對焦）

[ 觸碰移動對焦 ] 可讓您使用觸控操作來指定要對焦的位置。  
事先在MENU→（設定）→ [ 觸控操作 ] 中執行如下設定：

- [ 觸控操作 ]：[ 開 ]
- [ 觸控面板設定 ] → [ 拍攝畫面 ] → [ 拍攝畫面 ]：[ 開 ]

當 [  對焦區域 ] 設定為下列其中一個參數時，可使用此功能。不過，視 [  對焦區域限制 ] 的設定而定，此功能可能無法使用。

- [ 寬 ]
- [ 對焦區域 ]
- [ 中間固定 ]
- [ 追蹤: 寬 ]
- [ 追蹤: 對焦區域 ]
- [ 追蹤: 中間固定 ]

- 1 MENU→（設定）→ [ 觸控操作 ] → [ 觸控面板設定 ] → [ 拍攝畫面 ] → [ 拍攝期間的觸控功能 ] → [ 觸碰移動對焦 ]。

### 指定在靜態影像模式中要對焦的位置

當執行自動對焦時，您可以使用觸控操作來指定要對焦的位置。在觸碰螢幕並指定位置之後，半按快門按鈕即可對焦。

#### 1. 觸控螢幕。

- 使用螢幕拍攝時，觸碰您要對焦的位置。
- 使用觀景窗拍攝時，可以在觀看觀景窗的同時，藉著在螢幕上觸碰和拖曳來移動對焦位置。

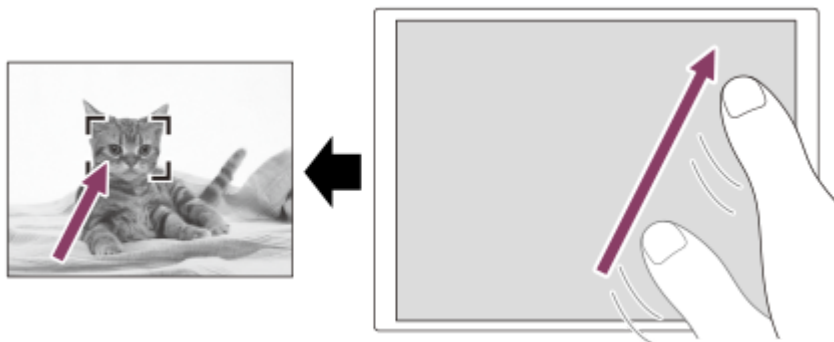

- 若要取消使用觸控操作對焦，如果是使用螢幕拍攝，請觸碰 （觸控對焦解除）或按下控制滾輪中央；如果是使用觀景窗拍攝，請按下控制滾輪中央。



#### 2. 半按下快門按鈕以進行對焦。

- 全按快門按鈕即可拍攝影像。

### 指定在動態影像錄製模式中要對焦的位置

相機會對焦在觸碰的被攝體上。

1. 在錄製之前或錄製過程中，觸碰您要對焦的被攝體。

- 當 [  對焦模式 ] 設定為 [ 連續對焦 ] 時，對焦模式會暫時切換為手動對焦，而且可以使用對焦環調整對焦（點對焦）。使用觀景窗拍攝時，不能使用點對焦。
- 若要取消點對焦，請觸碰 （觸控對焦解除）或按下控制滾輪中央。
- 當 [  對焦模式 ] 設定為 [ 手動對焦 ] 時，對焦模式會暫時切換為 [ 連續對焦 ]。當觸控區域對焦時，對焦模式會恢復為手動對焦。

#### 提示

- 如果將 [ 拍攝期間的觸控功能 ] 設定為 [ 觸碰移動對焦+AE ]，則會根據您所觸碰的被攝體來設定亮度。這可讓您透過滑動觸碰後出現的亮度調整列來微調亮度。
- 除了觸控對焦功能，以下的觸控操作也可以使用。
  - [ 點 ] 和 [ 擴充點 ] 的對焦框可透過拖曳來移動。
  - 以手動對焦模式拍攝靜態影像時，可透過點擊兩下螢幕來使用對焦放大鏡。

#### 注意

- 下列情況下無法使用觸控對焦功能：
  - 以手動對焦模式拍攝靜態影像時
  - 在靜態影像拍攝模式下使用數位變焦時
  - 當使用LA-EA4時

---

#### 相關主題

- [觸控操作](#)
- [觸控面板/觸控板](#)
- [觸控面板設定](#)
- [選取對焦區域 \( 對焦區域 \)](#)

TP1001412939

5-054-923-82(1) Copyright 2023 Sony Corporation

可換鏡頭數位相機  
ILCE-7CR α7CR

## 使用觸控操作開始追蹤（觸碰追蹤）

在靜態影像拍攝模式和動態影像錄製模式中，您可以使用觸控操作來選擇要追蹤的被攝體。

事先在MENU→（設定）→ [觸控操作] 中執行如下設定：

- [觸控操作]：[開]
- [觸控面板設定]→ [拍攝畫面]→ [拍攝畫面]：[開]

1 MENU→（設定）→ [觸控操作]→ [觸控面板設定]→ [拍攝畫面]→ [拍攝期間的觸控功能]→ [觸碰追蹤]。

2 在螢幕上觸碰您要追蹤的被攝體。

將會開始追蹤。

- 使用觀景窗拍攝時，可以使用觸控板選取您要追蹤的被攝體。

### 提示

- 若要取消追蹤，請觸碰（追蹤解除）圖示或按下控制滾輪中央。
- 如果將 [拍攝期間的觸控功能] 設定為 [觸碰追蹤+AE]，則會根據您所觸碰的被攝體來設定亮度。這可讓您透過滑動觸碰後出現的亮度調整列來微調亮度。

### 注意

- [觸碰追蹤] 在下列情況下不能使用：
  - 在靜態影像拍攝模式中，當 [對焦模式] 設定為 [手動對焦] 時。
  - 在靜態影像拍攝模式中使用智慧式變焦、清晰影像變焦或數位變焦時
- 在靜態影像拍攝模式中，如果將對焦模式切換為 [手動對焦]，同時將 [拍攝期間的觸控功能] 設定為 [觸碰追蹤]，那麼 [拍攝期間的觸控功能] 的設定值將會變更為 [觸碰移動對焦]。

### 相關主題

- [觸控操作](#)
- [觸控面板/觸控板](#)
- [觸控面板設定](#)

TP1001415582

可換鏡頭數位相機  
ILCE-7CR α7CR

## 使用觸控操作拍攝（觸控快門）

相機自動對焦於您觸摸的點並拍攝一張靜態影像。  
事先在MENU→（設定）→ [觸控操作] 中執行如下設定：

- [觸控操作]：[開]
- [觸控面板設定] → [拍攝畫面] → [拍攝畫面]：[開]

**1** MENU→（設定）→ [觸控操作] → [觸控面板設定] → [拍攝畫面] → [拍攝期間的觸控功能] → [觸控快門]。

**2** 觸碰您要對焦的被攝體。

相機會對焦於您所觸摸的被攝體，並錄製靜態影像。

### 提示

- 如果將 [拍攝期間的觸控功能] 設定為 [觸控快門+AE]，則會根據您所觸碰的被攝體來設定亮度。
- 您可以透過觸摸螢幕操作下方的拍攝功能：
  - 使用觸控快門拍攝連拍影像  
當 [過片模式] 設定為 [連拍] 時，您可以在觸摸螢幕的同時連續錄製影像。
  - 使用觸控快門拍攝連續包圍影像  
產品拍攝三張影像，並同時自動將曝光從基本轉到更暗，再到更亮。當 [過片模式] 設定為 [連拍包圍式曝光] 時，持續觸摸螢幕直到拍攝結束。在錄製後，您可以選擇您喜好的影像。

### 注意

- [觸控快門] 功能在下列情況下無法使用：
  - 觀景窗拍攝期間
  - 拍攝動態影像時
  - 拍攝慢動作/快動作動態影像時
  - 當 [對焦模式] 設定為 [手動對焦] 時
  - 當 [對焦區域] 設定為 [點] / [擴充點] / [追蹤: 點L] / [追蹤: 點M] / [追蹤: 點S] / [追蹤: 擴充點] 時
  - 當使用數位變焦功能時
  - 使用清晰影像變焦時
- 在 [拍攝期間的觸控功能] 設定為 [觸控快門] 的狀態下使用清晰影像變焦或數位變焦時，設定值會從 [觸控快門] 暫時變更為 [關]。
- 如果將對焦模式切換為 [手動對焦]，同時將 [拍攝期間的觸控功能] 設定為 [觸控快門]，那麼 [拍攝期間的觸控功能] 的設定值將會變更為 [觸碰移動對焦]。

### 相關主題

- [觸控操作](#)
- [觸控面板設定](#)



可換鏡頭數位相機  
ILCE-7CR α7CR

## 使用觸控操作調整曝光 ( 觸控AE )

您可以根據您所觸碰的點的亮度，自動設定曝光。

事先在MENU→ ( 設定 ) → [ 觸控操作 ] 中執行如下設定：

- [ 觸控操作 ]：[ 開 ]
- [ 觸控面板設定 ] → [ 拍攝畫面 ] → [ 拍攝畫面 ]：[ 開 ]

**1** MENU→ ( 設定 ) → [ 觸控操作 ] → [ 觸控面板設定 ] → [ 拍攝畫面 ] → [ 拍攝期間的觸控功能 ] → 選取 [ 觸控AE ]。

**2** 觸碰您要設定為曝光基礎的點。

相機將會根據您所觸碰的點的亮度來設定曝光。

- 您可以透過滑動觸碰後出現的亮度調整列來微調亮度。

### 提示

- 使用亮度調整列所做的調整，會反映在曝光補償值中。
- 當 [ 拍攝期間的觸控功能 ] 設定為 [ 觸碰移動對焦 ] / [ 觸碰追蹤 ] / [ 觸控快門 ] 時，您可以透過按下控制滾輪左側或右側，選擇是否同時執行 [ 觸控AE ]。

### 注意

- [ 觸控AE ] 在下列情況下不能使用。
  - 當使用數位變焦功能時
- 如果被攝體極亮或極暗，調整列可能不夠有效。

### 相關主題

- [觸控操作](#)
- [觸控面板設定](#)

TP1001423228



可換鏡頭數位相機  
ILCE-7CR α7CR

## 靜音模式設定 ( 靜態影像/動態影像 )



您可以設定與靜音模式有關的設定，可讓您以沒有快門聲音或電子聲音的方式拍攝。您也可以設定在相機設定為靜音模式時，是否變更從相機發出聲音的其他功能的設定。

1 MENU → / ( 拍攝 ) → [ 快門/靜音 ] → [ 靜音模式設定 ] → 要使用的設定。

### 選單項目詳細資訊

#### 靜音模式：

設定是否以沒有快門聲音或電子聲音的方式拍攝。( [ 開 ] / [ 關 ] )

當設定為 [ 開 ] 時，[ 快門類型 ] 和 [ 間隔內的快門類型 ] 會變回 [ 電子式快門 ]，而且 [ 提示音(拍攝) ] 會變回 [ 關 ]。

#### 目標功能設定：

設定在相機設定為靜音模式時，是否同時變更從相機發出聲音的其他功能的設定。( [ 對焦中的光圈驅動 ] / [ 關閉電源時快門 ] / [ 自動像素映射 ] )

如果選取 [ 不是目標 ]，即使在靜音模式中，也會保留每個功能的設定值。

#### 注意

- 使用 [ 靜音模式 ] 功能時請自行負責，同時應充分考量被攝體的隱私權和肖像權。
- 即使 [ 靜音模式 ] 設定為 [ 開 ]，也不是完全無聲。
- 即使 [ 靜音模式 ] 設定為 [ 開 ]，光圈和對焦的操作仍然會發出聲音。
- 如果 [ 自動像素映射 ] 設定為 [ 開 ]，當關閉電源時，可能偶而會聽到快門聲音。這不是故障。
- 如果 [ 防塵功能 ] 下的 [ 關閉電源時快門 ] 設定為 [ 開 ]，當關閉相機電源時，會聽到快門聲音。
- 可能發生因被攝體或相機的移動而造成的影像失真。
- 如果您是在瞬間閃光或閃爍光線 ( 例如來自其他相機的閃光燈光線或螢光照明 ) 的情況下拍攝影像，影像上可能會出現條紋狀。
- 當 [ 靜音模式 ] 設定為 [ 開 ] 時，下列功能無法使用：
  - 閃光燈拍攝
  - 消除長曝雜訊
  - BULB拍攝
  - 抗光源閃爍拍攝
  - [ 防塵功能 ] 下的 [ 關閉電源時快門 ]

### 相關主題

- [快門類型](#)
- [時間間隔拍攝功能](#)
- [對焦中的光圈驅動](#)
- [防塵功能](#)
- [自動像素映射](#)



可換鏡頭數位相機  
ILCE-7CR α7CR

## 快門類型



您可以設定要使用機械快門或電子快門拍攝。

1 MENU → (拍攝) → [快門/靜音] → [快門類型] → 要使用的設定。

### 選單項目詳細資訊

#### 機械式快門：

僅使用機械快門拍攝。

#### 電子式快門：

僅使用電子快門拍攝。

#### 提示

- 在下列情況下，請將 [快門類型] 設定為 [電子式快門]。
  - 在明亮環境中 (例如明亮陽光的室外、沙灘或雪山) 使用高速快門拍攝時。

#### 注意

- 極少的情況下，即使 [快門類型] 設定為 [電子式快門]，當電源關閉時，仍可能產生快門聲音。不過，這並不是故障。
- 當拍攝模式不是 P/A/S/M 模式時，無法選取 [快門類型]。
- 當 [快門類型] 設定為 [電子式快門] 時，下列功能無法使用：
  - 閃光燈拍攝
  - 消除長曝雜訊
  - BULB 拍攝
  - 抗光源閃爍拍攝

TP1001413787

可換鏡頭數位相機  
ILCE-7CR α7CR

## 無鏡頭釋放快門 ( 靜態影像/動態影像 )



設定是否可在無安裝鏡頭的情況下釋放快門。

① MENU → / ( 拍攝 ) → [ 快門/靜音 ] → [ 無鏡頭釋放快門 ] → 要使用的設定。

### 選單項目詳細資訊

啟用：

在無安裝鏡頭的情況下釋放快門。當您將產品與天文望遠鏡等連接時，選擇 [ 啟用 ]。

停用：

請勿在沒有安裝鏡頭時釋放快門。

#### 注意

- 當您所使用的鏡頭不提供鏡頭接點 ( 如天文望遠鏡的鏡頭 ) 時，將無法獲得正確的測光。在這樣的情況下，透過在錄製的影像上加  
以檢查來手動調整曝光。

TP1001379373

可換鏡頭數位相機  
ILCE-7CR α7CR

## 無記憶卡釋放快門



設定在未插入記憶卡時快門是否可以釋放。

① **MENU** →  (拍攝) → [快門/靜音] → [無記憶卡釋放快門] → 要使用的設定。

### 選單項目詳細資訊

**啟用：**

即使未插入記憶卡，仍然釋放快門。

**停用：**

未插入記憶卡時不釋放快門。

#### 注意

- 當未插入記憶卡時，拍攝的影像不會儲存。
- 預設設定為 [ 啟用 ]。建議您在實際拍攝之前，選取 [ 停用 ]。

TP1001409323

可換鏡頭數位相機  
ILCE-7CR α7CR

## 防止閃爍設定



為了減少人工光源（例如螢光燈或LED燈）的閃爍影響，相機可將影像拍攝時間安排到閃爍影響較小的時刻，或者您也可以將快門速度設定得比平常更精細。

此功能可減少在人工光源下連續拍攝過程中，影像上下區域之間的曝光與色調差異。

1 MENU → / (拍攝) → [快門/靜音] → [防止閃爍設定] → 要使用的設定項目。

### 選單項目詳細資訊

#### 抗光源閃爍拍攝（僅限拍攝靜態影像時）：

在拍攝靜態影像時，當光源頻率為100 Hz或120 Hz的情況下，偵測閃爍及減少其影響。透過半按下快門按鈕來偵測閃爍。（[開]/[關]）

當 [抗光源閃爍拍攝] 設定為 [開] 時，半按下快門按鈕，並在確認顯示 **Flicker**（閃爍圖示）之後拍攝影像。

#### 可變快門：

根據閃爍頻率微調快門速度，減少每張影像之間的亮度差異。（[開]/[關]）

只有在相機處於允許手動調整快門速度的曝光模式（靜態影像與動態影像）時，才能選擇 [ 可變快門]。

當 [ 可變快門] 設定為 [開] 時，快門速度分母會以十進位格式顯示（高精細度快門速度）。

例如，如果一般的快門速度設定為1/250秒，則數值會顯示為250.6。（這些數字可能與實際數字不同。）



- 將 [ 可變快門] 設定為 [關] 以返回原本的顯示。

#### 可變快門設定：

設定當 [ 可變快門] 設定為 [開] 時的快門速度。



一邊查看螢幕，一邊選擇可以減少閃爍影響的快門速度。按下控制滾輪中央可自動設定快門速度，以減少閃爍的影響。快門速度設定得越快，拍攝前的螢幕顯示與錄製的影像之間就越有可能有差異。確認閃爍的影響在錄製的影像中已經減少。

#### 提示

- 當 [抗光源閃爍拍攝] 設定為 [開] 時，如果使用不同快門速度拍攝相同場景，所產生的影像色調可能有差異。在此情況下，我們建議您使用固定的快門速度，以 [快門速度優先] 或 [手動曝光] 模式拍攝。
- 當 [抗光源閃爍拍攝] 設定為 [開] 時，您可以透過按下AF-ON（對焦開啟）按鈕，執行防閃爍拍攝。
- 當 [抗光源閃爍拍攝] 設定為 [開] 時，您可以透過半按下快門按鈕，或按下AF-ON（對焦開啟）按鈕，執行防閃爍拍攝，即使在手動對焦模式中也可行。
- 當 [抗光源閃爍拍攝選擇] 或 [ 可變快門選擇] 指派給到自訂按鍵時，可以透過按下該按鍵，來開啟及關閉 [抗光源閃爍拍攝] 或 [ 可變快門] 功能。
- 當 [抗光源閃爍Tv掃描] 指派給自訂按鍵時，可以在拍照時按下該按鍵，使相機自動設定快門速度，以減少閃爍的影響。
- 在 [ 可變快門設定] 畫面上，您可以使用後轉盤L、後轉盤R或控制滾輪來微調高精細度快門速度，如下列範例所示。  
250.6→253.3→256.0→258.8\*  
您可以使用前轉盤將高精細度快門速度變更為整數的倍數值，如下列範例所示。

125.3 (2倍) ←250.6→501.3 (1/2倍) \*

\* 這些數字可能與實際數字不同。

- 當 [  可變快門 ] 設定為 [ 開 ] 時，可以在拍攝待機畫面上微調高精細度快門速度。如果，即使是在拍攝待機畫面上，您也想將高精細度快門速度變更為整數倍數值，請將 [ 快門速度(級數) ] 指派給自訂鍵或“我的轉盤”設定。
- 當您將 [  可變快門 ] 設定從 [ 開 ] 變更為 [ 關 ] 時，高精細度快門速度會切換至一般快門速度中最接近的數值。

## 注意

- 當您將 [ 抗光源閃爍拍攝 ] 設定為 [ 開 ] 時，Live View的影像畫質會降低。
- 當您將 [ 抗光源閃爍拍攝 ] 設定為 [ 開 ] 時，快門釋放延遲可能會稍微增加。在連續拍攝模式中，拍攝速度可能會減慢，或者拍攝之間的間隔可能變得不規則。
- 即使當 [ 抗光源閃爍拍攝 ] 設定為 [ 開 ] 時，相機仍可能無法偵測閃爍，端視光源與拍攝條件（例如陰暗背景）而定。此外，即使相機偵測到閃爍，可能無法完全減少其影響，端視光源與拍攝狀況而定。我們建議您事先進行測試拍攝。
- 在下列情況中拍攝時，[ 抗光源閃爍拍攝 ] 無法使用：
  - 當bulb拍攝時
  - [ 快門類型 ] 設定為 [ 電子式快門 ]
  - 動態影像拍攝模式
- 拍攝結果的色調可能因 [ 抗光源閃爍拍攝 ] 的設定而有差異。
- 在連續拍攝期間，將 [ 抗光源閃爍拍攝 ] 設定為 [ 開 ] 可能無法減少即時畫面上的閃爍。
- 當 [  可變快門 ] 設定為 [ 開 ] 時，釋放時間延遲可能更長。
- 即使 [  可變快門 ] 設定為 [ 開 ]，視光源頻率而定，您可能無法設定適當的快門速度並消除閃爍的影響。在此情況下，請嘗試下列方法。
  - 設定較慢的快門速度
  - 切換至另一個快門類型
- 當您半按下快門按鈕時，可能會短暫出現閃爍。
- 高精細度快門速度設定值不能登錄到 [ 登錄自訂拍攝設定 ]。而會套用預設的快門速度值。
- 當 [  可變快門 ] 設定為 [ 開 ] 時，閃光燈同步速度可能受限於較慢的一端。

## 相關主題

- [\[ 抗光源閃爍拍攝 \] 與 \[ 可變快門 \] 功能之間的差異](#)
- [將常用的功能指派給按鈕和轉盤（自訂鍵/轉盤設定）](#)
- [暫時變更轉盤的功能（我的轉盤設定）](#)

TP1001418833

可換鏡頭數位相機  
ILCE-7CR α7CR

## [ 抗光源閃爍拍攝 ] 與 [ 可變快門 ] 功能之間的差異

本相機有兩種不同的功能可減少來自人工光源（例如螢光燈或LED燈）的閃爍影響。



各功能的功能與相關拍攝條件如下：

功能與拍攝條件	抗光源閃爍拍攝	 可變快門
功能	相機可以透過偵測閃爍頻率，自動將影像拍攝時機定在閃爍影響最小的時刻。	您可以一邊在螢幕上查看閃爍的影響，一邊手動或自動調整快門速度。 當您按下控制滾輪中央時，會自動偵測閃爍，並移除閃爍的影響。
靜態影像/ 動態影像	僅限靜態影像	靜態影像/動態影像
快門類型	僅限機械快門	電子快門/機械快門*1
曝光模式	P ( 程式自動 ) / A ( 光圈優先 ) / S ( 快門速度優先 ) / M ( 手動曝光 )	S ( 快門速度優先 ) / M ( 手動曝光 ) / [ 靈活曝光模式 ] 搭配手動調整快門速度
可偵測的閃爍類型	僅限頻率為100 Hz或120 Hz的閃爍（例如螢光燈）*2	頻率為100 Hz或120 Hz的閃爍（例如螢光燈）與頻率高於100 Hz或120 Hz的閃爍（例如LED燈）

\*1 快門速度設定得越快，拍攝前的螢幕顯示與錄製的影像之間就越有可能有差異。確認閃爍的影響在錄製的影像中已經減少。

\*2 即使當 [ 抗光源閃爍拍攝 ] 設定為 [ 開 ] 時，相機也無法偵測100 Hz或120 Hz以外的閃爍頻率。

### 提示

- 即使是在發生100 Hz/120 Hz閃爍與高頻閃爍的拍攝環境中，也可以透過合併使用 [ 抗光源閃爍拍攝 ] 與 [  可變快門 ] 來減少閃爍的影響。在此情況下，請先將 [ 抗光源閃爍拍攝 ] 和 [  可變快門 ] 設定為 [ 開 ]，然後在拍攝影像前，使用 [  可變快門設定 ] 調整快門速度。

### 相關主題

- [防止閃爍設定](#)

TP1001418908



可換鏡頭數位相機  
ILCE-7CR α7CR

## 本產品可以使用的變焦功能

本產品的變焦功能會併用各種變焦功能，以提供更高的放大變焦。顯示於螢幕上的圖示會根據所選的變焦功能變更。

當安裝電動變焦鏡頭時：

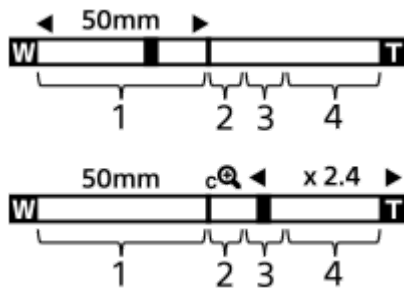

當安裝電動變焦鏡頭以外的鏡頭時：

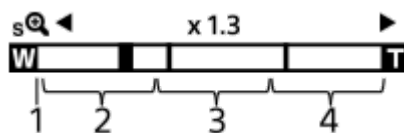

### 1. 光學變焦範圍

在鏡頭的變焦範圍中的變焦影像。

當裝上電動變焦鏡頭時，會顯示光學變焦範圍的變焦列。

當安裝電動變焦鏡頭以外的鏡頭時，變焦桿會鎖定在變焦列的左端，同時變焦位置處於光學變焦範圍內。放大倍率顯示為“×1.0”。

### 2. 智慧式變焦範圍 ( )

透過部份裁剪影像（只有在 [ JPEG影像尺寸 ] / [ HEIF影像尺寸 ] 設定為 [ M ] 或 [ S ] 時）使影像變焦，而不會造成原始影像畫質劣化。

### 3. 清晰影像變焦範圍 ( )

利用較少劣化的影像處理使影像變焦。

當您將 [  變焦範圍 ] 設定為 [ 清晰影像縮放 ] 或 [ 數位變焦 ] 時，可以使用此變焦功能。

### 4. 數位變焦範圍 ( )

您可以利用影像處理放大影像。



當您將 [  變焦範圍 ] 設定為 [ 數位變焦 ] 時，可以使用此變焦功能。

#### 提示

- [  變焦範圍 ] 的預設設定為 [ 僅光學變焦 ]。
- [ JPEG影像尺寸 ] / [ HEIF影像尺寸 ] 的預設設定為 [ L ]。若要使用智慧式變焦，請將 [ JPEG影像尺寸 ] / [ HEIF影像尺寸 ] 變更為 [ M ] 或 [ S ]。
- 安裝電動變焦鏡頭時，如果將影像放大超過光學變焦範圍，相機自動切換為清晰影像變焦或數位變焦。

#### 注意

- 在下列情況拍攝時，無法使用智慧式變焦、清晰影像變焦和數位變焦功能：
  - [  檔案格式 ] 設定為 [ RAW ] 或 [ RAW與JPEG ] / [ RAW與HEIF ]。
  - [ 錄製幀率 ] 設定為 [ 120p ] / [ 100p ]。

- 在幀率設定為 [ 120fps ] / [ 100fps ] 時的慢動作/快動作拍攝過程中
- 您無法對動態影像使用智慧式變焦功能。
- 當您在靜態影像拍攝模式中使用非光學變焦的變焦功能時，[  對焦區域 ] 設定會停用，而且AF會在中央區域上及四周優先運作。
- 使用智慧式變焦、清晰影像變焦或數位變焦功能時，[  測光模式 ] 會鎖定為 [ 多重 ]。
- 在靜態影像拍攝模式中使用智慧式變焦、清晰影像變焦或數位變焦功能時，無法使用以下功能：
  - 被攝體辨識AF
  -  多重測光面孔優先
  - 追蹤功能
- 要為動態影像使用光學變焦以外的另一個變焦功能時，使用 [  自訂鍵/轉盤設定 ] 將 [ 變焦 ] 指定給要使用的按鍵。

---

## 相關主題

- [清晰影像變焦/數位變焦 \( 變焦 \)](#)
- [變焦範圍 \( 靜態影像/動態影像 \)](#)
- [有關變焦比例](#)

TP1001409137

5-054-923-82(1) Copyright 2023 Sony Corporation

可換鏡頭數位相機  
ILCE-7CR α7CR

## 清晰影像變焦/數位變焦 (變焦)



當您使用光學變焦以外的變焦功能時，可以超過光學變焦的變焦範圍。

1 MENU → / (拍攝) → [變焦] → [ 變焦範圍 ] → 選取 [清晰影像縮放] 或 [數位變焦]。

2 MENU → / (拍攝) → [變焦] → [ 變焦 ] → 要使用的值。

按控制滾輪中央以退出。

- 您也可以藉著選取MENU → (設定) → [操作客製化] → [ 自訂鍵/轉盤設定 ] 或 [ 自訂鍵/轉盤設定 ]，將 [變焦] 功能指派給要使用的按鍵。
- 如果您透過選取MENU → (設定) → [操作客製化] → [ 自訂鍵/轉盤設定 ] 或 [ 自訂鍵/轉盤設定 ]，事先將 [變焦操作(T側)] 或 [變焦操作(W側)] 指派給要使用的按鍵，只要按下該按鍵即可輕鬆放大及縮小。

### 提示

- 當安裝電動變焦鏡頭時，可以使用變焦桿或變焦環來放大影像。如果超過光學變焦放大倍率，您可以使用相同操作，切換至光學變焦以外的變焦功能。
- 即使從MENU選取 [ 變焦 ] 以使用安裝的電動變焦鏡頭變焦，光學變焦仍會一直用到鏡頭的望遠端。

### 注意

- 當您從MENU選取 [ 變焦 ] 以使用安裝的電動變焦鏡頭變焦時，無法執行步進變焦操作。

### 相關主題

- [變焦範圍 \(靜態影像/動態影像\)](#)
- [本產品可以使用的變焦功能](#)
- [有關變焦比例](#)
- [將常用的功能指派給按鈕和轉盤 \(自訂鍵/轉盤設定\)](#)

TP1001409262

可換鏡頭數位相機  
ILCE-7CR α7CR

## 變焦範圍 ( 靜態影像/動態影像 )



您會選擇產品的變焦設定。

1 MENU → / ( 拍攝 ) → [ 變焦 ] → [ 變焦範圍 ] → 要使用的設定。

### 選單項目詳細資訊

#### 僅光學變焦：

限制光學變焦的變焦範圍。如果您將 [ JPEG影像尺寸 ] / [ HEIF影像尺寸 ] 設定為 [ M ] 或 [ S ]，即可使用智慧式變焦功能。

#### 清晰影像縮放：

選擇此設定可使用清晰影像變焦。即使變焦範圍超過光學變焦，產品仍會使用較少劣化的影像處理放大影像。

#### 數位變焦：

當超過清晰影像變焦的變焦範圍時，產品會將影像放大至最大比例。但是，影像畫質會劣化。

#### 注意

- 如果您想在影像畫質不會劣化的範圍內放大影像，請設定 [ 僅光學變焦 ]。

### 相關主題

- [本產品可以使用的變焦功能](#)
- [有關變焦比例](#)

TP1001379562

可換鏡頭數位相機  
ILCE-7CR α7CR

## 自訂鍵變焦速度 ( 靜態影像/動態影像 )



設定當使用指派給 [ 變焦操作(T側) ] / [ 變焦操作(W側) ] 的自訂按鍵時的變焦速度。這可以針對拍攝待機或動態影像錄製分別設定。

1 MENU → / ( 拍攝 ) → [ 變焦 ] → [ 自訂鍵變焦速度 ] → 要使用的設定項目。

### 選單項目詳細資訊

#### 固定速度 **STBY** :

設定拍攝待機期間的變焦速度。( 1(慢)至8(快) )

#### 固定速度 **REC** :

設定動態影像錄製期間的變焦速度。( 1(慢)至8(快) )

#### 提示

- 如果 [ 固定速度 **STBY** ] 設定為高速，而 [ 固定速度 **REC** ] 設定為低速，則在拍攝待機期間可以快速改變視角，而在動態影像錄製期間可以緩慢改變視角。
- 當從MENU → / ( 拍攝 ) → [ 變焦 ] → [ 變焦 ] 執行變焦操作時，也會套用 [ 自訂鍵變焦速度 ] 設定。

#### 注意

- 當您操作鏡頭的變焦環或電動變焦鏡頭的變焦桿時，變焦速度不會改變。
- 如果增加變焦速度，可能會錄到變焦操作的聲音。

### 相關主題

- [清晰影像變焦/數位變焦 \( 變焦 \)](#)

TP1001398411

可換鏡頭數位相機  
ILCE-7CR α7CR

## 遙控變焦速度 ( 靜態影像/動態影像 )



設定當使用遙控器 ( 另售 ) 或透過智慧型手機的遙控拍攝功能執行變焦操作時的變焦速度。這可以針對拍攝待機或動態影像錄製分別設定。

1 MENU → / ( 拍攝 ) → [ 變焦 ] → [ 遙控變焦速度 ] → 要使用的設定項目。

### 選單項目詳細資訊

**速度類型** :  
設定是否要鎖定變焦速度。( [ 變量 ] / [ 固定 ] )

**固定速度 STBY** :  
設定當 [ 速度類型 ] 設定為 [ 固定 ] 時，拍攝待機期間的變焦速度。( 1(慢)至8(快) )

**固定速度 REC** :  
設定當 [ 速度類型 ] 設定為 [ 固定 ] 時，動態影像錄製期間的變焦速度。( 1(慢)至8(快) )

#### 提示

- 當 [ 速度類型 ] 設定為 [ 變量 ] 時，按下遙控器上的變焦桿會增加變焦速度 ( 部分遙控器不支援可變變焦 )。
- 如果 [ 速度類型 ] 設定為 [ 固定 ]，高速設定為 [ 固定速度 STBY ]，且低速設定為 [ 固定速度 REC ]，則在拍攝待機期間可以快速改變視角，而在動態影像錄製期間可以緩慢改變視角。

#### 注意

- 如果增加變焦速度，可能會錄到變焦操作的聲音。

TP1001417392

可換鏡頭數位相機  
ILCE-7CR α7CR

## 有關變焦比例

與鏡頭變焦合併使用的變焦比例會根據所選取影像大小而變化。

當 [長寬比] 為 [3:2] 時

全片幅

JPEG影像尺寸/HEIF影像尺寸	僅光學變焦 (智慧式變焦)	清晰影像縮放	數位變焦
L: 60M	-	大約2.0×	大約4.0×
M: 26M	大約1.5×	大約3.0×	大約6.1×
S: 15M	大約2.0×	大約4.0×	大約8.0×

## APS-C尺寸

JPEG影像尺寸/HEIF影像尺寸	僅光學變焦 (智慧式變焦)	清晰影像縮放	數位變焦
M: 26M	-	大約2.0×	大約4.0×
S: 15M	大約1.3×	大約2.6×	大約5.3×

## 相關主題

- [清晰影像變焦/數位變焦 \(變焦\)](#)
- [本產品可以使用的變焦功能](#)
- [變焦範圍 \(靜態影像/動態影像\)](#)

TP1001409097

可換鏡頭數位相機  
ILCE-7CR α7CR

## 變焦環旋轉



將放大 ( T ) 或縮小 ( W ) 功能指定給變焦環旋轉方向。 只能用於支援此功能的電動變焦鏡頭。

① MENU →  (設定) → [ 操作客製化 ] → [ 變焦環旋轉 ] → 要使用的設定。

### 選單項目詳細資訊

#### 左(W)/右(T)：

將縮小 ( W ) 功能指定給向左旋轉，並將放大 ( T ) 功能指定給向右旋轉。

#### 右(W)/左(T)：

將放大 ( T ) 功能指定給向左旋轉，並將縮小 ( W ) 功能指定給向右旋轉。

TP1001412853



可換鏡頭數位相機  
ILCE-7CR α7CR

## 使用閃光燈 ( 另售 )

在昏暗的環境下，當拍攝時，使用閃光燈照亮被攝體。也使用閃光燈防止相機晃動。

有關閃光燈的詳細資訊，請參閱閃光燈的使用說明書。

### 1 將閃光燈 ( 另售 ) 安裝在產品上。

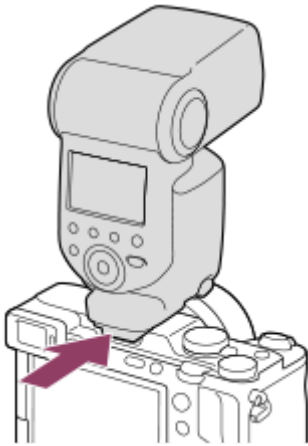

### 2 在開啟閃光燈且閃光燈已完全充電後拍攝。

- ⚡ ( 閃光燈充電圖示 ) 閃爍：充電中
- ⚡ ( 閃光燈充電圖示 ) 亮起：充電完成
- 可用的閃光燈模式視拍攝模式和功能而定。

### 注意

- 如果裝了鏡頭罩，可能會擋住閃光燈的光線，而且錄製影像的較低部分可能有陰影。取下鏡頭罩。
- 錄製動態影像時，無法使用閃光燈。（在使用具有LED燈的閃光燈（另售）時，可以使用LED燈。）
- 對多介面接座進行閃光燈等配件的安裝或移除之前，請先關閉產品的電源。安裝配件時，請確認配件牢固地裝在產品上。
- 多介面接座請勿搭配使用250 V或更高電壓或與相機有相反極性的市售閃光燈，這麼做可能會造成故障。
- 視拍攝情況而定，用閃光燈拍攝且變焦設定為W時，鏡頭的陰影可能會出現在畫面上。如果發生這種情形，遠離被攝體拍攝，或者將變焦設定為T，然後再用閃光燈拍攝。
- 視鏡頭而定，錄製的影像角落可能有陰影。
- 使用外接閃光燈拍攝時，如果快門速度設定為比1/4000秒更快，影像可能會出現明暗條紋。如果發生此情況，Sony建議以手動閃光燈模式並將閃光程度設定為1/2或更高來拍攝。
- 如需多介面接座相容配件的詳細資訊，請造訪Sony網站，或洽詢您的Sony經銷商或當地授權的Sony服務處。

### 相關主題

- [閃光燈模式](#)
- [無線閃光燈](#)



可換鏡頭數位相機  
ILCE-7CR α7CR

## 閃光燈模式



您可以設定閃光燈模式。

1 MENU → (曝光/顏色) → [閃光燈] → [閃光燈模式] → 要使用的設定。

### 選單項目詳細資訊

**閃光燈關閉：**  
閃光燈不會運作。

**自動閃光：**  
閃光燈在昏暗的環境中或朝明亮光線方向拍攝時閃光。

**強制閃光：**  
閃光燈會在您每次觸動快門時閃光。

**低速同步：**  
閃光燈會在您每次觸動快門時閃光。使用低速同步拍攝可以讓您透過降低快門速度來拍攝被攝體和背景清晰的影像。

**後簾同步：**  
閃光燈會在您每次觸動快門時，在曝光完成之前閃光。後簾同步模式可以讓您拍攝移動被攝體（例如移動的車輛或走動的行人）的自然拖尾影像。

#### 注意

- 預設設定值視拍攝模式而定。
- 視拍攝模式而定，部分 [閃光燈模式] 設定無法使用。

### 相關主題

- [使用閃光燈 \(另售\)](#)

TP1001409096

可換鏡頭數位相機  
ILCE-7CR α7CR

## 閃光補償



將閃光燈光線量調整在-3.0 EV至+3.0 EV的範圍內。閃光補償只會變更閃光量。曝光補償會隨著快門速度和光圈的變更而變更閃光燈量。

1 MENU → (曝光/顏色) → [閃光燈] → [閃光補償] → 要使用的設定。

- 選取較高的值 (+側) 會使閃光燈亮度變高，選取較低的值 (-側) 會使閃光燈亮度變低。

### 注意

- 當拍攝模式設定為以下模式時，[閃光補償] 不會運作：
  - [智慧式自動]
  - [場景選擇]
- 如果被攝體位於閃光燈的最大範圍之外，則可能會因為可用的閃光量有限而看不出增強的閃光燈效果 (+側)。如果被攝體非常靠近，則可能看不出減弱的閃光燈效果 (-側)。
- 如果在鏡頭上安裝ND濾鏡，或在閃光燈上安裝柔光罩或濾色鏡，可能無法達到適當的曝光且影像可能會變陰暗。在此情況下，請將 [閃光補償] 調整為所需的值。

### 相關主題

- [使用閃光燈 \(另售\)](#)

TP1001409095

可換鏡頭數位相機  
ILCE-7CR α7CR

## 曝光補償設定



設定是否要套用曝光補償值以同時控制閃光燈和周邊光線，或只是周邊光線。

① MENU →  (曝光/顏色) → [閃光燈] → [曝光補償設定] → 要使用的設定。

### 選單項目詳細資訊

#### 現場光與閃光：

套用曝光補償值以同時控制閃光燈和周邊光線。

#### 只有現場光：

套用曝光補償值以只控制周邊光線。

### 相關主題

- [閃光補償](#)

TP1001379457

可換鏡頭數位相機  
ILCE-7CR α7CR

## 無線閃光燈



進行無線閃光燈拍攝的方法有兩種：利用裝在相機上的閃光燈的光線作為訊號光的光訊號閃光燈拍攝，以及利用無線通訊的無線電訊號閃光燈拍攝。若要執行無線電訊號閃光燈拍攝，請使用相容的閃光燈或無線電波指令器（另售）。有關設定每個方法的詳細資訊，請參閱閃光燈或無線電波指令器的使用說明書。

- 1 MENU → (曝光/顏色) → [閃光燈] → [無線閃光燈] → [開]。
- 2 取下相機上的接腳蓋，然後安裝閃光燈或無線電波指令器。
  - 在執行光線訊號無線閃光燈拍攝時，將裝好的閃光燈設定為控制器。  
在相機裝上閃光燈的情況下執行無線電訊號無線閃光燈拍攝時，請將安裝的閃光燈設定為指令器。
- 3 設定一個已設定為無線模式的離機閃光燈，或安裝至無線電波接收器（另售）的離機閃光燈。
  - 您可以藉著使用 [ 自訂鍵/轉盤設定 ] 將 [無線測試閃光燈] 功能指派給自訂按鍵，然後按下該按鍵，來執行測試閃光。

### 選單項目詳細資訊

**關：**  
不使用無線閃光燈功能。

**開：**  
使用無線閃光燈功能，讓一或多部外接閃光燈在離相機一段距離處發出閃光。

#### 注意

- 從作為其他相機的 controllers 的閃光燈收到光線訊號之後，離機閃光燈可能會發出光線。如果發生此情況，請變更您閃光燈的頻道。有關如何變更頻道的詳細資訊，請參閱閃光燈的使用說明書。
- 如需與無線閃光燈拍攝相容之閃光燈的詳細資訊，請造訪Sony網站，或洽詢您的Sony經銷商或當地授權的Sony服務處。

### 相關主題

- [外接閃光燈設定](#)

TP1001409121

可換鏡頭數位相機  
ILCE-7CR α7CR

## 紅眼減弱



使用閃光燈時，閃光燈會在拍攝前閃爍兩次或更多次，以減少紅眼現象。

① MENU →  ( 曝光/顏色 ) → [ 閃光燈 ] → [ 紅眼減弱 ] → 要使用的設定。

### 選單項目詳細資訊

開：  
閃光燈會一律發出閃光以減少紅眼現象。

關：  
不使用紅眼減弱功能。

#### 注意

- 紅眼減弱功能可能無法產生所需的効果。效果取決於個別差異和情況，例如與被攝體之間的距離，或者被攝體是否注視預先閃光。



TP1001379392

## FEL鎖定



閃光燈亮度自動調整為被攝體在正常閃光拍攝期間能獲得最佳的曝光。您也可以提前設定閃光程度。

FEL：閃光曝光程度

1 MENU →  (設定) → [操作客製化] → [  自訂鍵/轉盤設定 ] → 要使用的按鈕，然後將 [ FEL鎖定切換 ] 功能指派給該按鈕。

2 把被攝體置於將要鎖定的FEL中央，並且調整對焦。

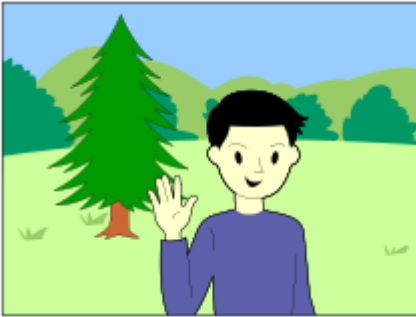

3 按下已登記為 [ FEL鎖定切換 ] 的按鈕，然後設定閃光量。

- 預閃閃爍。
-  ( FEL鎖定 ) 會亮起。

4 調整構圖並且拍攝影像。



- 當您要解除FEL鎖定時，請再次按下登錄為 [ FEL鎖定切換 ] 的按鈕。

### 提示

- 藉由設定 [ FEL鎖定固定 ]，您可以在按住按鈕時保持設定。此外，藉由設定 [ FEL鎖定/AEL固定 ] 和 [ FEL鎖定/AEL切換 ]，可在下列情況下使用AE鎖定的方式拍攝影像。
  - 當 [ 閃光燈模式 ] 設定為 [ 閃光燈關閉 ] 或 [ 自動閃光 ] 時。
  - 當閃光燈無法亮起時。



— 當使用設定為手動閃光模式的外接式閃光燈時。

### 注意

- 當沒有安裝閃光燈時，FEL鎖定無法設定。
- 如果安裝的是不支援FEL鎖定的閃光燈，會顯示一則錯誤訊息。
- AE和FEL鎖定皆固定時， (AE鎖定/FEL鎖定) 圖示會亮起。

---

### 相關主題

- [將常用的功能指派給按鈕和轉盤 \(自訂鍵/轉盤設定\)](#)

TP1001409242

5-054-923-82(1) Copyright 2023 Sony Corporation

可換鏡頭數位相機  
ILCE-7CR α7CR

## 外接閃光燈設定



您可以使用相機的螢幕和控制滾輪，設定安裝到相機的閃光燈（另售）設定。  
請在使用此功能之前，將閃光燈的軟體更新到最新版本。  
有關閃光燈功能的詳細資訊，請參閱閃光燈的使用說明書。

- 1 將閃光燈（另售）安裝到相機的多介面接座，然後開啟相機和閃光燈。
- 2 MENU → （曝光/顏色）→ [閃光燈] → [外接閃光燈設定] → 要使用的設定項目。
- 3 使用相機的控制滾輪進行設定。

### 選單項目詳細資訊

#### 外接閃光燈閃光設定：

可讓您設定與閃光燈的閃光有關的設定，例如閃光模式、閃光程度等。

#### 外接閃光燈自設定：

可讓您設定其他閃光設定、無線設定，以及閃光燈設定。

#### 提示

- 如果使用 [ 自訂鍵/轉盤設定 ] 將 [ 外接閃光燈閃光設定 ] 指派給要使用的按鍵，只要按下該按鍵，即可開啟 [ 外接閃光燈閃光設定 ] 畫面。
- 您可以透過操作閃光燈來調整設定，即使是在使用 [ 外接閃光燈設定 ] 時也行。
- 您也可以設定安裝到相機的無線電波指令器（另售）的設定。

#### 注意

- 您只能使用 [ 外接閃光燈設定 ] 來設定Sony製造並安裝到相機多介面接座的閃光燈（另售）或無線電波指令器（另售）的設定。
- 只有當閃光燈直接安裝到相機時，才能使用 [ 外接閃光燈設定 ]。當使用藉由纜線連接的離機閃光燈拍攝時，無法使用此功能。
- 安裝的閃光燈只有部分功能可使用 [ 外接閃光燈設定 ] 加以設定。您不能透過 [ 外接閃光燈設定 ] 執行與其他閃光燈配對、重設閃光燈、初始化閃光燈等。
- [ 外接閃光燈設定 ] 在下列情況下不能使用：
  - 當閃光燈未安裝到相機時
  - 當安裝的閃光燈不支援 [ 外接閃光燈設定 ] 時
  - 當靜態影像/動態影像/S&Q轉盤設定為 （動態影像）或S&Q（慢與快動作）時，或在拍攝動態影像期間

此外，視閃光燈狀態而定，[ 外接閃光燈設定 ] 可能無法使用。

- 有關與此功能相容的閃光燈和無線電波指令器的詳細資訊，請參閱下列支援頁面。  
<https://www.sony.net/dics/ilce7cr/>

- 將常用的功能指派給按鈕和轉盤 ( 自訂鍵/轉盤設定 )

可換鏡頭數位相機  
ILCE-7CR α7CR

## 登錄閃光燈拍攝設定



使用閃光燈拍攝時的快門速度和ISO感光度與不使用閃光燈時的設定會分開保存。相機會判斷閃光燈是否開啟，並自動切換設定。

- 1 MENU → (曝光/顏色) → [閃光燈] → [登錄閃光燈拍攝設定]。
- 2 選擇要設定為閃光燈拍攝的項目，然後按控制滾輪中央，選擇要使用的設定。
- 3 在使用閃光燈拍攝時要叫出的項目上加上勾選記號，然後選取 [確定]。  
接著會儲存設定。

### 選單項目詳細資訊

#### 快門速度範圍：

設定閃光燈拍攝過程中快門速度的 [最小] 和 [最大]。如果選取 [同步速度]，將會自動設定可同步的最大快門速度。在拍攝模式設定為P或A時，此設定才可使用。

#### ISO：

設定閃光燈拍攝的ISO感光度。

在拍攝模式設定為P、A、S或M時，此設定才可使用。

#### 提示

- 即使沒有安裝閃光燈，仍可變更這些設定。
- 有關與此功能相容的閃光燈的詳細資訊，請參閱下列支援頁面。  
<https://www.sony.net/dics/ilce7cr/>

### 相關主題

- [ISO \(靜態影像/動態影像\)](#)

TP1001421082

可換鏡頭數位相機  
ILCE-7CR α7CR

## SteadyShot ( 靜態影像 )



設定是否要使用SteadyShot功能。

① MENU → ( 拍攝 ) → [ 影像穩定 ] → [ SteadyShot ] → 要使用的設定。

### 選單項目詳細資訊

開：  
使用 [ SteadyShot ] 。

關：  
不使用 [ SteadyShot ] 。

#### 提示

- 使用三腳架等時，請務必關閉SteadyShot功能，因為此功能可能在拍照時導致故障。
- 如果使用 [ 自訂鍵/轉盤設定 ] 將 [ SteadyShot選擇 ] 指派給要使用的按鍵，可以透過按下該按鍵，開啟或關閉 [ SteadyShot ] 功能。
- 在暗處拍攝時， ( SteadyShot ) 圖示可能會閃爍。建議您透過降低曝光值或將ISO感光度調整為較高值，來設定較快的快門速度。
- 對於某些鏡頭，相機機身和鏡頭會合作執行影像穩定功能，可以修正比平常更大的模糊。關於相容的鏡頭，請參閱下列URL：  
<https://www.sony.net/dics/fnc1002/>

### 相關主題

- [SteadyShot \( 動態影像 \)](#)
- [SteadyShot調整 \( 靜態影像/動態影像 \)](#)
- [將常用的功能指派給按鈕和轉盤 \( 自訂鍵/轉盤設定 \)](#)

TP1001379399

可換鏡頭數位相機  
ILCE-7CR α7CR

## SteadyShot ( 動態影像 )



設定拍攝動態影像時的 [ SteadyShot ] 效果。

1 MENU → ( 拍攝 ) → [ 影像穩定 ] → [ SteadyShot ] → 要使用的設定。

### 選單項目詳細資訊

#### 積極：

提供一個更強大的SteadyShot效果。

#### 標準：

在穩定的動態影像拍攝情況下減少相機的晃動。

#### 關：

不使用 [ SteadyShot ]。

#### 提示

- 當選取 [ 積極 ] 時，搭配某些鏡頭，相機機身和鏡頭會合作執行影像穩定功能，可以修正比平常更大的模糊。關於相容的鏡頭，請參閱下列URL：  
<https://www.sony.net/dics/fnc1002/>

#### 注意

- 使用三腳架等時，請務必關閉SteadyShot功能，因為此功能可能在拍照時導致故障。
- 如果您改變 [ SteadyShot ] 的設定，視角會改變。當 [ SteadyShot ] 設定為 [ 積極 ] 時，視角會變窄。
- 下列狀況下，無法選取 [ 積極 ]：
  - 對於一般動態影像：當 [ 錄製幀率 ] 設定為 [ 120p ] / [ 100p ] 時
  - 對於慢動作/快動作拍攝：當 [ 幀率 ] 設定為 [ 120fps ] 或/ [ 100fps ] 時

### 相關主題

- [SteadyShot \( 靜態影像 \)](#)
- [SteadyShot調整 \( 靜態影像/動態影像 \)](#)

TP1001388801

可換鏡頭數位相機  
ILCE-7CR α7CR

## SteadyShot調整 ( 靜態影像/動態影像 )



您可以針對安裝的鏡頭使用適當的SteadyShot設定來拍攝。

1 MENU → / ( 拍攝 ) → [ 影像穩定 ] → [ SteadyShot調整 ] → 要使用的設定。

### 選單項目詳細資訊

自動：

根據得自安裝鏡頭的資訊，自動執行SteadyShot功能。

手動：

根據使用 [ 焦距 ] 設定的焦距，執行SteadyShot功能。( 8mm-1000mm )

#### 注意

- 當電源剛開啟時、相機剛對準被攝體時，或全按快門按鈕且中途沒有停頓時，SteadyShot功能可能無法以最佳方式運作。
- 當相機無法從鏡頭取得焦距資訊時，SteadyShot功能將無法正確運作。將 [ SteadyShot調整 ] 設定為 [ 手動 ] 並設定 [ 焦距 ]，以符合您所使用的鏡頭。目前設定的SteadyShot焦距將與 ( SteadyShot ) 圖示一起顯示。
- 當使用SEL16F28鏡頭 ( 另售 ) 搭配增距鏡等配備時，請將 [ SteadyShot調整 ] 設定為 [ 手動 ] 並設定焦距。
- 如果裝上配備有SteadyShot開關的鏡頭時，則只能使用鏡頭上的開關變更設定。您無法使用相機來切換設定。

### 相關主題

- [SteadyShot焦距 \( 靜態影像/動態影像 \)](#)

TP1001409231

可換鏡頭數位相機  
ILCE-7CR α7CR

## SteadyShot 焦距 ( 靜態影像/動態影像 )



設定當 [  SteadyShot調整 ] 設定為 [ 手動 ] 時，內建SteadyShot功能要使用的焦距資訊。

① MENU →  /  ( 拍攝 ) → [ 影像穩定 ] → [   焦距 ] → 要使用的設定。

### 選單項目詳細資訊

#### 8mm - 1000mm :

SteadyShot功能會使用您所設定的焦距。

檢查鏡頭上的焦距指標並設定焦距。



### 相關主題

- [SteadyShot調整 \( 靜態影像/動態影像 \)](#)

TP1001417421



可換鏡頭數位相機  
ILCE-7CR α7CR

## 鏡頭補償 ( 靜態影像/動態影像 )



補償畫面角落的陰影或畫面失真，或減少畫面角落因某些鏡頭特性所造成的色彩偏離。

① MENU → / ( 拍攝 ) → [ 影像畫質/錄製 ] → [ 鏡頭補償 ] → 要使用的設定。

### 選單項目詳細資訊

#### 陰影補償：

設定是否自動補償畫面角落的暗處。( [ 自動 ] / [ 小 ] / [ 關 ] )

#### 色像差補償：

設定是否自動減少畫面角落的色彩偏離。( [ 自動 ] / [ 關 ] )

#### 失真補償：

設定是否自動補償畫面失真。( [ 自動 ] / [ 關 ] )

#### 呼吸補償 ( 僅限拍攝動態影像時 )：

設定在動態影像錄製期間是否自動補償視角隨對焦距離變化的現象。( [ 開 ] / [ 關 ] )

#### 注意

- 此功能只有在使用自動補償相容鏡頭時才可使用。
- 視鏡頭類型而定，[ 陰影補償 ] 可能無法修正畫面角落的陰影，或者 [ 自動 ] 與 [ 小 ] 的修正效果可能沒有差異。
- 視安裝的鏡頭而定，[ 失真補償 ] 會固定為 [ 自動 ]，而且您不能選擇 [ 關 ]。
- 如果在動態影像錄製模式中，[ SteadyShot ] 設定為 [ 積極 ]，則 [ 失真補償 ] 會鎖定為 [ 自動 ]。
- 當 [ 呼吸補償 ] 設定為 [ 開 ] 時，視角和和影像畫質會稍有變化。
- 根據鏡頭的不同，即使 [ 呼吸補償 ] 設定為 [ 開 ]，可能也無法完全補償視角變化。

TP1001414906

可換鏡頭數位相機  
ILCE-7CR α7CR

## 消除長曝雜訊



將快門速度設定為1秒或更長時間（長時間曝光拍攝）時，雜訊消除功能會在快門開啟的時間內啟動。在功能啟動的情況下，常見於長時間曝光的顆粒狀雜訊會降低。

1 MENU → （拍攝）→ [影像畫質/錄製] → [消除長曝雜訊] → 要使用的設定。

### 選單項目詳細資訊

**開：**  
啟動雜訊消除功能，持續時間與曝光時間相同。雜訊消除過程中，會出現訊息而無法拍攝另一張照片。選擇此項目以優先化影像品質。

**關：**  
不啟動雜訊消除。選擇此選項以優先拍攝時機。

#### 提示

- 在雜訊消除程序過程中，可以按下快門按鈕以取消該程序。在此情況下，會套用取消之前所完成的處理。

#### 注意

- [消除長曝雜訊] 在下列情況下不能使用：
  - [快門類型] 設定為 [電子式快門]。
  - [過片模式] 設定為 [連拍] 或 [連拍包圍式曝光]。
- 在下列情況下，即使 [消除長曝雜訊] 設定為 [開]，雜訊消除可能仍不會啟動：
  - 拍攝模式設定為 [場景選擇]，並且選擇了 [體育活動]。
- 在下列拍攝模式中，[消除長曝雜訊] 無法設定為 [關]：
  - [智慧式自動]
  - [場景選擇]

TP1001416145

可換鏡頭數位相機  
ILCE-7CR α7CR

## 高ISO雜訊消除



以高ISO感光度拍攝時，產品會消除在產品靈敏度高時變得明顯的雜訊。

① MENU →  (拍攝) → [影像畫質/錄製] → [高ISO雜訊消除] → 要使用的設定。

### 選單項目詳細資訊

一般：

啟動一般高ISO雜訊消除功能。

小：

啟動適度高ISO雜訊消除功能。

關：

不啟動高ISO雜訊消除。

#### 注意

- 在下列拍攝模式中，[高ISO雜訊消除]會固定為[一般]：
  - [智慧式自動]
  - [場景選擇]

TP1001409320

可換鏡頭數位相機  
ILCE-7CR α7CR

## 拍攝模式選擇畫面



設定在下列情況下是否顯示拍攝模式選擇畫面：

- 在  (靜態影像) 拍攝模式中，模式轉盤設定為 **AUTO** (自動) 時選取 [ 智慧式自動 ] 或 [ 場景選擇 ] 。
- 當拍攝模式設定為 S&Q (慢動作/快動作) 模式時，選取 [ 慢與快動作 ] 或 [  縮時攝影 ] 。

1 MENU →  (設定) → [ 顯示選項 ] → [ 拍攝模式選擇畫面 ] → 要使用的設定。

### 選單項目詳細資訊

顯示：

顯示拍攝模式選擇畫面。

不顯示：

不顯示拍攝模式選擇畫面。

### 相關主題

- [靜態影像/動態影像/S&Q轉盤與模式轉盤](#)



TP1001423203

可換鏡頭數位相機  
ILCE-7CR α7CR

## 自動顯示影像 ( 靜態影像 )



您可以在拍攝之後立即在螢幕上檢查錄製的影像。您也可以設定自動檢視的顯示時間。

① MENU →  (設定) → [ 顯示選項 ] → [  自動顯示影像 ] → 要使用的設定。

### 選單項目詳細資訊

#### 10秒/5秒/2秒：

在拍攝一段選取的持續時間後，立即在螢幕上顯示錄製的影像。如果您在自動檢視期間執行放大操作，您可以使用放大的比例檢查該影像。

#### 關：

不顯示自動檢視。

#### 注意

- 當您使用執行影像處理的功能時，可暫時顯示處理前的影像，然後顯示處理後的影像。
- 自動檢視顯示套用DISP (顯示設定) 設定。

### 相關主題

- [放大播放中的影像 \(放大\)](#)



TP1001379364

可換鏡頭數位相機  
ILCE-7CR α7CR

## 剩餘拍攝顯示 ( 靜態影像 )



設定是否顯示可用相同拍攝速度連續拍攝的靜態影像剩餘張數的指示器。

1 MENU →  ( 設定 ) → [ 顯示選項 ] → [  剩餘拍攝顯示 ] → 要使用的設定。

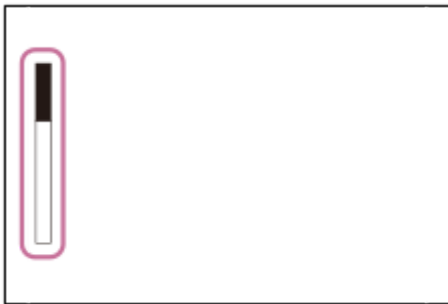

### 選單項目詳細資訊

#### 始終顯示：

拍攝靜態影像時一律顯示指示器。

#### 僅在拍攝時顯示：

在拍攝靜態影像時，會顯示靜態影像剩餘張數指示器。當您半按快門按鈕時，會顯示靜態影像剩餘張數指示器。

#### 不顯示：

不顯示指示器。

#### 提示

- 當緩衝用的內部相機記憶體已滿時，會顯示“SLOW”，且連續拍攝速度將會降低。

### 相關主題

- [連拍](#)

TP1001413755

可換鏡頭數位相機  
ILCE-7CR α7CR

## 格線顯示 ( 靜態影像/動態影像 )



設定在拍攝過程中是否要顯示格線。格線將幫助您調整影像的構成。

1 MENU → / ( 拍攝 ) → [ 拍攝顯示 ] → [ 格線顯示 ] → 要使用的設定。

### 選單項目詳細資訊

開：  
顯示格線。

關：  
不顯示格線。

#### 提示

- 如果使用 [ 自訂鍵/轉盤設定 ] 或 [ 自訂鍵/轉盤設定 ] 將 [ 格線顯示選擇 ] 指派給要使用的按鍵，可以透過按下該指派的按鍵，顯示或隱藏格線。

### 相關主題

- [格線類型 \( 靜態影像/動態影像 \)](#)
- [將常用的功能指派給按鈕和轉盤 \( 自訂鍵/轉盤設定 \)](#)

TP1001409321

可換鏡頭數位相機  
ILCE-7CR α7CR

## 格線類型 ( 靜態影像/動態影像 )



設定顯示的格線類型。格線將幫助您調整影像的構成。

1 MENU → / ( 拍攝 ) → [ 拍攝顯示 ] → [ 格線類型 ] → 要使用的設定。

### 選單項目詳細資訊

#### 九宮格：

將主要被攝體安排在靠近將影像分割為三等分的格線之一，即可獲得均衡的構圖。

#### 方格：

方格可讓您更容易確認構圖的水平。這對於在拍攝風景、特寫或執行相機掃描時評估構圖非常有用。

#### 對角線+方格：

將被攝體安排在對角線上可表現出令人振奮和強而有力的風格。

#### 提示

- 如果您透過使用 [ 自訂鍵/轉盤設定 ] 或 [ 自訂鍵/轉盤設定 ] 將 [ 格線類型 ] 指派給要使用的按鍵，則可在按下指派的按鍵時，設定格線類型。

### 相關主題

- [格線顯示 \( 靜態影像/動態影像 \)](#)
- [將常用的功能指派給按鈕和轉盤 \( 自訂鍵/轉盤設定 \)](#)

TP1001417419



可換鏡頭數位相機  
ILCE-7CR α7CR

## Live View顯示設定



設定是否在螢幕上顯示以曝光補償、白平衡、[  風格外觀 ] 等效果改變的影像。

① MENU →  (拍攝) → [ 拍攝顯示 ] → [ Live View顯示設定 ] → 要使用的設定項目。

### 選單項目詳細資訊

#### Live View顯示：

設定要在螢幕上反映所有拍攝設定並在與套用設定後的相片接近的情況下顯示Live View，還是要在不反映設定的情況下顯示Live View。( [ 設定效果開 ] / [ 設定效果關 ] )

如果您選取 [ 設定效果關 ]，您可以輕鬆查看構圖，即使是在Live View顯示上使用影像構圖拍攝時也一樣。

#### 曝光效果：

設定當 [ Live View顯示 ] 顯示為 [ 設定效果開 ] 時，是否透過從閃光燈反射曝光來顯示具有自動校正的Live View。( [ 曝光設定與閃光 ] / [ 僅曝光設定 ] )

當使用閃光燈拍攝肖像時，選取 [ 僅曝光設定 ] 可依據周邊光線手動設定曝光。

#### 幀率低速限制：

設定是否要避免Live View的畫面更新率變得太慢。( [ 開 ] / [ 關 ] )

如果您選取 [ 開 ]，Live View的畫面更新率就不會變慢，即使在暗處拍攝也一樣，但是Live View顯示可能會變暗。

#### 提示

- 當您使用第三方的閃光燈 (例如，攝影棚閃光燈) 時，Live View顯示對應某些快門速度設定可能太暗。將 [ Live View顯示 ] 設定為 [ 設定效果關 ] 時，Live View顯示會明亮顯示，使您可以輕鬆查看構圖。
- 如果您選取 [ 設定效果關 ]，Live View始終會以適當的亮度顯示，即使在 [ 手動曝光 ] 模式中也一樣。
- 當選擇 [ 設定效果關 ] 時， (VIEW) 圖示會顯示在Live View畫面。

#### 注意

- [ 曝光效果 ] 只有在使用Sony製造的閃光燈時才有效。
- 在下列拍攝模式中，[ Live View顯示 ] 無法設定為 [ 設定效果關 ]：
  - [ 智慧式自動 ]
  - [ 場景選擇 ]
- 如果以靜態影像拍攝模式拍攝動態影像，當 [ Live View顯示 ] 設定為 [ 設定效果關 ] 時，拍攝設定會反映在Live View中。
- 將 [ Live View顯示 ] 設定為 [ 設定效果關 ] 時，所拍攝影像的明亮度與所顯示的Live View的影像明亮度將不會相同。



TP1001379378

可換鏡頭數位相機  
ILCE-7CR α7CR

## 光圈預覽



當您按住您指定用於 [ 光圈預覽 ] 功能的按鍵時，光圈會縮小至設定的光圈值，您可在拍攝前檢查模糊情形。

- 1 MENU →  (設定) → [ 操作客製化 ] → [  自訂鍵/轉盤設定 ] → 將 [ 光圈預覽 ] 功能設定至要使用的按鍵。
- 2 在拍攝靜態影像時，透過按下指定用於 [ 光圈預覽 ] 的按鍵，以確認影像。

### 提示

- 雖然您可以在預覽期間變更光圈值，如果您選擇一個較明亮的光圈，被攝體可能會散焦。我們建議您再次調整對焦。

### 相關主題

- [將常用的功能指派給按鈕和轉盤 \( 自訂鍵/轉盤設定 \)](#)
- [拍攝結果預覽](#)



TP1001379360

可換鏡頭數位相機  
ILCE-7CR α7CR

## 拍攝結果預覽



當按下指定用於 [ 拍攝結果預覽 ] 的按鍵時，您可以在已套用DRO、快門速度、光圈以及ISO靈敏度設定的情況下，檢查影像預覽。在拍攝之前，檢查拍攝結果預覽。

- 1 MENU →  (設定) → [ 操作客製化 ] → [  自訂鍵/轉盤設定 ] → 將 [ 拍攝結果預覽 ] 功能設定至要使用的按鍵。
- 2 在拍攝靜態影像時，透過按下指定用於 [ 拍攝結果預覽 ] 的按鍵，以確認影像。

### 提示

- 您已設定的DRO設定、快門速度、光圈和ISO敏感度設定會反應在 [ 拍攝結果預覽 ] 的影像上，但視拍攝設定而定，有些效果可能無法預覽。即使在那種情況下，您選擇的設定仍會套用至您拍攝的影像。

### 相關主題

- [將常用的功能指派給按鈕和轉盤 \( 自訂鍵/轉盤設定 \)](#)
- [光圈預覽](#)



TP1001379358

可換鏡頭數位相機  
ILCE-7CR α7CR

## 亮屏顯示



可讓您在昏暗環境中拍攝時調整構圖。藉由延長曝光時間，即使在昏暗的地方（例如夜空下），您仍可以在觀景窗/螢幕上確認構圖。

- 1 MENU → （設定）→ [操作客製化] → [  自訂鍵/轉盤設定 ] → 將 [亮屏顯示] 功能指派給要使用的按鍵。
- 2 在靜態影像拍攝模式中，按下您指派給 [亮屏顯示] 功能的按鍵，然後拍攝影像。
  - 因為 [亮屏顯示] 而產生的亮度將會持續到拍攝之後。
  - 若要將螢幕亮度恢復正常，請再次按下您指定 [亮屏顯示] 功能的按鍵。

### 注意

- 在 [亮屏顯示] 過程中，[Live View顯示] 會自動切換為 [設定效果關]，而且曝光補償之類的設定值將不會反映在Live View顯示中。建議您僅在昏暗場所才使用 [亮屏顯示]。
- 在下列情況下，[亮屏顯示] 將會自動取消。
  - 當相機電源關閉時。
  - 當拍攝模式從P/A/S/M變更為非P/A/S/M模式時。
  - 當對焦模式設定為手動對焦以外的模式時。
  - 當 [MF自動對焦放大鏡] 執行時。
  - 當選取 [對焦放大鏡] 時。
- 在 [亮屏顯示] 過程中，當在昏暗場所拍攝時，快門速度可能會比正常更慢。此外，由於測光的亮度範圍已擴充，曝光可能改變。

### 相關主題

- [將常用的功能指派給按鈕和轉盤（自訂鍵/轉盤設定）](#)
- [Live View顯示設定](#)

TP1001409322

可換鏡頭數位相機  
ILCE-7CR α7CR

## 強調錄製顯示框



設定在錄製動態影像時，相機螢幕邊緣四周是否顯示紅框。您可以輕鬆檢查相機是處於待機狀態或正在錄製，即使是從某個角度或遠距離觀看相機螢幕也行。

① MENU →  (拍攝) → [ 拍攝顯示 ] → [ 強調錄製顯示框 ] → 要使用的設定。

### 選單項目詳細資訊

**開：**  
顯示用來表示正在錄製中的紅框。

**關：**  
不顯示用來表示正在錄製中的紅框。

#### 提示

- 此功能所顯示的外框也可以輸出到透過HDMI連接的外接螢幕。將 [ HDMI資訊顯示 ] 設定為 [ 開 ]。

### 相關主題

- [HDMI資訊顯示](#)

TP1001417420

## 錄影輔助標誌顯示 (靜態影像)



拍攝靜止影像時，在拍攝畫面上顯示指定長寬比的標記。

如果您打算在拍攝之後，將影像裁切為指定的長寬比，長寬比標記可讓您在拍攝影像的同時檢查裁切後的視角。

1 MENU → (拍攝) → [錄影輔助標誌顯示] → 選取選單項目並設定要使用的參數。

### 選單項目詳細資訊

#### 長寬比輔助標誌：

設定是否要顯示長寬標記。( [開] / [關] )

#### 長寬比輔助標誌類型：

設定所顯示長寬標記的長寬比。( [1:1] / [5:4] / [4:3] / [16:9] / [1.91:1] / [2.35:1] )

#### 長寬比標誌透明度：

設定所顯示長寬標記的色彩濃度。( 0至15 )

#### 提示

- 長寬標記可與格線同時顯示。在此情況下，格線會根據長寬標記的視角來顯示。
- 透過將 [ 長寬比標誌顯示 ] 設定為 [開]，拍攝期間顯示的長寬標記可以在播放的影像上顯示。
- 使用 [裁切]，您也可以根據拍攝時顯示的長寬標記來裁切影像。
- 如果要以垂直方向顯示長寬標記，請在拍攝時垂直握住相機。

#### 注意

- 拍攝長寬比為 [3:2] 的靜態影像時，可以顯示長寬標記。
- 當 [ 長寬比輔助標誌 ] 的長寬比設定為 [1:1] / [5:4] / [4:3] 時，長寬標記的位置會與動態影像錄製時的 [ 長寬比輔助標誌 ] 的位置不同，即使選擇相同的長寬比也一樣。
- 透過HDMI連接的裝置上不會顯示長寬標記。

### 相關主題

- [長寬比標誌顯示 \(靜態影像\)](#)
- [格線顯示 \(靜態影像/動態影像\)](#)
- [裁切](#)

可換鏡頭數位相機  
ILCE-7CR α7CR

## 錄影輔助標誌顯示 (動態影像)



拍攝動態影像時，您可以設定是否在螢幕或觀景窗上顯示標記，並選取標記類型。

1 MENU → (拍攝) → [錄影輔助標誌顯示] → 選取選單項目並設定要使用的參數。

### 選單項目詳細資訊

#### 錄影輔助標誌顯示：

設定是否要顯示標記。( [開] / [關] )

#### 中央錄影輔助標誌：

設定是否要在拍攝畫面的中央顯示中心標記。( [關] / [開] )

#### 長寬比輔助標誌：

設定長寬比標記顯示。( [關] / [ 9:16 ] / [ 4:5 ] / [ 1:1 ] / [ 4:3 ] / [ 13:9 ] / [ 14:9 ] / [ 15:9 ] / [ 17:9 ] / [ 1.66:1 ] / [ 1.85:1 ] / [ 1.91:1 ] / [ 2:1 ] / [ 2.35:1 ] / [ 2.39:1 ] )

#### 安全區：

設定安全區域顯示。這變成可以從一般住家電視機接收的標準範圍。( [關] / [ 80% ] / [ 90% ] )

#### 水平導引框：

設定是否要顯示導引框。您可以確認被攝體是水平的還是與地面垂直。( [關] / [開] )

#### 提示

- 您可以一次同時顯示數個標記。
- 將被攝體放在 [水平導引框] 的交叉點，可確保平衡的構圖。

#### 注意

- 當靜態影像/動態影像/S&Q轉盤設定為 (動態影像) 或 S&Q (慢與快動作)，或拍攝動態影像時，會顯示標記。
- 當使用 [對焦放大鏡] 時，您無法顯示標記。
- 標記會顯示於螢幕或觀景窗上。(您無法輸出標記。)

TP1001409331

可換鏡頭數位相機  
ILCE-7CR α7CR

## Gamma顯示輔助



具有S-Log3伽瑪的動態影像，被認為在拍攝後要處理，以便妥善運用寬廣的動態範圍。具有HLG伽瑪的影像，被認為要在HDR相容螢幕上顯示。因此，在拍攝過程中，它們會以低對比顯示，而且可能難以監看。不過，您可以使用 [ Gamma顯示輔助 ] 功能重現相當於正常伽瑪的對比。此外，在相機的螢幕/觀景窗上播放動態影像時，也可以套用 [ Gamma顯示輔助 ]。



1 MENU →  (設定) → [ 顯示選項 ] → [ Gamma顯示輔助 ] → 要使用的設定。

### 選單項目詳細資訊

**開：**  
使用伽瑪顯示輔助功能。

**關：**  
不使用伽瑪顯示輔助功能。

#### 提示

- 如果使用 [  自訂鍵/轉盤設定 ]、[  自訂鍵/轉盤設定 ] 或 [  自訂鍵設定 ] 將 [ Gamma顯示輔助選擇 ] 指派給要使用的按鍵，可以透過按下該指派的按鍵，開啟或關閉伽瑪顯示輔助功能。

#### 注意

- 當在連接到相機的電視機或螢幕上顯示動態影像時，[ Gamma顯示輔助 ] 不會套用到動態影像。
- 在下列情況下，[ Gamma顯示輔助 ] 會鎖定在 [ 關 ]：
  - 當 [ Log拍攝 ] 設定為 [ 開(靈活的ISO) ] 時

### 相關主題

- [相片設定檔 \( 靜態影像/動態影像 \)](#)
- [Gamma顯示輔助類型](#)
- [HLG靜態影像](#)

TP1001409251



可換鏡頭數位相機  
ILCE-7CR α7CR

## Gamma顯示輔助類型



選擇 [ Gamma顯示輔助 ] 的轉換類型。

① MENU → (設定) → [ 顯示選項 ] → [ Gamma顯示輔助類型 ] → 要使用的設定。

### 選單項目詳細資訊

**Assist  
AUTO** 自動：

- 根據 [ 相片設定檔 ] 中設定的伽瑪或色彩模式，顯示具有如下效果的影像。
  - 當伽瑪設定為 [ S-Log3 ]：[ S-Log3→709(800%) ]
  - 當伽瑪設定為 [ HLG ]、[ HLG1 ]、[ HLG2 ] 或 [ HLG3 ] 時，色彩模式會設定為 [ BT.2020 ]：[ HLG(BT.2020) ]
  - 當伽瑪設定為 [ HLG ]、[ HLG1 ]、[ HLG2 ] 或 [ HLG3 ] 時，色彩模式會設定為 [ 709 ]：[ HLG(709) ]
- 當 [ HLG靜態影像 ] 設定為 [ 開 ] 的情況下拍攝HLG靜態影像時，顯示具有 [ HLG(BT.2020) ] 效果的影像。
- 在動態影像拍攝過程中，當輸出RAW動態影像到透過HDMI連接的另一個裝置時，顯示具有 [ S-Log3→709(800%) ] 效果的影像。

**Assist  
S-Log3** S-Log3→709(800%)：

顯示具有S-Log3伽瑪並重現相當於ITU709 (800%)的對比的影像。

**Assist  
HLG 2020** HLG(BT.2020)：

在將螢幕或觀景窗的影像畫質調整到幾乎與 [ HLG(BT.2020) ] 相容螢幕上顯示的影像相同畫質之後，顯示影像。

**Assist  
HLG 709** HLG(709)：

在將螢幕或觀景窗的影像畫質調整到幾乎與 [ HLG(709) ] 相容螢幕上顯示的影像相同畫質之後，顯示影像。

### 提示

- 如果使用 [ 自訂鍵/轉盤設定 ] 或 [ 自訂鍵/轉盤設定 ] 將 [ Gamma顯示輔助類型 ] 指派給要使用的按鍵，則可以切換 [ Gamma顯示輔助類型 ] 設定。

### 注意

- 播放過程中，當 [ Gamma顯示輔助 ] 設定為 [ 自動 ] 時，效果會套用至影像，如下所示：
  - 當播放以 [ HLG ]、[ HLG1 ]、[ HLG2 ] 或 [ HLG3 ] 錄製的動態影像時：視色彩模式而定，顯示具有 [ HLG(BT.2020) ] 或 [ HLG(709) ] 效果的影像。
  - 當播放以 [ HLG靜態影像 ] 設定為 [ 開 ] 所拍攝的HLG靜態影像時：顯示具有 [ HLG(BT.2020) ] 效果的影像。
  - 當播放RAW動態影像輸出到透過HDMI連接的另一個裝置時：顯示具有 [ S-Log3→709(800%) ] 效果的影像。

在其他情況下，會根據 [ 相片設定檔 ] 中的伽瑪設定和色彩模式設定來顯示動態影像。

### 相關主題

- [Gamma顯示輔助](#)
- [相片設定檔 \(靜態影像/動態影像\)](#)
- [HDMI輸出設定 \(動態影像\)](#)



可換鏡頭數位相機  
ILCE-7CR α7CR

## 音訊錄製



設定拍攝動態影像時是否錄製聲音。選取 [ 關 ] 可避免錄製到鏡頭和相機操作時的聲音。在慢動作/快動作錄製和縮時動態影像錄製期間，無法使用此功能。

① MENU → (拍攝) → [ 音訊錄製 ] → [ 音訊錄製 ] → 要使用的設定。

### 選單項目詳細資訊

開：  
錄製聲音。

關：  
不錄製聲音。

### 相關主題

- [錄音音量](#)

TP1001379497

## 錄音音量



您可以在檢查音量測量器時調整音訊錄音音量。在慢動作/快動作錄製和縮時動態影像錄製期間，無法使用此功能。

1 MENU →  (拍攝) → [音訊錄製] → [錄音音量]。

2 使用控制滾輪的左/右側，選擇要使用的音量。

### 選單項目詳細資訊

+：  
調高音訊錄音音量。

-：  
調低音訊錄音音量。

#### 提示

- 以大聲的音量錄製音訊動態影像時，將 [錄音音量] 設定至較低的聲音音量。這麼做可以讓您錄製更為真實的音訊。以較低的音量錄製音訊動態影像時，將 [錄音音量] 設定為較大的聲音音量以使聲音更容易聽到。透過使用連接的耳機或相機上的音量測量器來監控音訊錄製音量檢查音量，檢查音量是否處於適當程度。
- 若要将音訊錄音音量重設為預設設定，請按  (刪除) 按鈕。

#### 注意

- 無論 [錄音音量] 設定如何，限制器總是會運作。
- 只有在拍攝模式設定為動態影像模式時，[錄音音量] 才可使用。
- [錄音音量] 設定適用於內建麥克風、 (麥克風) 端子輸入，以及來自多介面接座的類比音訊輸入\*。
  - \* 針對部分外接麥克風，即使音訊輸入設定為類比傳輸，仍無法設定 [錄音音量]。在此情況下，請使用該功能來調整外接麥克風的音訊錄音音量。
  - \* 當外接麥克風的音訊輸入設定為數位傳輸時，則無法設定 [錄音音量]。

TP1001379503

可換鏡頭數位相機  
ILCE-7CR α7CR

## 音訊輸出時刻



您可以在音訊監看期間設定消除回音，並防止視訊和音訊之間的不良偏差。在慢動作/快動作錄製和縮時動態影像錄製期間，無法使用此功能。

① MENU →  (拍攝) → [音訊錄製] → [音訊輸出時刻] → 要使用的設定。

### 選單項目詳細資訊

#### 即時播送：

輸出音訊毫無延遲。在音訊監看期間音訊偏移時選擇此設定。

#### 唇音同步：

同步輸出音訊和視訊。選擇此設定以防止視訊和音訊之間的不良偏差。

#### 注意

- 使用外接式麥克風可能導致些微延遲。有關詳細資訊，請參閱麥克風隨附的操作說明。
- 在HDMI輸出過程中，音訊會以 [唇音同步] 的設定輸出。

TP1001379501

可換鏡頭數位相機  
ILCE-7CR α7CR

## 減少風噪音



設定是否要藉由刪減來自內置麥克風的輸入音訊的低範圍聲音來減少風噪音。在慢動作/快動作錄製和縮時動態影像錄製期間，無法使用此功能。

1 MENU → (拍攝) → [音訊錄製] → [減少風噪音] → 要使用的設定。

### 選單項目詳細資訊

**自動：**

相機自動偵測及減少風噪音。

**開：**

一律減少風噪音。

**關：**

不減少風噪音。

#### 注意

- 當 [減少風噪音] 設定為 [開] 時，音質可能與一般錄製設定有所不同。
- 使用外接麥克風（另售）時，[減少風噪音] 不會運作。
- 當 [減少風噪音] 設定為 [自動] 且 [音訊輸出時刻] 設定為 [即時播送] 時，無法透過錄製期間的音訊監看確認風噪音消除效果。動態影像中會錄製已減少風噪音的音訊。此外，當使用串流傳輸功能進行即時串流傳輸音訊時，會串流傳輸已減少風噪音的音訊。
- 如果在錄製動態影像時變更 [減少風噪音] 設定，可能會在變更設定時產生噪音，並錄製到動態影像中。

### 相關主題

- [音訊輸出時刻](#)

TP1001379439

可換鏡頭數位相機  
ILCE-7CR α7CR

## MI靴音訊設定



設定從連接到相機多介面接座的麥克風（另售）傳輸的數位音訊。請使用支援數位音訊介面的麥克風。您可以設定取樣率、量化位元數，以及聲道數。在慢動作/快動作錄製和縮時動態影像錄製期間，無法使用此功能。

① MENU → (拍攝) → [音訊錄製] → [ MI靴音訊設定 ] → 要使用的設定。

### 選單項目詳細資訊

#### 48khz/24bit 4ch :

將音訊輸入的取樣率設定為48 kHz，量化位元數設定為24位元，且聲道數設定為4。

#### 48khz/24bit 2ch :

將音訊輸入的取樣率設定為48 kHz，量化位元數設定為24位元，且聲道數設定為2。

#### 48khz/16bit 2ch :

將音訊輸入的取樣率設定為48 kHz，量化位元數設定為16位元，且聲道數設定為2。

### 提示

- 在4聲道音訊錄製過程中，螢幕上顯示的是4聲道的音量。

### 注意

- 當外接麥克風（另售）連接到相機的 （麥克風）端子時，會從 （麥克風）端子上安裝的外接麥克風錄製音訊。您無法設定 [ MI靴音訊設定 ]。
- 如果安裝的麥克風設定為類比傳輸，則無法設定 [ MI靴音訊設定 ]。
- 當安裝的麥克風不支援4聲道音訊錄製時，則無法選取 [ **48khz/24bit 4ch** ]（48khz/24bit 4ch）。
- 當安裝的麥克風不支援24位元音訊錄製時，[ MI靴音訊設定 ] 會鎖定為 [ **48khz/16bit 2ch** ]（48khz/16bit 2ch）。
- 在動態影像錄製過程中，下列情況無法正確錄製音訊：
  - 安裝或移除麥克風時
  - 在麥克風上的數位傳輸與類比傳輸之間切換時

### 相關主題

- [4ch音訊監聽（動態影像）](#)

TP1001417418

可換鏡頭數位相機  
ILCE-7CR α7CR

## TC/UB



時間碼 ( TC ) 和使用者位元 ( UB ) 資訊可以記錄為附加到動態影像的資料。

① MENU → ( 拍攝 ) → [ TC/UB ] → 選取選單項目並設定要使用的參數。

### 選單項目詳細資訊

#### Time Code Preset :

設定時間碼。

#### User Bit Preset :

設定使用者位元。

#### Time Code Format :

設定時間碼的記錄方法。( 僅當 [ NTSC/PAL 選擇器 ] 設定為 NTSC 時。 )

#### Time Code Run :

設定時間碼的遞增計數格式。

#### Time Code Make :

設定錄製媒體上時間碼的錄製格式。

#### User Bit Time Rec :

設定是否要將時間記錄為使用者位元。

### 如何設定時間碼 ( Time Code Preset )

1. MENU → ( 拍攝 ) → [ TC/UB ] → [ Time Code Preset ] 。
2. 轉動控制滾輪並選取前兩位數。

- 時間碼可以設定在以下範圍之間。

當選取 [ 60p ] 時：00:00:00.00 至 23:59:59.29

\* 當選取 [ 24p ] 時，您可以從 00 至 23 幀中，以四為倍數，選取時間碼的最後兩位數。

當選取 [ 50p ] 時：00:00:00.00 至 23:59:59.24

3. 按照與步驟 2 相同的程序，設定其他位數，然後按下控制滾輪中央。

### 如何重設時間碼



1. MENU → ( 拍攝 ) → [ TC/UB ] → [ Time Code Preset ] 。
2. 按下 ( 刪除 ) 按鈕以重設時間碼 ( 00:00:00.00 ) 。

### 如何設定使用者位元 ( User Bit Preset )

1. MENU → ( 拍攝 ) → [ TC/UB ] → [ User Bit Preset ] 。
2. 轉動控制滾輪並選取前兩位數。
3. 按照與步驟 2 相同的程序，設定其他位數，然後按下控制滾輪中央。

### 如何重設使用者位元



1. MENU→ ( 拍攝 ) → [ TC/UB ] → [ User Bit Preset ] 。
2. 按下  ( 刪除 ) 按鈕以重設使用者位元 ( 00 00 00 00 ) 。

## 如何選取時間碼記錄方式 ( Time Code Format <sup>\*1</sup> )

1. MENU→ ( 拍攝 ) → [ TC/UB ] → [ Time Code Format ] 。

### DF :

以Drop Frame ( 掉幀 ) <sup>\*2</sup>格式錄製時間碼。

### NDF :

以Non-Drop Frame ( 無掉幀 ) 格式錄製時間碼。

<sup>\*1</sup> 僅當 [ NTSC/PAL選擇器 ] 設定為NTSC時。

<sup>\*2</sup> 時間碼是以每秒30幀為依據。但是因為NTSC影像訊號的幀頻率大約為每秒29.97幀，在延長錄製期間會出現實際時間和時間碼之間的差距。掉幀會校正此差距以使得時間碼與實際時間相等。在掉幀中，每分鐘會移除最初2幀的數目 ( 每第十分鐘除外 )。沒有此校正的時間碼稱為無掉幀。

- 以24p錄製時，此設定會固定為 [ - ] 。

## 如何選取時間碼的遞增計數格式 ( Time Code Run )

1. MENU→ ( 拍攝 ) → [ TC/UB ] → [ Time Code Run ] 。

### Rec Run :

將時間碼的步級模式設定為只有在錄製時才提前。時間碼從上一個錄製的最後時間碼依序錄製。

### Free Run :

將時間碼的步級模式設定為可以隨時提前，而無論相機操作為何。

- 即使時間碼在 [ Rec Run ] 模式中是向前移動，但在下列情況中，可能無法連續記錄時間碼。
  - 當錄製格式變更時。
  - 當錄製媒體移除時。

## 如何選取時間碼的記錄方式 ( Time Code Make )

1. MENU→ ( 拍攝 ) → [ TC/UB ] → [ Time Code Make ] 。

### Preset :

在錄製媒體上錄製新設定的時間碼。

### Regenerate :

從錄製媒體讀取上一個錄製的最後時間碼並且從最後時間碼連續錄製新的時間碼。無論 [ Time Code Run ] 設定為何，時間碼在 [ Rec Run ] 模式中會向前移動。

### 注意

- 更新相機的系統軟體將重設時間碼。請再設定時間碼一次。

## 相關主題

- [TC/UB顯示設定](#)

TP1001409197

可換鏡頭數位相機  
ILCE-7CR α7CR

## TC/UB顯示設定

---



設定動態影像的錄製時間計數器、時間碼 ( TC ) 和使用者位元 ( UB ) 的顯示。

① **MENU** →  ( 設定 ) → [ 顯示選項 ] → [ **TC/UB顯示設定** ] → 要使用的設定。

### 選單項目詳細資訊

#### 計時器：

顯示動態影像錄製的時間計數器。

#### TC：

顯示時間碼。

#### U-Bit：

顯示使用者位元。

---

### 相關主題

- [TC/UB](#)



TP1001409209

可換鏡頭數位相機  
ILCE-7CR α7CR

## USB串流傳輸 (動態影像)



您可以將電腦等與相機連接，並使用相機視訊與音訊進行即時串流傳輸或網路會議服務。事先選取MENU→ (設定) → [ USB ] → [ USB連線模式 ] → [ 連接時選擇 ] 或 [ USB串流傳輸 ]。

- 1 MENU→ (網路) → [ 串流傳輸 ] → [  USB串流傳輸 ] →設定 [ 輸出解析度/幀率 ] 和 [ 串流傳輸動態影像錄製 ]。
- 2 使用USB電纜 (市售) 將相機連接到電腦或其他裝置。  
[ 串流傳輸:待機 ] 將出現在相機畫面上，而且相機會切換為串流傳輸待機狀態。
  - 如果 [ USB連線模式 ] 設定為 [ 連接時選擇 ]，請在USB連線模式的選取畫面上選取 [ 即時串流傳輸(USB串流傳輸) ]。
  - 使用與要連接的裝置上的端子相符的電纜或轉接器。
- 3 從您的即時串流傳輸/網路會議服務開始串流傳輸。  
[ 串流傳輸:輸出 ] 將出現在相機畫面上。
  - 若要離開USB串流傳輸，請關閉相機電源或中斷USB電纜的連接。

### 選單項目詳細資訊

#### 輸出解析度/幀率：

設定視訊的解析度和幀率。( [ 4K(2160p) 30p ] / [ 4K(2160p) 25p ] / [ 4K(2160p) 15p ] / [ 4K(2160p)12.5p ] / [ HD(1080p) 60p ] / [ HD(1080p) 50p ] / [ HD(1080p) 30p ] / [ HD(1080p) 25p ] / [ HD(720p) 30p ] / [ HD(720p) 25p ] )

#### 串流傳輸動態影像錄製：

設定是否在串流傳輸期間啟用將視訊錄製到錄製媒體。( [ 啟用 ] / [ 停用 ] )

#### 提示

- 如果您將快門速度、ISO感光度等指派給轉盤或控制滾輪，或將它們登錄到功能選單，那麼即使在USB串流傳輸期間，也能調整這些值。
- 串流傳輸資料的格式如下。
  - 視訊格式：MJPEG\* 或YUV420  
\* 當解析度設定為HD ( 720p ) 時，僅可使用MJPEG。
  - 音訊格式：PCM，48 kHz，16位元，2聲道
- 在USB串流傳輸期間，電源是由電腦提供給相機。如果您希望盡量減少電腦電源的消耗，請將 [ USB電源供給 ] 設定為 [ 關 ]。
- 使用外接麥克風時，可以透過將麥克風連接到相機的 (麥克風) 端子，將聲音與嘴巴運動之間的偏差減到最小。

#### 注意

- 當USB串流傳輸正在進行中時，無論靜態影像/動態影像/S&Q轉盤的位置為何，相機一律設定為動態影像錄製模式。

- 當USB串流傳輸正在執行時，無法執行下列操作。
  - 轉換至播放畫面
  - 網路功能 ( PC遙控、FTP傳輸、從智慧型手機進行的遙控操作、Bluetooth功能等 )
- 當USB串流傳輸正在執行時，會停用下列功能。
  -  相片設定檔
  - 省電開始時間
  -  自動關螢幕
- 以下列解析度和幀率執行USB串流傳輸時，請使用支援SuperSpeed USB 5 Gbps ( USB 3.2 ) 的電腦和市售的USB電纜。
  - 4K (2160p) 30p、4K (2160p) 15p、HD (1080p) 60p、HD (1080p) 30p即使已設定了上述值，當使用USB 2.0標準連接時，實際輸出仍會是HD (720p) 30p。
- 如果在USB串流傳輸期間變更下列項目的設定，則串流畫面可能會暫時暫停。視即時串流傳輸服務而定，您可能還必須從應用程式恢復串流傳輸。
  - [  USB串流傳輸 ] 底下的 [ 輸出解析度/幀率 ] 或 [ 串流傳輸動態影像錄製 ]
  - [  檔案格式 ]
  - [ 自動取景設定 ]
- 根據溫度環境、串流傳輸輸出畫質設定、串流傳輸期間的視訊錄製設定、Wi-Fi連線環境，以及開始串流傳輸之前的使用條件而定，相機的內部溫度可能會升高，而且串流傳輸時間可能會縮短。

---

## 相關主題

- [USB連線模式](#)

TP1001421055

可換鏡頭數位相機  
ILCE-7CR α7CR

## 本章內容

---

下列目錄列出本章說明的功能（“自訂相機”）。您可從每個項目名稱跳到說明各別功能的頁面。

### 相機的自訂功能

#### 將常用的功能指派給按鈕和轉盤（自訂鍵/轉盤設定）

#### 暫時變更轉盤的功能（我的轉盤設定）

#### 登錄及叫出相機設定

- 拍攝設定記憶
- 回復拍攝設定
- 將拍攝設定登錄到自訂按鍵（登錄自訂拍攝設定）

#### 將常用的功能登錄到功能選單

- Fn功能表設定

#### 將常用的功能登錄到我的選單

- 新增項目
- 排序項目
- 刪除項目
- 刪除頁面
- 刪除全部
- 從我的選單顯示

#### 分別調整靜態影像與動態影像的相機設定

- 不同靜像/影片設定

#### 自訂環/轉盤的功能

- Av/Tv旋轉
- 功能環(鏡頭)
- 轉盤/滾輪鎖

#### 透過按快門按鈕錄製動態影像

- 用快門按鈕REC（動態影像）

#### 螢幕/觀景窗設定

- 選擇觀景窗/螢幕
- 螢幕翻轉方向
- DISP(畫面顯示)設定（螢幕/觀景窗）



可換鏡頭數位相機  
ILCE-7CR α7CR

## 相機的自訂功能

本相機具備各種自訂功能，例如將功能和拍攝設定登錄到自訂按鍵。您可以結合偏好的設定來自訂相機，以方便操作。有關如何進行設定及使用設定的詳細資訊，請參閱各個功能的頁面。

### 將常用的功能指派給按鈕 ( 自訂鍵/轉盤設定、 自訂鍵/轉盤設定和 自訂鍵設定 )

您可以依據您的偏好，變更按鈕的功能，包括自訂按鈕 (C1和C2)。建議您將常用的功能指派給方便操作的按鈕，如此您便可透過按下相對應的按鈕，輕鬆叫出指派的功能。

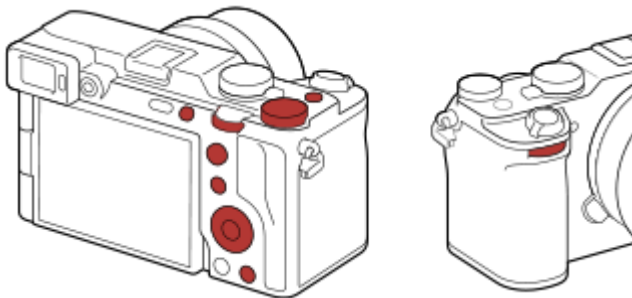

### 將常用的功能登錄到Fn按鈕 ( 功能選單 )

如果您將拍攝模式中常用的功能登錄到功能選單，便可透過按下Fn (功能) 按鈕，輕鬆在畫面上顯示已登錄的功能。在功能選單畫面上，您可以透過選取圖示，叫出要使用的功能。



### 在選單畫面上結合常用功能 ( 我的選單 )

如果將選單中常用的項目 (例如拍攝和網路選單) 結合在“我的選單”畫面上，您便可快速存取要使用的選單項目。



### 將不同功能指派給轉盤及切換轉盤的功能 ( 我的轉盤設定 )

您可以將要使用的功能指派給前轉盤、後轉盤L、後轉盤R和控制滾輪，並將最多三個設定組合登錄為相機的“我的轉盤1-3”設定。



範例：具備控制轉盤的機型的 [ 我的轉盤設定 ] 畫面

### 根據場景快速變更拍攝設定 ( **MR** 拍攝設定記憶 )

您可以針對場景，將適當的拍攝設定\*登錄到相機或記憶卡，並透過使用模式轉盤等輕鬆叫出設定。

\* 您不能登錄自訂按鍵設定。

### 按下按鈕時暫時切換拍攝設定 ( 登錄自訂拍攝設定 )

您可以事先將拍攝設定登錄至按鈕，並在按下該按鈕時暫時叫出設定。

設定可以立即變更，並在放開按鈕後恢復原本設定。這在拍攝條件容易變化的場景時非常方便。

### 將自訂的相機設定儲存到記憶卡 ( 儲存/載入設定 )

您可以使用 [ 儲存/載入設定 ] 將相機設定\*儲存到記憶卡。當您要備份設定，或將設定匯入相同機型的其他相機時，此功能很實用。

\* 有些設定無法儲存到記憶卡。

---

#### 相關主題

- [將常用的功能指派給按鈕和轉盤 \( 自訂鍵/轉盤設定 \)](#)
- [Fn \( 功能 \) 按鈕](#)
- [新增項目](#)
- [暫時變更轉盤的功能 \( 我的轉盤設定 \)](#)
- [拍攝設定記憶](#)
- [將拍攝設定登錄到自訂按鍵 \( 登錄自訂拍攝設定 \)](#)
- [儲存/載入設定](#)

TP1001416150



可換鏡頭數位相機  
ILCE-7CR α7CR

## 將常用的功能指派給按鈕和轉盤 ( 自訂鍵/轉盤設定 )



您可以使用自訂按鍵功能將最常用的功能指派給最容易操作的按鈕和轉盤。這可讓您跳過從MENU選取項目的過程，因此可以更快速叫出功能。

您可以將功能分別指派給靜態影像拍攝模式、動態影像拍攝模式和播放模式的自訂按鍵。

- 可指派的功能會因按鈕或轉盤而有差異。

您可以將功能指派給下列按鈕和轉盤。

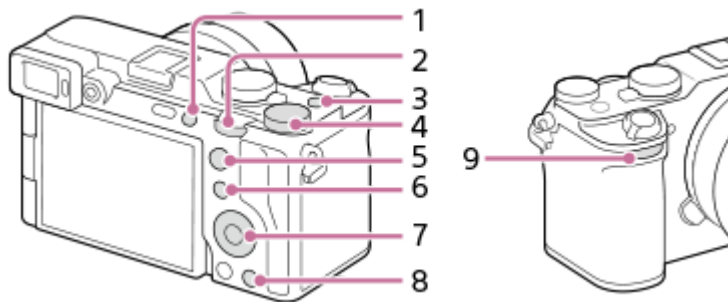

1. 自訂按鈕1
2. 後轉盤L
3. MOVIE按鈕
4. 後轉盤R
5. AF-ON按鈕
6. Fn/ 按鈕
7. 控制滾輪/中央按鈕的功能/左側按鈕的功能/右側按鈕的功能/下側按鈕
8. 自訂按鈕2
9. 前轉盤

如需自訂按鍵設定的詳細資訊，請參閱下列URL：

<https://support.d-imaging.sony.co.jp/support/tutorial/ilc/ilce-7cr//custom.php>

以下是將 [ 被攝體辨識AF ] 功能指派給中央按鈕的程序。

- 1 MENU → (設定) → [ 操作客製化 ] → [ 自訂鍵/轉盤設定 ]。
  - 如果您要在拍攝動態影像時指派要叫出的功能，請選取 [ 自訂鍵/轉盤設定 ]。如果您要在播放影像時指派要叫出的功能，請選取 [ 自訂鍵設定 ]。
  - 您也可以從MENU → (設定) → [ 轉盤客製化 ] 選取 [ 自訂鍵/轉盤設定 ] 和 [ 自訂鍵/轉盤設定 ]。
- 2 使用控制滾輪的上/下側移至 [ 後側 ] 畫面。然後，選擇 [ 中央按鈕的功能 ] 並按下控制滾輪中央。
- 3 使用控制滾輪的上/下/左/右側選取 [ 被攝體辨識AF ]，然後按中央。

- 如果在拍攝時按下中央按鈕且偵測到眼睛，[ 被攝體辨識AF ] 將會啟動，而且相機會對焦於眼睛。按住中央按鈕的同時拍攝影像。

## 若要根據拍攝模式，使用轉盤/滾輪的不同功能

如果您在指派功能給轉盤/滾輪時，在 [ 單獨的M模式和其他模式。 ] 加上勾選標記，則可以為 [ 手動曝光 ] 和其他曝光模式 ( [ 智慧式自動 ] / [ 程式自動 ] / [ 光圈優先 ] / [ 快門速度優先 ] ) 指派不同的功能。

如果您在使用 [  自訂鍵/轉盤設定 ] 指派功能時，在 [ 單獨的靈活曝光模式和智慧式自動。 ] 加上勾選標記，則可以為 [ 靈活曝光模式 ] 和 [ 智慧式自動 ] 指派不同的功能。

### 提示

- 透過在自訂按鈕畫面上按下可指派功能的按鈕，您可以前往所按按鈕的設定畫面 ( 部分按鈕除外 )。
- 您也可以將拍攝功能指派給鏡頭上的對焦固定按鈕。不過，有些鏡頭沒有對焦固定按鈕。

## 相關主題

- [暫時變更轉盤的功能 \( 我的轉盤設定 \)](#)

TP1001414903

可換鏡頭數位相機  
ILCE-7CR α7CR

## 暫時變更轉盤的功能 ( 我的轉盤設定 )



您可以將要使用的功能指派給前轉盤、後轉盤L、後轉盤R和控制滾輪，並將最多三個設定組合登錄為“我的轉盤”設定。您可以透過按下事先指派的自訂按鍵，快速叫出或切換已登錄的“我的轉盤”設定。

### 將功能登錄到“我的轉盤”

將您要指派給前轉盤、後轉盤L、後轉盤R和控制滾輪的功能登錄為 [ 我的轉盤1 ] 至 [ 我的轉盤3 ]。

1. MENU → ( 設定 ) → [ 轉盤客製化 ] → [ 我的轉盤設定 ]。
2. 針對 ( 我的轉盤1 ) 選取一個轉盤或滾輪，然後按控制滾輪中央。
3. 使用控制滾輪的上/下/左/右側選取要指定的功能，然後按控制滾輪中央。
  - 針對不指派任何功能的轉盤或滾輪，選取“--” ( 未設定 )。
4. 透過重複步驟2和3在 ( 我的轉盤1 ) 中選擇所有轉盤和滾輪的功能之後，請選取 [ 確定 ]。  
 ( 我的轉盤1 ) 的設定將會登錄。
  - 如果也要登錄 ( 我的轉盤2 ) 和 ( 我的轉盤3 )，請遵循上述的相同程序。

### 指派用來叫出“我的轉盤”的按鍵

指派一個自訂按鍵以叫出已登錄的“我的轉盤”設定。

1. MENU → ( 設定 ) → [ 操作客製化 ] → [ 自訂鍵/轉盤設定 ] 或 [ 自訂鍵/轉盤設定 ] → 選取您要用來叫出“我的轉盤”的按鍵。
2. 選取您要叫出的“我的轉盤”設定編號或用來切換“我的轉盤”的模式。

### 選單項目詳細資訊

#### 固定期間的我的轉盤1 / 固定期間的我的轉盤2 / 固定期間的我的轉盤3：

當您按住按鍵時，您在 [ 我的轉盤設定 ] 中登錄的功能會指派給轉盤/滾輪。

#### 我的轉盤1 → 2 → 3：

每當您按下該按鍵，會以下列順序變更功能：“一般功能 → 我的轉盤1的功能 → 我的轉盤2的功能 → 我的轉盤3的功能 → 一般功能”。

#### 切換我的轉盤1 / 切換我的轉盤2 / 切換我的轉盤3：

使用 [ 我的轉盤設定 ] 登錄的功能會維持不變，即使未按住按鍵也一樣。再次按下按鍵可返回一般功能。

### 在切換“我的轉盤”時拍攝

在拍攝過程中，可以使用自訂按鍵叫出“我的轉盤”，並在透過轉動前轉盤、後轉盤L、後轉盤R和控制滾輪變更拍攝設定時拍攝。

在下列範例中，以下所列的功能已登錄至“我的轉盤”，而且 [ 我的轉盤1 → 2 → 3 ] 已指派給C1 ( 自訂1 ) 按鈕。



操作零件	我的轉盤1	我的轉盤2	我的轉盤3
前轉盤	光圈	 風格外觀	移動對焦框 ↔ : 標準
後轉盤L	快門速度	白平衡(色溫)	移動對焦框 ↑↓ : 標準
後轉盤R	 曝光補償	 對焦區域	移動對焦框 ↔ : 大
控制滾輪	 ISO	 白平衡	未設定

1. 按C1 (自訂1) 按鈕。

登錄至 [ 我的轉盤1 ] 的功能將會指派給前轉盤、後轉盤L、後轉盤R和控制滾輪。

- 登錄至 [ 我的轉盤1 ] 的功能的圖示會顯示在畫面下半部。



- 轉動控制滾輪可設定ISO值，轉動前轉盤可設定光圈值，轉動後轉盤L可設定快門速度，轉動後轉盤則R可設定曝光補償。
- 再次按C1按鈕。登錄至 [ 我的轉盤2 ] 的功能將會指派給前轉盤、後轉盤L、後轉盤R和控制滾輪。
- 轉動控制滾輪可設定 [  白平衡 ]，轉動前轉盤可設定 [  風格外觀 ]，轉動後轉盤L可設定 [ 白平衡(色溫) ]，轉動後轉盤R則可設定 [  對焦區域 ]。
- 再次按C1按鈕，並變更登錄至 [ 我的轉盤3 ] 的功能的設定值。

**注意**

- 當您按下自訂按鍵時，不會叫出每個轉盤/滾輪設定為 [ 未設定 ] 的“我的轉盤”設定。在 [ 我的轉盤1→2→3 ] 中也會略過它們。
- 即使已使用 [ 轉盤/滾輪鎖 ] 功能鎖定轉盤/滾輪，當叫出“我的轉盤”時會暫時將它解除鎖定。

**相關主題**

- [將常用的功能指派給按鈕和轉盤 \(自訂鍵/轉盤設定\)](#)

TP1001415601

可換鏡頭數位相機  
ILCE-7CR α7CR

## 拍攝設定記憶



可讓您將最多3個常用模式或產品縮時動態影像設定依照拍攝模式（靜態影像/動態影像/慢與快動作/縮時動態影像）登錄到產品，以及將最多4個（從M1到M4）登錄到記憶卡。您可以僅使用模式轉盤即叫出設定。

- 1 將產品設定為您想要登錄的設定。
- 2 MENU → / (拍攝) → [ 拍攝模式 ] → [ **MR** 拍攝設定記憶 ] → 所需數字。
- 3 按控制滾輪中央以確認。

### 可以登錄的項目

- 您可以登錄用於拍攝的各種功能。實際上可登錄的項目會顯示在相機功能表上。
- 光圈（F數值）
- 快門速度

### 變更登錄的設定

將設定變更至要使用的設定並重新將設定登錄至相同的模式編號。

#### 注意

- M1至M4只有在記憶卡插入產品時才可選取。
- 無法登錄程式轉移。

### 相關主題

- [回復拍攝設定](#)

TP1001379421

可換鏡頭數位相機  
ILCE-7CR α7CR

## 回復拍攝設定



可讓您在叫出以 [ **MR** 拍攝設定記憶 ] 登錄的偏好拍攝設定之後拍攝影像。

- 1 使用靜態影像/動態影像/S&Q轉盤，將相機設定為要使用的拍攝模式。
- 2 將模式轉盤設定為1、2或3 ( **MR** 回復拍攝設定 ) 。
  - 若要叫出登錄到記憶卡的設定，請選擇MENU→/▶ ( 拍攝 ) → [ 拍攝模式 ] → [ **MR** 回復拍攝設定 ] 並選擇所需編號。

### 提示

- 使用相同型號名稱的其他相機的記憶卡上登錄的設定，可以使用本相機叫出。

### 注意

- 如果您在完成拍攝設定之後設定 [ **MR** 回復拍攝設定 ]，登錄的設定會獲得優先，原始的設定可能變成無效。請在拍攝前檢查螢幕上的指示器。

### 相關主題

- [拍攝設定記憶](#)

TP1001379555

可換鏡頭數位相機  
ILCE-7CR α7CR

## 將拍攝設定登錄到自訂按鍵 (登錄自訂拍攝設定)



您可以事先將拍攝設定 (例如曝光、對焦設定、過片模式等) 登錄到自訂按鍵，並在按住該按鍵時暫時叫出那些設定。只要按下自訂按鍵即可快速切換設定，且釋放按鍵即可返回原始設定。當錄製動態場景 (例如運動) 時，此功能很有用。

- 1 **MENU** → (拍攝) → [ 拍攝模式 ] → [ 登錄自訂拍攝設定 ] → 從 [ 回復自訂固定1 ] 到 [ 回復自訂固定3 ] 選取登錄編號。  
接著會顯示所選編號的設定畫面。
- 2 使用控制滾輪的上/下/左/右側，選取您要使用其中一個登錄編號叫出的功能的核取方塊，並按下中央以勾選各個方塊。  
該功能的方塊中將會顯示 (勾選) 標記。
  - 若要取消選取，請再按一次中央。
- 3 使用控制滾輪的上/下/左/右側選取您要調整的功能，並按下中央將該功能調整為要使用的設定。
  - 選取 [ 匯入目前的設定 ] 將相機的目前設定登錄到您所選的登錄編號。
- 4 選取 [ 登錄 ] 。

### 可以登錄的項目

- 您可以登錄用於拍攝的各種功能。實際上可登錄的項目會顯示在相機功能表上。
- 曝光
- 對焦設定
- 過片模式 (自拍定時器除外)

### 叫出登錄的設定

1. **MENU** → (設定) → [ 操作客製化 ] → [ 自訂鍵/轉盤設定 ] → 選擇要使用的按鍵，然後從 [ 回復自訂固定1 ] 到 [ 回復自訂固定3 ] 選擇其中一個登錄編號。
2. 在拍攝畫面上，按住已指派給其中一個登錄編號的按鍵，同時按下快門按鈕。  
當您按住自訂按鍵時，登錄的設定會啟動。

#### 提示

- 您可以在使用 [ 自訂鍵/轉盤設定 ] 將其中一個登錄編號指派給自訂按鍵之後，變更 [ 登錄自訂拍攝設定 ] 的設定。

#### 注意

- 登錄編號 [ 回復自訂固定1 ] 到 [ 回復自訂固定3 ] 只有在拍攝模式設定為P/A/S/M時才可使用。
- 視執行叫出登錄的設定時所安裝的鏡頭和相機狀態而定，登錄的設定可能無效。

- 將常用的功能指派給按鈕和轉盤 ( 自訂鍵/轉盤設定 )





可換鏡頭數位相機  
ILCE-7CR α7CR









## Fn功能表設定



功能選單是一個有12個功能的選單，在拍攝模式中按下Fn（功能）按鈕時會顯示在畫面下方。您可以分別將12個功能登錄到靜態影像拍攝與動態影像拍攝的功能選單。

以下是將靜態影像功能選單中的 [  風格外觀 ] 變更為 [  格線顯示 ] 的程序。

- 若要變更動態影像功能選單，請在步驟2中選取動態影像功能選單項目。

- 1 MENU → （設定）→ [ 操作客製化 ] → 選取 [ Fn功能表設定 ]。
- 2 使用控制滾輪的上/下/左/右側，從12個靜態影像功能選單項目中選擇 （ 風格外觀），然後按下中央。
- 3 使用控制滾輪的上/下/左/右側移至顯示 [  格線顯示 ] 的畫面。然後，選擇 [  格線顯示 ] 並按下控制滾輪中央。
  - （ 格線顯示）將會顯示在功能選單中先前顯示 （ 風格外觀）的位置。

### 提示

- 當 [ 觸控操作 ] 設定為 [ 開 ] 且 [ 觸控面板設定 ] 底下的 [ 拍攝畫面 ] 中的 [ 拍攝畫面 ] 設定為 [ 開 ] 時，您也可以透過按住功能選單中的圖示，來開啟 [ Fn功能表設定 ]。

### 相關主題

- [Fn（功能）按鈕](#)

TP1001417416

可換鏡頭數位相機  
ILCE-7CR α7CR

## 新增項目



您可以將要使用的選單項目登錄到MENU下的 ☆ (我的選單)。

- 1 MENU → ☆ (我的選單) → [我的選單設定] → [新增項目]。
- 2 使用控制滾輪的上/下/左/右側選取您要新增到 ☆ (我的選單) 的項目。
- 3 使用控制滾輪的上/下/左/右側選取目的地。

### 若要從選單畫面新增選單項目

您可將目前在選單畫面上選取的選單項目新增至 ☆ (我的選單)。

1. 當游標位於您要新增至 ☆ (我的選單) 的選單項目上時，按下  (刪除) 按鈕。  
接著會出現脈絡選單。
  - 當 [觸控操作] 設定為 [開] 時，您可透過觸碰及按住選單項目來顯示脈絡選單。
2. 選取 [新增到我的選單]。
3. 使用控制滾輪的上/下/左/右側選取目的地。

#### 提示

- 最多可新增42個項目到 ☆ (我的選單)。

#### 注意

- 下列項目無法新增到 ☆ (我的選單)。
  - 在MENU →  (播放) 下的任何項目

### 相關主題

- [排序項目](#)
- [刪除項目](#)
- [MENU按鈕](#)

可換鏡頭數位相機  
ILCE-7CR α7CR

## 排序項目

---



您可以在MENU下重新排列新增到 ☆（我的選單）的選單項目。

- 1 MENU → ☆（我的選單） → [ 我的選單設定 ] → [ 排序項目 ] 。
  - 2 使用控制滾輪的上/下/左/右側選取您要移動的項目。
  - 3 使用控制滾輪的上/下/左/右側選取目的地。
- 

### 相關主題

- [新增項目](#)

TP1001413778

可換鏡頭數位相機  
ILCE-7CR α7CR

## 刪除項目



您可以刪除新增到MENU的 ☆ (我的選單) 的選單項目。

- 1 MENU → ☆ (我的選單) → [我的選單設定] → [刪除項目]。
- 2 使用控制滾輪的上/下/左/右側選取您要刪除的項目，然後按下中央刪除所選項目。

### 提示

- 若要刪除某個頁面上的所有項目，請選取MENU → ☆ (我的選單) → [我的選單設定] → [刪除頁面]。
- 您可以透過選取MENU → ☆ (我的選單) → [我的選單設定] → [刪除全部] 刪除新增到 ☆ (我的選單) 的所有項目。

### 相關主題

- [刪除頁面](#)
- [刪除全部](#)
- [新增項目](#)

TP1001413779

可換鏡頭數位相機  
ILCE-7CR α7CR

## 刪除頁面

---



您可以在MENU中刪除新增到 ☆ (我的選單) 下某個頁面的所有選單項目。

- 1 MENU → ☆ (我的選單) → [ 我的選單設定 ] → [ 刪除頁面 ] 。
  - 2 使用控制滾輪的上/下側，選取您要刪除的頁面，然後按下控制滾輪中央即可刪除項目。
- 

### 相關主題

- [刪除全部](#)
- [新增項目](#)

TP1001413773

可換鏡頭數位相機  
ILCE-7CR α7CR

## 刪除全部

---



您可以在MENU中刪除新增到 ☆ (我的選單) 的所有選單項目。

- 1 **MENU** → ☆ (我的選單) → [我的選單設定] → [刪除全部]。
  - 2 選取 [確定]。
- 

### 相關主題

- [刪除頁面](#)
- [新增項目](#)

TP1001413770

可換鏡頭數位相機  
ILCE-7CR α7CR

## 從我的選單顯示

---



您可以設定當按下MENU按鈕時，先出現我的選單。

① MENU → ☆ (我的選單) → [我的選單設定] → [從我的選單顯示] → 要使用的設定。

### 選單項目詳細資訊

開：

當按下MENU按鈕時，會先出現我的選單。

關：

當按下MENU按鈕時，會出現最近顯示的選單。

---

### 相關主題

- [新增項目](#)
- [MENU按鈕](#)

TP1001416102

可換鏡頭數位相機  
ILCE-7CR α7CR

## 不同靜像/影片設定



對於靜態影像拍攝和動態影像錄製中的每個項目，您可以選擇使用一般設定或單獨設定。

- 1 MENU** →  (設定) → [操作客製化] → 選取 [不同靜像/影片設定]。  
接著會出現操作指南畫面。選取 [確定] 以顯示設定畫面。
- 2 在要針對靜態影像拍攝與動態影像錄製單獨設定的項目加上勾選標記，然後選取 [確定]。**
  - 您可以針對靜態影像拍攝與動態影像錄影分別設定下列項目。
    - 光圈
    - 快門速度
    - ISO
    - 曝光補償
    - 測光模式
    - 白平衡
    - 相片設定檔
    - 對焦模式

### 提示

- 當您使用 [不同靜像/影片設定] 從一般設定切換為單獨設定時，目前的設定會套用到靜態影像拍攝與動態影像錄製。不過，自訂白平衡設定僅套用到靜態影像拍攝。
- 當您使用 [不同靜像/影片設定] 從單獨設定切換為一般設定時，項目的設定值會恢復其初始值。有一個例外，靜態影像拍攝的設定值會套用到光圈值、快門速度，以及自訂白平衡設定。

TP1001417427



可換鏡頭數位相機  
ILCE-7CR α7CR

## Av/Tv旋轉



設定調整光圈值或快門速度的前轉盤、後轉盤L、後轉盤R或控制滾輪的旋轉方向。

① MENU →  (設定) → [ 轉盤客製化 ] → [ Av/Tv旋轉 ] → 要使用的設定。

### 選單項目詳細資訊

一般：

不變更前轉盤、後轉盤L、後轉盤R或控制滾輪的旋轉方向。

翻轉：

倒轉前轉盤、後轉盤L、後轉盤R或控制滾輪的旋轉方向。

TP1001414901

可換鏡頭數位相機  
ILCE-7CR α7CR

## 功能環(鏡頭)



您可以選擇將下列其中一個功能指派給鏡頭上的功能環：電動輔助對焦（電動對焦），或在全片幅和APS-C/Super 35公釐之間切換視角（僅適用於配備功能環的鏡頭）。

有關詳細資訊，請參閱鏡頭隨附的操作說明。

1 MENU → （設定）→ [ 轉盤客製化 ] → [ 功能環(鏡頭) ] → 要使用的設定。

### 選單項目詳細資訊

#### 電動對焦：

當您將功能環向右轉時，對焦位置會移至無限遠處。當您將功能環向左轉時，對焦位置會移至較近範圍。

#### APS-C/S35 /全幅選擇：

轉動功能環時，視角會在全片幅與APS-C/Super 35 mm之間切換。

- 不論您將功能環轉向哪個方向，視角都會切換。

### 相關主題

- [APS-C S35 \( Super 35mm \) 拍攝 \( 靜態影像/動態影像 \)](#)

TP1001415599

可換鏡頭數位相機  
ILCE-7CR α7CR

## 轉盤/滾輪鎖



您可以透過按住Fn (功能) 按鈕來設定是否可以鎖定轉盤和滾輪。

- 1 MENU** →  (設定) → [轉盤客製化] → [轉盤/滾輪鎖] → 要使用的設定。  
若要鎖定轉盤和滾輪，請按住Fn (功能) 按鈕直到螢幕上出現“已鎖定。”為止。

### 選單項目詳細資訊

#### 鎖定：

鎖定前轉盤、後轉盤L、後轉盤R和控制滾輪。

#### 解鎖：

不鎖定轉盤和控制滾輪，即使您按住Fn (功能) 按鈕也一樣。

#### 提示

- 您可以透過再次按住Fn (功能) 按鈕，解除鎖定。
- 您可以透過同時按住MENU按鈕和Fn (功能) 按鈕5秒，鎖定快門按鈕以外的所有按鈕、轉盤和滾輪。再次同時按住MENU按鈕和Fn按鈕5秒，可解除鎖定。

#### 注意

- 如果將 [對焦區域登錄功能] 設定為 [開]，則 [轉盤/滾輪鎖] 會固定為 [解鎖]。



TP1001423200

可換鏡頭數位相機  
ILCE-7CR α7CR

## 用快門按鈕REC (動態影像)



您可以透過按下快門按鈕來開始或停止錄製動態影像，該按鈕比MOVIE (動態影像) 按鈕大且更容易按。

1 MENU →  (設定) → [操作客製化] → [  用快門按鈕REC ] → 要使用的設定。

### 選單項目詳細資訊

開：

當拍攝模式設定為 [動態影像]、[慢與快動作] 或 [  縮時攝影 ] 時，使用快門按鈕啟用動態影像錄製。

關：

使用快門按鈕停用動態影像錄製。

#### 提示

- 當 [  用快門按鈕REC ] 設定為 [開] 時，使用 [REC控制]，您可以使用快門按鈕開始或停止在外接式錄放影裝置上錄製動態影像。

#### 注意

- 當 [  用快門按鈕REC ] 設定為 [開] 時，在動態影像錄製期間，無法透過半按快門按鈕來對焦。

### 相關主題

- [拍攝動態影像 \(智慧式自動\)](#)

TP1001413785

可換鏡頭數位相機  
ILCE-7CR α7CR

## 選擇觀景窗/螢幕



設定在觀景窗和螢幕之間切換顯示的方法。

1 MENU →  (設定) → [觀景窗/螢幕] → [選擇觀景窗/螢幕] → 要使用的設定。

### 選單項目詳細資訊

**自動：**

當您注視觀景窗時，眼睛感應器會起反應，且顯示會自動切換至觀景窗。



**觀景窗 (手動)：**

螢幕會關閉，影像僅顯示於觀景窗中。

**螢幕 (手動)：**

觀景窗會關閉，影像始終顯示在螢幕上。

### 提示

- 您可以將 [選擇觀景窗/螢幕] 功能指定給您偏好的按鍵。  
[  自訂鍵/轉盤設定 ]、[  自訂鍵/轉盤設定 ] 或 [  自訂鍵設定 ] → 將 [觀景窗/螢幕選擇] 設定給偏好的按鍵。
- 如果要保留觀景窗顯示或螢幕顯示，請事先將 [選擇觀景窗/螢幕] 設定為 [觀景窗 (手動)] 或 [螢幕 (手動)]。  
藉著使用DISP按鈕將螢幕顯示設定為 [關閉螢幕]，您可以在錄製過程中將眼睛移開觀景窗時保持螢幕關閉。事先選取 [DISP(畫面顯示)設定] → [螢幕] 並在 [關閉螢幕] 加上勾選標記。
- 當 [放大畫面] 底下的 [放大功能表畫面] 設定為 [關] 以外的任何項目時，會顯示一個訊息，確認是否將 [選擇觀景窗/螢幕] 設定為 [螢幕 (手動)]。當使用 [放大畫面] 功能時，建議您將 [選擇觀景窗/螢幕] 設定為 [螢幕 (手動)]。這會在您臉部靠近螢幕時，防止眼睛感應器啟動及切換至觀景窗。

### 注意

- 視螢幕為開啟或關閉以及螢幕角度而定，相機的眼睛感應器可能不會偵測到您的眼睛靠近，即使 [選擇觀景窗/螢幕] 設定為 [自動] 也一樣。
- 在強烈光源下，例如陽光，眼睛感應器可能偵測不到您的眼睛靠近，而且顯示可能不會切換至觀景窗，即使 [選擇觀景窗/螢幕] 設定為 [自動] 也一樣。在此情況下，請避免眼睛感應器暴露在光源下。

### 相關主題

- [將常用的功能指派給按鈕和轉盤 \(自訂鍵/轉盤設定\)](#)
- [DISP\(畫面顯示\)設定 \(螢幕/觀景窗\)](#)
- [放大畫面](#)

TP1001379374

可換鏡頭數位相機  
ILCE-7CR α7CR

## 螢幕翻轉方向



影像和選單畫面顯示的方向，可以根據螢幕打開方式和螢幕的方向而翻轉。

① MENU →  (設定) → [ 觀景窗/螢幕 ] → [ 螢幕翻轉方向 ] → 要使用的設定。

### 選單項目詳細資訊

#### 自動：

透過偵測螢幕打開方式和螢幕方向，來翻轉螢幕的顯示方向。

#### 水平翻轉：

拍攝時以水平方向翻轉螢幕顯示。

#### 180度翻轉：

將各種顯示 ( 例如影像和選單畫面 ) 的螢幕顯示旋轉180度。

#### 無翻轉：

不要翻轉螢幕顯示。

#### 提示

- 透過重複按下已指派為 [ 切換螢幕翻轉顯示 ] 功能的按鍵，您可以用 [ 水平翻轉 ] → [ 180度翻轉 ] → [ 無翻轉 ] → [ 水平翻轉 ] 的順序切換設定。當 [ 螢幕翻轉方向 ] 設定為 [ 自動 ] 時，顯示方法會暫時切換，但是設定值仍舊是 [ 自動 ]。

#### 注意

- 即使 [ 螢幕翻轉方向 ] 設定為 [ 水平翻轉 ]，播放過程中的螢幕顯示方向仍不會翻轉。
- [ 螢幕翻轉方向 ] 的設定不會套用到觀景窗顯示。

TP1001421054

可換鏡頭數位相機  
ILCE-7CR α7CR

## DISP(畫面顯示)設定 ( 螢幕/觀景窗 )



讓您設定可以在拍攝模式中使用DISP ( 顯示設定 ) 選取的螢幕顯示模式。

1 MENU →  ( 設定 ) → [ 操作客製化 ] → [ DISP(畫面顯示)設定 ] → [ 螢幕 ] 或 [ 觀景窗 ] → 要使用的設定 → [ 進入 ]。

標示有  ( 勾選 ) 的項目是可以使用的。



### 選單項目詳細資訊

**顯示所有資訊：**

顯示拍攝資訊。

**不顯示資訊：**

不顯示錄製資訊。

您可以設定在拍攝靜態影像時，是要一直顯示曝光資訊，還是在操作快門按鈕等一段時間之後隱藏曝光資訊。( [  曝光: 開啟 ] / [  曝光: 逾時 ] )

**柱狀圖：**

以圖形化方式顯示亮度分配。

**水平：**

指出產品的前後 ( **A** ) 與水平 ( **B** ) 方向是否同高。當產品的任一個方向同高時，指示器將轉為綠色。

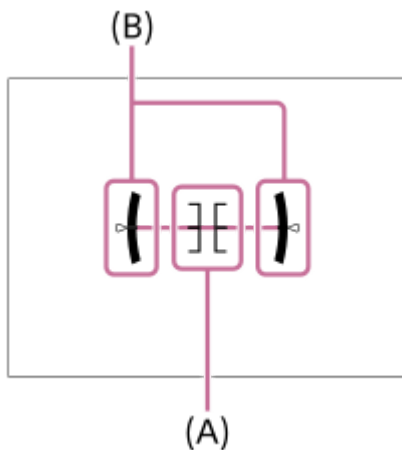

 **適合觀景窗\***：

僅顯示螢幕上的拍攝資訊，而非被攝體。此設定是使用觀景窗拍攝時的顯示設定。

**關閉螢幕\***：

拍攝影像時，一律關閉螢幕。播放影像或操作MENU時，可以使用螢幕。此設定是使用觀景窗拍攝時的顯示設定。

\* 這些螢幕模式只有在 [ 螢幕 ] 的設定中可使用。

### 注意

- 如果您將產品大角度向前或向後傾斜，高度錯誤將會變大。
- 產品可能有大約±1°的誤差幅度，即使已依據高度修正傾斜也一樣。

---

## 相關主題

- [DISP \(顯示設定\) 按鈕](#)

TP1001409103

5-054-923-82(1) Copyright 2023 Sony Corporation



可換鏡頭數位相機  
ILCE-7CR α7CR

## 本章內容

---

下列目錄列出本章說明的功能（“觀看”）。您可從每個項目名稱跳到說明各別功能的頁面。

### 觀看影像

- 播放靜態影像
- 放大播放中的影像（放大）
- 放大初始放大率
- 放大初始位置
- 自動旋轉錄製的影像（顯示旋轉）
- 播放動態影像
- 音量設定
- 4ch音訊監聽（動態影像）
- 使用循環播放播放影像（循環播放）
- 間隔的連續播放
- 間隔的播放速度

### 變更影像顯示方式

- 在影像索引畫面上播放影像（影像索引）
- 在靜態影像與動態影像之間切換（觀看模式）
- 以群組形式顯示
- 對焦框顯示（播放）
- 長寬比標誌顯示（靜態影像）
- 顯示指定時間的影像

### 設定在影像之間跳轉的方法（影像跳覽設定）

### 保護所錄製的影像（保護）

### 新增影像資訊

- 等級
- 等級設定（自訂鍵）
- 旋轉影像（轉動）

### 裁切

### 從動態影像擷取靜態影像

- 照片攝取
- JPEG/HEIF切換（照片攝取）

### 刪除影像

- 刪除多個選取的影像（刪除）
- 按兩次刪除
- 刪除確認

## 在電視機上觀看影像

- 使用HDMI電纜在電視上觀看影像

TP1001424598

5-054-923-82(1) Copyright 2023 Sony Corporation

可換鏡頭數位相機  
ILCE-7CR α7CR

## 播放靜態影像

播放錄製的影像。





### 1 按 (播放) 按鈕以切換到播放模式。

您可以觸碰畫面上的  (播放) 以切換為播放模式。  
如果沒有顯示觸控功能圖示，可在螢幕上向左或向右滑動就可顯示它們。  
如需詳細資訊，請參閱“[觸控功能圖示](#)”。

### 2 用控制滾輪選取影像。

- 使用連續拍攝或時間間隔拍攝所拍攝的影像會顯示為一個群組。若要播放群組中的影像，請按下控制滾輪中央。

#### 提示

- 產品會在記憶卡上建立一個影像資料庫檔案以錄製和播放影像。一個未在影像資料庫檔案中登錄的影像可能無法正確地播放。若要播放用其他裝置拍攝的影像，可使用MENU→/▶ (拍攝)→[媒體]→[ 還原影像資料庫]將這些影像登錄到影像資料庫檔案。
- 如果在連續拍攝之後立即播放影像，螢幕上可能會顯示一個圖示，表示資料正在寫入/尚待寫入的影像數目。在寫入過程中，部分功能會無法使用。
- 當 [ 對焦框顯示] 設定為 [開] 時，拍攝時的對焦框會顯示在播放的影像上。拍攝時相機用來對焦的對焦框會顯示為綠色。即使拍攝時顯示多個對焦框，播放時也只會顯示相機實際嘗試對焦的那一個對焦框。
- 當 [ 長寬比標誌顯示] 設定為 [開] 時，在拍攝過程中顯示的長寬標記也可以顯示在播放的影像上。

#### 相關主題

- [還原影像資料庫 \(靜態影像/動態影像\)](#)
- [以群組形式顯示](#)
- [對焦框顯示 \(播放\)](#)
- [放大播放中的影像 \(放大\)](#)
- [觸控功能圖示](#)

TP1001379348



可換鏡頭數位相機  
ILCE-7CR α7CR

## 放大播放中的影像（放大）

放大播放中的靜態影像。使用此功能可檢查影像的焦點等等。

- 1 顯示您想放大的影像，然後按下 （放大）按鈕。
  - 轉動控制滾輪可調整變焦比例。旋轉前轉盤/後轉盤L/後轉盤R可以切換至上一張或下一張影像，同時維持相同的變焦比例。
  - 在拍攝過程中，當相機對焦時，影像部分的視野會放大。如果無法取得對焦位置資訊，相機將影像中央部分放大。
- 2 透過按控制滾輪的上/下/左/右側選取您想要放大的部份。
- 3 按MENU按鈕或控制滾輪中央以退出播放變焦。

### 提示

- 您也可以使用MENU放大正在播放的影像。
- 您可以透過選取MENU→ （播放）→ [放大率] → [  放大初始放大率 ] 或 [  放大初始位置 ]，變更初始放大倍率和放大影像的初始位置。
- 您也可以透過觸碰螢幕來放大影像。拖曳螢幕可移動放大位置。事先將 [觸控操作] 設定為 [開] 並將 [觸控面板設定] 底下的 [播放畫面] 為 [開]。

### 相關主題



- [放大初始放大率](#)
- [放大初始位置](#)
- [觸控操作](#)
- [觸控面板設定](#)

TP1001409324

可換鏡頭數位相機  
ILCE-7CR α7CR

## 放大初始放大率

設定播放放大影像時的初始放大倍率。

① MENU →  (播放) → [放大率] → [  放大初始放大率 ] → 要使用的設定。

### 選單項目詳細資訊

**標準放大率：**

使用標準放大倍率顯示影像。

**先前放大率：**

使用先前的放大倍率顯示影像。即使放大的顯示畫面關閉之後，仍會儲存先前的放大倍率。

### 相關主題

- [放大播放中的影像 \(放大\)](#)
- [放大初始位置](#)



TP1001409108

可換鏡頭數位相機  
ILCE-7CR α7CR

## 放大初始位置

---

設定播放中放大影像時的初始位置。

① MENU →  (播放) → [放大率] → [  放大初始位置 ] → 要使用的設定。

### 選單項目詳細資訊

#### 對焦位置：

從拍攝時的對焦點放大影像

#### 中央：

從畫面中央放大影像

---

### 相關主題

- [放大播放中的影像 \(放大\)](#)
- [放大初始放大率](#)

TP1001409125

可換鏡頭數位相機  
ILCE-7CR α7CR

## 自動旋轉錄製的影像（顯示旋轉）

在播放錄製的影像時選取方向。

1 MENU → （播放）→ [播放選項] → [顯示旋轉] → 要使用的設定。

### 選單項目詳細資訊

**自動：**

當您旋轉相機時，相機會偵測垂直與水平方向，並依據方向來顯示正在播放的影像。

**手動：**

以垂直方向拍攝的影像會垂直顯示。如果您已使用 [轉動] 功能設定影像方向，則會依據設定來顯示影像。

**關：**

一律以水平方向顯示影像。

#### 注意

- 在動態影像播放期間，垂直方向拍攝的動態影像會以水平方向播放。

### 相關主題

- [旋轉影像（轉動）](#)

TP1001379656

可換鏡頭數位相機  
ILCE-7CR α7CR

## 播放動態影像

播放錄製的動態影像。



- 1 按  (播放) 按鈕以切換至播放模式。
- 2 使用控制滾輪選擇要播放的動態影像，並按下控制滾輪中央開始播放。

### 動態影像播放期間可進行的操作

您可以透過按控制滾輪的下側，進行慢速播放以及音量調整等等。

- ：播放
- ：暫停
- ：快速前進
- ：快速倒轉
- ：慢動作前進播放
- ：慢動作倒退播放
- ：下個動態影像檔案
- ：上個動態影像檔案
- ：顯示下一個框
- ：顯示上一個框
- ：照片攝取
- ：音量調整
- ：關閉操作面板

### 提示

- 產品會在記憶卡上建立一個影像資料庫檔案以錄製和播放影像。一個未在影像資料庫檔案中登錄的影像可能無法正確地播放。若要播放用其他裝置拍攝的影像，可使用MENU→/  (拍攝) → [媒體] → [ 還原影像資料庫] 將這些影像登錄到影像資料庫檔案。
- 在暫停期間，可使用“慢速前進播放”、“慢速倒轉播放”、“顯示下一個框”以及“顯示上一個框”。
- 使用其他產品錄製的動態影像檔案可能無法在本相機上播放。
- 對於有拍攝標記的動態影像，在動態影像播放過程中，拍攝標記的位置會顯示在播放列上。此外，當播放已新增拍攝標記的場景時，畫面上會顯示拍攝標記圖示。
- 您可以在暫停時，轉動後轉盤L或後轉盤R，跳到拍攝標記的位置。

### 注意

- 即使是垂直拍攝動態影像，該動態影像仍會水平顯示在相機螢幕或觀景窗。

### 相關主題

- [還原影像資料庫 \(靜態影像/動態影像\)](#)
- [在靜態影像與動態影像之間切換 \(觀看模式\)](#)





可換鏡頭數位相機  
ILCE-7CR α7CR

## 音量設定

---

設定動態影像播放的音量。

① **MENU** →  (設定) → [ 聲音選項 ] → [ 音量設定 ] → 要使用的設定。

### 播放時調整音量



在播放動態影像時按控制滾輪的下側以顯示操作面板，然後調整音量。您可以在聆聽實際聲音的同時調整音量。

TP1001379646

可換鏡頭數位相機  
ILCE-7CR α7CR

## 4ch音訊監聽（動態影像）

設定當您以4聲道錄製動態影像音訊或播放以4聲道錄製的動態影像時，由連接到相機 （耳機）端子的裝置監視音訊。

① MENU → （設定）→ [聲音選項] → [  4ch音訊監聽 ] → 要使用的設定。

### 選單項目詳細資訊

#### CH1/CH2：

聲道1的音訊輸出到L（左）側，聲道2輸出到R（右）側。

#### CH3/CH4：

聲道3的音訊輸出到L（左）側，聲道4輸出到R（右）側。

#### CH1+3/CH2+4：

聲道1與聲道3的混合音訊輸出到L（左）側，聲道2與聲道4的混合音訊輸出到R（右）側。



#### CH1/CH1：

聲道1的音訊輸出到L（左）側和R（右）側。

#### CH2/CH2：

聲道2的音訊輸出到L（左）側和R（右）側。

#### 注意

- 在動態影像錄製期間，當4聲道音訊錄製的配件安裝到相機的多介面接座時，會啟用 [  4ch音訊監聽 ] 設定。
- 相機無法輸出4聲道音訊到連接至相機 （耳機）端子的裝置。
- 透過相機喇叭輸出音訊時，視 [  4ch音訊監聽 ] 設定而定，聲道也會改變。

### 相關主題

- [MI靴音訊設定](#)

TP1001417426

可換鏡頭數位相機  
ILCE-7CR α7CR

## 使用循環播放播放影像 (循環播放)

持續自動播放影像。

- 1 MENU →  (播放) → [檢視] → [循環播放] → 要使用的設定。
- 2 選取 [進入]。

### 選單項目詳細資訊

#### 重複：

選取 [開]，影像會在其中連續循環播放，或選取 [關]，則產品會在所有的影像都播放一次後退出循環播放。

#### 間隔：

從 [1秒]、[3秒]、[5秒]、[10秒] 或 [30秒] 中選取影像的顯示間隔。

#### 若要在播放中途結束循環播放

按MENU按鈕以結束循環播放。您不能暫停循環播放。

#### 提示

- 在播放期間，您可以透過按控制滾輪的左/右側來顯示下一個/上一個影像。
- 您僅可在 [觀看模式] 設定為 [日期檢視] 或 [資料夾檢視(靜態影像)] 時，啟動循環播放。



TP1001379658

可換鏡頭數位相機  
ILCE-7CR α7CR

## 間隔的連續播放



持續播放使用時間間隔拍攝所拍攝的影像。

您可以使用電腦軟體Imaging Edge Desktop ( Viewer )，從時間間隔拍攝所創造的靜態影像製作動態影像。您無法在相機上從靜態影像製作動態影像。

1 MENU →  (播放) → [檢視] → [  間隔的連續播放 ]。

2 選取您要播放的影像群組，然後按控制滾輪中央。

### 提示

- 在播放畫面上，您可以在顯示群組中的影像時按向下按鈕，開始持續播放。
- 在播放過程中，可以按向下按鈕，恢復播放或暫停。
- 您可以在播放過程中，藉著轉動前轉盤、後轉盤L、後轉盤R或控制滾輪，變更播放速度。您也可以藉著選取MENU →  (播放) → [檢視] → [  間隔的播放速度 ] 以變更播放速度。
- 您也可以持續播放使用連續拍攝所拍攝的影像。

### 相關主題



- [時間間隔拍攝功能](#)
- [間隔的播放速度](#)
- [電腦軟體介紹 \( Imaging Edge Desktop/Catalyst \)](#)

TP1001415603

可換鏡頭數位相機  
ILCE-7CR α7CR

## 間隔的播放速度

在 [  間隔的連續播放 ] 過程中，設定靜態影像的播放速度。

1 MENU →  (播放) → [ 檢視 ] → [  間隔的播放速度 ] → 要使用的設定。

### 提示

- 您也可以 [  間隔的連續播放 ] 過程中，藉著轉動前轉盤、後轉盤L、後轉盤R和或控制滾輪，變更播放速度。

### 相關主題

- [間隔的連續播放](#)

TP1001415604

可換鏡頭數位相機  
ILCE-7CR α7CR

## 在影像索引畫面上播放影像 ( 影像索引 )

您可以在播放模式中同時顯示多個影像。

- 1 在影像播放時，按  ( 影像索引 ) 按鈕。
- 2 透過按控制滾輪的上/下/左/右側或透過轉動控制滾輪，選擇影像。

### 若要變更要顯示的影像數目

MENU →  ( 播放 ) → [ 播放選項 ] → [ 影像索引 ] → 要使用的設定。

### 選單項目詳細資訊

9張影像/30 張影像

### 若要返回單一影像播放

選擇所需的影像並按控制滾輪中央。

### 若要快速顯示所需的影像

用控制滾輪選取影像索引畫面左側的工作列，然後按控制滾輪的上/下側。在選擇工作列時，您可以透過按下中央來顯示日曆畫面或資料夾選擇畫面。此外，您可以透過選取一個圖示切換檢視模式。

### 相關主題

- [在靜態影像與動態影像之間切換 \( 觀看模式 \)](#)

TP1001379352

可換鏡頭數位相機  
ILCE-7CR α7CR

## 在靜態影像與動態影像之間切換 (觀看模式)

設定觀看模式 (影像顯示方法)。

1 MENU →  (播放) → [播放目標] → [觀看模式] → 要使用的設定。

### 選單項目詳細資訊

#### 日期檢視：

按日期顯示影像。

#### 資料夾檢視(靜態影像)：

僅顯示靜態影像。

#### 影片檢視：

僅按日期顯示動態影像。

TP1001379653



## 以群組形式顯示

設定是否將連拍影像或使用時間間隔等拍攝的影像顯示為一個群組。

1 MENU →  (播放) → [播放選項] → [以群組形式顯示] → 要使用的設定。

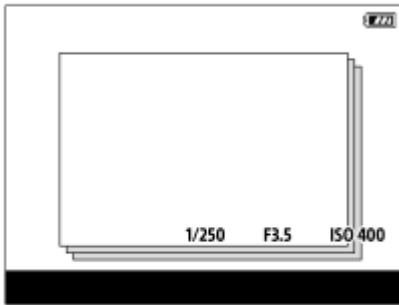

### 選單項目詳細資訊

**開：**  
將影像顯示為一個群組。

若要播放群組中的影像，請選擇群組並按下控制滾輪中央。

**關：**  
不會將影像顯示為一個群組。

#### 提示

- 下列影像會被劃分成群組。
  - [過片模式] 設定為 [連拍] 時所拍攝的影像 (連拍時按住快門按鈕所連續拍攝的一系列影像會變成一個群組。)
  - 使用 [時間間隔拍攝功能] 所拍攝的影像 (一個時間間隔拍攝階段期間所拍攝的影像會變成一個群組。)
- 在影像索引畫面上， (以群組形式顯示) 圖示會顯示在群組上。

#### 注意

- 如果刪除群組，群組中的所有影像都會被刪除。



### 相關主題

- [連拍](#)
- [時間間隔拍攝功能](#)

可換鏡頭數位相機  
ILCE-7CR α7CR

## 對焦框顯示 (播放)

設定當播放靜態影像時，是否在相機對焦的位置四周顯示對焦框。

1 MENU →  (播放) → [播放選項] → [ 對焦框顯示] → 要使用的設定。

### 選單項目詳細資訊

**關：**  
播放期間不顯示對焦框。

**開：**  
播放期間顯示綠色對焦框。

#### 提示

- 即使拍攝時顯示多個對焦框，播放時也只會顯示相機實際對焦的那一個對焦框。
- 即使拍攝時，被攝體面孔四周顯示對焦框，但是如果辨識到眼睛，播放時會在眼睛四周顯示對焦框。

#### 注意



- 下列影像不會顯示對焦框。
  - 用手動對焦拍攝的靜態影像
  - 動態影像
  - 使用 [照片攝取] 建立的靜態影像
- 對焦框僅在單一影像播放畫面上顯示。對焦框不會顯示在影像索引畫面或過度放大的影像上。
- 自動檢視期間，不會顯示對焦框。
- 如果在執行自動對焦之後，以不同的構圖拍攝影像，對焦框會從被攝體偏移。
- 即使顯示對焦框，可能不是對焦於被攝體。
- 即使使用 [對焦區域自動清除] 或 [連續對焦區域顯示] 功能關閉拍攝時的對焦框顯示，但是當 [ 對焦框顯示] 設定為 [開] 時，播放期間仍會顯示對焦框。

TP1001417444

可換鏡頭數位相機  
ILCE-7CR α7CR

## 長寬比標誌顯示 ( 靜態影像 )

拍攝期間顯示的長寬標記可以顯示在播放的靜態影像上。

1 MENU →  ( 播放 ) → [ 播放選項 ] → [  長寬比標誌顯示 ] → 要使用的設定項目。

### 選單項目詳細資訊

 長寬比標誌顯示：

設定是否要顯示長寬標記。( [ 開 ] / [ 關 ] )

長寬比標誌透明度：

設定所顯示標記的色彩濃度。( 0至15 )

#### 注意

- 雖然在設定畫面上為 [ 長寬比標誌透明度 ] 選取的色彩濃度可能不會套用到設定畫面，但在播放畫面上會以所選的色彩濃度顯示標記。
- 當顯示設定為 [ 柱狀圖 ] 時，不會顯示長寬標記。

### 相關主題

- [錄影輔助標誌顯示 \( 靜態影像 \)](#)

TP1001424599

可換鏡頭數位相機  
ILCE-7CR α7CR

## 顯示指定時間的影像

您可以透過指定拍攝日期與時間來播放影像。

- 1 MENU →  (播放) → [播放選項] → [顯示指定時間的影像]。
- 2 使用控制滾輪設定要播放的影像的日期與時間，然後按下中央。  
接著會播放指定日期與時間所拍攝的影像。
  - 如果指定的日期與時間沒有拍攝任何影像，則會播放最接近日期與時間所拍攝的影像。

### 注意

- 如果在播放群組內的影像時執行 [顯示指定時間的影像]，則會播放群組內最接近日期與時間所拍攝的影像。
- 對於動態影像，開始錄製時的日期與時間會被視為拍攝日期與時間。

TP1001420323

可換鏡頭數位相機  
ILCE-7CR α7CR

## 設定在影像之間跳轉的方法 ( 影像跳覽設定 )

分別設定前轉盤、後轉盤L和後轉盤R在播放影像之間跳轉的方法。

① MENU →  ( 播放 ) → [ 播放選項 ] → [ 影像跳覽設定 ] → 選取您要變更設定的轉盤，然後選取要使用的設定。

### 選單項目詳細資訊

#### 逐張-按照100個影像：

以指定的影像數目為單位跳轉。

#### 按照3分鐘/按照5分鐘/按照10分鐘/按照30分鐘/按照1小時/按照3小時/按照6小時/按照12小時/按照24小時：

根據影像的拍攝日期與時間，以指定的時間單位在影像之間跳轉。

#### 僅保護：

僅播放受保護的影像。

#### 僅等級：

播放所有已評分的影像。

#### 僅等級(★)-僅等級(★★)：

僅播放已指定評分 ( ★ 至 ★★ ) 的影像。

#### 無僅等級：

僅播放未評分的影像。

#### 僅Shot Mark：

將影像跳轉目標設定為僅具有拍攝標記的影像。

#### 僅Shot Mark1/僅Shot Mark2：

將影像跳轉目標設定為僅具有指定拍攝標記的影像。

#### 無Shot Mark：

將影像跳轉目標設定為僅無拍攝標記的影像。

#### 僅分格線框架：

將影像跳轉目標設定為僅分隔線框架。

#### 分格線後的影像：

將影像跳轉目標設定為僅分隔線框架旁邊的影像。

### 若要將拍攝標記新增至動態影像

如果在錄製動態影像時新增拍攝標記，可以把它當作選擇、傳輸或編輯動態影像的標記。

使用 [  自訂鍵/轉盤設定 ] 將 [ 新增Shot Mark1 ] / [ 新增Shot Mark2 ] 指派給要使用的按鍵，並在錄製動態影像時按下自訂鍵。

- 也可以使用 [  自訂鍵設定 ] 將 [ 新增/刪除Shot Mark1 ] / [ 新增/刪除Shot Mark2 ] 指派給要使用的按鍵，並按下自訂鍵，在動態影像播放過程中新增拍攝標記。

### 若要建立分隔線框架

藉著在拍攝階段之間建立分隔線框架，您可以將它當作選擇影像時的標記。

事先使用 [  自訂鍵/轉盤設定 ] 將 [ 建立分格線框架 ] 指派給要使用的按鍵，並在要建立分隔線框架時按下自訂鍵。

**注意**

- 當已選取 [ 逐張 ] 、 [ 按照10個影像 ] 或 [ 按照100個影像 ] 時，一個群組算作一個影像。

---

## 相關主題

- [保護所錄製的影像 \( 保護 \)](#)
- [等級](#)
- [將常用的功能指派給按鈕和轉盤 \( 自訂鍵/轉盤設定 \)](#)

TP1001420324

5-054-923-82(1) Copyright 2023 Sony Corporation

可換鏡頭數位相機  
ILCE-7CR α7CR

## 保護所錄製的影像（保護）

保護錄製的影像，避免被意外刪除。受保護的影像上會顯示 （保護）標記。

1 MENU → （播放）→ [選擇/備忘] → [保護] → 要使用的設定。

### 選單項目詳細資訊

#### 多個影像：

套用對選定的多幅影像的保護。

（1）選取要保護的影像，然後按控制滾輪中央。勾選框中顯示 （勾選）標記。若要取消選取項目，再按一次中央以移除 （勾選）標記。

（2）若要保護其他影像，重複步驟（1）。

（3）MENU → [確定]。

#### 此資料夾中的所有影像：

保護選定資料夾內的所有影像。

#### 取消此資料夾中所有保護：

取消對選取的資料夾內所有影像的保護。

#### 此日期的所有影像：

保護選定的日期所拍攝的所有影像。

#### 取消此日期的所有保護：

取消對選定日期拍攝的所有影像的保護。



#### 此群組中的所有影像：

保護選定的群組中的所有影像。

#### 取消此群組中的所有影像：

取消對選定的群組內所有影像的保護。

### 提示

- 如果您使用MENU → （設定）→ [操作客製化] → [  自訂鍵設定 ] 將 [保護] 指派給您所選擇的按鍵，則只要按下該按鍵就可以保護影像或取消保護。
- 如果您在 [多個影像] 中選取一個群組，群組內所有影像都會受到保護。若要選取並保護群組內的特定影像，就要在顯示群組內的影像時執行 [多個影像]。

### 注意

- 可以選取的選單項目會因為 [觀看模式] 設定與選定內容而異。

TP1001379662

可換鏡頭數位相機  
ILCE-7CR α7CR

## 等級

您可以對錄製的影像指定星數等級 (★ -☆☆) 的評分，以便更容易找到影像。

- 1 **MENU** →  (播放) → [選擇/備忘] → [等級]。  
接著會出現影像評分選擇畫面。
- 2 按控制滾輪的左/右側，以顯示您要指定評分的影像，然後按下中央。
- 3 透過按控制滾輪的左/右側來選取 ★ (等級) 的等級，然後按下中央。
- 4 按**MENU**按鈕以退出評分設定畫面。

### 若要在拍攝靜態影像時設定評分

事先使用 [  自訂鍵/轉盤設定 ] 將 [ 新增等級(★) ] 至 [ 新增等級(☆☆) ] 指派給要使用的按鍵，並在拍攝靜態影像之後按下自訂按鍵。您可以為最後拍攝的靜態影像設定評分。

- 拍攝動態影像時，無法設定評分。

#### 提示

- 您也可以在播放影像時藉著使用自訂按鍵來指定評分。事先使用 [  自訂鍵設定 ] 將 [ 等級 ] 指定至要使用的按鍵，然後當播放到您要指定評分的影像時，按下自訂按鍵。★ (等級) 的等級會在每次按下自訂按鍵時變更。
- 透過使用 [ 影像跳覽設定 ] 功能指定評分，您可以快速找到所需的影像。

### 相關主題

- [將常用的功能指派給按鈕和轉盤 \(自訂鍵/轉盤設定\)](#)
- [等級設定 \(自訂鍵\)](#)
- [設定在影像之間跳轉的方法 \(影像跳覽設定\)](#)



TP1001414904



可換鏡頭數位相機  
ILCE-7CR α7CR

## 等級設定 ( 自訂鍵 )

設定當使用您已使用 [  自訂鍵設定 ] 指定 [ 等級 ] 的按鍵來為影像評分時，★ ( 評分 ) 的可用數目。

- 1 MENU →  ( 播放 ) → [ 選擇/備忘 ] → [ 等級設定 ( 自訂鍵 ) ] 。
- 2 在您要啟動的 ★ ( 評分 ) 數目上加上  ( 勾選 ) 標記。  
使用自訂按鍵設定 [ 等級 ] 時，可以選取已勾選的數目。

### 相關主題

- [等級](#)
- [將常用的功能指派給按鈕和轉盤 \( 自訂鍵/轉盤設定 \)](#)

TP1001414905

可換鏡頭數位相機  
ILCE-7CR α7CR

## 旋轉影像 ( 轉動 )

以逆時針方向旋轉錄製的影像。

1 顯示要旋轉的影像，然後選取MENU →  ( 播放 ) → [ 編輯 ] → [ 轉動 ] 。

2 按控制滾輪中央。

影像以逆時針方向旋轉。影像會在您按中央時旋轉。  
您旋轉過影像一次，該影像甚至在產品關閉後仍會維持旋轉。

### 注意

- 即使旋轉動態影像檔案，它仍會在相機螢幕或觀景窗上水平播放。
- 您可能無法旋轉使用其他產品拍攝的影像。
- 在電腦上檢視旋轉的影像時，視軟體而定，影像可能會以原來的方向顯示。

TP1001379674

可換鏡頭數位相機  
ILCE-7CR α7CR

## 裁切

裁切錄製的影像。

**1** MENU →  (播放) → [編輯] → [裁切]。

接著會出現影像選擇畫面。

**2** 選取您要裁切的靜態影像，然後按控制滾輪中央。

**3** 調整裁切框的大小與位置。

- 您可以使用後轉盤L/後轉盤R變更裁切框的長寬比。您也可以變更方向。如果在拍攝過程中顯示長寬標記，可以根據長寬標記裁切影像。
- 您可以使用前轉盤或控制滾輪變更裁切框的大小。
- 您可以使用控制滾輪的上/下/左/右側來移動裁切框的位置。
- 您可以透過按Fn按鈕預覽裁切後的影像。

**4** 按控制滾輪中央。

將會儲存裁切的影像。

### 提示

- 裁切的影像會另存為個別的影像檔案。原始影像會保留原狀。
- 裁切影像的檔案格式與影像畫質設定會與原始影像相同。
- 在播放畫面上， (裁切) 圖示會顯示在裁切的影像上。

### 注意



- 您無法裁切RAW影像或動態影像。

TP1001418932

可換鏡頭數位相機  
ILCE-7CR α7CR

## 照片攝取

捕捉動態影像中選擇的場景以儲存為靜態影像。首先拍攝動態影像，然後在播放時暫停動態影像，以捕捉拍攝靜態時往往會錯失的決定性時刻，並將它們儲存為靜態影像。

- 1 將您要捕捉的動態影像顯示為靜態影像。
- 2 MENU →  (播放) → [編輯] → [照片攝取]。
- 3 播放動態影像並將它暫停。
- 4 使用慢動作前進播放、慢動作倒退播放、顯示下一個畫面，以及顯示上一個畫面，來尋找需要的場景，然後停止動態影像。
- 5 按下  (照片攝取) 以捕捉所選的場景。  
該場景會儲存為靜態影像。

### 提示

- 使用 [  JPEG/HEIF 切換 ]，您可以選取JPEG或HEIF作為靜態影像的錄製檔案格式。

### 相關主題

- [拍攝動態影像 \(智慧式自動\)](#)
- [播放動態影像](#)
- [JPEG/HEIF 切換 \(照片攝取\)](#)



TP1001409117

可換鏡頭數位相機  
ILCE-7CR α7CR

## JPEG/HEIF切換 ( 照片攝取 )

切換使用 [ 照片攝取 ] 捕捉的靜態影像的檔案格式 ( JPEG/HEIF ) 。

您可在各種環境中檢視及編輯JPEG檔案。HEIF格式具有高壓縮效率。相機可以用HEIF格式，以高影像畫質與小檔案大小來錄製。視電腦或軟體而定，您可能無法檢視或編輯HEIF檔案。此外，若要播放HEIF格式的靜態影像，則需要與HEIF相容的環境。您可以透過HDMI連接到相機與電視機，享受高畫質靜態影像。

1 MENU →  ( 播放 ) → [ 編輯 ] → [  JPEG/HEIF切換 ] → 要使用的設定。

### 選單項目詳細資訊

#### JPEG :

對RAW檔案執行數位處理，並以JPEG格式錄製。此設定會讓相容性獲得優先。

#### HEIF(4:2:0) :

對RAW檔案執行數位處理，並以HEIF ( 4:2:0 ) 格式錄製。此設定會讓影像畫質與壓縮效率獲得優先。

#### HEIF(4:2:2) :

對RAW檔案執行數位處理，並以HEIF ( 4:2:2 ) 格式錄製。此設定會讓影像畫質獲得優先。

#### 注意

- 本相機所錄製的HEIF影像檔案無法在不支援HEIF檔案格式的其他相機上顯示。請小心切勿因為格式化記憶卡或刪除檔案而意外刪除HEIF影像檔案。

### 相關主題

- [照片攝取](#)

TP1001417448

可換鏡頭數位相機  
ILCE-7CR α7CR

## 刪除多個選取的影像 (刪除)

您可以刪除多個選定影像。影像一旦刪除之後，就不能還原。確認要事先刪除的影像。

1 MENU →  (播放) → [刪除] → [刪除] → 要使用的設定。

### 選單項目詳細資訊

此影像外的其他所有影像：

刪除群組中除選定影像外的所有影像。

此群組中的所有影像：

刪除選定群組中的所有影像。

多個影像：

刪除選定影像。

(1) 選取要刪除的影像，然後按控制滾輪中央。勾選框中顯示  (勾選) 標記。若要取消選取項目，再按一次中央以移除  (勾選) 標記。

(2) 刪除其他的影像時，請重覆步驟 (1)。

(3) MENU → [確定]。

此資料夾中的所有影像：

刪除選定資料夾中所有的影像。

此日期的所有影像：

刪除選定的日期所拍攝的所有影像。

### 提示

- 執行 [格式化] 以刪除所有影像，包括受保護的影像。
- 若要顯示想要的資料夾或日期，執行下列程序以便在播放期間選取想要的資料夾或日期：  
 (影像索引) 按鈕 → 使用控制滾輪選擇左側的列 → 使用控制滾輪的上/下側選擇想要的資料夾或日期。
- 如果您在 [多個影像] 中選取一個群組，群組內所有影像都會被刪除。若要選取並刪除群組內的特定影像，就要在顯示群組內的影像時執行 [多個影像]。

### 注意

- 受保護的影像不能刪除。
- 可以選取的選單項目會因為 [觀看模式] 設定與選定內容而異。

### 相關主題



- [以群組形式顯示](#)
- [刪除按鈕](#)
- [格式化](#)

TP1001379665

可換鏡頭數位相機  
ILCE-7CR α7CR

## 按兩次刪除

設定是否可以透過連續按  (刪除) 按鈕兩次來刪除正在播放的影像。

1 MENU →  (播放) → [刪除] → [  按兩次刪除 ] → 要使用的設定。

### 選單項目詳細資訊

開：

可讓您透過按  (刪除) 按鈕兩次來刪除正在播放的影像。

關：

您不能透過按  (刪除) 按鈕兩次來刪除正在播放的影像。

TP1001418933

可換鏡頭數位相機  
ILCE-7CR α7CR

## 刪除確認

您可以設定是否選取 [ 刪除 ] 或 [ 取消 ] 作為刪除確認畫面的預設值。

① MENU →  ( 播放 ) → [ 刪除 ] → [ 刪除確認 ] → 要使用的設定。

### 選單項目詳細資訊

"刪除"優先：

會選取 [ 刪除 ] 作為預設設定。

"取消"優先：

會選取 [ 取消 ] 作為預設設定。

TP1001379617

5-054-923-82(1) Copyright 2023 Sony Corporation



可換鏡頭數位相機  
ILCE-7CR α7CR

## 使用HDMI電纜在電視上觀看影像

若要使用電視機觀看儲存在本產品上的影像，需要一條HDMI纜線（另售）以及一台配備HDMI插孔的電視機。有關詳細資訊，請參閱相容電視機隨附的操作說明。

- 1 關閉本產品與電視機。
- 2 使用HDMI電纜（另售），將本產品的HDMI端子連接到電視的HDMI插孔。

使用一條與產品的HDMI D型微型插孔和電視HDMI插孔相容的HDMI電纜。

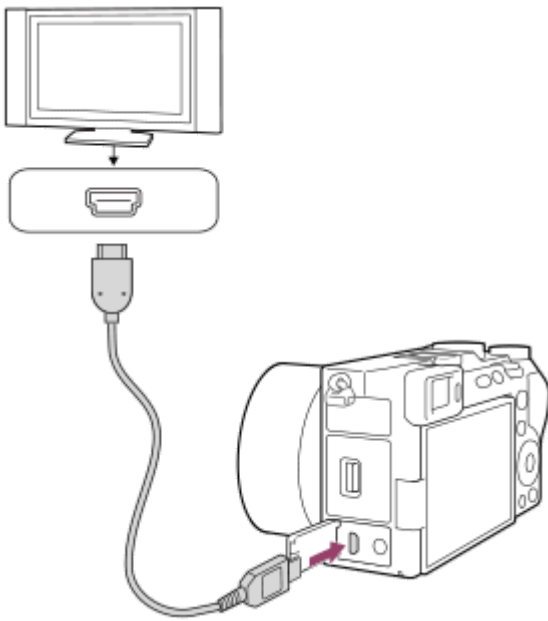



- 3 開啟電視機並切換輸入。
  - 4 開啟本產品。
- 使用產品拍攝的影像會出現在電視機螢幕上。
- 5 使用控制滾輪的左/右側選擇影像。

- 在播放畫面上，本相機的螢幕不會亮起。
- 如果沒有顯示播放畫面，請按 （播放）按鈕。

### 注意

- 請不要用兩者的輸出端子將本產品與另一個裝置連接在一起。這麼做可能會造成故障。
- 連接到本產品時，某些裝置可能無法正確運作。例如，它們可能無法輸出視訊或是音訊。
- 使用有HDMI標誌的HDMI纜線或是原廠的Sony纜線。
- 當 [ Time Code輸出 ] 設定為 [ 開 ] 時，影像可能不會正確輸出到電視或錄製裝置。在此類情況下，將 [ Time Code輸出 ] 設定為 [ 關 ]。

- 如果電視畫面上的影像顯示不正確，請依據所連接的電視，選取MENU→ (設定) → [ 外部輸出 ] → [  HDMI解析度 ] → [ 2160p ]、[ 1080p ] 或 [ 1080i ]。
- 在HDMI輸出過程中，如果將動態影像從4K切換成HD影像畫質，或反過來，或將動態影像變更為不同的幀率或不同的色彩模式，畫面可能會變黑。這不是故障。
- 如果產品因為回應電視機遙控器而執行不需要的操作，請選擇MENU→ (設定) → [ 外部輸出 ] → [ HDMI控制 ] → [ 關 ]。



TP1001409327

5-054-923-82(1) Copyright 2023 Sony Corporation

可換鏡頭數位相機  
ILCE-7CR α7CR

## 格式化

當您第一次在本相機上使用記憶卡時，建議您用相機將記憶卡格式化，使其性能穩定。請注意，格式化會將記憶卡上的所有資料永遠刪除，而且無法還原。請將珍貴的資料儲存在電腦等地方上。

- 1 **MENU** →  /  (拍攝) → [ 媒體 ] → [ 格式化 ]。
- 2 選取 [ 進入 ]。(快速格式化)
  - 如果按下  (刪除) 按鈕，將會顯示一則執行完整格式化的訊息。您可以透過選取 [ 進入 ] 啟動完整格式化。

### 快速格式化與完整格式化之間的差異

當您感覺錄製到記憶卡或從記憶卡讀取的速度變慢，或者想要完全刪除資料等時，請執行完整格式化。完整格式化所花的時間比快速格式化更長，因為記憶卡的所有區域都會初始化。

#### 提示

- 您也可以透過按住MENU按鈕，然後按住拍攝畫面上的  (刪除) 按鈕約兩秒鐘，來顯示格式化記憶卡的畫面。
- 您可以在完整格式化完成之前將它取消。即使在處理過程中取消完整格式化，資料仍會刪除，因此您可以照往常一樣使用記憶卡。

#### 注意

- 格式化會永遠刪除所有資料，包括受保護的影像和已登記的設定（從M1至M4）。
- 格式化期間，存取指示燈會亮起。存取指示燈亮起時，請勿取出記憶卡。
- 將此相機上的記憶卡格式化。如果您是在電腦上格式化記憶卡，則視格式化類型而定，該記憶卡可能無法使用。
- 完成格式化可能需要幾分鐘時間，端視記憶卡而定。
- 如果電池剩餘電量低於1%，則無法格式化記憶卡。

#### 相關主題

- [可以使用的記憶卡](#)
- [關於記憶卡的注意事項](#)

TP1001379516

可換鏡頭數位相機  
ILCE-7CR α7CR

## 還原影像資料庫 ( 靜態影像/動態影像 )

如果在電腦上處理影像檔案，影像資料庫檔案中可能發生問題。在此類情況下，將無法在本產品上播放記憶卡上的影像。此外，如果記憶卡先在另一個裝置中使用過，然後再放進相機內使用，那麼該記憶卡上的影像可能無法正確播放。例如，影像可能無法以群組方式顯示。如果這些問題發生，使用 [  還原影像資料庫 ] 修復檔案。

[  還原影像資料庫 ] 不會刪除記憶卡上錄製的影像。

① MENU →  /  ( 拍攝 ) → [ 媒體 ] → [  還原影像資料庫 ] → [ 進入 ] 。

### 注意



- 如果電池電力已極度耗盡，就無法修復影像資料庫檔案。請用充滿電的電池。

TP1001379542

可換鏡頭數位相機  
ILCE-7CR α7CR

## 顯示記憶卡資訊 ( 靜態影像/動態影像 )

顯示記憶卡上的靜態影像可錄製數目和動態影像的剩餘錄製時間。

① **MENU** →  /  ( 拍攝 ) → [ 媒體 ] → [  顯示記憶卡資訊 ] 。

TP1001379533

5-054-923-82(1) Copyright 2023 Sony Corporation

可換鏡頭數位相機  
ILCE-7CR α7CR

## 檔案/資料夾設定

設定與要拍攝的靜態影像資料夾與檔案名稱有關的設定。

**1** MENU →  (拍攝) → [ 檔案 ] → [ 檔案/資料夾設定 ] → 要使用的設定。

### 選單項目詳細資訊

#### 檔案編號：

您可以設定將檔案編號指派給靜態影像的方式。

[ 連續 ]：每個資料夾不重設檔案編號。

[ 重設 ]：每個資料夾重設檔案編號。

#### 強制性檔案編號重設：

重設靜態影像檔案編號及建立新資料夾。

#### 設定檔案名稱：

您可以指定檔案名稱的前三個字母。

#### 資料夾名稱：

您可以設定指派資料夾名稱的方式。

[ 標準格式 ]：資料夾會命名為“資料夾編號+任意5個字元”。範例：100MSDCF

[ 日期格式 ]：資料夾會命名為“資料夾編號+ Y ( 年份的最後一個位數 ) /MM/DD”。

範例：10030405 ( 資料夾編號：100，日期：04/05/2023 )

#### 提示

- 當 [ 資料夾名稱 ] 設定為 [ 標準格式 ] 時，可以使用 [ 新資料夾 ] 設定資料夾名稱的最後5個字元。
- 您也可以透過使用 [ 強制性檔案編號重設 ] 變更資料夾名稱的最後5個字元。

#### 注意

- [ 設定檔案名稱 ] 僅能使用大寫字母、數字和底線。第一個字母不可使用底線。
- 使用 [ 設定檔案名稱 ] 指定的三個字元只會套用到設定完成之後所錄製的檔案。

### 相關主題

- [新資料夾](#)
- [檔案設定](#)

TP1001416103

可換鏡頭數位相機  
ILCE-7CR α7CR

## 選擇REC資料夾

如果 [ 檔案/資料夾設定 ] 下的 [ 資料夾名稱 ] 設定為 [ 標準格式 ] 而且有2個或更多資料夾，您可選擇要錄製影像的記憶卡上的資料夾。

1 MENU →  ( 拍攝 ) → [ 檔案 ] → [ 選擇REC資料夾 ] → 要使用的資料夾。

### 注意

- 當 [ 檔案/資料夾設定 ] 下的 [ 資料夾名稱 ] 設定為 [ 日期格式 ] 時，無法選取資料夾。

### 相關主題

- [檔案/資料夾設定](#)
- [新資料夾](#)

TP1001379512

可換鏡頭數位相機  
ILCE-7CR α7CR

## 新資料夾

在用於錄製靜態影像的記憶卡上建立新的資料夾。會以比目前最大資料夾編號大一號的資料夾編號建立一個新的資料夾。影像會錄製於一個新建立的資料夾內。

一個資料夾內總共可存放最多4 000張影像。當超過資料夾容量時，可能自動建立一個新的資料夾。

**1** MENU →  ( 拍攝 ) → [ 檔案 ] → [ 新資料夾 ] 。

### 提示

- 您可以設定資料夾名稱的最後5個字元。

### 注意

- 當您將先前用於其他設備的記憶卡插入本產品中並拍攝影像時，可能會自動建立一個新的資料夾。
- 當 [ 檔案/資料夾設定 ] 下的 [ 資料夾名稱 ] 設定為 [ 日期格式 ] 時，無法變更資料夾名稱。

### 相關主題

- [檔案/資料夾設定](#)

TP1001379514



可換鏡頭數位相機  
ILCE-7CR α7CR

## 檔案設定

設定所錄製動態影像的檔案名稱設定。

1 MENU →  (拍攝) → [ 檔案 ] → [ 檔案設定 ] → 要使用的設定項目。

### 選單項目詳細資訊

#### 檔案編號：

您可以設定將檔案編號指派給動態影像的方式。

[ 連續 ]：即使變更記憶卡，也不重設檔案編號。

[ 重設 ]：變更記憶卡時重設檔案編號。

#### 序列計數器重設：

當 [ 檔案編號 ] 設定為 [ 連續 ] 時，重設所使用的序列計數器。

#### 檔案名稱格式：

您可以設定動態影像檔案名稱的格式。

[ 標準 ]：錄製的動態影像的檔案名稱會以“C”為開頭。範例：C0001

[ 標題 ]：錄製的動態影像的檔案名稱會變成“標題+檔案編號”。

[ 日期+標題 ]：錄製的動態影像的檔案名稱會變成“日期+標題+檔案編號”。

[ 標題+日期 ]：錄製的動態影像的檔案名稱會變成“標題+日期+檔案編號”。

#### 標題名稱設定：

當 [ 檔案名稱格式 ] 設定為 [ 標題 ]、[ 日期+標題 ] 或 [ 標題+日期 ] 時，您可以設定標題。

#### 注意

- [ 標題名稱設定 ] 只能輸入英數字元和符號。最多可輸入37個字元。
- 使用 [ 標題名稱設定 ] 指定的標題只會套用到設定完成之後所錄製的動態影像。
- 您不能設定指派動態影像資料夾名稱的方式。
- 如果使用的是SDHC記憶卡，[ 檔案名稱格式 ] 會鎖定為 [ 標準 ]。
- 如果將 [ 檔案名稱格式 ] 設定為下列其中之一的記憶卡插入其他裝置，該記憶卡可能無法正確運作。
  - [ 標題 ]
  - [ 日期+標題 ]
  - [ 標題+日期 ]
- 如果因為檔案刪除等原因而有未使用到的編號，則在動態影像檔案編號到達“9999”時會重新使用這些編號。

### 相關主題

- [檔案/資料夾設定](#)

TP1001416104

可換鏡頭數位相機  
ILCE-7CR α7CR

## IPTC資訊

在錄製靜態影像時，您可以寫入IPTC資訊\*。使用IPTC Metadata Preset ( <https://www.sony.net/iptc/help/> ) 建立及編輯IPTC資訊，並事先將資訊寫入記憶卡。

\* IPTC資訊是由International Press Telecommunications Council所標準化的數位影像中繼資料屬性所組成。

1 MENU →  ( 拍攝 ) → [ 檔案 ] → [ IPTC資訊 ] → 要使用的設定項目。

### 選單項目詳細資訊

#### 寫入IPTC資訊：

設定是否將IPTC資訊寫入靜態影像。( [ 開 ] / [ 關 ] )

- 如果您選取 [ 開 ]，拍攝畫面上會出現 **IPTC** ( IPTC ) 圖示。

#### 登錄IPTC資訊：

從記憶卡將IPTC資訊登錄到相機。

#### 提示

- 當您播放具有IPTC資訊的影像時，**IPTC** ( IPTC ) 圖示會出現在螢幕上。
- 有關如何使用IPTC Metadata Preset的詳細資訊，請參閱下列支援網頁。  
<https://www.sony.net/iptc/help/>

#### 注意

- 當您登錄IPTC資訊時，會覆寫先前登錄到相機的資訊。
- 您無法編輯或檢查相機上的IPTC資訊。
- 若要刪除已登錄到相機的IPTC資訊，請將相機重設為初始設定。
- 在借出或移交相機之前，請先重設相機以刪除IPTC資訊。

### 相關主題

- [出廠重設](#)

TP1001415600

可換鏡頭數位相機  
ILCE-7CR α7CR

## 版權資訊

將版權資訊寫入靜態影像中。

- 1 MENU →  ( 拍攝 ) → [ 檔案 ] → [ 版權資訊 ] → 要使用的設定。
- 2 當您選取 [ 設定拍攝人姓名 ] 或 [ 設定版權所有者名稱 ] 時，螢幕上會出現鍵盤。輸入您要使用的名稱。  
您只能針對 [ 設定拍攝人姓名 ] 和 [ 設定版權所有者名稱 ] 輸入英數字元和符號。您可以輸入最多46個字母。

### 選單項目詳細資訊

**寫入版權資訊：**

設定是否寫入版權資訊。( [ 開 ] / [ 關 ] )

- 如果您選取 [ 開 ]，拍攝畫面上會出現  ( 版權 ) 圖示。

**設定拍攝人姓名：**

設定攝影師姓名。

**設定版權所有者名稱：**

設定版權擁有者姓名。

**顯示版權資訊：**

顯示目前的版權資訊。

#### 注意

- 在影像播放過程中，會出現  ( 版權 ) 圖示和版權資訊。
- 為了避免未經授權使用 [ 版權資訊 ]，務必在出借或交出相機之前，先清除 [ 設定拍攝人姓名 ] 和 [ 設定版權所有者名稱 ]。
- Sony 概不承擔因使用 [ 版權資訊 ] 所造成的問題或損壞。

### 相關主題

- [鍵盤畫面](#)



TP1001409317

可換鏡頭數位相機  
ILCE-7CR α7CR

## 寫入序號 ( 靜態影像/動態影像 )

---

拍攝時寫入相機序號。

① MENU →  /  ( 拍攝 ) → [ 檔案 ] → [  寫入序號 ] → 要使用的設定。

### 選單項目詳細資訊

**開：**  
將相機的序號寫入影像中。

**關：**  
不將相機的序號寫入影像中。

TP1001415597

可換鏡頭數位相機  
ILCE-7CR α7CR

## Wi-Fi連接

設定是否使用相機的Wi-Fi功能。

1 MENU →  (網路) → [ Wi-Fi ] → [ Wi-Fi連接 ] → 要使用的設定。

- 將此功能設定為 [ 開 ] 以搜尋可連接的存取點。如果找不到可連接的存取點，請使用 [ WPS按鍵 ] 或 [ 存取點手動設定 ] 以執行設定。

### 選單項目詳細資訊

開：  
使用Wi-Fi功能。

關：  
不使用Wi-Fi功能。

### 相關主題

- [WPS按鍵](#)
- [存取點手動設定](#)

TP1001423199

可換鏡頭數位相機  
ILCE-7CR α7CR

## WPS按鍵

如果您的存取點有Wi-Fi Protected Setup ( WPS ) 按鈕，可以輕鬆將存取點登錄到本產品。  
有關可用功能以及您的存取點的設定的詳細資訊，請參閱存取點操作說明或聯絡存取點的管理員。  
事先將 [ Wi-Fi連接 ] 設定為 [ 開 ] 。

- 1 MENU →  ( 網路 ) → [ Wi-Fi ] → [ WPS按鍵 ] 。
- 2 按下存取點上的Wi-Fi Protected Setup ( WPS ) 按鈕進行連線。

### 注意

- [ WPS按鍵 ] 只有在您的存取點的安全性設定設為WPA或WPA2且您的存取點支援Wi-Fi Protected Setup ( WPS ) 按鈕方法的情況下，才能運作。如果安全性設定僅為WEP或WPA3，或者您的存取點不支援Wi-Fi Protected Setup ( WPS ) 按鈕方法，請執行 [ 存取點手動設定 ] 。
- 視周遭情況而定 ( 例如牆壁材質種類和是否有障礙物或本產品與存取點之間的無線電訊號 )，可能無法建立連線或通訊距離變短。在此情況下，請變更產品位置或將產品靠近存取點。

### 相關主題

- [存取點手動設定](#)

TP1001379461

## 存取點手動設定

您可以手動登錄您的存取點。啟動程序前，檢查存取點的SSID名稱、安全系統以及密碼。在某些裝置中可能已預設密碼。有關詳細資訊，請參閱存取點操作說明，或是向存取點管理員諮詢。  
事先將 [ Wi-Fi連接 ] 設定為 [ 開 ]。

1 MENU → 地球圖示 ( 網路 ) → [ Wi-Fi ] → [ 存取點手動設定 ]。

2 選取您想要登錄的存取點。

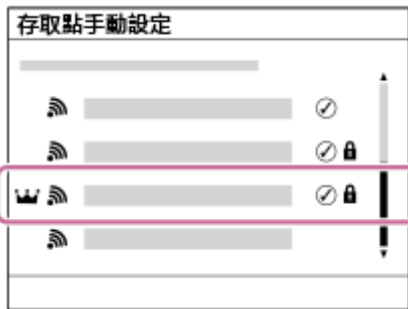

當要登錄的存取點顯示於螢幕上時：選取要登錄的存取點。

當要登錄的存取點未顯示於螢幕上時：選取 [ 手動設定 ] 並設定存取點。

- 若選取 [ 手動登錄 ]，輸入存取點的SSID名稱，然後選取安全系統。
- 如果選取 [ WPS PIN ]，可以透過將相機上顯示的PIN碼輸入連接的裝置，來登錄存取點。

3 輸入密碼，並選取 [ 確定 ]。

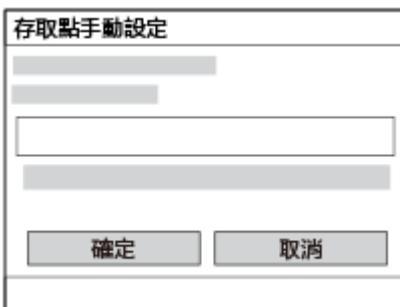

- 沒有 鎖標記 ( 鎖定標記 ) 的存取點不需要密碼。
- 請注意，取消遮蔽密碼會有洩漏密碼給第三方的風險。取消遮蔽之前，務必確認四周無人。

4 選取 [ 確定 ]。

### 其他設定項目

視您的存取點的狀態或設定方法而定，您可能希望設定更多項目。  
針對未登錄的存取點，請在密碼輸入畫面上選取 [ 細節 ] 按鈕。  
針對已登錄的存取點，請在存取點選擇畫面上，按下控制滾輪右側。

優先連接：

選取 [ 開 ] 或 [ 關 ] 。

#### IP地址設定：

選取 [ 自動 ] 或 [ 手動 ] 。

#### IP地址：

若您是手動輸入IP地址，請輸入設定地址。

#### 子網路遮罩/預設閘道/主要DNS伺服器/次要DNS伺服器：

如果您已將 [ IP地址設定 ] 設定為 [ 手動 ]，請根據您的網路環境，輸入每個地址。

#### 提示

- 當您選擇已登錄的存取點時，該存取點的 [ 優先連接 ] 會變成設定為 [ 開 ]，亦即優先連接到該存取點。
- 優先連接的存取點會以  ( 皇冠 ) 圖示標記。

#### 注意

- 登錄存取點之後，該存取點的 [ 優先連接 ] 會設定為 [ 開 ]。如果您要停止優先連接至特定存取點，請將該存取點的 [ 優先連接 ] 設定為 [ 關 ]。
- 如果同時存在相同SSID與加密格式的2.4 GHz和5 GHz存取點，則會顯示無線電場較強的存取點。

---

#### 相關主題

- [WPS按鍵](#)
- [鍵盤畫面](#)

TP1001379455



可換鏡頭數位相機  
ILCE-7CR α7CR

## Wi-Fi頻帶 (支援5 GHz的機型)

設定Wi-Fi通訊的頻帶。 [ 5GHz ] 比 [ 2.4GHz ] 的通訊速度更快，且資料傳輸更穩定。

[ Wi-Fi頻帶 ] 設定適用於與智慧型手機或電腦的Wi-Fi Direct連線，此為不透過存取點與相機的直接連線。

① MENU →  (網路) → [ Wi-Fi ] → [ Wi-Fi頻帶 ] → 要使用的設定。

### 選單項目詳細資訊

#### 2.4GHz/5GHz

TP1001416135

可換鏡頭數位相機  
ILCE-7CR α7CR

## 顯示Wi-Fi資訊



顯示相機的Wi-Fi資訊，例如MAC地址、IP地址等。

1 MENU →  (網路) → [ Wi-Fi ] → [ 顯示Wi-Fi資訊 ] 。

### 提示

- 當 [ Wi-Fi連接 ] 設定為 [ 開 ] 時，會顯示MAC位址以外的資訊。

### 若要顯示MAC位址的QR Code

- 您可以將本相機的MAC位址匯入智慧型手機。請用下列方法其中之一，將QR Code顯示在螢幕上，然後使用Transfer & Tagging智慧型手機應用程式讀取QR Code。
  - 相機電源關閉時，請按  (播放) 按鈕將相機電源打開。
  - 按下 [ 顯示Wi-Fi資訊 ] 畫面上的  (刪除) 按鈕。

有關如何使用Transfer & Tagging讀取QR Code的詳細資訊，請參閱下列支援網頁。

<https://support.d-imaging.sony.co.jp/app/transfer//macaddress/index.php>

Transfer & Tagging只在某些國家或地區可用。

TP1001416134

可換鏡頭數位相機  
ILCE-7CR α7CR

## SSID/密碼重設

當與智慧型手機或電腦建立Wi-Fi Direct連線時，本產品會與有連線權限的裝置分享連線資訊。如果您想要變更哪些裝置具有連線權限，請重設連線資訊。

1 MENU →  (網路) → [ Wi-Fi ] → [ SSID/密碼重設 ] → [ 確定 ] 。

### 注意

- 重設連線資訊後，如果您將本產品連線到智慧型手機，則必須再次為智慧型手機進行設定。
- 重設連線資訊後，如果您使用Wi-Fi Direct將本產品連線到電腦，則必須重新設定電腦的設定。

### 相關主題

- [從電腦操作相機 \( PC遙控功能 \)](#)

TP1001379476

可換鏡頭數位相機  
ILCE-7CR α7CR

## Bluetooth設定

控制相機透過Bluetooth連線與智慧型手機或Bluetooth遙控器或三腳架拍攝手把連接的設定。

1 MENU →  (網路) → [ Bluetooth ] → 選取選單項目並設定要使用的參數。

### 選單項目詳細資訊

#### Bluetooth功能：

設定是否啟動相機的Bluetooth功能。( [ 開 ] / [ 關 ] )

#### 配對：

顯示相機與智慧型手機或Bluetooth遙控器的配對畫面。

#### 配對裝置管理：

可讓您檢查或刪除與相機配對之裝置的配對資訊。

#### Bluetooth遙控：

設定是否使用Bluetooth相容遙控器(另售)。( [ 開 ] / [ 關 ] )

#### 顯示裝置地址：

顯示相機的BD地址。

#### 注意

- 從智慧型手機上刪除相機的配對資訊之後，請使用 [ 配對裝置管理 ] 從相機上刪除智慧型手機的配對資訊。

### 相關主題

- [Bluetooth遙控](#)
- [關閉電源時連線 \( 智慧型手機 \)](#)
- [將相機與智慧型手機配對 \( 智慧型手機連線 \)](#)

TP1001409229

可換鏡頭數位相機  
ILCE-7CR α7CR

## Bluetooth遙控



您可以使用Bluetooth相容遙控器（另售）或三腳架拍攝手把（另售）操作相機。關於相容遙控器或三腳架拍攝手把的詳細資訊，請瀏覽您所在地區的Sony網站，或者向您的Sony經銷商或當地授權的Sony服務處諮詢。

- 1 在相機上，選取MENU→（網路）→ [ Bluetooth ] → [ Bluetooth功能 ] → [ 開 ]。
- 2 在相機上，選取MENU→（網路）→ [ Bluetooth ] → [ Bluetooth遙控 ] → [ 開 ]。
  - 如果沒有與相機正確配對的Bluetooth裝置，將會出現步驟3所述的配對畫面。
- 3 在相機上，選取MENU→（網路）→ [ Bluetooth ] → [ 配對 ] 以顯示配對畫面。
- 4 在Bluetooth遙控器上，執行配對。
  - 有關詳細資訊，請參閱Bluetooth遙控器的使用說明書。
- 5 在相機上，選取Bluetooth連線確認畫面上的 [ 確定 ]。
  - 配對已完成，您現在可以從Bluetooth遙控器操作相機。配對裝置一次之後，日後只要將 [ Bluetooth遙控 ] 設定為 [ 開 ] 即可連接相機與Bluetooth遙控器。

### 選單項目詳細資訊

- 開：  
啟用Bluetooth遙控器操作。
- 關：  
停用Bluetooth遙控器操作。

### Bluetooth連線的圖示

- （Bluetooth連線可使用）：已建立與Bluetooth遙控器的Bluetooth連線。
- （Bluetooth連線不可使用）：未建立與Bluetooth遙控器的Bluetooth連線。

### 連接至Bluetooth遙控器時顯示的圖示

- （遙控器標記）：可使用Bluetooth遙控器。

#### 提示

- Bluetooth連線只有在您使用Bluetooth遙控器操作相機時才會啟動。
- 在動態影像錄製模式中顯示觸控功能圖示時，不顯示Bluetooth圖示。若要檢視Bluetooth圖示，請將觸控功能圖示向左或向右滑動，以隱藏觸控功能圖示。
- 如果畫面上顯示（Bluetooth連線可使用）圖示顯示，但未顯示（遙控器標記），請將 [ Bluetooth遙控 ] 設定為 [ 開 ] 並遵照螢幕上的指示。

## 注意

- 當您初始化相機時，也會刪除配對資訊。若要使用Bluetooth遙控器，請再次執行配對。
- 如果Bluetooth連接不穩定，請移除相機與配對Bluetooth遙控器之間的所有障礙物（例如人員或金屬物品）。
- 當 [ Bluetooth遙控 ] 設定為 [ 開 ] 時，無法使用下列功能。
  - 省電模式
- 一次只能將一個Bluetooth遙控器連接至相機。
- 如果功能未正確運作，請查閱下列注意事項並再次嘗試配對。
  - 確認相機的 [ 飛航模式 ] 設定為 [ 關 ]。
  - 如果執行上述操作之後，功能仍無法正常運作，請使用相機上的 [ 配對裝置管理 ] 刪除要連接的裝置的配對資訊。

---

## 相關主題

- [Bluetooth設定](#)

TP1001416129

可換鏡頭數位相機  
ILCE-7CR α7CR

## 有線LAN ( USB-LAN )

設定有線LAN。您可以將市售的USB-LAN轉換器連接到產品的USB Type-C端子，透過有線LAN將本產品連接到網路。

1 MENU →  (網路) → [有線LAN] → 要使用的設定。

### 選單項目詳細資訊

#### LAN IP地址設定：

設定是否自動或手動設定有線LAN的IP地址。( [自動] / [手動] )

#### 顯示有線LAN資訊：

顯示本產品的有線LAN資訊，例如MAC地址或IP地址。

#### IP地址：

若您是手動輸入IP地址，請輸入固定地址。

#### 子網路遮罩/預設閘道/主要DNS伺服器/次要DNS伺服器：

如果您已將 [LAN IP地址設定] 設定為 [手動]，請根據您的網路環境，輸入每個地址。

#### 提示

- 我們建議您使用GB乙太網路轉接器進行USB Type-C連接。

#### 若要顯示MAC位址的QR Code

- 您可以將本相機的MAC位址匯入智慧型手機。請使用下列方法，將QR Code顯示在螢幕上，然後使用Transfer & Tagging智慧型手機應用程式讀取QR Code。
  - 按下 [顯示有線LAN資訊] 畫面上的  (刪除) 按鈕。

有關如何使用Transfer & Tagging讀取QR Code的詳細資訊，請參閱下列支援網頁。

<https://support.d-imaging.sony.co.jp/app/transfer//macaddress/index.php>

Transfer & Tagging只在某些國家或地區可用。

#### 注意

- 不保證所有類型的USB-LAN轉換器皆可正常運作。

### 相關主題

- [鍵盤畫面](#)

TP1001413767

可換鏡頭數位相機  
ILCE-7CR α7CR

## USB-LAN/共用

透過將USB-LAN轉換器連接到相機，或使用智慧手機上的網際網路共用連線，以連線到網路。

1 MENU →  (網路) → [ USB-LAN/共用 ] → 要使用的連線方式。

- 若要中斷網路連線，請選取 [ USB-LAN中斷連接 ] 或 [ 網路共用中斷連接 ]。

### 選單項目詳細資訊

#### USB-LAN連接：

使用USB-LAN轉換器連線到網路。

#### 網際網路共用連接：

使用智慧型手機的網際網路共用連線連線到網路。

### 相關主題

- [有線LAN \( USB-LAN \)](#)

TP1001423186



可換鏡頭數位相機  
ILCE-7CR α7CR

## 飛航模式

登上飛機或其他狀況時，可以暫時停用所有與無線有關的功能，包括Wi-Fi。

- 1 **MENU** →  (網路) → [網路選項] → [飛航模式] → 要使用的設定。  
如果您將 [飛航模式] 設定為 [開]，螢幕上會顯示飛機標記。

TP1001379429

可換鏡頭數位相機  
ILCE-7CR α7CR

## 編輯裝置名稱

您可以變更Wi-Fi、[ PC遙控 ] 或Bluetooth連線的裝置名稱。

- 1 MENU →  (網路) → [ 網路選項 ] → [ 編輯裝置名稱 ]。
- 2 選取輸入框，然後輸入裝置名稱 → [ 確定 ]。

### 相關主題

- [WPS按鍵](#)
- [存取點手動設定](#)
- [從電腦操作相機 \( PC遙控功能 \)](#)
- [鍵盤畫面](#)

TP1001379478

可換鏡頭數位相機  
ILCE-7CR α7CR

## 將根憑證匯入相機 (匯入根憑證)

從記憶卡匯入驗證伺服器所需的根憑證。針對FTP傳輸期間的加密通訊，使用此功能。  
如需詳細資訊，請參閱“FTP說明指南”。

[https://rd1.sony.net/help/di/ftp\\_2370/h\\_zz/](https://rd1.sony.net/help/di/ftp_2370/h_zz/)

① MENU →  (網路) → [網路選項] → [匯入根憑證]。

TP1001413768

可換鏡頭數位相機  
ILCE-7CR α7CR

## 存取身份驗證設定

使用智慧型手機遙控拍攝或傳輸影像時，或透過PC遙控功能連接時，對相機和裝置之間的通訊進行加密。

1 MENU → (網路) → [網路選項] → [存取身份驗證設定] → 要使用的設定項目。

### 選單項目詳細資訊

#### 存取身份驗證：

設定是否使用存取驗證對通訊進行加密。( [開] / [關] )

#### 使用者：

設定存取驗證的使用者名稱。

#### 密碼：

設定存取驗證的密碼。

#### 生成密碼：

自動產生存取驗證的密碼。

#### 注意

- 當 [存取身份驗證] 設定為 [關] 時，通訊是在沒有SSH連線驗證或加密的情況下執行的，因此內容可能遭到攔截，或者相機可能會被非預期的第三方存取。
- 在將相機連接到智慧型手機或電腦之前，請確認 [存取身份驗證] 沒有意外設定為 [關]。
- 購買相機時，會自動產生 [存取身份驗證設定] 的使用者名稱與密碼。在設定您自己的使用者名稱與密碼時，請小心不要遭到他人攔截。
- 對於 [存取身份驗證設定] 中的密碼，請設定夠長的字元字串，讓別人很難猜到，並妥善保管。
- 如果在輸入密碼時取消遮蔽，會有洩漏給第三方的風險。取消遮蔽之前，務必確認四周無人。
- 在借出相機或交給他人之前，請先初始化相機。
- 對於 [使用者]，請設定16個字元或更少的英數字元/符號字串。
- 對於 [密碼]，請設定8至16個字元且包含字母與數字的英數字元/符號字串。

### 相關主題

- [存取身份驗證資訊](#)
- [鍵盤畫面](#)

TP1001423198

可換鏡頭數位相機  
ILCE-7CR α7CR

## 存取身份驗證資訊

顯示使用存取驗證將相機連接到電腦或智慧型手機時所需的資訊。

1 MENU → (網路) → [網路選項] → [存取身份驗證資訊]。

顯示本相機的使用者名稱、密碼、MAC位址、指紋等連接所需的資訊。

### 注意

- 在畫面上顯示 [存取身份驗證資訊] 時，務必確認四周無人，以免畫面上的資訊被別人看見並避免未經授權使用使用者名稱、密碼和指紋。
- 在借出相機或交給他人之前，請先初始化相機。

### 相關主題

- [存取身份驗證設定](#)

TP1001423197

可換鏡頭數位相機  
ILCE-7CR α7CR

## 重設網路設定

---

將所有網路設定重設為預設設定。

即使您在 [ 飛航模式 ] 設定為 [ 開 ] 時執行 [ 重設網路設定 ]，[ 飛航模式 ] 仍不會重設為 [ 關 ]。

① MENU →  (網路) → [ 網路選項 ] → [ 重設網路設定 ] → [ 進入 ]。

TP1001409165

5-054-923-82(1) Copyright 2023 Sony Corporation

可換鏡頭數位相機  
ILCE-7CR α7CR

## FTP傳輸功能

您可設定使用FTP伺服器的影像傳輸，或將影像傳輸到FTP伺服器。必須具備基本的FTP伺服器知識。  
如需詳細資訊，請參閱“FTP說明指南”。

[https://rd1.sony.net/help/di/ftp\\_2370/h\\_zz/](https://rd1.sony.net/help/di/ftp_2370/h_zz/)

① MENU →  (網路) → [ FTP傳輸 ] → [ FTP傳輸功能 ] → 要使用的設定。

### 相關主題

- [將根憑證匯入相機 \(匯入根憑證\)](#)

TP1001413681

可換鏡頭數位相機  
ILCE-7CR α7CR

## 螢幕亮度

調整螢幕的亮度。

1 MENU →  (設定) → [ 觀景窗/螢幕 ] → [ 螢幕亮度 ] → 要使用的設定。

### 選單項目詳細資訊

手動：

將亮度調整於-2至+2的範圍。

晴朗天氣：

設定適合戶外拍攝的亮度。

#### 注意

- [ 晴朗天氣 ] 設定對於室內拍攝而言太過明亮。將 [ 螢幕亮度 ] 設定為 [ 手動 ] 以使用於室內拍攝。

TP1001409326



可換鏡頭數位相機  
ILCE-7CR α7CR

## 觀景窗亮度

使用觀景窗時，本產品會依據周邊環境調整觀景窗的亮度。

① **MENU** →  (設定) → [ 觀景窗/螢幕 ] → [ 觀景窗亮度 ] → 要使用的設定。

### 選單項目詳細資訊

**自動：**

自動調整亮度。

**手動：**

從設定值選取所需亮度。

#### **注意**

- 當相機溫度升高時，觀景窗可能變暗。

TP1001409308

可換鏡頭數位相機  
ILCE-7CR α7CR

## 觀景窗色溫

---

調整觀景窗的色溫。

① **MENU** →  (設定) → [ 觀景窗/螢幕 ] → [ 觀景窗色溫 ] → 要使用的設定。

### 選單項目詳細資訊

#### **-2至+2：**



當您選取“-”時，觀景窗螢幕會變成暖色系，當您選取“+”時，它會變成冷色系。

TP1001409159

可換鏡頭數位相機  
ILCE-7CR α7CR

## 觀景窗幀率 (靜態影像)

在拍攝靜態影像過程中，調整觀景窗的畫面更新率，可更流暢地顯示被攝體的移動。在拍攝快速移動的被攝體時，此功能很方便。

1 MENU →  (設定) → [觀景窗/螢幕] → [  觀景窗幀率 ] → 要使用的設定。

- 可以使用 [  自訂鍵/轉盤設定 ] 將此功能指定至您所選擇的按鍵。

### 選單項目詳細資訊



標準：

在觀景窗上以一般畫面更新率顯示被攝體。

高：

在觀景窗上更流暢地顯示被攝體的移動。

#### 注意

- 當 [  觀景窗幀率 ] 設定為 [ 高 ] 時，[  顯示畫質 ] 會鎖定為 [ 標準 ]。
- 即使當 [  觀景窗幀率 ] 設定為 [ 高 ] 時，該設定仍可能自動切換為 [ 標準 ]，端視拍攝環境的溫度和拍攝情況而定。
- 在下列情況下，幀率會受限：
  - 播放期間
  - HDMI連線期間
  - 當相機機身內部溫度很高時

### 相關主題



- [將常用的功能指派給按鈕和轉盤 \(自訂鍵/轉盤設定\)](#)

TP1001412837

可換鏡頭數位相機  
ILCE-7CR α7CR

## 自動關螢幕 (靜態影像)

設定在靜態影像拍攝模式中是否自動關閉螢幕。

① MENU →  (設定) → [ 電源設定選項 ] → [  自動關螢幕 ] → 要使用的設定。

### 選單項目詳細資訊

不要關：

不關閉螢幕。

2秒/5秒/10秒/1分鐘：

在經過指定時間之後，無需執行任何操作即關閉螢幕。

您可以透過執行某操作來恢復拍攝，例如半按下快門按鈕。

#### 注意

- 如果您將有一段長時間不使用相機，請關閉相機電源。

TP1001418939

可換鏡頭數位相機  
ILCE-7CR α7CR

## 省電開始時間

設定當您不執行操作時自動切換為省電模式的時間間隔，以避免消耗電池。若要返回拍攝模式，執行半按快門按鈕等操作。

1 MENU →  (設定) → [ 電源設定選項 ] → [ 省電開始時間 ] → 要使用的設定。

### 選單項目詳細資訊

關/30分鐘/5分鐘/2分鐘/1分鐘/10秒

#### 注意

- 當您長時間不使用時，請關閉產品。
- 下列情況下會停用省電功能：
  - 當透過USB供電時
  - 在循環播放期間
  - FTP傳輸期間
  - 當錄製動態影像時
  - 連接到電腦或電視時
  - 當 [ Bluetooth遙控 ] 設定為 [ 開 ] 時
  - 當串流傳輸時

TP1001409310

可換鏡頭數位相機  
ILCE-7CR α7CR

## 依據螢幕狀態省電

設定當螢幕開啟或朝內側關閉時是否啟用省電連結。

① MENU →  (設定) → [ 電源設定選項 ] → [ 依據螢幕狀態省電 ] → 要使用的設定。

### 選單項目詳細資訊

#### 兩者都已連結：

啟用省電與螢幕的連結。當螢幕開啟時，相機會結束省電模式，而當螢幕朝內側關閉時，則進入省電模式。

#### 打開: 返回：

當螢幕開啟時，相機會結束省電模式。

#### 關上: 省電：

當螢幕朝內側關閉時，相機會進入省電模式。

#### 不連結：

停用省電與螢幕的連結。

TP1001420325

可換鏡頭數位相機  
ILCE-7CR α7CR

## 自動關閉電源溫度

設定相機在拍攝期間會自動關閉的相機溫度。當設定為 [ 高 ] 時，即使相機溫度比正常高，仍然可以繼續拍攝。

1 MENU →  (設定) → [ 電源設定選項 ] → [ 自動關閉電源溫度 ] → 要使用的設定。

### 選單項目詳細資訊

標準：

設定相機關閉的標準溫度。

高：

將相機關閉的溫度設定為比 [ 標準 ] 高。

### 當 [ 自動關閉電源溫度 ] 設定為 [ 高 ] 的注意事項

- 勿以手持相機的方式拍攝。使用三腳架。
- 長時間手持使用相機可能造成低溫燙傷。

### 當 [ 自動關閉電源溫度 ] 設定為 [ 高 ] 時的動態影像連續錄製時間

當電源關閉一段時間後，相機使用預設設定開始錄製時，連續動態影像錄製的可用時間長度如下。下列數值表示從相機開始錄製直到相機停止錄製的連續時間。

#### 環境溫度：25 °C

動態影像 ( HD ) 的持續錄製時間：大約120分鐘

動態影像 ( 4K ) 的持續錄製時間：大約60分鐘

#### 環境溫度：40 °C

動態影像 ( HD ) 的持續錄製時間：大約30分鐘

動態影像 ( 4K ) 的持續錄製時間：大約10分鐘

HD：XAVC S HD ( 60p 50M/50p 50M 4:2:0 8bit；當相機不是透過Wi-Fi連線時；當螢幕開啟時 )

4K：XAVC S 4K ( 60p 150M/50p 150M 4:2:0 8bit；當相機不是透過Wi-Fi連線時；當螢幕開啟時 )

#### 注意

- 視相機條件或溫度而定，即使 [ 自動關閉電源溫度 ] 設定為 [ 高 ]，動態影像的可錄製時間可能不會改變。

### 相關主題

- [可錄製動態影像時間](#)

TP1001413771

可換鏡頭數位相機  
ILCE-7CR α7CR

## 顯示畫質 (靜態影像)

您可以變更顯示畫質。

1 MENU →  (設定) → [觀景窗/螢幕] → [ 顯示畫質] → 要使用的設定。

### 選單項目詳細資訊



高：  
以高畫質顯示。

標準：  
以標準畫質顯示。

#### 提示

- 如果觀景窗以細線顯示閃爍 (波紋紋路或鋸齒)，透過選取 [高] 可能會加以改善。

#### 注意

- 當設定為 [高] 時，電池消耗量會比設定為 [標準] 時要高。
- 當相機溫度升高時，設定可能會鎖定為 [標準]。
- 當 [ 顯示畫質] 的設定值顯示“-”時，無法檢視或變更設定。請將 [ 觀景窗幀率] 設定為 [標準] 以變更 [ 顯示畫質] 的設定。

TP1001379620



可換鏡頭數位相機  
ILCE-7CR α7CR

## USB連線模式

請選擇當相機連線到電腦等時的USB連線方法。

1 MENU →  (設定) → [ USB ] → [ USB連線模式 ] → 要使用的設定。

### 選單項目詳細資訊

#### 連接時選擇：

每當您將USB電纜連接到相機時，請從下列模式選擇您要使用的模式。( [ 即時串流傳輸(USB串流傳輸) ] 、 [ 影像傳輸(MSC) ] 、 [ 影像傳輸(MTP) ] 或 [ 遙控拍攝(PC遙控) ] )

#### USB串流傳輸：

透過連接的電腦或智慧型手機執行USB串流傳輸。

#### 大量儲存(MSC)：

當相機連接至電腦等時，建立大量儲存連接。

當您將相機連接至電腦或其他USB裝置時，會將相機辨識為可攜式磁碟，您可以傳輸相機上的檔案。

#### MTP：

在相機、一台電腦和其他USB裝置之間建立MTP連接。

當您將相機連接至電腦或其他USB裝置時，會將相機辨識為媒體裝置，您可以傳輸相機上的靜態影像/動態影像。

#### PC遙控：

使用Imaging Edge Desktop ( Remote ) 從電腦控制本產品，包括在電腦上拍攝和儲存影像等功能。

### 相關主題

- [USB串流傳輸 \( 動態影像 \)](#)
- [將影像匯入電腦](#)
- [從電腦操作相機 \( PC遙控功能 \)](#)

TP1001379553

可換鏡頭數位相機  
ILCE-7CR α7CR

## USB LUN設定

---

透過對USB連線功能的限制提高相容性。

**1** MENU →  (設定) → [ USB ] → [ USB LUN設定 ] → 要使用的設定。

### 選單項目詳細資訊

**多種：**

通常使用 [ 多種 ]。

**單一：**

僅在您無法連接的情況下才將 [ USB LUN設定 ] 設定為 [ 單一 ]。

TP1001379585

可換鏡頭數位相機  
ILCE-7CR α7CR

## USB電源供給

設定當產品與電腦或USB裝置連接時，是否透過USB電纜供應電源。

1 MENU →  (設定) → [ USB ] → [ USB電源供給 ] → 要使用的設定。

### 選單項目詳細資訊

開：

當產品連接到電腦等時，電源透過USB電纜供應到產品。

關：

當產品連接到電腦等時，電源不會透過USB電纜供應到產品。

### 透過USB電纜供電時可使用的操作

下表顯示透過USB電纜供電時可用/不可用的操作。

操作	可用/不可用
拍攝影像	可用
播放影像	可用
Wi-Fi/Bluetooth連線	可用
對電池充電	不可使用
未插入電池的情況下開啟相機	不可使用

#### 注意



- 請將電池插入產品，以透過USB電纜供電。

TP1001412923

可換鏡頭數位相機  
ILCE-7CR α7CR

## HDMI解析度

當您使用HDMI電纜（另售）將相機連接到電視機或螢幕裝置時，可以選擇在靜態影像拍攝或播放過程中要從相機的HDMI端子輸出的解析度。

① MENU → （設定）→ [外部輸出] → [  HDMI解析度 ] → 要使用的設定。

### 選單項目詳細資訊

#### 自動：

相機會自動辨識所連接電視機或輸出裝置的解析度，並據以設定輸出解析度。

#### 2160p：

輸出2160p的訊號。

#### 1080p：

輸出HD畫質（1080p）的訊號。

#### 1080i：

輸出HD畫質（1080i）的訊號。

#### 注意



- 如果使用 [自動] 設定時，影像並沒有正確顯示，請根據所連接的電視機，選取 [1080i]、[1080p] 或 [2160p]。

TP1001379578

可換鏡頭數位相機  
ILCE-7CR α7CR

## HDMI輸出設定 (動態影像)

設定當拍攝動態影像時，要輸出到透過HDMI連接的外接錄影機/播放機的視訊和音訊。  
使用特級高速HDMI傳輸線 (另售) 來輸出4K動態影像或RAW動態影像。

① MENU →  (設定) → [外部輸出] → [  HDMI輸出設定 ] → 要使用的設定項目。

### 選單項目詳細資訊

#### HDMI輸出時錄製到記憶卡：

設定在HDMI輸出期間，是否將動態影像錄製在相機記憶卡上。

[開]：將動態影像錄製在相機記憶卡上，同時將動態影像輸出到HDMI連接的裝置。輸出動態影像的色彩深度是以 [  影片設定 ] 下的 [錄製設定] 為基礎。

[關(僅限HDMI)]：不將動態影像錄製在相機記憶卡上，僅將動態影像輸出到透過HDMI連接的裝置。

#### 輸出解析度：

設定當 [HDMI輸出時錄製到記憶卡] 設定為 [開] 且 [RAW輸出] 設定為 [關] 時，將會輸出到透過HDMI連接的另一個裝置的影像解析度。( [自動] / [2160p] / [1080p] / [1080i] )

#### 4K輸出設定(僅限HDMI)：

設定當 [HDMI輸出時錄製到記憶卡] 設定為 [關(僅限HDMI)] 且 [RAW輸出] 設定為 [關] 時，將會輸出到透過HDMI連接的另一個裝置的4K動態影像畫面更新率與色彩深度。( [60p 10bit] / [50p 10bit] / [30p 10bit] / [25p 10bit] / [24p 10bit] )

#### RAW輸出：

設定是否將RAW動態影像輸出到透過HDMI連接的另一個與RAW相容的裝置。( [開] / [關] )

#### RAW輸出設定：

設定在將RAW動態影像輸出到透過HDMI連接的另一個與RAW相容的裝置時的畫面更新率。( [60p] / [50p] / [30p] / [25p] / [24p] )

#### Time Code輸出：

設定是否將時間碼和使用者位元輸出到透過HDMI連接的另一個裝置。( [開] / [關] )

時間碼資訊會作為數位資訊傳送，而非作為影像在螢幕上顯示。然後，連接的裝置可以參照數位資料，以便辨識時間資料。

#### REC控制：

設定當相機連接到外接錄影機/播放機時，是否透過操作相機，以遠端方式開始或停止在外接錄影機/播放機上錄製。( [開] / [關] )

#### 4ch音訊輸出：

以4聲道錄製音訊時，設定要輸出到透過HDMI連接的另一個裝置的音訊聲道組合。

[CH1/CH2]：聲道1的音訊輸出到L(左)側，聲道2輸出到R(右)側。

[CH3/CH4]：聲道3的音訊輸出到L(左)側，聲道4輸出到R(右)側。

### 提示

- 在 [REC控制] 設定為 [開] 的情況下，當錄製命令準備好傳送到外接錄影機/播放機時，會顯示  STBY (STBY)，而且當錄製命令正在傳送到外接錄影機/播放機時，會顯示  REC (REC)。
- 即使在連接到相機的HDMI端子的裝置上播放4聲道動態影像，音訊仍會以 [4ch音訊輸出] 設定輸出。
- 當輸出RAW動態影像到其他透過HDMI連接的裝置時，請將 [Log拍攝設定] 底下的 [Log拍攝] 設定為 [開(靈活的ISO)]。[Log拍攝設定] 底下的 [色域] 的設定會透過HDMI套用到RAW動態影像輸出。

### 注意

- RAW動態影像無法錄製在相機記憶卡上。
- 在慢動作/快動作拍攝期間，[HDMI輸出時錄製到記憶卡]會鎖定為[開]，且[RAW輸出]會鎖定為[關]。不能僅將4K動態影像輸出到透過HDMI連接的裝置，而不將動態影像錄製到記憶卡上。也不能輸出RAW動態影像。
- 當[HDMI輸出時錄製到記憶卡]設定為[關(僅限HDMI)]或相機輸出RAW動態影像時，[HDMI資訊顯示]會暫時設定為[關]。
- 在[HDMI輸出時錄製到記憶卡]設定為[關(僅限HDMI)]的情況下，當外接錄影機/播放機上正在錄製動態影像時，計數器不會動作(未計數實際錄製時間)。
- 當[Log拍攝設定]底下的[Log拍攝]設定為[關]時，[RAW輸出]會鎖定為[關]。
- 不論[輸出解析度]設定為何，在下列情況下，HDMI輸出解析度會變成1080。\*
  - 當[Log拍攝設定]底下的[Log拍攝]設定為[關]以外的項目時
  - 當[相片設定檔]設定為PPLUT1-PPLUT4時
    - \* 不過，當[HDMI輸出時錄製到記憶卡]設定為[關(僅限HDMI)]或[RAW輸出]設定為[開]時，視訊會以4K輸出。
- 可以藉著支援[REC控制]功能的外接錄影機/播放機使用[REC控制]。
- 當[Time Code輸出]設定為[關]時，您無法設定[REC控制]。
- 即使顯示 (REC)，但視外接式錄影機/播放機的設定或狀態而定，錄影機/播放機仍可能無法正常運作。使用前請先確認外接式錄影機/播放機是否正常運作。
- 當[Time Code輸出]設定為[開]時，影像可能不會正確輸出到電視或錄製裝置。在此情況下，請將[Time Code輸出]設定為[關]。
- 不能將4聲道音訊輸出到透過HDMI連接的其他裝置。
- 在RAW輸出期間，伽瑪會鎖定為S-Log3。透過將[Gamma顯示輔助]設定為[開]且[Gamma顯示輔助類型]設定為[自動]或[S-Log3→709(800%)]，可以重現與一般伽瑪相當的對比度。
- 在輸出RAW動態影像時，[ SteadyShot]不能使用[積極]。

TP1001417450

可換鏡頭數位相機  
ILCE-7CR α7CR

## HDMI資訊顯示

選擇當透過HDMI電纜（另售）連接相機與電視機等時，是否在電視機或螢幕裝置上顯示拍攝資訊。

① MENU → （設定）→ [外部輸出] → [HDMI資訊顯示] → 要使用的設定。

### 選單項目詳細資訊

#### 開：

在電視機上顯示拍攝資訊。

錄製的影像和拍攝資訊會顯示在電視機上，而且相機螢幕上不會顯示任何東西。

#### 關：

不在電視機上顯示拍攝資訊。

僅錄製的影像會顯示在電視機上，同時相機螢幕上也會顯示錄製的影像和拍攝資訊。

TP1001379569

可換鏡頭數位相機  
ILCE-7CR α7CR

## HDMI控制

使用HDMI電纜（另售）將本產品連接到電視機時，您可以透過將電視機遙控器對準電視機操作本產品。

1 MENU → （設定）→ [外部輸出] → [HDMI控制] → 要使用的設定。

2 將本產品連線到電視機。

接著會自動切換電視的輸入，而且電視螢幕上會播放本產品中的影像。

- 操作方法會視所使用的電視機而有差異。有關詳細資訊，請參閱電視機隨附的操作說明。

### 選單項目詳細資訊

開：

您可以使用電視遙控器操作本產品。

關：

您無法使用電視機遙控器操作本產品。

#### 注意

- 如果使用HDMI纜線將本產品連接到電視，可用的選單項目有限。
- 如果產品因為回應電視機遙控器而執行不需要的操作，請將 [HDMI控制] 設定為 [關]。

TP1001379581





可換鏡頭數位相機  
ILCE-7CR α7CR

## 語言

---

選取要在選單項目、警告和訊息中使用的語言。

① **MENU** →  (設定) → [ 區域/日期 ] → [  語言 ] → 所需的語言。

TP1001379443

5-054-923-82(1) Copyright 2023 Sony Corporation

可換鏡頭數位相機  
ILCE-7CR α7CR

## 區域/日期/時間設定

您可以設定區域（使用相機的區域）、日光節約（ [ 開 ] / [ 關 ] ）日期顯示格式，以及日期與時間。  
如果您在初始設定時未登錄您的智慧型手機，或者當內部可充電備用電池完全放完電時，則會自動顯示區域/日期/時間設定畫面。在第一次之後，可選取此選單來設定日期與時間。

1 MENU → （設定）→ [ 區域/日期 ] → [ 區域/日期/時間設定 ] → 要使用的設定。

### 選單項目詳細資訊

#### 區域設定：

設定您正在使用相機的區域。

#### 日光節約時間：

選取日光節約 [ 開 ] / [ 關 ] 。

#### 日期/時間：

設定日期和時間。

- 您可以按下 （刪除）按鈕，切換時間顯示格式（24小時或12小時格式）。

#### 日期格式：

選取日期顯示格式。

#### 提示

- 若要為內部可充電備用電池充電，請插入已充好電的電池，並在電源關閉的狀態下讓產品閒置24小時或更久。
- 如果每次為電池充電時，時鐘都會重設，則表示內部可充電備用電池可能已經損耗。請洽詢您的服務處。

### 相關主題

- [執行相機的初始設定](#)

TP1001379574

可換鏡頭數位相機  
ILCE-7CR α7CR

## NTSC/PAL選擇器

---

將使用產品錄製的動態影像在採用NTSC/PAL系統的電視機上播放。

① MENU →  (設定) → [ 區域/日期 ] → [ NTSC/PAL選擇器 ] → [ 進入 ] 。

TP1001379442

5-054-923-82(1) Copyright 2023 Sony Corporation

可換鏡頭數位相機  
ILCE-7CR α7CR

## 提示音(拍攝)

選擇當相機對焦或在自拍定時器拍攝期間是否發出聲音。

1 MENU →  (設定) → [聲音選項] → [提示音(拍攝)] → 要使用的設定。

### 選單項目詳細資訊

開：

例如，透過半按下快門按鈕達到焦點時，會發出聲音。

關：

不會發出聲音。

#### 提示

- 當 [靜音模式] 設定為 [開] 時，[提示音(拍攝)] 會鎖定為 [關]。

#### 注意

- 如果對焦模式設定為 [連續對焦]，當對被攝體對焦時，相機不會發出嗶聲。

### 相關主題

- [靜音模式設定 \(靜態影像/動態影像\)](#)

TP1001409166

可換鏡頭數位相機  
ILCE-7CR α7CR

## 提示音(開始/結束)

設定當相機起動或關閉時是否發出電子聲音。

1 MENU →  (設定) → [聲音選項] → [提示音(開始/結束)] → 要使用的設定。

### 選單項目詳細資訊

開：

當相機開啟及關閉時，會發出電子聲音。

關：

當相機開啟及關閉時，不會發出電子聲音。

#### 注意

- 當 [靜音模式] 設定為 [開] 時，[提示音(開始/結束)] 會鎖定為 [關]。

### 相關主題

- [靜音模式設定 \(靜態影像/動態影像\)](#)

TP1001421083

可換鏡頭數位相機  
ILCE-7CR α7CR

## 視訊燈模式



設定HVL-LBPC LED燈（另售）的照明度設定。

1 MENU → （設定）→ [ 設定選項 ] → [ 視訊燈模式 ] → 要使用的設定。

### 選單項目詳細資訊

#### 電源連結：

補光燈的開啟/關閉電源與本相機的ON/OFF操作同步。

#### 拍攝連結：

補光燈的開啟/關閉電源與動態影像錄製開始/停止同步。

#### 拍攝連結與STBY：

補光燈在動態影像錄製開始時開啟電源，不錄製（STBY）時則變暗。

#### 自動：

補光燈在昏暗的情況下會自動開啟電源。

#### 注意

- 當拍攝縮時動態影像時，攝影燈的開啟/關閉會根據 [  縮時攝影設定 ] 設定而有所不同。如需詳細資訊，請參閱“[縮時攝影設定](#)”。
- 當拍攝縮時動態影像時，[ 視訊燈模式 ] 無法設定為 [ 自動 ]。它會自動切換為 [ 拍攝連結 ]。

### 相關主題

- [縮時攝影設定](#)

TP1001409218

可換鏡頭數位相機  
ILCE-7CR α7CR

## 防塵功能

如果灰塵或碎屑進入相機內而附著在影像感應器表面，請使用 [ 感應器清潔 ] 清潔影像感應器。您也可以設定是否要在關閉相機電源時關閉快門，以防止灰塵或碎屑附著在影像感應器上。

1 MENU →  (設定) → [ 設定選項 ] → [ 防塵功能 ] → 要使用的設定項目。

### 選單項目詳細資訊

#### 感應器清潔：

影像感應器會稍微震動，將灰塵抖落。如果有必要，請用市售的噴氣球清潔影像感應器表面。

#### 關閉電源時快門：

設定是否要在關閉相機電源時關閉快門。( [ 開 ] / [ 關 ] )

- 如果選取 [ 開 ]，在相機電源開啟時，您將ON/OFF ( 電源 ) 開關設定為OFF，則快門會關閉。請注意，在您將ON/OFF ( 電源 ) 開關設定為OFF之後，快門可能需要一些時間才會關閉。快門也會在ON/OFF ( 電源 ) 開關設定為ON或OFF時發出聲音。

#### 提示

- 若要自行清潔影像感應器，請執行 [ 感應器清潔 ] 或將 [ 關閉電源時快門 ] 設定為 [ 關 ]。

#### 注意

- 當 [ 關閉電源時快門 ] 設定為 [ 開 ] 時，請在存放相機之前裝上鏡頭蓋。否則強烈的光源 ( 例如陽光 ) 可能會聚焦於相機內部而導致冒煙或起火。即使光源稍稍離開視角，沒有裝上鏡頭蓋仍可能導致冒煙或起火。
- 請勿以手指觸摸關閉的快門或者以噴氣球加以清潔。快門可能會受損。
- 如果有水珠附著於快門的風險，請將 [ 關閉電源時快門 ] 設定為 [ 關 ]。如果 [ 關閉電源時快門 ] 設定為 [ 開 ]，水珠可能會附著於快門而導致故障。
- 執行 [ 感應器清潔 ] 之前，請先確認電池剩餘電量為51%或更多。
- 即使 [ 關閉電源時快門 ] 設定為 [ 開 ]，快門也會因為省電模式啟動或電池耗盡而不會在電源關閉時關閉。在此情況下，您可以透過開啟相機電源再關閉電源來關閉快門。

### 相關主題

- [清潔影像感應器 \( 感應器清潔 \)](#)

TP1001418942

可換鏡頭數位相機  
ILCE-7CR α7CR

## 自動像素映射

設定是否自動最佳化影像感應器 ( 像素映射 ) 。通常，此功能會設定為 [ 開 ] 。

1 MENU →  ( 設定 ) → [ 設定選項 ] → [ 自動像素映射 ] → 要使用的設定。

### 選單項目詳細資訊

**開：**

當您關閉相機電源時，定期自動執行像素映射。

在此期間會發出快門聲音。

**關：**

不自動執行像素映射。

#### 提示

- 如果 [ 自動像素映射 ] 設定為 [ 關 ] ，請定期執行 [ 像素映射 ] 。我們建議您每三天執行此操作一次。

#### 注意

- 如果未定期執行 [ 像素映射 ] ，錄製的影像中可能會出現亮點。

### 相關主題

- [像素映射](#)
- [靜音模式設定 \( 靜態影像/動態影像 \)](#)

TP1001417451



可換鏡頭數位相機  
ILCE-7CR α7CR

## 像素映射

您可以手動最佳化影像感應器（像素映射）如果 [ 自動像素映射 ] 設定為 [ 關 ] ，請依據下列程序定期執行 [ 像素映射 ] 。我們建議您每三天執行此操作一次。

1 MENU →  ( 設定 ) → [ 設定選項 ] → 選取 [ 像素映射 ] 。

2 在確認畫面上選取 [ 確定 ] 。

隨即執行像素映射。

- 在像素映射期間，無法操作相機。
- 當像素映射完成時，相機會重新啟動。

### 提示

- 如果在相機螢幕上看到錄製的影像中有亮點，請立即執行 [ 像素映射 ] 。

### 注意

- 當電池電量過低時，無法執行像素映射。
- 如果未定期執行 [ 像素映射 ] ，錄製的影像中可能會出現亮點。

### 相關主題

- [自動像素映射](#)

TP1001417452

可換鏡頭數位相機  
ILCE-7CR α7CR

## 版本

顯示本產品軟體的版本。當發佈本產品的軟體更新等時，查看版本。  
如果安裝相容於韌體更新的鏡頭時，也會顯示鏡頭版本。  
如果安裝相容於韌體更新的卡口轉接器，該卡口轉接器的版本會顯示在鏡頭區域內。

1 MENU →  (設定) → [ 設定選項 ] → [ 版本 ]。

### 提示

- 也可以將下載的韌體資料儲存到記憶卡，並使用記憶卡來更新相機韌體。

### 注意

- 僅在電池剩餘電量為51%或更高時，才可執行更新。請用充滿電的電池。

TP1001420326

可換鏡頭數位相機  
ILCE-7CR α7CR

## 顯示序號

---

顯示相機的序號。

① **MENU** →  (設定) → [設定選項] → [顯示序號]。

TP1001423231

5-054-923-82(1) Copyright 2023 Sony Corporation

可換鏡頭數位相機  
ILCE-7CR α7CR

## 隱私聲明

---

顯示隱私權通知畫面

① MENU →  (設定) → [設定選項] → [隱私聲明]。



TP1001421122

5-054-923-82(1) Copyright 2023 Sony Corporation

可換鏡頭數位相機  
ILCE-7CR α7CR

## 螢幕閱讀器 ( 僅限於某些機型 )

設定朗讀資訊 ( 例如畫面上的文字 ) 的功能。  
視機型而定，此功能可能僅支援某些語言。此功能僅在選單中設定的語言支援此功能時才可使用。

1 MENU →  ( 設定 ) → [  協助工具 ] → [ 螢幕閱讀器 ] → 要使用的設定項目。

### 選單項目詳細資訊

#### 螢幕閱讀器：

設定是否使用朗讀功能。( [ 開 ] / [ 關 ] )

#### 速度：

設定朗讀速度。

#### 音量：

設定朗讀音量。

#### 長按切換：

設定是否啟用透過按住MENU按鈕來開啟和關閉畫面朗讀器功能的功能。( [ 開 ] / [ 關 ] )

#### 提示



- 在預設設定中，[  長按切換 ] 設定為 [ 開 ]。因此，您可以透過按住相機的初始設定畫面上的MENU按鈕，來使用畫面朗讀器功能。此外，在初始設定之後，您可以透過按住MENU按鈕，來開啟和關閉畫面朗讀器功能。
- 您可以透過將 [ 提示音(開始/結束) ] 設定為 [ 開 ]，將相機設定為當相機開啟或關閉時發出聲音。

TP1001420327

可換鏡頭數位相機  
ILCE-7CR α7CR

## 放大畫面

您可以放大選單畫面顯示。(部分選單畫面不支援放大功能。)

1 MENU →  (設定) → [  協助工具 ] → [ 放大畫面 ] → 選取要設定的項目，然後選取要使用的設定。

### 選單項目詳細資訊

#### 放大功能表畫面：

設定是否要使用放大畫面顯示的功能。( [ 關 ] / [ 開(自訂按鈕1) ] )

當您選取 [ 開(自訂按鈕1) ] 時，可透過按下C1按鈕 (自訂按鈕1) 來放大畫面顯示。

#### 放大率：



設定放大畫面顯示的功能所使用的放大倍率。( [ x1.5 ] / [ x2.0 ] / [ x2.5 ] )

### 若要放大選單畫面顯示

在選單畫面上，按下在 [ 放大功能表畫面 ] 中指定的按鈕，可放大畫面顯示。

- 您可以使用前轉盤、後轉盤L或後轉盤R，或透過轉動控制滾輪來移動顯示的位置。
- 每次按下按鈕時，就會變更放大比例。
- 若要取消放大顯示，請重複按下按鈕，直到畫面顯示恢復正常為止。

#### 提示

- 即使畫面顯示正在放大中，仍可使用控制滾輪的上/下/左/右側，在項目之間移動。您也可以使用中央按鈕來確認項目。
- 當 [ 觸控操作 ] 設定為 [ 開 ] 且 [ 觸控面板設定 ] 底下的 [ 功能表畫面 ] 設定為 [ 開 ] 時，您可在畫面顯示放大時，使用觸控操作移動顯示的位置。
- 您也可以使用 [  自訂鍵/轉盤設定 ] / [  自訂鍵/轉盤設定 ]，將 [ 放大功能表畫面 ] 指派給某些按鈕。
- 當 [ 放大功能表畫面 ] 設定為 [ 關 ] 以外的其他項目時，會出現一個確認是否將 [ 選擇觀景窗/螢幕 ] 設定為 [ 螢幕 (手動) ] 的訊息。建議您在使用 [ 放大畫面 ] 功能時，將 [ 選擇觀景窗/螢幕 ] 設定為 [ 螢幕 (手動) ]，以防止當您的臉部靠近螢幕時，眼睛感應器啟動並切換到觀景窗顯示。  
若要恢復 [ 選擇觀景窗/螢幕 ] 的設定，請選取 [ 選擇觀景窗/螢幕 ] 並變更設定。

### 相關主題

- [將常用的功能指派給按鈕和轉盤 \(自訂鍵/轉盤設定\)](#)
- [選擇觀景窗/螢幕](#)

TP1001424600

可換鏡頭數位相機  
ILCE-7CR α7CR

## 認證標誌 ( 僅限於某些機型 )

---

顯示本產品的某些認證標誌。  
只有部分國家和地區鎖銷售的產品可使用此功能。

① **MENU** →  ( 設定 ) → [ 設定選項 ] → [ 認證標誌 ] 。

TP1001379528

5-054-923-82(1) Copyright 2023 Sony Corporation

可換鏡頭數位相機  
ILCE-7CR α7CR

## 儲存/載入設定

您可以將相機設定儲存至記憶卡或從記憶卡載入。您也可以從相同機型的其他相機載入設定。

① MENU →  (設定) → [ 重設/儲存設定 ] → [ 儲存/載入設定 ] → 要使用的項目。

### 選單項目詳細資訊

#### 載入：

從記憶卡將設定載入本相機。

#### 儲存：

將本相機的目前設定儲存至記憶卡。

#### 刪除：

刪除記憶卡上儲存的設定。

### 無法儲存設定

下列設定參數無法使用 [ 儲存/載入設定 ] 功能來儲存。(未列出沒有設定參數的選單項目，例如 [ 對焦放大鏡]。)

#### / (拍攝)

IPTC資訊

版權資訊

#### (曝光/顏色)

外接閃光燈設定

 白平衡：自訂 1/自訂 2/自訂 3

#### AF/MF (對焦)

 面孔登錄

#### (網路)

FTP傳輸功能\*

WPS按鍵

存取點手動設定

Wi-Fi頻帶

 IP地址設定

編輯裝置名稱

匯入根憑證

存取身份驗證設定

\* 您可以透過選取MENU →  (網路) → [ FTP傳輸 ] → [ FTP傳輸功能 ] → [ 儲存/載入FTP設定 ]，在 [ FTP傳輸功能 ] 下儲存或載入設定。如需詳細資訊，請參閱“FTP說明指南”。

[https://rd1.sony.net/help/di/ftp\\_2370/h\\_zz/](https://rd1.sony.net/help/di/ftp_2370/h_zz/)

#### (設定)

 語言

區域/日期/時間設定



## 注意

- 每張記憶卡最多可儲存10個設定。當已儲存10個設定時，便無法執行 [ 儲存並新增 ]。使用 [ 刪除 ] 刪除現有的設定，或加以覆寫。
- 您無法從不同機型的相機載入設定。
- 即使機型名稱相同，系統軟體版本不同的相機也可能無法載入設定。
- 您可以使用此功能來儲存已登錄至 [ **MR** 拍攝設定記憶 ] 的設定。不過，當模式轉盤設定為1/2/3 ( **MR** 回復拍攝設定 ) 時， [ 儲存/載入設定 ] 無法使用。請在使用此功能之前，先將模式轉盤設定在1/2/3以外的位置。

TP1001416105

5-054-923-82(1) Copyright 2023 Sony Corporation

可換鏡頭數位相機  
ILCE-7CR α7CR

## 出廠重設

將產品重設為預設設定。即使您執行 [ 出廠重設 ]，錄製的影像還是會保留。

1 MENU →  (設定) → [ 重設/儲存設定 ] → [ 出廠重設 ] → 要使用的設定。

### 選單項目詳細資訊

#### 拍攝設定重設：

將主要拍攝設定初始化為預設設定。靜態影像拍攝與動態影像錄製的設定值都會初始化。

#### 初始化：

將所有的設定初始化為預設設定。

#### 注意

- 重設時切勿取出電池。
- 如果執行 [ 初始化 ]，則隱私權政策協議也會初始化，因此請在使用相機之前，先同意隱私權政策。
- 即使執行了 [ 拍攝設定重設 ] 或 [ 初始化 ]，[  相片設定檔 ] 仍不會重設，但 PPLUT 1 - 4 的設定除外。
- 不輪您是執行 [ 拍攝設定重設 ] 或 [ 初始化 ]，[ 不同靜像/影片設定 ] 中的 [ 相片設定檔 ] 的勾選標記都不會重設。

TP1001379530

可換鏡頭數位相機  
ILCE-7CR α7CR

## 智慧型手機可用的功能 ( Creators' App )

使用智慧型手機應用程式Creators' App，您可以在使用智慧型手機控制相機的同時拍攝影像，或將相機錄製的影像傳輸到智慧型手機。

從您的智慧型手機的應用程式商店下載和安裝應用程式Creators' App。如果您的智慧型手機上已安裝Creators' App，請務必更新至最新的版本。

如需Creators' App的詳細資訊，請參閱下列網站。

<https://www.sony.net/ca/>

### 提示

- 您也可以透過使用智慧型手機掃描相機螢幕上顯示的QR Code，來安裝Creators' App。

### 注意

- 視未來版本的升級而定，操作程序或是螢幕顯示可能在未通知的情況下變更。

## 支援的智慧型手機

請參閱支援頁面以取得最新資訊。

<https://www.sony.net/ca/help/mobile/>

- 如需與您智慧型手機相容的Bluetooth版本詳細資訊，請查閱您智慧型手機的產品網站。

TP1001409316

可換鏡頭數位相機  
ILCE-7CR α7CR

## 將相機與智慧型手機配對 ( 智慧型手機連線 )



將相機連接到您的智慧型手機 ( 配對 )，以使用智慧型手機應用程式Creators' App。

如果您在首次開啟相機時未將相機與智慧型手機連接，請執行下列程序。

以下是當您首次在智慧型手機上安裝Creators' App時，將相機連接到智慧型手機的程序。

：在智慧型手機上執行的操作

：在相機上執行的操作

1 ：在相機上，選取MENU→ ( 網路 ) → [  連線/PC遙控 ] → [ 智慧型手機連線 ]。

2 ：遵照畫面上的指示，將 [ Bluetooth功能 ] 設定為 [ 開 ]。

接著會顯示等待應用程式連線的畫面。

- 如果 [ Bluetooth功能 ] 已設定為 [ 開 ]，則會立即出現等待應用程式連線的畫面。

3 ：在您的智慧型手機上啟動Creators' App。

4 ：遵照畫面上的指示，將相機與您的智慧型手機配對。

- 當連線完成時，智慧型手機上會出現一個用來選取相機功能的選單。

5 ：在智慧型手機畫面上，選取要使用的功能。

### 透過Wi-Fi存取點連線到智慧型手機

在步驟1至4的配對之後，透過在相機上選取MENU→ ( 網路 ) → [ Wi-Fi ] → [ Wi-Fi連接 ] → [ 開 ]，將相機和智慧型手機連線到同一個Wi-Fi存取點。然後，遵照智慧型手機畫面上的指示，連接相機和智慧型手機。

### 如果您已經搭配其他相機使用過Creators' App

在步驟2之後，啟動Creators' App，開啟 [ 相機 ] 畫面，選取  ( 新增相機 ) 按鈕，並遵照畫面上的指示繼續操作。

### 關於連接至智慧型手機時的圖示

 ( Bluetooth連線可使用 )：已建立與智慧型手機的Bluetooth連線。



 ( Bluetooth連線不可使用 )：未建立與智慧型手機的Bluetooth連線。

 ( Wi-Fi連線可使用 )：已建立與智慧型手機的Wi-Fi連線。

 ( Wi-Fi連線不可使用 )：未建立與智慧型手機的Wi-Fi連線。

### 連接相機與智慧型手機但不配對

如果要在不配對的情況下連接，那麼每一次都必須執行Wi-Fi連線操作。

1. 在相機上，選取MENU→ ( 網路 ) → [  連線/PC遙控 ] → [ 智慧型手機連線 ]。

2. 按下相機上的  (刪除) 按鈕，切換至SSID與密碼畫面。
3. 在您的智慧型手機上開啟Wi-Fi設定畫面。
4. 在智慧型手機的Wi-Fi設定畫面上，選取相機上顯示的SSID並輸入密碼。
5. 在您的智慧型手機上啟動Creators' App，開啟 [ 相機 ] 畫面。
6. 選取 [ 相機 ] 畫面右上角的  (設定)，然後選取 [ 僅透過 Wi-Fi 連線 ]。
7. 在您智慧型手機的Creators' App畫面上，選取相機的產品名稱 ( ILCE-7CR )。  
智慧型手機將會連線到相機。

#### 注意

- 當 [ 飛行模式 ] 設定為 [ 開 ] 時，無法執行 [ 智慧型手機連線 ]。
- 使用Bluetooth通訊最多可同時將2個裝置連接至相機。
- 當Bluetooth通訊與Wi-Fi ( 2.4 GHz ) 通訊使用相同頻帶時，可能會發生無線電波干擾。如果您的Wi-Fi連線不穩定，可透過關閉智慧型手機的Bluetooth功能改善。
- 在動態影像錄製模式中顯示觸控功能圖示時，不顯示Bluetooth圖示。若要檢視Bluetooth圖示，請將觸控功能圖示向左或向右滑動，以隱藏觸控功能圖示。

#### 相關主題

- [智慧型手機可用的功能 \( Creators' App \)](#)
- [使用智慧型手機當作遙控器](#)
- [拍攝裝置上選並傳 \( 傳送至智慧型手機 \)](#)
- [關閉電源時連線 \( 智慧型手機 \)](#)
- [從智慧型手機讀取位置資訊](#)

TP1001420328

可換鏡頭數位相機  
ILCE-7CR α7CR

## 使用智慧型手機當作遙控器

使用Creators' App，您可以在智慧型手機螢幕上查看相機拍攝範圍的同時，拍攝影像。請參閱本頁底部的相關主題“相關主題”，連接相機與智慧型手機。如需可從智慧型手機操作的功能詳細資訊，請參閱下列支援頁面。

<https://www.sony.net/ca/help/opr/>

### 相關主題

- [將相機與智慧型手機配對 \( 智慧型手機連線 \)](#)
- [遙控拍攝設定](#)

TP1001417454

可換鏡頭數位相機  
ILCE-7CR α7CR

## 遙控拍攝設定

設定使用智慧型手機或電腦執行遙控拍攝時的儲存影像電腦設定。

1 MENU →  (網路) → [  連線/PC遙控 ] → [ 遙控拍攝設定 ] → 要使用的設定項目。

### 選單項目詳細資訊

#### 靜態影像儲存目的地：

設定儲存目的地。( [ 僅限目的地 ] / [ 目的地+拍攝裝置 ] / [ 僅限拍攝裝置 ] )

#### 儲存影像尺寸：

選取當 [ 靜態影像儲存目的地 ] 設定為 [ 目的地+拍攝裝置 ] 時，要傳輸到智慧型手機或電腦的影像檔案大小。可傳輸原始大小的JPEG/HEIF檔案或相當於2M的JPEG/HEIF檔案。( [ 原始 ] / [ 2M ] )

#### RAW+J儲存影像：

選取當 [ 靜態影像儲存目的地 ] 設定為 [ 目的地+拍攝裝置 ] 且 [  檔案格式 ] 設定為 [ RAW與JPEG ] 時，要傳輸到智慧型手機或電腦的影像檔案類型。( [ RAW與JPEG ] / [ 限JPEG ] / [ 限RAW ] )

#### RAW+H儲存影像：

選取當 [ 靜態影像儲存目的地 ] 設定為 [ 目的地+拍攝裝置 ] 且 [  檔案格式 ] 設定為 [ RAW與HEIF ] 時，要傳輸到智慧型手機或電腦的影像檔案類型。( [ RAW與HEIF ] / [ 僅限HEIF ] / [ 限RAW ] )

#### 注意

- 當無法錄製的記憶卡插入相機時，您無法錄製靜態影像，即使 [ 靜態影像儲存目的地 ] 設定為 [ 僅限拍攝裝置 ] 或 [ 目的地+拍攝裝置 ] 也一樣。
- 當 [ 靜態影像儲存目的地 ] 已選取 [ 僅限拍攝裝置 ] 或 [ 目的地+拍攝裝置 ]，且相機未插入記憶卡時，快門無法釋放，即使 [ 無記憶卡釋放快門 ] 設定為 [ 啟用 ] 也一樣。
- 當相機正在播放靜態影像時，無法使用智慧型手機或電腦執行遙控拍攝。
- [ RAW+J儲存影像 ] 和 [ RAW+H儲存影像 ] 只能在 [  檔案格式 ] 設定為 [ RAW與JPEG ] 或 [ RAW與HEIF ] 時設定。

### 相關主題

- [使用智慧型手機當作遙控器](#)

TP1001418943

可換鏡頭數位相機  
ILCE-7CR α7CR

## 拍攝裝置上選並傳（傳送至智慧型手機）

您可以透過在相機上選擇影像，將影像傳送到智慧型手機。

請參閱“將相機與智慧型手機配對（智慧型手機連線）”以便事先為相機與智慧型手機配對。

傳送相機上目前正在播放之影像的程序如下。

- 1 **MENU** → （網路） → [  連線/PC遙控 ] → [  拍攝裝置上選並傳 ] → [ 傳送影像的尺寸 ]、[ RAW+J/H傳送目標 ] 和 [ **Px** 傳送目標 ] → 要使用的設定。
- 2 在播放畫面上顯示要傳送的影像。
- 3 **MENU** → （網路） → [  連線/PC遙控 ] → [  拍攝裝置上選並傳 ] → [  傳送 ] → [ 這個影像 ]。
  - 您也可以透過按 （傳送至智慧型手機）按鈕，顯示 [  傳送 ] 畫面。
- 4 在您的智慧型手機上啟動Creators' App。  
接著會出現表示傳輸已開始的訊息。
- 5 在智慧型手機上選取 [ OK ]。  
影像將會傳輸到智慧型手機。
  - 當影像傳輸之後，（已傳輸）圖示會出現在相機螢幕上。
  - 透過在 [  傳送 ] 底下選取 [ 這個影像 ] 以外的設定，您可以一次傳輸多張影像。

### 選單項目詳細資訊

#### 傳送：

選擇影像並將它們傳送到智慧型手機。（ [ 這個影像 ] / [ 此群組中的所有影像 ] / [ 此日期的所有影像 ] / [ 篩選的影像 ] / [ 多個影像 ] ）

- 顯示的選項可能因相機上選定的觀看模式而異。
- 若您選取 [ 多個影像 ]，請使用控制滾輪中央選取所需的影像，然後按下**MENU** → [ 進入 ]。

#### 傳送影像的尺寸：

選擇要傳輸到智慧型手機的影像檔案大小。可傳輸原始大小的JPEG/HEIF檔案或相當於2M的JPEG/HEIF檔案。（ [ 原始 ] / [ 2M ] ）

#### RAW+J/H傳送目標：

當影像是以 [  檔案格式 ] 設定為 [ RAW與JPEG ] 或 [ RAW與HEIF ] 所拍攝時，請選擇要傳輸到智慧型手機的影像的檔案類型。（ [ JPEG與HEIF ] / [ RAW ] / [ RAW+J與RAW+H ] ）

#### **Px** 傳送目標：

設定當傳輸動態影像到智慧型手機時，是要傳輸低位元率代理動態影像還是高位元率原始動態影像。（ [ 僅代理檔案 ] / [ 僅原始 ] / [ 代理檔案與原始 ] ）

當您選取 [ 僅代理檔案 ] 時，動態影像的傳輸速度會比傳輸原始動態影像更快。

#### 帶有Shot Mark的影片：

以拍攝標記的位置設定為中心，從動態影像剪切並傳輸指定的秒數。（ [ 剪切至60秒 ] / [ 剪切至30秒 ] / [ 剪切至15秒 ] / [ 不要剪切 ] ）



## 若要篩選要傳輸的影像 ( 篩選的影像 )

要傳輸的影像可以透過下列條件加以篩選：

- 目標群組：[ 此日期 ] / [ 此插槽 ]
- 靜態影像/影片：[ 全部 ] / [ 僅限靜態影像 ] / [ 僅限影片 ]
- 目標影像(等級)：[ ★ ] - [ ☆☆ ]、[ ★OFF ]
- 目標動態影像( **S** )：[ 全部 ] / [ 僅Shot Mark動態影 ]
- 目標影像(受保護)：[ 全部 ] / [ 僅限受保護影像 ]
- 傳輸狀態\*：[ 全部 ] / [ 僅限未傳輸 ]



\* 透過在智慧型手機上選擇傳輸的影像被視為尚未傳輸。

\* 當 [ 帶有Shot Mark的影片 ] 設定為 [ 不要剪切 ] 以外的項目時，即使您已經透過使用拍攝標記來傳輸短片並設定另一個拍攝標記到動態影像中，所有拍攝標記都會建立短片，並作為尚未傳輸的影像再次傳輸。

## 若要將拍攝標記新增至動態影像

如果在錄製動態影像時新增拍攝標記，可以把它當作選擇、傳輸或編輯動態影像的標記。若要在錄製時新增拍攝標記，請在畫面上左右滑動，以顯示觸控功能圖示，然後觸碰 **S1** ( 新增Shot Mark1 )。您也可以播放過程中透過觸碰畫面上的 **S1** ( 新增Shot Mark1 ) 來新增拍攝標記。

### 提示

- 若要使用觸控功能圖示，請在拍攝或播放過程中透過設定MENU→ ( 設定 ) → [ 觸控操作 ] → [ 觸控面板設定 ] 中的每個設定來啟用觸控操作。
- 使用自訂鍵，新增第二個拍攝標記 ( 拍攝標記2 )。也可以使用自訂鍵來新增拍攝標記1。將下列功能指派給要使用的按鍵，並在拍攝或播放動態影像時按下該按鍵。
  - 如果是在拍攝動態影像時新增拍攝標記：在 [  自訂鍵/轉盤設定 ] 中，指派 [ 新增Shot Mark1 ] / [ 新增Shot Mark2 ]
  - 如果是在播放動態影像時新增拍攝標記：在 [  自訂鍵設定 ] 中，指派 [ 新增/刪除Shot Mark1 ] / [ 新增/刪除Shot Mark2 ]
- 對於其中有拍攝標記的動態影像，您可以透過在暫停時觸碰觸控功能圖示，跳到有拍攝標記的位置。

### 注意

- 對於透過在智慧型手機上選擇傳輸的影像，不會出現  ( 已傳輸 ) 圖示。
- 視智慧型手機而定，傳送的動態影像可能無法正確地播放。例如，動態影像可能無法順暢地播放，或者可能會沒有聲音。
- 視靜態影像、動態影像、慢動作動態影像或快動作動態影像的格式而定，可能無法在智慧型手機上播放。
- 將 [ 飛航模式 ] 設定為 [ 開 ] 時，您無法將本產品和智慧型手機連線在一起。將 [ 飛航模式 ] 設定為 [ 關 ]。

## 相關主題

- [智慧型手機可用的功能 \( Creators' App \)](#)
- [將相機與智慧型手機配對 \( 智慧型手機連線 \)](#)
- [飛航模式](#)

TP1001418944

可換鏡頭數位相機  
ILCE-7CR α7CR

## 重設傳輸狀態 ( 傳送至智慧型手機 )

您可以重設已傳輸到您智慧型手機上的影像的傳輸狀態。如果您要傳輸先前已傳輸過的影像，請使用此功能。即使您重設傳輸狀態，也不會刪除已傳輸的影像。

1 MENU →  ( 網路 ) → [  連線/PC遙控 ] → [  重設傳輸狀態 ] 。

- 如果您按下確認畫面上的 [ 確定 ]，已傳輸到您智慧型手機的所有影像都會變成未傳輸的影像。

### 相關主題

- [拍攝裝置上選並傳 \( 傳送至智慧型手機 \)](#)

TP1001420305

可換鏡頭數位相機  
ILCE-7CR α7CR

## 關閉電源時連線 ( 智慧型手機 )

設定當相機關閉時，是否接受來自智慧型手機的Bluetooth連線。當 [  關閉電源時連線 ] 設定為 [ 開 ] 時，您可以透過操作智慧型手機，來瀏覽相機記憶卡上的影像以及將影像從相機傳輸到智慧型手機。

1 MENU →  ( 網路 ) → [  連線/PC遙控 ] → [  關閉電源時連線 ] → 要使用的設定。

### 選單項目詳細資訊

開：

當相機關閉時，接受來自智慧型手機的Bluetooth連線。  
相機關閉時，電量會逐漸耗盡。如果不使用 [  關閉電源時連線 ]，請將它關閉。

關：

當相機關閉時，不接受來自智慧型手機的Bluetooth連線。

### 如何在智慧型手機上瀏覽/傳輸影像

請參閱“將相機與智慧型手機配對 ( 智慧型手機連線 )”以便事先為相機與智慧型手機配對。

1. 將 [  關閉電源時連線 ] 設定為 [ 開 ]。
2. 關閉相機電源。
3. 在智慧型手機上啟動Creators' App。
4. 在智慧型手機上選取 [ 觀看並匯入 ]。
  - 您可以檢視相機記憶卡上儲存的影像，也可以傳輸它們。

#### 注意

- 如果一段時間未操作智慧型手機，Bluetooth連線將會停用。請在智慧型手機上再次選取 [ 觀看並匯入 ]。
- 當相機電源開啟時，相機會切換為拍攝畫面，並中斷與智慧型手機的連線。
- 如果取消相機與智慧型手機之間的配對，或配對失敗，則 [  關閉電源時連線 ] 將會設定為 [ 關 ]。
- 如果功能未正確運作，請查閱下列注意事項並再次嘗試配對。
  - 確認相機未連接至其他任何裝置，或僅使用Bluetooth通訊連接至單一裝置。( 最多可同時將2個裝置連接至相機。 )
  - 確認相機的 [ 飛航模式 ] 設定為 [ 關 ]。
  - 刪除在智慧型手機的Bluetooth設定中登錄的相機配對資訊。
  - 如果執行上述操作之後，功能仍無法正常運作，請使用相機上的 [ 配對裝置管理 ] 刪除要連接的裝置的配對資訊。

### 相關主題

- [智慧型手機可用的功能 \( Creators' App \)](#)
- [將相機與智慧型手機配對 \( 智慧型手機連線 \)](#)
- [拍攝裝置上選並傳 \( 傳送至智慧型手機 \)](#)
- [Bluetooth設定](#)



可換鏡頭數位相機  
ILCE-7CR α7CR

## 從智慧型手機讀取位置資訊

您可以使用應用程式Creators' App從使用Bluetooth通訊與您的相機連接的智慧型手機取得位置資訊。您可以在拍攝影像時記錄所取得的位置資訊。

請參閱“將相機與智慧型手機配對 ( 智慧型手機連線 ) ”以便事先為相機與智慧型手機配對。

- 1 在您的智慧型手機上啟動Creators' App，開啟 [ 相機 ] 畫面，並輕觸 [ 設定 ] → [ 位置資訊連結 ]。
- 2 啟動Creators' App的 [ 位置資訊連結 ] 設定畫面上的 [ 位置資訊連結 ]。
  -  ( 取得位置資訊圖示 ) 將會顯示在相機螢幕上。您智慧型手機使用GPS等取得的位置資訊將會在拍攝影像時記錄下來。
  - 當您在已連接的智慧型手機上啟動 [ 自動時間更正 ] 或 [ 自動區域調整 ] 時，相機會使用來自智慧型手機的資訊，自動修正日期設定或區域設定。

### 取得位置資訊時會顯示的圖示

 ( 取得位置資訊 )：相機正在取得位置資訊。

 ( 無法取得位置資訊 )：相機無法取得位置資訊。

#### 提示

- 當您的智慧型手機上正在執行Creators' App時，可以連結位置資訊，即使智慧型手機螢幕關閉也一樣。不過，如果相機已經關機一會兒，當您再度開啟相機時，也許不能立即連結位置資訊。在此情況下，如果您在智慧型手機上打開Creators' App畫面，將可以立即連結位置資訊。
- 當Creators' App未運作時 ( 例如當智慧型手機重新啟動時 )，啟動Creators' App以恢復位置資訊連結。
- 如果位置資訊連結功能未正確運作，請參閱下列注意事項並再次執行配對。
  - 確認您智慧型手機上的Bluetooth功能已啟動。
  - 確認相機未連接至其他任何裝置，或僅使用Bluetooth通訊連接至單一裝置。( 最多可同時將2個裝置連接至相機。 )
  - 確認相機的 [ 飛航模式 ] 設定為 [ 關 ]。
  - 刪除在Creators' App中登錄的相機配對資訊。
  - 刪除在智慧型手機的Bluetooth設定中登錄的相機配對資訊。
  - 刪除在相機的 [ 配對裝置管理 ] 中登錄的智慧型手機配對資訊。
- 在動態影像錄製模式中顯示觸控功能圖示時，不顯示Bluetooth圖示。若要檢視Bluetooth圖示，請將觸控功能圖示向左或向右滑動，以隱藏觸控功能圖示。

#### 注意

- 當您初始化相機時，也會刪除配對資訊。再次執行配對之前，首先刪除在智慧型手機的Bluetooth設定和Creators' App中登錄的相機配對資訊。
- 當無法取得位置資訊時 ( 例如Bluetooth連接中斷時 )，將無法記錄位置資訊。
- 相機最多可與15個Bluetooth裝置配對，但只能與一台智慧型手機連結位置資訊。如果您要與另一台智慧型手機連結位置資訊，請關閉已連結的智慧型手機的Creators' App中的 [ 設定 ] 底下的 [ 位置資訊連結 ] 功能。
- 如果Bluetooth連接不穩定，請移除相機與配對智慧型手機之間的所有障礙物 ( 例如人員或金屬物品 )。
- Bluetooth連線或Wi-Fi的通訊距離會因使用情況而有差異。

---

## 相關主題

- [智慧型手機可用的功能 \( Creators' App \)](#)
- [將相機與智慧型手機配對 \( 智慧型手機連線 \)](#)
- [Bluetooth設定](#)

TP1001420330

5-054-923-82(1) Copyright 2023 Sony Corporation

可換鏡頭數位相機  
ILCE-7CR α7CR

## 建議的電腦環境

---

您可以從下列URL確認軟體的操作電腦環境：

<https://www.sony.net/pcenv/>

TP1001409207

5-054-923-82(1) Copyright 2023 Sony Corporation

可換鏡頭數位相機  
ILCE-7CR α7CR

## 將相機連接至電腦

- 1 將充滿電的電池插入相機中。
- 2 開啟相機和電腦。
- 3  (設定) → [ USB ] → 將 [ USB連線模式 ] 設定為 [ 大量儲存(MSC) ] 。
- 4 使用市售的USB電纜，將相機上的USB Type-C端子連接到電腦。
  - 當您第一次將相機連接到電腦時，電腦上會自動啟動辨識相機的程序。請等候程序完成。
  - 若您在 [ USB電源供給 ] 設定為 [ 開 ] 時使用USB電纜將相機連接到您的電腦，則將由您的電腦供電。(預設設定：[ 開 ])
  - 使用與USB標準相容的電纜。
  - 使用SuperSpeed USB 5 Gbps ( USB 3.2 ) 相容電腦與市售的USB電纜，可進行高速通訊。

### 注意

- 當電腦與相機之間已建立USB連線時，請勿開啟/關閉電腦電源、重新啟動電腦或從休眠模式喚醒電腦。這麼做可能會造成故障。在開啟/關閉電腦電源、重新啟動電腦或從休眠模式中喚醒電腦之前，請先將相機從電腦中斷連接。

### 相關主題

- [USB連線模式](#)
- [USB LUN設定](#)

TP1001379458



可換鏡頭數位相機  
ILCE-7CR α7CR

## 中斷相機與電腦的連接

在將相機從電腦上中斷連接之前，請先在電腦上執行下列操作。

1 按一下工作列中的 （安全地移除硬體並退出媒體）。

2 按一下顯示的訊息。

完成上述步驟之後，即可進行下列操作。

- 中斷USB電纜的連接。
- 取出記憶卡。
- 關閉相機電源。

### 注意

- 在Mac電腦上，將記憶卡圖示或磁碟機圖示拖放至“垃圾筒”圖示中。相機將會與電腦中斷連接。
- 在某些電腦上，可能不會顯示中斷連接圖示。在此情況下，您可以略過上述的步驟。
- 當存取指示燈亮起時，請勿從相機拔除USB電纜。否則資料可能會損毀。

TP1001379545

可換鏡頭數位相機  
ILCE-7CR α7CR

## 電腦軟體介紹 ( Imaging Edge Desktop/Catalyst )

---

### Imaging Edge Desktop

Imaging Edge Desktop是一款軟體套件，其中包含了從電腦遙控拍攝，以及調整或處理相機錄製的RAW影像等功能。

有關如何使用Imaging Edge Desktop的詳細資訊，請參閱支援網頁。

<https://www.sony.net/disoft/help/>

### 在您的電腦上安裝Imaging Edge Desktop

透過造訪以下URL下載並安裝軟體：

<https://www.sony.net/disoft/d/>

### Catalyst Browse ( 免費軟體 ) /Catalyst Prepare ( 付費軟體 )

Catalyst Browse是用來預覽短片的軟體。使用Catalyst Browse，您可以預覽所錄製的XAVC S/XAVC HS短片、檢視及編輯媒體中繼資料、運用中繼資料套用影像穩定功能\*、套用色彩校準、複製到本機硬碟，或轉碼成各種格式等等。

Catalyst Prepare新增至Catalyst Browse的功能中，可讓您使用Bin整理短片、使用腳本來執行基本時間軸編輯等等。

\* 有關影像穩定功能的使用條件，請參閱支援頁面。

### 在您的電腦上安裝Catalyst Browse/Catalyst Prepare

透過造訪以下URL下載並安裝軟體：

<https://www.sony.net/disoft/>

TP1001417443

可換鏡頭數位相機  
ILCE-7CR α7CR

## 將影像匯入電腦

使用市售的USB電纜連接相機與電腦，或將相機記憶卡插入電腦，可將影像從相機匯入電腦。  
開啟電腦上儲存要匯入的影像的資料夾，然後將影像複製到電腦。

### 範例：USB大量儲存連接時的資料夾樹狀圖

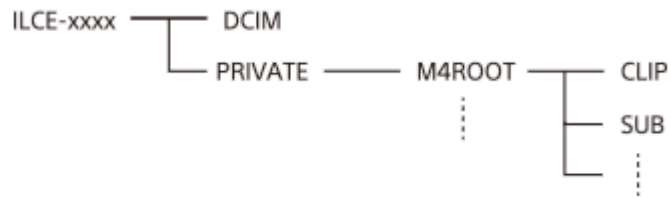

DCIM：靜態影像

CLIP：動態影像

SUB：代理動態影像

### 注意

- 請勿從連接的電腦編輯或是以其他方式處理動態影像檔案/資料夾。動態影像檔案可能會受損或是變得無法播放。請勿從電腦刪除記憶卡上的動態影像。Sony概不承擔透過電腦進行此等操作所造成的後果。
- 如果您從連線的電腦上刪除影像或執行其他操作，影像資料庫檔案可能會變不一致。在此情況下，請修復影像資料庫檔案。
- 在MTP連接期間，資料夾樹狀圖會有差異。

TP1001409296

可換鏡頭數位相機  
ILCE-7CR α7CR

## 從電腦操作相機（PC遙控功能）

使用Wi-Fi或USB連線等從電腦控制相機，包括在電腦上拍攝和儲存影像等功能。

當相機與智慧型手機已連接時，便無法從電腦控制相機。請事先確認相機未連接至智慧型手機。

如需 [ PC遙控功能 ] 的詳細資訊，請參閱下列URL：

[https://support.d-imaging.sony.co.jp/app/imagingedge/instruction/4\\_1\\_connection/index.php](https://support.d-imaging.sony.co.jp/app/imagingedge/instruction/4_1_connection/index.php)

以下是使用Wi-Fi連線透過Wi-Fi存取點將相機連線到您電腦的程序。如果您使用其他連線方法，請參閱“如何使用Wi-Fi存取點以外的方法連接相機與電腦”。

- 1 選取MENU→（網路）→ [ Wi-Fi ] → [ Wi-Fi連接 ] → [ 開 ]，將相機連線到Wi-Fi存取點。
  - 將電腦連線到同一個Wi-Fi存取點。
- 2 選取MENU→（網路）→ [  連線/PC遙控 ] → [ PC遙控功能 ] → [ PC遙控 ] → [ 開 ]。
- 3 選取 [ 存取身份驗證資訊 ] 以顯示使用者名稱、密碼與指紋等資訊。
  - 您可以藉著選擇MENU→（網路）→ [ 網路選項 ] → [ 存取身份驗證資訊 ] 來查看資訊。
- 4 在電腦上啟動Imaging Edge Desktop（Remote），然後輸入並確認存取驗證資訊。  
現在您可以使用Imaging Edge Desktop（Remote）操作相機。

### 選單項目詳細資訊

#### PC遙控：

設定是否要使用 [ PC遙控 ] 功能。（ [ 開 ] / [ 關 ] ）

#### 配對：

如果透過Wi-Fi存取點連線，但不使用 [ 存取身份驗證 ] 功能時，請將相機與電腦配對。



#### Wi-Fi Direct資訊：

顯示透過Wi-Fi Direct連線電腦與相機的資訊。

### 如何使用Wi-Fi存取點以外的方法連接相機與電腦

#### 使用Wi-Fi Direct連線時

使用相機作為存取點，並透過Wi-Fi將電腦直接連接到相機。



選取MENU→（網路）→ [  連線/PC遙控 ] → [ PC遙控功能 ] → [ Wi-Fi Direct資訊 ] 以顯示相機的Wi-Fi連線資訊（SSID與密碼）。使用相機上顯示的Wi-Fi連線資訊，連接電腦與相機。

#### 使用USB電纜連接時

使用市售的USB電纜，將相機上的USB Type-C端子連接到電腦。

下一步，在相機上顯示的畫面上，選取 [ 遙控拍攝(PC遙控) ]。

#### 提示

- 在 [  連線/PC遙控 ] 底下的 [ 遙控拍攝設定 ] 中，您可以設定PC遙控拍攝之靜態影像的儲存目的地和儲存格式。
- 當 [ 存取身份驗證 ] 設定為 [ 關 ]，而且您透過Wi-Fi存取點連線時，必須將相機與電腦配對。在步驟1之後，選取MENU→（網路）→ [  連線/PC遙控 ] → [ PC遙控功能 ] → [ 配對 ]，然後在電腦上使用Imaging Edge Desktop（Remote）將相機與電腦配對。當您初始化相機時，會刪除配對資訊。

---

## 相關主題

- [電腦軟體介紹 \( Imaging Edge Desktop/Catalyst \)](#)
- [遙控拍攝設定](#)

TP1001416132

5-054-923-82(1) Copyright 2023 Sony Corporation

可換鏡頭數位相機  
ILCE-7CR α7CR

## 遙控拍攝設定

設定使用智慧型手機或電腦執行遙控拍攝時的儲存影像電腦設定。

1 MENU → (網路) → [  連線/PC遙控 ] → [ 遙控拍攝設定 ] → 要使用的設定項目。

### 選單項目詳細資訊

#### 靜態影像儲存目的地：

設定儲存目的地。( [ 僅限目的地 ] / [ 目的地+拍攝裝置 ] / [ 僅限拍攝裝置 ] )

#### 儲存影像尺寸：

選取當 [ 靜態影像儲存目的地 ] 設定為 [ 目的地+拍攝裝置 ] 時，要傳輸到智慧型手機或電腦的影像檔案大小。可傳輸原始大小的JPEG/HEIF檔案或相當於2M的JPEG/HEIF檔案。( [ 原始 ] / [ 2M ] )

#### RAW+J儲存影像：

選取當 [ 靜態影像儲存目的地 ] 設定為 [ 目的地+拍攝裝置 ] 且 [  檔案格式 ] 設定為 [ RAW與JPEG ] 時，要傳輸到智慧型手機或電腦的影像檔案類型。( [ RAW與JPEG ] / [ 限JPEG ] / [ 限RAW ] )

#### RAW+H儲存影像：

選取當 [ 靜態影像儲存目的地 ] 設定為 [ 目的地+拍攝裝置 ] 且 [  檔案格式 ] 設定為 [ RAW與HEIF ] 時，要傳輸到智慧型手機或電腦的影像檔案類型。( [ RAW與HEIF ] / [ 僅限HEIF ] / [ 限RAW ] )

#### 注意

- 當無法錄製的記憶卡插入相機時，您無法錄製靜態影像，即使 [ 靜態影像儲存目的地 ] 設定為 [ 僅限拍攝裝置 ] 或 [ 目的地+拍攝裝置 ] 也一樣。
- 當 [ 靜態影像儲存目的地 ] 已選取 [ 僅限拍攝裝置 ] 或 [ 目的地+拍攝裝置 ]，且相機未插入記憶卡時，快門無法釋放，即使 [ 無記憶卡釋放快門 ] 設定為 [ 啟用 ] 也一樣。
- 當相機正在播放靜態影像時，無法使用智慧型手機或電腦執行遙控拍攝。
- [ RAW+J儲存影像 ] 和 [ RAW+H儲存影像 ] 只能在 [  檔案格式 ] 設定為 [ RAW與JPEG ] 或 [ RAW與HEIF ] 時設定。

### 相關主題

- [使用智慧型手機當作遙控器](#)



TP1001418943

可換鏡頭數位相機  
ILCE-7CR α7CR

## USB串流傳輸（動態影像）



您可以將電腦等與相機連接，並使用相機視訊與音訊進行即時串流傳輸或網路會議服務。事先選取MENU→（設定）→ [ USB ] → [ USB連線模式 ] → [ 連接時選擇 ] 或 [ USB串流傳輸 ]。

- 1 MENU→（網路）→ [ 串流傳輸 ] → [  USB串流傳輸 ] →設定 [ 輸出解析度/幀率 ] 和 [ 串流傳輸動態影像錄製 ]。
- 2 使用USB電纜（市售）將相機連接到電腦或其他裝置。  
[ 串流傳輸:待機 ] 將出現在相機畫面上，而且相機會切換為串流傳輸待機狀態。
  - 如果 [ USB連線模式 ] 設定為 [ 連接時選擇 ]，請在USB連線模式的選取畫面上選取 [ 即時串流傳輸(USB串流傳輸) ]。
  - 使用與要連接的裝置上的端子相符的電纜或轉接器。
- 3 從您的即時串流傳輸/網路會議服務開始串流傳輸。  
[ 串流傳輸:輸出 ] 將出現在相機畫面上。
  - 若要離開USB串流傳輸，請關閉相機電源或中斷USB電纜的連接。

### 選單項目詳細資訊

#### 輸出解析度/幀率：

設定視訊的解析度和幀率。（ [ 4K(2160p) 30p ] / [ 4K(2160p) 25p ] / [ 4K(2160p) 15p ] / [ 4K(2160p)12.5p ] / [ HD(1080p) 60p ] / [ HD(1080p) 50p ] / [ HD(1080p) 30p ] / [ HD(1080p) 25p ] / [ HD(720p) 30p ] / [ HD(720p) 25p ] ）

#### 串流傳輸動態影像錄製：

設定是否在串流傳輸期間啟用將視訊錄製到錄製媒體。（ [ 啟用 ] / [ 停用 ] ）

#### 提示

- 如果您將快門速度、ISO感光度等指派給轉盤或控制滾輪，或將它們登錄到功能選單，那麼即使在USB串流傳輸期間，也能調整這些值。
- 串流傳輸資料的格式如下。
  - 視訊格式：MJPEG\* 或YUV420  
\* 當解析度設定為HD（720p）時，僅可使用MJPEG。
  - 音訊格式：PCM，48 kHz，16位元，2聲道
- 在USB串流傳輸期間，電源是由電腦提供給相機。如果您希望盡量減少電腦電源的消耗，請將 [ USB電源供給 ] 設定為 [ 關 ]。
- 使用外接麥克風時，可以透過將麥克風連接到相機的（麥克風）端子，將聲音與嘴巴運動之間的偏差減到最小。

#### 注意

- 當USB串流傳輸正在進行中時，無論靜態影像/動態影像/S&Q轉盤的位置為何，相機一律設定為動態影像錄製模式。

- 當USB串流傳輸正在執行時，無法執行下列操作。
  - 轉換至播放畫面
  - 網路功能 ( PC遙控、FTP傳輸、從智慧型手機進行的遙控操作、Bluetooth功能等 )
- 當USB串流傳輸正在執行時，會停用下列功能。
  -  相片設定檔
  - 省電開始時間
  -  自動關螢幕
- 以下列解析度和幀率執行USB串流傳輸時，請使用支援SuperSpeed USB 5 Gbps ( USB 3.2 ) 的電腦和市售的USB電纜。
  - 4K (2160p) 30p、4K (2160p) 15p、HD (1080p) 60p、HD (1080p) 30p即使已設定了上述值，當使用USB 2.0標準連接時，實際輸出仍會是HD (720p) 30p。
- 如果在USB串流傳輸期間變更下列項目的設定，則串流畫面可能會暫時暫停。視即時串流傳輸服務而定，您可能還必須從應用程式恢復串流傳輸。
  - [  USB串流傳輸 ] 底下的 [ 輸出解析度/幀率 ] 或 [ 串流傳輸動態影像錄製 ]
  - [  檔案格式 ]
  - [ 自動取景設定 ]
- 根據溫度環境、串流傳輸輸出畫質設定、串流傳輸期間的視訊錄製設定、Wi-Fi連線環境，以及開始串流傳輸之前的使用條件而定，相機的內部溫度可能會升高，而且串流傳輸時間可能會縮短。

---

## 相關主題

- [USB連線模式](#)

TP1001421055



可換鏡頭數位相機  
ILCE-7CR α7CR

## 與多介面接座相容的音訊配件

如果使用安裝在相機多介面接座上的音訊配件（另售）拍攝動態影像，則可透過多介面接座錄製類比或數位音訊。如果使用支援數位音訊介面的音訊配件，聲音訊號會轉換成數位格式。這可讓您獲得範圍更廣的可錄製音訊音質，如下所示。

- 較少劣化的高音質音訊錄製
- 4聲道或24位元音訊錄製

可錄製的音訊音質會因音訊配件而有差異。有關詳細資訊，請參閱音訊配件的使用說明書。

### 提示

- 您可以使用 [ **mi**MI靴音訊設定 ] 變更支援數位音訊介面的音訊配件的音訊設定。

### 注意

- 使用24位元音訊錄製的動態影像，無法在與24位元音訊不相容的裝置或軟體上正常播放，會導致非預期的音量太大或沒有聲音。

### 相關主題

- [MI靴音訊設定](#)
- [HDMI輸出設定（動態影像）](#)
- [4ch音訊監聽（動態影像）](#)
- [音訊輸出時刻](#)
- [音訊錄製](#)

TP1001417438

可換鏡頭數位相機  
ILCE-7CR α7CR

## 卡口轉接器

使用卡口轉接器（另售）時，您可以將A-安裝座鏡頭（另售）安裝到本產品上。  
詳情請參考卡口轉接器隨附的操作說明。

### 注意

- 卡口轉接器或自動對焦可能不適用於某些鏡頭。有關相容的鏡頭，請向您的Sony經銷商或當地授權的Sony服務處諮詢。
- 當您使用A-安裝座鏡頭時，不能使用AF照明器。
- 動態影像錄製過程中，可能會錄製到運作中的鏡頭和產品的聲音。  
您可以藉著選擇MENU→（拍攝）→ [音訊錄製] → [音訊錄製] → [關]，將聲音關閉。
- 視鏡頭或被攝體而定，可能需要花很長時間或很難使產品對焦。

### 相關主題

- [LA-EA3/LA-EA5卡口轉接器](#)
- [LA-EA4卡口轉接器](#)

TP1001379577

可換鏡頭數位相機  
ILCE-7CR α7CR

## LA-EA3/LA-EA5卡口轉接器

若您使用LA-EA3卡口轉接器（另售）或LA-EA5卡口轉接器（另售），可使用下列功能。

### 全尺寸拍攝：

僅適用於與全尺寸拍攝相容的鏡頭

### 自動對焦：

LA-EA3：僅適用於SAM/SSM鏡頭

LA-EA5：適用於A安裝座AF鏡頭\*（對於SAM與SSM以外的鏡頭，自動對焦是透過LA-EA5 AF耦合器驅動的）。

\* 自動對焦不適用於某些Minolta/Konica Minolta鏡頭與增距鏡。

### AF系統：

相位偵測對焦

### AF/MF選取：

可以使用鏡頭上的操作開關變更。

### 對焦模式：

單次對焦/自動對焦/連續對焦/直接手動對焦（DMF）/手動對焦

- 在動態影像模式下使用卡口轉接器時，請以手動方式調整光圈值和對焦。

### 可用的對焦區域：

[ 寬 ] / [ 對焦區域 ] / [ 中間固定 ] / [ 點 ] / [ 擴充點 ] / [ 追蹤 ]

### SteadyShot：

在機身上

## 相關主題

- [卡口轉接器](#)
- [LA-EA4卡口轉接器](#)

TP1001379579

可換鏡頭數位相機  
ILCE-7CR α7CR

## LA-EA4卡口轉接器

---

若您使用LA-EA4卡口轉接器（另售），可使用下列功能。

**全尺寸拍攝：**

僅適用於與全尺寸拍攝相容的鏡頭

**自動對焦：**

無法使用。

- 僅支援手動對焦模式。

**SteadyShot：**

在機身上

---

**相關主題**

- [卡口轉接器](#)
- [LA-EA3/LA-EA5卡口轉接器](#)

TP1001391684

可換鏡頭數位相機  
ILCE-7CR α7CR

## 多電池供應器套件

您可以使用多電池供應器套件（另售）搭配本相機，以便長時間拍攝。  
當使用多電池供應器套件時，請將輸入插頭插入電池插入槽中，然後將電線穿過連接板蓋。

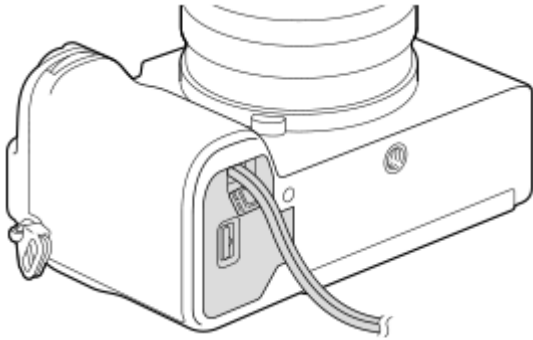

- 務必確認關上板蓋時不會壓到電線。

有關詳細資訊，也請參閱多電池供應器套件隨附的操作說明。

TP1001416130

可換鏡頭數位相機  
ILCE-7CR α7CR

## 電池使用時間與可錄製影像張數

### 拍攝靜態影像時的可錄製影像張數

螢幕模式	大約530張影像
觀景窗模式	大約490張影像

### 實際拍攝動態影像的電池使用時間

螢幕模式	大約100分鐘
觀景窗模式	大約95分鐘

### 連續拍攝動態影像的電池使用時間

螢幕模式	大約155分鐘
觀景窗模式	大約155分鐘

- 上述估計的電池使用時間和可錄製影像張數適用於電池完全充滿電時。視使用狀況而定，電池使用時間和影像張數可能減少。
- 電池使用時間和可錄製影像張數的估計是根據在下列條件下使用預設設定拍攝：
  - 在25 °C的環境溫度下使用電池。
  - 使用Sony SDXC記憶卡 ( U3 ) ( 另售 )
  - 使用FE 28-60mm F4-5.6鏡頭 ( 另售 )
- 可錄製靜態影像張數是根據CIPA標準，並在下列情況下拍攝：  
( CIPA: Camera & Imaging Products Association )
  - 每30秒拍攝一張照片。
  - 每拍攝十次開啟和關閉電源一次。
- 動態影像拍攝的分鐘數是根據CIPA標準，並用於在下列情況下拍攝：
  - 影像畫質設定為XAVC S HD 60p 50M /50p 50M 4:2:0 8bit。
  - 實際拍攝 ( 動態影像 )：以重複拍攝、拍攝待機、開啟電源/關閉電源等等為依據的電池使用時間。
  - 連續拍攝 ( 動態影像 )：除了開始及結束拍攝以外，不執行其他操作。

TP1001409289

可換鏡頭數位相機  
ILCE-7CR α7CR

## 可錄製的影像數目

當您將記憶卡插入相機，並開啟相機時，螢幕上會顯示可錄製的影像數目（如果您使用目前的設定繼續拍攝）。

### 注意

- 每張記憶卡最多可錄製40 000張靜態影像。如果錄製的影像數目到達上限，請更換記憶卡。
- 當“0”（可錄製的影像數目）閃爍橘色時，表示記憶卡已滿，或錄製的影像數目超過使用資料庫檔案可管理的數目。請更換記憶卡或者刪除目前記憶卡中的影像。當您將記憶卡上的影像傳輸到電腦等時，可錄製的影像數目可能會顯示為“0”。在此情況下，您可以透過執行 [  還原影像資料庫 ] 來錄製影像。
- 當“NO CARD”閃爍橘色時，表示未插入記憶卡。請插入記憶卡。

## 記憶卡上可以記錄的影像數目

下表顯示以本相機格式化的記憶卡，可以記錄的影像大略數目。  
顯示的數目反映出下列條件：

- 使用Sony記憶卡
- [ 長寬比 ] 設定為 [ 3:2 ]，且 [ JPEG影像尺寸 ] / [ HEIF影像尺寸 ] 設定為 [ L: 60M ]。<sup>\*1</sup>

這些數值可能因為拍攝條件和使用的記憶卡類型而有所不同。

（單位：影像張數）

JPEG影像畫質/HEIF影像畫質/  檔案格式	SD記憶卡	
	64 GB	128 GB
JPEG 小	4 900	9 000
JPEG 標準	3 300	6 700
JPEG 精細	2 300	4 700
JPEG 超精細	1 200	2 500
HEIF 小	6 500	13 000
HEIF 標準	4 800	9 000
HEIF 精細	3 600	7 200
HEIF 超精細	2 500	5 000
RAW與JPEG（已壓縮的RAW） <sup>*2</sup>	590	1 100
RAW與HEIF（已壓縮的RAW） <sup>*2</sup>	640	1 300
RAW（已壓縮的RAW）	780	1 500
RAW與JPEG（無失真壓縮RAW：L） <sup>*2</sup>	530	1 000

JPEG影像畫質/HEIF影像畫質/  檔案格式	SD記憶卡	
	64 GB	128 GB
RAW與HEIF ( 無失真壓縮RAW : L ) *2	570	1 100
RAW ( 無失真壓縮RAW : L )	680	1 300
RAW與JPEG ( 未壓縮的RAW ) *2	360	720
RAW與HEIF ( 未壓縮的RAW ) *2	380	770
RAW ( 未壓縮的RAW )	420	860

\*1 當 [ 長寬比 ] 設定為 [ 3:2 ] 以外的設定時，您可以錄製比上表所示數目更多的影像。( 除非選取 [ RAW ] )

\*2 當選擇 [ RAW與JPEG ] 時的JPEG影像畫質：[ 精細 ]  
當選擇 [ RAW與HEIF ] 時的HEIF影像畫質：[ 精細 ]

### 注意

- 即使可錄製的影像數目大於9 999個影像，仍會顯示“9999”。

### 相關主題

- [可以使用的記憶卡](#)

TP1001409307



可換鏡頭數位相機  
ILCE-7CR α7CR

## 可錄製動態影像時間

下表顯示的是，使用在本相機上格式化的記憶卡可以錄製的大約總時間。這些數值可能因為拍攝條件和使用的記憶卡類型而有所不同。

( h ( 小時 ) 、 min ( 分鐘 ) )

檔案格式	錄製幀率	錄製設定	SD記憶卡	
			64 GB	128 GB
XAVC HS 4K	60p/50p	200M	35 min	1 h 10 min
		150M	45 min	1 h 35 min
		100M	1 h 5 min	2 h 10 min
		75M	1 h 25 min	2 h 50 min
		45M	2 h 10 min	4 h 30 min
XAVC S 4K	60p/50p	200M	35 min	1 h 10 min
		150M	45 min	1 h 35 min
XAVC S HD	60p/50p	50M	2 h	4 h 10 min
		25M	3 h 20 min	7 h
XAVC S-I 4K	60p	600M	10 min	25 min
	50p	500M	10 min	25 min
XAVC S-I HD	60p	222M	30 min	1 h 5 min
	50p	185M	30 min	1 h 5 min

當 [ **Px** 代理檔案錄製 ] 設定為 [ 關 ] 時的錄製時間。

- 顯示的時間是使用Sony記憶卡時的錄製時間。
- 動態影像錄製的可用時間取決於動態影像的檔案格式/錄製設定、記憶卡、環境溫度、Wi-Fi網絡環境、開始錄製前的相機狀態，以及電池的充電情況。  
單一動態影像拍攝階段的最長連續錄製時間大約為13小時（產品規格限制）。

### 注意

- 動態影像的可錄製時間會因相機配備有可以根據拍攝場景而自動調整畫質的VBR ( Variable Bit-Rate ) 而有所差異。錄製快速移動的被攝體時，影像會比較清晰，但是可錄製時間會比較短，因為需要更多記憶體進行錄製。可錄製時間也會依拍攝情況、被攝體或者影像畫質/大小設定之不同而有所差異。

### 有關連續錄製動態影像的注意事項

- 高畫質動態影像錄製和高速連續拍攝都需要大量的電力。因此，如果您繼續拍攝，相機內部的溫度會上升，尤其是影像感應器的溫度。在這種情況下，相機會自動關閉，因為相機表面溫度升高或高溫影響影像畫質或相機內部機制。

- 當電源關閉一段時間後，相機使用預設設定錄製時，連續動態影像錄製的可用時間長度如下。數值指的是從相機開始錄製直到相機停止錄製的連續時間。

當 [ 自動關閉電源溫度 ] 設定為 [ 標準 ] 時

檔案格式	XAVC S HD	XAVC S 4K
環境溫度：25 °C	大約30分鐘	大約10分鐘
環境溫度：40 °C	大約30分鐘	大約10分鐘

當 [ 自動關閉電源溫度 ] 設定為 [ 高 ] 時

檔案格式	XAVC S HD	XAVC S 4K
環境溫度：25 °C	大約120分鐘	大約60分鐘
環境溫度：40 °C	大約30分鐘	大約10分鐘

XAVC S HD：60p 50M/50p 50M 4:2:0 8bit；當相機不是透過Wi-Fi連線時；當螢幕開啟時

XAVC S 4K：60p 150M/50p 150M 4:2:0 8bit；當相機不是透過Wi-Fi連線時；當螢幕開啟時

- 可以用於動態影像錄製的時間長度會因為您開始錄製前的溫度、動態影像的檔案格式/錄製設定、Wi-Fi網路環境或相機情況而異。如果您在電源開啟之後經常重新構圖或者拍攝影像，相機內部的溫度會上升，可以錄製的時間會比較短。
- 如果出現  (過熱警告) 圖示，表示相機的溫度已上升。
- 如果相機因為高溫而停止錄製動態影像，請在關閉電源的情況下讓相機休息一段時間。等到相機內部溫度完全下降後再開始錄製。
- 如果遵守以下各點，就可以錄製動態影像更長的時間。
  - 避免相機受到直接的日曬。
  - 相機不使用時要關機。

相關主題

- [可以使用的記憶卡](#)
- [電池使用時間與可錄製影像張數](#)

TP1001409738

可換鏡頭數位相機  
ILCE-7CR α7CR

## 畫面上用於拍攝靜態影像的圖示清單

插圖中顯示的內容及其位置僅作為指引之用，並且可能與實際的顯示有所差異。  
圖示的指示下方有說明。

### 螢幕模式

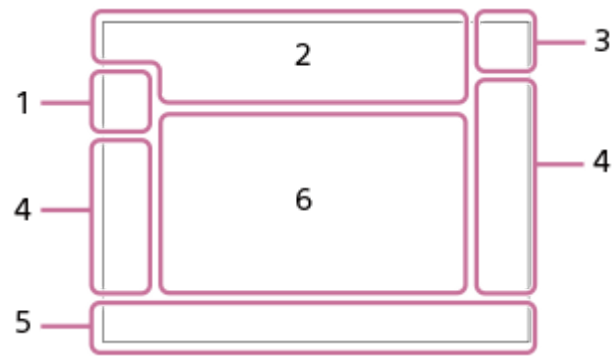

### 觀景窗模式

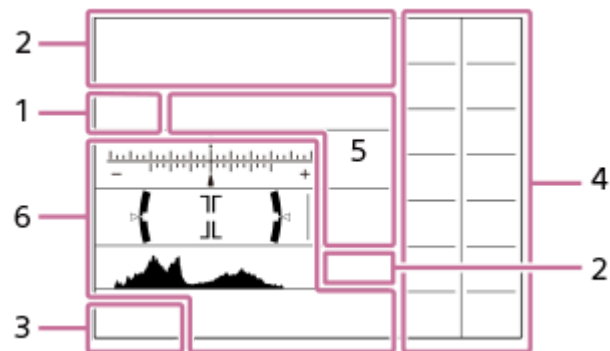

除了本頁描述的圖示以外，還有更多觸控操作圖示（觸控功能圖示）會在您滑動螢幕時顯示在畫面左側或右側。如需詳細資訊，請參閱“觸控功能圖示”。

#### 1. 拍攝模式/場景識別



拍攝模式



拍攝模式（場景選擇）



拍攝模式（**MR** 回復拍攝設定）



場景識別圖示

#### 2. 相機設定



已插入記憶卡

**NO CARD**

未插入記憶卡



接近記憶卡重寫上限/已達到記憶卡重寫上限

**100**

可錄製的剩餘影像數目

## ||||3

寫入資料/待寫入影像數

60M / 54M / 51M / 40M / 26M / 23M / 22M / 17M / 15M / 13M / 10M

靜態影像的影像大小

RAW    

RAW錄製 ( 已壓縮/未失真壓縮 ( L/M/S ) /未壓縮 )

J-X.FINE J-FINE J-STD J-LIGHT H-X.FINE H-FINE H-STD H-LIGHT

JPEG影像畫質/HEIF影像畫質

4:2:2

HEIF的色彩取樣

AF-S   DMF 

對焦模式



閃光燈充電中

VIEW

設定效果關

VIEW 

曝光效果 ( 僅限曝光設定 )

Flicker Scan

抗光源閃爍Tv掃描

ON

對焦輔助照明

Flicker

偵測到閃爍

SteadyShot開/關 · 相機晃動警告

8mm 8mm 

SteadyShot焦距/相機晃動警告

S  

智慧式變焦/清晰影像縮放/數位變焦

-PC-

PC遙控



亮屏顯示



靜音模式



遙控

FTP FTP 

FTP功能/FTP傳輸狀態

Wi-Fi 

連線到Wi-Fi/與Wi-Fi中斷連線

LAN 

連線到LAN/從LAN中斷連線 ( 使用USB-LAN轉換器連線時 )



寫入版權資訊 [ 開 ]

IPTC

寫入IPTC資訊 [ 開 ]



對焦取消

觸碰移動對焦+AE取消/觸碰追蹤+AE取消/觸控AE取消



追蹤取消



Bluetooth連線可使用/ Bluetooth連線不可使用



取得位置資訊/無法取得位置資訊



飛航模式



過熱警告



資料庫檔案已滿/資料庫檔案錯誤



三腳架辨識

### 3. 電池



電池剩餘電量



電池剩餘電量警告



USB電源

### 4. 拍攝設定



過片模式



閃光燈模式/無線閃光燈/紅眼減弱

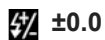

閃光補償



對焦模式



對焦區域



測光模式



白平衡 (自動、預設、水底自動、自訂、色溫、濾色鏡)



動態範圍最佳化



風格外觀



AF中的被攝體辨識/ 辨識目標



快門類型



相片設定檔



靜音模式



長寬比

### 5. 對焦指示器/曝光設定



對焦指示器

1/250

快門速度

F3.5

光圈值



曝光補償/手動測光

ISO400 ISO AUTO

ISO感光度



AE鎖定/FEL鎖定/AWB鎖定



APS-C/S35 拍攝

## 6. 指示/其他

● 選擇對焦點開/關

設定對焦區域的指示顯示

● 追蹤取消

追蹤的指示顯示

● 對焦取消

取消對焦的指示顯示

● 追蹤+AE取消

追蹤+AE的指示顯示

● 對焦+AE取消

對焦+AE的指示顯示

● 觸控AE取消

觸控AE的指示顯示



轉盤的指示顯示

-6 5 4 3 2 1 0 1 2 3 4+  
包圍指示器



點測光區域



柱狀圖

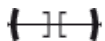

數位水平儀



像素偏移多重拍攝

## 相關主題

- [畫面上用於拍攝動態影像的圖示清單](#)
- [播放畫面上的圖示清單](#)

TP1001421123

可換鏡頭數位相機  
ILCE-7CR α7CR

## 畫面上用於拍攝動態影像的圖示清單

插圖中顯示的內容及其位置僅作為指引之用，並且可能與實際的顯示有所差異。  
圖示的指示下方有說明。



除了本頁描述的圖示以外，還有更多觸控操作圖示（觸控功能圖示）會在您滑動螢幕時顯示在畫面左側或右側。如需詳細資訊，請參閱“觸控功能圖示”。

### 1. 基本相機設定



音訊等級



音訊錄製關閉



對焦模式



清晰影像縮放/數位變焦



Gamma顯示輔助類型

**S-log3 s709 709(800%) User1 LUT OFF**

LUT

**STBY REC**

動態影像錄製待命/正在錄製動態影像

**1:00:12**

動態影像實際錄製時間（時：分：秒）

**4K HD**

動態影像的檔案格式

**120p 100p 60p 50p 30p 25p 24p**

動態影像的幀率



已插入記憶卡

**NO CARD**

未插入記憶卡



接近記憶卡重寫上限/已達到記憶卡重寫上限

**1h 30m**

動態影像的可錄製時間



寫入資料/待寫入影像數



電池剩餘電量



電池剩餘電量警告



USB電源

## 2. 曝光及其他設定

1/250 1/250

快門速度

F3.5 F3.5

光圈值



曝光補償/手動測光

ISO400 ISO 400

ISO感光度

AWB 7500K A5 G5  
白平衡 (自動、預設、水底自動、自訂、色溫、濾色鏡)



AE鎖定/AWB鎖定



APS-C/S35 拍攝

## 3. 其他設定 (在錄製待機期間顯示)

i

i

拍攝模式

拍攝模式 ( 回復拍攝設定 )

場景識別圖示



三腳架辨識



REC控制

4K/RAW外接輸出

00:00:00.00

時間碼 (時:分:秒.幀)

00 00 00 00

使用者位元

重點對焦

正在執行 [ 重點對焦 ]

x4 慢 x4 快

在慢動作/快動作拍攝期間的慢速/快速等級



動態影像自拍定時器

4K(2160p) 30p / 4K(2160p) 25p / 4K(2160p) 15p / 4K(2160p) 12.5p / HD(1080p) 60p / HD(1080p) 50p / HD(1080p)

30p / HD(1080p) 25p / HD(720p) 30p / HD(720p) 25p

USB串流傳輸輸出格式

串流傳輸: 待機/串流傳輸: 輸出

USB串流傳輸狀態



● 選擇對焦點開/關

設定對焦區域的指示顯示

● 追蹤取消

追蹤的指示顯示

● 對焦取消

取消對焦的指示顯示

● 追蹤+AE取消

追蹤+AE的指示顯示

● 對焦+AE取消

對焦+AE的指示顯示

● 觸控AE取消

觸控AE的指示顯示

48khz/16bit 2ch 48khz/24bit 2ch 48khz/24bit 4ch

音訊格式



轉盤的指示顯示



抗光源閃爍Tv掃描



對焦取消



觸碰移動對焦+AE取消/觸碰追蹤+AE取消/觸控AE取消



追蹤取消



PC遙控

FTP FTP

FTP功能/FTP傳輸狀態



飛航模式



連線到Wi-Fi/與Wi-Fi中斷連線



連線到LAN/從LAN中斷連線 (使用USB-LAN轉換器連線時)



Bluetooth連線可使用/ Bluetooth連線不可使用



遙控



取得位置資訊/無法取得位置資訊



測光模式



動態範圍最佳化



柱狀圖

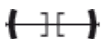

數位水平儀



過熱警告



資料庫檔案已滿/資料庫檔案錯誤

## 提示

- 顯示觸控功能圖示時，可能不會顯示區域3圖示。若要檢視隱藏的圖示，請將觸控功能圖示向左或向右滑動，以隱藏觸控功能圖示。

---

## 相關主題

- [畫面上用於拍攝靜態影像的圖示清單](#)
- [播放畫面上的圖示清單](#)

TP1001421124

5-054-923-82(1) Copyright 2023 Sony Corporation

可換鏡頭數位相機  
ILCE-7CR α7CR

## 播放畫面上的圖示清單

插圖中顯示的內容及其位置僅作為指引之用，並且可能與實際的顯示有所差異。  
圖示的指示下方有說明。

### 單一影像播放顯示

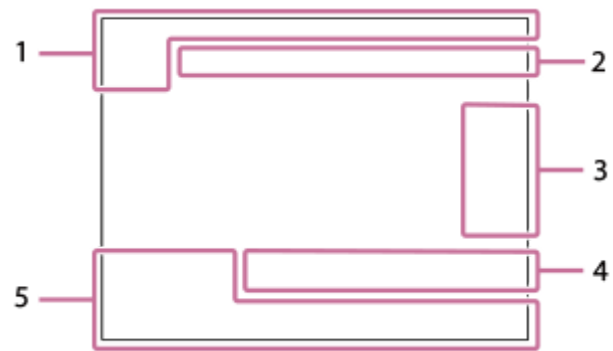

### 柱狀圖顯示

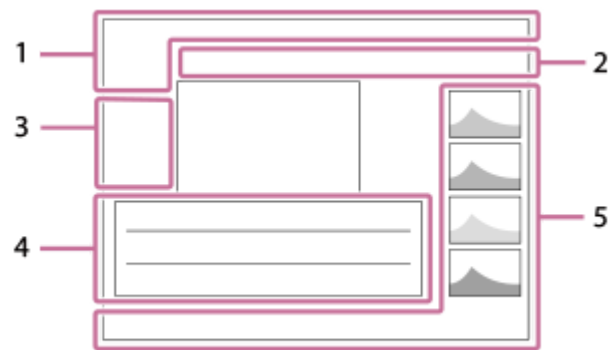

#### 1. 基本資訊



已插入記憶卡

**IPTC**

IPTC資訊



等級



保護

**3/7**

觀看模式中的檔案編號/影像張數



電池剩餘電量



以群組形式顯示



裁切的影像



所包含的代理動態影像



2/4

像素偏移多重拍攝



所包含的拍攝標記



FTP傳輸狀態



智慧型手機傳輸狀態 ( 當使用 [  拍攝裝置上選並傳 ] 時 )

## 2. 相機設定



FTP功能/FTP傳輸狀態



連線到Wi-Fi/與Wi-Fi中斷連線



連線到LAN/從LAN中斷連線 ( 使用USB-LAN轉換器連線時 )



Bluetooth連線可使用/ Bluetooth連線不可使用



飛航模式



過熱警告



資料庫檔案已滿/資料庫檔案錯誤

## 3. 觸控操作圖示



拍攝模式切換



新增/刪除拍攝標記1



跳到拍攝標記的位置

## 4. 拍攝設定



長寬比

60M / 54M / 51M / 40M / 26M / 23M / 22M / 17M / 15M / 13M / 10M

靜態影像的影像大小



RAW錄製

J-X.FINE J-FINE J-STD J-LIGHT H-X.FINE H-FINE H-STD H-LIGHT

JPEG影像畫質/HEIF影像畫質

4:2:2

HEIF的色彩取樣

XAVC HS 4K XAVC S 4K XAVC S HD XAVC S-I 4K XAVC S-I HD

動態影像的檔案格式

120p 100p 60p 50p 30p 25p 24p

動態影像的幀率



動態影像的錄製設定

1/250

快門速度

F3.5

光圈值

ISO400

ISO感光度

## P A S M

曝光模式



曝光補償



測光模式

35mm

鏡頭焦距



風格外觀

AWB AWB<sup>A</sup> AWB<sup>B</sup> -1 0 +1 +2 7500K A5 G5  
白平衡 (自動、預設、水底自動、色溫、濾色鏡)

**D-R OFF** **DRO AUTO**

動態範圍最佳化

H LG

HDR錄製 (混合對數伽瑪)



影像的版權資訊

## 5. 影像資訊



緯度/經度資訊

2023-1-1 10:37:00PM

錄製日期

100-0003

資料夾編號-檔案編號

C0003

動態影像檔案編號



柱狀圖 (輝度/R/G/B)

## 相關主題

- [畫面上用於拍攝靜態影像的圖示清單](#)
- [畫面上用於拍攝動態影像的圖示清單](#)

TP1001421125

可換鏡頭數位相機  
ILCE-7CR α7CR

## 預設設定值清單 ( 拍攝 )

在購買時的預設設定值，如下表所示。

畫面上顯示的選單內容會因靜態影像/動態影像/S&Q轉盤的位置而有差異。如需詳細資訊，請參閱“[從MENU尋找功能](#)”。



### 若要將設定重設為預設值

選取MENU→ ( 設定 ) → [ 重設/儲存設定 ] → [ 出廠重設 ] → [ 拍攝設定重設 ] 或 [ 初始化 ] → [ 進入 ]。

初始化：相機的所有設定都會重設為預設值。

拍攝設定重設：可以重設的項目有限。請參閱下表。

### / ( 拍攝 ) 標籤

MENU項目	預設設定值	可使用 [ 拍攝設定重設 ] 重設
JPEG/HEIF切換	JPEG	✓
 檔案格式	JPEG/HEIF	✓
RAW檔案類型	已壓縮	✓
JPEG影像畫質/HEIF影像畫質	精細	✓
JPEG影像尺寸/HEIF影像尺寸 ( 當 [ 長寬比 ] 設定為 [ [ 3:2 ] 時 )	L : 60M	✓
JPEG影像尺寸/HEIF影像尺寸 ( 當 [ 長寬比 ] 設定為 [ [ 4:3 ] 時 )	L : 54M	✓
JPEG影像尺寸/HEIF影像尺寸 ( 當 [ 長寬比 ] 設定為 [ [ 16:9 ] 時 )	L : 51M	✓
JPEG影像尺寸/HEIF影像尺寸 ( 當 [ 長寬比 ] 設定為 [ [ 1:1 ] 時 )	L : 40M	✓
長寬比	3:2	✓
 檔案格式	XAVC S HD	✓
 影片設定 ( 錄製幀率 ) ( 當 [  檔案格式 ] 設定為 [ XAVC HS 4K ] 時 )	24p/50p	✓
 影片設定 ( 錄製幀率 ) ( 當 [  檔案格式 ] 設定為 [ XAVC S 4K ] 時 )	30p/25p	✓
 影片設定 ( 錄製幀率 ) ( 當 [  檔案格式 ] 設定為 [ XAVC S HD ] 時 )	60p/50p	✓
 影片設定 ( 錄製幀率 ) ( 當 [  檔案格式 ] 設定為 [ XAVC S-I 4K ] 時 )	30p/25p	✓
 影片設定 ( 錄製幀率 ) ( 當 [  檔案格式 ] 設定為 [ XAVC S-I HD ] 時 )	60p/50p	✓
 影片設定 ( 錄製設定 ) ( 當 [  檔案格式 ] 設定為 [ XAVC HS 4K ] 而且 [ 錄製幀率 ] 設定為 [ 60p ] / [ 50p ] 時 )	45M 4:2:0 10bit	✓
 影片設定 ( 錄製設定 ) ( 當 [  檔案格式 ] 設定為 [ XAVC HS 4K ] 而且 [ 錄製幀率 ] 設定為 [ 24p ] 時 )	50M 4:2:0 10bit	✓





MENU項目	預設設定值	可使用 [ 拍攝設定重設 ] 重設
影片設定 ( 錄製設定 ) ( 當 [ 檔案格式 ] 設定為 [ XAVC S 4K ] 而且 [ 錄製幀率 ] 設定為 [ 60p ] / [ 50p ] 時 )	150M 4:2:0 8bit	✓
影片設定 ( 錄製設定 ) ( 當 [ 檔案格式 ] 設定為 [ XAVC S 4K ] 而且 [ 錄製幀率 ] 設定為 [ 30p ] / [ 25p ] 時 )	60M 4:2:0 8bit	✓
影片設定 ( 錄製設定 ) ( 當 [ 檔案格式 ] 設定為 [ XAVC S 4K ] 而且 [ 錄製幀率 ] 設定為 [ 24p ] 時 )	60M 4:2:0 8bit	✓
影片設定 ( 錄製設定 ) ( 當 [ 檔案格式 ] 設定為 [ XAVC S HD ] 而且 [ 錄製幀率 ] 設定為 [ 60p ] / [ 50p ] 時 )	50M 4:2:0 8bit	✓
影片設定 ( 錄製設定 ) ( 當 [ 檔案格式 ] 設定為 [ XAVC S HD ] 而且 [ 錄製幀率 ] 設定為 [ 30p ] / [ 25p ] 時 )	50M 4:2:0 8bit	✓
影片設定 ( 錄製設定 ) ( 當 [ 檔案格式 ] 設定為 [ XAVC S HD ] 而且 [ 錄製幀率 ] 設定為 [ 24p ] 時 )	50M 4:2:0 8bit	✓
影片設定 ( 錄製設定 ) ( 當 [ 檔案格式 ] 設定為 [ XAVC S HD ] 而且 [ 錄製幀率 ] 設定為 [ 120p ] / [ 100p ] 時 )	60M 4:2:0 8bit	✓
影片設定 ( 錄製設定 ) ( 當 [ 檔案格式 ] 設定為 [ XAVC S-I 4K ] 而且 [ 錄製幀率 ] 設定為 [ 60p ] / [ 50p ] 時 )	600M 4:2:2 10bit/500M 4:2:2 10bit	✓
影片設定 ( 錄製設定 ) ( 當 [ 檔案格式 ] 設定為 [ XAVC S-I 4K ] 而且 [ 錄製幀率 ] 設定為 [ 30p ] / [ 25p ] 時 )	300M 4:2:2 10bit/250M 4:2:2 10bit	✓
影片設定 ( 錄製設定 ) ( 當 [ 檔案格式 ] 設定為 [ XAVC S-I 4K ] 而且 [ 錄製幀率 ] 設定為 [ 24p ] 時 )	240M 4:2:2 10bit	✓
影片設定 ( 錄製設定 ) ( 當 [ 檔案格式 ] 設定為 [ XAVC S-I HD ] 而且 [ 錄製幀率 ] 設定為 [ 60p ] / [ 50p ] 時 )	222M 4:2:2 10bit/185M 4:2:2 10bit	✓
影片設定 ( 錄製設定 ) ( 當 [ 檔案格式 ] 設定為 [ XAVC S-I HD ] 而且 [ 錄製幀率 ] 設定為 [ 30p ] / [ 25p ] 時 )	111M 4:2:2 10bit/93M 4:2:2 10bit	✓
影片設定 ( 錄製設定 ) ( 當 [ 檔案格式 ] 設定為 [ XAVC S-I HD ] 而且 [ 錄製幀率 ] 設定為 [ 24p ] 時 )	89M 4:2:2 10bit	✓
S&Q 慢與快設定 ( S&Q 幀率設定 ) ( 當 [ 檔案格式 ] 設定為 [ XAVC HS 4K ] 時 )	24p 60fps/50p 50fps	✓
S&Q 慢與快設定 ( S&Q 幀率設定 ) ( 當 [ 檔案格式 ] 設定為 [ XAVC S 4K ] 時 )	30p 60fps/25p 50fps	✓
S&Q 慢與快設定 ( S&Q 幀率設定 ) ( 當 [ 檔案格式 ] 設定為 [ XAVC S HD ] 時 )	60p 120fps/50p 100fps	✓
S&Q 慢與快設定 ( S&Q 幀率設定 ) ( 當 [ 檔案格式 ] 設定為 [ XAVC S-I 4K ] 時 )	30p 60fps/25p 50fps	✓
S&Q 慢與快設定 ( S&Q 幀率設定 ) ( 當 [ 檔案格式 ] 設定為 [ XAVC S-I HD ] 時 )	60p 120fps/50p 100fps	✓
S&Q 慢與快設定 ( S&Q 錄製設定 ) ( 當 [ 檔案格式 ] 設定為 [ XAVC HS 4K ] 而且 [ S&Q 錄製幀率 ] 設定為 [ 60p ] / [ 50p ] 時 )	45M 4:2:0 10bit	✓
S&Q 慢與快設定 ( S&Q 錄製設定 ) ( 當 [ 檔案格式 ] 設定為 [ XAVC HS 4K ] 而且 [ S&Q 錄製幀率 ] 設定為 [ 24p ] 時 )	50M 4:2:0 10bit	✓

MENU項目	預設設定值	可使用 [ 拍攝設定重設 ] 重設
<b>S&amp;Q</b> 慢與快設定 ( <b>S&amp;Q</b> 錄製設定 ) ( 當 [ <b>▶</b> 檔案格式 ] 設定為 [ XAVC S 4K ] 而且 [ <b>S&amp;Q</b> 錄製幀率 ] 設定為 [ 60p ] / [ 50p ] 時 )	150M 4:2:0 8bit	✓
<b>S&amp;Q</b> 慢與快設定 ( <b>S&amp;Q</b> 錄製設定 ) ( 當 [ <b>▶</b> 檔案格式 ] 設定為 [ XAVC S 4K ] 而且 [ <b>S&amp;Q</b> 錄製幀率 ] 設定為 [ 30p ] / [ 25p ] 時 )	60M 4:2:0 8bit	✓
<b>S&amp;Q</b> 慢與快設定 ( <b>S&amp;Q</b> 錄製設定 ) ( 當 [ <b>▶</b> 檔案格式 ] 設定為 [ XAVC S 4K ] 而且 [ <b>S&amp;Q</b> 錄製幀率 ] 設定為 [ 24p ] 時 )	60M 4:2:0 8bit	✓
<b>S&amp;Q</b> 慢與快設定 ( <b>S&amp;Q</b> 錄製設定 ) ( 當 [ <b>▶</b> 檔案格式 ] 設定為 [ XAVC S HD ] 而且 [ <b>S&amp;Q</b> 錄製幀率 ] 設定為 [ 60p ] / [ 50p ] 時 )	50M 4:2:0 8bit	✓
<b>S&amp;Q</b> 慢與快設定 ( <b>S&amp;Q</b> 錄製設定 ) ( 當 [ <b>▶</b> 檔案格式 ] 設定為 [ XAVC S HD ] 而且 [ <b>S&amp;Q</b> 錄製幀率 ] 設定為 [ 30p ] / [ 25p ] 時 )	50M 4:2:0 8bit	✓
<b>S&amp;Q</b> 慢與快設定 ( <b>S&amp;Q</b> 錄製設定 ) ( 當 [ <b>▶</b> 檔案格式 ] 設定為 [ XAVC S HD ] 而且 [ <b>S&amp;Q</b> 錄製幀率 ] 設定為 [ 24p ] 時 )	50M 4:2:0 8bit	✓
<b>S&amp;Q</b> 慢與快設定 ( <b>S&amp;Q</b> 錄製設定 ) ( 當 [ <b>▶</b> 檔案格式 ] 設定為 [ XAVC S HD ] 而且 [ <b>S&amp;Q</b> 錄製幀率 ] 設定為 [ 120p ] / [ 100p ] 時 )	60M 4:2:0 8bit	✓
<b>S&amp;Q</b> 慢與快設定 ( <b>S&amp;Q</b> 錄製設定 ) ( 當 [ <b>▶</b> 檔案格式 ] 設定為 [ XAVC S-I 4K ] 而且 [ <b>S&amp;Q</b> 錄製幀率 ] 設定為 [ 60p ] 時 )	600M 4:2:2 10bit	✓
<b>S&amp;Q</b> 慢與快設定 ( <b>S&amp;Q</b> 錄製設定 ) ( 當 [ <b>▶</b> 檔案格式 ] 設定為 [ XAVC S-I 4K ] 而且 [ <b>S&amp;Q</b> 錄製幀率 ] 設定為 [ 50p ] 時 )	500M 4:2:2 10bit	✓
<b>S&amp;Q</b> 慢與快設定 ( <b>S&amp;Q</b> 錄製設定 ) ( 當 [ <b>▶</b> 檔案格式 ] 設定為 [ XAVC S-I 4K ] 而且 [ <b>S&amp;Q</b> 錄製幀率 ] 設定為 [ 30p ] 時 )	300M 4:2:2 10bit	✓
<b>S&amp;Q</b> 慢與快設定 ( <b>S&amp;Q</b> 錄製設定 ) ( 當 [ <b>▶</b> 檔案格式 ] 設定為 [ XAVC S-I 4K ] 而且 [ <b>S&amp;Q</b> 錄製幀率 ] 設定為 [ 25p ] 時 )	250M 4:2:2 10bit	✓
<b>S&amp;Q</b> 慢與快設定 ( <b>S&amp;Q</b> 錄製設定 ) ( 當 [ <b>▶</b> 檔案格式 ] 設定為 [ XAVC S-I 4K ] 而且 [ <b>S&amp;Q</b> 錄製幀率 ] 設定為 [ 24p ] 時 )	240M 4:2:2 10bit	✓
<b>S&amp;Q</b> 慢與快設定 ( <b>S&amp;Q</b> 錄製設定 ) ( 當 [ <b>▶</b> 檔案格式 ] 設定為 [ XAVC S-I HD ] 而且 [ <b>S&amp;Q</b> 錄製幀率 ] 設定為 [ 60p ] 時 )	222M 4:2:2 10bit	✓
<b>S&amp;Q</b> 慢與快設定 ( <b>S&amp;Q</b> 錄製設定 ) ( 當 [ <b>▶</b> 檔案格式 ] 設定為 [ XAVC S-I HD ] 而且 [ <b>S&amp;Q</b> 錄製幀率 ] 設定為 [ 50p ] 時 )	185M 4:2:2 10bit	✓
<b>S&amp;Q</b> 慢與快設定 ( <b>S&amp;Q</b> 錄製設定 ) ( 當 [ <b>▶</b> 檔案格式 ] 設定為 [ XAVC S-I HD ] 而且 [ <b>S&amp;Q</b> 錄製幀率 ] 設定為 [ 30p ] 時 )	111M 4:2:2 10bit	✓
<b>S&amp;Q</b> 慢與快設定 ( <b>S&amp;Q</b> 錄製設定 ) ( 當 [ <b>▶</b> 檔案格式 ] 設定為 [ XAVC S-I HD ] 而且 [ <b>S&amp;Q</b> 錄製幀率 ] 設定為 [ 25p ] 時 )	93M 4:2:2 10bit	✓
<b>S&amp;Q</b> 慢與快設定 ( <b>S&amp;Q</b> 錄製設定 ) ( 當 [ <b>▶</b> 檔案格式 ] 設定為 [ XAVC S-I HD ] 而且 [ <b>S&amp;Q</b> 錄製幀率 ] 設定為 [ 24p ] 時 )	89M 4:2:2 10bit	✓
<b>縮時攝影</b> 設定 ( [ <b>縮時攝影</b> 幀率設定 ] 底下的 [ <b>縮時攝影</b> 錄製幀率 ] ) ( 當 [ <b>▶</b> 檔案格式 ] 設定為 [ XAVC HS 4K ] 時 )	24p/50p	✓
<b>縮時攝影</b> 設定 ( [ <b>縮時攝影</b> 幀率設定 ] 底下的 [ <b>縮時攝影</b> 錄製幀率 ] ) ( 當 [ <b>▶</b> 檔案格式 ] 設定為 [ XAVC S 4K ] 時 )	30p/25p	✓



MENU項目	預設設定值	可使用 [ 拍攝設定重設 ] 重設
縮時攝影設定 ( [ 幀率設定 ] 底下的 [ 錄製幀率 ] ) ( 當 [ 檔案格式 ] 設定為 [ XAVC S HD ] 時 )	60p/50p	✓
縮時攝影設定 ( [ 幀率設定 ] 底下的 [ 錄製幀率 ] ) ( 當 [ 檔案格式 ] 設定為 [ XAVC S-I 4K ] 時 )	30p/25p	✓
縮時攝影設定 ( [ 幀率設定 ] 底下的 [ 錄製幀率 ] ) ( 當 [ 檔案格式 ] 設定為 [ XAVC S-I HD ] 時 )	60p/50p	✓
縮時攝影設定 ( [ 幀率設定 ] 底下的 [ 間隔時間 ] )	1秒	✓
縮時攝影設定 ( 錄製設定 ) ( 當 [ 檔案格式 ] 設定為 [ XAVC HS 4K ] 而且 [ 錄製幀率 ] 設定為 [ 60p ] / [ 50p ] 時 )	45M 4:2:0 10bit	✓
縮時攝影設定 ( 錄製設定 ) ( 當 [ 檔案格式 ] 設定為 [ XAVC HS 4K ] 而且 [ 錄製幀率 ] 設定為 [ 24p ] 時 )	50M 4:2:0 10bit	✓
縮時攝影設定 ( 錄製設定 ) ( 當 [ 檔案格式 ] 設定為 [ XAVC S 4K ] 而且 [ 錄製幀率 ] 設定為 [ 60p ] / [ 50p ] 時 )	150M 4:2:0 8bit	✓
縮時攝影設定 ( 錄製設定 ) ( 當 [ 檔案格式 ] 設定為 [ XAVC S 4K ] 而且 [ 錄製幀率 ] 設定為 [ 30p ] / [ 25p ] 時 )	60M 4:2:0 8bit	✓
縮時攝影設定 ( 錄製設定 ) ( 當 [ 檔案格式 ] 設定為 [ XAVC S 4K ] 而且 [ 錄製幀率 ] 設定為 [ 24p ] 時 )	60M 4:2:0 8bit	✓
縮時攝影設定 ( 錄製設定 ) ( 當 [ 檔案格式 ] 設定為 [ XAVC S HD ] 而且 [ 錄製幀率 ] 設定為 [ 60p ] / [ 50p ] 時 )	50M 4:2:0 8bit	✓
縮時攝影設定 ( 錄製設定 ) ( 當 [ 檔案格式 ] 設定為 [ XAVC S HD ] 而且 [ 錄製幀率 ] 設定為 [ 30p ] / [ 25p ] 時 )	50M 4:2:0 8bit	✓
縮時攝影設定 ( 錄製設定 ) ( 當 [ 檔案格式 ] 設定為 [ XAVC S HD ] 而且 [ 錄製幀率 ] 設定為 [ 24p ] 時 )	50M 4:2:0 8bit	✓
縮時攝影設定 ( 錄製設定 ) ( 當 [ 檔案格式 ] 設定為 [ XAVC S-I 4K ] 而且 [ 錄製幀率 ] 設定為 [ 60p ] 時 )	600M 4:2:2 10bit	✓
縮時攝影設定 ( 錄製設定 ) ( 當 [ 檔案格式 ] 設定為 [ XAVC S-I 4K ] 而且 [ 錄製幀率 ] 設定為 [ 50p ] 時 )	500M 4:2:2 10bit	✓
縮時攝影設定 ( 錄製設定 ) ( 當 [ 檔案格式 ] 設定為 [ XAVC S-I 4K ] 而且 [ 錄製幀率 ] 設定為 [ 30p ] 時 )	300M 4:2:2 10bit	✓
縮時攝影設定 ( 錄製設定 ) ( 當 [ 檔案格式 ] 設定為 [ XAVC S-I 4K ] 而且 [ 錄製幀率 ] 設定為 [ 25p ] 時 )	250M 4:2:2 10bit	✓
縮時攝影設定 ( 錄製設定 ) ( 當 [ 檔案格式 ] 設定為 [ XAVC S-I 4K ] 而且 [ 錄製幀率 ] 設定為 [ 24p ] 時 )	240M 4:2:2 10bit	✓
縮時攝影設定 ( 錄製設定 ) ( 當 [ 檔案格式 ] 設定為 [ XAVC S-I HD ] 而且 [ 錄製幀率 ] 設定為 [ 60p ] 時 )	222M 4:2:2 10bit	✓
縮時攝影設定 ( 錄製設定 ) ( 當 [ 檔案格式 ] 設定為 [ XAVC S-I HD ] 而且 [ 錄製幀率 ] 設定為 [ 50p ] 時 )	185M 4:2:2 10bit	✓
縮時攝影設定 ( 錄製設定 ) ( 當 [ 檔案格式 ] 設定為 [ XAVC S-I HD ] 而且 [ 錄製幀率 ] 設定為 [ 30p ] 時 )	111M 4:2:2 10bit	✓

MENU項目	預設設定值	可使用 [ 拍攝設定重設 ] 重設
縮時攝影設定 (  錄製設定 ) ( 當 [  檔案格式 ] 設定為 [ XAVC S-I HD ] 而且 [  錄製幀率 ] 設定為 [ 25p ] 時 )	93M 4:2:2 10bit	✓
縮時攝影設定 (  錄製設定 ) ( 當 [  檔案格式 ] 設定為 [ XAVC S-I HD ] 而且 [  錄製幀率 ] 設定為 [ 24p ] 時 )	89M 4:2:2 10bit	✓
縮時攝影設定 (  視訊燈設定 )	關	✓
Log拍攝設定 ( Log拍攝 )	關	✓
Log拍攝設定 ( 色域 )	S-Gamut3.Cine/S-Log3	✓
Log拍攝設定 ( 嵌入LUT檔案 )	開	✓
代理檔案設定 (  代理檔案錄製 )	關	✓
代理檔案設定 (  代理檔案格式 )	XAVC S HD	✓
代理檔案設定 (  代理檔案錄製設定 ) ( 當 [  代理檔案格式 ] 設定為 [ XAVC HS HD ] 時 )	9M 4:2:0 10bit	✓
代理檔案設定 (  代理檔案錄製設定 ) ( 當 [  代理檔案格式 ] 設定為 [ XAVC S HD ] 時 )	6M 4:2:0 8bit	✓
APS-C/S35 拍攝	自動	—
消除長曝雜訊	開	✓
高ISO雜訊消除	一般	✓
HLG靜態影像	關	✓
色彩空間	sRGB	✓
鏡頭補償 ( 陰影補償 )	自動	—
鏡頭補償 ( 色像差補償 )	自動	—
鏡頭補償 ( 失真補償 )	關	—
鏡頭補償 ( 呼吸補償 )	關	✓
格式化	—	—
還原影像資料庫* *即使選取 [ 拍攝設定重設 ] 或 [ 初始化 ] ，此項目也不會重設。	—	—
顯示記憶卡資訊	—	—
檔案/資料夾設定 ( 檔案編號 )	連續	—
檔案/資料夾設定 ( 強制性檔案編號重設 )	—	—
檔案/資料夾設定 ( 設定檔案名稱 )	DSC	—
檔案/資料夾設定 ( 資料夾名稱 )	標準格式	—
選擇REC資料夾	—	—

MENU項目	預設設定值	可使用 [ 拍攝設定重設 ] 重設
新資料夾	—	—
IPTC資訊 ( 寫入IPTC資訊 )	關	—
IPTC資訊 ( 登錄IPTC資訊 )	—	—
版權資訊 ( 寫入版權資訊 )	關	—
版權資訊 ( 設定拍攝人姓名 )	—	—
版權資訊 ( 設定版權所有者名稱 )	—	—
版權資訊 ( 顯示版權資訊 )	—	—
 寫入序號	關	—
檔案設定 ( 檔案編號 )	連續	—
檔案設定 ( 序列計數器重設 )	—	—
檔案設定 ( 檔案名稱格式 )	標準	—
檔案設定 ( 標題名稱設定 )	C	—
曝光控制類型	P/A/S/M模式	—
 回復拍攝設定	—	—
 拍攝設定記憶	—	—
  拍攝模式	慢與快動作	✓
自動/場景選擇	智慧式自動	✓
登錄自訂拍攝設定	—	—
過片模式	單張拍攝	✓
包圍式曝光設定 ( 包圍曝光時自拍定時 )	關	✓
包圍式曝光設定 ( 階段順序 )	0→--→+	✓
包圍式曝光設定 ( 對焦階段順序 )	0→+	✓
包圍式曝光設定 ( 曝光修勻 )	關	✓
包圍式曝光設定 ( 拍攝間隔 )	最短	✓
包圍式曝光設定 ( 對焦階段儲存目的地 )	目前資料夾	✓
時間間隔拍攝功能 ( 時間間隔拍攝 )	關	✓
時間間隔拍攝功能 ( 拍攝開始時間 )	1秒	✓
時間間隔拍攝功能 ( 拍攝間隔 )	3秒	✓
時間間隔拍攝功能 ( 拍攝次數 )	30	✓
時間間隔拍攝功能 ( AE追蹤靈敏度 )	中	✓
時間間隔拍攝功能 ( 間隔內的快門類型 )	電子式快門	✓

MENU項目	預設設定值	可使用 [ 拍攝設定重設 ] 重設
時間間隔拍攝功能 ( 拍攝間隔優先順序 )	關	✓
像素偏移多重拍攝	關	✓
 靜音模式設定 ( 靜音模式 )	關	✓
 靜音模式設定 ( [ 目標功能設定 ] 底下的 [ 對焦中的光圈驅動 ] )	標準	✓
 靜音模式設定 ( [ 目標功能設定 ] 底下的 [ 關閉電源時快門 ] )	關	✓
 靜音模式設定 ( [ 目標功能設定 ] 底下的 [ 自動像素映射 ] )	關	✓
快門類型	機械式快門	✓
 無鏡頭釋放快門	啟用	—
無記憶卡釋放快門	啟用	—
防止閃爍設定 ( 抗光源閃爍拍攝 )	關	✓
防止閃爍設定 (  可變快門 )	關	✓
防止閃爍設定 (  可變快門設定 )	—	—
音訊錄製	開	✓
錄音音量	26	✓
音訊輸出時刻	即時播送	✓
減少風噪音	自動	✓
<b>ni</b> MI靴音訊設定	48khz/16bit 2ch	✓
Time Code Preset	00:00:00.00	—
User Bit Preset	00 00 00 00	—
Time Code Format	DF	—
Time Code Run	Rec Run	—
Time Code Make	Preset	—
User Bit Time Rec	關	—
 SteadyShot	開	✓
 SteadyShot	標準	✓
 SteadyShot調整	自動	✓
  焦距 ( 當 [  SteadyShot調整 ] 設定為 [ 手動 ] 時 )	8mm	✓
 變焦	—	—
 變焦範圍	僅光學變焦	—
 自訂鍵變焦速度 ( 固定速度 <b>STBY</b> )	3	✓
 自訂鍵變焦速度 ( 固定速度 <b>REC</b> )	3	✓

MENU項目	預設設定值	可使用 [ 拍攝設定重設 ] 重設
遙控變焦速度 (  速度類型 )	變量	✓
遙控變焦速度 (  固定速度 <b>STBY</b> )	3	✓
遙控變焦速度 (  固定速度 <b>REC</b> )	3	✓
格線顯示	關	—
格線類型	九宮格	—
Live View顯示設定 ( Live View顯示 )	設定效果開	—
Live View顯示設定 ( 曝光效果 )	曝光設定與閃光	—
Live View顯示設定 ( 幀率低速限制 )	關	✓
強調錄製顯示框	關	✓
長寬比輔助標誌	關	✓
長寬比輔助標誌類型	1:1	✓
長寬比標誌透明度	12	✓
錄影輔助標誌顯示	關	—
中央錄影輔助標誌	關	—
長寬比輔助標誌	關	—
安全區	關	—
水平導引框	關	—
自拍定時器	關	✓
自動取景設定 ( 自動取景 )	關	✓
自動取景設定 ( 取景操作模式 )	自動開始	✓
自動取景設定 ( 裁切等級 )	中裁切等級	✓
自動取景設定 ( 取景追蹤速度 )	3	✓
自動取景設定 ( 影片錄製/串流傳輸 )	裁切	✓
自動取景設定 ( HDMI輸出 )	裁切	✓

TP1001424613

可換鏡頭數位相機

ILCE-7CR α7CR

## 預設設定值清單 ( 曝光/顏色 )

在購買時的預設設定值，如下表所示。

畫面上顯示的選單內容會因靜態影像/動態影像/S&Q轉盤的位置而有差異。如需詳細資訊，請參閱“[從MENU尋找功能](#)”。

### 若要將設定重設為預設值

選取MENU→ ( 設定 ) → [ 重設/儲存設定 ] → [ 出廠重設 ] → [ 拍攝設定重設 ] 或 [ 初始化 ] → [ 進入 ] 。

初始化：相機的所有設定都會重設為預設值。

拍攝設定重設：可以重設的項目有限。請參閱下表。

### ( 曝光/顏色 ) 標籤

MENU項目	預設設定值	可使用 [ 拍攝設定重設 ] 重設
BULB計時器設定 ( BULB計時器 )	關	✓
BULB計時器設定 ( 曝光時間 )	60秒	✓
自動慢速快門	開	✓
 ISO	ISO AUTO	✓
 ISO範圍限制	—	—
ISO AUTO快門速度	標準	✓
自動/手動切設 ( Av自動/手動切換 )	手動	✓
自動/手動切設 ( Tv自動/手動切換 )	手動	✓
自動/手動切設 ( ISO自動/手動切換 )	手動	✓
 曝光補償	±0.0	✓
 曝光級數	0.3EV	—
 曝光標準調整 (  多重 )	±0	—
 曝光標準調整 (  中心 )	±0	—
 曝光標準調整 (  定點測光 )	±0	—
 曝光標準調整 (  全螢幕平均 )	±0	—
 曝光標準調整 (  醒目 )	±0	—
 測光模式	多重	✓
 多重測光面孔優先	開	✓
 重點測光點	中間	✓
半按快門AEL	自動	—
閃光燈模式	自動閃光	✓

MENU項目	預設設定值	可使用 [ 拍攝設定重設 ] 重設
閃光補償	±0.0	✓
曝光補償設定	只有現場光	—
無線閃光燈	關	✓
紅眼減弱	關	✓
外接閃光燈設定 ( 外接閃光燈閃光設定 )	—	—
外接閃光燈設定 ( 外接閃光燈自設設定 )	—	—
登錄閃光燈拍攝設定	—	✓
 白平衡	自動	✓
 AWB優先順序設定	標準	✓
快門AWB鎖	關	—
減震WB	1(快)	✓
 動態範圍最佳化	動態範圍最佳化: 自動	✓
 風格外觀	ST	✓
 相片設定檔	關	✓
選取LUT	s709	✓
管理使用者LUT	—	—
 柔膚效果	關	✓
 斑馬紋顯示	關	—
 斑馬紋等級	70	—

TP1001424612

可換鏡頭數位相機  
ILCE-7CR α7CR

## 預設設定值清單 ( 對焦 )

在購買時的預設設定值，如下表所示。

畫面上顯示的選單內容會因靜態影像/動態影像/S&Q轉盤的位置而有差異。如需詳細資訊，請參閱“[從MENU尋找功能](#)”。

### 若要將設定重設為預設值

選取MENU→ (設定) → [ 重設/儲存設定 ] → [ 出廠重設 ] → [ 拍攝設定重設 ] 或 [ 初始化 ] → [ 進入 ]。

初始化：相機的所有設定都會重設為預設值。

拍攝設定重設：可以重設的項目有限。請參閱下表。

### AF<sub>MF</sub> ( 對焦 ) 標籤

MENU項目	預設設定值	可使用 [ 拍攝設定重設 ] 重設
 對焦模式	自動對焦	✓
單次對焦優先設定	平衡重點	—
連續對焦優先設定	平衡重點	—
對焦追蹤靈敏度	3(標準)	✓
對焦輔助照明	自動	✓
對焦中的光圈驅動	標準	—
半按快門對焦	開	—
全時DMF	關	✓
預先對焦	關	—
對焦變換速度	5	✓
對焦變換靈敏度	5(靈敏)	✓
AF幫助	關	✓
 對焦區域	寬	✓
 對焦區域限制	—	✓
換垂直/水平AF區	關	✓
 對焦框色	白	—
對焦區域登錄功能	關	—
刪除登錄對焦區域	—	—
對焦區域自動清除	關	—
追蹤期間的區域顯示	關	—
連續對焦區域顯示	開	—



MENU項目	預設設定值	可使用 [ 拍攝設定重設 ] 重設
相位偵測區域	關	—
 對焦點循環	不循環	—
 對焦框移動量	標準	✓
 AF中的被攝體辨識	開	✓
 辨識目標	人類	✓
 切換辨識目標設定	—	✓
 右眼/左眼選擇	自動	✓
 被攝體辨識框顯示	關	✓
 被攝體辨識框顯示	開	✓
 面孔登錄	—	—
 登錄面孔優先	開	✓
對焦圖	關	✓
MF自動對焦放大鏡	開	—
對焦放大鏡	—	—
 對焦放大時間	無限制	—
 初始對焦放大率	x1.0	—
對焦放大鏡中對焦	開	—
 初始對焦放大鏡	x1.0	—
 峰值顯示	關	—
 峰值等級	中	—
 峰值顏色	白	—

TP1001424611

可換鏡頭數位相機  
ILCE-7CR α7CR

## 預設設定值清單 ( 播放 )

在購買時的預設設定值，如下表所示。









### 若要將設定重設為預設值

選取MENU→ ( 設定 ) → [ 重設/儲存設定 ] → [ 出廠重設 ] → [ 拍攝設定重設 ] 或 [ 初始化 ] → [ 進入 ] 。

初始化：相機的所有設定都會重設為預設值。

拍攝設定重設：可以重設的項目有限。請參閱下表。

### ( 播放 ) 標籤

MENU項目	預設設定值	可使用 [ 拍攝設定重設 ] 重設
觀看模式	日期檢視	—
 放大	—	—
 放大初始放大率	標準放大率	—
 放大初始位置	對焦位置	—
保護	—	—
等級	—	—
等級設定 ( 自訂鍵 )	—	—
刪除	—	—
 按兩次刪除	關	—
刪除確認	"取消"優先	—
裁切	—	—
轉動	—	—
照片攝取	—	—
 JPEG/HEIF切換	JPEG	—
 間隔的連續播放	—	—
 間隔的播放速度	5	—
循環播放 ( 重複 )	關	—
循環播放 ( 間隔 )	3秒	—
影像索引	9張影像	—
以群組形式顯示	開	—
顯示旋轉	自動	—
 對焦框顯示	關	—

MENU項目	預設設定值	可使用 [ 拍攝設定重設 ] 重設
 長寬比標誌顯示 (  長寬比標誌顯示 )	開	—
 長寬比標誌顯示 ( 長寬比標誌透明度 )	12	—
顯示指定時間的影像	—	—
影像跳覽設定 (  前轉盤 )	逐張	—
影像跳覽設定 (  後轉盤L )	逐張	—
影像跳覽設定 (  後轉盤R )	逐張	—

TP1001424610

可換鏡頭數位相機  
ILCE-7CR α7CR

## 預設設定值清單 ( 網路 )

在購買時的預設設定值，如下表所示。









### 若要將設定重設為預設值

選取MENU→ ( 設定 ) → [ 重設/儲存設定 ] → [ 出廠重設 ] → [ 拍攝設定重設 ] 或 [ 初始化 ] → [ 進入 ] 。

初始化：相機的所有設定都會重設為預設值。

拍攝設定重設：可以重設的項目有限。請參閱下表。

### ( 網路 ) 標籤

MENU項目	預設設定值	可使用 [ 拍攝設定重設 ] 重設
智慧型手機連線	—	—
PC遙控功能 ( PC遙控 )	關	—
PC遙控功能 ( 配對 )	—	—
PC遙控功能 ( Wi-Fi Direct資訊 )	—	—
 拍攝裝置上選並傳 (  傳送 )	—	—
 拍攝裝置上選並傳 ( 傳送影像的尺寸 )	2M	—
 拍攝裝置上選並傳 ( RAW+J/H傳送目標 )	JPEG與HEIF	—
 拍攝裝置上選並傳 (  傳送目標 )	僅代理檔案	—
 拍攝裝置上選並傳 ( 帶有Shot Mark的影片 )	剪切至15秒	—
 重設傳輸狀態	—	—
 關閉電源時連線	關	—
遙控拍攝設定 ( 靜態影像儲存目的地 )	目的地+拍攝裝置	—
遙控拍攝設定 ( 儲存影像尺寸 )	2M	—
遙控拍攝設定 ( RAW+J儲存影像 )	限JPEG	—
遙控拍攝設定 ( RAW+H儲存影像 )	僅限HEIF	—
FTP傳輸功能 ( FTP功能 )	關	—
FTP傳輸功能 ( 伺服器設定 )	伺服器1	—
FTP傳輸功能 ( 儲存/載入FTP設定 )	—	—
FTP傳輸功能 ( FTP傳輸 )	—	—
FTP傳輸功能 ( 顯示FTP錯誤資訊 )	—	—
FTP傳輸功能 ( 顯示FTP結果 )	—	—
FTP傳輸功能 ( 自動FTP傳輸 )	關	—

MENU項目	預設設定值	可使用 [ 拍攝設定重設 ] 重設
FTP傳輸功能 ( 自動FTP目標 )	靜態影像/動態影像 ( 全部 )	—
FTP傳輸功能 ( RAW+J/H傳輸目標 )	JPEG與HEIF	—
FTP傳輸功能 ( <b>Px</b> 傳輸目標 )	僅代理檔案	—
FTP傳輸功能 ( FTP省電 )	關	—
▶■ USB串流傳輸 ( 輸出解析度/幀率 )	HD(1080p) 30p	—
▶■ USB串流傳輸 ( 串流傳輸動態影像錄製 )	停用	—
Wi-Fi連接	關	—
WPS按鍵	—	—
存取點手動設定	—	—
Wi-Fi頻帶	2.4GHz	—
顯示Wi-Fi資訊	—	—
SSID/密碼重設	—	—
Bluetooth功能	關	—
配對	—	—
配對裝置管理	—	—
Bluetooth遙控	關	—
顯示裝置地址	—	—
<b>LAN</b> IP地址設定	自動	—
顯示有線LAN資訊	—	—
USB-LAN連接	—	—
USB-LAN中斷連接	—	—
網際網路共用連接	—	—
網路共用中斷連接	—	—
飛航模式	關	—
編輯裝置名稱	—	—
匯入根憑證	—	—
存取身份驗證設定 ( 存取身份驗證 )	開	—
存取身份驗證設定 ( 使用者 )	—	—
存取身份驗證設定 ( 密碼 )	—	—
存取身份驗證設定 ( 生成密碼 )	—	—
存取身份驗證資訊	—	—

MENU項目	預設設定值	可使用 [ 拍攝設定重設 ] 重設
重設網路設定	—	—

TP1001424609

5-054-923-82(1) Copyright 2023 Sony Corporation

可換鏡頭數位相機  
ILCE-7CR α7CR

## 預設設定值清單 ( 設定 )

在購買時的預設設定值，如下表所示。







### 若要將設定重設為預設值



















選取MENU→ ( 設定 ) → [ 重設/儲存設定 ] → [ 出廠重設 ] → [ 拍攝設定重設 ] 或 [ 初始化 ] → [ 進入 ] 。

初始化：相機的所有設定都會重設為預設值。









拍攝設定重設：可以重設的項目有限。請參閱下表。

### ( 設定 ) 標籤

MENU項目	預設設定值	可使用 [ 拍攝設定重設 ] 重設
 語言	—	—
區域/日期/時間設定 ( 區域設定 )	—	—
區域/日期/時間設定 ( 日光節約時間 )	關	—
區域/日期/時間設定 ( 日期/時間 )	—	—
區域/日期/時間設定 ( 日期格式 )	—	—
NTSC/PAL選擇器	—	—
出廠重設	—	—
儲存/載入設定	—	—
 自訂鍵/轉盤設定 (  前轉盤 )	Av/Tv(M模式下為Av)	—
 自訂鍵/轉盤設定 (  後轉盤L )	Av/Tv(M模式下為Tv)	—
 自訂鍵/轉盤設定 (  後轉盤R )	 曝光補償	—
 自訂鍵/轉盤設定 ( 控制滾輪 )	未設定	—
 自訂鍵/轉盤設定 ( 自訂按鈕1 )	 白平衡	—
 自訂鍵/轉盤設定 ( 自訂按鈕2 )	觸控操作選擇	—
 自訂鍵/轉盤設定 ( 中央按鈕的功能 )	對焦標準	—
 自訂鍵/轉盤設定 ( 左側按鈕的功能 )	過片模式	—
 自訂鍵/轉盤設定 ( 右側按鈕的功能 )	 ISO	—
 自訂鍵/轉盤設定 ( 下側按鈕 )	未設定	—
 自訂鍵/轉盤設定 ( AF-ON按鈕 )	追蹤開啟+對焦開啟	—
 自訂鍵/轉盤設定 ( MOVIE按鈕 )	影片拍攝	—
 自訂鍵/轉盤設定 ( 對焦固定按鈕 )	對焦固定	—
 自訂鍵/轉盤設定 (  前轉盤 )	依照自訂(  )	—

MENU項目	預設設定值	可使用 [ 拍攝設定重設 ] 重設
▶ 自訂鍵/轉盤設定 (  後轉盤L )	依照自訂(  )	—
▶ 自訂鍵/轉盤設定 (  後轉盤R )	依照自訂(  )	—
▶ 自訂鍵/轉盤設定 ( 控制滾輪 )	依照自訂(  )	—
▶ 自訂鍵/轉盤設定 ( 自訂按鈕1 )	依照自訂(  )	—
▶ 自訂鍵/轉盤設定 ( 自訂按鈕2 )	依照自訂(  )	—
▶ 自訂鍵/轉盤設定 ( 中央按鈕的功能 )	依照自訂(  )	—
▶ 自訂鍵/轉盤設定 ( 左側按鈕的功能 )	▶ 自拍定時器	—
▶ 自訂鍵/轉盤設定 ( 右側按鈕的功能 )	依照自訂(  )	—
▶ 自訂鍵/轉盤設定 ( 下側按鈕 )	依照自訂(  )	—
▶ 自訂鍵/轉盤設定 ( AF-ON按鈕 )	依照自訂(  )	—
▶ 自訂鍵/轉盤設定 ( MOVIE按鈕 )	影片拍攝	—
▶ 自訂鍵/轉盤設定 ( 對焦固定按鈕 )	依照自訂(  )	—
▶ 自訂鍵設定 ( 自訂按鈕1 )	依照自訂(  /  )	—
▶ 自訂鍵設定 ( 自訂按鈕2 )	刪除	—
▶ 自訂鍵設定 ( MOVIE按鈕 )	依照自訂(  /  )	—
▶ 自訂鍵設定 ( Fn/  按鈕 )	 傳送	—
Fn功能表設定	—	—
不同靜像/影片設定	—	—
DISP(畫面顯示)設定	—	—
▶ 用快門按鈕REC	關	—
變焦環旋轉	左(W)/右(T)	—
 自訂鍵/轉盤設定	—	—
▶ 自訂鍵/轉盤設定	—	—
我的轉盤設定	—	—
Av/Tv旋轉	一般	—
功能環(鏡頭)	電動對焦	—
轉盤/滾輪鎖	解鎖	—
觸控操作	開	—
觸控面板/觸控板	限觸控面板	—
觸控面板設定 ( [ 拍攝畫面 ] 底下的 [ 拍攝畫面 ] )	開	—
觸控面板設定 ( [ 拍攝畫面 ] 底下的 [ 註腳圖示觸控 ] )	開	—



MENU項目	預設設定值	可使用 [ 拍攝設定重設 ] 重設
觸控面板設定 ( [ 拍攝畫面 ] 底下的 [ 向右滑動 ] )	圖示顯示: 左和右	—
觸控面板設定 ( [ 拍攝畫面 ] 底下的 [ 向左滑動 ] )	圖示顯示: 左和右	—
觸控面板設定 ( [ 拍攝畫面 ] 底下的 [ 向上滑動 ] )	開啟Fn選單	—
觸控面板設定 ( [ 拍攝畫面 ] 底下的 [ 拍攝期間的觸控功能 ] )	觸碰移動對焦	—
觸控面板設定 ( [ 拍攝畫面 ] 底下的 [ 螢幕翻轉時的圖示 ] )	翻轉	—
觸控面板設定 ( 播放畫面 )	開	—
觸控面板設定 ( 功能表畫面 )	開	—
觸控板設定 ( 垂直方向操作 )	開	—
觸控板設定 ( 觸控定位模式 )	絕對位置	—
觸控板設定 ( 操作區 )	 右1/2	—
螢幕閱讀器 ( 螢幕閱讀器 )	關	—
螢幕閱讀器 ( 速度 )	標準	—
螢幕閱讀器 ( 音量 )	7	—
螢幕閱讀器 (  長按切換 )	開	—
放大畫面 ( 放大功能表畫面 )	關	—
放大畫面 ( 放大率 )	—	—
選擇觀景窗/螢幕	自動	—
螢幕亮度	手動	—
觀景窗亮度	自動	—
觀景窗色溫	±0	—
 顯示畫質	標準	—
 觀景窗幀率	標準	—
螢幕翻轉方向	自動	—
TC/UB顯示設定	計時器	—
Gamma顯示輔助	關	—
Gamma顯示輔助類型	自動	—
 顯示LUT	開	—
 剩餘拍攝顯示	不顯示	—
 自動顯示影像	關	—
拍攝模式選擇畫面	顯示	—
 自動關螢幕	不要關	—

MENU項目	預設設定值	可使用 [ 拍攝設定重設 ] 重設
省電開始時間	1分鐘	—
依據螢幕狀態省電	兩者都已連結	—
自動關閉電源溫度	標準	—
音量設定	7	—
▶■ 4ch音訊監聽	CH1/CH2	—
提示音(拍攝)	開	—
提示音(開始/結束)	關	—
USB連線模式	連接時選擇	—
USB LUN設定	多種	—
USB電源供給	開	—
📺 HDMI解析度	自動	—
▶■ HDMI輸出設定 (HDMI輸出時錄製到記憶卡)	開	—
▶■ HDMI輸出設定 (輸出解析度)	自動	—
▶■ HDMI輸出設定 (4K輸出設定(僅限HDMI))	60p 10bit/50p 10bit	—
▶■ HDMI輸出設定 (RAW輸出)	關	—
▶■ HDMI輸出設定 (RAW輸出設定)	60p/50p	—
▶■ HDMI輸出設定 (Time Code輸出)	關	—
▶■ HDMI輸出設定 (REC控制)	關	—
▶■ HDMI輸出設定 (4ch音訊輸出)	CH1/CH2	—
HDMI資訊顯示	開	—
HDMI控制	開	—
視訊燈模式	電源連結	—
防塵功能 (感應器清潔)	—	—
防塵功能 (關閉電源時快門)	關	—
自動像素映射	開	—
像素映射	—	—
版本	—	—
顯示序號	—	—
隱私聲明	—	—
認證標誌	—	—



可換鏡頭數位相機  
ILCE-7CR α7CR

## 預設設定值清單 ( 我的選單 )

在購買時的預設設定值，如下表所示。

### 若要將設定重設為預設值

選取MENU→ ( 設定 ) → [ 重設/儲存設定 ] → [ 出廠重設 ] → [ 拍攝設定重設 ] 或 [ 初始化 ] → [ 進入 ] 。

初始化：相機的所有設定都會重設為預設值。

拍攝設定重設：可以重設的項目有限。請參閱下表。

### ☆ ( 我的選單 ) 標籤

MENU項目	預設設定值	可使用 [ 拍攝設定重設 ] 重設
新增項目	—	—
排序項目	—	—
刪除項目	—	—
刪除頁面	—	—
刪除全部	—	—
從我的選單顯示	關	—

TP1001424608

可換鏡頭數位相機  
ILCE-7CR α7CR

## 規格

### 系統

#### 相機類型

可換鏡頭數位相機

#### 鏡頭

Sony E-安裝座鏡頭

### 影像感應器

#### 影像格式

35公釐全片幅 ( 35.7公釐×23.8公釐 ) · CMOS影像感應器

#### 相機的有效像素數

大約61 000 000像素

#### 相機的總像素數

大約62 500 000像素

### SteadyShot

#### 系統

相機內感應器位移影像穩定系統

### 防止灰塵

#### 系統

添加防護塗層於光學濾光片上，並配備影像感應器位移機制

### 自動對焦系統

#### 偵測系統

相位偵測系統/對比偵測系統

#### 感光度範圍

-4 EV至+20 EV ( ISO 100等值 · F2.0 )

#### AF照明器

大約0.3公尺至3.0公尺 ( 當使用FE 28-70 mm F3.5-5.6 OSS時 )

### 電子觀景窗

#### 類型

1.0公分 ( 0.39型 ) 電子觀景窗

#### 總點數

2 359 296點

#### 幀框涵蓋範圍

100%

## 放大倍率

使用50公釐鏡頭於無限遠、-1公尺<sup>-1</sup>時，大約0.70×

## 眼點

距目鏡約22公釐，距目鏡框約19.6公釐，-1公尺<sup>-1</sup>

## 屈光度調整

-4.0公尺<sup>-1</sup>至+3.0公尺<sup>-1</sup>

## 螢幕

### LCD螢幕

7.5公分 ( 3.0型 ) TFT驅動，觸控面板

### 總點數

1 036 800點

## 曝光控制

### 測光方法

1 200-區評價測光

### 測光範圍

-3 EV至+20 EV ( 使用F2.0鏡頭時的ISO 100等值 )

### ISO感光度 ( 建議的曝光指數 )

靜態影像：ISO 100至ISO 32 000 ( 擴充ISO：最小ISO 50，最大ISO 102 400 )、[ ISO AUTO ] ( ISO 100至ISO 12 800，可設定最大值/最小值。 )

動態影像：ISO 100至ISO 32 000等值，[ ISO AUTO ] ( ISO 100至ISO 12 800等值，可設定最大值/最小值。 )

### 曝光補償

±5.0 EV ( 可在1/3 EV和1/2 EV步級之間切換 )

## 快門

### 類型

電子控制、垂直運行、焦平面式

### 速度範圍

靜態影像 ( 機械快門 )：1/4000秒至30秒，BULB

靜態影像 ( 電子快門 )：1/8000秒至30秒

動態影像：1/8000秒至1秒 ( 1/3 EV步級 )

60p相容裝置：於AUTO模式時最高可達1/60秒 ( 於自動慢速快門模式時最高可達1/30秒 )

50p相容裝置：於AUTO模式時最高可達1/50秒 ( 於自動慢速快門模式時最高可達1/25秒 )



### 閃光燈同步速度 ( 當使用Sony製造的閃光燈時 )

1/160秒 ( 全片幅 )

1/200秒 ( APS-C尺寸 )

## 連續拍攝

### 持續拍攝速度

 ( 連拍：Hi+ )：每秒最多約8.0張影像 /  ( 連拍：Hi )：每秒最多約6.0張影像 /  ( 連拍：Mid )：每秒最多約5.0張影像 /  ( 連拍：Lo )：每秒最多約2.5張影像

- 根據我們的測量情況，視拍攝情況而定，連續拍攝的速度可能比較慢。

## 錄製格式

## 檔案格式

JPEG (與DCF 2.0版、Exif 2.32版和MPF Baseline相容)、HEIF (與MPEG-A MIAF相容)、RAW (與Sony ARW 4.0格式相容)

## 動態影像 (XAVC HS格式)

XAVC 2.1版：與MP4格式相容

視訊：MPEG-H HEVC/H.265

音訊：LPCM 2聲道 (48 kHz 16位元)、LPCM 4聲道 (48 kHz 24位元)<sup>\*1</sup>、LPCM 2聲道 (48 kHz 24位元)<sup>\*1</sup>、MPEG-4 AAC-LC 2聲道<sup>\*2</sup>

## 動態影像 (XAVC S格式)

XAVC 2.1版：與MP4格式相容

視訊：MPEG-4 AVC/H.264

音訊：LPCM 2聲道 (48 kHz 16位元)、LPCM 4聲道 (48 kHz 24位元)<sup>\*1</sup>、LPCM 2聲道 (48 kHz 24位元)<sup>\*1</sup>、MPEG-4 AAC-LC 2聲道<sup>\*2</sup>

\*1 當藉由多介面接座使用支援4聲道輸出與24位元的配件時

\*2 代理動態影像

## 錄製媒體

SD卡 (與UHS-I和UHS-II相容)

## 輸入/輸出端子

### USB Type-C端子

SuperSpeed USB 5Gbps (USB 3.2)

與USB供電相容

### HDMI

HDMI D型微型插孔

 (麥克風) 端子

Ø 3.5公釐立體聲迷你插孔

 (耳機) 端子

Ø 3.5公釐立體聲迷你插孔

## 電源・一般

### 額定輸入

7.2 V 

### 耗電量

使用FE 28-60mm F4-5.6

使用觀景窗時：大約4.0 W (拍攝靜態影像時) /大約6.3 W (拍攝動態影像時)

使用螢幕時：大約3.7 W (拍攝靜態影像時) /大約6.3 W (拍攝動態影像時)

### 操作溫度

0 °C至40 °C

### 存放溫度

-20 °C至55 °C

### 尺寸 (寬/高/深) (概略值)

124.0×71.1×63.4公釐

124.0×71.1×58.6公釐 (從把手至螢幕)

### 質量 (概略值)

515公克 (包含電池、SD卡)

### 麥克風

立體聲

喇叭

單聲

**Exif**列印

相容

**PRINT Image Matching III**

相容

## 無線LAN

**WW685965** (請參閱相機底部的銘牌)

支援的格式

IEEE 802.11 a/b/g/n/ac

頻帶

2.4 GHz / 5 GHz

安全性

WEP/WPA-PSK/WPA2-PSK/WPA3-SAE

連線方法

Wi-Fi Protected Setup™ (WPS) /手冊

存取方法

基礎架構模式

**WW275725** (請參閱相機底部的銘牌)

支援的格式

IEEE 802.11 b/g/n

頻帶

2.4 GHz

安全性

WEP/WPA-PSK/WPA2-PSK/WPA3-SAE

連線方法

Wi-Fi Protected Setup™ (WPS) /手冊

存取方法

基礎架構模式

## Bluetooth通訊

Bluetooth標準4.2版

頻帶

2.4 GHz

## 握柄延伸器

尺寸 (寬/高/深) (概略值)

124.0×23.3×57.2公釐

質量 (概略值)

75公克

## 二次鋰離子電池組NP-FZ100

額定電壓

7.2 V 

設計與規格若有變動，恕不另行通知。





可換鏡頭數位相機  
ILCE-7CR α7CR

## 商標

- “α”是Sony Group Corporation的商標。
- XAVC S和 **XAVC S** 是Sony Group Corporation的商標。
- XAVC HS和 **XAVC HS** 是Sony Group Corporation的商標。
- Mac為Apple Inc.在美國和其他國家註冊的商標。
- USB Type-C®和USB-C®是USB Implementers Forum的註冊商標。
- HDMI、HDMI高畫質多媒體介面及HDMI 標誌為HDMI Licensing Administrator, Inc.在美國及其他國家的商標或註冊商標。
- Microsoft和Windows是Microsoft Corporation在美國和/或其他國家的註冊商標或商標。
- SDXC標誌是SD-3C, LLC的商標。
- Wi-Fi、Wi-Fi標誌和Wi-Fi Protected Setup是Wi-Fi Alliance的註冊商標或商標。
- Bluetooth®文字標記和標誌是Bluetooth SIG, Inc.所擁有的註冊商標，而且Sony Group Corporation及其子公司對這些商標的任何使用皆有授權。
- QR Code是Denso Wave Inc.的商標
- 此外，本說明書中使用的系統和產品名稱通常是其個別開發者或廠商的商標或註冊商標。然而，™或®標記可能未在本說明書中的所有例子中使用。

TP1001409318

可換鏡頭數位相機  
ILCE-7CR α7CR

## 使用授權

### 關於使用授權的注意事項

本產品附有根據軟體所有者的授權協議使用的軟體。根據這些軟體應用程式版權所有者的要求，我們有義務告知您下列事項。使用授權（英文版）記錄於產品的內部記憶體中。請在產品與電腦之間建立大量儲存連接，以便閱讀“PMHOME”-“LICENSE”資料夾下的使用授權。

本產品在AVC專利組合授權下授權給單一消費者個人使用或者不接受報酬的其他用途，以便

( i ) 根據AVC標準（“AVC視訊”）為視訊編碼  
和/或

( ii ) 對由從事個人活動的消費者所編碼和/或從經授權提供AVC影片的影片提供者獲取的AVC影片進行解碼。

任何其他用途都不能授權使用或者隱含授權使用。包括與促銷、內部和商業性用途及授權有關的其他資訊，向MPEG LA, L.L.C.取得

請參閱[HTTPS://WWW.MPEGLA.COM](https://www.mpegla.com)

受到HEVC專利的一項或多項請求的保護，相關專利列於 [patentlist.accessadvance.com](http://patentlist.accessadvance.com)。



### 關於GNU GPL/LGPL適用軟體

本產品所含的軟體包括在GPLv2下授權和其他授權的版權軟體，可能需要存取原始碼。若有需要，可在下列位置找到相關原始碼的副本：<https://www.sony.net/Products/Linux/>下的GPLv2（及其他授權）。

若有需要，可透過<https://www.sony.net/Products/Linux/>上的表格申請，在本產品最後一次出貨的三年內，透過實體媒體從GPLv2取得我們的原始碼。

此服務對收到此資訊的所有人皆有效。

TP1001379629

可換鏡頭數位相機  
ILCE-7CR α7CR

## 故障排除

---

若您的產品有問題，請嘗試下列解決方法。

- 1 取出電池，等待一分鐘之後重新插入電池，然後開啟相機。
  - 2 初始化設定值。
  - 3 請向您的經銷商或當地授權的服務處諮詢。在我們的客戶支援網站可以查到有關本產品的其他資訊和常見問題的答  
案。  
<https://www.sony.net/>
- 

### 相關主題

- [出廠重設](#)

TP1001379622

可換鏡頭數位相機  
ILCE-7CR α7CR

## 警告訊息

設定區域/日期/時間。

- 設定區域、日期和時間。如果產品已長時間未使用，請對內建備份充電電池充電。

電量不足。

- 由於電池剩餘電量過低，影像感應器清潔功能將無法操作。將電池重新充電。

無法使用記憶卡。格式化？

- 在電腦上格式化了記憶卡，並且變更了檔案格式。選取 [ 進入 ]，然後再將記憶卡格式化。您可以再度使用記憶卡，但是記憶卡中所有先前的資料都會被刪除。完成格式化可能需要一些時間。如果訊息還是會出現，請更換記憶卡。

記憶卡錯誤

- 插入了不相容的記憶卡。
- 格式化失敗。再度將記憶卡格式化。

無法讀取記憶卡。請重新插入記憶卡。

- 插入了不相容的記憶卡。
- 記憶卡受損。
- 記憶卡的端子部分髒污。

記憶卡已鎖定。

- 您使用的是具有防止寫入保護開關或防止刪除保護開關的記憶卡，而且開關設定為LOCK位置。將開關設定至可以錄製的位置。

由於記憶卡未插入，因此無法開啟快門。

- 未插入記憶卡。
- 若要在未將記憶卡插入相機的情況下釋放快門，請將 [ 無記憶卡釋放快門 ] 設定為 [ 啟用 ]。在此情況下，將不會儲存影像。

此記憶卡可能無法正常錄製及播放。

- 插入了不相容的記憶卡。

降低雜訊進行中...

- 當執行雜訊消除時，消除過程即展開。在這段減少雜訊的期間內，您不能進行任何進一步的拍攝。

無法顯示。

- 用其他產品錄製的影像或者用電腦修改過的影像可能無法顯示。
- 在電腦上處理（例如刪除影像檔案）可能導致影像資料庫檔案不一致。請修復影像資料庫檔案。

檢查是否已裝上鏡頭。對於不支持的鏡頭，請在功能表中將 "無鏡頭釋放快門" 設定為 "啟用"。

- 鏡頭未正確安裝，或未裝上鏡頭。當裝上鏡頭時出現此訊息，請重新裝上鏡頭。如果訊息經常出現，請檢查鏡頭接點或產品是否乾淨。
  - 將產品裝在天文望遠鏡或類似的設備上時，或使用不受支援的鏡頭時，將 [  無鏡頭釋放快門 ] 設定為 [ 啟用 ]。
- 相機過熱。請等待，直至相機降溫為止。**

- 產品因為連續拍攝而變熱。關閉電源並等到產品已就緒可以再度拍攝為止。

### ( 過熱警告 )

- 您已經錄製影像很長一段時間，產品溫度已經升高。

### ( 資料庫檔案錯誤 )

- 影像數目超出產品可能處理的資料庫檔案日期管理數量。

### ( 資料庫檔案錯誤 )

- 無法登錄資料庫檔案。將所有的影像匯入一台電腦並復原記憶卡。

### 影像資料庫檔案出錯

- 影像資料庫檔案中出現問題。選擇MENU→/▶ ( 拍攝 ) → [ 媒體 ] → [  還原影像資料庫 ]。

### 系統錯誤

**相機出錯。關閉電源再重新開啟。**

- 取出電池，再重新插入。如果訊息經常出現，請向當地經授權的Sony服務處洽詢。

### 影像資料庫檔案錯誤。要還原？

- 由於影像資料庫檔案已損毀，因此您無法錄製及播放動態影像。請按照螢幕上的指示復原影像資料庫檔案。

**無法放大。**

**無法旋轉影像。**

- 其他產品錄製的影像可能無法放大或旋轉。

**無法建立更多資料夾。**

- 記憶卡中有一個資料夾的前三個數字是“999”。您無法在此相機上建立更多資料夾。

---

### 相關主題

- [關於記憶卡的注意事項](#)
- [執行相機的初始設定](#)
- [格式化](#)
- [無記憶卡釋放快門](#)
- [無鏡頭釋放快門 \( 靜態影像/動態影像 \)](#)
- [還原影像資料庫 \( 靜態影像/動態影像 \)](#)

TP1001379438