

Digitalkamera med udskifteligt objektiv  
ILCE-7SM3 α7SIII ver. 3 eller senere

## Om "DCI 4K / 24.00p-opgraderingslicens"

For detaljer om DCI 4K / 24.00p-opgraderingslicensen for ILCE-7SM3 og hvordan du downloader den, skal du se linket nedenfor.

<https://www.sony.net/cameraupgrade/dci4k/>

Angående oplysninger om punkter relateret til de yderligere funktioner, skal du se linket nedenfor.

[https://helpguide.sony.net/di/dci4k\\_2410/v1/da/index.html](https://helpguide.sony.net/di/dci4k_2410/v1/da/index.html)

Angående hvordan du aktiverer og håndterer licenser, skal du se linket nedenfor.

<https://helpguide.sony.net/di/activate/v1/da/index.html>

## Anbefalede sider i hjælpevejledningen

### Søgning efter funktioner fra MENU

Du kan kontrollere listen over menupunkter. Du kan også flytte til forklaringssiden for hvert punkt fra menupunktet på listen.

### Hukommelseskort, som kan anvendes

Information om hukommelseskort, som kan anvendes med dette kamera.

### Filformat (film)

Du kan vælge filformatet for film.

### Optagetider for film

Se dette emne angående optagelsesvarigheden for film, som kan optages på hukommelseskortet.

### JPEG/HEIF-skift

Skifter filformatet for (JPEG/HEIF) for det stillbillede, der skal optages.

### FTP Help Guide

Se "FTP Help Guide", når du ønsker at overføre billeder til en FTP-server.

## Supportoplysninger

## [Søgning efter vigtige oplysninger, som f.eks. væsentlige punkter om optagelse](#)

Denne webside introducerer praktiske funktioner, anvendelsesmuligheder og indstillingseksempler. Se websiden, når du opsætter kameraet.

## [Firmware, spørgsmål & svar og kompatibilitet](#)

Denne webside indeholder firmwareopdatering, spørgsmål & svar og kompatibilitetsoplysninger.

## [Grundlæggende viden](#)

Gør din fotograferingsteknik bedre ved at lære det grundlæggende om kameraet.

## [Tip til fotografering](#)

Lær, hvordan du vælger objektiver og optageteknikker i forskellige scener.

### [Sådan bruges "Hjælpevejledning"](#)

Bemærkninger om brug af kameraet

### [Forholdsregler](#)

[Låner, overdrager eller bortskaffer kameraet og/eller hukommelseskortet til andre \(Bemærkninger om beskyttelse af private oplysninger\)](#)

[Bemærkninger om batteriet og opladning af batteriet](#)

[Bemærkninger om hukommelseskort](#)

[Rengøring af billedsensoren \(Sensorrengøring\)](#)

[Om rengøring](#)

### [Kontrol af kameraet og de medfølgende dele](#)

Delenes navne

[Forside](#)

[Bagside](#)

[Overside](#)

[Sider](#)

[Bund](#)

[Grundlæggende ikoner vist på skærmen](#)

[Ikoner for berøringsfunktion](#)

## Grundlæggende betjeninger

[Berøringspanel](#)

---

[Ikoner for berøringsfunktion](#)

---

[Kontrolhjul](#)

---

[Multivælger](#)

---

[Tilstandsknap](#)

---

[MENU-knap](#)

---

[Hovedmenu \(liste over optageindstillinger\)](#)

---

[Fn \(funktion\)-knap](#)

---

[C \(brugertilpasset\)-knapper](#)

---

[DISP \(Visningsindstilling\)-knap](#)

---

[Slet-knap](#)

---

[AEL-knap](#)

---

[AF-ON-knap](#)

---

[Forreste vælger og bagerste vælger](#)

---

[Tastaturskærm](#)

---

[Vejledning i kamera](#)

---

## Forberedelse af kameraet/grundlæggende optagelseshandlinger

### Opladning af batteriet

[Opladning af batteriet vha. en oplader](#)

---

[Indsætning/fjernelse af batteriet](#)

---

[Opladning af batteriet med en kommercielt tilgængelig AC-adapter eller et mobilbatteri](#)

---

[Brug af batteriladeren i udlandet](#)

---

[Strømforsyning fra en stikkontakt](#)

---

[Anvendelige hukommelseskort](#)

---

[Indsættelse/fjernelse af et hukommelseskort](#)

---

[Montering/afmontering af et objektiv](#)

---

[Udførelse af indledende opsætning for kameraet](#)

---

### Grundlæggende optagelseshandlinger

- [Bekræftelse inden optagelse](#)
- [Optagelse af stillbilleder \(Intelligent auto\)](#)
- [Optagelse af film](#)

## Søgning efter funktioner fra MENU

Brug af optagefunktionerne

### Indholdet i dette kapitel

Valg af en optagetilstand

- [Intelligent auto](#)
- [Auto program](#)
- [Blændeprioritet](#)
- [Lukkerprioritet](#)
- [Manuel ekspon.](#)
- [Bulb-optagelse](#)
- [Ekspo.kontroltype](#)
- [Auto/man.-sk.ind](#)
- [Film: Eksponeringstilst.](#)
- [S&H-motion: Eksponeringstilst.](#)

Fokusering

- [Valg af fokusmetoden \(Fokustilstand\)](#)
- [Valg af fokusområdet \(Fokusområde\)](#)
- [Sporing af motivet \(sporingsfunktion\)](#)
- [Manuel fokus](#)
- [Direkte manuel fokus \(Dir. man. fokus.\)](#)

Ansigt-/øje-AF

- [Fokusering på menneskers øjne](#)
- [Ansigt/øj.prio. AF \(stillbillede/film\)](#)
- [Ans/øje-mot.reg. \(stillbillede/film\)](#)
- [Høj./ven. øje-valg \(stillbillede/film\)](#)
- [Vis ansigt/øj.ram. \(stillbillede/film\)](#)

[Ansigtsregistrering](#)

[Regist. ansigtspri. \(stillbillede/film\)](#)

## Brug af fokuseringsfunktioner

[Standard fokus](#)

[Justering af indstillingerne for fokusområdet til kameraets retning \(vandret/lodret\) \(Skift L/V AF-omr.\)](#)

[Registrering af det aktuelle fokusområde \(AF-områderegist.\)](#)

[Sletning af et registreret AF-område \(Slet regi. AF-omr.\)](#)

[Fokusomr.begræ. \(stillbillede/film\)](#)

[Cirkula. fokuspkt. \(stillbillede/film\)](#)

[Elyt.mæn. AF-ram \(stillbillede/film\)](#)

[Fokusrammefarve \(stillbillede/film\)](#)

[Slet autom. AF-omr.](#)

[AF-C-områdevis.](#)

[Fasedetekt.område](#)

[AF-sporingsføls.](#)

[AF-overg.hastig.](#)

[AF-motivskiftføls.](#)

[AF-hjælp](#)

[AF/MF-vælger](#)

[AF m/udløserk.](#)

[AF til](#)

[Fokuslås](#)

[Præ-AF](#)

[Prior. indstil. i AF-S](#)

[Prior. indstil. i AF-C](#)

[AF-lampe](#)

[Blændefremfør. i AF](#)

[For.ind. fokus/zoom](#)

[AF i Fokusforstør.](#)

[Auto. forstør. i MF](#)

[Fokusforstørrelse](#)

[Fokusforstør.tid \(stillbillede/film\)](#)

[Før. fokusforstør. \(stillbillede\)](#)

[Før. fokusforstør. \(film\)](#)

[Maksimumvisn.](#)

## Justering af eksponerings-/måletilstandene

[Ekspon.komp. \(stillbillede/film\)](#)

[Visning af histogram](#)

[Nulstil EV-komp. \(stillbillede/film\)](#)

[Ekspon.trin \(stillbillede/film\)](#)

[Just. ekspo.stand. \(stillbillede/film\)](#)

[D-områdeoptim. \(stillbillede/film\)](#)

[Lysmålermetode \(stillbillede/film\)](#)

[Ansiget i multimål. \(stillbillede/film\)](#)

[Punkt f. punktmål. \(stillbillede/film\)](#)

[AE-lås](#)

[AEL med udløser](#)

[Auto langsom luk.](#)

[Zebravisning](#)

## Valg af ISO-følsomheden

[ISO \(stillbillede/film\)](#)

[ISO-områ.begræ. \(stillbillede/film\)](#)

[ISO AUTO min. LH](#)

## Hvidbalance

[Hvidbalance \(stillbillede/film\)](#)

[Optagelse af standard hvid farve for at indstille hvidbalancen \(brugerdefineret hvidbalance\)](#)

[Ram.str. WB-opt. \(stillbillede/film\)](#)

[Prio. inds. i AWB \(stillbillede/film\)](#)

[Udløser AWB-lås](#)

[Stødfri WB](#)

## Tilføjelse af effekter til billeder

[Kreativt udseende \(stillbillede/film\)](#)

[Billedprofil \(stillbillede/film\)](#)

## Optagelse med fremføringstilstande (kontinuerlig optagelse/selvudløser)

[Fremf.metode](#)

[Kont. optagelse](#)

[Selvudl.\(enk.\)](#)

[Selvudl.\(Kont.\)](#)

[Kontin. bracket](#)

[Enkelt bracket](#)

[Indikator under bracketoptagelse](#)

[Hv.b.bracketing](#)

[DRO-bracket](#)

[Bracketindstillinger](#)

## [Intervalopt.funk.](#)

## Indstilling af billedkvaliteten og optageformatet

[JPEG/HEIF-skift](#)

[Billedkvalitetsindstil.: Filformat \(stillbillede\)](#)

[Billedkvalitetsindstil.: RAW-filtype](#)

[Billedkvalitetsindstil.: JPEG-kvalitet/HEIF-kvalitet](#)

[Billedkvalitetsindstil.: JPEG-billedstr./HEIF-billedstør.](#)

[Format](#)

[HLG-stillbilleder](#)

[Farverum](#)

[Filformat \(film\)](#)

[Filmindstillinger \(film\)](#)

[S&H-motionindst.](#)

[Proxyindstillinger](#)

[APS-C S35 \(Super 35mm\)-optagelse \(stillbillede/film\)](#)

[Billedvinkel](#)

## Brug af berøringsfunktioner

[Brug touchscreen](#)

[Berøringsfølsomhed](#)

[Berør. panel/-plade](#)

[Berøringspanelindst.](#)

[Berøringspladeindst.](#)

[Fokusering vha. berøringsbetjeninger \(Berøringsfokus\)](#)

[Start af sporing med berøringsbetjeninger \(Berøringsspor.\)](#)

[Optagelse med berøringshandlinger \(Touchudløser\)](#)

## Lukkerindstillinger

[Lydløs met.-indst. \(stillbillede/film\)](#)

[Lukkertype](#)

[El. første luk.gardin](#)

[Udløs u/obj. \(stillbillede/film\)](#)

[Udløs uden kort](#)

[Anti-flicker-opt.](#)

## Brug af zoom

[De zoomfunktioner, som er til rådighed med dette produkt](#)

[Klar billedzoom/digital zoom \(Zoom\)](#)

[Zoomområde \(stillbillede/film\)](#)

[Specialtast z.hast. \(stillbillede/film\)](#)

[Fjern-zoomhast. \(stillbillede/film\)](#)

[Om zoomgrad](#)

[Rotation af zoomring](#)

## Brug af blitz

[Brug af blitz \(sælges separat\)](#)

[Blitztilstand](#)

[Blitzkompens.](#)

[Eksp.komp.indst](#)

[Trådløs blitz](#)



[Rødgjereduktion](#)

---

[FEL-lås](#)

---

[Indst. f. ekstern blitz](#)

---

[Reg. blitzoptag.indst.](#)

---

## Reduktion af slør

[SteadyShot \(stillbillede\)](#)

---

[SteadyShot \(film\)](#)

---

[SteadyShot-just. \(stillbillede/film\)](#)

---

[SteadyShot-brændvidde \(stillbillede/film\)](#)

---

[Objektivkompen. \(stillbillede/film\)](#)

---

## Støjreduktion

[Lang ekspo.-SR](#)

---

[Høj ISO SR](#)

---

## Indstilling af skærmvisningen under optagelse

[Autovisning \(stillbillede\)](#)

---

[Vis. af rest. optag. \(stillbillede\)](#)

---

[Gitterlinjevisning \(stillbillede/film\)](#)

---

[Gitterlinjetype \(stillbillede/film\)](#)

---

[Live View-visn.indst.](#)

---

[Blændevisning](#)

---

[Visning af resultat](#)

---

[Visning på lys skærm](#)

---

[Vægtet visn. opt.](#)

---

[Markørvisning \(stillbillede\)](#)

---

[Markørvisning \(film\)](#)

---

[Gamma-vis.hjælp](#)

---

[Gamma-vis.hjæ.type](#)

---

## Optagelse af filmlyd

[Lydoptagelse](#)

---

[Lydoptagelsesniveau](#)

---

[Timing af lydudgang](#)

---

[Reduktion af vindstøj](#)

---

[Skolydsindstil.](#)

---

## TC/UB-indstillinger

[TC/UB](#)

---

[Indst. af TC/UB-visn.](#)

---

[Matching af tidskoden med andre enheder](#)

---

## Brugertilpasning af kameraet

[Indholdet i dette kapitel](#)

---

[Kameraets tilpasningsfunktioner](#)

---

[Tildeling af ofte anvendte funktioner til knapper og vælgere \(Spc.tast-/væl.ind.\)](#)

---

[Midlertidig ændring af funktionen for vælgeren \(Min vælger-indstil.\)](#)

---

## Registrering og genkaldelse af kameraindstillinger

[Hukom. kam.ind.](#)

---

[Genkald kam.ind.](#)

---

[Vælg medie](#)

---

[Registrering af optageindstillinger til en brugertilpasset tast \(Reg. specialopt.ind.\)](#)

---

## Registrering af ofte anvendte funktioner i funktionsmenuen

[Fn menuindstil. \(stillbillede/film\)](#)

---

[Fn menuindstil. \(afspilning\)](#)

---

## Registrering af ofte anvendte funktioner til Min menu

[Tilføj punkt](#)

---

[Sortér punkt](#)

---

[Slet punkt](#)

---

[Slet side](#)

---

[Slet alt](#)

---

[Vis fra Min menu](#)

---

## Separat justering af kameraindstillingerne for stillbilleder og film

[Forsk. indst still/film](#)

---

## Tilpasning af funktionerne for ringen/vælgeren

[Rotation af Av/Tv](#)

[Funktionsring \(Obj.\)](#)

[Lås af betjen.dele](#)

## Optagelse af film ved at trykke på udløserknappen

[REC m. luk.knap \(film\)](#)

## Indstillinger for skærm/søger

[Vælg søger/skærm](#)

[DISP \(skærmv.\)-ind. \(Skærm/Søger\)](#)

## Visning

### [Indholdet i dette kapitel](#)

#### Visning af billeder

[Afsp.inds. flere med.](#)

[Vis inds. f. flere med.](#)

[Afspilning af stillbilleder](#)

[Forstørrelse af et billede, der afspilles \(Forstør\)](#)

[Frst. første forstør.](#)

[Forstør første pos.](#)

[Automatisk rotation af optagede billeder \(Visningsrotation\)](#)

[Afspilning af film](#)

[Afspil/overvåg\\_lydst.](#)

[4ch lydovervågn. \(film\)](#)

[Afspilning af billeder vha. diasshow \(Diasshow\)](#)

[Kont. afs. Interval](#)

[Afsp.hast. Interval](#)

#### Ændring af, hvordan billeder vises

[Afspilning af billeder på billedindeksskærmen \(Billedindeks\)](#)

[Afspil.filterbeting.](#)

[Billedrækkefølge](#)

[Vis som gruppe](#)

[Fokusrammevis. \(afspilning\)](#)

[Formatmarkørvis. \(stillbillede\)](#)

[Vis bil. spe. dato&tid](#)

[Indstiller metoden for spring mellem billeder \(Indst. f. billedspring\)](#)

[Beskyttelse af optagne billeder \(Beskyt\)](#)

Tilføjelse af oplysninger til billeder

[Bedømmelse](#)

[Bedøm.indst. \(spec.\)](#)

[Rotation af et billede \(Roter\)](#)

Ekstrahering af stillbilleder fra en film

[Gem som foto](#)

[JPEG/HEIF-skift \(Gem som foto\)](#)

[Kopiering af billeder fra ét hukommelseskort til et andet \(Kopier\)](#)

Sletning af billeder

[Sletning af flere valgte billeder \(Slet\)](#)

[Bekræft slet](#)

Visning af billeder på et tv

[Visning af billeder på et tv vha. et HDMI-kabel](#)

Ændring af kameraindstillingerne

Hukommelseskortindstillinger

[Formater](#)

[Opt.medieindstil. \(stillbillede/film\): Optagemedie \(stillbillede\)](#)

[Opt.medieindstil. \(stillbillede/film\): Optagemedie \(film\)](#)

[Opt.medieindstil. \(stillbillede/film\): Auto. skift opt.medie](#)

[Gendan billed-db. \(stillbillede/film\)](#)

[Vis plads p. medie \(stillbillede/film\)](#)

Filindstillinger

[Fil-/mappeindst.](#)

- [Vælg\\_REC-mappe](#)
- [Ny mappe](#)
- [Filindstillinger](#)
- [IPTC-information](#)
- [Ophavsretsinfo.](#)
- [Skriv serienum. \(stillbillede/film\)](#)

## Netværksindstillinger

- [Wi-Fi-tilslutning](#)
- [WPS-tryk](#)
- [Adgangspunktindst.](#)
- [Wi-Fi-frekvensbånd \(modeller, som understøtter 5 GHz\)](#)
- [Vis Wi-Fi-info.](#)
- [Nulstil SSID/kode](#)
- [Bluetooth-indstillinger](#)
- [Bluetooth-fjernb.](#)
- [Kablet LAN \(USB-LAN\)](#)
- [USB-LAN/tether.](#)
- [Flytilstand](#)
- [Rediger enhedsnavn](#)
- [Import af rodcertificering til kameraet \(Import. rodcertifikat\)](#)
- [Indst. for adg.godk.](#)
- [Opl. om adg.godk.](#)
- [Sikkerhed \(IPsec\)](#)
- [Nulstil netværksinds.](#)
- [FTP-overførselsfunkt.](#)

## Søger-/skærmindstillinger

- [Skærmlysstyrke](#)
- [Søgerlysstyrke](#)
- [Farvetemp. i søger](#)
- [Søgerforstørrelse](#)

[Billedfrek. f. søger \(stillbillede\)](#)

---

## Strømindstillinger

[Starttid strømbesp.](#)

---

[Auto sluk strøm-tmp](#)

---

[Visningskvalitet \(stillbillede\)](#)

---

## USB-indstillinger

[USB-tilslutningstilst.](#)

---

[USB-LUN-indstilling](#)

---

[USB-strømforsyning](#)

---

## Indstillinger for ekstern udgang

[HDMI-opløsning](#)

---

[HDMI-udg.indst. \(film\)](#)

---

[HDMI-info.visn.](#)

---

[KONTROL TIL HDMI](#)

---

## Generelle indstillinger

[Sprog](#)

---

[Indst. sted/dato/tid](#)

---

[NTSC/PAL-vælger](#)

---

[Lydsignaler](#)

---

[Videolampetilstand](#)

---

[IR-fjernbetjening](#)

---

[Antistøvfunktion](#)

---

[Auto. pixelkortlæg.](#)

---

[Pixelkortlægning](#)

---

[Version](#)

---

[Vis serienummer](#)

---

[Gem/indlæs indstil.](#)

---

[Nulstil indstilling](#)

---

Funktioner, der er til rådighed med en smartphone

## [Funktioner, der er til rådighed med en smartphone \(Creators' App\)](#)

---

### [Monitor & Control](#)

---

### [Parring af kameraet med en smartphone \(Smartphonetilslut.\)](#)

---

#### Brug af en smartphone som en fjernbetjening

- └ [Brug af en smartphone som en fjernbetjening](#)

---

- └ [Fjernoptag.indst.](#)

---

#### Overførsel af billeder til en smartphone

- └ [Vælg på ka. & sen. \(overførsel til en smartphone\)](#)

---

- └ [Nulst. overfør.stat. \(overførsel til en smartphone\)](#)

---

#### Tilslutning, mens kameraet er slukket

- └ [Tilsl. un. sluk strøm \(smartphone\)](#)

---

### [Læsning af stedinformation fra en smartphone](#)

---

## Brug af en computer

### [Anbefalet computermiljø](#)

---

#### Tilslutning/frakobling af kameraet og en computer

- └ [Tilslutning af kameraet til en computer](#)

---

- └ [Afbrydelse af kameraet fra computeren](#)

---

#### Håndtering og redigering af billeder på en computer

- └ [Introduktion til computersoftware \(Imaging Edge Desktop/Catalyst\)](#)

---

- └ [Import af billeder til computeren](#)

---

#### Betjening af kameraet fra en computer

- └ [Betjening af kameraet fra en computer \(Fjernoptagelsesfunkt.\)](#)

---

- └ [Fjernoptag.indst.](#)

---

## Sådan bruger du cloudtjenesten

### [Creators' Cloud](#)

---

### [Oprettelse af en konto til Creators' Cloud og lænkning af dit kamera til kontoen \(Cloud-tilslutning\)](#)

---

### [Visning af oplysninger om cloudforbindelse \(Cloud-oplysninger\)](#)

---

### [Bemærkninger om brug af cloudtjenesten \(Creators' Cloud\)](#)

---

## Tillæg

[Lydtilbehør, som er kompatibelt med multiinterface-tilbehørsskoen](#)

---

[Lodret greb](#)

---

Monteringsadapter

[Monteringsadapter](#)

---

[LA-EA3-/LA-EA5-monteringsadapter](#)

---

[LA-EA4-monteringsadapter](#)

---

[Multibatteriadapter-sæt](#)

---

[Batterilevetid og antallet af billeder som kan optages](#)

---

[Antal billeder, som kan optages](#)

---

[Optagetider for film](#)

---

Liste over ikoner på skærmen

[Liste over ikoner på skærmen til optagelse af stillbilleder](#)

---

[Liste over ikoner på skærmen til optagelse af film](#)

---

[Liste over ikoner på afspilningsskærmen](#)

---

Liste over standardindstillingsværdier

[Liste over standardindstillingsværdier \(Optagelse\)](#)

---

[Liste over standardindstillingsværdier \(Eksponering/Farve\)](#)

---

[Liste over standardindstillingsværdier \(Fokus\)](#)

---

[Liste over standardindstillingsværdier \(Afspil\)](#)

---

[Liste over standardindstillingsværdier \(Netværk\)](#)

---

[Liste over standardindstillingsværdier \(Opsætning\)](#)

---

[Liste over standardindstillingsværdier \(Min menu\)](#)

---

[Specifikationer](#)

---

[Varemærker](#)

---

[Licens](#)

---

Hvis du får problemer

---

[Fejlfinding](#)

---

[Advarselsmeddelelser](#)

---





Digitalkamera med udskifteligt objektiv  
ILCE-7SM3 α7SIII ver. 3 eller senere

## Sådan bruges "Hjælpevejledning"

"Hjælpevejledning" er en "webbetjeningsvejledning", som er blevet designet til at beskrive funktioner og betjeningsmetoder for dette kamera. Brug "Hjælpevejledning" til at søge efter enhver oplysning, som du behøver, for at kunne udnytte kameraet fuldt ud.

("Hjælpevejledning"-skærmene, der vises på denne side, er kun vejledende. De kan afvige fra den faktiske skærmvisning på din model.)

### Tip!

- Den "Betjeningsvejledning", som følger med kameraet, indeholder en beskrivelse af de grundlæggende betjeningsmetoder og forholdsregler for brug. Se "Betjeningsvejledning" i kombination med denne "Hjælpevejledning".

## Ikoner anvendt i "Hjælpevejledning"

 : Menupunkter, der vises i optagetilstandene for stillbilleder

 : Menupunkter, der vises i filmoptagetilstandene

 : Menupunkter vist i både optagetilstandene for stillbilleder og filmoptagetilstandene

For detaljer om forholdet mellem hver enkelt optagetilstand og menuen skal du se "[MENU-knap](#)".

## Sådan finder du dine ønskede oplysninger

### Metode A: Søgning efter nøgleord

Indtast et søgenøgleord ("hvidbalance", "fokusområde" osv.), og brug søgeresultaterne til at få vist den beskrivelsesside, som du ønsker at se. Hvis du indtaster to eller flere nøgleord ved at adskille dem med mellemrum (blanktegn), kan du søge efter sider, som indeholder alle disse nøgleord.

### Metode B: Visning af indholdsfortegnelsen

Klik på  (Indholdsfortegnelse) for at få vist indholdsfortegnelsen. Vælg en overskrift fra indholdsfortegnelsen for at få vist beskrivelsessiden.

Skærbillede vist på en computer



Skærbillede vist på en smartphone

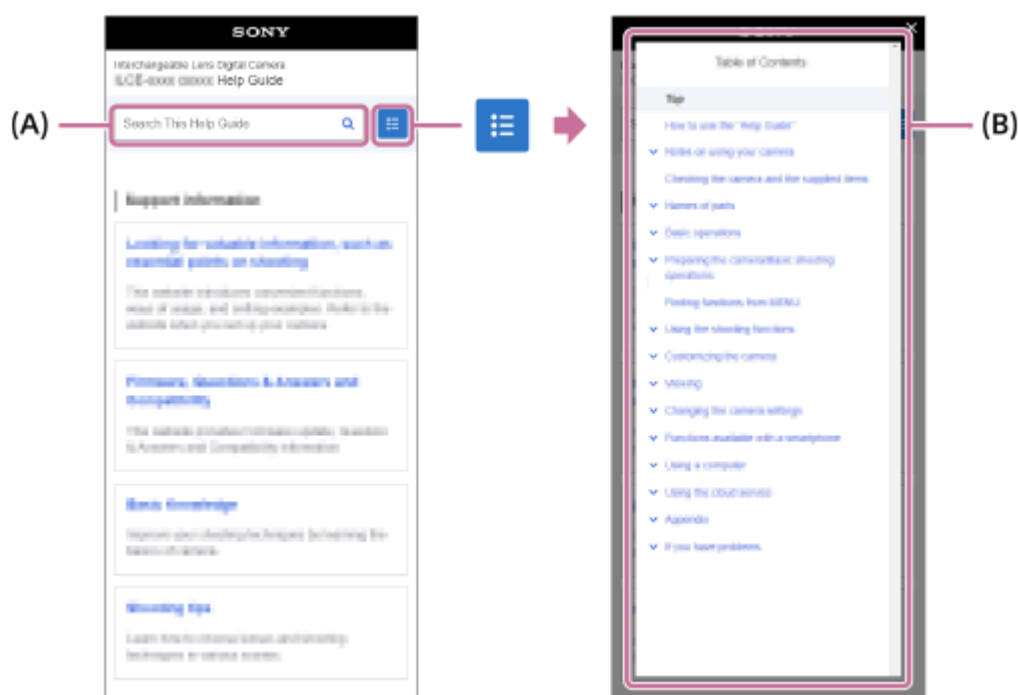

### Metode C: Søgning efter funktioner fra MENU

Hvis du ønsker at søge efter oplysninger, mens du kontrollerer dem mod kameraets MENU-skærm, skal du bruge "Søgning efter funktioner fra MENU"-siden. Vælg et MENU-punkt på listen for at gå direkte til beskrivelsessiden.



## Visning af oplysninger om relaterede funktioner

"Relateret emne" nederst på hver side viser sektioner, som indeholder oplysninger, der er relateret til den beskrivelsesside, der vises i øjeblikket. For at få en dybere forståelse af den aktuelt viste side skal du også se de nævnte sektioner.

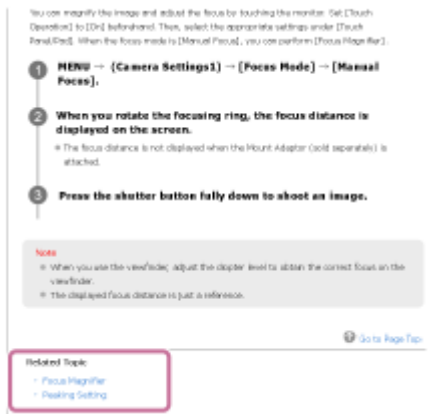

## Sådan går du til den forrige/næste side

Vælg "Forrige" eller "Næste" i bunden af siden for at gå til den forrige eller næste side uden at vende tilbage til indholdsfortegnelsen.



## Udskrivning af alle siderne i "Hjælpevejledning"

For at udskrive alle siderne skal du vælge  [Download PDF]-knappen i det nederste venstre hjørne på den øverste side. Når PDF-filen vises, skal du bruge udskrivningsmenuen i browseren til at udskrive den. Denne funktion er ikke til rådighed på visse sprog.

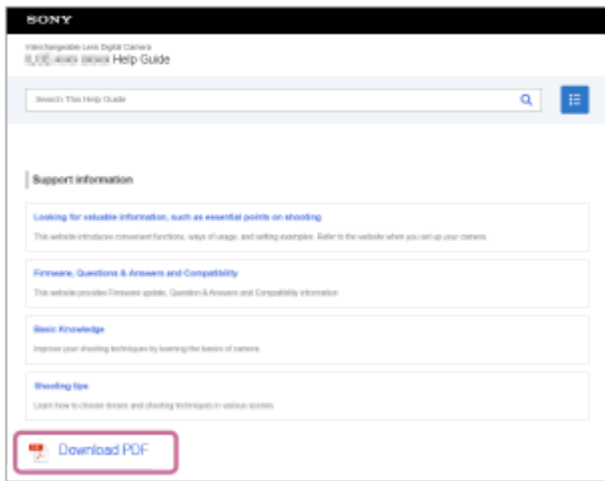

## Kun udskrivning af den aktuelt viste side (kun på en computer)

Hvis du kun vil udskrive den side, der vises i øjeblikket, skal du vælge [ Udskriv denne side]-knappen nederst på siden. Når udskrivningsskærmen vises, skal du angive din printer.

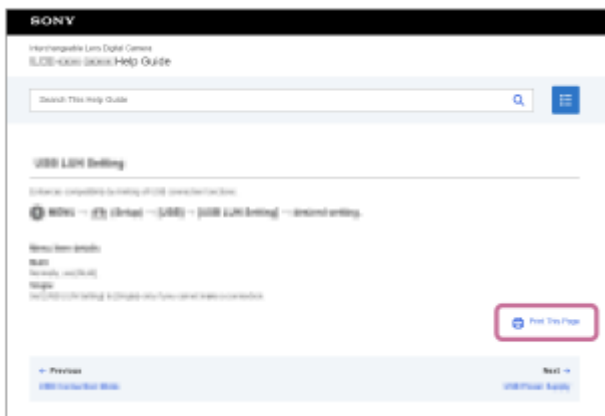

## Ændring af displaysproget

Gå til siden til valg af sprog fra [ Side for valg af sprog] nederst på siden, og vælg et sprog.

TP1001367999

Digitalkamera med udskifteligt objektiv  
ILCE-7SM3 α7SIII ver. 3 eller senere

## Forholdsregler

Se også "Bemærkninger om brug af dit kamera" i Betjeningsvejledning (medfølger) til dette produkt.

### Om de dataspecifikationer, som er beskrevet i denne vejledning

- Dataene for ydelse og specifikationer i denne vejledning er baseret på en normal omgivelsestemperatur på 25 °C, medmindre andet er angivet.
- For batteripakken er dataene baseret på en batteripakke, der er ladet helt op, indtil opladelampen er slukket.

### Om driftstemperaturer

- Optagelse i ekstremt kolde eller varme omgivelser, som overstiger driftstemperaturområdet, anbefales ikke.
- Ved høje omgivelsestemperaturer stiger kameraets temperatur hurtigt.
- Når kameraets temperatur stiger, kan billedkvaliteten blive forringet. Det anbefales, at du venter, indtil temperaturen i kameraet er faldet, før du fortsætter med at optage.
- Afhængigt af kameraets og batteriets temperatur kan kameraet blive ude af stand til at optage film, eller der kan blive slukket automatisk for strømmen for at beskytte kameraet. Der vises en meddelelse på skærmen, inden strømmen slukker, eller du ikke længere kan optage film. Lad i så fald strømmen være slukket, og vent, indtil kameraets og batteriets temperatur falder. Hvis du tænder for strømmen uden at lade kameraet og batteriet køle tilstrækkeligt af, slukkes der muligvis for strømmen igen, eller du kan muligvis stadig ikke optage film.

### Bemærkninger om optagelse i længere tidsperioder eller optagelse af 4K-film

- Under brug kan kameraet og batteriet muligvis blive varmt. Dette er ikke en funktionsfejl.
- Optagetiden kan muligvis være kortere under lave temperaturforhold, især under optagelse af 4K. Varm batteripakken op, eller udskift den med et nyt batteri.

### Bemærkninger om afspilning af film på andre enheder

XAVC HS og XAVC S-film kan kun afspilles på kompatible enheder.

### Bemærkninger om optagelse/afspilning

- Inden du begynder at optage, skal du foretage en prøveoptagelse for at sikre dig, at kameraet fungerer korrekt.
- Det optagede billede kan være forskellige fra det billede, du så inden optagelsen.
- Afspilning af billeder, der er optaget med dit produkt, på andet afspilningsudstyr, og afspilning af billeder, der er optaget eller redigeret med andet udstyr, på dit produkt, kan ikke garanteres.
- Sony kan ikke yde nogen garanti i tilfælde af manglende evne til at optage eller tab af eller beskadigelse af optagede billeder eller lyddata pga. funktionsfejl på kameraet eller optagemediet osv. Vi anbefaler, at du sikkerhedskopierer vigtige data.
- Når du først formaterer hukommelseskortet, slettes alle de optagede data på hukommelseskortet og kan ikke gendannes. Inden formatering skal du kopiere dataene til en computer eller anden enhed.
- Monter skulderremmen på kameraet for at forhindre, at det falder ned.
- Når du anvender dette produkt med et stativ eller greb, skal du sørge for at montere kameraet ordentligt.

### Bemærkninger om brug af et stativ

Brug et stativ med en skrue, som er mindre end 5,5 mm lang. Ellers kan du ikke fastgøre kameraet ordentligt, og der kan opstå beskadigelse af kameraet.

### Bemærkninger om håndtering af hukommelseskort

Hukommelseskorts temperatur kan muligvis stige efter lagring. Dette er ikke en funktionsfejl.

## Sikkerhedskopiering af hukommelseskort

Data kan blive ødelagt i følgende tilfælde. Sørg for at sikkerhedskopiere dataene for at beskytte dem.

- Når hukommelseskortet fjernes, USB-kablet afbrydes eller produktet slukkes midt under læsning eller skrivning.
- Når hukommelseskortet bruges på steder, hvor der er statisk elektricitet eller elektrisk støj.

## Databasefejl

- Hvis du sætter et hukommelseskort, som ikke indeholder nogen billeddatabasefil, ind i produktet og tænder for strømmen, opretter produktet automatisk en billeddatabasefil, hvorved der anvendes en smule af hukommelseskortets kapacitet. Processen kan tage lang tid, og du kan ikke betjene produktet, før processen er fuldført.
- Hvis der opstår en databasefejl, skal du eksportere alle dataene til din computer osv. for at gemme dem og derefter formatere hukommelseskortet med dette produkt.

## Brug/opbevar ikke produktet på følgende steder

- På et ekstremt varmt, koldt eller fugtigt sted  
På steder som f.eks. i en bil, der er parkeret direkte i solen, kan kamerahuset blive deformeret, og det kan medføre funktionsfejl.
- Opbevaring i direkte sollys eller i nærheden af et varmeapparat  
Kamerahuset kan muligvis blive misfarvet eller deformeret, og dette kan eventuelt medføre funktionsfejl.
- På et sted, hvor der kan opstå rystende vibrationer  
Det kan medføre funktionsfejl og medføre, at data ikke kan registreres. Optagemediet kan desuden blive ustabil, og optagede data kan blive beskadiget.
- Tæt på stærke magnetiske kilder
- I sandede eller støvede omgivelser  
Pas på, at der ikke kommer sand eller støv ind i produktet. Dette kan muligvis medføre funktionsfejl på produktet, og i nogle tilfælde kan denne funktionsfejl ikke udbedres.
- På steder med høj luftfugtighed  
Dette kan muligvis forårsage mug på objektivet.
- I områder, hvor der udsendes kraftige radiobølger eller stråling  
Optagelse og afspilning fungerer muligvis ikke korrekt.

## Om fugtdannelse

- Hvis produktet bringes direkte fra et koldt til et varmt sted, kan der kondenseres fugt inde i eller uden på produktet. Denne fugtdannelse kan muligvis medføre en funktionsfejl på produktet.
- For at forhindre fugtdannelse, når du bringer produktet direkte fra et koldt til et varmt sted, skal du først placere det i en plastikpose og forsegle den, så der ikke trænger luft ind. Vent i ca. en time indtil temperaturen i produktet har nået omgivelsestemperaturen.
- Hvis der opstår kondens, skal du slukke for produktet og vente cirka en time, så fugten kan fordampe. Bemærk, at hvis du forsøger at optage, mens der er fugt inde i objektivet, vil du ikke være i stand til at optage klare billeder.

## Forholdsregel om transport

- Du må ikke holde, slå på eller anvende for stor kraft på følgende dele, hvis dit kamera er udstyret med dem:
  - Objektivdelen
  - Den bevægelige skærmdel
  - Den bevægelige blitzdel
  - Den bevægelige søgerdel
- Bær ikke kameraet med stativet monteret. Dette kan muligvis medføre, at stativgevindhullet går i stykker.
- Sid ikke i en stol eller andre steder med kameraet i baglommen på dine bukser eller din nederdel, da dette kan medføre funktionsfejl eller beskadige kameraet.

## Bemærkninger om håndtering af produktet

- Selvom dette kamera er designet og konstrueret til at være støvtæt og dryptæt, kan det ikke fuldstændigt forhindre støv eller vanddråber.
- Inden du sætter kablet i terminalen, skal du sørge for at kontrollere retningen af terminalen. Sæt derefter kablet lige ind. Undlad at isætte eller fjerne kablet med magt. Det kan medføre, at terminaldelen går i stykker.
- Kameraet anvender magnetiske dele inklusive magneter. Før ikke genstande som påvirkes af magnetisme, herunder kredittkort og floppydiske, tæt på kameraet.

## Om opbevaring

- For kameraer med indbygget objektiv  
Monter altid objektivdækslet, når du ikke anvender kameraet. (Kun for modeller, der leveres med et objektivdæksel)
- For kameraer med udskifteligt objektiv  
Monter altid det forreste objektivdæksel eller dækslet til huset, når du ikke anvender kameraet. Fjern støv fra dækslet til huset, inden det monteres på kameraet, for at forhindre at der kommer støv eller snavs ind i kameraet.
- Hvis kameraet er beskidt efter brug, skal det rengøres. Vand, sand, støv, salt osv., som er tilbage i kameraet, kan muligvis forårsage en funktionsfejl.

## Bemærkninger om brug af objektiver

- Når du anvender objektivet med elektrisk zoom, skal du passe på, at du ikke får fingre eller andet i klemme i objektivet. (Kun for modeller med elektrisk zoomfunktion eller kameraer med udskifteligt objektiv)
- Hvis du er nødt til at placere kameraet under en lyskilde som f.eks. sollys, skal du sætte objektivdækslet på kameraet. (Kun for modeller, der leveres med et objektivdæksel, eller kameraer med udskifteligt objektiv)
- Hvis der kommer sollys eller en kraftig lyskilde ind i kameraet gennem objektivet, kan det muligvis fokusere inden i kameraet og forårsage røg eller brand. Sæt objektivdækslet på objektivet, når du opbevarer kameraet. Når du optager i modlys, skal du holde solen tilstrækkeligt langt væk fra synsvinklen. Bemærk, at der kan opstå røg eller brand, selvom lyskilden er en smule væk fra billedvinklen.
- Udsæt ikke objektivet direkte for stråler som f.eks. laserstråler. De kan muligvis beskadige billedsensoren og forårsage funktionsfejl på kameraet.
- Hvis motivet er for tæt på, kan billedet muligvis vise støv eller fingeraftryk på objektivet. Tør objektivet af med en blød klud eller lignende.

## Bemærkninger om blitz (kun for modeller med blitz)

- Hold fingrene væk fra blitzten. Den del, der udsender lys, kan blive varm.
- Fjern alt snavs fra blitzens overflade. Snavs på blitzens overflade kan afgive røg eller brænde pga. den varme, der udvikles ved udsendelsen af lys. Hvis der er snavs/støv, skal det tørres af med en blød klud.
- Sæt blitzten tilbage i dens oprindelige position, når den har været brugt. Sørg for, at blitzdelen ikke stikker op. (Kun for modeller med bevægelig blitz)

## Bemærkninger til multiinterface-tilbehørsskoen (kun for modeller med en multiinterface-tilbehørssko)

- Når du monterer eller afmonterer tilbehør som f.eks. en ekstern blitz på multiinterface-tilbehørsskoen, skal du først slå strømmen fra. Når du monterer tilbehøret, skal du kontrollere, at det er fastgjort ordentligt på kameraet.
- Du må ikke anvende en multiinterface-tilbehørssko med en kommercielt tilgængelig blitz, som anvender en spænding på 250 V eller mere, eller som har den omvendte polaritet af kameraet. Det kan muligvis forårsage en funktionsfejl.

## Bemærkninger til søgeren og blitzten (kun for modeller med søger eller blitz)

- Pas på, at din finger ikke er i vejen, når du trykker søgeren eller blitzten ned. (Kun for modeller med en bevægelig søger eller en bevægelig blitz)
- Hvis der sidder vand, støv eller sand på søgeren eller blitzenheden, kan det medføre en funktionsfejl. (Kun for modeller med en bevægelig søger eller en bevægelig blitz)

## Bemærkninger til søgeren (kun for modeller med søger)



- Når du optager med søgeren, kan du muligvis opleve symptomer som f.eks. anstrengte øjne, træthed, transportsyge eller kvalme. Vi anbefaler, at du holder pause med regelmæssige mellemrum, når du optager med søgeren. Hvis du føler dig utilpas, skal du afstå fra at anvende søgeren, indtil din tilstand forbedres, og om nødvendigt konsultere din læge.
- Selvom søgeren er fremstillet med højpræcisionsteknologi til 99,99% eller mere effektive pixels, kan der forekomme sorte punkter, og hvide, røde, blå og grønne punkter forsvinder muligvis ikke. Dette er ikke en funktionsfejl. Disse prikker optages ikke.
- Skub ikke søgeren ned med magt, når okularet er trukket ud. Det kan muligvis forårsage en funktionsfejl. (Kun for modeller med en bevægelige søger og et okular, der kan trækkes ud)
- Hvis du panorerer kameraet, mens du kigger ind i søgeren, eller bevæger øjnene rundt, kan billedet i søgeren blive forvrænget, eller billedets farve kan blive ændret. Dette er en egenskab ved objektivet eller visningsenheden og er ikke en funktionsfejl. Når du optager et billede, anbefaler vi, at du kigger midt i søgeren.
- Billedet kan være lettere forvrænget nær hjørnerne i søgeren. Dette er ikke en funktionsfejl. Hvis du ønsker at se den fulde komposition med alle dens detaljer, kan du også anvende skærmen.
- Hvis du anvender kameraet på et koldt sted, kan billedet muligvis have spor trukket hen over det. Dette er ikke en funktionsfejl.
- Når temperaturen i kameraet ændres, kan farvetonen i søgervisningen muligvis ændres pga. visningsenhedens egenskaber.
- Udsæt ikke søgeren direkte for stråler som f.eks. laserstråler. De kan muligvis beskadige indersiden af søgeren og forårsage funktionsfejl på kameraet.

## Bemærkninger til skærmen

- Selvom skærmen er fremstillet med højpræcisionsteknologi til 99,99% eller mere effektive pixels, kan der forekomme sorte punkter, og hvide, røde, blå og grønne punkter forsvinder muligvis ikke. Dette er ikke en funktionsfejl. Disse prikker optages ikke.
- Tryk ikke på skærmen. Skærmen kan blive misfarvet, og det kan muligvis medføre en funktionsfejl.
- Hvis der er vanddråber eller anden væske på skærmen, skal du tørre den af med en blød klud. Hvis skærmen forbliver våd, kan skærmens overflade muligvis ændres eller nedbrydes. Dette kan muligvis forårsage en funktionsfejl.
- Hvis du anvender kameraet på et koldt sted, kan billedet muligvis have spor trukket hen over det. Dette er ikke en funktionsfejl.
- Når du tilslutter kabler til terminalerne på kameraet, kan skærmens roterende område blive begrænset.

## Bemærkninger om billedsensoren

Hvis du retter kameraet mod en meget kraftig lyskilde under optagelse af billeder med en lav ISO-følsomhed, kan de lyse områder på billederne muligvis blive optaget som et sort område.

## Om kompatibilitet for billeddata

Produktet overholder den universelle standard DCF (Design rule for Camera File system), der er etableret af JEITA (Japan Electronics and Information Technology Industries Association).

## Tjenester og software leveret af andre firmaer

Netværkstjenester, indhold og [operativsystem og] softwaren på dette produkt kan være underlagt individuelle betingelser og blive ændret, afbrudt eller ophøre på ethvert tidspunkt, og kan muligvis kræve gebyrer, registrering og kreditkortoplysninger.

## Bemærkninger om tilslutning til internettet

Hvis du vil tilslutte kameraet til et netværk, skal du tilslutte det via en router eller en LAN-port med den samme funktion. Hvis du ikke opretter forbindelse på denne måde, kan det medføre sikkerhedsproblemer.

## Bemærkninger om sikkerhed

- SONY VIL IKKE BLIVE HOLDT ANSVARLIG FOR SKADER AF NOGEN ART, SOM RESULTERER FRA MANGLENDE ANVENDELSE AF KORREKTE SIKKERHEDSFORANSTALTNINGER PÅ

OVERFØRSELSENHEDER, UUNDGÅELIGE DATALÆK FORÅRSAGET AF OVERFØRSELSSPECIFIKATIONER ELLER ANDRE SIKKERHEDSPROBLEMER.

- Afhængigt af anvendelsesmiljøet er uautoriserede tredjeparter på netværket muligvis i stand til at få adgang til produktet. Når du tilslutter kameraet til et netværk, skal du sørge for at bekræfte, at netværket er ordentligt sikret.
- Indholdet af kommunikationerne kan uden at du ved det opfanges af uautoriserede tredjeparter i nærheden af signalerne. Når du bruger trådløs LAN-kommunikation, skal du anvende korrekte sikkerhedsforanstaltninger for at beskytte indholdet af kommunikationer.

## Bemærkninger om FTP-funktionen

Eftersom indhold, brugernavne og adgangskoder er ikke krypteret ved brug af normal FTP, skal du bruge FTPS eller SFTP, hvis de er til rådighed.

## Ekstra tilbehør

- Det anbefales, at du anvender originalt Sony-tilbehør.
- Visse typer Sony-tilbehør er kun tilgængeligt i visse lande og regioner.

## Tilgængelige modeller og sæt

Visse modeller og sæt er kun tilgængelige i visse lande og regioner.

TP1001365918

5-060-283-31(1) Copyright 2024 Sony Corporation

Digitalkamera med udskifteligt objektiv  
ILCE-7SM3 α7SIII ver. 3 eller senere

## Låner, overdrager eller bortskaffer kameraet og/eller hukommelseskortet til andre (Bemærkninger om beskyttelse af private oplysninger)

Vigtige oplysninger kan muligvis optages på kameraet og/eller hukommelseskortet afhængigt af funktionerne og kameraindstillingerne.

Inden du låner, overdrager eller bortskaffer kameraet og/eller hukommelseskortet til andre, skal du sørge for at læse følgende og sikre dig, at du har fuldført procedurerne.

### Bemærkninger om udlåning, overdragelse eller bortskaffelse af kameraet til andre

Inden du låner, overdrager eller bortskaffer kameraet til andre, skal du sørge for at udføre den følgende betjening for at beskytte private oplysninger.

- Vælg MENU →  (Opsætning) → [Nulstil/Gem ind.] → [Nulstil indstilling] → [Initialiser].

### Bemærkninger om brug af cloudtjenesten (Creators' Cloud)

Inden du udlåner eller overdrager kameraet, skal du sørge for, at kameraets forbindelsesoplysninger og uploadindstillinger er passende, så du undgår beskadigelser, som f.eks. af indhold på kameraet, der uploades til en utilsigtet tredjeparts Creators' Cloud. Hvis indstillingerne ikke er passende, skal du sørge for at udføre følgende betjening.

- Hvis du vil overdrage eller udlåne kameraet: initialiser kameraet eller annuller forbindelsen med Creators' Cloud på kameraet. Annuller også kameraforbindelsen i Creators' Cloud.
- Hvis kameraet overdrages til dig, eller du låner kameraet: initialiser kameraet, eller annuller forbindelsen med Creators' Cloud på kameraet.

Bemærk, at Creators' Cloud muligvis ikke er til rådighed i visse lande og regioner.

### Bemærkninger om udlåning, overdragelse eller bortskaffelse af et hukommelseskort til andre

Hvis du udfører [Formater] eller [Slet] på kameraet eller en computer, sletter det muligvis ikke dataene på hukommelseskortet fuldstændigt. Inden du udlåner eller overdrager et hukommelseskort til andre, anbefaler vi, at du sletter alle data fuldstændig vha. software til datasletning. Når du bortskaffer et hukommelseskort, anbefaler vi, at du fysisk ødelægger det.

### Bemærkninger om netværksfunktioner

Når du anvender netværksfunktioner, kan utilsigtede tredjeparter på netværket muligvis få adgang til kameraet afhængigt af brugsmiljøet. Der kan f.eks. forekomme uautoriseret adgang til kameraet i netværksmiljøer, som en anden netværksenhed er tilsluttet til, eller som den kan oprette forbindelse til uden tilladelse. Sony påtager sig intet ansvar for tab eller beskadigelse forårsaget af tilslutning til sådanne netværksmiljøer.

### Bemærkninger om stedinformation

Hvis du uploader og deler stillbilleder eller film optaget med dette kamera på internettet, mens stedinformationen er lænket med den dedikerede smartphoneapplikation, kan du muligvis utilsigtet afsløre stedinformationen til en tredjepart. For at forhindre tredjeparter i at få fat i din stedinformation skal du deaktivere [Stedinformationslækning]-funktionen i den dedikerede applikation.

### Advarsel om ophavsrettigheder

Tv-programmer, film, videobånd og andet materiale kan være ophavsretligt beskyttet. Uautoriseret optagelse af ophavsretligt beskyttet materiale er i strid med bestemmelserne i lovene om ophavsret.

---

---

#### Relateret emne

- [Oprettelse af en konto til Creators' Cloud og lænkning af dit kamera til kontoen \(Cloud-tilslutning\)](#)
- [Visning af oplysninger om cloudforbindelse \(Cloud-oplysninger\)](#)

TP1001374298

5-060-283-31(1) Copyright 2024 Sony Corporation

## Bemærkninger om batteriet og opladning af batteriet

### Bemærkninger om brug af batteriet

- Sørg for kun at anvende originale batterier af mærket Sony.
- Den korrekte indikator for resterende batteri vises muligvis ikke under visse betjenings- eller miljømæssige forhold.
- Udsæt ikke batteriet for vand. Batteriet er ikke vandtæt.
- Efterlad ikke batteriet på meget varme steder, f.eks. i en bil eller i direkte sollys.

### Bemærkninger om opladning af batteriet

- Oplad batteriet (medfølger), før produktet anvendes første gang.
- Det opladede batteri aflades lidt efter lidt, selvom du ikke anvender det. Oplad batteriet hver gang inden du anvender produktet, så du ikke går glip af nogen muligheder for at optage billeder.
- Oplad ikke andre batterier end batterier specificeret til dette produkt. Ellers kan det medføre lækager, overophedning, eksplosioner, elektriske stød, forbrændinger eller tilskadekomster.
- Når du anvender et helt nyt batteri eller et batteri, som ikke har været anvendt i lang tid, blinker opladelampen (CHARGE) muligvis hurtigt, når batteriet oplades. Hvis dette sker, skal du fjerne batteriet og derefter sætte det i igen for at genoplade.
- Det anbefales at oplade batteriet i en omgivelsestemperatur på mellem 10 °C og 30 °C. Batteriet oplades muligvis ikke korrekt ved temperaturer uden for dette område.
- Der kan ikke garanteres for betjening med alle eksterne strømforsyninger.
- Når opladningen er afsluttet, skal du tage opladeren ud af stikkontakten, hvis der oplades med en oplader, eller afbryde USB-kablet fra kameraet, hvis batteripakken oplades, mens den er sat ind i kameraet. Ellers kan det muligvis medføre en kortere batterilevetid.
- Genoplad ikke batteriet kontinuerligt eller gentagne gange uden at bruge det, hvis det allerede er fuldt opladet eller tæt på fuldt opladet. Gør du det, kan det muligvis forårsage en forringelse af batteriydelsen.
- Hvis produktets opladelampe blinker under opladning, skal du fjerne det batteri, der er ved at blive opladet, og derefter sætte det samme batteri ordentligt ind i produktet igen. Hvis opladelampen blinker igen, angiver dette muligvis et defekt batteri, eller at der er indsat et batteri af en anden type end den specificerede. Kontroller, at batteriet er af den specificerede type.  
Hvis batteriet er den specificerede type, skal du fjerne batteriet, erstatte det med et nyt eller et andet batteri, og kontrollere om det nyligt indsatte batteri oplades ordentligt. Hvis det nyligt indsatte batteri oplades korrekt, er det tidligere indsatte batteri muligvis defekt.
- Hvis opladelampen blinker under opladning af batteriet inden i kameraet, angiver dette, at opladningen er midlertidigt stoppet og er på standby. Opladningen stopper og går automatisk i standbytilstand, når temperaturen er uden for den anbefalede driftstemperatur. Når temperaturen vender tilbage til det passende område, genoptages opladningen, og opladelampen lyser igen.

### Indikator for resterende batteri

- Indikatoren for resterende batteri vises på skærmen. Det tager omkring ét minut, før den korrekte indikator for resterende batteri vises.
- Den korrekte indikator for resterende batteri vises muligvis ikke under visse betjenings- eller miljømæssige forhold.
- Hvis indikatoren for resterende batteri ikke vises på skærmen, skal du trykke på DISP (visningsindstilling)-knappen for at få den vist.

### Effektiv brug af batteriet

- Batteriydelsen falder i omgivelser med lave temperaturer. Batteriets funktionstid er derfor kortere på kolde steder. Vi anbefaler, for at sikre længere brug af batteriet, at du putter batteriet i en lomme tæt på din krop for at varme det op,

og at du sætter det ind i produktet, lige inden du begynder at optage. Hvis der er nogen metalgenstande som f.eks. nøgler i din lomme, skal du passe på, at der ikke opstår kortslutning.

- Batteriet aflades hurtigt, hvis du anvender blitz eller den kontinuerlige optagefunktion hyppigt, ofte slår strømmen til/fra eller indstiller skærmen til meget lys.
- Vi anbefaler, at du har ekstra batterier klar og tager prøveoptagelser, før du optager de faktiske optagelser.
- Hvis batteriterminalen er beskidt, er du muligvis ikke i stand til at tænde for produktet, eller batteriet oplades muligvis ikke ordentligt. I det tilfælde skal du forsigtigt rengøre batteriet ved at tørre eventuelt støv af med en blød klud eller en vatpind.

## Sådan opbevares batteriet

For at bevare batteriets funktion skal du foretage opladning af batteriet og derefter aflade det fuldstændigt i kameraet mindst én gang om året, inden det lægges væk. Opbevar batteriet på et køligt, tørt sted efter det er fjernet fra kameraet.

## Om batteriets levetid

- Batteriets levetid er begrænset. Hvis du anvender det samme batteri gentagne gange, eller bruger det samme batteri i længere tid, mindskes batterikapaciteten gradvist. Hvis den tilgængelige tid på batteriet forkortes væsentligt, er det sikkert tid til at udskifte batteriet med et nyt.
- Batteriets levetid varierer, afhængigt af hvordan batteriet opbevares, samt de driftsforhold og det miljø hvert enkelt batteri bruges i.

TP1001332009

5-060-283-31(1) Copyright 2024 Sony Corporation

## Bemærkninger om hukommelseskort

- Hvis  (advarselsikon for overophedning) vises på skærmen, skal du ikke fjerne hukommelseskortet fra kameraet med det samme. I stedet skal du vente et stykke tid, efter at du har slukket for kameraet, og derefter fjerne hukommelseskortet. Hvis du trykker på hukommelseskortet, mens det er varmt, kan du tabe det, og hukommelseskortet kan muligvis blive beskadiget. Vær forsigtig, når du fjerner hukommelseskortet.
- Hvis du gentagne gange optager og sletter billeder over længere tid, kan der opstå fragmentering af dataene i filer på hukommelseskortet, og filmoptagelse kan blive afbrudt midt under optagelsen. Hvis dette skulle ske, skal du gemme dine billeder på en computer eller et andet lagringssted, og derefter udføre [Formater] vha. dette kamera.
- Fjern ikke batteriet eller hukommelseskortet, afbryd ikke USB-kablet og sluk ikke for kameraet, mens aktivitetslampen er tændt. Dette kan muligvis ødelægge dataene på hukommelseskortet.
- Sørg for at sikkerhedskopiere dataene for at beskytte dem.
- Det kan ikke garanteres, at alle hukommelseskort fungerer ordentligt.
- Billeder, som er optaget på et SDXC/CFexpress Type A-hukommelseskort, kan ikke importeres til eller afspilles på computere eller AV-udstyr, der ikke er kompatible med exFAT, når tilslutningen er foretaget vha. et USB-kabel. Sørg for at udstyret er kompatibelt med exFAT, inden det tilsluttes til kameraet. Hvis du tilslutter dit kamera til et inkompatibelt udstyr, bliver du muligvis bedt om at formatere kortet. Du skal aldrig følge denne besked om at formatere kortet, for det vil slette alle data på kortet.  
(exFAT er det filsystem, som anvendes på SDXC-hukommelseskort eller CFexpress Type A-hukommelseskort.)
- Udsæt ikke hukommelseskortet for vand.
- Slå, bøj eller tab ikke hukommelseskortet.
- Brug eller opbevar ikke hukommelseskortet under følgende forhold:
  - På steder med høj temperatur som f.eks. i en bil parkeret i solen
  - På steder, der er udsat for direkte sollys
  - På fugtige steder eller steder, hvor der findes ætsende stoffer
- Hvis hukommelseskortet anvendes i nærheden af områder med stærk magnetisme, eller anvendes på steder med statisk elektricitet eller elektrisk støj, kan dataene på hukommelseskortet muligvis blive ødelagt.
- Rør ikke terminaldelen på hukommelseskortet med hånden eller en metalgenstand.
- Opbevar ikke hukommelseskortet inden for små børns rækkevidde. De kan komme til at sluge det.
- Adskil eller ændr ikke hukommelseskortet.
- Hukommelseskortet kan være varmt lige efter længere tids brug. Vær forsigtig, når du håndterer det.
- Det kan ikke garanteres, at hukommelseskort, der er formateret med en computer, kan bruges sammen med produktet. Sørg for at formatere hukommelseskortet vha. dette produkt.
- Læse-/skrivehastigheder af data varierer afhængigt af kombinationen af hukommelseskort og anvendt udstyr.
- Tryk ikke hårdt ned, når der skrives på pladsen til noter på hukommelseskortet.
- Sæt ikke noget klistermærke på selve hukommelseskortet eller en hukommelseskortadapter. Du er muligvis ikke i stand til at fjerne hukommelseskortet.
- Hvis knappen til skrivebeskyttelse eller knappen til slettebeskyttelse på et SD-hukommelseskort er indstillet til LOCK-positionen, kan du ikke gemme eller slette billeder. I dette tilfælde sættes knappen på optagepositionen.
- For at anvende et microSD-hukommelseskort med dette produkt:
  - Sørg for at sætte hukommelseskortet ind i en dedikeret adapter. Hvis du sætter et hukommelseskort ind i produktet uden en hukommelseskortadapter, er det ikke sikkert, at du kan fjerne det fra produktet.
  - Når du indsætter et hukommelseskort i en hukommelseskortadapter, skal du sikre dig, at hukommelseskortet sættes ind i den rigtige retning, og at det sættes så langt ind, som det kan komme. Hvis kortet ikke sættes ordentligt ind, kan det medføre en funktionsfejl.





Digitalkamera med udskifteligt objektiv  
ILCE-7SM3 α7SIII ver. 3 eller senere

## Rengøring af billedsensoren (Sensorrensning)

Hvis der kommer støv eller snavs ind i kameraet, og det sætter sig på overfladen af billedsensoren (den del der konverterer lyset til et elektrisk signal), kan det muligvis ses som mørke pletter på billedet afhængigt af optagemiljøet. Hvis dette sker, skal du hurtigt rengøre billedsensoren ved at følge trinene nedenfor.

- 1 **Bekræft, at batteriet er blevet ladet tilstrækkeligt op.**
  - 2 **MENU** →  (**Opsætning**) → [**Opsætningsfunkt.**] → [**Antistøvfunktion**] → [**Sensorrensning**] → [**Angiv**].  
Filterglasset vibrerer for at ryste støvet af.
  - 3 **Tag objektivet af.**
  - 4 **Brug en blæser, som fås i handlen, til at rense billedsensorens overflade og området omkring.**
    - Hold kameraet så det vender lidt nedad, hvorved støvet kan falde ud.
- 
- 5 **Sluk for kameraet.**
  - 6 **Sæt objektivet på.**

### Tip!

- Se den følgende URL angående hvordan du kontrollerer mængden af støv på billedsensoren samt angående yderligere detaljer om rengøringsmetoder.  
<https://support.d-imaging.sony.co.jp/www/support/ilc/sensor/index.php>

### Bemærk!

- Når du udfører rengøringstilstanden, skal du fjerne objektivet, mens kameraet er tændt.
- Sluk ikke for kameraet under rengøring.
- Sørg for, at det resterende batteriniveau er 51 % eller mere, inden du udfører rengøring.
- For at rengøre billedsensoren, mens kameraet er slukket, skal du indstille [Lukker v. sluk f strøm] under [Antistøvfunktion] til [Fra].
- Brug ikke en blæser af spraytypen, da den muligvis kan sprede vanddråber inde i kamerahuset.

- Sæt ikke spidsen af en blæser ind i hulningen bag monteringsområdet for objektivet, så spidsen af blæseren ikke rører ved billedsensoren.
- Når billedsensoren renses med en blæser, må der ikke blæses for kraftigt. Hvis du blæser for kraftigt på sensoren, kan produktet blive beskadiget indvendigt.
- Hvis der forbliver støv tilbage, selv efter du har rensset produktet som beskrevet, skal du konsultere et serviceværksted.
- Under rengøring laver filterglasset på billedsensoren en vibrerende lyd. Dette er ikke en funktionsfejl.
- Rengøring udføres muligvis automatisk, når der slukkes for strømmen.

---

## Relateret emne

- [Montering/afmontering af et objektiv](#)

TP1001332027

5-060-283-31(1) Copyright 2024 Sony Corporation

Digitalkamera med udskifteligt objektiv  
ILCE-7SM3 α7SIII ver. 3 eller senere

## Om rengøring

### Rengøring af objektivet

- Anvend ikke anvende en rengøringsopløsning som indeholder organiske opløsningsmidler som f.eks. fortynder eller benzin.
- Når du rengør objektivoverfladen, skal du fjerne støv med en blæser, der fås i handlen. Hvis der sidder støv fast på overfladen, skal du tørre det af med en blød klud eller et papirlommetørklæde fugtet med en rengøringsopløsning til objektiver. Tør af i et spiralmønster fra midten og ud. Sprøjt ikke rengøringsopløsning til objektiver direkte på objektivets overflade.

### Rengøring af kamerahuset

Rør ikke ved produktets dele inde i objektivfatningen, som f.eks. en objektivsignalkontakt. For at rengøre inde i objektivfatningen skal du anvende en blæser\*, der fås i handlen, til at blæse eventuelt støv væk.

\* Brug ikke en blæser af spraytypen, da dette kan medføre en funktionsfejl.

### Rengøring af produktets overflade

Rengør produktets overflade med en blød klud, der er let fugtet med vand, og tør derefter overfladen af med en tør klud. For at undgå at beskadige overfladebehandlingen eller kabinettet:

- Udsæt ikke produktet for kemiske produkter som f.eks. fortynder, benzin, sprit, engangsklude, insektmiddel, solcreme eller insektgift.
- Rør ikke ved produktet med ovennævnte ting på hænderne.
- Lad ikke kameraet komme i kontakt med gummi eller vinyl gennem længere tid.

### Rengøring af skærmen

- Hvis du tørrer skærmen hårdt af med et papirlommetørklæde e.l., kan skærmen muligvis blive ridset.
- Hvis skærmen bliver beskidt pga. fingeraftryk eller støv, skal du forsigtigt fjerne støvet fra overfladen og derefter rengøre skærmen med en blød klud e.l.

TP1001332059

Digitalkamera med udskifteligt objektiv  
ILCE-7SM3 α7SIII ver. 3 eller senere

## Kontrol af kameraet og de medfølgende dele

---

Tallet i parentes angiver antallet af dele.

- Kamera (1)
- Batterilader (1)



- Netledning (1)\*

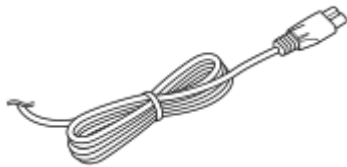

\* Der følger muligvis flere netledninger med dit kamera. Brug den, som passer til dit land/region.

- NP-FZ100 Genopladelig batteripakke (1)



- USB Type-C-kabel (1)

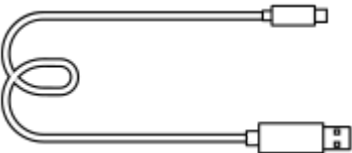

- Skulderrem (1)

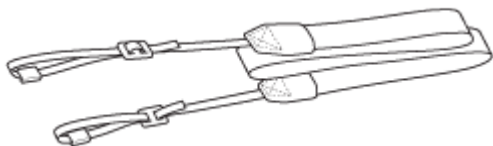

- Kamerahusdæksel (1) (Monteret på kameraet)



- Kabelbeskytter (1)

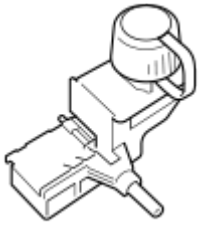

- Dæksel til sko (1) (Monteret på kameraet)



- Okulardæksel (1) (Monteret på kameraet)



- Betjeningsvejledning (1)
- Referencevejledning (1)

TP1001375518

Digitalkamera med udskifteligt objektiv  
ILCE-7SM3 α7SIII ver. 3 eller senere

## Forside

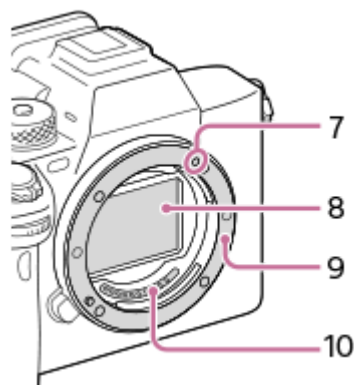
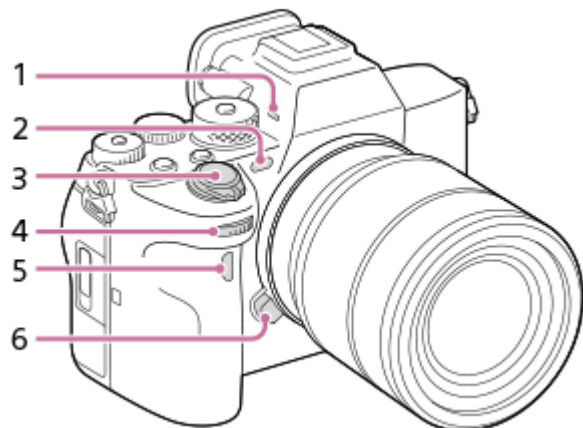

1. Mikrofon  
Dæk ikke denne del til ved filmoptagelse. Dette kan medføre støj eller sænke lydstyrken.
2. AF-lampe/Selvudløserlampe/Synligt lys- og IR-sensor  
Dæk ikke denne del til ved optagelse.
3. ON/OFF (Strøm)-kontakt/Udløserknop
4. Forreste vælger  
Du kan hurtigt justere indstillingerne for hver enkelt optagetilstand.
5. Infrarød fjernbetjeningssensor
6. Objektivfrigørelsesknop
7. Monteringsindeks
8. Billedsensor\*
9. Fatning
10. Objektivkontakter\*

\* Rør ikke direkte ved disse dele.

### Relateret emne

- [Bagside](#)
- [Overside](#)

- Sider
- Bund

TP1001368000

5-060-283-31(1) Copyright 2024 Sony Corporation

Digitalkamera med udskifteligt objektiv  
 ILCE-7SM3 α7SIII ver. 3 eller senere

## Bagside

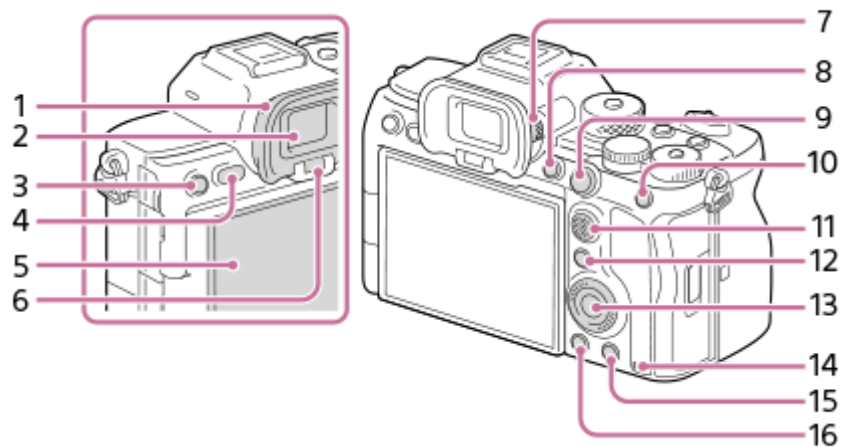

### 1. Okulardæksel

#### For at afmontere øjestykkedelen

Skub grebene i bunden af øjestykkedelen til venstre og højre og løft øjestykkedelen op.

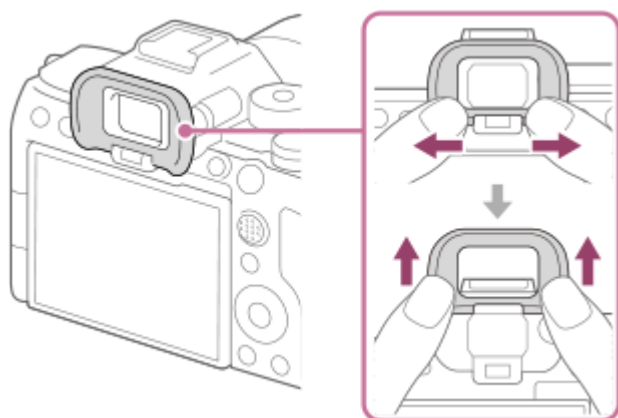

### 2. Søger

### 3. Til optagelse: C3-knap (Brugertilpasningsknap 3)

Til visning:  (Beskyt)-knap

### 4. MENU-knap

### 5. Skærm (Til berøringsbetjening: Berøringspanel/Berøringsplade)

Du kan justere skærmen ind på en vinkel, der er nem at se, og optage fra enhver position.

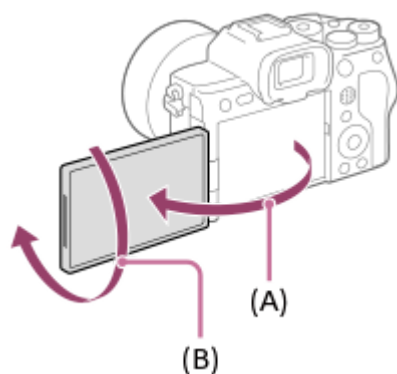



(A): Ca. 176°

(B): Ca. 270°

Anvend ikke overdreven kraft ved åbning, lukning eller rotation af skærmen. Gør du det, kan det forårsage en fejlfunktion.

6. Øjesensor

7. Dioptri-justeringsknap

Juster dioptri-justeringsknappen i overensstemmelse med dit syn, indtil visningen står helt klar i søgeren. Hvis det er svært at betjene dioptri-justeringsknappen, skal øjestykkedelen tages af, inden knappen betjenes.

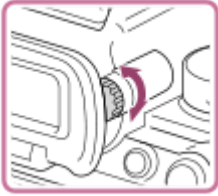

8. C1-knap (Brugertilpasningsknap 1)

9. Til optagelse: AF-ON (AF til)-knap

Til visning:  (Forstør)-knap

10. Til optagelse: AEL-knap

[AEL-hold] er tildelt til AEL-knappen i standardindstillingerne.

Til visning:  (Billedindeks)-knap

11. Multivælger

12. Til optagelse: Fn (Funktion)-knap

Til visning:  (Send til smartphone)-knap

Du kan få vist skærmen for [Send til smartphone] ved at trykke på denne knap.

13. Kontrolhjul

14. Aktivitetslampe

15. Til optagelse: C4-knap (Brugertilpasningsknap 4)

Til visning:  (Slet)-knap

16.  (Afspilning)-knap

---

## Relateret emne



- [Forside](#)
- [Overside](#)
- [Sider](#)
- [Bund](#)

TP1001368057

Digitalkamera med udskifteligt objektiv  
ILCE-7SM3 α7SIII ver. 3 eller senere

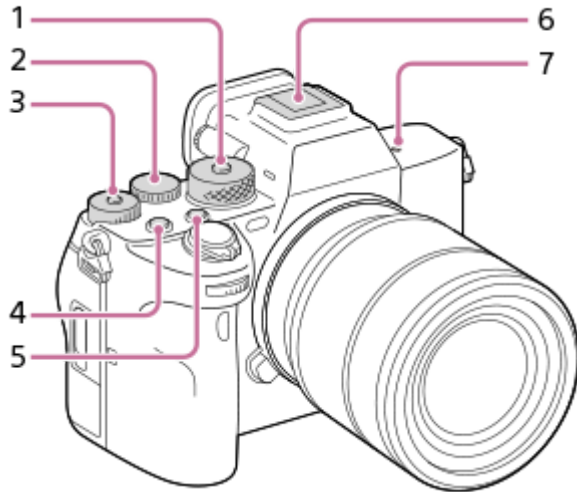
## Overside



1. Tilstandsknap  
Tilstandsknappen er låst op, mens du holder ned på midten af oplåsningsknappen.
2. Bagerste vælger  
Du kan hurtigt justere indstillingerne for hver enkelt optagetilstand.
3. Eksponeringskompensationsvælger  
Hvis du trykker på låseknappen i midten, skifter eksponeringskompensationsvælgeren mellem låst og ulåst status. Vælgeren låses op, når låseknappen er skubbet op, og den hvide linje er synlig.
4. MOVIE (Film)-knap
5. C2-knap (Brugertilpasningsknap 2)
6. Multiinterface-tilbehørssko\*  
Visse tilbehør kan muligvis ikke komme helt ind og rager ud fra multiinterface-tilbehørsskoen bagtil. Men når tilbehøret når den forreste ende af skoens, er tilslutningen gennemført.
7.  Mærke for billedsensorposition
  - Billedsensoren er den sensor, som konverterer lys til et elektrisk signal. Billedsensorens position er angivet med  (Mærke for billedsensorposition). Når du måler den præcise afstand mellem kameraet og motivet, skal du se positionen af den vandrette linje.

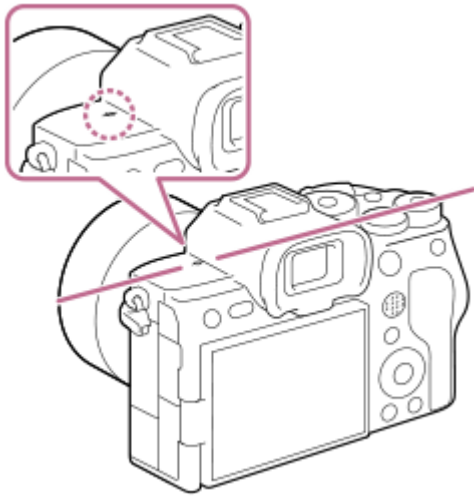

- Hvis motivet er tættere på end den mindste optagetilstand for objektivet, kan fokuseringen ikke bekræftes. Sørg for, at der er tilstrækkelig afstand mellem motivet og kameraet.

\* For detaljer om kompatibelt tilbehør til multiinterface-tilbehørsskoen skal du besøge Sony-websiden eller konsultere din Sony-forhandler eller det lokale autoriserede Sony-serviceværksted.

Tilbehør til tilbehørsskoen kan også anvendes. Der garanteres ikke for betjening med tilbehør fra andre producenter.

**ni** Multi  
Interface Shoe

Accessory Shoe

---

#### Relateret emne

- [Forside](#)
- [Bagside](#)
- [Sider](#)
- [Bund](#)

TP1001368056

Digitalkamera med udskifteligt objektiv  
 ILCE-7SM3 α7SIII ver. 3 eller senere

## Sider

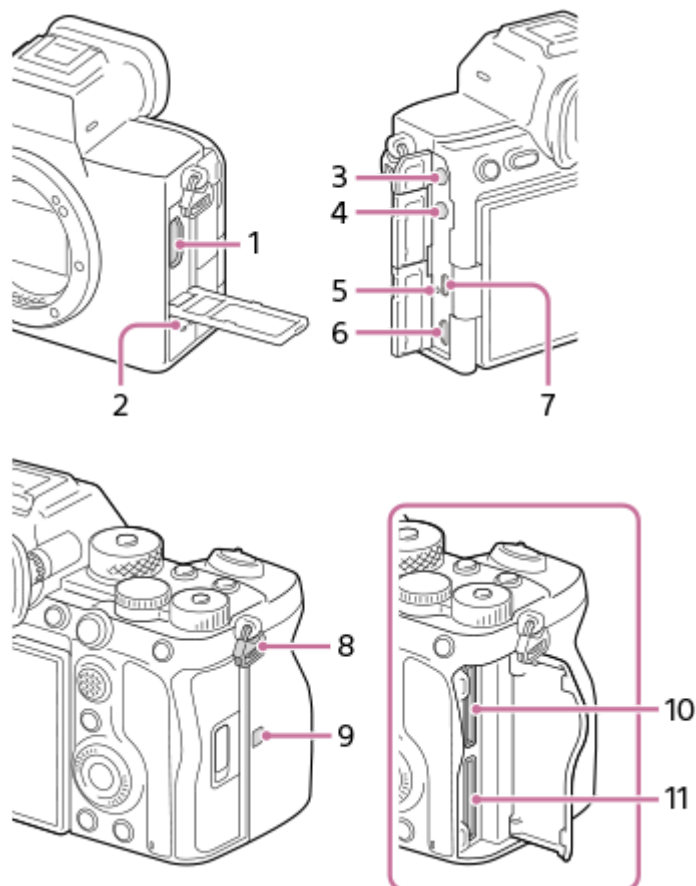

1. HDMI-type A-jackstik

2. Højtaler

3.  (Mikrofon)-stik

Når der er tilsluttet en ekstern mikrofon, slukkes den indbyggede mikrofon automatisk. Hvis den eksterne mikrofon er en type, som strømforsynes via stikket, forsynes strømmen til mikrofonen fra kameraet.

4.  (Hovedtelefoner)-stik

5. Opladelampe

6. Multi/Mikro-USB-terminal\*

Denne terminal understøtter mikro-USB-kompatible enheder.

7. USB Type-C-terminal

8. Kroge til skulderrem

Monter begge remmens ender på kameraet.

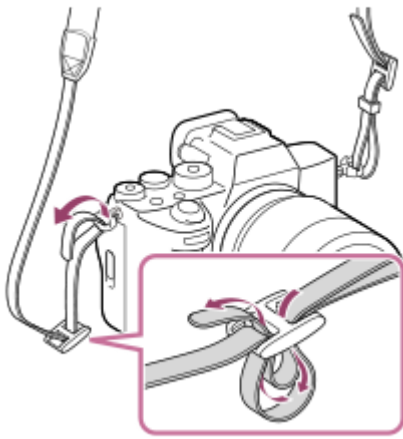

## 9. (N-mærke)

- Kameraet kan ikke tilsluttes til en smartphone ved hjælp af NFC-funktionen, hvis kameraets systemsoftware (firmware) er ver. 3.00 eller nyere.
- NFC (Near Field Communication) er en international standard for trådløs kommunikationsteknologi over kort afstand.

## 10. SLOT 1 (Hukommelseskortåbning 1)

## 11. SLOT 2 (Hukommelseskortåbning 2)

\* For detaljer om kompatibelt tilbehør til Multi/Mikro-USB-terminalen skal du besøge Sony-websiden eller konsultere din Sony-forhandler eller det lokale autoriserede Sony-serviceværksted.

### Bemærkninger om USB-terminaler

Du kan bruge enten USB Type-C-terminalen eller Multi/Mikro-USB-terminalen til USB-kommunikationer. Men du kan ikke udføre USB-kommunikationer med begge terminaler på samme tid. Brug USB Type-C-terminalen til at strømforsyne og oplade batteripakken.

- Du kan bruge tilbehør til Multi/Mikro-USB-terminalen, som f.eks. en fjernbetjening (sælges separat), mens der forsynes strøm eller udføres optagelse med fjernbetjening ved brug af USB Type-C-terminalen.

### Bemærkninger til terminaldækslet

Sørg for, at terminaldækslet er lukket inden brug.

### Bemærkninger om kabelbeskytteren

Brug kabelbeskytteren til at forhindre, at kablet afbrydes, når du optager billeder med kablet tilsluttet.

### Sådan monteres kabelbeskytteren

1. Åbn HDMI-terminaldækslet, hovedtelefonterminaldækslet og USB-terminaldækslet.
2. Kom krogen (**A**) på kabelbeskytteren ind i indhaket (**B**) under Multi/Mikro-USB-terminalen, og tryk ned, så den ikke løsnes, og fastgør den derefter, så den dækker enhedens terminaloverflade.
3. Tryk fastgørelsesskruen (**C**) ind, og drej den for at fastgøre kabelbeskytteren.

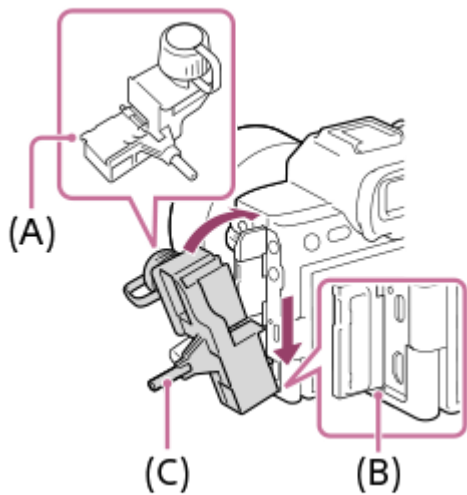

4. Sæt kablet i et af stikkene.

5. Sæt kablet i holderdelen og fastgør derefter kablet med fastgørelsesdrejeknappen (D).

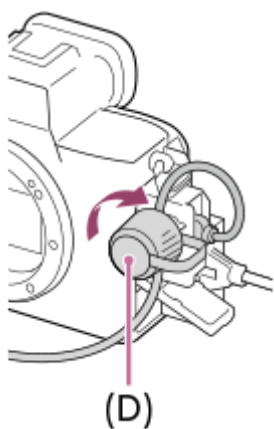

### Sådan fjernes kabelbeskytteren

Løsn fastgørelsesskruen, og fjern derefter kabelbeskytteren.

---

### Relateret emne

- [Forside](#)
- [Bagside](#)
- [Overside](#)
- [Bund](#)

TP1001368059

5-060-283-31(1) Copyright 2024 Sony Corporation

Digitalkamera med udskifteligt objektiv  
ILCE-7SM3 α7SIII ver. 3 eller senere

## Bund

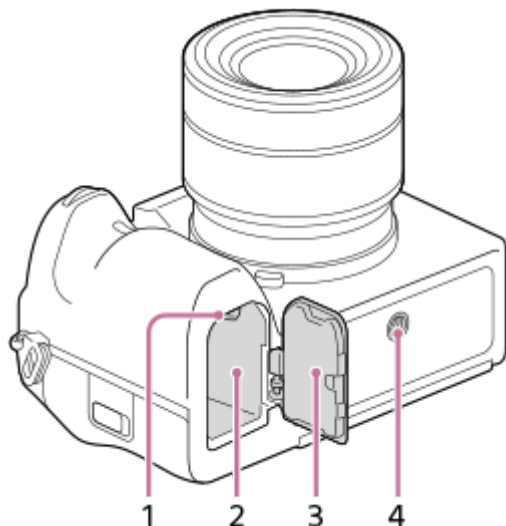

1. Låsemekanisme
2. Åbning til batteriindsættelse
3. Batteridæksel

Når du monterer tilbehør som f.eks. et vertikalt greb (sælges separat), skal du fjerne batteridækslet.

### Sådan fjernes batteridækslet

Træk batteridækslets udløsergreb (A) i pilens retning, og fjern derefter batteridækslet.

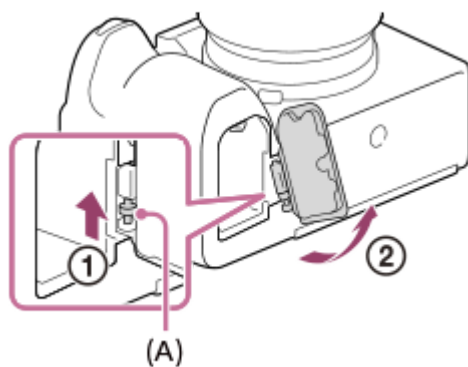

### Sådan monteres batteridækslet

Før akslen på den ene side af batteridækslet ind i fastgørelsesstedet, og tryk derefter batteridækslet ind ved at fastgøre akslen på den modsatte side.

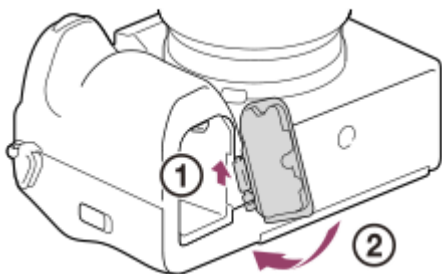

#### 4. Stativgevindhul

Understøtter 1/4-20 UNC-skruer

Brug et stativ med en skrue, som er mindre end 5,5 mm lang. Ellers kan du ikke fastgøre kameraet ordentligt, og der kan opstå beskadigelse af kameraet.

---

#### Relateret emne

- [Forside](#)
- [Bagside](#)
- [Overside](#)
- [Sider](#)

TP1001368058

5-060-283-31(1) Copyright 2024 Sony Corporation



Digitalkamera med udskifteligt objektiv  
ILCE-7SM3 α7SIII ver. 3 eller senere

## Grundlæggende ikoner vist på skærmen

Dette afsnit beskriver skærmvisningen, når optagetilstandenden er **P** (Auto program.).

- Det følgende er et eksempel på visningen, når [DISP (skærmv.)-ind.] er indstillet til [Vis alle oplysn.], og ikonerne for berøringsfunktionen er skjult.
- Det viste indhold og deres positioner er kun vejledende og kan eventuelt afvige fra den faktiske visning. Visse ikoner vises muligvis ikke afhængigt af kameraindstillingerne.
- For information om hvordan du viser/skjuler ikonerne for berøringsfunktionen og eksempler på visning af ikonet for berøringsfunktionen, skal du se "[Ikoner for berøringsfunktion](#)".

### Under optagelse af stillbilleder

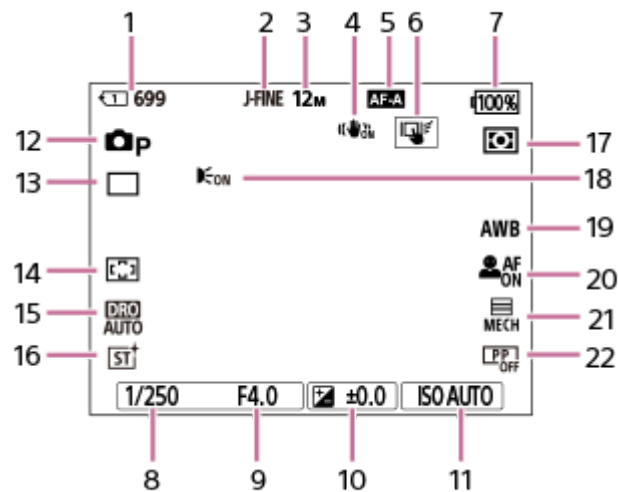

1. Åbningsnummer for hukommelseskortet, der gemmer optagedataene og det antal stillbilleder, der kan optages
2. [JPEG/HEIF-skift]er indstillet til [JPEG]. [JPEG-kvalitet]er indstillet til [Fin].
3. [JPEG-billedstr.]er indstillet til [L: 12M].
4. [SteadyShot]er indstillet til [Ti].
5. [Fokustilstand]er indstillet til [Automatisk AF].
6. [Berør.funk. u. optag.]er indstillet til [Berøringsspor.].
7. Resterende batteriniveau
8. Lukkerhastighed
9. Blændeværdi
10. Eksponeringskompensation
11. [ISO]er indstillet til [ISO AUTO].
12. Tilstandsknappen er indstillet til **P** (Auto program.).
13. [Fremf.metode]er indstillet til [Enkelt optagelse].
14. [Fokusområde]er indstillet til [Bred].
15. [D-områdeoptimering: Auto] er valgt.
16. [Kreativt udseende]er indstillet til [ST].
17. [Lysmålermetode]er indstillet til [Multi].
18. Viser, når [AF-lampe] er indstillet til [Auto], og kameraet registrerer, at AF-lampen er påkrævet.
19. [Hvidbalance]er indstillet til [Auto].
20. [Ansigt/øj.prio. AF] er indstillet til [Ti] og [Ans/øje-mot.reg.] er indstillet til [Menneske].
21. [Lukkertype]er indstillet til [Mekanisk lukker].
22. [Billedprofil]er indstillet til [Fra].

### Under filmoptagelse

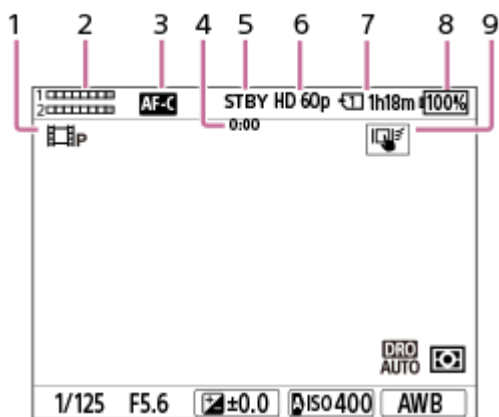

1. Tilstandsknappen er indstillet til **P** (Auto program.).
2. Lydniveau
3. [ Fokustilstand]er indstillet til [Kontinuerlig AF].
4. Faktisk optagetid for filmen
5. Kameraet er i standbytilstand for optagelse.
6. [ Filformat] er indstillet til [XAVC S HD] og [Bil.frek. f. optag.] er indstillet til [60p].
7. Åbningsnummer for hukommelseskortet, der gemmer optagedataene og den filmtid, der kan optages
8. Resterende batteriniveau
9. [Berør.funk. u. optag.]er indstillet til [Berøringsspør.].

---

#### Relateret emne

- [Ikoner for berøringsfunktion](#)
- [Liste over ikoner på skærmen til optagelse af stillbilleder](#)
- [Liste over ikoner på skærmen til optagelse af film](#)
- [Liste over ikoner på afspilningsskærmen](#)

TP1001375525

Digitalkamera med udskifteligt objektiv  
ILCE-7SM3 α7SIII ver. 3 eller senere

## Ikoner for berøringsfunktion

Visse funktioner har ikoner til berøringshandlinger (ikoner for berøringsfunktion). Du kan udføre eller ændre indstillingerne for funktionen ved at berøre ikonerne.

### Indstillinger for brug af ikonerne for berøringsfunktionen

- [Brug touchscreen]: [Til]
- [Optageskærm] under [Berøringspanelindst.]:
  - Indstil [Optageskærm] til [Til].
  - [Swipe til højre] eller [Swipe til venstre] → ønsket indstilling.

### Sådan viser/skjuler du ikonerne for berøringsfunktionen

Stryg til højre eller venstre på skærmen for optagelsesstandby. Ikonerne for berøringsfunktionen vises i venstre og højre side af skærmen i henhold til indstillingerne for [Swipe til højre] og [Swipe til venstre] under [Optageskærm].

For at skjule ikonerne for berøringsfunktionen skal du stryge skærmen i den modsatte retning i forhold til, da du fik ikonerne til at vises.

### Eksempler på visning af ikonet for berøringsfunktionen og hvert enkelt ikons funktioner

Eksemplerne viser visningen, når du indstiller ikonerne til at vises på både venstre og højre side.

#### Under optagelse af stillbilleder

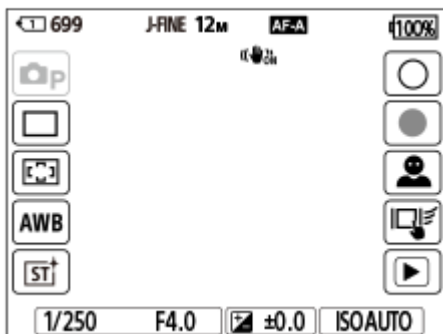





Ikoner på venstre side: Optagetilstand for stillbilleder, Fremf.metode,  Fokusområde  Hvidbalance,  Kreativt udseende

Ikoner på højre side: Optager et stillbillede, begynder at optage film, Sk. ans/øje-mot.reg., Berør.funk. u. optag., skifter til afspilningsskærmen\*

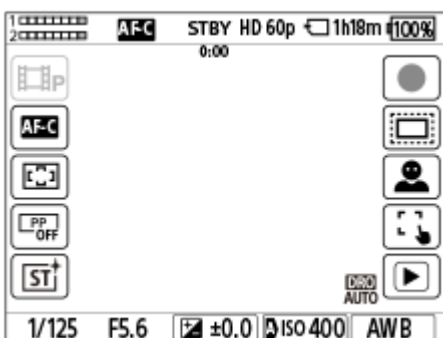
\* Optagemærkeknappen vises selv under filmoptagelse i optagetilstanden for stillbilleder, så der kan indstilles optagemærker for den film, der optages.

#### Under filmoptagelse





Ikoner på venstre side: Filmoptagelsestilstand,  Fokustilstand,  Fokusområde,  Billedprofil,  Kreativt udseende

Ikoner på højre side: Starter optagelse af film,  APS-C S35 Optagelse, Sk. ans/øje-mot.reg., Berør.funk. u. optag., skifter til afspilningsskærmen\*

\* Optagemærkeknappen vises under filmoptagelse, så der kan indstilles optagemærker for den film, der optages.

### Tip!

- Når MENU →  (Opsætning) → [Berøringsbetjen.] → [Berøringspanelindst.] → [Afspilningsskærm] er indstillet til [Til], vises ikonerne for berøringsfunktionen altid på afspilningsskærmen.
- Hvis du indstiller MENU →  (Opsætning) → [Berøringsbetjen.] → [Berøringspanelindst.] → [Optageskærm] → [Ikon ved vendt skærm] til [Vend], kan du indstille, om de venstre og højre ikoner på optageskærmen skal skiftes, når skærmen vendes om.

---

### Relateret emne

- [Berøringspanelindst.](#)
- [Optagelse af stillbilleder \(Intelligent auto\)](#)
- [Optagelse af film](#)
- [Intelligent auto](#)
- [Fremf.metode](#)
- [Lysmålermetode \(stillbillede/film\)](#)
- [Valg af fokusområdet \(Fokusområde\)](#)
- [Hvidbalance \(stillbillede/film\)](#)
- [Kreativt udseende \(stillbillede/film\)](#)
- [Afspilning af stillbilleder](#)
- [Valg af fokusmetoden \(Fokustilstand\)](#)
- [Billedprofil \(stillbillede/film\)](#)
- [APS-C S35 \(Super 35mm\)-optagelse \(stillbillede/film\)](#)
- [Afspilning af film](#)

TP1001374318

Digitalkamera med udskifteligt objektiv  
ILCE-7SM3 α7SIII ver. 3 eller senere

## Berøringspanel

Ved at berøre skærmen kan du intuitivt udføre betjeninger som f.eks. fokusering på optageskærmen og betjening af afspilningsskærmen.

### Berøringsbetjeninger (på optageskærmen)

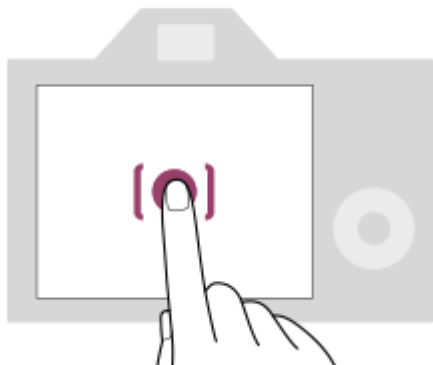

Berør skærmen for at angive, hvor (Berøringsfokus) skal fokuseres.

Berør et motiv på skærmen for at anvende berøringssporingsfunktionen (Berøringsspor.).

Du kan også fokusere på et motiv og optage billeder ved blot at berøre motivet på skærmen (Touchudløser).

For oplysninger om hvordan du skifter den funktion, som er aktiveret via berøringshandling, kan du se "

[Berøringspanelindst.](#)".

### Berøringsbetjeninger (på afspilningsskærmen)

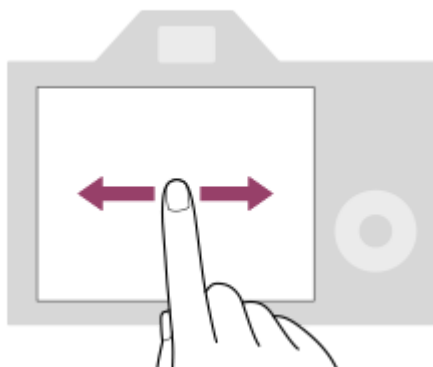

Under afspilning af enkeltbillede skal du stryge skærmen mod venstre eller højre for at gå til det forrige eller næste billede.

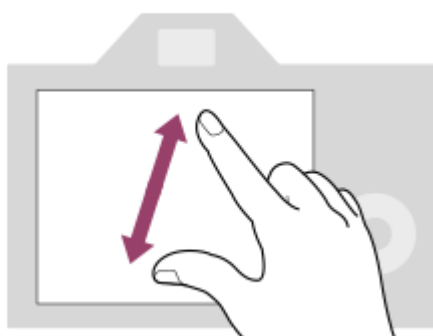

Under afspilning af enkeltbillede kan du forstørre eller reducere det viste billede ved at sprede eller samle to fingre på skærmen (knib ud/knib ind).

- Du kan også dobbelttappe på skærmen for at forstørre et stillbillede eller afslutte det forstørrede billede.
- Under filmafspilning kan du starte eller midlertidigt stoppe afspilningen vha. berøringsbetjeninger.

#### Tip!

- Du kan også betjene kameraet ved at berøre de vejledninger, der vises i bunden af skærmen (undtagen i [Intelligent auto]--tilstanden).
- Du kan åbne funktionsmenuen ved at stryge hurtigt opad på optageskærmen eller afspilningsskærmen. Du kan få vist og skjule ikonerne for funktioner vist i venstre og højre side af skærmen ved hurtigt at stryge til venstre og højre på optageskærmen.
- Du kan indstille, om der skal aktiveres berøringshandlinger og konfigureres detaljerede indstillinger under [Berøringspanelindst.].

---

#### Relateret emne

- [Brug touchscreen](#)
- [Berøringspanelindst.](#)
- [Berør.panel/-plade](#)
- [Ikoner for berøringsfunktion](#)
- [Fokusering vha. berøringsbetjeninger \(Berøringsfokus\)](#)
- [Start af sporing med berøringsbetjeninger \(Berøringsspor.\)](#)
- [Optagelse med berøringshandlinger \(Touchudløser\)](#)

TP1001368052

Digitalkamera med udskifteligt objektiv  
ILCE-7SM3 α7SIII ver. 3 eller senere

## Ikoner for berøringsfunktion

Visse funktioner har ikoner til berøringshandlinger (ikoner for berøringsfunktion). Du kan udføre eller ændre indstillingerne for funktionen ved at berøre ikonerne.

### Indstillinger for brug af ikonerne for berøringsfunktionen

- [Brug touchscreen]: [Til]
- [Optageskærm] under [Berøringspanelindst.]:
  - Indstil [Optageskærm] til [Til].
  - [Swipe til højre] eller [Swipe til venstre] → ønsket indstilling.

### Sådan viser/skjuler du ikonerne for berøringsfunktionen

Stryg til højre eller venstre på skærmen for optagelsesstandby. Ikonerne for berøringsfunktionen vises i venstre og højre side af skærmen i henhold til indstillingerne for [Swipe til højre] og [Swipe til venstre] under [Optageskærm].

For at skjule ikonerne for berøringsfunktionen skal du stryge skærmen i den modsatte retning i forhold til, da du fik ikonerne til at vises.

### Eksempler på visning af ikonet for berøringsfunktionen og hvert enkelt ikons funktioner

Eksemplerne viser visningen, når du indstiller ikonerne til at vises på både venstre og højre side.

#### Under optagelse af stillbilleder

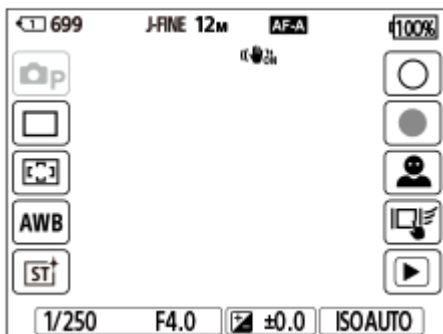





Ikoner på venstre side: Optagetilstand for stillbilleder, Fremf.metode,  Fokusområde  Hvidbalance,  Kreativt udseende

Ikoner på højre side: Optager et stillbillede, begynder at optage film, Sk. ans/øje-mot.reg., Berør.funk. u. optag., skifter til afspilningsskærmen\*

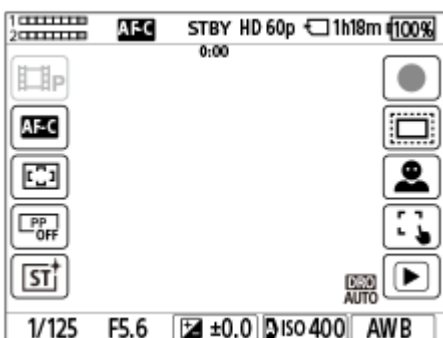
\* Optagemærkeknappen vises selv under filmoptagelse i optagetilstanden for stillbilleder, så der kan indstilles optagemærker for den film, der optages.

#### Under filmoptagelse





Ikoner på venstre side: Filmoptagelsestilstand,  Fokustilstand,  Fokusområde,  Billedprofil,  Kreativt udseende

Ikoner på højre side: Starter optagelse af film,  APS-C S35 Optagelse, Sk. ans/øje-mot.reg., Berør.funk. u. optag., skifter til afspilningsskærmen\*

\* Optagemærkeknappen vises under filmoptagelse, så der kan indstilles optagemærker for den film, der optages.

### Tip!

- Når MENU →  (Opsætning) → [Berøringsbetjen.] → [Berøringspanelindst.] → [Afspilningsskærm] er indstillet til [Til], vises ikonerne for berøringsfunktionen altid på afspilningsskærmen.
- Hvis du indstiller MENU →  (Opsætning) → [Berøringsbetjen.] → [Berøringspanelindst.] → [Optageskærm] → [Ikon ved vendt skærm] til [Vend], kan du indstille, om de venstre og højre ikoner på optageskærmen skal skiftes, når skærmen vendes om.

---

### Relateret emne

- [Berøringspanelindst.](#)
- [Optagelse af stillbilleder \(Intelligent auto\)](#)
- [Optagelse af film](#)
- [Intelligent auto](#)
- [Fremf.metode](#)
- [Lysmålermetode \(stillbillede/film\)](#)
- [Valg af fokusområdet \(Fokusområde\)](#)
- [Hvidbalance \(stillbillede/film\)](#)
- [Kreativt udseende \(stillbillede/film\)](#)
- [Afspilning af stillbilleder](#)
- [Valg af fokusmetoden \(Fokustilstand\)](#)
- [Billedprofil \(stillbillede/film\)](#)
- [APS-C S35 \(Super 35mm\)-optagelse \(stillbillede/film\)](#)
- [Afspilning af film](#)

TP1001374318





Digitalkamera med udskifteligt objektiv  
ILCE-7SM3 α7SIII ver. 3 eller senere

## Kontrolhjul

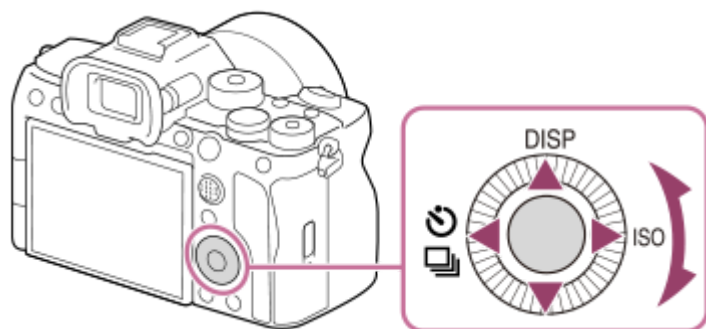
På menu-skærmen eller på skærmen, der vises ved at trykke på Fn-knappen, kan du flytte vælgerrammen ved at dreje på kontrolhjulet eller ved at trykke på den øverste/nederste/venstre/højre side af kontrolhjulet. Dit valg bekræftes, når du trykker på midten af kontrolhjulet.



- Funktionerne DISP (Visningsindstilling),  /  (Fremf.metode) og  ISO(ISO) er tildelt til den øverste/venstre/højre side af kontrolhjulet. Du kan endvidere tildele udvalgte funktioner til den venstre/højre/nederste side og midten af kontrolhjulet, samt til rotationen af kontrolhjulet.
- Under afspilning kan du få vist det næste/forrige billede vha. tryk på den højre/venstre side af kontrolhjulet eller ved at dreje på kontrolhjulet.

### Relateret emne

- [Tildeling af ofte anvendte funktioner til knapper og vælgere \(Spc.tast-/væl.ind.\)](#)
- [Midlertidig ændring af funktionen for vælgeren \(Min vælger-indstil.\)](#)

TP1001363258

Digitalkamera med udskifteligt objektiv  
ILCE-7SM3 α7SIII ver. 3 eller senere

## Multivælger

Du kan flytte fokusområdet ved at trykke multivælgeren op/ned/mod venstre/mod højre. Du kan også tildele en funktion, som skal aktiveres, når du trykker på midten af multivælgeren.

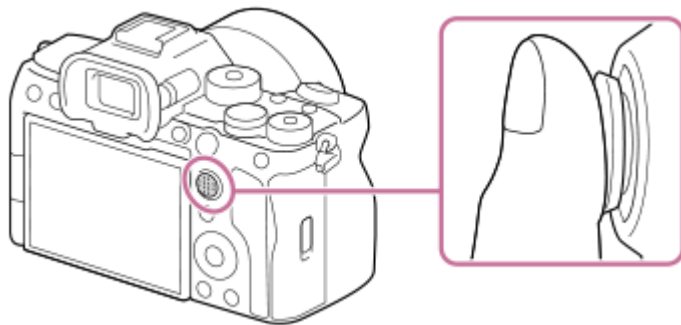

- Placer din finger lige oven på multivælgeren for at manipulere den mere præcist.
- Du kan flytte fokusområdet, når [ Fokusområde] er indstillet til følgende parametre:
  - [Zone]
  - [Punkt: L] / [Punkt: M] / [Punkt: S]
  - [Udvid punkt]
  - [Spring: Zone]
  - [Spring: Punkt L] / [Spring: Punkt M] / [Spring: Punkt S]
  - [Spring: Udvid punkt]
- [Standard fokus]-funktionen er tildelt til midten af multivælgeren i standardindstillingerne.

### Relateret emne

- [Valg af fokusområdet \(Fokusområde\)](#)
- [Standard fokus](#)

TP1001360650

Digitalkamera med udskifteligt objektiv  
 ILCE-7SM3 α7SIII ver. 3 eller senere

## Tilstandsknap

Brug tilstandsknappen til at vælge en optagetilstand i overensstemmelse med motivet og formålet med optagelsen.

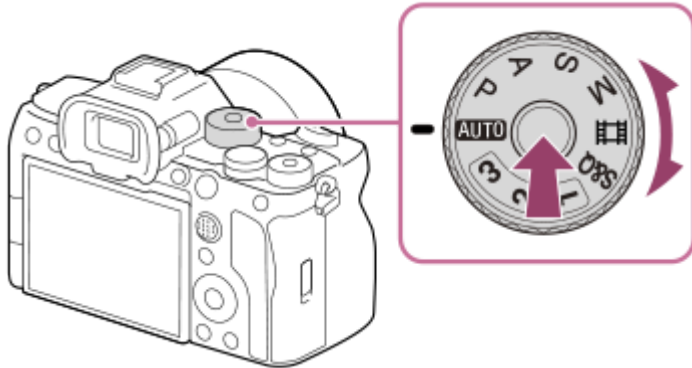

- Drej på tilstandsknappen, mens du trykker på frigørelsesknappen for tilstandsknaplåsen i midten af tilstandsknappen.

### Detaljer om optagetilstand

Tilstandene på tilstandsknappen er opdelt i optagetilstande for stillbilleder, filmoptagetilstande og registreringsgenkaldelsestilstande.

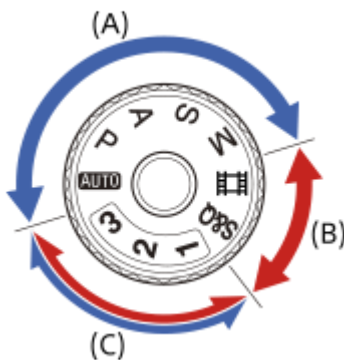

- (A) Optagetilstande for stillbilleder
- (B) Filmoptagetilstande
- (C) Registreringsgenkaldelsestilstande

#### Tip!

- De viste menuer varierer afhængigt af indstillingen af tilstandsknappen.

### (A) Optagetilstande for stillbilleder

Den valgte optagetilstand bestemmer, hvordan du justerer blænden (F-værdien) og lukkerhastigheden.

Tilstandsknap	Optagetilstand	Beskrivelse
<b>AUTO</b> (Auto)	Intelligent auto	Kameraet optager med automatisk scenegenkendelse.

Tilstandsknap	Optagetilstand	Beskrivelse
<b>P</b>	Auto program.	Giver dig mulighed for at optage med eksponeringen justeret automatisk (både lukkerhastigheden og blændeværdien). Du kan indstille optagefunktioner som f.eks. [  ISO].
<b>A</b>	Blændeprioritet	Blændeværdien prioriteres, og lukkerhastigheden justeres automatisk. Vælg dette, når du ønsker at sløre baggrunden eller fokuseringen på hele skærmen.
<b>S</b>	Lukkerprioritet	Lukkerhastigheden prioriteres, og blændeværdien justeres automatisk. Vælg dette, når du ønsker at optage et motiv i hurtig bevægelse uden sløring, eller når du ønsker at optage et vand- eller lysspor.
<b>M</b>	Manuel ekspon.	Juster både blændeværdien og lukkerhastigheden manuelt. Du kan optage med din foretrukne eksponering.

## (B) Filmoptagetilstande

Tilstandsknap	Optagetilstand	Beskrivelse
 (Film)	Film	Du kan indstille eksponeringstilstanden for filmoptagelse.
<b>S&amp;Q</b>	S&H-motion	Du kan indstille eksponeringstilstanden for S&Q-bevægelsesoptagelse.

Metoden for indstilling af eksponeringen i filmoptagetilstandene afhænger af indstillingen for MENU →  (Optagelse) → [Optagetilstand] → [Ekspo.kontroltype].

### Når [Ekspo.kontroltype] er indstillet til [P/A/S/M-tilst.]:

MENU →  (Optagelse) → [Optagetilstand] → [Eksponeringstilst.] eller [ **S&Q** Eksponeringstilst.] → Vælg den ønskede eksponeringstilstand blandt P/A/S/M.

### Når [Ekspo.kontroltype] er indstillet til [Fleksi. eksp.tilst.]:

Blændeværdien, lukkerhastigheden og ISO-følsomheden kan skiftes mellem den automatiske indstilling og den manuelle indstilling ved hjælp af de følgende funktioner, som er tildelt til brugertilpassede taster.

- Blændeværdi  
[Auto/man.-sk.ind] → [Av auto/man.-sk.]
- Lukkerhastighed  
[Auto/man.-sk.ind] → [Tv auto/man.-sk.]
- ISO-følsomhed  
[Auto/man.-sk.ind] → [ISO Auto/Ma.-sk.]

Hvis du vælger den manuelle indstilling, skal du dreje den forreste/bagerste vælger eller kontrolhjulet og indstille den ønskede værdi.

## (C) Registreringsgenkaldesetilstande

Tilstandsknap	Optagetilstand	Beskrivelse
<b>1 / 2 / 3</b>	<b>MR</b> Genkald kam.ind	Du kan genkalde ofte anvendte tilstande og numeriske værdiindstillinger, som er blevet registreret* på forhånd, og derefter optage billederne. * I [ <b>MR</b> Hukom. kam.ind.] kan du registrere forskellige optageindstillinger som f.eks. eksponeringstilstanden (P / A / S / M), blænden (F-værdien) og lukkerhastigheden.

### Relateret emne

- [Intelligent auto](#)
- [Auto program.](#)
- [Blændeprioritet](#)

- Lukkerprioritet
- Manuel ekspon.
- Ekspo.kontroltype
- Film: Eksponeringstilst.
- S&H-motion: Eksponeringstilst.
- Genkald kam.inds
- Hukom. kam.inds.
- MENU-knap

TP1001368019

5-060-283-31(1) Copyright 2024 Sony Corporation

Digitalkamera med udskifteligt objektiv  
ILCE-7SM3 α7SIII ver. 3 eller senere

## MENU-knap

Menuskærmen vises ved at trykke på MENU-knappen. Du kan ændre indstillinger relateret til alle kamerabetjeningerne, herunder optagelse og afspilning, eller du kan udføre en funktion fra menuskærmen.

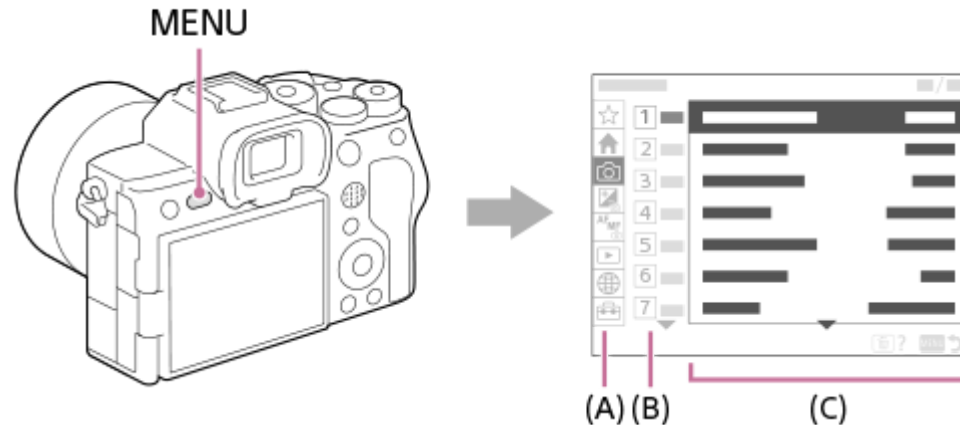

### (A) Menufane

Menufaner er kategoriseret efter brugsscenarie, som f.eks. optagelse, afspilning, netværksindstillinger osv.

### (B) Menugruppe

Under hver fane er menupunkter grupperet efter funktion.

Det nummer, der er tildelt til gruppen, er serienummeret i fanen. Se nummeret for at bestemme placeringen af den gruppe, der er i brug.

### (C) Menupunkt

Vælg den funktion, du vil indstille eller udføre.

#### Tip!

- Navnet på den valgte fane eller gruppe vises øverst på skærmen.
- Når [Brug touchscreen] er indstillet til [Til], og [Menuskærm] under [Berøringspanelindst.] er indstillet til [Til], er berøringshandlinger på menuskærmen mulige.

## Grundlæggende betjening på menuskærmen

1. Tryk på MENU-knappen for at få vist menuskærmen.
2. Flyt i menu træet, og find det ønskede menupunkt ved at trykke på den øverste/nederste/venstre/højre side af kontrolhjulet.
  - De viste menupunkter varierer mellem optagetilstandene for stillbilleder og filmoptagetilstandene.



- (A) Menufaner
- (B) Menugrupper
- (C) Menupunkter

3. Tryk på midten af kontrolhjulet for at vælge menupunktet.  
Indstillingsskærmen eller udførelsesskærmen for det valgte punkt vises på skærmen.

4. Vælg en parameter, eller udfør funktionen.

- Hvis du vil annullere ændring af parameteren, skal du trykke på MENU-knappen og vende tilbage til den forrige skærm.

5. Tryk på MENU-knappen for at afslutte menuskærmen.  
Du vender tilbage til optageskærmen eller afspilningsskærmen.

#### Tip!

- Under (Hoved)-fanen kan du få vist en liste over de aktuelle optageindstillinger. Vælg en indstillingsværdi under fanen for at åbne det modsvarende menupunkt og ændre indstillingsværdien.
- Du kan vise menuskærmen ved at tildele [MENU]-funktionen til en brugertilpasset tast vha. [ Spc.tast-/væl.ind.] eller [ Spc.tast-/væl.ind.], og derefter trykke på den tast.

## Forhold mellem tilstandsknappen og menuskærmen

De menugrupper og menupunkter, der vises på fanerne [Hoved], [Optagelse], [Eksposering/Farve] og [Fokus], varierer afhængigt af tilstandsknappens indstilling.

### Optagetilstande for stillbillede (AUTO/P/A/S/M)

- Menupunkter for optagelse af stillbillede vises.\*

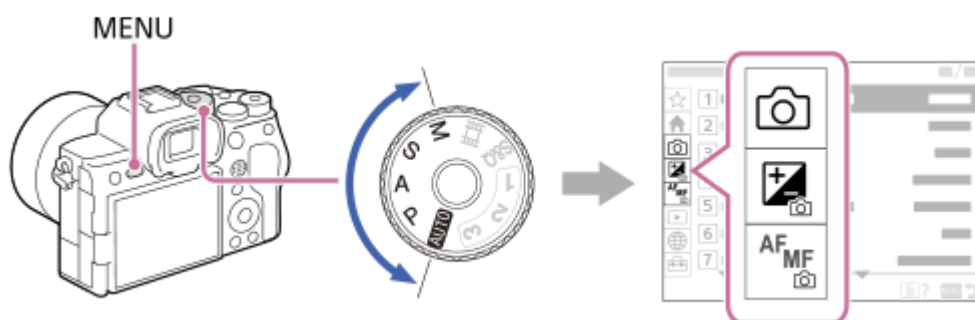



\* Da du kan optage film med MOVIE (film)-knappen, selv i optagetilstanden for stillbillede, vises der også nogle grundlæggende filmmenupunkter.

### Filmoptagelsestilstande ( /S&Q)

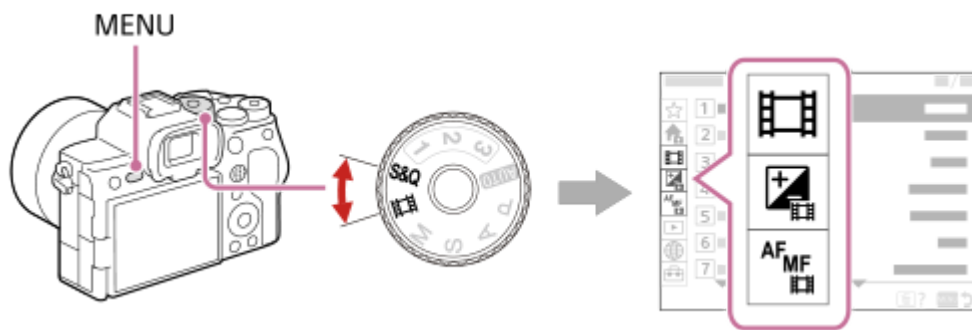
- Menupunkter for optagelse af film vises.



## Ikoner anvendt i "Hjælpevejledning"

-  : Menupunkter, der vises i optagetilstandene for stillbillede (AUTO/P/A/S/M)
-  : Menupunkter, der vises i filmoptagetilstandene (Film/S&Q)
-  : Menupunkter vist i både optagetilstandene for stillbillede og filmoptagetilstandene

---

## Relateret emne

- [Tilføj punkt](#)
- [Vis fra Min menu](#)
- [Tildeling af ofte anvendte funktioner til knapper og vælgere \(Spc.tast-/væl.ind.\)](#)
- [Tilstandsknap](#)

TP1001360551



Digitalkamera med udskifteligt objektiv  
ILCE-7SM3 α7SIII ver. 3 eller senere

## Hovedmenu (liste over optageindstillinger)

Vælg  (Hoved)-fanen på menuskærmen for at få vist en liste over optageindstillinger. Du kan bekræfte indstillingerne inden optagelse eller for hver scene samt ændre indstillingerne direkte fra denne skærm.

### Hovedmenu til optagelse af stillbilleder

#### Hoved 1

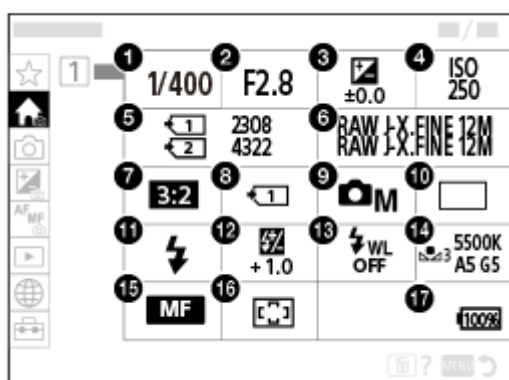

1. Lukkerhastighed \*
2. Blænde \*
3.  Ekspon.komp.
4.  ISO
5. Formater
6. Billedkvalitetsindstil.
7. Format
8.  Opt.medieindstil.
9. Optagetilstand
10. Fremf.metode
11. Blitztilstand
12. Blitzkompens.
13. Trådløs blitz
14.  Hvidbalance
15.  Fokustilstand
16.  Fokusområde

## 17. Resterende batteriniveau

\* Når optagetilstanden er [Auto program.], vises lukkerhastigheden og blændeværdien i det samme område. Du kan udføre programsift ved at vælge området.

### Hovedmenu til optagelse af film

#### Hoved 1

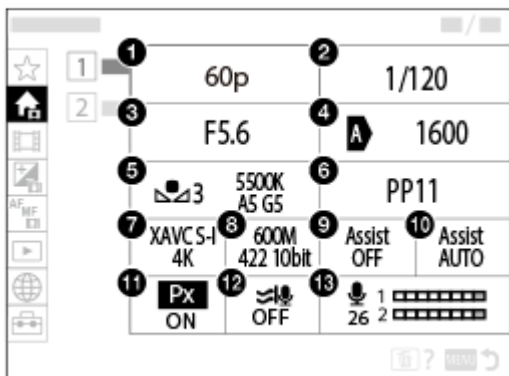





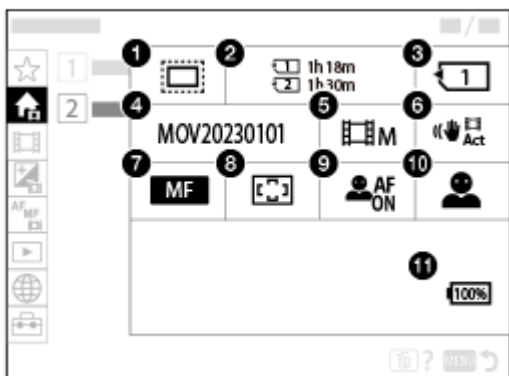

1. Bil.frek. f. optag./ **S&Q** Bil.frek. f. optag. (ved optagelse af film i slowmotion/hurtigmotion)
2. Lukkerhastighed
3. Blænde
4. **ISO** ISO
5. **Hvidbalance** Hvidbalance
6. **Billedprofil** Billedprofil
7. **Filformat** Filformat
8. Optageindstilling/ **S&Q** S&H-motionindst. (ved optagelse af film i slowmotion/hurtigmotion)
9. Gamma-vis.hjælp
10. Gamma-vis.hjæ.type
11. **Px** Proxyoptagelse
12. Reduktion af vindstøj
13. Lydoptagelsesniveau

#### Hoved 2



1. **APS-C/S35** Optagelse

2. Formater
3.  Optagemedie
4. Filindstillinger
5. Optagetilstand
6.  SteadyShot
7.  Fokustilstand
8.  Fokusområde
9.  Ansigt/øj.prio. AF
10.  Ans/øje-mot.reg.
11. Resterende batteriniveau

#### Tip!

- Hvis du tildeler [Vis Hovedmenu]-funktionen til den ønskede tast ved hjælp af indstillingerne for brugertilpasset tast, kan du også åbne hovedmenuen ved at trykke på den tildelte tast.
- Du kan åbne indstillingsskærmene ved at berøre ikonerne i hovedmenuen, når [Brug touchscreen] er indstillet til [Til], og [Menuskærm] under [Berøringspanelindst.] er indstillet til [Til].

---

#### Relateret emne

- [MENU-knap](#)
- [Tildeling af ofte anvendte funktioner til knapper og vælgere \(Spc.tast-/væl.ind.\)](#)

TP1001375526

Digitalkamera med udskifteligt objektiv  
ILCE-7SM3 α7SIII ver. 3 eller senere

## Fn (funktion)-knap

Hvis du trykker på Fn (funktion)-knappen under optagelse eller afspilning af billeder, vises der en menu (funktionsmenu), som indeholder ofte anvendte funktioner, på skærmen, så du hurtigt kan kalde funktionerne frem.

For yderligere oplysninger om de funktioner, der kan registreres til funktionsmenuen, se den følgende URL:  
<https://support.d-imaging.sony.co.jp/support/tutorial/ilc/ilce-7sm3//function.php>

### Eksempel på funktionsmenu

De viste punkter varierer afhængigt af kameraets status.

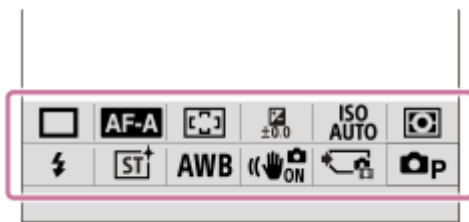

#### Tip!

- Anvend [Fn menuindstil.]/[Fn menuindstil.] til at registrere dine favoritfunktioner i funktionsmenuerne for henholdsvis optagelse af stillbilleder, for optagelse af film og for afspilning af billeder. Du kan registrere 12 funktioner i hver funktionsmenu.
- Når [Brug touchscreen] er indstillet til [Til], og [Optageskærm]/[Afspilningsskærm] under [Berøringspanelindst.] er indstillet til [Til], er berøringshandlinger på funktionsmenuens skærm mulige.
- Når [Brug touchscreen] er indstillet til [Til], og [Optageskærm]/[Afspilningsskærm] under [Berøringspanelindst.] er indstillet til [Til], kan du også åbne [Fn menuindstil.]/[Fn menuindstil.] ved at holde ned på ikonet i funktionsmenuen.
- Når [Swipe op] under [Optageskærm] er indstillet til [Åbn Fn-menuen], kan funktionsmenuen vises ved hjælp af berøringshandlinger ved at stryge optageskærmen hurtigt opad. Når [Afspilningsskærm] er indstillet til [Til], kan funktionsmenuen vises ved hjælp af berøringshandlinger ved at stryge afspilningsskærmen hurtigt opad.
- Stryk nedad fra området uden for funktionsmenuen, eller berør området uden for funktionsmenuen for at lukke funktionsmenuen.

### 1 Tryk på Fn (Funktion)-knappen.

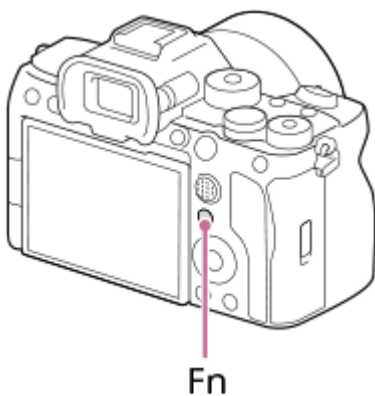

- Tryk flere gange på optageskærmen på DISP på kontrolhjulet for at få vist en anden skærmtilstand end [Til søger], og tryk derefter på Fn-knappen.

### 2 Tryk på den øverste/nederste/venstre/højre side af kontrolhjulet for at vælge en funktion, som skal indstilles.

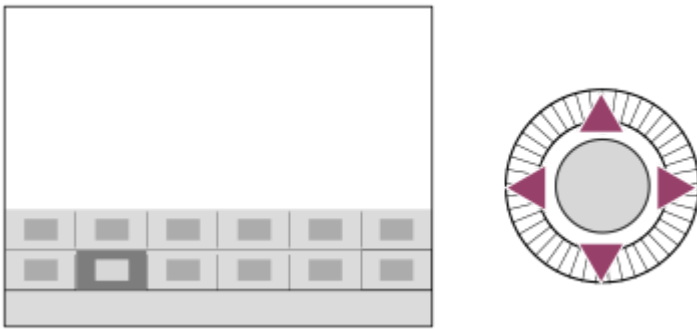

**3** På optageskærmen skal du dreje på den forreste vælger for at vælge den ønskede indstilling.

- Visse funktioner kan finjusteres vha. den bagerste vælger.

**4** Tryk på midten af kontrolhjulet.

### Brug af Fn-knappen i [ Til søger]-visningen

Hvis du trykker på Fn-knappen, mens skærmvisningen er indstillet til [ Til søger], kan du betjene elementer, som du ønsker at ændre, direkte.

#### I den automatiske tilstand



#### I P/A/S/M-tilstand





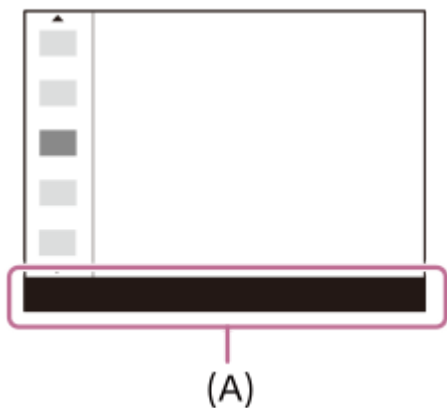

- Det viste indhold og deres positioner på illustrationerne er kun en retningslinje og kan eventuelt afvige fra den faktiske visning.

### Sådan justeres indstillinger fra dedikerede indstillingsskærme

Vælg ikonet for den ønskede funktion, og tryk derefter på midten af kontrolhjulet. Den dedikerede indstillingsskærm for funktionen vises. Følg betjeningsvejledningen **(A)** for at justere indstillingerne.



### Bemærk!

- De punkter, som er nedtonet på [  Til søger]-skærmen, kan ikke ændres ved at trykke på Fn-knappen.
- Visse indstillinger som f.eks. [  Kreativt udseende] og [  Billedprofil] kan ikke anvendes på [  Til søger]-skærmen, medmindre du går til den dedikerede indstillingsskærm.

### Relateret emne

- [Fn menuindstil. \(stillbillede/film\)](#)
- [DISP \(Visningsindstilling\)-knap](#)
- [Brug touchscreen](#)
- [Berøringspanelindst.](#)

TP1001331884

Digitalkamera med udskifteligt objektiv  
ILCE-7SM3 α7SIII ver. 3 eller senere

## C (brugertilpasset)-knapper

Hvis du tildeler ofte anvendte funktioner til de brugertilpassede knapper (C1 til C4) på forhånd, kan du hurtigt genkalde disse funktioner ved blot at trykke på knappen under optagelse eller afspilning. De anbefalede funktioner er som standard tildelt til brugertilpassede knapper.

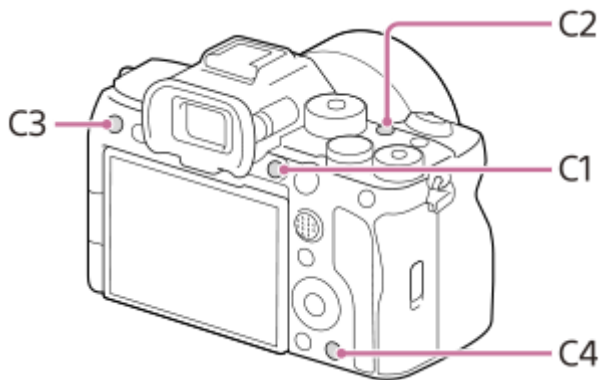

### Sådan kontrolleres/ændres funktionerne for de brugertilpassede knapper

Du kan bekræfte den funktion, der aktuelt er tildelt til hver enkelt brugertilpasset knap, via følgende procedure. MENU →  (Opsætning) → [Tilpas betjening] → [ Spc.tast-/væl.ind.], [ Spc.tast-/væl.ind.] eller [ Specialtastindstil.].

Hvis du vil ændre funktionen for den brugertilpassede knap, skal du trykke på midten af kontrolhjulet, mens den brugertilpassede knap er valgt. De funktioner, som kan tildeles til den pågældende knap, vises. Vælg din ønskede funktion.

### Relateret emne

- [Tildeling af ofte anvendte funktioner til knapper og vælgere \(Spc.tast-/væl.ind.\)](#)

TP1001368053

Digitalkamera med udskifteligt objektiv  
 ILCE-7SM3 α7SIII ver. 3 eller senere

## DISP (Visningsindstilling)-knap

Ved at trykke på DISP (Visningsindstilling)-knappen kan du ændre det indhold, der vises på skærmen under optagelse og afspilning. Displayet skifter, hver gang der trykkes på DISP-knappen. Sørgvisningen og skærmvisningen for optagelse kan indstilles separat.

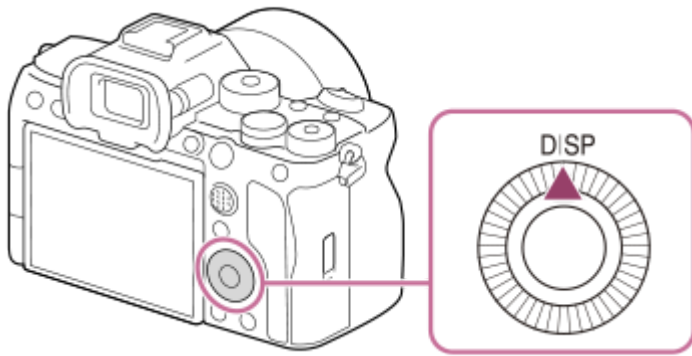

### Tip!

- Skærmen kan slukkes med DISP-knappen. Tilføj et flueben til [Skærm fra] under MENU → (Opsætning) → [Tilpas betjening] → [DISP (skærmv.-ind.)] → [Skærm].

### Under optagelse (Skærm)

Vis alle oplysn. → Vis ikke oplysn. → Histogram → Niveau → Til søger → Vis alle oplysn.

Ved optagelse af stillbilleder:

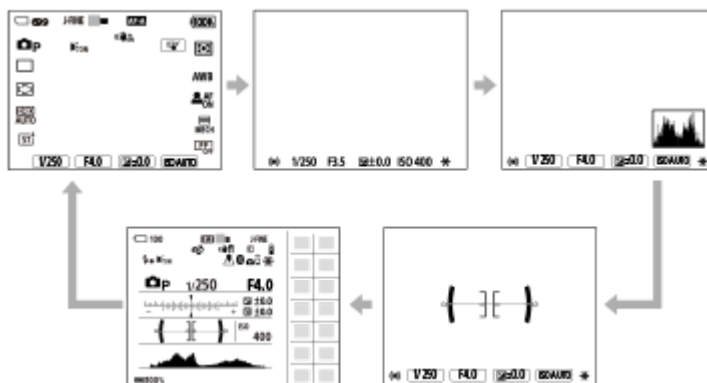

Ved optagelse af film:

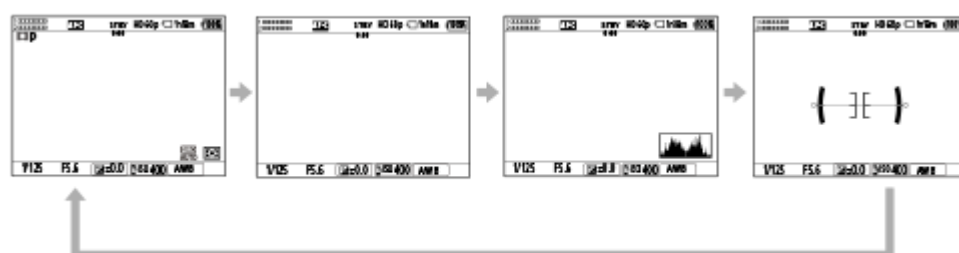

### Under optagelse (Søger)



Niveau → Vis ikke oplysn. → Histogram → Niveau

### Ved optagelse af stillbilleder:



### Ved optagelse af film:



- For at ændre den information som vises i søgeren, skal du trykke på DISP-knappen, mens du kigger ind i søgeren.

## Under afspilning (Skærm/Søger)

Vis oplysninger → Histogram → Vis ikke oplysn. → Vis oplysninger.

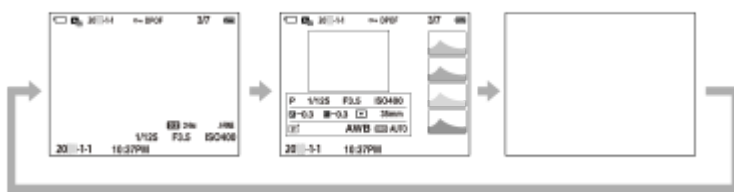

- Hvis billedet har et overeksponeret eller underekspioneret område, vil den modsvarende sektion blinke på histogramvisningen (advarsel om overeksponering/underekspionering).
- Indstillingerne for afspilning anvendes også i [📷 Autovisning].

### Bemærk!

- Det viste indhold og deres positioner vist nedenfor i illustrationen er kun en retningslinje og kan eventuelt afvige fra den faktiske visning.
- Det følgende vises ikke i standardindstillingerne.
  - Skærm fra
  - Vis alle oplysn. (når søgeren anvendes)
- I filmoptagetilstanden kan [📷 Til søger] ikke justeres. Hvis skærmvisningen er indstillet til [📷 Til søger], skifter displayet til alle oplysninger, når filmoptagelse starter.

## Relateret emne

- [DISP \(skærmv.\)-ind. \(Skærm/Søger\)](#)



TP1001368034

Digitalkamera med udskifteligt objektiv  
ILCE-7SM3 α7SIII ver. 3 eller senere

## Slet-knap

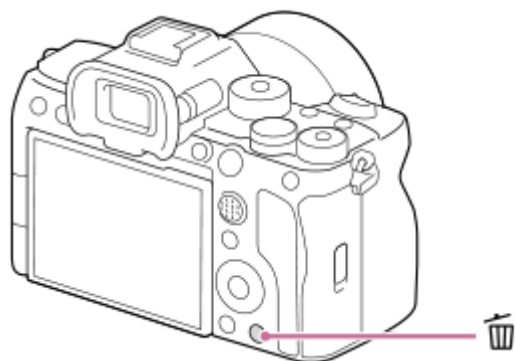
Du kan slette et billede, der vises i øjeblikket, ved at trykke på  (Slet)-knappen.



- Når der vises en bekræftelsesmeddelelse, efter du har trykket på  (Slet)-knappen, skal du bruge kontrolhjulet til at vælge [Slet] og trykke på midten.
- Du kan også slette to eller flere billeder på én gang.  
Vælg MENU →  (Afspil) → [Slet] → [Slet]. Vælg derefter de billeder, du vil slette.

### Tip!

- Ud over skærbilledet til afspilning af enkeltbillede kan du også bruge  (Slet)-knappen til følgende handlinger.
  - Brugertilpasset tast
  - Åbning af kontekstmenuen ([Tilføj til Min menu]/[Vejledning i kamera])

### Relateret emne

- [Sletning af flere valgte billeder \(Slet\)](#)
- [Bekræft slet](#)
- [C \(brugertilpasset\)-knapper](#)
- [Vejledning i kamera](#)

TP1001332145

Digitalkamera med udskifteligt objektiv  
ILCE-7SM3 α7SIII ver. 3 eller senere

## AEL-knap

Hvis motivet ikke når den korrekte lysstyrke, selv når du peger kameraet mod motivet og trykker udløserknappen halvvejs ned, kan du trykke på AEL-knappen med den ønskede lysstyrke for at foretage måling og låse eksponeringen (AE-låsefunktion). Når eksponeringen er låst, skal du fokusere på motivet og optage billedet.

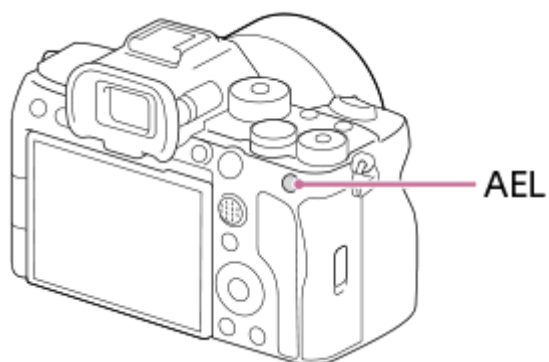

### Tip!

- I standardindstillingerne er [AEL-hold] tildelt til AEL-knappen.

### Relateret emne

- [AE-lås](#)

TP1001368054

Digitalkamera med udskifteligt objektiv  
ILCE-7SM3 α7SIII ver. 3 eller senere

## AF-ON-knap

Du kan bruge AF-ON-knappen til at justere fokus uden at trykke udløserknappen halvvejs ned ([AF til]-funktionen) i følgende tilfælde:

- Når du ønsker at fokusere på en specifik optageafstand, hvor du forudser, at motivets position vil være.
- Når du ønsker at fokusere og udløse lukkeren separat.

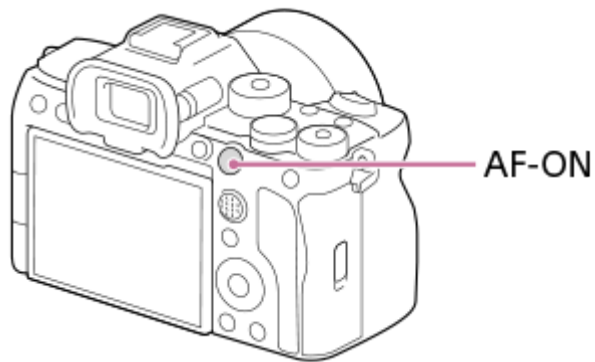

### Relateret emne

- [AF til](#)

TP1001368055

Digitalkamera med udskifteligt objektiv  
ILCE-7SM3 α7SIII ver. 3 eller senere



## Forreste vælger og bagerste vælger

Du kan bruge den forreste vælger **(A)** eller bagerste vælger **(B)** til hurtigt at ændre indstillingsværdierne i følgende tilfælde:

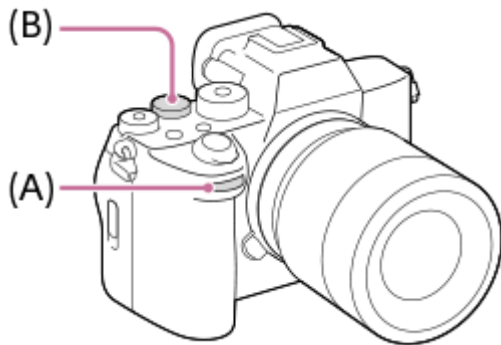
- Når du ønsker at justere blændeværdien eller lukkerhastigheden.
  - Når du ønsker at ændre kamerainstillingerne under optagelse.
- Under afspilning kan du dreje på vælgerne for at gennemse billeder.



### Tip!

- Du kan anvende [ Spc.tast-/væl.ind.]/[ Spc.tast-/væl.ind.] til at tildele de ønskede funktioner til hver enkelt vælger.
- Du kan også anvende [Min vælger-indstil.]-funktionen til at tildele dine ønskede funktioner til vælgerne og genkalde disse funktioner, når de behøves.

### Relateret emne

- [Blændeprioritet](#)
- [Lukkerprioritet](#)
- [Manuel ekspon.](#)
- [Ekspo.kontroltype](#)
- [Midlertidig ændring af funktionen for vælgeren \(Min vælger-indstil.\)](#)
- [Tildeling af ofte anvendte funktioner til knapper og vælgere \(Spc.tast-/væl.ind.\)](#)
- [Rotation af Av/Tv](#)

TP1001368047

Digitalkamera med udskifteligt objektiv  
ILCE-7SM3 α7SIII ver. 3 eller senere

## Tastaturskærm

Når der kræves manuel indtastning af tegn, vises der et tastatur på skærmen. For eksempler på funktioner, som bruger tastaturet, kan du se "Relateret emne" nederst på denne side.

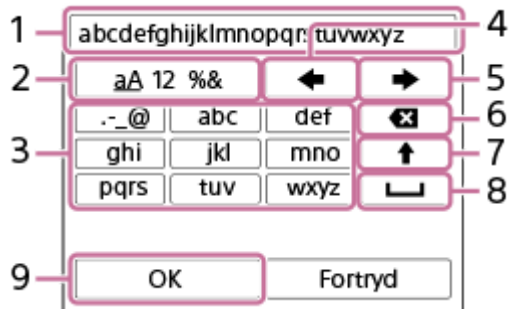

### 1. Indtastningsfelt

De tegn, du indtastede, vises.

### 2. Skift tegntyper

Hver gang du trykker på denne tast, vil tegntypen skifte mellem bogstaver i alfabetet, tal og symboler.

### 3. Tastatur

Hver gang du trykker på denne tast, vises tegnene svarende til den tast ét efter ét i rækkefølge. Tryk på **↑** (Pil op) for at skifte mellem små og store bogstaver.

### 4. **←** (Venstrepil)

Flytter markøren i indtastningsfeltet til venstre.

### 5. **→** (Højrepil)

Flytter markøren i indtastningsfeltet til højre. Denne tast anvendes også til at færdiggøre indtastningen af et tegn, der redigeres, og gå videre til det næste tegn.

### 6. **ⓧ** (Slet)

Sletter tegnet før markøren.

### 7. **↑** (Pil op)

Skifter et bogstav til stort eller lille bogstav.

### 8. **↵** (Mellemrum)

Indtaster et mellemrum.

### 9. OK

Tryk på denne tast efter indtastning af tegn for at færdiggøre de indtastede tegn.

Fremgangsmåden for indtastning af alfabetiske tegn er forklaret nedenfor.

## 1 Brug kontrolhjulet til at flytte markøren til den ønskede tast.

- Hver gang du trykker på midten af kontrolhjulet, skifter bogstaverne.
- Tryk på **↑** (Pil op) for at skifte bogstavet til stort eller lille bogstav.

## 2 Når det tegn, du vil indtaste, vises, skal du trykke på **→** (Højrepil) for at bekræfte tegnet.

- Sørg for at bekræfte et tegn ad gangen. Medmindre et tegn bekræftes, kan du ikke indtaste det næste tegn.
- Selvom du ikke trykker på **→** (Højrepil), vil det indtastede tegn automatisk blive bekræftet efter adskillige sekunder.

## 3 Når du er færdig med at indtaste alle tegn, skal du trykke på **[OK]** for at færdiggøre de indtastede tegn.

- For at annullere indtastning skal du vælge [Fortryd].

---

#### Relateret emne

- [Ophavsretsinfo.](#)
- [Adgangspunktindst.](#)
- [Kablet LAN \(USB-LAN\)](#)
- [Rediger enhedsnavn](#)
- [Sikkerhed \(IPsec\)](#)

TP1001360649

5-060-283-31(1) Copyright 2024 Sony Corporation

Digitalkamera med udskifteligt objektiv  
ILCE-7SM3 α7SIII ver. 3 eller senere

## Vejledning i kamera

[Vejledning i kamera] viser beskrivelser af MENU-punkter, Fn (Funktion)-punkter og indstillinger.

- 1 Vælg MENU eller det Fn-punkt, som du ønsker at se en beskrivelse for, og tryk derefter på  (Slet)-knappen (A).

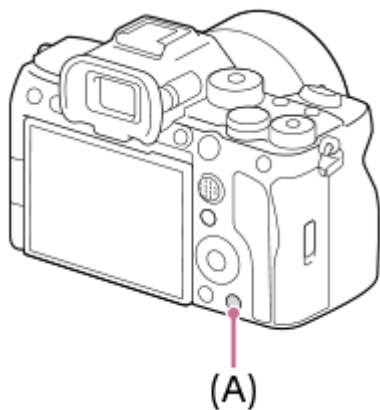

Beskrivelserne for punktet vises.

- Vælg [Vejledning i kamera], og tryk på midten af kontrolhjulet, når kontekstmenuen vises.

TP1001360654



## Opladning af batteriet vha. en oplader

### 1 Indsæt batteriet i batteriopladeren.

- Placer batteripakken på batteriopladeren, rettet ind med retningen af ▲ (trekant)-mærket.
- Skub batteriet hen til enden.

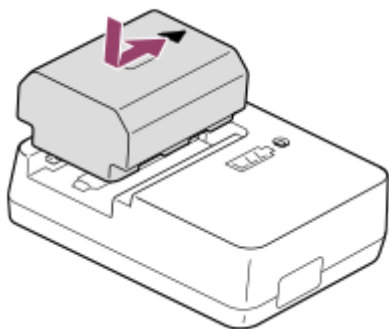

### 2 Tilslut netledningen (medfølger) til batteriopladeren og tilslut batteriopladeren til stikkontakten.

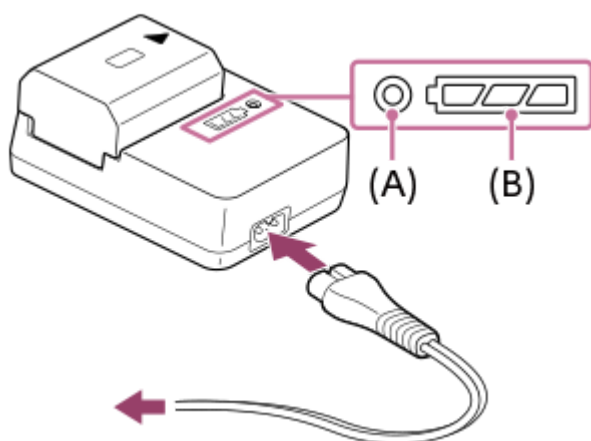

- Når opladningen starter, lyser CHARGE-lampen **(A)** orange.
- Du kan kontrollere den omtrentlige opladningsstatus vha. indikatorlampen for opladningsstatus **(B)**, som vist i den følgende tabel. (Den orange farve angiver, at lampen er tændt.)
- Hvis CHARGE-lampen og indikatorlampen for opladningsstatus lyser og derefter straks slukker, er batteriet ladet helt op.

Opladningsstatus	CHARGE-lampe/indikatorlampe for opladningsstatus
Straks efter montering af batteriet - 30 %	● ◻ ◻ ◻
30% - 60%	● ◻ ◻ ◻
60% - 90%	● ◻ ◻ ◻
90 % - fuldt opladet	○ ◻ ◻ ◻
Fuld opladning fuldført	○ ◻ ◻ ◻

Opladningsniveauet vist vha. indikatorlampen for opladningsstatus og procenterne i tabellen ovenfor er kun vejledende.

Den faktiske status kan variere afhængigt af den omgivende temperatur og batteriets tilstand.

- Opladningstid (Fuld opladning): Opladningstiden er ca. 150 min.
- Opladningstiden ovenfor gælder for opladning af et fuldt afladet batteri ved en temperatur på 25°C. Opladningen kan tage længere tid afhængigt af brugsforholdene og omstændighederne.

### **Bemærk!**

- Brug en stikkontakt i nærheden ved anvendelse af AC-adapteren/batteriladeren. Hvis der opstår en funktionsfejl, skal du straks tage stikket ud af stikkontakten for at afbryde forbindelsen til strømkilden.  
Hvis du anvender produktet med en opladelampe, skal du bemærke, at det ikke afbrudt fra strømkilden, selvom lampen slukkes.
- Før opladning skal du sørge for også at læse "[Bemærkninger om batteriet og opladning af batteriet](#)".

---

### **Relateret emne**

- [Indsætning/fjernelse af batteriet](#)
- [Bemærkninger om batteriet og opladning af batteriet](#)

TP1001360483

Digitalkamera med udskifteligt objektiv  
ILCE-7SM3 α7SIII ver. 3 eller senere

## Indsætning/fjernelse af batteriet

- 1 Skub kontakten på batteridækslet for at åbne dækslet.

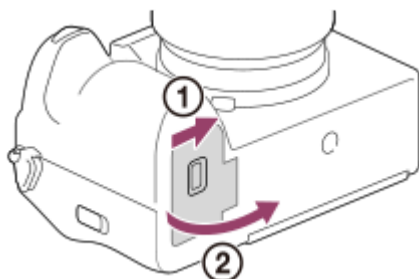

- 2 Indsæt batteriet, mens du trykker på låsemekanismen (A) med spidsen af batteriet, indtil batteriet låses på plads.

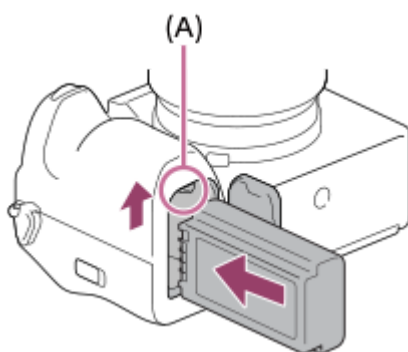

- 3 Luk dækslet, og skub kontakten til LOCK-siden.

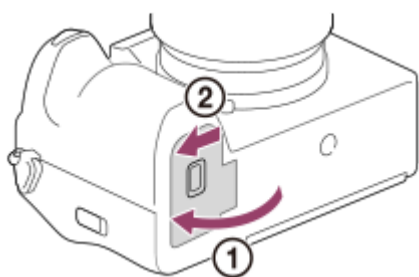

### Sådan fjernes batteriet

Kontroller, at aktivitetslampen ikke lyser, og sluk for kameraet. Skub derefter på låsemekanismen (A) og fjern batteripakken. Pas på ikke at tabe batteriet.

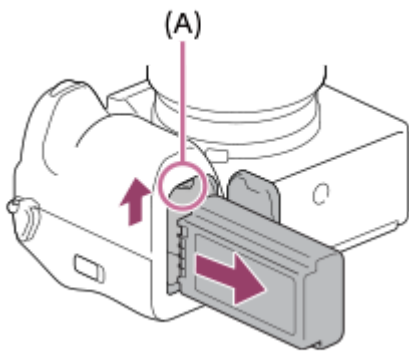

---

### Relateret emne

- [Opladning af batteriet vha. en oplader](#)
- [Opladning af batteriet med en kommercielt tilgængelig AC-adapter eller et mobilbatteri](#)
- [Bemærkninger om batteriet og opladning af batteriet](#)

TP1001360651

Digitalkamera med udskifteligt objektiv  
ILCE-7SM3 α7SIII ver. 3 eller senere

## Opladning af batteriet med en kommercielt tilgængelig AC-adapter eller et mobilbatteri

Du kan bruge et USB-kabel til at oplade fra en ekstern strømkilde, som f.eks. en USB-AC-adapter eller et mobilt batteri. Når en enhed, der er kompatibel med USB-PD (USB-strømforsyning), er tilsluttet til kameraet, er det muligt at oplade hurtigt.

### 1 Sluk for kameraet, og tilslut en ekstern strømkilde til USB Type-C-terminalen på kameraet.

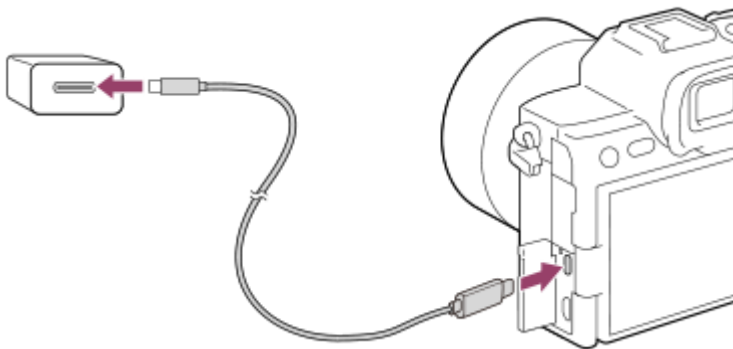

#### Opladelampe på kameraet (orange)

Lyser: Oplader

Slukket: Opladning færdig

Blinker: Opladefejl eller opladning midlertidigt på pause pga. at kameraet ikke er inden for det rigtige temperaturområde

- Opladelampen slukkes, når opladningen er fuldført.
- Hvis opladelampen lyser og derefter straks slukker, er batteriet ladet helt op.

#### Bemærk!

- Når du anvender en AC-adapter, skal du anvende en med en nominel udgang på 1,5 A eller højere.
- Brug en stikkontakt i nærheden ved anvendelse af AC-adapteren/batteriladeren. Hvis der opstår en funktionsfejl, skal du straks tage stikket ud af stikkontakten for at afbryde forbindelsen til strømkilden. Hvis du anvender produktet med en opladelampe, skal du bemærke, at det ikke afbrudt fra strømkilden, selvom lampen slukkes.
- Hvis du tænder for kameraet, forsynes der strøm fra stikkontakten, og du vil være i stand til at betjene kameraet. Men batteriet vil derimod ikke blive opladet.
- USB-opladning er ikke mulig fra Multi/Mikro-USB-terminalen. Brug USB Type-C-terminalen til at oplade batteripakken.
- Hvis produktet er tilsluttet til en bærbar computer, som ikke er tilsluttet til en strømkilde, aftager batteriniveauet på den bærbare computer. Lad ikke produktet være tilsluttet til en bærbar computer i en længere tidsperiode.
- Du skal ikke tænde/slukke eller genstarte computeren, eller starte computeren fra dvaletilstand, når der er oprettet en USB-forbindelse mellem computeren og kameraet. Gør du det, kan det forårsage en fejlfunktion. Inden du tænder/slukker eller genstarter computeren, eller starter den fra dvaletilstand, skal kameraet afbrydes fra computeren.
- Der kan ikke garanteres for opladning med en specialbygget computer, modificeret computer eller en computer som er tilsluttet gennem en USB-hub.
- Kameraet fungerer muligvis ikke korrekt, når der anvendes andre USB-enheder på samme tid.
- Vi anbefaler, at du bruger en USB-PD-enhed, der er kompatibel med en udgang på 9 V/3 A eller 9 V/2 A.

- Før opladning skal du sørge for også at læse "[Bemærkninger om batteriet og opladning af batteriet](#)".

---

---

### Relateret emne

- [Indsætning/fjernelse af batteriet](#)
- [Bemærkninger om batteriet og opladning af batteriet](#)

TP1001363253

5-060-283-31(1) Copyright 2024 Sony Corporation

Digitalkamera med udskifteligt objektiv  
ILCE-7SM3 α7SIII ver. 3 eller senere

## Brug af batteriladeren i udlandet

Du kan anvende batteriladeren (medfølger) i alle lande og regioner, hvor strømforsyningen er inden for 100 V til 240 V vekselstrøm og 50 Hz/60 Hz.

Afhængigt af landet/regionen behøves der muligvis en konverteringsstikadapter for at tilslutte til en stikkontakt. Konsulter et rejsebureau osv. og hav én klar på forhånd.

### **Bemærk!**

- Brug ikke en elektronisk spændingsomformer, da dette kan forårsage funktionsfejl.

TP1001332046

Digitalkamera med udskifteligt objektiv  
ILCE-7SM3 α7SIII ver. 3 eller senere

## Strømforsyning fra en stikkontakt

Anvend en AC-adapter eller lignende til at optage og afspille billeder, mens strømmen forsynes fra en stikkontakt. Dette bevarer kameraets batteristrøm.

Vi anbefaler, at du bruger en USB-PD (USB-strømforsyning)-enhed, som er kompatibel med en udgang på 9 V/3 A.

- 1 Sæt et tilstrækkeligt opladet batteri ind i kameraet.**
  - Kameraet aktiveres ikke, hvis der ikke noget strøm tilbage på batteriet. Sæt et tilstrækkeligt opladet batteri ind i kameraet.
- 2 Tilslut USB-kablet til USB Type-C-terminalen på kameraet.**
- 3 Tilslut til en stikkontakt vha. en AC-adapter osv.**
- 4 Tænd for kameraet.**
  - Der vises et ikon (  ), der angiver USB-strømforsyning, ved siden af batterivisningen på skærmen, og strømforsyningen starter.

### Bemærk!

- USB-strøm kan ikke forsynes fra Multi/Mikro-USB-terminalen. Brug USB Type-C-terminalen til strømforsyning.
- Så længe der er tændt for strømmen, lades batteripakken ikke op, selvom kameraet er tilsluttet til AC-adapteren eller lignende.
- Under visse forhold forsynes strømmen muligvis midlertidigt fra batteripakken, selvom du anvender AC-adapteren eller lignende.
- Fjern ikke batteriet, mens der forsynes strøm fra en stikkontakt. Hvis du fjerner batteriet, slukker kameraet.
- Du må kun tilslutte USB-kablet til kameraet eller afbryde USB-kablet fra kameraet, mens kameraet er slukket.
- Afhængigt af kameraets og batteriets temperatur kan den kontinuerlige optagetid muligvis blive forkortet, mens der forsynes strøm fra en stikkontakt. Området omkring terminalen kan blive varmt. Vær forsigtig ved håndtering af det.
- Når du anvender en mobiloplader som en strømkilde, skal du bekræfte, at den er fuldt opladet inden brug. Vær desuden opmærksom på den resterende strøm på mobilopladeren under brug.
- Der kan ikke garanteres for betjening med alle eksterne strømforsyninger.

### Relateret emne

- [Indsætning/fjernelse af batteriet](#)

TP1001363254



Digitalkamera med udskifteligt objektiv  
ILCE-7SM3 α7SIII ver. 3 eller senere

## Anvendelige hukommelseskort

Dette kamera understøtter CFexpress Type A-hukommelseskort og SD-hukommelseskort (UHS-I-, UHS-II-kompatible). Når du anvender microSD-hukommelseskort med dette kamera, skal du sørge for at bruge den passende adapter.

### For optagelse af stillbilleder

Følgende hukommelseskort kan anvendes.

- CFexpress Type A-hukommelseskort
- SD/SDHC/SDXC-hukommelseskort

### Til filmoptagelse

Filmoptagelsesformater og kompatible hukommelseskort er som følger.

 Filformat	Maksimal bithastighed, der kan optages med	Understøttet hukommelseskort
XAVC HS 4K	280 Mbps	<ul style="list-style-type: none"> <li>● CFexpress Type A-hukommelseskort (VPG200 eller højere)</li> <li>● SDXC V60 eller højere</li> </ul>
XAVC S 4K	280 Mbps	<ul style="list-style-type: none"> <li>● CFexpress Type A-hukommelseskort (VPG200 eller højere)</li> <li>● SDXC V60 eller højere</li> </ul>
XAVC S HD	100 Mbps	<ul style="list-style-type: none"> <li>● CFexpress Type A-hukommelseskort</li> <li>● SDHC/SDXC-kort (U3 eller højere)</li> </ul>
XAVC S-I 4K	600 Mbps	<ul style="list-style-type: none"> <li>● CFexpress Type A-hukommelseskort (VPG200 eller højere)</li> <li>● SDXC V90 eller højere</li> </ul>
XAVC S-I HD	222 Mbps	<ul style="list-style-type: none"> <li>● CFexpress Type A-hukommelseskort (VPG200 eller højere)</li> <li>● SDXC V90 eller højere</li> </ul>

### Ved optagelse af slow- & hurtigmotion

Filformater og kompatible hukommelseskort er som følger.

I slowmotionoptagelse er optagebithastigheden højere end normalt. Du skal muligvis bruge et hukommelseskort, som kan skrives med en højere hastighed.

 Filformat	Maksimal bithastighed, der kan optages med	Understøttet hukommelseskort
XAVC HS 4K	500 Mbps	<ul style="list-style-type: none"> <li>● CFexpress Type A-hukommelseskort (VPG200 eller højere)</li> <li>● SDXC V60 eller højere <sup>*1</sup></li> </ul>
XAVC S 4K	560 Mbps	<ul style="list-style-type: none"> <li>● CFexpress Type A-hukommelseskort (VPG200 eller højere)</li> <li>● SDXC V60 eller højere <sup>*1</sup></li> </ul>
XAVC S HD	500 Mbps	<ul style="list-style-type: none"> <li>● CFexpress Type A-hukommelseskort (VPG200 eller højere)</li> <li>● SDXC V60 eller højere <sup>*2</sup></li> </ul>
XAVC S-I 4K	1200 Mbps	<ul style="list-style-type: none"> <li>● CFexpress Type A-hukommelseskort (VPG200 eller højere)</li> <li>● SDXC V90 eller højere <sup>*3</sup></li> </ul>
XAVC S-I HD	890 Mbps	<ul style="list-style-type: none"> <li>● CFexpress Type A-hukommelseskort (VPG200 eller højere)</li> <li>● SDXC V90 eller højere <sup>*4</sup></li> </ul>

\*1 Når [S&Q Billedfrekvens] er indstillet til [120fps]/[100fps], er der muligvis behov for V90.

\*2 Når [S&Q Billedfrekvens] er indstillet til [240fps]/[200fps], er der muligvis behov for V90.

\*3 Til optagelse i slowmotion er det nødvendigt med et CFexpress Type A-hukommelseskort (VPG200 eller højere).

\*4 Når [S&Q Billedfrekvens] er indstillet til [240fps]/[200fps], kræves der et CFexpress Type A-hukommelseskort (VPG200 eller højere).

### Tip!

- Når optagebithastigheden er 200 Mbps, kan du også optage med et SDXC-kort (U3/V30).

### Bemærk!

- Til proxyoptagelse er der muligvis behov for et hurtigere hukommelseskort.
- CFexpress Type B-hukommelseskort kan ikke anvendes.
- Når der anvendes et SDHC-hukommelseskort til at optage film over længere tidsperioder, opdeles de optagede film i filer på størrelse af 4 GB.
- Når der optages en film på hukommelseskort i både åbning 1 og åbning 2, skal du indsætte to hukommelseskort med det samme filsystem. Film kan ikke optages samtidigt, når der anvendes en kombination af exFAT-filsystemet og FAT32-filsystemet.

Hukommelseskort	Filsystem
CFexpress Type A-hukommelseskort, SDXC-hukommelseskort	exFAT
SDHC-hukommelseskort	FAT32

- Oplad batteripakken tilstrækkeligt, inden du forsøger at genoprette databasefilerne på hukommelseskortet.

---

## Relateret emne

- [Bemærkninger om hukommelseskort](#)
- [Antal billeder, som kan optages](#)
- [Optagetider for film](#)
- [S&H-motionindst.](#)

TP1001360565

5-060-283-31(1) Copyright 2024 Sony Corporation

Digitalkamera med udskifteligt objektiv  
ILCE-7SM3 α7SIII ver. 3 eller senere

## Indsættelse/fjernelse af et hukommelseskort

Forklarer, hvordan du indsætter et hukommelseskort (sælges separat) i kameraet. Du kan anvende CFexpress Type A-hukommelseskort og SD-hukommelseskort med dette kamera.

### 1 Skub kontakten på hukommelseskortdækslet for at åbne dækslet.

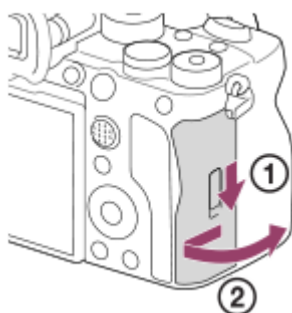





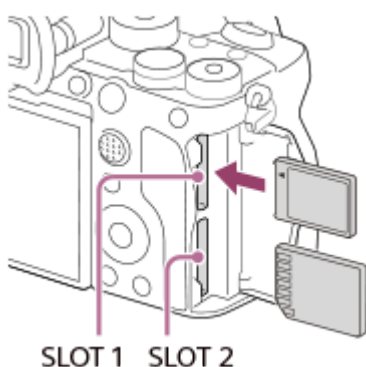



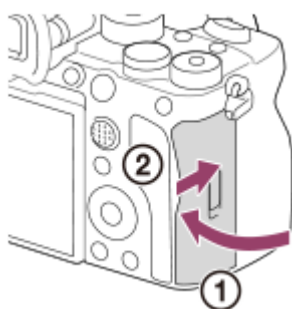

### 2 Sæt hukommelseskortet ind i åbning 1.

- Når du anvender to hukommelseskort, skal du indsætte det andet kort i åbning 2.
- Både åbning 1 og åbning 2 understøtter CFexpress Type A-hukommelseskort og SD-hukommelseskort.
- I standardindstillingerne optages billeder på hukommelseskortet i åbning 1.
- Indsæt et CFexpress Type A-hukommelseskort med etiketten vendt mod skærmen og et SD-hukommelseskort med terminalen vendt mod skærmen. Sæt kortet i, indtil det klikker på plads.



### 3 Luk dækslet.



- Når du anvender et hukommelseskort med kameraet for første gang, anbefales det, at du formaterer kortet på kameraet for at opnå en mere stabil ydelse af hukommelseskortet.
- Du kan ændre hukommelseskortåbningen til optagelse ved at vælge MENU →  /  (Optagelse) → [Medie] → [ Opt.medieindstil.] → [ Optagemedie] eller [ Optagemedie]. Åbning 1 anvendes i standardindstillingerne.
- For at optage det samme billede på to hukommelseskort på samme tid eller for at sortere optagede billeder på to hukommelseskortåbninger efter billedtype (stillbillede/film) skal du vælge MENU →  /  (Optagelse) → [Medie] → [ Opt.medieindstil.] og derefter ændre indstillingerne for [ Optagemedie] eller [ Optagemedie].

## Sådan tages hukommelseskortet ud

Åbn hukommelseskortdækslet og sikr dig, at aktivitetslampen **(A)** ikke lyser, og tryk derefter én gang forsigtigt ind på hukommelseskortet for at fjerne det.

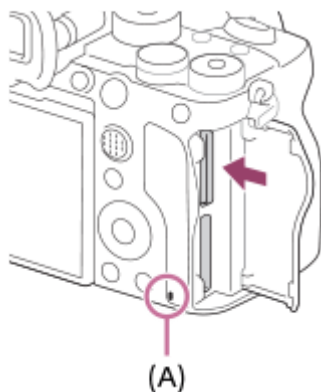

### Relateret emne

- [Anvendelige hukommelseskort](#)
- [Bemærkninger om hukommelseskort](#)
- [Formater](#)
- [Opt.medieindstil. \(stillbillede/film\): Optagemedie \(stillbillede\)](#)
- [Opt.medieindstil. \(stillbillede/film\): Optagemedie \(film\)](#)

TP1001360563

Digitalkamera med udskifteligt objektiv  
ILCE-7SM3 α7SIII ver. 3 eller senere

## Montering/afmontering af et objektiv

Sluk for kameraet inden montering eller afmontering af objektivet.

- 1 Fjern dækslet til huset (A) fra kameraet og det bagerste objektivdæksel (B) fra objektivets bagside.

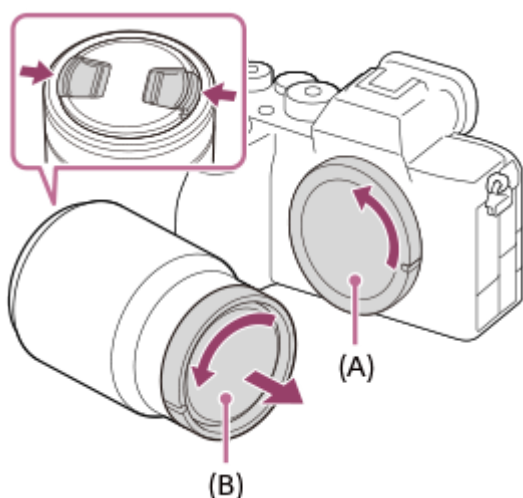

- Det anbefales, at du monterer det forreste objektivdæksel, når du er færdig med at optage.

- 2 Monter objektivet ved at rette de to hvide indeksmærker (monteringsindeks) på objektivet og kameraet ind efter hinanden.

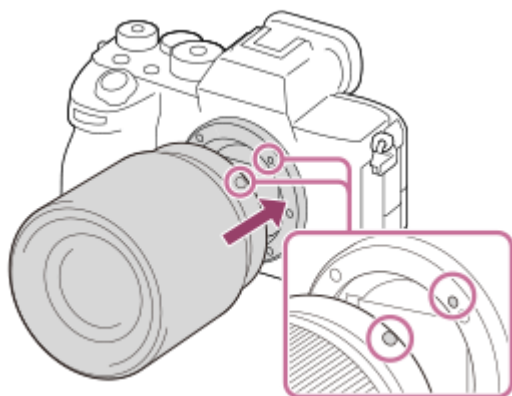

- Hold kameraet med objektivmonteringen vendt nedad for at forhindre, at der trænger støv og snavs ind i kameraet.

- 3 Mens du forsigtigt skubber objektivet mod kameraet, skal du dreje objektivet langsomt i pilens retning, indtil det klikker på plads i den låste position.



- Sørg for at holde objektivet lige, når du monterer det.

## Sådan fjernes objektivet

Fortsæt med at trykke på objektivfrigørelsesknappen **(A)** og drej objektivet i pilens retning, indtil det stopper. Efter du har fjernet objektivet, skal du montere dækslet til huset på kameraet og objektivdækslerne foran og bag på objektiverne for at forhindre, at der trænger støv og snavs ind i kameraet og objektivet.

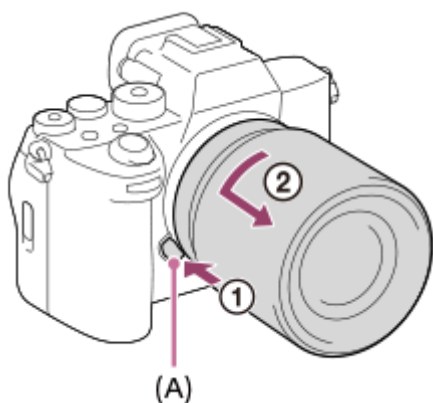

## Modlysblænde

Vi anbefaler, at du anvender modlysblænden for at forhindre lys uden for optagerammen i at påvirke billedet. Monter modlysblænden, så indekserne på objektivet og modlysblænden er afstemt. (Der er muligvis ikke nogen modlysblændeindeks på visse objektiver.)

### Bemærk!

- Når du monterer/afmonterer objektivet, skal du arbejde hurtigt på et støvfrit sted.
- Tryk ikke på objektivfrigørelsesknappen, når du monterer et objektiv.
- Brug ikke kræfter ved montering af et objektiv.
- Der behøves en fatningsadapter (sælges separat) for at kunne anvende et A-fatningsobjektiv (sælges separat). Se i den betjeningsvejledning der fulgte med fatningsadapteren, når du anvender fatningsadapteren.
- Hvis du vil optage billeder i fuldt billedformat, skal du anvende et objektiv, som er kompatibelt med fuldt billedformat.
- Når du anvender et objektiv med en stativfatning, skal du montere et stativ til stativfatningen for at hjælpe med at afbalancere vægten af objektivet.
- Når du bærer på kameraet med et objektiv monteret, skal du holde godt fast i både kameraet og objektivet.
- Hold ikke på den del af objektivet som forlænges ved zoom- eller fokusjustering.
- Sæt modlysblænden ordentligt på. Ellers har modlysblænden muligvis ikke nogen effekt, eller reflekteres muligvis delvist i billedet.
- Fjern modlysblænden når du anvender blitzen, da modlysblænden blokerer for blitzlyset, og muligvis ses som en skygge på billedet.

---

---

## Relateret emne

- [Monteringsadapter](#)

TP1001360535

5-060-283-31(1) Copyright 2024 Sony Corporation



Digitalkamera med udskifteligt objektiv  
ILCE-7SM3 α7SIII ver. 3 eller senere

## Udførelse af indledende opsætning for kameraet

Ved at oprette en Bluetooth-tilslutning (parring) mellem kameraet og en smartphone vha. smartphoneapplikationen Creators' App, kan du udføre indledende kameraindstillinger som f.eks. indstilling af dato og klokkeslæt fra smartphonen. Installer Creators' App fra din smartphones app-butik. Hvis applikationen allerede er installeret, skal du sørge for at opdatere den til den seneste version.

Du kan også installere Creators' App ved at scanne den QR Code, der vises på kameraets skærm, ved hjælp af din smartphone.



Hvis du ønsker oplysninger om Creators' App, kan du se den følgende webside.

<https://www.sony.net/ca/>

### 1 Indstil ON/OFF (tænd/sluk)-kontakten til "ON" for at tænde for kameraet.

### 2 Vælg det ønskede sprog, og tryk derefter på midten af kontrolhjulet.

### 3 Følg instruktionerne på kameraskærmen for at slutte kameraet til din smartphone.

- Start Creators' App på din smartphone for at slutte kameraet til din smartphone.
- Hvis du ikke tilslutter en smartphone, vises indstillingsskærmen for område/dato/klokkeslæt.
- For at tilslutte din smartphone til kameraet efter den indledende opsætning skal du vælge MENU →  (Netværk) → [ Tilsl./fjernopt.] → [Smartphonetilslut.].

### 4 Udfør indledende kameraopsætning på Creators' App-skærmen.

- Følg anvisningerne på skærmen for at indstille følgende punkter.
  - Område/dato/klokkeslæt
  - Auto sluk strøm-tmp
  - Enhedsnavn

Du kan ændre disse indstillinger senere fra kameramenuen.

## Om bevaring af datoen og tiden

Dette kamera har et indbygget genopladeligt backupbatteri til bevarelse af dato og tid samt andre indstillinger, uanset om der tændt eller slukket for strømmen, eller om batteripakken er opladet eller afladet.

For at oplade det interne backupbatteri skal du sætte et opladet batteri ind i kameraet og lade produktet være i 24 timer eller længere, mens der er slukket for strømmen.

Hvis uret nulstilles, hver gang batteriet oplades, er det interne genopladelige backupbatteri muligvis slidt op. Konsulter dit serviceværksted.

### Tip!

- Ved at tilslutte kameraet til en smartphone via Bluetooth-funktionen kan du betjene kameraet vha. smartphonen og overføre billeder fra kameraet til smartphonen.

### Bemærk!

- Hvis indstillingen for dato og tid annulleres halvvejs, vises indstillingsskærmen for dato og tid, hver gang du tænder for kameraet.

- Kameraets indbyggede ur kan muligvis opleve tidsfejl. Juster klokkeslættet med regelmæssige mellemrum.

---

### Relateret emne

- [Parring af kameraet med en smartphone \(Smartphonetilslut.\)](#)
- [Indst. sted/dato/tid](#)
- [Auto sluk strøm-tmp](#)
- [Rediger enhedsnavn](#)

TP1001372734

5-060-283-31(1) Copyright 2024 Sony Corporation

Digitalkamera med udskifteligt objektiv  
ILCE-7SM3 α7SIII ver. 3 eller senere

## Bekræftelse inden optagelse

Dette afsnit introducerer praktiske indstillinger og funktioner, som du bør kende, når du bruger kameraet. Vi anbefaler, at du bekræfter disse indstillinger og funktioner, før du bruger kameraet.

Du kan springe til den side, der forklarer de respektive funktioner, ud fra hvert elementnavn nedenfor.

### Forberedelse af et hukommelseskort til brug med dette kamera

- [Formater](#)
- [Gendan billed-db. \(stillbillede/film\)](#)

### Valg af et hukommelseskort til optagelse

- [Opt.medieindstil. \(stillbillede/film\): Optagemedie \(stillbillede\)](#)
- [Opt.medieindstil. \(stillbillede/film\): Optagemedie \(film\)](#)
- [Opt.medieindstil. \(stillbillede/film\): Auto. skift opt.medie](#)

### Forhindring af utilsigtet fejl ved indsættelse af et hukommelseskort

- [Udløs uden kort](#)

### Valg af et hukommelseskort til afspilning

- [Afsp.inds. flere med.](#)

### Indstilling af, om der lyder lyde ved betjening af kameraet

- [Lydsignaler](#)

### Gør det nemt at kontrollere, om kameraet er på standby eller optagelse, når det er indstillet til en filmtilstand

- [Vægtet visn. opt.](#)

### Nulstilling af optageindstillinger eller nulstilling af alle kameraindstillinger

- [Nulstil indstilling](#)

TP1001368050

Digitalkamera med udskifteligt objektiv  
ILCE-7SM3 α7SIII ver. 3 eller senere

## Optagelse af stillbilleder (Intelligent auto)

Dette afsnit beskriver, hvordan du optager stillbilleder i [Intelligent auto]-tilstanden. I tilstanden [Intelligent auto] fokuserer kameraet automatisk og bestemmer automatisk eksponeringen baseret på optageforholdene.

### 1 Indstil tilstandsknappen til **AUTO** (Autotilstand).

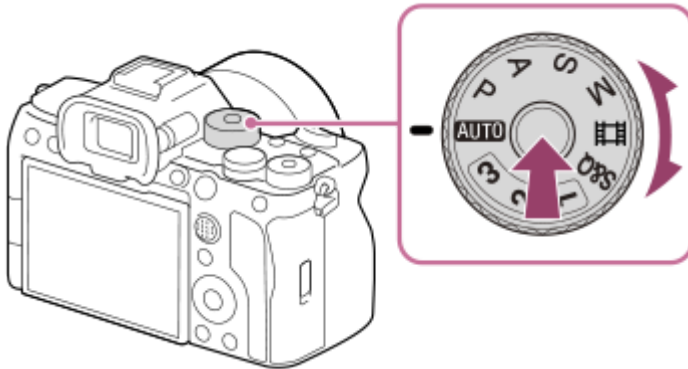

Optagetilstanden vil blive indstillet til **i** (Intelligent auto).

- Drej på tilstandsknappen, mens du trykker på frigørelsesknappen for tilstandsknaplåsen i midten af tilstandsknappen.

### 2 Juster skærmvinklen og hold kameraet. Eller kig gennem søgeren og hold kameraet.

### 3 Når der er monteret et zoomobjektiv, kan du forstørre billeder ved at dreje på zoomringen.

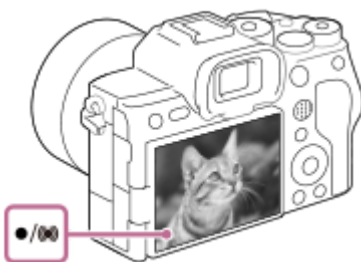

### 4 Tryk udløserknappen halvvejs ned for at fokusere.

Når billedet er fokuseret, lyder der en biplyd, og indikatoren (● osv.) lyser.





### 5 Tryk udløserknappen helt ned.

## Sådan optager du med ikonerne for berøringsfunktionen

Du kan også optage ved at berøre et ikon på skærmen i stedet for at trykke på udløserknappen. Strøg skærmen til venstre eller højre for at få vist ikonerne for berøringsfunktionen, og berør derefter  (udløser)-ikonet. Du kan få vist det optagede billede ved at berøre  (skift til afspilningsskærm)-ikonet.

Se "[Ikoner for berøringsfunktion](#)", hvis du vil have oplysninger om, hvordan du får vist ikonerne for berøringsfunktionen.

## For selv at vælge fokustilstanden ( Fokustilstand / Fokusområde)



Angivelse af [  Fokustilstand], som fx valg af **AF-S** (Enkeltbilled-AF) for landskaber eller stillbilleder og valg af **AF-C** (Kontinuerlig AF) til motiver i bevægelse, gør det nemmere at fokusere på det ønskede motiv. Du kan også angive fokuspositionen og området vha. [  Fokusområde].

## Optagelse, mens der fokuseres på menneskeøjne

[  Ansigt/øj.prio. AF]-funktionen under [Ansigt/øje-AF] er aktiveret i standardindstillingerne, så du kan bruge øje-AF-funktionen med det samme.

## Sådan optages billeder med fokus låst på det ønskede motiv (Fokuslås)

Når du fokuserer på motivet, låses fokus, mens udløserknappen trykkes halvvejs ned. Skift til den ønskede komposition, og tryk udløserknappen helt ned for at tage billedet.

- Du kan låse fokuseringen på motiver, som ikke bevæger sig. Indstil [  Fokustilstand] til **AF-S** (Enkeltbilled-AF).
- Indstilling af [  Fokusområde] til [Fastlås centrum] gør det nemmere at fokusere på motiver placeret midt på skærmen.

### Tip!

- Når produktet ikke kan fokusere automatisk, blinker fokusindikatoren, og der lyder ikke noget bip. Du kan enten omkomponere billedet eller ændre fokustilstanden eller indstillingerne for fokusområde. I [Kontinuerlig AF]-tilstand lyser  (fokusindikator), og bilyden, som angiver, at fokus er blevet opnået, lyder ikke.

### Bemærk!

- Der vises et ikon, som indikerer at der skrives data, efter optagelse. Fjern ikke hukommelseskortet, mens ikonet vises. Det vil forhindre, at billeder optages normalt.

---

### Relateret emne

- [Valg af fokusmetoden \(Fokustilstand\)](#)
- [Valg af fokusområdet \(Fokusområde\)](#)
- [Afspilning af stillbilleder](#)
- [Autovisning \(stillbillede\)](#)

TP1001360553

Digitalkamera med udskifteligt objektiv  
ILCE-7SM3 α7SIII ver. 3 eller senere

## Optagelse af film

Du kan indstille optageformatet og eksponeringen og optage film ved hjælp af de dedikerede menupunkter for film.

### 1 Indstil tilstandsknappen til (Film).

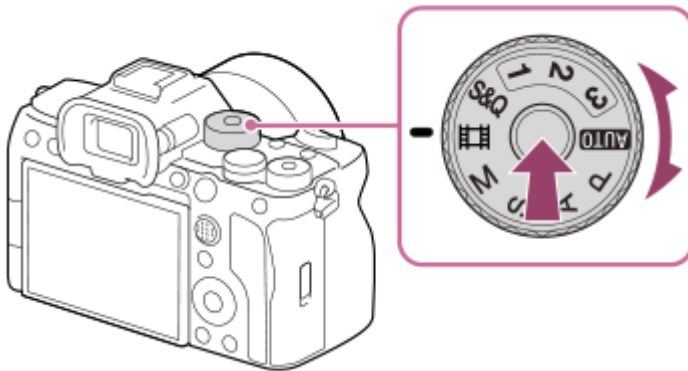

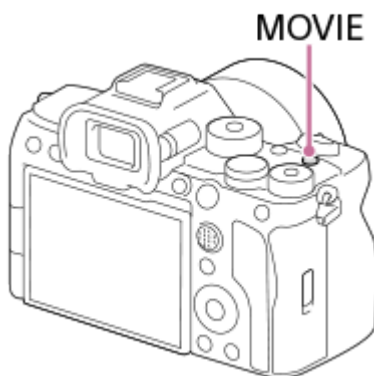

- Drej på tilstandsknappen, mens du trykker på frigørelsesknappen for tilstandsknaplåsen i midten af tilstandsknappen.

### 2 Tryk på MOVIE (Film)-knappen for at starte optagelsen.



### 3 Tryk på MOVIE-knappen igen for at stoppe optagelsen.

## Sådan optager du med ikonerne for berøringsfunktionen



Du kan også begynde at optage ved at berøre et ikon på skærmen i stedet for at trykke på MOVIE (film)-knappen. Stryg skærmen til venstre eller højre for at få vist ikonerne for berøringsfunktionen, og berør derefter  (start optagelse)-ikonet. Du kan få vist det optagede billede ved at berøre  (skift til afspilningsskærm)-ikonet.

Se "[Ikoner for berøringsfunktion](#)", hvis du vil have oplysninger om, hvordan du får vist ikonerne for berøringsfunktionen.

## Sådan vælges optageformatet ( Filformat)

Opløsningen og graden af kompatibilitet varierer afhængigt af optageformatet (XAVC HS 4K/XAVC S 4K/XAVC S HD/XAVC S-I 4K/XAVC S-I HD). Vælg formatet i henhold til formålet med den film, som skal optages.

## Sådan vælges billedhastigheden eller billedkvaliteten ( Filmindstillinger)



Billedhastigheden bestemmer, hvor jævn bevægelse i film bliver. ([ Filmindstillinger] → [Bil.frek. f. optag.])  
Billedkvaliteten ændres med bithastigheden. ([ Filmindstillinger] → [Optageindstilling])  
Hvis bithastigheden er høj, øges mængden af oplysninger, og du kan optage film i høj kvalitet. Dette vil dog medføre en større datamængde.  
Vælg billedhastigheden og bithastigheden i henhold til din præference og dit formål.

## Sådan justerer du eksponeringen (Ekspo.kontroltype/eksponeringstilstand)

Når [Ekspo.kontroltype] er indstillet til [P/A/S/M-tilst.], skal du vælge eksponeringstilstanden vha. kombinationen af lukkerhastighed og blændeværdi på samme måde som ved optagelse af et stillbillede.

Når [Ekspo.kontroltype] er indstillet til [Fleksi. eksp.tilst.], kan du indstille lukkerhastigheden, blændeværdien og ISO-følsomheden automatisk eller manuelt.

## Sådan vælges fokuseringsmetoden ( Fokustilstand/ Fokusområde)

Vælg **AF-C** (Kontinuerlig AF) eller **MF** (Manuel fokus) for [ Fokustilstand]. Du kan angive fokusområdet ved at indstille [ Fokusområde].

Selv under optagelse med manuel fokus kan du midlertidigt skifte til autofokus på følgende måder.

- Tryk på den brugertilpassede tast, som [AF til] er tildelt til, eller tryk udløserknappen halvvejs ned.
- Tryk på den brugertilpassede tast, som [Øje-AF] blev tildelt til.
- Berør motivet på skærmen. (når [Berør.funk. u. optag.] under [Optageskærm] er indstillet til [Berøringsfokus] eller [Berøringsspor.]

## Sådan optages filmlyd i 4 kanaler

Monter originalt Sony-tilbehør, der understøtter 4-kanals og 24-bit lydoptagelse, på kameraets multiinterface-tilbehørssko.

### Tip!

- Du kan også tildele funktionen start/stop af filmoptagelse til en foretrukken tast.
- Du kan fokusere hurtigt under optagelse af film ved at trykke udløserknappen halvvejs ned. (Lyden af autofokusbetjeningen optages muligvis med i visse tilfælde.)
- Du kan ændre indstillingerne for ISO-følsomhed, eksponeringskompensation og fokusområde under optagelse af film.
- Lydene fra kameraet og objektivet i funktion bliver muligvis optaget under filmoptagelse. Indstil [Lydoptagelse] til [Fra] for at forhindre, at der optages lyde.
- For at forhindre betjeningslyden af zoomringen i at blive optaget, når der anvendes et elektrisk zoomobjektiv, anbefaler vi, at du optager film vha. objektivets zoomknap. Når du flytter objektivets zoomknap, skal du passe på ikke at vende knappen.
- Når [Auto sluk strøm-tmp] er indstillet til [Høj], kan kameraet fortsætte filmoptagelse, selv når kameraets temperatur bliver høj.

### Bemærk!

- Der vises et ikon, som indikerer at der skrives data, efter optagelse. Fjern ikke hukommelseskortet, mens ikonet vises.
- Du kan ikke begynde at optage en film, mens du skriver data. Vent, indtil dataskrivning er gennemført, og "STBY" vises inden optagelse af en film.
- Hvis []-ikonet (Advarsel om overophedning) vises, er kameraets temperatur steget. Sluk for strømmen, lad kameraet køle af og vent indtil kameraet er klar til at optage igen.
- Kameraets temperatur har tendens til at stige, når du optager film kontinuerligt, og du kan muligvis mærke, at kameraet er varmt. Dette er ikke en funktionsfejl. [Kameraet er overophedet. Lad det køle ned.] vises muligvis også. I sådanne tilfælde skal du slukke for strømmen, lade kameraet køle af og vente indtil kameraet er klar til at optage igen.
- Se "[Optagetider for film](#)" angående den kontinuerlige optagetid for en filmoptagelse. Når filmoptagelsen er afsluttet, kan du optage en film mere ved at trykke på MOVIE-knappen igen. Afhængigt af produktets og batteriets temperatur kan optagelsen muligvis stoppe for at beskytte produktet.

- Stillbilleder kan ikke optages under filmoptagelse.

---

## Relateret emne

- [Filformat \(film\)](#)
- [Filmindstillinger \(film\)](#)
- [Ekspo.kontroltype](#)
- [Film: Eksponeringstilst.](#)
- [Valg af fokusmetoden \(Fokustilstand\)](#)
- [Valg af fokusområdet \(Fokusområde\)](#)
- [Skolydsindstil.](#)
- [Tildeling af ofte anvendte funktioner til knapper og vælgere \(Spc.tast-/væl.ind.\)](#)
- [REC m. luk.knap \(film\)](#)
- [Lydoptagelse](#)
- [Optagetider for film](#)

TP1001331844

5-060-283-31(1) Copyright 2024 Sony Corporation







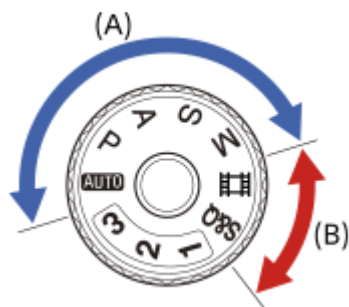

Digitalkamera med udskifteligt objektiv  
ILCE-7SM3 α7SIII ver. 3 eller senere

## Søgning efter funktioner fra MENU

De viste MENU-punkter varierer afhængigt af tilstandsknappens position. I tabellen nedenfor er de tilstande, som hvert MENU-punkt vises i, angivet med stillbilled-/filmikonerne.

















































-   : Menupunktet vises, når tilstandsknappens position er indstillet til optagetilstandene for stillbilleder (A).
-   : Menupunktet vises, når tilstandsknappens position er indstillet til filmoptagetilstandene (B).
-   : Menupunktet vises, når tilstandsknappens position er indstillet til enten optagetilstandene for stillbilleder (A) eller filmoptagetilstandene (B).







































- Når tilstandsknappen er indstillet til 1, 2 eller 3 ( **MR** Genkald kam.inds), bestemmes de viste menupunkter af den tilstand, som er registreret til hvert enkelt registreringsnummer.

























### (Hoved)-fane

Optageindstillinger vises på en liste. For detaljer skal du se "[Hovedmenu \(liste over optageindstillinger\)](#)".





















### / (Optagelse)-fane



























Grupper		Menupunkter	
Billedkval./Optag		JPEG/HEIF-skift	
		Billedkvalitetsindstil.:  Filformat	
		Billedkvalitetsindstil.: RAW-filtype	
		Billedkvalitetsindstil.: JPEG-kvalitet	
		Billedkvalitetsindstil.: HEIF-kvalitet	
		Billedkvalitetsindstil.: JPEG-billedstr.	
		Billedkvalitetsindstil.: HEIF-billedstør.	
		Format	
		 Filformat	
		 Filmindstillinger	
		 S&Q S&H-motionindst.	
		 Proxyindstillinger	
		 APS-C S35 Optagelse	
		Lang ekspo.-SR	
		Høj ISO SR	
		HLG-stillbilleder	
		Farverum	
		 Objektivkompen.	
	Medie		Formater
			 Opt.medieindstil.:  Optagemedie
		 Opt.medieindstil.:  Optagemedie	
		 Opt.medieindstil.: Auto. skift opt.medie	
		 Gendan billed-db.	
		 Vis plads p. medie	
Fil		Fil-/mappeindst.	
		Vælg REC-mappe	
		Ny mappe	
		IPTC-information	
		Ophavsretsinfo.	
		 Skriv serienum.	
		Filindstillinger	

Grupper		Menupunkter
Optagetilstand		Eksponeringstilst.
		<b>S&amp;Q</b> Eksponeringstilst.
		Ekspo.kontroltype
		<b>MR</b> Genkald kam.inds
		<b>MR</b> Hukom. kam.inds.
		<b>MR</b> Vælg medie
		Reg. specialopt.inds.
Fremfør.metode		Fremf.metode
		Bracketindstillinger
		Intervalopt.funk.
Lukker/Lydløs		 Lydløs met.-indst.
		Lukkertype
		El. første luk.gardin
		 Udløs u/obj.
		Udløs uden kort
		Anti-flicker-opt.
Lydoptagelse		Lydoptagelse
		Lydoptagelsesniveau
		Timing af lydudgang
		Reduktion af vindstøj
		<b>ni</b> Skolydsindstil.
TC/UB		Time Code Preset
		User Bit Preset
		Time Code Format
		Time Code Run
		Time Code Make
		User Bit Time Rec
Billedstabiliser.		 SteadyShot
		 SteadyShot
		 SteadyShot-just.
		  Brændvidde















Grupper		Menupunkter
Zoom		 Zoom
		 Zoomområde
		 Specialtast z.hast.
		 Fjern-zoomhast.
Optagevisning		 Gitterlinjevisning
		 Gitterlinjetype
		Live View-visn.indst.
		Vægtet visn. opt.
Markørvisning		 Formatmarkør
		Formatmarkørtype
		Formatmarkørniveau
		Markørvisning
		Centermarkør
		 Formatmarkør
		Sikkerhedszone
		Vejledningsramme

### (Eksponering/Farve)-fane

Grupper		Menupunkter
Eksponering		Auto langsom luk.
		 ISO
		 ISO-områ.begræ.
		ISO AUTO min. LH
		Auto/man.-sk.ind
Ekspon.komp.		 Ekspon.komp.
		 Nulstil EV-komp.
		 Ekspon.trin
		 Just. ekspo.stand.
Lysmåling		 Lysmålermetode
		 Ansigt i multimål.
		 Punkt f. punktmål.
		AEL med udløser



Grupper		Menupunkter
Blitz		Blitztilstand
		Blitzkompens.
		Eksp.komp.indst
		Trådløs blitz
		Røddjereduktion
		Indst. f. ekstern blitz
		Reg. blitzoptag.indst.
Hvidbalance		 Hvidbalance
		 Prio. inds.. i AWB
		Udløser AWB-lås
		Stødfri WB
		 Ram.str. WB-opt.
Farve/Tone		 D-områdeoptim.
		 Kreativt udseende
		 Billedprofil
Zebravisning		 Zebravisning
		 Zebraniveau

## AF<sub>MF</sub> (Fokus)-fane



























































Grupper		Menupunkter
AF/MF		 Fokustilstand
		Prior. indstil. i AF-S
		Prior. indstil. i AF-C
		AF-sporingsføls.
		AF-lampe
		Blændefremfør. i AF
		For.ind. fokus/zoom
		AF m/udløserk.
		Præ-AF
		AF-overg.hastig.
		AF-motivskiftføls.
		AF-hjælp

Grupper		Menupunkter
Fokusområde		 Fokusområde
		 Fokusomr.begræ.
		Skift L/V AF-omr.
		 Fokusrammefarve
		AF-områderegist.
		Slet regi. AF-omr.
		Slet autom. AF-omr.
		AF-C-områdevis.
		Fasedetekt.område
		 Cirkula. fokuspkt.
		 Flyt.mæn. AF-ram
Ansigt/øje-AF		 Ansigt/øj.prio. AF
		 Ans/øje-mot.reg.
		 Høj./ven. øje-valg
		 Vis ansigt/øj.ram.
		Ansigsregistrering
		 Regist. ansigtspri.
Fokusassistent		Auto. forstør. i MF
		Fokusforstørrelse
		 Fokusforstør.tid
		 Før. fokusforstør.
		AF i Fokusforstør.
		 Før. fokusforstør.
Maksimumvisn.		 Maksimumvisning
		 Maksimumniveau
		 Maksimumfarve

 (Afspil)-fane

Grupper		Menupunkter
Afspilningsmål		Afsp.inds. flere med.
		Vis inds. f. flere med.
		Afspil.filterbeting.
		Billedrækkefølge
Forstørrelse		 Forstør
		 Frst. første forstør.
		 Forstør første pos.
Valg/Memo		Beskyt
		Bedømmelse
		Bedøm.indst. (spec.)
Slet		Slet
		Bekræft slet
Rediger		Roter
		Kopier
		Gem som foto
		 JPEG/HEIF-skift
Visning		Kont. afs.  Interval
		Afsp.hast.  Interval
		Diasshow
Afspilningsfunk.		Billedindeks
		Vis som gruppe
		Visningsrotation
		 Fokusrammevis.
		 Formatmarkørvis.
		Vis bil. spe. dato&tid
		Indst. f. billedspring

 (Netværk)-fane

Grupper	 	Menupunkter
Tilsl./fjernopt.	 	Smartphonetilslut.
	 	Fjernoptagelsesfunkt.
	 	 Vælg på ka. &sen.
	 	 Nulst. overfør.stat.
	 	 Tilsl. un. sluk strøm
	 	Fjernoptag.indst.
FTP-overførsel	 	FTP-overførselsfunkt.
Creators' Cloud	 	Cloud-tilslutning
	 	Cloud-oplysninger
Wi-Fi	 	Wi-Fi-tilslutning
	 	WPS-tryk
	 	Adgangspunktindst.
	 	Wi-Fi-frekvensbånd *
	 	Vis Wi-Fi-info.
	 	Nulstil SSID/kode
Bluetooth	 	Bluetooth-funktion
	 	Parring
	 	Håndter parret enh.
	 	Bluetooth-fjernb.
	 	Vis enhedsadresse
Kablet LAN	 	 IP-adresseindstil.
	 	Vis kablet LAN-info.
USB-LAN/tether.	 	USB-LAN-tilslutning
	 	USB-LAN-afbrydelse
	 	Tethering-tilslut.
	 	Tethering-afbrydelse







































Grupper		Menupunkter
Netværksfunktion		Flytilstand
		Rediger enhedsnavn
		Import. rodcertifikat
		Indst. for adg.godk.
		Opl. om adg.godk.
		Sikkerhed (IPsec)
		Nulstil netværksinds.









\* Kun for visse modeller



## (Opsætning)-fane

Grupper		Menupunkter
Område/Dato		 Sprog
		Indst. sted/dato/tid
		NTSC/PAL-vælger
Nulstil/Gem ind.		Nulstil indstilling
		Gem/indlæs indstil.
Tilpas betjening		 Spc.tast-/væl.ind.
		 Spc.tast-/væl.ind.
		 Specialtastindstil.
		 Fn menuindstil.
		 Fn menuindstil.
		Forsk. indst still/film
		DISP (skærmv.)-ind.
		 REC m. luk.knap
		Rotation af zoomring
Vælgertilpasning		 Spc.tast-/væl.ind.
		 Spc.tast-/væl.ind.
		Min vælger-indstil.
		Rotation af Av/Tv
		Funktionsring (Obj.)
		Lås af betjen.dele

Grupper		Menupunkter
Berøringsbetjen.		Brug touchscreen
		Berør.panel/-plade
		Berøringspanelindst.
		Berøringspladeindst.
		Berøringsfølsomhed
Søger/Skærm		Vælg søger/skærm
		Skærmlysstyrke
		Søgerlysstyrke
		Farvetemp. i søger
		Søgerforstørrelse
		 Visningskvalitet
		 Billedfrek. f. søger
Visningsfunktion		Indst. af TC/UB-visn.
		Gamma-vis.hjælp
		Gamma-vis.hjæ.type
		 Vis. af rest. optag.
		 Autovisning
Strømindst.funk.		Starttid strømbesp.
		Auto sluk strøm-tmp
Lydfunktion		Afspil/overvåg.lydst.
		 4ch lydovervågn.
		Lydsignaler
USB		USB-tilslutningstilst.
		USB-LUN-indstilling
		USB-strømforsyning
Ekstern udgang		 HDMI-opløsning
		 HDMI-udg.indst.
		HDMI-info.visn.
		KONTROL TIL HDMI

Grupper		Menupunkter
Opsætningsfunk.		Videolampetilstand
		IR-fjernbetjening
		Antistøvfunktion
		Auto. pixelkortlæg.
		Pixelkortlægning
		Version
		Vis serienummer

### ☆ (Min menu)-fane

Grupper		Menupunkter
Min menu-indst.		Tilføj punkt
		Sortér punkt
		Slet punkt
		Slet side
		Slet alt
		Vis fra Min menu

#### Bemærk!

- Den rækkefølge, som menufanerne er angivet i her, afviger fra den faktiske visning.

TP1001375527

Digitalkamera med udskifteligt objektiv  
ILCE-7SM3 α7SIII ver. 3 eller senere

## Indholdet i dette kapitel

---

Den følgende indholdsfortegnelse viser de funktioner, der er beskrevet i dette kapitel ("Brug af optagefunktionerne"). Fra hvert elementnavn kan du springe til den side, der beskriver de respektive funktioner.

### Valg af en optagetilstand

- Intelligent auto
- Auto program.
- Blændeprioritet
- Lukkerprioritet
- Manuel ekspon.
- Bulb-optagelse
- Ekspo.kontroltype
- Auto/man.-sk.ind
- Film: Eksponeringstilst.
- S&H-motion: Eksponeringstilst.

### Fokusering

- Valg af fokusmetoden (Fokustilstand)
- Valg af fokusområdet (Fokusområde)
- Sporing af motivet (sporingfunktion)
- Manuel fokus
- Direkte manuel fokus (Dir. man. fokus.)

### Ansigts-/øje-AF

- Fokusering på menneskers øjne
- Ansigt/øj.prio. AF (stillbillede/film)
- Ans/øje-mot.reg. (stillbillede/film)
- Høj./ven. øje-valg (stillbillede/film)
- Vis ansigt/øj.ram. (stillbillede/film)
- Ansigtsregistrering
- Regist. ansigtspri. (stillbillede/film)

### Brug af fokuseringsfunktioner

- Standard fokus
- Justering af indstillingerne for fokusområdet til kameraets retning (vandret/lodret) (Skift L/V AF-omr.)
- Registrering af det aktuelle fokusområde (AF-områderegist.)
- Sletning af et registreret AF-område (Slet regi. AF-omr.)
- Fokusomr.begræ. (stillbillede/film)
- Cirkula. fokuspkt. (stillbillede/film)
- Flyt.mæn. AF-ram (stillbillede/film)
- Fokusrammefarve (stillbillede/film)
- Slet autom. AF-omr.
- AF-C-områdevis.
- Fasedetekt.område
- AF-sporingsføls.
- AF-overg.hastig.
- AF-motivskiftføls.
- AF-hjælp
- AF/MF-vælger

- AF m/udløserk.
- AF til
- Fokuslås
- Præ-AF
- Prior. indstil. i AF-S
- Prior. indstil. i AF-C
- AF-lampe
- Blændefremfør. i AF
- For.ind. fokus/zoom
- AF i Fokusforstør.
- Auto. forstør. i MF
- Fokusforstørrelse
- Fokusforstør.tid (stillbillede/film)
- Før. fokusforstør. (stillbillede)
- Før. fokusforstør. (film)
- Maksimumvisn.

### **Justering af eksponerings-/måletilstandene**

- Ekspon.komp. (stillbillede/film)
- Visning af histogram
- Nulstil EV-komp. (stillbillede/film)
- Ekspon.trin (stillbillede/film)
- Just. eksp. stand. (stillbillede/film)
- D-områdeoptim. (stillbillede/film)
- Lysmålermetode (stillbillede/film)
- Ansigt i multimål. (stillbillede/film)
- Punkt f. punktmål. (stillbillede/film)
- AE-lås
- AEL med udløser
- Auto langsom luk.
- Zebravisning

### **Valg af ISO-følsomheden**

- ISO (stillbillede/film)
- ISO-områ.begræ. (stillbillede/film)
- ISO AUTO min. LH

### **Hvidbalance**

- Hvidbalance (stillbillede/film)
- Optagelse af standard hvid farve for at indstille hvidbalancen (brugerdefineret hvidbalance)
- Ram.str. WB-opt. (stillbillede/film)
- Prio. inds. i AWB (stillbillede/film)
- Udløser AWB-lås
- Stødfri WB

### **Tilføjelse af effekter til billeder**

- Kreativt udseende (stillbillede/film)
- Billedprofil (stillbillede/film)

### **Optagelse med fremføringstilstande (kontinuerlig optagelse/selvudløser)**

- Fremf.metode
- Kont. optagelse
- Selvudl. (enk.)
- Selvudl.(Kont.)
- Kontin. bracket
- Enkelt bracket
- Indikator under bracketoptagelse

- Hv.b.bracketing
- DRO-bracket
- Bracketindstillinger

## Intervalopt.funk.

### Indstilling af billedkvaliteten og optageformatet

- JPEG/HEIF-skift
- Billedkvalitetsindstil.: Filformat (stillbillede)
- Billedkvalitetsindstil.: RAW-filtype
- Billedkvalitetsindstil.: JPEG-kvalitet/HEIF-kvalitet
- Billedkvalitetsindstil.: JPEG-billedstr./HEIF-billedstør.
- Format
- HLG-stillbilleder
- Farverum
- Filformat (film)
- Filmindstillinger (film)
- S&H-motionindst.
- Proxyindstillinger
- APS-C S35 (Super 35mm)-optagelse (stillbillede/film)
- Billedvinkel

### Brug af berøringsfunktioner

- Brug touchscreen
- Berøringsfølsomhed
- Berør.panel/-plade
- Berøringspanelindst.
- Berøringspladeindst.
- Fokusering vha. berøringsbetjeninger (Berøringsfokus)
- Start af sporing med berøringsbetjeninger (Berøringsspor.)
- Optagelse med berøringshandling (Touchudløser)

### Lukkerindstillinger

- Lydløs met.-indst. (stillbillede/film)
- Lukkertype
- El. første luk.gardin
- Udløs u/obj. (stillbillede/film)
- Udløs uden kort
- Anti-flicker-opt.

### Brug af zoom

- De zoomfunktioner, som er til rådighed med dette produkt
- Klar billedzoom/digital zoom (Zoom)
- Zoomområde (stillbillede/film)
- Specialtast z.hast. (stillbillede/film)
- Fjern-zoomhast. (stillbillede/film)
- Om zoomgrad
- Rotation af zoomring

### Brug af blitzen

- Brug af blitz (sælges separat)
- Blitztilstand
- Blitzkompens.
- Eksp.komp.indst
- Trådløs blitz
- Røddjereduktion
- FEL-lås

- Indst. f. ekstern blitz
- Reg. blitzoptag.indst.

## Reduktion af slør

- SteadyShot (stillbillede)
- SteadyShot (film)
- SteadyShot-just. (stillbillede/film)
- SteadyShot-brændvidde (stillbillede/film)

## Objektivkompen. (stillbillede/film)

## Støjreduktion

- Lang ekspo.-SR
- Høj ISO SR

## Indstilling af skærmvisningen under optagelse

- Autovisning (stillbillede)
- Vis. af rest. optag. (stillbillede)
- Gitterlinjevisning (stillbillede/film)
- Gitterlinjetype (stillbillede/film)
- Live View-visn.indst.
- Blændevisning
- Visning af resultat
- Visning på lys skærm
- Vægtet visn. opt.
- Markørvisning (stillbillede)
- Markørvisning (film)
- Gamma-vis.hjælp
- Gamma-vis.hjæ.type

## Optagelse af filmlyd

- Lydoptagelse
- Lydoptagelsesniveau
- Timing af lydudgang
- Reduktion af vindstøj
- Skolydsindstil.

## TC/UB-indstillinger

- TC/UB
- Indst. af TC/UB-visn.
- Matching af tidskoden med andre enheder

TP1001375529

5-060-283-31(1) Copyright 2024 Sony Corporation

Digitalkamera med udskifteligt objektiv  
ILCE-7SM3 α7SIII ver. 3 eller senere

## Intelligent auto

Kameraet optager med automatisk scenegenkendelse.

### 1 Indstil tilstandsknappen til **AUTO** (Autotilstand).

Optagetilstanden vil blive indstillet til **i** (Intelligent auto).

### 2 Ret kameraet mod motivet.

Når kameraet har genkendt scenen, vises ikonet for den genkendte scene på skærmen.



### 3 Juster fokuseringen og optag billedet.

## Om scenegenkendelse

Funktionen scenegenkendelse gør det muligt for kameraet automatisk at genkende optageforhold.

Når kameraet genkender visse scener, vises de følgende ikoner og vejledninger foroven på skærmen:

Scenegenkendelsesmærket for filmoptagelse vises ved optagelse af en film vha. MOVIE (film)-knappen i [Intelligent auto]-tilstanden for optagelse af stillbilleder.

- (Portræt)
- (Baby)
- (Natportræt)
- (Nattescene)
- (Modlysportræt)
- (Modlys)
- (Landskab)
- (Makro)
- (Projektørlys)
- (Lav belysning)
- (Nattescene med brug af stativ)
- (Stativ)\*

\* Der vises kun et ikon.

### Bemærk!

- Produktet vil ikke genkende scenen, når du optager billeder med andre zoomfunktioner end optisk zoom.
- Produktet genkender muligvis ikke scenen ordentligt under visse optageforhold.





Digitalkamera med udskifteligt objektiv  
ILCE-7SM3 α7SIII ver. 3 eller senere

## Auto program.

Giver dig mulighed for at optage med eksponeringen justeret automatisk (både lukkerhastigheden og blænde-værdien).

Du kan indstille optagefunktioner som f.eks. [  ISO].

- 1 Indstil tilstandsknappen til P (Auto program.).
- 2 Indstil optagefunktionerne til dine ønskede indstillinger.
- 3 Juster fokuseringen og optag motivet.

## Programskift

Når du ikke anvender en blitz, kan du ændre kombinationen af lukkerhastigheden og blænden (F-værdi) uden at ændre den passende eksponering indstillet med kameraet.

Drej på den forreste/bagerste vælger for at vælge kombinationen af blænde-værdi og lukkerhastighed.

- "P" på skærmen ændres til "P\*", når du drejer på den forreste/bagerste vælger.
- For at annullere programskift skal optagetilstanden indstilles til noget andet end [Auto program.], eller du kan slukke for kameraet.
- Hvis [Berøringspanelindst.] → [Optageskærm] → [Sidefod-ikonberøring] er indstillet til [Til], kan du også udføre programskift ved at berøre lukkerhastigheds- og blændevisningsområdet nederst på skærmen.

### Bemærk!

- Programskift anvendes muligvis ikke afhængigt af omgivelsernes lysstyrke.
- Indstil optagetilstanden til en anden end "P" eller sluk for strømmen for at annullere den indstilling, du lavede.
- Når lysstyrken ændres, ændres blænden (F-værdien) og lukkerhastigheden også, mens skifte-værdien bevares.

TP1001360518

Digitalkamera med udskifteligt objektiv  
ILCE-7SM3 α7SIII ver. 3 eller senere

## Blændeprioritet

Du kan optage ved at justere blænden og ændre det fokuserede område, eller ved at defokusere baggrunden.

### 1 Indstil tilstandsknappen til A (Blændeprioritet).

### 2 Vælg den ønskede værdi ved at dreje på den forreste/bagerste vælger.

- Mindre F-værdi: Motivet er fokuseret, mens objekter foran og bagved motivet er slørede.  
Større F-værdi: Motivet samt dets forgrund og baggrund er alle fokuserede.
- Hvis den blændeværdi, du har indstillet, ikke er egnet til den passende eksponering, blinker lukkerhastigheden på optageskærmen. Hvis dette sker, skal du ændre blændeværdien.

### 3 Juster fokuseringen og optag motivet.

Lukkerhastigheden justeres automatisk for at opnå den korrekte eksponering.

#### Bemærk!

- Lysstyrken på billedet på skærmen afviger muligvis fra det egentlige billede, som optages.

#### Relateret emne

- [Blændevisning](#)

TP1001360512

Digitalkamera med udskifteligt objektiv  
ILCE-7SM3 α7SIII ver. 3 eller senere

## Lukkerprioritet

Ved at justere lukkerhastigheden kan du optage stillbilleder med forskellige effekter til genstande i bevægelse eller optage film med naturlig bevægelse.

### 1 Indstil tilstandsknappen til S (Lukkerprioritet).

### 2 Vælg den ønskede værdi ved at dreje på den forreste/bagerste vælger.

- Hvis den korrekte eksponering ikke kan opnås efter indstilling, blinker blændeværdien på optageskærmen. Hvis dette sker, skal du ændre lukkerhastigheden.

### 3 Juster fokuseringen og optag motivet.

Blænden justeres automatisk for at opnå den korrekte eksponering.

#### Tip!

- Brug et stativ til at forhindre kamerarystelser, når du har valgt en langsom lukkerhastighed.
- Når du optager indendørs sportsscener, skal ISO-følsomheden indstilles til en højere værdi.

#### Bemærk!

- SteadyShot-advarselsindikatoren vises ikke i [Lukkerprioritet]-tilstand.
- Når [Lang ekspo.-SR] er indstillet til [Til], og lukkerhastigheden er 1 sekund(er) eller længere, udføres støjrreduktion efter optagelse i lige så lang tid som eksponeringstiden. Men du kan ikke optage yderligere, mens støjrreduktionen er i gang.
- Lysstyrken på billedet på skærmen afviger muligvis fra det egentlige billede, som optages.

#### Relateret emne

- [Lang ekspo.-SR](#)

TP1001331871

Digitalkamera med udskifteligt objektiv  
ILCE-7SM3 α7SIII ver. 3 eller senere





## Manuel ekspon.

Du kan optage med den ønskede eksponeringsindstilling ved at justere både lukkerhastigheden og blænden.

### 1 Indstil tilstandsknappen til M (Manuel ekspon.).

### 2 Vælg den ønskede blændeværdi ved at dreje på den forreste vælger.

Vælg den ønskede lukkerhastighed ved at dreje på den bagerste vælger.

- Du kan indstille hvilken vælger, der ændrer blændeværdien og lukkerhastigheden, med [  Spc.tast-/væl.ind.] eller [  Spc.tast-/væl.ind.].
- Du kan også indstille [  ISO] til [ISO AUTO] i manuel eksponeringstilstand. ISO-værdien ændres automatisk for at opnå den passende eksponering vha. den blændeværdi og lukkerhastighed, som du har indstillet.
- Når [  ISO] er indstillet til [ISO AUTO], blinker indikatoren for ISO-værdi, hvis den værdi, som du har indstillet, ikke er egnet til den passende eksponering. Hvis dette sker, skal du ændre lukkerhastigheden eller blændeværdien.
- Når [  ISO] er indstillet til andet end [ISO AUTO], skal du anvende "M.M." (manuelt afpasset)\* til at kontrollere eksponeringsværdien.  
**Mod +:** Billeder bliver lysere.  
**Mod -:** Billeder bliver mørkere.  
**0:** Den passende eksponering analyseret af kameraet.

\* Angiver under/over for den passende eksponering. Den vises vha. en numerisk værdi på skærmen og med en indikator for lysmåling på søgeren.

### 3 Juster fokuseringen og optag motivet.

#### Tip!

- Du kan ændre kombinationen af lukkerhastighed og blænde (F-værdi), uden at ændre den indstillede eksponeringsværdi, ved at dreje på den forreste/bagerste vælger, mens du trykker på AEL-knappen. (Manuelt skift)

#### Bemærk!

- Indikatoren for manuelt afpasset vises ikke, når [  ISO] er indstillet til [ISO AUTO].
- Når mængden af omgivende lys overstiger lysmålingsområdet for Manuelt afpasset, blinker indikatoren for Manuelt afpasset.
- SteadyShot-advarselsindikatoren vises ikke i manuel eksponeringstilstand.
- Lysstyrken på billedet på skærmen afviger muligvis fra det egentlige billede, som optages.

#### Relateret emne

- [ISO \(stillbillede/film\)](#)
- [Bulb-optagelse](#)



Digitalkamera med udskifteligt objektiv  
ILCE-7SM3 α7SIII ver. 3 eller senere

## Bulb-optagelse

Du kan optage et billede, hvor bevægelsen af et motiv er trukket som et spor, vha. lang eksponering. Bulb-optagelse er egnet til optagelse af spor fra stjerner eller fyrværkeri osv.

- 1 Indstil tilstandsknappen til **M (Manuel ekspon.)**.
  - 2 Drej den bagerste vælger med uret, indtil der vises **[BULB]**.
  - 3 Vælg blændeværdien (**F-værdi**) ved hjælp af den forreste vælger.
  - 4 Tryk udløserknappen halvvejs ned for at fokusere.
  - 5 Tryk og hold på udløserknappen under hele optagelsen.
- Så længe der trykkes på udløserknappen, eksponeres billedsensoren.

### Tip!

- Når du optager fyrværkeri osv., skal du fokusere på uendelig i manuel fokustilstand. Hvis du anvender et objektiv, hvis uendeligpunkt er uklart, skal du justere fokus på fyrværkeriet i det område, som du ønsker at fokusere på, på forhånd.
- For at foretage bulb-optagelse uden at forårsage en forringelse af billedkvaliteten, anbefaler vi, at du starter optagelse, mens kameraet er koldt.
- Under bulb-optagelse har billeder en tendens til at blive slørede. Det anbefales, at du anvender et stativ, en Bluetooth-fjernbetjening (sælges separat) eller en fjernbetjening, der er udstyret med en låsefunktion (sælges separat). Når du bruger Bluetooth-fjernbetjeningen, kan du starte bulb-optagelse ved at trykke på udløserknappen på fjernbetjeningen. For at stoppe bulb-optagelse skal du trykke på udløserknappen på fjernbetjeningen igen. Brug den model, som kan tilsluttes via multi/mikro-USB-terminalen, for at bruge den anden fjernbetjening.

### Bemærk!

- Jo længere eksponeringstiden er, desto mere støj vil der kunne ses på billedet.
- Når [Lang ekspo.-SR] er indstillet til [Til], udføres der støjreduktion efter optagelse, af samme varighed som lukkeren var åben. Du kan ikke optage, mens støjreduktionen er i gang.
- Du kan ikke indstille lukkerhastigheden til [BULB] i de følgende situationer:
  - Når fremføringstilstanden er indstillet til følgende:
    - [Kont. optagelse]
    - [Selvudl.(Kont.)]
    - [Kontin. bracket]
  - [Lukkertype] er indstillet til [Elektron. lukker].
  - [Lydløs metode] under [  Lydløs met.-indst.] er indstillet til [Til]

Hvis du anvender funktionerne ovenfor, når lukkerhastigheden er indstillet til [BULB], indstilles lukkerhastigheden midlertidigt til 30 sekunder.

---

## Relateret emne

- [Manuel ekspon.](#)
- [Lang ekspon.-SR](#)

TP1001360526

5-060-283-31(1) Copyright 2024 Sony Corporation



Digitalkamera med udskifteligt objektiv  
ILCE-7SM3 α7SIII ver. 3 eller senere

## Ekspo.kontroltype



Du kan vælge metoden til indstilling af eksponeringen (lukkerhastighed, blænde og ISO-følsomhed) ved optagelse af film. Med [P/A/S/M-tilst.] kan du vælge fra P/A/S/M-tilstandene på samme måde som eksponeringstilstanden for stillbilleder. Med [Fleksi. eksp.tilst.] kan du enkeltvist skifte mellem de automatiske og manuelle indstillinger for blændeværdi, lukkerhastighed og ISO-følsomhed, ligesom eksponeringskontrollsystemet på et professionelt kamera.

1 MENU →  (Optagelse) → [Optagetilstand] → [Ekspo.kontroltype] → ønsket indstilling.

### Detaljer om menupunkt

#### P/A/S/M-tilst.:

Vælg den ønskede eksponeringstilstand blandt [Auto program.], [Blændeprioritet], [Lukkerprioritet] og [Manuel ekspon.].

#### Fleksi. eksp.tilst.:

Indstiller blændeværdien, lukkerhastigheden og ISO-følsomheden automatisk (Auto) eller manuelt (Manuel).

Du kan skifte mellem de automatiske og manuelle indstillinger vha. den tildelte brugertilpassede tast eller ændre værdierne for blænde, lukkerhastighed og ISO-følsomhed ved at dreje den forreste/bagerste vælger og kontrolhjulet.

#### Bemærk!

- Selv hvis [Ekspo.kontroltype] er indstillet til [Fleksi. eksp.tilst.], når du optager en film ved at trykke på MOVIE (film)-knappen i en optagetilstand for stillbilleder, vil filmen blive optaget i eksponeringstilstanden for optagelse af stillbilleder.

TP1001368028

Digitalkamera med udskifteligt objektiv  
ILCE-7SM3 α7SIII ver. 3 eller senere

## Auto/man.-sk.ind



Når du optager film, kan du skifte mellem de automatiske og manuelle indstillinger for blænde, lukkerhastighed og ISO-følsomhed, som du ville med et professionelt kameras eksponeringskontrolsystem. Indstil på forhånd [Ekspo.kontroltype] til [Fleksi. eksp.tilst.].

1 MENU →  (Eksponering/Farve) → [Eksponering] → [Auto/man.-sk.ind] → ønsket indstillingspunkt.

### Detaljer om menupunkt

#### Av auto/man.-sk.:

Skifter blændeværdien mellem [Auto] og [Manuel].

#### Tv auto/man.-sk.:

Skifter lukkerhastigheden mellem [Auto] og [Manuel].

#### ISO Auto/Ma.-sk.:

Skifter ISO-følsomheden mellem [Auto] og [Manuel].

### Sådan skifter du mellem [Auto] og [Manuel] vha. en brugertilpasset tast

Når [Ekspo.kontroltype] er indstillet til [Fleksi. eksp.tilst.], er de følgende funktioner tildelt til de brugertilpassede taster under filmoptagelse.

- [Av auto/man.-sk.]: C2 (Brugertilpasset 2)-knap
- [Tv auto/man.-sk.]: C4 (Brugertilpasset 4)-knap
- [ISO Auto/Ma.-sk.]: C1 (Brugertilpasset 1)-knap

Hver gang du trykker på den respektive brugertilpassede tast, skifter blændeværdien, lukkerhastigheden eller ISO-følsomheden mellem [Auto] og [Manuel].

Når [Auto] er valgt, indstilles den korrekte eksponering automatisk, og når [Manuel] er valgt, kan blændeværdien, lukkerhastigheden og ISO-følsomheden indstilles med de følgende vælgere.

- Blændeværdi: forreste vælger
- Lukkerhastighed: kontrolhjul
- ISO-følsomhed: bagerste vælger

#### Bemærk!



- Når du indstiller blændeværdien med objektivblænderingen, prioriteres blænderingens værdi over vælgerværdien.

Digitalkamera med udskifteligt objektiv  
ILCE-7SM3 α7SIII ver. 3 eller senere

## Film: Eksponeringstilst.



Du kan indstille eksponeringstilstanden for filmoptagelse. Den valgte indstilling anvendes, når [Ekspo.kontroltype] er indstillet til [P/A/S/M-tilst.].

- 1 Indstil tilstandsknappen til  (Film).
- 2 MENU →  (Optagelse) → [Optagetilstand] → [Eksponeringstilst.] → ønsket indstilling.
- 3 Tryk på MOVIE (film)-knappen for at starte optagelsen.
  - Tryk på MOVIE-knappen igen for at stoppe optagelsen.

### Detaljer om menupunkt

#### Auto program.:

Giver dig mulighed for at optage med eksponeringen justeret automatisk (både lukkerhastigheden og blænde-værdien).

#### Blændeprioritet:

Giver dig mulighed for at optage efter manuel justering af blænde-værdien.

#### Lukkerprioritet:

Giver dig mulighed for at optage efter manuel justering af lukkerhastigheden.

#### Manuel ekspon.:

Giver dig mulighed for at optage efter manuel justering af eksponeringen (både lukkerhastigheden og blænde-værdien).

### Relateret emne

- [Ekspo.kontroltype](#)

TP1001364074

Digitalkamera med udskifteligt objektiv  
ILCE-7SM3 α7SIII ver. 3 eller senere

## S&H-motion: Eksponeringstilst.



Du kan vælge eksponeringstilstanden for optagelse i slowmotion/hurtigmotion. Den valgte indstilling anvendes, når [Ekspo.kontroltype] er indstillet til [P/A/S/M-tilst.].

Du kan ændre indstillingen og afspilningshastigheden for optagelse i slowmotion/hurtigmotion med [**S&Q** S&H-motionindst.].

- 1 Indstil tilstandsknappen til **S&Q** (S&H-motion).
- 2 MENU →  (Optagelse) → [Optagetilstand] → [**S&Q** Eksponeringstilst.] → ønsket indstilling.
- 3 Tryk på MOVIE (film)-knappen for at starte optagelsen.
  - Tryk på MOVIE-knappen igen for at stoppe optagelsen.

### Detaljer om menupunkt

#### **S&Q** P Auto program.:

Giver dig mulighed for at optage med eksponeringen justeret automatisk (både lukkerhastigheden og blænde-værdien).

#### **S&Q** A Blændeprioritet:

Giver dig mulighed for at optage efter manuel justering af blænde-værdien.

#### **S&Q** S Lukkerprioritet:

Giver dig mulighed for at optage efter manuel justering af lukkerhastigheden.

#### **S&Q** M Manuel ekspon.:

Giver dig mulighed for at optage efter manuel justering af eksponeringen (både lukkerhastigheden og blænde-værdien).

### Relateret emne

- [S&H-motionindst.](#)
- [Ekspo.kontroltype](#)

TP1001364047

Digitalkamera med udskifteligt objektiv  
ILCE-7SM3 α7SIII ver. 3 eller senere

## Valg af fokusmetoden (Fokustilstand)



Vælger den fokusmetode som passer til motivets bevægelse.

① MENU → AF<sub>MF</sub> (Fokus) → [AF/MF] → [  Fokustilstand ] → ønsket indstilling.

### Detaljer om menupunkt

#### **AF-S** Enkeltbilled-AF:

Produktet låser fokus, når først fokuseringen er gennemført. Anvend denne, når motivet ikke er i bevægelse.

#### **AF-A** Automatisk AF:

[Enkeltbilled-AF] og [Kontinuerlig AF] skiftes i overensstemmelse med motivets bevægelse. Når udløserknappen trykkes halvvejs ned, låser produktet fokus, når det bestemmer, at motivet er ubevægeligt, eller fortsætter med at fokusere, når motivet er i bevægelse. Under kontinuerlig optagelse optager produktet automatisk med [Kontinuerlig AF] fra optagelse nummer to.

#### **AF-C** Kontinuerlig AF:

Produktet fortsætter med at fokusere, mens udløserknappen er holdt trykket halvvejs ned. Brug dette, når motivet er i bevægelse. I tilstanden [Kontinuerlig AF] er der ikke noget bip, når kameraet fokuserer.

#### **DMF** DMF:

Du kan foretage finjusteringer manuelt efter udførelse af autofokus, hvorved du kan fokusere hurtigere på et motiv, end når du anvender [Manuel fokus] fra begyndelsen. Dette er praktisk i situationer som ved makrooptagelse.

#### **MF** Manuel fokus:

Justerer fokus manuelt. Hvis du ikke kan fokusere på det tilsigtede motiv vha. autofokus, skal du anvende [Manuel fokus].

### Fokusindikator

● (tændt):

Motivet er fokuseret, og fokus er låst.

● (blinker):

Motivet er ikke fokuseret.

⦿ (tændt):

Motivet er fokuseret. Fokus vil blive justeret kontinuerligt i overensstemmelse med motivets bevægelser.

⦿ (tændt):

Fokusering er i gang.

### Motiver, som det er svært at fokusere på vha. autofokus

- Mørke og fjerne motiver
- Motiver med ringe kontrast
- Motiver set gennem glas
- Motiver i hurtig bevægelse
- Reflekterende lys eller skinnende overflader

- Blinkende lys
- Motiver i modlys
- Kontinuerligt gentagende mønstre som f.eks. bygningsfacader
- Motiver i et fokusområde med forskellige brændvidder

### Tip!

- I tilstanden [Kontinuerlig AF] kan du låse fokus ved at trykke og holde på den knap, som har fået tildelt [Fokuslås]-funktionen.
- Når du indstiller fokus til uendelig i tilstanden [Manuel fokus] eller tilstanden [Dir. man. fokus.], skal du sørge for, at fokus er på et tilstrækkeligt fjernt motiv ved at kontrollere skærmen eller søgeren.

### Bemærk!

- [Automatisk AF] er kun til rådighed, når du anvender et objektiv, som understøtter fasedetektion-AF.
- Når der er indstillet [Kontinuerlig AF] eller [Automatisk AF], ændres billedvinklen muligvis lidt efter lidt under fokusering. Dette påvirker ikke de faktisk optagede billeder.
- Kun [Kontinuerlig AF] og [Manuel fokus] er tilgængelige, når du optager film, eller når tilstandsknappen er indstillet til **S&Q** (S&H-motion).

---

### Relateret emne

- [Direkte manuel fokus \(Dir. man. fokus.\)](#)
- [Manuel fokus](#)
- [Valg af fokusområdet \(Fokusområde\)](#)
- [Tildeling af ofte anvendte funktioner til knapper og vælgere \(Spc.tast-/væl.ind.\)](#)

TP1001360522

Digitalkamera med udskifteligt objektiv  
ILCE-7SM3 α7SIII ver. 3 eller senere

## Valg af fokusområdet (Fokusområde)



Indstil typen af fokusramme, når du optager med autofokus. Vælg tilstanden i henhold til motivet.

1 MENU → AF<sub>MF</sub> (Fokus) → [Fokusområde] → [Fokusområde] → ønsket indstilling.

### Detaljer om menupunkt

#### Bred:

Fokuserer på et motiv automatisk dækkende hele skærmens område. Når du trykker udløserknappen halvvejs ned i optagetilstanden for stillbilleder, vises der en grøn ramme rundt om det område, der er fokuseret.

#### Zone:

Vælg en zone på skærmen som der skal fokuseres på, og produktet vil automatisk vælge et fokusområde.

#### Fastlås centrum:

Fokuserer automatisk på et motiv i midten af billedet. Brug sammen med fokuslåsfunktionen til at oprette den komposition som du ønsker.

#### Punkt: L/Punkt: M/Punkt: S :

Giver dig mulighed for at flytte fokusramme til et ønsket punkt på skærmen og fokusere på et ekstremt lille motiv i et smalt område.

#### Udvid punkt:

Hvis produktet ikke kan fokusere på et enkelt udvalgt punkt, anvender det fokuspunkter omkring [Punkt] som et sekundært prioriteringsområde for fokusering.

#### Spring:

Denne indstilling er kun til rådighed, når [Fokustilstand] er indstillet til [Kontinuerlig AF]. Når der trykkes på udløserknappen, og den holdes halvvejs nede, sporer produktet motivet inden for det valgte autofokusområde. Ret markøren mod [Spring] på [Fokusområde]-indstillingsskærmen, og vælg derefter det ønskede område for start af sporing vha. den venstre/højre side af kontrolhjulet. Du kan også flytte området for start af sporing til det ønskede punkt ved at angive området som en [Spring: Zone], [Spring: Punkt L]/[Spring: Punkt M]/[Spring: Punkt S] eller [Spring: Udvid punkt].

### Bemærk!

- [Fokusområde] er låst til [Bred] i de følgende tilstande:
  - [Intelligent auto]
- Fokusområdet lyser muligvis ikke under kontinuerlig optagelse, eller når udløserknappen trykkes helt ned på én gang.
- Når tilstandsknappen er indstillet til  (Film) eller **S&Q** (S&H-motion) eller under filmoptagelse, kan [Spring] ikke vælges som [Fokusområde].

## Eksempler på visning af fokusrammen

Fokusrammen varierer på følgende måde.

### Ved fokusering på et større område

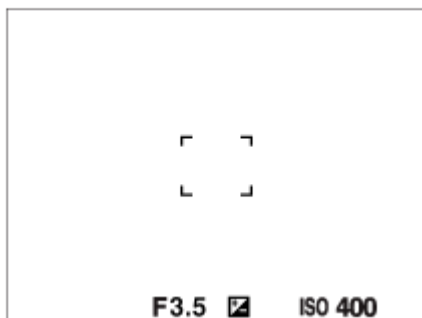

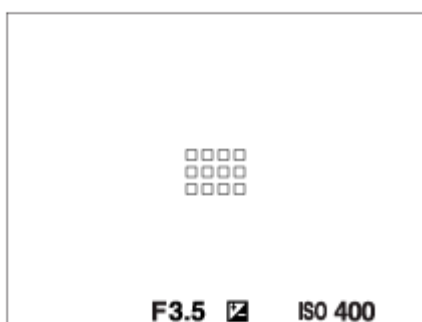

### Ved fokusering på et mindre område

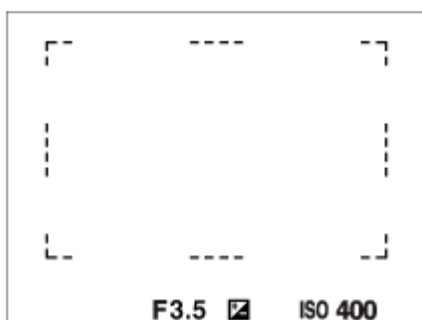

- Når [  Fokusområde] er indstillet til [Bred] eller [Zone], skifter fokusrammen mellem "Ved fokusering på et større område" og "Ved fokusering på et mindre område" afhængigt af motivet eller situationen.
- Når du monterer et A-fatningsobjektiv med en monteringsadapter (LA-EA3 eller LA-EA5) (sælges separat), kan fokusrammen for "Ved fokusering på et mindre område" muligvis blive vist.

### Når der opnås fokus automatisk baseret på hele skærmens område



- Når du anvender en anden zoomfunktion end den optiske zoom i optagetilstanden for stillbilleder, deaktiveres [  Fokusområde]-indstillingen, og fokusrammen vises med den stiplede linje. AF giver forrang til og omkring midterområdet.



### Sådan flyttes fokusområdet

- Du kan flytte fokusområdet ved at betjene multivælgeren, når [  Fokusområde] er indstillet til følgende parametre:
  - [Zone]
  - [Punkt: L]/[Punkt: M]/[Punkt: S]
  - [Udvid punkt]
  - [Spring: Zone]
  - [Spring: Punkt L]/[Spring: Punkt M]/[Spring: Punkt S]
  - [Spring: Udvid punkt]





Hvis du tildeler [Standard fokus] til midten af multivælgeren på forhånd, kan du flytte fokusrammen tilbage til midten af skærmen ved at trykke på midten af multivælgeren.



### Tip!

- Når [ Fokusområde] er indstillet til et af følgende, kan du flytte fokusrammen over en større afstand ad gangen ved at indstille [ Flyt.mæn. AF-ram] til [Stor].
  - [Punkt]
  - [Udvid punkt]
- Du kan hurtigt flytte fokusrammen ved at berøre og trække den på skærmen. Indstil [Brug touchscreen] til [Til], og indstil [Berør.funk. u. optag.] under [Optageskærm] i [Berøringspanelindst.] til [Berøringsfokus] på forhånd.

## Sådan sporer du midlertidigt motivet ved optagelse af stillbilleder (Sporing til)

Du kan midlertidigt ændre indstillingen for [ Fokusområde] til [Sporing], mens du trykker og holder ned på den brugertilpassede tast, som du har tildelt [Sporing til] til på forhånd. [ Fokusområde]-indstillingen, før du aktiverede [Sporing til], skifter til den tilsvarende [Sporing]-indstilling.

For eksempel:

[  Fokusområde], før du aktiverer [Sporing til]	[  Fokusområde], mens [Sporing til] er aktivt
[Bred]	[Sporing: Bred]
[Punkt: S]	[Sporing: Punkt S]
[Udvid punkt]	[Sporing: Udvid punkt]

## Fasedetektion AF

Når der er fasedetektion AF-punkter inde i autofokusområdet, anvender produktet den kombinerede autofokus bestående af fasedetektion AF og kontrast-AF.

### Bemærk!

- Fasedetektion AF er kun til rådighed, når der er monteret et kompatibelt objektiv. Hvis du anvender et objektiv, som ikke understøtter fasedetektion-AF, kan du ikke anvende følgende funktioner.
  - [Automatisk AF]
  - [AF-sporingsføls.]
  - [AF-motivskiftføls.]
  - [AF-overg.hastig.]

Selv hvis du desuden anvender et tidligere anskaffet anvendeligt objektiv, fungerer fasedetektion AF muligvis ikke, medmindre du opdaterer objektivet.

## Relateret emne

- [Valg af fokusmetoden \(Fokustilstand\)](#)
- [Brug touchscreen](#)
- [Fokusering vha. berøringsbetjening \(Berøringsfokus\)](#)
- [Justering af indstillingerne for fokusområdet til kameraets retning \(vandret/lodret\) \(Skift L/V AF-omr.\)](#)
- [Registrering af det aktuelle fokusområde \(AF-områderegist.\)](#)



Digitalkamera med udskifteligt objektiv  
ILCE-7SM3 α7SIII ver. 3 eller senere

## Sporing af motivet (sporingfunktion)

Dette kamera har sporingfunktionen, som sporer motivet og fortsætter med at markere det med fokusrammen. Du kan indstille startpositionen for sporing ved at vælge fra fokusområder eller ved at angive vha. berøringsbetjening. Den nødvendige funktion varierer afhængigt af indstillingsmetoden.

- Du kan se de relaterede funktioner under "Relateret emne" nederst på denne side.

### Indstilling af startpositionen for sporing med fokusområde ([Sporing] under [ Fokusområde])

Den valgte fokusramme er indstillet som startpositionen for sporing, og sporingen startes ved at trykke udløserknappen halvvejs ned.



- Denne funktion er til rådighed i stillbilledoptagelsestilstanden.
- Denne funktion er til rådighed, når [ Fokustilstand] er indstillet til [Kontinuerlig AF].

### Indstilling af startpositionen for sporing med berøringsbetjening ([Berøringsspor.] under [Berør.funk. u. optag.]

Du kan indstille motivet, der skal spores, ved at berøre det på skærmen.

- Denne funktion er til rådighed i optagelsestilstanden for stillbilleder og i filmoptagelsestilstanden.
- Denne funktion er til rådighed, når [ Fokustilstand] er indstillet til [Enkeltbilled-AF], [Automatisk AF], [Kontinuerlig AF] eller [Dir. man. fokus.].

### Midlertidig ændring af indstillingen for [ Fokusområde] til [Sporing] ([Sporing til] med brugertilpasset tast)

Selv hvis [ Fokusområde] er indstillet til andet end [Sporing], kan du midlertidigt ændre indstillingen for [ Fokusområde] til [Sporing], mens du trykker og holder på den tast, du har tildelt [Sporing til]-funktionen til.

- Tildel [Sporing til]-funktionen til en ønsket tast på forhånd vha. [ Spc.tast-væl.ind.].
- Denne funktion er til rådighed i stillbilledoptagelsestilstanden.
- Denne funktion er til rådighed, når [ Fokustilstand] er indstillet til [Kontinuerlig AF].

#### Relateret emne

- [Valg af fokusmetoden \(Fokustilstand\)](#)
- [Valg af fokusområdet \(Fokusområde\)](#)
- [Start af sporing med berøringsbetjening \(Berøringsspor.\)](#)
- [Tildeling af ofte anvendte funktioner til knapper og vælgere \(Spc.tast-væl.ind.\)](#)

TP1001365923

Digitalkamera med udskifteligt objektiv  
ILCE-7SM3 α7SIII ver. 3 eller senere

## Manuel fokus



Når det er svært at fokusere ordentligt i autofokustilstanden, kan du justere fokuseringen manuelt.

- 1 **MENU** → **AF/MF (Fokus)** → **[AF/MF]** → **[ Fokustilstand]** → **[Manuel fokus]**.
- 2 **Drej på fokusringen for at få en skarp fokusering.**
  - Når du tager et stillbillede, kan du få vist fokusafstanden på skærmen ved at dreje fokusringen. Fokusafstanden vises ikke, når monteringsadapteren (sælges separat) er monteret.

### Bemærk!

- Når du anvender søgeren, skal du justere dioptriniveauet for at opnå den korrekte fokusering i søgeren.
- Den viste fokusafstand er blot til reference.

### Relateret emne

- [Direkte manuel fokus \(Dir. man. fokus.\)](#)
- [Auto. forstør. i MF](#)
- [Fokusforstørrelse](#)
- [Maksimumvisn.](#)

TP1001332131

Digitalkamera med udskifteligt objektiv  
ILCE-7SM3 α7SIII ver. 3 eller senere

## Direkte manuel fokus (Dir. man. fokus.)



Du kan foretage finjusteringer manuelt efter udførelse af autofokus, hvorved du kan fokusere hurtigere på et motiv, end når du anvender den manuelle fokus fra begyndelsen. Dette er praktisk i situationer som ved makrooptagelse.

- 1 MENU → AF<sub>MF</sub> (Fokus) → [AF/MF] → [ Fokustilstand] → [Dir. man. fokus.].
- 2 Tryk udløserknappen halvvejs ned for at fokusere automatisk.
- 3 Hold udløserknappen trykket halvvejs nede, og drej derefter på fokusringen for at opnå en skarpere fokusering.
  - Når du drejer på fokusringen, vises fokusafstanden på skærmen.  
Fokusafstanden vises ikke, når monteringsadapteren (sælges separat) er monteret.
- 4 Tryk udløserknappen helt ned for at optage et billede.

### Relateret emne

- [Manuel fokus](#)
- [Maksimumvisn.](#)











TP1001332134

Digitalkamera med udskifteligt objektiv  
ILCE-7SM3 α7SIII ver. 3 eller senere

## Fokusering på menneskers øjne

Kameraet kan automatisk detektere ansigter og øjne og fokusere på øjnene (Øje-AF). Følgende forklaring er til tilfælde, hvor registreringsmålet er et menneske. Der kan registreres ansigter på op til 8 personer.

Der er to metoder til udførelse af [Øje-AF] med nogle forskelle mellem deres specifikationer. Vælg en passende metode i overensstemmelse med dit formål.

Punkt	[  Ansigt/øj.prio. AF]--funktion	[Øje-AF] via en brugertilpasset tast
<b>Egenskaber</b>	Kameraet vil detektere ansigter/øjne med større prioritet.	Kameraet vil kun detektere ansigter/øjne.
<b>Forudgående forberedelse</b>	<ul style="list-style-type: none"> <li>• Vælg [ Ansigt/øj.prio. AF] → [Til].</li> <li>• Vælg [ Ans/øje-mot.reg.] → [Menneske].</li> </ul>	Tildel [Øje-AF] til den ønskede tast vha. [  Spc.tast-/væl.ind.] eller [  Spc.tast-/væl.ind.].
<b>Sådan udføres [Øje-AF]</b>	Tryk udløserknappen halvvejs ned.	Tryk på den tast, som du har tildelt [Øje-AF]-funktionen til.*
<b>Funktionsdetaljer</b>	<ul style="list-style-type: none"> <li>• Når kameraet detekterer et ansigt eller øje inden i eller omkring det designerede fokusområde, fokuserer det på ansigtet eller øjet med større prioritet.</li> <li>• Hvis kameraet ikke detekterer nogen ansigter eller øjne inden i eller omkring det designerede fokusområde, fokuserer det på et andet detekterbart motiv.</li> </ul>	<ul style="list-style-type: none"> <li>• Kameraet fokuserer udelukkende på ansigter eller øjne hvor som helst på skærmen uanset indstillingen for [ Fokusområde].</li> <li>• Kameraet fokuserer ikke automatisk på et andet motiv, hvis der ikke detekteres noget ansigt eller øje nogen som helst steder på skærmen.</li> </ul>
<b>Fokustilstand</b>	Følger indstillingen designeret med [  Fokustilstand]	Følger indstillingen designeret med [  Fokustilstand]
<b>Fokusområde</b>	Følger indstillingen designeret med [  Fokusområde]	Fokusområdet bliver midlertidigt hele skærmen uanset indstillingen for [  Fokusområde].

\* Uanset om [ Ansigt/øj.prio. AF] er indstillet til [Til] eller [Fra], kan du bruge [Øje-AF] via en brugertilpasset tast, mens du trykker på den brugertilpassede tast, som du har tildelt [Øje-AF].

### [Øje-AF] med brugertilpasset tast

Øje-AF-funktionen kan bruges ved at tildel [Øje-AF] til en brugertilpasset tast. Kameraet kan fokusere på øjne, så længe du trykker på tasten. Dette er praktisk, når du ønsker at anvende Øje-AF-funktionen midlertidigt på hele skærmen uanset indstillingen for [ Fokusområde].

Kameraet fokuserer ikke automatisk, hvis der ikke registreres ansigter eller øjne.

1. MENU →  (Opsætning) → [Tilpas betjening] → [ Spc.tast-/væl.ind.] eller [ Spc.tast-/væl.ind.] → ønsket tast, tildel derefter [Øje-AF]-funktionen til tasten.
2. MENU → AF MF (Fokus) → [Ansigt/øje-AF] → [ Ans/øje-mot.reg.] → [Menneske].

3. Ret kameraet mod ansigtet på et menneske, og tryk på den tast, som du har tildelt [Øje-AF]-funktionen til.  
For at optage et stillbillede skal du trykke på udløserknappen, mens du trykker på tasten.

### Sådan fokuserer du på et dyrs øjne

Indstil [ Ans/øje-mot.reg.] til [Dyr] inden optagelse. Hvis registreringsmålet er et dyr, kan øjnene kun registreres ved optagelse af stillbilleder. Dyreansigter registreres ikke.

#### Bemærk!

- Funktionen [Øje-AF] fungerer muligvis ikke ordentligt i de følgende situationer:
  - Når personen har solbriller på.
  - Når pandehåret dækker for personens øjne.
  - Under forhold med svag belysning eller modlys.
  - Når øjnene er lukkede.
  - Når motivet befinder sig i skyggen.
  - Når motivet er ude af fokus.
  - Når motivet bevæger sig for meget

Der er også andre situationer, hvor det muligvis ikke er muligt at fokusere på øjnene.

- Når kameraet ikke kan fokusere på menneskeøjne, registrerer og fokuserer det på ansigtet i stedet. Kameraet kan ikke fokusere på øjnene, når der ikke registreres nogen menneskeansigter.
- Kameraet registrerer muligvis ikke alle ansigter eller registrerer muligvis utilsigtet andre objekter som ansigter under visse forhold.

---

#### Relateret emne

- [Ansigt/øj.prio. AF \(stillbillede/film\)](#)
- [Ans/øje-mot.reg. \(stillbillede/film\)](#)
- [Høj./ven. øje-valg \(stillbillede/film\)](#)
- [Valg af fokusmetoden \(Fokustilstand\)](#)
- [Valg af fokusområdet \(Fokusområde\)](#)

TP1001368030

Digitalkamera med udskifteligt objektiv  
ILCE-7SM3 α7SIII ver. 3 eller senere

## Ansigt/øj.prio. AF (stillbillede/film)



Indstiller, om kameraet registrerer ansigter eller øje i fokusområdet under udførelse af autofokus, og fokuserer derefter automatisk på øjnene (Øje-AF).

1 MENU → AF<sub>MF</sub> (Fokus) → [Ansigt/øje-AF] → [ Ansigt/øj.prio. AF] → ønsket indstilling.

### Detaljer om menupunkt

#### Til:

Prioriterer fokusering på ansigter eller øjne, hvis der er ansigter eller øjne inde i eller omkring det angivne fokusområde.

#### Fra:

Prioriterer ikke ansigter eller øjne under udførelse af automatisk fokusering.

#### Tip!

- Ved at kombinere [ Ansigt/øj.prio. AF]-funktionen med [ Fokusområde] → [Spring], kan du bevare fokus på et øje eller ansigt i bevægelse.
- Når [Vælg ansigt/øje-pri.] er tildelt til den ønskede tast vha. [ Spc.tast-/væl.ind.] eller [ Spc.tast-/væl.ind.], kan du slå [ Ansigt/øj.prio. AF]-funktionen til eller fra ved at trykke på tasten.

#### Bemærk!

- Hvis kameraet ikke detekterer nogen ansigter eller øjne inden i eller omkring det designerede fokusområde, fokuserer det på et andet detekterbart motiv.
- Når optagetilstanden er indstillet til [Intelligent auto], er [ Ansigt/øj.prio. AF] låst til [Til].

### Relateret emne

- [Fokusering på menneskers øjne](#)
- [Ans/øje-mot.reg. \(stillbillede/film\)](#)
- [Høj./ven. øje-valg \(stillbillede/film\)](#)
- [Tildeling af ofte anvendte funktioner til knapper og vælgere \(Spc.tast-/væl.ind.\)](#)

TP1001368029



Digitalkamera med udskifteligt objektiv  
ILCE-7SM3 α7SIII ver. 3 eller senere

## Ans/øje-mot.reg. (stillbillede/film)



Vælger det mål, der skal registreres med ansigts-/øje-AF-funktionen.

1 MENU → AF<sub>MF</sub> (Fokus) → [Ansigt/øje-AF] → [ Ans/øje-mot.reg.] → ønsket indstilling.

### Detaljer om menupunkt

#### Menneske:

Registrerer menneskeansigter/-øjne.

#### Dyr:

Registrerer dyreøjne.

#### Tip!

- For at kunne registrere dyreøjne skal du arrangere kompositionen, så begge øjnene og næsen på dyret er inden for billedvinklen. Når først du fokuserer på dyrets ansigt, vil dyrets øjne nemmere blive detekteret.

#### Bemærk!

- Når [ Ans/øje-mot.reg.] er indstillet til [Dyr], kan de følgende funktioner ikke bruges:
  - Ansigt i multimål.
  - Regist. ansigtspri.
  - Funktion til registrering af øjne under filmoptagelse
- Selv når [ Ans/øje-mot.reg.] er indstillet til [Dyr], kan øjnene på visse typer dyr ikke registreres.

### Relateret emne

- [Fokusering på menneskers øjne](#)
- [Ansigt/øj.prio. AF \(stillbillede/film\)](#)

TP1001368020

Digitalkamera med udskifteligt objektiv  
ILCE-7SM3 α7SIII ver. 3 eller senere

## Høj./ven. øje-valg (stillbillede/film)



Indstiller, om der skal fokuseres på venstre øje eller højre øje, når [ Ans/øje-mot.reg.] er indstillet til [Menneske].

① MENU → AF<sub>MF</sub> (Fokus) → [Ansigt/øje-AF] → [ Høj./ven. øje-valg] → ønsket indstilling.

### Detaljer om menupunkt

#### Auto:

Kameraet registrerer automatisk enten det venstre eller højre øje.

#### Højre øje:

Motivets højre øje (øjet i venstre side fra fotografens perspektiv) registreres.

#### Venstre øje:

Motivets venstre øje (øjet i højre side fra fotografens perspektiv) registreres.

### [Skift højre/ven. øje] med brugertilpasset tast

Du kan også ændre det øje, der skal registreres, ved at trykke på den brugertilpassede tast.

Hvis [ Høj./ven. øje-valg] er indstillet til [Højre øje] eller [Venstre øje], kan du skifte det øje, der skal registreres, ved at trykke på den brugertilpassede tast, som du har tildelt [Skift højre/ven. øje]-funktionen til.

Hvis [ Høj./ven. øje-valg] er indstillet til [Auto], kan du midlertidigt skifte det øje, der skal registreres, ved at trykke på den brugertilpassede tast, som du har tildelt [Skift højre/ven. øje]-funktionen til.

Det midlertidige valg af venstre/højre annulleres, når du udfører følgende betjeninger osv. Kameraet vender tilbage til automatisk registrering af øjne.

- Tryk på midten af kontrolhjulet
- Tryk på midten af multivælgeren
- Stop med at trykke udløserknappen halvvejs ned (kun under optagelse af stillbilleder)
- Stop med at trykke på den brugertilpassede tast, som [AF til] eller [Øje-AF] er tildelt til (kun under optagelse af stillbilleder)
- Tryk på MENU-knappen

#### Tip!

- Når [ Vis ansigt/øj.ram.] er indstillet til [Til], vises der en registreringsramme omkring det øje, som du valgte vha. [ Høj./ven. øje-valg] eller [Skift højre/ven. øje] med den brugertilpassede tast.

### Relateret emne

- [Fokusering på menneskers øjne](#)
- [Ansigt/øj.prio. AF \(stillbillede/film\)](#)
- [Ans/øje-mot.reg. \(stillbillede/film\)](#)
- [Vis ansigt/øj.ram. \(stillbillede/film\)](#)



Digitalkamera med udskifteligt objektiv  
ILCE-7SM3 α7SIII ver. 3 eller senere

## Vis ansigt/øj.ram. (stillbillede/film)



Indstiller, om rammen til registrering af ansigt/øje skal vises eller ej, når der registreres et ansigt eller øjne.

1 MENU → AF<sub>MF</sub> (Fokus) → [Ansigt/øje-AF] → [📷 Vis ansigt/øj.ram.] → ønsket indstilling.

### Detaljer om menupunkt

#### Til:

Viser en registreringsramme, når der registreres et ansigt eller en øjne.

#### Fra:

Viser ikke en registreringsramme, når der registreres et ansigt eller en øjne.

### Ramme til ansigtsregistrering

Når kameraet registrerer et ansigt, vises den grå ramme for ansigtsregistrering. Rammefarven vil være rødlig lilla, hvis det registrerede ansigt er blevet registreret vha. [Ansigtsregistrering]-funktionen.

Rammen til ansigtsregistrering bliver hvid, når der registreres et ansigt i eller omkring fokusområdet, og kameraet bestemmer, at autofokus er aktiveret.

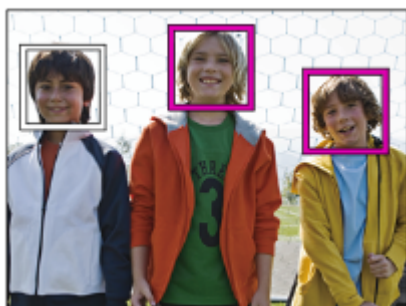

### Ramme til øjeregistrering

Der vises en hvid ramme til øjeregistrering, når der registreres et øje, og kameraet fastslår, at autofokus er mulig. Rammen til øjeregistrering vises som følger, når [📷 Ans/øje-mot.reg.] er indstillet til [Dyr].

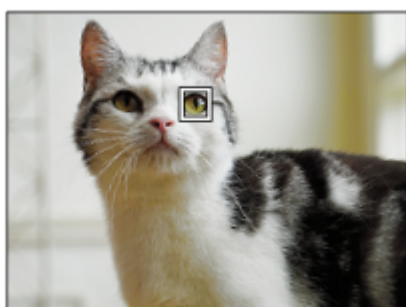

**Tip!**

- Hvis du ønsker, at ansigts- eller øjeregistreringsrammen skal forsvinde inden for et vist stykke tid efter, at kameraet har fokuseret på det pågældende ansigt eller øje, skal du indstille [Slet autom. AF-omr.] til [Til].

### Bemærk!

- Hvis motivet bevæger sig for meget, vises registreringsrammen muligvis ikke korrekt over deres øjne.
- Rammen til øjeregistrering vises ikke, når Øje-AF-funktionen ikke er til rådighed.
- Selv hvis [  Vis ansigt/øj. ram.] er indstillet til [Fra], vises der en grøn fokusramme over ansigter eller øjne, som er fokuseret, når du trykker udløserknappen halvvejs ned osv.

---

### Relateret emne

- [Fokusering på menneskers øjne](#)
- [Ansigt/øj.prio. AF \(stillbillede/film\)](#)
- [Ans/øje-mot.reg. \(stillbillede/film\)](#)
- [Høj./ven. øje-valg \(stillbillede/film\)](#)
- [Ansichtsregistrering](#)

TP1001368012

Digitalkamera med udskifteligt objektiv  
ILCE-7SM3 α7SIII ver. 3 eller senere

## Ansichtsregistrering



Indstiller personlige ansigtsdata. Hvis du registrerer ansigter på forhånd, kan produktet fokusere på det registrerede ansigt som en prioritet.

Der kan registreres op til otte ansigter.

1 MENU → AF<sub>MF</sub> (Fokus) → [Ansigt/øje-AF] → [Ansichtsregistrering] → ønsket indstillingspunkt.

### Detaljer om menupunkt

#### Ny registrering:

Optager og registrerer ansigter.

#### Skift af rækkefølge:

Når der er registreret flere ansigter, kan prioriteringsrækkefølgen for de registrerede ansigtsdata ændres.

#### Slet:

Sletter registrerede ansigter ét efter ét.

#### Slet alt:

Sletter alle registrerede ansigter på én gang.

#### Bemærk!

- Optag ansigtet forfra på et sted med en god belysning ved udførelse af [Ny registrering]. Ansigtet registreres muligvis ikke korrekt, hvis det er tilsløret af en hat, maske, solbriller e.l.
- Selv hvis du udfører[Slet], bevares dataene for registrerede ansigter i produktet. For at slette dataene for registrerede ansigter fra produktet skal du vælge [Slet alt].

### Relateret emne

- [Regist. ansigtspri. \(stillbillede/film\)](#)

TP1001331849

Digitalkamera med udskifteligt objektiv  
ILCE-7SM3 α7SIII ver. 3 eller senere

## Regist. ansigtspri. (stillbillede/film)



Angiver, om der skal fokuseres med højere prioritet på ansigter registreret vha. [Ansigtregistrering].

① MENU → AF<sub>MF</sub> (Fokus) → [Ansigt/øje-AF] → [ Regist. ansigtspri.] → ønsket indstilling.

### Detaljer om menupunkt

#### Til:

Fokuserer med højere prioritet på ansigter registreret vha. [Ansigtregistrering].

#### Fra:

Fokuserer uden at give højere prioritet til registrerede ansigter.

#### Tip!

- For at anvende [ Regist. ansigtspri.]-funktionen skal du indstille som følger.
  - [ Ansigt/øj.prio. AF] under [Ansigt/øje-AF]: [Til]
  - [ Ans/øje-mot.reg.] under [Ansigt/øje-AF]: [Menneske]

### Relateret emne

- [Ansigt/øj.prio. AF \(stillbillede/film\)](#)
- [Ansigtregistrering](#)

TP1001365145

Digitalkamera med udskifteligt objektiv  
ILCE-7SM3 α7SIII ver. 3 eller senere

## Standard fokus



Hvis du trykker på den tast, som [Standard fokus] er tildelt til, kan du genkalde praktiske funktioner som f.eks. automatisk fokusering på et motiv i midten af skærmen i overensstemmelse med fokusområdeindstillingerne.

- 1 **MENU** → (Opsætning) → [Tilpas betjening] → [ Spc.tast-/væl.ind.] eller [ Spc.tast-/væl.ind.] → ønsket tast, tildel derefter [Standard fokus]-funktionen til tasten.
- 2 **Tryk på den tast som [Standard fokus] blev tildelt til.**
  - Det, som du kan gøre ved at trykke på tasten, varierer afhængigt af indstillingen for [ Fokusområde].

### Eksempler på [Standard fokus]-tastfunktioner

- Når [ Fokusområde] er indstillet til en af de følgende parametre, flytter tryk på tasten fokusrammen tilbage til midten:
  - [Zone]
  - [Punkt: L]/[Punkt: M]/[Punkt: S]
  - [Udvid punkt]
  - [Sporing: Zone]
  - [Sporing: Punkt L]/[Sporing: Punkt M]/[Sporing: Punkt S]
  - [Sporing: Udvid punkt]
- Når [ Fokusområde] er indstillet til [Bred], [Fastlås centrum], [Sporing: Bred] eller [Sporing: Fastlås Centrum], kan du trykke på tasten i autofokustilstanden for at få kameraet til at fokusere på midten af skærmen. Hvis du trykker på tasten, mens du optager en film med manuel fokus, kan du midlertidigt skifte til autofokus og fokusere på midten af skærmen.

#### Bemærk!

- Du kan ikke indstille [Standard fokus]-funktionen til [Venstre knap-funk.], [Funkt. af højreknap] eller [Ned-knap] på kontrolhjulet.

### Relateret emne

- [Tildeling af ofte anvendte funktioner til knapper og vælgere \(Spc.tast-/væl.ind.\)](#)
- [Valg af fokusområdet \(Fokusområde\)](#)

TP1001360658



Digitalkamera med udskifteligt objektiv  
ILCE-7SM3 α7SIII ver. 3 eller senere

## Justering af indstillingerne for fokusområdet til kameraets retning (vandret/lodret) (Skift L/V AF-omr.)



Du kan indstille, om [Fokusområde] og positionen af fokusrammen skal ændres i overensstemmelse med kameraets retning (vandret/lodret). Denne funktion er praktisk, når der optages scener, for hvilke du er nødt til at ændre kameraets position ofte, som f.eks. ved portrætter eller sportsscener.

1 MENU → AF<sub>MF</sub> (Fokus) → [Fokusområde] → [Skift L/V AF-omr.] → ønsket indstilling.

### Detaljer om menupunkt

#### Fra:

Skifter ikke [Fokusområde] og positionen af fokusrammen i overensstemmelse med kameraretningen (vandret/lodret).

#### Kun AF-punkt:

Skifter positionen af fokusrammen i overensstemmelse med kameraretningen (vandret/lodret). [Fokusområde] er fastsat.

#### AF-pkt+AF-omr:

Skifter både [Fokusområde] og positionen af fokusrammen i overensstemmelse med kameraretningen (vandret/lodret).

### Et eksempel når der er valgt [AF-pkt+AF-omr]



(A) Lodret: [Punkt] (Øverste venstre hjørne)

(B) Vandret: [Punkt] (Øverste højre hjørne)

(C) Lodret: [Zone] (Nederste venstre hjørne)

- Der registreres tre kameraretninger: vandret, lodret med siden af udløserknappen vendende opad, og lodret med siden af udløserknappen vendende nedad.

### Bemærk!

- Hvis indstillingen af [Skift L/V AF-omr.] ændres, vil fokusindstillingerne for hver enkelt kameraretning ikke blive bevaret.
- [Fokusområde] og positionen af fokusrammen ændres ikke, selv når [Skift L/V AF-omr.] er indstillet til [AF-pkt+AF-omr] eller [Kun AF-punkt] i følgende situationer:
  - Når optagetilstanden er indstillet til [Intelligent auto]
  - Under filmoptagelse
  - Når du bruger den digitale zoomfunktion
  - Mens den automatiske fokusering er aktiveret
  - Under kontinuerlig optagelse

- Under nedtællingen for selvuløseren
- Når [Fokusforstørrelse] er aktiveret
- Når du optager billeder, lige efter der er tændt for strømmen, og kameraet er lodret, optages det første billede med den vandrette fokusindstilling eller med den sidste fokusindstilling.
- Kameraretningen kan ikke registreres, når objektivet vender opad eller nedad.

---

---

### Relateret emne

- [Valg af fokusområdet \(Fokusområde\)](#)

TP1001364052

5-060-283-31(1) Copyright 2024 Sony Corporation

Digitalkamera med udskifteligt objektiv  
ILCE-7SM3 α7SIII ver. 3 eller senere

## Registrering af det aktuelle fokusområde (AF-områderegist.)





Du kan flytte fokusrammen midlertidigt til en position tildelt på forhånd vha. en brugertilpasset tast. Denne funktion er praktisk, når der optages scener, hvori motivets bevægelser er forudsigelige, som for eksempel sportsscener. Med denne funktion kan du hurtigt skifte fokusområdet i overensstemmelse med situationen.

### Sådan registreres et fokusområde

1. MENU → AF<sub>MF</sub> (Fokus) → [Fokusområde] → [AF-områderegist.] → [Til].
2. Indstil fokusområdet til den ønskede position og hold derefter ned på Fn (Funktion)-knappen.

### Sådan kaldes det registrerede fokusområde frem

1. MENU →  (Opsætning) → [Tilpas betjening] → [ Spc.tast-/væl.ind.] → ønsket tast, vælg derefter [Regist. AF-omr. hold].
2. Indstil kameraet til optagetilstanden, hold ned på den tast som [Regist. AF-omr. hold] er blevet tildelt til, og tryk derefter på udløserknappen for at optage billeder.

#### Tip!

- Når der er registreret en fokusramme med [AF-områderegist.], blinker den registrerede fokusramme på skærmen.
- Hvis du tildeler [Regist AF-omr til/fra] til en brugertilpasset tast, kan du anvende den registrerede fokusramme uden at holde ned på tasten.
- Hvis [Reg. AF-omr.+AF til] er tildelt til en brugertilpasset tast, udføres der automatisk fokusering ved hjælp af den registrerede fokusramme, når der trykkes på tasten.

#### Bemærk!

- Et fokusområde kan ikke registreres i følgende situationer:
  - Mens der udføres [Berøringsfokus]
  - Når du bruger den digitale zoomfunktion
  - Mens der udføres [Berøringsspor.]
  - Mens der fokuseres
  - Mens der udføres fokuslås
- Du kan ikke tildele [Regist. AF-omr. hold] til [Venstre knap-funkt.], [Funkt. af højreknap] eller [Ned-knap].
- Du kan ikke kalde det registrerede fokusområde frem i følgende situationer:
  - Tilstandsknappen er enten indstillet til **AUTO** (Autotilstand),  (Film) eller **S&Q** (S&H-motion)
- Når [AF-områderegist.] er indstillet til [Til], er [Lås af betjen.dele]-indstillingen låst til [Fra].

### Relateret emne

- [Valg af fokusområdet \(Fokusområde\)](#)
- [Sletning af et registreret AF-område \(Slet regi. AF-omr.\)](#)
- [Tildeling af ofte anvendte funktioner til knapper og vælgere \(Spc.tast-/væl.ind.\)](#)



Digitalkamera med udskifteligt objektiv  
ILCE-7SM3 α7SIII ver. 3 eller senere

## Sletning af et registreret AF-område (Slet regi. AF-omr.)

---



Sletter den fokusrammepositionen, som var registreret vha. [AF-områderegist.].

① **MENU** → **AF<sub>MF</sub> (Fokus)** → **[Fokusområde]** → **[Slet regi. AF-omr.]**.

---

### Relateret emne

- [Registrering af det aktuelle fokusområde \(AF-områderegist.\)](#)

TP1001364054

Digitalkamera med udskifteligt objektiv  
ILCE-7SM3 α7SIII ver. 3 eller senere

## Fokusomr.begræ. (stillbillede/film)



Ved at begrænse de tilgængelige typer fokusområdeindstillinger på forhånd kan du hurtigere vælge indstillingerne for [ Fokusområde].

- 1 MENU → AF<sub>MF</sub> (Fokus) → [Fokusområde] → [ Fokusomr.begræ.] → Tilføj flueben ved de fokusområder, som du ønsker at anvende, og vælg derefter [OK].

De typer fokusområder, der er mærket med (flueben), vil være til rådighed som indstillinger.

### Tip!

- Når du tildeler [Skift fokusområde] til en ønsket tast vha. [ Spc.tast-/væl.ind.] eller [ Spc.tast-/væl.ind.], ændres fokusområdet, hver gang du trykker på den tildelte tast. Ved at begrænse de typer fokusområder, der kan vælges, med [ Fokusomr.begræ.] på forhånd kan du hurtigere vælge den fokusområdeindstilling, du ønsker.

### Bemærk!

- Typer af fokusområder, som ikke er markeret, kan ikke vælges vha. MENU eller Fn (Funktion)-menuen. Vælg et ved at tilføje et flueben vha. [ Fokusomr.begræ.].
- Hvis du fjerner fluebenet for et fokusområde, som er registreret med [Skift L/V AF-omr.] eller [AF-områderegist.], ændres de registrerede indstillinger.

### Relateret emne

- [Valg af fokusområdet \(Fokusområde\)](#)
- [Tildeling af ofte anvendte funktioner til knapper og vælgere \(Spc.tast-/væl.ind.\)](#)

TP1001365932

Digitalkamera med udskifteligt objektiv  
ILCE-7SM3 α7SIII ver. 3 eller senere

## Cirkula. fokuspkt. (stillbillede/film)



Indstiller, om fokusrammen skal have lov til at springe fra den ene ende til den anden, når du flytter fokusrammen. Denne funktion er praktisk, når du ønsker hurtigt at flytte fokusrammen fra den ene ende til den anden.

Denne funktion kan anvendes, når de følgende indstillinger er valgt for [  Fokusområde].

- [Zone]
- [Punkt: L]/[Punkt: M]/[Punkt: S]
- [Udvid punkt]
- [Spring: Zone]
- [Spring: Punkt L]/[Spring: Punkt M]/[Spring: Punkt S]
- [Spring: Udvid punkt]

1 MENU → AF<sub>MF</sub> (Fokus) → [Fokusområde] → [  Cirkula. fokuspkt.] → ønsket indstilling.

Når der er valgt [Cirkuler]:

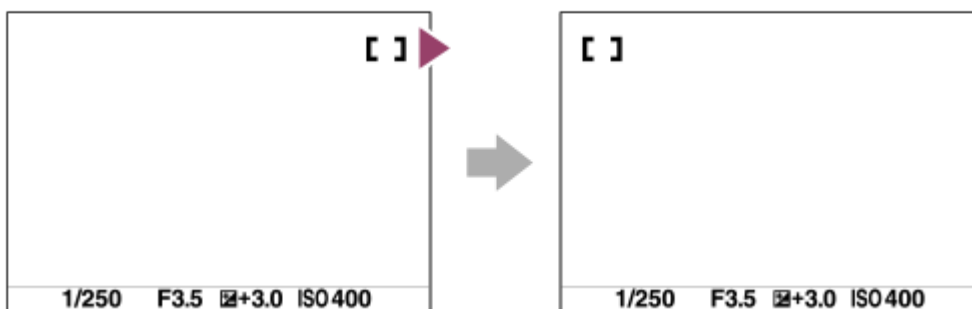

### Detaljer om menupunkt

#### Cirkulerer ikke:

Markøren bevæger sig ikke, når du forsøger at flytte fokusrammen forbi enden.

#### Cirkuler:

Markøren springer til den modsatte ende, når du forsøger at flytte fokusrammen forbi enden.

#### Bemærk!

- Selvom du indstiller [  Cirkula. fokuspkt.] til [Cirkuler], cirkulerer fokusrammen ikke diagonalt.

### Relateret emne

- [Valg af fokusområdet \(Fokusområde\)](#)

TP1001365926

Digitalkamera med udskifteligt objektiv  
ILCE-7SM3 α7SIII ver. 3 eller senere

## Flyt.mæn. AF-ram (stillbillede/film)



Indstiller den afstand, hvor fokusrammen flyttes, når [  Fokusområde ] er indstillet til [Punkt]osv. Du kan hurtigt flytte fokusrammen ved at forøge afstanden, som f.eks. i situationer, hvor motivet bevæger sig meget.

① MENU → AF<sub>MF</sub> (Fokus) → [Fokusområde] → [  Flyt.mæn. AF-ram ] → ønsket indstilling.

### Detaljer om menupunkt







#### Standard:

Fokusrammen bevæger sig med standardafstanden.

#### Stor:

Fokusrammen flytter over en større afstand ad gangen end med [Standard].

#### Tip!

- Når [Hold skift AF-ram.fly] er tildelt til den ønskede tast vha. [  Spc.tast-/væl.ind.] eller [  Spc.tast-/væl.ind.], skifter [  Flyt.mæn. AF-ram]-indstillingen midlertidigt, mens der trykkes på tasten.
- Hvis en af de følgende funktioner er tildelt til den forreste/bagerste vælger eller kontrolhjulet vha. [  Spc.tast-/væl.ind.] eller [  Spc.tast-/væl.ind.], kan du flytte fokusrammen med den afstand, der er fastsat for hver enkelt funktion, uanset indstillingen for [  Flyt.mæn. AF-ram].
  - [Flyt AF-ramme ↔ : S]
  - [Flyt AF-ramme ↑↓ : S]
  - [Flyt AF-ram. ↔ : Std.]
  - [Flyt AF-ram. ↑↓ : Std.]
- Hvis en af de følgende funktioner er tildelt til vælgerne eller kontrolhjulet vha. [Min vælger-indstil.], kan du flytte fokusrammen med den afstand, der er fastsat for hver enkelt funktion, uanset indstillingen for [  Flyt.mæn. AF-ram].
  - [Flyt AF-ramme ↔ : S]
  - [Flyt AF-ramme ↑↓ : S]
  - [Flyt AF-ram. ↔ : Std.]
  - [Flyt AF-ram. ↑↓ : Std.]

### Relateret emne

- [Valg af fokusområdet \(Fokusområde\)](#)
- [Tildeling af ofte anvendte funktioner til knapper og vælgere \(Spc.tast-/væl.ind.\)](#)

TP1001368021



Digitalkamera med udskifteligt objektiv  
ILCE-7SM3 α7SIII ver. 3 eller senere

## Fokusrammefarve (stillbillede/film)

---



Du kan angive farven på rammen, der angiver fokusområdet. Hvis rammen er svær at se pga. motivet, kan du gøre den mere synligt ved at ændre farven på den.

① MENU → AF<sub>MF</sub> (Fokus) → [Fokusområde] → [ Fokusrammefarve] → ønsket farve.

### Detaljer om menupunkt

**Hvid:**

Viser den ramme, der angiver fokusområdet, med hvidt.

**Rød:**

Viser den ramme, der angiver fokusområdet, med rødt.

---

### Relateret emne

- [Valg af fokusområdet \(Fokusområde\)](#)

TP1001367160

Digitalkamera med udskifteligt objektiv  
ILCE-7SM3 α7SIII ver. 3 eller senere

## Slet autom. AF-omr.

---



Indstiller, om fokusområdet skal vises hele tiden, eller om det skal forsvinde automatisk kort tid efter, der er opnået fokus.

① **MENU** → **AF<sub>MF</sub> (Fokus)** → **[Fokusområde]** → **[Slet autom. AF-omr.]** → **ønsket indstilling.**

### Detaljer om menupunkt

**Til:**

Fokusområdet forsvinder automatisk kort tid efter, der er opnået fokus.

**Fra:**

Fokusområdet vises hele tiden.

---

### Relateret emne

- [Valg af fokusområdet \(Fokusområde\)](#)

TP1001360622

Digitalkamera med udskifteligt objektiv  
ILCE-7SM3 α7SIII ver. 3 eller senere

## AF-C-områdevis.



Du kan indstille om det område, som er fokuseret, skal vises eller ej, når [ Fokustilstand] er indstillet til [Kontinuerlig AF], og [ Fokusområde] er indstillet til [Bred] eller [Zone].

1 MENU → AF<sub>MF</sub> (Fokus) → [Fokusområde] → [AF-C-områdevis.] → ønsket indstilling.

### Detaljer om menupunkt

#### Til:

Viser det fokusområde, som er fokuseret.

#### Fra:

Viser ikke det fokusområde, som er fokuseret.

#### Bemærk!

- Når [ Fokusområde] er indstillet til ét af følgende, bliver fokusrammerne i det fokuserede område grønne:
  - [Fastlås centrum]
  - [Punkt]
  - [Udvid punkt]

### Relateret emne

- [Valg af fokusområdet \(Fokusområde\)](#)

TP1001363243

Digitalkamera med udskifteligt objektiv  
ILCE-7SM3 α7SIII ver. 3 eller senere

## Fasedetekt.område



Indstiller, om området for Fasedetektion AF skal vises eller ej.

① MENU → AF<sub>MF</sub> (Fokus) → [Fokusområde] → [Fasedetekt.område] → ønsket indstilling.

### Detaljer om menupunkt

**Til:**

Viser området for Fasedetektion AF.

**Fra:**

Viser ikke området for Fasedetektion AF.

**Bemærk!**

- Fasedetektion AF er kun til rådighed med kompatible objektiver. Hvis der er monteret et inkompatibelt objektiv, er du ikke i stand til at anvende fasedetektion AF. Fasedetektion AF fungerer endda muligvis ikke med visse kompatible objektiver, hvis sådanne objektiver er købt tidligere, og ikke er blevet opdateret. For detaljer om kompatible objektiver skal du besøge Sony-websiden i dit område, eller konsultere din Sony-forhandler eller et lokalt autoriseret Sony-serviceværksted.
- Når du optager billeder ved hjælp af et objektiv, som er kompatibelt med fuldt billedformat, vises fasedetektion-AF-området ikke, selv hvis [Fasedetekt.område] er indstillet til [Til].
- Når du optager film, vises området for Fasedetektion AF ikke.

TP1001332075

Digitalkamera med udskifteligt objektiv  
ILCE-7SM3 α7SIII ver. 3 eller senere

## AF-sporingsføls.

---



Du kan vælge AF-sporingsfølsomheden, når motivet går ud af fokus i stillbilledtilstanden.

① **MENU** → **AF<sub>MF</sub> (Fokus)** → **[AF/MF]** → **[AF-sporingsføls.]** → **ønsket indstilling.**

### Detaljer om menupunkt

#### **5(Følsom)/4/3(Standard)/2/1(Låst):**

Vælg [5(Følsom)] for at fokusere med modtagelighed på motiver på forskellige afstande.

Vælg [1(Låst)] for at beholde fokus på et bestemt motiv, når andre ting krydser ind foran motivet.

TP1001360580

Digitalkamera med udskifteligt objektiv  
ILCE-7SM3 α7SIII ver. 3 eller senere

## AF-overg.hastig.



Indstiller fokuseringshastigheden, når målet for autofokus skiftes under filmpoptagelse.

① MENU → AF<sub>MF</sub> (Fokus) → [AF/MF] → [AF-overg.hastig.] → ønsket indstilling.

### Detaljer om menupunkt

#### 7 (hurtig)/6/5/4/3/2/1 (Langsom):

Vælg en hurtigere værdi for at fokusere hurtigere på motivet.

Vælg en langsommere værdi for at fokusere mere jævnt på motivet.

#### Tip!

- Du kan bruge funktionen berøringsfokus til bevidst at overføre AF.

TP1001363261

Digitalkamera med udskifteligt objektiv  
ILCE-7SM3 α7SIII ver. 3 eller senere

## AF-motivskiftføls.



Indstiller den følsomhed, hvormed fokus skifter til et andet motiv, når det oprindelige motiv forlader fokusområdet, eller et ufokuseret motiv i forgrunden nærmer sig midten af fokusområdet under filmoptagelse.

① MENU → AF<sub>MF</sub> (Fokus) → [AF/MF] → [AF-motivskiftføls.] → ønsket indstilling.

### Detaljer om menupunkt

#### 5(Følsom)/4/3/2/1(Låst):

Vælg en højere værdi, når du ønsker at optage et motiv i hurtig bevægelse, eller når du ønsker at optage flere motiver, mens du skifter fokus kontinuerligt.

Vælg en lavere værdi, når du ønsker, at fokus skal være stabil, eller når du ønsker at beholde fokus på et bestemt mål uden at blive påvirket af andre motiver.

TP1001360597

Digitalkamera med udskifteligt objektiv  
ILCE-7SM3 α7SIII ver. 3 eller senere

## AF-hjælp



Under optagelse af en film med autofokus kan du ændre det motiv, som er i fokus, ved at betjene objektivets fokusring.

1 MENU → AF<sub>MF</sub> (Fokus) → [AF/MF] → [AF-hjælp] → [Til].

2 Mens du optager en film med autofokus, skal du dreje på objektivets fokusring for at fokusere på det tilsigtede motiv.

Når du stopper betjeningen af fokusringen, bliver det motiv, som er fokuseret med fokusringen, til autofokusmålet.

### Detaljer om menupunkt

**Til:**

Bruger AF-hjælpefunktionen.

**Fra:**

Bruger ikke AF-hjælpefunktionen.

**Bemærk!**

- Det er kun motiver inde i fokusområdet, som autofokus bruger som mål.
- De følgende objektiver er ikke kompatible med [AF-hjælp].
  - SELP1650 (sælges separat)
  - SEL18200LE (sælges separat)

### Relateret emne

- [Maksimumvisn.](#)

TP1001370354



Digitalkamera med udskifteligt objektiv  
ILCE-7SM3 α7SIII ver. 3 eller senere

## AF/MF-vælger



Du kan nemt skifte fokustilstanden fra automatisk til manuel og omvendt under optagelse, uden at ændre din holdeposition.

- 1 MENU →  (Opsætning) → [Tilpas betjening] → [ Spc.tast-/væl.ind.] eller [ Spc.tast-/væl.ind.] → ønsket knap → [Hold AF/MF-vælger] eller [Skift AF/MF-vælger].

### Detaljer om menupunkt

#### Hold AF/MF-vælger:

Skifter fokustilstanden, mens knappen holdes nede.

#### Skift AF/MF-vælger:

Skifter fokustilstanden, indtil der trykkes på knappen igen.

#### Bemærk!

- Du kan ikke indstille [Hold AF/MF-vælger]-funktionen til [Venstre knap-funk.], [Funkt. af højreknap] eller [Ned-knap] på kontrolhjulet.
- Hvis objektivet er udstyret med en AF/MF-vælgerkontakt, vil statussen for kontakten på objektivet have prioritet.

### Relateret emne

- [Tildeling af ofte anvendte funktioner til knapper og vælgere \(Spc.tast-/væl.ind.\)](#)

TP1001332112

Digitalkamera med udskifteligt objektiv  
ILCE-7SM3 α7SIII ver. 3 eller senere

## AF m/udløserk.

---



Vælger, om der skal fokuseres automatisk, når du trykker udløserknappen halvvejs ned. Vælg [Fra] for at justere fokuseringen og eksponeringen separat.

① MENU → AF<sub>MF</sub> (Fokus) → [AF/MF] → [AF m/udløserk.] → ønsket indstilling.

### Detaljer om menupunkt

**Til:**

Autofokus udføres, når du trykker udløserknappen halvvejs ned.

**Fra:**

Autofokus udføres ikke, selvom du trykker udløserknappen halvvejs ned.

---

### Relateret emne

- [AF til](#)

TP1001332073

Digitalkamera med udskifteligt objektiv  
ILCE-7SM3 α7SIII ver. 3 eller senere

## AF til

Du kan fokusere uden at trykke udløserknappen halvvejs ned. Indstillingerne for [ Fokustilstand] vil blive anvendt.

### 1 Tryk på AF-ON (AF Til)-knappen under optagelse.

- Når du optager en film, kan du udføre automatisk fokusering, mens du holder AF-ONknappen nede, selv i den manuelle fokuseringstilstand.

#### Tip!

- Indstil [AF m/udløserk.] til [Fra] når du ikke ønsker at udføre autofokus vha. udløserknappen.
- Indstil [AF m/udløserk.] og [Præ-AF] til [Fra] for at forudsige motivets position og fokusere på en specifik optageafstand.

#### Relateret emne

- [AF m/udløserk.](#)
- [Præ-AF](#)

TP1001332069



Digitalkamera med udskifteligt objektiv  
ILCE-7SM3 α7SIII ver. 3 eller senere

## Fokuslås

---



Låser fokus, mens der trykkes på den tast, som hold fokus-funktionen er blevet tildelt til.

- 1 **MENU** →  (Opsætning) → [Tilpas betjening] → [ Spc.tast-/væl.ind.] eller [ Spc.tast-/væl.ind.] → tildel [Fokuslås] -funktionen til den ønskede tast.
  - 2 **Fokuser og tryk på den tast som [Fokuslås]-funktionen er blevet tildelt til.**
- 

### Relateret emne

- [Tildeling af ofte anvendte funktioner til knapper og vælgere \(Spc.tast-/væl.ind.\)](#)

TP1001358738

Digitalkamera med udskifteligt objektiv  
ILCE-7SM3 α7SIII ver. 3 eller senere

## Præ-AF



Produktet justerer automatisk fokus, inden du trykker udløserknappen halvvejs ned.

① MENU → AF<sub>MF</sub> (Fokus) → [AF/MF] → [Præ-AF] → ønsket indstilling.

### Detaljer om menupunkt

#### Til:

Justerer fokus, inden du trykker udløserknappen halvvejs ned.

#### Fra:

Justerer ikke fokus, inden du trykker udløserknappen halvvejs ned.

#### Bemærk!

- [Præ-AF] er kun til rådighed, når der er monteret et E-fatningsobjektiv.
- Under fokuseringshandling, kan skærmen ryste.

TP1001363247

Digitalkamera med udskifteligt objektiv  
ILCE-7SM3 α7SIII ver. 3 eller senere

## Prior. indstil. i AF-S

---



Indstiller om lukkeren skal udløses, selvom motivet ikke er fokuseret, når [ Fokustilstand] er indstillet til [Enkeltbilled-AF], [Dir. man. fokus.] eller [Automatisk AF], og motivet forbliver ubevægeligt.

1 MENU → AF<sub>MF</sub> (Fokus) → [AF/MF] → [Prior. indstil. i AF-S] → ønsket indstilling.

### Detaljer om menupunkt

#### AF:

Prioriterer fokusering. Lukkeren vil ikke blive udløst, før motivet er fokuseret.

#### Udløs:

Prioriterer udløsningen af lukkeren. Lukkeren vil blive udløst, selvom motivet ikke er fokuseret.

#### Afbalan. vægtn.:

Optager med en balanceret vægtning af både fokusering og lukkerudløsning.

---

### Relateret emne

- [Valg af fokusmetoden \(Fokustilstand\)](#)
- [Prior. indstil. i AF-C](#)

TP1001360421

Digitalkamera med udskifteligt objektiv  
ILCE-7SM3 α7SIII ver. 3 eller senere

## Prior. indstil. i AF-C

---



Indstiller om lukkeren skal udløses, selvom motivet ikke er fokuseret, når den kontinuerlige AF er aktiveret, og motivet er i bevægelse.

1 MENU → AF<sub>MF</sub> (Fokus) → [AF/MF] → [Prior. indstil. i AF-C] → ønsket indstilling.

### Detaljer om menupunkt

**AF:**

Prioriterer fokusering.

**Udløs:**

Prioriterer udløsningen af lukkeren. Lukkeren vil blive udløst, selvom motivet ikke er fokuseret.

**Afbalan. vægtn.:**

Optager med en balanceret vægtning af både fokusering og lukkerudløsning.

---

### Relateret emne

- [Valg af fokusmetoden \(Fokustilstand\)](#)
- [Prior. indstil. i AF-S](#)

TP1001360448

Digitalkamera med udskifteligt objektiv  
ILCE-7SM3 α7SIII ver. 3 eller senere

## AF-lampe



AF-lampen sørger for udfyldningslys, så det bliver lettere at fokusere på et motiv i mørke omgivelser. I tiden mellem der trykkes halvvejs ned på udløserknappen, og fokuseringen låses, lyser AF-lampen, så kameraet nemt kan fokusere. Hvis der er monteret en blitz med en AF-lampefunktion på multiinterface-tilbehørsskoen, når blitzen aktiveres, vil blitzens AF-lampe også tænde.

1 MENU → AF<sub>MF</sub> (Fokus) → [AF/MF] → [AF-lampe] → ønsket indstilling.

### Detaljer om menupunkt



#### Auto:

AF-lampen lyser automatisk i mørke omgivelser.

#### Fra:

Bruger ikke AF-lampen.

#### Bemærk!

- Du kan ikke anvende [AF-lampe] i de følgende situationer:
  - Når optagetilstanden er [Film] eller [S&H-motion].
  - Når [Fokustilstand] er indstillet til [Kontinuerlig AF] eller [Automatisk AF] og motivet bevæger sig (når fokusindikatoren  /  lyser).
  - Når [Fokusforstørrelse] er aktiveret.
  - Når der er monteret en monteringsadapter
- AF-lampen udsender et meget kraftigt lys. Selvom der ikke er nogen sundhedsrisiko, skal du ikke kigge direkte ind i AF-lampen på tæt hold.

TP1001360472



Digitalkamera med udskifteligt objektiv  
ILCE-7SM3 α7SIII ver. 3 eller senere

## Blændefremfør. i AF



Ændrer blændefremføringssystemet for at prioritere ydelsen for autofokussporingen eller for at prioritere lydløs.

① MENU → AF<sub>MF</sub> (Fokus) → [AF/MF] → [Blændefremfør. i AF] → ønsket indstilling.

### Detaljer om menupunkt

#### Fokusprioritet:

Ændrer blændefremføringssystemet til at prioritere autofokusydelser.

#### Standard:

Anvender standard-blændefremføringssystemet.

#### Lydløs prioritet:

Ændrer blændefremføringssystemet for at prioritere stilhed, så lyden fra blændefremføringen er mere stille end i [Standard].

#### Bemærk!

- Når [Fokusprioritet] er valgt, kan lyd fra blændefremføringen muligvis høres, eller blændeeffekten er muligvis ikke synlig på skærmen. For at undgå disse fænomener skal indstillingen ændres til [Standard].
- Når der er valgt [Lydløs prioritet], bliver fokuseringshastigheden muligvis langsommere, og det kan være sværere at fokusere på et motiv.
- Effekten varierer muligvis afhængigt af det objektiv, du anvender, og optageforholdene.

### Relateret emne

- [Lydløs met.-indst. \(stillbillede/film\)](#)

TP1001365924

Digitalkamera med udskifteligt objektiv  
ILCE-7SM3 α7SIII ver. 3 eller senere

## For.ind. fokus/zoom



Du kan flytte fokuspositionen (afstanden til det motiv, som er i fokus) og zoompositionen (billedvinklen) til forudregistrerede positioner vha. brugertilpassede taster. Du kan registrere 5 kombinationer af fokusposition/zoomposition.

### Sådan registrerer du fokuspositionen/zoompositionen

1. MENU → (Opsætning) → [Tilpas betjening] → [ Spc.tast-/væl.ind.] eller [ Spc.tast-/væl.ind.] → Tildel [F.ind. fokus/zoom 1] - [F.ind. fokus/zoom 5] til den ønskede tast.
  - For at anvende [For.ind. fokus/zoom]-funktionen er du nødt til at tildele [For.ind. fokus/zoom]-funktionen til en brugertilpasset tast.
2. Tryk og hold nede på den tast på optageskærmen, som du har tildelt [For.ind. fokus/zoom] til. Fokuspositionen og zoompositionen på det tidspunkt, hvor der blev trykket på og holdt på tasten, vil blive registreret til det tildelte nummer.
  - Hvis du registrerer oplysninger igen til et nummer, som der allerede er blevet registreret indhold til, overskrives indholdet.

### Sådan genkalder du fokuspositionen/zoompositionen

Tryk på den tast, som du har tildelt [For.ind. fokus/zoom] på optageskærmen til, for at genkalde den registrerede fokusposition og zoomposition.

### Sådan kontrollerer du de registrerede indstillinger

Du kan kontrollere den registrerede fokusposition og zoomposition ved at vælge MENU → **AF**/**MF** (Fokus) → [AF/MF] → [For.ind. fokus/zoom] → ønsket nummer.

- Hvis du tilføjer et flueben til [Genkalder kun zoompos.] på [For.ind. fokus/zoom]-skærmen, er det kun zoompositionen og ikke fokuspositionen, som vil blive genkaldt, når du genkalder nummeret.

#### Tip!

- Du kan også tildele [Forind. fokus] til [Funktionsring (Obj.)]. I dette tilfælde skal du flytte og holde på objektivets funktionsring på optageskærmen for at registrere fokuspositionen og zoompositionen og kort trykke på den for at genkalde dem.
- Der er kun indstillingerne for den fokusposition og zoomposition, som skal registreres til funktionsringen på objektivet, der registreres til [F.ind. fokus/zoom 6] under [For.ind. fokus/zoom].

#### Bemærk!

- Du kan kun registrere zoompositioner inden for området for den optiske zoom.
- Fokuspositionen og zoompositionen kan ikke genkaldes, mens udløserknappen trykkes halvvejs ned.
- For at anvende [For.ind. fokus/zoom]--funktionen i filtilstanden skal du indstille [AF-hjælp] til [Til].

- Hvis der er monteret et prime-objektiv, vil kun fokuspositionen blive registreret.
- Hvis der er monteret et zoomobjektiv uden elektrisk zoom, kan fokuspositionen/zoompositionerne ikke registreres og genkaldes.
- Fokuspositionen og zoompositionen kan ikke genkaldes, hvis det monterede objektiv er anderledes end det objektiv, som var monteret, da du registrerede dem.
- Selvom modelnavnet er det samme, skal du registrere fokuspositionen/zoompositionen igen, hvis du monterer et andet enkelt objektiv.

---

### Relateret emne

- [Tildeling af ofte anvendte funktioner til knapper og vælgere \(Spc.tast-/væl.ind.\)](#)
- [Funktionsring \(Obj.\)](#)

TP1001548312

5-060-283-31(1) Copyright 2024 Sony Corporation

Digitalkamera med udskifteligt objektiv  
ILCE-7SM3 α7SIII ver. 3 eller senere

## AF i Fokusforstør.







Du kan fokusere mere nøjagtigt på motivet vha. automatisk fokus ved at forstørre det område, som du ønsker at fokusere. Mens det forstørrede billede vises, kan du fokusere på et mindre område end [Punkt] under [  Fokusområde].

- 1 MENU → AF<sub>MF</sub> (Fokus) → [Fokusassistent] → [AF i Fokusforstør.] → [Til].
- 2 MENU → AF<sub>MF</sub> (Fokus) → [Fokusassistent] → [Fokusforstørrelse].
- 3 Forstør billedet ved at trykke på midten af multivælgeren, og juster derefter positionen ved at trykke multivælgeren op/ned/venstre/højre.
  - Forstørrelsesgraden ændres, hver gang du trykker på midten.
- 4 Tryk udløserknappen halvvejs ned for at fokusere.
  - Fokus vil blive opnået ved punktet for + (plasmærke) i midten af skærmen.
- 5 Tryk udløserknappen helt ned for at optage.
  - Kameraet afslutter den forstørrede visning efter optagelse.

### Tip!

- Brug af et stativ anbefales for nøjagtigt at identificere det sted, som du ønsker at forstørre.
- Du kan kontrollere det automatiske fokuseringsresultat ved at forstørre det viste billede. Hvis du ønsker at omjustere fokuspositionen, skal du justere fokusområdet på den forstørrede skærm og derefter trykke udløserknappen halvt ned.

### Bemærk!

- Hvis du forstørret et område i kanten af skærmen, er kameraet muligvis ikke i stand til at fokusere.
- Eksponeringen og hvidbalancen kan ikke justeres, mens det viste billede er forstørret.
- [AF i Fokusforstør.] er ikke til rådighed i følgende situationer:
  - Under filmoptagelse
  - Når [  Fokustilstand] er indstillet til [Kontinuerlig AF].
  - Når [  Fokustilstand] er indstillet til [Automatisk AF], og optagetilstanden er indstillet til noget andet end P/A/S/M.
  - Når [  Fokustilstand] er indstillet til [Automatisk AF], og [Fremf.metode] er indstillet til [Kont. optagelse].
  - Når der anvendes en fatningsadapter (sælges separat).
- Mens det viste billede er forstørret, er de følgende funktioner ikke til rådighed:
  - [Øje-AF]
  - [Præ-AF]
  - [  Ansigt/øj.prio. AF]

---

---

## Relateret emne

- [Fokusforstørrelse](#)

TP1001363237

5-060-283-31(1) Copyright 2024 Sony Corporation

Digitalkamera med udskifteligt objektiv  
ILCE-7SM3 α7SIII ver. 3 eller senere

## Auto. forstør. i MF



Forstørrer automatisk billedet på skærmen for at gøre manuel fokusering nemmere. Dette fungerer under optagelse med Manuel fokus eller Direkte manuel fokus.

1 MENU → AF<sub>MF</sub> (Fokus) → [Fokusassistent] → [Auto. forstør. i MF] → [Til].

2 Drej på fokusringen for at justere fokus.

- Billedet forstørres. Du kan forstørre billeder yderligere ved at trykke på midten af kontrolhjulet.

### Tip!

- Du kan indstille, hvor længe billedet skal vises forstørret, ved at vælge MENU → AF<sub>MF</sub> (Fokus) → [Fokusassistent] → [Fokusforstør.tid].

### Bemærk!

- Du kan ikke anvende [Auto. forstør. i MF], når du optager film. Brug [Fokusforstørrelse]-funktionen i stedet.
- [Auto. forstør. i MF] er ikke til rådighed, når der er monteret en fatningsadapter. Brug [Fokusforstørrelse]-funktionen i stedet.

### Relateret emne

- [Manuel fokus](#)
- [Direkte manuel fokus \(Dir. man. fokus.\)](#)
- [Fokusforstør.tid \(stillbillede/film\)](#)

TP1001363248

Digitalkamera med udskifteligt objektiv  
ILCE-7SM3 α7SIII ver. 3 eller senere

## Fokusforstørrelse



Du kan kontrollere fokuseringen ved at forstørre billedet inden optagelse.  
I modsætning til [Auto. forstør. i MF] kan du forstørre billedet uden at betjene fokuseringen.

- 1 **MENU** → **AF<sub>MF</sub> (Fokus)** → [**Fokusassistent**] → [**Fokusforstørrelse**].
- 2 **Tryk på midten af multivælgeren for at forstørre billedet, og vælg det område, som du ønsker at forstørre ved at trykke multivælgeren op/ned/venstre/højre.**
  - Hver gang du trykker på midten, ændres forstørrelsesgraden.
  - Du kan indstille den første forstørrelse ved at vælge **MENU** → **AF<sub>MF</sub> (Fokus)** → [**Fokusassistent**] → [**Før. fokusforstør.**] eller [**Før. fokusforstør.**].
- 3 **Bekræft fokuseringen.**
  - Tryk på **⏏** (Slet)-knappen for at få den forstørrede position ind i midten af et billede.
  - Når fokustilstanden er [Manuel fokus], kan du justere fokus, mens der er forstørret et billede. Hvis [AF i Fokusforstør.] er indstillet til [Fra], annulleres [Fokusforstørrelse]-funktionen, når udløserknappen trykkes halvejs ned.
  - Når udløserknappen trykkes halvt ned, mens der forstørres et billede under den automatiske fokusering, udføres der forskellige funktioner afhængigt af [AF i Fokusforstør.]-indstillingen.
    - Når [AF i Fokusforstør.] er indstillet til [Til]: Der udføres automatisk fokusering igen.
    - Når [AF i Fokusforstør.] er indstillet til [Fra]: Funktionen [Fokusforstørrelse] annulleres.
  - Du kan indstille, hvor længe billedet skal vises forstørret, ved at vælge **MENU** → **AF<sub>MF</sub> (Fokus)** → [**Fokusassistent**] → [**Før. Fokusforstør.tid**].

### Sådan anvendes fokusforstørrelsesfunktionen vha. berøringsbetjening

Når [Berør.funk. u. optag.] er indstillet til [Berøringsfokus], kan du forstørre billedet og justere fokus ved at berøre skærmen. Indstil på forhånd som følger.

- [Brug touchscreen]: [Til]
- [Optageskærm] under [Berøringspanelindst.]:
  - Indstil [Optageskærm] til [Til].
  - Indstil [Berør.funk. u. optag.] til [Berøringsfokus].
- [Berør.panel/-plade]: Indstil korrekt til din brug.

Når fokustilstanden er [Manuel fokus], kan du udføre [Fokusforstørrelse] ved at dobbelttappe på det område, der skal fokuseres på, under optagelse med skærmen.

Under optagelse med søgeren vises der en ramme på midten af skærmen, hvis du dobbelttapper, og du kan flytte rammen ved at trække i den. Billedet forstørres ved at trykke på midten af multivælgeren.

- Under brug af fokusforstørrelsesfunktionen kan du flytte det forstørrede område ved at trække i det på berøringspanelet.
- For at afslutte fokusforstørrelsesfunktionen skal du dobbelttappe skærmen igen. Når [AF i Fokusforstør.] er indstillet til [Fra], afsluttes fokusforstørrelsesfunktionen ved at trykke udløserknappen halvvejs ned.

---

### Relateret emne

- [Auto. forstør. i MF](#)
- [Fokusforstør.tid \(stillbillede/film\)](#)
- [Før. fokusforstør. \(stillbillede\)](#)
- [Før. fokusforstør. \(film\)](#)
- [AF i Fokusforstør.](#)
- [Brug touchscreen](#)

TP1001332047

5-060-283-31(1) Copyright 2024 Sony Corporation



Digitalkamera med udskifteligt objektiv  
ILCE-7SM3 α7SIII ver. 3 eller senere

## Fokusforstør.tid (stillbillede/film)

---



Indstil varigheden for hvor længe et billede skal forstørres vha. [Auto. forstør. i MF]- eller [Fokusforstørrelse]-funktionen.

① MENU → AF<sub>MF</sub> (Fokus) → [Fokusassistent] → [ Fokusforstør.tid] → ønsket indstilling.

### Detaljer om menupunkt

#### 2 sek.:

Forstørrer billederne i 2 sekunder.

#### 5 sek.:

Forstørrer billederne i 5 sekunder.

#### Ingen begræns.:

Forstørrer billeder, indtil du trykker på udløserknappen.

---

### Relateret emne

- [Auto. forstør. i MF](#)
- [Fokusforstørrelse](#)

TP1001332117

Digitalkamera med udskifteligt objektiv  
ILCE-7SM3 α7SIII ver. 3 eller senere

## Før. fokusforstør. (stillbillede)

---



Indstiller den første forstørrelsesgrad ved brug af [Fokusforstørrelse]. Vælg en indstilling, som vil hjælpe dig med at komponere dit billede.

① MENU → AF<sub>MF</sub> (Fokus) → [Fokusassistent] → [ Før. fokusforstør.] → ønsket indstilling.

### Detaljer om menupunkt

#### Optagelse i fuldt format

**x1,0:**

Viser billedet med den samme forstørrelse som optageskærmen.

**x2,1:**

Viser et billede forstørret 2,1 gange.

#### APS-C/Super 35mm-formatoptagelse

**x1,0:**

Viser billedet med den samme forstørrelse som optageskærmen.

**x1,5:**

Viser et billede forstørret 1,5 gange.

---

### Relateret emne

- [Fokusforstørrelse](#)

TP1001360494

Digitalkamera med udskifteligt objektiv  
ILCE-7SM3 α7SIII ver. 3 eller senere

## Før. fokusforstør. (film)

---



Indstiller den første forstørrelsesgrad til [Fokusforstørrelse] i filmoptagelsestilstand.

① MENU → AF<sub>MF</sub> (Fokus) → [Fokusassistent] → [ Før. fokusforstør.] → ønsket indstilling.

### Detaljer om menupunkt

#### x1,0:

Viser billedet med den samme forstørrelse som optageskærmen.

#### x4,0:

Viser et billede forstørret 4,0 gange.

---

### Relateret emne

- [Fokusforstørrelse](#)

TP1001365922

Digitalkamera med udskifteligt objektiv  
ILCE-7SM3 α7SIII ver. 3 eller senere

## Maksimumvisn.



Indstiller maksimumsfunktionen, hvilket forbedrer omridset af fokuserede områder under optagelse med manuel fokus eller direkte manuel fokus. Når du optager en film, kan du også anvende maksimumsfunktionen med autofokus.

1 MENU → AF<sub>MF</sub> (Fokus) → [Maksimumvisn.] → Vælg et menupunkt, og indstil den ønskede parameter.

### Detaljer om menupunkt

#### Maksimumvisning:

Indstiller, om maksimum skal vises. ([Til] / [Fra])

#### Maksimumniveau:

Angiver niveauet af forstærkning af områder i fokus. ([Høj] / [Mellem] / [Lav])

#### Maksimumfarve:

Indstiller den farve, som anvendes til at forstærke områder i fokus. ([Rød] / [Gul] / [Blå] / [Hvid])

#### Bemærk!

- Da produktet opfatter skarpe områder som værende fokuseret, varierer effekten af maksimum afhængigt af motivet og objektivet.
- Omridset på fokuserede afstande forstærkes ikke på enheder, der er tilsluttet via HDMI.

### Relateret emne

- [Manuel fokus](#)
- [Direkte manuel fokus \(Dir. man. fokus.\)](#)

TP1001365191

Digitalkamera med udskifteligt objektiv  
ILCE-7SM3 α7SIII ver. 3 eller senere

## Eksp. komp. (stillbillede/film)



Normalt indstilles eksponering automatisk (automatisk eksponering). Baseret på den eksponeringsværdi som indstilles af automatisk eksponering, kan du gøre hele billedet lysere eller mørkere, hvis du justerer [  Eksp. komp.] til henholdsvis plussiden eller minussiden (eksponeringskompensation).

### 1 Ophæv låsen for eksponeringskompensationsvælgeren, og drej eksponeringskompensationsvælgeren.

#### + (over) side:

Billeder bliver lysere.

#### - (under) side:

Billeder bliver mørkere.

- Hvis du trykker på låseknappen i midten, skifter eksponeringskompensationsvælgeren mellem låst og ulåst status. Vælgeren låses op, når låseknappen er skubbet op, og den hvide linje er synlig.
- Du kan justere eksponeringskompensationsværdien inden for området fra -3,0 EV til +3,0 EV.
- Du kan bekræfte den eksponeringskompensationsværdi, som du indstiller på optageskærmen.

#### Skærm

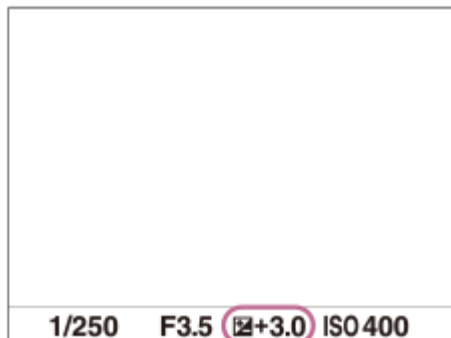

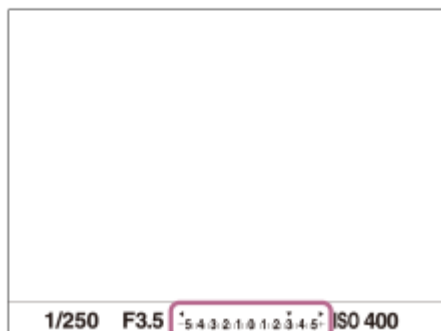

#### Søger



## Sådan indstilles eksponeringskompensationsværdien med MENU



Du kan justere eksponeringskompensationsværdien inden for et område fra -5,0 EV til +5,0 EV, når eksponeringskompensationsvælgeren er indstillet til "0".

MENU →  (Eksponering/Farve) → [Eksp. komp.] →  Eksp. komp.] → ønsket indstilling.

## Tip!

- Du kan når som helst betjene eksponeringskompensationsvælgeren, når du ønsker det, mens eksponeringskompensationsvælgerens lås udløses. Eksponeringskompensationsvælgeren forhindrer utilsigtede ændringer af eksponeringskompensationsværdier.
- Indstillingerne af eksponeringskompensationsvælgeren vil blive prioriteret over [ Ekspon.komp.] i MENU.
- Der vises kun en værdi mellem -3,0 EV og +3,0 EV sammen med den tilsvarende billedlysstyrke på skærmen under optagelse. Hvis du indstiller en eksponeringskompensationsværdi uden for dette område, vil billedlysstyrken på skærmen ikke blive påvirket, men værdien vil blive gengivet på det optagede billede.
- Du kan justere eksponeringskompensationsværdien inden for området fra -2,0 EV til +2,0 EV for film.

## Bemærk!

- Du kan ikke udføre eksponeringskompensation i de følgende optagetilstande:
  - [Intelligent auto]
- Når du anvender [Manuel ekspon.], kan du kun udføre eksponeringskompensation, når [ ISO] er indstillet til [ISO AUTO].
- Hvis du optager et motiv under ekstremt lyse eller mørke forhold, eller når du anvender blitz, vil du muligvis ikke være i stand til at opnå en tilfredsstillende effekt.
- Når du indstiller eksponeringskompensationsvælgeren til "0" fra en anden indstilling end "0", ændres eksponeringsværdien til "0" uanset [ Ekspon.komp.]-indstillingen.

---

## Relateret emne

- [Ekspon.trin \(stillbillede/film\)](#)
- [Eksp.komp.indst](#)
- [Kontin. bracket](#)
- [Enkelt bracket](#)
- [Zebravisning](#)

TP1001360447

Digitalkamera med udskifteligt objektiv  
ILCE-7SM3 α7SIII ver. 3 eller senere

## Visning af histogram

Et histogram viser luminansfordelingen, ved at vise hvor mange pixels der er vha. luminans.  
For at vise histogrammet på optageskærmen eller afspilningskærmen trykker man gentagne gange på DISP (Visningsindstilling)-knappen.

### Sådan læses histogrammet

Histogrammet angiver mørkere værdier mod venstre og lysere værdier mod højre.  
Histogrammet ændres afhængigt af eksponeringskompensationen.

Et toppunkt i højre eller venstre ende af histogrammet angiver, at billedet har henholdsvis et overeksponeret eller undereksponeret område. Du kan ikke rette sådanne defekter på en computer efter optagelse. Udfør eksponeringskompensation inden optagelse som nødvendigt.

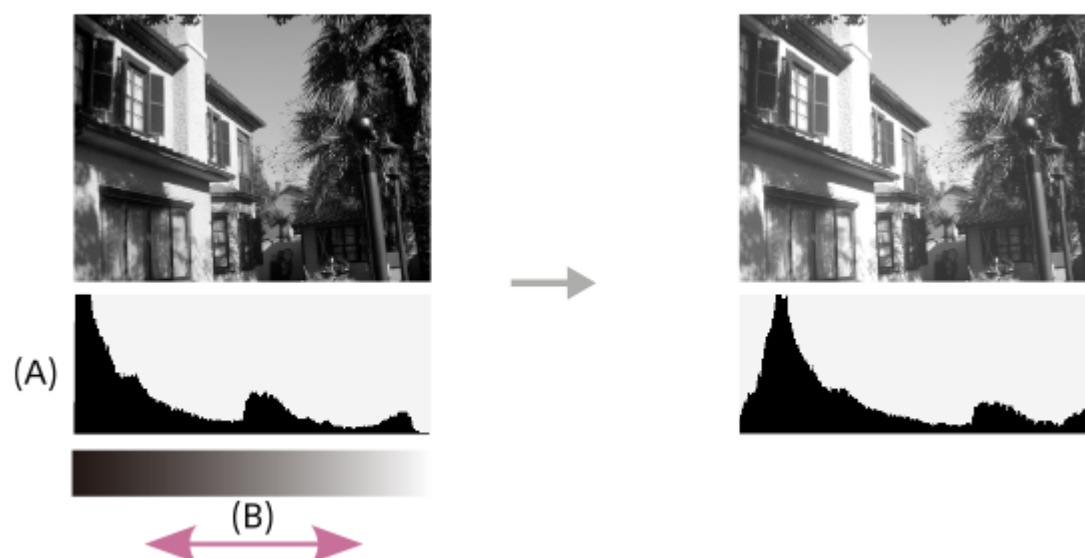

(A): Pixeltælling  
(B): Lysstyrke

### Bemærk!

- Informationen i histogramvisningen angiver ikke det endelige fotografi. Det er information om billedet, som vises på skærmen. Det endelige resultat afhænger af blændeværdien osv.
- Histogramvisningen er ekstremt forskellig mellem optagelse og afspilning i de følgende tilfælde:
  - Når blitzen anvendes
  - Når der optages et motiv med lav luminans, som f.eks. en natscene

### Relateret emne

- [DISP \(Visningsindstilling\)-knap](#)
- [Ekspon.komp. \(stillbillede/film\)](#)





Digitalkamera med udskifteligt objektiv  
ILCE-7SM3 α7SIII ver. 3 eller senere

## Nulstil EV-komp. (stillbillede/film)

---



Indstiller, hvorvidt den eksponeringsværdi, som er indstillet vha. [ Eksp. komp.], skal bevares, når du slukker for strømmen, når eksponeringskompensationsvælgerens position er indstillet til "0".

1 MENU →  (Eksp. komp./Farve) → [ Eksp. komp.] → [ Nulstil EV-komp.] → ønsket indstilling.

### Detaljer om menupunkt

**Bevar:**

Bevarer indstillingerne.

**Nulstil:**

Nulstiller indstillingerne.

---

### Relateret emne

- [Eksp. komp. \(stillbillede/film\)](#)

TP1001364048

Digitalkamera med udskifteligt objektiv  
ILCE-7SM3 α7SIII ver. 3 eller senere

## Ekspn.trin (stillbillede/film)



Du kan justere indstillingstrinnet for lukkerhastigheden, blænden og værdierne for eksponeringskompensation.

① MENU → (Ekspn.trin) → [Ekspn.komp.] → [ Ekspn.trin] → ønsket indstilling.

### Detaljer om menupunkt

0,5 EV / 0,3 EV

#### Bemærk!

- Selv hvis du indstiller [ Ekspn.trin] til [0,5 EV], ændres den eksponeringsværdi, som justeres med eksponeringskompensationsvælgeren, i trin på 0,3EV.

### Relateret emne

- [Ekspn.komp. \(stillbillede/film\)](#)

TP1001331931

Digitalkamera med udskifteligt objektiv  
ILCE-7SM3 α7SIII ver. 3 eller senere

## Just. eksp. stand. (stillbillede/film)



Justerer dette kameras standard for den korrekte eksponeringsværdi for hver enkelt lysmålingstilstand.

- 1 **MENU** → (Eksponering/Farve) → [Eksp. komp.] → [ Just. eksp. stand.] → ønsket lysmålingstilstand.
- 2 **Vælg den ønskede værdi som lysmålingsstandard.**
  - Du kan indstille en værdi fra -1 EV til +1 EV i 1/6 EV-trin.

### Lysmålingstilstand

Den indstillede standardværdi vil blive anvendt, når du vælger den modsvarende lysmålingstilstand i MENU → (Eksponering/Farve) → [Lysmåling] → [ Lysmålermetode].

Multi/ Center/ Spot/ G.snit hele skærm/ Glanslys

#### Bemærk!

- Eksponeringskompensationen vil ikke blive påvirket, når [ Just. eksp. stand.] ændres.
- Eksponeringsværdien vil være låst i overensstemmelse med den værdi, der er indstillet for [ Spot] under brug af punkt-AEL.
- Standardværdien for M.M (Manuelt afpasset) vil blive ændret i overensstemmelse med den værdi, der er indstillet i [ Just. eksp. stand.].
- Den værdi, der er indstillet i [ Just. eksp. stand.], er gemt i Exif-data separat fra eksponeringskompensationsværdien. Mængden af standardværdien for eksponering vil ikke blive tilføjet til eksponeringskompensationsværdien.
- Hvis du indstiller [ Just. eksp. stand.] under bracketoptagelse, vil antallet af optagelser for bracketing blive nulstillet.

### Relateret emne

- [Lysmålermetode \(stillbillede/film\)](#)

TP1001360577

Digitalkamera med udskifteligt objektiv  
ILCE-7SM3 α7SIII ver. 3 eller senere

## D-områdeoptim. (stillbillede/film)



Ved at opdele billedet i små områder analyserer produktet kontrasten af lys og skygge mellem motivet og baggrunden og opretter et billede med den optimale lysstyrke og gradation.

1 MENU → (Eksposering/Farve) → [Farve/Tone] → [ D-områdeoptim.] → ønsket indstilling.

### Detaljer om menupunkt

#### Fra:

Justerer ikke lysstyrke og gradation.

#### D-områdeopt.:

Hvis du vælger [D-områdeoptimering: Auto], justerer kameraet automatisk lysstyrken og gradationen. For at optimere gradationen af et optaget billede efter individuelle områder skal du vælge et optimeringsniveau fra [D-områdeoptimering: Lv1] (svag) til [D-områdeoptimering: Lv5] (stærk).

#### Bemærk!

- I de følgende situationer er [ D-områdeoptim.] fastsat til [Fra]:
  - Når [ Billedprofil] er indstillet til andet end [Fra]
- Når du optager med [D-områdeopt.], kommer der muligvis støj på billedet. Vælg det passende niveau ved at kontrollere det optagede billede, især når du forstærker effekten.

TP1001360757

Digitalkamera med udskifteligt objektiv  
ILCE-7SM3 α7SIII ver. 3 eller senere

## Lysmålermetode (stillbillede/film)



Vælger lysmålingsmetoden som indstiller hvilken del af skærmen, der skal måles på for at bestemme eksponeringen.

1 MENU → (Eksponering/Farve) → [Lysmåling] → [ Lysmålermetode] → ønsket indstilling.

### Detaljer om menupunkt

#### Multi:

Måler lysset i hvert enkelt område, efter at have opdelt det samlede område i flere områder, og bestemmer den passende eksponering for hele skærmen (Måling på flere mønstre).

#### Center:

Måler den gennemsnitlige lysstyrke for hele skærmen, mens der lægges vægt på skærmens centrale område (centervægtet måling).

#### Spot:

Måler kun inden for målecirklen. Denne tilstand er egnet til måling af lys på en specificeret del af den samlede skærm. Størrelsen på målecirklen kan vælges mellem [Spot: Standard] og [Spot: Stort]. Positionen af målecirklen afhænger af indstillingen for [ Punkt f. punktmål.].

#### G.snit hele skæ.::

Måler den gennemsnitlige lysstyrke på den samlede skærm. Eksponeringen vil være stabil, selv hvis kompositionen eller positionen af motivet ændres.

#### Glanslys:

Måler lysstyrken, mens der lægges vægt på det fremhævede område på skærmen. Denne tilstand er egnet til optagelse af motivet, mens du undgår overeksponering.

### Tip!

- Punktmålingspunktet kan koordineres med fokusområdet vha. [Kobl til fokuspkt.].
- Når [Multi] er valgt, og [ Ansigt i multimål.] er indstillet til [Til], måler kameraet lysstyrken baseret på registrerede ansigter.
- Når [ Lysmålermetode] er indstillet til [Glanslys], og funktionen [D-områdeopt.] er aktiveret, vil lysstyrken og kontrasten automatisk blive korrigeret ved at dele billedet op i små områder og analysere kontrasten af lys og skygge. Foretag indstillinger baseret på optageforholdene.

### Bemærk!

- [ Lysmålermetode] er låst til [Multi] i følgende optagesituationer:
  - [Intelligent auto]
  - Ved brug af en anden zoomfunktion end den optiske zoom
- I [Glanslys]-tilstand kan motivet muligvis blive mørkere, hvis der er en lysere del på skærmen.

### Relateret emne

- [AE-lås](#)
- [Punkt f. punktmål. \(stillbillede/film\)](#)

- Ansigt i multimål. (stillbillede/film)
- D-områdeoptim. (stillbillede/film)

TP1001331969

5-060-283-31(1) Copyright 2024 Sony Corporation

Digitalkamera med udskifteligt objektiv  
ILCE-7SM3 α7SIII ver. 3 eller senere

## Ansigt i multimål. (stillbillede/film)



Indstiller, om kameraet måler lysstyrken baseret på registrerede ansigter, når [  Lysmålermetode ] er indstillet til [Multi].

① MENU →  (Eksposering/Farve) → [Lysmåling] → [  Ansigt i multimål. ] → ønsket indstilling.

### Detaljer om menupunkt





#### Til:

Kameraet måler lysstyrken baseret på registrerede ansigter.

#### Fra:

Kameraet måler lysstyrken vha. indstillingen [Multi] uden registrering af ansigter.

#### Bemærk!

- Når optagetilstanden er indstillet til [Intelligent auto], er [  Ansigt i multimål. ] låst til [Til].
- Når [  Ansigt/øj.prio. AF ] er indstillet til [Til], og [  Ans/øje-mot.reg. ] er indstillet til [Dyr], under [Ansigt/øje-AF], fungerer [  Ansigt i multimål. ] ikke.

### Relateret emne

- [Lysmålermetode \(stillbillede/film\)](#)

TP1001365150

Digitalkamera med udskifteligt objektiv  
ILCE-7SM3 α7SIII ver. 3 eller senere

## Punkt f. punktmål. (stillbillede/film)



Indstill, om punktmålingspositionen skal koordineres med fokusområdet, når [ Fokusområde] er indstillet til følgende parametre:

- [Punkt: L]/[Punkt: M]/[Punkt: S]
- [Udvid punkt]
- [Sporing: Punkt L]/[Sporing: Punkt M]/[Sporing: Punkt S]
- [Sporing: Udvid punkt]

1 MENU → [ (Eksposering/Farve)] → [Lysmåling] → [ Punkt f. punktmål.] → ønsket indstilling.

### Detaljer om menupunkt

#### Centrum:

Punktmålingspositionen koordineres ikke med fokusområdet, men måler altid lysstyrken i midten.

#### Kobl til fokuspkt.:

Punktmålingspositionen koordineres med fokusområdet.

#### Bemærk!

- Selvom punktmålingspositionen koordineres med [Sporing]-startpositionen, vil den ikke blive koordineret med sporingen af motivet.
- Når [ Fokusområde] er indstillet til følgende parametre, er punktmålingspositionen fastlåst til midten.
  - [Bred]
  - [Zone]
  - [Fastlås centrum]
  - [Sporing: Bred]/[Sporing: Zone]/[Sporing: Fastlås Centrum]

### Relateret emne

- [Valg af fokusområdet \(Fokusområde\)](#)
- [Lysmålermetode \(stillbillede/film\)](#)

TP1001360583



Digitalkamera med udskifteligt objektiv  
ILCE-7SM3 α7SIII ver. 3 eller senere



## AE-lås





Når kontrasten mellem motivet og baggrunden er høj, som f.eks. ved optagelse af et motiv der belyses bagfra eller et motiv i nærheden af et vindue, skal du måle lyset på et punkt, hvor motivet forekommer at have den passende lysstyrke, og låse eksponeringen inden optagelse. For at reducere motivets lysstyrke skal du måle lyset på et punkt, som er lysere end motivet, og låse eksponeringen på hele skærmen. For at gøre motivet lysere skal du måle lyset på et punkt, som er mørkere end motivet, og låse eksponeringen på hele skærmen.

- 1 Juster fokuseringen på det punkt, hvor eksponeringen justeres.**
- 2 Tryk på AEL-knappen.**  
Eksponeringen er låst, og  (AE-lås) vises.
- 3 Fortsæt med at trykke på AEL-knappen og fokuser på motivet igen, og optag derefter billedet.**
  - Fortsæt med at holde AEL-knappen nede, mens du optager et billede, hvis du ønsker at fortsætte med at optage med den fastsatte eksponering. Slip knappen for at nulstille eksponeringen.

### Tip!

- Hvis du tildeler [AEL til/fra]-funktionen til AEL-knappen vha. [ Spc.tast-/væl.ind.] eller [ Spc.tast-/væl.ind.], kan du låse eksponeringen uden at holde ned på knappen.

### Bemærk!

- [ AEL-hold] og [ AEL til/fra] er ikke til rådighed, når der anvendes andre zoomfunktioner end optisk zoom.

### Relateret emne

- [AEL-knap](#)
- [Tildeling af ofte anvendte funktioner til knapper og vælgere \(Spc.tast-/væl.ind.\)](#)

TP1001331906

Digitalkamera med udskifteligt objektiv  
ILCE-7SM3 α7SIII ver. 3 eller senere

## AEL med udløser





Indstill om eksponeringen skal fastsættes, når du trykker udløserknappen halvvejs ned.  
Vælg [Fra] for at justere fokuseringen og eksponeringen separat.

1 MENU →  (Eksponering/Farve) → [Lysmåling] → [AEL med udløser] → ønsket indstilling.

### Detaljer om menupunkt

#### Auto:

Når du trykker udløserknappen halvvejs ned, fastsættes eksponeringen efter automatisk justering af fokussen, når [ Fokustilstand] er indstillet til [Enkeltbilled-AF]. Når [ Fokustilstand] er indstillet til [Automatisk AF], og produktet bestemmer, at motivet bevæger sig, eller du optager serieoptagelsesbilleder, annulleres den fastsatte eksponering.

#### Til:

Fastsætter eksponeringen, når du trykker udløserknappen halvvejs ned.

#### Fra:

Fastsætter ikke eksponeringen, når du trykker udløserknappen halvvejs ned. Brug denne tilstand, når du ønsker at justere fokuseringen og eksponeringen hver for sig.

Produktet fortsætter med at justere eksponeringen under optagelse i [Kont. optagelse]-tilstand.

#### Bemærk!

- Betjening vha. AEL-knappen prioriteres over [AEL med udløser]-indstillingerne.

TP1001331926

Digitalkamera med udskifteligt objektiv  
ILCE-7SM3 α7SIII ver. 3 eller senere

## Auto langsom luk.



Indstil om lukkerhastigheden skal justeres automatisk under filmoptagelse eller ej, hvis motivet er mørkt. Denne funktion kan ikke anvendes under optagelse i slowmotion/hurtigmotion.

1 MENU →  (Eksposering/Farve) → [Eksposering] → [Auto langsom luk.] → ønsket indstilling.

### Detaljer om menupunkt



#### Til:

Anvender automatisk langsom lukker. Lukkerhastigheden sænkes automatisk ved optagelse på mørke steder. Du kan reducere støj i filmen ved at anvende en langsom lukkerhastighed, når du optager på mørke steder.

#### Fra:

Anvender ikke Automatisk langsom lukker. Den optagede film bliver mørkere, end når [Til] er valgt, men du kan optage film med mere jævn bevægelse og mindre motivslør.

#### Bemærk!

- [Auto langsom luk.] fungerer ikke i følgende situationer:
  - når du optager slowmotion-/hurtigmotion-film
  - s (Lukkerprioritet)
  - M (Manuel eksp.)
  - Når [  ISO] er indstillet til andet end [ISO AUTO]
  - Når [Ekspo.kontroltype] er indstillet til [Fleksi. eksp.tilst.], og metoden til justering af lukkerhastigheden er indstillet til [Manuel]

TP1001331901

Digitalkamera med udskifteligt objektiv  
ILCE-7SM3 α7SIII ver. 3 eller senere

## Zebra visning



Indstiller et zebramønster, som vises over en del af billedet, hvis lysstyrkeniveauet for den del efterkommer det IRE-niveau, som du har indstillet. Brug zebramønstret som en vejledning til at justere lysstyrken.

1 MENU → (Eksposering/Farve) → [Zebra visning] → Vælg et menu punkt, og indstil den ønskede parameter.

### Detaljer om menu punkt

#### Zebra visning:

Indstiller, om zebramønstret skal vises. ([Fra] / [Til])

#### Zebra niveau:

Justerer lysstyrkeniveauet for zebramønstret. ([70] / [75] / [80] / [85] / [90] / [95] / [100] / [100+])

#### Tip!

- Du kan registrere værdier for at kontrollere den korrekte eksposering eller overeksposering såvel som lysstyrkeniveauet for [ Zebra niveau]. Indstillingerne for korrekt bekræftelse af eksposering og overeksposering er registreret til henholdsvis [Brugerdefin. 1] og [Brugerdefin. 2] i standardindstillingerne.
- For at kontrollere den korrekte eksposering skal du indstille en standardværdi og området for lysstyrkeniveauet. Zebramønstret vises på områder, der falder inden for det område, som du indstiller.
- For at kontrollere overeksposeringen skal du indstille en minimumsværdi for lysstyrkeniveauet. Zebramønstret vil vises over områder med et lysstyrkeniveau svarende til eller højere end den værdi, som du indstiller.

#### Bemærk!

- Zebramønstret vises ikke på enheder, der er tilsluttet via HDMI.

TP1001365156

Digitalkamera med udskifteligt objektiv  
ILCE-7SM3 α7SIII ver. 3 eller senere

## ISO (stillbillede/film)



Følsomhed overfor lys er udtrykt med ISO-tallet (anbefalet eksponeringsindeks). Jo større tallet er, desto højere er følsomheden.

### 1 ISO på kontrolhjulet → vælg ønsket indstilling.

- Du kan også vælge MENU → (Eksponering/Farve) → [Eksponering] → ISO].
- Du kan ændre værdien med 1/3 EV-trin ved at dreje på den forreste vælger såvel som ved at dreje på kontrolhjulet. Du kan ændre værdien med 1 EV-trin ved at dreje på den bagerste vælger.

## Detaljer om menupunkt

### ISO AUTO:

Indstiller automatisk ISO-følsomheden.

### ISO 40 – ISO 409600:

Indstiller ISO-følsomheden manuelt. Vælger du et større tal, forøges ISO-følsomheden.

#### Tip!

- Du kan ændre området for den ISO-følsomhed, der er indstillet automatisk i [ISO AUTO]-tilstand. Vælg [ISO AUTO] og tryk på den højre side af kontrolhjulet, og indstil de ønskede værdier for [ISO AUTO Maks.] og [ISO AUTO Minimum].
- Jo højere ISO-værdien er, desto mere støj vil der være på billederne.
- De tilgængelige ISO-indstillinger vil variere afhængigt af, om du optager stillbilleder, optager film eller optager film i slowmotion/hurtigmotion.
- Ved optagelse af film er der ISO-værdier mellem 80 og 409600 til rådighed. Hvis ISO-værdien er indstillet til en mindre værdi end 80, ændres indstillingen automatisk til 80. Når du er færdig med at optage filmen, vender ISO-værdien tilbage til den originale indstilling.
- Det tilgængelige område for ISO-følsomhed varierer afhængigt af indstillingen for [Gamma] under Billedprofil].
- Det tilgængelige område for ISO-følsomhed ændres, når der udsendes RAW-film til en anden enhed, der er tilsluttet via HDMI.

#### Bemærk!

- ISO] er indstillet til [ISO AUTO] i de følgende optagetilstande:  
– [Intelligent auto]
- Når ISO-følsomheden er indstillet til en lavere værdi end ISO 80, kan området for motivlysstyrke (dynamikområde), som kan optages, muligvis mindskes.
- Når du vælger [ISO AUTO] med optagetilstanden indstillet til [P], [A], [S] eller [M], vil ISO-følsomheden automatisk blive justeret inden for det indstillede område.
- Hvis du retter kameraet mod en meget kraftig lyskilde under optagelse af billeder med en lav ISO-følsomhed, kan de lyse områder på billederne muligvis blive optaget som et sort område.



Digitalkamera med udskifteligt objektiv  
ILCE-7SM3 α7SIII ver. 3 eller senere

## ISO-områ.begræ. (stillbillede/film)



Du kan begrænse området for ISO-følsomhed, når ISO-følsomheden indstilles manuelt.

- 1 **MENU** → (Eksposering/Farve) → [Eksposering] → [ ISO-områ.begræ.] → [Minimum] eller [Maksimum], og vælg de ønskede værdier.

### Sådan indstilles området for [ISO AUTO]

Hvis du ønsker at justere det område for ISO-følsomhed, der indstilles automatisk i [ISO AUTO]-tilstand, skal du vælge MENU → (Eksposering/Farve) → [Eksposering] → [ ISO] → [ISO AUTO] og derefter trykke på den højre side af kontrolhjulet for at vælge [ISO AUTO Maks.]/[ISO AUTO Minimum].

#### Bemærk!

- ISO-følsomhedsværdier uden for det angivne område bliver utilgængelige. For at vælge ISO-følsomhedsværdier uden for det angivne område skal du nulstille [ ISO-områ.begræ.].

#### Relateret emne

- [ISO \(stillbillede/film\)](#)

TP1001365947

Digitalkamera med udskifteligt objektiv  
ILCE-7SM3 α7SIII ver. 3 eller senere

## ISO AUTO min. LH



Hvis du vælger [ISO AUTO], når optagetilstanden er P (Auto program.) eller A (Blændeprioritet), kan du indstille den lukkerhastighed, hvor ISO-følsomheden begynder at ændres.

Denne funktion er effektiv til optagelse af motiver i bevægelse. Du kan minimere motivslør, mens du samtidig også forhindrer kamerarystelser.

1 MENU → (Eksponering/Farve) → [Eksponering] → [ISO AUTO min. LH] → ønsket indstilling.

### Detaljer om menupunkt

#### SLOWER (Langsommere)/SLOW (Langsom):

ISO-følsomheden begynder at ændres ved lukkerhastigheder, som er langsommere end [Standard], så du kan optage billeder med mindre støj.

#### STD (Standard):

Kameraet indstiller automatisk lukkerhastigheden baseret på objektivets brændvidde.

#### FAST (Hurtig)/FASTER (Hurtigere):

ISO-følsomheden begynder at ændres ved lukkerhastigheder, som er hurtigere end [Standard], så du kan forhindre kamerarystelser og motivsløring.

#### 1/8000 — 30":

ISO-følsomheden begynder at ændres ved den lukkerhastighed, som du har indstillet.

#### Tip!

- Forskellen i lukkerhastigheden hvor ISO-følsomheden begynder at ændres mellem [Langsommere], [Langsom], [Standard], [Hurtig], og [Hurtigere] er 1 EV.

#### Bemærk!

- Hvis eksponeringen er utilstrækkelig, selv når ISO-følsomheden er indstillet til [ISO AUTO Maks.] i [ISO AUTO], så for at kunne optage med en passende eksponering, vil lukkerhastigheden være langsommere end den hastighed, som er indstillet i [ISO AUTO min. LH].
- I de følgende situationer fungerer lukkerhastigheden muligvis ikke som indstillet:
  - Når du anvender blitzen til at optage lyse scener. (Den maksimale lukkerhastighed er begrænset til blitzsynkroniseringshastigheden på 1/250 sekund.)
  - Når blitzen anvendes til at optage mørke scener med [Blitztilstand] indstillet til [Udfyld.blitz]. (Den mindste lukkerhastighed er begrænset til hastigheden automatisk bestemt af kameraet.)

### Relateret emne

- [Auto program.](#)
- [Blændeprioritet](#)
- [ISO \(stillbillede/film\)](#)





Digitalkamera med udskifteligt objektiv  
ILCE-7SM3 α7SIII ver. 3 eller senere

## Hvidbalance (stillbillede/film)



Korrigerer farvetoneeffekten af det omgivende lysforhold for at optage et neutralt hvidt motiv som hvidt. Brug denne funktion, når billedets farvetoner ikke bliver som du forventede, eller når du ønsker at ændre farvetonerne med vilje af hensyn til det fotografiske udtryk.

1 MENU → (Eksponering/Farve) → [Hvidbalance] → [ Hvidbalance] → ønsket indstilling.

### Detaljer om menupunkt

AWB Auto / AWB Auto: Stemning / AWB Auto: Hvid / Dagslys / Skygge / Overskyet / Skinnende / -1 Fluor.: Varmhvi. / 0 Fluor.: Koldhvidt / +1 Fluor.: Daghvidt / +2 Fluor.: Dagslys / Blitz (kun ved optagelse af stillbilleder) / Auto und. vand. :

Når du vælger en lyskilde, som belyser motivet, justerer produktet farvetonerne, så de passer til den valgte lyskilde (forudindstillet hvidbalance). Når du vælger [Auto] detekterer produktet automatisk lyskilden og justerer farvetonerne.

C.temp./filter:

Justerer farvetonerne i henhold til lyskilden. Giver effekten af CC-filtre (farvekomensation) til fotografi.

Brugerdefin. 1/Brugerdefin. 2/Brugerdefin. 3:

Gemmer den grundlæggende hvide farve under lysforholdene til optagemiljøet.

#### Tip!

- Du kan få vist finjusterings-skærmen og udføre finjusteringer af farvetoner efter behov ved at trykke på den højre side af kontrolhjulet. Når [C.temp./filter] er valgt, kan du ændre farvetemperaturen ved at dreje på den bagerste vælger i stedet for at trykke på den højre side af kontrolhjulet.
- Hvis farvetonerne ikke bliver, som du forventede, i de valgte indstillinger, skal du udføre [Hv.b.bracketing]-optagelse.
- AWB (Auto: Stemning), AWB (Auto: Hvid) vises kun, når [ Prio. inds.. i AWB] er indstillet til [Stemning] eller [Hvid].
- Hvis du ønsker at moderere brat skift af hvidbalance, som f.eks. når optagemiljøet skifter under filmoptagelse, kan du ændre hastigheden for skift af hvidbalancen med [Stødfri WB]-funktionen.

#### Bemærk!

- [ Hvidbalance] er fastsat til [Auto] i de følgende optagetilstande:
  - [Intelligent auto]
- Hvis du anvender en kviksøvlampe eller en natriumlampe som lyskilde, vil den nøjagtige hvidbalance ikke blive opnået pga. lysets egenskaber. Det anbefales at optage billeder vha. en blitz eller vælge [Brugerdefin. 1] til [Brugerdefin. 3].
- Tildæk ikke det synlige lys og IR-sensoren, når [ Hvidbalance] er indstillet til [Auto]. Hvis du gør det, kan lyskilden blive klassificeret fejlagtigt, og hvidbalancen kan blive justeret til en upassende farve.

### Relateret emne

- [Optagelse af standard hvid farve for at indstille hvidbalancen \(brugerdefineret hvidbalance\)](#)
- [Prio. inds.. i AWB \(stillbillede/film\)](#)
- [Hv.b.bracketing](#)



Digitalkamera med udskifteligt objektiv  
ILCE-7SM3 α7SIII ver. 3 eller senere

## Optagelse af standard hvid farve for at indstille hvidbalancen (brugerdefineret hvidbalance)



I en scene hvor det omgivende lys består af flere typer lyskilder, anbefales det, at du anvender den brugerdefinerede hvidbalance for at kunne gengive hvidheden nøjagtigt. Du kan registrere 3 indstillinger.

**1** MENU → (Eksposering/Farve) → [Hvidbalance] → [ Hvidbalance] → Vælg blandt [Brugerdefin. 1] til [Brugerdefin. 3], og tryk derefter på den højre side af kontrolhjulet.

**2** Vælg SET (indstillet brugerdefineret hvidbalance), og tryk derefter på midten af kontrolhjulet.

**3** Hold produktet, så det hvide område fuldstændig dækker rammen til optagelse med hvidbalance, og tryk derefter på midten af kontrolhjulet.

Når lukkerlyden høres, og meddelelsen [Optog de brugerdefinerede WB-data.] vises, vises de kalibrerede værdier (farvetemperatur og farvefilter).

- Du kan justere positionen af rammen til optagelse med hvidbalance ved at trykke på den øverste/nederste/venstre/højre side af kontrolhjulet.
- Du kan ændre størrelsen af optagerammen for hvidbalancen ved at trykke på Fn (funktion)-knappen.
- Når du har optaget en standard hvid farve, kan du få vist finjusteringsskærmen ved at trykke på højre side af kontrolhjulet. Du kan finjustere farvetonerne efter behov.
- Du kan få optagerammen for hvidbalance tilbage til midten ved at trykke på (Slet)-knappen.
- Der afgives ingen lukkerlyd i følgende tilfælde.
  - I filmoptagetilstanden
  - Når [Lydløs metode] er indstillet til [Til]
  - Når [Lukkertype] er indstillet til [Elektron. lukker]

**4** Tryk på midten af kontrolhjulet.

De kalibrerede værdier registreres. Skærmen vender tilbage til visning af MENU, mens den gemte brugerdefinerede hvidbalanceindstilling bevares.

- Den registrerede brugertilpassede hvidbalanceindstilling vil forblive husket, indtil den overskrives af en anden indstilling.

### Tip!

- Du kan også indstille størrelsen på optagerammen for hvidbalancen i [ Ram.str. WB-opt.].

### Bemærk!

- Meddelelsen [Optag. af brugerdef. WB mislykkedes.] angiver, at værdien er i det uventede område, som for eksempel når motivet er for levende. Du kan registrere indstillingen på dette punkt, men det anbefales, at du indstiller hvidbalancen igen. Når der er indstillet en fejlværdi, bliver indikatoren (brugerdefineret hvidbalance) orange på visningen af optageinformationen. Indikatoren vises i hvid, når den indstillede værdi er i det forventede område.

- Hvis du anvender en blitz, når du optager en grundlæggende hvid farve, vil den brugertilpassede hvidbalance blive registreret med lyset fra blitzten. Sørg for at anvende en blitz, når du optager med genkaldte indstillinger, der blev registreret med en blitz.

TP1001360761

5-060-283-31(1) Copyright 2024 Sony Corporation

Digitalkamera med udskifteligt objektiv  
ILCE-7SM3 α7SIII ver. 3 eller senere

## Ram.str. WB-opt. (stillbillede/film)



Du kan ændre størrelsen af den optageramme for hvidbalance, der anvendes, når du indstiller den brugerdefinerede hvidbalance.

1 MENU →  (Eksposering/Farve) → [Hvidbalance] → [ Ram.str. WB-opt.] → ønsket indstilling.

### Detaljer om menupunkt

#### Stor/Medium/Lille

##### Tip!

- Du kan også ændre størrelsen af optagerammen ved at trykke på Fn (funktion)-knappen på indstillingsskærmen for den brugertilpassede hvidbalance under [ Hvidbalance].

TP1001548313

Digitalkamera med udskifteligt objektiv  
ILCE-7SM3 α7SIII ver. 3 eller senere

## Prio. inds.. i AWB (stillbillede/film)



Vælger hvilken tone, som skal prioriteres ved optagelse under lysforhold som f.eks. glødelampebelysning, når [  Hvidbalance] er indstillet til [Auto].

① MENU →  (Eksposering/Farve) → [Hvidbalance] → [  Prio. inds.. i AWB] → ønsket indstilling.

### Detaljer om menupunkt

AWB  
STD **Standard:**

Optager med standard automatisk hvidbalance. Kameraet justerer automatisk farvetonerne.

AWB  
Ambi **Stemning:**

Prioriterer farvetonen af lyskilden. Dette er egnet, når du ønsker at lave en varm atmosfære.

AWB  
White **Hvid:**

Prioriterer en gengivelse af hvidfarve, når farvetemperaturen for lyskilden er lav.

### Relateret emne

- [Hvidbalance \(stillbillede/film\)](#)

TP1001360562

Digitalkamera med udskifteligt objektiv  
ILCE-7SM3 α7SIII ver. 3 eller senere

## Udløser AWB-lås



Du kan indstille, om hvidbalancen skal låses, mens udløserknappen er trykket ned, når [ Hvidbalance] er indstillet til [Auto] eller [Auto und. vand.].

Denne funktion forhindrer utilsigtede ændringer af hvidbalancen under kontinuerlig optagelse, eller når du optager med udløserknappen trykket halvvejs ned.

**1** MENU →  (Eksposering/Farve) → [Hvidbalance] → [Udløser AWB-lås] → ønsket indstilling.

### Detaljer om menupunkt

#### Udl. halvt nede:

Låser hvidbalancen, mens udløserknappen er trykket halvvejs ned, selv i automatisk hvidbalancetilstand. Hvidbalancen er også låst under kontinuerlig optagelse.

#### Kontin. optag.:

Låser hvidbalancen til indstillingen i den første optagelse under kontinuerlig optagelse, selv i automatisk hvidbalancetilstand.

#### Fra:

Anvendes med normal automatisk hvidbalance.

### Ca. [Hold AWB-lås] og [AWB-lås til/fra]

Du kan også låse hvidbalancen i automatisk hvidbalancetilstand ved at tildele [Hold AWB-lås] eller [AWB-lås til/fra] til den brugertilpassede tast. Hvis du trykker på den tildelte tast under optagelse, låses hvidbalancen.

Funktionen [Hold AWB-lås] låser hvidbalancen ved at stoppe automatisk hvidbalancejustering, mens der trykkes på knappen.

Funktionen [AWB-lås til/fra] låser hvidbalancen ved at stoppe automatisk hvidbalancejustering, når der trykkes på knappen én gang. Når du trykker på knappen igen, ophæves AWB-låsen.

- Hvis du ønsker at låse hvidbalancen under optagelse af en film i den automatiske hvidbalancetilstand, kan du også tildele [Hold AWB-lås] eller [AWB-lås til/fra] til den brugertilpassede tast.

#### Tip!

- Når du optager med blitzen, mens den automatiske hvidbalance er låst, bliver de resulterende farvetoner muligvis unaturlige, fordi hvidbalancen blev låst, før blitzen blev udløst. I dette tilfælde skal du indstille [Udløser AWB-lås] til [Fra] eller [Kontin. optag.] og undlade at anvende [Hold AWB-lås]-funktionen eller [AWB-lås til/fra]-funktionen, når du optager. Du kan også indstille [ Hvidbalance] til [Blitz].

### Relateret emne

- [Hvidbalance \(stillbillede/film\)](#)
- [Tildeling af ofte anvendte funktioner til knapper og vælgere \(Spc.tast-/væl.ind.\)](#)





Digitalkamera med udskifteligt objektiv  
ILCE-7SM3 α7SIII ver. 3 eller senere

## Stødfri WB



Indstiller den hastighed, hvor hvidbalancen skifter under filmoptagelse, som f.eks. når indstillingen for [ Hvidbalance] eller [ Prio. inds.. i AWB] ændres.

1 MENU → (Eksposering/Farve) → [Hvidbalance] → [Stødfri WB] → ønsket indstilling.

### Detaljer om menupunkt

#### Fra:

Hvidbalancen skifter straks, hvis du ændrer hvidbalanceindstillingen under filmoptagelse.

#### 1 (Hurtig)/2/3 (Langsom):

Du kan vælge den hastighed, hvormed hvidbalancen skifter under filmoptagelse, så hvidbalancen i filmen ændres mere jævnt.

Hastighedsindstillingerne i rækkefølgen for hurtigst til langsomst er [1 (Hurtig)], [2] og [3 (Langsom)].

#### Bemærk!

- Denne funktion har ingen indflydelse på den hastighed, hvor hvidbalancen ændres, når [ Hvidbalance] er indstillet til [Auto] eller [Auto und. vand.].
- Selv hvis der er valgt en anden indstilling end [Fra], vil følgende straks blive anvendt til filmen uanset hastighedsindstillingen.
  - Finjusteringer af farvetonerne
  - Skifter farvetemperaturen vha. [C.temp./filter]

### Relateret emne

- [Hvidbalance \(stillbillede/film\)](#)

TP1001368023

Digitalkamera med udskifteligt objektiv  
ILCE-7SM3 α7SIII ver. 3 eller senere

## Kreativt udseende (stillbillede/film)



"Udseende" er et udtryk, der henviser til udseender og indtryk for billeder, som genereres af forskellige faktorer som f.eks. farve, skarphed, lysstyrke osv. Med [ Kreativt udseende ] kan du vælge finish for et billede ved at vælge et foretrukket udseende blandt de forhåndsinstallerede udseender. Du kan endvidere finjustere kontrasten, højlys, skygger, udtoning, farvemætning, skarphed, skarphedsområde og klarhed for hvert enkelt "udseende".

- 1 MENU → (Eksponering/Farve) → [Farve/Tone] → [ Kreativt udseende ].
- 2 Vælg det ønskede "udseende" eller [Brugertilpasset udseende] vha. den øverste/nederste side af kontrolhjulet.
- 3 For at justere (Kontrast), (Højlys), (Skygger), (Udton), (Mætning), (Skarphed), (Skarphedsområde) og (Klarhed), skal du flytte mod højre ved hjælp af højre side af kontrolhjulet. Vælg det ønskede punkt vha. den højre/venstre side, og vælg derefter værdien vha. den øverste/nederste side.

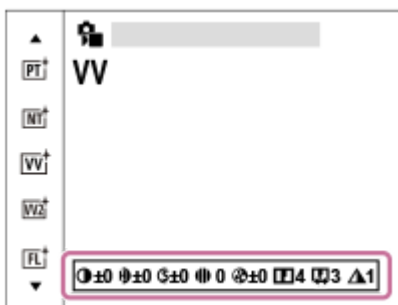

- 4 Når du vælger [Brugertilpasset udseende], skal du flytte til højre ved hjælp af den højre side af kontrolhjulet og derefter vælge det ønskede "look".
  - Ved hjælp af [Brugertilpasset udseende] kan du genkalde de samme "look"-forudindstillinger med lidt anderledes indstillinger.

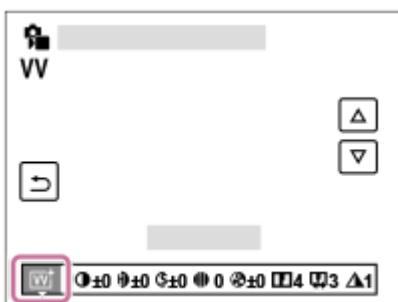

### Detaljer om menupunkt

ST:

Standardfinish for en lang række motiver og scener.

PT:

Til optagelse af hud i en blød farvetone, ideelt egnet til optagelse af portrætter.

#### **NT:**

Farvemætningen og skarpheden sænkes for optagelse af billeder i dæmpede farver. Dette er også egnet til optagelse af billedmateriale, som skal modificeres med en computer.

#### **VV:**

Farvemætningen og kontrasten forstærkes for optagelse af imponerende billeder af farverige scener og motiver som f.eks. blomster, forårsgrønt, blå himmel eller havudsigter.

#### **VV2:**

Giver et billede med lyse og levende farver med fyldig klarhed.

#### **FL:**

Giver et billede med en tungsindig finish ved at anvende skarp kontrast til den rolige farvelægning samt den imponerende himmel og grønne nuancer.

#### **IN:**

Giver et billede med matte teksturer ved at undertrykke kontrasten og farvemætningen.

#### **SH:**

Giver et billede med lys, transparent, blød og levende stemning.

#### **BW:**

Til optagelse af billeder i sort og hvid.

#### **SE:**

Til optagelse af billeder i sepia-farve.

#### **Registrering af foretrukne indstillinger (Brugertilpasset udseende):**

Vælg de seks brugertilpassede udseender (boksene med numre på venstre side) for at registrere foretrukne indstillinger. Vælg derefter de ønskede indstillinger vha. den højre knap.

Du kan genkalde de samme "udseende"-forudindstillinger med lidt anderledes indstillinger.

## Sådan justeres mere detaljeret

Afhængigt af det enkelte "udseende" kan elementer som f.eks. kontrast justeres til din smag. Du kan ikke kun justere de forudindstillede "udseender", men også hver enkelt [Brugertilpasset udseende], en funktion, der giver dig mulighed for at registrere dine foretrukne indstillinger.

Vælg et punkt som skal indstilles ved at trykke på den højre/venstre side af kontrolhjulet, og indstil derefter værdien vha. den øverste/nederste side på kontrolhjulet.

Når en indstillingsværdi ændres fra standardværdien, tilføjes  (stjernemærke) ved siden af "Udseende"-ikonet, der vises på optageskærmen.

#### **Kontrast:**

Jo højere værdi der vælges, desto mere fremhæves forskellen mellem lys og skygge, og desto større bliver effekten på billedet. (–9 til +9)

#### **Højlys:**

Justerer lysstyrken i de lyse områder. Når der vælges en højere værdi, bliver billedet lysere. (–9 til +9)

#### **Skygger:**

Justerer mørkheden for de mørke områder. Når der vælges en højere værdi, bliver billedet lysere. (–9 til +9)

#### **Udton:**

Justerer graden af udtoning. En større værdi gør effekten større. (0 til 9)

#### **Mætning:**

Jo højere værdi der vælges, desto mere levende bliver farven. Når der vælges en lavere værdi, er farven på billedet behersket og dæmpet. (–9 til +9)

#### **Skarphed:**

Justerer skarpheden. Jo højere værdi der vælges, desto mere fremhæves omridset, og jo lavere værdi der vælges, desto mere blødgøres omridset. (0 til 9)

#### **Skarphedsområde:**

Juster det område, hvor skarphedseffekten anvendes. En større værdi betyder, at skarphedseffekten anvendes til finere konturer. (1 til 5)

#### **Klarhed:**

Justerer klarhedsgraden. En større værdi gør effekten større. (0 til 9)



## Sådan nulstilles justerede værdier for hvert "udseende"

Justerede værdier som f.eks. kontrast, som du har ændret efter behov, kan nulstilles samlet for hvert enkelt "udseende". Tryk på  (slet)-knappen på justeringsskærmen for det "Udseende", som du ønsker at nulstille. Alle justerede værdier, der er blevet ændret, vender tilbage til deres standardværdier.

### Tip!

- For [Skarphed], [Skarphedsområde] og [Klarhed] skal du lave en prøveoptagelse og enten forstørre og afspille den på kameraskærmen eller sende den til en afspilningsenhed for at kontrollere effekten. Juster derefter indstillingen igen, hvis det er nødvendigt.

### Bemærk!

- [ Kreativt udseende] er fastsat til [-] i de følgende tilstande:
  - [Intelligent auto]
  - [ Billedprofil] er indstillet til andet end [Fra].
- Når denne funktion er indstillet til [BW] eller [SE], kan [Mætning] ikke justeres.
- I filtilstand kan [Skarphedsområde] ikke justeres.

TP1001360737

5-060-283-31(1) Copyright 2024 Sony Corporation

Digitalkamera med udskifteligt objektiv  
ILCE-7SM3 α7SIII ver. 3 eller senere



## Billedprofil (stillbillede/film)



Giver dig mulighed for at ændre indstillingerne for farven, gradationen osv.  
Selvom [  Billedprofil] kan anvendes til både stillbilleder og film, er funktionen primært beregnet til film.

### Tilpasning af billedprofilen

Du kan tilpasse billedkvaliteten ved at justere billedprofilpunkter som f.eks. [Gamma] og [Detalje]. Når du indstiller disse parametre, skal du tilslutte kameraet til et tv eller en skærm, og justere dem mens du kigger på billedet på skærmen.

- 1 **MENU** →  (Eksposering/Farve) → [Farve/Tone] → [  Billedprofil] → den profil, du ønsker at ændre.
- 2 **Gå til punktindeksskærmen ved at trykke på den højre side af kontrolhjulet.**
- 3 **Vælg det punkt som skal ændres med de øverste/nederste sider på kontrolhjulet.**
- 4 **Vælg den ønskede værdi med den øverste/nederste side på kontrolhjulet og tryk på midten.**

### Brug af forudindstillingen for billedprofil

Standardindstillingerne [PP1] til [PP11] for film er blevet indstillet på forhånd i kameraet baseret på forskellige optageforhold.

MENU →  (Eksposering/Farve) → [Farve/Tone] → [  Billedprofil] → ønsket indstilling.

#### PP1:

Eksempelindstilling ved brug af [Movie]-gamma.

#### PP2:

Eksempelindstilling ved brug af [Still]-gamma.

#### PP3:

Eksempelindstilling på naturlig farvetone ved brug af [ITU709]-gamma.

#### PP4:

Eksempelindstilling på en farvetone tro over for ITU709-standarden.

#### PP5:

Eksempelindstilling ved brug af [Cine1]-gamma.

#### PP6:

Eksempelindstilling ved brug af [Cine2]-gamma.

#### PP7:

Eksempelindstilling ved brug af [S-Log2]-gamma.

#### PP8:

Eksempelindstilling vha. [S-Log3]-gamma og [S-Gamut3.Cine] under [Farvetilstand].

#### PP9:

Eksempelindstilling vha. [S-Log3]-gamma og [S-Gamut3] under [Farvetilstand].

#### PP10:

Eksempelindstilling for optagelse af HDR-film ved hjælp af [HLG2] gamma.

## PP11:

Eksempelindstilling ved brug af [S-Cinetone]-gamma.

### HDR-filmoptagelse

Kameraet kan optage HDR-film, når en gamma fra [HLG], [HLG1] til [HLG3] er valgt i billedprofilen. Billedprofilforudindstilling [PP10] giver en eksempelindstilling for HDR-optagelse. Film optaget med [PP10] kan vises med et bredere lysstyrkeområde end normalt, når der afspilles på et TV, der understøtter HLG (Hybrid Log-Gamma). På denne måde kan selv scener med et bredt lysstyrkeområde optages og vises nøjagtigt, uden at se under- eller overeksponeret ud. HLG anvendes i HDR-TV-programproduktion, som defineret i den internationale standardanbefaling ITU-R BT.2100.

### Billedprofilens punkter

#### Sortniveau

Indstiller sortniveauet. (-15 til +15)

#### Gamma

Vælger en gammakurve.

Movie: Standard gammakurve for film

Still: Standard gammakurve for stillbilleder

S-Cinetone: Gammakurve designet til at opnå filmiske gradationer og farveudtryk. Denne indstilling gør det muligt at optage med blødere farvegengivelse, hvilket er ideelt til portrætoptagelse.

Cine1: Blødgør kontrasten i mørke dele og fremhæver gradation i lyse dele for at lave en film med afslappede farver. (svarende til HG4609G33)

Cine2: Svarer til [Cine1], men er optimeret til redigering med op til 100% videosignal. (svarende til HG4600G30)

Cine3: Forstærker kontrasten i lys og skygge mere end [Cine1] og styrker gradation i sort.

Cine4: Styrker kontrasten i mørke dele mere end [Cine3].

ITU709: Gammakurve som svarer til ITU709.

ITU709(800%): Gammakurve til bekræftelse af motiver ved formodning om optagelse vha. [S-Log2] eller [S-Log3].

S-Log2: Gammakurve for [S-Log2]. Denne indstilling er baseret på formodningen om, at billedet vil blive behandlet efter optagelse.

S-Log3: Gammakurve for [S-Log3] med flere lignende funktioner til film. Denne indstilling er baseret på formodningen om, at billedet vil blive behandlet efter optagelse.

HLG: Gammakurve for HDR-optagelse. Svarende til HDR-standarden Hybrid Log-Gamma, ITU-R BT.2100.

HLG1: Gammakurve for HDR-optagelse. Vægtter støjreduktion. Men optagelse er begrænset til et smallere dynamikområde end med [HLG2] eller [HLG3].

HLG2: Gammakurve for HDR-optagelse. Giver en balance mellem dynamikområde og støjreduktion.

HLG3: Gammakurve for HDR-optagelse. Større dynamikområde end [HLG2]. Dette kan dog øge støj.

- [HLG1], [HLG2] og [HLG3] anvender alle en gammakurve med de samme karakteristika, men hver enkelt giver en forskellig balance mellem dynamikområde og støjreduktion. Hver enkelt har et forskelligt maksimalt videoudgangsniveau som følger: [HLG1]: ca. 87%, [HLG2]: ca. 95%, [HLG3]: ca. 100%.

#### Sort Gamma

Korrigerer gamma i områder med lav intensitet.

[Sort Gamma] er fastsat til "0" og kan ikke justeres, når [Gamma] er indstillet til [HLG], [HLG1], [HLG2] eller [HLG3].

Område: Vælger korrektionsområdet. (Bred / Mellem / Smal)

Niveau: Indstiller korrektionsniveauet. (-7 (maksimal sort komprimering) til +7 (maksimal sort udstrækning))

#### Knæ

Indstiller knæpunkt og hældning for videesignalkomprimering for at forhindre overeksponering ved at begrænse signaler i områder for motivet med høj intensitet til dynamikområdet i dit kamera.

Når [Gamma] er indstillet til følgende, og [Tilstand] er indstillet til [Auto], er [Knæ] ikke til rådighed. [Knæ] kan anvendes, når [Tilstand] er indstillet til [Manuel].

- [Still]
- [Cine1]
- [Cine2]
- [Cine3]
- [Cine4]
- [ITU709(800%)]
- [S-Log2]
- [S-Log3]
- [HLG]
- [HLG1]
- [HLG2]
- [HLG3]

Tilstand: Vælger auto/manuel-indstillinger.

- Auto: Knæpunktet og hældningen indstilles automatisk.
- Manuel: Knæpunktet og hældningen indstilles manuelt.

Auto. indstilling: Indstillinger, når [Auto] er valgt som [Tilstand].

- Maksimalt punkt: Indstiller det maksimale punkt for knæpunktet. (90% til 100%)
- Følsomhed: Indstiller følsomheden. (Høj / Mellem / Lav)

Manuel indstilling: Indstillinger, når [Manuel] er valgt som [Tilstand].

- Punkt: Indstiller knæpunktet. (75% til 105%)
- Hældning: Indstiller knæhældningen. (-5 (blid) til +5 (stejl))

## Farvetilstand

Indstiller type og niveau for farver.

I [Farvetilstand] er kun [BT.2020] og [709] til rådighed, når [Gamma] er indstillet til [HLG], [HLG1], [HLG2] eller [HLG3].

Movie: Egnede farver, når [Gamma] er indstillet til [Movie].

Still: Egnede farver, når [Gamma] er indstillet til [Still].

S-Cinetone: Egnede farver, når [Gamma] er indstillet til [S-Cinetone].

Cinema: Egnede farver, når [Gamma] er indstillet til [Cine1] eller [Cine2].

Pro: Farvetoner svarende til standardbilledkvaliteten for Sonys professionelle kameraer (ved kombination med ITU709-gamma)

ITU709 matrix: Farver i overensstemmelse med ITU709-standard (ved kombination med ITU709-gamma)

Sort/hvid: Indstiller mætningen til nul for optagelse i sort og hvid.

S-Gamut: Indstilling baseret på formodningen om, at billederne behandles efter optagelse. Anvendes, når [Gamma] er indstillet til [S-Log2].

S-Gamut3.Cine: Indstilling baseret på formodningen om, at billederne behandles efter optagelse. Anvendes, når [Gamma] er indstillet til [S-Log3]. Denne indstilling giver dig mulighed for at optage i et farverum, som nemt kan konverteres til digital biograf.

S-Gamut3: Indstilling baseret på formodningen om, at billederne behandles efter optagelse. Anvendes, når [Gamma] er indstillet til [S-Log3]. Denne indstilling giver dig mulighed for at optage i et bredt farverum.

BT.2020: Standard farvetone når [Gamma] er indstillet til [HLG], [HLG1], [HLG2] eller [HLG3].

709: Farvetone, når [Gamma] er indstillet til [HLG], [HLG1], [HLG2] eller [HLG3] og film er optaget med HDTV-farve (BT.709).

## Mætning

Indstiller farvemætningen. (-32 til +32)

## Farvefase

Indstiller farvefasen. (-7 til +7)



## Farvedybde

Indstiller farvedybden for hver farvefase. Denne funktion er mere effektiv til kromatiske farver og mindre effektiv til akromatiske farver. Farven ser dybere ud, efterhånden som du øger indstillingsværdien mod den positive side, og lysere ud, efterhånden som du sænker værdien mod den negative side. Denne funktion er effektiv, selvom du indstiller [Farvetilstand] til [Sort/hvid].

[R] -7 (lys rød) til +7 (dyb rød)

[G] -7 (lys grøn) til +7 (dyb grøn)

[B] -7 (lys blå) til +7 (dyb blå)

[C] -7 (lys cyan) til +7 (dyb cyan)

[M] -7 (lys magenta) til +7 (dyb magenta)

[Y] -7 (lys gul) til +7 (dyb gul)

## Detalje

Indstiller punkter for [Detalje].



Niveau: Indstiller [Detalje]-niveauet. (-7 til +7)

Juster: De følgende parametre kan vælges manuelt.

- Tilstand: Vælger auto/manuel-indstilling. (Auto (automatisk optimering) / Manuel (Detaljerne indstilles manuelt.))
- V/H-balance: Indstiller den lodrette (V) og vandrette (H) balance for DETALJE. (-2 (fra den lodrette (V) side) til +2 (fra den vandrette (H) side))
- B/W-balance: Vælger balancen for den nedre DETALJE (B) og øvre DETALJE (W). (Type1 (fra den nedre DETALJE (B) side) til Type5 (fra den øvre DETALJE (W) side))
- Begrænsning: Indstiller grænseniveauet for [Detalje]. (0 (Lavt grænseniveau: begrænsning sandsynlig) til 7 (Højt grænseniveau: begrænsning usandsynlig))
- Crispening: Indstiller skarpgørelsesniveauet. (0 (lavt skarpgørelsesniveau) til 7 (dybt skarpgørelsesniveau))
- Fremhæv detalje: Indstiller [Detalje]-niveauet i områderne med høj intensitet. (0 til 4)



## Sådan kopieres indstillingerne til et andet billedprofilnummer

Du kan kopiere indstillingerne for billedprofilen til et andet billedprofilnummer.

MENU →  (Eksposering/Farve) → [Farve/Tone] →  Billedprofil] → ønsket indstilling → [Kopier].

## Sådan nulstilles billedprofilen til standardindstillingen

Du kan nulstille billedprofilen til standardindstillingen. Du kan ikke nulstille alle billedprofilindstillinger på én gang.

MENU →  (Eksposering/Farve) → [Farve/Tone] →  Billedprofil] → ønsket indstilling → [Nulstil].

### Bemærk!

- Hvis du ønsker at vælge forskellige indstillinger for film og stillbilleder, skal du tilføje et flueben til [Billedprofil] under [Forsk. indst still/film].
- Hvis du fremkalder RAW-billeder med optageindstillinger, reflekteres de følgende indstillinger ikke:
  - Sortniveau
  - Sort Gamma
  - Knæ
  - Farvedybde
- Hvis du ændrer [Gamma], ændres det tilgængelige ISO-værdiområde.
- Der er muligvis mere støj i mørke dele afhængigt af gammaindstillingerne. Det kan muligvis forbedres ved at indstille objektivkompensationen til [Fra].
- Når der anvendes S-Log2- eller S-Log3-gamma, bliver støjen mere mærkbar i forhold til, når der anvendes andre gammaer. Hvis der stadig er betydelig støj selv efter behandling af billederne, kan det muligvis forbedres ved at optage med en lysere indstilling. Men dynamikområdet bliver af denne grund smallere, når du optager med en lysere indstilling. Vi anbefaler, at du kontrollerer billedet på forhånd vha. en testoptagelse, når du anvender S-Log2 eller S-Log3.
- Indstilling af [ITU709(800%)], [S-Log2] eller [S-Log3] kan muligvis medføre en fejl i den brugertilpassede opsætning af hvidbalancen. I dette tilfælde skal du først foretage brugertilpasset opsætning med en anden gamma end [ITU709(800%)], [S-Log2] eller [S-Log3], og derefter vælge [ITU709(800%)], [S-Log2]- eller [S-Log3]-gamma igen.
- Hvis du indstiller [Hældning] til +5 i [Manuel indstilling] under [Knæ], deaktiveres [Knæ].

- S-Gamut, S-Gamut3.Cine og S-Gamut3 er farverum, som kun findes hos Sony. Men dette kameras S-Gamut-indstilling understøtter ikke det fulde S-Gamut-farverum. Det er en indstilling til at opnå en farvegengivelse svarende til S-Gamut.

---

### Relateret emne

- [Gamma-vis.hjælp](#)
- [Forsk. indst still/film](#)

TP1001360570



5-060-283-31(1) Copyright 2024 Sony Corporation

Digitalkamera med udskifteligt objektiv  
ILCE-7SM3 α7SIII ver. 3 eller senere

## Fremf.metode



Vælg den passende tilstand for motivet som f.eks. enkelt optagelse, kontinuerlig optagelse eller bracketoptagelse.

- 1 Vælg  /  (Fremf.metode) på kontrolhjulet → ønsket indstilling.
  - Du kan også indstille fremføringstilstanden ved at vælge MENU →  (Optagelse) → [Fremfør.metode] → [Fremf.metode].
- 2 Vælg den ønskede tilstand vha. den højre/venstre side på kontrolhjulet.

### Detaljer om menupunkt

#### Enkelt optagelse:

Optager et billede, når du trykker på udløserknappen.

#### Kont. optagelse:

Optager kontinuerligt billeder, mens du trykker på udløserknappen og holder den nede.

#### Selvudl. (enk.) :

Optager et billede, efter der er forløbet et angivet antal sekunder, siden der blev trykket på udløserknappen.

#### Selvudl.(Kont.):

Optager et angivet antal billeder, efter der er forløbet et angivet antal sekunder, siden der blev trykket på udløserknappen.

#### BRK C Kontin. bracket:

Optager billeder, mens du holder udløserknappen nede, alle med forskellige grader af eksponering.

#### BRK S Enkelt bracket:

Optager et specificeret antal billeder, ét efter ét, hvert enkelt med en forskellig grad af eksponering.

#### BRK WB Hv.b.bracketing:

Optager i alt tre billeder, alle med forskellige farvetoner i henhold til de valgte indstillinger for hvidbalance, farvetemperatur og farvefilter.

#### BRK DRO DRO-bracket:

Optager i alt tre billeder, alle med en forskellig grad af D-områdeoptimering.

### Relateret emne

- [Kont. optagelse](#)
- [Selvudl. \(enk.\)](#)
- [Selvudl.\(Kont.\)](#)
- [Kontin. bracket](#)
- [Enkelt bracket](#)
- [Hv.b.bracketing](#)
- [DRO-bracket](#)



Digitalkamera med udskifteligt objektiv  
ILCE-7SM3 α7SIII ver. 3 eller senere

## Kont. optagelse



Optager kontinuerligt billeder, mens du trykker på udløserknappen og holder den nede.

- 1 Vælg / (Fremf.metode) på kontrolhjulet → [Kont. optagelse].
  - Du kan også indstille den kontinuerlige optagelse ved at vælge MENU → (Optagelse) → [Fremfør.metode] → [Fremf.metode].
- 2 Vælg den ønskede tilstand vha. den højre/venstre side på kontrolhjulet.

### Detaljer om menupunkt

#### Kontinuerlig optagelse: Hi+:

Billeder optages kontinuerligt ved maksimal hastighed, mens du trykker og holder ned på udløserknappen.

#### Kontinuerlig optagelse: Hi / Kontinuerlig optagelse: Mid/ Kontinuerlig optagelse: Lo:

Motiver er nemmere at spore, da motivet vises i realtid på skærmen eller søgeren under optagelse.

### Antal stillbilleder, som kan optages med kontinuerlig optagelse

Det følgende skema viser anslået antal stillbilleder, som kan optages med [Fremf.metode] indstillet til [Kontinuerlig optagelse: Hi+]. Antallet kan muligvis variere afhængigt af optageforholdene og hukommelseskortet.

#### Billedstørrelse:[L: 12M]

Filformat	Antal billeder, når JPEG er valgt	Antal billeder, når HEIF er valgt
JPEG/HEIF (Fin)	Ca. 1 000 billeder eller mere	Ca. 1 000 billeder eller mere
RAW (Komprimeret RAW)	Ca. 1 000 billeder eller mere	Ca. 1 000 billeder eller mere
RAW og JPEG/RAW og HEIF (Komprimeret RAW)*	Ca. 1 000 billeder eller mere	Ca. 1 000 billeder eller mere
RAW (Ukomprimeret RAW)	Ca. 1 000 billeder eller mere	Ca. 1 000 billeder eller mere
RAW og JPEG/RAW og HEIF (Ukomprimeret RAW)*	Ca. 1 000 billeder eller mere	Ca. 1 000 billeder eller mere

\* Når [JPEG-kvalitet]/[HEIF-kvalitet] er indstillet til [Fin].

#### Tip!

- Indstil som følger for kontinuerligt at justere fokus og eksponering under kontinuerlig optagelse:
  - [ Fokustilstand]: [Kontinuerlig AF]
  - [AEL med udløser]: [Fra] eller [Auto]

### Bemærk!

- Når F-værdien er større end F11 i tilstanden [Kontinuerlig optagelse: Hi+], [Kontinuerlig optagelse: Hi] eller [Kontinuerlig optagelse: Mid], er fokus låst til indstillingen i den første optagelse.
- Motivet vises ikke i realtid på skærmen eller søgeren ved optagelse i [Kontinuerlig optagelse: Hi+]-tilstand.
- Hastigheden for kontinuerlig optagelse mindskes ved optagelse i ukomprimeret RAW.
- Når du optager med en blitz, nedsættes hastigheden af kontinuerlig optagelse.

---

### Relateret emne

- [Vis. af rest. optag. \(stillbillede\)](#)
- [Valg af fokusmetoden \(Fokustilstand\)](#)
- [AEL med udløser](#)

TP1001360454

5-060-283-31(1) Copyright 2024 Sony Corporation

Digitalkamera med udskifteligt objektiv  
ILCE-7SM3 α7SIII ver. 3 eller senere

## Selvudl. (enk.)



Optager et billede vha. selvudløseren, efter der er forløbet et angivet antal sekunder, siden der blev trykket på udløserknappen. Brug 5-sekund/10-sekund-selvudløseren når du skal være med på billedet, og brug 2-sekund-selvudløseren for at reducere kamerarystelse forårsaget af tryk på udløserknappen.

- 1 Tryk på / (Fremf.metode) på kontrolhjulet → [Selvudl. (enk.)].
  - Du kan også indstille fremføringstilstanden ved at vælge MENU → (Optagelse) → [Fremfør.metode] → [Fremf.metode].
- 2 Vælg den ønskede tilstand vha. den højre/venstre side på kontrolhjulet.
- 3 Juster fokuseringen og optag billedet.
 

Selvudløserlampen blinker, der lyder et bip, og der optages et billede efter det designerede antal sekunder er forløbet.

### Detaljer om menupunkt

Tilstanden bestemmer antallet af sekunder, indtil billedet tages, efter tryk på udløserknappen.

10 Selvudløser (enkelt): 10 s

5 Selvudløser (enkelt): 5 s

2 Selvudløser (enkelt): 2 s

#### Tip!

- Tryk på udløserknappen igen, eller tryk på / (Fremf.metode) på kontrolhjulet for at stoppe selvudløserens tælling.
- Tryk på / (Fremf.metode) på kontrolhjulet, og vælg (Enkelt optagelse) for at annullere selvudløseren.
- Indstil [Lydsignaler] til [Fra] for at slå biptyden fra under selvudløsermedtællingen.
- For at anvende selvudløseren i bracket-indstillingen skal du indstille fremføringstilstanden til bracket og derefter vælge MENU → (Optagelse) → [Fremfør.metode] → [Bracketindstillinger] → [Selvudløs. u. bracket].

### Relateret emne

- [Lydsignaler](#)



TP1001331914

Digitalkamera med udskifteligt objektiv  
ILCE-7SM3 α7SIII ver. 3 eller senere

## Selvudl.(Kont.)



Optager et angivet antal billeder vha. selvudløseren, efter der er forløbet et angivet antal sekunder, siden der blev trykket på udløserknappen. Du kan vælge det bedste ud fra flere optagelser.

- 1 Tryk på  /  (Fremf.metode) på kontrolhjulet → [Selvudl.(Kont.)].
  - Du kan også indstille fremføringstilstanden ved at vælge MENU →  (Optagelse) → [Fremfør.metode] → [Fremf.metode].
- 2 Vælg den ønskede tilstand vha. den højre/venstre side på kontrolhjulet.
- 3 Juster fokuseringen og optag billedet.
 

Selvudløserlampen blinker, der lyder et bip, og der optages billeder efter det designerede antal sekunder er forløbet. Det designerede antal billeder optages kontinuerligt.

### Detaljer om menupunkt

Der optages for eksempel tre billeder, når der er forløbet 10 sekunder, efter udløserknappen er trykket ned, når der er valgt [Selvudl. (Kont.): 10 s 3 billeder].

-  **Selvudl. (Kont.): 10 s 3 billeder**
-  **Selvudl. (Kont.): 10 s 5 billeder**
-  **Selvudl. (Kont.): 5 sek. 3 billeder**
-  **Selvudl. (Kont.): 5 sek. 5 billeder**
-  **Selvudl. (Kont.): 2 sek. 3 billeder**
-  **Selvudl. (Kont.): 2 sek. 5 billeder**

#### Tip!

- Tryk på udløserknappen igen, eller tryk på  /  (Fremf.metode) på kontrolhjulet for at stoppe selvudløserens tælling.
- Tryk på  /  (Fremf.metode) på kontrolhjulet, og vælg  (Enkelt optagelse) for at annullere selvudløseren.

TP1001331913



Digitalkamera med udskifteligt objektiv  
ILCE-7SM3 α7SIII ver. 3 eller senere

## Kontin. bracket



Optager flere billeder, mens eksponeringen automatisk ændres fra basis til mørkere, og derefter til lysere. Du kan vælge et billede, som passer til dit formål, efter optagelsen.

- 1 Tryk på / (Fremf.metode) på kontrolhjulet → [Kontin. bracket].
  - Du kan også indstille fremføringstilstanden ved at vælge MENU → (Optagelse) → [Fremfør.metode] → [Fremf.metode].
- 2 Vælg den ønskede tilstand vha. den højre/venstre side på kontrolhjulet.
- 3 Juster fokuseringen og optag billedet.
  - Fortsæt med at trykke og holde på udløserknappen indtil bracketoptagelse er færdig.

### Detaljer om menupunkt

Kameraet optager for eksempel i alt tre billeder kontinuerligt med en eksponeringsværdi skiftet med plus eller minus 0,3 EV, når der er valgt [Kontinuerlig bracket: 0,3EV 3-bil.].

#### Tip!

- Den sidste optagelse vises på den automatiske visning.

#### Bemærk!

- Når [ISO AUTO] er valgt i tilstanden [Manuel ekspon.], ændres eksponeringen vha. justering af ISO-værdien. Hvis der er valgt en anden indstilling end [ISO AUTO], ændres eksponeringen vha. justering af lukkerhastigheden.
- Når eksponeringen kompenseres, ændres eksponeringen i overensstemmelse med den kompenserede værdi.
- Bracketoptagelse er ikke til rådighed i de følgende optagetilstande:
  - [Intelligent auto]
  - Når [ Billedprofil] er indstillet til andet end [Fra]
- Når blitzen anvendes, udfører produktet blitzbracketoptagelse, hvor mængden af blitzlys ændres, selvom der er valgt [Kontin. bracket]. Tryk på udløserknappen for hvert billede.

### Relateret emne

- [Bracketindstillinger](#)
- [Indikator under bracketoptagelse](#)





Digitalkamera med udskifteligt objektiv  
ILCE-7SM3 α7SIII ver. 3 eller senere

## Enkelt bracket



Optager flere billeder, mens eksponeringen automatisk ændres fra basis til mørkere, og derefter til lysere. Du kan vælge det billede, som passer til dit formål, efter optagelsen.

Eftersom der tages et enkelt billede hver gang du trykker på udløserknappen, kan du justere fokuseringen eller kompositionen for hver enkelt optagelse.

- 1 Vælg  /  (Fremf.metode) på kontrolhjulet → [Enkelt bracket].**
  - Du kan også indstille fremføringstilstanden ved at vælge MENU →  (Optagelse) → [Fremfør.metode] → [Fremf.metode].
- 2 Vælg den ønskede tilstand vha. den højre/venstre side på kontrolhjulet.**
- 3 Juster fokuseringen og optag billedet.**
  - Tryk på udløserknappen for hvert billede.

### Detaljer om menupunkt

Når der for eksempel er valgt [Enkelt bracket: 0,3EV 3-billede], optages der tre billeder, ét ad gangen, med eksponeringsværdien skiftet op og ned i trin på 0,3 EV.

#### Bemærk!

- Når [ISO AUTO] er valgt i tilstanden [Manuel ekspon.], ændres eksponeringen vha. justering af ISO-værdien. Hvis der er valgt en anden indstilling end [ISO AUTO], ændres eksponeringen vha. justering af lukkerhastigheden.
- Når eksponeringen kompenseres, ændres eksponeringen i overensstemmelse med den kompenserede værdi.
- Bracketoptagelse er ikke til rådighed i de følgende optagetilstande:
  - [Intelligent auto]
  - Når [ Billedprofil] er indstillet til andet end [Fra]

### Relateret emne

- [Bracketindstillinger](#)
- [Indikator under bracketoptagelse](#)

TP1001360446

Digitalkamera med udskifteligt objektiv  
ILCE-7SM3 α7SIII ver. 3 eller senere

## Indikator under bracketoptagelse

### Søger

Omgivende lys\*-bracketing

3 billeder skiftes med 0,3 EV-trin

Eksponeringskompensation  $\pm 0,0$  EV



### Skærm (Vis alle oplysn. eller Histogram)

Omgivende lys\*-bracketing

3 billeder skiftes med 0,3 EV-trin

Eksponeringskompensation  $\pm 0,0$  EV



### Blitzbracketing

3 billeder skiftes med 0,7 EV-trin

Blitzkompensation -1,0 EV

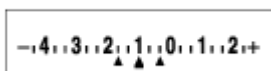

### Skærm (Til søger)

Omgivende lys\*-bracketing (øvre indikator)

3 billeder skiftes med 0,3 EV-trin

Eksponeringskompensation  $\pm 0,0$  EV

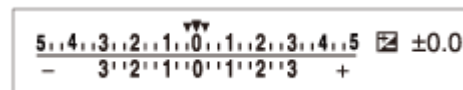

### Blitzbracketing (nedre indikator)

3 billeder skiftes med 0,7 EV-trin

Blitzkompensation -1,0 EV



\* Omgivende lys: En generel betegnelse for ikke-blitzlys, herunder naturligt lys, lys fra elpærer og lysstofrør. Modsat blitzlys, som kun blinker et øjeblik, er omgivende lys konstant, så denne slags lys kaldes for "omgivende lys".

### Tip!

- Under bracketoptagelse vises der vejledninger svarende til antallet af billeder, som skal optages, over/under bracket-indikatoren.
- Når du starter enkelt bracketoptagelse, forsvinder vejledningerne én efter én, efterhånden som kameraet optager billeder.





Digitalkamera med udskifteligt objektiv  
ILCE-7SM3 α7SIII ver. 3 eller senere

## Hv.b.bracketing



Optager i alt tre billeder, alle med forskellige farvetoner i henhold til de valgte indstillinger for hvidbalance, farvetemperatur og farvefilter.

- 1 Vælg  /  (Fremf.metode) på kontrolhjulet → [Hv.b.bracketing].**
  - Du kan også indstille fremføringstilstanden ved at vælge MENU →  (Optagelse) → [Fremfør.metode] → [Fremf.metode].
- 2 Vælg den ønskede tilstand vha. den højre/venstre side på kontrolhjulet.**
- 3 Juster fokuseringen og optag billedet.**

### Detaljer om menupunkt

#### Hvidbalance-bracket: Lo:

Optager en serie på tre billeder med små ændringer i hvidbalancen (inden for området af  $10\text{MK}^{-1*}$ ).

#### Hvidbalance-bracket: Hi:

Optager en serie på tre billeder med store ændringer i hvidbalancen (inden for området af  $20\text{MK}^{-1*}$ ).

\*  $\text{MK}^{-1}$  er den enhed, som angiver kapabiliteten af konverteringsfiltre for farvetemperatur og angiver den samme værdi som "mired".

#### Tip!

- Den sidste optagelse vises på den automatiske visning.

### Relateret emne

- [Bracketindstillinger](#)



TP1001360759

Digitalkamera med udskifteligt objektiv  
ILCE-7SM3 α7SIII ver. 3 eller senere

## DRO-bracket



Du kan optage i alt tre billeder, alle med en forskellig grad af D-områdeoptimeringsværdi.

- 1 Vælg  (Fremf.metode) på kontrolhjulet → [DRO-bracket].**
  - Du kan også indstille fremføringstilstanden ved at vælge MENU →  (Optagelse) → [Fremfør.metode] → [Fremf.metode].
- 2 Vælg den ønskede tilstand vha. den højre/venstre side på kontrolhjulet.**
- 3 Juster fokuseringen og optag billedet.**

### Detaljer om menupunkt

#### **DRO-bracket: Lo:**

Optager en serie på tre billeder med små ændringer i D-områdeoptimeringsværdien (Lv 1, Lv 2 og Lv 3).

#### **DRO-bracket: Hi:**

Optager en serie på tre billeder med store ændringer i D-områdeoptimeringsværdien (Lv 1, Lv 3 og Lv 5).

#### Tip!

- Den sidste optagelse vises på den automatiske visning.

### Relateret emne

- [Bracketindstillinger](#)

TP1001331890

Digitalkamera med udskifteligt objektiv  
ILCE-7SM3 α7SIII ver. 3 eller senere

## Bracketindstillinger

---



Du kan indstille selvudløseren i bracketoptagelsestilstand, samt optagerækkefølgen for eksponeringsbracketing og hvidbalancebracketing.

1 MENU →  (Optagelse) → [Fremfør.metode] → [Bracketindstillinger] → ønsket indstilling.

### Detaljer om menupunkt

#### Selvudløs. u. bracket:

Indstill, om selvudløseren skal anvendes under bracketoptagelse. Indstill også antallet af sekunder til lukkeren udløses, hvis selvudløseren anvendes.

(Fra/2 sek./5 sek./10 sek.)

#### Bracket.rækkef.:

Indstill rækkefølgen for eksponeringsbracketing og hvidbalancebracketing.

(0→--→+/-→0→+)

---

### Relateret emne

- [Kontin. bracket](#)
- [Enkelt bracket](#)
- [Hv.b.bracketing](#)
- [DRO-bracket](#)

TP1001360762



Digitalkamera med udskifteligt objektiv  
ILCE-7SM3 α7SIII ver. 3 eller senere



## Intervalopt.funk.



Du kan automatisk optage en serie stillbilleder med det optagelsesinterval og antal optagelser, som du har indstillet på forhånd (Intervaloptagelse). Du kan derefter oprette en intervalfilm ud fra de stillbilleder, der er lavet med intervaloptagelse, vha. computersoftwaren Imaging Edge Desktop (Viewer). Du kan ikke oprette en film ud fra stillbillederne på kameraet.

For oplysninger om intervalfilm skal du se supportsiden for Imaging Edge Desktop.

<https://www.sony.net/disoft/help/>

- 1 MENU →  (Optagelse) → [Fremfør.metode] → [Intervalopt.funk.] → [Intervaloptagelse] → [Til].
- 2 MENU →  (Optagelse) → [Fremfør.metode] → [Intervalopt.funk.] → Vælg et punkt, som skal indstilles, og vælg derefter den ønskede indstilling.
- 3 Tryk på udløserknappen.  
Når den tid, der er indstillet for [Starttid for optag.] er forløbet, starter optagelse.
  - Når antallet af billeder, der er indstillet for [Antal optagelser], er fuldført, vender kameraet tilbage til standbyskærmen for intervaloptagelse.

### Detaljer om menupunkt

#### Intervaloptagelse:

Indstiller, om der skal foretages intervaloptagelse. ([Fra]/[Til])

#### Starttid for optag.:

Indstiller tiden, fra når du trykker på udløserknappen, til når intervaloptagelse starter. (1 sekund til 99 minutter og 59 sekunder)

#### Optageinterval:

Indstiller optagelsesintervallet (tiden, fra når én eksponering starter, til når eksponeringen for den næste optagelse starter). (1 sekund til 60 sekunder)

#### Antal optagelser:

Indstiller antallet af optagelser for intervaloptagelse. (1 optagelse til 9 999 optagelser)

#### AE-sporingsfølsom.:

Indstiller sporingsfølsomheden for automatisk eksponering mod ændringen i luminans under intervaloptagelse. Hvis du vælger [Lav], vil eksponeringsændringer under intervaloptagelse være mere jævne. ([Høj]/[Mellem]/[Lav])

#### Lukkertype i interval:

Indstiller lukkertypen under intervaloptagelse. ([Mekanisk lukker]/[Elektron. lukker])

#### Optageinterval prior.:

Indstiller, om optageintervallet skal prioriteres eller ej, når eksponeringstilstanden er [Auto program.] eller [Blændeprioritet], og lukkerhastigheden bliver længere end den tid, der er indstillet for [Optageinterval]. ([Fra]/[Til])

#### Tip!

- Hvis du trykker på udløserknappen under intervaloptagelse, afsluttes intervaloptagelse, og kameraet vender tilbage til standby-skærmen for intervaloptagelse.
- For at vende tilbage til normal optagetilstand skal du indstille [Intervaloptagelse] til [Fra].
- Hvis du trykker på en tast, som en af de følgende funktioner er blevet tildelt til, i det øjeblik, hvor optagelsen starter, forbliver funktionen aktiv under intervaloptagelse, selv uden at du holder ned på knappen.
  - [AEL-hold]
  - [ AEL-hold]
  - [Hold AF/MF-vælger]
  - [Regist. AF-omr. hold]
  - [Hold AWB-lås]
- Hvis du indstiller [Vis som gruppe] til [Til], vises stillbilleder, der er optaget med intervaloptagelsesfunktionen, i grupper.
- Stillbilleder, der er optaget med intervaloptagelse, kan afspilles kontinuerligt på kameraet. Hvis du har til hensigt at oprette en film med stillbillederne, kan du få forhåndsvist resultatet.

### Bemærk!

- Du kan muligvis ikke optage det indstillede antal billeder, afhængigt af det resterende batteriniveau og mængden af ledig plads på optagemediet. Brug strømforsyning via USB under optagelse, og brug et hukommelseskort med tilstrækkelig plads.
- Hvis optagelsesintervallet er kort, kan kameraet nemt blive varmt. Afhængigt af den omgivende temperatur er du muligvis ikke i stand til at optage det indstillede antal billeder, da kameraet muligvis stopper optagelsen for at beskytte udstyret.
- Under intervaloptagelse (herunder tiden mellem tryk på udløserknappen og start af optagelse) kan du ikke betjene den dedikerede indstillingsskærm for optagelse eller MENU-skærmen. Du kan dog justere visse indstillinger som f.eks. lukkerhastigheden vha. den brugertilpassede vælger eller det brugertilpassede kontrolhjul.
- Under intervaloptagelse vises automatisk visning ikke.
- [Lukkertype i interval] er indstillet til [Elektron. lukker] som standard, uanset indstillingen for [Lukkertype].
- Intervaloptagelse er ikke til rådighed i følgende situationer:
  - Optagetilstanden er indstillet til [Intelligent auto].

---

### Relateret emne

- [Kont. afs. Interval](#)
- [Strømforsyning fra en stikkontakt](#)

TP1001365930

Digitalkamera med udskifteligt objektiv  
ILCE-7SM3 α7SIII ver. 3 eller senere

## JPEG/HEIF-skift



Skifter filformatet (JPEG / HEIF) for det stillbillede, der skal optages.

JPEG-formatet har generel kompatibilitet. Du kan få vist og redigere JPEG-filer i forskellige omgivelser. HEIF-formatet har høj komprimeringseffektivitet. Kameraet kan optage med høj billedkvalitet og små filstørrelser i HEIF-formatet. Afhængigt af computeren eller softwaren er du muligvis ikke i stand til at få vist eller redigere HEIF-filer. Desuden kræves der et HEIF-kompatibelt miljø for at kunne afspille stillbilleder i HEIF-formatet. Du kan afspille stillbilleder i høj kvalitet ved at tilslutte kameraet til tv'et via HDMI.

1 MENU →  (Optagelse) → [Billedkval./Optag] → [JPEG/HEIF-skift] → ønsket indstilling.

### Detaljer om menupunkt

#### JPEG:

Udfører digital behandling af RAW-filen og optager den i JPEG-formatet. Denne indstilling prioriterer kompatibilitet.

#### HEIF(4:2:0):

Udfører digital behandling af RAW-filen og optager den i HEIF (4:2:0)-formatet. Denne indstilling prioriterer billedkvalitet og komprimeringseffektivitet.

#### HEIF(4:2:2):

Udfører digital behandling af RAW-filen og optager den i HEIF (4:2:2)-formatet. Denne indstilling prioriterer billedkvaliteten.

#### Tip!

- Afhængigt af indstillingen for [JPEG/HEIF-skift] vil elementer relateret til filformatet ([  Filformat] osv.) skifte til JPEG eller HEIF.

#### Bemærk!

- HEIF billedfiler, der er optaget med dette kamera, kan ikke vises på andre kameraer, som ikke understøtter HEIF-filformatet. Pas på, at du ikke ved et uheld sletter HEIF-billedfiler ved at formatere hukommelseskortet eller slette filerne.
- Når der optages i HEIF-formatet med [HLG-stillbilleder] indstillet til [Fra], optages farverummet i sRGB. Når [HLG-stillbilleder] er indstillet til [Til], optages der i BT.2100-farverummet (BT.2020-farveområdet).

### Relateret emne

- [Billedkvalitetsindstil.: Filformat \(stillbillede\)](#)

TP1001368024

Digitalkamera med udskifteligt objektiv  
ILCE-7SM3 α7SIII ver. 3 eller senere

## Billedkvalitetsindstil.: Filformat (stillbillede)



Indstiller filformatet for stillbilleder.

1 MENU → (Optagelse) → [Billedkval./Optag] → [Billedkvalitetsindstil.] → [ Filformat] → ønsket indstilling.

### Detaljer om menupunkt

#### RAW:

Der udføres ikke digital behandling på dette filformat. Vælg dette format for at behandle billeder på en computer til professionelle formål.

#### RAW og JPEG/RAW og HEIF:

Der oprettes et RAW-billede og et JPEG- eller HEIF-billede på samme tid. Dette er praktisk, når du behøver to billedfiler, en JPEG eller HEIF til visning og en RAW til redigering.

#### JPEG/HEIF:

Billedes optages i JPEG- eller HEIF-formatet.

- Når [ Optagemedie] er indstillet til [Sorter optagelse], kan du vælge filformatet for hver enkelt åbning mellem RAW og JPEG eller RAW og HEIF.

### Om RAW-billeder

- For at kunne åbne en RAW-billedfil optaget med dette kamera kræves der softwaren Imaging Edge Desktop. Med Imaging Edge Desktop kan du åbne en RAW-billedfil og derefter konvertere den til et udbredt billedformat som JPEG eller TIFF, eller omjustere hvidbalancen, farvemætningen eller kontrasten på billedet.
- RAW-billeder optaget med dette kamera har en opløsning på 14 bits pr. pixel. Men opløsningen er begrænset til 12 bits i de følgende optagetilstande:
  - [Kont. optagelse] når [RAW-filtype] er indstillet til [Komprimeret]
- Du kan indstille komprimeringsmetoden for RAW-billeder vha. [RAW-filtype].

#### Bemærk!

- Hvis du ikke har til hensigt at redigere billederne på din computer, anbefaler vi, at du optager i JPEG- eller HEIF-format.
- Der kræves et miljø, som understøtter HEIF-formatet for at kunne afspille HEIF-billeder.

### Relateret emne

- [JPEG/HEIF-skift](#)
- [Billedkvalitetsindstil.: JPEG-kvalitet/HEIF-kvalitet](#)
- [Billedkvalitetsindstil.: JPEG-billedstr./HEIF-billedstør.](#)
- [Billedkvalitetsindstil.: RAW-filtype](#)

- Opt.mediendstil. (stillbillede/film): Optagemedie (stillbillede)
- Introduktion til computersoftware (Imaging Edge Desktop/Catalyst)

TP1001369975

5-060-283-31(1) Copyright 2024 Sony Corporation

Digitalkamera med udskifteligt objektiv  
ILCE-7SM3 α7SIII ver. 3 eller senere

## Billedkvalitetsindstil.: RAW-filtype



Vælger filtypen for RAW-billeder.

1 MENU →  (Optagelse) → [Billedkval./Optag] → [Billedkvalitetsindstil.] → [RAW-filtype] → ønsket indstilling.

### Detaljer om menupunkt



#### Ukomprimeret:

Optager billeder i ukomprimeret RAW-format. Når [Ukomprimeret] er valgt for [RAW-filtype], vil billedets filstørrelse være større, end hvis det blev optaget i komprimeret RAW-format.

#### Komprimeret:

Optager billeder i komprimeret RAW-format. Billedets filstørrelse vil være ca. halvdelen af det med [Ukomprimeret].

#### Tip!

- Ikonerne for [RAW-filtype] vises som vist nedenfor.
  - Ukomprimeret: 
  - Komprimeret: 
- Billedformatet for RAW-billeder svarer til "L"-formatet for JPEG-billeder.

#### Bemærk!

- Du kan ikke optage RAW-billeder med forskellige formater til åbning 1 og åbning 2. Selv når [  Optagemedie ] er indstillet til [Sorter optagelse], har hver enkelt åbning den samme indstilling for [RAW-filtype].

### Relateret emne

- [Billedkvalitetsindstil.: Filformat \(stillbillede\)](#)
- [Billedkvalitetsindstil.: JPEG-billedstr./HEIF-billedstør.](#)
- [Opt.medieindstil. \(stillbillede/film\): Optagemedie \(stillbillede\)](#)

TP1001369976

Digitalkamera med udskifteligt objektiv  
ILCE-7SM3 α7SIII ver. 3 eller senere

## Billedkvalitetsindstil.: JPEG-kvalitet/HEIF-kvalitet



Vælger billedkvaliteten under optagelse af JPEG- eller HEIF-billeder.

1 MENU →  (Optagelse) → [Billedkval./Optag] → [Billedkvalitetsindstil.] → [JPEG-kvalitet]/[HEIF-kvalitet] → ønsket indstilling.

### Detaljer om menupunkt

#### Ekstra fin/Fin/Standard:

Komprimeringsgraden stiger i rækkefølgen [Ekstra fin], [Fin] og [Standard], og størrelsen af dataene reduceres i overensstemmelse dermed. Antallet af billeder, som kan optages på et hukommelseskort, forøges med en højere komprimeringshastighed, men billedkvaliteten vil falde.

- Du kan ikke optage JPEG/HEIF-billeder med forskellig kvalitet til åbning 1 og åbning 2. Selv når [  Optagemedie] er indstillet til [Sorter optagelse], har hver enkelt åbning den samme indstilling for [JPEG-kvalitet]/[HEIF-kvalitet].

### Relateret emne

- [Billedkvalitetsindstil.: Filformat \(stillbillede\)](#)
- [Opt.medieindstil. \(stillbillede/film\): Optagemedie \(stillbillede\)](#)

TP1001369977

Digitalkamera med udskifteligt objektiv  
ILCE-7SM3 α7SIII ver. 3 eller senere

## Billedkvalitetsindstil.: JPEG-billedstr./HEIF-billedstør.



Jo større billedformatet er, desto flere detaljer gengives der, når billedet udskrives på et stort papir. Jo mindre billedformatet er, desto flere billeder kan der optages.

1 MENU →  (Optagelse) → [Billedkval./Optag] → [Billedkvalitetsindstil.] → [JPEG-billedstr.]/[HEIF-billedstør.] → ønsket indstilling.

### Detaljer om menupunkt

#### Under optagelse i et format svarende til fuldt billedformat

Når [Format] er indstillet til 3:2

Indstillingsværdier	Pixelnummer (vandret × lodret)
L: 12M	4240×2832 pixels
M: 5.1M	2768×1848 pixels
S: 3.0M	2128×1416 pixels

Når [Format] er indstillet til 4:3

Indstillingsværdier	Pixelnummer (vandret × lodret)
L: 11M	3776×2832 pixels
M: 4.6M	2464×1848 pixels
S: 2.7M	1888×1416 pixels

Når [Format] er indstillet til 16:9

Indstillingsværdier	Pixelnummer (vandret × lodret)
L: 10M	4240×2384 pixels
M: 4.3M	2768×1560 pixels
S: 2.6M	2128×1200 pixels

Når [Format] er indstillet til 1:1



Indstillingsværdier	Pixelnummer (vandret × lodret)
L: 8.0M	2832×2832 pixels
M: 3.4M	1840×1840 pixels
S: 2.0M	1408×1408 pixels

## Under optagelse i et format svarende til APS-C

Når [Format] er indstillet til 3:2

Indstillingsværdier	Pixelnummer (vandret × lodret)
L: 5.1M	2768×1848 pixels
M: 3.0M	2128×1416 pixels
S: 1.3M	1376×920 pixels

Når [Format] er indstillet til 4:3

Indstillingsværdier	Pixelnummer (vandret × lodret)
L: 4.6M	2464×1848 pixels
M: 2.7M	1888×1416 pixels
S: 1.1M	1232×920 pixels

Når [Format] er indstillet til 16:9

Indstillingsværdier	Pixelnummer (vandret × lodret)
L: 4.3M	2768×1560 pixels
M: 2.6M	2128×1200 pixels
S: 1.1M	1376×776 pixels

Når [Format] er indstillet til 1:1

Indstillingsværdier	Pixelnummer (vandret × lodret)
L: 3.4M	1840×1840 pixels
M: 2.0M	1408×1408 pixels
S: 0.8M	912×912 pixels

### Bemærk!

- Billedformatet for RAW-billeder svarer til "L".

- Du kan ikke optage JPEG/HEIF-billeder med forskellige billedstørrelser til åbning 1 og åbning 2. Selv når [  Optagemedie] er indstillet til [Sorter optagelse], har hver enkelt åbning den samme indstilling for [JPEG-billedstr.]/[HEIF-billedstør.].

---

## Relateret emne

- [Billedkvalitetsindstil.: Filformat \(stillbillede\)](#)
- [Format](#)

TP1001369978

5-060-283-31(1) Copyright 2024 Sony Corporation

Digitalkamera med udskifteligt objektiv  
ILCE-7SM3 α7SIII ver. 3 eller senere

## Format

---



① MENU →  (Optagelse) → [Billedkval./Optag] → [Format] → ønsket indstilling.

### Detaljer om menupunkt

**3:2:**

Samme bredde-højde-forhold som 35 mm film

**4:3:**

Bredde-højde-forholdet er 4:3.

**16:9:**

Bredde-højde-forholdet er 16:9.

**1:1:**

Bredde-højde-forholdet er 1:1.

TP1001360479

Digitalkamera med udskifteligt objektiv  
ILCE-7SM3 α7SIII ver. 3 eller senere

## HLG-stillbilleder



Ved at anvende gammaegenskaber svarende til HLG (Hybrid Log-Gamma: standard for HDR-billeder) kan du optage stillbilleder med et bredt dynamikområde og et bredt farveområde, der er kompatibelt med BT.2020.

[HLG-stillbilleder] kan kun indstilles, når der optages i HEIF-formatet. Indstil [JPEG/HEIF-skift] til [HEIF(4:2:0)] eller [HEIF(4:2:2)] og [  Filformat] under [Billedkvalitetsindstil.] til [HEIF] på forhånd.

**1** MENU →  (Optagelse) → [Billedkval./Optag] → [HLG-stillbilleder] → ønsket indstilling.

### Detaljer om menupunkt

#### Til:

Optager HLG-stillbilleder.



#### Fra:

Optager normale stillbilleder.

#### Tip!

- Du kan gengive et større lysstyrkeområde ved at afspille HLG-stillbilleder på et HLG-kompatibelt tv eller skærm.
- Du kan få vist HLG-stillbilleder på kameraets skærm i næsten samme kvalitet, som når de vises på en HLG-(BT.2020)-kompatibel skærm ved at indstille som følger.
  - [Gamma-vis.hjælp]: [Til]
  - [Gamma-vis.hjæ.type]: [Auto] eller [HLG(BT.2020)]

#### Bemærk!

- I de følgende situationer er [HLG-stillbilleder] fastsat til [Fra]:
  - [JPEG/HEIF-skift] er indstillet til [JPEG]
  - [  Filformat] under [Billedkvalitetsindstil.] er indstillet til [RAW] eller [RAW og HEIF]
  - Når en anden optagetilstand end P/A/S/M er indstillet under optagelse af stillbilleder
  - Når ISO-følsomheden er midlertidigt aktiveret vha. [Reg. specialopt.inds.]-funktionen
  - Når [DRO-bracket]-funktionen under [Fremf.metode] er midlertidigt aktiveret vha. [Reg. specialopt.inds.]-funktionen
- Når [HLG-stillbilleder] er indstillet til [Til], er de følgende funktioner ikke til rådighed.
  - [D-områdeopt.]
  - [  Kreativt udseende]
  - [DRO-bracket] under [Fremf.metode]
  - [  Billedprofil]
- Når [HLG-stillbilleder] er indstillet til [Til], ændres det tilgængelige ISO-område.

### Relateret emne

- [JPEG/HEIF-skift](#)
- [Gamma-vis.hjælp](#)



Digitalkamera med udskifteligt objektiv  
ILCE-7SM3 α7SIII ver. 3 eller senere

## Farverum



Den måde farver gengives på med kombinationer af numre eller området for farvegengivelse kaldes for "farverum". Du kan ændre farverummet afhængigt af formålet med billedet.

1 MENU →  (Optagelse) → [Billedkval./Optag] → [Farverum] → ønsket indstilling.

### Detaljer om menupunkt

#### sRGB:

Dette er standardfarverummet for digitalkameraet. Brug [sRGB] til normal optagelse som f.eks. når du har til hensigt at udskrive billeder uden nogen form for modificering.

#### AdobeRGB:

Dette farverum har en farvegengivelse over et bredt område. Adobe RGB er effektiv, når en stor del af motivet er levende grønt eller rødt. Filnavnet på det optagede billedet starter med "\_".

#### Bemærk!

- [Farverum]-indstillingen er ugyldig ved optagelse af billeder i HEIF-formatet. Hvis [HLG-stillbilleder] er indstillet til [Fra], optages der billeder med sRGB-farverummet. Når [HLG-stillbilleder] er indstillet til [Til], optages der i BT.2100-farverummet (BT.2020-farveområdet).
- [AdobeRGB] er til applikationer eller printere, der understøtter farvestyring og farverumsindstillingen DCF2.0. Billeder kan muligvis ikke udskrives eller vises i de korrekte farver, hvis du anvender applikationer eller printere, som ikke understøtter Adobe RGB.
- Når der vises billeder, som blev optaget med [AdobeRGB] på ikke-Adobe RGB-kompatible enheder, vises billederne med lav farvemætning.

### Relateret emne

- [JPEG/HEIF-skift](#)
- [HLG-stillbilleder](#)

TP1001331823

Digitalkamera med udskifteligt objektiv  
ILCE-7SM3 α7SIII ver. 3 eller senere

## Filformat (film)



Vælger filformatet for film.

1 MENU → / (Optagelse) → [Billedkval./Optag] → [ Filformat] → ønsket indstilling.

### Detaljer om menupunkt

Filformat	Egenskaber
XAVC HS 4K	Optager 4K-film i XAVC HS-formatet. XAVC HSformatet bruger HEVC-codec'et, som har høj komprimeringseffektivitet. Kameraet kan optage film med en højere billedkvalitet end XAVC S-film, men med den samme datamængde. Long GOP-komprimering anvendes til film.
XAVC S 4K	Optager film i 4K-opløsning (3840×2160). Long GOP-komprimering anvendes til film.
XAVC S HD	Optager film i HD-opløsning (1920×1080). Long GOP-komprimering anvendes til film.
XAVC S-I 4K	Optager film i XAVC S-I-formatet. XAVC S-I-formatet anvender Intra-komprimering til film. Dette format er mere egnet til redigering end Long GOP-komprimering.
XAVC S-I HD	Optager film i XAVC S-I-formatet. XAVC S-I-formatet anvender Intra-komprimering til film. Dette format er mere egnet til redigering end Long GOP-komprimering.

- Intra/Long GOP er et filmkomprimeringsformat. Intra komprimerer filmen efter enkeltbillede, og Long GOP komprimerer flere enkeltbilleder. Intra-kompression har bedre respons og fleksibilitet ved redigering, men Long GOP-kompression har bedre kompressionseffektivitet.

#### Bemærk!

- Hvis du vil afspille XAVC HS 4K-film på en smartphone eller en computer, skal du bruge en enhed eller software med høj behandlingskapacitet, som understøtter HEVC-codec'en.
- Når du optager 4k-film, bliver [ APS-C S35 Optagelse] deaktiveret og låst til [Fra].
- Hvis der er monteret et objektiv dedikeret til APS-C-format, kan skærmens kanter muligvis forekomme mørke. Når du optager 4K-film med dette kamera, anbefaler vi brug af et objektiv kompatibelt med 35 mm fuldt billedformat.

---

---

## Relateret emne

- [Anvendelige hukommelseskort](#)

TP1001360732

5-060-283-31(1) Copyright 2024 Sony Corporation



Digitalkamera med udskifteligt objektiv  
ILCE-7SM3 α7SIII ver. 3 eller senere

## Filmindstillinger (film)



Indstiller billedhastighed, bithastighed, farveinformation osv.

1 MENU → / (Optagelse) → [Billedkval./Optag] → [ Filmindstillinger] → [Bil.frek. f. optag.] → ønsket indstilling.

2 MENU → / (Optagelse) → [Billedkval./Optag] → [ Filmindstillinger] → [Optageindstilling] → ønsket indstilling.

Eksempel på indstillingsværdier

**200M**   **4:2:2**   **10bit**  

  
 (A)                    (B)                    (C)

(A): Bithastighed

(B): Farvesampling

(C): Bitdybde

- Jo højere bithastighed, desto højere billedkvalitet.
- Farvesampling (4:2:2, 4:2:0) er optagelsesforholdet for farveoplysninger. Jo mere ensartet dette forhold er, desto bedre er farvereproducerbarheden, og det er muligt at fjerne farver pænt, selv når der sammensættes vha. en grøn skærm.
- Bitdybde repræsenterer gradationen for luminansoplysninger. Når bitdybden er 8 bits, kan der opnås 256 niveauer af gradation. Når bitdybden er 10 bits, kan der opnås 1024 niveauer af gradation. En større værdi gør det muligt at opnå et mere jævnt udtryk fra mørke til lyse områder.
- [4:2:2 10 bit] er en indstilling, som forudsætter, at den optagede film vil blive redigeret på en computer. Afspilningsmiljøet for [4:2:2 10 bit] er begrænset.

### Detaljer om menupunkt

Når [ Filformat] er indstillet til [XAVC HS 4K]

Bil.frek. f. optag.	Optageindstilling	Størrelse	Filmkomprimeringsformat
60p/50p	200M 4:2:2 10bit	3840×2160	Long GOP
60p/50p	150M 4:2:0 10bit	3840×2160	Long GOP
60p/50p	100M 4:2:2 10bit	3840×2160	Long GOP
60p/50p	75M 4:2:0 10bit	3840×2160	Long GOP
60p/50p	45M 4:2:0 10bit	3840×2160	Long GOP
24p*	100M 4:2:2 10bit	3840×2160	Long GOP

Bil.frek. f. optag.	Optageindstilling	Størrelse	Filmkomprimeringsformat
24p*	100M 4:2:0 10bit	3840×2160	Long GOP
24p*	50M 4:2:2 10bit	3840×2160	Long GOP
24p*	50M 4:2:0 10bit	3840×2160	Long GOP
24p*	30M 4:2:0 10bit	3840×2160	Long GOP
120p/100p	280M 4:2:2 10bit	3840×2160	Long GOP
120p/100p	200M 4:2:0 10bit	3840×2160	Long GOP

\* Kun når [NTSC/PAL-vælger] er indstillet til NTSC.

### Når [ Filformat] er indstillet til [XAVC S 4K]

Bil.frek. f. optag.	Optageindstilling	Størrelse	Filmkomprimeringsformat
60p/50p	200M 4:2:2 10bit	3840×2160	Long GOP
60p/50p	150M 4:2:0 8bit	3840×2160	Long GOP
30p/25p	140M 4:2:2 10bit	3840×2160	Long GOP
30p/25p	100M 4:2:0 8bit	3840×2160	Long GOP
30p/25p	60M 4:2:0 8bit	3840×2160	Long GOP
24p*	100M 4:2:2 10bit	3840×2160	Long GOP
24p*	100M 4:2:0 8bit	3840×2160	Long GOP
24p*	60M 4:2:0 8bit	3840×2160	Long GOP
120p/100p	280M 4:2:2 10bit	3840×2160	Long GOP
120p/100p	200M 4:2:0 8bit	3840×2160	Long GOP

\* Kun når [NTSC/PAL-vælger] er indstillet til NTSC.

### Når [ Filformat] er indstillet til [XAVC S HD]

Bil.frek. f. optag.	Optageindstilling	Størrelse	Filmkomprimeringsformat
60p/50p	50M 4:2:2 10bit	1920×1080	Long GOP
60p/50p	50M 4:2:0 8bit	1920×1080	Long GOP
60p/50p	25M 4:2:0 8bit	1920×1080	Long GOP
30p/25p	50M 4:2:2 10bit	1920×1080	Long GOP
30p/25p	50M 4:2:0 8bit	1920×1080	Long GOP
30p/25p	16M 4:2:0 8bit	1920×1080	Long GOP
24p*	50M 4:2:2 10bit	1920×1080	Long GOP

Bil.frek. f. optag.	Optageindstilling	Størrelse	Filmkomprimeringsformat
24p*	50M 4:2:0 8bit	1920×1080	Long GOP
120p/100p	100M 4:2:0 8bit	1920×1080	Long GOP
120p/100p	60M 4:2:0 8bit	1920×1080	Long GOP

\* Kun når [NTSC/PAL-vælger] er indstillet til NTSC.

### Når [ Filformat] er indstillet til [XAVC S-I 4K]

Bil.frek. f. optag.	Optageindstilling	Størrelse	Filmkomprimeringsformat
60p/50p	600M 4:2:2 10bit/500M 4:2:2 10bit	3840×2160	Intra
30p/25p	300M 4:2:2 10bit/250M 4:2:2 10bit	3840×2160	Intra
24p*	240M 4:2:2 10bit	3840×2160	Intra

\* Kun når [NTSC/PAL-vælger] er indstillet til NTSC.

### Når [ Filformat] er indstillet til [XAVC S-I HD]

Bil.frek. f. optag.	Optageindstilling	Størrelse	Filmkomprimeringsformat
60p/50p	222M 4:2:2 10bit/185M 4:2:2 10bit	1920×1080	Intra
30p/25p	111M 4:2:2 10bit/93M 4:2:2 10bit	1920×1080	Intra
24p*	89M 4:2:2 10bit	1920×1080	Intra

\* Kun når [NTSC/PAL-vælger] er indstillet til NTSC.

#### Bemærk!

- Billedfrekvenser for optagelse er angivet som de nærmeste heltalsværdier. De faktiske modsvarende billedfrekvenser er som følger:  
24p: 23,98 fps, 30p: 29,97 fps, 60p: 59,94 fps, og 120p: 119,88 fps.

#### Relateret emne

- [Filformat \(film\)](#)



TP1001360952

Digitalkamera med udskifteligt objektiv  
ILCE-7SM3 α7SIII ver. 3 eller senere

## S&H-motionindst.



Du kan optage et øjeblik, som ikke kan opfattes med det blotte øje (slowmotionoptagelse) eller optage et langtidsfænomen som en komprimeret film (hurtigmotionoptagelse). Du kan for eksempel optage en intens sportscene, det øjeblik hvor en fugl begynder at flyve, en blomst som blomstrer og ændringen af skyer eller stjerner på himlen. Der optages ikke lyd.

- 1 Indstil tilstandsknappen til **S&Q** (S&H-motion).
- 2 Vælg MENU →  (Optagelse) → [Optagetilstand] → [ **S&Q** Eksponeringstilst.] → og vælg den ønskede indstilling for slowmotion/hurtigmotion (Auto program., Blændeprioritet, Lukkerprioritet eller Manuel ekspon.).
- 3 Vælg MENU →  (Optagelse) → [Billedkval./Optag] → [ **S&Q** S&H-motionindst.] → Vælg et punkt, som skal indstilles, og vælg derefter den ønskede indstilling.
- 4 Tryk på MOVIE (film)-knappen for at starte optagelsen.
  - Tryk på MOVIE-knappen igen for at stoppe optagelsen.



### Detaljer om menupunkt

#### **S&Q** Billedfrek.indst.:

Vælger billedhastigheden for filmen og optagelsesbilledhastigheden.

#### **S&Q** Optageindstilling:

Vælger bithastigheden, farvesamplingen og bitdybden for filmen.

- [ **S&Q** Bil.frek. f. optag.], som kan indstilles for [ **S&Q** Billedfrek.indst.], og de værdier, som kan indstilles for [ **S&Q** Optageindstilling], er de samme som indstillingsværdierne for [  Filmindstillinger].
- Formatet for den optagede film vil være det samme som [  Filformat]-indstillingen.

### Afspilningshastighed

Afspilningshastigheden vil variere som nedenfor afhængigt af den værdi, som er indstillet for [ **S&Q** Billedfrek.indst.].

#### Når [NTSC/PAL-vælger] er indstillet til NTSC

<b>S&amp;Q</b> Billedfrekvens	<b>S&amp;Q</b> Bil.frek. f. optag.: 24p	<b>S&amp;Q</b> Bil.frek. f. optag.: 30p	<b>S&amp;Q</b> Bil.frek. f. optag.: 60p	<b>S&amp;Q</b> Bil.frek. f. optag.: 120p
240fps	10 gange langsommere	8 gange langsommere	4 gange langsommere	2 gange langsommere

<b>S&amp;Q</b> Billedfrekvens	<b>S&amp;Q</b> Bil.frek. f. optag.: 24p	<b>S&amp;Q</b> Bil.frek. f. optag.: 30p	<b>S&amp;Q</b> Bil.frek. f. optag.: 60p	<b>S&amp;Q</b> Bil.frek. f. optag.: 120p
120fps	5 gange langsommere	4 gange langsommere	2 gange langsommere	Normal afspilningshastighed
60fps	2,5 gange langsommere	2 gange langsommere	Normal afspilningshastighed	2 gange hurtigere
30fps	1,25 gange langsommere	Normal afspilningshastighed	2 gange hurtigere	4 gange hurtigere
15fps	1,6 gange hurtigere	2 gange hurtigere	4 gange hurtigere	8 gange hurtigere
8fps	3 gange hurtigere	3,75 gange hurtigere	7,5 gange hurtigere	15 gange hurtigere
4fps	6 gange hurtigere	7,5 gange hurtigere	15 gange hurtigere	30 gange hurtigere
2fps	12 gange hurtigere	15 gange hurtigere	30 gange hurtigere	60 gange hurtigere
1fps	24 gange hurtigere	30 gange hurtigere	60 gange hurtigere	120 gange hurtigere

### Når [NTSC/PAL-vælger] er indstillet til PAL

<b>S&amp;Q</b> Billedfrekvens	<b>S&amp;Q</b> Bil.frek. f. optag.: 25p	<b>S&amp;Q</b> Bil.frek. f. optag.: 50p	<b>S&amp;Q</b> Bil.frek. f. optag.: 100p
200fps	8 gange langsommere	4 gange langsommere	2 gange langsommere
100fps	4 gange langsommere	2 gange langsommere	Normal afspilningshastighed
50fps	2 gange langsommere	Normal afspilningshastighed	2 gange hurtigere
25fps	Normal afspilningshastighed	2 gange hurtigere	4 gange hurtigere
12fps	2,08 gange hurtigere	4,16 gange hurtigere	8,33 gange hurtigere
6fps	4,16 gange hurtigere	8,33 gange hurtigere	16,66 gange hurtigere
3fps	8,33 gange hurtigere	16,66 gange hurtigere	33,33 gange hurtigere
2fps	12,5 gange hurtigere	25 gange hurtigere	50 gange hurtigere
1fps	25 gange hurtigere	50 gange hurtigere	100 gange hurtigere

- [240fps]/[200fps] kan ikke vælges, når [  Filformat] er indstillet til følgende punkter:
  - XAVC HS 4K
  - XAVC S 4K
  - XAVC S-I 4K

#### Tip!

- For et estimat over optagetid kan du se "[Optagetider for film](#)".

#### Bemærk!

- I slowmotion-/hurtigmotion-optagelse varierer den faktiske optagetid fra den tid, der er optaget i filmen. Den optagetid, der vises i toppen af skærmen, viser den resterende optagetid for filmen, ikke den resterende optagetid på hukommelseskortet.

- I slowmotion-optagelse bliver lukkerhastigheden hurtigere, og du er muligvis ikke i stand til at opnå den korrekte eksponering. Hvis dette sker, skal du reducere blændeværdien eller indstille ISO-følsomheden til en højere værdi.
- Under slowmotion/hurtigmotion-optagelse er de følgende funktioner ikke til rådighed.
  - [Time Code Run] under [TC/UB]
  - [Time Code-udgang] under [ HDMI-udg.indst.]

---

## Relateret emne

- [S&H-motion: Eksponeringstil.](#)
- [Optagetider for film](#)
- [Anvendelige hukommelseskort](#)

TP1001360571

5-060-283-31(1) Copyright 2024 Sony Corporation

Digitalkamera med udskifteligt objektiv  
ILCE-7SM3 α7SIII ver. 3 eller senere

## Proxyindstillinger



Du kan samtidigt optage en proxyfilm med lav bithastighed, når du optager en film eller slowmotion-optagelse/hurtigmotion-optagelse.

Eftersom proxyfilm har en lille filstørrelse, er de egnede til overførsel til smartphones eller uploading til websider.

**1** MENU → [ ] (Optagelse) → [Billedkval./Optag] → [ **Px** Proxyindstillinger ] → Vælg et punkt, som skal indstilles, og vælg derefter den ønskede indstilling.

### Detaljer om menupunkt

#### **Px** Proxyoptagelse:

Vælger, om der samtidigt skal optages proxyfilm. ([Til] / [Fra])

#### **Px** Proxyfilformat:

Vælger optageformatet for proxyfilmen. ([XAVC HS HD] / [XAVC S HD])

#### **Px** Proxyoptag.indst.:

Vælger bithastigheden, farvesamlingen og bitdybden for proxyfilmen. ([16M 4:2:0 10bit] / [9M 4:2:0 10bit] / [6M 4:2:0 8bit])

### Indstillinger for proxyoptagelse, der kan vælges

<b>Px</b> Proxyfilformat	Optagestørrelse	Optagelse af billedfrekvens	<b>Px</b> Proxyoptag.indst.	Komprimerings- codec
XAVC HS HD	1920×1080	Maks. 60p/Maks. 50p	16 Mbps 4:2:0 10 bit 9 Mbps 4:2:0 10 bit	MPEG-H HEVC/H.265
XAVC S HD	1280×720	Maks. 60p/Maks. 50p	6 Mbps 4:2:0 8 bit	MPEG-4 AVC/H.264

#### Tip!

- Proxyfilm vises ikke på afspilningsskærmen (skærmen til afspilning af enkeltbillede eller billedindeksskærmen). **Px** (proxy) vises over film, som der samtidigt blev optaget en proxyfilm for.

#### Bemærk!

- Proxyfilm kan ikke afspilles på dette kamera.
- Proxyoptagelse er ikke til rådighed i følgende situationer:  
Normal filmoptagelse
  - [Bil.frek. f. optag.] er indstillet til [120p]/[100p]
 Slowmotion-optagelse/hurtigmotion-optagelse

- [S&Q Bil.frek. f. optag.] er indstillet til [120p]/[100p]
- [S&Q Billedfrekvens] er indstillet til [120fps]/[100fps] eller højere
- Sletning/beskyttelse af film, som har proxyfilm, fjerner/beskytter både de originale og proxyfilm. Du kan ikke kun slette/beskytte originale film eller proxyfilm.
- Film kan ikke redigeres på dette kamera.

---

## Relateret emne

- [Anvendelige hukommelseskort](#)

TP1001364749

5-060-283-31(1) Copyright 2024 Sony Corporation



Digitalkamera med udskifteligt objektiv  
ILCE-7SM3 α7SIII ver. 3 eller senere

## APS-C S35 (Super 35mm)-optagelse (stillbillede/film)



Indstiller, om der skal optages med billedvinklen for APS-C for stillbilleder og med en billedvinkel svarende til Super 35mm for film, eller ej. Hvis du vælger [Til] eller [Auto], kan du anvende et objektiv dedikeret til APS-C-format på dette produkt.

1 MENU → / (Optagelse) → [Billedkval./Optag] → [ APS-C S35 Optagelse] → ønsket indstilling.

### Detaljer om menupunkt

#### Til:

Optager enten i et format svarende til APS-C eller et format svarende til Super 35mm. Når [Til] er valgt, bliver billedvinklen ca. 1,5 gange brændvidden angivet på objektivet.

#### Auto:

Indstiller automatisk optagerækkevidden i henhold til objektivet.

#### Fra:

Optager altid billeder med 35 mm billedsensor i fuldt format.

#### Bemærk!

- Når du monterer et APS-C-kompatibelt objektiv og indstiller [ APS-C S35 Optagelse] til [Fra], kan du muligvis ikke opnå optimale optageresultater. Billedets kanter bliver f.eks. mørkere.
- Når du optager 4K-film, bliver [ APS-C S35 Optagelse] deaktiveret og låst til [Fra].

### Relateret emne

- [Billedvinkel](#)

TP1001331982

Digitalkamera med udskifteligt objektiv  
ILCE-7SM3 α7SIII ver. 3 eller senere

## Billedvinkel

Billedvinklen skifter til hvad der svarer til fuldt format eller APS-C/Super 35mm afhængigt af indstillingen af [  APS-C/S35 Optagelse] og det monterede objektiv. Billedvinklen er også anderledes ved stillbilledoptagelse og filmoptagelse.

### Billedvinkel svarende til fuldt format





- (A) Ved optagelse af stillbilleder
- (B) Ved optagelse af film (andet end 4K 120p/ 100p)
- (C) Ved optagelse af film (4K 120p/100p)

Kameraet optager med en billedvinkel svarende til fuldt format, når [  APS-C/S35 Optagelse] er indstillet til [Fra].

### Billedvinkel svarende til APS-C-format/Super 35mm



- (A) Ved optagelse af stillbilleder
- (B) Ved optagelse af film (Fuld HD)

Kameraet optager med en billedvinkel svarende til APS-C-format eller Super 35mm, når [  APS-C/S35 Optagelse] er indstillet til [Til]. Billedvinklen er ca. 1,5 gange brændvidden angivet på objektivet for både stillbilleder og film. 4K-film kan dog ikke optages, når [  APS-C/S35 Optagelse] er indstillet til [Til].

### Relateret emne

- [Filformat \(film\)](#)
- [Filmindstillinger \(film\)](#)
- [APS-C S35 \(Super 35mm\)-optagelse \(stillbillede/film\)](#)



Digitalkamera med udskifteligt objektiv  
ILCE-7SM3 α7SIII ver. 3 eller senere

## Brug touchscreen

---



Indstillinger om berøringsbetjeninger på skærmen skal aktiveres eller ej.

① **MENU** →  (**Opsætning**) → [**Berøringsbetjen.**] → [**Brug touchscreen**] → ønsket indstilling.

### Detaljer om menupunkt

**Til:**

Aktiverer berøringsbetjeninger.

**Fra:**

Deaktiverer berøringsbetjeninger.

---

### Relateret emne

- [Berør.panel/-plade](#)
- [Berøringspanel](#)

TP1001363236

Digitalkamera med udskifteligt objektiv  
ILCE-7SM3 α7SIII ver. 3 eller senere

## Berøringsfølsomhed



Indstiller følsomheden for berøringsbetjeningen.

1 MENU →  (Opsætning) → [Berøringsbetjen.] → [Berøringsfølsomhed] → ønsket indstilling.

### Detaljer om menupunkt

#### Følsom:

Berøringsresponsiviteten er bedre end med [Standard].

#### Standard:

Indstiller berøringsfølsomheden til normal.

#### Tip!

- Hvis du ønsker at deaktivere berøringsbetjeningen på skærmen, skal du indstille [Brug touchscreen] til [Fra].
- Hvis du ikke bruger handsker, skal du indstille [Berøringsfølsomhed] til [Standard].

#### Bemærk!

- Selvom berøringsfølsomheden er indstillet til [Følsom], reagerer berøringspanelet/-pladen muligvis ikke korrekt afhængigt af de anvendte handsker.

TP1001368017

Digitalkamera med udskifteligt objektiv  
ILCE-7SM3 α7SIII ver. 3 eller senere

## Berør.panel/-plade

---



Berøringsbetjeninger på skærmen kaldes "berøringspanelbetjeninger" og berøringsbetjeninger, når der optages med søgeren, kaldes "berøringspladebetjeninger". Du kan vælge om berøringspanelbetjeninger eller berøringspladebetjeninger skal aktiveres.

1 MENU →  (Opsætning) → [Berøringsbetjen.] → [Berør.panel/-plade] → ønsket indstilling.

### Detaljer om menupunkt

#### Begge gyldige:

Aktiverer både berøringspanelbetjeninger på skærmen og berøringspladebetjeninger, når der optages med søgeren.

#### Kun berør.panel:

Aktiverer kun berøringspanelhandlinger på skærmen.

#### Kun berør.plade:

Aktiverer kun berøringspladebetjeninger, når der optages med søgeren.

---

### Relateret emne

- [Brug touchscreen](#)

TP1001365152

Digitalkamera med udskifteligt objektiv  
ILCE-7SM3 α7SIII ver. 3 eller senere

## Berøringspanelindst.



Du kan justere indstillinger relateret til berøringspanelbetjeninger på skærmen.

1 MENU →  (Opsætning) → [Berøringsbetjen.] → [Berøringspanelindst.] → ønsket indstilling.

### Detaljer om menupunkt

#### Optageskærm:

Optageskærm: Indstiller, om der skal aktiveres berøringsbetjeninger på optageskærmen. ([Til] / [Fra])

Sidefod-ikonberøring: Indstiller, om der skal aktiveres berøringsbetjeninger for sidefodsikonerne i bunden af skærmen for optagelsesstandby. ([Til] / [Fra])

Swipe til højre: Indstiller handlingen, når der stryges til højre på skærmen for optagelsesstandby. ([Ikonvisn.: Venstre] / [Ikonvisning: V&H] / [Fra])

Swipe til venstre: Indstiller handlingen, når der stryges til venstre på skærmen for optagelsesstandby. ([Ikonvisning: Højre] / [Ikonvisning: V&H] / [Fra])

Swipe op: Indstiller handlingen, når der stryges op på skærmen for optagelsesstandby. ([Åbn Fn-menuen] / [Fra])

Berør.funk. u. optag.: Indstiller handlingen, når der berøres et motiv på optageskærmen. ([Berøringsfokus] / [Berøringsspor.] / [Touchudløser] / [Fra])

Ikon ved vendt skærm: Indstiller, om positionerne af ikonerne for berøringsfunktionen skal vendes til venstre og højre i overensstemmelse med skærmen, når skærmen vendes om. ([Vend] / [Vend ikke])

#### Afspilningsskærm:

Indstiller, om der skal aktiveres berøringsbetjeninger på afspilningsskærmen. ([Til] / [Fra])

#### Menuskærm:

Indstiller, om der skal aktiveres berøringsbetjeninger på menuskærmen. ([Til] / [Fra])

#### Bemærk!

- Uanset indstillingerne for [Berøringspanelindst.] er berøringsbetjeningerne under optagelse deaktiveret i følgende situationer:
  - når [Brug touchscreen] er indstillet til [Fra]
  - når [Berør.panel/-plade] er indstillet til [Kun berør.plade]

### Relateret emne

- [Ikoner for berøringsfunktion](#)
- [Berøringspanel](#)
- [Brug touchscreen](#)
- [Berør.panel/-plade](#)
- [Fokusering vha. berøringsbetjeninger \(Berøringsfokus\)](#)
- [Start af sporing med berøringsbetjeninger \(Berøringsspor.\)](#)
- [Optagelse med berøringshandling \(Touchudløser\)](#)
- [Fn \(funktion\)-knap](#)
- [Forstørrelse af et billede, der afspilles \(Forstør\)](#)

- MENU-knap
- Hovedmenu (liste over optageindstillinger)

TP1001372381

5-060-283-31(1) Copyright 2024 Sony Corporation



Digitalkamera med udskifteligt objektiv  
ILCE-7SM3 α7SIII ver. 3 eller senere

## Berøringspladeindst.



Du kan justere indstillinger relateret til berøringspladebetjeninger under søgeroptagelse.

1 MENU →  (Opsætning) → [Berøringsbetjen.] → [Berøringspladeindst.] → ønsket indstilling.

### Detaljer om menupunkt

#### Betjen. lodret orient.:

Indstiller om der skal aktiveres berøringspladebetjeninger under søgeroptagelse i lodret retning. Du kan forhindre fejlagtige betjeninger under optagelse i lodret retning forårsaget af din næse e.l., som berører skærmen.

#### Berøringspos.tilst.:

Indstiller, om fokusrammen skal flyttes til positionen berørt på skærmen ([Absolut position]), eller om fokusrammen skal flyttes til den ønskede position baseret på trækretningen og mængden af bevægelse ([Relativ position]).

#### Betjeningsområde:

Indstiller det område, som skal anvendes til berøringspladebetjeninger. Begrænsning af betjeningsområdet kan forhindre fejlagtige betjeninger forårsaget af din næse e.l., som berører skærmen.

### Om tilstanden for berøringspositionering

Valg af [Absolut position] gør det muligt for dig at flytte fokusrammen til en fjern position endnu hurtigere, da du direkte kan angive positionen for fokusrammen med berøringsbetjeninger.

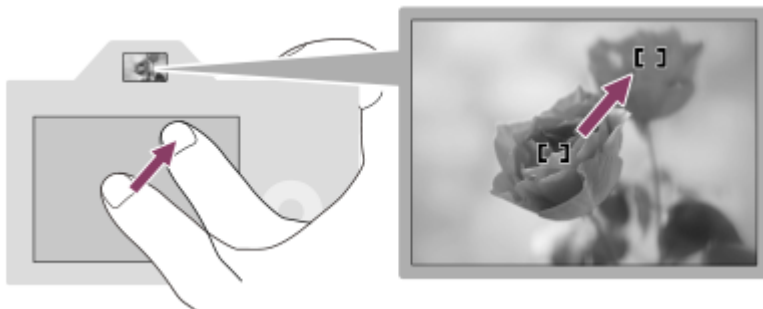

Valg af [Relativ position] gør det muligt for dig at betjene berøringspladen fra der, hvor det er nemmest, uden at behøve at flytte fingeren over et større område.

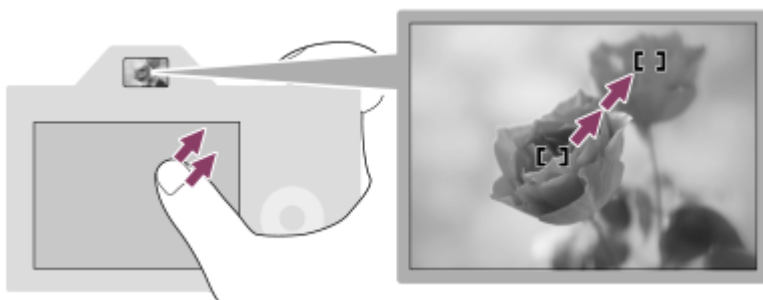

#### Tip!

- Når [Berøringspos.tilst.] er indstillet til [Absolut position] i berøringspladebetjeninger, anses området indstillet i [Betjeningsområde] som værende hele skærmen.

---

---

## Relateret emne

- [Berør.panel/-plade](#)

TP1001364747



5-060-283-31(1) Copyright 2024 Sony Corporation

Digitalkamera med udskifteligt objektiv  
ILCE-7SM3 α7SIII ver. 3 eller senere

## Fokusering vha. berøringsbetjeninger (Berøringsfokus)

[Berøringsfokus] giver dig mulighed for at angive en position, hvor du ønsker at fokusere vha. berøringsbetjeninger. Konfigurer indstillingerne som følger fra MENU →  (Opsætning) → [Berøringsbetjen.] på forhånd:

- [Brug touchscreen]: [Til]
- [Berøringspanelindst.] → [Optageskærm] → [Optageskærm]: [Til]

Denne funktion er til rådighed, når [ Fokuseringsområde] er indstillet til en af følgende parametre. Men funktionen er muligvis ikke til rådighed afhængigt af indstillingen for [ Fokuseringsomr.begræ.].

- [Bred]
- [Zone]
- [Fastlås centrum]
- [Sporing: Bred]
- [Sporing: Zone]
- [Sporing: Fastlås Centrum]

- 1 MENU →  (Opsætning) → [Berøringsbetjen.] → [Berøringspanelindst.] → [Optageskærm] → [Berør.funk. u. optag.] → [Berøringsfokus].

### Angivelse af den position, hvor du ønsker at fokusere i stillbilledtilstanden

Under automatisk fokusering kan du angive en position, hvor du ønsker at fokusere, vha. berøringsbetjeninger. Når du har berørt skærmen og angivet en position, skal du trykke udløserknappen halvt ned for at fokusere.

#### 1. Berør skærmen.

- Når du optager med skærmen, skal du berøre den position, hvor du vil fokusere.
- Når du optager med søgeren, kan du flytte fokuspositionen ved at berøre og trække på skærmen, mens du kigger gennem søgeren.

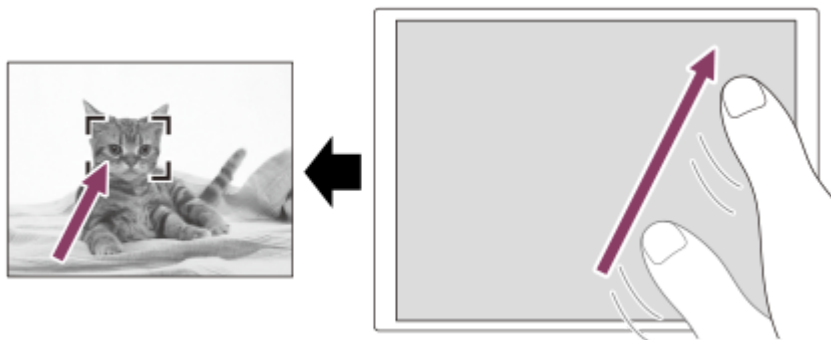

- For at annullere fokusering med berøringsbetjeninger skal du berøre  (Ophævelse af berøringsfokus)-ikonet eller trykke på midten af kontrolhjulet, hvis der optages med skærmen, og trykke på midten af kontrolhjulet, hvis der optages med søgeren.



#### 2. Tryk udløserknappen halvvejs ned for at fokusere.

- Tryk udløserknappen helt ned for at optage billeder.

### Angivelse af den position, hvor du ønsker at fokusere i filmoptagetilstanden

Kameraet vil fokusere på det berørte motiv.

## 1. Berør det motiv, som du ønsker at fokusere på, før eller under optagelse.

- Når [ Fokustilstand] er indstillet til [Kontinuerlig AF], skifter fokustilstanden midlertidigt til manuel fokus, og fokus kan justeres vha. fokusringen (punktfokus). Punktfokus er ikke til rådighed, når der optages med søgeren.
- For at annullere punktfokus skal du berøre  (Ophævelse af berøringsfokus)-ikonet eller trykke på midten af kontrolhjulet.
- Når [ Fokustilstand] er indstillet til [Manuel fokus], skifter fokustilstanden midlertidigt til [Kontinuerlig AF]. Når det berørte område er i fokus, vender fokustilstanden tilbage til manuel fokus.

### Tip!

- Udover berøringsfokusfunktionen er berøringsbetjeningerne som de følgende også til rådighed.
  - Fokusrammen for [Punkt] og [Udvid punkt] kan flyttes ved at trække.
  - Når du optager stillbilleder i manuel fokustilstand, kan fokusforstørrelsen anvendes ved at dobbelttappe på skærmen.

### Bemærk!

- Berøringsfokusfunktionen er ikke til rådighed i de følgende situationer:
  - Når du optager stillbilleder i manuel fokustilstand
  - Når du bruger digital zoom
  - Når der anvendes LA-EA4

---

### Relateret emne

- [Brug touchscreen](#)
- [Berør.panel/-plade](#)
- [Berøringspanelindst.](#)
- [Valg af fokusområdet \(Fokusområde\)](#)

TP1001363269

Digitalkamera med udskifteligt objektiv  
ILCE-7SM3 α7SIII ver. 3 eller senere

## Start af sporing med berøringsbetjening (Berøringsspor.)

Du kan bruge berøringsbetjening til at vælge et motiv, som du ønsker at spore i stillbilled- og filmoptagetilstand. Konfigurer indstillingerne som følger fra MENU →  (Opsætning) → [Berøringsbetjen.] på forhånd:

- [Brug touchscreen]: [Til]
- [Berøringspanelindst.] → [Optageskærm] → [Optageskærm]: [Til]

**1** MENU →  (Opsætning) → [Berøringsbetjen.] → [Berøringspanelindst.] → [Optageskærm] → [Berør.funk. u. optag.] → [Berøringsspor.]

**2** Berør det motiv, du vil spore på skærmen.

Sporing starter.

- Når du optager med søgeren, kan du bruge berøringspladen til at vælge et motiv, som du vil spore.

### Tip!

- For at annullere sporing skal du berøre  (Ophævelse af sporing)-ikonet eller trykke på midten af kontrolhjulet.

### Bemærk!

- [Berøringsspor.] er ikke til rådighed i følgende situationer:
  - Når [ Fokustilstand] er indstillet til [Manuel fokus].
  - Ved brug af smart zoom, klar billedzoom eller digital zoom
- Hvis fokustilstanden skiftes til [Manuel fokus], mens [Berør.funk. u. optag.] er indstillet til [Berøringsspor.], ændres indstillingsværdien for [Berør.funk. u. optag.] til [Berøringsfokus].

### Relateret emne

- [Brug touchscreen](#)

TP1001365925

Digitalkamera med udskifteligt objektiv  
ILCE-7SM3 α7SIII ver. 3 eller senere

## Optagelse med berøringshandlinger (Touchudløser)

Kameraet fokuserer automatisk på det punkt, du berører, og tager et stillbillede.

Konfigurer indstillingerne som følger fra MENU →  (Opsætning) → [Berøringsbetjen.] på forhånd:

- [Brug touchscreen]: [Til]
- [Berøringspanelindst.] → [Optageskærm] → [Optageskærm]: [Til]

**1** MENU →  (Opsætning) → [Berøringsbetjen.] → [Berøringspanelindst.] → [Optageskærm] → [Berør.funk. u. optag.] → [Touchudløser].



**2** Berør det motiv, du vil fokusere på.

Kameraet fokuserer på det motiv, du berørte, og der optages et stillbillede.

### Tip!

- Du kan betjene optagefunktionerne nedenfor ved at berøre skærmen.
  - Optagelse af serieoptagelsesbilleder vha. touchudløseren  
Når [Fremf.metode] er indstillet til [Kont. optagelse], kan du optage serieoptagelsesbilleder, mens du berør skærmen.
  - Optagelse af kontinuerlige bracketbilleder vha. touchudløseren  
Produktet optager tre billeder, mens eksponeringen automatisk ændres fra basis til mørkere, og derefter til lysere. Når [Fremf.metode] er indstillet til [Kontin. bracket], skal du blive ved med at berøre skærmen, indtil optagelsen er færdig. Efter optagelsen kan du vælge det billede, du foretrækker.

### Bemærk!

- Funktionen [Touchudløser] er ikke til rådighed i de følgende situationer:
  - Under optagelse med søger
  - Ved optagelse af film
  - Når du optager slowmotion/hurtigmotion-film
  - Når [  Fokustilstand] er indstillet til [Manuel fokus]
  - Når [  Fokusområde] er indstillet til [Punkt] / [Udvid punkt] / [Spring: Punkt L] / [Spring: Punkt M] / [Spring: Punkt S] / [Spring: Udvid punkt]
  - Når du bruger den digitale zoomfunktion
  - Når du bruger klar billedzoom
- Når der anvendes klar billedzoom eller digital zoom, mens [Berør.funk. u. optag.] er indstillet til [Touchudløser], ændres indstillingsværdien midlertidigt fra [Touchudløser] til [Fra].
- Hvis fokustilstanden skiftes til [Manuel fokus], mens [Berør.funk. u. optag.] er indstillet til [Touchudløser], ændres indstillingsværdien for [Berør.funk. u. optag.] til [Berøringsfokus].

### Relateret emne

- [Brug touchscreen](#)



Digitalkamera med udskifteligt objektiv  
ILCE-7SM3 α7SIII ver. 3 eller senere

## Lydløs met.-indst. (stillbillede/film)



Du kan konfigurere indstillinger relateret til den lydløse tilstand, som giver dig mulighed for at optage uden lukkerlyde eller elektroniske lyde. Du kan også indstille, om indstillingerne for andre funktioner, der udsender lyd fra kameraet, skal ændres eller ej, når kameraet er indstillet til den lydløse tilstand.

1 MENU → / (Optagelse) → [Lukker/Lydløs] → [ Lydløs met.-indst.] → ønsket indstilling.

### Detaljer om menupunkt

#### Lydløs metode:

Indstiller, om der skal optages uden lukkerlyde eller elektroniske lyde. ([Til]/[Fra])

Når der er indstillet til [Til], bliver [Lukkertype] og [Lukkertype i interval] låst til [Elektron. lukker], og [Lydsignaler] bliver låst til [Fra].

#### Målfunktion-indstil.:

Indstiller, om indstillingerne for andre funktioner, som udsender lyd fra kameraet, skal ændres samtidigt, når kameraet er indstillet til den lydløse tilstand. ([Blændefremfør. i AF]/[Lukker v. sluk f strøm]/[Auto. pixelkortlæg.])

Hvis du vælger [Ikke mål], bevares indstillingsværdierne for hver enkelt funktion selv i lydløs tilstand.

#### Bemærk!

- Anvend [Lydløs metode]-funktionen på eget ansvar, og tag tilstrækkeligt hensyn til motivets privatlivs- og portrættigheder.
- Selv hvis [Lydløs metode] er indstillet til [Til], vil det ikke være helt stille.
- Selv hvis [Lydløs metode] er indstillet til [Til], vil lyden af betjeningen af blænde og fokus kunne høres.
- Hvis [Auto. pixelkortlæg.] er indstillet til [Til], kan der lejlighedsvis høres lukkerlyde, når der slukkes for strømmen. Dette er ikke en funktionsfejl.
- Hvis [Lukker v. sluk f strøm] under [Antistøvfunktion] er indstillet til [Til], høres der en lukkerlyd, når kameraet slukkes.
- Billedforvrængning pga. bevægelse af motivet eller kameraet kan muligvis opstå.
- Hvis du optager billeder under øjeblikkelig belysning eller flimrende lys, som f.eks. blitzlyset fra andre kameraer eller lysstofrør, kan der muligvis opstå en stribeeffekt på billedet.
- Når [Lydløs metode] er indstillet til [Til], er de følgende funktioner ikke til rådighed:
  - Blitzoptagelse
  - Lang ekspo.-SR
  - El. første luk.gardin
  - BULB-optagelse

### Relateret emne

- [Lukkertype](#)
- [Intervalopt.funk.](#)
- [Blændefremfør. i AF](#)
- [Antistøvfunktion](#)
- [Auto. pixelkortlæg.](#)





Digitalkamera med udskifteligt objektiv  
ILCE-7SM3 α7SIII ver. 3 eller senere

## Lukkertype



Du kan indstille, om der skal optages med en mekanisk lukker eller en elektronisk lukker.

1 MENU →  (Optagelse) → [Lukker/Lydløs] → [Lukkertype] → ønsket indstilling.

### Detaljer om menupunkt

#### Mekanisk lukker:

Optag kun med den mekaniske lukker.

#### Elektron. lukker:

Optag kun med den elektroniske lukker.

#### Tip!

- I de følgende situationer skal du indstille [Lukkertype] til [Elektron. lukker].
  - Når du optager med en højhastighedslukker i lyse omgivelser som f.eks. udenfor i klart solskin, på en strand eller snedækkede bjerge.
  - Når du ønsker at forøge hastigheden af kontinuerlig optagelse.

#### Bemærk!

- I sjældne tilfælde afgives lukkerlyden muligvis, når der slukkes for strømmen, selvom [Lukkertype] er indstillet til [Elektron. lukker]. Men dette er ikke en funktionsfejl.
- [Lukkertype] kan ikke vælges, når optagetilstanden er en anden tilstand end P/A/S/M.
- Når [Lukkertype] er indstillet til [Elektron. lukker], er de følgende funktioner ikke til rådighed:
  - Blitzoptagelse
  - Lang eksp.-SR
  - El. første luk.gardin
  - BULB-optagelse

TP1001364075

Digitalkamera med udskifteligt objektiv  
ILCE-7SM3 α7SIII ver. 3 eller senere

## El. første luk.gardin



Den elektroniske forreste lukkergardinfunktion forkorter tidsforsinkelsen mellem, når der trykkes på udløserknappen, og lukkeren udløses.

1 MENU →  (Optagelse) → [Lukker/Lydløs] → [El. første luk.gardin] → ønsket indstilling.

### Detaljer om menupunkt

**Til:**

Anvender den elektroniske forreste lukkergardinfunktion.

**Fra:**

Anvender ikke den elektroniske forreste lukkergardinfunktion.

**Bemærk!**

- Når du optager med høje lukkerhastigheder med et objektiv med stor blænde monteret, kan den ude-af-fokus-cirkel, som laves af bokeh-effekten, muligvis blive skåret fra på grund af lukkermekanismen. Hvis dette sker, skal du indstille [El. første luk.gardin] til [Fra].
- Når der anvendes et objektiv fra en anden producent (herunder et objektiv fra Minolta/Konica-Minolta), skal denne funktion indstilles til [Fra]. Hvis du indstiller denne funktion til [Til], indstilles der ikke den korrekte eksponering, eller billedets lysstyrke bliver ujævnt fordelt.
- Når du optager med høje lukkerhastigheder, bliver billedslystyrken muligvis uensartet afhængigt af optagemiljøet. I sådanne tilfælde indstilles [El. første luk.gardin] til [Fra].

TP1001331825

Digitalkamera med udskifteligt objektiv  
ILCE-7SM3 α7SIII ver. 3 eller senere

## Udløs u/obj. (stillbillede/film)



Indstiller hvorvidt lukkeren kan udløses eller ej, når der ikke er monteret noget objektiv.

1 MENU → / (Optagelse) → [Lukker/Lydløs] → [ Udløs u/obj.] → ønsket indstilling.

### Detaljer om menupunkt

#### Aktiver:

Udløser lukkeren, når der ikke er monteret noget objektiv. Vælg [Aktiver] når du monterer produktet til et astronomisk teleskop e.l.

#### Deaktiver:

Udløser ikke lukkeren, når der ikke er monteret noget objektiv.

#### Bemærk!

- Korrekt måling kan ikke opnås, når du anvender objektiver, som ikke er udstyret med en objektivkontakt, som f.eks. objektivet på et astronomisk teleskop. I sådanne tilfælde skal du justere eksponeringen manuelt ved at kontrollere den på det optagede billede.

TP1001331832

Digitalkamera med udskifteligt objektiv  
ILCE-7SM3 α7SIII ver. 3 eller senere

## Udløs uden kort



Indstill, om lukkeren kan udløses, når der ikke er sat noget hukommelseskort i.

1 MENU →  (Optagelse) → [Lukker/Lydløs] → [Udløs uden kort] → ønsket indstilling.

### Detaljer om menupunkt

#### Aktiver:

Udløser lukkeren, selvom der ikke er sat noget hukommelseskort i.

#### Deaktiver:

Udløser ikke lukkeren, når der ikke er sat noget hukommelseskort i.

#### Bemærk!

- Når der ikke er sat noget hukommelseskort i, gemmes de optagede billeder ikke.
- Standardindstillingen er [Aktiver]. Det anbefales, at du vælger [Deaktiver], inden du begynder at optage.

TP1001360720

Digitalkamera med udskifteligt objektiv  
ILCE-7SM3 α7SIII ver. 3 eller senere

## Anti-flicker-opt.



Detekterer flimmet/blinke fra kunstige lyskilder som f.eks. lysstofrør, og timer optagelsen af billeder til øjeblikke, når flimmet påvirker mindre.

Denne funktion reducerer forskelle i eksponeringen og farvetonen forårsaget af flimmet mellem det øverste område og det nederste område i et billede, som er optaget med hurtig lukkerhastighed og under kontinuerlig optagelse.

**1** MENU →  (Optagelse) → [Lukker/Lydløs] → [Anti-flicker-opt.] → [Til].

**2** Tryk udløserknappen halvvejs ned og optag derefter billedet.

- Produktet detekterer flimmet, når udløserknappen trykkes halvvejs ned.
- Optag billedet efter bekræftelse af, at **Flicker** (flimmerikon) vises.

### Detaljer om menupunkt

#### Fra:

Reducerer ikke påvirkninger forårsaget af flimmet.

#### Til:

Reducerer påvirkninger forårsaget af flimmet. Når kameraet detekterer flimmet, mens udløserknappen er trykket halvvejs ned, vil **Flicker** (flimmerikon) blive vist.

#### Tip!

- Farvetonen på optagelsesresultatet kan muligvis variere, når du optager den samme scene vha. en anden lukkerhastighed. Hvis dette sker, anbefaler vi, at du optager i [Lukkerprioritet]- eller [Manuel ekspon.]-tilstand med en fastsat lukkerhastighed.
- Du kan udføre anti-flicker-optagelse ved at trykke på AF-ON (AF til)-knappen.
- Du kan udføre anti-flicker-optagelse ved at trykke udløserknappen halvt ned eller trykke på AF-ON (AF til)-knappen, selv når du er i manuel fokustilstand.
- Når [Vælg Anti-flic.-op] er tildelt til den ønskede tast vha. [ Spc.tast-/væl.ind.], kan du slå [Anti-flicker-opt.]-funktionen til eller fra ved at trykke på tasten.

#### Bemærk!

- Når du indstiller [Anti-flicker-opt.] til [Til], er billedkvaliteten af live-view reduceret.
- Når du indstiller [Anti-flicker-opt.] til [Til], kan udløsningsforsinkelsen blive øget en smule. I kontinuerlig optagetilstand sænkes optagehastigheden muligvis, eller intervallet mellem hvert billede bliver muligvis uens.
- Kameraet detekterer kun flimmet, når lyskildens frekvens er 100 Hz eller 120 Hz.
- Kameraet kan ikke detektere flimmet afhængigt af lyskilden og optageforholdene, som f.eks. en mørk baggrund.
- Selv hvis kameraet detekterer flimmet, bliver påvirkningerne forårsaget af flimmet muligvis ikke reduceret tilstrækkeligt afhængigt af lyskilden eller optagesituationen. Vi anbefaler, at du foretager prøveoptagelser først.
- [Anti-flicker-opt.] er ikke til rådighed ved optagelse i følgende situationer:
  - Under bulb-optagelse
  - Når [Lydløs metode] er indstillet til [Til]

– Filmoptagetilstand

- Farvetonen på optageresultaterne kan muligvis variere afhængigt af indstillingen af [Anti-flicker-opt.].

---

## Relateret emne

- [Tildeling af ofte anvendte funktioner til knapper og vælgere \(Spc.tast-/væl.ind.\)](#)

TP1001360538

5-060-283-31(1) Copyright 2024 Sony Corporation

Digitalkamera med udskifteligt objektiv  
ILCE-7SM3 α7SIII ver. 3 eller senere

## De zoomfunktioner, som er til rådighed med dette produkt

Zoomfunktionen på dette produkt giver en højere zoomforstørrelse ved at kombinere forskellige zoomfunktioner. Det ikon, som vises på skærmen, ændres i henhold til den valgte zoomfunktion.

Når der er monteret et elektrisk zoomobjektiv:

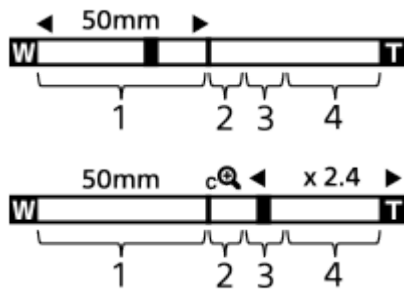

Når der er monteret et andet objektiv end et elektrisk zoomobjektiv:

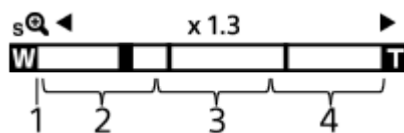

### 1. Optisk zoomområde

Zoom billeder i zoomområdet for et objektiv.

Når der er monteret et elektrisk zoomobjektiv, vises zoombjælken for det optiske zoomområde.

Når der er monteret et andet objektiv end et elektrisk zoomobjektiv, bliver zoomskyderen låst i den venstre ende af zoombjælken, mens zoompositionen er i det optiske zoomområde. Forstørrelsen vises som "×1.0".

### 2. Smart zoomområde (sQ)

Zoom billeder uden forringelse af den oprindelige kvalitet ved at beskære billedet delvist (kun når [JPEG-billedstr.]/[HEIF-billedstør.] er indstillet til [M] eller [S]).

### 3. Område for Klar billedzoom (cQ)

Zoom billeder vha. en billedbehandling med mindre forringelse.

Når du indstiller [Zoomområde] til [Klar billedzoom] eller [Digital zoom], kan du anvende denne zoomfunktion.

### 4. Digitalt zoomområde (pQ)

Du kan forstørre billeder vha. en billedbehandling.

Når du indstiller [Zoomområde] til [Digital zoom], kan du anvende denne zoomfunktion.







#### Tip!

- Standardindstillingen for [Zoomområde] er [Kun optisk zoom].
- Standardindstillingen for [JPEG-billedstr.]/[HEIF-billedstør.] er [L]. For at anvende smart zoom skal du ændre [JPEG-billedstr.]/[HEIF-billedstør.] til [M] eller [S].
- Hvis du forstørrede et billede ud over det optiske zoomområde med et elektrisk zoomobjektiv monteret, skifter kameraet automatisk til klar billedzoom eller digital zoom.

#### Bemærk!

- Funktionerne smart zoom, klar billedzoom og digital zoom er ikke til rådighed ved optagelse i følgende situationer:



- [  Filformat] er indstillet til [RAW] eller [RAW og JPEG]/[RAW og HEIF].
- [Bil.frek. f. optag.] er indstillet til [120p]/[100p].
- Under optagelse med slowmotion/hurtigmotion med billedhastigheden indstillet til [240fps]/[200fps] eller [120fps]/[100fps]
  
- Du kan ikke anvende smart zoom-funktionen til film.
  
- Når du anvender en anden zoomfunktion end den optiske zoom i optagetilstanden for stillbilleder, deaktiveres [  Fokusområde]-indstillingen, og AF giver forrang til på og omkring midterområdet.
  
- Når du anvender funktionen smart zoom, klar billedzoom eller digital zoom, er [  Lysmålermetode] låst til [Multi].
  
- Når du anvender funktionen smart zoom, klar billedzoom eller digital zoom i optagetilstanden for stillbilleder, er de følgende funktioner ikke til rådighed:
  - [  Ansigt/øj.prio. AF
  - [  Ansigt i multimål.
  - Sporningsfunktion
  
- For at anvende en anden zoomfunktion end den optiske zoom til film skal [Zoom] tildeles til den ønskede tast vha. [  Spc.tast-/væl.ind.].

---

### Relateret emne

- [Klar billedzoom/digital zoom \(Zoom\)](#)
- [Zoomområde \(stillbillede/film\)](#)
- [Om zoomgrad](#)

TP1001360524

Digitalkamera med udskifteligt objektiv  
ILCE-7SM3 α7SIII ver. 3 eller senere

## Klar billedzoom/digital zoom (Zoom)



Når du anvender en anden zoomfunktion end den optiske zoom, kan du overskride zoomområdet for den optiske zoom.

1 MENU → / (Optagelse) → [Zoom] → [ Zoomområde] → Vælg [Klar billedzoom] eller [Digital zoom].

2 MENU → / (Optagelse) → [Zoom] → [ Zoom] → ønsket værdi.

Tryk på midten af kontrolhjulet for at afslutte.

- Du kan også tildele [Zoom]-funktionen til den ønskede tast ved at vælge MENU → (Opsætning) → [Tilpas betjening] → [ Spc.tast-/væl.ind.] eller [ Spc.tast-/væl.ind.].
- Hvis du tildeler [Zoombetjening (T)] eller [Zoombetjening (W)] til den ønskede tast på forhånd ved at vælge MENU → (Opsætning) → [Tilpas betjening] → [ Spc.tast-/væl.ind.] eller [ Spc.tast-/væl.ind.], kan du zoome ind og ud ved blot at trykke på den tast.

### Tip!

- Når der er monteret et elektrisk zoomobjektiv, kan du bruge zoomknappen eller zoomringen til at forstørre billedet. Hvis du overskrider den optiske zoomforstørrelse, kan du skifte til en anden zoomfunktion end den optiske zoom med den samme betjening.
- Selv når du vælger [ Zoom] fra MENU for at zoome med det elektriske zoomobjektiv, der er monteret, anvendes den optiske zoom op til objektivets telefotoende.

### Bemærk!

- Når du vælger [ Zoom] fra MENU for at zoome med et elektrisk zoomobjektiv monteret, kan du ikke udføre trinzoomhandlinger.

### Relateret emne

- [Zoomområde \(stillbillede/film\)](#)
- [De zoomfunktioner, som er til rådighed med dette produkt](#)
- [Om zoomgrad](#)
- [Tildeling af ofte anvendte funktioner til knapper og vælgere \(Spc.tast-/væl.ind.\)](#)

TP1001360667

Digitalkamera med udskifteligt objektiv  
ILCE-7SM3 α7SIII ver. 3 eller senere

## Zoomområde (stillbillede/film)



Du kan vælge zoomindstillingen på produktet.

① MENU → / (Optagelse) → [Zoom] → [ Zoomområde] → ønsket indstilling.

### Detaljer om menupunkt

#### Kun optisk zoom:

Begrænser zoomområdet til den optiske zoom. Du kan anvende smart zoom-funktionen, hvis du indstiller [JPEG-billedstr.]/[HEIF-billedstør.] til [M] eller [S].

#### Klar billedzoom :

Vælg denne indstilling for at anvende Klar billedzoom. Selvom zoomområdet overskrider den optiske zoom, forstørrer produktet billeder vha. en billedbehandling med mindre forringelse.

#### Digital zoom :

Når zoomområdet for Klar billedzoom overskrides, forstørrer produktet billeder maksimalt. Billedkvaliteten vil dog forringes.

#### Bemærk!

- Indstil [Kun optisk zoom], hvis du ønsker at forstørre billeder inden for det område, hvor billedkvaliteten ikke forringes.

### Relateret emne

- [De zoomfunktioner, som er til rådighed med dette produkt](#)
- [Om zoomgrad](#)

TP1001332030

Digitalkamera med udskifteligt objektiv  
ILCE-7SM3 α7SIII ver. 3 eller senere

## Specialtast z.hast. (stillbillede/film)



Indstiller zoomhastigheden ved brug af den brugertilpassede tast, som [Zoombetjening (T)] / [Zoombetjening (W)] er tildelt til. Dette kan indstilles separat for optagelsesstandby og filmoptagelse.

1 MENU →  /  (Optagelse) → [Zoom] → [ Specialtast z.hast.] → ønsket indstillingspunkt.

### Detaljer om menupunkt





#### Fast hast. **STBY** :

Indstiller zoomhastigheden under optagelsesstandby. (1 (Langsom) til 8 (Hurtig))

#### Fast hast. **REC** :

Indstiller zoomhastigheden under filmoptagelse. (1 (Langsom) til 8 (Hurtig))

#### Tip!

- Hvis en høj hastighed er indstillet for [Fast hast. **STBY** ], og der er indstillet en langsom hastighed for [Fast hast. **REC** ], kan billedvinklen ændres hurtigt under optagelsesstandby og langsomt under filmoptagelse.
- Indstillingen [ Specialtast z.hast.] anvendes også ved udførelse af zoomhandlinger fra MENU →  /  (Optagelse) → [Zoom] → [ Zoom].

#### Bemærk!

- Zoomhastigheden ændres ikke, når du betjener zoomringen på objektivet eller zoomknappen på det elektriske zoomobjektiv.
- Hvis du øger zoomhastigheden, optages lyden af zoombetjeningerne muligvis.

### Relateret emne

- [Klar billedzoom/digital zoom \(Zoom\)](#)

TP1001349062

Digitalkamera med udskifteligt objektiv  
ILCE-7SM3 α7SIII ver. 3 eller senere

## Fjern-zoomhast. (stillbillede/film)



Indstiller zoomhastigheden, når du udfører zoomhandlinger vha. fjernbetjeningen (sælges separat) eller funktionen til fjernoptagelse via en smartphone. Dette kan indstilles separat for optagelsesstandby og filmoptagelse.

1 MENU → / (Optagelse) → [Zoom] → [ Fjern-zoomhast.] → ønsket indstillingspunkt.

### Detaljer om menupunkt

#### Hastighedstype:

Indstiller, om zoomhastigheden skal låses eller ej. ([Variabel]/[Fastsæt])

#### Fast hast. **STBY** :

Indstiller zoomhastigheden under optagelsesstandby, når [ Hastighedstype] er indstillet til [Fastsæt]. (1 (Langsom) til 8 (Hurtig))

#### Fast hast. **REC** :

Indstiller zoomhastigheden under filmoptagelse, når [ Hastighedstype] er indstillet til [Fastsæt]. (1 (Langsom) til 8 (Hurtig))

#### Tip!

- Når [ Hastighedstype] er indstillet til [Variabel], øger tryk på zoomknappen på fjernbetjeningen zoomhastigheden (nogle fjernbetjeningen understøtter ikke variabel zoom).
- Hvis [ Hastighedstype] er indstillet til [Fastsæt], der er indstillet en høj hastighed for [ Fast hast. **STBY** ], og der er indstillet en langsom hastighed for [ Fast hast. **REC** ], kan billedvinklen ændres hurtigt under optagelsesstandby og langsomt under filmoptagelse.

#### Bemærk!

- Hvis du øger zoomhastigheden, optages lyden af zoombetjeningen muligvis.

TP1001368016

Digitalkamera med udskifteligt objektiv  
ILCE-7SM3 α7SIII ver. 3 eller senere

## Om zoomgrad

Den zoomgrad, som anvendes i kombination med objektivets zoom, ændres i henhold til det valgte billedformat.

Når [Format] er [3:2]

### Fuldt billede

JPEG-billedstr./HEIF-billedstør.	Kun optisk zoom (smart zoom)	Klar billedzoom	Digital zoom
L: 12M	-	Ca. 2×	Ca. 4×
M: 5.1M	Ca. 1,5×	Ca. 3,1×	Ca. 6,1×
S: 3.0M	Ca. 2×	Ca. 4×	Ca. 8×

### APS-C-format

JPEG-billedstr./HEIF-billedstør.	Kun optisk zoom (smart zoom)	Klar billedzoom	Digital zoom
L: 5.1M	-	Ca. 2×	Ca. 4×
M: 3.0M	Ca. 1,3×	Ca. 2,6×	Ca. 5,2×
S: 1.3M	Ca. 2×	Ca. 4×	Ca. 8×

### Relateret emne

- [Klar billedzoom/digital zoom \(Zoom\)](#)
- [De zoomfunktioner, som er til rådighed med dette produkt](#)
- [Zoomområde \(stillbillede/film\)](#)
- [Billedkvalitetsindstil.: JPEG-billedstr./HEIF-billedstør.](#)

TP1001360488

Digitalkamera med udskifteligt objektiv  
ILCE-7SM3 α7SIII ver. 3 eller senere

## Rotation af zoomring



Tildeler zoom ind (T)- eller zoom ud (W)-funktioner til zoomringens rotationsretning. Kun til rådighed med objektiver med elektrisk zoom, som understøtter denne funktion.

1 MENU →  (Opsætning) → [Tilpas betjening] → [Rotation af zoomring] → ønsket indstilling.

### Detaljer om menupunkt

#### Ven.(W)/Høj(T):

Tildeler zoom ud (W)-funktionen til venstrehåndsrotation og zoom ind (T)-funktionen til højrehåndsrotation.

#### Høj.(W)/Ven(T):

Tildeler zoom ind (T)-funktionen til venstrehåndsrotation og zoom ud (W)-funktionen til højrehåndsrotation.

TP1001363262

Digitalkamera med udskifteligt objektiv  
ILCE-7SM3 α7SIII ver. 3 eller senere

## Brug af blitz (sælges separat)

I mørke omgivelser skal du anvende blitzen til belysning af motivet under optagelse. Brug også blitzen til at forhindre kamerarystelser.

Se i betjeningsvejledningen til blitzen angående detaljer om blitzen.

### 1 Monter blitzen (sælges separat) på produktet.

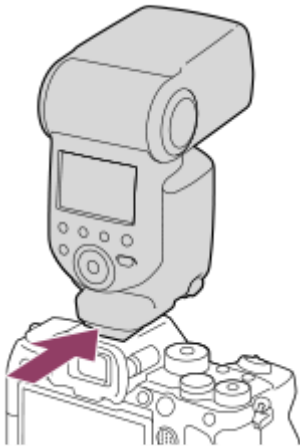

### 2 Optag efter du har tændt for blitzen, og den er fuldt opladet.

- ⚡ (Ikoner for opladning af blitz) blinker: Opladning er i gang
- ⚡ (Ikoner for opladning af blitz) lyser: Opladning er afsluttet
- De tilgængelige blitztilstande afhænger af optagetilstanden og -funktionen.

### Bemærk!

- Lyset fra blitzen kan muligvis blive blokeret, hvis modlysblanderen er monteret, og den nederste del af et optaget billede kan muligvis blive skygget. Fjern modlysblanderen.
- Du kan ikke bruge blitzen under optagelse af film. (Du kan anvende en LED-lampe, når du anvender en blitz (sælges separat) med en LED-lampe.)
- Inden montering/fjernelse af et tilbehør, som f.eks. en blitz, til/fra multiinterface-tilbehørsskoen skal produktet først slukkes. Sikr dig, når du monterer et tilbehør, at tilbehøret er fastgjort ordentligt på produktet.
- Du skal ikke anvende en multiinterface-tilbehørssko med en kommercielt tilgængelig blitz, som anvender en spænding på 250 V eller mere, eller som har den omvendte polaritet af kameraet. Gør du det, kan det forårsage en fejlfunktion.
- Når du optager med blitzen, og zoom er indstillet til W, kan skyggen af objektivet muligvis ses på skærmen afhængigt af optageforholdene. Hvis dette skulle ske, skal du optage væk fra motivet eller indstille zoom til T og optage med blitzen igen.
- Der kan muligvis være skygger i hjørnerne af et optaget billede afhængigt af objektivet.
- Når du optager med en ekstern blitz, kan der forekomme lyse og mørke striber på billedet, hvis lukkerhastigheden er indstillet til hurtigere end 1/4000 sekunder. Hvis dette sker, anbefaler Sony, at der optages i den manuelle blitztilstand, og blitzniveauet indstilles til 1/2 eller højere.
- For detaljer om kompatibelt tilbehør til multiinterface-tilbehørsskoen skal du besøge Sony-websiden, eller konsultere din Sony-forhandler eller det lokale autoriserede Sony-serviceværksted.



---

## Relateret emne

- [Blitztilstand](#)
- [Trådløs blitz](#)

TP1001360482

5-060-283-31(1) Copyright 2024 Sony Corporation

Digitalkamera med udskifteligt objektiv  
ILCE-7SM3 α7SIII ver. 3 eller senere

## Blitztilstand



Du kan indstille blitztilstanden.

1 MENU → (Eksposering/Farve) → [Blitz] → [Blitztilstand] → ønsket indstilling.

### Detaljer om menupunkt

#### Blitz fra:

Blitzen anvendes ikke.

#### Autoblitz:

Blitzen anvendes i mørke omgivelser, eller ved optagelse mod kraftigt lys.

#### Udfyld.blitz:

Blitzen anvendes hver gang, du trykker på udløseren.

#### Blitz m/lang luk:

Blitzen anvendes hver gang, du trykker på udløseren. Optagelse med langsom synkronisering giver dig mulighed for at optage et klart billede af både motivet og baggrunden ved at gøre lukkerhastigheden langsommere.

#### Forsinket blitz:

Blitzen anvendes lige inden eksponeringen er gennemført, hver gang du trykker på udløseren. Optagelse med forsinket blitz gør det muligt at optage et naturligt billede af sporet fra et motiv i bevægelse, som f.eks. en kørende bil eller en gående person.

#### Bemærk!

- Standardindstillingen afhænger af optagetilstanden.
- Visse [Blitztilstand]-indstillinger er ikke til rådighed afhængigt af optagetilstanden.

### Relateret emne

- [Brug af blitz \(sælges separat\)](#)

TP1001360486

Digitalkamera med udskifteligt objektiv  
ILCE-7SM3 α7SIII ver. 3 eller senere

## Blitzkompens.



Justerer mængden af blitzlys i et område fra  $-3,0$  EV til  $+3,0$  EV. Blitzkompensation ændrer kun mængden af blitzlys. Eksponeringskompensation ændrer mængden af blitzlys sammen med ændring af lukkerhastigheden og blænden.

1 MENU →  (Eksponering/Farve) → [Blitz] → [Blitzkompens.] → ønsket indstilling.

- Vælges der højere værdier (+ siden), gør det blitzniveauet højere, og lavere værdier (- siden) gør blitzniveauet lavere.

### Bemærk!

- [Blitzkompens.] fungerer ikke, når optagetilstanden er indstillet til de følgende tilstande:
  - [Intelligent auto]
- Den højere blitzeffekt (+ siden) er muligvis ikke synlig pga. den begrænsede tilgængelige mængde blitzlys, hvis motivet er uden for blitzens maksimale afstand. Hvis motivet er på meget nært hold, er den lavere blitzeffekt (- siden) muligvis ikke synlig.
- Hvis du monterer et ND-filter til objektivet, eller monterer en diffusor eller et farvefilter til blitzen, kan den passende eksponering muligvis ikke opnås, og billederne kan muligvis blive mørke. I dette tilfælde skal du justere [Blitzkompens.] til den ønskede værdi.

### Relateret emne

- [Brug af blitz \(sælges separat\)](#)

TP1001360589

Digitalkamera med udskifteligt objektiv  
ILCE-7SM3 α7SIII ver. 3 eller senere

## Eksp.komp.indst

---



Indstiller om værdien for eksponeringskompensationen skal anvendes til at kontrollere både blitzlys og omgivende lys, eller kun det omgivende lys.

1 MENU →  (Eksponering/Farve) → [Blitz] → [Eksp.komp.indst] → ønsket indstilling.

### Detaljer om menupunkt

#### Omgiv.&blitz:

Anvender værdien for eksponeringskompensationen til både blitzlys og omgivende lys.

#### Kun omgivels.:

Anvender kun værdien for eksponeringskompensationen til at kontrollere det omgivende lys.

---

### Relateret emne

- [Blitzkompens.](#)

TP1001331925

Digitalkamera med udskifteligt objektiv  
ILCE-7SM3 α7SIII ver. 3 eller senere

## Trådløs blitz



Der er to metoder til trådløs blitzoptagelse: blitzoptagelse med lyssignal som anvender lyset fra den blitz, som er monteret på kameraet, som en signallampe, og blitzoptagelse med radiosignal som anvender trådløs kommunikation. For at udføre blitzoptagelse med radiosignal skal du anvende en kompatibel blitz eller den trådløse radiofjernbetjening (sælges separat). For detaljer om hvordan hver enkelt metode indstilles, skal du se betjeningsvejledningen til blitzen eller den trådløse radiofjernbetjening.

- 1 MENU** → (Eksponering/Farve) → **[Blitz]** → **[Trådløs blitz]** → **[Til]**.
- 2 Fjern dækslet til skoen fra kameraet og monter derefter blitzen eller den trådløse radiofjernbetjening.**
  - Når der udføres trådløs blitzoptagelse med lyssignal skal du indstille den monterede blitz som kontrolenhed. Når der udføres trådløs blitzoptagelse med radiosignal og med en blitz monteret på kameraet, skal den monterede blitz indstilles som fjernbetjening
- 3 Opsæt en blitz på afstand af kameraet som er indstillet til trådløs tilstand, eller som er monteret til den trådløse radiobølgemodtager (sælges separat).**
  - Du kan udføre prøveblitz ved at tildele **[Trådløs testblitz]**-funktionen til en brugertilpasset tast vha. **[ Spc.tast-/væl.ind.]** og derefter trykke på denne tast.

### Detaljer om menupunkt

#### Fra:

Anvender ikke den trådløse blitzfunktion.

#### Til:

Bruger den trådløse blitzfunktion til at få en eller flere eksterne blitz til at afgive lys fra afstand af kameraet.

#### Bemærk!

- Blitzen på afstand af kameraet kan muligvis afgive lys efter modtagelse af et lyssignal fra en blitz anvendt som kontrolenhed for et andet kamera. Hvis dette sker, skal du ændre kanalen for din blitz. For detaljer om hvordan du ændrer kanalen, skal du se betjeningsvejledningen til blitzen.
- Angående blitzen, som er kompatibel med trådløs blitzoptagelse, skal du besøge Sony-websiden eller konsultere din Sony-forhandler eller det lokale autoriserede Sony-serviceværksted.

### Relateret emne

- [Indst. f. ekstern blitz](#)

TP1001360506

Digitalkamera med udskifteligt objektiv  
ILCE-7SM3 α7SIII ver. 3 eller senere

## Røddøjereduktion



Når du anvender blitz, udløses den to eller flere gange inden optagelse for at reducere problemet med røde øjne.

1 MENU →  (Eksposering/Farve) → [Blitz] → [Røddøjereduktion] → ønsket indstilling.

### Detaljer om menupunkt

#### Til:

Blitzen udløses altid for at reducere problemet med røde øjne.

#### Fra:

Bruger ikke røddøjereduktion.

#### Bemærk!

- Røddøjereduktion giver muligvis ikke de ønskede effekter. Det afhænger af individuelle forskelle og forhold, som f.eks. afstanden til motivet, eller om motivet kigger på den indledende blitzaffyring eller ej.

TP1001331855



Digitalkamera med udskifteligt objektiv  
ILCE-7SM3 α7SIII ver. 3 eller senere

## FEL-lås



Blitzniveauet justeres automatisk, så motivet får den optimale eksponering under normal blitz-optagelse. Du kan også indstille blitzniveauet på forhånd.

FEL: Blitzeksponeringsniveau

**1** MENU →  (Opsætning) → [Tilpas betjening] → [ Spc.tast-/væl.ind.] → ønsket knap, tildel derefter [Slå FEL-lås til/fra]-funktionen til knappen.

**2** Placer det motiv, som FEL skal låses fast på, i midten og juster fokus.



**3** Tryk på den knap, som [Slå FEL-lås til/fra] er registreret til, og indstil blitzniveauet.

- Der affyres et præ-blitz.
-  (FEL-lås) lyser.

**4** Juster kompositionen og optag billedet.

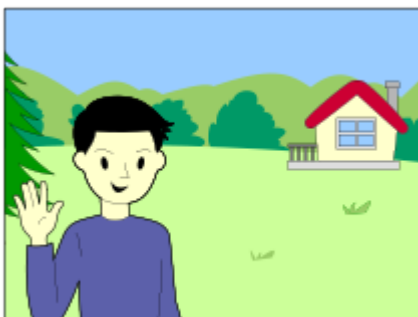

- Når du ønsker at ophæve FEL-låsen, skal du trykke igen på den knap, som [Slå FEL-lås til/fra] er registreret til.

### Tip!

- Ved at indstille [Hold for FEL-lås] kan du holde indstillingen, mens knappen trykkes ned. Ved endvidere at indstille [Hold f. FEL-lås/AEL] og [FEL-lås/AEL til/fra] kan du optage billeder med AE låst i de følgende situationer.
  - Når [Blitztilstand] er indstillet til [Blitz fra] eller [Autoblitz].
  - Når blitzten ikke kan affyres.

– Når der anvendes en ekstern blitz, som er indstillet til manuel blitztilstand.

### Bemærk!

- FEL-lås kan ikke indstilles, når der ikke er tilsluttet nogen blitz.
- Hvis der monteres en blitz, som ikke understøtter FEL-låsen, vises der en fejlmeddelelse.
- Når både AE-og FEL-låsen er fastsat, lyser  (AE-lås/FEL-lås)-ikonet.

---

### Relateret emne

- [Tildeling af ofte anvendte funktioner til knapper og vælgere \(Spc.tast-/væl.ind.\)](#)

TP1001360636

5-060-283-31(1) Copyright 2024 Sony Corporation



Digitalkamera med udskifteligt objektiv  
ILCE-7SM3 α7SIII ver. 3 eller senere

## Indst. f. ekstern blitz



Du kan konfigurere indstillingerne for en blitz (sælges separat), monteret til kameraet, vha. skærmen og kontrolhjulet på kameraet.

Opdater softwaren på din blitz til dens seneste version inden brug af denne funktion.

Se i betjeningsvejledningen til blitzen angående detaljer om blitzfunktioner.

- 1 **Monter blitzen (sælges separat) til multiinterface-tilbehørsskoen på kameraet og tænd derefter for kameraet og blitzen.**
- 2 **MENU →  (Eksponering/Farve) → [Blitz] → [Indst. f. ekstern blitz] → ønsket indstillingspunkt.**
- 3 **Konfigurer indstillingen vha. kontrolhjulet på kameraet.**

### Detaljer om menupunkt

#### Udløs.indst. eks. bli.:

Giver dig mulighed for at konfigurere indstillinger relateret til affiring af blitzen, som fx blitztilstanden, blitzniveauet osv.

#### Spec.indst. eks. blitz:

Giver dig mulighed for at konfigurere andre blitzindstillinger, trådløse indstillinger og blitzenhedsindstillinger.

#### Tip!

- Hvis du tildeler [Udløs.indst. eks. bli.] til en ønsket tast vha. [  Spc.tast-/væl.ind.], kan du åbne skærmen [Udløs.indst. eks. bli.] ved blot at trykke på den tast.
- Du kan justere indstillinger ved at betjene blitzen, selv når du anvender [Indst. f. ekstern blitz].
- Du kan også konfigurere indstillingerne for en trådløs radiofjernbetjening (sælges separat) monteret til kameraet.

#### Bemærk!

- Du kan kun anvende [Indst. f. ekstern blitz] til at konfigurere indstillingerne for en blitz (sælges separat) eller trådløs radiofjernbetjening (sælges separat) produceret af Sony og monteret på multiinterface-tilbehørsskoen på kameraet.
- Du kan kun anvende [Indst. f. ekstern blitz], når blitzen er monteret direkte på kameraet. Du kan ikke anvende denne funktion, når du optager med en blitz på afstand af kameraet, som er tilsluttet vha. et kabel.
- Kun nogle af funktionerne på den monterede blitz kan konfigureres vha. [Indst. f. ekstern blitz]. Du kan ikke udføre parring med andre blitz, nulstille blitzen, initialisere blitzen osv. via [Indst. f. ekstern blitz].
- [Indst. f. ekstern blitz] er ikke til rådighed under de følgende forhold:
  - Når blitzen ikke er monteret til kameraet
  - Når en blitz, som ikke understøtter [Indst. f. ekstern blitz], er monteret
  - Når tilstandsknappen er indstillet til  (Film) eller **S&Q** (S&H-motion) eller under filmoptagelse

Desuden er [Indst. f. ekstern blitz] muligvis ikke til rådighed afhængigt af blitzens tilstand.

- For detaljer om blitz og trådløse radiofjernbetjening, som er kompatible med denne funktion, skal du se den følgende supportside.

<https://www.sony.net/dics/7sm3/>

---

---

## Relateret emne

- [Tildeling af ofte anvendte funktioner til knapper og vælgere \(Spc.tast-/væl.ind.\)](#)

TP1001368015

5-060-283-31(1) Copyright 2024 Sony Corporation

Digitalkamera med udskifteligt objektiv  
ILCE-7SM3 α7SIII ver. 3 eller senere

## Reg. blitzoptag.indst.



Lukkerhastigheden og ISO-følsomheden ved optagelse med blitzen bevares separat fra indstillingerne, når blitzen ikke anvendes. Kameraet bestemmer, om blitzen er slået til eller ej, og skifter automatisk mellem indstillinger.

- 1 **MENU** → (Eksposering/Farve) → **[Blitz]** → **[Reg. blitzoptag.indst.]**.
- 2 **Vælg et punkt, som skal indstilles til blitzoptagelse, og tryk derefter på midten af kontrolhjulet for at vælge den ønskede indstilling.**
- 3 **Tilføj markeringer til de punkter, som du ønsker at genkalde, når du optager med blitzen, og vælg derefter [OK].**  
Indstillingen gemmes.

### Detaljer om menupunkt

#### **Lukkerhast.områ.:**

Indstill [Min.] og [Maks.] for lukkerhastigheden under blitzoptagelse. Hvis du vælger [Synk.hast.], indstilles den maksimale lukkerhastighed, som kan synkroniseres, automatisk.

Denne indstilling er til rådighed, når optagetilstanden er indstillet til P eller A.

#### **ISO:**

Indstill ISO-følsomheden for blitzoptagelse.

Denne indstilling er til rådighed, når optagetilstanden er indstillet til P, A, S eller M.

#### **Tip!**

- Du kan ændre disse indstillinger, selv når der ikke er monteret en blitz.
- For detaljer om blitz, som er kompatible med denne funktion, skal du se den følgende supportside.  
<https://www.sony.net/dics/7sm3/>

### Relateret emne

- [ISO \(stillbillede/film\)](#)

TP1001372394

Digitalkamera med udskifteligt objektiv  
ILCE-7SM3 α7SIII ver. 3 eller senere

## SteadyShot (stillbillede)



Indstiller om SteadyShot-funktionen skal anvendes eller ej.

1 MENU → (Optagelse) → [Billedstabiliser.] → [ SteadyShot] → ønsket indstilling.

### Detaljer om menupunkt

#### Til:

Anvender [ SteadyShot].

#### Fra:

Anvender ikke [ SteadyShot].

#### Tip!

- Når du anvender et stativ osv., skal du sørge for at slukke for SteadyShot-funktionen, da denne kan medføre en funktionsfejl under optagelse.
- Hvis du tildeler [ Vælg SteadyShot] til en ønsket tast vha. [ Spc.tast-/væl.ind.], kan du slå [ SteadyShot]-funktionen til eller fra ved at trykke på tasten.
- Når du optager på et mørkt sted, blinker ()) (SteadyShot)-ikonet muligvis. Vi anbefaler, at du indstiller en hurtigere lukkerhastighed ved at reducere blændeværdien eller justere ISO-følsomheden til en højere værdi.

### Relateret emne

- [SteadyShot \(film\)](#)
- [SteadyShot-just. \(stillbillede/film\)](#)
- [Tildeling af ofte anvendte funktioner til knapper og vælgere \(Spc.tast-/væl.ind.\)](#)

TP1001331782

Digitalkamera med udskifteligt objektiv  
ILCE-7SM3 α7SIII ver. 3 eller senere

## SteadyShot (film)



Indstiller [  SteadyShot]-effekt ved optagelse af film.

① MENU →  (Optagelse) → [Billedstabiliser.] →  SteadyShot → ønsket indstilling.

### Detaljer om menupunkt

#### Aktiv:

Giver en mere kraftfuld SteadyShot-effekt.





#### Standard:

Reducerer kamerarystelser under stabile filmoptagelsesforhold.

#### Fra:

Anvender ikke [  SteadyShot].

#### Bemærk!

- Når du anvender et stativ osv., skal du sørge for at slukke for SteadyShot-funktionen, da denne kan medføre en funktionsfejl under optagelse.
- Hvis du ændrer indstillingen for [  SteadyShot], ændres billedvinklen. Når [  SteadyShot] er indstillet til [Aktiv], bliver billedvinklen smallere. Når brændvidden er 200 mm eller mere, anbefaler vi, at du indstiller [  SteadyShot] til [Standard].
- I de følgende situationer kan [Aktiv] ikke vælges:
  - For normale film: når [Bil.frek. f. optag.] er indstillet til [120p]/[100p] eller højere
  - For optagelse i slowmotion/hurtigmotion: Når [  Billedfrekvens] er indstillet til [120fps]/[100fps] eller højere

### Relateret emne

- [SteadyShot \(stillbillede\)](#)
- [SteadyShot-just. \(stillbillede/film\)](#)

TP1001340600

Digitalkamera med udskifteligt objektiv  
ILCE-7SM3 α7SIII ver. 3 eller senere

## SteadyShot-just. (stillbillede/film)



Du kan optage med en SteadyShot-indstilling, som passer til det monterede objektiv.

1 MENU → / (Optagelse) → [Billedstabiliser.] → [ SteadyShot-just.] → ønsket indstilling.

### Detaljer om menupunkt

#### Auto:

Udfører automatisk SteadyShot-funktionen i overensstemmelse med den information, som fås fra det monterede objektiv.

#### Manuel:

Udfører SteadyShot-funktionen i overensstemmelse med den brændvidde, som er indstillet med [ Brændvidde]. (8mm-1000mm)

#### Bemærk!

- SteadyShot-funktionen fungerer muligvis ikke optimalt, når strømmen lige er blevet tændt, lige efter du har rettet kameraet mod et motiv, eller når udløserknappen er blevet trykket helt ned uden at stoppe på halvvejen.
- Når kameraet ikke kan få brændviddeinformation fra objektivet, fungerer SteadyShot-funktionen ikke korrekt. Indstil [ SteadyShot-just.] til [Manuel] og indstil [ Brændvidde] så den svarer til det objektiv, som du anvender. Den aktuelt indstillede SteadyShot-brændvidde vises sammen med (SteadyShot)-ikonet.
- Når du anvender et SEL16F28-objektiv (sælges separat) med en telekonverter osv., skal du indstille [ SteadyShot-just.] til [Manuel] og indstille brændvidden.
- Hvis der er monteret et objektiv, som er udstyret med en SteadyShot-kontakt, kan indstillingerne kun ændres vha. den kontakt på objektivet. Du kan ikke ændre indstillingerne vha. kameraet.

### Relateret emne

- [SteadyShot-brændvidde \(stillbillede/film\)](#)

TP1001360629

Digitalkamera med udskifteligt objektiv  
ILCE-7SM3 α7SIII ver. 3 eller senere

## SteadyShot-brændvidde (stillbillede/film)



Indstiller de brændvideoplysninger, der skal anvendes til den indbyggede SteadyShot-funktion, når [ SteadyShot-just.] er indstillet til [Manuel].

1 MENU → / (Optagelse) → [Billedstabiliser.] → [ Brændvidde] → ønsket indstilling.

### Detaljer om menupunkt

#### 8mm - 1000mm:

SteadyShot-funktionen bruger den brændvidde, som du har indstillet.

Kontroller brændvideindekset på objektivet, og indstil brændvidden.



### Relateret emne

- [SteadyShot-just. \(stillbillede/film\)](#)

TP1001368014

Digitalkamera med udskifteligt objektiv  
ILCE-7SM3 α7SIII ver. 3 eller senere

## Objektivkompens. (stillbillede/film)



Kompenserer for skygger i hjørnerne af skærmen eller forvrængning på skærmen, eller reducerer farveafvigelse i hjørnerne af skærmen, der skyldes visse objektivegenskaber.

1 MENU → / (Optagelse) → [Billedkval./Optag] → [ Objektivkompens.] → ønsket indstilling.

### Detaljer om menupunkt

#### Skyggekompens.:

Indstiller, om der automatisk skal kompenseres for mørke i hjørnerne af skærmen. ([Auto]/[Fra])

#### Krom. ab.-kompens.:

Indstiller, om der automatisk skal reduceres farveafvigelse i hjørnerne af skærmen. ([Auto]/[Fra])

#### Forvræng.kompens.:

Indstiller, om der automatisk skal kompenseres for forvrængning på skærmen. ([Auto]/[Fra])

#### Vejrtrækningskomp. (kun ved optagelse af film):

Indstiller, om der automatisk skal kompenseres for det fænomen, hvor synsvinklen ændres i overensstemmelse med fokusafstanden under filmoptagelse. ([Til]/[Fra])

#### Bemærk!

- Denne funktion er kun til rådighed ved brug af et objektiv, som er kompatibelt med automatisk compensation.
- Mørke i hjørnerne af skærmen rettes muligvis ikke med [Skyggekompens.] afhængigt af objektivtypen.
- Afhængigt af det monterede objektiv er [Forvræng.kompens.] fastsat til [Auto], og du kan ikke vælge [Fra].
- Hvis [ SteadyShot] er indstillet til [Aktiv] i filmoptagetilstanden, bliver [Forvræng.kompens.] låst til [Auto].
- Når [Vejrtrækningskomp.] er indstillet til [Til], ændres synsvinklen og billedkvaliteten en lille smule.
- Afhængigt af objektivet bliver der muligvis ikke kompenseret helt for ændringer i synsvinklen, selv når [Vejrtrækningskomp.] er indstillet til [Til].

TP1001365207



Digitalkamera med udskifteligt objektiv  
ILCE-7SM3 α7SIII ver. 3 eller senere

## Lang ekspo.-SR



Når du indstiller lukkerhastigheden til 1 sekund(er) eller længere (optagelse med lang eksponering), udføres der støjreduktion i den tid, som lukkeren er åben. Når funktionen er slået til, reduceres den gryenede støj, som er typisk ved lange eksponeringer.

1 MENU →  (Optagelse) → [Billedkval./Optag] → [Lang ekspo.-SR] → ønsket indstilling.

### Detaljer om menupunkt

#### Til:

Aktiverer støjreduktion lige så længe som eksponeringen. Når der udføres støjreduktion, vises der en meddelelse, og du kan ikke optage noget andet billede. Vælg dette for at prioritere billedkvaliteten.

#### Fra:

Aktiverer ikke støjreduktion. Vælg dette for at prioritere timingen af optagelsen.

#### Bemærk!

- [Lang ekspo.-SR] er ikke til rådighed i følgende situationer:
  - [Fremf.metode] er indstillet til [Kont. optagelse] eller [Kontin. bracket].
- [Lang ekspo.-SR] kan ikke indstilles til [Fra] i de følgende optagetilstande:
  - [Intelligent auto]

TP1001367187

Digitalkamera med udskifteligt objektiv  
ILCE-7SM3 α7SIII ver. 3 eller senere

## Høj ISO SR



Ved optagelse med høj ISO-følsomhed reducerer produktet støj, som bliver mere mærkbar, når produktets følsomhed er høj.

1 MENU →  (Optagelse) → [Billedkval./Optag] → [Høj ISO SR] → ønsket indstilling.

### Detaljer om menupunkt

#### Normal:

Aktiverer normal støjreduktion ved høj ISO.

#### Lav:



Aktiverer moderat støjreduktion ved høj ISO.

#### Fra:

Aktiverer ikke støjreduktion ved høj ISO.

Vælg dette for at prioritere timingen af optagelsen.

#### Bemærk!

- [Høj ISO SR] er fastsat til [Normal] i de følgende optagetilstande:
  - [Intelligent auto]
- Når [  Filformat] er indstillet til [RAW], er denne funktion ikke til rådighed.
- [Høj ISO SR] fungerer ikke for RAW-billeder, når [  Filformat] er [RAW og JPEG]/[RAW og HEIF].

TP1001360714

Digitalkamera med udskifteligt objektiv  
ILCE-7SM3 α7SIII ver. 3 eller senere

## Autovisning (stillbillede)



Du kan kontrollere det optagede billede på skærmen lige efter optagelsen. Du kan også indstille visningstiden for Automatisk visning.

1 MENU →  (Opsætning) → [Visningsfunktion] → [ Autovisning] → ønsket indstilling.

### Detaljer om menupunkt

10 sek./5 sek./2 sek.:

Viser det optagede billede på skærmen lige efter optagelse i den valgte varighed. Hvis du foretager en forstørrelse under Automatisk visning, kan du kontrollere billedet vha. den forstørrede visning.

#### Fra:

Viser ikke den automatiske visning.

#### Bemærk!

- Når du anvender en funktion, der udfører billedbehandling, vises billedet inden behandling muligvis midlertidigt, efterfulgt af billedet efter behandling.
- Indstillingerne for DISP (Visningsindstilling) anvendes til Automatisk visning.

### Relateret emne

- [Forstørrelse af et billede, der afspilles \(Forstør\)](#)

TP1001331821

Digitalkamera med udskifteligt objektiv  
ILCE-7SM3 α7SIII ver. 3 eller senere

## Vis. af rest. optag. (stillbillede)



Indstiller, om der skal vises en indikator eller ej for det resterende antal stillbilleder, som kan optages kontinuerligt med den samme optagehastighed.

1 MENU →  (Opsætning) → [Visningsfunktion] → [ Vis. af rest. optag.] → ønsket indstilling.

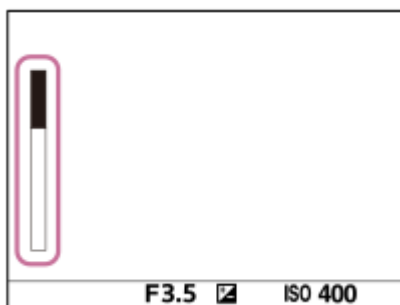

### Detaljer om menupunkt

#### Vis altid:

Viser altid indikatoren, når der optages stillbilleder.

#### Vis kun un. opt.:

Under optagelse af stillbilleder vises der en indikator for det resterende antal stillbilleder. Når du trykker udløserknappen halvvejs ned, vises en indikator for det resterende antal stillbilleder.

#### Ikke vist:

Viser ikke indikatoren.

#### Tip!

- Når bufferen for den interne kamerahukommelse er fyldt op, vises der "SLOW", og den kontinuerlige optagehastighed mindskes.

### Relateret emne

- [Kont. optagelse](#)

TP1001364017

Digitalkamera med udskifteligt objektiv  
ILCE-7SM3 α7SIII ver. 3 eller senere

## Gitterlinjevisning (stillbillede/film)



Indstiller, om gitterlinjen skal vises eller ej under optagelse. Gitterlinjen hjælper dig med at justere kompositionen af billeder.

1 MENU → / (Optagelse) → [Optagevisning] → [ Gitterlinjevisning] → ønsket indstilling.

### Detaljer om menupunkt

**Til:**

Viser gitterlinjen.

**Fra:**

Viser ikke gitterlinjen.

**Tip!**

- Hvis du tildeler [Vælg gitterlinjevis.] til en ønsket tast vha. [ Spc.tast-/væl.ind.] eller [ Spc.tast-/væl.ind.], kan du få vist eller skjule gitterlinjerne ved at trykke på den tildelte tast.

### Relateret emne

- [Gitterlinjetype \(stillbillede/film\)](#)
- [Tildeling af ofte anvendte funktioner til knapper og vælgere \(Spc.tast-/væl.ind.\)](#)

TP1001360730

Digitalkamera med udskifteligt objektiv  
ILCE-7SM3 α7SIII ver. 3 eller senere

## Gitterlinjetype (stillbillede/film)



Indstiller den viste type gitterlinje. Gitterlinjen hjælper dig med at justere kompositionen af billeder.

1 MENU → / (Optagelse) → [Optagevisning] → [ Gitterlinjetype] → ønsket indstilling.

### Detaljer om menupunkt

#### 3x3-gitter:

Placer hovedmotiverne tæt på én af de gitterlinjer, som opdeler billedet i tre dele, så der fås en velafbalanceret komposition.

#### Firkantet gitter:

Firkantede gitre gør det nemmere at bekræfte kompositionens vandrette niveau. Dette er praktisk for at vurdere kompositionen ved optagelse af landskaber, nærbilleder, eller når du udfører kamerascanning.

#### Diag. + firk. git.:

Placer et motiv på en diagonal linje for at udtrykke en opløftende og kraftfuld følelse.

#### Tip!

- Hvis du tildeler [ Gitterlinjetype] til den ønskede tast vha. [ Spc.tast-/væl.ind.] eller [ Spc.tast-/væl.ind.], kan du indstille gitterlinjetypen ved at trykke på den tildelte tast.

### Relateret emne

- [Gitterlinjevisning \(stillbillede/film\)](#)
- [Tildeling af ofte anvendte funktioner til knapper og vælgere \(Spc.tast-/væl.ind.\)](#)

TP1001368010

Digitalkamera med udskifteligt objektiv  
ILCE-7SM3 α7SIII ver. 3 eller senere

## Live View-visn.indst.



Indstiller hvorvidt der skal vises billeder, som er ændret med effekter af eksponeringskompensation, hvidbalance, [Kreativt udseende] e.l. på skærmen.

1 MENU → (Optagelse) → [Optagevisning] → [Live View-visn.indst.] → ønsket indstillingspunkt.

### Detaljer om menupunkt

#### Live View-visning:

Indstiller, om alle optageindstillingerne skal gengives på skærmen, og om Live View skal vises under forhold tæt på, hvordan dit billede vil se ud, når indstillingerne er anvendt, eller om Live View skal vises uden at afspejle indstillingerne. ([Indstil. effekt til] / [Indstil. effekt fra])

Hvis du vælger [Indstil. effekt fra], kan du nemt kontrollere kompositionen, selv når du optager med billedkompositionen i Live View-visningen.

#### Ekspo. effekt:

Indstiller, om Live View skal vises med automatisk korrektion ved at afspejle eksponeringen fra blitzen, når [Live View-visning] er indstillet til [Indstil. effekt til]. ([Ekspo. indst. & blitz] / [Kun ekspo. indst.])

Når du anvender blitzen til at optage et portræt, skal du vælge [Kun ekspo. indst.] for at indstille eksponeringen manuelt baseret på den omgivende belysning.

#### Ned. grænse bl.fr.:

Angiver, om billedhastigheden for Live View skal forhindres i at blive for langsom. ([Til] / [Fra])

Hvis du vælger [Til], bliver billedhastigheden for Live View ikke langsom, selv når der optages på et mørkt sted, men Live View-visningen kan muligvis blive mørk.

#### Tip!

- Når du anvender en blitz fra en tredjepart, som f.eks. en studieblitz, er Visning af live-visning muligvis mørk ved visse lukkerhastighedsindstillinger. Når [Live View-visning] er indstillet til [Indstil. effekt fra], vises Live View-visningen lys, så du nemt kan kontrollere kompositionen.
- Hvis du vælger [Indstil. effekt fra], vises Live View altid med den passende lysstyrke, selv i tilstanden [Manuel ekspon.].
- Når der er valgt [Indstil. effekt fra], vises **VIEW** (VIEW)-ikonet på live-view-skærmen.

#### Bemærk!

- [Ekspo. effekt] er kun effektiv, når der anvendes en blitz, der er fremstillet af Sony.
- [Live View-visning] kan ikke indstilles til [Indstil. effekt fra] i de følgende optagetilstande:
  - [Intelligent auto]
- Hvis du optager film i optagetilstanden for stillbilleder, afspejles optageindstillingerne i Live View, selv når [Live View-visning] er indstillet til [Indstil. effekt fra].
- Når [Live View-visning] er indstillet til [Indstil. effekt fra], vil lysstyrken på det optagede billede ikke være den samme, som den på det viste Live View.





Digitalkamera med udskifteligt objektiv  
ILCE-7SM3 α7SIII ver. 3 eller senere

## Blændevisning



Mens du trykker og holder på den tast, som du tildelte [Blændevisning] -funktionen til, sættes blænden ned på den indstillede blændeværdi, og du kan kontrollere sløringen inden optagelse.

- 1 **MENU** →  (Opsætning) → [Tilpas betjening] → [ Spc.tast-/væl.ind.] → indstil [Blændevisning]-funktionen til den ønskede tast.
- 2 Når du optager stillbilleder, skal du bekræfte billederne ved at trykke på den tast, som [Blændevisning] er tildelt til.

### Tip!

- Selvom du kan ændre blændeværdien under forhåndsvisningen, bliver motivet muligvis defokuseret, hvis du vælger en lysere blænde. Vi anbefaler, at du justerer fokuseringen igen.

### Relateret emne

- [Tildeling af ofte anvendte funktioner til knapper og vælgere \(Spc.tast-/væl.ind.\)](#)
- [Visning af resultat](#)



TP1001331817

Digitalkamera med udskifteligt objektiv  
ILCE-7SM3 α7SIII ver. 3 eller senere

## Visning af resultat



Mens du trykker ned på den tast som [Visning af resultat] er tildelt til, kan du kontrollere forhåndsvisningen af billedet med de anvendte DRO-, lukkerhastigheds-, blænde- og ISO-følsomhedsindstillinger. Kontroller forhåndsvisningen af optageresultatet inden optagelsen udføres.

- 1 **MENU** →  (**Opsætning**) → **[Tilpas betjening]** → [ **Spc.tast-/væl.ind.**] → indstil **[Visning af resultat]-funktionen til den ønskede tast.**
- 2 **Når du optager stillbilleder, skal du bekræfte billederne ved at trykke på den tast, som [Visning af resultat] er tildelt til.**

### Tip!

- De DRO-indstillinger, lukkerhastigheds-, blænde- og ISO-følsomhedsindstillinger, som du har indstillet, gengives på billedet for [Visning af resultat], men visse effekter kan ikke forhåndsvises afhængigt af optageindstillingerne. Selv i det tilfælde anvendes de valgte indstillinger til de billeder, som du optager.

### Relateret emne

- [Tildeling af ofte anvendte funktioner til knapper og vælgere \(Spc.tast-/væl.ind.\)](#)
- [Blændevisning](#)



TP1001331815

Digitalkamera med udskifteligt objektiv  
ILCE-7SM3 α7SIII ver. 3 eller senere

## Visning på lys skærm



Giver dig mulighed for at justere kompositionen ved optagelse i mørke omgivelser. Ved at forlænge eksponeringstiden kan du kontrollere kompositionen på søgeren/skærmen selv i mørke omgivelser som f.eks. under nattehimmelen.

- 1 **MENU** →  (**Opsætning**) → **[Tilpas betjening]** → **[ Spc.tast-/væl.ind.]** → tildel **[Visning på lys skærm]-funktionen** til den ønskede tast.
- 2 I optagetilstanden for stillbilleder skal du trykke på den tast, som du tildelte **[Visning på lys skærm]-funktionen** til, og derefter optage et billede.
  - Lysstyrken pga. **[Visning på lys skærm]** fortsætter efter optagelse.
  - For at sætte skærmens lysstyrke tilbage til det normale skal du trykke én gang til på den tast, som du tildelte **[Visning på lys skærm]-funktionen** til.

### Bemærk!

- Under **[Visning på lys skærm]** vil **[Live View-visning]** automatisk skifte til **[Indstil. effekt fra]**, og indstillingsværdier som f.eks. eksponeringskompensation vil ikke blive reflekteret i live view-visningen. Det anbefales, at du kun anvender **[Visning på lys skærm]** i mørke omgivelser.
- **[Visning på lys skærm]** vil automatisk blive annulleret i de følgende situationer.
  - Når kameraet slukkes.
  - Når optagetilstanden ændres fra **P/A/S/M** til en anden tilstand end **P/A/S/M**.
  - Når fokustilstanden er indstillet til andet end manuel fokus.
  - Når **[Auto. forstør. i MF]** udføres.
  - Når der er valgt **[Fokusforstørrelse]**.
- Under **[Visning på lys skærm]** er lukkerhastigheden muligvis langsommere end normalt, mens der optages i mørke omgivelser. Da det målte lysstyrkeområde endvidere er udvidet, skifter eksponeringen muligvis.

### Relateret emne

- [Live View-visn.indst.](#)

TP1001360718

Digitalkamera med udskifteligt objektiv  
ILCE-7SM3 α7SIII ver. 3 eller senere

## Vægtet visn. opt.



Indstiller, om der skal vises en rød ramme rundt om kanterne på kameraets skærm under optagelse af en film eller ej. Du kan nemt kontrollere, om kameraet er i standby- eller optagetilstand, selv når du kigger på kameraskærmen fra en vinkel eller på afstand.

1 MENU →  (Optagelse) → [Optagevisning] → [Vægtet visn. opt.] → ønsket indstilling.

### Detaljer om menupunkt

**Til:**

Viser en rød ramme for at angive, at optagelse er i gang.

**Fra:**

Viser ikke en ramme for at angive, at optagelse er i gang.

**Tip!**

- Den ramme, som vises med denne funktion, kan også udsendes til en ekstern skærm, som er tilsluttet via HDMI. Indstil [HDMI-info.visn.] til [Til].

### Relateret emne

- [HDMI-info.visn.](#)

TP1001368013

Digitalkamera med udskifteligt objektiv  
ILCE-7SM3 α7SIII ver. 3 eller senere

## Markørvisning (stillbillede)



Viser en markør for det specificerede bredde-højde-forhold på optageskærmen ved optagelse af stillbilleder. Hvis du har til hensigt at beskære billedet til det specificerede bredde-højde-forhold efter optagelse, giver markøren for bredde-højde-forholdet dig mulighed for at optage billeder sammen med kontrol af billedvinklen efter beskæring.

1 MENU → (Optagelse) → [Markørvisning] → Vælg et menupunkt, og indstil den ønskede parameter.

### Detaljer om menupunkt

#### Formatmarkør:

Indstiller, om markøren for bredde-højde-forhold skal vises eller ej. ([Til]/[Fra])

#### Formatmarkørtype:

Indstiller bredde-højde-forholdet for den viste markør for bredde-højde-forhold. ([1:1]/[5:4]/[4:3]/[16:9]/[1.91:1]/[2.35:1])

#### Formatmarkørniveau:

Indstiller farvetætheden for den viste markør for bredde-højde-forhold. (0 til 15)

#### Tip!

- Markøren for bredde-højde-forhold kan vises samtidigt med gitterlinjer. I dette tilfælde vises gitterlinjerne i overensstemmelse med billedvinklen for markøren for bredde-højde-forhold.
- Den bredde-højde-markør, som blev vist under optagelse, kan vises over det afspillede billede ved at indstille [ Formatmarkørvis.] til [Til].
- Hvis du ønsker at få vist markøren for bredde-højde-forhold lodret, skal du holde kameraet lodret under optagelse.

#### Bemærk!

- Markøren for bredde-højde-forholdet kan vises, når der optages stillbilleder med et bredde-højde-forhold på [3:2].
- Når bredde-højde-forholdet for [ Formatmarkør] er indstillet til [1:1]/[5:4]/[4:3] vil positionen af markøren for bredde-højde-forhold være anderledes end den for [ Formatmarkør] for filmoptagelse, selv hvis der er valgt det samme bredde-højde-forhold.
- Markøren for bredde-højde-forhold vises ikke på enheder, som er tilsluttet via HDMI.

### Relateret emne

- [Formatmarkørvis. \(stillbillede\)](#)
- [Gitterlinjevisning \(stillbillede/film\)](#)

TP1001375531

Digitalkamera med udskifteligt objektiv  
ILCE-7SM3 α7SIII ver. 3 eller senere

## Markørvisning (film)



Under optagelse af film kan du indstille, om der skal vises markører eller ej på skærmen eller søgeren, og du kan vælge markørtyperne.

1 MENU →  (Optagelse) → [Markørvisning] → Vælg et menupunkt, og indstil den ønskede parameter.

### Detaljer om menupunkt

#### Markørvisning:

Indstiller, om der skal vises markører eller ej. ([Til] / [Fra])

#### Centermarkør:

Indstiller om centermarkøren skal vises eller ej i midten af optageskærmen. ([Fra] / [Til])

#### Formatmarkør:

Indstiller visningen af markøren for bredde-højde-forhold. ([Fra] / [4:3] / [13:9] / [14:9] / [15:9] / [1.66:1] / [1.85:1] / [2.35:1])

#### Sikkerhedszone:

Indstiller visningen af sikkerhedszonen. Dette bliver den standardafstand, som kan modtages af et almindeligt tv. ([Fra] / [80%] / [90%])

#### Vejledningsramme:

Indstiller om vejledningsrammen skal vises eller ej. Du kan bekræfte om motivet er vandret eller lodret i forhold til jorden. ([Fra] / [Til])

#### Tip!

- Du kan få vist adskillige markører på samme tid.
- Placer motivet ved krydset i [Vejledningsramme] for at sikre en afbalanceret komposition.

#### Bemærk!

- Markørene vises, når tilstandsknappen er indstillet til  (Film) eller **S&Q** (S&H-motion), eller ved optagelse af film.
- Du kan ikke få vist markører under brug af [Fokusforstørrelse].
- Markørene vises på skærmen eller søgeren. (Du kan ikke udsende markørene.)

TP1001360451

Digitalkamera med udskifteligt objektiv  
ILCE-7SM3 α7SIII ver. 3 eller senere

## Gamma-vis.hjælp



Film med S-Log-gamma antages at blive behandlet efter optagelse, så det store dynamikområde kan udnyttes. Billeder med HLG-gamma antages at blive vist på HDR-kompatible skærme. De vises derfor med lav kontrast under optagelse og kan være svære at overvåge. Men du kan anvende [Gamma-vis.hjælp]-funktionen til at gengive en kontrast svarende til den for normal gamma. Endvidere kan der også anvendes [Gamma-vis.hjælp], når der afspilles film på kameraets skærm/søger.

1 MENU →  (Opsætning) → [Visningsfunktion] → [Gamma-vis.hjælp] → ønsket indstilling.

### Detaljer om menupunkt



#### Til:

Anvender hjælpefunktionen til gammavisning.

#### Fra:

Bruger ikke hjælpefunktionen til gammavisning.

#### Tip!

- Hvis du tildeler [Vælg Gamma.-vis.hj.] til en ønsket tast vha. [ Spc.tast-/væl.ind.], [ Spc.tast-/væl.ind.] eller [ Specialtastindstil.], kan du slå hjælpefunktionen til gammavisning til eller fra ved at trykke på den tildelte tast.

#### Bemærk!

- [Gamma-vis.hjælp] anvendes ikke til film, når de vises på et tv eller en skærm, som er tilsluttet til kameraet.

### Relateret emne

- [Billedprofil \(stillbillede/film\)](#)
- [Gamma-vis.hjæ.type](#)
- [HLG-stillbilleder](#)

TP1001360647

Digitalkamera med udskifteligt objektiv  
ILCE-7SM3 α7SIII ver. 3 eller senere

## Gamma-vis.hjæ.type



Vælger konverteringstypen for [Gamma-vis.hjælp].

1 MENU →  (Opsætning) → [Visningsfunktion] → [Gamma-vis.hjæ.type] → ønsket indstilling.

### Detaljer om menupunkt

Assist  
AUTO **Auto:**

- Viser billeder med effekter som følger i henhold til den gamma- eller farvetilstand, der er indstillet i [ Billedprofil].
  - Når gammaen er indstillet til [S-Log2]: [S-Log2→709(800%)]
  - Når gammaen er indstillet til [S-Log3]: [S-Log3→709(800%)]
  - Når gammaen er indstillet til [HLG], [HLG1], [HLG2] eller [HLG3], og farvetilstanden er indstillet til [BT.2020]: [HLG(BT.2020)]
  - Når gammaen er indstillet til [HLG], [HLG1], [HLG2] eller [HLG3], og farvetilstanden er indstillet til [709]: [HLG(709)]
- Viser billeder med en [HLG(BT.2020)]-effekt ved optagelse af HLG-stillbilleder med [HLG-stillbilleder] indstillet til [Til].
- Viser billeder med en [S-Log3→709(800%)]-effekt, når der udsendes RAW-film til en anden enhed, der er tilsluttet via HDMI under filmoptagelse.

Assist  
S-Log2 **S-Log2→709(800%):**

Viser billeder med en S-Log2-gamma, gengivet med en kontrast svarende til ITU709 (800%).

Assist  
S-Log3 **S-Log3→709(800%):**

Viser billeder med en S-Log3-gamma, gengivet med en kontrast svarende til ITU709 (800%).



Assist  
HLG 2020 **HLG(BT.2020):**

Viser billeder efter justering af billedkvaliteten på skærmen eller søgeren i en kvalitet, som er næsten den samme, som når billeder vises på en [HLG(BT.2020)]-kompatibel skærm.

Assist  
HLG 709 **HLG(709):**

Viser billeder efter justering af billedkvaliteten på skærmen eller søgeren i en kvalitet, som er næsten den samme, som når billeder vises på en [HLG(709)]-kompatibel skærm.

#### Tip!

- Hvis du tildeler [Gamma-vis.hjæ.type] til en ønsket tast ved hjælp af [ Spc.tast-/væl.ind.] eller [ Spc.tast-/væl.ind.], kan du ændre [Gamma-vis.hjæ.type]-indstillingen.

#### Bemærk!

- Når [Gamma-vis.hjælp] er indstillet til [Auto] under afspilning, anvendes der en effekt på billedet som følger:
  - Ved afspilning af en film, der er optaget med [HLG], [HLG1], [HLG2] eller [HLG3]: Viser billedet med en [HLG(BT.2020)]- eller [HLG(709)]-effekt afhængigt af farvetilstanden.
  - Ved afspilning af et HLG-stillbillede, som er optaget med [HLG-stillbilleder] indstillet til [Til]: Viser billedet med en [HLG(BT.2020)]-effekt.
  - Ved afspilning af en RAW-filmudgang til en anden enhed, der er tilsluttet via HDMI: Viser billedet med en [S-Log3→709(800%)]-effekt.

I andre situationer vises film i henhold til gammaindstilling og farvetilstandsindstilling i [ Billedprofil].



---

## Relateret emne

- [Gamma-vis.hjælp](#)
- [Billedprofil \(stillbillede/film\)](#)
- [HDMI-udg.indst. \(film\)](#)

TP1001367981

5-060-283-31(1) Copyright 2024 Sony Corporation

Digitalkamera med udskifteligt objektiv  
ILCE-7SM3 α7SIII ver. 3 eller senere

## Lydoptagelse

---



Indstiller om der skal optages lyd, når der optages film. Vælg [Fra] for at undgå at optage lydene af betjeningen af objektivet og kameraet. Denne funktion kan ikke anvendes under optagelse i slowmotion/hurtigmotion.

① MENU →  (Optagelse) → [Lydoptagelse] → [Lydoptagelse] → ønsket indstilling.

### Detaljer om menupunkt

**Til:**

Optager lyd.

**Fra:**

Optager ikke lyd.

---

### Relateret emne

- [Lydoptagelsesniveau](#)

TP1001331963

Digitalkamera med udskifteligt objektiv  
ILCE-7SM3 α7SIII ver. 3 eller senere

## Lydoptagelsesniveau



Du kan justere lydoptagelsesniveauet, mens du kontrollerer lydniveaumåleren. Denne funktion kan ikke anvendes under optagelse i slowmotion/hurtigmotion.

- 1 MENU →  (Optagelse) → [Lydoptagelse] → [Lydoptagelsesniveau].
- 2 Vælg det ønskede niveau vha. den højre/venstre side af kontrolhjulet.

### Detaljer om menupunkt

+:

Skruer op for lydoptagelsesniveauet.

-:

Skruer ned for lydoptagelsesniveauet.

#### Tip!

- Når du optager lydfilm med høje lydstyrker, skal du indstille [Lydoptagelsesniveau] til et lavere lydniveau. Dette gør dig i stand til at optage mere realistisk lyd. Når du optager lydfilm med lavere lydstyrker, skal du indstille [Lydoptagelsesniveau] til et højere lydniveau for at gøre det nemmere at høre lyden. Kontroller, at lydstyrken er på det passende niveau, ved at overvåge lydoptagelseslydstyrken med de tilsluttede hovedtelefoner eller lydstyrkeniveaumåleren på kameraet.
- For at nulstille lydoptagelsesniveauet til standardindstillingen skal du trykke på  (Slet)-knappen.

#### Bemærk!

- Uanset [Lydoptagelsesniveau]-indstillingerne fungerer begrænseren altid.
- [Lydoptagelsesniveau] er kun til rådighed, når optagetilstanden er sat til filtilstand.
- [Lydoptagelsesniveau]-indstillingerne anvendes til både den interne mikrofon og  (mikrofon)-terminalindgangen.

TP1001331968

Digitalkamera med udskifteligt objektiv  
ILCE-7SM3 α7SIII ver. 3 eller senere

## Timing af lydudgang



Du kan indstille ekkoannulleringen under lydovervågning og forhindre uønskede afvigelser mellem video og lyd. Denne funktion kan ikke anvendes under optagelse i slowmotion/hurtigmotion.

1 MENU →  (Optagelse) → [Lydoptagelse] → [Timing af lydudgang] → ønsket indstilling.

### Detaljer om menupunkt

#### Live:

Udsender lyd uden forsinkelse. Vælg denne indstilling, når lydafvigelse er et problem under lydovervågning.

#### Eftersynkron.:

Udsender synkroniseret lyd og video. Vælg denne indstilling for at forhindre uønskede afvigelser mellem video og lyd.

#### Bemærk!

- Brug af en ekstern mikrofon kan medføre en mindre forsinkelse. Se i den betjeningsvejledning, der fulgte med mikrofonen, angående detaljer.

TP1001331981

Digitalkamera med udskifteligt objektiv  
ILCE-7SM3 α7SIII ver. 3 eller senere

## Reduktion af vindstøj



Indstillinger om vindstøj skal reduceres eller ej ved at fjerne lyd i lavområdet i indgangsslyden fra den indbyggede mikrofon. Denne funktion kan ikke anvendes under optagelse i slowmotion/hurtigmotion.

1 MENU →  (Optagelse) → [Lydoptagelse] → [Reduktion af vindstøj] → ønsket indstilling.

### Detaljer om menupunkt

**Til:**

Reducerer vindstøj.

**Fra:**

Reducerer ikke vindstøj.

**Bemærk!**

- Lydkvaliteten kan variere fra de normale optageindstillinger, når [Reduktion af vindstøj] er indstillet til [Til].
- Når der anvendes en ekstern mikrofon (sælges separat), fungerer [Reduktion af vindstøj] ikke.

TP1001331900

Digitalkamera med udskifteligt objektiv  
ILCE-7SM3 α7SIII ver. 3 eller senere

## Skolydsindstil.



Indstiller den digitale lyd, der sendes fra en mikrofon (sælges separat), som er monteret på kameraets multiinterface-tilbehørssko. Brug en mikrofon, som understøtter den digitale lydgrænseflade. Du kan indstille samplingsfrekvensen, antal kvantiseringsbits og antallet af kanaler. Denne funktion kan ikke anvendes under optagelse i slowmotion/hurtigmotion.

1 MENU →  (Optagelse) → [Lydoptagelse] → [ Skolydsindstil.] → ønsket indstilling.

### Detaljer om menupunkt

#### 48khz/24bit 4ch :

Indstiller samplingsfrekvensen for lydindgangen til 48 kHz, antallet af kvantiserede bits til 24 bits og antallet af kanaler til 4.

#### 48khz/24bit 2ch :

Indstiller samplingsfrekvensen for lydindgangen til 48 kHz, antallet af kvantiserede bits til 24 bits og antallet af kanaler til 2.





#### 48khz/16bit 2ch :

Indstiller samplingsfrekvensen for lydindgangen til 48 kHz, antallet af kvantiserede bits til 16 bits og antallet af kanaler til 2.

#### Tip!

- Lydniveauvisningen på skærmen er til 4 kanaler under 4-kanals lydoptagelse.

#### Bemærk!

- Når en ekstern mikrofon (sælges separat) tilsluttes til  (mikrofon)-terminalen på kameraet, optages lyden fra den eksterne mikrofon, som er monteret på  (mikrofon)-terminalen. Du kan ikke indstille [ Skolydsindstil.].
- Hvis den tilsluttede mikrofon er indstillet til analog transmission, kan du ikke indstille [ Skolydsindstil.].
- Hvis den tilsluttede mikrofon ikke understøtter 4-kanals lydoptagelse, kan du ikke vælge [ 48khz/24bit 4ch ] (48khz/24bit 4ch).
- Når den tilsluttede mikrofon ikke understøtter 24-bit lydoptagelse, bliver [ Skolydsindstil.] låst til [ 48khz/16bit 2ch ] (48khz/16bit 2ch).
- Lyd kan ikke optages korrekt i de følgende situationer under filmoptagelse:
  - Når du monterer eller fjerner mikrofonen
  - Når digital transmission skiftes til analog transmission eller omvendt på mikrofonensiden

### Relateret emne

- [4ch lydovervågn. \(film\)](#)

TP1001368008

Digitalkamera med udskifteligt objektiv  
ILCE-7SM3 α7SIII ver. 3 eller senere

## TC/UB



Tidskode (TC)- og brugerbit (UB)-informationen kan optages som data vedhæftet til film.

- 1 MENU →  (Optagelse) → [TC/UB] → Vælg et menupunkt, og indstil den ønskede parameter.

### Detaljer om menupunkt

#### Time Code Preset:

Indstiller tidskoden.

#### User Bit Preset:

Indstiller brugerbitten.

#### Time Code Format:

Indstiller optagemetoden for tidskoden. (Kun når [NTSC/PAL-vælger] er indstillet til NTSC.)

#### Time Code Run:

Indstiller optællingsformatet for tidskoden.

#### Time Code Make:

Indstiller optageformatet for tidskoden på optagemediet.

#### User Bit Time Rec:

Indstiller om tiden skal optages som en brugerbit eller ej.

### Sådan indstilles tidskoden (Time Code Preset)

1. MENU →  (Optagelse) → [TC/UB] → [Time Code Preset].
2. Drej på kontrolhjulet og vælg de første to cifre.

- Tidskoden kan indstilles inden for det følgende område.



Når [60p] er valgt: 00:00:00.00 til 23:59:59.29

\* Når [24p] er valgt, kan du vælge de to sidste cifre af tidskoden i tal, som kan deles med fire, mellem 00 til 23 enkeltbilleder.

Når [50p] er valgt: 00:00:00.00 til 23:59:59.24

3. Indstil de andre cifre ved hjælp af den samme procedure som i trin 2, og tryk derefter på midten af kontrolhjulet.



### Sådan nulstilles tidskoden

1. MENU →  (Optagelse) → [TC/UB] → [Time Code Preset].
2. Tryk på  (Slet)-knappen for at nulstille tidskoden (00:00:00.00).

### Sådan indstilles brugerbitten (User Bit Preset)

1. MENU →  (Optagelse) → [TC/UB] → [User Bit Preset].
2. Drej på kontrolhjulet og vælg de første to cifre.
3. Indstil de andre cifre ved hjælp af den samme procedure som i trin 2, og tryk derefter på midten af kontrolhjulet.

### Sådan nulstilles brugerbitten

1. MENU →  (Optagelse) → [TC/UB] → [User Bit Preset].
2. Tryk på  (Slet)-knappen for at nulstille brugerbitten (00 00 00 00).

## Sådan vælges optagemetoden for tidskoden (Time Code Format <sup>\*1</sup>)

1. MENU →  (Optagelse) → [TC/UB] → [Time Code Format].

### DF:

Optager tidskoden i Drop Frame-format<sup>\*2</sup>.

### NDF:

Optager tidskoden i Non-Drop Frame-format.

<sup>\*1</sup> Kun, når [NTSC/PAL-vælger] er indstillet til NTSC.

<sup>\*2</sup> Tidskoden er baseret på 30 enkeltbilleder pr. sekund. Men der vil opstå en forskel mellem den faktiske tid og tidskoden under længere optageperioder, eftersom billedfrekvensen for NTSC-billedsignalet er ca. 29,97 enkeltbilleder pr. sekund. Drop frame korrigerer for denne forskel, så tidskoden og den faktiske tid svarer overens. I drop frame fjernes de 2 første enkeltbillednumre hvert minut, undtagen hvert tiende minut. Tidskoden uden denne korrektion kaldes for non-drop frame.

- Indstillingen er fastsat til [-] ved optagelse i 24p.

## Sådan vælges optællingsformatet for tidskoden (Time Code Run)

1. MENU →  (Optagelse) → [TC/UB] → [Time Code Run].

### Rec Run:

Indstiller trintilstanden for tidskoden til kun at forløbe under optagelse. Tidskoden optages sekventielt fra den sidste tidskode for den foregående optagelse.

### Free Run:

Indstiller trintilstanden for tidskoden til altid at forløbe, uanset betjeningen af kameraet.

- Tidskoden optages muligvis ikke sekventielt i de følgende situationer, selv når tidskoden forløber i [Rec Run]-tilstand.
  - Når optageformatet er ændret.
  - Når optagemediet er fjernet.

## Sådan vælges hvordan tidskoden optages (Time Code Make)



1. MENU →  (Optagelse) → [TC/UB] → [Time Code Make].

### Preset:

Optager den nyligt indstillede tidskode på optagemediet.

### Regenerate:

Læser den sidste tidskode for den foregående optagelse fra optagemediet og optager den nye tidskode fortløbende fra den sidste tidskode. Tidskoden forløber i [Rec Run]-tilstanden uanset [Time Code Run]-indstillingen.

Tidskoden læses fra hukommelseskortet i den åbning, som er angivet af [ Optagemedie] under [ Opt.medieindstil.]. Når [ Optagemedie] er indstillet til [Simultan optag.], læses tidskoden fra hukommelseskortet i åbning 1.

## Sådan matcher du tidskoden med andre enheder

Tilslut til en anden enhed som f.eks. et videokamera ved hjælp af et adapterkabel (sælges separat), og indstil derefter [Time Code Make] til [Preset] og [Time Code Run] til [Free Run]. For detaljer skal du se "[Matching af tidskoden med andre enheder](#)".

### Bemærk!

- Opdatering af kameraets systemsoftware vil nulstille tidskoden. Indstil tidskoden igen.



---

## Relateret emne

- [Indst. af TC/UB-visn.](#)
- [Matching af tidskoden med andre enheder](#)

TP1001360590

5-060-283-31(1) Copyright 2024 Sony Corporation

Digitalkamera med udskifteligt objektiv  
ILCE-7SM3 α7SIII ver. 3 eller senere

## Indst. af TC/UB-visn.

---



Indstiller visningen af tælleren for optagetid, tidskoden (TC) og brugerbitten (UB) for film.

① **MENU** →  (**Opsætning**) → **[Visningsfunktion]** → **[Indst. af TC/UB-visn.]** → ønsket indstilling.

### Detaljer om menupunkt

**Tæller:**

Viser tidstælleren for filmoptagelse.

**TC:**

Viser tidskoden.

**U-Bit:**

Viser brugerbitten.

---

### Relateret emne

- [TC/UB](#)

TP1001360619

Digitalkamera med udskifteligt objektiv  
ILCE-7SM3 α7SIII ver. 3 eller senere

## Matching af tidskoden med andre enheder

Du kan matche tidskoden med enheder udstyret med en tidskodeudgangsterminal, som f.eks. videokameraer, ved at tilslutte kameraet til enheden. Der kræves et dedikeret adapterkabel (sælges separat) for at kunne tilslutte kameraets Multi/Mikro-USB-terminal til BNC-udgangsterminalen på et kommercielt tilgængeligt BNC-kabel.

### Om det dedikerede adapterkabel (sælges separat)

Du kan konvertere BNC-terminalen til en mikro-USB-terminal med et adapterkabel (sælges separat). Tilgængeligheden af adapterkablet kan variere afhængigt af landet eller regionen. Se følgende supportwebsted for at få bekræftet, at det er på lager, og foretage køb. Når du køber, skal du give os besked om produktets navn og produktnummer.

### Sonywebsted til support



<https://www.sony.net/SonyInfo/Support/>

- Produktnavn: Adapterkabel VMC-BNCM1 (sælges separat)
- Produktnummer: A-5051-506-A
- Længde: 0,2 m

### Klargøring på forhånd

Indstil udgangsenheden for tidskoden (videokamera osv.) til den tilstand, hvor tidskoden altid fremskrives (Free Run eller Clock).

### Sådan matcher du til tidskoden

1. Indstil tilstandsknappen til  (Film).
2. MENU →  (Optagelse) → [TC/UB] → Indstil [Time Code Make] til [Preset] og [Time Code Run] til [Free Run].
3. Tilslut BNC-udgangsterminalen på BNC-kablet **(A)** til kameraets Multi/Mikro-USB-terminal med adapterkablet **(B)**.

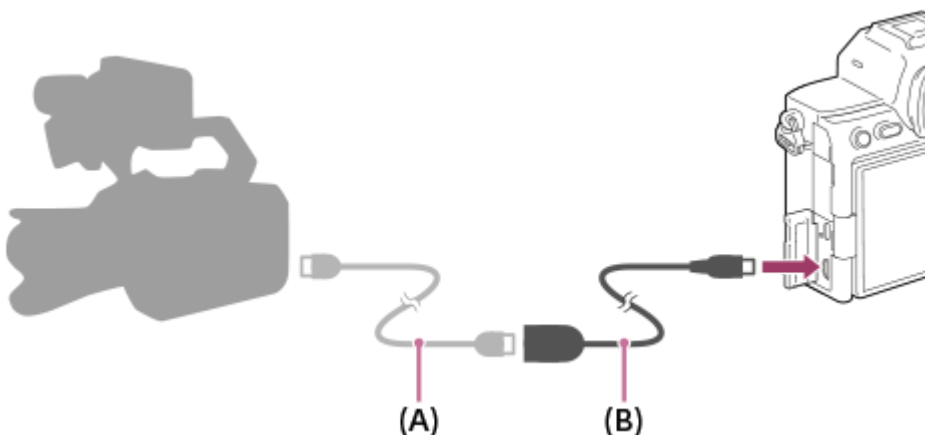

- Kameraets tidskode synkroniseres med tidskoden for den tilsluttede enhed (ekstern låsetilstand), og "EXT-LK" vises på skærmen.
- Når den eksterne låsetilstand er blevet indstillet i cirka 10 sekunder, vil den blive bevaret, selv efter at enheden på udgangssiden for tidskoden er afbrudt.

### Tip!

- Den eksterne låsetilstand for tidskoden ophæves, når du udfører de følgende betjeninger på kameraet.
  - Når du ændrer indstillingen for [Time Code Make] eller [Time Code Run]
  - Når du ændrer tidskoden med [Time Code Preset]
  - Når du ændrer optagetilstanden til slowmotion/hurtigmotion-tilstanden

### **Bemærk!**

- Adapterkablet VMC-BN1CM1 (sælges separat) kan kun anvendes sammen med dette kamerahus. Tilslut det ikke til mikro-USB-terminalen på andre enheder.
- Når adapterkablet tilsluttes til kameraet, skal du være omhyggelig med ikke at bruge for stor kraft på adapterkablets mikro-USB-terminal.
- Når du indstiller kameraet til den eksterne låsningsstatus, låses tidskoden øjeblikkeligt til den eksterne tidskode, og den samme værdi som den eksterne tidskode vises på tidsdatavisningen. Men du må ikke begynde at optage i et par sekunder, indtil tidskodegeneratoren stabiliseres.
- Hvis frekvensen for referencetidskoden og billedfrekvensen for kameraet ikke er den samme, kan tidskoden ikke låses korrekt, og kameraet vil ikke fungere normalt. I dette tilfælde kan tidskoden heller ikke låses ordentligt til den eksterne tidskode.
- Når du matcher kameraets tidskode med den fra en anden enhed, vil film muligvis være forskubbet med ét billede. Hvis du bruger kameraet i lang tid, kan afvigelsen fra referencetidskoden blive større.

TP1001373047

5-060-283-31(1) Copyright 2024 Sony Corporation

Digitalkamera med udskifteligt objektiv  
ILCE-7SM3 α7SIII ver. 3 eller senere

## Indholdet i dette kapitel

---

Den følgende indholdsfortegnelse viser de funktioner, der er beskrevet i dette kapitel ("Brugertilpasning af kameraet").  
Fra hvert elementnavn kan du springe til den side, der beskriver de respektive funktioner.

### Kameraets tilpasningsfunktioner

#### Tildeling af ofte anvendte funktioner til knapper og vælgere (Spc.tast-/væl.ind.)

#### Midlertidig ændring af funktionen for vælgeren (Min vælger-indstil.)

#### Registrering og genkaldelse af kameraindstillinger

- Hukom. kam.inds.
- Genkald kam.inds
- Vælg medie
- Registrering af optageindstillinger til en brugertilpasset tast (Reg. specialopt.inds.)

#### Registrering af ofte anvendte funktioner i funktionsmenuen

- Fn menuindstil. (stillbillede/film)
- Fn menuindstil. (afspilning)

#### Registrering af ofte anvendte funktioner til Min menu

- Tilføj punkt
- Sortér punkt
- Slet punkt
- Slet side
- Slet alt
- Vis fra Min menu

#### Separat justering af kameraindstillingerne for stillbilleder og film

- Forsk. indst still/film

#### Tilpasning af funktionerne for ringen/vælgeren

- Rotation af Av/Tv
- Funktionsring (Obj.)
- Lås af betjen.dele

#### Optagelse af film ved at trykke på udløserknappen

- REC m. luk.knap (film)

#### Indstillinger for skærm/søger

- Vælg søger/skærm
- DISP (skærmv.)-ind. (Skærm/Søger)



Digitalkamera med udskifteligt objektiv  
ILCE-7SM3 α7SIII ver. 3 eller senere

## Kameraets tilpasningsfunktioner

Kameraet har forskellige tilpasningsfunktioner som f.eks. registrering af funktioner og optageindstillinger til brugertilpassede taster. Du kan kombinere dine foretrukne indstillinger for at tilpasse kameraet, så det bliver nemmere at betjene.

Du kan finde oplysninger om, hvordan du konfigurerer indstillingerne og bruger dem, på siden for hver funktion.

### Sådan tildes ofte anvendte funktioner til knapper ( Spc.tast-/væl.ind., Spc.tast-/væl.ind. og Specialtastindstil.)

Du kan ændre funktionerne på knapperne, herunder de brugertilpasningsknapper (C1 til C4) i henhold til dine præferencer. Det anbefales, at du tildeler ofte anvendte funktioner til lettilgængelige knapper, så du kan hente de tildelte funktioner frem ved blot at trykke på den tilsvarende knap.

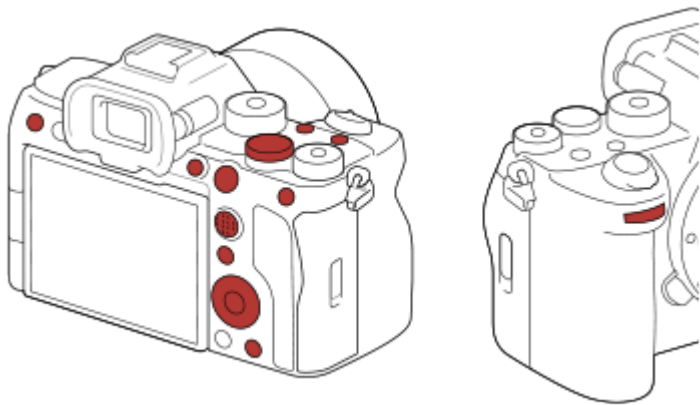

### Sådan registreres ofte anvendte funktioner til Fn-knappen (funktionsmenu)

Hvis du registrerer funktioner, der ofte anvendes i optagetilstanden eller afspilningstilstanden til funktionsmenuen, kan du få vist de registrerede funktioner på skærmen ved blot at trykke på Fn (Funktion)-knappen. Du kan genkalde den funktion, du vil bruge, ved at vælge ikonerne på skærmen med funktionsmenuen.

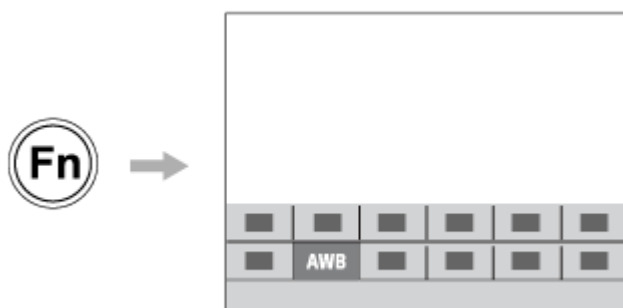

### Sådan kombineres ofte anvendte funktioner på menuskærmen ( Min menu)

Hvis du kombinerer de ofte anvendte punkter fra menuer som f. eks. optage- og netværksmenuen på "Min menu"-skærmen, kan du hurtigt få adgang til de ønskede menupunkter.



## Sådan tildeler du forskellige funktioner til vælgeren og skifter vælgerens funktion ( Min vælger-indstil. )

Du kan tildele de ønskede funktioner til den forreste/bagerste vælger og kontrolhjulet, og du kan registrere op til tre kombinationer af indstillinger for kameraet som "Min vælger 1 - 3"-indstillinger.



Eksempel: [Min vælger-indstil.]-skærm for modeller med en kontrolvælger

## Sådan ændres optageindstillingerne hurtigt i henhold til scenen ( Hukom. kam.inds.)

Du kan registrere de passende optageindstillinger\* for scene til kameraet eller et hukommelseskort, og du kan nemt hente indstillingerne frem vha. tilstandsknappen osv.

\* Du kan ikke registrere brugertilpassede tastindstillinger.

## Sådan ændres optageindstillingerne midlertidigt, mens der trykkes på en knap (Reg. specialopt.inds.)

Du kan registrere optageindstillinger til knapper på forhånd og genkalde dem midlertidigt, mens der trykkes på knappen. Indstillingen kan ændres med det samme, og den oprindelige indstilling genoprettes, når knappen slippes. Dette er praktisk ved optagelse af scener, hvor forholdene nemt ændrer sig.

## Sådan gemmes de brugertilpassede kameraindstillinger på et hukommelseskort (Gem/indlæs indstil.)

Du kan gemme kameraindstillinger\* på et hukommelseskort vha. [Gem/indlæs indstil.]. Denne funktion er praktisk, når du ønsker at tage backup af indstillingerne eller vil importere indstillingerne til et andet kamera af samme model osv.

\* Nogle indstillinger kan ikke gemmes på et hukommelseskort.

---

### Relateret emne

- [Tildeling af ofte anvendte funktioner til knapper og vælgere \(Spc.tast-/væl.ind.\)](#)
- [Fn \(funktion\)-knap](#)
- [Tilføj punkt](#)
- [Midlertidig ændring af funktionen for vælgeren \(Min vælger-indstil.\)](#)
- [Hukom. kam.inds.](#)
- [Registrering af optageindstillinger til en brugertilpasset tast \(Reg. specialopt.inds.\)](#)
- [Gem/indlæs indstil.](#)





## Tildeling af ofte anvendte funktioner til knapper og vælgere (Spc.tast-/væl.ind.)



Du kan bruge den brugerdefinerede tastfunktion til at tildele de funktioner, du bruger mest, til knapper og vælgere, der er nemme at betjene. Dette gør det muligt at springe over processen med valg af punkter i MENU, så du hurtigere kan genkalde funktionerne.

Du kan separat tildele funktioner til brugertilpassede taster for optagetilstanden for stillbilleder, filmoptagetilstanden og afspilningstilstanden.

- De funktioner, der kan tildeles, varierer afhængigt af knapperne eller vælgerne.

Du kan tildele funktioner til de følgende knapper og vælgere.

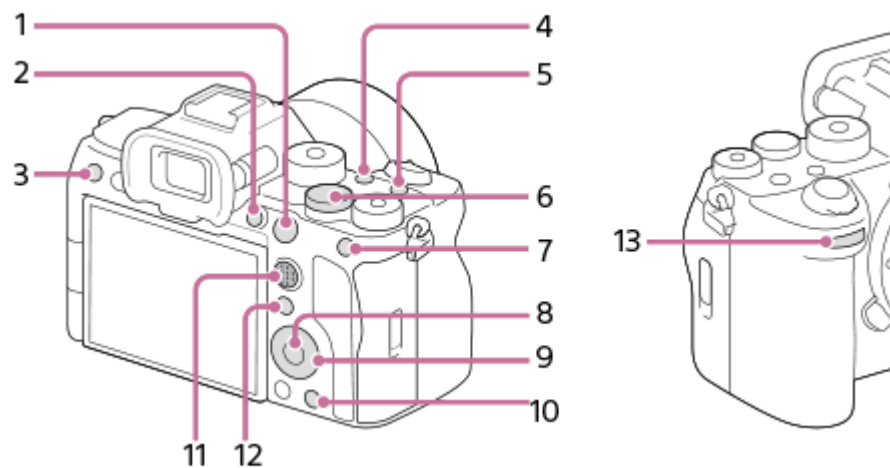





1. AF-ON-knap
2. Brugertilpas. knap 1
3. Brugertilpas. knap 3
4. Brugertilpas. knap 2
5. MOVIE-knap
6. Bag. vælger
7. Funkt. af AEL-knap
8. Funk. af midterknap
9. Kontrolhjul/Venstre knap-funkt./Funkt. af højreknap/Ned-knap
10. Brugertilpas. knap 4
11. Midterkn. multivælg.
12. Fn/ knap
13. For. vælger

Yderligere oplysninger om brugertilpasset tast-indstillinger kan fås ved at se den følgende URL:  
<https://support.d-imaging.sony.co.jp/support/tutorial/ilc/ilce-7sm3//custom.php>

Følgende er proceduren for tildeling af funktionen [Øje-AF] til AEL-knappen.

- 1 MENU → (Opsætning) → [Tilpas betjening] → [ Spc.tast-/væl.ind.].

- Hvis du ønsker at tildele en funktion til at genkalde under optagelse af film, skal du vælge [ Spc.tast-/væl.ind.]. Hvis du ønsker at tildele en funktion til at genkalde under afspilning af billeder, skal du vælge [ Specialtastindstil.].
- Du kan også vælge [ Spc.tast-/væl.ind.] og [ Spc.tast-/væl.ind.] fra MENU →  (Opsætning) → [Vælgertilpasning].

**2** Gå til [Bagpå1]-skærmen vha. øverste/nederste side af kontrolhjulet. Vælg derefter [Funkt. af AEL-knap], og tryk på midten af kontrolhjulet.

**3** Vælg [Øje-AF] vha. kontrolhjulets øverste/nederste/venstre/højre side, og tryk derefter på midten.

- Hvis du trykker på AEL-knappen i optagelsestilstanden for stillbilleder, og der registreres øjne, aktiveres [Øje-AF], og kameraet fokuserer på øjnene. Optag billeder, mens du holder AEL-knappen nede.

## Sådan anvendes forskellige funktioner for vælgerne/hjulet afhængigt af optagetilstanden

Hvis du tilføjer et flueben til [Separer M-tilstand og andre tilstande.], når du tildeler funktioner til vælgerne/hjulet, kan du tildele forskellige funktioner for [Manuel ekspon.] og de andre eksponeringstilstande ([Intelligent auto]/[Auto program.]/[Blændeprioritet]/[Lukkerprioritet]).

Hvis du tilføjer et flueben til [Separer Fleksi. eksp.tilst. og Intellig. auto.], når du tildeler funktioner med [ Spc.tast-/væl.ind.], kan du tildele forskellige funktioner for [Fleksi. eksp.tilst.] og [Intelligent auto].

### Tip!

- Ved at trykke på en knap, som kan tildeles en funktion på skærmen for indstilling af brugertilpasset tast, kan du gå til indstillingsskærmen for den knap, der trykkes på (undtagen for visse knapper).
- Du kan også tildele optagefunktioner til hold fokus-knappen på objektivet. Men visse objektiver har ikke nogen hold fokus-knap.

### Relateret emne

- [Midlertidig ændring af funktionen for vælgeren \(Min vælger-indstil.\)](#)

TP1001365169

Digitalkamera med udskifteligt objektiv  
ILCE-7SM3 α7SIII ver. 3 eller senere

## Midlertidig ændring af funktionen for vælgeren (Min vælger-indstil.)



Du kan tildele de ønskede funktioner til den forreste vælger, den bagerste vælger og kontrolhjulet, og du kan registrere op til tre kombinationer af indstillinger som "Min vælger"-indstillinger. Du kan hurtigt genkalde eller skifte registrerede "Min vælger"-indstillinger ved at trykke på den brugertilpassede tast, som du tildelte på forhånd.

### Registrering af funktioner til "Min vælger"

Registrer de funktioner, som du ønsker at tildele til den forreste vælger, den bagerste vælger og kontrolhjulet, som [Min vælger 1] til [Min vælger 3].

1. MENU → (Opsætning) → [Vælgertilpasning] → [Min vælger-indstil.].
2. Vælg en vælger eller et hjul for (Min vælger 1), og tryk på midten af kontrolhjulet.
3. Vælg den ønskede funktion, der skal tildeles, vha. øverste/nederste/venstre/højre-siden på kontrolhjulet, og tryk derefter på midten af kontrolhjulet.
  - Vælg "--" (Ikke indstillet) for en vælger eller et hjul, som du ikke ønsker at tildele en funktion til.
4. Når du har valgt funktioner for alle vælgere og hjulet i (Min vælger 1) ved at gentage trin 2 og 3, skal du vælge [OK].  
Indstillingerne for (Min vælger 1) vil blive registreret.
  - Hvis du også ønsker at registrere (Min vælger 2) og (Min vælger 3), skal du følge den samme procedure som beskrevet ovenfor.

### Tildeling af en tast til at genkalde "Min vælger"

Tidel en brugertilpasset tast til at genkalde de registrerede indstillinger for "Min vælger".

1. MENU → (Opsætning) → [Tilpas betjening] → [ Spc.tast-/væl.ind.] eller [ Spc.tast-/væl.ind.] → Vælg den tast, som du ønsker at anvende til at genkalde "Min vælger".
2. Vælg nummeret på den "Min vælger"-indstilling, som du ønsker at genkalde, eller mønsteret for skift af "Min vælger".

### Detaljer om menupunkt

#### Vælger 1 under hold /Vælger 2 under hold/Vælger 3 under hold:

Mens du holder ned på tasten, tildeles de funktioner, som du har registreret i [Min vælger-indstil.], til vælgeren/hjulet.

#### Min vælger 1→2→3 :

Hver gang du trykker på tasten, skifter funktionen i følgende rækkefølge: "Normal funktion → Funktion for Min vælger 1 → Funktion for Min vælger 2 → Funktion for Min vælger 3 → Normal funktion".

#### Min vælger 1 til/fra /Min vælger 2 til/fra/Min vælger 3 til/fra:

Den funktion, der er registreret med [Min vælger-indstil.], gemmes, selv hvis du ikke holder ned på tasten. Tryk på tasten igen for at vende tilbage til normal funktion.

### Optagelse, mens du skifter "Min vælger"

Under optagelse kan du genkalde "Min vælger" vha. den brugertilpassede tast og optage, mens du ændrer optageindstillingen, ved at dreje på den forreste vælger, den bagerste vælger og kontrolhjulet.

I det følgende eksempel registreres de funktioner, der er vist nedenfor, til "Min vælger", og [Min vælger 1→2→3] tildeles til C1 (Brugertilpasset 1)-knappen.

Betjeningsdel	Min vælger 1	Min vælger 2	Min vælger 3
Kontrolhjul	 ISO	 Hvidbalance	Ikke indstillet
Forreste vælger	Blænde	 Kreativt udseende	Flýt AF-ram. ↔ : Std.
Bagerste vælger	Lukkerhastighed	 Ekspon.komp.	Flýt AF-ram. ↑↓ : Std.

#### 1. Tryk på C1 (Brugertilpasset1)-knappen.

De funktioner, som er registreret til [Min vælger 1], tildeles til kontrolhjulet, den forreste vælger og den bagerste vælger.

- Ikonerne for de funktioner, som er registreret til [Min vælger 1], vises nederst på skærmen.



#### 2. Drej på kontrolhjulet for at indstille ISO-værdien, drej på den forreste vælger for at indstille blændeværdien, og drej på den bagerste vælger for at indstille lukkerhastigheden.

#### 3. Tryk på C1-knappen igen.

De funktioner, som er registreret til [Min vælger 2], tildeles til kontrolhjulet, den forreste vælger og den bagerste vælger.

#### 4. Drej på kontrolhjulet for at indstille [ Hvidbalance], drej på den forreste vælger for at indstille [ Kreativt udseende], og drej på den bagerste vælger for at indstille [ Ekspon.komp.].

#### 5. Tryk på knappen C1 igen, og ændr indstillingsværdierne for de funktioner, som er registreret til [Min vælger 3].

#### Bemærk!

- "Min vælger"-indstillinger, hver vælger/hvert hjul er indstillet til [Ikke indstillet], genkaldes ikke, når du trykker på den brugertilpassede tast. Der springes også over dem i [Min vælger 1→2→3].
- Selv hvis en vælger/et hjul er låst ved hjælp af funktionen [Lås af betjen.dele], låses der midlertidigt op, når "Min vælger" genkaldes.

#### Relateret emne

- [Tildeling af ofte anvendte funktioner til knapper og vælgere \(Spc.tast-/væl.ind.\)](#)

TP1001365888

Digitalkamera med udskifteligt objektiv  
ILCE-7SM3 α7SIII ver. 3 eller senere

## Hukom. kam.inds.



Giver dig mulighed for at registrere op til 3 ofte anvendte tilstande eller produktindstillinger til produktet og op til 4 (M1 til M4) til hukommelseskortet. Du kan genkalde indstillingerne ved blot at anvende tilstandsknappen.

- 1 Indstil produktet til den indstilling, du ønsker at registrere.
- 2 MENU →  /  (Optagelse) → [Optagetilstand] → [ **MR** Hukom. kam.inds.] → ønsket nummer.
- 3 Tryk på midten af kontrolhjulet for at bekræfte.

### Punkter, som kan registreres

- Du kan registrere forskellige funktioner til optagelse. De punkter, som faktisk kan registreres, vises på menuen af kameraet.
- Blænde (F-tal)
- Lukkerhastighed

### Sådan ændres registrerede indstillinger

Ændr indstillingen til den ønskede indstilling og registrer indstillingen på ny til det samme tilstandsnummer.

#### Bemærk!

- M1 til M4 kan kun vælges, når der er sat et hukommelseskort ind i produktet.
- Når indstillingerne på et hukommelseskort registreres, er det kun et hukommelseskort, som er blevet valgt vha. [ **MR** Vælg medie], som kan anvendes.
- Programskift kan ikke registreres.

### Relateret emne

- [Genkald kam.inds](#)
- [Vælg medie](#)

TP1001331883



Digitalkamera med udskifteligt objektiv  
ILCE-7SM3 α7SIII ver. 3 eller senere

## Genkald kam.inds





Giver dig mulighed for at optage et billede efter genkaldelse af dine foretrukne optagelsesindstillinger, som er registreret med [ **MR** Hukom. kam.inds.].

### 1 Indstil tilstandsknappen til 1, 2 eller 3 ( **MR** Genkald kam.inds).

- For at genkalde indstillinger, som er registreret til hukommelseskortet, skal du vælge det ønskede nummer fra MENU →  /  (Optagelse) → [Optagetilstand] → [ **MR** Genkald kam.inds].

#### Tip!

- Hvis du genkalder indstillinger registreret til hukommelseskortet, genkalderes indstillingerne fra hukommelseskortet i den åbning, som er specificeret i [ **MR** Vælg medie]. Du kan bekræfte hukommelseskortåbningen ved at vælge MENU →  /  (Optagelse) → [Optagetilstand] → [ **MR** Vælg medie].
- Indstillinger registreret til et hukommelseskort vha. et andet kamera af samme modelnavn kan genkalderes med dette kamera.

#### Bemærk!

- Hvis du indstiller [ **MR** Genkald kam.inds] efter afslutning af optageindstillingerne, prioriteres de registrerede indstillinger, og de originale indstillinger bliver muligvis ugyldige. Kontroller indikatorerne på skærmen inden du optager.
- Hvis den åbning, som der optages billeder på, er indstillet til at ændres, anvendes optageindstillingerne ikke, før skrivning til hukommelseskortet er gennemført, selv når funktionsvælgeren er indstillet til 1/2/3.

#### Relateret emne

- [Hukom. kam.inds.](#)

TP1001332024

Digitalkamera med udskifteligt objektiv  
ILCE-7SM3 α7SIII ver. 3 eller senere

## Vælg medie

---



Vælger den hukommelseskortåbning, som der skal genkaldes indstillinger fra, eller som indstillinger registreres til, for M1 til M4.

① **MENU** →  /  (**Optagelse**) → [**Optagetilstand**] → [**MR** **Vælg medie**] → ønsket åbning.

### Detaljer om menupunkt

**Slot 1:**

Vælger åbning 1.

**Slot 2:**

Vælger åbning 2.

TP1001365167



Digitalkamera med udskifteligt objektiv  
ILCE-7SM3 α7SIII ver. 3 eller senere

## Registrering af optageindstillinger til en brugertilpasset tast (Reg. specialopt.ind.s.)



Du kan på forhånd registrere optageindstillinger (som f.eks. eksponering, fokusindstilling, fremføringstilstand osv.) til en brugertilpasset tast og midlertidigt genkalde dem, mens du holder ned på tasten. Tryk blot på den brugertilpassede tast for hurtigt at ændre indstillingerne og slip tasten for at gå tilbage til de oprindelige indstillinger. Denne funktion er praktisk ved optagelse af aktive scener som f.eks. sport.

- 1 MENU →  (Optagelse) → [Optagetilstand] → [Reg. specialopt.ind.s.] → Vælg et registreringsnummer fra [Genkald spec. hold 1] til [Genkald spec. hold 3].**

Indstillingsskærmen for det valgte nummer vil blive vist.

- 2 Brug den øverste/nederste/venstre/højre side af kontrolhjulet til at vælge afkrydsningsfelterne for de funktioner, som du ønsker at genkalde med et af registreringsnumrene, og tryk på midten for at afkrydse hvert enkelt felt.**

Der vises et  (flueben)-mærke i felterne for funktionerne.

- For at annullere et valg skal du trykke på midten igen.

- 3 Vælg den funktion, som du ønsker at justere, vha. den øverste/nederste/venstre/højre side af kontrolhjulet og tryk på midten for at justere funktionen til den ønskede indstilling.**



- Vælg [Importér aktuel indstil.] for at registrere de aktuelle indstillinger af kameraet til det registreringsnummer, som du valgte.

- 4 Vælg [Registrér].**

### Punkter, som kan registreres

- Du kan registrere forskellige funktioner til optagelse. De punkter, som faktisk kan registreres, vises på menuen af kameraet.
- Eksponering
- Fokusindstilling
- Fremføringstilstand (andet end selvudløser)

### Sådan genkaldes registrerede indstillinger

1. MENU →  (Opsætning) → [Tilpas betjening] → [ Spc.tast-/væl.ind.] → Vælg den ønskede tast, og vælg derefter et af registreringsnumrene fra [Genkald spec. hold 1] til [Genkald spec. hold 3].
2. På optageskærmen skal du trykke på udløserknappen, mens du holder ned på den tast, som du tildelte et af registreringsnumrene til.  
De registrerede indstillinger er aktiveret, mens du holder ned på den brugertilpassede tast.

#### Tip!

- Du kan ændre indstillingerne for [Reg. specialopt.ind.s.] efter tildeling af et af registreringsnumrene til den brugertilpassede tast vha. [ Spc.tast-/væl.ind.].

### Bemærk!

- Registreringsnumrene [Genkald spec. hold 1] til [Genkald spec. hold 3] er kun tilgængelige, når optagetilstanden er indstillet til P/A/S/M.
- Afhængigt af det monterede objektiv og kameraets status når genkaldelsen af den registrerede indstilling udføres, vil de registrerede indstillinger muligvis ikke blive anvendt.

---

---

### Relateret emne

- [Tildeling af ofte anvendte funktioner til knapper og vælgere \(Spc.tast-/væl.ind.\)](#)

TP1001364071

5-060-283-31(1) Copyright 2024 Sony Corporation

Digitalkamera med udskifteligt objektiv  
ILCE-7SM3 α7SIII ver. 3 eller senere

## Fn menuindstil. (stillbillede/film)



Funktionsmenuen er en menu med 12 funktioner, som vises i bunden af skærmen, når du trykker på Fn (Funktion)-knappen.

Du kan registrere 12 funktioner i funktionsmenuerne for hhv. optagelse af stillbilleder og filmoptagelse.

Følgende er proceduren for ændring af [ Kreativt udseende] i funktionsmenuen for stillbilleder til [ Gitterlinjevisning].

- For at ændre funktionsmenuen for film skal du vælge et punkt i funktionsmenuen for film i trin 2.

- 1 MENU** → (Opsætning) → [Tilpas betjening] → vælg [ Fn menuindstil.].
- 2 Vælg** (Kreativt udseende) blandt de 12 punkter i funktionsmenuen for stillbilleder vha. den øverste/nederste/venstre/højre side af kontrolhjulet, og tryk derefter på midten.
- 3 Gå til skærmen, der viser** [ Gitterlinjevisning], vha. den øverste/nederste/venstre/højre side af kontrolhjulet. Vælg derefter [ Gitterlinjevisning], og tryk på midten af kontrolhjulet.
  - (Gitterlinjevisning) vises på den tidligere placering for (Kreativt udseende) i funktionsmenuen.

### Tip!

- Når [Brug touchscreen] er indstillet til [Til], og [Optageskærm] i [Optageskærm] under [Berøringspanelindst.] er indstillet til [Til], kan du også åbne [ Fn menuindstil.] ved at holde ned på ikonet i funktionsmenuen.

### Relateret emne

- [Fn \(funktion\)-knap](#)

TP1001367982





Digitalkamera med udskifteligt objektiv  
ILCE-7SM3 α7SIII ver. 3 eller senere

## Fn menuindstil. (afspilning)





Indstiller funktionsmenuen for afspilningstilstanden. Funktionsmenuen er en menu med 12 funktioner, som vises i bunden af skærmen, når du trykker på den knap, som [  Funktionsmenu] er tildelt til.

Følgende er proceduren for ændring af [Send til smartphone] til [Gem som foto].

- 1** MENU →  (Opsætning) → [Tilpas betjening] → [  Fn menuindstil.].
- 2** Vælg  (Send til smartphone) blandt de 12 punkter i funktionsmenuen vha. den øverste/nederste/venstre/højre side af kontrolhjulet, og tryk derefter på midten.
- 3** Gå til skærmen, der viser [Gem som foto], vha. den øverste/nederste/venstre/højre side af kontrolhjulet. Vælg derefter [Gem som foto], og tryk på midten af kontrolhjulet.
  -  (Gem som foto) vises på den tidligere placering for  (Send til smartphone) i funktionsmenuen.

### Tip!

- Tildel [  Funktionsmenu] til den ønskede tast vha. [  Specialtastindstil.] på forhånd.
- Når [Brug touchscreen] er indstillet til [Til], og [Afspilningsskærm] under [Berøringspanelindst.] er indstillet til [Til], kan du også åbne [  Fn menuindstil.] ved at holde ned på ikonet i funktionsmenuen.

TP1001548315

Digitalkamera med udskifteligt objektiv  
ILCE-7SM3 α7SIII ver. 3 eller senere

## Tilføj punkt



Du kan registrere de ønskede menupunkter til ☆ (Min menu) under MENU.

- 1 MENU → ☆ (Min menu) → [Min menu-indst.] → [Tilføj punkt].
- 2 Vælg et punkt som du ønsker at føje til ☆ (Min menu) vha. den øverste/nederste/venstre/højre side på kontrolhjulet.
- 3 Vælg en destination vha. kontrolhjulets øverste/nederste/venstre/højre side.

### Sådan tilføjes menupunkter fra menuskærmen

Du kan tilføje det menuelement, der aktuelt er valgt på menuskærmen, til ☆ (Min menu).

1. Tryk på  (Slet)-knappen, mens markøren er over det menupunkt, som du ønsker at føje til ☆ (Min menu). Kontekstmenuen vises.
  - Når [Brug touchscreen] er indstillet til [Til], kan du få vist kontekstmenuen ved at berøre og holde menupunktet.
2. Vælg [Tilføj til Min menu].
3. Vælg en destination vha. kontrolhjulets øverste/nederste/venstre/højre side.

#### Tip!

- Du kan tilføje op til 42 punkter til ☆ (Min menu).

#### Bemærk!

- Du kan ikke tilføje de følgende punkter til ☆ (Min menu).
  - Ethvert punkt under MENU →  (Afspil)

#### Relateret emne

- [Sortér punkt](#)
- [Slet punkt](#)
- [MENU-knap](#)



Digitalkamera med udskifteligt objektiv  
ILCE-7SM3 α7SIII ver. 3 eller senere

## Sortér punkt

---



Du kan omarrangere de menupunkter, som er tilføjet til ☆ (Min menu) under MENU.

- 1 **MENU** → ☆ (Min menu) → [Min menu-indst.] → [Sortér punkt].
  - 2 **Vælg et punkt, som du ønsker at flytte vha. den øverste/nederste/venstre/højre side af kontrolhjulet.**
  - 3 **Vælg en destination vha. kontrolhjulets øverste/nederste/venstre/højre side.**
- 

### Relateret emne

- [Tilføj punkt](#)

TP1001364066

Digitalkamera med udskifteligt objektiv  
ILCE-7SM3 α7SIII ver. 3 eller senere

## Slet punkt



Du kan slette menupunkter, som er tilføjet til ☆ (Min menu) i MENU.

- 1 MENU → ☆ (Min menu) → [Min menu-indst.] → [Slet punkt].
- 2 Vælg et punkt, som du ønsker at slette, ved hjælp af den øverste/nederste/venstre/højre side af kontrolhjulet, og tryk derefter på midten for at slette det valgte punkt.

### Tip!

- For at slette alle punkterne på en side skal du vælge MENU → ☆ (Min menu) → [Min menu-indst.] → [Slet side].
- Du kan slette alle de punkter, som er tilføjet til ☆ (Min menu), ved at vælge MENU → ☆ (Min menu) → [Min menu-indst.] → [Slet alt].

### Relateret emne

- [Slet side](#)
- [Slet alt](#)
- [Tilføj punkt](#)

TP1001364067



Digitalkamera med udskifteligt objektiv  
ILCE-7SM3 α7SIII ver. 3 eller senere

## Slet side

---



Du kan slette alle de menupunkter, der er tilføjet til en side, under ☆ (Min menu) i MENU.

- 1 MENU → ☆ (Min menu) → [Min menu-indst.] → [Slet side].
- 2 Vælg en side, som du ønsker at slette, ved hjælp af den øverste/nederste side af kontrolhjulet, og tryk derefter på midten af kontrolhjulet for at slette punkterne.

---

### Relateret emne

- [Slet alt](#)
- [Tilføj punkt](#)

TP1001364063

Digitalkamera med udskifteligt objektiv  
ILCE-7SM3 α7SIII ver. 3 eller senere

## Slet alt

---



Du kan slette alle de menupunkter, der er tilføjet til ☆ (Min menu) i MENU.

1 MENU → ☆ (Min menu) → [Min menu-indst.] → [Slet alt].

2 Vælg [OK].

---

### Relateret emne

- [Slet side](#)
- [Tilføj punkt](#)

TP1001364059

Digitalkamera med udskifteligt objektiv  
ILCE-7SM3 α7SIII ver. 3 eller senere

## Vis fra Min menu

---



Du kan indstille Min menu til at blive vist først, når du trykker på MENU-knappen.

① **MENU** → ☆ (Min menu) → **[Min menu-indst.]** → **[Vis fra Min menu]** → ønsket indstilling.

### Detaljer om menupunkt

**Til:**

Min menu vises først, når du trykker på MENU-knappen.

**Fra:**

Den senest viste menu vises, når du trykker på MENU-knappen.

---

### Relateret emne

- [Tilføj punkt](#)
- [MENU-knap](#)

TP1001367161

Digitalkamera med udskifteligt objektiv  
ILCE-7SM3 α7SIII ver. 3 eller senere

## Forsk. indst still/film



Du kan vælge, om der skal anvendes en generel indstilling eller separate indstillinger for hvert enkelt punkt ved optagelse af stillbilleder og filmoptagelse.

**1** MENU →  (Opsætning) → [Tilpas betjening] → Vælg [Forsk. indst still/film].

Skærmen med betjeningsvejledning vises. Vælg [OK] for at få vist indstillingskærmen.

**2** Tilføj flueben ved de elementer, som du ønsker at indstille separat for optagelse af stillbilleder og filmoptagelse, og vælg derefter [OK].

- Du kan indstille følgende punkter separat for optagelse af stillbilleder og filmoptagelse.
  - Blænde
  - Lukkerhastighed
  - ISO
  - Ekspon.komp.
  - Lysmålermetode
  - Hvidbalance
  - Billedprofil
  - Fokustilstand

### Tip!

- Når du skifter fra en fælles indstilling til separate indstillinger med [Forsk. indst still/film], anvendes de aktuelle indstillinger til både optagelse af stillbilleder og filmoptagelse. Den brugertilpassede hvidbalanceindstilling anvendes kun til optagelse af stillbilleder.
- Når du skifter fra separate indstillinger til en fælles indstilling med [Forsk. indst still/film], vender indstillingsværdierne for elementer tilbage til deres oprindelige værdier. Som en undtagelse anvendes indstillingsværdierne for optagelse af stillbilleder til blændeværdien, lukkerhastigheden og de brugerdefinerede hvidbalanceindstillinger.

### Bemærk!

- Selvom du føjer et flueben til [Ekspon.komp.], ændres eksponeringskompensationsværdien samtidig for både optagelse af stillbilleder og filmoptagelse, når du ændrer eksponeringskompensationsværdien med eksponeringskompensationsvælgeren.

TP1001368045

Digitalkamera med udskifteligt objektiv  
ILCE-7SM3 α7SIII ver. 3 eller senere

## Rotation af Av/Tv



Indstiller retningen af rotation for den forreste vælger, bagerste vælger eller kontrolhjulet, når du ændrer blændeværdien eller lukkerhastigheden.

1 MENU →  (Opsætning) → [Vælgertilpasning] → [Rotation af Av/Tv] → ønsket indstilling.

### Detaljer om menupunkt

#### Normal:

Ændrer ikke retningen af rotationen for den forreste vælger, bagerste vælger eller kontrolhjulet.

#### Omvendt:

Vender retningen af rotation for den forreste vælger, bagerste vælger eller kontrolhjulet.

TP1001365164

Digitalkamera med udskifteligt objektiv  
ILCE-7SM3 α7SIII ver. 3 eller senere

## Funktionsring (Obj.)



Indstiller funktionen, der skal tildeles til funktionsringen på objektivet (kun til rådighed med objektiver udstyret med en funktionsring).

Se i den betjeningsvejledning der fulgte med objektivet angående detaljer.

1 MENU →  (Opsætning) → [Vælgertilpasning] → [Funktionsring (Obj.)] → ønsket indstilling.

### Detaljer om menupunkt

#### Powerfokus:

Fokuseringspositionen flytter mod uendelig, når du drejer funktionsringen til højre. Fokuseringspositionen flytter til den nærmere afstand, når du drejer funktionsringen til venstre.

#### APS-C S35 /Fu. fo.-v.:

Synsvinklen skifter mellem fuldt billede og APS-C/Super 35 mm, når der drejes på funktionsringen.

- Synsvinklen skifter uanset den retning, som du drejer funktionsringen i.

#### Forudind. fokus:

Registrerer fokuspositionen og zoompositionen ved at flytte og holde på funktionsringen på objektivet på optageskærmen og genkalder dem ved kort at trykke på funktionsringen på objektivet.

- Du kan registrere eller genkalde positionerne uanset den retning, som du drejer funktionsringen i.

### Relateret emne

- [APS-C S35 \(Super 35mm\)-optagelse \(stillbillede/film\)](#)

TP1001365914

Digitalkamera med udskifteligt objektiv  
ILCE-7SM3 α7SIII ver. 3 eller senere

## Lås af betjen.dele



Du kan indstille hvorvidt multivælgeren, knapper og hjul kan låses ved at trykke og holde ned på Fn (Funktion)-knappen.

1 MENU →  (Opsætning) → [Vælgertilpasning] → [Lås af betjen.dele] → ønsket indstilling.

- For at låse betjeningsdelene skal du holde ned på Fn (Funktion)-knappen, indtil meddelelsen "Låst." vises på skærmen.

### Detaljer om menupunkt

**Fra:**  
Låser ikke multivælgeren, den forreste vælger, bagerste vælger og kontrolhjulet, selvom du trykker og holder ned på Fn (Funktion)-knappen.

**Kun multivælger:**  
Låser multivælgeren.

**Vælger + hjul:**  
Låser den forreste vælger, bagerste vælger og kontrolhjulet.

**Alt:**  
Låser multivælgeren, den forreste vælger, bagerste vælger og kontrolhjulet.

#### Tip!

- Du kan ophæve låsen ved at holde ned på Fn (Funktion)-knappen igen.
- Du kan låse alle knapper, vælgere og hjul undtagen udløserknappen ved at trykke og holde på knappen MENU og knappen Fn (Funktion) samtidigt i 5 sekunder. Tryk på MENU-knappen og Fn-knappen samtidig igen, og hold dem nede i 5 sekunder for at frigøre låsen.

#### Bemærk!

- Hvis du indstiller [AF-områderegist.] til [Til], vil [Lås af betjen.dele] blive fastsat til [Fra].

### Relateret emne

- [Registrering af det aktuelle fokusområde \(AF-områderegist.\)](#)

TP1001364068

Digitalkamera med udskifteligt objektiv  
ILCE-7SM3 α7SIII ver. 3 eller senere

## REC m. luk.knap (film)



Du kan starte eller stoppe optagelse af film ved at trykke på udløserknappen, som er større og nemmere at trykke på end MOVIE (Film)-knappen.

1 MENU →  (Opsætning) → [Tilpas betjening] →  REC m. luk.knap → ønsket indstilling.

### Detaljer om menupunkt

**Til:**  
Aktiverer filmoptagelse ved hjælp af udløserknappen, når optagetilstanden er indstillet til [Film] eller [S&H-motion].

**Fra:**  
Deaktiverer filmoptagelse ved hjælp af udløserknappen.

#### Tip!

- Når  REC m. luk.knap] er indstillet til [Til], kan du bruge udløserknappen til at starte eller stoppe med at optage film på en ekstern optage-/afspilningsenhed vha. [REC-kontrol].

#### Bemærk!

- Når  REC m. luk.knap] er indstillet til [Til], kan du ikke fokusere ved at trykke udløserknappen halvvejs ned under filmoptagelse.

### Relateret emne

- [Optagelse af film](#)

TP1001364073



Digitalkamera med udskifteligt objektiv  
ILCE-7SM3 α7SIII ver. 3 eller senere

## Vælg søger/skærm



Indstiller metoden for skift af visningen mellem søgeren og skærmen.

1 MENU →  (Opsætning) → [Søger/Skærm] → [Vælg søger/skærm] → ønsket indstilling.

### Detaljer om menupunkt

#### Auto: 1:

Når du kigger ind i søgeren, skifter visningen automatisk til søgeren.

Øjesensoren er deaktiveret, og visningen skifter ikke til søgeren afhængigt af, om skærmen er åben eller lukket, og vinklen på skærmen.

#### Auto: 2:

Når du kigger ind i søgeren, skifter visningen automatisk til søgeren.

Øjesensoren er altid aktiveret, og visningen skifter til søgeren, uanset om skærmen er åben eller lukket, og vinklen på skærmen.



#### Søger(Manuel):

Skærmen slukkes, og billedet vises kun i søgeren.

#### Skærm(Manuel):

Søgeren slukkes, og billedet vises altid på skærmen.

#### Tip!

- Du kan tildele [Vælg søger/skærm]-funktionen til din foretrukne tast.  
[  Spc.tast-/væl.ind.], [  Spc.tast-/væl.ind.] eller [  Specialtastindstil.] → indstil [Valg af søger/skærm] til den foretrukne tast.
- Hvis du vil bevare visningen i søgeren eller skærmvisningen, skal du indstille [Vælg søger/skærm] til [Søger(Manuel)] eller [Skærm(Manuel)] på forhånd.  
Du kan bevare skærmen slået fra, når du tager øjnene fra søgeren under optagelse ved at indstille skærmvisningen til [Skærm fra] med DISP-knappen. Vælg [DISP (skærmv.)-ind.] → [Skærm], og tilføj et flueben til [Skærm fra] på forhånd.

#### Bemærk!

- Under kraftige lyskilder som f.eks. sollys registrerer øjesensoren muligvis ikke, at dit øje nærmer sig, og visningen skifter ikke til søgeren, selv når [Vælg søger/skærm] er indstillet til [Auto: 1] eller [Auto: 2]. I sådanne tilfælde skal du sørge for, at øjesensoren ikke udsættes for lyskilden.
- Når [Auto: 2] er valgt, aktiveres øjesensoren muligvis, og skærmen slukkes utilsigtet, hvis du dækker øjesensoren med skærmen eller dine hænder. I dette tilfælde skal du vælge [Auto: 1] eller [Skærm(Manuel)].

### Relateret emne

- [Tildeling af ofte anvendte funktioner til knapper og vælgere \(Spc.tast-/væl.ind.\)](#)
- [DISP \(skærmv.\)-ind. \(Skærm/Søger\)](#)



Digitalkamera med udskifteligt objektiv  
ILCE-7SM3 α7SIII ver. 3 eller senere

## DISP (skærmv.)-ind. (Skærm/Søger)



Giver dig mulighed for at indstille de skærmvisningstilstande, som kan vælges vha. DISP (Visningsindstilling) i optagetilstand.

1 MENU →  (Opsætning) → [Tilpas betjening] → [DISP (skærmv.)-ind.] → [Skærm] eller [Søger] → ønsket indstilling → [Angiv].

De punkter, som er afmærket med ✓ (flueben), er til rådighed.

### Detaljer om menupunkt

#### Vis alle oplysn. :

Viser optageinformation.

#### Vis ikke oplysn. :

Viser ikke optageinformation.

#### Histogram :

Viser luminansfordelingen grafisk.

#### Niveau :

Angiver om produktet er plant i både frem-tilbage (A) og vandrette (B) retninger. Når produktet er plant i hver retning, bliver indikatoren grøn.

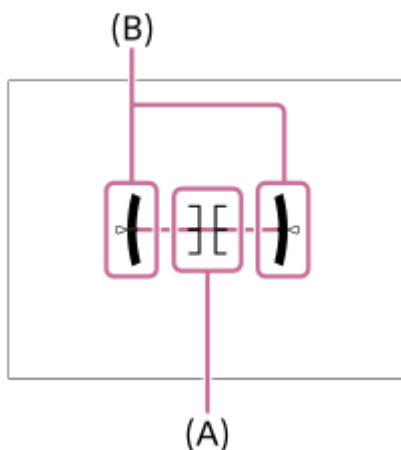

#### Til søger\*:

Viser kun optageinformation på skærmen, ikke motivet. Denne indstilling er en visningsindstilling for optagelse med søgeren.

#### Skærm fra\*:

Slukker altid skærmen ved optagelse af billeder. Du kan bruge skærmen, når du afspiller billeder eller betjener MENU. Denne indstilling er en visningsindstilling for optagelse med søgeren.

\* Disse skærmtilstande er kun til rådighed i indstillingen for [Skærm].

### Bemærk!

- Hvis du vipper produktet kraftigt frem eller tilbage, vil vaterfejlen blive stor.

- Produktet har muligvis en fejlmargen på næsten  $\pm 1^\circ$ , selv når hældningen rettes med vaterpasset.

---

---

### Relateret emne

- [DISP \(Visningsindstilling\)-knap](#)

TP1001360491

5-060-283-31(1) Copyright 2024 Sony Corporation

Digitalkamera med udskifteligt objektiv  
ILCE-7SM3 α7SIII ver. 3 eller senere

## Indholdet i dette kapitel

---

Den følgende indholdsfortegnelse viser de funktioner, der er beskrevet i dette kapitel ("Visning"). Fra hvert elementnavn kan du springe til den side, der beskriver de respektive funktioner.

### Visning af billeder

- Afspilning af stillbilleder
- Afsp.inds. flere med.
- Vis inds. f. flere med.
- Forstørrelse af et billede, der afspilles (Forstør)
- Frst. første forstør.
- Forstør første pos.
- Automatisk rotation af optagede billeder (Visningsrotation)
- Afspilning af film
- Afspil/overvåg.lydst.
- 4ch lydovervågn. (film)
- Afspilning af billeder vha. diasshow (Diasshow)
- Kont. afs. Interval
- Afsp.hast. Interval

### Ændring af, hvordan billeder vises

- Afspilning af billeder på billedindeksskærmen (Billedindeks)
- Afspil.filterbeting.
- Billedrækkefølge
- Vis som gruppe
- Fokusrammevis. (afspilning)
- Formatmarkørvis. (stillbillede)
- Vis bil. spe. dato&tid

### Indstiller metoden for spring mellem billeder (Indst. f. billedspring)

### Beskyttelse af optagne billeder (Beskyt)

### Tilføjelse af oplysninger til billeder

- Bedømmelse
- Bedøm.indst. (spec.)
- Rotation af et billede (Roter)

### Ekstrahering af stillbilleder fra en film

- Gem som foto
- JPEG/HEIF-skift (Gem som foto)

### Kopiering af billeder fra ét hukommelseskort til et andet (Kopier)

## Sletning af billeder

- [Sletning af flere valgte billeder \(Slet\)](#)
- [Bekræft slet](#)

## Visning af billeder på et tv

- [Visning af billeder på et tv vha. et HDMI-kabel](#)

TP1001375534

5-060-283-31(1) Copyright 2024 Sony Corporation

Digitalkamera med udskifteligt objektiv  
ILCE-7SM3 α7SIII ver. 3 eller senere

## Afsp.inds. flere med.

Indstiller hukommelseskortåbningen til afspilning, når hukommelseskort er indsat i både åbning 1 og åbning 2.

1 MENU →  (Afspil) → [Afspilningsmål] → [Afsp.inds. flere med.] → ønsket indstilling.

### Detaljer om menupunkt

#### Slot 1:

Vælger åbning 1.

#### Slot 2:

Vælger åbning 2.

#### Tip!

- Når der kun er sat ét hukommelseskort i kameraet, indstilles afspilningsmålet automatisk til den åbning, som hukommelseskortet er indsat i.
- Hvis [Vis inds. f. flere med.] er indstillet til [Alle slots], vil afspilningsmålet være hukommelseskortene i alle åbninger. For kun at afspille hukommelseskortet i den åbning, der er indstillet i [Afsp.inds. flere med.], skal du indstille [Vis inds. f. flere med.] til [Følg afsp.indst.].

### Relateret emne

- [Vis inds. f. flere med.](#)

TP1001548317

Digitalkamera med udskifteligt objektiv  
ILCE-7SM3 α7SIII ver. 3 eller senere

## Vis inds. f. flere med.

---

Indstiller, om der skal vises billeder fra alle hukommelseskortåbninger eller fra den åbning, som er valgt i [Afsp.inds. flere med.], når der er sat hukommelseskort ind i både åbning 1 og åbning 2.

① **MENU** →  (**Afspil**) → [**Afspilningsmål**] → [**Vis inds. f. flere med.**] → ønsket indstilling.

### Detaljer om menupunkt

#### Alle slots:

Viser billeder på hukommelseskort i alle åbninger.

#### Følg afsp.indst.:

Viser billeder på hukommelseskortet i den åbning, der er valgt i [Afsp.inds. flere med.].

---

### Relateret emne

- [Afsp.inds. flere med.](#)



TP1001548330



Digitalkamera med udskifteligt objektiv  
ILCE-7SM3 α7SIII ver. 3 eller senere





## Afspilning af stillbilleder

Afspiller de optagede billeder.

- 1 **Vælg MENU →  (Afspil) → [Afspilningsmål] → [Afsp.inds. flere med.] for at vælge, hvilken hukommelseskortåbning der skal afspilles.**
  - Når der kun er indsat ét hukommelseskort i kameraet, er det ikke nødvendigt at indstille [Afsp.inds. flere med.].
  - Hvis [Vis inds. f. flere med.] er indstillet til [Alle slots], vil afspilningsmålet være hukommelseskortene i alle åbninger.
- 2 **Tryk på  (Afspil)-knappen for at skifte til afspilningstilstanden.**

Du kan berøre  (Afspil) på skærmen for at skifte til afspilningstilstanden.  
Hvis ikonerne for berøringsfunktionen ikke vises, skal du stryge mod venstre eller højre på skærmen for at få dem vist.  
For detaljer skal du se "[Ikoner for berøringsfunktion](#)".
- 3 **Vælg billedet med kontrolhjulet.**
  - Billeder, der optages med kontinuerlig optagelse eller intervaloptagelse, vises som én gruppe. For at afspille billederne i gruppen skal du trykke på midten af kontrolhjulet.

### Tip!

- Produktet opretter en billeddatabasefil på et hukommelseskort til optagelse og afspilning af billeder. Et billede, som ikke er registreret i billeddatabasefilen, kan muligvis ikke afspilles korrekt. For at afspille billeder, som er optaget vha. andre enheder, skal du registrere disse billeder i billeddatabasefilen vha. MENU →  /  (Optagelse) → [Medie] → [ Gendan billed-db.].
- Hvis du afspiller billederne lige efter kontinuerlig optagelse, viser skærmen muligvis et ikon, der angiver, at der skrives data/antallet af billeder som mangler at blive skrevet. Under skrivning er visse funktioner ikke til rådighed.
- Du kan flytte til forrige/næste billede eller gruppe ved at trykke på den venstre/højre side af kontrolhjulet, selv mens et billede i gruppen afspilles. I dette tilfælde vises det ikon, der angiver, at der flyttes hen over en gruppe.
- Når [ Fokusrammevis.] er indstillet til [Til], vises fokusrammen på optagetidspunktet over afspillede billeder. Den fokusramme, som kameraet brugte til at fokusere under optagelse, vises med grønt. Selv hvis der vises flere fokusrammer under optagelse, vises der kun den, som kameraet faktisk forsøgte at fokusere på, under afspilning.
- Når [ Formatmarkørvis.] er indstillet til [Til], kan den bredde-højde-markør, som blev vist under optagelse, også vises over det afspillede billede.

### Relateret emne

- [Afsp.inds. flere med.](#)
- [Vis inds. f. flere med.](#)
- [Gendan billed-db. \(stillbillede/film\)](#)
- [Vis som gruppe](#)
- [Fokusrammevis. \(afspilning\)](#)

- Forstørrelse af et billede, der afspilles (Forstør)
- Ikoner for berøringsfunktion

TP1001331805

5-060-283-31(1) Copyright 2024 Sony Corporation



Digitalkamera med udskifteligt objektiv  
ILCE-7SM3 α7SIII ver. 3 eller senere

## Forstørrelse af et billede, der afspilles (Forstør)

Forstørret det stillbillede, der afspilles. Brug denne funktion til at kontrollere fokus på billedet osv.

- 1 Vis det billede som du gerne vil forstørre, og tryk derefter på  (Forstør)-knappen.**
  - Drej på kontrolhjulet for at justere zoomgraden. Ved at dreje på den forreste/bagerste vælger kan du skifte til det forrige eller næste billede, mens du beholder den samme zoomgrad.
  - Visningen zoomer ind på den del af billedet, hvor kameraet fokuserede under optagelse. Hvis stedinformationen for fokus ikke kan indhentes, zoomer kameraet ind på midten af billedet.
- 2 Vælg det sted, som du ønsker at forstørre, ved at trykke på kontrolhjulets øverste/nederste/højre/venstre sider.**
- 3 Tryk på MENU-knappen eller på midten af kontrolhjulet for at afslutte afspilningszoom.**

### Tip!

- Du kan også forstørre et billede, der afspilles vha. MENU.
- Du kan ændre den første forstørrelse og den første position for forstørrede billeder ved at vælge MENU →  (Afspil) → [Forstørrelse] → [ Frst. første forstør.] eller [ Forstør første pos.].
- Du kan også forstørre et billede ved at berøre skærmen. Træk i skærmen for at flytte den forstørrede position. Indstil [Brug touchscreen] til [Til] og [Afspilningsskærm] under [Berøringspanelindst.] til [Til] på forhånd.

### Relateret emne

- [Frst. første forstør.](#)
- [Forstør første pos.](#)
- [Brug touchscreen](#)
- [Berøringspanel](#)



TP1001360722

Digitalkamera med udskifteligt objektiv  
ILCE-7SM3 α7SIII ver. 3 eller senere

## Frst. første forstør.

---

Indstiller den første forstørrelsesgrad ved afspilning af forstørrede billeder.

① MENU →  (Afspil) → [Forstørrelse] → [ Frst. første forstør.] → ønsket indstilling.

### Detaljer om menupunkt

#### Standard forstør.:

Viser et billede med standardforstørrelsen.

#### Forrige forstør.:

Viser et billede med den forrige forstørrelse. Den forrige forstørrelse gemmes, selv efter den forstørrede visningskærm lukkes.

---

### Relateret emne

- [Forstørrelse af et billede, der afspilles \(Forstør\)](#)
- [Forstør første pos.](#)



TP1001360495

Digitalkamera med udskifteligt objektiv  
ILCE-7SM3 α7SIII ver. 3 eller senere

## Forstør første pos.

---

Indstiller den første position, når der forstørres et billede i afspilning.

① MENU →  (Afspil) → [Forstørrelse] → [ Forstør første pos.] → ønsket indstilling.

### Detaljer om menupunkt

#### Fokuseret posit.:

Forstørrer billedet fra fokuspunktet under optagelse.

#### Centrum:

Forstørrer billedet fra midten af skærmen.

---

### Relateret emne

- [Forstørrelse af et billede, der afspilles \(Forstør\)](#)
- [Frst. første forstør.](#)

TP1001360542

Digitalkamera med udskifteligt objektiv  
ILCE-7SM3 α7SIII ver. 3 eller senere

## Automatisk rotation af optagede billeder (Visningsrotation)

Vælger retningen ved afspilning af optagede billeder.

1 MENU →  (Afspil) → [Afspilningsfunkt.] → [Visningsrotation] → ønsket indstilling.

### Detaljer om menupunkt

#### Auto:

Når du roterer kameraet, detekterer kameraet de lodrette og vandrette retninger og viser det billede, der afspilles, i overensstemmelse med retningen.

#### Manuel:

Billeder, der er optaget lodret, vises lodret. Hvis du har indstillet billedretningen vha. [Roter]-funktionen, vises billedet i overensstemmelse dermed.

#### Fra:

Billeder vises altid vandret.

#### Bemærk!

- Film, der er optaget lodret, afspilles vandret under filmafspilning.

### Relateret emne



- [Rotation af et billede \(Roter\)](#)

TP1001332135

Digitalkamera med udskifteligt objektiv  
ILCE-7SM3 α7SIII ver. 3 eller senere

## Afspilning af film

Afspiller de optagede film.



- 1 **Vælg åbningen for det hukommelseskort, der skal afspilles, i MENU →  (Afspil) → [Afspilningsmål] → [Afsp.ind. flere med.].**
  - Når der kun er indsat ét hukommelseskort i kameraet, er det ikke nødvendigt at indstille [Afsp.ind. flere med.].
  - Hvis [Vis inds. f. flere med.] er indstillet til [Alle slots], vil afspilningsmålet være hukommelseskortene i alle åbninger.
- 2 **Tryk på  (afspil)-knappen for at skifte til afspilningstilstand.**
- 3 **Vælg den film, som skal afspilles, vha. kontrolhjulet og tryk på midten af kontrolhjulet for at starte afspilning.**

## Betjeninger, som er til rådighed under filmafspilning

Du kan foretage langsom afspilning og justering af lydstyrken osv. ved at trykke på ned-siden på kontrolhjulet.

-  : Afspilning
-  : Pause
-  : Hurtig fremspoling
-  : Hurtig tilbagespoling
-  : Langsom forlæns afspilning
-  : Langsom baglæns afspilning
-  : Næste filmfil
-  : Forrige filmfil
-  : Viser det næste enkeltbillede
-  : Viser det forrige enkeltbillede
-  : Gem som foto
-  : Justering af lydstyrke
-  : Lukker betjeningspanelet

### Tip!

- Produktet opretter en billeddatabasefil på et hukommelseskort til optagelse og afspilning af billeder. Et billede, som ikke er registreret i billeddatabasefilen, kan muligvis ikke afspilles korrekt. For at afspille billeder, som er optaget vha. andre enheder, skal du registrere disse billeder i billeddatabasefilen vha. MENU →  /  (Optagelse) → [Medie] → [ Gendan billed-db.].
- "Langsom forlæns afspilning", "Langsom baglæns afspilning", "Viser næste enkeltbillede" og "Viser det forrige enkeltbillede" er til rådighed under pause.
- Filmfiler optaget vha. andre produkter kan muligvis ikke afspilles på dette kamera.
- For film med optagemærker vises positionerne for optagemærkerne på afspilningsbjælken under filmafspilning. Endvidere vises ikonet for optagemærket på skærmen, når der afspilles en scene, som der er tilføjet et optagemærke til.
- Du kan springe til positionerne for optagemærker ved at dreje på den bagerste vælger under pause.

### Bemærk!

- Selvom du optager film lodret, vises film vandret på skærmen eller i kameraets søger.

---

---

### Relateret emne

- [Afsp.inds. flere med.](#)
- [Vis inds. f. flere med.](#)
- [Gendan billed-db. \(stillbillede/film\)](#)

TP1001360723

5-060-283-31(1) Copyright 2024 Sony Corporation



Digitalkamera med udskifteligt objektiv  
ILCE-7SM3 α7SIII ver. 3 eller senere

## Afspil/overvåg.lydst.

---

Indstiller lydstyrken for filmafspilning.

① **MENU** →  (**Opsætning**) → [**Lydfunktion**] → [**Afspil/overvåg.lydst.**] → ønsket indstilling.

### Justering af lydstyrken under afspilning

Tryk på den nederste side på kontrolhjulet under afspilning af film for at få vist betjeningspanelet, og juster derefter lydstyrken. Du kan justere lydstyrken, mens du lytter til selve lyden.

TP1001332089

Digitalkamera med udskifteligt objektiv  
ILCE-7SM3 α7SIII ver. 3 eller senere

## 4ch lydovervågn. (film)

Indstiller den lyd, der skal overvåges af den enhed, der er tilsluttet kameraets  (hovedtelefon)-terminal, når du optager film lyd i 4 kanaler, eller når du afspiller en film, der er optaget i 4 kanaler.

1 **MENU** →  (**Opsætning**) → [**Lydfunktion**] → [ **4ch lydovervågn.**] → ønsket indstilling.

### Detaljer om menupunkt

#### CH1/CH2:

Udsender lyd fra kanal 1 til L (venstre)-siden og fra kanal 2 til R (højre)-siden.

#### CH3/CH4:

Udsender lyd fra kanal 3 til L (venstre)-siden og fra kanal 4 til R (højre)-siden.

#### CH1+3/CH2+4:

Udsender den blandede lyd fra kanal 1 og kanal 3 til L (venstre)-siden og den blandede lyd fra kanal 2 og kanal 4 til R (højre)-siden.



#### CH1/CH1:

Udsender lyd fra kanal 1 til L (venstre)-siden og R (højre)-siden.

#### CH2/CH2:

Udsender lyd fra kanal 2 til L (venstre)-siden og R (højre)-siden.

#### Bemærk!

- [ 4ch lydovervågn.]-indstillingerne er aktiveret, når der er monteret tilbehør til 4-kanals lydoptagelse på kameraets multiinterface-tilbehørssko under filmoptagelse.
- Kameraet kan ikke udsende lyd i 4 kanaler til den enhed, der er tilsluttet til  (hovedtelefon)-terminalen på kameraet.
- Når der udsendes lyd gennem kameraets højttalere, ændres kanalerne også afhængigt af [ 4ch lydovervågn.]-indstillingen.

### Relateret emne

- [Skolydsindstil.](#)

TP1001368046

Digitalkamera med udskifteligt objektiv  
ILCE-7SM3 α7SIII ver. 3 eller senere

## Afspilning af billeder vha. diasshow (Diasshow)

Afspiller automatisk billeder kontinuerligt.

- 1 MENU →  (Afspil) → [Visning] → [Diasshow] → ønsket indstilling.
- 2 Vælg [Angiv].

### Detaljer om menupunkt

#### Gentag:

Vælg [Til], hvori billeder afspilles i en kontinuerlig løkke, eller [Fra], hvori produktet afslutter diasshowet, når alle billederne er afspillet én gang.

#### Interval:

Vælg visningsintervallet for billeder ud fra [1 sek.], [3 sek.], [5 sek.], [10 sek.] eller [30 sek.].

### Sådan afsluttes diasshowet undervejs i afspilningen

Tryk på MENU-knappen for at afslutte diasshowet. Du kan ikke sætte diasshowet på pause.

#### Tip!

- Under afspilning kan du få vist det næste/forrige billede ved at trykke på den højre/venstre side af kontrolhjulet.

TP1001332154

Digitalkamera med udskifteligt objektiv  
ILCE-7SM3 α7SIII ver. 3 eller senere



## Kont. afs. Interval

Afspiller kontinuerligt billeder, der er optaget med intervaloptagelse.

Du kan oprette film ud fra stillbilleder, der er lavet med intervaloptagelse, vha. computersoftwarens Imaging Edge Desktop(Viewer). Du kan ikke oprette film ud fra stillbillederne på kameraet.

- 1 MENU →  (Afspil) → [Visning] → [Kont. afs.  Interval].
- 2 Vælg det gruppebillede, som du ønsker at afspille, og tryk derefter på midten af kontrolhjulet.

### Tip!

- På afspilningsskærmen kan du starte kontinuerlig afspilning ved at trykke på ned-knappen under visning af et billede i gruppen.
- Du kan genoptage afspilning eller sætte den på pause ved at trykke på ned-knappen under afspilning.
- Du kan ændre afspilningshastigheden ved at dreje på den forreste/bagerste vælger eller kontrolhjulet under afspilning. Du kan også ændre afspilningshastigheden ved at vælge MENU →  (Afspil) → [Visning] → [Afsp.hast.  Interval].
- Du kan også afspille billeder, der er optaget med kontinuerlig optagelse, kontinuerligt.

### Relateret emne

- [Intervalopt.funk.](#)
- [Afsp.hast. Interval](#)
- [Introduktion til computersoftware \(Imaging Edge Desktop/Catalyst\)](#)

TP1001365885

Digitalkamera med udskifteligt objektiv  
ILCE-7SM3 α7SIII ver. 3 eller senere

## Afsp.hast. Interval

Indstiller afspilningshastigheden for stillbilleder under [Kont. afs.  Interval].

1 MENU →  (Afspil) → [Visning] → [Afsp.hast.  Interval] → ønsket indstilling.

### Tip!

- Du kan også ændre afspilningshastigheden ved at dreje på den forreste/bagerste vælger eller kontrolhjulet under [Kont. afs.  Interval].

### Relateret emne

- [Kont. afs. Interval](#)

TP1001365948

Digitalkamera med udskifteligt objektiv  
ILCE-7SM3 α7SIII ver. 3 eller senere

## Afspilning af billeder på billedindeksskærmen (Billedindeks)

Du kan få vist flere billeder på samme tid i afspilningstilstand.

- 1 Tryk på  (Billedindeks)-knappen, mens billedet afspilles.
- 2 Vælg billedet ved at trykke på kontrolhjulets øverste/nederste/højre/venstre sider, eller ved at dreje på kontrolhjulet.

### Sådan ændres antallet af billeder som skal vises

MENU →  (Afspil) → [Afspilningsfunkt.] → [Billedindeks] → ønsket indstilling.

### Detaljer om menupunkt

9 billeder/25 billeder

### Sådan vendes tilbage til afspilning af enkeltbillede

Vælg det ønskede billede og tryk på midten af kontrolhjulet.

### Sådan vises et ønsket billede hurtigt

Vælg bjælken til venstre for billedindeksskærmen vha. kontrolhjulet, og tryk derefter på kontrolhjulets øverste/nederste sider. Mens bjælken er valgt, kan du få vist kalenderskærmen eller skærmen til valg af mappe ved at trykke på midten.

TP1001331809

Digitalkamera med udskifteligt objektiv  
ILCE-7SM3 α7SIII ver. 3 eller senere

## Afspil.filterbeting.

Du kan begrænse de billeder, der skal afspilles, ved hjælp af flere filtreringsforhold.

- 1 MENU →  (Afspil) → [Afspilningsmål] → [Afspil.filterbeting.] → Indstil de ønskede betingelser, og vælg derefter [Udfør filter].

### Detaljer om menupunkt

#### Dato:

Filtrerer afspilningsmålet efter dato.

#### Mappe :

Filtrerer afspilningsmålet efter mappe.

#### Stilbilleder/film :

Indstiller afspilningsmålet til kun stilbilleder eller kun film. ([Stilbillede]/[Film])

#### Bedømmelse:

Filtrerer afspilningsmålet efter bedømmelse. ([★] - [★★★] / [★OFF])

#### Beskyt:

Filtrerer afspilningsmålet, når der forekommer beskyttelse. ([Ja]/[Nej])

#### Shot Mark:

Filtrerer afspilningsmålet, når der forekommer optagemærker. ([Ja]/[Kun Shot Mark1]/[Kun Shot Mark2]/[Nej])

#### FTP-overfør.status:

Filtrerer afspilningsmålet ved at overføre status til en FTP-server. ([Ikke-overførte]/[Overfør. mislyk.-bil.]/[Overførte billeder])

#### Smart.-overfør.stat. :

Filtrerer afspilningsmålet ved at overføre status til en smartphone. ([Ikke-overførte]/[Overførte billeder])

#### Filformat :

Filtrerer afspilningsmålet efter filformatet, når [Stilbilleder/film] er indstillet til [Stilbillede]. ([RAW]/[JPEG]/[HEIF]/[RAW og JPEG]/[RAW og HEIF]/[RAW/RAW & JPEG]/[RAW/RAW og HEIF]/[Billeder inkl. RAW])

#### Filformat:

Filtrerer afspilningsmålet efter optaget format, når [Stilbilleder/film] er indstillet til [Film]. ([XAVC HS 4K]/[XAVC S 4K]/[XAVC S HD]/[XAVC S-I 4K]/[XAVC S-I HD])

### Tip!

- De hvide streger øverst og nederst på afspilningsskærmen angiver, at afspilningsmålet filtreres.
- Når du anvender filtreringsforholdet [Dato] eller [Mappe], skal du tilføje flueben ved datoerne/mapperne for at indstille dem som afspilningsmål. Du kan også angive området ved hjælp af Fn (Funktion)-knappen.
- Når du udfører følgende funktioner, mens afspilningsmålet er filtreret, anvendes funktionen kun på de filtrerede billeder.
  - Slet
  - Beskyt
  - Bedømmelse
  - Kopier
  - Overførsel til en smartphone
  - FTP-overførsel

### Bemærk!

- Filtrering af afspilningsmålet annulleres af følgende handlinger.

- Optagelse af et stillbillede eller en film
- Gem som foto
- Slukning af kameraet
- Indsættelse/fjernelse af et hukommelseskort

TP1001548318

5-060-283-31(1) Copyright 2024 Sony Corporation



Digitalkamera med udskifteligt objektiv  
ILCE-7SM3 α7SIII ver. 3 eller senere

## Billedrækkefølge

---

Indstiller rækkefølgen for visning af billeder på afspilningsskærmen.

1 MENU →  (Afspil) → [Afspilningsmål] → [Billedrækkefølge] → ønsket indstilling.

### Detaljer om menupunkt

#### Datorækkefølge:

Viser billeder i rækkefølge efter dato.

#### Mapperæk.følge:

Viser billeder i mapperækkefølge.

#### Tip!

- Når [Mapperæk.følge] er valgt, vises mappen til film øverst.

TP1001599995

Digitalkamera med udskifteligt objektiv  
ILCE-7SM3 α7SIII ver. 3 eller senere

## Vis som gruppe

Angiver, om kontinuerligt optagede billeder eller billeder, der er optaget med intervaloptagelse osv., skal vises som en gruppe.

1 MENU →  (Afspil) → [Afspilningsfunk.] → [Vis som gruppe] → ønsket indstilling.

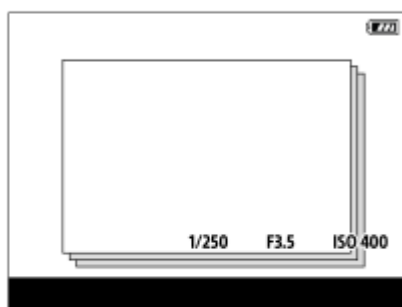

### Detaljer om menupunkt

#### Til:

Viser billeder som en gruppe.

For at afspille billederne i en gruppe skal du vælge gruppen og trykke på midten af kontrolhjulet.

#### Fra:

Viser ikke billeder som en gruppe.

#### Tip!

- Følgende billeder grupperes.
  - Billeder optaget med [Fremf.metode] indstillet til [Kont. optagelse] (En række billeder optaget kontinuerligt ved at holde udløserknappen nede under kontinuerlig optagelse bliver til én gruppe.)
  - Billeder optaget med [Fremf.metode] indstillet til [Selvudl.(Kont.)]/[Hv.b.bracketing]/[DRO-bracket] (Flere billeder optaget i ét billede bliver til én gruppe.)
  - Billeder optaget med [Intervalopt.funk.] (billeder optaget under én omgang intervaloptagelse bliver én gruppe.)
- På billedindeksskærmen vises ikonet  (Vis som gruppe) over gruppen.

#### Bemærk!

- Hvis du sletter gruppen, slettes alle billederne i gruppen.

### Relateret emne

- [Kont. optagelse](#)
- [Intervalopt.funk.](#)
- [Selvudl.\(Kont.\)](#)
- [Hv.b.bracketing](#)
- [DRO-bracket](#)



Digitalkamera med udskifteligt objektiv  
ILCE-7SM3 α7SIII ver. 3 eller senere

## Fokusrammevis. (afspilning)

Indstiller, om der skal vises en fokusramme rundt om det område, hvor kameraet fokuserede, når du afspiller et stillbillede.

1 MENU →  (Afspil) → [Afspilningsfunkt.] → [ Fokusrammevis.] → ønsket indstilling.

### Detaljer om menupunkt

#### Fra:

Viser ikke en fokusramme under afspilning.

#### Til:

Viser en grøn fokusramme under afspilning.

#### Tip!

- Selv hvis der vises flere fokusrammer på optagetidspunktet, er det kun den, der angiver, hvor kameraet faktisk fokuserede, der vises under afspilning.
- Selv hvis der vises en fokusramme rundt om ansigtet på motivet på optagetidspunktet, vises fokusrammen rundt om øjet under afspilning, når der registreres et øje.

#### Bemærk!



- Der vises ikke nogen fokusramme over følgende billeder.
  - Stillbilleder, som er optaget med manuel fokus
  - Film
  - Stillbilleder, som er oprettet med [Gem som foto]
- Fokusrammen vises kun på skærmen til afspilning af enkeltbillede. Fokusrammen vises ikke på billedindeksskærmen eller over forstørrede billeder.
- Fokusrammen vises ikke under automatisk gennemgang.
- Hvis du optager et billede med en anden komposition efter at have udført automatisk fokusering, vil fokusrammen være forskudt fra motivet.
- Selvom fokusrammen vises, er den muligvis ikke fokuseret på motivet.
- Selvom du slukker for visningen af fokusrammen under optagelse vha. [Slet autom. AF-omr.] eller [AF-C-områdevis.]-funktionen, når [ Fokusrammevis.] er indstillet til [Til], vises fokusrammen under afspilning.

TP1001368037

Digitalkamera med udskifteligt objektiv  
ILCE-7SM3 α7SIII ver. 3 eller senere

## Formatmarkørvis. (stillbillede)

Den bredde-højde-markør, som blev vist under optagelse, kan vises over det stillbillede, der afspilles.

① MENU →  (Afspil) → [Afspilningsfunkt.] → [ Formatmarkørvis.] → ønsket indstillingspunkt.

### Detaljer om menupunkt

#### Formatmarkørvis.:

Indstiller, om markøren for bredde-højde-forhold skal vises eller ej. ([Til]/[Fra])

#### Formatmarkørniveau:

Indstiller farvetætheden for den viste markør. (0 til 15)

#### Bemærk!

- Selvom den farvetæthed, der er valgt på indstillingsskærmen for [Formatmarkørniveau], muligvis ikke anvendes til indstillingsskærmen, vises markøren med den valgte farvetæthed på afspilningsskærmen.
- Når visningsindstillingen er [Histogram], vises markøren for bredde-højde-forhold ikke.

TP1001375536

Digitalkamera med udskifteligt objektiv  
ILCE-7SM3 α7SIII ver. 3 eller senere

## Vis bil. spe. dato&tid

Du kan afspille billeder ved at specificere optagedatoen og -tidspunktet.

1 MENU →  (Afspil) → [Afspilningsfunkt.] → [Vis bil. spe. dato&tid].

2 Indstil datoen og tidspunktet for det billede, som skal afspilles, vha. kontrolhjulet, og tryk derefter på midten.

Billedet, som er optaget på den angivne dato og det angivne tidspunkt, vil blive afspillet.

- Hvis der ikke er optaget nogen billeder på den specificerede dato og det angivne tidspunkt, afspilles det billede, der er optaget på den nærmeste dato og det nærmeste tidspunkt.

### Bemærk!

- For film behandles den dato og det tidspunkt, hvor optagelsen blev startet, som optagedatoen og -tidspunktet.

TP1001370343

Digitalkamera med udskifteligt objektiv  
ILCE-7SM3 α7SIII ver. 3 eller senere

## Indstiller metoden for spring mellem billeder (Indst. f. billedspring)

Indstiller metoden for spring mellem afspilningsbilleder for henholdsvis den forreste vælger og den bagerste vælger.

1 MENU →  (Afspil) → [Afspilningsfunk.] → [Indst. f. billedspring] → Vælg den vælger, som du ønsker at ændre indstillingen for, og vælg derefter den ønskede indstilling.

### Detaljer om menupunkt

#### Et efter et - Med 100 bil.:

Springer i enheder med det specificerede antal billeder.

#### Øverste billede:

Afspiller de første billeder af scener (billeder optaget med enkelt optagelse og den første optagelse af kontinuerlig optagelse osv.).

#### Med 3 minutter/Med 5 minutter/Med 10 minutter/Med 30 minutter/Med 1 timer/Med 3 timer/Med 6 timer/Med 12 timer/Med 24 timer:

Springer mellem billeder ud fra den specificerede tidsenhed baseret på billedernes optagedato og -tidspunkt.

#### Kun beskyt:

Afspiller kun beskyttede billeder.

#### Kun bedøm.:

Afspiller alle bedømte billeder.

#### Kun bedøm.(★) - Kun bedøm.(★★):

Afspiller kun billeder, hvor der er angivet en bedømmelse (★ til ★★).

#### Uden kun bedø.:

Afspiller kun billeder, som ikke er bedømt.

#### Kun Shot Mark:

Indstiller målet for billedspring til kun billeder med optagemærker.

#### Kun Shot Mark1/Kun Shot Mark2:

Indstiller målet for billedspring til kun billeder med det specificerede optagemærke.

#### Ingen Shot Mark:

Indstiller målet for billedspring til kun billeder uden optagemærker.

#### Kun opdel.ram.:

Indstiller målet for billedspring til kun delerammer.

#### Billede ef. opdel.:

Indstiller målet for billedspring til kun billeder ved siden af delerammer.

## Sådan tilføjes et optagemærke til en film

Hvis du tilføjer et optagemærke under optagelse af en film, kan du bruge det som mærke til at vælge, overføre eller redigere filmen.

Tildel [Tilføj Shot Mark1] / [Tilføj Shot Mark2] til den ønskede tast vha. [ Spc.tast-/væl.ind.], og tryk på den brugerdefinerede tast under optagelse af en film.

- Du kan også tilføje et optagemærke under filmafspilning ved at tildele [Tilføj/slet Shot Mark1] / [Tilføj/slet Shot Mark2] til den ønskede tast vha. [ Specialtastindstil.] og trykke på den brugertilpassede tast.

## Sådan oprettes en opdelingsramme

Ved at oprette en opdelingsramme mellem optagesessioner kan du bruge den som et mærke, når du vælger billeder. Tildel [Opret opdelingsram.] til den ønskede tast vha. [  Spc.tast-/væl.ind.] på forhånd, og tryk på den brugertilpassede tast, når du ønsker at oprette en opdelingsramme.

---

### Relateret emne

- [Bedømmelse](#)
- [Beskyttelse af optagne billeder \(Beskyt\)](#)
- [Tildeling af ofte anvendte funktioner til knapper og vælgere \(Spc.tast-/væl.ind.\)](#)

TP1001370344

5-060-283-31(1) Copyright 2024 Sony Corporation



Digitalkamera med udskifteligt objektiv  
ILCE-7SM3 α7SIII ver. 3 eller senere

## Beskyttelse af optagne billeder (Beskyt)



Beskytter de optagede billeder mod utilsigtet sletning.  (beskyt)-mærket vises på beskyttede billeder.

1 MENU →  (Afspil) → [Valg/Memo] → [Beskyt] → ønsket indstilling.

### Detaljer om menupunkt

#### Flere billeder:

Anvender beskyttelsen af flere valgte billeder.

(1) Vælg det billede som skal beskyttes, og tryk derefter på midten af kontrolhjulet.  (flueben)-mærket vises i afkrydsningsfeltet. For at annullere valget skal du trykke på midten igen for at fjerne  (flueben)-mærket.

(2) Gentag trin (1) for at beskytte andre billeder.

(3) MENU → [OK].

#### Alle i denne mappe:

Beskytter alle billederne i den valgte mappe.

#### Annul. alle i denne map.:

Annullerer beskyttelsen af alle billeder i den valgte mappe.

#### Alle med denne dato:

Beskytter alle billeder optaget på den valgte dato.

#### Annul. alle m. denne dato:

Annullerer beskyttelsen af alle billeder optaget på den valgte dato.

#### Alle billeder i gruppe:

Beskytter alle billederne i den valgte gruppe.

#### Annul. alle i gruppe:

Annullerer beskyttelsen af alle billederne i den valgte gruppe.



#### Alle filtrerede:

Beskytter alle de billeder, der er filtreret vha. afspilningsfilterfunktionen.

#### Annul. alle filtre.:

Annullerer beskyttelsen af alle de billeder, der er filtreret vha. afspilningsfilterfunktionen.

#### Tip!

- Hvis du tildeler [Beskyt] til en ønsket tast vha. MENU →  (Opsætning) → [Tilpas betjening] → [ Specialtastindstil.], kan du beskytte billeder eller annullere beskyttelse ved blot at trykke på tasten. [Beskyt]-funktionen er tildelt til C3-knappen med standardindstillingerne.
- Hvis du vælger en gruppe i [Flere billeder], beskyttes alle billederne i gruppen. For at vælge og beskytte bestemte billeder inden i gruppen skal du starte [Flere billeder], mens billederne i gruppen vises.

#### Bemærk!

- De menupunkter, som kan vælges, varierer afhængigt af indstillingen af [Afspil.filterbeting.] og [Billedrækkefølge] og det valgte indhold.

### Relateret emne

- [Vis som gruppe](#)

- [Billedrækkefølge](#)
- [Afspil.filterbeting.](#)

TP1001332137

5-060-283-31(1) Copyright 2024 Sony Corporation

Digitalkamera med udskifteligt objektiv  
ILCE-7SM3 α7SIII ver. 3 eller senere

## Bedømmelse

Du kan tildele bedømmelser til optagede billeder på en skala med antallet af stjerner (★ - ★★) for at gøre det nemmere at finde billeder.

- 1 **MENU** →  (Afspil) → **[Valg/Memo]** → **[Bedømmelse]**.  
Skærmen til valg af billedbedømmelse vises.
- 2 **Tryk på venstre/højre side af kontrolhjulet for at få vist et billede, som du vil tildele en bedømmelse, og tryk derefter på midten.**
- 3 **Vælg niveauet af ★ (Bedømmelse) vha. tryk på venstre/højre side af kontrolhjulet, og tryk derefter på midten.**
- 4 **Tryk på MENU-knappen for at afslutte indstillingsskærmen for bedømmelse.**

### Sådan indstilles bedømmelser til flere billeder på en gang ved hjælp af afspilningsfilterfunktionen

Ved at anvende afspilningsfilterfunktionen kan du indstille bedømmelser til flere billeder ad gangen. Udfør **[Bedømmelse]** efter indsnævring af billederne vha. **[Afspil.filterbeting.]**, og vælg derefter **[Alle filtrerede]**.

- Når du vælger **[Flere billeder]**, kan du kun bedømme billeder ét efter ét blandt de indsnævrede billeder.

### Sådan indstiller du bedømmelser, når der optages stillbilleder

Tildel **[Tilføj Bedøm. (★)]** til **[Tilføj Bedøm. (★★)]** til de ønskede taster vha. **[ Spc.tast-/væl.ind.]** på forhånd, og tryk på de brugertilpassede taster efter optagelse af et stillbillede. Du kan indstille bedømmelsen for det sidst optagede stillbillede.

- Der kan ikke indstilles bedømmelser, når der optages film.

#### Tip!

- Du kan også tildele bedømmelser, når der afspilles billeder, ved hjælp af den brugertilpassede tast. Tildel **[Bedømmelse]** til den ønskede tast med **[ Specialtastindstil.]** på forhånd, og tryk derefter på den brugertilpassede tast under afspilning af et billede, som du vil tildele en bedømmelse. Niveauet af ★ (Bedømmelse) ændres, hver gang du trykker på den brugerdefinerede tast.
- Ved at specificere bedømmelser med **[Indst. f. billedspring]**-funktionen, kan du hurtigt finde det ønskede billede.

### Relateret emne

- [Tildeling af ofte anvendte funktioner til knapper og vælgere \(Spc.tast-/væl.ind.\)](#)
- [Bedøm.indst. \(spec.\)](#)
- [Indstiller metoden for spring mellem billeder \(Indst. f. billedspring\)](#)
- [Afspil.filterbeting.](#)



Digitalkamera med udskifteligt objektiv  
ILCE-7SM3 α7SIII ver. 3 eller senere

## Bedøm.indst. (spec.)

Indstiller det tilgængelige antal ★ (bedømmelse), når du bedømmer billeder med den tast, som du har tildelt [Bedømmelse] til ved hjælp af [▶] Specialtastindstil.].

1 MENU → [▶] (Afspil) → [Valg/Memo] → [Bedøm.indst. (spec.)].

2 Tilføj et ✓ (flueben)-mærke til det antal ★ (bedømmelse), som du vil aktivere.

Du kan vælge det markerede antal, når du indstiller [Bedømmelse] ved hjælp af den brugertilpassede tast.

### Relateret emne

- [Bedømmelse](#)
- [Tildeling af ofte anvendte funktioner til knapper og vælgere \(Spc.tast-/væl.ind.\)](#)

TP1001365143

Digitalkamera med udskifteligt objektiv  
ILCE-7SM3 α7SIII ver. 3 eller senere

## Rotation af et billede (Roter)

Roterer et optaget billede mod urets retning.

1 Vis det billede som skal roteres, og vælg derefter MENU →  (Afspil) → [Rediger] → [Roter].

2 Tryk på midten af kontrolhjulet.

Billedet roteres mod urets retning. Billedet roteres, når du trykker på midten.

Hvis du én gang roterer billedet, forbliver billedet roteret, selv efter produktet er slukket.

### Bemærk!



- Selvom du roterer en filmfil, vil den blive afspillet vandret på kameraets skærm eller søger.
- Du kan muligvis ikke rotere billeder, som er optaget vha. andre produkter.
- Når du viser roterede billeder på en computer, vises billederne muligvis i deres oprindelige retning afhængigt af softwaren.

TP1001332111

Digitalkamera med udskifteligt objektiv  
ILCE-7SM3 α7SIII ver. 3 eller senere

## Gem som foto

Indfanger en udvalgt scene i en film, som gemmes som et stillbillede. Optag først en film, sæt derefter filmen på pause under afspilning for at indfange afgørende øjeblikke, som har tendens til ikke at komme med ved optagelse af stillbilleder, og gem dem som stillbilleder.

- 1 **Vis den film som du ønsker at gemme som et stillbillede.**
- 2 **MENU** →  (Afspil) → **[Rediger]** → **[Gem som foto]**.
- 3 **Afspil filmen og sæt den på pause.**
- 4 **Find den ønskede scene vha. langsom forlæns afspilning, langsom baglæns afspilning, viser det næste enkeltbillede, og viser det forrige enkeltbillede, og stop derefter filmen.**
- 5 **Tryk på  (Gem som foto) for at indfange den udvalgte scene.**  
Scenen gemmes som et stillbillede.

### Tip!

- Med  JPEG/HEIF-skift] kan du vælge enten JPEG eller HEIF som optagefilformatet for stillbilleder.

### Relateret emne

- [Optagelse af film](#)
- [Afspilning af film](#)
- [JPEG/HEIF-skift \(Gem som foto\)](#)



TP1001360501

Digitalkamera med udskifteligt objektiv  
ILCE-7SM3 α7SIII ver. 3 eller senere

## JPEG/HEIF-skift (Gem som foto)

Skifter filformatet (JPEG / HEIF) for stillbilleder, der er optaget med [Gem som foto].

Du kan få vist og redigere JPEG-filer i forskellige omgivelser. HEIF-formatet har høj komprimeringseffektivitet. Kameraet kan optage med høj billedkvalitet og små filstørrelser i HEIF-formatet. Afhængigt af computeren eller softwaren er du muligvis ikke i stand til at få vist eller redigere HEIF-filer. Desuden kræves der et HEIF-kompatibelt miljø for at kunne afspille stillbilleder i HEIF-formatet. Du kan afspille stillbilleder i høj kvalitet ved at tilslutte kameraet til tv'et via HDMI.

1 MENU →  (Afspil) → [Rediger] →  JPEG/HEIF-skift → ønsket indstilling.

### Detaljer om menupunkt

#### JPEG:

Udfører digital behandling af RAW-filen og optager den i JPEG-formatet. Denne indstilling prioriterer kompatibilitet.

#### HEIF(4:2:0):

Udfører digital behandling af RAW-filen og optager den i HEIF (4:2:0)-formatet. Denne indstilling prioriterer billedkvalitet og komprimeringseffektivitet.

#### HEIF(4:2:2):

Udfører digital behandling af RAW-filen og optager den i HEIF (4:2:2)-formatet. Denne indstilling prioriterer billedkvaliteten.

#### Bemærk!

- HEIF billedfiler, der er optaget med dette kamera, kan ikke vises på andre kameraer, som ikke understøtter HEIF-filformatet. Pas på, at du ikke ved et uheld sletter HEIF-billedfiler ved at formatere hukommelseskortet eller slette filerne.

### Relateret emne

- [Gem som foto](#)

TP1001368011



Digitalkamera med udskifteligt objektiv  
ILCE-7SM3 α7SIII ver. 3 eller senere

## Kopiering af billeder fra ét hukommelseskort til et andet (Kopier)

Du kan kopiere billeder fra et hukommelseskort i en åbning, som er valgt vha. [Afsp.inds. flere med.], til et hukommelseskort i en anden åbning.

Hvis du vil bruge denne funktion, skal du på forhånd indstille [Vis inds. f. flere med.] til [Følg afsp.indst.].

1 MENU →  (Afspil) → [Rediger] → [Kopier].

2 Indstil forholdene for de billeder, der skal kopieres, og vælg derefter [OK].

- Du kan vælge de billeder, der skal kopieres, ved at trykke på Fn (funktion)-knappen. Marker de billeder, du vil kopiere, og vælg derefter [OK].

### Detaljer om menupunkt

#### Målgruppe :

Angiver målområdet for de billeder, der skal kopieres. ([Denne dato]/[Denne mappe]/[Dette medie]/[Alle filtrerede])

- De viste funktioner kan muligvis afvige afhængigt af indstillingen for [Billedrækkefølge] eller [Afspil.filterbeting.].

#### Stilbilleder/film :

Angiver de billeder, der skal kopieres, efter billedtype. ([Alle]/[Kun stilbilleder]/[Kun film])

#### Målbillede (Bedøm.) :

Angiver de billeder, der skal kopieres, efter bedømmelse. ([★] - [☆☆]/[★OFF])

#### Målfilm (S) :

Angiver de billeder, som skal kopieres, når der forekommer optagemærker. ([Alle]/[Kun Shot Mark-film])

#### Målbillede (Beskyt) :

Angiver de billeder, som skal kopieres, når der forekommer beskyttelse. ([Alle]/[Kun beskyttede bil.])

#### Bemærk!

- Hvis billederne i en gruppe kopieres, vises kopierede billeder ikke som en gruppe på destinationshukommelseskortet.
- Hvis beskyttede billeder kopieres, annulleres beskyttelsen på destinationshukommelseskortet.
- Det kan muligvis tage lang tid, når der skal kopieres mange billeder. Brug et tilstrækkeligt opladet batteri.
- Hvis du vil kopiere en film, skal destinationshukommelseskortet understøtte filmens optageformat. Hvis filmen ikke kan kopieres, vises der en meddelelse på kameraets skærm.

### Relateret emne

- [Afsp.inds. flere med.](#)
- [Vis inds. f. flere med.](#)

TP1001360544

Digitalkamera med udskifteligt objektiv  
ILCE-7SM3 α7SIII ver. 3 eller senere

## Sletning af flere valgte billeder (Slet)

Du kan slette flere valgte billeder. Når du har slettet et billede, kan du ikke gendanne det. Bekræft det billede som skal slettes på forhånd.

1 MENU →  (Afspil) → [Slet] → [Slet] → ønsket indstilling.

### Detaljer om menupunkt

#### Alle andre end dette bil.:

Sletter alle billeder i gruppen undtagen valget.

#### Alle billeder i gruppe:

Sletter alle billeder i den valgte gruppe.

#### Flere billeder:

Sletter de valgte billeder.

(1) Vælg de billeder som skal slettes, og tryk derefter på midten af kontrolhjulet. ✓ (flueben)-mærket vises i afkrydsningsfeltet. For at annullere valget skal du trykke på midten igen for at fjerne ✓ (flueben)-mærket.

(2) Gentag trin (1) for at slette andre billeder.

(3) MENU → [OK].

#### Alle i denne mappe:

Sletter alle billeder i den valgte mappe.

#### Alle med denne dato:

Sletter alle billeder optaget på den valgte dato.

#### Alle filtrerede:

Sletter alle de billeder, der er filtreret vha. afspilningsfilterfunktionen.

### Tip!

- Udfør [Formater] for at slette alle billeder, herunder beskyttede billeder.
- For at for vist en ønsket mappe eller dato skal du vælge den ønskede mappe eller dato under afspilning ved at udføre den følgende procedure:  
 (Billedindeks)-knap → vælg bjælken til venstre vha. kontrolhjulet → vælg den ønskede mappe eller dato vha. den øverste/nederste side på kontrolhjulet.
- Hvis du vælger en gruppe i [Flere billeder], slettes alle billederne i gruppen. For at vælge og slette bestemte billeder inden i gruppen skal du starte [Flere billeder], mens billederne i gruppen vises.

### Bemærk!

- De beskyttede billeder kan ikke slettes.
- De menupunkter, som kan vælges, varierer afhængigt af indstillingerne af [Afspil.filterbeting.] og [Billedrækkefølge] og det valgte indhold.

### Relateret emne

- [Vis som gruppe](#)
- [Billedrækkefølge](#)
- [Afspil.filterbeting.](#)

- Slet-knap
- Formater

TP1001332144

5-060-283-31(1) Copyright 2024 Sony Corporation

Digitalkamera med udskifteligt objektiv  
ILCE-7SM3 α7SIII ver. 3 eller senere

## Bekræft slet

---

Du kan indstille, om der vælges [Slet] eller [Fortryd] som standard på bekræftelseskærmen for sletning.

① MENU →  (Afspil) → [Slet] → [Bekræft slet] → ønsket indstilling.

### Detaljer om menupunkt

**"Slet" først:**

[Slet] er valgt som standardindstillingen.

**"Annul." først:**

[Fortryd] er valgt som standardindstillingen.

TP1001332106

Digitalkamera med udskifteligt objektiv  
ILCE-7SM3 α7SIII ver. 3 eller senere

## Visning af billeder på et tv vha. et HDMI-kabel

Der behøves et HDMI-kabel (sælges separat) og et tv udstyret med et HDMI-jackstik for at få vist billeder, som er gemt på dette produkt, vha. et tv. Se i betjeningsvejledningen der fulgte med det kompatible tv angående detaljer.

**1 Sluk for både dette produkt og tv'et.**

**2 Tilslut dette produkts HDMI-terminal til HDMI-jackstikket på tv'et vha. et HDMI-kabel (sælges separat).**

Brug et HDMI-kabel, som er kompatibelt med produktets HDMI Type A-terminal og HDMI-jackstikket på tv'et.

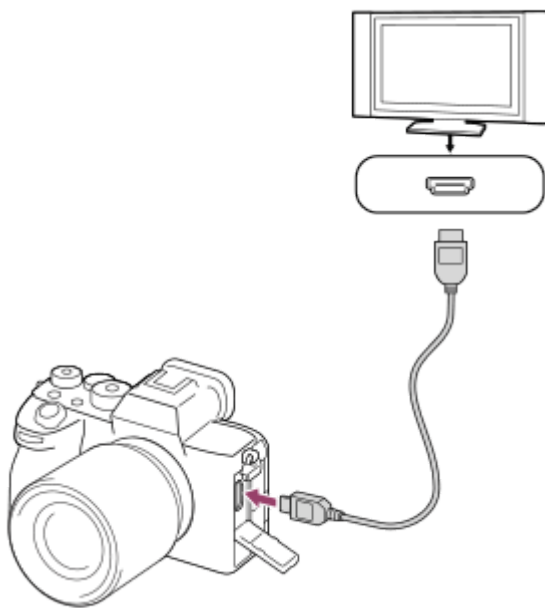

**3 Tænd for tv'et og skift indgangen.**

**4 Tænd for dette produkt.**



Billeder optaget med produktet vises på tv-skærmen.

**5 Vælg et billede vha. den højre/venstre side på kontrolhjulet.**

- Skærmen på dette kamera er ikke tændt på afspilningsskærmen.
- Hvis afspilningsskærmen ikke vises, skal du trykke på  (Afspil)-knappen.

### Bemærk!

- Tilslut ikke dette produkt og en anden enhed vha. udgangsterminalerne på dem begge. Gør du det, kan det forårsage en fejlfunktion.
- Visse enheder fungerer muligvis ikke ordentligt ved tilslutning til dette produkt. De udsender f.eks. eventuelt ikke video eller lyd.
- Brug et HDMI-kabel med HDMI-logoet eller et originalt Sony-kabel.

- Når [Time Code-udgang] er indstillet til [Til], udsendes billedet muligvis ikke ordentligt til tv'et eller optageenheden. I sådanne tilfælde indstilles [Time Code-udgang] til [Fra].
- Hvis billeder ikke vises ordentligt på tv-skærmen, skal du vælge MENU →  (Opsætning) → [Ekstern udgang] → [ HDMI-opløsning] → [2160p], [1080p] eller [1080i] i overensstemmelse med det tv, som skal tilsluttes.
- Under HDMI-udgang kan skærmen blive mørk, når du ændrer filmen fra 4K- til HD-billedkvalitet eller omvendt, eller ændrer filmen til en anden billedhastighed eller farvetilstand. Dette er ikke en funktionsfejl.
- Hvis produktet udfører uønskede betjeninge som reaktion på tv'ets fjernbetjening, skal du vælge MENU →  (Opsætning) → [Ekstern udgang] → [KONTROL TIL HDMI] → [Fra].



TP1001360726

5-060-283-31(1) Copyright 2024 Sony Corporation

Digitalkamera med udskifteligt objektiv  
ILCE-7SM3 α7SIII ver. 3 eller senere

## Formater

Når du bruger et hukommelseskort med dette kamera for første gang, anbefaler vi, at du formaterer kortet med kameraet for at opnå en stabil ydelse af hukommelseskortet. Bemærk, at formateringen permanent sletter alle data på hukommelseskortet og ikke kan gøres om. Gem værdifulde data på en computer e.l.

1 MENU →  /  (Optagelse) → [Medie] → [Formater] → ønsket hukommelseskortåbning.

2 Vælg [Angiv]. (Hurtig formatering)

- Hvis du trykker på  (Slet)-knappen, vises der en meddelelse for at udføre fuld formatering. Du kan starte fuld formatering ved at vælge [Angiv].

### Forskellen mellem hurtig formatering og fuld formatering

Udfør fuld formatering, når du synes, at optagehastigheden på hukommelseskortet eller læsning fra hukommelseskortet er blevet langsom, eller når du ønsker at slette data fuldstændigt osv.

Fuld formatering tager længere end hurtig formatering, da alle områder af hukommelseskortet initialiseres.

#### Tip!

- Du kan også få vist skærmen til formatering af hukommelseskortet ved at trykke og holde på MENU-knappen og derefter på  (Slet)-knappen på optageskærmen i cirka to sekunder.
- Du kan annullere fuld formatering, før den er fuldført. Selvom du annullerer fuld formatering undervejs i processen, slettes dataene, så du kan bruge hukommelseskortet, som det er.

#### Bemærk!

- Ved formatering slettes alle data permanent, herunder beskyttede billeder og registrerede indstillinger (fra M1 til M4).
- Aktivitetslampen lyser under formatering. Fjern ikke hukommelseskortet, mens aktivitetslampen lyser.
- Formatér hukommelseskortet på dette kamera. Hvis du formaterer hukommelseskortet på computeren, er hukommelseskortet muligvis ikke anvendeligt afhængigt af formateringsstypen.
- Det kan muligvis tage nogle få minutter at gennemføre formatering afhængigt af hukommelseskortet.
- Du kan ikke formatere hukommelseskortet, hvis den resterende batteriopladning er mindre end 1%.

#### Relateret emne

- [Anvendelige hukommelseskort](#)
- [Bemærkninger om hukommelseskort](#)

TP1001331983

Digitalkamera med udskifteligt objektiv  
ILCE-7SM3 α7SIII ver. 3 eller senere

## Opt.medieindstil. (stillbillede/film): Optagemedie (stillbillede)

Vælger hukommelseskortåbningen til optagelse af stillbilleder. I standardindstillingerne vælges [Slot 1]. Hvis du ønsker at anvende et hukommelseskort uden at ændre indstillingen, skal du anvende åbning 1.

1 MENU →  /  (Optagelse) → [Medie] → [ Opt.medieindstil.] → [ Optagemedie] → ønsket indstilling.

### Detaljer om menupunkt

#### Slot 1:

Optager stillbilleder på hukommelseskortet i åbning 1.

#### Slot 2:

Optager stillbilleder på hukommelseskortet i åbning 2.

#### Simultan optag.:

Optager samtidig stillbilleder på hukommelseskortene i åbning 1 og åbning 2.

#### Sorter optagelse:

Optager stillbilleder med forskellige filformater ved at sortere dem til forskellige åbninger. Indstil filformatet for stillbilleder for hver enkelt åbning.

### Relateret emne

- [Opt.medieindstil. \(stillbillede/film\): Optagemedie \(film\)](#)
- [Opt.medieindstil. \(stillbillede/film\): Auto. skift opt.medie](#)
- [Afsp.inds. flere med.](#)

TP1001369987



Digitalkamera med udskifteligt objektiv  
ILCE-7SM3 α7SIII ver. 3 eller senere

## Opt.medieindstil. (stillbillede/film): Optagemedie (film)

Vælger hukommelseskortåbningen til optagelse af film. I standardindstillingerne vælges [Slot 1]. Hvis du ønsker at anvende et hukommelseskort uden at ændre indstillingen, skal du anvende åbning 1.

1 MENU →  /  (Optagelse) → [Medie] → [ Opt.medieindstil.] → [ Optagemedie] → ønsket indstilling.

### Detaljer om menupunkt

#### Slot 1:

Optager film på hukommelseskortet i åbning 1.

#### Slot 2:

Optager film på hukommelseskortet i åbning 2.

#### Simultan optag.:

Optager samtidig film på hukommelseskortene i åbning 1 og åbning 2.

### Relateret emne

- [Opt.medieindstil. \(stillbillede/film\): Optagemedie \(stillbillede\)](#)
- [Opt.medieindstil. \(stillbillede/film\): Auto. skift opt.medie](#)
- [Afsp.inds. flere med.](#)

TP1001369988

Digitalkamera med udskifteligt objektiv  
ILCE-7SM3 α7SIII ver. 3 eller senere

## Opt.medieindstil. (stillbillede/film): Auto. skift opt.medie

Hvis et hukommelseskort i brug fyldes op, eller du har glemt at sætte et hukommelseskort ind i en åbning, kan du optage billeder på det andet hukommelseskort.

1 MENU → [📷 / 🎞️] (Optagelse) → [Medie] → [📷 Opt.medieindstil.] → [Auto. skift opt.medie] → ønsket indstilling.

### Detaljer om menupunkt

Til:

Kameraet begynder automatisk at optage på det andet hukommelseskort, når et hukommelseskort i brug fyldes op, eller hvis du har glemt at sætte et hukommelseskort i.

Fra:

Kameraet udfører ikke [Auto. skift opt.medie].

### Sådan skifter kameraet den anvendte hukommelseskortåbning

**Ved optagelse af både stillbilleder og film på et enkelt hukommelseskort:**

Når der ikke kan optages billeder på det anvendte hukommelseskort, skifter indstillingerne for [📷 Optagemedie] og [🎞️ Optagemedie] automatisk, og billeder gemmes på det andet hukommelseskort.

Når det andet hukommelseskort fyldes op efter skift, begynder kameraet at optage på den tidligere åbning igen.

Eksempel: Når [📷 Optagemedie] og [🎞️ Optagemedie] under [📷 Opt.medieindstil.] begge er indstillet til [Slot 1]

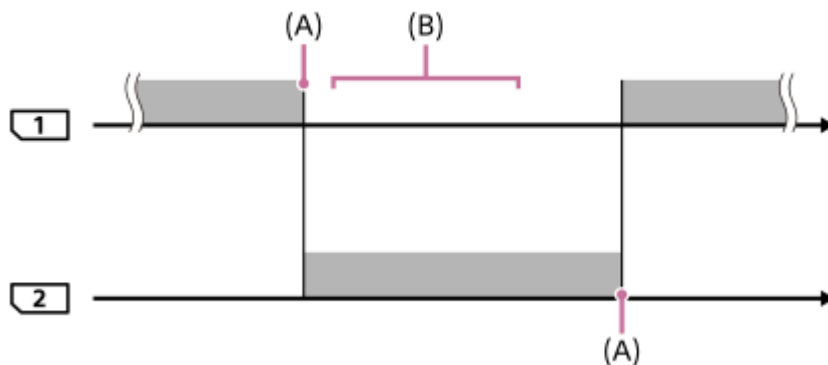

■ : Optagelse af billeder

(A): Optagelse er ikke længere mulig på hukommelseskortet (på grund af manglende kapacitet osv.).

(B): Hukommelseskortet er udskiftet med et, der kan optages på.

### Når du optager det samme billede samtidigt på to hukommelseskort:

- [📷 Optagemedie] eller [🎞️ Optagemedie] under [📷 Opt.medieindstil.] er indstillet til [Simultan optag.].

Når ét af hukommelseskortene er fyldt op, optages billeder på det andet kort.

Når du udskifter det fulde hukommelseskort med et hukommelseskort, der kan optages på, er kameraet igen i stand til samtidigt at optage billeder med den valgte indstilling.

Eksempel: [📷 Optagemedie] og [📹 Optagemedie] er begge indstillet til [Simultan optag.]

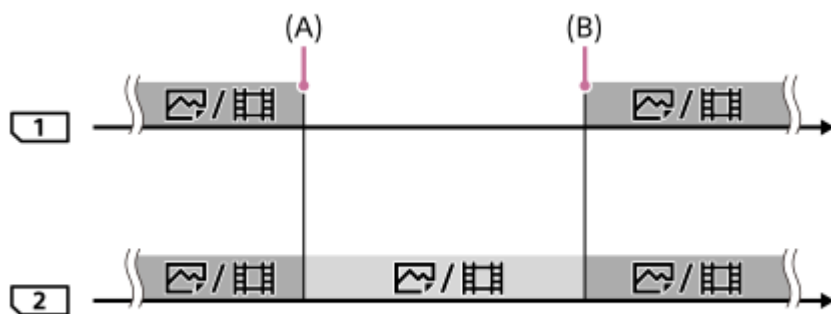

■ : Samtidig optagelse er til rådighed.

■ : Det samme billede kan ikke optages samtidigt.

(A): Optagelse er ikke længere mulig på hukommelseskortet (på grund af manglende kapacitet osv.).

(B): Der er indsat et hukommelseskort, der kan optages på.

### Ved optagelse af billeder separat til to hukommelseskort i formaterne RAW og JPEG/HEIF:

- Når [📷 Optagemedie] under [📷 Opt.medieindstil.] er indstillet til [Sorter optagelse]

Når et af hukommelseskortene er fyldt op, begynder kameraet at optage på det andet hukommelseskort i både RAW- og JPEG/HEIF-formaterne.

Når du udskifter det fulde hukommelseskort med et hukommelseskort, der kan optages på, er kameraet igen i stand til at optage de to typer billeder separat med den valgte indstilling.

Eksempel: Når [📷 Filformat] for åbning 1 er indstillet til [RAW], og [📷 Filformat] for åbning 2 er indstillet til [JPEG]

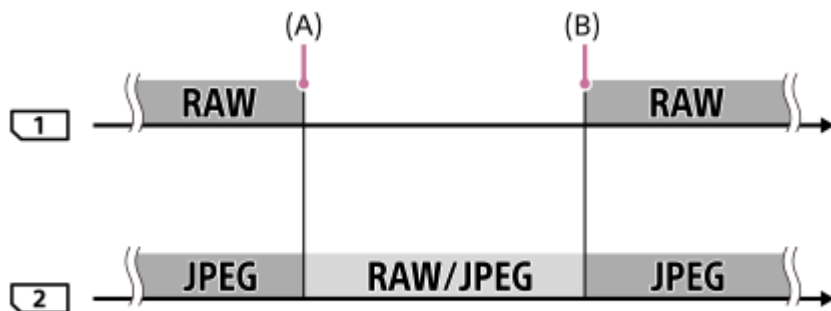

■ : Billeder sorteres efter filformatet.



■ : Billeder kan ikke sorteres.

(A): Optagelse er ikke længere mulig på hukommelseskortet (på grund af manglende kapacitet osv.).

(B): Der er indsat et hukommelseskort, der kan optages på.

#### Tip!

- Billeder optages på hukommelseskortet i den åbning, som vises på skærmen med et pilesymbol. Når kameraet skifter åbning med [Auto. skift opt.medie], skal du udskifte hukommelseskortet i den tidligere åbning med et hukommelseskort, der kan optages på.
- Når du optager både stillbilleder og film på et enkelt hukommelseskort, ændres indstillingerne for [📷 Optagemedie] og [📹 Optagemedie] automatisk, efterhånden som åbningen skifter. Hvis du vil optage på den anvendte åbning, inden der skiftes, skal du vælge den ønskede åbning med [📷 Optagemedie]/[📹 Optagemedie].

- Hvis du ønsker at optage med indstillingerne med [  Optagemedie] og [  Optagemedie], skal du indstille [Auto. skift opt.medie] til [Fra].

---

## Relateret emne

- [Anvendelige hukommelseskort](#)
- [Optagetider for film](#)
- [Opt.medieindstil. \(stillbillede/film\): Optagemedie \(stillbillede\)](#)
- [Opt.medieindstil. \(stillbillede/film\): Optagemedie \(film\)](#)

TP1001365178

5-060-283-31(1) Copyright 2024 Sony Corporation

Digitalkamera med udskifteligt objektiv  
ILCE-7SM3 α7SIII ver. 3 eller senere

## Gendan billed-db. (stillbillede/film)

Der opstår muligvis problemer i billeddatabasefilen, hvis der er blevet behandlet billedfiler på en computer. I sådanne tilfælde kan billederne på hukommelseskortet ikke afspilles på dette produkt. Hvis du desuden anvender et hukommelseskort i kameraet efter brug af det i en anden enhed, kan billederne på hukommelseskortet muligvis ikke afspilles korrekt. Billederne vises f.eks. muligvis ikke som en gruppe. Hvis disse problemer opstår, skal du reparere filen vha. [ Gendan billed-db.].

Billeder, der er optaget på hukommelseskortet, slettes ikke af [ Gendan billed-db.].

1 MENU →  (Optagelse) → [Medie] → [ Gendan billed-db.] → ønsket hukommelseskortåbning → [Angiv].

### Bemærk!

- Hvis batteripakken er ekstremt afladet, kan billeddatabasefilerne ikke repareres. Brug et tilstrækkeligt opladet batteri.

TP1001332010

Digitalkamera med udskifteligt objektiv  
ILCE-7SM3 α7SIII ver. 3 eller senere

## Vis plads p. medie (stillbillede/film)

---

Viser det antal stillbilleder, der kan optages, og den resterende optagetid for film på hukommelseskortet.

① **MENU** →  /  (**Optagelse**) → [**Medie**] → [ **Vis plads p. medie**] → ønsket hukommelseskortåbning.

TP1001332000

Digitalkamera med udskifteligt objektiv  
ILCE-7SM3 α7SIII ver. 3 eller senere

## Fil-/mappeindst.

Konfigurer indstillinger relateret til mappen og filnavnet for det stillbillede, som skal optages.

1 MENU →  (Optagelse) → [Fil] → [Fil-/mappeindst.] → ønsket indstilling.

### Detaljer om menupunkt

#### Filnummer:

Du kan vælge, hvordan der tildeles filnumre til stillbilleder.

[Serie]: Nulstiller ikke filnumre for hver enkelt mappe.

[Nulstil]: Nulstiller filnumre for hver enkelt mappe.

#### Tvungen filnum.nulstil.:

Nulstiller stillbillednummeret og opretter en ny mappe.

#### Indstil filnavn:

Du kan angive de første tre tegn i filnavnet.

#### Mappenavn:



Du kan indstille, hvordan der tildeles mappenavne.

[Standardformat]: Mapper navngives som "mappenummer + 5 vilkårlige tegn". Eksempel: 100MSDCF

[Datoformat]: Mapper navngives som "mappenummer + Y (det sidste ciffer i året)/MM/DD".

Eksempel: 10040405 (Mappenummer: 100; dato: 04/05/2024)

#### Tip!

- Indstillingerne for [Filnummer] og [Indstil filnavn] anvendes til både åbning 1 og åbning 2.
- Når [Filnummer] er indstillet til [Serie], tildeles filnumre sekventielt på tværs af hukommelseskortene i åbningerne, selvom du ændrer indstillingen for [ Opt.medieindstil.] → [ Optagemedie] mellem åbning 1 og 2.
- Når [Mappenavn] er indstillet til [Standardformat], kan de sidste 5 tegn i mappenavnet indstilles vha. . [Ny mappe].
- Du kan også ændre de sidste fem tegn i mappenavnet vha. [Tvungen filnum.nulstil.].

#### Bemærk!

- Der kan kun bruges store bogstaver, tal og underscores til [Indstil filnavn]. Underscores kan ikke anvendes til det første tegn.
- De tre tegn, der specificeres vha. [Indstil filnavn], anvendes kun til filer, der er optaget efter, at indstillingen er foretaget.

### Relateret emne

- [Ny mappe](#)
- [Filindstillinger](#)

TP1001367162

Digitalkamera med udskifteligt objektiv  
ILCE-7SM3 α7SIII ver. 3 eller senere

## Vælg REC-mappe

Hvis [Mappenavn] under [Fil-/mappeindst.] er indstillet til [Standardformat], og der er 2 mapper eller flere, kan du vælge den mappe på hukommelseskortet, som der skal optages billeder på.

1 MENU →  (Optagelse) → [Fil] → [Vælg REC-mappe] → ønsket mappe.

### Bemærk!

- Du kan ikke vælge mappen, når [Mappenavn] under [Fil-/mappeindst.] er indstillet til [Datoformat].
- Hvis kameraet er indstillet til at optage billeder på hukommelseskort i begge åbninger, kan du muligvis kun vælge en fælles mappe på begge hukommelseskort. Hvis der ikke er nogen fælles mappe, kan du lave en vha. [Ny mappe].

### Relateret emne

- [Fil-/mappeindst.](#)
- [Ny mappe](#)

TP1001331979



Digitalkamera med udskifteligt objektiv  
ILCE-7SM3 α7SIII ver. 3 eller senere

## Ny mappe

Opretter en ny mappe på hukommelseskortet til optagelse af stillbilleder. Der oprettes en ny mappe med et mappenummer, som er ét højere end det højeste aktuelt anvendte mappenummer. Billeder optages i den nyligt oprettede mappe.

Der kan opbevares op til 9 999 billeder i én mappe. Når mappens kapacitet overskrides, oprettes der muligvis automatisk en ny mappe.

**1** MENU →  (Optagelse) → [Fil] → [Ny mappe].

### Tip!

- Du kan angive de første 5 tegn i mappenavnet.

### Bemærk!

- Når du sætter et hukommelseskort, der har været brugt sammen med andet udstyr, ind i dette produkt og optager billeder, oprettes der muligvis automatisk en ny mappe.
- Hvis kameraet er indstillet til at optage billeder på hukommelseskort i begge åbninger, oprettes der en ny mappe på begge hukommelseskort. Et nyt mappenummer vil være ét højere end det højeste eksisterende mappenummer på de to hukommelseskort.
- Hvis kameraet er indstillet til at optage billeder på hukommelseskort i begge åbninger, og der optages et billede, oprettes der muligvis automatisk en ny mappe.
- Du kan ikke ændre mappenavnet, når [Mappenavn] under [Fil-/mappeindst.] er indstillet til [Datoformat].

### Relateret emne

- [Fil-/mappeindst.](#)

TP1001331952

Digitalkamera med udskifteligt objektiv  
ILCE-7SM3 α7SIII ver. 3 eller senere

## Filindstillinger

Konfigurer indstillinger for filnavnene på optagede film.

1 MENU →  (Optagelse) → [Fil] → [Filindstillinger] → ønsket indstillingspunkt.

### Detaljer om menupunkt

#### Filnummer:

Du kan indstille, hvordan du tildeler filnumre til film.

[Serie]: Nulstiller ikke filnumre, selvom hukommelseskortet ændres.

[Nulstil]: Nulstiller filnummeret, når hukommelseskortet ændres.

#### Serietællernulstilling:

Nulstiller serietælleren, som anvendes, når [Filnummer] er indstillet til [Serie].

#### Filnavnformat:

Du kan indstille formatet for filmfilnavne.

[Standard]: Filnavnet på den optagede film starter med "C." Eksempel: C0001

[Titel]: Filnavnet på den optagede film bliver til "Titel+Filnummer".



[Dato + Titel]: Filnavnet på den optagede film bliver "Dato+Titel+Filnummer".

[Titel + Dato]: Filnavnet på den optagede film bliver "Titel+Dato+Filnummer".

#### Titelnavnindstil.:

Du kan indstille titlen, når [Filnavnformat] er indstillet til [Titel], [Dato + Titel] eller [Titel + Dato].

#### Tip!

- Indstillingerne for [Filnummer] og [Filnavnformat] anvendes til både åbning 1 og åbning 2.
- Når [Filnummer] er indstillet til [Serie], tildeles filnumre sekventielt på tværs af hukommelseskortene i åbningerne, selvom du ændrer indstillingen for [ Opt.medieindstil.] → [ Optagemedie] mellem åbning 1 og 2.

#### Bemærk!

- Der kan kun indtastes alfanumeriske tegn og symboler for [Titelnavnindstil.]. Der kan indtastes op til 37 tegn.
- Titler, der specificeres vha. [Titelnavnindstil.], anvendes kun til film, der er optaget efter, at indstillingen er foretaget.
- Du kan ikke indstille, hvordan mappenavne tildeles til film.
- Hvis du anvender et SDHC-hukommelseskort, er [Filnavnformat] låst til [Standard].
- Hvis du sætter et hukommelseskort, som er anvendt med [Filnavnformat] indstillet til en af følgende, i en anden enhed, fungerer hukommelseskortet muligvis ikke ordentligt.
  - [Titel]
  - [Dato + Titel]
  - [Titel + Dato]
- Hvis der er ubrugte numre pga. sletning af filer osv., genanvendes disse numre, når filmfilnummeret når "9999".

### Relateret emne

- [Fil-/mappeindst.](#)



Digitalkamera med udskifteligt objektiv  
ILCE-7SM3 α7SIII ver. 3 eller senere

## IPTC-information

Du kan skrive IPTC-information\* ved optagelse af stillbilleder. Opret og rediger IPTC-information vha. IPTC Metadata Preset (<https://www.sony.net/iptc/help/>), og skriv informationen på et hukommelseskort på forhånd.

\* IPTC-information består af digitale billedmetadata-attributter, som er standardiseret af International Press Telecommunications Council.

**1** MENU →  (Optagelse) → [Fil] → [IPTC-information] → ønsket indstillingspunkt.

### Detaljer om menupunkt

#### Skriv IPTC-info.:

Indstiller IPTC-information, som skal skrives til stillbilleder. ([Fra]/[IPTC1] - [IPTC20])

- Hvis du vælger andet end [Fra], vises IPTC-nummeret på optageskærmen, og der skrives IPTC-information til stillbilleder.

#### Importer/slet:

Importerer IPTC-information til kameraet. Sletter IPTC-information, der er registreret til kameraet.

#### Slet alt:

Sletter al IPTC-information, der er registreret til kameraet.

### Sådan importerer eller sletter du IPTC-information

Du kan registrere op til 20 forudindstillinger for IPTC-information til kameraet.

For at importere IPTC-information skal du vælge [Importer/slet], vælge destinationen ([IPTC1] - [IPTC20]) og derefter trykke på midten af kontrolhjulet. Vælg derefter den hukommelseskortåbning, som indeholder det hukommelseskort, som IPTC-metadatafilerne er gemt på, og vælg den fil, som du ønsker at registrere til kameraet.

For at slette IPTC-information skal du vælge den IPTC-information, som du ønsker at slette fra kameraet, på skærmen [Importer/slet] og derefter trykke på  (slet)-knappen.

#### Tip!

- Når du afspiller billeder, som har IPTC-information, vises **IPTC** (IPTC)-ikonet på skærmen.
- For oplysninger om hvordan du anvender IPTC Metadata Preset, skal du se følgende supportside.  
<https://www.sony.net/iptc/help/>

#### Bemærk!

- Du kan ikke redigere eller kontrollere IPTC-information på kameraet.
- Inden du låner kameraet ud eller overdrager det, skal du initialisere kameraet eller udføre [Slet alt] for at slette IPTC-information.

### Relateret emne

- [Nulstil indstilling](#)



Digitalkamera med udskifteligt objektiv  
ILCE-7SM3 α7SIII ver. 3 eller senere

## Ophavsretsinfo.

Skriver copyrightoplysninger på stillbillederne.

1 MENU →  (Optagelse) → [Fil] → [Ophavsretsinfo.] → ønsket indstilling.

2 Når du vælger [Indstil fotograf] eller [Indst. ophavsretsind.], vises der et tastatur på skærmen. Indtast dit ønskede navn.

Du kan kun indtaste alfanumeriske tegn og symboler for [Indstil fotograf] og [Indst. ophavsretsind.]. Du kan indtaste op til 46 bogstaver.

### Detaljer om menupunkt

#### Skriv ophavsretsinfo.:

Indstiller, om der skal skrives copyrightoplysninger. ([Til]/[Fra])

- Hvis du vælger [Til], vises der et © (Copyright)-ikon på optageskærmen.

#### Indstil fotograf:

Indstiller fotografens navn.

#### Indst. ophavsretsind.:

Indstiller copyrightindehaverens navn.

#### Vis ophavsretsinfo.:

Viser de nuværende copyrightoplysninger.

#### Bemærk!

- Der vises et © (Copyright)-ikon under afspilningen af billeder med copyrightoplysninger.
- For at forhindre uautoriseret brug af [Ophavsretsinfo.] skal du sørge for at rydde kolonnerne [Indstil fotograf] og [Indst. ophavsretsind.], inden du låner dit kamera ud eller overdrager det til andre.
- Sony er ikke ansvarlig for problemer eller skader pga. brug af [Ophavsretsinfo.].

### Relateret emne

- [Tastaturskærm](#)



TP1001360708

Digitalkamera med udskifteligt objektiv  
ILCE-7SM3 α7SIII ver. 3 eller senere

## Skriv serienum. (stillbillede/film)

---

Skriver kameraets serienummer under optagelse.

① **MENU** →  /  (**Optagelse**) → [**Fil**] → [ **Skriv serienum.**] → ønsket indstilling.

### Detaljer om menupunkt

**Til:**

Skriver kameraets serienummer til billedet.

**Fra:**

Skriver ikke kameraets serienummer til billedet.

TP1001365912

Digitalkamera med udskifteligt objektiv  
ILCE-7SM3 α7SIII ver. 3 eller senere

## Wi-Fi-tilslutning

---

Indstiller, om Wi-Fi-funktionen på kameraet skal anvendes.

**1** MENU →  (Netværk) → [Wi-Fi] → [Wi-Fi-tilslutning] → ønsket indstilling.

- Indstil denne funktion til [Til] for at søge efter adgangspunkter, der kan oprettes forbindelse til. Hvis der ikke kan findes nogen adgangspunkter, der kan oprettes forbindelse til, skal du bruge [WPS-tryk] eller [Adgangspunktindst.] til at konfigurere indstillingerne.

### Detaljer om menupunkt

**Til:**

Anvender Wi-Fi-funktionen.

**Fra:**

Anvender ikke Wi-Fi-funktionen.

---

### Relateret emne

- [WPS-tryk](#)
- [Adgangspunktindst.](#)

TP1001374305



Digitalkamera med udskifteligt objektiv  
ILCE-7SM3 α7SIII ver. 3 eller senere

## WPS-tryk

Hvis dit adgangspunkt er udstyret med en Wi-Fi Protected Setup (WPS)-knap, kan du nemt registrere adgangspunktet til dette produkt.

Se betjeningsvejledningen for dit adgangspunkt eller kontakt administratoren for adgangspunktet angående detaljer om de tilgængelige funktioner og indstillinger for dit adgangspunkt.

Indstil [Wi-Fi-tilslutning] til [Til] på forhånd.

- 1 MENU →  (Netværk) → [Wi-Fi] → [WPS-tryk].
- 2 Tryk på Wi-Fi Protected Setup (WPS)-knappen på adgangspunktet for at tilslutte.

### Bemærk!

- [WPS-tryk] fungerer kun, hvis sikkerhedsindstillingen for dit adgangspunkt er indstillet til WPA eller WPA2, og dit adgangspunkt understøtter Wi-Fi Protected Setup (WPS)-knapmetoden. Hvis sikkerhedsindstillingen kun er WEP eller WPA3, eller dit adgangspunkt ikke understøtter Wi-Fi Protected Setup (WPS)-knapmetoden, skal du udføre [Adgangspunktindst.].
- En forbindelse kan muligvis ikke oprettes, eller kommunikationsafstanden kan muligvis være kortere afhængigt af de omgivende forhold, som f.eks. typen af vægmateriale og tilstedeværelse af hindringer eller radiobølger mellem produktet og adgangspunktet. I dette tilfælde, skal du ændre produktets placering eller flytte produktet tættere på adgangspunktet.

### Relateret emne

- [Adgangspunktindst.](#)

TP1001331927

Digitalkamera med udskifteligt objektiv  
ILCE-7SM3 α7SIII ver. 3 eller senere

## Adgangspunktindst.

Du kan registrere dit adgangspunkt manuelt. Inden du starter på proceduren, skal du kontrollere SSID-navnet på adgangspunktet, sikkerhedssystemet og adgangskoden. Adgangskoden er muligvis forudindstillet på visse enheder. Se i betjeningsvejledningen til adgangspunktet eller konsulter administratoren for adgangspunktet angående detaljer. Indstil [Wi-Fi-tilslutning] til [Til] på forhånd.

1 MENU →  (Netværk) → [Wi-Fi] → [Adgangspunktindst.].

2 Vælg det adgangspunkt som du ønsker at registrere.

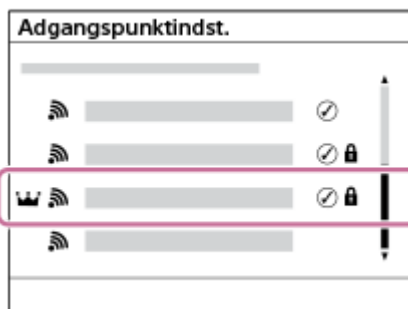



**Når det ønskede adgangspunkt vises på skærmen:** Vælg det ønskede adgangspunkt.

**Når det ønskede adgangspunkt ikke vises på skærmen:** Vælg [Manuel indstilling] og indstil adgangspunktet.

- Hvis du vælger [Manuel registrering], skal du indtaste SSID-navnet på adgangspunktet, og derefter vælge sikkerhedssystemet.
- Hvis du vælger [WPS PIN], kan du registrere adgangspunktet ved at indtaste den pinkode, som vises på kameraet, i den tilsluttede enhed.

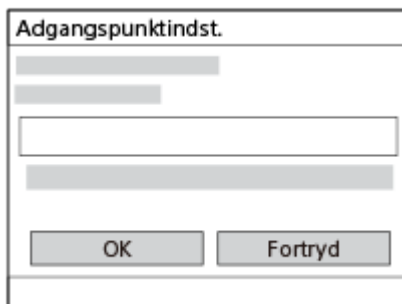
3 Indtast adgangskoden og vælg [OK].



- Adgangspunkter uden  (låsesymbol) kræver ikke nogen adgangskode.
- Bemærk, at der er risiko for at afsløre din adgangskode over for en tredjepart. Sørg for, at der ikke er nogen i nærheden, før den vises.

4 Vælg [OK].

### Andre indstillingspunkter

Afhængigt af statussen eller indstillingsmetoden af dit adgangspunkt, ønsker du muligvis at indstille flere punkter.

For et uregistreret adgangspunkt skal du vælge [Detalje]-knappen på skærmen for indtastning af adgangskode.  
For et registreret adgangspunkt skal du trykke på den højre side af kontrolhjulet på skærmen for valg af adgangspunkt.

#### **Prioriteret tilslutning:**

Vælg [Til] eller [Fra].

#### **IP-adresseindstilling:**

Vælg [Auto] eller [Manuel].

#### **IP-adresse:**

Hvis du indtaster IP-adressen manuelt, skal du indtaste den indstillede adresse.

#### **Subnetmaske/Standardgateway/Primær DNS-server/Sekundær DNS-serv.:**

Hvis du har indstillet [IP-adresseindstilling] til [Manuel], skal du indtaste hver enkelt adresse i overensstemmelse med dit netværksmiljø.

#### **Tip!**

- Når du vælger et registreret adgangspunkt, indstilles [Prioriteret tilslutning] for det adgangspunkt til [Til], og forbindelser til det adgangspunkt prioriteres.
- Det prioriterede adgangspunkt er markeret med et  (krone)-ikon.

#### **Bemærk!**

- Når der først er registreret et adgangspunkt, indstilles [Prioriteret tilslutning] for det pågældende adgangspunkt til [Til]. Hvis du ønsker at stoppe fortrinsvis tilslutning til et bestemt adgangspunkt, skal du indstille [Prioriteret tilslutning] for adgangspunktet til [Fra].
- Hvis der er både 2,4 GHz-og 5 GHz-adgangspunkter med samme SSID og krypteringsformat, vises adgangspunktet med det kraftigste radiofelt.

---

#### **Relateret emne**

- [WPS-tryk](#)
- [Tastaturskærm](#)

TP1001331924

Digitalkamera med udskifteligt objektiv  
ILCE-7SM3 α7SIII ver. 3 eller senere

## Wi-Fi-frekvensbånd (modeller, som understøtter 5 GHz)

Indstiller frekvensbåndet for Wi-Fi-kommunikationer. [5 GHz] har hurtigere kommunikationshastigheder og mere stabile dataoverførsler end [2,4 GHz].

[Wi-Fi-frekvensbånd]-indstillingen gælder for en Wi-Fi Direct-tilslutning til en smartphone eller computer, som er en direkte forbindelse til kameraet, der ikke går via et adgangspunkt.

**1** MENU →  (Netværk) → [Wi-Fi] → [Wi-Fi-frekvensbånd] → ønsket indstilling.

### Detaljer om menupunkt

2,4 GHz/5 GHz

TP1001367186

Digitalkamera med udskifteligt objektiv  
ILCE-7SM3 α7SIII ver. 3 eller senere

## Vis Wi-Fi-info.

Viser oplysninger om Wi-Fi for kameraet, f.eks. MAC-adressen, IP-adressen osv.

1 MENU →  (Netværk) → [Wi-Fi] → [Vis Wi-Fi-info.].

### Tip!

- Andre oplysninger end MAC-adressen vises, når [Wi-Fi-tilslutning] er indstillet til [Til].

### Sådan får du vist QR Code for MAC-adressen

- Du kan importere MAC-adressen på dette kamera til en smartphone. Brug en af de følgende metoder til at få vist QR Code på skærmen, og læs QR Code vha. Transfer & Tagging-smartphoneapplikationen.
  - Når kameraet er slukket, skal du tænde for kameraet, mens du trykker på  (Afspil)-knappen.
  - Tryk på  (Slet)-knappen på [Vis Wi-Fi-info.]-skærmen.

For oplysninger om hvordan du læser QR Code vha. Transfer & Tagging, skal du se følgende supportside.

<https://support.d-imaging.sony.co.jp/app/transfer//macaddress/index.php>

Transfer & Tagging er kun tilgængelig i visse lande og regioner.

TP1001367185

Digitalkamera med udskifteligt objektiv  
ILCE-7SM3 α7SIII ver. 3 eller senere

## Nulstil SSID/kode

Dette produkt deler tilslutningsoplysninger med enheder, som har tilladelse til at oprette forbindelse, når der oprettes en Wi-Fi Direct-forbindelse med en smartphone eller en computer. Hvis du ønsker at ændre, hvilke enheder der har tilladelse til at tilslutte, skal du nulstille tilslutningsoplysningerne.

1 MENU →  (Netværk) → [Wi-Fi] → [Nulstil SSID/kode] → [OK].

### Bemærk!

- Hvis du tilslutter dette produkt til en smartphone efter nulstilling af tilslutningsoplysningerne, skal du udføre indstillingerne for smartphonen igen.
- Hvis du slutter dette produkt til en computer med Wi-Fi Direct efter nulstilling af tilslutningsoplysningerne, skal du udføre indstillingerne på computeren igen.

### Relateret emne

- [Betjening af kameraet fra en computer \(Fjernoptagelsesfunkt.\)](#)

TP1001331942

Digitalkamera med udskifteligt objektiv  
ILCE-7SM3 α7SIII ver. 3 eller senere

## Bluetooth-indstillinger

Kontrollerer indstillingerne for tilslutning af kameraet til en smartphone, Bluetooth-fjernbetjening eller optagegreb via en Bluetooth-tilslutning.

1 MENU →  (Netværk) → [Bluetooth] → Vælg et menupunkt, og indstil den ønskede parameter.

### Detaljer om menupunkt

#### Bluetooth-funktion:

Indstiller, om Bluetooth-funktionen på kameraet skal aktiveres eller ej. ([Til]/[Fra])

#### Parring:

Viser skærmen til parring af kameraet og smartphonen eller Bluetooth-fjernbetjeningen.

#### Håndter parret enh.:

Gør det muligt for dig at kontrollere eller slette parringsinformationen for enheder, der er parret med kameraet.

#### Bluetooth-fjernb.:

Angiver, om der skal bruges en Bluetooth-kompatibel fjernbetjening (sælges separat) eller ej. ([Til]/[Fra])

#### Vis enhedsadresse:

Viser kameraets BD-adresse.

#### Bemærk!

- Efter du har slettet parringsinformationen for kameraet fra din smartphone, skal du slette parringsinformationen for smartphonen fra kameraet vha. [Håndter parret enh.].

### Relateret emne



- [Bluetooth-fjernb.](#)
- [Tilsl. un. sluk strøm \(smartphone\)](#)
- [Parring af kameraet med en smartphone \(Smartphonetilslut.\)](#)

TP1001360627

Digitalkamera med udskifteligt objektiv  
ILCE-7SM3 α7SIII ver. 3 eller senere

## Bluetooth-fjernb.

Du kan betjene kameraet ved hjælp af en Bluetooth-kompatibel fjernbetjening (sælges separat) eller et optagegreb (sælges separat). For detaljer om kompatible fjernbetjeninger eller optagegreb skal du besøge Sony-websiden i dit område eller konsultere din Sony-forhandler eller et lokalt autoriseret Sony-serviceværksted.

- 1 På kameraet vælges MENU →  (Netværk) → [Bluetooth] → [Bluetooth-funktion] → [Til].
- 2 På kameraet vælges MENU →  (Netværk) → [Bluetooth] → [Bluetooth-fjernb.] → [Til].
  - Hvis der aktuelt ikke er nogen Bluetooth-enhed parret med kameraet, vises skærmen for parring som beskrevet i trin 3.
- 3 På kameraet vælges MENU →  (Netværk) → [Bluetooth] → [Parring] for at få vist skærmen for parring.
- 4 Udfør parring på Bluetooth-fjernbetjeningen.
  - Se i betjeningsvejledningen til Bluetooth-fjernbetjeningen angående detaljer.
- 5 På kameraet skal du vælge [OK] på bekræftelsesskærmen for Bluetooth-tilslutning.
  - Parring er gennemført, og du kan nu betjene kameraet fra Bluetooth-fjernbetjeningen. Efter enheden er blevet parret en gang, kan du for fremtiden tilslutte kameraet og Bluetooth-fjernbetjeningen igen ved at indstille [Bluetooth-fjernb.] til [Til].

### Detaljer om menupunkt

#### Til:

Aktiverer betjening med Bluetooth-fjernbetjening.

#### Fra:

Deaktiverer betjening med Bluetooth-fjernbetjening.

### Ikoner for Bluetooth-tilslutning

 (Bluetooth-tilslutning til rådighed): Bluetooth-tilslutning med Bluetooth-fjernbetjeningen er oprettet.

 (Bluetooth-tilslutning ikke til rådighed): Bluetooth-tilslutning med Bluetooth-fjernbetjeningen er ikke oprettet.



### Ikoner vist ved tilslutning til en Bluetooth-fjernbetjening

 (fjernbetjeningsmærke): Der kan bruges en Bluetooth-fjernbetjening.

#### Tip!

- Bluetooth-tilslutningen er kun aktiv, mens du betjener kameraet vha. Bluetooth-fjernbetjeningen.
- Bluetooth-ikonet vises ikke, når ikonerne for berøringsfunktionen vises i filmoptagelsestilstanden. For at se Bluetooth-ikonet skal du stryge ikonerne for berøringsfunktionen til venstre eller højre for at skjule ikonerne for berøringsfunktionen.



- Hvis  (Bluetooth-tilslutning til rådighed)-ikonet vises på skærmen, men  (fjernbetjeningsmærke) ikke vises, skal du indstille [Bluetooth-fjernb.] til [Til] og følge vejledningen på skærmen.

### Bemærk!

- Når du initialiserer kameraet slettes parringsinformationen også. For at anvende Bluetooth-fjernbetjeningen skal du udføre parring igen.
- Hvis Bluetooth-tilslutningen er ustabil, skal du fjerne alle forhindringer som f.eks. personer eller metalgenstande fra mellem kameraet og den parrede Bluetooth-fjernbetjening.
- Følgende funktioner kan ikke anvendes, når [Bluetooth-fjernb.] er indstillet til [Til].
  - Infrarød fjernbetjening
  - Strømbesparende tilstand
- Der kan kun tilsluttes én Bluetooth-fjernbetjening til kameraet ad gangen.
- Hvis funktionen ikke fungerer ordentligt, skal du kontrollere de følgende bemærkninger og derefter forsøge at parre igen.
  - Bekræft, at [Flytilstand] for kameraet er indstillet til [Fra].
  - Hvis funktionen ikke fungerer ordentligt, selv efter du har udført ovenstående betjening, skal du slette parringsinformationen for den enhed, som du ønsker at tilslutte, vha. [Håndter parret enh.] på kameraet.

---

### Relateret emne

- [Bluetooth-indstillinger](#)
- [Nulstil netværksinds.](#)

TP1001367180

Digitalkamera med udskifteligt objektiv  
ILCE-7SM3 α7SIII ver. 3 eller senere

## Kablet LAN (USB-LAN)

Konfigurerer et kablet LAN. Du kan tilslutte dette produkt til et netværk via et kablet LAN ved at tilslutte en kommercielt tilgængelig USB-LAN-konverteringsadapter til USB Type-C-terminalen på produktet.

1 MENU →  (Netværk) → [Kablet LAN] → ønsket indstilling.

### Detaljer om menupunkt

#### **LAN** IP-adresseindstil.:

Indstiller, om IP-adressen for det kablede LAN skal konfigureres automatisk eller manuelt. ([Auto]/[Manuel])

#### Vis kablet LAN-info.:

Viser kablet LAN-information for dette produkt som f.eks. MAC-adresse eller IP-adresse.

#### IP-adresse:

Hvis du indtaster IP-adressen manuelt, skal du indtaste den faste adresse.

#### Subnetmaske/Standardgateway/Primær DNS-server/Sekundær DNS-serv.:

Hvis du har indstillet [ **LAN** IP-adresseindstil.] til [Manuel], skal du indtaste hver enkelt adresse i overensstemmelse med dit netværksmiljø.

#### Tip!

- Vi anbefaler, at du anvender en Gigabit ethernet-adapter til USB Type-C-tilslutninger.

#### Sådan får du vist QR Code for MAC-adressen

- Du kan importere MAC-adressen på dette kamera til en smartphone. Brug følgende metode til at få vist QR Code på skærmen, og læs QR Code vha. Transfer & Tagging-smartphoneapplikationen.
  - Tryk på  (Slet)-knappen på [Vis kablet LAN-info.]-skærmen.

For oplysninger om hvordan du læser QR Code vha. Transfer & Tagging, skal du se følgende supportside.

<https://support.d-imaging.sony.co.jp/app/transfer//macaddress/index.php>

The Transfer & Tagging er kun tilgængelig i visse lande og regioner.

#### Bemærk!

- Det er ikke sikkert, at alle typer USB-LAN-konverteringsadapters fungerer korrekt.

### Relateret emne

- [Tastaturskærm](#)

TP1001364056

Digitalkamera med udskifteligt objektiv  
ILCE-7SM3 α7SIII ver. 3 eller senere

## USB-LAN/tether.

---

Tilslutter til netværket ved at tilslutte en USB-LAN-konverteringsadapter til kameraet eller anvender en hotspot-tilslutning på din smartphone til at tilslutte til netværket.

- 1 **MENU** →  (**Netværk**) → **[USB-LAN/tether.]** → **ønsket tilslutningsmetode.**
  - Vælg **[USB-LAN-afbrydelse]** eller **[Tethering-afbrydelse]** for at afbryde forbindelsen til netværket.

### Detaljer om menupunkt

#### USB-LAN-tilslutning:

Opretter forbindelse til netværket vha. en USB-LAN-konverteringsadapter.

#### Tethering-tilslut.:

Opretter forbindelse til netværket via din smartphones hotspot-forbindelse.

---

### Relateret emne

- [Kablet LAN \(USB-LAN\)](#)

TP1001374317

Digitalkamera med udskifteligt objektiv  
ILCE-7SM3 α7SIII ver. 3 eller senere

## Flytilstand

---

Når du går om bord på et fly osv., kan du slå alle trådløs-relaterede funktioner midlertidigt fra, herunder Wi-Fi.

**1** MENU →  (Netværk) → [Netværksfunktion] → [Flytilstand] → ønsket indstilling.

Hvis du indstiller [Flytilstand] til [Til], vises der et flysymbol på skærmen.

TP1001331921

Digitalkamera med udskifteligt objektiv  
ILCE-7SM3 α7SIII ver. 3 eller senere

## Rediger enhedsnavn

---

Du kan ændre enhedsnavnet for Wi-Fi-, [Fjernoptagelse]- eller Bluetooth-tilslutninger.

- 1 MENU →  (Netværk) → [Netværksfunktion] → [Rediger enhedsnavn].
  - 2 Vælg indtastningsfeltet og indtast derefter enhedsnavnet → [OK].
- 

### Relateret emne

- [WPS-tryk](#)
- [Adgangspunktindst.](#)
- [Betjening af kameraet fra en computer \(Fjernoptagelsesfunk.\)](#)
- [Tastaturskærm](#)

TP1001331944

Digitalkamera med udskifteligt objektiv  
ILCE-7SM3 α7SIII ver. 3 eller senere

## Import af rodcertificering til kameraet (Import. rodcertifikat)

---

Importerer et rodcertifikat, der er nødvendigt for at bekræfte en server fra et hukommelseskort. Brug denne funktion til krypterede kommunikationer under FTP-overførsel.

For detaljer skal du se "FTP Help Guide".

[https://rd1.sony.net/help/di/ftp\\_2410/h\\_zz/](https://rd1.sony.net/help/di/ftp_2410/h_zz/)

**1** MENU →  (Netværk) → [Netværksfunktion] → [Import. rodcertifikat].

TP1001364057

Digitalkamera med udskifteligt objektiv  
ILCE-7SM3 α7SIII ver. 3 eller senere

## Indst. for adg.godk.

Krypterer kommunikationer mellem kameraet og enheden under fjernoptagelse eller billedoverførsel.

1 MENU →  (Netværk) → [Netværksfunktion] → [Indst. for adg.godk.] → ønsket indstillingspunkt.

### Detaljer om menupunkt

#### Adg.godkendelse:

Indstiller, om kommunikation skal krypteres med adgangsgodkendelse. ([Til] / [Fra])

#### Bruger:

Indstiller brugernavnet til adgangsgodkendelse.

#### Adg.kode:

Indstiller adgangskoden til adgangsgodkendelse.

#### Generer adg.kode:

Genererer automatisk en adgangskode til adgangsgodkendelse.

#### Bemærk!

- Når [Adg.godkendelse] er indstillet til [Fra], udføres kommunikationen uden SSH-tilslutningsgodkendelse eller kryptering, så indholdet kan blive opfanget, eller en utilsigtet tredjepart kan muligvis få adgang til kameraet.
- Inden du tilslutter kameraet til en smartphone eller computer, skal du sørge for, at [Adg.godkendelse] ikke utilsigtet er indstillet til [Fra].
- Brugernavnet og adgangskoden til [Indst. for adg.godk.] er automatisk genereret og indstillet, når kameraet købes. Når du indstiller dit eget brugernavn og din adgangskode, skal du passe på ikke at blive opfanget af andre.
- For adgangskoden i [Indst. for adg.godk.] skal du indstille en tekststreng, som er lang nok til, at det er svært for andre at gætte den, og opbevare den sikkert.
- Hvis du viser din adgangskode, når du indtaster den, er der en risiko for, at den afsløres for en tredjepart. Sørg for, at der ikke er nogen i nærheden, før den vises.
- Initialiser kameraet, inden du låner det ud eller giver det til andre.
- For [Bruger] skal du indstille en streng af alfanumeriske tegn/symboler på 16 tegn eller mindre.
- For [Adg.kode] skal du indstille en streng af alfanumeriske tegn/symboler på 8 til 16 tegn, herunder både bogstaver og tal.

### Relateret emne

- [Opl. om adg.godk.](#)
- [Tastaturskærm](#)

TP1001374306

Digitalkamera med udskifteligt objektiv  
ILCE-7SM3 α7SIII ver. 3 eller senere

## Opl. om adg.godk.

Viser de oplysninger, som kræves, når kameraet tilsluttes til en computer eller smartphone vha. adgangsgodkendelse.

1 MENU →  (Netværk) → [Netværksfunktion] → [Opl. om adg.godk.].

De oplysninger, der kræves for at oprette forbindelse, som f.eks. brugernavnet, adgangskoden, MAC-adressen og fingeraftryk for dette kamera, vises.

### Bemærk!

- Når du viser [Opl. om adg.godk.] på skærmen, skal du sørge for, at der ikke er nogen omkring dig, for at undgå at oplysningerne på skærmen ses af andre, og for at forhindre uautoriseret brug af brugernavne, adgangskoder og fingeraftryk.
- Initialiser kameraet, inden du låner det ud eller giver det til andre.

### Relateret emne

- [Indst. for adg.godk.](#)

TP1001374307



Digitalkamera med udskifteligt objektiv  
ILCE-7SM3 α7SIII ver. 3 eller senere

## Sikkerhed (IPsec)

Krypterer data, når kameraet og en computer kommunikerer via et kabelført LAN- eller Wi-Fi-forbindelse.

1 MENU →  (Netværk) → [Netværksfunktion] → [Sikkerhed (IPsec)] → ønsket indstilling.

### Detaljer om menupunkt

#### IPsec:

Indstiller, hvorvidt [Sikkerhed (IPsec)]-funktionen anvendes. ([Til]/[Fra])

#### Dest.-IP-adresse:

Indstiller IP-adressen på enheden til at oprette forbindelse vha. [Sikkerhed (IPsec)]-funktionen.

#### Delt nøgle:

Indstiller den delte tast, der anvendes af [Sikkerhed (IPsec)]-funktionen.

#### Bemærk!

- Brug mindst otte og højst 20 alfanumeriske tegn eller symboler for [Delt nøgle].
- Når du indtaster den delte nøgle, skal du bemærke, at viser du den delte nøgle, er der risiko for at den afsløres over for en tredjepart. Sørg for, at der ikke er nogen i nærheden, før den vises.
- I forbindelse med IPsec-kommunikation skal den enhed, der oprettes forbindelse til, være kompatibel med IPsec. Afhængigt af enheden er kommunikation muligvis ikke muligt, eller kommunikationshastigheden er muligvis langsom.
- På dette kamera fungerer IPsec kun i transporttilstand og anvender IKEv2. Algoritmerne er AES with 128-bit keys in CBC mode/Diffie-Hellman 3072-bit modp group/PRF-HMAC-SHA-256/HMAC-SHA-384-192. Godkendelsen udløber efter 24 timer.
- Krypteret kommunikation kan kun oprettes med enheder, der er konfigureret korrekt. Kommunikation med andre enheder krypteres ikke.
- Yderligere oplysninger om IPsec-konfigurationen kan fås ved at kontakte netværksadministratoren for enheden.
- [Sikkerhed (IPsec)] kan ikke anvendes, når [Adg.godkendelse] under [Indst. for adg.godk.] er indstillet til [Til].

### Relateret emne

- [Tastaturskærm](#)

TP1001367184

Digitalkamera med udskifteligt objektiv  
ILCE-7SM3 α7SIII ver. 3 eller senere

## Nulstil netværksinds.

---

Nulstiller alle netværksindstillingerne til standardindstillingerne.

[Flytilstand] nulstilles ikke til [Fra], selvom du udfører [Nulstil netværksinds.], når [Flytilstand] er indstillet til [Til].

① **MENU** →  **(Netværk)** → **[Netværksfunktion]** → **[Nulstil netværksinds.]** → **[Angiv]**.

TP1001360557

Digitalkamera med udskifteligt objektiv  
ILCE-7SM3 α7SIII ver. 3 eller senere

## FTP-overførselsfunkt.

---

Du kan opsætte billedoverførsel vha. en FTP-server eller overføre billeder til FTP-serveren. Grundlæggende viden om FTP-servere er nødvendig.

For detaljer skal du se "FTP Help Guide".

[https://rd1.sony.net/help/di/ftp\\_2410/h\\_zz/](https://rd1.sony.net/help/di/ftp_2410/h_zz/)

**1** MENU →  (Netværk) → [FTP-overførsel] → [FTP-overførselsfunkt.] → ønsket indstilling.

---

### Relateret emne

- [Import af rodcertificering til kameraet \(Import. rodcertifikat\)](#)

TP1001364061

Digitalkamera med udskifteligt objektiv  
ILCE-7SM3 α7SIII ver. 3 eller senere

## Skærmlysstyrke

---

Juster skærmens lysstyrke.

1 MENU →  (Opsætning) → [Søger/Skærm] → [Skærmlysstyrke] → ønsket indstilling.

### Detaljer om menupunkt

#### Manuel:

Justerer lysstyrken inden for et område fra -2 til +2.

#### Solskinsvej:

Indstiller den passende lysstyrke til optagelse udendørs.

#### Bemærk!

- Indstillingen [Solskinsvej] er for lys til optagelse indendørs. Indstil [Skærmlysstyrke] til [Manuel] ved optagelse indendørs.

TP1001360725

Digitalkamera med udskifteligt objektiv  
ILCE-7SM3 α7SIII ver. 3 eller senere

## Søgerlysstyrke

Når søgeren anvendes, justerer dette produkt lysstyrken i søgeren i overensstemmelse med det omgivende miljø.

① MENU →  (Opsætning) → [Søger/Skærm] → [Søgerlysstyrke] → ønsket indstilling.

### Detaljer om menupunkt

**Auto:**

Justerer lysstyrken automatisk.

**Manuel:**

Vælger den ønskede lysstyrke fra indstillingsværdierne.

**Bemærk!**

- Når kameraets temperatur stiger, kan søgeren blive mørk.

TP1001360690

Digitalkamera med udskifteligt objektiv  
ILCE-7SM3 α7SIII ver. 3 eller senere

## Farvetemp. i søger

---

Justerer farvetemperaturen i søgeren.

① MENU →  (Opsætning) → [Søger/Skærm] → [Farvetemp. i søger] → ønsket indstilling.

### Detaljer om menupunkt

**-2 til +2:**

Når du vælger "-", ændres søgerskærmen til en varmere farve, og når du vælger "+", ændres den til en koldere farve.

TP1001360547

Digitalkamera med udskifteligt objektiv  
ILCE-7SM3 α7SIII ver. 3 eller senere

## Søgerforstørrelse

---

Indstiller visningsforstørrelsen for søgeren. Hvis du vælger [Zoom ud], bliver visningsvinklen smallere. Du kan nemt kontrollere den overordnede komposition, selv når du har briller på.

**1** MENU →  (Opsætning) → [Søger/Skærm] → [Søgerforstørrelse] → ønsket indstilling.

### Detaljer om menupunkt

**Standard:**

Indstiller søgerens visningsforstørrelse til standard.

**Zoom ud:**

Reducerer søgerens visningsforstørrelse.

TP1001368039

Digitalkamera med udskifteligt objektiv  
ILCE-7SM3 α7SIII ver. 3 eller senere

## Billedfrek. f. søger (stillbillede)

Vis motivets bevægelser mere jævnt ved at justere billedhastigheden for søgeren under optagelse af stillbillede. Denne funktion er praktisk ved optagelse af et motiv i hurtig bevægelse.

1 MENU →  (Opsætning) → [Søger/Skærm] → [ Billedfrek. f. søger] → ønsket indstilling.

- Denne funktion kan tildeles til en tast efter eget valg vha. [ Spc.tast-/væl.ind.].

### Detaljer om menupunkt



#### Standard:

Viser motivet med en normal billedhastighed på søgeren.

#### Høj:

Viser motivets bevægelser mere jævnt på søgeren.

#### Bemærk!

- Når [ Billedfrek. f. søger] er indstillet til [Høj], bliver [ Visningskvalitet] låst til [Standard].
- Selv når [ Billedfrek. f. søger] er indstillet til [Høj], skifter indstillingen muligvis automatisk til [Standard] afhængigt af temperaturen af optagemiljøet og optageforholdene.
- Billedhastigheden er begrænset i følgende situationer:
  - Under afspilning
  - Under HDMI-tilslutning
  - Når temperaturen inde i kamerahuset er høj

### Relateret emne

- [Tildeling af ofte anvendte funktioner til knapper og vælgere \(Spc.tast-/væl.ind.\)](#)

TP1001363264



Digitalkamera med udskifteligt objektiv  
ILCE-7SM3 α7SIII ver. 3 eller senere

## Starttid strømbesp.

Indstiller tidsintervaller for automatisk skift til strømsparende tilstand, når du ikke udfører betjening, for at forhindre afladning af batteriet. Foretag en betjening, som f.eks. at trykke udløserknappen halvt ned, for at vende tilbage til optagetilstand.

1 MENU →  (Opsætning) → [Strømindst.funk.] → [Starttid strømbesp.] → ønsket indstilling.

### Detaljer om menupunkt

30 min./5 min./2 min./1 min./10 sek.

#### Bemærk!

- Sluk for produktet, når du ikke anvender det i lang tid.
- Den strømbesparende funktion er deaktiveret i følgende situationer:
  - Mens der forsynes strøm via USB
  - Under afspilning af diasshow
  - Under FTP-overførsel
  - Under optagelse af film
  - Under tilslutning til en computer eller et TV
  - Mens [IR-fjernbetjening] er indstillet til [Til]
  - Når [Bluetooth-fjernb.] er indstillet til [Til]
  - Under uploading af billeder til Creators' Cloud

TP1001360694

Digitalkamera med udskifteligt objektiv  
ILCE-7SM3 α7SIII ver. 3 eller senere

## Auto sluk strøm-tmp

Indstiller kameraets temperatur, hvor ved kameraet automatisk slukker under optagelse. Når den er indstillet til [Høj], kan du fortsætte med optage, selv når kameraets temperatur bliver varmere end normal.

1 MENU →  (Opsætning) → [Strømindst.funk.] → [Auto sluk strøm-tmp] → ønsket indstilling.

### Detaljer om menupunkt

#### Standard:

Indstiller standardtemperaturen for slukning af kameraet.

#### Høj:

Indstiller den temperatur, hvor ved kameraet slukker, til højere end [Standard].

### Bemærkninger, når [Auto sluk strøm-tmp] er indstillet til [Høj]

- Optag ikke mens du holder kameraet i din hånd. Brug et stativ.
- Brug af kameraet mens du holder det i hånden i en længere tidsperiode kan muligvis forårsage forbrændinger ved lav temperatur.

### Kontinuerlig optagetid for film, når [Auto sluk strøm-tmp] er indstillet til [Høj]

Varigheden af den tid, som er til rådighed for kontinuerlig filmoptagelse, er som følger, når kameraet begynder at optage med standardindstillingerne, efter strømmen har været slukket i et stykke tid. De følgende værdier angiver den kontinuerlige tid, fra når kameraet begynder at optage, indtil kameraet stopper med at optage.

#### Omgivelsestemperatur: 25 °C

Kontinuerlig optagetid for film (HD): Ca. 120 minutter

Kontinuerlig optagetid for film (4K): Ca. 90 minutter

#### Omgivelsestemperatur: 40 °C

Kontinuerlig optagetid for film (HD): Ca. 90 minutter

Kontinuerlig optagetid for film (4K): Ca. 60 minutter

HD: XAVC S HD (60p 50M/50p 50M 4:2:0 8bit; når kameraet ikke er tilsluttet via Wi-Fi; ved brug af et CFexpress Type A-hukommelseskort; når skærmen er åben)

4K: XAVC S 4K (60p 150M/50p 150M 4:2:0 8bit; når kameraet ikke er tilsluttet via Wi-Fi; ved brug af et CFexpress Type A-hukommelseskort; når skærmen er åben)

#### Bemærk!

- Selv hvis [Auto sluk strøm-tmp] er indstillet til [Høj], afhængigt af forholdene eller kameraets temperatur, ændres optagetiden for film muligvis ikke.

### Relateret emne

- [Optagetider for film](#)

TP1001364060

Digitalkamera med udskifteligt objektiv  
ILCE-7SM3 α7SIII ver. 3 eller senere

## Visningskvalitet (stillbillede)

Du kan ændre visningskvaliteten.

1 MENU →  (Opsætning) → [Søger/Skærm] → [ Visningskvalitet] → ønsket indstilling.

### Detaljer om menupunkt

#### Høj:

Viser i høj kvalitet.



#### Standard:

Viser i standardkvalitet.

#### Tip!

- Hvis søgeren viser flimmer (moirémønstre eller jag) i fine linjer osv., kan dette muligvis forbedres ved at vælge [Høj].

#### Bemærk!

- Når [Høj] er indstillet, er batteriforbruget højere, end når [Standard] er indstillet.
- Når temperaturen i kameraet stiger, kan indstillingen muligvis blive låst til [Standard].
- Når "-" vises som indstillingsværdien for [ Visningskvalitet], kan du ikke få vist eller ændre indstillingen. Indstil [ Billedfrek. f. søger] til [Standard] for at ændre indstillingen for [ Visningskvalitet].

TP1001332095

Digitalkamera med udskifteligt objektiv  
ILCE-7SM3 α7SIII ver. 3 eller senere

## USB-tilslutningstilst.

---

Vælger USB-tilslutningsmetoden, når kameraet tilsluttes til en computer osv.

1 MENU →  (Opsætning) → [USB] → [USB-tilslutningstilst.] → ønsket indstilling.

### Detaljer om menupunkt

#### Vælg Når tilslut.:

Hver gang du tilslutter USB-kablet til kameraet, skal du vælge den tilstand, du vil anvende, ud fra følgende. ([Billedoverførsel (MSC)], [Billedoverførsel (MTP)] eller [Fjernoptagelse (Fjern-pc)])

#### Masselag.(MSC):

Opretter en masselagringstilslutning, når kameraet tilsluttes til en computer osv.

Når du tilslutter kameraet til en computer eller en anden USB-enhed, genkendes kameraet som en flytbar disk, og du kan overføre filer på kameraet.

#### MTP:

Opretter en MTP-tilslutning mellem kameraet, en computer og andre USB-enheder.

Når du tilslutter kameraet til en computer eller en anden USB-enhed, genkendes kameraet som en medieenhed, og du kan overføre stillbilleder/film på kameraet.

- Hukommelseskortet i hukommelseskortåbning 1 er mål for tilslutning.

#### Fjernoptagelse:

Anvender Imaging Edge Desktop (Remote) til at betjene dette produkt fra en computer, inklusive funktioner som f.eks. optagelse og lagring af billeder på computeren.

---

### Relateret emne

- [Import af billeder til computeren](#)
- [Betjening af kameraet fra en computer \(Fjernoptagelsesfunkt.\)](#)

TP1001332055

Digitalkamera med udskifteligt objektiv  
ILCE-7SM3 α7SIII ver. 3 eller senere

## USB-LUN-indstilling

---

Forbedrer kompatibiliteten ved at begrænse USB-tilslutningens funktioner.

① **MENU** →  (**Opsætning**) → **[USB]** → **[USB-LUN-indstilling]** → **ønsket indstilling.**

### Detaljer om menupunkt

**Flere:**

Brug normalt [Flere].

**Enkelt:**

Indstil kun [USB-LUN-indstilling] til [Enkelt], hvis du ikke kan oprette en tilslutning.

TP1001332058

Digitalkamera med udskifteligt objektiv  
ILCE-7SM3 α7SIII ver. 3 eller senere

## USB-strømforsyning

Indstiller, om der skal forsynes strøm via USB-kablet, når produktet er tilsluttet til en computer eller en USB-enhed.

1 MENU →  (Opsætning) → [USB] → [USB-strømforsyning] → ønsket indstilling.

### Detaljer om menupunkt

#### Til:

Der forsynes strøm til produktet via et USB-kabel, når produktet er tilsluttet til en computer e.l.

#### Fra:

Der forsynes ikke strøm til produktet via et USB-kabel, når produktet er tilsluttet til en computer e.l.

### Betjeneringer til rådighed under strømforsyning via et USB-kabel

Det følgende skema viser, hvilke handlinger, som er til rådighed/ikke til rådighed, under strømforsyning via et USB-kabel.

Betjening	Tilgængelig / Ikke tilgængelig
Optagelse af billeder	Til rådighed
Afspilning af billeder	Til rådighed
Wi-Fi/NFC/Bluetooth-tilslutninger	Til rådighed
Opladning af en batteripakke	Ikke tilgængelig
Tænder kameraet, uden der er indsat nogen batteripakke	Ikke tilgængelig

#### Bemærk!

- Sæt batteriet ind i produktet for at forsyne strøm via USB-kablet.
- Dette produkt kan ikke strømforsynes via Multi/Mikro-USB-terminalen. Brug USB Type-C-terminalen.

TP1001363259

Digitalkamera med udskifteligt objektiv  
ILCE-7SM3 α7SIII ver. 3 eller senere

## HDMI-opløsning

Når du tilslutter kameraet til et tv eller en skærmhed vha. et HDMI-kabel (sælges separat), kan du vælge den opløsning, der skal udsendes fra kameraets HDMI-terminal under optagelse eller afspilning af stillbilleder.

1 MENU →  (Opsætning) → [Ekstern udgang] → [ HDMI-opløsning] → ønsket indstilling.

### Detaljer om menupunkt

#### Auto:

Kameraet genkender automatisk opløsningen på det tilsluttede tv eller den tilsluttede udgangsenhed og indstiller udgangsopløsningen i overensstemmelse dermed.

#### 2160p:

Udsender signaler i 2160p.

#### 1080p:

Udsender signaler i HD-billedkvalitet (1080p).

#### 1080i:

Udsender signaler i HD-billedkvalitet (1080i).

#### Bemærk!

- Hvis billederne ikke vises ordentligt vha. [Auto]-indstillingen, skal du vælge [1080i], [1080p], eller [2160p], afhængigt af hvilket tv som er tilsluttet.



TP1001332050

Digitalkamera med udskifteligt objektiv  
ILCE-7SM3 α7SIII ver. 3 eller senere

## HDMI-udg.indst. (film)

Indstiller den video og lyd, der skal udsendes til en ekstern optager/afspiller, der er tilsluttet via HDMI under optagelse af en film.

Brug et førsteklasses HDMI-højhastighedskabel (sælges separat) til at udsende 4K-film eller RAW-film.

1 MENU →  (Opsætning) → [Ekstern udgang] → [ HDMI-udg.indst.] → ønsket indstillingspunkt.

### Detaljer om menupunkt

#### Opt.medie un HDMI-ud.:

Indstiller, om der skal optages film på kameraets hukommelseskort under HDMI-udgang.

[Til]: Optager film på kameraets hukommelseskort og sender film til den HDMI-tilsluttede enhed på samme tid.

Farvedybden for udgangsfilm er baseret på [Optageindstilling] under [ Filmindstillinger].

[Fra (kun HDMI)]: Optager ikke film på kameraets hukommelseskort og udsender kun film til enheder, der er tilsluttet via HDMI.

#### Udgangsopløsning:

Indstiller opløsningen for billeder, som udsendes til en anden enhed, der er tilsluttet via HDMI, når [Opt.medie un HDMI-ud.] er indstillet til [Til], og [RAW-udgang] er indstillet til [Fra]. ([Auto] / [2160p] / [1080p] / [1080i])

#### 4K-udg.ind. (kun HDMI):

Indstiller billedhastigheden og farvedybden for 4K-film udsendt til en anden enhed, der er tilsluttet via HDMI, når [Opt.medie un HDMI-ud.] er indstillet til [Fra (kun HDMI)], og [RAW-udgang] er indstillet til [Fra]. ([60p 10bit] / [50p 10bit] / [30p 10bit] / [25p 10bit] / [24p 10bit])

#### RAW-udgang:

Indstiller, om der skal udsendes RAW-film til en anden RAW-kompatibel enhed, der er tilsluttet via HDMI. ([Til] / [Fra])

#### RAW-udgangsindst.:

Indstiller billedhastigheden, når der udsendes RAW-film til en anden RAW-kompatibel enhed, der er tilsluttet via HDMI. ([60p] / [50p] / [30p] / [25p] / [24p])

#### Farveskala f. RAW-udg.:

Indstiller farveområdet, når der udsendes RAW-film til en anden RAW-kompatibel enhed, der er tilsluttet via HDMI. ([ S-Gamut3.Cine/S-Log3 ] / [ S-Gamut3/S-Log3 ])

#### Time Code-udgang:

Angiver, om tidskoden og brugerbiten skal udsendes eller ej til en anden enhed, der er tilsluttet via HDMI. ([Til] / [Fra])  
Tidskodeoplysninger sendes som digitale data, ikke som et billede vist på skærmen. Den tilsluttede enhed kan derefter referere til de digitale data for at genkende tidsdataene.

#### REC-kontrol:

Indstiller, om du vil starte eller stoppe optagelse på den eksterne optager/afspiller fjernbetjent ved at betjene kameraet, når kameraet er tilsluttet til en ekstern optager/afspiller. ([Til] / [Fra])



#### 4ch lydudgang:

Når du optager lyd i 4 kanaler, skal du indstille kombinationen af lydkanaler, der udsendes til andre enheder, der er tilsluttet via HDMI.

[CH1/CH2]: Udsender lyd fra kanal 1 til L (venstre)-siden og fra kanal 2 til R (højre)-siden.

[CH3/CH4]: Udsender lyd fra kanal 3 til L (venstre)-siden og fra kanal 4 til R (højre)-siden.



#### Tip!

- Når [REC-kontrol] er indstillet til [Til], vises  STBY (STBY), når en optagekommando er klar til at blive sendt til den eksterne optager/afspiller, og  REC (REC) vises, når der sendes en optagekommando til den eksterne optager/afspiller.



- Selv ved afspilning af en film med 4 kanaler på en enhed, der er tilsluttet HDMI-terminalen på kameraet, udsendes lyden med [4ch lydudgang]-indstillingen.

### Bemærk!

- RAW-film kan ikke optages på kameraets hukommelseskort.
- Under optagelse i slowmotion/hurtigmotion er [Opt.medie un HDMI-ud.] låst til [Til], og [RAW-udgang] er låst til [Fra]. Det er ikke muligt at sende 4K-film til en enhed, der er tilsluttet via HDMI, uden at optage film på et hukommelseskort. Det er heller ikke muligt at udsende RAW-film.
- Når [Opt.medie un HDMI-ud.] er indstillet til [Fra (kun HDMI)], eller kameraet udsender RAW-film, indstilles [HDMI-info.visn.] midlertidigt til [Fra].
- Når [Opt.medie un HDMI-ud.] er indstillet til [Fra (kun HDMI)], er indstillet, flytter tælleren ikke fremad (den faktiske optagetid tælles ikke), mens filmen optages på en ekstern optager/afspiller.
- [REC-kontrol] kan anvendes med eksterne optagere/afspillere, som understøtter [REC-kontrol]-funktionen.
- Når [Time Code-udgang] er indstillet til [Fra], kan du ikke indstille [REC-kontrol].
- Selv når  (REC) vises, fungerer den eksterne optager/afspiller muligvis ikke ordentligt afhængigt af optagerens/afspillerens indstillinger eller status. Kontroller om den eksterne optager/afspiller fungerer ordentligt inden brug.
- Når [Time Code-udgang] er indstillet til [Til], udsendes billeder muligvis ikke ordentligt til tv'et eller optageenheden. I dette tilfælde skal du indstille [Time Code-udgang] til [Fra].
- Det er ikke muligt at udsende lyd i 4 kanaler til andre enheder, der er tilsluttet via HDMI.
- Gammaen er låst til S-Log3 under RAW-udgang. Du kan gengive kontrast svarende til den for den normale gamma ved at indstille [Gamma-vis.hjælp] til [Til] og [Gamma-vis.hjæ.type] til [Auto] eller [S-Log3→709(800%)].
- Mens du udsender RAW-film, kan du ikke anvende [Aktiv] til  SteadyShot].

TP1001368041

Digitalkamera med udskifteligt objektiv  
ILCE-7SM3 α7SIII ver. 3 eller senere

## HDMI-info.visn.

---

Vælger, om der skal vises optageinformation på et tv eller en skærmenhed, når kameraet og tv'et osv. er tilsluttet via et HDMI-kabel (sælges separat).

1 **MENU** →  (**Opsætning**) → **[Ekstern udgang]** → **[HDMI-info.visn.]** → **ønsket indstilling.**

### Detaljer om menupunkt

**Til:**

Viser optageinformationen på tv'et.

Det optagede billede og optageinformationen vises på tv'et, mens der ikke vises noget på kameraets skærm.

**Fra:**

Viser ikke optageinformationen på tv'et.

Der vises kun det optagede billede på tv'et, mens det optagede billede og optageinformationen vises på kameraets skærm.

TP1001332038

Digitalkamera med udskifteligt objektiv  
ILCE-7SM3 α7SIII ver. 3 eller senere

## KONTROL TIL HDMI

Når dette produkt tilsluttes til et tv med et HDMI-kabel (sælges separat), kan du betjene dette produkt ved at rette tv'ets fjernbetjening mod tv'et.

**1** MENU →  (Opsætning) → [Ekstern udgang] → [KONTROL TIL HDMI] → ønsket indstilling.

**2** Tilslut dette produkt til et tv.

Tv'ets indgang skiftes automatisk, og billeder på dette produkt vises på tv-skærmen.

- Betjeningsmetoden varierer afhængigt af det tv, som du anvender. Se i den betjeningsvejledning der fulgte med tv'et angående detaljer.

### Detaljer om menupunkt

#### Til:

Du kan betjene dette produkt med fjernbetjeningen til et tv.

#### Fra:

Du kan ikke betjene dette produkt med fjernbetjeningen til et tv.

#### Bemærk!

- Hvis du tilslutter dette produkt til et tv vha. et HDMI-kabel, er de tilgængelige menupunkter begrænsede.
- Hvis produktet udfører uønskede betjening som reaktion på tv'ets fjernbetjening, skal du indstille [KONTROL TIL HDMI] til [Fra].

TP1001332052

Digitalkamera med udskifteligt objektiv  
ILCE-7SM3 α7SIII ver. 3 eller senere

## Sprog

---

Vælger det sprog, der skal bruges i menupunkter, advarsler og meddelelser.

① **MENU** →  (**Opsætning**) → **[Område/Dato]** → **[ Sprog]** → **ønsket sprog.**

TP1001331904

Digitalkamera med udskifteligt objektiv  
ILCE-7SM3 α7SIII ver. 3 eller senere

## Indst. sted/dato/tid

Du kan indstille det område (hvor du anvender kameraet), sommertid ([Til]/[Fra]), datovisningsformatet, og dato og klokkeslæt.

Skærmen til indstilling af område/dato/klokkeslæt vises automatisk, hvis du ikke registrerede din smartphone under den indledende opsætning, eller når det interne genopladelige backupbatteri er helt afladet. Vælg denne menu for at indstille datoen og klokkeslættet efter den første gang.

**1** MENU →  (Opsætning) → [Område/Dato] → [Indst. sted/dato/tid] → ønsket indstilling.

### Detaljer om menupunkt

#### Indstilling af sted:

Indstiller det område, hvor du bruger kameraet.

#### Sommertid:

Vælger sommertid [Til] / [Fra].

#### Dato/tid:

Indstiller datoen og klokkeslættet.

- Du kan ændre tidsvisningsformatet (24-timers eller 12-timers format) ved at trykke på  (Slet)-knappen.

#### Datoformat:

Vælger visningsformat for datoen.

#### Tip!

- For at oplade det interne genopladelige backupbatteri skal du isætte et opladet batteri og lade produktet være slukket i 24 timer eller længere.
- Hvis uret nulstilles, hver gang batteriet oplades, er det interne genopladelige backupbatteri muligvis slidt op. Konsulter dit serviceværksted.

### Relateret emne

- [Udførelse af indledende opsætning for kameraet](#)

TP1001332078

Digitalkamera med udskifteligt objektiv  
ILCE-7SM3 α7SIII ver. 3 eller senere

## NTSC/PAL-vælger

---

Afspiller film optaget med produktet på et tv med NTSC/PAL-system.

① **MENU** →  (**Opsætning**) → **[Område/Dato]** → **[NTSC/PAL-vælger]** → **[Angiv]**

TP1001331903

Digitalkamera med udskifteligt objektiv  
ILCE-7SM3 α7SIII ver. 3 eller senere

## Lydsignaler

Vælger, om kameraet afgiver en lyd, når det fokuserer, og under selvudløseroptagelse.

1 MENU →  (Opsætning) → [Lydfunktion] → [Lydsignaler] → ønsket indstilling.

### Detaljer om menupunkt

#### Til:

Der afgives lyde, f.eks. når udløserknappen trykkes halvvejs ned, og der opnås fokus.

#### Fra:

Der afgives ingen lyde.

#### Tip!

- Når [Lydløs metode] er indstillet til [Til], bliver [Lydsignaler] låst til [Fra].

#### Bemærk!

- Hvis fokustilstanden er indstillet til [Kontinuerlig AF], vil kameraet ikke bippe, når det fokuserer på et motiv.

TP1001360558

Digitalkamera med udskifteligt objektiv  
ILCE-7SM3 α7SIII ver. 3 eller senere

## Videolampetilstand

---



Indstiller belysningsindstillingen for HVL-LBPC-LED-lampen (sælges separat).

① **MENU** →  (**Opsætning**) → [**Opsætningsfunk.**] → [**Videolampetilstand**] → **ønsket indstilling.**

### Detaljer om menupunkt

#### **Kobl tænd/sluk:**

Videolampen tænder/slukker synkroniseret med tænding/slukning af dette kamera.

#### **Kobl til optag.:**

Videolampen tænder/slukker synkroniseret med start/stop af filmoptagelse.

#### **Kobl t opt&STBY:**

Videolampen tænder, når filmoptagelsen starter, og dæmpes, når der ikke optages (STBY).

#### **Auto:**

Videolampen tænder automatisk, når det er mørkt.

TP1001360612



Digitalkamera med udskifteligt objektiv  
ILCE-7SM3 α7SIII ver. 3 eller senere

## IR-fjernbetjening

Du kan betjene kameraet vha. en infrarød fjernbetjening (sælges separat). For detaljer om kompatible fjernbetjeninger skal du besøge Sony-websiden i dit område, eller konsultere din Sony-forhandler eller et lokalt autoriseret Sony-serviceværksted.

Se også i betjeningsvejledningen til den infrarøde fjernbetjening.

1 MENU →  (Opsætning) → [Opsætningsfunkt.] → [IR-fjernbetjening] → ønsket indstilling.

### Detaljer om menupunkt

**Til:**

Tillader betjening med infrarød fjernbetjening.

**Fra:**

Tillader ikke betjening med infrarød fjernbetjening.

**Bemærk!**

- Objektivet eller modlysblænden blokerer muligvis for den infrarøde fjernbetjeningssensor, som modtager signalerne. Brug den infrarøde fjernbetjening fra en position, hvor signalet kan nå hen til produktet.
- Når [IR-fjernbetjening] er indstillet til [Til], skifter produktet ikke til strømbesparende tilstand. Indstil [Fra] efter brug af en infrarød fjernbetjening.
- Der kan ikke anvendes en infrarød fjernbetjening, mens [Bluetooth-fjernb.] er indstillet til [Til].

TP1001360503

Digitalkamera med udskifteligt objektiv  
ILCE-7SM3 α7SIII ver. 3 eller senere

## Antistøvfunktion

Hvis der kommer støv eller snavs ind i kameraet, og det sætter sig på overfladen af billedsensoren, skal du rengøre billedsensoren vha. [Sensorrengøring]. Du kan også indstille, om lukkeren skal lukkes eller ej, når du slukker for kameraet, så det forhindres, at støv eller snavs sætter sig fast på billedsensoren.

1 MENU →  (Opsætning) → [Opsætningsfunkt.] → [Antistøvfunktion] → ønsket indstillingspunkt.

### Detaljer om menupunkt

#### Sensorrengøring:

Filterglassets overflade vibrerer ultrasonisk for at ryste støv og snavs af. Brug en blæser, der fås i handlen, til at rengøre billedsensorens overflade om nødvendigt.

#### Lukker v. sluk f strøm:

Indstiller, om lukkeren skal lukkes, når du slukker for kameraet. ([Til]/[Fra])

- Hvis du vælger [Til], lukker lukkeren, når du indstiller ON/OFF (strøm)-kontakten til OFF, mens kameraet er tændt. Bemærk, at det kan tage noget tid, før lukkeren lukker, efter du har indstillet ON/OFF (strøm)-kontakten til OFF. Lukkeren afgiver også en lyd, når ON/OFF (strøm)-kontakten er indstillet til ON eller OFF.

#### Tip!

- Hvis du selv vil rengøre billedsensoren, skal du udføre [Sensorrengøring] eller indstille [Lukker v. sluk f strøm] til [Fra].

#### Bemærk!

- Når [Lukker v. sluk f strøm] er indstillet til [Til], skal du montere objektivdækslet, inden du opbevarer kameraet. Ellers kan en kraftig lyskilde (som f.eks. sollys) blive fokuseret inde i kameraet, hvilket kan forårsage røg eller brand. Selv hvis lyskilden er en smule væk fra billedvinklen, kan den stadig forårsage røg eller brand, når objektivdækslet ikke er monteret.
- Rør ikke ved den lukkede lukker med fingrene, og rengør den ikke med en blæser. Lukkeren kan muligvis blive beskadiget.
- Hvis der er en risiko for, at vanddråber sætter sig fast på lukkeren, skal du indstille [Lukker v. sluk f strøm] til [Fra]. Hvis [Lukker v. sluk f strøm] er indstillet til [Til], kan vanddråber muligvis sætte sig fast på lukkeren og forårsage en funktionsfejl.
- Sørg for, at det resterende batteriniveau er 51 % eller mere, før der foretages [Sensorrengøring].
- Selv hvis [Lukker v. sluk f strøm] er indstillet til [Til], lukker lukkeren ikke, når strømmen slukkes pga. aktivering af den strømbesparende tilstand, eller fordi batteriet er opbrugt. I dette tilfælde kan du lukke lukkeren ved at tænde og slukke for kameraet igen.

### Relateret emne

- [Rengøring af billedsensoren \(Sensorrengøring\)](#)

TP1001369995

Digitalkamera med udskifteligt objektiv  
ILCE-7SM3 α7SIII ver. 3 eller senere

## Auto. pixelkortlæg.

Indstiller, om billedsensoren skal optimeres automatisk (pixelafbildning) eller ej. Normalt skal denne funktion indstilles til [Til].

1 MENU →  (Opsætning) → [Opsætningsfunkt.] → [Auto. pixelkortlæg.] → ønsket indstilling.

### Detaljer om menupunkt

#### Til:

Udfører automatisk pixelafbildning med regelmæssige mellemrum, når du slukker for kameraet.

I dette tidsrum afgives lukkerlyde.

#### Fra:

Udfører ikke pixelafbildning automatisk.

#### Tip!

- Hvis [Auto. pixelkortlæg.] er indstillet til [Fra], skal du udføre [Pixelkortlægning] regelmæssigt. Vi anbefaler, at du udfører betjeningen én gang hver tredje dag.

#### Bemærk!

- Hvis [Pixelkortlægning] ikke udføres jævnligt, kan der opstå lyse pletter på optagede billeder.

### Relateret emne

- [Pixelkortlægning](#)
- [Lydløs met.-indst. \(stillbillede/film\)](#)

TP1001368042

Digitalkamera med udskifteligt objektiv  
ILCE-7SM3 α7SIII ver. 3 eller senere

## Pixelkortlægning

Du kan manuelt optimere billedsensoren (pixelafbildning). Hvis [Auto. pixelkortlæg.] er indstillet til [Fra], skal du udføre [Pixelkortlægning] jævnligt i henhold til den følgende procedure. Vi anbefaler, at du udfører betjeningen én gang hver tredje dag.

1 MENU →  (Opsætning) → [Opsætningsfunkt.] → vælg [Pixelkortlægning].

2 Vælg [OK] på bekræftelseskærmen.

Der udføres pixelafbildning.

- Kameraet kan ikke betjenes under pixelafbildning.
- Kameraet genstarter, når pixelafbildning er gennemført.

### Tip!

- Hvis du ser lyse pletter på et optaget billede på kameraskærmen, skal du straks udføre [Pixelkortlægning].

### Bemærk!

- Der kan ikke udføres pixelafbildning, når batteriet er ved at være afladet.
- Hvis [Pixelkortlægning] ikke udføres jævnligt, kan der opstå lyse pletter på optagede billeder.

### Relateret emne

- [Auto. pixelkortlæg.](#)

TP1001368074

Digitalkamera med udskifteligt objektiv  
ILCE-7SM3 α7SIII ver. 3 eller senere

## Version

Viser versionen på dette produkts software. Kontroller versionen, når der udgives opdateringer til dette produkts software osv.

Viser også versionen af objektivet, hvis der er monteret et objektiv, som er kompatibelt med firmwareopdateringer. Versionen af fatningsadapteren vises i objektivområdet, hvis der er monteret en fatningsadapter, som er kompatibel med firmwareopdateringer.

**1** MENU →  (Opsætning) → [Opsætningsfunk.] → [Version].

### Tip!

- Du kan også gemme de hentede firmwaredata på et hukommelseskort og anvende hukommelseskortet til at opdatere kameraets firmware.

### Bemærk!

- Opdatering kan kun udføres, når det resterende batteriniveau er 51% eller mere. Brug et tilstrækkeligt opladet batteri.

TP1001370346

Digitalkamera med udskifteligt objektiv  
ILCE-7SM3 α7SIII ver. 3 eller senere

## Vis serienummer

---

Viser kameraets serienummer.

① **MENU** →  (**Opsætning**) → [**Opsætningsfunkt.**] → [**Vis serienummer**].

TP1001374294

5-060-283-31(1) Copyright 2024 Sony Corporation

Digitalkamera med udskifteligt objektiv  
ILCE-7SM3 α7SIII ver. 3 eller senere

## Gem/indlæs indstil.

Du kan gemme/indlæse kamerainstillinger til/fra et hukommelseskort. Du kan også indlæse indstillinger fra et andet kamera af samme model.

1 MENU →  (Opsætning) → [Nulstil/Gem ind.] → [Gem/indlæs indstil.] → ønsket element.

### Detaljer om menupunkt

#### Indlæs:

Indlæser indstillinger fra et hukommelseskort til dette kamera.

#### Gem:

Gemmer de aktuelle indstillinger for dette kamera på et hukommelseskort.

#### Slet:

Sletter de indstillinger, der er gemt på et hukommelseskort.

### Indstillinger, der ikke kan gemmes

De følgende indstillingsparametre kan ikke gemmes vha. funktionen [Gem/indlæs indstil.]. (Menupunkter uden indstillingsparametre, som f.eks. [Fokusforstørrelse], er ikke anført.)

#### / (Optagelse)

IPTC-information

Ophavsretsinfo.

#### (Eksposering/Farve)

Indst. f. ekstern blitz

 Hvidbalance: Brugerdefin. 1/Brugerdefin. 2/Brugerdefin. 3

#### AF / MF (Fokus)

 Ansigtsregist.

#### (Netværk)

FTP-overførselsfunkt.\*

Cloud-tilslutning

WPS-tryk

Adgangspunktindst.

Wi-Fi-frekvensbånd

 IP-adresseindstil.

Rediger enhedsnavn

Import. rodcertifikat

Indst. for adg.godk.

Sikkerhed (IPsec)

\* Du kan gemme eller indlæse indstillinger under [FTP-overførselsfunkt.] ved at vælge MENU →  (Netværk) → [FTP-overførsel] → [FTP-overførselsfunkt.] → [Gem/indl. FTP-ind.]. For detaljer skal du se "FTP Help Guide".

[https://rd1.sony.net/help/di/ftp\\_2410/h\\_zz/](https://rd1.sony.net/help/di/ftp_2410/h_zz/)

## (Opsætning)

Indst. sted/dato/tid

## Sprog

### Bemærk!

- Du kan gemme op til 10 indstillinger pr. hukommelseskort. Hvis der allerede er gemt 10 indstillinger, kan du ikke udføre [Gem ny]. Slet de eksisterende indstillinger vha. [Slet], eller overskriv dem.
- Kun åbning 1 anvendes til at gemme eller indlæse data. Du kan ikke ændre åbningen til lagrings-/indlæsningsdestination.
- Du kan ikke indlæse indstillinger fra et kamera fra en anden model.
- Selvom modelnavnet er det samme, kan indstillinger fra et kamera med en anden systemsoftwareversion muligvis ikke blive indlæst.
- Du kan anvende denne funktion til at gemme indstillingerne registreret til [**MR** Hukom. kam.inds.]. Men [Gem/indlæs indstil.] er ikke til rådighed, når tilstandsknappen er indstillet til 1/2/3 ( **MR** Genkald kam.inds). Indstil tilstandsknappen til en anden position end 1/2/3, før du anvender denne funktion.

TP1001367135



Digitalkamera med udskifteligt objektiv  
ILCE-7SM3 α7SIII ver. 3 eller senere

## Nulstil indstilling

Nulstiller produktet til standardindstillingerne. Selvom du udfører [Nulstil indstilling], bevares de optagede billeder.

① MENU →  (Opsætning) → [Nulstil/Gem ind.] → [Nulstil indstilling] → ønsket indstilling.

### Detaljer om menupunkt

#### Nulstil kameraindstillinger:

Initialiserer hovedindstillingerne for optagelse til standardindstillingerne. Indstillingsværdierne for både optagelse af stillbilleder og filmoptagelse initialiseres.

#### Initialiser:

Initialiserer alle indstillingerne til standardindstillingerne.

#### Bemærk!

- Du må ikke tage batteriet ud under nulstilling.
- Indstillinger for [ Billedprofil] nulstilles ikke, selv når der udføres [Nulstil kameraindstillinger] eller [Initialiser].
- Fluebenmærket for [Billedprofil] i [Forsk. indst still/film] nulstilles ikke, når du udfører enten [Nulstil kameraindstillinger] eller [Initialiser].

TP1001331997

Digitalkamera med udskifteligt objektiv  
ILCE-7SM3 α7SIII ver. 3 eller senere

## Funktioner, der er til rådighed med en smartphone (Creators' App)

Ved hjælp af smartphoneapplikationen Creators' App kan du optage et billede, mens du styrer kameraet vha. en smartphone, eller overføre de billeder, som optages på kameraet, til smartphonen.

Download og installer applikationen Creators' App fra din smartphones applikationsbutik. Hvis Creators' App allerede er installeret på din smartphone, skal du sørge for at opdatere den til den seneste version.

Hvis du ønsker oplysninger om Creators' App, kan du se den følgende webside.

<https://www.sony.net/ca/>

### Tip!

- Du kan også installere Creators' App ved at scanne den QR Code, der vises på kameraets skærm, ved hjælp af din smartphone.

### Bemærk!

- Afhængigt af fremtidige opgraderinger af versionen kan betjeningsprocedurer eller skærmvisninger muligvis ændres uden forudgående varsel.

## Understøttede smartphones

Se supportsiden angående den seneste information.

<https://www.sony.net/ca/help/mobile/>

- Hvis du ønsker oplysninger om Bluetooth-versioner, som er kompatible med din smartphone, kan du se produktets websted for din smartphone.

TP1001360706

Digitalkamera med udskifteligt objektiv  
ILCE-7SM3 α7SIII ver. 3 eller senere

## Monitor & Control

---

Monitor & Control er en smartphoneapplikation, som understøtter overvågnings- og fjernoptagelsesfunktioner nødvendige for filmoptagelse.

Monitor & Control giver detaljerede live-view- og fjernbetjeningsknapper ved at bruge skærmen på din smartphone som en skærm til filmoptagelse.

Download og installer applikationen Monitor & Control fra din smartphones applikationsbutik. Hvis Monitor & Control allerede er installeret på din smartphone, skal du sørge for at opdatere den til den seneste version.

Hvis du ønsker oplysninger om Monitor & Control, kan du se den følgende webside.

<https://www.sony.net/ccmc/>

TP1001548329

Digitalkamera med udskifteligt objektiv  
ILCE-7SM3 α7SIII ver. 3 eller senere

## Parring af kameraet med en smartphone (Smartphonetilslut.)

Tilslutter kameraet til din smartphone (parring) for at anvende smartphoneapplikationen Creators' App.

Hvis du ikke tilsluttede kameraet med din smartphone, da du tændte for kameraet for første gang, skal du udføre følgende procedure.

Det følgende er proceduren for tilslutning af kameraet til din smartphone, første gang du installerer Creators' App på din smartphone.

 : Betjeninger udført på smartphonen

 : Betjeninger udført på kameraet

**1**  : På kameraet skal du vælge MENU →  (Netværk) → [ Tilsl./fjernopt.] → [Smartphonetilslut.].

**2**  : Følg instruktionerne på skærmen og indstil [Bluetooth-funktion] til [Til].

Der vises en skærm for afventning af tilslutning fra appen.

- Hvis [Bluetooth-funktion] allerede er indstillet til [Til], vises skærmen for afventning af tilslutning fra appen med det samme.

**3**  : Start Creators' App på din smartphone.

**4**  : Følg instruktionerne på skærmen for at parre kameraet med din smartphone.

- Når tilslutningen er gennemført, vises der en menu til valg af en funktion for kameraet på smartphonen.

**5**  : Vælg den ønskede funktion på smartphonens skærm.

### Tilslutning til en smartphone via et Wi-Fi-adgangspunkt

Efter parring i trin 1 til 4 skal du tilslutte kameraet og smartphonen til det samme Wi-Fi-adgangspunkt ved at vælge MENU på kameraet →  (Netværk) → [Wi-Fi] → [Wi-Fi-tilslutning] → [Til]. Efter dette skal du følge instruktionerne på smartphoneskærmen for at tilslutte kameraet og smartphonen.





### Hvis du har brugt Creators' App med andre kameraer

Start Creators' App efter trin 2, åbn skærmen [Cameras], vælg  (Tilføj kamera)-knappen, og følg instruktionerne på skærmen for at fortsætte betjeningen.

### Om ikonerne ved tilslutning til en smartphone

 (Bluetooth-tilslutning til rådighed): Bluetooth-tilslutning med smartphonen oprettet.





 (Bluetooth-tilslutning ikke til rådighed): Bluetooth-tilslutning med smartphonen ikke oprettet.

    **Wi-Fi** (Wi-Fi-tilslutning til rådighed): Wi-Fi-tilslutning med smartphonen oprettet.

 **Wi-Fi** (Wi-Fi-tilslutning ikke til rådighed): Wi-Fi-tilslutning med smartphonen ikke oprettet.

## Tilslutning af kameraet og smartphonen uden parring

Hvis du ønsker at tilslutte uden parring, skal du udføre Wi-Fi-tilslutningsbetjeningen hver gang.

1. På kameraet skal du vælge MENU →  (Netværk) → [ Tilsl./fjernopt.] → [Smartphonetilslut.].
2. Tryk på  (Slet)-knappen på kameraet for at skifte til SSID- og adgangskodeskærmen.
3. Åbn Wi-Fi-indstillingsskærmen på din smartphone.
4. På Wi-Fi-indstillingsskærmen på din smartphone skal du vælge det SSID, som vises på kameraet, og indtaste adgangskoden.
5. Start Creators' App på din smartphone, og åbn [Cameras]-skærmen.
6. Vælg  (Opsætning)-knappen i øverste højre hjørne af [Cameras]-skærmen, og vælg derefter [Connect only via Wi-Fi].
7. På skærmen for Creators' App på din smartphone skal du vælge kameraets produktnavn (ILCE-7SM3).  
Smartphonen tilsluttes til kameraet.

## Om one touch-tilslutning med NFC

Selvom dette kamera er udstyret med en NFC-funktion, kan du ikke slutte kameraet til en smartphone ved hjælp af NFC-funktionen, hvis kameraets systemsoftware (firmware) er ver. 3.00 eller nyere.

### Bemærk!

- [Smartphonetilslut.] kan ikke udføres, når [Flytilstand] er indstillet til [Til].
- Der kan tilsluttes op til 2 enheder til kameraet på samme tid vha. Bluetooth-kommunikation.
- Radiobølgeinterferens kan muligvis opstå, da Bluetooth-kommunikationer og Wi-Fi-kommunikationer (2,4 GHz) anvender det samme frekvensbånd. Hvis din Wi-Fi-tilslutning er ustabil, kan den muligvis forbedres ved at slå Bluetooth-funktionen på smartphonen fra.
- Bluetooth-ikonet vises ikke, når ikonerne for berøringsfunktionen vises i filoptagelsestilstanden. For at se Bluetooth-ikonet skal du stryge ikonerne for berøringsfunktionen til venstre eller højre for at skjule ikonerne for berøringsfunktionen.

## Relateret emne

- [Funktioner, der er til rådighed med en smartphone \(Creators' App\)](#)
- [Brug af en smartphone som en fjernbetjening](#)
- [Vælg på ka. &sen. \(overførsel til en smartphone\)](#)
- [Tilsl. un. sluk strøm \(smartphone\)](#)
- [Læsning af stedinformation fra en smartphone](#)

TP1001370348

Digitalkamera med udskifteligt objektiv  
ILCE-7SM3 α7SIII ver. 3 eller senere

## Brug af en smartphone som en fjernbetjening

---

Med Creators' App kan du optage billeder, mens du kontrollerer kameraets optageområde på smartphonens skærm. Tilslut kameraet og smartphonen ved at referere til "Relateret emne" nederst på denne side. Detaljer om funktioner, som kan betjenes fra en smartphone, kan fås ved at se følgende supportside.

<https://www.sony.net/ca/help/opr/>

---

### Relateret emne



- [Parring af kameraet med en smartphone \(Smartphonetilslut.\)](#)
- [Fjernoptag.indst.](#)

TP1001368070

Digitalkamera med udskifteligt objektiv  
ILCE-7SM3 α7SIII ver. 3 eller senere

## Fjernoptag.indst.

Konfigurerer indstillinger for billeder, der gemmes, når du udfører fjernoptagelse vha. en smartphone eller computer.

1 MENU →  (Netværk) → [ Tilsl./fjernopt.] → [Fjernoptag.indst.] → ønsket indstillingspunkt.

### Detaljer om menupunkt

#### Lagringsdest. stillbil.:

Indstiller lagringsdestinationen. ([Kun destination]/[Dest.+kamera]/[Kun kamera])

#### Str. på gemt billede:

Vælger filstørrelsen for billeder, som skal overføres til smartphonen eller computeren, når [Lagringsdest. stillbil.] er indstillet til [Dest.+kamera]. JPEG/HEIF-filen i originalstørrelse eller en JPEG/HEIF-fil svarende til 2M kan overføres. ([Original]/[2M])

#### RAW+J gem billede:

Vælger filtypen for billeder, som skal overføres til smartphonen eller computeren, når [Lagringsdest. stillbil.] er indstillet til [Dest.+kamera], og [ Filformat] er indstillet til [RAW og JPEG]. ([RAW og JPEG]/[Kun JPEG]/[Kun RAW])

#### RAW+H gem billede:

Vælger filtypen for billeder, som skal overføres til smartphonen eller computeren, når [Lagringsdest. stillbil.] er indstillet til [Dest.+kamera], og [ Filformat] er indstillet til [RAW og HEIF]. ([RAW og HEIF]/[Kun HEIF]/[Kun RAW])

#### Bemærk!

- Når der er sat et hukommelseskort, som ikke kan optages på, i kameraet, kan du ikke optage stillbilleder, selvom [Lagringsdest. stillbil.] er indstillet til [Kun kamera] eller [Dest.+kamera].
- Når [Kun kamera] eller [Dest.+kamera] er valgt for [Lagringsdest. stillbil.], og der ikke er sat noget hukommelseskort i kameraet, vil lukkeren ikke blive udløst, selvom [Udløs uden kort] er indstillet til [Aktiver].
- Du kan ikke udføre fjernoptagelse med en smartphone eller en computer, mens der vises et stillbillede på kameraet.
- [RAW+J gem billede] og [RAW+H gem billede] kan kun indstilles, når [ Filformat] er indstillet til [RAW og JPEG] eller [RAW og HEIF].

### Relateret emne

- [Brug af en smartphone som en fjernbetjening](#)

TP1001369996











Digitalkamera med udskifteligt objektiv  
ILCE-7SM3 α7SIII ver. 3 eller senere

## Vælg på ka. &sen. (overførsel til en smartphone)

Du kan overføre billeder til en smartphone ved at vælge billeder på kameraet.



Se "[Parring af kameraet med en smartphone \(Smartphonetilslut.\)](#)" for at parre kameraet og smartphonen på forhånd.

Det følgende er fremgangsmåden for overførsel af det billede, der aktuelt vises på kameraet.

- 1 **MENU** →  (Netværk) → [ Tilsl./fjernopt.] → [ Vælg på ka. &sen.] → [Stør. på sendt bil.], [RAW+J/H sendt mål], og [ Sender mål] → ønsket indstilling.
- 2 **Vis det billede, som skal overføres på afspilningsskærmen.**
- 3 **MENU** →  (Netværk) → [ Tilsl./fjernopt.] → [ Vælg på ka. &sen.] → [ Send] → [Dette bil.].
  - Du kan også få vist [ Send]-skærmen ved at trykke på knappen  (Send til smartphone).
- 4 **Start Creators' App på din smartphone.**

Der vises en meddelelse om, at overførslen er startet.
- 5 **Vælg [OK] på smartphonen.**

Billedet vil blive overført til smartphonen.

  - Når billedet er overført, vises   (overført)-ikonet på kameraets skærm.
  - Du kan overføre flere billeder på én gang ved at vælge en anden indstilling end [Dette bil.] under [ Send].

### Detaljer om menupunkt

#### Send:

Vælger billeder og overfører dem til en smartphone. ([Dette bil.]/[Alle billeder i gruppe]/[Alle med denne dato]/[Alle filtrerede]/[Filtrerede billeder]/[Flere billeder])

- De viste funktioner kan afvige afhængigt af indstillingen for [Afspil.filterbeting.] og det valgte indhold.
- Hvis du vælger [Flere billeder], skal du vælge de ønskede billeder vha. midten af kontrolhjulet og derefter trykke på MENU → [Angiv].
- Når [Vis inds. f. flere med.] er indstillet til [Alle slots], er det kun [Dette bil.], som kan vælges.

#### Stør. på sendt bil.:

Vælger filstørrelsen for billeder, som skal overføres til smartphonen. JPEG/HEIF-filen i originalstørrelse eller en JPEG/HEIF-fil svarende til 2M kan overføres. ([Original]/[2M])

#### RAW+J/H sendt mål:

Vælger filtypen for billeder, som skal overføres til en smartphone, når billederne optages med [ Filformat] indstillet til [RAW og JPEG] eller [RAW og HEIF]. ([JPEG & HEIF]/[RAW]/[RAW+J & RAW+H])

#### Sender mål:

Indstiller, om proxyfilmen med lav bithastighed eller den originale film med høj bithastighed skal overføres, når der overføres en film til en smartphone. ([Kun proxy]/[Kun original]/[Proxy og original])

Når du vælger [Kun proxy], kan film overføres hurtigere, end når du overfører de originale film.

#### Film med Shot Mark:



Beskærer og overfører et specificeret antal sekunder fra en film med positionen for et optagemærke indstillet som midten. ([Klip til 60 sekunder]/[Klip til 30 sekunder]/[Klip til 15 sekunder]/[Klip ikke])

## For at filtrere de billeder, som skal overføres (Filtrerede billeder)

Billeder, som skal overføres, kan filtreres efter følgende forhold:

- Målgruppe: [Denne dato]/[Dette medie]
- Stillbilleder/film: [Alle]/[Kun stillbilleder]/[Kun film]
- Målbillede (Bedøm.): [★ ]-[★★★ ], [★OFF ]
- Målfilm ( **S** ): [Alle]/[Kun Shot Mark-film]
- Målbillede (Beskyt): [Alle]/[Kun beskyttede bil.]
- Overførselsstatus \* : [Alle]/[Kun ikke-overførte]





\* Billeder, som overføres ved at vælge dem på smartphonen, behandles som endnu ikke overført.

\* Når [Film med Shot Mark] er indstillet til et andet punkt end [Klip ikke], opretter alle optagemærkerne klip, som vil blive overført igen som endnu ikke overførte billeder, selvom du allerede har overført et klip ved at bruge et optagemærke og derefter indstiller et andet optagemærke til filmen.

## Sådan tilføjes et optagemærke til en film

Hvis du tilføjer et optagemærke under optagelse af en film, kan du bruge det som mærke til at vælge, overføre eller redigere filmen. For at tilføje et optagemærke under optagelse skal du stryge mod venstre eller højre på skærmen for at få vist ikonerne for berøringsfunktionen, og derefter berøre **S1** (Tilføj Shot Mark1). Du kan også tilføje et optagemærke under afspilning ved at berøre **S1** (Tilføj Shot Mark1) på skærmen.

### Tip!

- For at anvende ikonerne for berøringsfunktionen skal du aktivere berøringshandlinger under optagelse eller afspilning ved at konfigurere hver enkelt indstilling i MENU →  (Opsætning) → [Brug touchscreen] → [Berøringspanelindst.].
- Mens afspilningsfilterfunktionen anvendes, kan du indstille de filtrerede billeder som mål for overførsel ved at vælge [Alle filtrerede] i [  Send].
- Brug en brugertilpasset tast til at tilføje et ekstra optagemærke (optagemærke 2). Optagemærke 1 kan også tilføjes vha. en brugertilpasset tast. Tildel følgende funktioner til de ønskede taster, og tryk på tasterne, mens du optager eller afspiller en film.
  - Ved tilføjelse af et optagemærke under optagelse af en film skal du tildele [Tilføj Shot Mark1] / [Tilføj Shot Mark2] i [  Spc.tast-/væl.ind.]
  - Ved tilføjelse af et optagemærke under afspilning af en film skal du tildele [Tilføj/slet Shot Mark1] / [Tilføj/slet Shot Mark2] i [  Specialtastindstil.]
- Ved film med et optagemærke kan du springe til positionen med optagemærket ved at trykke på ikonet for berøringsfunktion under pause.

### Bemærk!

- For billeder, som overføres ved at vælge dem på smartphonen, vises  (overført)-ikonet ikke.
- Afhængigt af smartphonen kan den overførte film muligvis ikke afspilles korrekt. Film afspilles f.eks. ikke jævnt, eller der er ikke nogen lyd.
- Afhængigt af formatet af stillbilledet, filmen, slowmotionfilmen eller hurtigmotionfilmen kan elementet muligvis ikke afspilles på en smartphone.
- Når [Flytilstand] er indstillet til [Til], kan du ikke tilslutte dette produkt og smartphonen. Indstil [Flytilstand] til [Fra].

## Relateret emne

- [Parring af kameraet med en smartphone \(Smartphonetilslut.\)](#)
- [Flytilstand](#)



Digitalkamera med udskifteligt objektiv  
ILCE-7SM3 α7SIII ver. 3 eller senere

## Nulst. overfør.stat. (overførsel til en smartphone)

Du kan nulstille overførselsstatussen for billeder, der er blevet overført til din smartphone. Brug denne funktion, hvis du ønsker at genoverføre billeder, der tidligere er blevet overført. De overførte billeder slettes ikke, selvom du nulstiller overførselsstatussen.

1 MENU →  (Netværk) → [ Tilsl./fjernopt.] → [ Nulst. overfør.stat.].

- Hvis du trykker på [OK] på bekræftelseskærmen, bliver alle billeder, der er blevet overført til din smartphone, til uoverførte billeder.

### Relateret emne

- [Vælg på ka. &sen. \(overførsel til en smartphone\)](#)

TP1001370324

Digitalkamera med udskifteligt objektiv  
ILCE-7SM3 α7SIII ver. 3 eller senere

## Tilsl. un. sluk strøm (smartphone)

Indstiller, om Bluetooth-forbindelser skal accepteres fra en smartphone, mens kameraet er slukket. Når [  Tilsl. un. sluk strøm ] er indstillet til [Til], kan du gennemse billeder på kameraets hukommelseskort og overføre billeder fra kameraet til en smartphone ved at betjene smartphonen.

1 MENU →  (Netværk) → [  Tilsl./fjernopt. ] → [  Tilsl. un. sluk strøm ] → ønsket indstilling.

### Detaljer om menupunkt

#### Til :

Accepterer Bluetooth-forbindelser fra en smartphone, mens kameraet er slukket.

Batteriniveauet nedbrydes gradvist, mens kameraet er slukket. Hvis du ikke vil bruge [  Tilsl. un. sluk strøm ], skal du slukke for det.

#### Fra :

Accepterer ikke Bluetooth-forbindelser fra en smartphone, mens kameraet er slukket.

### Sådan gennemses/overføres billeder på smartphonen

Se "[Parring af kameraet med en smartphone \(Smartphonetilslut.\)](#)" for at parre kameraet og smartphonen på forhånd.

1. Indstil [  Tilsl. un. sluk strøm ] til [Til].
2. Sluk for kameraet.
3. Start Creators' App på smartphonen.
4. Vælg [View and Import] på smartphonen.
  - De billeder, som er gemt på kameraets hukommelseskort, kan vises og er klar til at blive overført.

#### Bemærk!

- Hvis smartphonen ikke betjenes i et vist stykke tid, bliver Bluetooth-forbindelsen deaktiveret. Vælg [View and Import] igen på smartphonen.
- Når kameraet er tændt, skifter kameraet til optageskærmen, og forbindelsen til smartphonen afsluttes.
- [  Tilsl. un. sluk strøm ] indstilles til [Fra], hvis du annullerer parring mellem kameraet og smartphonen, eller hvis parring mislykkes.
- Hvis funktionen ikke fungerer ordentligt, skal du kontrollere de følgende bemærkninger og derefter forsøge at parre igen.
  - Sørg for, at kameraet enten ikke er tilsluttet til en anden enhed eller kun tilsluttet til én enhed vha. Bluetooth-kommunikation. (Der kan tilsluttes op til 2 enheder til kameraet på samme tid.)
  - Bekræft, at [Flytilstand] for kameraet er indstillet til [Fra].
  - Slet parringsinformationen for det kamera, som er registreret i Bluetooth-indstillingerne på din smartphone.
  - Hvis funktionen ikke fungerer ordentligt, selv efter du har udført ovenstående betjening, skal du slette parringsinformationen for den enhed, som du ønsker at tilslutte, vha. [Håndter parret enh.] på kameraet.

### Relateret emne

- [Funktioner, der er til rådighed med en smartphone \(Creators' App\)](#)
- [Parring af kameraet med en smartphone \(Smartphonetilslut.\)](#)

- [Vælg på ka. &sen. \(overførsel til en smartphone\)](#)
- [Bluetooth-indstillinger](#)

TP1001367182

5-060-283-31(1) Copyright 2024 Sony Corporation

Digitalkamera med udskifteligt objektiv  
ILCE-7SM3 α7SIII ver. 3 eller senere

## Læsning af stedinformation fra en smartphone

Du kan anvende applikationen Creators' App til at indhente stedinformation fra en smartphone, som er tilsluttet med dit kamera vha. Bluetooth-kommunikation. Du kan optage den indhentede stedinformation, når du optager billeder. Se "[Parring af kameraet med en smartphone \(Smartphonetilslut.\)](#)" for at parre kameraet og smartphonen på forhånd.

- 1 **Start Creators' App på din smartphone, åbn [Cameras]-skærmen, og tap på [Opsætning] → [Stedinformationslækning].**
- 2 **Aktiver [Stedinformationslækning] på [Stedinformationslækning]-indstillingsskærmen for Creators' App.**
  -  (ikon for indhentning af stedinformation) vises på skærmen af kameraet. Stedinformation indhentet af din smartphone vha. GPS osv. vil blive optaget, når der optages billeder.
  - Når du aktiverer [Auto Time Correction] eller [Auto Area Adjustment] på en lænket smartphone, korrigerer kameraet automatisk datoindstillingen eller områdeindstillingen vha. oplysninger fra smartphonen.

### Ikoner vist ved indhentning af stedinformation

 (Indhenter stedinformation): Kameraet indhenter stedinformationen.

 (Stedinformation kan ikke indhentes): Kameraet kan ikke indhente stedinformationen.

#### Tip!

- Stedinformation kan læknes, når Creators' App kører på din smartphone, selv hvis smartphonen skærm er slukket. Men hvis kameraet har været slukket i et stykke tid, læknes stedinformationen muligvis ikke straks, når du tænder for kameraet igen. I dette tilfælde vil stedinformationen blive lænket straks, hvis du åbner Creators' App-skærmen på smartphonen.
- Når Creators' App ikke kører, som f.eks. når smartphonen genstartes, skal du starte Creators' App for at genoptage lækning til stedinformation.
- Hvis funktionen til lækning af stedinformation ikke fungerer ordentligt, skal du se de følgende bemærkninger og udføre parring igen.
  - Bekræft, at Bluetooth-funktionen på din smartphone er aktiveret.
  - Sørg for, at kameraet enten ikke er tilsluttet til en anden enhed eller kun tilsluttet til én enhed vha. Bluetooth-kommunikation. (Der kan tilsluttes op til 2 enheder til kameraet på samme tid.)
  - Bekræft, at [Flytilstand] for kameraet er indstillet til [Fra].
  - Slet parringsinformationen for det kamera, som er registreret i Creators' App.
  - Slet parringsinformationen for det kamera, som er registreret i Bluetooth-indstillingerne på din smartphone.
  - Slet parringsinformationen for din smartphone, som er registreret i [Håndter parret enh.] på kameraet.
- Bluetooth-ikonet vises ikke, når ikonerne for berøringsfunktionen vises i filmoptagelsestilstanden. For at se Bluetooth-ikonet skal du stryge ikonerne for berøringsfunktionen til venstre eller højre for at skjule ikonerne for berøringsfunktionen.

#### Bemærk!

- Når du initialiserer kameraet slettes parringsinformationen også. Inden du udfører parring igen, skal du først slette parringsinformationen for det kamera, som er registreret i smartphonen Bluetooth-indstillinger og Creators' App.
- Stedinformationen vil ikke blive optaget, når den ikke kan indhentes, som f.eks. når Bluetooth-tilslutningen er afbrudt.
- Kameraet kan parres med op til 15 Bluetooth-enheder, men kan kun lænke stedinformationen med den fra én smartphone. Hvis du ønsker at lænke stedinformationen med den fra en anden smartphone, skal du slukke [Stedinformationslækning]-funktionen under [Opsætning] i Creators' App på den smartphone, der allerede er lænket.

- Hvis Bluetooth-tilslutningen er ustabil, skal du fjerne alle forhindringer som f.eks. personer eller metalgenstande fra mellem kameraet og den parrede smartphone.
- Kommunikationsafstanden for Bluetooth-tilslutningen eller Wi-Fi varierer muligvis afhængigt af brugsforholdene.

---

### Relateret emne

- [Funktioner, der er til rådighed med en smartphone \(Creators' App\)](#)
- [Parring af kameraet med en smartphone \(Smartphonetilslut.\)](#)
- [Bluetooth-indstillinger](#)

TP1001370350

5-060-283-31(1) Copyright 2024 Sony Corporation

Digitalkamera med udskifteligt objektiv  
ILCE-7SM3 α7SIII ver. 3 eller senere

## Anbefalet computermiljø

---

Du kan bekræfte softwarens computerdriftsmiljø på den følgende URL:

<https://www.sony.net/pcenv/>

TP1001360634

5-060-283-31(1) Copyright 2024 Sony Corporation



Digitalkamera med udskifteligt objektiv  
ILCE-7SM3 α7SIII ver. 3 eller senere

## Tilslutning af kameraet til en computer

- 1 Sæt et tilstrækkeligt opladet batteri ind i kameraet.
- 2 Tænd for kameraet og computeren.
- 3  (Opsætning) → [USB] → Indstil [USB-tilslutningstilst.] til [Masselag.(MSC)].
- 4 Tilslut USB Type-C-terminalen på kameraet til computeren vha. et USB-kabel.
  - Når du tilslutter kameraet til computeren for første gang, starter proceduren for genkendelse af kameraet muligvis automatisk på computeren. Vent indtil proceduren er færdig.
  - Hvis du tilslutter produktet til din computer vha. USB-kablet, når [USB-strømforsyning] er indstillet til [Til], forsynes strømmen fra din computer. (Standardindstilling: [Til])
  - Brug et kabel, der overholder USB-standarden.
  - Brug en SuperSpeed USB 5 Gbps (USB 3,2)-kompatibel computer og det medfølgende USB-kabel til kommunikation ved højere hastighed.

### Bemærk!

- Du skal ikke tænde/slukke eller genstarte computeren, eller starte computeren fra dvaletilstand, når der er oprettet en USB-forbindelse mellem computeren og kameraet. Gør du det, kan det forårsage en fejlfunktion. Inden du tænder/slukker eller genstarter computeren, eller starter den fra dvaletilstand, skal kameraet afbrydes fra computeren.

### Relateret emne

- [USB-tilslutningstilst.](#)
- [USB-LUN-indstilling](#)

TP1001331922

Digitalkamera med udskifteligt objektiv  
ILCE-7SM3 α7SIII ver. 3 eller senere

## Afbrydelse af kameraet fra computeren

Udfør følgende handlinger på computeren, inden du afbryder kameraet fra computeren.

**1** Klik på  (Sikker fjernelse af hardware og udskubning af medier) i proceslinjen.

**2** Klik på den viste meddelelse.

Følgende handlinger er til rådighed, når du har fuldført trinnene ovenfor.

- Afbrydelse af USB-kablet.
- Fjerner et hukommelseskort.
- Slukning af kameraet.

### Bemærk!

- Træk og slip ikonet for hukommelseskortet eller drev-ikonet hen i "Trash"-ikonet på Mac-computere. Kameraet vil blive afbrudt fra computeren.
- Afbryd-ikonet vises muligvis ikke på visse computere. I så fald kan du springe trinene ovenfor over.
- Fjern ikke USB-kablet fra kameraet, mens aktivitetslampen er tændt. Det kan ødelægge dataene.

TP1001331986

Digitalkamera med udskifteligt objektiv  
ILCE-7SM3 α7SIII ver. 3 eller senere

## Introduktion til computersoftware (Imaging Edge Desktop/Catalyst)

---

### Imaging Edge Desktop

Imaging Edge Desktop er en softwarepakke, som inkluderer funktioner som f.eks. fjernoptagelse fra en computer, og justering eller fremkaldelse af RAW-billeder optaget med kameraet.

For oplysninger om hvordan du anvender Imaging Edge Desktop, skal du se supportsiden.

<https://www.sony.net/disoft/help/>

### Installation af Imaging Edge Desktop på din computer

Download og installer softwaren ved at besøge den følgende URL:

<https://www.sony.net/disoft/d/>

### Catalyst Browse (gratis software)/Catalyst Prepare (betalt software)

Catalyst Browse er software til forhåndsvisning af klip. Du kan få vist optagede XAVC S/XAVC HS-klip, se og redigere metadata for medier, anvende billedstabilisering\* vha. metadata, anvende farvekalibrering, kopiere til den lokale harddisk eller omkode til en række forskellige formater osv. ved hjælp af Catalyst Browse.

Catalyst Prepare føjer mere til funktionerne af Catalyst Browse og giver dig mulighed for at organisere klip vha. placeringer, udføre grundlæggende tidslinjeredigering med storyboards osv.

\* Angående vilkårene for brug af billedstabiliseringsfunktionen skal du se supportsiden.

### Installation af Catalyst Browse/Catalyst Prepare på din computer

Download og installer softwaren ved at besøge den følgende URL:

<https://www.sony.net/disoft/>

TP1001368036

Digitalkamera med udskifteligt objektiv  
ILCE-7SM3 α7SIII ver. 3 eller senere

## Import af billeder til computeren

Du kan importere billeder fra kameraet til en computer ved at slutte kameraet til computeren med et USB-kabel eller ved at indsætte kameraets hukommelseskort i computeren.

Åbn den mappe, hvor de billeder, du ønsker at importere, er gemt på computeren, og kopier derefter billederne til computeren.

### Eksempel: mappetræ under USB-masselagringsforbindelse

- SD-kort

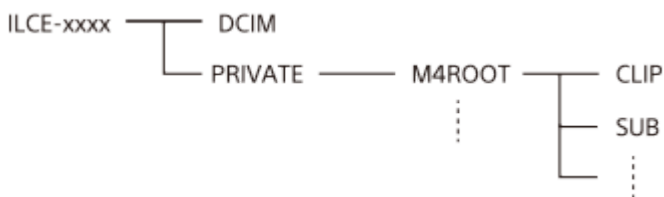

- CFexpress Type A-hukommelseskort

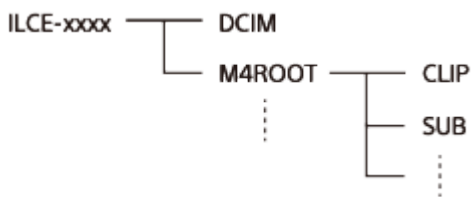

DCIM: stillbilleder

CLIP: film

SUB: proxyfilm

### Bemærk!

- Du skal ikke redigere eller på anden måde behandle filmfiler/-mapper fra den tilsluttede computer. Filmfiler kan muligvis blive beskadigede eller uspillelige. Du skal ikke slette film på hukommelseskortet via computeren. Sony kan ikke holdes ansvarlig for konsekvenser forårsaget af sådanne betjeninger via computeren.
- Hvis du sletter billeder eller udfører andre handlinger fra den tilsluttede computer, bliver billeddatabasefilen muligvis inkonsekvent. I så fald skal du reparere billeddatabasefilen.
- Mappetræet er anderledes under MTP-tilslutning.

TP1001360679

Digitalkamera med udskifteligt objektiv  
ILCE-7SM3 α7SIII ver. 3 eller senere

## Betjening af kameraet fra en computer (Fjernoptagelsesfunkt.)





Anvender en Wi-Fi- eller USB-forbindelse osv. til at betjene kameraet fra en computer, inklusive funktioner som optagelse og lagring af billeder på computeren.

Når kameraet og en smartphone er tilsluttet, kan du ikke kontrollere kameraet fra en computer. Sørg for, at kameraet ikke er tilsluttet til en smartphone på forhånd.

Hvis du ønsker oplysninger om [Fjernoptagelsesfunkt.], kan du se den følgende URL:

[https://support.d-imaging.sony.co.jp/app/imagingedge/!instruction/4\\_1\\_connection/index.php](https://support.d-imaging.sony.co.jp/app/imagingedge/!instruction/4_1_connection/index.php)

Det følgende er fremgangsmåden for tilslutning af kameraet til din computer ved hjælp af en Wi-Fi-forbindelse via et Wi-Fi-adgangspunkt. Hvis du vil anvende en anden tilslutningsmetode, skal du se "Sådan forbindes kameraet og computeren vha. en anden metode end et Wi-Fi-adgangspunkt".

- 1 **Vælg MENU →  (Netværk) → [Wi-Fi] → [Wi-Fi-tilslutning] → [Til] for at slutte kameraet til Wi-Fi-adgangspunktet.**
  - Tilslut computeren til det samme Wi-Fi-adgangspunkt.
- 2 **Vælg MENU →  (Netværk) → [ Tilsl./fjernopt.] → [Fjernoptagelsesfunkt.] → [Fjernoptagelse] → [Til].**
- 3 **Vælg [Opl. om adg.godk.] for at få vist oplysninger som f.eks. brugernavnet, adgangskoden og fingeraftrykket.**
  - Du kan kontrollere oplysningerne ved at vælge MENU →  (Netværk) → [Netværksfunktion] → [Opl. om adg.godk.].
- 4 **Start Imaging Edge Desktop (Remote) på computeren, og angiv og bekræft derefter adgangsgodkendelsesoplysningerne.**

Du kan nu betjene kameraet vha. Imaging Edge Desktop (Remote).

### Detaljer om menupunkt

#### Fjernoptagelse:

Indstiller, om [Fjernoptagelse]-funktionen skal anvendes eller ej. ([Til] / [Fra])

#### Parring:

Når du tilslutter via et Wi-Fi-adgangspunkt uden brug af [Adg.godkendelse]-funktionen, skal du parre kameraet med computeren.



#### Wi-Fi Direct-info.:

Viser information om tilslutning af computeren og kameraet via Wi-Fi Direct.

## Sådan forbindes kameraet og computeren vha. en anden metode end et Wi-Fi-adgangspunkt

### Ved tilslutning med Wi-Fi Direct



Brug kameraet som et adgangspunkt, og slut computeren direkte til kameraet via Wi-Fi.

Vælg MENU →  (Netværk) → [ Tilsl./fjernopt.] → [Fjernoptagelsesfunkt.] → [Wi-Fi Direct-info.] for at få vist oplysninger om Wi-Fi-tilslutning (SSID og adgangskode) for kameraet. Forbind computeren og kameraet ved hjælp af de Wi-Fi-tilslutningsoplysninger, der vises på kameraet.

### Ved tilslutning med et USB-kabel

Tilslut USB Type-C-terminalen på kameraet til computeren vha. det medfølgende USB-kabel.  
Vælg derefter [Fjernoptagelse (Fjern-pc)] på den skærm, som vises på kameraet.

### Tip!

- I [Fjernoptag.indst.] under [  Tilsl./fjernopt.] kan du indstille lagringsdestinationen og lagringsformatet for stillbilleder ved optagelse med fjernbetjening.
- Når [Adg.godkendelse] er indstillet til [Fra], og du tilslutter via et Wi-Fi-adgangspunkt, er du nødt til at parre kameraet med computeren. Vælg MENU →  (Netværk) → [  Tilsl./fjernopt.] → [Fjernoptagelsesfunk.] → [Parring] efter trin 1, og par derefter kameraet og computeren vha. Imaging Edge Desktop (Remote) på computeren. Parringsoplysningerne slettes, når du initialiserer kameraet.



TP1001367183

5-060-283-31(1) Copyright 2024 Sony Corporation

Digitalkamera med udskifteligt objektiv  
ILCE-7SM3 α7SIII ver. 3 eller senere

## Fjernoptag.indst.

Konfigurerer indstillinger for billeder, der gemmes, når du udfører fjernoptagelse vha. en smartphone eller computer.

1 MENU →  (Netværk) → [ Tilsl./fjernopt.] → [Fjernoptag.indst.] → ønsket indstillingspunkt.

### Detaljer om menupunkt

#### Lagringsdest. stillbil.:

Indstiller lagringsdestinationen. ([Kun destination]/[Dest.+kamera]/[Kun kamera])

#### Str. på gemt billede:

Vælger filstørrelsen for billeder, som skal overføres til smartphonen eller computeren, når [Lagringsdest. stillbil.] er indstillet til [Dest.+kamera]. JPEG/HEIF-filen i originalstørrelse eller en JPEG/HEIF-fil svarende til 2M kan overføres. ([Original]/[2M])

#### RAW+J gem billede:

Vælger filtypen for billeder, som skal overføres til smartphonen eller computeren, når [Lagringsdest. stillbil.] er indstillet til [Dest.+kamera], og [ Filformat] er indstillet til [RAW og JPEG]. ([RAW og JPEG]/[Kun JPEG]/[Kun RAW])

#### RAW+H gem billede:

Vælger filtypen for billeder, som skal overføres til smartphonen eller computeren, når [Lagringsdest. stillbil.] er indstillet til [Dest.+kamera], og [ Filformat] er indstillet til [RAW og HEIF]. ([RAW og HEIF]/[Kun HEIF]/[Kun RAW])

#### Bemærk!

- Når der er sat et hukommelseskort, som ikke kan optages på, i kameraet, kan du ikke optage stillbilleder, selvom [Lagringsdest. stillbil.] er indstillet til [Kun kamera] eller [Dest.+kamera].
- Når [Kun kamera] eller [Dest.+kamera] er valgt for [Lagringsdest. stillbil.], og der ikke er sat noget hukommelseskort i kameraet, vil lukkeren ikke blive udløst, selvom [Udløs uden kort] er indstillet til [Aktiver].
- Du kan ikke udføre fjernoptagelse med en smartphone eller en computer, mens der vises et stillbillede på kameraet.
- [RAW+J gem billede] og [RAW+H gem billede] kan kun indstilles, når [ Filformat] er indstillet til [RAW og JPEG] eller [RAW og HEIF].

### Relateret emne

- [Brug af en smartphone som en fjernbetjening](#)

TP1001369996

Digitalkamera med udskifteligt objektiv  
ILCE-7SM3 α7SIII ver. 3 eller senere

## Creators' Cloud

---

Creators' Cloud er en cloudløsning, der integrerer produktionsprogrammer og tjenester.  
Creators' Cloud leverer tjenester og programmer til skabere af forskellige produktioner.

Tilgængeligheden af Creators' Cloud og de understøttede tjenester varierer afhængigt af landet/regionen.  
For detaljer om Creators' Cloud og supportstatus for hver enkelt tjeneste, skal du se den følgende webside.  
<https://www.sony.net/cc/>

TP1001548305



Digitalkamera med udskifteligt objektiv  
ILCE-7SM3 α7SIII ver. 3 eller senere

## Oprettelse af en konto til Creators' Cloud og lænkning af dit kamera til kontoen (Cloud-tilslutning)

Opret en konto til cloudtjenesten Creators' Cloud, og lænk dit kamera til kontoen ved hjælp af Creators' App på din smartphone.





### Bemærk!

- Denne funktion er muligvis kun til rådighed i visse lande og regioner. For information om lande/regioner, hvor tjenesten understøttes, skal du se den følgende webside. <https://www.sony.net/cc/>







 : Betjeninger udført på smartphonen

 : Betjeninger udført på kameraet

### Forberedelse på forhånd

1.  Opret en konto til Creators' Cloud.  
Følg instruktionerne i smartphoneapplikationen Creators' App for at oprette en konto til Creators' Cloud.
2.   Par kameraet og smartphonen.  
Se "[Parring af kameraet med en smartphone \(Smartphonetilslut.\)](#)" for yderligere instruktioner.
3.  Indstil [Wi-Fi-tilslutning] og [Bluetooth-funktion] til [Til] på kameraet.



### Lænkning af kameraet til kontoen

1.  Indstil kameraet til optagetilstand.
2.  Start Creators' App på din smartphone, og åbn derefter [Cameras]-skærmen.
3.  Vælg [Camera Settings]-knappen.
4.  Vælg [Cloud Function], og følg derefter instruktionerne på skærmen for at starte opsætningen.
5.  Når du registrerer adgangspunktet, skal du vælge det adgangspunkt, du anvender, indtaste adgangskoden, og derefter vælge [OK].  
Indstillingerne for adgangspunktet (SSID'et og adgangskoden) indlæses på kameraet.
  - Hvis det adgangspunkt, som skal anvendes, allerede er registreret på kameraet, skal du vælge [Skip] og fortsætte til trin 6.
6.  Vælg [Start linking] på smartphonens skærm.
  - Kameraet og smartphonen lænkes sammen. Følg derefter vejledningen på skærmen for at konfigurere indstillingerne for billedoverførsel.
  - Kameraet lænkes muligvis ikke til kontoen, hvis der allerede er kontooplysninger på kameraet, eller der allerede er kameraoplysninger i Creators' Cloud. Fjern konto- og kamerainformationen, inden du lænker kameraet til kontoen.

### Bemærk!

- Kameraet lænkes muligvis ikke ordentligt til kontoen, hvis proceduren annulleres, kameraet slukkes, eller der opstår en netværksfejl osv. under proceduren. I dette tilfælde skal du sørge for, at kontooplysningerne på kameraet eller kamerainformationen i Creators' Cloud er korrekte. Hvis oplysningerne ikke er korrekte, skal du fjerne informationen og lænke kameraet til kontoen igen.
- Lænkning af kameraet til kontoen eller tilslutning til Creators' Cloud kan muligvis fejle, hvis tidsindstillingen på kameraet ikke er korrekt. Sørg for, at tidsindstillingen er korrekt.

## Tilslutning af kameraet til Creators' Cloud

1.  MENU →  (Netværk) → [Creators' Cloud] → [Cloud-tilslutning] → [Til].

### Sådan uploader du billeder på kameraet til Creators' Cloud

Når kameraet først er blevet lænket til kontoen for Creators' Cloud, og [Cloud Upload] er aktiveret i Creators' App, kan du tilslutte til serveren og uploade billeder ved blot at indstille [Cloud-tilslutning] til [Til].

Nyligt optagede billeder uploades næste gang, du tænder for kameraet og tilslutter til Creators' Cloud. Tænd for kameraet med den timing, du vil uploade.

For detaljer skal du se den følgende supportside.

<https://www.sony.net/ca/help/opr/>

### Sådan annulleres kameraets forbindelse med Creators' Cloud

Du er nødt til at annullere kameraets forbindelse med kontoen både på kameraet og i Creators' Cloud.

#### Betjeninger på kameraet:

1. MENU →  (Netværk) → [Creators' Cloud] → [Cloud-oplysninger].
2. Vælg [Detalje] i [Kontooplysninger].
3. Vælg [Slet kontooplysninger].
4. Kontroller den meddelelse, der vises på skærmen, og vælg [OK].  
Informationen for kontoen vil blive fjernet fra kameraet.

#### Betjeninger på Creators' Cloud:

1. Åbn [Cameras]-skærmen på Creators' App.
2. Vælg [Camera Settings]-knappen.
3. Vælg [Cloud Function] → [Disconnect the Link].  
Informationen for kameraet vil blive fjernet fra kontoen.

#### Tip!

- Du kan også udføre følgende betjeninger i Creators' Cloud Web (<https://www.sony.net/capp/>).
  - Oprettelse af en konto til Creators' Cloud
  - Fjernelse af kamerainformation fra Creators' Cloud

#### Relateret emne

- [Parring af kameraet med en smartphone \(Smartphonetilslut.\)](#)
- [Visning af oplysninger om cloudforbindelse \(Cloud-oplysninger\)](#)
- [Bemærkninger om brug af cloudtjenesten \(Creators' Cloud\)](#)



Digitalkamera med udskifteligt objektiv  
ILCE-7SM3 α7SIII ver. 3 eller senere

## Visning af oplysninger om cloudforbindelse (Cloud-oplysninger)

Viser information om kameraet, kontoen, som Creators' Cloud er lænket til, og cloudforbindelsen.

### Bemærk!

- Denne funktion er muligvis kun til rådighed i visse lande og regioner.  
For information om lande/regioner, hvor tjenesten understøttes, skal du se den følgende webside.  
<https://www.sony.net/cc/>

1 MENU →  (Netværk) → [Creators' Cloud] → [Cloud-oplysninger].

### Viste punktdetaljer

#### Kontooplysninger:

Viser detaljeret information om den lænkede konto, når [Detalje] er valgt.

Hvis du vælger [Slet kontooplysninger] på den viste skærm, fjernes kontooplysningerne fra kameraet.

Hvis du sletter Creators' Cloud-kontooplysningerne fra kameraet, skal du sørge for også at slette kamerainformationen fra Creators' Cloud.

#### Fejloplysninger:

Viser fejloplysninger, når der opstår en netværksforbindelsesfejl.

#### SSID:

SSID'et for det tilsluttede adgangspunkt vises.

TP1001548306

Digitalkamera med udskifteligt objektiv  
ILCE-7SM3 α7SIII ver. 3 eller senere

## Bemærkninger om brug af cloudtjenesten (Creators' Cloud)

---

Inden du udlåner eller overdrager kameraet, skal du sørge for, at kameraets forbindelsesoplysninger og uploadindstillinger er passende, så du undgår beskadigelser, som f.eks. af indhold på kameraet, der uploades til en utilsigtet tredjeparts Creators' Cloud. Hvis indstillingerne ikke er passende, skal du sørge for at udføre følgende betjeninger.

- Hvis du vil overdrage eller udlåne kameraet: initialiser kameraet eller annuller forbindelsen med Creators' Cloud på kameraet. Annuller også kameraforbindelsen i Creators' Cloud.
- Hvis kameraet overdrages til dig, eller du låner kameraet: initialiser kameraet, eller annuller forbindelsen med Creators' Cloud på kameraet.

Bemærk, at Creators' Cloud muligvis ikke er til rådighed i visse lande og regioner.

### Bemærkninger om netværksmiljøet

Følgende netværksmiljøer kan muligvis forstyrre brugen af Creators' Cloud.

- Tilslutning til et netværk via en proxyserver
- Konfiguration af en firewall til dit netværk  
Hvis der er konfigureret en firewall, skal du åbne følgende udgangsporte under firewallindstillingerne.
  - TCP-kildeport 32768-60999 Destinationsport 443
  - TCP-kildeport 32768-60999 Destinationsport 80
  - UDP-kildeport 32768-60999 Destinationsport 53
  - UDP-kildeport 32768-60999 Destinationsport 443
  - UDP-kildeport 32768-60999 Destinationsport 32768-60999

---

### Relateret emne

- [Oprettelse af en konto til Creators' Cloud og lænkning af dit kamera til kontoen \(Cloud-tilslutning\)](#)
- [Visning af oplysninger om cloudforbindelse \(Cloud-oplysninger\)](#)

TP1001548319

Digitalkamera med udskifteligt objektiv  
ILCE-7SM3 α7SIII ver. 3 eller senere

## Lydtilbehør, som er kompatibelt med multiinterface-tilbehørsskoen

Hvis du optager film med et lydtilbehør (sælges separat), som er monteret på kameraets multiinterface-sko, optages analoge eller digitale lyde via multiinterface-tilbehørsskoen.

Hvis du anvender lydtilbehør, der understøtter den digitale lydgrænseflade, sendes lydsignalerne i et digitalt format. Dette gør dig i stand til at optage en bredere vifte af lyd kvalitet som f.eks. følgende.

- Lyd i høj kvalitet med mindre forringelse
- 4-kanals eller 24-bit lydoptagelse

Den lyd kvalitet, der kan optages, varierer afhængigt af lydtilbehøret. Se i betjeningsvejledningen til lydtilbehøret angående detaljer.

### Tip!

- Du kan ændre lydindstillingerne for lydtilbehør, der understøtter den digitale lydgrænseflade [  Skolydsindstil.].

### Bemærk!

- Film, der er optaget med 24-bit lyd, kan muligvis ikke afspilles normalt på enheder eller software, som ikke er kompatibel med 24-bit lyd, hvilket resulterer i uventet høje lydstyrker eller ingen lyd.

### Relateret emne

- [Skolydsindstil.](#)
- [HDMI-udg.indst. \(film\)](#)
- [4ch lydovervågn. \(film\)](#)
- [Timing af lydudgang](#)
- [Lydoptagelse](#)

TP1001368031

Digitalkamera med udskifteligt objektiv  
ILCE-7SM3 α7SIII ver. 3 eller senere

## Lodret greb

Du kan montere et lodret greb (sælges separat) på dette produkt og optage billeder i lodret retning. Fjern batteridækslet på forhånd, når du monterer det lodrette greb.

Se i betjeningsvejledningen til det lodrette greb angående detaljer.

### Sådan fjernes batteridækslet

Træk batteridækslets udløsergreb (A) i pilens retning, og fjern derefter batteridækslet.

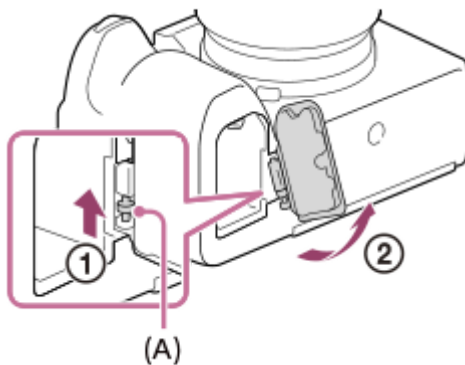

### Sådan monteres batteridækslet

Før akslen på den ene side af batteridækslet ind i fastgørelsesstedet, og tryk derefter batteridækslet ind ved at fastgøre akslen på den modsatte side.

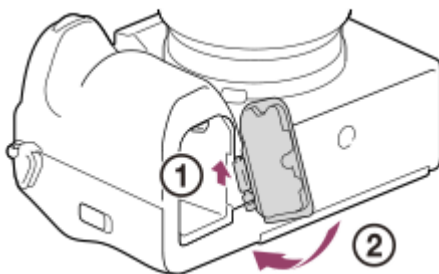

#### Tip!

- Du kan montere det afmonterede batteridæksel på det lodrette greb, så du ikke mister det.
- Der kan indsættes to batteripakker i det vertikale greb. I dette tilfælde vises den resterende kapacitet for hver batteripakke på optageskærmen og på listen over optageindstillinger på  (Hoved)-fanen. På afspilningsskærmen og menuskærmen vises den resterende kapacitet for den mindste af de to batteripakker.

#### Bemærk!

- Hvis du monterer LA-EA4-monteringsadapteren (sælges separat) og det vertikale greb på samme tid, bliver afstanden mellem monteringsadapteren og det vertikale greb lille, hvilket gør det svært at holde kameraet.

Digitalkamera med udskifteligt objektiv  
ILCE-7SM3 α7SIII ver. 3 eller senere

## Monteringsadapter

Ved brug af en fatningsadapter (sælges separat) kan du montere et A-fatningsobjektiv (sælges separat) til dette produkt. Se i den betjeningsvejledning der fulgte med fatningsadapteren angående detaljer.

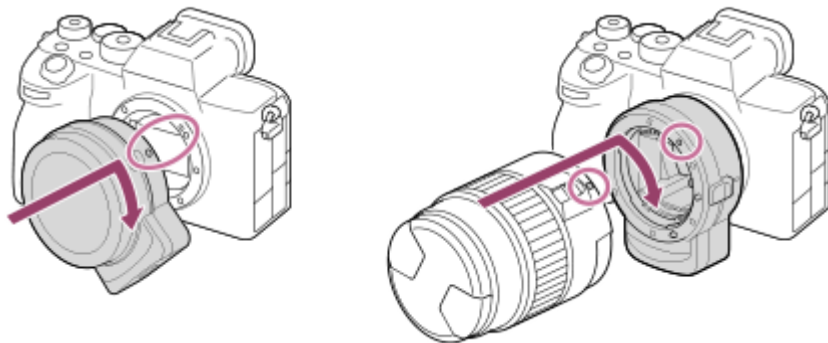

### Bemærk!

- Du er muligvis ikke i stand til at anvende fatningsadapteren eller autofokus sammen med visse objektiver. Kontakt din Sony-forhandler eller et lokalt autoriseret Sony-serviceværksted angående kompatible objektiver.
- Du kan ikke anvende AF-lampen ved brug af et objektiv med A-fatning.
- Lyden fra objektivet og betjeningen af produktet bliver muligvis optaget under filmoptagelse.  
Du kan slå lyden fra ved at vælge MENU →  (Optagelse) → [Lydoptagelse] → [Lydoptagelse] → [Fra].
- Det kan tage lang tid, eller det kan være svært for produktet at fokusere, afhængigt af det anvendte objektiv eller motivet.

### Relateret emne

- [LA-EA3-/LA-EA5-monteringsadapter](#)
- [LA-EA4-monteringsadapter](#)

TP1001332049



Digitalkamera med udskifteligt objektiv  
ILCE-7SM3 α7SIII ver. 3 eller senere

## LA-EA3-/LA-EA5-monteringsadapter

Hvis du anvender LA-EA3-fatningsadapteren (sælges separat) eller LA-EA5-fatningsadapteren (sælges separat), er de følgende funktioner til rådighed.

### Optagelse i fuldt format:

Kun til rådighed med objektiver, som kan optage i fuldt format

### Autofokus:

Kun til rådighed med SAM/SSM-objektiv

### AF-system:

Fasedetektion AF

### AF/MF-valg:

Kan ændres vha. betjeningskontakten på objektivet.

### Fokustilstand:

Enkeltbilled-AF/Automatisk AF/Kontinuerlig AF/Direkte manuel fokus (Dir. man. fokus.)/Manuel fokus

- Når der anvendes en monteringsadapter i filmtilstand, skal blændeværdien og fokus justeres manuelt.

### Tilgængeligt fokusområde:

[Bred]/[Zone]/[Fastlås centrum]/[Punkt]/[Udvid punkt]/[Spring]

### SteadyShot:

I kamerahus

### Bemærk!

- Når der er valgt en anden indstilling end [Kontinuerlig optagelse: Lo] for [Kont. optagelse], er fokus låst under den første optagelse, selv hvis  Fokustilstand] er indstillet til [Kontinuerlig AF].

### Relateret emne

- [Monteringsadapter](#)
- [LA-EA4-monteringsadapter](#)

TP1001332051

Digitalkamera med udskifteligt objektiv  
ILCE-7SM3 α7SIII ver. 3 eller senere

## LA-EA4-monteringsadapter

Hvis du anvender fatningsadapteren LA-EA4 (sælges separat), er de følgende funktioner til rådighed.

### Optagelse i fuld størrelse:

Kun til rådighed med objektiver, som kan optage i fuldt format

### Autofokus:

Ikke til rådighed.

- Det er kun den manuelle fokustilstand, der understøttes.

### SteadyShot:

I kamerahus

### Bemærk!

- Monteringsadapteren LA-EA4 (sælges separat) og det lodrette greb (sælges separat) er ikke beregnet til at være monteret på samme tid. Hvis du monterer dem på samme tid, bliver afstanden mellem fatningsadapteren og det lodrette greb lille, hvilket gør det svært at holde kameraet.

### Relateret emne

- [Monteringsadapter](#)
- [LA-EA3-/LA-EA5-monteringsadapter](#)

TP1001342604

Digitalkamera med udskifteligt objektiv  
ILCE-7SM3 α7SIII ver. 3 eller senere

## Multibatteriadapter-sæt

Du kan bruge multibatteriadapter-sættet (sælges separat) med dette kamera til at optage i længere perioder. Når du anvender multibatteriadapter-sættet, skal du fjerne kameraets batteridæksel.

Se også den betjeningsvejledning, der fulgte med multibatteriadapter-sættet, angående detaljer.

### Sådan fjernes batteridækslet

Træk batteridækslets udløsergreb (A) i pilens retning, og fjern derefter batteridækslet.

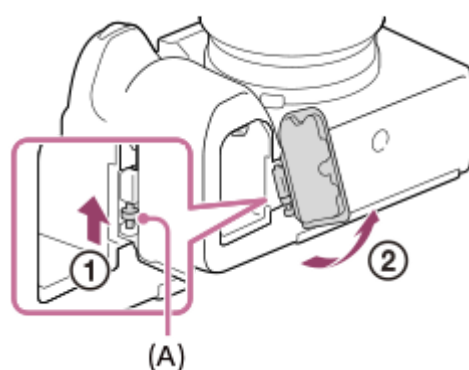

### Sådan monteres batteridækslet

Før akslen på den ene side af batteridækslet ind i fastgørelsesstedet, og tryk derefter batteridækslet ind ved at fastgøre akslen på den modsatte side.

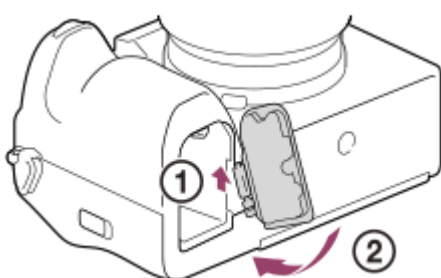

#### Bemærk!

- Når plugin-pladen i multibatteriadapter-sættet er sat i kameraet, må du ikke trykke på kameraets låsemekanisme til batteriet. Plugin-pladen skubbes ud af kameraet, hvis du gør det.

TP1001367181

Digitalkamera med udskifteligt objektiv  
ILCE-7SM3 α7SIII ver. 3 eller senere

## Batterilevetid og antallet af billeder som kan optages

### Antal billeder, som kan optages, ved optagelse af stillbilleder

Skærmtilstand	Ca. 600 billeder
Søgertilstand	Ca. 510 billeder

### Batterilevetid for faktisk filmoptagelse

Skærmtilstand	Ca. 95 min.
Søgertilstand	Ca. 80 min.

### Batterilevetid for kontinuerlig filmoptagelse

Skærmtilstand	Ca. 135 min.
Søgertilstand	Ca. 130 min.

- Estimerne for batterilevetiden og antallet af billeder, som kan optages, ovenfor gælder, når batteriet er blevet ladet helt op. Batterilevetiden og antallet af billeder aftager muligvis afhængigt af brugsforholdene.
- Batterilevetiden og antallet af optagbare billeder er estimer baseret på optagelse med standardindstillingerne under de følgende forhold:
  - Brug af batteripakken ved en omgivende temperatur på 25 °C.
  - Brug af et Sony CFexpress Type A-hukommelseskort (sælges separat)
  - Brug af et FE 28-70mm F3.5-5.6 OSS-objektiv (sælges separat)
- Antallet af stillbilleder, der kan optages, er baseret på CIPA-standarden og optagelse under følgende forhold: (CIPA: Camera & Imaging Products Association)
  - Der tages ét billede hvert 30 sekund.
  - Strømmen tændes og slukkes én gang hver tiende gang.
- Antallet af minutter for filmoptagelse er baseret på CIPA-standarden og optagelse under de følgende forhold:
  - Billedkvaliteten er indstillet til XAVC S HD 60p 50M/50p 50M 4:2:0 8bit.
  - Faktisk optagelse (film): Batterilevetid baseret på gentaget optagelse, zoomning, optagelsesstandby, tænding/slukning osv.
  - Kontinuerlig optagelse (film): Der udføres ingen andre betjening end start og afslutning af optagelse.

TP1001360702

Digitalkamera med udskifteligt objektiv  
ILCE-7SM3 α7SIII ver. 3 eller senere

## Antal billeder, som kan optages

Når du sætter et hukommelseskort ind i kameraet, og tænder for kameraet, vises det antal billeder, som kan optages (hvis du fortsætter med at optage med de aktuelle indstillinger), på skærmen.

### Bemærk!

- Der kan maksimalt optages 40 000 stillbilleder på hvert hukommelseskort. Hvis antallet af optagede billeder når den øvre grænse, skal hukommelseskortet udskiftes.
- Når "0" (antallet af optagbare billeder) blinker orange, er hukommelseskortet fuldt, eller antallet af optagede billeder overstiger det antal, der kan håndteres vha. databasefilen. Udskift hukommelseskortet med et andet, eller slet billeder fra det aktuelle hukommelseskort. Når du overfører billeder på et hukommelseskort til en computer osv., vises antallet af optagbare billeder muligvis som "0". I så fald kan du muligvis optage billeder ved at udføre [ Gendan billed-db.].
- Når "NO CARD" blinker orange, betyder det, at der ikke er sat noget hukommelseskort i. Indsæt et hukommelseskort.
- Hvis (Advarsel)-ikonet eller (Funktionsfejl)-ikonet vises, er der noget galt med hukommelseskortet. Udskift hukommelseskortet med et andet.

## Antallet af billeder som kan optages på et hukommelseskort

Tabellen nedenfor viser det omtrentlige antal billeder, der kan optages på et hukommelseskort, som er formateret med dette kamera.

De viste antal afspejler følgende forhold:

- Brug af et Sony-hukommelseskort
- [Format] er indstillet til [3:2], og [JPEG-billedstr.]/[HEIF-billedstør.] er indstillet til [L: 12M]. \*1

Værdierne kan muligvis variere afhængigt af optageforholdene og typen af anvendt hukommelseskort.

(Enhed: billeder)

JPEG-kvalitet/HEIF-kvalitet/  Filformat	SD-hukommelseskort		CFexpress Type A-hukommelseskort	
	64 GB	128 GB	80 GB	160 GB
JPEG Standard	15 000	30 000	17 000	35 000
JPEG Fin	11 000	22 000	12 000	25 000
JPEG Ekstra fin	6 000	12 000	7 000	14 000
HEIF Standard	21 000	40 000	25 000	40 000
HEIF Fin	16 000	33 000	19 000	38 000
HEIF Ekstra fin	12 000	24 000	13 000	28 000
RAW og JPEG (Komprimeret RAW) *2	2 600	5 300	3 000	6 100
RAW og HEIF (Komprimeret RAW) *2	2 800	5 700	3 300	6 700
RAW (Komprimeret RAW)	3 500	7 000	4 100	8 100

JPEG-kvalitet/HEIF-kvalitet/  Filformat	SD-hukommelseskort		CFexpress Type A-hukommelseskort	
	64 GB	128 GB	80 GB	160 GB
RAW og JPEG (Ukomprimeret RAW) <sup>*2</sup>	1 600	3 200	1 800	3 800
RAW og HEIF (Ukomprimeret RAW) <sup>*2</sup>	1 700	3 400	1 900	4 000
RAW (Ukomprimeret RAW)	1 900	3 800	2 200	4 400

\*1 Når [Format] er indstillet til andet end [3:2], kan du optage flere billeder end de antal, der er vist i tabellen ovenfor. (undtagen når der er valgt [RAW])

\*2 JPEG-billedkvalitet, når der er valgt [RAW og JPEG]: [Fin]  
HEIF-billedkvalitet, når [RAW og HEIF] er valgt: [Fin]

### Bemærk!

- Selvom antallet af billeder, som kan optages, er højere end 9 999 billeder, vises "9999".

### Relateret emne

- [Anvendelige hukommelseskort](#)

TP1001360688

Digitalkamera med udskifteligt objektiv  
 ILCE-7SM3 α7SIII ver. 3 eller senere

## Optagetider for film

Tabellen nedenfor viser de omtrentlige samlede optagetider ved brug af et hukommelseskort formateret med dette kamera. Værdierne kan muligvis variere afhængigt af optageforholdene og typen af anvendt hukommelseskort.

(h (time), min (minut))

Filformat	Bil.frek. f. optag.	Optageindstilling	SD-hukommelseskort		CFexpress Type A-hukommelseskort	
			64 GB	128 GB	80 GB	160 GB
XAVC HS 4K	60p/50p	200M	35 min	1 h 10 min	40 min	1 h 20 min
		150M	45 min	1 h 35 min	50 min	1 h 40 min
		100M	1 h 5 min	2 h 10 min	1 h 15 min	2 h 30 min
		75M	1 h 25 min	2 h 50 min	1 h 35 min	3 h 10 min
		45M	2 h 10 min	4 h 30 min	2 h 20 min	4 h 50 min
XAVC S 4K	60p/50p	200M	35 min	1 h 10 min	40 min	1 h 20 min
		150M	45 min	1 h 35 min	50 min	1 h 40 min
XAVC S HD	60p/50p	50M	2 h	4 h 10 min	2 h 10 min	4 h 30 min
		25M	3 h 20 min	7 h	3 h 30 min	7 h 10 min
XAVC S-I 4K	60p	600M	10 min	25 min	10 min	25 min
	50p	500M	10 min	25 min	10 min	25 min
XAVC S-I HD	60p	222M	30 min	1 h 5 min	35 min	1 h 15 min
	50p	185M	30 min	1 h 5 min	35 min	1 h 15 min

Optagetiderne, når [ **Px** Proxyoptagelse ] er indstillet til [Fra].

- De viste tider er optagetider ved brug af et Sony-hukommelseskort.
- Varigheden af den tid, der er til rådighed for filmoptagelse, varierer afhængigt af filformatet/optagelsesindstillingerne for film, hukommelseskort, omgivende temperatur, Wi-Fi-netværksmiljø, kameraets tilstand, inden du begynder at optage, og batteriets opladningstilstand.

Den maksimale kontinuerlige optagetid for en enkelt filmoptagelsessession er ca. 13 timer (en produktspecificeret begrænsning).

### Bemærk!

- Optagetiden for film varierer, da kameraet er udstyret med VBR (Variable Bit-Rate), som automatisk justerer billedkvaliteten afhængigt af optagescenen. Når du optager et motiv i hurtig bevægelse, er motivet mere tydeligt, men optagetiden er kortere, da der behøves mere hukommelse til optagelsen. Optagetiden varierer også afhængigt af optageforholdene, motivet og indstillingerne for billedkvalitet/-format.

## Bemærkninger om kontinuerlig filmoptagelse

- Filmoptagelse i høj kvalitet og kontinuerlig optagelse i høj hastighed kræver store mængder strøm. Derfor stiger temperaturen inde i kameraet, især den for billedsensoren, hvis du fortsætter med at optage. I sådanne tilfælde slukker kameraet automatisk, da overfladen på kameraet er varmet op til en høj temperatur, eller den høje temperatur påvirker kvaliteten af billederne eller kameraets interne mekanisme.
- Varigheden af den tid, som er til rådighed for kontinuerlig filmoptagelse, når kameraet optager med standardindstillingerne, efter strømmen har været slukket i et stykke tid, er som følger. Værdierne angiver den kontinuerlige tid, fra når kameraet begynder at optage, indtil kameraet stopper med at optage.

### Når [Auto sluk strøm-tmp] er indstillet til [Standard]

 Filformat	XAVC S HD	XAVC S 4K
Omgivelsestemperatur: 25 °C	Ca. 30 minutter	Ca. 30 minutter
Omgivelsestemperatur: 40 °C	Ca. 30 minutter	Ca. 30 minutter

### Når [Auto sluk strøm-tmp] er indstillet til [Høj]

 Filformat	XAVC S HD	XAVC S 4K
Omgivelsestemperatur: 25 °C	Ca. 120 minutter	Ca. 90 minutter
Omgivelsestemperatur: 40 °C	Ca. 90 minutter	Ca. 60 minutter

HD: XAVC S HD (60p 50M 4:2:0 8bit; når kameraet ikke er tilsluttet via Wi-Fi; ved brug af et CFexpress Type A-hukommelseskort; når skærmen er åben)

4K: XAVC S 4K (60p 150M 4:2:0 8bit; når kameraet ikke er tilsluttet via Wi-Fi; ved brug af et CFexpress Type A-hukommelseskort; når skærmen er åben)

- Varigheden af den tid, som er til rådighed for filmoptagelse, varierer med temperaturen, filformatet/optageindstillingen for film, Wi-Fi-netværksmiljøet eller kameraets tilstand inden du begynder at optage. Hvis du ofte omkomponerer eller optager billeder, efter der er tændt for strømmen, stiger temperaturen inde i kameraet, og den optagetid, som er til rådighed, vil være kortere.
- Hvis -ikonet (Advarsel om overophedning) vises, er kameraets temperatur steget.
- Hvis kameraet stopper filmoptagelse pga. høj temperatur, skal du lade det være i et stykke tid med strømmen slået fra. Start med at optage efter temperaturen inde i kameraet er faldet fuldstændigt.
- Hvis du overholder de følgende punkter, vil du være i stand til at optage film i længere tidsperioder.
  - Opbevar kameraet væk fra direkte sollys.
  - Sluk for kameraet, når det ikke anvendes.



- Anvendelige hukommelseskort
- Batterilevetid og antallet af billeder som kan optages

TP1001360686

5-060-283-31(1) Copyright 2024 Sony Corporation

Digitalkamera med udskifteligt objektiv  
 ILCE-7SM3 α7SIII ver. 3 eller senere

## Liste over ikoner på skærmen til optagelse af stillbilleder

Det viste indhold og deres positioner på illustrationerne er kun retningslinjer og kan eventuelt afvige fra de faktiske visninger.

Beskrivelser er angivet under angivelserne af ikonerne.

### Skærmtilstand

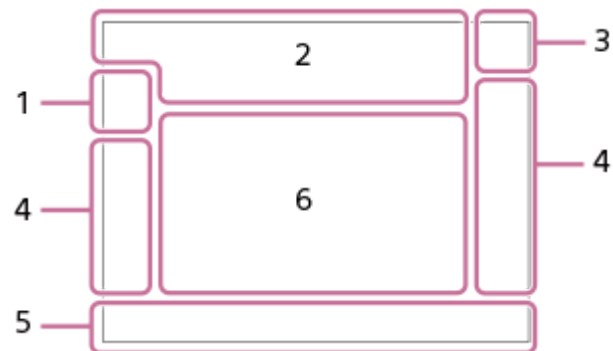

### Søgetilstand

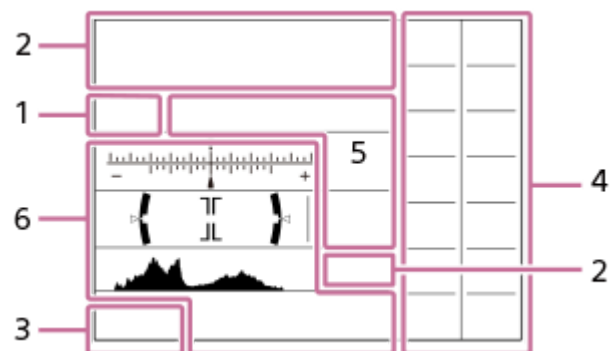

Ud over de ikoner, der er beskrevet på denne side, er der flere ikoner for berøringsbetjening (ikoner for berøringsfunktionen), som vises på venstre eller højre side af skærmen, når du stryger skærmen. For detaljer skal du se "[Ikoner for berøringsfunktion](#)".

#### 1. Optagetilstand/scenegenkendelse



Optagetilstand



Optagetilstand ( **MR** Genkald kam.ind.s)



Ikoner for Scenegenkendelse

#### 2. Kameraindstillinger

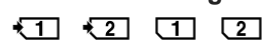

Hukommelseskort til optagelse/Ikke hukommelseskort til optagelse

**NO CARD**

Der er ikke indsat noget hukommelseskort



Tæt på den øvre grænse for omskrivning af hukommelseskortet/Den øvre grænse for omskrivning af hukommelseskortet er nået

Resterende antal billeder, som kan optages

**||||3**

Skriver data/Antal billeder som mangler at blive skrevet

**12M / 11M / 10M / 8.0M / 5.1M / 4.6M / 4.3M / 3.4M / 3.0M / 2.7M / 2.6M / 2.0M / 1.3M / 1.1M / 0.8M**

Billedformat for stillbilleder

**RAW RAW**

RAW-optagelse (komprimeret/ukomprimeret)

**J-X.FINE J-FINE J-STD H-X.FINE H-FINE H-STD**

JPEG-kvalitet / HEIF-kvalitet

**4:2:2**

Farvesampling for HEIF

**AF-S AF-A AF-C DMF MF**

Fokustilstand



Blitzopladning i gang

**VIEW**

Indstil. effekt fra

**VIEW**

Eksponeringseffekt (Kun eksponeringsindstilling)



AF-lampe

**Flicker**

Flimmer detekteret



SteadyShot fra/til, Advarsel for kamerarystelser



SteadyShot brændvidde / Advarsel for kamerarystelser



Kun optisk zoom/Klar billedzoom/Digital zoom



Fjernoptagelse (tilsluttet) / Fjernoptagelse (tilslutningsfejl)



Visning på lys skærm



Lydløs tilstand



Fjernbetjening



Tilsluttet til clouden/Kommunikation med cloud/Cloud-forbindelsesfejl

**FTP FTP**

FTP-funktion/Status for FTP-overførsel



Tilsluttet til Wi-Fi (via et Wi-Fi-adgangspunkt)



Afbrudt fra Wi-Fi (via et Wi-Fi-adgangspunkt)

**Wi-Fi Wi-Fi**

Tilsluttet til Wi-Fi/Afbrudt fra Wi-Fi (Wi-Fi Direct)

**LAN LAN**

Tilsluttet til LAN/Afbrudt fra LAN (Når der anvendes en USB-LAN-konverteringsadapter)



NFC aktiv



Skrivning af copyrightoplysninger [Til]

## IPTC1 - IPTC20

Skrivning af IPTC-information (IPTC1 til IPTC20)



Berøringsfunktion i optagetilstand (Berøringsfokus Berøringsspor./Touchudløser/Fra)



Annuller fokus



Spring Annuller



Bluetooth-tilslutning til rådighed/Bluetooth-tilslutning ikke til rådighed



Indhentning af stedinformation/Stedinformation kan ikke indhentes



Flytilstand



Advarsel for overophedning



Databasefil fuld/Databasefilfejl



Stativgenkendelse

### 3. Batteri



Resterende batteri



Advarsel for resterende batteri



USB-strømforsyning

### 4. Optageindstillinger

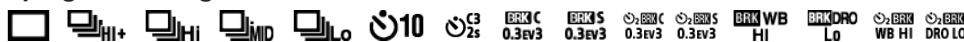

Fremf. metode



Blitztilstand / Trådløs blitz / Røddjereduktion

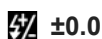

Blitzkompens.



Fokustilstand



Fokusområde



Lysmålingstilstand



Hvidbalance (Automatisk, forudindstilling, auto under vandet, brugertilpasset, farvetemperatur, farvefilter)



D-områdeoptim.



Kreativt udseende



Ansigt/øj.prio. AF



Lukkertype



Billedprofil



Opt.medieindstil.



Billedfrek. f. søger

**3:2 4:3 16:9 1:1**

Bredde-højde-forhold

## 5. Fokusindikator-/eksponeringsindstillinger



Fokusindikator

1/250

Lukkerhastighed

**F3.5**

Blændeværdi



Eksponeringskompensation/Manuelt afpasset

**ISO400 ISO AUTO**

ISO-følsomhed



AE-Lås/FEL-lås/AWB-lås



APS-C/S35 Optagelse

## 6. Vejledninger/andet

**Spring Annuller**

Vejledningsvisning til spring

**Annuller fokus**

Vejledningsvisning til annullering af fokusering



Kontrolhjulfunktion



Vejledningsvisning til vælgere



Bracketindikator



Område for punktmåling



Histogram

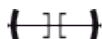

Digitalt vaterpas

## Relateret emne

- [Liste over ikoner på skærmen til optagelse af film](#)
- [Liste over ikoner på afspilningsskærmen](#)

TP1001372735

Digitalkamera med udskifteligt objektiv  
 ILCE-7SM3 α7SIII ver. 3 eller senere

## Liste over ikoner på skærmen til optagelse af film

Det viste indhold og deres positioner på illustrationerne er kun retningslinjer og kan eventuelt afvige fra de faktiske visninger.

Beskrivelser er angivet under angivelserne af ikonerne.



Ud over de ikoner, der er beskrevet på denne side, er der flere ikoner for berøringsbetjening (ikoner for berøringsfunktionen), som vises på venstre eller højre side af skærmen, når du stryger skærmen. For detaljer skal du se "[Ikoner for berøringsfunktion](#)".

### 1. Grundlæggende kameraindstillinger

1 2

Lydniveau

OFF

Lydoptagelse fra

**AF-C** **MF**

Fokustilstand

**C** **D**

Klar billedzoom/Digital zoom

Assist 5-Log2 Assist 5-Log3 Assist HLG 709 Assist HLG 2020

Gamma-vis.hjæ.type

**STBY REC**

Filmoptagelsesstandby/Filmoptagelse i gang

**1:00:12**

Aktuel filmoptagelsestid (timer: minutter: sekunder)

**4K HD**

Filformat for film

**120p 100p 60p 50p 30p 25p 24p**

Billedhastighed for film

1 2 1 2

Hukommelseskort til optagelse/Ikke hukommelseskort til optagelse

**NO CARD**

Der er ikke indsat noget hukommelseskort

1 2 1 2 1 2 1 2

Tæt på den øvre grænse for omskrivning af hukommelseskortet/Den øvre grænse for omskrivning af hukommelseskortet er nået

1 2

Samtidig optagelse på begge hukommelseskort

1h 30m

Optagetid for film



Skriver data/Antal billeder som mangler at blive skrevet



Resterende batteri



Advarsel for resterende batteri



USB-strømforsyning

## 2. Eksponering og andre indstillinger

1/250 1/250

Lukkerhastighed

F3.5 F3.5

Blændeværdi



Eksponeringskompensation/Manuelt afpasset

ISO400 ISO 400

ISO-følsomhed

AWB AWB AWB -1 0 +1 +2 7500K A5 G5

Hvidbalance (Automatisk, forudindstilling, auto under vandet, brugertilpasset, farvetemperatur, farvefilter)



AE-lås/AWB-lås



APS-C S35 Optagelse

## 3. Andre indstillinger (vises under optagelsesstandby)



Optagetilstand



Optagetilstand ( Genkald kam.ind)



Stativgenkendelse



REC-kontrol



4K/RAW ekstern udgang

EXT-LK

Ekstern låsetilstand for tidskoden

00:00:00.00

Tidskode (timer: minutter: sekunder. billeder)

00 00 00 00

Brugerbit

Punktfokus

Udførsel af [Punktfokus]

x4 Slow x4 Hurtig

Langsomheds-/hurtighedsskala under optagelse i slowmotion/hurtigmotion



Vejledningsvisning til spring



Vejledningsvisning til annullering af fokusering

48khz/16bit 2ch 48khz/24bit 2ch 48khz/24bit 4ch

Lydformat



Vejledningsvisning til vælgere



Berøringsfunktion i optagetilstand (Berøringsfokus/Berøringsspor./Fra)



Annuller fokus



Spring Annuller



Fjernoptagelse (tilsluttet) / Fjernoptagelse (tilslutningsfejl)



Tilsluttet til clouden/Kommunikation med cloud/Cloud-forbindelsesfejl

**FTP FTP**

FTP-funktion/Status for FTP-overførsel



Flytilstand



Tilsluttet til Wi-Fi (via et Wi-Fi-adgangspunkt)



Afbrudt fra Wi-Fi (via et Wi-Fi-adgangspunkt)



Tilsluttet til Wi-Fi/frakoblet Wi-Fi (Wi-Fi Direct)



Tilsluttet til LAN/Afbrudt fra LAN (Når der anvendes en USB-LAN-konverteringsadapter)



NFC aktiv



Bluetooth-tilslutning til rådighed/Bluetooth-tilslutning ikke til rådighed



Fjernbetjening



Indhentning af stedinformation/Stedinformation kan ikke indhentes



Lysmålingstilstand



D-områdeoptim.



Histogram

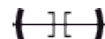

Digitalt vaterpas



Advarsel for overophedning



Databasefil fuld/Databasfejl

### Tip!

- Område 3-ikoner kan muligvis ikke vises, mens ikonerne for berøringsfunktionerne vises. Få at se skjulte ikoner skal du stryge ikonerne for berøringsfunktionen til venstre eller højre for at skjule ikonerne for berøringsfunktionen.

### Relateret emne

- [Liste over ikoner på skærmen til optagelse af stillbilleder](#)



- Liste over ikoner på afspilningsskærmen

TP1001373074

5-060-283-31(1) Copyright 2024 Sony Corporation

## Liste over ikoner på afspilningsskærmen

Det viste indhold og deres positioner på illustrationerne er kun retningslinjer og kan eventuelt afvige fra de faktiske visninger.

Beskrivelser er angivet under angivelserne af ikonerne.

### Afspilning af enkeltbillede

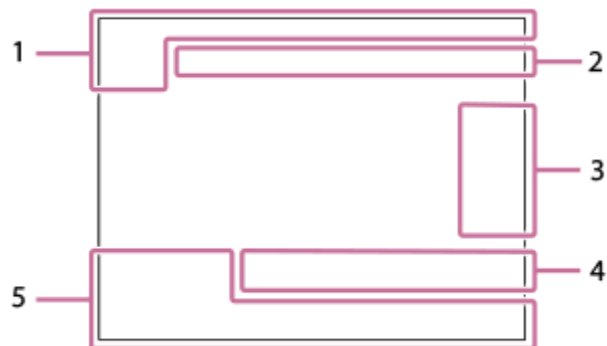

### Visning af histogram

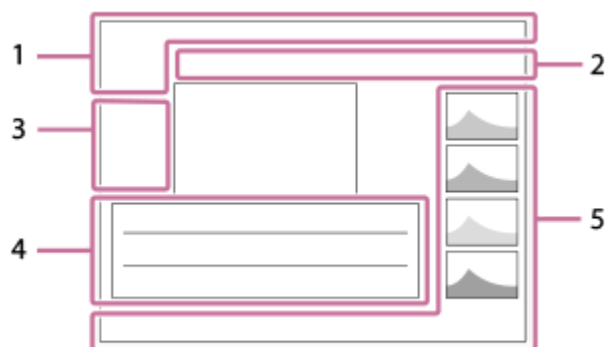

#### 1. Grundlæggende information



Afspilningsmedie

**IPTC**

IPTC-information



Bedømmelse



Beskyt

**3/7**

Filnummer/Antal billeder i visningstilstanden



NFC aktiv



Resterende batteri



Vis som gruppe



Proxyfilm inkluderet



Optagemærke inkluderet



Status for FTP-overførsel



Status for smartphoneoverførsel (ved brug af [Smartphone icon] Vælg på ka. &sen.)

## 2. Kameraindstillinger

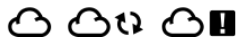

Tilsluttet til clouden/Kommunikation med cloud/Cloud-forbindelsesfejl



FTP-funktion/Status for FTP-overførsel



Tilsluttet til Wi-Fi (via et Wi-Fi-adgangspunkt)



Afbrudt fra Wi-Fi (via et Wi-Fi-adgangspunkt)



Tilsluttet til Wi-Fi/Afbrudt fra Wi-Fi (Wi-Fi Direct)



Tilsluttet til LAN/Afbrudt fra LAN (Når der anvendes en USB-LAN-konverteringsadapter)



Bluetooth-tilslutning til rådighed/Bluetooth-tilslutning ikke til rådighed



Flytilstand



Advarsel for overophedning



Databaseful/Databasefejl

## 3. Ikoner for berøringshandling



Skift af optagetilstand



Tilføj/slet optagemærke 1



Spring til positionerne for optagemærker

## 4. Optageindstillinger



Bredde-højde-forhold

12M / 11M / 10M / 8.0M / 5.1M / 4.6M / 4.3M / 3.4M / 3.0M / 2.7M / 2.6M / 2.0M / 1.3M / 1.1M / 0.8M

Billedformat for stillbilleder



RAW-optagelse

J-X.FINE J-FINE J-STD H-X.FINE H-FINE H-STD

JPEG-kvalitet/HEIF-kvalitet

4:2:2

Farvesampling for HEIF

XAVC HS 4K XAVC S 4K XAVC S HD XAVC S-I 4K XAVC S-I HD

Filformat for film

120p 100p 60p 50p 30p 25p 24p

Billedhastighed for film



Optageindstilling for film

1/250



Digitalkamera med udskifteligt objektiv  
ILCE-7SM3 α7SIII ver. 3 eller senere

## Liste over standardindstillingsværdier (Optagelse)

Standardindstillingsværdierne på købstidspunktet er vist i følgende tabel.

Indholdet af den menu, der vises på skærmen, varierer afhængigt af tilstandsknappens position. For detaljer skal du se "[Søgning efter funktioner fra MENU](#)".











### Sådan nulstilles indstillingerne til standardværdierne































Vælg MENU →  (Opsætning) → [Nulstil/Gem ind.] → [Nulstil indstilling] → [Nulstil kameraindstillinger] eller [Initialiser] → [Angiv].

Initialiser: Alle kameraets indstillinger bliver nulstillet til standardværdierne.













Nulstil kameraindstillinger: Typen af punkter, som kan nulstilles, er begrænset. Se følgende tabel.

### / (Optagelse)-fane

MENU-punkt	Standard indstillingsværdi	Nulstillelig vha. [Nulstil kameraindstillinger]
JPEG/HEIF-skift	JPEG	✓
Billedkvalitetsindstil. (  Filformat)	JPEG/HEIF	✓
Billedkvalitetsindstil. (RAW-filtype)	Komprimeret	✓
Billedkvalitetsindstil. (JPEG-kvalitet/HEIF-kvalitet)	Fin	✓
Billedkvalitetsindstil. (JPEG-billedstr./HEIF-billedstør.) (når [Format] er indstillet til [3:2])	L: 12M	✓
Billedkvalitetsindstil. (JPEG-billedstr./HEIF-billedstør.) (når [Format] er indstillet til [4:3])	L: 11M	✓
Billedkvalitetsindstil. (JPEG-billedstr./HEIF-billedstør.) (når [Format] er indstillet til [16:9])	L: 10M	✓
Billedkvalitetsindstil. (JPEG-billedstr./HEIF-billedstør.) (når [Format] er indstillet til [1:1])	L: 8.0M	✓
Format	3:2	✓
 Filformat	XAVC S HD	✓
 Filmindstillinger (Bil.frek. f. optag.) (når [  Filformat] er indstillet til [XAVC HS 4K])	60p/50p	✓
 Filmindstillinger (Bil.frek. f. optag.) (når [  Filformat] er indstillet til [XAVC S 4K])	60p/50p	✓
 Filmindstillinger (Bil.frek. f. optag.) (når [  Filformat] er indstillet til [XAVC S HD])	60p/50p	✓
 Filmindstillinger (Bil.frek. f. optag.) (når [  Filformat] er indstillet til [XAVC S-I 4K])	60p/50p	✓

MENU-punkt	Standard indstillingsværdi	Nulstillelig vha. [Nulstil kameraindstillinger]
 Filmindstillinger (Bil.frek. f. optag.) (når [  Filformat] er indstillet til [XAVC S-I HD])	60p/50p	✓
 Filmindstillinger (Optageindstilling) (når [  Filformat] er indstillet til [XAVC HS 4K], og [Bil.frek. f. optag.] er indstillet til [60p]/[50p])	45M 4:2:0 10bit	✓
 Filmindstillinger (Optageindstilling) (når [  Filformat] er indstillet til [XAVC HS 4K], og [Bil.frek. f. optag.] er indstillet til [24p])	50M 4:2:0 10bit	✓
 Filmindstillinger (Optageindstilling) (når [  Filformat] er indstillet til [XAVC HS 4K], og [Bil.frek. f. optag.] er indstillet til [120p]/[100p])	200M 4:2:0 10bit	✓
 Filmindstillinger (Optageindstilling) (når [  Filformat] er indstillet til [XAVC S 4K], og [Bil.frek. f. optag.] er indstillet til [60p]/[50p])	150M 4:2:0 8bit	✓
 Filmindstillinger (Optageindstilling) (når [  Filformat] er indstillet til [XAVC S 4K], og [Bil.frek. f. optag.] er indstillet til [30p]/[25p])	60M 4:2:0 8bit	✓
 Filmindstillinger (Optageindstilling) (når [  Filformat] er indstillet til [XAVC S 4K], og [Bil.frek. f. optag.] er indstillet til [24p])	60M 4:2:0 8bit	✓
 Filmindstillinger (Optageindstilling) (når [  Filformat] er indstillet til [XAVC S 4K], og [Bil.frek. f. optag.] er indstillet til [120p]/[100p])	200M 4:2:0 8bit	✓
 Filmindstillinger (Optageindstilling) (når [  Filformat] er indstillet til [XAVC S HD], og [Bil.frek. f. optag.] er indstillet til [60p]/[50p])	50M 4:2:0 8bit	✓
 Filmindstillinger (Optageindstilling) (når [  Filformat] er indstillet til [XAVC S HD], og [Bil.frek. f. optag.] er indstillet til [30p]/[25p])	50M 4:2:0 8bit	✓
 Filmindstillinger (Optageindstilling) (når [  Filformat] er indstillet til [XAVC S HD], og [Bil.frek. f. optag.] er indstillet til [24p])	50M 4:2:0 8bit	✓
 Filmindstillinger (Optageindstilling) (når [  Filformat] er indstillet til [XAVC S HD], og [Bil.frek. f. optag.] er indstillet til [120p]/[100p])	60M 4:2:0 8bit	✓
 Filmindstillinger (Optageindstilling) (når [  Filformat] er indstillet til [XAVC S-I 4K], og [Bil.frek. f. optag.] er indstillet til [60p]/[50p])	600M 4:2:2 10bit/500M 4:2:2 10bit	✓
 Filmindstillinger (Optageindstilling) (når [  Filformat] er indstillet til [XAVC S-I 4K], og [Bil.frek. f. optag.] er indstillet til [30p]/[25p])	300M 4:2:2 10bit/250M 4:2:2 10bit	✓
 Filmindstillinger (Optageindstilling) (når [  Filformat] er indstillet til [XAVC S-I 4K], og [Bil.frek. f. optag.] er indstillet til [24p])	240M 4:2:2 10bit	✓

MENU-punkt	Standard indstillingsværdi	Nulstillelig vha. [Nulstil kameraindstillinger]
Filmindstillinger (Optageindstilling) (når [ Filformat] er indstillet til [XAVC S-I HD], og [Bil.frek. f. optag.] er indstillet til [60p]/[50p])	222M 4:2:2 10bit/185M 4:2:2 10bit	✓
Filmindstillinger (Optageindstilling) (når [ Filformat] er indstillet til [XAVC S-I HD], og [Bil.frek. f. optag.] er indstillet til [30p]/[25p])	111M 4:2:2 10bit/93M 4:2:2 10bit	✓
Filmindstillinger (Optageindstilling) (når [ Filformat] er indstillet til [XAVC S-I HD], og [Bil.frek. f. optag.] er indstillet til [24p])	89M 4:2:2 10bit	✓
S&H-motionindst. (  Billedfrek.indst.) (når [ Filformat] er indstillet til [XAVC HS 4K])	60p 120fps / 50p 100fps	✓
S&H-motionindst. (  Billedfrek.indst.) (når [ Filformat] er indstillet til [XAVC S 4K])	60p 120fps / 50p 100fps	✓
S&H-motionindst. (  Billedfrek.indst.) (når [ Filformat] er indstillet til [XAVC S HD])	60p 120fps / 50p 100fps	✓
S&H-motionindst. (  Billedfrek.indst.) (når [ Filformat] er indstillet til [XAVC S-I 4K])	60p 120fps / 50p 100fps	✓
S&H-motionindst. (  Billedfrek.indst.) (når [ Filformat] er indstillet til [XAVC S-I HD])	60p 120fps / 50p 100fps	✓
S&H-motionindst. (  Optageindstilling) (når [ Filformat] er indstillet til [XAVC HS 4K], og [  Bil.frek. f. optag.] er indstillet til [60p]/[50p])	45M 4:2:0 10bit	✓
S&H-motionindst. (  Optageindstilling) (når [ Filformat] er indstillet til [XAVC HS 4K], og [  Bil.frek. f. optag.] er indstillet til [24p])	50M 4:2:0 10bit	✓
S&H-motionindst. (  Optageindstilling) (når [ Filformat] er indstillet til [XAVC HS 4K], og [  Bil.frek. f. optag.] er indstillet til [120p]/[100p])	200M 4:2:0 10bit	✓
S&H-motionindst. (  Optageindstilling) (når [ Filformat] er indstillet til [XAVC S 4K], og [  Bil.frek. f. optag.] er indstillet til [60p]/[50p])	150M 4:2:0 8bit	✓
S&H-motionindst. (  Optageindstilling) (når [ Filformat] er indstillet til [XAVC S 4K], og [  Bil.frek. f. optag.] er indstillet til [30p]/[25p])	60M 4:2:0 8bit	✓
S&H-motionindst. (  Optageindstilling) (når [ Filformat] er indstillet til [XAVC S 4K], og [  Bil.frek. f. optag.] er indstillet til [24p])	60M 4:2:0 8bit	✓
S&H-motionindst. (  Optageindstilling) (når [ Filformat] er indstillet til [XAVC S 4K], og [  Bil.frek. f. optag.] er indstillet til [120p]/[100p])	200M 4:2:0 8bit	✓
S&H-motionindst. (  Optageindstilling) (når [ Filformat] er indstillet til [XAVC S HD], og [  Bil.frek. f. optag.] er indstillet til [60p]/[50p])	50M 4:2:0 8bit	✓



MENU-punkt	Standard indstillingsværdi	Nulstillelig vha. [Nulstil kameraindstillinger]
<b>S&amp;Q</b> S&H-motionindst. ( <b>S&amp;Q</b> Optageindstilling) (når [  Filformat] er indstillet til [XAVC S HD], og [ <b>S&amp;Q</b> Bil.frek. f. optag.] er indstillet til [30p]/[25p])	50M 4:2:0 8bit	✓
<b>S&amp;Q</b> S&H-motionindst. ( <b>S&amp;Q</b> Optageindstilling) (når [  Filformat] er indstillet til [XAVC S HD], og [ <b>S&amp;Q</b> Bil.frek. f. optag.] er indstillet til [24p])	50M 4:2:0 8bit	✓
<b>S&amp;Q</b> S&H-motionindst. ( <b>S&amp;Q</b> Optageindstilling) (når [  Filformat] er indstillet til [XAVC S HD], og [ <b>S&amp;Q</b> Bil.frek. f. optag.] er indstillet til [120p]/[100p])	60M 4:2:0 8bit	✓
<b>S&amp;Q</b> S&H-motionindst. ( <b>S&amp;Q</b> Optageindstilling) (når [  Filformat] er indstillet til [XAVC S-I 4K], og [ <b>S&amp;Q</b> Bil.frek. f. optag.] er indstillet til [60p])	600M 4:2:2 10bit	✓
<b>S&amp;Q</b> S&H-motionindst. ( <b>S&amp;Q</b> Optageindstilling) (når [  Filformat] er indstillet til [XAVC S-I 4K], og [ <b>S&amp;Q</b> Bil.frek. f. optag.] er indstillet til [50p])	500M 4:2:2 10bit	✓
<b>S&amp;Q</b> S&H-motionindst. ( <b>S&amp;Q</b> Optageindstilling) (når [  Filformat] er indstillet til [XAVC S-I 4K], og [ <b>S&amp;Q</b> Bil.frek. f. optag.] er indstillet til [30p])	300M 4:2:2 10bit	✓
<b>S&amp;Q</b> S&H-motionindst. ( <b>S&amp;Q</b> Optageindstilling) (når [  Filformat] er indstillet til [XAVC S-I 4K], og [ <b>S&amp;Q</b> Bil.frek. f. optag.] er indstillet til [25p])	250M 4:2:2 10bit	✓
<b>S&amp;Q</b> S&H-motionindst. ( <b>S&amp;Q</b> Optageindstilling) (når [  Filformat] er indstillet til [XAVC S-I 4K], og [ <b>S&amp;Q</b> Bil.frek. f. optag.] er indstillet til [24p])	240M 4:2:2 10bit	✓
<b>S&amp;Q</b> S&H-motionindst. ( <b>S&amp;Q</b> Optageindstilling) (når [  Filformat] er indstillet til [XAVC S-I HD], og [ <b>S&amp;Q</b> Bil.frek. f. optag.] er indstillet til [60p])	222M 4:2:2 10bit	✓
<b>S&amp;Q</b> S&H-motionindst. ( <b>S&amp;Q</b> Optageindstilling) (når [  Filformat] er indstillet til [XAVC S-I HD], og [ <b>S&amp;Q</b> Bil.frek. f. optag.] er indstillet til [50p])	185M 4:2:2 10bit	✓
<b>S&amp;Q</b> S&H-motionindst. ( <b>S&amp;Q</b> Optageindstilling) (når [  Filformat] er indstillet til [XAVC S-I HD], og [ <b>S&amp;Q</b> Bil.frek. f. optag.] er indstillet til [30p])	111M 4:2:2 10bit	✓
<b>S&amp;Q</b> S&H-motionindst. ( <b>S&amp;Q</b> Optageindstilling) (når [  Filformat] er indstillet til [XAVC S-I HD], og [ <b>S&amp;Q</b> Bil.frek. f. optag.] er indstillet til [25p])	93M 4:2:2 10bit	✓
<b>S&amp;Q</b> S&H-motionindst. ( <b>S&amp;Q</b> Optageindstilling) (når [  Filformat] er indstillet til [XAVC S-I HD], og [ <b>S&amp;Q</b> Bil.frek. f. optag.] er indstillet til [24p])	89M 4:2:2 10bit	✓
<b>Px</b> Proxyindstillinger ( <b>Px</b> Proxyoptagelse)	Fra	✓
<b>Px</b> Proxyindstillinger ( <b>Px</b> Proxyfilformat)	XAVC S HD	✓
<b>Px</b> Proxyindstillinger ( <b>Px</b> Proxyoptag.indst.) (når [ <b>Px</b> Proxyfilformat] er indstillet til [XAVC HS HD])	9M 4:2:0 10bit	✓



MENU-punkt	Standard indstillingsværdi	Nulstillelig vha. [Nulstil kameraindstillinger]
Proxyindstillinger (  Proxyoptag.indst.) (når [  Proxyfilformat] er indstillet til [XAVC S HD])	6M 4:2:0 8bit	✓
APS-C S35 Optagelse	Auto	—
Lang eksp.-SR	Til	✓
Høj ISO SR	Normal	✓
HLG-stillbillede	Fra	✓
Farverum	sRGB	✓
Objektivkompens. (Skyggekompens.)	Auto	—
Objektivkompens. (Krom. ab.-kompens.)	Auto	—
Objektivkompens. (Forvræng.kompens.)	Fra	—
Objektivkompens. (Vejrtrækningskomp.)	Fra	✓
Formater	—	—
Opt.medieindstil. (  Optagemedie)	Slot 1	✓
Opt.medieindstil. (  Optagemedie)	Slot 1	✓
Opt.medieindstil. (Auto. skift opt.medie)	Fra	✓
Gendan billed-db.* * Dette punkt nulstilles ikke, selvom du vælger [Nulstil kameraindstillinger] eller [Initialiser].	—	—
Vis plads p. medie	—	—
Fil-/mappeindst. (Filnummer)	Serie	—
Fil-/mappeindst. (Tvungen filnum.nulstil.)	—	—
Fil-/mappeindst. (Indstil filnavn)	DSC	—
Fil-/mappeindst. (Mappenavn)	Standardformat	—
Vælg REC-mappe	—	—
Ny mappe	—	—
IPTC-information (Skriv IPTC-info.)	Fra	—
IPTC-information (Importer/slet)	—	—
IPTC-information (Slet alt)	—	—
Ophavsretsinfo. (Skriv ophavsretsinfo.)	Fra	—
Ophavsretsinfo. (Indstil fotograf)	—	—
Ophavsretsinfo. (Indst. ophavsretsind.)	—	—
Ophavsretsinfo. (Vis ophavsretsinfo.)	—	—

MENU-punkt	Standard indstillingsværdi	Nulstillelig vha. [Nulstil kameraindstillinger]
 Skriv serienum.	Fra	—
Filindstillinger (Filnummer)	Serie	—
Filindstillinger (Serietællernulstilling)	—	—
Filindstillinger (Filnavnformat)	Standard	—
Filindstillinger (Titelnavnindstil.)	C	—
Eksponeringstilst.	Manuel ekspon.	✓
 Eksponeringstilst.	Manuel ekspon.	✓
Ekspo.kontroltype	P/A/S/M-tilst.	—
 Genkald kam.indst	—	✓
 Hukom. kam.indst.	—	—
 Vælg medie	Slot 1	✓
Reg. specialopt.indst.	—	—
Fremf.metode	Enkelt optagelse	✓
Bracketindstillinger (Selvudløs. u. bracket)	Fra	✓
Bracketindstillinger (Bracket.rækkef.)	0→--→+	✓
Intervalopt.funk. (Intervaloptagelse)	Fra	✓
Intervalopt.funk. (Starttid for optag.)	1 sek.	✓
Intervalopt.funk. (Optageinterval)	3 sek.	✓
Intervalopt.funk. (Antal optagelser)	30	✓
Intervalopt.funk. (AE-sporingsfølsom.)	Mellem	✓
Intervalopt.funk. (Lukkertype i interval)	Elektron. lukker	✓
Intervalopt.funk. (Optageinterval prior.)	Fra	✓
 Lydløs met.-indst. (Lydløs metode)	Fra	✓
 Lydløs met.-indst. ([Blændefremfør. i AF] under [Målfunktion-indstil.])	Standard	✓
 Lydløs met.-indst. ([Lukker v. sluk f strøm] under [Målfunktion-indstil.])	Fra	✓
 Lydløs met.-indst. ([Auto. pixelkortlæg.] under [Målfunktion-indstil.])	Fra	✓
Lukkertype	Mekanisk lukker	✓
El. første luk.gardin	Til	—
 Udløs u/obj.	Aktiver	—

MENU-punkt	Standard indstillingsværdi	Nulstillelig vha. [Nulstil kameraindstillinger]
Udløs uden kort	Aktiver	—
Anti-flicker-opt.	Fra	✓
Lydoptagelse	Til	✓
Lydoptagelsesniveau	26	✓
Timing af lydudgang	Live	✓
Reduktion af vindstøj	Fra	✓
 Skolydsindstil.	48khz/16bit 2ch	✓
Time Code Preset	00:00:00.00	—
User Bit Preset	00 00 00 00	—
Time Code Format	DF	—
Time Code Run	Rec Run	—
Time Code Make	Preset	—
User Bit Time Rec	Fra	—
 SteadyShot	Til	✓
 SteadyShot	Standard	✓
 SteadyShot-just.	Auto	✓
  Brændvidde (når [  SteadyShot-just.] er indstillet til [Manuel])	8mm	✓
 Zoom	—	—
 Zoomområde	Kun optisk zoom	—
 Specialtast z.hast. (Fast hast. <b>STBY</b> )	3	✓
 Specialtast z.hast. (Fast hast. <b>REC</b> )	3	✓
 Fjern-zoomhast. (  Hastighedstype)	Variabel	✓
 Fjern-zoomhast. (  Fast hast. <b>STBY</b> )	3	✓
 Fjern-zoomhast. (  Fast hast. <b>REC</b> )	3	✓
 Gitterlinjevisning	Fra	—
 Gitterlinjetype	3x3-gitter	—
Live View-visn.indst. (Live View-visning)	Indstil. effekt til	—
Live View-visn.indst. (Ekspo. effekt)	Ekspo.indst. & blitz	—
Live View-visn.indst. (Ned. grænse bl.fr.)	Fra	✓
Vægtet visn. opt.	Fra	✓

MENU-punkt	Standard indstillingsværdi	Nulstillelig vha. [Nulstil kameraindstillinger]
 Formatmarkør	Fra	✓
Formatmarkørtype	1:1	✓
Formatmarkørniveau	12	✓
Markørvisning	Fra	—
Centermarkør	Fra	—
 Formatmarkør	Fra	—
Sikkerhedszone	Fra	—
Vejledningsramme	Fra	—

TP1001375543

Digitalkamera med udskifteligt objektiv  
ILCE-7SM3 α7SIII ver. 3 eller senere

## Liste over standardindstillingsværdier (Eksponering/Farve)

Standardindstillingsværdierne på købstidspunktet er vist i følgende tabel.

Indholdet af den menu, der vises på skærmen, varierer afhængigt af tilstandsknappens position. For detaljer skal du se "[Søgning efter funktioner fra MENU](#)".



















### Sådan nulstilles indstillingerne til standardværdierne







Vælg MENU →  (Opsætning) → [Nulstil/Gem ind.] → [Nulstil indstilling] → [Nulstil kameraindstillinger] eller [Initialiser] → [Angiv].

Initialiser: Alle kameraets indstillinger bliver nulstillet til standardværdierne.

Nulstil kameraindstillinger: Typen af punkter, som kan nulstilles, er begrænset. Se følgende tabel.

### (Eksponering/Farve)-fane

MENU-punkt	Standard indstillingsværdi	Nulstillelig vha. [Nulstil kameraindstillinger]
Auto langsom luk.	Til	✓
 ISO	ISO AUTO	✓
 ISO-områ.begræ.	—	—
ISO AUTO min. LH	Standard	✓
Auto/man.-sk.ind (Av auto/man.-sk.)	Manuel	✓
Auto/man.-sk.ind (Tv auto/man.-sk.)	Manuel	✓
Auto/man.-sk.ind (ISO Auto/Ma.-sk.)	Manuel	✓
 Ekspon.komp.	±0.0	✓
 Nulstil EV-komp.	Nulstil	—
 Ekspon.trin	0,3 EV	—
 Just. ekspo.stand. (  Multi)	±0	—
 Just. ekspo.stand. (  Center)	±0	—
 Just. ekspo.stand. (  Spot)	±0	—
 Just. ekspo.stand. (  G.snit hele skærm)	±0	—
 Just. ekspo.stand. (  Glanslys)	±0	—
 Lysmålermetode	Multi	✓
 Ansigt i multimål.	Til	✓
 Punkt f. punktmål.	Centrum	✓
AEL med udløser	Auto	—

MENU-punkt	Standard indstillingsværdi	Nulstillelig vha. [Nulstil kameraindstillinger]
Blitztilstand	Autoblitz	✓
Blitzkompens.	±0.0	✓
Eksp.komp.indst	Omgiv.&blitz	—
Trådløs blitz	Fra	✓
Røddøjereduktion	Fra	✓
Indst. f. ekstern blitz (Udløs.indst. eks. bli.)	—	—
Indst. f. ekstern blitz (Spec.indst. eks. blitz)	—	—
Reg. blitzoptag.indst.	—	✓
 Hvidbalance	Auto	✓
 Prio. inds.. i AWB	Standard	✓
Udløser AWB-lås	Fra	—
Stødfri WB	1 (Hurtig)	✓
 Ram.str. WB-opt.	Stor	—
 D-områdeoptim.	D-områdeoptimering: Auto	✓
 Kreativt udseende	ST	✓
 Billedprofil	Fra	✓
 Zebravisning	Fra	—
 Zebraniveau	70	—

TP1001375542

Digitalkamera med udskifteligt objektiv  
ILCE-7SM3 α7SIII ver. 3 eller senere

## Liste over standardindstillingsværdier (Fokus)

Standardindstillingsværdierne på købstidspunktet er vist i følgende tabel.

Indholdet af den menu, der vises på skærmen, varierer afhængigt af tilstandsknappens position. For detaljer skal du se "[Søgning efter funktioner fra MENU](#)".

### Sådan nulstilles indstillingerne til standardværdierne

Vælg MENU →  (Opsætning) → [Nulstil/Gem ind.] → [Nulstil indstilling] → [Nulstil kameraindstillinger] eller [Initialiser] → [Angiv].

Initialiser: Alle kameraets indstillinger bliver nulstillet til standardværdierne.

Nulstil kameraindstillinger: Typen af punkter, som kan nulstilles, er begrænset. Se følgende tabel.

### AF<sub>MF</sub> (Fokus)-fane

MENU-punkt	Standard indstillingsværdi	Nulstillelig vha. [Nulstil kameraindstillinger]
 Fokustilstand	Automatisk AF	✓
Prior. indstil. i AF-S	Afbalan. vægtn.	—
Prior. indstil. i AF-C	Afbalan. vægtn.	—
AF-sporingsføls.	3(Standard)	✓
AF-lampe	Auto	✓
Blændefremfør. i AF	Standard	—
For.ind. fokus/zoom	—	—
AF m/udløserk.	Til	—
Præ-AF	Fra	—
AF-overg.hastig.	5	✓
AF-motivskiftføls.	5(Følsom)	✓
AF-hjælp	Fra	✓
 Fokusområde	Bred	✓
 Fokusomr.begræ.	—	✓
Skift L/V AF-omr.	Fra	✓
 Fokusrammefarve	Hvid	—
AF-områderegist.	Fra	—
Slet regi. AF-omr.	—	—
Slet autom. AF-omr.	Fra	—
AF-C-områdevis.	Til	—

MENU-punkt	Standard indstillingsværdi	Nulstillelig vha. [Nulstil kameraindstillinger]
Fasedetekt.område	Fra	—
 Cirkula. fokuspkt.	Cirkulerer ikke	—
 Flyt.mæn. AF-ram	Standard	✓
 Ansigt/øj.prio. AF	Til	✓
 Ans/øje-mot.reg.	Menneske	✓
 Høj./ven. øje-valg	Auto	✓
 Vis ansigt/øj.ram.	Fra	✓
 Ansightsregist.	—	—
 Regist. ansigtspri.	Til	✓
Auto. forstør. i MF	Til	—
Fokusforstørrelse	—	—
 Fokusforstør.tid	Ingen begræns.	—
 Før. fokusforstør.	x1,0	—
AF i Fokusforstør.	Til	—
 Før. fokusforstør.	x1,0	—
 Maksimumvisning	Fra	—
 Maksimumniveau	Mellem	—
 Maksimumfarve	Hvid	—

TP1001375541



Digitalkamera med udskifteligt objektiv  
ILCE-7SM3 α7SIII ver. 3 eller senere

## Liste over standardindstillingsværdier (Afspil)

Standardindstillingsværdierne på købstidspunktet er vist i følgende tabel.







### Sådan nulstilles indstillingerne til standardværdierne







Vælg MENU →  (Opsætning) → [Nulstil/Gem ind.] → [Nulstil indstilling] → [Nulstil kameraindstillinger] eller [Initialiser] → [Angiv].

Initialiser: Alle kameraets indstillinger bliver nulstillet til standardværdierne.

Nulstil kameraindstillinger: Typen af punkter, som kan nulstilles, er begrænset. Se følgende tabel.

### (Afspil)-fane

MENU-punkt	Standard indstillingsværdi	Nulstillelig vha. [Nulstil kameraindstillinger]
Afsp.ind. flere med.	Slot 1	—
Vis inds. f. flere med.	Følg afsp.indst.	—
Afspil.filterbeting.	—	—
Billedrækkefølge	Datorækkefølge	—
 Forstør	—	—
 Frst. første forstør.	Standard forstør.	—
 Forstør første posit.	Fokuseret posit.	—
Beskyt	—	—
Bedømmelse	—	—
Bedøm.indst. (spec.)	—	—
Slet	—	—
Bekræft slet	"Annul." først	—
Roter	—	—
Kopier	—	—
Gem som foto	—	—
 JPEG/HEIF-skift	JPEG	—
Kont. afs.  Interval	—	—
Afsp.hast.  Interval	5	—
Diasshow (Gentag)	Fra	—
Diasshow (Interval)	3 sek.	—

MENU-punkt	Standard indstillingsværdi	Nulstillelig vha. [Nulstil kameraindstillinger]
Billedindeks	9 billeder	—
Vis som gruppe	Fra	—
Visningsrotation	Auto	—
 Fokusrammevis.	Fra	—
 Formatmarkørvis. (  Formatmarkørvis.)	Til	—
 Formatmarkørvis. (Formatmarkørniveau)	12	—
Vis bil. spe. dato&tid	—	—
Indst. f. billedspring (  For. vælger)	Et efter et	—
Indst. f. billedspring (  Bag. vælger)	Et efter et	—

TP1001375540

Digitalkamera med udskifteligt objektiv  
ILCE-7SM3 α7SIII ver. 3 eller senere

## Liste over standardindstillingsværdier (Netværk)

Standardindstillingsværdierne på købstidspunktet er vist i følgende tabel.









### Sådan nulstilles indstillingerne til standardværdierne

Vælg MENU →  (Opsætning) → [Nulstil/Gem ind.] → [Nulstil indstilling] → [Nulstil kameraindstillinger] eller [Initialiser] → [Angiv].

Initialiser: Alle kameraets indstillinger bliver nulstillet til standardværdierne.

Nulstil kameraindstillinger: Typen af punkter, som kan nulstilles, er begrænset. Se følgende tabel.

### (Netværk)-fane

MENU-punkt	Standard indstillingsværdi	Nulstillelig vha. [Nulstil kameraindstillinger]
Smartphonetilslut.	—	—
Fjernoptagelsesfunk. (Fjernoptagelse)	Fra	—
Fjernoptagelsesfunk. (Parring)	—	—
Fjernoptagelsesfunk. (Wi-Fi Direct-info.)	—	—
 Vælg på ka. &sen. (  Send)	—	—
 Vælg på ka. &sen. (Stør. på sendt bil.)	2M	—
 Vælg på ka. &sen. (RAW+J/H sendt mål)	JPEG & HEIF	—
 Vælg på ka. &sen. (  Sender mål)	Kun proxy	—
 Vælg på ka. &sen. (Film med Shot Mark)	Klip til 15 sekunder	—
 Nulst. overfør.stat.	—	—
 Tilsl. un. sluk strøm	Fra	—
Fjernoptag.indst. (Lagringsdest. stillbil.)	Dest.+kamera	—
Fjernoptag.indst. (Str. på gemt billede)	2M	—
Fjernoptag.indst. (RAW+J gem billede)	Kun JPEG	—
Fjernoptag.indst. (RAW+H gem billede)	Kun HEIF	—
FTP-overførselsfunk. (FTP-funktion)	Fra	—
FTP-overførselsfunk. (Serverindstilling)	Server 1	—
FTP-overførselsfunk. (Gem/indl. FTP-ind.)	—	—
FTP-overførselsfunk. (FTP-overførsel)	—	—

MENU-punkt	Standard indstillingsværdi	Nulstillelig vha. [Nulstil kameraindstillinger]
FTP-overførselsfunkt. (Vis FTP-fejloplysninger)	—	—
FTP-overførselsfunkt. (Vis FTP-resultat)	—	—
FTP-overførselsfunkt. (Auto. FTP-overførsel)	Fra	—
FTP-overførselsfunkt. (Automatisk FTP-mål)	Stillbillede	—
FTP-overførselsfunkt. (RAW+J/H overfør mål)	JPEG & HEIF	—
FTP-overførselsfunkt. ( <b>Px</b> Overfør mål)	Kun proxy	—
FTP-overførselsfunkt. (Beskyt bil. i FTP-overf.)	Fra	—
FTP-overførselsfunkt. (FTP-strømbespar.)	Fra	—
Cloud-tilslutning	Fra	—
Cloud-oplysninger	—	—
Wi-Fi-tilslutning	Fra	—
WPS-tryk	—	—
Adgangspunktindst.	—	—
Wi-Fi-frekvensbånd	2,4 GHz	—
Vis Wi-Fi-info.	—	—
Nulstil SSID/kode	—	—
Bluetooth-funktion	Fra	—
Parring	—	—
Håndter parret enh.	—	—
Bluetooth-fjernb.	Fra	—
Vis enhedsadresse	—	—
<b>LAN</b> IP-adresseindstil.	Auto	—
Vis kablet LAN-info.	—	—
USB-LAN-tilslutning	—	—
USB-LAN-afbrydelse	—	—
Tethering-tilslut.	—	—
Tethering-afbrydelse	—	—
Flytilstand	Fra	—

MENU-punkt	Standard indstillingsværdi	Nulstillelig vha. [Nulstil kamerainstillinger]
Rediger enhedsnavn	—	—
Import. rodcertifikat	—	—
Indst. for adg.godk. (Adg.godkendelse)	Til	—
Indst. for adg.godk. (Bruger)	—	—
Indst. for adg.godk. (Adg.kode)	—	—
Indst. for adg.godk. (Generer adg.kode)	—	—
Opl. om adg.godk.	—	—
Sikkerhed (IPsec) (IPsec)	Fra	—
Sikkerhed (IPsec) (Dest.-IP-adresse)	—	—
Sikkerhed (IPsec) (Delt nøgle)	—	—
Nulstil netværksinds.	—	—

TP1001375539

Digitalkamera med udskifteligt objektiv  
ILCE-7SM3 α7SIII ver. 3 eller senere

## Liste over standardindstillingsværdier (Opsætning)

Standardindstillingsværdierne på købstidspunktet er vist i følgende tabel.



















### Sådan nulstilles indstillingerne til standardværdierne

Vælg MENU →  (Opsætning) → [Nulstil/Gem ind.] → [Nulstil indstilling] → [Nulstil kameraindstillinger] eller [Initialiser] → [Angiv].



Initialiser: Alle kameraets indstillinger bliver nulstillet til standardværdierne.

Nulstil kameraindstillinger: Typen af punkter, som kan nulstilles, er begrænset. Se følgende tabel.















### (Opsætning)-fane

MENU-punkt	Standard indstillingsværdi	Nulstillelig vha. [Nulstil kameraindstillinger]
 Sprog	—	—
Indst. sted/dato/tid (Indstilling af sted)	—	—
Indst. sted/dato/tid (Sommertid)	Fra	—
Indst. sted/dato/tid (Dato/tid)	—	—
Indst. sted/dato/tid (Datoformat)	—	—
NTSC/PAL-vælger	—	—
Nulstil indstilling	—	—
Gem/indlæs indstil.	—	—
 Spc.tast-/væl.ind. (  For. vælger)	Av/Tv (Av i M-tilst.)	—
 Spc.tast-/væl.ind. (  Bag. vælger)	Av/Tv (Tv i M-tilst.)	—
 Spc.tast-/væl.ind. (Kontrolhjul)	Ikke indstillet	—
 Spc.tast-/væl.ind. (Brugertilpas. knap 1)	 Hvidbalance	—
 Spc.tast-/væl.ind. (Brugertilpas. knap 2)	 Fokusområde	—
 Spc.tast-/væl.ind. (Brugertilpas. knap 3)	 Fokustilstand	—
 Spc.tast-/væl.ind. (Brugertilpas. knap 4)	Vælg Brug touchscr.	—
 Spc.tast-/væl.ind. (Midterkn. multivælg.)	Standard fokus	—
 Spc.tast-/væl.ind. (Funk. af midterknap)	Ikke indstillet	—
 Spc.tast-/væl.ind. (Venstre knap-funk.)	Fremf.metode	—
 Spc.tast-/væl.ind. (Funkt. af højreknap)	 ISO	—
 Spc.tast-/væl.ind. (Ned-knap)	Ikke indstillet	—

MENU-punkt	Standard indstillingsværdi	Nulstillelig vha. [Nulstil kameraindstillinger]
 Spc.tast-/væl.ind. (Funkt. af AEL-knap)	AEL-hold	—
 Spc.tast-/væl.ind. (AF-ON-knap)	AF til	—
 Spc.tast-/væl.ind. (MOVIE-knap)	Filmoptagelse	—
 Spc.tast-/væl.ind. (Lås fokus-knap)	Fokuslås	—
 Spc.tast-/væl.ind. (  For. vælger)	Følg special (  )	—
 Spc.tast-/væl.ind. (  Bag. vælger)	Følg special (  )	—
 Spc.tast-/væl.ind. (Kontrolhjul)	Følg special (  )	—
 Spc.tast-/væl.ind. (Brugertilpas. knap 1)	Følg special (  )	—
 Spc.tast-/væl.ind. (Brugertilpas. knap 2)	Følg special (  )	—
 Spc.tast-/væl.ind. (Brugertilpas. knap 3)	Følg special (  )	—
 Spc.tast-/væl.ind. (Brugertilpas. knap 4)	Følg special (  )	—
 Spc.tast-/væl.ind. (Midterkn. multivælg.)	Følg special (  )	—
 Spc.tast-/væl.ind. (Funkt. af midterknap)	Følg special (  )	—
 Spc.tast-/væl.ind. (Venstre knap-funkt.)	Følg special (  )	—
 Spc.tast-/væl.ind. (Funkt. af højreknap)	Følg special (  )	—
 Spc.tast-/væl.ind. (Ned-knap)	Følg special (  )	—
 Spc.tast-/væl.ind. (Funkt. af AEL-knap)	Følg special (  )	—
 Spc.tast-/væl.ind. (AF-ON-knap)	Følg special (  )	—
 Spc.tast-/væl.ind. (MOVIE-knap)	Filmoptagelse	—
 Spc.tast-/væl.ind. (Lås fokus-knap)	Følg special (  )	—
 Specialtastindstil. (Brugertilpas. knap 1)	Følg special(  /  )	—
 Specialtastindstil. (Brugertilpas. knap 2)	Følg special(  /  )	—
 Specialtastindstil. (Brugertilpas. knap 3)	Beskyt	—
 Specialtastindstil. (AF-ON-knap)	 Forstør	—
 Specialtastindstil. (MOVIE-knap)	Følg special(  /  )	—
 Specialtastindstil. (Fn/  knap)	 Send	—
 Fn menuindstil.	—	—
 Fn menuindstil.	—	—
Forsk. indst still/film	—	—
DISP (skærmv.)-ind.	—	—
 REC m. luk.knap	Fra	—

MENU-punkt	Standard indstillingsværdi	Nulstillelig vha. [Nulstil kameraindstillinger]
Rotation af zoomring	Ven.(W)/Høj(T)	—
 Spc.tast-/væl.ind.	—	—
 Spc.tast-/væl.ind.	—	—
Min vælger-indstil.	—	—
Rotation af Av/Tv	Normal	—
Funktionsring (Obj.)	Powerfokus	—
Lås af betjen.dele	Fra	—
Brug touchscreen	Til	—
Berør.panel/-plade	Kun berør.panel	—
Berøringspanelindst. ([Optageskærm] under [Optageskærm])	Til	—
Berøringspanelindst. ([Sidefod-ikonberøring] under [Optageskærm])	Til	—
Berøringspanelindst. ([Swipe til højre] under [Optageskærm])	Ikonvisning: V&H	—
Berøringspanelindst. ([Swipe til venstre] under [Optageskærm])	Ikonvisning: V&H	—
Berøringspanelindst. ([Swipe op] under [Optageskærm])	Åbn Fn-menuen	—
Berøringspanelindst. ([Berør.funk. u. optag.] under [Optageskærm])	Berøringsspor.	—
Berøringspanelindst. ([Ikon ved vendt skærm] under [Optageskærm])	Vend	—
Berøringspanelindst. (Afspilningsskærm)	Til	—
Berøringspanelindst. (Menuskærm)	Til	—
Berøringspladeindst. (Betjen. lodret orient.)	Til	—
Berøringspladeindst. (Berøringspos.tilst.)	Absolut position	—
Berøringspladeindst. (Betjeningsområde)	 Højre 1/2	—
Berøringsfølsomhed	Standard	—
Vælg søger/skærm	Auto: 1	—
Skærmlysstyrke	Manuel	—
Søgerlysstyrke	Auto	—
Farvetemp. i søger	±0	—
Søgerforstørrelse	Standard	—



MENU-punkt	Standard indstillingsværdi	Nulstillelig vha. [Nulstil kameraindstillinger]
 Visningskvalitet	Standard	—
 Billedfrek. f. søger	Standard	—
Indst. af TC/UB-visn.	Tæller	—
Gamma-vis.hjælp	Fra	—
Gamma-vis.hjæ.type	Auto	—
 Vis. af rest. optag.	Ikke vist	—
 Autovisning	Fra	—
Starttid strømbesp.	1 min.	—
Auto sluk strøm-tmp	Standard	—
Afspil/overvåg.lydst.	7	—
 4ch lydovervågn.	CH1/CH2	—
Lydsignaler	Til	—
USB-tilslutningstilst.	Vælg Når tilslut.	—
USB-LUN-indstilling	Flere	—
USB-strømforsyning	Til	—
 HDMI-opløsning	Auto	—
 HDMI-udg.indst. (Opt.medie un HDMI-ud.)	Til	—
 HDMI-udg.indst. (Udgangsopløsning)	Auto	—
 HDMI-udg.indst. (4K-udg.ind. (kun HDMI))	60p 10bit/50p 10bit	—
 HDMI-udg.indst. (RAW-udgang)	Fra	—
 HDMI-udg.indst. (RAW-udgangsindst.)	60p/50p	—
 HDMI-udg.indst. (Farveskala f. RAW-udg.)	S-Gamut3.Cine/S-Log3	—
 HDMI-udg.indst. (Time Code-udgang)	Fra	—
 HDMI-udg.indst. (REC-kontrol)	Fra	—
 HDMI-udg.indst. (4ch lydudgang)	CH1/CH2	—
HDMI-info.visn.	Til	—
KONTROL TIL HDMI	Til	—
Videolampetilstand	Kobl tænd/sluk	—
IR-fjernbetjening	Fra	—
Antistøvfunktion (Sensorrengøring)	—	—
Antistøvfunktion (Lukker v. sluk f strøm)	Fra	—

MENU-punkt	Standard indstillingsværdi	Nulstillelig vha. [Nulstil kameraindstillinger]
Auto. pixelkortlæg.	Til	—
Pixelkortlægning	—	—
Version	—	—
Vis serienummer	—	—

TP1001375544

5-060-283-31(1) Copyright 2024 Sony Corporation

Digitalkamera med udskifteligt objektiv  
ILCE-7SM3 α7SIII ver. 3 eller senere

## Liste over standardindstillingsværdier (Min menu)

Standardindstillingsværdierne på købstidspunktet er vist i følgende tabel.

### Sådan nulstilles indstillingerne til standardværdierne

Vælg MENU →  (Opsætning) → [Nulstil/Gem ind.] → [Nulstil indstilling] → [Nulstil kameraindstillinger] eller [Initialiser] → [Angiv].

Initialiser: Alle kameraets indstillinger bliver nulstillet til standardværdierne.

Nulstil kameraindstillinger: Typen af punkter, som kan nulstilles, er begrænset. Se følgende tabel.

### ☆ (Min menu)-fane

MENU-punkt	Standard indstillingsværdi	Nulstillelig vha. [Nulstil kameraindstillinger]
Tilføj punkt	—	—
Sortér punkt	—	—
Slet punkt	—	—
Slet side	—	—
Slet alt	—	—
Vis fra Min menu	Fra	—

TP1001375538

Digitalkamera med udskifteligt objektiv  
ILCE-7SM3 α7SIII ver. 3 eller senere

## Specifikationer

---

### System

**Kameratype**

Digitalkamera med udskifteligt objektiv

**Objektiv**

Sony E-fatningsobjektiv

### Billedsensor

**Billedformat**

35 mm fuldt billedformat (35,6 mm × 23,8 mm), CMOS-billedsensor

**Effektivt antal pixel for kameraet**

Ca. 12 100 000 pixels

**Samlet antal pixel for kameraet**

Ca. 12 900 000 pixels

### SteadyShot

**System**

Billedstabiliseringsystem ved hjælp af sensorskift indbygget i kameraet

### Antistøv

**System**

Antistøvfunktion baseret på antistatisk belægning og ultrasoniske vibrationer

### Autofokussystem

**Detektionssystem**

Fasedetektionssystem/Kontrastdetektionssystem

**Følsomhedsområde**

-6 EV til +20 EV (ved ISO 100 ækvivalent, F2,0)

**AF-lampe**

Ca. 0,3 m til 3,0 m (Ved brug af et FE 28-70 mm F3.5-5.6 OSS)

### Elektronisk søger

**Type**

1,6 cm (0,64 type) elektronisk søger

**Antal punkter i alt**

9 437 184 punkter

**Rammedækning**

100 %

## Forstørrelse

Ca. 0,90× med 50 mm objektiv ved uendelig,  $-1 \text{ m}^{-1}$

## Øjepunkt

Ca. 25 mm fra okularet og ca. 21 mm fra okularrammen ved  $-1 \text{ m}^{-1}$

## Dioptri-justering

$-4,0 \text{ m}^{-1}$  til  $+3,0 \text{ m}^{-1}$

## Skærm

### LCD-skærm

7,5 cm (3,0-type) TFT-drev, berøringspanel

### Antal punkter i alt

1 440 000 punkter

## Eksponeringskontrol

### Lysmålingsmetode

1 200-zone evaluerende måling

### Lysmålingsområde

$-3 \text{ EV}$  til  $+20 \text{ EV}$  (ved ISO 100-ækvivalent med F2,0-objektiv)

### ISO-følsomhed (anbefalet eksponeringsindeks)

Stillbilleder: ISO 80 til ISO 102 400 (Udvidet ISO: Minimum ISO 40, maksimum ISO 409 600)

Film: ISO 80 til ISO 102 400 ækvivalent (udvidet ISO: maksimum svarende til ISO 409 600)

### Eksponeringskompensation

$\pm 5,0 \text{ EV}$  (kan skiftes mellem  $1/3 \text{ EV}$  og  $1/2 \text{ EV}$  trin)

Ved brug af eksponeringskompensationsvælger:  $\pm 3,0 \text{ EV}$  ( $1/3 \text{ EV}$  trin)

## Lukker

### Type

Elektronisk styret, lodret krydsende brændplanstype

### Hastighedsområde

Stillbilleder:  $1/8000$  sekund til 30 sekunder, BULB

Film:  $1/8000$  sekund til  $1/4$  sekund ( $1/3 \text{ EV}$  trin)

60p-kompatible enheder: op til  $1/60$  sekund i AUTO-tilstand (op til  $1/30$  sekund i Automatisk langsom lukker-tilstand)





50p-kompatible enheder: op til  $1/50$  sekund i AUTO-tilstand (op til  $1/25$  sekund i Automatisk langsom lukker-tilstand)

### Hastighed for blitzsynkronisering

$1/250$  sekund (ved anvendelse af en blitz produceret af Sony)

## Kontinuerlig optagelse

### Kontinuerlig optagehastighed

 (Kontinuerlig optagelse: Hi+) : Maksimalt ca. 10 billeder pr. sekund/  (Kontinuerlig optagelse: Hi): Maksimalt ca. 8 billeder pr. sekund/  (Kontinuerlig optagelse: Mid): Maksimalt ca. 6 billeder pr. sekund/  (Kontinuerlig optagelse: Lo): Maksimalt ca. 3 billeder pr. sekund

- Baseret på vores måleforhold. Hastigheden af kontinuerlig optagelse kan være langsommere afhængigt af optageforholdene.

## Optageformat

## Filformat

JPEG (kompatibel med DCF ver. 2.0, EXIF ver. 2.32 og MPF Baseline), HEIF (MPEG-A MIAF-kompatibel), kompatibel med RAW (Sony ARW 5.0-format)

## Film (XAVC HS-format)

XAVC ver. 2.1: kompatibel med MP4-format

Video: MPEG-H HEVC/H.265

Lyd: LPCM 2 kanaler (48 kHz 16 bit), LPCM 4 kanaler (48 kHz 24 bit)<sup>\*1</sup>, LPCM 2 kanaler (48 kHz 24 bit)<sup>\*1</sup>, MPEG-4 AAC-LC 2 kanaler<sup>\*2</sup>

## Film (XAVC S-format)

XAVC ver. 2.1: kompatibel med MP4-format

Video: MPEG-4 AVC/H.264

Lyd: LPCM 2 kanaler (48 kHz 16 bit), LPCM 4 kanaler (48 kHz 24 bit)<sup>\*1</sup>, LPCM 2 kanaler (48 kHz 24 bit)<sup>\*1</sup>, MPEG-4 AAC-LC 2 kanaler<sup>\*2</sup>

<sup>\*1</sup> Når der anvendes tilbehør, som kan understøtte udgang med 4 kanaler og 24 bits med multiinterface-tilbehørsskoen

<sup>\*2</sup> Proxyfilm

## Optagemedie

CFexpress Type A-hukommelseskort, SD-kort

## Åbning

### SLOT 1/SLOT 2

Åbning til CFexpress Type A-hukommelseskort, SD-kort (UHS-I- og UHS-II-kompatible)

Understøtter betjening mellem to hukommelseskort.

## Indgangs-/udgangsstik

### USB Type-C-terminal

SuperSpeed USB 5Gbps (USB 3.2)

Kompatibel med USB-strømforsyning

### Multi/Mikro-USB-terminal\*

Hi-Speed USB (USB 2.0)

\* Understøtter Mikro-USB-kompatible enheder.

### HDMI

HDMI type A-stik

### (Mikrofon)-terminal

Ø 3,5 mm stereoministik

### (Hovedtelefoner)-terminal

Ø 3,5 mm stereoministik

## Strøm, generelt

### Nominel indgang

7,2 V 

### Strømforbrug

Brug af en FE 28-70 mm F3.5-5.6 OSS

Når søgeren anvendes: ca. 4,3 W (under optagelse af stillbilleder)/ca. 7,6 W (under optagelse af film)

Når skærmen anvendes: ca. 3,3 W (under optagelse af stillbilleder)/ca. 7,3 W (under optagelse af film)

### Driftstemperatur

0 °C til 40 °C

### Opbevaringstemperatur

-20 °C til 55 °C

**Mål (B/H/D) (Ca.)**

128,9 × 96,9 × 80,8 mm

128,9 × 96,9 × 69,7 mm (fra greb til skærm)

**Vægt (Ca.)**

699 g (inklusive batteripakke, SDXC-hukommelseskort)

**Mikrofon**

Stereo

**Højtaler**

Mono

**Exif-udskrivning**

Kompatibel

**PRINT Image Matching III**

Kompatibel

## Trådløst LAN

**WW271448 (se typeskilt i bunden af kameraet)**

**Understøttet format**

IEEE 802.11 a/b/g/n/ac

**Frekvensbånd**

2,4 GHz/5 GHz

**Sikkerhed**

WEP/WPA-PSK/WPA2-PSK/WPA3-SAE

**Tilslutningsmetode**

Wi-Fi Protected Setup™(WPS)/manuel

**Adgangsmetode**

Infrastrukturtilstand

**WW389565 (se typeskilt i bunden af kameraet)**

**Understøttet format**

IEEE 802.11 b/g/n

**Frekvensbånd**

2,4 GHz

**Sikkerhed**

WEP/WPA-PSK/WPA2-PSK/WPA3-SAE

**Tilslutningsmetode**

Wi-Fi Protected Setup™(WPS)/manuel

**Adgangsmetode**

Infrastrukturtilstand

## NFC

**Tagtype**

NFC Forum Type 3 Tag-kompatibel

## Bluetooth-kommunikationer

Bluetooth-standard ver. 5.0

**Frekvensbånd**

2,4 GHz

## Batterilader BC-QZ1/BC-QZ1 T

### Nominal indgang

100 – 240 V  , 50/60 Hz, 0,38 A

### Nominal udgang

8,4 V  , 1,6 A

## Genopladelig batteripakke NP-FZ100

### Nominal spænding

7,2 V 

Design og specifikationer kan ændres uden varsel.

TP1001375552

5-060-283-31(1) Copyright 2024 Sony Corporation



Digitalkamera med udskifteligt objektiv  
ILCE-7SM3 α7SIII ver. 3 eller senere

## Varemærker

---

- "α" er et varemærke tilhørende Sony Group Corporation.
- XAVC S og  er varemærker tilhørende Sony Group Corporation.
- XAVC HS og  er varemærker tilhørende Sony Group Corporation.
- Mac er et varemærke tilhørende Apple Inc., registreret i USA og andre lande.
- USB Type-C® og USB-C® er registrerede varemærker tilhørende USB Implementers Forum.
- Ordene HDMI og HDMI High-Definition Multimedia Interface og HDMI-logoet er varemærker eller registrerede varemærker tilhørende HDMI Licensing Administrator, Inc. i USA og andre lande.
- Microsoft og Windows er registrerede varemærker eller varemærker tilhørende Microsoft Corporation i USA og/eller andre lande.
- SDXC-logoet er et varemærke tilhørende SD-3C, LLC.
- CFexpress Type A-logoet er et varemærke tilhørende CompactFlash Association.
- Wi-Fi, Wi-Fi-logoet og Wi-Fi Protected Setup er registrerede varemærker eller varemærker tilhørende Wi-Fi Alliance.
- N-mærket er et varemærke eller registreret varemærke tilhørende NFC Forum, Inc. i USA og i andre lande.
- Bluetooth®-ordmærket og -logoerne er registrerede varemærker tilhørende Bluetooth SIG, Inc., og enhver brug af sådanne mærker af Sony Group Corporation og dens datterselskaber sker på licens.
- QR Code er et varemærke tilhørende Denso Wave Inc.
- Desuden er navne på systemer og produkter, som er anvendt i denne vejledning, generelt varemærker eller registrerede varemærker tilhørende de respektive udviklere eller producenter. Betegnelserne ™ eller ® anvendes imidlertid muligvis ikke i alle tilfælde i denne vejledning.

TP1001360711

Digitalkamera med udskifteligt objektiv  
ILCE-7SM3 α7SIII ver. 3 eller senere

## Licens

### Bemærkninger om licensen

Dette produkt er udstyret med software, der anvendes på baggrund af licensaftaler med ejerne af den software. På baggrund af forlangende fra ejerne af copyright til disse softwareapplikationer, har vi pligt til at oplyse dig om følgende. Der er gemt licenser (på engelsk) i den interne hukommelse på produktet. Opret en masselagringsforbindelse mellem produktet og en computer for at læse licenserne i mappen "PMHOME" - "LICENSE".

DETTE PRODUKT ER LICENSERET UNDER LICENSERET AVC PATENT PORTFOLIO TIL PERSONLIGT BRUG AF EN FORBRUGER, ELLER ANDRE ANVENDELSER, HVOR DER IKKE MODTAGES BETALING FOR

(i) KODNING AF VIDEO I OVERENSSTEMMELSE MED AVC-STANDARDEN ("AVC VIDEO")  
OG/ELLER

(ii) DEKODNING AF AVC-VIDEO, SOM ER BLEVET KODET AF EN FORBRUGER, SOM ER INVOLVERET I EN PERSONLIG AKTIVITET, OG/ELLER SOM BLEV KØBT FRA EN VIDEOUDBYDER, SOM ER LICENSERET TIL AT UDBYDES AVC-VIDEO.

DER ER IKKE GIVET ELLER ANTYDET LICENS TIL NOGEN ANDRE FORMER FOR BRUG. YDERLIGERE OPLYSNINGER, HERUNDER OPLYSNINGER MED FORBINDELSE TIL SALGSFREMMEDE, INTERNT OG KOMMERCIELT BRUG OG LICENSERING, KAN FÅS HOS MPEG LA, L.L.C.

SE [HTTPS://WWW.MPEGLA.COM](https://www.mpegla.com)

Dækket af én eller flere påstande i de HEVC-patenter, der er angivet på [patentlist.accessadvance.com](http://patentlist.accessadvance.com).



### Om GNU GPL/LGPL-anvendt software

Softwaren, som er indeholdt i dette produkt, indeholder copyrightbeskyttet software, der er licenseret under GPLv2 og andre licenser, som kan kræve adgang til kildekoden. Du kan muligvis finde en kopi af den relevante kildekode efter behov under GPLv2 (og andre licenser) på <https://www.sony.net/Products/Linux/>.

Du kan indhente kildekoden, som krævet af GPLv2, fra os på et fysisk medie i en periode på tre år efter vores sidste forsendelse af dette produkt ved at anvende formularen på <https://www.sony.net/Products/Linux/>.

Dette tilbud er gældende for enhver, der modtager disse oplysninger.

TP1001332105

Digitalkamera med udskifteligt objektiv  
ILCE-7SM3 α7SIII ver. 3 eller senere

## Fejlfinding

---

Prøv følgende løsninger, hvis du oplever problemer med produktet.

- 1 **Tag batteriet ud, vent cirka et minut, genindsæt batteriet og tænd for strømmen.**
- 2 **Initialiser indstillingerne.**
- 3 **Kontakt din forhandler eller det lokale autoriserede serviceværksted. Der findes flere oplysninger om dette produkt samt svar på ofte stillede spørgsmål på vores websted til kundesupport.**  
<https://www.sony.net/>

---

### Relateret emne

- [Nulstil indstilling](#)

TP1001332097

Digitalkamera med udskifteligt objektiv  
ILCE-7SM3 α7SIII ver. 3 eller senere

## Advarselsmeddelelser

---

### Angiv område/dato/kl.

- Indstil området, datoen og klokkeslættet. Hvis du ikke har brugt produktet i lang tid, skal du oplade det interne genopladelige backupbatteri.

### Ikke tilstrækkelig strøm.

- Billedkopieringen eller billedsensorens rengøringsfunktion udføres ikke, da det resterende batteriniveau er for lavt. Genoplad batteripakken, eller strømforsyn ved at tilslutte kameraet til en computer osv.

### Kunne ikke bruge hukommelseskort. Format?

- Hukommelseskortet blev formateret på en computer, og filformatet blev ændret. Vælg [Angiv], og formatér derefter hukommelseskortet. Du kan anvende hukommelseskortet igen, men alle tidligere data på hukommelseskortet er slettet. Det kan muligvis tage noget tid at gennemføre formateringen. Hvis meddelelsen stadig vises, skal du udskifte hukommelseskortet.

### Fejl på hukommelseskort

- Der er indsat et inkompatibelt hukommelseskort.
- Formateringen mislykkedes. Formatér hukommelseskortet igen.



### Kunne ikke læse hukommelseskort. Isæt hukommelseskort igen.

- Der er indsat et inkompatibelt hukommelseskort.
- Hukommelseskortet er beskadiget.
- Terminaldelen på hukommelseskortet er beskadiget.

### Hukommelseskort låst.

- Du bruger et hukommelseskort med knap til skrivebeskyttelse eller en knap til slettebeskyttelse, og knappen er indstillet på LOCK-positionen. Sæt knappen på optagepositionen.

### Kan ikke åbne lukkeren, da hukommelseskortet ikke er isat.

- Der er ikke isat noget hukommelseskort i den hukommelseskortåbning, som er valgt i [  Optagemedie] eller [  Optagemedie].
- For at kunne udløse lukkeren uden at sætte et hukommelseskort ind i kameraet skal du sætte [Udløs uden kort] til [Aktiver]. I dette tilfælde gemmes der ikke billeder.

### Dette hukommelseskort kan muligvis ikke optage og afspille normalt.

- Der er indsat et inkompatibelt hukommelseskort.

### Behandler...

- Reduktionsbehandlingen udføres, når der foretages støjreduktion. Du kan ikke foretage yderligere optagelser under denne reduceringsproces.

### Ingen visning.

- Billeder optaget med andre produkter, eller billeder som er modificeret vha. en computer, kan muligvis ikke vises.
- Behandling på computeren, som f.eks. sletning af billedfilerne, kan muligvis forårsage uoverensstemmelser i billeddatabasefilerne. Reparer billeddatabasefilerne.

**Kontroller, at der er monteret et objektiv. Indstil "Udløs u/obj." i menuen til "Aktiver" for et ikke understøttet objektiv.**

- Objektivet er ikke monteret ordentligt, eller objektivet er ikke monteret. Hvis meddelelsen vises, når der er monteret et objektiv, skal du montere objektivet igen. Hvis meddelelsen vises ofte, skal du kontrollere om kontakterne på objektivet og produktet er rene eller ej.
- Når produktet monteres på et astronomisk teleskop eller lignende instrument, eller ved brug af et understøttet objektiv, indstilles [ Udløs u/obj.] til [Aktiver].

**Kameraet er overophedet. Lad det køle ned.**

- Produktet er blevet varmt, fordi du har optaget kontinuerligt. Sluk for strømmen, lad produktet køle af og vent indtil produktet er klar til at optage igen.

 (Advarsel om overophedning)

- Du har optaget billeder i lang tid, og produktets temperatur er steget.

 (Databasefilfejl)

- Antallet af billeder overstiger den mulige datostyringskapacitet i en databasefil på produktet.

 (Databasefilfejl)

- Ikke i stand til at registrere til databasefilen. Importer alle billeder til en computer og gendan hukommelseskortet.

**Fejl i billeddatabase-fil**

- Der er noget galt i billeddatabasefilen. Vælg MENU →  /  (Optagelse) → [Medie] → [ Gendan billed-db.].

**Systemfejl**

**Kamerafejl. Sluk og tænd derefter for apparatet igen.**

- Tag batteriet ud og sæt det derefter ind igen. Hvis meddelelsen vises jævnligt, skal du konsultere et lokalt autoriseret Sony-serviceværksted.

**Fejl i billeddatabase-fil. Vil du gendanne den?**

- Du kan ikke optage og afspille en film, da billeddatabasefilen er beskadiget. Gendan billeddatabasefilen ved at følge instruktionerne på skærmen.

**Kan ikke forstørre.**

**Billedet kan ikke roteres.**

- Billeder optaget med andre produkter kan muligvis ikke forstørres eller roteres.

**Kan ikke oprette flere mapper.**

- En mappe på hukommelseskortet har de første tre cifre "999". Du kan ikke oprette flere mapper på dette kamera.

---

**Relateret emne**

- [Bemærkninger om hukommelseskort](#)
- [Formater](#)
- [Udløs uden kort](#)

- Udløs u/obj. (stillbillede/film)
- Gendan billed-db. (stillbillede/film)

TP1001331899

5-060-283-31(1) Copyright 2024 Sony Corporation