

Digitální fotoaparát s výměnnými objektivy
ILCE-1 α1 Ver.2 nebo pozdější

Doporučené stránky v uživatelské příručce

Hledání funkcí z MENU

Můžete zkontrolovat seznam položek menu. Na stránku s vysvětlením ke každé položce se můžete přesunout také z nabídky v seznamu.

Paměťové karty, které lze používat

informace o paměťových kartách, které lze s fotoaparátem používat.

Používání elektronické závěrky

Pomocí elektronické závěrky můžete provádět snímání bez zvuků, zčernání atd.

Kontin. snímání

V tomto tématu najdete informace o rychlosti nepřetržitého snímání a počtu snímků, které lze při nepřetržitém snímání pořídít.

Vlast. nast. kl./ovl. (video)

Často používané funkce můžete přiřadit požadovaným tlačítkům a voličům.

Doba nahrávání videa

V tomto tématu naleznete dobu snímání videí, která se vlezou na paměťovou kartu.

Informace o podpoře

Vyhledávání cenných informací, například základních bodů snímání

Tyto webové stránky uvádějí šikovné funkce, způsoby použití a příklady nastavení. Při nastavování fotoaparátu se řiďte pokyny na webových stránkách.

Firmware, otázky a odpovědi a kompatibilita

Tyto webové stránky obsahují aktualizaci firmwaru, otázky a odpovědi a informace o kompatibilitě.

Základní znalosti

Naučte se základní vlastnosti fotoaparátu a zlepšíte si techniky snímání.

Tipy pro snímání

Naučte se vybírat objektivy a techniky snímání v různých scénách.

[Jak používat dokument „Uživatelská příručka“](#)

Poznámky k používání fotoaparátu

[Upozornění](#)

[Půjčování, předávání nebo darování fotoaparátu a/nebo paměťové karty jiným lidem \(Poznámky k ochraně soukromých údajů\)](#)

[Poznámky týkající se bloku akumulátorů a jeho nabíjení](#)

[Poznámky k paměťové kartě](#)

[Čištění snímače obrazu \(Čištění snímače\)](#)

[Čištění](#)

[Kontrola fotoaparátu a přiložených částí](#)

Názvy součástí

[Přední strana](#)

[Zadní strana](#)

[Horní strana](#)

[Boční strany](#)

[Spodní část](#)

[Základní ikony zobrazené na displeji](#)

[Ikony dotykového ovládání](#)

Základní činnosti

[Dotykový panel](#)

[Ikony dotykového ovládání](#)

[Řídící kolečko](#)

[Multiselektor](#)

[Volič režimů](#)

[Ovladač režimu ostření](#)

[Volič režimů pohonu](#)

[Tlačítko MENU](#)

[Hlavní menu \(seznam položek pro nastavení snímání\)](#)

[Tlačítko Fn \(Funkce\)](#)

[Tlačítka C \(vlastní\)](#)

[Tlačítko DISP \(nastavení zobrazení\)](#)

[Tlačítko Vymazat](#)

[Tlačítko AEL](#)

[Tlačítko AF-ON](#)

[Přední ovladač a zadní ovladač](#)

[Obrazovka klávesnice](#)

[Nápov. k fotoaparátu](#)

Příprava fotoaparátu / základní činnosti snímání

Nabíjení bloku akumulátorů

[Nabíjení akumulátoru pomocí nabíječky](#)

[Vložení/vyjmutí bloku akumulátorů](#)

[Nabíjení akumulátoru komerčně dostupným síťovým adaptérem nebo mobilním akumulátorem](#)

[Používání nabíječky akumulátorů v zahraničí](#)

[Napájení ze síťové zásuvky](#)

[Paměťové karty, které lze použít](#)

[Vkládání/vyjímání paměťové karty](#)

[Nasazení/sundání objektivu](#)

[Počáteční nastavení fotoaparátu](#)

Základní činnosti snímání

[Potvrzení před snímáním](#)

[Snímání fotografií \(Inteligentní auto\)](#)

[Snímání videa](#)

[Vyhledávání funkcí v MENU](#)

[Obsah této kapitoly.](#)

Výběr režimu snímání

- [Inteligentní auto](#)
- [Program auto](#)
- [Priorita clony](#)
- [Priorita závěrky](#)
- [Ruční expozice](#)
- [Snímání bulb](#)
- [Typ ovl. Expozice](#)
- [Nas.pře.au./man.](#)
- [Video: Režim expozice](#)
- [Zpomal./zrychl.: Režim expozice](#)

Ostření

- [Vybere způsob ostření \(Režim ostření\)](#)
- [Výběr oblasti ostření \(Oblast ostření\)](#)
- [Sledování objektu \(funkce sledování\)](#)
- [Ruč. zaost.](#)
- [Přímé ruční ostření \(Přímé ruč.zaos.\)](#)

AF podle obličeje/oka

- [Ostření na lidské oči](#)
- [Prio. ob./oka v AF \(fotografie/video\)](#)
- [Det.obl./oka subj. \(fotografie/video\)](#)
- [Nast.přep.det.sub. \(fotografie/video\)](#)
- [Výb. pr./lev. oka \(fotografie/video\)](#)
- [Zobr.rám.obl./oka \(fotografie/video\)](#)
- [Registrace obličeje](#)
- [Prior. reg. oblič. \(fotografie/video\)](#)

Používání funkcí ostření

- [Standard ostření](#)
- [Úprava nastavení oblasti ostření podle orientace fotoaparátu \(horizontální/vertikální\) \(Př. obl. AF vý./ší.\)](#)
- [Registrace aktuální oblasti ostření \(Fce reg. obl. AF\)](#)
- [Vymazání registrované oblasti AF \(Vym. reg. obl. AF\)](#)
- [Omez. obl. ostření \(fotografie/video\)](#)
- [Obřh. bodu zaostř. \(fotografie/video\)](#)
- [Dél. poh. rám. AF \(fotografie/video\)](#)
- [Barva rám. ostř. \(fotografie/video\)](#)
- [Autom. zruš. obl. AF](#)
- [Zobr obl při sledov](#)
- [Zobr. oblasti AF-C](#)
- [Oblast fáz. detekce](#)
- [Citlivost sled. AF](#)
- [Rychl. přech. AF](#)
- [Citl. pos. obj. AF](#)
- [Pomocník AF](#)
- [Volič AF/MF](#)
- [AF se spouští](#)
- [AF zapnut](#)
- [Fixace zaostř.](#)
- [Před-AF](#)
- [Nast. priority v AF-S](#)
- [Nast. priority v AF-C](#)
- [Iluminátor AF](#)
- [Pohon clony v AF](#)
- [Předn. zaost./zoom](#)
- [AF při zvětš. zaos.](#)
- [Auto. zvětš. v MF](#)
- [Lupa zaostření](#)
- [Doba zvětš. ostř. \(fotografie/video\)](#)

[Vých. zvětš. zaost. \(fotografie\)](#)

[Vých. zvětš. zaost. \(video\)](#)

[Zobrazení obrysů](#)

Nastavení režimu expozice/měření

[Komp.expozice \(fotografie/video\)](#)

[Zobrazení histogramu](#)

[Reset komp. EV \(fotografie/video\)](#)

[Krok expozice \(fotografie/video\)](#)

[Úpr. stand. expoz. \(fotografie/video\)](#)

[Opt. dyn. rozs. \(fotografie/video\)](#)

[Režim měření \(fotografie/video\)](#)

[Obl.ve víceb. měř. \(fotografie/video\)](#)

[Bod bodov. měř. \(fotografie/video\)](#)

[Zámek AE](#)

[AEL se závěrkou](#)

[Auto. pom. závěr.](#)

[Zobrazení zebry](#)

Výběr citlivosti ISO

[ISO \(fotografie/video\)](#)

[Limit rozsahu ISO \(fotografie/video\)](#)

[Min. čas, ISO AUTO](#)

Vyvážení bílé

[Vyvážení bílé \(fotografie/video\)](#)

[Zachycení standardní bílé barvy pro nastavení vyvážení bílé \(vlastní vyvážení bílé\)](#)

[Vel.rám.zach. WB \(fotografie/video\)](#)

[Nast. prio. v AWB \(fotografie/video\)](#)

[Zám. AWB, spou.](#)

[Plynulé WB](#)

Přidávání efektů do snímků

[Kreativní vzhled \(fotografie/video\)](#)

[Profil obrazu \(fotografie/video\)](#)

Snímání s režimy pohonu (nepřetržité snímání / samospoušť)

[Režim pohonu](#)

[Kontin. snímání](#)

[Rychl. kont. sním.](#)

[Samo.\(Jed.sní.\)](#)

[Samosp.\(kont.\)](#)

[Typ samospoušti](#)

[Nepř. exp. řada](#)

[Exp.ř.,jed.sní.](#)

[Indikátor při snímání řady](#)

[Or.vyváž.bílé](#)

[Or.exp. DRO](#)

[Nastavení řady](#)

[Fce interval. sním.](#)

Snímání fotografií ve vysokém rozlišení

[Vícen. sn. pos. pix.](#)

Nastavení kvality snímku a formátu nahrávání

[Přep. JPEG/HEIF](#)

[Nastavení kvality obr: Formát souboru \(fotografie\)](#)

[Nastavení kvality obr: Typ souboru RAW](#)

[Nastavení kvality obr: Kvalita JPEG/Kvalita HEIF](#)

[Nastavení kvality obr: Velik. sním. JPEG/Velik. sním. HEIF](#)

[Poměr stran](#)

[Fotografie HLG](#)

[Barevný prostor](#)

[Formát souboru \(video\)](#)

[Nastavení filmů \(video\)](#)

[Nast. zpo.+zrych.](#)

[Nast. zást. nahráv.](#)

[APS-C S35 \(Super 35mm\) Snímání \(fotografie/video\)](#)

[Úhel pohledu](#)

Používání dotykových funkcí

[Dotyková obsluha](#)

[Citlivost dotyku](#)

[Dotyk_ panel/plocha](#)

[Nast. dotyk_ plochy](#)

[Nast. dotyk_ plochy](#)

[Ostření pomocí dotykového ovládání \(Zaostř. dotykem\)](#)

[Spuštění sledování pomocí dotykového ovládání \(Sledování dotyk.\)](#)

[Fotografování pomocí dotykového ovládání \(Dotyk_ závěrka\)](#)

Nastavení závěrky

[Nast. tich. rež. \(fotografie/video\)](#)

[Typ závěrky](#)

[Používání elektronické závěrky](#)

[Zobr. zaháj. sním. \(fotografie\)](#)

[Zobr. časov. sním. \(fotografie\)](#)

[Uvol.bez obj. \(fotografie/video\)](#)

[Uvolnit bez karty](#)

[Nast. redukce blikání](#)

[Rozdíly mezi funkcemi \[Sním. s red. blik.\] a \[Variabilní závěrka\]](#)

Používání zoomu

[Funkce zoomu dostupné s tímto přístrojem](#)

[Zoom jasného snímku/digitální zoom \(Zoom\)](#)

[Rozsah Zoomu \(fotografie/video\)](#)

[VI.kláv.rychl.zoom \(fotografie/video\)](#)

[Rychl.zoomu dálk. \(fotografie/video\)](#)

[Rozsah zoomu](#)

[Otoč. kroužku zoomu](#)

Používání blesku

- [Používání blesku \(prodává se samostatně\)](#)
- [Režim blesku](#)
- [Kompenz.blesku](#)
- [Komp.exp.](#)
- [Bezdrátový blesk](#)
- [Prior. synch. bl.](#)
- [Bez červ.očí](#)
- [Zámek FEL](#)
- [Nast. exter. blesku](#)
- [Reg. nast. sním. s bl.](#)
- [Používání blesku se šňůrou synchronizačního konektoru](#)

Redukce rozmazání

- [SteadyShot \(fotografie\)](#)
- [SteadyShot \(video\)](#)
- [Úpr. SteadyShot \(fotografie/video\)](#)
- [Ohnisková vzdálenost SteadyShot \(fotografie/video\)](#)

[Komp. objektivu \(fotografie/video\)](#)

Redukce šumu

- [RŠ u dl.exp.](#)
- [RŠ při vys.ISO](#)

Nastavení zobrazení na displeji při snímání

- [Auto prohlíž. \(fotografie\)](#)
- [Zobr. zbýv. sním. \(fotografie\)](#)
- [Zobr. rast. mřížky \(fotografie/video\)](#)
- [Typ rastru mřížky \(fotografie/video\)](#)
- [Nast. displ. živ. náhl.](#)
- [Náhled clony](#)
- [Náhled výsled. sním.](#)
- [Monitoring jasu](#)
- [Zvýř. běh. nahr.](#)

[Zobrazení značky \(fotografie\)](#)

[Zobrazení značky \(video\)](#)

[Pomoc zobr. Gamma](#)

[T. pom. zob. Gamma](#)

Nahrávání zvuku videa

[Nahrávání zvuku](#)

[Úroveň nahr. zvuku](#)

[Časování zvuk. výst.](#)

[Redukce zvuku větru](#)

[Nast. zv. patice](#)

Nastavení TC/UB

[TC/UB](#)

[Nastav. zobr. TC/UB](#)

[Shoda časového kódu s jinými zařízeními](#)

Živé vysílání audio a videozáznamů

[Streamování USB \(video\)](#)

Vlastní úpravy fotoaparátu

[Obsah této kapitoly](#)

[Úprava vlastního nastavení fotoaparátu](#)

[Přiřazování často používaných funkcí tlačítkům a ovladačům \(Vlast. nast. kl./ovl.\)](#)

[Dočasná změna funkce voliče \(Nastav. Můj ovladač\)](#)

Registrace a vyvolání nastavení fotoaparátu

[Paměť nast. sním.](#)

[Vyvol.nast.fotoap.](#)

[Vybrat médium](#)

[Registrace nastavení snímání k vlastní klávese \(Reg. vl. nast. sním.\)](#)

Registrace často používaných funkcí v menu funkcí

[Nast. nabídky Fn \(fotografie/video\)](#)

[Nast. nabídky Fn \(přehrávání\)](#)

Registrace často používaných funkcí v menu Moje menu

[Přidat položku](#)

[Seřadit položky](#)

[Vymazat položku](#)

[Vymazat stránku](#)

[Vymazat vše](#)

[Zobrazit z Mé menu](#)

Samostatná úprava nastavení fotoaparátu pro fotografie a videa

[Jiné nast. foto./filmy](#)

Uživatelské nastavení funkcí kroužku/voliče

[Otočení Av/Tv](#)

[Kroužek funkcí\(obj.\)](#)

[Zámek souč. ovlád.](#)

Nahrávání videa stisknutím tlačítka spouště

[REC tlač. spouště \(video\)](#)

Nastavení displeje/hledáčku

[Vyb. hled./monitor](#)

[Nast. DISP \(zob. obr.\) \(Monitor/Hledáček\)](#)

Prohlížení

[Obsah této kapitoly](#)

Prohlížení snímků

[Nast. přeh. více méd.](#)

[Nast. zob. více médií](#)

[Přehrávání fotografií](#)

[Zvětšení přehrávaného snímku \(Zvětšit\)](#)

[Zvětšit vých. zvětš.](#)

[Zvětšit vých. pol.](#)

[Automatické otáčení nahraných snímků \(Natočení displeje\)](#)

[Přehrávání videozáznamů](#)

[Hlas. přehr./monit.](#)

[Monit. 4ch zvuku \(video\)](#)

[Přehrávání snímků jako prezentace \(Prezentace\)](#)

[Nepř. přeh., Inter.](#)

[Rych. přehr., Inter.](#)

Změna způsobu zobrazení snímků

[Přehrávání snímků na obrazovce přehledu snímků \(Přehled snímků\)](#)

[Stav filtru přehrávání](#)

[Pořadí snímků](#)

[Zobr. jako skupinu](#)

[Zobr. rám. ostření \(přehrávání\)](#)

[Disp. zn. pom. str. \(fotografie\)](#)

[Zobr. sn. z urč. času](#)

[Nastavení způsobu přeskokování mezi snímky \(Nast. přesk. na sním.\)](#)

[Ochrana nahraných snímků \(Chránit\)](#)

Přidávání informací do snímků

[Hodnocení](#)

[Nast. hod. \(Vlast. kl.\)](#)

[Přidávání zvukových souborů ke snímkům \(Hlasové poznámky\)](#)

[Hlas. přehr. hl. poz.](#)

[Otáčení snímku \(Otočit\)](#)

[Oříznout](#)

Extrahování fotografií z videa

[Zachytit foto](#)

[Přep. JPEG/HEIF \(Zachytit foto\)](#)

[Kopírování snímků z jedné paměťové karty na druhou \(Kopírovat\)](#)

Mazání snímků

[Vymazání několika vybraných snímků \(Vymazat\)](#)

[Odstr. stisk 2x](#)

[Vymaz. potvrzení](#)

Prohlížení snímků na televizoru

[Prohlížení snímků na televizoru pomocí kabelu HDMI](#)

Změna nastavení fotoaparátu

Nastavení paměťové karty

[Formátovat](#)

[Nast. záz. média \(fotografie/video\): Záznam. médium \(fotografie\)](#)

[Nast. záz. média \(fotografie/video\): Záznam. médium \(video\)](#)

[Nast. záz. média \(fotografie/video\): Aut. přep. médium](#)

[Obnov. DB sním. \(fotografie/video\)](#)

[Zobr. info o médiu \(fotografie/video\)](#)

Nastavení souboru

[Nast. soub./slož.](#)

[Výběr složky záz.](#)

[Nová složka](#)

[Nast. souboru](#)

[Informace IPTC](#)

[Info. o copyrightu](#)

[Zapsat sériové č. \(fotografie/video\)](#)

Síťová nastavení

[Připojení Wi-Fi](#)

[Stisk WPS](#)

[Nastav. příst. bodu](#)

[Frekv. pásmo Wi-Fi \(modely podporující 5 GHz\)](#)

[Zobrazí info o Wi-Fi](#)

[Reset SSID/Hesla](#)

[Nastavení Bluetooth](#)

[Dálk. ovl. Bluetooth](#)

[Kabelová LAN](#)

[Připoj. tetheringu](#)

[Režim letadlo](#)

[Uprav. Název zařiz.](#)

[Import kořenového certifikátu do fotoaparátu \(Import. kořen. cert.\)](#)

[Nast. ověř. přístupu](#)

[Info. o ověř. přístupu](#)

[Zabezpečení \(IPsec\)](#)

[Reset síťových nast.](#)

[Funkce přenosu FTP](#)

Nastavení hledáčku/displeje

[Jas displeje](#)

[Jas hledáčku](#)

[Tepl. barvy hledáčku](#)

[Zvětšení hledáčku](#)

[Sním. frekv. hled. \(fotografie\)](#)

Nastavení napájení

[Autom. vyp. disp. \(fotografie\)](#)

[Zaháj. úsp. energie](#)

[Tepl. auto. vyp. nap.](#)

[Kvalita zobrazení \(fotografie\)](#)

Nastavení USB

[Režim připojení USB](#)

[Nastavení USB LUN](#)

[Napájení USB](#)

Nastavení externího výstupu

[Rozlišení HDMI](#)

[Nast. výst. HDMI \(video\)](#)

[Zobraz. info. HDMI](#)

[OVLÁDÁNÍ HDMI](#)

Obecná nastavení

- [Jazyk](#)

- [Nast. obl./data/času](#)

- [Volič NTSC/PAL](#)

- [Zvukové signály](#)

- [Režim světla videa](#)

- [IR dálkové ovládání](#)

- [Funkce proti prachu](#)

- [Autom. map. pixelů](#)

- [Mapování pixelů](#)

- [Verze](#)

- [Sériové č. na displeji](#)

- [Uložit/načíst nast.](#)

- [Reset nastavení](#)

Funkce dostupné se smartphonem

[Funkce dostupné se smartphonem \(aplikace Creators' App\)](#)

[Monitor & Control](#)

[Párování fotoaparátu se smartphonem \(Připojení smartph.\)](#)

Používání smartphonu jako dálkového ovládání

[Používání smartphonu jako dálkového ovládání](#)

[Nast. dálk. sním.](#)

Přenos snímků do smartphonu

[Vybr. sn. zař. a od. \(přenos do smartphonu\)](#)

[Reset. stav přen. \(přenos do smartphonu\)](#)

Připojení s vypnutým fotoaparátem

[Přip. běh. vyp. nap. \(smartphone\)](#)

[Čtení informací o poloze ze smartphonu](#)

Používání počítače

[Doporučené prostředí počítače](#)

Připojení/odpojení fotoaparátu k počítači

[Připojení fotoaparátu k počítači](#)

[Odpojení fotoaparátu od počítače](#)

Správa a úprava snímků v počítači

[Úvod do počítačového softwaru \(Imaging Edge Desktop/Catalyst\)](#)

[Import snímků do počítače](#)

Ovládání fotoaparátu z počítače

[Ovládání fotoaparátu z počítače \(Fce dálk. snímání\)](#)

[Dálkové snímání s kabelovou sítí LAN \(Remote Camera Tool\)](#)

[Nast. dálk. sním.](#)

[Snímání při synchronizaci s jinými fotoaparáty \(Synch.nast.spou.\)](#)

[Streamování USB \(video\)](#)

Používání cloudové služby

[Creators' Cloud](#)

[Vytvoření účtu služby Creators' Cloud a propojení fotoaparátu s účtem \(Připojení ke cloudu\)](#)

[Zobrazení informací o cloudovém připojení \(Informace o cloudu\)](#)

[Poznámky k používání cloudové služby \(Creators' Cloud\)](#)

Dodatek

[Zvukové doplňky kompatibilní s vícefunkčními sáňkami](#)

[Vertikální držák](#)

Bajonetový adaptér

[Bajonetový adaptér](#)

[Bajonetový adaptér LA-EA3/LA-EA5](#)

[Bajonetový adaptér LA-EA4](#)

[Sada víceakumulátorového adaptéru](#)

[Životnost akumulátoru a počet nahratelných snímků](#)

[Počet snímků, které lze nahrát](#)

[Doby nahrávání videa](#)

Seznam ikon na displeji

[Seznam ikon na displeji pro fotografování](#)

[Seznam ikon na displeji pro natáčení videa](#)

[Seznam ikon na displeji pro přehrávání](#)

Seznam výchozích hodnot nastavení

[Seznam výchozích hodnot nastavení \(Snímání\)](#)

[Seznam výchozích hodnot nastavení \(Expozice/barva\)](#)

[Seznam výchozích hodnot nastavení \(Ostření\)](#)

[Seznam výchozích hodnot nastavení \(Přehrávání\)](#)

[Seznam výchozích hodnot nastavení \(Síť\)](#)

[Seznam výchozích hodnot nastavení \(Nastavení\)](#)

[Seznam výchozích hodnot nastavení \(Mé menu\)](#)

[Specifikace](#)

[Ochranné známky](#)

[Licence](#)

Když nastanou problémy

[Odstraňování problémů](#)

[Varovné zprávy](#)

Digitální fotoaparát s výměnnými objektivy
ILCE-1 α1 Ver.2 nebo pozdější

Jak používat dokument „Uživatelská příručka“

„Uživatelská příručka“ je „webový návod k obsluze“, který popisuje funkce a ovládání tohoto fotoaparátu. Používejte dokument „Uživatelská příručka“ k vyhledávání jakýchkoli informací, které požadujete k plnému využití fotoaparátu. (Obrazovky dokumentu „Uživatelská příručka“ zobrazené na této stránce jsou pouze orientační. Mohou se od skutečného zobrazení na displeji vašeho modelu lišit.)

Tip

- „Návod k použití“ přiložený k fotoaparátu popisuje základní ovládání a předběžná opatření pro použití. „Návod k použití“ prosím používejte v kombinaci s tímto dokumentem „Uživatelská příručka“.

Ikony používané v dokumentu „Uživatelská příručka“



: Položky menu zobrazené v režimech fotografování



: Položky menu zobrazené v režimech nahrávání videa



: Položky menu zobrazené v režimech snímání fotografií i nahrávání videa

Podrobněji o vztahu mezi jednotlivými režimy snímání a menu viz „[Tlačítko MENU](#)“.

Vyhledávání požadovaných informací

Metoda A: Vyhledávání podle klíčového slova

Zadejte klíčové slovo pro vyhledávání („vyvážení bílé“, „oblast ostření“ atd.) a použijte výsledky vyhledávání k zobrazení stránky s popisem, kterou chcete zobrazit. Pokud zadáte dvě či více klíčových slov a oddělíte je mezerami, můžete vyhledávat stránky obsahující všechna tato klíčová slova.

Metoda B: Zobrazení obsahu

Kliknutím na  (obsah) zobrazíte obsah. Výběrem nadpisu z obsahu zobrazíte stránku s popisem.

Obrazovka zobrazená na počítači



Obrazovka zobrazená na smartphonu

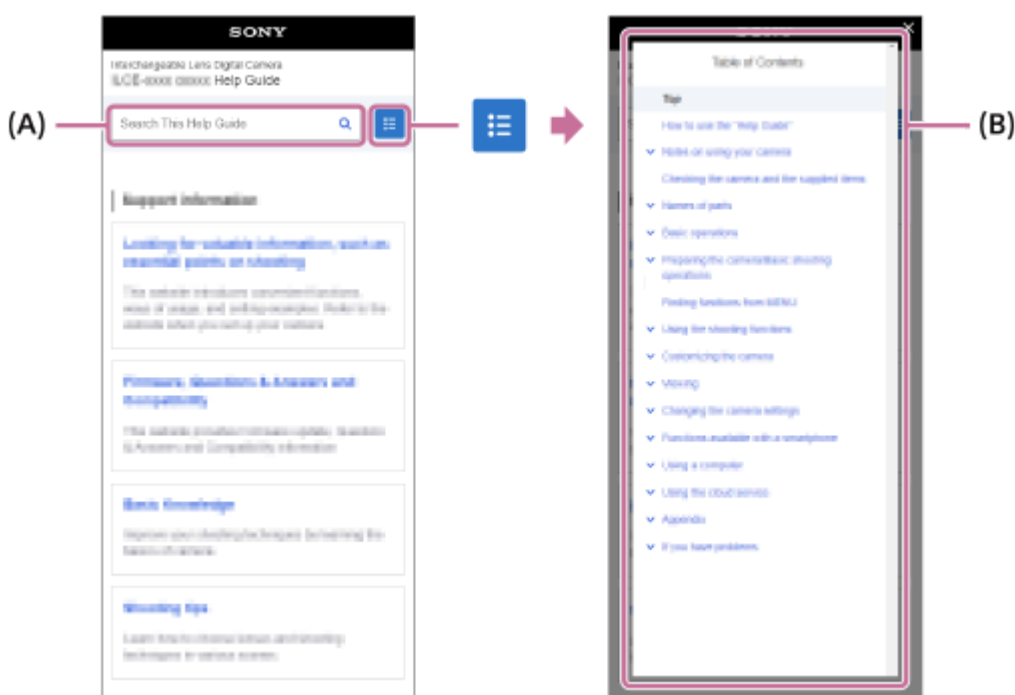

Metoda C: Vyhledávání funkcí z MENU

Pokud chcete vyhledávat informace a ověřovat si je na obrazovce MENU fotoaparátu, použijte stránku „[Vyhledávání funkcí v MENU](#)“. Výběrem položky MENU ze seznamu přejdete přímo na stránku s popisem.



Zobrazení informací o souvisejících funkcích

„Příbuzné téma“ v dolní části každé stránky uvádí seznam částí obsahujících informace, které souvisejí s aktuálně zobrazenou stránkou s popisem. Bližší informace o aktuálně zobrazené stránce také naleznete v uvedených částech.

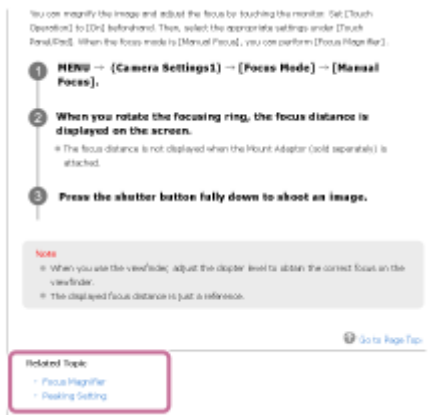

Přechod na předchozí/následující stránku

Výběrem „Předchozí“ nebo „Následující“ ve spodní části stránky přejdete na předchozí nebo následující stránku, aniž byste se vrátili k obsahu.



Tisk všech stránek dokumentu „Uživatelská příručka“

Chcete-li vytisknout všechny stránky, vyberte tlačítko Stáhnout PDF v levém dolním rohu horní stránky. Když se zobrazí soubor PDF, vytiskněte jej pomocí menu tisku prohlížeče.

Tato funkce není pro některé jazyky k dispozici.

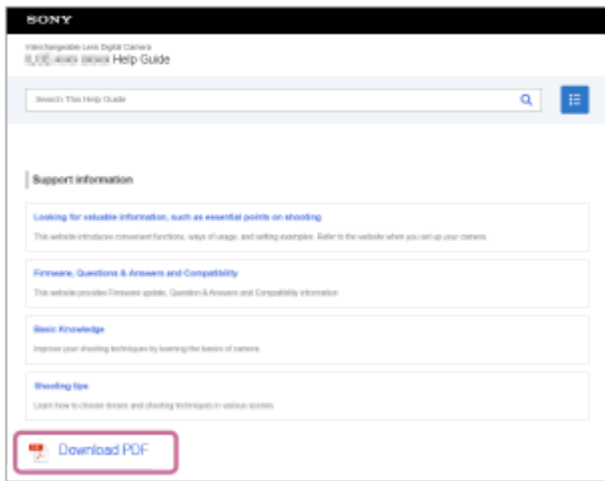

Tisk pouze aktuálně zobrazené stránky (pouze na počítači)

Chcete-li vytisknout pouze aktuálně zobrazenou stránku, vyberte tlačítko [ Vytisknout tuto stránku] v dolní části stránky. Jakmile se zobrazí obrazovka tisku, zadejte tiskárnu.

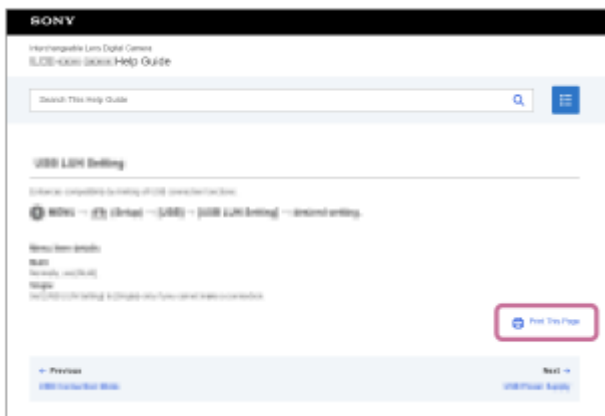

Změna jazyka displeje

Přejděte na stránku výběru jazyka ze stránky [ Stránka pro výběr jazyka] ve spodní části stránky a vyberte jazyk.

TP1001368352

Digitální fotoaparát s výměnnými objektivy
ILCE-1 α1 Ver.2 nebo pozdější

Upozornění

Nahlédněte také do „Poznámky k používání fotoaparátu“ v Návod k použití (příložen) k tomuto přístroji.

Specifikace popsané v této příručce

- Údaje o výkonu a specifikacích v této příručce vychází z běžné okolní teploty 25 °C, pokud není uvedeno jinak.
- Údaje o bloku akumulátorů jsou založeny na bloku akumulátorů, který je plně nabit - až do zhasnutí nabíjecí kontrolky.

Provozní teploty

- Nedoporučuje se fotografovat v extrémně studeném nebo teplém prostředí, v němž je okolní teplota mimo rozsah provozní teploty.
- Při vysoké okolní teplotě dochází rychle ke zvýšení teploty fotoaparátu.
- Když vzroste teplota fotoaparátu, kvalita snímku se může zhoršit. Doporučuje se, abyste počkali, dokud teplota fotoaparátu neklesne, a teprve potom pokračovali ve snímání.
- Může se stát, že fotoaparát nebude schopen nahrávat videa nebo se automaticky na ochranu fotoaparátu vypne napájení. Záleží na teplotě fotoaparátu a akumulátoru. Předtím, než se napájení vypne nebo nebude možné nahrávat videa, se na displeji může zobrazit hlášení. V takovém případě ponechejte napájení vypnuté a počkejte, dokud teplota fotoaparátu a akumulátoru neklesne. Když zapnete napájení, aniž byste fotoaparát a akumulátor dostatečně zchladili, může se napájení vypnout znovu nebo opět nebude možné nahrávat videa.

Poznámky k dlouhodobému nahrávání nebo videozáznamu ve formátu 4K/8K

- Při používání se mohou fotoaparát a akumulátor zahřát. Nejedná se o závadu.
- Zejména při natáčení ve formátu 4K/8K může být doba záznamu za nižších teplot kratší. Zahřejte blok akumulátorů nebo jej nahradte novou baterií.

Poznámky pro přehrávání videa na jiných zařízeních

Video XAVC HS a XAVC S lze přehrávat pouze na kompatibilních zařízeních.

Poznámky k nahrávání/přehrávání

- Předtím, než začnete nahrávat, zkuste si to nanečisto, abyste se ujistili, že fotoaparát pracuje správně.
- Nahraný snímek bude odlišný od snímku, který jste si před záznamem prohlíželi.
- Prohlížení snímků pořízených tímto přístrojem na jiném zařízení a prohlížení snímků pořízených nebo upravených na jiném zařízení na tomto přístroji není zaručeno.
- Sony nemůže poskytnout žádné záruky v případě nemožnosti nahrávat nebo ztráty nebo poškození nahraného obrazu nebo zvuku kvůli poruše fotoaparátu nebo nahrávacího média atd. Doporučujeme důležitá data zálohovat.
- Když zformátujete paměťovou kartu, všechna data nahraná na této paměťové kartě budou vymazána a nelze je obnovit. Před formátováním zkopírujte data do počítače nebo jiného zařízení.
- Abyste předešli tomu, že vám fotoaparát spadne, připevněte k němu ramenní popruh.
- Když používáte fotoaparát se stativem nebo držákem, ujistěte se, že fotoaparát je nasazen pevně.

Poznámky k používání stativu

Použijte stativ se šroubem kratším než 5,5 mm. Jinak nelze fotoaparát dobře připevnit a může dojít k poškození fotoaparátu.

Poznámky k nakládání s paměťovými kartami

Teplota paměťových karet může po uložení vzrůst. Nejedná se o závadu.

Zálohování paměťových karet

V následujících případech může dojít k poškození dat. Kvůli ochraně nezapomeňte data zálohovat.

- Když vyjmete paměťovou kartu, odpojte kabel USB nebo vypnete přístroj, když zrovna provádí činnost čtení nebo zápisu.
- Když používáte paměťovou kartu na místech vystavených statické elektřině nebo elektromagnetickému rušení.

Chyba souboru databáze

- Pokud do přístroje vložíte paměťovou kartu, která neobsahuje soubor databáze obrazů, a zapnete napájení, přístroj automaticky vytvoří soubor databáze obrazů, na který spotřebuje určitou kapacitu paměťové karty. Proces může trvat delší dobu, a dokud se nedokončí, přístroj nelze používat.
- Pokud dojde k chybě souboru databáze, exportujte všechna data do počítače atd., abyste je uložili, a paměťovou kartu poté naformátujte v tomto přístroji.

Přístroj nepoužívejte ani neukládejte na následujících místech

- Na extrémně horkém, chladném nebo vlhkém místě
Například v autě zaparkovaném na slunci se může tělo fotoaparátu zdeformovat, a to může způsobit poruchu.
- Ukládání na přímém slunci nebo v blízkosti topného tělesa
Tělo fotoaparátu může změnit barvu, může dojít k deformacím, a to může způsobit poruchu.
- Na místech vystavených silným vibracím
Může dojít k poruchám a nemožnosti nahrávat data. Kromě toho se nahrávací médium může stát nepoužitelným a nahraná data se mohou poškodit.
- V blízkosti silného magnetického pole
- Na písčítých nebo prašných místech
Dbejte na to, aby se do přístroje nedostal písek nebo prach. Může dojít k poruše funkčnosti, v některých případech neopravitelné.
- Na místech, kde je vysoká vlhkost
Může to způsobit plíseň na objektivu.
- Na místech vyzařování silných radiových vln nebo záření.
Nahrávání a přehrávání nemusí fungovat správně.

Sražená vlhkost

- Při rychlém přemístění přístroje z chladného do teplého prostředí může v jeho vnitřku dojít ke kondenzaci vlhkosti. Tato kondenzace může způsobit poruchu přístroje.
- Abyste zabránili kondenzaci vlhkosti, když přinesete přístroj přímo z chladného do teplého prostředí, nejprve jej umístěte do plastového sáčku a uzavřete jej, abyste zabránili přístupu vzduchu. Počkejte asi hodinu, dokud teplota přístroje nedosáhne teploty okolí.
- Dojde-li ke kondenzaci vlhkosti, přístroj vypněte a počkejte zhruba hodinu, než se vlhkost odpaří. Pamatujte si, že pokud se pokusíte fotografovat se zbytkovou vlhkostí sraženou v objektivu, nebudete mít ostré snímky.

Opatření pro nošení

- Vůči následujícím součástem, pokud je jimi vybaven váš fotoaparát, nepoužívejte násilí, chraňte je před úderem, a nedržte za ně fotoaparát:
 - Část objektivu
 - Pohyblivá část displeje
 - Pohyblivá část blesku
 - Pohyblivá část hledáčku
- Nenoste fotoaparát s připojeným stativem. Otvor pro stativ by se mohl poškodit.
- S fotoaparátem v zadní kapse kalhot nebo sukni si nesedejte na židli ani na jiná místa, protože by mohlo dojít k poruše nebo poškození fotoaparátu.

Poznámky k zacházení s přístrojem

- Ačkoli je tento fotoaparát navržen a vyroben jako prachotěsný a odolný vůči nárazům, nelze zcela zabránit vniknutí prachu nebo kapek vody.
- Předtím, než připojíte kabel do konektoru, zkontrolujte orientaci konektoru. Pak zasuňte rovně kabel. Nezasunujte nebo nevytahujte kabel násilím. Část s konektorem by se mohla poškodit.
- Fotoaparát používá magnetické součásti včetně magnetů. Neumísťujte do blízkosti fotoaparátu zmagnetizované předměty, například kreditní karty a diskety.

Skladování

- Pro fotoaparáty s integrovaným objektivem
Když fotoaparát nepoužíváte, vždy nasadte kryt objektivu. (Pouze pro modely vybavené krytem objektivu)
- Pro fotoaparáty s výměnnými objektivy
Když fotoaparát nepoužíváte, vždy nasadte přední kryt objektivu nebo kryt otvoru pro objektiv. Aby se dovnitř fotoaparátu nedostal prach nebo smetl, zbavte kryt otvoru pro objektiv prachu předtím, než jej nasadíte na fotoaparát.
- Pokud je fotoaparát po použití znečištěn, očistěte jej. Voda, prach, sůl, písek atd., který se dostane do fotoaparátu, může způsobit poruchu.

Poznámky k užívání objektivů

- Když používáte objektiv s motorickým zoomem, dávejte pozor, aby vám v objektivu neuvízly prsty nebo jiné věci. (Pouze pro modely s funkcí motorického zoomu nebo fotoaparáty s výměnnými objektivy)
- Pokud musíte fotoaparát položit pod zdroj světla, například na slunce, nasadte kryt objektivu. (Pouze pro modely vybavené krytem objektivu nebo fotoaparáty s výměnnými objektivy)
- Pokud se do fotoaparátu dostane sluneční světlo nebo silný světelný zdroj, může se zaostřit uvnitř fotoaparátu a způsobit kouř nebo vznícení. Při ukládání fotoaparátu připevněte kryt objektivu k objektivu. Když snímáte s protisvětlem, snažte se udržet slunce dostatečně daleko od úhlu pohledu. Uvědomte si, že se může objevit kouř nebo dojít k samovznícení, i když je světelný zdroj mírně od úhlu pohledu.
- Nevystavujte objektiv přímo paprskům, například laserovým. Mohlo by dojít k poškození obrazového snímače a poruše fotoaparátu.
- Pokud je objekt příliš blízko, na snímku se může objevit prach nebo otisky prstů z objektivu. Otřete objektiv měkkým hadříkem atd.

Poznámky k blesku (pouze pro modely s bleskem)

- Dávejte si pozor, abyste nestrčili prsty do blesku. Část vysílající světlo se může zahřát.
- Z povrchu blesku odstraňte všechnu špínu. Špína na povrchu blesku může vlivem horka způsobeného vysláním světla vydávat kouř nebo hořet. Pokud je tam špína nebo prach, očistěte ho měkkým hadříkem.
- Po použití zasuňte blesk do původní polohy. Ujistěte se, že část s bleskem nevyčnívá. (Pouze pro modely vybavené pohyblivým bleskem)

Poznámky k vícefunkčním sáňkám (pouze pro modely vybavené vícefunkčními sáňkami)

- Když nasazujete nebo sundáváte doplňky, jako například externí blesk, na vícefunkční sáňky, nejprve vypněte napájení. Při nasazování doplňků se ujistěte, že jste je dobře připevnili.
- Nepoužívejte vícefunkční sáňky s komerčně dostupným bleskem, který má napětí 250 V nebo více nebo má opačnou polaritu než fotoaparát. Může to způsobit poruchu.

Poznámky k hledáčku a blesku (pouze pro modely s hledáčkem nebo bleskem)

- Dávejte pozor, abyste si při zatlačování hledáčku nebo blesku nepřivřeli prst. (Pouze pro modely s pohyblivým hledáčkem nebo bleskem)
- Pokud se do hledáčku nebo blesku dostane voda, prach nebo písek, může dojít k poruše. (Pouze pro modely s pohyblivým hledáčkem nebo bleskem)

Poznámky k hledáčku (pouze pro modely s hledáčkem)

- Při snímání s hledáčkem můžete pociťovat napětí v očích, únavu, kinetózu nebo nevolnost. Doporučujeme, abyste při snímání s hledáčkem dělali pravidelné přestávky.
V případě, že vám nebude zcela dobře, přestaňte hledáček používat, dokud vám nebude lépe, a pokud to bude nutné, obraťte se na lékaře.
- Ačkoli je hledáček vyroben vysoce přesnou technologií tak, aby bylo efektivních pixelů 99,99 % nebo více, mohou se v něm objevit černé tečky a bílé, červené, modré a zelené tečky nemusí zmizet. Nejedná se o závadu. Tyto body se nezaznamenávají.
- Pokud je vytažena očníce, nezasouvejte hledáček násilím. Může to způsobit poruchu. (Pouze pro modely s pohyblivým hledáčkem a očnící, kterou lze vytáhnout)
- Pokud pohybujete fotoaparátem a současně se díváte do hledáčku nebo pohybujete očima, snímek v hledáčku může být zkreslený nebo se jeho barva může změnit. Jedná se o charakteristiku objektivu nebo zobrazovacího zařízení a nejedná se o vadu. Když pořizujete snímek, doporučujeme, abyste se dívali na střední část hledáčku.
- Snímek může být na okrajích hledáčku trochu zkreslený. Nejedná se o závadu. Když chcete vidět celou kompozici se všemi detaily, můžete také použít displej.
- Pokud fotoaparát používáte v chladném prostředí, může snímek zanechávat stopu. Nejedná se o závadu.
- Když se teplota fotoaparátu změní, může se barevný tón zobrazení v hledáčku kvůli vlastnostem zobrazovacího zařízení změnit.
- Hledáček nevystavujte přímo paprskům, například laserovým. Mohlo by dojít k poškození hledáčku a poruše fotoaparátu.

Poznámky k displeji

- I když je displej vybaven vysoce přesnou technologií tak, aby bylo efektivních pixelů 99,99 % nebo více, mohou se na něm objevit černé tečky a bílé, červené, modré a zelené tečky nemusí zmizet. Nejedná se o závadu. Tyto body se nezaznamenávají.
- Na displej netlačte. Mohlo by dojít k nesprávnému zobrazení barev a jeho poruše.
- Pokud se na displej dostaly kapky vody nebo jiné tekutiny, otřete je suchou tkaninou. Pokud zůstane displej mokrá, jeho povrch se může změnit nebo poškodit. Může to způsobit poruchu.
- Pokud fotoaparát používáte v chladném prostředí, může snímek zanechávat stopu. Nejedná se o závadu.
- Při připojování kabelů ke konektorům fotoaparátu může dojít k omezení rozsahu otáčení displeje.

Poznámky ke snímání obrazu

Pokud namíříte fotoaparát na mimořádně silný světelný zdroj při snímání s nízkou citlivostí ISO, mohou se zvyrazněné oblasti snímku zaznamenat jako černé.

Kompatibilita obrazových dat

Tento přístroj odpovídá univerzálnímu standardu DCF (Design rule for Camera File system) zavedenému organizací JEITA (Japan Electronics and Information Technology Industries Association).

Služby a software poskytované jinými společnostmi

Síťové služby, obsah a [operační systém a] software tohoto přístroje mohou podléhat specifickým smluvním podmínkám a mohou být kdykoli změněny, přerušeny nebo ukončeny a je možné, že bude vyžadovat poplatky, registrace a informace o kreditních kartách.

Poznámky k připojení k internetu

Pro připojení fotoaparátu k síti jej připojte pomocí směrovače nebo portu LAN se stejnou funkcí. Pokud ho připojíte jinak, může to mít za následek problémy se zabezpečením.

Poznámky k bezpečnosti

- SONY NEBERE ZODPOVĚDNOST ZA JAKÉKOLI ŠKODY ZPŮSOBENÉ NEDODRŽENÍM SPRÁVNÝCH BEZPEČNOSTNÍCH OPATŘENÍ U PŘENOSOVÝCH ZAŘÍZENÍ, ZA NEVYHNUTELNĚ ÚNIKY DAT ZPŮSOBENÉ SPECIFIKACEMI PŘENOSU NEBO DALŠÍMI PROBLÉMY S BEZPEČNOSTÍ.
- Neautorizované třetí strany v síti mohou získat přístup k produktu. Záleží na prostředí užívání. Když připojujete fotoaparát k síti, ujistěte se, že síť je bezpečně chráněná.

- Obsah sdělení může být nevědomky přijímán neautorizovanými třetími stranami, které se nacházejí v blízkosti signálu. Když používáte komunikaci bezdrátové sítě LAN, proveďte správná bezpečnostní opatření, abyste ochránili obsah sdělení.

Poznámky k funkci FTP

Protože obsah, uživatelská jména a hesla nejsou šifrována pomocí normálního protokolu FTP, použijte protokol FTPS nebo SFTP, pokud je k dispozici.

Volitelné příslušenství

- Doporučujeme používat originální příslušenství společnosti Sony.
- Některá příslušenství společnosti Sony jsou k dispozici pouze v některých zemích a regionech.

Dostupné modely a soupravy

Některé modely a příslušenství jsou k dispozici pouze v některých zemích a regionech.

TP1001365955

5-060-286-61(1) Copyright 2024 Sony Corporation

Digitální fotoaparát s výměnnými objektivy
ILCE-1 α1 Ver.2 nebo pozdější

Půjčování, předávání nebo darování fotoaparátu a/nebo paměťové karty jiným lidem (Poznámky k ochraně soukromých údajů)

Na fotoaparátu a/nebo paměťové kartě mohou být nahrány důležité informace. Záleží na funkcích a nastavení fotoaparátu.

Před půjčením, předáním nebo darováním fotoaparátu a/nebo paměťové karty jiným lidem si přečtěte následující a ujistěte se, že jste celý postup provedli.

Poznámky k půjčování, předávání nebo darování fotoaparátu jiným lidem

Před půjčením, předáním nebo darováním fotoaparátu jiným lidem, nezapomeňte provést následující, abyste ochránili soukromé informace.

- Vyberte MENU →  (Nastavení) → [Reset./Ul. nast.] → [Reset nastavení] → [Inicializovat].

Poznámky k používání cloudové služby (Creators' Cloud)

Před půjčením či předáním fotoaparátu se ujistěte, že informace o propojení fotoaparátu a nastavení nahrávání jsou vhodná, aby nedošlo ke škodě, například nahrání obsahu fotoaparátu do služby Creators' Cloud nežádoucí třetí strany. Pokud nejsou nastavení vhodná, nezapomeňte provést následující operace.

- Pokud fotoaparát předáváte nebo půjčujete: inicializujte fotoaparát nebo zrušte ve fotoaparátu propojení se službou Creators' Cloud. Dále zrušte propojení fotoaparátu ve službě Creators' Cloud.
- Pokud vám byl fotoaparát předán nebo ho máte půjčený: inicializujte fotoaparát nebo zrušte ve fotoaparátu propojení se službou Creators' Cloud.

Upozorňujeme, že služba Creators' Cloud je dostupná pouze v některých zemích a regionech.

Poznámky k půjčování, předávání nebo darování paměťové karty jiným lidem

Provedení operací [Formátovat] nebo [Vymazat] na fotoaparátu nebo počítači nemusí zcela vymazat data na paměťové kartě. Před půjčením nebo předáním paměťové karty někomu jinému doporučujeme, abyste všechna data zcela vymazali pomocí speciálního softwaru na odstranění dat. Když chcete paměťovou kartu zlikvidovat, doporučujeme, abyste ji fyzicky zničili.

Poznámky k funkcím sítě

Když používáte funkce sítě, mohou se v závislosti na prostředí, ve kterém je používáte, k fotoaparátu dostat náhodné třetí strany ze sítě. Například v síťových prostředích, ke kterým je připojeno jiné síťové zařízení nebo se může připojit bez povolení, může dojít k neautorizovanému přístupu k fotoaparátu. Sony nenesе žádnou odpovědnost za jakékoli ztráty nebo poškození způsobené připojením k takovým síťovým prostředím.

Poznámky k informacím o poloze

Pokud budete odesílat a sdílet fotografie nebo videa pořízená tímto fotoaparátem na internetu, když jsou informace o poloze propojeny s vyhrazenou aplikací smartphonu, můžete náhodně zobrazit informace o poloze i nějaké třetí straně. Abyste předešli tomu, že informace o poloze získá třetí strana, deaktivujte funkci [Propojení informací o poloze] u vyhrazené aplikace.

Varování k autorským právům

Televizní programy, filmy, videokazety a další materiály mohou být chráněny autorskými právy. Neautorizované nahrávání takových materiálů může být v rozporu s ustanoveními zákonů na ochranu autorských práv.

Příbuzné téma

- [Vytvoření účtu služby Creators' Cloud a propojení fotoaparátu s účtem \(Připojení ke cloudu\)](#)
- [Zobrazení informací o cloudovém připojení \(Informace o cloudu\)](#)

TP1001374113

5-060-286-61(1) Copyright 2024 Sony Corporation

Digitální fotoaparát s výměnnými objektivy
ILCE-1 α1 Ver.2 nebo pozdější

Poznámky týkající se bloku akumulátorů a jeho nabíjení

Poznámky týkající se akumulátoru

- Používejte pouze originální bloky akumulátorů značky Sony.
- Za určitých provozních podmínek či v určitém prostředí se správná úroveň zbývajících kapacity akumulátoru nemusí zobrazit.
- Akumulátor nevystavujte působení vody. Akumulátor není vodotěsný.
- Akumulátor nenechávejte na extrémně teplých místech (například v automobilu nebo na přímém slunečním světle).

Poznámky týkající se nabíjení akumulátoru

- Před prvním použitím přístroje akumulátor (přiložen) nabijte.
- Nabíjený akumulátor se bude pomalu sám vybíjet, i když ho nebudete používat. Před každým použitím přístroje akumulátor nabijte, abyste nezmeškali příležitost pořídit snímky.
- Nenabíjejte jakékoli bloky akumulátorů - pouze bloky akumulátorů určené pro tento přístroj. Pokud byste to udělali, mohlo by dojít k vytečení, přehřátí, explozi, úrazu elektrickým proudem, popálení nebo zranění.
- Když používáte zcela nový blok akumulátorů nebo jste blok akumulátorů delší dobu nepoužívali, kontrolka nabíjení (CHARGE) může při nabíjení rychle blikat. Pokud se to stane, vyjměte blok akumulátorů a znovu ho do ní vložte, aby se nabíjel.
- Nabíjet doporučujeme v prostředí s teplotou mezi 10 °C a 30 °C. Při teplotách mimo tento rozsah se blok akumulátorů nemusí správně nabít.
- Nelze zaručit fungování všech externích napájecích zdrojů.
- Po dokončení nabíjení odpojte nabíječku ze síťové zásuvky, pokud nabíjíte nabíječkou, nebo odpojte kabel USB z fotoaparátu, pokud nabíjíte blok akumulátorů vložený do fotoaparátu. Pokud byste to neudělali, životnost akumulátoru by se mohla zkrátit.
- Pokud je akumulátor téměř nebo plně nabitý, bez používání ho nenabíjejte trvale nebo opakovaně. Jinak může nastat snížení výkonu akumulátoru.
- Pokud kontrolka nabíjení přístroje při nabíjení bliká, vyjměte nabíjený blok akumulátorů a poté ho znovu pečlivě vložte do přístroje. Pokud indikátor nabíjení opět bliká, může to znamenat závadu akumulátoru nebo to, že byl vložen jiný typ akumulátoru, než je specifikováno. Zkontrolujte, zda jde o akumulátor správného typu. Pokud je akumulátor specifikovaného typu, vyjměte ho, vyměňte za nový nebo jiný a zkontrolujte, zda se nově vložený akumulátor nabíjí správně. Pokud se nově vložený akumulátor nabíjí správně, dříve vložený akumulátor může být vadný.
- Pokud kontrolka nabíjení bliká při nabíjení akumulátoru uvnitř fotoaparátu, znamená to, že nabíjení se dočasně zastavilo a je v pohotovostním režimu. K zastavení nabíjení a přechodu do pohotovostního režimu dochází automaticky, jestliže je teplota mimo doporučený rozsah. Až se teplota vrátí do doporučeného rozsahu, nabíjení bude pokračovat a indikátor nabíjení se znovu rozsvítí.

Indikátor zbývajících kapacity akumulátoru

- Na displeji se objeví indikátor zbývajících kapacity akumulátoru. Trvá asi minutu, než se zobrazí správná úroveň zbývajících kapacity akumulátoru.
- Za určitých provozních podmínek či v určitém prostředí se správná úroveň zbývajících kapacity akumulátoru nemusí zobrazit.
- Pokud se indikátor zbývajících kapacity akumulátoru nezobrazí, vyvolejte jej stisknutím tlačítka DISP (Nastavení zobrazení).

Efektivní využití akumulátoru

- Výkon akumulátoru se při nízké teplotě snižuje. Proto je na chladných místech funkční doba akumulátoru kratší. Chcete-li zajistit delší funkční dobu, doporučujeme vložit akumulátor do vnitřní kapsy oděvu v blízkosti těla, aby se zahřál, a vložit do přístroje bezprostředně před začátkem fotografování. Pokud máte v kapse nějaké kovové předměty (např. klíče), dejte pozor, abyste nezpůsobili zkrat.
- Blok akumulátorů se rychle vybije, když budete často používat blesk nebo funkci nepřetržitého snímání, často zapínat nebo vypínat napájení nebo nastavíte displej na velmi jasný.
- Doporučujeme, abyste si připravili náhradní akumulátor a před pořízením skutečných snímků pořídili zkušební záběry.
- Pokud je konektor akumulátoru znečištěný, přístroj se nemusí zapnout nebo se akumulátor nemusí nabít správně. V tomto případě očistěte akumulátor od prachu měkkým hadříkem nebo vatovou tyčinkou.

Skladování akumulátorů

Abyste zachovali funkčnost akumulátoru, alespoň jednou za rok ho nabijte a poté ho před uskladněním zcela vybijte ve fotoaparátu. Po vyjmutí z fotoaparátu uložte akumulátor na chladném, suchém místě.

Životnost akumulátorů

- Životnost akumulátoru je omezena. Pokud budete používat stejný akumulátor opakovaně nebo dlouhodobě, jeho kapacita se postupně sníží. Pokud se životnost akumulátoru zřetelně zkracuje, pravděpodobně nastal čas vyměnit jej za nový.
- Životnost akumulátorů se liší podle způsobu jeho skladování a provozních podmínek a prostředí, ve kterém se každý akumulátor používá.

TP1001334834

Poznámky k paměťové kartě

- Pokud se na displeji zobrazí  (varování o přehřátí), nevyjímejte hned paměťovou kartu z fotoaparátu. Místo toho chvíli po vypnutí fotoaparátu vyčkejte a poté paměťovou kartu vyjměte. Pokud se dotknete paměťové karty, která je horká, mohli byste ji upustit a poškodit pádem. Při vyjímání paměťové karty buďte opatrní.
- Pokud dlouho opakovaně pořizujete a mažete snímky, může dojít v souboru na paměťové kartě k fragmentaci dat, a uprostřed natáčení videosekvence může dojít k přerušení záznamu. V takovém případě uložte své snímky do počítače nebo na jiné úložiště a proveďte příkaz [Formátovat] pomocí fotoaparátu.
- Nevytahujte blok akumulátorů nebo paměťovou kartu, neodpojujte kabel USB nebo nevypínejte fotoaparát, dokud svítí kontrolka přístupu. To může způsobit poškození dat na paměťové kartě.
- Kvůli ochraně nezapomeňte data zálohovat.
- Není zaručeno, že všechny paměťové karty budou pracovat správně.
- Snímky zaznamenané na paměťové kartě SDXC/CFexpress Type A nelze při připojení pomocí kabelu USB importovat nebo přehrávat v počítačích nebo AV zařízeních, která nejsou kompatibilní se systémem exFAT. Před připojením zařízení k fotoaparátu si ověřte, zda je se systémem exFAT kompatibilní. Pokud fotoaparát připojíte k nekompatibilnímu zařízení, můžete být vyzváni k naformátování karty. Nikdy po této výzvě kartu neformátujte, protože by došlo ke smazání veškerých dat na kartě.
(exFAT je systém souborů používaný v paměťových kartách SDXC nebo CFexpress Type A).
- Paměťovou kartu nevystavujte působení vody.
- Paměťovou kartu neohýbejte a nevystavujte pádům ani nárazům.
- Paměťovou kartu nepoužívejte ani neskladujte za následujících podmínek:
 - extrémně vysoké teploty, například v automobilu zaparkovaném na slunci
 - místa vystavená přímému slunci
 - vlhké prostředí nebo prostředí s výskytem korozivních látek
- Pokud se paměťová karta používá v blízkosti oblastí se silným magnetickým polem nebo na místech se statickou elektřinou nebo elektrickým šumem, mohou být data na paměťové kartě poškozena.
- Nedotýkejte se kontaktů paměťové karty rukama nebo kovovým předmětem.
- Paměťovou kartu neponechávejte v dosahu malých dětí. Mohly by ji omylem spolknout.
- Paměťovou kartu nerozebírejte ani neupravujte.
- Po delším používání může být paměťová karta horká. Při manipulaci s ní buďte opatrní.
- Není zaručeno, že paměťová karta naformátovaná na počítači bude na přístroji pracovat. Paměťovou kartu naformátujte pomocí tohoto přístroje.
- Rychlost čtení/zápisu dat se liší podle kombinace paměťové karty a použitého vybavení.
- Když píšete do prostoru pro poznámky na paměťové kartě, netlačte příliš silně.
- Na paměťovou kartu a adaptér na paměťové karty neumísťujte nálepky. Možná nebude možné paměťovou kartu vyjmout.
- Pokud je přepínač ochrany proti zápisu nebo vymazání paměťové karty SD v poloze LOCK, nemůžete nahrávat ani mazat snímky. V takovém případě nastavte přepínač do polohy pro záznam.
- Používání paměťové karty microSD s tímto přístrojem:
 - Dejte pozor, abyste paměťovou kartu vložili do vyhrazeného adaptéru. Pokud vložíte paměťovou kartu do přístroje bez adaptéru pro paměťovou kartu, možná ji nebudete moci z přístroje vytáhnout.
 - Při vkládání paměťové karty do adaptéru dbejte na to, aby byla karta vložena ve správném směru a poté ji zasuňte co nejdál. Pokud nebude karta zasunuta správně, může způsobit poruchu.

Příbuzné téma

- [Formátovat](#)

Digitální fotoaparát s výměnnými objektivy
ILCE-1 α1 Ver.2 nebo pozdější

Čištění snímače obrazu (Čištění snímače)

Pokud se dostane dovnitř fotoaparátu prach nebo částice a ulpí na povrchu snímače obrazu (část, která převádí světlo na elektrický signál), může se to jevit jako tmavá místa na snímku. Záleží na prostředí snímání. Pokud k tomu dojde, rychle vyčistěte snímač obrazu podle níže uvedených pokynů.

1 Ověřte si, že je akumulátor dostatečně nabitý.

2 MENU →  (Nastavení) → [Možnost nastav.] → [Funkce proti prachu] → [Čištění snímače] → [Zadat].

Filtrační sklo vibruje, aby se z něj vytřepal prach.

3 Sejměte objektiv.

4 Povrch snímače obrazu a okolí očistěte komerčně dostupným sprejem.

- Příklad držení tak, aby směřoval dolů, aby prach mohl vypadnout ven.

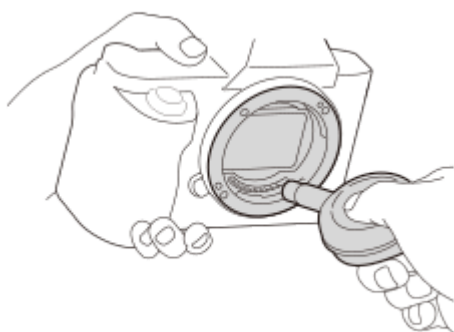

5 Vypněte přístroj.

6 Nasad'te objektiv.

Tip

- Postup, jak zkontrolovat množství prachu na snímači obrazu a další podrobnosti o způsobech čištění, naleznete na následující webové stránce.
<https://support.d-imaging.sony.co.jp/www/support/ilc/sensor/index.php>

Poznámka

- Při provádění čistícího režimu vytáhněte objektiv, když je fotoaparát zapnutý.
- Při čištění nevypínejte fotoaparát.
- Před čištěním se ujistěte, že zbývající kapacita akumulátoru je 51 % nebo více.
- Chcete-li vyčistit snímač obrazu a fotoaparát je vypnutý, nastavte funkci [Záv. při vyp. napáj.] v nabídce [Funkce proti prachu] na [Vypnuto].
- Nepoužívejte stlačený vzduch ve spreji, protože by mohl uvnitř fotoaparátu rozptýlit kapičky vody.

- Nestrkejte špičku balónku do prostoru za objektiv, aby se špička balónku nedotkla snímače obrazu.
- Při čištění snímače obrazu ofukovacím balónkem nefoukejte příliš silně. Pokud byste foukali na snímač příliš silně, vnitřek přístroje by mohl být poškozen.
- Pokud se prachu nezbavíte ani po vyčištění podle popisu, obraťte se na servisní středisko.
- Během čištění vydává filtrační sklo na snímači obrazu vibrační zvuk. Nejedná se o závadu.
- Čištění může proběhnout automaticky, když vypnete napájení.

Příbuzné téma

- [Nasazení/sundání objektivu](#)

TP1001334851

5-060-286-61(1) Copyright 2024 Sony Corporation

Digitální fotoaparát s výměnnými objektivy
ILCE-1 α1 Ver.2 nebo pozdější

Čištění

Čištění objektivu

- Nepoužívejte čisticí prostředky obsahující organická rozpouštědla jako je např. ředidlo nebo benzín.
- Při čištění objektivu odstraňte prach běžně prodávaným ofukovacím balónkem. Prach přilnutý na povrch otřete měkkou tkaninou nebo savým papírem lehce navlhčeným roztokem na čištění objektivů. Otírání provádějte spirálovým pohybem od středu ke kraji. Čisticí roztok nestříkejte přímo na povrch objektivu.

Čištění těla fotoaparátu

Nedotýkejte se součástí uvnitř bajonetu objektivu, např. kontaktu pro signál objektivu. Chcete-li vyčistit vnitřek bajonetu objektivu, k odstranění prachu použijte běžně prodávaný ofukovací balónek*.

* Nepoužívejte stlačený vzduch ve spreji, protože by mohlo dojít k poruše.

Čištění povrchu přístroje

Povrch přístroje vyčistěte měkkým hadříkem jemně navlhčeným vodou, poté jej otřete suchou tkaninou. Aby nedošlo k poškození povrchu nebo krytu:

- Na přístroj nepoužívejte chemikálie, jakými jsou ředidla, benzín, alkohol, jednorázové čisticí ubrousky, repelenty, opalovací krémy nebo insekticidy.
- Nedotýkejte se přístroje, pokud máte některou z výše uvedených látek na ruce.
- Přístroj nenechávejte delší dobu v kontaktu s gumou nebo s vinylem.

Čištění displeje

- Pokud budete při otírání displeje ubrouskem atd. moc tlačít, můžete displej poškrábat.
- Pokud se displej ušpiní otisky prstů nebo prachem, opatrně prach z povrchu odstraňte a pak očistěte displej měkkým hadříkem atd.

TP1001334880

Digitální fotoaparát s výměnnými objektivy
ILCE-1 α1 Ver.2 nebo pozdější

Kontrola fotoaparátu a přiložených částí

Číslo v závorce udává počet kusů.

- Fotoaparát (1)
- Nabíječka akumulátoru (1)



- Síťová šňůra (1)* (dodávaná v některých zemích/regionech)

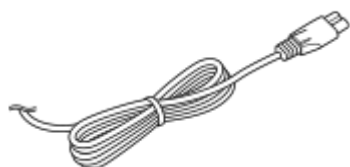

* U fotoaparátu může být přiloženo několik napájecích kabelů. Použijte ten, který je vhodný pro vaši zemi/oblast.

- NP-FZ100 Modul akumulátoru (1)



- Kabel USB Type-C (1)

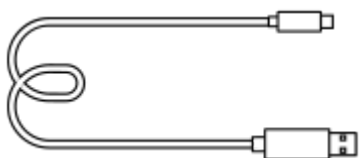

- Řemínek na rameno (1)

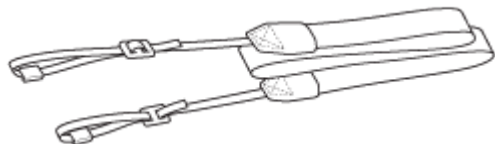

- Krytka těla (1) (nasazena na fotoaparát)



- Ochrana kabelu (1)

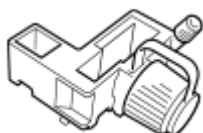

- Krytka patice (1) (nasazena na fotoaparát)



- Očnice (1) (nasazena na fotoaparát)



- Návod k použití (1)
- Referenční příručka (1)

TP1001548139

5-060-286-61(1) Copyright 2024 Sony Corporation

Digitální fotoaparát s výměnnými objektivy
ILCE-1 α1 Ver.2 nebo pozdější

Přední strana

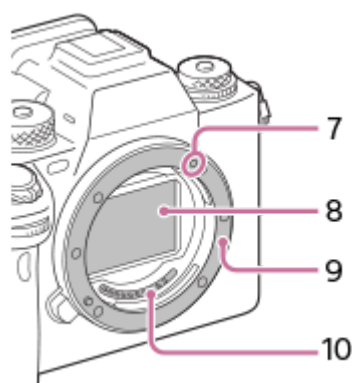
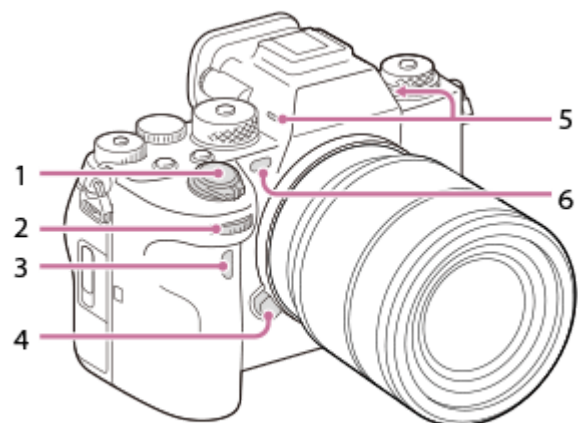

1. Přepínač ON/OFF (napájení)/Tlačítko spouště
2. Přední ovladač
Můžete rychle upravit nastavení pro každý režim snímání.
3. Infračervené dálkové čidlo
4. Tlačítko k uvolnění objektivu
5. Mikrofon
Při nahrávání videa tuto část nezakrývejte. Pokud tak učiníte, může to způsobit šum nebo snížit hlasitost.
6. Iluminátor AF / kontrolka samospouště / čidlo pro infračervené a viditelné světlo
Při snímání tuto část nezakrývejte.
7. Značka bajonetu
8. Snímač obrazu*
9. Bajonet
10. Kontakty na objektivu*

* Těchto částí se nedotýkejte přímo.

Příbuzné téma

- [Zadní strana](#)
- [Horní strana](#)

- [Boční strany](#)
- [Spodní část](#)

TP1001369696

5-060-286-61(1) Copyright 2024 Sony Corporation

Digitální fotoaparát s výměnnými objektivy
ILCE-1 α1 Ver.2 nebo pozdější

Zadní strana

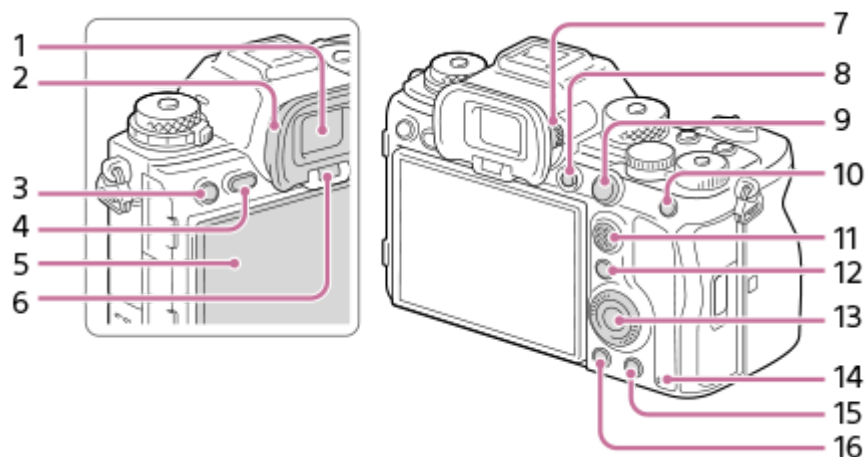

1. Hledáček
2. Očnice

Sundání očnice

Stiskněte úchyty na spodní straně očnice vpravo a vlevo a sejměte očnici.

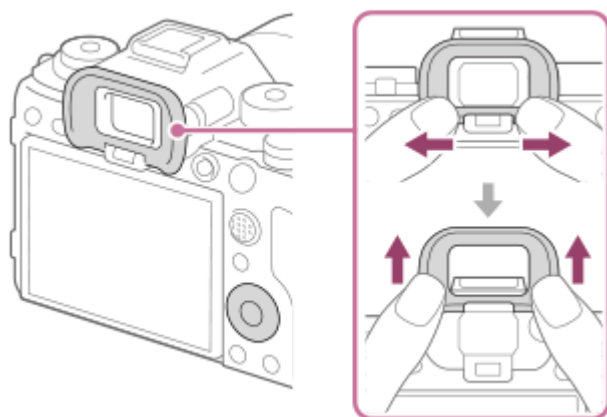



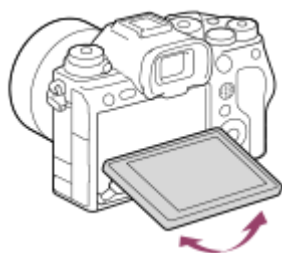



3. Ke snímání: Tlačítko C3 (tlačítko Vlastní 3)
K prohlížení: Tlačítko  (ochrana)
4. Tlačítko MENU
5. Displej (Pro dotykové operace: dotykový panel/touch pad)
Displej můžete nastavit tak, aby se na něj dobře dívalo, a snímat z jakékoli polohy.

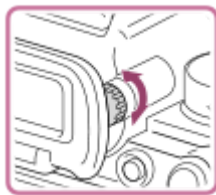

6. Oční snímač
7. Ovladač nastavení dioptrické korekce

Nastavte ovladač nastavení dioptrické korekce podle svého zraku tak, aby se vám zobrazení v hledáčku zdálo ostré. Pokud ovladačem nastavení dioptrické korekce nelze snadno otáčet, sundejte očnici a pak ovladačem nastavte korekci.



8. Tlačítko MOVIE (video)
9. Ke snímání: Tlačítko AF-ON (AF zapnuto)
K prohlížení: Tlačítko  (Zvětšit)
10. Ke snímání: Tlačítko AEL
[Fixace AEL] je ve výchozích nastaveních přiřazena tlačítku AEL.
K prohlížení: Tlačítko  (přehled snímků)
11. Multiselektor
12. Ke snímání: Tlačítko Fn (funkce)
K prohlížení: Tlačítko  (Odeslat do smartphonu)
Stisknutím tohoto tlačítka můžete zobrazit obrazovku pro přenos snímků do smartphonu.
13. Řídící kolečko
14. Kontrolka přístupu
15. Ke snímání: Tlačítko C4 (tlačítko Vlastní 4)
K prohlížení: Tlačítko  (vymazat)
16. Tlačítko  (přehrávání)

Příbuzné téma

- [Přední strana](#)
- [Horní strana](#)
- [Boční strany](#)
- [Spodní část](#)

TP1001369606

Digitální fotoaparát s výměnnými objektivy
ILCE-1 α1 Ver.2 nebo pozdější

Horní strana

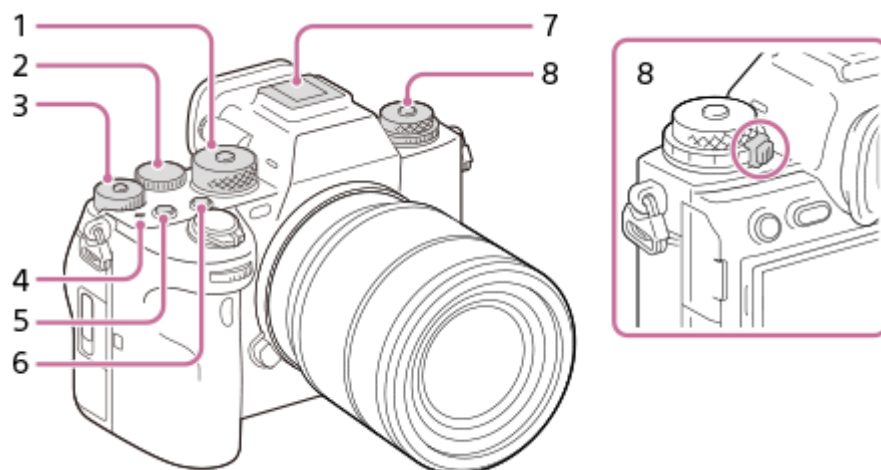

1. Volič režimů

Volič režimů se odemkne, když přidržíte zajišťovací tlačítko ve středu.

2. Zadní ovladač

Můžete rychle upravit nastavení pro každý režim snímání.

3. Ovladač kompenzace expozice

Stisknutí zajišťovacího tlačítka uprostřed přepíná ovladač kompenzace expozice mezi uzamčeným a odemčeným stavem. Ovladač se odemkne, když je zajišťovací tlačítko vysunuto a bílá čára je viditelná.

4. Značka polohy snímače obrazu

- Snímač obrazu je snímač, který převádí světlo na elektrický signál. Poloha snímače obrazu je označena ikonou  (Značka polohy snímače obrazu). Když měříte přesnou vzdálenost mezi fotoaparátem a objektem, sledujte polohu vodorovné čáry.

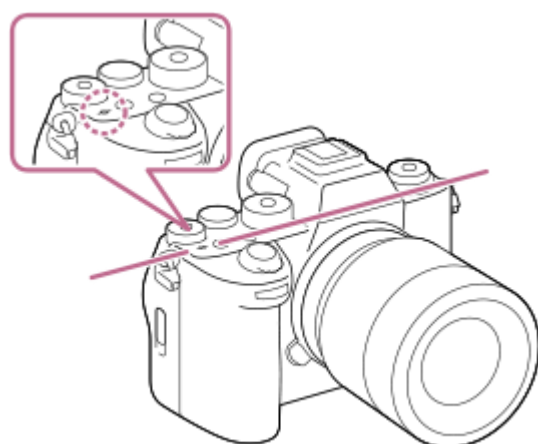

- Pokud je objekt blíže než je minimální vzdálenost snímání objektivu, nelze potvrdit zaostření. Ujistěte se, že mezi objektem a fotoaparátem je dostatečná vzdálenost.

5. Tlačítko C1 (tlačítko Vlastní 1)

6. Tlačítko C2 (tlačítko Vlastní 2)

7. Vícefunkční sáňky*

Některé doplňky možná nepůjdou nasadit zcela a budou z vícefunkčních sáňek vyčuhovat dozadu. Jakmile však doplněk dosáhne předního konce sáňek, spojení je dokončeno.

8. Horní: Volič režimů pohonu

Volič režimu pohonu se odemkne, když stisknete zajišťovací tlačítko ve středu.

Spodní: Ovladač režimu ostření

Ovladač režimu ostření se odemkne, když stisknete zajišťovací tlačítko na zadní straně.

* Podrobnosti o kompatibilním příslušenství pro vícefunkční sáňky naleznete na webových stránkách společnosti Sony, nebo se obraťte na prodejce společnosti Sony nebo místní autorizovaný servis Sony.
Lze také používat příslušenství pro sáňky. Funkčnost s příslušenstvím jiných výrobců není zaručena.

ni Multi
Interface Shoe

Accessory Shoe

Příbuzné téma

- [Přední strana](#)
- [Zadní strana](#)
- [Boční strany](#)
- [Spodní část](#)

TP1001369670

5-060-286-61(1) Copyright 2024 Sony Corporation

Digitální fotoaparát s výměnnými objektivy
ILCE-1 α1 Ver.2 nebo pozdější

Boční strany

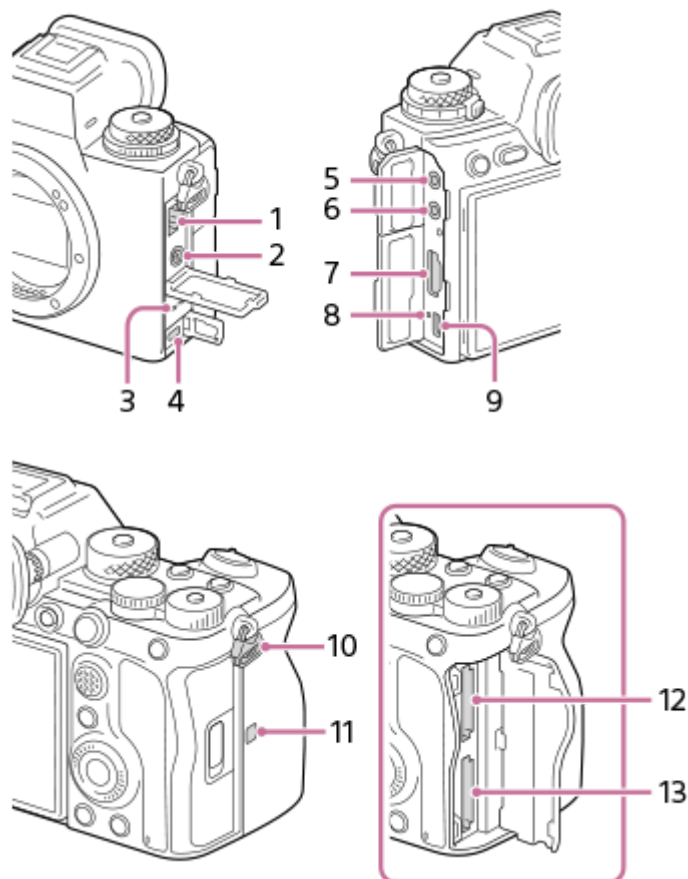

1. Konektor LAN
2. Konektor ⚡ (synchronizace blesku)
3. Reproduktor
4. Multifunkční terminál/Terminál mikro USB*
Tento konektor podporuje zařízení kompatibilní s mikro USB.
5. Konektor 🎤 (mikrofon)
Když je připojen externí mikrofon, je vestavěný mikrofon automaticky vypnut. Když je externí mikrofon typu napájení z konektoru, bude mu dodáváno napájení z fotoaparátu.
6. Konektor 🎧 (sluchátka)
7. Konektor HDMI typ A
8. Kontrolka nabíjení
9. Konektor USB Type-C
10. Očka pro ramenní popruh
Připevněte oba konce řemínku k fotoaparátu.

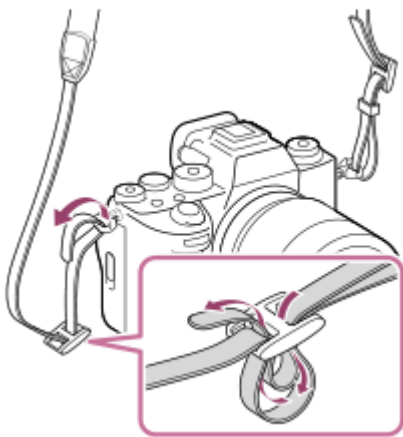

11. **N** (značka N)

- Fotoaparát nelze připojit ke smartphonu pomocí funkce NFC, pokud je systémový software (firmware) fotoaparátu verze 2.00 nebo novější.
- NFC (Near Field Communication) je mezinárodním standardem pro bezdrátovou komunikaci na krátkou vzdálenost.

12. SLOT 1 (prostor pro paměťovou kartu 1)

13. SLOT 2 (prostor pro paměťovou kartu 2)

* Podrobnosti o kompatibilních příslušenstvích pro multifunkční terminál / terminál mikro USB naleznete na webových stránkách společnosti Sony, případně se obraťte na svého prodejce společnosti Sony nebo místní autorizovaný servis společnosti Sony.

Poznámky ke konektorům USB

Pro komunikaci prostřednictvím USB můžete používat konektor USB Type-C nebo multifunkční terminál / terminál mikro USB. Komunikaci prostřednictvím USB však nelze používat současně s oběma konektory. Pro napájení použijte konektor USB Type-C a nabijte blok akumulátorů. Tento přístroj nelze napájet prostřednictvím multifunkčního terminálu / terminálu mikro USB.

- Při napájení nebo vzdáleném snímání pomocí konektoru USB Type-C můžete používat příslušenství pro multifunkční terminál / terminál mikro USB, jako je dálkové ovládání (prodává se samostatně).

Poznámky ke krytu konektoru

Před použitím zkontrolujte, zda je kryt konektoru zavřený.

Poznámky k ochraně kabelu

Ochranu kabelu použijte proto, aby nedošlo k odpojení kabelu při snímání s připojeným kabelem.

Nasazení chrániče kabelu

1. Otevřete kryt konektoru sluchátek, kryt konektoru HDMI a kryt multifunkčního terminálu / terminálu mikro USB.

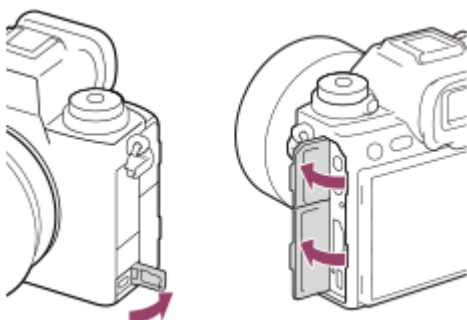

2. Zasuňte háček **(A)** ochrany kabelu do výřezu **(B)** pod konektor USB Type-C a připevněte jej tak, aby zakryl povrch konektoru fotoaparátu a přitom jej udržel, aby nevypadl.

3. Zasuňte šroubek (C) dovnitř a jeho otáčením ochranu kabelu upevněte.

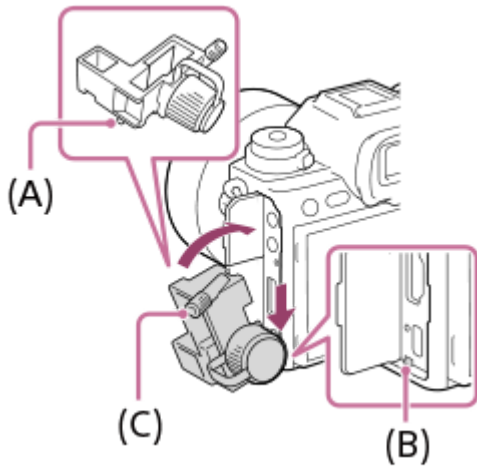

4. Vložte kabel do jednoho z konektorů.

5. Zasuňte kabel do části, která drží kabel, a pak jej upevněte fixační pojistkou (D).

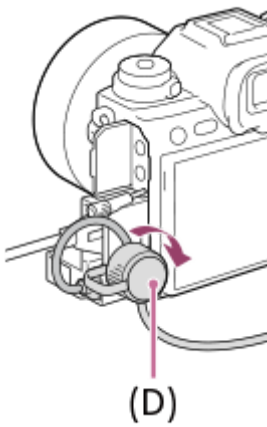

Vytažení ochrany kabelu

Povolte upevňovací šroub a pak odstraňte ochranu kabelu.

Příbuzné téma

- [Přední strana](#)
- [Zadní strana](#)
- [Horní strana](#)
- [Spodní část](#)

TP1001369698

Digitální fotoaparát s výměnnými objektivy
ILCE-1 α1 Ver.2 nebo pozdější

Spodní část

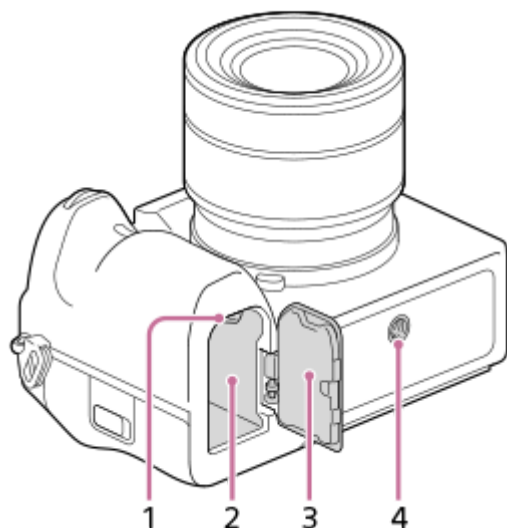

1. Zajišťovací páčka
2. Prostor pro vložení akumulátoru
3. Kryt akumulátoru

Při připevňování doplňků, například svislého gripu (prodává se samostatně), sejměte kryt akumulátoru.

Sundávání krytu bloku akumulátorů

Vytáhněte páčku k uvolnění krytu akumulátoru (A) ve směru šipky a pak sejměte kryt akumulátoru.

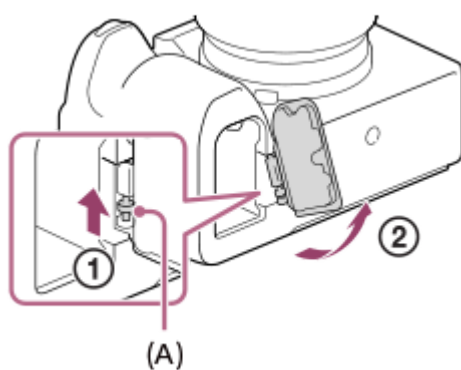

Nasazení krytu bloku akumulátorů

Vložte hřídelku na jedné straně krytu akumulátoru do místa, kde má být umístěna, a pak zatlačte kryt akumulátoru nasazením hřídelky na druhé straně.

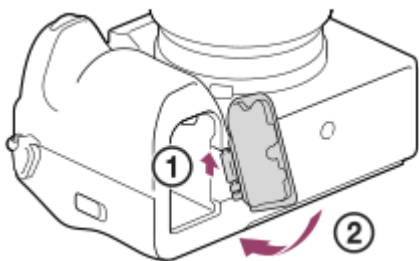

4. Otvor pro stativ

Podporuje šrouby UNC 1/4-20

Použijte stativ se šroubem kratším než 5,5 mm. Jinak nelze fotoaparát dobře připevnit a může dojít k poškození fotoaparátu.

Příbuzné téma

- [Přední strana](#)
- [Zadní strana](#)
- [Horní strana](#)
- [Boční strany](#)

TP1001369702

5-060-286-61(1) Copyright 2024 Sony Corporation

Digitální fotoaparát s výměnnými objektivy
ILCE-1 α1 Ver.2 nebo pozdější

Základní ikony zobrazené na displeji

Tato část popisuje zobrazení na displeji v režimu snímání **P** (Program auto).

- Následující příklad ukazuje zobrazení, když je [Nast. DISP (zob.obr.)] nastaveno na [Zobraz. všech inf.] a ikony dotykové funkce jsou skryty.
- Zobrazený obsah a jejich pozice slouží pouze jako vodítka a mohou se od skutečného zobrazení lišit. Některé ikony se nemusí zobrazit v závislosti podle nastavení fotoaparátu.
- Informace o tom, jak zobrazit/skrýt ikony dotykové funkce, a příklady zobrazení ikon dotykové funkce naleznete v části „Ikony dotykového ovládní“.

Při snímání fotografií

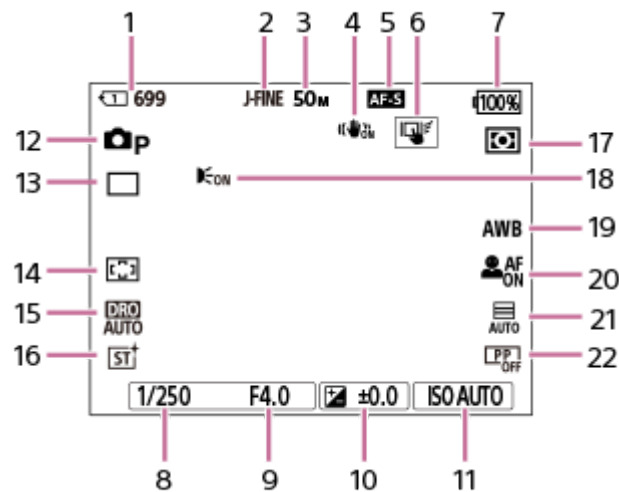

1. Číslo slotu paměťové karty, na kterou se zaznamenávají data o snímání a počet fotografií, které lze pořídit.
2. [Přep. JPEG/HEIF] je nastaven na [JPEG]. [Kvalita JPEG] je nastaven na [Jemné].
3. [Velik. sním. JPEG] je nastaven na [L: 50M].
4. [SteadyShot] je nastaven na [Zapnuto].
5. Režim ostření je nastaven na [AF na 1 snímek].
6. [Dotyk. fce při sním.] je nastaven na [Sledování dotyk.].
7. Zbývající kapacita akumulátoru
8. Rychlost závěrky
9. Hodnota clony
10. Kompenzace expozice
11. [ISO] je nastaven na [ISO AUTO].
12. Volič režimů je nastaven na **P** (Program auto).
13. [Režim pohonu] je nastaven na [Jeden snímek].
14. [Oblast ostření] je nastaven na [Široká].
15. Je vybrána [Optimalizace dyn. rozsahu: Auto].
16. [Kreativní vzhled] je nastaven na [ST].
17. [Režim měření] je nastaven na [Víceb.].
18. Zobrazí se, když je možnost [Iluminátor AF,] nastavena na [Auto] a fotoaparát detekuje, že je vyžadováno osvětlení AF.
19. [Vyvážení bílé] je nastaven na [Auto].
20. [Prio. ob./oka v AF] je nastaven na [Zapnuto] a [Det.obl./oka subj.] je nastaven na [Člověk].
21. [Typ závěrky] je nastaven na [Auto].
22. [Profil obrazu] je nastaven na [Vypnuto].

Během nahrávání videa

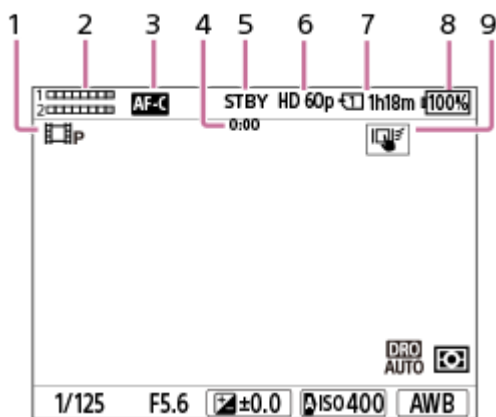

1. Volič režimů je nastaven na **P** (Program auto).
2. Úroveň zvuku
3. Režim ostření je nastaven na [Průběžné AF].
4. Skutečná doba snímání videa
5. Fotoaparát je v pohotovostním režimu.
6. [ Formát souboru] je nastaven na [XAVC S HD] a [Sním. frekv. záznamu] je nastaven na [60p].
7. Číslo slotu paměťové karty, na kterou se zaznamenávají data o snímání, a doba záznamu videa.
8. Zbývající kapacita akumulátoru
9. [Dotyk. fce při sním.] je nastaven na [Sledování dotyk.].

Příbuzné téma

- [Ikony dotykového ovládání](#)
- [Seznam ikon na displeji pro fotografování](#)
- [Seznam ikon na displeji pro natáčení videa](#)
- [Seznam ikon na displeji pro přehrávání](#)

TP1001548140

Digitální fotoaparát s výměnnými objektivy
ILCE-1 α1 Ver.2 nebo pozdější

Ikony dotykového ovládání

Některé funkce mají ikony pro dotykové operace (ikony dotykové funkce). Nastavení funkcí můžete provést nebo změnit dotykem na ikony.

Nastavení pro používání ikon dotykové funkce

- [Dotyková obsluha]: [Zapnuto]
- [Displej snímání] v [Nast. doty. plochy]:
 - Nastavte [Displej snímání] na [Zapnuto].
 - [Tažení doprava] nebo [Tažení doleva] → požadované nastavení.

Zobrazení/skrytí ikon dotykové funkce

Na pohotovostní obrazovce snímání přejeďte prsty doprava nebo doleva. Ikony dotykové funkce se objeví na levé a pravé straně displeje podle nastavení pro [Tažení doprava] a [Tažení doleva] v [Displej snímání].

Pro skrytí ikon dotykové funkce přejeďte po obrazovce opačným směrem, než když jste je chtěli zobrazit.

Příklady zobrazení ikon dotykové funkce a funkcí jednotlivých ikon

Příklady ukazují zobrazení, když nastavíte ikony, které se budou zobrazovat na levé a pravé straně.

Při snímání fotografií

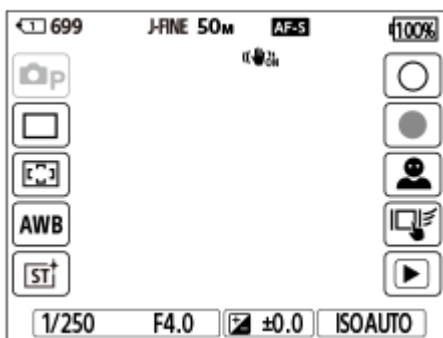





Ikony na levé straně: Režim snímání fotografií, Režim pohonu, Oblast ostření, Vyvážení bílé Kreativní vzhled

Ikony na pravé straně: pořídí fotografii, spustí nahrávání videa, Přep.det.obl./ok.sub., Dotyk. fce při sním., přepne na obrazovku přehrávání*

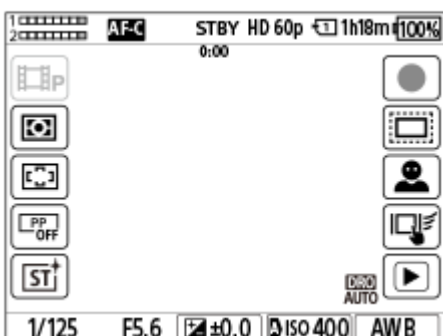
* Tlačítko se značkou snímání se zobrazí i při nahrávání videa v režimu snímání fotografií, aby bylo možné nastavit značky snímání pro nahrávané video.

Během nahrávání videa



Ikony na levé straně: Režim nahrávání videa,  Režim měření,  Oblast ostření,  Profil obrazu,  Kreativní vzhled

Ikony na pravé straně: Spustí nahrávání videa,  APS-C S35 Snímání, Přep.det.obl./ok.sub., Dotyk. fce při sním., přepne na obrazovku přehrávání*

* Tlačítko se značkou snímání se zobrazí při nahrávání videa, aby bylo možné nastavit značky snímání pro nahrávané video.

Tip

- Když je MENU →  (Nastavení) → [Ovlád. dotykem] → [Nast. dotyk. plochy] → [Displej přehrávání] nastaveno na [Zapnuto], ikony dotykové funkce se vždy zobrazí na obrazovce přehrávání.

Příbuzné téma

- [Nast. dotyk. plochy](#)
- [Snímání fotografií \(Inteligentní auto\)](#)
- [Snímání videa](#)
- [Inteligentní auto](#)
- [Režim pohonu](#)
- [Režim měření \(fotografie/video\)](#)
- [Výběr oblasti ostření \(Oblast ostření\)](#)
- [Vyvážení bílé \(fotografie/video\)](#)
- [Kreativní vzhled \(fotografie/video\)](#)
- [Nast.přep.det.sub. \(fotografie/video\)](#)
- [Přehrávání fotografií](#)
- [Vybere způsob ostření \(Režim ostření\)](#)
- [Profil obrazu \(fotografie/video\)](#)
- [APS-C S35 \(Super 35mm\) Snímání \(fotografie/video\)](#)
- [Přehrávání videozáznamů](#)

TP1001374171

Digitální fotoaparát s výměnnými objektivy
ILCE-1 α1 Ver.2 nebo pozdější

Dotykový panel

Dotykem displeje můžete intuitivně provádět činnosti (např. zaostření na obrazovku snímání a ovládání obrazovky přehrávání).

Dotykové ovládání (na obrazovce snímání)

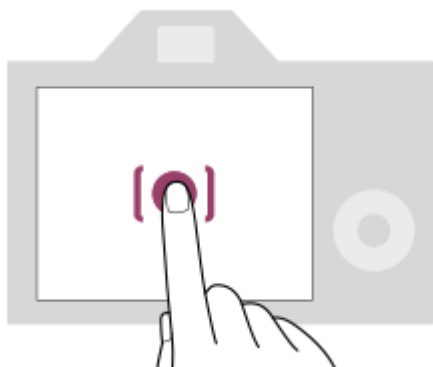

Dotykem displeje určete, kam se má zaostřit (Zaostř. dotykem).

Dotykem objektu na displeji použijete funkci sledování dotykem (Sledování dotyk.).

Můžete také zaostřit na objekt a pořizovat snímky jednoduše dotykem objektu na displeji (Dotyk. závěrka).

Informace o tom, jak přepínat funkci aktivovanou dotykem, naleznete v části „[Nast. dotyk. plochy](#)“.

Dotykové ovládání (na obrazovce přehrávání)

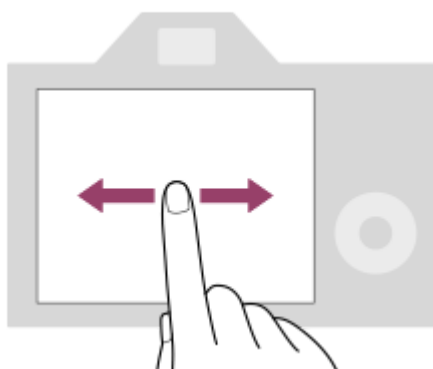

Při přehrávání jednoho snímku přejeďte prstem po obrazovce vlevo nebo vpravo a přejděte k předchozímu či následujícímu snímku.

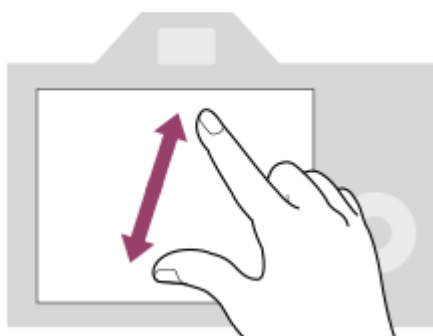

Při přehrávání jednoho snímku můžete zvětšit nebo zmenšit zobrazený snímek roztažením či stažením prstů (rozevření/sevření).

- Dvojitým klepnutím na displej také můžete zvětšit fotografii nebo ukončit zvětšený snímek.
- Při přehrávání videa můžete přehrávání spustit nebo pozastavit dotykem.

Tip

- Fotoaparát můžete ovládat také dotykem na vodítka zobrazená ve spodní části displeje (Kromě toho, když je v režimu [Inteligentní auto]).
- Menu funkcí můžete otevřít rychlým přejetím prstem nahoru na obrazovce snímání nebo přehrávání. Ikony pro funkce zobrazené na levé a pravé straně displeje můžete zobrazit a skrýt rychlým přetažením doleva a doprava na obrazovce snímání.
- Můžete nastavit, zda povolíte dotykové operace a konfiguruje podrobná nastavení v [Nast. dotyk. plochy].

Příbuzné téma

- [Dotyková obsluha](#)
- [Dotyk. panel/plocha](#)
- [Nast. dotyk. plochy](#)
- [Ikony dotykového ovládání](#)
- [Ostření pomocí dotykového ovládání \(Zaostř. dotykem\)](#)
- [Spuštění sledování pomocí dotykového ovládání \(Sledování dotyk.\)](#)
- [Fotografování pomocí dotykového ovládání \(Dotyk. závěrka\)](#)

TP1001368357

Digitální fotoaparát s výměnnými objektivy
ILCE-1 α1 Ver.2 nebo pozdější

Ikony dotykového ovládání

Některé funkce mají ikony pro dotykové operace (ikony dotykové funkce). Nastavení funkcí můžete provést nebo změnit dotykem na ikony.

Nastavení pro používání ikon dotykové funkce

- [Dotyková obsluha]: [Zapnuto]
- [Displej snímání] v [Nast. doty. plochy]:
 - Nastavte [Displej snímání] na [Zapnuto].
 - [Tažení doprava] nebo [Tažení doleva] → požadované nastavení.

Zobrazení/skrytí ikon dotykové funkce

Na pohotovostní obrazovce snímání přejeďte prsty doprava nebo doleva. Ikony dotykové funkce se objeví na levé a pravé straně displeje podle nastavení pro [Tažení doprava] a [Tažení doleva] v [Displej snímání].

Pro skrytí ikon dotykové funkce přejeďte po obrazovce opačným směrem, než když jste je chtěli zobrazit.

Příklady zobrazení ikon dotykové funkce a funkcí jednotlivých ikon

Příklady ukazují zobrazení, když nastavíte ikony, které se budou zobrazovat na levé a pravé straně.

Při snímání fotografií

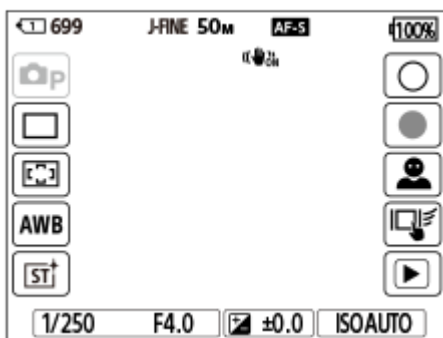





Ikony na levé straně: Režim snímání fotografií, Režim pohonu, Oblast ostření, Vyvážení bílé, Kreativní vzhled

Ikony na pravé straně: pořídí fotografii, spustí nahrávání videa, Přep.det.obl./ok.sub., Dotyk. fce při sním., přepne na obrazovku přehrávání*

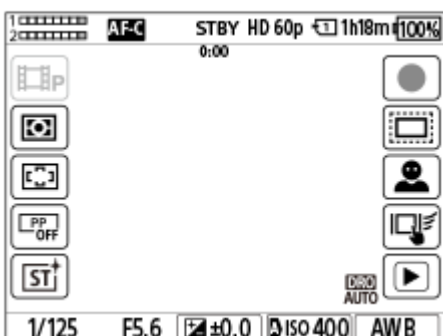
* Tlačítko se značkou snímání se zobrazí i při nahrávání videa v režimu snímání fotografií, aby bylo možné nastavit značky snímání pro nahrávané video.

Během nahrávání videa



Ikony na levé straně: Režim nahrávání videa,  Režim měření,  Oblast ostření,  Profil obrazu,  Kreativní vzhled

Ikony na pravé straně: Spustí nahrávání videa,  APS-C S35 Snímání, Přep.det.obl./ok.sub., Dotyk. fce při sním., přepne na obrazovku přehrávání*

* Tlačítko se značkou snímání se zobrazí při nahrávání videa, aby bylo možné nastavit značky snímání pro nahrávané video.

Tip

- Když je MENU →  (Nastavení) → [Ovlád. dotykem] → [Nast. dotyk. plochy] → [Displej přehrávání] nastaveno na [Zapnuto], ikony dotykové funkce se vždy zobrazí na obrazovce přehrávání.

Příbuzné téma

- [Nast. dotyk. plochy](#)
- [Snímání fotografií \(Inteligentní auto\)](#)
- [Snímání videa](#)
- [Inteligentní auto](#)
- [Režim pohonu](#)
- [Režim měření \(fotografie/video\)](#)
- [Výběr oblasti ostření \(Oblast ostření\)](#)
- [Vyvážení bílé \(fotografie/video\)](#)
- [Kreativní vzhled \(fotografie/video\)](#)
- [Nast.přep.det.sub. \(fotografie/video\)](#)
- [Přehrávání fotografií](#)
- [Vybere způsob ostření \(Režim ostření\)](#)
- [Profil obrazu \(fotografie/video\)](#)
- [APS-C S35 \(Super 35mm\) Snímání \(fotografie/video\)](#)
- [Přehrávání videozáznamů](#)

TP1001374171

Digitální fotoaparát s výměnnými objektivy
ILCE-1 α1 Ver.2 nebo pozdější

Řídicí kolečko

Na obrazovce menu nebo obrazovce zobrazené po stisknutí tlačítka Fn můžete posunout rámeček výběru otočením řídicího kolečka nebo stisknutím horní/spodní/levé/pravé strany řídicího kolečka. Váš výběr je potvrzen, když stisknete střed řídicího kolečka.

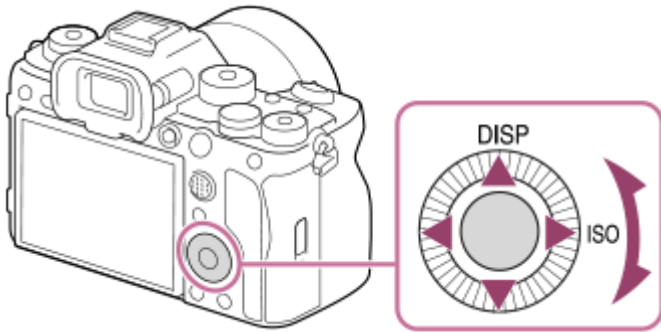

- Funkce DISP (Nastavení zobrazení) a ISO ( ISO) jsou přiřazeny k horní/pravé straně řídicího kolečka. Kromě toho můžete přiřadit vybrané funkce levé/pravé/spodní straně a středu řídicího kolečka a otáčení řídicího kolečka.
- Při přehrávání můžete zobrazit další/předchozí snímek stisknutím pravé/levé strany řídicího kolečka nebo otáčení řídicího kolečka.

Příbuzné téma

- [Přiřazování často používaných funkcí tlačítkům a ovladačům \(Vlast. nast. kl./ovl.\)](#)
- [Dočasná změna funkce voliče \(Nastav. Můj ovladač\)](#)

TP1001362884

Digitální fotoaparát s výměnnými objektivy
ILCE-1 α1 Ver.2 nebo pozdější

Multiselektor

Oblast ostření lze posouvat stisknutím multiselektoru nahoru/dolů/vlevo/vpravo. Stisknutím středu multiselektoru také můžete přiřadit funkci, která se má aktivovat.

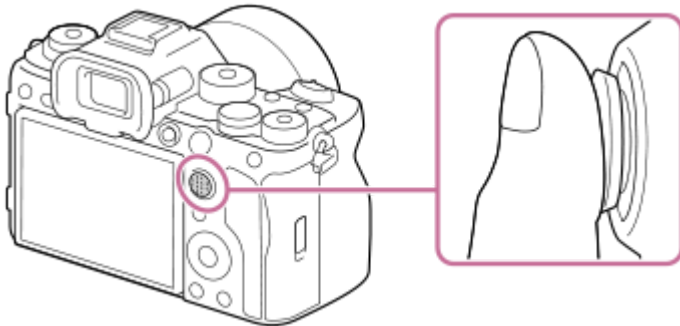

- Pro přesnější manipulaci s multiselektorem dejte prst přesně na jeho vrcholek.
- Pokud u parametru [ Oblast ostření] použijete následující nastavení, můžete posouvat oblast ostření:
 - [Zóna]
 - [Bod: L] / [Bod: M] / [Bod: S]
 - [Rozšířený bod]
 - [Sledování: Zóna]
 - [Sledování: bod L] / [Sledování: bod M] / [Sledování: bod S]
 - [Sledování: rozšířený bod]
- Funkce [Standard ostření] je ve výchozích nastaveních přiřazena středu multiselektoru.

Příbuzné téma

- [Výběr oblastí ostření \(Oblast ostření\)](#)
- [Standard ostření](#)

TP1001360868

Digitální fotoaparát s výměnnými objektivy
ILCE-1 α1 Ver.2 nebo pozdější

Volič režimů

Volič režimů slouží k výběru režimu snímání podle objektu a účelu snímání.

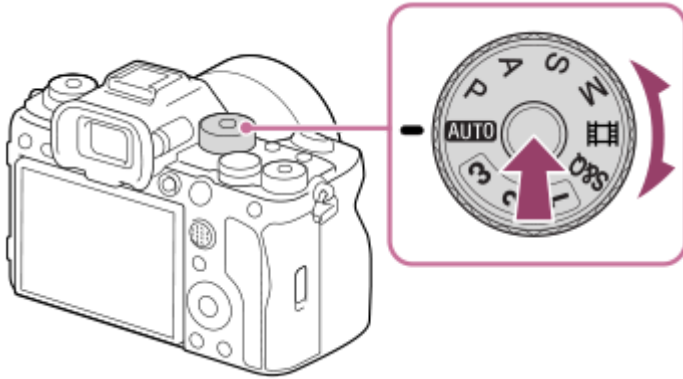

- Otáčejte voličem režimů a zároveň přidržíte tlačítko uvolnění zámku voliče režimů ve středu voliče režimů.

Podrobnosti o režimu snímání

Režimy voliče režimů jsou rozděleny na režimy snímání fotografií, nahrávání videa a vyvolání registrace.

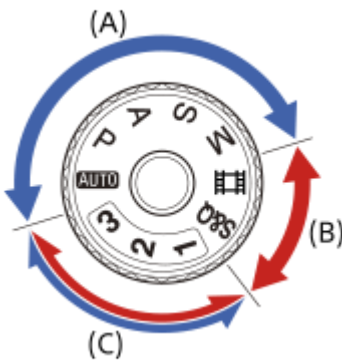

- (A) Režimy snímání fotografií
- (B) Režimy nahrávání videa
- (C) Režimy vyvolání registrace

Tip

- Zobrazené položky menu se liší podle nastavení voliče režimů.

(A) Režimy snímání fotografií

Zvolený režim snímání určí, jak nastavit clonu (hodnotu F) a rychlost závěrky.

Volič režimů	Režim snímání	Popis
AUTO (auto)	Inteligentní auto	Fotoaparát snímá s automatickým rozpoznáním scény.

Volič režimů	Režim snímání	Popis
P	Program auto	Umožňuje snímat s expozicí (rychlost závěrky a hodnota clony) nastavenou automaticky. Můžete nastavit funkce pro snímání, například [ ISO].
A	Priorita clony	Je upřednostněna clona a rychlost závěrky je nastavena automaticky. Tuto možnost vyberte, když chcete rozmazat pozadí nebo zaostřit na celou obrazovku.
S	Priorita závěrky	Je upřednostněna rychlost závěrky a clona je nastavena automaticky. Tuto možnost vyberte, když chcete snímat rychle se pohybující objekt bez rozmazání nebo vodní či světelnou stopu.
M	Ruční expozice	Ručně nastavíte clonu a rychlost závěrky. Můžete snímat se svou oblíbenou expozicí.

(B) Režimy nahrávání videa

Volič režimů	Režim snímání	Popis
 (video)	Video	Můžete nastavit režim expozice pro snímání videa.
S&Q	Zpomal./zrychl.	Můžete nastavit režim expozice pro fotografování v režimu S&Q.

Způsob nastavení expozice v režimech nahrávání videa závisí na nastavení MENU →  (Snímání) → [Režim snímání] → [Typ ovl. Expozice].

Když je [Typ ovl. Expozice] nastaven na [Režim P/A/S/M]:

MENU →  (Snímání) → [Režim snímání] → [Režim expozice] nebo [**S&Q** Režim expozice] → vyberte požadovaný režim expozice mezi P/A/S/M.

Když je [Typ ovl. Expozice] nastaven na [Režim flex. Exp.]:

Hodnotu clony, rychlost závěrky a citlivost ISO lze přepínat mezi automatickým nastavením a ručním nastavením následujícími funkcemi přiřazenými k vlastním klávesám.

- Hodnota clony
[Nas.pře.au./man.] → [Pře.Av aut./man.]
- Rychlost závěrky
[Nas.pře.au./man.] → [Pře.Tv aut./man.]
- Citlivost ISO
[Nas.pře.au./man.] → [ISO Auto/Manuál]

Pokud vyberete ruční nastavení, otočte předním/zadním ovladačem nebo řídicím kolečkem a nastavte požadovanou hodnotu.

(C) Režimy vyvolání registrace

Volič režimů	Režim snímání	Popis
1 / 2 / 3	MR Vyvol.nast.fotoap.	Můžete vyvolat často používané režimy a nastavení číselných hodnot, která byla dříve zaregistrována*, a poté pořizovat snímky. * V [MR Paměť nast. sním.] můžete registrovat různá nastavení pro snímání, jako například režim expozice (P / A / S / M), clonu (hodnotu F) a rychlost závěrky.

Příbuzné téma

- [Inteligentní auto](#)
- [Program auto](#)

- Priorita clony
- Priorita závěrky
- Ruční expozice
- Typ ovl. Expozice
- Video: Režim expozice
- Zpomal./zrychl.: Režim expozice
- Vyvol.nast.fotoap.
- Paměť nast. sním.
- Tlačítko MENU

TP1001368351

5-060-286-61(1) Copyright 2024 Sony Corporation

Digitální fotoaparát s výměnnými objektivy
ILCE-1 α1 Ver.2 nebo pozdější

Ovladač režimu ostření

Ovladač režimu ostření slouží k výběru režimu ostření podle objektu a záměru snímání.

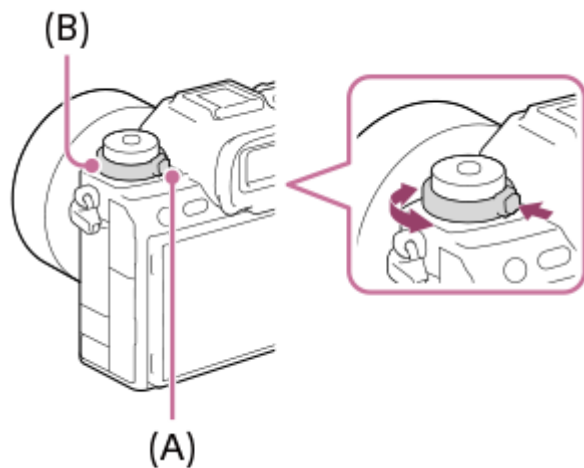

Otočte ovladačem režimu ostření **(B)** a současně držte stisknuté tlačítko uvolnění zámku voliče režimu ostření **(A)** a vyberte požadovaný režim.

Příbuzné téma

- [Vybere způsob ostření \(Režim ostření\)](#)

TP1001369708

Digitální fotoaparát s výměnnými objektivy
ILCE-1 α1 Ver.2 nebo pozdější

Volič režimů pohonu

Volič režimů pohonu slouží k výběru režimu pohonu podle objektu a záměru snímání.

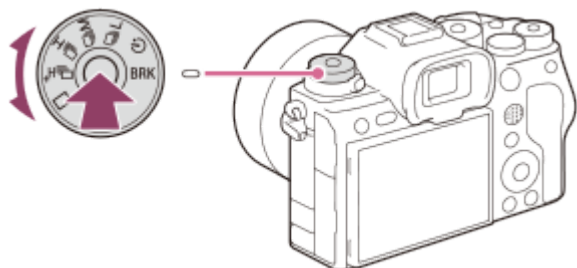

Otočte voličem režimů pohonu a současně držte stisknuté tlačítko uvolnění zámku voliče režimů pohonu ve středu a vyberte požadovaný režim.

Tip

- Při používání elektronické závěrky můžete vybrat požadovanou rychlost nepřetržitého snímání z MENU →  (Snímání) → [Režim pohonu] → [Rychl. kont. sním.].

Příbuzné téma

- [Režim pohonu](#)

TP1001369709

Digitální fotoaparát s výměnnými objektivy
ILCE-1 α1 Ver.2 nebo pozdější

Tlačítko MENU

Stisknutím tlačítka MENU se zobrazí obrazovka menu. Můžete změnit nastavení vztahující se ke všem činnostem fotoaparátu včetně snímání a přehrávání nebo provést funkci z obrazovky menu.

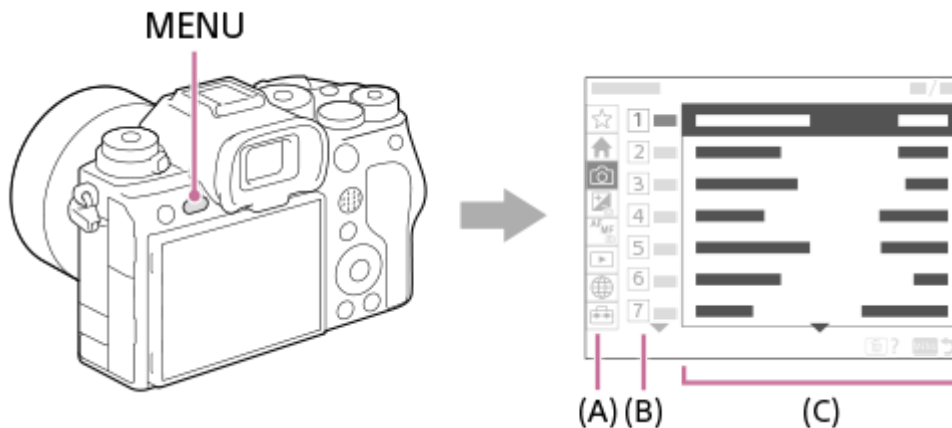

(A) Záložka menu

Záložky menu jsou rozděleny do kategorií podle scénáře použití (např. snímání, přehrávání, nastavení sítě atd.).

(B) Skupina menu

Na každé záložce jsou položky menu seskupeny podle funkce.

Číslo přiřazené skupině je sériové číslo uvedené na záložce. Místo používané skupiny zjistíte podle čísla.

(C) Položka menu

Vyberte funkci, kterou chcete nastavit nebo provést.

Tip

- Název vybrané záložky nebo skupiny se zobrazí v horní části obrazovky.
- Když je [Dotyková obsluha] nastavena na [Zapnuto] a [Displej nabídky] v [Nast. dotyk. plochy] je nastaven na [Zapnuto], jsou dotykové činnosti na obrazovce menu možné.

Základní činnosti na obrazovce menu

1. Pro zobrazení obrazovky menu stiskněte tlačítko MENU.
2. Pohybujte se uvnitř stromu menu a stisknutím horní/spodní/levé/pravé strany řídicího kolečka vyhledejte požadovanou položku menu.
 - Zobrazené položky menu se liší v režimech snímání fotografií a nahrávání videa.

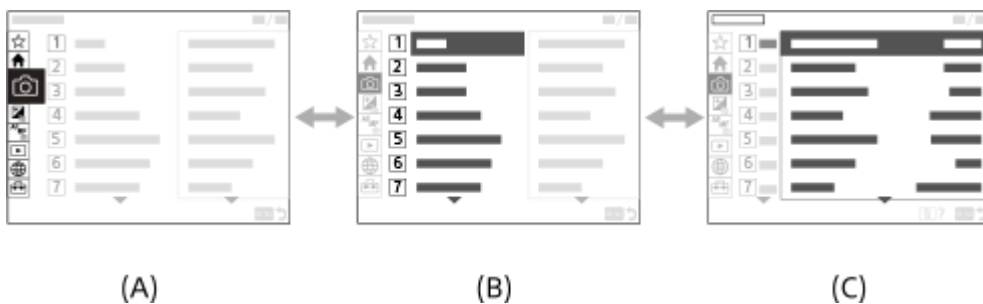

- (A) Záložky menu
- (B) Skupiny menu
- (C) Položky menu

3. Pro výběr položky menu stiskněte střed řídicího kolečka.
 Obrazovka nastavení nebo provedení vybrané položky se zobrazí na displeji.

4. Vyberte parametr nebo proveďte funkci.

- Pokud chcete zrušit změnu parametru, stiskněte tlačítko MENU, čímž se vrátíte na předchozí obrazovku.

5. Pro ukončení obrazovky menu stiskněte tlačítko MENU.
 Vráťte se na obrazovku snímání nebo obrazovku přehrávání.

Tip

- Na záložce (Hlavní) si můžete prohlédnout seznam aktuálních nastavení pro fotografování. Chcete-li otevřít odpovídající položku menu, na kartě vyberte hodnotu nastavení a změňte ji.
- Obrazovku menu můžete zobrazit, když přiřadíte funkci [MENU] k vlastní klávese pomocí [Vlast. nast. kl./ovl.] nebo [Vlast. nast. kl./ovl.], a pak tuto klávesu stisknete.

Vztah mezi voličem režimů a obrazovkou menu

Skupiny menu a položky menu zobrazené v záložkách [Hlavní], [Snímání], [Expozice/barva] a [Ostření] se liší podle nastavení voliče režimů.

Režimy snímání fotografií (AUTO/P/A/S/M)

- Zobrazí se položky menu pro snímání fotografií.*

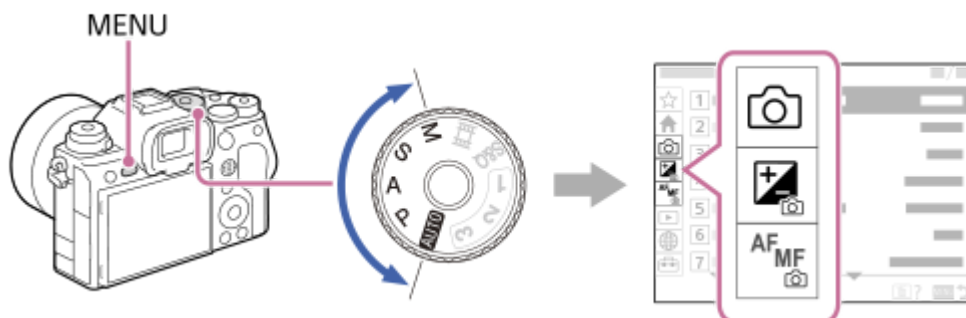



* Vzhledem k tomu, že videa můžete nahrávat pomocí tlačítka MOVIE (video) i v režimu snímání fotografií, zobrazí se také některé základní položky menu videa.

Režimy nahrávání videa (/S&Q)

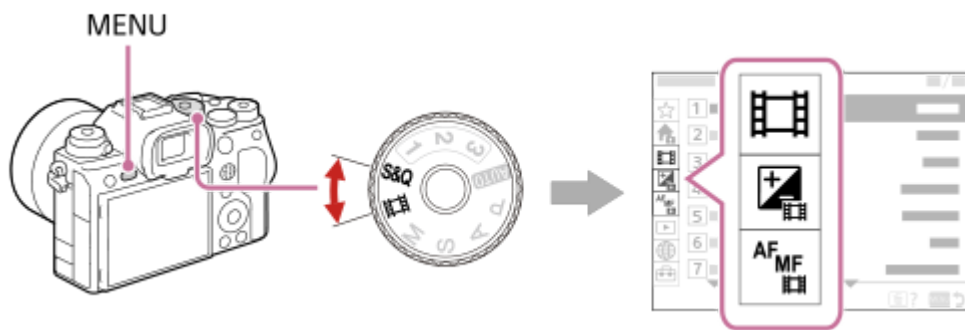
- Zobrazí se položky menu pro nahrávání videa.



Ikony používané v dokumentu „Uživatelská příručka“

-  : Položky menu zobrazené v režimech snímání fotografií (AUTO/P/A/S/M)
-  : Položky menu zobrazené v režimech nahrávání videa (video/S&Q)
-  : Položky menu zobrazené v režimech snímání fotografií i nahrávání videa

Příbuzné téma

- [Přidat položku](#)
- [Zobrazit z Mé menu](#)
- [Přiřazování často používaných funkcí tlačítkům a ovladačům \(Vlast. nast. kl./ovl.\)](#)
- [Volič režimů](#)

TP1001360817

Digitální fotoaparát s výměnnými objektivy
ILCE-1 α1 Ver.2 nebo pozdější





Hlavní menu (seznam položek pro nastavení snímání)

Na obrazovce nabídky vyberte záložku  (Hlavní) a zobrazí se seznam položek pro nastavení snímání. Nastavení lze potvrdit před snímáním nebo pro každou scénu a také změnit přímo na této stránce.

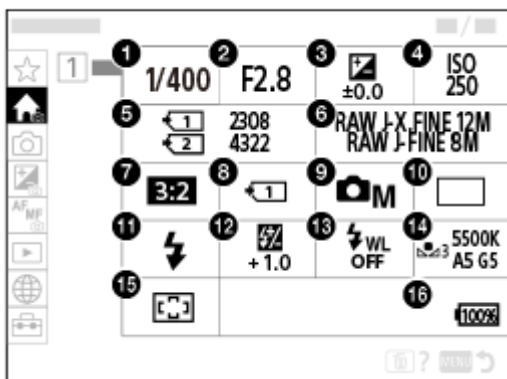
Hlavní menu pro fotografování

Hlavní 1



1. Čas závěrky *
2. Clona *
3.  Komp.expozice
4.  ISO
5. Formátovat
6. Nastavení kvality obr
7. Poměr stran
8.  Nast. záz. média
9. Režim snímání
10. Režim pohonu
11. Režim blesku
12. Kompenz.blesku
13. Bezdrátový blesk
14.  Vyvážení bílé
15.  Oblast ostření
16. Zbývající kapacita akumulátoru

* V režimu snímání [Program auto] se rychlost závěrky a hodnota clony zobrazuje ve stejné oblasti. Volbou oblasti lze uskutečnit Posun programu.

Hlavní menu pro natáčení videa

Hlavní 1

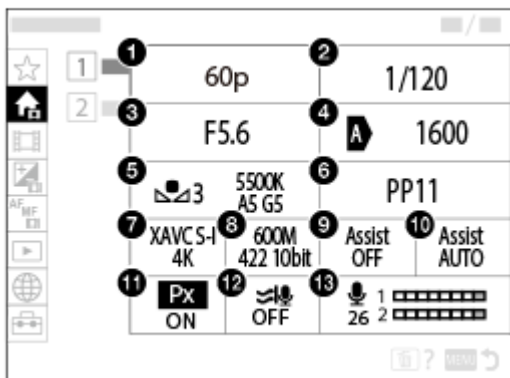

1. Sním. frekv. záz./ **S&Q** Sním. frekv. záz. (při natáčení zpomaleného/zrychleného videa).
2. Čas závěrky
3. Clona
4. **ISO** ISO
5. **Wyvážení bílé** Vyvážení bílé
6. **Profil obrazu** Profil obrazu
7. **Formát souboru** Formát souboru
8. Nast. záznamu/ **S&Q** Nast. zpo.+zrych. (při natáčení zpomaleného/zrychleného videa).
9. Pomoc zobr. Gamma
10. T. pom. zob. Gamma
11. **Px** Zástupné nahráv.
12. Redukce zvuku větru
13. Úroveň nahr. zvuku

Hlavní 2

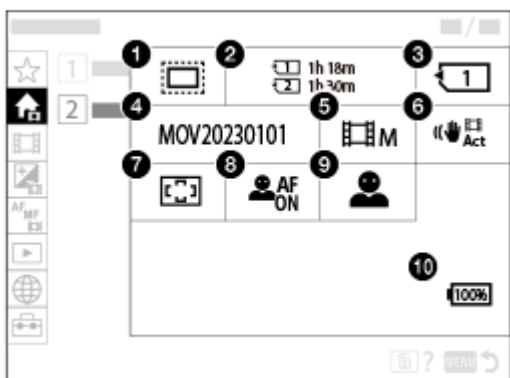



1. **APS-C S35** Snímání
2. Formátovat
3. **Záznam. médium** Záznam. médium

4. Nast. souboru

5. Režim snímání

6.  SteadyShot

7.  Oblast ostření

8.  Prio. ob./oka v AF

9.  Det.obl./oka subj.

10. Zbývající kapacita akumulátoru

Tip

- Pokud přiřadíte funkci [Zobr. nabídka Hlavní] na požadované tlačítko pomocí vlastního nastavení tlačítek, můžete stisknutím přiřazeného tlačítka otevřít také hlavní nabídku.
- Obrazovky nastavení můžete otevřít dotykem na ikony v hlavním menu, když je [Dotyková obsluha] nastavena na [Zapnuto] a [Displej nabídky] v [Nast. dotyk. plochy] je nastaven na [Zapnuto].

Příbuzné téma

- [Tlačítko MENU](#)
- [Přiřazování často používaných funkcí tlačítkům a ovladačům \(Vlast. nast. kl./ovl.\)](#)

TP1001548141

Digitální fotoaparát s výměnnými objektivy
ILCE-1 α1 Ver.2 nebo pozdější

Tlačítko Fn (Funkce)

Pokud stisknete tlačítko Fn (funkce) při snímání nebo přehrávání snímků, na obrazovce se zobrazí menu (menu funkcí) obsahující často používané funkce a umožní vám rychle vyvolávání těchto funkcí.

Příklad menu funkcí

Zobrazené položky se liší podle stavu fotoaparátu.



Tip

- Pomocí funkce [Nast. nabídky Fn]/[Nast. nabídky Fn] můžete registrovat oblíbené funkce do menu funkcí pro snímání fotografií, snímání videí a přehrávání snímků. Do každého menu funkcí můžete registrovat 12 funkcí.
- Když je funkce [Dotyková obsluha] nastavena na [Zapnuto] a funkce [Displej snímání]/[Displej přehrávání] v nabídce [Nast. dotyk. plochy] nastavena na [Zapnuto], jsou povoleny dotykové operace na obrazovce menu funkcí.
- Když je funkce [Dotyková obsluha] nastavena na [Zapnuto] a funkce [Displej snímání]/[Displej přehrávání] v nabídce [Nast. dotyk. plochy] nastavena na [Zapnuto], můžete také otevřít [Nast. nabídky Fn]/[Nast. nabídky Fn] tak, že přidržíte ikonu v menu funkcí.
- Pokud je [Tažení nahoru] v [Displej snímání] nastaveno na [Otevření nab. Fn], nabídku funkcí lze zobrazit pomocí dotykových operací rychlým posunem obrazovky snímání směrem nahoru. Když je funkce [Displej přehrávání] nastavena na [Zapnuto], menu funkcí lze zobrazit pomocí dotykových operací rychlým přejetím prstem po stránce přehrávání směrem nahoru.
- Chcete-li nabídku funkcí zavřít, přejeďte z oblasti mimo tuto nabídku funkce směrem dolů nebo se oblasti mimo nabídku funkcí dotkněte.

1 Stiskněte tlačítko Fn (funkce).

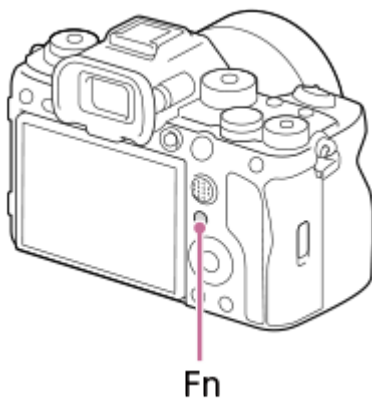

- Na obrazovce snímání stiskněte opakovaně DISP na řídicím kolečku, abyste zobrazili jiný režim displeje než [Pro hledáček], a poté stiskněte tlačítko Fn.

2 Stisknutím horní/spodní/levé/pravé strany řídicího kolečka vyberte funkci, kterou chcete nastavit.

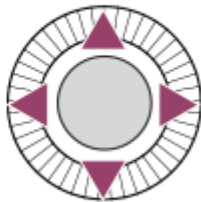

3 Na obrazovce snímání vyberte otočením předního ovladače požadované nastavení.

- Některé funkce lze jemně doladit pomocí zadního ovladače.

4 Stiskněte střed řídicího kolečka.

Použití tlačítka Fn v zobrazení [Pro hledáček]

Pokud stisknete tlačítko Fn, když je zobrazení na displeji nastaveno na [Pro hledáček], můžete přímo ovládat položky, které chcete změnit.

V automatickém režimu



V režimu P/A/S/M



- Zobrazené obsahy a jejich pozice znázorněné na obrázcích slouží pouze jako vodítka a mohou se od skutečného zobrazení lišit.

Úprava nastavení z vyhrazených obrazovek nastavení

Vyberte ikonu požadované funkce a stiskněte střed řídicího kolečka. Objeví se vyhrazená obrazovka nastavení pro funkci. Při nastavování postupujte podle pokynů **(A)**.

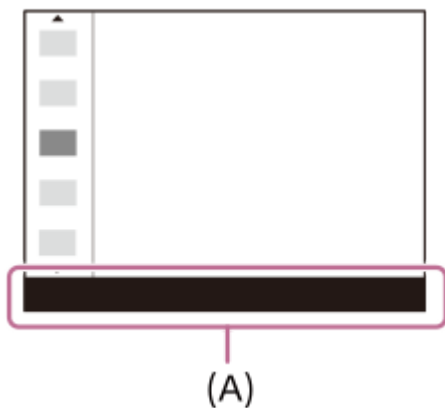

Poznámka

- Položky, které jsou na obrazovce [📷 Pro hledáček] zašedlé, nelze stisknutím tlačítka Fn změnit.
- Některá nastavení (např. [📷 Kreativní vzhled] a [📷 Profil obrazu]) nelze na obrazovce [📷 Pro hledáček] ovládat, pokud nezadáte vyhrazenou obrazovku nastavení.

Příbuzné téma

- [Nast. nabídky Fn \(fotografie/video\)](#)
- [Tlačítko DISP \(nastavení zobrazení\)](#)
- [Dotyková obsluha](#)
- [Nast. dotyk. plochy](#)

TP1001334713

5-060-286-61(1) Copyright 2024 Sony Corporation

Digitální fotoaparát s výměnnými objektivy
ILCE-1 α1 Ver.2 nebo pozdější

Tlačítka C (vlastní)

Pokud předem přiřadíte často používané funkce vlastním tlačítkům (C1 až C4), můžete tyto funkce snadno vyvolat prostým stisknutím tlačítka při snímání nebo přehrávání.

Doporučené funkce jsou dle výchozího nastavení přiřazeny vlastním tlačítkům.

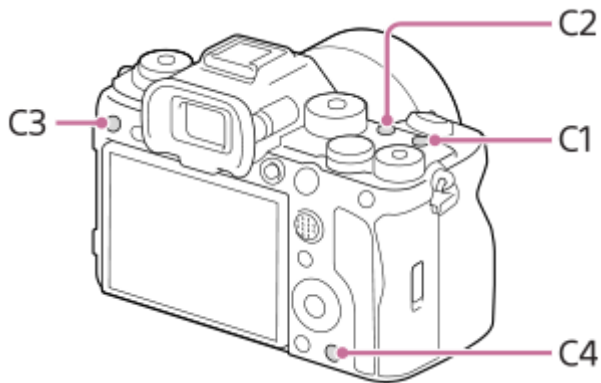

Kontrola/změna funkcí vlastních tlačítek

Funkci aktuálně přiřazenou každému vlastnímu tlačítku můžete zkontrolovat pomocí následujícího postupu.

MENU →  (Nastavení) → [Přizpůs. operace] → [ Vlast. nast. kl./ovl.], [ Vlast. nast. kl./ovl.] nebo [ Nast. Vlastní kláv.].

Pokud chcete změnit funkci vlastního tlačítka, stiskněte střed řídicího kolečka, zatímco je vybráno vlastní tlačítko.

Zobrazí se funkce, které lze přiřadit tomuto tlačítku. Vyberte požadovanou funkci.

Příbuzné téma

- [Přiřazování často používaných funkcí tlačítkům a ovladačům \(Vlast. nast. kl./ovl.\)](#)

TP1001368356

Digitální fotoaparát s výměnnými objektivy
ILCE-1 α1 Ver.2 nebo pozdější

Tlačítko DISP (nastavení zobrazení)

Stisknutím tlačítka DISP (nastavení zobrazení) můžete změnit obsah zobrazený na obrazovce během snímání a přehrávání. Zobrazení se přepne při každém stisknutí tlačítka DISP. Zobrazení v hledáčku a na displeji pro snímání lze nastavit zvlášť.

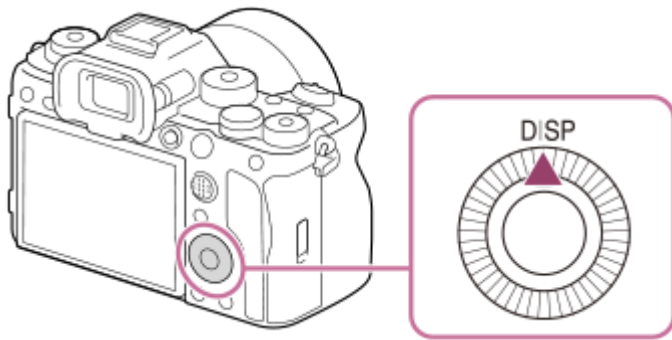

Tip

- Displej lze vypnout tlačítkem DISP. Zaškrtněte [Displej vypnutý] v MENU → (Nastavení) → [Přízpůsob. operace] → [Nast. DISP (zob.obr.)] → [Monitor].

Při snímání (displej)

Zobraz. všech inf. → Bez informací → Histogram → Úroveň → Pro hledáček → Zobraz. všech inf.

Při fotografování:

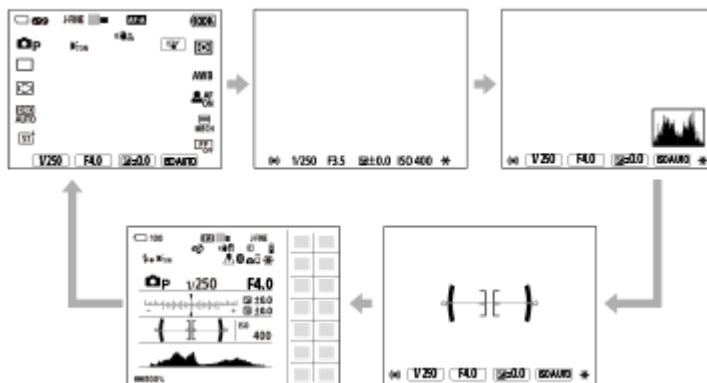

Při natáčení videa:

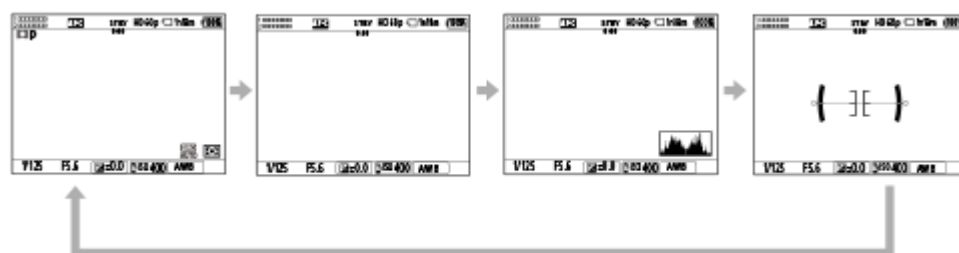

Při snímání (hledáček)

Úroveň → Bez informací → Histogram → Úroveň

Při fotografování:



Při natáčení videa:



- Chcete-li přepnout informace zobrazené v hledáčku, stiskněte při pohledu do hledáčku tlačítko DISP.

Při přehrávání (displej/hledáček)

Zobrazit info. → Histogram → Bez informací → Zobrazit info.

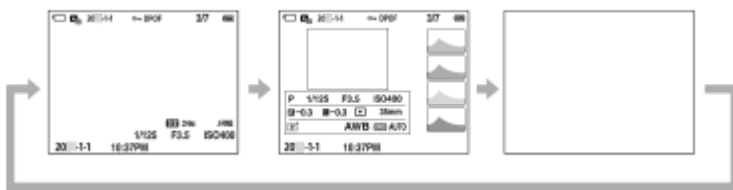

- Pokud je na snímku přeexponovaná nebo podexponovaná oblast, bude odpovídající část na zobrazení histogramu blikat (varování o přeexponování/podexponování).
- Nastavení pro přehrávání se také použijí v [Auto prohlíž.].

Poznámka

- Zobrazený obsah a jeho pozice znázorněná na obrázku slouží pouze jako vodítko a může se od skutečného zobrazení lišit.
- Ve výchozích nastaveních se nezobrazuje následující.
 - Displej vypnutý
 - Zobraz. všech inf. (při použití hledáčku)
- V režimech nahrávání videa nelze zobrazit [Pro hledáček]. Je-li zobrazení na displeji nastaveno na [Pro hledáček], přepne se zobrazení při spuštění snímání videa na všechny informace.

Příbuzné téma

- [Nast. DISP \(zob.obr.\) \(Monitor/Hledáček\)](#)



TP1001368366

Digitální fotoaparát s výměnnými objektivy
ILCE-1 α1 Ver.2 nebo pozdější



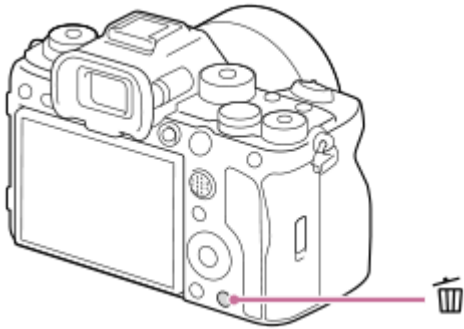

Tlačítko Vymazat

Aktuálně zobrazený snímek můžete vymazat stisknutím tlačítka  (Vymazat).



- Když se po stisknutí tlačítka  (Vymazat) zobrazí potvrzovací zpráva, vyberte pomocí řídicího kolečka [Vymazat] a stiskněte střed.
- Můžete také vymazat dva nebo více snímků najednou.
Vyberte MENU →  (Přehrávání) → [Vymazat] → [Vymazat]. Poté vyberte snímky, které chcete vymazat.

Tip

- Pokud nastavíte MENU →  (Přehrávání) → [Vymazat] → [ Odstr stisk 2x] na [Zap.], můžete snímky mazat stisknutím tlačítka  (Vymazat) dvakrát za sebou.
- Kromě obrazovky přehrávání jednoho snímku můžete tlačítko  (Vymazat) použít také pro následující činnosti.
 - Vlastní klávesa
 - Otevření kontextového menu ([Přid. do mého menu]/[Nápov. k fotoaparátu])

Příbuzné téma

- [Vymazání několika vybraných snímků \(Vymazat\)](#)
- [Vymaz.potvrzení](#)
- [Odstr stisk 2x](#)
- [Tlačítka C \(vlastní\)](#)
- [Nápov. k fotoaparátu](#)

TP1001334959

Digitální fotoaparát s výměnnými objektivy
ILCE-1 α1 Ver.2 nebo pozdější

Tlačítko AEL

Pokud objekt nedosáhne správného jasu, i když na něj namíříte fotoaparát a stisknete tlačítko spouště napůl, můžete stisknutím tlačítka AEL na požadovaném jasu provést měření a uzamknout expozici (funkce zámku AE). Jakmile je expozice uzamčena, zaostřete na objekt a pořídte snímek.

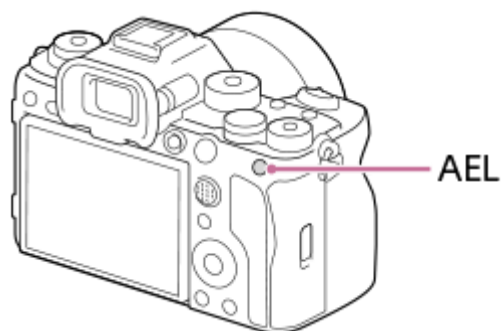

Tip

- Ve výchozích nastaveních je [Fixace AEL] přiřazena tlačítku AEL.

Příbuzné téma

- [Zámek AE](#)

TP1001368383

Digitální fotoaparát s výměnnými objektivy
ILCE-1 α1 Ver.2 nebo pozdější

Tlačítko AF-ON

Tlačítko AF-ON lze použít k nastavení zaostření bez stisknutí tlačítka spouště napůl (funkce [AF zapnut]) v následujících případech:

- Když chcete zaostřit na konkrétní vzdálenost pro snímání s odhadem polohy objektu.
- Když chcete zaostřit a uvolnit závěrku samostatně.

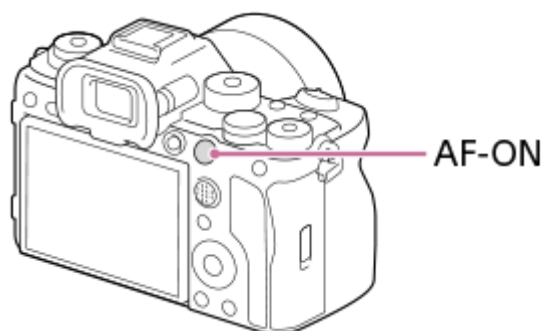

Příbuzné téma

- [AF zapnut](#)

TP1001368385

Digitální fotoaparát s výměnnými objektivy
ILCE-1 α1 Ver.2 nebo pozdější

Přední ovladač a zadní ovladač



Pro rychlou změnu hodnot nastavení můžete v následujících případech použít přední **(A)** nebo zadní ovladač **(B)**:

- Když chcete nastavit clonu nebo rychlost závěrky.
- Když chcete změnit nastavení fotoaparátu při snímání.

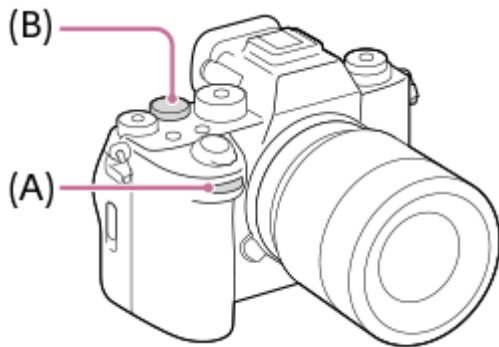
Při přehrávání můžete otáčením voličů procházet snímky.



Tip

- K přiřazení požadovaných funkcí každému ovladači lze použít funkci [ Vlast. nast. kl./ovl.]/[ Vlast. nast. kl./ovl.].
- Funkci [Nastav. Můj ovladač] můžete také použít k přiřazení požadovaných funkcí ovladačům a vyvolávat tyto funkce podle potřeby.

Příbuzné téma

- [Priorita clony](#)
- [Priorita závěrky](#)
- [Ruční expozice](#)
- [Typ ovl. Expozice](#)
- [Dočasná změna funkce voliče \(Nastav. Můj ovladač\)](#)
- [Přiřazování často používaných funkcí tlačítkům a ovladačům \(Vlast. nast. kl./ovl.\)](#)
- [Otočení Av/Tv](#)

TP1001368380

Digitální fotoaparát s výměnnými objektivy
ILCE-1 α1 Ver.2 nebo pozdější

Obrazovka klávesnice

Když je třeba zadat znaky ručně, na displeji se zobrazí klávesnice. Příklady funkcí, které používají klávesnici, naleznete v části „Příbuzné téma“ v dolní části této stránky.



1. Zadávací okénko

Zobrazí se znaky, které jste zadali.

2. Přepněte typ znaků

Při každém stisku této klávesy se typ znaků přepíná mezi písmeny abecedy, číslicemi a symboly.

3. Klávesnice

Při každém stisku této klávesy se znaky odpovídající dané klávese zobrazí postupně jeden po druhém. Stisknutím

↑ (šipka nahoru) přepnete písmena z malých na velká.

4. ← (šipka vlevo)

Přesune kurzor ve vstupním poli vlevo.

5. → (šipka vpravo)

Přesune kurzor ve vstupním poli vpravo. Tato klávesa také slouží k dokončení zadání upravovaného znaku a přesunu na další znak.

6. ✕ (vymazat)

Odstraní znak před kurzorem.

7. ↑ (šipka nahoru)

Přepíná písmeno na velké nebo malé.

8. ␣ (mezera)

Zadá mezeru.

9. OK

Stisknutím této klávesy po zadání znaků dokončíte zadávaný text.

Postup zadávání znaků abecedy je vysvětlen níže.

1 Pomocí řídicího kolečka přesuňte kurzor na požadovanou klávesu.

- Při každém stisknutí středu řídicího kolečka se změní znaky.
- Pro přepnutí písmena na velké nebo malé stiskněte tlačítko ↑ (šipka nahoru).

2 Když se zobrazí znak, který chcete zadat, potvrďte ho stisknutím → (šipka vpravo).

- Vždy potvrďte jen jeden znak. Není-li znak potvrzen, nelze zadat následující znak.
- I když nestisknete → (šipka vpravo), bude zadáný znak po několika sekundách automaticky potvrzen.

3 Po dokončení zadávání všech znaků stiskněte [OK], čímž dokončíte zadávání textu.

- Chcete-li zadání zrušit, vyberte [Zrušit].

Příbuzné téma

- [Info. o copyrightu](#)
- [Nastav. příst. bodu](#)
- [Kabelová LAN](#)
- [Uprav. Název zaříz.](#)
- [Zabezpečení \(IPsec\)](#)

TP1001360867

5-060-286-61(1) Copyright 2024 Sony Corporation

Digitální fotoaparát s výměnnými objektivy
ILCE-1 α1 Ver.2 nebo pozdější

Nápov. k fotoaparátu

[Nápov. k fotoaparátu] zobrazí popisy položek MENU, položek Fn (funkce) a nastavení.

- 1 Vyberte MENU nebo položku Fn, jejíž popis chcete vidět, a pak stiskněte tlačítko  (vymazat) (A).

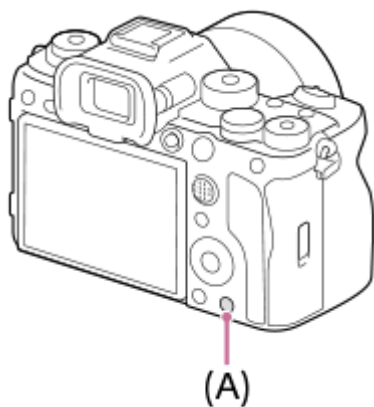

Zobrazí se popisy položky.

- Vyberte [Nápov. k fotoaparátu], a když se zobrazí kontextové menu, stiskněte střed řídicího kolečka.

TP1001360872

Nabíjení akumulátoru pomocí nabíječky

1 Akumulátor vložte do nabíječky.

- Umístěte blok akumulátorů do nabíječky akumulátoru a srovnejte směr se značkou ▲ (trojúhelník).
- Zasuňte blok akumulátorů ke konci.

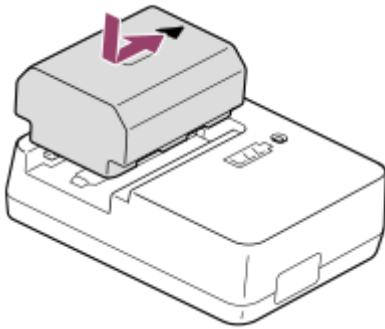

2 Připojte síťovou šňůru (přiložena) do nabíječky akumulátorů a nabíječku připojte k síťové zásuvce.

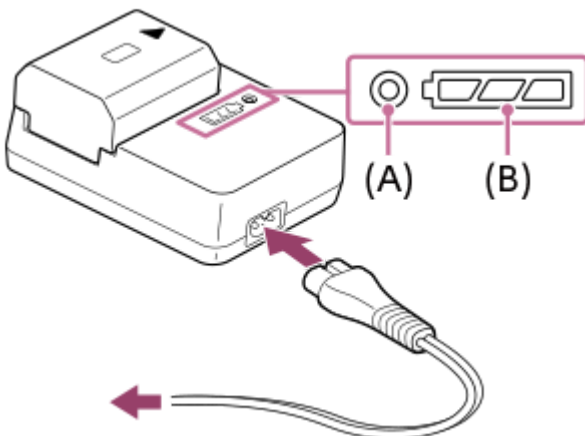

- Když začne nabíjení, kontrolka CHARGE (A) se rozsvítí oranžově.
- Můžete zkontrolovat přibližný stav nabíjení podle kontrolky ukazující stav nabíjení (B), jak je to vidět v následující tabulce. (Oranžová barva znamená rozsvícení kontrolky.)
- Pokud se kontrolka CHARGE a kontrolka stavu nabíjení rozsvítí a hned zhasne, akumulátor je plně nabitý.

Stav nabíjení	Kontrolka CHARGE/kontrolka stavu nabíjení
Okamžitě po umístění bloku akumulátorů - 30%	●
30% - 60%	●
60–90 %	●
90% - plné nabití	○
Plné nabití dokončeno	○

Úroveň nabití zobrazená kontrolkou stavu nabití a procentuální údaj ve výše uvedené tabulce jsou pouze orientační.

Skutečný stav se může lišit podle okolní teploty a stavu bloku akumulátorů.

- Doba nabíjení (plné nabití): Doba nabíjení je asi 150 min.
- Výše uvedená doba se týká nabíjení zcela vybitého akumulátoru při teplotě 25 °C. Nabíjení může trvat déle, záleží na podmínkách a okolnostech používání.

Poznámka

- Pokud používáte síťový adaptér/nabíječku akumulátorů, použijte nejbližší síťovou zásuvku. Pokud nastane porucha, okamžitě odpojte napájení - vytáhněte zástrčku ze síťové zásuvky. Pokud používáte fotoaparát s kontrolkou nabíjení, uvědomte si, že fotoaparát není odpojen ze síťové zásuvky, ani když kontrolka zhasne.
- Před nabíjením si přečtěte také dokument „[Poznámky týkající se bloku akumulátorů a jeho nabíjení](#)“.

Příbuzné téma

- [Vložení/vyjmutí bloku akumulátorů](#)
- [Poznámky týkající se bloku akumulátorů a jeho nabíjení](#)

TP1001360798

5-060-286-61(1) Copyright 2024 Sony Corporation

Digitální fotoaparát s výměnnými objektivy
ILCE-1 α1 Ver.2 nebo pozdější

Vložení/vyjmutí bloku akumulátorů

- 1 Posuňte západku krytu akumulátoru a otevřete kryt.

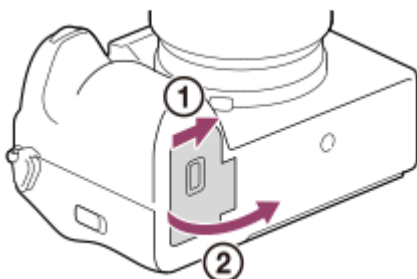

- 2 Vložte akumulátor a přitom jeho špičkou přidržujte západku (A), dokud akumulátor nezaklapne na místo.

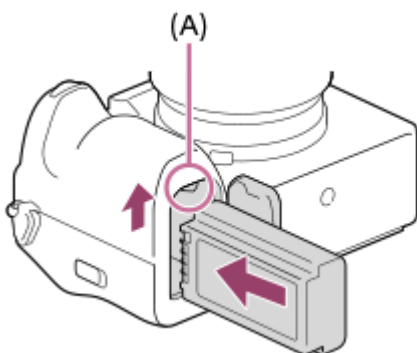

- 3 Zavřete kryt a posuňte západku na stranu LOCK.

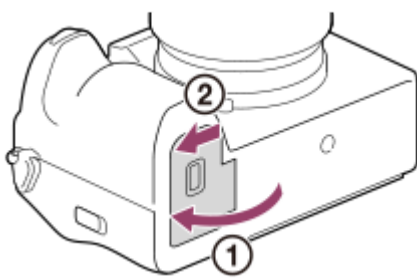

Vyjímání bloku akumulátorů

Ujistěte se, že kontrolka přístupu nesvítí a vypněte fotoaparát. Poté zasuňte páčku pro uzamčení (A) a vyjměte blok akumulátorů. Dejte pozor, aby vám blok akumulátorů neupadl.

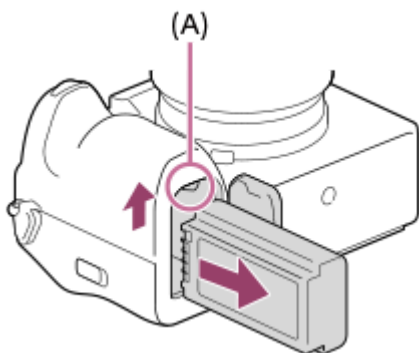

Příbuzné téma

- [Nabíjení akumulátoru pomocí nabíječky](#)
- [Nabíjení akumulátoru komerčně dostupným síťovým adaptérem nebo mobilním akumulátorem](#)
- [Poznámky týkající se bloku akumulátorů a jeho nabíjení](#)

TP1001360869

Digitální fotoaparát s výměnnými objektivy
ILCE-1 α1 Ver.2 nebo pozdější

Nabíjení akumulátoru komerčně dostupným síťovým adaptérem nebo mobilním akumulátorem

Kabel USB můžete použít k nabíjení z externího zdroje napájení (např. síťového adaptéru USB nebo mobilního akumulátoru).

Je-li k fotoaparátu připojeno zařízení kompatibilní s funkcí USB-PD (napájení USB), je možné rychlé nabíjení.

1 Vypněte fotoaparát a připojte externí zdroj napájení ke konektoru USB Type-C fotoaparátu.

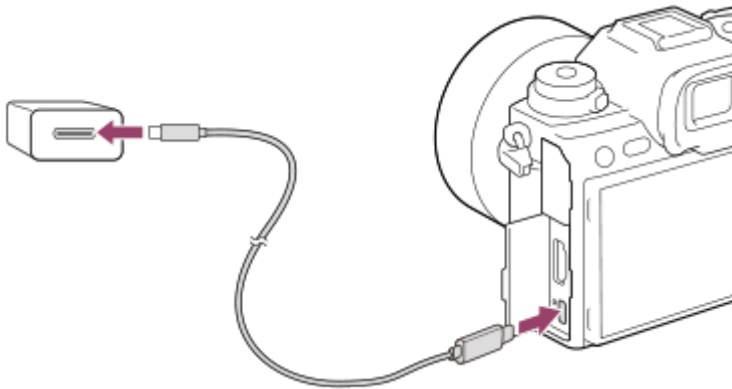

Kontrolka nabíjení na fotoaparátu (oranžová)

Svídí: Nabíjení

Nesvídí: Nabíjení ukončeno

Bliká: Chyba nabíjení nebo dočasné pozastavení nabíjení, protože fotoaparát se nenachází ve správném teplotním rozsahu

- Kontrolka nabíjení se vypne, když je nabíjení dokončeno.
- Pokud se kontrolka nabíjení rozsvítí a hned zhasne, akumulátor je plně nabitý.

Poznámka

- Při používání síťového adaptéru použijte ten se jmenovitým výkonem 1,5 A nebo vyšším.
- Pokud používáte síťový adaptér/nabíječku akumulátorů, použijte nejbližší síťovou zásuvku. Pokud nastane porucha, okamžitě odpojte napájení - vytáhněte zástrčku ze síťové zásuvky. Pokud používáte fotoaparát s kontrolkou nabíjení, uvědomte si, že fotoaparát není odpojen ze síťové zásuvky, ani když kontrolka zhasne.
- Když fotoaparát zapnete, bude napájení dodáváno ze síťové zásuvky a budete moci fotoaparát ovládat. Blok akumulátorů se však nebude nabíjet.
- Nabíjení USB není možné z multifunkčního terminálu / terminálu mikro USB. K nabíjení bloku akumulátorů používejte konektor USB Type-C.
- Pokud je přístroj připojen k laptopu, který není připojen do sítě, sníží se kapacita akumulátoru laptopu. Neopouštějte přístroj připojený k laptopu po delší dobu.
- Když je mezi počítačem a fotoaparátem připojení USB, počítač nezapínejte, nevypínejte, nerestartujte ani jej nebudte z režimu spánku. Jinak může nastat porucha. Předtím než počítač zapnete, vypnete, restartujete nebo vzbudíte z režimu spánku, odpojte fotoaparát od počítače.
- Nabíjení nelze zaručit pro zákaznický sestavený počítač, modifikovaný počítač nebo počítač připojený prostřednictvím rozbočovače USB.
- Fotoaparát možná nebude pracovat správně, když budete současně používat další zařízení USB.

- Doporučujeme používat zařízení USB-PD, které je kompatibilní s výstupem 9 V / 3 A nebo 9 V / 2 A.
- Před nabíjením si přečtěte také dokument „[Poznámky týkající se bloku akumulátorů a jeho nabíjení](#)“.

Příbuzné téma

- [Vložení/vyjmutí bloku akumulátorů](#)
- [Poznámky týkající se bloku akumulátorů a jeho nabíjení](#)

TP1001362879

5-060-286-61(1) Copyright 2024 Sony Corporation

Digitální fotoaparát s výměnnými objektivy
ILCE-1 α1 Ver.2 nebo pozdější

Používání nabíječky akumulátorů v zahraničí

Nabíječku akumulátorů (příložená) můžete používat v jakékoli zemi nebo regionu, kde je napájení v rozsahu od 100 V do 240 V AC a 50 Hz/60 Hz.

Je možné, že bude třeba použít zásuvkový adaptér pro připojení do sítě. Záleží na zemi/regionu. Obráťte se na cestovní kancelář atd. a jeden si dopředu připravte.

Poznámka

- Nepoužívejte elektronický napěťový transformátor, protože by mohlo dojít k poruše.

TP1001334866

Digitální fotoaparát s výměnnými objektivy
ILCE-1 α1 Ver.2 nebo pozdější

Napájení ze síťové zásuvky

Použijte síťový adaptér atd. a snímejte a přehrávejte snímky, když bude napájení dodáváno ze síťové zásuvky. Tím ušetříte napájení fotoaparátu z akumulátoru.

Doporučujeme používat zařízení USB-PD (napájení USB), které je kompatibilní s výstupem 9 V / 3 A.

- 1 Vložte do fotoaparátu dostatečně nabitý blok akumulátorů.**
 - Fotoaparát se nebude aktivovat, pokud nebude akumulátor nabitý. Vložte do fotoaparátu dostatečně nabitý blok akumulátorů.
- 2 Připojte kabel USB ke konektoru USB Type-C fotoaparátu.**
- 3 Připojte se k síťové zásuvce pomocí síťového adaptéru atd.**
- 4 Zapněte fotoaparát.**
 - Vedle zobrazení akumulátoru na displeji se objeví ikona (🔌) indikující napájení USB a napájení se spustí.

Poznámka

- Napájení USB nelze dodávat z multifunkčního terminálu / terminálu mikro USB. Pro napájení používejte konektor USB Type-C.
- Dokud bude napájení zapnuto, blok akumulátorů se nebude nabíjet, i když fotoaparát bude připojen do síťového adaptéru atd.
- Za jistých podmínek může být napájení dodáváno z bloku akumulátorů doplňkově, i když budete používat síťový adaptér atd.
- Nevytahujte blok akumulátorů, když se napájení dodává ze síťové zásuvky. Pokud vytáhnete blok akumulátorů, fotoaparát se vypne.
- Kabel USB k fotoaparátu připojujte nebo z fotoaparátu odpojíte, pouze když je fotoaparát vypnutý.
- Doba nepřetržitého nahrávání může být zkrácena, když se napájení dodává se síťové zásuvky. Záleží na teplotě fotoaparátu a akumulátoru. Oblast kolem konektoru se může zahřát. Při manipulaci s ní buďte opatrní.
- Když používáte nabíječku jako zdroj napájení, před používáním se ujistěte, že je plně nabitá. Při používání dávejte pozor na zbývající napájení v nabíječce.
- Nelze zaručit fungování všech externích napájecích zdrojů.

Příbuzné téma

- [Vložení/vyjmutí bloku akumulátorů](#)

TP1001362880

Digitální fotoaparát s výměnnými objektivy
ILCE-1 α1 Ver.2 nebo pozdější

Paměťové karty, které lze použít

Tento fotoaparát podporuje paměťové karty CFexpress Type A a paměťové karty SD (kompatibilní s UHS-I a UHS-II). Při používání paměťových karet microSD s tímto fotoaparátem musíte používat správný adaptér.

Pro fotografování

Lze používat následující paměťové karty.

- Paměťové karty CFexpress Type A
- Paměťové karty SD/SDHC/SDXC

Pro nahrávání videa

Formáty nahrávání a kompatibilní paměťové karty jsou následující.

 Formát souboru	Maximální nahrávací bitová rychlost	Podporovaná paměťová karta
XAVC HS 8K	520 Mb/s	<ul style="list-style-type: none"> ● Paměťová karta CFexpress Type A (VPG200 nebo vyšší) ● SDXC V90 nebo vyšší
XAVC HS 4K	280 Mb/s	<ul style="list-style-type: none"> ● Paměťová karta CFexpress Type A (VPG200 nebo vyšší) ● SDXC V60 nebo vyšší
XAVC S 4K	280 Mb/s	<ul style="list-style-type: none"> ● Paměťová karta CFexpress Type A (VPG200 nebo vyšší) ● SDXC V60 nebo vyšší
XAVC S HD	100 Mb/s	<ul style="list-style-type: none"> ● Paměťová karta CFexpress Type A ● Karta SDHC/SDXC (U3 nebo vyšší)
XAVC S-I 4K	600 Mb/s	<ul style="list-style-type: none"> ● Paměťová karta CFexpress Type A (VPG200 nebo vyšší) ● SDXC V90 nebo vyšší
XAVC S-I HD	222 Mb/s	<ul style="list-style-type: none"> ● Paměťová karta CFexpress Type A (VPG200 nebo vyšší) ● SDXC V90 nebo vyšší

Pro snímání zpomaleného a zrychleného videa

Formáty souborů a kompatibilní paměťové karty jsou následující.

Při zpomaleném nahrávání je nahrávací bitová rychlost vyšší než obvykle. Může být vyžadována paměťová karta, na kterou lze zapisovat vyšší rychlostí.

Zrychlené a zpomalené snímání videa není k dispozici u [XAVC HS 8K].

 Formát souboru	Maximální nahrávací bitová rychlost při nahrávání	Podporovaná paměťová karta
XAVC HS 4K	500 Mb/s	<ul style="list-style-type: none"> ● Paměťová karta CFexpress Type A (VPG200 nebo vyšší) ● SDXC V60 nebo vyšší^{*1}
XAVC S 4K	560 Mb/s	<ul style="list-style-type: none"> ● Paměťová karta CFexpress Type A (VPG200 nebo vyšší) ● SDXC V60 nebo vyšší^{*1}
XAVC S HD	500 Mb/s	<ul style="list-style-type: none"> ● Paměťová karta CFexpress Type A (VPG200 nebo vyšší) ● SDXC V60 nebo vyšší^{*2}
XAVC S-I 4K	1 200 Mb/s	<ul style="list-style-type: none"> ● Paměťová karta CFexpress Type A (VPG200 nebo vyšší) ● SDXC V90 nebo vyšší^{*3}
XAVC S-I HD	890 Mb/s	<ul style="list-style-type: none"> ● Paměťová karta CFexpress Type A (VPG200 nebo vyšší) ● SDXC V90 nebo vyšší^{*4}

*1 Když je funkce [S&Q Snímk. frekvence] nastavena na [120fps]/[100fps], může být požadováno V90.

*2 Když je funkce [S&Q Snímk. frekvence] nastavena na [240fps]/[200fps], může být požadováno V90.

*3 Pro zpomalené nahrávání je požadována paměťová karta CFexpress Type A (VPG200 nebo vyšší).

*4 Když je funkce [S&Q Snímk. frekvence] nastavena na [240fps]/[200fps], je požadována paměťová karta CFexpress Type A (VPG200 nebo vyšší).

Tip

- Když je nahrávací bitová rychlost 200 MB/s, můžete také nahrávat pomocí karty SDXC (U3/V30).

Poznámka

- K nahrávání proxy může být požadována rychlejší paměťová karta.
- Paměťové karty CFexpress Type B nelze používat.
- Když používáte paměťovou kartu SDHC pro nahrávání videí po delší dobu, budou nahraná videa rozdělena do souborů o velikosti 4 GB.
- Když natáčíte video na paměťové karty vložené v obou prostorech 1 a 2, vložte dvě paměťové karty se stejným systémem souborů. Při používání kombinace systému souborů exFAT a FAT32 nelze videa nahrávat současně.

Paměťová karta	Systém souborů
Paměťová karta CFexpress Type A, paměťová karta SDXC	exFAT
Paměťová karta SDHC	FAT32

- Předtím, než se budete snažit obnovit soubory databáze na paměťové kartě, nabijte blok akumulátorů.

Příbuzné téma

- [Poznámky k paměťové kartě](#)
- [Počet snímků, které lze nahrát](#)
- [Doby nahrávání videa](#)
- [Nast. zpo.+zrych.](#)

TP1001360797

5-060-286-61(1) Copyright 2024 Sony Corporation

Digitální fotoaparát s výměnnými objektivy
ILCE-1 α1 Ver.2 nebo pozdější

Vkládání/vyjímání paměťové karty

Vysvětluje, jak vložit paměťovou kartu (prodává se samostatně) do fotoaparátu. S tímto fotoaparátem můžete používat paměťové karty CFexpress Type A a paměťové karty SD.

1 Posuňte západku krytu paměťové karty a otevřete kryt.

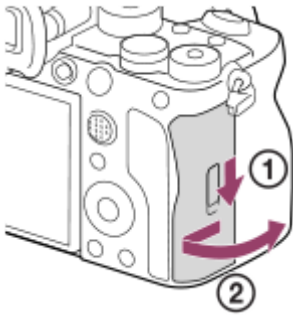





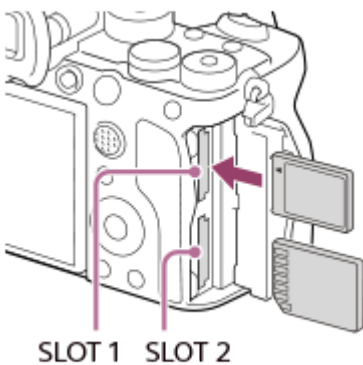



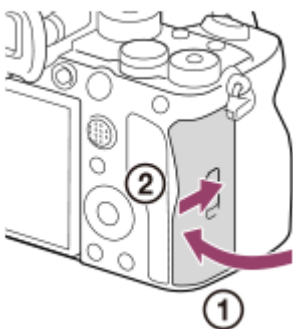

2 Vložte paměťovou kartu do prostoru 1.

- Když používáte dvě paměťové karty, vložte druhou do prostoru 2.
- Prostor 1 i prostor 2 podporují paměťové karty CFexpress Type A a paměťové karty SD.
- Ve výchozím nastavení se snímky nahrávají na paměťovou kartu v prostoru 1.
- Vložte paměťovou kartu CFexpress Type A štítkem směřujícím k displeji a paměťovou kartu SD s konektorem otočeným k displeji. Vložte kartu, dokud nezaklapne na místo.



3 Uzavřete kryt.



- Když používáte paměťovou kartu s fotoaparátem poprvé, doporučuje se kartu ve fotoaparátu naformátovat pro stabilnější výkon karty.
- Prostor paměťové karty, která bude použita k nahrávání, můžete změnit výběrem MENU →  /  (Snímání) → [Média] → [ Nast. záz. média] → [ Záznam. médium] nebo [ Záznam. médium]. Podle výchozích nastavení se použije prostor 1.
- Pokud chcete nahrát stejný snímek na dvě paměťové karty současně nebo roztrždit nahrané snímky na dvě paměťové karty podle typu snímku (fotografie/video), vyberte MENU →  /  (Snímání) → [Média] → [ Nast. záz. média] a pak vyberte nastavení [ Záznam. médium] nebo [ Záznam. médium].

Vyjímání paměťové karty

Otevřete kryt paměťové karty a ujistěte se, že kontrolka přístupu **(A)** nesvítí, a pak jednou zatlačte na paměťovou kartu, abyste ji vytáhli.

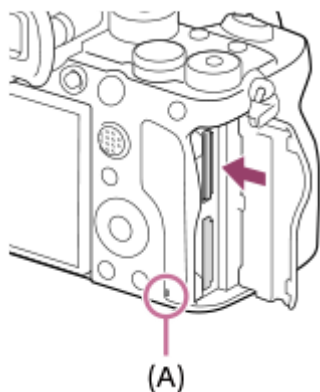

Příbuzné téma

- [Paměťové karty, které lze použít](#)
- [Poznámky k paměťové kartě](#)
- [Formátovat](#)
- [Nast. záz. média \(fotografie/video\): Záznam. médium \(fotografie\)](#)
- [Nast. záz. média \(fotografie/video\): Záznam. médium \(video\)](#)

TP1001360981

Digitální fotoaparát s výměnnými objektivy
ILCE-1 α1 Ver.2 nebo pozdější

Nasazení/sundání objektivu

Před nasazováním nebo sundáváním objektivu vypněte fotoaparát.

- 1 Z fotoaparátu sundejte kryt otvoru pro objektiv (A) a ze zadní strany objektivu sundejte zadní kryt (B).**

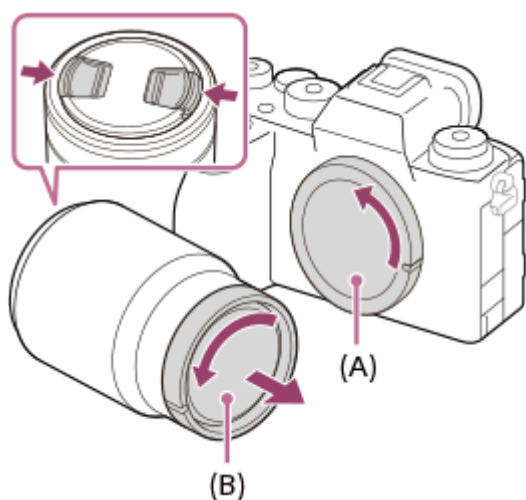

- Doporučujeme, abyste po ukončení snímání nasadili přední krytku objektivu.

- 2 Objektiv nasazujte tak, aby se kryly dvě bílé značky (rysky) na objektivu a na fotoaparátu.**

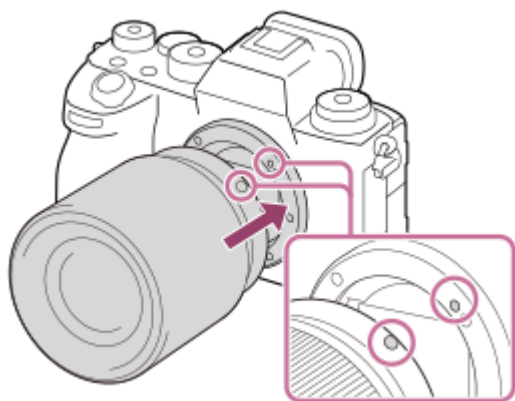

- Fotoaparát držte s bajonetem objektivu směřujícím dolů, aby se do fotoaparátu nedostal prach a nečistoty.

- 3 Objektiv lehce zasunujte do fotoaparátu a přitom ho pomalu otáčejte ve směru šipky, dokud nezaklapne do uzamčené polohy.**



- Při nasazování dbejte na to, abyste drželi objektiv rovně.

Sejmutí objektivu

Přidržte tlačítko k uvolnění objektivu **(A)** a objektivem otáčejte ve směru šipky, dokud se nezastaví.

Po sundání objektivu nasadte kryt otvoru pro objektiv na fotoaparát a kryty objektivu na přední a zadní konec objektivu, aby se do fotoaparátu a objektivu nedostal prach a nečistoty.

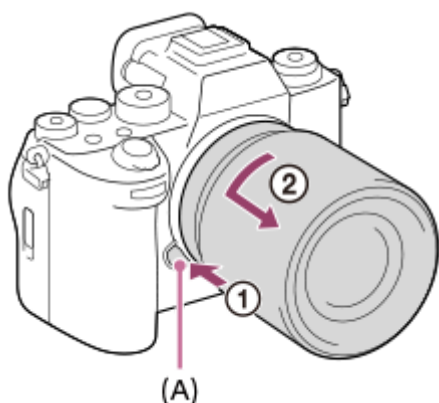

Sluneční clona objektivu

Používání sluneční clony doporučujeme, protože clona zabraňuje, aby světlo mimo záběr ovlivňovalo snímek. Nasadte sluneční clonu objektivu tak, aby byly zarovnány indexy objektivu a sluneční clony.

(U některých objektivů není index sluneční clony.)

Poznámka

- Při nasazování/sundávání objektivu pracujte rychle a v bezprašném prostředí.
- Při nasazování objektivu nemačkejte tlačítko k uvolnění objektivu.
- Objektiv nenasazujte násilím.
- Chcete-li použít objektiv A-mount (prodává se samostatně), budete potřebovat adaptér pro bajonet (prodává se samostatně). Při použití adaptéru pro bajonet se řiďte pokyny v návodu přiloženém k adaptéru.
- Pokud chcete pořídit plnoformátový snímek, použijte plnoformátový kompatibilní objektiv.
- Pokud použijete objektiv s patičí pro stativ, nasadte patičku objektivu na stativ, aby se hmotnost objektivu lépe vyvážila.
- Při přenášení fotoaparátu s nasazeným objektivem pevně přidržujte fotoaparát i objektiv.
- Nedotýkejte se součástí, které jsou vysunuty kvůli nastavení zoomu nebo ostření.
- Dbejte na správné nasazení sluneční clony. Sluneční clona nemusí jinak mít požadovaný efekt nebo se může částečně odrazit na snímku.
- Sundejte sluneční clonu, když používáte blesk, protože sluneční clona blokuje světlo blesku a může se objevit na snímku jako stín.

Příbuzné téma

- [Bajonetový adaptér](#)

TP1001360810

5-060-286-61(1) Copyright 2024 Sony Corporation

Digitální fotoaparát s výměnnými objektivy
ILCE-1 α1 Ver.2 nebo pozdější

Počáteční nastavení fotoaparátu

Provedením připojení Bluetooth (párování) mezi fotoaparátem a smartphonem a použitím aplikace smartphonu Creators' App, můžete provést úvodní nastavení fotoaparátu, jako je například datum a čas, ze smartphonu. Z obchodu s aplikacemi ve vašem mobilu si nainstalujte Creators' App. Pokud je aplikaci již nainstalována, nezapomeňte ji aktualizovat a použít nejnovější verzi.

Aplikaci Creators' App můžete také nainstalovat naskenováním QR Code zobrazeného na displeji fotoaparátu pomocí chytrého telefonu.



Podrobnosti o aplikaci Creators' App naleznete na následujícím webu.

<https://www.sony.net/ca/>

1 Pro zapnutí fotoaparátu nastavte přepínač ON/OFF (napájení) na „ON“.

2 Vyberte požadovaný jazyk a stiskněte střed řídicího kolečka.

3 Pro připojení fotoaparátu ke smartphonu se řiďte instrukcemi na obrazovce fotoaparátu.

- Na svém smartphonu spusťte aplikaci Creators' App a připojte fotoaparát ke smartphonu.
- Pokud nepřipojíte smartphone, objeví se obrazovka nastavení oblasti/data/času.
- Pokud chcete připojit smartphone k fotoaparátu po počátečním nastavení, vyberte MENU →  (Sít') → []
Přip./Dál.sním.] → [Připojení smartph.].

4 Na stránce Creators' App proved'te výchozí počáteční nastavení.

- Při nastavení následujících položek postupujte podle zobrazených pokynů.
 - Oblast/Datum/Čas
 - Tepl. auto. vyp. nap.
 - Název zařízení

Tato nastavení můžete později změnit z nabídky fotoaparátu.

Udržení nastavení data a času

Fotoaparát má interní dobíjecí záložní baterii, která zajišťuje uchování data a času a dalších nastavení, bez ohledu na to, zda je zapnuto či vypnuto napájení nebo zda je nabitý či vybitý akumulátor.

Chcete-li interní záložní baterii dobít, vložte do fotoaparátu nabitý akumulátor a ponechejte přístroj na 24 hodin nebo déle s vypnutým napájením.

Pokud se hodiny resetují při každém nabíjení bloku akumulátorů, je možné, že interní nabíjecí zálohovací akumulátor je opotřebovaný. Obrat'te se na servis.

Tip

- Po připojení fotoaparátu ke smartphonu pomocí funkce Bluetooth můžete ovládat fotoaparát pomocí smartphonu a z fotoaparátu do smartphonu přenášet snímky.

Poznámka

- Pokud je zadávání data a času přerušeno, stránka pro nastavení data a času se objeví při každém zapnutí fotoaparátu.

- Vestavěné hodiny fotoaparátu nemusí jít přesně. V pravidelných intervalech upravujte čas.

Příbuzné téma

- [Párování fotoaparátu se smartphonem \(Připojení smartph.\)](#)
- [Nast. obl./data/času](#)
- [Tepl. auto. vyp. nap.](#)
- [Uprav. Název zaříz.](#)

TP1001372132

5-060-286-61(1) Copyright 2024 Sony Corporation

Digitální fotoaparát s výměnnými objektivy
ILCE-1 α1 Ver.2 nebo pozdější

Potvrzení před snímáním

Tato část popisuje užitečná nastavení a funkce, které byste měli při používání fotoaparátu znát. Doporučujeme, abyste si před použitím fotoaparátu tato nastavení a funkce zkontrolovali.

Ze všech níže uvedených názvů položek můžete přejít na stránku popisující příslušné funkce.

Příprava paměťové karty pro použití ve fotoaparátu

- [Formátovat](#)
- [Obnov. DB sním. \(fotografie/video\)](#)

Výběr paměťové karty pro nahrávání

- [Nast. záz. média \(fotografie/video\): Záznam. médium \(fotografie\)](#)
- [Nast. záz. média \(fotografie/video\): Záznam. médium \(video\)](#)
- [Nast. záz. média \(fotografie/video\): Aut. přep. médium](#)

Zabránění nechtěnému selhání vložení paměťové karty

- [Uvolnit bez karty](#)

Výběr paměťové karty pro přehrávání

- [Nast. přeh. více méd.](#)

Nastavení, zda se budou generovat zvuky činnosti fotoaparátu

- [Zvukové signály](#)

Usnadňuje kontrolu, zda je fotoaparát v pohotovostním režimu nebo nahrává při nastavení do režimu videa

- [Zvýr. běh. nahr.](#)

Resetování nastavení snímání nebo resetování všech nastavení fotoaparátu

- [Reset nastavení](#)

TP1001368384

Digitální fotoaparát s výměnnými objektivy
ILCE-1 α1 Ver.2 nebo pozdější

Snímání fotografií (Inteligentní auto)

Tato část popisuje, jak pořizovat fotografie v režimu [Inteligentní auto]. V režimu [Inteligentní auto] fotoaparát automaticky zaostří a určí expozici na základě podmínek snímání.

- 1 Volič režimů nastavte na **AUTO** (Režim Automatika).

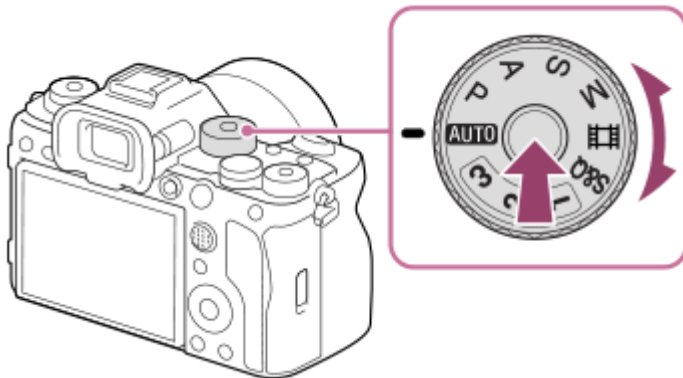

Režim snímání bude nastaven na **i** (Inteligentní auto).

- Otáčejte voličem režimů a zároveň přidržíte tlačítko uvolnění zámku voliče režimů ve středu voliče režimů.

- 2 Upravte úhel displeje a držte fotoaparát. Nebo se podívejte přes hledáček a držte fotoaparát.

- 3 Když je nasazen objektiv se zoomem, zvětšete snímky otáčením kroužku zoomu.



- 4 Stisknutím tlačítka spouště napůl zaostříte.

Až bude snímek zaostřen, ozve se zvukový signál a rozsvítí se indikátor (● apod.).



- 5 Stiskněte tlačítko spouště zcela.

Snímání s ikonami dotykové funkce

Můžete také snímat dotykem na ikonu na displeji, namísto stisknutí tlačítka spouště. Přjetím prstem po displeji doleva nebo doprava zobrazíte ikony dotykové funkce a pak se dotkněte ikony  (závěrka). Zachycený snímek si můžete prohlédnout dotykem na ikonu  (přepnutí na obrazovku přehrávání).

Pro detailní popis, jak zobrazit ikony dotykové funkce, viz „[Ikony dotykového ovládání](#)“.

Vlastní výběr režimu ostření (režim ostření / oblast ostření)

Otočením ovladače režimu ostření pro výběr AF-S (AF na 1 snímek) pro krajiny nebo nehybné objekty a výběr AF-C (Průběžné AF) pro pohyblivé objekty usnadňuje ostření na požadovaný objekt. Polohu ostření a rozsah můžete také určit pomocí [ Oblast ostření].

Snímání při ostření na lidské oči

Funkce [ Prio. ob./oka v AF] v [AF na obličej/oči] je ve výchozích nastaveních povolena, takže můžete okamžitě použít funkci AF podle oka.

Snímání s ostřením uzamčeným na požadovaném objektu (zámek ostření)

Když zaostříte na objekt, zaostření se uzamkne, když je tlačítko spouště stisknuto napůl. Přepněte na požadovanou kompozici a stisknutím tlačítka spouště nadoraz pořídíte snímek.

- Zaostření na nepohybující se objekty můžete uzamknout. Ovladač režimu ostření nastavte na AF-S (AF na 1 snímek).
- Nastavení možnosti [ Oblast ostření] na [Pevně na střed] usnadňuje zaostření na objekty umístěné ve středu obrazovky.

Tip

- Když přístroj nemůže zaostřit automaticky, indikátor zaostřování bliká a pípnutí nezazní. Buď změňte kompozici záběru nebo změňte režim ostření nebo nastavení oblasti ostření. V režimu [Průběžné AF] se rozsvítí  (kontrolka ostření) a nezazní pípnutí ohlašující, že je zaostřeno.

Poznámka

- Po snímání se zobrazí ikona, která říká, že se zapisují data. Nevytahujte paměťovou kartu, pokud je zobrazena tato ikona. Zabráníte tak tomu, aby snímky byly nahrávány normálně.

Příbuzné téma

- [Vybere způsob ostření \(Režim ostření\)](#)
- [Výběr oblasti ostření \(Oblast ostření\)](#)
- [Přehrávání fotografií](#)
- [Auto prohlíž. \(fotografie\)](#)

TP1001360818

Digitální fotoaparát s výměnnými objektivy
ILCE-1 α1 Ver.2 nebo pozdější

Snímání videa

Můžete nastavit formát nahrávání a expozici a nahrávat videa pomocí položek menu vyhrazených pro videa.

1 Nastavte volič režimů na (video).

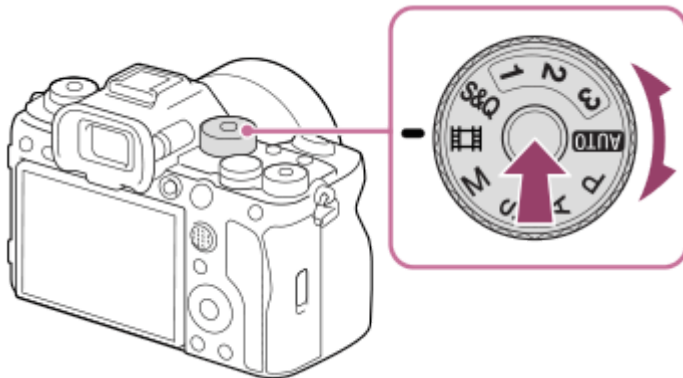

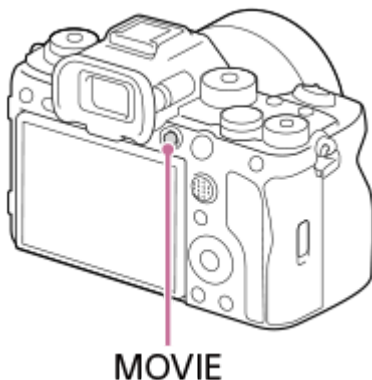

- Otáčejte voličem režimů a zároveň přidržíte tlačítko uvolnění zámku voliče režimů ve středu voliče režimů.

2 Stisknutím tlačítka **MOVIE** (video) spustíte nahrávání.



3 Chcete-li záznam ukončit, stiskněte opět tlačítko **MOVIE**.

Snímání s ikonami dotykové funkce

Můžete také začít snímání dotykem na ikonu na displeji, namísto stisknutí tlačítka **MOVIE**(video). Přejetím prstem po displeji doleva nebo doprava zobrazíte ikony dotykové funkce a pak se dotkněte ikony  (zahájení nahrávání). Zachycený snímek si můžete prohlédnout dotykem na ikonu  (přepnutí na obrazovku přehrávání). Pro detailní popis, jak zobrazit ikony dotykové funkce, viz „[Ikony dotykového ovládání](#)“.

Výběr formátu nahrávání (Formát souboru)

Rozlišení a stupeň kompatibility se liší podle formátu nahrávání (XAVC HS 8K/XAVC HS 4K/XAVC S 4K/XAVC S HD/XAVC S-I 4K/XAVC S-I HD). Vyberte formát podle účelu videa, které má být pořízeno.

Výběr snímkové frekvence nebo obrazové kvality (Nastavení filmů)

Snímková frekvence určuje plynulost pohybu ve videu. ([ Nastavení filmů] → [Sním. frekv. záz.]

Kvalita snímku se mění s bitovou rychlostí. ([ Nastavení filmů] → [Nast. záznamu])

Pokud je bitová rychlost vysoká, množství informací se zvýší a můžete pořizovat videa ve vysoké kvalitě. Výsledkem však bude větší objem dat.

Vyberte snímkovou frekvenci a bitovou rychlost podle svých preferencí a účelu.

Nastavení expozice (Typ ovl. Expozice/Režim expozice)

Když je možnost [Typ ovl. Expozice] nastavena na [Režim P/A/S/M], vyberte režim expozice pomocí kombinace rychlosti závěrky a hodnoty clony stejně, jako když pořizujete fotografii.

Když je [Typ ovl. Expozice] nastaven na [Režim flex. Exp.], můžete nastavit rychlost závěrky, hodnotu clony a citlivost ISO automaticky nebo ručně.

Výběr způsobu zaostřování (režim ostření / oblast ostření)

Použijte ovladač režimu ostření a vyberte AF-C (Průběžné AF) nebo MF (Ruč. zaost.). Oblast ostření můžete specifikovat nastavením [ Oblast ostření].

I při snímání s ručním ostřením můžete dočasně přepnout na automatické ostření následujícími způsoby.

- Stiskněte vlastní klávesu, které je přiřazena funkce [AF zapnut], nebo stiskněte tlačítko spouště napůl.
- Stiskněte klávesu, které je přiřazena funkce [AF podle oka].
- Dotkněte se objektu na displeji. (když je [Dotyk. fce při sním.] v [Displej snímání] nastavena na [Zaostř. dotykem] nebo [Sledování dotyk.]

Nahrávání zvuku videa ve 4 kanálech

Přípevněte originální příslušenství Sony, které podporuje 4kanálové a 24bitové nahrávání zvuku, do vícefunkčních sánek fotoaparátu.

Tip

- Funkci zahájení nebo ukončení nahrávání videa lze přiřadit preferované klávese.
- Při snímání videa můžete rychle zaostřit stisknutím spouště napůl. (V některých případech se může nahrát zvuk činnosti automatického ostření.)
- Nastavení citlivosti ISO, kompenzaci expozice a oblast ostření můžete při snímání videa změnit.
- Při nahrávání videa se může nahrát také zvuk objektivu a činnosti přístroje. Aby nedošlo k nahrání zvuku, nastavte možnost [Nahrávání zvuku] na [Vypnuto].
- Aby se při použití objektivu s motorickým zoomem nenahrál zvuk činnosti kroužku zoomu, doporučujeme nahrávat videa pomocí páčky zoomu objektivu. Při přepínání páčky zoomu objektivu dbejte na to, abyste páčku nepřeklopili.
- Když je [Tepl. auto. vyp. nap.] nastavena na [Vysoká], fotoaparát může pokračovat v nahrávání videa, i když bude teplota fotoaparátu vysoká.

Poznámka

- Po snímání se zobrazí ikona, která říká, že se zapisují data. Nevytahujte paměťovou kartu, pokud je zobrazena tato ikona.
- Při zápisu dat nelze začít nahrávat video. Před nahráváním videa počkejte, než se dokončí zápis dat a zobrazí se „STBY“.
- Když se zobrazí ikona [] (varování o přehřátí), zvýšila se teplota fotoaparátu. Vypněte napájení a počkejte, než přístroj vychladne a bude znovu připraven ke snímání.
- Teplota fotoaparátu má tendenci růst, když nahráváte videa nepřetržitě, takže se fotoaparát může jevit jako zahřátý. Nejedná se o závadu. Může se také objevit [Přehřátí fotoaparátu. Nechte jej vychladnout.]. V takovém případě vypněte napájení a počkejte, než fotoaparát vychladne a bude znovu připraven ke snímání.
- Dobu nepřetržitého snímání videa naleznete v části „Doby nahrávání videa“. Když je záznam videosekvence ukončen, můžete nahrát další opětovným stiskem tlačítka MOVIE. Nahrávání může skončit na ochranu přístroje. Záleží na teplotě přístroje nebo akumulátoru.

- Při nahrávání videa nelze pořizovat fotografie.

Příbuzné téma

- [Formát souboru \(video\)](#)
- [Nastavení filmů \(video\)](#)
- [Typ ovl. Expozice](#)
- [Video: Režim expozice](#)
- [Vybere způsob ostření \(Režim ostření\)](#)
- [Výběr oblasti ostření \(Oblast ostření\)](#)
- [Nast. zv. patice](#)
- [Přiřazování často používaných funkcí tlačítkům a ovladačům \(Vlast. nast. kl./ovl.\)](#)
- [REC tlač. spouště \(video\)](#)
- [Nahrávání zvuku](#)
- [Doby nahrávání videa](#)

TP1001334676





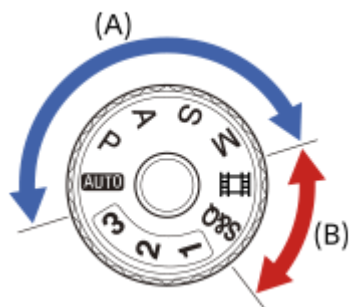

5-060-286-61(1) Copyright 2024 Sony Corporation

Digitální fotoaparát s výměnnými objektivy
ILCE-1 α1 Ver.2 nebo pozdější

Vyhledávání funkcí v MENU

Zobrazené položky MENU se liší podle polohy voliče režimů. V níže uvedené tabulce jsou režimy, ve kterých jsou jednotlivé položky MENU zobrazeny, označeny ikonami fotografie/videoa.

















































-   : Položka menu se zobrazí, když je volič režimů nastaven na režimy snímání fotografií (A).
-   : Položka menu se zobrazí, když je volič režimů nastaven na režimy nahrávání videa (B).
-   : Položka menu se zobrazí, když je volič režimů nastaven na režimy snímání fotografií (A) nebo režimy nahrávání videa (B).





























- Když je volič režimů nastaven na 1, 2 nebo 3 (**MR** Vyvol.nast.fotoap.), zobrazené položky menu jsou určeny režimem registrovaným pro jednotlivá registrační čísla.

















Záložka (Hlavní)

Nastavení pro snímání se zobrazí v seznamu. Podrobnosti naleznete v části „[Hlavní menu \(seznam položek pro nastavení snímání\)](#)“.

















Záložka / (Snímání)

Skupiny		Položky menu	
Kvalita obr./Zázn.		Přep. JPEG/HEIF	
		Nastavení kvality obr:  Formát souboru	
		Nastavení kvality obr: Typ souboru RAW	
		Nastavení kvality obr: Kvalita JPEG	
		Nastavení kvality obr: Kvalita HEIF	
		Nastavení kvality obr: Velik. sním. JPEG	
		Nastavení kvality obr: Velik. sním. HEIF	
		Poměr stran	
		 Formát souboru	
		 Nastavení filmů	
		 Nast. zpo.+zrych.	
		 Nast. zást. nahráv.	
		 APS-C/S35 Snímání	
		RŠ u dl.exp.	
		RŠ při vys.ISO	
		Fotografie HLG	
		Barevný prostor	
		 Komp. objektivu	
	Média		Formátovat
			 Nast. zázn. média:  Záznam. médium
		 Nast. zázn. média:  Záznam. médium	
		 Nast. zázn. média: Aut. přep. médium	
		 Obnov. DB sním.	
		 Zobr. info o médiu	
Soubor		Nast. soub./slož.	
		Výběr složky zázn.	
		Nová složka	
		Informace IPTC	
		Info. o copyrightu	
		 Zapsat sériové č.	
		Nast. souboru	

Skupiny		Položky menu
Režim snímání		Režim expozice
		S&Q Režim expozice
		Typ ovl. Expozice
		MR Vyvol.nast.fotoap.
		MR Paměť nast. sním.
		MR Vybrat médium
		Reg. vl. nast. sním.
Režim pohonu		Rychl. kont. sním.
		Typ samospoušti
		Nastavení řady
		Fce interval. sním.
		Vícen. sn. pos. pix.
Závěrka/tichá		 Nast. tich. rež.
		Typ závěrky
		 Uvol.bez obj.
		Uvolnit bez karty
		Nast. redukce blikání
Nahrávání zvuku		Nahrávání zvuku
		Úroveň nahr. zvuku
		Časování zvuk. výst.
		Redukce zvuku větru
		ni Nast. zv. patice
TC/UB		Time Code Preset
		User Bit Preset
		Time Code Format
		Time Code Run
		Time Code Make
		User Bit Time Rec

Skupiny		Položky menu
Stabiliz. obrazu		 SteadyShot
		 SteadyShot
		 Úpr. SteadyShot
		  Ohnisk. vzdál.
Zoom		 Zoom
		 Rozsah Zoomu
		 VI.kláv.rychl.zoom
		 Rychl.zoomu dálk.
Zobraz. snímání		 Zobr. rast. mřížky
		 Typ rastru mřížky
		Nast. displ. živ. náhl.
		Zvýr. běh. nahr.
Zobrazení značky		 Znač. pom. stran
		Typ znač. pom. stran
		Úr. znač. pom. stran
		Zobrazení značky
		Značka středu
		 Znač. pom. stran
		Bezpečná oblast
		Vodicí mřížka

Záložka (Expozice/barva)

Skupiny		Položky menu
Expozice		Auto. pom. závěr.
		 ISO
		 Limit rozsahu ISO
		Min. čas, ISO AUTO
		Nas.pře.au./man.
Kompenz. expoz.		 Komp.expozice
		 Reset komp. EV
		 Krok expozice
		 Úpr. stand. expoz.

Skupiny		Položky menu
Měření		 Režim měření
		 Obl.ve víceb. měř.
		 Bod bodov. měř.
		AEL se závěrkou
Blesk		Režim blesku
		Kompenz.blesku
		Komp.exp.
		Bezdrátový blesk
		Prior. synch. bl.
		Bez červ.očí
		Nast. exter. blesku
		Reg. nast. sním. s bl.
Vyvážení bílé		 Vyvážení bílé
		 Nast. prio. v AWB
		Zám. AWB, spou.
		Plynulé WB
		 Vel.rám.zach. WB
Barva/Odstín		 Opt. dyn. rozs.
		 Kreativní vzhled
		 Profil obrazu
Zobrazení zebry		 Zobrazení zebry
		 Úroveň zebry

Záložka AF_{MF} (Ostření)

Skupiny		Položky menu
AF/MF		Nast. priority v AF-S
		Nast. priority v AF-C
		Citlivost sled. AF
		Iluminátor AF
		Pohon clony v AF
		Předn. zaost./zoom
		AF se spouští
		Před-AF
		Rychl. přech. AF
		Citl. pos. obj. AF
		Pomocník AF
Oblast ostření		 Oblast ostření
		 Omez. obl. ostření
		Př. obl. AF vý./ší.
		 Barva rám. ostř.
		Fce reg. obl. AF
		Vym. reg. obl. AF
		Autom. zruš. obl. AF
		Zobr obl při sledov
		Zobr. oblasti AF-C
		Oblast fáz. detekce
		 Obíh. bodu zaostř.
		 Dél. poh. rám. AF
	AF na obličej/oči	
		 Det.obl./oka subj.
		 Nast.přep.det.sub.
		 Výb. pr./lev. oka
		 Zobr.rám.obl./oka
		Registrace obličeje
		 Prior. reg. oblič.























Skupiny		Položky menu
Asistent ostření		Auto. zvětš. v MF
		Lupa zaostření
		 Doba zvětš. ostř.
		 Vých. zvětš. zaost.
		AF při zvětš. zaos.
		 Vých. zvětš. zaost.
Zobrazení obrysů		 Zobrazení obrysů
		 Úroveň obrysů
		 Barva obrysů

Záložka (Přehrávání)

Skupiny		Položky menu
Cíl přehrávání		Nast. přeh. více méd.
		Nast. zob. více médií
		Stav filtru přehrávání
		Pořadí snímků
Zvětšení		 Zvětšit
		 Zvětšit vých. zvětš.
		 Zvětšit vých. pol.
Výběr/Poznámka		Chránit
		Hodnocení
		Nast. hod. (Vlast. kl.)
		Hlasové poznámky
		Hlas. přehr. hl. poz.
Vymazat		Vymazat
		 Odstr. stisk 2x
		Vymaz.potvrzení
Upravit		Oříznout
		Otočit
		Kopírovat
		Zachytit foto
		 Přep. JPEG/HEIF

Skupiny		Položky menu
Prohlížení		Nepř. přeh.,  Inter.
		Rych. přehr.,  Inter.
		Prezentace
Možnost přehráv.		Přehled snímků
		Zobr. jako skupinu
		Natočení displeje
		 Zobr. rám. ostření
		 Disp. zn. pom. str.
		Zobr. sn. z urč. času
		Nast. přesk. na sním.

Záložka (Sít')

Skupiny		Položky menu
 Přip./Dál.sním.		Připojení smartph.
		Fce dálk. snímání
		 Vybr. sn. zař. a od.
		 Reset. stav přen.
		 Přip. běh. vyp. nap.
		Nast. dálk. sním.
Přenos FTP		Funkce přenosu FTP
Streamování		 Streamování USB
Creators' Cloud		Připojení ke cloudu
		Informace o cloudu
Wi-Fi		Připojení Wi-Fi
		Stisk WPS
		Nastav. příst. bodu
		Frekv. pásmo Wi-Fi *
		Zobrazí info o Wi-Fi
		Reset SSID/Hesla





































Skupiny	 	Položky menu
Bluetooth	 	Funkce Bluetooth
	 	Párování
	 	Správa spár. zařízení
	 	Dávk. ovl. Bluetooth
	 	Zobr. adresu zařízení
Kabelová LAN	 	Přip. kabelové LAN
	 	LAN Nast. adresy IP
	 	Zobr. inf. o kab. LAN
Připoj. tetheringu	 	Připoj. tetheringu
	 	Odpojení tetheringu
Možnost sítě	 	Režim letadlo
	 	Uprav. Název zařiz.
	 	Import. kořen. cert.
	 	Nast. ověř. přístupu
	 	Info. o ověř. přístupu
	 	Zabezpečení (IPsec)
	 	Reset síťových nast.

* Pouze pro některé modely







Záložka (Nastavení)

Skupiny	 	Položky menu
Oblast/Datum	 	 Jazyk
	 	Nast. obl./data/času
	 	Volič NTSC/PAL
Reset./Ul. nast.	 	Reset nastavení
	 	Uložit/načíst nast.

Skupiny		Položky menu
Přizpůs. operace		 Vlast. nast. kl./ovl.
		 Vlast. nast. kl./ovl.
		 Nast. Vlastní kláv.
		 Nast. nabídky Fn
		 Nast. nabídky Fn
		Jiné nast. foto./filmy
		Nast. DISP (zob.obr.)
		 REC tlač. spouště
		Otoč. kroužku zoomu
Přizpůs. voliče		 Vlast. nast. kl./ovl.
		 Vlast. nast. kl./ovl.
		Nastav. Můj ovladač
		Otočení Av/Tv
		Kroužek funkcí(obj.)
		Zámek souč. ovlád.
Ovlád. dotykem		Dotyková obsluha
		Dotyk. panel/plocha
		Nast. dotyk. plochy
		Nast. dotyk. plochy
		Citlivost dotyku
Hled./Monitor		Vyb. hled./monitor
		Jas displeje
		Jas hledáčku
		Tepł. barvy hledáčku
		Zvětšení hledáčku
		 Kvalita zobrazení
		 Sním. frekv. hled.

Skupiny		Položky menu
Možnost displeje		Nastav. zobr. TC/UB
		Pomoc zobr. Gamma
		T. pom. zob. Gamma
		 Zobr. zaháj. sním.
		 Zobr. časov. sním.
		 Zobr. zbýv. sním.
		 Auto prohlíž.
Možnost napáj.		 Autom. vyp. disp.
		Zaháj. úsp. energie
		Tepl. auto. vyp. nap.
Možnost zvuku		Hlas. přehr./monit.
		 Monit. 4ch zvuku
		Zvukové signály
USB		Režim připojení USB
		Nastavení USB LUN
		Napájení USB
Externí výstup		 Rozlišení HDMI
		 Nast. výst. HDMI
		Zobraz. info. HDMI
		OVLÁDÁNÍ HDMI
Možnost nastav.		Režim světla videa
		IR dálkové ovládání
		Funkce proti prachu
		Autom. map. pixelů
		Mapování pixelů
		Verze
		Sériové č. na displeji

Záložka ☆ (Mé menu)

Skupiny		Položky menu
Nast. Mé menu		Přidat položku
		Seřadit položky
		Vymazat položku
		Vymazat stránku
		Vymazat vše
		Zobrazit z Mé menu

Poznámka

- Pořadí, ve kterém jsou zde záložky menu uvedeny, se liší od skutečného zobrazení.

TP1001548142

5-060-286-61(1) Copyright 2024 Sony Corporation

Digitální fotoaparát s výměnnými objektivy
ILCE-1 α1 Ver.2 nebo pozdější

Obsah této kapitoly

Následující obsah uvádí seznam funkcí popsaných v této kapitole („Používání funkcí snímání“). Z názvu každé položky můžete přejít na stránku popisující příslušné funkce.

Výběr režimu snímání

- Inteligentní auto
- Program auto
- Priorita clony
- Priorita závěrky
- Ruční expozice
- Snímání bulb
- Typ ovl. Expozice
- Nas.pře.au./man.
- Video: Režim expozice
- Zpomal./zrychl.: Režim expozice

Ostření

- Vybere způsob ostření (Režim ostření)
- Výběr oblasti ostření (Oblast ostření)
- Sledování objektu (funkce sledování)
- Ruč. zaost.
- Přímé ruční ostření (Přímé ruč.zaos.)

AF podle obličeje/oka

- Ostření na lidské oči
- Prio. ob./oka v AF (fotografie/video)
- Det.obl./oka subj. (fotografie/video)
- Nast.přep.det.sub. (fotografie/video)
- Výb. pr./lev. oka (fotografie/video)
- Zobr.rám.obl./oka (fotografie/video)
- Registrace obličeje
- Prior. reg. oblič. (fotografie/video)

Používání funkcí ostření

- Standard ostření
- Úprava nastavení oblasti ostření podle orientace fotoaparátu (horizontální/vertikální) (Př. obl. AF vý./ší.)
- Registrace aktuální oblasti ostření (Fce reg. obl. AF)
- Vymazání registrované oblasti AF (Vym. reg. obl. AF)
- Omez. obl. ostření (fotografie/video)
- Obíh. bodu zaostř. (fotografie/video)
- Dél. poh. rám. AF (fotografie/video)
- Barva rám. ostř. (fotografie/video)
- Autom. zruš. obl. AF
- Zobr obl při sledov
- Zobr. oblasti AF-C
- Oblast fáz. detekce
- Citlivost sled. AF
- Rychl. přech. AF
- Citl. pos. obj. AF

- Pomocník AF
- Volič AF/MF
- AF se spouští
- AF zapnut
- Fixace zaostř.
- Před-AF
- Nast. priority v AF-S
- Nast. priority v AF-C
- Iluminátor AF
- Pohon clony v AF
- Předn. zaost./zoom
- AF při zvětš. zaos.
- Auto. zvětš. v MF
- Lupa zaostření
- Doba zvětš. ostř. (fotografie/video)
- Vých. zvětš. zaost. (fotografie)
- Vých. zvětš. zaost. (video)
- Zobrazení obrysů

Nastavení režimu expozice/měření

- Komp.expozice (fotografie/video)
- Zobrazení histogramu
- Reset komp. EV (fotografie/video)
- Krok expozice (fotografie/video)
- Úpr. stand. expoz. (fotografie/video)
- Opt. dyn. rozs. (fotografie/video)
- Režim měření (fotografie/video)
- Obl.ve víceb. měř. (fotografie/video)
- Bod bodov. měř. (fotografie/video)
- Zámek AE
- AEL se závěrkou
- Auto. pom. závěr.
- Zobrazení zebry

Výběr citlivosti ISO

- ISO (fotografie/video)
- Limit rozsahu ISO (fotografie/video)
- Min. čas, ISO AUTO

Vyvážení bílé

- Vyvážení bílé (fotografie/video)
- Zachycení standardní bílé barvy pro nastavení vyvážení bílé (vlastní vyvážení bílé)
- Vel.rám.zach. WB (fotografie/video)
- Nast. prio. v AWB (fotografie/video)
- Zám. AWB, spou.
- Plynulé WB

Přidávání efektů do snímků

- Kreativní vzhled (fotografie/video)
- Profil obrazu (fotografie/video)

Snímání s režimy pohonu (nepřetržité snímání / samospoušť)

- Režim pohonu
- Kontin. snímání
- Rychl. kont. sním.
- Samo.(Jed.sní.)
- Samosp.(kont.)

- Typ samospoušti
- Nepř. exp. řada
- Exp.ř., jed.sní.
- Indikátor při snímání řady
- Or.vyváž.bílé
- Or.exp. DRO
- Nastavení řady

Fce interval. sním.

Snímání fotografií ve vysokém rozlišení

- Vícen. sn. pos. pix.

Nastavení kvality snímku a formátu nahrávání

- Přep. JPEG/HEIF
- Nastavení kvality obr: Formát souboru (fotografie)
- Nastavení kvality obr: Typ souboru RAW
- Nastavení kvality obr: Kvalita JPEG/Kvalita HEIF
- Nastavení kvality obr: Velik. sním. JPEG/Velik. sním. HEIF
- Poměr stran
- Fotografie HLG
- Barevný prostor
- Formát souboru (video)
- Nastavení filmů (video)
- Nast. zpo.+zrych.
- Nast. zást. nahráv.
- APS-C S35 (Super 35mm) Snímání (fotografie/video)
- Úhel pohledu

Používání dotykových funkcí

- Dotyková obsluha
- Citlivost dotyku
- Dotyk. panel/plocha
- Nast. dotyk. plochy
- Nast. dotyk. plochy
- Ostření pomocí dotykového ovládání (Zaostř. dotykem)
- Spuštění sledování pomocí dotykového ovládání (Sledování dotyk.)
- Fotografování pomocí dotykového ovládání (Dotyk. závěrka)

Nastavení závěrky

- Nast. tich. rež. (fotografie/video)
- Typ závěrky
- Používání elektronické závěrky
- Zobr. zaháj. sním. (fotografie)
- Zobr. časov. sním. (fotografie)
- Uvol.bez obj. (fotografie/video)
- Uvolnit bez karty
- Nast. redukce blikání
- Rozdíly mezi funkcemi [Sním. s red. blik.] a [Variabilní závěrka]

Používání zoomu

- Funkce zoomu dostupné s tímto přístrojem
- Zoom jasného snímku/digitální zoom (Zoom)
- Rozsah Zoomu (fotografie/video)
- Vl.kláv.rychl.zoom (fotografie/video)
- Rychl.zoomu dálk. (fotografie/video)
- Rozsah zoomu

- Otoč. kroužku zoomu

Používání blesku

- Používání blesku (prodává se samostatně)
- Režim blesku
- Kompenz.blesku
- Komp.exp.
- Bezdrátový blesk
- Prior. synch. bl.
- Bez červ.očí
- Zámek FEL
- Nast. exter. blesku
- Reg. nast. sním. s bl.
- Používání blesku se šňůrou synchronizačního konektoru

Redukce rozmazání

- SteadyShot (fotografie)
- SteadyShot (video)
- Úpr. SteadyShot (fotografie/video)
- Ohnisková vzdálenost SteadyShot (fotografie/video)

Komp. objektivu (fotografie/video)

Redukce šumu

- RŠ u dl.exp.
- RŠ při vys.ISO

Nastavení zobrazení na displeji při snímání

- Auto prohlíž. (fotografie)
- Zobr. zbýv. sním. (fotografie)
- Zobr. rast. mřížky (fotografie/video)
- Typ rastru mřížky (fotografie/video)
- Nast. displ. živ. náhl.
- Náhled clony
- Náhled výsled. sním.
- Monitoring jasu
- Zvýr. běh. nahr.
- Zobrazení značky (fotografie)
- Zobrazení značky (video)
- Pomoc zobr. Gamma
- T. pom. zob. Gamma

Nahrávání zvuku videa

- Nahrávání zvuku
- Úroveň nahr. zvuku
- Časování zvuk. výst.
- Redukce zvuku větru
- Nast. zv. patice

Nastavení TC/UB

- TC/UB
- Nastav. zobr. TC/UB
- Shoda časového kódu s jinými zařízeními

Živé vysílání audio a videozáznamů

- Streamování USB (video)

Digitální fotoaparát s výměnnými objektivy
ILCE-1 α1 Ver.2 nebo pozdější

Inteligentní auto

Fotoaparát snímá s automatickým rozpoznáním scény.

1 Volič režimů nastavte na **AUTO** (Režim Automatika).

Režim snímání bude nastaven na  (Inteligentní auto).

2 Fotoaparát namiřte na objekt.

Když fotoaparát rozpozná scénu, objeví se na displeji ikona pro rozpoznání scény.

























3 Upravte zaostření a pořídte snímek.

Rozpoznání scény

Funkce rozpoznání scény umožňuje fotoaparátu automaticky rozpoznat podmínky snímání.

Když fotoaparát rozpozná určitou scénu, v horní části obrazovky se zobrazí následující ikony a nápovědy:

Značka rozpoznání scény pro nahrávání videa se zobrazí při nahrávání videa pomocí tlačítka MOVIE (video) v režimu [Inteligentní auto] pro fotografování.

-   (Portrét)
-   (Dítě)
-   (Noční portrét)
-   (Noční scéna)
-   (Portrét v protisvětle)
-   (Protisvětlo)
-   (Krajina)
-   (Makro)
-   (Bodový reflektor)
-   (Slabé osvětlení)
-   (Noční scéna se stativem)
-  (Stativ)*

* Zobrazí se pouze ikona.

Poznámka

- Přístroj nerozpozná scénu, když snímáte s funkcí zoomu jinou než optický zoom.
- Za některých podmínek snímání přístroj možná nerozpozná scénu správně.

Digitální fotoaparát s výměnnými objektivy
ILCE-1 α1 Ver.2 nebo pozdější

Program auto

Umožňuje snímat s expozicí (rychlost závěrky a hodnota clony) nastavenou automaticky.

Můžete nastavit funkce pro snímání, například [ ISO].

- 1 **Volič režimů nastavte na P (Program auto).**
- 2 **Nastavte funkce pro snímání na požadovaná nastavení.**
- 3 **Nastavte zaostření a pořídte snímek objektu.**

Posun programu

Když nepoužíváte blesk, můžete změnit kombinaci rychlosti závěrky a clony (hodnota F), aniž byste měnili správnou expozici nastavenou fotoaparátem.

Otáčením předního/zadního ovladače vyberte kombinaci hodnoty clony a rychlosti závěrky.

- Když otočíte předním / zadním ovladačem, změní se „P“ na obrazovce na „P*“.
- Chcete-li zrušit Posun programu, nastavte jiný režim snímání než [Program auto] nebo vypněte fotoaparát.
- Pokud je [Nast. dotyk. plochy] → [Displej snímání] → [Ovl. ikony zápatí dotyk.] nastaveno na [Zap.], můžete provést posun programu dotykem na oblast zobrazení rychlosti závěrky a velikosti clony ve spodní části displeje.

Poznámka

- Podle jasů prostředí je možné, že se posun programu nepoužije.
- Nastavte režim snímání na jiný než „P“ nebo vypněte napájení, abyste zrušili nastavení, které jste udělali.
- Když se změní jas, změní se také clona (hodnota F) a rychlost závěrky, ale hodnota posunu zůstane.

TP1001360801

Digitální fotoaparát s výměnnými objektivy
ILCE-1 α1 Ver.2 nebo pozdější

Priorita clony

Můžete snímat, když nastavíte clonu a změníte rozsah zaostření nebo když rozostříte pozadí.

1 Volič režimů nastavte na A (Priorita clony).

2 Vyberte požadovanou hodnotu otočením předního/zadního ovladače.

- Nižší hodnota F: Objekt je zaostřen, ale objekty před ním a za ním jsou rozmazány.
Vyšší hodnota F: Objekt a jeho pozadí a popředí jsou celé zaostřené.
- Pokud není hodnota clony, kterou jste nastavili, vhodná pro správnou expozici, bude rychlost závěrky na obrazovce snímání blikat. Pokud se to stane, změňte rychlost závěrky.

3 Nastavte zaostření a pořídte snímek objektu.

Rychlost závěrky se automaticky nastaví tak, aby bylo dosaženo správné expozice.

Poznámka

- Jas snímku na displeji se může lišit od skutečného pořízeného snímku.

Příbuzné téma

- [Náhled clony](#)

TP1001360799

Digitální fotoaparát s výměnnými objektivy
ILCE-1 α1 Ver.2 nebo pozdější

Priorita závěrky

Nastavením rychlosti závěrky můžete pořizovat fotografie s různými efekty pro pohybující se objekty nebo nahrávat videa s přirozeným pohybem.

1 Volič režimů nastavte na S (Priorita závěrky).

2 Vyberte požadovanou hodnotu otočením předního/zadního ovladače.

- Pokud nelze po nastavení získat správnou expozici, bude na obrazovce snímání blikat hodnota clony. Pokud se to stane, změňte rychlost závěrky.

3 Nastavte zaostření a pořďte snímek objektu.

Clona se nastaví automaticky pro získání správné expozice.

Tip

- Pokud používáte pomalou rychlost závěrky, použijte stativ, abyste předešli otřesům fotoaparátu.
- Když snímáte halové sporty, nastavte citlivost ISO na vyšší hodnotu.

Poznámka

- Indikátor varování SteadyShot se v režimu [Priorita závěrky] neobjeví.
- Když je funkce [RŠ u dl.exp.] nastavena na [Zapnuto] a rychlost závěrky je 1 sekund nebo delší a [Typ závěrky] je nastaven na něco jiného než [Elektron. záv.], proběhne po snímání redukce šumu po stejnou dobu, jakou trvala expozice. Pokud však probíhá redukce šumu, nemůžete snímat.
- Jas snímku na displeji se může lišit od skutečného pořízeného snímku.

Příbuzné téma

- [RŠ u dl.exp.](#)

TP1001334701





Digitální fotoaparát s výměnnými objektivy
ILCE-1 α1 Ver.2 nebo pozdější

Ruční expozice

Můžete snímat s požadovaným nastavením expozice, když nastavíte rychlost závěrky a clonu.

1 Volič režimů nastavte na M (Ruční expozice).

2 Otočením předního ovladače vyberte požadovanou hodnotu clony. Vyberte požadovanou rychlost závěrky otočením zadního ovladače.

- Pomocí [ Vlast. nast. kl./ovl.] nebo [ Vlast. nast. kl./ovl.] můžete nastavit, který ovladač bude měnit hodnotu clony a rychlost závěrky.
- Můžete také nastavit [ ISO] na [ISO AUTO] v režimu ruční expozice. Hodnota ISO se automaticky změní tak, aby bylo dosaženo správné expozice pomocí hodnoty clony a rychlosti závěrky, které jste nastavili.
- Když je [ ISO] nastaveno na [ISO AUTO], bude indikátor hodnoty ISO blikat, pokud hodnota, kterou jste nastavili, není vhodná pro správnou expozici. Pokud se to stane, změňte rychlost závěrky nebo hodnotu clony.
- Když je možnost [ ISO] nastavena na něco jiného než [ISO AUTO], použijte „M.M.“ (ruční měření)* a zkontrolujte hodnotu expozice.

Směrem k +: Snímky budou jasnější.

Směrem -: Snímky budou tmavší.

0: Vhodná expozice analyzovaná fotoaparátem.

* Označuje nad/pod vhodnou expozicí. Zobrazí se pomocí číselné hodnoty na displeji a pomocí indikátoru měření v hledáčku.

3 Nastavte zaostření a poříďte snímek objektu.

Tip

- Můžete změnit kombinaci rychlosti závěrky a clony (hodnoty F) bez změny nastavené hodnoty expozice otočením předního/zadního ovladače při stisknutí tlačítka AEL. (Ruční posun)

Poznámka

- Indikátor ručního měření se neobjeví, když je [ ISO] nastaveno na [ISO AUTO].
- Když množství okolního světla překročí rozsah měřený ručním měřením, bude indikátor ručního měření blikat.
- Indikátor varování SteadyShot se v režimu ruční expozice neobjeví.
- Jas snímku na displeji se může lišit od skutečného pořízeného snímku.

Příbuzné téma

- [ISO \(fotografie/video\)](#)
- [Snímání bulb](#)

TP1001360806

Digitální fotoaparát s výměnnými objektivy
ILCE-1 α1 Ver.2 nebo pozdější

Snímání bulb

Stopu pohybujícího se objektu můžete zachytit pomocí dlouhé expozice.
Snímání bulb je vhodné pro snímání stop hvězd nebo ohňostroje, atd.

- 1 **Volič režimů nastavte na M (Ruční expozice).**
- 2 **Zadním ovladačem otáčejte ve směru hodinových ručiček, dokud není označeno [BULB].**
- 3 **Clonové číslo (hodnota F) vyberte předním ovladačem.**
- 4 **Stisknutím tlačítka spouště napůl zaostříte.**
- 5 **Stiskněte a držte tlačítko spouště stisknuté po celou dobu snímání.**
Dokud bude tlačítko spouště stisknuté, probíhá na snímači obrazu expozice.

Tip

- Při snímání ohňostroje apod. ostřete na nekonečno v režimu ručního ostření. Pokud používáte objektiv, jehož bod nekonečna není jasný, zaostřete předem na ohňostroj v oblasti, na kterou chcete ostřit.
- Pokud chcete provádět snímání bulb bez zhoršení obrazové kvality, doporučujeme, abyste začali snímat, když bude fotoaparát chladný.
- Při snímání bulb mají snímky tendenci k rozmazání. Doporučujeme, abyste používali stativ, dálkové ovládání Bluetooth (prodává se samostatně) nebo dálkové ovládání vybavené funkcí uzamykání (prodává se samostatně). Při používání dálkového ovládání Bluetooth můžete zahájit snímání bulb stisknutím tlačítka spouště na dálkovém ovládání. Pro ukončení snímání žárovky znovu stiskněte tlačítko spouště na dálkovém ovladači. K použití druhého dálkového ovladače použijte model, který lze připojit přes multifunkční terminál/terminál mikro USB.

Poznámka

- Čím delší je doba expozice, tím více šumu bude na snímku vidět.
 - Když je [RŠ u dl.exp.] nastaveno na [Zapnuto], bude se po snímání provádět redukce šumu po stejnou dobu, po kterou byla otevřena závěrka. Pokud probíhá redukce šumu, nemůžete snímat.
 - Rychlost závěrky nelze nastavit na [BULB] v následujících situacích:
 - Když je režim pohonu nastaven na následující:
 - [Kontin. snímání]
 - [Samosp.(kont.)]
 - [Nepř. exp. řada]
 - [Typ závěrky] je nastaven na [Elektron. záv.].
 - Funkce [Tichý režim] v [ Nast. tich. rež.] je nastavena na [Zapnuto]
- Pokud používáte výše zmíněné funkce, když je rychlost závěrky nastavena na [BULB], nastaví se rychlost závěrky dočasně na 30 sekund.
- Pokud nastavíte [Režim pohonu] na [Kontin. snímání] a [Typ závěrky] na [Auto] nebo [Elektron. záv.], když je rychlost závěrky nastavena na [BULB], rychlost závěrky bude dočasně nastavena na 1/2 sekundy.

Příbuzné téma

- [Ruční expozice](#)
- [RŠ u dl.exp.](#)

TP1001360805

5-060-286-61(1) Copyright 2024 Sony Corporation

Digitální fotoaparát s výměnnými objektivy
ILCE-1 α1 Ver.2 nebo pozdější

Typ ovl. Expozice



Při snímání videa můžete vybrat způsob nastavení expozice (rychlost závěrky, clona a citlivost ISO). Pomocí [Režim P/A/S/M] můžete vybírat z režimů P/A/S/M stejně jako u režimu expozice pro fotografie. Pomocí [Režim flex. Exp.] můžete přepínat mezi automatickým a ručním nastavením individuálně pro clonu, rychlost závěrky a citlivost ISO, jako je to u systému řízení expozice profesionálního fotoaparátu.

1 MENU → [Grid] (Snímání) → [Režim snímání] → [Typ ovl. Expozice] → požadované nastavení.

Podrobnosti o položkách menu

Režim P/A/S/M:

Vyberte požadovaný režim expozice mezi [Program auto], [Priorita clony], [Priorita závěrky] a [Ruční expozice].

Režim flex. Exp.:

Nastaví hodnotu clony, rychlost závěrky a citlivost ISO automaticky (Auto) nebo ručně (Manuál).

Mezi automatickým a ručním nastavením můžete přepínat pomocí přiřazené vlastní klávesy nebo můžete změnit clonu, rychlost závěrky a citlivost ISO otočením předního/zadního ovladače a řídicího kolečka.

Poznámka

- I když je možnost [Typ ovl. Expozice] nastavena na [Režim flex. Exp.], při snímání videa stisknutím tlačítka MOVIE (video) v režimu snímání fotografií bude video pořízeno v režimu expozice pro fotografování.

TP1001368360

Digitální fotoaparát s výměnnými objektivy
ILCE-1 α1 Ver.2 nebo pozdější

Nas.pře.au./man.



Při snímání videa můžete přepínat mezi automatickým a ručním nastavením odděleně pro clonu, rychlost závěrky a citlivost ISO, jako byste to dělali se systémem řízení expozice profesionálního fotoaparátu. Předem nastavte [Typ ovl. Expozice] na [Režim flex. Exp.].

1 MENU →  (Expozice/barva) → [Expozice] → [Nas.pře.au./man.] → požadovaná položka nastavení.

Podrobnosti o položkách menu

Pře.Av aut./man.:

Přepíná clonu mezi [Auto] a [Manuál].

Pře.Tv aut./man.:

Přepíná rychlost závěrky mezi [Auto] a [Manuál].

ISO Auto/Manuál:

Přepíná citlivost ISO mezi [Auto] a [Manuál].

Přepnutí mezi [Auto] a [Manuál] pomocí vlastních kláves

Když je možnost [Typ ovl. Expozice] nastavena na [Režim flex. Exp.], při nahrávání videa se vlastním klávesám přiřadí následující funkce.

- [Pře.Av aut./man.]: Tlačítko C1 (vlastní 1)
- [Pře.Tv aut./man.]: Tlačítko C4 (vlastní 4)
- [ISO Auto/Manuál]: Tlačítko C2 (vlastní 2)

Vždy, když stisknete příslušnou vlastní klávesu, hodnota clony, rychlost závěrky nebo citlivost ISO se přepne mezi [Auto] a [Manuál].

Když je vybráno [Auto], nastaví se správná expozice automaticky. Když je vybráno [Manuál], hodnota clony, rychlost závěrky a citlivost ISO lze nastavit následujícími ovladači.

- Hodnota clony: přední ovladač
- Rychlost závěrky: řídicí kolečko
- Citlivost ISO: zadní ovladač

Poznámka



- Když nastavíte clonu pomocí clonového kroužku objektivu, bude mít tato hodnota přednost před hodnotou na ovladači.

Digitální fotoaparát s výměnnými objektivy
ILCE-1 α1 Ver.2 nebo pozdější

Video: Režim expozice



Můžete nastavit režim expozice pro snímání videa. Vybraná nastavení budou použita, když je možnost [Typ ovl. expozice] nastavena na [Režim P/A/S/M].

- 1 **Volič režimů nastavte na  (Video).**
- 2 **MENU →  (Snímání) → [Režim snímání] → [Režim expozice] → požadované nastavení.**
- 3 **Stisknutím tlačítka MOVIE (video) spustíte nahrávání.**
 - Chcete-li záznam ukončit, stiskněte opět tlačítko MOVIE.

Podrobnosti o položkách menu

Program auto:

Umožňuje snímat s expozicí (rychlost závěrky a hodnota clony) nastavenou automaticky.

Priorita clony:

Umožňuje snímat po ručním nastavení hodnoty clony.

Priorita závěrky:

Umožňuje snímat po ručním nastavení rychlosti závěrky.

Ruční expozice:

Umožňuje snímat po ručním nastavení expozice (rychlosti závěrky a hodnoty clony).

Příbuzné téma

- [Typ ovl. expozice](#)

TP1001364040

Digitální fotoaparát s výměnnými objektivy
ILCE-1 α1 Ver.2 nebo pozdější

Zpomal./zrychl.: Režim expozice



Můžete vybrat režim expozice pro zpomalené/zrychlené snímání. Vybraná nastavení budou použita, když je možnost [Typ ovl. Expozice] nastavena na [Režim P/A/S/M].

Můžete změnit nastavení a rychlost přehrávání pro zpomalené/zrychlené snímání pomocí [**S&Q** Nast. zpo.+zrych.].

- 1 **Volič režimů nastavte na **S&Q** (Zpomal./zrychl.).**
- 2 **MENU →  (Snímání) → [Režim snímání] → [**S&Q** Režim expozice] → požadované nastavení.**
- 3 **Stisknutím tlačítka MOVIE (video) spustíte nahrávání.**
 - Chcete-li záznam ukončit, stiskněte opět tlačítko MOVIE.

Podrobnosti o položkách menu

S&Q **P** Program auto:

Umožňuje snímat s expozicí (rychlost závěrky a hodnota clony) nastavenou automaticky.

S&Q **A** Priorita clony:

Umožňuje snímat po ručním nastavení hodnoty clony.

S&Q **S** Priorita závěrky:

Umožňuje snímat po ručním nastavení rychlosti závěrky.

S&Q **M** Ruční expozice:

Umožňuje snímat po ručním nastavení expozice (rychlosti závěrky a hodnoty clony).

Příbuzné téma

- [Nast. zpo.+zrych.](#)
- [Typ ovl. Expozice](#)

TP1001364013

Digitální fotoaparát s výměnnými objektivy
ILCE-1 α1 Ver.2 nebo pozdější

Vybere způsob ostření (Režim ostření)

Vybere způsob zaostřování, který je vhodný pro pohyb objektu.

- 1 Otočte ovladač režimu ostření a současně držte stisknuté tlačítko uvolnění zámku voliče režimů ostření a vyberte požadovaný režim.

Podrobnosti nastavování

AF-S (AF na 1 snímek):

Přístroj uzamkne ostření, jakmile je zaostřeno. Použijte, když se objekt nepohybuje.

AF-C (Průběžné AF):

Když je tlačítko spouště stisknuto napůl a přidrženo, přístroj pokračuje v zaostřování. To použijte, když je objekt v pohybu. V režimu [Průběžné AF] nezazní pípnutí, když fotoaparát ostří.

DMF (přímé ruční ostření):

Po automatickém ostření můžete ostření jemně doladovat ručně, což vám umožní zaostřit na objekt mnohem rychleji, než kdybyste používali [Ruč. zaost.] od začátku. To je výhodné například v situacích, kdy snímáte makro.

MF (Ruč. zaost.):

Upraví zaostření ručně. Pokud nemůžete zaostřit na požadovaný objekt automatickým ostřením, použijte [Ruč. zaost.].

Indikátor ostření

● (svítí):

Objekt je zaostřen a ostření je uzamčeno.

● (bliká):

Objekt není zaostřen.

⦿ (svítí):

Objekt je zaostřen. Ostření se bude upravovat nepřetržitě podle pohybu objektu.

⦿ (svítí):

Probíhá ostření.

Objekty, na které je obtížné zaostřit automaticky

- Tmavé a vzdálené objekty
- Objekty s malým kontrastem
- Objekty za sklem
- Rychle se pohybující objekty
- Plochy odrážející světlo nebo lesklé plochy
- Blikající světlo
- Objekty v protisvětle
- Stále se opakující vzory, například průčelí budov
- Objekty v oblasti ostření s různými ohniskovými vzdálenostmi.

Tip

- V režimu [Průběžné AF] můžete ostření uzamknout stisknutím a přidržením tlačítka, ke kterému byla přiřazena funkce [Fixace zaostř.].
- Když nastavíte ostření v režimu [Ruč. zaost.] nebo [Přímé ruč.zaos.] na nekonečno, zkontrolujte na displeji nebo v hledáčku, že je zaostřen dostatečně vzdálený objekt.

Poznámka

- Když je nastaveno [Průběžné AF], může se úhel pohledu při ostření nepatrně měnit. To nijak neovlivní skutečně nahrané snímky.
- I když je ovladač režimu ostření nastaven na AF-S nebo DMF, režim ostření se přepne na [Průběžné AF] při snímání videa, nebo když je volič režimů nastaven na **S&Q** (Zpomal./zrychl.).

Příbuzné téma

- [Přímé ruční ostření \(Přímé ruč.zaos.\)](#)
- [Ruč. zaost.](#)
- [Výběr oblastí ostření \(Oblast ostření\)](#)
- [Přiřazování často používaných funkcí tlačítkům a ovladačům \(Vlast. nast. kl./ovl.\)](#)

TP1001360803

Digitální fotoaparát s výměnnými objektivy
ILCE-1 α1 Ver.2 nebo pozdější

Výběr oblasti ostření (Oblast ostření)



Při snímání s automatickým ostřením nastavte typ rámečku ostření. Vyberte režim podle objektu.

1 MENU → AF_{MF} (Ostření) → [Oblast ostření] → [Oblast ostření] → požadované nastavení.

Podrobnosti o položkách menu

Široká:

Zaostří na objekt a automaticky pokryje celý displej. Když v režimu fotografování stisknete tlačítko spouště napůl, kolem zaostřené oblasti se objeví zelený rámeček.

Zóna:

Vyberte zónu na displeji, na kterou chcete zaostřit, a přístroj automaticky vybere oblast ostření.

Pevně na střed:

Automaticky zaostří na objekt ve středu snímku. Pro kompozici, kterou chcete, použijte spolu s funkcí uzamčení ostření.

Bod: L/Bod: M/Bod: S:

Umožní posunout rámeček ostření na požadované místo na displeji a zaostřit na extrémně malý objekt v úzkém výřezu.

Rozšířený bod:

Pokud má přístroj problémy při zaostření na jeden vybraný bod, použije ostřicí body kolem [Bodové] jako druhotnou oblast priority k dosažení ostření.

Sledování:

Toto nastavení je k dispozici pouze, když je režim ostření nastaven na [Průběžné AF]. Při namáčknutí a přidržení spouště bude přístroj sledovat objekt v rámci vybrané oblasti automatického ostření. Umístěte kurzor na [Sledování] na obrazovce nastavení [Oblast ostření] a pak vyberte požadovanou oblast počátku zaměřování pomocí levé/pravé strany řídicího kolečka. Oblast počátku sledování lze také přesunout na požadovaný bod vymezením oblasti jako [Sledování: Zóna], [Sledování: bod L]/[Sledování: bod M]/[Sledování: bod S] nebo [Sledování: rozšířený bod].

Poznámka

- [Oblast ostření] je uzamčeno na [Široká] v následujících situacích:
 - [Inteligentní auto]
- Oblast ostření se možná při nepřetržitém snímání, nebo když stisknete závěrku nadoraz, hned nerozsvítí.
- Když je volič režimů nastaven na  (Video) nebo **S&Q** (Zpomal./zrychl.), případně při snímání videa, nelze vybrat [Sledování] jako [Oblast ostření].

Příklady zobrazení rámečku ostření

Rámeček ostření se liší následovně.

Při ostření na větší oblast

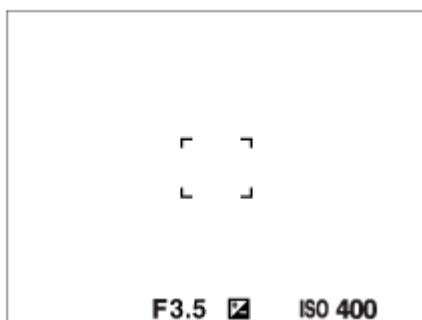

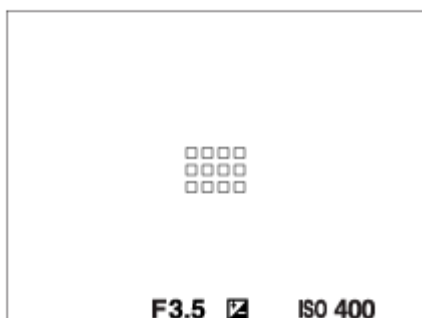

Při ostření na menší oblast

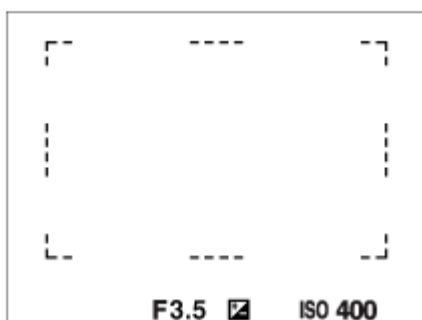

- Když je [ Oblast ostření] nastavena na [Široká] nebo [Zóna], může se rámeček ostření přepínat mezi „Při ostření na větší oblast“ a „Při ostření na menší oblast“ podle objektu nebo situace.
- Když nasadíte objektiv s adaptérem pro bajonet A-mount (LA-EA3 nebo LA-EA5) (prodává se samostatně), může se zobrazit rámeček ostření pro „Při ostření na menší oblast“.

Když je zaostřeno automaticky podle celého displeje





- Když v režimu snímání fotografií používáte funkci zoomu jinou než optický zoom, nastavení [ Oblast ostření] je zrušeno a rámeček ostření se zobrazí tečkovaně. Funkce automatické ostření (AF) s prioritou na střed a okolo něj.

Přesun oblasti ostření



- Oblast ostření můžete přesunout pomocí multiselektoru, když je možnost [ Oblast ostření] nastavena na následující parametry:
 - [Zóna]
 - [Bod: L]/[Bod: M]/[Bod: S]
 - [Rozšířený bod]
 - [Sledování: Zóna]
 - [Sledování: bod L]/[Sledování: bod M]/[Sledování: bod S]
 - [Sledování: rozšířený bod]

Pokud předem přiřadíte [Standard ostření] ke středu multiselektoru, můžete přesunout rámeček ostření zpět na objekt, který je sledován, nebo do středu displeje stisknutím středu multiselektoru.

Tip

- Když je funkce [ Oblast ostření] nastavena na jednu z následujících možností, můžete přesunout rámeček ostření přes větší vzdálenost najednou, když nastavíte funkci [ Dél. poh. rám. AF] na [Velká].
 - [Bodové]
 - [Rozšířený bod]
- Rámeček ostření můžete rychle přesunout, když se jej dotknete a přetáhnete ho na displeji. Předem nastavte položku [Dotyková obsluha] na [Zapnuto] a nastavte [Dotyk. fce při sním.] v [Displej snímání] v [Nast. dotyk. plochy] na [Zaostř. dotykem].

Dočasné sledování objektu při snímání fotografií (Sledování zapnuto)

Dočasně můžete změnit nastavení pro [ Oblast ostření] na [Sledování], když stisknete a přidržíte vlastní klávesu, ke které jste předem přiřadili [Sledování zapnuto]. Nastavení [ Oblast ostření] předtím, než aktivujete [Sledování zapnuto] přepne na odpovídající nastavení [Sledování].

Například:

[ Oblast ostření] před aktivací [Sledování zapnuto]	[ Oblast ostření] při aktivním [Sledování zapnuto]
[Široká]	[Sledování: Široká]
[Bod: S]	[Sledování: bod S]
[Rozšířený bod]	[Sledování: rozšířený bod]

AF s detekcí fáze

Když jsou body AF s detekcí fáze v oblasti automatického ostření, přístroj použije kombinované automatické ostření AF s detekcí fáze a kontrastní AF.

Poznámka

- AF s detekcí fáze je k dispozici pouze v případě, že je nasazen kompatibilní objektiv. Když používáte objektiv, který nepodporuje AF s detekcí fáze, nemůžete používat následující funkce.
 - [Citlivost sled. AF]
 - [Citl. pos. obj. AF]
 - [Rychl. přech. AF]

Pokud používáte dříve zakoupený vhodný objektiv, nemusí AF s detekcí fáze fungovat, pokud objektiv neaktualizujete.

Příbuzné téma

- [Vybere způsob ostření \(Režim ostření\)](#)
- [Dotyková obsluha](#)
- [Ostření pomocí dotykového ovládání \(Zaostř. dotykem\)](#)
- [Úprava nastavení oblasti ostření podle orientace fotoaparátu \(horizontální/vertikální\) \(Př. obl. AF vý./ší.\)](#)
- [Registrace aktuální oblasti ostření \(Fce reg. obl. AF\)](#)

TP1001360779

Digitální fotoaparát s výměnnými objektivy
ILCE-1 α1 Ver.2 nebo pozdější

Sledování objektu (funkce sledování)

Tento fotoaparát má funkci sledování objektu, která sleduje objekt a označuje jej ostřicím rámečkem. Můžete nastavit začáteční polohu pro sledování výběrem z oblastí ostření nebo specifikací dotykem. Požadovaná funkce se liší podle způsobu nastavení.

- Příbuzné funkce naleznete v „Příbuzné téma“ ve spodní části této stránky.

Nastavení začáteční polohy pro sledování pomocí oblastí ostření ([Sledování] v [Oblast ostření])

Nastaví se vybraný rámeček ostření jako začáteční poloha pro sledování a sledování začne stisknutím tlačítka spouště napůl.



- Tato funkce je k dispozici v režimu snímání fotografií.
- Tato funkce je k dispozici, když je ovladač režimu ostření nastaven na AF-C (Průběžné AF).

Nastavení začáteční polohy pro sledování pomocí dotyku ([Sledování dotyk.] v [Dotyk. fce při sním.])

Objekt, který se má sledovat, můžete nastavit dotykem na displej.

- Tato funkce je k dispozici v režimu snímání fotografií i videa.
- Tato funkce je k dispozici, když je ovladač režimu ostření nastaven na AF-S (AF na 1 snímek), AF-C (Průběžné AF) nebo DMF (přímé ruční ostření).

Dočasná změna nastavení pro [Oblast ostření] na [Sledování] ([Sledování zapnuto] vlastním tlačítkem)



I když bude [ Oblast ostření] nastavena na něco jiného než [Sledování], můžete dočasně změnit nastavení pro [ Oblast ostření] na [Sledování], když stisknete a přidržíte klávesu, ke které jste přiřadili funkci [Sledování zapnuto].

- Přiřaďte předem funkci [Sledování zapnuto] požadované klávese pomocí [ Vlast. nast. kl./ovl.].
- Tato funkce je k dispozici v režimu snímání fotografií.
- Tato funkce je k dispozici, když je ovladač režimu ostření nastaven na AF-C (Průběžné AF).

Dočasné pozastavení funkce sledování

Stisknutím klávesy, ke které jste přiřadili [Sledování vyp. při fix.] nebo [Sledování vyp. při př.] pomocí [ Vlast. nast. kl./ovl.], můžete dočasně pozastavit funkci sledování.

Tuto funkci použijte, když se nacházíte v situaci, kdy je obtížné udržet sledování nebo když se rámeček sledování přepne na jiný objekt.

Pokud stisknete tlačítko, kterému jste pomocí [ Vlast. nast. kl./ovl.] přiřadili [Přidrž vyp sledov/obl] nebo [Přepn vyp sledov/obl], funkce [ Prio. ob./oka v AF] se dočasně přepne na [Vypnuto], čímž se sledování rozpoznávaného objektu pozastaví.

Tuto funkci použijte, pokud se rámeček sledování pohybu přepne na nezamýšlený předmět.

Příbuzné téma

- [Vybere způsob ostření \(Režim ostření\)](#)
- [Výběr oblasti ostření \(Oblast ostření\)](#)
- [Spuštění sledování pomocí dotykového ovládání \(Sledování dotyk.\)](#)

- Přirazení často používaných funkcí tlačítkům a ovladačům (Vlast. nast. kl./ovl.)

TP1001365961

5-060-286-61(1) Copyright 2024 Sony Corporation

Digitální fotoaparát s výměnnými objektivy
ILCE-1 α1 Ver.2 nebo pozdější

Ruč. zaost.



Když je obtížné správně zaostřit v režimu automatického ostření, můžete zaostřit ručně.

- 1 Otočte ovladačem režimu ostření a současně držte stisknuté tlačítko uvolnění zámku ovladače režimu ostření a vyberte MF.**
- 2 Otáčením ostřicího kroužku správně zaostřete.**
 - Při pořizování fotografie můžete na displeji otočením ostřicího kroužku zobrazit vzdálenost ostření. Vzdálenost ostření se nezobrazí, když bude nasazen adaptér pro bajonet (prodává se samostatně).

Poznámka

- Když používáte hledáček, nastavte dioptrickou korekci tak, abyste v hledáčku získali správné zaostření.
- Zobrazená vzdálenost ostření je pouze orientační.

Příbuzné téma

- [Ovladač režimu ostření](#)
- [Přímé ruční ostření \(Přímé ruč.zaos.\)](#)
- [Auto. zvětš. v MF](#)
- [Lupa zaostření](#)
- [Zobrazení obrysů](#)

TP1001334945

Digitální fotoaparát s výměnnými objektivy
ILCE-1 α1 Ver.2 nebo pozdější

Přímé ruční ostření (Přímé ruč.zaos.)



Po automatickém zaostření můžete jemně doladovat ostření ručně, což vám umožní zaostřit na objekt mnohem rychleji, než kdybyste používali ruční ostření od začátku. To je výhodné například v situacích, kdy snímáte makro.

- 1 Otočte ovladačem režimu ostření a současně držte stisknuté tlačítko uvolnění zámku ovladače režimu ostření a vyberte DMF.**
- 2 Stisknutím tlačítka spouště napůl zaostříte automaticky.**
- 3 Tlačítko spouště držte napůl stisknuté a pak otáčejte ostřicím kroužkem, abyste získali ostřejší snímek.**
 - Při otáčení ostřicího kroužku se na displeji zobrazuje vzdálenost ostření.
Vzdálenost ostření se nezobrazí, když bude nasazen adaptér pro bajonet (prodává se samostatně).
- 4 Domáčkutím spouště vyfotografujte snímek.**

Příbuzné téma

- [Ovladač režimu ostření](#)
- [Ruč. zaost.](#)
- [Zobrazení obrysů](#)

TP1001334948

Digitální fotoaparát s výměnnými objektivy
ILCE-1 α1 Ver.2 nebo pozdější

Ostření na lidské oči

Fotoaparát dokáže automaticky detekovat obličeje a oči a zaostřit na oči (AF podle oka). Následující popis se vztahuje na případy, kdy je cílem detekce člověk. Lze detekovat až 8 objektů.

Jsou dva způsoby použití funkce [AF podle oka], každý z nich se liší podle specifikací. Vhodný způsob vyberte podle svého záměru.

Položka	Funkce [Prio. ob./oka v AF]	Funkce [AF podle oka] prostřednictvím vlastní klávesy
Charakteristiky	Fotoaparát detekuje obličeje/oči s větší prioritou.	Fotoaparát detekuje výhradně obličeje/oči.
Příprava	<ul style="list-style-type: none"> • Vyberte položku [Prio. ob./oka v AF] → [Zapnuto]. • Vyberte položku [Det.obl./oka subj.] → [Člověk]. 	Přiřadte [AF podle oka] k požadované klávese pomocí [Vlast. nast. kl./ovl.] nebo [Vlast. nast. kl./ovl.].
Jak používat funkci [AF podle oka]	Stiskněte tlačítko spouště napůl.	Stiskněte tlačítko, které jste přiřadili funkci [AF podle oka] *.
Podrobnosti o funkci	<ul style="list-style-type: none"> • Když fotoaparát detekuje obličeje nebo oči uvnitř či v okolí označené oblasti ostření, zaostří na obličeje nebo oči s větší prioritou. • Když fotoaparát nedetekuje obličeje nebo oči uvnitř či v okolí označené oblasti ostření, zaostří na jiný detekovatelný objekt. 	<ul style="list-style-type: none"> • Fotoaparát ostří kdekoli na displeji výhradně na obličeje nebo oči bez ohledu na nastavení [Oblast ostření]. • Fotoaparát nezaostří automaticky na jiný objekt, pokud kdekoli na displeji nedetekuje obličej nebo oči.
Režim ostření	Řídí se nastavením režimu ostření	Řídí se nastavením režimu ostření
Oblast ostření	Řídí se nastavením označeným pomocí možnosti [Oblast ostření].	Oblastí ostření se dočasně stane celý displej bez ohledu na nastavení [Oblast ostření].

* Bez ohledu na to, zda je možnost [Prio. ob./oka v AF] nastavena na [Zapnuto] nebo [Vypnuto], můžete používat [AF podle oka] prostřednictvím vlastní klávesy, když současně stisknete vlastní klávesu, které jste přiřadili funkci [AF podle oka].

[AF podle oka] podle vlastní klávesy

Funkce AF podle oka můžete použít přiřazením funkce [AF podle oka] vlastní klávese. Fotoaparát může ostřit na oči po celou dobu, kdy držíte klávesu. To se hodí, když chcete funkci AF podle oka použít dočasně na celou obrazovku bez ohledu na nastavení pro [Oblast ostření].

Fotoaparát neostří automaticky, pokud nejsou detekovány obličeje nebo oči.

1. MENU → (Nastavení) → [Přízpůs. operace] → [Vlast. nast. kl./ovl.] nebo [Vlast. nast. kl./ovl.] → požadovaná klávesa, poté přiřadte funkci [AF podle oka] dané klávese.
2. MENU → (Ostření) → [AF na obličej/oči] → [Det.obl./oka subj.] → [Člověk].

3. Namiřte fotoaparát na obličej osoby a stiskněte tlačítko, kterému jste přiřadili funkci [AF podle oka].

Chcete-li pořídit fotografii, stiskněte tlačítko spouště při stisknutí klávese.

Zaostření na oči zvířete nebo ptáka

Před snímáním nastavte [ Det.obl./oka subj.] na [Zvíře] nebo [Pták]. Pokud je cílem detekce zvíře nebo pták, lze oči detekovat pouze při snímání fotografií. Obličeje zvířat a ptáků nejsou detekovány.

Poznámka

● Funkce [AF podle oka] možná nebude pracovat dobře v následujících situacích:

- Když má osoba sluneční brýle.
- Když jsou oči zakryty vlasy.
- Ve slabém světle nebo protisvětle.
- Když jsou oči zavřené.
- Když je objekt ve stínu.
- Když není na objekt zaostřeno.
- Když se objekt příliš pohybuje.

Jsou také další situace, kdy nebude možné zaostřit na oči.

- Když fotoaparát nemůže zaostřit na oči osoby, bude místo toho detekovat obličej a zaostří na něj. Fotoaparát nemůže zaostřit na oči, když není detekován žádný obličej osoby.
- Za jistých podmínek nemusí fotoaparát detekovat obličeje vůbec, případně může náhodně detekovat jiné objekty jako obličeje.

Příbuzné téma

- [Prio. ob./oka v AF \(fotografie/video\)](#)
- [Det.obl./oka subj. \(fotografie/video\)](#)
- [Nast.přep.det.sub. \(fotografie/video\)](#)
- [Výb. pr./lev. oka \(fotografie/video\)](#)
- [Vybere způsob ostření \(Režim ostření\)](#)
- [Výběr oblasti ostření \(Oblast ostření\)](#)

TP1001368362

Digitální fotoaparát s výměnnými objektivy
ILCE-1 α1 Ver.2 nebo pozdější

Prio. obl./oka v AF (fotografie/video)



Nastaví, zda fotoaparát detekuje obličeje nebo oči uvnitř oblasti ostření při provádění automatického ostření, a poté zaostří na oči automaticky (AF podle oka).

1 MENU → AF_{MF} (Ostření) → [AF na obličej/ochi] → [👤 Prio. obl./oka v AF] → požadované nastavení.

Podrobnosti o položkách menu

Zapnuto:

Zaostří přednostně na obličeje nebo oči, pokud se obličeje nebo oči nachází uvnitř nebo v okolí zadané oblasti ostření.

Vypnuto:

Při automatickém ostření neupřednostňuje obličeje ani oči.

Tip

- Když použijete funkci [👤 Prio. obl./oka v AF] spolu s [👤 Oblast ostření] → [Sledování], můžete udržet zaostření na pohybující se oči nebo obličej.
- Když je funkce [Vyb. prior. obl./oka] přiřazena požadované klávese pomocí [📷 Vlast. nast. kl./ovl.] nebo [📺 Vlast. nast. kl./ovl.], můžete funkci [👤 Prio. obl./oka v AF] zapnout nebo vypnout stisknutím klávesy.
- Přiřazením [Prio obl/oč Přidr vyp] nebo [Prio obl/oč Přep vyp] k požadované klávese pomocí [📷 Vlast. nast. kl./ovl.] můžete dočasně pomocí klávesy přepínat [👤 Prio. obl./oka v AF] na [Vypnuto].

Poznámka

- Když fotoaparát nedetekuje obličeje nebo oči uvnitř či v okolí označené oblasti ostření, zaostří na jiný detekovatelný objekt.
- Když je režim snímání nastaven na [Inteligentní auto], [👤 Prio. obl./oka v AF] je uzamčeno na [Zapnuto].

Příbuzné téma

- [Ostření na lidské oči](#)
- [Det.obl./oka subj. \(fotografie/video\)](#)
- [Nast.přep.det.sub. \(fotografie/video\)](#)
- [Vyb. pr./lev. oka \(fotografie/video\)](#)
- [Přiřazování často používaných funkcí tlačítkům a ovladačům \(Vlast. nast. kl./ovl.\)](#)

TP1001368361

Digitální fotoaparát s výměnnými objektivy
ILCE-1 α1 Ver.2 nebo pozdější

Det.obl./oka subj. (fotografie/video)



Vybere cíl, který má být detekován, pomocí funkce AF podle obličeje/oka.

- 1 MENU → AF_{MF} (Ostření) → [AF na obličej/oči] → [Det.obl./oka subj.] → požadované nastavení.

Podrobnosti o položkách menu

Člověk:

Detekuje obličeje/oči osob.

Zvíře:

Detekuje oči zvířat.

Pták:

Detekuje oči ptáků.

Tip

- Chcete-li detekovat zvířecí nebo ptačí oči, upravte kompozici tak, aby celá hlava byla v úhlu pohledu. Když zaostříte na hlavu zvířete nebo ptáka, bude snazší detekovat oči.

Poznámka

- Když je [Det.obl./oka subj.] nastavena na [Zvíře] nebo [Pták], nelze používat následující funkce.
 - Obl.ve víceb. měř.
 - Prior. reg. oblič.
 - Funkce detekce očí při nahrávání videa
- I když je [Det.obl./oka subj.] nastavena na [Zvíře], oči některých druhů zvířat nebude možno detekovat.
- I když je [Det.obl./oka subj.] nastavena na [Pták], oči některých druhů ptáků nebude možno detekovat.

Příbuzné téma

- [Ostření na lidské oči](#)
- [Prio. ob./oka v AF \(fotografie/video\)](#)

TP1001368323

Digitální fotoaparát s výměnnými objektivy
ILCE-1 α1 Ver.2 nebo pozdější

Nast.přep.det.sub. (fotografie/video)



Nastaví typy cílů detekce, které jsou k dispozici, když používáte vlastní klávesu, ke které je přiřazeno [Přep.det.obl./ok.sub.].

- 1 MENU → AF_{MF} (Ostření) → [AF na obličej/oči] → [Nast.přep.det.sub.] → zaškrtněte cíle detekce, které chcete vybrat, a poté vyberte [OK].

Typy cílů označené ✓ (zaškrtnutím) budou k dispozici jako nastavení.

Tip

- Funkci [Přep.det.obl./ok.sub.] přiřadte požadované klávese pomocí [Vlast. nast. kl./ovl.].
- Můžete vybrat typy cílů, které jste nezaškrtili v [Nast.přep.det.sub.], výběrem MENU → AF_{MF} (Ostření) → [AF na obličej/oči] → [Det.obl./oka subj.].

Příbuzné téma

- [Det.obl./oka subj. \(fotografie/video\)](#)
- [Přiřazování často používaných funkcí tlačítkům a ovladačům \(Vlast. nast. kl./ovl.\)](#)

TP1001369711

Digitální fotoaparát s výměnnými objektivy
ILCE-1 α1 Ver.2 nebo pozdější

Výb. pr./lev. oka (fotografie/video)



Nastaví, zda se zaostří na levé nebo pravé oko, když je [Det.obl./oka subj.] nastavena na [Člověk] nebo [Zvíře].

① MENU → AF_{MF} (Ostření) → [AF na obličej/oči] → [Výb. pr./lev. oka] → požadované nastavení.

Podrobnosti o položkách menu

Auto:

Fotoaparát automaticky detekuje buď levé, nebo pravé oko.

Pravé oko:

Detekuje se pravé oko objektu (oko na levé straně z pohledu fotografa).

Levé oko:

Detekuje se levé oko objektu (oko na pravé straně z pohledu fotografa).

[Přep. pravé/levé oka] podle vlastní klávesy

Stisknutím vlastní klávesy také můžete přepnout oko, které má být detekováno.

Když je [Výb. pr./lev. oka] nastaven na [Pravé oko] nebo [Levé oko], můžete změnit, které oko chcete detekovat, stiskem vlastní klávesy, ke které jste přiřadili funkci [Přep. pravé/levé oka].

Když je [Výb. pr./lev. oka] nastaven na [Auto], můžete dočasně změnit, které oko chcete detekovat, stiskem vlastní klávesy, ke které jste přiřadili funkci [Přep. pravé/levé oka].

Dočasný výběr levého/pravého se zruší, když vykonáte následující činnosti, atd. Fotoaparát se vrátí do automatické detekce očí.

- Stisknutí středu řídicího kolečka.
- Stisknutí středu multiselektoru.
- Ukončení stisknutí tlačítka spouště napůl (pouze při fotografování)
- Ukončení stisknutím vlastní klávesy, které je přiřazena funkce [AF zapnut] nebo [AF podle oka] (pouze při snímání fotografií)
- Stisknutí tlačítka MENU

Tip

- Když je [Zobr.rám.obl./oka] nastaveno na [Zapnuto], objeví se rámeček detekce oka kolem oka, které jste vybrali, pomocí [Výb. pr./lev. oka] nebo [Přep. pravé/levé oka] vlastní klávesou.

Příbuzné téma

- [Ostření na lidské oči](#)
- [Prio. ob./oka v AF \(fotografie/video\)](#)
- [Det.obl./oka subj. \(fotografie/video\)](#)
- [Zobr.rám.obl./oka \(fotografie/video\)](#)

Digitální fotoaparát s výměnnými objektivy
ILCE-1 α1 Ver.2 nebo pozdější

Zobr.rám.obl./oka (fotografie/video)



Nastaví, zda se zobrazí rámeček detekce obličeje nebo oka, když je detekován obličej nebo oči.

① MENU → AF_{MF} (Ostření) → [AF na obličej/oči] → [Zobr.rám.obl./oka] → požadované nastavení.

Podrobnosti o položkách menu

Zapnuto:

Zobrazí rámeček detekce, když je detekován obličej nebo oči.

Vypnuto:

Nezobrazí rámeček detekce, když je detekován obličej nebo oči.

Rámeček detekce obličeje

Když fotoaparát detekuje obličej, zobrazí se šedý rámeček detekce obličeje. Pokud byl detekovaný obličej zaregistrován pomocí funkce [Registrace obličeje], bude barva rámečku načervenalé fialová.

Rámeček detekce obličeje se zbarví bíle, když je obličej detekován uvnitř nebo v okolí oblasti ostření, a fotoaparát určí, že je povoleno automatické ostření.

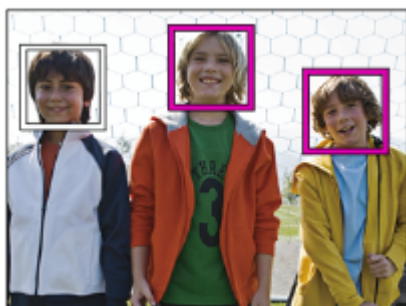

Rámeček detekce oka

Když je detekováno oko a fotoaparát určí, že je možné automatické ostření, objeví se bílý rámeček detekce oka.

Rámeček detekce oka se zobrazí následovně, když je [Det.obl./oka subj.] nastavena na [Zvíře] nebo [Pták].



- Pokud chcete, aby rámeček detekce oka nebo obličeje zmizel za jistou dobu poté, co fotoaparát zaostří na obličej nebo oko, nastavte [Autom. zruš. obl. AF] na [Zapnuto].

Poznámka

- Když se objekt příliš pohybuje, nemusí se rámeček detekce správně zobrazit přes oči.
- Rámeček detekce oka se nezobrazí, když není funkce AF podle oka k dispozici.
- I když je [ Zobr.rám.obl./oka] nastaveno na [Vypnuto], když stisknete tlačítko spouště napůl atd., objeví se přes obličeje nebo oči, které jsou zaostřené, zelený rámeček ostření.

Příbuzné téma

- [Ostření na lidské oči](#)
- [Prio. ob./oka v AF \(fotografie/video\)](#)
- [Det.obl./oka subj. \(fotografie/video\)](#)
- [Výb. pr./lev. oka \(fotografie/video\)](#)
- [Registrace obličeje](#)

TP1001368358

5-060-286-61(1) Copyright 2024 Sony Corporation

Digitální fotoaparát s výměnnými objektivy
ILCE-1 α1 Ver.2 nebo pozdější

Registrace obličej



Nastaví údaje o obličejí osoby. Pokud si obličej zaregistrujete dopředu, přístroj může přednostně ostřit na zaregistrovaný obličej.

Lze zaregistrovat až osm tváří.

1 MENU → AF_{MF} (Ostření) → [AF na obličej/oči] → [Registrace obličej] → požadovaná položka nastavení.

Podrobnosti o položkách menu

Nová registrace:

Snímá a registruje obličej.

Výměna pořadí:

Když registrujete více obličejů, lze změnit pořadí priorit registrovaných údajů o obličejí.

Vymazat:

Po jednom vymaže registrované obličej.

Odstr. vše:

Vymaže současně všechny registrované obličej.

Poznámka

- Když provádíte akci [Nová registrace], snímejte obličej zepředu na jasně osvětleném místě. Obličej možná nebude registrován správně, pokud je zakryt kloboukem, maskou, slunečními brýlemi atd.
- I když provedete [Vymazat], zůstanou data pro registrovaný obličej v přístroji. K vymazání dat pro registrované obličej z přístroje vyberte [Odstr. vše].

Příbuzné téma

- [Prior. reg. oblič. \(fotografie/video\)](#)

TP1001334681

Digitální fotoaparát s výměnnými objektivy
ILCE-1 α1 Ver.2 nebo pozdější

Prior. reg. oblič. (fotografie/video)



Nastaví, zda se bude s vyšší prioritou ostřit na obličeje registrované pomocí [Registrace obličeje].

1 MENU → AF_{MF} (Ostření) → [AF na obličej/oči] → [Prior. reg. oblič.] → požadované nastavení.

Podrobnosti o položkách menu

Zapnuto:

Ostří s vyšší prioritou na obličeje registrované pomocí [Registrace obličeje].

Vypnuto:

Ostří, aniž by poskytoval vyšší prioritu registrovaným obličejům.

Tip

- Chcete-li použít funkci [Prior. reg. oblič.], nastavte následující.
 - [Prio. ob./oka v AF] v [AF na obličej/oči]: [Zapnuto]
 - [Det.obl./oka subj.] v [AF na obličej/oči]: [Člověk]

Příbuzné téma

- [Prio. ob./oka v AF \(fotografie/video\)](#)
- [Registrace obličeje](#)

TP1001365436

Digitální fotoaparát s výměnnými objektivy
ILCE-1 α1 Ver.2 nebo pozdější

Standard ostření



Pokud stisknete klávesu, které je přiřazena funkce [Standard ostření], můžete vyvolávat užitečné funkce (např. automatické ostření na objekt ve středu displeje) podle nastavení oblasti ostření.

- 1 **MENU** → (Nastavení) → [Přizpůs. operace] → [Vlast. nast. kl./ovl.] nebo [Vlast. nast. kl./ovl.] → požadovaná klávesa, pak přiřaďte funkci [Standard ostření] klávese.
- 2 **Stiskněte klávesu, ke které bylo přiřazeno [Standard ostření].**
 - To, co můžete udělat stisknutím klávesy, se liší podle nastavení pro [Oblast ostření].

Příklady klíčových funkcí [Standard ostření]

- Když je [Oblast ostření] nastavena na některý z následujících parametrů, stisknutím klávesy posunete rámeček ostření zpět do středu displeje nebo na objekt, který sledujete:
 - [Zóna]
 - [Bod: L]/[Bod: M]/[Bod: S]
 - [Rozšířený bod]
 - [Sledování: Zóna]
 - [Sledování: bod L]/[Sledování: bod M]/[Sledování: bod S]
 - [Sledování: rozšířený bod]
- Když je možnost [Oblast ostření] nastavena na [Široká], [Pevně na střed], [Sledování: Široká] nebo [Sledování: pevně na Střed], stisknutím klávesy v režimu automatického ostření se fotoaparát zaostří na střed obrazovky. Pokud stisknete klávesu při nahrávání videa s ručním ostřením, můžete dočasně přepnout na automatické ostření a zaostřit na střed obrazovky.

Poznámka

- Nemůžete nastavit funkci [Standard ostření] na [Levé tlačítko], [Pravé tlačítko] nebo [Tlačítko Dolů] na řídicím kolečku.

Příbuzné téma

- [Přiřazování často používaných funkcí tlačítkům a ovladačům \(Vlast. nast. kl./ovl.\)](#)
- [Výběr oblasti ostření \(Oblast ostření\)](#)

TP1001360874

Digitální fotoaparát s výměnnými objektivy
ILCE-1 α1 Ver.2 nebo pozdější

Úprava nastavení oblasti ostření podle orientace fotoaparátu (horizontální/vertikální) (Př. obl. AF vý./ší.)



Můžete si nastavit, zda přepnete [ Oblast ostření] a polohu rámečku ostření podle orientace fotoaparátu (horizontální/vertikální). Tato funkce je užitečná pro snímání scén, kdy musíte často měnit polohu fotoaparátu, například portréty nebo sportovní scény.

1 MENU → AF_{MF} (Ostření) → [Oblast ostření] → [Př. obl. AF vý./ší.] → požadované nastavení.

Podrobnosti o položkách menu

Vypnuto:

Nepřepíná [ Oblast ostření] ani polohu rámečku ostření podle orientace fotoaparátu (horizontální/vertikální).

Pouze bod AF:

Přepíná polohu rámečku ostření podle orientace fotoaparátu (horizontální/vertikální). [ Oblast ostření] je zafixována.

B. AF + Obl. AF:

Přepíná [ Oblast ostření] i polohu rámečku ostření podle orientace fotoaparátu (horizontální/vertikální).

Příklad, když je vybrán [B. AF + Obl. AF]

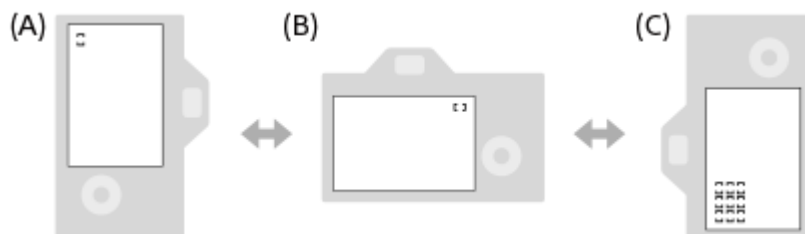

(A) Vertikální: [Bodové] (Levý horní roh)

(B) Horizontální: [Bodové] (Pravý horní roh)

(C) Vertikální: [Zóna] (Levý spodní roh)

- Detekují se tři orientace fotoaparátu: horizontální, vertikální se stranou s tlačítkem spouště otočenou nahoru a vertikální se stranou s tlačítkem spouště otočenou dolů.

Poznámka

- Pokud se nastavení pro [Př. obl. AF vý./ší.] změní, nebudou nastavení ostření pro jednotlivé orientace fotoaparátu zachována.
- [ Oblast ostření] a poloha rámečku ostření se nezmění, ani když bude [Př. obl. AF vý./ší.] nastaveno na [B. AF + Obl. AF] nebo [Pouze bod AF] v následujících situacích.
 - Když je režim snímání nastaven na [Inteligentní auto].
 - Při snímání videa
 - Při používání funkce digitálního zoomu
 - Při aktivaci automatického ostření
 - Při nepřetržitém snímání
 - Při odpočtu samospouště
 - Když se aktivuje [Lupa zaostření]

- Když snímáte hned po zapnutí napájení a fotoaparát je vertikálně, bude první snímek pořízen s nastavením ostření horizontálním nebo s posledním nastavením ostření.
- Orientaci fotoaparátu nelze detekovat, když objektiv směřuje nahoru nebo dolů.

Příbuzné téma

- [Výběr oblasti ostření \(Oblast ostření\)](#)

TP1001364016

5-060-286-61(1) Copyright 2024 Sony Corporation

Digitální fotoaparát s výměnnými objektivy
ILCE-1 α1 Ver.2 nebo pozdější

Registrace aktuální oblasti ostření (Fce reg. obl. AF)



Rámeček ostření můžete dočasně posunout na předem určenou pozici pomocí klávesy vlastní. Tato funkce je užitečná při snímání scén, kdy jsou pohyby objektů předvídatelné, například sportovní scény. S touto funkcí můžete přepínat oblast ostření rychle podle situace.

Jak registrovat oblast ostření

1. MENU → AF_{MF} (Ostření) → [Oblast ostření] → [Fce reg. obl. AF] → [Zapnuto].
2. Nastavte oblast ostření na požadovanou pozici a pak přidržte stisknuté tlačítko Fn (Funkce).

Jak vyvolat registrovanou oblast ostření

1. MENU → (Nastavení) → [Přizpůs. operace] → [Vlast. nast. kl./ovl.] → požadovaná klávesa, poté vyberte [Reg. obl. AF přidrž.].
2. Nastavte fotoaparát do režimu snímání, přidržte stisknutou klávesu, ke které jste přiřadili [Reg. obl. AF přidrž.] a pak stiskněte tlačítko spouště pro snímání.

Tip

- Když je rámeček ostření zaregistrován pomocí [Fce reg. obl. AF], bude registrovaný rámeček ostření na displeji blikat.
- Když přiřadíte [Přep. reg. obl. AF] klávese vlastní, můžete používat registrovaný rámeček ostření, aniž byste drželi klávesu.
- Pokud je [Reg. obl. AF+AF zap.] přiřazena klávese vlastní, provede se automatické ostření pomocí registrovaného rámečku ostření, když stisknete klávesu.

Poznámka

- Oblast ostření nelze registrovat v následujících situacích:
 - Při provádění [Zaostř. dotykem]
 - Při používání funkce digitálního zoomu
 - Při provádění [Sledování dotyk.]
 - Při ostření
 - Při provádění uzamčení ostření
- Nemůžete přiřadit [Reg. obl. AF přidrž.] na [Levé tlačítko], [Pravé tlačítko], ani [Tlačítko Dolů].
- Zaregistrovanou oblast ostření nelze vyvolat v následujících situacích:
 - Volič režimů je nastaven na **AUTO** (Režim Automatiky), (Video) nebo **S&Q** (Zpomal./zrychl.).
- Když je [Fce reg. obl. AF] nastavena na [Zapnuto], bude nastavení [Zámek souč. ovlád.] uzamčeno na [Vypnuto].

Příbuzné téma

- [Výběr oblasti ostření \(Oblast ostření\)](#)
- [Vymazání registrované oblasti AF \(Vym. reg. obl. AF\)](#)
- [Přiřazování často používaných funkcí tlačítkům a ovladačům \(Vlast. nast. kl./ovl.\)](#)

Digitální fotoaparát s výměnnými objektivy
ILCE-1 α1 Ver.2 nebo pozdější

Vymazání registrované oblasti AF (Vym. reg. obl. AF)



Vymaže polohu rámečku ostření, která byla zaregistrována pomocí [Fce reg. obl. AF].

① MENU → AF_{MF} (Ostření) → [Oblast ostření] → [Vym. reg. obl. AF].

Příbuzné téma

- [Registrace aktuální oblasti ostření \(Fce reg. obl. AF\)](#)

TP1001364020

Digitální fotoaparát s výměnnými objektivy
ILCE-1 α1 Ver.2 nebo pozdější

Omez. obl. ostření (fotografie/video)





Když předem omezíte typy dostupných nastavení pro oblasti ostření, můžete rychleji vybrat nastavení pro [ Oblast ostření].

- 1 MENU → AF_{MF} (Ostření) → [Oblast ostření] → [ Omez. obl. ostření] → zaškrtněte oblasti ostření, které chcete používat, a poté vyberte [OK].

Typy oblastí ostření označené jako  (zaškrtnutí) budou k dispozici jako nastavení.

Tip

- Když přiřadíte funkci [Přepnutí obl. ostření] požadované klávese pomocí [ Vlast. nast. kl./ovl.] nebo [ Vlast. nast. kl./ovl.], oblast ostření se změní vždy, když stisknete přiřazenou klávesu. Když předem omezíte typy oblastí ostření, které lze vybrat, pomocí [ Omez. obl. ostření] můžete rychleji vybrat nastavení oblasti ostření, které chcete.

Poznámka

- Typy oblastí ostření, které nejsou zaškrtnuty, nelze pomocí MENU nebo nabídky Fn (funkce) vybrat. Pokud chcete některou vybrat, zaškrtněte pomocí [ Omez. obl. ostření].
- Pokud odstraníte zaškrtnutí pro oblast ostření registrovanou pomocí [Př. obl. AF vý./ší.] nebo [Fce reg. obl. AF], registrovaná nastavení se změní.

Příbuzné téma

- [Výběr oblasti ostření \(Oblast ostření\)](#)
- [Přiřazování často používaných funkcí tlačítkům a ovladačům \(Vlast. nast. kl./ovl.\)](#)

TP1001365950

Digitální fotoaparát s výměnnými objektivy
ILCE-1 α1 Ver.2 nebo pozdější

Obíh. bodu zaostř. (fotografie/video)



Nastaví, zda umožní rámečku ostření přeskakovat z jednoho konce na druhý, když posunete rámeček ostření. Tato funkce je užitečná, když chcete rychle posunout rámeček ostření z jednoho konce na druhý.

Funkci lze použít, když je pro [Oblast ostření] vybráno následující.

- [Zóna]
- [Bod: L]/[Bod: M]/[Bod: S]
- [Rozšířený bod]
- [Sledování: Zóna]
- [Sledování: bod L]/[Sledování: bod M]/[Sledování: bod S]
- [Sledování: rozšířený bod]

1 MENU → AF_{MF} (Ostření) → [Oblast ostření] → [Obíh. bodu zaostř.] → požadované nastavení.

Když je vybráno [Obíhá]:

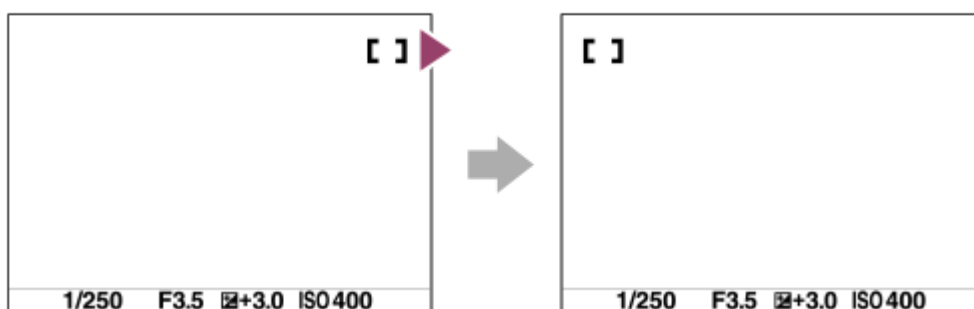

Podrobnosti o položkách menu

Neobíhá:

Kurzor se nepohne, když se budete snažit posunout ostřicí rámeček za konec.

Obíhá:

Kurzor přeskočí na opačný konec, když se budete snažit posunout ostřicí rámeček za konec.

Poznámka

- I když nastavíte [Obíh. bodu zaostř.] na [Obíhá], rámeček ostření se nebude pohybovat diagonálně.

Příbuzné téma

- [Výběr oblasti ostření \(Oblast ostření\)](#)

TP1001365968

Digitální fotoaparát s výměnnými objektivy
ILCE-1 α1 Ver.2 nebo pozdější

Dél. poh. rám. AF (fotografie/video)



Nastaví vzdálenost, o kterou se posune rámeček ostření, když je možnost [Oblast ostření] nastavena na [Bodové] atd. Rámeček ostření můžete rychle posunout zvýšením vzdálenosti (např. v situacích, kdy se objekt hodně pohybuje).

1 MENU → AF_{MF} (Ostření) → [Oblast ostření] → [Dél. poh. rám. AF] → požadované nastavení.

Podrobnosti o položkách menu

Standardní:

Rámeček ostření se posune o standardní vzdálenost.

Velká:

Rámeček ostření se posune o větší vzdálenost, než je [Standardní].

Tip

- Když je funkce [Přep.fix.poh.rám.AF] přiřazena požadované klávese pomocí [Vlast. nast. kl./ovl.] nebo [Vlast. nast. kl./ovl.], [Dél. poh. rám. AF] se při stisknutí klávesy dočasně přepne.
- Pokud je přednímu/zadnímu ovladači nebo řídicímu kolečku přiřazena některá z následujících funkcí pomocí [Vlast. nast. kl./ovl.] nebo [Vlast. nast. kl./ovl.], můžete posunout rámeček ostření o vzdálenost určenou pro každou funkci bez ohledu na nastavení pro [Dél. poh. rám. AF].
 - [Posun AF rám. ↔ : V]
 - [Posun AF rám. ↑↓ : V]
 - [Pos. AF rám. ↔ : Std]
 - [Pos. AF rám. ↑↓ : Std]
- Pokud je některá z následujících funkcí přiřazena ovladačům nebo řídicímu kolečku pomocí [Nastav. Můj ovladač], můžete posunout rámeček ostření o vzdálenost určenou pro každou funkci bez ohledu na nastavení pro [Dél. poh. rám. AF].
 - [Posun AF rám. ↔ : V]
 - [Posun AF rám. ↑↓ : V]
 - [Pos. AF rám. ↔ : Std]
 - [Pos. AF rám. ↑↓ : Std]

Příbuzné téma

- [Výběr oblastí ostření \(Oblast ostření\)](#)
- [Přiřazování často používaných funkcí tlačítkům a ovladačům \(Vlast. nast. kl./ovl.\)](#)

TP1001368322

Digitální fotoaparát s výměnnými objektivy
ILCE-1 α1 Ver.2 nebo pozdější

Barva rám. ostř. (fotografie/video)



Můžete specifikovat barvu rámečku, který označuje oblast zaostření. Pokud je rámeček špatně vidět kvůli objektu, udělejte jej viditelnější změnou barvy.

1 MENU → AF_{MF} (Ostření) → [Oblast ostření] → [Barva rám. ostř.] → požadovaná barva.

Podrobnosti o položkách menu

Bílá:

Zobrazí rámeček označující oblast zaostření bíle.

Červená:

Zobrazí rámeček označující oblast zaostření červeně.

Příbuzné téma

- [Výběr oblasti ostření \(Oblast ostření\)](#)

TP1001367086

Digitální fotoaparát s výměnnými objektivy
ILCE-1 α1 Ver.2 nebo pozdější

Autom. zruš. obl. AF



Nastaví, zda bude oblast ostření zobrazena po celou dobu, nebo zda by měla zmizet automaticky krátce po zaostření.

① MENU → AF_{MF} (Ostření) → [Oblast ostření] → [Autom. zruš. obl. AF] → požadované nastavení.

Podrobnosti o položkách menu

Zapnuto:

Oblast ostření automaticky zmizí krátce po zaostření.

Vypnuto:

Oblast ostření bude zobrazena po celou dobu.

Příbuzné téma

- [Výběr oblasti ostření \(Oblast ostření\)](#)

TP1001360853

Digitální fotoaparát s výměnnými objektivy
ILCE-1 α1 Ver.2 nebo pozdější

Zobr obl při sledov



Nastaví, zda se zobrazí rámeček pro oblast ostření, když je režim ostření nastaven na [Průběžné AF] a funkce [ Oblast ostření] je nastavena na [Sledování].

1 MENU → AF_{MF} (Ostření) → [Oblast ostření] → [Zobr obl při sledov] → požadované nastavení.

Podrobnosti o položkách menu

Zapnuto:

Při sledování zobrazí rámeček oblasti ostření. Protože se při sledování objektu zobrazí oblast začátku sledování, je užitečné, když začnete další relaci snímání.

Vypnuto:

Nezobrazí rámeček pro oblast ostření při sledování.

Příbuzné téma

- [Výběr oblasti ostření \(Oblast ostření\)](#)

TP1001369712

Digitální fotoaparát s výměnnými objektivy
ILCE-1 α1 Ver.2 nebo pozdější

Zobr. oblasti AF-C



Můžete nastavit, zda se zobrazí zaostřená oblast, když je režim ostření nastaven na [Průběžné AF] a funkce [ Oblast ostření] nastavena na [Široká] nebo [Zóna].

1 MENU → AF_{MF} (Ostření) → [Oblast ostření] → [Zobr. oblasti AF-C] → požadované nastavení.

Podrobnosti o položkách menu

Zapnuto:

Zobrazí zaostřenou oblast ostření.

Vypnuto:

Nezobrazí zaostřenou oblast ostření.

Poznámka

- Když je [ Oblast ostření] nastavena na něco z následujícího, rámečky ostření v oblasti, na kterou je zaostřeno, zezelenají:
 - [Pevně na střed]
 - [Bodové]
 - [Rozšířený bod]

Příbuzné téma

- [Výběr oblasti ostření \(Oblast ostření\)](#)

TP1001362869

Digitální fotoaparát s výměnnými objektivy
ILCE-1 α1 Ver.2 nebo pozdější

Oblast fáz. detekce



Nastaví, zda se zobrazí oblast AF s detekcí fáze.

1 MENU → AF_{MF} (Ostření) → [Oblast ostření] → [Oblast fáz. detekce] → požadované nastavení.

Podrobnosti o položkách menu

Zapnuto:

Zobrazí oblast AF s detekcí fáze.

Vypnuto:

Nezobrazí oblast AF s detekcí fáze.

Poznámka

- AF s detekcí fáze je k dispozici pouze s kompatibilními objektivy. Pokud nasadíte nekompatibilní objektiv, nebudete moci používat AF s detekcí fáze. AF s detekcí fáze možná nebude pracovat i s některými kompatibilními objektivy, například objektivy zakoupenými v minulosti, které nebyly aktualizovány. Podrobnosti o kompatibilních objektivách viz webová stránka Sony ve vaší oblasti nebo se obraťte na prodejce Sony nebo místní autorizovaný servis Sony.
- Při snímání pomocí objektivu kompatibilního s velikostí full frame se nezobrazí oblast AF s detekcí fáze, i když bude [Oblast fáz. detekce] nastavena na [Zapnuto].
- Při nahrávání videa se oblast AF s detekcí fáze nezobrazí.

TP1001334896

Digitální fotoaparát s výměnnými objektivy
ILCE-1 α1 Ver.2 nebo pozdější

Citlivost sled. AF



Když je v režimu fotografie objekt nezaostřen, můžete vybrat citlivost zaměřeného AF.

① MENU → AF_{MF} (Ostření) → [AF/MF] → [Citlivost sled. AF] → požadované nastavení.

Podrobnosti o položkách menu

5(Vysoká)/4/3(Standardní)/2/1(Uzamčené):

Pokud chcete ostřit na objekt z různých vzdáleností, vyberte [5(Vysoká)].

Vyberte [1(Uzamčené)], abyste stále ostřili na specifický objekt, když se před tímto objektem objevují jiné věci.

TP1001360834

Digitální fotoaparát s výměnnými objektivy
ILCE-1 α1 Ver.2 nebo pozdější

Rychl. přech. AF



Nastaví rychlost ostření, když se při snímání videa přepne cíl automatického ostření.

1 MENU → AF_{MF} (Ostření) → [AF/MF] → [Rychl. přech. AF] → požadované nastavení.

Podrobnosti o položkách menu

7 (rychlé)/6/5/4/3/2/1 (pomalé):

Výběrem vyšší hodnoty zaostříte na objekt rychleji.

Výběrem nižší hodnoty zaostříte na objekt plynuleji.

Tip

- Můžete použít funkci dotykového ostření a záměrně změnit pozici AF.

TP1001362887

Digitální fotoaparát s výměnnými objektivy
ILCE-1 α1 Ver.2 nebo pozdější

Citl. pos. obj. AF



Nastaví citlivost, se kterou zaostří na jiný objekt, když původní objekt opustí oblast ostření nebo se ke středu oblasti ostření při snímání videa přiblíží nezaostřený objekt v popředí.

① MENU → AF_{MF} (Ostření) → [AF/MF] → [Citl. pos. obj. AF] → požadované nastavení.

Podrobnosti o položkách menu

5(Vysoká)/4/3/2/1(Uzamčené):

Pokud chcete snímat rychle se pohybující objekt nebo pořídit snímek více objektů s nepřetržitým ostřením, vyberte vyšší hodnotu.

Pokud chcete, aby ostření zůstalo stálé, nebo udržet zaostření na konkrétní cíl, aniž by to ovlivnilo ostatní objekty, vyberte nižší hodnotu.

TP1001360842

Digitální fotoaparát s výměnnými objektivy
ILCE-1 α1 Ver.2 nebo pozdější

Pomocník AF



Při snímání videa s automatickým ostřením můžete změnit objekt zaostření pomocí ostřicího kroužku objektivu.

- 1 MENU** → **AF_{MF} (Ostření)** → **[AF/MF]** → **[Pomocník AF]** → **[Zapnuto]**.
- 2 Při snímání videa s automatickým ostřením otáčejte ostřicím kroužkem objektivu, abyste zaostřili na zamýšlený objekt.**

Když přestanete otáčet ostřicím kroužkem, objekt, který je zaostřen ostřicím kroužkem, se změní v cíl automatického ostření.

Podrobnosti o položkách menu

Zapnuto:

Používá funkci Pomocník AF.

Vypnuto:

Nepoužívá funkci Pomocník AF.

Poznámka

- Automatické ostření cílí pouze na objekty v oblasti ostření.
- Následující objektivy nejsou kompatibilní s funkcí [Pomocník AF].
 - SELP1650 (prodává se samostatně)
 - SEL18200LE (prodává se samostatně)

Příbuzné téma

- [Zobrazení obrysů](#)

TP1001370477

Digitální fotoaparát s výměnnými objektivy
ILCE-1 α1 Ver.2 nebo pozdější

Volič AF/MF



Při snímání bez změny polohy držení můžete režim zaostření snadno měnit z automatického na ruční a opačně.

- 1 MENU →  (Nastavení) → [Přizpůs. operace] → [ Vlast. nast. kl./ovl.] nebo [ Vlast. nast. kl./ovl.] → požadované tlačítko → [Zámek voliče AF/MF] nebo [Přep. voliče AF/MF].

Podrobnosti o položkách menu

Zámek voliče AF/MF:

Přepne režim ostření, když je tlačítko přidrženo.

Přep. voliče AF/MF:

Přepne režim ostření, dokud nestisknete tlačítko znovu.

Poznámka

- Nemůžete nastavit funkci [Zámek voliče AF/MF] na [Levé tlačítko], [Pravé tlačítko] nebo [Tlačítko Dolů] na řídicím kolečku.
- Pokud je objektiv vybaven přepínačem AF/MF, stav přepínače na objektivu má přednost.

Příbuzné téma

- [Přiřazování často používaných funkcí tlačítkům a ovladačům \(Vlast. nast. kl./ovl.\)](#)

TP1001334928

Digitální fotoaparát s výměnnými objektivy
ILCE-1 α1 Ver.2 nebo pozdější

AF se spouští



Vybere, zda se při stisknutí tlačítka spouště napůl zaostří automaticky. Pro nastavení ostření a expozice zvlášť vyberte [Vypnuto].

1 MENU → AF_{MF} (Ostření) → [AF/MF] → [AF se spouští] → požadované nastavení.

Podrobnosti o položkách menu

Zapnuto:

Automatické zaostřování pracuje, když stisknete tlačítko spouště napůl.

Vypnuto:

Automatické zaostřování nepracuje, i když stisknete tlačítko spouště napůl.

Příbuzné téma

- [AF zapnut](#)

TP1001334890

Digitální fotoaparát s výměnnými objektivy
ILCE-1 α1 Ver.2 nebo pozdější

AF zapnut

Můžete ostřit, aniž byste stiskli tlačítko spouště napůl. Použijte se nastavení pro ovladač režimu ostření.

1 Při snímání stiskněte tlačítko AF-ON (AF zapnuto).

- Při snímání videa můžete provést automatické ostření, když podržíte tlačítko AF-ON, i když se nacházíte v režimu ručního ostření.

Tip

- Nastavte [AF se spouští] na [Vypnuto], když nechcete ostřit automaticky pomocí tlačítka spouště.
- Nastavte [AF se spouští] a [Před-AF] na [Vypnuto], abyste ostřili na určitou vzdálenost snímání, kdy předem odhadujete polohu objektu.

Příbuzné téma

- [AF se spouští](#)
- [Před-AF](#)



TP1001334891

Digitální fotoaparát s výměnnými objektivy
ILCE-1 α1 Ver.2 nebo pozdější

Fixace zaostř.



Uzamkne ostření, když stisknete klávesu, ke které byla přiřazena funkce fixace zaostření.

- 1 MENU →  (Nastavení) → [Přizpůs. operace] → [ Vlast. nast. kl./ovl.] nebo [ Vlast. nast. kl./ovl.] → přiřadíte funkci [Fixace zaostř.] požadované klávese.
 - 2 Zaostřete a stiskněte klávesu, ke které byla přiřazena funkce [Fixace zaostř.].
-

Příbuzné téma

- [Přiřazování často používaných funkcí tlačítkům a ovladačům \(Vlast. nast. kl./ovl.\)](#)

TP1001358930

Digitální fotoaparát s výměnnými objektivy
ILCE-1 α1 Ver.2 nebo pozdější

Před-AF



Přístroj automaticky nastaví zaostření předtím, než stisknete tlačítko spouště napůl.

① MENU → AF_{MF} (Ostření) → [AF/MF] → [Před-AF] → požadované nastavení.

Podrobnosti o položkách menu

Zapnuto:

Zaostří předtím, než stisknete tlačítko spouště napůl.

Vypnuto:

Nezaostří, dokud nestisknete tlačítko spouště napůl.

Poznámka

- [Před-AF] je k dispozici, pouze když je nasazen objektiv E-mount.
- Při zaostřování se může displej otřást.

TP1001362873

Digitální fotoaparát s výměnnými objektivy
ILCE-1 α1 Ver.2 nebo pozdější

Nast. priority v AF-S



Nastaví, zda se uvolní závěrka, i když objekt nebude zaostřen, když je ovladač režimu ostření nastaven na AF-S (AF na 1 snímek) nebo DMF (přímé ruční ostření) a objekt se nehýbe.

1 MENU → AF_{MF} (Ostření) → [AF/MF] → [Nast. priority v AF-S] → požadované nastavení.

Podrobnosti o položkách menu

AF:

Priorita ostření. Závěrka nebude uvolněna, dokud objekt nebude zaostřen.

Uvolnění:

Dává prioritu uvolnění závěrky. Závěrka bude uvolněna, i když objekt nebude zaostřen.

Vyvážený důraz:

Snímá s vyváženým důrazem na ostření i uvolnění závěrky.

Příbuzné téma

- [Vybere způsob ostření \(Režim ostření\)](#)
- [Nast. priority v AF-C](#)

TP1001360768

Digitální fotoaparát s výměnnými objektivy
ILCE-1 α1 Ver.2 nebo pozdější

Nast. priority v AF-C



Nastaví, zda se uvolní závěrka, i když objekt nebude zaostřen, bude aktivováno průběžné AF a objekt bude v pohybu.

① MENU → AF_{MF} (Ostření) → [AF/MF] → [Nast. priority v AF-C] → požadované nastavení.

Podrobnosti o položkách menu

AF:

Priorita ostření.

Uvolnění:

Dává prioritu uvolnění závěrky. Závěrka bude uvolněna, i když objekt nebude zaostřen.

Vyvážený důraz:

Snímá s vyváženým důrazem na ostření i uvolnění závěrky.

Příbuzné téma

- [Vybere způsob ostření \(Režim ostření\)](#)
- [Nast. priority v AF-S](#)

TP1001360770

Digitální fotoaparát s výměnnými objektivy
ILCE-1 α1 Ver.2 nebo pozdější

Iluminátor AF



Iluminátor AF dodává doplňkové světlo, aby usnadnil zaostření na objekt v tmavém prostředí. V době mezi namáčknutím spouště a uzamčením ostření se rozsvítí iluminátor AF a umožní fotoaparátu snadněji zaostřit.

Je-li blesk s funkcí osvětlení AF připevněn k vícefunkčním sáňkám, při zapnutí blesku se zapne také osvětlení AF.

1 MENU → AF_{MF} (Ostření) → [AF/MF] → [Iluminátor AF] → požadované nastavení.

Podrobnosti o položkách menu

Auto:

Iluminátor AF se automaticky rozsvítí v tmavém okolí.

Vypnuto:

Nepoužívá iluminátor AF

Poznámka

- V následujících situacích nemůžete použít [Iluminátor AF]:
 - Když je režim snímání [Video] nebo [Zpomal./zrychl.].
 - Když je režim ostření nastaven na [Průběžné AF].
 - Když se aktivuje [Lupa zaostření].
 - Když je nasazen adaptér pro bajonet.
- Iluminátor AF vydává velmi jasné světlo. Ačkoli se nejedná o zdravotní riziko, neďivejte se zblízka přímo do iluminátoru AF.

TP1001360780

Digitální fotoaparát s výměnnými objektivy
ILCE-1 α1 Ver.2 nebo pozdější

Pohon clony v AF



Dojde ke změně v pohonném systému clony. Upřednostní se automatické ostření během sledování nebo se upřednostní ticho.

1 MENU → AF_{MF} (Ostření) → [AF/MF] → [Pohon clony v AF] → požadované nastavení.

Podrobnosti o položkách menu

Priorita ostření:

Změní systém pohonu clony tak, aby prioritu měl výkon automatického ostření.

Standardní:

Používá standardní systém pohonu clony.

Priorita ticha:

Změní systém pohonu clony tak, aby prioritu mělo ticho, takže zvuk z pohonu clony je tišší než při [Standardní].

Poznámka

- Když je vybrána [Priorita ostření], zvuk z clony může být slyšitelný nebo clonový efekt nemusí být vidět na displeji. Rychlost nepřetržitého snímání se může také zpomalit nebo může blikat obrazovka. Abyste se tomu vyhnuli, změňte nastavení na [Standardní].
- Když je vybrána [Priorita ticha], může se zpomalit rychlost ostření a může být obtížnější zaostřit na objekt.
- Ostření při nepřetržitém snímání je uzamčeno na nastavení pro první snímek, když je [Pohon clony v AF] nastaven na [Standardní] nebo [Priorita ticha] a hodnota F je vyšší než F22.
- Efekt se může lišit v závislosti na použitém objektivu a podmínkách snímání.

Příbuzné téma

- [Nast. tich. rež. \(fotografie/video\)](#)

TP1001365962

Digitální fotoaparát s výměnnými objektivy
ILCE-1 α1 Ver.2 nebo pozdější

Předn. zaost./zoom



Polohu ostření (vzdálenost k objektu zaostření) a polohu zoomu (úhel pohledu) můžete přesunout do předem registrovaných poloh pomocí vlastních kláves. Můžete registrovat 5 kombinací polohy ostření/zoomu.

Registrace polohy ostření / polohy zoomu

1. MENU → (Nastavení) → [Přízpůs. operace] → [Vlast. nast. kl./ovl.] nebo [Vlast. nast. kl./ovl.] → Přiřaďte funkci [Předn.zaost./zoom 1] až [Předn.zaost./zoom 5] požadované klávese.
 - Pokud chcete použít funkci [Předn. zaost./zoom], musíte funkci [Předn. zaost./zoom] přiřadit vlastní klávese.
2. Na obrazovce snímání stiskněte a přidržeť klávesu, které jste přiřadili funkci [Předn. zaost./zoom].
Poloha ostření a poloha zoomu v okamžiku stisknutí a přidržení klávesy se zaregistruje k přiřazenému číslu.
 - Pokud informace znovu zaregistrujete k číslu, ke kterému již byl nějaký obsah registrován, přepíše se.

Vyvolání polohy ostření / polohy zoomu

Stisknutím klávesy, které jste na obrazovce snímání přiřadili funkci [Předn. zaost./zoom], vyvoláte registrovanou polohu ostření a polohu zoomu.

Kontrola registrovaných nastavení

Registrovanou polohu ostření a polohu zoomu můžete zkontrolovat výběrem MENU → **AF_{MF}** (Ostření) → [AF/MF] → [Předn. zaost./zoom] → požadované číslo.

- Pokud zaškrtnete možnost [Vyvolá pouze pozici zoomu.] na obrazovce [Předn. zaost./zoom], při vyvolání čísla se vyvolá pouze poloha zoomu a nikoli poloha ostření.

Tip

- Funkci [Přednast. zaost.] můžete také přiřadit tlačítku [Kroužek funkcí(obj.)]. V takovém případě posuňte a přidržeť kroužek funkcí objektivu na obrazovce snímání, čímž zaregistrujete polohu ostření a polohu zoomu a krátkým posunutím kroužku je vyvoláte.
- K funkci [Předn.zaost./zoom 6] v [Předn. zaost./zoom] se zaregistruje pouze nastavení polohy ostření a polohy zoomu, kterou chcete zaregistrovat ke kroužku funkcí objektivu.

Poznámka

- Polohu zoomu lze registrovat pouze v rozsahu optického zoomu.
- Polohu ostření a polohu zoomu nelze vyvolat, pokud je tlačítko spouště stisknuto napůl.
- Pokud chcete použít funkci [Předn. zaost./zoom] v režimu videa, nastavte funkci [Pomocník AF] na [Zapnuto].
- Pokud je nasazen jednoohniskový objektiv, bude registrována pouze poloha ostření.
- Pokud je nasazen objektiv bez motorického zoomu, lze polohu ostření / polohu zoomu registrovat a vyvolat pouze dálkovým ovládáním v počítačové aplikaci Remote Camera Tool. Podrobnosti naleznete na následujících webových stránkách.

Remote Camera Tool:

<https://support.d-imaging.sony.co.jp/app/remotecameratool/l/index.php>

- Polohu ostření a polohu zoomu nelze vyvolat, pokud je nasazen jiný objektiv než ten, který byl nasazen při registraci.
- Přestože se jedná o stejný název modelu, když nasadíte jiný objektiv, zaregistrujte znovu polohu ostření / polohu zoomu.

Příbuzné téma

- [Přiřazování často používaných funkcí tlačítkům a ovladačům \(Vlast. nast. kl./ovl.\)](#)
- [Kroužek funkcí\(obj.\)](#)
- [Dálkové snímání s kabelovou sítí LAN \(Remote Camera Tool\)](#)

TP1001548144

5-060-286-61(1) Copyright 2024 Sony Corporation

Digitální fotoaparát s výměnnými objektivy
ILCE-1 α1 Ver.2 nebo pozdější

AF při zvětš. zaos.



Na objekt můžete zaostřit přesněji pomocí automatického ostření, když si zvětšíte oblast, na kterou chcete ostřit. Při zobrazení zvětšeného snímku můžete zaostřit na menší oblast než [Bodové] v [ Oblast ostření].

- 1 MENU → AF_{MF} (Ostření) → [Asistent ostření] → [AF při zvětš. zaos.] → [Zapnuto].
- 2 MENU → AF_{MF} (Ostření) → [Asistent ostření] → [Lupa zaostření].
- 3 Zvětšete snímek stisknutím středu multiselektoru a pak upravte polohu stisknutím multiselektoru nahore/dole/vlevo/vpravo.
 - Rozsah zvětšení se změní při každém stisknutí středu.
- 4 Stisknutím tlačítka spouště napůl zaostříte.
 - Bude zaostřeno na bod + (značka plus) ve středu obrazovky.
- 5 Stisknutím tlačítka spouště nadoraz snímejte.
 - Fotoaparát ukončí zvětšené zobrazení po snímání.

Tip

- Doporučuje se použít stativ, abyste přesně určili místo, které chcete zvětšit.
- Výsledek automatického ostření můžete zkontrolovat zvětšením zobrazeného snímku. Pokud chcete znovu upravit polohu ostření, upravte ji na zvětšené obrazovce a pak stiskněte tlačítko spouště napůl.

Poznámka

- Pokud zvětšíte oblast u kraje displeje, fotoaparát možná nebude schopen zaostřit.
- Expozici a vyvážení bílé nelze nastavit při zvětšování zobrazeného snímku.
- Funkce [AF při zvětš. zaos.] není v následujících situacích k dispozici:
 - Při snímání videa
 - Když je režim ostření nastaven na [Průběžné AF]
 - Při používání adaptéru pro bajonet (prodává se samostatně).
- Když je zobrazený snímek zvětšován, nejsou k dispozici následující funkce:
 - [AF podle oka]
 - [Před-AF]
 - [ Prio. ob./oka v AF]

Příbuzné téma

- [Lupa zaostření](#)

TP1001362898

5-060-286-61(1) Copyright 2024 Sony Corporation

Digitální fotoaparát s výměnnými objektivy
ILCE-1 α1 Ver.2 nebo pozdější

Auto. zvětš. v MF



Automaticky zvětší snímek na displeji, aby ruční ostření bylo snadnější. To funguje ve snímání s ručním ostřením nebo s přímým ručním zaostřením.

- 1 MENU → AF_{MF} (Ostření) → [Asistent ostření] → [Auto. zvětš. v MF] → [Zapnuto].
- 2 Otočením ostřicího kroužku zaostřete.
 - Snímek je zvětšený. Snímky můžete dál zvětšovat stisknutím středu řídicího kolečka.

Tip

- Jak dlouho bude zvětšený snímek zobrazen, můžete nastavit výběrem MENU → AF_{MF} (Ostření) → [Asistent ostření] → [ Doba zvětš. ostř.].

Poznámka

- Při snímání videa nemůžete používat [Auto. zvětš. v MF]. Místo toho použijte funkci [Lupa zaostření].
- [Auto. zvětš. v MF] není k dispozici, když je nasazen adaptér pro bajonet. Místo toho použijte funkci [Lupa zaostření].

Příbuzné téma

- [Ruč. zaost.](#)
- [Přímé ruční ostření \(Přímé ruč.zaos.\)](#)
- [Doba zvětš. ostř. \(fotografie/video\)](#)

TP1001362874

Digitální fotoaparát s výměnnými objektivy
ILCE-1 α1 Ver.2 nebo pozdější

Lupa zaostření



Před snímáním můžete zkontrolovat zaostření na zvětšeném snímku.
Na rozdíl od [Auto. zvětš. v MF] můžete zvětšit snímek bez činnosti ostřicího kroužku.

- 1 MENU → AF_{MF} (Ostření) → [Asistent ostření] → [Lupa zaostření].
- 2 Stisknutím středu multiselektoru zvětšete snímek a stisknutím multiselektoru nahoru/dolů/doleva/doprava vyberte oblast, kterou chcete zvětšit.
 - Při každém stisknutí středu se rozsah zvětšení změní.
 - Původní zvětšení můžete nastavit výběrem MENU → AF_{MF} (Ostření) → [Asistent ostření] → [📷 Vých. zvětš. zaost.] nebo [📷 Vých. zvětš. zaost.].
- 3 Potvrďte zaostření.
 - Stisknutím tlačítka  (vymazat) dostanete zvětšené místo do středu snímku.
 - Když je režim ostření [Ruč. zaost.], můžete upravit ostření, když je snímek zvětšen. Pokud je [AF při zvětš. zaos.] nastaveno na [Vypnuto], bude funkce [Lupa zaostření] zrušena, když stisknete tlačítko spouště napůl.
 - Když je tlačítko spouště stisknuto napůl při zvětšování snímku v automatickém ostření, vykonají se různé funkce podle nastavení [AF při zvětš. zaos.].
 - Když je [AF při zvětš. zaos.] nastaveno na [Zapnuto]: Znovu se provede automatické ostření.
 - Když je [AF při zvětš. zaos.] nastaveno na [Vypnuto]: Funkce [Lupa zaostření] je zrušena.
 - Jak dlouho bude zvětšený snímek zobrazen, můžete nastavit výběrem MENU → AF_{MF} (Ostření) → [Asistent ostření] → [📷 Doba při zvětš. ostř.].

Používání funkce zvětšení zaostření dotykem

Když je [Dotyk. fce při sním.] nastavena na [Zaostř. dotykem], můžete zvětšit snímek a nastavit ostření dotykem na displej. Předem nastavte následovně.

- [Dotyková obsluha]: [Zapnuto]
- [Displej snímání] v [Nast. dotyk. plochy]:
 - Nastavte [Displej snímání] na [Zapnuto].
 - Nastavte [Dotyk. fce při sním.] na [Zaostř. dotykem].
- [Dotyk. panel/plocha]: Nastavte správně pro své použití.

Když je režim ostření [Ruč. zaost.], můžete provést [Lupa zaostření], když při snímání s displejem dvakrát ťuknete na displeji na oblast, na kterou chcete zaostřit.

Když při snímání s hledáčkem dvakrát ťuknete na displej, zobrazí se ve středu displeje rámeček, který pak můžete tažením posouvat. Snímek se zvětší, když stisknete střed multiselektoru.

Tip

- Když používáte funkci zvětšení zaostření, můžete posunout zvětšenou oblast tak, že ji na dotykovém panelu přetáhnete.
- Funkci zvětšení zaostření ukončíte, když znovu dvakrát Źuknete na displej. Když je [AF při zvětš. zaos.] nastaveno na [Vypnuto], funkce zvětšení zaostření se ukončí stisknutím tlačítka spouště napůl.

Příbuzné téma

- [Auto. zvětš. v MF](#)
- [Doba zvětš. ostř. \(fotografie/video\)](#)
- [Vých. zvětš. zaost. \(fotografie\)](#)
- [Vých. zvětš. zaost. \(video\)](#)
- [AF při zvětš. zaos.](#)
- [Dotyková obsluha](#)

TP1001334895

5-060-286-61(1) Copyright 2024 Sony Corporation

Digitální fotoaparát s výměnnými objektivy
ILCE-1 α1 Ver.2 nebo pozdější

Doba zvětš. ostř. (fotografie/video)



Nastavte dobu, po kterou bude snímek zvětšený, pomocí funkce [Auto. zvětš. v MF] nebo [Lupa zaostření].

① MENU → AF_{MF} (Ostření) → [Asistent ostření] → [Doba zvětš. ostř.] → požadované nastavení.

Podrobnosti o položkách menu

2 s:

Zvětší snímek na 2 sekundy.

5 s:

Zvětší snímek na 5 sekundy.

Bez omezení:

Zvětšuje snímky, dokud je stisknuto tlačítko spouště.

Příbuzné téma

- [Auto. zvětš. v MF](#)
- [Lupa zaostření](#)

TP1001334933

Digitální fotoaparát s výměnnými objektivy
ILCE-1 α1 Ver.2 nebo pozdější

Vých. zvětš. zaost. (fotografie)



Nastaví začáteční rozsah zvětšení při používání [Lupa zaostření]. Vybere nastavení, které vám pomůže záběr zarámovat.

① MENU → AF_{MF} (Ostření) → [Asistent ostření] → [📷 Vých. zvětš. zaost.] → požadované nastavení.

Podrobnosti o položkách menu

Snímání full-frame

x1,0:

Zobrazí snímek ve stejném zvětšení jako na obrazovce snímání.

x4,2:

Zobrazí snímek zvětšený 4,2krát.

Snímání velikosti APS-C/Super 35mm

x1,0:

Zobrazí snímek ve stejném zvětšení jako na obrazovce snímání.

x2,7:

Zobrazí snímek zvětšený 2,7krát.

Příbuzné téma

- [Lupa zaostření](#)

TP1001360790

Digitální fotoaparát s výměnnými objektivy
ILCE-1 α1 Ver.2 nebo pozdější

Vých. zvětš. zaost. (video)



Nastaví počáteční škálu zvětšení pro [Lupa zaostření] v režimu snímání videa.

① MENU → AF_{MF} (Ostření) → [Asistent ostření] → [🔍 Vých. zvětš. zaost.] → požadované nastavení.

Podrobnosti o položkách menu

x1,0:

Zobrazí snímek ve stejném zvětšením jako na obrazovce snímání.

x4,0:

Zobrazí snímek zvětšený 4,0krát.

Příbuzné téma

- [Lupa zaostření](#)

TP1001365960

Digitální fotoaparát s výměnnými objektivy
ILCE-1 α1 Ver.2 nebo pozdější

Zobrazení obrysů



Nastaví funkci obrysů, která zvýrazní okraje zaostřených oblastí při snímání s ručním ostřením nebo přímým ručním ostřením. Při snímání videa můžete také použít funkci obrysů s automatickým ostřením.

1 MENU → AF_{MF} (Ostření) → [Zobrazení obrysů] → vyberte položku menu a nastavte požadovaný parametr.

Podrobnosti o položkách menu

Zobrazení obrysů:

Nastaví, zda se zobrazí obrysy. ([Zapnuto] / [Vypnuto])

Úroveň obrysů:

Nastaví úroveň zvýraznění zaostřených oblastí. ([Vysoká] / [Střední] / [Nízká])

Barva obrysů:

Nastaví barvu použitou pro zvýraznění zaostřených oblastí. ([Červená] / [Žlutá] / [Modrá] / [Bílá])

Poznámka

- Jelikož přístroj určí, že ostré oblasti jsou zaostřeny, obrysový efekt se liší podle objektu a objektivu.
- Obrys zaostřené oblasti není zvýrazněn na zařízeních připojených prostřednictvím HDMI.

Příbuzné téma

- [Ruč. zaost.](#)
- [Přímé ruční ostření \(Přímé ruč.zaos.\)](#)

TP1001365459

Digitální fotoaparát s výměnnými objektivy
ILCE-1 α1 Ver.2 nebo pozdější

Komp.expozice (fotografie/video)



Běžně se expozice nastavuje automaticky (automatická expozice). Podle hodnoty expozice nastavené automatickou expozicí můžete udělat celý snímek jasnější, když nastavíte [Komp.expozice] na stranu plus, nebo tmavší, když ji nastavíte na stranu mínus (kompenzace expozice).

1 Uvolněte zámek ovladače kompenzace expozice a otočte ovladač kompenzace expozice.

Strana + (plus):

Snímky budou jasnější.

Strana - (mínus):

Snímky budou tmavší.

- Stisknutí zajišťovacího tlačítka uprostřed přepíná ovladač kompenzace expozice mezi uzamčeným a odemčeným stavem. Ovladač se odemkne, když je zajišťovací tlačítko vysunuto a bílá čára je viditelná.
- Hodnotu kompenzace expozice můžete nastavit v rozsahu od -3,0 EV do +3,0 EV.
- Hodnotu kompenzace expozice, kterou jste nastavili na obrazovce snímání, můžete potvrdit.

Displej

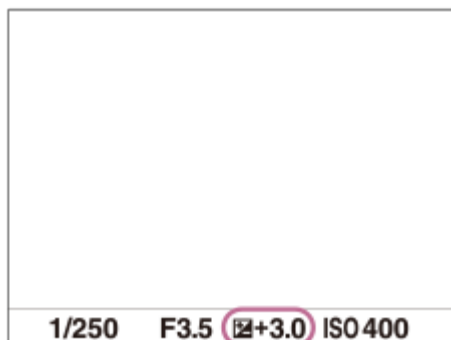

Hledáček

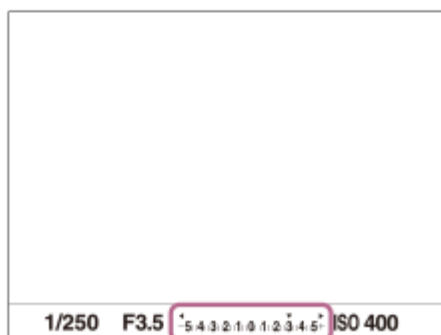

Nastavení hodnoty kompenzace expozice pomocí MENU



Když je ovladač kompenzace expozice nastaven na „0“, můžete hodnotu kompenzace expozice nastavit v rozsahu od -5,0 EV do +5,0 EV.

MENU → [] (Expozice/barva) → [Komp. expoz.] → [Komp.expozice] → požadované nastavení.

Tip

- Ovladač kompenzace expozice můžete ovládat kdykoli, když je uvolněno uzamčení kompenzace expozice. Uzamčení ovladače kompenzace expozice zabraňuje nechtěné změně hodnoty kompenzace expozice.
- Nastavení ovladače kompenzace expozice budou mít prioritu nad [ Komp.expozice] v MENU.
- Na displeji se při snímání objeví pouze hodnota mezi -3,0 EV a +3,0 EV s ekvivalentním jasnem snímku. Pokud nastavíte hodnotu kompenzace expozice mimo tento rozsah, jas snímku na displeji nebude ovlivněn, ale hodnota se odrazí na nahraném snímku.
- Pro videa můžete hodnotu kompenzace expozice nastavit v rozsahu od -2,0 EV do +2,0 EV.

Poznámka

- Kompenzaci expozice nemůžete provádět v následujících režimech snímání:
 - [Inteligentní auto]
- Když používáte [Ruční expozice], můžete kompenzovat expozici, pouze když je [ ISO] nastaveno na [ISO AUTO].
- Pokud snímáte objekt v extrémně jasných nebo tmavých podmínkách, nebo když používáte blesk, možná nepůjde získat uspokojivý efekt.
- Když nastavíte ovladač kompenzace expozice na „0“ z nastavení jiného než „0“, přepne se hodnota expozice na „0“, bez ohledu na nastavení [ Komp.expozice].

Příbuzné téma

- [Krok expozice \(fotografie/video\)](#)
- [Komp.exp.](#)
- [Nepř. exp. řada](#)
- [Exp.ř., jed.sní.](#)
- [Zobrazení zebry](#)

TP1001360769

5-060-286-61(1) Copyright 2024 Sony Corporation

Digitální fotoaparát s výměnnými objektivy
ILCE-1 α1 Ver.2 nebo pozdější

Zobrazení histogramu

Histogram ukazuje rozložení jasu a zobrazuje počet pixelů v dané úrovni jasu.

Pro zobrazení histogramu na obrazovce snímání nebo přehrávání stiskněte opakovaně tlačítko DISP (nastavení zobrazení).

Jak číst histogram

Levá část histogramu označuje tmavší hodnoty a pravá část světlejší hodnoty.

Histogram se mění podle kompenzace expozice.

Sloupec na pravém konci histogramu ukazuje, že na snímku jsou přexponovaná místa, a na levém konci histogramu, že na snímku jsou podexponovaná místa. Takové defekty nelze po snímání na počítači opravit. Před snímáním proveďte kompenzaci expozice, je-li to nutné.



(A): Počet pixelů

(B): Jas

Poznámka

- Informace na zobrazení histogramu se nevztahují ke konečné fotografii. Jedná se o informace o snímku zobrazeném na displeji. Konečný výsledek záleží na hodnotě clony atd.
- Zobrazení histogramu je velmi odlišné při snímání a při přehrávání v následujících případech:
 - Když se použije blesk
 - Když snímáte objekt s malou světelností, například noční scénu

Příbuzné téma

- [Tlačítko DISP \(nastavení zobrazení\)](#)
- [Komp.expozice \(fotografie/video\)](#)

Digitální fotoaparát s výměnnými objektivy
ILCE-1 α1 Ver.2 nebo pozdější

Reset komp. EV (fotografie/video)



Nastaví, zda se zachová hodnota expozice nastavená pomocí [ Komp.expozice], když vypnete napájení, když je ovladač kompenzace expozice nastaven na „0“.

① MENU →  (Expozice/barva) → [Kompenz. expoz.] → [ Reset komp. EV] → požadované nastavení.

Podrobnosti o položkách menu

Zachovat:

Udrží nastavení.

Resetovat:

Resetuje nastavení.

Příbuzné téma

- [Komp.expozice \(fotografie/video\)](#)

TP1001364015

Digitální fotoaparát s výměnnými objektivy
ILCE-1 α1 Ver.2 nebo pozdější

Krok expozice (fotografie/video)



Můžete upravit rozsah kroků nastavení pro rychlost závěrky, clonu a hodnoty kompenzace expozice.

1 MENU → (Expozice/barva) → [Kompenz. expoz.] → [Krok expozice] → požadované nastavení.

Podrobnosti o položkách menu

0,5 EV / 0,3 EV

Poznámka

- I když jste nastavili položku [Krok expozice] na [0,5 EV], hodnota expozice nastavená na ovladači kompenzace expozice se bude měnit po krocích 0,3EV.

Příbuzné téma

- [Komp.expozice \(fotografie/video\)](#)

TP1001334759

Digitální fotoaparát s výměnnými objektivy
ILCE-1 α1 Ver.2 nebo pozdější

Úpr. stand. expoz. (fotografie/video)



Upraví standard fotoaparátu pro správnou hodnotu expozice pro každý režim měření.

- 1 MENU → (Expozice/barva) → [Kompenz. expoz.] → [Úpr. stand. expoz.] → požadovaný režim měření.
- 2 Vyberte požadovanou hodnotu jako standard měření.
 - Můžete nastavit hodnotu od -1 EV do +1 EV v krocích 1/6 EV.

Režim měření

Nastavená standardní hodnota bude použita, když vyberete odpovídající režim měření v MENU → (Expozice/barva) → [Měření] → [Režim měření].

Víceb./ Střed./ Bodové/ Prům. celého disp./ Zvýraznění

Poznámka

- Kompenzace expozice nebude ovlivněna, když změníte [Úpr. stand. expoz.].
- Hodnota expozice bude uzamčena podle hodnoty nastavené pro [Bodové] při bodovém AEL.
- Standardní hodnota pro M.M (ruční měření) se změní podle hodnoty nastavené v [Úpr. stand. expoz.].
- Hodnota nastavená v [Úpr. stand. expoz.] se nahraje do dat Exif odděleně od hodnoty kompenzace expozice. Výše hodnoty standardu expozice nebude přidána k hodnotě kompenzace expozice.
- Pokud nastavíte [Úpr. stand. expoz.] při snímání řady, počet snímků pro řadu bude resetován.

Příbuzné téma

- [Režim měření \(fotografie/video\)](#)

TP1001360832

Digitální fotoaparát s výměnnými objektivy
ILCE-1 α1 Ver.2 nebo pozdější

Opt. dyn. rozs. (fotografie/video)



Rozdělením snímku do menších úseků přístroj analyzuje kontrast světla a stínu mezi objektem a pozadím a vytvoří snímek s optimálním jasnem a gradací.

1 MENU → (Expozice/barva) → [Barva/Odstín] → Opt. dyn. rozs.] → požadované nastavení.

Podrobnosti o položkách menu

Vypnuto:

Neupravuje jas a gradaci.

Opt. dyn. rozs.:

Pokud vyberete [Optimalizace dyn. rozsahu: Auto], fotoaparát automaticky upraví jas a gradaci. Pro optimální gradaci nahraného snímku podle jednotlivých oblastí vyberte úroveň optimalizace od [Optim. dyn. rozsahu: úrov. 1] (slabá) do [Optim. dyn. rozsahu: úrov. 5] (silná).

Poznámka

- V následujících situacích je Opt. dyn. rozs.] napevno nastaveno na [Vypnuto]:
 - Když je Profil obrazu] nastaven na něco jiného než [Vypnuto].
- Při snímání s [Opt. dyn. rozs.] může být na snímku šum. Po kontrole nahraného snímku vyberte správnou úroveň, obzvláště když zvýrazňujete efekt.

TP1001360917

Digitální fotoaparát s výměnnými objektivy
ILCE-1 α1 Ver.2 nebo pozdější

Režim měření (fotografie/video)



Vybere režim měření, který nastaví, která část displeje se bude měřit pro určení expozice.

1 MENU → (Expozice/barva) → [Měření] → [Režim měření] → požadované nastavení.

Podrobnosti o položkách menu

Víceb.:

Po rozdělení celkové oblasti do několika částí změří světlo v každé části a určí správnou expozici pro celou obrazovku (vícebodové měření).

Střed.:

Změří průměrný jas celé obrazovky, a přitom zdůrazní středovou oblast obrazovky (měření se zdůrazněným středem).

Bodové:

Změří pouze uvnitř měřicího kolečka. Tento režim je vhodný pro měření světla na specifické části celé obrazovky. Velikost měřicího kolečka lze vybrat mezi [Bodové: Standardní] a [Bodové: Velká]. Poloha měřicího kolečka záleží na nastavení pro [Bod bodov. měř.].

Prům. cel. disp.:

Měří průměrný jas celé obrazovky. Expozice bude stabilní, i když se změní kompozice nebo poloha objektu.

Zvýraznění:

Měří jas při současném zdůraznění světlé oblasti na displeji. Tento režim je vhodný pro snímání objektu, když se chcete vyhnout přeexponování.

Tip

- Bod bodového měření lze koordinovat s oblastí ostření pomocí [Sp. s bod. zaost.].
- Když je vybráno [Víceb.] a [Obl.ve víceb. měř.] je nastaveno na [Zapnuto], měří fotoaparát jas podle detekovaných obličejů.
- Když je [Režim měření] nastaven na [Zvýraznění] a aktivuje se funkce [Opt. dyn. rozs.], jas a kontrast budou automaticky opraveny rozdělením snímku na malé oblasti a jejich analýzou ohledně kontrastu světla a stínu. Proveďte nastavení podle okolností snímání.

Poznámka

- [Režim měření] je uzamčen na [Víceb.] v následujících situacích snímání:
 - [Inteligentní auto]
 - Při používání funkce zoomu jiné než optický zoom
- V režimu [Zvýraznění] může být objekt tmavý, když se na obrazovce vyskytuje i jasnější část.

Příbuzné téma



- [Zámek AE](#)
- [Bod bodov. měř. \(fotografie/video\)](#)
- [Obl.ve víceb. měř. \(fotografie/video\)](#)
- [Opt. dyn. rozs. \(fotografie/video\)](#)

Digitální fotoaparát s výměnnými objektivy
ILCE-1 α1 Ver.2 nebo pozdější

Obl.ve víceb. měř. (fotografie/video)



Nastaví, zda fotoaparát měří jas na základě detekovaných obličejů, když je [ Režim měření] nastaven na [Víceb.].

1 MENU →  (Expozice/barva) → [Měření] → [ Obl.ve víceb. měř.] → požadované nastavení.

Podrobnosti o položkách menu





Zapnuto:

Fotoaparát měří jas na základě detekovaných obličejů.

Vypnuto:

Fotoaparát měří jas pomocí nastavení [Víceb.] bez detekce obličejů.

Poznámka

- Když je režim snímání nastaven na [Inteligentní auto], [ Obl.ve víceb. měř.] je uzamčeno na [Zapnuto].
- Když je [ Prio. ob./oka v AF] nastaven na [Zapnuto] a [ Det.obl./oka subj.] je nastavena na [Zvíře] nebo [Pták] v [AF na obličej/oči], nebude fungovat [ Obl.ve víceb. měř.].

Příbuzné téma

- [Režim měření \(fotografie/video\)](#)

TP1001365431



Digitální fotoaparát s výměnnými objektivy
ILCE-1 α1 Ver.2 nebo pozdější

Bod bodov. měř. (fotografie/video)



Nastaví, zda se bude poloha bodového měření koordinovat s oblastí ostření, když je možnost [ Oblast ostření] nastavena na následující parametry.

- [Bod: L]/[Bod: M]/[Bod: S]
- [Rozšířený bod]
- [Sledování: bod L]/[Sledování: bod M]/[Sledování: bod S]
- [Sledování: rozšířený bod]

1 MENU →  (Expozice/barva) → [Měření] → [ Bod bodov. měř.] → požadované nastavení.

Podrobnosti o položkách menu

Střed:

Poloha bodového měření se nebude koordinovaně měnit podle oblasti ostření, ale bude stále měřit jas ve středu.

Sp. s bod. zaost.:

Poloha bodového měření se koordinovaně mění podle oblasti ostření.

Poznámka

- I když je poloha bodového měření koordinována s počáteční polohou [Sledování], nebude koordinována se sledováním objektu.
- Když je možnost [ Oblast ostření] nastavena na následující parametry, je poloha bodového měření uzamčena na střed.
 - [Široká]
 - [Zóna]
 - [Pevně na střed]
 - [Sledování: Široká]/[Sledování: Zóna]/[Sledování: pevně na Střed]

Příbuzné téma

- [Výběr oblasti ostření \(Oblast ostření\)](#)
- [Režim měření \(fotografie/video\)](#)

TP1001360835

Digitální fotoaparát s výměnnými objektivy
ILCE-1 α1 Ver.2 nebo pozdější

Zámek AE





Když je kontrast mezi objektem a pozadím vysoký, například když snímáte objekt v protisvětle nebo objekt u okna, změřte světlo na místě, kde se zdá, že objekt má vhodný jas, a před snímáním uzamkněte expozici. Pro redukci jasu objektu změřte světlo na místě jasnějším, než je objekt, a expozici celé obrazovky uzamkněte. Aby objekt byl jasnější, změřte světlo na místě tmavším, než je objekt, a expozici celé obrazovky uzamkněte.



- 1 Nastavte zaostření na místě, podle kterého je upravena expozice.**
- 2 Stiskněte tlačítko AEL.**

Expozice je uzamčena a zobrazí se  (zámek AE).
- 3 Přidržte stisknuté tlačítko AEL, znovu zaostřete na objekt a poté poříděte snímek.**
 - Pokud chcete pokračovat ve snímání s napevno nastavenou expozicí, držte dál při pořizování snímku tlačítko AEL. Pokud chcete znovu nastavit expozici, uvolněte tlačítko.

Tip

- Pokud přiřadíte funkci [Přepnutí AEL] tlačítku AEL pomocí [ Vlast. nast. kl./ovl.] nebo [ Vlast. nast. kl./ovl.], můžete uzamknout expozici, aniž byste drželi tlačítko stisknuté.

Poznámka

- [ fixace AEL] a [ přepnutí AEL] nejsou k dispozici, když používáte funkce zoomu jiné než optický zoom.

Příbuzné téma

- [Tlačítko AEL](#)
- [Přiřazování často používaných funkcí tlačítkům a ovladačům \(Vlast. nast. kl./ovl.\)](#)

TP1001334749

Digitální fotoaparát s výměnnými objektivy
ILCE-1 α1 Ver.2 nebo pozdější

AEL se závěrkou



Nastaví, zda se bude napevno nastavovat expozice při stisknutí tlačítka spouště napůl.
Pro nastavení ostření a expozice zvlášť vyberte [Vypnuto].

1 MENU →  (Expozice/barva) → [Měření] → [AEL se závěrkou] → požadované nastavení.

Podrobnosti o položkách menu

Auto:

Uzamkne expozici, když nastavíte ostření automaticky stisknutím tlačítka spouště napůl, když bude ovladač režimu ostření nastaven na AF-S (AF na 1 snímek).

Zapnuto:

Napevno nastaví expozici, když stisknete tlačítko spouště napůl.

Vypnuto:

Nenastaví expozici napevno, když stisknete tlačítko spouště napůl. Tento režim použijte, když budete chtít nastavit zaostření a expozici zvlášť.

Při fotografování v režimu [Kontin. snímání] bude přístroj pokračovat v nastavování expozice.

Poznámka

- Činnost používající tlačítko AEL bude mít přednost před nastaveními [AEL se závěrkou].

TP1001334754

Digitální fotoaparát s výměnnými objektivy
ILCE-1 α1 Ver.2 nebo pozdější

Auto. pom. závěr.



Nastavte, zda se při nahrávání videa bude rychlost závěrky nastavovat automaticky, když je objekt tmavý. Tuto funkci nelze použít při zpomaleném/zrychleném nahrávání.

1 MENU →  (Expozice/barva) → [Expozice] → [Auto. pom. závěr.] → požadované nastavení.

Podrobnosti o položkách menu



Zapnuto:

Používá automatickou pomalou závěrku. Při snímání na tmavých místech se rychlost závěrky automaticky zpomalí. Když nahráváte na tmavých místech, můžete šum na videu redukovat použitím pomalé rychlosti závěrky.

Vypnuto:

Nepoužívá automatickou pomalou závěrku. Nahrané video bude tmavší, než když je vybráno [Zapnuto], ale můžete nahrávat videa s hladšími přechody a menším rozmazáním objektů.

Poznámka

- Funkce [Auto. pom. závěr.] nepracuje v následujících situacích:
 - při snímání zpomaleného/zrychleného videa
 - s (Priorita závěrky)
 - M (Ruční expozice)
 - Když je  [ISO] nastaven na něco jiného než [ISO AUTO].
 - Když je možnost [Typ ovl. Expozice] nastavena na [Režim flex. Exp.] a způsob nastavení rychlosti závěrky je nastaven na [Manuál].

TP1001334731

Digitální fotoaparát s výměnnými objektivy
ILCE-1 α1 Ver.2 nebo pozdější

Zobrazení zebry



Nastaví rastr zebra, který se objeví na části snímku, pokud úroveň jasu této části odpovídá úrovni IRE, kterou jste nastavili. Použijte tyto pruhy jako vodítko k nastavení jasu.

1 MENU →  (Expozice/barva) → [Zobrazení zebry] → vyberte položku menu a nastavte požadovaný parametr.

Podrobnosti o položkách menu

Zobrazení zebry:

Nastaví, zda se zobrazí rastr zebra. ([Vypnuto] / [Zapnuto])

Úroveň zebry:

Upraví úroveň jasu rastru zebry. ([70] / [75] / [80] / [85] / [90] / [95] / [100] / [100+])

Tip

- Pro [ Úroveň zebry] můžete registrovat hodnoty pro kontrolu správné expozice nebo přsvětlení a také úroveň jasu. Ve výchozích nastaveních je nastavení pro potvrzení správné expozice zaregistrováno na [Vlastní 1] a nastavení pro potvrzení přsvětlení na [Vlastní 2].
- Pro kontrolu správné expozice nastavte standardní hodnotu a rozsah pro úroveň jasu. V oblastech v rámci rozsahu, který jste nastavili, se objeví pruhy.
- Pro kontrolu přsvětlení nastavte minimální hodnotu pro úroveň jasu. Pruhy se objeví na oblastech s úrovní jasu stejnou nebo vyšší, než je hodnota, kterou jste nastavili.

Poznámka

- Rastr zebra se nezobrazí na zařízeních připojených prostřednictvím HDMI.

TP1001365434

Digitální fotoaparát s výměnnými objektivy
ILCE-1 α1 Ver.2 nebo pozdější

ISO (fotografie/video)



Citlivost na světlo je vyjádřena číslem ISO (doporučený index expozice). Čím vyšší číslo, tím vyšší citlivost.

1 ISO na řídicím kolečku → vyberte požadované nastavení.

- Můžete také vybrat MENU → (Expozice/barva) → [Expozice] → [ISO].
- Hodnotu můžete měnit v krocích 1/3 EV otáčením předního ovladače nebo otáčením řídicího kolečka. Můžete měnit hodnotu v krocích 1 EV otáčením zadního ovladače.

Podrobnosti o položkách menu

ISO AUTO:

Nastaví citlivost ISO automaticky.

ISO 50 – ISO 102400:

Nastaví citlivost ISO ručně. Výběrem vyššího čísla zvýšíte citlivost ISO.

Tip

- Rozsah citlivosti ISO, který je nastaven automaticky, můžete změnit v režimu [ISO AUTO]. Vyberte [ISO AUTO], stiskněte pravou stranu řídicího kolečka a nastavte požadované hodnoty pro [Maximum ISO AUTO] a [Minimum ISO AUTO].
- Čím vyšší je hodnota ISO, tím více šumu se na snímku objeví.
- Dostupná nastavení ISO se budou lišit podle toho, zda snímáte fotografie, videa nebo snímáte zpomalená/zrychlená videa.
- Při snímání videa jsou k dispozici hodnoty ISO mezi 100 a 32000. Je-li hodnota ISO nastavena na hodnotu vyšší než 32000, nastavení se automaticky přepne na 32000. Až dokončíte záznam videa, hodnota ISO se vrátí na původní nastavení.
- Při snímání videa jsou k dispozici hodnoty ISO mezi 100 a 32000. Je-li hodnota ISO nastavena na hodnotu nižší než 100, nastavení se automaticky přepne na 100. Až dokončíte záznam videa, hodnota ISO se vrátí na původní nastavení.
- Dostupný rozsah citlivosti ISO se liší podle nastavení pro [Gamma] v [Profil obrazu].
- Dostupný rozsah citlivosti ISO se změní při výstupu videa RAW do jiného zařízení připojeného přes HDMI.

Poznámka

- Možnost [ISO] je nastavena na [ISO AUTO] v následujících režimech snímání:
– [Inteligentní auto]
- Když je citlivost ISO nastavena na hodnotu nižší než ISO 100, rozsah pro jas objektu, který lze zaznamenat (dynamický rozsah), se může zmenšit.
- Když vyberete [ISO AUTO] s režimem snímání nastaveným na [P], [A], [S] nebo [M], bude citlivost ISO automaticky nastavena v nastaveném rozsahu.
- Pokud namíříte fotoaparát na mimořádně silný světelný zdroj při snímání s nízkou citlivostí ISO, mohou se zvýrazněné oblasti snímku zaznamenat jako černé.

Digitální fotoaparát s výměnnými objektivy
ILCE-1 α1 Ver.2 nebo pozdější

Limit rozsahu ISO (fotografie/video)



Když se citlivost ISO nastavuje ručně, můžete rozsah citlivosti ISO omezit.

- 1 **MENU** → (Expozice/barva) → [Expozice] → [Limit rozsahu ISO] → [Minimum] nebo [Maximum] a vyberte požadované hodnoty.

Nastavení rozsahu pro [ISO AUTO]

Pokud chcete upravit rozsah citlivosti ISO, který je automaticky nastaven v režimu [ISO AUTO], vyberte **MENU** → (Expozice/barva) → [Expozice] → [ISO] → [ISO AUTO] a pak stisknutím pravé strany řídicího kolečka vyberte [Maximum ISO AUTO]/[Minimum ISO AUTO].

Poznámka

- Hodnoty citlivosti ISO mimo tento specifikovaný rozsah budou nedostupné. Pro výběr hodnot citlivosti ISO mimo specifikovaný rozsah resetujte [Limit rozsahu ISO].

Příbuzné téma

- [ISO \(fotografie/video\)](#)

TP1001365958

Digitální fotoaparát s výměnnými objektivy
ILCE-1 α1 Ver.2 nebo pozdější

Min. čas, ISO AUTO



Pokud vyberete [ISO AUTO] v režimu snímání P (Program auto) nebo A (Priorita clony), můžete nastavit rychlost závěrky, při které se začne měnit citlivost ISO.

Tato funkce je efektivní pro snímání pohybujících se objektů. Můžete minimalizovat rozmazání objektu a zároveň zabránit ořesům fotoaparátu.

1 MENU →  (Expozice/barva) → [Expozice] → [Min. čas, ISO AUTO] → požadované nastavení.

Podrobnosti o položkách menu

SLOWER (Pomalejší)/SLOW (Pomalá):

Citlivost ISO se začne měnit při rychlostech závěrky pomalejších než [Standardní], abyste mohli pořizovat snímky s nižším šumem.

STD (Standardní):

Fotoaparát automaticky nastaví rychlost závěrky založenou na ohniskové vzdálenosti objektivu.

FAST (Rychlá)/FASTER (Rychlejší):

Citlivost ISO se začne měnit při rychlostech závěrky rychlejších než [Standardní], abyste mohli zabránit ořesům fotoaparátu a rozmazání objektu.

1/16000 — 30":

Citlivost ISO se začne měnit při rychlosti závěrky, kterou jste nastavili.

Tip

- Rozdíl v rychlosti závěrky, při které se citlivost ISO začne měnit mezi [Pomalejší], [Pomalá], [Standardní], [Rychlá], a [Rychlejší], je 1 EV.

Poznámka

- Pokud je expozice nedostatečná, i když je citlivost ISO nastavena na [Maximum ISO AUTO] v [ISO AUTO], abyste mohli snímat se správnou expozicí, bude rychlost závěrky pomalejší než rychlost nastavená v [Min. čas, ISO AUTO].
- V následujících situacích možná nebude rychlost závěrky pracovat tak, jak byla nastavena:
 - Když se maximální rychlost závěrky změnila podle nastavení [Typ závěrky].
 - Když používáte blesk pro snímání jasných scén. (Maximální rychlost závěrky je omezena na rychlost synchronizace blesku*.)
 - * Rychlost synchronizace blesku se liší podle nastavení pro [Prior. synch. bl.].
 - Když používáte blesk pro snímání tmavých scén s [Režim blesku] nastaveným na [Blesk vždy]. (Minimální rychlost blesku je omezena na rychlost automaticky určenou fotoaparátem.)

Příbuzné téma

- [Program auto](#)
- [Priorita clony](#)
- [ISO \(fotografie/video\)](#)

Digitální fotoaparát s výměnnými objektivy
ILCE-1 α1 Ver.2 nebo pozdější

Vyvážení bílé (fotografie/video)



Opraví účinek tónu okolních světelných podmínek tak, aby byl zaznamenán neutrální bílý objekt v bílé. Tuto funkci použijte, když barevné tóny snímku nevyšly tak, jak jste očekávali, nebo když chcete změnit barevné tóny za účelem fotografického vyjádření.

1 MENU → (Expozice/barva) → [Vyvážení bílé] → [Vyvážení bílé] → požadované nastavení.

Podrobnosti o položkách menu

AWB Auto / AWB Auto: Prostředí / AWB Auto: Bílá / Denní světlo / Stín / Oblačno / Žárovky / -1 Zářiv.: Teplá bílá / 0 Zářiv.: Chl. bílá / +1 Zářiv.: Den. bílá / +2 Zářiv.: Denní sv. / Blesk (pouze při fotografování) / Pod vodou auto :

Když vyberete zdroj světla, který osvětluje objekt, přístroj upraví barevné tóny tak, aby odpovídaly zvolenému zdroji světla (přednastavené vyvážení bílé). Když vyberete [Auto], přístroj automaticky detekuje světelný zdroj a upraví barevné tóny.

Tepl. barvy/filtr:

Upraví barevné tóny podle světelného zdroje. Dosahuje účinku filtrů CC (kompenzace barvy) pro fotografii.

Vlastní 1/Vlastní 2/Vlastní 3:

Zapamatuje si základní bílou barvu za světelných podmínek pro prostředí snímání.

Tip

- Můžete zobrazit obrazovku jemného nastavení a provést jemné nastavení barevných tónů podle potřeby stisknutím pravé strany řídicího kolečka. Když je vybrána [Tepl. barvy/filtr], můžete změnit teplotu barvy otočením zadního ovladače místo toho, abyste tiskli pravou stranu řídicího kolečka.
- Pokud barevné tóny nevyjdou tak, jak jste očekávali podle zvolených nastavení, proveďte snímání [Or.vyváž.bílé].
- AWB (Auto: Prostředí), AWB (Auto: Bílá) se zobrazí pouze v případě, že je možnost [Nast. prio. v AWB] nastavena na [Prostředí] nebo [Bílá].
- Chcete-li zmírnit náhlé přepnutí vyvážení bílé (např. když se při nahrávání videa přepne nahrávací prostředí), můžete změnit rychlost přepínání vyvážení bílé pomocí funkce [Plynulé WB].

Poznámka

- [Vyvážení bílé] je napevno nastaveno na [Auto] v následujících režimech snímání:
– [Inteligentní auto]
- Pokud používáte rtuťové nebo sodíkové lampy jako zdroj světla, nedosáhnete přesného vyvážení bílé kvůli charakteristice tohoto světla. Doporučuje se pořizovat snímky pomocí blesku nebo vyberte [Vlastní 1] až [Vlastní 3].
- Nezakrývejte viditelné světlo a infračervený snímač, když je možnost [Vyvážení bílé] nastavena na [Auto]. Pokud to uděláte, může být zdroj světla mylně klasifikován a vyvážení bílé může být upraveno na nevhodnou barvu.

Příbuzné téma

- [Zachycení standardní bílé barvy pro nastavení vyvážení bílé \(vlastní vyvážení bílé\)](#)

- Nast. prio. v AWB (fotografie/video)
- Or.vyváž.bílé
- Plynulé WB

TP1001360913

5-060-286-61(1) Copyright 2024 Sony Corporation

Digitální fotoaparát s výměnnými objektivy
ILCE-1 α1 Ver.2 nebo pozdější

Zachycení standardní bílé barvy pro nastavení vyvážení bílé (vlastní vyvážení bílé)



Ve scéně, kde se osvětlení prostředí skládá z několika typů světelných zdrojů, se doporučuje používat vlastní vyvážení bílé, což umožňuje přesnou reprodukci bělosti. Můžete registrovat 3 nastavení.

1 MENU → (Expozice/barva) → [Vyvážení bílé] → [Vyvážení bílé] → vyberte od [Vlastní 1] do [Vlastní 3] a poté stisknete pravou stranu řídicího kolečka.

2 Vyberte (nastavení vlastního vyvážení bílé) a pak stisknete střed řídicího kolečka.

3 Držte přístroj tak, že bílá oblast zcela zakrývá rámeček vyvážení bílé, a pak stisknete střed řídicího kolečka.

Když uslyšíte zvuk závěrky a zobrazí se hlášení [Zachycená uživatelská data WB.], zobrazí se kalibrované hodnoty (teplota barvy a barevný filtr).

- Stisknutím horní/spodní/levé/pravé strany řídicího kolečka lze nastavit polohu rámečku vyvážení bílé.
- Velikost rámečku vyvážení bílé můžete změnit stisknutím tlačítka Fn (funkce).
- Po zachycení standardní bílé barvy můžete zobrazit obrazovku jemného nastavení stisknutím pravé strany řídicího kolečka. Barevné tóny lze jemně upravovat podle potřeby.
- Rámeček vyvážení bílé můžete vrátit zpět doprostřed stisknutím tlačítka (Vymazat).
- V následujících případech není slyšet zvuk závěrky.
 - V režimu nahrávání videa
 - Když je [Tichý režim] nastaven na [Zapnuto]

4 Stiskněte střed řídicího kolečka.

Kalibrované hodnoty budou zaregistrovány. Na displeji se opět zobrazí MENU a vlastní zapamatované nastavení vyvážení bílé zůstane.

- Registrované vlastní nastavení vyvážení bílé zůstane v paměti, dokud nebude přepsáno jiným nastavením.

Tip

- Velikost rámečku vyvážení bílé můžete také nastavit v nabídce [Vel.rám.zach. WB].

Poznámka

- Hlášení [Zachycování uživ. dat WB se nezdařilo.] označuje, že hodnota je v neočekávaném rozsahu, například když je objekt příliš živý. I teď můžete registrovat nastavení, ale doporučuje se, abyste vyvážení bílé nastavili znovu. Když je nastavena chybná hodnota, indikátor (vlastní vyvážení bílé) na zobrazení nahrávacích informací bude oranžový. Indikátor se zobrazí bíle, když je hodnota v očekávaném rozsahu.
- Pokud používáte blesk při zachycování základní bílé barvy, zaregistruje se vlastní vyvážení bílé se světlem blesku. Blesk používejte vždy, když snímáte s vyvolanými nastaveními, které byly registrovány s bleskem.

Digitální fotoaparát s výměnnými objektivy
ILCE-1 α1 Ver.2 nebo pozdější

Vel.rám.zach. WB (fotografie/video)



Velikost rámečku vyvážení bílé použitého při nastavení vlastního vyvážení bílé lze změnit.

① MENU →  (Expozice/barva) → [Vyvážení bílé] → [ Vel.rám.zach. WB] → požadované nastavení.

Podrobnosti o položkách menu

Velká/Prostřední/Malá

Tip

- Velikost rámečku lze také změnit stisknutím tlačítka Fn (funkce) na obrazovce nastavení a vytvořit tak vlastní vyvážení bílé v menu [ Vyvážení bílé].

TP1001548145

Digitální fotoaparát s výměnnými objektivy
ILCE-1 α1 Ver.2 nebo pozdější

Nast. prio. v AWB (fotografie/video)



Vybere, který tón bude mít přednost při snímání za světelných podmínek, jako například žárovkové osvětlení, když je [ Vyvážení bílé] nastaveno na [Auto].

1 MENU →  (Expozice/barva) → [Vyvážení bílé] → [ Nast. prio. v AWB] → požadované nastavení.

Podrobnosti o položkách menu

AWB
STD **Standardní:**

Snímá se standardním automatickým vyvážením bílé. Fotoaparát automaticky upraví barevné tóny.

AWB
Ambi **Prostředí:**

Dá přednost barevnému tónu světelného zdroje. To je vhodné, když chcete, aby snímek působil teple.

AWB
White **Bílá:**

Dá přednost reprodukci bílé barvy, když je barevná teplota světelného zdroje nízká.

Příbuzné téma

- [Vyvážení bílé \(fotografie/video\)](#)

TP1001360856

Digitální fotoaparát s výměnnými objektivy
ILCE-1 α1 Ver.2 nebo pozdější

Zám. AWB, spou.



Můžete nastavit, zda se uzamkne vyvážení bílé, když stisknete tlačítko spouště, když je [ Vyvážení bílé] nastaveno na [Auto] nebo [Pod vodou auto].

Tato funkce zabraňuje neúmyslným změnám vyvážení bílé při nepřetržitém snímání nebo když snímáte s tlačítkem spouště stisknutým napůl.

1 MENU →  (Expozice/barva) → [Vyvážení bílé] → [Zám. AWB, spou.] → požadované nastavení.

Podrobnosti o položkách menu

Namáč. spoušť:

Uzamkne vyvážení bílé, když je tlačítko spouště stisknuto napůl i při režimu automatického vyvážení bílé. Vyvážení bílé se také uzamkne při nepřetržitém snímání.

Kont. snímání:

Uzamkne vyvážení bílé na nastavení prvního snímku při nepřetržitém snímání i při režimu automatického vyvážení bílé.

Vypnuto:

Pracuje s normálním automatickým vyvážením bílé.

[Fixace zámku AWB] a [Přepín. zámku AWB]

Vyvážení bílé můžete také uzamknout v režimu automatického vyvážení bílé, když přiřadíte [Fixace zámku AWB] nebo [Přepín. zámku AWB] vlastní klávese. Pokud stisknete přiřazenou klávesu při snímání, vyvážení bílé se uzamkne.

Funkce [Fixace zámku AWB] uzamkne vyvážení bílé tak, že zastaví automatické úpravy vyvážení bílé, když je stisknuto tlačítko.

Funkce [Přepín. zámku AWB] uzamkne vyvážení bílé tak, že zastaví automatické úpravy vyvážení bílé po jednom stisknutí tlačítka. Když znovu stisknete tlačítko, zámek AWB bude uvolněn.

- Pokud chcete uzamknout vyvážení bílé při nahrávání videa v režimu automatického vyvážení bílé, přiřadte funkci [Fixace zámku AWB] nebo [Přepín. zámku AWB] vlastní klávese.

Tip

- Když snímáte s bleskem při uzamknutém automatickém vyvážení bílé, výsledné barevné tóny mohou být nepřírodní, protože vyvážení bílé bylo uzamčeno před vypálením blesku. V takovém případě nastavte [Zám. AWB, spou.] na [Vypnuto] nebo [Kont. snímání] a nepoužívejte funkci [Fixace zámku AWB] nebo [Přepín. zámku AWB] při snímání. Můžete také nastavit [ Vyvážení bílé] na [Blesk].



Příbuzné téma

- [Vyvážení bílé \(fotografie/video\)](#)
- [Přiřazování často používaných funkcí tlačítkům a ovladačům \(Vlast. nast. kl./ovl.\)](#)

Digitální fotoaparát s výměnnými objektivy
ILCE-1 α1 Ver.2 nebo pozdější

Plynulé WB



Nastaví rychlost, kterou přepne vyvážení bílé při nahrávání videa (např. když se změní nastavení pro [ Vyvážení bílé] nebo [ Nast. prio. v AWB]).

1 MENU →  (Expozice/barva) → [Vyvážení bílé] → [Plynulé WB] → požadované nastavení.

Podrobnosti o položkách menu

Vypnuto:

Pokud změníte nastavení vyvážení bílé při nahrávání videa, vyvážení bílé se okamžitě přepne.

1 (rychlé)/2/3 (pomalé):

Rychlost přepínání vyvážení bílé můžete vybrat při snímání videa tak, aby se vyvážení bílé změnilo plynule. Nastavení rychlosti v pořadí od nejrychlejší do nejpomalejší je [1 (rychlé)], [2] a [3 (pomalé)].

Poznámka

- Tato funkce neovlivňuje rychlost, při níž se vyvážení bílé změní, když je možnost [ Vyvážení bílé] nastavena na [Auto] nebo [Pod vodou auto].
- I když je vybráno jiné nastavení než [Vypnuto], bude pro video okamžitě použito bez ohledu na nastavení rychlosti.
 - Jemné úpravy barevných tónů
 - Změna teploty barvy pomocí [Tepl. barvy/filtr]

Příbuzné téma

- [Vyvážení bílé \(fotografie/video\)](#)

TP1001368262

Digitální fotoaparát s výměnnými objektivy
ILCE-1 α1 Ver.2 nebo pozdější

Kreativní vzhled (fotografie/video)



„Vzhled“ je termín označující dojem a působení snímků, který je vytvářen různými faktory, jako je barva, ostrost, jas apod. V režimu [Kreativní vzhled] můžete zvolit finální úpravu snímku výběrem preferovaného vzhledu z předinstalovaných typů. Kromě toho můžete jemně doladit kontrast, zvýraznění, stíny, vyblednutí, sytost, ostrost, rozsah ostrosti a jasnost pro každý „vzhled“.

- 1 MENU → (Expozice/barva) → [Barva/Odstín] → [Kreativní vzhled].
- 2 Vyberte požadovaný „vzhled“ nebo [Vlastní vzhled] pomocí horní/spodní strany řídicího kolečka.
- 3 K nastavení (Kontrast), (Jasy), (Stíny), (Ztlumení), (Sytost), (Ostrost), (Rozsah Ostrosti) a (Zřetelnost) se posuňte doprava pomocí pravé strany řídicího kolečka. Vyberte požadovanou položku pomocí pravé/levé strany a poté vyberte hodnotu pomocí horní/spodní strany.

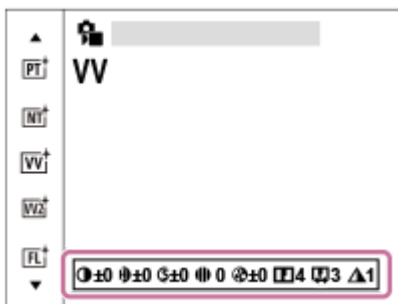

- 4 Při výběru [Vlastní vzhled] se posuňte doprava pomocí pravé strany řídicího kolečka a poté vyberte požadovaný „vzhled“.
 - Pomocí [Vlastní vzhled] můžete vyvolat stejnou předvolbu pro „vzhled“ s mírně odlišnými nastaveními.

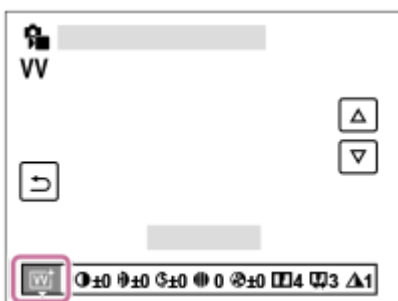

Podrobnosti o položkách menu

ST:

Standardní provedení pro širokou škálu objektů a scén.

PT:

Pro zachycení pokožky v měkkých tónech, ideální pro snímání portrétů.

 NT:

Sytost a ostrost se sníží, aby snímky byly v tlumených tónech. To je také vhodné pro snímání obrazového materiálu, který má být modifikován počítačem.

 VV:

Sytost a kontrast se zvýší, aby snímky barevných scén a objektů, jako jsou květiny, jarní zeleň, modrá obloha nebo pohledy na moře, byly působivější.

 VV2:

Vytvoří snímek s jasnými a živými barvami s bohatou jasností.

 FL:

Vytvoří snímek s náladovým nádechem použitím ostrého kontrastu na klidné barvy a působivou oblohou a zelení.

 IN:

Vytvoří snímek s matnými texturami potlačením kontrastu a sytosti.

 SH:

Vytvoří snímek s jasným, průhledným, jemným a živým nádechem.

 BW:

Pro pořizování snímků v černobílém tónu.

 SE:

Pro pořizování sépiových snímků.

 Registrace preferovaných nastavení (Vlastní vzhled):

Chcete-li zaregistrovat preferovaná nastavení, vyberte si šest vlastních vzhledů (rámečky s čísly vlevo). Pak vyberte požadovaná nastavení pomocí pravého tlačítka.

Můžete vyvolat stejné předvolby „vzhledu“ s mírně odlišnými nastaveními.

Přesnější nastavení

Na základě jednotlivých „vzhledů“ lze upravit položky (např. kontrast), jak budete chtít. Můžete nastavit nejen předvolbu „vzhledu“, ale také každý [Vlastní vzhled], což je funkce, která umožňuje zaregistrovat vaše oblíbená nastavení.

Položku, která se má nastavit, vyberte stiskem pravé/levé stany řídicího kolečka, poté nastavte horní/spodní stranou řídicího kolečka její hodnotu.

Když se změní hodnota nastavení z výchozí hodnoty, zobrazí se vedle ikony „vzhledu“ na obrazovce snímání  (hvězdička).

 Kontrast:

Čím vyšší hodnotu vyberete, tím víc bude zvýrazněn rozdíl světla a stínu, a tím větší bude efekt na snímku. (–9 až +9)

 Jasy:

Upraví jas jasných oblastí. Při výběru vyšší hodnoty bude snímek jasnější. (–9 až +9)

 Stíny:

Upraví tmavost tmavých oblastí. Při výběru vyšší hodnoty bude snímek jasnější. (–9 až +9)

 Ztlumení:

Upraví stupeň vyblednutí. Vyšší hodnota zvýší efekt. (0 až 9)

 Sytost:

Čím vyšší hodnotu vyberete, tím živější bude barva. Když vyberete nižší hodnotu, bude barva snímku umírněná a tlumená. (–9 až +9)

 Ostrost:

Nastaví ostrost. Čím vyšší je vybraná hodnota, tím více budou zdůrazněny obrysy, a čím nižší hodnota, tím více budou obrysy zjemněny. (0 až 9)

 Rozsah Ostrosti:

Upravuje rozsah, ve kterém je použit efekt ostrosti. Vyšší hodnota umožňuje použít efekt ostrosti na jemnější obrysy. (1 až 5)

 Zřetelnost:

Upraví stupeň jasnosti. Vyšší hodnota zvýší efekt. (0 až 9)



Resetování upravených hodnot pro každý „vzhled“

Upravené hodnoty (např. kontrast), které jste změnilí podle potřeby, lze souhrnně resetovat pro každý „vzhled“. Stiskněte tlačítko  (vymazat) na obrazovce úprav u „vzhledu“, který chcete resetovat. Všechny upravené hodnoty, které byly změněny, se vrátí na výchozí hodnoty.

Tip

- Pro [Ostrost], [Rozsah Ostrosti] a [Zřetelnost] udělejte testovací snímek a buď jej zvětšete a přehrajte na displeji fotoaparátu, nebo odešlete do přehrávacího zařízení, kde můžete efekt zkontrolovat. V případě potřeby upravte nastavení.

Poznámka

- [ Kreativní vzhled] je napevno nastaven na [-] v následujících situacích
 - [Inteligentní auto]
 - [ Profil obrazu] je nastaven na něco jiného než [Vypnuto].
- Když je tato funkce nastavena na [BW] nebo [SE], [Sytost] nelze nastavit.
- V režimu videa nelze upravit [Rozsah Ostrosti].

TP1001360909

5-060-286-61(1) Copyright 2024 Sony Corporation

Digitální fotoaparát s výměnnými objektivy
ILCE-1 α1 Ver.2 nebo pozdější

Profil obrazu (fotografie/video)





Umožňuje změnit nastavení pro barvu, gradaci atd.



I když lze nastavení [ Profil obrazu] použít pro fotografie i videa, funkce je určena především pro videa.

Uživatelské nastavení obrazového profilu

Kvalitu snímku můžete uživatelsky upravit nastavením položek obrazového profilu, například [Gamma] a [Detaily]. Při nastavování těchto parametrů připojte fotoaparát k televizoru nebo displeji a při sledování obrazu na displeji je nastavte.

- 1 MENU →  (Expozice/barva) → [Barva/Odstín] → [ Profil obrazu] → profil, který chcete změnit.
- 2 Stisknutím pravé strany řídicího kolečka se přesuňte na obrazovku seznamu položek.
- 3 Vyberte položku, kterou chcete změnit, pomocí horní/spodní strany řídicího kolečka.
- 4 Vyberte požadovanou hodnotu pomocí horní/spodní strany řídicího kolečka a stiskněte ve středu.

Používání přednastavení obrazového profilu

Výchozí nastavení [PP1] až [PP11] pro videa byla nastavena předem ve fotoaparátu podle různých podmínek snímání.
MENU →  (Expozice/barva) → [Barva/Odstín] → [ Profil obrazu] → požadované nastavení.

PP1:

Vzorové nastavení pomocí gamma [Movie].

PP2:

Vzorové nastavení pomocí gamma [Still].

PP3:

Vzorové nastavení přirozeného barevného tónu pomocí gamma [ITU709].

PP4:

Vzorové nastavení barevného tónu věrného standardu ITU709.

PP5:

Vzorové nastavení pomocí gamma [Cine1].

PP6:

Vzorové nastavení pomocí gamma [Cine2].

PP7:

Vzorové nastavení pomocí gamma [S-Log2].

PP8:

Vzorové nastavení pomocí [S-Log3] gamma a [S-Gamut3.Cine] v [Režim barev].

PP9:

Vzorové nastavení pomocí [S-Log3] gamma a [S-Gamut3] v [Režim barev].

PP10:

Vzorové nastavení pro nahrávání videa HDR pomocí gamma [HLG2].

PP11:

Vzorové nastavení pomocí gamma [S-Cinetone].

nahrávání videa HDR

Fotoaparát může nahrávat HDR videa, když je v obrazovém profilu vybráno gamma z [HLG], [HLG1] na [HLG3]. Přednastavený obrazový profil [PP10] poskytuje vzorové nastavení pro nahrávání HDR. Videa nahraná pomocí [PP10] si lze prohlížet v širším rozsahu jasu, než je obvyklé, když je přehráváte na televizoru s podporou hybridního Log-Gamma (HLG). Takto lze nahrát i scény v širším rozsahu jasu a zobrazit je věrně, aniž by vypadaly pod nebo přexponované. HLG se používá při produkci programů televize HDR, jak je to definováno doporučeními mezinárodního standardu ITU-R BT.2100.

Položky obrazového profilu

Úroveň černé

Nastaví úroveň černé. (-15 až +15)

Gamma

Vybere křivku gamma.

Movie: Standardní křivka gamma pro videa

Still: Standardní křivka gamma pro fotografie

S-Cinetone: Křivka gamma navržená k dosažení filmové gradace a barevných výrazů. Toto nastavení umožňuje snímat s jemnější barevnou reprodukcí, která je ideální pro snímání portrétů.

Cine1: Zjemní kontrast ve tmavých částech a zdůrazní gradaci v jasných částech tak, aby výsledkem bylo příjemně barevné video. (ekvivalentní HG4609G33)

Cine2: Podobný [Cine1], ale optimalizovaný pro editování se signálem videa až 100%. (ekvivalentní HG4600G30)

Cine3: Zesiluje kontrast světla a stínu více než [Cine1] a zesiluje gradaci v černé.

Cine4: Zesiluje kontrast v tmavých částech více než [Cine3].

ITU709: Křivka gamma, která odpovídá ITU709.

ITU709(800%): Křivka gamma pro potvrzení scén za předpokladu, že se snímá pomocí [S-Log2] nebo [S-Log3].

S-Log2: Křivka gamma pro [S-Log2]. Toto nastavení je založeno na předpokladu, že obraz bude po snímání zpracováván.

S-Log3: Křivka gamma pro [S-Log3] s vlastnostmi více podobnými filmu. Toto nastavení je založeno na předpokladu, že obraz bude po snímání zpracováván.

HLG: Křivka gamma pro nahrávání HDR. Ekvivalentní standardu HDR Hybrid Log-Gamma, ITU-R BT.2100.

HLG1: Křivka gamma pro nahrávání HDR. Zvýrazní redukci šumu. Snímání je však omezeno na užší dynamický rozsah než u [HLG2] nebo [HLG3].

HLG2: Křivka gamma pro nahrávání HDR. Poskytuje rovnováhu dynamického rozsahu a redukce šumu.

HLG3: Křivka gamma pro nahrávání HDR. Širší dynamický rozsah než [HLG2]. Šum se však může zvýraznit.

- [HLG1], [HLG2] a [HLG3] všechny používají křivku gamma se stejnými charakteristikami, ale každá nabízí jiný poměr mezi dynamickým rozsahem a redukcí šumu. Každá má jinou maximální výstupní úroveň videa, následovně : [HLG1]: asi 87%, [HLG2]: asi 95%, [HLG3]: asi 100%.

Gamma černé

Opraví gamma v oblastech s nízkou intenzitou.

[Gamma černé] je napevno nastaveno na „0“ a nelze upravit, když je [Gamma] nastaveno na [HLG], [HLG1], [HLG2] nebo [HLG3].

Rozsah: Vybere rozsah oprav. (Široký / Střední / Úzký)

Úroveň: Nastaví úroveň oprav. (-7 (maximální komprese černé) až +7 (maximální zesvětlení černé))

Ohyb

Aby nedocházelo k přexponování, nastaví bod ohybu a zakřivení pro kompresi videosignálu omezením signálů v oblasti vysoké intenzity objektu podle dynamického rozsahu fotoaparátu.

Když je parametr [Gamma] nastaven na následující a režim [Režim] nastaven na [Auto], parametr [Ohyb] není dostupný. Parametr [Ohyb] lze použít, když je [Režim] nastaven na [Manuál].

- [Still]
- [Cine1]
- [Cine2]
- [Cine3]
- [Cine4]
- [ITU709(800%)]
- [S-Log2]
- [S-Log3]
- [HLG]
- [HLG1]
- [HLG2]
- [HLG3]

Režim: Vybere automatické/ruční nastavení.

- Auto: Bod ohybu a zakřivení se nastaví automaticky.
- Manuál: Bod ohybu a zakřivení se nastaví ručně.

Autom. nastavení: Nastavení při výběru [Auto] pro [Režim].

- Bod maxima: Nastaví maximální bod ohybu. (90 % až 100 %)
- Citlivost: Nastaví citlivost. (Vysoká / Střední / Nízká)

Ruční nastavení: Nastavení při výběru [Manuál] pro [Režim].

- Bod: Nastaví bod ohybu. (75 % až 105 %)
- Strmost: Nastaví zakřivení ohybu. (-5 (mírné) až +5 (strmé))

Režim barev

Nastaví typ a úroveň barev.

V [Režim barev] je k dispozici pouze [BT.2020] a [709], když je [Gamma] nastaveno na [HLG], [HLG1], [HLG2] nebo [HLG3].

Movie: Vhodné barvy, když je [Gamma] nastaveno na [Movie].

Still: Vhodné barvy, když je [Gamma] nastaveno na [Still].

S-Cinetone: Vhodné barvy, když je [Gamma] nastaveno na [S-Cinetone].

Cinema: Vhodné barvy, když je [Gamma] nastaveno na [Cine1] nebo [Cine2].

Pro: Barevné tóny podobné standardní obrazové kvalitě profesionálních fotoaparátů Sony (když jsou kombinovány s ITU709 gamma)

Matice ITU709: Barvy odpovídající standardu ITU709 (když je kombinován s ITU709gamma)

Černobílá: Nastaví sytost na nulu pro snímání v černé a bílé.

S-Gamut: Nastavení založené na předpokladu, že snímky budou po snímání zpracovávány. Používá se, když je [Gamma] nastaveno na [S-Log2].

S-Gamut3.Cine:Nastavení založené na předpokladu, že snímky budou po snímání zpracovávány. Používá se, když je [Gamma] nastaveno na [S-Log3]. Toto nastavení umožňuje snímat v barevném prostoru, který lze snadno převést pro digitální kino.

S-Gamut3:Nastavení založené na předpokladu, že snímky budou po snímání zpracovávány. Používá se, když je [Gamma] nastaveno na [S-Log3]. Toto nastavení umožňuje snímat v širším barevném prostoru.

BT.2020: Standardní barevný tón, když je [Gamma] nastaveno na [HLG], [HLG1], [HLG2] nebo [HLG3].

709: Barevný tón, když je [Gamma] nastaveno na [HLG], [HLG1], [HLG2] nebo [HLG3] a videa se nahrávají s barvou HDTV (BT.709).

Sytost

Nastaví sytost barev. (-32 až +32)

Fáze barev

Nastaví barevnou fázi. (-7 až +7)

Barevná hloubka

Nastaví hloubku barev pro každou barevnou fázi. Tato funkce je efektivnější pro chromatické barvy a méně efektivní pro achromatické barvy. Barva vypadá hlubší, když zvýšíte hodnotu nastavení směrem k plus a jemnější, když snížíte hodnotu směrem k mínus. Tato funkce je efektivní, i když nastavíte [Režim barev] na [Černobílá].

[R] -7 (světle červená) až +7 (tmavě červená)

[G] -7 (světle zelená) až +7 (tmavě zelená)

[B] -7 (světle modrá) až +7 (tmavě modrá)

[C] -7 (světle tyrkysová) až +7 (tmavě tyrkysová)

[M] -7 (světle purpurová) až +7 (tmavě purpurová)

[Y] -7 (světle žlutá) až +7 (tmavě žlutá)

Detaily

Nastaví položky pro [Detaily].

Úroveň: Nastaví úroveň [Detaily]. (-7 až +7)

Nastavit: Následující parametry lze vybrat ručně.

- Režim: Vybere automatické/ruční nastavení. (Auto (automatická optimalizace) / Manuál (Podrobnosti jsou nastaveny ručně.))
- Vyvážení V/H: Nastaví vertikální (V) a horizontální (H) rovnováhu podrobností. (-2 (směrem k vertikální straně (V)) až +2 (směrem k horizontální straně (H)))
- Vyvážení B/W: Vybere rovnováhu spodních podrobností (B) a horních podrobností (W). (Typ1 (směrem ke spodní straně podrobností (B)) Typ5 (směrem k horní straně podrobností (W)))
- Omezení: Nastaví hranici úrovně [Detaily]. (0 (úroveň spodní hranice: pravděpodobně bude omezená) až 7 (úroveň horní hranice: pravděpodobně nebude omezena))
- Crispening: Nastaví úroveň projasnění. (0 (mělká úroveň projasnění) až 7 (hluboká úroveň projasnění))
- Detaily v jasech: Nastaví úroveň [Detaily] v oblastech s vysokou intenzitou. (0 až 4)

Kopírování nastavení do čísla jiného obrazového profilu.

Můžete kopírovat nastavení obrazového profilu do čísla jiného obrazového profilu.

MENU →  (Expozice/barva) → [Barva/Odstín] →  Profil obrazu] → požadované nastavení → [Kopírovat].

Resetování obrazového profilu na výchozí nastavení

Můžete resetovat obrazový profil na výchozí nastavení. Nemůžete resetovat všechna nastavení obrazového profilu naráz.

MENU →  (Expozice/barva) → [Barva/Odstín] →  Profil obrazu] → požadované nastavení → [Resetovat].

Poznámka

- Pokud chcete vybrat různá nastavení pro videa a fotografie, zaškrtněte [Profil obrazu] v [Jiné nast. foto./filmy].
- Když zpracováváte snímky RAW s nastaveními pro snímání, nebudou následující nastavení zohledněna:
 - Úroveň černé
 - Gamma černé
 - Ohyb
 - Barevná hloubka
- Pokud změníte [Gamma], změní se dostupný rozsah hodnot ISO.
- V tmavých částech bude možná více šumu. Záleží na nastaveních gamma. To se může zlepšit nastavením kompenzace objektivu na [Vypnuto].
- Když používáte gamma S-Log2 nebo S-Log3, šum bude ve srovnání s jinými gamma znatelnější. Pokud je šum stále patrný i po zpracování snímků, dá se vylepšit při fotografování s jasnějším nastavením. Když však budete snímat s jasnějším nastavením, bude dynamický rozsah užší. Při používání S-Log2 nebo S-Log3 doporučujeme zkontrolovat snímek předem při zkušebním snímání.
- Nastavení [ITU709(800%)], [S-Log2] nebo [S-Log3] může způsobit chybu v uživatelském nastavení vyvážení bílé. V takovém případě proveďte nejprve vlastní nastavení s gamma jiným než [ITU709(800%)], [S-Log2] nebo [S-Log3] a pak vyberte znovu gamma [ITU709(800%)], [S-Log2] nebo [S-Log3].

- Pokud nastavíte [Strmost] na +5 v [Ruční nastavení] v [Ohyb], [Ohyb] bude zakázán.
- S-Gamut, S-Gamut3.Cine a S-Gamut3 jsou barevné prostory, které poskytuje pouze Sony. Nastavení S-Gamut tohoto fotoaparátu však nepodporuje celý barevný prostor S-Gamut; jedná se o nastavení, které realizuje barevnou reprodukci srovnatelnou s S-Gamut.

Příbuzné téma

- [Pomoc zobr. Gamma](#)
- [Jiné nast. foto./filmy](#)

TP1001360824

5-060-286-61(1) Copyright 2024 Sony Corporation

Digitální fotoaparát s výměnnými objektivy
ILCE-1 α1 Ver.2 nebo pozdější

Režim pohonu

Vyberte správný režim pro objekt, například snímání jednoho snímku, nepřetržité snímání nebo snímání řady.

1 Otočením voliče režimů pohonu vyberte požadovaný režim pohonu.

- Otáčejte voličem režimů pohonu a současně držte stisknuté tlačítko uvolnění zámku voliče režimů pohonu.

Nastavování detailů položek

Jeden snímek:

Při stisknutí tlačítka spouště pořídí jeden snímek.

Kontinuální snímání:

Když stisknete a přidržíte tlačítko spouště, pořizuje snímky nepřetržitě.

Samospoušť :

Pořídí snímek poté, co uplyne určený počet sekund od stisknutí tlačítka spouště.

BRK Řada:

Pořizuje snímky pomocí funkce řady. Typ funkce řady lze nastavit pomocí MENU →  (Snímání) → [Režim pohonu] → [Nastavení řady] → [Typ expoziční řady].

Příbuzné téma

- [Kontin. snímání](#)
- [Samo.\(Jed.sní.\)](#)
- [Samosp.\(kont.\)](#)
- [Nepř. exp. řada](#)
- [Exp.ř., jed.sní.](#)
- [Or.vyváž.bílé](#)
- [Or.exp. DRO](#)
- [Rychl. kont. sním.](#)

TP1001360773

Digitální fotoaparát s výměnnými objektivy
ILCE-1 α1 Ver.2 nebo pozdější

Kontin. snímání

Když stisknete a přidržíte tlačítko spouště, pořizuje snímky nepřetržitě.

1 Otáčením voliče režimů pohonu vyberte požadovaný režim.

- Otáčejte voličem režimů pohonu a současně držte stisknuté tlačítko uvolnění zámku voliče režimů pohonu.

Nastavování detailů položek

 **Kontinuální snímání: Hi+** /  **Kontinuální snímání: Hi** /  **Kontinuální snímání: Mid** /  **Kontinuální snímání: Lo**

Uvedené rychlosti nepřetržitého snímání odrážejí stav fotoaparátu při expedici z výroby.

Nastavení nepřetržitého snímání	Typ závěrky: Mech. Záv.	Typ závěrky: Auto/Elektron. záv. ^{*1}
Kontinuální snímání: Hi+	Maximálně 10 snímků za sekundu ^{*2} ^{*4}	Maximálně 30 snímků za sekundu ^{*3} ^{*4} ^{*5}
Kontinuální snímání: Hi	Maximálně 8 snímků za sekundu ^{*2} ^{*4}	Maximálně 20 snímků za sekundu ^{*4} ^{*5}
Kontinuální snímání: Mid	Maximálně 6 snímků za sekundu ^{*4}	Maximálně 15 snímků za sekundu ^{*4}
Kontinuální snímání: Lo	Maximálně 3 snímky za sekundu	Maximálně 5 snímků za sekundu ^{*4}

^{*1} Toto je rychlost, když je [Pohon clony v AF] nastaven na [Standardní]. Když je [Pohon clony v AF] nastaven na [Priorita ostření], rychlost nepřetržitého snímání může být pomalejší.



^{*2} Když je [Prior. synch. bl.] nastavena na [Zapnuto] nebo [Auto], maximální rychlost se může snížit.

^{*3} Při snímání v nekomprimovaném RAW nebo bezeztrátovém komprimovaném formátu RAW je maximální rychlost 20 snímků za sekundu.

^{*4} Když je [Pohon clony v AF] nastaven na [Standardní] nebo [Priorita ticha] a hodnota clony je větší než F22, zaostření je uzamčeno na nastavení prvního snímku.

^{*5} Když je režim ostření AF-C (Průběžné AF), rychlost nepřetržitého snímání se liší podle připojeného objektivu. Podrobnosti naleznete na stránce podpory kompatibility objektivu.

Počet fotografií, které lze nahrát v režimu nepřetržitého nahrávání

Tato čísla jsou vodítkem pro počet snímků, které lze nahrát, když je volič režimů pohonu nastaven na  (Kontinuální snímání: Hi+) nebo  (Kontinuální snímání: Hi). Čísla se mohou lišit podle podmínek snímání a paměťové karty.

Režim pohonu: [Kontinuální snímání: Hi+]

Velikost snímku: [L:50M]

[Typ závěrky]: [Auto] nebo [Elektron. záv.]

 Formát souboru	Počet snímků, když je vybráno JPEG	Počet snímků, když je vybráno HEIF
JPEG/HEIF (Jemné)	Asi 165 snímků	Asi 153 snímků
RAW (komprimovaný RAW)	Asi 155 snímků	Asi 155 snímků

 Formát souboru	Počet snímků, když je vybráno JPEG	Počet snímků, když je vybráno HEIF
RAW & JPEG/RAW & HEIF (komprimovaný RAW) ^{*1}	Asi 152 snímků	Asi 120 snímků
RAW (nekomprimovaný RAW) ^{*2}	Asi 82 snímků	Asi 82 snímků
RAW & JPEG/RAW & HEIF (nekomprimovaný RAW) ^{*1 *2}	Asi 78 snímků	Asi 64 snímků
RAW (bezeztrátová komprese RAW: L) ^{*2}	Asi 96 snímků	Asi 96 snímků
RAW & JPEG/RAW & HEIF (bezeztrátová komprese RAW: L) ^{*1 *2}	Asi 83 snímků	Asi 64 snímků

*1 Když je [Kvalita JPEG]/[Kvalita HEIF] nastavena na [Jemné].

*2 Rychlost nepřetržitého snímání a počet snímků nahratelých v nepřetržitém snímání se sníží na stejnou úroveň jako v režimu [Kontinuální snímání: Hi] při snímání v nekomprimovaném formátu RAW nebo bezeztrátovém komprimovaném formátu RAW.

Režim pohonu: [Kontinuální snímání: Hi]

Velikost snímku: [L: 50M]

[Typ závěrky]: [Auto] nebo [Elektron. záv.]

Níže uvedená čísla odrážejí stav fotoaparátu při jeho expedici z výroby. (Rychlost nepřetržitého snímání pro [Kontinuální snímání: Hi] je maximálně 20 snímků za sekundu.)

 Formát souboru	Počet snímků, když je vybráno JPEG	Počet snímků, když je vybráno HEIF
JPEG/HEIF (Jemné)	Asi 400 snímků	Asi 299 snímků
RAW (komprimovaný RAW)	Asi 238 snímků	Asi 238 snímků
RAW & JPEG/RAW & HEIF (komprimovaný RAW) [*]	Asi 192 snímků	Asi 164 snímků
RAW (nekomprimovaný RAW)	Asi 82 snímků	Asi 82 snímků
RAW & JPEG/RAW & HEIF (nekomprimovaný RAW) [*]	Asi 78 snímků	Asi 64 snímků
RAW (bezeztrátová komprese RAW: L)	Asi 96 snímků	Asi 96 snímků
RAW & JPEG/RAW & HEIF (bezeztrátová komprese RAW: L) [*]	Asi 83 snímků	Asi 64 snímků

* Když je možnost [Kvalita JPEG]/[Kvalita HEIF] nastavena na [Jemné].

- Počty nahratelých snímků jsou odhady založené na snímání za následujících podmínek:
 - Okolní teplota: 25 °C
 - Používání paměťové karty CFexpress Type A společnosti Sony (prodává se samostatně)
 - Počet vložených paměťových karet: 1

Tip

- Pro nepřetržité nastavování ostření a expozice při nepřetržitém snímání nastavte následovně:
 - Režim ostření: [Průběžné AF]
 - [AEL se závěrkou]: [Vypnuto] nebo [Auto]

- Při používání elektronické závěrky si můžete vybrat upřednostňovanou rychlost nepřetržitého snímání výběrem MENU →  (Snímání) → [Režim pohonu] → [Rychl. kont. sním.].
- Ke snímání více snímků při nepřetržitém snímání nastavte režim pohonu na [Kontinuální snímání: Mid] (maximálně 15 snímků za sekundu) nebo pomalejší. Ve formátu JPEG můžete nepřetržitě snímat 1 000 snímků nebo více.

Poznámka

- Při nepřetržitém snímání je ostření uzamčeno na nastavení prvního snímku, když je hodnota F vyšší než F22. (Když je však [Typ závěrky] nastaven na [Mech. Záv.] a je vybrán režim [Kontinuální snímání: Lo] fotoaparát při nepřetržitém snímání průběžně upravuje zaostření.)
- Objekt se nezobrazí na displeji ani v hledáčku v reálném čase, když je [Typ závěrky] nastaven na [Mech. Záv.] nebo při snímání v režimu [Kontinuální snímání: Hi+].
- Rychlost nepřetržitého snímání se při snímání v nekomprimovaném formátu RAW nebo formátu bezeztrátové komprese RAW snižuje.
- Rychlost nepřetržitého snímání se sníží, když snímáte s bleskem.

Příbuzné téma

- [Rychl. kont. sním.](#)
- [Zobr. zbýv. sním. \(fotografie\)](#)
- [Vybere způsob ostření \(Režim ostření\)](#)
- [AEL se závěrkou](#)

TP1001360772

Digitální fotoaparát s výměnnými objektivy
ILCE-1 α1 Ver.2 nebo pozdější

Rychl. kont. sním.



Nastaví rychlost nepřetržitého snímání při použití elektronické závěrky.

1 MENU → (Snímání) → [Režim pohonu] → [Rychl. kont. sním.] → požadovaná položka nastavení.

Podrobnosti o položkách menu

Hi(e. závěrka):

Nastaví rychlost nepřetržitého snímání, když je ovladač režimu pohonu nastaven na H (Kontinuální snímání: Hi).
([20 snímků/s]/[15 snímků/s]/[10 snímků/s]/[5 snímků/s])

Mid(e. závěrka):

Nastaví rychlost nepřetržitého snímání, když je ovladač režimu pohonu nastaven na M (Kontinuální snímání: Mid).
([20 snímků/s]/[15 snímků/s]/[10 snímků/s]/[5 snímků/s])

Lo(e. závěrka):

Nastaví rychlost nepřetržitého snímání, když je ovladač režimu pohonu nastaven na L (Kontinuální snímání: Lo).
([20 snímků/s]/[15 snímků/s]/[10 snímků/s]/[5 snímků/s])

Tip

- Když používáte elektronickou závěrku, rychlost nepřetržitého snímání s voličem režimů pohonu nastaveným na H⁺ (Kontinuální snímání: Hi+) je maximálně 30 snímků za sekundu.

Poznámka

- Čísla v názvech hodnot nastavení označují maximální rychlost nepřetržitého snímání, když je vybrána hodnota nastavení.

Příbuzné téma

- [Kontin. snímání](#)



TP1001369724

Digitální fotoaparát s výměnnými objektivy
ILCE-1 α1 Ver.2 nebo pozdější

Samo.(Jed.sní.)



Pořídí snímek pomocí samospouště poté, co uplyne určený počet sekund od okamžiku stisknutí tlačítka spouště. Když máte být na snímku i vy, použijte 5sekundovou nebo 10sekundovou samospoušť, a pokud chcete omezit otfesy fotoaparátu způsobené stiskem spouště, použijte 2sekundovou samospoušť.

- 1 **Vyberte  (Samospoušť) otočením voliče režimů pohonu.**
 - Otáčejte voličem režimů pohonu a současně držte stisknuté tlačítko uvolnění zámku voliče režimů pohonu.
- 2 **MENU →  (Snímání) → [Režim pohonu] → [Typ samospoušti] → [Samo.(Jed.sní.)] → požadovaný režim.**
 - Obrazovku nastavení pro [Typ samospoušti] lze zobrazit stisknutím tlačítka Fn.
- 3 **Upravte zaostření a pořídte snímek.**

Kontrolka samospouště bliká, zazní pípnutí a po uplynutí daného počtu sekund se pořídí snímek.

Podrobnosti o položkách menu



Režim určuje počet sekund, po jejichž uplynutí od stisknutí tlačítka spouště se pořídí snímek.

10 Samosp. (Jed. sní.): 10 s

5 Samosp. (Jed. sní.): 5 s

2 Samosp. (Jed. sní.): 2 s

Tip

- Chcete-li samospoušť zastavit, stiskněte znovu tlačítko spouště.
- Pro zrušení samospouště vyberte režim pohonu jiný než  (Samospoušť) otočením voliče režimů pohonu.
- Nastavte [Zvukové signály] na [Vypnuto], aby nezaznělo pípnutí při spuštění samospouště.
- Pokud chcete použít samospoušť v režimu řady, otočením voliče režimů vyberte **BRK** (Řada) a pak vyberte MENU →  (Snímání) → [Režim pohonu] → [Nastavení řady] → [Samosp. běh. exp. ř.].

Příbuzné téma

- [Zvukové signály](#)



TP1001334742

Digitální fotoaparát s výměnnými objektivy
ILCE-1 α1 Ver.2 nebo pozdější

Samosp.(kont.)



Pořídí určený počet snímků pomocí samospouště poté, co uplyne určený počet sekund od okamžiku stisknutí tlačítka spouště. Z několika snímků si můžete vybrat ten nejlepší.

- 1 **Vyberte  (Samospoušť) otočením voliče režimů pohonu.**
 - Otáčejte voličem režimů pohonu a současně držte stisknuté tlačítko uvolnění zámku voliče režimů pohonu.
- 2 **MENU →  (Snímání) → [Režim pohonu] → [Typ samospoušti] → [Samosp.(kont.)] → požadovaný režim.**
 - Obrazovku nastavení pro [Typ samospoušti] lze zobrazit stisknutím tlačítka Fn.
- 3 **Upravte zaostření a pořídte snímek.**

Kontrolka samospouště bliká, zazní pípnutí a po uplynutí daného počtu sekund se pořídí snímky. Daný počet snímků se pořídí plynule za sebou.

Podrobnosti o položkách menu

Například, když je vybráno [Samospoušť (kont.): 10 s 3 sním.], pořídí se tři snímky po uplynutí 10 sekund po stisknutí spouště.

 **Samospoušť (kont.): 10 s 3 sním.**

 **Samospoušť (kont.): 10 s 5 sním.**

 **Samospoušť (kont.): 5 s 3 snímky**

 **Samospoušť (kont.): 5 s 5 snímky**

 **Samospoušť (kont.): 2 s 3 snímky**

 **Samospoušť (kont.): 2 s 5 snímky**

Tip

- Chcete-li samospoušť zastavit, stiskněte znovu tlačítko spouště.
- Pro zrušení samospouště vyberte režim pohonu jiný než  (Samospoušť) otočením voliče režimů pohonu.

TP1001334741

Digitální fotoaparát s výměnnými objektivy
ILCE-1 α1 Ver.2 nebo pozdější

Typ samospoušti



Když je volič režimů pohonu nastaven na  (Samospoušť), můžete nastavit typ samospouště.

1 MENU →  (Snímání) → [Režim pohonu] → [Typ samospoušti] → požadované nastavení.

- Můžete nastavit počet snímků, které chcete pořídit, a počet sekund, po jejichž uplynutí se spoušť uvolní.
- Obrazovku nastavení pro [Typ samospoušti] lze zobrazit stisknutím tlačítka Fn.

Podrobnosti o položkách menu

Samo.(Jed.sní.):

Pořídí jeden snímek pomocí samospouště (10 s / 5 s / 2 s).

Samosp.(kont.):

Pořizuje snímky nepřetržitě pomocí samospouště (10 s 3 sním. / 10 s 5 sním. / 5 s 3 snímky / 5 s 5 snímky / 2 s 3 snímky / 2 s 5 snímky).

TP1001364012

Digitální fotoaparát s výměnnými objektivy
ILCE-1 α1 Ver.2 nebo pozdější

Nepř. exp. řada



Pořídí větší počet snímků a přitom automaticky posune expozici ze základní k tmavší a poté ke světlejší. Po nahrávání si můžete vybrat snímek, který se hodí pro váš záměr.

- 1 **Vyberte BRK (řada) otočením voliče režimů pohonu.**
 - Otáčejte voličem režimů pohonu a současně držte stisknuté tlačítko uvolnění zámku voliče režimů pohonu.
- 2 **MENU →  (Snímání) → [Režim pohonu] → [Nastavení řady] → [Typ expoziční řady] → [Nepř. exp. řada] → požadovaný režim.**
 - Obrazovku nastavení pro [Typ expoziční řady] lze zobrazit stisknutím tlačítka Fn.
- 3 **Upravte zaostření a pořídte snímek.**
 - Tlačítko spouště držte stisknuté, dokud se snímání řady nedokončí.

Podrobnosti o položkách menu

Například fotoaparát pořídí celkem tři snímky za sebou, když je hodnota expozice posunuta o plus nebo minus 0,3 EV, když je vybráno [Nepř. exp. řada: 0,3EV 3 snímky].

Tip

- V automatickém náhledu se zobrazí poslední záběr.

Poznámka

- Když je vybráno [ISO AUTO] v režimu [Ruční expozice], změní se expozice nastavením hodnoty ISO. Pokud je vybráno nastavení jiné než [ISO AUTO], změní se expozice nastavením rychlosti závěrky.
- Když je expozice kompenzovaná, posune se expozice podle kompenzované hodnoty.
- Snímání řady není k dispozici v následujících režimech snímání:
 - [Inteligentní auto]
 - Když je [ Profil obrazu] nastaven na něco jiného než [Vypnuto].
- Pokud se použije blesk, přístroj pořídí snímky v sérii s bleskem a přitom změní intenzitu světla blesku, i když bude vybrána položka [Nepř. exp. řada]. Pro každý snímek stiskněte spoušť.

Příbuzné téma

- [Nastavení řady](#)
- [Indikátor při snímání řady](#)

Digitální fotoaparát s výměnnými objektivy
ILCE-1 α1 Ver.2 nebo pozdější

Exp.ř., jed.sní.



Pořídí větší počet snímků a přitom automaticky posune expozici ze základní k tmavší a poté ke světlejší. Po nahrávání si můžete vybrat snímek, který se hodí pro váš záměr.

Protože se při každém stisknutí tlačítka spouště pořídí jeden snímek, můžete pro každý snímek upravit ostření nebo kompozici.

- 1 **Vyberte BRK (řada) otočením voliče režimů pohonu.**
 - Otáčejte voličem režimů pohonu a současně držte stisknuté tlačítko uvolnění zámku voliče režimů pohonu.
- 2 **MENU →  (Snímání) → [Režim pohonu] → [Nastavení řady] → [Typ expoziční řady] → [Exp.ř., jed.sní.] → vyberte požadovanou hodnotu expozice a počet snímků, které chcete pořídít.**
 - Obrazovku nastavení pro [Typ expoziční řady] lze zobrazit stisknutím tlačítka Fn.
- 3 **Upravte zaostření a pořídte snímek.**
 - Pro každý snímek stiskněte spoušť.

Podrobnosti o položkách menu

Například, když je vybrána [Exp. řada, jeden: 0,3EV 3 snímky], pořídí se tři snímky jeden po druhém s hodnotou expozice posunutou nahoru a dolů v krocích 0,3 EV.

Poznámka

- Když je vybráno [ISO AUTO] v režimu [Ruční expozice], změní se expozice nastavením hodnoty ISO. Pokud je vybráno nastavení jiné než [ISO AUTO], změní se expozice nastavením rychlosti závěrky.
- Když je expozice kompenzovaná, posune se expozice podle kompenzované hodnoty.
- Snímání řady není k dispozici v následujících režimech snímání:
 - [Inteligentní auto]
 - Když je  Profil obrazu nastaven na něco jiného než [Vypnuto].

Příbuzné téma

- [Nastavení řady](#)
- [Indikátor při snímání řady](#)

TP1001360734

Digitální fotoaparát s výměnnými objektivy
ILCE-1 α1 Ver.2 nebo pozdější

Indikátor při snímání řady

Hledáček

Snímání řady podle okolního světla*
3 snímky posunuté o kroky 0,3 EV
Kompenzace expozice $\pm 0,0$ EV



Displej (Zobraz. všech inf. nebo Histogram)

Snímání řady podle okolního světla*
3 snímky posunuté o kroky 0,3 EV
Kompenzace expozice $\pm 0,0$ EV



Snímání řady s bleskem
3 snímky posunuté o kroky 0,7 EV
Kompenzace blesku -1,0 EV

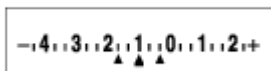

Displej (Pro hledáček)

Snímání řady podle okolního světla* (horní indikátor)
3 snímky posunuté o kroky 0,3 EV
Kompenzace expozice $\pm 0,0$ EV

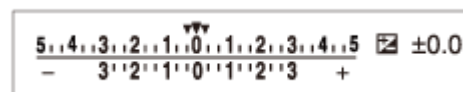

Snímání řady s bleskem (spodní indikátor)
3 snímky posunuté o kroky 0,7 EV
Kompenzace blesku -1,0 EV



* Okolní světlo: obecný termín pro osvětlení (vyjma blesku), jako přirozené světlo, elektrická žárovka nebo zářivkové osvětlení. Světlo blesku bleskne na chvíli, ale okolní světlo je stálé, takže tomuto světlu se říká „okolní světlo“.

Tip

- Při snímání řady se nad nebo pod indikátorem řady zobrazí vodítka odpovídající počtu snímků, které se mají pořídit.
- Když začnete snímat jednu řadu, vodítka zmizí jedno po druhém s tím, jak fotoaparát zaznamenává snímky.

Digitální fotoaparát s výměnnými objektivy
ILCE-1 α1 Ver.2 nebo pozdější

Or.vyváž.bílé



Pořídí celkem tři snímky, každý s různým barevným tónem, podle zvolených nastavení pro vyvážení bílé, teplotu barvy a barevný filtr.

- 1 Vyberte **BRK** (řada) otočením voliče režimů pohonu.**
 - Otáčejte voličem režimů pohonu a současně držte stisknuté tlačítko uvolnění zámku voliče režimů pohonu.
- 2 MENU →  (Snímání) → [Režim pohonu] → [Nastavení řady] → [Typ expoziční řady] → [Or.vyváž.bílé] → požadovaný režim.**
 - Obrazovku nastavení pro [Typ expoziční řady] lze zobrazit stisknutím tlačítka Fn.
- 3 Upravte zaostření a pořídte snímek.**

Podrobnosti o položkách menu

 Or.exp. vyvážení bílé: Lo:

Nahráje sérii tří snímků s malými změnami ve vyvážení bílé (v rozsahu $10MK^{-1}$).

 Or.exp. vyvážení bílé: Hi:

Nahráje sérii tří snímků s velkými změnami ve vyvážení bílé (v rozsahu $20MK^{-1}$).

* MK^{-1} je jednotka, která označuje schopnost filtrů konverze barevné teploty, a má stejnou hodnotu jako „mired“.

Tip

- V automatickém náhledu se zobrazí poslední záběr.

Příbuzné téma

- [Nastavení řady](#)

TP1001360905

Digitální fotoaparát s výměnnými objektivy
ILCE-1 α1 Ver.2 nebo pozdější

Or.exp. DRO



Můžete nahrát celkem tři snímky, každý s různým stupněm hodnoty optimalizace dynamického rozsahu.

- 1 Vyberte **BRK** (řada) otočením voliče režimů pohonu.**
 - Otáčejte voličem režimů pohonu a současně držte stisknuté tlačítko uvolnění zámku voliče režimů pohonu.
- 2 MENU →  (Snímání) → [Režim pohonu] → [Nastavení řady] → [Typ expoziční řady] → [Or.exp. DRO] → požadovaný režim.**
 - Obrazovku nastavení pro [Typ expoziční řady] lze zobrazit stisknutím tlačítka Fn.
- 3 Upravte zaostření a pořídte snímek.**

Podrobnosti o položkách menu

Or.exp. DRO: Lo:

Nahráje sérii tří snímků s malými změnami v hodnotě optimalizace dynamického rozsahu (Lv 1, Lv 2 a Lv 3).

Or.exp. DRO: Hi:

Nahráje sérii tří snímků s velkými změnami v hodnotě optimalizace dynamického rozsahu (Lv 1, Lv 3 a Lv 5).

Tip

- V automatickém náhledu se zobrazí poslední záběr.

Příbuzné téma

- [Nastavení řady](#)

TP1001334746

Digitální fotoaparát s výměnnými objektivy
ILCE-1 α1 Ver.2 nebo pozdější

Nastavení řady



V režimu snímání řady můžete nastavit typ řady nebo samospoušť a pořadí snímání pro snímání řady expozice nebo řady vyvážení bílé.

1 MENU →  (Snímání) → [Režim pohonu] → [Nastavení řady] → požadované nastavení.

Podrobnosti o položkách menu

Typ expoziční řady:

Nastaví typ snímání řady, když je volič režimů pohonu nastaven na **BRK** (řada).
(Nepř. exp. řada/Exp.ř., jed.sní./Or.vyváž.bílé/Or.exp. DRO)

Samosp. běh. exp. ř.:

Nastaví, zda se při snímání řady použije samospoušť. Pokud používáte samospoušť, nastaví také počet sekund, po jejichž uplynutí se závěrka uvolní.
(Vypnuto/2 s/5 s/10 s)

Směr or.exp.:

Nastaví pořadí snímání řady expozice a vyvážení bílé.
(0→--+→+/-→0→+)

Příbuzné téma

- [Nepř. exp. řada](#)
- [Exp.ř., jed.sní.](#)
- [Or.vyváž.bílé](#)
- [Or.exp. DRO](#)

TP1001360920

Digitální fotoaparát s výměnnými objektivy
ILCE-1 α1 Ver.2 nebo pozdější

Fce interval. sním.



Můžete automaticky pořádit sérii fotografií s intervalem snímání a počtem snímků, které si nastavíte předem (intervalové snímání). Z fotografií pořízených při intervalovém snímání můžete pomocí počítačového softwaru vytvořit časosběrný videozáznam. Imaging Edge Desktop (Viewer). Ve fotoaparátu z fotografií video udělat nelze.

Podrobnosti o časosběrných videozáznamech naleznete na stránce podpory pro Imaging Edge Desktop.

<https://www.sony.net/disoft/help/>

1 MENU → (Snímání) → [Režim pohonu] → [Fce interval. sním.] → [Intervalové snímání] → [Zapnuto].

2 MENU → (Snímání) → [Režim pohonu] → [Fce interval. sním.] → vyberte položku k nastavení a poté vyberte požadované nastavení.

3 Stiskněte tlačítko spouště.

Když uplyne doba nastavená pro [Čas zahájení snímání], začne snímání.

- Když se dokončí počet snímků nastavený pro [Počet snímků], fotoaparát se vrátí do pohotovostního režimu obrazovky pro intervalové snímání.

Podrobnosti o položkách menu

Intervalové snímání:

Nastaví, zda se má provádět intervalové snímání. ([Vypnuto]/[Zapnuto])

Čas zahájení snímání:

Nastaví čas mezi stiskem tlačítka spouště a zahájením intervalového snímání. (1 sekunda až 99 minut 59 sekund)

Interval snímání:

Nastaví interval snímání (čas mezi momenty expozice jednotlivých snímků). (1 sekunda až 60 sekund)

Počet snímků:

Nastaví počet snímků pro intervalové snímání. (1 snímek až 9 999 snímků)

Citlivost sled. AE:

Nastaví citlivost sledování automatické expozice oproti změně ve světelnosti při intervalovém snímání. Pokud vyberete [Nízká], změny expozice při intervalovém snímání budou hladší. ([Vysoká]/[Střední]/[Nízká])

Typ závěrky v interv.:

Nastaví typ závěrky při intervalovém snímání. ([Mech. Záv.]/[Elektron. záv.])

Priorita interv. sním.:

Nastaví, zda bude mít prioritu interval při snímání, když bude režim expozice [Program auto] nebo [Priorita clony] a rychlost závěrky bude delší než čas nastavený pro [Interval snímání]. ([Vypnuto]/[Zapnuto])

Tip

- Pokud stisknete tlačítko závěrky při intervalovém snímání, intervalové snímání bude ukončeno a fotoaparát se vrátí na pohotovostní obrazovku pro intervalové snímání.
- Pro návrat do režimu normálního snímání nastavte možnost [Intervalové snímání] na [Vypnuto].

- Pokud stisknete klávesu, ke které byla přiřazena jedna z následujících funkcí v okamžiku, kdy začne snímání, funkce zůstane aktivní při intervalovém snímání, i když nebudete tlačítko držet stisknuté.
 - [Fixace AEL]
 - [ fixace AEL]
 - [Zámek voliče AF/MF]
 - [Reg. obl. AF přidrž.]
 - [Fixace zámku AWB]
- Pokud nastavíte [Zobr. jako skupinu] na [Zapnuto], zobrazí se fotografie pořízené funkcí intervalového snímání ve skupinách.
- Fotografie pořízené při intervalovém snímání lze přehrávat kontinuálně na fotoaparátu. Pokud chcete vytvořit video z fotografií, můžete si zobrazit náhled výsledku.

Poznámka

- Možná nepůjde nahrát daný počet snímků. Záleží na zbývajících kapacitě baterie a množství volného místa na nahrávacím médiu. Při snímání dodávejte napájení přes USB a používejte paměťovou kartu s dostatečným prostorem.
- Když je interval snímání krátký, může se fotoaparát snadno zahřát. Podle okolní teploty možná nepůjde nahrát nastavený počet snímků, protože fotoaparát může zastavit záznam na ochranu zařízení.
- Při intervalovém snímání (včetně doby mezi stiskem tlačítka spouště a začátkem snímání) nemůžete pracovat s vyhrazenou obrazovkou nastavení snímání nebo s obrazovkou MENU. Některá nastavení, například rychlost závěrky, můžete upravit pomocí vlastního ovladače nebo řídicího kolečka.
- Při intervalovém snímání se nezobrazuje automatický náhled.
- [Typ závěrky v interv.] je nastaven na [Elektron. záv.] ve výchozích nastaveních, bez ohledu na nastavení pro [Typ závěrky].
- Intervalové snímání není k dispozici v následujících situacích:
 - Režim snímání je nastaven na [Inteligentní auto]
 - [Vícen. sn. pos. pix.] je nastaveno na něco jiného než [Vypnuto].

Příbuzné téma

- [Nepř. přeh., Inter.](#)
- [Napájení ze síťové zásuvky](#)

TP1001365976

Digitální fotoaparát s výměnnými objektivy
ILCE-1 α1 Ver.2 nebo pozdější

Vícen. sn. pos. pix.



Můžete vytvářet snímky s vyšším rozlišením, než je možné při normálním snímání, když nahrajete čtyři nebo šestnáct snímků RAW a pak je v počítači zkombinujete. To je užitečné, když pořizujete snímky nehybných objektů, jako například uměleckých děl nebo architektury. Ke zkombinování několika snímků RAW je třeba specializovaný software.

Předem se ujistěte, že fotoaparát není připojen ke smartphonu.

1 MENU → (Síť) → [Přip./Dál.sním.] → [Fce dálk. snímání] → [Dálkové snímání] → [Zapnuto].

- Nakonfigurujte jiná nastavení než [Fce dálk. snímání], je-li to třeba.

2 Nastavte fotoaparát a počítač tak, aby bylo možné použít funkci [Fce dálk. snímání] a propojit je. Poté spusťte v počítači aplikaci Imaging Edge Desktop (Remote).

- Při vzdáleném snímání využívajícím připojení Wi-Fi může přenos pořizovaných snímků trvat déle. Doporučuje se, abyste nastavili [Cíl uložení fotografie] v [Nast. dálk. sním.] na [Pouze sním. zařiz.] nebo použili drátové spojení.

3 Zabezpečte fotoaparát pomocí stativu. Proved'te [Vícen. sn. pos. pix.] pomocí Imaging Edge Desktop (Remote).

Fotoaparát nahraje zvolený počet snímků RAW s vybraným intervalem. Snímky budou uloženy v počítači spolu se složeným snímkem.

- Snažte se předejít otřesům fotoaparátu nebo rozmazání objektu.
- Nahrají se čtyři nebo šestnáct snímků RAW se stejnými nastaveními. Během intervalu mezi snímáním nelze měnit nastavení.
- Nahrávání lze zrušit stisknutím středu řídicího kolečka během intervalu mezi nahráváním.
- Pokud nebudete používat blesk (prodává se samostatně), vyberte si v Imaging Edge Desktop (Remote) nejkratší interval snímání. Pokud budete blesk používat, nastavte si interval podle doby nabíjení blesku.
- Pokud jste nastavili parametr [Cíl uložení fotografie] z nabídky [Fce dálk. snímání] na [Pouze sním. zařiz.], nainportujte čtyři nebo šestnáct pořizovaných snímků RAW do počítače a poté je zkombinujte pomocí Imaging Edge Desktop (Viewer).
- Techniky pro [Vícen. sn. pos. pix.] naleznete na následující stránce podpory.
<https://www.sony.net/psms/>

Tip

- Můžete také provést [Vícen. sn. pos. pix.] na fotoaparátu samotném, aniž byste použili Imaging Edge Desktop (Remote). Vyberte MENU → (Snímání) → [Režim pohonu] → [Vícen. sn. pos. pix.] a nastavte interval nahrávání a počet snímků a pak snímejte. Nahrané snímky RAW můžete importovat do počítače a zkombinovat je pomocí Imaging Edge Desktop (Viewer). Pokud nebudete ke snímání používat Imaging Edge Desktop (Remote), použijte bezdrátový dálkový ovladač (prodává se samostatně) nebo funkci samospouště, abyste zamezili otřesům fotoaparátu a rozmazání objektu.

Poznámka

- Pokud dojde k otřesům fotoaparátu a rozmazání objektu, snímky RAW nahrané s [Vícen. sn. pos. pix.] možná nepůjdou dobře zkombinovat. I když objekt bude nehybný, pokud se pohne blízký člověk nebo objekt, snímky RAW možná nepůjdou dobře zkombinovat, protože se může změnit osvětlení objektu.

- Snímky RAW nahrané s [Vícen. sn. pos. pix.] nelze kombinovat ve fotoaparátu. Ke kombinování snímků použijte Imaging Edge Desktop (Viewer).
- Ve [Vícen. sn. pos. pix.] jsou některá nastavení uzamčena následovně:
 - [📷 Formát souboru] v [Nastavení kvality obr]: [RAW]
 - [Typ souboru RAW] v [Nastavení kvality obr]: [Nekomprim.]
- Ve [Vícen. sn. pos. pix.] nelze provádět snímání bulb.
- Při snímání v režimu [Vícen. sn. pos. pix.] nelze používat optický bezdrátový blesk.
- Pokud je snímání nastaveno na jiný režim než P/A/S/M, nelze provádět [Vícen. sn. pos. pix.].
- Pokud používáte adaptér pro bajonet, může být interval při snímání delší.

TP1001365438

5-060-286-61(1) Copyright 2024 Sony Corporation

Digitální fotoaparát s výměnnými objektivy
ILCE-1 α1 Ver.2 nebo pozdější

Přep. JPEG/HEIF



Přepne formát souboru (JPEG / HEIF) fotografie, která má být pořízena.

Formát JPEG je všeobecně kompatibilní. Soubory JPEG můžete zobrazovat a upravovat v různých prostředích. Formát HEIF má vysokou účinnost komprese. Ve formátu HEIF může fotoaparát nahrávat s vysokou kvalitou obrazu a malými velikostmi souborů. V závislosti na počítači nebo softwaru nemusí být možné zobrazovat nebo upravovat soubory HEIF. Kromě toho je pro přehrávání fotografií ve formátu HEIF požadováno prostředí kompatibilní s formátem HEIF. Při připojení fotoaparátu k televizoru prostřednictvím HDMI si můžete užívat vysoce kvalitní fotografie.

1 MENU →  (Snímání) → [Kvalita obr./Zázn.] → [Přep. JPEG/HEIF] → požadované nastavení.

Podrobnosti o položkách menu

JPEG:

Provádí digitální zpracování souboru RAW a nahrává jej ve formátu JPEG. Toto nastavení dává prioritu kompatibilitě.

HEIF(4:2:0):

Provádí digitální zpracování souboru RAW a nahrává jej ve formátu HEIF (4:2:0). Toto nastavení dává prioritu obrazové kvalitě a účinnosti komprese.

HEIF(4:2:2):

Provádí digitální zpracování souboru RAW a nahrává jej ve formátu HEIF (4:2:2). Toto nastavení dává prioritu obrazové kvalitě.

Tip

- Podle nastavení pro [Přep. JPEG/HEIF] se položky související s formátem souboru ([ Formát souboru] atd.) přepnou na JPEG nebo HEIF.

Poznámka

- Obrazové soubory HEIF nahrané tímto fotoaparátem nelze zobrazit na jiných fotoaparátech, které formát souboru HEIF nepodporují. Dávejte pozor, abyste při formátování paměťové karty nebo mazání souborů omylem nevymazali obrazové soubory HEIF.
- Při nahrávání ve formátu HEIF s možností [Fotografie HLG] nastavenou na [Vypnuto] se nahraje barevný prostor v sRGB. Když je funkce [Fotografie HLG] nastavena na [Zapnuto], nahraje se v barevném prostoru BT.2100 (barevná škála BT.2020).

Příbuzné téma

- [Nastavení kvality obr: Formát souboru \(fotografie\)](#)

TP1001368337

Digitální fotoaparát s výměnnými objektivy
ILCE-1 α1 Ver.2 nebo pozdější

Nastavení kvality obr: Formát souboru (fotografie)



Nastaví formát souboru pro fotografie.

1 MENU → (Snímání) → [Kvalita obr./Zázn.] → [Nastavení kvality obr] → [Formát souboru] → požadované nastavení.

Podrobnosti o položkách menu

RAW:

Na tomto formátu souboru se neprovede digitální zpracování. Tento formát vyberte pro zpracování snímků na počítači pro profesionální účely.

RAW & JPEG/RAW & HEIF:

Současně se vytvoří snímek RAW a JPEG nebo HEIF. To je vhodné, když potřebujete dva obrazové soubory, JPEG nebo HEIF k prohlížení a RAW k editaci.

JPEG/HEIF:

Snímek je nahrán ve formátu JPEG nebo HEIF.

- Když je [Záznam. médium] nastaveno na [Třídít nahrávání], můžete vybrat formát souboru pro každý prostor mezi RAW a JPEG, nebo RAW a HEIF.

O snímcích RAW

- K otevření obrazového souboru RAW nahraného tímto fotoaparátem je třeba software Imaging Edge Desktop. Se softwarem Imaging Edge Desktop můžete otevřít obrazový soubor RAW, převést jej na běžný obrazový formát, například JPEG nebo TIFF, nebo znovu upravit vyvážení bílé, sytost nebo kontrast snímku.
- Snímky RAW nahrané tímto fotoaparátem mají rozlišení 14 bitů na pixel. Rozlišení je však omezeno na 12 bitů v následujících režimech snímání:
 - [Kontin. snímání] když je [Typ souboru RAW] nastaven na [Komprimovaný]
- Můžete nastavit kompresní metodu pro snímky RAW pomocí [Typ souboru RAW].

Poznámka

- Pokud nechcete snímky editovat na počítači, doporučujeme je pořizovat ve formátu JPEG nebo HEIF.
- K přehrávání snímků HEIF je třeba prostředí podporující formát HEIF.

Příbuzné téma

- [Přep. JPEG/HEIF](#)
- [Nastavení kvality obr: Kvalita JPEG/Kvalita HEIF](#)
- [Nastavení kvality obr: Velik. sním. JPEG/Velik. sním. HEIF](#)
- [Nastavení kvality obr: Typ souboru RAW](#)

- [Nast. záz. média \(fotografie/video\): Záznam. médium \(fotografie\)](#)
- [Úvod do počítačového softwaru \(Imaging Edge Desktop/Catalyst\)](#)

TP1001369729

5-060-286-61(1) Copyright 2024 Sony Corporation

Digitální fotoaparát s výměnnými objektivy
ILCE-1 α1 Ver.2 nebo pozdější

Nastavení kvality obr: Typ souboru RAW



Vybere typ souboru pro snímky RAW.

1 MENU → (Snímání) → [Kvalita obr./Zázn.] → [Nastavení kvality obr] → [Typ souboru RAW] → požadované nastavení.

Podrobnosti o položkách menu

Nekomprim.:

Zaznamenává snímky v nekomprimovaném formátu RAW. Když je jako [Typ souboru RAW] vybráno nastavení [Nekomprim.], velikost snímku bude větší, než kdyby byl zaznamenán v bezeztrátovém komprimovaném formátu RAW nebo v komprimovaném formátu RAW.

Beztr.komp(L)/Beztr.komp(M)/Beztr.komp(S) :

Zaznamenává snímky metodou bezeztrátové komprese, což nezpůsobuje zhoršení kvality snímku* a má vysokou míru komprese. Velikost souboru je menší, než při volbě [Nekomprim.].

- Jako velikost snímku můžete vybrat L/M/S. Počet pixelů po vytvoření pomocí aplikace Sony je stejný jako velikost L/M/S pro snímky ve formátu JPEG/HEIF .
- Velikost L lze vybrat pouze při snímání full-frame. Při snímání ve velikosti M nebo S se počet pixelů nemění pro snímání full-frame nebo snímání s velikostí APS-C.

* Velikost M a S snižuje velikost snímku, takže jeho rozlišení bude nižší než velikost L.

Komprimovaný:

Zaznamenává snímky v komprimovaném formátu RAW. Velikost souboru snímku bude asi poloviční než u [Nekomprim.].

Tip

- Ikony [Typ souboru RAW] se zobrazí následovně.
 - Nekomprimovaný:
 - Bezeztrátová komprese L/M/S:
 - Komprimovaný:
- Při snímání ve formátu bezeztrátové komprese RAW je poměr stran snímků RAW vždy 3:2. Snímky JPEG/HEIF jsou nahrané v poměru stran nastaveném v [Poměr stran], když jsou snímky RAW a JPEG/HEIF nahrány současně.

Poznámka

- Do prostoru 1 a prostoru 2 nelze nahrávat snímky RAW v různých formátech. I když je funkce [Záznam. médium] nastavena na [Třídít nahrávání], má každý prostor stejné nastavení pro [Typ souboru RAW].

Příbuzné téma

- [Nastavení kvality obr: Formát souboru \(fotografie\)](#)

- Nastavení kvality obr: Velik. sním. JPEG/Velik. sním. HEIF
- Nast. záz. média (fotografie/video): Záznam. médium (fotografie)

TP1001369716

5-060-286-61(1) Copyright 2024 Sony Corporation

Digitální fotoaparát s výměnnými objektivy
ILCE-1 α1 Ver.2 nebo pozdější

Nastavení kvality obr: Kvalita JPEG/Kvalita HEIF



Vybere kvalitu snímku při nahrávání snímků JPEG nebo HEIF.

- 1 MENU →  (Snímání) → [Kvalita obr./Zázn.] → [Nastavení kvality obr] → [Kvalita JPEG]/[Kvalita HEIF] → požadované nastavení.

Podrobnosti o položkách menu

Extra jemné/Jemné/Standard/Lehká:

Protože komprese se zvyšuje z [Extra jemné] na [Jemné] na [Standard] na [Lehká], velikost souboru se zmenšuje ve stejném pořadí. Tím se umožní nahrát více souborů na jednu paměťovou kartu, ale obrazová kvalita je nižší.

- Když je [ Záznam. médium] nastaveno na [Třídít nahrávání], můžete vybrat obrazovou kvalitu pro každý prostor.

Příbuzné téma

- [Nastavení kvality obr: Formát souboru \(fotografie\)](#)
- [Nast. zázn. média \(fotografie/video\): Záznam. médium \(fotografie\)](#)

TP1001369717

Digitální fotoaparát s výměnnými objektivy
ILCE-1 α1 Ver.2 nebo pozdější

Nastavení kvality obr: Velik. sním. JPEG/Velik. sním. HEIF



Čím větší je velikost snímku, tím detailněji bude reprodukován, když bude snímek vytištěn ve velkém formátu. Čím menší je velikost snímku, tím více snímků lze nahrát.

1 MENU → (Snímání) → [Kvalita obr./Zázn.] → [Nastavení kvality obr] → [Velik. sním. JPEG]/[Velik. sním. HEIF] → požadované nastavení.

Podrobnosti o položkách menu

Když je možnost [Poměr stran] nastavena na 3 : 2

Hodnoty nastavení	Počet pixelů (horizontální × vertikální)
L: 50M	8640×5760 pixelů
M: 21M	5616×3744 pixelů
S: 12M	4320×2880 pixelů

Když je možnost [Poměr stran] nastavena na 4:3

Hodnoty nastavení	Počet pixelů (horizontální × vertikální)
L: 44M	7680×5760 pixelů
M: 19M	4992×3744 pixelů
S: 11M	3840×2880 pixelů

Když je možnost [Poměr stran] nastavena na 16:9

Hodnoty nastavení	Počet pixelů (horizontální × vertikální)
L: 42M	8640×4864 pixelů
M: 18M	5616×3160 pixelů
S: 11M	4320×2432 pixelů

Když je možnost [Poměr stran] nastavena na 1:1

Hodnoty nastavení	Počet pixelů (horizontální × vertikální)
L: 33M	5760×5760 pixelů
M: 14M	3744×3744 pixelů
S: 8.3M	2880×2880 pixelů

Tip

- Při nahrávání ve velikosti M nebo S se počet pixelů nezmění, ani když přepnete úhel pohledu mezi velikostí full-frame a velikostí APS-C.

Poznámka

- Velikost L nelze vybrat při snímání ve velikosti APS-C. Pokud snímáte ve velikosti APS-C, když je vybrána velikost L, přepne se velikost snímku dočasně na M.

Příbuzné téma

- [Nastavení kvality obr: Formát souboru \(fotografie\)](#)
- [Poměr stran](#)

TP1001369718

Digitální fotoaparát s výměnnými objektivy
ILCE-1 α1 Ver.2 nebo pozdější

Poměr stran



① MENU →  (Snímání) → [Kvalita obr./Zázn.] → [Poměr stran] → požadované nastavení.

Podrobnosti o položkách menu

3:2:

Stejný poměr stran jako 35 mm film.

4:3:

Poměr stran je 4:3.

16:9:

Poměr stran je 16:9.

1:1:

Poměr stran je 1:1.

Příbuzné téma

- [Zobrazení značky \(fotografie\)](#)

TP1001360776

Digitální fotoaparát s výměnnými objektivy
ILCE-1 α1 Ver.2 nebo pozdější

Fotografie HLG



Když použijete charakteristiky gamma odpovídající HLG (Hybrid Log-Gamma: standard pro snímky HDR), můžete fotografovat s širokým dynamickým rozsahem a širokou barevnou škálou kompatibilní s BT.2020.

[Fotografie HLG] lze nastavit pouze při snímání ve formátu HEIF. Předem nastavte [Přep. JPEG/HEIF] na [HEIF(4:2:0)] nebo [HEIF(4:2:2)] a [ Formát souboru] v [Nastavení kvality obr] na [HEIF].

1 MENU →  (Snímání) → [Kvalita obr./Zázn.] → [Fotografie HLG] → požadované nastavení.

Podrobnosti o položkách menu



Zapnuto:

Pořizuje fotografie HLG.



Vypnuto:

Pořizuje normální fotografie.

Tip

- Při přehrávání fotografií HLG na televizoru nebo displeji kompatibilním s HLG můžete reprodukovat větší rozsah jasu.
- Doporučujeme nastavení MENU →  (Nastavení) → [Externí výstup] → [ Rozlišení HDMI] na jedno z následujících, když zobrazujete fotografie HLG na televizoru pomocí kabelu HDMI (prodává se samostatně).
 - Auto
 - 2160p
 - 1080p
 - 1080i
- S následujícími nastaveními můžete zobrazit fotografie HLG na displeji fotoaparátu téměř ve stejné kvalitě jako na displeji kompatibilním s HLG (BT.2020).
 - [Pomoc zobr. Gamma]: [Zapnuto]
 - [T. pom. zob. Gamma]: [Auto] nebo [HLG(BT.2020)]

Poznámka

- V následujících situacích je [Fotografie HLG] napevno nastaveno na [Vypnuto]:
 - [Přep. JPEG/HEIF] je nastaven na [JPEG]
 - [ Formát souboru] v [Nastavení kvality obr] je nastaven na [RAW] nebo [RAW & HEIF].
 - Když je při snímání fotografií nastaven jiný režim snímání než P / A / S / M.
 - Když je citlivost ISO dočasně aktivována funkcí [Reg. vl. nast. sním.].
 - Když je režim pohonu dočasně nastaven na [Or.exp. DRO] funkcí [Reg. vl. nast. sním.].
- Když je možnost [Fotografie HLG] nastavena na [Zapnuto], nebudou následující funkce k dispozici:
 - [Opt. dyn. rozs.]
 - [ Kreativní vzhled]
 - [Or.exp. DRO] v režimu pohonu
 - [ Profil obrazu]
- Když je možnost [Fotografie HLG] nastavena na [Zapnuto], změní se dostupný rozsah ISO.

Příbuzné téma

- [Přep. JPEG/HEIF](#)
- [Rozlišení HDMI](#)
- [Pomoc zobr. Gamma](#)

TP1001368350

5-060-286-61(1) Copyright 2024 Sony Corporation

Digitální fotoaparát s výměnnými objektivy
ILCE-1 α1 Ver.2 nebo pozdější

Barevný prostor



Způsob, jakým jsou reprezentovány barvy pomocí kombinace čísel nebo rozsahu reprodukce barev se nazývá „barevný prostor“. Barevný prostor lze změnit podle účelu snímku.

1 MENU →  (Snímání) → [Kvalita obr./Zázn.] → [Barevný prostor] → požadované nastavení.

Podrobnosti o položkách menu

sRGB:

To je standardní barevný prostor digitálního fotoaparátu. Použijte [sRGB] při běžném snímání, například když chcete tisknout snímky bez jakékoli úpravy.

AdobeRGB:

Tento barevný prostor má široký rozsah reprodukce barev. Když je značná část objektu živě zelená nebo červená, je efektivní Adobe RGB. Název souboru nahraného snímku začíná na „_“.

Poznámka

- Nastavení [Barevný prostor] je neplatné při pořizování snímků ve formátu HEIF. Pokud je možnost [Fotografie HLG] nastavena na [Vypnuto], snímky se nahrají s barevným prostorem sRGB. Když je funkce [Fotografie HLG] nastavena na [Zapnuto], nahraje se v barevném prostoru BT.2100 (barevná škála BT.2020).
- [AdobeRGB] je pro aplikace nebo tiskárny, které podporují správu barev a volbu barevného prostoru DCF2.0. Pokud budete používat aplikace nebo tiskárny, které nepodporují Adobe RGB, nebudou možná snímky vytištěny nebo zobrazeny ve správných barvách.
- Snímky, které byly nahrány pomocí [AdobeRGB] na zařízeních nekompatibilních s Adobe RGB, budou zobrazeny s nízkou sytostí.

Příbuzné téma

- [Přep. JPEG/HEIF](#)
- [Fotografie HLG](#)

TP1001334671

Digitální fotoaparát s výměnnými objektivy
ILCE-1 α1 Ver.2 nebo pozdější

Formát souboru (video)



Vybere formát souboru videa.

1 MENU → / (Snímání) → [Kvalita obr./Zázn.] → [Formát souboru] → požadované nastavení.

Podrobnosti o položkách menu

Formát souboru	Charakteristiky
XAVC HS 8K	Natáčí videa 8K ve formátu XAVC HS. Formát XAVC HS používá kodek HEVC s vysokou účinností komprese. Fotoaparát může nahrávat videa s vyšší kvalitou obrazu než videa XAVC S, ale ve stejném datovém objemu. Komprese Long GOP se používá pro videa.
XAVC HS 4K	Natáčí videa 4K ve formátu XAVC HS. Formát XAVC HS používá kodek HEVC s vysokou účinností komprese. Fotoaparát může nahrávat videa s vyšší kvalitou obrazu než videa XAVC S, ale ve stejném datovém objemu. Komprese Long GOP se používá pro videa.
XAVC S 4K	Nahrává videa v rozlišení 4K (3840×2160). Komprese Long GOP se používá pro videa.
XAVC S HD	Nahrává videa v rozlišení HD (1920×1080). Komprese Long GOP se používá pro videa.
XAVC S-I 4K	Nahrává videa ve formátu XAVC S-I. Formát XAVC S-I používá pro videa kompresi Intra. Tento formát je vhodnější pro editaci než komprese Long GOP.
XAVC S-I HD	Nahrává videa ve formátu XAVC S-I. Formát XAVC S-I používá pro videa kompresi Intra. Tento formát je vhodnější pro editaci než komprese Long GOP.

- Intra / Long GOP je formát komprese videa. Intra komprimuje video po jednom rámečku a Long GOP komprimuje několik rámečků. Komprese Intra má při editaci lepší odezvu a je flexibilnější, ale komprese Long GOP má lepší účinnost komprese.

Poznámka

- Pro přehrávání videí XAVC HS 4K / XAVC HS 8K na počítači potřebujete zařízení nebo software s vysokou schopností zpracování, které podporuje kodek HEVC.
- Při nahrávání videí 4K 120p/100p nebo 8K bude APS-C [Snímání] zakázáno a uzamčeno na [Vypnuto].
- Pokud nasadíte vyhrazený objektiv velikosti APS-C, okraje obrazovky se mohou zdát tmavé. Když nahráváte videa 4K 120p/100p nebo 8K tímto fotoaparátem, doporučujeme používat objektiv kompatibilní s formátem 35 mm full-frame.

- Chcete-li správně zobrazit videa z fotoaparátu ve formátu 8K na televizoru vyrobeném společností Sony pomocí kabelu HDMI (prodává se samostatně), je třeba změnit nastavení kvality obrazu pro televizor ručně. Změňte nastavení kvality obrazu (gamma nebo barevný režim) pro televizor podle nastavení aplikovaných při snímání.

Příbuzné téma

- [Paměťové karty, které lze použít](#)

TP1001360907

5-060-286-61(1) Copyright 2024 Sony Corporation

Digitální fotoaparát s výměnnými objektivy
ILCE-1 α1 Ver.2 nebo pozdější

Nastavení filmů (video)



Nastaví snímkovou frekvenci, bitovou rychlost, informace o barvách atd.

1 MENU → / (Snímání) → [Kvalita obr./Zázn.] → [Nastavení filmů] → [Sním. frekv. zázn.] → požadované nastavení.

2 MENU → / (Snímání) → [Kvalita obr./Zázn.] → [Nastavení filmů] → [Nast. záznamu] → požadované nastavení.

Příklad hodnot nastavení

200M **4:2:2** **10bit**
200M 4:2:2 10bit
 (A) (B) (C)

(A): Bitová rychlost

(B): Vzorkování barev

(C): Bitová hloubka

- Čím vyšší je bitová rychlost, tím vyšší bude obrazová kvalita.
- Vzorkování barev (4:2:2, 4:2:0) je nahrávací poměr informací o barvách. Čím jednodušší je tento poměr, tím lepší je reprodukovatelnost barvy a barvy lze úhledně odstranit i při skládání na zelené obrazovce.
- Bitová hloubka představuje gradaci informací o světlosti. Při bitové hloubce 8 bitů lze docílit 256 úrovní gradace. Při bitové hloubce 10 bitů lze docílit 1024 úrovní gradace. Vyšší hodnota umožňuje hladší přechod od tmavých až po jasné oblasti.
- [4:2:2 10 bit] je nastavení předpokládající, že nahrané video bude editováno v počítači. Prostředí přehrávání pro [4:2:2 10 bit] je omezeno.

Podrobnosti o položkách menu

Když je funkce [Formát souboru] nastavena na [XAVC HS 8K]:

Sním. frekv. zázn.	Nast. záznamu	Velikost	Formát komprese videa
30p/25p	520M 4:2:2 10bit	7680×4320	Long GOP
30p/25p	400M 4:2:0 10bit	7680×4320	Long GOP
30p/25p	260M 4:2:2 10bit	7680×4320	Long GOP
30p/25p	200M 4:2:0 10bit	7680×4320	Long GOP
24p*	520M 4:2:2 10bit	7680×4320	Long GOP
24p*	400M 4:2:0 10bit	7680×4320	Long GOP
24p*	260M 4:2:2 10bit	7680×4320	Long GOP

Sním. frekv. záz. n.	Nast. záznamu	Velikost	Formát komprese videa
24p*	200M 4:2:0 10bit	7680×4320	Long GOP

* Pouze když je možnost [Volič NTSC/PAL] nastavena na NTSC.

Když je možnost [Formát souboru] nastavena na [XAVC HS 4K]

Sním. frekv. záz. n.	Nast. záznamu	Velikost	Formát komprese videa
60p/50p	200M 4:2:2 10bit	3840×2160	Long GOP
60p/50p	150M 4:2:0 10bit	3840×2160	Long GOP
60p/50p	100M 4:2:2 10bit	3840×2160	Long GOP
60p/50p	75M 4:2:0 10bit	3840×2160	Long GOP
60p/50p	45M 4:2:0 10bit	3840×2160	Long GOP
24p*	100M 4:2:2 10bit	3840×2160	Long GOP
24p*	100M 4:2:0 10bit	3840×2160	Long GOP
24p*	50M 4:2:2 10bit	3840×2160	Long GOP
24p*	50M 4:2:0 10bit	3840×2160	Long GOP
24p*	30M 4:2:0 10bit	3840×2160	Long GOP
120p/100p	280M 4:2:2 10bit	3840×2160	Long GOP
120p/100p	200M 4:2:0 10bit	3840×2160	Long GOP

* Pouze když je možnost [Volič NTSC/PAL] nastavena na NTSC.

Když je funkce [Formát souboru] nastavena na [XAVC S 4K]:

Sním. frekv. záz. n.	Nast. záznamu	Velikost	Formát komprese videa
60p/50p	200M 4:2:2 10bit	3840×2160	Long GOP
60p/50p	150M 4:2:0 8bit	3840×2160	Long GOP
30p/25p	140M 4:2:2 10bit	3840×2160	Long GOP
30p/25p	100M 4:2:0 8bit	3840×2160	Long GOP
30p/25p	60M 4:2:0 8bit	3840×2160	Long GOP
24p*	100M 4:2:2 10bit	3840×2160	Long GOP
24p*	100M 4:2:0 8bit	3840×2160	Long GOP
24p*	60M 4:2:0 8bit	3840×2160	Long GOP
120p/100p	280M 4:2:2 10bit	3840×2160	Long GOP
120p/100p	200M 4:2:0 8bit	3840×2160	Long GOP

* Pouze když je možnost [Volič NTSC/PAL] nastavena na NTSC.

Když je funkce [Formát souboru] nastavena na [XAVC S HD]:

Sním. frekv. záz. n.	Nast. záznamu	Velikost	Formát komprese videa
60p/50p	50M 4:2:2 10bit	1920×1080	Long GOP
60p/50p	50M 4:2:0 8bit	1920×1080	Long GOP
60p/50p	25M 4:2:0 8bit	1920×1080	Long GOP
30p/25p	50M 4:2:2 10bit	1920×1080	Long GOP
30p/25p	50M 4:2:0 8bit	1920×1080	Long GOP
30p/25p	16M 4:2:0 8bit	1920×1080	Long GOP
24p*	50M 4:2:2 10bit	1920×1080	Long GOP
24p*	50M 4:2:0 8bit	1920×1080	Long GOP
120p/100p	100M 4:2:0 8bit	1920×1080	Long GOP
120p/100p	60M 4:2:0 8bit	1920×1080	Long GOP

* Pouze když je možnost [Volič NTSC/PAL] nastavena na NTSC.

Když je funkce [Formát souboru] nastavena na [XAVC S-I 4K]:

Sním. frekv. záz. n.	Nast. záznamu	Velikost	Formát komprese videa
60p/50p	600M 4:2:2 10bit/500M 4:2:2 10bit	3840×2160	Intra
30p/25p	300M 4:2:2 10bit/250M 4:2:2 10bit	3840×2160	Intra
24p*	240M 4:2:2 10bit	3840×2160	Intra

* Pouze když je možnost [Volič NTSC/PAL] nastavena na NTSC.

Když je funkce [Formát souboru] nastavena na [XAVC S-I HD]:

Sním. frekv. záz. n.	Nast. záznamu	Velikost	Formát komprese videa
60p/50p	222M 4:2:2 10bit/185M 4:2:2 10bit	1920×1080	Intra
30p/25p	111M 4:2:2 10bit/93M 4:2:2 10bit	1920×1080	Intra
24p*	89M 4:2:2 10bit	1920×1080	Intra

* Pouze když je možnost [Volič NTSC/PAL] nastavena na NTSC.

Poznámka

- Snímková frekvence nahrávání je uvedena jako nejbližší celočíselná hodnota. Skutečné odpovídající snímkové frekvence jsou tyto:
24p: 23,98 sn./s, 30p: 29,97 sn./s, 60p: 59,94 sn./s, 120p: 119,88 sn./s.

Příbuzné téma

- [Formát souboru \(video\)](#)

TP1001360908

5-060-286-61(1) Copyright 2024 Sony Corporation

Digitální fotoaparát s výměnnými objektivy
ILCE-1 α1 Ver.2 nebo pozdější

Nast. zpo.+zrych.



Můžete nahrát okamžik, který nelze zachytit pouhým okem (zpomalené nahrávání) nebo nahrát dlouhodobou akci do komprimovaného videa (zrychlené nahrávání). Například můžete nahrát intenzivní sportovní scénu, okamžik, kdy se rozletí pták, rozkvétající květinu a pohybující se mraky na obloze nebo hvězdnou oblohu. Zvuk nebude nahrán.

- 1 **Volič režimů nastavte na S&Q (Zpomal./zrychl.).**
- 2 **Vyberte MENU → (Snímání) → [Režim snímání] → [S&Q Režim expozice] → a vyberte požadované nastavení pro zrychlené/zpomalené snímání (Program auto, Priorita clony, Priorita závěrky nebo Ruční expozice).**
- 3 **Vyberte MENU → (Snímání) → [Kvalita obr./Záz.] → [S&Q Nast. zpo.+zrych.] → vyberte položku k nastavení a poté požadované nastavení.**
- 4 **Stisknutím tlačítka MOVIE (Video) spustíte nahrávání.**
 - Chcete-li záznam ukončit, stiskněte opět tlačítko MOVIE.

Podrobnosti o položkách menu

S&Q Nast. snímk. frekv.:

Vybere snímkovou frekvenci videa a snímkovou frekvenci snímání.

S&Q Nast. záznamu:

Vybere bitovou rychlost, vzorkování barev a bitovou hloubku videa.

- [**S&Q Sním. frekv. záz.**], kterou lze nastavit pro [**S&Q Nast. snímk. frekv.**], a hodnoty, které lze nastavit pro [**S&Q Nast. záznamu**], jsou stejné jako hodnoty nastavení pro [**Nastavení filmů**].
- Ačkoli formát nahraného videa bude stejný jako nastavení [**Formát souboru**], nemůžete vybrat [XAVC HS 8K] pro zpomalené/zrychlené snímání. Pokud bylo vybráno [XAVC HS 8K], automaticky se přepne na [XAVC HS 4K].

Rychlost přehrávání

Rychlost přehrávání se mění podle přiřazení hodnoty nastavené pro [**S&Q Nast. snímk. frekv.**].

Když je [Volič NTSC/PAL] nastaven na NTSC

S&Q Snímk. frekvence	S&Q Sním. frekv. záz.: 24p	S&Q Sním. frekv. záz.: 30p	S&Q Sním. frekv. záz.: 60p	S&Q Sním. frekv. záz.: 120p
240fps	10krát pomalejší	8krát pomalejší	4krát pomalejší	2krát pomalejší
120fps	5krát pomalejší	4krát pomalejší	2krát pomalejší	Normální rychlost přehrávání

S&Q Sním. frekvence	S&Q Sním. frekv. záz.: 24p	S&Q Sním. frekv. záz.: 30p	S&Q Sním. frekv. záz.: 60p	S&Q Sním. frekv. záz.: 120p
60fps	2,5krát pomalejší	2krát pomalejší	Normální rychlost přehrávání	2krát rychlejší
30fps	1,25krát pomalejší	Normální rychlost přehrávání	2krát rychlejší	4krát rychlejší
15fps	1,6krát rychlejší	2krát rychlejší	4krát rychlejší	8krát rychlejší
8fps	3krát rychlejší	3,75krát rychlejší	7,5krát rychlejší	15krát rychlejší
4fps	6krát rychlejší	7,5krát rychlejší	15krát rychlejší	30krát rychlejší
2fps	12krát rychlejší	15krát rychlejší	30krát rychlejší	60krát rychlejší
1fps	24krát rychlejší	30krát rychlejší	60krát rychlejší	120krát rychlejší

Když je [Volič NTSC/PAL] nastaven na PAL

S&Q Sním. frekvence	S&Q Sním. frekv. záz.: 25p	S&Q Sním. frekv. záz.: 50p	S&Q Sním. frekv. záz.: 100p
200fps	8krát pomalejší	4krát pomalejší	2krát pomalejší
100fps	4krát pomalejší	2krát pomalejší	Normální rychlost přehrávání
50fps	2krát pomalejší	Normální rychlost přehrávání	2krát rychlejší
25fps	Normální rychlost přehrávání	2krát rychlejší	4krát rychlejší
12fps	2,08krát rychlejší	4,16krát rychlejší	8,33krát rychlejší
6fps	4,16krát rychlejší	8,33krát rychlejší	16,66krát rychlejší
3fps	8,33krát rychlejší	16,66krát rychlejší	33,33krát rychlejší
2fps	12,5krát rychlejší	25krát rychlejší	50krát rychlejší
1fps	25krát rychlejší	50krát rychlejší	100krát rychlejší

- [240fps]/[200fps] nelze vybrat, když je možnost [ Formát souboru] nastavena na následující položky:
 - XAVC HS 4K
 - XAVC S 4K
 - XAVC S-I 4K

Tip

- Odhad doby nahrávání naleznete v části „Doba nahrávání videa“.

Poznámka

- Při zpomaleném/zrychleném nahrávání se skutečná rychlost snímání liší od doby nahrané ve videu. Doba nahrávání zobrazená v horní části displeje ukazuje zbývající dobu nahrávání videa, nikoli zbývající dobu nahrávání na paměťovou kartu.
- Při zpomaleném nahrávání se rychlost závěrky zvýší a možná nepůjde zajistit správnou expozici. Pokud se to stane, snižte hodnotu clony nebo upravte citlivost ISO na vyšší hodnotu.
- Při zpomaleném/zrychleném nahrávání nejsou následující funkce k dispozici.

- [Time Code Run] v rámci [TC/UB]
- [Výstup Time Code] v rámci [ Nast. výst. HDMI]

Příbuzné téma

- [Zpomal./zrychl.: Režim expozice](#)
- [Doby nahrávání videa](#)
- [Paměťové karty, které lze použít](#)

TP1001360830

5-060-286-61(1) Copyright 2024 Sony Corporation

Digitální fotoaparát s výměnnými objektivy
ILCE-1 α1 Ver.2 nebo pozdější

Nast. zást. nahráv.



Při nahrávání videa nebo zpomaleném/zrychleném nahrávání můžete současně nahrávat video proxy s nízkou bitovou rychlostí.

Jelikož mají soubory videí proxy malou velikost, jsou tato videa vhodná k přenášení do smartphonu nebo nahrávání na webové stránky.

- MENU** → (Snímání) → **[Kvalita obr./Zázn.]** → **[Px]** **Nast. zást. nahráv.** → vyberte položku k nastavení a poté vyberte požadované nastavení.

Podrobnosti o položkách menu

[Px] Zástupné nahráv.:

Vybere, zda se budou současně nahrávat videa proxy. ([Zapnuto] / [Vypnuto])

[Px] For.soub.zás.nah.:

Vybere formát nahrávání videa proxy. ([XAVC HS HD] / [XAVC S HD])

[Px] Nast. zást. nahr.:

Vybere bitovou rychlost, vzorkování barev a bitovou hloubku videa proxy. ([16M 4:2:0 10bit] / [9M 4:2:0 10bit] / [6M 4:2:0 8bit])

Volitelné nastavení nahrávání proxy

[Px] For.soub.zás.nah.	Velikost nahrávání	Snímková frekvence nahrávání	[Px] Nast. zást. nahr.	Kompresní kodek
XAVC HS HD	1920×1080	Max. 60p / max. 50p	16 Mb/s 4:2:0 10bitový 9 Mb/s 4:2:0 10bitový	MPEG-H HEVC/H.265
XAVC S HD	1280×720	Max. 60p / max. 50p	6 Mb/s 4:2:0 8bitový	MPEG-4 AVC/H.264

Tip

- Videá proxy se nezobrazí na obrazovce přehrávání (obrazovka přehrávání jednoho snímku nebo obrazovka přehledu snímků). Nad videy, pro která bylo současně nahráno video proxy, se zobrazí **[Px]** (proxy).

Poznámka

- Videá proxy nelze na tomto fotoaparátu přehrávat.
- Nahrávání proxy není k dispozici v následujících situacích.
Nahrávání běžného videa

– [Sním. frekv. záz.] je nastaveno na [120p]/[100p]

Zpomalené/zrychlené nahrávání

– [**S&Q** Sním. frekv. záz.] je nastaveno na [120p]/[100p]

– Možnost [**S&Q** Snímk. frekvence] je nastavena na [120fps]/[100fps] nebo vyšší.

- Vymazáním/ochranou videí, pro která existují videa proxy, odstraníte/ochráníte původní video i video proxy. Nelze vymazat/ochránit pouze původní videa nebo videa proxy.
- Videa nelze na tomto fotoaparátu editovat.

Příbuzné téma

- [Paměťové karty, které lze použít](#)

TP1001364659

5-060-286-61(1) Copyright 2024 Sony Corporation

Digitální fotoaparát s výměnnými objektivy
ILCE-1 α1 Ver.2 nebo pozdější

APS-C S35 (Super 35mm) Snímání (fotografie/video)



Nastaví, zda se bude nahrávat s úhlem pohledu APS-C pro fotografie a s úhlem pohledu srovnatelným se Super 35 mm pro videa. Pokud vyberete [Zapnuto] nebo [Auto], můžete na tomto přístroji použít vyhrazený objektiv velikosti APS-C.

1 MENU → / (Snímání) → [Kvalita obr./Zázn.] → APS-C S35 Snímání → požadované nastavení.

Podrobnosti o položkách menu

Zapnuto:

Nahrává ve velikosti ekvivalentní APS-C nebo Super 35mm.

Když je vybráno [Zapnuto], bude úhel pohledu asi 1,5krát ohnisková vzdálenost uvedená na objektivu.

Auto:

Automaticky nastaví rozsah záběru podle objektivu a nastavení fotoaparátu.

Vypnuto:

Vždy zachycuje snímky se snímačem obrazu 35 mm full-size.

Poznámka

- Když nasadíte objektiv kompatibilní s APS-C a nastavíte APS-C S35 Snímání na [Vypnuto], možná nedocílíte optimálních výsledků při snímání. Například okraje snímku mohou být tmavší.
- Když je APS-C S35 Snímání nastaveno na [Zapnuto], úhel pohledu bude stejný, jako když snímáte se snímačem obrazu APS-C.
- Při natáčení videa ve formátu 4K120p/100p nebo 8K bude režim APS-C S35 Snímání uzamčen na [Vypnuto]. Doporučujeme používat objektiv kompatibilní s formátem full frame 35 mm.

Příbuzné téma

- [Úhel pohledu](#)

TP1001334658

Digitální fotoaparát s výměnnými objektivy
ILCE-1 α1 Ver.2 nebo pozdější

Úhel pohledu



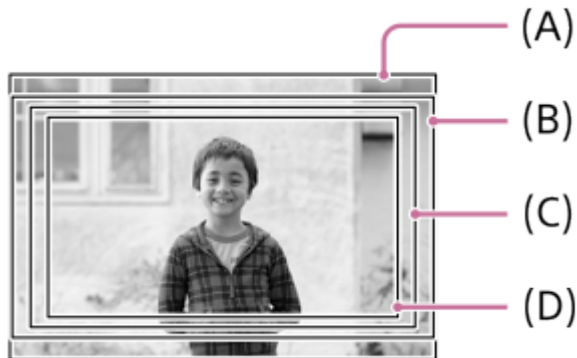

Úhel pohledu se přepne na ekvivalent full frame nebo APS-C/Super 35mm podle nastavení pro [ APS-C/S35 Snímání] a nasazeného objektivu. Úhel pohledu se také liší pro snímání fotografií a videa.

Úhel pohledu ekvivalentní full frame



- (A) Při pořizování fotografií
- (B) Při nahrávání videa (jiných než 4K 120p/100p) a při zpomaleném/zrychleném snímání (jiném než HD 240fps/200fps)
- (C) Při nahrávání videa (4K 120p/100p)
- (D) Při snímání zpomaleného/zrychleného videa (HD 240fps/200fps)

Fotoaparát snímá s úhlem pohledu ekvivalentním full frame v následujících situacích.

- Při snímání fotografií
 - [ APS-C/S35 Snímání] je nastaveno na [Auto] a je nasazen objektiv kompatibilní se snímáním full frame.
 - [ APS-C/S35 Snímání] je nastaven na [Vypnuto].
- Při snímání videa
 - Formát videa je nastaven na 8K nebo je snímková frekvence nastavena na [120p]/[100p].
 - Formát videa je nastaven na 4K a [ APS-C/S35 Snímání] je nastaveno na [Vypnuto].
 - Formát videa je nastaven na HD, [ APS-C/S35 Snímání] je nastaveno na [Auto] a je nasazen objektiv, který podporuje snímání full-frame.
 - Formát videa je nastaven na HD a [ APS-C/S35 Snímání] je nastaveno na [Vypnuto].





Úhel pohledu ekvivalentní velikosti APS-C /Super 35mm



- (A) Při pořizování fotografií

(B) Při nahrávání videa

Fotoaparát snímá s úhlem pohledu ekvivalentním velikosti APS-C nebo Super 35mm v následujících situacích. Úhel pohledu je asi 1,5krát ohnisková vzdálenost uvedená na objektivu.

- Při snímání fotografií
 - [ APS-C S35 Snímání] je nastaveno na [Auto] a je nasazen vyhrazený objektiv formátu APS-C.
 - [ APS-C S35 Snímání] je nastaven na [Zapnuto].
- Při snímání videa
 - Formát videa je nastaven na 4K (60p/50p nebo nižší) a [ APS-C S35 Snímání] je nastaveno na [Auto] nebo [Zapnuto].
 - Formát videa je nastaven na HD, [ APS-C S35 Snímání] je nastaveno na [Auto] a je nasazen vyhrazený objektiv formátu APS-C.
 - Formát videa je nastaven na HD a [ APS-C S35 Snímání] je nastaveno na [Zapnuto].

Poznámka

- Při nahrávání videa velikosti full-frame a v režimu 4K 120p/100p je úhel pohledu přibližně 1,1 ohniskové vzdálenosti indikované na objektivu.
- Při nahrávání zrychleného a zpomaleného videa velikosti full-frame a v režimu HD 240fps/200fps se úhel pohledu pohybuje kolem 1,2 délky ohniskové vzdálenosti indikované na objektivu.

Příbuzné téma

- [Formát souboru \(video\)](#)
- [Nastavení filmů \(video\)](#)
- [APS-C S35 \(Super 35mm\) Snímání \(fotografie/video\)](#)

TP1001365426

Digitální fotoaparát s výměnnými objektivy
ILCE-1 α1 Ver.2 nebo pozdější

Dotyková obsluha



Nastaví zda se budou aktivovat dotykové operace na displeji.

1 MENU →  (Nastavení) → [Ovlád. dotykem] → [Dotyková obsluha] → požadované nastavení.

Podrobnosti o položkách menu

Zapnuto:

Aktivuje dotykové ovládání.

Vypnuto:

Deaktivuje dotykové ovládání.

Příbuzné téma

- [Dotyk. panel/plocha](#)
- [Dotykový panel](#)

TP1001362899

Digitální fotoaparát s výměnnými objektivy
ILCE-1 α1 Ver.2 nebo pozdější

Citlivost dotyku



Nastaví citlivost dotykového ovládání.

1 MENU →  (Nastavení) → [Ovlád. dotykem] → [Citlivost dotyku] → požadované nastavení.

Podrobnosti o položkách menu

Citlivá:

Reakční doba dotykového ovládání je lepší než u [Standardní].

Standardní:

Nastaví citlivost dotykového ovládání na normální.

Tip

- Pokud chcete deaktivovat dotykové ovládání na displeji, nastavte možnost [Dotyková obsluha] na [Vypnuto].
- Pokud nemáte oblečené rukavice, nastavte [Citlivost dotyku] na [Standardní].

Poznámka

- I když je citlivost dotykového ovládání nastavena na [Citlivá], dotykový panel / touchpad nemusí správně reagovat. Záleží na použité rukavici.

TP1001368349

Digitální fotoaparát s výměnnými objektivy
ILCE-1 α1 Ver.2 nebo pozdější

Dotyk. panel/plocha



Dotykovým operacím na displeji se říká „činnosti na dotykovém panelu“ a dotykovým operacím při snímání s hledáčkem se říká „činnosti na touchpadu“. Můžete si vybrat, zda aktivujete činnosti z dotykového panelu nebo touchpadu.

1 MENU →  (Nastavení) → [Ovlád. dotykem] → [Dotyk. panel/plocha] → požadované nastavení.

Podrobnosti o položkách menu

Oba platné:

Aktivuje činnosti na dotykovém panelu i činnosti na touchpadu při snímání s hledáčkem.

Pouze dot. panel:

Aktivuje pouze činnosti na dotykovém panelu na displeji.

Pouze do. ploch.:

Aktivuje jen činnosti na touchpadu při snímání s hledáčkem.

Příbuzné téma

- [Dotyková obsluha](#)

TP1001365432

Digitální fotoaparát s výměnnými objektivy
ILCE-1 α1 Ver.2 nebo pozdější

Nast. dotyk. plochy



Nastavení související s operacemi na dotykovém panelu lze nastavit na displeji.

1 MENU →  (Nastavení) → [Ovlád. dotykem] → [Nast. dotyk. plochy] → požadované nastavení.

Podrobnosti o položkách menu

Displej snímání:

Displej snímání: Nastaví, zda budou na obrazovce snímání umožněny dotykové operace. ([Zapnuto] / [Vypnuto])

Ovl. ikony zápatí dotyk.: Nastaví, zda budou povoleny dotykové operace pro ikony zápatí ve spodní části pohotovostního obrazovky snímání. ([Zap.] / [Vypnuto])

Tažení doprava: Nastaví činnost při přejetí prstem doprava na obrazovce pohotovostního režimu snímání. ([Displej ikony: vlevo] / [Displej ikony: L a P] / [Vyp.])

Tažení doleva: Nastaví činnost při přejetí prstem doleva na obrazovce pohotovostního režimu snímání. ([Disp. ikony: vpravo] / [Displej ikony: L a P] / [Vyp.])

Tažení nahoru: Nastaví činnost při přejetí prstem nahoru na obrazovce pohotovostního režimu snímání. ([Otevření nab. Fn] / [Vyp.])

Dotyk. fce při sním.: Nastaví činnost při dotyku na objekt na obrazovce snímání. ([Zaostř. dotykem] / [Sledování dotyk.] / [Dotyk. závěrka] / [Vyp.])

Displej přehrávání:

Nastaví, zda budou na obrazovce přehrávání umožněny dotykové operace. ([Zapnuto] / [Vypnuto])

Displej nabídky:

Nastaví, zda budou na obrazovce menu umožněny dotykové operace. ([Zapnuto] / [Vypnuto])

Poznámka

- Bez ohledu na nastavení pro [Nast. dotyk. plochy] budou dotykové operace při snímání zrušeny v následujících situacích:
 - když je funkce [Dotyková obsluha] nastavena na [Vypnuto]
 - když je funkce [Dotyk. panel/plocha] nastavena na [Pouze do. ploch.]

Příbuzné téma

- [Ikony dotykového ovládání](#)
- [Dotykový panel](#)
- [Dotyková obsluha](#)
- [Dotyk. panel/plocha](#)
- [Ostření pomocí dotykového ovládání \(Zaostř. dotykem\)](#)
- [Spuštění sledování pomocí dotykového ovládání \(Sledování dotyk.\)](#)
- [Fotografování pomocí dotykového ovládání \(Dotyk. závěrka\)](#)
- [Tlačítko Fn \(Funkce\)](#)
- [Zvětšení přehrávaného snímku \(Zvětšit\)](#)
- [Tlačítko MENU](#)

Digitální fotoaparát s výměnnými objektivy
ILCE-1 α1 Ver.2 nebo pozdější

Nast. dotyk. plochy



Nastavení týkající se činností na touchpadu při snímání hledáčkem lze upravit.

1 MENU →  (Nastavení) → [Ovlád. dotykem] → [Nast. dotyk. plochy] → požadované nastavení.

Podrobnosti o položkách menu

Obsluha na výšku:

Nastaví, zda jsou povoleny činnosti na touchpadu při vertikálně orientovaném snímání hledáčkem. Můžete zabránit chybným činnostem při vertikálně orientovaném snímání hledáčkem způsobeným tím, že se nosem atd. dotknete displeje.

Rež. polohy dotykem:

Nastaví, zda se má rámeček ostření přesunout do polohy, které jste se dotkli na displeji ([Absol. poloha]), nebo do požadované polohy podle směru tažení a množství pohybu ([Relativní poloha]).

Oblast obsluhy:

Nastaví oblast, která se bude používat pro činnosti na touchpadu. Omezením oblasti činností můžete zabránit chybným činnostem způsobeným tím, že se nosem atd. dotknete displeje.

Režim dotykového polohování

Výběr [Absol. poloha] vám umožní přesunout rámeček ostření do vzdálené polohy rychleji, protože můžete přímo zadat polohu rámečku ostření dotykem.

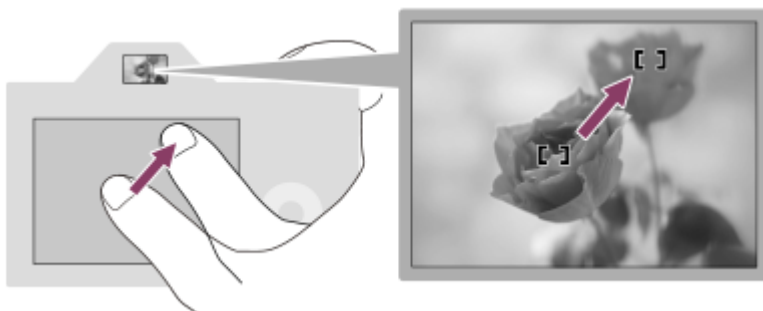

Výběr [Relativní poloha] vám umožní ovládat touchpad z nejsnadnějšího místa, aniž byste museli přesunout prst nad širokou oblast.

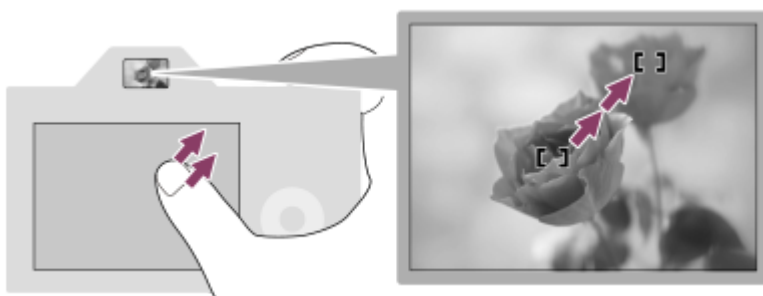

Tip

- U činností na touchpadu, když je [Rež. polohy dotykem] nastaven na [Absol. poloha], se považuje oblast nastavená v [Oblast obsluhy] za celý displej.

Příbuzné téma

- [Dotyk. panel/plocha](#)

TP1001364533

5-060-286-61(1) Copyright 2024 Sony Corporation



Digitální fotoaparát s výměnnými objektivy
ILCE-1 α1 Ver.2 nebo pozdější

Ostření pomocí dotykového ovládání (Zaostř. dotykem)

[Zaostř. dotykem] umožňuje specifikovat místo, na které chcete ostřit pomocí dotykového ovládání.

Konfigurujte nastavení předem v MENU →  (Nastavení) → [Ovlád. dotykem]:

- [Dotyková obsluha]: [Zapnuto]
- [Nast. dotyk. plochy] → [Displej snímání] → [Displej snímání]: [Zapnuto]

Tato funkce je k dispozici, když je možnost [ Oblast ostření] nastavena na jeden z následujících parametrů. Tato funkce však nemusí být k dispozici. Záleží na nastavení pro [ Omez. obl. ostření].

- [Široká]
- [Zóna]
- [Pevně na střed]
- [Sledování: Široká]
- [Sledování: Zóna]
- [Sledování: pevně na Střed]

- 1 MENU →  (Nastavení) → [Ovlád. dotykem] → [Nast. dotyk. plochy] → [Displej snímání] → [Dotyk. fce při sním.] → [Zaostř. dotykem].

Specifikace místa, kam chcete ostřit, v režimu fotografie

Při automatickém ostření můžete specifikovat místo, na které chcete zaostřit, pomocí dotykového ovládání. Po dotyku na displej a určení polohy stiskněte tlačítko spouště napůl a zaostřete.

1. Dotkněte se displeje.

- Když snímáte s displejem, dotkněte se místa, na které chcete zaostřit.
- Když snímáte s hledáčkem, můžete posunout polohu ostření dotykem a tažením po displeji, a dívat se přitom přes hledáček.

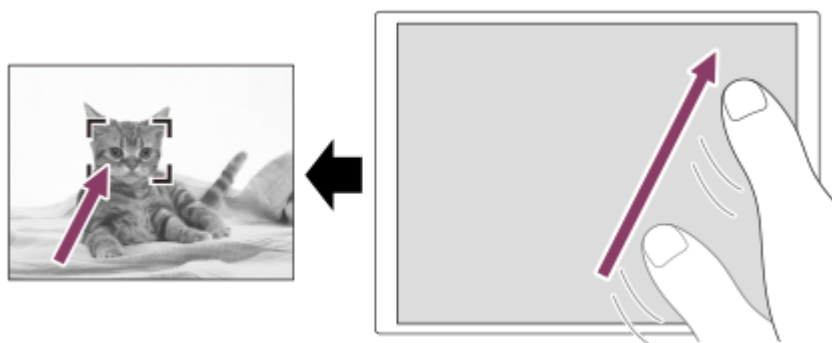

- Pro zrušení ostření pomocí dotykového ovládání se dotkněte ikony  (ukončení ostření dotykem) nebo stiskněte střed řídicího kolečka, pokud snímáte pomocí displeje, a stiskněte střed řídicího kolečka, pokud snímáte pomocí hledáčku.

2. Stisknutím tlačítka spouště napůl zaostřete.

- Stisknutím tlačítka spouště nadoraz snímejte.

Specifikace místa, na které chcete zaostřit, v režimu nahrávání videa

Fotoaparát bude ostřit na objekt, jehož se dotknete.

1. Objektu, na který chcete zaostřit, se dotkněte před nahráváním nebo v průběhu nahrávání.

- Když je režim ostření nastaven na [Průběžné AF], přepne se režim ostření dočasně na ruční ostření a bude možno zaostřit pomocí ostřicího kroužku (bodové ostření). Bodové ostření není k dispozici, snímáte-li s hledáčkem.
- Pokud chcete zrušit bodové ostření, dotkněte se ikony  (ukončení ostření dotykem) nebo stiskněte střed řídicího kolečka.
- Když je režim ostření nastaven na [Ruč. zaost.], režim ostření se dočasně přepne na [Průběžné AF]. Když zaostříte pomocí dotykového ovládání, režim ostření se vrátí na ruční ostření.

Tip

- Kromě funkce dotykového ostření jsou k dispozici také následující dotykové operace.
 - Rámeček ostření pro [Bodové] a [Rozšířený bod] lze posunout tažením.
 - Při fotografování v režimu ručního ostření můžete použít zvětšení zaostření dvojitým klepnutím na displej.

Poznámka

- Funkce ostření dotykem není k dispozici v následujících situacích:
 - Při fotografování v režimu ručního ostření
 - Při používání digitálního zoomu
 - Při používání LA-EA4

Příbuzné téma

- [Dotyková obsluha](#)
- [Dotyk. panel/plocha](#)
- [Nast. dotyk. plochy](#)
- [Výběr oblasti ostření \(Oblast ostření\)](#)

TP1001362902

Digitální fotoaparát s výměnnými objektivy
ILCE-1 α1 Ver.2 nebo pozdější

Spuštění sledování pomocí dotykového ovládání (Sledování dotyk.)

Pro výběr objektu, který chcete sledovat v režimu snímání fotografií a nahrávání videa, můžete použít dotykové ovládání. Konfigurujte nastavení předem v MENU →  (Nastavení) → [Ovlád. dotykem]:

- [Dotyková obsluha]: [Zapnuto]
- [Nast. dotyk. plochy] → [Displej snímání] → [Displej snímání]: [Zapnuto]

1 MENU →  (Nastavení) → [Ovlád. dotykem] → [Nast. dotyk. plochy] → [Displej snímání] → [Dotyk. fce při sním.] → [Sledování dotyk.].

2 Dotkněte se objektu, který chcete sledovat, na displeji.

Sledování začne.

- Při snímání s hledáčkem můžete pro výběr objektu, který chcete sledovat, použít touchpad.

Tip

- Pokud chcete sledování zrušit, dotkněte se  (ukončení sledování) nebo stiskněte střed řídicího kolečka.

Poznámka

- Funkce [Sledování dotyk.] není v následujících situacích k dispozici:
 - Když je [ Režim ostření] nastaven na [Ruč. zaost.].
 - Když používáte zoom smart, zoom jasného snímku nebo digitální zoom
- Pokud je režim ostření přepnut na [Ruč. zaost.], když je funkce [Dotyk. fce při sním.] nastavena na [Sledování dotyk.], změní se hodnota nastavení pro [Dotyk. fce při sním.] na [Zaostř. dotykem].

Příbuzné téma

- [Dotyková obsluha](#)

TP1001365963

Digitální fotoaparát s výměnnými objektivy
ILCE-1 α1 Ver.2 nebo pozdější

Fotografování pomocí dotykového ovládání (Dotyk. závěrka)

Fotoaparát automaticky zaostří na bod, kterého se dotknete, a pořídí fotografii.
Konfigurujte nastavení předem v MENU →  (Nastavení) → [Ovlád. dotykem]:

- [Dotyková obsluha]: [Zapnuto]
- [Nast. dotyk. plochy] → [Displej snímání] → [Displej snímání]: [Zapnuto]

1 MENU →  (Nastavení) → [Ovlád. dotykem] → [Nast. dotyk. plochy] → [Displej snímání] → [Dotyk. fce při sním.] → [Dotyk. závěrka].

2 **Dotkněte se objektu, na který chcete zaostřit.**

Fotoaparát zaostří na objekt, kterého jste se dotkli, a nahraje se fotografie.

Tip

- Níže uvedené funkce snímání můžete ovládat dotykem na displej:
 - Snímání série snímků pomocí dotykové závěrky
Když je [Režim pohonu] nastaven na [Kontin. snímání], můžete nahrávat série snímků dotykem na displej.
 - Nepřetržitě snímání řady snímků pomocí dotykové závěrky
Přístroj pořídí tři snímky a přitom automaticky posune expozici ze základní k tmavší a poté ke světlejší. Když je [Režim pohonu] nastaven na [Nepř. exp. řada], dotýkejte se displeje, dokud snímání neskončí. Po nahrávání si můžete vybrat snímek, který se vám líbí nejvíc.

Poznámka

- Funkce [Dotyk. závěrka] není k dispozici v následujících situacích:
 - Při snímání s hledáčkem
 - Při snímání videa
 - Při natáčení zpomaleného/zrychleného videa
 - Když je režim ostření nastaven na [Ruč. zaost.]
 - Když je parametr  [Oblast ostření] nastaven na [Bodové] / [Rozšířený bod] / [Sledování: bod L] / [Sledování: bod M] / [Sledování: bod S] / [Sledování: rozšířený bod]
 - Při používání funkce digitálního zoomu
 - Při používání zoomu jasného snímku
- Při používání zoomu jasného snímku nebo digitálního zoomu, když je [Dotyk. fce při sním.] nastavena na [Dotyk. závěrka], hodnota nastavení se dočasně změní z [Dotyk. závěrka] na [Vyp.].
- Pokud je režim ostření přepnut na [Ruč. zaost.], když je funkce [Dotyk. fce při sním.] nastavena na [Dotyk. závěrka], hodnota nastavení pro [Dotyk. fce při sním.] se změní na [Zaostř. dotykem].

Příbuzné téma

- [Dotyková obsluha](#)

Digitální fotoaparát s výměnnými objektivy
ILCE-1 α1 Ver.2 nebo pozdější

Nast. tich. rež. (fotografie/video)



Můžete konfigurovat nastavení související s tichým režimem, který umožňuje snímat bez zvuků závěrky nebo elektronických zvuků. Můžete také nastavit, zda se bude měnit nastavení pro ostatní funkce, které vydávají zvuky z fotoaparátu, když je fotoaparát nastaven na tichý režim.

1 MENU → / (Snímání) → [Závěrka/tichá] → [Nast. tich. rež.] → požadované nastavení.

Podrobnosti o položkách menu

Tichý režim:

Nastaví, zda se bude snímat bez zvuků závěrky a elektronických zvuků. ([Zapnuto]/[Vypnuto])

Při nastavení na [Zapnuto] se možnost [Typ závěrky] a [Typ závěrky v interv.] uzamkne na [Elektron. záv.] a možnost [Zvukové signály] se uzamkne na [Vypnuto].

Nast. cílové funkce:

Nastaví, zda se bude současně měnit nastavení pro ostatní funkce, které vydávají zvuky z fotoaparátu, když je fotoaparát nastaven na tichý režim. ([Pohon clony v AF]/[Záv. při vyp. napáj.]/[Autom. map. pixelů])

Pokud vyberete [Není cílová], hodnoty nastavení pro každou funkci budou zachovány i v tichém režimu.

Poznámka

- Používání funkce [Tichý režim] je na vaší zodpovědnosti. Berte ohled na soukromí a práva fotografované osoby.
- I když je [Tichý režim] nastaveno na [Zapnuto], nebude zcela neslyšné.
- I když je [Tichý režim] nastaveno na [Zapnuto], zvuk činnosti clony a zaostření bude slyšet.
- Pokud je možnost [Autom. map. pixelů] nastavena na [Zapnuto], může být občas při vypnutém napájení slyšet zvuky závěrky. Nejedná se o závadu.
- Pokud je funkce [Záv. při vyp. napáj.] v [Funkce proti prachu] nastavena na [Zapnuto], bude při vypnutí fotoaparátu slyšet zvuk závěrky.
- Může se vyskytnout zkreslení obrazu způsobené pohybem objektu nebo fotoaparátu.
- Jestliže snímáte s osvětlením, které bliká nebo se chvěje, například světlo blesku jiných fotoaparátů nebo zářivkové osvětlení, mohou se na snímku objevit pruhy.
- Když je [Tichý režim] nastaveno na [Zapnuto], nebudou následující funkce k dispozici:
 - RŠ u dl.exp.
 - Snímání BULB

Příbuzné téma

- [Typ závěrky](#)
- [Fce interval. sním.](#)
- [Pohon clony v AF](#)
- [Funkce proti prachu](#)
- [Autom. map. pixelů](#)

Digitální fotoaparát s výměnnými objektivy
ILCE-1 α1 Ver.2 nebo pozdější

Typ závěrky



Můžete nastavit, zda budete snímat s mechanickou nebo elektronickou závěrkou.

1 MENU →  (Snímání) → [Závěrka/tichá] → [Typ závěrky] → požadované nastavení.

Podrobnosti o položkách menu

Auto:

Typ závěrky je automaticky přepnut podle podmínek snímání a rychlosti závěrky.

Mech. Záv.:

Snímejte pouze s mechanickou závěrkou.

Elektron. záv.:

Snímejte pouze pomocí elektronické závěrky.

Tip

- V následujících situacích nastavte [Typ závěrky] na [Auto] nebo [Elektron. záv.].
 - Při snímání s vysokou rychlostí závěrky v jasném prostředí, například venku za jasného slunce, na pláži nebo zasněžených horách.
 - Když chcete zvýšit rychlost nepřetržitého snímání.

Poznámka

- Vzácně může být slyšet zvuk závěrky, když vypnete napájení, i když je [Typ závěrky] nastaven na [Elektron. záv.]. Nejedná se však o závadu.
- Když je [Typ závěrky] nastaveno na [Elektron. záv.], nebudou následující funkce k dispozici:
 - RŠ u dl.exp.
 - Snímání BULB
- Když snímáte s vysokými rychlostmi závěrky s nasazeným objektivem s širokou clonou a vybraným režimem [Mech. Záv.], mohou být rozostřené kroužky vzniklé díky efektu bokeh redukovány mechanismem závěrky.
- Když používáte objektiv od jiného výrobce (včetně objektivů Minolta/Konica-Minolta) a je vybrán režim [Mech. Záv.], možná nepůjde nastavit správnou expozici nebo bude jas snímku nerovnoměrný.
- Když snímáte s vysokými rychlostmi závěrky a je vybrán režim [Mech. Záv.], jas snímku může být nerovnoměrný. Záleží na prostředí snímání.

TP1001364041

Digitální fotoaparát s výměnnými objektivy
ILCE-1 α1 Ver.2 nebo pozdější



Používání elektronické závěrky

Používání elektronické závěrky umožňuje provádět různé druhy snímání, které lze jen obtížně provádět s mechanickou závěrkou, například snímání bez zvuku nebo otřesů, snímání se superrychlou závěrkou a snímání bez zčernání displeje*.

* Při snímání bez zčernání displeje displej nezčerná ani nezmizí rámečky, takže se při snímání můžete na objekt dívat pořád přes hledáček nebo displej.

Typy závěrky a výkon fotoaparátu

Rozsah rychlosti závěrky fotoaparátu, zvuk závěrky, výskyt zčernání a dostupnost korekce blikání nebo blesku pro jednotlivá nastavení je následující:

	Typ závěrky		
	 Auto	 Mech. Záv.	 Elektron. záv.
Rychlost závěrky	Jednotlivé snímání: BULB – 1/32000 Nepřetržité snímání: 0,5" – 1/32000 ^{*1}	Jednotlivé snímání: BULB – 1/8000 Nepřetržité snímání: 30 – 1/8000	Jednotlivé snímání: 30 – 1/32000 Nepřetržité snímání: 0,5" – 1/32000
Zvuk závěrky	Jednotlivé snímání: Zvuk mechanické závěrky Nepřetržité snímání: Zvuk elektronické závěrky ^{*2}	Zvuk mechanické závěrky	Zvuk elektronické závěrky
Zčernání	Jednotlivé snímání: Ano Nepřetržité snímání: Bez zčernání ^{*3 *4}	Ano	Bez zčernání ^{*4}
Blesk	Dostupný ^{*1}	Dostupný	Dostupný
Snímání s korekcí blikání	Dostupný	Dostupný	Dostupný
Snímání s proměnnou závěrkou	Dostupný	Dostupný	Dostupný

^{*1} Při snímání s nasazeným bleskem se snímání provádí s mechanickou závěrkou a rozsah rychlosti závěrky pro nepřetržité snímání je 0,5" až 1/8000 sekund.



^{*2} Při snímání s nasazeným bleskem se snímání provádí s mechanickou závěrkou a je slyšet zvuk mechanické závěrky.

^{*3} Při snímání s nasazeným bleskem se snímání provádí s mechanickou závěrkou a dochází ke zčernání.

^{*4} Když je [ Zobr. zaháj. sním.] nastaveno na [Zapnuto], dojde ke zčernání pouze při pořízení prvního snímku.







Pokročilé snímání pomocí elektronické závěrky: Snímání bez zvuku závěrky

Elektronickou závěrku můžete použít ke snímání bez zvuku závěrky.



1. MENU →  /  (Snímání) → [Závěrka/tichá] → [ Nast. tich. rež.] → [Tichý režim] → [Zapnuto].

Pokročilé snímání pomocí elektronické závěrky: Nepřetržité snímání bez zčernání displeje

Elektronickou závěrku můžete použít pro nepřetržité snímání se zaměřeným ostřením a expozicí bez zčernání displeje.

1. MENU →  (Snímání) → [Závěrka/tichá] → [Typ závěrky] → [Auto] nebo [Elektron. záv.].
2. Otočte voličem režimů a vyberte P (Program auto), A (Priorita clony), S (Priorita závěrky) nebo M (Ruční expozice) a pak nastavte rychlost závěrky a hodnotu clony. (Například: rychlost závěrky 1/250 sekundy a hodnota clony F2,8)
 - Příklad: Přístroj nenastaví expozici v režimu ruční expozice, když bude  [ISO] nastaveno na něco jiného než [ISO AUTO].
3. Otočte voličem režimů pohonu a vyberte  (Kontinuální snímání: Hi+),  (Kontinuální snímání: Hi),  (Kontinuální snímání: Mid) nebo  (Kontinuální snímání: Lo).
4. Otočte ovladačem režimu ostření a vyberte AF-C (Průběžné AF), pak začněte pořizovat snímky.

Tip

- Pokud chcete zobrazit dobu snímání na displeji při snímání bez zčernání displeje, upravte nastavení pomocí MENU →  (Nastavení) → [Možnost displeje] →  [Zobr. časov. sním.].
- Abyste lépe využili výkon fotoaparátu, doporučujeme používat kartu UHS-II nebo CFexpress.

Poznámka

- Při snímání bez zvuku závěrky na sebe berete zodpovědnost posouzení práva na soukromí a ochranu osobních údajů fotografované osoby.
- I když nastavíte fotoaparát, aby snímal bez zvuku závěrky, nebude zcela potichu.
- I když nastavíte fotoaparát, aby snímal bez zvuku závěrky, clona a ostření budou vydávat zvuky.
- Když používáte objektiv kompatibilní s pohonem clony v automatickém ostření, zvuk pohonu clony může být slyšet při nepřetržitém snímání, pokud je [Pohon clony v AF] nastaven na [Priorita ostření].
- Při nepřetržitém snímání s elektronickou závěrkou se obnovovací frekvence displeje zpomalí, když je rychlost závěrky pomalá. Pokud chcete, aby zobrazení na displeji bylo hladké a mohli jste sledovat objekt, nastavte rychlost závěrky na vyšší než 1/60 sekundy. Můžete také nastavit [Sp. limit sním. fr.] v [Nast. displ. živ. náhl.] na [Zapnuto]. Pokud nastavíte [Sp. limit sním. fr.] na [Zapnuto], může dojít ke zčernání. Záleží na rychlosti závěrky.
- Elektronická závěrka pracuje jinak, když je na fotoaparát nasazen adaptér pro bajonet.

Příbuzné téma

- [Typ závěrky](#)
- [Nast. tich. rež. \(fotografie/video\)](#)
- [Zobr. časov. sním. \(fotografie\)](#)
- [Kontin. snímání](#)
- [Zobr. zaháj. sním. \(fotografie\)](#)
- [Nast. redukce blikání](#)
- [Nast. displ. živ. náhl.](#)

TP1001364042

Digitální fotoaparát s výměnnými objektivy
ILCE-1 α1 Ver.2 nebo pozdější

Zobr. zaháj. sním. (fotografie)



Nastaví, zda se při snímání bez zčernání označí čas uvolnění závěrky zčernáním displeje. Černá obrazovka umožňuje vizuální kontrolu uvolnění závěrky.

1 MENU →  (Nastavení) → [Možnost displeje] → [ Zobr. zaháj. sním.] → požadované nastavení.

Podrobnosti o položkách menu

Zapnuto:

Při snímání bez zčernání displej zčerná při pořízení prvního snímku.

Vypnuto:

Při snímání bez zčernání displej nezčerná při pořízení prvního snímku.

Příbuzné téma

- [Používání elektronické závěrky](#)

TP1001364043

Digitální fotoaparát s výměnnými objektivy
ILCE-1 α1 Ver.2 nebo pozdější

Zobr. časov. sním. (fotografie)



Nastaví, zda se při snímání na displeji zobrazí značky (např. rámeček). Tato funkce je užitečná v situacích, kdy je obtížné načasovat snímání pouhým pohledem na displej, například při vypnutí zvuku závěrky.

1 MENU → (Nastavení) → [Možnost displeje] → [Zobr. časov. sním.] → požadované nastavení.

Podrobnosti o položkách menu

Zapnuto: Typ1:

Zobrazí rámeček (tmavý) kolem rámečku ostření.

Zapnuto: Typ2:

Zobrazí rámeček (světlý) kolem rámečku ostření.

Zapnuto: Typ3:

Zobrazí (tmavý) ve čtyřech rozích displeje.

Zapnuto: Typ4:

Zobrazí (světlý) ve čtyřech rozích displeje.

Vypnuto:

Nezobrazí čas uvolnění závěrky při snímání bez zčernání displeje.

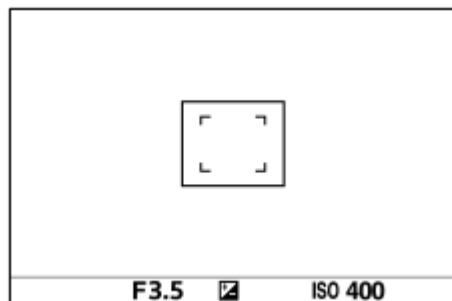

[Zapnuto: Typ1] / [Zapnuto: Typ2] (příklad: [Oblast ostření] je nastavena na [Pevně na střed])

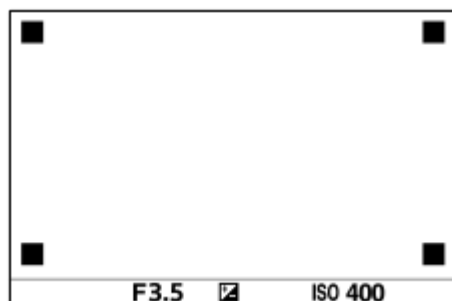

[Zapnuto: Typ3] / [Zapnuto: Typ4]

Příbuzné téma

- [Používání elektronické závěrky](#)

Digitální fotoaparát s výměnnými objektivy
ILCE-1 α1 Ver.2 nebo pozdější

Uvol.bez obj. (fotografie/video)



Nastaví, zda se uvolní závěrka, když není nasazen objektiv.

1 MENU → / (Snímání) → [Závěrka/tichá] → [Uvol.bez obj.] → požadované nastavení.

Podrobnosti o položkách menu

Povolit:

Uvolní závěrku, když není nasazen žádný objektiv. Při připojování přístroje na hvězdářský dalekohled atd. vyberte [Povolit].

Zakázat:

Neuvolní závěrku, když není nasazen objektiv.

Poznámka

- Nelze dosáhnout správného měření, když používáte objektivy, které nemají elektrické kontakty, například objektiv hvězdářského dalekohledu. V takových případech upravte expozici ručně a zkontrolujte ji na zaznamenaném snímku.

TP1001334665

Digitální fotoaparát s výměnnými objektivy
ILCE-1 α1 Ver.2 nebo pozdější

Uvolnit bez karty



Nastaví, zda se může uvolnit závěrka, když není vložena paměťová karta.

1 MENU →  (Snímání) → [Závěrka/tichá] → [Uvolnit bez karty] → požadované nastavení.

Podrobnosti o položkách menu

Povolit:

Uvolní závěrku, i když není vložena paměťová karta.

Zakázat:

Neuvolní závěrku, když není vložena paměťová karta.

Poznámka

- Když není vložena paměťová karta, pořízené snímky nebudou uloženy.
- Výchozí nastavení je [Povolit]. Doporučuje se, abyste vybrali [Zakázat] před vlastním snímáním.

TP1001360899

Digitální fotoaparát s výměnnými objektivy
ILCE-1 α1 Ver.2 nebo pozdější

Nast. redukce blikání



K omezení dopadu blikání ze zdroje umělého světla (např. zářivky nebo LED) může fotoaparát načasovat snímání na okamžik, kdy blikání nebude mít takový vliv, nebo můžete nastavit rychlost závěrky přesněji než obvykle.

Tato funkce redukuje rozdíly v expozici a barevném tónu mezi horní a spodní částí snímku při nepřetržitém snímání za umělého světla.

1 MENU → / (Snímání) → [Závěrka/tichá] → [Nast. redukce blikání] → požadovaná položka nastavení.

Podrobnosti o položkách menu

Sním. s red. blik. (pouze při fotografování):

Detekuje blikání a redukuje jeho vliv, když je frekvence světelného zdroje 100 Hz nebo 120 Hz při snímání fotografií.

Blikání je detekováno stisknutím tlačítka spouště napůl. ([Zapnuto]/[Vypnuto])

Když je [Sním. s red. blik.] nastaveno na [Zapnuto], stisknete tlačítko spouště napůl, ujistěte se, že je zobrazena **Flicker** (ikona blikání) a pořídte snímek.

Variabilní závěrka:

Snižuje rozdíly v jasů mezi jednotlivými snímky pomocí jemného nastavení rychlosti závěrky podle frekvence blikání. ([Zapnuto]/[Vypnuto])

[Variabilní závěrka] lze vybrat pouze tehdy, když je fotoaparát v režimu expozice, který umožňuje ruční nastavení rychlosti závěrky (fotografie i videa).

Když je [Variabilní závěrka] nastavena na [Zapnuto], zobrazí se označení rychlosti závěrky v desetinném formátu (rychlost závěrky ve vysokém rozlišení).

Pokud je například normální rychlost závěrky nastavena na 1/250 sekundy, hodnota se zobrazí jako 250.6. (Čísla se od skutečných mohou lišit.)



- Nastavte funkci [Variabilní závěrka] na [Vypnuto] a vrátíte se k původnímu zobrazení.





Nast. var. závěrky:

Nastaví rychlost závěrky, když je [Variabilní závěrka] nastavena na [Zapnuto].



Při kontrole displeje vyberte rychlost závěrky, která redukuje vliv blikání. Čím vyšší rychlost závěrky nastavíte, tím vyšší bude pravděpodobnost, že mezi zobrazením na displeji před snímáním a pořizeným snímek bude rozdíl. Ujistěte se, že se v pořizeném snímku snížil vliv blikání.

Tip

- Když je [Sním. s red. blik.] nastaveno na [Zapnuto], může být barevný tón výsledného snímku různý, když budete snímat stejnou scénu za použití různé rychlosti závěrky. V tomto případě doporučujeme, abyste snímali v režimu [Priorita závěrky] nebo [Ruční expozice] s napevno nastavenou rychlostí závěrky.
- Když je [Sním. s red. blik.] nastaveno na [Zapnuto], můžete provést snímání s redukcí blikání stisknutím tlačítka AF-ON (AF zapnut).
- Když je [Sním. s red. blik.] nastaveno na [Zapnuto], můžete provést snímání s redukcí blikání stisknutím tlačítka spouště napůl nebo stisknutím tlačítka AF-ON (AF zapnut) i v režimu ručního ostření.

- Pokud je funkce [Sním. s red. blik.] nebo [ Vybrat var závěrku] přiřazena individuálnímu tlačítku, můžete zapnout nebo vypnout funkci [Sním. s red. blik.] nebo [ Variabilní závěrka] stisknutím tlačítka.
- Na obrazovce [ Nast. var. závěrky] můžete přesně nastavit rychlost závěrky ve vysokém rozlišení pomocí zadního ovladače nebo řídicího kolečka podle následujícího příkladu.
250.6 → 253.3 → 256.0 → 258.8*
Pomocí předního ovladače můžete změnit rychlost závěrky ve vysokém rozlišení na hodnotu celočíselného násobku hodnoty, viz následující příklad.
125.3 (2krát) ← 250.6 → 501.3 (1/2krát) *
* Čísla se od skutečných mohou lišit.
- Když je [ Variabilní závěrka] nastavena na [Zapnuto], rychlost závěrky ve vysokém rozlišení může být detailněji nastavena na displeji pohotovostního režimu snímání. Pokud chcete změnit rychlost závěrky ve vysokém rozlišení na hodnotu celočíselného násobku i na displeji pohotovostního režimu snímání, přiřaďte [Čas závěrky (krok)] vlastní klávese nebo nastavení „Můj ovladač“.
- Když změníte nastavení [ Variabilní závěrka] z [Zapnuto] na [Vypnuto], přepne se rychlost závěrky ve vysokém rozlišení na nejbližší hodnotu mezi normálními rychlostmi závěrky.

Poznámka

- Když nastavíte [Sním. s red. blik.] na [Zapnuto], bude kvalita živého náhledu nižší.
- Když nastavíte [Sním. s red. blik.] na [Zapnuto], zpoždění uvolnění závěrky se může mírně zvětšit. V režimu nepřetržitého snímání se může rychlost snímání zpomalit nebo může interval mezi snímky být nepravidelný.
- I když je [Sním. s red. blik.] nastaveno na [Zapnuto], fotoaparát možná nebude schopen detekovat blikání. Záleží na světelném zdroji nebo podmínkách snímání, například tmavém pozadí. I když fotoaparát detekuje blikání, vlivy způsobené blikáním někdy nepůjdou dostatečně omezit. Záleží na světelném zdroji nebo situaci snímání. Doporučujeme, abyste předem pořídili pár testovacích snímků.
- [Sním. s red. blik.] není k dispozici při snímání v následujících situacích:
 - Při snímání bulb
 - Režim snímání videa
- Barevný tón výsledných snímků může být odlišný. Záleží na nastavení [Sním. s red. blik.].
- Nastavení [Sním. s red. blik.] na [Zapnuto] nemusí při nepřetržitém snímání snížit blikání na obrazovce živého náhledu.
- Když je [ Variabilní závěrka] nastavena na [Zapnuto], může být prodleva uvolnění delší.
- I když je [ Variabilní závěrka] nastavena na [Zapnuto], podle frekvence zdroje světla možná nebudete moci nastavit správnou rychlost závěrky a eliminovat vliv blikání. V takovém případě zkuste následující.
 - Nastavení nižší rychlosti závěrky
 - Přepnutí na jiný typ závěrky
- Když stisknete tlačítko spouště napůl, může se dočasně objevit blikání.
- Hodnoty nastavení rychlosti závěrky ve vysokém rozlišení nelze registrovat na [Reg. vl. nast. sním.]. Místo toho bude použita výchozí hodnota rychlosti závěrky.
- Když je [ Variabilní závěrka] nastavena na [Zapnuto], rychlost synchronizace blesku může být omezena na pomalejší.

Příbuzné téma

- [Rozdíly mezi funkcemi \[Sním. s red. blik.\] a \[Variabilní závěrka\]](#)
- [Přiřazování často používaných funkcí tlačítkům a ovladačům \(Vlast. nast. kl./ovl.\)](#)
- [Dočasná změna funkce voliče \(Nastav. Můj ovladač\)](#)

TP1001369719

Digitální fotoaparát s výměnnými objektivy
ILCE-1 α1 Ver.2 nebo pozdější

Rozdíly mezi funkcemi [Sním. s red. blik.] a [Variabilní závěrka]



Tento fotoaparát má dvě různé funkce pro omezení vlivu blikání z umělého zdroje světla (např. zářivky nebo světla LED). Vlastnosti jednotlivých funkcí a odpovídající podmínky snímání jsou následující.

Vlastnosti a podmínky snímání	Sním. s red. blik.	 Variabilní závěrka
Vlastnosti	Díky detekci frekvence blikání může fotoaparát automaticky načasovat snímání na okamžiky, kdy bude mít blikání menší vliv.	Můžete ručně nastavit rychlost závěrky a zkontrolovat vliv blikání na displeji.
Fotografie/videa	Pouze fotografie	Fotografie/videa
Typ závěrky	Elektronická závěrka / mechanická závěrka	Elektronická závěrka / mechanická závěrka ^{*1}
Režim expozice	P (Program auto) / A (Priorita clony) / S (Priorita závěrky) / M (Ruční expozice)	S (Priorita závěrky) / M (Ruční expozice)/[Režim flex. Exp.] s ručně nastavenou rychlostí závěrky
Detekovatelné typy blikání	Pouze blikání s frekvencí 100 Hz nebo 120 Hz (např. světlo zářivky) ^{*2}	Blikání s frekvencí 100 Hz nebo 120 Hz (např. světlo zářivky) a blikání s frekvencí vyšší než 100 Hz nebo 120 Hz (např. světlo LED)

^{*1} Čím rychlejší bude rychlost závěrky, tím vyšší bude pravděpodobnost, že mezi zobrazením na displeji před snímáním a pořízeným snímkem bude rozdíl. Ujistěte se, že se v pořízeném snímku snížil vliv blikání.

^{*2} I když bude [Sním. s red. blik.] nastaveno na [Zapnuto], nebude fotoaparát schopen detekovat jiné frekvence než 100 Hz nebo 120 Hz.

Tip

- Vliv blikání lze redukovat pomocí [Sním. s red. blik.] a [ Variabilní závěrka] společně i v prostředí, kde dochází k blikání o frekvencích 100 Hz / 120 Hz i vyšších. V takovém případě před snímáním nejprve nastavte [Sním. s red. blik.] a [ Variabilní závěrka] na [Zapnuto] a pak nastavte rychlost závěrky pomocí [ Nast. var. závěrky].

Příbuzné téma

- [Nast. redukce blikání](#)

TP1001369720

Digitální fotoaparát s výměnnými objektivy
ILCE-1 α1 Ver.2 nebo pozdější

Funkce zoomu dostupné s tímto přístrojem

Funkce zoomu přístroje poskytuje zoom s vyšším zvětšením kombinací různých rysů zoomu. Ikona zobrazená na displeji se mění podle zvolené funkce zoomu.

Když je nasazen objektiv s motorickým zoomem:

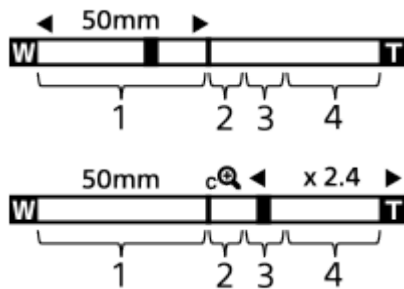

Když je nasazen objektiv s jiným než motorickým zoomem:

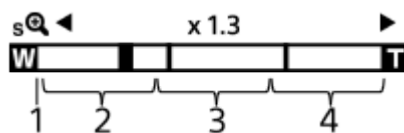

1. Rozsah optického zoomu

Přibližuje snímky v rozsahu zoomu objektivu.

Když je nasazen objektiv s motorickým zoomem, zobrazí se lišta zoomu v rozsahu optického zoomu.

Když je nasazen jiný objektiv než objektiv s motorickým zoomem, je přepínač zoomu uzamčen na levém konci lišty zoomu při poloze zoomu v rozsahu optického zoomu. Zvětšení se zobrazí jako „x1.0.“

2. Rozsah zoomu smart (sQ)

Zvětšení snímků částečným ořezem bez snížení originální kvality (pouze při nastavení parametrů [Velik. sním. JPEG]/[Velik. sním. HEIF] na [M] nebo [S]).

3. Rozsah zoomu jasného snímku (cQ)

Zvětšení snímků proběhne s menším snížením kvality.

Když nastavíte [Rozsah Zoomu] na [Zoom s jas. obr.] nebo [Digitální zoom], můžete používat tuto funkci zoomu.

4. Rozsah digitálního zoomu (dQ)

Můžete zvětšovat snímky pomocí zpracování snímku.

Když nastavíte [Rozsah Zoomu] na [Digitální zoom], můžete používat tuto funkci zoomu.

Tip

- Výchozí nastavení pro [Rozsah Zoomu] je [Pouze opt. zoom].
- Výchozí nastavení pro [Velik. sním. JPEG]/[Velik. sním. HEIF] je [L]. Chcete-li použít smart zoom, změňte parametr [Velik. sním. JPEG]/[Velik. sním. HEIF] na [M] nebo [S].
- Pokud s nasazeným objektivem s motorickým zoomem zvětšíte snímek mimo rozsah optického zoomu, fotoaparát se automaticky přepne na zoom jasného snímku nebo digitální zoom.

Poznámka

- Funkce Smart zoom, zoom jasného snímku a digitální zoom nejsou k dispozici, když snímáte v následujících situacích:

- [📷 Formát souboru] je nastaven na [RAW] nebo [RAW & JPEG]/[RAW & HEIF].
 - [📺 Formát souboru] je nastaven na [XAVC HS 8K]
 - [Sním. frekv. záz.] je nastaveno na [120p]/[100p].
 - Při zpomaleném/zrychleném snímání se snímkovou frekvencí nastavenou na [240fps]/[200fps] nebo [120fps]/[100fps]
- Funkci zoomu Smart nemůžete používat u videa.
 - Když v režimu snímání fotografií používáte funkci zoomu jinou než optický zoom, nastavení [📷 Oblast ostření] je deaktivováno a automatické zaostřování pracuje s prioritou na středovou oblast a kolem ní.
 - Když používáte funkci zoom Smart, zoom jasného snímku, nebo digitální zoom, je [📷 Režim měření] uzamčen na [Víceb.].
 - Když v režimu snímání fotografií používáte funkci zoom Smart, zoom jasného snímku nebo digitální zoom, nejsou následující funkce k dispozici:
 - [📷 Prio. ob./oka v AF]
 - [📷 Obl.ve víceb. měř.]
 - Funkce sledování
 - Chcete-li pro videa použít jiný zoom než optický, přiřadte [Zoom] k požadované klávese pomocí [📷 Vlast. nast. kl./ovl.].

Příbuzné téma

- [Zoom jasného snímku/digitální zoom \(Zoom\)](#)
- [Rozsah Zoomu \(fotografie/video\)](#)
- [Rozsah zoomu](#)

TP1001360804

Digitální fotoaparát s výměnnými objektivy
ILCE-1 α1 Ver.2 nebo pozdější

Zoom jasného snímku/digitální zoom (Zoom)



Když používáte funkci zoomu jinou než optický zoom můžete překročit rozsah optického zoomu.

1 MENU → / (Snímání) → [Zoom] → [Rozsah Zoomu] → vyberte [Zoom s jas. obr.] nebo [Digitální zoom].

2 MENU → / (Snímání) → [Zoom] → [Zoom] → požadovaná hodnota.

Ukončete stisknutím středu řídicího kolečka.

- Funkci [Zoom] můžete také požadovanému tlačítku přiřadit výběrem MENU → (Nastavení) → [Přizpůsob. operace] → [Vlast. nast. kl./ovl.] nebo [Vlast. nast. kl./ovl.].
- Pokud předem přiřadíte funkci [Operace Zoomu (T)] nebo [Operace Zoomu (W)] požadované klávese výběrem MENU → (Nastavení) → [Přizpůsob. operace] → [Vlast. nast. kl./ovl.] nebo [Vlast. nast. kl./ovl.], můžete snadno přibližovat nebo oddalovat stisknutím této klávesy.

Tip

- Když je nasazen objektiv s motorickým zoomem, můžete použít páčku zoomu nebo kroužek zoomu k přiblížení snímku. Pokud překročíte rozsah optického zoomu, můžete při stejné činnosti přepnout na jinou funkci zoomu, než je optický zoom.
- I když vyberete [Zoom] z MENU pro přiblížení s nasazeným objektivem s motorickým zoomem, optický zoom se použije až ke konci teleobjektivu.

Poznámka

- Když vyberete [Zoom] z MENU pro přiblížení s nasazeným objektivem s motorickým zoomem, nelze provádět operace zoomu krokovaním.

Příbuzné téma

- [Rozsah Zoomu \(fotografie/video\)](#)
- [Funkce zoomu dostupné s tímto přístrojem](#)
- [Rozsah zoomu](#)
- [Přiřazování často používaných funkcí tlačítkům a ovladačům \(Vlast. nast. kl./ovl.\)](#)

TP1001360871

Digitální fotoaparát s výměnnými objektivy
ILCE-1 α1 Ver.2 nebo pozdější

Rozsah Zoomu (fotografie/video)



Můžete vybrat nastavení zoomu přístroje.

1 MENU → / (Snímání) → [Zoom] → [Rozsah Zoomu] → požadované nastavení.

Podrobnosti o položkách menu

Pouze opt. zoom:

Omezuje rozsah zoomu na optický zoom. Funkci zoomu Smart můžete použít, když nastavíte možnost [Velik. sním. JPEG]/[Velik. sním. HEIF] na [M] nebo [S].

Zoom s jas. obr.:

Pro použití zoomu jasného snímku vyberte toto nastavení. I když rozsah zoomu přesahuje optický zoom, přístroj zvětšuje snímky pomocí zpracování obrazu s menší újmou na kvalitě.

Digitální zoom:

Když je rozsah zoomu jasného snímku překročen, přístroj zvětší snímky na maximální rozsah. Obrazová kvalita se však zhorší.

Poznámka

- Pokud chcete zvětšovat snímky v rozsahu, ve kterém se nezhorší obrazová kvalita, nastavte [Pouze opt. zoom].

Příbuzné téma

- [Funkce zoomu dostupné s tímto přístrojem](#)
- [Rozsah zoomu](#)

TP1001334855

Digitální fotoaparát s výměnnými objektivy
ILCE-1 α1 Ver.2 nebo pozdější

VI.kláv.rychl.zoom (fotografie/video)



Nastaví rychlost zoomu při použití vlastní klávesy, které je přiřazena funkce [Operace Zoomu (T)] / [Operace Zoomu (W)]. To lze nastavit samostatně pro snímání v pohotovostním režimu a nahrávání videa.

1 MENU → / (Snímání) → [Zoom] → [VI.kláv.rychl.zoom] → požadovaná položka nastavení.

Podrobnosti o položkách menu

Pev. rychl. **STBY** :

Nastaví rychlost zoomu při snímání v pohotovostním režimu. (1 (pomalý) až 8 (rychlý))

Pev. rychl. **REC** :

Nastaví rychlost zoomu při nahrávání videa. (1 (pomalý) až 8 (rychlý))

Tip

- Pokud je pro [Pev. rychl. **STBY**] nastavena vysoká rychlost a pro [Pev. rychl. **REC**] je nastavena nízká rychlost, úhel pohledu lze rychle změnit při snímání v pohotovostním režimu a pomalu při nahrávání videa.
- Nastavení [VI.kláv.rychl.zoom] se také použije při činnostech zoomu pomocí MENU → / (Snímání) → [Zoom] → [Zoom].

Poznámka

- Rychlost zoomu se nemění, když ovládáte kroužek zoomu objektivu nebo páčku zoomu objektivu s motorickým zoomem.
- Pokud zvýšíte rychlost zoomu, může se nahrát zvuk činnosti zoomu.

Příbuzné téma

- [Zoom jasného snímku/digitální zoom \(Zoom\)](#)

TP1001348930

Digitální fotoaparát s výměnnými objektivy
ILCE-1 α1 Ver.2 nebo pozdější

Rychl.zoomu dálk. (fotografie/video)



Nastaví rychlost zoomu při provádění činnosti zoomu pomocí dálkového ovládání (prodává se samostatně) nebo funkcí dálkového snímání přes smartphone. To lze nastavit samostatně pro snímání v pohotovostním režimu a nahrávání videa.

1 MENU → / (Snímání) → [Zoom] → [Rychl.zoomu dálk.] → požadovaná položka nastavení.

Podrobnosti o položkách menu

Typ rychlosti:

Určuje, zda chcete uzamknout rychlost zoomu. ([Proměnná]/[Fixní])

Pev. rychl. **STBY** :

Nastaví rychlost zoomu při snímání v pohotovostním režimu, když je možnost [Typ rychlosti] nastavena na [Fixní]. (1 (pomalý) až 8 (rychlý))

Pev. rychl. **REC** :

Nastaví rychlost zoomu při nahrávání videa, když je možnost [Typ rychlosti] nastavena na [Fixní]. (1 (pomalý) až 8 (rychlý))

Tip

- Když je možnost [Typ rychlosti] nastavena na [Proměnná], stisknutím páčky zoomu na dálkovém ovládání zvýšíte rychlost zoomu (některá dálková ovládání nepodporují variabilní zoom).
- Pokud je [Typ rychlosti] nastaven na [Fixní], nastaví se vysoká rychlost pro [Pev. rychl. **STBY**] a pomalá rychlost pro [Pev. rychl. **REC**], úhel pohledu lze změnit rychle při snímání v pohotovostním režimu a pomalu při nahrávání videa.

Poznámka

- Pokud zvýšíte rychlost zoomu, může se nahrát zvuk činnosti zoomu.

TP1001368348

Digitální fotoaparát s výměnnými objektivy
ILCE-1 α1 Ver.2 nebo pozdější

Rozsah zoomu

Rozsah zoomu, který se používá v kombinaci se zoomem objektivu, se mění podle zvolené velikosti snímku.

Když je [Poměr stran] [3:2]

Formát Full frame

Velik. sním. JPEG/Velik. sním. HEIF	Pouze opt. zoom (zoom smart)	Zoom s jas. obr.	Digitální zoom
L: 50M	-	Asi 2,0×	Asi 4,0×
M: 21M	Asi 1,5×	Asi 3,1×	Asi 6,2×
S: 12M	Asi 2,0×	Asi 4,0×	Asi 8,0×

Velikost APS-C

Velik. sním. JPEG/Velik. sním. HEIF	Pouze opt. zoom (zoom smart)	Zoom s jas. obr.	Digitální zoom
M: 21M	-	Asi 2,0×	Asi 4,0×
S: 12M	Asi 1,3×	Asi 2,6×	Asi 5,2×

Příbuzné téma

- [Zoom jasného snímku/digitální zoom \(Zoom\)](#)
- [Funkce zoomu dostupné s tímto přístrojem](#)
- [Rozsah Zoomu \(fotografie/video\)](#)
- [Nastavení kvality obr: Velik. sním. JPEG/Velik. sním. HEIF](#)

TP1001360787

Digitální fotoaparát s výměnnými objektivy
ILCE-1 α1 Ver.2 nebo pozdější

Otoč. kroužku zoomu



Přiřazuje funkce přiblížení (T) nebo zrušení přiblížení (W) směru otáčení kroužku zoomu. Dostupné pouze s objektivy s motorickým zoomem, které podporují tuto funkci.

① MENU →  (Nastavení) → [Přízpůs. operace] → [Otoč. kroužku zoomu] → požadované nastavení.

Podrobnosti o položkách menu

Lev.(W)/Pra.(T):

Přiřazuje funkci zrušení přiblížení (W) otáčení doleva a přiblížení (T) otáčení doprava.

Pra.(W)/Lev.(T):

Přiřazuje funkci přiblížení (T) otáčení doleva a zrušení přiblížení (W) otáčení doprava.

TP1001362862

Digitální fotoaparát s výměnnými objektivy
ILCE-1 α1 Ver.2 nebo pozdější

Používání blesku (prodává se samostatně)

Ve tmavém prostředí použijte při snímání blesk k osvětlení objektu. Blesk také můžete použít jako prevenci chvění fotoaparátu.

Podrobnosti k blesku naleznete v návodu k obsluze blesku.

1 Nasadte blesk (prodává se samostatně) na přístroj.

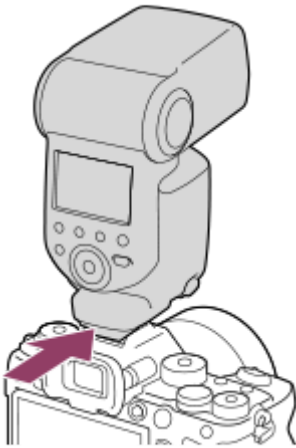

2 Snímejte po zapnutí blesku, a když je plně nabitý.

- ⚡ (ikona nabíjení blesku) bliká: Probíhá nabíjení
- ⚡ (ikona nabíjení blesku) svítí: Nabíjení dokončeno
- Dostupné režimy blesku závisejí na režimu a funkci snímání.

Poznámka

- Světlo blesku může být blokováno, pokud je nasazena sluneční clona, a spodní část nahraného snímku může být zastíněná. Sundejte sluneční clonu.
- Při nahrávání videa nelze používat blesk. (Při používání blesku (prodává se samostatně) se světlem LED, můžete použít světlo LED.)
- Před nasazováním/sundáváním doplňků, například blesku do/z vícefunkčních sáňek, přístroj nejprve vypněte. Při nasazování doplňků se ujistěte, že je doplněk k přístroji připevněn pevně.
- Nepoužívejte vícefunkční sáňky s komerčně dostupným bleskem, který má napětí 250 V nebo více nebo má opačnou polaritu než fotoaparát. Jinak může nastat porucha.
- Můžete používat blesk s opačnou polaritou se synchronizačním konektorem. Používejte blesk se synchronizačním napětím 400 V nebo méně.
- Při snímání s bleskem a když je zoom nastaven na stranu W, může se na displeji objevit stín objektivu. Záleží na podmínkách snímání. Pokud se to stane, snímejte pryč od objektu nebo nastavte zoom na stranu T a snímejte s bleskem znovu.
- Rohy nahraného snímku mohou být zastíněny, záleží na objektivu.
- Když snímáte s externím bleskem, mohou se na snímku objevit světlé a tmavé pruhy, pokud je rychlost závěrky nastavena na hodnotu vyšší než 1/4000 sekundy. Pokud k tomu dojde, Sony doporučuje snímání v ručním režimu blesku a nastavení úrovně blesku na úroveň 1/2 nebo vyšší.

- Podrobnosti o kompatibilních doplňcích pro víceúčelové sáňky naleznete na webových stránkách Sony nebo se obraťte na svého prodejce Sony nebo místní autorizovaný servis Sony.

Příbuzné téma

- [Režim blesku](#)
- [Bezdrátový blesk](#)

TP1001360784

5-060-286-61(1) Copyright 2024 Sony Corporation

Digitální fotoaparát s výměnnými objektivy
ILCE-1 α1 Ver.2 nebo pozdější

Režim blesku



Můžete nastavit režim blesku.

1 MENU →  (Expozice/barva) → [Blesk] → [Režim blesku] → požadované nastavení.

Podrobnosti o položkách menu

Blesk vypnut:

Blesk nepracuje.

Autom.blesk:

Blesk pracuje v tmavém prostředí nebo když snímáte proti jasnému světlu.

Blesk vždy:

Blesk pracuje při každém stisknutí spouště.

Pomalá synchr.:

Blesk pracuje při každém stisknutí spouště. Snímání s pomalou synchronizací umožňuje pořídit jasný snímek objektu i pozadí zpomalením rychlosti závěrky.

Synchr. poz.:

Blesk pracuje těsně před dokončením expozice při každém stisknutí tlačítka spouště. Synchronizace pozadí umožňuje pořídit přirozený snímek stopy pohybujícího se objektu, například jedoucího auta nebo kráčející osoby.

Poznámka

- Výchozí nastavení záleží na režimu snímání.
- Některá nastavení [Režim blesku] nejsou k dispozici. Záleží na režimu snímání.

Příbuzné téma

- [Používání blesku \(prodává se samostatně\)](#)

TP1001360786

Digitální fotoaparát s výměnnými objektivy
ILCE-1 α1 Ver.2 nebo pozdější

Kompenz.blesku



Intenzitu světla blesku nastavte v rozsahu $-3,0$ EV až $+3,0$ EV. Kompenzace blesku mění pouze množství světla blesku. Kompenzace expozice mění množství světla blesku spolu se změnou rychlosti závěrky a clony.

1 MENU →  (Expozice/barva) → [Blesk] → [Kompenz.blesku] → požadované nastavení.

- Volbou vyšší hodnoty (strana +) vzniká vyšší intenzita blesku, nižší hodnota (strana -) znamená blesk s nižší intenzitou.

Poznámka

- [Kompenz.blesku] nepracuje, když je režim snímání nastaven na následující režimy:
 - [Inteligentní auto]
- Pokud je objekt mimo maximální rozsah blesku, nebude vyšší efekt blesku (strana +) možná vidět kvůli omezenému množství světla blesku k dispozici. Pokud je objekt velmi blízko, nižší efekt blesku (strana -) nemusí být vidět.
- Pokud nasadíte filtr ND na objektiv nebo na blesk nasadíte difuzér nebo barevný filtr, možná se nepodaří dosáhnout vhodné expozice a snímky budou tmavé. V takovém případě upravte [Kompenz.blesku] na požadovanou úroveň.

Příbuzné téma

- [Používání blesku \(prodává se samostatně\)](#)

TP1001360785

Digitální fotoaparát s výměnnými objektivy
ILCE-1 α1 Ver.2 nebo pozdější

Komp.exp.



Nastaví, zda se bude aplikovat hodnota kompenzace expozice pro řízení světla blesku a okolního světla nebo jen okolního světla.

1 MENU →  (Expozice/barva) → [Blesk] → [Komp.exp.] → požadované nastavení.

Podrobnosti o položkách menu

Okolí i blesk:

Aplikuje hodnotu kompenzace expozice na řízení světla blesku a okolního světla.

Jen okolí:

Aplikuje hodnotu kompenzace expozice na řízení pouze okolního světla.

Příbuzné téma

- [Kompenz.blesku](#)

TP1001334753

Digitální fotoaparát s výměnnými objektivy
ILCE-1 α1 Ver.2 nebo pozdější

Bezdrátový blesk



Jsou dva způsoby snímání s bezdrátovým bleskem: snímání s bleskem pomocí světelného signálu, které využívá světla blesku nasazeného na fotoaparát jako světelného signálu, a snímání s bleskem pomocí radiového signálu, které využívá bezdrátovou komunikaci. Pro snímání s bleskem pomocí radiového signálu použijte kompatibilní blesk nebo bezdrátový radiový ovladač (prodává se samostatně). Podrobnosti o tom, jak nastavit jednotlivý způsob, naleznete v návodu k použití k blesku nebo k bezdrátovému radiovému ovladači.

- 1 MENU** → (Expozice/barva) → **[Blesk]** → **[Bezdrátový blesk]** → **[Zapnuto]**.
- 2 Sundejte z fotoaparátu kryt na sánky a pak připevněte blesk nebo bezdrátový radiový ovladač.**
 - Při snímání s bezdrátovým bleskem pomocí světelného signálu nastavte nasazený blesk jako ovladač. Při snímání s radiovým bezdrátovým bleskem pomocí blesku nasazeného na fotoaparátu, nastavte nasazený blesk jako ovladač.
- 3 Nastavte blesk mimo fotoaparát, který je nastaven na bezdrátový režim, nebo který je připevněn k bezdrátovému radiovému přijímači (prodává se samostatně).**
 - Můžete provést testovací blesk, když přiřadíte funkci [Test bezdrát. blesku] k vlastní klávese pomocí [Vlast. nast. kl./ovl.], a pak tuto klávesu stisknete.

Podrobnosti o položkách menu

Vypnuto:

Nepoužívá funkci bezdrátového blesku.

Zapnuto:

Používá funkci bezdrátového blesku k tomu, aby externí blesk nebo blesky vypálily světlo v jisté vzdálenosti od fotoaparátu.

Poznámka

- Blesk mimo fotoaparát může po obdržení světelného signálu z blesku použitého jako ovladače jiného fotoaparátu vyzařovat světlo. Pokud se to stane, změňte kanál svého blesku. Podrobnosti o tom, jak změnit kanál, naleznete v návodu k použití pro blesk.
- Blesky vhodné pro snímání s bezdrátovým bleskem naleznete na webových stránkách Sony nebo se obraťte na svého prodejce Sony, případně místní autorizovaný servis Sony.

Příbuzné téma

- [Nast. exter. blesku](#)

TP1001360828

Digitální fotoaparát s výměnnými objektivy
ILCE-1 α1 Ver.2 nebo pozdější

Prior. synch. bl.



Když je režim snímání M (Ruční expozice) nebo S (Priorita závěrky) a budete snímat s mechanickou závěrkou, tato funkce nastaví, zda upřednostnit rychlost synchronizace blesku a rozšířit horní limit rozsahu rychlosti.

1 MENU →  (Expozice/barva) → [Blesk] → [Prior. synch. bl.] → požadované nastavení.

Podrobnosti o položkách menu

Auto:

Automaticky rozšíří rozsah rychlosti synchronizace blesku v závislosti na tom, zda je připojen externí blesk, a na nastavení fotoaparátu. Rychlost synchronizace blesku je při snímání ve velikosti full-frame 1/400 sekundy a při snímání ve velikosti APS-C 1/500 sekundy.

Zapnuto:

Rozšíří rozsah rychlosti synchronizace blesku. Rychlost synchronizace blesku je při snímání ve velikosti full-frame 1/400 sekundy a při snímání ve velikosti APS-C 1/500 sekundy.

Vypnuto:

Nerozšíří rozsah rychlosti synchronizace blesku. Rychlost synchronizace blesku je při snímání ve velikosti full-frame 1/320 sekundy a při snímání ve velikosti APS-C 1/400 sekundy.

Rychlost synchronizace blesku, když je typ závěrky elektronická závěrka

Rychlost synchronizace blesku při snímání s elektronickou závěrkou je 1/200 sekundy s velikostí full-frame a 1/250 sekundy při snímání ve velikosti APS-C. Při snímání s elektronickou závěrkou se rozsah rychlosti synchronizace blesku nerozšíří.

Tip

- Je-li rychlost závěrky nastavena na zvýšenou rychlost synchronizace blesku, zobrazí se ikona  (blesk) s rychlostí závěrky.

Poznámka

- Když je [Prior. synch. bl.] nastavena na [Auto], bude rozsah rychlosti synchronizace blesku rozšířen pouze tehdy, když je k vícefunkčním sáňkám připevněn externí blesk. Nastavte [Prior. synch. bl.] na [Zapnuto], když pořizujete snímky s bleskem připevněným ke konektoru  (synchronizace blesku).
- Zatímco se rozsah rychlosti synchronizace blesku rozšíří, rychlost nepřetržitého snímání se může zpomalit nebo může dojít ke hlasitějšímu zvuku závěrky.

TP1001369722

Digitální fotoaparát s výměnnými objektivy
ILCE-1 α1 Ver.2 nebo pozdější

Bez červ.očí



Pokud použijete blesk, před pořízením snímku dojde ke dvěma nebo několika zábleskům. Tím dojde k potlačení jevu červených očí.

1 MENU →  (Expozice/barva) → [Blesk] → [Bez červ.očí] → požadované nastavení.

Podrobnosti o položkách menu

Zapnuto:

Blesk se vypálí vždycky, aby se zredukoval jev červených očí.

Vypnuto:

Nepoužívá funkci redukce červených očí.

Poznámka

- Redukce červených očí nemusí mít požadovaný účinek. Záleží na individuálních rozdílech a podmínkách, například na vzdálenosti od objektu nebo zda se objekt dívá na předblesk.

TP1001334686



Digitální fotoaparát s výměnnými objektivy
ILCE-1 α1 Ver.2 nebo pozdější

Zámek FEL



Úroveň blesku se automaticky nastaví tak, aby objekt měl optimální expozici při normálním snímání s bleskem. Expozici s bleskem můžete také nastavit dopředu.

FEL: Úroveň expozice s bleskem

1 MENU →  (Nastavení) → [Přizpůs. operace] → [ Vlast. nast. kl./ovl.] → požadované tlačítko, funkci [Přepnutí zámku FEL] poté přiřadíte tlačítku.

2 Umístěte objekt, na kterém má být úroveň expozice s bleskem uzamčena, a zaostřete.



3 Stiskněte tlačítko, ke kterému je registrováno [Přepnutí zámku FEL], a nastavte úroveň blesku.

- Bleskne předblesk.
-  (zámek FEL) se rozsvítí.

4 Upravte kompozici a poříďte snímek.

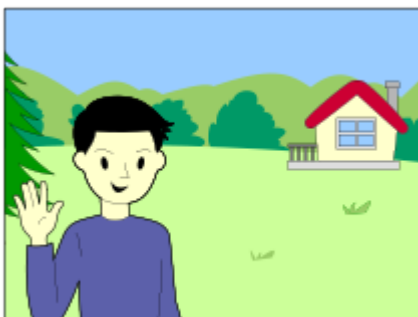

- Když chcete uvolnit zámek FEL, stiskněte znovu tlačítko, ke kterému je [Přepnutí zámku FEL] registrováno.

Tip

- Když nastavíte [Fixace zámku FEL], můžete udržet nastavení, když je tlačítko stisknuté. Také s nastavením [Fixace zám. FEL/AEL] a [Přep. zám. FEL/AEL] můžete pořizovat snímky s uzamčenou AE v následujících situacích.
 - Když je [Režim blesku] nastaven na [Blesk vypnut] nebo [Autom.blesk].
 - Když blesk nelze spustit.

– Při používání externího blesku, který je nastaven na ruční režim blesku.

Poznámka

- Zámek FEL nelze nastavit, když není připojen blesk.
- Pokud je připojen blesk, který nepodporuje zámek FEL, objeví se chybové hlášení.
- Když jsou pevně nastaveny zámky AE a FEL, rozsvítí se ikona  (zámek AE / zámek FEL).

Příbuzné téma

- [Přiřazování často používaných funkcí tlačítkům a ovladačům \(Vlast. nast. kl./ovl.\)](#)

TP1001360863

5-060-286-61(1) Copyright 2024 Sony Corporation

Digitální fotoaparát s výměnnými objektivy
ILCE-1 α1 Ver.2 nebo pozdější

Nast. exter. blesku



Konfigurovat nastavení blesku (prodává se samostatně) nasazeného na fotoaparát můžete pomocí displeje a řídicího kolečka fotoaparátu.

Než použijete tuto funkci, aktualizujte software blesku na nejnovější verzi.

Podrobnosti k funkcím blesku naleznete v návodu k obsluze blesku.

- 1 **Nasadte blesk (prodává se samostatně) do vícefunkčních sáňek fotoaparátu a pak zapněte fotoaparát a blesk.**
- 2 **MENU** →  (**Expozice/barva**) → **[Blesk]** → **[Nast. exter. blesku]** → **požadovaná položka nastavení.**
- 3 **Nakonfigurujte nastavení pomocí řídicího kolečka fotoaparátu.**

Podrobnosti o položkách menu

Nast. akt. ext. blesku:

Umožňuje nakonfigurovat nastavení související s vypálením blesku, například režim blesku, úroveň blesku atd.

Vlast. nast. ext. bl.:

Umožňuje nakonfigurovat další nastavení blesku, nastavení bezdrátová a nastavení jednotky blesku.

Tip

- Pokud přiřadíte funkci [Nast. akt. ext. blesku] požadované klávese pomocí [ Vlast. nast. kl./ovl.], můžete jednoduše otevřít obrazovku [Nast. akt. ext. blesku] stisknutím této klávesy.
- Nastavení můžete upravit ovládáním blesku, i když zrovna používáte [Nast. exter. blesku].
- Můžete také nakonfigurovat nastavení pro bezdrátový radiový ovladač (prodává se samostatně) připojený k fotoaparátu.

Poznámka

- Funkci [Nast. exter. blesku] můžete použít pouze k nakonfigurování nastavení blesku (prodává se samostatně) nebo bezdrátového radiového ovladače (prodává se samostatně), pokud jsou oba vyrobeny společností Sony a jsou nasazeny na vícefunkční sáňky fotoaparátu.
- Pouze když je blesk nasazen přímo na fotoaparát, můžete používat [Nast. exter. blesku]. Tuto funkci nelze použít, když snímáte s bleskem mimo fotoaparát, který je připojen kabelem.
- Pouze některé funkce připojeného blesku lze nakonfigurovat pomocí [Nast. exter. blesku]. Nemůžete provádět párování s jinými blesky, resetovat blesk nebo inicializovat blesk atd. přes [Nast. exter. blesku].
- Funkce [Nast. exter. blesku] není v následujících situacích k dispozici:
 - Když není blesk nasazen na fotoaparát
 - Když je nasazen blesk, který nepodporuje [Nast. exter. blesku].
 - Když je volič režimů nastaven na  (Video) nebo **S&Q** (Zpomal./zrychl.), případně při nahrávání videa.

Je možné, že [Nast. exter. blesku] nebude k dispozici. Záleží na stavu blesku.

- Podrobnosti o blescích a bezdrátových radiových ovladačích, které jsou kompatibilní s touto funkcí, naleznete na následující stránce podpory.

Příbuzné téma

- [Přiřazování často používaných funkcí tlačítkům a ovladačům \(Vlast. nast. kl./ovl.\)](#)

TP1001368347

Digitální fotoaparát s výměnnými objektivy
ILCE-1 α1 Ver.2 nebo pozdější

Reg. nast. sním. s bl.



Při fotografování s bleskem se hodnoty pro rychlost závěrky a citlivost ISO uchovávají odděleně od nastavení, kdy se blesk nepoužívá. Fotoaparát určí, zda se zapne blesk, a automaticky přepíná mezi nastaveními.

- 1 MENU →  (Expozice/barva) → [Blesk] → [Reg. nast. sním. s bl.].
- 2 Vyberte položku, kterou chcete nastavit pro fotografování s bleskem, a pak stisknutím středu řídicího kolečka vyberte požadované nastavení.
- 3 Zaškrtněte položky, které chcete vyvolat při fotografování s bleskem, a pak vyberte [OK].
Nastavení se uloží.

Podrobnosti o položkách menu

Rozs. časů závěrky:

Nastaví hodnoty [Min] a [Max] pro rychlost závěrky při fotografování s bleskem. Pokud vyberete parametr [Rychlost synch.], nastaví se automaticky maximální rychlost závěrky, kterou lze synchronizovat.

Toto nastavení je k dispozici, když je nastaven režim fotografování P nebo A.

ISO:

Nastaví citlivost ISO pro fotografování s bleskem.

Toto nastavení je k dispozici, když je nastaven režim fotografování P, A, S nebo M.

Tip

- Toto nastavení lze změnit, i když není připojen blesk.
- Podrobnosti o blescích, které jsou kompatibilní s touto funkcí, naleznete na následující stránce podpory.
<https://www.sony.net/dics/1/>

Příbuzné téma

- [ISO \(fotografie/video\)](#)

TP1001372089

Digitální fotoaparát s výměnnými objektivy
ILCE-1 α1 Ver.2 nebo pozdější



Používání blesku se šňůrou synchronizačního konektoru

- 1 Otevřete kryt konektoru (synchronizace blesku)  a připojte šňůru.

Tip

- Pokud je displej příliš tmavý, zkontrolujte kompozici, nastavte [Displej živ. náhledu] v [Nast. displ. živ. náhl.] na [Efekt nast. vyp.], abyste usnadnili kontrolu kompozice při snímání s bleskem.
- S tímto přístrojem lze používat blesky, které mají synchronizační konektor s opačnou polaritou.

Poznámka

- Při snímání s elektronickou závěrkou nemůžete pořizovat snímky s bleskem, který používá konektor (synchronizace blesku) .
- Nastavte režim expozice na ruční expozici (pro citlivost ISO se doporučuje jiná než ISO AUTO) a nastavte rychlost závěrky na pomalejší z následujících hodnot nebo ještě pomalejší.
 - Rychlost synchronizace blesku
 - Rychlost závěrky doporučená bleskem.
- Rychlost synchronizace blesku se liší podle nastavení pro [Prior. synch. bl.].
- Používejte blesky se synchronizačním napětím 400 V nebo nižším.
- Když připojíte synchronizační šňůru ke konektoru  (synchronizace blesku), vypněte blesk připojený k synchronizační šňůře. Jinak může blesk při připojení synchronizační šňůry vyslat světlo.
- Napájení blesku je nastaveno podle blesku. Nemůžete nastavit napájení z fotoaparátu.
- Nedoporučuje se funkce automatického vyvážení bílé. Použijte funkci vlastního vyvážení bílé, abyste získali přesnější vyvážení bílé.
- Když je blesk připojen ke konektoru  (synchronizace blesku), nezobrazí se kontrolka blesku.

TP1001360813

Digitální fotoaparát s výměnnými objektivy
ILCE-1 α1 Ver.2 nebo pozdější

SteadyShot (fotografie)



Nastavení určuje, zda se použije funkce SteadyShot.

1 MENU → (Snímání) → [Stabiliz. obrazu] → [SteadyShot] → požadované nastavení.

Podrobnosti o položkách menu

Zapnuto:

Používá [SteadyShot].

Vypnuto:

Nepoužívá [SteadyShot].

Tip

- Pokud používáte stativ atd., ujistěte se, že jste vypnuli funkci SteadyShot, protože by to mohlo způsobit vadnou funkci při snímání.
- Pokud přiřadíte funkci [Výběr SteadyShot] požadované klávese pomocí [Vlast. nast. kl./ovl.], můžete funkci [SteadyShot] zapínat a vypínat stisknutím klávesy.
- Při snímání na tmavém místě může ikona () (SteadyShot) blikat. Doporučujeme nastavit vyšší rychlost závěrky snížením hodnoty clony nebo nastavením citlivosti ISO na vyšší hodnotu.
- U některých objektivů tělo fotoaparátu a objektiv spolupracují na stabilizaci obrazu, což umožňuje korigovat větší rozmazání než obvykle. Kompatibilní objektivy naleznete na následujících adresách URL.
<https://www.sony.net/dics/fnc1002/>

Příbuzné téma

- [SteadyShot \(video\)](#)
- [Úpr. SteadyShot \(fotografie/video\)](#)
- [Přiřazování často používaných funkcí tlačítkům a ovladačům \(Vlast. nast. kl./ovl.\)](#)

TP1001334689

Digitální fotoaparát s výměnnými objektivy
ILCE-1 α1 Ver.2 nebo pozdější

SteadyShot (video)



Při snímání videa nastaví efekt [ SteadyShot].

1 MENU →  (Snímání) → [Stabiliz. obrazu] → [ SteadyShot] → požadované nastavení.

Podrobnosti o položkách menu

Aktivní:

Poskytuje silnější efekt SteadyShot.

Standardní:

Při stabilních podmínkách snímání videa redukuje chvění fotoaparátu.





Vypnuto:

Nepoužívá [ SteadyShot].

Tip

- Když je funkce [ SteadyShot] nastavena na [Aktivní], u některých objektivů spolupracuje tělo fotoaparátu s objektivem na stabilizaci obrazu, což umožňuje korigovat větší rozmazání než obvykle. Kompatibilní objektivy naleznete na následujících adresách URL.
<https://www.sony.net/dics/fnc1002/>

Poznámka

- Pokud používáte stativ atd., ujistěte se, že jste vypnuli funkci SteadyShot, protože by to mohlo způsobit vadnou funkci při snímání.
- Pokud změníte nastavení pro [ SteadyShot], změní se úhel pohledu. Když je možnost [ SteadyShot] nastavena na [Aktivní], bude úhel pohledu užší. Když je ohnisková vzdálenost 200 mm nebo větší, doporučujeme nastavit možnost [ SteadyShot] na [Standardní].
- V následujících situacích nelze vybrat [Aktivní]:
 - Když je [ Formát souboru] nastaven na [XAVC HS 8K]
 - Pro normální videoklipy: Když je [Sním. frekv. záz.] nastaveno na [120p]/[100p] nebo vyšší
Pro zpomalené/zrychlené snímání: Když je [ Sním. frekv.] nastaveno na [120fps]/[100fps] nebo vyšší

Příbuzné téma

- [SteadyShot \(fotografie\)](#)
- [Úpr. SteadyShot \(fotografie/video\)](#)

TP1001339990

Digitální fotoaparát s výměnnými objektivy
ILCE-1 α1 Ver.2 nebo pozdější

Úpr. SteadyShot (fotografie/video)



Můžete snímat s vhodným nastavením SteadyShot pro nasazený objektiv.

1 MENU → / (Snímání) → [Stabiliz. obrazu] → [Úpr. SteadyShot] → požadované nastavení.

Podrobnosti o položkách menu

Auto:

Provede funkci SteadyShot automaticky podle informací získaných z nasazeného objektivu.

Manuál:

Provede funkci SteadyShot podle ohniskové vzdálenosti nastavené pomocí [Ohnisk. vzdál.]. (8mm–1000mm)

Poznámka

- Funkce SteadyShot nemusí pracovat nejlépe, když jste zrovna zapnuli napájení, hned poté, co fotoaparát zamíříte na objekt, nebo když jste stiskli tlačítko spouště nadoraz, aniž byste v polovině zastavili.
- Když fotoaparát nemůže získat informace o ohniskové vzdálenosti od objektivu, funkce SteadyShot nebude pracovat správně. Nastavte [Úpr. SteadyShot] na [Manuál] a nastavte [Ohnisk. vzdál.] tak, aby odpovídala objektivu, který používáte. Aktuálně nastavená ohnisková vzdálenost SteadyShot se zobrazí spolu s ikonou (SteadyShot).
- Když používáte objektiv SEL16F28 (prodává se samostatně) s telekonvertorem atd., nastavte [Úpr. SteadyShot] na [Manuál] a nastavte ohniskovou vzdálenost.
- Pokud je nasazen objektiv vybavený přepínačem SteadyShot, lze nastavení změnit pouze pomocí tohoto přepínače na objektivu. Nastavení nelze přepnout fotoaparátem.

Příbuzné téma

- [Ohnisková vzdálenost SteadyShot \(fotografie/video\)](#)





TP1001360765

Digitální fotoaparát s výměnnými objektivy
ILCE-1 α1 Ver.2 nebo pozdější

Ohnisková vzdálenost SteadyShot (fotografie/video)



Nastaví informace o ohniskové vzdálenosti, které se mají použít pro integrovanou funkci SteadyShot, když je možnost [ Úpr. SteadyShot] nastavena na [Manuál].

1 MENU →  /  (Snímání) → [Stabiliz. obrazu] → [ ] Ohnisk. vzdál.] → požadované nastavení.

Podrobnosti o položkách menu

8mm–1000mm:

Funkce SteadyShot používá nastavenou ohniskovou vzdálenost.

Zkontrolujte značku ohniskové vzdálenosti na objektivu a nastavte ohniskovou vzdálenost.



Příbuzné téma

- [Úpr. SteadyShot \(fotografie/video\)](#)

TP1001368346

Digitální fotoaparát s výměnnými objektivy
ILCE-1 α1 Ver.2 nebo pozdější

Komp. objektivu (fotografie/video)



Kompenzuje zastínění rohů displeje či zkreslení obrazovky nebo redukuje barevné odchyly v rozích displeje způsobené jistými vlastnostmi objektivu.

1 MENU → / (Snímání) → [Kvalita obr./Zázn.] → [Komp. objektivu] → požadované nastavení.

Podrobnosti o položkách menu

Kompenz. stínování:

Nastaví, zda se budou automaticky kompenzovat tmavé rohy displeje. ([Auto]/[Vypnuto])

Komp. chrom. aber.:

Nastaví, zda se budou automaticky redukovat barevné odchyly v rozích displeje. ([Auto]/[Vypnuto])

Kompenz. zkreslení:

Nastaví, zda se bude automaticky kompenzovat zkreslení displeje. ([Auto]/[Vypnuto])

Kompenz. "dýchání" (pouze při natáčení videa):

Nastaví, zda se bude automaticky kompenzovat jev, při kterém se při nahrávání videa úhel pohledu mění podle vzdálenosti ostření. ([Zapnuto]/[Vypnuto])

Poznámka

- Tato funkce je k dispozici pouze při používání objektivu vyhovujícího automatické kompenzaci.
- Tmavé rohy displeje možná nepůjde opravit pomocí [Kompenz. stínování]. Záleží na typu objektivu.
- Podle nasazeného objektivu je [Kompenz. zkreslení] napevno nastavena na [Auto] a nemůžete vybrat [Vypnuto].
- Pokud je možnost [SteadyShot] v režimu nahrávání videa nastavena na [Aktivní], bude možnost [Kompenz. zkreslení] uzamčena na [Auto].
- Když je funkce [Kompenz. "dýchání"] nastavena na [Zapnuto], úhel pohledu a kvalita snímku se trochu změní.
- V závislosti na objektivu nemusí být změny úhlu pohledu zcela kompenzovány, i když je funkce [Kompenz. "dýchání"] nastavena na [Zapnuto].

TP1001365448

Digitální fotoaparát s výměnnými objektivy
ILCE-1 α1 Ver.2 nebo pozdější

RŠ u dl.exp.



Když nastavíte rychlost závěrky na 1 sekund nebo delší (snímání s dlouhou expozicí), je redukce šumu zapnuta po dobu otevření závěrky. Když je funkce zapnutá, redukuje se zrnitost, typická pro dlouhou expozici.

1 MENU →  (Snímání) → [Kvalita obr./Zázn.] → [RŠ u dl.exp.] → požadované nastavení.

Podrobnosti o položkách menu

Zapnuto:

Aktivuje redukci šumu po stejnou dobu, po kterou trvá expozice. Když pracuje redukce šumu, objeví se hlášení a nemůžete pořídit další snímek. Vyberte tuto položku pro upřednostnění obrazové kvality.

Vypnuto:

Neaktivuje redukci šumu. Vyberte tuto položku pro upřednostnění nastavení doby snímání.

Poznámka

- Funkce [RŠ u dl.exp.] není v následujících situacích k dispozici:
 - [Typ závěrky] je nastaven na [Elektron. záv.]
 - Režim pohonu je nastaven na [Kontin. snímání] nebo [Nepř. exp. řada].
- [RŠ u dl.exp.] nelze nastavit na [Vypnuto] v následujících režimech snímání:
 - [Inteligentní auto]

TP1001367021

Digitální fotoaparát s výměnnými objektivy
ILCE-1 α1 Ver.2 nebo pozdější

RŠ při vys.ISO



Když snímáte s vysokou citlivostí ISO, přístroj redukuje šum, který je zřetelnější, když je citlivost přístroje vysoká.

1 MENU →  (Snímání) → [Kvalita obr./Zázn.] → [RŠ při vys.ISO] → požadované nastavení.

Podrobnosti o položkách menu

Normální:

Aktivuje normální redukci šumu při vysoké citlivosti ISO.



Nízké:

Aktivuje střední redukci šumu při vysoké citlivosti ISO.

Vypnuto:

Neaktivuje redukci šumu při vysoké citlivosti ISO.

Poznámka

- [RŠ při vys.ISO] je napevno nastaveno na [Normální] v následujících režimech snímání:
 - [Inteligentní auto]
- Když je [ Formát souboru] nastavena na [RAW], není tato funkce k dispozici.
- [RŠ při vys.ISO] nefunguje pro snímky RAW, když je [ Formát souboru] [RAW & JPEG]/[RAW & HEIF].

TP1001360896

Digitální fotoaparát s výměnnými objektivy
ILCE-1 α1 Ver.2 nebo pozdější

Auto prohlíž. (fotografie)



Zaznamenaný snímek lze ihned po pořízení zkontrolovat na displeji. Můžete také nastavit dobu zobrazení pro automatické prohlížení.

1 MENU →  (Nastavení) → [Možnost displeje] → [ Auto prohlíž.] → požadované nastavení.

Podrobnosti o položkách menu

10 s/5 s/2 s:

Zaznamenané snímky se na vybranou dobu zobrazí ihned po pořízení na displeji. Pokud během automatického náhledu aktivujete funkci zvětšení, můžete tento snímek zkontrolovat ve zvětšeném rozsahu.

Vypnuto:

Nezobrazí automatické prohlížení.

Poznámka

- Když používáte funkci, která provádí zpracování snímku, zobrazí se dočasně snímek před zpracováním a poté snímek po zpracování.
- Nastavení DISP (nastavení zobrazení) se použijí pro zobrazení automatického náhledu.

Příbuzné téma

- [Zvětšení přehrávaného snímku \(Zvětšit\)](#)

TP1001334655

Digitální fotoaparát s výměnnými objektivy
ILCE-1 α1 Ver.2 nebo pozdější

Zobr. zbýv. sním. (fotografie)



Nastaví, zda se zobrazí indikátor zbývajících počtu fotografií, které lze pořídit při nepřetržitém snímání se stejnou rychlostí snímání.

1 MENU →  (Nastavení) → [Možnost displeje] → [ Zobr. zbýv. sním.] → požadované nastavení.

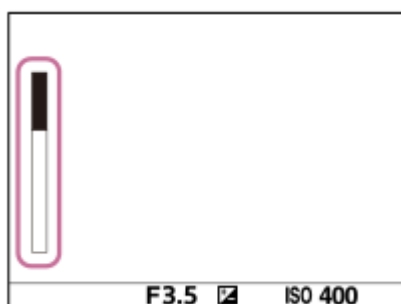

Podrobnosti o položkách menu

Vždy zobrazit:

Při fotografování se vždy zobrazí indikátor.

Zob. j. při sním.:

Při fotografování se zobrazí indikátor zbývajících počtu snímků. Při namáčknutí spouště se zobrazí indikátor zbývajících počtu snímků.

Nezobrazit:

Nezobrazí indikátor.

Tip

- Když je vnitřní vyrovnávací paměť fotoaparátu plná, objeví se „SLOW“ a rychlost nepřetržitého snímání se zpomalí.

Příbuzné téma

- [Kontin. snímání](#)

TP1001364011

Digitální fotoaparát s výměnnými objektivy
ILCE-1 α1 Ver.2 nebo pozdější

Zobr. rast. mřížky (fotografie/video)



Nastaví, zda se při snímání zobrazí rastr mřížky. Rastr mřížky vám pomůže upravit kompozici snímků.

1 MENU → / (Snímání) → [Zobraz. snímání] → [Zobr. rast. mřížky] → požadované nastavení.

Podrobnosti o položkách menu

Zapnuto:

Zobrazí rastr mřížky.

Vypnuto:

Nezobrazí rastr mřížky.

Tip

- Pokud přiřadíte funkci [Vyb. zobr. rast. mříž.] požadované klávese pomocí [Vlast. nast. kl./ovl.] nebo [Vlast. nast. kl./ovl.], můžete přepínat typ čáry mřížky stisknutím přiřazené klávesy.

Příbuzné téma

- [Typ rastru mřížky \(fotografie/video\)](#)
- [Přiřazování často používaných funkcí tlačítkům a ovladačům \(Vlast. nast. kl./ovl.\)](#)

TP1001360897

Digitální fotoaparát s výměnnými objektivy
ILCE-1 α1 Ver.2 nebo pozdější

Typ rastru mřížky (fotografie/video)



Nastaví zobrazený typ čáry mřížky. Rastr mřížky vám pomůže upravit kompozici snímků.

1 MENU → / (Snímání) → [Zobraz. snímání] → [Typ rastru mřížky] → požadované nastavení.

Podrobnosti o položkách menu

Mříž. prav. třetin:

Hlavní objekty umístěte poblíž jedné z čar mřížky, která rozděluje snímek na třetiny, abyste získali dobře vyváženou kompozici.

Čtverc. mřížka:

Čtverce mřížky usnadňují ověření vodorovné úrovně kompozice. To je užitečné při posuzování kompozice při snímání krajin, záběrů zblízka nebo když používáte fotoaparát ke skenování.

Diag. + čtv. mříž.:

Umístěním objektu na příčnou čáru vyjádříte povznášející a silné city.

Tip

- Pokud přiřadíte funkci [Typ rastru mřížky] požadované klávese pomocí [Vlast. nast. kl./ovl.] nebo [Vlast. nast. kl./ovl.], můžete nastavit typ čáry mřížky stisknutím přiřazené klávesy.

Příbuzné téma

- [Zobr. rast. mřížky \(fotografie/video\)](#)
- [Přiřazování často používaných funkcí tlačítkům a ovladačům \(Vlast. nast. kl./ovl.\)](#)

TP1001368344

Digitální fotoaparát s výměnnými objektivy
ILCE-1 α1 Ver.2 nebo pozdější

Nast. displ. živ. náhl.



Určuje, zda se na obrazovce budou zobrazovat snímky upravené pomocí kompenzace expozice, vyvážení bílé, [Kreativní vzhled] atd.

1 MENU → (Snímání) → [Zobraz. snímání] → [Nast. displ. živ. náhl.] → požadovaná položka nastavení.

Podrobnosti o položkách menu

Displej živ. náhledu:

Nastaví, zda na obrazovce budou všechna nastavení pro snímání a zobrazí živý náhled v podmínkách, které se blíží tomu, jak bude snímek vypadat po použití nastavení, případně zobrazí živý náhled bez zohlednění nastavení. ([Efekt nast. zap.] / [Efekt nast. vyp.]

Pokud vyberete [Efekt nast. vyp.], můžete snadno zkontrolovat kompozici i při snímání s kompozicí snímku při zobrazení živého náhledu.

Efekt expozice:

Nastaví, zda se zobrazí živý náhled s automatickou korekcí tak, že zohlední expozici z blesku, když je možnost [Displej živ. náhledu] nastavena na [Efekt nast. zap.]. ([Nast. exp. a blesk] / [Pouze nast. expoz.])

Když používáte blesk pro snímání portrétu, vyberte [Pouze nast. expoz.] pro ruční nastavení expozice podle okolního osvětlení.

Sp. limit sním. fr.:

Nastaví, zda se bude snímková frekvence živého náhledu příliš zpomalovat. ([Zapnuto] / [Vypnuto])

Pokud vyberete [Zapnuto], snímková frekvence živého náhledu se nezpomalí ani při snímání na tmavém místě, ale může se objevit šum na zobrazení živého náhledu nebo může ztmavnout zobrazení. Při nepřetržitém snímání může dojít k zčernání. Záleží na rychlosti závěrky.

Ef blesku při snímání:

Nastaví, zda se při snímání s bleskem použije efekt blesku na zobrazení živého náhledu. ([Efekt blesku Zap]/[Efekt blesku Vyp])

Tip

- Když používáte blesk třetí strany, například studiový blesk, může být zobrazení živého náhledu pro některá nastavení rychlosti závěrky tmavé. Při nastavení [Displej živ. náhledu] na [Efekt nast. vyp.] bude živý náhled zobrazen jasně, takže lze kompozici snadno zkontrolovat.
- Pokud vyberete [Efekt nast. vyp.], bude se živý náhled zobrazovat vždy s příslušným jasem i v režimu [Ruční expozice].
- Když je vybrán [Efekt nast. vyp.], zobrazí se na obrazovce živého náhledu ikona **VIEW** (VIEW).

Poznámka

- [Efekt expozice] je efektivní pouze při použití blesku vyráběného společností Sony.
- [Displej živ. náhledu] nelze nastavit na [Efekt nast. vyp.] v následujících režimech snímání:
 - [Inteligentní auto]
- Pokud natáčíte video v režimu fotografování, nastavení pro snímání budou zohledněna v režimu živý náhled, i když bude parametr [Displej živ. náhledu] nastaven na [Efekt nast. vyp.].

- Když je [Displej živ. náhledu] nastaven na [Efekt nast. vyp.], jas pořízeného snímku nebude stejný jako jas zobrazený v živém náhledu.
- I když je [Displej živ. náhledu] nastaven na [Efekt nast. vyp.], když použijete elektrickou závěrku, budou snímky vypadat, jako kdybyste svoje nastavení použili.
- Nastavení pro [Ef blesku při snímání] se aplikuje, pouze když je [Typ závěrky] nastaven na [Elektron. záv.].

TP1001334670

5-060-286-61(1) Copyright 2024 Sony Corporation

Digitální fotoaparát s výměnnými objektivy
ILCE-1 α1 Ver.2 nebo pozdější

Náhled clony



Když stisknete a přidržíte klávesu, ke které jste přiřadili funkci [Náhled clony], clona se zmenší na nastavenou hodnotu clony a před snímáním můžete zkontrolovat rozmazání.

- 1 **MENU** →  (**Nastavení**) → [**Přizpůsob. operace**] → [ **Vlast. nast. kl./ovl.**] → přiřadte funkci [Náhled clony] požadované klávese.
- 2 Při snímání fotografií potvrďte snímky stisknutím klávesy, ke které je přiřazen [Náhled clony].

Tip

- I když při náhledu můžete změnit hodnotu clony, pokud vyberete jasnější clonu, může být objekt rozmazán. Doporučujeme, abyste znovu upravili zaostření.

Příbuzné téma

- [Přiřazování často používaných funkcí tlačítkům a ovladačům \(Vlast. nast. kl./ovl.\)](#)
- [Náhled výsled. sním.](#)

TP1001334651

Digitální fotoaparát s výměnnými objektivy
ILCE-1 α1 Ver.2 nebo pozdější

Náhled výsled. sním.



Během stisku klávesy, ke které je přiřazena funkce [Náhled výsled. sním.], lze zkontrolovat náhled snímku pomocí DRO, rychlost závěrky, a použité nastavení clony a citlivosti ISO. Před snímáním zkontrolujte náhled výsledného snímku.

- 1 MENU →  (Nastavení) → [Přizpůsob. operace] → [ Vlast. nast. kl./ovl.] → přiřadíte funkci [Náhled výsled. sním.] požadované klávese.
- 2 Při snímání fotografií potvrďte snímky stisknutím klávesy, ke které je přiřazen [Náhled výsled. sním.].

Tip

- Nastavení DRO, rychlost závěrky, clona a citlivost ISO, které jste nastavili, se odrazí na snímku pro [Náhled výsled. sním.], ale pro některé efekty náhled zobrazit nelze. Záleží na podmínkách snímání. I v takovém případě budou nastavení, která jste si vybrali, aplikována na snímky, které budete pořizovat.

Příbuzné téma

- [Přiřazování často používaných funkcí tlačítkům a ovladačům \(Vlast. nast. kl./ovl.\)](#)
- [Náhled clony](#)



TP1001334649

Digitální fotoaparát s výměnnými objektivy
ILCE-1 α1 Ver.2 nebo pozdější

Monitoring jasu



Umožňuje upravit kompozici při snímání v tmavém prostředí. Díky prodloužení doby expozice můžete zkontrolovat kompozici v hledáčku nebo na displeji i v tmavém prostředí, například pod noční oblohou.

- 1 MENU** →  (**Nastavení**) → **[Přizpůsob. operace]** → **[ Vlast. nast. kl./ovl.]** → přiřadíte funkci **[Monitoring jasu]** požadované klávese.
- 2 V režimu snímání fotografií stiskněte klávesu, ke které jste přiřadili funkci [Monitoring jasu], a pak pořídte snímek.**
 - Jas setrvá i po snímání vlivem [Monitoring jasu].
 - Pro návrat jasu displeje k normálu stiskněte znovu klávesu, ke které jste přiřadili funkci [Monitoring jasu].

Poznámka

- Při [Monitoring jasu] se [Displej živ. náhledu] automaticky přepne na [Efekt nast. vyp.] a hodnoty nastavení, jako například kompenzace expozice, nebudou na displeji živého náhledu zohledněny. Doporučuje se používat [Monitoring jasu] pouze na tmavých místech.
- Nastavení [Monitoring jasu] se v následujících situacích automaticky zruší.
 - Když je fotoaparát vypnutý.
 - Když se režim snímání změní z P/A/S/M na režim, který není P/A/S/M.
 - Když je režim ostření nastaven na něco jiného než ruční ostření.
 - Když je provedeno [Auto. zvětš. v MF].
 - Když je vybráno [Lupa zaostření].
- Při [Monitoring jasu] může být rychlost závěrky pomalejší než normální při snímání na tmavých místech. Protože se naměřený rozsah jasu rozšíří, může se změnit expozice.

Příbuzné téma

- [Nast. displ. živ. náhl.](#)

TP1001360898

Digitální fotoaparát s výměnnými objektivy
ILCE-1 α1 Ver.2 nebo pozdější

Zvýr. běh. nahr.



Nastaví, zda se při nahrávání videa zobrazí červený rámeček kolem okrajů monitoru fotoaparátu. Můžete snadno zkontrolovat, zda je fotoaparát v pohotovostním režimu nebo zda nahrává, i když se na jeho displej podíváte z úhlu nebo z dálky.

1 MENU →  (Snímání) → [Zobraz. snímání] → [Zvýr. běh. nahr.] → požadované nastavení.

Podrobnosti o položkách menu

Zapnuto:

Zobrazí červený rámeček, který indikuje probíhající nahrávání.

Vypnuto:

Nezobrazí rámeček, který indikuje probíhající nahrávání.

Tip

- Rámeček zobrazený touto funkcí lze také vysílat na externím displeji připojeném prostřednictvím HDMI. Nastavte [Zobraz. info. HDMI] na [Zapnuto].

Příbuzné téma

- [Zobraz. info. HDMI](#)

TP1001368345

Digitální fotoaparát s výměnnými objektivy
ILCE-1 α1 Ver.2 nebo pozdější

Zobrazení značky (fotografie)



Při snímání fotografií zobrazí na obrazovce snímání značku pro zadaný poměr stran.

Pokud chcete po snímání oříznout snímek na zadaný poměr stran, značka poměru stran vám umožní snímat s kontrolou úhlu pohledu po ořezání.

1 MENU → (Snímání) → **[Zobrazení značky]** → vyberte položku menu a nastavte požadovaný parametr.

Podrobnosti o položkách menu

Znač. pom. stran:

Určuje, zda chcete či nechcete zobrazit značku poměru stran. ([Zapnuto]/[Vypnuto])

Typ znač. pom. stran:

Nastaví poměr stran zobrazené značky poměru stran. ([1:1]/[5:4]/[4:3]/[16:9]/[1.91:1]/[2.35:1])

Úr. znač. pom. stran:

Nastaví hustotu barev zobrazené značky poměru stran. (0 až 15)

Tip

- Značku poměru stran lze zobrazit současně s čarami mřížky. V takovém případě se čáry mřížky zobrazí podle úhlu pohledu značky poměru stran.
- Značku poměru stran, která byla zobrazena při snímání, lze zobrazit přes přehrávaný snímek pomocí nastavení [Disp. zn. pom. str.] na [Zapnuto].
- Pomocí funkce [Oříznout] můžete také ořezávat snímky podle značky poměru stran zobrazené v okamžiku snímání.
- Pokud chcete zobrazit značku poměru stran svisle, držte při snímání fotoaparát svisle.

Poznámka

- Značku poměru stran lze při snímání fotografií zobrazit s poměrem stran [3:2].
- Když je poměr stran pro funkci [Znač. pom. stran] nastaven na [1:1]/[5:4]/[4:3], bude poloha značky poměru stran jiná než u funkce [Znač. pom. stran] pro nahrávání videa, i když bude vybrán stejný poměr stran.
- Na zařízeních připojených prostřednictvím HDMI se značka poměru stran nezobrazí.

Příbuzné téma

- [Disp. zn. pom. str. \(fotografie\)](#)
- [Zobr. rast. mřížky \(fotografie/video\)](#)
- [Oříznout](#)

TP1001375297

Digitální fotoaparát s výměnnými objektivy
ILCE-1 α1 Ver.2 nebo pozdější

Zobrazení značky (video)



Při snímání videa můžete nastavit, zda se na displeji nebo v hledáčku zobrazí značky, a vybrat typy značek.

1 MENU →  (Snímání) → [Zobrazení značky] → vyberte položku menu a nastavte požadovaný parametr.

Podrobnosti o položkách menu

Zobrazení značky:

Nastaví, zda se budou zobrazovat značky. ([Zapnuto] / [Vypnuto])

Značka středu:

Nastaví, zda se ve středu obrazovky snímání zobrazí středová značka. ([Vypnuto] / [Zapnuto])

Znač. pom. stran:

Nastaví značku poměru stran zobrazení. ([Vypnuto] / [4:3] / [13:9] / [14:9] / [15:9] / [1.66:1] / [1.85:1] / [2.35:1])

Bezpečná oblast:

Zobrazení bezpečné oblasti. Jedná se o standardní rozsah, který může přijímat běžný domácí televizor. ([Vypnuto] / [80%] / [90%])

Vodicí mřížka:

Určuje, zda chcete či nechcete zobrazovat vodicí mřížku. Ta umožňuje ověřit, zda je objekt vodorovně nebo kolmo k zemi. ([Vypnuto] / [Zapnuto])

Tip

- Můžete zobrazit několik značek současně.
- Chcete-li vytvořit vyváženou kompozici, umístěte objekt do průsečíku [Vodicí mřížka].

Poznámka

- Značky se zobrazí, když je volič režimů nastaven na  (Video) nebo **S&Q** (Zpomal./zrychl.), nebo když snímáte video.
- Značky nelze zobrazit, když používáte [Lupa zaostření].
- Značky se zobrazí na displeji nebo v hledáčku. (Nemůžete vysílat značky.)

TP1001360906

Digitální fotoaparát s výměnnými objektivy
ILCE-1 α1 Ver.2 nebo pozdější

Pomoc zobr. Gamma



Videa s S-Log gamma jsou určena pro další zpracování po snímání, abyste využili širokého dynamického rozsahu. Videa s gamma HLG jsou určena k prohlížení na displejích kompatibilních s HDR. Proto se při snímání zobrazují v nízkém kontrastu a mohou být špatně vidět. Můžete však použít funkci [Pomoc zobr. Gamma], abyste zobrazili kontrast ekvivalentní normálnímu gamma. Kromě toho lze také při přehrávání videa na displeji nebo v hledáčku fotoaparátu aplikovat [Pomoc zobr. Gamma].

1 MENU →  (Nastavení) → [Možnost displeje] → [Pomoc zobr. Gamma] → požadované nastavení.

Podrobnosti o položkách menu



Zapnuto:

Použije funkci pomocného zobrazení gamma.

Vypnuto:

Nepoužívá funkci pomocného zobrazení gamma.

Tip

- Pokud přiřadíte funkci [Vý.pom.zobr. Gamma] požadované klávese pomocí [ Vlast. nast. kl./ovl.], [ Vlast. nast. kl./ovl.] nebo [ Nast. Vlastní kláv.], můžete funkci pomocného zobrazení gamma zapínat a vypínat stisknutím klávesy.

Poznámka

- [Pomoc zobr. Gamma] se neaplikuje na videa při zobrazení na televizoru nebo displeji připojeném k fotoaparátu.

Příbuzné téma

- [Profil obrazu \(fotografie/video\)](#)
- [T. pom. zob. Gamma](#)
- [Fotografie HLG](#)

TP1001360866

Digitální fotoaparát s výměnnými objektivy
ILCE-1 α1 Ver.2 nebo pozdější

T. pom. zob. Gamma



Vybere typ převodu pro [Pomoc zobr. Gamma].

1 MENU →  (Nastavení) → [Možnost displeje] → [T. pom. zob. Gamma] → požadované nastavení.

Podrobnosti o položkách menu

Assist AUTO Auto:

- Zobrazí snímky s efekty následovně podle režimu gamma nebo barvy nastaveného v [ Profil obrazu].
 - Když je režim gamma nastaven na [S-Log2]: [S-Log2→709(800%)]
 - Když je režim gamma nastaven na [S-Log3]: [S-Log3→709(800%)]
 - Když je režim gamma nastaven na [HLG], [HLG1], [HLG2] nebo [HLG3] a barevný režim je nastaven na [BT.2020]: [HLG(BT.2020)]
 - Když je režim gamma nastaven na [HLG], [HLG1], [HLG2] nebo [HLG3] a barevný režim je nastaven na [709]: [HLG(709)]
- Zobrazí snímky s efektem [HLG(BT.2020)] při fotografování HLG s možností [Fotografie HLG] nastavenou na [Zapnuto].
- Při snímání videa zobrazí snímky s efektem [S-Log3→709(800%)] při výstupu videa RAW do jiného zařízení připojeného prostřednictvím HDMI.

Assist S-Log2 S-Log2→709(800%):

Zobrazí videa s gamma S-Log2 reprodukujícím kontrast odpovídající ITU709 (800%).

Assist S-Log3 S-Log3→709(800%):

Zobrazí videa s gamma S-Log3 reprodukujícím kontrast odpovídající ITU709 (800%).



Assist HLG 2020 HLG(BT.2020):

Zobrazí snímky po upravení obrazové kvality displeje nebo hledáčku na kvalitu, která je téměř stejná, jako když se videa zobrazují na displeji kompatibilním s [HLG(BT.2020)].

Assist HLG 709 HLG(709):

Zobrazí snímky po upravení obrazové kvality displeje nebo hledáčku na kvalitu, která je téměř stejná, jako když se videa zobrazují na displeji kompatibilním s [HLG(709)].

Tip

- Pokud přiřadíte funkci [T. pom. zob. Gamma] na požadované tlačítko pomocí [ Vlast. nast. kl./ovl.] nebo [ Vlast. nast. kl./ovl.], můžete nastavení [T. pom. zob. Gamma] přepínat.

Poznámka

- Když je při přehrávání možnost [Pomoc zobr. Gamma] nastavena na [Auto], použije se na snímek efekt následovně:
 - Při přehrávání videa nahraného pomocí [HLG], [HLG1], [HLG2] nebo [HLG3]: zobrazí snímek s efektem [HLG(BT.2020)] nebo [HLG(709)] podle barevného režimu.
 - Při přehrávání fotografie HLG pořízené s možností [Fotografie HLG] nastavenou na [Zapnuto]: zobrazí snímek s efektem [HLG(BT.2020)].
 - Při přehrávání videa RAW na jiném zařízení připojeném pomocí HDMI: zobrazí snímek s efektem [S-Log3→709(800%)].

V jiných situacích se zobrazí videa podle nastavení gamma a nastavení barevného režimu v [ Profil obrazu].

Příbuzné téma

- [Pomoc zobr. Gamma](#)
- [Profil obrazu \(fotografie/video\)](#)
- [Nast. výst. HDMI \(video\)](#)

TP1001368342

5-060-286-61(1) Copyright 2024 Sony Corporation

Digitální fotoaparát s výměnnými objektivy
ILCE-1 α1 Ver.2 nebo pozdější

Nahrávání zvuku



Nastaví, zda se při nahrávání videa nahraje zvuk. Vyberte [Vypnuto], abyste se vyhnuli nahrávání zvuků činnosti objektivu a fotoaparátu. Tuto funkci nelze použít při zpomaleném/zrychleném nahrávání .

1 MENU →  (Snímání) → [Nahrávání zvuku] → [Nahrávání zvuku] → požadované nastavení.

Podrobnosti o položkách menu

Zapnuto:

Nahrává zvuk.

Vypnuto:

Nenahrává zvuk.

Příbuzné téma

- [Úroveň nahr. zvuku](#)

TP1001334790

Digitální fotoaparát s výměnnými objektivy
ILCE-1 α1 Ver.2 nebo pozdější

Úroveň nahr. zvuku



Úroveň nahrávaného zvuku můžete nastavit při kontrole měření úrovně. Tuto funkci nelze použít při zpomaleném/zrychleném nahrávání .

- 1 MENU →  (Snímání) → [Nahrávání zvuku] → [Úroveň nahr. zvuku].
- 2 Vyberte požadovanou úroveň pomocí pravé/levé strany řídicího kolečka.

Podrobnosti o položkách menu

+:

Zesílí úroveň nahrávání zvuku.

-:

Ztlumí úroveň nahrávání zvuku.

Tip

- Pokud se ozvučené videosekvence natáčí s vysokou hlasitostí, nastavte parametr [Úroveň nahr. zvuku] na nižší úroveň. Záznam zvuku tak bude věrnější. Pokud se ozvučené videosekvence natáčí s nízkou hlasitostí, nastavte parametr [Úroveň nahr. zvuku] na vyšší úroveň, aby byl zvuk lépe slyšet. Správnou úroveň hlasitosti si ověřte sledováním záznamové úrovně zvuku pomocí připojených sluchátek nebo na indikátoru úrovně hlasitosti na fotoaparátu.
- Pro resetování úrovně nahrávání zvuku na výchozí nastavení stiskněte tlačítko  (vymazat).

Poznámka

- Bez ohledu na nastavení [Úroveň nahr. zvuku] je limiter vždy v činnosti.
- [Úroveň nahr. zvuku] je dostupný pouze při nastavení režimu snímání na video.
- Nastavení parametru [Úroveň nahr. zvuku] se použijí pro vestavěný mikrofon i pro vstup  (mikrofon).
- Nastavení pro [Úroveň nahr. zvuku] se nevztahuje pro nahrávky pořízené pomocí [Hlasové poznámky].

TP1001334768

Digitální fotoaparát s výměnnými objektivy
ILCE-1 α1 Ver.2 nebo pozdější

Časování zvuk. výst.



Při kontrole zvuku můžete nastavit potlačení ozvěny a zabránit nežádoucím odchylkám mezi obrazem a zvukem. Tuto funkci nelze použít při zpomaleném/zrychleném nahrávání .

① MENU →  (Snímání) → [Nahrávání zvuku] → [Časování zvuk. výst.] → požadované nastavení.

Podrobnosti o položkách menu

Živě:

Vysílá zvuk bez zpoždění. Toto nastavení vyberte, když je při sledování zvuku problémem odchylka zvuku.

Synchro. hlasu:

Vysílá zvuk a obraz synchronně. Toto nastavení vyberte, abyste zabránili nežádoucím odchylkám mezi obrazem a zvukem.

Poznámka

- Použití externího mikrofону může mít za následek mírné zpoždění. Podrobnosti naleznete v návodu k obsluze přiloženém k mikrofону.

TP1001334794

Digitální fotoaparát s výměnnými objektivy
ILCE-1 α1 Ver.2 nebo pozdější

Redukce zvuku větru



Nastaví, zda se bude redukovat šum větru omezením nízkofrekvenčních zvuků ve vstupu audia z vestavěného mikrofону. Tuto funkci nelze použít při zpomaleném/zrychleném nahrávání .

① MENU →  (Snímání) → [Nahrávání zvuku] → [Redukce zvuku větru] → požadované nastavení.

Podrobnosti o položkách menu

Zapnuto:

Redukuje šum větru.

Vypnuto:

Neredukuje šum větru.

Poznámka

- Kvalita zvuku se může lišit od normálních nastavení nahrávání, když je funkce [Redukce zvuku větru] nastavena na [Zapnuto].
- Když používáte externí mikrofon (prodává se samostatně), nepracuje [Redukce zvuku větru].

TP1001334730

Digitální fotoaparát s výměnnými objektivy
ILCE-1 α1 Ver.2 nebo pozdější

Nast. zv. patice



Nastaví digitální zvuk přenášený z mikrofonu (prodává se samostatně) připevněného k vícefunkčním sáňkám fotoaparátu. Použijte mikrofon, který podporuje digitální zvukové rozhraní. Můžete nastavit vzorkovací frekvenci, počet kvantových bitů a počet kanálů. Tuto funkci nelze použít při zpomaleném/zrychleném nahrávání .

1 MENU → (Snímání) → [Nahrávání zvuku] → [**ni** Nast. zv. patice] → požadované nastavení.

Podrobnosti o položkách menu

48khz/24bit 4ch :

Nastaví vzorkovací frekvenci zvukového vstupu na 48 kHz, počet kvantových bitů na 24 bitů a počet kanálů na 4.

48khz/24bit 2ch :

Nastaví vzorkovací frekvenci zvukového vstupu na 48 kHz, počet kvantových bitů na 24 bitů a počet kanálů na 2.

48khz/16bit 2ch :

Nastaví vzorkovací frekvenci zvukového vstupu na 48 kHz, počet kvantových bitů na 16 bitů a počet kanálů na 2.

Tip

- Zobrazení úrovně zvuku na displeji je při 4kanálovém zvukovém záznamu pro 4 kanály.

Poznámka

- Když externí mikrofon (prodává se samostatně) připojíte ke konektoru (mikrofon) fotoaparátu, nahraje se zvuk z externího mikrofonu připojeného ke konektoru (mikrofon). Nelze nastavit [**ni** Nast. zv. patice].
- Pokud je připojený mikrofon nastaven na analogový přenos, nelze nastavit [**ni** Nast. zv. patice].
- Pokud připojený mikrofon nepodporuje 4kanálové nahrávání zvuku, nelze vybrat [48khz/24bit 4ch] (48khz/24bit 4ch).
- Když připojený mikrofon nepodporuje 24bitové nahrávání zvuku, bude možnost [**ni** Nast. zv. patice] uzamčena na [48khz/16bit 2ch] (48khz/16bit 2ch).
- Při nahrávání videa nelze zvuk správně nahrávat v následujících situacích:
 - Když připojíte nebo odpojíte mikrofon
 - Když se digitální přenos přepne na straně mikrofonu na analogový přenos nebo opačně

Příbuzné téma

- [Monit. 4ch zvuku \(video\)](#)

TP1001368343

Digitální fotoaparát s výměnnými objektivy
ILCE-1 α1 Ver.2 nebo pozdější

TC/UB



Informace časového kódu (TC) a uživatelského bitu (UB) lze nahrát jako data přiřazená k videozáznamům.

1 MENU → [Snímání] → [TC/UB] → vyberte položku menu a nastavte požadovaný parametr.

Podrobnosti o položkách menu

Time Code Preset:

Nastaví časový kód.

User Bit Preset:

Nastaví uživatelský bit.

Time Code Format:

Nastaví způsob záznamu časového kódu. (Pouze když je [Volič NTSC/PAL] nastaven na NTSC.)

Time Code Run:

Nastaví formát počítání pro časový kód.

Time Code Make:

Nastaví formát záznamu pro časový kód na nahrávacím médiu.

User Bit Time Rec:

Nastaví, zda se čas nahraje jako uživatelský bit.

Jak nastavit časový kód (Time Code Preset)

1. MENU → [Snímání] → [TC/UB] → [Time Code Preset].
2. Otočte řídicím kolečkem a vyberte první dvě číslice.

- Časový kód lze nastavit v následujícím rozsahu.

Při výběru možnosti [60p]: 00:00:00,00 až 23:59:59,29

* Při výběru možnosti [24p] můžete použít poslední dvě číslice časového kódu v násobcích čtyř od 00 do 23 snímků.

Při výběru možnosti [50p]: 00:00:00,00 až 23:59:59,24

3. Stejným postupem jako v kroku 2 nastavte ostatní číslice a pak stiskněte střed řídicího kolečka.



Jak resetovat časový kód

1. MENU → [Snímání] → [TC/UB] → [Time Code Preset].
2. Stisknutím tlačítka [Vymazat] resetujete časový kód (00:00:00,00).

Jak nastavit uživatelský bit (User Bit Preset)

1. MENU → [Snímání] → [TC/UB] → [User Bit Preset].
2. Otočte řídicím kolečkem a vyberte první dvě číslice.
3. Stejným postupem jako v kroku 2 nastavte ostatní číslice a pak stiskněte střed řídicího kolečka.

Jak resetovat uživatelský bit

1. MENU →  (Snímání) → [TC/UB] → [User Bit Preset].
2. Stisknutím tlačítka  (vymazat) resetujte uživatelský bit (00 00 00 00).

Jak vybrat způsob nahrávání pro časový kód (Time Code Format *1)

1. MENU →  (Snímání) → [TC/UB] → [Time Code Format].

DF:

Nahrává časový kód ve formátu snížení počtu snímků *2.

NDF:

Nahrává časový kód ve formátu bez snížení počtu snímků.

*1 Pouze když je [Volič NTSC/PAL] nastaven na NTSC.

*2 Časový kód je založen na 30 snímcích za sekundu. Při nahrávání, které trvá delší dobu, dojde k rozdílu mezi skutečným časem a časovým kódem, protože snímková frekvence obrazového signálu NTSC je asi 29,97 snímků za sekundu. Metoda snížení počtu snímků tento rozdíl koriguje tak, aby časový kód odpovídal skutečnému času. Při snížení počtu snímků se každou minutu – kromě každé desáté minuty - odstraní první 2 snímky. Časový kód bez této korekce se nazývá kód bez snížení počtu snímků.

- Při záznamu ve formátu 24p se použije pevné nastavení [-].

Jak vybrat formát počítání pro časový kód (Time Code Run)

1. MENU →  (Snímání) → [TC/UB] → [Time Code Run].

Rec Run:

Nastaví krokovací režim tak, aby se časový kód posunoval pouze při nahrávání. Časový kód se nahrává v návaznosti na poslední časový kód předchozího nahrávání.

Free Run:

Nastaví krokovací režim tak, aby se časový kód posunoval neustále, bez ohledu na činnost fotoaparátu.

- Časový kód možná nebude v následujících situacích nahrán postupně, i když se bude posunovat v režimu [Rec Run].
 - Když se změní nahrávací formát.
 - Když se vyjme nahrávací médium.



Jak vybrat způsob záznamu časového kódu (Time Code Make)

1. MENU →  (Snímání) → [TC/UB] → [Time Code Make].

Preset:

Nahrává nově nastavený časový kód na nahrávací médium.

Regenerate:

Z nahrávacího média přečte poslední časový kód z předchozího nahrávání a nahrává nový časový kód navazující na poslední časový kód. Časový kód se v režimu [Rec Run] posouvá bez ohledu na nastavení možnosti [Time Code Run]. Časový kód je načten z paměťové karty v prostoru určeném prostřednictvím [ Záznam. médium] v [ Nast. záznam. média]. Když je [ Záznam. médium] nastaveno na [Souč. nahrávání], je časový kód načten z paměťové karty v prostoru 1.

Jak srovnat časový kód s jinými zařízeními

Pomocí adaptérového kabelu (prodává se samostatně) se připojte k jinému zařízení, například k videokameře, a poté nastavte parametr [Time Code Make] na [Preset] a [Time Code Run] na [Free Run]. Podrobnosti naleznete v části „Shoda časového kódu s jinými zařízeními“.

Poznámka

- Aktualizace systémového softwaru fotoaparátu resetuje časový kód. Nastavte časový kód znovu.

Příbuzné téma

- [Nastav. zobr. TC/UB](#)
- [Shoda časového kódu s jinými zařízeními](#)

TP1001360838

5-060-286-61(1) Copyright 2024 Sony Corporation

Digitální fotoaparát s výměnnými objektivy
ILCE-1 α1 Ver.2 nebo pozdější

Nastav. zobr. TC/UB



Nastaví zobrazení počítadla doby nahrávání, časového kódu (TC) a uživatelského bitu (UB) pro videa.

① **MENU** →  (**Nastavení**) → **[Možnost displeje]** → **[Nastav. zobr. TC/UB]** → požadované nastavení.

Podrobnosti o položkách menu

Počítadlo:

Zobrazí počítadlo doby nahrávání videa.

TC:

Zobrazí časový kód.

U-Bit:

Zobrazí uživatelský bit.

Příbuzné téma

- [TC/UB](#)

TP1001360852

Digitální fotoaparát s výměnnými objektivy
ILCE-1 α1 Ver.2 nebo pozdější

Shoda časového kódu s jinými zařízeními

Časový kód lze srovnávat se zařízeními vybavenými výstupním konektorem časového kódu, například s videokamerami, připojením fotoaparátu a zařízení. K připojení multifunkčního terminálu/terminálu mikro USB fotoaparátu do výstupního konektoru BNC běžně prodáváného kabelu BNC je nutný vyhrazený adaptérový kabel (prodává se samostatně).

O vyhrazeném adaptérovém kabelu (prodává se samostatně)

Konektor BNC můžete převést na konektor mikro USB adaptérovým kabelem (prodává se samostatně). Dostupnost adaptérového kabelu adaptéru se může lišit podle země nebo regionu. Potvrzení a nákup zásob naleznete na následujících stránkách podpory. Při nákupu nám prosím dejte vědět název a číslo produktu.

Webové stránky podpory společnosti Sony



<https://www.sony.net/SonyInfo/Support/>

- Název produktu: Adaptérový kabel VMC-BNCM1 (prodává se samostatně)
- Číslo produktu: A-5051-506-A
- Délka: 0,2 m

Příprava

Výstupní zařízení časového kódu (videokamera atd.) nastavte do režimu, v němž se bude časový kód vždy posunovat (Free Run nebo Clock).

Shoda časového kódu

1. Nastavte volič režimů na  (video).
2. MENU →  (Snímání) → [TC/UB] → Nastavte [Time Code Make] na [Preset] a [Time Code Run] na [Free Run].
3. Výstupní konektor BNC kabelu BNC **(A)** zapojte adaptérovým kabelem **(B)** do multifunkčního konektoru/terminálu mikro USB fotoaparátu.

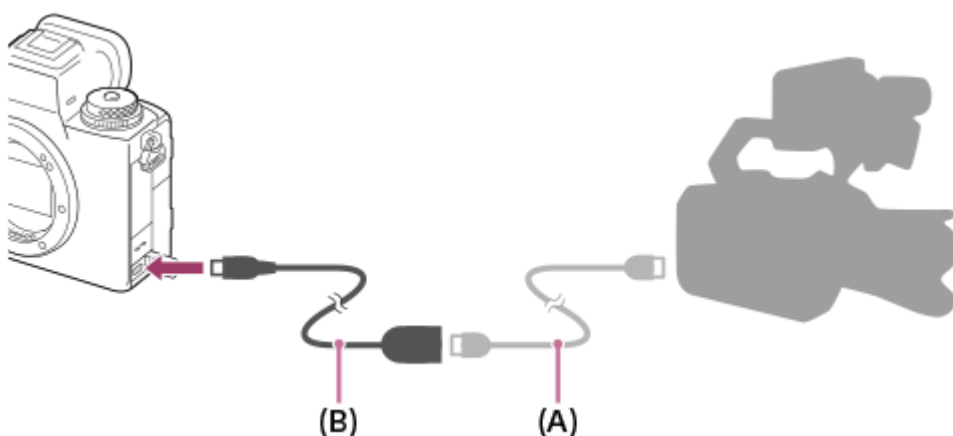

- Časový kód fotoaparátu se synchronizuje s časovým kódem připojeného zařízení (stav externího uzamčení) a na displeji se objeví „EXT-LK“.
- Jakmile je stav externího uzamčení nastaven přibližně na 10 sekund, zůstane zachován i po odpojení zařízení na straně výstupu časového kódu.

- Stav externího uzamčení časového kódu se uvolní po provedení následujících operací na fotoaparátu.
 - Když změníte nastavení pro funkce [Time Code Make] nebo [Time Code Run]
 - Když změníte časový kód pomocí parametru [Time Code Preset]
 - Když změníte režim na zpomalené/zrychlené snímání.

Poznámka

- Adaptérový kabel VMC-BN1 (prodává se samostatně) lze používat pouze s tímto tělem fotoaparátu. Nezapojte jej do konektoru Mikro USB jiných zařízení.
- Při připojování adaptérového kabelu k fotoaparátu dávejte pozor, abyste na konektor kabelu mikro USB nepůsobili příliš velkou silou.
- Když nastavíte fotoaparát do stavu externího uzamčení, časový kód se okamžitě uzamkne na externí časový kód a na displeji časových dat se objeví stejná hodnota jako externí časový kód. S natáčením však po dobu několika sekund vyčkejte, dokud se generátor časového kódu nestabilizuje.
- Pokud není frekvence referenčního časového kódu a snímkové frekvence fotoaparátu stejná, časový kód nelze správně uzamknout a fotoaparát nebude pracovat normálně. V takovém případě nelze časový kód také řádně uzamknout s externím časovým kódem.
- Když srovnáte časový kód fotoaparátu s jiným zařízením, mohou být videa posunuta o jeden snímek. Pokud používáte fotoaparát po delší dobu, může se odchylka od referenčního časového kódu zvětšit.

TP1001372112

5-060-286-61(1) Copyright 2024 Sony Corporation

Digitální fotoaparát s výměnnými objektivy
ILCE-1 α1 Ver.2 nebo pozdější

Streamování USB (video)



K fotoaparátu můžete připojit počítač atd. a použít video a zvuk z fotoaparátu pro streamování nebo webové konferenční služby. Předem vyberte MENU →  (Nastavení) → [USB] → [Režim připojení USB] → [Vyb. při připoj.] nebo [Stream. USB].

1 MENU →  (Síť) → [Streamování] → [ Streamování USB] → Nastavte [Výstupní rozl./Sn. frekv.] a [Nahr. filmů při stream.].

2 Připojte fotoaparát k počítači nebo jinému zařízení pomocí komerčně dostupného kabelu USB.

Na displeji fotoaparátu se zobrazí [Stream.:Pohot.] a fotoaparát se přepne do pohotovostního stavu pro streamování.

- Pokud je [Režim připojení USB] nastaven na [Vyb. při připoj.], vyberte [Živé streamování (Str. USB)] na obrazovce výběru pro režim připojení USB.
- Použijte kabel nebo adaptér, který odpovídá konektoru na zařízení, které chcete připojit.

3 Začněte streamovat prostřednictvím služby pro živé streamování / webové konference.

Na displeji fotoaparátu se zobrazí [Stream.:Výstup].

- Chcete-li ukončit streamování USB, vypněte napájení fotoaparátu nebo odpojte kabel USB.

Podrobnosti o položkách menu

Výstupní rozl./Sn. frekv.:

Nastaví rozlišení a snímkovou frekvenci videa. ([4K(2160p) 30p]/[4K(2160p) 25p]/[4K(2160p) 15p]/[4K(2160p)12.5p]/[HD(1080p) 60p]/[HD(1080p) 50p]/[HD(1080p) 30p]/[HD(1080p) 25p]/[HD(720p) 30p]/[HD(720p) 25p])

Nahr. filmů při stream.:



Nastaví, zda bude při streamování umožněno nahrávání videa na nahrávací médium. ([Povolit]/[Zakázat])



Tip

- Při streamování USB je režim snímání vždy nastaven na režim snímání videa bez ohledu na polohu voliče režimů.
- Pokud přiřadíte rychlost závěrky, citlivost ISO atd. ovladači nebo řídicímu kolečku nebo je zaregistrujete do nabídky funkcí, můžete tyto hodnoty upravovat i při streamování USB.
- Formát streamovaných dat je následující.
 - Formát videa: MJPEG* nebo YUV420
 - * Když je rozlišení nastaveno na HD (720p), je k dispozici pouze MJPEG.
 - Formát zvuku: PCM, 48 kHz, 16 bitů, 2 kanály
- Při streamování USB je fotoaparát napájen z počítače. Pokud chcete spotřebovat co nejméně energie z počítače, nastavte [Napájení USB] na [Vypnuto].

- Když používáte externí mikrofon, můžete minimalizovat odchylky mezi vaším hlasem a pohyby úst tím, že připojíte mikrofon ke konektoru  (mikrofon) fotoaparátu.

Poznámka

- Během streamování USB nelze provádět následující operace.
 - Přechod na obrazovku přehrávání
 - Síťové funkce (vzdálené snímání, přenos FTP, dálkové ovládání ze smartphonu, funkce Bluetooth atd.)
- Následující funkce jsou během streamování USB zakázány.
 -  Profil obrazu
 - Zaháj. úsp. energie
 -  Autom. vyp. disp.
- Při streamování USB v následujících rozlišeních a snímkových rychlostech použijte počítač, který podporuje SuperSpeed USB 5 Gb/s (USB 3.2) a komerčně dostupný kabel USB.
 - 4K (2160p) 30p, 4K (2160p) 15p, HD (1080p) 60p, HD (1080p) 30p

I když jsou nastaveny výše uvedené hodnoty, při připojení pomocí standardu USB 2.0 bude skutečný výstup HD (720p) 30p.
- Pokud změníte nastavení pro následující položky v průběhu streamování USB, obrazovka streamování se dočasně pozastaví. Může také být třeba obnovit streamování z aplikace v závislosti na službě živého streamování.
 - [Výstupní rozl./Sn. frekv.] nebo [Nahr. filmů při stream.] v [ Streamování USB]
 - [ Formát souboru]
- V závislosti na teplotě prostředí, nastavení výstupní kvality streamování, nastavení nahrávání videa při streamování, prostředí připojení Wi-Fi a podmínkách používání před zahájením streamování může dojít ke zvýšení teploty fotoaparátu a zkrácení doby streamování.

Příbuzné téma

- [Režim připojení USB](#)

TP1001372092

5-060-286-61(1) Copyright 2024 Sony Corporation

Digitální fotoaparát s výměnnými objektivy
ILCE-1 α1 Ver.2 nebo pozdější

Obsah této kapitoly

Následující obsah uvádí seznam funkcí popsaných v této kapitole („Vlastní úpravy fotoaparátu“). Z názvu každé položky můžete přejít na stránku popisující příslušné funkce.

Úprava vlastního nastavení fotoaparátu

Přiřazování často používaných funkcí tlačítkům a ovladačům (Vlast. nast. kl./ovl.)

Dočasná změna funkce voliče (Nastav. Můj ovladač)

Registrace a vyvolání nastavení fotoaparátu

- Paměť nast. sním.
- Vyvol.nast.fotoap.
- Vybrat médium
- Registrace nastavení snímání k vlastní klávese (Reg. vl. nast. sním.)

Registrace často používaných funkcí v menu funkcí

- Nast. nabídky Fn (fotografie/video)
- Nast. nabídky Fn (přehrávání)

Registrace často používaných funkcí v menu Moje menu

- Přidat položku
- Seřadit položky
- Vymazat položku
- Vymazat stránku
- Vymazat vše
- Zobrazit z Mé menu

Samostatná úprava nastavení fotoaparátu pro fotografie a videa

- Jiné nast. foto./filmy

Uživatelské nastavení funkcí kroužku/voliče

- Otočení Av/Tv
- Kroužek funkcí(obj.)
- Zámek souč. ovlád.

Nahrávání videa stisknutím tlačítka spouště

- REC tlač. spouště (video)

Nastavení displeje/hledáčku

- Vyb. hled./monitor
- Nast. DISP (zob.obr.) (Monitor/Hledáček)

Digitální fotoaparát s výměnnými objektivy
ILCE-1 α1 Ver.2 nebo pozdější

Úprava vlastního nastavení fotoaparátu

Fotoaparát disponuje různými funkcemi pro vlastní nastavení, například registrací funkcí a nastaveními pro snímání k vlastními klávesám. Můžete kombinovat svoje upřednostňovaná nastavení tak, aby se vám fotoaparát lépe ovládal. Podrobnosti o tom, jak konfigurovat a používat nastavení naleznete na stránkách jednotlivých funkcí.

Přiřazení často používaných funkcí tlačítkům (Vlast. nast. kl./ovl., Vlast. nast. kl./ovl. a Nast. Vlastní kláv.)

Funkce tlačítek včetně vlastních tlačítek (C1 až C4) můžete měnit podle svých preferencí. Doporučuje se, abyste přiřadili často používané funkce ke snadno ovladatelným tlačítkům tak, abyste mohli vyvolávat přiřazené funkce jednoduchým stisknutím příslušného tlačítka.

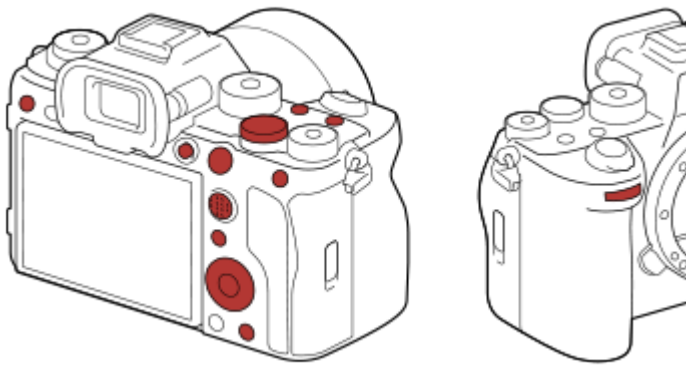

Registrace často používaných funkcí k tlačítku Fn (nabídka funkcí)

Pokud registrujete často používané funkce v režimu snímání nebo režimu přehrávání do menu funkcí, můžete zobrazení registrovaných funkcí na obrazovce jednoduše provést stisknutím tlačítka Fn (funkce). Výběrem ikon na obrazovce nabídky funkcí můžete vyvolat funkci, kterou chcete použít.

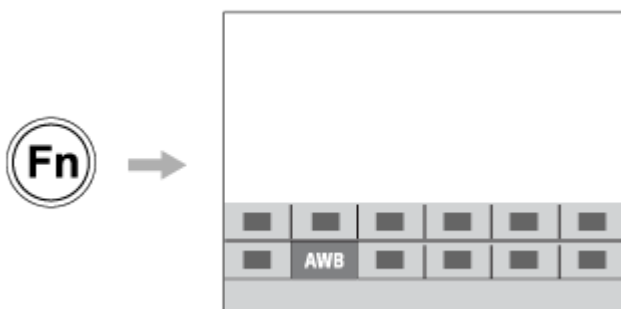

Kombinování často používaných funkcí na obrazovce menu (Mé menu)

Pokud zkombinujete často používané položky z menu (např. z menu snímání a sítě na obrazovce „Mé menu“), můžete rychle získat přístup k požadovaným položkám menu.



Přiřazení různých funkcí voliči a přepnutí funkce voliče (Nastav. Můj ovladač)

Požadované funkce můžete přiřadit přednímu/zadnímu ovladači a řídicímu kolečku a do fotoaparátu registrovat až tři kombinace nastavení jako nastavení „Můj ovladač 1 - 3“.



Příklad: Obrazovka [Nastav. Můj ovladač] pro modely s otočným ovladačem

Změna nastavení snímání rychle podle scény (**MR** Paměť nast. sním.)

Příslušná nastavení pro snímání* pro scénu můžete zaregistrovat do fotoaparátu nebo na paměťovou kartu a snadno je pak vyvolat pomocí voliče režimů atd.

* Nelze registrovat nastavení vlastní klávesy.

Dočasné přepnutí nastavení snímání při stisknutí tlačítka (Reg. vl. nast. sním.)

Nastavení snímání můžete registrovat k tlačítkům předem a dočasně je vyvolávat při stisknutí tlačítka.

Nastavení lze změnit okamžitě a původní nastavení se obnoví při uvolnění tlačítka. To je vhodné při snímání scén, když se podmínky rychle mění.

Uložení vlastních nastavení fotoaparátu na paměťovou kartu (Uložit/načíst nast.)

Nastavení fotoaparátu* můžete uložit na paměťovou kartu pomocí [Uložit/načíst nast.]. Tato funkce je užitečná, když chcete zálohovat nastavení nebo importovat nastavení do jiného fotoaparátu stejného modelu atd.

* Některá nastavení nelze uložit na paměťovou kartu.

Příbuzné téma

- [Přiřazování často používaných funkcí tlačítkům a ovladačům \(Vlast. nast. kl./ovl.\)](#)
- [Tlačítko Fn \(Funkce\)](#)
- [Přidat položku](#)
- [Dočasná změna funkce voliče \(Nastav. Můj ovladač\)](#)
- [Paměť nast. sním.](#)
- [Registrace nastavení snímání k vlastní klávese \(Reg. vl. nast. sním.\)](#)
- [Uložit/načíst nast.](#)

TP1001367022

Digitální fotoaparát s výměnnými objektivy
ILCE-1 α1 Ver.2 nebo pozdější

Přirazování často používaných funkcí tlačítkům a ovladačům (Vlast. nast. kl./ovl.)



Funkce vlastní klávesy slouží k přiřazení funkcí, které používáte nejčastěji, ke snadno ovladatelným tlačítkům a ovladačům. To umožňuje přeskočit proces výběru položek z MENU, takže můžete vyvolávat funkce rychleji.

Funkce můžete zvlášť přiřazovat vlastním klávesám pro režim snímání fotografií, snímání videa a přehrávání.

- Funkce, které lze přiřadit, se liší podle tlačítek nebo ovladačů.

Funkce můžete přiřadit následujícím tlačítkům a ovladačům.

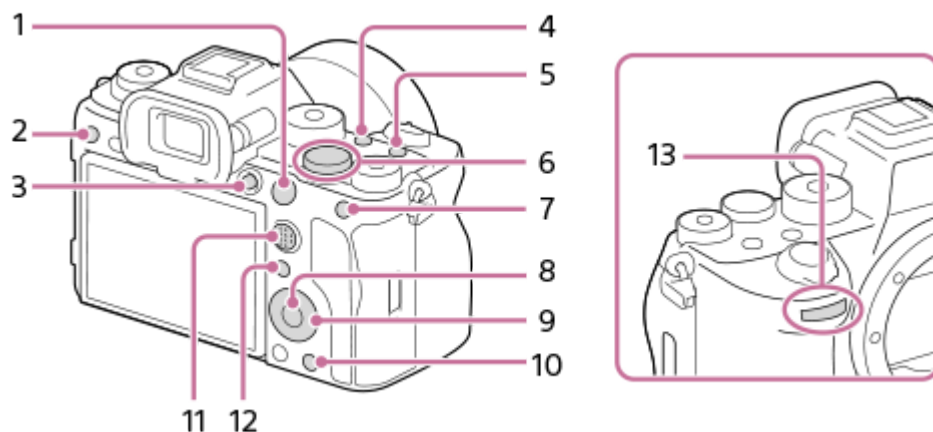

1. Tlačítko AF-ON
2. Uživatel. tlačítko 3
3. Tlačítko MOVIE
4. Uživatel. tlačítko 2
5. Uživatel. tlačítko 1
6. Zadní ovladač
7. Funkce tlačítka AEL
8. Prostřední tlačítko
9. Řídicí kolečko/Levé tlačítko/Pravé tlačítko/Tlačítko Dolů
10. Uživatel. tlačítko 4
11. Prostř. tl. multivoliče
12. Tlačítko Fn/
13. Přední ovlad.

Následuje postup pro přiřazení funkce [AF podle oka] k tlačítku AEL.

1 MENU → (Nastavení) → [Přizpůs. operace] → [Vlast. nast. kl./ovl.].

- Pokud chcete přiřadit funkci, kterou budete vyvolávat při snímání videa, vyberte [Vlast. nast. kl./ovl.]. Pokud chcete přiřadit funkci, kterou budete vyvolávat při přehrávání snímků, vyberte [Nast. Vlastní kláv.].
- Můžete také vybrat [Vlast. nast. kl./ovl.] a [Vlast. nast. kl./ovl.] z MENU → (Nastavení) → [Přizpůs. voliče].

2 Přejděte na obrazovku [Zadní1] pomocí horní/spodní strany řídicího kolečka. Pak vyberte [Funkce tlačítka AEL] a stiskněte střed řídicího kolečka.

3 Vyberte [AF podle oka] pomocí horní/spodní/levé/pravé strany řídicího kolečka a poté stiskněte střed.

- Pokud stisknete tlačítko AEL v režimu snímání fotografií a budou detekovány oči, aktivuje se [AF podle oka] a fotoaparát zaostří na oči. Pořizujte snímky s přidržným tlačítkem AEL.

Použití různých funkcí pro voliče/kolečko závisí na režimu snímání

Pokud při přiřazování funkcí ovladačům/kolečku zaškrtnete [Samostatný režim M a další režimy.], můžete přiřadit různé funkce pro [Ruční expozice] a další režimy expozice ([Inteligentní auto]/[Program auto]/[Priorita clony]/[Priorita závěrky]). Pokud zaškrtnete [Samostatný režim Flex. Exp. a Intel. auto.] při přiřazování funkcí pomocí [ Vlast. nast. kl./ovl.], můžete přiřadit různé funkce pro [Režim flex. Exp.] a [Inteligentní auto].

Tip

- Stisknutím tlačítka, kterému lze přiřadit funkci na obrazovce nastavení vlastních kláves, můžete přejít na obrazovku nastavení pro stisknuté tlačítko (s výjimkou některých tlačítek).
- Můžete také přiřadit funkce snímání tlačítka fixace ostření na objektivu. Některé objektivy však tlačítko fixace ostření nemají.

Příbuzné téma

- [Dočasná změna funkce voliče \(Nastav. Můj ovladač\)](#)

TP1001365443

Digitální fotoaparát s výměnnými objektivy
ILCE-1 α1 Ver.2 nebo pozdější

Dočasná změna funkce voliče (Nastav. Můj ovladač)



Požadované funkce můžete přiřadit přednímu ovladači, zadnímu ovladači a řídicímu kolečku a registrovat až tři kombinace nastavení jako nastavení „Můj ovladač“. Můžete pak rychle vyvolávat nebo přepínat registrovaná nastavení „Můj ovladač“ stisknutím vlastní klávesy, ke které jste to předem přiřadili.

Registrace funkcí pro „Můj ovladač“

Funkce, které chcete přiřadit přednímu ovladači, zadnímu ovladači a řídicímu kolečku, registrujte jako [Můj ovladač 1] až [Můj ovladač 3].

1. MENU → (Nastavení) → [Přizpůs. voliče] → [Nastav. Můj ovladač].
2. Vyberte ovladač nebo kolečko pro (Můj ovladač 1) a stiskněte střed řídicího kolečka.
3. Vyberte požadovanou funkci, kterou chcete přiřadit, pomocí horní/spodní/levé/pravé strany řídicího kolečka a pak stiskněte střed řídicího kolečka.
 - Vyberte „--“ (Nenastaveno) pro ovladač nebo kolečko, ke kterému nechcete přiřadit žádnou funkci.
4. Až vyberete funkce pro všechny ovladače a kolečko v (Můj ovladač 1) opakováním kroků 2 a 3, vyberte [OK]. Nastavení pro (Můj ovladač 1) bude registrováno.
 - Pokud chcete také registrovat (Můj ovladač 2) a (Můj ovladač 3), řiďte se postupem popsáním výše.

Přiřazování klávesy pro vyvolání „Můj ovladač“

Pro vyvolání registrovaných nastavení „Můj ovladač“ přiřaďte vlastní klávesu.

1. MENU → (Nastavení) → [Přizpůs. operace] → [Vlast. nast. kl./ovl.] nebo [Vlast. nast. kl./ovl.] → vyberte klávesu, kterou chcete používat pro vyvolání menu „Můj ovladač“.
2. Vyberte číslo nastavení „Můj ovladač“, které chcete vyvolat, nebo vzor pro přepnutí „Můj ovladač“.

Podrobnosti o položkách menu

Můj ovl. 1 běh. přidr. /Můj ovl. 2 běh. přidr./Můj ovl. 3 běh. přidr.:

Při přidržené klávese se přiřadí funkce, které jste registrovali v [Nastav. Můj ovladač] k ovladači nebo kolečku.

Můj ovladač 1→2→3 :

Pokaždé, když stisknete klávesu, změní se funkce v následujícím pořadí: „normální funkce → funkce Můj ovladač 1 → funkce Můj ovladač 2 → funkce Můj ovladač 3 → normální funkce“.

Přep. Můj ovladač 1 /Přep. Můj ovladač 2/Přep. Můj ovladač 3:

Funkce registrovaná pomocí [Nastav. Můj ovladač] zůstane, i když nepřidržíte stisknutou klávesu. Pro návrat k normální funkci stiskněte klávesu znovu.

Snímání při přepínání „Můj ovladač“

Při snímání můžete vyvolat „Můj ovladač“ pomocí vlastní klávesy a snímat při změně nastavení snímání otáčením předního ovladače, zadního ovladače a řídicího kolečka.

V následujícím příkladu jsou funkce uvedené níže registrovány v „Můj ovladač“ a [Můj ovladač 1→2→3] je přiřazen tlačítku C1 (vlastní 1).

Část činnosti	Můj ovladač 1	Můj ovladač 2	Můj ovladač 3
Řídicí kolečko	 ISO	 Vyvážení bílé	Nenastaveno
Přední ovladač	Clona	 Kreativní vzhled	Pos. AF rám. ↔ : Std
Zadní ovladač	Čas závěrky	 Komp.expozice	Pos. AF rám. ↑↓ : Std

1. Stiskněte tlačítko C1 (vlastní 1).

Funkce registrované k [Můj ovladač 1] budou přiřazeny k řídicímu kolečku, přednímu ovladači a zadnímu ovladači.

- Ikony funkcí registrovaných pro [Můj ovladač 1] jsou zobrazeny v dolní části obrazovky.



2. Otáčením řídicího kolečka nastavte hodnotu ISO, otáčením předního ovladače nastavte hodnotu clony a otáčením zadního ovladače nastavte rychlost závěrky.

3. Stiskněte znovu tlačítko C1.

Funkce registrované k [Můj ovladač 2] budou přiřazeny k řídicímu kolečku, přednímu ovladači a zadnímu ovladači.

4. Otáčením řídicího kolečka nastavte [Vyvážení bílé], otáčením předního ovladače nastavte [Kreativní vzhled], a otáčením zadního ovladače nastavte [Komp.expozice].

5. Stiskněte znovu tlačítko C1 a změňte hodnoty nastavení pro funkce registrované pro [Můj ovladač 3].

Poznámka

- Nastavení „Můj ovladač“, ve kterých je každý ovladač/kolečko nastaveno na [Nenastaveno], nebudou při stisku vlastní klávesy vyvolány. Budou také přeskočeny v [Můj ovladač 1→2→3].
- I když je ovladač/kolečko uzamčeno pomocí funkce [Zámek souč. ovlád.], dočasně se odemkne, když vyvoláte „Můj ovladač“.

Příbuzné téma

- [Přiřazování často používaných funkcí tlačítkům a ovladačům \(Vlast. nast. kl./ovl.\)](#)



TP1001365953

Digitální fotoaparát s výměnnými objektivy
ILCE-1 α1 Ver.2 nebo pozdější

Paměť nast. sním.



Umožňuje registrovat až 3 často používaných režimů nebo nastavení produktu a až 4 (M1 až M4) na paměťovou kartu. Nastavení můžete vyvolat pouze voličem režimů.

- 1 V přístroji proveďte nastavení, které chcete registrovat.
- 2 MENU →  /  (Snímání) → [Režim snímání] → [**MR** Paměť nast. sním.] → požadovaný počet.
- 3 Potvrďte stisknutím středu řídicího kolečka.

Položky, které lze registrovat

- Lze registrovat různé funkce pro snímání. Položky, které lze skutečně registrovat, se zobrazí v menu fotoaparátu.
- Clona (číslo F)
- Rychlost závěrky

Změna registrovaných nastavení

Změňte nastavení na požadované a znovu registrujte nastavení na stejné číslo režimu.

Poznámka

- Pozice M1 až M4 lze zvolit pouze tehdy, pokud byla do přístroje vložena paměťová karta.
- Při registrování nastavení na paměťovou kartu lze použít pouze paměťovou kartu, která byla vybrána pomocí [**MR** Vybrat médium].
- Posun programu nelze registrovat.
- U některých funkcí se nemusí shodovat poloha ovladače a nastavení skutečně použitého pro snímání. Pokud se to stane, snímejte podle informací zobrazených na displeji.

Příbuzné téma

- [Vyvol.nast.fotoap.](#)
- [Vybrat médium](#)

TP1001334712

Digitální fotoaparát s výměnnými objektivy
ILCE-1 α1 Ver.2 nebo pozdější

Vyvol.nast.fotoap.





Umožňuje pořídit snímek po vyvolání preferovaných nastavení snímání registrovaných pomocí [**MR** Paměť nast. sním.].

1 Nastavte volič režimů na 1, 2 nebo 3 (**MR** Vyvol.nast.fotoap.).

- Pro vyvolání nastavení registrovaných na paměťové kartě vyberte požadované číslo z MENU →  /  (Snímání) → [Režim snímání] → [**MR** Vyvol.nast.fotoap.].

Tip

- Pokud vyvoláváte nastavení registrovaná na paměťové kartě, budou nastavení vyvolána z paměťové karty v prostoru určeném v [**MR** Vybrat médium]. Prostor pro paměťovou kartu můžete potvrdit výběrem MENU →  /  (Snímání) → [Režim snímání] → [**MR** Vybrat médium].
- Tímto fotoaparátem lze vyvolat nastavení registrovaná na paměťové kartě jiným fotoaparátem se stejným názvem modelu.

Poznámka

- Pokud nastavíte [**MR** Vyvol.nast.fotoap.] po dokončení nastavení pro snímání, registrovaná nastavení budou mít prioritu a původní nastavení budou možná neplatná. Před snímáním zkontrolujte indikátory na displeji.
- Pokud je prostor, do kterého jsou snímky nahrány, nastaven na změnu, nebudou nastavení snímání aplikována, dokud nebude zápis na paměťovou kartu kompletní, i když je volič režimů nastaven na 1/2/3.

Příbuzné téma

- [Paměť nast. sním.](#)

TP1001334848

Digitální fotoaparát s výměnnými objektivy
ILCE-1 α1 Ver.2 nebo pozdější

Vybrat médium



Vybere prostor pro paměťovou kartu z vyvolaných nastavení nebo podle nastavení registrovaných pro M1 až M4.

① **MENU** →  /  (**Snímání**) → [**Režim snímání**] → [**MR** **Vybrat médium**] → požadovaný prostor.

Podrobnosti o položkách menu

Slot 1:

Vybere prostor 1.

Slot 2:

Vybere prostor 2.

TP1001365442

Digitální fotoaparát s výměnnými objektivy
ILCE-1 α1 Ver.2 nebo pozdější

Registrace nastavení snímání k vlastní klávese (Reg. vl. nast. sním.)



Můžete předem registrovat nastavení pro snímání (jako například expozici, nastavení ostření, režim pohonu atd.) ke klávese vlastní a dočasně si je vyvolat přidržením dané klávesy. Pro rychlé přepnutí nastavení jednoduše stisknete klávesu vlastní a pak klávesu uvolníte, abyste se dostali k původním nastavením. Tato funkce je vhodná pro snímání aktivních scén, například sportu.

- 1 MENU** → (Snímání) → [Režim snímání] → [Reg. vl. nast. sním.] → vyberte registrační číslo od [Vyv. vl. nast. přídr. 1] do [Vyv. vl. nast. přídr. 3].

Zobrazí se obrazovka nastavení pro vybrané číslo.

- 2 Pomocí horní/spodní/levé/pravé strany řídicího kolečka vyberte zaškrťovací okénka pro funkce, které chcete vyvolávat jedním z registračních čísel, a stiskněte střed pro zaškrtnutí okénka.**

V okénkách funkcí se zobrazí značka (zaškrtnutí).

- Ke zrušení výběru stiskněte znovu střed.

- 3 Vyberte funkci, kterou chcete upravit, pomocí horní/spodní/levé/pravé strany řídicího kolečka a pak upravte funkci na požadované nastavení stisknutím středu.**

- Vyberte [Import. stávající nastav.] pro registraci aktuálních nastavení fotoaparátu k registračním číslu, které si zvolíte.

- 4 Vyberte [Registrovat].**

Položky, které lze registrovat

- Lze registrovat různé funkce pro snímání. Položky, které lze skutečně registrovat, se zobrazí v menu fotoaparátu.
- Expozice
- Nastavení zaostření
- Režim pohonu (jiný než samospoušť)

Vyvolání registrovaných nastavení

1. MENU → (Nastavení) → [Přízpůs. operace] → [Vlast. nast. kl./ovl.] → vyberte požadovanou klávesu a poté vyberte jedno z registračních čísel od [Vyv. vl. nast. přídr. 1] do [Vyv. vl. nast. přídr. 3].
2. Na obrazovce snímání stisknete tlačítko spouště při současném přidržení klávesy, ke které jste přiřadili jedno z registračních čísel.

Registrovaná nastavení jsou aktivována při přidržení vlastní klávesy.

Tip

- Můžete změnit nastavení pro [Reg. vl. nast. sním.] po přiřazení jednoho z registračních čísel k vlastní klávese pomocí [Vlast. nast. kl./ovl.].

Poznámka

- Registrační čísla [Vyv. vl. nast. přídr. 1] až [Vyv. vl. nast. přídr. 3] jsou k dispozici pouze, když je režim snímání nastaven na P/A/S/M.
- Když se provádí vyvolání registrovaných nastavení, registrovaná nastavení někdy nemusí fungovat. Záleží na nasazeném objektivu a stavu fotoaparátu,

Příbuzné téma

- [Přiřazování často používaných funkcí tlačítkům a ovladačům \(Vlast. nast. kl./ovl.\)](#)

TP1001364037

5-060-286-61(1) Copyright 2024 Sony Corporation

Digitální fotoaparát s výměnnými objektivy
ILCE-1 α1 Ver.2 nebo pozdější

Nast. nabídky Fn (fotografie/video)



Menu funkcí je menu s 12 funkcemi, které se zobrazí v dolní části obrazovky, když stisknete tlačítko Fn (funkce). Do menu funkcí můžete registrovat 12 funkcí pro snímání fotografií, resp. funkcí pro snímání videa.

Následuje postup pro změnu [Kreativní vzhled] v nabídce funkcí pro fotografie na [Zobr. rast. mřížky].

- Ke změně nabídky funkcí videa vyberte v kroku 2 položku nabídky pro video.

- 1 MENU → (Nastavení) → [Přizpůs. operace] → vyberte [Nast. nabídky Fn].
- 2 Vyberte (Kreativní vzhled) z 12 položek v menu funkcí pro fotografování pomocí horní/spodní/levé/pravé strany řídicího kolečka a poté stiskněte střed.
- 3 Přejděte na obrazovku zobrazující [Zobr. rast. mřížky] pomocí horní/spodní/levé/pravé strany řídicího kolečka. Pak vyberte [Zobr. rast. mřížky] a stiskněte střed řídicího kolečka.
 - Možnost (Zobr. rast. mřížky) se zobrazí na místě, kde předtím v menu funkcí byla možnost (Kreativní vzhled).

Tip

- Když je [Dotyková obsluha] nastavena na [Zapnuto] a [Displej snímání] v [Displej snímání] v [Nast. dotyk. plochy] je nastaven na [Zapnuto], můžete také otevřít [Nast. nabídky Fn] tak, že přidržíte ikonu v menu funkce.

Příbuzné téma

- [Tlačítko Fn \(Funkce\)](#)

TP1001368341





Digitální fotoaparát s výměnnými objektivy
ILCE-1 α1 Ver.2 nebo pozdější

Nast. nabídky Fn (přehrávání)





Nastaví menu funkcí pro režim přehrávání. Menu funkcí je menu s 12 funkcemi, které se zobrazí v dolní části obrazovky při stisknutí klávesy, které je přiřazena funkce [ Nabídka funkcí].

Následuje postup pro změnu funkce [Odeslat do smartph.] na [Zachytit foto].

- 1 MENU** →  (Nastavení) → [Přízpůs. operace] → [ Nast. nabídky Fn].
- 2 Vyberte**  (Odeslat do smartph.) z 12 položek v menu funkcí pomocí horní/spodní/levé/pravé strany řídicího kolečka a poté stiskněte střed.
- 3 Přejděte na obrazovku zobrazující [Zachytit foto] pomocí horní/spodní/levé/pravé strany řídicího kolečka. Pak vyberte [Zachytit foto] a stiskněte střed řídicího kolečka.**
 - Možnost  (Zachytit foto) se zobrazí na místě, kde předtím v menu funkcí byla možnost  (Odeslat do smartph.).

Tip

- Předem přiřadte funkci [ Nabídka funkcí] požadované klávese pomocí [ Nast. Vlastní kláv.].
- Když je [Dotyková obsluha] nastavena na [Zapnuto] a [Displej přehrávání] v [Nast. dotyk. plochy] je nastaven na [Zapnuto], můžete také otevřít [ Nast. nabídky Fn] tak, že přidržíte ikonu v menu funkcí.

TP1001548147

Digitální fotoaparát s výměnnými objektivy
ILCE-1 α1 Ver.2 nebo pozdější

Přidat položku



Požadované položky menu můžete registrovat do ☆ (Mé menu) v MENU.

- 1 MENU → ☆ (Mé menu) → [Nast. Mé menu] → [Přidat položku].
- 2 Vyberte položku, kterou chcete dodat do ☆ (Mé menu), pomocí horní/spodní/levé/pravé strany řídicího kolečka.
- 3 Vyberte cíl pomocí horní/spodní/levé/pravé části řídicího kolečka.

Přidání položek menu z obrazovky menu

Položku menu aktuálně vybranou na obrazovce menu můžete přidat do ☆ (Mé menu).

1. Když je kurzor nad položkou menu, kterou chcete přidat do ☆ (Mé menu), stiskněte tlačítko  (Vymazat). Zobrazí se kontextové menu.
 - Když je funkce [Dotyková obsluha] nastavena na [Zapnuto], můžete kontextové menu zobrazit dotykem a přidržením položky menu.
2. Vyberte položku [Přid. do mého menu].
3. Vyberte cíl pomocí horní/spodní/levé/pravé části řídicího kolečka.

Tip

- Do ☆ (Mé menu) můžete dodat až 42 položek.

Poznámka

- Do ☆ (Mé menu) nemůžete dodat následující položky.
 - Jakákoli položka v MENU →  (Přehrávání)

Příbuzné téma

- [Seřadit položky](#)
- [Vymazat položku](#)
- [Tlačítko MENU](#)

Digitální fotoaparát s výměnnými objektivy
ILCE-1 α1 Ver.2 nebo pozdější

Seřadit položky



Můžete změnit pořadí položek menu přidaných do ☆ (Mé menu) v MENU.

- 1 MENU → ☆ (Mé menu) → [Nast. Mé menu] → [Seřadit položky].
 - 2 Vyberte položku, kterou chcete přesunout, pomocí horní/spodní/levé/pravé strany řídicího kolečka.
 - 3 Vyberte cíl pomocí horní/spodní/levé/pravé části řídicího kolečka.
-

Příbuzné téma

- [Přidat položku](#)

TP1001364018

Digitální fotoaparát s výměnnými objektivy
ILCE-1 α1 Ver.2 nebo pozdější

Vymazat položku



Můžete vymazat položky menu přidané do ☆ (Mé menu) z MENU.

- 1 MENU → ☆ (Mé menu) → [Nast. Mé menu] → [Vymazat položku].
- 2 Vyberte položku, kterou chcete vymazat, pomocí horní/spodní/levé/pravé strany řídicího kolečka a pak vymažte vybranou položku stisknutím středu.

Tip

- Pro vymazání všech položek na stránce vyberte MENU → ☆ (Mé menu) → [Nast. Mé menu] → [Vymazat stránku].
- Můžete vymazat všechny položky přidané do ☆ (Mé menu) výběrem MENU → ☆ (Mé menu) → [Nast. Mé menu] → [Vymazat vše].

Příbuzné téma

- [Vymazat stránku](#)
- [Vymazat vše](#)
- [Přidat položku](#)

TP1001364032

Digitální fotoaparát s výměnnými objektivy
ILCE-1 α1 Ver.2 nebo pozdější

Vymazat stránku



Můžete vymazat všechny položky menu dodané ke stránce v ☆ (Mé menu) v MENU.

- 1 MENU → ☆ (Mé menu) → [Nast. Mé menu] → [Vymazat stránku].
- 2 Pomocí horní/spodní strany řídicího kolečka vyberte stránku, kterou chcete vymazat, a poté stisknutím středu řídicího kolečka vymažte položky.

Příbuzné téma

- [Vymazat vše](#)
- [Přidat položku](#)

TP1001364029

Digitální fotoaparát s výměnnými objektivy
ILCE-1 α1 Ver.2 nebo pozdější

Vymazat vše



Můžete vymazat všechny položky menu dodané do ☆ (Mé menu) v MENU.

1 MENU → ☆ (Mé menu) → [Nast. Mé menu] → [Vymazat vše].

2 Vyberte položku [OK].

Příbuzné téma

- [Vymazat stránku](#)
- [Přidat položku](#)

TP1001364025

Digitální fotoaparát s výměnnými objektivy
ILCE-1 α1 Ver.2 nebo pozdější

Zobrazit z Mé menu



Lze nastavit, aby se po stisknutí tlačítka MENU, zobrazil můj ovladač jako první.

1 MENU → ☆ (Mé menu) → [Nast. Mé menu] → [Zobrazit z Mé menu] → požadované nastavení.

Podrobnosti o položkách menu

Zapnuto:

Po stisknutí tlačítka MENU se zobrazí můj ovladač jako první.

Vypnuto:

Po stisknutí tlačítka MENU se zobrazí naposledy zobrazená nabídka.

Příbuzné téma

- [Přidat položku](#)
- [Tlačítko MENU](#)

TP1001366982

Digitální fotoaparát s výměnnými objektivy
ILCE-1 α1 Ver.2 nebo pozdější

Jiné nast. foto./filmy



Pro každou položku ve snímání fotografií a nahrávání videa můžete vybrat, zda chcete použít běžná nebo samostatná nastavení.

1 MENU →  (**Nastavení**) → [**Přizpůs. operace**] → **vyberte [Jiné nast. foto./filmy]**.

Zobrazí se obrazovka průvodce činností. Výběrem [OK] zobrazíte obrazovku nastavení.

2 Zaškrtněte položky, které chcete nastavit samostatně pro snímání fotografií a nahrávání videa, a poté vyberte [OK].

- Následující položky můžete nastavit odděleně pro snímání fotografií a nahrávání videa.
 - Clona
 - Čas závěrky
 - ISO
 - Komp.expozice
 - Režim měření
 - Vyvážení bílé
 - Profil obrazu

Tip

- Když přepnete z běžných na samostatná nastavení pomocí [Jiné nast. foto./filmy], použijí se aktuální nastavení pro snímání fotografií i nahrávání videa. Nastavení vlastního vyvážení bílé se však použije pouze pro snímání fotografií.
- Když přepnete ze samostatných na běžná nastavení pomocí [Jiné nast. foto./filmy], hodnoty nastavení položek se vrátí na původní hodnoty. Výjimku představují hodnoty nastavení pro snímání fotografií použité pro clonu, rychlost závěrky a vlastní nastavení vyvážení bílé.

Poznámka

- I když zaškrtnete [Komp.expozice], změní se hodnota kompenzace expozice současně pro snímání fotografií i nahrávání videa, když změníte hodnotu kompenzace expozice pomocí ovladače kompenzace expozice.

TP1001368378

Digitální fotoaparát s výměnnými objektivy
ILCE-1 α1 Ver.2 nebo pozdější

Otočení Av/Tv



Když měníte hodnotu clony nebo rychlost závěrky, nastaví směr otáčení předního ovladače, zadního ovladače nebo řídicího kolečka.

1 MENU →  (Nastavení) → [Přizpůs. voliče] → [Otočení Av/Tv] → požadované nastavení.

Podrobnosti o položkách menu

Normální:

Nemění směr otáčení předního ovladače, zadního ovladače nebo řídicího kolečka.

Obrácené:

Otočí směr otáčení předního ovladače, zadního ovladače nebo řídicího kolečka.

TP1001365440

Digitální fotoaparát s výměnnými objektivy
ILCE-1 α1 Ver.2 nebo pozdější

Kroužek funkcí(obj.)



Nastaví funkci, která se přiřadí kroužku funkcí na objektivu (k dispozici pouze s objektivy vybavenými kroužkem funkcí).

Podrobnosti naleznete v návodu k obsluze přiloženém k objektivu.

1 MENU →  (Nastavení) → [Přizpůsob. voliče] → [Kroužek funkcí(obj.)] → požadované nastavení.

Podrobnosti o položkách menu

Ostření s pohonem:

Když otočíte kroužkem funkcí doprava, posune se poloha ostření směrem k nekonečnu. Když otočíte kroužkem funkcí doleva, posune se poloha ostření směrem na bližší rozsah.

Vybr. APS-C/S35 /FF:

Když otočíte kroužkem funkcí, přepíná se úhel pohledu mezi full frame a APS-C/Super 35 mm.

- Úhel pohledu se přepíná bez ohledu na směr, kterým kroužkem funkcí otáčíte.

Přednast. zaost.:

Registruje polohu ostření a polohu zoomu posunutím a přidržením kroužku funkcí na objektivu na obrazovce snímání a vyvolává je krátkým posunutím kroužku funkcí na objektivu.

- Polohu můžete registrovat nebo vyvolávat bez ohledu na směr, ve kterém kroužkem funkcí otáčíte.

Příbuzné téma

- [APS-C S35 \(Super 35mm\) Snímání \(fotografie/video\)](#)

TP1001365978

Digitální fotoaparát s výměnnými objektivy
ILCE-1 α1 Ver.2 nebo pozdější

Zámek souč. ovlád.



Můžete nastavit, zda se stisknutím a přidržením tlačítka Fn (funkce) uzamkne multiselektor, voliče a kolečko.

- 1 MENU →  (Nastavení) → [Přizpůsob. voliče] → [Zámek souč. ovlád.] → požadované nastavení.
 - K uzamčení ovládacích částí podržte tlačítko Fn (funkce), dokud se na displeji nezobrazí zpráva „Zamknuto.“.

Podrobnosti o položkách menu

Vypnuto:

Multiselektor, přední ovladač, zadní ovladač ani řídicí kolečko se nezablokují, ani když stisknete a přidržíte tlačítko Fn (Funkce).

Pouze multivolič:

Uzamkne multiselektor.

Ovlad. + Koleč.:

Zablokuje přední ovladač, zadní ovladač a řídicí kolečko.

Všechno:

Zablokuje multiselektor, přední ovladač, zadní ovladač a řídicí kolečko.

Tip

- Zablokování lze uvolnit opětovným přidržením tlačítka Fn (Funkce).
- Stisknutím a přidržením tlačítka MENU a tlačítka Fn (Funkce) současně po dobu 5 sekund můžete uzamknout všechna tlačítka, ovladače a kolečka kromě tlačítka spouště. Pro uvolnění zámku znovu stiskněte a podržte tlačítko MENU a tlačítko Fn současně po dobu 5 sekund.

Poznámka

- Pokud nastavíte možnost [Fce reg. obl. AF] na [Zapnuto], bude možnost [Zámek souč. ovlád.] napevno nastavena na [Vypnuto].

Příbuzné téma

- [Registrace aktuální oblasti ostření \(Fce reg. obl. AF\)](#)



TP1001364034

Digitální fotoaparát s výměnnými objektivy
ILCE-1 α1 Ver.2 nebo pozdější

REC tlač. spouště (video)



Můžete spustit nebo ukončit nahrávání videa stisknutím tlačítka spouště, které je větší a snadněji se ovládá než tlačítko MOVIE (video).

1 MENU →  (Nastavení) → [Přizpůsob. operace] → [ REC tlač. spouště] → požadované nastavení.

Podrobnosti o položkách menu

Zapnuto:

Umožňuje nahrávání videa pomocí tlačítka spouště, když je režim snímání nastaven na [Video] nebo [Zpomal./zrychl.].

Vypnuto:

Zruší nahrávání videa pomocí tlačítka spouště.

Tip

- Když je [ REC tlač. spouště] nastaveno na [Zapnuto], můžete používat tlačítko spouště pro spuštění nebo ukončení nahrávání videa na externí nahrávací/přehrávací zařízení pomocí [Ovládání REC].

Poznámka

- Když je [ REC tlač. spouště] nastaveno na [Zapnuto], nemůžete při nahrávání videa ostřit stisknutím tlačítka spouště napůl.

Příbuzné téma

- [Snímání videa](#)

TP1001364039

Digitální fotoaparát s výměnnými objektivy
ILCE-1 α1 Ver.2 nebo pozdější

Vyb. hled./monitor



Nastaví způsob přepínání zobrazení mezi hledáčkem a displejem.

1 MENU → (Nastavení) → [Hled./Monitor] → [Vyb. hled./monitor] → požadované nastavení.

Podrobnosti o položkách menu

Auto: 1:

Když se podíváte do hledáčku, přepne se zobrazení automaticky na hledáček.

Oční snímač je deaktivován a zobrazení se nepřepne na hledáček podle toho, zda je displej otevřený nebo zavřený, a podle úhlu displeje.

Auto: 2:

Když se podíváte do hledáčku, přepne se zobrazení automaticky na hledáček.

Oční snímač je vždy aktivován a zobrazení se přepne na hledáček bez ohledu na to, zda je displej otevřený nebo zavřený, a na úhel displeje.

Hledáček(man.):

Displej je vypnutý a snímek se zobrazí pouze v hledáčku.

Displej(manuál):

Hledáček se vypne a snímek se vždy zobrazí na displeji.

Tip

- Funkci [Vyb. hled./monitor] můžete přiřadit k požadované klávese.
[Vlast. nast. kl./ovl.], [Vlast. nast. kl./ovl.] nebo [Nast. Vlastní kláv.] → nastavte [Výběr hled./disp.] preferované klávese.
- Pokud chcete ponechat zobrazení hledáčku nebo zobrazení na displeji, předem nastavte [Vyb. hled./monitor] na [Hledáček(man.)] nebo [Displej(manuál)].
Když se přestanete dívat přes hledáček, můžete ponechat displej vypnutý při snímání, když nastavíte zobrazení na displeji na [Displej vypnutý] pomocí tlačítka DISP. Vyberte [Nast. DISP (zob.obr.)] → [Monitor] a předem zaškrtněte možnost [Displej vypnutý].

Poznámka

- Pod velmi jasnými světelnými zdroji, například sluncem, nemusí oční snímač detekovat, že se vaše oko blíží k hledáčku, a zobrazení se tak nemusí přepnout na zobrazení v hledáčku, ani když je funkce [Vyb. hled./monitor] nastavena na [Auto: 1] nebo [Auto: 2]. V takovém případě se snažte, aby oční snímač nebyl vystaven světelnému zdroji.
- Když je vybráno [Auto: 2], může být oční snímač aktivován a displej nechtěně vypnut, když zakryjete oční snímač displejem nebo rukama. V takovém případě vyberte [Auto: 1] nebo [Displej(manuál)].

Příbuzné téma

- [Přiřazování často používaných funkcí tlačítkům a ovladačům \(Vlast. nast. kl./ovl.\)](#)
- [Nast. DISP \(zob.obr.\) \(Monitor/Hledáček\)](#)

Digitální fotoaparát s výměnnými objektivy
ILCE-1 α1 Ver.2 nebo pozdější

Nast. DISP (zob.obr.) (Monitor/Hledáček)



Umožňuje nastavit režimy zobrazení na displeji, které lze vybrat pomocí DISP (nastavení na displeji) v režimu snímání.

1 MENU →  (Nastavení) → [Přizpůs. operace] → [Nast. DISP (zob.obr.)] → [Monitor] nebo [Hledáček] → požadované nastavení → [Zadat].

Položky označené ✓ (zaškrtnutí) jsou k dispozici.

Podrobnosti o položkách menu

Zobraz. všech inf.:

Ukazuje informace o záznamu.

Bez informací:

Nezobrazí informace o záznamu.

Histogram:

Graficky znázorní rozložení světla.

Úroveň:

Označuje, zda je přístroj vyrovnán ve směru zepředu dozadu (A) a horizontálně (B). Když je přístroj vyrovnán v obou směrech, indikátor zezelená.

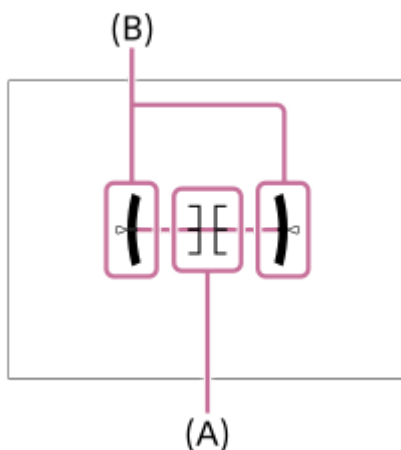

Pro hledáček*:

Na displeji zobrazí pouze informace o snímání, nikoli objekt. Toto nastavení je nastavení zobrazení pro snímání s hledáčkem.

Displej vypnutý*:

Vždy vypne displej při pořizování snímků. Displej můžete používat při přehrávání snímků nebo ovládání MENU. Toto nastavení je nastavení zobrazení pro snímání s hledáčkem.

* Tyto režimy displeje jsou k dispozici pouze v nastavení pro [Monitor].

Poznámka

- Pokud přístroj značně nakloníte dopředu nebo dozadu, bude odchylka od roviny vysoká.
- Přístroj může mít rozsah chyby téměř $\pm 1^\circ$, i když je naklonění korigováno rovinou.

Příbuzné téma

- [Tlačítko DISP \(nastavení zobrazení\)](#)

TP1001360789

5-060-286-61(1) Copyright 2024 Sony Corporation

Digitální fotoaparát s výměnnými objektivy
ILCE-1 α1 Ver.2 nebo pozdější

Obsah této kapitoly

Následující obsah uvádí seznam funkcí popsaných v této kapitole („Prohlížení“). Z názvu každé položky můžete přejít na stránku popisující příslušné funkce.

Prohlížení snímků

- Přehrávání fotografií
- Nast. přeh. více méd.
- Nast. zob. více médií
- Zvětšení přehrávaného snímku (Zvětšit)
- Zvětšit vých. zvětš.
- Zvětšit vých. pol.
- Automatické otáčení nahraných snímků (Natočení displeje)
- Přehrávání videozáznamů
- Hlas. přehr./monit.
- Monit. 4ch zvuku (video)
- Přehrávání snímků jako prezentace (Prezentace)
- Nepř. přeh., Inter.
- Rych. přehr.,Inter.

Změna způsobu zobrazení snímků

- Přehrávání snímků na obrazovce přehledu snímků (Přehled snímků)
- Stav filtru přehrávání
- Pořadí snímků
- Zobr. jako skupinu
- Zobr. rám. ostření (přehrávání)
- Disp. zn. pom. str. (fotografie)
- Zobr. sn. z urč. času

Nastavení způsobu přeskokování mezi snímky (Nast. přesk. na sním.)

Ochrana nahraných snímků (Chránit)

Přidávání informací do snímků

- Hodnocení
- Nast. hod. (Vlast. kl.)
- Přidávání zvukových souborů ke snímkům (Hlasové poznámky)
- Hlas. přehr. hl. poz.
- Otáčení snímku (Otočit)

Oříznout

Extrahování fotografií z videa

- Zachytit foto
- Přep. JPEG/HEIF (Zachytit foto)

Kopírování snímků z jedné paměťové karty na druhou (Kopírovat)

Mazání snímků

- Vymazání několika vybraných snímků (Vymazat)
- Odstr stisk 2x
- Vymaz.potvrzení

Prohlížení snímků na televizoru

- Prohlížení snímků na televizoru pomocí kabelu HDMI

TP1001548148

5-060-286-61(1) Copyright 2024 Sony Corporation

Digitální fotoaparát s výměnnými objektivy
ILCE-1 α1 Ver.2 nebo pozdější

Nast. přeh. více méd.

Nastaví slot paměťové karty, která se bude přehrávat, když budou paměťové karty vloženy do obou slotů 1 i 2.

1 MENU →  (Přehrávání) → [Cíl přehrávání] → [Nast. přeh. více méd.] → požadované nastavení.

Podrobnosti o položkách menu

Slot 1:

Vybere slot 1.

Slot 2:

Vybere slot 2.

Tip

- Pokud je ve fotoaparátu vložena pouze jedna paměťová karta, cíl přehrávání se automaticky nastaví na slot, ve kterém je vložena paměťová karta.
- Pokud je funkce [Nast. zob. více médií] nastavena na [Všechny sloty], budou cílem přehrávání paměťové karty ve všech prostorech. Pokud chcete přehrávat pouze paměťovou kartu v prostoru nastaveném v [Nast. přeh. více méd.], nastavte [Nast. zob. více médií] na [Pod. nast. přehr.].

Příbuzné téma

- [Nast. zob. více médií](#)

TP1001548149

Digitální fotoaparát s výměnnými objektivy
ILCE-1 α1 Ver.2 nebo pozdější

Nast. zob. více médií

Nastaví, zda se zobrazí snímky ze všech prostorů pro paměťovou kartu nebo z prostoru vybraného v [Nast. přeh. více méd.], když jsou paměťové karty vloženy do prostoru 1 i 2.

① MENU →  (Přehrávání) → [Cíl přehrávání] → [Nast. zob. více médií] → požadované nastavení.

Podrobnosti o položkách menu

Všechny sloty:

Zobrazí snímky na paměťových kartách ve všech prostorech.

Pod. nast. přehr.:

Zobrazí snímky na paměťové kartě v prostoru vybraném v [Nast. přeh. více méd.].

Příbuzné téma

- [Nast. přeh. více méd.](#)

TP1001548162

Digitální fotoaparát s výměnnými objektivy
ILCE-1 α1 Ver.2 nebo pozdější

Přehrávání fotografií

Přehrává nahrané snímky.

1 Z nabídky MENU vyberte položku →  (Přehrávání) → [Cíl přehrávání] → [Nast. přeh. více méd.] a zvolte prostor pro paměťovou kartu, ze které se bude přehrávat.

- Pokud do fotoaparátu vložíte pouze jednu paměťovou kartu, nemusíte nastavovat [Nast. přeh. více méd.].
- Pokud je funkce [Nast. zob. více médií] nastavena na [Všechny sloty], budou cílem přehrávání paměťové karty ve všech prostorech.

2 Stisknutím tlačítka  (přehrávání) přepnete do režimu přehrávání.

Dotykem na  (přehrávání) na displeji přepnete do režimu přehrávání.





Pokud se ikony dotykové funkce nezobrazí, zobrazte je přejetím prstem doleva nebo doprava na displeji.

Podrobnosti naleznete v části „Ikony dotykového ovládání“.

3 Vyberte snímek řídicím kolečkem.

- Snímky pořízené při nepřetržitém snímání nebo intervalovém snímání se zobrazí jako jedna skupina. Když chcete přehrát snímky ve skupině, stiskněte střed řídicího kolečka.

Tip

- Tento přístroj vytváří na paměťové kartě soubor databáze obrazů pro záznam a přehrávání snímků. Snímek, který není registrován v souboru databáze obrazů, možná nepůjde správně přehrát. Chcete-li přehrát snímky pořízené na jiném zařízení, zaregistrujte tyto snímky do souboru databáze obrazů prostřednictvím MENU →  /  (Snímání) → [Média] → [ Obnov. DB sním.].
- Pokud přehráváte snímky ihned po nepřetržitém snímání, může se na displeji objevit ikona oznamující průběh zápisu dat /počet zbývajících snímků pro zapsání. Při zápisu nejsou k dispozici některé funkce.
- Můžete se přesunout na předchozí/následující snímek nebo skupinu stisknutím levé/pravé části řídicího kolečka, a to dokonce při přehrávání snímku ve skupině. V takovém případě se zobrazí ikona, která indikuje pohyb v rámci skupiny.
- Když je možnost [ Zobr. rám. ostření] nastavena na [Zapnuto], zobrazí se v okamžiku snímání přes přehrávané snímky rámeček ostření. Rámeček ostření, který fotoaparát použil k zaostření při snímání, se zobrazí zeleně. I když se při snímání zobrazí několik rámečků ostření, zobrazí se při přehrávání jen ten, na který se fotoaparát skutečně pokoušel zaostřit.
- Když je funkce [ Disp. zn. pom. str.] nastavena na [Zapnuto], lze přes přehrávaný snímek také zobrazit značku poměru stran, která byla zobrazena při snímání.

Příbuzné téma

- [Nast. přeh. více méd.](#)
- [Nast. zob. více médií](#)
- [Obnov. DB sním. \(fotografie/video\)](#)
- [Zobr. jako skupinu](#)
- [Zobr. rám. ostření \(přehrávání\)](#)
- [Zvětšení přehrávaného snímku \(Zvětšit\)](#)



Digitální fotoaparát s výměnnými objektivy
ILCE-1 α1 Ver.2 nebo pozdější

Zvětšení přehrávaného snímku (Zvětšit)

Zvětší přehrávanou fotografii. Použijte tuto funkci pro kontrolu zaostření snímku, atd.

- 1 Zobrazte snímek, který chcete zvětšit, a poté stiskněte tlačítko  (Zvětšit).**
 - Rozsah zoomu nastavte otáčením řídicího kolečka. Otáčením předního/zadního ovladače můžete přepnout na předchozí nebo následující snímek a rozsah zoomu přitom zůstane stejný.
 - Bude se přibližovat část snímku, na kterou fotoaparát při snímání zaostřil. Pokud nelze získat informace o poloze ostření, fotoaparát přiblíží střed snímku.
- 2 Část, kterou chcete zvětšit, vyberte stiskem horní/dolní/pravé/levé strany řídicího kolečka.**
- 3 Chcete-li ukončit přehrávání se zoomem, stiskněte tlačítko MENU nebo střed řídicího kolečka.**

Tip

- Prohlížený snímek lze také zvětšit tlačítkem MENU.
- Původní zvětšení a původní polohu zvětšených snímků můžete změnit výběrem MENU →  (Přehrávání) → [Zvětšení] → [ Zvětšit vých. zvětš.] nebo [ Zvětšit vých. pol.].
- Snímek můžete zvětšit také tím, že se dotknete displeje. Zvětšenou polohu přesunete tažením displeje. Předem nastavte položku [Dotyková obsluha] na [Zapnuto] a položku [Displej přehrávání] v [Nast. dotyk. plochy] na [Zapnuto].

Příbuzné téma



- [Zvětšit vých. zvětš.](#)
- [Zvětšit vých. pol.](#)
- [Dotyková obsluha](#)
- [Dotykový panel](#)

TP1001360900

Digitální fotoaparát s výměnnými objektivy
ILCE-1 α1 Ver.2 nebo pozdější

Zvětšit vých. zvětš.

Nastaví počáteční rozsah zvětšení při přehrávání zvětšených snímků.

1 MENU →  (Přehrávání) → [Zvětšení] → [ Zvětšit vých. zvětš.] → požadované nastavení.

Podrobnosti o položkách menu

Stand. zvětšení:

Zobrazí snímek ve standardním zvětšením.

Předch. zvětš.:

Zobrazí snímek v předchozím zvětšením. Předchozí zvětšení se uloží i po zavření obrazovky zvětšeného zobrazení.

Příbuzné téma



- [Zvětšení přehrávaného snímku \(Zvětšit\)](#)
- [Zvětšit vých. pol.](#)

TP1001360791

Digitální fotoaparát s výměnnými objektivy
ILCE-1 α1 Ver.2 nebo pozdější

Zvětšit vých. pol.

Nastaví původní polohu při zvětšování snímku při přehrávání.

1 MENU →  (Přehrávání) → [Zvětšení] → [ Zvětšit vých. pol.] → požadované nastavení.

Podrobnosti o položkách menu

Poloha zaostření:

Zvětší snímek z bodu ostření při snímání.

Střed:

Zvětší snímek ze středu displeje.

Příbuzné téma

- [Zvětšení přehrávaného snímku \(Zvětšit\)](#)
- [Zvětšit vých. zvětš.](#)

TP1001360796

Digitální fotoaparát s výměnnými objektivy
ILCE-1 α1 Ver.2 nebo pozdější

Automatické otáčení nahraných snímků (Natočení displeje)

Při přehrávání nahraných snímků vybere orientaci.

1 MENU →  (Přehrávání) → [Možnost přehráv.] → [Natočení displeje] → požadované nastavení.

Podrobnosti o položkách menu

Auto:

Když fotoaparát otočíte, detekuje vertikální a horizontální směry a zobrazí přehrávaný snímek podle orientace.

Manuál:

Snímky pořízené vertikálně se zobrazí vertikálně. Pokud jste nastavili orientaci snímku pomocí funkce [Otočit], snímek se zobrazí podle toho.

Vypnuto:

Snímky se vždy zobrazí horizontálně.

Poznámka

- Video pořízená svisle se při přehrávání videa přehrávají vodorovně.

Příbuzné téma



- [Otáčení snímku \(Otočit\)](#)

TP1001334949

Digitální fotoaparát s výměnnými objektivy
ILCE-1 α1 Ver.2 nebo pozdější

Přehrávání videozáznamů

Přehrává nahraná videa.



- 1 **Vyberte prostor paměťové karty, ze které chcete přehrávat, v MENU →  (Přehrávání) → [Cíl přehrávání] → [Nast. přeh. více méd.].**
 - Pokud do fotoaparátu vložíte pouze jednu paměťovou kartu, nemusíte nastavovat [Nast. přeh. více méd.].
 - Pokud je funkce [Nast. zob. více médií] nastavena na [Všechny sloty], budou cílem přehrávání paměťové karty ve všech prostorech.
- 2 **Stisknutím tlačítka  (přehrávání) přepnete do režimu přehrávání.**
- 3 **Vyberte video k přehrávání pomocí řídicího kolečka a stisknutím středu řídicího kolečka spustíte přehrávání.**

Činnosti dostupné při přehrávání videa

Můžete provést pomalé přehrávání a nastavení hlasitosti atd. stisknutím spodní strany řídicího kolečka.

-  : Přehrávání
-  : Pauza
-  : Rychlý posun vpřed
-  : Rychlý posun vzad
-  : Pomalé přehrávání vpřed
-  : Pomalé přehrávání zpět
-  : Další soubor videa
-  : Předchozí soubor videa
-  : Zobrazí následující snímek
-  : Zobrazí předchozí snímek
-  : Zachytit foto
-  : Nastavení hlasitosti
-  : Zavře okénko

Tip

- Tento přístroj vytváří na paměťové kartě soubor databáze obrazů pro záznam a přehrávání snímků. Snímek, který není registrován v souboru databáze obrazů, možná nepůjde správně přehrát. Chcete-li přehrát snímky pořízené na jiném zařízení, zaregistrujte tyto snímky do souboru databáze obrazů prostřednictvím MENU →  /  (Snímání) → [Média] → [ Obnov. DB sním.].
- Při pauze jsou k dispozici: „pomalé přehrávání vpřed“, „pomalé přehrávání vzad“, „zobrazí následující snímek“ a „zobrazí předchozí snímek“.
- Video soubory nahrané jinými přístroji možná nepůjdou na fotoaparátu přehrávat.
- U videí se značkami snímání se při přehrávání videa zobrazí poloha značek snímání na liště přehrávání. Kromě toho se na displeji zobrazí ikona značky snímání, když je přehrávána scéna, ke které byla přidána značka snímání.
- Při pozastaveném přehrávání můžete přeskočit na polohu značek otočením zadního ovladače.

Poznámka

- I když pořizujete video vertikálně, video se na displeji nebo v hledáčku fotoaparátu zobrazí horizontálně.

Příbuzné téma

- [Nast. přeh. více méd.](#)
- [Nast. zob. více médií](#)
- [Obnov. DB sním. \(fotografie/video\)](#)

TP1001360901

5-060-286-61(1) Copyright 2024 Sony Corporation

Digitální fotoaparát s výměnnými objektivy
ILCE-1 α1 Ver.2 nebo pozdější

Hlas. přehr./monit.

Nastaví hlasitost pro přehrávání videa.

1 MENU →  (Nastavení) → [Možnost zvuku] → [Hlas. přehr./monit.] → požadované nastavení.

Nastavení hlasitosti při přehrávání

Stisknutím spodní strany řídicího kolečka při přehrávání videa zobrazíte ovládací panel a pak nastavte hlasitost. Hlasitost můžete nastavit při poslechu skutečného zvuku.

Poznámka



- Ke změně hlasitosti [Hlasové poznámky] použijte MENU →  (Přehrávání) → [Výběr/Poznámka] → [Hlas. přehr. hl. poz.].

TP1001334894

Digitální fotoaparát s výměnnými objektivy
ILCE-1 α1 Ver.2 nebo pozdější

Monit. 4ch zvuku (video)

Nastaví zvuk, který bude sledován zařízením připojeným ke konektoru  (sluchátka) fotoaparátu, když nahráváte zvuk videa ve 4 kanálech nebo při přehrávání videa nahraného ve 4 kanálech.

1 MENU →  (Nastavení) → [Možnost zvuku] → [ Monit. 4ch zvuku] → požadované nastavení.

Podrobnosti o položkách menu

CH1/CH2:

Vysílá zvuk z kanálu 1 na stranu L (vlevo) a z kanálu 2 na stranu R (vpravo).

CH3/CH4:

Vysílá zvuk z kanálu 3 na stranu L (vlevo) a z kanálu 4 na stranu R (vpravo).

CH1+3/CH2+4:

Výstup smíšeného zvuku kanálů 1 a 3 na stranu L (vlevo) a smíšeného zvuku kanálů 2 a 4 na stranu R (vpravo).



CH1/CH1:

Vysílá zvuk z kanálu 1 na stranu L (vlevo) a R (vpravo).

CH2/CH2:

Vysílá zvuk z kanálu 2 na stranu L (vlevo) a R (vpravo).

Poznámka

- Nastavení [ Monit. 4ch zvuku] jsou povolena, když je při nahrávání videa příslušenství pro 4kanálový zvukový záznam připojeno k vícefunkčním sáňkám fotoaparátu.
- Fotoaparát nemůže vysílat zvuk ve 4 kanálech do zařízení připojeného ke konektoru  (sluchátka) fotoaparátu.
- Při výstupu zvuku přes reproduktory fotoaparátu se kanály také mění podle nastavení [ Monit. 4ch zvuku].

Příbuzné téma

- [Nast. zv. patice](#)

TP1001368379

Digitální fotoaparát s výměnnými objektivy
ILCE-1 α1 Ver.2 nebo pozdější

Přehrávání snímků jako prezentace (Prezentace)

Automaticky přehrává snímky nepřetržitě.

- 1 MENU →  (Přehrávání) → [Prohlížení] → [Prezentace] → požadované nastavení.
- 2 Vyberte položku [Zadat].

Podrobnosti o položkách menu

Opakovat:

Vyberte režim [Zapnuto], ve kterém se snímky přehrávají v nepřetržité smyčce, nebo [Vypnuto], ve kterém, když jsou jednou snímky přehrány, přístroj ukončí prezentaci.

Interval:

Vyberte interval zobrazení pro snímky v rozmezí [1 s], [3 s], [5 s], [10 s] nebo [30 s].

Ukončení prezentace uprostřed přehrávání

Stisknutím tlačítka MENU ukončíte prezentaci. Prezentaci nelze přerušit pauzou.

Tip

- Při přehrávání můžete zobrazit následující nebo předchozí snímek stisknutím pravé/levé strany řídicího kolečka.

TP1001334951

Digitální fotoaparát s výměnnými objektivy
ILCE-1 α1 Ver.2 nebo pozdější

Nepř. přeh., Inter.



Nepřetržitě přehrává snímky pořízené při intervalovém snímání.

Z fotografií pořízených při intervalovém snímání můžete vytvořit video pomocí počítačového softwaru Imaging Edge Desktop (Viewer). Ve fotoaparátu z fotografií video udělat nelze.

1 MENU →  (Přehrávání) → [Prohlížení] → [Nepř. přeh.,  Inter.].

2 Vyberte skupinu snímků, které chcete přehrát, a pak stiskněte střed řídicího kolečka.

Tip

- Na obrazovce přehrávání můžete začít nepřetržitě přehrávání stisknutím spodního tlačítka, když zobrazíte snímek ze skupiny.
- Při přehrávání můžete obnovit přehrávání nebo je pozastavit stisknutím spodního tlačítka.
- Při přehrávání můžete změnit rychlost přehrávání otočením předního nebo zadního ovladače nebo řídicího kolečka. Rychlost přehrávání můžete také změnit výběrem MENU →  (Přehrávání) → [Prohlížení] → [Rych. přehr.,  Inter.].
- Snímky pořízené při nepřetržitém snímání můžete také nepřetržitě přehrávat.

Příbuzné téma



- [Fce interval. sním.](#)
- [Rych. přehr., Inter.](#)
- [Úvod do počítačového softwaru \(Imaging Edge Desktop/Catalyst\)](#)

TP1001365956

Digitální fotoaparát s výměnnými objektivy
ILCE-1 α1 Ver.2 nebo pozdější

Rych. přehr., Inter.

Nastaví rychlost přehrávání pro fotografie při [Nepř. přeh.,  Inter.].

1 MENU →  (Přehrávání) → [Prohlížení] → [Rych. přehr.,  Inter.] → požadované nastavení.

Tip

- Můžete změnit rychlost přehrávání otočením předního nebo zadního ovladače nebo řídicího kolečka při [Nepř. přeh.,  Inter.].

Příbuzné téma

- [Nepř. přeh., Inter.](#)

TP1001365957

Digitální fotoaparát s výměnnými objektivy
ILCE-1 α1 Ver.2 nebo pozdější

Přehrávání snímků na obrazovce přehledu snímků (Přehled snímků)

V režimu přehrávání lze zobrazit větší počet snímků současně.

- 1 Když je snímek přehráván, stiskněte tlačítko  (Přehled snímků).
- 2 Vyberte snímek stisknutím horní/spodní/pravé/levé strany řídicího kolečka nebo otočením řídicího kolečka.

Změna počtu snímků, které se mají zobrazit

MENU →  (Přehrávání) → [Možnost přehráv.] → [Přehled snímků] → požadované nastavení.

Podrobnosti o položkách menu

9 snímků/25 snímků

Návrat k přehrávání jednoho snímku

Vyberte požadovaný snímek a stiskněte střed řídicího kolečka.

Rychlé zobrazení požadovaného snímku

Řídicím kolečkem vyberte lištu na levé straně přehledu snímků a poté stiskněte horní/spodní stranu řídicího kolečka. Během výběru lišty lze stiskem tlačítka ve středu vyvolat zobrazení kalendáře nebo okna pro výběr složky.

TP1001334639

Digitální fotoaparát s výměnnými objektivy
ILCE-1 α1 Ver.2 nebo pozdější

Stav filtru přehrávání

Snímky, které chcete přehrát, můžete zúžit pomocí několika podmínek filtrování.

1 MENU →  (Přehrávání) → [Cíl přehrávání] → [Stav filtru přehrávání] → Nastavte požadované podmínky a poté vyberte [Použití filtr].

Podrobnosti o položkách menu

Datum:

Filtruje cíl přehrávání podle data.

Složka:

Filtruje cíl přehrávání podle složky.

Fotografie/Filmy:

Nastaví cíl přehrávání pouze na fotografie nebo pouze na videa. ([Fotografie]/[Video])

Hodnocení:

Filtruje cíl přehrávání podle hodnocení. ([★] – [★★] / [★OFF])

Chránit:

Filtruje cíl přehrávání podle přítomnosti ochrany. ([Ano]/[Ne])

Shot Mark:

Filtruje cíl přehrávání podle přítomnosti značek snímání. ([Ano]/[Jen Shot Mark1]/[Jen Shot Mark2]/[Ne])

Stav přenosu FTP:

Filtruje cíl přehrávání podle stavu přenosu na server FTP. ([Nepřenesené]/[Snímky s nezd. přen.]/[Úspěš. přenes. sním.])

Stav přenosu smart.:

Filtruje cíl přehrávání podle stavu přenosu do smartphonu. ([Nepřenesené]/[Úspěš. přenes. sním.])

Hlasové pozn.:

Filtruje cíl přehrávání podle přítomnosti hlasové poznámky. ([Ano]/[Ne])

Formát souboru:

Filtruje cíl přehrávání podle formátu souboru, když je funkce [Fotografie/Filmy] nastavena na [Fotografie].
([RAW]/[JPEG]/[HEIF]/[RAW & JPEG]/[RAW & HEIF]/[RAW/RAW & JPEG]/[RAW/RAW & HEIF]/[Snímky vč. RAW])

Formát souboru:

Filtruje cíl přehrávání podle nahraného formátu, když je funkce [Fotografie/Filmy] nastavena na [Video]. ([XAVC HS 8K]/[XAVC HS 4K]/[XAVC S 4K]/[XAVC S HD]/[XAVC S-I 4K]/[XAVC S-I HD])

Tip

- Bílé čáry v horní a spodní části obrazovky přehrávání označují, že cíl přehrávání je filtrován.
- Když použijete podmínku filtrování [Datum] nebo [Složka], zaškrtněte data/složky, které chcete nastavit jako cíl přehrávání. Rozsah můžete specifikovat také tlačítkem Fn (funkce).
- Když provedete následující funkce při filtrování cíle přehrávání, použijte se funkce pouze na filtrované snímky.
 - Vymazat
 - Chránit
 - Hodnocení
 - Kopírovat
 - Přenos do smartphonu
 - Přenos FTP

Poznámka

● Filtrování cíle přehrávání bude zrušeno následujícími činnostmi.

- Snímání fotografie nebo videa
- Oříznout
- Zachytit foto
- Vypnutí fotoaparátu
- Vkládání/vyjímání paměťové karty

TP1001548150

5-060-286-61(1) Copyright 2024 Sony Corporation

Digitální fotoaparát s výměnnými objektivy
ILCE-1 α1 Ver.2 nebo pozdější

Pořadí snímků

Nastaví pořadí, ve kterém se budou zobrazovat snímky na obrazovce přehrávání.

1 MENU →  (Přehrávání) → [Cíl přehrávání] → [Pořadí snímků] → požadované nastavení.

Podrobnosti o položkách menu

Pořadí dle data:

Zobrazí snímky v pořadí podle data.

Poř. dle složky:

Zobrazí snímky v pořadí podle složky.

Tip

- Když je vybráno [Poř. dle složky], zobrazí se složka pro videa nahoře.

TP1001599989

Digitální fotoaparát s výměnnými objektivy
ILCE-1 α1 Ver.2 nebo pozdější

Zobr. jako skupinu

Nastaví, zda se zobrazí snímky pořízené při kontinuálním snímání nebo snímky pořízené při intervalovém snímání atd. jako skupina.

1 MENU →  (Přehrávání) → [Možnost přehráv.] → [Zobr. jako skupinu] → požadované nastavení.

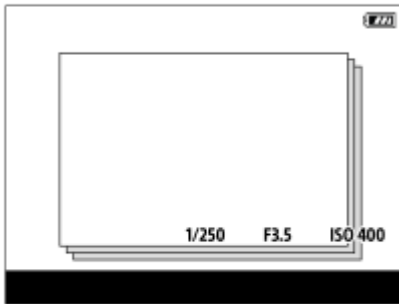

Podrobnosti o položkách menu

Zapnuto:

Zobrazí snímky jako skupinu.

Když chcete přehrát snímky ve skupině, vyberte skupinu a stiskněte střed řídicího kolečka.

Vypnuto:

Nezobrazí snímky jako skupinu.

Tip

- Následující snímky budou seskupeny.
 - Snímky pořízené s [Režim pohonu] nastaveným na [Kontin. snímání] (Jedna sekvence snímků pořízená kontinuálně přidržetím stisknutého tlačítka spouště při nepřetržitém snímání bude jedna skupina.)
 - Snímky pořízené pomocí funkce [Režim pohonu] nastavené na [Samosp.(kont.)]/[Or.vyváž.bílé]/[Or.exp. DRO] (Několik snímků pořízených při jednom snímání bude jedna skupina.)
 - Snímky pořízené s [Fce interval. sním.] (Snímky pořízené při jedné sekvenci intervalového snímání budou jedna skupina.)
 - Snímky pořízené pomocí funkce [Vícen. sn. pos. pix.] (Několik snímků pořízených při jednom snímání bude jedna skupina.)
- Na obrazovce přehledu snímků se nad skupinou zobrazí ikona  (Zobr. jako skupinu).

Poznámka

- Pokud vymažete tuto skupinu, všechny snímky ve skupině budou vymazány. Budou vymazány také všechny hlasové poznámky připojené k snímkům ve skupině.



Příbuzné téma

- [Kontin. snímání](#)
- [Fce interval. sním.](#)
- [Samosp.\(kont.\)](#)
- [Or.vyváž.bílé](#)
- [Or.exp. DRO](#)

Digitální fotoaparát s výměnnými objektivy
ILCE-1 α1 Ver.2 nebo pozdější

Zobr. rám. ostření (přehrávání)

Nastaví, zda se bude zobrazovat rámeček ostření kolem oblasti, na kterou fotoaparát zaostřil při přehrávání fotografie.

1 MENU →  (Přehrávání) → [Možnost přehráv.] → [ Zobr. rám. ostření] → požadované nastavení.

Podrobnosti o položkách menu

Vypnuto:

Nezobrazí rámeček ostření při přehrávání.

Zapnuto:

Při přehrávání zobrazí rámeček ostření zeleně.

Tip

- I když se v okamžiku snímání zobrazí více rámečků ostření, zobrazí se při přehrávání jen ten, který udává, kam fotoaparát skutečně zaostřil.
- I když se kolem povrchu objektu zobrazí v okamžiku snímání rámeček ostření, zobrazí se rámeček ostření během přehrávání kolem oka, pokud je detekováno.

Poznámka



- Rámeček ostření se nezobrazí na následujících snímcích.
 - Fotografie pořízené pomocí ručního ostření
 - Vídea
 - Fotografie pořízené pomocí funkce [Zachytit foto]
- Rámeček ostření se zobrazí pouze na obrazovce přehrávání jednoho snímku. Rámeček ostření se nezobrazí na obrazovce přehledu snímků ani na zvětšených snímcích.
- Rámeček ostření se nezobrazí při automatickém prohlížení.
- Pokud po provedení automatického ostření pořizujete snímek s odlišnou kompozicí, rámeček ostření se bude jevit jako posunutý od objektu.
- I když se zobrazí rámeček ostření, nemusí být zaostřený na objekt.
- I když vypnete zobrazení rámečku ostření při snímání pomocí funkce [Autom. zruš. obl. AF] nebo [Zobr. oblasti AF-C], když je možnost [ Zobr. rám. ostření] nastavena na [Zapnuto], bude při přehrávání rámeček ostření zobrazen.

TP1001368369

Digitální fotoaparát s výměnnými objektivy
ILCE-1 α1 Ver.2 nebo pozdější

Disp. zn. pom. str. (fotografie)

Značku poměru stran zobrazenou při snímání můžete zobrazit přes přehrávaný snímek.

1 MENU →  (Přehrávání) → [Možnost přehráv.] → [ Disp. zn. pom. str.] → požadovaná položka nastavení.

Podrobnosti o položkách menu

Disp. zn. pom. str.:

Určuje, zda chcete či nechcete zobrazit značku poměru stran. ([Zapnuto]/[Vypnuto])

Úr. znač. pom. stran:

Nastaví hustotu barev zobrazené značky. (0 až 15)

Poznámka

- Ačkoli nebude na obrazovku nastavení použita hustota barev vybraná na obrazovce nastavení pro [Úr. znač. pom. stran], značka se na obrazovce přehrávání zobrazí s vybranou hustotou barev.
- Když je nastavení zobrazení [Histogram], značka poměru stran se nezobrazí.

TP1001375302

Digitální fotoaparát s výměnnými objektivy
ILCE-1 α1 Ver.2 nebo pozdější

Zobr. sn. z urč. času

Snímky můžete přehrávat zadáním data a času snímání.

1 MENU →  (Přehrávání) → [Možnost přehráv.] → [Zobr. sn. z urč. času].

2 Pomocí řídicího kolečka nastavte datum a čas snímku k přehrávání a poté stiskněte střed.

Přehraje se snímek nahraný v zadaném datu a čase.

- Pokud nejsou v zadaném datu a čase nahrány žádné snímky, přehraje se snímek nahraný nejbližší danému datu a čase.

Poznámka

- U videí je datum a čas zahájení nahrávání považováno za datum a čas snímání.

TP1001370449

Digitální fotoaparát s výměnnými objektivy
ILCE-1 α1 Ver.2 nebo pozdější

Nastavení způsobu přeskokování mezi snímky (Nast. přesk. na sním.)

Nastaví způsob přeskokování mezi přehrávanými snímky pro přední a zadní ovladač.

1 MENU →  (Přehrávání) → [Možnost přehráv.] → [Nast. přesk. na sním.] → Vyberte ovladač, pro který chcete změnit nastavení, a poté změňte požadované nastavení.

Podrobnosti o položkách menu

Po jednom - O 100 snímků:

Přeskakuje v jednotkách zadaného počtu snímků.

Horní snímek:

Přehraje první snímky scén (snímky snímání při jednom snímání a první snímek kontinuálního snímání atd.).

Po 3 minutách/Po 5 minutách/Po 10 minutách/Po 30 minutách/Po 1 hodinách/Po 3 hodinách/Po 6 hodinách/Po 12 hodinách/Po 24 hodinách:

Přeskakuje mezi snímky o danou časovou jednotku podle data a času snímání snímků.

Pouze chráněné:

Přehrává pouze chráněné snímky.

Pou. hodn. :

Přehrává všechny hodnocené snímky.

Pou. hodn. (★) - Pou. hodn. (★★):

Přehrává pouze snímky, pro které bylo zadáno hodnocení (★ až ★★).

Pouze bez hodn.:

Přehrává pouze snímky, které nejsou hodnoceny.

Jen Shot Mark:

Nastaví cílový snímek, na který se má přeskočit, pouze ze snímků se značkami snímání.

Jen Shot Mark1/Jen Shot Mark2:

Nastaví cílový snímek, na který se má přeskočit, pouze ze snímků se zadanými značkami snímání.

Bez Shot Mark:

Nastaví cílový snímek, na který se má přeskočit, pouze ze snímků bez značek snímání.

Pouze odděl. sn.:

Nastaví cílový snímek, na který se má přeskočit, pouze z oddělovacích snímků.

Sn. za odděl. sn.:

Nastaví cílový snímek, na který se má přeskočit, pouze ze snímků za oddělovacími snímky.

Přidání značky snímání k videu

Pokud při nahrávání videa přidáte značku snímání, můžete ji použít jako značku pro výběr, přenos nebo úpravu videa. Přiřadte funkci [Přidat Shot Mark1] / [Přidat Shot Mark2] požadované klávese pomocí [ Vlast. nast. kl./ovl.] a při nahrávání videa stiskněte vlastní klávesu.

- Značku snímání můžete také přidat při přehrávání videa, když přiřadíte funkci [Př./odst. Shot Mark1] / [Př./odst. Shot Mark2] požadované klávese pomocí [ Nast. Vlastní kláv.] a poté stisknete vlastní klávesu.

Vytvoření oddělovacího snímku

Když vytvoříte oddělovací snímek mezi sekvencemi snímání, můžete jej poté při výběru snímků použít jako značku.

Předem přiřadte funkci [Vytvořit odděl. sn.] požadované klávese pomocí [ Vlast. nast. kl./ovl.] a stiskněte vlastní klávesu, když budete chtít vytvořit oddělovací snímek.

Příbuzné téma

- [Hodnocení](#)
- [Ochrana nahraných snímků \(Chránit\)](#)
- [Přiřazování často používaných funkcí tlačítkům a ovladačům \(Vlast. nast. kl./ovl.\)](#)

TP1001370481

5-060-286-61(1) Copyright 2024 Sony Corporation

Digitální fotoaparát s výměnnými objektivy
ILCE-1 α1 Ver.2 nebo pozdější

Ochrana nahraných snímků (Chránit)



Chrání nahrané snímky před náhodným vymazáním. Na chráněných snímcích se zobrazí značka  (ochrana).

1 MENU →  (Přehrávání) → [Výběr/Poznámka] → [Chránit] → požadované nastavení.

Podrobnosti o položkách menu

Více snímků:

Dodává ochranu několika vybraných snímků.

(1) Vyberte snímek, který chcete chránit, a pak stiskněte střed řídicího kolečka. V zaškrťávacím okénku se zobrazí značka  (zaškrtnutí). Chcete-li zrušit výběr, stiskněte opět střed a odstraňte značku  (zaškrtnutí).

(2) Pro ochranu dalších snímků opakujte krok (1).

(3) MENU → [OK].

Všechny v této složce:

Ochrana všech snímků ve zvolené složce.

Zrušit všec. v této složce:

Zrušení ochrany všech snímků ve zvolené složce.

Všech. s tímto datem:

Ochrana všech snímků pořízených ve vybraném datu.

Zrušit vš. s tímto datem:

Zrušení ochrany všech snímků pořízených ve zvoleném datu.

Vš. snímky v této skup.:

Chrání všechny snímky ve vybrané skupině.

Zrušit vše v této skupině:

Zruší ochranu všech fotografií ve vybrané skupině.



Všechny filtrované:

Chrání všechny snímky filtrované pomocí funkce filtru přehrávání.

Zrušit všechny filtr.:

Zruší ochranu všech snímků filtrovaných pomocí funkce filtru přehrávání.

Tip

- Pokud přiřadíte funkci [Chránit] klávese, kterou jste vybrali pomocí MENU →  (Nastavení) → [Přizpůs. operace] → [ Nast. Vlastní kláv.], můžete stisknutím této klávesy chránit snímky nebo zrušit ochranu. Funkce [Chránit] je ve výchozích nastaveních přiřazena k tlačítku C3.
- Pokud vyberete skupinu v [Více snímků], všechny snímky ve skupině budou chráněny. Chcete-li vybrat a chránit konkrétní snímky ve skupině, proveďte [Více snímků] při zobrazení snímků ve skupině.

Poznámka

- Položky menu, které lze vybrat, se liší podle nastavení funkce [Stav filtru přehrávání] a [Pořadí snímků] a vybraného obsahu.

Příbuzné téma

- [Zobr. jako skupinu](#)
- [Pořadí snímků](#)

Digitální fotoaparát s výměnnými objektivy
ILCE-1 α1 Ver.2 nebo pozdější

Hodnocení

Nahráním snímkům můžete přiřadit hodnocení ve formě hvězdiček (★ – ★★) a usnadnit tak jejich vyhledávání.

- 1 **MENU** →  (Přehrávání) → **[Výběr/Poznámka]** → **[Hodnocení]**.
Zobrazí se obrazovka pro výběr hodnocení snímku.
- 2 **Stisknutím levé/pravé strany řídicího kolečka zobrazíte snímek, ke kterému chcete přiřadit hodnocení, a pak stiskněte střed.**
- 3 **Vyberte úroveň ★ (Hodnocení) stisknutím levé / pravé strany řídicího kolečka a pak stiskněte střed.**
- 4 **Pro ukončení obrazovky nastavení hodnocení stiskněte tlačítko MENU.**

Nastavení hodnocení více snímků najednou pomocí funkce filtru přehrávání

Pomocí funkce filtru přehrávání můžete nastavit hodnocení více snímků najednou. Provedte [Hodnocení] po zúžení výběru snímků pomocí funkce [Stav filtru přehrávání] a vyberte [Všechny filtrované].

- Když vyberete [Více snímků], můžete hodnotit jednotlivé snímky získané po jejich zúženém výběru.

Nastavení hodnocení při snímání fotografií

Předem přiřaďte funkce [Přidat Hodnoc. (★)] až [Přidat Hodnoc. (★★)] požadovaným klávesám pomocí [ Vlast. nast. kl./ovl.] a po pořízení fotografie stiskněte vlastní klávesu. Můžete nastavit hodnocení pro poslední pořízenou fotografii.

- Při snímání videa nelze nastavit hodnocení.

Tip

- Hodnocení můžete také přiřadit při přehrávání snímků pomocí vlastní klávesy. Předem přiřaďte [Hodnocení] k požadované klávese pomocí [ Nast. Vlastní kláv.] a pak stiskněte klávesu vlastní při přehrávání snímku, ke kterému chcete hodnocení přiřadit. Úroveň ★ (Hodnocení) se změní pokaždé, když stisknete vlastní klávesu.
- Zadáním hodnocení pomocí funkce [Nast. přesk. na sním.] můžete rychle najít požadovaný snímek.

Příbuzné téma

- [Přiřazování často používaných funkcí tlačítkům a ovladačům \(Vlast. nast. kl./ovl.\)](#)
- [Nast. hod. \(Vlast. kl.\)](#)
- [Nastavení způsobu přeskokování mezi snímky \(Nast. přesk. na sním.\)](#)
- [Stav filtru přehrávání](#)

Digitální fotoaparát s výměnnými objektivy
ILCE-1 α1 Ver.2 nebo pozdější

Nast. hod. (Vlast. kl.)

Nastaví dostupný počet ★ (hodnocení) při hodnocení (řazení) snímků klávesou, které jste přiřadili [Hodnocení] pomocí [▶] Nast. Vlastní kláv.].

1 MENU → [▶] (Přehrávání) → [Výběr/Poznámka] → [Nast. hod. (Vlast. kl.)].

2 Přidejte značku ✓ (zaškrtnutí) k počtu ★ (hodnocení), který chcete aktivovat.

Daný počet můžete vybrat při nastavování [Hodnocení] pomocí vlastní klávesy.

Příbuzné téma

- [Hodnocení](#)
- [Přiřazování často používaných funkcí tlačítkům a ovladačům \(Vlast. nast. kl./ovl.\)](#)

TP1001365446

Digitální fotoaparát s výměnnými objektivy
ILCE-1 α1 Ver.2 nebo pozdější

Přidávání zvukových souborů ke snímkům (Hlasové poznámky)

Můžete nahrát zvukové poznámky týkající se podmínek snímání nebo popisu snímků a dodat tyto zvukové soubory ke snímkům jako hlasové poznámky.

Hlasové poznámky lze přenést do počítače spolu se snímky a přehrát je na počítači.

1 MENU → (Přehrávání) → [Výběr/Poznámka] → [Hlasové poznámky]

Objeví se obrazovka pro výběr snímku.

2 Vyberte fotografii, ke které chcete přidat hlasovou poznámku.

3 Nahrajte svůj hlas při stisknutí středu řídicího kolečka.

Do složky, ve které je uložena daná fotografie, se uloží soubor s hlasovou poznámkou (.WAV) a bude mít stejný název souboru jako fotografie.

- Nahrávání bude pokračovat, dokud bude stisknut střed řídicího kolečka. Nahrávání bude ukončeno, když uvolníte tlačítko.

Přehrávání hlasových poznámek

1. MENU →  (Přehrávání) → [Výběr/Poznámka] → [Hlasové poznámky].

2. Vyberte fotografii, ke které je připojena hlasová poznámka, kterou si chcete přehrát.

- Na fotografiích, ke kterým je připojena hlasová poznámka, se zobrazí  (ikona hlasové poznámky).

3. Stiskněte střed řídicího kolečka.

Vymazání hlasových poznámek

1. MENU →  (Přehrávání) → [Výběr/Poznámka] → [Hlasové poznámky].

2. Vyberte fotografii, ke které je přiložena hlasová poznámka, kterou chcete vymazat.

3. Stiskněte spodní část řídicího kolečka a pak vyberte [OK].

Tip

- Pokud přiřadíte [Fixace hlas. pozn.] k vlastní klávese pomocí [ Nast. Vlastní kláv.], nahraje se hlasová poznámka, když tuto klávesu stisknete. Pokud přiřadíte [Přepnutí hlas. pozn.] k vlastní klávese, začne nahrávání hlasové poznámky, když tuto klávesu stisknete, a bude ukončeno, když tuto klávesu stisknete znovu. Při přehrávání hlasové poznámky začne přehrávání, když klávesu stisknete, a bude ukončeno, když ji stisknete znovu.
- Ke chráněné fotografii lze nahrát hlasovou poznámku.

Poznámka

- K videu nelze připojit hlasovou poznámku.
- K jedné fotografii lze nahrát jeden soubor hlasové poznámky v trvání až 60 sekund.
- K fotografii, ke které již byla připojena hlasová poznámka, nelze nahrát další hlasovou poznámku, ani nelze přepsat obsah hlasové poznámky, která již byla připojena. Nejprve vymažte připojenou hlasovou poznámku a pak nahrajte novou hlasovou poznámku.

- Nelze změnit vstupní úroveň mikrofonu pro nahrávání.
- Pro nahrávání hlasových poznámek se používá vestavěný mikrofon. Nelze použít externí zařízení pro hlasový vstup.

Příbuzné téma

- [Hlas. přehr. hl. poz.](#)
- [Přiřazování často používaných funkcí tlačítkům a ovladačům \(Vlast. nast. kl./ovl.\)](#)

TP1001367231

5-060-286-61(1) Copyright 2024 Sony Corporation

Digitální fotoaparát s výměnnými objektivy
ILCE-1 α1 Ver.2 nebo pozdější

Hlas. přehr. hl. poz.

Upraví hlasitost přehrávání hlasových poznámek.

- 1 MENU →  (Přehrávání) → [Výběr/Poznámka] → [Hlas. přehr. hl. poz.]
- 2 Upravte hlasitost stiskem levé/pravé strany řídicího kolečka.

Tip

- Při přehrávání hlasových poznámek můžete zobrazit obrazovku ovládní hlasitosti stisknutím spodní části řídicího kolečka.

Příbuzné téma

- [Přidávání zvukových souborů ke snímkům \(Hlasové poznámky\)](#)

TP1001367230

Digitální fotoaparát s výměnnými objektivy
ILCE-1 α1 Ver.2 nebo pozdější

Otáčení snímku (Otočit)

Otočí nahraný snímek proti směru hodinových ručiček.

1 Zobrazte snímek, který má být otočen, poté vyberte MENU →  (Přehrávání) → [Upravit] → [Otočit].

2 Stiskněte střed řídicího kolečka.

Snímek je otočen proti směru hodinových ručiček. Snímek se otočí, když stisknete střed.
Pokud snímek jednou otočíte, snímek zůstane otočený, i když přístroj vypnete.

Poznámka

- I když otočíte soubor videa, bude na displeji nebo v hledáčku fotoaparátu přehráván horizontálně.
- Snímky pořízené jinými přístroji možná nepůjdou otáčet.
- Při prohlížení otočených snímků na počítači mohou být snímky zobrazeny ve své původní orientaci. Záleží na aplikaci.

TP1001334969

Digitální fotoaparát s výměnnými objektivy
ILCE-1 α1 Ver.2 nebo pozdější

Oříznout

Ořeže nahrané snímky.

1 MENU →  (**Přehrávání**) → [**Upravit**] → [**Oříznout**].

Objeví se obrazovka pro výběr snímku.

2 Vyberte fotografii, kterou chcete oříznout, a pak stiskněte střed řídicího kolečka.

3 Upravte velikost a polohu rámečku pro oříznutí.

- Poměr stran rámečku ořezání můžete změnit pomocí zadního ovladače. Orientaci můžete také změnit.
- Velikost rámečku pro oříznutí můžete změnit pomocí předního ovladače nebo řídicího kolečka.
- Polohu rámečku pro oříznutí můžete posunout pomocí horní/spodní/levé/pravé strany řídicího kolečka.
- Náhled oříznutého snímku získáte stisknutím tlačítka Fn.

4 Stiskněte střed řídicího kolečka.

Oříznutý snímek se uloží.

Tip

- Oříznutý snímek se uloží jako samostatný obrazový soubor. Původní snímek zůstane.
- Formát souboru a nastavení obrazové kvality oříznutého snímku budou stejné jako u původního snímku.
- Na obrazovce přehrávání se zobrazí ikona  (Oříznout) s oříznutými snímky.

Poznámka



- Snímky RAW nebo videoklipy nelze oříznout.

TP1001369725

Digitální fotoaparát s výměnnými objektivy
ILCE-1 α1 Ver.2 nebo pozdější

Zachytit foto

Zachytí zvolenou scénu z videa a uloží ji jako fotografii. Nejprve zaznamenejte video, pak je pozastavte při přehrávání, abyste zachytili rozhodující momenty, které vám často při fotografování uniknou, a uložte je jako fotografie.

- 1 **Zobrazte video, které chcete zachytit jako fotografii.**
- 2 **MENU** →  (Přehrávání) → **[Upravit]** → **[Zachytit foto]**.
- 3 **Přehrajte video a pozastavte je.**
- 4 **Vyhledejte požadovanou scénu pomocí pomalého přehrávání dopředu nebo dozadu, díky kterému si zobrazíte následující a předchozí rámeček, a pak video zastavte.**
- 5 **Stiskněte  (Zachytit foto), abyste zachytili zvolenou scénu.**
Scéna se uloží jako fotografie.

Tip

- Pomocí  Přep. JPEG/HEIF] můžete jako formát nahrávacího souboru pro fotografie vybrat JPEG nebo HEIF.

Příbuzné téma

- [Snímání videa](#)
- [Přehrávání videozáznamů](#)
- [Přep. JPEG/HEIF \(Zachytit foto\)](#)



TP1001360795

Digitální fotoaparát s výměnnými objektivy
ILCE-1 α1 Ver.2 nebo pozdější

Přep. JPEG/HEIF (Zachytit foto)

Přepne formát souboru (JPEG / HEIF) pro fotografie pořízené pomocí funkce [Zachytit foto].

Soubory JPEG můžete zobrazovat a upravovat v různých prostředích. Formát HEIF má vysokou účinnost komprese. Ve formátu HEIF může fotoaparát nahrávat s vysokou kvalitou obrazu a malými velikostmi souborů. V závislosti na počítači nebo softwaru nemusí být možné zobrazovat nebo upravovat soubory HEIF. Kromě toho je pro přehrávání fotografií ve formátu HEIF požadováno prostředí kompatibilní s formátem HEIF. Při připojení fotoaparátu k televizoru prostřednictvím HDMI si můžete užívat vysoce kvalitní fotografie.

1 MENU →  (Přehrávání) → [Upravit] →  Přep. JPEG/HEIF → požadované nastavení.

Podrobnosti o položkách menu

JPEG:

Provádí digitální zpracování souboru RAW a nahrává jej ve formátu JPEG. Toto nastavení dává prioritu kompatibilitě.

HEIF(4:2:0):

Provádí digitální zpracování souboru RAW a nahrává jej ve formátu HEIF (4:2:0). Toto nastavení dává prioritu obrazové kvalitě a účinnosti komprese.

HEIF(4:2:2):

Provádí digitální zpracování souboru RAW a nahrává jej ve formátu HEIF (4:2:2). Toto nastavení dává prioritu obrazové kvalitě.

Poznámka

- Obrazové soubory HEIF nahrané tímto fotoaparátem nelze zobrazit na jiných fotoaparátech, které formát souboru HEIF nepodporují. Dávejte pozor, abyste při formátování paměťové karty nebo mazání souborů omylem nevymazali obrazové soubory HEIF.

Příbuzné téma

- [Zachytit foto](#)

TP1001368371

Digitální fotoaparát s výměnnými objektivy
ILCE-1 α1 Ver.2 nebo pozdější

Kopírování snímků z jedné paměťové karty na druhou (Kopírovat)

Můžete kopírovat snímky z paměťové karty v prostoru, který je vybrán pomocí [Nast. přeh. více méd.], na paměťovou kartu v druhém prostoru.

Pokud chcete používat tuto funkci, předem nastavte funkci [Nast. zob. více médií] na [Pod. nast. přehr.].

- 1 MENU** →  (**Přehrávání**) → **[Upravit]** → **[Kopírovat]**.
- 2 Nastavte podmínky pro snímky, které chcete kopírovat, a poté vyberte [OK].**
 - Snímky, které chcete kopírovat, vyberete stisknutím tlačítka Fn (funkce). Zaškrtněte položky u snímků, které chcete kopírovat, a poté vyberte [OK].

Podrobnosti o položkách menu

Cílová skupina:

Specifikuje cílový rozsah snímků, které chcete kopírovat. ([Toto datum]/[Tato složka]/[Toto médium]/[Všechny filtrované])

- Zobrazené možnosti se mohou lišit podle nastavení funkce [Pořadí snímků] nebo [Stav filtru přehrávání].

Fotografie/Filmy:

Specifikuje snímky, které chcete kopírovat, podle typu snímku. ([Všechny]/[Pouze fotografie]/[Pouze filmy])

Cíl. sním. (Hodnoc.):

Specifikuje snímky, které chcete kopírovat, podle hodnocení. ([★] – [★★★]/[★OFF])

Cílový film (S):

Specifikuje snímky, které chcete kopírovat, podle značek snímání. ([Všechny]/[Jen fil. Shot Mark])

Cíl. sn. (chráněné):

Specifikuje snímky, které chcete kopírovat, podle přítomnosti ochrany. ([Všechny]/[Pouze chráněné sn.])

Poznámka

- Pokud se snímky ve skupině kopírují, zkopírované snímky nebudou na cílové paměťové kartě zobrazeny jako skupina.
- Pokud se budou kopírovat chráněné snímky, ochrana bude na cílové paměťové kartě zrušena.
- Když je třeba zkopírovat mnoho snímků, může to trvat delší dobu. Použijte dostatečně nabitý akumulátor.
- Pro kopírování videa musí cílová paměťová karta podporovat formát nahrávání videa. Pokud nelze video kopírovat, na displeji fotoaparátu se zobrazí zpráva.

Příbuzné téma

- [Nast. přeh. více méd.](#)
- [Nast. zob. více médií](#)

TP1001360814

Digitální fotoaparát s výměnnými objektivy
ILCE-1 α1 Ver.2 nebo pozdější

Vymazání několika vybraných snímků (Vymazat)

Můžete vymazat více vybraných snímků. Odstraněný snímek nelze obnovit. Předem potvrďte snímek, který má být vymazán.

1 MENU →  (Přehrávání) → [Vymazat] → [Vymazat] → požadované nastavení.

Podrobnosti o položkách menu

Vš. sním. kr. tohoto sním.:



Vymaže všechny snímky ve skupině kromě výběru.

Vš. snímky v této skup.:

Vymaže všechny snímky ve vybrané skupině.

Více snímků:

Vymaže vybrané snímky.

(1) Vyberte snímky, které chcete vymazat, a pak stiskněte střed řídicího kolečka. V zaškrťovacím okénku se zobrazí značka  (zaškrtnutí). Chcete-li zrušit výběr, stiskněte opět střed a odstraňte značku  (zaškrtnutí).

(2) K vymazání dalších snímků opakujte krok (1).

(3) MENU → [OK].

Všechny v této složce:

Vymaže všechny snímky ve vybrané složce.

Všech. s tímto datem:

Vymazání všech snímků pořízených ve vybraném datu.

Všechny filtrované:

Vymaže všechny snímky filtrované pomocí funkce filtru přehrávání.

Tip

- Chcete-li odstranit všechny snímky (včetně snímků chráněných), proveďte příkaz [Formátovat].
- Pro zobrazení požadované složky nebo období vyberte při přehrávání požadovanou složku nebo datum provedením následujícího postupu:
 tlačítko (Přehled snímků) → vyberte lištu vlevo pomocí řídicího kolečka → vyberte požadovanou složku nebo datum pomocí horní/spodní strany řídicího kolečka.
- Pokud vyberete skupinu v [Více snímků], všechny snímky ve skupině budou vymazány. Chcete-li vybrat a vymazat konkrétní snímky ve skupině, proveďte [Více snímků] při zobrazení snímků ve skupině.

Poznámka

- Chráněné snímky nelze odstranit.
- Položky menu, které lze vybrat, se liší podle nastavení funkce [Stav filtru přehrávání] a [Pořadí snímků] a vybraného obsahu.

Příbuzné téma

- [Zobr. jako skupinu](#)
- [Pořadí snímků](#)
- [Stav filtru přehrávání](#)

- Tlačítko Vymazat
- Formátovat



TP1001334958

5-060-286-61(1) Copyright 2024 Sony Corporation

Digitální fotoaparát s výměnnými objektivy
ILCE-1 α1 Ver.2 nebo pozdější

Odstr stisk 2x

Nastaví, zda lze odstranit aktuálně přehrávaný snímek stisknutím tlačítka  (Vymazat) dvakrát po sobě.

① MENU →  (Přehrávání) → [Vymazat] → [ Odstr stisk 2x] → požadované nastavení.

Podrobnosti o položkách menu

Zap.:

Umožňuje odstranit aktuálně přehrávaný snímek dvojitým stisknutím tlačítka  (Vymazat).

Vyp.:

Neumožňuje odstranit aktuálně přehrávaný snímek dvojitým stisknutím tlačítka  (Vymazat).

TP1001369726

Digitální fotoaparát s výměnnými objektivy
ILCE-1 α1 Ver.2 nebo pozdější

Vymaz.potvrzení

Můžete nastavit, zda bude vybráno [Vymazat] nebo [Zrušit] jako výchozí nastavení na obrazovce potvrzení vymazání.

① MENU →  (Přehrávání) → [Vymazat] → [Vymaz.potvrzení] → požadované nastavení.

Podrobnosti o položkách menu

Nejprve "vymaz":

[Vymazat] je vybráno jako výchozí nastavení.

Nejprve "zruš":

[Zrušit] je vybráno jako výchozí nastavení.

TP1001334911

Digitální fotoaparát s výměnnými objektivy
ILCE-1 α1 Ver.2 nebo pozdější

Prohlížení snímků na televizoru pomocí kabelu HDMI

Pokud si chcete na televizoru prohlížet snímky uložené v tomto přístroji, potřebujete kabel HDMI (prodává se samostatně) a televizor s konektorem HDMI. Podrobnosti naleznete v návodu k použití dodaném ke kompatibilnímu televizoru.

1 Vypněte přístroj i televizor.

2 Připojte konektor HDMI tohoto přístroje ke konektoru HDMI televizoru pomocí kabelu HDMI (prodává se samostatně).

Použijte kabel HDMI, který je kompatibilní s konektorem HDMI Type-A přístroje a konektorem HDMI televizoru.

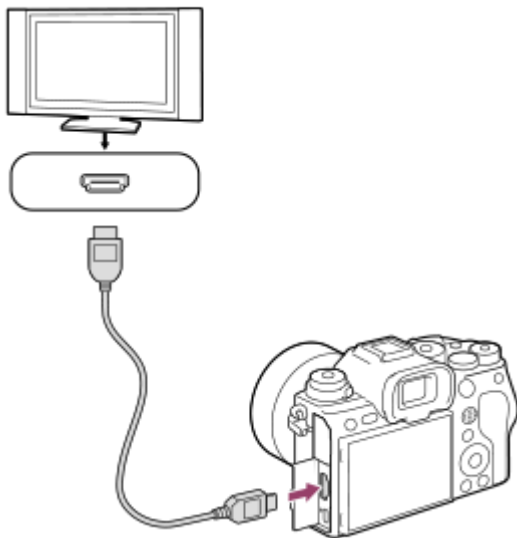

3 Zapněte televizor a přepněte vstup.

4 Zapněte přístroj.





Snímky pořízené přístrojem se objeví na obrazovce televizoru.

5 Vyberte snímek pomocí pravé/levé strany řídicího kolečka.

- Displej fotoaparátu na obrazovce přehrávání nesvítí.
- Pokud není zobrazována obrazovka přehrávání, stiskněte tlačítko  (přehrávání).

Poznámka

- Nepřipojujte přístroj a další zařízení využitím jejich výstupních konektorů. Jinak může nastat porucha.
- Některá zařízení možná nebudou správně pracovat po připojení k tomuto přístroji. Například je možné, že nepůjde obraz nebo zvuk.
- Použijte kabel HDMI s logem HDMI nebo originální kabel Sony.

- Když je [Výstup Time Code] nastaven na [Zapnuto], snímek možná nebude správně vyslán do televizoru nebo nahrávacího zařízení. V takových případech nastavte [Výstup Time Code] na [Vypnuto].
- Pokud se snímky neobjeví na obrazovce televizoru správně, vyberte MENU →  (Nastavení) → [Externí výstup] → [ Rozlišení HDMI] → [4320p/2160p], [2160p], [1080p] nebo [1080i] podle televizoru, který se má připojit.
- Chcete-li správně zobrazit videa z fotoaparátu ve formátu 8K na televizoru vyrobeném společností Sony pomocí kabelu HDMI (prodává se samostatně), je třeba změnit nastavení kvality obrazu pro televizor ručně. Změňte nastavení kvality obrazu (gamma nebo barevný režim) pro televizor podle nastavení aplikovaných při snímání.
- Pokud při výstupu HDMI přepnete formát videa (obrazová kvalita 8K/4K/HD) nebo změníte video na odlišnou snímkovou rychlost, může dočasně ztmavnout displej. Nejedná se o závadu.
- Pokud přístroj provádí nechtěné činnosti jako reakci na dálkové ovládání televizoru, vyberte MENU →  (Nastavení) → [Externí výstup] → [OVLÁDÁNÍ HDMI] → [Vypnuto].
- Když je [Volič NTSC/PAL] nastaven na PAL, může displej v následujících situacích na okamžik zčernat. Nejedná se o závadu.
 - Když začnete nebo ukončíte nahrávání videa a režim snímání je nastaven na jiný režim než  (Video) nebo **S&Q** (Zpomal./zrychl.).
 - Když změníte režim snímání z režimu  (Video) nebo **S&Q** (Zpomal./zrychl.) na jiný režim.
 - Když přehráváte video poprvé po přepnutí do režimu přehrávání.

TP1001360903

5-060-286-61(1) Copyright 2024 Sony Corporation

Digitální fotoaparát s výměnnými objektivy
ILCE-1 α1 Ver.2 nebo pozdější

Formátovat

Když používáte paměťovou kartu s tímto fotoaparátem poprvé, doporučujeme kartu ve fotoaparátu naformátovat kvůli stabilnímu výkonu karty. Formátování navždy vymaže všechna data na paměťové kartě a je nevratné. Cenná data si uložte do počítače, atd.

1 MENU →  /  (Snímání) → [Média] → [Formátovat] → požadovaný prostor pro paměťovou kartu.

2 Vyberte položku [Zadat]. (Rychlé formátování)

- Pokud stisknete tlačítko  (Vymazat), zobrazí se zpráva o úplném formátování. Úplné formátování lze spustit výběrem položky [Zadat].

Rozdíl mezi rychlým formátováním a úplným formátováním

Pokud máte pocit, že byla rychlost nahrávání na paměťovou kartu nebo čtení z paměťové karty pomalá, nebo když chcete zcela vymazat data atd., proveďte úplné formátování.

Úplné formátování trvá déle než rychlé formátování, protože všechny oblasti paměťové karty jsou inicializovány.

Tip

- Stisknutím a přidržením tlačítka MENU a pak tlačítka  (Vymazat) na obrazovce snímání po dobu asi dvou sekund můžete také zobrazit obrazovku pro formátování paměťové karty.
- Úplné formátování můžete zrušit před dokončením. I když zrušíte úplné formátování uprostřed procesu, data budou vymazána, takže můžete použít paměťovou kartu tak, jak je.

Poznámka

- Formátování trvale vymaže všechna data včetně chráněných snímků a registrovaných nastavení (od M1 do M4).
- Kontrolka přístupu se při formátování rozsvítí. Nevytahujte paměťovou kartu, pokud svítí kontrolka přístupu.
- Formátujte paměťovou kartu v tomto fotoaparátu. Pokud budete formátovat paměťovou kartu na počítači, možná nepůjde paměťová karta použít. Záleží na typu formátování.
- Dokončení formátování bude možná trvat několik minut. Záleží na paměťové kartě.
- Pokud je zbývajících nabití bloku akumulátorů nižší než 1%, nemůžete paměťovou kartu formátovat.

Příbuzné téma

- Paměťové karty, které lze použít
- Poznámky k paměťové kartě

TP1001334808

Digitální fotoaparát s výměnnými objektivy
ILCE-1 α1 Ver.2 nebo pozdější

Nast. záz. média (fotografie/video): Záznam. médium (fotografie)

Vybere prostor pro paměťovou kartu, kam se mají nahrávat fotografie. Ve výchozích nastaveních je vybrán [Slot 1]. Pokud chcete používat jednu paměťovou kartu, aniž byste měnili nastavení, použijte prostor 1.

1 MENU →  /  (Snímání) → [Média] → [ Nast. záz. média] → [ Záznam. médium] → požadované nastavení.

Podrobnosti o položkách menu

Slot 1:

Nahrává fotografie na paměťovou kartu v prostoru 1.

Slot 2:

Nahrává fotografie na paměťovou kartu v prostoru 2.

Souč. nahrávání:

Současně nahrává fotografie na paměťové karty v prostoru 1 a 2.

Třídít nahrávání:

Nahrává fotografie s různými formáty a velikostmi snímků a řadí je do různých prostorů.

Nastavte formát souboru a velikost snímku fotografií pro každý prostor.

Příbuzné téma

- [Nast. záz. média \(fotografie/video\): Záznam. médium \(video\)](#)
- [Nast. záz. média \(fotografie/video\): Aut. přep. médium](#)
- [Nast. přeh. více méd.](#)

TP1001369727

Digitální fotoaparát s výměnnými objektivy
ILCE-1 α1 Ver.2 nebo pozdější

Nast. zázn. média (fotografie/video): Záznam. médium (video)

Vybere prostor pro paměťovou kartu, kam se mají nahrávat videa. Ve výchozích nastaveních je vybrán [Slot 1]. Pokud chcete používat jednu paměťovou kartu, aniž byste měnili nastavení, použijte prostor 1.

1 MENU →  /  (Snímání) → [Média] → [ Nast. zázn. média] → [ Záznam. médium] → požadované nastavení.

Podrobnosti o položkách menu

Slot 1:

Nahrává videa na paměťovou kartu v prostoru 1.

Slot 2:

Nahrává videa na paměťovou kartu v prostoru 2.

Souč. nahrávání:

Současně nahrává videa na paměťové karty v prostoru 1 a 2.

Příbuzné téma

- [Nast. zázn. média \(fotografie/video\): Záznam. médium \(fotografie\)](#)
- [Nast. zázn. média \(fotografie/video\): Aut. přep. médium](#)
- [Nast. přeh. více méd.](#)

TP1001369728

Digitální fotoaparát s výměnnými objektivy
ILCE-1 α1 Ver.2 nebo pozdější

Nast. záz. média (fotografie/video): Aut. přep. médium

Pokud se používaná paměťová karta zaplní nebo zapomenete vložit do prostoru paměťovou kartu, můžete nahrávat snímky na druhou paměťovou kartu.

1 MENU → [📷] / [📹] (Snímání) → [Média] → [📷] Nast. záz. média] → [Aut. přep. médium] → požadované nastavení.

Podrobnosti o položkách menu

Zapnuto:

Fotoaparát automaticky začne nahrávat na druhou paměťovou kartu, když se používaná paměťová karta zaplní nebo pokud zapomenete vložit paměťovou kartu.

Vypnuto:

Fotoaparát neprovede [Aut. přep. médium].

Jak fotoaparát mění používaný prostor pro paměťovou kartu

Při nahrávání fotografií a videa na jednu paměťovou kartu:

Když nelze snímky nahrávat na používanou paměťovou kartu, změní se nastavení pro [📷 Záznam. médium] a [📹 Záznam. médium] automaticky a snímky se nahrají na druhou paměťovou kartu.

Když se po přepnutí zaplní druhá paměťová karta, fotoaparát začne znovu nahrávat v předchozím prostoru.

Příklad: Když je [📷 Záznam. médium] a [📹 Záznam. médium] v [📷 Nast. záz. média] nastaveno na [Slot 1]

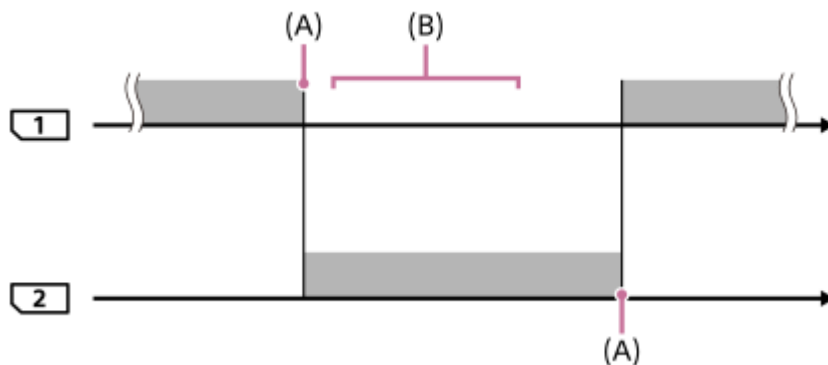

■ : Nahrávání snímků

(A): Není možné nahrávat na paměťovou kartu (kvůli nedostatku kapacity, atd.)

(B): Paměťová karta se nahradí jinou, na kterou lze nahrávat.

Při nahrávání stejného snímku současně na dvě paměťové karty:

- [📷 Záznam. médium] nebo [📹 Záznam. médium] v [📷 Nast. záz. média] je nastaveno na [Souč. nahrávání].

Když se některá z paměťových karet zaplní, budou se fotografie i videa nahrávat na druhou paměťovou kartu.

Když vyměníte plnou paměťovou kartu za paměťovou kartu, na kterou lze ještě nahrávat, fotoaparát bude znovu schopen současně nahrávat snímky s vybraným nastavením.

Příklad: [📷 Záznam. médium] a [📷 Záznam. médium] jsou nastaveny na [Souč. nahrávání]

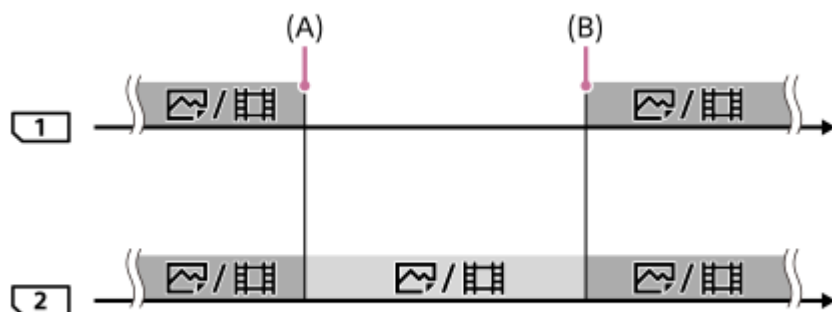

█ : Simultánní nahrávání je umožněno.

█ : Stejný snímek nelze nahrát simultánně.

(A): Není možné nahrávat na paměťovou kartu (kvůli nedostatku kapacity, atd.)

(B): Je vložena paměťová karta, na kterou lze nahrávat.

Při nahrávání snímků zvlášť na dvě paměťové karty ve formátech RAW a JPEG/HEIF:

- Když je [📷 Záznam. médium] v [📷 Nast. záznm. média] nastavena na [Třídít nahrávání]

Když se některá paměťová karta zaplní, fotoaparát začne nahrávat na druhou paměťovou kartu ve formátu RAW i JPEG/HEIF.

Když vyměníte plnou paměťovou kartu za paměťovou kartu, na kterou lze ještě nahrávat, fotoaparát bude znovu schopen nahrávat dva typy snímků odděleně s vybraným nastavením.

Příklad: Když je [📷 Formát souboru] pro prostor 1 nastaven na [RAW] a [📷 Formát souboru] pro prostor 2 je nastaven na [JPEG]

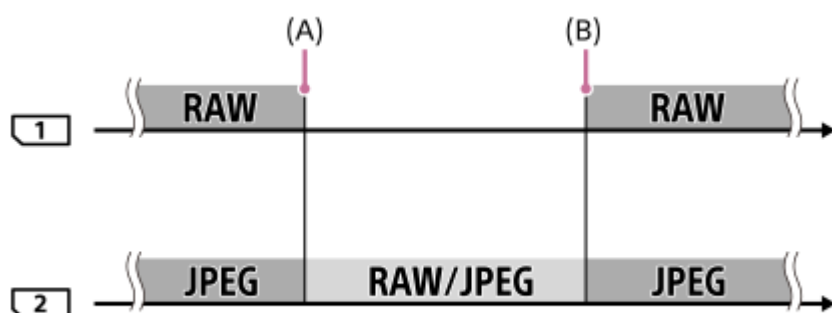

█ : Snímky se roztřídí podle formátu souboru.

█ : Nelze třídít snímky.

(A): Není možné nahrávat na paměťovou kartu (kvůli nedostatku kapacity, atd.)

(B): Je vložena paměťová karta, na kterou lze nahrávat.

Tip

- Snímky se nahrávají na paměťovou kartu v prostoru zobrazeném na displeji se symbolem šipky. Když fotoaparát přepne prostor pomocí [Aut. přep. médium], vyměňte paměťovou kartu v předchozím prostoru za kartu, na kterou lze nahrávat.
- Při nahrávání fotografií i videa na jednu paměťovou kartu se nastavení pro [📷 Záznam. médium] a [📷 Záznam. médium] mění automaticky, když se prostor přepne. Pokud chcete nahrávat na prostor používaný před přepnutím, vyberte požadovaný prostor pomocí [📷 Záznam. médium]/[📷 Záznam. médium].

- Pokud chcete nahrávat s nastaveními pomocí [📷 Záznam. médium] a [📹 Záznam. médium], nastavte [Aut. přep. médium] na [Vypnuto].

Příbuzné téma

- [Paměťové karty, které lze použít](#)
- [Doby nahrávání videa](#)
- [Nast. záz. média \(fotografie/video\): Záznam. médium \(fotografie\)](#)
- [Nast. záz. média \(fotografie/video\): Záznam. médium \(video\)](#)

TP1001365361

5-060-286-61(1) Copyright 2024 Sony Corporation

Digitální fotoaparát s výměnnými objektivy
ILCE-1 α1 Ver.2 nebo pozdější

Obnov. DB sním. (fotografie/video)

Pokud byste obrazové soubory zpracovávali na počítači, mohlo by dojít k problémům v souboru databáze obrazů. V takových případech se nebudou snímky z paměťové karty přehrávat na tomto přístroji. Pokud používáte paměťovou kartu ve fotoaparátu poté, co byla používána v jiném zařízení, je možné, že snímky z paměťové karty se nebudou přehrávat správně. Snímky se například nemusí zobrazit jako skupina. Pokud se tyto problémy vyskytnou, opravte soubor pomocí [ Obnov. DB sním.].

Snímky nahrané na paměťové kartě nejsou vymazány pomocí [ Obnov. DB sním.].

1 MENU →  /  (Snímání) → [Média] → [ Obnov. DB sním.] → požadovaný prostor pro paměťovou kartu → [Zadat].

Poznámka



- Pokud je blok akumulátorů extrémně vybitý, nepůjde opravit soubory databáze obrazů. Použijte dostatečně nabitý akumulátor.

TP1001334835

Digitální fotoaparát s výměnnými objektivy
ILCE-1 α1 Ver.2 nebo pozdější

Zobr. info o médiu (fotografie/video)

Zobrazí počet fotografií, které lze nahrát, a zbývající dobu nahrávání pro videa na paměťové kartě.

1 MENU →  /  (Snímání) → [Média] → [ Zobr. info o médiu] → požadovaný prostor pro paměťovou kartu.

TP1001334825

Digitální fotoaparát s výměnnými objektivy
ILCE-1 α1 Ver.2 nebo pozdější

Nast. soub./slož.

Nakonfigurujte nastavení vztahující se ke složce a názvu souboru fotografie, která má být pořízena.

1 MENU →  (Snímání) → [Soubor] → [Nast. soub./slož.] → požadované nastavení.

Podrobnosti o položkách menu

Číslo souboru:

Můžete nastavit, jak přiřazovat čísla souborů k fotografiím.

[Série]: Neresetuje čísla souborů pro každou složku.

[Resetovat]: Resetuje čísla souborů pro každou složku.

Nucený reset č. souboru:

Resetuje číslo souboru fotografie a vytvoří novou složku.

Nast. jméno souboru:

Můžete určit tři první znaky názvu souboru.

Název složky:



Způsob přiřazování názvů složek lze změnit.

[Stand.forma]: Složky jsou pojmenovány následovně: „číslo složky + 5 jakýchkoli znaků“. Například: 100MSDCF

[Forma času]: Složky jsou pojmenovávány takto: „číslo složky + Y (poslední číslice roku)/MM/DD“.

Příklad: 10040405 (číslo složky: 100, datum: 04/05/2024)

Tip

- Nastavení pro [Číslo souboru] a [Nast. jméno souboru] se použije pro prostor 1 i prostor 2.
- Když je [Číslo souboru] nastaveno na [Série], čísla souborů budou přiřazována postupně na paměťové karty v prostorech, i když přepnete nastavení pro [ Nast. zázn. média] → [ Záznam. médium] mezi prostorem 1 a 2.
- Když je [Název složky] nastaven na [Stand.forma], lze nastavit posledních 5 znaků názvu složky pomocí [Nová složka].
- Posledních pět znaků názvu složky můžete také změnit pomocí [Nucený reset č. souboru].

Poznámka

- Pro [Nast. jméno souboru] lze zadávat jen velká písmena, číslice a podtržítka. Podtržítka nelze zadat jako první znak.
- Tři znaky specifikované pomocí [Nast. jméno souboru] lze použít pouze pro soubory nahrané až po provedení nastavení.

Příbuzné téma

- [Nová složka](#)
- [Nast. souboru](#)

TP1001366983

Digitální fotoaparát s výměnnými objektivy
ILCE-1 α1 Ver.2 nebo pozdější

Výběr složky záz. n.

Pokud je [Název složky] v [Nast. soub./slož.] nastaven na [Stand.forma] a existují 2 nebo více složek, můžete vybrat složku na paměťové kartě, kam se snímky budou nahrávat.

1 MENU →  (Snímání) → [Soubor] → [Výběr složky záz. n.] → požadovaná složka.

Poznámka

- Když je [Název složky] v [Nast. soub./slož.] nastaven na [Forma času], nelze vybrat složku.
- Pokud je fotoaparát nastaven na nahrávání snímků na paměťové karty v obou prostorech, můžete pouze vybrat společnou složku na obou paměťových kartách. Pokud společná složka neexistuje, můžete ji vytvořit pomocí [Nová složka].

Příbuzné téma

- [Nast. soub./slož.](#)
- [Nová složka](#)

TP1001334804

Digitální fotoaparát s výměnnými objektivy
ILCE-1 α1 Ver.2 nebo pozdější

Nová složka

Vytvoří novou složku na paměťové kartě pro nahrávání fotografií. Vytvoří se nová složka s číslem složky o jedno vyšším, než je nejvyšší číslo momentálně používané složky. Snímky se nahrají do nově vytvořené složky.

V jedné složce lze uložit celkem až 9 999 snímků. Když je kapacita složky překročena, může se automaticky vytvořit nová složka.

1 MENU →  (Snímání) → [Soubor] → [Nová složka].

Tip

- Můžete nastavit 5 posledních znaků v názvu složky.

Poznámka

- Pokud do přístroje vložíte paměťovou kartu, která se používala v jiném zařízení, a budete fotografovat snímky, automaticky se vytvoří nová složka.
- Pokud je fotoaparát nastaven na nahrávání snímků na paměťové karty v obou prostorech, vytvoří se na obou paměťových kartách nová složka. Číslo nové složky bude vyšší než nejvyšší číslo stávající složky na obou paměťových kartách.
- Pokud je fotoaparát nastaven na nahrávání snímků na paměťové karty v obou prostorech a pořídí se snímek, může se automaticky vytvořit nová složka.
- Když je [Název složky] v [Nast. soub./slož.] nastaven na [Forma času], nemůžete změnit název složky.

Příbuzné téma

- [Nast. soub./slož.](#)

TP1001334806

Digitální fotoaparát s výměnnými objektivy
ILCE-1 α1 Ver.2 nebo pozdější

Nast. souboru

Nakonfigurujte nastavení pro názvy souborů nahraných videoklipů.

1 MENU →  (Snímání) → [Soubor] → [Nast. souboru] → požadovaná položka nastavení.

Podrobnosti o položkách menu

Číslo souboru:

Můžete nastavit, jak přiřazovat čísla souborů k videozáznamům.

[Série]: Neresetuje čísla souborů, ani když dojde ke změně paměťové karty.

[Resetovat]: Resetuje číslo souboru, když je paměťová karta změněna.

Reset. počít. Řady:

Resetuje počítadlo série, když je [Číslo souboru] nastaveno na [Série].

Formát názvu soub.:

Můžete nastavit formát názvů souborů videa.

[Standardní]: Název souboru nahraného videa začíná na „C“. Například: C0001

[Název]: Název souboru nahraného videa se změní na „název+číslo souboru“.



[Datum + Název]: Název souboru nahraného videa se změní na „datum+název+číslo souboru“.

[Název + Datum]: Název souboru nahraného videa se změní na „název+datum+číslo souboru“.

Nast. nadpis. názvu:

Můžete nastavit název, když je [Formát názvu soub.] nastaven na [Název], [Datum + Název] nebo [Název + Datum].

Tip

- Nastavení pro [Číslo souboru] a [Formát názvu soub.] se použije pro prostor 1 i prostor 2.
- Když je [Číslo souboru] nastaveno na [Série], čísla souborů budou přiřazována postupně na paměťové karty v prostorech, i když přepnete nastavení pro [ Nast. záz. média] → [ Záznam. médium] mezi prostorem 1 a 2.

Poznámka

- Pro [Nast. nadpis. názvu] lze zadat pouze alfanumerické znaky a symboly. Lze zadat až 37 znaků.
- Názvy určené pomocí [Nast. nadpis. názvu] se použijí pouze pro videoklipy nahrané až po provedení nastavení.
- Nelze nastavit způsob přiřazování názvů složek pro videoklipy.
- Pokud používáte paměťovou kartu SDHC bude [Formát názvu soub.] uzamčen na [Standardní].
- Pokud vložíte paměťovou kartu používanou s [Formát názvu soub.] nastaveným na jednu z následujících možností do jiného zařízení, paměťová karta nemusí fungovat správně.
 - [Název]
 - [Datum + Název]
 - [Název + Datum]
- Pokud se objeví nevyužitá čísla způsobená mazáním souborů atd., budou tyto hodnoty znovu použity, jakmile číslo souboru videa dosáhne hodnoty „9999“.

Příbuzné téma

- [Nast. soub./slož.](#)

Digitální fotoaparát s výměnnými objektivy
ILCE-1 α1 Ver.2 nebo pozdější

Informace IPTC

Při nahrávání fotografií můžete zapsat informace IPTC* o autorských právech. Vytvořte a editujte informace IPTC pomocí IPTC Metadata Preset (<https://www.sony.net/ipc/help/>) a předem zapište tyto informace na paměťovou kartu.

* Informace IPTC se skládají z metadatových atributů digitálního obrazu, jak stanovuje norma International Press Telecommunications Council.

1 MENU →  (Snímání) → [Soubor] → [Informace IPTC] → požadovaná položka nastavení.

Podrobnosti o položkách menu

Zapsat info. IPTC:

Nastaví informace IPTC, které budou zapsány do fotografií. ([Vypnuto]/[IPTC1] – [IPTC20])

- Pokud vyberete jinou možnost než [Vypnuto], na obrazovce snímání se zobrazí číslo IPTC a do fotografií budou zapsány informace IPTC.

Importovat/Vymazat:

Importuje do fotoaparátu informace IPTC. Vymaže informace IPTC registrované ve fotoaparátu.

Odstranit vše:

Vymaže veškeré informace IPTC registrované ve fotoaparátu.

Import nebo vymazání informací IPTC

Do fotoaparátu můžete registrovat až 20 přednastavených informací IPTC.

Pro import informací IPTC vyberte [Importovat/Vymazat], vyberte cíl ([IPTC1] – [IPTC20]) a poté stiskněte střed řídicího kolečka. Poté vyberte slot pro paměťovou kartu s paměťovou kartou, na které jsou uloženy soubory s metadaty IPTC, a vyberte soubor, který chcete registrovat ve fotoaparátu.

Pro vymazání informací IPTC vyberte na obrazovce [Importovat/Vymazat] informace IPTC, které chcete z fotoaparátu vymazat, a stiskněte tlačítko  (vymazat).

Tip

- Když přehráváte snímky, které mají informace IPTC, zobrazí se na obrazovce ikona **IPTC** (IPTC).
- Podrobnosti o používání IPTC Metadata Preset viz následující stránka podpory.
<https://www.sony.net/ipc/help/>

Poznámka

- Informace IPTC ve fotoaparátu nemůžete editovat nebo kontrolovat.
- Předtím, než fotoaparát někomu půjčíte nebo předáte, inicializujte jej nebo proveďte funkci [Odstranit vše], abyste vymazali informace IPTC.

Příbuzné téma

- [Reset nastavení](#)

Digitální fotoaparát s výměnnými objektivy
ILCE-1 α1 Ver.2 nebo pozdější

Info. o copyrightu

Na fotografie zapisuje informace o autorských právech.

1 MENU →  (Snímání) → [Soubor] → [Info. o copyrightu] → požadované nastavení.

2 Když vyberete [Nastavit fotografa] nebo [Nastavit copyright], na displeji se objeví klávesnice. Zadejte vaše požadované jméno.

Můžete zadat pouze alfanumerické znaky a symboly pro [Nastavit fotografa] a [Nastavit copyright]. Můžete zadat až 46 znaků.

Podrobnosti o položkách menu

Zapsat info. o copyr.:

Nastaví, zda se zapíše informace o autorských právech. ([Zapnuto]/[Vypnuto])

- Když vyberete [Zapnuto], zobrazí se na obrazovce snímání ikona  (autorská práva).

Nastavit fotografa:

Nastaví jméno fotografa.

Nastavit copyright:

Nastaví jméno držitele autorských práv.

Zobraz. info. o copyr.:

Zobrazí aktuální informace o autorských právech.

Poznámka

- Při přehrávání snímků s informacemi o autorských právech se zobrazí ikona  (autorská práva).
- Pokud chcete zabránit neautorizovanému použití [Info. o copyrightu], musíte předtím, než někomu půjčíte nebo předáte svůj fotoaparát, vymazat sloupce [Nastavit fotografa] a [Nastavit copyright].
- Sony neodpovídá za problémy nebo škody způsobené používáním [Info. o copyrightu].

Příbuzné téma



- [Obrazovka klávesnice](#)

TP1001360893

Digitální fotoaparát s výměnnými objektivy
ILCE-1 α1 Ver.2 nebo pozdější

Zapsat sériové č. (fotografie/video)

Při fotografování zapisuje sériové číslo fotoaparátu.

1 MENU →  /  (Snímání) → [Soubor] → [ Zapsat sériové č.] → požadované nastavení.

Podrobnosti o položkách menu

Zapnuto:

Na snímek zapisuje sériové číslo fotoaparátu.

Vypnuto:

Do snímku nezapíše sériové číslo fotoaparátu.

TP1001365949

Digitální fotoaparát s výměnnými objektivy
ILCE-1 α1 Ver.2 nebo pozdější

Připojení Wi-Fi

Nastaví, zda se bude používat funkce Wi-Fi fotoaparátu.

1 MENU →  (Sít') → [Wi-Fi] → [Připojení Wi-Fi] → požadované nastavení.

- Nastaví tuto funkci na [Zapnuto] pro vyhledávání připojitelných přístupových bodů. Pokud nejsou nalezeny připojitelné přístupové body, pro konfiguraci nastavení použijte [Stisk WPS] nebo [Nastav. příst. bodu].

Podrobnosti o položkách menu

Zapnuto:

Používá funkci Wi-Fi.

Vypnuto:

Nepoužívá funkci Wi-Fi.

Příbuzné téma

- [Stisk WPS](#)
- [Nastav. příst. bodu](#)

TP1001374127

Digitální fotoaparát s výměnnými objektivy
ILCE-1 α1 Ver.2 nebo pozdější

Stisk WPS

Pokud má váš přístupový bod tlačítko Wi-Fi Protected Setup (WPS), můžete snadno zaregistrovat přístupový bod do přístroje.

Podrobnosti o dostupných funkcích a nastaveních vašeho přístupového bodu naleznete v návodu k použití přístupového bodu nebo můžete kontaktovat administrátora přístupového bodu.

Předem nastavte funkci [Připojení Wi-Fi] na [Zapnuto].

1 MENU →  (Sít') → [Wi-Fi] → [Stisk WPS].

2 Pro připojení stiskněte tlačítko Wi-Fi Protected Setup (WPS) na přístupovém bodu.

Poznámka

- [Stisk WPS] bude pracovat jen tehdy, když bude bezpečnostní nastavení vašeho přístupového bodu nastaveno na WPA nebo WPA2 a váš přístupový bod bude podporovat tlačítko Wi-Fi Protected Setup (WPS). Pokud je úroveň zabezpečení nastavena pouze na WEP či WPA3 nebo váš přístupový bod nepodporuje metodu tlačítka Wi-Fi Protected Setup (WPS), proveďte [Nastav. příst. bodu].
- Připojení někdy není možné nebo je vzdálenost komunikace kratší - záleží na okolních podmínkách, například typu materiálu zdi nebo pokud je v cestě nějaká překážka nebo jsou mezi přístrojem a přístupovým bodem radiové vlny. V takovém případě změňte umístění přístroje nebo posuňte přístroj blíže k přístupovému bodu.

Příbuzné téma

- [Nastav. příst. bodu](#)

TP1001334755

Digitální fotoaparát s výměnnými objektivy
ILCE-1 α1 Ver.2 nebo pozdější

Nastav. příst. bodu

Přístupový bod můžete registrovat ručně. Před začátkem činnosti zkontrolujte název SSID přístupového bodu, bezpečnostní systém a heslo. U některých zařízení může být heslo přednastaveno. Podrobnosti vyhledejte v návodu k použití k přístupovému bodu nebo se obraťte na správce přístupového bodu. Předem nastavte funkci [Připojení Wi-Fi] na [Zapnuto].

1 MENU →  (Sít') → [Wi-Fi] → [Nastav. příst. bodu].

2 Vyberte přístupový bod, který chcete registrovat.

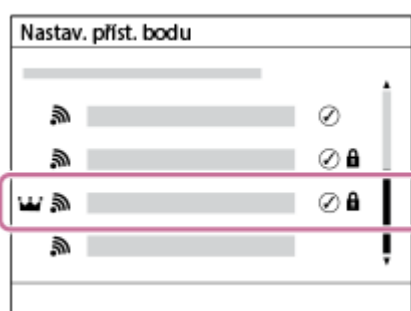

Když se na displeji zobrazí požadovaný přístupový bod: Vyberte požadovaný přístupový bod.

Když se požadovaný přístupový bod nezobrazí na displeji: Vyberte [Ruční nastavení] a nastavte přístupový bod.

- Pokud si vyberete [Ruční registrace], zadejte název SSID přístupového bodu, poté vyberte bezpečnostní systém.
- Pokud vyberete [WPS PIN], můžete registrovat do připojeného zařízení přístupový bod zadáním kódu PIN zobrazeného ve fotoaparátu.

3 Zadejte heslo a vyberte [OK].



- Přístupové body bez symbolu  (zámek) nevyžadují zadání hesla.
- Pamatujte si, že při demaskování hesla hrozí jeho prozrazení třetí straně. Před demaskováním se ujistěte, že v blízkosti nikdo není.

4 Vyberte položku [OK].

Další položky nastavení

Podle stavu nebo způsobu zadávání přístupového bodu budete třeba chtít zadat více položek.

U neregistrovaného přístupového bodu vyberte na stránce pro zadání hesla tlačítko [Podrobnosti].

U registrovaného přístupového bodu stiskněte pravou stranu řídicího kolečka na stránce pro výběr přístupového bodu.

Prioritní připojení:

Vyberte [Zapnuto] nebo [Vypnuto].

Nastavení IP adresy:

Vyberte [Auto] nebo [Manuál].

IP adresa:

Pokud zadáváte adresu IP ručně, zadejte danou adresu.

Maska podsítě/Výchozí brána/Primární server DNS/Sekund. server DNS:

Pokud jste nastavili [Nastavení IP adresy] na [Manuál], zadejte každou adresu podle svého síťového prostředí.

Tip

- Po výběru registrovaného přístupového bodu se funkce [Prioritní připojení] pro tento přístupový bod nastaví na [Zapnuto], čímž získá připojení k tomuto přístupovému bodu prioritu.
- Prioritní přístupový bod je označen symbolem  (korunka).

Poznámka

- Až bude přístupový bod zaregistrován, funkce [Prioritní připojení] pro tento přístupový bod bude nastavena na [Zapnuto]. Pokud chcete prioritu připojování k určitému přístupovému bodu ukončit, nastavte u něho funkci [Prioritní připojení] na [Vypnuto].
- Pokud jsou přístupové body 2,4 GHz a 5 GHz se stejným SSID a formátem šifrování, zobrazí se přístupový bod se silnějším radiovým polem.

Příbuzné téma

- [Stisk WPS](#)
- [Obrazovka klávesnice](#)

TP1001334752

5-060-286-61(1) Copyright 2024 Sony Corporation

Digitální fotoaparát s výměnnými objektivy
ILCE-1 α1 Ver.2 nebo pozdější

Frekv. pásmo Wi-Fi (modely podporující 5 GHz)

Nastaví frekvenční pásmo pro komunikace Wi-Fi. [5 GHz] má vyšší rychlost připojení a stabilnější přenosy než [2,4 GHz]. Nastavení [Frekv. pásmo Wi-Fi] platí pro připojení Wi-Fi Direct se smartphonem nebo počítačem, což je přímé spojení s fotoaparátem bez přístupového bodu.

① MENU →  (Síť) → [Wi-Fi] → [Frekv. pásmo Wi-Fi] → požadované nastavení.

Podrobnosti o položkách menu

2,4 GHz/5 GHz

TP1001367020

5-060-286-61(1) Copyright 2024 Sony Corporation

Digitální fotoaparát s výměnnými objektivy
ILCE-1 α1 Ver.2 nebo pozdější

Zobrazí info o Wi-Fi



Zobrazí informace o Wi-Fi pro fotoaparát, jako je například adresa MAC, adresa IP atd.

1 MENU →  (Síť) → [Wi-Fi] → [Zobrazí info o Wi-Fi].

Tip

- Když je funkce [Připojení Wi-Fi] nastavena na [Zapnuto], zobrazí se jiné informace než adresa MAC.

Zobrazení kódu QR Code pro adresu MAC

- Adresu MAC fotoaparátu můžete importovat do smartphonu. Pro zobrazení QR Code na displeji můžete použít následující způsoby a přečíst si tak QR Code pomocí aplikace Transfer & Tagging smartphonu.
 - Když je fotoaparát vypnutý, zapněte ho a současně stiskněte tlačítko  (přehrávání).
 - Stiskněte tlačítko  (vymazat) na obrazovce [Zobrazí info o Wi-Fi].

Podrobnosti o možnostech čtení QR Code pomocí Transfer & Tagging naleznete na následující stránce podpory.

<https://support.d-imaging.sony.co.jp/app/transfer//macaddress/index.php>

Funkce Transfer & Tagging je k dispozici pouze v některých zemích a regionech.

TP1001367019

Digitální fotoaparát s výměnnými objektivy
ILCE-1 α1 Ver.2 nebo pozdější

Reset SSID/Hesla

Tento přístroj sdílí informace o připojení se zařízeními, která mají povolení k připojení při navázání připojení Wi-Fi Direct se smartphonem nebo počítačem. Pokud chcete změnit zařízení, která mají povolení se připojit, resetujte informace o připojení.

1 MENU →  (Síť) → [Wi-Fi] → [Reset SSID/Hesla] → [OK].

Poznámka

- Pokud připojíte tento přístroj ke smartphonu po resetování informací o připojení, musíte udělat nastavení pro smartphone znovu.
- Pokud připojíte tento přístroj k počítači s Wi-Fi Direct po resetování informací o připojení, musíte znovu nakonfigurovat nastavení na počítači.

Příbuzné téma

- [Ovládání fotoaparátu z počítače \(Fce dálk. snímání\)](#)

TP1001334738

Digitální fotoaparát s výměnnými objektivy
ILCE-1 α1 Ver.2 nebo pozdější

Nastavení Bluetooth

Ovládá nastavení propřípojení fotoaparátu ke smartphonu nebo k dálkovému ovládání Bluetooth nebo k držáku pro snímání prostřednictvím funkce Bluetooth.

1 MENU →  (Sít') → [Bluetooth] → vyberte položku menu a nastavte požadovaný parametr.

Podrobnosti o položkách menu

Funkce Bluetooth:

Nastaví, zda se bude aktivovat funkce Bluetooth fotoaparátu. ([Zapnuto]/[Vypnuto])

Párování:

Zobrazí obrazovku pro párování fotoaparátu a smartphonu nebo dálkového ovládání Bluetooth.

Správa spár. zařízení:

Umožňuje zkontrolovat nebo odstranit informace o párování zařízení spárovaných s fotoaparátem.

Dálk. ovl. Bluetooth:

Nastaví, zda používat kompatibilní dálkový ovladač Bluetooth (prodává se samostatně). ([Zapnuto]/[Vypnuto])

Zobr. adresu zařízení:

Zobrazí adresu BD fotoaparátu.

Poznámka

- Po odstranění informací o párování fotoaparátu ve smartphonu odstraňte pomocí nabídky [Správa spár. zařízení] informace o párování smartphonu ve fotoaparátu.

Příbuzné téma

- [Dálk. ovl. Bluetooth](#)
- [Přip. běh. vyp. nap. \(smartphone\)](#)
- [Párování fotoaparátu se smartphonem \(Připojení smartph.\)](#)

TP1001360825

Digitální fotoaparát s výměnnými objektivy
ILCE-1 α1 Ver.2 nebo pozdější

Dávk. ovl. Bluetooth

Fotoaparát lze ovládat dálkovým ovladačem kompatibilním s Bluetooth (prodává se samostatně) nebo ovládací rukojetí (prodává se samostatně). Podrobnosti o kompatibilních dálkových ovladačích naleznete na webu Sony ve vaší oblasti nebo se obraťte na prodejce Sony nebo místní autorizovaný servis Sony.

- 1 **Ve fotoaparátu vyberte MENU** →  (Síť) → [Bluetooth] → [Funkce Bluetooth] → [Zapnuto].
- 2 **Ve fotoaparátu vyberte MENU** →  (Síť) → [Bluetooth] → [Dávk. ovl. Bluetooth] → [Zapnuto].
 - Pokud s fotoaparátem není aktuálně spárováno žádné zařízení Bluetooth, objeví se obrazovka pro párování popsaná v kroku 3.
- 3 **Pro zobrazení obrazovky pro párování vyberte na fotoaparátu MENU** →  (Síť) → [Bluetooth] → [Párování].
- 4 **Na dálkovém ovládní Bluetooth proveďte párování.**
 - Podrobnosti naleznete v návodu k obsluze dálkového ovládní Bluetooth.
- 5 **Na fotoaparátu vyberte [OK] na potvrzovací obrazovce pro spojení Bluetooth.**
 - Párování je dokončeno a nyní můžete fotoaparát ovládat z dálkového ovládní Bluetooth. Když už jednou zařízení spárujete, můžete fotoaparát a dálkové ovládní Bluetooth propojit v budoucnu znovu, když nastavíte [Dávk. ovl. Bluetooth] na [Zapnuto].

Podrobnosti o položkách menu

Zapnuto:

Umožňuje činnost dálkového ovládní Bluetooth.

Vypnuto:

Vypíná činnost dálkového ovládní Bluetooth.

Ikony pro připojení Bluetooth

 (připojení Bluetooth dostupné): připojení Bluetooth s dálkovým ovládním Bluetooth je navázáno.



 (připojení Bluetooth nedostupné): připojení Bluetooth s dálkovým ovládním Bluetooth není navázáno.

Ikony zobrazené při připojování k dálkovému ovládní Bluetooth

 (značka dálkového ovladače): Lze použít dálkový ovladač Bluetooth.

Tip

- Spojení Bluetooth je aktivní pouze, když ovládáte fotoaparát pomocí dálkového ovládní Bluetooth.
- Ikona Bluetooth se nezobrazí, když jsou v režimu nahrávání videa zobrazeny ikony dotykové funkce. Pokud chcete zobrazit ikonu Bluetooth, přejeďte prstem po ikonách dotykové funkce doleva nebo doprava a skryjte ikony dotykové funkce.

- Pokud se na displeji zobrazí ikona  (připojení Bluetooth je dostupné), ale nezobrazí se  (značka dálkového ovládání), nastavte [Dálk. ovl. Bluetooth] na [Zapnuto] a řiďte se instrukcemi na obrazovce.

Poznámka

- Když inicializujete fotoaparát, vymažou se také párovací informace. Pokud chcete používat dálkové ovládání Bluetooth, proveďte párování znovu.
- Pokud je spojení Bluetooth nestabilní, odstraňte všechny překážky, například lidi nebo kovové předměty mezi fotoaparátem a spárovaným dálkovým ovládáním Bluetooth.
- Následující funkce nelze používat, když je možnost [Dálk. ovl. Bluetooth] nastavena na [Zapnuto].
 - Infračervené dálkové ovládání
 - Režim úspory energie
- K fotoaparátu lze současně připojit pouze jedno dálkové ovládání Bluetooth.
- Pokud funkce nepracuje správně, nahlédněte do následujících poznámek a proveďte párování znovu.
 - Potvrďte, že je [Režim letadlo] pro fotoaparát nastaveno na [Vypnuto].
 - Pokud funkce nefunguje správně, i když jste provedli výše uvedené operace, odstraňte informace o párování zařízení, které chcete připojit pomocí nabídky [Správa spár. zařízení] fotoaparátu.

Příbuzné téma

- [Nastavení Bluetooth](#)
- [Reset síťových nast.](#)

TP1001367014

Digitální fotoaparát s výměnnými objektivy
ILCE-1 α1 Ver.2 nebo pozdější

Kabelová LAN

Konfiguruje kabelovou LAN.

1 MENU →  (Síť) → [Kabelová LAN] → požadované nastavení.

Podrobnosti o položkách menu

Přip. kabelové LAN:

Nastaví, zda se má připojit ke kabelové síti LAN. ([Zapnuto]/[Vypnuto])

Nast. adresy IP:

Nastaví, zda se bude konfigurovat adresa IP pro kabelovou LAN automaticky nebo ručně. ([Auto]/[Manuál])

Zobr. inf. o kab. LAN:

Zobrazí informace kabelové LAN pro tento přístroj, například adresu MAC nebo adresu IP.

IP adresa:



Pokud zadáváte adresu IP ručně, zadejte danou adresu.

Maska podsítě/Výchozí brána/Primární server DNS/Sekund. server DNS:

Pokud jste nastavili [ Nast. adresy IP] na [Manuál], zadejte každou adresu podle svého síťového prostředí.

Tip

Zobrazení QR Code pro adresu MAC

- Adresu MAC fotoaparátu můžete importovat do smartphonu. Pro zobrazení QR Code na displeji můžete použít následující způsob a přečíst si tak QR Code pomocí aplikace Transfer & Tagging ve smartphonu.
 - Když je fotoaparát vypnutý, zapněte ho a současně stiskněte tlačítko  (přehrávání).
 - Stiskněte tlačítko  (vymazat) na obrazovce [Zobr. inf. o kab. LAN].

Podrobnosti o možnostech čtení QR Code pomocí Transfer & Tagging naleznete na následující stránce podpory.

<https://support.d-imaging.sony.co.jp/app/transfer//macaddress/index.php>

Transfer & Tagging je k dispozici pouze v některých zemích a regionech.

Příbuzné téma

- [Obrazovka klávesnice](#)

TP1001364022

Digitální fotoaparát s výměnnými objektivy
ILCE-1 α1 Ver.2 nebo pozdější

Připoj. tetheringu

K připojení k síti používá tetheringové připojení pomocí smartphonu.

1 MENU →  (Síť) → [Připoj. tetheringu] → [Připoj. tetheringu].

- Pro odpojení od sítě vyberte [Odpojení tetheringu].

TP1001600022

Digitální fotoaparát s výměnnými objektivy
ILCE-1 α1 Ver.2 nebo pozdější

Režim letadlo

Když nastoupíte do letadla atd., můžete dočasně vypnout všechny funkce spojené s bezdrátovou sítí včetně Wi-Fi.

1 MENU →  (Síť) → [Možnost sítě] → [Režim letadlo] → požadované nastavení.

Pokud nastavíte položku [Režim letadlo] na [Zapnuto], na displeji se zobrazí značka letadla.

TP1001334750

Digitální fotoaparát s výměnnými objektivy
ILCE-1 α1 Ver.2 nebo pozdější

Uprav. Název zařiz.

Můžete změnit název zařízení pro připojení Wi-Fi, [Dálkové snímání] nebo Bluetooth.

- 1 MENU →  (Síť) → [Možnost sítě] → [Uprav. Název zařiz.].
 - 2 Vyberte vstupní pole a poté zadejte název zařízení → [OK].
-

Příbuzné téma

- [Stisk WPS](#)
- [Nastav. příst. bodu](#)
- [Ovládání fotoaparátu z počítače \(Fce dálk. snímání\)](#)
- [Obrazovka klávesnice](#)

TP1001334771

Digitální fotoaparát s výměnnými objektivy
ILCE-1 α1 Ver.2 nebo pozdější

Import kořenového certifikátu do fotoaparátu (Import. kořen. cert.)

Importuje kořenový certifikát z paměťové karty potřebný pro ověření serveru. Tuto funkci použijte pro šifrované komunikace při transferu FTP.

Podrobnosti viz „FTP Help Guide“.

https://rd1.sony.net/help/di/ftp_2420/h_zz/

1 MENU →  (Sít') → [Možnost sítě] → [Import. kořen. cert.].

TP1001364023

Digitální fotoaparát s výměnnými objektivy
ILCE-1 α1 Ver.2 nebo pozdější

Nast. ověř. přístupu

Šifruje komunikaci mezi fotoaparátem a zařízením při vzdáleném snímání nebo přenosu snímků.

1 MENU →  (Sít') → [Možnost sítě] → [Nast. ověř. přístupu] → požadovaná položka nastavení.

Podrobnosti o položkách menu

Ověřování přístupu:

Nastaví, zda se bude komunikace šifrovat s ověřením přístupu. ([Zapnuto] / [Vypnuto])

Uživatel:

Nastaví uživatelské jméno pro ověřením přístupu.

Heslo:

Nastaví heslo pro ověřením přístupu.

Vygenerování hesla:

Automaticky vytváří heslo pro ověřením přístupu.

Poznámka

- Když je [Ověřování přístupu] nastaveno na [Vypnuto], komunikace se provede bez ověřením připojení SSH nebo šifrování, takže obsah může být zachycen nezamýšlenou třetí stranou, která může mít přístup i do fotoaparátu.
- Před připojením fotoaparátu ke smartphonu nebo počítači se ujistěte, že [Ověřování přístupu] není neúmyslně nastaveno na [Vypnuto].
- Uživatelské jméno a heslo pro [Nast. ověř. přístupu] se automaticky vygeneruje a nastaví při zakoupení fotoaparátu. Při nastavování vlastního uživatelského jména a hesla buďte opatrní, aby to nezachytil i někdo jiný.
- Pro heslo v [Nast. ověř. přístupu] nastavte znakový řetězec, který je dostatečně dlouhý, aby bylo pro ostatní obtížné ho uhodnout, a bezpečně si ho uložte.
- Pokud heslo při zadávání zviditelníte, existuje riziko, že jej uvidí i někdo jiný. Před demaskováním se ujistěte, že v blízkosti nikdo není.
- Inicializujte fotoaparát předtím, než ho půjčíte nebo předáte někomu jinému.
- Pro položku [Uživatel] nastavte řetězec alfanumerických znaků/symbolů v délce 16 znaků nebo kratší.
- Pro [Heslo] nastavte řetězec alfanumerických znaků/symbolů v délce 8 až 16 znaků včetně písmen a číslic.

Příbuzné téma

- [Info. o ověř. přístupu](#)
- [Obrazovka klávesnice](#)

TP1001374126

Digitální fotoaparát s výměnnými objektivy
ILCE-1 α1 Ver.2 nebo pozdější

Info. o ověř. přístupu

Zobrazí informace požadované při připojení fotoaparátu k počítači nebo smartphonu pomocí ověření přístupu.

1 MENU →  (Sít') → [Možnost sítě] → [Info. o ověř. přístupu].

Zobrazí se informace požadované pro připojení, například uživatelské jméno, heslo, adresa MAC a otisk prstu nastavené pro tento fotoaparát.

Poznámka

- Při zobrazení [Info. o ověř. přístupu] na displeji se ujistěte, že kolem nikdo není, aby informace na displeji neviděli ostatní a abyste zabránili neautorizovanému použití uživatelského jména, hesel a otisků prstů.
- Inicializujte fotoaparát předtím, než ho půjčíte nebo předáte někomu jinému.

Příbuzné téma

- [Nast. ověř. přístupu](#)

TP1001374125

Digitální fotoaparát s výměnnými objektivy
ILCE-1 α1 Ver.2 nebo pozdější

Zabezpečení (IPsec)

Zašifruje data při komunikaci fotoaparátu a počítače prostřednictvím kabelové sítě LAN nebo připojení Wi-Fi.

1 MENU →  (Sít') → [Možnost sítě] → [Zabezpečení (IPsec)] → požadované nastavení.

Podrobnosti o položkách menu

IPsec:

Nastaví, zda se použije funkce [Zabezpečení (IPsec)]. ([Zapnuto]/[Vypnuto])

Cílová IP adresa:

Nastaví adresu IP zařízení, které se má připojit pomocí funkce [Zabezpečení (IPsec)].

Sdílený klíč:

Nastaví sdílený klíč používaný funkcí [Zabezpečení (IPsec)].

Poznámka

- Použijte nejméně osm a maximálně 20 alfanumerických znaků nebo symbolů pro [Sdílený klíč].
- Při zadávání sdíleného klíče mějte na paměti, že při jeho odmaskování hrozí jeho prozrazení třetí straně. Před demaskováním se ujistěte, že v blízkosti nikdo není.
- Pro komunikace IPsec musí být zařízení, které chcete připojit, kompatibilní s protokolem IPsec. Podle zařízení nemusí být komunikace možná nebo může být rychlost komunikace pomalejší.
- Na tomto fotoaparátu IPsec pracuje pouze v transportním režimu a používá IKEv2. Algoritmy jsou AES with 128-bit keys in CBC mode/Diffie-Hellman 3072-bit modp group/PRF-HMAC-SHA-256/HMAC-SHA-384-192. Oprávnění vyprší po 24 hodinách.
- Šifrovanou komunikaci lze provést pouze na zařízeních, která jsou správně nakonfigurována. Komunikace s dalšími zařízeními není šifrována.
- Podrobnosti o konfiguraci IPsec pro zařízení získáte od správce sítě.
- [Zabezpečení (IPsec)] nelze použít, když je funkce [Ověřování přístupu] v [Nast. ověř. přístupu] nastavena na [Zapnuto].

Příbuzné téma

- [Obrazovka klávesnice](#)

TP1001367018

Digitální fotoaparát s výměnnými objektivy
ILCE-1 α1 Ver.2 nebo pozdější

Reset síťových nast.

Resetuje všechna síťová nastavení na výchozí.

[Režim letadlo] nebude resetován na [Vypnuto], i když provedete [Reset síťových nast.], když je [Režim letadlo] nastaven na [Zapnuto].

① **MENU** →  (**Sít'**) → **[Možnost sítě]** → **[Reset síťových nast.]** → **[Zadat]**.

TP1001360820

Digitální fotoaparát s výměnnými objektivy
ILCE-1 α1 Ver.2 nebo pozdější

Funkce přenosu FTP

Můžete nastavit přenos snímků pomocí serveru FTP nebo přenášet snímky do serveru FTP. Vyžadují se základní znalosti serverů FTP.

Podrobnosti viz „FTP Help Guide“.

https://rd1.sony.net/help/di/ftp_2420/h_zz/

1 MENU →  (Sít') → [Přenos FTP] → [Funkce přenosu FTP] → požadované nastavení.

Příbuzné téma

- [Import kořenového certifikátu do fotoaparátu \(Import. kořen. cert.\)](#)

TP1001364027

Digitální fotoaparát s výměnnými objektivy
ILCE-1 α1 Ver.2 nebo pozdější

Jas displeje

Nastavte jas displeje.

1 MENU →  (Nastavení) → [Hled./Monitor] → [Jas displeje] → požadované nastavení.

Podrobnosti o položkách menu

Manuál:

Nastaví jas v rozsahu od -2 do +2.

Slunečno:

Nastaví jas správně pro snímání venku.

Poznámka

- Nastavení [Slunečno] je příliš jasné pro snímání uvnitř. Nastavte [Jas displeje] na [Manuál] pro snímání uvnitř.

TP1001360902

Digitální fotoaparát s výměnnými objektivy
ILCE-1 α1 Ver.2 nebo pozdější

Jas hledáčku

Při používání hledáčku upravuje tento přístroj jas hledáčku podle okolního prostředí.

1 MENU →  (Nastavení) → [Hled./Monitor] → [Jas hledáčku] → požadované nastavení.

Podrobnosti o položkách menu

Auto:

Nastaví jas automaticky.

Manuál:

Vybere požadovaný jas z hodnot nastavení.

Poznámka

- Když teplota fotoaparátu vzroste, hledáček může ztmavnout.

TP1001360885

Digitální fotoaparát s výměnnými objektivy
ILCE-1 α1 Ver.2 nebo pozdější

Tepl. barvy hledáčku

Upraví barevnou teplotu hledáčku.

1 MENU →  (Nastavení) → [Hled./Monitor] → [Tepl. barvy hledáčku] → požadované nastavení.

Podrobnosti o položkách menu

- 2 až +2:

Když vyberete „-“, obrazovka hledáčku se změní na teplejší barvu a když vyberete „+“, změní se na chladnější barvu.

TP1001360816

Digitální fotoaparát s výměnnými objektivy
ILCE-1 α1 Ver.2 nebo pozdější

Zvětšení hledáčku

Nastaví zvětšení zobrazení v hledáčku. Pokud vyberete [Oddálit], bude úhel pohledu užší. Celkovou kompozici můžete snadno zkontrolovat, i když nosíte brýle.

① **MENU** →  (**Nastavení**) → [**Hled./Monitor**] → [**Zvětšení hledáčku**] → požadované nastavení.

Podrobnosti o položkách menu

Standardní:

Nastaví zvětšení zobrazení v hledáčku na standardní.

Oddálit:



Sníží zvětšení zobrazení v hledáčku.

TP1001368372

Digitální fotoaparát s výměnnými objektivy
ILCE-1 α1 Ver.2 nebo pozdější

Sním. frekv. hled. (fotografie)

Zobrazí pohyb objektu plynuleji, protože upravuje snímkovou frekvenci hledáčku při snímání fotografií. Tato funkce je vhodná při snímání rychle se pohybujícího objektu.

1 MENU →  (Nastavení) → [Hled./Monitor] → [ Sním. frekv. hled.] → požadované nastavení.

- Tuto funkci lze přiřadit klávese, které si zvolíte, pomocí [ Vlast. nast. kl./ovl.].

Podrobnosti o položkách menu

Standardní:

Zobrazí objekt v hledáčku při normální snímkovací frekvenci.





Vysoká:

Zobrazí pohyby objektu v hledáčku přirozeněji.

Vyšší:

Zobrazí pohyby objektu v hledáčku přirozeněji než [Vysoká].

Poznámka

- Když je [ Sním. frekv. hled.] nastavena na [Vyšší], rozlišení hledáčku se sníží a zvětšení zobrazení bude menší.
- Když je [ Sním. frekv. hled.] nastavena na [Vysoká] nebo [Vyšší], [ Kvalita zobrazení] se uzamkne na [Standardní].
- I když je [ Sním. frekv. hled.] nastavena na [Vysoká] nebo [Vyšší], může být snímková frekvence omezena. Záleží na teplotě a podmínkách prostředí snímání.
- Snímková frekvence je omezena v následujících situacích:
 - Při přehrávání
 - Při spojení HDMI
 - Když je teplota uvnitř fotoaparátu vysoká
 - Když je [Typ závěrky] nastaven na [Elektron. záv.] nebo [Auto] a probíhá nepřetržitě snímání.

Příbuzné téma



- [Přiřazování často používaných funkcí tlačítkům a ovladačům \(Vlast. nast. kl./ovl.\)](#)

TP1001362861

Digitální fotoaparát s výměnnými objektivy
ILCE-1 α1 Ver.2 nebo pozdější

Autom. vyp. disp. (fotografie)

Nastaví, zda se bude displej automaticky vypínat v režimech snímání fotografií.

1 MENU →  (Nastavení) → [Možnost napáj.] → [ Autom. vyp. disp.] → požadované nastavení.

Podrobnosti o položkách menu

Nevypíná se:

Nevypne displej.

2 s/5 s/10 s/1 min.:

Vypne displej po uplynutí stanovené doby, aniž by byla provedena nějaká činnost.

K návratu do režimu snímání proveďte nějakou činnost, stiskněte například tlačítko spouště napůl.

Poznámka

- Pokud fotoaparát nebudete delší dobu používat, vypněte jej.

TP1001369951

Digitální fotoaparát s výměnnými objektivy
ILCE-1 α1 Ver.2 nebo pozdější

Zaháj. úsp. energie

Nastaví časové intervaly, ve kterých se automaticky přepne do režimu úspory energie, když nevykonáváte žádnou činnost, za účelem úspory bloku akumulátorů. K návratu do režimu snímání proveďte nějakou činnost, například stiskněte tlačítko spouště napůl.

1 MENU →  (Nastavení) → [Možnost napáj.] → [Zaháj. úsp. energie] → požadované nastavení.

Podrobnosti o položkách menu

Vypnuto/30 min./5 min./2 min./1 min./10 s

Poznámka

- Vypněte přístroj, když jej delší dobu nebudete používat.
- Funkce úspory energie se deaktivuje v následujících situacích:
 - Když se napájení dodává přes USB
 - Při přehrávání prezentací
 - Během přenosu FTP
 - Při nahrávání videa
 - Při připojení k počítači nebo televizoru
 - Když je [IR dálkové ovládání] nastaveno na [Zapnuto]
 - Když je [Dálk. ovl. Bluetooth] nastaven na [Zapnuto]
 - Při streamování
 - Při nahrávání snímků do služby Creators' Cloud

TP1001360918

Digitální fotoaparát s výměnnými objektivy
ILCE-1 α1 Ver.2 nebo pozdější

Tepł. auto. vyp. nap.

Nastaví teplotu fotoaparátu, při níž se fotoaparát při snímání automaticky vypne. Když je nastavena na [Vysoká], můžete pokračovat ve snímání, i když bude teplota fotoaparátu vyšší než normálně.

1 MENU →  (Nastavení) → [Možnost napáj.] → [Tepł. auto. vyp. nap.] → požadované nastavení.

Podrobnosti o položkách menu

Standardní:

Nastaví standardní teplotu, při níž se fotoaparát vypne.

Vysoká:

Nastaví teplotu, při níž se fotoaparát vypne, na vyšší než [Standardní].

Když je [Tepł. auto. vyp. nap.] nastavena na [Vysoká]

- Nesnímejte, když držíte fotoaparát v ruce. Použijte stativ.
- Když fotoaparát používáte příliš dlouho a držíte jej přitom v ruce, může to způsobit puchýře.

Doba nepřetržitého nahrávání videa, když je [Tepł. auto. vyp. nap.] nastavena na [Vysoká]

Doba dostupná pro nepřetržité snímání videa, když fotoaparát začne nahrávat s výchozími nastaveními poté, co bylo na chvíli vypnuto napájení, je následující. Následující hodnoty označují dobu od momentu, kdy fotoaparát začne nahrávat, do doby, kdy nahrávání skončí.

Okolní teplota: 25 °C

Doba nepřetržitého nahrávání pro videa (HD): Asi 120 minut

Doba nepřetržitého záznamu pro videa (4K): Asi 30 minut

Doba nepřetržitého záznamu pro videa (8K): Asi 30 minut

Okolní teplota: 40 °C

Doba nepřetržitého nahrávání pro videa (HD): Asi 90 minut

Doba nepřetržitého záznamu pro videa (4K): Asi 10 minut

Doba nepřetržitého záznamu pro videa (8K): Asi 20 minut

HD: XAVC S HD (60p 50M/50p 50M 4:2:0 8bit, když není fotoaparát připojen prostřednictvím Wi-Fi, když používáte paměťovou kartu CFexpress Type A, když je otevřen displej)

4K: XAVC S 4K (60p 150M/50p 150M 4:2:0 8bit, když není fotoaparát připojen prostřednictvím Wi-Fi, když používáte paměťovou kartu CFexpress Type A, když je otevřen displej)

8K: XAVC HS 8K (30p 200M/25p 200M 4:2:0 10bit, když fotoaparát není připojen prostřednictvím Wi-Fi, když používáte paměťovou kartu CFexpress Type A)

Poznámka

- I když bude [Tepł. auto. vyp. nap.] nastavena na [Vysoká], nemusí se doba nahrávání pro videa změnit. Záleží na podmínkách nebo teplotě fotoaparátu.



Příbuzné téma

- [Doby nahrávání videa](#)

Digitální fotoaparát s výměnnými objektivy
ILCE-1 α1 Ver.2 nebo pozdější

Kvalita zobrazení (fotografie)

Můžete změnit kvalitu zobrazení.

1 MENU →  (Nastavení) → [Hled./Monitor] → [ Kvalita zobrazení] → požadované nastavení.

Podrobnosti o položkách menu

Vysoké:

Zobrazí ve vysoké kvalitě.





Standardní:

Zobrazí ve standardní kvalitě.

Tip

- Pokud se v hledáčku zobrazuje blikání (moaré nebo pixelizace) v jemných čarách apod., lze to zlepšit výběrem možnosti [Vysoké].

Poznámka

- Když je nastaveno [Vysoké], bude spotřeba akumulátoru vyšší, než když je nastaveno [Standardní].
- Když teplota fotoaparátu vzroste, nastavení bude možná uzamčeno na [Standardní].
- Když je [ Sním. frekv. hled.] nastavena na [Vysoká] nebo [Vyšší], [ Kvalita zobrazení] se uzamkne na [Standardní].
- Když se zobrazí „-“ jako hodnota nastavení pro [ Kvalita zobrazení], nemůžete si nastavení prohlédnout ani změnit. Nastavte [ Sním. frekv. hled.] na [Standardní] abyste změnili nastavení pro [ Kvalita zobrazení].

TP1001334914

Digitální fotoaparát s výměnnými objektivy
ILCE-1 α1 Ver.2 nebo pozdější

Režim připojení USB

Vybere způsob připojení USB, když je přístroj připojen k počítači atd.

1 MENU →  (Nastavení) → [USB] → [Režim připojení USB] → požadované nastavení.

Podrobnosti o položkách menu

Vyb. při připoj.:

Při každém připojení kabelu USB k fotoaparátu vyberte z následující nabídky režim, který chcete používat. ([Živé streamování (Str. USB)], [Přenos snímků (MSC)], [Přenos snímků (MTP)] nebo [Dál. snímání (dálkově z poč.)])

Stream. USB:

Provede streamování USB prostřednictvím připojeného počítače nebo smartphonu.

Hr.paměť(MSC):

Při připojení fotoaparátu k počítači atd. naváže připojení velkokapacitního úložiště.

Při připojení fotoaparátu k počítači nebo jinému zařízení USB je fotoaparát rozpoznán jako vyměnitelný disk a můžete přenášet soubory z fotoaparátu.

MTP:

Naváže připojení MTP mezi fotoaparátem, počítačem a dalšími zařízeními USB.

Když připojíte fotoaparát k počítači nebo jinému zařízení USB, fotoaparát je rozpoznán jako mediální zařízení a můžete přenášet fotografie/video z fotoaparátu.

- Paměťová karta v prostoru pro paměťovou kartu 1 je cílem připojení.

Dálkové snímání:

Pro ovládání přístroje z počítače, například funkcí snímání nebo ukládání snímků v počítači, používá Imaging Edge Desktop (Remote).

Příbuzné téma

- [Streamování USB \(video\)](#)
- [Import snímků do počítače](#)
- [Ovládání fotoaparátu z počítače \(Fce dálk. snímání\)](#)

TP1001334876

Digitální fotoaparát s výměnnými objektivy
ILCE-1 α1 Ver.2 nebo pozdější

Nastavení USB LUN

Zvyšuje kompatibilitu omezením funkcí spojení USB.

1 MENU →  (Nastavení) → [USB] → [Nastavení USB LUN] → požadované nastavení.

Podrobnosti o položkách menu

Více:

Běžně používejte [Více].

Jeden:

Nastavte [Nastavení USB LUN] na [Jeden], pouze pokud se nemůžete připojit.

TP1001334879

Digitální fotoaparát s výměnnými objektivy
ILCE-1 α1 Ver.2 nebo pozdější

Napájení USB

Když je přístroj připojen k počítači nebo zařízení USB, nastaví, zda se napájení bude dodávat kabelem USB.

1 MENU →  (Nastavení) → [USB] → [Napájení USB] → požadované nastavení.

Podrobnosti o položkách menu

Zapnuto:

Když je přístroj připojen k počítači atd., bude napájení dodáváno do přístroje kabelem USB.

Vypnuto:

Při připojení přístroje k počítači atd. nebude přístroj kabelem USB napájen.

Činnosti dostupné při napájení pomocí kabelu USB

Následující tabulka ukazuje, které činnosti jsou dostupné/nedostupné při napájení pomocí kabelu USB.

Činnost	Dostupná/Nedostupná
Snímání	Dostupný
Přehrávání snímků	Dostupný
Připojení Wi-Fi/NFC/Bluetooth	Dostupný
Nabíjení bloku akumulátorů	Nedostupný
Zapnutí fotoaparátu bez vloženého bloku akumulátorů	Nedostupný

Poznámka



- Pro dobývání napájení kabelem USB vložte blok akumulátorů do přístroje.
- Tento přístroj nelze napájet prostřednictvím multifunkčního terminálu / terminálu mikro USB. Používejte konektor USB Type-C.

TP1001362885

Digitální fotoaparát s výměnnými objektivy
ILCE-1 α1 Ver.2 nebo pozdější

Rozlišení HDMI

Když připojíte fotoaparát k televizoru nebo displeji pomocí kabelu HDMI (prodává se samostatně), můžete při snímání fotografií nebo přehrávání vybrat rozlišení, které má být výstupem z konektoru HDMI fotoaparátu.

1 MENU →  (Nastavení) → [Externí výstup] → [ Rozlišení HDMI] → požadované nastavení.

Podrobnosti o položkách menu

Auto:

Fotoaparát automaticky rozpozná rozlišení připojeného televizoru nebo výstupního zařízení a nastaví odpovídajícím způsobem výstupní rozlišení.

4320p/2160p:

Vysílá signály v 4320p/2160p.

2160p:

Vysílá signály v 2160p.

1080p:

Vysílá signály v obrazové kvalitě HD (1080p).

1080i:

Vysílá signály v obrazové kvalitě HD (1080i).

Poznámka



- Pokud se snímky nezobrazí správně pomocí nastavení [Auto], vyberte [1080i], [1080p], [2160p] nebo [4320p/2160p] podle připojeného televizoru.

TP1001334871

Digitální fotoaparát s výměnnými objektivy
ILCE-1 α1 Ver.2 nebo pozdější

Nast. výst. HDMI (video)

Při snímání videa nastaví výstup videa a zvuku na externí rekordér / přehrávač připojený prostřednictvím HDMI.
Pro výstup videí 4K/8K nebo RAW použijte prémiový vysokorychlostní kabel HDMI (prodává se samostatně).

1 MENU →  (Nastavení) → [Externí výstup] → [ Nast. výst. HDMI] → požadovaná položka nastavení.

Podrobnosti o položkách menu

Nah.méd.běh.výst.HDMI:

Nastaví, zda se při výstupu HDMI bude video nahrávat na paměťovou kartu fotoaparátu.

[Zapnuto]: Nahrává video na paměťovou kartu fotoaparátu a současně ho vysílá do zařízení připojeného prostřednictvím HDMI. Hloubka barev pro výstup videa vychází z [Nast. záznamu] v [ Nastavení filmů].

[Vyp. (pouze HDMI)]: Nenahrává video na paměťovou kartu fotoaparátu a vysílá ho pouze do zařízení připojeného prostřednictvím HDMI.

Rozlišení výstupu:

Nastaví rozlišení snímku, který bude vysílán do jiného zařízení připojeného prostřednictvím HDMI, když je možnost [Nah.méd.běh.výst.HDMI] nastavena na [Zapnuto] a možnost [Výstup RAW] je nastavena na [Vypnuto]. ([Auto] / [4320p/2160p] / [2160p] / [1080p] / [1080i])

Nas.výs.4K (pou. HDMI):

Nastaví snímkovou frekvenci a barevnou hloubku výstupu videa 4K do jiného zařízení připojeného prostřednictvím HDMI, když je možnost [Nah.méd.běh.výst.HDMI] nastavena na [Vyp. (pouze HDMI)] a možnost [Výstup RAW] je nastavena na [Vypnuto]. ([60p 10bit] / [50p 10bit] / [30p 10bit] / [25p 10bit] / [24p 10bit])

Výstup RAW:

Nastaví, zda se bude video RAW vysílat do jiného zařízení kompatibilního s formátem RAW připojeného prostřednictvím HDMI. ([Zapnuto] / [Vypnuto])

Nastavení výstupu RAW:

Nastaví snímkovou frekvenci při výstupu videa RAW do jiného zařízení kompatibilního s formátem RAW připojeného prostřednictvím HDMI. ([60p] / [50p] / [30p] / [25p] / [24p])

Bar. gam. pro výst. RAW:

Nastaví barevný rozsah při výstupu videa RAW do jiného zařízení kompatibilního s formátem RAW připojeného prostřednictvím HDMI. ([S-Gamut3.Cine/S-Log3] / [S-Gamut3/S-Log3])

Výstup Time Code:

Nastaví, zda se bude vysílat časový kód a uživatelský bit do jiného zařízení připojeného prostřednictvím HDMI. ([Zapnuto] / [Vypnuto])

Informace o časovém kódu se přenášejí jako digitální údaje, nikoli jako obrázek na obrazovce. Připojené zařízení tak může využít digitálních údajů, aby rozpoznalo časové údaje.

Ovládání REC:

Pokud je fotoaparát připojen k externímu rekordéru/přehrávači, nastaví, zda se vzdáleně spustí nebo zastaví nahrávání na externí rekordér/přehrávač. ([Zapnuto] / [Vypnuto])



Výstup 4ch zvuku:

Při nahrávání zvuku ve 4 kanálech nastavte kombinaci zvukových kanálů, která bude vysílat do jiných zařízení připojených prostřednictvím HDMI.

[CH1/CH2]: Vysílá zvuk z kanálu 1 na stranu L (vlevo) a z kanálu 2 na stranu R (vpravo).

[CH3/CH4]: Vysílá zvuk z kanálu 3 na stranu L (vlevo) a z kanálu 4 na stranu R (vpravo).



Tip

- S možností [Ovládání REC] nastavenou na [Zapnuto] se zobrazí  STBY (STBY), když je příkaz k nahrávání připraven k odeslání do externího rekordéru/přehrávače, a  REC (REC) se zobrazí, když se do externího rekordéru/přehrávače odesílá příkaz k

nahrávání.

- I když přehráváte video se 4 kanály v zařízení připojeném ke konektoru HDMI fotoaparátu, bude zvuk vysílán s nastavením [Výstup 4ch zvuku].

Poznámka

- Videá RAW nelze nahrát na paměťovou kartu fotoaparátu.
- Když je položka [Rozlišení výstupu] nastaven na [4320p/2160p], je aktivován výstup pro televizor 8K, ale jeho výstupní formát je omezen na 4:2:0 8bit.
- Při zpomaleném/zrychleném snímání je možnost [Nah.méd.běh.výst.HDMI] uzamčena na [Zapnuto] a možnost [Výstup RAW] je uzamčena na [Vypnuto]. Videá 4K nelze do zařízení připojeného prostřednictvím HDMI pouze vysílat, aniž by byla nahrávána na paměťovou kartu. Rovněž nelze přehrávat videá RAW.
- Když je možnost [Nah.méd.běh.výst.HDMI] nastavena na [Vyp. (pouze HDMI)] nebo fotoaparát vysílá videá RAW, bude možnost [Zobraz. info. HDMI] dočasně nastavena na [Vypnuto].
- Když je možnost [Nah.méd.běh.výst.HDMI] nastavena na [Vyp. (pouze HDMI)], počítadlo se neposouvá kupředu (nepočítá se skutečná doba nahrávání), zatímco se video nahrává na externí nahrávací/přehrávací zařízení.
- [Ovládání REC] lze použít s externími rekordéry/přehrávači, které podporují funkci [Ovládání REC].
- Když je možnost [Výstup Time Code] nastavena na [Vypnuto], nemůžete nastavit [Ovládání REC].
- I když se zobrazí  (REC), nemusí externí rekordér / přehrávač pracovat správně. Záleží na nastaveních nebo stavu rekordéru / přehrávače. Před použitím zkontrolujte, zda externí rekordér/přehrávač pracuje správně.
- Když je možnost [Výstup Time Code] nastavena na [Zapnuto], nemusí se snímky správně přenést do televizoru nebo nahrávacího zařízení. V tomto případě nastavte [Výstup Time Code] na [Vypnuto].
- Do jiných zařízení připojených prostřednictvím HDMI nelze vysílat zvuk ze 4 kanálů.
- Gamma je při výstupu RAW uzamčeno na S-Log3. Můžete reprodukovat kontrast ekvivalentní normálnímu nastavení gamma [Pomoc zobr. Gamma] na [Zapnuto] a možnost [T. pom. zob. Gamma] na [Auto] nebo [S-Log3→709(800%)].
- Při výstupu videá RAW nelze používat [Aktivní] pro  SteadyShot].

TP1001368373

Digitální fotoaparát s výměnnými objektivy
ILCE-1 α1 Ver.2 nebo pozdější

Zobraz. info. HDMI

Vybere, zda se zobrazí informace o snímání na televizoru nebo na displeji, když je fotoaparát připojen k televizoru atd. kabelem HDMI (prodává se samostatně).

1 MENU →  (Nastavení) → [Externí výstup] → [Zobraz. info. HDMI] → požadované nastavení.

Podrobnosti o položkách menu

Zapnuto:

Zobrazí informace o snímání na televizoru.

Nahráný snímek a informace o snímání se zobrazí na televizoru, zatímco na displeji fotoaparátu se nezobrazí nic.

Vypnuto:

Nezobrazí informace o snímání na televizoru.

Na televizoru se zobrazí pouze nahráný snímek a na displeji fotoaparátu se zobrazí nahráný snímek a informace o snímání.

TP1001334769

Digitální fotoaparát s výměnnými objektivy
ILCE-1 α1 Ver.2 nebo pozdější

OVLÁDÁNÍ HDMI

Když připojíte přístroj k televizoru kabelem HDMI (prodává se samostatně), můžete ovládat přístroj, když namíříte dálkové ovládání televizoru na televizor.

1 MENU →  (Nastavení) → [Externí výstup] → [OVLÁDÁNÍ HDMI] → požadované nastavení.

2 Připojte přístroj k televizoru.

Vstup z televizoru je automaticky přepnut a snímky z přístroje se zobrazí na obrazovce televizoru.

- Způsob ovládání se liší podle televizoru, který používáte. Podrobnosti naleznete v návodu k obsluze přiloženém k televizoru.

Podrobnosti o položkách menu

Zapnuto:

Tento přístroj můžete ovládat dálkovým ovládáním televizoru.

Vypnuto:

Tento přístroj nemůžete ovládat dálkovým ovládáním televizoru.

Poznámka

- Pokud připojíte tento přístroj k televizoru pomocí kabelu HDMI, budou dostupné položky menu omezené.
- Pokud přístroj provádí nechtěné činnosti jako reakci na dálkové ovládání televizoru, nastavte [OVLÁDÁNÍ HDMI] na [Vypnuto].

TP1001334873

Digitální fotoaparát s výměnnými objektivy
ILCE-1 α1 Ver.2 nebo pozdější

Jazyk

Vybere jazyk, který se bude používat pro položky menu, varování a hlášení.

① MENU →  (Nastavení) → [Oblast/Datum] → [] Jazyk → požadovaný jazyk.

TP1001334705

5-060-286-61(1) Copyright 2024 Sony Corporation

Digitální fotoaparát s výměnnými objektivy
ILCE-1 α1 Ver.2 nebo pozdější

Nast. obl./data/času

Můžete nastavit oblast (ve které používáte fotoaparát), letní čas ([Zapnuto]/[Vypnuto]), formát zobrazení data a datum a čas.

Pokud jste svůj smartphone při počátečním nastavení nezaregistrovali nebo pokud se interní nabíjecí záložní akumulátor zcela vybil, automaticky se zobrazí stránka nastavení Oblast/Datum/Čas. Toto menu vyberte při prvním nastavování data a času.

1 MENU →  (Nastavení) → [Oblast/Datum] → [Nast. obl./data/času] → požadované nastavení.

Podrobnosti o položkách menu

Nastavení oblasti:

Nastaví oblast, ve které se fotoaparát používá.

Letní čas:

Vybere letní čas [Zapnuto]/[Vypnuto].

Datum/čas:

Nastaví datum a čas.

- Formát zobrazení času (24hodinový nebo 12hodinový) lze přepínat stisknutím tlačítka  (Vymazat).

Formát data:

Vybere formát zobrazení data.

Tip

- Chcete-li nabít interní nabíjecí záložňovací akumulátor, vložte nabitý blok akumulátorů a ponechejte přístroj na 24 hodin nebo víc s vypnutým napájením.
- Pokud se hodiny resetují při každém nabíjení akumulátoru, je možné, že interní nabíjecí záložňovací akumulátor je opotřebovaný. Obraťte se na servis.

Příbuzné téma

- [Počáteční nastavení fotoaparátu](#)

TP1001334867

Digitální fotoaparát s výměnnými objektivy
ILCE-1 α1 Ver.2 nebo pozdější

Volič NTSC/PAL

Přehrává videa nahraná přístrojem na televizoru se systémem NTSC/PAL.

① MENU →  (Nastavení) → [Oblast/Datum] → [Volič NTSC/PAL] → [Zadat]

TP1001334733

5-060-286-61(1) Copyright 2024 Sony Corporation

Digitální fotoaparát s výměnnými objektivy
ILCE-1 α1 Ver.2 nebo pozdější

Zvukové signály

Určuje, zda fotoaparát vydá zvuk při zaostřování a při fotografování se samospouští.

1 MENU →  (Nastavení) → [Možnost zvuku] → [Zvukové signály] → požadované nastavení.

Podrobnosti o položkách menu

Zapnuto: vše:

Spoušť vytváří zvuky a zvuky se ozývají například během ostření při namáčknutí spouště.

Zap: krom el záv:

Když ostříte stisknutím tlačítka spouště napůl atd., dochází k vydávání zvuků. Elektronická závěrka nevydává žádný zvuk.

Zap.: pou.el.záv.:

Pouze elektronická závěrka vydává zvuky. Když ostříte stisknutím tlačítka spouště napůl atd., nedochází k vydávání zvuku.

Vypnuto:

Žádný zvuk nevzniká.

Tip

- Když je možnost [Tichý režim] nastavena na [Zapnuto], možnost [Zvukové signály] se uzamkne na [Vypnuto].

Poznámka

- Pokud je režim ostření nastaven na [Průběžné AF], fotoaparát nebude při ostření na objekt vydávat zvuky.

TP1001360821

Digitální fotoaparát s výměnnými objektivy
ILCE-1 α1 Ver.2 nebo pozdější

Režim světla videa



Nastaví osvětlení světla LED HVL-LBPC (prodává se samostatně).

① MENU →  (Nastavení) → [Možnost nastav.] → [Režim světla videa] → požadované nastavení.

Podrobnosti o položkách menu

Spojení s napáj.:

Světlo pro video se zapne a nebo vypne v souladu se zapnutím a vypnutím fotoaparátu.

Spojení s nahr.:

Světlo pro video se zapíná a nebo vypíná v souladu se zapnutím a nebo vypnutím nahrávání videa.

Sp. s na.&STBY:

Světlo pro video se zapne, když začne nahrávání videa, a ztlumí se, když se nenahrává (STBY).

Auto:

Světlo pro video se automaticky zapne, když je tma.

TP1001360849

Digitální fotoaparát s výměnnými objektivy
ILCE-1 α1 Ver.2 nebo pozdější

IR dálkové ovládání

Fotoaparát můžete ovládat pomocí infračerveného dálkového ovládání (prodává se samostatně). Podrobnosti o kompatibilních dálkových ovladačích viz webová stránka Sony ve vaší oblasti nebo se obraťte na prodejce Sony nebo místní autorizovaný servis Sony.

Nahlédněte také do návodu k použití pro infračervený dálkový ovladač.

1 MENU →  (Nastavení) → [Možnost nastav.] → [IR dálkové ovládání] → požadované nastavení.

Podrobnosti o položkách menu

Zapnuto:

Umožňuje činnost infračerveného dálkového ovladače.

Vypnuto:

Neumožňuje činnost infračerveného dálkového ovladače.

Poznámka

- Objektiv nebo sluneční clona může blokovat infračervený dálkový snímač, který přijímá signály. Infračervený dálkový ovladač používejte v poloze, ze které může přístroj přijímat signál.
- Když je [IR dálkové ovládání] nastaveno na [Zapnuto], přístroj se nepřepne do režimu úspory energie. Po použití infračerveného dálkového ovladače nastavte [Vypnuto].
- Infračervené dálkové ovládání nelze používat, když je [Dálk. ovl. Bluetooth] nastaveno na [Zapnuto].

TP1001360827

Digitální fotoaparát s výměnnými objektivy
ILCE-1 α1 Ver.2 nebo pozdější

Funkce proti prachu

Pokud do fotoaparátu vnikne prach nebo částice a přilepí se na povrch snímače obrazu, očistěte snímač obrazu pomocí [Čištění snímače]. Můžete také nastavit, zda se zavře závěrka, když vypnete fotoaparát tak, aby se prach nebo částice na snímač obrazu nemohly přilepit.

1 MENU →  (Nastavení) → [Možnost nastav.] → [Funkce proti prachu] → požadovaná položka nastavení.

Podrobnosti o položkách menu

Čištění snímače:

Povrch filtračního skla je ultrazvukově vibrován, aby se setřásl prach a nečistoty. K čištění povrchu snímače obrazu použijte komerčně dostupný ofukovací balónek.

Záv. při vyp. napáj.:

Nastaví, zda se zavře závěrka při vypnutí fotoaparátu. ([Zapnuto]/[Vypnuto])

- Pokud vyberete [Zapnuto], zavře se závěrka, když nastavíte přepínač ON/OFF (napájení) na OFF při zapnutém fotoaparátu. Po nastavení přepínače ON/OFF (napájení) na OFF může chvíli trvat, než se závěrka zavře. Závěrka také vydává zvuk při přepnutí přepínače ON/OFF (napájení) do polohy ON nebo OFF.

Tip

- Chcete-li čistit snímač obrazu sami, proveďte [Čištění snímače] nebo nastavte [Záv. při vyp. napáj.] na [Vypnuto].

Poznámka

- Když je [Záv. při vyp. napáj.] nastavena na [Zapnuto], před uložením fotoaparátu nasadte kryt objektivu. V opačném případě se může ve fotoaparátu zaostřit silný zdroj světla (např. slunce) a způsobit kouř nebo požár. I když je zdroj světla mírně od úhlu pohledu, může to způsobit kouř nebo oheň, když není nasazen kryt objektivu.
- Nedotýkejte se zavřené závěrky prsty ani ji nečistěte pomocí ofukovacího balónku. Závěrka může být poškozena.
- Hrozí-li, že na závěrku kápne voda, nastavte [Záv. při vyp. napáj.] na [Vypnuto]. Pokud je [Záv. při vyp. napáj.] nastavena na [Zapnuto], může na závěrku kápnout voda a způsobit poruchu.
- Ujistěte se, že zbývající kapacita akumulátoru je 51% nebo víc, předtím než provedete [Čištění snímače].
- I když je [Záv. při vyp. napáj.] nastavena na [Zapnuto], závěrka se při vypnutí napájení nezavře z důvodu aktivace režimu úspory energie nebo vybití baterie. V takovém případě můžete závěrku zavřít opětovným zapnutím a vypnutím fotoaparátu.

Příbuzné téma

- [Čištění snímače obrazu \(Čištění snímače\)](#)

TP1001369737

Digitální fotoaparát s výměnnými objektivy
ILCE-1 α1 Ver.2 nebo pozdější

Autom. map. pixelů

Nastaví, zda se bude automaticky optimalizovat snímač obrazu (mapování pixelů). Za normálních okolností nastavte tuto funkci na [Zapnuto].

1 MENU →  (Nastavení) → [Možnost nastav.] → [Autom. map. pixelů] → požadované nastavení.

Podrobnosti o položkách menu

Zapnuto:

Při vypnutí fotoaparátu probíhá mapování pixelů automaticky v pravidelných intervalech.
Během této doby bude slyšet zvuky závěrky.

Vypnuto:

Neprovede automatické mapování pixelů.

Tip

- Pokud je možnost [Autom. map. pixelů] nastavena na [Vypnuto], provádějte pravidelně [Mapování pixelů]. Doporučujeme tuto činnost provádět každé tři dny.

Poznámka

- Pokud se [Mapování pixelů] neprovádí pravidelně, mohou se v nahraných snímcích objevit světlé skvrny.

Příbuzné téma

- [Mapování pixelů](#)
- [Nast. tich. rež. \(fotografie/video\)](#)

TP1001368374

Digitální fotoaparát s výměnnými objektivy
ILCE-1 α1 Ver.2 nebo pozdější

Mapování pixelů

Snímač obrazu můžete optimalizovat ručně (mapování pixelů). Pokud je možnost [Autom. map. pixelů] nastavena na [Vypnuto], provádějte [Mapování pixelů] pravidelně podle následujícího postupu. Doporučujeme tuto činnost provádět každé tři dny.

1 MENU →  (Nastavení) → [Možnost nastav.] → vyberte [Mapování pixelů].

2 Na potvrzovací obrazovce vyberte [OK].

Bude provedeno mapování pixelů.

- Při mapování pixelů nelze fotoaparát ovládat.
- Po dokončení mapování pixelů se fotoaparát restartuje.

Tip

- Jestliže vidíte na nahraném snímku na displeji fotoaparátu světlé skvrny, okamžitě proveďte [Mapování pixelů].

Poznámka

- Při nízké kapacitě akumulátoru nelze mapování pixelů provést.
- Pokud se [Mapování pixelů] neprovádí pravidelně, mohou se v pořízených snímcích objevit světlé skvrny.

Příbuzné téma

- [Autom. map. pixelů](#)

TP1001368375

Digitální fotoaparát s výměnnými objektivy
ILCE-1 α1 Ver.2 nebo pozdější

Verze

Zobrazí verzi softwaru tohoto přístroje. Když se objeví aktualizace aplikací přístroje, zkontrolujte verzi, atd.

Zobrazí také verzi objektivu, pokud je nasazen objektiv kompatibilní s aktualizacemi firmwaru.

Pokud je nasazen adaptér pro bajonet kompatibilní s aktualizacemi firmwaru, zobrazí se verze adaptéru pro bajonet v oblasti objektivu.

1 MENU →  (Nastavení) → [Možnost nastav.] → [Verze].

Tip

- Stažená data firmwaru můžete také uložit na paměťovou kartu a použít paměťovou kartu k aktualizaci firmwaru fotoaparátu.

Poznámka

- Aktualizace lze provádět pouze tehdy, pokud je zbývající kapacita akumulátoru 51 % a vyšší. Použijte dostatečně nabitý akumulátor.

TP1001370639

Digitální fotoaparát s výměnnými objektivy
ILCE-1 α1 Ver.2 nebo pozdější

Sériové č. na displeji

Zobrazí sériové číslo fotoaparátu.

① MENU →  (Nastavení) → [Možnost nastav.] → [Sériové č. na displeji].

TP1001374159

5-060-286-61(1) Copyright 2024 Sony Corporation

Digitální fotoaparát s výměnnými objektivy
ILCE-1 α1 Ver.2 nebo pozdější

Uložit/načíst nast.

Můžete uložit/načíst nastavení fotoaparátu na paměťovou kartu nebo z ní. Můžete také načíst nastavení z jiného fotoaparátu téhož modelu.

1 MENU →  (Nastavení) → [Reset./UI. nast.] → [Uložit/načíst nast.] → požadovaná položka.

Podrobnosti o položkách menu

Načíst:

Načte nastavení z paměťové karty do fotoaparátu.

Uložit:

Uloží aktuální nastavení fotoaparátu na paměťovou kartu.

Vymazat:

Vymaže nastavení uložená na paměťové kartě.

Nastavení, která nelze uložit

Následující parametry nastavení nelze uložit pomocí funkce [Uložit/načíst nast.]. (Položky menu bez parametrů nastavení, například [Lupa zaostření] nejsou uvedeny.)

/ (Snímání)

Informace IPTC

Info. o copyrightu

(Expozice/barva)

Nast. exter. blesku

 Vyvážení bílé: Vlastní 1/Vlastní 2/Vlastní 3

AF / MF (Ostření)

 Regist. obličej

(Sít')

Fce dálk. snímání: Připojit bez párování

Funkce přenosu FTP*

Připojení ke cloudu

Stisk WPS

Nastav. příst. bodu

Frekv. pásmo Wi-Fi

LAN Nast. adresy IP

Uprav. Název zařiz.

Import. kořen. cert.

Nast. ověř. přístupu

Zabezpečení (IPsec)

* Nastavení můžete uložit nebo načíst v rámci [Funkce přenosu FTP] výběrem MENU →  (Sít') → [Přenos FTP] → [Funkce přenosu FTP] → [Ulož./nač. nast. FTP]. Podrobnosti naleznete v dokumentu „FTP Help Guide.“

https://rd1.sony.net/help/di/ftp_2420/h_zz/

(Nastavení)

Nast. obl./data/času

 Jazyk

Poznámka

- Na jednu paměťovou kartu lze uložit až 10 nastavení. Po uložení 10 nastavení už nelze provést [Uložit nové]. Odstraňte stávající nastavení pomocí [Vymazat] nebo je přepište.
- Pro ukládání nebo načítání dat se používá pouze prostor 1. Nelze změnit cílový prostor pro ukládání/načítání.
- Nemůžete načíst nastavení z fotoaparátu jiného modelu.
- I když je název modelu stejný, nastavení z fotoaparátu s jinou verzí softwaru systému se nemusí načíst.
- Tuto funkci můžete použít k uložení nastavení registrovaných k [**MR** Paměť nast. sním.]. Avšak [Uložit/načíst nast.] není k dispozici, když je volič režimů nastaven na 1/2/3 (**MR** Vyvol.nast.fotoap.). Předtím, než budete používat tuto funkci, nastavte volič režimů na polohu jinou než 1/2/3.

TP1001366985

5-060-286-61(1) Copyright 2024 Sony Corporation

Digitální fotoaparát s výměnnými objektivy
ILCE-1 α1 Ver.2 nebo pozdější

Reset nastavení

Resetuje přístroj na výchozí nastavení. I když provedete [Reset nastavení], nahrané snímky se uchovají.

1 MENU →  (Nastavení) → [Reset./UI. nast.] → [Reset nastavení] → požadované nastavení.

Podrobnosti o položkách menu

Reset nast. fotoaparátu:

Obnoví výchozí hodnoty nastavení hlavních parametrů snímání. Hodnoty nastavení pro snímání fotografií i nahrávání videa jsou inicializovány.

Inicializovat:

Inicializuje všechna nastavení na výchozí.

Poznámka

- Při resetování si dejte pozor, abyste nevysunuli blok akumulátorů.
- Nastavení [ Profil obrazu] nebudou resetována, ani když se provede [Reset nast. fotoaparátu] nebo [Inicializovat].
- Zaškrtnutí možnosti [Profil obrazu] v [Jiné nast. foto./filmy] není resetováno, když provedete [Reset nast. fotoaparátu] nebo [Inicializovat].

TP1001334822

Digitální fotoaparát s výměnnými objektivy
ILCE-1 α1 Ver.2 nebo pozdější

Funkce dostupné se smartphonem (aplikace Creators' App)

Pomocí aplikace smartphonu Creators' App můžete pořídit snímek během ovládání fotoaparátu pomocí smartphonu nebo přenášet snímky nahrané na fotoaparátu do smartphonu.

Aplikaci Creators' App si stáhněte a nainstalujte z obchodu s aplikacemi. Pokud je aplikace Creators' App na vašem smartphonu již nainstalována, nezapomeňte ji aktualizovat a nainstalovat nejnovější verzi.

Podrobnosti o aplikaci Creators' App naleznete na následujícím webu.

<https://www.sony.net/ca/>

Tip

- Aplikaci Creators' App můžete také nainstalovat naskenováním QR Code zobrazeného na displeji fotoaparátu pomocí chytrého telefonu.

Poznámka

- Postupy nebo zobrazení na displeji podléhají změnám bez předchozího upozornění z důvodů budoucích verzí.

Podporované smartphony

Nejnovější informace naleznete na stránce podpory.

<https://www.sony.net/ca/help/mobile/>

- Podrobnosti o verzích Bluetooth kompatibilních s vaším chytrým telefonem naleznete na webových stránkách svého smartphonu.

TP1001360892

Digitální fotoaparát s výměnnými objektivy
ILCE-1 α1 Ver.2 nebo pozdější

Monitor & Control

Monitor & Control je aplikace smartphonu, která podporuje funkce monitorování a vzdáleného snímání pro záznam videa.

Aplikace Monitor & Control poskytuje detailní živý náhled a ovládání vzdáleného snímání pomocí obrazovky smartphonu, která je využívána jako displej pro snímání videa.

Aplikaci Monitor & Control si stáhněte a nainstalujte z obchodu s aplikacemi. Pokud je aplikace Monitor & Control na vašem smartphonu již nainstalována, nezapomeňte ji aktualizovat a nainstalovat nejnovější verzi.

Podrobnosti o aplikaci Monitor & Control naleznete na následujícím webu.

<https://www.sony.net/ccmc/>

TP1001548161

Digitální fotoaparát s výměnnými objektivy
ILCE-1 α1 Ver.2 nebo pozdější

Párování fotoaparátu se smartphonem (Připojení smartph.)

Připojí fotoaparát ke smartphonu (párování) a použije aplikaci Creators' App na smartphonu.

Pokud jste nepřipojili fotoaparát ke smartphonu poté, co jste fotoaparát poprvé zapnuli, proveďte následující postup. Následující postup slouží k připojení fotoaparátu ke smartphonu při první instalaci aplikace Creators' App do smartphonu.

 : Činnosti prováděné na smartphonu

 : Činnost prováděné na fotoaparátu

1  : Ve fotoaparátu vyberte MENU →  (Sít') → [ Přip./Dál.sním.] → [Připojení smartph.].

2  : Řiďte se instrukcemi na obrazovce a nastavte [Funkce Bluetooth] na [Zapnuto].

Zobrazí se obrazovka čekání na připojení z aplikace.

- Pokud je již [Funkce Bluetooth] nastavena na [Zapnuto], zobrazí se okamžitě obrazovka čekání na připojení z aplikace.

3  : Spusťte ve smartphonu aplikaci Creators' App.

4  : Pro spárování fotoaparátu se smartphonem se řiďte instrukcemi na obrazovce.

- Po dokončení připojení se na smartphonu zobrazí menu pro výběr funkce fotoaparátu.

5  : Na displeji smartphonu vyberte požadovanou funkci.

Připojení ke smartphonu přes přístupový bod Wi-Fi

Po spárování v krocích 1 až 4 připojte fotoaparát a smartphonu ke stejnému přístupovému bodu Wi-Fi výběrem MENU na fotoaparátu →  (Sít') → [Wi-Fi] → [Připojení Wi-Fi] → [Zapnuto]. Potom se pro propojení fotoaparátu a smartphonu řiďte instrukcemi na obrazovce fotoaparátu.





Pokud jste používali aplikaci Creators' App s jinými fotoaparáty



Spusťte Creators' App po kroku 2, otevřete obrazovku [Fotoaparáty], vyberte tlačítko  (přidat fotoaparát) a pro pokračování činnosti se řiďte instrukcemi na obrazovce.

Ikony při připojování ke smartphonu

 (Připojení Bluetooth dostupné): Je provedeno připojení Bluetooth se smartphonem.





 (Připojení Bluetooth není dostupné): Připojení Bluetooth se smartphonem není provedeno.

     (Připojení Wi-Fi dostupné): Smartphone navázal připojení Wi-Fi.

  (Připojení Wi-Fi nedostupné): Smartphone nenavázal připojení Wi-Fi.

Připojení smartphonu k fotoaparátu bez párování

Pokud se chcete připojit bez párování, musíte vždy provést připojení Wi-Fi.

1. Na fotoaparátu vyberte MENU →  (Síť) → [ Přip./Dál.sním.] → [Připojení smartph.].
2. Stisknutím tlačítka  (vymazat) na fotoaparátu přejdete na obrazovku SSID a hesla.
3. Otevřete obrazovku nastavení Wi-Fi ve smartphonu.
4. Na obrazovce nastavení Wi-Fi na smartphonu vyberte SSID zobrazené na fotoaparátu a zadejte heslo.
5. Spusťte Creators' App na smartphonu a otevřete obrazovku [Fotoaparáty].
6. Vyberte tlačítko  (Nastavení) v pravém horním rohu obrazovky [Fotoaparáty] a pak vyberte [Připojit pouze přes Wi-Fi].
7. Na obrazovce aplikace Creators' App ve smartphonu vyberte název modelu fotoaparátu (ILCE-1).
Smartphone se připojí k fotoaparátu.

Připojení jedním dotykem pomocí funkce NFC

I když je tento fotoaparát vybaven funkcí NFC, nelze jej připojit ke smartphonu pomocí funkce NFC, pokud je systémový software (firmware) fotoaparátu verze 2.00 nebo novější.

Poznámka

- [Připojení smartph.] nelze provést, když je [Režim letadlo] nastaven na [Zapnuto].
- Pomocí připojení Bluetooth lze k fotoaparátu připojit až 2 zařízení současně.
- Když komunikace Bluetooth a Wi-Fi (2,4 GHz) používají stejné frekvenční pásmo, může dojít k rušení radiových vln. Pokud je vaše připojení Wi-Fi nestabilní, můžete jej zlepšit vypnutím funkce Bluetooth na smartphonu.
- Ikona Bluetooth se nezobrazí, když jsou v režimu nahrávání videa zobrazeny ikony dotykové funkce. Pokud chcete zobrazit ikonu Bluetooth, přejeďte prstem po ikonách dotykové funkce doleva nebo doprava a skryjte ikony dotykové funkce.

Příbuzné téma

- [Funkce dostupné se smartphonem \(aplikace Creators' App\)](#)
- [Používání smartphonu jako dálkového ovládání](#)
- [Vybr. sn. zař. a od. \(přenos do smartphonu\)](#)
- [Přip. běh. vyp. nap. \(smartphone\)](#)
- [Čtení informací o poloze ze smartphonu](#)

TP1001370485

Digitální fotoaparát s výměnnými objektivy
ILCE-1 α1 Ver.2 nebo pozdější

Používání smartphonu jako dálkového ovládání

Pomocí aplikace Creators' App můžete pořizovat snímky a zároveň kontrolovat rozsah snímání fotoaparátu na displeji smartphonu. Připojte fotoaparát ke smartphonu podle informací v části „Příbuzné téma“ v dolní části této stránky. Podrobnosti o funkcích, které lze ovládat pomocí smartphonu, naleznete na následující stránce podpory.
<https://www.sony.net/ca/help/opr/>

Příbuzné téma

- [Párování fotoaparátu se smartphonem \(Připojení smartph.\)](#)
- [Nast. dálk. sním.](#)

TP1001368376

Digitální fotoaparát s výměnnými objektivy
ILCE-1 α1 Ver.2 nebo pozdější

Nast. dálk. sním.

Konfiguruje nastavení pro snímky uložené při provádění vzdáleného snímání pomocí smartphonu nebo počítače.

1 MENU →  (Síť) →  Přip./Dál.sním.] → [Nast. dálk. sním.] → požadovaná položka nastavení.

Podrobnosti o položkách menu

Cíl uložení fotografie:

Nastaví cíl uložení. ([Pouze cíl]/[Cíl+snímací zaříz.]/[Pouze sním. zaříz.]

Velikost uloř. sn.:

Vybere velikost souboru pro snímky, které se mají přenést do smartphonu nebo do počítače, když je [Cíl uložení fotografie] nastaven na [Cíl+snímací zaříz.]. Soubor o původní velikosti JPEG/HEIF nebo soubor ekvivalentní 2M JPEG/HEIF lze přenést. ([Původní]/[2M])

Uložit sním. RAW+J:

Vybere typ souboru pro snímky, které mají být přeneseny do smartphonu nebo počítače, když je funkce [Cíl uložení fotografie] nastavena na [Cíl+snímací zaříz.] a funkce  Formát souboru] je nastavena na [RAW & JPEG]. ([RAW & JPEG]/[Pouze JPEG]/[Pouze RAW])

Uložit sním. RAW+H:

Vybere typ souboru pro snímky, které mají být přeneseny do smartphonu nebo počítače, když je funkce [Cíl uložení fotografie] nastavena na [Cíl+snímací zaříz.] a funkce  Formát souboru] je nastavena na [RAW & HEIF]. ([RAW & HEIF]/[Pouze HEIF]/[Pouze RAW])

Velik. JPEG pro uloř./Velik. HEIF pro uloř.:

Tuto položku použijte při třídění a ukládání snímků JPEG/HEIF s různou kvalitou a velikostí do prostorů 1 a 2, když nastavíte funkci  Záznam. médium] na [Třídít nahrávání]. Z různých velikostí snímku, které mají být uloženy do prostorů 1 a 2, vybere, zda se do smartphonu nebo počítače přenesou větší či menší velikost, když je funkce [Cíl uložení fotografie] nastavena na [Pouze cíl] nebo [Cíl+snímací zaříz.]. ([Velká velikost]/[Malá velikost])

Poznámka

- Když je do fotoaparátu vložena paměťová karta, na kterou nelze nahrávat, nemůžete nahrávat snímky, i když je [Cíl uložení fotografie] nastaven na [Pouze sním. zaříz.] nebo [Cíl+snímací zaříz.].
- Když je vybráno [Pouze sním. zaříz.] nebo [Cíl+snímací zaříz.] pro [Cíl uložení fotografie] a ve fotoaparátu není vložena žádná paměťová karta, neuvolní se závěrka, i když je [Uvolnit bez karty] nastaveno na [Povolit].
- Když se na fotoaparátu přehrává fotografie, nelze provádět vzdálené snímání pomocí smartphonu nebo počítače.
- [Uložit sním. RAW+J] a [Uložit sním. RAW+H] lze nastavit pouze v případě, že je možnost  Formát souboru] nastavena na [RAW & JPEG] nebo [RAW & HEIF].

Příbuzné téma

- [Používání smartphonu jako dálkového ovládní](#)
- [Nast. záz. média \(fotografie/video\): Záznam. médium \(fotografie\)](#)

TP1001369738

Digitální fotoaparát s výměnnými objektivy
ILCE-1 α1 Ver.2 nebo pozdější

Vybr. sn. zař. a od. (přenos do smartphonu)

Snímky můžete přenášet do smartphonu výběrem snímků z fotoaparátu.

Pokud chcete spárovat fotoaparát a smartphonem, přečtěte si nejdříve část „[Párování fotoaparátu se smartphonem \(Připojení smartph.\)](#)“.

Následuje postup přenosu snímku aktuálně zobrazeného ve fotoaparátu.

- 1 **MENU** → (Sít') → [Přip./Dál.sním.] → [Vybr. sn. zař. a od.] → [Velik. odes. snímku], [Cíl odes. RAW+J/H] a [Cíl odesílání] → požadované nastavení.
- 2 **Na obrazovce přehrávání zobrazte snímek, který se má přenést.**
- 3 **MENU** → (Sít') → [Přip./Dál.sním.] → [Vybr. sn. zař. a od.] → [Odeslat] → [Toto foto].
 - Obrazovku [Odeslat] můžete zobrazit také stiskem tlačítka (Odeslat do smartphonu).
- 4 **Na svém smartphonu spustíte aplikaci Creators' App.**
Zobrazí se hlášení indikující, že přenos byl zahájen.
- 5 **Vyberte na smartphonu [OK].**
Snímek bude přenesen do smartphonu.
 - Když se snímek přenesení, zobrazí se na displeji fotoaparátu ikona (přeneseno).
 - Několik snímků najednou můžete přenést výběrem jiného nastavení než [Toto foto] v [Odeslat].

Podrobnosti o položkách menu

Odeslat:

Vybírá snímky a přenáší je do smartphonu. ([Toto foto]/[Vš. snímky v této skup.]/[Všech. s tímto datem]/[Všechny filtrované]/[Filtrované snímky]/[Více snímků])

- Zobrazené volby se mohou lišit podle nastavení funkce [Stav filtru přehrávání] a vybraného obsahu.
- Pokud vyberete [Více snímků], vyberte požadované snímky pomocí středu řídicího kolečka a pak stiskněte MENU → [Zadat].
- Když je funkce [Nast. zob. více médií] nastavena na [Všechny sloty], lze vybrat pouze [Toto foto].

Velik. odes. snímku:

Vybere velikost souboru pro snímky, které se mají přenést do smartphonu. Soubor o původní velikosti JPEG/HEIF nebo soubor ekvivalentní 2M JPEG/HEIF lze přenést. ([Původní]/[2M])

Cíl odes. RAW+J/H:

Vybere typ souboru pro snímky, které mají být přeneseny do smartphonu, když jsou snímky pořízeny při možnosti [Formát souboru] nastavené na [RAW & JPEG] nebo [RAW & HEIF]. ([JPEG a HEIF]/[RAW]/[RAW+J a RAW+H])

Cíl odesílání:

Nastaví, zda se při přenosu videoklipu do smartphonu bude přenášet proxy video s nízkou bitovou rychlostí nebo původní video s vysokou bitovou rychlostí. ([Pouze zástupné]/[Pouze původní]/[Zást. & původ.])

Pokud vyberete položku [Pouze zástupné], videa lze přenášet rychleji, než při přenášení původních videí.

Film se Shot Mark:

Vystřihne a přenesení zadaný počet sekund z videa s polohou značky snímání nastavenou jako střed. ([Oříznout na 60 s]/[Oříznout na 30 s]/[Oříznout na 15 s]/[Neořezávat])

Filtrování snímků k přenosu (Filtrované snímky)

Snímky k přenosu lze filtrovat podle následujících podmínek:

- Cílová skupina: [Toto datum]/[Toto médium]
- Fotografie/Filmy: [Všechny]/[Pouze fotografie]/[Pouze filmy]
- Cíl. sním. (Hodnoc.): [★]-[★★], [★OFF]
- Cílový film (**S**): [Všechny]/[Jen fil. Shot Mark]
- Cíl. sn. (chráněné): [Všechny]/[Pouze chráněné sn.]
- Stav přenosu * : [Všechny]/[Pouze nepřenesené]





* Snímky přenesené jejich výběrem na smartphonu jsou považovány za zatím nepřenesené.

* I když jste již přenesli klip pomocí funkce značky snímání a poté nastavili další značku snímání na videozáznam, pokud je položka [Film se Shot Mark] nastavena jinak než na [Neořezávat], všechny značky snímání vytvoří klipy, které budou znovu přeneseny jako dosud nepřenesené snímky.

Přidání značky snímání k videu

Pokud při nahrávání videa přidáte značku snímání, můžete ji použít jako značku pro výběr, přenos nebo úpravu videa. Chcete-li při nahrávání přidat značku snímání, přejetím prstem doleva nebo doprava na displeji zobrazíte ikony dotykové funkce a pak se dotkněte **S1** (Přidat Shot Mark1). Značku snímání můžete také přidat při přehrávání dotykem na **S1** (Přidat Shot Mark1) na displeji.

Tip

- Pokud chcete používat ikony dotykové funkce, povolte dotykové operace při snímání nebo přehrávání nakonfigurováním jednotlivých nastavení v MENU →  (Nastavení) → [Dotyková obsluha] → [Nast. dotyk. plochy].
- Při použití funkce filtru přehrávání můžete nastavit filtrované snímky jako cíl přenosu výběrem [Všechny filtrované] v nabídce [ Odeslat].
- Chcete-li přidat druhou značku snímání (značka snímání 2), použijte vlastní klávesu. Značku snímání 1 můžete přidat také pomocí vlastní klávesy. Přiřaďte požadovaným klávesám následující funkce a stiskněte klávesy během snímání nebo přehrávání videa.
 - Když přidáváte značku snímání během natáčení videa: přiřaďte [Přidat Shot Mark1] / [Přidat Shot Mark2] v nabídce [ Vlast. nast. kl./ovl.]
 - Když přidáváte značku snímání během přehrávání videa: přiřaďte [Př./odst. Shot Mark1] / [Př./odst. Shot Mark2] v nabídce [ Nast. Vlastní kláv.]
- U videí se značkou snímání můžete přeskočit na polohu značky snímání, když se při pozastavení přehrávání dotknete ikony dotykové funkce.

Poznámka

- U snímků přenesených jejich výběrem na smartphonu se ikona  (přeneseno) nezobrazí.
- V závislosti na typu smartphonu se nemusí přenesené video přehrávat správně. Například se video nemusí přehrávat plynule nebo bude bez zvuku.
- Fotografie, video, zpomalené video nebo zrychlené video možná nepůjde na smartphonu přehrát. Záleží na formátu.
- Pokud je režim [Režim letadlo] nastaven na [Zapnuto], tento přístroj nelze připojit ke smartphonu. Nastavte [Režim letadlo] na [Vypnuto].

Příbuzné téma

- [Párování fotoaparátu se smartphonem \(Připojení smartph.\)](#)

Digitální fotoaparát s výměnnými objektivy
ILCE-1 α1 Ver.2 nebo pozdější

Reset. stav přen. (přenos do smartphonu)

Můžete resetovat stav přenosu snímků, které jste přenesli do smartphonu. Tuto funkci použijte, pokud chcete přenést snímky, které byly již dříve přeneseny. Přenesené snímky nebudou vymazány, ani když resetujete stav přenosu.

1 MENU →  (Síť) → [ Přip./Dál.sním.] → [ Reset. stav přen.]

- Pokud stisknete [OK] na obrazovce potvrzení, budou všechny snímky, které jste do smartphonu přenesli, nepřenesené.

Příbuzné téma

- [Vybr. sn. zař. a od. \(přenos do smartphonu\)](#)

TP1001370492

Digitální fotoaparát s výměnnými objektivy
ILCE-1 α1 Ver.2 nebo pozdější

Přip. běh. vyp. nap. (smartphone)

Nastaví, zda se bude přijímat připojení Bluetooth ze smartphonu, když je fotoaparát vypnutý. Když je [ Přip. běh. vyp. nap.] nastaveno na [Zapnuto], můžete prohlížet snímky na paměťové kartě fotoaparátu a přenášet snímky z fotoaparátu do smartphonu pomocí smartphonu.

① MENU →  (Sít') → [ Přip./Dál.sním.] → [ Přip. běh. vyp. nap.] → požadované nastavení.

Podrobnosti o položce menu

Zapnuto :

Akceptuje připojení Bluetooth ze smartphonu, když je fotoaparát vypnutý.

Když je fotoaparát vypnutý, akumulátoru se postupně vybíjí. Pokud nechcete používat [ Přip. běh. vyp. nap.], vypněte ho.

Vypnuto :

Neakceptuje připojení Bluetooth ze smartphonu, když je fotoaparát vypnutý.

Jak procházet/přenášet snímky na smartphonu

Pokud chcete spárovat fotoaparát a smartphonu, přečtěte si nejdříve část „[Párování fotoaparátu se smartphonem \(Připojení smartph.\)](#)“.

1. Nastavte [ Přip. běh. vyp. nap.] na [Zapnuto].
2. Vypněte přístroj.
3. Na smartphonu spusťte aplikaci Creators' App.
4. Vyberte na smartphonu [View and Import].

- Snímky uložené na paměťové kartě fotoaparátu lze prohlížet a jsou připraveny k přenosu.

Poznámka

- Pokud smartphonu po určitou dobu nepoužíváte, připojení Bluetooth se deaktivuje. Znovu vyberte [View and Import] na smartphonu.
- Po zapnutí fotoaparát přejde na obrazovku snímání a propojení se smartphonem bude ukončeno.
- Pokud zrušíte párování mezi fotoaparátem a smartphonem nebo párování selže, funkce [ Přip. běh. vyp. nap.] bude nastavena na [Vypnuto].
- Pokud funkce nepracuje správně, nahlédněte do následujících poznámek a proveďte párování znovu.
 - Ujistěte se, že fotoaparát není připojen k jinému zařízení nebo že není připojen pouze k jednomu zařízení prostřednictvím komunikace Bluetooth. (K fotoaparátu lze připojit až 2 zařízení současně.)
 - Potvrďte, že je [Režim letadlo] pro fotoaparát nastaveno na [Vypnuto].
 - Vymažte informace o párování fotoaparátu registrovaného v nastavení Bluetooth vašeho smartphonu.
 - Pokud funkce nefunguje správně, i když jste provedli výše uvedené operace, odstraňte informace o párování zařízení, které chcete připojit pomocí nabídky [Správa spár. zařízení] fotoaparátu.

Příbuzné téma

- [Funkce dostupné se smartphonem \(aplikace Creators' App\)](#)

- Párování fotoaparátu se smartphonem (Připojení smartph.)
- Vybr. sn. zař. a od. (přenos do smartphonu)
- Nastavení Bluetooth

TP1001367016

5-060-286-61(1) Copyright 2024 Sony Corporation

Digitální fotoaparát s výměnnými objektivy
ILCE-1 α1 Ver.2 nebo pozdější

Čtení informací o poloze ze smartphonu

Aplikaci Creators' App můžete použít k získání informací o poloze ze smartphonu, který je připojen k fotoaparátu pomocí spojení Bluetooth. Získané informace o poloze můžete nahrát při snímání.

Pokud chcete spárovat fotoaparát a smartphonu, přečtěte si nejdříve část „[Párování fotoaparátu se smartphonem \(Připojení smartph.\)](#)“.

- 1 Spustíte ve smartphonu Creators' App, otevřete obrazovku [Fotoaparáty] a klepněte na [Nastavení] → [Propojení informací o poloze].
- 2 Aktivujte [Propojení informací o poloze] na obrazovce nastavení [Propojení informací o poloze] aplikace Creators' App.
 - Na displeji fotoaparátu se zobrazí  (ikona získávání informací o poloze). Informace o poloze získaná ze smartphonu pomocí GPS atd. se nahrají při snímání.
 - Když na připojeném smartphonu aktivujete funkci [Auto Time Correction] nebo [Auto Area Adjustment], fotoaparát automaticky opraví nastavení data a oblasti využitím informací ze smartphonu.

Ikony zobrazené při získávání informací o poloze

 (Získávání informací o poloze): Fotoaparát získává informace o poloze.

 (Informace o poloze nelze získat): Fotoaparát nemůže získat informace o poloze.

Tip

- Informace o poloze lze propojit, když na vašem smartphonu běží aplikace Creators' App, i když je displej smartphonu vypnutý. Pokud však byl fotoaparát na chvíli vypnutý, informace o poloze se nemusí okamžitě propojit, když ho znovu zapnete. V tomto případě se informace o poloze propojí okamžitě po otevření obrazovky aplikace Creators' App ve smartphonu.
- Když Creators' App nepracuje, například když smartphonu restartujete, spustíte Creators' App, abyste obnovili propojování informací o poloze.
- Pokud funkce propojování informací o poloze nepracuje správně, nahlédněte do následujících poznámek a proveďte párování znovu.
 - Potvrďte, že funkce Bluetooth smartphonu je aktivována.
 - Ujistěte se, že fotoaparát není připojen k jinému zařízení nebo že není připojen pouze k jednomu zařízení prostřednictvím komunikace Bluetooth. (K fotoaparátu lze připojit až 2 zařízení současně.)
 - Potvrďte, že je [Režim letadlo] pro fotoaparát nastaveno na [Vypnuto].
 - Vymažte párovací informace pro fotoaparát registrovaný v Creators' App.
 - Vymažte informace o párování fotoaparátu registrovaného v nastavení Bluetooth vašeho smartphonu.
 - Vymažte informace o párování smartphonu registrovaného v nabídce [Správa spár. zařízení] fotoaparátu.
- Ikona Bluetooth se nezobrazí, když jsou v režimu nahrávání videa zobrazeny ikony dotykové funkce. Pokud chcete zobrazit ikonu Bluetooth, přejeďte prstem po ikonách dotykové funkce doleva nebo doprava a skryjte ikony dotykové funkce.

Poznámka

- Když inicializujete fotoaparát, vymažou se také párovací informace. Před opětovným provedením párování nejprve vymažte párovací informace pro fotoaparát registrované v nastavení Bluetooth smartphonu a Creators' App.
- Informace o poloze nebudou nahrány, když je nelze získat, například když je zrušeno připojení Bluetooth.
- Fotoaparát lze spárovat s maximálně 15 zařízeními Bluetooth, ale informace o poloze lze propojit pouze s informacemi z jednoho smartphonu. Pokud chcete propojit informace o poloze s informacemi v jiném smartphonu, vypněte funkci [Propojení informací o

poloze] v [Nastavení] aplikace Creators' App ve smartphonu, který je již připojen.

- Pokud je spojení Bluetooth nestabilní, odstraňte všechny překážky, například lidi nebo kovové předměty mezi fotoaparátem a spárovaným smartphonem.
- Komunikační vzdálenost při připojení Bluetooth nebo Wi-Fi se může lišit v závislosti na podmínkách použití.

Příbuzné téma

- [Funkce dostupné se smartphonem \(aplikace Creators' App\)](#)
- [Párování fotoaparátu se smartphonem \(Připojení smartph.\)](#)
- [Nastavení Bluetooth](#)

TP1001370487

5-060-286-61(1) Copyright 2024 Sony Corporation

Digitální fotoaparát s výměnnými objektivy
ILCE-1 α1 Ver.2 nebo pozdější

Doporučené prostředí počítače

Počítačové prostředí pro činnost aplikací můžete ověřit na následující adrese URL:

<https://www.sony.net/pcenv/>

TP1001360857

5-060-286-61(1) Copyright 2024 Sony Corporation

Digitální fotoaparát s výměnnými objektivy
ILCE-1 α1 Ver.2 nebo pozdější

Připojení fotoaparátu k počítači

- 1 Vložte do fotoaparátu dostatečně nabitý blok akumulátorů.
- 2 Zapněte fotoaparát i počítač.
- 3  (Nastavení) → [USB] → Nastavte [Režim připojení USB] na [Hr.paměť(MSC)].
- 4 Připojte konektor USB Type-C fotoaparátu k počítači kabelem USB.
 - Když připojíte fotoaparát k počítači poprvé, v počítači se může spustit postup pro rozpoznání fotoaparátu. Počkejte, až bude postup ukončen.
 - Pokud připojíte fotoaparát k počítači kabelem USB při nastavení možnosti [Napájení USB] na [Zapnuto], bude fotoaparát napájen z počítače. (Výchozí nastavení: [Zapnuto])
 - Použijte kabel, který odpovídá standardu USB.
 - Pro komunikace vyšší rychlostí používejte počítač kompatibilní s rozhraním SuperSpeed USB 10Gbps (USB 3.2) a přiložený kabel USB.

Poznámka

- Když je mezi počítačem a fotoaparátem připojení USB, počítač nezapínejte, nevypínejte, nerestartujte ani jej nebudte z režimu spánku. Jinak může nastat porucha. Předtím než počítač zapnete, vypnete, restartujete nebo vzbudíte z režimu spánku, odpojte fotoaparát od počítače.

Příbuzné téma

- [Režim připojení USB](#)
- [Nastavení USB LUN](#)

TP1001334779

Digitální fotoaparát s výměnnými objektivy
ILCE-1 α1 Ver.2 nebo pozdější

Odpojení fotoaparátu od počítače

Před odpojením fotoaparátu od počítače proveďte na počítači následující činnosti.

1 Klikněte na položku  (Bezpečně odebrat hardware a vysunout médium) na hlavním panelu.

2 Klikněte na zobrazenou zprávu.

Po dokončení výše uvedených kroků jsou k dispozici následující činnosti.

- Odpojení kabelu USB.
- Vyjmutí paměťové karty.
- Vypnutí fotoaparátu.

Poznámka

- Na počítačích Mac přetáhněte ikonu paměťové karty nebo jednotky na ikonu „Koš“. Fotoaparát bude odpojen od počítače.
- U některých počítačů se ikona odpojení nemusí objevit. V takovém případě můžete přeskočit výše uvedené kroky.
- Nevytahujte kabel USB z fotoaparátu, dokud kontrolka přístupu svítí. Data mohou být poškozena.

TP1001334838

Digitální fotoaparát s výměnnými objektivy
ILCE-1 α1 Ver.2 nebo pozdější

Úvod do počítačového softwaru (Imaging Edge Desktop/Catalyst)

Imaging Edge Desktop

Imaging Edge Desktop je software, který obsahuje funkce jako například dálkové snímání z počítače a úpravy nebo zpracovávání snímků RAW nahraných fotoaparátem.

Podrobnosti o používání aplikace Imaging Edge Desktop najdete na stránce podpory.

<https://www.sony.net/disoft/help/>

Instalace Imaging Edge Desktop do počítače

Stáhněte a nainstalujte aplikace z následující adresy URL:

<https://www.sony.net/disoft/d/>

Catalyst Browse (volný software) / Catalyst Prepare (placený software)

Catalyst Browse je software pro prohlížení klipů. Pomocí aplikace Catalyst Browse můžete zobrazit náhled nahraných klipů XAVC S/XAVC HS, prohlížet si a upravovat metadata média, aplikovat stabilizaci obrazu* pomocí metadat, použít kalibraci barev, kopírovat na místní pevný disk nebo překódovat různé formáty atd.

Aplikace Catalyst Prepare přidává k funkcím aplikace Catalyst Browse možnosti, jak uspořádat klipy pomocí zásobníků, provádět základní úpravy časové osy pomocí scénářů atd.

* Podmínky použití funkce stabilizace obrazu naleznete na stránce podpory.

Instalace aplikace Catalyst Browse / Catalyst Prepare do počítače

Stáhněte a nainstalujte aplikace z následující adresy URL:

<https://www.sony.net/disoft/>

TP1001368368

Digitální fotoaparát s výměnnými objektivy
ILCE-1 α1 Ver.2 nebo pozdější

Import snímků do počítače

Snímky z fotoaparátu můžete importovat do počítače tak, že připojíte fotoaparát k počítači pomocí kabelu USB nebo vložíte paměťovou kartu do počítače.

Otevřete složku, ve které jsou uloženy snímky, které chcete importovat do počítače, a zkopírujte je do počítače.

Příklad: Strom složek při připojení velkokapacitního úložiště USB

- Karta SD

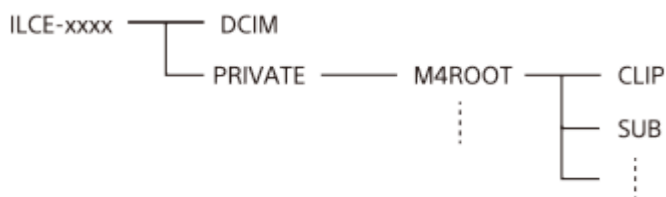

- Paměťová karta CFexpress Type A



DCIM: fotografie

CLIP: videa

SUB: videa proxy

Poznámka

- Soubory/složky videa z připojeného počítače neupravujte ani je jinak nezpracovávejte. Soubory videosekvencí mohou být poškozeny nebo se mohou stát nepřehrávatelnými. Neprovádějte v počítači mazání videí na paměťové kartě. Společnost Sony neodpovídá za problémy způsobené podobnými operacemi z počítače.
- Pokud z připojeného počítače vymažete snímky nebo provedete jiné činnosti, může se stát, že soubor databáze obrazů nebude konzistentní. V takovém případě opravte soubor databáze obrazů.
- Při připojení MTP je strom složek jiný.

TP1001360880

Digitální fotoaparát s výměnnými objektivy
ILCE-1 α1 Ver.2 nebo pozdější

Ovládání fotoaparátu z počítače (Fce dálk. snímání)





Pro ovládání fotoaparátu z počítače, například funkcí snímání nebo ukládání snímků v počítači, používá připojení Wi-Fi nebo USB.

Když je připojen fotoaparát a smartphone, nelze fotoaparát ovládat pomocí počítače. Předem se ujistěte, že fotoaparát není připojen ke smartphonu.

Podrobnosti o [Fce dálk. snímání] naleznete na následující adrese URL:

https://support.d-imaging.sony.co.jp/app/imagingedge/!instruction/4_1_connection/index.php

Následuje postup připojení fotoaparátu k počítači pomocí připojení Wi-Fi přes přístupový bod Wi-Fi. Pokud chcete použít jiný způsob připojení, vyhledejte „Jak připojit fotoaparát k počítači jiným způsobem než prostřednictvím přístupového bodu Wi-Fi“.

- 1 **Pro připojení fotoaparátu k bezdrátovému přístupovému bodu Wi-Fi vyberte MENU →  (Sít') → [Wi-Fi] → [Připojení Wi-Fi] → [Zapnuto].**
 - Připojte počítač ke stejnému bezdrátovému přístupovému bodu Wi-Fi.
- 2 **Vyberte MENU →  (Sít') → [ Přip./Dál.sním.] → [Fce dálk. snímání] → [Dálkové snímání] → [Zapnuto].**
- 3 **Vyberte [Info. o ověř. přístupu], chcete-li zobrazit informace, jako je uživatelské jméno, heslo a otisk prstu.**
 - Informace můžete zkontrolovat, když vyberete MENU →  (Sít') → [Možnost sítě] → [Info. o ověř. přístupu].
- 4 **Spust'te Imaging Edge Desktop (Remote) na počítači a pak zadejte a potvrďte informace o ověření přístupu.**
Nyní můžete ovládat fotoaparát pomocí Imaging Edge Desktop (Remote).

Podrobnosti o položkách menu

Dálkové snímání:

Nastaví, zda se použije funkce [Dálkové snímání]. ([Zapnuto] / [Vypnuto])

Připojit bez párování:

Vybere, zda se při připojování fotoaparátu k počítači prostřednictvím kabelové sítě LAN nebo přístupového bodu Wi-Fi připojí fotoaparát k počítači bez párování. ([Povolit]/[Zakázat])

Párování:

Při připojování fotoaparátu k počítači prostřednictvím kabelové sítě LAN nebo přístupového bodu Wi-Fi bez použití funkce [Ověřování přístupu] spárujte fotoaparát s počítačem.

Info. o Wi-Fi Direct:

Zobrazí informace pro spojení počítače a fotoaparátu přes Wi-Fi Direct.



Synch.nast.spou.:

Nastaví, jak se bude synchronizovat hlavní fotoaparát a vedlejší fotoaparáty, když je tento fotoaparát nastaven jako hlavní pro funkci synchronizace spouště. ([Norm.]/[Pozast.])

Jak připojit fotoaparát k počítači jiným způsobem než prostřednictvím přístupového bodu Wi-Fi

Při připojování pomocí Wi-Fi Direct

Použijte fotoaparát jako přístupový bod a připojte počítač k fotoaparátu přímo přes Wi-Fi.

Vyberte MENU →  (Síť) → [ Přip./Dál.sním.] → [Fce dálk. snímání] → [Info. o Wi-Fi Direct] pro zobrazení informací o připojení fotoaparátu k Wi-Fi (SSID a heslo). Připojte počítač a fotoaparát podle informací o připojení Wi-Fi zobrazených ve fotoaparátu.

Při připojování pomocí kabelu USB

Připojte konektor USB Type-C fotoaparátu k počítači pomocí přiloženého kabelu USB.

Pak vyberte [Dál. snímání (dálkově z poč.)] na obrazovce zobrazené na fotoaparátu.



Při připojování pomocí kabelové sítě LAN

Nastavte [Přip. kabelové LAN] na [Zapnuto] a připojte fotoaparát k počítači nebo přepínacímu rozbočovači pomocí komerčně dostupného kabelu LAN. Pokud je [Připojit bez párování] nastaveno na [Zakázat], je třeba fotoaparát a počítač předem spárovat.

Připojte fotoaparát k počítači nebo přepínacímu rozbočovači pomocí kabelu LAN a vyberte [Párování] v nabídce [Fce dálk. snímání] na fotoaparátu a poté pomocí aplikace Imaging Edge Desktop (Remote) spárujte fotoaparát a počítač. Pro dokončení párování vyberte [OK] na obrazovce potvrzení párování zobrazené na fotoaparátu.

- Informace o párování budou při inicializaci fotoaparátu vymazány.

Tip

- V [Nast. dálk. sním.] v [ Přip./Dál.sním.] můžete nastavit cíl uložení a uložený formát fotografií pro vzdálené snímání.
- Když je [Ověřování přístupu] nastaveno na [Vypnuto] a připojujete se přes přístupový bod Wi-Fi, musíte spárovat fotoaparát s počítačem. Vyberte MENU →  (Síť) → [ Přip./Dál.sním.] → [Fce dálk. snímání] → [Párování] po kroku 1 a pak spárujte fotoaparát a počítač pomocí aplikace Imaging Edge Desktop (Remote) na počítači. Informace o párování budou při inicializaci fotoaparátu vymazány.

Příbuzné téma



- [Dálkové snímání s kabelovou sítí LAN \(Remote Camera Tool\)](#)
- [Snímání při synchronizaci s jinými fotoaparáty \(Synch.nast.spou.\)](#)

TP1001367017

Digitální fotoaparát s výměnnými objektivy
ILCE-1 α1 Ver.2 nebo pozdější

Dálkové snímání s kabelovou sítí LAN (Remote Camera Tool)

Remote Camera Tool je software pro vzdálené snímání pomocí kabelové sítě LAN. Když připojíte fotoaparát k počítači nebo přepínacímu rozbočovači kabelem LAN, můžete měnit nastavení fotoaparátu a pořizovat snímky z počítače.

1. MENU →  (Síť) → [Kabelová LAN] → [Přip. kabelové LAN] → [Zapnuto].
2. MENU →  (Síť) → [ Přip./Dál.sním.] → [Fce dálk. snímání] → [Dálkové snímání] → [Zapnuto].
3. Propojte fotoaparát a počítač kabelem LAN.
4. Nakonfigurujte požadovaná nastavení LAN.
5. Spusťte Remote Camera Tool na počítači, abyste mohli provádět vzdálené snímání.

Podrobnosti o instalaci a používání Remote Camera Tool najdete na následující adrese:
<https://support.d-imaging.sony.co.jp/app/remotecameratool//index.php>

Příbuzné téma

- [Ovládání fotoaparátu z počítače \(Fce dálk. snímání\)](#)

TP1001366408

Digitální fotoaparát s výměnnými objektivy
ILCE-1 α1 Ver.2 nebo pozdější

Nast. dálk. sním.

Konfiguruje nastavení pro snímky uložené při provádění vzdáleného snímání pomocí smartphonu nebo počítače.

1 MENU →  (Síť) →  Přip./Dál.sním.] → [Nast. dálk. sním.] → požadovaná položka nastavení.

Podrobnosti o položkách menu

Cíl uložení fotografie:

Nastaví cíl uložení. ([Pouze cíl]/[Cíl+snímací zaříz.]/[Pouze sním. zaříz.]

Velikost uloř. sn.:

Vybere velikost souboru pro snímky, které se mají přenést do smartphonu nebo do počítače, když je [Cíl uložení fotografie] nastaven na [Cíl+snímací zaříz.]. Soubor o původní velikosti JPEG/HEIF nebo soubor ekvivalentní 2M JPEG/HEIF lze přenést. ([Původní]/[2M])

Uložit sním. RAW+J:

Vybere typ souboru pro snímky, které mají být přeneseny do smartphonu nebo počítače, když je funkce [Cíl uložení fotografie] nastavena na [Cíl+snímací zaříz.] a funkce  Formát souboru] je nastavena na [RAW & JPEG]. ([RAW & JPEG]/[Pouze JPEG]/[Pouze RAW])

Uložit sním. RAW+H:

Vybere typ souboru pro snímky, které mají být přeneseny do smartphonu nebo počítače, když je funkce [Cíl uložení fotografie] nastavena na [Cíl+snímací zaříz.] a funkce  Formát souboru] je nastavena na [RAW & HEIF]. ([RAW & HEIF]/[Pouze HEIF]/[Pouze RAW])

Velik. JPEG pro uloř./Velik. HEIF pro uloř.:

Tuto položku použijte při třídění a ukládání snímků JPEG/HEIF s různou kvalitou a velikostí do prostorů 1 a 2, když nastavíte funkci  Záznam. médium] na [Třídít nahrávání]. Z různých velikostí snímku, které mají být uloženy do prostorů 1 a 2, vybere, zda se do smartphonu nebo počítače přenesou větší či menší velikost, když je funkce [Cíl uložení fotografie] nastavena na [Pouze cíl] nebo [Cíl+snímací zaříz.]. ([Velká velikost]/[Malá velikost])

Poznámka

- Když je do fotoaparátu vložena paměťová karta, na kterou nelze nahrávat, nemůžete nahrávat snímky, i když je [Cíl uložení fotografie] nastaven na [Pouze sním. zaříz.] nebo [Cíl+snímací zaříz.].
- Když je vybráno [Pouze sním. zaříz.] nebo [Cíl+snímací zaříz.] pro [Cíl uložení fotografie] a ve fotoaparátu není vložena žádná paměťová karta, neuvolní se závěrka, i když je [Uvolnit bez karty] nastaveno na [Povolit].
- Když se na fotoaparátu přehrává fotografie, nelze provádět vzdálené snímání pomocí smartphonu nebo počítače.
- [Uložit sním. RAW+J] a [Uložit sním. RAW+H] lze nastavit pouze v případě, že je možnost  Formát souboru] nastavena na [RAW & JPEG] nebo [RAW & HEIF].

Příbuzné téma

- [Používání smartphonu jako dálkového ovládní](#)
- [Nast. záz. média \(fotografie/video\): Záznam. médium \(fotografie\)](#)

TP1001369738

Digitální fotoaparát s výměnnými objektivy
ILCE-1 α1 Ver.2 nebo pozdější

Snímání při synchronizaci s jinými fotoaparáty (Synch.nast.spou.)

Pomocí kabelové sítě LAN můžete připojit více fotoaparátů a propojit automatické ostření a načasování spouště. Hlavní fotoaparát spustí automatické ostření a uvolnění spouště a vedlejší fotoaparát následuje po hlavním fotoaparátu. Toto nastavení provede počítačový software Remote Camera Tool připojený ke stejné síti LAN jako fotoaparát.

Další informace o instalaci a používání softwaru Remote Camera Tool naleznete na následující adrese URL.

<https://support.d-imaging.sony.co.jp/app/remotecameratool//index.php>

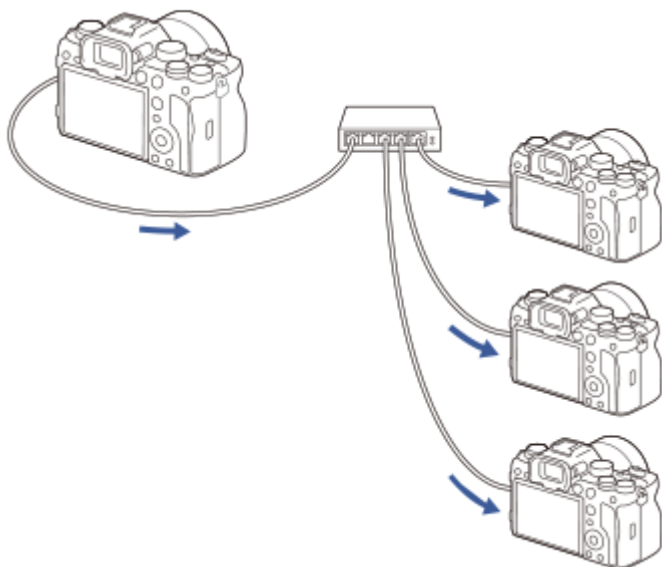

Příprava fotoaparátu

Nastavte všechny fotoaparáty, které chcete používat, a připojte je pomocí kabelů LAN podle následujícího postupu.

- MENU → (Síť) → [Kabelová LAN] → Nastavte kabelovou síť LAN.
 - Podporovány jsou pouze pevné adresy IP v místní síti. Protokol DHCP není podporován.
- MENU → (Síť) → [Možnost sítě] → [Nast. ověř. přístupu] → Nastavte nastavení [Ověřování přístupu].
 - [Ověřování přístupu] musí mít na všech fotoaparátech stejné nastavení.
 - Při používání s funkcí [Ověřování přístupu] nastavenou na [Vypnuto] nastavte MENU → (Síť) → [Přip./Dál.sním.] → [Fce dálk. snímání] → [Připojit bez párování] na [Povolit] na vedlejších fotoaparátech.
- MENU → (Síť) → [Přip./Dál.sním.] → [Fce dálk. snímání] → [Dálkové snímání] → [Zapnuto].
- Připojte všechny fotoaparáty kabelem LAN k přepínacímu rozbočovači.

Konfigurace nastavení řazení fotoaparátů pomocí softwaru Remote Camera Tool

Řadí připojené fotoaparáty jako hlavní fotoaparát a vedlejší fotoaparáty.



- Připojte počítač k přepínacímu rozbočovači, ke kterému je fotoaparát připojen.

2. Spustíte v počítači software Remote Camera Tool a nastavíte připojené fotoaparáty jako hlavní fotoaparát a vedlejší fotoaparáty.



- Jako hlavní fotoaparát lze nastavit pouze jeden fotoaparát.
- Vedlejší fotoaparáty lze nastavit ve skupinách.
- Po dokončení nastavení můžete použít funkci synchronizace spouště, i když není spuštěn software Remote Camera Tool.





Snímání snímků pomocí funkce synchronizace spouště ve fotoaparátu

Pomocí vlastní klávesy můžete při snímání současně při uvolnění spouště hlavního fotoaparátu přepínat mezi propojenými vedlejšími fotoaparáty (nebo skupinami vedlejších fotoaparátů).

1. Přiřadíte funkci [ Synch.přidrž.spou.] požadované vlastní klávese v [ Vlast. nast. kl./ovl.] hlavního fotoaparátu.

- Pokud chcete, aby byly všechny vedlejší fotoaparáty vždy propojeny s hlavním fotoaparátem, není třeba nastavovat vlastní klávesu.

2. Na hlavním fotoaparátu vyberte MENU →  (Sít) → [ Přip./Dál.sním.] → [Fce dálk. snímání] → [ Synch.nast.spou.] a nastavte, jak bude propojen hlavní fotoaparát s vedlejšími fotoaparáty.

- Pro vedlejší fotoaparáty ve skupině s funkcí [ Synch.nast.spou.] nastavenou na [Norm.] bude spoušť uvolněna pouze současně se stisknutím tlačítka spouště hlavního fotoaparátu.
- Pro vedlejší fotoaparáty ve skupině s funkcí [ Synch.nast.spou.] nastavenou na [Pozast.] bude spoušť uvolněna, pokud stisknete tlačítko spouště a zároveň přidržíte klávesu, které je přiřazena funkce [ Synch.přidrž.spou.] hlavního fotoaparátu.
- [ Synch.nast.spou.] lze nastavit pouze na hlavním fotoaparátu.

3. Stiskněte tlačítko spouště hlavního fotoaparátu.

- Chcete-li přepnout vedlejší fotoaparát, který má být propojen, stiskněte tlačítko spouště a současně přidržíte vlastní klávesu, které je přiřazena funkce [ Synch.přidrž.spou.].

Příbuzné téma

- [Přiřazování často používaných funkcí tlačítkům a ovladačům \(Vlast. nast. kl./ovl.\)](#)

TP1001548163

Digitální fotoaparát s výměnnými objektivy
ILCE-1 α1 Ver.2 nebo pozdější

Streamování USB (video)



K fotoaparátu můžete připojit počítač atd. a použít video a zvuk z fotoaparátu pro streamování nebo webové konferenční služby. Předem vyberte MENU →  (Nastavení) → [USB] → [Režim připojení USB] → [Vyb. při připoj.] nebo [Stream. USB].

1 MENU →  (Sít') → [Streamování] → [ Streamování USB] → Nastavte [Výstupní rozl./Sn. frekv.] a [Nahr. filmů při stream.].

2 Připojte fotoaparát k počítači nebo jinému zařízení pomocí komerčně dostupného kabelu USB.

Na displeji fotoaparátu se zobrazí [Stream.:Pohot.] a fotoaparát se přepne do pohotovostního stavu pro streamování.

- Pokud je [Režim připojení USB] nastaven na [Vyb. při připoj.], vyberte [Živé streamování (Str. USB)] na obrazovce výběru pro režim připojení USB.
- Použijte kabel nebo adaptér, který odpovídá konektoru na zařízení, které chcete připojit.

3 Začněte streamovat prostřednictvím služby pro živé streamování / webové konference.

Na displeji fotoaparátu se zobrazí [Stream.:Výstup].

- Chcete-li ukončit streamování USB, vypněte napájení fotoaparátu nebo odpojte kabel USB.

Podrobnosti o položkách menu

Výstupní rozl./Sn. frekv.:

Nastaví rozlišení a snímkovou frekvenci videa. ([4K(2160p) 30p]/[4K(2160p) 25p]/[4K(2160p) 15p]/[4K(2160p)12.5p]/[HD(1080p) 60p]/[HD(1080p) 50p]/[HD(1080p) 30p]/[HD(1080p) 25p]/[HD(720p) 30p]/[HD(720p) 25p])

Nahr. filmů při stream.:



Nastaví, zda bude při streamování umožněno nahrávání videa na nahrávací médium. ([Povolit]/[Zakázat])



Tip

- Při streamování USB je režim snímání vždy nastaven na režim snímání videa bez ohledu na polohu voliče režimů.
- Pokud přiřadíte rychlost závěrky, citlivost ISO atd. ovladači nebo řídicímu kolečku nebo je zaregistrujete do nabídky funkcí, můžete tyto hodnoty upravovat i při streamování USB.
- Formát streamovaných dat je následující.
 - Formát videa: MJPEG* nebo YUV420
 - * Když je rozlišení nastaveno na HD (720p), je k dispozici pouze MJPEG.
 - Formát zvuku: PCM, 48 kHz, 16 bitů, 2 kanály
- Při streamování USB je fotoaparát napájen z počítače. Pokud chcete spotřebovat co nejméně energie z počítače, nastavte [Napájení USB] na [Vypnuto].

- Když používáte externí mikrofon, můžete minimalizovat odchylky mezi vaším hlasem a pohyby úst tím, že připojíte mikrofon ke konektoru  (mikrofon) fotoaparátu.

Poznámka

- Během streamování USB nelze provádět následující operace.
 - Přechod na obrazovku přehrávání
 - Síťové funkce (vzdálené snímání, přenos FTP, dálkové ovládání ze smartphonu, funkce Bluetooth atd.)
- Následující funkce jsou během streamování USB zakázány.
 -  Profil obrazu
 - Zaháj. úsp. energie
 -  Autom. vyp. disp.
- Při streamování USB v následujících rozlišeních a snímkových rychlostech použijte počítač, který podporuje SuperSpeed USB 5 Gb/s (USB 3.2) a komerčně dostupný kabel USB.
 - 4K (2160p) 30p, 4K (2160p) 15p, HD (1080p) 60p, HD (1080p) 30p

I když jsou nastaveny výše uvedené hodnoty, při připojení pomocí standardu USB 2.0 bude skutečný výstup HD (720p) 30p.
- Pokud změníte nastavení pro následující položky v průběhu streamování USB, obrazovka streamování se dočasně pozastaví. Může také být třeba obnovit streamování z aplikace v závislosti na službě živého streamování.
 - [Výstupní rozl./Sn. frekv.] nebo [Nahr. filmů při stream.] v [ Streamování USB]
 - [ Formát souboru]
- V závislosti na teplotě prostředí, nastavení výstupní kvality streamování, nastavení nahrávání videa při streamování, prostředí připojení Wi-Fi a podmínkách používání před zahájením streamování může dojít ke zvýšení teploty fotoaparátu a zkrácení doby streamování.

Příbuzné téma

- [Režim připojení USB](#)

TP1001372092

5-060-286-61(1) Copyright 2024 Sony Corporation

Digitální fotoaparát s výměnnými objektivy
ILCE-1 α1 Ver.2 nebo pozdější

Creators' Cloud

Creators' Cloud je cloudové řešení, které integruje produktivní aplikace a služby.
Creators' Cloud poskytuje služby a aplikace tvůrcům různých produktů.

Dostupnost řešení Creators' Cloud a podporovaných služeb se liší podle země/regionu.
Podrobnosti o řešení Creators' Cloud a stavu podpory jednotlivých služeb naleznete na následujících webových stránkách.

<https://www.sony.net/cc/>

TP1001548137

Digitální fotoaparát s výměnnými objektivy
ILCE-1 α1 Ver.2 nebo pozdější

Vytvoření účtu služby Creators' Cloud a propojení fotoaparátu s účtem (Připojení ke cloudu)

Vytvořte si účet cloudové služby Creators' Cloud a pomocí aplikace Creators' App ve smartphonu propojte fotoaparát s účtem.





Poznámka

- Tato funkce může být k dispozici pouze v některých zemích a regionech. Informace o zemích/regionech, kde je služba podporována, naleznete na následujících webových stránkách.
<https://www.sony.net/cc/>







 : Činnosti prováděné na smartphonu

 : Činnost prováděné na fotoaparátu

Příprava

1.  Vytvořte si účet služby Creators' Cloud.
Podle pokynů v aplikaci Creators' App ve smartphonu si vytvořte účet služby Creators' Cloud.
2.   Spárujte fotoaparát a smartphone.
Podrobnější instrukce naleznete v části „[Párování fotoaparátu se smartphonem \(Připojení smartph.\)](#)“.
3.  Nastavte [Připojení Wi-Fi] a [Funkce Bluetooth] ve fotoaparátu na [Zapnuto].

Propojení fotoaparátu s účtem

1.  Nastavte fotoaparát na režim snímání.
2.  Spustěte ve smartphonu aplikaci Creators' App a otevřete obrazovku [Fotoaparáty].
3.  Vyberte tlačítko [Nastavení fotoaparátu].
4.  Vyberte [Funkce cloudu] a poté podle instrukcí na obrazovce spustěte nastavení.
5.  Když zaregistrujete přístupový bod, vyberte přístupový bod, který používáte, zadejte heslo a poté vyberte [OK].
Nastavení pro přístupový bod (SSID a heslo) se načtou do fotoaparátu.
 - Pokud je přístupový bod, který se má použít, ve fotoaparátu již registrován, vyberte [Přeskočit] a pokračujte krokem 6.
6.  Vyberte [Zahájit propojování] na obrazovce smartphonu.
 - Fotoaparát a smartphone budou propojeny. Poté konfigurujte nastavení nahrávání snímků podle instrukcí na obrazovce.
 - Pokud jsou již ve fotoaparátu informace o účtu nebo ve službě Creators' Cloud informace o fotoaparátu, nemusí se fotoaparát s účtem propojit. Před propojením fotoaparátu s účtem odeberte informace o účtu a fotoaparátu.

Poznámka

- Pokud bude postup zrušen, fotoaparát se vypne nebo dojde k chybě sítě atd., fotoaparát se nemusí s účtem správně propojit. V takovém případě zkontrolujte, zda jsou informace o účtu ve fotoaparátu nebo informace o fotoaparátu ve službě Creators' Cloud správné. Pokud nejsou správné, odeberte je a propojte fotoaparát s účtem znovu.

- Pokud není na fotoaparátu správně nastaven čas, může propojení fotoaparátu s účtem nebo připojení ke službě Creators' Cloud selhat. Zkontrolujte, zda je správně nastaven čas.

Připojení fotoaparátu ke službě Creators' Cloud

1.  MENU →  (Síť) → [Creators' Cloud] → [Připojení ke cloudu] → [Zapnuto].

Odeslání snímků z fotoaparátu do služby Creators' Cloud

Když je fotoaparát připojen k účtu služby Creators' Cloud a [Nahrávání do cloudu] je zapnuto v aplikaci Creators' App, můžete se připojit k serveru a nahrát snímky jednoduše nastavením [Připojení ke cloudu] na [Zapnuto].

Nově nahrané snímky budou odeslány při příštím zapnutí fotoaparátu a připojení ke službě Creators' Cloud. Zapněte fotoaparát v době, kdy chcete nahrávat snímky.

Podrobnosti naleznete na následující stránce podpory.

<https://www.sony.net/ca/help/opr/>

Zrušení propojení fotoaparátu se službou Creators' Cloud

Propojení fotoaparátu s účtem je třeba zrušit ve fotoaparátu i ve službě Creators' Cloud.

Činnosti ve fotoaparátu:

1. MENU →  (Síť) → [Creators' Cloud] → [Informace o cloudu].
2. Vyberte [Podrobnosti] v [Informace o účtu].
3. Vyberte položku [Odstranit info. o účtu].
4. Přečtěte si zprávu zobrazenou na obrazovce a vyberte [OK].
Informace o účtu budou z fotoaparátu odebrány.

Činnosti ve službě Creators' Cloud:

1. Otevřete obrazovku [Fotoaparáty] v aplikaci Creators' App.
2. Vyberte tlačítko [Nastavení fotoaparátu].
3. Vyberte položku [Funkce cloudu] → [Odpojení propojení].
Informace o fotoaparátu budou z účtu odebrány.

Tip

- Následující činnosti lze také provést ve službě Creators' Cloud Web (<https://www.sony.net/capp/>).
 - Vytvoření účtu služby Creators' Cloud
 - Odebrání informací o fotoaparátu ze služby Creators' Cloud

Příbuzné téma

- [Párování fotoaparátu se smartphonem \(Připojení smartph.\)](#)
- [Zobrazení informací o cloudovém připojení \(Informace o cloudu\)](#)
- [Poznámky k používání cloudové služby \(Creators' Cloud\)](#)

TP1001548136

Digitální fotoaparát s výměnnými objektivy
ILCE-1 α1 Ver.2 nebo pozdější

Zobrazení informací o cloudovém připojení (Informace o cloudu)

Zobrazí informace o fotoaparátu a propojení účtu se službou Creators' Cloud a cloudovém připojení.

Poznámka

- Tato funkce může být k dispozici pouze v některých zemích a regionech.
Informace o zemích/regionech, kde je služba podporována, naleznete na následujících webových stránkách.
<https://www.sony.net/cc/>

1 MENU →  (Sít') → [Creators' Cloud] → [Informace o cloudu].

Podrobnosti o zobrazených položkách

Informace o účtu:

Když je vybráno [Podrobnosti], zobrazí se podrobnosti o propojeném účtu.

Výběrem [Odstranit info. o účtu] na zobrazené obrazovce odeberete informace o účtu z fotoaparátu.

Pokud z fotoaparátu odstraníte informace o účtu služby Creators' Cloud, nezapomeňte také odstranit informace o fotoaparátu ze služby Creators' Cloud.

Informace o chybě:

Zobrazí podrobnosti o chybě, když dojde k chybě síťového připojení.

SSID:

Zobrazí se SSID připojeného přístupového bodu.

TP1001548138

Digitální fotoaparát s výměnnými objektivy
ILCE-1 α1 Ver.2 nebo pozdější

Poznámky k používání cloudové služby (Creators' Cloud)

Před půjčením či předáním fotoaparátu se ujistěte, že informace o propojení fotoaparátu a nastavení nahrávání jsou vhodná, aby nedošlo ke škodě, například nahrání obsahu fotoaparátu do služby Creators' Cloud nežádoucí třetí strany. Pokud nastavení nejsou vhodná, nezapomeňte provést následující činnosti.

- Pokud fotoaparát předáte nebo půjčíte: inicializujte fotoaparát nebo zrušte ve fotoaparátu propojení se službou Creators' Cloud. Dále zrušte propojení fotoaparátu ve službě Creators' Cloud.
- Pokud vám byl fotoaparát předán nebo ho máte půjčený: inicializujte fotoaparát nebo zrušte ve fotoaparátu propojení se službou Creators' Cloud.

Upozorňujeme, že služba Creators' Cloud je dostupná pouze v některých zemích a regionech.

Poznámky k síťovému prostředí

Následující síťová prostředí mohou rušit využívání služby Creators' Cloud.

- Připojení k síti prostřednictvím serveru proxy
- Konfigurace brány firewall do sítě
Je-li konfigurována brána firewall, otevřete v nastavení brány firewall následující výstupní porty.
 - Zdrojový port TCP 32768-60999 Cílový port 443
 - Zdrojový port TCP 32768-60999 Cílový port 80
 - Zdrojový port UDP 32768-60999 cílový port 53
 - Zdrojový port UDP 32768-60999 cílový port 443
 - Zdrojový port UDP 32768-60999 cílový port 32768-60999

Příbuzné téma

- [Vytvoření účtu služby Creators' Cloud a propojení fotoaparátu s účtem \(Připojení ke cloudu\)](#)
- [Zobrazení informací o cloudovém připojení \(Informace o cloudu\)](#)

TP1001548151

Digitální fotoaparát s výměnnými objektivy
ILCE-1 α1 Ver.2 nebo pozdější

Zvukové doplňky kompatibilní s vícefunkčními sáňkami

Pokud snímáte video se zvukovým příslušenstvím (prodává se samostatně) připevněným k vícefunkčním sáňkám fotoaparátu, nahraje se jejich prostřednictvím analogový nebo digitální zvuk.

Pokud používáte zvukové příslušenství, které podporuje digitální zvukové rozhraní, zvukové signály se přenesou v digitálním formátu. To vám umožní větší rozsah zapisovatelné kvality zvuku jako v následujících případech.

- Nahrávání zvuku ve vysoké kvalitě s menším zhoršením
- 4kanálové nebo 24bitové nahrávání zvuku

Kvalita nahrávání zvuku se liší podle zvukového příslušenství. Podrobnosti naleznete v návodu k obsluze zvukového příslušenství.

Tip

- Nastavení zvuku pro zvuková příslušenství, která podporují digitální zvukové rozhraní, můžete změnit pomocí [**ni** Nast. zv. patice].

Poznámka

- Video nahraná s 24bitovým zvukem nemusí jít přehrávat na zařízeních nebo pomocí softwaru, jenž není kompatibilní s 24bitovým zvukem. Může dojít k nečekaně hlasitému přehrávání nebo nebude slyšet nic.

Příbuzné téma

- [Nast. zv. patice](#)
- [Nast. výst. HDMI \(video\)](#)
- [Monit. 4ch zvuku \(video\)](#)
- [Časování zvuk. výst.](#)
- [Nahrávání zvuku](#)

TP1001368363

Digitální fotoaparát s výměnnými objektivy
ILCE-1 α1 Ver.2 nebo pozdější

Vertikální držák

K přístroji lze připevnit vertikální držák (prodává se samostatně) a pořizovat vertikálně orientované snímky. Při připevňování vertikálního držáku předem odstraňte kryt akumulátoru. Podrobnosti naleznete v návodu k použití vertikálního držáku.

Sundávání krytu bloku akumulátorů

Vytáhněte páčku k uvolnění krytu akumulátoru (A) ve směru šipky a pak sejměte kryt akumulátoru.

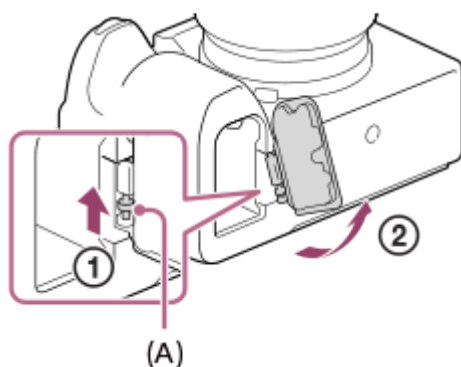

Nasazení krytu bloku akumulátorů

Vložte hřídelku na jedné straně krytu akumulátoru do místa, kde má být umístěna, a pak zatlačte kryt akumulátoru nasazením hřídelky na druhé straně.

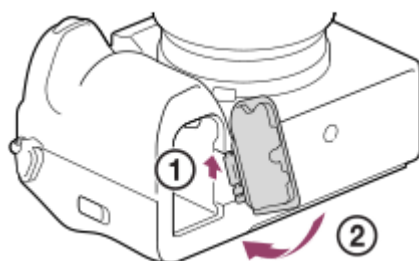

Tip

- Odstraněný kryt akumulátoru můžete připevnit k vertikálnímu držáku, abyste ho neztratili.
- Do svislého gripu lze vložit dva bloky akumulátorů. V takovém případě se zbývající kapacita každého bloku akumulátorů zobrazí na obrazovce snímání a v seznamu nastavení snímání na kartě  (Hlavní). Na obrazovce přehrávání a obrazovce menu se zobrazí zbývající kapacita menšího ze dvou bloků akumulátorů.

Poznámka

- Pokud nasadíte současně bajonetový adaptér LA-EA4 (prodává se samostatně) a svislý grip, prostor mezi bajonetovým adaptérem a svislým gripem bude příliš úzký a fotoaparát se bude špatně držet.

TP1001360841

Digitální fotoaparát s výměnnými objektivy
ILCE-1 α1 Ver.2 nebo pozdější

Bajonetový adaptér

Když používáte adaptér pro bajonet (prodává se samostatně), můžete na přístroj nasadit objektiv A-mount (prodává se samostatně).

Podrobnosti viz návod k použití přiložený k adaptéru pro bajonet.

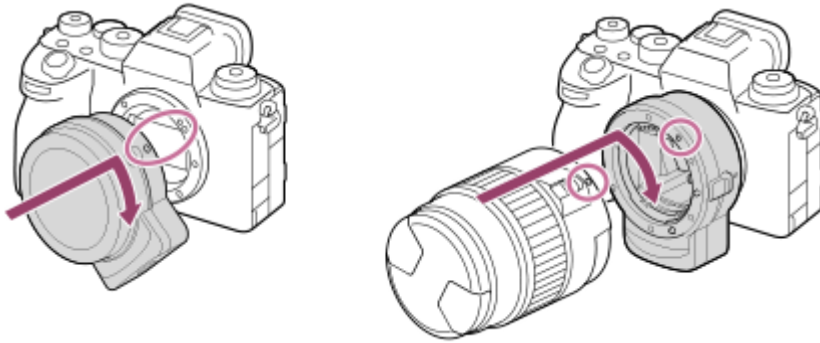

Poznámka

- Použití adaptéru pro bajonet nebo automatického ostření nemusí být s určitými objektivy možné. S dotazem na kompatibilní objektivy se obraťte na prodejce Sony nebo na místní autorizovaný servis Sony.
- Pokud používáte objektiv A-mount, nelze použít Iluminátor AF.
- Při nahrávání videa se může nahrát také zvuk objektivu a činnosti přístroje.
Zvuk můžete vypnout výběrem MENU →  (Snímání) → [Nahrávání zvuku] → [Nahrávání zvuku] → [Vypnuto].
- Ostření přístroje může trvat dlouhou dobu nebo může být obtížné, závisí na používaném objektivu nebo objektu.

Příbuzné téma

- [Bajonetový adaptér LA-EA3/LA-EA5](#)
- [Bajonetový adaptér LA-EA4](#)

TP1001334870

Digitální fotoaparát s výměnnými objektivy
ILCE-1 α1 Ver.2 nebo pozdější

Bajonetový adaptér LA-EA3/LA-EA5

Pokud používáte adaptér pro bajonet LA-EA3 (prodává se samostatně) nebo adaptér pro bajonet LA-EA5 (prodává se samostatně), jsou k dispozici tyto funkce.

Snímání full frame:

Dostupné pouze s objektivy kompatibilními se snímáním full frame

Autom. zaost.:

LA-EA3: Dostupné pouze s objektivem SAM/SSM

LA-EA5: K dispozici s objektivy A-mount AF* (pro objektivy jiné než SAM a SSM je automatické ostření ovládáno couplerem AF LA-EA5.)

* Automatické ostření není k dispozici s některými objektivy a telekonvertory Minolta/Konica Minolta.

system AF:

AF s detekcí fáze

AF/MF vyberte:

Lze změnit pomocí přepínače ovládání na objektivu.

Režim ostření:

AF na 1 snímek/Průběžné AF/přímé ruční ostření (Přímé ruč.zaos.)/Ruč. zaost.

- Při používání adaptéru pro bajonet v režimu videa nastavte hodnotu clony a ostření ručně.

Dostupná oblast ostření:

[Široká]/[Zóna]/[Pevně na střed]/[Bodové]/[Rozšířený bod]/[Sledování]

SteadyShot:

Uvnitř

Automatické zaostřování při nepřetržitém snímání

Ačkoli fotoaparát sleduje objekt v zaostření bez ohledu na nastavení pro nepřetržité snímání a [Typ závěrky], v některých případech se funkce chová následovně.

- Ostření je uzamčeno na nastavení prvního snímku, když je hodnota F vyšší než F22 za následujících podmínek.
 - Když je [Typ závěrky] nastaven na [Mech. Záv.] a režim nepřetržitého snímání je nastaven na [Kontinuální snímání: Hi+], [Kontinuální snímání: Hi] nebo [Kontinuální snímání: Mid]
 - Když je [Typ závěrky] nastavena na [Elektron. záv.] nebo [Auto]
- Při snímání s [Kontinuální snímání: Hi+] nebo [Kontinuální snímání: Hi] a když je [Typ závěrky] nastaven na [Auto] nebo [Elektron. záv.], rychlost nepřetržitého snímání se liší podle nastavení režimu ostření následovně.
 - [AF na 1 snímek]/[DMF]/[Ruč. zaost.]: Stejná rychlost, jako když je nasazen objektiv E-Mount (zaostření je uzamčeno na nastavení v prvním snímku).
 - [Průběžné AF]: Maximálně 10 snímků za sekundu

Příbuzné téma

- [Bajonetový adaptér](#)
- [Bajonetový adaptér LA-EA4](#)

Digitální fotoaparát s výměnnými objektivy
ILCE-1 α1 Ver.2 nebo pozdější

Bajonetový adaptér LA-EA4

Pokud použijete adaptér pro bajonet LA-EA4 (prodává se samostatně), jsou k dispozici tyto funkce:

Snímání full size:

Dostupné pouze s objektivy kompatibilními se snímáním full frame

Autom. zaost.:

Není k dispozici.

- Je podporován pouze režim ručního ostření.

SteadyShot:

Uvnitř

Poznámka

- Bajonetový adaptér LA-EA4 (prodává se samostatně) a vertikální držák (prodává se samostatně) nemají být nasazeny současně. Pokud je nasadíte současně, prostor mezi adaptérem pro bajonet a vertikálním držákem bude příliš úzký a fotoaparát se bude špatně držet.

Příbuzné téma

- [Bajonetový adaptér](#)
- [Bajonetový adaptér LA-EA3/LA-EA5](#)

TP1001342387

Digitální fotoaparát s výměnnými objektivy
ILCE-1 α1 Ver.2 nebo pozdější

Sada víceakumulátorového adaptéru

S tímto fotoaparátem můžete používat sadu víceakumulátorového adaptéru (prodává se samostatně). Při používání sady víceakumulátorového adaptéru akumulátoru sejměte kryt akumulátoru fotoaparátu.

Podrobnosti viz návod k použití přiložený k sadě pro víceakumulátorový adaptér.

Sundávání krytu bloku akumulátorů

Vytáhněte páčku k uvolnění krytu akumulátoru (A) ve směru šipky a pak sejměte kryt akumulátoru.

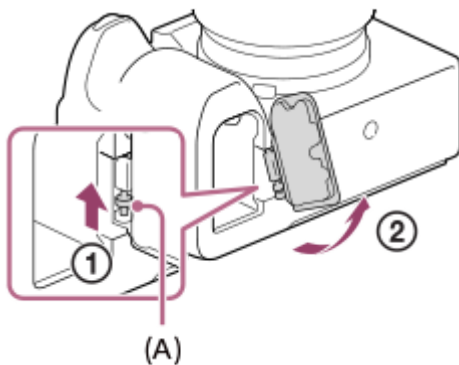

Nasazení krytu bloku akumulátorů

Vložte hřídelku na jedné straně krytu akumulátoru do místa, kde má být umístěna, a pak zatlačte kryt akumulátoru nasazením hřídelky na druhé straně.

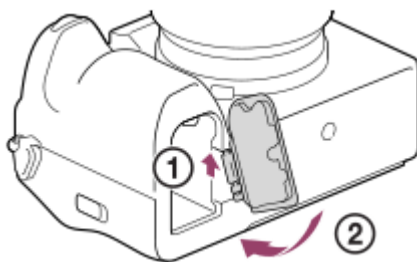

Poznámka

- Když je do fotoaparátu vložena zásuvná deska sady víceakumulátorového adaptéru, nezasunujte zajišťovací páčku fotoaparátu. Pokud tak učiníte, bude zásuvná deska vysunuta z fotoaparátu.

TP1001367015

Digitální fotoaparát s výměnnými objektivy
ILCE-1 α1 Ver.2 nebo pozdější

Životnost akumulátoru a počet nahratelných snímků

Počet nahratelných snímků při fotografování

Režim displeje	Asi 530 snímků
Režim hledáčku	Asi 430 snímků

Životnost akumulátoru při vlastním snímání videa

Režim displeje	Asi 95 minut
Režim hledáčku	Asi 90 minut

Životnost akumulátoru při nepřetržitém snímání videa

Režim displeje	Asi 150 minut
Režim hledáčku	Asi 145 minut

- Výše uvedené odhady kapacity akumulátoru a počtu nahratelných snímků se vztahují k plně nabitému akumulátoru. Životnost akumulátoru a počet snímků se může snížit. Záleží na podmínkách používání.
- Životnost akumulátoru a počet nahratelných snímků jsou odhady založené na snímání s výchozími nastaveními za následujících podmínek:
 - Používání bloku akumulátorů při okolní teplotě 25°C.
 - Používání paměťové karty CFexpress Type A společnosti Sony (prodává se samostatně)
 - Používání objektivu FE 28-70mm F3.5-5.6 OSS (prodává se samostatně)
- Počty nahratelných fotografií jsou založeny na normě CIPA a vztahují se k fotografování za následujících podmínek: (CIPA: Camera & Imaging Products Association)
 - Každých 30 sekund je pořízen jeden snímek.
 - Napájení se zapíná a vypíná jednou za deset snímků.
- Počet minut pro snímání videa je založen na standardu CIPA a platí pro snímání za následujících podmínek:
 - Obrazová kvalita je nastavena na XAVC S HD 60p 50M /50p 50M 4:2:0 8bit.
 - Skutečné snímání (video): Kapacita akumulátoru závisí na opakování natáčení, používání zoomu, přepínání do pohotovostního režimu, zapínání/vypínání apod.
 - Nepřetržité snímání (video): neprovede se žádná činnost jiná než spuštění a ukončení snímání.



TP1001360879

Digitální fotoaparát s výměnnými objektivy
ILCE-1 α1 Ver.2 nebo pozdější

Počet snímků, které lze nahrát

Když vložíte paměťovou kartu do fotoaparátu a zapnete fotoaparát, počet snímků, které lze nahrát (pokud byste dál snímali s aktuálními nastaveními), se zobrazí na displeji.

Poznámka

- Na každou paměťovou kartu lze nahrát až 40 000 fotografií. Pokud počet nahraných snímků dosáhne horního limitu, vyměňte paměťovou kartu.
- Když bliká oranžově „0“ (počet nahratelných snímků), je paměťová karta plná nebo počet nahraných snímků převyšuje počet, který lze spravovat pomocí souboru databáze. Vyměňte paměťovou kartu za jinou nebo vymažte snímky z aktuální paměťové karty. Když přenášíte snímky z paměťové karty do počítače atd., může být počet nahratelných snímků zobrazen jako „0“. V takovém případě možná budete moci nahrávat snímky, když provedete [ Obnov. DB sním.].
- Když bliká oranžově „NO CARD“, znamená to, že není vložena paměťová karta. Vložte paměťovou kartu.
- Pokud se zobrazí ikona  (varování) nebo ikona  (porucha), je paměťová karta poškozena. Vyměňte paměťovou kartu za jinou.

Počet snímků, které lze nahrát na paměťovou kartu

Níže uvedená tabulka ukazuje přibližný počet snímků, které lze nahrát na paměťovou kartu formátovanou fotoaparátem. Zobrazená čísla zohledňují následující podmínky:

- Používání paměťové karty společnosti Sony
- Možnost [Poměr stran] je nastavena na [3:2] a možnost [Velik. sním. JPEG]/[Velik. sním. HEIF] je nastavena na [L: 50M].*¹

Hodnoty se mohou lišit podle podmínek snímání a typu použité paměťové karty.

(Jednotka: snímky)

Kvalita JPEG/Kvalita HEIF/  Formát souboru	Paměťová karta SD		Paměťová karta CFexpress Type A	
	64 GB	128 GB	80 GB	160 GB
JPEG Lehká	6 800	13 600	7 900	15 600
JPEG Standard	4 700	9 400	5 400	10 800
JPEG Jemné	3 200	6 400	3 700	7 400
JPEG Extra jemné	1 700	3 400	1 900	4 000
HEIF Lehká	9 100	18 200	10 600	21 200
HEIF Standard	6 800	13 600	7 900	15 600
HEIF Jemné	5 100	10 200	5 900	11 800
HEIF Extra jemné	3 400	6 900	4 000	8 000
RAW & JPEG (Komprimovaný RAW) ^{*2}	700	1 400	800	1 700

Kvalita JPEG/Kvalita HEIF/  Formát souboru	Paměťová karta SD		Paměťová karta CFexpress Type A	
	64 GB	128 GB	80 GB	160 GB
RAW & HEIF (Komprimovaný RAW) ^{*2}	800	1 600	900	1 800
RAW (komprimovaný RAW)	900	1 900	1 100	2 200
RAW & JPEG (bezeztrátově komprimováno RAW: L) ^{*2}	600	1 300	700	1 500
RAW & HEIF (bezeztrátově komprimováno RAW: L) ^{*2}	700	1 400	800	1 600
RAW (bezeztrátově komprimováno RAW: L)	800	1 600	900	1 900
RAW & JPEG (Nekomprimovaný RAW) ^{*2}	400	800	500	1 000
RAW & HEIF (Nekomprimovaný RAW) ^{*2}	400	900	500	1 000
RAW (nekomprimovaný RAW)	500	1 000	600	1 200

*1 Pokud je parametr [Poměr stran] nastaven na něco jiného než [3:2], můžete zaznamenávat více snímků, než je uvedeno v tabulce. (kromě toho, když je vybráno [RAW])

*2 Kvalita snímku JPEG, když je vybráno [RAW & JPEG]: [Jemné]
Kvalita snímku HEIF při výběru [RAW & HEIF]: [Jemné]

Poznámka

- I když je počet nahratelných snímků vyšší než 9 999 snímků, zobrazí se „9999“.

Příbuzné téma

- [Paměťové karty, které lze použít](#)

TP1001360884

Digitální fotoaparát s výměnnými objektivy
ILCE-1 α1 Ver.2 nebo pozdější

Doby nahrávání videa

Níže uvedená tabulka uvádí přibližné celkové doby nahrávání při používání paměťové karty formátované tímto fotoaparátem. Hodnoty se mohou lišit podle podmínek snímání a typu použité paměťové karty.

(h (hodina), min (minuta))

Formát souboru	Sním. frekv. zázn.	Nast. záznamu	Paměťová karta SD		Paměťová karta CFexpress Type A	
			64 GB	128 GB	80 GB	160 GB
XAVC HS 8K	30p/24p	520M	10 min	25 min	15 min	30 min
		400M	15 min	35 min	20 min	40 min
		260M	25 min	55 min	30 min	1 h 5 min
		200M	35 min	1 h 10 min	40 min	1 h 25 min
XAVC HS 4K	60p/50p	200M	35 min	1 h 10 min	40 min	1 h 20 min
		150M	45 min	1 h 35 min	50 min	1 h 40 min
		100M	1 h 5 min	2 h 10 min	1 h 15 min	2 h 30 min
		75M	1 h 25 min	2 h 50 min	1 h 35 min	3 h 10 min
		45M	2 h 10 min	4 h 30 min	2 h 20 min	4 h 50 min
XAVC S 4K	60p/50p	200M	35 min	1 h 10 min	40 min	1 h 20 min
		150M	45 min	1 h 35 min	50 min	1 h 40 min
XAVC S HD	60p/50p	50M	2 h	4 h 10 min	2 h 10 min	4 h 30 min
		25M	3 h 20 min	7 h	3 h 30 min	7 h 10 min
XAVC S-I 4K	60p	600M	10 min	25 min	10 min	25 min
	50p	500M	10 min	25 min	10 min	25 min
XAVC S-I HD	60p	222M	30 min	1 h 5 min	35 min	1 h 15 min
	50p	185M	30 min	1 h 5 min	35 min	1 h 15 min

Doba nahrávání, když je možnost [**Px** Zástupné nahráv.] nastavena na [Vypnuto].

- Uvedené doby jsou doby nahrávání při použití paměťové karty Sony.
- Doba dostupná pro nahrávání videa se liší podle formátu souboru/nastavení záznamu pro videa, paměťové karty, okolní teploty, prostředí sítě Wi-Fi, stavu fotoaparátu před začátkem nahrávání a stavu nabití akumulátoru. Maximální nepřetržitá doba nahrávání jedné videosekvence je asi 13 hodin (omezení dané specifikací produktu).

Poznámka

- Dostupná délka záznamu videosekvencí se mění, protože fotoaparát využívá metodu VBR (Variable Bit-Rate (proměnná rychlost datového toku)), která automaticky upravuje kvalitu záznamu podle natáčeného záběru. Pokud natáčíte rychle se pohybující objekt, obraz je čistší, ale dostupná doba záznamu kratší, protože záznam vyžaduje větší objem paměti. Dostupná doba záznamu se také liší podle podmínek natáčení, objektu nebo nastavení kvality/velikosti obrazu.

Poznámky k nepřetržitému nahrávání videa

- Nahrávání videa ve vysoké kvalitě a nepřetržitě vysokorychlostní nahrávání vyžadují velké množství energie. Proto pokud budete pokračovat ve snímání, bude teplota uvnitř fotoaparátu, zejména snímače obrazu, narůstat. V takových případech se fotoaparát automaticky vypne, protože povrch fotoaparátu se zahřeje na vysokou teplotu, nebo vysoká teplota ovlivňuje kvalitu snímků a nebo vnitřní mechanismus fotoaparátu.
- Doba dostupná pro nepřetržité snímání videa, když fotoaparát nahrává s výchozími nastaveními poté, co bylo na chvíli vypnuto napájení, je následující. Hodnoty označují nepřetržitou dobu od momentu, kdy fotoaparát začne nahrávat, do doby, kdy nahrávání skončí.

Když je funkce [Tepl. auto. vyp. nap.] nastavena na [Vysoká]:

 Formát souboru	XAVC S HD	XAVC S 4K	XAVC HS 8K
Okolní teplota: 25 °C	Asi 120 minut	Asi 30 minut	Asi 30 minut
Okolní teplota: 40 °C	Asi 90 minut	Asi 10 minut	Asi 20 minut

Když je možnost [Tepl. auto. vyp. nap.] nastavena na [Standardní]

 Formát souboru	XAVC S HD	XAVC S 4K	XAVC HS 8K
Okolní teplota: 25 °C	Asi 30 minut	Asi 10 minut	Asi 10 minut
Okolní teplota: 40 °C	Asi 20 minut	Asi 10 minut	Asi 10 minut

XAVC S HD: 60p 50M/50p 50M 4:2:0 8bit, když fotoaparát není připojen prostřednictvím Wi-Fi, když používáte paměťovou kartu CFexpress Type A

XAVC S 4K: 60p 150M/50p 150M 4:2:0 8bit, když fotoaparát není připojen prostřednictvím Wi-Fi, když používáte paměťovou kartu CFexpress Type A

XAVC HS 8K: 30p 200M 4:2:0 10bit, když fotoaparát není připojen prostřednictvím Wi-Fi, když používáte paměťovou kartu CFexpress Type A

- Délka doby dostupné pro nahrávání videa se liší podle teploty, formátu souboru/nastavení nahrávání pro videa, prostředí sítě Wi-Fi nebo stavu fotoaparátu před tím, než začnete nahrávat. Pokud často měníte kompozici snímku nebo pořizujete snímky po zapnutí napájení, teplota uvnitř fotoaparátu vzroste a doba pro nahrávání se zkrátí.
- Když se zobrazí ikona  (varování o přehřátí), zvýšila se teplota fotoaparátu.
- Pokud fotoaparát skončí nahrávání videa kvůli vysoké teplotě, ponechte jej několik minut s vypnutým napájením. Až teplota uvnitř fotoaparátu zcela klesne, začněte nahrávat.
- Pokud se budete držet následujících pokynů, budete moci nahrávat videa po delší dobu.

- Neponechávejte fotoaparát na přímém slunci.
- Když fotoaparát nepoužíváte, vypněte jej.

Příbuzné téma

- [Paměťové karty, které lze použít](#)
- [Životnost akumulátoru a počet nahratelných snímků](#)

TP1001360883

5-060-286-61(1) Copyright 2024 Sony Corporation

Digitální fotoaparát s výměnnými objektivy
ILCE-1 α1 Ver.2 nebo pozdější

Seznam ikon na displeji pro fotografování

Zobrazené obsahy a jejich poloha na obrázcích slouží pouze jako vodítka a mohou se od skutečného zobrazení lišit. Pod ikonami jsou uvedeny jejich popisy.

Režim displeje

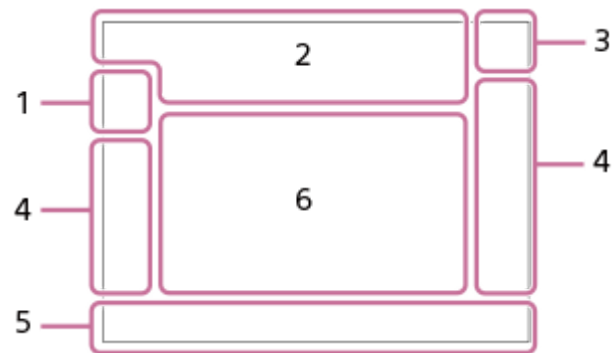

Režim hledáčku

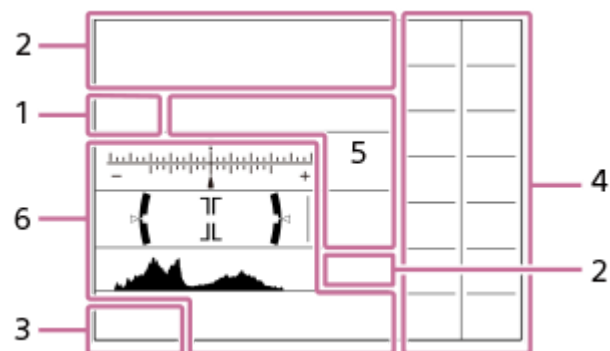

Kromě ikon popsaných na této stránce existuje více ikon pro dotykové operace (ikony dotykové funkce), které se zobrazí v levé nebo pravé části obrazovky, když přejedete po displeji. Podrobnosti naleznete v části „[Ikony dotykového ovládání](#)“.

1. Režim snímání/roznání scény



Režim snímání



Režim snímání (**MR** Vyvol.nast.fotoap.)



Ikony rozpoznání scény

2. Nastavení fotoaparátu

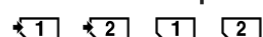

Paměťová karta pro nahrávání / není paměťová karta pro nahrávání

NO CARD

Není vložena žádná paměťová karta



Blíží se horní limit zápisu na paměťovou kartu / dosažen horní limit zápisu na paměťovou kartu

100

Zbývající počet snímků, které lze nahrát



Zápis dat/počet snímků, které zbývá zapsat

50M / 44M / 42M / 33M / 21M / 19M / 18M / 14M / 12M / 11M / 8.3M

Velikost snímku fotografií

RAW    **RAW**

Záznam RAW (komprimovaný/beztrátová komprese (L/M/S)/nekomprimovaný)

J-X.FINE J-FINE J-STD J-LIGHT H-X.FINE H-FINE H-STD H-LIGHT

Kvalita JPEG / Kvalita HEIF

4:2:2

Vzorkování barev pro HEIF

AF-S AF-C DMF MF

Režim blesku



Probíhá nabíjení blesku

VIEW

Efekt nast. vyp.

VIEW 

Efekt expozice (pouze nastavení expozice)



Iluminátor AF

Flicker

Detekování blikání



SteadyShot vypnut/zapnut, varování o chvění fotoaparátu

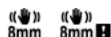

Ohnisková vzdálenost SteadyShot / varování před ořesy fotoaparátu



Pouze opt. zoom/Zoom s jas. obr./Digitální zoom



Vzdálené snímání (připojeno) / vzdálené snímání (chyba připojení)



Monitoring jasu



Tichý režim



Dálkové ovládání



Připojeno ke cloudu / Komunikace s cloudem / Chyba připojení ke cloudu

FTP FTP 

Funkce FTP / stav přenosu FTP



Připojeno k Wi-Fi (prostřednictvím přístupového bodu Wi-Fi)



Odpojeno od Wi-Fi (prostřednictvím přístupového bodu Wi-Fi)



Připojeno k Wi-Fi/ odpojeno od Wi-Fi (Wi-Fi Direct)



Připojeno k síti LAN / odpojeno od sítě LAN



aktivní NFC



Zápis informací o autorských právech [Zapnuto]

IPTC1 - IPTC20

Zápis informací IPTC (IPTC1 až IPTC20)



Dotyková funkce v režimu snímání (Zaostř. dotykem/Sledování dotyk./Dotyk. závěrka/Vypnuto)



Zrušit ostření



Zrušení sledování



Spojení Bluetooth dostupné /spojení Bluetooth nedostupné



Získávání informací o poloze/informace o poloze nelze získat



Režim letadlo



Varování o přehřátí



Plný soubor databáze/chyba souboru databáze



Rozpoznání stavu

3. Akumulátor



Zbývající kapacita akumulátoru



Varování zbývající kapacity akumulátoru



Napájení USB

4. Nastavení pro snímání

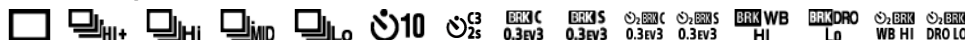

Režim pohonu



Režim blesku / Bezdrátový blesk / Bez červ.očí

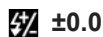

Kompenz.blesku



Režim blesku



Oblast ostření



Režim měření



Vyvážení bílé (Auto, přednastaveno, podvodní auto, vlastní, teplota barvy, barevný filtr)



Opt. dyn. rozs.



Kreativní vzhled

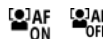

Prio. ob./oka v AF



Typ závěrky



Profil obrazu



Nast. záz. média



 Sním. frekv. hled.

3:2 **4:3** **16:9** **1:1**

Poměr stran

5. Indikátor ostření/nastavení expozice



Indikátor zaostření

1/250

Rychlost závěrky

1/400 

Prior. synch. bl.

F3.5

Hodnota clony



Kompenzace expozice/Ruční měření

ISO400 ISO AUTO

Citlivost ISO



Zámek AE/zámek FEL/Zámek AWB



 **APS-C S35** Snímání

6. Náповěda/ostatní

Zrušení sledování

Zobrazení nápovědy pro sledování

Zrušit ostření

Zobrazení nápovědy pro zrušení ostření



Funkce řídicího kolečka



Zobrazení nápovědy pro ovladače



Indikátor řady



Oblast bodového měření

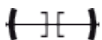

Histogram



Digitální měřidlo roviny



Vícen. sn. pos. pix.

Příbuzné téma

- [Seznam ikon na displeji pro natáčení videa](#)
- [Seznam ikon na displeji pro přehrávání](#)

TP1001372134

Digitální fotoaparát s výměnnými objektivy
ILCE-1 α1 Ver.2 nebo pozdější

Seznam ikon na displeji pro natáčení videa

Zobrazené obsahy a jejich poloha na obrázcích slouží pouze jako vodítka a mohou se od skutečného zobrazení lišit. Pod ikonami jsou uvedeny jejich popisy.



Kromě ikon popsaných na této stránce existuje více ikon pro dotykové operace (ikony dotykové funkce), které se zobrazí v levé nebo pravé části obrazovky, když přejedete po displeji. Podrobnosti naleznete v části „[Ikony dotykového ovládní](#)“.

1. Základní nastavení fotoaparátu



Úroveň zvuku



Nahrávání zvuku vypnuto



Režim blesku



Zoom s jas. obr./Digitální zoom



T. pom. zob. Gamma

STBY REC

Pohotovostní režim nahrávání videa/průběh nahrávání videa

1:00:12

Skutečná doba nahrávání (hodiny: minuty: sekundy)

8K 4K HD

Formát souboru videa

120p 100p 60p 50p 30p 25p 24p

Snímková frekvence videa

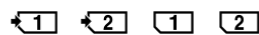

Paměťová karta pro nahrávání / není paměťová karta pro nahrávání

NO CARD

Není vložena žádná paměťová karta



Blíží se horní limit zápisu na paměťovou kartu / dosažen horní limit zápisu na paměťovou kartu



Nahrávání na obě paměťové karty současně

1h 30m

Dostupná délka záznamu videosekvencí



Zápis dat/počet snímků, které zbývá zapsat



Zbývající kapacita akumulátoru



Varování zbývající kapacity akumulátoru



Napájení USB

2. Expozice a další nastavení

1/250 1/250

Rychlost závěrky

F3.5 F3.5

Hodnota clony



Kompenzace expozice/Ruční měření

ISO400 ISO 400

Citlivost ISO

AWB AWB AWB -1 0 +1 +2 7500K A5 G5

Vyvážení bílé (Auto, přednastaveno, podvodní auto, vlastní, teplota barvy, barevný filtr)



Zámek AE/zámek AWB



APS-C S35 Snímání

3. Další nastavení (zobrazeno v pohotovostním režimu nahrávání)



Režim snímání

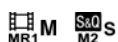

Režim snímání (Vyvol.nast.fotoap.)



Rozpoznání stativu



Ovládání REC



Externí výstup 4K/RAW

EXT-LK

Stav externího uzamčení časového kódu

00:00:00.00

Časový kód (hodiny:minuty:sekundy.snímky)

00 00 00 00

Uživatelský bit

Bodové ostření

Provádění [Bodové ostření]

x4 Zpomalené x4 Zrychlené

Rozsah zpomalení/zrychlení při zpomaleném/zrychleném snímání

4K(2160p) 30p / 4K(2160p) 25p / 4K(2160p) 15p / 4K(2160p) 12.5p / HD(1080p) 60p / HD(1080p) 50p / HD(1080p) 30p / HD(1080p) 25p / HD(720p) 30p / HD(720p) 25p

Výstupní formát streamování USB

Stream. : Pohot. / Stream. : Výstup

Stav streamování USB



Zobrazení nápovědy pro sledování



Zobrazení nápovědy pro zrušení ostření

48khz/16bit 2ch 48khz/24bit 2ch 48khz/24bit 4ch

Formát zvuku



Zobrazení nápovědy pro ovladače



Dotyková funkce v režimu snímání (Zaostř. dotykem/Sledování dotyk./Vypnuto)



Zrušit ostření



Zrušení sledování



Vzdálené snímání (připojeno) / vzdálené snímání (chyba připojení)



Připojeno ke cloudu / Komunikace s cloudem / Chyba připojení ke cloudu

FTP FTP

Funkce FTP / stav přenosu FTP



Režim letadlo



Připojeno k Wi-Fi (prostřednictvím přístupového bodu Wi-Fi)



Odpojeno od Wi-Fi (prostřednictvím přístupového bodu Wi-Fi)



Připojeno k Wi-Fi / odpojeno od Wi-Fi (Wi-Fi Direct)



Připojeno k síti LAN / odpojeno od sítě LAN



aktivní NFC



Spojení Bluetooth dostupné /spojení Bluetooth nedostupné



Dálkové ovládání



Získávání informací o poloze/informace o poloze nelze získat



Režim měření



Opt. dyn. rozs.



Histogram

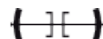

Digitální měřidlo roviny



Varování o přehřátí



Plný soubor databáze/chyba souboru databáze

Tip

- Ikony oblasti 3 se nemusí zobrazit, když jsou zobrazeny ikony dotykové funkce. Chcete-li vidět skryté ikony, přejeďte prstem po ikonách dotykové funkce doleva nebo doprava a skryjte ikony dotykových funkcí.

Příbuzné téma

- [Seznam ikon na displeji pro fotografování](#)
- [Seznam ikon na displeji pro přehrávání](#)

TP1001372135

5-060-286-61(1) Copyright 2024 Sony Corporation

Digitální fotoaparát s výměnnými objektivy
ILCE-1 α1 Ver.2 nebo pozdější

Seznam ikon na displeji pro přehrávání

Zobrazené obsahy a jejich poloha na obrázcích slouží pouze jako vodítka a mohou se od skutečného zobrazení lišit. Pod ikonami jsou uvedeny jejich popisy.

Přehrávání jednoho snímku

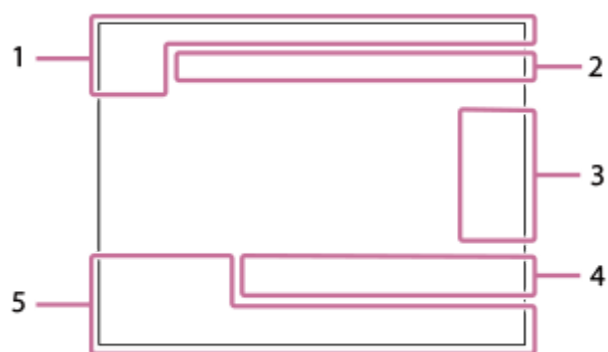

Zobrazení histogramu

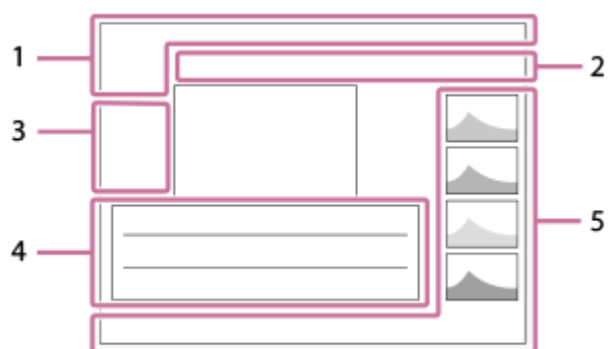

1. Základní informace



Přehrávací média

IPTC

Informace IPTC



Hodnocení



Chránit

3/7

Číslo souboru/počet snímků v režimu prohlížení



aktivní NFC



Zbývající kapacita akumulátoru



Zobr. jako skupinu



Oříznutý snímek







Včetně videa proxy

 2/4

Vícen. sn. pos. pix.



Včetně značky snímání

FTP  **FTP**  **FTP**  **FTP** 

Stav přenosu FTP



Stav přenosu smartphonu (při použití [ Vybr. sn. zař. a od.]

2. Nastavení fotoaparátu



Připojeno ke cloudu / Komunikace s cloudem / Chyba připojení ke cloudu

FTP **FTP** 

Funkce FTP / stav přenosu FTP



Připojeno k Wi-Fi (prostřednictvím přístupového bodu Wi-Fi)



Odpojeno od Wi-Fi (prostřednictvím přístupového bodu Wi-Fi)



Připojeno k Wi-Fi/ odpojeno od Wi-Fi (Wi-Fi Direct)



Připojeno k síti LAN / odpojeno od sítě LAN



Spojení Bluetooth dostupné /spojení Bluetooth nedostupné



Režim letadlo



Varování o přehřátí



Plný soubor databáze/chyba souboru databáze

3. Ikony dotykového ovládání



Přepínání režimu snímání



Přidat/odstranit značku snímání 1



Přeskočit na polohu značky snímání

4. Nastavení pro snímání

3:2 **4:3** **16:9** **1:1**

Poměr stran

50M / **44M** / **42M** / **33M** / **21M** / **19M** / **18M** / **14M** / **12M** / **11M** / **8.3M**

Velikost snímku fotografií



Nahrávání RAW

J-X.FINE **J-FINE** **J-STD** **J-LIGHT** **H-X.FINE** **H-FINE** **H-STD** **H-LIGHT**

Kvalita JPEG/Kvalita HEIF

4:2:2

Vzorkování barev pro HEIF

XAVC HS 8K **XAVC HS 4K** **XAVC S 4K** **XAVC S HD** **XAVC S-I 4K** **XAVC S-I HD**

Formát souboru videa

120p **100p** **60p** **50p** **30p** **25p** **24p**

Snímková frekvence videa

600 520 500 400 300 280 260 250 240 222 200 185 150 140
111 100 93 89 75 60 50 45 30 25 16

Nastavení nahrávání videa

1/250

Rychlost závěrky

F3.5

Hodnota clony

ISO400

Citlivost ISO

P A S M

Režim expozice



Kompenzace expozice



Režim měření

35mm

Ohnisková vzdálenost objektivu



Kreativní vzhled

AWB AWB A AWB B -1 0 +1 +2 7500K A5 G5

Vyvážení bílé (Auto, přednastaveno, podvodní auto, teplota barvy, barevný filtr)

D-R OFF DRO AUTO

Opt. dyn. rozs.

HLG

Nahrávání HDR (Hybridní Log-Gamma)



Pro snímek existují informace o autorských právech

5. Informace o snímku



Informace zeměpisné šířky/délky

2024-1-1 10:37:00PM

Datum záznamu

100-0003

Číslo složky - číslo souboru

C0003

Číslo souboru videa



Histogram (Luminance/R/G/B)

Příbuzné téma

- [Seznam ikon na displeji pro fotografování](#)
- [Seznam ikon na displeji pro natáčení videa](#)

TP1001372136

Digitální fotoaparát s výměnnými objektivy
ILCE-1 α1 Ver.2 nebo pozdější

Seznam výchozích hodnot nastavení (Snímání)

Výchozí hodnoty nastavení při zakoupení fotoaparátu jsou uvedeny v následující tabulce.

Obsah menu zobrazený na displeji se liší podle polohy voliče režimů. Podrobnosti naleznete v části „Vyhledávání funkcí v MENU“.











Resetování nastavení na výchozí hodnoty































Vyberte MENU →  (Nastavení) → [Reset./UI. nast.] → [Reset nastavení] → [Reset nast. fotoaparátu] nebo [Inicializovat] → [Zadat].



















Inicializovat: Všechna nastavení fotoaparátu budou resetována na výchozí hodnoty.



















































Reset nast. fotoaparátu: Položky, které lze resetovat, jsou omezeny. Viz následující tabulka.

Záložka / (Snímání)

Položka MENU	Výchozí hodnota nastavení	Lze resetovat pomocí [Reset nast. fotoaparátu]
Přep. JPEG/HEIF	JPEG	✓
Nastavení kvality obr ( Formát souboru)	JPEG/HEIF	✓
Nastavení kvality obr (Typ souboru RAW)	Komprimovaný	✓
Nastavení kvality obr (Kvalita JPEG/Kvalita HEIF)	Jemné	✓
Nastavení kvality obr (Velik. sním. JPEG/Velik. sním. HEIF) (když je [Poměr stran] nastaven na [3:2])	L: 50M	✓
Nastavení kvality obr (Velik. sním. JPEG/Velik. sním. HEIF) (když je [Poměr stran] nastaven na [4:3])	L: 44M	✓
Nastavení kvality obr (Velik. sním. JPEG/Velik. sním. HEIF) (když je [Poměr stran] nastaven na [16:9])	L: 42M	✓
Nastavení kvality obr (Velik. sním. JPEG/Velik. sním. HEIF) (když je [Poměr stran] nastaven na [1:1])	L: 33M	✓
Poměr stran	3:2	✓
 Formát souboru	XAVC S HD	✓
 Nastavení filmů (Sním. frekv. záz. (když je  Formát souboru] nastavena na [XAVC HS 8K])	30p/25p	✓
 Nastavení filmů (Sním. frekv. záz. (když je  Formát souboru] nastavena na [XAVC HS 4K])	60p/50p	✓
 Nastavení filmů (Sním. frekv. záz. (když je  Formát souboru] nastavena na [XAVC S 4K])	60p/50p	✓
 Nastavení filmů (Sním. frekv. záz. (když je  Formát souboru] nastavena na [XAVC S HD])	60p/50p	✓







Položka MENU	Výchozí hodnota nastavení	Lze resetovat pomocí [Reset nast. fotoaparátu]
 Nastavení filmů (Sním. frekv. záz. (když je  Formát souboru] nastavena na [XAVC S-I 4K])	60p/50p	✓
 Nastavení filmů (Sním. frekv. záz. (když je  Formát souboru] nastavena na [XAVC S-I HD])	60p/50p	✓
 Nastavení filmů (Nast. záznamu) (když je parametr  Formát souboru] nastaven na [XAVC HS 8K] a parametr [Sním. frekv. záz.] na [30p]/[25p])	200M 4:2:0 10bit	✓
 Nastavení filmů (Nast. záznamu) (když je parametr  Formát souboru] nastaven na [XAVC HS 8K] a parametr [Sním. frekv. záz.] na [24p])	200M 4:2:0 10bit	✓
 Nastavení filmů (Nast. záznamu) (když je parametr  Formát souboru] nastaven na [XAVC HS 4K] a parametr [Sním. frekv. záz.] na [60p]/[50p])	45M 4:2:0 10bit	✓
 Nastavení filmů (Nast. záznamu) (když je parametr  Formát souboru] nastaven na [XAVC HS 4K] a parametr [Sním. frekv. záz.] na [24p])	50M 4:2:0 10bit	✓
 Nastavení filmů (Nast. záznamu) (když je parametr  Formát souboru] nastaven na [XAVC HS 4K] a parametr [Sním. frekv. záz.] na [120p]/[100p])	200M 4:2:0 10bit	✓
 Nastavení filmů (Nast. záznamu) (když je parametr  Formát souboru] nastaven na [XAVC S 4K] a parametr [Sním. frekv. záz.] na [60p]/[50p])	150M 4:2:0 8bit	✓
 Nastavení filmů (Nast. záznamu) (když je parametr  Formát souboru] nastaven na [XAVC S 4K] a parametr [Sním. frekv. záz.] na [30p]/[25p])	60M 4:2:0 8bit	✓
 Nastavení filmů (Nast. záznamu) (když je parametr  Formát souboru] nastaven na [XAVC S 4K] a parametr [Sním. frekv. záz.] na [24p])	60M 4:2:0 8bit	✓
 Nastavení filmů (Nast. záznamu) (když je parametr  Formát souboru] nastaven na [XAVC S 4K] a parametr [Sním. frekv. záz.] na [120p]/[100p])	200M 4:2:0 8bit	✓
 Nastavení filmů (Nast. záznamu) (když je parametr  Formát souboru] nastaven na [XAVC S HD] a parametr [Sním. frekv. záz.] na [60p]/[50p])	50M 4:2:0 8bit	✓
 Nastavení filmů (Nast. záznamu) (když je parametr  Formát souboru] nastaven na [XAVC S HD] a parametr [Sním. frekv. záz.] na [30p]/[25p])	50M 4:2:0 8bit	✓
 Nastavení filmů (Nast. záznamu) (když je parametr  Formát souboru] nastaven na [XAVC S HD] a parametr [Sním. frekv. záz.] na [24p])	50M 4:2:0 8bit	✓
 Nastavení filmů (Nast. záznamu) (když je parametr  Formát souboru] nastaven na [XAVC S HD] a parametr [Sním. frekv. záz.] na [120p]/[100p])	60M 4:2:0 8bit	✓

Položka MENU	Výchozí hodnota nastavení	Lze resetovat pomocí [Reset nast. fotoaparátu]
 Nastavení filmů (Nast. záznamu) (když je parametr [ Formát souboru] nastaven na [XAVC S-I 4K] a parametr [Sním. frekv. záz. na [60p]/[50p])	600M 4:2:2 10bit/500M 4:2:2 10bit	✓
 Nastavení filmů (Nast. záznamu) (když je parametr [ Formát souboru] nastaven na [XAVC S-I 4K] a parametr [Sním. frekv. záz. na [30p]/[25p])	300M 4:2:2 10bit/250M 4:2:2 10bit	✓
 Nastavení filmů (Nast. záznamu) (když je parametr [ Formát souboru] nastaven na [XAVC S-I 4K] a parametr [Sním. frekv. záz. na [24p])	240M 4:2:2 10bit	✓
 Nastavení filmů (Nast. záznamu) (když je parametr [ Formát souboru] nastaven na [XAVC S-I HD] a parametr [Sním. frekv. záz. na [60p]/[50p])	222M 4:2:2 10bit/185M 4:2:2 10bit	✓
 Nastavení filmů (Nast. záznamu) (když je parametr [ Formát souboru] nastaven na [XAVC S-I HD] a parametr [Sním. frekv. záz. na [30p]/[25p])	111M 4:2:2 10bit/93M 4:2:2 10bit	✓
 Nastavení filmů (Nast. záznamu) (když je parametr [ Formát souboru] nastaven na [XAVC S-I HD] a parametr [Sním. frekv. záz. na [24p])	89M 4:2:2 10bit	✓
 Nast. zpo.+zrych. ( Nast. sním. frekv.) (když je [ Formát souboru] nastavena na [XAVC HS 4K])	60p 120fps / 50p 100fps	✓
 Nast. zpo.+zrych. ( Nast. sním. frekv.) (když je [ Formát souboru] nastavena na [XAVC S 4K])	60p 120fps / 50p 100fps	✓
 Nast. zpo.+zrych. ( Nast. sním. frekv.) (když je [ Formát souboru] nastavena na [XAVC S HD])	60p 120fps / 50p 100fps	✓
 Nast. zpo.+zrych. ( Nast. sním. frekv.) (když je [ Formát souboru] nastavena na [XAVC S-I 4K])	60p 120fps / 50p 100fps	✓
 Nast. zpo.+zrych. ( Nast. sním. frekv.) (když je [ Formát souboru] nastavena na [XAVC S-I HD])	60p 120fps / 50p 100fps	✓
 Nast. zpo.+zrych. ( Nast. záznamu) (když je parametr [ Formát souboru] nastaven na [XAVC HS 4K] a parametr [ Sním. frekv. záz.] na [60p]/[50p])	45M 4:2:0 10bit	✓
 Nast. zpo.+zrych. ( Nast. záznamu) (když je parametr [ Formát souboru] nastaven na [XAVC HS 4K] a parametr [ Sním. frekv. záz.] na [24p])	50M 4:2:0 10bit	✓
 Nast. zpo.+zrych. ( Nast. záznamu) (když je parametr [ Formát souboru] nastaven na [XAVC HS 4K] a parametr [ Sním. frekv. záz.] na [120p]/[100p])	200M 4:2:0 10bit	✓
 Nast. zpo.+zrych. ( Nast. záznamu) (když je parametr [ Formát souboru] nastaven na [XAVC S 4K] a parametr [ Sním. frekv. záz.] na [60p]/[50p])	150M 4:2:0 8bit	✓

Položka MENU	Výchozí hodnota nastavení	Lze resetovat pomocí [Reset nast. fotoaparátu]
<p> Nast. zpo.+zrych. ( Nast. záznamu) (když je parametr [ Formát souboru] nastaven na [XAVC S 4K] a parametr [ Sním. frekv. záz.] na [30p]/[25p])</p>	60M 4:2:0 8bit	✓
<p> Nast. zpo.+zrych. ( Nast. záznamu) (když je parametr [ Formát souboru] nastaven na [XAVC S 4K] a parametr [ Sním. frekv. záz.] na [24p])</p>	60M 4:2:0 8bit	✓
<p> Nast. zpo.+zrych. ( Nast. záznamu) (když je parametr [ Formát souboru] nastaven na [XAVC S 4K] a parametr [ Sním. frekv. záz.] na [120p]/[100p])</p>	200M 4:2:0 8bit	✓
<p> Nast. zpo.+zrych. ( Nast. záznamu) (když je parametr [ Formát souboru] nastaven na [XAVC S HD] a parametr [ Sním. frekv. záz.] na [60p]/[50p])</p>	50M 4:2:0 8bit	✓
<p> Nast. zpo.+zrych. ( Nast. záznamu) (když je parametr [ Formát souboru] nastaven na [XAVC S HD] a parametr [ Sním. frekv. záz.] na [30p]/[25p])</p>	50M 4:2:0 8bit	✓
<p> Nast. zpo.+zrych. ( Nast. záznamu) (když je parametr [ Formát souboru] nastaven na [XAVC S HD] a parametr [ Sním. frekv. záz.] na [24p])</p>	50M 4:2:0 8bit	✓
<p> Nast. zpo.+zrych. ( Nast. záznamu) (když je parametr [ Formát souboru] nastaven na [XAVC S HD] a parametr [ Sním. frekv. záz.] na [120p]/[100p])</p>	60M 4:2:0 8bit	✓
<p> Nast. zpo.+zrych. ( Nast. záznamu) (když je parametr [ Formát souboru] nastaven na [XAVC S-I 4K] a parametr [ Sním. frekv. záz.] na [60p])</p>	600M 4:2:2 10bit	✓
<p> Nast. zpo.+zrych. ( Nast. záznamu) (když je parametr [ Formát souboru] nastaven na [XAVC S-I 4K] a parametr [ Sním. frekv. záz.] na [50p])</p>	500M 4:2:2 10bit	✓
<p> Nast. zpo.+zrych. ( Nast. záznamu) (když je parametr [ Formát souboru] nastaven na [XAVC S-I 4K] a parametr [ Sním. frekv. záz.] na [30p])</p>	300M 4:2:2 10bit	✓
<p> Nast. zpo.+zrych. ( Nast. záznamu) (když je parametr [ Formát souboru] nastaven na [XAVC S-I 4K] a parametr [ Sním. frekv. záz.] na [25p])</p>	250M 4:2:2 10bit	✓
<p> Nast. zpo.+zrych. ( Nast. záznamu) (když je parametr [ Formát souboru] nastaven na [XAVC S-I 4K] a parametr [ Sním. frekv. záz.] na [24p])</p>	240M 4:2:2 10bit	✓
<p> Nast. zpo.+zrych. ( Nast. záznamu) (když je parametr [ Formát souboru] nastaven na [XAVC S-I HD] a parametr [ Sním. frekv. záz.] na [60p])</p>	222M 4:2:2 10bit	✓
<p> Nast. zpo.+zrych. ( Nast. záznamu) (když je parametr [ Formát souboru] nastaven na [XAVC S-I HD] a parametr [ Sním. frekv. záz.] na [50p])</p>	185M 4:2:2 10bit	✓

Položka MENU	Výchozí hodnota nastavení	Lze resetovat pomocí [Reset nast. fotoaparátu]
Nast. zpo.+zrych. (Nast. záznamu) (když je parametr [Formát souboru] nastaven na [XAVC S-I HD] a parametr [Sním. frekv. záz.] na [30p])	111M 4:2:2 10bit	✓
Nast. zpo.+zrych. (Nast. záznamu) (když je parametr [Formát souboru] nastaven na [XAVC S-I HD] a parametr [Sním. frekv. záz.] na [25p])	93M 4:2:2 10bit	✓
Nast. zpo.+zrych. (Nast. záznamu) (když je parametr [Formát souboru] nastaven na [XAVC S-I HD] a parametr [Sním. frekv. záz.] na [24p])	89M 4:2:2 10bit	✓
Nast. zást. nahráv. (Zástupné nahráv.)	Vypnuto	✓
Nast. zást. nahráv. (For.soub.zás.nah.)	XAVC S HD	✓
Nast. zást. nahráv. (Nast. zást. nahr.) (když je [For.soub.zás.nah.] nastavena na [XAVC HS HD])	9M 4:2:0 10bit	✓
Nast. zást. nahráv. (Nast. zást. nahr.) (když je [For.soub.zás.nah.] nastavena na [XAVC S HD])	6M 4:2:0 8bit	✓
APS-C/S35 Snímání	Auto	—
RŠ u dl.exp.	Zapnuto	✓
RŠ při vys.ISO	Normální	✓
Fotografie HLG	Vypnuto	✓
Barevný prostor	sRGB	✓
Komp. objektivu (Kompenz. stínování)	Auto	—
Komp. objektivu (Komp. chrom. aber.)	Auto	—
Komp. objektivu (Kompenz. zkreslení)	Vypnuto	—
Komp. objektivu (Kompenz. "dýchání")	Vypnuto	✓
Formátovat	—	—
Nast. záz. média (Záznam. médium)	Slot 1	—
Nast. záz. média (Záznam. médium)	Slot 1	—
Nast. záz. média (Aut. přep. médium)	Vypnuto	—
Obnov. DB sním.* * Tato položka není resetována, i když vyberete [Reset nast. fotoaparátu] nebo [Inicializovat].	—	—
Zobr. info o médiu	—	—
Nast. soub./slož. (Číslo souboru)	Série	—
Nast. soub./slož. (Nucený reset č. souboru)	—	—

Položka MENU	Výchozí hodnota nastavení	Lze resetovat pomocí [Reset nast. fotoaparátu]
Nast. soub./slož. (Nast. jméno souboru)	DSC	—
Nast. soub./slož. (Název složky)	Stand.forma	—
Výběr složky záz.:	—	—
Nová složka	—	—
Informace IPTC (Zapsat info. IPTC)	Vypnuto	—
Informace IPTC (Importovat/Vymazat)	—	—
Informace IPTC (Odstranit vše)	—	—
Info. o copyrightu (Zapsat info. o copyr.)	Vypnuto	—
Info. o copyrightu (Nastavit fotografa)	—	—
Info. o copyrightu (Nastavit copyright)	—	—
Info. o copyrightu (Zobraz. info. o copyr.)	—	—
 Zapsat sériové č.	Vypnuto	—
Nast. souboru (Číslo souboru)	Série	—
Nast. souboru (Reset. počít. Řady)	—	—
Nast. souboru (Formát názvu soub.)	Standardní	—
Nast. souboru (Nast. nadpis. názvu)	C	—
Režim expozice	Program auto	✓
 Režim expozice	Program auto	✓
Typ ovl. Expozice	Režim P/A/S/M	—
 Vyvol.nast.fotoap.	—	✓
 Paměť nast. sním.	—	—
 Vybrat médium	Slot 1	✓
Reg. vl. nast. sním.	—	—
Rychl. kont. sním. ( Hi)	20 snímků/s	✓
Rychl. kont. sním. ( Mid)	15 snímků/s	✓
Rychl. kont. sním. ( Lo)	5 snímků/s	✓
Typ samospoušti	Samo.(Jed.sní.)	✓
Nastavení řady (Typ expoziční řady)	Nepř. exp. řada	✓
Nastavení řady (Samosp. běh. exp. ř.)	Vypnuto	✓
Nastavení řady (Směr or.exp.)	0→→→+	✓

Položka MENU	Výchozí hodnota nastavení	Lze resetovat pomocí [Reset nast. fotoaparátu]
Fce interval. sním. (Intervalové snímání)	Vypnuto	✓
Fce interval. sním. (Čas zahájení snímání)	1 s	✓
Fce interval. sním. (Interval snímání)	3 s	✓
Fce interval. sním. (Počet snímků)	30	✓
Fce interval. sním. (Citlivost sled. AE)	Střední	✓
Fce interval. sním. (Typ závěrky v interv.)	Elektron. záv.	✓
Fce interval. sním. (Priorita interv. sním.)	Vypnuto	✓
Vícen. sn. pos. pix.	Vypnuto	✓
 Nast. tich. rež. (Tichý režim)	Vypnuto	✓
 Nast. tich. rež. ([Pohon clony v AF] v [Nast. cílové funkce])	Standardní	✓
 Nast. tich. rež. ([Clona při vypnutí] v [Nast. cílové funkce])	Vypnuto	✓
 Nast. tich. rež. ([Autom. map. pixelů] v [Nast. cílové funkce])	Vypnuto	✓
Typ závěrky	Auto	—
 Uvol.bez obj.	Povolit	—
Uvolnit bez karty	Povolit	—
Nast. redukce blikání (Sním. s red. blik.)	Vypnuto	✓
Nast. redukce blikání ( Variabilní závěrka)	Vypnuto	✓
Nast. redukce blikání ( Nast. var. závěrky)	—	—
Nahrávání zvuku	Zapnuto	✓
Úroveň nahr. zvuku	26	✓
Časování zvuk. výst.	Živě	✓
Redukce zvuku větru	Vypnuto	✓
 Nast. zv. patice	48khz/16bit 2ch	✓
Time Code Preset	00:00:00.00	—
User Bit Preset	00 00 00 00	—
Time Code Format	DF	—
Time Code Run	Rec Run	—
Time Code Make	Preset	—
User Bit Time Rec	Vypnuto	—
 SteadyShot	Zapnuto	✓

Položka MENU	Výchozí hodnota nastavení	Lze resetovat pomocí [Reset nast. fotoaparátu]
SteadyShot	Standardní	✓
Úpr. SteadyShot	Auto	✓
Ohnisk. vzdál. (když je [Úpr. SteadyShot] nastaven na [Manuál])	8mm	✓
Zoom	—	—
Rozsah Zoomu	Pouze opt. zoom	—
Vl.kláv.rychl.zoom (Pev. rychl. STBY)	3	✓
Vl.kláv.rychl.zoom (Pev. rychl. REC)	3	✓
Rychl.zoomu dálk. (Typ rychlosti)	Proměnná	✓
Rychl.zoomu dálk. (Pev. rychl. STBY)	3	✓
Rychl.zoomu dálk. (Pev. rychl. REC)	3	✓
Zobr. rast. mřížky	Vypnuto	—
Typ rastru mřížky	Mříž. prav. třetin	—
Nast. displ. živ. náhl. (Displej živ. náhledu)	Efekt nast. zap.	—
Nast. displ. živ. náhl. (Efekt expozice)	Nast. exp. a blesk	—
Nast. displ. živ. náhl. (Sp. limit sním. fr.)	Vypnuto	✓
Nast. displ. živ. náhl. (Ef blesku při snímání)	Efekt blesku Zap	—
Zvýr. běh. nahr.	Vypnuto	✓
Znač. pom. stran	Vypnuto	✓
Typ znač. pom. stran	1:1	✓
Úr. znač. pom. stran	12	✓
Zobrazení značky	Vypnuto	—
Značka středu	Vypnuto	—
Znač. pom. stran	Vypnuto	—
Bezpečná oblast	Vypnuto	—
Vodicí mřížka	Vypnuto	—

TP1001548156

Digitální fotoaparát s výměnnými objektivy
ILCE-1 α1 Ver.2 nebo pozdější

Seznam výchozích hodnot nastavení (Expozice/barva)

Výchozí hodnoty nastavení při zakoupení fotoaparátu jsou uvedeny v následující tabulce.

Obsah menu zobrazený na displeji se liší podle polohy voliče režimů. Podrobnosti naleznete v části „Vyhledávání funkcí v MENU“.



Resetování nastavení na výchozí hodnoty

Vyberte MENU →  (Nastavení) → [Reset./UI. nast.] → [Reset nastavení] → [Reset nast. fotoaparátu] nebo [Inicializovat] → [Zadat].

Inicializovat: Všechna nastavení fotoaparátu budou resetována na výchozí hodnoty.

Reset nast. fotoaparátu: Položky, které lze resetovat, jsou omezeny. Viz následující tabulka.

Záložka (Expozice/barva)

Položka MENU	Výchozí hodnota nastavení	Lze resetovat pomocí [Reset nast. fotoaparátu]
Auto. pom. závěr.	Zapnuto	✓
 ISO	ISO AUTO	✓
 Limit rozsahu ISO	—	—
Min. čas, ISO AUTO	Standardní	✓
Nas.pře.au./man. (Pře.Av aut./man.)	Manuál	✓
Nas.pře.au./man. (Pře.Tv aut./man.)	Manuál	✓
Nas.pře.au./man. (ISO Auto/Manuál)	Manuál	✓
 Komp.expozice	±0.0	✓
 Reset komp. EV	Resetovat	—
 Krok expozice	0,3 EV	—
 Úpr. stand. expoz. ( Víceb.)	±0	—
 Úpr. stand. expoz. ( Střed.)	±0	—
 Úpr. stand. expoz. ( Bodové)	±0	—
 Úpr. stand. expoz. ( Prům. celého disp.)	±0	—
 Úpr. stand. expoz. ( Zvýraznění)	±0	—
 Režim měření	Víceb.	✓
 Obl.ve víceb. měř.	Zapnuto	✓
 Bod bodov. měř.	Střed	✓
AEL se závěrkou	Auto	—

Položka MENU	Výchozí hodnota nastavení	Lze resetovat pomocí [Reset nast. fotoaparátu]
Režim blesku	Autom.blesk	✓
Kompenz.blesku	±0.0	✓
Komp.exp.	Okolí i blesk	—
Bezdrátový blesk	Vypnuto	✓
Prior. synch. bl.	Auto	✓
Bez červ.očí	Vypnuto	✓
Nast. exter. blesku (Nast. akt. ext. blesku)	—	—
Nast. exter. blesku (Vlast. nast. ext. bl.)	—	—
Reg. nast. sním. s bl.	—	✓
 Vyvážení bílé	Auto	✓
 Nast. prio. v AWB	Standardní	✓
Zám. AWB, spou.	Vypnuto	—
Plynulé WB	1 (rychlé)	✓
 Vel.rám.zach. WB	Velká	—
 Opt. dyn. rozs.	Optimalizace dyn. rozsahu: Auto	✓
 Kreativní vzhled	ST	✓
 Profil obrazu	Vypnuto	✓
 Zobrazení zebry	Vypnuto	—
 Úroveň zebry	70	—

TP1001548155

Digitální fotoaparát s výměnnými objektivy
ILCE-1 α1 Ver.2 nebo pozdější

Seznam výchozích hodnot nastavení (Ostření)

Výchozí hodnoty nastavení při zakoupení fotoaparátu jsou uvedeny v následující tabulce.

Obsah menu zobrazený na displeji se liší podle polohy voliče režimů. Podrobnosti naleznete v části „Vyhledávání funkcí v MENU“.



Resetování nastavení na výchozí hodnoty

Vyberte MENU →  (Nastavení) → [Reset./UI. nast.] → [Reset nastavení] → [Reset nast. fotoaparátu] nebo [Inicializovat] → [Zadat].

Inicializovat: Všechna nastavení fotoaparátu budou resetována na výchozí hodnoty.

Reset nast. fotoaparátu: Položky, které lze resetovat, jsou omezeny. Viz následující tabulka.

Záložka AF_{MF} (Ostření)

Položka MENU	Výchozí hodnota nastavení	Lze resetovat pomocí [Reset nast. fotoaparátu]
Nast. priority v AF-S	Vyvážený důraz	—
Nast. priority v AF-C	Vyvážený důraz	—
Citlivost sled. AF	3(Standardní)	✓
Iluminátor AF	Auto	✓
Pohon clony v AF	Standardní	—
Předn. zaost./zoom	—	—
AF se spouští	Zapnuto	—
Před-AF	Vypnuto	—
Rychl. přech. AF	5	✓
Cítl. pos. obj. AF	5(Vysoká)	✓
Pomocník AF	Vypnuto	✓
 Oblast ostření	Široká	✓
 Omez. obl. ostření	—	✓
Př. obl. AF vý./ší.	Vypnuto	✓
 Barva rám. ostř.	Bílá	—
Fce reg. obl. AF	Vypnuto	—
Vym. reg. obl. AF	—	—
Autom. zruš. obl. AF	Vypnuto	—
Zobr obl při sledov	Vypnuto	—
Zobr. oblasti AF-C	Zapnuto	—

Položka MENU	Výchozí hodnota nastavení	Lze resetovat pomocí [Reset nast. fotoaparátu]
Oblast fáz. detekce	Vypnuto	—
 Obíh. bodu zaostř.	Neobíhá	—
 Dél. poh. rám. AF	Standardní	✓
 Prio. ob./oka v AF	Zapnuto	✓
 Det.obl./oka subj.	Člověk	✓
 Nast.přep.det.sub.	—	✓
 Výb. pr./lev. oka	Auto	✓
 Zobr.rám.obl./oka	Vypnuto	✓
 Regist. obličeje	—	—
 Prior. reg. oblič.	Zapnuto	✓
Auto. zvětš. v MF	Zapnuto	—
Lupa zaostření	—	—
 Doba zvětš. ostř.	Bez omezení	—
 Vých. zvětš. zaost.	x1,0	—
AF při zvětš. zaos.	Zapnuto	—
 Vých. zvětš. zaost.	x1,0	—
 Zobrazení obrysů	Vypnuto	—
 Úroveň obrysů	Střední	—
 Barva obrysů	Bílá	—

TP1001548154

Digitální fotoaparát s výměnnými objektivy
ILCE-1 α1 Ver.2 nebo pozdější

Seznam výchozích hodnot nastavení (Přehrávání)

Výchozí hodnoty nastavení při zakoupení fotoaparátu jsou uvedeny v následující tabulce.





Resetování nastavení na výchozí hodnoty









Vyberte MENU →  (Nastavení) → [Reset./UI. nast.] → [Reset nastavení] → [Reset nast. fotoaparátu] nebo [Inicializovat] → [Zadat].

Inicializovat: Všechna nastavení fotoaparátu budou resetována na výchozí hodnoty.

Reset nast. fotoaparátu: Položky, které lze resetovat, jsou omezeny. Viz následující tabulka.

Záložka (Přehrávání)

Položka MENU	Výchozí hodnota nastavení	Lze resetovat pomocí [Reset nast. fotoaparátu]
Nast. přeh. více méd.	Slot 1	—
Nast. zob. více médií	Pod. nast. přehr.	—
Stav filtru přehrávání	—	—
Pořadí snímků	Pořadí dle data	—
 Zvětšit	—	—
 Zvětšit vých. zvětš.	Stand. zvětšení	—
 Zvětšit vých. pol.	Poloha zaostření	—
Chránit	—	—
Hodnocení	—	—
Nast. hod. (Vlast. kl.)	—	—
Hlasové poznámky	—	—
Hlas. přehr. hl. poz.	7	—
Vymazat	—	—
 Odstr. stisk 2x	Vyp.	—
Vymaz.potvrzení	Nejprve "zruš"	—
Oříznout	—	—
Otočit	—	—
Kopírovat	—	—
Zachytit foto	—	—
 Přep. JPEG/HEIF	JPEG	—

Položka MENU	Výchozí hodnota nastavení	Lze resetovat pomocí [Reset nast. fotoaparátu]
Nepř. přeh.,  Inter.	—	—
Rych. přehr.,  Inter.	5	—
Prezentace (Opakovat)	Vypnuto	—
Prezentace (Interval)	3 s	—
Přehled snímků	9 snímků	—
Zobr. jako skupinu	Vypnuto	—
Natočení displeje	Auto	—
 Zobr. rám. ostření	Vypnuto	—
 Disp. zn. pom. str. ( Disp. zn. pom. str.)	Zapnuto	—
 Disp. zn. pom. str. (Úr. znač. pom. stran)	12	—
Zobr. sn. z urč. času	—	—
Nast. přesk. na sním. ( Přední ovlad.)	Po jednom	—
Nast. přesk. na sním. ( Zadní ovladač)	Po jednom	—

TP1001548153

Digitální fotoaparát s výměnnými objektivy
ILCE-1 α1 Ver.2 nebo pozdější

Seznam výchozích hodnot nastavení (Síť)

Výchozí hodnoty nastavení při zakoupení fotoaparátu jsou uvedeny v následující tabulce.











Resetování nastavení na výchozí hodnoty



Vyberte MENU →  (Nastavení) → [Reset./UI. nast.] → [Reset nastavení] → [Reset nast. fotoaparátu] nebo [Inicializovat] → [Zadat].

Inicializovat: Všechna nastavení fotoaparátu budou resetována na výchozí hodnoty.

Reset nast. fotoaparátu: Položky, které lze resetovat, jsou omezeny. Viz následující tabulka.

Záložka (Síť)

Položka MENU	Výchozí hodnota nastavení	Lze resetovat pomocí [Reset nast. fotoaparátu]
Připojení smartph.	—	—
Fce dálk. snímání (Dálkové snímání)	Vypnuto	—
Fce dálk. snímání (Připojit bez párování)	Zakázat	—
Fce dálk. snímání (Párování)	—	—
Fce dálk. snímání (Info. o Wi-Fi Direct)	—	—
Fce dálk. snímání ( Synch.nast.spou.)	—	—
 Vybr. sn. zař. a od. ( Odeslat)	—	—
 Vybr. sn. zař. a od. (Velik. odes. snímku)	2M	—
 Vybr. sn. zař. a od. (Cíl odes. RAW+J/H)	JPEG a HEIF	—
 Vybr. sn. zař. a od. ( Cíl odesílání)	Pouze zástupné	—
 Vybr. sn. zař. a od. (Film se Shot Mark)	Oříznout na 15 s	—
 Reset. stav přen.	—	—
 Přip. běh. vyp. nap.	Vypnuto	—
Nast. dálk. sním. (Cíl uložení fotografie)	Cíl+snímací zaříz.	—
Nast. dálk. sním. (Velikost uloř. sn.)	2M	—
Nast. dálk. sním. (Uložit sním. RAW+J)	Pouze JPEG	—
Nast. dálk. sním. (Uložit sním. RAW+H)	Pouze HEIF	—
Nast. dálk. sním. (Velik. JPEG pro uloř.)	Velká velikost	—
Nast. dálk. sním. (Velik. HEIF pro uloř.)	Velká velikost	—

Položka MENU	Výchozí hodnota nastavení	Lze resetovat pomocí [Reset nast. fotoaparátu]
Funkce přenosu FTP (Funkce FTP)	Vypnuto	—
Funkce přenosu FTP (Nastavení serveru)	Server 1	—
Funkce přenosu FTP (Ulož./nač. nast. FTP)	—	—
Funkce přenosu FTP (Přenos FTP)	—	—
Funkce přenosu FTP (Zobr. info o chybě FTP)	—	—
Funkce přenosu FTP (Zobr. výsledku FTP)	—	—
Funkce přenosu FTP (Automat. přenos FTP)	Vypnuto	—
Funkce přenosu FTP (Cíl autom. přenosu FTP)	Fotografie	—
Funkce přenosu FTP (Cíl přenosu RAW+J/H)	JPEG a HEIF	—
Funkce přenosu FTP (Velikost přen. JPEG)	Velká velikost	—
Funkce přenosu FTP (Velikost přen. HEIF)	Velká velikost	—
Funkce přenosu FTP ( Cíl přenosu)	Pouze zástupné	—
Funkce přenosu FTP (Chrán. sním. při př. FTP)	Vypnuto	—
Funkce přenosu FTP (Úspora energie FTP)	Vypnuto	—
 Streamování USB (Výstupní rozl./Sn. frekv.)	HD(1080p) 30p	—
 Streamování USB (Nahr. filmů při stream.)	Zakázat	—
Připojení ke cloudu	Vypnuto	—
Informace o cloudu	—	—
Připojení Wi-Fi	Vypnuto	—
Stisk WPS	—	—
Nastav. příst. bodu	—	—
Frekv. pásmo Wi-Fi	2,4 GHz	—
Zobrazí info o Wi-Fi	—	—
Reset SSID/Hesla	—	—
Funkce Bluetooth	Vypnuto	—
Párování	—	—

Položka MENU	Výchozí hodnota nastavení	Lze resetovat pomocí [Reset nast. fotoaparátu]
Správa spár. zařízení	—	—
Dálk. ovl. Bluetooth	Vypnuto	—
Zobr. adresu zařízení	—	—
Přip. kabelové LAN	Vypnuto	—
LAN Nast. adresy IP	Auto	—
Zobr. inf. o kab. LAN	—	—
Připoj. tetheringu	—	—
Odpojení tetheringu	—	—
Režim letadlo	Vypnuto	—
Uprav. Název zaříz.	—	—
Import. kořen. cert.	—	—
Nast. ověř. přístupu (Ověřování přístupu)	Zapnuto	—
Nast. ověř. přístupu (Uživatel)	—	—
Nast. ověř. přístupu (Heslo)	—	—
Nast. ověř. přístupu (Vygenerování hesla)	—	—
Info. o ověř. přístupu	—	—
Zabezpečení (IPsec) (IPsec)	Vypnuto	—
Zabezpečení (IPsec) (Cílová IP adresa)	—	—
Zabezpečení (IPsec) (Sdílený klíč)	—	—
Reset síťových nast.	—	—

TP1001548152

Digitální fotoaparát s výměnnými objektivy
ILCE-1 α1 Ver.2 nebo pozdější

Seznam výchozích hodnot nastavení (Nastavení)

Výchozí hodnoty nastavení při zakoupení fotoaparátu jsou uvedeny v následující tabulce.

Resetování nastavení na výchozí hodnoty

Vyberte MENU →  (Nastavení) → [Reset./UI. nast.] → [Reset nastavení] → [Reset nast. fotoaparátu] nebo [Inicializovat] → [Zadat].

Inicializovat: Všechna nastavení fotoaparátu budou resetována na výchozí hodnoty.

















Reset nast. fotoaparátu: Položky, které lze resetovat, jsou omezeny. Viz následující tabulka.

Záložka (Nastavení)

Položka MENU	Výchozí hodnota nastavení	Lze resetovat pomocí [Reset nast. fotoaparátu]
 Jazyk	—	—
Nast. obl./data/času (Nastavení oblasti)	—	—
Nast. obl./data/času (Letní čas)	Vypnuto	—
Nast. obl./data/času (Datum/čas)	—	—
Nast. obl./data/času (Formát data)	—	—
Volič NTSC/PAL	—	—
Reset nastavení	—	—
Uložit/načíst nast.	—	—
 Vlast. nast. kl./ovl. ( Přední ovlad.)	Av/Tv (Av v rež. M)	—
 Vlast. nast. kl./ovl. ( Zadní ovladač)	Av/Tv (Tv v rež. M)	—
 Vlast. nast. kl./ovl. (Řídicí kolečko)	Nenastaveno	—
 Vlast. nast. kl./ovl. (Uživatel. tlačítko 1)	 Vyvážení bílé	—
 Vlast. nast. kl./ovl. (Uživatel. tlačítko 2)	 Oblast ostření	—
 Vlast. nast. kl./ovl. (Uživatel. tlačítko 3)	Typ závěrky	—
 Vlast. nast. kl./ovl. (Uživatel. tlačítko 4)	Výběr dotyk. obsluhy	—
 Vlast. nast. kl./ovl. (Prostř. tl. multivoliče)	Standard ostření	—
 Vlast. nast. kl./ovl. (Prostřední tlačítko)	Nenastaveno	—
 Vlast. nast. kl./ovl. (Levé tlačítko)	Nenastaveno	—
 Vlast. nast. kl./ovl. (Pravé tlačítko)	 ISO	—
 Vlast. nast. kl./ovl. (Tlačítko Dolů)	Nenastaveno	—

Položka MENU	Výchozí hodnota nastavení	Lze resetovat pomocí [Reset nast. fotoaparátu]
 Vlast. nast. kl./ovl. (Funkce tlačítka AEL)	Fixace AEL	—
 Vlast. nast. kl./ovl. (Tlačítko AF-ON)	AF zapnut	—
 Vlast. nast. kl./ovl. (Tlačítko MOVIE)	Snímání videa	—
 Vlast. nast. kl./ovl. (Tlač. zámku zaostř.)	Fixace zaostř.	—
 Vlast. nast. kl./ovl. ( Přední ovlad.)	Použít Vlastní ()	—
 Vlast. nast. kl./ovl. ( Zadní ovladač)	Použít Vlastní ()	—
 Vlast. nast. kl./ovl. (Řídicí kolečko)	Použít Vlastní ()	—
 Vlast. nast. kl./ovl. (Uživatel. tlačítko 1)	Použít Vlastní ()	—
 Vlast. nast. kl./ovl. (Uživatel. tlačítko 2)	Použít Vlastní ()	—
 Vlast. nast. kl./ovl. (Uživatel. tlačítko 3)	Použít Vlastní ()	—
 Vlast. nast. kl./ovl. (Uživatel. tlačítko 4)	Použít Vlastní ()	—
 Vlast. nast. kl./ovl. (Prostř. tl. multivoliče)	Použít Vlastní ()	—
 Vlast. nast. kl./ovl. (Prostřední tlačítko)	Použít Vlastní ()	—
 Vlast. nast. kl./ovl. (Levé tlačítko)	Použít Vlastní ()	—
 Vlast. nast. kl./ovl. (Pravé tlačítko)	Použít Vlastní ()	—
 Vlast. nast. kl./ovl. (Tlačítko Dolů)	Použít Vlastní ()	—
 Vlast. nast. kl./ovl. (Funkce tlačítka AEL)	Použít Vlastní ()	—
 Vlast. nast. kl./ovl. (Tlačítko AF-ON)	Použít Vlastní ()	—
 Vlast. nast. kl./ovl. (Tlačítko MOVIE)	Snímání videa	—
 Vlast. nast. kl./ovl. (Tlač. zámku zaostř.)	Použít Vlastní ()	—
 Nast. Vlastní kláv. (Uživatel. tlačítko 1)	Pou. Vlastní ( / )	—
 Nast. Vlastní kláv. (Uživatel. tlačítko 2)	Pou. Vlastní ( / )	—
 Nast. Vlastní kláv. (Uživatel. tlačítko 3)	Chránit	—
 Nast. Vlastní kláv. (Tlačítko AF-ON)	Zvětšení	—
 Nast. Vlastní kláv. (Tlačítko MOVIE)	Pou. Vlastní ( / )	—
 Nast. Vlastní kláv. (Tlačítko Fn/ )	 Odeslat	—
 Nast. nabídky Fn	—	—
 Nast. nabídky Fn	—	—
Jiné nast. foto./filmy	—	—
Nast. DISP (zob.obr.)	—	—
 REC tlač. spouště	Vypnuto	—

Položka MENU	Výchozí hodnota nastavení	Lze resetovat pomocí [Reset nast. fotoaparátu]
Otoč. kroužku zoomu	Lev.(W)/Pra.(T)	—
 Vlast. nast. kl./ovl.	—	—
 Vlast. nast. kl./ovl.	—	—
Nastav. Můj ovladač	—	—
Otočení Av/Tv	Normální	—
Kroužek funkcí(obj.)	Ostření s pohon.	—
Zámek souč. ovlád.	Vypnuto	—
Dotyková obsluha	Zapnuto	—
Dotyk. panel/plocha	Pouze dot. panel	—
Nast. dotyk. plochy ([Displej snímání] v [Displej snímání])	Zapnuto	—
Nast. dotyk. plochy ([Ovl. ikony zápatí dotyk.] v [Displej snímání])	Zap.	—
Nast. dotyk. plochy ([Tažení doprava] v [Displej snímání])	Displej ikony: L a P	—
Nast. dotyk. plochy ([Tažení doleva] v [Displej snímání])	Displej ikony: L a P	—
Nast. dotyk. plochy ([Tažení nahoru] v [Displej snímání])	Otevření nab. Fn	—
Nast. dotyk. plochy ([Dotyk. fce při sním.] v [Displej snímání])	Sledování dotyk.	—
Nast. dotyk. plochy (Displej přehrávání)	Zapnuto	—
Nast. dotyk. plochy (Displej nabídky)	Zapnuto	—
Nast. dotyk. plochy (Obsluha na výšku)	Zap.	—
Nast. dotyk. plochy (Rež. polohy dotykem)	Absol. poloha	—
Nast. dotyk. plochy (Oblast obsluhy)	 1/2 vpravo	—
Citlivost dotyku	Standardní	—
Vyb. hled./monitor	Auto: 1	—
Jas displeje	Manuál	—
Jas hledáčku	Auto	—
Tepl. barvy hledáčku	±0	—
Zvětšení hledáčku	Standardní	—
 Kvalita zobrazení	Standardní	—

Položka MENU	Výchozí hodnota nastavení	Lze resetovat pomocí [Reset nast. fotoaparátu]
 Sním. frekv. hled.	Vysoká	—
Nastav. zobr. TC/UB	Počítadlo	—
Pomoc zobr. Gamma	Vypnuto	—
T. pom. zob. Gamma	Auto	—
 Zobr. zaháj. sním.	Vypnuto	—
 Zobr. časov. sním.	Zapnuto: Typ1	—
 Zobr. zbýv. sním.	Nezobrazit	—
 Auto prohlíž.	Vypnuto	—
 Autom. vyp. disp.	Nevypíná se	—
Zaháj. úsp. energie	1 min.	—
Tepl. auto. vyp. nap.	Standardní	—
Hlas. přehr./monit.	7	—
 Monit. 4ch zvuku	CH1/CH2	—
Zvukové signály	Zapnuto: vše	—
Režim připojení USB	Vyb. při připoj.	—
Nastavení USB LUN	Více	—
Napájení USB	Zapnuto	—
 Rozlišení HDMI	Auto	—
 Nast. výst. HDMI (Nah.méd.běh.výst.HDMI)	Zapnuto	—
 Nast. výst. HDMI (Rozlišení výstupu)	Auto	—
 Nast. výst. HDMI (Nas.výs.4K (pou. HDMI))	60p 10bit/50p 10bit	—
 Nast. výst. HDMI (Výstup RAW)	Vypnuto	—
 Nast. výst. HDMI (Nastavení výstupu RAW)	60p/50p	—
 Nast. výst. HDMI (Bar. gam. pro výst. RAW)	S-Gamut3.Cine/S-Log3	—
 Nast. výst. HDMI (Výstup Time Code)	Vypnuto	—
 Nast. výst. HDMI (Ovládání REC)	Vypnuto	—
 Nast. výst. HDMI (Výstup 4ch zvuku)	CH1/CH2	—
Zobraz. info. HDMI	Zapnuto	—
OVLÁDÁNÍ HDMI	Zapnuto	—
Režim světla videa	Spojení s napáj.	—
IR dálkové ovládání	Vypnuto	—

Položka MENU	Výchozí hodnota nastavení	Lze resetovat pomocí [Reset nast. fotoaparátu]
Funkce proti prachu (Čištění snímače)	—	—
Funkce proti prachu (Clona při vypnutí)	Vypnuto	—
Autom. map. pixelů	Zapnuto	—
Mapování pixelů	—	—
Verze	—	—
Sériové č. na displeji	—	—

TP1001548157

5-060-286-61(1) Copyright 2024 Sony Corporation

Digitální fotoaparát s výměnnými objektivy
ILCE-1 α1 Ver.2 nebo pozdější

Seznam výchozích hodnot nastavení (Mé menu)

Výchozí hodnoty nastavení při zakoupení fotoaparátu jsou uvedeny v následující tabulce.

Resetování nastavení na výchozí hodnoty

Vyberte MENU →  (Nastavení) → [Reset./UI. nast.] → [Reset nastavení] → [Reset nast. fotoaparátu] nebo [Inicializovat] → [Zadat].

Inicializovat: Všechna nastavení fotoaparátu budou resetována na výchozí hodnoty.

Reset nast. fotoaparátu: Položky, které lze resetovat, jsou omezeny. Viz následující tabulka.

Záložka (Mé menu)

Položka MENU	Výchozí hodnota nastavení	Lze resetovat pomocí [Reset nast. fotoaparátu]
Přidat položku	—	—
Seřadit položky	—	—
Vymazat položku	—	—
Vymazat stránku	—	—
Vymazat vše	—	—
Zobrazit z Mé menu	Vypnuto	—

TP1001600023

Digitální fotoaparát s výměnnými objektivy
ILCE-1 α1 Ver.2 nebo pozdější

Specifikace

System

Typ fotoaparátu

Digitální fotoaparát s výměnnými objektivy

Objektiv

Objektiv E-mount Sony

Snímač obrazu

Formát snímku

Formát 35 mm full frame (35,9 mm × 24,0 mm), snímač obrazu

Počet efektivních pixelů fotoaparátu

Asi 50 100 000 pixelů

Celkový počet pixelů fotoaparátu

Asi 50 500 000 pixelů

SteadyShot

System

Snímač systému stabilizace posunu obrazu ve fotoaparátu

Protiprachový

System

Protiprachová funkce založená na antistatickém povrchu a ultrazvukových vibracích

System automatického ostření

System detekce

System detekce fáze/system detekce kontrastu

Rozsah citlivosti

-4 EV až +20 EV (při hodnotě ekvivalentní ISO 100, F2,0)

Iluminátor AF

Asi 0,3 m až 3,0 m (při použití FE 28-70 mm F3.5-5.6 OSS)

Elektronický hledáček

Typ

Elektronický hledáček 1,6 cm (typ 0,64)

Celkový počet bodů

9 437 184 bodů

Pokrytí rámečku

100 %

Zvětšení

Asi 0,90× s objektivem 50 mm na nekonečno, -1 m^{-1}

Oční bod

Asi 25 mm od očnice a asi 21 mm od rámečku očnice při -1 m^{-1}

Dioptrická korekce

$-4,0 \text{ m}^{-1}$ až $+3,0 \text{ m}^{-1}$

Displej

Displej LCD

7,5 cm (typ 3,0), podsvícení TFT, dotykový panel

Celkový počet bodů

1 440 000 bodů

Řízení expozice

Způsob měření

1 200 zónové hodnotící měření

Rozsah měření

-3 EV až $+20 \text{ EV}$ (při hodnotě ekvivalentní ISO 100 s objektivem F2,0)

Citlivost ISO (doporučený index expozice)

Fotografie: ISO 100 až ISO 32 000 (rozšířené ISO: minimální ISO 50, maximální ISO 102 400), [ISO AUTO] (ISO 100 až ISO 12 800, maximum/minimum lze nastavit.)

Videa: ekvivalentní ISO 100 až ISO 32 000, [ISO AUTO] (ekvivalentní ISO 100 až ISO 12 800, maximum/minimum lze nastavit.)

Kompenzace expozice

$\pm 5,0 \text{ EV}$ (lze přepínat mezi kroky $1/3 \text{ EV}$ a $1/2 \text{ EV}$)

Při použití ovladače kompenzace expozice: $\pm 3,0 \text{ EV}$ (krok $1/3 \text{ EV}$)

Závěrka

Typ

Elektronicky řízená, vertikální traverzní, fokální rovina

Rozsah rychlosti

Fotografie (při snímání s elektronickou závěrku): $1/32\,000$ sekundy až 30 sekund (až 0,5" při nepřetržitém snímání)

Fotografie (při snímání s mechanickou závěrku): $1/8\,000$ sekundy až 30 sekund, BULB

Videa: $1/8\,000$ sekundy až $1/4$ sekundy (krok $1/3 \text{ EV}$)

Zařízení kompatibilní s 60p: až $1/60$ sekundy v režimu AUTO (až $1/30$ sekundy v režimu automatické pomalé závěrky)





Zařízení kompatibilní s 50p: až $1/50$ sekundy v režimu AUTO (až $1/25$ sekundy v režimu automatické pomalé závěrky)

Rychlost synchronizace blesku (při používání blesku vyrobeného společností Sony)

- Když je [Typ závěrky] nastaven na [Mech. Záv.]:
 - Když je [Prior. synch. bl.] nastavena na [Zapnuto] nebo [Auto]
 - $1/400$ sekundy (full-frame)
 - $1/500$ sekundy (velikost APS-C)
 - Když je [Prior. synch. bl.] nastaven na [Vypnuto]
 - $1/320$ sekundy (full-frame)
 - $1/400$ sekundy (velikost APS-C)
- Když je [Typ závěrky] nastaven na [Elektron. záv.]:
 - $1/200$ sekundy (full-frame)
 - $1/250$ sekundy (velikost APS-C)

Nepřetržité snímání

Rychlost nepřetržitého snímání

 (Kontinuální snímání: Hi+) : Maximálně asi 30 snímků za sekundu /  (Kontinuální snímání: Hi): Maximálně asi 20 snímků za sekundu /  (Kontinuální snímání: Mid): Maximálně asi 15 snímků za sekundu /  (Kontinuální snímání: Lo): Maximálně asi 5 snímků za sekundu

- Založeno na našich podmínkách měření. Rychlost nepřetržitého snímání může být pomalejší, záleží na podmínkách snímání.
- Rychlost [Kontinuální snímání: Hi], [Kontinuální snímání: Mid] a [Kontinuální snímání: Lo] se mění podle nastavení fotoaparátu.

Nahrávací formát

Formát souboru

JPEG (vyhovující DCF ver. 2.0, Exif ver. 2.32 a MPF Baseline), HEIF (vyhovující MPEG-A MIAF), RAW (vyhovující formátu Sony ARW 5.0)

Video (formát XAVC HS)

XAVC ver 2.1: vyhovující formátu MP4

Video: MPEG-H HEVC/H.265

Zvuk: LPCM 2k (48 kHz, 16 bitů), LPCM 4k (48 kHz, 24 bitů)^{*1}, LPCM 2k (48 kHz, 24 bitů)^{*1}, MPEG-4 AAC-LC 2k^{*2}

Video (formát XAVC S)

XAVC ver 2.1: vyhovující formátu MP4

Video: MPEG-4 AVC/H.264

Zvuk: LPCM 2k (48 kHz, 16 bitů), LPCM 4k (48 kHz, 24 bitů)^{*1}, LPCM 2k (48 kHz, 24 bitů)^{*1}, MPEG-4 AAC-LC 2k^{*2}

^{*1} Při používání doplňků, které podporují čtyřkanálový výstup a 24 bitů s vícefunkčními sáňkami

^{*2} Videá proxy

Nahrávací média

Paměťové karty CFexpress Type A, karty SD

Slot

SLOT 1/SLOT 2

Prostor pro paměťové karty CFexpress Type A, karty SD (kompatibilní s UHS-I a UHS-II)

Podporuje činnosti mezi dvěma paměťovými kartami.

Vstupní / výstupní konektory

Konektor USB Type-C

SuperSpeed USB 10Gbps (USB 3.2)

Kompatibilní s napájením USB

Multifunkční terminál / terminál mikro USB*

Hi-Speed USB (USB 2.0)

* Podporuje zařízení kompatibilní s mikro USB.

HDMI

Konektor HDMI typ A

Konektor (mikrofonu)

Stereo mini konektor Ø 3,5 mm

Konektor (sluchátek)

Stereo mini konektor Ø 3,5 mm

Konektor LAN

Konektor ⚡ (synchronizace blesku)

Napájení, obecné

Jmenovitý příkon

7,2 V 

Spotřeba

Používání FE 28-70 mm F3.5-5.6 OSS

Při používání hledáčku: asi 4,6 W (při snímání fotografií) / asi 6,8 W (při natáčení videa)

Při používání displeje: asi 3,7 W (při snímání fotografií) / asi 6,6 W (při natáčení videa)

Provozní teplota

0 °C až 40 °C

Skladovací teplota

-20 °C až 55 °C

Rozměry (š/v/h) (asi)

128,9 × 96,9 × 80,8 mm

128,9 × 96,9 × 69,7 mm (od držáku k displeji)

Hmotnost (asi)

737 g (včetně bloku akumulátorů, karty SD)

Mikrofon

Stereo

Reproduktor

Mono

Tisk Exif

Kompatibilní

PRINT Image Matching III

Kompatibilní

Bezdrátová síť LAN

WW411329 (viz nálepku na spodní části fotoaparátu)

Podporovaný formát

IEEE 802.11 a/b/g/n/ac

Frekvenční pásmo

2,4 GHz/5 GHz

Bezpečnost

WEP/WPA-PSK/WPA2-PSK/WPA3-SAE

Způsob připojení

Wi-Fi Protected Setup™(WPS) / ruční

Způsob přístupu

Režim infrastruktury

WW111327 (viz nálepku na spodní části fotoaparátu)

Podporovaný formát

IEEE 802.11 b/g/n

Frekvenční pásmo

2,4 GHz

Bezpečnost

WEP/WPA-PSK/WPA2-PSK/WPA3-SAE

Způsob připojení

Wi-Fi Protected Setup™(WPS) / ruční

Způsob přístupu

Režim infrastruktury

NFC

Typ tagu

Vyhovující tagu NFC Forum Type 3

Komunikace Bluetooth

Bluetooth standard Ver. 5.0

Frekvenční pásmo

2,4 GHz

Nabíječka akumulátoru BC-QZ1/BC-QZ1 T

Jmenovitý příkon

100 – 240 V  , 50/60 Hz, 0,38 A

Jmenovitý výkon

8,4 V  , 1,6 A

Modul akumulátoru NP-FZ100

Jmenovité napětí

7,2 V 

Změna provedení a parametrů bez upozornění je vyhrazena.

TP1001548158

5-060-286-61(1) Copyright 2024 Sony Corporation

Digitální fotoaparát s výměnnými objektivy
ILCE-1 α1 Ver.2 nebo pozdější

Ochranné známky

- „α“ je ochranná známka společnosti Sony Group Corporation.
- XAVC S a  jsou ochranné známky společnosti Sony Group Corporation.
- XAVC HS a  jsou ochranné známky společnosti Sony Group Corporation.
- Mac je ochranná známka společnosti Apple Inc., registrovaná v USA a dalších zemích.
- USB Type-C® a USB-C® jsou registrované ochranné známky společnosti USB Implementers Forum.
- Pojmy HDMI a HDMI High-Definition Multimedia Interface a rovněž logo HDMI jsou ochranné známky nebo zapsané ochranné známky společnosti HDMI Licensing Administrator, Inc. ve Spojených státech a dalších zemích.
- Microsoft a Windows jsou registrované ochranné známky nebo ochranné známky Microsoft Corporation ve Spojených státech amerických a/nebo jiných zemích.
- Logo SDXC je ochranná známka společnosti SD-3C, LLC.
- Logo CFexpress Type A je ochrannou známkou společnosti CompactFlash Association.
- Wi-Fi, logo Wi-Fi a Wi-Fi Protected Setup jsou ochranné známky nebo registrované ochranné známky společnosti Wi-Fi Alliance.
- Značka N je ochranná známka nebo registrovaná ochranná známka společnosti NFC Forum, Inc. ve Spojených státech amerických a jiných zemích.
- Značka a loga Bluetooth® jsou registrované ochranné známky společnosti Bluetooth SIG, Inc. a veškeré použití těchto značek společností Sony Group Corporation a jejích dceřiných společností podléhá licenci.
- QR Code je ochranná známka společnosti Denso Wave Inc.
- Tento návod dále obsahuje názvy systémů a produktů, které jsou zpravidla ochrannými známkami nebo registrovanými ochrannými známkami svých vývojářů či výrobců. Značky ™ nebo ® však nemusí být v této příručce použity ve všech případech.

TP1001360894

Digitální fotoaparát s výměnnými objektivy
ILCE-1 α1 Ver.2 nebo pozdější

Licence

Poznámky týkající se licence

Tento přístroj obsahuje aplikace, které jsou použity na základě licenčních smluv s jejich vlastníky. Na základě žádostí vlastníků autorských práv těchto softwarových aplikací máme povinnost vám poskytnout následující informace. Licence (v angličtině) jsou uloženy v interní paměti přístroje. Pokud si chcete přečíst licence ve složce „PMHOME“ - „LICENSE“, mezi přístrojem a počítačem vytvořte spojení hromadné paměti.

TENTO PŘÍSTROJ JE LICENCOVÁN V RÁMCI LICENCE AVC PATENT PORTFOLIO PRO OSOBNÍ POUŽITÍ UŽIVATELE NEBO JINÉ UŽITÍ, ZA KTERÉ SE NEPLATÍ POPLATKY PRO

(i) KÓDOVÁNÍ VIDEO V SOULADU SE STANDARDY AVC („AVC VIDEO“) A/NEBO

(ii) DEKÓDOVÁNÍ VIDEO AVC, KTERÉ BYLO ZAKÓDOVÁNO UŽIVATELEM V RÁMCI OSOBNÍ AKTIVITY A/NEBO BYLO ZÍSKÁNO OD POSKYTOVATELE VIDEO S LICENCÍ K POSKYTOVÁNÍ VIDEO AVC.

ŽÁDNÁ LICENCE NENÍ UDĚLENA NEBO PŘEDPOKLÁDÁNA PRO JAKÉKOLI JINÉ VYUŽITÍ. DODATEČNÉ INFORMACE VČETNĚ TĚCH TÝKAJÍCÍCH SE REKLAMNÍHO, VNITŘNÍHO A KOMERČNÍHO POUŽITÍ A PRODEJE LICENCÍ LZE ZÍSKAT OD MPEG LA, L.L.C..

VIZ [HTTPS://WWW.MPEGLA.COM](https://www.mpegla.com)

Pokryto jedním nebo více patentovými nároky HEVC uvedenými na patentlist.accessadvance.com.



Užitý software GNU GPL/LGPL

Software obsažený v tomto produktu obsahuje software chráněný autorskými právy, který je licencován v rámci GPLv2 a dalších licencí, které mohou vyžadovat přístup ke zdrojovému kódu. Kopii příslušného zdrojového kódu, jak vyžaduje licence GPLv2 (a další licence), můžete najít na stránce <https://www.sony.net/Products/Linux/>.

Zdrojový kód, jak vyžaduje licence GPLv2, od nás můžete získat na fyzickém médiu po dobu tří let od poslední dodávky tohoto produktu. Požádejte o něj prostřednictvím formuláře na stránce <https://www.sony.net/Products/Linux/>.

Tato nabídka platí pro každého, kdo obdržel tyto informace.

TP1001334923

Digitální fotoaparát s výměnnými objektivy
ILCE-1 α1 Ver.2 nebo pozdější

Odstraňování problémů

Jestliže se při používání přístroje objeví problémy, zkuste následující řešení.

- 1 Vyjměte akumulátor, asi minutu vyčkejte, akumulátor opět vložte a pak zapněte napájení.
- 2 Inicializujte nastavení.
- 3 Obratě se na prodejce Sony nebo na místní autorizovaný servis. Dodatečné informace o přístroji a odpovědi na často kladené otázky můžete najít na naší webové stránce zákaznické podpory.
<https://www.sony.net/>

Příbuzné téma

- [Reset nastavení](#)

TP1001334916

Digitální fotoaparát s výměnnými objektivy
ILCE-1 α1 Ver.2 nebo pozdější

Varovné zprávy

Nastavte oblast/datum/čas.

- Nastavte oblast, datum a čas. Pokud jste přístroj delší dobu nepoužívali, dobijte interní nabíjecí zálohovací akumulátor.

Nedostatečné napájení.

- Funkce čištění snímače obrazu a kopírování snímku nebude pracovat, protože zbývající kapacita akumulátoru je příliš nízká. Znovu nabijte blok akumulátorů nebo dodávejte napájení připojením fotoaparátu k počítači atd.

Paměťovou kartu nelze použít. Naformátovat?

- Paměťová karta byla naformátovaná na počítači a souborový formát byl upraven. Vyberte [Zadat] a poté paměťovou kartu naformátujte. Paměťovou kartu můžete použít znovu, ale všechna data, která obsahovala, budou odstraněna. Dokončení formátování může trvat nějakou dobu. Pokud se zpráva zobrazuje stále, paměťovou kartu vyměňte.

Chyba paměťové karty.

- Byla vložena nekompatibilní paměťová karta.
- Formátování se nezdařilo. Paměťovou kartu znovu naformátujte.



Z paměťové karty nelze číst. Vložte znovu paměťovou kartu.

- Byla vložena nekompatibilní paměťová karta.
- Paměťová karta je poškozena.
- Konektor paměťové karty je znečištěn.

Paměťová karta je uzamčená.

- Používáte paměťovou kartu s přepínačem ochrany proti zápisu nebo přepínačem ochrany proti vymazání s přepínačem nastaveným do polohy LOCK. Přepínač nastavte do polohy pro záznam.

Nelze otevřít závěrku, protože není vložena paměťová karta.

- Do prostoru pro paměťovou kartu vybraného v [ Záznam. médium] nebo [ Záznam. médium] nebyla vložena paměťová karta.
- Pokud chcete uvolnit závěrku bez vložení paměťové karty do fotoaparátu, nastavte [Uvolnit bez karty] na [Povolit]. V takovém případě se snímky neuloží.

Na tuto paměťovou kartou nemusí být možné běžně nahrávat nebo z ní přehrávat.

- Byla vložena nekompatibilní paměťová karta.

Zpracování...

- Když provádíte redukci šumu, provede se činnost redukce. Během operace redukce šumu nelze provádět žádné fotografování.

Nelze zobrazit.

- Snímky pořízené jinými přístroji nebo snímky upravené na počítači se nemusí zobrazit.

- Zpracování na počítači, jako například vymazávání obrazových souborů, může způsobit nesrovnalosti v souborech databáze obrazů. Opravte soubory databáze obrazů.

Zkontrolujte, zda je nasazen objektiv. U nepodporovaného objektivu nastavte "Uvol.bez obj." na "Povolit".

- Objektiv není nasazen nebo není nasazen správně. Pokud se zpráva zobrazí, když je objektiv nasazen, nasaďte ho znovu. Pokud se zpráva objevuje často, zkontrolujte, zda kontakty objektivu a přístroje nejsou znečištěny.
- Když nasazujete přístroj na astronomický teleskop nebo podobné zařízení nebo používáte nepodporovaný objektiv, nastavte [ Uvol.bez obj.] na [Povolit].

Přehřátí fotoaparátu. Nechte jej vychladnout.

- Přístroj se zahřál, protože jste natáčeli nepřetržitě. Vypněte napájení a počkejte, než přístroj vychladne a bude znovu připraven ke snímání.

[] (Varování o přehřátí)

- Dlouhou dobu jste pořizovali snímky a teplota přístroje se zvýšila.



[] (Chyba souboru databáze)

- Počet snímků převyšuje počet, pro který je možná správa dat v souboru databáze přístroje.

[] (Chyba souboru databáze)

- Soubor databáze nelze registrovat. Zkopírujte všechny snímky do počítače a paměťovou kartu obnovte.

Chyba souboru databáze snímků

- V souboru databáze obrazů je nějaký problém. Vyberte MENU →  /  (Snímání) → [Média] → [ Obnov. DB sním.].

Chyba systému

Chyba fotoaparátu. Vypněte a zapněte kameru.

- Vyjměte akumulátor a vložte ho znovu. Pokud se zpráva objevuje často, obraťte se na místní autorizovaný servis Sony.

Chyba souboru databáze snímků. Chcete ho obnovit?

- Nelze nahrávat ani přehrávat video, protože je poškozen soubor databáze obrazů. Obnovte soubor databáze obrazů podle instrukcí na obrazovce.

Nelze zvětšit.

Nelze otočit snímek.

- Zvětšení nebo otáčení snímků pořízených jinými přístroji nemusí být možné.

Nelze vytvářet složky.

- Složka na paměťové kartě má první tři čísla „999“. V tomto fotoaparátu už nemůžete vytvářet více složek.

Příbuzné téma

- [Poznámky k paměťové kartě](#)
- [Formátovat](#)
- [Uvolnit bez karty](#)
- [Uvol.bez obj. \(fotografie/video\)](#)

- Obnov. DB sním. (fotografie/video)

TP1001334729

5-060-286-61(1) Copyright 2024 Sony Corporation