

帮助指南中的推荐页

[通过MENU查找功能](#)

可查看菜单项目的列表。也可前往说明页面查看列表中菜单项目内的各项目。

[可以使用的存储卡](#)

本相机上可使用的存储卡的相关信息。

[竖屏显示](#)

可将相机设为自动旋转拍摄画面的信息显示，以便在竖持相机时进行查看。

支持信息

[查阅摄影要点等有用信息](#)

该网站上介绍了众多便捷功能、使用方法和设置示例。在设置相机时，可参阅该网站。

[固件、问题解答和兼容性](#)

该网站提供了附件更新、问题解答以及兼容性信息。

[基本知识](#)

了解相机的基本操作以提供您的摄影技巧。

[摄影技巧](#)

不同场景下如何选择镜头和拍摄技巧。

[如何使用“帮助指南”](#)

[使用相机时的注意事项](#)

[使用须知](#)

[将相机和/或存储卡出借、转让给他人或丢弃 \(关于保护私人信息的注意事项\)](#)

[有关电池和电池充电的注意事项](#)

[有关存储卡的注意事项](#)

[清洁影像传感器](#)

[关于清洁](#)

[检查相机和附件](#)

各部分名称

[正面](#)

[背面](#)

[顶部](#)

[侧面](#)

[底部](#)

[显示屏上显示的基本图标](#)

[触摸功能图标](#)

[E PZ 16–50mm F3.5–5.6 OSS II \(电动变焦\)](#)

[E 55-210 mm F4.5-6.3 OSS](#)

基本操作

[触摸面板](#)

[触摸功能图标](#)

[控制拨轮](#)

[静止影像/动态影像/S&Q开关](#)

[MENU按钮](#)

[主菜单 \(拍摄设置列表\)](#)

[Fn \(功能\) 按钮](#)

[C \(自定义\) 按钮](#)

[DISP \(显示设置\) 按钮](#)

[删除按钮](#)

[控制转盘](#)

[键盘画面](#)

[相机内功能介绍](#)

[可访问性功能](#)

准备相机/基本拍摄操作

给电池充电

- [插入/取出电池](#)
- [使用市售的电源适配器或移动电源对电池进行充电](#)
- [在海外使用充电器](#)

[从墙壁插座供电](#)

[可以使用的存储卡](#)

[插入/取出存储卡](#)

[安装/取下镜头](#)

[对相机执行初始设置](#)

基本拍摄操作

- [拍摄前的确认](#)
- [拍摄动态影像（智能自动）](#)
- [拍摄静止影像（智能自动）](#)

[从MENU查找功能](#)

使用拍摄功能

[本章节的内容](#)

选择照相模式

- [照相模式（静止影像）/照相模式（动态影像）/照相模式（S&Q/延时动态影像）](#)
- [照相模式：智能自动](#)
- [照相模式：场景选择](#)
- [在自动模式下调整影像（我的影像风格）](#)
- [照相模式：程序自动](#)
- [照相模式：光圈优先](#)
- [照相模式：快门优先](#)
- [照相模式：手动曝光](#)

拍摄自拍视频和视频博客的便捷功能

[产品展示设定](#)

[切换背景散焦](#)

[散焦级别设置](#)

[电影感Vlog设置](#)

[自拍定时 \(动态影像\)](#)

对焦

[选择对焦方式 \(对焦模式\)](#)

[选择对焦区域 \(对焦区域\)](#)

[跟踪被摄体 \(跟踪功能\)](#)

[手动对焦](#)

[直接手动对焦 \(DMF\)](#)

被摄体识别

[对焦人眼](#)

[AF中的被摄体识别 \(静止影像/动态影像\)](#)

[识别目标 \(静止影像/动态影像\)](#)

[切换识别目标设置 \(静止影像/动态影像\)](#)

[右眼/左眼选择 \(静止影像/动态影像\)](#)

[被摄体检测框显示 \(静止影像\)](#)

[被摄体检测框显示 \(动态影像\)](#)

[人脸登记](#)

[登记的人脸优先 \(静止影像/动态影像\)](#)

[选择要跟踪的人 \(选择要跟踪的人脸\)](#)

使用对焦功能

[对焦标准](#)

[根据相机朝向 \(水平/垂直\) 调整对焦区域设置 \(换垂直和水平AF区\)](#)

[注册当前的对焦区域 \(AF区域注册功能\)](#)

[删除所注册的自动对焦区域 \(删除注册的AF区域\)](#)

[对焦区域限制 \(静止影像/动态影像\)](#)

[对焦点的循环 \(静止影像/动态影像\)](#)

[AF边框移动距离 \(静止影像/动态影像\)](#)

[对焦边框颜色 \(静止影像/动态影像\)](#)

[AF区域自动清除](#)

[AF-C区域显示](#)

[相位检测区域](#)

[交叉AF等级](#)

[速度变化AF跟踪](#)

[AF过渡速度](#)

[AF摄体转移敏感度](#)

[AF帮助](#)

[AF/MF选择](#)

[半按快门AF](#)

[AF开启](#)

[对焦保持](#)

[预先AF](#)

[AF-S优先级设置](#)

[AF-C优先级设置](#)

[AF光圈驱动](#)

[预设对焦/变焦](#)

[放大对焦中AF](#)

[MF中自动放大对焦](#)

[对焦放大](#)

[对焦放大时间 \(静止影像/动态影像\)](#)

[初始放大对焦 \(动态影像\)](#)

[初始对焦放大倍率 \(静止影像\)](#)

[焦点图](#)

[峰值显示](#)

调节曝光/测光模式

[曝光补偿 \(静止影像/动态影像\)](#)

[柱状图显示](#)

[曝光步级 \(静止影像/动态影像\)](#)

[曝光标准调整 \(静止影像/动态影像\)](#)

[动态范围优化 \(静止影像/动态影像\)](#)

[测光模式 \(静止影像/动态影像\)](#)

[多重测光人脸优先 \(静止影像/动态影像\)](#)

[点测光点 \(静止影像/动态影像\)](#)

[AE锁定](#)

[快门AEL](#)

[自动低速快门](#)

[斑马线显示](#)

选择ISO感光度

[ISO \(静止影像/动态影像\)](#)

[ISO范围限制 \(静止影像/动态影像\)](#)

[ISO AUTO最小速度](#)

白平衡

[白平衡模式 \(静止影像/动态影像\)](#)

[捕捉标准白色以设置白平衡 \(自定义白平衡\)](#)

[WB拍摄帧尺寸 \(静止影像/动态影像\)](#)

[AWB优先级设置 \(静止影像/动态影像\)](#)

[快门AWB锁定](#)

[减震WB](#)

Log拍摄的设置

[Log拍摄](#)

[Log拍摄设置](#)

[选择LUT](#)

[管理用户LUT](#)

[显示LUT](#)

为影像添加效果

[创意外观 \(静止影像/动态影像\)](#)

[图片配置文件 \(静止影像/动态影像\)](#)

[美肤效果 \(静止影像/动态影像\)](#)

采用拍摄模式进行拍摄（连拍/自拍定时）

[拍摄模式](#)

[连拍](#)

[拍摄时选择/备忘录](#)

[自拍定时\(单张\)](#)

[自拍定时\(连拍\)](#)

[连续阶段曝光](#)

[单次阶段曝光](#)

[阶段曝光拍摄期间的指示](#)

[对焦包围](#)

[白平衡阶段曝光](#)

[DRO阶段曝光](#)

[阶段曝光设置](#)

[自拍定时（动态影像）](#)

[间隔拍摄功能](#)

设定影像质量和记录格式

[文件格式（静止影像）](#)

[RAW文件类型](#)

[JPEG/HEIF切换](#)

[JPEG影像质量/HEIF影像质量](#)

[JPEG影像尺寸/HEIF影像尺寸](#)

[纵横比](#)

[HLG静态影像](#)

[色彩空间](#)

[文件格式（动态影像）](#)

[动态影像设置（动态影像）](#)

[慢和快设置](#)

[缩时摄影设置](#)

[Proxy设置](#)

[视角](#)

使用触摸功能

[触摸操作](#)

[拍摄画面](#)

[播放画面](#)

[菜单界面](#)

[使用触摸操作进行对焦（触碰对焦）](#)

[通过触摸操作开始跟踪（触碰跟踪）](#)

[使用触摸操作进行拍摄（触屏快门）](#)

[使用触摸操作调节曝光（触屏AE）](#)

快门设置

[静音模式设置（静止影像/动态影像）](#)

[无镜头时释放快门（静止影像/动态影像）](#)

[无存储卡时释放快门](#)

[防闪烁设置](#)

使用变焦

[本产品可利用的变焦功能](#)

[清晰影像缩放/数字变焦](#)

[变焦范围（静止影像/动态影像）](#)

[变焦杆速度（静止影像/动态影像）](#)

[自定义键变焦速度（静止影像/动态影像）](#)

[遥控变焦速度（静止影像/动态影像）](#)

[阶梯变焦放大倍率（静止影像/动态影像）](#)

[关于变焦倍数](#)

[变焦环旋转](#)

使用闪光灯

[使用闪光灯（另售）](#)

[闪光模式](#)

[闪光补偿](#)

[曝光补偿设置](#)

[无线闪光灯](#)

[减轻红眼闪光](#)

[FEL锁定](#)

[外置闪光灯设置](#)

减少模糊

[SteadyShot \(静止影像\)](#)

[SteadyShot \(动态影像\)](#)

[SteadyShot调整 \(动态影像\)](#)

[SteadyShot焦距 \(动态影像\)](#)

[镜头补偿 \(静止影像/动态影像\)](#)

降噪

[高ISO降噪](#)

设定拍摄期间的显示屏显示

[照相模式选择屏幕](#)

[自动检视 \(静止影像\)](#)

[网格线显示 \(静止影像/动态影像\)](#)

[网格线类型 \(静止影像/动态影像\)](#)

[实时取景显示设置](#)

[光圈预览](#)

[拍摄结果预览](#)

[亮屏显示](#)

[录制时强调显示](#)

[标记显示 \(静止影像\)](#)

[标记显示 \(动态影像\)](#)

[Gamma显示辅助](#)

[Gamma显示辅助类型](#)

动态影像录音

[录音](#)

[录音音量](#)

[音频输出时刻](#)

[减少风噪声](#)

[麦克风指向性](#)

[麦克指向性选择设置](#)

[MI靴音频设置](#)

在录制动态影像过程中创建静止影像

[从Shot Mark自动创建静止影像](#)

[创建完静止影像之后的Shot Mark \(拍摄\)](#)

TC/UB设置

[TC/UB](#)

[TC/UB显示设置](#)

实时流式传输视频与音频

[网络流式传输 \(动态影像\)](#)

[USB流式传输 \(动态影像\)](#)

自定义相机

[本章节的内容](#)

[相机的自定义功能](#)

[将常用功能分配到按钮和转盘 \(自定键/转盘设置\)](#)

[暂时更改转盘的功能 \(我的转盘设置\)](#)

注册及调出相机设置

[拍摄设置存储](#)

[调出已注册的拍摄设置 \(拍摄设置\)](#)

将常用功能注册到功能菜单

[Fn菜单设置 \(静止影像/动态影像\)](#)

[Fn菜单设置 \(播放\)](#)

将常用功能注册到“我的菜单”

[添加项目](#)

[排序项目](#)

[删除项目](#)

[删除页面](#)

[全部删除](#)

[从我的菜单显示](#)

分别为静止影像和动态影像调节相机设置

[静态/动态不同设置](#)

自定义转环/转盘的功能

[Av/Tv旋转](#)

[功能环\(镜头\)](#)

[转盘/拨轮锁定](#)

在拍摄动态影像过程中使用快门按钮

[用快门按钮REC \(动态影像\)](#)

[使用快门按钮添加Shot Mark \(动态影像\)](#)

显示屏设置

[显示屏翻转方向](#)

[竖屏显示](#)

[DISP\(画面显示\)设置](#)

观看

[本章节的内容](#)

观看影像

[播放静止影像](#)

[放大正在播放的影像 \(放大\)](#)

[放大初始放大倍率](#)

[放大初始位置](#)

[自动旋转所记录的影像 \(显示旋转\)](#)

[播放动态影像](#)

[播放/监测音量](#)

[4ch音频监测 \(动态影像\)](#)

[使用幻灯片播放播放影像 \(幻灯片播放\)](#)

[间隔连续播放](#)

[间隔播放速度](#)

改变影像显示方式

- [在影像索引画面上播放影像 \(影像索引\)](#)
- [播放筛选条件](#)
- [影像顺序](#)
- [以组显示](#)
- [对焦边框显示 \(播放\)](#)
- [纵横标记显示 \(静止影像\)](#)
- [显示指定时日的影像](#)

设定如何在影像之间跳转

- [选择转盘](#)
- [影像跳转方法](#)

[保护已记录的影像 \(保护\)](#)

为影像添加信息

- [分级](#)
- [分级设置\(自定义键\)](#)
- [旋转影像 \(旋转\)](#)

裁切

从动态影像中抽取静止影像

- [照片捕获](#)
- [从Shot Mark创建静止影像](#)
- [创建完静止影像之后的Shot Mark \(播放\)](#)
- [JPEG/HEIF切换 \(照片捕获 /从Shot Mark创建静止影像\)](#)

删除影像

- [删除多张所选影像 \(删除\)](#)
- [按两次删除](#)
- [删除确认画面](#)

在电视机上观看影像

- [使用HDMI线在电视机上观看影像](#)

改变相机设置

存储卡设置

[格式化](#)

[修复影像数据库 \(静止影像/动态影像\)](#)

[显示媒体信息 \(静止影像/动态影像\)](#)

文件设置

[文件/文件夹设置](#)

[选择REC文件夹](#)

[新文件夹](#)

[文件设置](#)

[版权信息](#)

[写入序列号 \(静止影像/动态影像\)](#)

网络设置

[Wi-Fi连接](#)

[WPS按压](#)

[访问点手动设置](#)

[Wi-Fi频带 \(支持5 GHz的型号\)](#)

[显示Wi-Fi信息](#)

[SSID/密码复位](#)

[Bluetooth设置](#)

[Bluetooth遥控](#)

[有线LAN \(USB-LAN\)](#)

[USB-LAN/共享](#)

[飞行模式](#)

[编辑装置名称](#)

[将根证书导入相机 \(导入根证书\)](#)

[访问身份验证设置](#)

[访问身份验证信息](#)

[复位网络设置](#)

显示屏设置

[显示屏亮度](#)

电源设置

[自动关显示屏 \(静止影像\)](#)

[自动关机开始时间](#)

[通过显示屏节电](#)

[自动关机温度](#)

[显示质量 \(静止影像\)](#)

USB设置

[USB连接模式](#)

[USB LUN设定](#)

[USB电源供给](#)

外部输出设置

[HDMI分辨率](#)

[HDMI输出设置 \(动态影像\)](#)

[HDMI信息显示](#)

[HDMI控制](#)

常规设置

[语言](#)

[区域/日期/时间设置](#)

[NTSC/PAL选择器](#)

[音频信号\(拍摄\)](#)

[音频信号\(开始/结束\)](#)

[音频信号音量](#)

[拍摄灯](#)

[视频灯模式](#)

[像素映射](#)

[版本](#)

[显示序列号](#)

[隐私声明](#)

[屏幕阅读器 \(仅限于某些型号\)](#)

[放大画面](#)

[认证标识 \(仅限于某些型号\)](#)

[保存加载设置](#)

[出厂重置](#)

在智能手机上可用的功能

[在智能手机上可用的功能 \(Creators' App\)](#)

[对相机和智能手机进行配对 \(智能手机连接\)](#)

将智能手机用作遥控器

[将智能手机用作遥控器](#)

[遥控拍摄设置](#)

将影像传输到智能手机

[拍摄装置上选并发 \(传输到智能手机\)](#)

[重置传输状态 \(传输到智能手机\)](#)

在相机关闭时进行连接

[关机时连接 \(智能手机\)](#)

[从智能手机读取位置信息](#)

使用电脑

[推荐的电脑环境](#)

连接相机和电脑/断开相机和电脑的连接

[将相机连接到电脑](#)

[断开相机与电脑的连接](#)

在电脑上管理和编辑影像

[电脑软件 \(Imaging Edge Desktop/Catalyst\) 简介](#)

[将影像导入电脑](#)

从电脑操作相机

[从电脑操作相机 \(遥控拍摄功能\)](#)

[遥控拍摄设置](#)

[USB流式传输 \(动态影像\)](#)

使用云服务

[Creators' Cloud](#)

[创建一个Creators' Cloud帐户并将相机关联至该帐户（云连接）](#)

[显示云端连接信息（云信息）](#)

[有关使用云服务的注意事项（Creators' Cloud）](#)

附录

[兼容多接口热靴的音频附件](#)

卡口适配器

[卡口适配器](#)

[LA-EA3/LA-EA5卡口适配器](#)

[LA-EA4卡口适配器](#)

[多电池适配器套件](#)

[电池使用时间和可记录影像数](#)

[可记录的影像数](#)

[可记录的动态影像时间](#)

显示屏上的图标列表

[动态影像拍摄画面上的图标列表](#)

[静止影像拍摄画面上的图标列表](#)

[播放画面上的图标列表](#)

[规格](#)

[商标](#)

[许可](#)

[如果遇到问题](#)

[故障排除](#)

[警告信息](#)

可更换镜头数码相机
ZV-E10M2

如何使用“帮助指南”

“帮助指南”是一种“网页版使用说明书”，专用于介绍本相机的功能与操作方法。使用“帮助指南”可搜索您所需的任何信息，从而帮助您充分利用本相机的功能。

(本页上显示的“帮助指南”画面仅供参考。可能与您所持有相机型号上的实际画面显示有所不同。)

提示

- 相机附带的“入门指南”介绍了基本操作方法与使用须知。请结合本“帮助指南”参阅“入门指南”。

“帮助指南”中使用的图标

  S&Q：在静止影像照相模式下显示的菜单项目

  S&Q：在动态影像录制模式和慢动作/快动作照相模式下显示的菜单项目

  S&Q：在静止影像照相模式、动态影像录制模式或慢动作/快动作照相模式中的任意一种模式下显示的菜单项目

有关各照相模式与菜单之间关系的详细说明，请参阅“MENU按钮”。

查找所需的信息

方法A：根据关键字进行搜索

输入要搜索的关键字（“白平衡”和“对焦区域”等），然后使用搜索结果显示您想要查看的说明页面。如果您输入了两个以上的关键字，并且各关键字之间用空格隔开，则可搜索包含所有这些关键字的页面。

方法B：查看目录

单击 （目录）可显示目录。从目录中选择标题以显示说明页面。

电脑上显示的画面

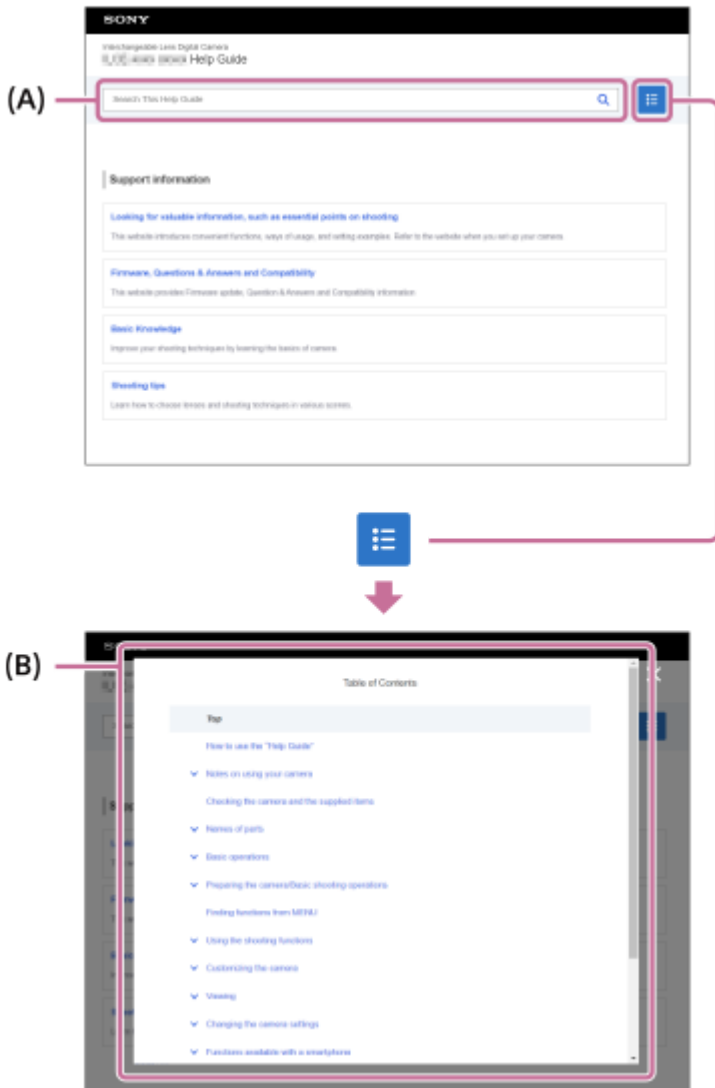

智能手机上显示的畫面



方法C：从MENU中查找功能

如果想要在相机MENU画面上查看信息的同时搜索信息，请使用“从MENU查找功能”页面。从列表中选择MENU项目以直接进入说明页面。



查看相关功能的信息

各页底部的“相关主题”中列出的章节中包含了与当前显示的说明页面相关的信息。若要更深入地了解当前显示的页面，还可参阅上述列出的章节。

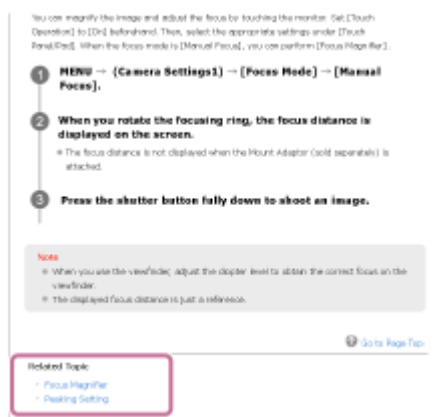

前往上一页/下一页

在页面底部选择“上一页”或“下一页”可在不返回目录的情况下前往上一页或下一页。



打印“帮助指南”的所有页面

若要打印所有页面，请选择首页左下角的 [PDF] 下载PDF] 按钮。当出现PDF文件时，请使用浏览器的打印菜单将其打印出来。

某些语言没有这个功能。

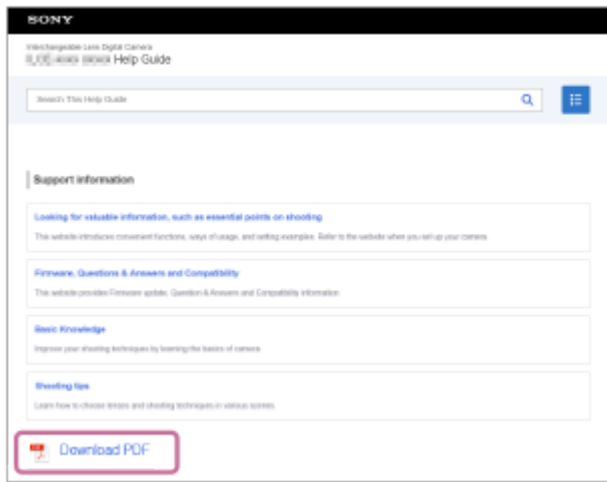

只打印当前显示的页面（仅在电脑上）

若要只打印当前显示的页面，请选择页面底部的 [ 打印此页] 按钮。出现打印画面时，请指定打印机。

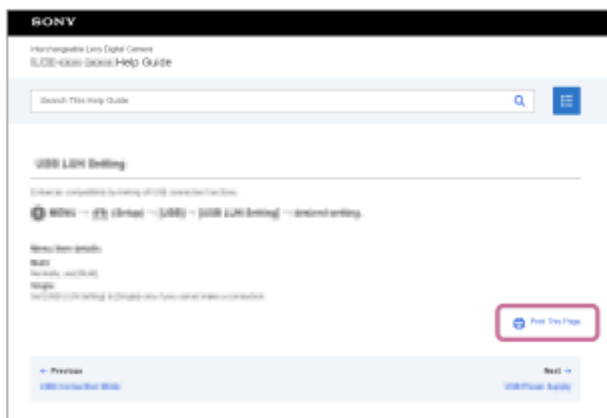

更改显示语言

通过页面底部的 [ 语言选择页面] 前往语言选择页面，并选择语言。

TP1001537201

使用须知

还请参阅本产品的入门指南（附带）中的“使用注意事项”。

我们使用环保包装材料

相机和随机配件上使用了环保包装材料。由于包装材料的特性，请注意以下要点。

- 来自包装材料的粉末等物质可能会粘附在相机或随机配件上。在此情况下，请在使用前使用市售的气吹或擦拭纸去除它。
- 包装材料会随着持续使用而劣化。带着包装一起搬运产品时，请务必小心。

关于本手册中记载的数据规格

- 除非另有说明，否则本手册中的性能数据和规格均基于25 °C的常规环境温度。
- 对于电池，数据基于完全充电到充电指示灯熄灭的电池。

关于工作温度

- 不建议在超出操作温度范围的极冷或极热的环境中拍摄。
- 在高环境温度下，相机的温度会迅速升高。
- 当相机温度升高时，影像质量可能会下降。建议您等到相机温度下降后再继续拍摄。
- 根据相机和电池的温度而定，相机可能无法记录动态影像，或者电源可能会自动关闭以保护相机。在电源关闭或无法再记录动态影像之前，屏幕上将显示提示消息。此时，请保持电源的关闭状态，并等待相机和电池温度下降。如果不让相机和电池充分冷却，继续开启电源，则电源可能会再次关闭，或者您可能仍然无法记录动态影像。

有关长时间记录/流式传输或记录4K动态影像的注意事项

- 在使用过程中，相机和电池可能会发热。这不是故障。
- 尤其在4K拍摄期间，在低温条件下记录时间可能会缩短。请预热电池或更换为新电池。

有关在其它设备上播放动态影像的注意事项

XAVC HS和XAVC S动态影像只能在兼容的设备上播放。

有关记录/播放的注意事项

- 在开始记录之前，请试录一次，以确保相机正常工作。
- 记录的影像可能与记录前监视的影像不同。
- 在其它设备上播放用您的产品记录的影像或在您的产品上播放用其它设备记录或编辑的影像不受保障。
- 对于相机或记录媒体故障等原因导致的无法记录、或记录的影像或音频数据丢失或损坏，Sony不提供任何保修。建议您对重要数据进行备份。
- 一旦对存储卡进行了格式化，存储卡上记录的所有数据都将被删除，并且无法恢复。在进行格式化之前，请将数据复制到电脑或其他设备上。
- 将肩带安装在相机上以防止其掉落。
- 将本产品与三脚架或手柄一起使用时，请务必牢固安装相机。

使用三脚架时的注意事项

请使用螺丝长度小于5.5 mm的三脚架。否则，您无法牢固地固定本相机，并可能会损坏本相机。

有关存储卡的使用注意事项

保存数据后，存储卡的温度可能会升高。这不是故障。

备份存储卡

下列情况下数据可能会损毁。为了保护数据请务必备份。

- 在进行读取或写入操作期间取出存储卡、拔下USB连接线或关闭本产品。
- 在有静电或电气噪声的地方使用存储卡。

数据库文件错误

- 如果在本产品中插入不包含影像数据库文件的存储卡并打开电源，本产品会使用存储卡的一些容量自动创建影像数据库文件。该处理可能花费较长时间并且到该处理结束为止您无法操作本产品。
- 如果发生数据库文件错误，将所有数据导出到电脑等设备进行保存，然后用本产品对存储卡进行格式化。

请勿在下列场所使用/存放本产品

- 在极热、极冷或潮湿的地方
在诸如停放在阳光下的车中等场所，相机机身可能会变形，这可能会导致故障。
- 在直射阳光下或加热器附近存放
相机机身可能会褪色或变形，这可能会导致故障。
- 有摇摆振动的地方
可能会导致故障和无法记录数据。此外，记录媒体可能变得无法使用，并且记录的数据可能会损毁。
- 靠近强磁场的地方
- 有沙或灰尘的地方
小心不要让沙子或灰尘进入本产品。这可能会导致本产品发生故障，有些情况下这种故障是无法修理的。
- 高湿度的地方
这可能会导致镜头发霉。
- 在发射强无线电波或放射线的区域
记录和播放可能不正常工作。

关于湿气凝聚

- 如果将本产品从寒冷的地方直接带到暖和的地方，湿气可能会在本产品内侧或外侧凝聚。湿气凝聚可能会导致本产品发生故障。
- 将本产品从寒冷的地方直接带到暖和的地方时，为了防止湿气凝聚，首先将其放入塑料袋并密封以防止空气进入。等待大约一小时，直到本产品的温度达到环境温度。
- 如果发生湿气凝聚，关闭本产品电源，等待大约一小时让湿气蒸发。请注意，如果您试图在镜头内残留有湿气的状态下拍摄，将无法拍摄到清晰的影像。

有关携带的注意事项

- 如果相机具备以下部件，不要握持、撞击它们或对它们施加过大的力量：
 - 镜头部件
 - 可移动显示屏部件
 - 可移动闪光灯部件
 - 可移动取景器部件
- 请不要在安装有三角架的状态下携带相机。这可能会导致三角架安装孔损坏。
- 请勿在本相机装在裤子或裙子的后衣兜里时坐在椅子上或其它场所，因为这可能会导致故障或损坏本相机。

有关操作本产品的注意事项

- 本相机不防尘、防滴或防水。
- 将电缆连接到端子前，请务必检查端子的朝向。然后，将电缆笔直插入。请勿强行插入或拔下电缆。这可能会导致端子部件损坏。
- 相机使用包括磁铁在内的磁性部件。不要让会受磁力影响的东西（包括信用卡和软盘）靠近相机。

关于存放

- 对于镜头一体化相机
当不使用相机时，请务必安装镜头盖。（仅适用于附带镜头盖的型号）
- 对于可更换镜头相机
当不使用相机时，请务必安装镜头前盖或机身盖。为了防止灰尘或碎屑进入相机内部，将机身盖安装到相机前，请除去其上的灰尘。
- 使用后如果相机脏了，请清洁它。相机中残留的水、沙粒、灰尘、盐等会导致故障。

有关使用镜头的注意事项

- 使用电动变焦镜头时，请小心不要让您的手指或其他物体被镜头夹到。（仅适用于具有电动变焦功能的型号或可更换镜头相机）
- 如果必须将相机放在阳光等光源下，请将镜头盖安装到相机上。（仅适用于附带镜头盖的型号或可更换镜头相机）
- 如果阳光或强光源通过镜头射入相机，可能会聚焦在相机内部并导致冒烟或起火。在存放相机时，请将镜头盖盖到镜头上。在背光下拍摄时，请让太阳充分远离视角。请注意，即使光源稍稍偏离视角，也可能引起冒烟或起火。
- 请不要让镜头受到激光束等光束的直接照射。这可能会损坏影像传感器，并导致相机故障。
- 如果被摄体距离太近，影像上可能会出现镜头上的灰尘或指纹。用软布等擦拭镜头。

有关闪光灯的注意事项（仅适用于具有闪光灯的型号）

- 让手指远离闪光灯。发光部分可能会变热。
- 清除闪光灯表面的所有污垢。闪光灯表面的污垢可能会因发光产生的热量而冒烟或燃烧。如果有污垢/灰尘，请用软布将其清除干净。
- 使用闪光灯后使其恢复原始位置。确保闪光灯部分没有竖起。（仅适用于具有可移动闪光灯的型号）

有关多接口热靴的注意事项（仅适用于具有多接口热靴的型号）

- 在多接口热靴上安装或卸下外接闪光灯等附件时，请先将电源关闭。安装附件时，请确认附件已牢固固定在相机上。
- 请勿在多接口热靴上使用产生250 V或以上电压的市售闪光灯或具有与相机相反极性的市售闪光灯。否则可能会引发故障。

有关取景器和闪光灯的注意事项（仅适用于具有取景器或闪光灯的型号）

- 按下取景器或闪光灯时，请注意不要让手指挡住。（仅适用于具有可移动取景器或可移动闪光灯的型号）
- 如果水、灰尘或沙子粘附在取景器或闪光灯单元上，可能会导致故障。（仅适用于具有可移动取景器或可移动闪光灯的型号）

有关取景器的注意事项（仅适用于具有取景器的型号）

- 使用取景器拍摄时，您可能会出现眼睛疲劳、乏力、晕车或恶心等症状。建议您在使用取景器拍摄时定期休息。如果您感觉到任何不适，请停止使用取景器直到情况好转为止，如有必要，还可咨询医生。
- 虽然取景器采用具备99.99%或更多有效像素的高精度技术，但可能会出现黑点，并且白点、红点、蓝点和绿点可能不会消失。这不是故障。这些点不会被记录。
- 在目镜拉出的状态下，请勿强行按下取景器。否则可能会引发故障。（仅适用于具有可移动取景器和可拉出目镜的型号）
- 如果在通过取景器观看期间摇摄相机或四处移动眼睛，取景器中的影像可能会失真或影像的颜色可能会变化。这是镜头或显示设备的特性，并非故障。拍摄影像时，建议您观看取景器的中央区域。
- 取景器角落附近的影像可能会略微扭曲。这不是故障。要观看完整构图及其所有细节时，还可以使用显示屏。
- 如果在寒冷的地方使用相机，影像可能会有拖尾的样子。这不是故障。
- 当相机温度发生变化时，取景器显示的色调可能会因为显示设备的特性而改变。
- 请不要让取景器受到激光束等光束的直接照射。这可能会造成取景器内部损坏，并导致相机故障。

有关显示屏的注意事项

- 虽然显示屏采用具备99.99%或更多有效像素的高精度技术，但可能会出现黑点，并且白点、红点、蓝点和绿点可能不会消失。这不是故障。这些点不会被记录。
- 请勿按压显示屏。显示屏可能会变色，并可能因此导致故障。

- 如果显示屏上有水滴或其他液体，请用软布将其擦掉。如果显示屏处于潮湿状态，显示屏的表面可能会发生变化或变质。这可能会导致故障。
- 如果在寒冷的地方使用相机，影像可能会有拖尾的样子。这不是故障。
- 当将连接线连接到相机上的端子时，显示屏的转动范围可能会受到限制。

有关影像传感器的注意事项

如果在以低ISO感光度拍摄影像期间将相机朝向极强的光源，影像中的高光区域可能会被记录为黑暗区域。

有关挡风罩的注意事项（仅适用于附带挡风罩的型号）

- 如果将挡风罩长时间存放在阳光直射的地方或加热设备附近，它可能会变色。绒毛的质地和竖起程度会根据使用和储存期间的环境以及老化情况而变化。
- 梳理或强行拉拽挡风罩上的绒毛可能会导致其掉落。
- 如果挡风罩弄湿或变脏，请勿将其从挡风罩适配器上拆下。请用柔软的干布将其擦掉，然后放到阴凉处晾干。

关于影像数据的兼容性

本产品符合JEITA（Japan Electronics and Information Technology Industries Association）制定的DCF（Design rule for Camera File system）通用标准。

其他公司提供的服务和软件

本产品的网络服务、内容和[操作系统及]软件可能受到个别条款和条件的制约，可能随时变更、中断或停止使用，并可能需要您进行付费、注册以及提供信用卡信息。

有关连接互联网的注意事项

若要将相机连接到网络，请通过路由器或者具有相同功能的LAN端口进行连接。如果不采用上述方式进行连接，可能会导致安全性问题。

安全注意事项

- 对于因未对传输设备采取适当的安全措施、传输规范造成的不可避免的数据泄露或其他安全问题而导致的任何形式的损失，SONY概不负责。
- 根据使用环境而定，网络上未经授权的第三方可能可以访问本产品。在将相机连接到网络时，请务必确认网络已得到安全的保护。
- 通信内容可能会被信号附近的未经授权的第三方不知不觉地截获。使用无线LAN通信时，请采取适当的安全措施来保护通信内容。

可选附件

- 建议您使用纯正Sony附件。
- 某些Sony附件只在某些国家和地区有售。

可用的型号和套件

某些型号和套件只在某些国家和地区有售。

TP1001535490

将相机和/或存储卡出借、转让给他人或丢弃（关于保护私人信息的注意事项）

根据功能和相机设置而定，重要信息可能会记录在相机和/或存储卡上。
在将相机和/或存储卡出借、转让给他人或丢弃之前，请务必阅读以下内容，并确保您已完成相关程序。

有关将相机出借、转让给他人或丢弃的注意事项

在将相机出借、转让给他人或丢弃之前，请务必执行以下操作以保护私人信息。

- 选择MENU → （设置） → [重置/保存设置] → [出厂重置] → [初始化]。

有关使用云服务的注意事项（Creators' Cloud）

在将相机出借或转让之前，请确保相机关联信息和上传设置正确，以防发生相机上的内容被上传至不相关的第三方的Creators' Cloud等损失。如果设置不正确，请务必执行以下操作。

- 如果要转让或出借相机：对相机进行初始化或者在相机上取消与Creators' Cloud的关联。此外，还要在Creators' Cloud中取消相机关联。
- 如果别人要将相机转让给你或者你要借别人的相机：对相机进行初始化或者在相机上取消与Creators' Cloud的关联。

请注意，Creators' Cloud可能只在特定国家和地区可用。

有关将存储卡出借、转让给他人或丢弃的注意事项

在相机或电脑上执行[格式化]或[删除]可能无法彻底删除存储卡上的数据。在将存储卡出借或转让给他人之前，建议您使用数据删除软件彻底删除存储卡上的所有数据。丢弃存储卡时，建议您物理销毁它。

有关网络功能的注意事项

在使用网络功能时，根据使用环境而定，网络上的不相关第三方可能会访问相机。例如，在连接了其他网络设备或不经允许就可连接的网络环境中，可能会发生对相机的未授权访问。对于因连接上述网络环境导致的任何损失或损坏，Sony不承担责任。

有关位置信息的注意事项

如果您在互联网上上传和共享使用本相机拍摄的静止影像或动态影像，而位置信息又与专用智能手机应用程序相关联，则您可能会意外将位置信息泄露给第三方。为了防止第三方获得您的位置信息，请停用专用应用程序的[位置信息关联]功能。

有关版权的警告

电视节目、电影、录像带和其他素材可能有版权。未经授权录制此类素材可能会违反版权法的规定。

相关主题

- [创建一个Creators' Cloud帐户并将相机关联至该帐户（云连接）](#)
- [显示云端连接信息（云信息）](#)

有关电池和电池充电的注意事项

电池使用须知

- 请务必只使用纯正Sony品牌电池。
- 在某些操作或环境条件下，可能不会显示正确的剩余电池指示。
- 请勿让电池沾水。电池不防水。
- 请勿将电池放置在极其炎热的场所，例如汽车中或直射阳光下。

有关更换电池的注意事项

- 第一次使用本产品前，请给电池（附件）充电。
- 即使不使用电池，已充电的电池也会一点点地放电。每次使用本产品之前，请给电池充电，以免错过任何拍摄影像的机会。
- 请勿给本产品指定电池以外的电池充电。否则可能会导致漏液、过热、爆炸、触电、烫伤或受伤。
- 使用全新的电池或长时间没有用过的电池时，为电池充电时，充电指示灯（CHARGE）可能会快速闪烁。如果发生这种情况，取出电池，然后将其重新插入以重新进行充电。
- 建议您在10°C至30°C的环境温度下给电池充电。在该温度范围外，可能无法正确地给电池充电。
- 不保证所有外部电源都能正常使用。
- 充电结束后，从墙壁插座拔下电源适配器或从相机上拔下USB连接线。否则可能会导致电池寿命缩短。
- 如果电池已充满电或接近充满电，请不要不使用就连续或重复给电池充电。这样做可能会导致电池性能降低。
- 充电期间如果本产品的充电指示灯闪烁，请取出充电中的电池，然后将同一电池重新牢固地插入本产品。如果充电指示灯再次闪烁，可能表示不良电池或插入了指定类型以外的电池。请检查电池是否为指定类型。
如果电池为指定类型，请取出电池，更换为新电池或其它电池，并检查新插入的电池是否正常充电。如果新插入的电池正常充电，则之前插入的电池可能有故障。
- 如果在对相机内部的电池充电时，充电灯闪烁，这表明充电已暂停并处于待机状态。当温度超出推荐工作温度范围时，充电自动停止并进入待机状态。当温度恢复到适当范围内时，充电会恢复并且充电指示灯会再次点亮。

剩余电池指示

- 画面上出现剩余电池指示。显示正确的剩余电池指示大约需要1分钟。
- 在某些操作或环境条件下，可能不会显示正确的剩余电池指示。
- 如果画面上不出现剩余电池指示，按DISP（显示设置）按钮予以显示。

有效地使用电池

- 在低温环境下电池的性能会降低。因此，在寒冷的场所，电池的使用时间会缩短。为了能够确保较长时间地使用电池，建议将电池放入贴身口袋里保暖，并在即将开始拍摄之前插入本产品。如果口袋里有钥匙等任何金属物品，请小心造成短路。
- 如果频繁使用闪光灯或连拍功能、频繁设定电源的开/关或将显示屏设定为非常明亮，电池消耗会很快。
- 建议准备备用电池，并在实际拍摄之前进行试拍。
- 如果电池的端子脏污，可能无法打开本产品或可能无法正确地给电池充电。这种情况下，用软布或棉棒轻轻擦掉所有灰尘以清洁电池。

如何存放电池

为了保持电池的功能，存放前，请至少每年给电池进行一次充电，然后在本相机上完全用尽电量。从相机中取出电池后，请将其存放在阴凉、干燥的地方。

关于电池寿命

- 电池寿命是有限的。如果反复使用同一电池或长时间使用同一电池，电池容量会逐渐降低。如果电池的可利用时间明显缩短，大概是更换新电池的时候了。
- 根据每个电池的存放方法、工作条件以及使用环境的不同，其寿命会有所不同。

TP1001497550

5-061-838-91(1) Copyright 2024 Sony Corporation

有关存储卡的注意事项

- 如果显示屏上显示  (过热警告图标)，请勿立即从相机中取出存储卡。而应该在关闭相机之后等待片刻，然后再取出存储卡。如果您在存储卡温度很高的时候接触它，可能会使其掉落，从而导致存储卡损坏。在取出存储卡时，请务必小心。
- 如果长期反复拍摄和删除影像，存储卡内的文件数据可能会发生碎片化 (Fragmentation)，动态影像录制可能会在拍摄中途停止。如果发生这种情况，将影像保存到电脑或其他存储位置，然后用本相机执行 [格式化]。
- 在存取指示灯点亮期间，请勿取出电池或存储卡、拔下USB连接线或关闭相机电源。这可能会导致存储卡上的数据损坏。
- 为了保护数据请务必备份。
- 不保证所有存储卡正常工作。
- 当使用USB连接线连接时，无法在不兼容exFAT的电脑或AV设备上导入或播放记录在SDXC存储卡上的影像。将设备连接到本相机之前，请确保设备与exFAT兼容。如果将您的相机连接到不兼容设备，可能会提示您格式化存储卡。切勿遵照该提示格式化存储卡，否则会删除存储卡上的所有数据。
(exFAT是SDXC存储卡上采用的文件系统。)
- 请勿让存储卡沾水。
- 请勿敲击、弯折或掉落存储卡。
- 请勿在下列条件下使用或存放存储卡：
 - 诸如停放在太阳下的汽车内等高温场所
 - 受直射阳光照射的场所
 - 潮湿场所或有腐蚀性物质的场所
- 如果在有强磁场的区域附近，或在受静电或电气噪音影响的场所使用存储卡，存储卡上的数据可能会损坏。
- 请勿用手或金属物品接触存储卡的端子部分。
- 请勿将存储卡放在儿童能接触到的地方。他们可能会误将其吞下。
- 请勿拆卸或改造存储卡。
- 刚刚经过长时间使用后存储卡可能会较热。请小心操作。
- 不保证能够在本产品上使用以电脑格式化的存储卡。务必使用本产品对存储卡进行格式化。
- 数据读取/写入速度会因存储卡和所用设备的组合而有所不同。
- 在存储卡上的备注空间书写时，请勿用力按压。
- 请勿在存储卡本身或存储卡适配器上粘贴标签。可能无法取出存储卡。
- 如果SD存储卡的写保护开关或删除保护开关设在LOCK位置，则无法记录或删除影像。这种情况下，请将开关设在记录位置。
- 要在本产品上使用microSD存储卡时：
 - 请务必将存储卡插入专用的适配器。如果未使用存储卡适配器就将存储卡插入本产品，可能无法将其从本产品中取出。
 - 将存储卡插入存储卡适配器时，请务必以正确的朝向插入存储卡，然后将其一直插到底。如果没有正确地插入存储卡，可能会导致故障。

相关主题

- [格式化](#)

可更换镜头数码相机
ZV-E10M2

清洁影像传感器

如果灰尘或碎屑进入相机内部并粘附于影像传感器（该部分将光转换为电信号）的表面，根据拍摄环境，灰尘或碎屑有可能显示为影像上的黑点。如果发生这种情况，请按照以下步骤快速清洁影像传感器。

- 1 关闭相机。
- 2 取下镜头。
- 3 用市售的气吹清洁影像传感器表面和周围区域。
 - 略微面朝下地握持相机，以便让灰尘落下来。

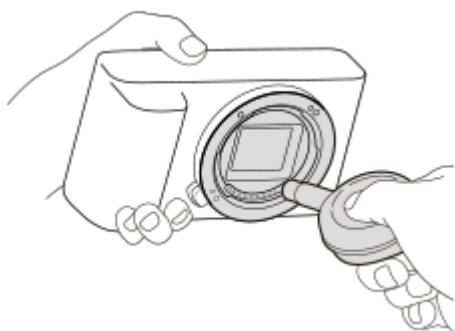

- 4 安装镜头。

提示

- 有关查看影像传感器上灰尘量的方法，以及有关清洁方法的更多详情，请参阅以下网址。
<https://support.d-imaging.sony.co.jp/www/support/ilc/sensor/index.php>

注意

- 由于喷雾式气吹可能会将水滴散落在相机内部，因此请勿使用。
- 请勿将气吹的尖端伸入镜头卡口区域内部的空穴，以免气吹的尖端接触到影像传感器。
- 用气吹清洁影像传感器时，请勿过强地吹。如果过强地吹传感器，本产品的内部可能会受损。
- 按照说明清洁本产品后仍然有灰尘残留时，请向服务处洽询。

相关主题

- [安装/取下镜头](#)

TP1001690328

可更换镜头数码相机
ZV-E10M2

关于清洁

清洁镜头

- 请勿使用含有有机溶剂（诸如稀释剂、汽油等）的清洁剂。
- 当清洁镜头的表面时，请使用市售的气吹清除灰尘。对于粘在镜头表面的灰尘，可以用蘸少许镜头清洁剂的软布或纸巾将其擦去。从中心向外侧以螺旋状擦拭。请勿直接向镜头表面喷洒镜头清洁剂。

清洁相机机身

请勿触摸镜头接点等位于镜头卡口内侧的本产品的零件。要清洁镜头卡口内部时，请用市售的气吹*吹掉所有灰尘。

* 请勿使用喷雾式气吹，否则可能会导致故障。

清洁本产品表面

用蘸少许水的软布清洁本产品的表面，然后用干布擦拭表面。为了防止损坏涂层或外壳：

- 请勿让本产品沾上化学产品，如稀释剂、汽油、酒精、一次性擦布、驱虫剂、防晒霜或杀虫剂等。
- 手上沾有上述物品时请勿触摸本产品。
- 请勿让本产品与橡胶或乙烯基长时间接触。

清洁显示屏

- 如果用纸巾等用力擦拭显示屏，可能会划伤显示屏。
- 显示屏上粘有指纹或灰尘而变脏时，请轻轻擦去表面的灰尘，然后用软布等将显示屏擦拭干净。

TP1001497597

可更换镜头数码相机
ZV-E10M2

检查相机和附件

括号中的数字表示件数。

- 相机 (1)
- NP-FZ100 锂离子电池组 (1)



- 挡风罩 (1) (安装在挡风罩适配器上)



- 挡风罩适配器 (1)
- 肩带 (1)

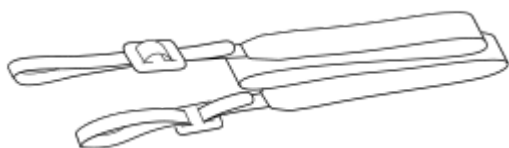

- 机身盖 (1) (安装在相机上) 仅适用于ZV-E10M2



- 入门指南 (1)
- 参考指南 (1)

注意

- 配件可能因国家或地区而异。有关配件的详细信息，请查看入门指南。

TP1001535976

正面

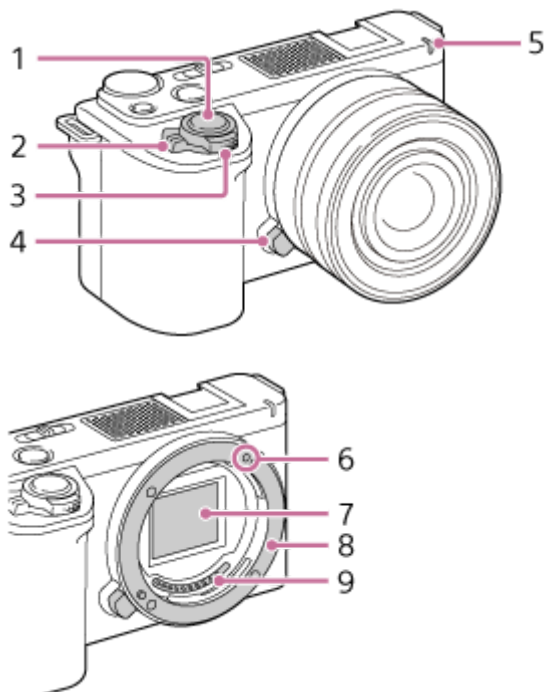

1. 快门按钮
2. ON/OFF (电源) 开关
3. 用于拍摄: W/T (变焦) 杆
用于观看:  (索引) 杆/播放变焦杆
4. 镜头释放按钮
5. 自拍定时指示灯/录制指示灯
6. 安装标记
7. 影像传感器*
8. 卡口
9. 镜头接点*

* 请不要直接接触这些部件。

相关主题

- [背面](#)
- [顶部](#)
- [侧面](#)
- [底部](#)

背面

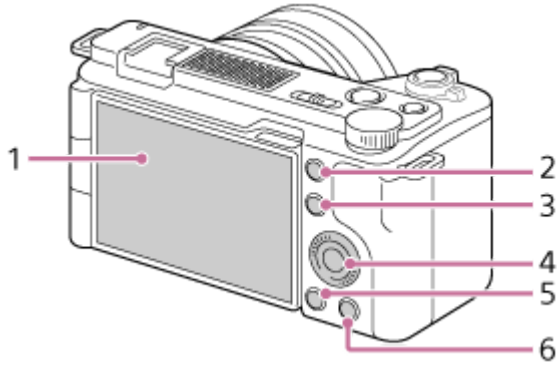

1. 显示屏/触摸面板

可以将显示屏调整到容易观看的角度并从任何位置拍摄。

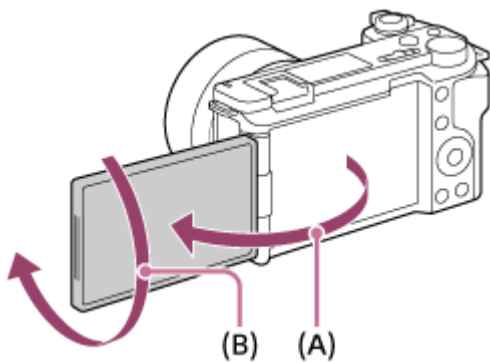

(A) : 约176°

(B) : 约270°

- 根据您所使用的三脚架的类型，可能无法调节显示屏的角度。这种情况下，请将三脚架的螺丝松开一次以调节显示屏的角度。
- 在打开、闭合或旋转显示屏，请勿用力过猛。这样做可能会导致故障。

2. MENU按钮

3. 拍摄时：Fn（功能）按钮

查看时：📱（发送到智能手机）按钮

通过按此按钮可以显示用于将影像传输到智能手机的画面。

4. 控制拨轮

5. 🎬（播放）按钮

6. 拍摄时：📺（产品展示设定）按钮

观看时：🗑️（删除）按钮

相关主题

- [正面](#)
- [顶部](#)
- [侧面](#)

顶部

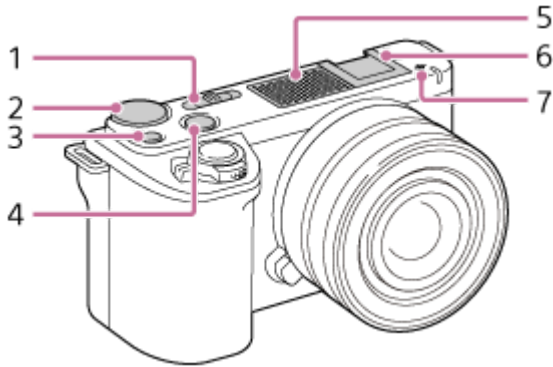



1. 静止影像/动态影像/S&Q开关
2. 控制转盘
3. C1按钮（自定义按钮1） / （切换背景散焦）按钮
4. MOVIE（动态影像）按钮
5. 内置麦克风

拍摄动态影像时，请勿遮盖此部件。这样做可能会产生噪音或降低音量。

6. 多接口热靴*

某些附件可能无法完全插入，导致其从多接口热靴后部露出。但是，当附件接触到插座的前端底部时，连接就已完成。

7.  影像传感器位置标记

- 影像传感器是将光转换成电信号用的传感器。影像传感器的位置由 （影像传感器位置标记）表示。当测量本相机与被摄体之间的确切距离时，请参考水平线的位置。

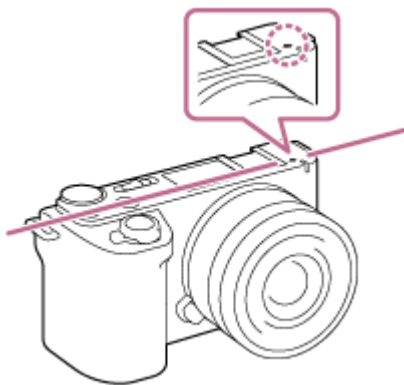

- 如果被摄体距离小于镜头的最短拍摄距离，则无法确认对焦。请确保在被摄体和本相机之间有足够的距离。

* 有关多接口热靴的兼容附件的详情，请访问Sony网站或向Sony经销商或当地授权的Sony服务处咨询。也可以使用用于附件插座的附件。使用其他厂商的附件时不保证能够正常操作。

使用挡风罩（附件）

使用挡风罩可降低录制动态影像期间内置麦克风所拾取的风噪声。
在多接口热靴上安装挡风罩。

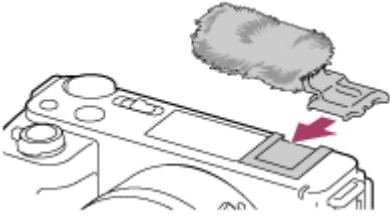

注意

- 在安装挡风罩时，确保挡风罩不会卡在多接口热靴里面。
- 在安装镜头时，确保挡风罩不会卡在镜头卡口里面。

相关主题

- [正面](#)
- [背面](#)
- [侧面](#)
- [底部](#)

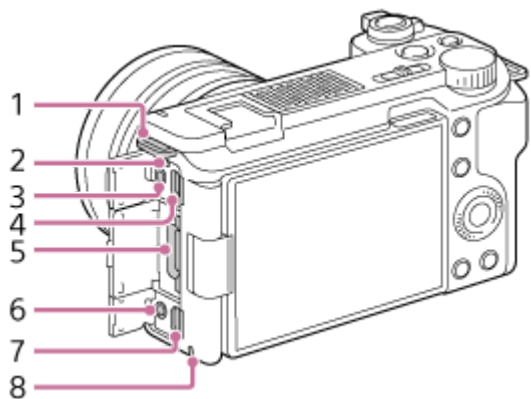

TP1001542900

侧面

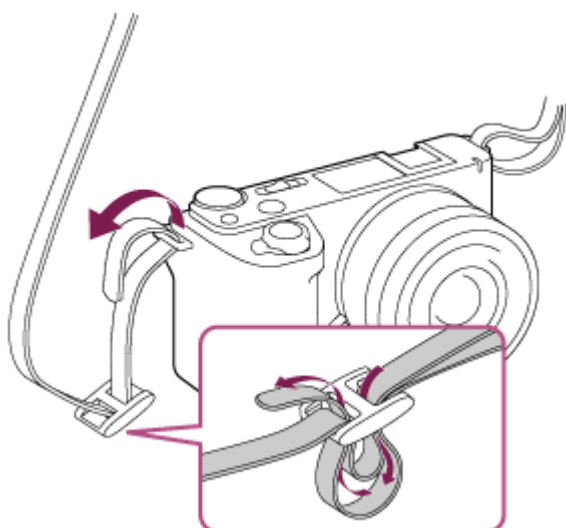

1. 肩带用挂钩
将带子的两端安装到相机。



2. 充电指示灯
3.  (麦克风) 接口
连接了外接麦克风时，内置麦克风会自动关闭。如果外接麦克风是插入式电源类型，相机会为麦克风供电。
4. USB Type-C接口
5. 存储卡插槽
6.  (耳机) 接口
7. HDMI微型插孔
8. 存取指示灯

相关主题

- [正面](#)
- [背面](#)
- [顶部](#)
- [底部](#)

底部

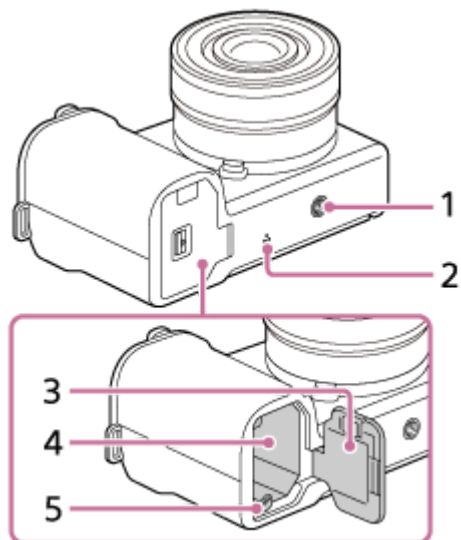

1. 三脚架安装孔

支持1/4-20 UNC螺丝

请使用螺丝长度小于5.5 mm的三脚架。否则，您无法牢固地固定本相机，并可能会损坏本相机。

2. 扬声器

3. 电池盖

4. 电池插槽

5. 锁定杆

相关主题

- [正面](#)
- [背面](#)
- [顶部](#)
- [侧面](#)

显示屏上显示的基本图标

本节介绍了当拍摄模式设为 **P**（程序自动）时的画面显示。

- 以下是当 [DISP(画面显示)设置] 设为 [显示全部信息] 且触摸功能图标被隐藏时的显示示例。
- 显示的内容及位置仅为参考，可能与实际显示有所不同。根据相机设置而定，可能会不显示某些图标。
- 若需了解如何显示/隐藏触摸功能图标以及触摸功能图标显示的示例，请参阅“[触摸功能图标](#)”。

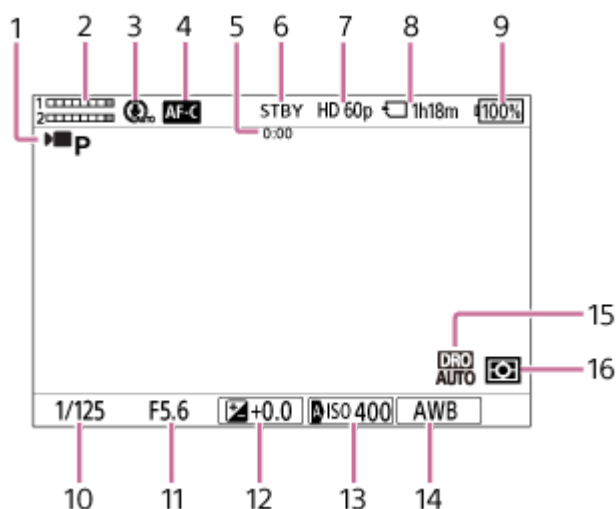

在动态影像拍摄期间



竖持相机时的显示



1. [照相模式] 设为 [程序自动] 。
2. 音频电平
3. [麦克风指向性] 设为 [自动] 。
4. [对焦模式] 设为 [连续AF] 。
5. 动态影像的实际拍摄时间
6. 相机处在拍摄待机模式下。
7. [文件格式] 设为 [XAVC S HD] 并且 [记录帧速率] 设为 [60p] 。
8. 存储卡上可记录的动态影像时间
9. 剩余电池电量
10. 快门速度





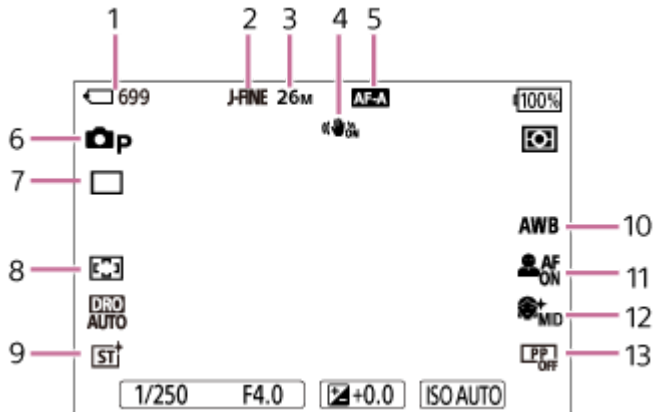



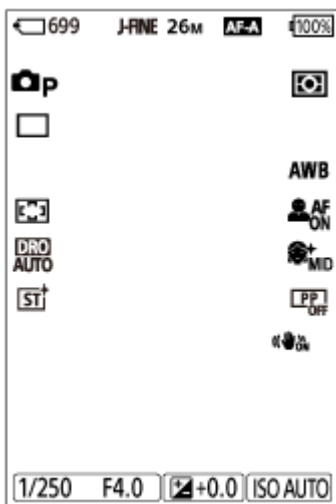

11. 光圈值
12. 曝光补偿
13. [ ISO] 设为 [ISO AUTO]。（显示相机自动设定的ISO值。）
14. [ 白平衡模式] 设为 [自动]。
15. 选择了 [动态范围优化: 自动]。
16. [ 测光模式] 设为 [多重]。

在静止影像拍摄期间



竖持相机时的显示



1. 在存储卡上可记录的静止影像数
2. [JPEG/HEIF切换] 设为 [JPEG]。 [JPEG影像质量] 设为 [精细]。
3. [JPEG影像尺寸] 设为 [L: 26M]。
4. [ SteadyShot] 设为 [开]。
5. [ 对焦模式] 设为 [自动AF]。
6. [ 照相模式] 设为 [程序自动]。
7. [拍摄模式] 设为 [单张拍摄]。
8. [ 对焦区域] 设为 [广域]。
9. [ 创意外观] 设为 [ST]。
10. [ 白平衡模式] 设为 [自动]。
11. [ AF中的被摄体识别] 设为 [开] 并且 [ 识别目标] 设为 [人]。
12. [ 美肤效果] 设为 [开: 中]。
13. [ 图片配置文件] 设为 [关]。

相关主题

- [触摸功能图标](#)
- [动态影像拍摄画面上的图标列表](#)
- [静止影像拍摄画面上的图标列表](#)

可更换镜头数码相机
ZV-E10M2

触摸功能图标

某些功能带有触摸操作的图标（触摸功能图标）。通过触摸这些图标可执行功能或更改功能的设置。

使用触摸功能图标的设置

预先通过MENU→（设置）→[触摸操作] 进行如下设置：

- [触摸操作]：[开]
- [拍摄画面]：
 - 将 [拍摄画面] 设为 [开]。
 - [右划] 或 [左划] →所需设置。

显示/隐藏触摸功能图标

在拍摄待机画面上向右或向左滑动。根据 [拍摄画面] 下的 [右划] 和 [左划] 的设置，触摸功能图标将出现在画面的左侧和右侧。

若要隐藏触摸功能图标，请按照与使图标出现时相反的滑动方向在屏幕上滑动。

触摸功能图标显示示例和各图标的功能

当将图标设为同时出现在左右两侧时的显示示例。

在动态影像拍摄期间

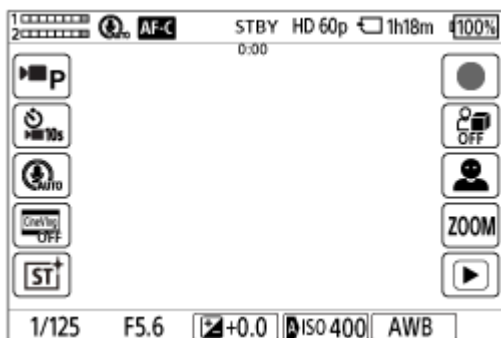

图标在左侧：▶■ 照相模式、▶■ 自拍定时、麦克风指向性选择、电影感Vlog设置、 创意外观*

图标在右侧：开始录制动态影像、 产品展示设定、识别目标切换、阶梯变焦、切换到播放画面**

* 当拍摄模式设为 [智能自动] 时，图标将变为 （影像调整）设置图标。

** 在动态影像拍摄期间，将显示Shot Mark按钮，以便为正在录制的动态影像设定Shot Mark。

在静止影像拍摄期间

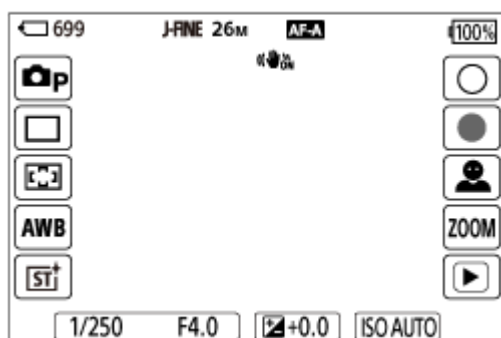



图标在左侧： 照相模式、 拍摄模式、 对焦区域、 白平衡模式、 创意外观*

图标在右侧：拍摄静止影像、开始录制动态影像、识别目标切换、阶梯变焦、切换到播放画面**

* 当照相模式设为 [智能自动] 或 [场景选择] 时，图标将变为  (影像调整) 设置图标。

** 即使在静止影像照相模式下拍摄动态影像期间，也会显示shot mark按钮，以便为正在录制的动态影像设定Shot Mark。

提示

- 当MENU→ (设置) → [触摸操作] → [播放画面] 设为 [开] 时，播放画面上将始终显示触摸功能图标。
- 当将MENU→ (设置) → [触摸操作] → [拍摄画面] → [显示屏翻转时的图标] 设为 [翻转] 时，可设定当显示屏翻转时是否切换拍摄画面上的左右图标。

相关主题

- [拍摄静止影像 \(智能自动\)](#)
- [拍摄动态影像 \(智能自动\)](#)
- [拍摄画面](#)
- [照相模式 \(静止影像\) /照相模式 \(动态影像\) /照相模式 \(S&Q/延时动态影像\)](#)
- [自拍定时 \(动态影像\)](#)
- [麦克风指向性](#)
- [电影感Vlog设置](#)
- [创意外观 \(静止影像/动态影像\)](#)
- [在自动模式下调整影像 \(我的影像风格\)](#)
- [产品展示设定](#)
- [识别目标 \(静止影像/动态影像\)](#)
- [阶梯变焦放大倍率 \(静止影像/动态影像\)](#)
- [播放动态影像](#)
- [拍摄模式](#)
- [选择对焦区域 \(对焦区域\)](#)
- [白平衡模式 \(静止影像/动态影像\)](#)
- [播放静止影像](#)

TP1001542586

可更换镜头数码相机
ZV-E10M2

E PZ 16–50mm F3.5–5.6 OSS II (电动变焦)

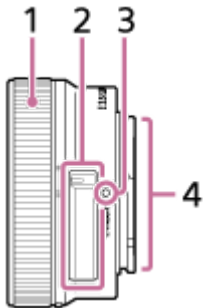

1. 变焦/对焦环
2. 变焦杆
3. 安装标记
4. 镜头接点*

* 请勿直接触摸此部件。

规格

焦距：16 mm–50 mm

35 mm格式等效焦距^{*1}：24 mm–75 mm

镜头组–镜片数：8组9片

视角^{*1}：83°–32°

最小焦距^{*2}：0.25 m–0.3 m

最大放大倍数：0.215×

最小光圈：f/22–f/36

滤镜直径：40.5 mm

尺寸（最大直径×高度）：约66 mm×31.3 mm

重量：约107 g

SteadyShot：可用

^{*1} 35 mm格式等效焦距和视角的值基于配备APS-C尺寸影像传感器的数码相机。

^{*2} 最短焦距是指从影像传感器到被摄体的最短距离。

附件

镜头（1）、镜头盖（1）

注意

- 只有镜头套装型号才附带此镜头。镜头套装型号在各国家和地区的发售状态可能有所不同。

可更换镜头数码相机
ZV-E10M2

E 55-210 mm F4.5-6.3 OSS

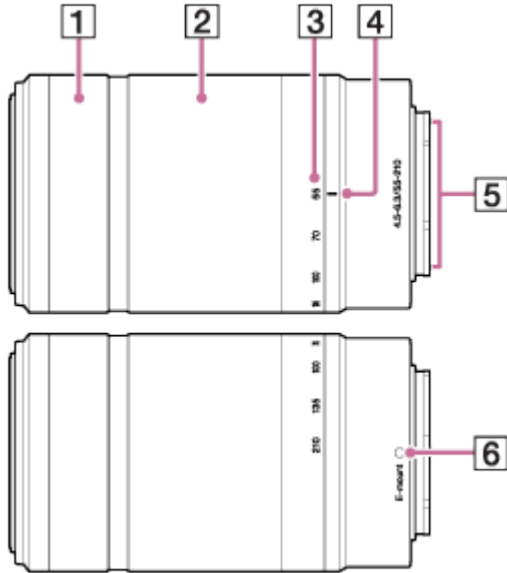

1. 对焦环
2. 变焦环
3. 焦距刻度
4. 焦距标记
5. 镜头接点*
6. 安装标记

* 请勿直接触摸此部件。

规格

焦距：55 mm–210 mm

35 mm等效焦距^{*1}：82.5 mm–315 mm

镜头组–镜片数：9组13片

视角^{*1}：28.2°–7.8°

最小焦距^{*2}：1.0 m

最大放大倍数：0.225×

最小光圈：f/22–f/32

滤镜直径：49 mm

尺寸（最大直径×高度）：约63.8 mm×108 mm

质量：约345 g

SteadyShot：可用

^{*1} 35 mm格式等效焦距值和视角基于配备APS-C尺寸影像传感器的数码相机。

^{*2} 最小焦距是指从影像传感器到被摄体的最短距离。

附件

镜头（1）、镜头盖（1）、镜头后盖（1）和镜头遮光罩（1）

注意

- 只有镜头套装型号才附带此镜头。镜头套装型号在各国家和地区的发售状态可能有所不同。

TP1001535786

5-061-838-91(1) Copyright 2024 Sony Corporation

可更换镜头数码相机
ZV-E10M2

触摸面板

通过触摸显示屏，您可直观地执行各种操作，例如在拍摄画面上对焦，以及操作播放画面。

拍摄画面上的触摸操作

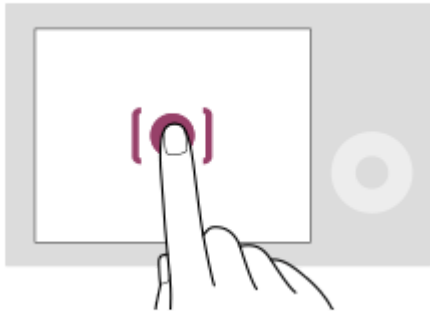

触摸显示屏以指定对焦区域（触碰对焦）。

触摸显示屏上的被摄体以使用触摸跟踪功能（触碰跟踪）。

您也可只触摸屏幕上的被摄体对其进行对焦并拍摄影像（触屏快门）。

在触摸屏幕上的被摄体时，相机会根据被摄体自动调节亮度（触屏AE）。[触屏AE] 也可与 [触碰对焦]、[触碰跟踪] 或 [触屏快门] 组合使用。

有关如何切换触摸操作所启用功能的信息，请参阅“[拍摄画面](#)”。

播放画面上的触摸操作

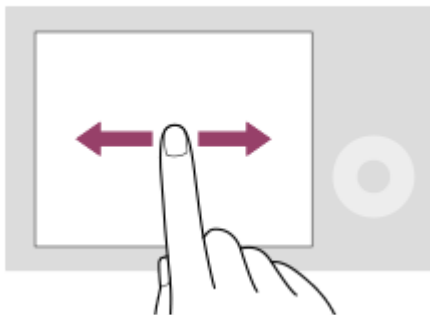

在播放单张影像时，在屏幕上向左或向右滑动可移动至上一张或下一张影像。

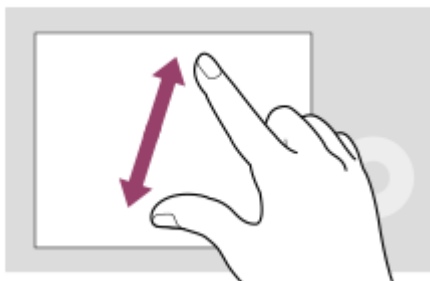

在播放单张影像时，通过在屏幕上将两根手指向外分开（放大）或向内并拢（缩小）即可放大或缩小显示的影像。

- 也可双扣显示屏以放大静止影像，或者退出放大的影像。
- 在播放动态影像时，可使用触摸操作来开始或暂停播放。

提示

- 也可通过触摸屏幕底部的指示来操作相机（在 [智能自动] 模式下时除外）。

- 可通过在拍摄画面或播放画面上快速上划来打开功能菜单。可通过在拍摄画面上快速向左和向右滑动来显示和隐藏屏幕左侧和右侧显示的功能图标。
- 可在 [拍摄画面]、[播放画面] 和 [菜单界面] 下设定是否启用触摸操作以及配置详细设置。

相关主题

- [触摸操作](#)
- [拍摄画面](#)
- [播放画面](#)
- [菜单界面](#)
- [触摸功能图标](#)
- [使用触摸操作进行对焦 \(触碰对焦\)](#)
- [通过触摸操作开始跟踪 \(触碰跟踪\)](#)
- [使用触摸操作进行拍摄 \(触屏快门\)](#)
- [使用触摸操作调节曝光 \(触屏AE\)](#)

TP1001537250

可更换镜头数码相机
ZV-E10M2

触摸功能图标

某些功能带有触摸操作的图标（触摸功能图标）。通过触摸这些图标可执行功能或更改功能的设置。

使用触摸功能图标的设置

预先通过MENU→（设置）→[触摸操作] 进行如下设置：

- [触摸操作]：[开]
- [拍摄画面]：
 - 将 [拍摄画面] 设为 [开]。
 - [右划] 或 [左划] →所需设置。

显示/隐藏触摸功能图标

在拍摄待机画面上向右或向左滑动。根据 [拍摄画面] 下的 [右划] 和 [左划] 的设置，触摸功能图标将出现在画面的左侧和右侧。

若要隐藏触摸功能图标，请按照与使图标出现时相反的滑动方向在屏幕上滑动。

触摸功能图标显示示例和各图标的功能

当将图标设为同时出现在左右两侧时的显示示例。

在动态影像拍摄期间

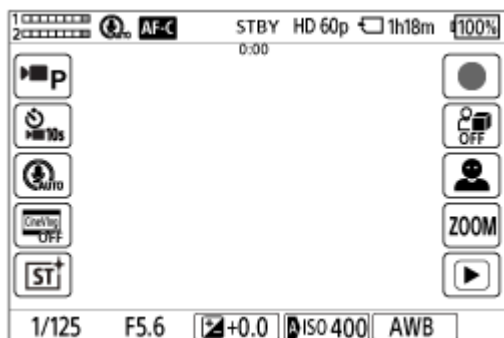

图标在左侧：▶■ 照相模式、▶■ 自拍定时、麦克风指向性选择、电影感Vlog设置、 创意外观*

图标在右侧：开始录制动态影像、 产品展示设定、识别目标切换、阶梯变焦、切换到播放画面**

* 当拍摄模式设为 [智能自动] 时，图标将变为 （影像调整）设置图标。

** 在动态影像拍摄期间，将显示Shot Mark按钮，以便为正在录制的动态影像设定Shot Mark。

在静止影像拍摄期间

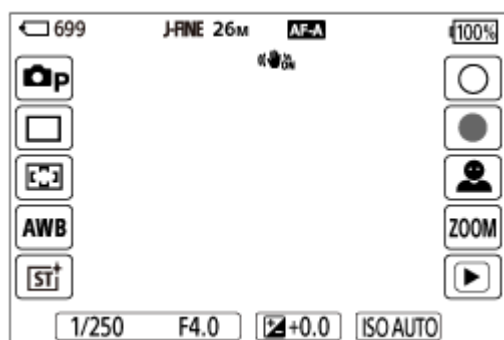



图标在左侧： 照相模式、 拍摄模式、 对焦区域、 白平衡模式、 创意外观*

图标在右侧：拍摄静止影像、开始录制动态影像、识别目标切换、阶梯变焦、切换到播放画面**

* 当照相模式设为 [智能自动] 或 [场景选择] 时，图标将变为  (影像调整) 设置图标。

** 即使在静止影像照相模式下拍摄动态影像期间，也会显示shot mark按钮，以便为正在录制的动态影像设定Shot Mark。

提示

- 当MENU→ (设置) → [触摸操作] → [播放画面] 设为 [开] 时，播放画面上将始终显示触摸功能图标。
- 当将MENU→ (设置) → [触摸操作] → [拍摄画面] → [显示屏翻转时的图标] 设为 [翻转] 时，可设定当显示屏翻转时是否切换拍摄画面上的左右图标。

相关主题







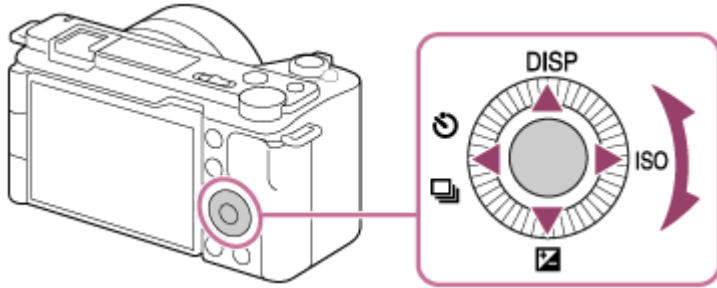

- [拍摄静止影像 \(智能自动\)](#)
- [拍摄动态影像 \(智能自动\)](#)
- [拍摄画面](#)
- [照相模式 \(静止影像\) /照相模式 \(动态影像\) /照相模式 \(S&Q/延时动态影像\)](#)
- [自拍定时 \(动态影像\)](#)
- [麦克风指向性](#)
- [电影感Vlog设置](#)
- [创意外观 \(静止影像/动态影像\)](#)
- [在自动模式下调整影像 \(我的影像风格\)](#)
- [产品展示设定](#)
- [识别目标 \(静止影像/动态影像\)](#)
- [阶梯变焦放大倍率 \(静止影像/动态影像\)](#)
- [播放动态影像](#)
- [拍摄模式](#)
- [选择对焦区域 \(对焦区域\)](#)
- [白平衡模式 \(静止影像/动态影像\)](#)
- [播放静止影像](#)

TP1001542586

控制拨轮

在菜单画面或在按下Fn按钮后显示的画面上，可通过转动控制拨轮或按控制拨轮的上/下/左/右侧移动选择框。当按控制拨轮的中央时，将确定选择。



- 控制拨轮的上/下/左/右侧分配了DISP（显示设置）、（ 曝光补偿）、/（ 自拍定时/拍摄模式）和ISO（ ISO）功能。此外，还可以为控制拨轮的左/右/下侧和中央、以及控制拨轮的旋转分配所选功能。
- 播放期间，通过按控制拨轮的右/左侧或通过转动控制拨轮可显示下一张/上一张影像。
- 在竖屏显示期间，控制拨轮的上/下/左/右侧的移动方向也会旋转以匹配显示屏方向，从而实现直观的操作。在竖屏显示期间，使用 [ 自定义键/转盘设置] 或 [ 自定义键/转盘设置] 分配给控制拨轮上/下/左/右侧的功能不会旋转。

相关主题

- [将常用功能分配到按钮和转盘（自定义键/转盘设置）](#)
- [暂时更改转盘的功能（我的转盘设置）](#)
- [竖屏显示](#)

TP1001532542

可更换镜头数码相机
ZV-E10M2

静止影像/动态影像/S&Q开关

可使用静止影像/动态影像/S&Q开关选择照相模式。

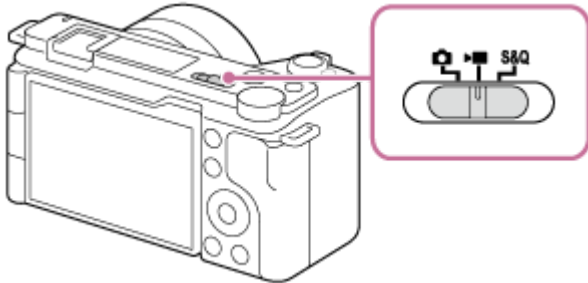

使用静止影像/动态影像/S&Q开关可选择静止影像照相模式、动态影像拍摄模式或慢动作/快动作录制模式等照相模式。

提示

- 菜单画面的 [拍摄]、[曝光/颜色] 和 [对焦] 选项卡上显示的菜单项目因照相模式（静止影像/动态影像/S&Q）而异。在调节这些设置之前，使用静止影像/动态影像/S&Q开关选择所需的照相模式。
- 在拍摄延时动态影像时，将静止影像/动态影像/S&Q旋钮设为S&Q，并选择 [缩时摄影]。

相关主题

- [MENU按钮](#)
- [拍摄动态影像（智能自动）](#)
- [拍摄静止影像（智能自动）](#)
- [慢和快设置](#)
- [缩时摄影设置](#)

TP1001542732

可更换镜头数码相机
ZV-E10M2

MENU按钮

通过按MENU按钮可以显示菜单画面。您可更改与所有相机操作（包括拍摄和播放）相关的设置，也可在菜单画面上执行功能。

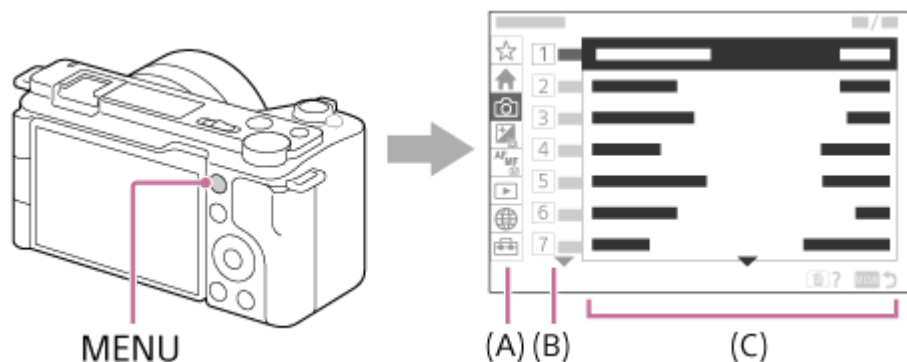

(A) 菜单选项卡

菜单选项卡按照使用场景分类，例如拍摄、播放、网络设置等。

(B) 菜单组

在每个选项卡上，菜单项目都按照功能进行分组。

分配给组的编号是选项卡上的序列号。请参照编号来确定所使用的组的位置。

(C) 菜单项目

选择想要设定或执行的功能。

提示

- 所选的选项卡或组的名称显示在画面上方。
- 当 [触摸操作] 设为 [开] 并且 [菜单界面] 设为 [开] 时，可在菜单画面上使用触摸操作。

菜单画面上的基本操作

1. 按MENU按钮显示菜单画面。
2. 按控制拨轮的上/下/左/右侧可在菜单树内移动，并找到所需的菜单项目。
 - 在静止影像照相模式和动态影像拍摄模式下显示的菜单项目有所不同。





- (A) 菜单选项卡
(B) 菜单组

(C) 菜单项目

3. 按控制拨轮的中央以选择菜单项目。
显示屏上将出现所选项目的设置画面或执行画面。
4. 选择参数或执行功能。
 - 如果您想要取消更改参数，请按MENU按钮返回上一个画面。
5. 按MENU按钮退出菜单画面。
将返回到拍摄画面或播放画面。

提示

- 在  (主) 选项卡上，可查看当前拍摄设置的列表。在选项卡上选择设置值以打开相应菜单项目并改变设置值。
- 可以通过使用 [ 自定义键/转盘设置] 或 [ 自定义键/转盘设置] 将 [MENU] 功能分配给自定义键，然后按该键来显示菜单画面。

静止影像/动态影像/S&Q开关和菜单画面之间的关系

[主]、[拍摄]、[曝光/颜色] 和 [对焦] 选项卡上显示的菜单组和菜单项目因静止影像/动态影像/S&Q开关的位置而异。

- 动态影像录制模式和慢动作/快动作照相模式下所显示的菜单组和菜单项目相同。

静止影像照相模式

- 显示用于拍摄静止影像的菜单项目。*

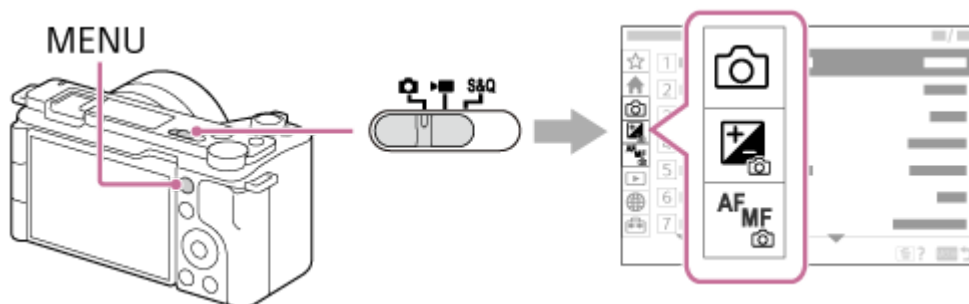





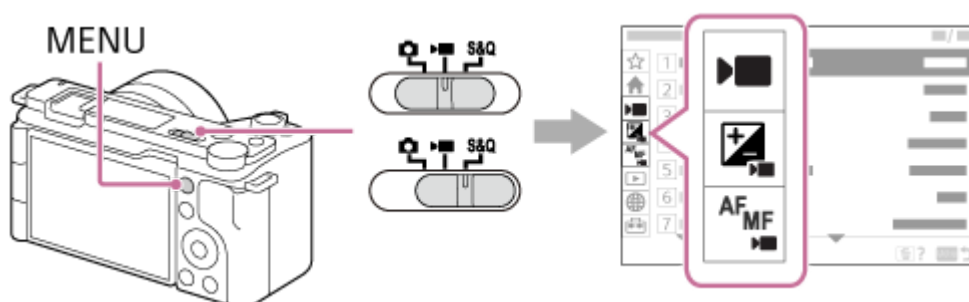

* 由于即使在静止影像照相模式下也可使用MOVIE (动态影像) 按钮录制动态影像，因此也会显示部分基本动态影像菜单项目。

动态影像录制模式/慢动作和快动作照相模式

- 显示用于拍摄动态影像的菜单项目。



“帮助指南”中使用的图标

-   S&Q : 在静止影像照相模式下显示的菜单项目
-   S&Q : 在动态影像录制模式和慢动作/快动作照相模式下显示的菜单项目
-   S&Q : 在静止影像照相模式、动态影像录制模式或慢动作/快动作照相模式中的任意一种模式下显示的菜单项目

相关主题

- [添加项目](#)
- [从我的菜单显示](#)
- [将常用功能分配到按钮和转盘（自定键/转盘设置）](#)
- [静止影像/动态影像/S&Q开关](#)
- [主菜单（拍摄设置列表）](#)

TP1001530231

5-061-838-91(1) Copyright 2024 Sony Corporation

可更换镜头数码相机
ZV-E10M2



主菜单（拍摄设置列表）

选择菜单画面上的 （主）选项卡以显示拍摄设置的列表。可在拍摄前确认设置，或为每个场景确认设置，也可在此画面上直接更改设置。

用于拍摄动态影像的主菜单

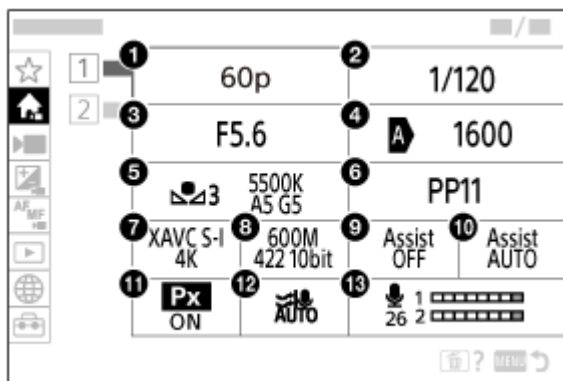
主 1



1. 记录帧速率/ **S&Q** 帧速率设置（当拍摄慢动作/快动作动态影像时） /  记录帧速率（当拍摄延时动态影像时）
2. 快门速度
3. 光圈
4. ISO
5. 白平衡模式
6. 图片配置文件
7.  文件格式
8. 记录设置/ **S&Q** 记录设置（当拍摄慢动作/快动作动态影像时） /  记录设置（当拍摄延时动态影像时）
9. Gamma显示辅助
10. Gamma显示辅助类型
11. **Px** Proxy录制
12. 减少风噪声
13. 录音音量

主 2

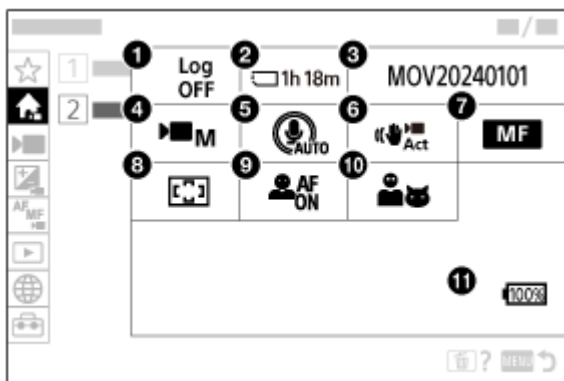

1. Log拍摄设置
2. 格式化
3. 文件设置
4. 照相模式
5. 麦克风指向性
6. SteadyShot
7. 对焦模式
8. 对焦区域
9. AF中的被摄体识别
10. 识别目标
11. 剩余电池电量

用于拍摄静止影像的主菜单

主 1

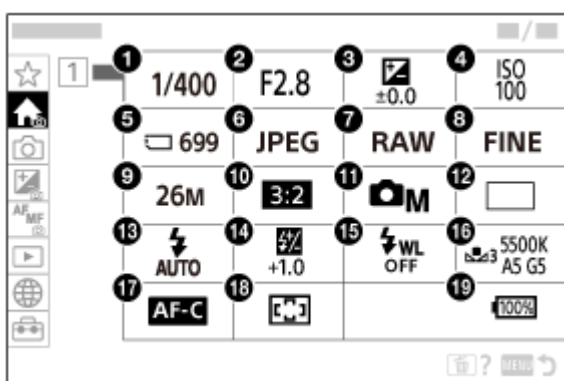

1. 快门速度 *
2. 光圈 *
3. 曝光补偿
4. ISO
5. 格式化
6. 文件格式

7. RAW文件类型
8. JPEG影像质量/HEIF影像质量
9. JPEG影像尺寸/HEIF影像尺寸
10. 纵横比
11.  照相模式
12. 拍摄模式
13. 闪光模式
14. 闪光补偿
15. 无线闪光灯
16. 白平衡模式
17. 对焦模式
18.  对焦区域
19. 剩余电池电量

* 当照相模式为 [程序自动] 时，快门速度和光圈值将显示在相同区域内。可通过选择区域来执行程序转换。

提示

- 如果使用自定义键设置将 [显示主菜单] 功能分配给所需的键，则按已分配的键也可打开主菜单。
- 当 [触摸操作] 设为 [开] 并且 [菜单界面] 设为 [开] 时，触摸主菜单上的图标可打开设置画面。

相关主题

- [MENU按钮](#)
- [将常用功能分配到按钮和转盘（自定键/转盘设置）](#)
- [触摸操作](#)
- [菜单界面](#)

TP1001542574

可更换镜头数码相机
ZV-E10M2

Fn (功能) 按钮

如果在拍摄或播放影像期间按Fn (功能) 按钮，画面上将出现包含常用功能的菜单 (功能菜单)，以便您快速调用功能。

功能菜单的示例

显示的项目因相机状态而异。

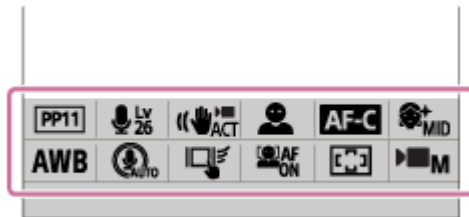

提示

- 使用 [Fn菜单设置] / [Fn菜单设置] 将拍摄静止影像、拍摄动态影像和播放影像时的常用功能分别注册到功能菜单。每个功能菜单上可注册12个功能。
- 当 [触摸操作] 设为 [开] 并且 [拍摄画面] / [播放画面] 设为 [开] 时，可在功能菜单画面上使用触摸操作。
- 当 [触摸操作] 设为 [开] 并且 [拍摄画面] / [播放画面] 设为 [开] 时，也可通过按住功能菜单中的图标来打开 [Fn菜单设置] / [Fn菜单设置]。
- 当 [拍摄画面] 下的 [上划] 设为 [打开Fn菜单] 时，可通过使用触摸操作 (将拍摄画面快速上划) 来显示功能菜单。当 [播放画面] 设为 [开] 时，可通过使用触摸操作 (将播放画面快速上划) 来显示功能菜单。
- 从功能菜单以外区域下划，或者触摸功能菜单以外的区域以关闭功能菜单。

1 按Fn (功能) 按钮。

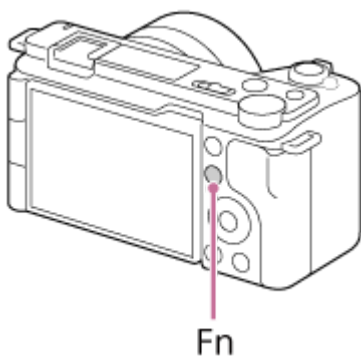

2 按控制拨轮的上/下/左/右侧选择要设定的功能。

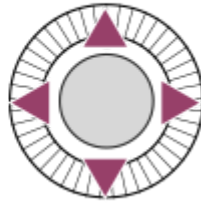

3 转动控制拨轮选择所需设置，然后按控制拨轮的中央。

- 有些功能可以用控制转盘进行微调。

4 按控制拨轮的中央。

要从专用设置画面调整设置时

选择所需功能的图标，然后按控制拨轮的中央。将会出现该功能的专用设置画面。按照操作介绍 (A) 调整设置。

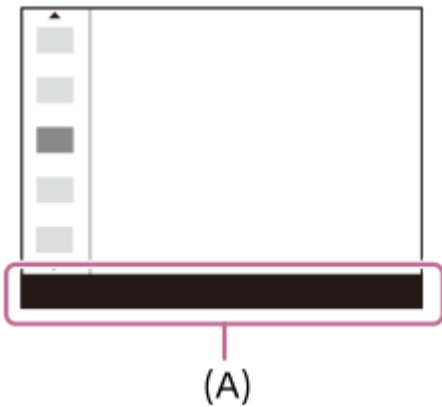

相关主题

- [Fn菜单设置 \(静止影像/动态影像\)](#)
- [Fn菜单设置 \(播放\)](#)
- [触摸操作](#)
- [拍摄画面](#)

TP1001497429



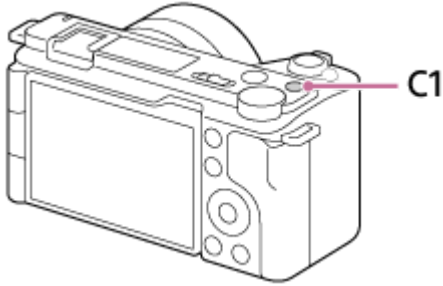

C (自定义) 按钮

如果预先将常用功能分配给了自定义按钮 (C1)，则在拍摄或播放期间，只需按该按钮即可快速调出那些功能。在默认状态下，已将推荐功能分配给了自定义按钮。



查看/更改自定义按钮的功能

按照以下步骤可确认当前已分配给各个自定义按钮的功能。

MENU →  (设置) → [操作自定义] → [ 自定义键/转盘设置]、[ 自定义键/转盘设置] 或 [ 自定义键设置]。

如果想要更改自定义按钮的功能，在选择自定义按钮时按控制拨轮的中央。将显示可分配给该按钮的功能。选择您所需的功能。

相关主题

- [将常用功能分配到按钮和转盘 \(自定义键/转盘设置\)](#)

TP1001537251

可更换镜头数码相机
ZV-E10M2

DISP (显示设置) 按钮

通过按DISP (显示设置) 按钮，您可在拍摄和播放期间更改屏幕上显示的内容。每次按下DISP按钮，显示都会发生切换。

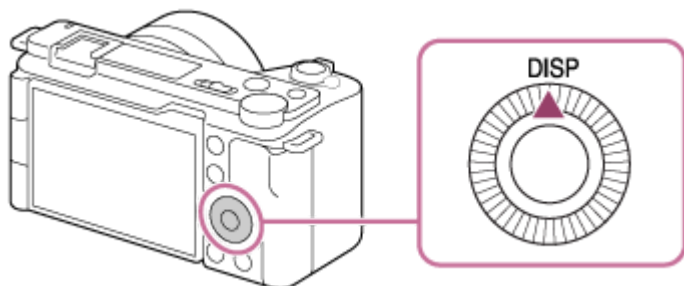

拍摄期间

显示全部信息 → 无显示信息 → 柱状图 → 数字水平量规 → 显示全部信息

拍摄动态影像时：



拍摄静止影像时：

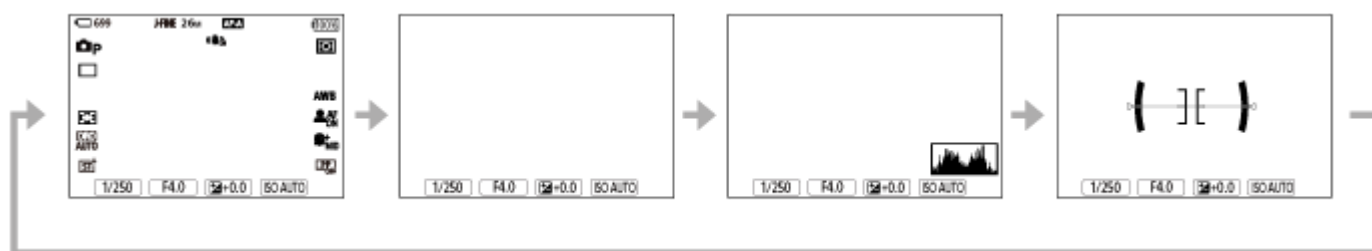

播放期间

显示信息 → 柱状图 → 无显示信息 → 显示信息

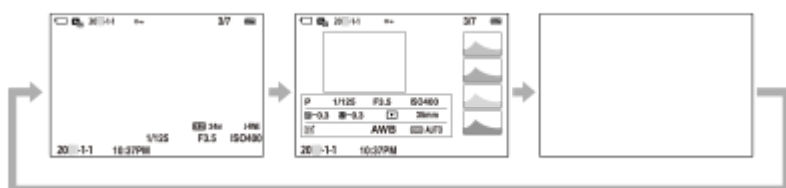

- 如果影像有曝光过度或曝光不足区域，柱状图显示上的相应部分会闪烁（曝光过度/曝光不足警告）。
- 播放设置还被应用在 [自动检视] 中。

提示

- 如果 [竖屏显示] 设为 [开]，当您在拍摄模式下竖持相机时，信息显示将纵向旋转以匹配相机的方向。

注意

- 图示中的显示内容及其位置仅为参考，可能与实际显示有所不同。

相关主题

- [DISP\(画面显示\)设置](#)
- [竖屏显示](#)



TP1001537229

5-061-838-91(1) Copyright 2024 Sony Corporation



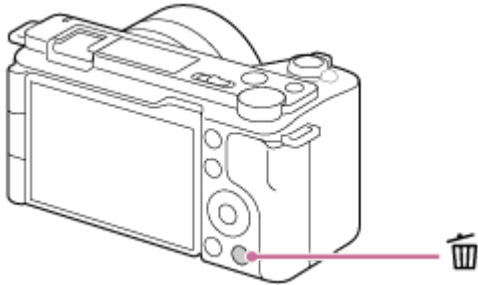

删除按钮

按  (删除) 按钮可删除当前显示的影像。



- 当按  (删除) 按钮后出现确认信息时，使用控制拨轮选择 [删除]，然后按中央。
- 可一次性删除多张影像。
选择MENU →  (播放) → [删除] → [删除]。然后，选择想要删除的影像。

提示

- 如果将MENU →  (播放) → [删除] → [ 按两次删除] 设为 [开]，则可通过连续按两下  (删除) 按钮来删除影像。
- 除了单张影像播放画面以外，也可为以下操作使用  (删除) 按钮。
 - 自定义键
 - 打开上下文菜单 ([添加到我的菜单] / [相机内功能介绍])

相关主题

- [删除多张所选影像 \(删除\)](#)
- [删除确认画面](#)
- [按两次删除](#)
- [C \(自定义\) 按钮](#)
- [相机内功能介绍](#)

可更换镜头数码相机
ZV-E10M2

控制转盘

在以下情况下，可使用控制转盘快速改变设置值：

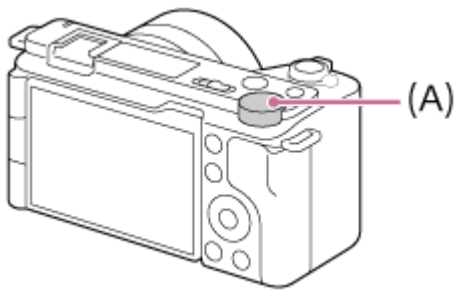

- 当想要调节光圈值或快门速度时。
- 当想要在拍摄期间改变相机设置时。

在播放期间，可转动转盘浏览影像。



(A)：控制转盘

提示

- 可使用 [ 自定义/转盘设置] / [ 自定义/转盘设置] 将所需功能分配给控制转盘。
- 还可使用 [我的转盘设置] 功能将所需的功能分配给控制转盘，并在需要的时候调出功能。

相关主题

- [照相模式：光圈优先](#)
- [照相模式：快门优先](#)
- [照相模式：手动曝光](#)
- [将常用功能分配到按钮和转盘（自定义/转盘设置）](#)
- [暂时更改转盘的功能（我的转盘设置）](#)
- [Av/Tv旋转](#)

TP1001542607

键盘画面

需要手动输入字符时，画面上会显示键盘。若需了解使用键盘的功能的示例，请参阅本页面底部的“相关主题”。



1. 输入框

显示您所输入的字符。

2. 切换字符类型

每次按该键时，会在字母、数字和符号之间切换字符类型。

3. 键盘

每次按该键时，会依次逐一显示与该键相应的字符。若要将字母从小写切换为大写，按 **↑**（上箭头）。

4. **←**（左箭头）

将输入框中的光标向左移动。

5. **→**（右箭头）

将输入框中的光标向右移动。此键还可用于确定当前所编辑字符的输入，并移动到下一个字符。

6. **✕**（删除）

删除光标前的字符。

7. **↑**（上箭头）

将字母切换为大写或小写。

8. **␣**（空格）

输入空格。

9. OK

在输入字符后按下此键可确定已输入的字符。

下面向您介绍输入字母字符的步骤。

1 使用控制拨轮将光标移动到所需的键。

- 每次按下控制拨轮的中央，字符都会发生改变。
- 若要将字母切换为大写或小写，请按 **↑**（上箭头）。

2 当您想要输入的字符出现时，按 **→**（右箭头）可确认该字符。

- 请务必一次确认一个字符。只有确认了一个字符之后，才能输入下一个字符。
- 即使您不按 **→**（右箭头），过了几秒之后输入的字符也会被自动确认。

3 输入完所有字符之后，按 [确定] 确定已输入的字符。

- 要取消输入时，选择 [取消]。

相关主题

- [版权信息](#)
- [访问点手动设置](#)
- [有线LAN \(USB-LAN\)](#)
- [编辑装置名称](#)
- [访问身份验证设置](#)

TP1001530278

5-061-838-91(1) Copyright 2024 Sony Corporation

可更换镜头数码相机
ZV-E10M2

相机内功能介绍

[相机内功能介绍] 显示MENU项目、Fn（功能）项目和设置的说明。

- 1 选择您想要查看其说明的MENU或Fn项目，然后按 （删除）按钮（A）。

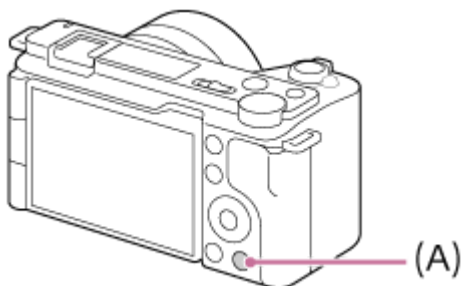

显示项目的说明。

- 当出现上下文菜单时，选择 [相机内功能介绍] 并按控制拨轮的中央。

TP1001530284

可更换镜头数码相机
ZV-E10M2

可访问性功能

本相机配备了可访问性功能，可以作为视觉辅助工具使用。

屏幕阅读器功能

本相机可以朗读菜单画面和信息等内容。



若要始终启用屏幕阅读器功能，请在初次打开相机电源之后显示的初始设置画面上启用屏幕阅读器功能。

一旦在初始设置画面上使用了屏幕阅读器功能，屏幕阅读器功能将在初始设置后保持启用，您可通过按住MENU按钮切换该功能的打开和关闭。

MENU按钮位于相机的背面，靠近显示屏的右侧，是一个顶部的圆形按钮。





放大画面功能

您可放大菜单画面显示以便获得更好的文字可读性。（某些菜单画面不支持放大功能。）

选择MENU → （设置） → [ 可访问性] → [放大画面] 以启用该功能。当您按下菜单画面上的自定义键时，将放大菜单画面显示。

有关详细说明，请参阅“[放大画面](#)”。

提示

- 如果没有在初始设置画面上使用屏幕阅读器功能，可通过菜单来启用该功能。选择MENU → （设置） → [ 可访问性] → [屏幕阅读器] → [屏幕阅读器] → [开]。
- 如果没有在初始设置画面上使用屏幕阅读器功能，[屏幕阅读器] 下的 [ 长按切换] 将被设为 [关]。当想要通过按住MENU按钮来切换屏幕阅读器功能的打开和关闭时，请将 [ 长按切换] 设为 [开]。

注意

- 根据您在初始设置画面或 [ 语言] 中所选的语言而定，可能不支持屏幕阅读器功能。

TP1001544337

插入/取出电池

- 1 滑动电池盖上的开关，将盖子打开。

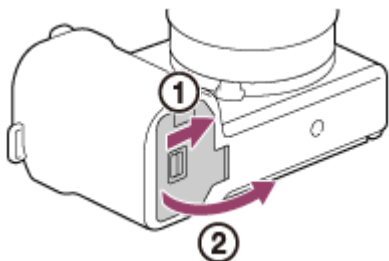

- 2 用电池顶端按锁定杆 (A) 的同时插入电池，直到电池锁定到位。

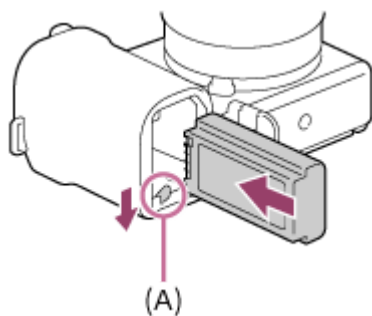

- 3 关上盖子，然后将开关朝着LOCK侧滑动。

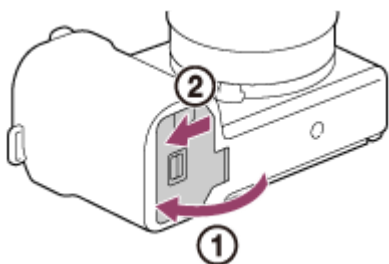

取出电池

确认存取指示灯没有点亮并关闭相机。然后滑动锁定杆 (A) 并取出电池。小心不要掉落电池。

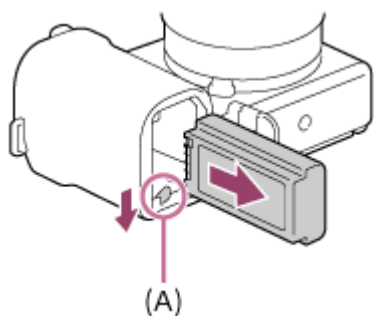

相关主题

- [使用市售的电源适配器或移动电源对电池进行充电](#)
- [有关电池和电池充电的注意事项](#)

TP1001530281

5-061-838-91(1) Copyright 2024 Sony Corporation

使用市售的电源适配器或移动电源对电池进行充电

可使用USB连接线从外部电源（例如USB电源适配器或移动电源）充电。
当将兼容USB-PD（USB供电）的设备与相机相连时，可进行快速充电。

1 关闭相机，然后使用USB连接线将外部电源连接至相机上的USB Type-C端子。

- 在连接兼容USB PD的设备时，请使用USB Type-C（C-C）连接线。在使用不兼容USB PD的设备进行充电时，请使用USB Type-C（A-C）连接线。

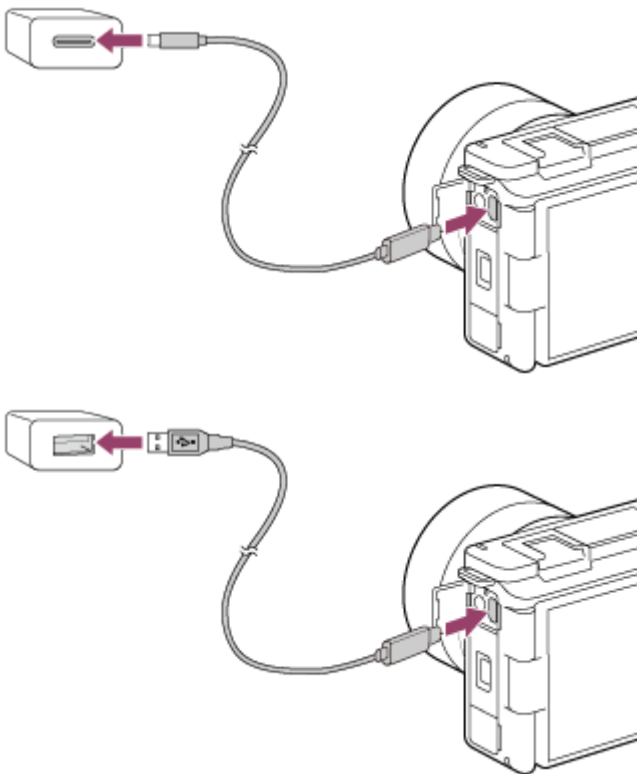

相机上的充电指示灯（橙色）

点亮：正在充电

熄灭：充电结束

闪烁：本相机未处于正确的温度范围内而导致充电错误或充电暂停

- 充电时间（完全充电）：充电时间约为255分钟（使用额定输出为1.5 A的电源适配器时）。
- 在25 °C的温度下给完全放电的电池充电时，上述充电时间适用。根据使用条件和情况的不同，充电可能花费更长时间。
- 当充电结束时充电指示灯熄灭。
- 如果充电指示灯点亮后立即熄灭，说明电池已充足电。

注意

- 使用电源适配器时，请使用额定输出为1.5 A或以上的电源适配器。
- 使用电源适配器/充电器时，请使用附近的墙壁插座。如果发生任何故障，请立即从墙壁插座拔下插头以断开与电源的连接。如果使用具有充电指示灯的产品，请注意即使指示灯熄灭，本产品也未断开与电源的连接。

- 如果打开相机，将从墙壁插座供电，并且可以操作相机。但是，不会给电池充电。
- 如果本产品连接到未连接电源的笔记本电脑，笔记本电脑的电池电量会降低。不要让本产品与笔记本电脑长时间连接。
- 当电脑和相机之间已经建立了USB连接时，请不要打开/关闭或重新启动电脑，或从睡眠模式唤醒电脑。这样做可能会导致故障。打开/关闭或重新启动电脑，或从睡眠模式唤醒电脑之前，请断开相机和电脑的连接。
- 使用定制的电脑、改造过的电脑或经由USB集线器连接的电脑时，不保证能够正常充电。
- 如果同时使用其他USB设备，相机可能不正常工作。
- 建议使用兼容9V/3A或9V/2A输出的USB-PD设备。
- 在进行充电之前，请务必也阅读“[有关电池和电池充电的注意事项](#)”。

相关主题

- [插入/取出电池](#)
- [有关电池和电池充电的注意事项](#)

TP1001532537

可更换镜头数码相机
ZV-E10M2

在海外使用充电器

可以在电源为交流100 V到240 V和50 Hz/60 Hz范围内的任何国家或地区使用充电器（另售）。
根据国家/地区的不同，可能需要使用转换插头适配器连接到墙壁插座。请向旅行社等洽询并预先准备一个。

注意

- 请勿使用电子变压器，否则可能会导致故障。

TP1001497583

可更换镜头数码相机
ZV-E10M2

从墙壁插座供电

使用电源适配器等设备在从墙壁插座供电的状态下拍摄和播放影像。这会节省相机的电池电量。建议使用兼容9V/3A输出的USB-PD（USB供电）设备。

- 1 将电量充足的电池插入相机。
 - 如果没有剩余电池电量，相机不会启动。将电量充足的电池插入相机。
- 2 将USB连接线连接到相机上的USB Type-C端子。
- 3 使用电源适配器等连接到墙壁插座。
- 4 打开相机。
 - 显示屏上的电池显示旁边会出现一个表示USB供电的图标（），并将开始供电。

注意

- 只要电源开启，即使相机连接到电源适配器等设备，也不会给电池充电。
- 在某些条件下，即使使用电源适配器等设备，也会辅助性地从电池供电。
- 请不要在从墙壁插座供电期间取出电池。如果取出电池，相机会关闭。
- 请只在相机关闭的情况下从相机上插拔USB连接线。
- 取决于相机和电池的温度，从墙壁插座供电期间的连续录制时间可能会缩短。端子周围区域可能会发烫。请小心操作。
- 使用移动充电器作为电源时，请在使用前确认其已充足电。此外，请在使用期间注意移动充电器上的剩余电量。
- 不保证所有外部电源都能正常使用。

相关主题

- [插入/取出电池](#)

TP1001532538

可更换镜头数码相机
ZV-E10M2

可以使用的存储卡

本相机仅支持SD存储卡（兼容UHS-II）。在本相机上使用microSD存储卡时，请务必使用适宜的适配器。

拍摄静止影像

可使用下列存储卡。

- SD/SDHC/SDXC存储卡

拍摄动态影像（当 [**Px** Proxy录制] 设为 [关] 时）

动态影像记录格式和兼容的存储卡如下。

▶ 文件格式	录制时的最大可录制比特率	支持的存储卡
XAVC HS 4K	200Mbps	● SDHC/SDXC存储卡（U3或更高）
XAVC S 4K	200Mbps	● SDHC/SDXC存储卡（U3或更高）
XAVC S HD	100Mbps	● SDHC/SDXC存储卡（U3或更高）
XAVC S-I 4K	600Mbps	● SDXC V90或更高
XAVC S-I HD	222Mbps	● SDXC V90或更高

对于动态影像录制（当 [**Px** Proxy录制] 设为 [开] 时）

- 当录制帧速率为 [120p] / [100p] 时，无法进行proxy录制。根据 [▶ 文件格式] 的设置而定，最大录制比特率可能会低于当 [**Px** Proxy录制] 设为 [关] 时。 [▶ 文件格式] 支持的存储卡如下。
- 当采用XAVC S-I格式拍摄时，本相机无法执行proxy录制。

▶ 文件格式	录制时的最大可录制比特率	支持的存储卡
XAVC HS 4K	200Mbps + 16Mbps*	● SDXC存储卡（V60或更高）
XAVC S 4K	200Mbps + 16Mbps*	● SDXC存储卡（V60或更高）
XAVC S HD	50Mbps + 16Mbps*	● SDHC/SDXC存储卡（U3或更高）

* 本相机上的Proxy动态影像的最大录制比特率为16 Mbps。

对于慢动作/快动作拍摄（当 [Px Proxy录制] 设为 [关] 时）

文件格式和兼容的存储卡如下。

文件格式	录制时的最大可录制比特率	支持的存储卡
XAVC HS 4K	250Mbps	● SDXC V60或更高
XAVC S 4K	280Mbps	● SDXC V60或更高
XAVC S HD	250Mbps	● SDXC V60或更高
XAVC S-I 4K	600Mbps	● SDXC V90或更高
XAVC S-I HD	445Mbps	● SDXC V90或更高

对于慢动作/快动作拍摄（当 [Px Proxy录制] 设为 [开] 时）

- 当录制帧速率为 [120p] / [100p] 时，无法进行proxy录制。根据 [文件格式] 的设置而定，最大录制比特率可能会低于当 [Px Proxy录制] 设为 [关] 时。[文件格式] 支持的存储卡如下。
- 当采用XAVC S-I格式拍摄时，本相机无法执行proxy录制。

文件格式	录制时的最大可录制比特率	支持的存储卡
XAVC HS 4K	250Mbps + 16Mbps*	● SDXC存储卡 (V60或更高)
XAVC S 4K	280Mbps + 16Mbps*	● SDXC存储卡 (V60或更高)
XAVC S HD	125Mbps + 16Mbps*	● SDXC存储卡 (V60或更高)

* 本相机上的Proxy动态影像的最大录制比特率为16 Mbps。

对于延时拍摄（当 [Px Proxy录制] 设为 [关] 时）

- [文件格式] 支持的存储卡如下。



文件格式	支持的存储卡
XAVC HS 4K	● SDHC/SDXC存储卡 (U3或更高)
XAVC S 4K	
XAVC S HD	
XAVC S-I 4K	● SDXC存储卡 (V90或更高)
XAVC S-I HD	

对于延时拍摄（当 [**Px** Proxy录制] 设为 [开] 时）

- [**▶** 文件格式] 支持的存储卡如下。
- 当采用XAVC S-I格式拍摄时，本相机无法执行proxy录制。

▶ 文件格式	支持的存储卡
XAVC HS 4K	● SDXC存储卡（V60或更高）
XAVC S 4K	
XAVC S HD	● SDHC/SDXC存储卡（U3或更高）

注意

- 在慢动作记录时，比特率要比一般情况下更高。您可能需要准备一张写入速度较快的存储卡。
- 当使用SDHC存储卡长时间录制动态影像时，所录制的动态影像将被分成4 GB大小的文件。
- 尝试修复存储卡上的数据库文件前，请给电池充足电。
- 如果在拍摄过程中存储卡图标上出现了以下标记，请使用另一张存储卡：
 - ：表示存储卡的可重写次数已接近上限。
 - ：表示存储卡的重写次数已达上限。

相关主题

- [有关存储卡的注意事项](#)
- [可记录的影像数](#)
- [可记录的动态影像时间](#)
- [慢和快设置](#)

TP1001530239

插入/取出存储卡

介绍如何在相机中插入存储卡（另售）。可在本相机上使用SD存储卡。

- 1 滑动存储卡盖上的开关，将盖子打开。

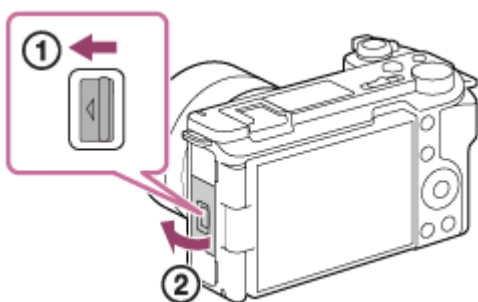

- 2 插入存储卡。

- 令缺口角朝向图示方向，将存储卡插入到位直到发出咔嗒声。正确地插入存储卡。否则可能会导致故障。

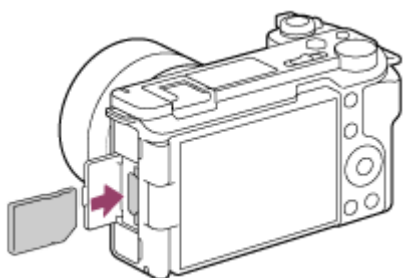

- 3 关上盖子，然后将开关朝着LOCK侧滑动。

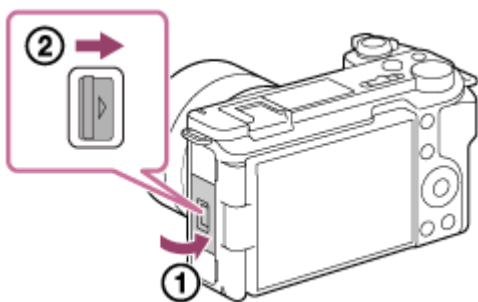

提示

- 当您在相机上首次使用存储卡时，建议在相机上对该卡进行格式化以进一步确保存储卡的稳定性能。

取出存储卡

打开存储卡盖并确认存取指示灯 (A) 没有点亮，然后向里轻轻按一次存储卡将其取出。

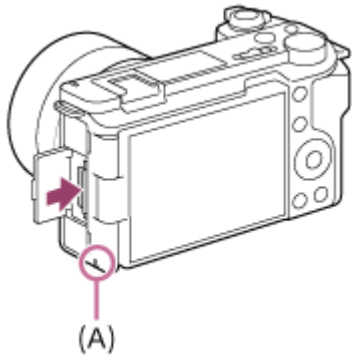

相关主题

- [可以使用的存储卡](#)
- [有关存储卡的注意事项](#)
- [格式化](#)

TP1001530238

可更换镜头数码相机
ZV-E10M2

安装/取下镜头

在安装或取下镜头之前关闭相机。

- 1 从相机上取下机身盖 (A)，从镜头后方取下镜头后盖 (B)。

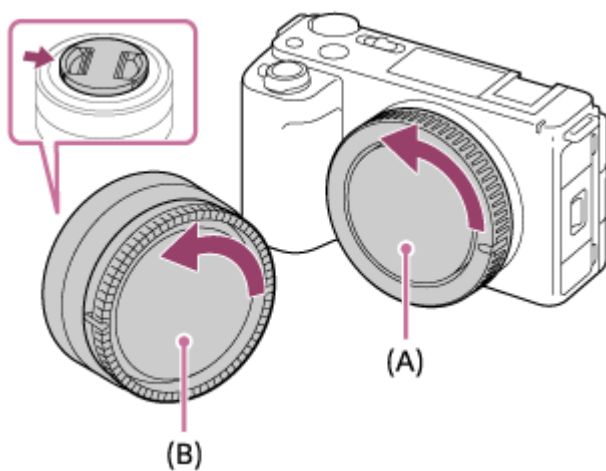

- 完成拍摄后，建议安装镜头盖。

- 2 通过对齐镜头和相机上的两个白色指示标记 (安装标记)，安装镜头。

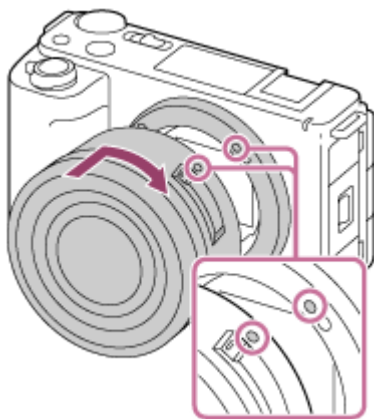

- 令镜头卡口面朝下地握持相机，以防止灰尘和碎屑进入相机。

- 3 将镜头轻轻地推向相机的同时，按箭头方向缓慢转动镜头，直到其锁定到位并发出咔嚓声。

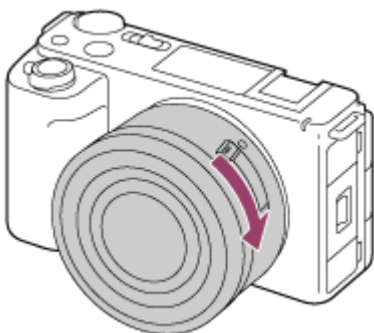

- 安装时请务必笔直握持镜头。

取下镜头

持续按镜头释放按钮 **(A)** 并按箭头方向转动镜头直到其停止。

取下镜头后，为相机安装机身盖并为镜头的前后安装镜头盖，以防止灰尘和碎屑进入相机和镜头。

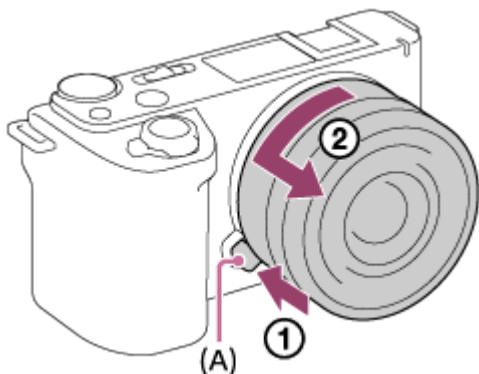

镜头遮光罩

建议您使用镜头遮光罩以防止拍摄取景框外的光线影响影像。安装镜头遮光罩时，镜头上的标记应对准镜头遮光罩上的标记。

(某些镜头上可能没有镜头遮光罩标记。)

注意

- 当安装/取下镜头时，请在没有灰尘的地方迅速操作。
- 安装镜头时，请勿按镜头释放按钮。
- 安装镜头时，请勿用力过猛。
- 使用A卡口系统镜头（另售）时，需要卡口适配器（另售）。使用卡口适配器时，请参阅卡口适配器随附的使用说明书。
- 使用附带三脚架座的镜头时，为了平衡镜头的重量，请将三脚架安装到镜头的三脚架座上。
- 携带装有镜头的相机时，应牢固地握持相机与镜头。
- 请不要握持镜头上用于变焦或调节对焦的伸出部分。
- 正确安装镜头遮光罩。否则，镜头遮光罩可能没有任何效果，或镜头遮光罩的一部分可能会反映在影像中。
- 由于镜头遮光罩会遮挡闪光光线并可能作为阴影出现在影像上，因此使用闪光灯时请取下镜头遮光罩。

相关主题

- [卡口适配器](#)

TP1001530224

对相机执行初始设置

通过在相机和智能手机之间建立Bluetooth连接（配对）并使用Creators' App智能手机应用程序，您可从智能手机执行日期和时间设置等初始相机设置。从智能手机的应用程序商店安装Creators' App。如果已安装了该应用程序，请务必将其更新为最新版本。

也可通过使用智能手机扫描相机屏幕上显示的QR Code来安装Creators' App。

有关Creators' App的详细信息，请访问以下网站。



<https://www.sony.net/ca/>

1 将ON/OFF（电源）开关设为“ON”打开相机电源。

2 选择所需语言，然后按控制拨轮的中央。

- 将出现屏幕阅读器功能的设置画面和隐私声明。请根据屏幕上的指示进行操作。
- 打开隐私声明画面上提供的链接，仔细阅读有关生物识别的声明。

3 按照相机画面上的指示，将相机与智能手机进行连接。

- 在智能手机上启动Creators' App，将相机与智能手机进行连接。
- 如果未连接智能手机，将出现区域/日期/时间设置画面。
- 若要在初始设置完成后将智能手机连接到相机，选择MENU→（网络）→ [ 连接/遥控拍摄] → [智能手机连接]。

4 在Creators' App画面上执行初始相机设置。

- 按照画面上的说明设定以下项目。
 - 区域/日期/时间
 - 自动关机温度
 - 设备名称

以后可从相机菜单改变这些设置。

关于保持日期和时间

本相机内置有备用充电电池，不管电源是否打开或电池是否充电，都能保持日期时间和其他设置。

要给内置备用电池充电时，在相机中插入已充电的电池，并在本产品电源关闭的状态下放置24小时或以上。

如果每次给电池充电后时钟都会重置，说明内置备用充电电池可能寿命已尽。请向服务处洽询。

提示

- 若要打开屏幕阅读器功能，请在初始设置画面上按住MENU按钮。根据您所选的语言而定，可能不支持幕阅读器功能。
- 通过Bluetooth功能将相机和智能手机相连之后，可使用智能手机操作相机以及将相机上的影像传输至智能手机。

注意

- 如果中途取消日期和时间设置，每次打开相机时都会出现日期和时间的设置画面。
- 相机的内置时钟可能会产生时间误差。请定期调整时间。

相关主题

- [对相机和智能手机进行配对（智能手机连接）](#)
- [区域/日期/时间设置](#)
- [自动关机温度](#)
- [编辑装置名称](#)
- [隐私声明](#)

TP1001540902

5-061-838-91(1) Copyright 2024 Sony Corporation

可更换镜头数码相机
ZV-E10M2

拍摄前的确认

本节介绍了您在使用相机时应该了解的有用设置和功能。建议您在使用相机之前，先确认这些设置和功能。点击以下列出的各项目名称，可跳转到介绍相应功能的页面。

准备一张在本相机上使用的存储卡

- [格式化](#)
- [修复影像数据库（静止影像/动态影像）](#)

防止插入存储卡意外失败

- [无存储卡时释放快门](#)

设定是否发出相机操作音

- [音频信号\(拍摄\)](#)

拍摄自拍视频和视频博客的便捷功能

- [产品展示设定](#)
- [切换背景散焦](#)
- [电影感Vlog设置](#)
- [麦克风指向性](#)

便于查看当设为动态影像模式时相机处于待机还是录制状态

- [录制时强调显示](#)

重设拍摄设置或重设所有相机设置

- [出厂重置](#)



TP1001537246

拍摄动态影像（智能自动）

本节介绍了如何在 [智能自动] 模式下录制动态影像。在 [智能自动] 模式下，相机会自动对焦并根据录制条件自动确定曝光。

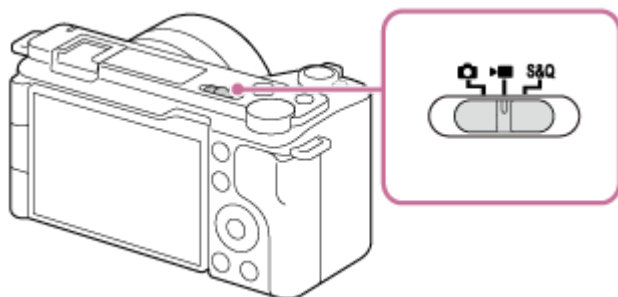
- 1 将静止影像/动态影像/S&Q开关设为 （动态影像）以选择动态影像拍摄模式。



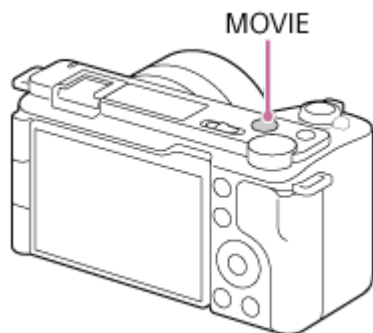

- 2 MENU → （拍摄） → [照相模式] → [照相模式] → [智能自动]。
照相模式将会设为 （智能自动）。

- 3 按MOVIE（动态影像）按钮开始录制。







- 4 再次按MOVIE按钮停止录制。

使用触摸功能图标进行拍摄

无需按MOVIE（动态影像）按钮，通过触摸画面上的图标也可开始拍摄。在显示屏上向左或向右滑动以显示触摸功能图标，然后触摸 （开始录制）图标。通过触摸 （切换到播放画面）图标可查看已拍摄的影像。有关如何显示触摸功能图标的详细说明，请参阅“[触摸功能图标](#)”。

若要调节影像亮度、色调等（ 我的影像风格）

在拍摄画面上向左或向右滑动显示屏以显示触摸功能图标，然后触摸 （影像调整）。可根据您的偏好设定 （背景虚化）、（亮度）、（色彩）和 [创意外观]。触摸画面底部的各图标以设定各项目。有关详细说明，请参阅“[在自动模式下调整影像（我的影像风格）](#)”。

选择录制格式（ 文件格式）

分辨率和兼容度取决于录制格式（XAVC HS 4K/XAVC S 4K/XAVC S HD/XAVC S-I 4K/XAVC S-I HD）。根据要拍摄的动态影像用途选择格式。

选择帧速率或影像质量（ 动态影像设置）

帧速率决定了动态影像中的动作流畅度。（ 动态影像设置 → [记录帧速率]）

影像质量会随着比特率而变化。（ 动态影像设置 → [记录设置]）



如果比特率较高，信息量将增大，可以拍摄出高质量的动态影像。但是，同时也会产生较大的数据量。请根据您的喜好和用途选择帧速率和比特率。

调节曝光（ 照相模式）

可在（ 照相模式）中选择曝光模式。通过快门速度与光圈值的组合来选择曝光模式。

此外，如果启用了[拍摄期间的触摸功能]下的[触屏AE]，则可对触摸区域的曝光进行调节。

选择对焦方式（ 对焦模式/ 对焦区域）

为[ 对焦模式]选择 **AF-C**（连续AF）或 **MF**（手动对焦）。可通过设定[ 对焦区域]来指定对焦区域。

即使在采用手动对焦进行拍摄的过程中，也可通过以下方式暂时切换为自动对焦。

- 按已分配了[AF开启]的自定义键，或者半按快门按钮。
- 按已分配了[被摄体识别AF]的自定义键。
- 触摸显示屏上的被摄体。（当[拍摄画面]下的[拍摄期间的触摸功能]设为[触碰对焦]或[触碰跟踪]时）



采用4通道录制动态影像音频

将支持4通道和24位音频录制的纯正Sony附件安装到相机的多接口热靴上。

提示

- 也可将开始/停止动态影像录制功能分配到喜爱的键。
- 可以在拍摄动态影像期间通过半按快门按钮迅速对焦。（在某些情况下，自动对焦操作音可能会被记录。）
- 可以在拍摄动态影像期间改变ISO感光度、曝光补偿和对焦区域的设置。
- 在录制动态影像期间，可能会记录相机和镜头的操作音。若要防止记录此类声音，请将[录音]设为[关]。
- 为了防止使用电动变焦镜头时记录变焦环的操作音，建议使用镜头的变焦杆录制动态影像。在移动镜头的变焦杆时，请小心不要翻起变焦杆。
- 为了避免在使用相机的W/T（变焦）杆时将变焦的操作声录制进去，在[ 变焦杆速度]中将变焦速度设得慢一些，以减轻操作声。
- 当[自动关机温度]设为[高]时，即使在相机温度变高时，相机仍然可以继续拍摄动态影像。

注意

- 在拍摄完成后，屏幕上将显示一个图标，表示正在写入数据。在屏幕上显示图标的时候，请勿取出存储卡。
- 在写入数据时，无法开始录制动态影像。在录制动态影像之前，请等待数据写入完成，且显示“STBY”。
- 如果出现（过热警告）图标，表示相机温度已升高。关闭电源让相机冷却，等到相机能够重新拍摄为止。
- 当连续拍摄动态影像时相机的温度容易升高，可能会感觉到相机较热。这不是故障。此外，可能会出现[相机过热，暂时无法使用。待相机冷却后再使用。]。此时，请关闭电源让相机冷却，等到相机能够重新拍摄为止。
- 有关动态影像录制的连续拍摄时间，请参阅“[可记录的动态影像时间](#)”。当动态影像录制结束时，可以通过再次按MOVIE按钮录制另一段动态影像。取决于本产品或电池的温度，录制可能会停止以保护本产品。
- 在动态影像录制期间，无法拍摄静止影像。如果想要在录制动态影像过程中从某个场景创建静止影像，请使用[ 自动创建静态影像]。

相关主题

- [触摸功能图标](#)
- [在自动模式下调整影像 \(我的影像风格\)](#)
- [文件格式 \(动态影像\)](#)
- [动态影像设置 \(动态影像\)](#)
- [选择对焦方式 \(对焦模式\)](#)
- [选择对焦区域 \(对焦区域\)](#)
- [MI靴音频设置](#)
- [将常用功能分配到按钮和转盘 \(自定键/转盘设置\)](#)
- [用快门按钮REC \(动态影像\)](#)
- [录音](#)
- [变焦杆速度 \(静止影像/动态影像\)](#)
- [自动关机温度](#)
- [可记录的动态影像时间](#)
- [从Shot Mark自动创建静止影像](#)

TP1001497394



可更换镜头数码相机
ZV-E10M2

拍摄静止影像（智能自动）

本节介绍了如何在 [智能自动] 模式下拍摄静止影像。在 [智能自动] 模式下，相机会自动对焦并根据拍摄条件自动确定曝光。

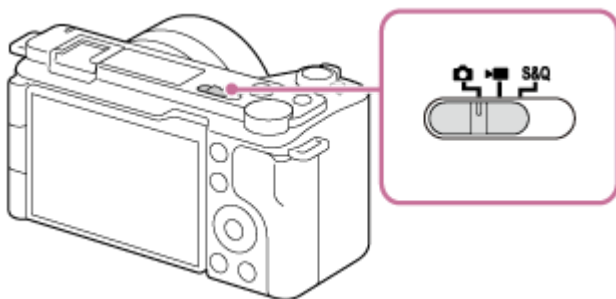
- 1 将静止影像/动态影像/S&Q开关设为 （静止影像）以选择静止影像照相模式。



- 2 MENU → （拍摄） → [照相模式] → [照相模式] → [智能自动]。
照相模式将会设为 （智能自动）。

- 3 调整显示屏的角度并握持相机。

- 4 当安装有变焦镜头时，通过使用变焦杆或变焦环放大影像。

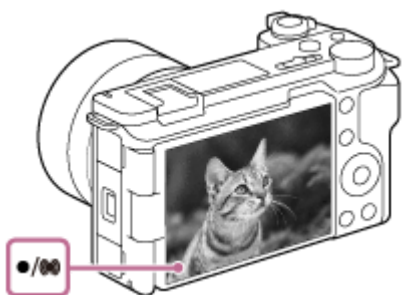

- 5 半按下快门按钮对焦。

当影像合焦时，会发出哔音并且指示（●等）点亮。







- 6 完全按下快门按钮。



使用触摸功能图标进行拍摄

无需按快门按钮，通过触摸屏幕上的图标也可进行拍摄。在显示屏上向左或向右滑动以显示触摸功能图标，然后触摸 （快门）图标。通过触摸 （切换到播放画面）图标可查看已拍摄的影像。有关如何显示触摸功能图标的详细说明，请参阅“[触摸功能图标](#)”。

若要调节影像亮度、色调等（ 我的影像风格）

在拍摄画面上向左或向右滑动显示屏以显示触摸功能图标，然后触摸 （影像调整）。可根据您的偏好设定 （背景虚化）、（亮度）、（色彩）和  [创意外观]。触摸画面底部的各图标以设定各项目。有关详细说明，请参阅“[在自动模式下调整影像（我的影像风格）](#)”。

若要自行选择对焦模式（ 对焦模式 / 对焦区域）



指定  [对焦模式]，例如对风景或静物选择 **AF-S**（单次AF），或者对移动被摄体选择 **AF-C**（连续AF），可更加容易对焦所需的被摄体。也可使用  [对焦区域] 指定对焦位置和范围。

在对焦人眼时进行拍摄

在默认设置下已启用了 [被摄体识别] 下面的  AF中的被摄体识别] 功能，因此您可以立即使用眼部自动对焦功能。

要将对焦锁定在所需被摄体上拍摄影像时（对焦锁定）

当您对焦被摄体时，只要半按着快门按钮，对焦就会锁定。切换到所需的构图，然后将快门按钮按到底即可拍摄照片。

- 可将对焦锁定在不移动的被摄体上。将  [对焦模式] 设为 **AF-S**（单次AF）。
- 将  [对焦区域] 设为 [中间固定] 可更加方便地对焦画面中央的被摄体。

提示

- 当本产品无法自动对焦时，对焦指示灯闪烁，且不会发出哔音。重新构图取景，或者改变对焦模式或对焦区域设置。在 [连续AF] 模式下，（对焦指示）点亮并且不会发出指示已经合焦的哔音。

注意

- 在拍摄完成后，屏幕上将显示一个图标，表示正在写入数据。在屏幕上显示图标的时候，请勿取出存储卡。否则可能导致无法正常记录影像。

相关主题

- [触摸功能图标](#)
- [在自动模式下调整影像（我的影像风格）](#)
- [选择对焦方式（对焦模式）](#)
- [选择对焦区域（对焦区域）](#)
- [播放静止影像](#)
- [自动检视（静止影像）](#)











TP1001530232

可更换镜头数码相机
ZV-E10M2

从MENU查找功能

显示的MENU项目因静止影像/动态影像/S&Q开关的位置而异。在下表中，显示各MENU项目的模式采用静止影像/动态影像/S&Q图标表示。













































-   ：当静止影像/动态影像/S&Q开关设为 （静止影像照相模式）时显示的菜单项目。
-   ：当静止影像/动态影像/S&Q开关设为 （动态影像拍摄模式）或S&Q（慢动作/快动作照相模式）时显示的菜单项目。
-   ：无论静止影像/动态影像/S&Q开关设定为何种模式时都会显示的菜单项目。

🏠（主）选项卡

拍摄设置以列表形式显示。有关详细说明，请参阅“[主菜单（拍摄设置列表）](#)”。

📷/🎥（拍摄）选项卡

分组	  	菜单项目	
影像质量/记录	  	JPEG/HEIF切换	
	  	 文件格式	
	  	RAW文件类型	
	  	JPEG影像质量	
	  	HEIF影像质量	
	  	JPEG影像尺寸	
	  	HEIF影像尺寸	
	  	纵横比	
	  	 文件格式	
	  	 动态影像设置	
	  	 慢和快设置	
	  	 缩时摄影设置	
	  	Log拍摄设置	
	  	 Proxy设置	
	  	高ISO降噪	
	  	HLG静态影像	
	  	色彩空间	
	  	 镜头补偿	
	媒体	  	格式化
		  	 修复影像数据库
  		 显示媒体信息	
文件	  	文件/文件夹设置	
	  	选择REC文件夹	
	  	新文件夹	
	  	版权信息	
	  	 写入序列号	
	  	文件设置	
照相模式	  	 拍摄设置存储	
	  	 照相模式	
	  	 照相模式	
	  	  拍摄模式	

分组	  	菜单项目
拍摄模式	  	拍摄模式
	  	阶段曝光设置
	  	间隔拍摄功能
快门/静音	  	 静音模式设置
	  	 无镜头时释放快门
	  	无存储卡时释放快门
	  	防闪烁设置
录音	  	录音
	  	录音音量
	  	音频输出时刻
	  	减少风噪声
	  	麦克风指向性
	  	麦克指向性选择设置
	  	 MI靴音频设置
TC/UB	  	Time Code Preset
	  	User Bit Preset
	  	Time Code Format
	  	Time Code Run
	  	Time Code Make
	  	User Bit Time Rec
影像稳定	  	 SteadyShot
	  	 SteadyShot
	  	 SteadyShot调整
	  	  焦距
变焦	  	 变焦范围
	  	 阶梯变焦放大倍率
	  	 变焦杆速度
	  	 自定义键变焦速度
	  	 遥控变焦速度

分组	  	菜单项目
拍摄显示	  	 网格线显示
	  	 网格线类型
	  	实时取景显示设置
	  	录制时强调显示
标记显示	  	 纵横标记
	  	纵横标记类型
	  	纵横标记透明度
	  	标记显示
	  	中央标记
	  	 纵横标记
	  	安全框
	  	引导框
拍摄选项	  	 产品展示设定
	  	 散焦级别设置
	  	电影感Vlog设置
	  	 自拍定时
	  	 自动创建静态影像
	  	  创建静态影像后
	  	拍摄时选择/备忘录

(曝光/颜色) 选项卡

分组	  	菜单项目
曝光	  	自动低速快门
	  	 ISO
	  	 ISO范围限制
	  	ISO AUTO最小速度
曝光补偿	  	 曝光补偿
	  	 曝光步级
	  	 曝光标准调整

分组	  	菜单项目
测光	  	 测光模式
	  	 多重测光人脸优先
	  	 点测光点
	  	快门AEL
闪光灯	  	闪光模式
	  	闪光补偿
	  	曝光补偿设置
	  	无线闪光灯
	  	减轻红眼闪光
	  	外置闪光灯设置
白平衡模式	  	 白平衡模式
	  	 AWB优先级设置
	  	快门AWB锁定
	  	减震WB
	  	 WB拍摄帧尺寸
颜色/色调	  	 动态范围优化
	  	 创意外观
	  	 图片配置文件
	  	选择LUT
	  	管理用户LUT
	  	 美肤效果
斑马线显示	  	 斑马线显示
	  	 斑马线水平

AF_{MF} (对焦) 选项卡

分组	  	菜单项目
AF/MF	  	 对焦模式
	  	AF-S优先级设置
	  	AF-C优先级设置
	  	交叉AF等级
	  	速度变化AF跟踪
	  	AF光圈驱动
	  	预设对焦/变焦
	  	半按快门AF
	  	预先AF
	  	AF过渡速度
	  	AF摄体转移敏感度
	  	AF帮助
对焦区域	  	 对焦区域
	  	 对焦区域限制
	  	换垂直和水平AF区
	  	 对焦边框颜色
	  	AF区域注册功能
	  	删除注册的AF区域
	  	AF区域自动清除
	  	AF-C区域显示
	  	相位检测区域
	  	 对焦点的循环
	  	 AF边框移动距离
被摄体识别	  	 AF中的被摄体识别
	  	 识别目标
	  	 切换识别目标设置
	  	 右眼/左眼选择
	  	 被摄体检测框显示
	  	 被摄体检测框显示
	  	人脸登记
	  	 登记的人脸优先

分组	  	菜单项目
对焦辅助	  	焦点图
	  	MF中自动放大对焦
	  	对焦放大
	  	 对焦放大时间
	  	 初始对焦放大倍率
	  	放大对焦中AF
	  	 初始放大对焦
峰值显示	  	 峰值显示
	  	 峰值水平
	  	 峰值色彩

 (播放) 选项卡

分组	  	菜单项目
播放目标	  	播放筛选条件
	  	影像顺序
放大倍率	  	 放大
	  	 放大初始放大倍率
	  	 放大初始位置
选择/备忘录	  	保护
	  	分级
	  	分级设置(自定义键)
删除	  	删除
	  	 按两次删除
	  	删除确认画面
编辑	  	裁切
	  	旋转
	  	照片捕获
	  	 创建静态影像
	  	  创建静态影像后
	  	  JPEG/HEIF切换

分组	  S&Q	菜单项目
观看	  S&Q	 间隔连续播放
	  S&Q	 间隔播放速度
	  S&Q	幻灯片播放
播放选项	  S&Q	影像索引
	  S&Q	以组显示
	  S&Q	显示旋转
	  S&Q	 对焦边框显示
	  S&Q	 纵横标记显示
	  S&Q	显示指定时日的影像
	  S&Q	选择转盘
	  S&Q	影像跳转方法

(网络) 选项卡

分组	  S&Q	菜单项目
 连接/遥控拍摄	  S&Q	智能手机连接
	  S&Q	遥控拍摄功能
	  S&Q	 拍摄装置上选并发
	  S&Q	 重置传输状态
	  S&Q	 关机时连接
	  S&Q	遥控拍摄设置
流式传输	  S&Q	 网络流式传输
	  S&Q	 USB流式传输
Creators' Cloud	  S&Q	云连接
	  S&Q	云信息
Wi-Fi	  S&Q	Wi-Fi连接
	  S&Q	WPS按压
	  S&Q	访问点手动设置
	  S&Q	Wi-Fi频带 [*]
	  S&Q	显示Wi-Fi信息
	  S&Q	SSID/密码复位

分组	  	菜单项目
Bluetooth	  	Bluetooth功能
	  	配对
	  	配对设备的管理
	  	Bluetooth遥控
	  	显示本机地址
有线LAN	  	LAN IP地址设置
	  	显示有线LAN信息
USB-LAN/共享	  	USB-LAN连接
	  	USB-LAN断开连接
	  	网络共享连接
	  	网络共享断开连接
网络选项	  	飞行模式
	  	编辑装置名称
	  	导入根证书
	  	访问身份验证设置
	  	访问身份验证信息
	  	复位网络设置

* 仅限于某些型号

(设置) 选项卡

分组	  	菜单项目
区域/日期	  	A 语言
	  	区域/日期/时间设置
	  	NTSC/PAL选择器
重置/保存设置	  	出厂重置
	  	保存/加载设置

分组	  	菜单项目
操作自定义	  	 自定义键/转盘设置
	  	 自定义键/转盘设置
	  	 自定义键设置
	  	 Fn菜单设置
	  	 Fn菜单设置
	  	静态/动态不同设置
	  	DISP(画面显示)设置
	  	 用快门按钮REC
	  	  用快门按钮
	  	变焦环旋转
转盘自定义	  	 自定义键/转盘设置
	  	 自定义键/转盘设置
	  	我的转盘设置
	  	Av/Tv旋转
	  	功能环(镜头)
	  	转盘/拨轮锁定
触摸操作	  	触摸操作
	  	拍摄画面
	  	播放画面
	  	菜单界面
可访问性	  	屏幕阅读器
	  	放大画面
显示屏	  	显示屏亮度
	  	 显示质量
	  	显示屏翻转方向
	  	竖屏显示

分组	  	菜单项目
显示选项	  	TC/UB显示设置
	  	Gamma显示辅助
	  	Gamma显示辅助类型
	  	 显示LUT
	  	 自动检视
	  	照相模式选择屏幕
电源设置选项	  	 自动关显示屏
	  	自动关机开始时间
	  	通过显示屏节电
	  	自动关机温度
声音选项	  	播放/监测音量
	  	 4ch音频监测
	  	音频信号(拍摄)
	  	音频信号(开始/结束)
	  	音频信号音量
USB	  	USB连接模式
	  	USB LUN设定
	  	USB电源供给
外部输出	  	 HDMI分辨率
	  	 HDMI输出设置
	  	HDMI信息显示
	  	HDMI控制
设置选项	  	视频灯模式
	  	拍摄灯
	  	像素映射
	  	版本
	  	显示序列号
	  	隐私声明
	  	认证标识 [*]

^{*} 仅限于某些型号

☆ (我的菜单) 选项卡

分组	  S&Q	菜单项目
我的菜单设置	  S&Q	添加项目
	  S&Q	排序项目
	  S&Q	删除项目
	  S&Q	删除页面
	  S&Q	全部删除
	  S&Q	从我的菜单显示

注意

- 此处列出的菜单选项卡的顺序与实际显示有所不同。

TP1001542603

5-061-838-91(1) Copyright 2024 Sony Corporation

可更换镜头数码相机
ZV-E10M2

本章节的内容

以下目录列出了本章节（“使用拍摄功能”）中介绍的功能。从各项目名称，可跳转到介绍相应功能的页面。

选择照相模式

- [照相模式（静止影像）/照相模式（动态影像）/照相模式（S&Q/延时动态影像）](#)
- [照相模式：智能自动](#)
- [照相模式：场景选择](#)
- [在自动模式下调整影像（我的影像风格）](#)
- [照相模式：程序自动](#)
- [照相模式：光圈优先](#)
- [照相模式：快门优先](#)
- [照相模式：手动曝光](#)

拍摄自拍视频和视频博客的便捷功能

- [产品展示设定](#)
- [切换背景散焦](#)
- [散焦级别设置](#)
- [电影感Vlog设置](#)
- [自拍定时（动态影像）](#)

对焦

- [选择对焦方式（对焦模式）](#)
- [选择对焦区域（对焦区域）](#)
- [跟踪被摄体（跟踪功能）](#)
- [手动对焦](#)
- [直接手动对焦（DMF）](#)

被摄体识别

- [对焦人眼](#)
- [AF中的被摄体识别（静止影像/动态影像）](#)
- [识别目标（静止影像/动态影像）](#)
- [切换识别目标设置（静止影像/动态影像）](#)
- [右眼/左眼选择（静止影像/动态影像）](#)
- [被摄体检测框显示（静止影像）](#)
- [被摄体检测框显示（动态影像）](#)
- [人脸登记](#)
- [登记的人脸优先（静止影像/动态影像）](#)
- [选择要跟踪的人（选择要跟踪的人脸）](#)

使用对焦功能

- [对焦标准](#)
- [根据相机朝向（水平/垂直）调整对焦区域设置（换垂直和水平AF区）](#)
- [注册当前的对焦区域（AF区域注册功能）](#)
- [删除所注册的自动对焦区域（删除注册的AF区域）](#)
- [对焦区域限制（静止影像/动态影像）](#)
- [对焦点的循环（静止影像/动态影像）](#)
- [AF边框移动距离（静止影像/动态影像）](#)
- [对焦边框颜色（静止影像/动态影像）](#)

- AF区域自动清除
- AF-C区域显示
- 相位检测区域
- 交叉AF等级
- 速度变化AF跟踪
- AF过渡速度
- AF摄体转移敏感度
- AF帮助
- AF/MF选择
- 半按快门AF
- AF开启
- 对焦保持
- 预先AF
- AF-S优先级设置
- AF-C优先级设置
- AF光圈驱动
- 预设对焦/变焦
- 放大对焦中AF
- MF中自动放大对焦
- 对焦放大
- 对焦放大时间（静止影像/动态影像）
- 初始放大对焦（动态影像）
- 初始对焦放大倍率（静止影像）
- 焦点图
- 峰值显示

调节曝光/测光模式

- 曝光补偿（静止影像/动态影像）
- 柱状图显示
- 曝光步级（静止影像/动态影像）
- 曝光标准调整（静止影像/动态影像）
- 动态范围优化（静止影像/动态影像）
- 测光模式（静止影像/动态影像）
- 多重测光人脸优先（静止影像/动态影像）
- 点测光点（静止影像/动态影像）
- AE锁定
- 快门AEL
- 自动低速快门
- 斑马线显示

选择ISO感光度

- ISO（静止影像/动态影像）
- ISO范围限制（静止影像/动态影像）
- ISO AUTO最小速度

白平衡

- 白平衡模式（静止影像/动态影像）
- 捕捉标准白色以设置白平衡（自定义白平衡）
- WB拍摄帧尺寸（静止影像/动态影像）
- AWB优先级设置（静止影像/动态影像）
- 快门AWB锁定
- 减震WB

Log拍摄的设置

- Log拍摄
- Log拍摄设置
- 选择LUT

- 管理用户LUT
- 显示LUT

为影像添加效果

- 创意外观（静止影像/动态影像）
- 图片配置文件（静止影像/动态影像）
- 美肤效果（静止影像/动态影像）

采用拍摄模式进行拍摄（连拍/自拍定时）

- 拍摄模式
- 连拍
- 拍摄时选择/备忘录
- 自拍定时(单张)
- 自拍定时(连拍)
- 连续阶段曝光
- 单次阶段曝光
- 阶段曝光拍摄期间的指示
- 对焦包围
- 白平衡阶段曝光
- DRO阶段曝光
- 阶段曝光设置

自拍定时（动态影像）

间隔拍摄功能

设定影像质量和记录格式

- 文件格式（静止影像）
- RAW文件类型
- JPEG/HEIF切换
- JPEG影像质量/HEIF影像质量
- JPEG影像尺寸/HEIF影像尺寸
- 纵横比
- HLG静态影像
- 色彩空间
- 文件格式（动态影像）
- 动态影像设置（动态影像）
- 慢和快设置
- 缩时摄影设置
- Proxy设置
- 视角

使用触摸功能

- 触摸操作
- 拍摄画面
- 播放画面
- 菜单界面
- 使用触摸操作进行对焦（触碰对焦）
- 通过触摸操作开始跟踪（触碰跟踪）
- 使用触摸操作进行拍摄（触屏快门）
- 使用触摸操作调节曝光（触屏AE）

快门设置

- 静音模式设置（静止影像/动态影像）
- 无镜头时释放快门（静止影像/动态影像）
- 无存储卡时释放快门

- 防闪烁设置

使用变焦

- 本产品可利用的变焦功能
- 清晰影像缩放/数字变焦
- 变焦范围（静止影像/动态影像）
- 变焦杆速度（静止影像/动态影像）
- 自定义键变焦速度（静止影像/动态影像）
- 遥控变焦速度（静止影像/动态影像）
- 阶梯变焦放大倍率（静止影像/动态影像）
- 关于变焦倍数
- 变焦环旋转

使用闪光灯

- 使用闪光灯（另售）
- 闪光模式
- 闪光补偿
- 曝光补偿设置
- 无线闪光灯
- 减轻红眼闪光
- FEL锁定
- 外置闪光灯设置

减少模糊

- SteadyShot（静止影像）
- SteadyShot（动态影像）
- SteadyShot调整（动态影像）
- SteadyShot焦距（动态影像）

镜头补偿（静止影像/动态影像）

降噪

- 高ISO降噪

设定拍摄期间的显示屏显示

- 照相模式选择屏幕
- 自动检视（静止影像）
- 网格线显示（静止影像/动态影像）
- 网格线类型（静止影像/动态影像）
- 实时取景显示设置
- 光圈预览
- 拍摄结果预览
- 亮屏显示
- 录制时强调显示
- 标记显示（静止影像）
- 标记显示（动态影像）
- Gamma显示辅助
- Gamma显示辅助类型

在录制动态影像过程中创建静止影像

- 从Shot Mark自动创建静止影像
- 创建完静止影像之后的Shot Mark（拍摄）

动态影像录音

- 录音
- 录音音量

- 音频输出时刻
- 减少风噪声
- 麦克风指向性
- 麦克指向性选择设置
- MI靴音频设置

TC/UB设置

- TC/UB
- TC/UB显示设置

实时流式传输视频与音频

- 网络流式传输 (动态影像)
- USB流式传输 (动态影像)

TP1001542600

5-061-838-91(1) Copyright 2024 Sony Corporation

照相模式（静止影像）/照相模式（动态影像）/照相模式（S&Q/延时动态影像）



可根据您想要拍摄的被摄体或想要调节的功能来设定照相模式。

1 将静止影像/动态影像/S&Q开关设为所需的照相模式。

- 如果选择了S&Q（慢动作/快动作）并且 [照相模式选择屏幕] 设为 [显示]，则此时将显示步骤2中的 [S&Q 拍摄模式] 画面。

2 MENU → / (拍摄) → [照相模式] → [照相模式] / [照相模式] / [S&Q 拍摄模式] → 所需设置。

菜单项目详细内容

智能自动：

相机使用自动场景识别拍摄。

程序自动：

可以用自动调节的曝光（快门速度和光圈值）进行拍摄。

光圈优先：

可以通过调节光圈并改变对焦范围，或通过虚化背景进行拍摄。

快门优先：

通过调节快门速度，可拍摄出移动被摄体具有不同效果的静止影像，或者录制动作自然的动态影像。

手动曝光：

可以通过调节快门速度和光圈，以所需曝光设置进行拍摄。

MR 拍摄设置：

可以在调出常用的模式或事先注册的相机设置后拍摄影像。

场景选择（仅当拍摄静止影像时）：

可以根据场景以预设设置进行拍摄。

相关主题

- [照相模式：智能自动](#)
- [照相模式：程序自动](#)
- [照相模式：光圈优先](#)
- [照相模式：快门优先](#)
- [照相模式：手动曝光](#)
- [调出已注册的拍摄设置（拍摄设置）](#)
- [照相模式：场景选择](#)

可更换镜头数码相机
ZV-E10M2

照相模式：智能自动



相机采用自动调节的设置来拍摄影像。

- 1 将静止影像/动态影像/S&Q开关设为所需的照相模式。
 - 如果选择了S&Q（慢动作/快动作）并且 [照相模式选择屏幕] 设为 [显示]，则此时将显示步骤2中的 [S&Q 拍摄模式] 画面。
- 2 MENU → / (拍摄) → [照相模式] → [照相模式] / [照相模式] / [S&Q 拍摄模式] → [智能自动]。
- 3 将相机对准被摄体。

当相机识别场景时，画面上会出现所识别场景的图标。
- 4 调整对焦并拍摄影像。

关于场景识别

场景识别功能可让相机自动识别拍摄条件。
当相机识别某些场景时，会在屏幕上方显示下列图标和指示：



- (肖像)
- (婴儿)
- (夜景肖像)
- (夜景)
- (背光肖像)
- (背光)
- (风景)
- (微距)
- (聚光灯)
- (低照明条件)
- (使用三脚架拍摄夜景)
- (三脚架)*

* 仅显示一个图标。

若要调节影像亮度、色调等 (我的影像风格)

在拍摄画面上向左或向右滑动显示屏以显示触摸功能图标，然后触摸 (影像调整)。可根据您的偏好设定 (背景虚化)、 (亮度)、 (色彩) 和 [创意外观]。触摸画面底部的各图标以设定各项目。
有关详细说明，请参阅“[在自动模式下调整影像 \(我的影像风格\)](#)”。

注意

- 当使用光学变焦以外的变焦功能拍摄静止影像时，本产品不会识别场景。
- 在某些拍摄条件下，本产品可能不会正确识别场景。
- 在 [智能自动] 模式下，当相机识别出多人时，它将改变光圈以便清晰地拍摄到已识别的人脸。但是，根据拍摄条件而定，可能无法清晰拍摄到所有已识别的人脸。此功能在以下情况下无法使用。
 - 在拍摄静止影像时
 - 当按下 [切换背景散焦] 按钮时
 - 当 [ AF中的被摄体识别] 设为 [关] 时
 - 当 [ 识别目标] 为 [人] 以外时

相关主题

- [触摸功能图标](#)
- [在自动模式下调整影像 \(我的影像风格\)](#)
- [创意外观 \(静止影像/动态影像\)](#)

TP1001540814

可更换镜头数码相机
ZV-E10M2

照相模式：场景选择



可以根据场景以预设设置进行拍摄。

- 1 将静止影像/动态影像/S&Q开关设为 （静止影像）以选择静止影像照相模式。
- 2 MENU → （拍摄） → [照相模式] → [照相模式] → [场景选择]。
- 3 在场景选择中选择所需的模式。

菜单项目详细内容

肖像：

模糊背景并突出被摄体。柔和地强调肤色。



运动：

以高速快门速度拍摄移动被摄体使得被摄体看起来仿佛静止。在按下快门按钮期间本产品连续拍摄影像。



微距：

拍摄花卉、昆虫、食物或小物件等被摄体的特写。



风景：

以清晰的对焦和鲜艳的色彩拍摄整个范围的景色。



黄昏：

美丽地拍摄红色的晚霞。



夜景:

拍摄夜景而不失去黑暗氛围。







夜景肖像:

使用闪光灯（另售）拍摄夜景肖像。



若要调节影像亮度、色调等（ 我的影像风格）

在拍摄画面上向左或向右滑动显示屏以显示触摸功能图标，然后触摸 （影像调整）。可根据您的偏好设定 （背景虚化）、（亮度）、（色彩）和 [ 创意外观]。触摸画面底部的各图标以设定各项目。有关详细说明，请参阅“[在自动模式下调整影像（我的影像风格）](#)”。

相关主题

- [触摸功能图标](#)
- [在自动模式下调整影像（我的影像风格）](#)
- [创意外观（静止影像/动态影像）](#)

TP1001542569

在自动模式下调整影像（我的影像风格）

可在 [智能自动] 或 [场景选择] 模式下使用屏幕上的触摸功能图标调节背景散焦程度、影像亮度和色调，以及选择影像的效果。

预先如下设置相机。

- [触摸操作]：[开]
- [拍摄画面]：
 - 将 [拍摄画面] 设为 [开]。
 - 将 [页脚图标触摸] 设为 [开]。

1 在 [智能自动] 或 [场景选择] 模式下的拍摄画面上触摸 （影像调整）图标。

影像调整即被启用。

- 若要根据您的偏好调整影像，需要预先在屏幕上显示触摸功能图标。如果未显示图标，则在屏幕上向左或向右滑动以显示图标。

有关详细说明，请参阅“[触摸功能图标](#)”。

2 将页脚（屏幕底部）的 （背景虚化）、（亮度）、（色彩）和 [创意外观] 设为所需的值。



- 触摸 [AUTO] 或按 （删除）按钮返回到相机的自动设置。

3 拍摄影像。

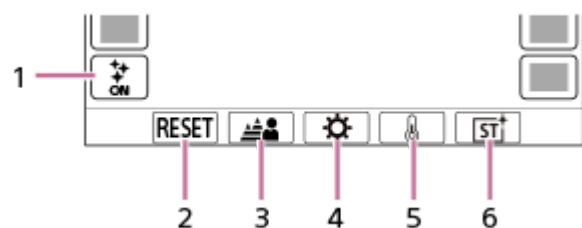

- 通过触摸 （影像调整）图标可重设调整后的值。将会应用 [智能自动] 或 [场景选择] 的原始拍摄设置。



影像调整画面的详细说明



1. （影像调整）图标
2. RESET：重设所有更改。
3. 背景虚化：使用滑块设定从 [散焦] 到 [清晰] 之间的值。
4. 亮度：使用滑块设定从 [暗] 到 [亮] 之间的值。
5. 色彩：使用滑块设定从 [冷色] 到 [暖色] 之间的值。
6.  创意外观：选择 [自动]、ST、PT、NT、VV、VV2、FL、IN、SH、BW或SE。

注意

- 当您改变照相模式或开始在静止影像模式下录制动态影像时，将不会反映影像调整。此外，在该时间点之前调整的设置将被重设。
- 在 [智能自动] 模式下，当您开始影像调整时，场景识别功能将被锁定并且照相模式图标变为  /  / （影像调整中）。即使在影像调整过程中拍摄环境发生了改变，已识别的场景也不会被更新。

- 当 [电影感Vlog设置] 设为 [开] 时, 无法调节  (色彩) 和 [ 创意外观] 。
- 如果您在触摸AE功能启用时触摸了屏幕,  (亮度) 设置将被暂时禁用, 并将根据您所触摸区域的亮度来设定曝光。

相关主题

- [触摸操作](#)
- [拍摄画面](#)
- [触摸功能图标](#)
- [照相模式: 智能自动](#)
- [照相模式: 场景选择](#)
- [创意外观 \(静止影像/动态影像\)](#)

TP1001542571

5-061-838-91(1) Copyright 2024 Sony Corporation

可更换镜头数码相机
ZV-E10M2

照相模式：程序自动



可以用自动调节的曝光（快门速度和光圈值）进行拍摄。
可以设定 [ISO] 等拍摄功能。

1 将静止影像/动态影像/S&Q开关设为所需的照相模式。

- 如果选择了S&Q（慢动作/快动作）并且 [照相模式选择屏幕] 设为 [显示]，则此时将显示步骤2中的 [S&Q 拍摄模式] 画面。

2 MENU → / (拍摄) → [照相模式] → [照相模式] / [照相模式] / [S&Q 拍摄模式] → [程序自动]。

3 将拍摄功能设定为所需设置。

4 调节对焦并拍摄被摄体。

程序转换（仅在静止影像拍摄期间）

不使用闪光灯时，可以改变快门速度和光圈（F值）组合而不改变由相机设定的适当曝光。
转动控制转盘选择光圈值和快门速度组合。

- 当转动控制转盘时，画面上的“P”变成“P*”。
- 要取消程序转换时，将照相模式设定为 [程序自动] 以外或关闭相机。
- 如果 [拍摄画面] 下的 [页脚图标触摸] 设为 [开]，则通过触摸画面底部的快门速度与光圈显示区域也可执行程序转换。

注意

- 根据环境亮度的不同，可能不会使用程序转换。
- 将照相模式设定为“P”以外或关闭电源以取消您所进行的设置。
- 当亮度改变时，光圈（F值）和快门速度也会改变，而偏移量保持不变。

TP1001540815

照相模式：光圈优先



可以通过调节光圈并改变对焦范围，或通过虚化背景进行拍摄。

1 将静止影像/动态影像/S&Q开关设为所需的照相模式。

- 如果选择了S&Q（慢动作/快动作）并且 [照相模式选择屏幕] 设为 [显示]，则此时将显示步骤2中的 [S&Q 拍摄模式] 画面。

2 MENU → / (拍摄) → [照相模式] → [照相模式] / [照相模式] / [S&Q 拍摄模式] → [光圈优先]。

3 通过转动控制转盘选择所需数值。

- 较小的F值：被摄体合焦，但被摄体前后的物体都模糊。
较大的F值：被摄体及其前景和背景均合焦。
- 如果您所设定的光圈值不适合实现适当曝光，拍摄画面上的快门速度会闪烁。如果发生这种情况，请改变光圈值。

4 调节对焦并拍摄被摄体。

自动调节快门速度以获得适当的曝光。

注意

- 画面上影像的亮度可能与实际拍摄的影像不同。

相关主题

- [光圈预览](#)

照相模式：快门优先



通过调节快门速度，可拍摄出移动被摄体具有不同效果的静止影像，或者录制动作自然的动态影像。

1 将静止影像/动态影像/S&Q开关设为所需的照相模式。

- 如果选择了S&Q（慢动作/快动作）并且 [照相模式选择屏幕] 设为 [显示]，则此时将显示步骤2中的 [S&Q 拍摄模式] 画面。

2 MENU → / (拍摄) → [照相模式] → [照相模式] / [照相模式] / [S&Q 拍摄模式] → [快门优先]。

3 通过转动控制转盘选择所需数值。

- 如果设置后无法获得正确的曝光，拍摄画面上的光圈值会闪烁。如果发生这种情况，改变快门速度。

4 调节对焦并拍摄被摄体。

自动调整光圈以获得正确的曝光。

提示

- 当选择了较慢的快门速度时，使用三脚架以防止相机抖动。
- 当拍摄室内运动场景时，将ISO感光度设为较高的数值。

注意

- 在 [快门优先] 模式下，不出现SteadyShot警告指示。
- 画面上影像的亮度可能与实际拍摄的影像不同。

照相模式：手动曝光



可以通过调节快门速度和光圈，以所需曝光设置进行拍摄。

1 将静止影像/动态影像/S&Q开关设为所需的照相模式。

- 如果选择了S&Q（慢动作/快动作）并且 [照相模式选择屏幕] 设为 [显示]，则此时将显示步骤2中的 [S&Q 拍摄模式] 画面。

2 MENU → / (拍摄) → [照相模式] → [照相模式] / [照相模式] / [S&Q 拍摄模式] → [手动曝光]。

3 通过转动控制拨轮选择所需快门速度。 通过转动控制转盘选择所需光圈值。

- 使用 [自定键/转盘设置] 或 [自定键/转盘设置] 可设定哪个转盘可更改光圈值和快门速度。
- 还可以在手动曝光模式下将 [ISO] 设为 [ISO AUTO]。ISO值自动改变，以使用您所设定的光圈值和快门速度实现适当曝光。
- 当 [ISO] 设为 [ISO AUTO] 时，如果所设定的ISO值不适合实现适当曝光，ISO值指示会闪烁。如果发生这种情况，请改变快门速度或光圈值。
- 当 [ISO] 设为 [ISO AUTO] 以外时，用MM（手动测光）*查看曝光值。

向+方向：影像变亮。

向-方向：影像变暗。

0：由相机分析的适当曝光。

* 表示低于/超过适当曝光。

4 调节对焦并拍摄被摄体。

提示

- 可在不改变已设定的曝光值的情况下，改变快门速度和光圈（F值）的组合（手动转换）。使用自定义键设置将 [AE锁定保持] 或 [AE锁定切换] 分配给所需的键，然后在按住该键时转动控制转盘。

注意

- 当 [ISO] 设为 [ISO AUTO] 时，不出现手动测光指示。
- 当环境光量超出手动测光的测光范围时，手动测光指示会闪烁。
- 在手动曝光模式下，不出现SteadyShot警告指示。
- 画面上影像的亮度可能与实际拍摄的影像不同。

相关主题

- [ISO（静止影像/动态影像）](#)



可更换镜头数码相机
ZV-E10M2

产品展示设定





相机设置针对动态影像拍摄等情况进行了最优化配置，以便进行产品品评。相机倾向于对焦到离它较近的物体之上。

① 按  (产品展示设定) 按钮可切换 [产品展示设定] 功能的开启或关闭。

还可以通过选择MENU →  /  (拍摄) → [拍摄选项] 切换 [产品展示设定] 功能的开启或关闭。

菜单项目详细内容

开：

采用最优化设置进行拍摄，以便进行产品品评。[被摄体识别] 下的 [ AF中的被摄体识别] 锁定为 [关]，并且 [ 对焦区域] 设为 [区]。

关：

在普通照相模式下拍摄。

注意

- 在录制动态影像期间，无法更改 [产品展示设定] 的设置。

TP1001540819

切换背景散焦







在拍摄静止影像或动态影像期间，只需按一个按钮即可更改背景散焦程度。

1 反复按 （切换背景散焦）按钮。

一旦按下该按钮，即可启用 [切换背景散焦] 模式，背景将变散焦。在这之后，每按一下该按钮，背景散焦程度将在“散焦”和“清晰”之间切换。

- 当按MENU按钮时，相机将返回到常规照相模式，并且光圈将恢复到之前的值。

提示

- 在 [切换背景散焦] 模式下，光圈值将锁定，并显示 （散焦）或 （清晰）图标，而不是光圈值。
- 当使用 [ 散焦级别设置] 指示 （散焦）时，可设定背景散焦的程度。

注意

- 当执行以下操作时，[切换背景散焦] 模式将被取消，相机将返回到常规照相模式，并且光圈将恢复到之前的值：
 - 关闭电源并重新打开
 - 操作静止影像/动态影像/S&Q开关
 - 按MENU按钮
 - 当照相模式设为 [光圈优先] 或 [手动曝光] 时，更改光圈值
 -  曝光补偿
 - 执行程序转换或手动转换
- 在 [切换背景散焦] 模式下使用 [对焦放大] 时，即使按下按钮也无法更改散焦程度。
- 视照相模式和拍摄条件，相机可能会由于 [切换背景散焦] 模式下的光圈值锁定而无法获得最佳曝光。

相关主题

- [散焦级别设置](#)

TP1001540820

可更换镜头数码相机
ZV-E10M2

散焦级别设置



可设定使用 [切换背景散焦] 时的背景散焦程度。

- 1 MENU → / (拍摄) → [拍摄选项] → [散焦级别设置]。
- 2 通过用控制拨轮移动滑块来调节散焦程度，然后选择 [确定]。

注意

- 当更换了镜头后，[散焦级别设置] 的级别将被重设。

相关主题

- [切换背景散焦](#)

TP1001542568

可更换镜头数码相机
ZV-E10M2

电影感Vlog设置



可轻松拍出电影感的影像。当 [电影感Vlog设置] 设为 [开] 时，在影像的顶部和底部将添加黑条，并且帧速率将被锁定为24 fps。

1 MENU → (拍摄) → [拍摄选项] → [电影感Vlog设置] → 所需设置。

- 选择 [开] 时，可通过按控制拨轮的右侧来配置效果的详细设置。

菜单项目详细内容

开:

使用电影感vlog效果拍摄影像。可为 [风格] / [氛围] / [AF过渡速度] 配置详细的设置。

关:

不使用电影感vlog效果。

电影感vlog的设置

可根据要拍摄的影像设定 [风格]、[氛围] 和 [AF过渡速度]。

当从MENU进行电影感vlog功能的设置时

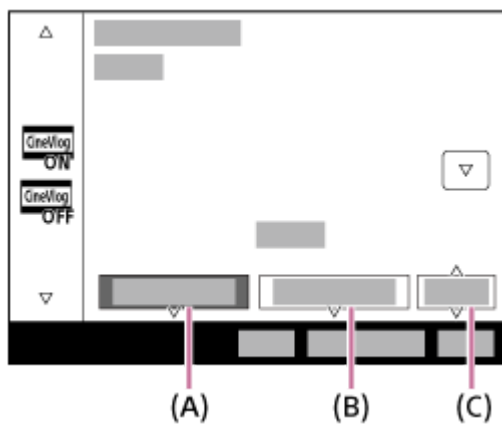

- (A) : 风格
- (B) : 氛围
- (C) : AF过渡速度

当从拍摄画面（触摸功能图标）进行电影感vlog功能的设置时

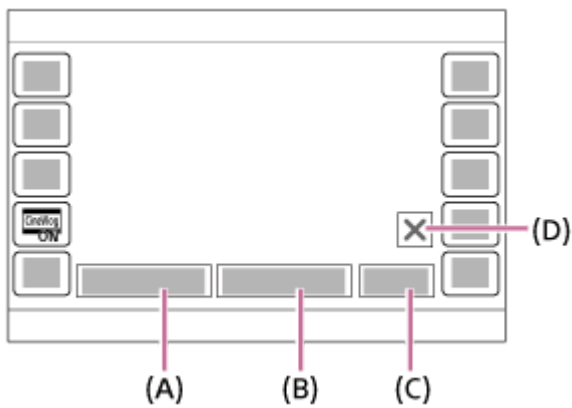

- (A) : 风格
- (B) : 氛围
- (C) : AF过渡速度
- (D) : 关闭图标

- 触摸关闭图标以隐藏 [风格]、[氛围] 和 [AF过渡速度] 子菜单。在隐藏之后，按住  (电影感Vlog) 图标可重新显示子菜单。

风格:

从具有各种对比度及饱和度等的预设设置以及已注册了设置的用户LUT中选择影像效果。

S-Cinetone:

创建带有电影感的影像。

CLEAN:

创建带有清新感的影像。

CHIC:

创建带有深邃感的影像。

FRESH:

创建带有色彩感的影像。

MONO:

创建黑白影像。

User1–User16:

创建带有已设定的用户LUT效果的影像。

- 通过选择MENU→ (曝光/颜色) → [颜色/色调] → [管理用户LUT] 注册了所需的LUT之后，即可在 [风格] 下选择该LUT。

氛围:

根据您想要强调的颜色从预设中选择影像色调。当 [风格] 设为 [MONO] 时，无法选择 [氛围] 。

AUTO:

创建颜色已针对环境进行了优化的影像。

GOLD:

创建带有温暖颜色的影像。

OCEAN:

创建带有冷酷颜色的影像。

FOREST:

创建带有怀旧颜色的影像。

AF过渡速度:

设定在切换或移动自动对焦目标时的对焦速度。

HI:

设定较快的对焦切换速度以便快速对焦被摄体。

MID:

设定常规对焦切换速度。

LO:

设定较慢的对焦切换速度以便顺畅对焦被摄体。

提示

- 在拍摄影像时，通过在整个作品中使用相同的 [风格] 和 [氛围] 可营造出作品的统一感。

注意

- 屏幕顶部和底部的黑条会被作为影像的一部分记录。剔除屏幕顶部和底部黑条的影像区域具有电影范围尺寸的宽高比，不过记录的影像的宽高比为16:9。
- 当 [] 文件格式] 设为 [XAVC S-I 4K] 并且选择了S&Q（慢动作/快动作）拍摄模式时，[电影感Vlog设置] 设置不会反映在动态影像中。
- 当 [电影感Vlog设置] 设为 [开] 时，[AF/MF] 下的 [AF过渡速度] 会暂时变为无效。
- 当 [电影感Vlog设置] 设为 [开] 时，[] 白平衡模式] 将锁定为 [自动]，并且色调会根据 [氛围] 的设置进行变化。
- 如果在静止影像照相模式下按下MOVIE（动态影像）按钮录制动态影像，则 [电影感Vlog设置] 设置将不会反映在动态影像中。

相关主题

- [管理用户LUT](#)

TP1001542567

自拍定时（动态影像）



在拍摄动态影像时，可使用自拍定时开始拍摄。

1 按控制拨轮上的 / （拍摄模式）。

会显示 [自拍定时] 设置画面。

- 还可以通过选择MENU → （拍摄） → [拍摄选项] → [自拍定时] 设定拍摄模式。

2 使用控制拨轮选择 [开]，然后设定所需的倒计时时间。

- 录制开始延迟：设定开始录制动态影像前的倒计时时间。（3秒/5秒/10秒）
- 重复：设定是否重复动态影像自拍定时。（重复/仅一次）
如果选择 [重复]，即使动态影像的录制完成后，也仍会重复启用动态影像自拍定时。如果选择 [仅一次]，则在动态影像录制完成后，动态影像自拍定时将被取消，并且相机将返回普通动态影像录制待机模式。

3 调节对焦，并按MOVIE（动态影像）按钮。

当录制待机画面上出现倒计时时，自拍定时指示灯将闪烁并发出哔音，然后在经过了指定的秒数后将开始录制。

- 再次按MOVIE按钮结束录制。

菜单项目详细内容

开：

使用动态影像自拍定时功能。

关：

不使用动态影像自拍定时功能。

提示

- 若要停止自拍定时倒计时，再按一下MOVIE按钮或按已分配了 [自拍定时] 功能的按钮。

注意

- 如果在静止影像照相模式下按MOVIE按钮开始录制动态影像， [自拍定时] 不会工作。

可更换镜头数码相机
ZV-E10M2

选择对焦方式（对焦模式）



选择适合被摄体动作的对焦方式。

① MENU → AF_{MF}（对焦） → [AF/MF] → [ 对焦模式] → 所需设置。

菜单项目详细内容

AF-S 单次AF：

本产品在完成对焦时锁定焦点。当被摄体处于静止状态时使用此设置。

AF-A 自动AF：

根据被摄体的移动切换 [单次AF] 和 [连续AF]。半按下快门按钮时，如果本产品判定被摄体处于静止状态则本产品锁定对焦，如果被摄体处于运动状态则本产品连续对焦。连拍期间，从第二张开始本产品自动使用 [连续AF] 进行拍摄。

AF-C 连续AF：

半按住快门按钮期间本产品连续对焦。当被摄体处于运动状态时使用此设置。在 [连续AF] 模式下，当相机对焦时不发出哔音。

DMF DMF：

进行自动对焦后，可手动进行微调，与从头使用 [手动对焦] 相比，可以更迅速地对焦被摄体。这在微距拍摄等情况下较为方便。

MF 手动对焦：

手动调节对焦。如果使用自动对焦无法对想要的被摄体对焦，请使用 [手动对焦]。

对焦指示

●（点亮）：

被摄体合焦且对焦被锁定。

●（闪烁）：

被摄体未合焦。

⊙（点亮）：

被摄体合焦。会根据被摄体的移动状况连续调整对焦。

⊕（点亮）：

正在进行对焦。

难以使用自动对焦进行对焦的被摄体

- 黑暗和远处的被摄体
- 对比度较弱的被摄体
- 透过玻璃观看的被摄体
- 快速移动的被摄体
- 反光或有光泽的表面
- 闪烁光线
- 背光的被摄体
- 连续重复图案，如建筑物的外观

- 对焦区域中具有不同焦距的被摄体

提示

- 在 [连续AF] 模式下, 可以通过按住分配有 [对焦保持] 功能的按钮锁定焦点。
- 在 [手动对焦] 模式或 [DMF] 模式下将对焦设置为无穷远时, 请通过查看显示屏确保对焦在足够远的被摄体上。

注意

- 只在使用支持相位检测AF的镜头时可以利用 [自动AF] 。
- 当设定了 [连续AF] 或 [自动AF] 时, 对焦期间视角可能会逐渐发生变化。这不会影响实际记录的影像。
- 在拍摄动态影像时或当静止影像/动态影像/S&Q开关设为  (动态影像) 或S&Q (慢和快动作) 时, 只可以使用 [连续AF] 和 [手动对焦] 。

相关主题

- [直接手动对焦 \(DMF\)](#)
- [手动对焦](#)
- [选择对焦区域 \(对焦区域\)](#)
- [将常用功能分配到按钮和转盘 \(自定键/转盘设置\)](#)

TP1001530216

可更换镜头数码相机
ZV-E10M2

选择对焦区域（对焦区域）



设定使用自动对焦进行拍摄时的对焦框类型。根据被摄体选择模式。

① MENU → AF_{MF}（对焦） → [对焦区域] → [对焦区域] → 所需设置。

菜单项目详细内容

广域：

自动对覆盖整个画面范围的被摄体对焦。在静止影像照相模式下半按下快门按钮时，会在合焦区域周围显示绿框。

区：

在显示屏上选择想要对焦的区，本产品会自动选择对焦区域。

中间固定：

自动对影像中央的被摄体对焦。与对焦锁定功能一起使用可以创建想要的构图。

点：XL/点：L/点：M/点：S：

可以将对焦框移动到画面上的所需位置并对窄小区域中的非常小的被摄体对焦。

扩展点：

如果本产品无法对单个选定的点对焦，将使用 [点] 周围的对焦点作为第二优先区域进行对焦。

自定义 1/自定义 2/自定义 3：

可设定对焦区域的形状和大小。

跟踪：

该设置只在 [对焦模式] 设为 [连续AF] 时有效。当半按住快门按钮时，本产品在所选自动对焦区域内跟踪被摄体。将光标指向 [跟踪] 设置画面上的 [对焦区域]，然后用控制拨轮的左/右侧选择开始跟踪的所需区域。还可以通过将区域指定为 [跟踪：区]、[跟踪：点XL] / [跟踪：点L] / [跟踪：点M] / [跟踪：点S]、[跟踪：扩展点] 或 [跟踪：自定义1] - [跟踪：自定义3] 来将跟踪开始区域移动到所需点。

注意

- 在下列情况下 [对焦区域] 锁定为 [广域]：
 - [场景选择]
- 连拍期间或一次性完全按下快门按钮时，对焦区域可能不点亮。
- 当静止影像/动态影像/S&Q开关设为 （动态影像）或S&Q（慢和快动作）时，或是在拍摄动态影像期间，无法为 [对焦区域] 选择 [跟踪]。

对焦框显示示例

对焦框的区别如下。

当对较大区域对焦时

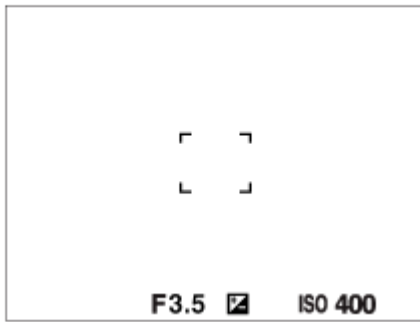

当对较小区域对焦时

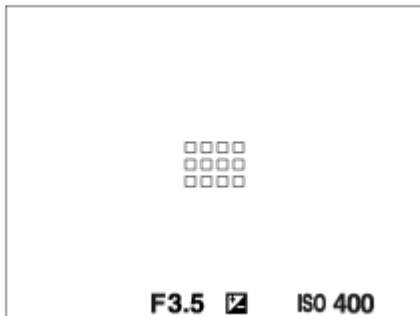

- 当 [对焦区域] 设为 [广域] 或 [区] 时，根据被摄体或条件的不同，对焦框可能会在“当对较大区域对焦时”和“当对较小区域对焦时”之间切换。
- 当 [对焦区域] 设为 [自定义] 时，如果对焦区域的横边或竖边长于 [点: XL] 的对焦框的边，则对焦框可能会切换到“当对较小区域对焦时”。
- 当使用卡口适配器 (LA-EA3或LA-EA5) (另售) 安装A卡口系统镜头时，可能会显示“当对较小区域对焦时”的对焦框。

当根据显示屏的整个范围自动合焦时

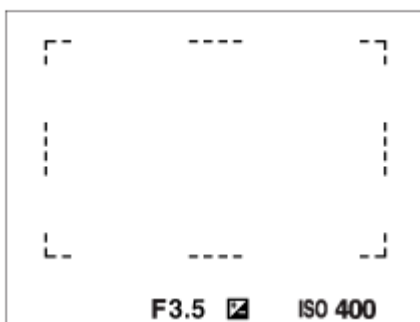

- 当在静止影像照相模式下使用光学变焦以外的变焦功能时，[对焦区域] 设置被禁用，并以虚线显示对焦框。AF操作会优先中央区域和中央区域附近。

更改对焦区域的形状和大小 ([自定义])

为 [对焦区域] 选择了 [自定义 1] 至 [自定义 3] 中的选项时，如果按画面上的  (删除) 按钮，将显示用于设定对焦框形状和大小的画面。使用控制转盘/控制拨轮设定对焦框的形状和大小。

控制转盘：更改对焦框的宽度。

旋转控制拨轮：改变对焦框的高度。

- 使用触摸操作也可设定对焦框的形状和大小。拖动对焦框的四角或边。也可通过在显示屏上进行双指缩放操作来放大/缩小对焦框的大小。
- 可以用控制拨轮的上/下/左/右侧改变对焦框的位置。
- 按  (删除) 按钮可使对焦框形状和大小恢复到默认设置。

移动对焦区域

- 当 [对焦区域] 设定为 [区]、[点] 或 [扩展点] 时，如果按分配了 [对焦标准] 的按钮，可以用控制拨轮的上/下/左/右侧移动对焦框进行拍摄。若要使对焦框返回到显示屏中央，请一边移动对焦框，一边按  (删除) 按钮。要用控制拨轮改变拍摄设置时，按分配了 [对焦标准] 的按钮。

提示

- 当 [对焦区域] 设为以下设置之一时，通过将 [AF边框移动距离] 设为 [大] 可增大每次移动对焦框的距离。
 - [点]
 - [扩展点]
 - [自定义 1] - [自定义 3]
- 可以通过在显示屏上触摸和拖动对焦框来迅速地加以移动。预先将 [触摸操作] 设为 [开]，并将 [拍摄画面] 下的 [拍摄期间的触摸功能] 设为 [触碰到焦]。

注意

- 在移动对焦框期间，无法执行已分配给控制拨轮或  (产品展示设定) 按钮的功能。



要在拍摄静止影像和动态影像时暂时跟踪被摄体 (跟踪开启)

在按住之前已预先通过 [自定义键/转盘设置] 或 [自定义键/转盘设置] 分配了 [跟踪开启] 的自定义键时，可暂时将 [对焦区域] 的设置更改为 [跟踪]。在启用 [跟踪开启] 之前所使用的 [对焦区域] 设置将切换为相应的 [跟踪] 设置。

例如：

在启用 [跟踪开启] 之前使用的 [对焦区域]	启用了 [跟踪开启] 时的 [对焦区域]
[广域]	[跟踪: 广域]
[点: S]	[跟踪: 点S]
[扩展点]	[跟踪: 扩展点]

提示

- 当使用 [自定义键/转盘设置] 将 [跟踪开启+AF开启] 或 [跟踪开启  + AF_{ON}] 分配给自定义键时，如果在拍摄静止影像期间按住自定义键，则自动对焦将和跟踪功能同步使用，以使被摄体保持合焦。
 - [跟踪开启+AF开启]：根据按下自定义键之前的 [对焦区域] 设置跟踪对焦区域内的被摄体。
 - [跟踪开启  + AF_{ON}]：无论按下自定义键之前的 [对焦区域] 设置如何，都跟踪屏幕中央的被摄体。

相位检测AF

在自动对焦区域内有相位检测AF点时，本产品使用结合了相位检测AF和对比度AF的自动对焦。

注意

- 只在安装了兼容镜头时，才可以利用相位检测AF。如果使用的镜头不支持相位检测AF，则无法使用以下功能。
 - [自动AF]
 - [交叉AF等级]
 - [速度变化AF跟踪]
 - [AF摄体转移敏感度]
 - [AF过渡速度]

此外，即使使用之前购买的适用镜头，如果不更新镜头，相位检测AF也有可能不工作。

相关主题

- [选择对焦方式（对焦模式）](#)
- [触摸操作](#)
- [拍摄画面](#)
- [使用触摸操作进行对焦（触碰到焦）](#)
- [根据相机朝向（水平/垂直）调整对焦区域设置（换垂直和水平AF区）](#)
- [注册当前的对焦区域（AF区域注册功能）](#)

TP1001530192

5-061-838-91(1) Copyright 2024 Sony Corporation

跟踪被摄体（跟踪功能）

本相机具有跟踪被摄体的功能，可持续用对焦框标记被摄体。
可通过选择对焦区域或通过触摸指定对焦区域来设定要跟踪的起始位置。所需的功能取决于设置方式。

- 您可参阅本页底部“相关主题”下面的相关功能。



通过对焦区域设定要跟踪的起始位置（[对焦区域] 下面的 [跟踪]）

选定的对焦框被设为要跟踪的起始位置，半按快门按钮即可开始跟踪。



- 在静止影像照相模式下可使用此功能。
- 此功能只在 [ 对焦模式] 设为 [连续AF] 时有效。





通过触摸操作设定要跟踪的起始位置（[拍摄期间的触摸功能] 下面的 [触碰跟踪]）

通过触摸显示屏，可设定要跟踪的被摄体。





- 在静止影像照相模式和动态影像照相模式下可使用此功能。
- 当 [ 对焦模式] 设为 [单次AF]、[自动AF]、[连续AF] 或 [DMF] 时，可使用此功能拍摄静止影像。
- 当 [ 对焦模式] 设为 [连续AF] 或 [手动对焦] 时，可使用此功能拍摄动态影像。

暂时将 [对焦区域] 的设置更改为 [跟踪]（自定义键 [跟踪开启]）

即使 [ 对焦区域] 未设定为 [跟踪]，也可通过按住已分配了 [跟踪开启] 功能的键暂时将 [ 对焦区域] 的设置更改为 [跟踪]。

- 预先使用 [ 自定义键/转盘设置] 或 [ 自定义键/转盘设置] 将 [跟踪开启] 功能分配到所需键。
- 在静止影像照相模式和动态影像照相模式下可使用此功能。
- 当 [ 对焦模式] 设为 [连续AF] 时，可使用此功能拍摄静止影像。
- 当 [ 对焦模式] 设为 [连续AF] 或 [手动对焦] 时，可使用此功能拍摄动态影像。



提示

- 当使用 [ 自定义键/转盘设置] 将 [跟踪开启+AF开启] 或 [跟踪开启  + AF_{on}] 分配给自定义键时，如果在拍摄静止影像期间按住自定义键，则自动对焦将和跟踪功能同步使用，以使被摄体保持合焦。
[跟踪开启+AF开启]：根据按下自定义键之前的 [ 对焦区域] 设置跟踪对焦区域内的被摄体。
[跟踪开启  + AF_{on}]：无论按下自定义键之前的 [ 对焦区域] 设置如何，都跟踪屏幕中央的被摄体。

暂停跟踪功能

按下已通过 [ 自定义键/转盘设置] 分配了 [保持跟踪关闭] 或 [切换跟踪关闭] 的键，可暂停跟踪功能。

当您所在的拍摄环境难以持续跟踪或跟踪框切换到另一个被摄体时，可使用此功能。

如果您按下已通过 [ 自定义键/转盘设置] 分配了 [保持跟踪识别关闭] 或 [切换跟踪识别关闭] 的键，[ AF中的被摄体识别] 将暂时切换为 [关]，从而暂停跟踪已识别的被摄体。

当跟踪框切换到不相关的被摄体时，可使用此功能。

相关主题

- [选择对焦方式（对焦模式）](#)
- [选择对焦区域（对焦区域）](#)

- 通过触摸操作开始跟踪 (触碰跟踪)
- 将常用功能分配到按钮和转盘 (自定义/转盘设置)

TP1001535496

5-061-838-91(1) Copyright 2024 Sony Corporation

可更换镜头数码相机
ZV-E10M2

手动对焦



在自动对焦模式下难以正确对焦时，可以手动调节对焦。

1 MENU → AF_{MF} (对焦) → [AF/MF] → [ 对焦模式] → [手动对焦]。

2 旋转对焦环以获得清晰对焦。

- 在拍摄静止影像时，旋转对焦环可在画面上显示焦距。
当安装有卡口适配器（另售）时，不显示焦距。

注意

- 显示的焦距仅供参考。

相关主题

- [直接手动对焦 \(DMF\)](#)
- [MF中自动放大对焦](#)
- [对焦放大](#)
- [峰值显示](#)

TP1001497662

可更换镜头数码相机
ZV-E10M2

直接手动对焦 (DMF)



进行自动对焦后，可手动进行微调，与从头使用手动对焦相比，可以更迅速地对被摄体对焦。这在微距拍摄等情况下较为方便。

- 1 MENU → AF_{MF} (对焦) → [AF/MF] → [对焦模式] → [DMF]。
- 2 半按下快门按钮自动对焦。
- 3 持续半按下快门按钮，然后旋转对焦环以获得更清晰的对焦。
 - 当旋转对焦环时，会在画面上显示焦距。
当安装有卡口适配器（另售）时，不显示焦距。
- 4 完全按下快门按钮拍摄影像。

相关主题

- [手动对焦](#)
- [峰值显示](#)

TP1001497665

可更换镜头数码相机
ZV-E10M2

对焦人眼

相机可自动识别人脸和眼部，并对焦眼部。

以下说明以识别目标为人类的情况为例。最多可识别8个被摄体的脸部。

有两种方法可对焦眼部，但是这两种方法的规范有所不同。请根据您的用途选择适当的方法。

项目	[ AF中的被摄体识别] 功能	通过自定义键执行 [被摄体识别AF]
特点	相机将优先识别人脸/眼部。	相机将只识别人脸/眼部。
准备工作	<ul style="list-style-type: none"> 选择 [ AF中的被摄体识别] → [开]。 选择 [ 识别目标] → [人]。 	使用 [ 自定义键/转盘设置] 或 [ 自定义键/转盘设置] 将 [被摄体识别AF] 分配到所需键。
如何对焦	半按快门按钮。*1	按已分配 [被摄体识别AF] 功能的键。*2
功能详情	<ul style="list-style-type: none"> 当相机在指定 [ 对焦区域] 内部或附近识别出人脸或眼部时，它将优先对焦人脸或眼部。 如果相机未在指定 [ 对焦区域] 内部或附近识别出任何人脸或眼部，则它将对焦其他被摄体。 	<ul style="list-style-type: none"> 无论 [ 对焦区域] 的设置如何，相机将只对焦屏幕上任何区域内的人脸或眼部。 如果在屏幕上的任何区域内都没有识别出人脸或眼部，则相机不会自动对焦其他被摄体。
对焦模式	按照 [ 对焦模式] 中指定的设置	按照 [ 对焦模式] 中指定的设置
对焦区域	按照 [ 对焦区域] 中指定的设置	无论 [ 对焦区域] 的设置如何，对焦区域将暂时变为整个屏幕。





*1 此操作用于在拍摄静止影像时进行对焦。在拍摄动态影像时，即使不按快门按钮，相机也将对焦已识别的脸部或眼睛。

*2 无论 [ AF中的被摄体识别] 设为 [开] 还是 [关]，如果已将 [被摄体识别AF] 分配给自定义键，可在按该自定义键时使用 [被摄体识别AF]。

通过自定义键使用 [被摄体识别AF]

通过将 [被摄体识别AF] 分配到自定义键，可使用此功能。只要按该键，相机即可对眼部进行对焦。当想要在不管 [ 对焦区域] 的设置如何而对整个屏幕上的任意位置暂时执行自动对焦时，上述方法很有用。



如果相机未识别出任何脸部或眼部，将不会执行自动对焦。

1. MENU →  (设置) → [操作自定义] → [ 自定义键/转盘设置] 或 [ 自定义键/转盘设置] → 所需键，然后为该键分配 [被摄体识别AF] 功能。
2. MENU →  (对焦) → [被摄体识别] → [ 识别目标] → [人]。
3. 将相机对准人的脸部，然后按已分配 [被摄体识别AF] 功能的键。
若要拍摄静止影像，请在按该键期间按快门按钮。

对焦动物或鸟类的眼部

在开始拍摄前，根据被摄体将 [ 识别目标] 设为 [动物] 或 [鸟类]。

提示

- 将 [ 被摄体检测框显示] 或 [ 被摄体检测框显示] 设为 [开] 更加便于查看脸部或眼部的检测状态。

注意

- 在下列情况下可能难以对焦眼部：
 - 当人物戴墨镜时。
 - 当刘海遮挡人物的眼睛时。
 - 在低照度或背光条件下。
 - 闭眼时。
 - 当被摄体处于阴影中时。
 - 当被摄体脱焦时。
 - 当被摄体移动幅度较大时。

在其他情况下，也有可能无法对焦眼部。

- 当相机无法对焦人的眼部时，会识别并对焦脸部。当未识别到人脸时，相机无法对焦眼部。
- 在有些条件下，相机可能完全无法识别人脸或可能将其他物体意外识别为人脸。

相关主题

- [AF中的被摄体识别（静止影像/动态影像）](#)
- [识别目标（静止影像/动态影像）](#)
- [切换识别目标设置（静止影像/动态影像）](#)
- [右眼/左眼选择（静止影像/动态影像）](#)
- [被摄体检测框显示（静止影像）](#)
- [被摄体检测框显示（动态影像）](#)
- [选择对焦方式（对焦模式）](#)
- [选择对焦区域（对焦区域）](#)

TP1001690329

AF中的被摄体识别（静止影像/动态影像）



设定在自动对焦时是否识别并对焦于对焦区域内的被摄体。

① MENU → AF_{MF}（对焦） → [被摄体识别] → [AF中的被摄体识别] → 所需设置。

菜单项目详细内容

开：

如果在指定对焦区域内部或附近识别出某个被摄体，则优先对其进行对焦。

关：

在自动对焦时不识别被摄体。

提示

- 通过组合使用 [AF中的被摄体识别] 功能和 [对焦区域] → [跟踪]，可持续对焦移动中的被摄体。
- 如果使用 [自定义键/转盘设置] 或 [自定义键/转盘设置] 将 [AF中的被摄体识别] 分配给所需的键，按该键即可切换 [AF中的被摄体识别] 功能的开启和关闭。
- 通过 [自定义键/转盘设置] 将 [保持识别关闭] 或 [切换识别关闭] 分配给所需键之后，您可使用该键暂时将 [AF中的被摄体识别] 切换为 [关]。

注意

- 如果相机未在指定的对焦区域内部或附近识别出 [识别目标] 所指定的被摄体，则相机将对焦其他被摄体。

相关主题

- [对焦人眼](#)
- [识别目标（静止影像/动态影像）](#)
- [切换识别目标设置（静止影像/动态影像）](#)
- [右眼/左眼选择（静止影像/动态影像）](#)
- [将常用功能分配到按钮和转盘（自定义键/转盘设置）](#)

TP1001690330

可更换镜头数码相机
ZV-E10M2

识别目标（静止影像/动态影像）



选择要使用 [ AF中的被摄体识别] 功能进行识别的目标。

① MENU → AF_{MF}（对焦） → [被摄体识别] → [ 识别目标] → 所需设置。

菜单项目详细内容

人：
将人类识别为被摄体。





动物：
将动物识别为被摄体。

鸟类：
将鸟类识别为被摄体。

提示

- 若要识别动物或鸟类的眼睛，请在构图的时候确保其整个头部都在视角内。一旦您对动物或鸟类的头部进行对焦，将更加容易识别出眼睛。

注意

- 当 [ 识别目标] 设为 [人] 以外的设置时，无法利用下列功能。
 -  多重测光人脸优先
 -  登记的人脸优先
- 即使在 [ 识别目标] 设为 [动物] 或 [鸟类] 时，也无法识别出某些类型动物和鸟类的眼睛。

相关主题

- [对焦人眼](#)
- [AF中的被摄体识别（静止影像/动态影像）](#)

TP1001690331

切换识别目标设置（静止影像/动态影像）



设定在使用已分配了 [识别目标切换] 的自定义键时可用的识别目标类型。

- 1 MENU → AF_{MF}（对焦） → [被摄体识别] → [切换识别目标设置] → 在想要选择的识别目标上添加勾选标记，然后选择 [确定]。

标记有 （勾选标记）的目标类型将可用作设置。

提示

- 使用 [自定义键/转盘设置] 或 [自定义键/转盘设置] 将 [识别目标切换] 分配到所需键。
- 您可在 [切换识别目标设置] 中选择未勾选的目标类型，具体方法如下：选择MENU → AF_{MF}（对焦） → [被摄体识别] → [识别目标]。

相关主题

- [识别目标（静止影像/动态影像）](#)
- [将常用功能分配到按钮和转盘（自定义键/转盘设置）](#)

TP1001540862

可更换镜头数码相机
ZV-E10M2

右眼/左眼选择（静止影像/动态影像）



设定当 [ 识别目标] 设为 [人] 或 [动物] 时，对焦左眼还是右眼。

① MENU → AF_{MF}（对焦） → [被摄体识别] → [ 右眼/左眼选择] → 所需设置。

菜单项目详细内容

自动：

相机将自动选择左眼或右眼。

右眼：

选择被摄体的右眼（从拍摄者角度看的左侧眼睛）。

左眼：

选择被摄体的左眼（从拍摄者角度看的右侧眼睛）。

通过自定义键使用 [切换右眼/左眼]



也可使用自定义键在对焦右眼和对焦左眼之间切换。

当 [ 右眼/左眼选择] 设为 [右眼] 或 [左眼] 时，可通过按已分配了 [切换右眼/左眼] 功能的自定义键切换要对焦的眼睛。

当 [ 右眼/左眼选择] 设为 [自动] 时，可通过按已分配了 [切换右眼/左眼] 功能的自定义键暂时切换要对焦的眼睛。在执行以下操作等时，暂时的左/右眼选择将被取消。随后相机将返回到自动选择眼部。

- 按控制拨轮的中央
- 停止半按快门按钮（仅适用于拍摄静止影像期间）
- 停止按已分配了 [AF 开启] 或 [被摄体识别 AF] 的自定义键（仅适用于拍摄静止影像期间）
- 按 MENU 按钮

提示

- 当 [ 被摄体检测框显示] 或 [ 被摄体检测框显示] 设为 [开] 时，眼部识别框将出现在您使用 [ 右眼/左眼选择] 或通过自定义键 [切换右眼/左眼] 选择的眼睛周围。

相关主题

- [对焦人眼](#)
- [AF 中的被摄体识别（静止影像/动态影像）](#)
- [识别目标（静止影像/动态影像）](#)
- [被摄体检测框显示（静止影像）](#)
- [被摄体检测框显示（动态影像）](#)

TP1001690332

可更换镜头数码相机
ZV-E10M2

被摄体检测框显示（静止影像）



设定当识别出被摄体时是否显示被摄体识别框。

① MENU → AF_{MF}（对焦） → [被摄体识别] → [被摄体检测框显示] → 所需设置。

菜单项目详细内容

开：

在识别出被摄体时，显示识别框。

关：

在识别出被摄体时，不显示识别框。

人脸识别框

当相机识别出人脸时，会出现灰色的人脸识别框。如果识别出的人脸之前已使用 [人脸登记] 功能注册过，框的颜色会变为红紫色。

当在对焦区域内部或附近识别出人脸，并且相机确定自动对焦已启用时，人脸识别框会变为白色。

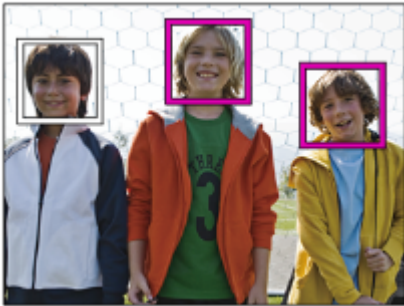

眼部识别框

当相机识别出眼部并确定可进行自动对焦时，将出现白色的眼部识别框。

当 [识别目标] 设为 [动物] 或 [鸟类] 时，眼部识别框显示如下。

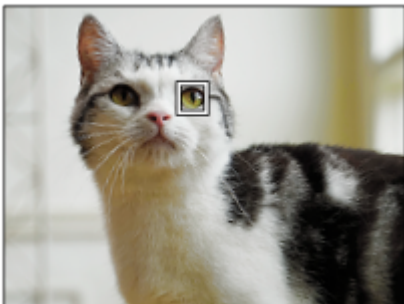

注意

- 如果被摄体移动太多或太快，被摄体识别框可能不会正确显示在被摄体上。

- 如果未识别出被摄体，将不会显示被摄体识别框。
- 即使 [ 被摄体检测框显示] 设为 [关]，在您半按快门按钮等情况下，在合焦的被摄体上也会出现绿色对焦框。

相关主题

- [对焦人眼](#)
- [AF中的被摄体识别（静止影像/动态影像）](#)
- [识别目标（静止影像/动态影像）](#)
- [右眼/左眼选择（静止影像/动态影像）](#)
- [人脸登记](#)

TP1001690333

5-061-838-91(1) Copyright 2024 Sony Corporation

被摄体检测框显示（动态影像）



设定当识别出被摄体时是否显示被摄体识别框。

① MENU → AF_{MF}（对焦） → [被摄体识别] → [被摄体检测框显示] → 所需设置。

菜单项目详细内容

开：

在识别出被摄体时，显示识别框。

关：

在识别出被摄体时，不显示识别框。

人脸识别框

当相机识别出人脸时，会出现灰色的人脸识别框。如果识别出的人脸之前已使用 [人脸登记] 功能注册过，框的颜色会变为红紫色。

当在对焦区域内部或附近识别出人脸，并且相机确定自动对焦已启用时，人脸识别框会变为白色。

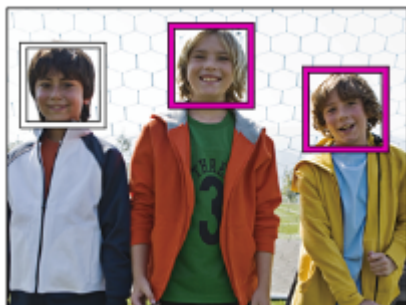

眼部识别框

当相机识别出眼部并确定可进行自动对焦时，将出现白色的眼部识别框。

当 [识别目标] 设为 [动物] 或 [鸟类] 时，眼部识别框显示如下。

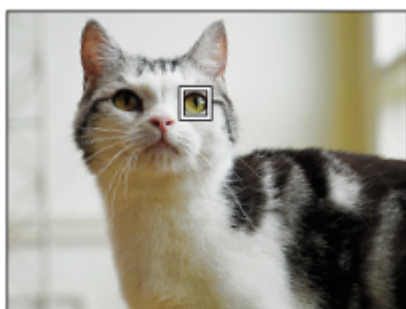

注意

- 如果被摄体移动太多或太快，被摄体识别框可能不会正确显示在被摄体上。

- 如果未识别出被摄体，将不会显示被摄体识别框。
- 即使 [被摄体检测框显示] 设为 [关]，在您半按快门按钮等情况下，在合焦的被摄体上也会出现绿色对焦框。

相关主题

- [对焦人眼](#)
- [AF中的被摄体识别（静止影像/动态影像）](#)
- [识别目标（静止影像/动态影像）](#)
- [右眼/左眼选择（静止影像/动态影像）](#)
- [人脸登记](#)

TP1001690334

5-061-838-91(1) Copyright 2024 Sony Corporation

可更换镜头数码相机
ZV-E10M2

人脸登记



设定人脸数据。如果预先注册人脸，本产品能够优先对已注册的人脸进行对焦。
最多可以注册8张人脸。

① MENU → AF_{MF} (对焦) → [被摄体识别] → [人脸登记] → 所需设置项目。

菜单项目详细内容

新登记:

拍摄并注册人脸。

交换顺序:

当注册了多个人脸时，可更改已注册人脸数据的优先顺序。

删除:

逐一删除已注册的人脸。

全部删除:

一次性删除所有已注册的人脸。

注意

- 在执行 [新登记] 时，请在明亮的地方从前方拍摄人脸。如果人脸被帽子、口罩、太阳镜等遮挡，则可能无法正确注册人脸。
- 即使执行 [删除]，已注册人脸的数据也会保留在本产品中。要从本产品中删除已注册人脸的数据时，选择 [全部删除]。

相关主题

- [登记的人脸优先 \(静止影像/动态影像\)](#)

TP1001497400

可更换镜头数码相机
ZV-E10M2

登记的人脸优先（静止影像/动态影像）



设定是否优先对焦于使用 [人脸登记] 注册的人脸。

① MENU → AF_{MF}（对焦） → [被摄体识别] → [ 登记的人脸优先] → 所需设置。

菜单项目详细内容



开：

优先对焦于使用 [人脸登记] 注册的人脸。

关：

对焦时，不优先对焦于已注册的人脸。

提示

- 要使用 [ 登记的人脸优先] 功能时，进行如下设定。
 - [被摄体识别] 下的 [ AF中的被摄体识别]：[开]
 - [被摄体识别] 下的 [ 识别目标]：[人]



相关主题

- [AF中的被摄体识别（静止影像/动态影像）](#)
- [识别目标（静止影像/动态影像）](#)
- [人脸登记](#)

TP1001534409

选择要跟踪的人（选择要跟踪的人脸）

当相机识别出多人时，可选择要跟踪哪个人。

- 1 MENU → （设置）→ [操作自定义] → [ 自定键/转盘设置] 或 [ 自定键/转盘设置] → 将 [选择要跟踪的人脸] 功能指派到所需键。

将出现 [选择要跟踪的人脸] 画面，并且在要跟踪的人脸下面将显示一个橙色指示条。



- 2 使用控制拨轮选择要跟踪的人脸，然后按中央。

橙色指示条将移动到选定的人脸。确认选择后，退出 [选择要跟踪的人脸] 画面，并开始跟踪选定的人脸。



注意

- 在下列情况下无法利用 [选择要跟踪的人脸]：
 - 当在静止影像照相模式下将 [ 对焦模式] 设为 [手动对焦] 时
 - 当在静止影像照相模式下使用智能变焦、清晰影像缩放和数字变焦时

相关主题

- [将常用功能分配到按钮和转盘（自定键/转盘设置）](#)

对焦标准



如果按下已分配了 [对焦标准] 的键，根据对焦区域设置，可以调出迅速移动对焦框等有用的功能。

- 1 MENU → (设置) → [操作自定义] → [自定键/转盘设置] 或 [自定键/转盘设置] → 所需键，然后为该键分配 [对焦标准] 功能。
- 2 按分配了 [对焦标准] 的键。
 - 根据 [对焦区域] 设置的不同，通过按该键可进行的操作会有所不同。

[对焦标准] 键功能的示例

- 当 [对焦区域] 设为以下任何一种设置时，按该键可使用控制拨轮的上/下/左/右侧移动对焦框。
 - [区]
 - [点: XL] / [点: L] / [点: M] / [点: S]
 - [扩展点]
 - [自定义 1] - [自定义 3]
 - [跟踪: 区]
 - [跟踪: 点XL] / [跟踪: 点L] / [跟踪: 点M] / [跟踪: 点S]
 - [跟踪: 扩展点]
 - [跟踪: 自定义1] - [跟踪: 自定义3]
- 当 [对焦区域] 设为 [广域]、[中间固定]、[跟踪: 广域] 或 [跟踪: 中间固定] 时，在自动对焦模式下按该键会使相机对焦于画面中央。如果您在使用手动对焦录制动态影像时按下该键，可暂时切换到自动对焦并对焦于画面中央。

注意

- 无法为控制拨轮的 [左按钮功能]、[右按钮功能] 或 [下按钮] 设定 [对焦标准] 功能。

相关主题

- [将常用功能分配到按钮和转盘 \(自定键/转盘设置\)](#)
- [选择对焦区域 \(对焦区域\)](#)

可更换镜头数码相机
ZV-E10M2

根据相机朝向（水平/垂直）调整对焦区域设置（换垂直和水平AF区）



可以设定是否根据相机的朝向（水平/垂直）切换 [对焦区域] 和对焦框的位置。在拍摄需要频繁改变相机位置的场景时（如肖像或运动场景），此功能十分方便。

1 MENU → AF_{MF}（对焦） → [对焦区域] → [换垂直和水平AF区] → 所需设置。

菜单项目详细内容

关：

不根据相机的朝向（水平/垂直）切换 [对焦区域] 和对焦框的位置。

仅AF点：

根据相机的朝向（水平/垂直）切换对焦框的位置。 [对焦区域] 被固定。

AF点 + AF区域：

根据相机的朝向（水平/垂直）切换 [对焦区域] 和对焦框的位置。

当选择了 [AF点 + AF区域] 时的示例



(A) 垂直： [点] （左上角）

(B) 水平： [点] （右上角）

(C) 垂直： [区] （左下角）

- 可检测三种相机朝向：水平、垂直且有快门按钮的一侧朝上和垂直且有快门按钮的一侧朝下。

注意

- 如果改变了 [换垂直和水平AF区] 设置，各相机朝向的对焦设置不会被保留。
- 在下列情况下，即使当 [换垂直和水平AF区] 设为 [AF点 + AF区域] 或 [仅AF点] 时， [对焦区域] 和对焦框的位置也不会发生改变：
 - 拍摄动态影像期间
 - 使用数字变焦功能期间
 - 启用自动对焦期间
 - 连拍期间
 - 自拍的倒计时期间
 - 当启用 [对焦放大] 时
- 接通电源后立即以垂直相机朝向拍摄影像时，会以水平对焦设置或上一次的对焦设置拍摄第一张。
- 当镜头朝上或朝下时，无法检测相机朝向。

相关主题

- [选择对焦区域 \(对焦区域\)](#)

TP1001533478

5-061-838-91(1) Copyright 2024 Sony Corporation

注册当前的对焦区域（AF区域注册功能）



可以用自定义键将对焦框暂时移动到预先指定的位置。在拍摄可预测被摄体动作的场景时（如运动场景），此功能十分方便。使用此功能，可根据状况迅速地切换对焦区域。

如何注册对焦区域

1. MENU → AF_{MF}（对焦） → [对焦区域] → [AF区域注册功能] → [开]。
2. 将对焦区域设定在所需位置，然后按住Fn（功能）按钮。

如何调出所注册的对焦区域

1. MENU → （设置） → [操作自定义] → [自定键/转盘设置] → 所需键，然后选择 [保持期间注册AF区域]。
2. 将相机设为照相模式，按住分配了 [保持期间注册AF区域] 的键，然后按快门按钮拍摄影像。

提示

- 当用 [AF区域注册功能] 注册了对焦框时，所注册的对焦框在显示屏上闪烁。
- 如果为自定义键分配 [切换注册的AF区域]，可使用所注册的对焦框而无需按住该键。
- 如果为自定义键分配了 [注册的AF区域+AF开启]，当按该键时，会进行使用所注册对焦框的自动对焦。

注意

- 在下列情况下，无法注册对焦区域：
 - 进行 [触碰对焦] 期间
 - 使用数字变焦功能期间
 - 进行 [触碰跟踪] 期间
 - 对焦期间
 - 进行对焦锁定期间
- 您不能指派 [保持期间注册AF区域] 到 [左按钮功能]、[右按钮功能] 或 [下按钮]。
- 在下列情况下，无法调出所注册的对焦区域：
 - 静止影像/动态影像/S&Q开关设为 （动态影像）或S&Q（慢和快动作）
- 当 [AF区域注册功能] 设为 [开] 时，[转盘/拨轮锁定] 设置被锁定为 [解锁]。

相关主题

- [选择对焦区域（对焦区域）](#)
- [删除所注册的自动对焦区域（删除注册的AF区域）](#)
- [将常用功能分配到按钮和转盘（自定键/转盘设置）](#)

可更换镜头数码相机
ZV-E10M2

删除所注册的自动对焦区域（删除注册的AF区域）



删除用 [AF区域注册功能] 注册的对焦框位置。

① MENU → AF_{MF}（对焦） → [对焦区域] → [删除注册的AF区域]。

相关主题

- [注册当前的对焦区域（AF区域注册功能）](#)

TP1001533480

对焦区域限制（静止影像/动态影像）





通过预先限制可用对焦区域设置的类型，可更加快速地选择 [ 对焦区域] 的设置。

① MENU → AF_{MF}（对焦） → [对焦区域] → [ 对焦区域限制] → 在想要使用的对焦区域上添加勾选标记，然后选择 [确定]。

带有 ✓（勾选）标记的对焦区域类型将可用作设置。

提示

- 如果使用 [ 自定义键/转盘设置] 或 [ 自定义键/转盘设置] 将 [切换对焦区域] 分配到所需键，每次按该分配的键，对焦区域都会发生变化。通过预先使用 [ 对焦区域限制] 限制可选的对焦区域类型，可更加快速地选择所需的对焦区域设置。

注意

- 使用MENU或Fn（功能）菜单无法选择不带勾选标记的对焦区域类型。若要选择某个对焦区域类型，则使用 [ 对焦区域限制] 添加勾选标记。
- 如果移除了 [换垂直和水平AF区] 或 [AF区域注册功能] 中已注册的对焦区域上的勾选标记，则已注册的设置将发生变化。

相关主题

- [选择对焦区域（对焦区域）](#)
- [将常用功能分配到按钮和转盘（自定义键/转盘设置）](#)

TP1001535506

可更换镜头数码相机
ZV-E10M2

对焦点的循环（静止影像/动态影像）



设定在移动对焦框时，是否允许对焦框从一端跳到另一端。当想要将对焦框从一端快速移动到另一端时，此功能很有用。当为 [对焦区域] 选择以下设置时，可使用此功能。

- [区]
- [点: XL] / [点: L] / [点: M] / [点: S]
- [扩展点]
- [自定义 1] - [自定义 3]
- [跟踪: 区]
- [跟踪: 点XL] / [跟踪: 点L] / [跟踪: 点M] / [跟踪: 点S]
- [跟踪: 扩展点]
- [跟踪: 自定义1] - [跟踪: 自定义3]

1 MENU → AF_{MF} (对焦) → [对焦区域] → [对焦点的循环] → 所需设置。

当选择 [循环] 时:

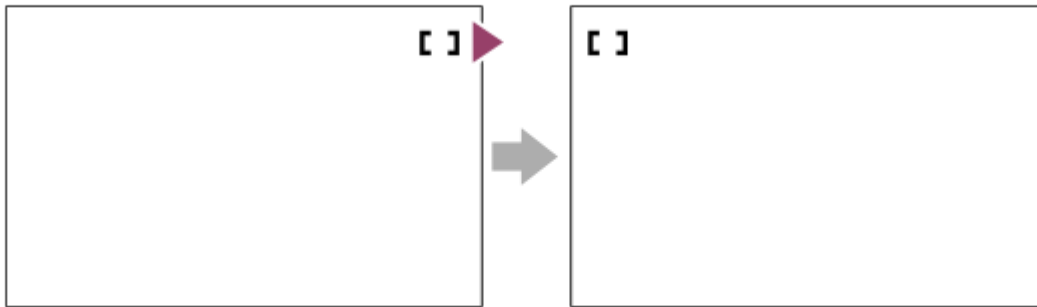

菜单项目详细内容

不循环:

当您想要使对焦框穿过屏幕两端的尽头时，光标不会移动。

循环:

当您想要使对焦框穿过屏幕两端的尽头时，光标会跳到屏幕的另一端。

相关主题

- [选择对焦区域（对焦区域）](#)

TP1001535499

AF边框移动距离（静止影像/动态影像）



设定当 [对焦区域] 设为 [点] 等设置时的对焦框移动距离。您可通过增大距离来提高对焦框的移动速度，适用于被摄体移动距离较大的情况。

① MENU → AF_{MF}（对焦） → [对焦区域] → [AF边框移动距离] → 所需设置。

菜单项目详细内容

标准：

对焦框按照标准距离进行移动。

大：

对焦框每次移动的距离大于 [标准] 设置。

提示

- 如果使用 [自定键/转盘设置] 或 [自定键/转盘设置] 将 [切换AF边框移动保持] 分配给所需的键，按该键时，会暂时切换 [AF边框移动距离] 的设置。
- 如果使用 [自定键/转盘设置] 或 [自定键/转盘设置] 将以下任一功能分配给转盘或控制拨轮，则无论 [AF边框移动距离] 的设置如何，都可按照已为各功能确定的距离移动对焦框。
 - [移动AF边框 ↔ : 大]
 - [移动AF边框 ↑↓ : 大]
 - [移动AF边框 ↔ : 标准]
 - [移动AF边框 ↑↓ : 标准]
- 如果使用 [我的转盘设置] 将以下任意一个功能分配给转盘或控制拨轮，则无论 [AF边框移动距离] 的设置如何，都可按照已为各功能确定的距离移动对焦框。
 - [移动AF边框 ↔ : 大]
 - [移动AF边框 ↑↓ : 大]
 - [移动AF边框 ↔ : 标准]
 - [移动AF边框 ↑↓ : 标准]

相关主题

- [选择对焦区域（对焦区域）](#)
- [将常用功能分配到按钮和转盘（自定键/转盘设置）](#)

可更换镜头数码相机
ZV-E10M2

对焦边框颜色（静止影像/动态影像）



可指定表示对焦区域的边框颜色。如果由于被摄体而难以看清边框，可通过改变边框颜色来使其更易于辨识。

① MENU → AF_{MF}（对焦） → [对焦区域] → [对焦边框颜色] → 所需颜色。

菜单项目详细内容

白：
用白框表示对焦区域。

红：
用红框表示对焦区域。

相关主题

- [选择对焦区域（对焦区域）](#)

TP1001535788

可更换镜头数码相机
ZV-E10M2

AF区域自动清除



设定是始终显示对焦区域还是对焦区域在合焦的不久后自动消失。

① MENU → AF_{MF} (对焦) → [对焦区域] → [AF区域自动清除] → 所需设置。

菜单项目详细内容

开:

对焦区域在合焦的不久后自动消失。

关:

始终显示对焦区域。

相关主题

- [选择对焦区域 \(对焦区域\)](#)

TP1001530265

可更换镜头数码相机
ZV-E10M2

AF-C区域显示



当 [对焦模式] 设为 [连续AF] 并且 [对焦区域] 设为 [广域] 或 [区] 时，可以设定是否显示合焦的区域。

① MENU → AF_{MF} (对焦) → [对焦区域] → [AF-C区域显示] → 所需设置。

菜单项目详细内容

开：

显示合焦的对焦区域。

关：

不显示合焦的对焦区域。

注意

- 当 [对焦区域] 设定为下列之一时，合焦区域中的对焦框会变成绿色：
 - [中间固定]
 - [点]
 - [扩展点]
 - [自定义] (当对焦框的大小不超过 [点: XL] 对焦框的大小时)

相关主题

- [选择对焦区域 \(对焦区域\)](#)

TP1001532528

可更换镜头数码相机
ZV-E10M2

相位检测区域



设定是否显示相位检测AF区域。

① MENU → AF_{MF} (对焦) → [对焦区域] → [相位检测区域] → 所需设置。

菜单项目详细内容

开:

显示相位检测AF区域。

关:

不显示相位检测AF区域。

注意

- 相位检测AF只对兼容镜头有效。如果安装了非兼容镜头，将无法使用相位检测AF。即使与某些兼容镜头（如过去购买的未曾更新过的镜头）配合使用，相位检测AF也可能不工作。有关兼容镜头的详细内容，请访问您所在地区的Sony网站，或向您的Sony经销商或当地授权的Sony服务处洽询。
- 录制动态影像时，不会显示相位检测AF区域。

TP1001497614

可更换镜头数码相机
ZV-E10M2

交叉AF等级



可选择当另一个被摄体穿过相机和被摄体之间时或者在静止影像照相模式下被摄体离开对焦区域时的AF跟踪灵敏度（重新对焦的简易度）。

① MENU → AF_{MF} (对焦) → [AF/MF] → [交叉AF等级] → 所需设置。

菜单项目详细内容

5(响应)/4/3(标准)/2/1(锁定):

如果想要在另一个被摄体穿过相机和被摄体之间时快速对焦穿过的被摄体，或者想要在被摄体离开对焦区域时快速对焦另一个被摄体，则选择 [5(响应)]。

如果想要在另一个被摄体穿过相机与被摄体之间时继续对焦被摄体，或者想要在被摄体离开对焦区域时继续对焦该被摄体之前所在的距离，则选择 [1(锁定)]。

TP1001530247

可更换镜头数码相机
ZV-E10M2

速度变化AF跟踪



可以选择静止影像照相模式下AF跟踪相对于被摄体移动速度变化的敏感度。

① MENU → AF_{MF} (对焦) → [AF/MF] → [速度变化AF跟踪] → 所需设置。

菜单项目详细内容

稳定/标准/响应:

如果想对静止的被摄体或以近乎恒定速度移动的被摄体保持稳定对焦，选择 [稳定]。

如果想对移动速度显著变化的被摄体（例如突然开始或停止移动的被摄体）保持对焦，选择 [响应]。

- 通常情况下，建议将其设为 [标准]。如果在 [标准] 设置下自动对焦不稳定，请尝试 [稳定] 或 [响应]。

提示

- 如果在黑暗环境下拍摄时自动对焦不稳定，将 [速度变化AF跟踪] 设为 [稳定] 会更容易对静止的被摄体或以近乎恒定速度移动的被摄体对焦。

TP1001545161

可更换镜头数码相机
ZV-E10M2

AF过渡速度



设定在动态影像拍摄期间切换自动对焦目标时的对焦速度。

① MENU → AF_{MF} (对焦) → [AF/MF] → [AF过渡速度] → 所需设置。

菜单项目详细内容

7(高速)/6/5/4/3/2/1(低速):

选择较高的值，可更快地对焦被摄体。

选择较低的值，可更流畅地对焦被摄体。

提示

- 可使用触摸对焦功能有意地过渡AF的位置。

TP1001532514

可更换镜头数码相机
ZV-E10M2

AF摄体转移敏感度



设定在动态影像拍摄期间当原始被摄体离开对焦区域或前景中的未对焦被摄体靠近对焦区域中心时对焦切换到另一个被摄体所采用的灵敏度。

① MENU → AF_{MF} (对焦) → [AF/MF] → [AF摄体转移敏感度] → 所需设置。

菜单项目详细内容

5(响应)/4/3/2/1(锁定):

当您想要拍摄快速移动的被摄体，或者当您想要在连续切换对焦的同时拍摄多个被摄体时，可选择较高的数值。

当您想要使对焦保持稳定，或者想要使对焦保持在特定目标而不希望受到其他被摄体影响时，可选择较低的数值。

TP1001530255

AF帮助



在使用自动对焦拍摄动态影像时，可通过操作镜头的对焦环来改变要对焦的被摄体。

- 1 MENU → AF_{MF} (对焦) → [AF/MF] → [AF帮助] → [开]。
- 2 在使用自动对焦拍摄动态影像时，转动镜头的对焦环以对焦所需的被摄体。
当停止操作对焦环时，用对焦环对焦的被摄体将成为自动对焦的目标。

菜单项目详细内容

开：
使用AF辅助功能。

关：
不使用AF辅助功能。

提示

- 如果将 [峰值显示] 或 [焦点图] 功能与 [AF帮助] 一起使用，可更加方便地查看哪个区域合焦，从而方便您对焦所需的被摄体。

注意

- 只有在对焦区域内的被摄体才是自动对焦的目标。
- 以下镜头不兼容 [AF帮助]。
 - SELP1650 (另售)
 - SELP16502 (ZV-E10M2X或ZV-E10M2K附带)
 - SEL18200LE (另售)

相关主题

- [峰值显示](#)
- [焦点图](#)

可更换镜头数码相机
ZV-E10M2

AF/MF选择



拍摄期间，不改变握持姿势便可以轻松地将对焦模式从自动切换为手动，反之亦然。

① MENU →  (设置) → [操作自定义] → [ 自定键/转盘设置] 或 [ 自定键/转盘设置] → 所需按钮 → [AF/MF选择器保持] 或 [AF/MF选择器切换]。

菜单项目详细内容

AF/MF选择器保持：

在按住按钮期间切换对焦模式。

AF/MF选择器切换：

到再次按按钮为止切换对焦模式。

注意

- 无法为控制拨轮的 [左按钮功能]、[右按钮功能] 或 [下按钮] 设定 [AF/MF选择器保持] 功能。
- 如果镜头带有AF/MF选择开关，则镜头开关的状态将优先。

相关主题

- [将常用功能分配到按钮和转盘 \(自定键/转盘设置\)](#)

TP1001497645

可更换镜头数码相机
ZV-E10M2

半按快门AF



选择半按下快门按钮时是否自动对焦。选择 [关] 以分别调节对焦和曝光。

① MENU → AF_{MF} (对焦) → [AF/MF] → [半按快门AF] → 所需设置。

菜单项目详细内容

开:

当半按下快门按钮时，自动对焦工作。

关:

即使半按下快门按钮，自动对焦也不工作。

相关主题

- [AF开启](#)



TP1001497611

可更换镜头数码相机
ZV-E10M2

AF开启



可以不半按下快门按钮进行对焦。将会应用 [ 对焦模式] 的设置。

1 MENU →  (设置) → [操作自定义] → [ 自定义键/转盘设置] 或 [ 自定义键/转盘设置] → 所需键，然后为该键分配 [AF开启] 功能。

2 按已分配 [AF开启] 功能的键。

- 在拍摄动态影像时，即使处于手动对焦模式下，按住已分配了 [AF开启] 的自定义键也可执行自动对焦。

提示

- 不想使用快门按钮进行自动对焦时，将 [半按快门AF] 设为 [关]。
- 将 [半按快门AF] 和 [预先AF] 设为 [关] 以预测被摄体的位置并在指定的拍摄距离对焦。

相关主题

- [半按快门AF](#)
- [预先AF](#)

TP1001497607

可更换镜头数码相机
ZV-E10M2

对焦保持



按已分配对焦保持功能的键时锁定对焦。

- 1 MENU →  (设置) → [操作自定义] → [ 自定义/转盘设置] 或 [ 自定义/转盘设置] → 为所需键分配 [对焦保持] 功能。
- 2 对焦并按已分配 [对焦保持] 功能的键。

相关主题

- [将常用功能分配到按钮和转盘 \(自定义/转盘设置\)](#)

TP1001528108

可更换镜头数码相机
ZV-E10M2

预先AF



本产品在您半按下快门按钮之前自动调节对焦。

① MENU → AF_{MF} (对焦) → [AF/MF] → [预先AF] → 所需设置。

菜单项目详细内容

开:

半按下快门按钮之前调节对焦。

关:

半按下快门按钮之前不调节对焦。

注意

- 只在安装有E卡口系统镜头时可以利用 [预先AF] 。
- 在对焦操作期间，画面可能会发生抖动。

TP1001532531

可更换镜头数码相机
ZV-E10M2

AF-S优先级设置



当 [ 对焦模式] 设为 [单次AF] 、 [DMF] 或 [自动AF] 并且被摄体保持静止时，设定在被摄体没有合焦时是否释放快门。

① MENU → AF_{MF} (对焦) → [AF/MF] → [AF-S优先级设置] → 所需设置。

菜单项目详细内容

AF:

优先对焦。到被摄体合焦为止不释放快门。

快门释放优先:

优先快门释放。即使被摄体脱焦，也会释放快门。

均衡:

均衡地重视对焦和快门释放进行拍摄。

相关主题

- [选择对焦方式 \(对焦模式\)](#)
- [AF-C优先级设置](#)

TP1001530181

可更换镜头数码相机
ZV-E10M2

AF-C优先级设置



当连续AF被启用并且被摄体移动时，设定在被摄体没有合焦时是否释放快门。

① MENU → AF_{MF} (对焦) → [AF/MF] → [AF-C优先级设置] → 所需设置。

菜单项目详细内容

AF:

优先对焦。

快门释放优先:

优先快门释放。即使被摄体脱焦，也会释放快门。

均衡:

均衡地重视对焦和快门释放进行拍摄。

相关主题

- [选择对焦方式 \(对焦模式\)](#)
- [AF-S优先级设置](#)

TP1001530183

可更换镜头数码相机
ZV-E10M2

AF光圈驱动



将光圈驱动系统更改为自动对焦跟踪性能优先或静音优先。

① MENU → AF_{MF} (对焦) → [AF/MF] → [AF光圈驱动] → 所需设置。

菜单项目详细内容

对焦优先级：

将光圈驱动系统更改为自动对焦性能优先。

标准：

使用标准光圈驱动系统。

静音优先级：

将光圈驱动系统更改为静音优先，以使光圈驱动的声音低于 [标准] 设置下的声音。

注意

- 当选择 [对焦优先级] 时，可能会听到光圈驱动的声音，或者在显示屏可能不会看到光圈效果。此外，连拍速度也可能会变慢，或者屏幕可能会闪烁。为了避免这种现象，请将设置更改为 [标准]。
- 选择 [静音优先级] 时，对焦速度可能会变慢，可能更加难以对焦被摄体。
- 当 [AF光圈驱动] 的设置设为 [标准] 或 [静音优先级] 并且F值大于F22时，连拍期间的对焦将锁定为第一张的设置。
- 根据您所使用的镜头及拍摄条件，效果可能会有所不同。

相关主题

- [静音模式设置 \(静止影像/动态影像\)](#)

TP1001535497

预设对焦/变焦



可以使用自定义键将对焦位置（到合焦被摄体的距离）和变焦位置（视角）移动到预先注册的位置。可以注册5个对焦位置/变焦位置组合。

要注册对焦位置/变焦位置

1. MENU → (设置) → [操作自定义] → [自定键/转盘设置] 或 [自定键/转盘设置] → 将 [预设对焦/变焦 1] - [预设对焦/变焦5] 分配给所需键。
 - 要使用 [预设对焦/变焦] 功能，需要将 [预设对焦/变焦] 功能分配给自定义键。
2. 在拍摄画面上，按住已分配了 [预设对焦/变焦] 的键。
按住该键时的对焦位置和变焦位置将被注册到指定的编号中。
 - 如果再次向已注册内容的编号注册信息，内容将被覆盖。

要调出对焦位置/变焦位置

在拍摄画面上按已分配了 [预设对焦/变焦] 的键来调出所注册的对焦位置和变焦位置。

要检查已注册的设置

可以通过选择MENU → AF_{MF} (对焦) → [AF/MF] → [预设对焦/变焦] → 所需编号来检查已注册的对焦位置和变焦位置。

- 如果在 [预设对焦/变焦] 画面上为 [仅调出变焦位置。] 添加勾选标记，则调用编号时将仅调出变焦位置，而不调出对焦位置。

提示

- 还可以将 [预设对焦] 分配给 [功能环(镜头)]。这种情况下，在拍摄画面上移动并保持镜头的功能环来注册对焦位置和变焦位置，然后轻拂该环来调出它们。
- 只有用于注册到镜头上功能环的对焦位置和变焦位置的设置会被注册到 [预设对焦/变焦] 下的 [预设对焦/变焦6]。

注意

- 只能在光学变焦范围内注册变焦位置。
- 半按快门按钮期间无法调出对焦位置和变焦位置。
- 要在动态影像模式下使用 [预设对焦/变焦] 功能，将 [AF帮助] 设为 [开]。
- 如果安装了定焦镜头，只会注册对焦位置。
- 如果安装了不带电动变焦的变焦镜头，则无法注册和调出对焦位置/变焦位置。
- 如果安装的镜头与注册对焦位置和变焦位置时安装的镜头不同，则无法调出这些位置。
- 即使型号名称相同，如果安装了另一个镜头，请重新注册对焦位置/变焦位置。

相关主题

- [将常用功能分配到按钮和转盘（自定义/转盘设置）](#)
- [功能环\(镜头\)](#)

TP1001545135

5-061-838-91(1) Copyright 2024 Sony Corporation

放大对焦中AF







通过放大想要对焦的区域，可以用自动对焦更精确地对被摄体对焦。在显示放大影像期间，可以对焦比 [ 对焦区域] 下面的 [点] 更小的区域。

- 1 MENU → AF_{MF} (对焦) → [对焦辅助] → [放大对焦中AF] → [开]。
- 2 MENU → AF_{MF} (对焦) → [对焦辅助] → [对焦放大]。
- 3 通过按控制拨轮的中央放大影像，然后用控制拨轮的上/下/右/左调整位置。
 - 每按一次中央放大倍数都会发生变化。
- 4 半按下快门按钮对焦。
 - 将在画面中央的 + (加号标记) 位置合焦。
- 5 完全按下快门按钮拍摄。
 - 拍摄后相机退出放大显示。

提示

- 建议使用三脚架以准确地识别想要放大的位置。
- 可通过放大显示的影像查看自动对焦结果。如果想要重新调整对焦位置，在放大的画面上进行对焦区域的调整，然后半按快门按钮。

注意

- 如果放大位于画面边缘的区域，相机可能无法对焦。
- 在放大显示影像期间，无法调节曝光和白平衡。
- 在下列情况下无法利用 [放大对焦中AF]：
 - 拍摄动态影像期间
 - 当 [ 对焦模式] 设为 [连续AF] 时。
 - 当 [ 对焦模式] 设定为 [自动AF] 并且照相模式设定为P/A/S/M以外时。
 - 当 [ 对焦模式] 设定为 [自动AF] 并且 [拍摄模式] 设定为 [连拍] 时。
 - 当使用卡口适配器 (另售) 时。
- 在放大显示影像期间，无法利用以下功能：
 - [被摄体识别AF]
 - [预先AF]
 - [ AF中的被摄体识别]

相关主题

- [对焦放大](#)

TP1001532550

5-061-838-91(1) Copyright 2024 Sony Corporation

MF中自动放大对焦



自动放大画面上的影像以便于手动对焦。这在手动对焦或直接手动对焦拍摄时有效。

1 MENU → AF_{MF} (对焦) → [对焦辅助] → [MF中自动放大对焦] → [开]。

2 转动对焦环以调节对焦。

- 影像被放大。通过按控制拨轮的中央可进一步放大影像。

提示

- 可以通过选择MENU → AF_{MF} (对焦) → [对焦辅助] → [对[●]对焦放大时间] 设定显示放大影像的时间长度。

注意

- 拍摄动态影像时无法使用 [MF中自动放大对焦]。使用 [对焦放大] 功能来代替。
- 当安装有卡口适配器时，无法利用 [MF中自动放大对焦]。使用 [对焦放大] 功能来代替。

相关主题

- [手动对焦](#)
- [直接手动对焦 \(DMF\)](#)
- [对焦放大时间 \(静止影像/动态影像\)](#)

TP1001532533

对焦放大



拍摄前可以通过放大影像查看对焦。

与使用 [MF中自动放大对焦] 不同，无需操作对焦环就可以放大影像。

- 1 MENU → AF_{MF} (对焦) → [对焦辅助] → [对焦放大]。
- 2 按控制拨轮的中央放大影像并用控制拨轮的上/下/左/右侧选择想要放大的区域。
 - 每次按中央时，放大倍数会变化。
 - 可通过选择MENU → AF_{MF} (对焦) → [对焦辅助] → [📷 初始对焦放大倍率] 或 [▶ 初始放大对焦] 设定初始放大倍数。
- 3 确认对焦。
 - 按 (删除) 按钮将放大位置调整到影像中央。
 - 当对焦模式为 [手动对焦] 时，可以在放大影像的状态下调节对焦。如果 [放大对焦中AF] 设为 [关]，当半按下快门按钮时，[对焦放大] 功能被取消。
 - 在自动对焦期间影像被放大的状态下半按快门按钮时，会根据 [放大对焦中AF] 设置执行不同的功能。
 - 当 [放大对焦中AF] 设定为 [开] 时：再次执行自动对焦。
 - 当 [放大对焦中AF] 设定为 [关] 时：[对焦放大] 功能被取消。
 - 可以通过选择MENU → AF_{MF} (对焦) → [对焦辅助] → [🕒 对焦放大时间] 设定显示放大影像的时间长度。

通过触摸操作使用对焦放大器功能

当 [拍摄期间的触摸功能] 设为 [触碰对焦] 时，可以通过触摸显示屏放大影像并调整对焦。如下所示进行预先设置。

- [触摸操作]：[开]
- [拍摄画面]：
 - 将 [拍摄画面] 设为 [开]。
 - 将 [拍摄期间的触摸功能] 设为 [触碰对焦]。

当对焦模式为 [手动对焦] 时，可以通过双击要对焦的区域进行 [放大对焦]。

提示

- 在使用对焦放大器功能期间，可以通过在触摸面板上拖动来移动放大的区域。
- 要退出对焦放大器功能时，再次双击显示屏。当 [放大对焦中AF] 设为 [关] 时，通过半按下快门按钮会结束对焦放大器功能。
- 在显示放大影像时按Fn (功能) 按钮，即可设定在拍摄之后退出还是继续使用放大显示。在使用以下设置进行拍摄时，此功能可用。
 - 对焦模式：[单次AF]、[DMF] 或 [手动对焦]
 - 拍摄模式：[单张拍摄] 或 [连拍]
 - [放大对焦中AF]：[开]
 - [📷 自动检视]：[关]

相关主题

- MF中自动放大对焦
- 对焦放大时间（静止影像/动态影像）
- 初始对焦放大倍率（静止影像）
- 初始放大对焦（动态影像）
- 放大对焦中AF
- 触摸操作
- 拍摄画面

TP1001497613

5-061-838-91(1) Copyright 2024 Sony Corporation

可更换镜头数码相机
ZV-E10M2

对焦放大时间（静止影像/动态影像）



设定用 [MF中自动放大对焦] 或 [对焦放大] 功能放大影像的持续时间。

① MENU → AF_{MF}（对焦） → [对焦辅助] → [ 对焦放大时间] → 所需设置。

菜单项目详细内容

2秒：

放大影像2秒钟。

5秒：

放大影像5秒钟。

无限制：

到按快门按钮为止放大影像。

相关主题

- [MF中自动放大对焦](#)
- [对焦放大](#)

TP1001497636

可更换镜头数码相机
ZV-E10M2

初始放大对焦（动态影像）



设定动态影像照相模式下 [对焦放大] 的初始放大倍率。

① MENU → AF_{MF}（对焦） → [对焦辅助] → [▶■ 初始放大对焦] → 所需设置。

菜单项目详细内容

x1.0:

用与拍摄画面相同的放大倍数显示影像。

x4.0:

显示放大4.0倍的影像。

相关主题

- [对焦放大](#)

TP1001535495

可更换镜头数码相机
ZV-E10M2

初始对焦放大倍率（静止影像）



设定使用 [对焦放大] 时的初始放大倍数。选择对拍摄构图有帮助的设置。

① MENU → AF_{MF}（对焦） → [对焦辅助] → [📷 初始对焦放大倍率] → 所需设置。

菜单项目详细内容

x1.0:

用与拍摄画面相同的放大倍数显示影像。

x6.1:

显示放大6.1倍的影像。

相关主题

- [对焦放大](#)

TP1001530203

焦点图



在拍摄动态影像时，会显示合焦的区域与脱焦的区域，以便您识别它们。合焦区域后面的区域采用冷色调的点 (A) 表示，而合焦区域前面的那些区域则采用暖色调的点 (B) 表示。在合焦范围内不显示点。实际动态影像中不记录点。

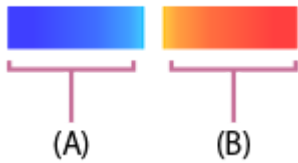

① MENU → AF_{MF} (对焦) → [对焦辅助] → [焦点图] → 所需设置。

菜单项目详细内容

开：
显示对焦地图。

关：
不显示对焦地图。

提示

- 也可将对焦地图输出至外接显示屏。若要将对焦地图输出至外接显示屏，请将 [HDMI信息显示] 设为 [开]。

注意

- 在下列情况下无法利用 [焦点图]：
 - 当启用 [对焦放大] 时
 - 使用数字变焦功能期间
 - 当进行流式传输时
 - 使用不支持相位检测AF的镜头时
 - 安装有卡口适配器时
 - 相机上未安装镜头时

相关主题

- [HDMI信息显示](#)

可更换镜头数码相机
ZV-E10M2

峰值显示



设定峰值功能，该功能可在进行手动对焦或直接手动对焦拍摄时增强合焦区域的轮廓。在拍摄动态影像时，也可在自动对焦上使用峰值功能。

① MENU → AF_{MF} (对焦) → [峰值显示] → 选择菜单项目，然后设定所需的参数。

菜单项目详细内容

峰值显示:

设定是否显示峰值。（ [开] / [关] ）

峰值水平:

设定对合焦区域进行增强的程度。（ [高] / [中] / [低] ）

峰值色彩:

设定对合焦区域进行增强的色彩。（ [红] / [黄] / [蓝色] / [白] ）

注意

- 由于本产品将清晰区域判定为合焦，因此根据被摄体和镜头的不同，峰值效果会有所不同。
- 在经由HDMI连接的设备上，不增强合焦范围的轮廓。

相关主题

- [手动对焦](#)
- [直接手动对焦 \(DMF\)](#)

TP1001534388

可更换镜头数码相机
ZV-E10M2

曝光补偿（静止影像/动态影像）



通常情况下，自动设定曝光（自动曝光）。基于自动曝光设定的曝光值，如果分别向正方向或负方向调节 [ 曝光补偿]，可以让整体影像变亮或变暗（曝光补偿）。



1 控制拨轮上的  （  曝光补偿 ） → 按控制拨轮的左/右侧或转动控制拨轮，然后选择所需设置。

+（过度）方向：

影像变亮。

-（不足）方向：

影像变暗。

- 还可以选择MENU → （曝光/颜色） → [曝光补偿] → [ 曝光补偿]。
- 当 [触摸操作] 设为 [开] 并且 [页脚图标触摸] 设为 [开] 时，可使用触摸操作改变曝光补偿值。
- 可以在-5.0 EV至+5.0 EV的范围内调节曝光补偿值。
- 可以在拍摄画面上确认设定的曝光补偿值。

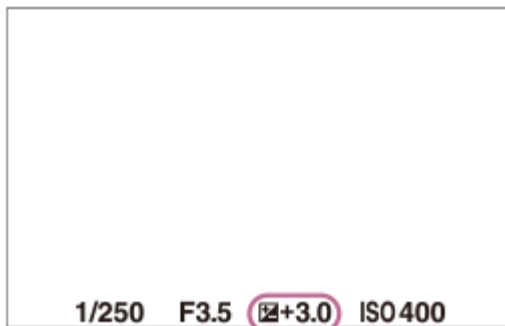

提示

- 拍摄时画面上只显示与-3.0 EV和+3.0 EV之间的数值具有等同亮度的影像。如果所设曝光补偿值在该范围外，画面上的影像亮度不会受影响，但该数值会反映在所记录的影像中。
- 可以在-2.0 EV至+2.0 EV的范围内调节动态影像的曝光补偿值。

注意

- 无法在下列照相模式下进行曝光补偿：
 - [智能自动]
 - [场景选择]
- 当使用 [手动曝光] 时，只能在 [ ISO] 设为 [ISO AUTO] 时进行曝光补偿。
- 如果在极亮或极暗的条件下拍摄被摄体，或使用闪光灯时，可能无法获得满意的效果。

- 曝光步级 (静止影像/动态影像)
- 曝光补偿设置
- 连续阶段曝光
- 单次阶段曝光
- 斑马线显示

TP1001530182

5-061-838-91(1) Copyright 2024 Sony Corporation

可更换镜头数码相机
ZV-E10M2

柱状图显示

柱状图表示亮度分布，显示各亮度有多少像素。
若要在拍摄画面或播放画面上显示柱状图，请反复按DISP（显示设置）按钮。

如何看懂柱状图

在柱状图上，越向左显示数值越暗，越向右显示数值越亮。
柱状图根据曝光补偿发生变化。

柱状图右端或左端的峰值分别表示影像有曝光过度或曝光不足区域。拍摄后使用电脑无法校正这些缺陷。请根据需要在拍摄前进行曝光补偿。



(A): 像素计数
(B): 亮度

注意

- 柱状图显示中的信息不表示最终照片。它是关于画面上显示的影像的信息。最终结果取决于光圈值等。
- 下列情况下，拍摄和播放的柱状图显示极为不同：
 - 当使用闪光灯时
 - 当拍摄夜景等低亮度的被摄体时

相关主题

- [DISP（显示设置）按钮](#)
- [曝光补偿（静止影像/动态影像）](#)

TP1001537217

可更换镜头数码相机
ZV-E10M2

曝光步级（静止影像/动态影像）



可以调节快门速度、光圈和曝光补偿值的设置增量。

① MENU → （曝光/颜色） → [曝光补偿] → [ 曝光步级] → 所需设置。

菜单项目详细内容

0.5段 / 0.3段

相关主题

- [曝光补偿（静止影像/动态影像）](#)

TP1001497474

可更换镜头数码相机
ZV-E10M2

曝光标准调整（静止影像/动态影像）



为各测光模式调节本相机的正确曝光值的标准。

1 MENU → （曝光/颜色） → [曝光补偿] → [曝光标准调整] → 所需测光模式。

2 选择所需数值作为测光标准。

- 可以在-1 EV至+1 EV之间以1/6 EV增量设定数值。

测光模式

在MENU → （曝光/颜色） → [测光] → [测光模式] 中选择相应的测光模式时，所设定的标准值将被应用。

多重 / 中心 / 点测光 / 整个屏幕平均 / 强光

注意

- 当改变 [曝光标准调整] 时，曝光补偿将不受影响。
- 使用点AEL期间将根据为 [点测光] 设定的值锁定曝光值。
- 根据在 [曝光标准调整] 中设定的值，M.M（手动测光）的标准值将被改变。
- 将以与曝光补偿值不同的项目在Exif数据中记录 [曝光标准调整] 中设定的值。曝光标准值的量不会被添加到曝光补偿值中。
- 如果在阶段曝光拍摄期间设定 [曝光标准调整]，阶段曝光的拍摄张数将被重设。

相关主题

- [测光模式（静止影像/动态影像）](#)

TP1001530245

可更换镜头数码相机
ZV-E10M2

动态范围优化（静止影像/动态影像）



通过将影像分割为小区域，本产品分析被摄体和背景之间的明暗反差，创建具有最佳亮度和层次的影像。

① MENU → （曝光/颜色） → [颜色/色调] → [动态范围优化] → 所需设置。

菜单项目详细内容

关：

不调节亮度和层次。

动态范围优化：

如果选择 [动态范围优化: 自动]，相机将自动调节亮度和层次。若要按各区域优化已录制影像的层次，可从 [动态范围优化: 1级]（弱）到 [动态范围优化: 5级]（强）的范围内选择优化等级。

注意

- 在下列情况下， [动态范围优化] 固定为 [关]：
 - 当 [图片配置文件] 设为 [关] 以外时
 - 当 [Log拍摄] 设为 [开(灵活ISO)] 时。
- 在 [场景选择] 中选择了下列模式时， [动态范围优化] 固定为 [关]。
 - [黄昏]
 - [夜景]
 - [夜景肖像]

当选择了上述模式以外的 [场景选择] 模式时，设置固定为 [动态范围优化: 自动]。

- 用 [动态范围优化] 拍摄时，影像可能会有噪点。尤其是在增强效果时，请通过查看记录的影像选择适当的级别。

TP1001530331

可更换镜头数码相机
ZV-E10M2

测光模式（静止影像/动态影像）



选择测光模式，设定对画面的哪个部分测光来决定曝光。

① MENU → （曝光/颜色） → [测光] → [测光模式] → 所需设置。

菜单项目详细内容

多重：

将整个区域分割为多个区域后对各个区域测光，并决定整个画面的适当曝光（多重测光）。

中心：

测量整个画面的平均亮度，测光时强调画面的中央区域（偏重中央测光）。

点测光：

仅测量测光圆的内部。该模式适合对整个画面的指定部分测光。可以从 [点测光: 标准] 和 [点测光: 大] 中选择测光圆的大小。测光圆的位置会根据 [点测光点] 的设置有所不同。

整个屏幕平均：

测量整个画面的平均亮度。即使构图或被摄体的位置发生变化，曝光也会保持稳定。

强光：

测量亮度时强调画面上的高光区域。该模式适于避免曝光过度地拍摄被摄体。

提示

- 使用 [对焦点联动] 可使点测光位置与对焦区域联动。
- 当选择了 [多重]，并将 [多重测光人脸优先] 设为 [开]，相机将基于检测到的人脸进行测光。
- 当 [测光模式] 设为 [强光] 并且 [动态范围优化] 功能被启用时，会通过将影像分割成小区域并分析光影对比度来自动校正亮度和对比度。根据拍摄状况进行设定。

注意

- 在下列拍摄情况下， [测光模式] 被锁定为 [多重]：
 - [智能自动]
 - [场景选择]
 - 当使用光学变焦以外的变焦功能时
- 在 [强光] 模式下，如果画面上有更亮的部分，被摄体可能会较暗。

相关主题



- [AE锁定](#)
- [点测光点（静止影像/动态影像）](#)
- [多重测光人脸优先（静止影像/动态影像）](#)
- [动态范围优化（静止影像/动态影像）](#)

可更换镜头数码相机
ZV-E10M2

多重测光人脸优先（静止影像/动态影像）



设定当 [ 测光模式] 设为 [多重] 时，相机是否基于检测到的人脸进行测光。

① MENU → （曝光/颜色）→ [测光] → [ 多重测光人脸优先] → 所需设置。

菜单项目详细内容





开：

相机将基于检测到的人脸进行测光。

关：

相机将使用 [多重] 设置进行测光，而不是基于检测到的人脸。

注意

- 当照相模式设定为 [智能自动] 时， [ 多重测光人脸优先] 锁定为 [开] 。
- 当 [被摄体识别] 下的 [ AF中的被摄体识别] 设为 [开] 并且 [ 识别目标] 设为 [人] 以外的项目时， [ 多重测光人脸优先] 不工作。

相关主题

- [测光模式（静止影像/动态影像）](#)

TP1001534350

可更换镜头数码相机
ZV-E10M2

点测光点（静止影像/动态影像）



当 [对焦区域] 设定为以下设置时，设定是否让点测光位置与对焦区域联动。

- [点: XL] / [点: L] / [点: M] / [点: S]
- [扩展点]
- [自定义 1] – [自定义 3]
- [跟踪: 点XL] / [跟踪: 点L] / [跟踪: 点M] / [跟踪: 点S]
- [跟踪: 扩展点]
- [跟踪: 自定义1] – [跟踪: 自定义3]

① MENU → （曝光/颜色） → [测光] → [点测光点] → 所需设置。

菜单项目详细内容

中间:

点测光位置不与对焦区域联动，而是始终测量中央的亮度。

对焦点联动:

点测光位置与对焦区域联动。

注意

- 即使点测光位置与 [跟踪] 起始位置联动，也不会与被摄体的跟踪联动。
- 当 [对焦区域] 设为以下设置时，点测光位置锁定在中央。
 - [广域]
 - [区]
 - [中间固定]
 - [跟踪: 广域] / [跟踪: 区] / [跟踪: 中间固定]

相关主题





- [选择对焦区域（对焦区域）](#)
- [测光模式（静止影像/动态影像）](#)

TP1001530248



AE锁定





当被摄体和背景之间反差较强时，例如拍摄背光的被摄体或被摄体靠近窗户时，在被摄体看起来具有适当亮度的位置进行测光，并在拍摄前锁定曝光。要降低被摄体的亮度时，在较被摄体明亮的位置进行测光，并锁定整个画面的曝光。要让被摄体更亮时，在较被摄体暗的位置进行测光，并锁定整个画面的曝光。

- 1 MENU →  (设置) → [操作自定义] → [ 自定键/转盘设置] 或 [ 自定键/转盘设置] → 所需键，然后为该键分配 [AE锁定切换]。
- 2 在已调整曝光的位置调整对焦。
- 3 按分配了 [AE锁定切换] 的按钮。
曝光被锁定，显示  (AE锁定)。
- 4 再次对被摄体对焦并按快门按钮。
 - 要取消曝光锁定时，按分配了 [AE锁定切换] 功能的按钮。

提示

- 如果在 [ 自定键/转盘设置] 或 [ 自定键/转盘设置] 中选择 [AE锁定保持] 功能，可在按住该按钮期间锁定曝光。无法为 [左按钮功能]、[右按钮功能] 或 [下按钮] 设定 [AE锁定保持] 功能。

注意

- 当使用光学变焦以外的变焦功能时，无法利用 [ AE锁定保持] 和 [ AE锁定切换]。

相关主题

- [将常用功能分配到按钮和转盘 \(自定键/转盘设置\)](#)

TP1001497464

可更换镜头数码相机
ZV-E10M2

快门AEL



设定半按下快门按钮时是否固定曝光。
选择 [关] 以分别调节对焦和曝光。

1 MENU → (曝光/颜色) → [测光] → [快门AEL] → 所需设置。

菜单项目详细内容

自动:

当 [对焦模式] 设为 [单次AF] 时, 如果半按快门按钮, 会在自动调节对焦后固定曝光。当 [对焦模式] 设定为 [自动AF], 并且本产品判定被摄体在移动或您进行影像连拍时, 固定的曝光将被取消。

开:

当半按下快门按钮时固定曝光。

关:

当半按下快门按钮时不固定曝光。当想要分别调节对焦和曝光时使用此模式。
在 [连拍] 模式下拍摄期间, 本产品持续调节曝光。

注意

- 当使用 [自定义键/转盘设置] 或 [自定义键/转盘设置] 将 [AE锁定切换] 分配给任意键时, 使用该键的操作将比 [AE锁定切换] 设置具有优先权。

TP1001497469

可更换镜头数码相机
ZV-E10M2

自动低速快门



设定录制动态影像时如果被摄体较暗，是否自动调整快门速度。在慢动作/快动作录制期间，无法使用此功能。

① MENU → (曝光/颜色) → [曝光] → [自动低速快门] → 所需设置。

菜单项目详细内容

开：

使用自动低速快门。在黑暗场所拍摄时，快门速度自动降低。在黑暗场所录制时，可以通过使用较慢的快门速度来减少动态影像中的噪点。

关：

不使用自动低速快门。录制的动态影像将比选择了 [开] 时暗，但可以录制动作更流畅、物体模糊更少的动态影像。

注意

- 在下列情况下 [自动低速快门] 不工作：
 - S (快门优先)
 - M (手动曝光)
 - 当 [ISO] 设为 [ISO AUTO] 以外时

TP1001497446

可更换镜头数码相机
ZV-E10M2

斑马线显示



设定斑马纹图案，如果影像某部分的亮度水平达到您设定的IRE水平，影像的该部分将会出现斑马纹图案。使用该斑马纹图案作为调节亮度的指南。

1 MENU → (曝光/颜色) → [斑马线显示] → 选择菜单项目，然后设定所需的参数。

菜单项目详细内容

斑马线显示:

设定是否显示斑马纹图案。（ [关] / [开] ）

斑马线水平:

调节斑马纹图案的亮度水平。（ [70] / [75] / [80] / [85] / [90] / [95] / [100] / [100+] ）

提示

- 可以注册查看正确曝光、曝光过度用的数值以及 [斑马线水平] 的亮度水平。默认设置下，分别为 [自定义 1] 和 [自定义 2] 注册了正确曝光确认和曝光过度确认设置。
- 要查看正确的曝光时，为亮度水平设定标准值和范围。设定范围内的区域将会出现斑马纹图案。
- 要查看曝光过度时，为亮度水平设定最小值。在亮度水平等于或高于设定值的区域将会出现斑马纹图案。

注意

- 在经由HDMI连接的设备上，不显示斑马纹图案。

TP1001534329

ISO（静止影像/动态影像）



用ISO值表现对光线的敏感度（推荐曝光指数）。该数值越大，敏感度越高。

1 控制拨轮上的ISO→选择所需设置。

- 还可以选择MENU→（曝光/颜色）→ [曝光] → [ISO]。
- 可以通过转动控制拨轮，以1/3 EV步级改变数值。可以通过转动控制转盘，以1 EV步级改变数值。

菜单项目详细内容

ISO AUTO：

自动设定ISO感光度。

ISO 50–ISO 102400：

手动设定ISO感光度。选择较大的数值可提高ISO感光度。

提示

- 可以改变在 [ISO AUTO] 模式下自动设定的ISO感光度范围。选择 [ISO AUTO] 并按控制拨轮的右侧，然后为 [ISO AUTO最大] 和 [ISO AUTO最小] 设定所需值。
- ISO值越高，影像上会出现更多噪点。
- 根据拍摄静止影像、拍摄动态影像或拍摄慢动作/快动作动态影像的不同，可用ISO设置会有所不同。
- 当拍摄动态影像时，可以利用100和32000*之间的ISO值。如果将ISO值设为大于32000*的数值，该设置会自动切换为32000*。当结束动态影像录制时，ISO值会返回原来的设置。
* 当 [SteadyShot] 设为 [增强] 时，最大值为ISO 6400。
- 当拍摄动态影像时，可以利用100和32000*之间的ISO值。如果将ISO值设为小于100的数值，该设置会自动切换为100。当结束动态影像录制时，ISO值会返回原来的设置。
* 当 [SteadyShot] 设为 [增强] 时，最大值为ISO 6400。
- 可用的ISO感光度范围取决于 [图片配置文件] 下面的 [伽玛] 设置。

注意

- 在下列照相模式下， [ISO] 设定为 [ISO AUTO]：
 - [智能自动]
 - [场景选择]
- 当ISO感光度设为低于ISO 100的数值时，可记录的被摄体的亮度范围（动态范围）可能会降低。
- 在照相模式设为 [P]、[A]、[S] 或 [M] 的状态下选择 [ISO AUTO] 时，会在设定的范围内自动调节ISO感光度。
- 如果在以低ISO感光度拍摄影像期间将相机朝向极强的光源，影像中的高光区域可能会被记录为黑暗区域。

可更换镜头数码相机
ZV-E10M2

ISO范围限制（静止影像/动态影像）



可限制手动设定ISO感光度时的ISO感光度范围。

① MENU → （曝光/颜色） → [曝光] → [ISO范围限制] → [最小] 或 [最大]，然后选择所需的值。

要设定 [ISO AUTO] 的范围

如果想要调节 [ISO AUTO] 模式下自动设定的ISO感光度范围，则选择MENU → （曝光/颜色） → [曝光] → [ISO] → [ISO AUTO]，然后按控制拨轮的右侧选择 [ISO AUTO最大] / [ISO AUTO最小]。

注意

- 无法使用超出指定范围的ISO感光度值。若要选择超出指定范围的ISO感光度值，请重设 [ISO范围限制]。

相关主题

- [ISO（静止影像/动态影像）](#)

TP1001535493

可更换镜头数码相机
ZV-E10M2

ISO AUTO最小速度



当照相模式为P（程序自动）或A（光圈优先）时，如果选择 [ISO AUTO]，可以设定ISO感光度开始变化的快门速度。此功能对于拍摄移动被摄体有效。可以在防止相机抖动的同时最小化被摄体模糊。

① MENU → （曝光/颜色） → [曝光] → [ISO AUTO最小速度] → 所需设置。

菜单项目详细内容

SLOWER（更慢）/SLOW（低速）：

与 [标准] 相比，ISO感光度将在较慢的快门速度时开始变化，因此可以拍摄噪点更少的影像。

STD（标准）：

相机自动基于镜头的焦距设定快门速度。

FAST（高速）/FASTER（更快）：

与 [标准] 相比，ISO感光度将在较快的快门速度时开始变化，因此可以防止相机抖动和被摄体模糊。

1/8000—30"：

ISO感光度在您所设定的快门速度开始变化。

提示

- 在 [更慢]、[低速]、[标准]、[高速] 和 [更快] 之间ISO感光度开始变化时的快门速度差异为1 EV。

注意

- 如果在ISO感光度设为 [ISO AUTO] 中的 [ISO AUTO最大] 时曝光仍然不足，为了以适当曝光拍摄，快门速度会比在 [ISO AUTO最小速度] 中设定的速度慢。
- 在下列情况下，快门速度可能不会以设定的速度工作：
 - 当使用闪光灯拍摄明亮场景时。（最高快门速度受到1/30秒闪光同步速度的限制。）
 - 在 [闪光模式] 设为 [强制闪光] 的情况下使用闪光灯拍摄黑暗场景时。（最低快门速度受到相机自动决定的速度的限制。）

相关主题

- 照相模式：程序自动
- 照相模式：光圈优先
- ISO（静止影像/动态影像）

TP1001530330

可更换镜头数码相机
ZV-E10M2

白平衡模式（静止影像/动态影像）



校正环境光条件下的色调效果，以便以白色记录中性白色被摄体。当影像的色调与预期的效果不同时，或当您想要有意改变色调进行摄影表现时使用此功能。

1 MENU → （曝光/颜色） → [白平衡模式] → [白平衡模式] → 所需设置。

菜单项目详细内容

AWB 自动 / AWB 自动: 环境 / AWB 自动: 白 / 日光 / 阴影 / 阴天 / 白炽灯 / -1 荧光灯: 暖白色 / 0 荧光灯: 冷白色 / +1 荧光灯: 日光白 / +2 荧光灯: 日光 / 闪光灯（仅当拍摄静止影像时） / 水中自动：
当选择照亮被摄体的光源时，本产品将调节色调以适合所选光源（预设白平衡）。当选择 [自动] 时，本产品自动检测光源并调节色调。

色温/滤光片：

根据光源调节色调。实现CC（色彩补偿）滤光片的摄影效果。

自定义 1/自定义 2/自定义 3：

记忆拍摄环境照明条件下的基本白颜色。

提示

- 通过按控制拨轮的右侧，可以显示微调画面并根据需要对色调进行微调。选择 [色温/滤光片] 时，可通过转动控制转盘（而不是按控制拨轮的右侧）来更改色温。
- 如果色调与所选设置的预期效果不同，进行 [白平衡阶段曝光] 拍摄。
- 只在 [AWB优先级设置] 设为 [环境] 或 [白] 时，才显示 AWB （自动: 环境）或 AWB （自动: 白）。
- 如果想要缓和突兀的白平衡切换（例如在动态影像拍摄期间切换拍摄环境），可使用 [减震WB] 功能更改白平衡的切换速度。

注意

- 在下列照相模式下， [白平衡模式] 固定为 [自动]：
 - [智能自动]
 - [场景选择]
 - 当 [电影感Vlog设置] 设为 [开] 时
- 如果使用汞灯或钠灯作为光源，由于光的特性，将无法获得准确的白平衡。建议使用闪光灯或选择 [自定义 1] 至 [自定义 3] 拍摄影像。

相关主题

- [捕捉标准白色以设置白平衡（自定义白平衡）](#)
- [AWB优先级设置（静止影像/动态影像）](#)
- [白平衡阶段曝光](#)
- [减震WB](#)

捕捉标准白色以设置白平衡（自定义白平衡）



在环境光由多种类型的光源构成的场景中，建议使用自定义白平衡以正确地再现白色。可以注册3个设置。

1 MENU → （曝光/颜色） → [白平衡模式] → [白平衡模式] → 从 [自定义 1] 至 [自定义 3] 中选择，然后按控制拨轮的右侧。

2 选择 SET（设置自定义白平衡），然后按控制拨轮的中央。

3 握持本产品以使白色区域完全覆盖白平衡捕捉框，然后按控制拨轮的中央。

听到快门声并显示 [捕获自定义WB数据。] 信息后，会显示校正值（色温和彩色滤光）。

- 可以用控制拨轮的上/下/左/右侧调节白平衡捕捉框的位置。
- 按Fn（功能）按钮可更改白平衡捕捉框的大小。
- 在捕捉到标准白色之后，可按控制拨轮的右侧显示微调画面。可根据需要对色调进行微调。
- 按 （删除）按钮可使白平衡捕捉框返回到中央位置。
- 在以下情况下，相机不会发出快门声。
 - 在动态影像拍摄模式下
 - 当 [静音模式] 设为 [开] 时

4 按控制拨轮的中央。

校正值将被注册。将保留所记忆的自定义白平衡设置，并且显示屏将返回MENU显示。

- 到被另一个设置覆盖为止，将持续记忆所注册的自定义白平衡设置。

提示

- 还可在 [WB拍摄帧尺寸] 中设定白平衡捕捉框的大小。

注意

- [捕获自定义WB失败。] 信息表示数值位于非预期的范围，例如当被摄体太鲜艳时。此时可以注册设置，但是建议重新设定白平衡。当设定了错误的数值时，记录信息显示上的 （自定义白平衡）指示变为橙色。当设定值位于预期范围内时，该指示会以白色显示。
- 如果在捕获基本白颜色时使用了闪光灯，将以闪光灯的闪光注册自定义白平衡。每次当您调出之前用闪光灯注册的设置进行拍摄时，请务必使用闪光灯。

可更换镜头数码相机
ZV-E10M2

WB拍摄帧尺寸（静止影像/动态影像）



可以更改设定自定义白平衡时使用的白平衡捕捉框的大小。

① MENU → （曝光/颜色） → [白平衡模式] → [WB拍摄帧尺寸] → 所需设置。

菜单项目详细内容

大/中/小

提示

- 还可以通过在 [白平衡模式] 下的自定义白平衡设置画面上按下Fn（功能）按钮来更改捕捉框的大小。

相关主题

- [捕捉标准白色以设置白平衡（自定义白平衡）](#)

TP1001545136

可更换镜头数码相机
ZV-E10M2

AWB优先级设置（静止影像/动态影像）



当 [ 白平衡模式] 设为 [自动] 时，选择在白炽灯等照明条件下拍摄时优先的色调。

① MENU →  （曝光/颜色） → [白平衡模式] → [ AWB优先级设置] → 所需设置。

菜单项目详细内容

AWB
STD 标准：

用标准自动白平衡拍摄。相机自动调节色调。

AWB
Ambi 环境：

优先光源的色调。适于想要营造温暖的氛围时。

AWB
White 白：

当光源的色温较低时，优先白色的再现。

相关主题

- [白平衡模式（静止影像/动态影像）](#)

TP1001530237

可更换镜头数码相机
ZV-E10M2

快门AWB锁定



可设定当 [ 白平衡模式] 设为 [自动] 或 [水中自动] 时按快门按钮是否锁定白平衡。此功能可在连拍或半按快门按钮进行拍摄时防止白平衡发生意外改变。

① MENU →  (曝光/颜色) → [白平衡模式] → [快门AWB锁定] → 所需设置。

菜单项目详细内容

快门半路向下：

在半按快门按钮（即使在自动白平衡模式下）时锁定白平衡。在连拍过程中，也将锁定白平衡。

连拍：

在连拍过程中（即使在自动白平衡模式下），将白平衡锁定为第一张影像所采用的白平衡设置。

关：

采用常规自动白平衡。

关于 [AWB锁定保持] 和 [AWB锁定切换]

通过将 [AWB锁定保持] 或 [AWB锁定切换] 分配到自定义键，也可锁定自动白平衡模式下的白平衡。如果在拍摄过程中按已分配的键，白平衡将被锁定。

[AWB锁定保持] 功能可阻止按下按钮时进行自动白平衡调节，从而锁定白平衡。

[AWB锁定切换] 功能可阻止按下按钮后进行自动白平衡调节，从而锁定白平衡。再按一下按钮可解除AWB锁定。

- 如果想要在自动白平衡模式下录制动态影像时锁定白平衡，也可将 [AWB锁定保持] 或 [AWB锁定切换] 分配到自定义键。

提示

- 当在自动白平衡锁定状态下使用闪光灯进行拍摄时，拍出来的色调可能会不自然，因为白平衡在闪光灯闪光之前已被锁定。在这种情况下，将 [快门AWB锁定] 设为 [关] 或 [连拍]，并且在拍摄过程中不要使用 [AWB锁定保持] 功能或 [AWB锁定切换] 功能。或者，也可将 [ 白平衡模式] 设为 [闪光灯]。

相关主题

- [白平衡模式（静止影像/动态影像）](#)
- [将常用功能分配到按钮和转盘（自定键/转盘设置）](#)

TP1001535494

减震WB



设定动态影像拍摄期间的白平衡切换速度，比如改变了 [白平衡模式] 或 [AWB优先级设置] 的设置时。

① MENU → (曝光/颜色) → [白平衡模式] → [减震WB] → 所需设置。

菜单项目详细内容

关：

如果在动态影像拍摄期间更改了白平衡设置，则白平衡将立即切换。

1(高速)/2/3(低速)：

可选择动态影像拍摄期间白平衡的切换速度，以使动态影像的白平衡变化更加流畅。
速度设置从最快到最慢的顺序依次为 [1(高速)]、[2] 和 [3(低速)]。

注意

- 当 [白平衡模式] 设为 [自动] 或 [水中自动] 时，此功能不会影响白平衡的变化速度。
- 即使选择了 [关] 以外的设置，无论速度设置如何，以下改变会立即应用到动态影像上。
 - 对色调的微调
 - 使用 [色温/滤光片] 对色温的改变

相关主题

- [白平衡模式 \(静止影像/动态影像\)](#)

TP1001537218

可更换镜头数码相机
ZV-E10M2

Log拍摄

相比常规的动态影像拍摄，Log拍摄具有更宽动态范围，这使得色彩分级更加灵活，更加便于在编辑时对影像效果和曝光进行调整。

TP1001540824

5-061-838-91(1) Copyright 2024 Sony Corporation

可更换镜头数码相机
ZV-E10M2

Log拍摄设置



设定Log拍摄的设置。

① MENU → (拍摄) → [影像质量/记录] → [Log拍摄设置] → 所需设置。

菜单项目详细内容

Log拍摄:

设定是否进行Log拍摄。设为 [开(灵活ISO)] 时, 可使用根据拍摄场景调节ISO所设定的曝光来记录S-Log素材。(关/开(灵活ISO))

色域:

设定色域。(S-Gamut3.Cine/S-Log3 / S-Gamut3/S-Log3)

内置LUT文件:

设定是否在已记录的数据中嵌入LUT文件。(开/关)

注意

- 当使用SD卡或SDHC卡时, [内置LUT文件] 锁定为 [关] 。
- 当 [Log拍摄] 设为 [开(灵活ISO)] 时, 可能会导致白平衡自定义设置出错。在此情况下, 暂时将 [Log拍摄] 设为 [关], 进行自定义设置, 然后将 [Log拍摄] 重设为 [开(灵活ISO)] 。

相关主题

- [选择LUT](#)
- [图片配置文件 \(静止影像/动态影像\)](#)
- [HDMI输出设置 \(动态影像\)](#)

TP1001540828

可更换镜头数码相机
ZV-E10M2

选择LUT



选择要应用到动态影像上的LUT。可从3个预设和16个可以注册的LUT中选择LUT。

① MENU →  (曝光/颜色) → [颜色/色调] → [选择LUT] → 所需设置。

菜单项目详细内容

S-Log3:

强调从阴影到中间色调的层次表现。影像的色调类似于摄影胶片扫描出来的影像特点。

s709:

选择s709 LUT所表现出的色调类似于电影和电视剧制作中喜欢用的那种胶片色彩。

709(800%):

选择R709 LUT所表现出的色调与真实生活中的色彩还原有着明显反差。

User1–User16:

选择已注册的LUT。选择User1–User16，然后按控制拨轮的右侧打开设置详情画面，即可编辑和注册LUT。

相关主题

- [Log拍摄设置](#)
- [管理用户LUT](#)
- [显示LUT](#)

TP1001540829

可更换镜头数码相机
ZV-E10M2

管理用户LUT



可将LUT注册为相机上的User1–User16。此外，还可改变已注册的LUT文件的设置。

注册LUT

1. 将想要注册的LUT文件保存到存储卡上。
 - 将文件保存到以下路径。
/Private/Sony/PRO/LUT
 - 文件格式：用于17点或33点的CUBE文件 (.cube)
 - 文件名：63个字母数字字符（单字节代码）或以下（包括“.cube”）
2. MENU → （曝光/颜色） → [颜色/色调] → [管理用户LUT] → [导入/编辑]。
3. 选择要在其中注册数据的用户LUT区域（User1–User16）。
4. 选择用于存储LUT文件的存储卡。
5. 选择想要注册的文件，并选择 [确定]。

编辑LUT

可对用户LUT区域进行以下编辑。

输入：选择 [S-Gamut3.Cine/S-Log3] 或 [S-Gamut3/S-Log3]。

AE水平偏移：设定使用此LUT时AE跟踪水平的补偿值。（0EV、1/3EV、2/3EV、1EV、4/3EV、5/3EV、2EV）。

导入：将LUT文件注册到选定的用户编号。

删除：删除已注册到选定用户编号的LUT文件。

批量删除LUT

1. MENU → （曝光/颜色） → [颜色/色调] → [管理用户LUT] → [删除所有]。
 - 所有已注册到User1–User16的LUT将被删除。

注意

- 在使用SD卡或SDHC卡时，用于注册LUT文件的文件名将采用8.3格式显示。

相关主题

- [选择LUT](#)
- [显示LUT](#)

TP1001540830

可更换镜头数码相机
ZV-E10M2

显示LUT



在动态影像拍摄和播放过程中，显示屏可以在显示影像的同时反映出LUT，从而预览色彩分级后的影像。

① MENU →  (设置) → [显示选项] → [ 显示LUT] → 所需设置。

菜单项目详细内容

开：

在动态影像拍摄和播放过程中，在显示影像的同时反映LUT。

关：

在动态影像拍摄和播放过程中，不在显示影像的同时反映LUT。

提示

- 如果将 [显示LUT开关] 分配给 [ 自定义键/转盘设置]，只需按一个按钮即可切换 [ 显示LUT] 的开启和关闭。

相关主题

- [选择LUT](#)
- [管理用户LUT](#)



TP1001540834

可更换镜头数码相机
ZV-E10M2

创意外观（静止影像/动态影像）



“外观”一词指的是由颜色、锐度、亮度等各种因素所产生的影像的外观和印象。借助 [ 创意外观]，您可以通过从预安装的外观中选择您喜欢的外观来选择影像的效果。此外，您还可微调每种“外观”的对比度、高光、阴影、褪色、饱和度、锐度、锐度范围和清晰度。

1 MENU → （曝光/颜色）→ [颜色/色调] → [ 创意外观]。

2 用控制拨轮的上/下侧选择所需的“外观”或 [自定义外观]。

3 若要调节 （对比度）、（高光）、（阴影）、（褪色）、（饱和度）、（锐度）、（锐度范围）和 （清晰），使用控制拨轮的右侧向右移动。用右/左侧选择所需项目，然后用上/下侧选择数值。

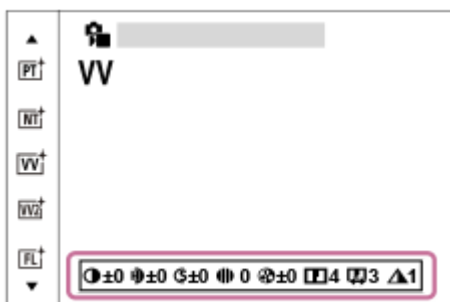

4 当选择 [自定义外观] 时，用控制拨轮的右侧移动到右侧，然后选择所需的“外观”。

- 使用 [自定义外观]，您可调出同一个“外观”预设设置中的各种稍有不同的设置。

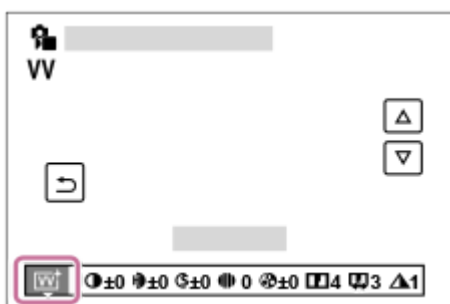

菜单项目详细内容

 **ST (Standard)** :

适用于广泛的被摄体和场景的标准效果。

 **PT (Portrait)** :

用于捕捉色调柔和的皮肤，非常适合拍摄肖像。

 **NT (Neutral)** :

降低饱和度和锐度，以柔和的色调拍摄影像。这还适合捕捉将要用电脑修改的影像材料。

 **VV (Vivid)** :

增强饱和度和对比度，用于拍摄色彩缤纷的场景和被摄体（如花卉、春绿、蓝天或海景）的夺目影像。

VV2 (Vivid 2) :

创造出的影像具有明亮而生动的色彩，还带有丰富的清晰度。

FL (Film) :

创造出的影像具有氛围效果，在平静的色调中应用了强烈的对比，还加入了引人注目的天空及绿色植物的色彩。

IN (Instant) :

创造出的影像抑制了对比度和饱和度，具有亚光纹理。

SH (Soft Highkey) :

创造出的影像具有明亮、透明、柔和而生动的氛围。

BW (Black & White) :

用于以黑白单色调拍摄影像。

SE (Sepia) :

用于以褐色单色调拍摄影像。

注册喜爱的设置 (自定义外观) :

选择六个自定义外观（左侧标有数字的框）以注册喜爱的设置。然后用右按钮选择所需设置。

您可调出同一个“外观”预设设置中的各种稍有不同的设置。

调节更多细节

在每个“外观”的基础上，可根据自己的喜好调节对比度等项目。您不仅可以调节预设的“外观”，还可以调节 [自定义外观]，该功能允许您注册您喜爱的设置。

通过按控制拨轮的右/左侧选择要设定的项目，然后用控制拨轮的上/下侧设定数值。

当设定值在默认值的基础上发生了改动时，拍摄画面上显示的“外观”图标旁边就会添加 （星号）。

对比度:

选择的数值越大，明暗的差异就越强，从而影像上的效果更明显。（-9至+9）

高光:

调节亮区的亮度。当选择较高数值时，影像会变亮。（-9至+9）

阴影:

调节暗区的暗度。当选择较高数值时，影像会变亮。（-9至+9）

褪色:

调节褪色程度。数值越大，效果越明显。（0至9）

饱和度:

选择的数值越大，颜色越鲜艳。当选择较小的数值时，影像的颜色会受抑制且较为柔和。（-9至+9）

锐度:

调节锐度。选择的数值越大，轮廓越明显；选择的数值越小，轮廓越柔和。（0至9）

锐度范围:

调节应用锐度效果的范围。数值越大，锐度效果就应用到更精细轮廓上。（1至5）

清晰:

调节清晰度。数值越大，效果越明显。（0至9）



重设每个“外观”的调整值

可对每个“外观”的调整值（例如根据需要改动过的对比度）进行统一重设。在想要重设的“外观”的调整画面上，按 （删除）按钮。所有改动过的调整值都将返回到默认值。

提示

- 对于 [锐度]、[锐度范围] 和 [清晰]，试拍一次，然后在相机显示屏上放大和播放影像，或者将影像输出到播放设备上查看效果。然后，根据需要重新调整设置。

注意

- 在下列情况下 [ 创意外观] 固定为 [-]：
 - [ 图片配置文件] 设定为 [关] 以外。
 - [Log拍摄] 设为 [开(灵活ISO)]。

- 当此功能设为 [BW] 或 [SE] 时, 无法调节 [饱和度]。
- 在动态影像模式下, 无法调节 [锐度范围]。

TP1001530321

5-061-838-91(1) Copyright 2024 Sony Corporation

可更换镜头数码相机
ZV-E10M2

图片配置文件（静止影像/动态影像）





可以改变颜色和层次等设置。



虽然 [ 图片配置文件] 可同时用于静止影像和动态影像，但该功能主要还是专为动态影像而设计。

自定义图像配置文件

可以通过调整 [伽玛] 和 [细节] 等图像配置文件项目来自定义画质。当设定这些参数时，将相机连接到电视机或显示屏，并在观察画面上的图像的同时进行调整。

- 1 MENU → （曝光/颜色）→ [颜色/色调] → [ 图片配置文件] → 想要更改的配置文件。
- 2 通过按控制拨轮的右侧移动到项目索引画面。
- 3 用控制拨轮的上/下侧选择要更改的项目。
- 4 用控制拨轮的上/下侧选择所需数值并按中央。

使用图像配置文件的预设

基于各种拍摄条件，已预先在相机中设定了 [PP1] 至 [PP11] 的动态影像默认设置。
MENU → （曝光/颜色）→ [颜色/色调] → [ 图片配置文件] → 所需设置。

PP1:

使用 [Movie] 伽玛的示例设置。

PP2:

使用 [Still] 伽玛的示例设置。

PP3:

使用 [ITU709] 伽玛自然色调的示例设置。

PP4:

忠实于ITU709标准的色调的示例设置。

PP5:

使用 [Cine1] 伽玛的示例设置。

PP6:

使用 [Cine2] 伽玛的示例设置。

PP10:

使用 [HLG2] 伽玛录制HDR动态影像的示例设置。

PP11:

使用 [S-Cinetone] 伽玛的示例设置。

PPLUT1–PPLUT4（仅当拍摄动态影像时）：

在应用了用户LUT的情况下拍摄和录制动态影像。

要注册用户LUT（PPLUT1–PPLUT4）

可通过分配之前已使用 [管理用户LUT] 到PPLUT1–PPLUT4注册的用户LUT将所需的LUT应用到已记录的影像上。

设置步骤:

1. 在选择画面上，为 [ 图片配置文件] 选择PPLUT1–PPLUT4，然后按控制拨轮的右侧。
2. 选择 [基础风格] 并按中央。
3. 从列出的用户LUT中选择要用作 [基础风格] 的LUT。

HDR动态影像录制

当在图像配置文件中选择了 [HLG]、[HLG1] 到 [HLG3] 中的伽玛时，相机可录制HDR动态影像。图像配置文件预设 [PP10] 中提供了HDR录制的示例设置。在支持Hybrid Log-Gamma (HLG) 的电视机上播放使用 [PP10] 录制的动态影像时，亮度范围要比平时更宽广。因此，可录制并忠实还原亮度范围宽广的场景，不会曝光不足，也不会曝光过度。根据国际电信联盟的国际标准建议书ITU-R BT.2100，HLG用于HDR电视节目制作。

图像配置文件的项目

黑色等级

设定黑色等级。 (-15至+15)

伽玛

选择伽玛曲线。

Movie: 动态影像用标准伽玛曲线

Still: 静止影像用标准伽玛曲线

S-Cinetone: 用于实现电影般色调层次和色彩表现力的伽玛曲线。此设置可使拍摄效果具有更加柔和的色彩还原，最适合拍摄人像。

Cine1: 柔化暗部的反差，强调亮部的层次以再现轻松彩色的动态影像。（相当于HG4609G33）

Cine2: 类似于 [Cine1]，但实施了优化以适于对最高100%的视频信号进行编辑。（相当于HG4600G30）

Cine3: 与 [Cine1] 相比，更加强化亮部和阴影部的反差，并且增强黑色的层次变化。

Cine4: 与 [Cine3] 相比更加增强暗部的对比度。

ITU709: 相当于ITU709的伽玛曲线。

S-Log3: 与胶片具有更多相似特点的 [S-Log3] 的伽玛曲线。该设置以拍摄后图像将被处理为前提。

HLG: HDR录制用伽玛曲线。相当于HDR标准Hybrid Log-Gamma，ITU-R BT.2100。

HLG1: HDR录制用伽玛曲线。强调降噪。但是，拍摄时的动态范围要比使用 [HLG2] 或 [HLG3] 设置时窄。

HLG2: HDR录制用伽玛曲线。提供了动态范围与降噪之间的平衡。

HLG3: HDR录制用伽玛曲线。动态范围比 [HLG2] 更宽广。但是，噪点可能会增加。

- [HLG1]、[HLG2] 和 [HLG3] 均应用了具有相同特性的伽玛曲线，但是每种设置所提供的动态范围与降噪之间的平衡有所不同。每种设置具有不同的最大视频输出等级，如下所示： [HLG1]：约87%， [HLG2]：约95%， [HLG3]：约100%

黑伽玛

校正低亮度区域的伽玛。

当 [伽玛] 设定为 [HLG]、[HLG1]、[HLG2] 或 [HLG3] 时，[黑伽玛] 固定为“0”，并且无法调节。

范围: 选择校正范围。（宽 / 中 / 窄）

等级: 设定校正等级。（-7（最大黑色压缩）至+7（最大黑色伸展））

膝点

设定视频信号压缩用的膝点和斜率，通过将被摄体高亮度区域的信号限制在相机的动态范围内来防止曝光过度。

当 [伽玛] 设为以下设置且 [模式] 设为 [自动] 时，[膝点] 不可用。当 [模式] 设为 [手动] 时，可使用 [膝点]。

- [Still]
- [Cine1]
- [Cine2]
- [Cine3]
- [Cine4]

- [S-Log3]
- [HLG]
- [HLG1]
- [HLG2]
- [HLG3]

模式：选择自动/手动设置。

- 自动：自动设定膝点和斜率。
- 手动：手动设定膝点和斜率。

自动设定：为 [模式] 选择了 [自动] 时的设置。

- 最大点：设定膝点的最高点。（90%至100%）
- 灵敏度：设定灵敏度。（高 / 中 / 低）

手动设定：为 [模式] 选择了 [手动] 时的设置。

- 点：设定膝点。（75%至105%）
- 斜率：设定膝点斜率。（-5（平缓）至+5（陡峭））

色彩模式

设定色彩的类型和级别。

在 [色彩模式] 中，当 [伽玛] 设定为 [HLG]、[HLG1]、[HLG2] 或 [HLG3] 时，只有 [BT.2020] 和 [709] 可用。

Movie：当 [伽玛] 设定为 [Movie] 时的适合色彩。

Still：当 [伽玛] 设定为 [Still] 时的适合色彩。

S-Cinetone：当 [伽玛] 设定为 [S-Cinetone] 时的适合色彩。

Cinema：当 [伽玛] 设定为 [Cine1] 或 [Cine2] 时的适合色彩。

Pro：类似Sony专业摄像机标准画质的色调（与ITU709伽玛组合时）

ITU709矩阵：与ITU709标准相应的色彩（与ITU709伽玛组合时）

黑白：将饱和度设为0以进行黑白拍摄。

S-Gamut3.Cine：以拍摄后图像将被处理为前提的设置。当 [伽玛] 设定为 [S-Log3] 时使用。该设置可以用能够轻松转换为数字电影的色彩空间进行拍摄。

S-Gamut3：以拍摄后图像将被处理为前提的设置。当 [伽玛] 设定为 [S-Log3] 时使用。该设置可以用宽广的色彩空间拍摄。

BT.2020：当 [伽玛] 设定为 [HLG]、[HLG1]、[HLG2] 或 [HLG3] 时的标准色调。

709：当 [伽玛] 设为 [HLG]、[HLG1]、[HLG2] 或 [HLG3] 并且动态影像采用HDTV色彩（BT.709）录制时的色调。

饱和度

设定色彩饱和度。（-32至+32）

色彩相位

设定色彩相位。（-7至+7）

色彩浓度

设定各色相的色彩深度。颜色越深该功能的效果越明显，对于没有颜色的被摄体效果不明显。向正方向增加设定值时颜色会显得更深，向负方向减少设定值时颜色会显得更浅。将 [色彩模式] 设为 [黑白] 时该功能也有效。

[R] -7（淡红）至+7（深红）

[G] -7（淡绿）至+7（深绿）

[B] -7（淡蓝）至+7（深蓝）

[C] -7（淡青）至+7（深青）

[M] -7（淡品红）至+7（深品红）

[Y] -7（淡黄）至+7（深黄）

细节

设定 [细节] 的项目。



等级：设定 [细节] 等级。 (-7至+7)

调整：可以手动选择以下参数。

- 模式：选择自动/手动设置。（自动（自动优化）/手动（手动设定细节。））
- V/H平衡：设定DETAIL的垂直（V）和水平（H）平衡。（-2（偏向于垂直（V）方向）至+2（偏向于水平（H）方向））
- B/W平衡：选择下方DETAIL（B）和上方DETAIL（W）的平衡。（类型1（偏向于下方DETAIL（B）方向）至类型5（偏向于上方DETAIL（W）方向））
- 限制：设定 [细节] 的限制等级。（0（低限制等级：容易受限制）至7（高限制等级：不容易受限制））
- Crispening：设定勾边清晰化等级。（0（勾边清晰化等级较浅）至7（勾边清晰化等级较深））
- 高亮细节：设定高亮度区域的 [细节] 等级。（0至4）



将设置复制到其他图像配置文件号码

可以将图像配置文件设置复制到其他图像配置文件号码。

MENU → （曝光/颜色） → [颜色/色调] → [ 图片配置文件] → 所需设置 → [复制]。

将图像配置文件重设为默认设置

可以将图像配置文件重设为默认设置。无法一次性重设所有图像配置文件设置。

MENU → （曝光/颜色） → [颜色/色调] → [ 图片配置文件] → 所需设置 → [复位]。

注意

- 如果想要为动态影像和静止影像选择不同的设置，则在 [静态/动态不同设置] 下面的 [图片配置文件] 上添加一个勾选标记。
- 如果对带有拍摄设置的RAW影像进行显影，将不反映下列设置：
 - 黑色等级
 - 黑伽玛
 - 膝点
 - 色彩浓度
- 如果改变 [伽玛]，可利用的ISO值范围会发生变化。
- 取决于伽玛设置，暗部可能会有更多噪点。通过将镜头补偿设定为 [关]，可能会有所改善。
- 使用S-Log3伽玛时，与使用其他伽玛相比噪点变得更加明显。如果经过处理后的影像上的噪点仍然明显，通过使用较亮的设置拍摄可能会有所改善。但是，以较亮的设置拍摄时，动态范围会相应地变窄。使用S-Log3时，建议通过试拍预先查看图像。
- 设定 [S-Log3] 可能会导致白平衡自定义设置出错。这种情况下，首先用 [S-Log3] 以外的伽玛进行自定义设置，然后重新选择 [S-Log3] 伽玛。
- 设定PPLUT1–PPLUT4可能会导致白平衡自定义设置出错。这种情况下，用PPLUT1–PPLUT4以外的设置首先进行自定义设置，然后重新选择PPLUT1–PPLUT4。
- 如果将 [膝点] 下的 [手动设定] 中的 [斜率] 设定为+5，则 [膝点] 将被禁用。
- S-Gamut3.Cine和S-Gamut3为Sony独有的色彩空间。但是，本相机的S-Gamut设置并不支持整个S-Gamut色彩空间，而是用来实现相当于S-Gamut的色彩再现的设置。
- 在下列情况下， [ 图片配置文件] 固定为 [关]：
 - [Log拍摄] 设为 [开(灵活ISO)]。

相关主题

- [Gamma显示辅助](#)
- [静态/动态不同设置](#)

TP1001530242

可更换镜头数码相机
ZV-E10M2

美肤效果（静止影像/动态影像）



设定在识别出人脸时用于拍摄出光滑肌肤的效果。

① MENU → （曝光/颜色） → [颜色/色调] → [美肤效果] → 所需设置。

菜单项目详细内容

关：

不使用 [美肤效果] 功能。

开：

使用 [美肤效果]。您可通过按控制拨轮的右/左侧设置效果等级。（[开：高] / [开：中] / [开：低]）

注意

- 当 [文件格式] 设为 [RAW] 时无法利用 [美肤效果]。
- 当 [文件格式] 设为 [RAW&JPEG] / [RAW&HEIF] 时，RAW影像无法利用 [美肤效果]。
- 当在静止影像照相模式下使用数字变焦时，无法利用 [美肤效果]。

TP1001539644

拍摄模式



为被摄体选择单张拍摄、连拍或阶段曝光拍摄等适当的模式。

- 1 选择控制拨轮上的 / (拍摄模式) → 所需设置。
 - 还可以通过选择MENU → (拍摄) → [拍摄模式] → [拍摄模式] 设定拍摄模式。
- 2 用控制拨轮的右/左侧选择所需模式。

菜单项目详细内容

单张拍摄：

在按快门按钮时拍摄一张影像。

连拍：

在按住快门按钮期间连续拍摄影像。

自拍定时(单张)：

自按下快门按钮起经过指定的秒数后，拍摄一张影像。

自拍定时(连拍)：

自按下快门按钮起经过指定的秒数后，拍摄指定数目的影像。

连续阶段曝光：

在按住快门按钮期间拍摄影像，每张具有不同的曝光水平。

单次阶段曝光：

逐一拍摄指定张数的影像，每张具有不同的曝光水平。

对焦包围：

在切换对焦位置的同时拍摄多张影像。

白平衡阶段曝光：

总计拍摄三张影像，根据所选白平衡、色温和彩色滤光片的设置，每张具有不同的色调。

DRO 阶段曝光：

总计拍摄三张影像，每张的动态范围优化程度均不同。

注意

- 当照相模式设定为 [场景选择] 并且选择了 [运动] 时，无法进行 [单张拍摄]。

相关主题

- [连拍](#)
- [自拍定时\(单张\)](#)
- [自拍定时\(连拍\)](#)
- [连续阶段曝光](#)
- [单次阶段曝光](#)
- [对焦包围](#)
- [白平衡阶段曝光](#)

可更换镜头数码相机
ZV-E10M2

连拍



在按住快门按钮期间连续拍摄影像。

- 1 选择控制拨轮的 / (拍摄模式) → [连拍]。
 - 还可以通过选择MENU → (拍摄) → [拍摄模式] → [拍摄模式] 设定连续拍摄。
- 2 用控制拨轮的右/左侧选择所需模式。

菜单项目详细内容

连拍: Hi+ / 连拍: Hi / 连拍: Mid / 连拍: Lo

连续拍摄可记录的静止影像数目

下表显示了 [拍摄模式] 设为 [连拍: Hi+] 时的预计可记录影像数目。根据拍摄条件和存储卡的不同, 该数目可能会有所不同。

影像大小: [L: 26M]

文件格式	选择JPEG时的影像数	选择HEIF时的影像数
JPEG/HEIF (精细)	约1 000张影像或更多	约1 000张影像或更多
RAW (已压缩RAW)	约59张影像	约59张影像
RAW&JPEG/RAW&HEIF (已压缩RAW) *	约44张影像	约48张影像
RAW (无损压缩RAW)	约22张影像	约22张影像
RAW&JPEG/RAW&HEIF (无损压缩RAW) *	约17张影像	约18张影像

* 当 [JPEG影像质量] / [HEIF影像质量] 设为 [精细] 时。

提示

- 要在连拍期间持续调整对焦和曝光时, 请设定为如下:
 - [对焦模式] : [连续AF]
 - [快门AEL] : [关] 或 [自动]

注意

- 在 [连拍: Hi+]、[连拍: Hi] 或 [连拍: Mid] 模式下当F值大于F22时, 对焦将锁定为第一张的设置。
- 在 [连拍: Hi+] 模式下进行连拍时, 显示屏上显示的被摄体不是实时显示。
- 在下列情况下无法利用连拍:
 - 照相模式设定为 [场景选择] 并且选择了 [运动] 以外的场景。

- 使用闪光灯进行拍摄时，连拍的速度会减慢。

相关主题

- [选择对焦方式（对焦模式）](#)
- [快门AEL](#)

TP1001530185

5-061-838-91(1) Copyright 2024 Sony Corporation

可更换镜头数码相机
ZV-E10M2

拍摄时选择/备忘录



进行连拍或间隔拍摄时，可以自动为第一张照片设定分级（评级）或在第一张照片之前自动插入分隔帧。

① MENU → (拍摄) → [拍摄选项] → [拍摄时选择/备忘录] → 所需设置项目。

菜单项目详细内容

场景影像封面：

设定在连拍时是否自动为第一张照片设定分级或是否在第一张照片之前插入分隔帧。（ [关] / [分隔帧()] / [分级 (★)] - [分级 ()])

相关主题

- [分级](#)
- [影像跳转方法](#)

TP1001545140

自拍定时(单张)



自按下快门按钮起经过指定的秒数后，用自拍拍摄一张影像。在想要将您自己拍入照片时使用5秒/10秒自拍，要减少因按快门按钮导致的相机抖动时使用2秒自拍。

- 1 按控制拨轮的 / (拍摄模式) → [自拍定时(单张)]。
 - 还可以通过选择MENU → (拍摄) → [拍摄模式] → [拍摄模式] 设定拍摄模式。
- 2 用控制拨轮的右/左侧选择所需模式。
- 3 调整对焦并拍摄影像。

自拍指示灯闪烁并发出哔音，经过指定的秒数后拍摄一张照片。

菜单项目详细内容

模式决定按下快门按钮后到拍摄照片为止的秒数。

10 自拍定时 (单张) : 10秒

5 自拍定时 (单张) : 5秒

2 自拍定时 (单张) : 2秒

提示

- 再次按快门按钮或按控制拨轮上的 / (拍摄模式) 以停止自拍计数。
- 按控制拨轮上的 / (拍摄模式) 并选择 (单张拍摄) 以取消自拍定时。
- 将 [音频信号(拍摄)] 设为 [关] 以关闭自拍倒计时期间的哔音。
- 若要在阶段曝光模式下使用自拍定时，将拍摄模式设为阶段曝光，然后选择MENU → (拍摄) → [拍摄模式] → [阶段曝光设置] → [阶段曝光中自拍定时]。

注意

- 在下列情况下无法利用自拍：
 - [场景选择] 下的 [运动]

相关主题

- [音频信号\(拍摄\)](#)

自拍定时(连拍)



自按下快门按钮起经过指定的秒数后，用自拍拍摄指定数目的影像。可以从多张拍摄影像中选择最佳的一张。

- 1 按控制拨轮的 / (拍摄模式) → [自拍定时(连拍)]。
 - 还可以通过选择MENU → (拍摄) → [拍摄模式] → [拍摄模式] 设定拍摄模式。
- 2 用控制拨轮的右/左侧选择所需模式。
- 3 调整对焦并拍摄影像。

自拍指示灯闪烁并发出哔音，经过指定的秒数后拍摄照片。连续拍摄指定张数的照片。

菜单项目详细内容

例如，当选择了 [自拍定时(连拍): 10秒3张影像] 时，在按下快门按钮后经过了10秒时，拍摄三张影像。

- 自拍定时(连拍): 10秒3张影像
- 自拍定时(连拍): 10秒5张影像
- 自拍定时(连拍): 5秒3张影像
- 自拍定时(连拍): 5秒5张影像
- 自拍定时(连拍): 2秒3张影像
- 自拍定时(连拍): 2秒5张影像

提示

- 再次按快门按钮或按控制拨轮上的 / (拍摄模式) 以停止自拍计数。
- 按控制拨轮上的 / (拍摄模式) 并选择 (单张拍摄) 以取消自拍定时。

连续阶段曝光



自动偏移曝光（先从基本曝光到较暗，然后到较亮）的同时拍摄多张影像。可以在拍摄后选择符合您的用途的影像。

- 1 按控制拨轮的 / （拍摄模式）→ [连续阶段曝光]。
 - 还可以通过选择MENU→（拍摄）→ [拍摄模式] → [拍摄模式] 设定拍摄模式。
- 2 用控制拨轮的右/左侧选择所需模式。
- 3 调整对焦并拍摄影像。
 - 持续按住快门按钮直到阶段曝光拍摄结束。

菜单项目详细内容

例如，当选择了 [连续阶段曝光: 0.3EV 3张] 时，相机以加或减0.3 EV偏移的曝光值连续拍摄总计3张影像。

提示

- 在自动检视上显示最后拍摄的影像。

注意

- 在 [手动曝光] 模式下选择了 [ISO AUTO] 时，将通过调整ISO值改变曝光。如果选择了 [ISO AUTO] 以外的设置，将通过调整快门速度改变曝光。
- 当进行了曝光补偿时，曝光基于补偿值发生偏移。
- 在下列照相模式下无法利用阶段曝光拍摄：
 - [智能自动]
 - [场景选择]
 - 当 [图片配置文件] 设为 [关] 以外时
- 当使用闪光灯时，即使选择了 [连续阶段曝光]，本产品也会进行改变闪光灯光量的闪光阶段曝光拍摄。为每张影像按快门按钮。

相关主题

- [阶段曝光设置](#)
- [阶段曝光拍摄期间的指示](#)

单次阶段曝光



自动偏移曝光（先从基本曝光到较暗，然后到较亮）的同时拍摄多张影像。可以在拍摄后选择符合您的用途的影像。由于每次按快门按钮拍一张图像，可在每次拍摄时调整对焦或构图。

- 1 选择控制拨轮的 / （拍摄模式）→ [单次阶段曝光]。
 - 还可以通过选择MENU→（拍摄）→ [拍摄模式] → [拍摄模式] 设定拍摄模式。
- 2 用控制拨轮的右/左侧选择所需模式。
- 3 调整对焦并拍摄影像。
 - 为每张影像按快门按钮。

菜单项目详细内容

例如，当选择了 [单次阶段曝光: 0.3EV 3张] 时，以0.3 EV增量上下偏移曝光值依次拍摄三张影像。

注意

- 在 [手动曝光] 模式下选择了 [ISO AUTO] 时，将通过调整ISO值改变曝光。如果选择了 [ISO AUTO] 以外的设置，将通过调整快门速度改变曝光。
- 当进行了曝光补偿时，曝光基于补偿值发生偏移。
- 在下列照相模式下无法利用阶段曝光拍摄：
 - [智能自动]
 - [场景选择]
 - 当 [图片配置文件] 设为 [关] 以外时

相关主题

- [阶段曝光设置](#)
- [阶段曝光拍摄期间的指示](#)

可更换镜头数码相机
ZV-E10M2

阶段曝光拍摄期间的指示

在 [显示全部信息] 或 [柱状图] 画面上，可以用阶段曝光指示确认阶段曝光拍摄设置。

环境光线*阶段曝光

以0.3 EV步级偏移的3张影像

曝光补偿±0.0 EV



闪光阶段曝光

以0.7 EV步级偏移的3张影像

闪光补偿-1.0 EV

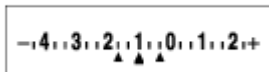

* 环境光线：表示包括自然光、电灯泡和荧光灯照明在内的非闪光光线的通用术语。闪光光线虽然只闪烁片刻，但环境光线是恒定的，所以此类光线被称为“环境光线”。

提示



- 阶段曝光拍摄期间，与要拍摄的影像数相等的指南显示在阶段曝光指示的上方/下方。
- 当开始单张阶段曝光拍摄时，随着相机记录影像，指南会逐一消失。

TP1001530336

对焦包围



在切换对焦位置的同时进行自动连拍。此功能可用于拍摄合焦于所有点（焦点合成）的景深合成影像，或者从多张影像中选择最佳对焦位置。

- 1 选择控制拨轮上的  / （拍摄模式）→ [对焦包围]。**
 - 还可以通过选择MENU→（拍摄）→ [拍摄模式] → [拍摄模式] 设定对焦包围。
- 2 按控制拨轮的右侧，并设定 [增量] 和 [拍摄张数]。**
 - 增量：在1至10的范围内选择偏移对焦的程度。数值越高，对焦偏移越多。
 - 拍摄张数：设定每次释放快门所拍摄的张数，每个位置的设定范围为2到299。
- 3 将光标指向拍摄张数的个位，然后按控制拨轮的右侧打开 [对焦包围设置]。然后选择 [对焦包围顺序]。**
 - [0→+]：将对焦从当前对焦位置朝着无穷远转移。当对焦达到无穷远时，即使尚未达到已设定的拍摄张数，拍摄也会结束。
 - [0→→+]：按照当前对焦位置、前对焦和后对焦的顺序拍摄三张影像。此时，在第2步中设定的拍摄张数变为无效。
 - 也可通过 [拍摄模式] → [阶段曝光设置] → [对焦包围设置] → [对焦包围顺序] 设定 [对焦包围顺序]。
- 4 按下快门按钮进行拍摄。**

提示

- [增量] 值是一个相对值，对焦间隔因镜头光圈和初始对焦位置等拍摄条件而异。建议您试拍一张以找到合适的对焦宽度。
- 可通过 [阶段曝光设置] 设定对焦包围的 [拍摄间隔]、[曝光平滑] 和 [对焦包围保存目的地]。

注意

- 如果在使用对焦包围进行拍摄时相机或镜头发生了移动，则焦点合成可能会不成功。当拍摄用于焦点合成的影像时，请使用三脚架。

相关主题

- [阶段曝光设置](#)

可更换镜头数码相机
ZV-E10M2

白平衡阶段曝光



总计拍摄三张影像，根据所选白平衡、色温和彩色滤光片的设置，每张具有不同的色调。

- 1 选择控制拨轮的 / (拍摄模式) → [白平衡阶段曝光]。
 - 还可以通过选择MENU → (拍摄) → [拍摄模式] → [拍摄模式] 设定拍摄模式。
- 2 用控制拨轮的右/左侧选择所需模式。
- 3 调整对焦并拍摄影像。

菜单项目详细内容

白平衡阶段曝光: Lo:

记录白平衡略微变化的一系列三张影像（在 10MK^{-1} *的范围内）。

白平衡阶段曝光: Hi:

记录白平衡显著变化的一系列三张影像（在 20MK^{-1} *的范围内）。

* MK^{-1} 是表示色温转换滤镜的能力的单位，与“迈尔德”表示相同数值。

提示

- 在自动检视上显示最后拍摄的影像。

相关主题

- [阶段曝光设置](#)

TP1001530333

DRO阶段曝光



可以记录总计三张影像，每张具有不同的动态范围优化值水平。

- 1 选择控制拨轮的 / (拍摄模式) → [DRO阶段曝光]。
 - 还可以通过选择MENU → (拍摄) → [拍摄模式] → [拍摄模式] 设定拍摄模式。
- 2 用控制拨轮的右/左侧选择所需模式。
- 3 调整对焦并拍摄影像。

菜单项目详细内容

DRO阶段曝光: Lo:

记录动态范围优化值略微变化的一系列三张影像 (Lv 1、Lv 2和Lv 3)。

DRO阶段曝光: Hi:

记录动态范围优化值显著变化的一系列三张影像 (Lv 1、Lv 3和Lv 5)。

提示

- 在自动检视上显示最后拍摄的影像。

相关主题

- [阶段曝光设置](#)

TP1001497461

可更换镜头数码相机
ZV-E10M2

阶段曝光设置



在包围拍摄模式下设定自拍定时拍摄、曝光包围/白平衡包围的拍摄顺序以及对焦包围的拍摄方式。

① MENU → (拍摄) → [拍摄模式] → [阶段曝光设置] → 所需设置。

菜单项目详细内容

阶段曝光中自拍定时：

设定在阶段曝光拍摄期间是否使用自拍。如果使用自拍，还设定到快门释放为止的秒数。

(关/2秒/5秒/10秒)

阶段曝光顺序：

设定阶段曝光和白平衡阶段曝光的顺序。

(0→→+/-→0→+)

对焦包围顺序：

设定对焦包围的拍摄顺序。([0→+] / [0→→+])

曝光平滑：

设定是否在使用对焦包围进行拍摄时自动调节曝光。([开] / [关])

拍摄间隔：

设定使用对焦包围进行拍摄时的拍摄间隔。([最短] / [1秒] / [2秒] / [3秒] / [5秒] / [10秒] / [15秒] / [30秒])

对焦包围保存目的地：

设定使用对焦包围所拍摄静止影像的保存目标文件夹。([当前文件夹] / [新建文件夹])

注意

- 当为 [对焦包围顺序] 选择了 [0→→+] 时，使用对焦包围所拍摄的影像张数固定为3。

相关主题

- [连续阶段曝光](#)
- [单次阶段曝光](#)
- [白平衡阶段曝光](#)
- [DRO阶段曝光](#)
- [对焦包围](#)

TP1001530334

自拍定时（动态影像）



在拍摄动态影像时，可使用自拍定时开始拍摄。

1 按控制拨轮上的 / （拍摄模式）。

会显示 [自拍定时] 设置画面。

- 还可以通过选择MENU → （拍摄） → [拍摄选项] → [自拍定时] 设定拍摄模式。

2 使用控制拨轮选择 [开]，然后设定所需的倒计时时间。

- 录制开始延迟：设定开始录制动态影像前的倒计时时间。（3秒/5秒/10秒）
- 重复：设定是否重复动态影像自拍定时。（重复/仅一次）
如果选择 [重复]，即使动态影像的录制完成后，也仍会重复启用动态影像自拍定时。如果选择 [仅一次]，则在动态影像录制完成后，动态影像自拍定时将被取消，并且相机将返回普通动态影像录制待机模式。

3 调节对焦，并按MOVIE（动态影像）按钮。

当录制待机画面上出现倒计时时，自拍定时指示灯将闪烁并发出哔音，然后在经过了指定的秒数后将开始录制。

- 再次按MOVIE按钮结束录制。

菜单项目详细内容

开：

使用动态影像自拍定时功能。

关：

不使用动态影像自拍定时功能。

提示

- 若要停止自拍定时倒计时，再按一下MOVIE按钮或按已分配了 [自拍定时] 功能的按钮。

注意

- 如果在静止影像照相模式下按MOVIE按钮开始录制动态影像， [自拍定时] 不会工作。

间隔拍摄功能



可根据预先设定的拍摄间隔和拍摄张数自动拍摄一系列静止影像（间隔拍摄）。然后，可使用Imaging Edge Desktop (Viewer)电脑软件将间隔拍摄所记录的静止影像制作成延时动态影像。

有关延时动态影像的详细说明，请参阅Imaging Edge Desktop的支持页。
<https://www.sony.net/disoft/help/>

有关使用本相机录制的延时动态影像的详细说明，请参阅“[照相模式（静止影像）](#) / [照相模式（动态影像）](#) / [照相模式（S&Q/延时动态影像）](#)”和“[缩时摄影设置](#)”。

- 1 MENU → （拍摄） → [拍摄模式] → [间隔拍摄功能] → [间隔拍摄] → [开]。
- 2 MENU → （拍摄） → [拍摄模式] → [间隔拍摄功能] → 选择要设定的项目，然后选择所需的设置。
- 3 按快门按钮。
经过了 [拍摄开始时间] 中设定的时间之后，将开始拍摄。
 - 完成了 [拍摄次数] 中设定的拍摄张数后，相机将返回到间隔拍摄的待机画面。

菜单项目详细内容

间隔拍摄：

设定是否进行间隔拍摄。（ [关] / [开] ）

拍摄开始时间：

设定从按快门按钮到开始间隔拍摄之间的时间间隔。（1秒到99分59秒）

拍摄间隔：

设定拍摄间隔（从一张影像的曝光开始到下一张曝光开始之间的时间间隔）。（1秒到60秒）

拍摄次数：

设定间隔拍摄的拍摄张数。（1张到9 999张）

AE跟踪灵敏度：

设定间隔拍摄过程中自动曝光对亮度变化的跟踪灵敏度。如果选择了 [低]，则间隔拍摄过程中的曝光变化将变得更加平滑。（ [高] / [中] / [低] ）

拍摄间隔优先：

设定当曝光模式为 [程序自动] 或 [光圈优先] 并且快门速度变得比 [拍摄间隔] 中设定的时间更长时，是否以拍摄间隔优先。（ [关] / [开] ）

提示

- 如果在间隔拍摄过程中按快门按钮，间隔拍摄将结束，并且相机将返回到间隔拍摄的待机画面。
- 若要返回到普通拍摄模式，将 [间隔拍摄] 设为 [关]。
- 如果在开始拍摄时，按了已分配以下功能的键，则在间隔拍摄过程中即使没有按住该键，相应功能仍然会保持启用。
 - [AE锁定保持]

- [AE锁定保持]
 - [AF/MF选择器保持]
 - [保持期间注册AF区域]
 - [AWB锁定保持]
- 如果将 [以组显示] 设为 [开]，则采用间隔拍摄功能所拍摄的静止影像将以组的形式显示。
 - 可在相机上连续播放间隔拍摄期间所拍摄的静止影像。如果想要用静止影像制作动态影像，可预览结果。

注意

- 视剩余电池电量与记录媒体上的可用空间而定，可能无法记录所需数量的影像。请在拍摄时通过USB进行供电，并使用存储空间充足的存储卡。
- 当拍摄间隔较短时，相机可能会很容易变热。根据环境温度，可能无法记录已设定的影像数，因为相机可能会停止记录以保护设备。
- 在间隔拍摄过程中（包括按快门按钮和开始拍摄之间的时间），无法操作专用的拍摄设置画面或MENU画面。但是，可使用自定义的转盘或控制拨轮调节快门速度等设置。
- 在间隔拍摄过程中，不显示自动检视。
- 在下列情况下无法利用间隔拍摄：
 - 照相模式设定为 [智能自动]

相关主题

- [间隔连续播放](#)
- [从墙壁插座供电](#)

TP1001535503

可更换镜头数码相机
ZV-E10M2

文件格式（静止影像）



设定静止影像的文件格式。

① MENU → （拍摄） → [影像质量/记录] → [文件格式] → 所需设置。

菜单项目详细内容

RAW:

对此文件格式不进行数字处理。选择此格式以在电脑上进行专业用途的影像处理。

RAW&JPEG/RAW&HEIF:

同时创建RAW影像和JPEG或HEIF影像。适用于需要2个影像文件的情况（JPEG或HEIF用于观看，RAW用于编辑）。

JPEG/HEIF:

以JPEG或HEIF格式记录影像。

关于RAW影像

- 要打开用本相机记录的RAW影像文件时，需要Imaging Edge Desktop软件。使用Imaging Edge Desktop，可以打开RAW影像文件，然后将其转换为常用的JPEG或TIFF影像格式，或重新调整影像的白平衡、饱和度或对比度。
- 用本相机记录的RAW影像具有每个像素12比特的分辨率。
- 可使用 [RAW文件类型] 设定RAW影像的压缩格式。

注意

- 如果不打算在电脑上编辑影像，建议您以JPEG或HEIF格式记录。
- 要播放HEIF影像，需要具备一个支持HEIF格式的环境。

相关主题

- [RAW文件类型](#)
- [JPEG/HEIF切换](#)
- [JPEG影像质量/HEIF影像质量](#)
- [JPEG影像尺寸/HEIF影像尺寸](#)
- [电脑软件（Imaging Edge Desktop/Catalyst）简介](#)

TP1001534347

可更换镜头数码相机
ZV-E10M2

RAW文件类型



选择RAW影像的文件类型。

① MENU → (拍摄) → [影像质量/记录] → [RAW文件类型] → 所需设置。

菜单项目详细内容

无损压缩:

采用无损压缩格式记录高压缩率的图像，并且不会降低影像质量。影像的文件大小将会比以 [已压缩] 格式记录时更大。

已压缩:

以已压缩RAW格式记录影像。

提示

- RAW文件类型的图标显示如下:
 - 无损压缩:
 - 已压缩:
- 当采用无损压缩RAW格式进行拍摄时，RAW影像的宽高比始终为3:2。同时记录RAW影像和JPEG或HEIF影像时，将采用 [纵横比] 中设定的值记录JPEG或HEIF影像。
- RAW影像的影像尺寸对应于JPEG影像的“L”尺寸。

相关主题

- [文件格式 \(静止影像\)](#)
- [JPEG影像尺寸/HEIF影像尺寸](#)

TP1001530252

JPEG/HEIF切换



切换要记录的静止影像的文件格式（JPEG / HEIF）。

JPEG格式具有通用兼容性。可在各种环境下查看和编辑JPEG文件。HEIF格式具有较高的压缩效率。相机采用HEIF格式记录的静止影像的影像质量较高，而且文件大小较小。根据电脑或软件而定，可能无法查看或编辑HEIF文件。此外，需要兼容HEIF的环境才能播放HEIF格式的静止影像。通过HDMI将相机和电视机相连，即可观看高质量的静止影像。

① MENU → （拍摄） → [影像质量/记录] → [JPEG/HEIF切换] → 所需设置。

菜单项目详细内容

JPEG：

对RAW文件进行数字处理，并采用JPEG格式对其进行记录。此设置优先兼容性。

HEIF(4:2:0)：

对RAW文件进行数字处理，并采用HEIF（4:2:0）格式对其进行记录。此设置优先影像质量和压缩效率。

HEIF(4:2:2)：

对RAW文件进行数字处理，并采用HEIF（4:2:2）格式对其进行记录。此设置优先影像质量。

提示

- 根据 [JPEG/HEIF切换] 的设置而定，与文件格式相关的项目（ [文件格式] 等）将切换到JPEG或HEIF。

注意

- 在本相机上记录的HEIF影像文件无法在不支持HEIF文件格式的其他相机上显示。当心不要通过格式化存储卡或删除文件意外删除HEIF影像文件。
- 如果在 [HLG静态影像] 设为 [关] 的条件下采用HEIF格式进行记录，则色彩空间记录在sRGB中。当 [HLG静态影像] 设为 [开] 时，将采用BT.2100色彩空间（BT.2020色域）录制影像。

相关主题

- [文件格式（静止影像）](#)

TP1001537219

可更换镜头数码相机
ZV-E10M2

JPEG影像质量/HEIF影像质量



选择在录制JPEG或HEIF影像时所采用的影像质量。

① MENU → (拍摄) → [影像质量/记录] → [JPEG影像质量] / [HEIF影像质量] → 所需设置。

菜单项目详细内容

超精细/精细/标准/小:

由于压缩率按照 [超精细] 至 [精细] 至 [标准] 至 [小] 的顺序依次增加，文件大小也以相同顺序依次减小。这可以在一张存储卡上记录更多文件，但影像质量会降低。

相关主题

- [文件格式 \(静止影像\)](#)

TP1001534349

可更换镜头数码相机
ZV-E10M2

JPEG影像尺寸/HEIF影像尺寸



影像尺寸越大，在大幅纸张上打印影像时越能再现更多细节。影像尺寸越小，越能记录更多影像。

① MENU → (拍摄) → [影像质量/记录] → [JPEG影像尺寸] / [HEIF影像尺寸] → 所需设置。

菜单项目详细内容

当 [纵横比] 设定为3:2时

设定值	像素数 (水平×垂直)
L: 26M	6192×4128像素
M: 13M	4384×2920像素
S: 6.4M	3104×2064像素

当 [纵横比] 设定为4:3时

设定值	像素数 (水平×垂直)
L: 23M	5504×4128像素
M: 11M	3888×2920像素
S: 5.7M	2752×2064像素

当 [纵横比] 设定为16:9时

设定值	像素数 (水平×垂直)
L: 22M	6192×3480像素
M: 11M	4384×2464像素
S: 5.4M	3104×1744像素

当 [纵横比] 设定为1:1时

设定值	像素数 (水平×垂直)
L: 17M	4128×4128像素

设定值	像素数 (水平×垂直)
M: 8.5M	2912×2912像素
S: 4.3M	2064×2064像素

注意

- RAW影像的影像尺寸相当于“L”。

相关主题

- [文件格式 \(静止影像\)](#)
- [纵横比](#)

TP1001534345

可更换镜头数码相机
ZV-E10M2

纵横比



① MENU →  (拍摄) → [影像质量/记录] → [纵横比] → 所需设置。

菜单项目详细内容

3:2:
与35 mm胶卷相同宽高比

4:3:
宽高比为4:3。

16:9:
宽高比为16:9。

1:1:
宽高比为1:1。

TP1001530189

可更换镜头数码相机
ZV-E10M2

HLG静态影像



通过使用相当于HLG（Hybrid Log-Gamma：HDR影像的标准）的伽马特性，您拍摄出的静止影像将具有宽广的动态范围以及兼容BT.2020标准的宽广色域。

仅当采用HEIF格式进行拍摄时，才可设定 [HLG静态影像]。预先将 [JPEG/HEIF切换] 设为 [HEIF(4:2:0)] 或 [HEIF(4:2:2)]，并将 [📷 文件格式] 设为 [HEIF]。

① MENU → 📷 (拍摄) → [影像质量/记录] → [HLG静态影像] → 所需设置。

菜单项目详细内容

开：

拍摄HLG静止影像。

关：

拍摄普通静止影像。

提示

- 您可通过在兼容HLG的电视机或显示器上播放HLG静止影像来还原出更大的亮度范围。
- 通过进行以下设置，您可以与兼容HLG-（BT.2020-）的显示器上几乎相同的质量在相机显示屏上显示HLG静止影像。
 - [Gamma显示辅助]：[开]
 - [Gamma显示辅助类型]：[自动] 或 [HLG(BT.2020)]

注意

- 在下列情况下，[HLG静态影像] 固定为 [关]：
 - [JPEG/HEIF切换] 设为 [JPEG]。
 - [📷 文件格式] 设为 [RAW] 或 [RAW&HEIF]
 - 当在静止影像拍摄期间设定了P/A/S/M以外的拍摄模式时
- 当 [HLG静态影像] 设定为 [开] 时，无法利用下列功能：
 - [动态范围优化]
 - [📷 创意外观]
 - [拍摄模式] 下的 [DRO阶段曝光]
 - [📷 图片配置文件]
- 当 [HLG静态影像] 设为 [开] 时，可用的ISO范围会发生变化。

相关主题

- [JPEG/HEIF切换](#)
- [Gamma显示辅助](#)

TP1001537199

可更换镜头数码相机
ZV-E10M2

色彩空间



用数字组合表示色彩的方法或色彩再现的范围叫做“色彩空间”。可根据影像的目的改变色彩空间。

① MENU → (拍摄) → [影像质量/记录] → [色彩空间] → 所需设置。

菜单项目详细内容

sRGB:

这是数码相机的标准色彩空间。在正常拍摄中，如想要打印不作任何修改的影像时，使用 [sRGB] 。

AdobeRGB:

该色彩空间具有宽广的色彩再现范围。当被摄体的大部分是鲜艳的绿色或红色时，Adobe RGB有效。所记录影像的文件名以“_”开始。

注意

- 当采用HEIF格式拍摄影像时，[色彩空间] 设置无效。如果 [HLG静态影像] 设为 [关]，将采用sRGB色彩空间记录影像。当 [HLG静态影像] 设为 [开] 时，将采用BT.2100色彩空间 (BT.2020色域) 录制影像。
- [AdobeRGB] 用于支持色彩管理和DCF2.0选项色彩空间的应用程序或打印机。如果使用不支持Adobe RGB的应用程序或打印机，可能无法以正确的色彩打印或观看影像。
- 在不兼容Adobe RGB的设备上显示用 [AdobeRGB] 记录的影像时，将以低饱和度显示影像。

相关主题

- [JPEG/HEIF切换](#)
- [HLG静态影像](#)

TP1001497374

可更换镜头数码相机
ZV-E10M2

文件格式 (动态影像)



选择动态影像文件格式。

① MENU → / (拍摄) → [影像质量/记录] → [文件格式] → 所需设置。

菜单项目详细内容

文件格式	特点
XAVC HS 4K	以XAVC HS格式记录4K动态影像。 XAVC HS格式采用HEVC编解码器，其具有较高的压缩效率。相机可以录制比XAVC S动态影像具有更高影像质量的动态影像，而数据量相同。动态影像使用Long GOP压缩。
XAVC S 4K	以4K分辨率 (3840×2160) 记录动态影像。动态影像使用Long GOP压缩。
XAVC S HD	以高清分辨率 (1920×1080) 记录动态影像。动态影像使用Long GOP压缩。
XAVC S-I 4K	以XAVC S-I格式记录动态影像。 XAVC S-I格式对动态影像使用Intra压缩。相比Long GOP压缩，此格式更适合进行编辑。
XAVC S-I HD	以XAVC S-I格式记录动态影像。 XAVC S-I格式对动态影像使用Intra压缩。相比Long GOP压缩，此格式更适合进行编辑。

- Intra/Long GOP是动态影像的压缩格式。Intra按帧压缩动态影像，而Long GOP压缩多帧。在编辑的时候，Intra压缩具有更好的响应和灵活性，而Long GOP压缩具有更高的压缩效率。

注意

- 若要在智能手机或电脑上播放XAVC HS 4K动态影像，需要使用支持HEVC编解码器的高处理能力设备或软件。

相关主题

- [可以使用的存储卡](#)

TP1001530319

可更换镜头数码相机
ZV-E10M2

动态影像设置 (动态影像)



设定帧速率、比特率和色彩信息等。

1 MENU → / (拍摄) → [影像质量/记录] → [动态影像设置] → [记录帧速率] → 所需设置。

2 MENU → / (拍摄) → [影像质量/记录] → [动态影像设置] → [记录设置] → 所需设置。

设定值示例

200M **4:2:2** **10bit**
(A) (B) (C)

(A) : 比特率
 (B) : 色彩取样
 (C) : 比特深度

- 比特率越高，影像质量就越高。
- 色彩取样 (4:2:2和4:2:0) 指的是色彩信息的录制比率。这个比率越均匀，色彩还原度就越高，即使在使用绿屏进行构图时，也可干净地去除色彩。
- 比特深度代表亮度信息的层次。当比特深度为8位时，可获取256级层次。当比特深度为10位时，可获取1024级层次。数值越大，从暗区到亮区的表现就越流畅。
- [4:2:2 10 bit] 设置假设录制的动态影像将在电脑上编辑。 [4:2:2 10 bit] 的播放环境较为有限。

菜单项目详细内容

当 [文件格式] 设为 [XAVC HS 4K] 时

记录帧速率	记录设置	尺寸	动态影像压缩格式
60p/50p	200M 4:2:2 10bit	3840×2160	Long GOP
60p/50p	150M 4:2:0 10bit	3840×2160	Long GOP
60p/50p	100M 4:2:2 10bit	3840×2160	Long GOP
60p/50p	75M 4:2:0 10bit	3840×2160	Long GOP
60p/50p	45M 4:2:0 10bit	3840×2160	Long GOP
24p*	100M 4:2:2 10bit	3840×2160	Long GOP
24p*	100M 4:2:0 10bit	3840×2160	Long GOP
24p*	50M 4:2:2 10bit	3840×2160	Long GOP
24p*	50M 4:2:0 10bit	3840×2160	Long GOP

记录帧速率	记录设置	尺寸	动态影像压缩格式
24p*	30M 4:2:0 10bit	3840×2160	Long GOP

* 仅当 [NTSC/PAL选择器] 设为NTSC时。

当 [] 文件格式] 设为 [XAVC S 4K] 时

记录帧速率	记录设置	尺寸	动态影像压缩格式
60p/50p	200M 4:2:2 10bit	3840×2160	Long GOP
60p/50p	150M 4:2:0 8bit	3840×2160	Long GOP
30p/25p	140M 4:2:2 10bit	3840×2160	Long GOP
30p/25p	100M 4:2:0 8bit	3840×2160	Long GOP
30p/25p	60M 4:2:0 8bit	3840×2160	Long GOP
24p*	100M 4:2:2 10bit	3840×2160	Long GOP
24p*	100M 4:2:0 8bit	3840×2160	Long GOP
24p*	60M 4:2:0 8bit	3840×2160	Long GOP

* 仅当 [NTSC/PAL选择器] 设为NTSC时。

当 [] 文件格式] 设为 [XAVC S HD] 时

记录帧速率	记录设置	尺寸	动态影像压缩格式
60p/50p	50M 4:2:2 10bit	1920×1080	Long GOP
60p/50p	50M 4:2:0 8bit	1920×1080	Long GOP
60p/50p	25M 4:2:0 8bit	1920×1080	Long GOP
30p/25p	50M 4:2:2 10bit	1920×1080	Long GOP
30p/25p	50M 4:2:0 8bit	1920×1080	Long GOP
30p/25p	16M 4:2:0 8bit	1920×1080	Long GOP
24p*	50M 4:2:2 10bit	1920×1080	Long GOP
24p*	50M 4:2:0 8bit	1920×1080	Long GOP
120p/100p	100M 4:2:0 8bit	1920×1080	Long GOP
120p/100p	60M 4:2:0 8bit	1920×1080	Long GOP

* 仅当 [NTSC/PAL选择器] 设为NTSC时。

当 [] 文件格式] 设为 [XAVC S-I 4K] 时

记录帧速率	记录设置	尺寸	动态影像压缩格式
60p/50p	600M 4:2:2 10bit/500M 4:2:2 10bit	3840×2160	Intra
30p/25p	300M 4:2:2 10bit/250M 4:2:2 10bit	3840×2160	Intra
24p*	240M 4:2:2 10bit	3840×2160	Intra

* 仅当 [NTSC/PAL选择器] 设为NTSC时。

当 [] 文件格式] 设为 [XAVC S-I HD] 时

记录帧速率	记录设置	尺寸	动态影像压缩格式
60p/50p	222M 4:2:2 10bit/185M 4:2:2 10bit	1920×1080	Intra
30p/25p	111M 4:2:2 10bit/93M 4:2:2 10bit	1920×1080	Intra
24p*	89M 4:2:2 10bit	1920×1080	Intra

* 仅当 [NTSC/PAL选择器] 设为NTSC时。

注意

- 记录帧速率显示为最接近的整数值。相应的实际帧速率如下：
24p: 23.98 fps、30p: 29.97 fps、60p: 59.94 fps和120p: 119.88 fps。

相关主题

- [文件格式 \(动态影像\)](#)

TP1001530320

可更换镜头数码相机
ZV-E10M2

慢和快设置



可以记录肉眼无法捕捉的瞬间（慢动作记录），或将长期现象记录为压缩的动态影像（快动作记录）。例如，可以记录激烈的运动场景，鸟儿开始飞翔的瞬间，盛开的花卉和千变万化的云彩或星空。声音不会被记录。

- 1 将静止影像/动态影像/S&Q开关设定为S&Q（慢和快动作）。
- 2 在 [**S&Q** 拍摄模式] 画面上选择 [慢和快动作] ，然后使用控制拨轮的左/右侧选择所需的照相模式（智能自动、程序自动、光圈优先、快门优先或手动曝光）。
 - 当 [照相模式选择屏幕] 设为 [不显示] 时，不显示 [**S&Q** 拍摄模式] 画面。选择MENU→ （拍摄）→ [照相模式] → [**S&Q** 拍摄模式] ，然后为 [慢和快动作] 选择所需的照相模式。
- 3 选择MENU→ （拍摄）→ [影像质量/记录] → [**S&Q** 慢和快设置] →选择要设定的项目，然后选择所需的设置。
- 4 按MOVIE（动态影像）按钮开始录制。
 - 再次按MOVIE按钮停止录制。

菜单项目详细内容

S&Q 帧速率设置：

选择动态影像的帧速率以及拍摄帧速率。

S&Q 记录设置：

选择动态影像的比特率、色彩取样以及比特深度。

- 录制的动态影像的格式将与 [文件格式] 设置相同。

播放速度

根据为 [**S&Q** 帧速率设置] 设定的值而定，播放速度会有如下不同。

当 [NTSC/PAL选择器] 设为NTSC时

S&Q 帧速率	S&Q 记录帧速率：24p	S&Q 记录帧速率：30p ^{*1}	S&Q 记录帧速率：60p	S&Q 记录帧速率：120p ^{*2}
120fps ^{*3}	5倍慢速	4倍慢速	2倍慢速	正常播放速度
60fps	2.5倍慢速	2倍慢速	正常播放速度	2倍快速
30fps	1.25倍慢速	正常播放速度	2倍快速	4倍快速
15fps	1.6倍快速	2倍快速	4倍快速	8倍快速

S&Q 帧速率	S&Q 记录帧速率: 24p	S&Q 记录帧速率: 30p ^{*1}	S&Q 记录帧速率: 60p	S&Q 记录帧速率: 120p ^{*2}
8fps	3倍快速	3.75倍快速	7.5倍快速	15倍快速
4fps	6倍快速	7.5倍快速	15倍快速	30倍快速
2fps	12倍快速	15倍快速	30倍快速	60倍快速
1fps	24倍快速	30倍快速	60倍快速	120倍快速

当 [NTSC/PAL选择器] 设为PAL时

S&Q 帧速率	S&Q 记录帧速率: 25p ^{*1}	S&Q 记录帧速率: 50p	S&Q 记录帧速率: 100p ^{*2}
100fps ^{*3}	4倍慢速	2倍慢速	正常播放速度
50fps	2倍慢速	正常播放速度	2倍快速
25fps	正常播放速度	2倍快速	4倍快速
12fps	2.08倍快速	4.16倍快速	8.33倍快速
6fps	4.16倍快速	8.33倍快速	16.66倍快速
3fps	8.33倍快速	16.66倍快速	33.33倍快速
2fps	12.5倍快速	25倍快速	50倍快速
1fps	25倍快速	50倍快速	100倍快速

^{*1} 当 [] 文件格式] 设为 [XAVC HS 4K] 时, 无法选择 [30p] / [25p] 。

^{*2} 当 [] 文件格式] 设为 [XAVC S-I 4K] 或 [XAVC S-I HD] 时, 无法选择 [120p] / [100p] 。

^{*3} 当 [] 文件格式] 设定为以下项目时, 无法选择 [120fps] / [100fps] 。

- XAVC HS 4K
- XAVC S 4K
- XAVC S-I 4K

提示

- 有关可记录时间的预估值, 请参阅“[可记录的动态影像时间](#)”。

注意

- 在记录慢动作/快动作时, 实际的拍摄时间与动态影像中记录的时间会有所不同。显示屏上方显示的可录制时间显示的是动态影像的剩余录制时间, 而不是存储卡上的剩余录制时间。
- 在慢动作记录时, 快门速度变得更快并可能无法获得正确的曝光。如果发生这种情况, 降低光圈值或将ISO感光度设为更高的数值。
- 在慢动作/快动作记录期间, 无法利用下列功能。
 - [TC/UB] 下的 [Time Code Run]
 - [] HDMI输出设置] 下的 [Time Code输出]

相关主题

- [可记录的动态影像时间](#)
- [可以使用的存储卡](#)

TP1001530243

5-061-838-91(1) Copyright 2024 Sony Corporation

可更换镜头数码相机
ZV-E10M2

缩时摄影设置



在拍摄动态影像时，最多可浓缩几十分钟的时间段内的变化。与快动作动态影像拍摄不同，您可设定长于1秒的拍摄间隔。这样，即可拍摄出时间压缩率较大的动态影像。声音不会被记录。如果要录制较长的延时动态影像，请使用“[间隔拍摄功能](#)”。

在 [缩时摄影设置] 中配置录制帧速率和拍摄间隔等设置。

在拍摄延时动态影像时，将静止影像/动态影像/S&Q开关设为S&Q，然后通过MENU→（拍摄）→[照相模式]→[拍摄模式] 选择延时拍摄的拍摄模式。

① MENU→（拍摄）→[影像质量/记录]→[缩时摄影设置] →选择要设定的项目，然后选择所需的设置。

菜单项目详细内容

帧速率设置：

设定录制帧速率和拍摄间隔。

记录帧速率：为延时动态影像设定帧速率。（60p/50p/30p*/25p*/24p）

* 当 [文件格式] 设为 [XAVC HS 4K] 时，无法选择 [30p] / [25p]。

间隔时间：为延时动态影像设定拍摄间隔。（1至60秒）

- 在最初的10秒，可以1秒为单位设定间隔。从第10秒至第60秒，可以10秒为单位设定间隔。
- 当文件格式设为4K时，无法选择6秒或更长的值。
- 间隔时间指的是从曝光开始到下一次曝光开始之间的间隔（与快门速度无关）。

记录设置：

选择动态影像的比特率、色彩取样以及比特深度。

视频灯设置：

安装了摄像灯（另售）时，可在录制延时动态影像的每一帧之前打开摄像灯。设定摄像灯打开之前的秒数。（关/2秒/5秒/10秒）

关于可录制时间

在延时拍摄模式下进行连续拍摄的大致时间如下。（当 [自动关机温度] 设为 [高] 并且环境温度为25 °C时）

当 [文件格式] 设为HD时：约120分钟

当 [文件格式] 设为4K时：约120分钟

HD：XAVC S HD（60p 50M/50p 50M 4:2:0 8位，当未通过Wi-Fi连接相机时；当显示屏打开时）

4K：XAVC S 4K（60p 150M/50p 150M 4:2:0 8位，当未通过Wi-Fi连接相机时；当显示屏打开时）

使用摄像灯

当在延时拍摄模式下安装了摄像灯时，摄像灯将在录制开始前打开，以便从第一帧开始正确控制灯光。录制开始后，摄像灯会随着每一帧的拍摄/待机而反复打开/关闭。

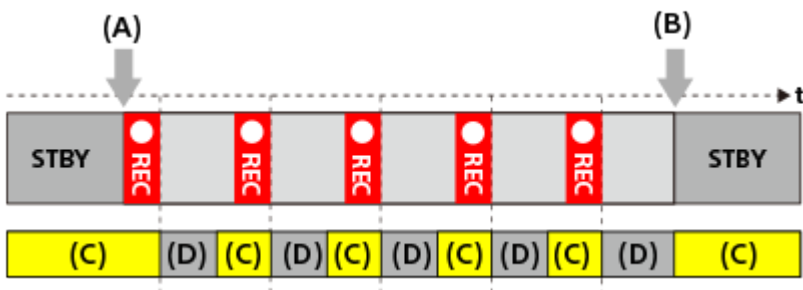

- (A) 录制开始
- (B) 录制结束
- (C) 摄像灯打开 (在录制开始时, 摄像灯会早于 [🔦 视频灯设置] 中设定的秒数打开)
- (D) 摄像灯关闭 (当 [视频灯模式] 设为 [拍摄联动+STBY] 时, 摄像灯会保持微亮)

但是, 在以下情况下, 即使在拍摄待机过程中摄像灯也会保持点亮:

- 当 [🔦 视频灯设置] 设为 [关] 时。
- 当根据 [🔦 间隔时间] 和 [🔦 视频灯设置] 的设置, 从一帧拍摄结束到下次摄像灯开始点亮之间的时间小于等于5秒时。

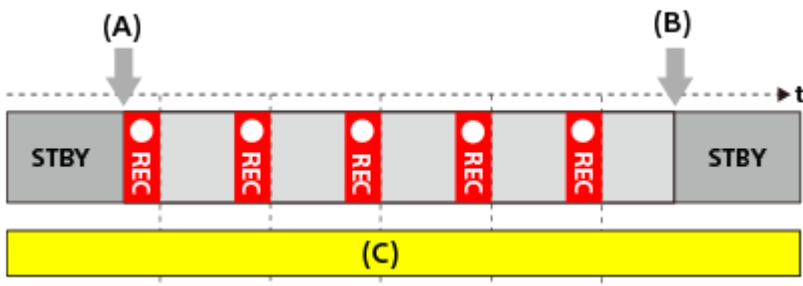

- (A) 录制开始
- (B) 录制结束
- (C) 摄像灯打开

提示

- 当 [视频灯模式] 设为 [电源联动] 时, 无论 [🔦 视频灯设置] 设置如何, 摄像灯都会随着电源一起打开/关闭。
- 若要启用使用 [🔦 视频灯设置] 的间隔操作, 请将 [视频灯模式] 设为 [拍摄联动] 或 [拍摄联动+STBY] 。
- 当您想要拍摄较长的延时动态影像时, 建议您为相机使用外部电源。
- 当 [自动关机温度] 设为 [高] 时, 即使在相机温度变高时, 相机仍然可以继续拍摄动态影像。
- 在延时动态影像的末尾, 可能会录制约1秒的常规速度动态影像。

相关主题

- [间隔拍摄功能](#)
- [照相模式 \(静止影像\) /照相模式 \(动态影像\) /照相模式 \(S&Q/延时动态影像\)](#)
- [视频灯模式](#)

TP1001542565

可更换镜头数码相机
ZV-E10M2

Proxy设置



在录制动态影像、慢动作/快动作动态影像或延时动态影像时，可同时录制低比特率proxy动态影像。
因proxy动态影像的文件小，适合于将其传送到智能手机或上传到网站。

1 MENU → (拍摄) → [影像质量/记录] → [Px Proxy设置] → 选择要设定的项目，然后选择所需的设置。

菜单项目详细内容

Px Proxy录制：

设定是否同时录制proxy动态影像。（ [开] / [关] ）

Px Proxy文件格式：

选择proxy动态影像的录制格式。（ [XAVC HS HD] / [XAVC S HD] ）

Px Proxy记录设置：

选择proxy动态影像的比特率、色彩取样以及比特深度。（ [16M 4:2:0 10bit] / [9M 4:2:0 10bit] / [6M 4:2:0 8bit] ）

可选的proxy录制设置

Px Proxy文件格式	录制大小	录制帧速率	Px Proxy记录设置	压缩编解码器
XAVC HS HD	1920×1080	最高60p/最高50p	16Mbps 4:2:0 10bit 9Mbps 4:2:0 10bit	MPEG-H HEVC/H.265
XAVC S HD	1280×720	最高60p/最高50p	6Mbps 4:2:0 8bit	MPEG-4 AVC/H.264

提示

- proxy动态影像不在播放画面（单张播放画面或影像索引画面）上显示。在同时记录了proxy动态影像的动态影像上将显示 **Px** (proxy)。

注意

- proxy动态影像不能在本相机上播放。
- 在下列情况下，proxy记录不可用。
普通动态影像录制
 - [记录帧速率] 设为 [120p] / [100p]慢动作录制/快动作录制
 - 录制帧速率设为 [120p] / [100p]
 - 帧速率设为 [120fps] / [100fps]
- 删除/保护具有proxy动态影像的动态影像会同时删除/保护原始和proxy动态影像。您不能仅删除/保护原始动态影像或proxy动态影像。

- 动态影像不能在本相机上编辑。

相关主题

- [可以使用的存储卡](#)

TP1001533870

5-061-838-91(1) Copyright 2024 Sony Corporation

可更换镜头数码相机
ZV-E10M2

视角

视角会根据拍摄模式和录制设置等发生改变。

当 [ SteadyShot] 设为 [增强] 时



- (A) 在拍摄静止影像时*
- (B) 在录制动态影像时 (4K 60p/50p以外)
视角变为相当于镜头上标记的焦距的约1.4倍。
- (C) 在录制动态影像时 (4K 60p/50p)
视角变为相当于镜头上标记的焦距的约1.5倍。

当 [ SteadyShot] 设为 [标准] 或 [关] 时

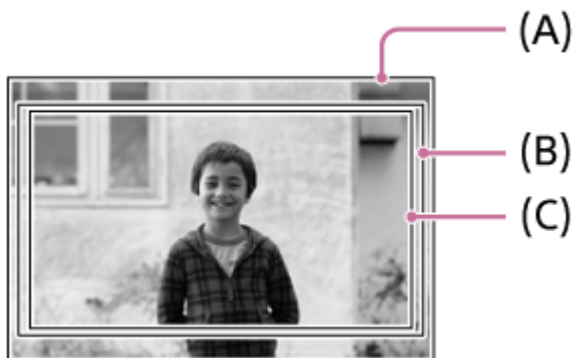

- (A) 在拍摄静止影像时*
- (B) 在录制动态影像时 (4K 60p/50p以外)
视角变为相当于镜头上标记的焦距的约1.0倍。
- (C) 在录制动态影像时 (4K 60p/50p)
视角变为相当于镜头上标记的焦距的约1.1倍。

* 在拍摄静止影像时，视角不会随着 [ SteadyShot] ([开] / [关]) 的设置而发生变化。

- [文件格式 \(动态影像\)](#)
- [动态影像设置 \(动态影像\)](#)
- [SteadyShot \(动态影像\)](#)

TP1001534341

5-061-838-91(1) Copyright 2024 Sony Corporation

可更换镜头数码相机
ZV-E10M2

触摸操作



设定是否启用显示屏上的触摸操作。

① MENU →  (设置) → [触摸操作] → [触摸操作] → 所需设置。

菜单项目详细内容

开:
启用触摸操作。

关:
停用触摸操作。

相关主题

- [触摸面板](#)
- [拍摄画面](#)
- [播放画面](#)
- [菜单界面](#)

TP1001532551

拍摄画面



配置拍摄画面上的触摸操作。

① MENU →  (设置) → [触摸操作] → [拍摄画面] → 所需设置项目。

菜单项目详细内容

拍摄画面：

设定是否启用拍摄画面上的触摸操作。（[开] / [关]）

页脚图标触摸：

设定是否启用拍摄待机画面底部页脚图标的触摸操作。（[开] / [关]）

右划：

设定在拍摄待机画面上向右滑动时的操作。（[图标显示: 左侧] / [图标显示: 左和右] / [关]）

左划：

设定在拍摄待机画面上向左滑动时的操作。（[图标显示: 右侧] / [图标显示: 左和右] / [关]）

上划：

设定在拍摄待机画面上向上滑动时的操作。（[打开Fn菜单] / [关]）

拍摄期间的触摸功能：

设定在拍摄期间通过触摸屏幕启用的操作。

[触碰对焦]：指定要对焦的位置。

[触碰跟踪]：选择要开始跟踪的被摄体。

[触屏快门]：对焦被触摸到的被摄体并拍摄影像（仅适用于静止影像拍摄期间）。

[触屏AE]：指定要调节亮度的位置。

[关]：禁用触摸操作。

显示屏翻转时的图标：

设定当显示屏翻转时，左右侧的触摸功能图标的位置是否跟着显示屏一起翻转。（[翻转] / [请勿翻转]）

提示

- 当 [拍摄期间的触摸功能] 设为 [触碰对焦] / [触碰跟踪] / [触屏快门] 时，可选择按下控制拨轮的左/右侧是否同时执行 [触屏AE]。在执行 [触屏AE] 时，可通过滑动触摸后出现的亮度调节条微调亮度。

注意

- 当 [拍摄期间的触摸功能] 设为 [触屏快门+AE] 时，无法使用亮度调节条来微调亮度。

相关主题

- [触摸面板](#)
- [触摸功能图标](#)
- [触摸操作](#)
- [使用触摸操作进行对焦（触碰对焦）](#)
- [通过触摸操作开始跟踪（触碰跟踪）](#)

- 使用触摸操作进行拍摄 (触屏快门)
- 使用触摸操作调节曝光 (触屏AE)
- Fn (功能) 按钮

TP1001542564

5-061-838-91(1) Copyright 2024 Sony Corporation

可更换镜头数码相机
ZV-E10M2

播放画面



配置播放画面上的触摸操作。

① MENU →  (设置) → [触摸操作] → [播放画面] → 所需设置。

菜单项目详细内容

开:
启用播放画面上的触摸操作。

关:
禁用播放画面上的触摸操作。

相关主题

- [触摸面板](#)
- [放大正在播放的影像 \(放大\)](#)

TP1001542563

可更换镜头数码相机
ZV-E10M2

菜单界面



配置菜单画面上的触摸操作。

① MENU →  (设置) → [触摸操作] → [菜单界面] → 所需设置。

菜单项目详细内容

开:
启用菜单画面上的触摸操作。

关:
禁用菜单画面上的触摸操作。

相关主题

- [MENU按钮](#)
- [主菜单 \(拍摄设置列表\)](#)

TP1001542562



可更换镜头数码相机
ZV-E10M2

使用触摸操作进行对焦（触碰对焦）

[触碰对焦] 可使用触摸操作指定想要对焦的位置。

预先通过MENU→（设置）→ [触摸操作] 进行如下设置：

- [触摸操作]：[开]
- [拍摄画面] → [拍摄画面]：[开]

此功能在 [ 对焦区域] 设为下列项目之一时可用。但是，根据 [ 对焦区域限制] 的设置而定，可能无法使用此功能。

- [广域]
- [区]
- [中间固定]
- [跟踪: 广域]
- [跟踪: 区]
- [跟踪: 中间固定]

① MENU→（设置）→ [触摸操作] → [拍摄画面] → [拍摄期间的触摸功能] → [触碰对焦]。

在静止影像模式下指定想要对焦的位置

在进行自动对焦时，可指定想要使用触摸操作进行对焦的位置。在触摸了显示屏并指定了位置之后，半按快门按钮对焦。

1. 触摸显示屏。

- 触摸要对焦的被摄体。
- 要取消触摸操作对焦时，触摸 （触摸对焦释放）图标或按控制拨轮的中央。



2. 半按下快门按钮对焦。

- 完全按下快门按钮拍摄影像。

在动态影像拍摄模式下指定想要对焦的位置

相机会对所触摸的被摄体对焦。

1. 在拍摄之前或期间触摸想要对焦的被摄体。

- 当 [ 对焦模式] 设为 [连续AF] 时，对焦模式暂时切换为手动对焦，可以用对焦环调整对焦（点对焦）。
- 要取消点对焦时，触摸 （触摸对焦释放）图标或按控制拨轮的中央。
- 当 [ 对焦模式] 设为 [手动对焦] 时，对焦模式暂时切换为 [连续AF]。当被触摸的区域处于合焦状态时，对焦模式将返回到手动对焦。

提示

- 如果将 [拍摄期间的触摸功能] 设为 [触碰对焦+AE]，则将根据您触摸的被摄体设定亮度。它还允许您通过滑动触摸后出现的亮度调节条来微调亮度。
- 除触摸对焦功能外，还可以利用如下的触摸操作。
 - 可通过拖动来移动 [点] / [扩展点] / [自定义] 的对焦框。
 - 在手动对焦模式下拍摄静止影像时，可通过双扣显示屏来使用对焦放大器。

注意

- 在下列情况下，无法利用触摸对焦功能：
 - 在手动对焦模式下拍摄静止影像时
 - 当在静止影像照相模式下使用数字变焦时
 - 当使用LA-EA4时

相关主题

- [触摸操作](#)
- [拍摄画面](#)
- [选择对焦区域 \(对焦区域\)](#)

TP1001532553

5-061-838-91(1) Copyright 2024 Sony Corporation

通过触摸操作开始跟踪（触碰跟踪）

在静止影像照相模式和动态影像拍摄模式下，可使用触摸操作选择想要跟踪的被摄体。
预先通过MENU→（设置）→ [触摸操作] 进行如下设置：

- [触摸操作]：[开]
- [拍摄画面] → [拍摄画面]：[开]

1 MENU→（设置）→ [触摸操作] → [拍摄画面] → [拍摄期间的触摸功能] → [触碰跟踪]。

2 在显示屏上触摸想要跟踪的被摄体。

将开始跟踪。

提示

- 若要取消跟踪，触摸（跟踪释放）图标或按控制拨轮的中央。
- 如果将 [拍摄期间的触摸功能] 设为 [触碰跟踪+AE]，则将根据您触摸的被摄体设定亮度。它还允许您通过滑动触摸后出现的亮度调节条来微调亮度。

注意

- 在下列情况下无法利用 [触碰跟踪]：
 - 当静止影像照相模式下将 [对焦模式] 设为 [手动对焦] 时。
 - 当在静止影像照相模式下使用智能变焦、清晰影像缩放或数字变焦时
- 当在静止影像照相模式下将 [拍摄期间的触摸功能] 设为 [触碰跟踪] 时，如果将对焦模式切换为 [手动对焦]，则 [拍摄期间的触摸功能] 的设置值将改变为 [触碰对焦]。

相关主题

- [触摸操作](#)
- [拍摄画面](#)

可更换镜头数码相机
ZV-E10M2

使用触摸操作进行拍摄（触屏快门）

本相机自动对您触摸的点对焦并拍摄静止影像。
预先通过MENU→（设置）→ [触摸操作] 进行如下设置：

- [触摸操作]：[开]
- [拍摄画面] → [拍摄画面]：[开]

1 MENU→（设置）→ [触摸操作] → [拍摄画面] → [拍摄期间的触摸功能] → [触屏快门]。



2 触摸想要对焦的被摄体。

相机将对焦于您所触摸的被摄体之上，并且将记录一张静止影像。

提示

- 如果将 [拍摄期间的触摸功能] 设为 [触屏快门+AE]，则将根据您触摸的被摄体设定亮度。
- 通过触摸显示屏，可以操作以下拍摄功能：
 - 使用触屏快门拍摄连拍影像
当 [拍摄模式] 设定为 [连拍] 时，可以在触摸显示屏期间拍摄连拍影像。
 - 使用触屏快门拍摄连续阶段曝光影像
本产品会在自动偏移曝光（先从基本曝光到较暗，然后到较亮）的同时拍摄三张影像。当 [拍摄模式] 设定为 [连续阶段曝光] 时，持续触摸显示屏直到拍摄结束。拍摄后，可以选择您喜爱的影像。

注意

- 在下列情况下，无法利用 [触屏快门] 功能：
 - 拍摄动态影像时
 - 在拍摄慢动作/快动作动态影像时
 - 当 [ 对焦模式] 设为 [手动对焦] 时
 - 当 [ 对焦区域] 设为 [点] / [扩展点] / [自定义] / [跟踪: 点XL] / [跟踪: 点L] / [跟踪: 点M] / [跟踪: 点S] / [跟踪: 扩展点] / [跟踪: 自定义1] / [跟踪: 自定义2] / [跟踪: 自定义3] 时
 - 使用数字变焦功能期间
 - 使用清晰影像缩放期间
- 如果在 [拍摄期间的触摸功能] 设为 [触屏快门] 的情况下使用清晰影像缩放或数字变焦，则设置值将暂时从 [触屏快门] 变为 [关]。
- 当 [拍摄期间的触摸功能] 设为 [触屏快门] 时，如果将对焦模式切换为 [手动对焦]，则 [拍摄期间的触摸功能] 的设置值将改变为 [触点对焦]。

相关主题

- [触摸操作](#)
- [拍摄画面](#)

可更换镜头数码相机
ZV-E10M2

使用触摸操作调节曝光（触屏AE）

可根据您所触摸位置的亮度自动设定曝光。

预先通过MENU→（设置）→ [触摸操作] 进行如下设置：

- [触摸操作]：[开]
- [拍摄画面] → [拍摄画面]：[开]

1 MENU→（设置）→ [触摸操作] → [拍摄画面] → [拍摄期间的触摸功能] →选择 [触屏AE]。

2 触摸要设置为曝光基准的位置。

相机将根据您所触摸位置的亮度设定曝光。

- 可通过滑动触摸后出现的亮度调节条来微调亮度。

提示

- 使用亮度调节条所做的调节将反应在曝光补偿值之中。
- 当 [拍摄期间的触摸功能] 设为 [触碰对焦] / [触碰跟踪] / [触屏快门] 时，可选择是否在按下控制拨轮左侧或右侧的同时执行 [触屏AE]。

注意

- 在下列情况下无法利用 [触屏AE]：
 - 当使用数字变焦功能时
- 如果被摄体极亮或极暗，调节条可能无法充分起效。

相关主题

- [触摸操作](#)
- [拍摄画面](#)

TP1001542585

可更换镜头数码相机
ZV-E10M2

静音模式设置（静止影像/动态影像）



可配置与静音模式相关的设置，以便在不发出快门音或电子音的情况下进行拍摄。还可设定当相机设为静音模式时是否更改相机上其他会发声功能的设置。

① MENU → / (拍摄) → [快门/静音] → [静音模式设置] → 所需设置。

菜单项目详细内容

静音模式：

设定是否在不发出快门音或电子音的情况下进行拍摄。（[开] / [关]）

当设为 [开] 时，[音频信号(拍摄)] 被锁定为 [关]。

目标功能设置：

设定当相机设为静音模式时是否同时更改相机上其他会发声功能的设置。（[AF光圈驱动]）

如果选择 [非目标]，各功能的设定值即使在静音模式下也将保持不变。

注意

- 使用 [静音模式] 功能时，请充分考虑被摄体的隐私和肖像权并自行承担责任。
- 即使 [静音模式] 设定为 [开]，也不会完全静音。
- 即使 [静音模式] 设定为 [开]，也会发出光圈和对焦的操作音。

相关主题

- [间隔拍摄功能](#)
- [AF光圈驱动](#)

TP1001532557

可更换镜头数码相机
ZV-E10M2

无镜头时释放快门（静止影像/动态影像）



设定在未安装镜头时是否可以释放快门。

① MENU → / (拍摄) → [快门/静音] → [无镜头时释放快门] → 所需设置。

菜单项目详细内容

允许：

未安装镜头时释放快门。将本产品安装到天文望远镜等时，请选择 [允许]。

禁止：

未安装镜头时不释放快门。

注意

- 如果使用的镜头不具备镜头信号接点，例如天文望远镜的镜头，将无法实现正确的测光。这种情况下，请通过在拍摄的影像上查看曝光情况，手动调整曝光。

TP1001497399

可更换镜头数码相机
ZV-E10M2

无存储卡时释放快门



设定在未插有存储卡时是否可以释放快门。

① MENU →  (拍摄) → [快门/静音] → [无存储卡时释放快门] → 所需设置。

菜单项目详细内容

允许:

即使未插有存储卡也释放快门。

禁止:

未插有存储卡时不释放快门。

注意

- 未插有存储卡时，拍摄的影像不会被保存。
- 默认设置为 [允许]。建议您在实际拍摄前选择 [禁止]。

TP1001530311

可更换镜头数码相机
ZV-E10M2

防闪烁设置



为了减少人造光源（如荧光灯或LED灯）的闪烁影响，您可比通常更加细微地设定快门速度。当在人造光源下进行连拍时，此功能可缩小影像上下区域间的曝光和色调差距。

1 MENU → / (拍摄) → [快门/静音] → [防闪烁设置] → 所需设置项目。

菜单项目详细内容

可变快门：

通过根据闪烁频率微调快门速度来降低每张影像之间的亮度差异。（[开] / [关]）

仅当相机处在曝光模式下并可手动调节快门速度（静止影像和动态影像）时，才可选择 [可变快门]。

当 [可变快门] 设为 [开] 时，快门速度的分母将显示为小数格式（高分辨率快门速度）。

例如，如果常规快门速度设为1/250秒，则该数值会显示为250.6。（实际数值可能有所不同。）



- 将 [可变快门] 设为 [关] 可返回原始显示。

可变快门设置：

设定当 [可变快门] 设为 [开] 时的快门速度。

在查看显示屏的同时，选择可降低闪烁影响的快门速度。按控制拨轮的中央可自动设定快门速度，从而降低闪烁的影响。设定的快门速度越快，拍摄前的显示屏显示与记录的影像之间出现差异的可能性就越大。确保在记录的影像上闪烁的影响有所降低。

提示

- 当将 [可变快门选择] 分配给自定义键时，按该键即可切换 [可变快门] 功能的开启和关闭。
- 当将 [防闪烁Tv扫描] 分配给自定义键时，在拍摄期间按该键可使相机自动设定快门速度以降低闪烁的影响。
- 当 [可变快门] 设为 [开] 时，可在拍摄待机画面上微调高分辨率快门速度。如果甚至想要在拍摄待机画面上将高分辨率快门速度更改为整数倍值，请将 [快门速度(步级)] 分配给自定义键或“我的转盘”设置。
- 当将 [可变快门] 的设置从 [开] 更改为 [关] 时，高分辨率快门速度将切换为最接近的常规快门速度值。

注意

- 在使用闪光灯时，如果将 [闪光模式] 设为 [禁止闪光] 以外的项目，则无法使用 [可变快门] 和 [防闪烁Tv扫描]。
- 当 [可变快门] 设定为 [开] 时，快门释放时滞可能会变长。
- 即使 [可变快门] 设为 [开]，根据光源的频率而定，可能无法设定合适的快门速度来减弱闪烁的影响。在此情况下，请尝试以下方法。
 - 设定较低的快门速度
- 当半按快门按钮时，可能会暂时出现闪烁。

相关主题

- [将常用功能分配到按钮和转盘（自定义/转盘设置）](#)
- [暂时更改转盘的功能（我的转盘设置）](#)

TP1001538656

5-061-838-91(1) Copyright 2024 Sony Corporation

可更换镜头数码相机
ZV-E10M2

本产品可利用的变焦功能

本产品的变焦功能可通过组合各种变焦功能，提供更高倍率的变焦。根据所选的变焦功能，画面上显示的图标会发生变化。

当安装有电动变焦镜头时：

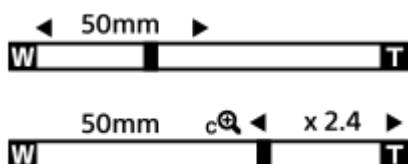

当安装有电动变焦镜头以外的镜头时：

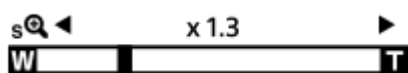

- **光学变焦：**
在镜头的变焦范围内缩放影像。
当安装了电动变焦镜头时，会显示光学变焦的焦距。
- **智能变焦 (s)：**
通过部分裁切影像，不降低原始画质地缩放影像（仅当 [JPEG影像尺寸] / [HEIF影像尺寸] 设为 [M] 或 [S] 时）。
- **清晰影像缩放 (c)：**
使用影像处理以较少的失真缩放影像。将 [变焦范围] 设为 [清晰影像缩放] 或 [数字变焦] 时，可以使用此变焦功能。
- **数字变焦 (D)：**
可以使用影像处理放大影像。将 [变焦范围] 设为 [数字变焦] 时，可以使用此变焦功能。

提示

- [JPEG影像尺寸] / [HEIF影像尺寸] 的默认设置为 [L]。要使用智能变焦时，将 [JPEG影像尺寸] / [HEIF影像尺寸] 改变为 [M] 或 [S]。

注意

- 当在以下情况下拍摄时，智能变焦、清晰影像缩放和数字变焦功能不可用。
 - [文件格式] 设为 [RAW] 或 [RAW&JPEG] / [RAW&HEIF]。
 - [记录帧速率] 设为 [120p] / [100p]。
 - 在帧速率设为 [120fps] / [100fps] 的慢动作/快动作拍摄期间
- 无法对动态影像使用智能变焦功能。
- 当在静止影像照相模式下使用光学变焦以外的变焦功能时，[对焦区域] 设置被禁用，AF操作会优先中央区域和中央区域附近。
- 当使用智能变焦、清晰影像缩放和数字变焦功能时，[测光模式] 被锁定为 [多重]。
- 当在静止影像照相模式下使用智能变焦、清晰影像缩放或数字变焦功能时，以下功能不可用：
 - 被摄体识别AF
 - 多重测光人脸优先

相关主题

- [清晰影像缩放/数字变焦](#)
- [变焦范围（静止影像/动态影像）](#)
- [关于变焦倍数](#)

TP1001530218

5-061-838-91(1) Copyright 2024 Sony Corporation

清晰影像缩放/数字变焦



当使用光学变焦以外的变焦功能时，可以超出光学变焦的变焦范围。

- 1 MENU → / (拍摄) → [变焦] → [变焦范围] → 选择 [清晰影像缩放] 或 [数字变焦]。
- 2 使用W/T (变焦) 杆进行变焦。
 - 如果事先通过选择MENU → (设置) → [操作自定义] → [自定义键/转盘设置] 或 [自定义键/转盘设置] 将 [变焦操作(T侧)] 或 [变焦操作(W侧)] 分配给所需的键，只需按该键即可进行放大和缩小。

使用屏幕上显示的变焦图标进行变焦

1. MENU → (设置) → [触摸操作] → [拍摄画面] → [开]。
2. 从屏幕的左侧边缘或右侧边缘向内滑动以显示触摸图标。
3. 触摸 **ZOOM** (变焦) 图标 (A)，然后选择放大倍数 (B)。也可触摸并按住W或T图标 (C)。

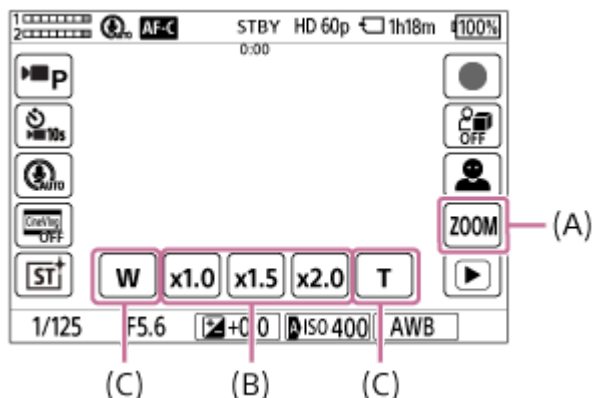

- (A) : **ZOOM** (变焦) 图标
(B) : 放大倍数
(C) : W/T图标

提示

- 当安装有电动变焦镜头时，可使用变焦杆或变焦环放大影像。如果超出了光学变焦的放大倍数范围，可使用相同操作切换到光学变焦以外的变焦功能。
- 在使用阶梯变焦时，即使在光学变焦范围内也可以使用 [变焦范围] 中设定的变焦功能（智能变焦、清晰影像缩放或数字变焦）。

相关主题

- [变焦范围 \(静止影像/动态影像\)](#)
- [本产品可利用的变焦功能](#)
- [关于变焦倍数](#)

- 将常用功能分配到按钮和转盘 (自定义/转盘设置)

可更换镜头数码相机
ZV-E10M2

变焦范围（静止影像/动态影像）



可以选择本产品的变焦设置。

① MENU →  /  (拍摄) → [变焦] → [ 变焦范围] → 所需设置。

菜单项目详细内容

仅光学变焦：

将变焦范围限制为光学变焦。如果将 [JPEG影像尺寸] / [HEIF影像尺寸] 设为 [M] 或 [S]，可以使用智能变焦功能。

清晰影像缩放：

选择此设置以使用清晰影像缩放。本产品使用较少失真的影像处理来放大影像。

数字变焦：

本产品会将影像放大到最大倍数。但是，影像质量会降低。

注意

- 如果想要在影像质量不会降低的范围内放大影像，设定 [仅光学变焦]。

相关主题

- [本产品可利用的变焦功能](#)
- [关于变焦倍数](#)

TP1001497543

可更换镜头数码相机
ZV-E10M2

变焦杆速度（静止影像/动态影像）



设定使用相机的W/T（变焦）杆时的变焦速度。可分别对拍摄待机和动态影像录制设定此设置。

① MENU → / (拍摄) → [变焦] → [变焦杆速度] → 所需设置。

菜单项目详细内容

变焦速度 STBY :

设定拍摄待机期间的变焦速度。（ [1(低速)] 至 [8(高速)] ）

变焦速度 REC :

设定动态影像录制期间的变焦速度。（ [1(低速)] 至 [8(高速)] ）

提示

- 如果为拍摄待机设定了高速，而为动态影像录制设定了低速，则在拍摄待机期间的视角变化速度会很快，而在动态影像录制期间的视角变化速度会很慢。

注意

- 在操作镜头变焦环或电动变焦镜头的变焦杆时，变焦速度不会改变。
- 如果提高变焦速度，变焦操作的声音可能会被记录。

相关主题

- [清晰影像缩放/数字变焦](#)

TP1001542604

可更换镜头数码相机
ZV-E10M2

自定义键变焦速度（静止影像/动态影像）



设定使用分配了 [变焦操作(T侧)] / [变焦操作(W侧)] 的自定义键时的变焦速度。可分别对拍摄待机和动态影像录制设定此设置。

① MENU → / (拍摄) → [变焦] → [自定义键变焦速度] → 所需设置项目。

菜单项目详细内容

固定速度 STBY :

设定拍摄待机期间的变焦速度。(1(低速)到8(高速))

固定速度 REC :

设定动态影像录制期间的变焦速度。(1(低速)到8(高速))

提示

- 如果为 [固定速度 STBY] 设定了高速，而为 [固定速度 REC] 设定了低速，则在拍摄待机期间的视角变化速度会很快，而在动态影像录制期间的视角变化速度会很慢。

注意

- 在操作镜头变焦环或电动变焦镜头的变焦杆时，变焦速度不会改变。
- 如果提高变焦速度，变焦操作的声音可能会被记录。

相关主题

- [清晰影像缩放/数字变焦](#)

TP1001518124

可更换镜头数码相机
ZV-E10M2

遥控变焦速度（静止影像/动态影像）



设定在使用遥控器（另售）或经由智能手机的遥控拍摄功能进行变焦操作时的变焦速度。可分别对拍摄待机和动态影像录制设定此设置。

1 MENU → / （拍摄） → [变焦] → [遥控变焦速度] → 所需设置项目。

菜单项目详细内容

速度类型：

设定是否锁定变焦速度。（[可变] / [固定]）

固定速度 STBY：

设定当 [速度类型] 设为 [固定] 时在拍摄待机期间所使用的变焦速度。（1(低速)到8(高速)）

固定速度 REC：

设定当 [速度类型] 设为 [固定] 时在动态影像拍摄期间所使用的变焦速度。（1(低速)到8(高速)）

提示

- 当 [速度类型] 设为 [可变] 时，按遥控器上的变焦杆将提高变焦速度（某些遥控器不支持可变变焦）。
- 如果将 [速度类型] 设为 [固定]，并且为 [固定速度 STBY] 设定了高速，而为 [固定速度 REC] 设定了低速，则在拍摄待机期间的视角变化速度会很快，而在动态影像录制期间的视角变化速度会很慢。

注意

- 如果提高变焦速度，变焦操作的声音可能会被记录。

TP1001537212

可更换镜头数码相机
ZV-E10M2

阶梯变焦放大倍率（静止影像/动态影像）



设定可使用拍摄画面上的触摸按钮或已分配了 [阶梯变焦] 功能的键选择的变焦放大倍数。

1 选择MENU → / (拍摄) → [变焦] → [阶梯变焦放大倍率]。

2 在想要使用的放大倍数值上添加勾选标记，并选择 [确定]。

- 在以下情况下，可选择带有 ✓（勾选标记）的放大倍数：
 - 当触摸拍摄画面上的ZOOM（变焦）按钮时
 - 当按已分配了 [阶梯变焦] 的自定义键时

菜单项目详细内容

在想要使用的放大倍数值上添加勾选标记。

x1.0/x1.5/x2.0/x4.0

提示

- 若要使用自定义键选择变焦放大倍数，预先使用 [自定键/转盘设置] 或 [自定键/转盘设置] 将 [阶梯变焦] 分配给所需的键。

注意

- 在拍摄动态影像时，阶梯变焦功能的最大放大倍数可能因 [文件格式] 或 [变焦范围] 的设置而异。
 - 当 [文件格式] 设为HD时：
 - 清晰影像缩放：最多 [x2.0]
 - 数字变焦：最多 [x4.0]
 - 当 [文件格式] 设为4K时：
 - 清晰影像缩放：最多 [x1.5]
 - 数字变焦：最多 [x4.0]
- 当同时使用阶梯变焦和电动变焦镜头的光学变焦时，使用变焦杆变焦可能无法到达广角端。在此情况下，请将阶梯变焦设为 [x1.0]。

相关主题

- [清晰影像缩放/数字变焦](#)
- [变焦范围（静止影像/动态影像）](#)
- [将常用功能分配到按钮和转盘（自定键/转盘设置）](#)

TP1001540841

可更换镜头数码相机
ZV-E10M2

关于变焦倍数

与镜头变焦组合使用的变焦倍数会根据所选影像尺寸发生变化。

当 [纵横比] 为 [3:2] 时

JPEG影像尺寸/HEIF影像尺寸	仅光学变焦 (智能变焦)	清晰影像缩放	数字变焦
L: 26M	-	约2倍	约4倍
M: 13M	约1.4倍	约2.8倍	约5.7倍
S: 6.4M	约2倍	约4倍	约8倍

相关主题

- [清晰影像缩放/数字变焦](#)
- [本产品可利用的变焦功能](#)
- [变焦范围 \(静止影像/动态影像\)](#)

TP1001530170

可更换镜头数码相机
ZV-E10M2

变焦环旋转



为变焦环旋转方向分配放大（T）或缩小（W）功能。只能在支持此功能的电动变焦镜头上使用。

① MENU →  (设置) → [操作自定义] → [变焦环旋转] → 所需设置。

菜单项目详细内容

左(W)/右(T):

为向左转动分配缩小（W）功能，为向右转动分配放大（T）功能。

右(W)/左(T):

为向左转动分配放大（T）功能，为向右转动分配缩小（W）功能。

TP1001532546

可更换镜头数码相机
ZV-E10M2

使用闪光灯（另售）



在黑暗环境下，拍摄时使用闪光灯以照亮被摄体。此外使用闪光灯以防止相机抖动。

有关闪光灯的详细说明，请参阅闪光灯的使用说明书。

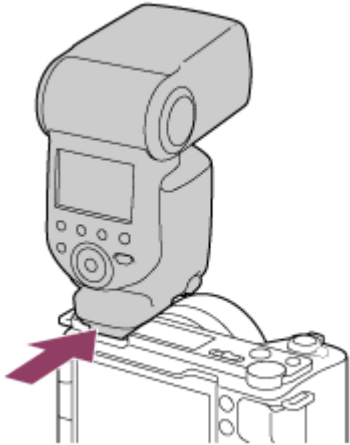
1 为本产品安装闪光灯（另售）。



2 在打开已充足电的闪光灯后拍摄。

-  (闪光灯充电图标) 闪烁：正在进行充电
-  (闪光灯充电图标) 常亮：充电完成
- 可利用的闪光模式取决于照相模式和功能。

注意

- 如果安装有镜头遮光罩，闪光灯的光线可能会被阻挡，并且所记录影像的下方可能会有阴影。取下镜头遮光罩。
- 当录制动态影像时无法使用闪光灯。（当使用具有LED灯的闪光灯（另售）时，可以使用LED灯。）
- 当照相模式设为 [场景选择] 并且选择了 [运动] 时，无法使用闪光灯。
- 将闪光灯等附件安装到多接口热靴或从多接口热靴取下之前，请首先关闭本产品的电源。当安装附件时，请确保附件牢固地固定在本产品上。
- 请勿在多接口热靴上使用产生250V或以上电压的市售闪光灯或具有与相机相反极性的市售闪光灯。这样做可能会导致故障。
- 在变焦设为W的情况下使用闪光灯拍摄时，根据拍摄条件的不同，镜头阴影可能会出现在画面上。如果发生这种情况，远离被摄体拍摄或将变焦设定为T并用闪光灯重新拍摄。
- 取决于镜头，所拍摄影像的四角可能偏暗。
- 本相机上无法使用高速同步（HSS）摄影。
- 当相机上安装了外接闪光灯并且 [闪光模式] 设为 [禁止闪光] 以外的项目时，无法使用 [连拍] 和 [自拍定时(连拍)]。
- 当相机上安装了外接闪光灯并且 [闪光模式] 设为 [禁止闪光] 以外的项目时，无法使用 [ 可变快门] 和 [防闪烁Tv扫描]。
- 有关多接口热靴的兼容附件的详情，请访问Sony网站或向Sony经销商或当地授权的Sony服务处洽询。

相关主题

- [闪光模式](#)
- [无线闪光灯](#)

TP1001530107

5-061-838-91(1) Copyright 2024 Sony Corporation

可更换镜头数码相机
ZV-E10M2

闪光模式



可以设定闪光模式。

① MENU → (曝光/颜色) → [闪光灯] → [闪光模式] → 所需设置。

菜单项目详细内容

禁止闪光:

闪光灯不工作。

自动闪光:

闪光灯在黑暗环境下会工作。

强制闪光:

每次触发快门时闪光灯工作。

低速同步:

每次触发快门时闪光灯工作。低速同步拍摄可以通过降低快门速度拍摄被摄体和背景的清晰影像。

后帘同步闪光:

每次触发快门时，在完成曝光之前的瞬间闪光灯工作。后帘同步闪光拍摄可以拍摄移动被摄体轨迹的自然影像，例如移动的汽车或行走中的人。

注意

- 默认设置取决于照相模式。
- 根据照相模式的不同，无法利用某些 [闪光模式] 设置。

相关主题

- [使用闪光灯 \(另售\)](#)

TP1001530171

闪光补偿



在-3.0 EV至+3.0 EV的范围内调节闪光灯光量。闪光补偿只改变闪光灯光量。曝光补偿除改变快门速度和光圈外，还会改变闪光灯光量。

1 MENU → (曝光/颜色) → [闪光灯] → [闪光补偿] → 所需设置。

- 选择较大的数值 (+方向) 会升高闪光等级，选择较小的数值 (-方向) 会降低闪光等级。

提示

- 通过在 [自定键/转盘设置] 或 [我的转盘设置] 中将 [闪光补偿] 分配给所需的转盘，即可在使用TTL曝光进行拍摄时方便地调节闪光灯输出。

注意

- 当照相模式设定为下列模式时，[闪光补偿] 不工作：
 - [智能自动]
 - [场景选择]
- 如果被摄体位于闪光灯的最大闪光范围外，由于有效闪光灯光量的限制，可能无法看到增强的闪光效果 (+方向)。如果被摄体距离太近，可能无法看到减弱的闪光效果 (-方向)。
- 如果在镜头上安装ND过滤器或在闪光灯上安装扩散器或彩色滤光片，则可能无法获得适当的曝光并且影像可能会变暗。这种情况下，将 [闪光补偿] 调整为所需值。

相关主题

- [使用闪光灯 \(另售\)](#)

TP1001530214

可更换镜头数码相机
ZV-E10M2

曝光补偿设置



设定是否应用曝光补偿值来控制闪光光线和环境光线，还是只控制环境光线。

① MENU → (曝光/颜色) → [闪光灯] → [曝光补偿设置] → 所需设置。

菜单项目详细内容

环境光+闪光：

应用曝光补偿值来控制闪光光线和环境光线。

仅环境光：

只应用曝光补偿值来控制环境光线。

相关主题

- [闪光补偿](#)

TP1001497468

无线闪光灯



若要进行无线闪光拍摄，请使用兼容射频信号无线闪光拍摄的闪光灯（另售）或无线引闪发射器（另售）。有关如何设定各方法的详细说明，请参阅闪光灯或无线引闪发射器的使用说明书。

- 1 MENU → （曝光/颜色） → [闪光灯] → [无线闪光灯] → [开]。
- 2 从相机上取下插座盖，然后安装闪光灯或无线引闪发射器。
 - 当使用安装在相机上的闪光灯进行射频信号无线闪光拍摄时，请将安装的闪光灯设为引闪器。
- 3 设置为无线模式或安装到无线引闪接收器（另售）的离机闪光灯。
 - 可执行一次测试闪光，方法如下：使用 [自定义键/转盘设置] 将 [无线测试闪光灯] 功能分配给自定义键，然后按该键。

菜单项目详细内容

关：

不使用无线闪光功能。

开：

使用无线闪光功能可在距离相机一定距离处使单个或多个外接闪光灯发出闪光。

注意

- 有关支持无线闪光拍摄的闪光灯，请访问Sony网站或向Sony经销商或当地授权的Sony服务处洽询。

相关主题

- [外置闪光灯设置](#)

TP1001530210

可更换镜头数码相机
ZV-E10M2

减轻红眼闪光



当使用闪光灯时，闪光灯会在拍摄前闪光2次或以上以减弱红眼现象。

① MENU →  (曝光/颜色) → [闪光灯] → [减轻红眼闪光] → 所需设置。

菜单项目详细内容

开:

闪光灯始终闪光以减弱红眼现象。

关:

不使用红眼减弱功能。

注意

- 红眼减弱功能可能无法产生预期的效果。这取决于个体差异和条件，如被摄体的距离或被摄体是否看到预闪光等。



TP1001497404

FEL锁定



通常的闪光拍摄期间，相机自动调整闪光等级以使得被摄体获得最佳曝光。也可以预先设定闪光等级。

FEL：闪光曝光水平

1 MENU →  (设置) → [操作自定义] → [ 自定键/转盘设置] → 所需按钮，然后为该按钮分配 [FEL锁定切换] 功能。

2 将想要锁定FEL的被摄体置于中央，然后调节对焦。



3 按注册有 [FEL锁定切换] 的按钮并设定闪光光量。

- 闪光灯进行预闪光。
-  (FEL锁定) 点亮。

4 调整构图并拍摄影像。



- 想要解除FEL锁定时，再次按注册有 [FEL锁定切换] 的按钮。

提示

- 通过设定 [FEL锁定保持]，可在按下按钮期间保持设置。此外，通过设定 [FEL锁定/AEL保持] 和 [FEL锁定/AEL切换]，可在以下情况下锁定AE拍摄影像。
 - 当 [闪光模式] 设为 [禁止闪光] 或 [自动闪光] 时。
 - 闪光灯无法闪光时。

— 使用设定为手动闪光模式的外接闪光灯时。

注意

- 没有安装闪光灯时，无法设定FEL锁定。
- 如果安装了不支持FEL锁定的闪光灯，会显示错误信息。
- AE和FEL锁定均固定时， (AE锁定/FEL锁定) 图标会点亮。

相关主题

- [将常用功能分配到按钮和转盘 \(自定义/转盘设置\)](#)

TP1001530275

5-061-838-91(1) Copyright 2024 Sony Corporation

可更换镜头数码相机
ZV-E10M2

外置闪光灯设置



可使用相机的显示屏和控制拨轮配置安装在相机上的闪光灯（另售）的设置。
在使用此功能之前，请将闪光灯的软件更新到最新版本。
有关闪光灯功能的详细说明，请参阅闪光灯的使用说明书。

- 1 将闪光灯（另售）安装到相机的多接口热靴上，然后打开相机和闪光灯。
- 2 MENU → （曝光/颜色） → [闪光灯] → [外置闪光灯设置] → 所需设置项目。
- 3 使用相机的控制拨轮配置设置。

菜单项目详细内容

外置闪光灯闪光设置：

可配置与闪光灯闪光相关的设置，例如闪光灯模式和闪光等级等。

外闪光灯自定义设置：

可配置其他闪光灯设置、无线设置和闪光灯单元设置。

提示

- 如果使用 [ 自定义键/转盘设置] 将 [外置闪光灯闪光设置] 分配给所需的键，只需按该键即可打开 [外置闪光灯闪光设置] 画面。
- 即使在使用 [外置闪光灯设置] 时，也可通过操作闪光灯来调节设置。
- 也可对安装在相机上的无线引闪发射器（另售）配置设置。

注意

- 使用 [外置闪光灯设置] 只可对Sony生产的、并且已安装到相机多接口热靴上的闪光灯（另售）或无线引闪发射器（另售）配置设置。
- 仅当闪光灯直接安装在相机上时，才可使用 [外置闪光灯设置]。在使用通过连接线连接的离机闪光灯进行拍摄时，无法使用此功能。
- 使用 [外置闪光灯设置] 只可配置已安装闪光灯的部分功能。无法通过 [外置闪光灯设置] 执行与其他闪光灯配对、重设闪光灯以及初始化闪光灯等。
- 在下列情况下无法使用 [外置闪光灯设置]：
 - 当闪光灯未安装在相机上时
 - 当已安装的闪光灯不支持 [外置闪光灯设置] 时
 - 当静止影像/动态影像/S&Q开关设为 （动态影像）或S&Q（慢和快动作）时，或是在拍摄动态影像期间

此外，视闪光灯的状态而定，可能无法使用 [外置闪光灯设置]。

- 有关兼容此功能的闪光灯和无线引闪发射器的详细说明，请参阅以下支持页。
<https://www.sony.net/dics/zve10m2/>

相关主题

- [将常用功能分配到按钮和转盘 \(自定义/转盘设置\)](#)

TP1001537210

5-061-838-91(1) Copyright 2024 Sony Corporation

可更换镜头数码相机
ZV-E10M2

SteadyShot (静止影像)



设定是否使用SteadyShot功能。

① MENU → (拍摄) → [影像稳定] → [SteadyShot] → 所需设置。

菜单项目详细内容

开:

使用 [SteadyShot] 。

关:

不使用 [SteadyShot] 。

提示

- 当使用三脚架等设备时，由于SteadyShot功能在拍摄时可能会导致误动作，请务必将其关闭。
- 如果使用 [自定键/转盘设置] 将 [SteadyShot选择] 分配给所需的键，按该键即可切换 [SteadyShot] 功能的开启和关闭。
- 在较暗的地方拍摄时， (SteadyShot) 图标可能会闪烁。建议您通过减小光圈值或调高ISO感光度数值来提高快门速度。

注意

- 当所安装的镜头不带有SteadyShot机制时，无法选择 [SteadyShot] 。

相关主题

- [SteadyShot \(动态影像\)](#)
- [将常用功能分配到按钮和转盘 \(自定键/转盘设置\)](#)

TP1001497407

可更换镜头数码相机
ZV-E10M2

SteadyShot (动态影像)



设定拍摄动态影像时的 [▶■ SteadyShot] 效果。

① MENU → ▶■ (拍摄) → [影像稳定] → [▶■ SteadyShot] → 所需设置。

菜单项目详细内容

增强：

使用电子SteadyShot提供强大的SteadyShot效果。

标准：

使用镜头侧的SteadyShot提供SteadyShot效果。在稳定的动态影像拍摄条件下使用此设置。

关：

不使用 [▶■ SteadyShot] 。

注意

- 当使用三脚架等设备时，由于SteadyShot功能在拍摄时可能会导致误动作，请务必将其关闭。
- 如果改变 [▶■ SteadyShot] 的设置，视角将会发生变化。当 [▶■ SteadyShot] 设为 [增强] 时，视角会变窄。当焦距为200 mm或以上时，建议将 [▶■ SteadyShot] 设为 [标准] 。
- ISO感光度的设置范围因 [▶■ SteadyShot] 的设置而异。
- 在以下情况下，无法选择 [增强]：
 - 对于普通动态影像：当 [记录帧速率] 设为 [120p] / [100p] 时
 - 对于慢动作/快动作拍摄：当 [S&Q 帧速率] 设为 [120fps] / [100fps] 时
- 当所安装的镜头不带有SteadyShot机制时，无法选择 [标准] 。
- 如果想要使用Movie Edit add-on智能手机应用程序或Catalyst桌面应用程序的影像稳定功能，请将相机上的 [▶■ SteadyShot] 设为 [增强] 或 [关] 。
- SteadyShot效果取决于所安装的镜头。

相关主题

- [SteadyShot \(静止影像\)](#)
- [视角](#)
- [ISO \(静止影像/动态影像\)](#)

TP1001508618

可更换镜头数码相机
ZV-E10M2

SteadyShot调整 (动态影像)



能够以适合所安装镜头的SteadyShot设置进行拍摄。

① MENU → (拍摄) → [影像稳定] → [SteadyShot调整] → 所需设置。

菜单项目详细内容

自动:

根据从所安装镜头获得的信息自动执行SteadyShot功能。

手动:

根据用 [焦距] 设定的焦距执行SteadyShot功能。(8mm-1000mm)

注意

- 当刚打开电源或者刚将相机对着被摄体时，SteadyShot功能可能无法发挥出最佳效果。
- 当相机无法从镜头获取焦距信息时，SteadyShot功能不正常工作。将 [SteadyShot调整] 设定为 [手动] 并设定 [焦距] 以匹配您所使用的镜头。当前设定的SteadyShot焦距将和 () (SteadyShot) 图标一起显示。
- 当与增距镜等配合使用SEL16F28镜头 (另售) 时，将 [SteadyShot调整] 设定为 [手动] 并设定焦距。
- 如果安装了配备有SteadyShot开关的镜头，只能用镜头上的该开关更改设置。无法用相机切换设置。

TP1001690326

可更换镜头数码相机
ZV-E10M2

SteadyShot焦距 (动态影像)



设定当 [] SteadyShot调整] 设为 [手动] 时要用于SteadyShot功能的焦距信息。

① MENU → [] (拍摄) → [影像稳定] → [] (手) 焦距] → 所需设置。

菜单项目详细内容

8mm - 1000mm:

SteadyShot功能将使用您所设置的焦距。

查看镜头上的焦距标记并设定焦距。



TP1001690327

可更换镜头数码相机
ZV-E10M2

镜头补偿（静止影像/动态影像）



补偿由于某些镜头特性导致的画面角落阴影或画面失真，或者减少画面角落处的色差。

① MENU → / (拍摄) → [影像质量/记录] → [镜头补偿] → 所需设置。

菜单项目详细内容

阴影补偿：

设定是否自动补偿画面角落的阴影。（ [自动] / [低] / [关] ）

色差补偿：

设定是否自动减少画面角落处的色差。（ [自动] / [关] ）

失真补偿：

设定是否自动补偿画面的失真。（ [自动] / [关] ）

呼吸补偿（仅当拍摄动态影像时）：

设定是否对动态影像录制期间视角会根据对焦距离改变的现象自动进行补偿。（ [开] / [关] ）

注意

- 只在使用兼容自动补偿的镜头时可以使用此功能。
- 取决于镜头类型，使用 [阴影补偿] 可能无法修正画面角落黑暗，或者 [自动] 与 [低] 之间的修正效果没有区别。
- 根据安装的镜头而定，[失真补偿] 固定为 [自动]，您无法选择 [关]。
- 如果在动态影像拍摄模式中将 [SteadyShot] 设为 [增强]，则 [失真补偿] 将锁定为 [自动]。
- 当 [呼吸补偿] 设为 [开] 时，视角和影像质量会稍稍发生变化。
- 根据镜头，即使 [呼吸补偿] 设为 [开]，也可能无法完全补偿视角的变化。

TP1001534374

可更换镜头数码相机
ZV-E10M2

高ISO降噪



用高ISO感光度拍摄时，本产品会降低由于本产品高感光度所导致的更为明显的噪点。

① MENU → (拍摄) → [影像质量/记录] → [高ISO降噪] → 所需设置。

菜单项目详细内容

标准：

正常地启用高ISO降噪。

低：

适度地启用高ISO降噪。

关：

不启用高ISO降噪。

注意

- 在下列照相模式下，[高ISO降噪] 固定为 [标准]：
 - [智能自动]
 - [场景选择]
- 由于本相机未配备长时曝光降噪功能，使用高感光度进行长时曝光拍摄时的噪点可能会比较明显。

TP1001530308

可更换镜头数码相机
ZV-E10M2

照相模式选择屏幕



设定在下列情况下是否显示照相模式选择画面：

- 当将照相模式设为S&Q（慢动作/快动作）模式时选择 [慢和快动作] 或 [🌀 缩时摄影] 。

① MENU →  (设置) → [显示选项] → [照相模式选择屏幕] → 所需设置。

菜单项目详细内容

显示：

显示照相模式选择画面。

不显示：

不显示照相模式选择画面。

相关主题

- [静止影像/动态影像/S&Q开关](#)

TP1001542560

可更换镜头数码相机
ZV-E10M2

自动检视（静止影像）



拍摄后，可立即在画面上查看所记录的影像。还可以设定自动检视的显示时间。

① MENU →  (设置) → [显示选项] → [ 自动检视] → 所需设置。

菜单项目详细内容

10秒/5秒/2秒：

拍摄后，立即以选定的持续时间在画面上显示所记录的影像。如果在自动检视期间执行放大操作，可以用放大的倍数查看该影像。

关：

不显示自动检视。

注意

- 当使用进行影像处理的功能时，可能会暂时显示处理前的影像，然后显示处理后的影像。
- 会为自动检视显示应用DISP（显示设置）设置。

相关主题

- [放大正在播放的影像（放大）](#)

TP1001497372

可更换镜头数码相机
ZV-E10M2

网格线显示（静止影像/动态影像）



设定在拍摄期间是否显示网格线。网格线有助于调整影像构图。

① MENU → / (拍摄) → [拍摄显示] → [网格线显示] → 所需设置。

菜单项目详细内容

开：

显示网格线。

关：

不显示网格线。

提示

- 如果使用 [自定义/转盘设置] 或 [自定义/转盘设置] 将 [网格线显示选择] 分配给所需的键，按该键即可显示或隐藏网格线。

相关主题

- [网格线类型（静止影像/动态影像）](#)
- [将常用功能分配到按钮和转盘（自定义/转盘设置）](#)

TP1001530309

可更换镜头数码相机
ZV-E10M2

网格线类型（静止影像/动态影像）



设定显示的网格线类型。网格线有助于调整影像构图。

① MENU → / （拍摄） → [拍摄显示] → [网格线类型] → 所需设置。

菜单项目详细内容

三等分线网格：

将主被摄体放在将影像分成三份的网格线之一的附近以获得平衡良好的构图。

黄金分割：

将主被摄体放在将影像分成黄金比例的网格线之一的附近以获得平衡良好的构图。

方形网格：

方形网格让您更容易确认构图的水平程度。在拍摄风景和特写时或在执行相机扫描时，此功能有助于确定构图。

对角 + 方形网格：

将被摄体放在对角线上可表现向上和强大的感觉。

提示

- 如果使用 [自定义键/转盘设置] 或 [自定义键/转盘设置] 将 [网格线类型] 分配给所需的键，则按该键可设置网格线的类型。

相关主题

- [网格线显示（静止影像/动态影像）](#)
- [将常用功能分配到按钮和转盘（自定义键/转盘设置）](#)

TP1001537207

实时取景显示设置



设定是否在屏幕上显示用曝光补偿、白平衡、[创意外观] 等效果改变的影像。

① MENU → (拍摄) → [拍摄显示] → [实时取景显示设置] → 所需设置项目。

菜单项目详细内容

实时取景显示：

设定是在显示屏上反映所有拍摄设置，在近似应用设置后的影像效果情况下显示实时取景，还是不反映设置的情况下显示实时取景。（[设置效果开] / [设置效果关]）

如果选择 [设置效果关]，即使在实时取景显示上有影像构图的情况下拍摄时，也可方便地查看构图。

曝光效果：

设定当 [实时取景显示] 设为 [设置效果开] 时，是否在实时取景中显示闪光灯曝光自动修正的效果。（[曝光设置+闪光] / [仅曝光设置]）

在使用闪光灯进行人像拍摄时，选择 [仅曝光设置] 可根据环境光线手动设定曝光。

提示

- 当使用摄影棚闪光灯等第三方闪光灯时，在有些快门速度设置下实时取景显示可能较暗。当 [实时取景显示] 设定为 [设置效果关] 时，将会明亮地显示实时取景显示，以便于您轻松地查看构图。
- 如果选择 [设置效果关]，即使在 [手动曝光] 模式下，也始终以适当的亮度显示实时取景。
- 当选择了 [设置效果关] 时，在实时取景画面上将显示 **VIEW** (VIEW) 图标。

注意



- 仅当使用Sony制造的闪光灯时，[曝光效果] 才有效。
- 在下列照相模式下，[实时取景显示] 无法设为 [设置效果关]：
 - [智能自动]
 - [场景选择]
- 当在静止影像照相模式下拍摄动态影像时，即使当 [实时取景显示] 设为 [设置效果关] 时，拍摄设置也会反映在实时取景中。
- 当 [实时取景显示] 设定为 [设置效果关] 时，所拍摄影像的亮度将与所显示的实时取景不同。

TP1001497383

光圈预览



在按住分配了 [光圈预览] 功能的键期间，光圈缩小为设定的光圈值，并且可以在拍摄前查看模糊程度。

- 1 MENU →  (设置) → [操作自定义] → [ 自定键/转盘设置] → 将 [光圈预览] 功能设定到所需的键。
- 2 在拍摄静止影像时，通过按分配了 [光圈预览] 的键确认影像。

提示

- 虽然可以在预览期间改变光圈值，但如果选择较亮的光圈，被摄体可能会脱焦。建议您重新调整对焦。

相关主题

- [将常用功能分配到按钮和转盘 \(自定键/转盘设置\)](#)
- [拍摄结果预览](#)



TP1001497368

可更换镜头数码相机
ZV-E10M2

拍摄结果预览



在按下分配了 [拍摄结果预览] 的键期间，可以查看应用了DRO、快门速度、光圈和ISO感光度设置的影像预览。请在拍摄前查看拍摄结果预览。

- 1 MENU →  (设置) → [操作自定义] → [ 自定键/转盘设置] → 将 [拍摄结果预览] 功能设定到所需的键。
- 2 在拍摄静止影像时，通过按分配了 [拍摄结果预览] 的键确认影像。

提示

- 会在 [拍摄结果预览] 影像上反映所设定的DRO设置、快门速度、光圈和ISO感光度设置，但取决于拍摄设置，有些效果可能无法预览。即使在这种情况下，您所选择的设置也会被应用到所拍摄的影像。

相关主题

- [将常用功能分配到按钮和转盘 \(自定键/转盘设置\)](#)
- [光圈预览](#)

TP1001497366

亮屏显示



可以在黑暗环境中拍摄时调整构图。通过延长曝光时间，即使在夜空下等黑暗场所，也能查看显示屏上的构图。

1 MENU →  (设置) → [操作自定义] → [ 自定键/转盘设置] → 为所需键分配 [亮屏显示] 功能。

2 在静止影像拍摄模式下，按分配了 [亮屏显示] 功能的键，然后拍摄影像。

- 拍摄后会继续维持 [亮屏显示] 设置的亮度。
- 要将显示屏亮度恢复为通常时，再次按分配了 [亮屏显示] 功能的键。

注意

- 在 [亮屏显示] 期间，[实时取景显示] 会自动切换成 [设置效果关]，并且曝光补偿等设定值不会反映在实时取景显示中。建议只在黑暗场所使用 [亮屏显示]。
- 在下列情况下，[亮屏显示] 会被自动取消。
 - 当相机关闭时。
 - 当照相模式从 P/A/S/M 改变为 P/A/S/M 以外的模式时。
 - 当对焦模式设为手动对焦以外时。
- 当正在执行以下功能时，无法通过按下已分配了 [亮屏显示] 的自定义键来开启/关闭 [亮屏显示]。
 - [MF 中自动放大对焦]
 - [对焦放大]
- 在暗处使用 [亮屏显示] 时，快门速度可能会慢于普通拍摄情况下的速度，并且显示屏显示的更新速度可能会比较慢。此外，由于测量的亮度范围扩大，曝光可能会发生变化。

相关主题

- [将常用功能分配到按钮和转盘（自定键/转盘设置）](#)
- [实时取景显示设置](#)

TP1001530310

录制时强调显示



设定在录制动态影像期间是否在相机显示屏边缘周围显示红框。即使在查看相机显示屏时与其呈斜角，或者距离相机较远，也可方便地查看相机处于待机状态还是在录制中。

① MENU → (拍摄) → [拍摄显示] → [录制时强调显示] → 所需设置。

菜单项目详细内容

开：
显示红框以表示正在进行录制。

关：
不显示红框以表示正在进行录制。

提示

- 此功能显示的框也可输出至通过HDMI连接的外接显示屏。将 [HDMI信息显示] 设为 [开] 。

相关主题

- [HDMI信息显示](#)

TP1001537208

可更换镜头数码相机
ZV-E10M2

标记显示（静止影像）



在拍摄静止影像时，在拍摄画面上显示指定纵横比的标记。
如果想要在拍摄后将影像裁切到指定纵横比，则使用纵横比标记可允许您在拍摄影像的同时查看修整后的视角。

1 MENU → （拍摄） → [标记显示] → 选择菜单项目，然后设定所需的参数。

菜单项目详细内容

纵横标记：

设定是否显示纵横比标记。（ [开] / [关] ）

纵横标记类型：

设定显示的纵横比标记的纵横比。（ [1:1] / [5:4] / [4:3] / [16:9] / [1.91:1] / [2.35:1] ）

纵横标记透明度：

设定显示的纵横比标记的色彩浓度。（0至15）

提示

- 纵横比标记可与网格线同时显示。在此情况下，网格线会根据纵横比标记的视角进行显示。
- 通过将 [纵横比标记显示] 设为 [开]，可在播放的影像上显示拍摄期间显示的纵横比标记。
- 使用 [裁切]，也可根据拍摄时显示的纵横比标记修整影像。
- 如果想要竖着显示纵横比标记，则在拍摄时坚持相机。

注意

- 当采用 [3:2] 的纵横比拍摄静止影像时，可显示纵横比标记。
- 当 [纵横比标记] 的纵横比设为 [1:1] / [5:4] / [4:3] 时，即使选择了相同的纵横比，纵横比标记的位置也会不同于录制动态影像时的 [纵横比标记] 的位置。
- 在经由HDMI连接的设备上，不显示纵横比标记。

相关主题

- [纵横比标记显示（静止影像）](#)
- [网格线显示（静止影像/动态影像）](#)
- [裁切](#)

TP1001544312

可更换镜头数码相机
ZV-E10M2

标记显示 (动态影像)



在拍摄动态影像时，可设定是否在显示屏上显示标记，还可选择标记类型。

① MENU → (拍摄) → [标记显示] → 选择菜单项目，然后设定所需的参数。

菜单项目详细内容

标记显示：

设定是否显示标记。（ [开] / [关] ）

中央标记：

设定是否在拍摄画面的中央显示中央标记。（ [关] / [开] ）

▣ 纵横标记：

设定纵横比标记显示。（ [关] / [9:16] / [4:5] / [1:1] / [4:3] / [13:9] / [14:9] / [15:9] / [17:9] / [1.66:1] / [1.85:1] / [1.91:1] / [2:1] / [2.35:1] / [2.39:1] ）

安全框：

设定安全区显示。这将变成可以用一般家庭用电视机接收的标准范围。（ [关] / [80%] / [90%] ）

引导框：

设定是否显示引导框。可以确认被摄体是否与地面水平或垂直。（ [关] / [开] ）

提示

- 可以同时显示多个标记。
- 将被摄体置于 [引导框] 的交叉点上以确保平衡的构图。

注意

- 当静止影像/动态影像/S&Q开关设定为 (动态影像) 或 S&Q (慢和快动作) 时，或在拍摄动态影像时，会显示标记。
- 当使用 [对焦放大] 时，无法显示标记。
- 在显示屏上显示标记。（无法输出标记。）

TP1001530318

Gamma显示辅助



使用S-Log3伽玛的动态影像以拍摄后进行处理为前提，以便利用宽广的动态范围。使用HLG伽玛的影像以在兼容HDR的显示器上显示为前提。因此在拍摄期间以低对比度显示屏，并且可能难以监视。但是，您可使用 [Gamma显示辅助] 功能来再现相当于通常伽玛的对比度。此外，在相机的显示屏上播放动态影像时，也可以应用 [Gamma显示辅助]。

1 MENU →  (设置) → [显示选项] → [Gamma显示辅助] → 所需设置。

菜单项目详细内容



开：

使用伽马显示辅助功能。

关：

不使用伽马显示辅助功能。

提示

- 如果使用 [ 自定义键/转盘设置]、[ 自定义键/转盘设置] 或 [ 自定义键设置] 将 [Gamma显示辅助选择] 分配给所需的键，按该键即可切换伽马显示辅助功能的开启和关闭。

注意

- 在与相机连接的电视机或显示屏上显示时，不为动态影像应用 [Gamma显示辅助]。
- 在下列情况下 [Gamma显示辅助] 锁定为 [关]：
 - 当 [Log拍摄] 设为 [开(灵活ISO)] 时

相关主题

- [图片配置文件 \(静止影像/动态影像\)](#)
- [Gamma显示辅助类型](#)
- [HLG静态影像](#)

TP1001530264

可更换镜头数码相机
ZV-E10M2

Gamma显示辅助类型



为 [Gamma显示辅助] 选择转换类型。

① MENU → (设置) → [显示选项] → [Gamma显示辅助类型] → 所需设置。

菜单项目详细内容

Assist
AUTO 自动:

- 根据 [图片配置文件] 中设定的伽玛或色彩模式采用以下效果显示影像。
 - 当伽玛设为 [S-Log3] 时: [S-Log3→709(800%)]
 - 当伽玛设为 [HLG]、[HLG1]、[HLG2] 或 [HLG3] 且色彩模式设为 [BT.2020] 时: [HLG(BT.2020)]
 - 当伽玛设为 [HLG]、[HLG1]、[HLG2] 或 [HLG3] 且色彩模式设为 [709] 时: [HLG(709)]
- 当在 [HLG静态影像] 设为 [开] 的情况下拍摄HLG静止影像时, 采用 [HLG(BT.2020)] 效果显示影像。

Assist
S-Log3 S-Log3→709(800%):

以S-Log3伽玛显示影像, 再现相当于ITU709 (800%)的对比度。

Assist
HLG 2020 HLG(BT.2020):

在显示影像之前, 先将显示屏的影像质量调节为与兼容 [HLG(BT.2020)] 的显示器上几乎相同的质量。

Assist
HLG 709 HLG(709):

在显示影像之前, 先将显示屏的影像质量调节为与兼容 [HLG(709)] 的显示器上几乎相同的质量。

提示

- 如果使用 [自定键/转盘设置] 或 [自定键/转盘设置] 将 [Gamma显示辅助类型] 分配给所需的键, 则可切换 [Gamma显示辅助类型] 设置。

注意

- 当在播放期间将 [Gamma显示辅助] 设为 [自动] 时, 将按如下所示对影像应用效果:
 - 当播放使用 [HLG]、[HLG1]、[HLG2] 或 [HLG3] 拍摄的动态影像时: 将根据色彩模式采用 [HLG(BT.2020)] 或 [HLG(709)] 效果显示影像。
 - 当播放在 [HLG静态影像] 设为 [开] 的条件下拍摄的HLG静止影像时: 将采用 [HLG(BT.2020)] 效果显示影像。

在其他情况下, 将根据 [图片配置文件] 中设置的伽玛设置和色彩模式设置显示动态影像。

相关主题

- [Gamma显示辅助](#)
- [图片配置文件 \(静止影像/动态影像\)](#)
- [HDMI输出设置 \(动态影像\)](#)

可更换镜头数码相机
ZV-E10M2

录音



设定拍摄动态影像时是否录制声音。选择 [关] 以避免录下镜头和相机操作的声音。在慢动作/快动作录制和延时动态影像录制期间，无法使用此功能。

① MENU → (拍摄) → [录音] → [录音] → 所需设置。

菜单项目详细内容

开：
录制声音。

关：
不录制声音。

相关主题

- [录音音量](#)

TP1001497539

可更换镜头数码相机
ZV-E10M2

录音音量



可以一边查看电平表，一边调整录音电平。在慢动作/快动作录制和延时动态影像录制期间，无法使用此功能。

1 MENU → (拍摄) → [录音] → [录音音量]。

2 用控制拨轮的右/左侧选择所需电平。

菜单项目详细内容

+:
调高录音电平。

-:
调低录音电平。

提示

- 当录制音量较大的音频动态影像时，将 [录音音量] 设为较低的声音电平。这样可以录制更加逼真的音频。当录制音量较低的音频动态影像时，将 [录音音量] 设为较高的声音电平以便容易听到声音。通过使用连接的耳机监听录音音量或者查看相机上的音量表来检查音量是否合适。
- 要将录音音量重设为默认设置时，按 (删除) 按钮。

注意

- 不管 [录音音量] 的设置如何，限幅器始终工作。
- [录音音量] 只在照相模式设为动态影像模式时有效。
- [录音音量] 设置将应用于内置麦克风、 (麦克风) 端子输入以及多接口热靴的模拟音频输入*。
 - * 对于某些外接麦克风，即使音频输入设为模拟传输，也无法设定 [录音音量]。在此情况下，使用此功能调节外接麦克风的录音音量。
 - * 当对外接麦克风的音频输入设为数字传输时，无法设定 [录音音量]。

TP1001497513

可更换镜头数码相机
ZV-E10M2

音频输出时刻



可以设定音频监听期间进行回声消除，防止在视频和音频间出现令人不快的偏差。在慢动作/快动作录制和延时动态影像录制期间，无法使用此功能。

① MENU → (拍摄) → [录音] → [音频输出时刻] → 所需设置。

菜单项目详细内容

实况转播：

没有延迟地输出音频。音频监控期间，如果存在音频偏差的问题，可选择此设置。

唇音同步：

同步输出音频和视频。选择此设置以防止视频与音频之间有令人不快的偏差。

注意

- 使用外接麦克风可能会造成稍有延迟。有关详细说明，请参阅麦克风附带的使用说明书。
- 在HDMI输出期间，音频采用 [唇音同步] 的设置进行输出。

TP1001497480

可更换镜头数码相机
ZV-E10M2

减少风噪声



设定是否通过去除从内置麦克风输入音频的低频范围声音来减少风噪声。在慢动作/快动作录制和延时动态影像录制期间，无法使用此功能。

① MENU → (拍摄) → [录音] → [减少风噪声] → 所需设置。

菜单项目详细内容

自动：

相机自动检测并减少风噪声。

开：

始终减少风噪声。

关：

不减少风噪声。

注意

- 当 [减少风噪声] 设为 [开] 时，声音质量可能会不同于常规的录制设置。
- 当使用外接麦克风（另售）时，[减少风噪声] 不工作。
- 当 [音频输出时刻] 设为 [实况转播] 时，如果将 [减少风噪声] 设为 [自动]，则在录制期间无法通过音频监听来确认减少风噪声效果。动态影像中将记录降低了风噪声的音频。此外，在使用流式传输功能进行音频实时流式传输时，也会传输风噪声降低的音频。
- 如果在录制动态影像时更改了 [减少风噪声] 设置，则设置变化时可能会产生噪声，并被录制到动态影像之中。

相关主题

- [音频输出时刻](#)

TP1001497418

可更换镜头数码相机
ZV-E10M2

麦克风指向性



设定在使用内置麦克风时的拾音方向。在慢动作/快动作录制或延时拍摄期间，无法使用此功能。

① MENU → (拍摄) → [录音] → [麦克风指向性] → 所需设置。

菜单项目详细内容

自动：

根据已识别的被摄体和跟踪状态自动切换拾音方向（前方或所有方向）。

前方：

在相机前方拾音。

全方向：

从相机周围所有方向拾音。

后方：

在相机后方拾音。

注意

- 当连接了外接麦克风时，[麦克风指向性] 将被禁用。

TP1001542559

麦克风向性选择设置



配置当使用在 [自定键/转盘设置] 中已分配了 [麦克风指向性选择] 的键改变内置麦克风的指向性时要选择的设置值。

- 1 MENU → (拍摄) → [录音] → [麦克风向性选择设置] 。
- 2 在您想要启用的值上添加 (勾选) 标记。
在使用自定义键执行 [麦克风指向性选择] 时，将可使用带有 (勾选) 标记的设置值。

相关主题

- [将常用功能分配到按钮和转盘 \(自定键/转盘设置\)](#)
- [麦克风指向性](#)

TP1001542558

可更换镜头数码相机
ZV-E10M2

MI靴音频设置



设定从相机多接口热靴上安装的麦克风（另售）传输的数字音频。使用的麦克风应支持数字音频接口。可设定取样频率、量化位数以及通道数。在慢动作/快动作录制和延时动态影像录制期间，无法使用此功能。

① MENU → (拍摄) → [录音] → [MI靴音频设置] → 所需设置。

菜单项目详细内容

48khz/24bit 4ch :

将音频输入的取样频率设为48 kHz，将量化位数设为24位，将通道数设为4。

48khz/24bit 2ch :

将音频输入的取样频率设为48 kHz，将量化位数设为24位，将通道数设为2。

48khz/16bit 2ch :

将音频输入的取样频率设为48 kHz，将量化位数设为16位，将通道数设为2。

提示

- 在4通道录音期间，显示屏上显示的是4通道音频电平显示。

注意

- 当在相机的 (麦克风) 端子上安装了外接麦克风（另售）时，将通过安装在 (麦克风) 端子上的外接麦克风录音。无法设定 [MI靴音频设置]。
- 如果安装的麦克风被设为模拟传输，则无法设定 [MI靴音频设置]。
- 如果安装的麦克风不支持4通道录音，则无法选择 [48khz/24bit 4ch] (48khz/24bit 4ch)。
- 如果安装的麦克风不支持24位录音，则 [MI靴音频设置] 将锁定为 [48khz/16bit 2ch] (48khz/16bit 2ch)。
- 在动态影像拍摄期间的下列情况下，无法进行正确录音：
 - 在安装或取下麦克风时
 - 当麦克风上的数字传输被切换为模拟传输或者从模拟传输切换为数字传输时

相关主题

- [4ch音频监测 \(动态影像\)](#)

TP1001537206

从Shot Mark自动创建静止影像



如果在录制动态影像时使用自定义键添加Shot Mark，则可在录制完成后从带有Shot Mark的动态影像帧自动创建静止影像。使用快门按钮或触摸功能图标也可添加Shot Mark。

如果想要在录制完动态影像后，一边查看带有Shot Mark的影像，一边创建静止影像，请使用 [ 创建静态影像] 。

① MENU →  (拍摄) → [拍摄选项] → [ 自动创建静态影像] → 所需设置。

菜单项目详细内容



开：

在录制完动态影像后，从带有Shot Mark的帧创建静止影像。在创建静止影像过程中，会出现一条消息，此时无法拍摄新的影像。

关：

在录制完动态影像后，不从带有Shot Mark的帧创建静止影像。

关于创建的静止影像

- 可选择创建JPEG或HEIF格式的静止影像。可通过选择MENU →  (拍摄) → [影像质量/记录] → [JPEG/HEIF切换] 来切换格式。
- 根据 [ 文件格式] 的设置而定，创建的静止影像的大小会与录制的动态影像大小相同。

相关主题

- [使用快门按钮添加Shot Mark \(动态影像\)](#)
- [触摸功能图标](#)
- [从Shot Mark创建静止影像](#)
- [JPEG/HEIF切换](#)
- [文件格式 \(动态影像\)](#)



TP1001690335

可更换镜头数码相机
ZV-E10M2

创建完静止影像之后的Shot Mark（拍摄）



设定在录制动态影像过程中使用 [ 自动创建静态影像] 功能自动创建静止影像后，是否自动删除Shot Mark。

① MENU →  (拍摄) → [拍摄选项] → [  创建静态影像后] → 所需设置。

菜单项目详细内容

自动删除：

在创建静止影像后自动删除Shot Mark。

保持：

在创建静止影像后不自动删除Shot Mark。

相关主题

- [从Shot Mark自动创建静止影像](#)

TP1001690336

可更换镜头数码相机
ZV-E10M2

TC/UB



时间码 (TC) 和用户比特 (UB) 信息可以作为添加到动态影像的数据记录。

- 1 MENU → (拍摄) → [TC/UB] → 选择菜单项目, 然后设定所需的参数。

菜单项目详细内容

Time Code Preset:

设定时间码。

User Bit Preset:

设定用户比特。

Time Code Format:

设定时间码的记录方式。(仅当 [NTSC/PAL选择器] 设定为NTSC时。)

Time Code Run:

设定时间码的计数格式。

Time Code Make:

设定记录媒体上时间码的记录格式。

User Bit Time Rec:

设定是否将时间作为用户比特记录。

如何设定时间码 (Time Code Preset)

1. MENU → (拍摄) → [TC/UB] → [Time Code Preset]。
2. 转动控制拨轮并选择最开始的2位数。

- 可以在以下范围内设定时间码。

选择 [60p] 时: 00:00:00.00至23:59:59.29

* 选择 [24p] 时, 可以从00至23帧中以4的倍数选择时间码的末尾2位。

选择 [50p] 时: 00:00:00.00至23:59:59.24

3. 按照与步骤2相同的操作设定其他数位, 然后按控制拨轮的中央。



如何重设时间码

1. MENU → (拍摄) → [TC/UB] → [Time Code Preset]。
2. 按 (删除) 按钮重设时间码 (00:00:00.00)。

如何设定用户比特 (User Bit Preset)

1. MENU → (拍摄) → [TC/UB] → [User Bit Preset]。
2. 转动控制拨轮并选择最开始的2位数。
3. 按照与步骤2相同的操作设定其他数位, 然后按控制拨轮的中央。

如何重设用户比特

1. MENU→ (拍摄) → [TC/UB] → [User Bit Preset] 。
2. 按  (删除) 按钮重设用户比特 (00 00 00 00) 。

如何选择时间码的记录方式 (Time Code Format *1)

1. MENU→ (拍摄) → [TC/UB] → [Time Code Format] 。

DF:

以丢帧*2格式记录时间码。

NDF:

以非丢帧格式记录时间码。

*1 仅当 [NTSC/PAL选择器] 设定为NTSC时。

*2 时间码基于每秒30帧。但是，由于NTSC影像信号的帧频率为约29.97帧/秒，因此长时间记录的过程中，实际时间与时间码会产生差异。丢帧可校正这一差异，使得时间码与实际时间变为等同。丢帧是除每个第10分钟外，将每分钟最开始的2帧数丢掉的处理。不进行此校正的时间码称为非丢帧。

- 以24p记录时，该设置固定为 [-] 。

如何选择时间码的计数格式 (Time Code Run)

1. MENU→ (拍摄) → [TC/UB] → [Time Code Run] 。

Rec Run:

设定只在记录期间时间码递增的步进模式。接续之前记录的最后时间码连续记录时间码。

Free Run:

设定无论本相机的操作如何，时间码都会随时递增的步进模式。

- 在下列情况下，即使时间码以 [Rec Run] 模式递增，可能也不会连续记录时间码。
 - 当记录格式发生改变时。
 - 当记录媒体被取出时。

如何选择时间码的记录方法 (Time Code Make)

1. MENU→ (拍摄) → [TC/UB] → [Time Code Make] 。

Preset:

将新设定的时间码记录在记录媒体上。

Regenerate:

读取记录媒体上之前记录的最后时间码，然后接续最后时间码记录新的时间码。无论 [Time Code Run] 设置如何，时间码以 [Rec Run] 模式递增。

注意

- 更新相机的系统软件将重设时间码。请再次设定时间码。

相关主题

- [TC/UB显示设置](#)

TP1001530251

可更换镜头数码相机
ZV-E10M2

TC/UB显示设置



设定动态影像的录制时间计数器、时间码 (TC) 和用户比特 (UB) 的显示。

① MENU →  (设置) → [显示选项] → [TC/UB显示设置] → 所需设置。

菜单项目详细内容

计数器:

显示动态影像录制的时间计数器。

TC:

显示时间码。

U-Bit:

显示用户比特。

相关主题



- [TC/UB](#)

TP1001530262

网络流式传输（动态影像）



可通过有线或无线连接将相机连接到网络，并从相机实时流式传输视频和音频。

- 1 通过Bluetooth连接相机和智能手机。
- 2 在Creators' App中注册信息，例如连接目标服务器和要使用的分发服务的流式传输密钥。
- 3 在相机上，选择MENU→（网络）→[流式传输]→网络流式传输→将[流式传输]设为[开]。
相机屏幕上将显示[流式传输:待机]。然后，相机将切换到流式传输待机状态。
 - 也可从Creators' App选择影像质量设置等。
- 4 按控制拨轮的中央以开始流式传输。
相机屏幕上将显示[流式传输:输出]。
 - 也可从Creators' App开始流式传输。
 - 再按一下中央可退出流式传输。

菜单项目详细内容

流式传输：

设定是否进行网络流式传输。（[开] / [关]）

流式传输连接错误显示：

当相机无法连接网络或分发服务器进行网络流式传输时，显示错误信息。

输出影像质量设置：

设定网络流式传输的视频输出影像质量。（[影像质量] / [分辨率] / [帧速率] / [比特率]）

输出信息显示：

显示网络流式传输的信息。

流式传输动态影像录制：

设定是否启用在网络流式传输过程中录制到记录媒体。（[允许] / [禁止]）

输出期间强调显示：

设定在网络流式传输过程中是否在整个显示屏周围显示蓝框。（[开] / [关]）

根证书错误：

设定当连接RTMPS时出现根证书错误的情况下是否进行连接。（[不连接] / [连接]）

输出影像质量设置

若要配置流式传输影像质量的详细设置，请将[影像质量]设为[自定义]，并分别设置[分辨率]、[帧速率]和[比特率]。



[比特率]的设置范围因[分辨率]和[帧速率]的组合而异。

分辨率	帧速率	比特率设置范围	比特率默认设置
4K (2160p)	30p/25p	38Mbps - 13Mbps	34Mbps
2K (1440p)	30p/25p	38Mbps - 6Mbps	13Mbps
HD (1080p)	60p/50p	27Mbps - 4.5Mbps	9Mbps
	30p/25p	18Mbps - 3Mbps	6Mbps
HD (720p)	60p/50p	13.5Mbps - 2.3Mbps	6Mbps
	30p/25p	9Mbps - 1.5Mbps	4Mbps

提示

- 如果将变焦和网络流式传输等分配给转盘或控制拨轮或将其注册到功能菜单，则即使在网络流式传输期间也能调节这些值。
- 流式传输数据的格式如下。
 - 视频格式：MPEG-H HEVC/H.265或MPEG-4 AVC/H.264*
 - 音频格式：48 kHz、16位、双通道
- * 当采用RTMP/RTMPS进行流式传输时，视频格式为MPEG-4 AVC/H.264。
- 在使用外接麦克风时，可通过将麦克风连接到相机的 （麦克风）端子来尽量缩小声音和嘴巴动之间的偏差。

注意

- 在进行网络流式传输的过程中，无论在开始流式传输之前的拍摄模式如何，相机都将始终设为动态影像录制模式。
- 在网络流式传输过程中无法执行以下操作。
 - 切换到菜单画面
 - 切换到播放画面
 - 遥控拍摄
 - 云连接
 - 智能手机传输
- 在进行网络流式传输时，以下功能被禁用。
 - 电影感Vlog设置
 - 自动关机开始时间
 -  自动关显示屏
- 当在网络流式传输过程中录制到记录媒体时，以下限制适用于动态影像文件格式和录制帧速率。
 - 如果 [分辨率] 设为 [4K (2160p)] 或 [2K (1440p)]，则 [ 文件格式] 无法设为 [XAVC HS 4K]。
 - [记录帧速率] 与输出时的动态影像的 [帧速率] 相同。
- 在网络流式传输过程中无法更改 [流式传输动态影像录制] 设置。
- 根据温度环境、流式传输的输出影像质量设置、流式传输过程中的动态影像录制设置、Wi-Fi连接环境以及流式传输开始前的使用条件而定，相机内部温度可能会升高，且流式传输可用的时间可能会变短。
- 根据网络环境而定，分发的视频/音频可能会受到干扰。此时，请切换到更快、更稳定的网络，或者降低 [比特率] 的设置。

相关主题

- [对相机和智能手机进行配对（智能手机连接）](#)
- [将根证书导入相机（导入根证书）](#)



TP1001690324

可更换镜头数码相机
ZV-E10M2

USB流式传输（动态影像）



可将电脑等设备与相机相连，并将相机的视频与音频用于实时流式传输或网络会议服务。预先选择MENU→（设置）→ [USB] → [USB连接模式] → [连接时选择] 或 [USB流式传输]。

- 1 MENU→（网络）→ [流式传输] →  USB流式传输** → 设定 [输出分辨率/帧速率] 和 [流式传输动态影像录制]。
- 2 使用USB连接线将相机与电脑或其他设备相连。**

相机屏幕上将显示 [流式传输:待机]，并且相机将切换为流式传输待机状态。

 - 如果 [USB连接模式] 设为 [连接时选择]，则在选择画面上为USB连接模式选择 [实时流式传输(USB流式传输)]。
 - 使用与要连接设备接口匹配的连接线或适配器。
- 3 开始从实时流式传输/网络会议服务进行流式传输。**

相机屏幕上将显示 [流式传输:输出]。

 - 若要退出USB流式传输，请关闭相机电源，或断开USB连接线的连接。

菜单项目详细内容

输出分辨率/帧速率：

设定视频的分辨率和帧速率。（ [4K(2160p) 30p] / [4K(2160p) 25p] / [4K(2160p) 15p] / [4K(2160p)12.5p] / [HD(1080p) 60p] / [HD(1080p) 50p] / [HD(1080p) 30p] / [HD(1080p) 25p] / [HD(720p) 30p] / [HD(720p) 25p] ）

流式传输动态影像录制：





设定在流式传输期间是否启用将视频记录到录制媒体。（ [允许] / [禁止] ）

提示

- 如果将快门速度、ISO感光度等设置分配给转盘或控制拨轮或将其注册到功能菜单，则即使在USB流式传输期间也能调节这些值。
- 流式传输数据的格式如下。
 - 视频格式： MJPEG* 或YUV420
* 当分辨率设为HD（720p）时，只可使用MJPEG。
 - 音频格式： PCM、48 kHz、16位、双通道
- 在USB流式传输期间，由电脑向相机进行供电。如果想要尽量少消耗电脑供电，请将 [USB电源供给] 设为 [关]。
- 在使用外接麦克风时，可通过将麦克风连接到相机的 （麦克风）端子来尽量缩小声音和嘴巴动之间的偏差。

注意

- 在进行USB流式传输的过程中，无论静止影像/动态影像/S&Q开关的位置如何，相机将始终设为动态影像拍摄模式。
- 在进行USB流式传输时，无法执行以下操作。

- 切换到播放画面
- 网络功能（遥控拍摄、智能手机遥控操作和Bluetooth功能等）
- 在进行USB流式传输时，以下功能被禁用。
 -  图片配置文件
 - 自动关机开始时间
 -  自动关显示屏
- 在采用4K (2160p)或HD (1080p)分辨率执行USB流式传输时，请使用兼容SuperSpeed USB 5 Gbps (USB 3.2) 的电脑以及市售的USB连接线。即使分辨率设为4K (2160p)或HD (1080p)，在使用USB 2.0标准进行连接时，实际的输出分辨率将为HD (720p)。
- 如果在执行USB流式传输过程中更改了以下项目的设置，则流式传输画面可能会暂停。根据实时流式传输服务而定，可能还需要通过应用程序来继续流式传输。
 - [ USB流式传输] 下的 [输出分辨率/帧速率] 或者 [流式传输动态影像录制]
 - [ 文件格式]
- 根据温度环境、流式传输的输出影像质量设置、流式传输期间的视频录制设置、Wi-Fi连接环境以及开始流式传输之前的使用情况而定，相机的内部温度可能会升高，并且流式传输的时间可能会被缩短。

相关主题

- [USB连接模式](#)

TP1001540844

可更换镜头数码相机
ZV-E10M2

本章节的内容

以下目录列出了本章节（“自定义相机”）中介绍的功能。从各项目名称，可跳转到介绍相应功能的页面。

相机的自定义功能

将常用功能分配到按钮和转盘（自定键/转盘设置）

暂时更改转盘的功能（我的转盘设置）

注册及调出相机设置

- 拍摄设置存储
- 调出已注册的拍摄设置（拍摄设置）

将常用功能注册到功能菜单

- Fn菜单设置（静止影像/动态影像）
- Fn菜单设置（播放）

将常用功能注册到“我的菜单”

- 添加项目
- 排序项目
- 删除项目
- 删除页面
- 全部删除
- 从我的菜单显示

分别为静止影像和动态影像调节相机设置

- 静态/动态不同设置

自定义转环/转盘的功能

- Av/Tv旋转
- 功能环(镜头)
- 转盘/拨轮锁定

在拍摄动态影像过程中使用快门按钮

- 用快门按钮REC（动态影像）
- 使用快门按钮添加Shot Mark（动态影像）

显示屏设置

- 显示屏翻转方向
- 竖屏显示
- DISP(画面显示)设置

可更换镜头数码相机
ZV-E10M2

相机的自定义功能

相机带有各种自定义功能，例如将各种功能和拍摄设置注册到自定义键。您可对相机中的各种喜爱设置进行自定义组合，以简化操作。

有关如何配置及使用设置的详细说明，请参阅各功能的页面。

将常用功能分配到按钮（ 自定义键/转盘设置、 自定义键/转盘设置和 自定义键设置）

您可根据喜好更改按钮的功能，包括自定义按钮（C1）。建议您将常用功能分配到易于操作的按钮上，只需按相应按钮即可调出已分配的功能。

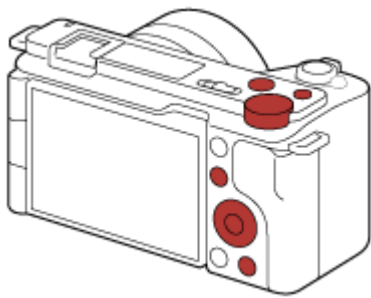

将常用功能注册到Fn按钮（功能菜单）

如果将照相模式或播放模式中常用的功能注册到功能菜单中，则只需按Fn（功能）按钮即可在屏幕上显示已注册的功能。在功能菜单画面上，选择图标可调出想要使用的功能。

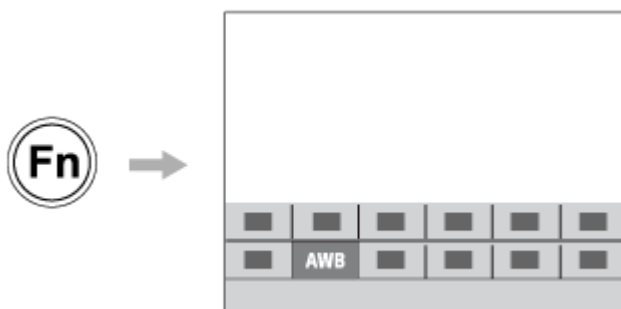

在菜单画面上组合常用功能（ 我的菜单）

如果在“我的菜单”画面上组合了各种菜单（例如拍摄和网络菜单）中的常用项目，则可快速访问所需的菜单项目。



将不同功能分配给转盘并切换转盘功能（ 我的转盘设置）

可将所需功能分配到控制转盘和控制拨轮，还可最多将三种设置组合注册到相机作为“我的转盘1 - 3”设置。



示例：带有控制转盘的型号的 [我的转盘设置] 画面

根据场景快速更改拍摄设置（ 拍摄设置存储）

您可将场景的适当拍摄设置*注册到相机或存储卡中，之后可使用功能菜单等方便地调出这些设置。

* 无法注册自定义键的设置。

将自定义的相机设置保存至存储卡（保存/加载设置）

可使用 [保存/加载设置] 将相机设置*保存至存储卡。当想要备份设置或者想要将设置导入相同型号的其他相机等时，该功能很有用。

* 某些设置无法保存到存储卡上。

相关主题

- [将常用功能分配到按钮和转盘（自定键/转盘设置）](#)
- [Fn（功能）按钮](#)
- [添加项目](#)
- [暂时更改转盘的功能（我的转盘设置）](#)
- [拍摄设置存储](#)
- [保存/加载设置](#)

TP1001535842

将常用功能分配到按钮和转盘（自定键/转盘设置）



您可使用自定义键功能将最常用的功能分配到便于操作的按钮和转盘。这样，您即可跳过从MENU中选择项目的过程，从而能够更快速地调出这些功能。

您可分别将功能分配给用于静止影像照相模式、动态影像拍摄模式以及播放模式的自定义键。

- 各个按钮或转盘可分配的功能有所不同。

可以为下列按钮和转盘分配功能。

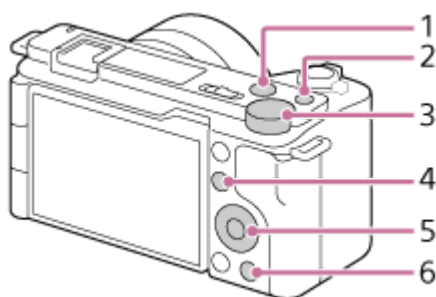

1. MOVIE按钮
2. 自定义按钮1
3. 控制转盘
4. Fn/ 按钮
5. 控制拨轮/中央按钮功能/左按钮功能/右按钮功能/下按钮
6. 按钮

以下是将 [被摄体识别AF] 功能分配到中央按钮的操作步骤。

- 1 MENU → (设置) → [操作自定义] → [自定键/转盘设置]。**
 - 如果您想要分配在拍摄动态影像时调用的功能，选择 [自定键/转盘设置]。如果您想要分配在播放影像时调用的功能，选择 [自定义键设置]。
 - 也可从MENU → (设置) → [转盘自定义] 选择 [自定键/转盘设置] 和 [自定键/转盘设置]。
- 2 使用控制拨轮的上/下侧移动至 [后侧] 画面。然后，选择 [中央按钮功能] 并按控制拨轮的中央。**
- 3 用控制拨轮的上/下/左/右侧选择 [被摄体识别AF]，然后按中央。**
 - 如果在拍摄时按中央按钮并检测到眼部，则将启用 [被摄体识别AF]，相机将对眼部进行对焦。在按住中央按钮时拍摄影像。

要根据照相模式在转盘/拨轮上使用不同功能时

如果在对转盘/拨轮分配功能时在 [将M模式和其他模式分开。] 上添加一个勾选标记，则可分别对 [手动曝光] 和其他曝光模式（ [智能自动] / [程序自动] / [光圈优先] / [快门优先] ）分配不同的功能。

提示

- 通过按下可在自定义键设置画面上给其分配功能的按钮，可进到所按按钮的设置画面（某些按钮除外）。
- 还可以为镜头上的对焦保持按钮分配拍摄功能。但是，某些镜头没有对焦保持按钮。

相关主题

- [暂时更改转盘的功能（我的转盘设置）](#)

TP1001534370

5-061-838-91(1) Copyright 2024 Sony Corporation

暂时更改转盘的功能（我的转盘设置）



可将所需功能分配到控制转盘和控制拨轮，还可最多将三种设置组合注册为“我的转盘”设置。通过按预先分配的自定义键，可快速调出或切换已注册的“我的转盘”设置。

将功能注册到“我的转盘”

将想要分配到控制转盘和控制拨轮的功能注册为 [我的转盘1] 到 [我的转盘3] 。

1. MENU → （设置）→ [转盘自定义] → [我的转盘设置] 。
 2. 为 （我的转盘1）选择转盘或拨轮，然后按控制拨轮的中央。
 3. 使用控制拨轮的上/下/左/右侧选择要分配的功能，然后按控制拨轮的中央。
 - 为您不想分配任何功能的转盘或拨轮选择“--”（未设定）。
 4. 重复执行步骤2和3为 （我的转盘1）中的所有转盘和拨轮选择了功能之后，选择 [确定] 。
- （我的转盘1）的设置即被注册。
- 如果还想注册 （我的转盘2）和 （我的转盘3），则重复执行上述操作步骤。

分配用于调出“我的转盘”的键

分配自定义键以调出已注册的“我的转盘”设置。

1. MENU → （设置）→ [操作自定义] → [自定键/转盘设置] 或 [自定键/转盘设置] → 选择想要用于调出“我的转盘”的键。
2. 选择想要调出的“我的转盘”设置的编号或用于切换“我的转盘”的图案。

菜单项目详细内容

保持期间的我的转盘1 /保持期间的我的转盘2/保持期间的我的转盘3：

按住该键，则之前在 [我的转盘设置] 中注册的功能将被分配到转盘/拨轮。

我的转盘1→2→3：

每次按下按键时，都会按照以下顺序切换功能：“常规功能→我的转盘1的功能→我的转盘2的功能→我的转盘3的功能→常规功能”。

切换我的转盘1 /切换我的转盘2/切换我的转盘3：

即使不按住该键，也将保持使用 [我的转盘设置] 所注册的功能。再按一下该键可返回到常规功能。

一边切换“我的转盘”，一边进行拍摄

在拍摄过程中，可使用自定义键调出“我的转盘”，一边转动控制转盘/控制拨轮更改拍摄设置，一边进行拍摄。

在以下示例中，下列功能已注册到“我的转盘”，并且 [我的转盘1→2→3] 已分配到C1（自定义1）按钮。

	我的转盘1	我的转盘2	我的转盘3
控制拨轮	 ISO	快门速度	 创意外观
控制转盘	光圈	 白平衡模式	未设定

1. 按C1（自定义1）按钮。

已注册到 [我的转盘1] 中的功能将被分配到控制拨轮/控制转盘。

- 屏幕底部将显示注册到 [我的转盘1] 中的功能的图标。



2. 转动控制拨轮设定ISO值，并转动控制转盘设定光圈值。

3. 再按一下C1按钮。已注册到 [我的转盘2] 中的功能将被分配到控制拨轮/控制转盘。

4. 转动控制拨轮设定快门速度，并转动控制转盘设定 [白平衡模式] 。

5. 再按一下C1按钮，然后更改在 [我的转盘3] 中已注册功能的设置值。

注意

- 按自定义键时，不会调用所有转盘/拨轮均设为 [未设定] 的“我的转盘”设置。在 [我的转盘1→2→3] 中也将跳过这些设置。
- 即使使用 [转盘/拨轮锁定] 功能锁定了转盘/拨轮，调出“我的转盘”时也会暂时解除锁定。

相关主题

- [将常用功能分配到按钮和转盘（自定键/转盘设置）](#)

TP1001535489

可更换镜头数码相机
ZV-E10M2

拍摄设置存储



可以将每个照相模式（静止影像/动态影像/慢和快动作/延时动态影像）最多3个常用的模式或产品设置注册到产品，将最多4个（M1至M4）注册到存储卡。可在拍摄期间调出设置。

- 1 将本产品设定为想要注册的设置。
- 2 MENU → / (拍摄) → [照相模式] → [**MR** 拍摄设置存储] → 所需数值。
- 3 按控制拨轮的中央以确定。

可以注册的项目

- 可以注册各种拍摄功能。可以实际注册的项目显示在相机的菜单上。
- 光圈（F值）
- 快门速度

要改变注册的设置时

将设置改变为所需设置并将该设置重新注册到同一模式编号。

注意

- 只在本产品中插有存储卡时可以选择M1至M4。
- 无法注册程序转换。

相关主题

- [调出已注册的拍摄设置（拍摄设置）](#)

TP1001497428

调出已注册的拍摄设置（拍摄设置）



可以在调出用 [**MR** 拍摄设置存储] 注册的常用拍摄设置后拍摄影像。

1 使用静止影像/动态影像/S&Q开关将相机设为所需的照相模式。

- 如果选择了S&Q（慢动作/快动作）并且 [照相模式选择屏幕] 设为 [显示]，则此时将显示步骤2中的 [**S&Q** 拍摄模式] 画面。

2 MENU → / (拍摄) → [照相模式] → [照相模式] / [照相模式] / [**S&Q** 拍摄模式] → [**MR** 拍摄设置] → 所需数值。

提示

- 使用本相机可以调出用相同机型名称的其他相机注册在存储卡中的设置。

注意

- 如果在完成拍摄设置后进行 [**MR** 拍摄设置]，会优先所注册的设置，原来的设置可能变为无效。拍摄前检查画面上的指示。

相关主题

- [拍摄设置存储](#)



TP1001497564

可更换镜头数码相机
ZV-E10M2











Fn菜单设置（静止影像/动态影像）



当按Fn（功能）按钮时，屏幕底部将显示功能菜单，其中包含12种功能。
您可将12种功能分别注册到静止影像拍摄和动态影像拍摄的功能菜单。

以下是将静止影像功能菜单中的 [ 创意外观] 更改为 [ 网格线显示] 的操作步骤。

- 要更改动态影像功能菜单，请选择步骤2中的动态影像功能菜单项目。

- 1 MENU → （设置）→ [操作自定义] → 选择 [ Fn菜单设置]。
- 2 使用控制拨轮的上/下/左/右侧从12种静止影像功能菜单项目中选择 （  创意外观 ），然后按中央。
- 3 使用控制拨轮的上/下/左/右侧移动至显示 [ 网格线显示] 的画面。然后，选择 [ 网格线显示] 并按控制拨轮的中央。
 - 功能菜单中 （  创意外观 ）的原先位置上将显示 （  网格线显示 ）。

提示

- 当 [触摸操作] 设为 [开] 并且 [拍摄画面] 设为 [开] 时，也可通过按住功能菜单中的图标来打开 [ Fn菜单设置]。

相关主题

- [Fn（功能）按钮](#)





TP1001537204

FN菜单设置 (播放)



设定播放模式的功能菜单。当按已分配了 [▶ 功能菜单] 的键时，屏幕底部将显示功能菜单，其中包含12种功能。

以下是将 [发送到智能手机] 更改为 [照片捕获] 的操作步骤。

- 1 MENU →  (设置) → [操作自定义] → [▶ FN菜单设置]。
- 2 使用控制拨轮的上/下/左/右侧从12种功能菜单项目中选择  (发送到智能手机)，然后按中央。
- 3 使用控制拨轮的上/下/左/右侧移动至显示 [照片捕获] 的画面。然后，选择 [照片捕获] 并按控制拨轮的中央。
 - 功能菜单中  (发送到智能手机) 的原先位置上将显示  (照片捕获)。

提示

- 预先使用 [▶ 自定义键设置] 将 [▶ 功能菜单] 分配到所需的键。
- 当 [触摸操作] 设为 [开] 并且 [播放画面] 设为 [开] 时，也可通过按住功能菜单中的图标来打开 [▶ FN菜单设置]。

相关主题

- [Fn \(功能\) 按钮](#)

TP1001545146

可更换镜头数码相机
ZV-E10M2

添加项目



可将所需菜单项目注册到MENU下的 ☆（我的菜单）中。

- 1 MENU → ☆（我的菜单） → [我的菜单设置] → [添加项目]。
- 2 用控制拨轮的上/下/左/右侧选择想要添加到 ☆（我的菜单）中的项目。
- 3 用控制拨轮的上/下/左/右侧选择目的地。

从菜单画面添加菜单项目

可将菜单画面上当前选定的菜单项目添加到 ☆（我的菜单）。

1. 当光标位于您想要添加到 ☆（我的菜单）的菜单项目上时，按 （删除）按钮。
将出现上下文菜单。
 - 当 [触摸操作] 设为 [开] 时，可通过触摸并按住菜单项目来显示上下文菜单。
2. 选择 [添加到我的菜单]。
3. 用控制拨轮的上/下/左/右侧选择目的地。

提示

- 最多可在 ☆（我的菜单）中添加42个项目。

注意

- 无法在 ☆（我的菜单）中添加以下项目。
 - MENU下的任何项目 → （播放）

相关主题

- [排序项目](#)
- [删除项目](#)
- [MENU按钮](#)

可更换镜头数码相机
ZV-E10M2

排序项目



可以重新排列添加到MENU下的 ☆（我的菜单）中的菜单项目。

- 1 MENU → ☆（我的菜单） → [我的菜单设置] → [排序项目]。
 - 2 用控制拨轮的上/下/左/右侧选择想要移动的项目。
 - 3 用控制拨轮的上/下/左/右侧选择目的地。
-

相关主题

- [添加项目](#)

TP1001533494

可更换镜头数码相机
ZV-E10M2

删除项目



可以删除添加到MENU的 ☆（我的菜单）中的菜单项目。

- 1 MENU → ☆（我的菜单） → [我的菜单设置] → [删除项目]。
- 2 用控制拨轮的上/下/左/右侧选择想要删除的项目，然后按中央删除所选项目。

提示

- 要删除一页上的所有项目时，选择MENU → ☆（我的菜单） → [我的菜单设置] → [删除页面]。
- 通过选择MENU → ☆（我的菜单） → [我的菜单设置] → [全部删除] 可以删除添加到 ☆（我的菜单）中的所有项目。

相关主题

- [删除页面](#)
- [全部删除](#)
- [添加项目](#)

TP1001533495

可更换镜头数码相机
ZV-E10M2

删除页面



可以删除添加到MENU中的 ☆（我的菜单）下的页中的所有菜单项目。

- 1 MENU → ☆（我的菜单） → [我的菜单设置] → [删除页面]。
 - 2 用控制拨轮的上/下侧选择想要删除的页面，然后按控制拨轮的中央以删除项目。
-

相关主题

- [全部删除](#)
- [添加项目](#)

TP1001533491

可更换镜头数码相机
ZV-E10M2

全部删除



可以删除添加到MENU中的 ☆ (我的菜单) 中的所有菜单项目。

1 MENU → ☆ (我的菜单) → [我的菜单设置] → [全部删除]。

2 选择 [确定]。

相关主题

- [删除页面](#)
- [添加项目](#)

TP1001533485

可更换镜头数码相机
ZV-E10M2

从我的菜单显示



您可设定按MENU按钮时首先出现“我的菜单”。

① MENU → ☆ (我的菜单) → [我的菜单设置] → [从我的菜单显示] → 所需设置。

菜单项目详细内容

开:

按MENU按钮时首先出现“我的菜单”。

关:

按MENU按钮时出现最近显示的菜单。

相关主题

- [添加项目](#)
- [MENU按钮](#)

TP1001535789

静态/动态不同设置



对于静止影像拍摄和动态影像拍摄中的各项目，可选择使用通用设置或分别设置。

1 MENU →  (设置) → [操作自定义] → 选择 [静态/动态不同设置]。

将出现操作指示画面。选择 [确定] 以显示设置画面。

2 在您想要对静止影像拍摄和动态影像拍摄分别设置的项目上添加勾选标记，然后选择 [确定]。

- 可对静止影像拍摄和动态影像拍摄分别设置以下项目。
 - 光圈
 - 快门速度
 - ISO
 - 曝光补偿
 - 测光模式
 - 白平衡模式
 - 图片配置文件
 - 对焦模式

提示

- 如果使用 [静态/动态不同设置] 将通用设置切换为分别设置，则当前设置将同时应用于静止影像拍摄和动态影像拍摄。但是，自定义的白平衡设置只应用于静止影像拍摄。
- 如果使用 [静态/动态不同设置] 将分别设置切换为通用设置，则项目的设定值将恢复为初始值。有个例外情况，即静止影像拍摄的设定值会应用于光圈值、快门速度和自定义白平衡设置。

TP1001537241

可更换镜头数码相机
ZV-E10M2

Av/Tv旋转



设定当更改光圈值或快门速度时控制转盘或控制拨轮的转动方向。

① MENU →  (设置) → [转盘自定义] → [Av/Tv旋转] → 所需设置。

菜单项目详细内容

标准:

不改变控制转盘或控制拨轮的转动方向。

翻转:

逆转控制转盘或控制拨轮的转动方向。

TP1001534367

可更换镜头数码相机
ZV-E10M2

功能环(镜头)



设定要分配到镜头上功能环的功能（仅配备功能环的镜头可用）。

有关详细说明，请参阅镜头附带的使用说明书。

① MENU →  (设置) → [转盘自定义] → [功能环(镜头)] → 所需设置。

菜单项目详细内容

电动对焦：

当您将功能环向右转动时，对焦位置会朝着无限远方向移动。当您将功能环向左转动时，对焦位置会朝着较近的范围移动。

预设对焦：

在拍摄画面上，通过移动和保持住镜头上的功能环注册对焦位置与变焦位置，然后短暂拂动镜头上的功能环调用这些位置。

- 无论朝着哪个方向转动功能环，都可注册或调用位置。

TP1001535487

可更换镜头数码相机
ZV-E10M2

转盘/拨轮锁定



可设定按住Fn（功能）按钮时是否可以锁定转盘和拨轮。

① MENU → （设置） → [转盘自定义] → [转盘/拨轮锁定] → 所需设置。

若要锁定转盘和拨轮，按住Fn（功能）按钮直到显示屏上出现“已锁定。”信息。

菜单项目详细内容

锁定：

锁定控制转盘和控制拨轮。

解锁：

即使按住Fn（功能）按钮，也不锁定控制转盘和控制拨轮。

提示

- 通过再次按住Fn（功能）按钮，可以释放锁定。
- 通过同时按住MENU按钮和Fn（功能）按钮5秒，可以锁定除了快门按钮以外的所有按钮、转盘和拨轮。再次同时按住MENU按钮和Fn按钮5秒，可以释放锁定。

注意

- 如果将 [AF区域注册功能] 设为 [开]，[转盘/拨轮锁定] 将被固定为 [解锁]。

相关主题

- [注册当前的对焦区域（AF区域注册功能）](#)

TP1001542557

可更换镜头数码相机
ZV-E10M2

用快门按钮REC（动态影像）



可通过按快门按钮（而不是MOVIE（动态影像）按钮）开始或停止录制动态影像。

① MENU → （设置） → [操作自定义] → [ 用快门按钮REC] → 所需设置。

菜单项目详细内容

开：
当照相模式设为 [动态影像]、[慢和快动作] 或 [ 缩时摄影] 时，启用使用快门按钮的动态影像录制。

关：
关闭使用快门按钮的动态影像录制。

提示

- 当 [ 用快门按钮REC] 设为 [开] 时，可以用快门按钮开始或停止使用 [REC控制] 在外接录制/播放设备上的动态影像录制。

注意

- 当 [ 用快门按钮REC] 设为 [开] 时，在动态影像录制期间无法通过半按快门按钮对焦。

相关主题

- [拍摄动态影像（智能自动）](#)

TP1001533501

可更换镜头数码相机
ZV-E10M2

使用快门按钮添加Shot Mark（动态影像）



通过在录制动态影像过程中将快门按钮按到底，即可在快门按钮按下的那一个动态影像帧上添加一个Shot Mark。Shot Mark可用于从动态影像的某个场景中自动创建静止影像。

① MENU → （设置） → [操作自定义] → [ S 用快门按钮] → 所需设置。

菜单项目详细内容

添加Shot Mark1：

在录制动态影像时，按快门按钮在动态影像帧上添加Shot Mark 1。



添加Shot Mark2：

在录制动态影像时，按快门按钮在动态影像帧上添加Shot Mark 2。

不添加：

不通过按快门按钮添加Shot Mark。

注意

- 如果 [ S 用快门按钮] 被设为按下快门按钮添加Shot Mark，则半按快门按钮不会执行对焦。
- 当 [ 用快门按钮REC] 设为 [开] 时， [ S 用快门按钮] 被锁定为 [不添加] 。

相关主题

- [从Shot Mark自动创建静止影像](#)
- [用快门按钮REC（动态影像）](#)

TP1001690337

可更换镜头数码相机
ZV-E10M2

显示屏翻转方向



根据相机方向和显示屏角度/方向而定，影像和菜单画面显示的方向可能会颠倒。

- 1 MENU →  (设置) → [显示屏] → [显示屏翻转方向]。
- 2 将相机方向和显示屏角度/方向调节至所需位置。
- 3 一边查看显示屏，一边选择所需的设置。

菜单项目详细内容

自动：

通过检测相机方向和显示屏角度/方向来使显示屏显示的方向颠倒过来。

镜像翻转：

将显示屏显示沿短边翻转。

180度翻转：

将显示屏显示旋转180度。

无翻转：

不翻转显示屏的显示。

提示

- 通过反复按已分配了 [切换显示屏翻转显示] 功能的键，可按照 [镜像翻转] → [180度翻转] → [无翻转] → [镜像翻转] 的顺序切换设置。当 [显示屏翻转方向] 设为 [自动] 时，显示方式将被暂时切换，而设置值仍然保持为 [自动]。

注意

- 即使 [显示屏翻转方向] 设为 [镜像翻转]，播放期间的显示屏显示方向也不会翻转。

TP1001540845

可更换镜头数码相机
ZV-E10M2

竖屏显示



设定在竖持相机时是否自动旋转信息显示。

① MENU →  (设置) → [显示屏] → [竖屏显示] → 所需设置。

菜单项目详细内容

开:
根据相机方向旋转信息显示。



关:
无论相机方向如何，都不旋转信息显示。

关于竖屏信息显示

在竖屏显示过程中，提供的信息内容与横屏拍摄画面相同，只是排布方式进行了调整，以匹配显示屏方向。



关于竖屏显示期间的控制

在竖屏显示期间，控制拨轮的上/下/左/右侧以及触摸操作的方向也会旋转以匹配显示屏方向，从而实现直观的操作。在竖屏显示期间，使用 [ 自定义键/转盘设置] 或 [ 自定义键/转盘设置] 分配给控制拨轮上/下/左/右侧的功能不会旋转。

提示

- 可通过选择MENU →  (设置) → [操作自定义] → [DISP(画面显示)设置] 来设定要在屏幕上显示的信息，并可通过按DISP (显示设置) 按钮来切换显示模式。
- 在动态影像拍摄模式下的竖屏显示期间，如果画面显示模式设为 [无显示信息] 并且选择了 [曝光: 超时]，则在经过了一段特定时间后，动态影像录制状态和录制时间以外的信息将被隐藏。
- 在竖屏显示期间，显示在屏幕左侧和右侧的触摸功能图标布局也将调整，以匹配画面方向。

注意

- 当镜头朝上或朝下时，无法检测相机朝向。

相关主题

- [DISP\(画面显示\)设置](#)
- [DISP \(显示设置\) 按钮](#)

TP1001690340

5-061-838-91(1) Copyright 2024 Sony Corporation

可更换镜头数码相机
ZV-E10M2

DISP(画面显示)设置



可以设定在照相模式下可使用DISP（显示设置）选择的画面显示模式。

1 MENU →  (设置) → [操作自定义] → [DISP(画面显示)设置] → 所需设置 → [确定]。

标有 ✓ (勾选) 的为可用项目。

菜单项目详细内容

显示全部信息：

显示记录信息。

无显示信息：

不显示记录信息。

可设定在拍摄影像时是否始终显示曝光信息，或者在操作快门按钮等之后过了特定一段时间后隐藏曝光信息。（[曝光: 打开] / [曝光: 超时]）

- 在动态影像拍摄模式下竖屏显示期间，如果画面显示模式设为 [无显示信息] 并且选择了 [曝光: 超时]，则在经过了特定时间长度后，动态影像录制状态和录制时间以外的信息将被隐藏。

柱状图：

用图形显示亮度分布。

数字水平量规：

指示本产品是否在前后 (A) 和水平 (B) 方向均处于水平位置。当本产品在任一方向上处于水平位置时，指示会变为绿色。

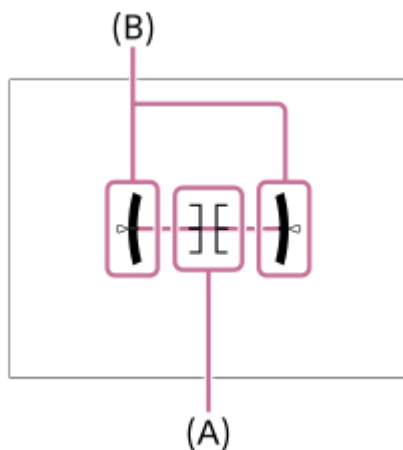

注意

- 如果向前或向后大幅度倾斜本产品，水平误差会很大。
- 即使用水准仪校正了倾斜，本产品也可能有接近±1°的误差。

相关主题

- DISP (显示设置) 按钮

可更换镜头数码相机
ZV-E10M2

本章节的内容

以下目录列出了本章节（“观看”）中介绍的功能。从各项目名称，可跳转到介绍相应功能的页面。

观看影像

- 播放静止影像
- 放大正在播放的影像（放大）
- 放大初始放大倍率
- 放大初始位置
- 自动旋转所记录的影像（显示旋转）
- 播放动态影像
- 播放/监测音量
- 4ch音频监测（动态影像）
- 使用幻灯片播放播放影像（幻灯片播放）
- 间隔连续播放
- 间隔播放速度

改变影像显示方式

- 在影像索引画面上播放影像（影像索引）
- 播放筛选条件
- 影像顺序
- 以组显示
- 对焦边框显示（播放）
- 纵横标记显示（静止影像）
- 显示指定时日的影像

设定如何在影像之间跳转

- 选择转盘
- 影像跳转方法

保护已记录的影像（保护）

为影像添加信息

- 分级
- 分级设置(自定义键)
- 旋转影像（旋转）

裁切

从动态影像中抽取静止影像

- 照片捕获
- 从Shot Mark创建静止影像
- 创建完静止影像之后的Shot Mark（播放）
- JPEG/HEIF切换（照片捕获 /从Shot Mark创建静止影像）

删除影像

- 删除多张所选影像 (删除)
- 按两次删除
- 删除确认画面

在电视机上观看影像

- 使用HDMI线在电视机上观看影像

TP1001542594

5-061-838-91(1) Copyright 2024 Sony Corporation

播放静止影像

播放所记录的影像。

1 按 (播放) 按钮切换为播放模式。

触摸屏幕上的  (播放) 可切换到播放模式。





如果未显示触摸功能图标，则在显示屏上向左或向右滑动以显示图标。

有关详细说明，请参阅“[触摸功能图标](#)”。

2 用控制拨轮选择影像。

- 采用连拍或间隔拍摄所拍摄的影像将显示为一个组。要播放组中的影像，按控制拨轮的中央。

提示

- 本产品可在存储卡上创建影像数据库文件以记录和播放影像。没有注册在影像数据库文件中的影像可能无法正确播放。要播放用其他设备拍摄的影像时，用MENU→/  (拍摄) → [媒体] → [ 修复影像数据库] 将这些影像注册到影像数据库文件。
- 如果在连续拍摄后立即播放影像，显示屏可能会显示图标表示正在写入数据/剩余要写入的影像数。写入期间，某些功能无法利用。
- 即使正在播放组中的影像，也可以通过按控制拨轮的左/右侧移动到上一个/下一个影像或组。在此情况下，将出现表示在组内移动的图标。
- 当 [ 对焦边框显示] 设为 [开] 时，拍摄时的对焦框将显示在播放的影像上。相机在拍摄时用于进行对焦的对焦框显示为绿色。即使在拍摄时显示了多个对焦框，在播放过程中也只会显示相机实际对焦所使用的对焦框。
- 当 [ 纵横标记显示] 设为 [开] 时，在拍摄过程中显示的纵横比标记也可显示在播放的影像上。

相关主题

- [修复影像数据库 \(静止影像/动态影像\)](#)
- [以组显示](#)
- [对焦边框显示 \(播放\)](#)
- [放大正在播放的影像 \(放大\)](#)
- [触摸功能图标](#)



可更换镜头数码相机
ZV-E10M2

放大正在播放的影像（放大）

放大正在播放的静止影像。使用此功能以查看影像的对焦等。

- 1 显示想要放大的影像，然后将W/T（变焦）杆滑动到T侧。**
 - 将W/T（变焦）杆滑动到W侧以调节变焦倍数。
 - 通过旋转控制转盘，可以在保持相同变焦倍数的状态下切换到上一张或下一张影像。
 - 视图将放大拍摄期间相机对焦的影像部分。如果无法获取对焦位置信息，相机将放大影像的中心。
- 2 通过按控制拨轮的上/下/右/左侧选择想要放大的部分。**
- 3 按MENU按钮或控制拨轮的中央以退出播放变焦。**

提示

- 还可以用MENU放大正在播放的影像。
- 可通过选择MENU → （播放） → [放大倍率] → [ 放大初始放大倍率] 或 [ 放大初始位置] 改变初始放大倍数和放大影像的初始位置。
- 还可以通过触摸显示屏放大影像。通过在显示屏上拖动可移动放大位置。预先将 [触摸操作] 设为 [开] 并将 [播放画面] 设为 [开]。

相关主题

- [放大初始放大倍率](#)
- [放大初始位置](#)
- [触摸操作](#)
- [播放画面](#)
- [触摸面板](#)

TP1001530312

可更换镜头数码相机
ZV-E10M2

放大初始放大倍率

设定播放放大影像时的初始放大倍率。

① MENU →  (播放) → [放大倍率] → [ 放大初始放大倍率] → 所需设置。

菜单项目详细内容

标准放大倍率：

以标准放大倍数显示影像。

上一次放大倍率：

以之前的放大倍数显示影像。即使在放大显示画面关闭后，之前的放大倍数仍然被存储。

相关主题

- [放大正在播放的影像 \(放大\)](#)
- [放大初始位置](#)

TP1001530204

可更换镜头数码相机
ZV-E10M2

放大初始位置

设定播放期间放大影像时的初始位置。

① MENU →  (播放) → [放大倍率] → [ 放大初始位置] → 所需设置。

菜单项目详细内容

对焦位置：

从拍摄期间的对焦点放大影像。

中央：

从画面的中心放大影像。

相关主题

- [放大正在播放的影像 \(放大\)](#)
- [放大初始放大倍率](#)

TP1001530211

可更换镜头数码相机
ZV-E10M2

自动旋转所记录的影像（显示旋转）

选择播放所记录的影像时的方向。

① MENU →  (播放) → [播放选项] → [显示旋转] → 所需设置。

菜单项目详细内容

自动：

当您旋转相机时，相机会检测垂直和水平方向，并根据朝向显示播放的影像。

手动：

垂直显示垂直拍摄的影像。如果已经用 [旋转] 功能设定了影像的朝向，会以相应的朝向显示影像。

关：

始终水平显示影像。

注意

- 纵向拍摄的动态影像在播放时会采用横向播放。

相关主题

- [旋转影像（旋转）](#)

TP1001497651

可更换镜头数码相机
ZV-E10M2













播放动态影像

播放所录制的动态影像。



- 1 按  (播放) 按钮切换为播放模式。
- 2 用控制拨轮选择要播放的动态影像并按控制拨轮的中央以开始播放。

播放动态影像期间的可用操作

通过按控制拨轮的下侧可以进行慢速播放和音量调节等。

-  : 播放
-  : 暂停
-  : 快进
-  : 快倒
-  : 慢进播放
-  : 慢倒播放
-  : 下一个动态影像文件
-  : 上一个动态影像文件
-  : 显示下一帧
-  : 显示上一帧
-  : 照片捕获
-  : 音量调节
-  : 关闭操作面板

提示

- 本产品可在存储卡上创建影像数据库文件以记录和播放影像。没有注册在影像数据库文件中的影像可能无法正确播放。要播放用其他设备拍摄的影像时，用MENU→ /  (拍摄) → [媒体] → [ 修复影像数据库] 将这些影像注册到影像数据库文件。
- 在暂停期间可以利用“慢进播放”、“慢倒播放”、“显示下一帧”和“显示上一帧”。
- 使用其他产品录制的动态影像文件可能无法在本相机上播放。
- 对于带有Shot Mark的动态影像，Shot Mark的位置将在动态影像播放期间显示在播放条上。此外，在播放已添加了Shot Mark的场景时，画面上将显示Shot Mark图标。
- 在暂停时，转动控制转盘可跳转至Shot Mark的位置。

注意

- 即使您纵向拍摄了动态影像，在相机显示屏上动态影像也会横向显示。

相关主题

- [修复影像数据库 \(静止影像/动态影像\)](#)

可更换镜头数码相机
ZV-E10M2

播放/监测音量

设定播放动态影像的音量。

① MENU →  (设置) → [声音选项] → [播放/监测音量] → 所需设置。

在播放期间调节音量

在播放动态影像期间按控制拨轮的下侧以显示操作面板，然后调节音量。可以一边收听实际声音一边调节音量。

TP1001497626

可更换镜头数码相机
ZV-E10M2

4ch音频监测（动态影像）

设定当采用4通道进行动态影像录音时或者播放采用4通道录制的动态影像时，由连接至相机 （耳机）端子的设备所监测的音频。

① MENU → （设置）→ [声音选项] → [ 4ch音频监测] → 所需设置。

菜单项目详细内容

CH1/CH2:

将通道1的音频输出到L（左）侧，将通道2的音频输出到R（右）侧。

CH3/CH4:

将通道3的音频输出到L（左）侧，将通道4的音频输出到R（右）侧。

CH1+3/CH2+4:

将通道1和通道3的混合音频输出到L（左）侧，将通道2和通道4的混合音频输出到R（右）侧。



CH1/CH1:

将通道1的音频输出到L（左）侧和R（右）侧。

CH2/CH2:

将通道2的音频输出到L（左）侧和R（右）侧。

注意

- 如果在动态影像拍摄期间在多接口热靴上安装了4通道录音附件，将启用 [ 4ch音频监测] 设置。
- 相机无法将4通道音频输出到与相机 （耳机）端子相连的设备。
- 当通过相机扬声器输出音频时，频道也将根据 [ 4ch音频监测] 设置发生变化。

相关主题

- [MI靴音频设置](#)

TP1001537242

可更换镜头数码相机
ZV-E10M2

使用幻灯片播放播放影像（幻灯片播放）

自动连续播放影像。

- 1 MENU →  (播放) → [观看] → [幻灯片播放] → 所需设置。
- 2 选择 [确定]。

菜单项目详细内容

重复：

选择 [开] 时，连续循环播放影像；选择 [关] 时，本产品在所有影像播放一次后退出幻灯片播放。

间隔：

从 [1秒]、[3秒]、[5秒]、[10秒] 或 [30秒] 中选择影像的显示间隔。

要在播放期间退出幻灯片播放时

按MENU按钮以退出幻灯片播放。无法暂停幻灯片播放。

提示

- 播放期间，通过按控制拨轮的右/左侧可以显示下一张/上一张影像。



TP1001497714

可更换镜头数码相机
ZV-E10M2

间隔连续播放



连续播放使用间隔拍摄所记录的影像。

可使用Imaging Edge Desktop (Viewer) 电脑软件将间隔拍摄所记录的静止影像制作成动态影像。无法将相机上的静止影像制作成动态影像。

1 MENU →  (播放) → [观看] → [ 间隔连续播放]。

2 选择想要播放的影像组，然后按控制拨轮的中央。

提示

- 在播放画面上显示组中的影像时，按下侧按钮可进行连续播放。
- 在播放过程中，按下侧按钮可恢复播放或暂停。
- 在播放过程中转动控制转盘或控制拨轮可改变播放速度。还可以通过选择MENU →  (播放) → [观看] → [ 间隔播放速度] 来改变播放速度。
- 也可连续播放采用连拍所拍摄的影像。

相关主题

- [间隔拍摄功能](#)
- [间隔播放速度](#)
- [电脑软件 \(Imaging Edge Desktop/Catalyst\) 简介](#)

TP1001535491

可更换镜头数码相机
ZV-E10M2

间隔播放速度

设定 [ 间隔连续播放] 过程中的静止影像播放速度。

1 MENU →  (播放) → [观看] → [ 间隔播放速度] → 所需设置。

提示

- 在 [ 间隔连续播放] 过程中转动控制转盘或控制拨轮也可改变播放速度。

相关主题

- [间隔连续播放](#)

TP1001535492

可更换镜头数码相机
ZV-E10M2

在影像索引画面上播放影像（影像索引）

在播放模式下，可以同时显示多张影像。

- 1 在播放影像期间将W/T（变焦）杆滑动到W侧。
- 2 通过按控制拨轮的上/下/右/左侧或转动控制拨轮选择影像。

要改变显示的影像数时

MENU → （播放） → [播放选项] → [影像索引] → 所需设置。

菜单项目详细内容

9张影像/30张影像

要返回单张影像播放时

选择所需影像并按控制拨轮的中央。

要迅速显示所需影像时

用控制拨轮选择影像索引画面左侧的条，然后按控制拨轮的上/下侧。当选择了条时，可通过按中央显示日历画面或文件夹选择画面。

TP1001497360

可更换镜头数码相机
ZV-E10M2

播放筛选条件

可以使用多个筛选条件筛选要播放的影像。

① MENU →  (播放) → [播放目标] → [播放筛选条件] → 设定所需条件，然后选择 [执行筛选] 。

菜单项目详细内容

日期：

按日期筛选播放目标。

文件夹：

按文件夹筛选播放目标。

静态影像/动态影像：

将播放目标设为仅静止影像或仅动态影像。（ [静态影像] / [动态影像] ）

分级：

按分级筛选播放目标。（ [★] - [☆☆] / [★OFF] ）

保护：

按保护的有无筛选播放目标。（ [是] / [否] ）

Shot Mark：

按Shot Mark的有无筛选播放目标。（ [是] / [仅Shot Mark1] / [仅Shot Mark2] / [否] ）

智能手机传输状态：

按向智能手机传输的状态筛选播放目标。（ [未传输] / [成功传输影像] ）

文件格式：

当 [静态影像/动态影像] 设为 [静态影像] 时，按文件格式筛选播放目标。（ [RAW] / [JPEG] / [HEIF] / [RAW&JPEG] / [RAW&HEIF] / [RAW/RAW&JPEG] / [RAW/RAW&HEIF] / [包括RAW在内的影像] ）

文件格式：

当 [静态影像/动态影像] 设为 [动态影像] 时，按记录格式筛选播放目标。（ [XAVC HS 4K] / [XAVC S 4K] / [XAVC S HD] / [XAVC S-I 4K] / [XAVC S-I HD] ）

提示

- 播放画面顶部和底部的白线表示正在筛选播放目标。
- 使用筛选条件 [日期] 或 [文件夹] 时，在日期/文件夹上添加勾选标记以设为播放目标。还可以使用Fn (功能) 按钮指定范围。
- 当在筛选播放目标期间执行以下功能时，该功能仅应用于筛选的影像。
 - 删除
 - 保护
 - 分级
 - 传输到智能手机

注意

- 以下操作会取消播放目标筛选。
 - 拍摄静止影像或动态影像
 - 裁切
 - 照片捕获
 - 关闭相机
 - 插入/取出存储卡

可更换镜头数码相机
ZV-E10M2

影像顺序

设定在播放画面上显示影像的顺序。

① MENU →  (播放) → [播放目标] → [影像顺序] → 所需设置。

菜单项目详细内容

日期顺序：

按日期顺序显示影像。

文件夹顺序：

按文件夹顺序显示影像。

提示

- 选择 [文件夹顺序] 时，动态影像文件夹会显示在顶部。

TP1001545150

以组显示

设定是否将连拍的影像或使用间隔拍摄等方式拍摄的影像显示为一组。

1 MENU →  (播放) → [播放选项] → [以组显示] → 所需设置。

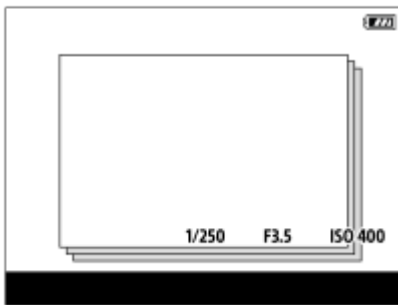

菜单项目详细内容

开:

将影像显示为一组。

要播放组中的影像，选择该组，然后按控制拨轮的中央。

关:

不将影像显示为一组。

提示

- 以下影像将被归为一组。
 - 在 [拍摄模式] 设为 [连拍] 的状态下拍摄的影像 (连拍中按住快门按钮连续拍摄的一系列影像被归为一组。)
 - 在 [拍摄模式] 设为 [自拍定时(连拍)] / [白平衡阶段曝光] / [DRO阶段曝光] 的条件下拍摄的影像 (单次拍摄的多张影像被归为一组。)
 - 采用 [间隔拍摄功能] 设置拍摄的影像 (在间隔拍摄过程中拍摄的影像被归为一组。)
- 在影像索引画面中，组上将显示  (以组显示) 图标。

注意

- 如果您删除了组，则该组中的所有影像都将被删除。

相关主题

- [连拍](#)
- [间隔拍摄功能](#)
- [自拍定时\(连拍\)](#)
- [白平衡阶段曝光](#)
- [DRO阶段曝光](#)

可更换镜头数码相机
ZV-E10M2

对焦边框显示（播放）

设定在播放静止影像时，是否在相机对焦区域周围显示对焦框。

① MENU → （播放） → [播放选项] → [ 对焦边框显示] → 所需设置。

菜单项目详细内容

关：

在播放期间不显示对焦框。

开：

在播放期间显示绿色对焦框。

提示

- 即使在拍摄时显示了多个对焦框，在播放期间也只会显示相机实际对焦所使用的对焦框。
- 即使在拍摄时对焦框显示在被摄体脸部周围，当识别到眼部时，在播放期间对焦框将显示在眼部周围。

注意



- 在以下影像上，将不会显示对焦框。
 - 采用手动对焦拍摄的静止影像
 - 动态影像
 - 采用 [照片捕获] 创建的静止影像
- 只在单张影像播放画面上显示对焦框。在影像索引画面或过度放大的影像上，不会显示对焦框。
- 在自动检视期间，不会显示对焦框。
- 如果在进行自动对焦之后拍摄了不同构图的影像，则对焦框显示会偏离被摄体。
- 即使显示了对焦框，也可能不是对焦在被摄体上。
- 即使在使用 [AF区域自动清除] 或 [AF-C区域显示] 功能拍摄时关闭了对焦框显示，如果将 [ 对焦边框显示] 设为 [开]，在播放期间仍然会显示对焦框。

TP1001537232

可更换镜头数码相机
ZV-E10M2

纵横标记显示（静止影像）

可在播放的静止影像上显示拍摄期间显示的纵横比标记。

① MENU → （播放） → [播放选项] → [ 纵横标记显示] → 所需设置项目。

菜单项目详细内容

纵横标记显示：

设定是否显示纵横比标记。（ [开] / [关] ）

纵横标记透明度：

设定显示的标记的色彩浓度。（0至15）

注意

- 虽然 [纵横标记透明度] 的设置画面上选择的色彩浓度可能不会应用于设置画面，但是播放画面上显示的标记将采用所选的色彩浓度。
- 当显示设置为 [柱状图] 时，不会显示纵横比标记。

相关主题

- [标记显示（静止影像）](#)

TP1001544317

可更换镜头数码相机
ZV-E10M2

显示指定时日的影像

可通过指定拍摄日期与时间来播放影像。

- 1 MENU →  (播放) → [播放选项] → [显示指定时日的影像]。
- 2 使用控制拨轮设定要播放的影像的日期和时间，然后按中央。
将播放放在指定日期和时间拍摄的影像。
 - 如果没有拍摄于指定日期和时间的影像，则将播放最接近的日期和时间拍摄的影像。

注意

- 对于动态影像来说，开始录制时的日期和时间将被当作拍摄日期和时间。

TP1001539645

可更换镜头数码相机
ZV-E10M2

选择转盘

在播放期间，可在影像之间进行跳转。当您想要从已记录的众多影像中找出某一张时，此功能很有用。您还可迅速找到受保护的影像或带有特定评分的影像。将此功能分配给控制转盘或控制拨轮。

① MENU →  (播放) → [播放选项] → [选择转盘] → 所需项目。

菜单项目详细内容

转盘：

使用控制转盘在影像之间跳转。

控制拨轮：

使用控制拨轮在影像之间跳转。

相关主题

- [影像跳转方法](#)

TP1001534356

可更换镜头数码相机
ZV-E10M2

影像跳转方法

设定在播放期间通过操作转盘在影像间跳转的方法。

① MENU →  (播放) → [播放选项] → [影像跳转方法] → 所需设置项目。

菜单项目详细内容

逐个 / 按10个影像 / 按100个影像：

以指定影像张数为单位进行跳转。

按照3分钟 / 按照5分钟 / 按照10分钟 / 按照30分钟 / 按照1小时 / 按照3小时 / 按照6小时 / 按照12小时 / 按照24小时：

根据影像拍摄日期和时间按指定时间单位在影像间进行跳转。

仅保护：

只播放受保护的影像。

仅分级：

播放所有分级的影像。

仅分级(★) - 仅分级(★★)：

只播放已指定了分级 (★ 到★★) 的影像。

无仅分级：

只播放未分级的影像。

仅Shot Mark：

仅将带有Shot Mark的影像设为影像跳转目标。

仅Shot Mark1 / 仅Shot Mark2：

仅将带有指定Shot Mark的影像设为影像跳转目标。

无Shot Mark：

仅将不带Shot Mark的影像设为影像跳转目标。

仅分隔帧：

仅将分隔帧设为影像跳转目标。

分隔帧后的影像：

仅将分隔帧的相邻影像设为影像跳转目标。

要将Shot Mark添加到动态影像时



如果给动态影像添加Shot Mark，则可将其用作选择、传输或编辑动态影像的标记。若要在录制过程中添加Shot Mark，请在屏幕上向左或向右滑动以显示触摸功能图标，然后触摸 **S1** (添加Shot Mark1)。在播放过程中，触摸屏幕上的 **S1** (添加Shot Mark1) 也可添加Shot Mark。

要创建分隔帧时

通过在各拍摄阶段之间创建分隔帧，可将其用作选择影像的标记。

预先使用 [ 自定义键/转盘设置] 将 [创建分隔帧] 分配给所需的键，然后在想要创建分隔帧时按自定义键。

提示

- 若要使用触摸功能图标，请通过在MENU →  (设置) → [触摸操作] 中配置各设置来启用拍摄或播放过程中的触摸操作。
- 使用自定义键或快门按钮添加第二个Shot Mark (Shot Mark 2)。使用自定义键或快门按钮也可添加Shot Mark 1。
 - 当使用自定义键添加Shot Mark时：在 [ 自定义键/转盘设置] 中分配 [添加Shot Mark1] 或 [添加Shot Mark2]，然后在拍摄时按已分配的按钮。

- 当使用快门按钮添加Shot Mark时：将 [▶■ S] 用快门按钮] 设为 [添加Shot Mark1] 或 [添加Shot Mark2]，然后在拍摄时按快门按钮。
- 当在播放动态影像过程中添加Shot Mark时：在 [▶ 自定义键设置] 中分配 [添加/删除Shot Mark1] 或 [添加/删除Shot Mark2]，然后在播放期间按已分配的按钮。

注意

- 当 [影像跳转方法] 设为 [逐个]、[按10个影像] 或 [按100个影像] 时，一个组将被算作一张影像。

相关主题

- [选择转盘](#)
- [保护已记录的影像（保护）](#)
- [分级](#)
- [将常用功能分配到按钮和转盘（自定键/转盘设置）](#)

TP1001537233

保护已记录的影像（保护）



保护所记录的影像以防止意外删除。受保护的影像上会显示 （保护）标记。

① MENU → （播放） → [选择/备忘录] → [保护] → 所需设置。

菜单项目详细内容

多个影像：

对所选多张影像应用保护。

- 选择要保护的影像，然后按控制拨轮的中央。复选框中显示 （勾选）标记。要取消选择时，再次按中央以清除 （勾选）标记。
 - 要保护其他影像时，重复步骤（1）。
- 还可以使用Fn（功能）按钮指定范围。
- MENU → [确定]。

该文件夹内的全部影像：

保护所选文件夹中的所有影像。

取消该文件夹内全部保护：

取消对所选文件夹中所有影像的保护。

该日期的全部影像：

保护所选日期拍摄的所有影像。

取消该日期的全部保护：

取消对所选日期拍摄的所有影像的保护。

该组内的所有影像：

保护所选组中的所有影像。

取消该组中的所有影像：

取消对所选组中所有影像的保护。



全部筛选影像：

保护所有使用播放筛选功能筛选出来的影像。

取消全部筛选影像：

取消对所有使用播放筛选功能筛选出来的影像的保护。

提示

- 如果用MENU → （设置） → [操作自定义] → [ 自定义键设置] 将 [保护] 指派给您所选的键，只需按该键即可保护影像或取消保护。
- 如果您在 [多个影像] 中选择了某个组，则该组中的所有影像都将受到保护。要在组中选择并保护特定影像，在显示组中的影像时执行 [多个影像]。

注意

- 可以选择的菜单项目根据 [播放筛选条件] 和 [影像顺序] 以及选择的内容而异。

可更换镜头数码相机
ZV-E10M2

分级

您可为已录制的影像分级（★ - ☆☆☆），以便查找影像。

- 1 MENU → （播放） → [选择/备忘录] → [分级]。
将出现影像分级选择画面。
- 2 按控制拨轮左/右侧以显示您想要对其分配评分的影像，然后按中央。
- 3 通过按控制拨轮的左/右侧选择 ★ 级（分级），然后按中央。
- 4 按MENU按钮退出评分设置画面。

使用播放筛选功能一次对多张影像设置分级

使用播放筛选功能可一次对多张影像设置分级。在使用 [播放筛选条件] 对影像进行筛选之后，执行 [分级]，然后选择 [全部筛选影像]。

- 在选择 [多个影像] 时，只能对筛选后的影像进行逐张分级。

若要在拍摄静止影像时设定分级

预先使用 [ 自定义键/转盘设置] 将 [添加分级(★)] 到 [添加分级(☆☆☆)] 分配到所需的键，然后在拍摄完静止影像之后按自定义键。可对最后拍摄的静止影像设定分级。

- 在拍摄动态影像时，无法设定分级。

提示

- 在播放影像时，您也可使用自定义键来分配评分。预先使用 [ 自定义键设置] 对所需的键分配 [分级]，然后在播放想要对其分配评分的影像时按自定义键。每按一次自定义键，★ 级（分级）都会发生改变。
- 通过使用 [影像跳转方法] 功能指定分级，您可快速找到所需的影像。

相关主题

- [将常用功能分配到按钮和转盘（自定义键/转盘设置）](#)
- [分级设置\(自定义键\)](#)
- [影像跳转方法](#)

TP1001534371

可更换镜头数码相机
ZV-E10M2

分级设置(自定义键)

设定在使用 [ 自定义键设置] 指定了 [分级] 的键进行影像分级 (评级) 时可用的 ★ (分级) 数。

1 MENU →  (播放) → [选择/备忘录] → [分级设置(自定义键)] 。

2 在您想要启用的 ★ (分级) 数上添加  (勾选) 标记。

在使用自定义键设定 [分级] 时, 您可选择勾选的星数。

相关主题

- [分级](#)
- [将常用功能分配到按钮和转盘 \(自定义键/转盘设置\)](#)

TP1001534373

可更换镜头数码相机
ZV-E10M2

旋转影像（旋转）

逆时针方向旋转所记录的影像。

1 显示要旋转的影像，然后选择MENU → （播放） → [编辑] → [旋转]。

2 按控制拨轮的中央。

影像被逆时针方向旋转。按中央时影像旋转。

一旦旋转了影像，即使在本产品关闭后影像也会保持旋转后的状态。

注意

- 即使旋转动态影像文件，它也会在相机的显示屏上横向播放。
- 可能无法旋转用其他产品拍摄的影像。
- 在电脑上观看旋转后的影像时，根据软件的不同，可能会以原来的方向显示影像。

TP1001497670

裁切

裁切已记录的影像。

1 MENU →  (播放) → [编辑] → [裁切]。

将出现影像选择画面。

2 选择想要裁切的静止影像，然后按控制拨轮的中央。

3 调节裁切框的尺寸和位置。

- 可使用控制转盘或控制拨轮更改裁切框的尺寸。
- 可以用控制拨轮的上/下/左/右侧移动裁切框的位置。
- 可以通过按Fn按钮预览已裁切的影像。

4 按控制拨轮的中央。

已裁切的影像将被保存。

提示



- 已裁切的影像将被另存为单独的影像文件。原始影像将保留不变。
- 已裁切的影像的文件格式和影像质量将与原始影像相同。
- 在播放画面中，已裁切的影像上将显示  (裁切) 图标。

注意



- 无法对RAW影像或动态影像进行裁切。

照片捕获

捕捉动态影像中的选定场景以将其另存为静止影像。首先拍摄动态影像，然后在播放期间暂停动态影像以捕捉容易在拍摄静止影像时错过的决定性瞬间，然后将其另存为静止影像。

- 1 显示想要作为静止影像捕捉的动态影像。
- 2 MENU →  (播放) → [编辑] → [照片捕获]。
- 3 播放动态影像并将其暂停。
- 4 用慢进播放、慢倒播放、显示下一帧和显示上一帧找到所需场景，然后停止动态影像。
- 5 按  (照片捕获) 捕捉选定的场景。
该场景被另存为静止影像。

提示

- 借助 [  JPEG/HEIF切换]，您可选择JPEG或HEIF作为静止影像的记录文件格式。

相关主题

- [拍摄动态影像 \(智能自动\)](#)
- [播放动态影像](#)
- [JPEG/HEIF切换 \(照片捕获 / 从Shot Mark创建静止影像\)](#)





TP1001530208

从Shot Mark创建静止影像





在播放动态影像时，可从带有Shot Mark的动态影像帧创建静止影像。

1 播放带有Shot Mark的动态影像。

2 MENU →  (播放) → [编辑] → [ 创建静态影像]。

通过将 [ 创建静态影像] 注册到 [ 自定义键设置] 或 [ Fn菜单设置]，可轻松调用 [ 创建静态影像]。

关于创建的静止影像

- 可选择创建JPEG或HEIF格式的静止影像。可通过选择MENU →  (播放) → [编辑] → [  JPEG/HEIF切换] 来切换格式。
- 根据 [ 文件格式] 的设置而定，创建的静止影像的大小会与录制的动态影像大小相同。

相关主题



- [JPEG/HEIF切换 \(照片捕获 / 从Shot Mark创建静止影像\)](#)
- [文件格式 \(动态影像\)](#)

TP1001690338

可更换镜头数码相机
ZV-E10M2

创建完静止影像之后的Shot Mark（播放）

设定在播放动态影像过程中使用 [ 创建静态影像] 功能创建静止影像后，是否自动删除Shot Mark。

① MENU → （播放） → [编辑] → [ **S** 创建静态影像后] → 所需设置。

菜单项目详细内容

自动删除：

在创建静止影像后自动删除Shot Mark。

保持：

在创建静止影像后不自动删除Shot Mark。

相关主题



- [从Shot Mark创建静止影像](#)

TP1001690339

可更换镜头数码相机
ZV-E10M2

JPEG/HEIF切换（照片捕获 /从Shot Mark创建静止影像）

切换采用 [照片捕获] 或 [ 创建静态影像] 捕捉到的静止影像的文件格式（JPEG / HEIF）。可在各种环境下查看和编辑JPEG文件。HEIF格式具有较高的压缩效率。相机采用HEIF格式记录的静止影像的影像质量较高，而且文件大小较小。根据电脑或软件而定，可能无法查看或编辑HEIF文件。此外，需要兼容HEIF的环境才能播放HEIF格式的静止影像。通过HDMI将相机和电视机相连，即可观看高质量的静止影像。

① MENU → （播放） → [编辑] → [  JPEG/HEIF切换] → 所需设置。

菜单项目详细内容

JPEG:

对RAW文件进行数字处理，并采用JPEG格式对其进行记录。此设置优先兼容性。

HEIF(4:2:0):

对RAW文件进行数字处理，并采用HEIF（4:2:0）格式对其进行记录。此设置优先影像质量和压缩效率。

HEIF(4:2:2):

对RAW文件进行数字处理，并采用HEIF（4:2:2）格式对其进行记录。此设置优先影像质量。

注意

- 在本相机上记录的HEIF影像文件无法在不支持HEIF文件格式的其他相机上显示。当心不要通过格式化存储卡或删除文件意外删除HEIF影像文件。

相关主题

- [照片捕获](#)
- [从Shot Mark创建静止影像](#)

TP1001537234

删除多张所选影像（删除）

可以删除多张所选影像。一旦删除了影像，便无法还原。预先确认要删除的影像。

① MENU → （播放） → [删除] → [删除] → 所需设置。

菜单项目详细内容

除此影像之外的所有影像：



删除组中除选定影像以外的所有影像。

该组内的所有影像：

删除所选组中的所有影像。

多个影像：

删除所选影像。

(1) 选择要删除的影像，然后按控制拨轮的中央。复选框中显示 （勾选）标记。要取消选择时，再次按中央以清除 （勾选）标记。

(2) 要删除其他影像时，重复步骤（1）。
还可以使用Fn（功能）按钮指定范围。

(3) MENU → [确定]。

该文件夹内的全部影像：

删除所选文件夹中的所有影像。

该日期的全部影像：

删除所选日期拍摄的所有影像。

全部筛选影像：

删除所有使用播放筛选功能筛选出来的影像。

提示

- 执行 [格式化] 以删除包括受保护影像在内的所有影像。
- 要显示所需文件夹或日期时，在播放期间通过执行下列步骤选择所需文件夹或日期：
（影像索引）杆 → 用控制拨轮选择左侧的条 → 用控制拨轮的上/下侧选择所需文件夹或日期。
- 如果您在 [多个影像] 中选择了某个组，则该组中的所有影像都将被删除。要在组中选择并删除特定影像，在显示组中的影像时执行 [多个影像]。

注意

- 无法删除受保护的影像。
- 可以选择的菜单项目根据 [播放筛选条件] 和 [影像顺序] 以及选择的内容而不同。

相关主题

- [以组显示](#)
- [删除按钮](#)
- [格式化](#)

可更换镜头数码相机
ZV-E10M2

按两次删除

设定连续按两下  (删除) 按钮是否可以删除当前播放的影像。

① MENU →  (播放) → [删除] → [ 按两次删除] → 所需设置。

菜单项目详细内容

开:

按两下  (删除) 按钮可以删除当前播放的影像。

关:

按两下  (删除) 按钮无法删除当前播放的影像。

TP1001538663

可更换镜头数码相机
ZV-E10M2

删除确认画面

可以设定在删除确认画面上，是否将 [删除] 或 [取消] 选作默认设置。

① MENU →  (播放) → [删除] → [删除确认画面] → 所需设置。

菜单项目详细内容

默认为"删除":

将 [删除] 选作默认设置。

默认为"取消":

将 [取消] 选作默认设置。

TP1001497629

使用HDMI线在电视机上观看影像

要用电视机观看本产品上存储的影像时，需要HDMI电缆（另售）和配备HDMI插孔的电视机。有关详细说明，请参阅兼容的电视机随附的使用说明书。

1 关闭本产品和电视机。

2 使用HDMI电缆（另售）将本产品的HDMI端子连接到电视机的HDMI插孔。

使用兼容本产品的HDMI Type-D微型插孔和电视机的HDMI插孔的高清音频视频线。

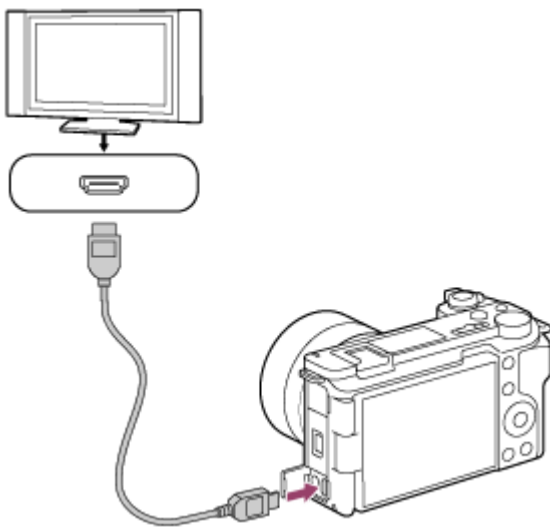

3 打开电视机并切换输入。



4 打开本产品。

用本产品拍摄的影像会出现在电视屏幕上。

5 用控制拨轮的右/左侧选择影像。

- 在播放画面上，本相机的显示屏不点亮。
- 如果不显示播放画面，按 （播放）按钮。

注意

- 请勿通过双方的输出端子连接本产品和另一台设备。这样做可能会导致故障。
- 当连接到本产品时，有些设备可能不正常工作。例如，可能不输出视频或音频。
- 使用带有HDMI标识的HDMI电缆或纯正Sony连接线。
- 当 [Time Code输出] 设为 [开] 时，可能无法将影像正确输出到电视机或记录设备。这种情况下，将 [Time Code输出] 设为 [关]。
- 如果电视屏幕上不正确显示影像，请根据要连接的电视机，选择MENU → （设置）→ [外部输出] → [ HDMI分辨率] → [2160p]、[1080p] 或 [1080i]。

- 在HDMI输出期间，将动态影像从4K切换为HD影像质量或相反，或将动态影像改变为不同的帧速率或不同的色彩模式时，画面可能会变暗。这不是故障。
- 如果本产品不正确响应电视遥控器的操作，请选择MENU→（设置）→ [外部输出] → [HDMI控制] → [关]。

TP1001530315

5-061-838-91(1) Copyright 2024 Sony Corporation

格式化

对于第一次在本相机上使用的存储卡，为确保存储卡的性能稳定，建议用本相机格式化存储卡。请注意，格式化会永久性地删除存储卡上的全部数据，并且无法恢复。请将宝贵的数据保存在电脑上等。

1 MENU →  /  (拍摄) → [媒体] → [格式化]。

2 选择 [确定]。(快速格式化)

- 如果按  (删除) 按钮，将显示执行完全格式化的信息。可通过选择 [确定] 来启动完全格式化。

快速格式化和完全格式化的区别

当您觉得录制到存储卡的速度或者从存储卡读取数据的速度变慢时，或者想要彻底删除数据等时，可执行完全格式化。完全格式化的耗时比快速格式化更长，因为需要对存储卡内的所有区域进行初始化。

提示

- 您也可通过在拍摄画面上按住MENU按钮，然后按住  (删除) 按钮约两秒来显示格式化存储卡的画面。
- 在完全格式化完成之前，可以取消它。即使在执行完全格式化的中途取消格式化，数据仍会被删除，因此您可以就那样使用存储卡。

注意

- 格式化会永久性地删除所有数据，包括受保护的影像和已注册的设置（从M1到M4）。
- 在格式化期间存取指示灯点亮。请不要在存取指示灯点亮期间取出存储卡。
- 在本相机上格式化存储卡。如果在电脑上格式化存储卡，根据格式化的类型，存储卡可能无法使用。
- 根据存储卡的不同，到完成格式化为止可能会花费数分钟。
- 如果剩余电池电量低于1%，则无法格式化存储卡。

相关主题

- [可以使用的存储卡](#)
- [有关存储卡的注意事项](#)

TP1001497512

可更换镜头数码相机
ZV-E10M2

修复影像数据库（静止影像/动态影像）

如果影像文件在电脑上处理过，影像数据库文件可能会出现异常。这种情况下，将不会在本产品上播放存储卡上的影像。此外，如果在将存储卡用于其他设备之后再用于本相机，则可能无法正确播放存储卡上的影像。例如，可能无法将影像显示为一个组。如果发生这些问题，请用 [ 修复影像数据库] 修复该文件。

[ 修复影像数据库] 不会删除记录在存储卡上的影像。

① MENU →  / （拍摄） → [媒体] → [ 修复影像数据库] → [确定]。

注意



- 如果电池电量极低，将无法修复影像数据库文件。使用充足电的电池。

TP1001497551

可更换镜头数码相机
ZV-E10M2

显示媒体信息（静止影像/动态影像）

显示存储卡上可记录的静止影像数和剩余的动态影像录制时间。

① MENU →  / （拍摄） → [媒体] → [ 显示媒体信息]。

TP1001497574

可更换镜头数码相机
ZV-E10M2

文件/文件夹设置

配置与要拍摄的静止影像文件名和文件夹相关的设置。

① MENU →  (拍摄) → [文件] → [文件/文件夹设置] → 所需设置。

菜单项目详细内容

文件序号：

可设定如何分配文件序号给静止影像。

[系列]：不重设各文件夹的文件序号。

[复位]：重设各文件夹的文件序号。

强制文件序号重置：

重置静止影像的文件序号，并创建新文件夹。

设置文件名：

可指定文件名的前三个字符。

文件夹名：

可设定分配文件夹名称的方法。

[标准型]：文件夹命名为“文件夹序号+任意五个字符”。示例：100MSDCF

[日期型]：文件夹命名为“文件夹序号+ Y (年份的最后一位) /MM/DD”。

例如：10040405 (文件夹序号：100；日期：04/05/2024)

提示

- 当 [文件夹名] 设为 [标准型] 时，可使用 [新文件夹] 设定文件夹名称的最后五个字符。
- 也可使用 [强制文件序号重置] 更改文件夹名称的最后五个字符。

注意

- 在 [设置文件名] 中，只能使用大写字母、数字和下划线。下划线不能用作第一个字符。
- 使用 [设置文件名] 指定的三个字符仅应用于此设置生效后所记录的文件。

相关主题

- [新文件夹](#)
- [文件设置](#)

TP1001535817

可更换镜头数码相机
ZV-E10M2

选择REC文件夹

如果 [文件/文件夹设置] 下面的 [文件夹名] 设为 [标准型] 并且有2个或以上文件夹，可以选择存储卡上用于记录影像的文件夹。

① MENU →  (拍摄) → [文件] → [选择REC文件夹] → 所需文件夹。

注意

- 当 [文件/文件夹设置] 下面的 [文件夹名] 设为 [日期型] 时无法选择文件夹。

相关主题

- [文件/文件夹设置](#)
- [新文件夹](#)

TP1001497522

可更换镜头数码相机
ZV-E10M2

新文件夹

在存储卡上创建用于记录静止影像的新文件夹。新创建的文件夹序号比当前使用的最大文件夹序号大一个数。影像记录在新创建的文件夹中。

一个文件夹内最多可以存储9 999张影像。当超出文件夹容量时，可能会自动创建新文件夹。

① MENU →  (拍摄) → [文件] → [新文件夹]。

提示

- 可设定文件夹名称的最后5个字符。

注意

- 在本产品中插入曾在其他设备上使用过的存储卡并拍摄影像时，可能会自动创建一个新文件夹。
- 当 [文件/文件夹设置] 下面的 [文件夹名] 设为 [日期型] 时，无法更改文件夹的名称。

相关主题

- [文件/文件夹设置](#)

TP1001497524

可更换镜头数码相机
ZV-E10M2

文件设置

为已录制的动态影像文件名配置设置。

① MENU →  (拍摄) → [文件] → [文件设置] → 所需设置项目。

菜单项目详细内容

文件序号：

可设定如何分配文件序号给动态影像。

[系列]：即使已更换存储卡，也不重设文件序号。

[复位]：当存储卡已更换时，重设文件序号。

序号计数器重置：

重设当 [文件序号] 设为 [系列] 时所使用的序号计数器。

文件名格式：

可设定动态影像文件名的格式。

[标准]：已录制的动态影像的文件名以“C”开头。示例：C0001

[标题]：已录制的动态影像的文件名变为“标题+文件序号”。

[日期+标题]：已录制的动态影像的文件名变为“日期+标题+文件序号”。

[标题+日期]：已录制的动态影像的文件名变为“标题+日期+文件序号”。

标题名设置：

可设定当 [文件名格式] 设为 [标题]、[日期+标题] 或 [标题+日期] 时的标题。

注意

- 在 [标题名设置] 中，只能输入字母数字字符和符号。最多可输入37个字符。
- 使用 [标题名设置] 指定的标题仅应用于此设置生效后所录制的动态影像。
- 无法设定为动态影像分配文件夹名称的方法。
- 如果您使用的是SDHC存储卡，则 [文件名格式] 将锁定为 [标准]。
- 如果您将 [文件名格式] 设为以下任何一种格式的存储卡插入另一个设备，则该存储卡可能无法正常使用。
 - [标题]
 - [日期+标题]
 - [标题+日期]
- 如果由于文件删除等原因造成某些序号未被使用，则当动态影像文件序号达到“9999”时，这些未被使用的序号将被再次使用。

相关主题

- [文件/文件夹设置](#)

TP1001535791

可更换镜头数码相机
ZV-E10M2

版权信息

将版权信息写在静止影像上。

- 1 MENU →  (拍摄) → [文件] → [版权信息] → 所需设置。
- 2 当选择 [设置摄影师姓名] 或 [设置版权所有者名称] 时，会在画面上出现键盘。输入所需名字。
只能为 [设置摄影师姓名] 和 [设置版权所有者名称] 输入字母数字字符和符号。最多可输入46个字母。

菜单项目详细内容

写入版权信息：

设定是否写入版权信息。（ [开] / [关] ）

- 如果选择 [开]，会在拍摄画面上出现 ©（版权）图标。

设置摄影师姓名：

设定摄影师名字。

设置版权所有者名称：

设定版权所有者名字。

显示版权信息：

显示当前的版权信息。

注意

- 在播放具有版权信息的影像期间会出现 ©（版权）图标。
- 为了防止未经授权使用 [版权信息]，在出借或转让相机之前，请务必将 [设置摄影师姓名] 和 [设置版权所有者名称] 栏目清除。
- 对于使用 [版权信息] 造成的问题或损害，Sony 恕不承担任何责任。

相关主题

- [键盘画面](#)

TP1001530305

可更换镜头数码相机
ZV-E10M2

写入序列号（静止影像/动态影像）

在拍摄时，写入相机的序列号。

① MENU →  / （拍摄） → [文件] → [ 写入序列号] → 所需设置。

菜单项目详细内容

开：

将相机的序列号写入影像。

关：

不将相机的序列号写入影像。

TP1001535485

可更换镜头数码相机
ZV-E10M2

Wi-Fi连接

设定是否使用相机的Wi-Fi功能。

1 MENU →  (网络) → [Wi-Fi] → [Wi-Fi连接] → 所需设置。

- 将此功能设为 [开] 以搜索可连接的接入点。如果未找到可连接的接入点，请使用 [WPS按压] 或 [访问点手动设置] 配置设置。

菜单项目详细内容

开：
使用Wi-Fi功能。

关：
不使用Wi-Fi功能。

相关主题

- [WPS按压](#)
- [访问点手动设置](#)

TP1001542556

可更换镜头数码相机
ZV-E10M2

WPS按压

如果接入点设有Wi-Fi Protected Setup (WPS) 按钮，则可以将接入点轻松注册到本产品。
有关接入点的可用功能和设置的详细说明，请参见接入点的使用说明书或联系接入点的管理员。
预先将 [Wi-Fi连接] 设为 [开] 。

- 1 MENU →  (网络) → [Wi-Fi] → [WPS按压] 。
- 2 按接入点上的Wi-Fi Protected Setup (WPS) 按钮以连接。

注意

- [WPS按压] 只在接入点的安全设置为WPA或WPA2，并且接入点支持Wi-Fi Protected Setup (WPS) 按钮方式时工作。如果安全设置只有WEP或WPA3，或者您的接入点不支持Wi-Fi Protected Setup (WPS) 按钮方式，请执行 [访问点手动设置] 。
- 根据周围的环境条件，如墙体材料类型、本产品和接入点之间有障碍物或无线信号等，可能无法建立连接或通信距离可能会变短。这种情况下，请改变本产品的位置或将本产品移到接入点附近。

相关主题

- [访问点手动设置](#)

TP1001497470

访问点手动设置

可以手动注册接入点。开始本步骤的操作前，请查看接入点的SSID名、安全系统和密码。某些设备可能预设有密码。有关详细说明，请参见接入点的使用说明书，或咨询接入点管理员。

预先将 [Wi-Fi连接] 设为 [开]。

1 MENU →  (网络) → [Wi-Fi] → [访问点手动设置]。

2 选择想要注册的接入点。

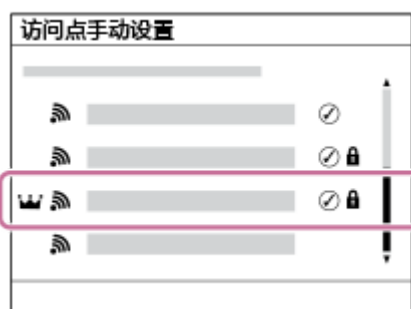



当画面上显示所需接入点时：选择所需接入点。

当画面上不显示所需接入点时：选择 [手动设置] 并设定接入点。

- 如果选择 [手动登录]，输入接入点的SSID名，然后选择安全系统。
- 如果选择了 [WPS PIN]，则可通过将相机上显示的PIN代码输入到相连的设备来注册接入点。

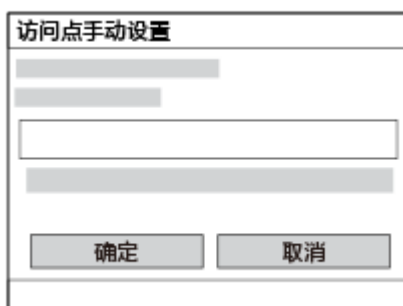
3 输入密码，然后选择 [确定]。



- 没有  (锁定标记) 的接入点不需要密码。
- 请注意，取消密码屏蔽将面临密码泄露给第三方的风险。在取消密码屏蔽之前，请确保周围没人。

4 选择 [确定]。

其他设置项目

取决于接入点的状态或设置方法，您可能想要设定更多项目。

对于未注册的接入点，在密码输入画面上选择 [详情] 按钮。

对于已注册的接入点，在接入点选择画面上按控制拨轮的右侧。

优先连接：

选择 [开] 或 [关] 。

IP地址设置:

选择 [自动] 或 [手动] 。

IP地址:

如果您手动输入IP地址，输入所设定的地址。

子网掩码/默认网关/主DNS服务器/次DNS服务器:

如果将 [IP地址设置] 设为 [手动] ， 根据网络环境输入各地址。

提示

- 如果选择已注册的接入点，则该接入点的 [优先连接] 将变为 [开] ， 并优先连接该接入点。
- 优先接入点标有  (皇冠) 图标。

注意

- 一旦注册了接入点，该接入点的 [优先连接] 将设为 [开] 。如果想要停止优先连接某个接入点，则将该接入点的 [优先连接] 设为 [关] 。
- 如果2.4 GHz和5 GHz接入点都具有相同的SSID和加密格式，则将显示射电场更强的接入点。

相关主题

- [WPS按压](#)
- [键盘画面](#)

TP1001497467

可更换镜头数码相机
ZV-E10M2

Wi-Fi频带（支持5 GHz的型号）

设定Wi-Fi通信的频率波段。 [5GHz] 相比 [2.4GHz]，通信速度更快，并且数据传输更加稳定。

[Wi-Fi频带] 设置适用于与智能手机或电脑之间的Wi-Fi Direct连接，该连接是不通过接入点与相机的直接连接。

① MENU →  (网络) → [Wi-Fi] → [Wi-Fi频带] → 所需设置。

菜单项目详细内容

2.4GHz/5GHz

TP1001535840

可更换镜头数码相机
ZV-E10M2

显示Wi-Fi信息

显示相机的Wi-Fi信息，例如MAC地址、IP地址等。

① MENU →  (网络) → [Wi-Fi] → [显示Wi-Fi信息]。

提示

- 当 [Wi-Fi连接] 设为 [开] 时，将显示MAC地址以外的信息。

TP1001535839

可更换镜头数码相机
ZV-E10M2

SSID/密码复位

当与智能手机或电脑建立Wi-Fi Direct连接时，本产品与允许连接的设备共享连接信息。如果想要更改有连接权限的设备，请重设连接信息。

① MENU →  (网络) → [Wi-Fi] → [SSID/密码复位] → [确定]。

注意

- 如果要在重设连接信息后将本产品连接到智能手机，必须重新进行智能手机用的设置。
- 如果要在重设连接信息后使用Wi-Fi Direct将本产品连接到电脑，必须在电脑上重新进行设置。

相关主题

- [从电脑操作相机 \(遥控拍摄功能\)](#)

TP1001497487

可更换镜头数码相机
ZV-E10M2

Bluetooth设置

控制经由Bluetooth连接将相机连接到智能手机、Bluetooth遥控器或三脚架拍摄手柄的设置。

① MENU →  (网络) → [Bluetooth] → 选择菜单项目，然后设定所需的参数。

菜单项目详细内容

Bluetooth功能：

设定是否启用相机的Bluetooth功能。（ [开] / [关] ）

配对：

显示用于进行相机与智能手机或Bluetooth遥控器配对的画面。

配对设备的管理：

可查看或删除与相机配对设备的配对信息。

Bluetooth遥控：

设定是否使用兼容Bluetooth的遥控器（另售）。（ [开] / [关] ）

显示本机地址：

显示本相机的BD地址。

注意

- 在智能手机上删除相机的配对信息之后，使用 [配对设备的管理] 在相机上删除智能手机的配对信息。

相关主题

- [Bluetooth遥控](#)
- [关机时连接（智能手机）](#)
- [对相机和智能手机进行配对（智能手机连接）](#)

TP1001530268

Bluetooth遥控

可以使用兼容Bluetooth的遥控器（另售）或三脚架拍摄手柄（另售）操作相机。有关兼容的遥控器或三脚架拍摄手柄的详细内容，请访问您所在地区的Sony网站，或向您的Sony经销商或当地授权的Sony服务处咨询。

- 1 在相机上，选择MENU → （网络） → [Bluetooth] → [Bluetooth功能] → [开]。
- 2 在相机上，选择MENU → （网络） → [Bluetooth] → [Bluetooth遥控] → [开]。
 - 如果当前没有与相机配对的Bluetooth设备，将出现步骤3中所述的配对画面。
- 3 在相机上，选择MENU → （网络） → [Bluetooth] → [配对] 以显示配对画面。
- 4 在Bluetooth遥控器上，进行配对。
 - 有关详细说明，请参阅Bluetooth遥控器的使用说明书。
- 5 在相机上，在Bluetooth连接的确认画面上选择 [确定]。
 - 配对完成，现可以从Bluetooth遥控器操作相机。将设备配对一次后，日后通过将 [Bluetooth遥控] 设为 [开]，便可以再次连接相机和Bluetooth遥控器。

菜单项目详细内容

开：

启用Bluetooth遥控器操作。

关：

关闭Bluetooth遥控器操作。

Bluetooth连接的图标

-  (Bluetooth连接可用)：与Bluetooth遥控器建立了Bluetooth连接。
-  (Bluetooth连接不可用)：未与Bluetooth遥控器建立Bluetooth连接。

当连接Bluetooth遥控器时显示的图标

-  (遥控器标记)：可使用Bluetooth遥控器。

提示

- Bluetooth连接只在使用Bluetooth遥控器操作相机期间有效。
- 当在动态影像拍摄模式下显示触摸功能图标时，不会显示Bluetooth图标。若想看到Bluetooth图标，请将触摸功能图标向左或向右滑动以隐藏触摸功能图标。
- 如果屏幕上显示  (有可用的Bluetooth连接) 图标，但是未显示  (遥控器标记)，则将 [Bluetooth遥控] 设为 [开] 并按照屏幕上的指示操作。

注意

- 当初初始化相机时，配对信息也会被删除。要使用Bluetooth遥控器，请再次进行配对。
- 如果Bluetooth连接不稳定，请移除相机与已配对的Bluetooth遥控器之间的人或金属物品等任何障碍物。
- 当 [Bluetooth遥控] 设定为 [开] 时，无法使用下列功能。
 - 省电模式
- 一次只能将一个Bluetooth遥控器连接至相机。
- 如果该功能不正常工作，请查看以下注意事项，然后重新尝试配对。
 - 确认相机的 [飞行模式] 设为 [关]。
 - 如果即使在执行了上述操作之后，该功能仍然无法正常工作，请使用相机上的 [配对设备的管理] 删除您想要连接的设备的配对信息。

相关主题

- [Bluetooth设置](#)

TP1001535835

可更换镜头数码相机
ZV-E10M2

有线LAN (USB-LAN)

配置有线LAN。您可以通过将市售的USB-LAN转换适配器连接到本产品的USB Type-C端子，将本产品经由有线LAN连接到网络。

① MENU →  (网络) → [有线LAN] → 所需设置。

菜单项目详细内容

LAN IP地址设置:

设定是否自动或手动配置有线LAN的IP地址。（ [自动] / [手动] ）

显示有线LAN信息:

显示本产品的有线LAN信息，例如MAC地址或IP地址。

IP地址:

如果手动输入IP地址，输入固定的地址。

子网掩码/默认网关/主DNS服务器/次DNS服务器:

如果将 [**LAN** IP地址设置] 设为 [手动] ，根据网络环境输入各地址。

提示

- 建议您使用千兆以太网适配器进行USB Type-C连接。

注意

- 不保证所有类型的USB-LAN转换适配器都能正常工作。

相关主题

- [键盘画面](#)

TP1001533482

可更换镜头数码相机
ZV-E10M2

USB-LAN/共享

通过将USB-LAN转换适配器连接至相机来连接网络，或者使用智能手机上的转接联网来连接网络。

1 MENU →  (网络) → [USB-LAN/共享] → 所需的连接方式。

- 若要断开网络连接，选择 [USB-LAN断开连接] 或 [网络共享断开连接]。

菜单项目详细内容

USB-LAN连接：

使用USB-LAN转换适配器连接网络。

网络共享连接：

使用智能手机的转接联网连接网络。

相关主题

- [有线LAN \(USB-LAN\)](#)

TP1001542577

可更换镜头数码相机
ZV-E10M2

飞行模式

搭乘飞机等时，可以暂时关闭包括Wi-Fi在内的所有无线相关的功能。

- 1 MENU →  (网络) → [网络选项] → [飞行模式] → 所需设置。
如果将 [飞行模式] 设为 [开]，会在画面上显示飞机标记。

TP1001497465

可更换镜头数码相机
ZV-E10M2

编辑装置名称

可以改变Wi-Fi、[遥控拍摄] 或Bluetooth连接的设备名称。

- 1 MENU →  (网络) → [网络选项] → [编辑装置名称]。
- 2 选择输入框，然后输入设备名称 → [确定]。

相关主题

- [WPS按压](#)
- [访问点手动设置](#)
- [从电脑操作相机 \(遥控拍摄功能\)](#)
- [键盘画面](#)

TP1001497489

可更换镜头数码相机
ZV-E10M2

将根证书导入相机（导入根证书）

从存储卡导入验证服务器所需的根证书。
将此功能用于网络流式传输过程中使用RTMPS协议加密的通讯。
根证书被保存到相机并且可以更新。

- 1 将根证书保存到存储卡。**
 - 将证书以PEM格式保存到存储卡的根目录下，并将其命名为“cacert.pem”。
- 2 将保存有根证书的存储卡插入相机。**
- 3 MENU → （网络） → [网络选项] → [导入根证书]。**
 - 相机读取存储卡中保存的根证书，然后相机上的根证书被更新。

注意

- 切勿在读取操作期间从相机中取出存储卡。
- 当网络设置被重设时，相机上的根证书也被重设。

相关主题

- [网络流式传输（动态影像）](#)

TP1001533454

可更换镜头数码相机
ZV-E10M2

访问身份验证设置

对遥控拍摄或影像传输过程中相机和设备之间的通信进行加密。

① MENU →  (网络) → [网络选项] → [访问身份验证设置] → 所需设置项目。

菜单项目详细内容

访问身份验证:

设定是否使用访问身份验证对通信进行加密。（ [开] / [关] ）

用户:

设定用于访问身份验证的用户名。

密码:

设定用于访问身份验证的密码。

生成密码:

自动生成用于访问身份验证的密码。

注意

- 当 [访问身份验证] 设为 [关] 时，进行通信时不使用SSH连接验证或加密，因此内容可能会被拦截，或者相机可能会被不相关的第三方访问。
- 在将相机连接至智能手机或电脑之前，请确保 [访问身份验证] 未被意外设为 [关]。
- 在购买相机时，已自动生成并设置了用于 [访问身份验证设置] 的用户名和密码。在设置您自己的用户名和密码时，当心不要被他人拦截。
- 对于 [访问身份验证设置] 中的密码，请设置一个别人猜不到的足够长的字符串，并将其妥善保存。
- 如果您在输入密码时取消了密码屏蔽，则存在密码泄露给第三方的风险。在取消密码屏蔽之前，请确保周围没人。
- 在将相机借给或送给他人之前，请将相机初始化。
- 对于 [用户]，请设置一个由不超过16个字符的字母数字字符/符号组成的字符串。
- 对于 [密码]，请设置一个由8到16个字符的字母数字字符/符号（包括字母和数字）组成的字符串。

相关主题

- [访问身份验证信息](#)
- [键盘画面](#)

TP1001542555

可更换镜头数码相机
ZV-E10M2

访问身份验证信息

使用访问身份验证将相机连接到电脑或智能手机时显示必要信息。

1 MENU →  (网络) → [网络选项] → [访问身份验证信息]。

将显示连接所需的必要信息，例如用户名、密码、MAC地址以及本相机的指纹。

注意

- 当画面上显示 [访问身份验证信息] 时，请确保周围没人，以免画面上的信息被别人看到，以及防止未经授权使用用户名、密码及指纹。
- 在将相机借给或送给他人之前，请将相机初始化。

相关主题

- [访问身份验证设置](#)

TP1001542554

可更换镜头数码相机
ZV-E10M2

复位网络设置

将全部网络设置重设为默认设置。

当 [飞行模式] 设为 [开] 时，即使执行了 [复位网络设置]，[飞行模式] 也不会重设为 [关]。

① MENU →  (网络) → [网络选项] → [复位网络设置] → [确定]。

TP1001530339

可更换镜头数码相机
ZV-E10M2

显示屏亮度

调节画面的亮度。

① MENU →  (设置) → [显示屏] → [显示屏亮度] → 所需设置。

菜单项目详细内容

手动:

在-2至+2的范围内调节亮度。

晴朗天气:

设定为适于室外拍摄的亮度。

注意

- 对于室内拍摄 [晴朗天气] 设置太亮。室内拍摄时请将 [显示屏亮度] 设为 [手动]。

TP1001530314

可更换镜头数码相机
ZV-E10M2

自动关显示屏（静止影像）

设定是否在静止影像的照相模式下自动关闭显示屏。

① MENU → （设置） → [电源设置选项] → [ 自动关显示屏] → 所需设置。

菜单项目详细内容

不关：

不关闭显示屏。

2秒/5秒/10秒/1分钟：

未执行任何操作经过指定的时间后即关闭显示屏。

只需执行半按快门按钮等任意操作，即可继续拍摄。

注意

- 如果长时间不使用相机，请关闭相机电源。

TP1001538715

可更换镜头数码相机
ZV-E10M2

自动关机开始时间

设定不进行操作时自动切换为自动关机模式的时间间隔，以避免消耗电池电力。要返回照相模式时，请执行半按下快门按钮等操作。

① MENU →  (设置) → [电源设置选项] → [自动关机开始时间] → 所需设置。

菜单项目详细内容

关/30分钟/5分钟/2分钟/1分钟/10秒

注意

- 长时间不使用本产品时请将其关闭。
- 在下列情况下，自动关机功能被停用：
 - 通过USB进行供电时
 - 当播放幻灯片时
 - 当录制动态影像时
 - 当连接了电脑或电视机时
 - 当 [Bluetooth遥控] 设为 [开] 时
 - 当进行流式传输时
 - 当将影像上传至Creators' Cloud时

TP1001530298

可更换镜头数码相机
ZV-E10M2

通过显示屏节电

设定是否启用当显示屏打开或向内合上时进行省电关联。

① MENU →  (设置) → [电源设置选项] → [通过显示屏节电] → 所需设置。

菜单项目详细内容

二者均连接：

启用与显示屏进行省电关联。当显示屏打开时，相机将从省电模式返回，当显示屏向内合上时，相机将进入省电模式。

打开: 恢复：

当显示屏打开时，相机将从省电模式返回。

关闭: 节电：

当显示屏向内合上时，相机将进入省电模式。

不连接：

禁用与显示屏进行省电关联。

TP1001539647

可更换镜头数码相机
ZV-E10M2

自动关机温度

设定拍摄期间相机自动关闭的相机温度。当其设定为 [高] 时，即使在相机温度变得较通常热时，也能继续拍摄。

① MENU →  (设置) → [电源设置选项] → [自动关机温度] → 所需设置。

菜单项目详细内容

标准：

设定相机关闭的标准温度。

高：

将相机关闭的温度设为高于 [标准] 。

当 [自动关机温度] 设定为 [高] 时的注意事项

- 请不要在用手握持相机期间拍摄。使用三脚架。
- 长时间用手握持相机进行使用可能会导致低温烫伤。

当 [自动关机温度] 设为 [高] 时的动态影像的连续录制时间

当相机在关闭了一段时间后以默认设置开始记录时，连续记录动态影像的可记录时间长度如下。下列数值指示从相机开始录制到相机停止录制的连续时间。

环境温度：25 °C

动态影像 (HD) 的连续录制时间：约120分钟

动态影像 (4K) 的连续录制时间：约30分钟

环境温度：40 °C

动态影像 (HD) 的连续录制时间：约120分钟

动态影像 (4K) 的连续录制时间：约10分钟

HD：XAVC S HD (60p 50M/50p 50M 4:2:0 8bit；当未通过Wi-Fi连接相机时；当显示屏打开时)

4K：XAVC S 4K (60p 150M/50p 150M 4:2:0 8bit；当未通过Wi-Fi连接相机时；当显示屏打开时)

注意

- 即使 [自动关机温度] 设为 [高]，取决于相机的状况或温度，动态影像的可记录时间可能不发生变化。

相关主题

- [可记录的动态影像时间](#)

TP1001533921

可更换镜头数码相机
ZV-E10M2

显示质量（静止影像）

可以改变显示画质。

① MENU → （设置） → [显示屏] → [显示质量] → 所需设置。

菜单项目详细内容

高：

以高质量显示。

标准：

以标准质量显示。

注意

- 设定为 [高] 时，与设定为 [标准] 时相比电池消耗会更快。
- 当相机温度升高时，设置可能会被锁定为 [标准] 。

TP1001497633

可更换镜头数码相机
ZV-E10M2

USB连接模式

选择当相机连接到电脑等时的USB连接方式。

① MENU →  (设置) → [USB] → [USB连接模式] → 所需设置。

菜单项目详细内容

连接时选择:

每次将USB连接线连接到相机时，请从下列选项中选择想要使用的模式。（[实时流式传输(USB流式传输)]、[影像传输(MSC)]、[影像传输(MTP)]或[遥控拍摄(电脑遥控)]）

USB流式传输:

通过已连接的电脑或智能手机执行USB流式传输。

海量存储器(MSC):

在将相机连接到电脑等时，建立大容量存储器连接。

当将相机连接到电脑或其他USB设备时，相机将被识别为可移动磁盘，您可传输相机上的文件。

MTP:

在相机、电脑和其他USB设备之间建立MTP连接。

当将相机连接到电脑或其他USB设备时，相机将被识别为媒体设备，您可传输相机上的静止影像/动态影像。

遥控拍摄:

用Imaging Edge Desktop (Remote) 从电脑控制本产品的拍摄以及在电脑上存储影像等功能。

相关主题

- [USB流式传输 \(动态影像\)](#)
- [将影像导入电脑](#)
- [从电脑操作相机 \(遥控拍摄功能\)](#)

TP1001497593

可更换镜头数码相机
ZV-E10M2

USB LUN设定

通过限制USB连接功能提高兼容性。

① MENU →  (设置) → [USB] → [USB LUN设定] → 所需设置。

菜单项目详细内容

多个：

通常使用 [多个] 。

单个：

只在无法连接时将 [USB LUN设定] 设为 [单个] 。

TP1001497596

可更换镜头数码相机
ZV-E10M2

USB电源供给

设定当本产品连接到电脑或USB设备时，是否经由USB连接线提供电源。

① MENU →  (设置) → [USB] → [USB电源供给] → 所需设置。

菜单项目详细内容

开:

当本产品连接到电脑等时，经由USB连接线为本产品提供电源。

关:

当本产品连接到电脑等时，不经由USB连接线为本产品提供电源。

通过USB连接线供电时可用的操作

下表显示了通过USB连接线供电时可用/不可用的操作。

操作	可用/不可用
拍摄影像	可用
播放影像	可用
Wi-Fi/Bluetooth连接	可用
给电池充电	不可用
在未装入电池的情况下，开启相机电源	不可用

注意

- 将电池插入本产品以经由USB连接线提供电源。

TP1001532515

可更换镜头数码相机
ZV-E10M2

HDMI分辨率

当使用高清音频视频线（另售）将相机连接到电视机或显示器设备时，可选择在拍摄或播放静止影像过程中从相机HDMI端子输出的分辨率。

① MENU →  (设置) → [外部输出] → [ HDMI分辨率] → 所需设置。

菜单项目详细内容

自动:

相机会自动识别所连接的电视机或输出设备的分辨率，并相应地设定输出分辨率。

2160p:

输出2160p的信号。

1080p:

输出高清画质（1080p）的信号。

1080i:

输出高清画质（1080i）的信号。



注意

- 如果使用 [自动] 设置无法正确显示影像，请根据已连接的电视机选择 [1080i]、[1080p] 或 [2160p]。

TP1001497588

HDMI输出设置 (动态影像)

设定在拍摄动态影像时要输出到通过HDMI连接的外接录像机/播放机的视频和音频。
使用优质高速HDMI电缆 (另售) 输出4K动态影像。

① MENU →  (设置) → [外部输出] → [ HDMI输出设置] → 所需设置项目。

菜单项目详细内容

HDMI输出时的摄像媒体卡：

设定在HDMI输出期间是否将动态影像录制到相机存储卡上。

[开]：将动态影像录制到相机存储卡上，同时将动态影像输出到通过HDMI连接的设备。输出的动态影像的色彩深度基于 [ 动态影像设置] 下面的 [记录设置]。

[关(仅HDMI)]：不将动态影像录制到相机存储卡上，只将动态影像输出到通过HDMI连接的设备。

输出分辨率：

设定当 [HDMI输出时的摄像媒体卡] 设为 [开] 时，将输出到通过HDMI连接的另一台设备的影像的分辨率。（[自动] / [2160p] / [1080p] / [1080i]）

4K输出设置(仅HDMI)：

设定当 [HDMI输出时的摄像媒体卡] 设为 [关(仅HDMI)] 时，将输出到通过HDMI连接的另一台设备的4K动态影像的帧速率和色彩深度。（[60p 10bit] / [50p 10bit] / [30p 10bit] / [25p 10bit] / [24p 10bit]）

Time Code输出：

设定是否将时间码和用户比特输出到输出到通过HDMI连接的另一台设备。（[开] / [关]）

时间码信息作为数字数据发送，而不是作为画面上显示的影像。然后，所连接的设备可以参考数字数据以识别时间数据。

REC控制：

设定当相机与外接录像机/播放机相连时，是否通过操作相机来遥控外接录像机/播放机上的开始录制或停止录制。

（[开] / [关]）



4ch音频输出：

当采用4通道录音时，设定将输出到通过HDMI连接的其他设备的音频通道的组合。

[CH1/CH2]：将通道1的音频输出到L（左）侧，将通道2的音频输出到R（右）侧。

[CH3/CH4]：将通道3的音频输出到L（左）侧，将通道4的音频输出到R（右）侧。

提示

- 在 [REC控制] 设为 [开] 的情况下，当录制命令准备发送给外接录像机/播放机时将显示  STBY (STBY)，当录制命令正在发送给外接录像机/播放机时将显示  REC (REC)。
- 即使在与相机的HDMI端子相连的设备上播放4通道的动态影像，也会使用 [4ch音频输出] 设置输出音频。

注意

- 当 [HDMI输出时的摄像媒体卡] 设为 [关(仅HDMI)] 时，[HDMI信息显示] 将被暂时设为 [关]。
- 当 [HDMI输出时的摄像媒体卡] 设为 [关(仅HDMI)] 时，在外接录像机/播放机上记录动态影像期间计数器不前进（不计算实际记录时间）。
- 无论 [输出分辨率] 的设置如何，在以下情况下，HDMI输出分辨率都将是1080。*
 - 当 [Log拍摄设置] 下的 [Log拍摄] 设为 [关] 以外的项目时
 - 当 [ 图片配置文件] 设为PPLUT1-PPLUT4时* 但是，当 [HDMI输出时的摄像媒体卡] 设为 [关(仅HDMI)] 时，视频将采用4K输出。
- [REC控制] 可用于支持 [REC控制] 功能的外接录像机/播放机。

- 当 [Time Code输出] 设为 [关] 时, 无法设定 [REC控制] 。
- 即使在显示  REC (REC) 时, 取决于外接录像机/播放机的设置或状态, 录像机/播放机也可能不正常工作。使用前查看外接录像机/播放机是否正常工作。
- 当 [Time Code输出] 设为 [开] 时, 可能无法将影像正确输出到电视机或记录设备。这种情况下, 将 [Time Code输出] 设为 [关] 。
- 无法将4通道音频输出到通过HDMI连接的其他设备。

TP1001537236

5-061-838-91(1) Copyright 2024 Sony Corporation

可更换镜头数码相机
ZV-E10M2

HDMI信息显示

选择当通过高清音频视频线（另售）连接相机和电视机等设备时是否在电视机或显示器设备上显示拍摄信息。

① MENU →  (设置) → [外部输出] → [HDMI信息显示] → 所需设置。

菜单项目详细内容

开:

在电视机上显示拍摄信息。

在电视机上显示所记录的影像和拍摄信息，而相机的显示屏上没有任何显示。

关:

不在电视机上显示拍摄信息。

只在电视机上显示所记录的影像，而在相机的显示屏上显示所记录的影像和拍摄信息。

TP1001497579

可更换镜头数码相机
ZV-E10M2

HDMI控制

当使用HDMI电缆（另售）将本产品连接到电视机时，可以通过将电视遥控器对准电视机来操作本产品。

1 MENU →  (设置) → [外部输出] → [HDMI控制] → 所需设置。

2 将本产品连接到电视机。

自动切换电视的输入并在电视屏幕上显示本产品上的影像。

- 根据所使用电视机的不同，操作方式会有所不同。有关详细说明，请参阅电视机随附的使用说明书。

菜单项目详细内容

开：

可以使用电视机的遥控器操作本产品。

关：

无法使用电视机的遥控器操作本产品。

注意

- 如果用HDMI电缆将本产品连接到电视机，可利用的菜单项目会受到限制。
- 如果本产品不正确响应电视遥控器的操作，请将 [HDMI控制] 设为 [关]。

TP1001497590

可更换镜头数码相机
ZV-E10M2

语言

选择菜单项目、警告和消息中使用的语言。

① MENU →  (设置) → [区域/日期] → [ 语言] → 所需语言。

TP1001497451

可更换镜头数码相机
ZV-E10M2

区域/日期/时间设置

可设置区域（相机的使用地）、夏时制（[开] / [关]）、日期显示格式，以及日期和时间。

当没有在初始设置时注册智能手机时或当内置备用充电电池已完全放电时，会自动显示区域/日期/时间设定画面。第一次以后，请选择此菜单设定日期和时间。

① MENU → （设置） → [区域/日期] → [区域/日期/时间设置] → 所需设置。

菜单项目详细内容

区域设置：

设定使用相机的区域。

夏时制：

选择夏时制 [开] / [关]。

日期/时间：

设定日期和时间。

- 按 （删除）按钮可切换时间显示格式（24小时或12小时格式）。

日期格式：

选择日期显示格式。

提示

- 要给内置备用充电电池充电时，插入已充电的电池，并在本产品电源关闭的状态下放置24小时或以上。
- 如果每次给电池充电后时钟都会重设，说明内置备用充电电池可能寿命已尽。请向服务处洽询。

TP1001497584

可更换镜头数码相机
ZV-E10M2

NTSC/PAL选择器

在NTSC/PAL制式电视机上播放用本产品录制的动态影像。

① MENU →  (设置) → [区域/日期] → [NTSC/PAL选择器] → [确定]

TP1001497447

可更换镜头数码相机
ZV-E10M2

音频信号(拍摄)

选择当相机对焦时以及在自拍定时拍摄期间相机是否发出声音。

① MENU →  (设置) → [声音选项] → [音频信号(拍摄)] → 所需设置。

菜单项目详细内容

开: 全部:

快门发出声音, 并在例如当半按下快门按钮合焦时, 快门会发出声音。

开: 除快门以外:

当半按下快门按钮对焦时等会发出声音。电子快门不发出任何声音。

开: 仅电子快门:

只有电子快门发出声音。当半按下快门按钮对焦时等不发出声音。

关:

不发出声音。

提示

- 当 [静音模式] 设为 [开] 时, [音频信号(拍摄)] 被锁定为 [关]。

注意

- 如果对焦模式设为 [连续AF], 当相机对被摄体对焦时不会发出哔音。

相关主题

- [静音模式设置 \(静止影像/动态影像\)](#)

TP1001530235

可更换镜头数码相机
ZV-E10M2

音频信号(开始/结束)

设定当相机打开和关闭时是否发出电子音。

① MENU →  (设置) → [声音选项] → [音频信号(开始/结束)] → 所需设置。

菜单项目详细内容

开:

当相机打开和关闭时，会发出电子音。

关:

当相机打开和关闭时，不会发出电子音。

注意

- 当 [静音模式] 设为 [开] 时，[音频信号(开始/结束)] 被锁定为 [关]。



相关主题

- [静音模式设置 \(静止影像/动态影像\)](#)

TP1001540847

音频信号音量

设定相机发出的音频信号的音量，例如快门声和合焦时的声音。

- 1 MENU →  (设置) → [声音选项] → [音频信号音量]。
- 2 用控制拨轮的左/右侧选择所需电平。
 - 在设定音量电平期间，可以通过按  (删除) 按钮检查音量。

提示

- 当 [音频信号音量] 设为 [0] 时，相机不输出音频信号。

注意

- 在下列情况下设定音量电平期间，无法检查音量。
 - 当 [音频信号] 设为 [关] 时
 - 当 [ 静音模式设置] 下的 [静音模式] 设为 [开] 时
 - 在动态影像拍摄期间

可更换镜头数码相机
ZV-E10M2

拍摄灯

设定在录制动态影像期间是否打开录制指示灯。

① MENU →  (设置) → [设置选项] → [拍摄灯] → 所需设置。

菜单项目详细内容

开

在录制期间，录制指示灯会亮起。

关

在录制期间，录制指示灯不会亮起。

提示

- 如果相机会捕捉到某个物体（例如玻璃）所反射的录制指示灯光线，则将 [拍摄灯] 设定为 [关]。

TP1001538671

可更换镜头数码相机
ZV-E10M2

视频灯模式



设定HVL-LBPC LED灯（另售）的照明设置。

① MENU →  (设置) → [设置选项] → [视频灯模式] → 所需设置。

菜单项目详细内容

电源联动：

摄像灯的点亮/熄灭与本相机的ON/OFF操作同步。

拍摄联动：

摄像灯的点亮/熄灭与动态影像录制的开始/停止同步。

拍摄联动+STBY：

当动态影像录制开始时摄像灯点亮，当没有录制（STBY）时变暗。

自动：

当黑暗时摄像灯自动点亮。

注意

- 在拍摄延时动态影像时，根据 [ 缩时摄影设置] 设置的不同，摄像灯的打开/关闭也会有所不同。有关详细说明，请参阅“[缩时摄影设置](#)”。
- 在拍摄延时动态影像时，[视频灯模式] 无法设为 [自动]。它将自动切换为 [拍摄联动]。

相关主题

- [缩时摄影设置](#)

TP1001530234

像素映射

可手动优化影像传感器（像素映射）。按照以下步骤定期执行 [像素映射]。建议每三天进行一次该操作。

1 MENU →  (设置) → [设置选项] → 选择 [像素映射]。

2 安装镜头盖。

- 请务必安装镜头盖。

3 在确认画面上选择 [确定]。

将执行像素映射。

- 在像素映射期间，无法操作相机。
- 当像素映射完成时，相机将重新启动。

提示

- 在打开相机时，偶尔会显示执行像素映射的提示信息。如果显示该信息，请执行 [像素映射]。
- 如果您在相机显示屏上看到记录的影像上出现了亮点，请立即执行 [像素映射]。

注意

- 当电池电量低时，无法执行像素映射。
- 如果不定期执行 [像素映射]，记录的影像中可能会出现亮点。

可更换镜头数码相机
ZV-E10M2

版本

显示本产品的软件版本。当公布本产品的软件更新等时，查看版本。
如果安装了兼容固件更新的镜头，还会显示镜头的版本。
如果安装了兼容固件更新的卡口适配器，会在镜头区域显示卡口适配器的版本。

① MENU →  (设置) → [设置选项] → [版本]。

提示

- 也可将已下载的固件数据保存到存储卡上，并使用存储卡来更新相机的固件。

注意

- 仅当剩余电池电量为51%或以上时，才可执行更新。使用充足电的电池。

TP1001539648

可更换镜头数码相机
ZV-E10M2

显示序列号

显示本相机的序列号。

① MENU →  (设置) → [设置选项] → [显示序列号]。

TP1001542588

可更换镜头数码相机
ZV-E10M2

隐私声明

显示隐私声明画面。

① MENU →  (设置) → [设置选项] → [隐私声明]。

TP1001540919

可更换镜头数码相机
ZV-E10M2

屏幕阅读器（仅限于某些型号）

设定朗读信息（例如屏幕上的文字）的功能。

视型号而定，该功能可能只支持部分语言。仅当该功能支持菜单中设置的语言时，才可使用该功能。

① MENU → （设置） → [可访问性] → [屏幕阅读器] → 所需设置项目。

菜单项目详细内容

屏幕阅读器：

设定是否使用此功能来朗读。（[开] / [关]）

速度：

设定朗读的速度。

音量：

设定朗读的音量。

长按切换：

设定是否启用按住MENU按钮打开和关闭屏幕阅读器功能的功能。（[开] / [关]）

提示

- 在默认设置下，[ 长按切换] 设为 [开]。因此，可在相机的初始设置画面上按住MENU按钮来使用屏幕阅读器功能。此外，可通过在初始设置后按住MENU按钮来切换屏幕阅读器功能的打开和关闭。
- 通过将 [音频信号(开始/结束)] 设为 [开]，可使得相机在开机和关机时发出声音。

TP1001539649

可更换镜头数码相机
ZV-E10M2

放大画面

可放大菜单画面显示。（某些菜单画面不支持放大功能。）

① MENU →  (设置) → [ 可访问性] → [放大画面] → 选择要设定的项目，然后选择所需的设置。

菜单项目详细内容

放大菜单画面：

设定是否使用放大画面显示的功能。（ [关] / [开(自定义按钮1)] ）

当选择了 [开(自定义按钮1)] 时，按C1按钮（自定义按钮1）可放大画面显示。

放大倍率：



设定放大画面显示功能所使用的放大倍率。（ [x1.5] / [x2.0] / [x2.5] ）

放大菜单画面显示

在菜单画面上，按 [放大菜单画面] 中指定的按钮以放大画面显示。

- 可以使用控制转盘或通过转动控制拨轮来移动显示的位置。
- 每按一次此按钮，放大倍率会发生变化。
- 若要取消放大的显示，请反复按此按钮，直到画面显示复原。

提示

- 即使画面显示被放大，也可使用控制拨轮的上/下/左/右侧在各项目之间移动。也可使用中央按钮确认项目。
- 当 [触摸操作] 设为 [开] 并且 [菜单界面] 设为 [开] 时，可在画面显示放大时使用触摸操作移动显示的位置。
- 也可使用 [ 自定键/转盘设置] / [ 自定键/转盘设置] 将 [放大菜单画面] 分配给某些按钮。

相关主题

- [将常用功能分配到按钮和转盘（自定键/转盘设置）](#)

TP1001544318

可更换镜头数码相机
ZV-E10M2

认证标识 (仅限于某些型号)

显示本产品的一些认证标志。
只有在某些国家和地区销售的产品上才配备此功能。

① MENU →  (设置) → [设置选项] → [认证标识]。

TP1001497510

5-061-838-91(1) Copyright 2024 Sony Corporation

可更换镜头数码相机
ZV-E10M2

保存/加载设置

您可将相机设置保存至存储卡，或从存储卡加载相机设置。还可加载来自相同型号的其他相机的设置。

① MENU →  (设置) → [重置/保存设置] → [保存/加载设置] → 所需项目。

菜单项目详细内容

加载:

将存储卡中的设置加载到本相机。

保存:

将本相机的当前设置保存至存储卡。

删除:

删除存储卡上保存的设置。

无法保存的设置

使用 [保存/加载设置] 功能无法保存以下设置参数。（[对焦放大] 等不含设置参数的菜单项目未列入其中。）

/ (拍摄)

版权信息

(曝光/颜色)

外置闪光灯设置

 白平衡模式: 自定义 1/自定义 2/自定义 3

AF MF (对焦)

人脸登记

(网络)

云连接

WPS按压

访问点手动设置

Wi-Fi频带

 IP地址设置

编辑装置名称

导入根证书

访问身份验证设置

(设置)

 语言

区域/日期/时间设置

注意

- 每张存储卡最多可保存10个设置。当已经保存了10个设置时，无法执行 [保存并新增]。使用 [删除] 删除现有设置，或者覆盖现有设置。

- 无法加载来自不同型号的相机的设置。
- 即使型号名称相同，也可能无法加载具有不同系统软件版本的相机设置。
- 可使用此功能将已注册的设置保存到 [**MR** 拍摄设置存储]。但是，当照相模式设定为 [**MR** 拍摄设置] 时，无法使用 [保存/加载设置]。请在使用此功能之前，将照相模式设为MR (**MR** 拍摄设置) 之外的模式。

TP1001535792

5-061-838-91(1) Copyright 2024 Sony Corporation

可更换镜头数码相机
ZV-E10M2

出厂重置

将本产品重设为默认设置。即使执行 [出厂重置]，所记录的影像也会被保留。

① MENU →  (设置) → [重置/保存设置] → [出厂重置] → 所需设置。

菜单项目详细内容

相机设置复位：

将主要拍摄设置初始化为默认设置。静止影像拍摄和动态影像录制的设置值都将被初始化。

初始化：

将所有设置初始化为默认设置。

注意

- 重设期间切勿退出电池。
- 如果执行 [初始化]，则隐私政策协议也会被初始化，因此请在使用相机前再次同意隐私政策。
- 即使执行了 [相机设置复位] 或 [初始化]，也不会重设 [ 图片配置文件] 的设置 (PPLUT 1 - 4的设置除外)。
- 当执行 [相机设置复位] 或 [初始化] 时，[静态/动态不同设置] 中的 [图片配置文件] 的勾选标记不会被重设。

TP1001497509

可更换镜头数码相机
ZV-E10M2

在智能手机上可用的功能 (Creators' App)

使用智能手机应用程序Creators' App，可以在用智能手机控制相机期间拍摄影像或将记录在相机上的影像传输到智能手机。

从您的智能手机的应用程序商店下载并安装应用程序Creators' App。如果您的智能手机上已安装有Creators' App，请务必将其更新为最新版本。

有关Creators' App的详细信息，请访问以下网站。

<https://www.sony.net/ca/>

提示

- 也可通过使用智能手机扫描相机屏幕上显示的QR Code来安装Creators' App。

注意

- 取决于未来的版本升级，操作步骤或画面显示若有变更，恕不另行通知。

支持的智能手机

请参阅支持页了解最新信息。

<https://www.sony.net/ca/help/mobile/>

- 有关兼容您的智能手机的Bluetooth版本的详细说明，请查看您的智能手机的产品网站。

TP1001530304

可更换镜头数码相机
ZV-E10M2

对相机和智能手机进行配对（智能手机连接）

将相机连接到智能手机（配对）以使用Creators' App智能手机应用程序。

如果您在初次打开相机时未将相机与智能手机相连，则执行以下步骤。
以下是初次在智能手机上安装Creators' App时连接相机与智能手机的操作步骤。

：在智能手机上进行的操作

：在相机上进行的操作

1 ：在相机上，选择MENU→（网络）→ [连接/遥控拍摄] → [智能手机连接]。

2 ：按照屏幕上的指示，将 [Bluetooth功能] 设为 [开]。

将出现等待应用程序连接的画面。

- 如果 [Bluetooth功能] 已设为 [开]，则将立即出现等待应用程序连接的画面。

3 ：启动智能手机上的Creators' App。

4 ：按照画面上的指示，将相机与智能手机进行配对。

- 连接完成后，智能手机上将出现选择相机功能的菜单。

5 ：在智能手机画面上，选择所需的功能。

通过Wi-Fi接入点连接智能手机

在步骤1-4中完成配对后，通过选择相机上的MENU→（网络）→ [Wi-Fi] → [Wi-Fi连接] → [开] 将相机和智能手机连接至相同的Wi-Fi接入点。接着，按照智能手机画面上的指示，将相机与智能手机进行连接。





如果您在其他相机上使用过Creators' App

在第2步后启动Creators' App，然后打开 [相机] 画面选择 （添加相机）按钮，接着按照画面上的指示继续操作。

关于连接智能手机时的图标

 (Bluetooth连接可用)：建立了与智能手机的Bluetooth连接。





 (Bluetooth连接不可用)：未建立与智能手机的Bluetooth连接。

    **Wi-Fi** (Wi-Fi连接可用)：建立了与智能手机的Wi-Fi连接。

 **Wi-Fi** (Wi-Fi连接不可用)：未建立与智能手机的Wi-Fi连接。

在不配对的情况下连接相机和智能手机

如果想要在不配对的情况下进行连接，您需要每次都执行Wi-Fi连接操作。此外，当只使用Wi-Fi连接时，某些功能会受限。

1. 在相机上，选择MENU→（网络）→ [ 连接/遥控拍摄] → [智能手机连接]。
2. 按相机上的 （删除）按钮切换至Wi-Fi连接画面。
将显示SSID和密码。
3. 打开智能手机上的Wi-Fi设置画面。
4. 在智能手机的Wi-Fi设置画面上，选择相机上显示的SSID，并输入密码。
5. 在智能手机上启动Creators' App，然后打开 [相机] 画面。
6. 选择 [相机] 画面右上角的 （设置）按钮，然后选择 [仅通过 Wi-Fi 连接]。
7. 在智能手机的Creators' App画面上，选择相机的产品名称（ZV-E10M2）。
智能手机将会连接到相机。

注意

- 当 [飞行模式] 设为 [开] 时，无法执行 [智能手机连接]。
- 使用Bluetooth通信最多只能同时连接2台设备到相机。
- 由于Bluetooth通信和Wi-Fi（2.4 GHz）通信使用相同的频率波段，因此可能会发生无线电波干扰。如果Wi-Fi连接不稳定，通过关闭智能手机的Bluetooth功能可能会有所改善。
- 当在动态影像拍摄模式下显示触摸功能图标时，不会显示Bluetooth图标。若想看到Bluetooth图标，请将触摸功能图标向左或向右滑动以隐藏触摸功能图标。

相关主题

- [在智能手机上可用的功能（Creators' App）](#)
- [将智能手机用作遥控器](#)
- [拍摄装置上选并发（传输到智能手机）](#)
- [关机时连接（智能手机）](#)
- [从智能手机读取位置信息](#)

TP1001539650

可更换镜头数码相机
ZV-E10M2

将智能手机用作遥控器

借助Creators' App，您可在智能手机屏幕上查看相机拍摄范围的同时拍摄影像。参阅本页面底部的“相关主题”连接相机和智能手机。有关可从智能手机操作的功能的详细说明，请参阅以下支持页。

<https://www.sony.net/ca/help/opr/>

相关主题

- [对相机和智能手机进行配对（智能手机连接）](#)
- [遥控拍摄设置](#)

TP1001537239

可更换镜头数码相机
ZV-E10M2

遥控拍摄设置

设定在使用智能手机或电脑进行远程拍摄时的影像保存设置。

① MENU →  (网络) → [ 连接/遥控拍摄] → [遥控拍摄设置] → 所需设置项目。

菜单项目详细内容

静态影像保存目的地：

设置保存目标位置。（ [仅限目的地] / [目的地+拍摄装置] / [仅拍摄装置] ）

保存影像尺寸：

选择当 [静态影像保存目的地] 设为 [目的地+拍摄装置] 时要传输到智能手机或电脑的影像文件的大小。可传输原始大小的JPEG/HEIF文件或相当于2M的JPEG/HEIF文件。（ [原始] / [2M] ）

RAW+J保存影像：

选择当 [静态影像保存目的地] 设为 [目的地+拍摄装置] 且 [ 文件格式] 设为 [RAW&JPEG] 时要传输到智能手机或电脑的影像文件的类型。（ [RAW&JPEG] / [仅JPEG] / [仅RAW] ）

RAW+H保存影像：

选择当 [静态影像保存目的地] 设为 [目的地+拍摄装置] 且 [ 文件格式] 设为 [RAW&HEIF] 时要传输到智能手机或电脑的影像文件的类型。（ [RAW&HEIF] / [仅HEIF] / [仅RAW] ）

注意

- 当将无法记录的存储卡插入相机时，即使 [静态影像保存目的地] 设为 [仅拍摄装置] 或 [目的地+拍摄装置]，也无法记录静止影像。
- 当为 [静态影像保存目的地] 选择了 [仅拍摄装置] 或 [目的地+拍摄装置] 并且相机内未插入存储卡时，即使 [无存储卡时释放快门] 设为 [允许]，快门也不会释放。
- 当在相机上播放静止影像时，无法使用智能手机或电脑进行遥控拍摄。
- 仅当 [ 文件格式] 设为 [RAW&JPEG] 或 [RAW&HEIF] 时，才可设定 [RAW+J保存影像] 和 [RAW+H保存影像]。

相关主题

- [将智能手机用作遥控器](#)

TP1001538673

可更换镜头数码相机
ZV-E10M2

拍摄装置上选并发 (传输到智能手机)

通过在相机上选择影像可将其传输至智能手机。

请参阅“[对相机和智能手机进行配对 \(智能手机连接\)](#)”预先对相机和智能手机进行配对。

以下是传输相机上当前显示影像的操作步骤。

- 1 MENU** → (网络) → [连接/遥控拍摄] → [拍摄装置上选并发] → [发送影像的尺寸]、[RAW+J/H发送目标] 和 [Px发送目标] → 所需设置。
- 2** 在播放画面上显示要传输的影像。
- 3 MENU** → (网络) → [连接/遥控拍摄] → [拍摄装置上选并发] → [发送] → [这个影像]。
 - 通过按 (发送到智能手机) 按钮也可显示 [发送] 画面。
- 4** 启动智能手机上的 Creators' App。
将出现一条信息，表示传输已开始。
- 5** 在智能手机上选择 [OK]。
影像将被传输到智能手机上。
 - 传输完影像时，相机屏幕上将出现 (已传输) 图标。
 - 通过在 [发送] 的下面选择 [这个影像] 以外的设置可一次传输多张影像。

菜单项目详细内容

发送:

选择影像并将其传输到智能手机。([这个影像] / [该组内的所有影像] / [该日期的全部影像] / [全部筛选影像] / [筛选影像] / [多个影像])

- 根据 [播放筛选条件] 的设置以及所选内容而定，显示的选项可能会有所不同。
- 如果选择 [多个影像]，用控制拨轮的中央选择所需影像，然后按MENU → [确定]。还可以使用Fn (功能) 按钮指定范围。

发送影像的尺寸:

选择要传输到智能手机的影像文件的大小。可传输原始大小的JPEG/HEIF文件或相当于2M的JPEG/HEIF文件。([原始] / [2M])

RAW+J/H发送目标:

当在 [文件格式] 设为 [RAW&JPEG] 或 [RAW&HEIF] 的情况下拍摄影像时，选择要传输到智能手机的影像的文件类型。([JPEG和HEIF] / [RAW] / [RAW+J和RAW+H])

Px发送目标:

设定在将动态影像传输到智能手机时，是传输低比特率的proxy动态影像，还是高比特率的原始动态影像。([仅Proxy] / [仅原始] / [Proxy & 原始])

选择 [仅Proxy] 时，可以比传输原始动态影像时更快传输动态影像。

带Shot Mark的动态影像:

从Shot Mark位置设为中央的动态影像中剪切并传输指定秒数。（ [剪切为60秒] / [剪切为30秒] / [剪切为15秒] / [不要剪切] ）

要筛选要传输的影像时（筛选影像）



可按照以下条件筛选要传输的影像：

- 目标组： [该日期] / [该媒体]
- 静态影像/动态影像： [全部] / [仅静态影像] / [仅动态影像]
- 目标影像(分级)： [★] - [★★]、 [★OFF]
- 目标动态影像()： [全部] / [仅Shot Mark动影]
- 目标影像(受保护)： [全部] / [仅受保护影像]
- 传输状态*： [全部] / [仅未传输]







* 通过在智能手机上选择传输的影像会被视作尚未传输。

* 当 [带Shot Mark的动态影像] 设为 [不要剪切] 以外的项目时，即使已经使用Shot Mark传输了视频片段并对动态影像设定了另一个Shot Mark，所有Shot Mark所创建的视频片段都将作为尚未传输的影像进行重新传输。



要将Shot Mark添加到动态影像时

如果给动态影像添加Shot Mark，则可将其用作选择、传输或编辑动态影像的标记。若要在录制过程中添加Shot Mark，请在屏幕上向左或向右滑动以显示触摸功能图标，然后触摸  （添加Shot Mark1）。也可在播放过程中通过触摸屏幕上的  （添加Shot Mark1）来添加Shot Mark。

提示

- 若要使用触摸功能图标，请通过在MENU→  （设置）→ [触摸操作] 中配置各设置来启用拍摄或播放过程中的触摸操作。
- 在使用播放筛选功能时，可通过在 [ 发送] 中选择 [全部筛选影像] 将筛选出来的影像设为要传输的目标。
- 使用自定义键或快门按钮添加第二个Shot Mark（Shot Mark 2）。使用自定义键或快门按钮也可添加Shot Mark 1。
 - 当使用自定义键添加Shot Mark时：在 [ 自定义键/转盘设置] 中分配 [添加Shot Mark1] 或 [添加Shot Mark2]，然后在拍摄时按已分配的按钮。
 - 当使用快门按钮添加Shot Mark时：将 [  用快门按钮] 设为 [添加Shot Mark1] 或 [添加Shot Mark2]，然后在拍摄时按快门按钮。
 - 当在播放动态影像过程中添加Shot Mark时：在 [ 自定义键设置] 中分配 [添加/删除Shot Mark1] 或 [添加/删除Shot Mark2]，然后在播放期间按已分配的按钮。
- 对于带有Shot Mark的动态影像，可在暂停条件下通过触碰触摸功能图标跳转至带有Shot Mark的位置。

注意

- 对于在智能手机上选择传输的影像，不会出现   （已传输）图标。
- 取决于智能手机，可能无法正常播放传送的动态影像。例如，动态影像可能无法流畅播放，或者可能没有声音。
- 根据静止影像、动态影像、慢动作动态影像或快动作动态影像的格式的不同，可能无法在智能手机上播放。
- 当 [飞行模式] 设为 [开] 时，无法连接本产品和智能手机。将 [飞行模式] 设为 [关]。



相关主题

- [在智能手机上可用的功能（Creators' App）](#)
- [对相机和智能手机进行配对（智能手机连接）](#)
- [播放筛选条件](#)
- [飞行模式](#)

可更换镜头数码相机
ZV-E10M2

重置传输状态（传输到智能手机）

可重置已传输至智能手机的影像的传输状态。如果想要重新传输之前已经传输过的影像，可使用此功能。即使重置了传输状态，已传输的影像也不会被删除。

- 1 MENU → （网络） → [ 连接/遥控拍摄] → [ 重置传输状态]。
 - 如果按确认画面上的 [确定]，则所有已传输到智能手机的影像将变为未传输的影像。

相关主题

- [拍摄装置上选并发（传输到智能手机）](#)

TP1001539657

可更换镜头数码相机
ZV-E10M2

关机时连接（智能手机）

设定当相机关闭时是否接受来自智能手机的Bluetooth连接。当 [关机时连接] 设为 [开] 时，可通过操作智能手机浏览相机存储卡上的影像，并可将影像从相机传输到智能手机上。

① MENU →  (网络) → [连接/遥控拍摄] → [关机时连接] → 所需设置。

菜单项目详细内容

开：

当相机关闭时，接受来自智能手机的Bluetooth连接。

当相机关闭时，电池电量会逐渐耗尽。如果不想使用 [关机时连接]，请将其关闭。

关：

当相机关闭时，不接受来自智能手机的Bluetooth连接。

如何在智能手机上浏览/传输影像

请参阅“[对相机和智能手机进行配对（智能手机连接）](#)”预先对相机和智能手机进行配对。

1. 将 [关机时连接] 设为 [开]。
2. 关闭相机。
3. 启动智能手机上的Creators' App。
4. 在智能手机上选择 [查看并导入]。
 - 可查看及传输相机的存储卡上保存的影像。

注意

- 如果在一定时间内未操作智能手机，则Bluetooth连接将被停用。在智能手机上再次选择 [查看并导入]。
- 当相机打开时，相机将切换到拍摄画面，与智能手机的连接将被终止。
- 如果取消了相机和智能手机之间的配对，或者配对失败，则 [关机时连接] 将被设为 [关]。
- 如果该功能不正常工作，请查看以下注意事项，然后重新尝试配对。
 - 确保相机未连接任何其他设备，或者只使用Bluetooth通信连接了一台设备。（相机最多只能同时连接2台设备。）
 - 确认相机的 [飞行模式] 设为 [关]。
 - 删除智能手机的Bluetooth设置中注册的相机配对信息。
 - 如果即使在执行了上述操作之后，该功能仍然无法正常工作，请使用相机上的 [配对设备的管理] 删除您想要连接的设备的配对信息。

相关主题

- [在智能手机上可用的功能（Creators' App）](#)
- [对相机和智能手机进行配对（智能手机连接）](#)
- [拍摄装置上选并发（传输到智能手机）](#)
- [Bluetooth设置](#)

可更换镜头数码相机
ZV-E10M2

从智能手机读取位置信息

可以用应用程序Creators' App从利用Bluetooth通信与相机连接的智能手机获取位置信息。当拍摄影像时可以记录所获取的位置信息。

请参阅“[对相机和智能手机进行配对（智能手机连接）](#)”预先对相机和智能手机进行配对。

- 1 在智能手机上启动Creators' App，打开 [相机] 画面，然后点击 [设置] → [位置信息关联]。
- 2 在Creators' App的 [位置信息关联] 设置画面上启用 [位置信息关联]。
 - 会在相机的显示屏上显示 （获取位置信息图标）。拍摄影像时，会记录智能手机用GPS等获取的位置信息。
 - 当在连接的智能手机上启用 [自动时间校正] 或 [自动区域调整] 时，相机将使用来自智能手机的信息自动校正日期设置或地区设置。

获取位置信息时显示的图标

（获取位置信息）：相机正在获取位置信息。

（无法获取位置信息）：相机无法获取位置信息。

提示

- 当Creators' App在智能手机上运行时，即使智能手机显示屏关闭，也会与位置信息联动。但如果相机关闭了一段时间，当您重新打开相机时，可能不会立即关联位置信息。在这种情况下，如果您在智能手机上打开Creators' App画面，则将立即关联位置信息。
- 当Creators' App没有工作时（如重新启动智能手机时），请启动Creators' App以恢复位置信息联动。
- 如果位置信息联动功能不正常工作，请参见以下注意事项并重新进行配对。
 - 确认智能手机的Bluetooth功能已启用。
 - 确保相机未连接任何其他设备，或者只使用Bluetooth通信连接了一台设备。（相机最多只能同时连接2台设备。）
 - 确认相机的 [飞行模式] 设为 [关]。
 - 删除Creators' App中注册的相机配对信息。
 - 删除智能手机的Bluetooth设置中注册的相机配对信息。
 - 删除相机的 [配对设备的管理] 中注册的智能手机的配对信息。
- 当在动态影像拍摄模式下显示触摸功能图标时，不会显示Bluetooth图标。若想看到Bluetooth图标，请将触摸功能图标向左或向右滑动以隐藏触摸功能图标。

注意

- 当初始化相机时，配对信息也会被删除。在重新执行配对之前，先删除智能手机的Bluetooth设置以及Creators' App中注册的相机配对信息。
- 当Bluetooth连接断开等无法获取位置信息时，将不会记录位置信息。
- 相机最多可以与15台Bluetooth设备进行配对，但只可以与一部智能手机进行位置信息联动。如果想要与另一部智能手机进行位置信息联动，请关闭联动中的智能手机的Creators' App之中 [设置] 下面的 [位置信息关联] 功能。
- 如果Bluetooth连接不稳定，请移除相机与已配对的智能手机之间的人或金属物品等任何障碍物。
- Bluetooth连接或Wi-Fi的通信距离可能会因使用条件而有所不同。

- [在智能手机上可用的功能 \(Creators' App\)](#)
- [对相机和智能手机进行配对 \(智能手机连接\)](#)
- [Bluetooth设置](#)

TP1001539638

5-061-838-91(1) Copyright 2024 Sony Corporation

可更换镜头数码相机
ZV-E10M2

推荐的电脑环境

可以从下列网址确认该软件的操作电脑环境：

<https://www.sony.net/pcenv/>

TP1001530272

5-061-838-91(1) Copyright 2024 Sony Corporation

将相机连接到电脑

- 1 将电量充足的电池插入相机。
- 2 打开相机和电脑。
- 3  (设置) → [USB] → 将 [USB连接模式] 设为 [海量存储器(MSC)] 。
- 4 使用USB连接线将相机上的USB Type-C端子连接至电脑。
 - 第一次将相机连接到电脑时，可能会在电脑上自动启动用于识别本相机的步骤。请等到该步骤结束为止。
 - 如果在 [USB电源供给] 设为 [开] 时用USB连接线将相机连接到电脑，将由电脑供电。（默认设置：[开]）
 - 使用兼容USB标准的连接线。
 - 使用兼容SuperSpeed USB 5 Gbps (USB 3.2) 的电脑和市售的USB连接线可进行更高速的通讯。

注意

- 当电脑和相机之间已经建立了USB连接时，请不要打开/关闭或重新启动电脑，或从睡眠模式唤醒电脑。这样做可能会导致故障。打开/关闭或重新启动电脑，或从睡眠模式唤醒电脑之前，请断开相机和电脑的连接。

相关主题

- [USB连接模式](#)
- [USB LUN设定](#)

TP1001497497

断开相机与电脑的连接

在断开相机与电脑的连接之前，先在电脑上执行以下操作。

1 单击任务栏中的 （安全删除硬件并弹出媒体）。

2 单击显示的信息。

在完成上述步骤之后，可进行以下操作。

- 拨下USB连接线。
- 取出存储卡。
- 关闭相机。

注意

- 对于Mac电脑，将存储卡图标或驱动器图标拖放到“废纸篓”图标中。相机将会与电脑断开连接。
- 在某些电脑上，可能不会出现断开连接图标。这种情况下，可以跳过上述步骤。
- 在存取指示灯点亮期间，请不要从相机上拔下USB连接线。数据可能会损坏。

TP1001497554

可更换镜头数码相机
ZV-E10M2

电脑软件 (Imaging Edge Desktop/Catalyst) 简介

Imaging Edge Desktop

Imaging Edge Desktop是一款软件套件，其包含了从电脑遥控拍摄，以及对相机所记录的RAW影像进行调节或显影等功能。

有关如何使用Imaging Edge Desktop的详细说明，请参阅下列支持页。
<https://www.sony.net/disoft/help/>

在电脑上安装Imaging Edge Desktop

通过访问以下网址下载并安装该软件：
<https://www.sony.net/disoft/d/>

Catalyst Browse (免费软件) /Catalyst Prepare (付费软件)

Catalyst Browse是用于预览视频片段的软件。使用Catalyst Browse，您可预览已录制的XAVC S/XAVC HS视频片段、查看和编辑媒体元数据、使用元数据应用影像稳定*、应用色彩校正、复制到本地硬盘或转码为各种格式等。Catalyst Prepare对Catalyst Browse的功能进行了扩充，可使用bin组织视频片段、通过故事板执行基本时间线编辑，等等。

* 有关使用影像稳定功能的条件，请参阅支持页。

在电脑上安装Catalyst Browse/Catalyst Prepare

通过访问以下网址下载并安装该软件：
<https://www.sony.net/catalyst/>

TP1001537336

可更换镜头数码相机
ZV-E10M2

将影像导入电脑

要将相机上的影像导入到电脑，可采用以下两种方式：通过USB连接线将相机连接到电脑，或者将相机的存储卡插入电脑。

在电脑上打开存储想要导入影像的文件夹，然后将影像复制到电脑。

示例：USB大容量存储器连接期间的文件夹树形图

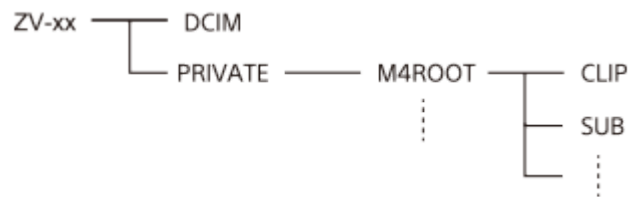

DCIM：静止影像

CLIP：动态影像

SUB：proxy动态影像

注意

- 请勿从连接的电脑编辑或处理动态影像文件/文件夹。动态影像文件可能会损坏或变得无法播放。请勿从电脑上删除存储卡上的动态影像。对于经由电脑进行此类操作造成的后果，Sony恕不承担任何责任。
- 如果您从已连接的电脑删除了影像或执行了其他操作，则影像数据库文件可能会变得不一致。在这种情况下，请修复影像数据库文件。
- MTP连接期间的文件夹树形图有所不同。

TP1001530291

从电脑操作相机（遥控拍摄功能）

使用Wi-Fi或USB连接等从电脑控制相机，可执行拍摄以及在电脑上存储影像等功能。
当相机连接了智能手机之后，将无法从电脑控制相机。事先确保相机未连接智能手机。

有关 [遥控拍摄功能] 的详细信息，请访问以下URL：

https://support.d-imaging.sony.co.jp/app/imagingedge/l/instruction/4_1_connection/index.php

以下是通过Wi-Fi接入点使用Wi-Fi连接将相机连接至电脑的步骤。如果要使用其他连接方法，请参阅“如何使用Wi-Fi接入点之外的方法连接相机和电脑”。

- 1 选择MENU→（网络）→ [Wi-Fi] → [Wi-Fi连接] → [开] 将相机连接至Wi-Fi接入点。**
 - 将电脑连接至相同的Wi-Fi接入点。
- 2 选择MENU→（网络）→ [连接/遥控拍摄] → [遥控拍摄功能] → [遥控拍摄] → [开] 。**
- 3 选择 [访问身份验证信息] 以显示用户名、密码和指纹等信息。**
 - 可通过选择MENU→（网络）→ [网络选项] → [访问身份验证信息] 查看信息。
- 4 在电脑上启动Imaging Edge Desktop（Remote），然后输入并确认访问身份验证信息。**

您现在可使用Imaging Edge Desktop（Remote）来操作相机。

菜单项目详细内容

遥控拍摄：

设定是否使用遥控拍摄功能。（ [开] / [关] ）

配对：

如果在通过Wi-Fi接入点进行连接时不使用 [访问身份验证] 功能，则将相机与电脑进行配对。



Wi-Fi Direct信息：

显示用于通过Wi-Fi Direct连接电脑和相机的信息。

如何使用Wi-Fi接入点之外的方法连接相机和电脑

当使用Wi-Fi Direct进行连接时

将相机用作接入点，然后通过Wi-Fi将电脑直接连接至相机。



选择MENU→（网络）→ [连接/遥控拍摄] → [遥控拍摄功能] → [Wi-Fi Direct信息] 以显示相机的Wi-Fi连接信息（SSID和密码）。使用相机上显示的Wi-Fi连接信息将电脑与相机相连。

当使用USB连接线进行连接时

使用USB连接线将相机上的USB Type-C端子连接至电脑。

接着，选择相机画面上的 [遥控拍摄(电脑遥控)] 。

提示

- 在 [连接/遥控拍摄] 下的 [遥控拍摄设置] 中，可设定遥控拍摄的静止影像的保存目标位置以及保存格式。
- 当 [访问身份验证] 设为 [关] 并且您想要通过Wi-Fi接入点进行连接时，您需要对相机和电脑进行配对。在步骤1后选择MENU→（网络）→ [连接/遥控拍摄] → [遥控拍摄功能] → [配对]，然后使用电脑上的Imaging Edge Desktop（Remote）对相机和电脑进行配对。当初始化相机时，配对信息会被删除。

注意

- 使用 [遥控拍摄功能] 连续拍摄时，电脑上实时取景显示的更新间隔可能会变长。

相关主题

- [电脑软件 \(Imaging Edge Desktop/Catalyst\) 简介](#)
- [遥控拍摄设置](#)

TP1001535837

5-061-838-91(1) Copyright 2024 Sony Corporation

可更换镜头数码相机
ZV-E10M2

遥控拍摄设置

设定在使用智能手机或电脑进行远程拍摄时的影像保存设置。

① MENU →  (网络) → [ 连接/遥控拍摄] → [遥控拍摄设置] → 所需设置项目。

菜单项目详细内容

静态影像保存目的地：

设置保存目标位置。（ [仅限目的地] / [目的地+拍摄装置] / [仅拍摄装置] ）

保存影像尺寸：

选择当 [静态影像保存目的地] 设为 [目的地+拍摄装置] 时要传输到智能手机或电脑的影像文件的大小。可传输原始大小的JPEG/HEIF文件或相当于2M的JPEG/HEIF文件。（ [原始] / [2M] ）

RAW+J保存影像：

选择当 [静态影像保存目的地] 设为 [目的地+拍摄装置] 且 [ 文件格式] 设为 [RAW&JPEG] 时要传输到智能手机或电脑的影像文件的类型。（ [RAW&JPEG] / [仅JPEG] / [仅RAW] ）

RAW+H保存影像：

选择当 [静态影像保存目的地] 设为 [目的地+拍摄装置] 且 [ 文件格式] 设为 [RAW&HEIF] 时要传输到智能手机或电脑的影像文件的类型。（ [RAW&HEIF] / [仅HEIF] / [仅RAW] ）

注意

- 当将无法记录的存储卡插入相机时，即使 [静态影像保存目的地] 设为 [仅拍摄装置] 或 [目的地+拍摄装置]，也无法记录静止影像。
- 当为 [静态影像保存目的地] 选择了 [仅拍摄装置] 或 [目的地+拍摄装置] 并且相机内未插入存储卡时，即使 [无存储卡时释放快门] 设为 [允许]，快门也不会释放。
- 当在相机上播放静止影像时，无法使用智能手机或电脑进行遥控拍摄。
- 仅当 [ 文件格式] 设为 [RAW&JPEG] 或 [RAW&HEIF] 时，才可设定 [RAW+J保存影像] 和 [RAW+H保存影像]。

相关主题

- [将智能手机用作遥控器](#)



TP1001538673

可更换镜头数码相机
ZV-E10M2

USB流式传输（动态影像）



可将电脑等设备与相机相连，并将相机的视频与音频用于实时流式传输或网络会议服务。预先选择MENU→（设置）→ [USB] → [USB连接模式] → [连接时选择] 或 [USB流式传输]。

- 1 MENU**→（网络）→ [流式传输] → [] **USB流式传输** → 设定 [输出分辨率/帧速率] 和 [流式传输动态影像录制]。
- 2 使用USB连接线将相机与电脑或其他设备相连。**

相机屏幕上将显示 [流式传输:待机]，并且相机将切换为流式传输待机状态。

 - 如果 [USB连接模式] 设为 [连接时选择]，则在选择画面上为USB连接模式选择 [实时流式传输(USB流式传输)]。
 - 使用与要连接设备接口匹配的连接线或适配器。
- 3 开始从实时流式传输/网络会议服务进行流式传输。**

相机屏幕上将显示 [流式传输:输出]。

 - 若要退出USB流式传输，请关闭相机电源，或断开USB连接线的连接。

菜单项目详细内容

输出分辨率/帧速率：

设定视频的分辨率和帧速率。（ [4K(2160p) 30p] / [4K(2160p) 25p] / [4K(2160p) 15p] / [4K(2160p)12.5p] / [HD(1080p) 60p] / [HD(1080p) 50p] / [HD(1080p) 30p] / [HD(1080p) 25p] / [HD(720p) 30p] / [HD(720p) 25p] ）

流式传输动态影像录制：





设定在流式传输期间是否启用将视频记录到录制媒体。（ [允许] / [禁止] ）

提示

- 如果将快门速度、ISO感光度等设置分配给转盘或控制拨轮或将其注册到功能菜单，则即使在USB流式传输期间也能调节这些值。
- 流式传输数据的格式如下。
 - 视频格式： MJPEG* 或YUV420
* 当分辨率设为HD（720p）时，只可使用MJPEG。
 - 音频格式： PCM、48 kHz、16位、双通道
- 在USB流式传输期间，由电脑向相机进行供电。如果想要尽量少消耗电脑供电，请将 [USB电源供给] 设为 [关]。
- 在使用外接麦克风时，可通过将麦克风连接到相机的 （麦克风）端子来尽量缩小声音和嘴巴动之间的偏差。

注意

- 在进行USB流式传输的过程中，无论静止影像/动态影像/S&Q开关的位置如何，相机将始终设为动态影像拍摄模式。
- 在进行USB流式传输时，无法执行以下操作。

- 切换到播放画面
- 网络功能（遥控拍摄、智能手机遥控操作和Bluetooth功能等）
- 在进行USB流式传输时，以下功能被禁用。
 -  图片配置文件
 - 自动关机开始时间
 -  自动关显示屏
- 在采用4K (2160p)或HD (1080p)分辨率执行USB流式传输时，请使用兼容SuperSpeed USB 5 Gbps (USB 3.2) 的电脑以及市售的USB连接线。即使分辨率设为4K (2160p)或HD (1080p)，在使用USB 2.0标准进行连接时，实际的输出分辨率将为HD (720p)。
- 如果在执行USB流式传输过程中更改了以下项目的设置，则流式传输画面可能会暂停。根据实时流式传输服务而定，可能还需要通过应用程序来继续流式传输。
 - [ **USB流式传输**] 下的 [输出分辨率/帧速率] 或者 [流式传输动态影像录制]
 - [ **文件格式**]
- 根据温度环境、流式传输的输出影像质量设置、流式传输期间的视频录制设置、Wi-Fi连接环境以及开始流式传输之前的使用情况而定，相机的内部温度可能会升高，并且流式传输的时间可能会被缩短。

相关主题

- [USB连接模式](#)

TP1001540844

可更换镜头数码相机
ZV-E10M2

Creators' Cloud

Creators' Cloud是一个集成了影像制作应用程序与服务的云端解决方案。
Creators' Cloud可为各种影像制作创作者提供服务与应用程序。

Creators' Cloud可用与否及支持的服务因国家/地区而异。
若需详细了解Creators' Cloud和各服务的支持状态，请访问以下网站。
<https://www.sony.net/cc/>

TP1001691156

可更换镜头数码相机
ZV-E10M2

创建一个Creators' Cloud帐户并将相机关联至该帐户（云连接）

创建一个云服务Creators' Cloud帐户，并使用智能手机上的Creators' App将相机关联至该帐户。

注意

- 此功能可能只在某些国家和地区可用。
若需了解支持该服务的国家/地区的相关信息，请访问以下网站。
<https://www.sony.net/cc/>

☐：在智能手机上进行的操作

📷：在相机上进行的操作

事先准备

- ☐ 创建一个Creators' Cloud帐户。
按照智能手机应用程序Creators' App中的说明创建一个Creators' Cloud帐户。
- 📷 ☐ 将相机和智能手机进行配对。
有关详细说明，请参阅“[对相机和智能手机进行配对（智能手机连接）](#)”。
- 📷 确认相机上的 [Wi-Fi连接] 和 [Bluetooth功能] 设为 [开]。



将相机关联至帐户

1. 📷 将相机设为拍摄模式。
2. ☐ 在智能手机上启动Creators' App，然后打开 [相机] 画面。
3. ☐ 选择 [相机设置] 按钮。
4. ☐ 选择 [云功能]，然后按照画面上的说明开始设置。
5. ☐ 在注册接入点时，选择使用的接入点并输入密码，然后选择 [确定]。
接入点的设置（SSID和密码）将被加载到相机上。
 - 如果要使用的接入点已在相机上注册过，则选择 [跳过]，然后进到步骤6。
6. ☐ 在智能手机画面上选择 [开始链接]。
 - 相机和帐户将被关联。然后，按照画面上的说明配置影像上传设置。
 - 如果相机上已有帐户信息或者Creators' Cloud中已有相机信息，则相机可能无法关联至帐户。请先删除帐户与相机信息，然后再将相机关联至帐户。

注意

- 如果在操作过程中取消了操作、关闭了相机电源或者发生网络错误等，相机可能无法正确关联至帐户。此时，请确保相机上的帐户信息或Creators' Cloud中的相机信息正确。如果信息不正确，则删除信息，并将相机再次关联至帐户。
- 如果相机上的时间设置不正确，则可能无法将相机关联至帐户或无法连接Creators' Cloud。请确保时间设置正确。

将相机连接至Creators' Cloud

1.  MENU →  (网络) → [Creators' Cloud] → [云连接] → [开]。

将相机上的影像上传至Creators' Cloud

一旦相机关联至Creators' Cloud帐户并且在Creators' App中开启了[云上传]，只需将[云连接]设为[开]即可连接服务器并上传影像。

新录制的影像将在下次打开相机电源并连接Creators' Cloud时上传。请在想要上传的时候打开相机电源。有关详细说明，请参阅以下支持页。

<https://www.sony.net/ca/help/opr/>

取消相机与Creators' Cloud之间的关联

需要在相机和Creators' Cloud上都取消相机与帐户的关联。

相机上的操作：

1. MENU →  (网络) → [Creators' Cloud] → [云信息]。
2. 在[账户信息]中选择[详情]。
3. 选择[删除账户信息]。
4. 查看画面上显示的信息，然后选择[确定]。
将从相机上删除帐户信息。

Creators' Cloud上的操作：

1. 打开Creators' App上的[相机]画面。
2. 选择[相机设置]按钮。
3. 选择[云功能] → [断开链接]。
将从帐户中删除相机信息。

提示

- 也可在Creators' Cloud Web (<https://www.sony.net/capp/>) 中执行以下操作。
 - 创建一个Creators' Cloud帐户
 - 从Creators' Cloud中删除相机的信息

相关主题

- [对相机和智能手机进行配对 \(智能手机连接\)](#)
- [显示云端连接信息 \(云信息\)](#)
- [有关使用云服务的注意事项 \(Creators' Cloud\)](#)

TP1001690322

可更换镜头数码相机
ZV-E10M2

显示云端连接信息（云信息）

显示相机和Creators' Cloud关联帐户以及云端连接的相关信息。

注意

- 此功能可能只在某些国家和地区可用。
若需了解支持该服务的国家/地区的相关信息，请访问以下网站。
<https://www.sony.net/cc/>

① MENU →  (网络) → [Creators' Cloud] → [云信息]。

显示项目的详细内容

帐户信息：

当选择 [详情] 时显示关联帐户的相关详情。在显示的画面选择 [删除帐户信息] 将从相机中删除帐户信息。
如果在相机上删除了Creators' Cloud帐户信息，务必也要删除Creators' Cloud中的相机信息。

错误信息：

当发生网络连接错误时，显示错误的详细信息。

SSID：

显示已连接的接入点的SSID。

TP1001690323

可更换镜头数码相机
ZV-E10M2

有关使用云服务的注意事项 (Creators' Cloud)

在将相机出借或转让之前，请确保相机关联信息和上传设置正确，以防发生相机上的内容被上传至不相关的第三方的 Creators' Cloud 等损失。如果设置不正确，请务必执行以下操作。

- 如果要转让或出借相机：对相机进行初始化或者在相机上取消与 Creators' Cloud 的关联。此外，还要在 Creators' Cloud 中取消相机关联。
- 如果别人要将相机转让给你或者你要借别人的相机：对相机进行初始化或者在相机上取消与 Creators' Cloud 的关联。

请注意，Creators' Cloud 可能只在特定国家和地区可用。

有关网络环境的注意事项

以下网络环境可能会妨碍 Creators' Cloud 的使用。

- 通过代理服务器连接网络
- 配置网络防火墙
如果配置了防火墙，请在防火墙设置中打开以下出站端口。
 - TCP 源端口 32768-60999、目的地端口 443
 - TCP 源端口 32768-60999、目的地端口 80
 - UDP 源端口 32768-60999、目的地端口 53
 - UDP 源端口 32768-60999、目的地端口 443
 - UDP 源端口 32768-60999、目的地端口 32768-60999

相关主题

- [创建一个 Creators' Cloud 帐户并将相机关联至该帐户 \(云连接\)](#)
- [显示云端连接信息 \(云信息\)](#)

TP1001690325

可更换镜头数码相机
ZV-E10M2

兼容多接口热靴的音频附件

如果在拍摄动态影像时，在相机的多接口热靴上安装了音频附件（另售），将通过多接口热靴录制模拟或数字音频。如果使用了支持数字音频接口的音频附件，则将采用数字格式传输声音信号。即可录制更广范围的音频质量，例如：

- 失真较少的高品质录音
- 4通道或24位录音

可录制的音频质量因音频附件而异。有关详细说明，请参阅音频附件的使用说明书。

提示

- 可使用 [ MI靴音频设置] 更改支持数字音频接口的音频附件的音频设置。

注意

- 采用24位音频录制的动态影像可能无法在不兼容24位音频的设备或软件上正常播放，从而导致意想不到的音量过大或没有声音。

相关主题

- [MI靴音频设置](#)
- [HDMI输出设置（动态影像）](#)
- [4ch音频监测（动态影像）](#)
- [音频输出时刻](#)
- [录音](#)

TP1001537197

可更换镜头数码相机
ZV-E10M2

卡口适配器

使用卡口适配器（另售），可将A卡口系统镜头（另售）安装到本产品。
有关详细内容，请参阅卡口适配器附带的操作说明书。

注意

- 某些镜头可能无法使用卡口适配器或自动对焦。有关兼容镜头，请向Sony经销商或当地授权的Sony服务处洽询。
- 在录制动态影像期间，可能会记录镜头和本产品操作的声音。
可通过选择MENU→（拍摄）→ [录音] → [录音] → [关] 关闭声音。
- 取决于所使用的镜头或被摄体，本产品可能需要较长时间才能对焦或可能难以对焦。

相关主题

- [LA-EA3/LA-EA5卡口适配器](#)
- [LA-EA4卡口适配器](#)

TP1001497601

可更换镜头数码相机
ZV-E10M2

LA-EA3/LA-EA5卡口适配器

如果使用LA-EA3卡口适配器（另售）或LA-EA5卡口适配器（另售），可以利用以下功能。

自动对焦：

LA-EA3：仅在使用SAM/SSM镜头时可用

LA-EA5：仅在使用A卡口系统AF镜头*时可用（对于SAM和SSM之外的镜头，自动对焦由LA-EA5 AF转接环驱动。）

* 某些Minolta/Konica Minolta镜头和增距镜无法使用自动对焦。

AF系统：

相位检测AF

AF/MF选择：

可以用镜头上的操作开关进行更改。

对焦模式：

单次AF/自动AF/连续AF/直接手动对焦（DMF）/手动对焦

- 在动态影像模式下使用卡口适配器时，请手动调整光圈值和对焦。

可利用的对焦区域：

[广域] / [区] / [中间固定] / [点] / [扩展点] / [自定义] / [跟踪]

相关主题

- [卡口适配器](#)
- [LA-EA4卡口适配器](#)

TP1001497589

可更换镜头数码相机
ZV-E10M2

LA-EA4卡口适配器

如果使用LA-EA4卡口适配器（另售），可以利用以下功能。

自动对焦：
不可用。

- 仅支持手动对焦模式。
-

相关主题

- [卡口适配器](#)
- [LA-EA3/LA-EA5卡口适配器](#)

TP1001511405

可更换镜头数码相机
ZV-E10M2

多电池适配器套件

您可在本相机上使用多电池适配器套件（另售）以延长拍摄时间。
在使用多电池适配器套件时，将插接板插入电池插槽，然后将电线穿过连接板盖。

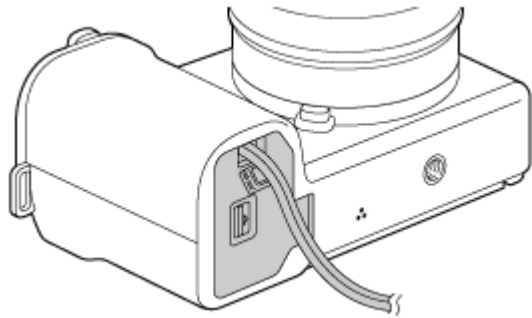

- 关闭盖时，请确保不要夹到导线。

有关详细内容，另请参阅多电池适配器套件附带的操作说明书。

TP1001535849

可更换镜头数码相机
ZV-E10M2

电池使用时间和可记录影像数

拍摄静止影像时的可记录影像数

约610张影像

拍摄动态影像时的电池使用时间

实际拍摄动态影像	约130分钟
连续拍摄动态影像	约195分钟

- 上述电池使用时间和可记录影像数的近似值适用于电池完全充足电的情况。根据使用条件的不同，电池使用时间和影像数可能会减少。
- 电池使用时间和可记录影像数是在下列条件下以默认设置拍摄时的近似值：
 - 在环境温度25 °C下使用电池。
 - 使用Sony SDXC存储卡（U3）（另售）
 - 使用E PZ 16-50mm F3.5-5.6 OSS II镜头
- 可记录的静止影像数基于CIPA标准，并且在下列条件下拍摄：
(CIPA: Camera & Imaging Products Association)
 - 每30秒拍一张图像。
 - 每拍摄十次将电源打开和关闭一次。
 - 变焦在W和T端之间交替切换。
- 动态影像拍摄的分钟数基于CIPA标准，并且在下列条件下拍摄：
 - 影像质量设定为XAVC S HD 60p 50M /50p 50M 4:2:0 8bit。
 - 实际拍摄（动态影像）：电池使用时间基于反复拍摄、变焦、拍摄待机、打开/关闭等。
 - 连续拍摄（动态影像）：除了开始和结束拍摄以外，无需执行其他操作。

TP1001530263

可更换镜头数码相机
ZV-E10M2

可记录的影像数

将存储卡插入相机并开启相机电源时，画面上会显示可记录的影像数（假设使用当前设置继续拍摄）。

注意

- 每张存储卡上最多可记录40 000张静止影像。如果已记录的影像数已达上限，请更换存储卡。
- 当“0”（可记录的影像数）以橙色闪烁时，说明存储卡已满或者已记录的影像数已超过了使用数据库文件可管理的数量。更换另一张存储卡，或删除当前存储卡上的影像。当将存储卡上的影像传输到电脑等设备上时，可记录的影像数可能会显示为“0”。在这种情况下，通过执行 [ 修复影像数据库] 可能可以记录影像。
- 当“NO CARD”以橙色闪烁时，说明没有插入存储卡。插入存储卡。

存储卡上可记录的影像数目

下表显示了以本相机格式化的存储卡上可记录影像的大约数目。
显示的数目反映了以下条件：

- 使用Sony存储卡
- [纵横比] 设为 [3:2] 并且 [JPEG影像尺寸] / [HEIF影像尺寸] 设为 [L: 26M] 。*1

根据拍摄条件和所用存储卡类型，数值可能有所不同。

(单位：张影像)

JPEG影像质量/HEIF影像质量/  文件格式	SD存储卡	
	64 GB	128 GB
JPEG 小	10 000	22 000
JPEG 标准	7 700	15 000
JPEG 精细	5 400	10 000
JPEG 超精细	2 900	5 800
HEIF 小	15 000	30 000
HEIF 标准	11 000	23 000
HEIF 精细	8 600	17 000
HEIF 超精细	6 000	12 000
RAW&JPEG (已压缩RAW) *2	1 200	2 500
RAW&HEIF (已压缩RAW) *2	1 400	2 800
RAW (已压缩RAW)	1 600	3 300
RAW&JPEG (无损压缩RAW) *2	1 100	2 400

JPEG影像质量/HEIF影像质量/ 📁 文件格式	SD存储卡	
	64 GB	128 GB
RAW&HEIF (无损压缩RAW) *2	1 300	2 600
RAW (无损压缩RAW)	1 500	3 000

*1 当 [纵横比] 设为 [3:2] 以外时, 可记录的影像数目多于上表所示的数目。(当选择了 [RAW] 时除外)

*2 选择了 [RAW&JPEG] 时的JPEG影像质量: [精细]
选择了 [RAW&HEIF] 时的HEIF影像质量: [精细]

注意

- 即使可记录影像数大于9 999张影像, 也会出现“9999”。

相关主题

- [可以使用的存储卡](#)

TP1001530322

可记录的动态影像时间

下表显示了使用以本相机格式化的存储卡时的近似总记录时间。根据拍摄条件和所用存储卡类型，数值可能有所不同。

(h (小时) , min (分钟))

文件格式	记录帧速率	记录设置	SD存储卡	
			64 GB	128 GB
XAVC HS 4K	60p/50p	200M	35 min	1 h 10 min
		150M	45 min	1 h 35 min
		100M	1 h 5 min	2 h 10 min
		75M	1 h 25 min	2 h 50 min
		45M	2 h 10 min	4 h 30 min
XAVC S 4K	60p/50p	200M	35 min	1 h 10 min
		150M	45 min	1 h 35 min
XAVC S HD	60p/50p	50M	2 h	4 h 10 min
		25M	3 h 20 min	7 h
XAVC S-I 4K	60p	600M	10 min	25 min
	50p	500M	10 min	25 min
XAVC S-I HD	60p	222M	30 min	1 h 5 min
	50p	185M	30 min	1 h 5 min

当 [**Px** Proxy录制] 设为 [关] 时的录制时间。

- 显示的时间为使用Sony存储卡的可记录时间。
- 可拍摄动态影像的时间长度取决于动态影像的文件格式/记录设置、存储卡、环境温度、Wi-Fi网络环境、拍摄开始前的相机状况，以及电池电量状况。
单次动态影像拍摄的连续可记录时间最长约为13小时（产品规格限制）。

注意

- 由于本相机具备根据拍摄场景自动调节影像质量的VBR (Variable Bit-Rate (可变比特率)) 功能，因此动态影像的可记录时间会有所不同。当录制快速移动的被摄体时，影像更加清晰，但由于需要更多存储空间进行记录，因此可记录时间较短。取决于拍摄条件、被摄体或影像质量/尺寸设置，可记录时间也会有所不同。

有关连续记录动态影像的注意事项

- 高画质动态影像记录和高速连续拍摄需要耗费大量电力。因此，如果连续拍摄，相机内部的温度将升高，影像传感器的温度升高尤其显著。这种情况下，由于相机表面温度升高或高温会影响影像质量或相机的内部机构，因此相机会自动关闭。

- 当相机在关闭了一段时间后以默认设置记录时，连续记录动态影像的可记录时间长度如下。数值表示从相机开始录制到相机停止录制的连续时间。

当 [自动关机温度] 设为 [标准] 时

▶ 文件格式	XAVC S HD	XAVC S 4K
环境温度：25 °C	约120分钟	约5分钟
环境温度：40 °C	约30分钟	约5分钟

当 [自动关机温度] 设为 [高] 时

▶ 文件格式	XAVC S HD	XAVC S 4K
环境温度：25 °C	约120分钟	约30分钟
环境温度：40 °C	约120分钟	约10分钟

XAVC S HD：60p 50M/50p 50M 4:2:0 8bit；当未通过Wi-Fi连接相机时；当显示屏打开时
 XAVC S 4K：60p 150M/50p 150M 4:2:0 8bit；当未通过Wi-Fi连接相机时；当显示屏打开时

- 根据开始录制前的温度、动态影像的文件格式/记录设置、Wi-Fi网络环境或相机状况的不同，动态影像的可记录时间长度也会有所不同。打开电源后，如果频繁地更改构图或拍摄影像，相机内部的温度会上升，可记录时间将会变短。
- 如果出现 （过热警告）图标，表示相机温度已升高。
- 如果相机由于高温原因停止动态影像记录，则关闭相机电源并将其放置一段时间。当相机内部的温度彻底下降后开始记录。
- 如果遵守下列各点，将能以更长时间记录动态影像。
 - 避免将相机放置在阳光直射的地方。
 - 不用时关闭相机。

相关主题

- [可以使用的存储卡](#)
- [电池使用时间和可记录影像数](#)

TP1001530326

可更换镜头数码相机
ZV-E10M2

动态影像拍摄画面上的图标列表

图示中的显示内容及其位置仅为参考，可能与实际显示有所不同。
图标指示的下面显示有说明。

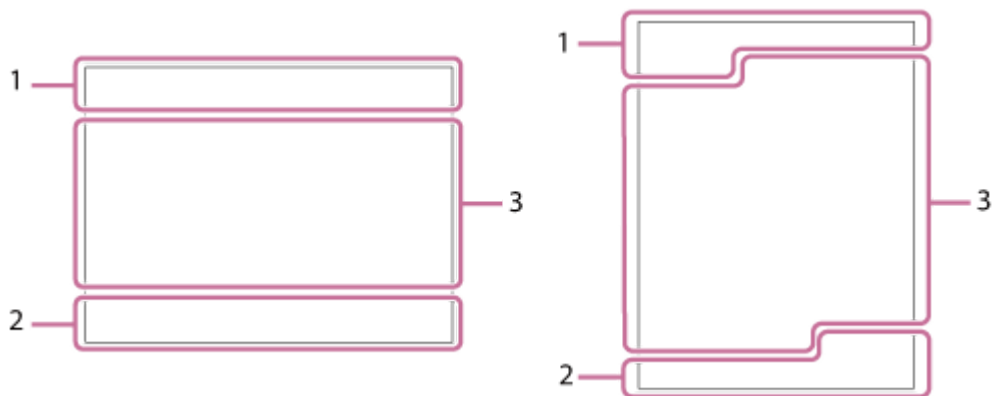

除了本页所述的图标之外，当您滑动显示屏时，屏幕的左侧或右侧还会显示更多的触摸操作图标（触摸功能图标）。有关详细说明，请参阅“[触摸功能图标](#)”。

1. 基础相机设置

1

2

音频电平
 OFF
录音关闭

麦克风指向性

AF-C **MF**
对焦模式

清晰影像缩放/数字变焦

Assist Assist Assist
S-Log3 HLG 709 HLG 2020
Gamma显示辅助类型

S-log3 s709 709(800%) User1 LUT OFF
LUT

STBY REC
动态影像录制待机/动态影像录制进行中

1:00:12
动态影像的实际录制时间（时：分：秒）

4K HD
动态影像的文件格式

120p 100p 60p 50p 30p 25p 24p
动态影像的帧速率

已插入存储卡

NO CARD
未插入存储卡

已接近存储卡的重写次数上限/已达到存储卡的重写次数上限

高 / 标准 / 低 / HD (1080p) 60p 9.0M

网络流式传输输出的影像质量设置

流式传输：待机 / 输出 / 正在连接... / 连接错误 / 未连接

网络流式传输状态

4K(2160p) 30p / 4K(2160p) 25p / 4K(2160p) 15p / 4K(2160p) 12.5p / HD(1080p) 60p / HD(1080p) 50p / HD(1080p) 30p / HD(1080p) 25p / HD(720p) 30p / HD(720p) 25p

USB流式传输的输出格式

流式传输：待机 / 流式传输：输出

USB流式传输状态

● 选择对焦点开/关

设定对焦区域功能指示

● 跟踪取消

跟踪功能指示

● 对焦取消

取消对焦功能指示

● 跟踪+AE取消

跟踪+AE功能指示

● 对焦+AE取消

对焦+AE功能指示

● 触屏AE取消

触屏AE功能指示

48khz/16bit 2ch 48khz/24bit 2ch 48khz/24bit 4ch
音频格式

转盘指示

防闪烁TV扫描

对焦取消

触碰对焦+AE取消/触碰跟踪+AE取消/触屏AE取消

跟踪取消

遥控拍摄（已连接）/遥控拍摄（连接错误）

连接云端/与云端通信/云端连接错误

飞行模式

已连接Wi-Fi（通过Wi-Fi接入点）

已断开Wi-Fi连接（通过Wi-Fi接入点）

已连接Wi-Fi/已断开Wi-Fi连接（Wi-Fi Direct）

已连接LAN/已从LAN断开连接（使用USB-LAN转换适配器时）

Bluetooth连接可用/Bluetooth连接不可用

遥控

正在获取位置信息/无法获取位置信息



测光模式



动态范围优化



柱状图

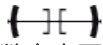

数字水平量规



过热警告



数据库文件已满/数据库文件错误

提示

- 在显示触摸功能图标时，可能不会显示区域3的图标。若想看到被隐藏的图标，请将触摸功能图标向左或向右滑动以隐藏触摸功能图标。

相关主题

- [静止影像拍摄画面上的图标列表](#)
- [播放画面上的图标列表](#)

TP1001540858

可更换镜头数码相机
ZV-E10M2

静止影像拍摄画面上的图标列表

图示中的显示内容及其位置仅为参考，可能与实际显示有所不同。
图标指示的下面显示有说明。

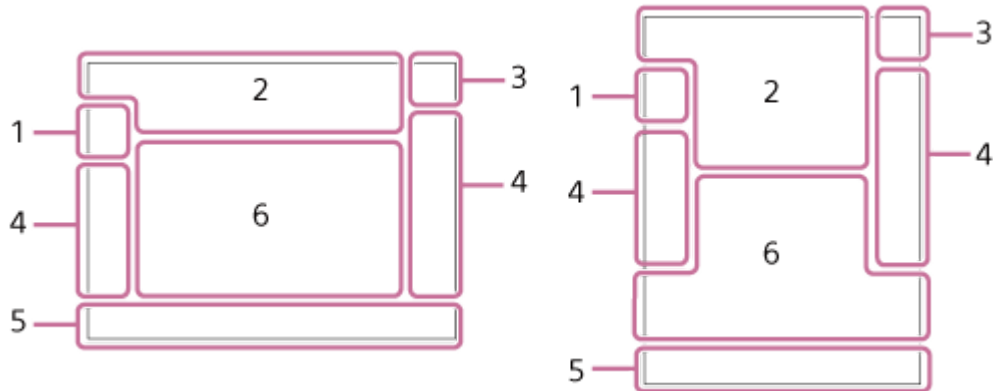

除了本页所述的图标之外，当您滑动显示屏时，屏幕的左侧或右侧还会显示更多的触摸操作图标（触摸功能图标）。有关详细说明，请参阅“[触摸功能图标](#)”。

1. 照相模式/场景识别

i **P** **P*** **A** **S** **M**

照相模式

🌿 **🏠** **👤** **🏔️** **🌊** **🌃** **🌙** **👶**

照相模式（场景选择）

M1P

照相模式（**MR** 拍摄设置）

🌙 **🏔️** **👶** **👤** **🌿** **🏠** **🌊** **🌃** **🌙** **👶** **👤** **🌿** **🏠** **🌊** **🌃**

场景识别图标

2. 相机设置

📷

已插入存储卡

NO CARD

未插入存储卡

📷⚠️ **📷ⓧ**

已接近存储卡的重写次数上限/已达到存储卡的重写次数上限

100

剩余可拍摄影像数

|||||3

正在写入数据/剩余要写入的影像数

26M / 23M / 22M / 17M / 13M / 11M / 8.5M / 6.4M / 5.7M / 5.4M / 5.3M

静止影像的影像尺寸

RAW **RAW**

RAW记录（压缩/无损压缩）

J-X.FINE J-FINE J-STD J-LIGHT H-X.FINE H-FINE H-STD H-LIGHT

JPEG影像质量 / HEIF影像质量

4:2:2

HEIF的色彩取样

AF-S **AF-A** **AF-C** **DMF** **MF**

对焦模式



闪光灯充电中



设置效果关



曝光效果 (仅限曝光设置)



防闪烁Tv扫描



产品展示设定

* 在竖屏显示期间, 显示在位置5



SteadyShot关闭/开启、相机抖动警告

* 在竖屏显示期间, 显示在位置6



智能变焦/清晰影像缩放/数字变焦



遥控拍摄 (已连接) /遥控拍摄 (连接错误)



亮屏显示



静音模式



遥控

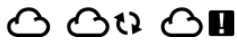

连接云端/与云端通信/云端连接错误



已连接Wi-Fi (通过Wi-Fi接入点)



已断开Wi-Fi连接 (通过Wi-Fi接入点)



已连接Wi-Fi/已断开Wi-Fi连接 (Wi-Fi Direct)



已连接LAN/已从LAN断开连接 (使用USB-LAN转换适配器时)



写入版权信息 [开]



对焦取消



触碰对焦+AE取消/触碰跟踪+AE取消/触屏AE取消



跟踪取消



Bluetooth连接可用/Bluetooth连接不可用



正在获取位置信息/无法获取位置信息



飞行模式



过热警告



数据库文件已满/数据库文件错误



三脚架识别

3. 电池



剩余电池电量



剩余电池电量警告



USB供电

4. 拍摄设置

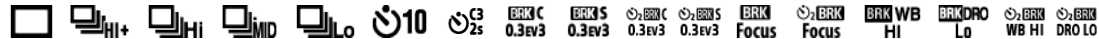

拍摄模式



闪光模式 / 无线闪光灯 / 减轻红眼闪光

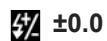

闪光补偿

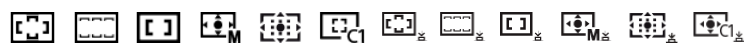

对焦区域



测光模式



白平衡 (自动、预设、水下自动、自定义、色温、彩色滤光片)



动态范围优化



创意外观



AF中的被摄体识别/ 识别目标



图片配置文件

5. 对焦指示灯/曝光设置



对焦指示灯

1/250

快门速度

F3.5

光圈值



切换背景散焦



曝光补偿/手动测光

ISO400 ISO AUTO

ISO感光度



AE锁定/FEL锁定/AWB锁定

6. 屏幕指示/其他

● 选择对焦点开/关

设定对焦区域功能指示

● 跟踪取消

跟踪功能指示

● 对焦取消

取消对焦功能指示

● **跟踪+AE取消**

跟踪+AE功能指示

● **对焦+AE取消**

对焦+AE功能指示

● **触屏AE取消**

触屏AE功能指示

★1 Av ISO

转盘指示

▼▼▼
-6·5·4·3·2·1·0·1·2·3·4+

阶段曝光指示

○
点测光区域

柱状图

{ }
数字水平量规

相关主题

- [动态影像拍摄画面上的图标列表](#)
- [播放画面上的图标列表](#)

TP1001540859

播放画面上的图标列表

图示中的显示内容及其位置仅为参考，可能与实际显示有所不同。
图标指示的下面显示有说明。

单张影像播放

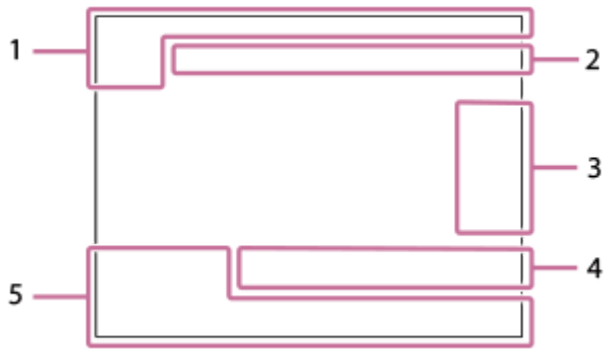

柱状图显示

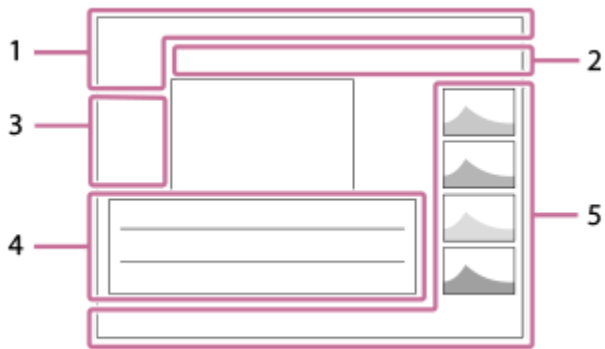

1. 基本信息



已插入存储卡



分级



保护

3/7

观看模式下的文件序号/影像数



剩余电池电量



以组显示



已裁切影像



包含Proxy动态影像



包含Shot Mark



智能手机传输状态（使用 [ 拍摄装置上选并发] 时）

2. 相机设置

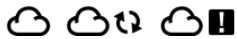

连接云端/与云端通信/云端连接错误



已连接Wi-Fi（通过Wi-Fi接入点）



已断开Wi-Fi连接（通过Wi-Fi接入点）



已连接Wi-Fi/已断开Wi-Fi连接（Wi-Fi Direct）



已连接LAN/已从LAN断开连接（使用USB-LAN转换适配器时）



Bluetooth连接可用/Bluetooth连接不可用



飞行模式



过热警告



数据库文件已满/数据库文件错误

3. 触摸操作图标



照相模式切换



添加/删除Shot Mark1



跳转至Shot Mark的位置

4. 拍摄设置



纵横比

26M / 23M / 22M / 17M / 13M / 11M / 8.5M / 6.4M / 5.7M / 5.4M / 4.3M

静止影像的影像尺寸



RAW录制

J-X.FINE J-FINE J-STD J-LIGHT H-X.FINE H-FINE H-STD H-LIGHT

JPEG影像质量/HEIF影像质量

4:2:2

HEIF的色彩取样

XAVC HS 4K XAVC S 4K XAVC S HD XAVC S-I 4K XAVC S-I HD

动态影像的文件格式

120p 100p 60p 50p 30p 25p 24p

动态影像的帧速率



动态影像的记录设置

1/250

快门速度

F3.5

光圈值

ISO400

ISO感光度

P A S M

曝光模式



曝光补偿



测光模式

35mm

镜头焦距



创意外观

AWB AWB^A AWB^B 崇-1 崇0 崇+1 崇+2 WB AWB 7500K A5 G5

白平衡 (自动、预设、水下自动、色温、彩色滤光片)

D-R OFF **DRO AUTO**

动态范围优化

HLG

HDR录制 (Hybrid Log-Gamma)



影像存在版权信息

5. 影像信息



纬度/经度信息

2024-1-1 10:37:00PM

拍摄日期

100-0003

文件夹序号—文件序号

C0003

动态影像文件序号



柱状图 (亮度/R/G/B)

相关主题

- [动态影像拍摄画面上的图标列表](#)
- [静止影像拍摄画面上的图标列表](#)

TP1001540885

可更换镜头数码相机
ZV-E10M2

规格

系统

相机类型

可更换镜头数码相机

镜头

Sony E卡口系统镜头

影像传感器

影像格式

APS-C尺寸 (23.3 mm×15.5 mm)、CMOS影像传感器

相机的有效像素数

约26 000 000像素 (静止影像) /约19 900 000像素 (动态影像)

相机的总像素数

约27 000 000像素

自动对焦系统

检测系统

相位检测系统/对比度检测系统

感光度范围

-3 EV至+20 EV (相当于ISO 100, F2.0)

显示屏

液晶显示屏

7.5 cm (3.0型) TFT驱动, 触摸面板

总点数

1 036 800点

曝光控制

测光方法

1 200区域评估测光

测光范围

-3 EV至+20 EV (相当于ISO 100, 使用F2.0镜头时)

ISO感光度 (推荐曝光指数)

静止影像: ISO 100至ISO 32 000 (扩展ISO: 最小ISO 50、最大ISO 102 400)、 [ISO AUTO] (ISO 100至ISO 6 400, 可以设定最大/最小。)

动态影像: 相当于ISO 100至ISO 32 000*、 [ISO AUTO] (相当于ISO 100至ISO 6 400, 可以设定最大/最小。)

* 这些数值为 [▶■SteadyShot] 设为 [标准] 或 [关] 时的数值。当 [▶■SteadyShot] 设为 [增强] 时, 数值则为相当于ISO 100至ISO 6 400。

曝光补偿

±5.0 EV (可在1/3 EV和1/2 EV步级间切换)

快门

类型

电子快门

速度范围

静止影像：1/8000秒至30秒

动态影像：1/8000秒至1秒（1/3 EV步级）

60p兼容设备：在AUTO模式下最高为1/60秒（在自动低速快门模式下最高为1/30秒）





50p兼容设备：在AUTO模式下最高为1/50秒（在自动低速快门模式下最高为1/25秒）

闪光灯同步速度（当使用Sony制造的闪光灯时）

1/30秒

连拍

连续拍摄速度

（连拍：Hi+）：最多每秒约11张影像/（连拍：Hi）：最多每秒约8张影像/（连拍：Mid）：最多每秒约6张影像/（连拍：Lo）：最多每秒约3张影像

- 基于我们的测量条件。取决于拍摄条件，连拍速度可能会较慢。

记录格式

文件格式

JPEG（兼容DCF版本2.0、Exif版本2.32和MPF Baseline）、HEIF（兼容MPEG-A MIAF）、RAW（兼容Sony ARW 5.0格式）

动态影像（XAVC HS格式）

XAVC Ver2.1：兼容MP4格式

视频：MPEG-H HEVC/H.265

音频：LPCM 2ch（48 kHz 16 bit）、LPCM 4ch（48 kHz 24 bit）^{*1}、LPCM 2ch（48 kHz 24 bit）^{*1}、MPEG-4 AAC-LC 2ch^{*2}

动态影像（XAVC S格式）

XAVC Ver2.1：兼容MP4格式

视频：MPEG-4 AVC/H.264

音频：LPCM 2ch（48 kHz 16 bit）、LPCM 4ch（48 kHz 24 bit）^{*1}、LPCM 2ch（48 kHz 24 bit）^{*1}、MPEG-4 AAC-LC 2ch^{*2}

^{*1} 当在多接口热靴上使用可支持4通道输出和24位的配件时

^{*2} Proxy动态影像

记录媒体

SD卡（兼容UHS-I和UHS-II）

输入/输出端子

USB Type-C端子

SuperSpeed USB 5Gbps（USB 3.2）

兼容USB供电

HDMI

HDMI类型D微型插孔

（麦克风）端子

Ø 3.5 mm立体声迷你插孔

 (耳机) 端子

Ø 3.5 mm立体声迷你插孔

电源, 常规

额定输入

7.2 V 

耗电量

使用E PZ 16-50mm F3.5-5.6 OSS II

约3.2 W (拍摄静止影像时) /约5.0 W (拍摄动态影像时)

操作温度

0 °C到40 °C

存放温度

-20 °C到55 °C

尺寸 (宽/高/深) (近似值)

114.8×67.5×54.2 mm

质量 (近似值)

377 g (包括电池和SD卡)

麦克风

立体声

扬声器

单声道

Exif打印

兼容

PRINT Image Matching III

兼容

无线LAN

WW293541 (参见相机底部的铭牌)

支持的格式

IEEE 802.11 a/b/g/n/ac

频率波段

2.4 GHz / 5 GHz

安全

WEP/WPA-PSK/WPA2-PSK/WPA3-SAE

连接方法

Wi-Fi Protected Setup™ (WPS) /手动

接入方式

基础结构模式

WW751104 (参见相机底部的铭牌)

支持的格式

IEEE 802.11 b/g/n

频率波段

2.4 GHz

安全

WEP/WPA-PSK/WPA2-PSK/WPA3-SAE

连接方法

Wi-Fi Protected Setup™ (WPS) /手动

接入方式

基础结构模式

Bluetooth通信

Bluetooth标准Ver. 4.2

频率波段

2.4 GHz

锂离子电池组NP-FZ100

额定电压

7.2 V 



设计及规格如有变更，恕不另行通知。

TP1001542592

5-061-838-91(1) Copyright 2024 Sony Corporation

可更换镜头数码相机
ZV-E10M2

商标

- XAVC S和  是Sony Group Corporation的商标。
- XAVC HS和  是Sony Group Corporation的商标。
- Mac是Apple Inc.在美国和其他国家注册的商标。
- USB Type-C®和USB-C®是USB Implementers Forum的注册商标。
- HDMI、HDMI高清晰度多媒体接口以及HDMI标志是HDMI Licensing Administrator, Inc.在美国和其他国家的商标或注册商标。
- Microsoft和Windows是Microsoft Corporation在美国和/或其他国家的注册商标或商标。
- SDXC标识是SD-3C, LLC的商标。
- Wi-Fi、Wi-Fi标识和Wi-Fi Protected Setup是Wi-Fi Alliance的注册商标或商标。
- Bluetooth®文字标记和标识是Bluetooth SIG, Inc.所有的注册商标，Sony Group Corporation及其子公司已获许可使用这些标记。
- QR Code是Denso Wave Inc.的商标。
- 此外，在本说明书中所使用的系统和产品的名称通常是各自的开发商或制造商的商标或注册商标。但是，在本手册中可能并未在所有场合使用™或®标记。

TP1001530306

可更换镜头数码相机
ZV-E10M2

许可

有关许可的注意事项

本产品随附的软件基于与软件所有者的许可协议的规定使用。根据这些软件应用程序版权所有者的要求，我们有义务告知用户下列事项。许可证（英语）记录在您的产品的内部存储器中。在本产品和电脑之间建立海量存储器连接以阅读“PMHOME”-“LICENSE”文件夹中的许可证。

本产品已按AVC专利组合使用许可证经过授权，消费者可以进行个人使用或不收取报酬的其他使用

(i) 按照AVC标准进行视频编码 (“AVC VIDEO”)

和/或

(ii) 对由从事个人活动的消费者编码的AVC视频和/或被授权提供AVC视频的视频提供商获得的AVC视频进行解码。无论明示或暗示，对任何其它用途均不予或默认使用许可。可以从MPEG LA, L.L.C.获得有关促销、内部和商业使用以及授权等的补充信息

参见[HTTPS://WWW.MPEGLA.COM](https://www.mpegla.com)

受到 HEVC 专利的一项或多项权利要求的保护，HEVC 专利载列于 patentlist.accessadvance.com。



关于GNU GPL/LGPL的适用软件

本产品中的软件包含GPLv2下和其他可能要求访问源代码的授权下授权的受版权保护的软件。需要时，您可以在<https://www.sony.net/Products/Linux/>上找到在GPLv2（和其他授权）下要求的相关源代码拷贝。

自本产品出厂后的三年内，您可根据需要通过<https://www.sony.net/Products/Linux/>提交申请表格，我们将按照GPLv2的要求以物理介质的形式向您提供源代码。

本邀约仅针对收到本信息的人有效。

TP1001497640

可更换镜头数码相机
ZV-E10M2

故障排除

如果使用本产品时遇到问题，请尝试按下面的方法解决。

- 1 取出电池，等待大约一分钟后重新插入电池，然后打开电源。
 - 2 对设置进行初始化。
 - 3 请向经销商或当地授权的服务处洽询。可以在我们的客户支持网站上查询到有关本产品的补充信息和常见问题的解答。
<https://www.sony.net/>
-

相关主题

- [出厂重置](#)

TP1001497606

可更换镜头数码相机
ZV-E10M2

警告信息

设定区域/日期/时间。

- 设定区域、日期和时间。如果长时间未使用本产品，请给内置备用充电电池充电。

无法使用存储卡。格式化？

- 在电脑上格式化了存储卡且修改了文件格式。选择 [确定]，然后格式化存储卡。可以再次使用存储卡，但是存储卡上所有以前的数据都会被删除。可能需要一些时间才能完成格式化。如果仍然出现该信息，请更换存储卡。

存储卡出错

- 插入了不兼容的存储卡。
- 格式化失败。重新格式化存储卡。

无法读取存储卡。请重新插入存储卡。

- 插入了不兼容的存储卡。
- 存储卡已损坏。
- 存储卡的端子部分脏污。

存储卡被锁定。

- 您正在使用设有写保护开关或删除保护开关的存储卡，并且该开关设在LOCK位置。将开关设在记录位置。

由于未插入存储卡，无法释放快门。

- 没有插入存储卡。
- 要在相机内未插有存储卡的情况下释放快门，将 [无存储卡时释放快门] 设定为 [允许]。这种情况下，影像不会被保存。

此存储卡可能不能用于 正常拍摄和播放。

- 插入了不兼容的存储卡。

无法显示。

- 可能无法显示用其他产品拍摄的影像或用电脑修改过的影像。
- 在电脑上删除影像文件等处理可能会导致影像数据库文件不一致。修复影像数据库文件。

确认镜头已安装。对于不支持的镜头，将菜单中的 "无镜头时释放快门" 设为 "允许"。

- 未正确安装镜头，或未安装镜头。如果安装镜头时出现此信息，请重新安装镜头。如果频繁出现此信息，请检查镜头和本产品的接点是否清洁。
- 将本产品安装到天文望远镜或类似仪器上，或使用不支持的镜头时，请将 [ 无镜头时释放快门] 设为 [允许]。
- SteadyShot功能不工作。可以继续拍摄，但SteadyShot功能不会工作。关闭并重新打开本产品。如果此图标不消失，请向Sony经销商或当地授权的Sony服务处洽询。
- 带电动变焦的伸缩镜头缩回。关闭本产品并退出电池，然后重新插入电池。

相机过热，暂时无法使用。待相机冷却后再使用。

- 因为连续进行了拍摄，本产品变热。关闭电源让本产品冷却，等到本产品能够重新拍摄为止。

(过热警告)

- 由于长时间记录了影像，本产品的温度已升高。

(数据库文件错误)

- 影像数超过本产品数据库文件的日期管理能力。

(数据库文件错误)

- 无法注册到数据库文件。将所有影像导入电脑并修复存储卡。

影像数据库文件错误

- 影像数据库文件发生了问题。选择MENU→/▶ (拍摄) → [媒体] → [ 修复影像数据库]。

系统出错

相机错误。关闭电源再重新开启。

- 取出电池，然后将其重新插入。如果频繁出现此信息，请向当地授权的Sony服务处洽询。

无法放大。

无法旋转影像。

- 可能无法放大或旋转用其他产品拍摄的影像。

无法建立更多文件夹。

- 存储卡中有前3位数为“999”的文件夹。无法在该相机上创建更多文件夹。

相关主题

- [有关存储卡的注意事项](#)
- [区域/日期/时间设置](#)
- [格式化](#)
- [无存储卡时释放快门](#)
- [无镜头时释放快门 \(静止影像/动态影像\)](#)
- [修复影像数据库 \(静止影像/动态影像\)](#)

TP1001497354