

Геймърски слушалки  
INZONE H6 Air



Модел: YY2990

### Разберете как да регулирате височината на лентата за глава

Преместете плъзгача нагоре и надолу, като натискате копчетата за плъзгане от двете страни на лентата за глава. Отпуснете пръста си от копчето на плъзгача на желаната височина, за да фиксирате плъзгача на място. Височината на лентата за глава може да се регулира.

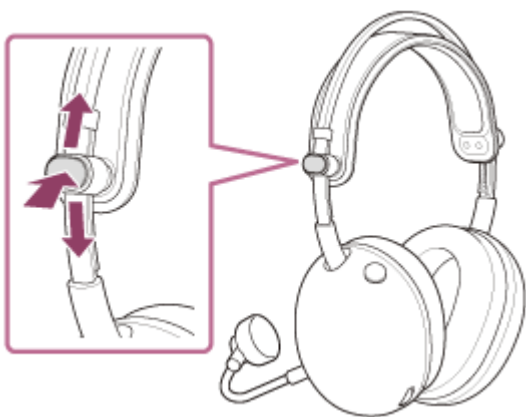

### Да започнем с използването

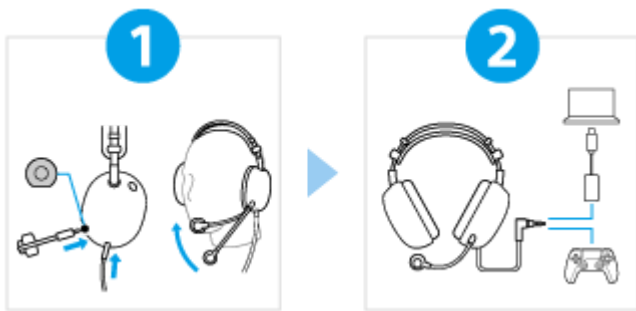

1

### Поставете слушалките на ушите си и регулирайте позицията на микрофона на стрелата



Извадете микрофона от кутията за аксесоари. След това го поставете във входния жак за микрофон на стрелата на корпуса на слушалките. Вмъкнете кабела докрай, докато се чуе щракване. Ако щепселът не е свързан правилно, не можете да използвате микрофона. Също така регулирайте позицията на микрофона, така че частта на микрофона да е в устата, когато слушалките се носят.

2

### Свържете правилно слушалките и доставената аудио кутия USB Type-C



Свържете правилно слушалките и доставената аудио кутия USB Type-C към всяко устройство, както е показано на фигурата.

Слушалки - кабел за слушалки - PS5™

Слушалки - кабел за слушалки - USB Type-C аудио кутия - компютър

## За да използвате всички функции и подобрените характеристики



Актуализиране на компютърния софтуер "INZONE Hub" до най-новата версия.

За подробности относно "INZONE Hub", вижте следния URL адрес.

<https://www.sony.net/inzonehub-support>

**⚠ За да избегнете изгаряне или неизправност, причинена от намокряне**

Слушалките не са непромокаеми.

Ако слушалките се зареждат, докато са намокрени с дъжд или пот и т.н., това може да доведе до изгаряне или неизправност.

MDR-G600

Имайте предвид, че това Помощно ръководство е преведено от машина. Машинните преводи не улавят контекста и може да не предават точно смисъла на съдържанието на английската версия. За да прегледате оригиналната английска версия, изберете English от [Страница за избор на език].

## Първи стъпки

### Предоставени аксесоари

— [Включени артикули](#)

— [Закрепване на микрофона на стрелата](#)

[Свързване на кабела за слушалки](#)

Части и бутони за управление

[Разположение и функции на частите](#)

Носене на слушалките

[Носене на слушалките](#)

Използва се чрез свързване към игрова конзола

[Свързване на слушалките към компютър или PlayStation®5](#)

[Какво можете да правите, когато сте свързани с игрова конзола](#)

Персонализиране на слушалките

С помощта на “INZONE Hub”

[Какво можете да правите с “INZONE Hub”](#)

[Инсталиране на “INZONE Hub”](#)

Важна информация

[Предпазни мерки](#)

[За да избегнете изгаряне или неизправност, причинена от намокряне](#)

[Лицензи](#)

[Търговски марки](#)

Отстраняване на неизправности

[Отстраняване на неизправности](#)

Спецификации

[Спецификации](#)

Геймърски слушалки  
INZONE H6 Air

## Включени артикули

---

След като отворите пакета, проверете дали всички елементи от списъка са включени в него. Ако има липсващи елементи, свържете се с отдела за поддръжка на Sony или с най-близкия търговец на Sony. Числата в скобите показват броя на елементите.

Геймърски слушалки (1)

Кабел на слушалките (1)

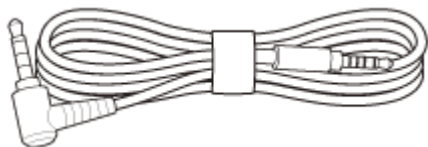

Преносим микрофон за стрела (с ветробран) (1)



Аудио адаптер USB Type-C® (1)



Документи (1 комплект)

Имайте предвид, че това Помощно ръководство е преведено от машина. Машинните преводи не улавят контекста и може да не предават точно смисъла на съдържанието на английската версия. За да прегледате оригиналната английска версия, изберете English от [Страница за избор на език].

TP1002273224

Геймърски слушалки  
INZONE H6 Air

## Закрепване на микрофона на стрелата

Когато провеждате разговори, не забравяйте да поставите доставения микрофон.

### 1 Свържете доставения микрофон към входния жак за микрофон на стрелата.

Уверете се, че формата на щепсела и жака съвпада при свързване.

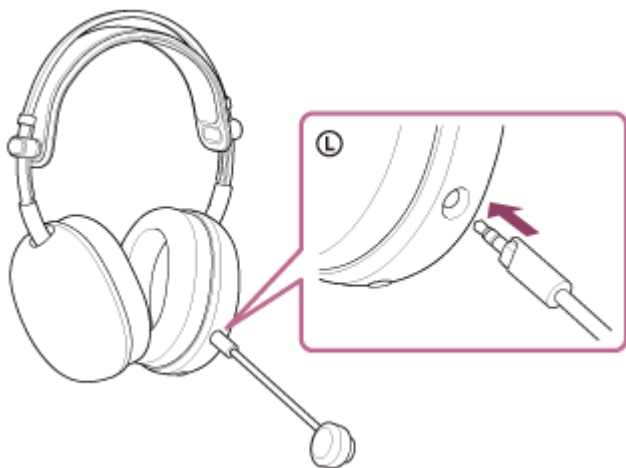

### Съвет

- Микрофонът на стрелата може да се сваля, когато не се използва.

### Забележка

- Вмъкнете кабела докрай, докато се чуе щракване. Ако щепселът не е свързан правилно, не можете да използвате микрофона.

Имайте предвид, че това Помощно ръководство е преведено от машина. Машинните преводи не улавят контекста и може да не предават точно смисъла на съдържанието на английската версия. За да прегледате оригиналната английска версия, изберете English от [Страница за избор на език].

TP1002273225

## Свързване на кабела за слушалки

### 1 Свържете доставения кабел за слушалки към входния жак за кабел за слушалки.

Не забравяйте да свържете 5-полюсния прав щепсел към страната на слушалките.

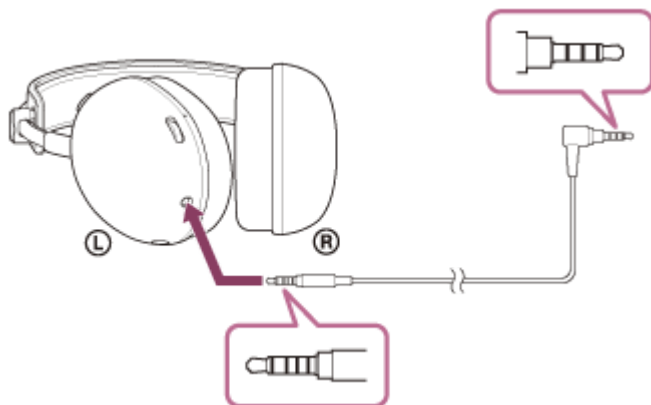

### Забележка

- Използвайте само предоставения кабел на слушалките.
- Когато включвате или изключвате кабела, дръжте щепсела и го включете направо във входния жак на кабела за слушалки. Дърпането на кабела или прилагането на прекомерна сила може да доведе до неговото скъсване.
- Уверете се, че щепселът е напълно поставен. Ако щепселът не е напълно поставен, звукът може да не се чуе. Възможно е и микрофонът да не може да се използва.

Имайте предвид, че това Помощно ръководство е преведено от машина. Машинните преводи не улавят контекста и може да не предават точно смисъла на съдържанието на английската версия. За да прегледате оригиналната английска версия, изберете English от [Страница за избор на език].

TP1002273226

Геймърски слушалки  
INZONE H6 Air

## Разположение и функции на частите

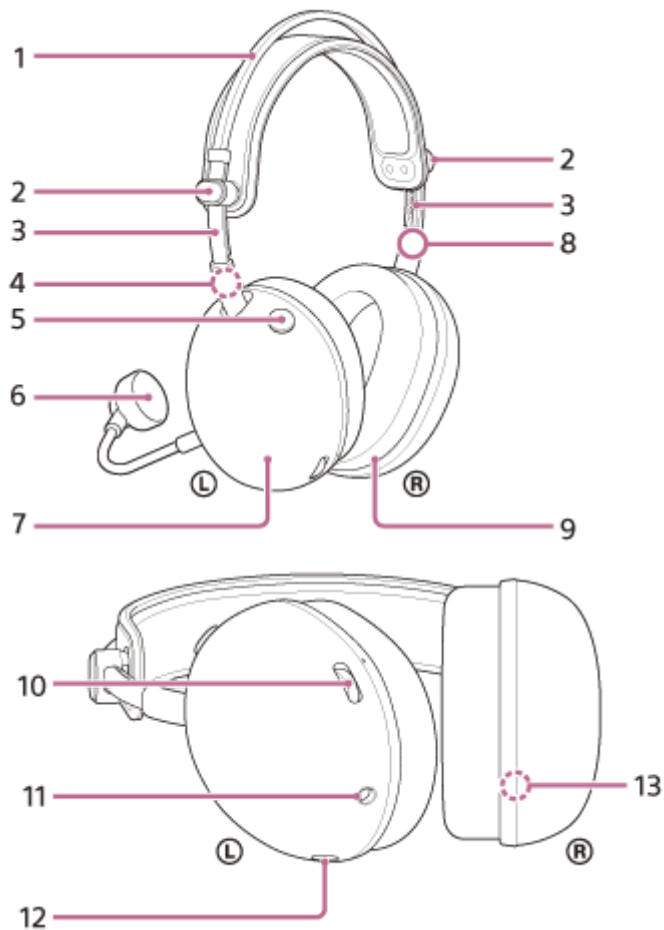

1. Лента за главата
2. Плъзгачи копчета (ляво, дясно)  
Плъзнете, за да регулирате височината на лентата за глава.
3. Плъзгачи на лентата за глава (ляв, десен)
4. Знак **L** (ляв)
5. Бутон за включване или изключване на микрофона  
Включва или изключва микрофона.
6. Преносим микрофон за стрела (с ветробран)  
Прикрепете към лявата единица.
7. Ляв модул
8. Знак **R** (десен)
9. Десен модул
10. Набиране на силата на звука  $-/+$

Регулиране на силата на звука на слушалките, когато са свързани към игрова конзола. Върху бутона има тактилна точка. + отстрани.

#### 11. Жак за вход за слушалки

Свържете игрова конзола с помощта на доставения кабел за слушалки. Уверете се, че щепселът е напълно поставен. Ако щепселът не е напълно поставен, звукът може да не се чуе. Възможно е и микрофонът да не може да се използва.

#### 12. Входно гнездо за микрофон Boom

Свържете доставения микрофон с щанга. Вмъкнете кабела докрай, докато се чуе щракване. Ако щепселът не е свързан правилно, не можете да използвате микрофона.

#### 13. Сериен номер

Намира се в десния модул.

### Проверка на серийния номер

- Уверете се, че кабелът на слушалките не е свързан към слушалките.
- Извадете наушника от десния модул, като го издърпате на право от корпуса. Сериеният номер и маркировката за безопасност са разположени в долната централна част на дясната част на устройството.

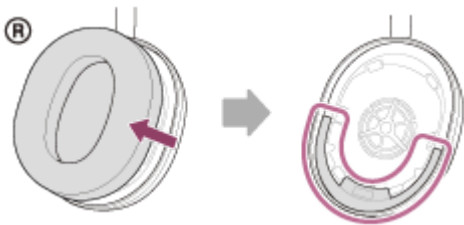

- Прикрепете извадения наушник към десния модул. Уверете се, че посоката на двете изпъкнали части на устройството и дупките в подложката за уши са изравнени. Вкарайте здраво шестте таба в устройството, докато чуete щракване.

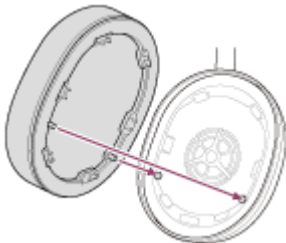

#### Забележка

- Не премахвайте наушника, освен ако не е необходимо.
- Не сваляйте подложката за уши в присъствието на железен пясък или други метални предмети. Железният пясък или други метални предмети могат да се залепят за магнита вътре в слушалките, което да доведе до повреда на слушалките.
- Уверете се, че сте закрепил подложката за ухо в правилната посока. Ако подложката за ухо не е прикрепена в правилната посока, може да не се постигне желаното акустично представяне.
- Всички дефекти, причинени от неспазване на горните предпазни мерки, не се покриват от гаранцията на продукта.

Имайте предвид, че това Помощно ръководство е преведено от машина. Машинните преводи не улавят контекста и може да не предават точно смисъла на съдържанието на английската версия. За да прегледате оригиналната английска версия, изберете English от [Страница за избор на език].

TP1002273227

Геймърски слушалки  
INZONE H6 Air

## Носене на слушалките

**1** Свържете микрофона на стрелата и кабела за слушалки.

**2** Регулирайте позицията на плъзгача.

Преместете плъзгача нагоре и надолу, за да регулирате височината на лентата за глава.

Частта на плъзгача се движи при натискане на копчето за плъзгане. Плъзгачът се заключва, когато пръстът ви се освободи от копчето на плъзгача.

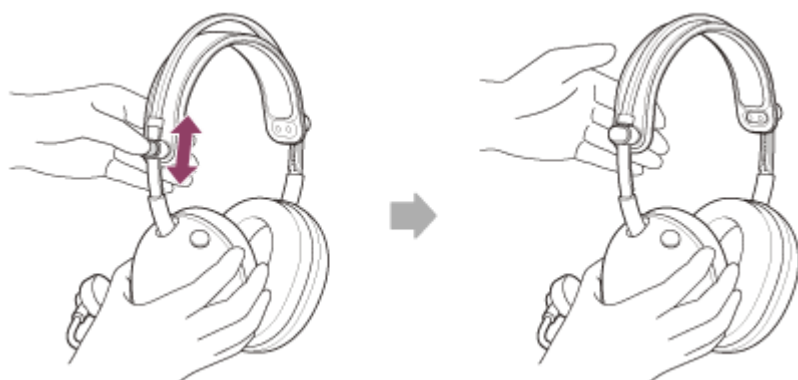

**3** Поставете модулите на слушалките в ушите си.

Поставете комплекта на слушалките с маркировката L на лявото си ухо, а комплекта на слушалките с маркировката R - на дясното си ухо.

Към левия модул е прикрепен микрофон (A).

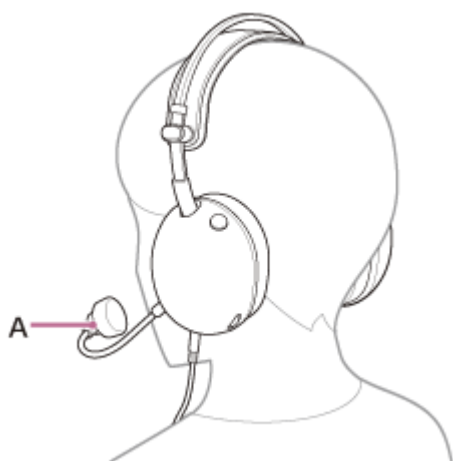

**4** Регулирайте позицията на микрофона така, че да е близо до устата ви.

Микрофонът трябва да бъде настроен на същата височина като брадичката и на разстояние от 1 до 4 пръста от устата (до 35 мм).

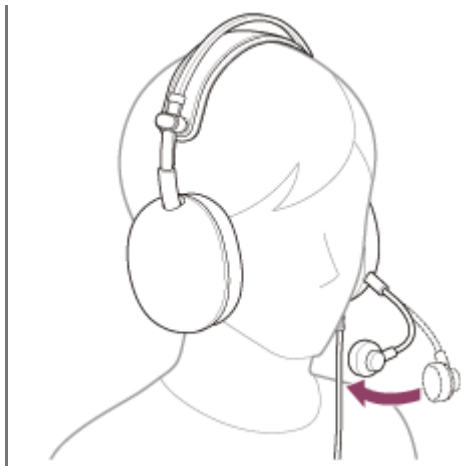

### Съвет

- Ако се притеснявате от шума при дишане, уверете се, че предното стъкло е монтирано, и поставете микрофона далеч от устата си. Препоръчително е да тествате микрофона веднъж с “INZONE Hub” или приложението си.
- Ако слушалките не се носят правилно на ушите, това може да причини болка в ушите. Внимавайте възглавничката на възглавничките за уши да не оказва натиск върху ушите ви.

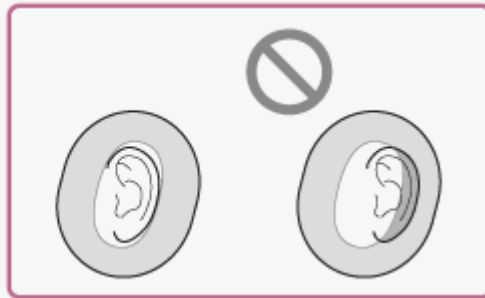

### Забележка

- Внимавайте да не ударите очите си с микрофона на стрелата, когато го поставяте, сваляте или използвате слушалките.

### Сродна тема

- [Закрепване на микрофона на стрелата](#)
- [Свързване на кабела за слушалки](#)
- [Какво можете да правите с “INZONE Hub”](#)

Имайте предвид, че това Помощно ръководство е преведено от машина. Машинните преводи не улавят контекста и може да не предават точно смисъла на съдържанието на английската версия. За да прегледате оригиналната английска версия, изберете English от [Страница за избор на език].

TP1002273228

## Свързване на слушалките към компютър или PlayStation®5

Преди да започнете процедурата за работа, проверете следното.

- Инструкциите за експлоатация на компютъра или PS5™ е в ръка.

### 1 Свържете слушалките към USB порт на компютър или PS5™ контролер.

#### Когато свързвате слушалките с компютър

- Свържете 4-полюския щепсел тип L на кабела за слушалки към доставената аудио кутия USB Type-C. Страната на свързващото устройство е съвместим с CTIA кабел с 4-полюсни спецификации, включително микрофон.
  - CTIA: Асоциация на индустрията за клетъчни телефони

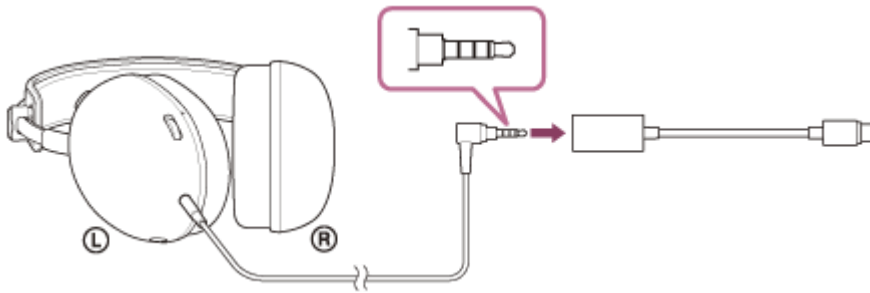

- Свържете аудиокутията USB Type-C към USB порта на компютъра.

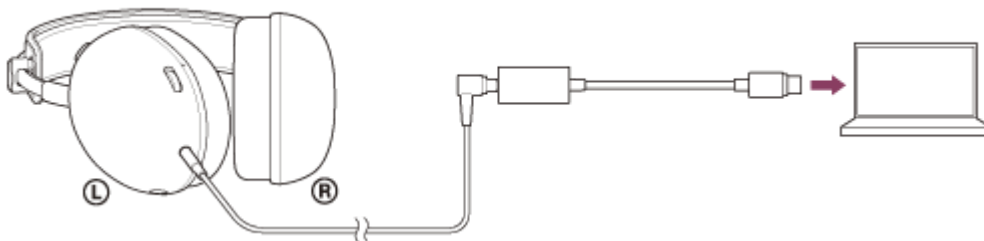

#### Когато свържете слушалките към PS5™

- Свържете 4-полюския щепсел тип L на кабела за слушалки към клемата за слушалки на PS5™ контролера.

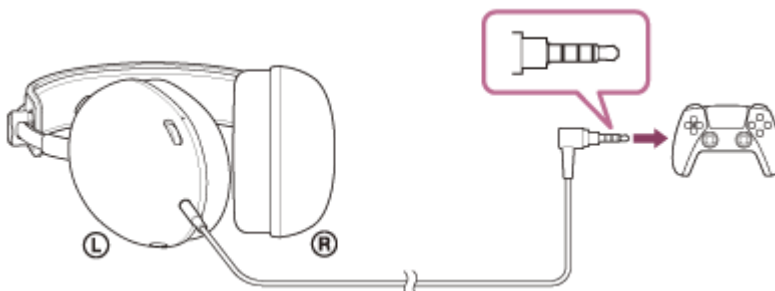

## 2 Когато свързвате слушалките към компютър, изберете слушалките като аудиоустройство.

Аудио входно/изходно устройство: [INZONE H6 Air]

### За да регулирате силата на звука

За информация как да регулирате силата на звука и да включвате и изключвате микрофона, вижте "[Какво можете да правите, когато сте свързани с игрова конзола](#)".

#### Забележка

- Връзката през аудио кутията USB Type-C не е гарантирана с PS5™. Следвайте описаните по-горе процедури, за да се свържете с PS5™.
- Свържете USB Type-C аудиокутията директно към компютъра, а не чрез USB концентратор.
- Ако свържете слушалките към устройство, различно от компютър, чрез аудио кутията USB Type-C, може да се случи следното.
  - Не се излъчва звук.
  - Звукът е слаб, въпреки че настройката за сила на звука е максимална.

Свържете слушалките към устройство директно без аудио кутията USB Type-C, за да подобрите горното.

- Използвайте само предоставения кабел на слушалките.
- Когато включвате или изключвате кабела, дръжте щепсела и го включете направо във входния жак на кабела за слушалки. Дърпането на кабела или прилагането на прекомерна сила може да доведе до неговото скъсване.
- Уверете се, че щепселът е напълно поставен. Ако щепселът не е напълно поставен, звукът може да не се чуе.

Имайте предвид, че това Помощно ръководство е преведено от машина. Машинните преводи не улавят контекста и може да не предават точно смисъла на съдържанието на английската версия. За да прегледате оригиналната английска версия, изберете English от [Страница за избор на език].

TP1002273229

Геймърски слушалки  
INZONE H6 Air

## Какво можете да правите, когато сте свързани с игрова конзола

Когато свържете слушалките към игрова конзола, като например компютър или PS5™, можете да направите следното.

### Регулиране на силата на звука

Можете да регулирате силата на звука до желаното ниво с помощта на колелцето за сила на звука. Сайтът + отстрани има тактилна точка (A).

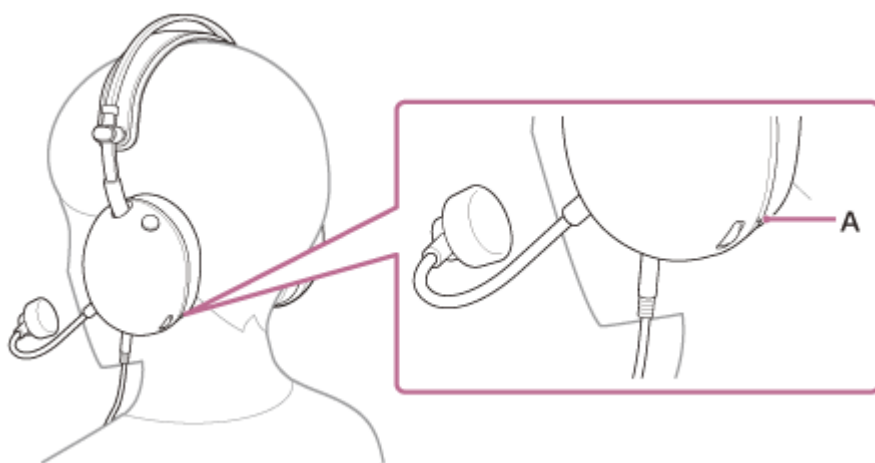

- За увеличаване на силата на звука  
Завъртете колелото за сила на звука в положение + встрани.

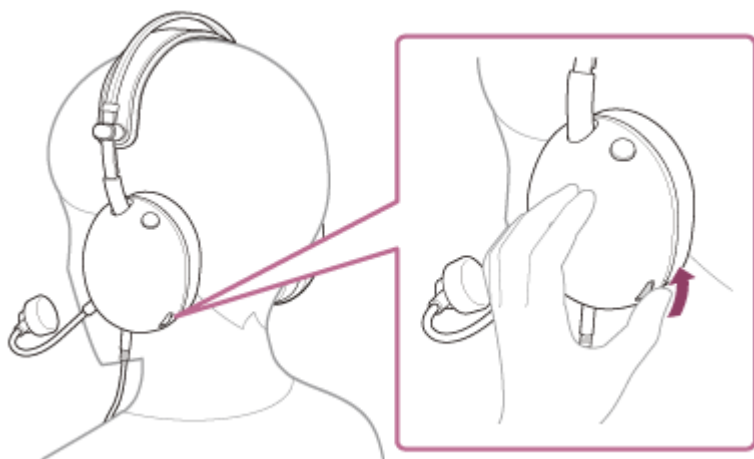

- За понижаване на силата на звука  
Завъртете колелото за сила на звука в положение – встрани.

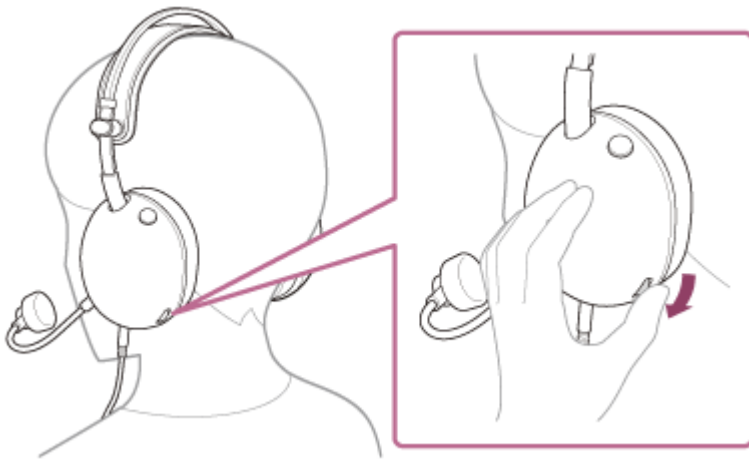

## Включване или изключване на микрофона

Когато използвате микрофона, натиснете бутона за включване или изключване на микрофона, така че бутонът да е натиснат навътре. Състоянието на изключен микрофон се освобождава и микрофонът може да се използва. Червената линия отстрани на бутона изчезва.

Когато микрофонът не се използва, натиснете бутона за включване или изключване на микрофона, така че бутонът да бъде избутан. Микрофонът е изключен и не може да се използва. Отстрани на бутона се появява червена линия.

- Включване на микрофона

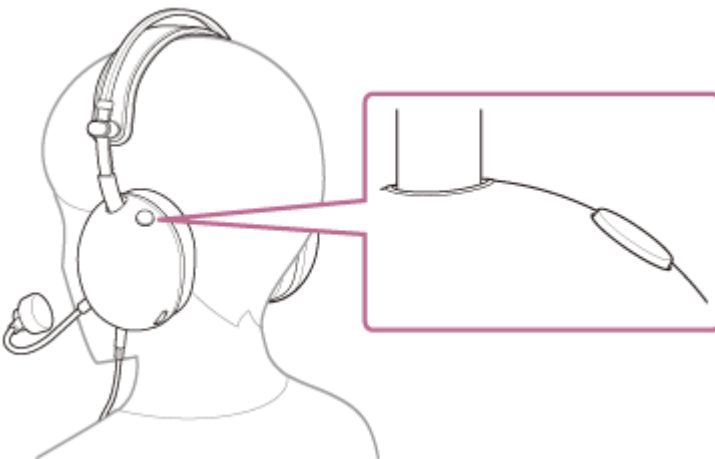

- Изключване на микрофона

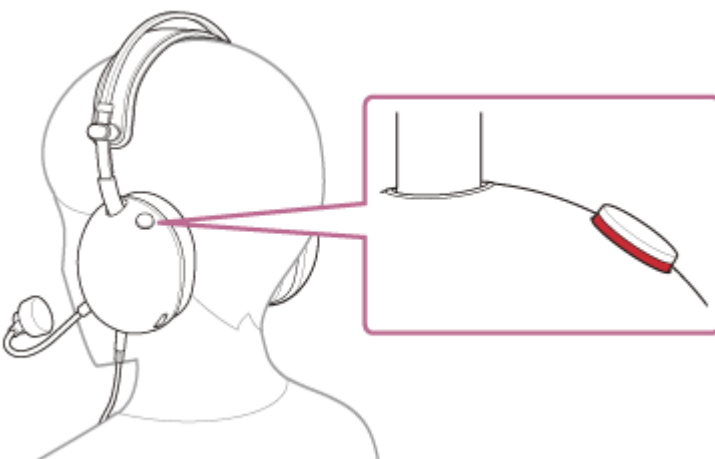

## Забележка

- Внимавайте да не ударите очите си с микрофона на стрелата, когато го поставяте, сваляте или използвате слушалките.

Имайте предвид, че това Помощно ръководство е преведено от машина. Машинните преводи не улавят контекста и може да не предават точно смисъла на съдържанието на английската версия. За да прегледате оригиналната английска версия, изберете English от [Страница за избор на език].

TP1002273230

5-071-380-31(1) Copyright 2026 Sony Corporation

Геймърски слушалки  
INZONE H6 Air

## Какво можете да правите с “INZONE Hub”

Първо, инсталирайте “INZONE Hub” софтуер на компютър. След това, като свържете слушалките към компютъра чрез аудио кутията USB Type-C, можете да направите следното.

- Избор на настройката на еквалайзера
- Персонализиране на настройката на еквалайзера
- Регулиране на динамичния обхват (управление на динамичния обхват)
- Създаване и запазване на звуков профил
- Експортиране и импортиране на звуков профил
- Регулиране на силата на звука на микрофона
- Регулиране на силата на звука на страничния тон
- Тестване на микрофона
- Задаване на постоянна сила на звука на входа на микрофона (автоматичен контрол на усилването)
- Задаване на пространствения звук
- Персонализиране на настройките на звуковото поле
- Задаване на връзката с приложението

За подробности относно “INZONE Hub”, вижте следния URL адрес.

<https://www.sony.net/inzonehub-support>

Имайте предвид, че това Помощно ръководство е преведено от машина. Машинните преводи не улавят контекста и може да не предават точно смисъла на съдържанието на английската версия. За да прегледате оригиналната английска версия, изберете English от [Страница за избор на език].

TP1002273231

Геймърски слушалки  
INZONE H6 Air

## Инсталиране на “INZONE Hub”

- 1 Изтеглете “INZONE Hub” софтуер от сайта за поддръжка и го инсталирайте на компютъра си.**

За подробности вижте следния URL адрес.

<https://www.sony.net/inzonehub-support>

Съвместима операционна система: Windows® 11 или по-нова версия

- 2 След като инсталирате, стартирайте “INZONE Hub”.**

Имайте предвид, че това Помощно ръководство е преведено от машина. Машинните преводи не улавят контекста и може да не предават точно смисъла на съдържанието на английската версия. За да прегледате оригиналната английска версия, изберете English от [Страница за избор на език].

TP1002273232

## Предпазни мерки

### Бележка относно “изтичането” на звук

- Когато силата на звука се повиши, звукът може да се чува извън слушалките поради структурата на частта с мембраната. Внимавайте да не повишавате прекалено много силата на звука.

### Бележка за статичното електричество

- Ако използвате слушалките, когато въздухът е сух, може да изпитате леко изтръпване в ушите. Това не е неизправност на слушалките, а се дължи на статично електричество, натрупано върху тялото ви. Можете да намалите ефекта, като носите изработени от естествени материали дрехи, които не образуват лесно статично електричество.

### Бележки относно носенето на слушалките

- Продължителната употреба на слушалките може да предизвика симптоми като сърбеж и дразнене на ушите. Ако почувствате някой от горните симптоми, докато използвате слушалките, незабавно спрете да ги използвате. След това се консултирайте с лекар, с отдела за поддръжка на Sony или с най-близкия дилър на Sony.
- За дълготрайната употреба се препоръчва да махате слушалките от ушите си периодично.

### Други забележки

- Слушалките са прецизно устройство, затова не ги изпускайте и не ги подлагайте на силни удари. Това може да доведе до деформация или повреда, което ще доведе до намаляване на производителността.
- Не духайте върху блока на водача.
- Не притискайте и не оставяйте тежки предмети върху слушалките, включително по време на съхранение, тъй като това може да ги деформира.
- Ако усетите дискомфорт, докато използвате слушалките, незабавно спрете да ги използвате.
- Възглавничките за уши са консумативи. Ако те се влошат или повредят поради продължителна употреба или съхранение, обърнете се към отдела за поддръжка на Sony или към най-близкия дилър на Sony.
- Слушалките не са непромокаеми. Ако в слушалките проникнат вода или чужд материал, това може да причини изгаряне или неизправност. Ако в слушалките попадне вода или чужди тела, незабавно прекратете използването им. След това се консултирайте с отдела за поддръжка на Sony или с най-близкия дилър на Sony. По-конкретно бъдете предпазливи в следните случаи.
  - Когато използвате слушалките около мивка или контейнер с течност
  - Внимавайте слушалките да не паднат в мивка или контейнер, пълни с вода.
  - Когато използвате слушалките в дъжд или сняг, както и на влажни места
  - Когато използвате слушалките, докато се потите.Ако докоснете слушалките с мокри ръце или ако слушалките влязат в контакт с мокро облекло, слушалките могат да се намокрят.

### Почистване на слушалките

- От време на време почиствайте щепсела с мека и суха кърпа.
- Прахът и замърсяването от външната страна на слушалките могат да се избършат с мокри кърпички с чиста вода. Не използвайте следните предмети, тъй като те могат да повредят повърхността и да доведат до неправилно функциониране или счупване.
  - Мокри кърпички, съдържащи алкохол
  - Разребител
  - Бензин и други подобни вещества

## Не използвайте слушалките в близост до медицински устройства

- Слушалките използват магнити. Тези магнити могат да попречат на пейсмейкърите, програмируемите шънтови клапи за лечение на хидроцефалия или други медицински устройства. Не поставяйте слушалките близо до лица, които използват такива медицински устройства. Консултирайте се с лекаря си, преди да използвате слушалките, ако използвате такива медицински устройства.

## Пазете слушалките далеч от магнитни карти

- Слушалките използват магнити. Ако магнитна карта бъде приближена до слушалките, магнитът на картата може да бъде засегнат или да се дезактивира.

Имайте предвид, че това Помощно ръководство е преведено от машина. Машинните преводи не улавят контекста и може да не предават точно смисъла на съдържанието на английската версия. За да прегледате оригиналната английска версия, изберете English от [Страница за избор на език].

TP1002273233

5-071-380-31(1) Copyright 2026 Sony Corporation

Геймърски слушалки  
INZONE H6 Air

## За да избегнете изгаряне или неизправност, причинена от намокряне

### Относно водоустойчивостта на слушалките

Слушалките не са непромокаеми. Ако в слушалките попадне вода или чужди тела, това може да доведе до изгаряне или неизправност.

Избягвайте ситуации като посочените по-долу и внимавайте да не излагате слушалките на влага или замърсяване.

- Използване на слушалките в дъжд или сняг.



- Докосване на слушалките, без да сте подсушили мокрите си ръце след извършване на домакинска работа в кухнята или измиване на ръцете в умивалнята.



- Докосване на слушалките с изпотени ръце или използване на слушалките в ситуации, при които е възможно да се напоят с пот.





- Поставяне на слушалките в чанта със студена бутилка от материал PET.



- Разливане на напитка по време на хранене или пиене.



### **Ако слушалките се намокрят или ако влезе вода в слушалките**

Ако използвате слушалките, когато са мокри, това може да доведе до изгаряне или неизправност. Поставете слушалките в изправено положение. След това продължете да нанасяте суха кърпа, докато водата не излезе от вътрешността на входния жак за кабела на слушалките и входния жак за микрофона на слушалките. След това оставете слушалките на сенчесто, добре проветриво място, докато изсъхнат напълно.



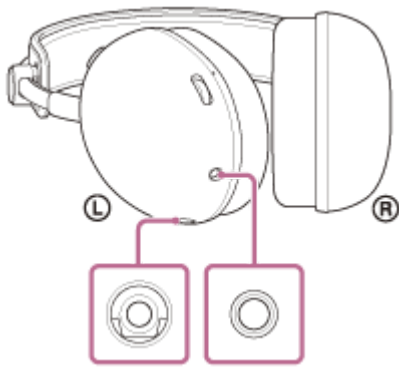

Имайте предвид, че това Помощно ръководство е преведено от машина. Машинните преводи не улавят контекста и може да не предават точно смисъла на съдържанието на английската версия. За да прегледате оригиналната английска версия, изберете English от [Страница за избор на език].

TP1002273234

5-071-380-31(1) Copyright 2026 Sony Corporation

Геймърски слушалки  
INZONE H6 Air

## Лицензи

---

- Този продукт съдържа софтуер, който Sony използва според лицензионно споразумение със собственика на авторските му права. Задължени сме да оповестим на клиентите съдържанието на споразумението според изискване на собственика на авторските права на софтуера. Моля, посетете следния интернет адрес и прочетете.  
<https://rd1.sony.net/help/mdr/sl/26/>
- Мрежовите услуги, съдържанието, както и (операционната система и) софтуерът на този продукт, могат да са предмет на отделни правила и условия, както и да бъдат променяни, прекъсвани и преустановявани по всяко време, и е възможно да изискват такси, регистрация и информация за кредитна карта.

Имайте предвид, че това Помощно ръководство е преведено от машина. Машинните преводи не улавят контекста и може да не предават точно смисъла на съдържанието на английската версия. За да прегледате оригиналната английска версия, изберете English от [Страница за избор на език].

TP1002273235

Геймърски слушалки  
INZONE H6 Air

## Търговски марки

---

- macOS и Mac са търговски марки на Apple Inc., регистрирани в САЩ и други държави и региони.
- Microsoft и Windows са регистрирани търговски марки или търговски марки на Microsoft Corporation в САЩ и/или други държави.
- USB Type-C® и USB-C® са регистрирани търговски марки на USB Implementers Forum.
- Sony и INZONE са регистрирани търговски марки или търговски марки на Sony Group Corporation или нейните филиали.
- “PlayStation” и “PS5” са регистрирани търговски марки или търговски марки на Sony Interactive Entertainment Inc.
- Всички други търговски марки и регистрирани търговски марки са търговски марки или регистрирани търговски марки на съответните им собственици. В това ръководство знаците ™ и ® не са конкретизирани.

Имайте предвид, че това Помощно ръководство е преведено от машина. Машинните преводи не улавят контекста и може да не предават точно смисъла на съдържанието на английската версия. За да прегледате оригиналната английска версия, изберете English от [Страница за избор на език].

TP1002273236

Геймърски слушалки  
INZONE H6 Air

## Отстраняване на неизправности

Ако имате някакви проблеми, следвайте процеса по-долу.

1. Проверете всеки раздел в това ръководство за помощ.



2. Свържете отново кабела на слушалките.



3. Свържете отново кутията за аудио USB Type-C.



4. Рестартирайте свързаното устройство, например компютъра или PS5™.



5. Отидете на сайта за поддръжка по-долу, за да откриете причината и решението на проблема.  
<https://www.sony.net/support/MDR-G600/>



6. Ако проблемите продължат, обърнете се към отдела за поддръжка на Sony по-долу или към най-близкия дилър на Sony.  
<https://www.sony.net/support-contact>

Имайте предвид, че това Помощно ръководство е преведено от машина. Машинните преводи не улавят контекста и може да не предават точно смисъла на съдържанието на английската версия. За да прегледате оригиналната английска версия, изберете English от [Страница за избор на език].

TP1002273237

Геймърски слушалки  
INZONE H6 Air

## Спецификации

---

### Слушалки

**Източник на захранване:**

Съвместимост на захранването с USB шина (5 V, 100 mA)

**Работна температура:**

От 0 °C до 40 °C

**Маса:**

Приблизително 199 g (слушалки (без кабел и микрофон))

Приблизително 12 g (Разглобяем микрофон със стрела (с предно стъкло))

**Импеданс:**

28 Ω при 1 kHz

**Чувствителност:**

99 dB/mW

**Честотна лента:**

10 Hz - 20 000 Hz (IEC<sup>1)</sup>)

1) IEC = Международна електротехническа комисия

Дизайнът и спецификациите подлежат на промяна без предизвестие.

Имайте предвид, че това Помощно ръководство е преведено от машина. Машинните преводи не улавят контекста и може да не предават точно смисъла на съдържанието на английската версия. За да прегледате оригиналната английска версия, изберете English от [Страница за избор на език].

TP1002273238