

Herní sluchátka
INZONE H6 Air



Model: YY2990

Zjistěte, jak nastavit výšku čelenky

Posuňte posuvník nahoru a dolů a zároveň stiskněte posuvné knoflíky na obou stranách čelenky. Uvolněte prst z knoflíku jezdece v požadované výšce, aby byl jezdec zafixován na místě. Výšku čelenky lze nastavit.

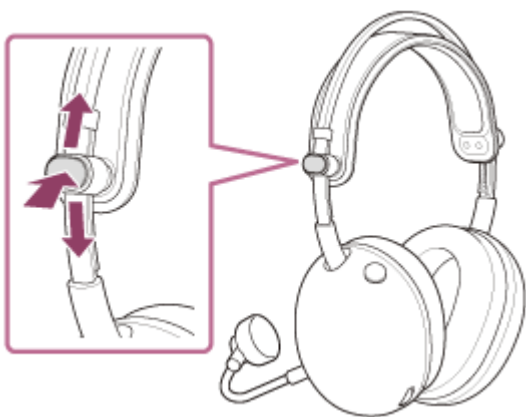

Začínáme

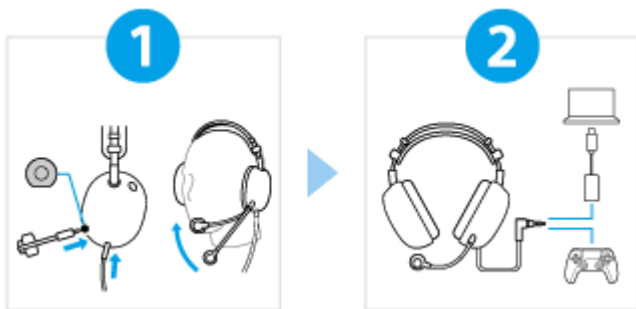

1

Nasaďte si náhlavní soupravu na uši a nastavte polohu mikrofonu na rameni.



Vyjměte mikrofon z krabičky s příslušenstvím. Poté jej zasuňte do vstupního konektoru mikrofonu na těle náhlavní soupravy. Kabel zasuňte, až zacvakne. Pokud není zástrčka správně připojena, nelze mikrofon používat.

Nastavte také polohu mikrofonu tak, aby se při nošení náhlavní soupravy nacházel u úst.

2

Správné připojení náhlavní soupravy a dodaného audio boxu USB typu C



Připojte náhlavní soupravu a dodaný audio box USB typu C ke každému zařízení správně podle obrázku.

Sluchátka - kabel sluchátek - PS5™

Náhlavní souprava - kabel sluchátek - USB Type-C audio box - počítač

Použití všech funkcí a zlepšený výkon



Aktualizace počítačového softwaru "INZONE Hub" na nejnovější verzi.

Podrobnosti o "INZONE Hub", viz následující URL.

<https://www.sony.net/inzonehub-support>

⚠ Aby nedošlo k popálení nebo poruše způsobené vlhkem

Sluchátka s mikrofonem nejsou vodotěsná.

Pokud jsou sluchátka nabíjena za mokra (déšť, pot atd.), může dojít k vyhoření nebo poruše.

MDR-G600

Tato uživatelská příručka byla přeložena strojově. Strojové překlady neberou v potaz kontext a nemusí přesně odpovídat anglické verzi. Pro zobrazení anglické verze vyberte na stránce [Stránka pro výběr jazyka] možnost English.

Začínáme

Dodávané příslušenství

[Balení obsahuje následující položky.](#)

[Přípevnění mikrofonu na rameno](#)

[Připojení kabelu sluchátek](#)

Součásti a ovládací prvky

└ [Umístění a funkce součástí](#)

Nošení sluchátek

└ [Nošení sluchátek](#)

Používání při připojení k herní konzoli

[Připojení náhlavní soupravy k počítači nebo PlayStation®5](#)

[Co můžete dělat, když jste připojeni k herní konzoli](#)

Přizpůsobení sluchátek

Používání „INZONE Hub“

└ [Co můžete dělat s „INZONE Hub“](#)

└ [Instalace stránek „INZONE Hub“](#)

Důležité informace

[Opatření](#)

[Aby nedošlo k popálení nebo poruše způsobené vlhkem](#)

[Licence](#)

[Ochranné známky](#)

Řešení potíží

[Řešení potíží](#)

Technické údaje

[Technické údaje](#)

Herní sluchátka
INZONE H6 Air

Balení obsahuje následující položky

Po otevření balíčku zkontrolujte, zda obsahuje všechny položky uvedené v seznamu. Pokud některá z položek chybí, obraťte se na podporu společnosti Sony nebo na nejbližšího prodejce značky Sony. Čísla v závorkách udávají počet položek.

Herní sluchátka (1)

Kabel ke sluchátkům (1)

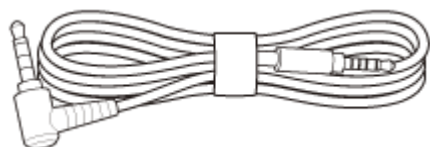

Odnímatelný mikrofon na raménku (s protivětrným krytem) (1)



USB Type-C® audio box (1)



Dokumentace (1 sada)

Tato uživatelská příručka byla přeložena strojově. Strojové překlady neberou v potaz kontext a nemusí přesně odpovídat anglické verzi. Pro zobrazení anglické verze vyberte na stránce [Stránka pro výběr jazyka] možnost English.

TP1002273156

Herní sluchátka
INZONE H6 Air

Přípevnění mikrofonu na rameno

Při telefonování nezapomeňte připojit dodaný mikrofon.

1 Připojte dodaný mikrofon do vstupního konektoru mikrofonu.

Při připojování dbejte na to, aby tvar zástrčky a konektoru odpovídal.

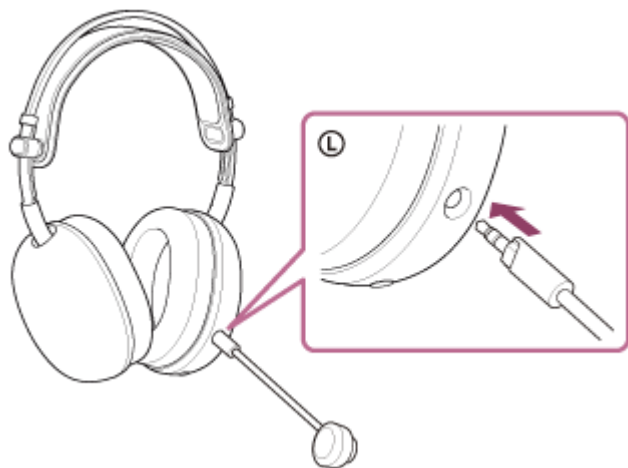

Tip

- Když se mikrofon nepoužívá, lze jej odejmout.

Poznámka

- Kabel zasuňte, až zacvakne. Pokud není zástrčka správně připojena, nelze mikrofon používat.

Tato uživatelská příručka byla přeložena strojově. Strojové překlady neberou v potaz kontext a nemusí přesně odpovídat anglické verzi. Pro zobrazení anglické verze vyberte na stránce [Stránka pro výběr jazyka] možnost English.

TP1002273157

Připojení kabelu sluchátek

1 Připojte dodaný kabel sluchátek ke vstupnímu konektoru kabelu sluchátek.

Nezapomeňte připojit 5pólovou rovnou zástrčku na straně náhlavní soupravy.

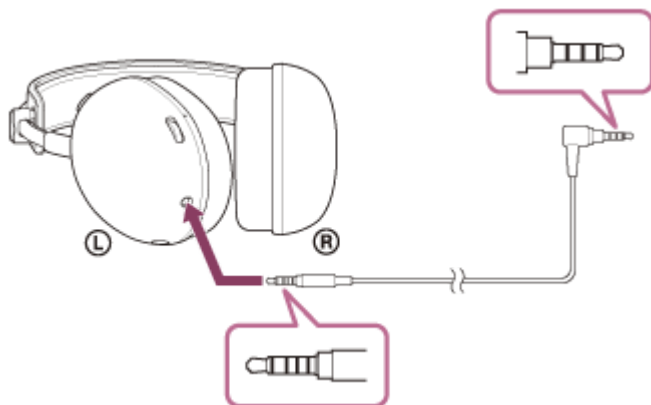

Poznámka

- Použijte pouze dodaný kabel ke sluchátkům.
- Při zapojování nebo odpojování kabelu držte zástrčku a zapojte ji přímo do vstupního konektoru kabelu sluchátek. Tahání za kabel nebo působení nadměrné síly může způsobit jeho přetržení.
- Zkontrolujte, zda je zástrčka zcela zasunutá. Pokud není zástrčka zcela zasunuta, nemusí být slyšet zvuk. Mikrofon také nemusí být použitelný.

Tato uživatelská příručka byla přeložena strojově. Strojové překlady neberou v potaz kontext a nemusí přesně odpovídat anglické verzi. Pro zobrazení anglické verze vyberte na stránce [Stránka pro výběr jazyka] možnost English.

TP1002273158

Herní sluchátka
INZONE H6 Air

Umístění a funkce součástí

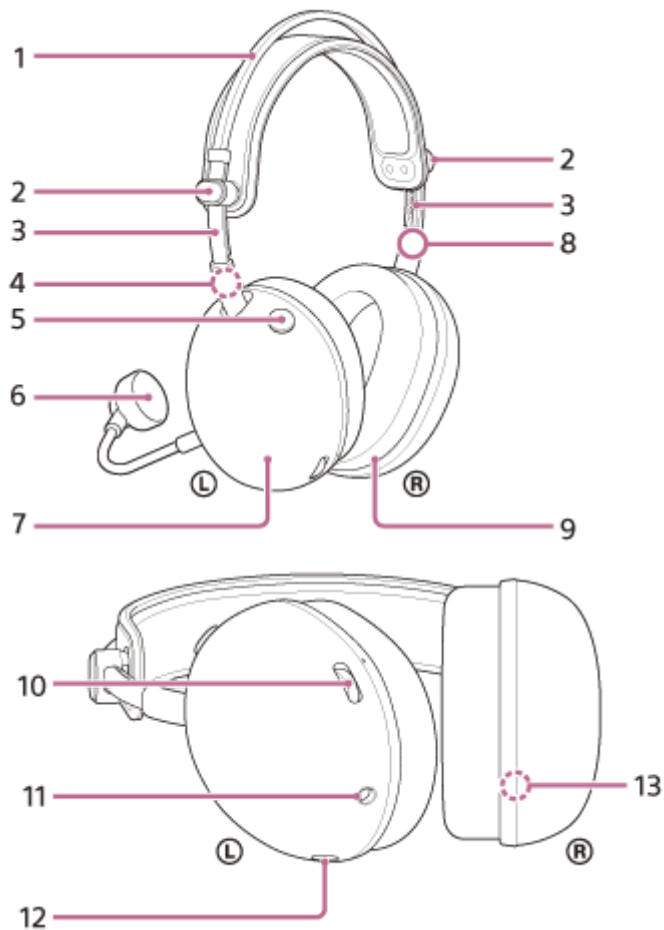

1. Sluchátkový pásek
2. Posuvné knoflíky (vlevo, vpravo)
Posunutím nastavte výšku čelenky.
3. Posuvníky čelenky (vlevo, vpravo)
4. Značka **L** (levé)
5. Tlačítko pro zapnutí nebo vypnutí mikrofonu
Zapne nebo vypne mikrofon.
6. Odnímatelný mikrofon na raménku (s protivětrným krytem)
Připojte k levé jednotce.
7. Levé sluchátko
8. Značka **R** (pravé)
9. Pravé sluchátko
10. Ovladač hlasitosti -/+
Nastavení hlasitosti náhlavní soupravy při připojení k herní konzoli. Na displeji je umístěna hmatová tečka + na boku.

11. Vstupní konektor kabelu sluchátek

Připojte herní konzoli pomocí dodaného kabelu pro sluchátka. Zkontrolujte, zda je zástrčka zcela zasunutá. Pokud není zástrčka zcela zasunuta, nemusí být slyšet zvuk. Mikrofon také nemusí být použitelný.

12. Vstupní konektor mikrofonu Boom

Připojte dodaný mikrofon s ramenem. Kabel zasuňte, až zacvakne. Pokud není zástrčka správně připojena, nelze mikrofon používat.

13. Sériové číslo

Nachází se uvnitř pravého sluchátka.

Kontrola sériového čísla

- Zkontrolujte, zda není kabel sluchátek připojen k náhlavní soupravě.
- Sundejte výstelku z pravého sluchátka tak, že ji rovným směrem vytáhnete z krytu. Sériové číslo a bezpečnostní značky se nacházejí na pravé straně jednotky uprostřed dole.

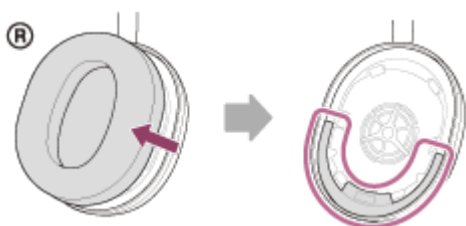

- Nasadte sundanou výstelku na pravé sluchátko. Ujistěte se, že směr obou výstupků na jednotce a otvorů v náušníku je v jedné rovině. Pevně zasuňte šest záložek do jednotky, dokud neuslyšíte cvaknutí.

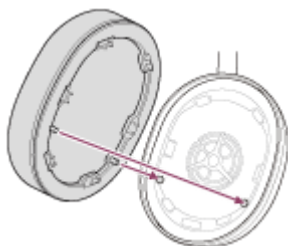

Poznámka

- Pokud to není nutné, výstelku nesundávejte.
- Neodstraňujte náušník v přítomnosti železného písku nebo jiných kovových předmětů. Železný písek nebo jiné kovové předměty mohou přilnout k magnetu uvnitř sluchátek a způsobit poruchu sluchátek.
- Ujistěte se, že je náušník nasazen správným směrem. Pokud není náušník připevněn správným směrem, nemusí být dosaženo požadovaného akustického výkonu.
- Na závady způsobené nedodržením výše uvedených opatření se nevztahuje záruka na produkt.

Tato uživatelská příručka byla přeložena strojově. Strojové překlady neberou v potaz kontext a nemusí přesně odpovídat anglické verzi. Pro zobrazení anglické verze vyberte na stránce [Stránka pro výběr jazyka] možnost English.

TP1002273159

Herní sluchátka
INZONE H6 Air

Nošení sluchátek

1 Připojte mikrofon a kabel sluchátek.

2 Upravte polohu posuvníku.

Posunutím posuvníku nahoru a dolů nastavte výšku čelenky.

Posuvná část se pohybuje po stisknutí posuvného knoflíku. Posuvník se uzamkne, když uvolníte prst z knoflíku posuvníku.

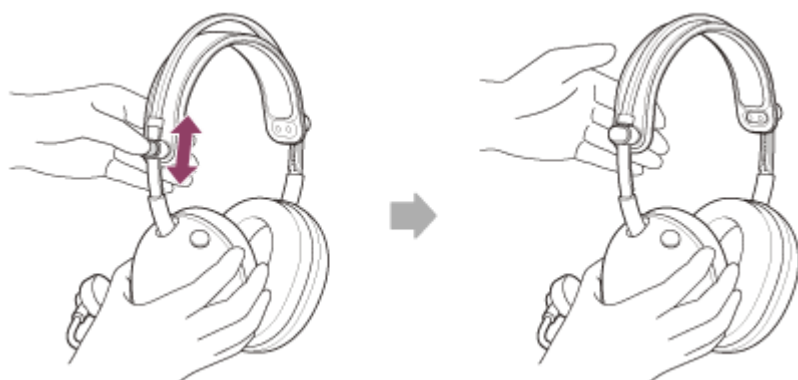

3 Zasaňte jednotky sluchátek do uší.

Nasaďte si náhlavní soupravu s označením L na levé ucho a náhlavní soupravu s označením R na pravé ucho. K levé jednotce je připojen mikrofon s ramenem (A).

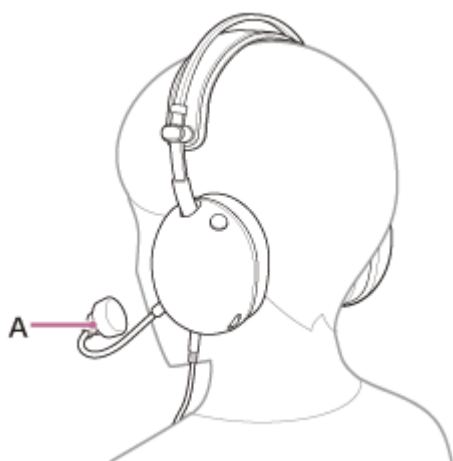

4 Nastavte polohu mikrofonu tak, aby byl blízko vašich úst.

Mikrofon by měl být nastaven ve stejné výšce jako brada a asi 1 až 4 prsty od úst (do 35 mm).

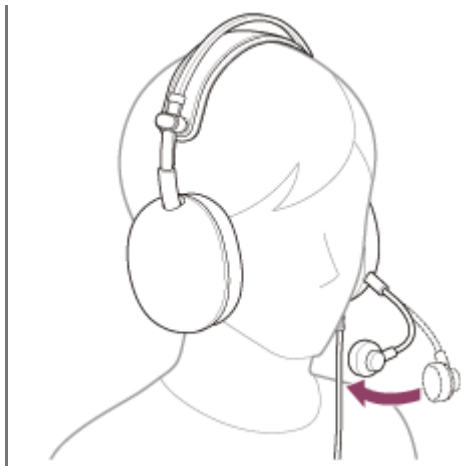

Tip

- Pokud se obáváte hluku při dýchání, zkontrolujte, zda máte nasazenou čelní clonu, a umístěte mikrofon dále od úst. Doporučujeme mikrofon jednou otestovat pomocí "INZONE Hub" nebo vaší aplikace.
- Pokud náhlavní soupravu nenosíte správně na uších, může způsobit bolest uší. Dávejte pozor, aby polštářková část náušníků netlačila na uši.

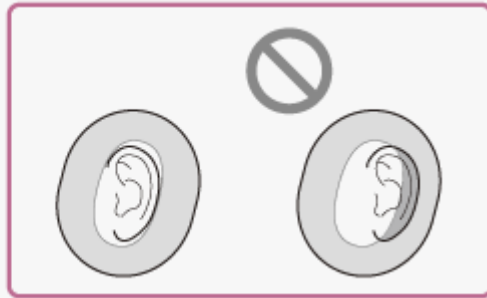

Poznámka

- Při nasazování, sundávání nebo používání náhlavní soupravy dávejte pozor, abyste si nezasáhli oči mikrofonem.

Příbuzné téma

- [Přípevnění mikrofonu na rameno](#)
- [Připojení kabelu sluchátek](#)
- [Co můžete dělat s "INZONE Hub"](#)

Tato uživatelská příručka byla přeložena strojově. Strojové překlady neberou v potaz kontext a nemusí přesně odpovídat anglické verzi. Pro zobrazení anglické verze vyberte na stránce [Stránka pro výběr jazyka] možnost English.

TP1002273160

5-071-380-11(1) Copyright 2026 Sony Corporation

Herní sluchátka
INZONE H6 Air

Připojení náhlavní soupravy k počítači nebo PlayStation®5

Před zahájením provozního postupu zkontrolujte následující.

- Návod k obsluze počítače nebo PS5™ je v ruce.

1 Připojte náhlavní soupravu k portu USB počítače nebo k počítači. PS5™.

Po připojení náhlavní soupravy k počítači

- Připojte čtyřpólovou zástrčku typu L kabelu sluchátek k dodanému audio boxu USB typu C. Na straně připojovacího zařízení je kabel kompatibilní se specifikacemi CTIA se 4 póly včetně mikrofonu.
 - CTIA: Asociace výrobců mobilních telefonů

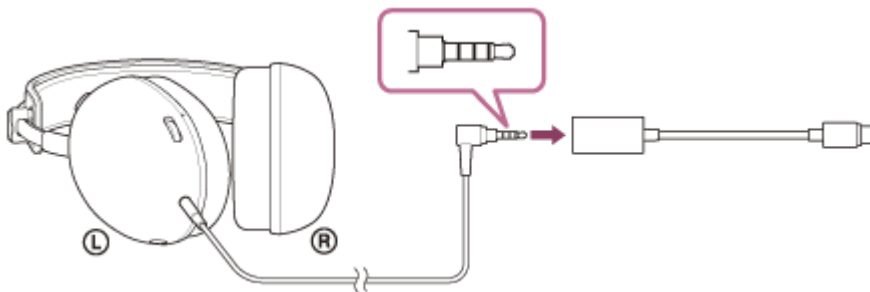

- Připojte audio box USB typu C k portu USB počítače.

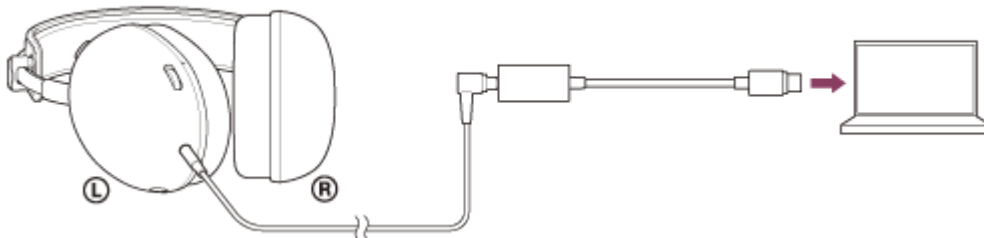

Po připojení náhlavní soupravy k webu PS5™

- Připojte čtyřpólovou zástrčku typu L kabelu sluchátek ke zdířce sluchátek na sluchátkách. PS5™ ovladače.

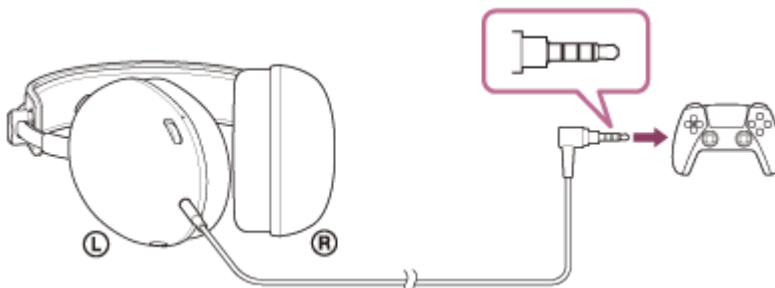

2 Po připojení náhlavní soupravy k počítači vyberte náhlavní soupravu jako zvukové zařízení.

Nastavení hlasitosti

Informace o nastavení hlasitosti a zapnutí a vypnutí mikrofonu najdete v části "[Co můžete dělat, když jste připojeni k herní konzoli](#)".

Poznámka

- Připojení přes audio box USB typu C není zaručeno s audio boxem USB typu C. PS5™. Podle výše popsaných postupů se připojte k PS5™.
 - Připojte audio box USB typu C přímo k počítači, nikoli přes rozbočovač USB.
 - Pokud připojíte náhlavní soupravu k jinému zařízení než k počítači prostřednictvím zvukového boxu USB typu C, může dojít k následujícímu.
 - Nevychází žádný zvuk.
 - Zvuk je slabý, přestože nastavení hlasitosti je maximální.
- Připojte náhlavní soupravu k zařízení přímo bez zvukového boxu USB typu C, abyste zlepšili výše uvedené vlastnosti.
- Použijte pouze dodaný kabel ke sluchátkům.
 - Při zapojování nebo odpojování kabelu držte zástrčku a zapojte ji přímo do vstupního konektoru kabelu sluchátek. Tahání za kabel nebo působení nadměrné síly může způsobit jeho přetržení.
 - Zkontrolujte, zda je zástrčka zcela zasunutá. Pokud není zástrčka zcela zasunuta, nemusí být slyšet zvuk.

Tato uživatelská příručka byla přeložena strojově. Strojové překlady neberou v potaz kontext a nemusí přesně odpovídat anglické verzi. Pro zobrazení anglické verze vyberte na stránce [Stránka pro výběr jazyka] možnost English.

TP1002273161

Herní sluchátka
INZONE H6 Air

Co můžete dělat, když jste připojeni k herní konzoli

Když připojíte náhlavní soupravu k herní konzoli, jako je počítač. PS5™, můžete provést následující kroky.

Nastavení hlasitosti

Hlasitost můžete nastavit na požadovanou úroveň pomocí voliče hlasitosti. Na stránkách + na straně je hmatová tečka (A).

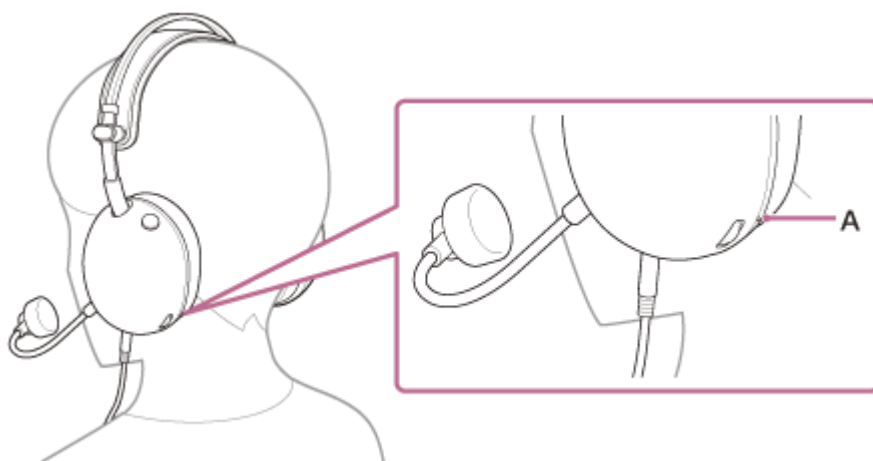

- Zvýšení hlasitosti
Otočte ovladač hlasitosti do polohy + do strany.

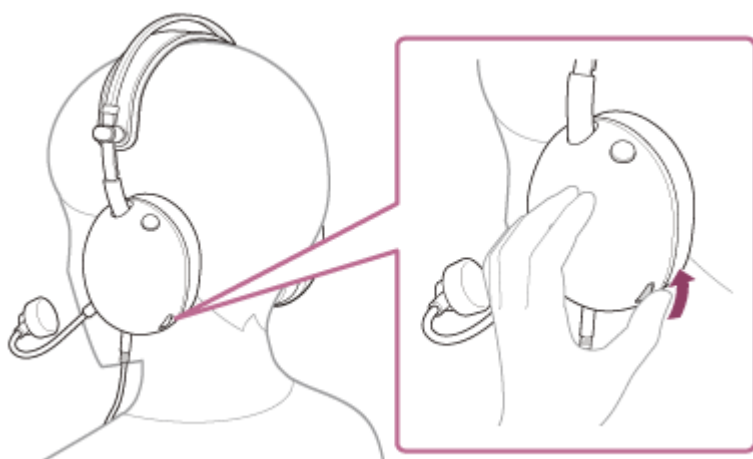

- Snížení hlasitosti
Otočte ovladač hlasitosti do polohy – do strany.

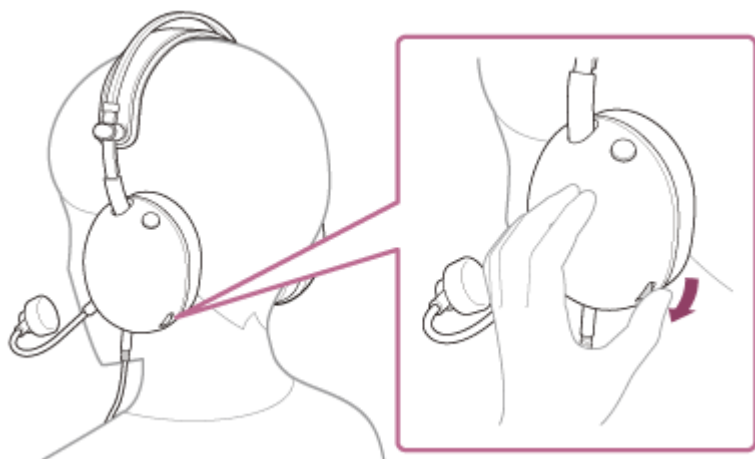

Zapnutí nebo vypnutí mikrofonu

Při používání mikrofonu stiskněte tlačítko zapnutí nebo vypnutí mikrofonu tak, aby bylo stisknuté dovnitř. Stav vypnutého mikrofonu se uvolní a mikrofon lze používat. Červená čára na straně tlačítka zmizí.

Pokud mikrofon nepoužíváte, stiskněte tlačítko zapnutí nebo vypnutí mikrofonu tak, aby bylo tlačítko vysunutě. Mikrofon je vypnutý a nelze jej používat. Na straně tlačítka se zobrazí červená čára.

- Zapnutí mikrofonu

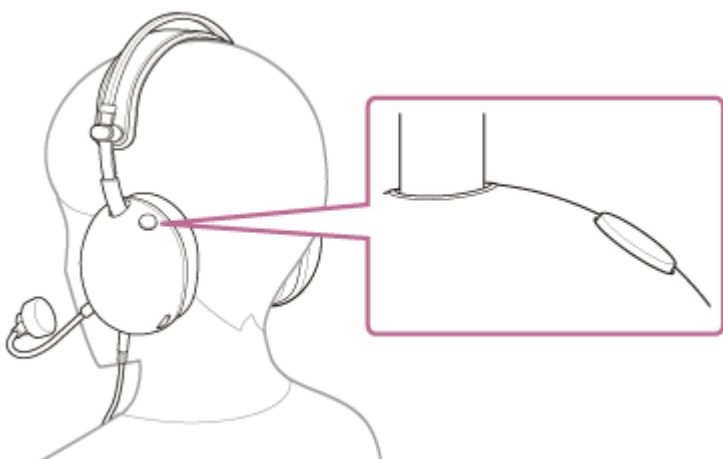

- Vypnutí mikrofonu

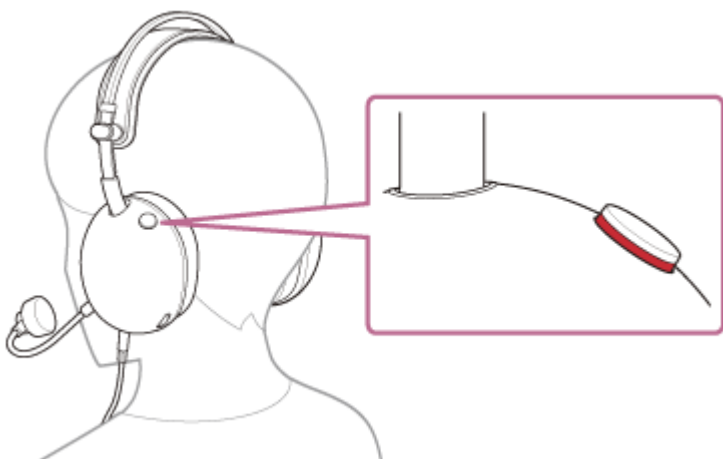

Poznámka

- Při nasazování, sundávání nebo používání náhlavní soupravy dávejte pozor, abyste si nezasáhli oči mikrofonem.

Tato uživatelská příručka byla přeložena strojově. Strojové překlady neberou v potaz kontext a nemusí přesně odpovídat anglické verzi. Pro zobrazení anglické verze vyberte na stránce [Stránka pro výběr jazyka] možnost English.

TP1002273162

5-071-380-11(1) Copyright 2026 Sony Corporation

Herní sluchátka
INZONE H6 Air

Co můžete dělat s “INZONE Hub”

Nejprve nainstalujte “INZONE Hub” do počítače. Připojením náhlavní soupravy k počítači prostřednictvím audio boxu USB typu C pak můžete provést následující kroky.

- Výběr nastavení ekvalizéru
- Přizpůsobení nastavení ekvalizéru
- Nastavení dynamického rozsahu (regulace dynamického rozsahu)
- Vytvoření a uložení zvukového profilu
- Export a import zvukového profilu
- Nastavení hlasitosti mikrofonu
- Nastavení hlasitosti bočního tónu
- Testování mikrofonu
- Nastavení konstantní hlasitosti mikrofonního vstupu (automatická regulace zesílení)
- Nastavení prostorového zvuku
- Přizpůsobení nastavení zvukového pole
- Nastavení propojení s aplikací

Podrobnosti o “INZONE Hub”, viz následující URL.

<https://www.sony.net/inzonehub-support>

Tato uživatelská příručka byla přeložena strojově. Strojové překlady neberou v potaz kontext a nemusí přesně odpovídat anglické verzi. Pro zobrazení anglické verze vyberte na stránce [Stránka pro výběr jazyka] možnost English.

TP1002273163

Herní sluchátka
INZONE H6 Air

Instalace stránek “INZONE Hub”

1 Stáhněte si “INZONE Hub” software z webu podpory a nainstalujte jej do počítače.

Podrobnosti naleznete na následující adrese URL.

<https://www.sony.net/inzonehub-support>

Kompatibilní operační systém: Windows® 11 nebo novější

2 Po instalaci spusťte “INZONE Hub”.

Tato uživatelská příručka byla přeložena strojově. Strojové překlady neberou v potaz kontext a nemusí přesně odpovídat anglické verzi. Pro zobrazení anglické verze vyberte na stránce [Stránka pro výběr jazyka] možnost English.

TP1002273164

Herní sluchátka
INZONE H6 Air

Opatření

Poznámka k unikání zvuku

- Když je hlasitost zvýšena, může zvuk unikat kvůli konstrukci měniče sluchátka. Dávejte pozor, abyste příliš nezvyšovali hlasitost.

Poznámka ke statické elektřině

- Pokud používáte náhlavní soupravu, když je suchý vzduch, můžete pocítit mírné brnění v uších. Nejedná se o závadu náhlavní soupravy, ale o statickou elektřinu nahromaděnou na vašem těle. Tento účinek můžete snížit nošením oděvů z přírodních materiálů, které snadno nevytvářejí statickou elektřinu.

Poznámky k nošení sluchátek

- Dlouhodobé používání náhlavní soupravy může způsobit příznaky, jako je svědění a podráždění uší. Pokud se během používání náhlavní soupravy objeví některý z výše uvedených příznaků, okamžitě přestaňte náhlavní soupravu používat. Poté se obraťte na lékaře, kontaktní osobu podpory Sony nebo nejbližšího prodejce Sony.
- Při dlouhodobém používání doporučujeme sluchátka pravidelně vyjímát z uší.

Další poznámky

- Náhlavní souprava je přesné zařízení, proto ji neupustte a nevystavujte ji silným nárazům. To může způsobit deformaci nebo poškození, což má za následek snížení výkonu.
- Na jednotku řidiče nefoukejte.
- Sluchátka dlouhodobě nevystavujte velkému zatížení nebo tlaku, a to ani při skladování, mohlo by dojít k deformaci.
- Pokud při používání sluchátek začnete pociťovat nepříjemné pocity, okamžitě je přestaňte používat.
- Náušníky jsou spotřební materiál. Pokud se jejich kvalita zhorší nebo se poškodí v důsledku dlouhodobého používání nebo skladování, obraťte se na kontaktní osobu podpory Sony nebo na nejbližšího prodejce Sony.
- Sluchátka s mikrofonom nejsou vodotěsná. Pokud do sluchátek vnikne voda nebo nečistota, může dojít k vyhoření nebo poruše. Pokud se do náhlavní soupravy dostane voda nebo cizí těleso, okamžitě ji přestaňte používat. Poté se obraťte na kontaktní osobu podpory Sony nebo na nejbližšího prodejce Sony. V následujících případech buďte obzvláště opatrní.
 - Při používání sluchátek v blízkosti umývadla nebo nádoby s kapalinou
 - Dávejte pozor, aby sluchátka nespadla do umývadla nebo do nádoby s vodou.
 - Při používání sluchátek v dešti nebo sněhu nebo ve vlhkém prostředí
 - Když používáte náhlavní soupravu, zatímco se potíte.
Pokud se náhlavní soupravy dotknete mokřýma rukama nebo pokud se náhlavní souprava dostane do kontaktu s mokřým oděvem, může se náhlavní souprava namočit.

Čištění sluchátek

- Občas zástrčku očistěte měkkým suchým hadříkem.
- Prach a nečistoty na vnější straně sluchátek lze otřít čistými vlhčenými ubrousky. Nepoužívejte následující předměty, protože mohou poškodit povrchovou úpravu a vést k poruše nebo rozbití.
 - Vlhčené ubrousky obsahující alkohol
 - Řidší
 - Benzin a jiné podobné látky

Nepoužívejte sluchátka v blízkosti lékařských přístrojů

- Sluchátka využívají magnety. Tyto magnety mohou rušit kardiostimulátory, programovatelné zkratové ventily pro léčbu hydrocefalu nebo jiné lékařské přístroje. Neumísťujte sluchátka do blízkosti osob, které používají takové zdravotnické prostředky. Pokud podobné zdravotnické prostředky používáte, před použitím sluchátek se poraďte se svým lékařem.

Nepřibližujte sluchátka k magnetickým kartám

- Sluchátka využívají magnety. Pokud se magnetická karta přiblíží k sluchátkům, může to negativně ovlivnit magnet karty nebo může dojít k její deaktivaci.

Tato uživatelská příručka byla přeložena strojově. Strojové překlady neberou v potaz kontext a nemusí přesně odpovídat anglické verzi. Pro zobrazení anglické verze vyberte na stránce [Stránka pro výběr jazyka] možnost English.

TP1002273165

5-071-380-11(1) Copyright 2026 Sony Corporation

Herní sluchátka
INZONE H6 Air

Aby nedošlo k popálení nebo poruše způsobené vlhkem

O vodotěsnosti náhlavní soupravy

Sluchátka s mikrofonem nejsou vodotěsná. Pokud se do náhlavní soupravy dostane voda nebo cizí těleso, může dojít k jejímu vyhoření nebo poruše.

Vyhňte se následujícím situacím a dávejte pozor, aby sluchátka nebyla vystavena vlhkosti nebo nečistotám.

- Používání sluchátek v dešti nebo sněhu.



- Dotýkání se sluchátek, aniž byste si otřeli mokré ruce po domácích pracích v kuchyni nebo po mytí rukou v koupelně.



- Dotýkání se sluchátek zpotenými rukama nebo používání sluchátek v situacích, kdy se sluchátka mohou namočit potem.





- Vložení sluchátek do tašky se studenou PET lahví.



- Rozlití nápoje při jídle nebo pití.



Pokud dojde k navlhnutí sluchátek nebo k proniknutí vody do sluchátek

Používáte-li náhlavní soupravu mokrou, může dojít k jejímu vyhoření nebo poruše. Postavte náhlavní soupravu do svislé polohy. Poté přikládejte suchý hadřík, dokud zevnitř nevytéká voda do vstupního konektoru kabelu sluchátek a vstupního konektoru mikrofonu náhlavní soupravy. Později nechte náhlavní soupravu na stinném, dobře větraném místě, dokud zcela nevyschne.



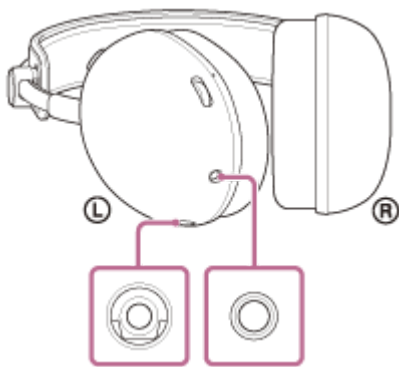

Tato uživatelská příručka byla přeložena strojově. Strojové překlady neberou v potaz kontext a nemusí přesně odpovídat anglické verzi. Pro zobrazení anglické verze vyberte na stránce [Stránka pro výběr jazyka] možnost English.

TP1002273166

5-071-380-11(1) Copyright 2026 Sony Corporation

Herní sluchátka
INZONE H6 Air

Licence

- Součástí tohoto produktu je software, který společnost Sony využívá na základě licenčního ujednání s vlastníkem jeho autorských práv. Jsme povinni zveřejnit zákazníkům obsah tohoto ujednání na základě požadavku vlastníka autorských práv k tomuto softwaru. Otevřete, prosím, následující adresu URL a přečtěte si.
<https://rd1.sony.net/help/mdr/sl/26/>
- Na síťové služby, obsah a software (a operační systém) tohoto výrobku se mohou vztahovat zvláštní podmínky a ujednání. Mohou také být kdykoli změněny, přerušeny nebo ukončeny, případně mohou vyžadovat poplatky, registraci nebo informace o kreditní kartě.

Tato uživatelská příručka byla přeložena strojově. Strojové překlady neberou v potaz kontext a nemusí přesně odpovídat anglické verzi. Pro zobrazení anglické verze vyberte na stránce [Stránka pro výběr jazyka] možnost English.

TP1002273167

Herní sluchátka
INZONE H6 Air

Ochranné známky

- macOS a Mac jsou ochranné známky společnosti Apple Inc., registrované v USA a jiných zemích a regionech.
- Microsoft a Windows jsou registrované obchodní známky nebo obchodní známky společnosti Microsoft Corporation ve Spojených státech amerických a/nebo jiných zemích.
- USB Type-C® a USB-C® jsou registrované ochranné známky skupiny USB Implementers Forum.
- Sony and INZONE jsou ochranné známky nebo registrované ochranné známky společnosti Sony Group Corporation nebo jejích přidružených společností.
- „PlayStation“ a „PS5“ jsou registrované ochranné známky nebo ochranné známky společnosti Sony Interactive Entertainment Inc.
- Všechny ostatní obchodní značky a registrované obchodní značky jsou obchodními značkami nebo registrovanými obchodními značkami odpovídajících držitelů. V této příručce nejsou uvedeny značky ™ a ®.

Tato uživatelská příručka byla přeložena strojově. Strojové překlady neberou v potaz kontext a nemusí přesně odpovídat anglické verzi. Pro zobrazení anglické verze vyberte na stránce [Stránka pro výběr jazyka] možnost English.

TP1002273168

Herní sluchátka
INZONE H6 Air

Řešení potíží

Pokud budete mít jakékoli problémy, postupujte podle níže uvedeného postupu.

1. Zkontrolujte jednotlivé části této příručky nápovědy.



2. Znovu připojte kabel sluchátek.



3. Znovu připojte zvukový box USB typu C.



4. Restartujte připojené zařízení, například počítač nebo PS5™.



5. Příčinu a řešení problému můžete hledat na níže uvedené stránce podpory.
<https://www.sony.net/support/MDR-G600/>



6. V případě přetrvávajících problémů se obraťte na níže uvedený kontakt podpory Sony nebo na nejbližšího prodejce Sony.
<https://www.sony.net/support-contact>

Tato uživatelská příručka byla přeložena strojově. Strojové překlady neberou v potaz kontext a nemusí přesně odpovídat anglické verzi. Pro zobrazení anglické verze vyberte na stránce [Stránka pro výběr jazyka] možnost English.

TP1002273169

Herní sluchátka
INZONE H6 Air

Technické údaje

Sluchátka

Zdroj napájení:

Možnost napájení prostřednictvím USB (5 V, 100 mA)

Provozní teplota:

0 °C až 40 °C

Hmotnost:

Přibližně 199 g (náhlavní souprava (bez kabelu a mikrofonu))

Přibližně 12 g (odnímatelný mikrofon (s čelním sklem))

Impedance:

28 Ω při 1 kHz

Citlivost:

99 dB/mW

Frekvenční rozsah:

10 Hz - 20 000 Hz (IEC¹⁾)

1) IEC = Mezinárodní výbor pro elektrotechniku

Provedení a technické údaje se mohou bez upozornění změnit.

Tato uživatelská příručka byla přeložena strojově. Strojové překlady neberou v potaz kontext a nemusí přesně odpovídat anglické verzi. Pro zobrazení anglické verze vyberte na stránce [Stránka pro výběr jazyka] možnost English.

TP1002273170