

Gaming-headset
INZONE H6 Air



Model: YY2990

Find ud af, hvordan du justerer højden på pandebåndet

Bevæg skyderen op og ned, mens du trykker på skydeknapperne på hver side af hovedbøjlen. Slip fingeren fra skydeknappen i den ønskede højde for at fastgøre skyderen på plads. Højden på pandebåndet kan justeres.

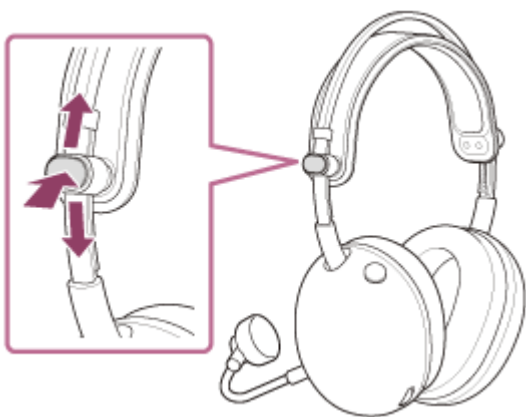

Kom godt i gang med anvendelsen

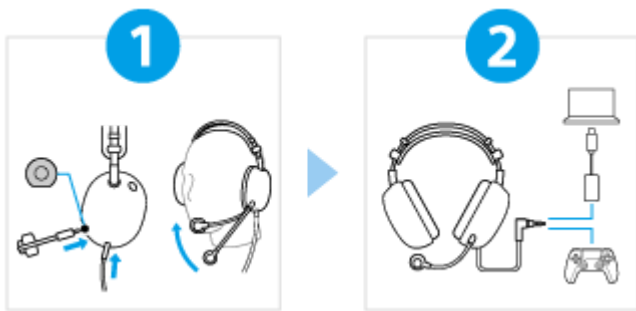

1

Sæt headsettet på dine ører, og juster bommikrofonens position



Tag bommikrofonen ud af tilbehørsæsken. Sæt den derefter ind i bommikrofonens indgangsstik på headsettets krop. Sørg for, at kablet sluttet til, så det klikker. Hvis stikket ikke er tilsluttet korrekt, kan du ikke bruge mikrofonen.

Juster også mikrofonens position, så mikrofondelen er ved munden, når headsettet bæres.

2

Tilslut headsettet og den medfølgende USB Type-C-lydboks korrekt



Tilslut headsettet og den medfølgende USB Type-C-lydboks korrekt til hver enhed som vist.

Headset - kabel til hovedtelefoner PS5™

Headset - hovedtelefonkabel - USB Type-C lydboks - computer

For at bruge alle funktioner og forbedrede ydeevner



Opdater computerens software "INZONE Hub" til den nyeste version.

For detaljer om "INZONE Hub" henvises til følgende URL.

<https://www.sony.net/inzonehub-support>

For at forhindre forbrænding eller funktionsfejl på grund væskeindtrængning

Headsettet er ikke vandtæt.

Hvis headsettet oplades, mens det er vådt af regn eller sved osv., kan det resultere i funktionsfejl, eller at det brænder af.

MDR-G600

Bemærk, at denne Hjælpevejledning er blevet oversat af en maskine. Maskinoversættelser er ikke kontekstfølsomme, og er muligvis ikke helt afstemt med den engelske version af indholdet. Vælg English fra [Side for valg af sprog] for at få vist den originale engelske version.

Kom godt i gang

Medfølgende tilbehør

[Medfølgende dele](#)

[Fastgørelse af bommikrofonen](#)

[Tilslutning af hovedtelefonkablet](#)

Dele og knapper

[Delenes placering og funktion](#)

Tage headsettet på

[Brug af headsettet](#)

Bruges ved at oprette forbindelse til en spillekonsol

[Tilslutning af headsettet til en computer eller PlayStation®5](#)

[Hvad du kan gøre, mens du er tilsluttet en spillekonsol](#)

Tilpasning af headsettet

Brug af "INZONE Hub"

[Hvad du kan gøre med "INZONE Hub"](#)

[Installation "INZONE Hub"](#)

Vigtige oplysninger

[Forholdsregler](#)

[For at forhindre forbrænding eller funktionsfejl på grund væskeindtrængning](#)

[Licenser](#)

[Varemærker](#)

Fejlfinding

[Fejlfinding](#)

Specifikationer

[Specifikationer](#)

Gaming-headset
INZONE H6 Air

Medfølgende dele

Kontrollér efter åbning af pakken, at alle delene på listen medfølger. Hvis der mangler noget, skal du rådføre dig med Sony-supportkontakten eller den nærmeste Sony-forhandler.

Tallene i parentes angiver antallet af emner.

Gaming-headset (1)

Hovedtelefonkabel (1)

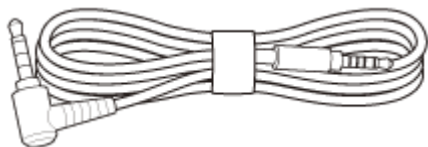

Aftagelig bommikrofon (med vindskærm) (1)



USB Type-C®-lydboks (1)



Dokumenter (1 sæt)

Bemærk, at denne Hjælpevejledning er blevet oversat af en maskine. Maskinoversættelser er ikke kontekstfølsomme, og er muligvis ikke helt afstemt med den engelske version af indholdet. Vælg English fra [Side for valg af sprog] for at få vist den originale engelske version.

TP1002273088

Gaming-headset
INZONE H6 Air

Fastgørelse af bommikrofonen

Når du foretager opkald, skal du sørge for at sætte den medfølgende bommikrofon på.

1 Sæt den medfølgende bommikrofon i indgangsstikket til bommikrofonen.

Sørg for at matche formen på stik og jack, når du tilslutter.

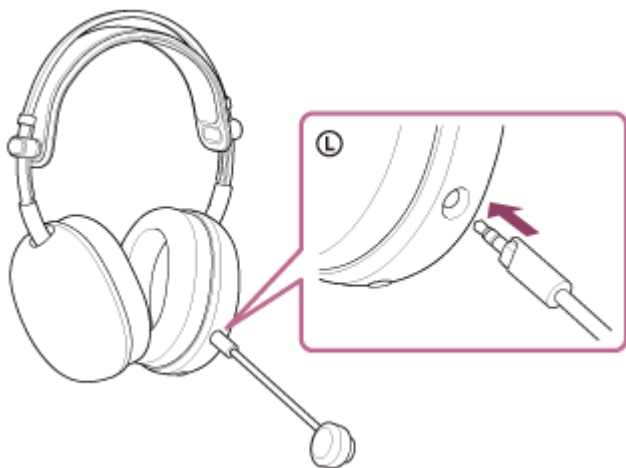

Tip!

- Bommikrofonen kan tages af, når den ikke er i brug.

Bemærk!

- Sørg for, at kablet sluttes til, så det klikker. Hvis stikket ikke er tilsluttet korrekt, kan du ikke bruge mikrofonen.

Bemærk, at denne Hjælpevejledning er blevet oversat af en maskine. Maskinoversættelser er ikke kontekstfølsomme, og er muligvis ikke helt afstemt med den engelske version af indholdet. Vælg English fra [Side for valg af sprog] for at få vist den originale engelske version.

TP1002273089

Tilslutning af hovedtelefonkablet

1 Tilslut det medfølgende hovedtelefonkabel til hovedtelefonkablets indgangsstik.

Sørg for at tilslutte det 5-polede lige stik til headsettsiden.

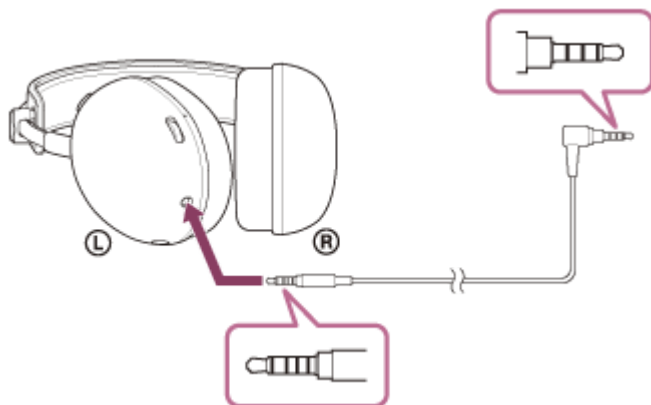

Bemærk!

- Brug kun det medfølgende hovedtelefonkabel.
- Når du sætter kablet i eller tager det ud, skal du holde i stikket og sætte det direkte i hovedtelefonkablets indgangsstik. Hvis man trækker i kablet eller bruger for stor kraft, kan det gå i stykker.
- Sørg for, at stikket er sat helt i. Hvis stikket ikke er sat helt i, kan der muligvis ikke høres lyd. Det kan også være, at mikrofonen ikke kan bruges.

Bemærk, at denne Hjælpevejledning er blevet oversat af en maskine. Maskinoversættelser er ikke kontekstfølsomme, og er muligvis ikke helt afstemt med den engelske version af indholdet. Vælg English fra [Side for valg af sprog] for at få vist den originale engelske version.

TP1002273090

Delenes placering og funktion

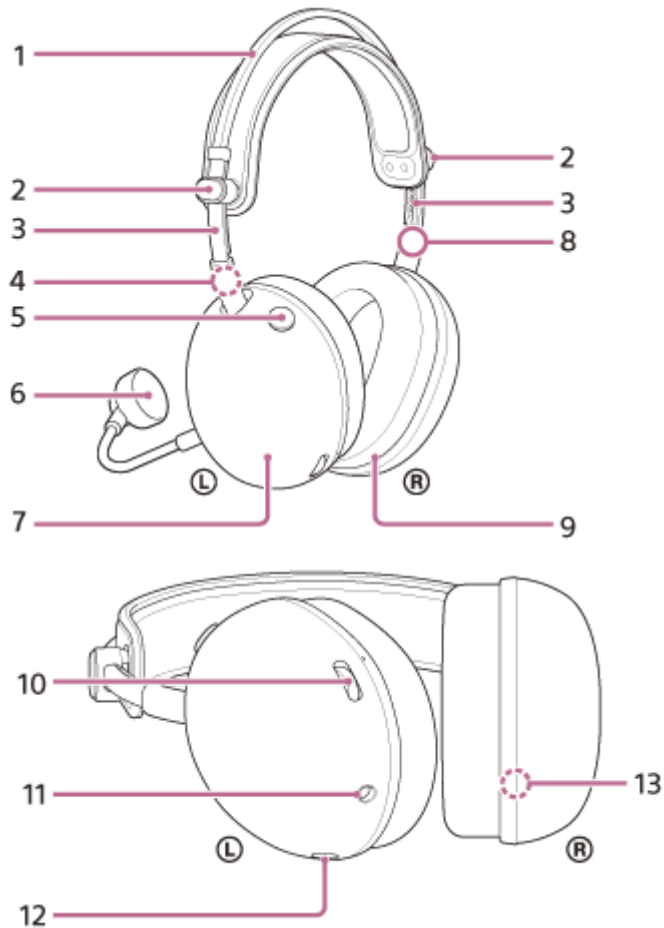

1. Bøjle
2. Skydeknapper (venstre, højre)
Skub for at justere højden på pandebåndet.
3. Hovedbåndsskydere (venstre, højre)
4. Ⓛ -mærke (venstre)
5. Knap til at slå mikrofonen til eller fra
Slår mikrofonen til eller fra.
6. Aftagelig bommikrofon (med vindskærm)
Sæt den fast på den venstre enhed.
7. Venstre enhed
8. Ⓜ -mærke (højre)
9. Højre enhed
10. Lydstyrkeopkald -/+
Juster lydstyrken på headsettet, når det er tilsluttet en spillekonsol. Der er en taktil prik på siden. + siden.

11. Indgangsstik til hovedtelefonkabel

Tilslut en spillekonsol ved hjælp af det medfølgende hovedtelefonkabel. Sørg for, at stikket er sat helt i. Hvis stikket ikke er sat helt i, kan der muligvis ikke høres lyd. Det kan også være, at mikrofonen ikke kan bruges.

12. Indgangsstik til bommikrofon

Tilslut den medfølgende bommikrofon. Sørg for, at kablet sluttet til, så det klikker. Hvis stikket ikke er tilsluttet korrekt, kan du ikke bruge mikrofonen.

13. Serienummer

Placeret inde i højre enhed.

Sådan tjekker du serienummeret

- Sørg for, at hovedtelefonkablet ikke er tilsluttet headsettet.
- Fjern ørepuden fra den højre enhed ved at trække den lige af huset. Serienummeret og sikkerhedsmærkerne er placeret nederst i midten af den højre enhed.

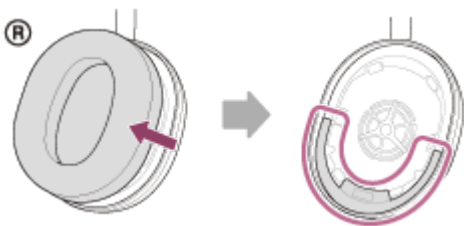

- Fastgør den fjernede ørepude til den højre enhed. Sørg for, at retningen på de to fremspring på enheden og hullerne i ørepuden er på linje. Sæt de seks faner godt ind i enheden, indtil du hører et klik.

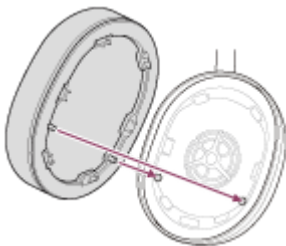

Bemærk!

- Fjern ikke ørepuden, medmindre det er nødvendigt.
- Fjern ikke ørepuden i nærheden af jernsand eller andre metalgenstande. Magnetisk sand eller andre metalgenstande kan klæbe til magneten inde i headsettet, hvilket kan medføre fejl i headsettet.
- Sørg for at sætte ørepuden på i den rigtige retning. Hvis ørepuden ikke er sat fast i den rigtige retning, får du muligvis ikke den ønskede akustiske ydeevne.
- Eventuelle fejl, der er forårsaget af manglende overholdelse af ovenstående forholdsregler, dækkes ikke af produktgarantien.

Bemærk, at denne Hjælpevejledning er blevet oversat af en maskine. Maskinoversættelser er ikke kontekstfølsomme, og er muligvis ikke helt afstemt med den engelske version af indholdet. Vælg English fra [Side for valg af sprog] for at få vist den originale engelske version.

TP1002273091

Brug af headsettet

1 Tilslut bommikrofonen og hovedtelefonkablet.

2 Juster skyderens position.

Flyt skyderen op og ned for at justere hovedbøjlels højde.

Sliderdelen bevæger sig, når der trykkes på sliderknappen. Slidern er låst, når fingeren slippes fra sliderknappen.

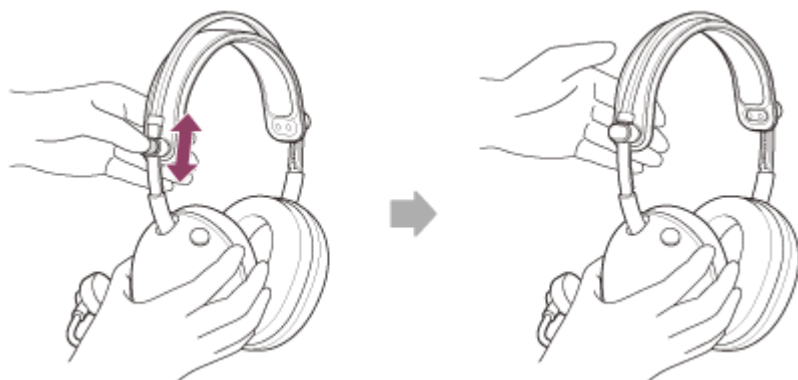

3 Sæt headsetenhederne i ørerne.

Sæt headset-enheden med L-mærket på dit venstre øre og headset-enheden med R-mærket på dit højre øre. En bommikrofon (A) er fastgjort til den venstre enhed.

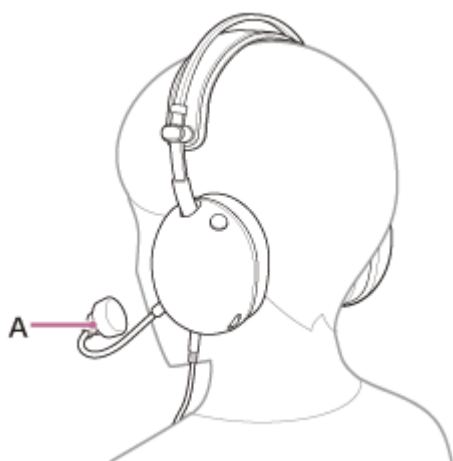

4 Juster bommikrofonens position, så den er tæt på din mund.

Mikrofonen skal justeres i samme højde som hagen og ca. 1 til 4 fingre væk fra munden (op til 35 mm).

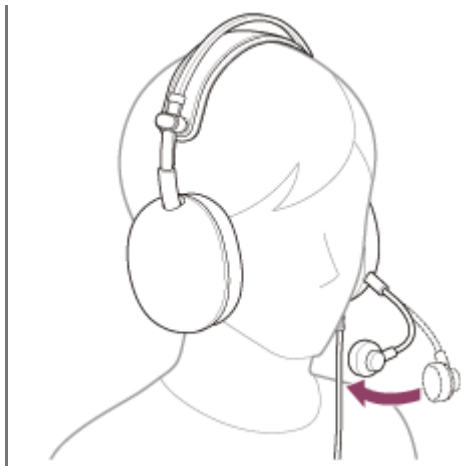

Tip!

- Hvis du er bekymret for vejtrækningsstøj, skal du sørge for, at vindskærmen er monteret og placere mikrofonen væk fra din mund. Det anbefales at teste mikrofonen én gang med "INZONE Hub" eller din app.
- Hvis headsettet ikke sidder ordentligt på ørerne, kan det give smerter i ørerne. Pas på, at pudedelen af ørepuderne ikke trykker på dine ører.

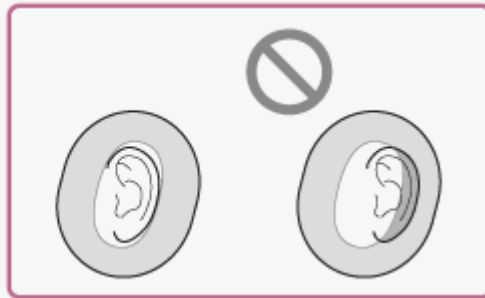

Bemærk!

- Pas på ikke at ramme øjnene med bommikrofonen, når du tager den på, tager den af eller bruger headsettet.

Relateret emne

- [Fastgørelse af bommikrofonen](#)
- [Tilslutning af hovedtelefonkablet](#)
- [Hvad du kan gøre med "INZONE Hub"](#)

Bemærk, at denne Hjælpevejledning er blevet oversat af en maskine. Maskinoversættelser er ikke kontekstfølsomme, og er muligvis ikke helt afstemt med den engelske version af indholdet. Vælg English fra [Side for valg af sprog] for at få vist den originale engelske version.

TP1002273092

Tilslutning af headsettet til en computer eller PlayStation®5

Før du starter betjeningsproceduren, skal du kontrollere følgende.

- Betjeningsvejledningen til computeren eller PS5™ er i hånden.

1 Tilslut headsettet til en USB-port på en computer eller en PS5™ controller.

Når du slutter headsettet til en computer

- Tilslut hovedtelefonkablets 4-polede L-stik til den medfølgende USB Type-C-lydboks. Tilslutningsenhedens side er et CTIA-kompatibelt kabel med 4-polede specifikationer inklusive mikrofonen.
 - CTIA: Brancheforening for mobiltelefoni

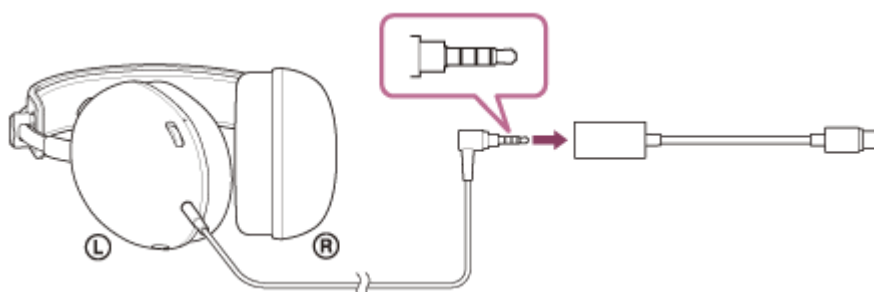

- Slut USB Type-C-lydboksen til USB-porten på en computer.

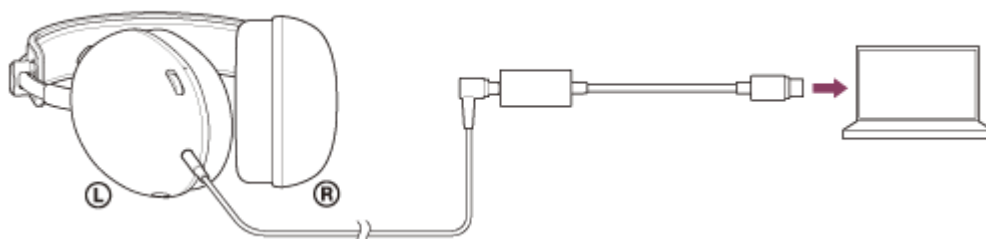

Når du slutter headsettet til en PS5™.

- Tilslut det 4-polede L-stik på hovedtelefonkablet til hovedtelefonterminalen på en PS5™ controller.

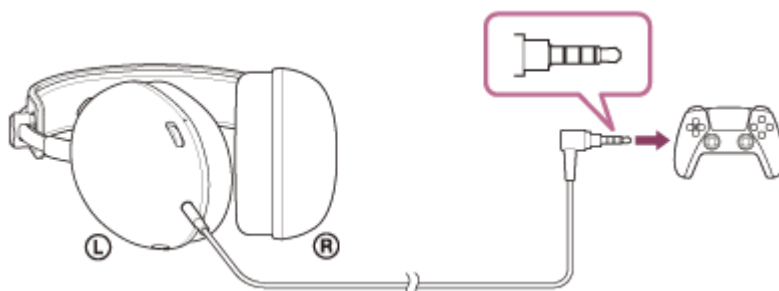

2 Når du slutter headsettet til en computer, skal du vælge headsettet som lydenhed.

For at justere lydstyrken

Se "Hvad du kan gøre, mens du er [Hvad du kan gøre, mens du er tilsluttet en spillekonsol](#)" for at få oplysninger om, hvordan du justerer lydstyrken og slår mikrofonen til og fra.

Bemærk!

- Forbindelse via USB Type-C-lydboksen er ikke garanteret med en PS5™. Følg procedurerne beskrevet ovenfor for at oprette forbindelse til PS5™.
 - Tilslut USB Type-C-lydboksen direkte til computeren og ikke via en USB-hub.
 - Hvis du slutter headsettet til en anden enhed end en computer via USB Type-C-lydboksen, kan følgende ske.
 - Der udsendes ingen lyd.
 - Lyden er lav, selvom lydstyrken er sat til maksimum.
- Tilslut headsettet direkte til en enhed uden USB Type-C-lydboks for at forbedre ovenstående.
- Brug kun det medfølgende hovedtelefonkabel.
 - Når du sætter kablet i eller tager det ud, skal du holde i stikket og sætte det direkte i hovedtelefonkablets indgangsstik. Hvis man trækker i kablet eller bruger for stor kraft, kan det gå i stykker.
 - Sørg for, at stikket er sat helt i. Hvis stikket ikke er sat helt i, kan der muligvis ikke høres lyd.

Bemærk, at denne Hjælpevejledning er blevet oversat af en maskine. Maskinoversættelser er ikke kontekstfølsomme, og er muligvis ikke helt afstemt med den engelske version af indholdet. Vælg English fra [Side for valg af sprog] for at få vist den originale engelske version.

TP1002273093

Gaming-headset
INZONE H6 Air

Hvad du kan gøre, mens du er tilsluttet en spillekonsol

Når du slutter headsettet til en spillekonsol som f.eks. en computer eller PS5™, kan du gøre følgende.

Justering af lydstyrken

Du kan justere lydstyrken til det ønskede niveau med volumenknappen. På + side har en taktil prik (A).

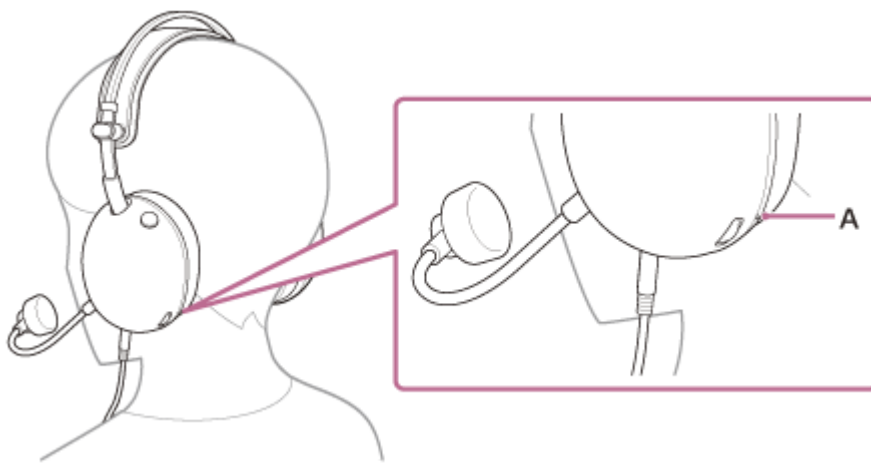

- For at øge lydstyrken
Drej volumenknappen til + side.

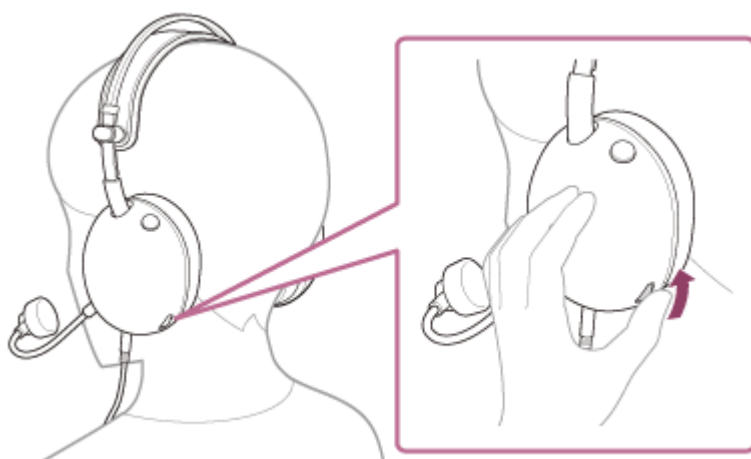

- Sådan sænkes lydstyrken
Drej volumenknappen til – side.

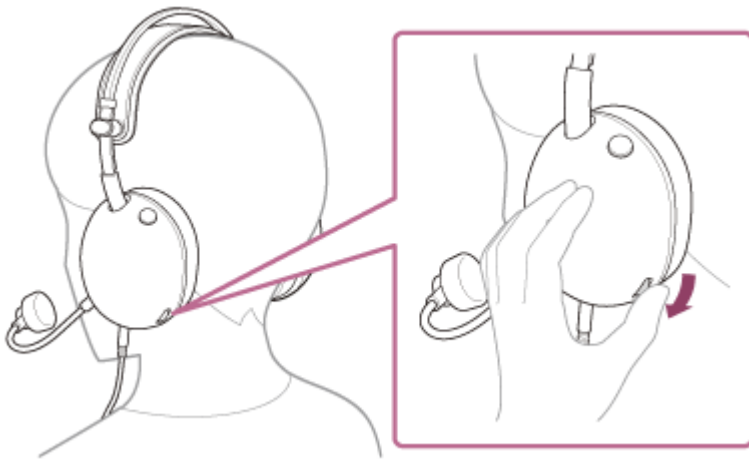

Slå mikrofonen til eller fra

Når du bruger mikrofonen, skal du trykke på knappen til at tænde eller slukke for mikrofonen, så knappen trykkes ind. Mikrofonens slukkede tilstand ophæves, og mikrofonen kan bruges. Den røde linje på siden af knappen forsvinder. Når mikrofonen ikke er i brug, skal du trykke på mikrofonens tænd- eller slukknop, så knappen skubbes ud. Mikrofonen er slukket, og mikrofonen kan ikke bruges. Der vises en rød linje på siden af knappen.

- Tænde for mikrofonen

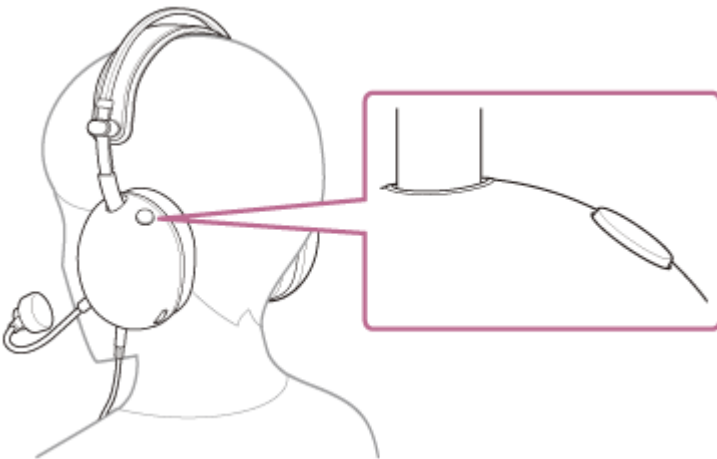

- Slukning af mikrofonen

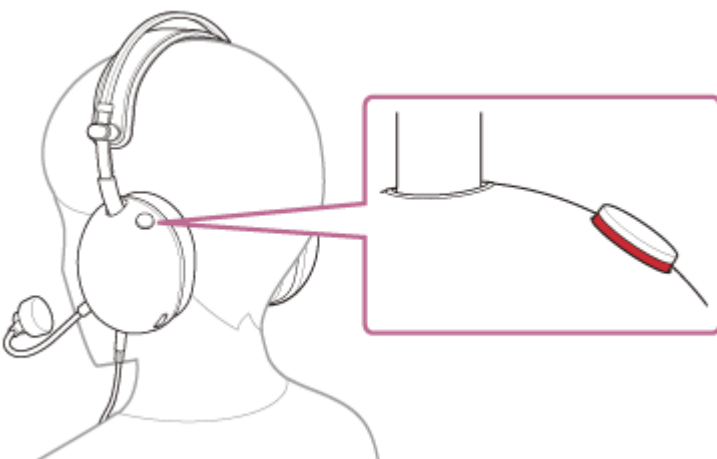

Bemærk!

- Pas på ikke at ramme øjnene med bommikrofonen, når du tager den på, tager den af eller bruger headsettet.

Bemærk, at denne Hjælpevejledning er blevet oversat af en maskine. Maskinoversættelser er ikke kontekstfølsomme, og er muligvis ikke helt afstemt med den engelske version af indholdet. Vælg English fra [Side for valg af sprog] for at få vist den originale engelske version.

TP1002273094

5-071-379-41(1) Copyright 2026 Sony Corporation

Gaming-headset
INZONE H6 Air

Hvad du kan gøre med “INZONE Hub”

Først skal du installere “INZONE Hub” softwaren på en computer. Derefter kan du gøre følgende ved at slutte headsettet til computeren via USB Type-C-lydboksen.

- Valg af equalizer-indstilling
- Tilpasning af equalizer-indstillingen
- Justering af det dynamiske område (kontrol af det dynamiske område)
- Oprettelse og lagring af lydprofil
- Eksport og import af lydprofiler
- Justering af mikrofonens lydstyrke
- Justering af lydstyrken på sidetonen
- Test af mikrofon
- Indstilling af mikrofonens indgangslydstyrke til at være konstant (automatisk forstærkningskontrol)
- Indstilling af den rumlige lyd
- Personliggørelse af lydfeltindstillingerne
- Indstilling af app-kobling

For detaljer om “INZONE Hub” henvises til følgende URL.

<https://www.sony.net/inzonehub-support>

Bemærk, at denne Hjælpevejledning er blevet oversat af en maskine. Maskinoversættelser er ikke kontekstfølsomme, og er muligvis ikke helt afstemt med den engelske version af indholdet. Vælg English fra [Side for valg af sprog] for at få vist den originale engelske version.

TP1002273095

Gaming-headset
INZONE H6 Air

Installation “INZONE Hub”

1 Download softwaren “INZONE Hub” software fra supportsiden og installer den på din computer.

For detaljer, se følgende URL.

<https://www.sony.net/inzonehub-support>

Kompatibelt operativsystem: Windows® 11 eller nyere

2 Efter installationen skal du starte “INZONE Hub”.

Bemærk, at denne Hjælpevejledning er blevet oversat af en maskine. Maskinoversættelser er ikke kontekstfølsomme, og er muligvis ikke helt afstemt med den engelske version af indholdet. Vælg English fra [Side for valg af sprog] for at få vist den originale engelske version.

TP1002273096

Forholdsregler

Bemærkning om lydudslip

- Når der skrues op for lyden, kan der komme lyd fra strukturen af headsettets driverdel. Vær forsigtig med at skrue for højt op for lyden.

Bemærkning om statisk elektricitet

- Hvis du bruger headsettet, når luften er tør, kan du opleve en let snurren i ørerne. Dette er ikke en fejl i headsettet, men skyldes statisk elektricitet, der er ophobet på din krop. Du kan reducere effekten ved at bære tøj af naturlige materialer, der ikke har så let ved at generere statisk elektricitet.

Bemærkninger om at bære headsettet

- Langvarig brug af headsettet kan give symptomer som kløe og irritation i ørerne. Hvis du oplever nogen af ovenstående symptomer, mens headsettet er i brug, skal du straks holde op med at bruge det. Kontakt derefter en læge, Sony-supportkontakten eller din nærmeste Sony-forhandler.
- Ved længere tids brug anbefales det, at du tager headsettet ud af ørerne med jævne mellemrum.

Andre bemærkninger

- Headsettet er en præcisionsenhed, så du må ikke tabe det eller udsætte det for kraftige stød. Det kan medføre deformation eller beskadigelse og dermed nedsat ydeevne.
- Pust ikke på førerenheden.
- Anvend ikke vægt eller tryk på headsettet i længere tid, herunder når det opbevares, da det kan medføre deformation.
- Hvis du oplever ubehag under brug af headsettet, skal du omgående holde op med at bruge det.
- Ørepuderne er en forbrugsvare. Hvis de forringes eller bliver beskadiget på grund af langvarig brug eller opbevaring, skal du kontakte Sony-supportkontakten eller din nærmeste Sony-forhandler.
- Headsettet er ikke vandtæt. Hvis der kommer vand eller fremmedlegemer ind i headsettet, kan det resultere i funktionsfejl, eller at det brænder af. Hvis der kommer vand eller fremmedlegemer ind i headsettet, skal du straks stoppe med at bruge det. Kontakt derefter Sony-supportkontakten eller din nærmeste Sony-forhandler. Husk især at følge forholdsreglerne nedenfor.
 - Brug af headsettet ved en vask eller beholder med vand
 - Pas på, at headsettet ikke falder ned i en vask eller beholder fyldt med vand.
 - Brug af headsettet i regn- eller snevejr eller i omgivelser med meget fugt
 - Når du bruger headsettet, mens du sveder.
Hvis du rører ved headsettet med våde hænder, eller hvis headsettet kommer i kontakt med vådt tøj, kan det blive vådt.

Rengøring af headsettet

- Rengør af og til stikket med en blød, tør klud.
- Støv og snavs på ydersiden af headsettet kan tørres af med vådservietter, der kun indeholder vand. Brug ikke følgende genstande, da de kan beskadige overfladefinishen og føre til funktionsfejl eller brud.
 - Vådservietter, der indeholder alkohol
 - Tyndere
 - Benzin og andre lignende stoffer

Headsettet må ikke bruges tæt på medicinsk udstyr

- Headsettet indeholder magneter. Disse magneter kan forstyrre pacemakere, programmerbare shuntventiler til behandling af hydrocephalus eller andet medicinsk udstyr. Headsettet må ikke placeres tæt på personer, der bruger sådant medicinsk udstyr. Hvis du bruger noget af det nævnte udstyr, skal du kontakte lægen, før du bruger headsettet.

Hold headsettet på afstand af magnetkort

- Headsettet indeholder magneter. Hvis et magnetkort kommer i nærheden af headsettet, kan det påvirke kortets magnet eller deaktivere den.

Bemærk, at denne Hjælpevejledning er blevet oversat af en maskine. Maskinoversættelser er ikke kontekstfølsomme, og er muligvis ikke helt afstemt med den engelske version af indholdet. Vælg English fra [Side for valg af sprog] for at få vist den originale engelske version.

TP1002273097

5-071-379-41(1) Copyright 2026 Sony Corporation

Gaming-headset
INZONE H6 Air

For at forhindre forbrænding eller funktionsfejl på grund væskeindtrængning

Om headsettets vandtætte ydeevne

Headsettet er ikke vandtæt. Hvis der kommer vand eller fremmedlegemer ind i headsettet, kan det resultere i udbrændthed eller funktionsfejl.

Undgå situationer som de følgende, og vær forsigtig, så headsettet ikke udsættes for fugt eller snavs.

- Brug af headsettet i regn- eller snevejr.



- At røre ved headsettet uden at tørre våde hænder efter at have udført arbejde i køkkenet eller at have vasket hænder på toilettet.



- At røre ved headsettet med svedige hænder eller at bruge headsettet i situationer, hvor headsettet kan blive gennemblødt af sved.





- Undgå at komme headsettet i en taske eller pose med en kold plastikflaske.



- Undgå at spilde væske, mens der spises eller drikkes.



Hvis headsettet bliver vådt, eller der kommer vand ind i headsettet

Hvis du bruger headsettet, mens det er vådt, kan det resultere i udbrændthed eller funktionsfejl. Stil headsettet oprejst. Blev derefter ved med at bruge en tør klud, indtil der ikke kommer mere vand ud fra indersiden af hovedtelefonkablets indgangsstik og bommikrofonens indgangsstik på headsettet. Lad derefter headsettet ligge et skyggefuldt, godt ventileret sted, indtil det er helt tørt.



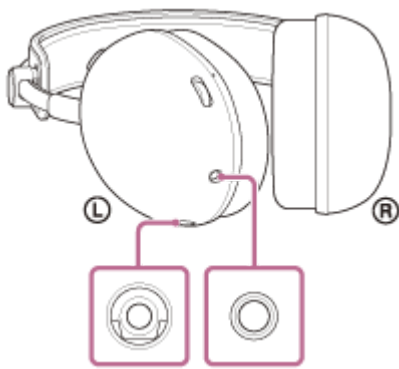

Bemærk, at denne Hjælpevejledning er blevet oversat af en maskine. Maskinoversættelser er ikke kontekstfølsomme, og er muligvis ikke helt afstemt med den engelske version af indholdet. Vælg English fra [Side for valg af sprog] for at få vist den originale engelske version.

TP1002273098

5-071-379-41(1) Copyright 2026 Sony Corporation

Gaming-headset
INZONE H6 Air

Licenser

- Dette produkt indeholder software, som Sony bruger i henhold til en licensaftale med opretshaveren. Vi er forpligtet til at formidle aftalens indhold til kunder som påkrævet af softwarens opretshaver. Gå til følgende URL for at læse licensens indhold.
<https://rd1.sony.net/help/mdr/sl/26/>
- Netværkstjenester, indhold og (operativsystem og) softwaren til dette produkt kan være underlagt særskilte vilkår og betingelser, der til enhver tid kan ændres, afbrydes eller bringes til ophør og som kræver gebyrer, registrering og betalingskortoplysninger.

Bemærk, at denne Hjælpevejledning er blevet oversat af en maskine. Maskinoversættelser er ikke kontekstfølsomme, og er muligvis ikke helt afstemt med den engelske version af indholdet. Vælg English fra [Side for valg af sprog] for at få vist den originale engelske version.

TP1002273099

Gaming-headset
INZONE H6 Air

Varemærker

- macOS og Mac er varemærker tilhørende Apple Inc. og registreret i USA og andre lande og regioner.
- Microsoft og Windows er registrerede varemærker eller varemærker tilhørende Microsoft Corporation i USA og/eller andre lande.
- USB Type-C® og USB-C® er registrerede varemærker tilhørende USB Implementers Forum.
- Sony og INZONE er registrerede varemærker eller varemærker tilhørende Sony Group Corporation eller dets koncernselskaber.
- "PlayStation" og "PS5" er registrerede varemærker eller varemærker tilhørende Sony Interactive Entertainment Inc.
- Alle andre varemærker og registrerede varemærker er varemærker eller registrerede varemærker tilhørende de respektive ejere. Symbolerne ™ og ® er ikke angivet i denne brugervejledning.

Bemærk, at denne Hjælpevejledning er blevet oversat af en maskine. Maskinoversættelser er ikke kontekstfølsomme, og er muligvis ikke helt afstemt med den engelske version af indholdet. Vælg English fra [Side for valg af sprog] for at få vist den originale engelske version.

TP1002273100

Gaming-headset
INZONE H6 Air

Fejlfinding

Hvis du har problemer, skal du følge nedenstående procedure.

1. Tjek hvert afsnit i denne hjælpeguide.



2. Tilslut hovedtelefonkablet igen.



3. Tilslut USB Type-C-lydboksen igen.



4. Genstart den enhed, der er tilsluttet, f.eks. din computer eller PS5™.



5. Gå ind på support siden nedenfor for at søge efter årsagen til og løsningen på problemet.
<https://www.sony.net/support/MDR-G600/>



6. Hvis der fortsat er problemer, skal du kontakte Sony-supportkontakten nedenfor eller din nærmeste Sony-forhandler.
<https://www.sony.net/support-contact>

Bemærk, at denne Hjælpevejledning er blevet oversat af en maskine. Maskinoversættelser er ikke kontekstfølsomme, og er muligvis ikke helt afstemt med den engelske version af indholdet. Vælg English fra [Side for valg af sprog] for at få vist den originale engelske version.

TP1002273101

Gaming-headset
INZONE H6 Air

Specifikationer

Headset

Strømkilde:

USB-bus kompatibel (5 V, 100 mA)

Driftstemperatur:

0 °C til 40 °C

Vægt:

Ca. 199 g (Headset (uden kabel og mikrofon))

Ca. 12 g (aftagelig bommikrofon (med vindskærm))

Impedans:

28 Ω ved 1 kHz

Følsomhed:

99 dB/mW

Frekvenskurve:

10 Hz - 20 000 Hz (IEC¹⁾)

1) IEC = International Electrotechnical Commission (den internationale elektrotekniske standardiseringsorganisation)

Design og specifikationer kan ændres uden varsel.

Bemærk, at denne Hjælpevejledning er blevet oversat af en maskine. Maskinoversættelser er ikke kontekstfølsomme, og er muligvis ikke helt afstemt med den engelske version af indholdet. Vælg English fra [Side for valg af sprog] for at få vist den originale engelske version.

TP1002273102