

Ακουστικά για παιχνίδια
INZONE H6 Air



Μοντέλο: YY2990

Μάθετε πώς να ρυθμίζετε το ύψος της κορδέλας κεφαλής

Μετακινήστε το ρυθμιστικό προς τα πάνω και προς τα κάτω, ενώ πιέζετε τα κουμπιά του ρυθμιστικού σε κάθε πλευρά του κεφαλόδεσμου.

Αφήστε το δάχτυλό σας από το κουμπί του ρυθμιστή στο επιθυμητό ύψος για να στερεώσετε τον ρυθμιστή στη θέση του. Το ύψος του καλύμματος κεφαλής μπορεί να ρυθμιστεί.

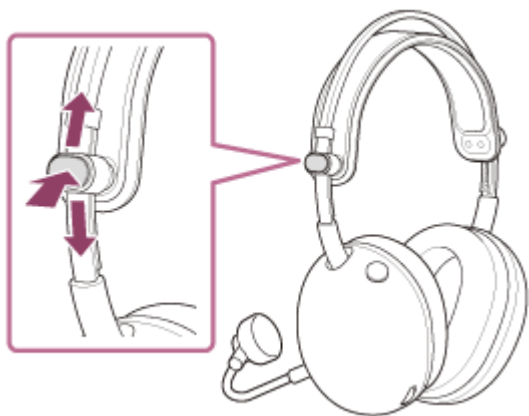

Έναρξη χρήσης

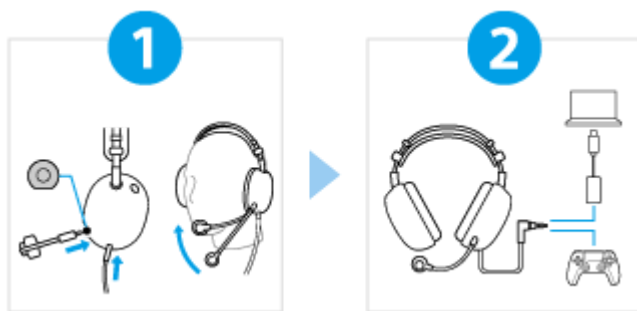

1

Τοποθετήστε τα ακουστικά στα αυτιά σας και ρυθμίστε τη θέση του μικροφώνου βραχίονα.



Αφαιρέστε το μικρόφωνο βραχίονα από το κουτί αξεσουάρ. Στη συνέχεια, τοποθετήστε το στην υποδοχή εισόδου μικροφώνου βραχίονα στο σώμα του ακουστικού. Βεβαιωθείτε ότι έχετε εισαγάγει το καλώδιο μέχρι να κουμπώσει. Εάν το βύσμα δεν είναι σωστά συνδεδεμένο, δεν μπορείτε να χρησιμοποιήσετε το μικρόφωνο.

Επίσης, ρυθμίστε τη θέση του μικροφώνου έτσι ώστε το τμήμα του μικροφώνου να βρίσκεται στο στόμα όταν φοράτε τα ακουστικά.

2

Συνδέστε σωστά τα ακουστικά και το παρεχόμενο κουτί ήχου USB Type-C.



Συνδέστε τα ακουστικά και το παρεχόμενο κουτί ήχου USB Type-C σε κάθε συσκευή σωστά, όπως φαίνεται στην εικόνα.

Ακουστικά - καλώδιο ακουστικών - PS5™

Ακουστικά - καλώδιο ακουστικών - κουτί ήχου USB Type-C - υπολογιστής

Για να χρησιμοποιείτε όλες τις λειτουργίες και να απολαμβάνετε βελτιωμένες επιδόσεις



Ενημέρωση του λογισμικού του υπολογιστή "INZONE Hub" στην τελευταία έκδοση.

Για λεπτομέρειες σχετικά με "INZONE Hub", ανατρέξτε στην ακόλουθη διεύθυνση URL.

<https://www.sony.net/inzonehub-support>

⚠ Για να αποτρέψετε εγκαύματα ή δυσλειτουργίες που οφείλονται σε υγρά

Τα ακουστικά δεν είναι αδιάβροχα.

Αν τα ακουστικά φορτιστούν ενώ έχουν βραχεί, π.χ. από βροχή ή ιδρώτα κ.λπ., μπορεί να προκληθεί βραχυκύκλωμα ή δυσλειτουργία.

MDR-G600

Σημειώνεται ότι ο παρών Οδηγός βοήθειας έχει μεταφραστεί από μηχανήματα. Οι μηχανικές μεταφράσεις δεν είναι βασισμένες σε συμφραζόμενα και ενδέχεται να μην συμφωνούν απόλυτα με την Αγγλική έκδοση του περιεχομένου. Για να δείτε την πρωτότυπη Αγγλική έκδοση, επιλέξτε English από τη [Σελίδα επιλογής γλώσσας].

Ξεκινώντας

Παρεχόμενα εξαρτήματα

– [Αντικείμενα που περιλαμβάνονται](#)

– [Προσάρτηση του μικροφώνου βραχίονα](#)

[Σύνδεση του καλωδίου ακουστικών](#)

Τμήματα και στοιχεία ελέγχου

[Θέση και λειτουργία εξαρτημάτων](#)

Πώς να φορέσετε τα ακουστικά

[Πώς να φορέσετε τα ακουστικά](#)

Χρήση με σύνδεση σε παιχνιδोकονσόλα

[Σύνδεση των ακουστικών σε υπολογιστή ή PlayStation®5](#)

[Τι μπορείτε να κάνετε ενώ είστε συνδεδεμένοι σε μια κονσόλα παιχνιδιών](#)

Προσαρμογή των ακουστικών

Χρήση του "INZONE Hub"

[Τι μπορείτε να κάνετε με "INZONE Hub"](#)

[Εγκατάσταση του "INZONE Hub"](#)

Σημαντικές πληροφορίες

[Προφυλάξεις](#)

[Για να αποτρέψετε εγκαύματα ή δυσλειτουργίες που οφείλονται σε υγρά](#)

[Άδειες](#)

[Εμπορικά σήματα](#)

Αντιμετώπιση προβλημάτων

[Αντιμετώπιση προβλημάτων](#)

Τεχνικά χαρακτηριστικά

[Τεχνικά χαρακτηριστικά](#)

Ακουστικά για παιχνίδια
INZONE H6 Air

Αντικείμενα που περιλαμβάνονται

Αφού ανοίξετε τη συσκευασία, βεβαιωθείτε ότι περιλαμβάνονται όλα τα στοιχεία στη λίστα. Εάν λείπουν κάποια στοιχεία, συμβουλευτείτε την υποστήριξη πελατών της Sony ή τον πλησιέστερο αντιπρόσωπο της Sony. Οι αριθμοί σε παρένθεση δηλώνουν τον αριθμό των στοιχείων.

Ακουστικά για παιχνίδια (1)

Καλώδιο ακουστικών (1)

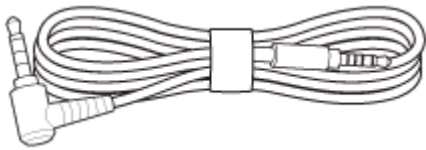

Μικρόφωνο με αφαιρούμενη μπούμα (με αλεξήνεμο) (1)



Κουτί ήχου USB Type-C® (1)



Έγγραφα (1 σετ)

Σημειωτέον ότι ο παρών Οδηγός βοήθειας έχει μεταφραστεί από μηχανήμα. Οι μηχανικές μεταφράσεις δεν είναι βασισμένες σε συμφραζόμενα και ενδέχεται να μην συμφωνούν απόλυτα με την Αγγλική έκδοση του περιεχομένου. Για να δείτε την πρωτότυπη Αγγλική έκδοση, επιλέξτε English από τη [Σελίδα επιλογής γλώσσας].

TP1002273309

Προσάρτηση του μικροφώνου βραχίονα

Όταν πραγματοποιείτε κλήσεις, βεβαιωθείτε ότι έχετε συνδέσει το παρεχόμενο μικρόφωνο βραχίονα.

1 Συνδέστε το παρεχόμενο μικρόφωνο βραχίονα στην υποδοχή εισόδου μικροφώνου βραχίονα.

Φροντίστε να ταιριάζουν τα σχήματα του βύσματος και της υποδοχής κατά τη σύνδεση.

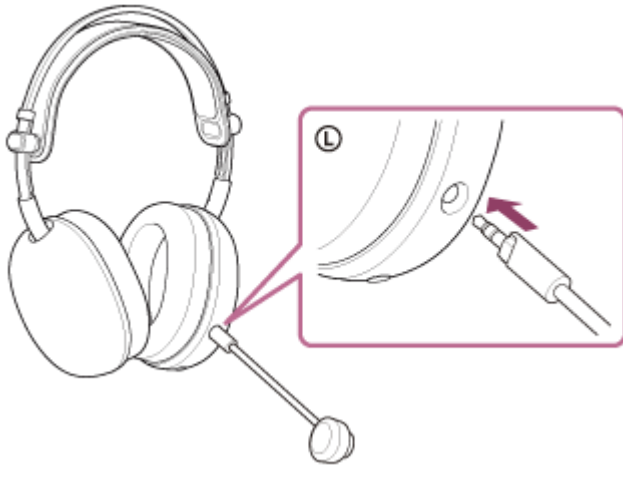

Υπόδειξη

- Το μικρόφωνο βραχίονα μπορεί να αφαιρεθεί όταν δεν χρησιμοποιείται.

Σημείωση

- Βεβαιωθείτε ότι έχετε εισαγάγει το καλώδιο μέχρι να κουμπώσει. Εάν το βύσμα δεν είναι σωστά συνδεδεμένο, δεν μπορείτε να χρησιμοποιήσετε το μικρόφωνο.

Σημειώνεται ότι ο παρών Οδηγός βοήθειας έχει μεταφραστεί από μηχανήματα. Οι μηχανικές μεταφράσεις δεν είναι βασισμένες σε συμφραζόμενα και ενδέχεται να μην συμφωνούν απόλυτα με την Αγγλική έκδοση του περιεχομένου. Για να δείτε την πρωτότυπη Αγγλική έκδοση, επιλέξτε English από τη [Σελίδα επιλογής γλώσσας].

TP1002273310

Σύνδεση του καλωδίου ακουστικών

1 Συνδέστε το παρεχόμενο καλώδιο ακουστικών στην υποδοχή εισόδου του καλωδίου ακουστικών.

Βεβαιωθείτε ότι έχετε συνδέσει το 5πολικό ευθύ βύσμα στην πλευρά των ακουστικών.

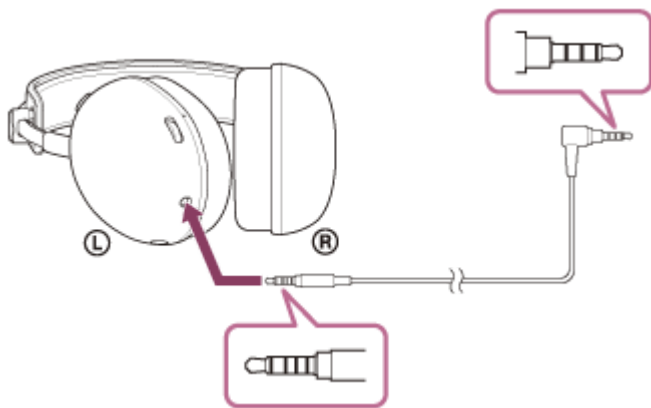

Σημείωση



- Χρησιμοποιείτε μόνο το παρεχόμενο καλώδιο ακουστικών.
- Όταν συνδέετε ή αποσυνδέετε το καλώδιο, κρατήστε το βύσμα και συνδέστε το κατευθείαν στην υποδοχή εισόδου του καλωδίου ακουστικών. Το τράβηγμα του καλωδίου ή η εφαρμογή υπερβολικής δύναμης μπορεί να προκαλέσει τη θραύση του.
- Βεβαιωθείτε ότι το βύσμα είναι πλήρως τοποθετημένο. Εάν το βύσμα δεν έχει εισαχθεί πλήρως, ενδέχεται να μην ακούγεται ήχος. Επίσης, το μικρόφωνο μπορεί να μην είναι χρησιμοποιήσιμο.

Σημειώνεται ότι ο παρών Οδηγός βοήθειας έχει μεταφραστεί από μηχανήματα. Οι μηχανικές μεταφράσεις δεν είναι βασισμένες σε συμφραζόμενα και ενδέχεται να μην συμφωνούν απόλυτα με την Αγγλική έκδοση του περιεχομένου. Για να δείτε την πρωτότυπη Αγγλική έκδοση, επιλέξτε English από τη [Σελίδα επιλογής γλώσσας].

TP1002273311

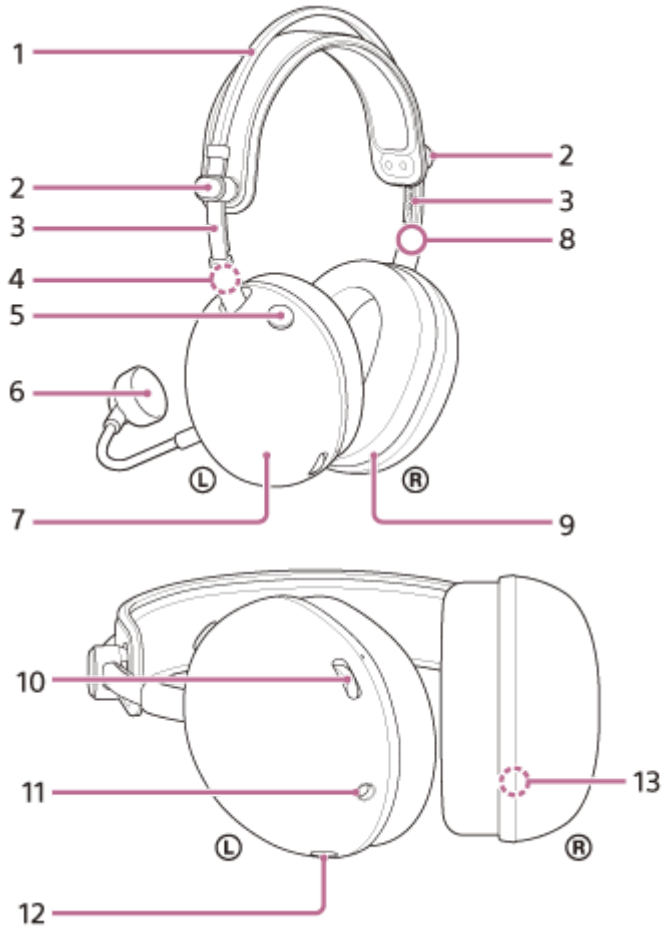
Θέση και λειτουργία εξαρτημάτων



1. Λωρίδα στήριξης
2. Ρυθμιστικά κουμπιά (αριστερά, δεξιά)
Σύρετε για να ρυθμίσετε το ύψος της ζώνης κεφαλής.
3. Ολισθαίνοντες μοχλοί κεφαλής (αριστερά, δεξιά)
4. Ένδειξη  (αριστερά)
5. Κουμπί ενεργοποίησης ή απενεργοποίησης μικροφώνου
Ενεργοποιεί ή απενεργοποιεί το μικρόφωνο.
6. Μικρόφωνο με αφαιρούμενη μπούμα (με αλεξήνεμο)
Συνδέστε το στην αριστερή μονάδα.
7. Αριστερή μονάδα
8. Ένδειξη  (δεξιά)
9. Δεξιά μονάδα
10. Πλήκτρο έντασης ήχου $-/+$

Ρυθμίστε την ένταση ήχου των ακουστικών όταν είναι συνδεδεμένα σε μια κονσόλα παιχνιδιών. Υπάρχει μια κουκκίδα αφής στο + στο πλάι.

11. Υποδοχή εισόδου καλωδίου ακουστικών

Συνδέστε μια κονσόλα παιχνιδιών χρησιμοποιώντας το παρεχόμενο καλώδιο ακουστικών. Βεβαιωθείτε ότι το βύσμα είναι πλήρως τοποθετημένο. Εάν το βύσμα δεν έχει εισαχθεί πλήρως, ενδέχεται να μην ακούγεται ήχος. Επίσης, το μικρόφωνο μπορεί να μην είναι χρησιμοποιήσιμο.

12. Υποδοχή εισόδου μικροφώνου Boom

Συνδέστε το παρεχόμενο μικρόφωνο βραχίονα. Βεβαιωθείτε ότι έχετε εισαγάγει το καλώδιο μέχρι να κουμπώσει. Εάν το βύσμα δεν είναι σωστά συνδεδεμένο, δεν μπορείτε να χρησιμοποιήσετε το μικρόφωνο.

13. Σειριακός αριθμός

Βρίσκεται μέσα στη δεξιά μονάδα.

Για να ελέγξετε τον σειριακό αριθμό

- Βεβαιωθείτε ότι το καλώδιο ακουστικών δεν είναι συνδεδεμένο στο ακουστικό.
- Αφαιρέστε το προστατευτικό μαξιλαράκι από την δεξιά μονάδα τραβώντας την από το περίβλημα σε ευθεία γραμμή. Ο σειριακός αριθμός και τα σήματα ασφαλείας βρίσκονται στο κάτω κέντρο της δεξιάς μονάδας.

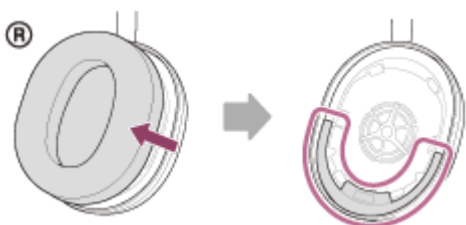

- Τοποθετήστε το προστατευτικό μαξιλαράκι που έχετε αφαιρέσει στη δεξιά μονάδα. Βεβαιωθείτε ότι η κατεύθυνση των δύο προεξοχών της μονάδας και των οπών στο μαξιλαράκι αυτιού είναι ευθυγραμμισμένες. Εισάγετε σταθερά τις έξι γλωττίδες στη μονάδα μέχρι να ακούσετε ένα κλικ.

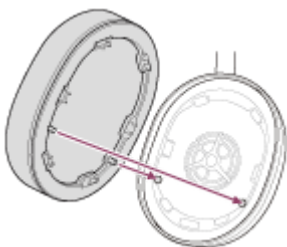

Σημείωση

- Μην αφαιρείτε το προστατευτικό μαξιλαράκι παρά μόνο αν είναι απαραίτητο.
- Μην αφαιρείτε το μαξιλαράκι αυτιών παρουσία σιδερένιας άμμου ή άλλων μεταλλικών αντικειμένων. Η άμμος υψηλής περιεκτικότητας σε σίδηρο ή τα άλλα μεταλλικά αντικείμενα μπορούν να κολλήσουν στο μαγνητικό μέρος των ακουστικών και να προκαλέσουν δυσλειτουργία στα ακουστικά.
- Βεβαιωθείτε ότι έχετε τοποθετήσει το μαξιλαράκι αυτιού προς τη σωστή κατεύθυνση. Εάν το μαξιλαράκι αυτιού δεν είναι τοποθετημένο προς τη σωστή κατεύθυνση, ενδέχεται να μην έχετε την επιθυμητή ακουστική απόδοση.
- Τυχόν ελαττώματα που προκύψουν από αδυναμία τήρησης των παραπάνω προφυλάξεων δεν καλύπτονται από την εγγύηση του προϊόντος.

Σημειώστε ότι ο παρών Οδηγός Βοήθειας έχει μεταφραστεί από μηχανήματα. Οι μηχανικές μεταφράσεις δεν είναι βασισμένες σε συμφραζόμενα και ενδέχεται να μην συμφωνούν απόλυτα με την Αγγλική έκδοση του περιεχομένου. Για να δείτε την πρωτότυπη Αγγλική έκδοση, επιλέξτε English από τη [Σελίδα επιλογής γλώσσας].

Πώς να φορέσετε τα ακουστικά

1 Συνδέστε το μικρόφωνο βραχίονα και το καλώδιο ακουστικών.

2 Ρυθμίστε τη θέση του ρυθμιστικού.

Μετακινήστε το ρυθμιστικό προς τα πάνω και προς τα κάτω για να ρυθμίσετε το ύψος του ιμάντα κεφαλής. Το τμήμα του ρυθμιστή μετακινείται όταν πατάτε το κουμπί του ρυθμιστή. Το ρυθμιστικό κλειδώνει όταν το δάχτυλό σας απελευθερωθεί από το κουμπί του ρυθμιστικού.

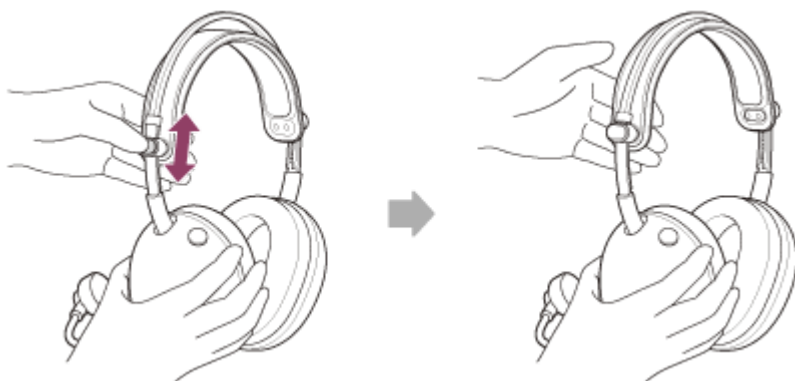

3 Φορέστε τις μονάδες των ακουστικών στα αυτιά σας.

Τοποθετήστε τη μονάδα ακουστικών με τη σήμανση L στο αριστερό σας αυτί και τη μονάδα ακουστικών με τη σήμανση R στο δεξί σας αυτί.

Ένα μικρόφωνο βραχίονα (A) είναι προσαρτημένο στην αριστερή μονάδα.

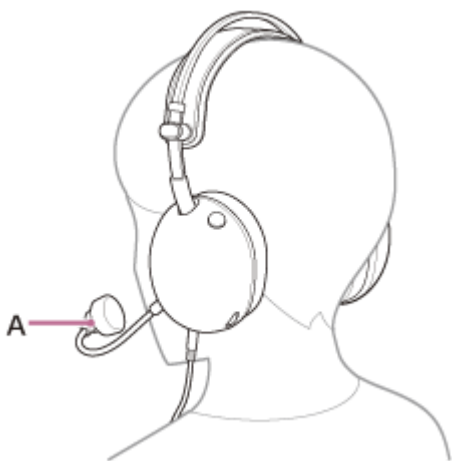

4 Ρυθμίστε τη θέση του μικροφώνου βραχίονα έτσι ώστε να είναι κοντά στο στόμα σας.

Το μικρόφωνο πρέπει να ρυθμίζεται στο ίδιο ύψος με το πηγούνι και σε απόσταση περίπου 1 έως 4 δάχτυλα από το στόμα (έως 35 mm).

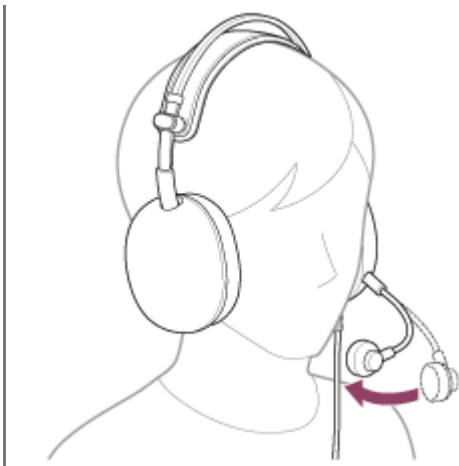

Υπόδειξη

- Εάν ανησυχείτε για τον θόρυβο της αναπνοής, βεβαιωθείτε ότι το αντιανεμικό είναι τοποθετημένο και τοποθετήστε το μικρόφωνο μακριά από το στόμα σας. Συνιστάται να δοκιμάσετε το μικρόφωνο μία φορά με “INZONE Hub” ή την εφαρμογή σας.
- Εάν τα ακουστικά δεν φορεθούν σωστά στα αυτιά σας, μπορεί να προκαλέσουν πόνο στα αυτιά. Προσέξτε να μην αφήσετε το μαξιλαράκι των ακουστικών να ασκήσει πίεση στα αυτιά σας.

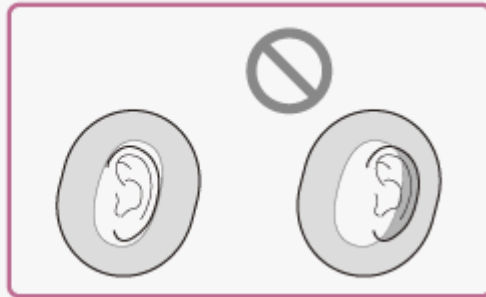

Σημείωση

- Προσέξτε να μην χτυπήσετε τα μάτια σας με το μικρόφωνο του βραχίονα όταν το φοράτε, το βγάζετε ή χρησιμοποιείτε το ακουστικό.

Σχετικό θέμα

- [Προσάρτηση του μικροφώνου βραχίονα](#)
- [Σύνδεση του καλωδίου ακουστικών](#)
- [Τι μπορείτε να κάνετε με “INZONE Hub”](#)

Σημειώνεται ότι ο παρών Οδηγός βοήθειας έχει μεταφραστεί από μηχανήματα. Οι μηχανικές μεταφράσεις δεν είναι βασισμένες σε συμφραζόμενα και ενδέχεται να μην συμφωνούν απόλυτα με την Αγγλική έκδοση του περιεχομένου. Για να δείτε την πρωτότυπη Αγγλική έκδοση, επιλέξτε English από τη [Σελίδα επιλογής γλώσσας].

TP1002273313

Σύνδεση των ακουστικών σε υπολογιστή ή PlayStation®5

Πριν ξεκινήσετε τη διαδικασία λειτουργίας, ελέγξτε τα εξής.

- Οι οδηγίες λειτουργίας του υπολογιστή ή PS5™ είναι στο χέρι.

1 Συνδέστε τα ακουστικά σε μια θύρα USB ενός υπολογιστή ή ενός PS5™ ελεγκτή.

Όταν συνδέετε τα ακουστικά σε έναν υπολογιστή

- Συνδέστε το 4πολικό βύσμα τύπου L του καλωδίου ακουστικών στο παρεχόμενο κουτί ήχου USB Type-C. Η πλευρά της συσκευής σύνδεσης είναι ένα καλώδιο συμβατό με την CTIA με προδιαγραφές 4 πόλων, συμπεριλαμβανομένου του μικροφώνου.
 - CTIA: CTIA: Σύνδεσμος Βιομηχανίας Κινητής Τηλεφωνίας

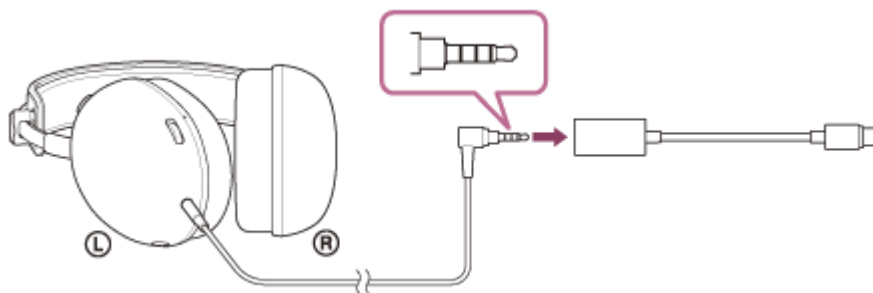

- Συνδέστε το κουτί ήχου USB Type-C στη θύρα USB ενός υπολογιστή.

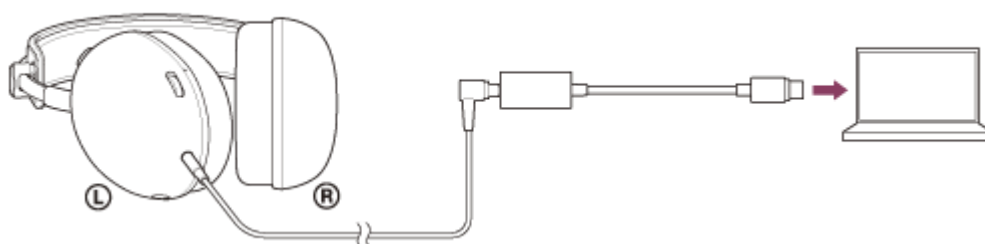

Όταν συνδέετε τα ακουστικά σε ένα PS5™

- Συνδέστε το 4πολικό βύσμα τύπου L του καλωδίου ακουστικών στον ακροδέκτη ακουστικών σε ένα PS5™ ελεγκτή.

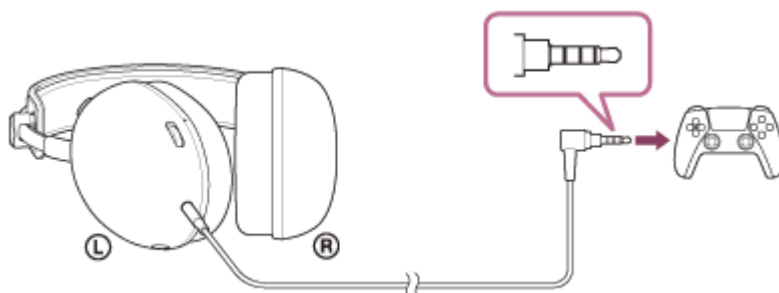

2 Όταν συνδέετε τα ακουστικά σε έναν υπολογιστή, επιλέξτε τα ακουστικά ως συσκευή ήχου.

Συσκευή εισόδου/εξόδου ήχου: [INZONE H6 Air]

Ρύθμιση της έντασης

Για πληροφορίες σχετικά με τη ρύθμιση της έντασης και την ενεργοποίηση και απενεργοποίηση του μικροφώνου, ανατρέξτε στην ενότητα "[Τι μπορείτε να κάνετε ενώ είστε συνδεδεμένοι σε μια κονσόλα παιχνιδιών](#)".

Σημείωση

- Η σύνδεση μέσω του κουτιού ήχου USB Type-C δεν είναι εγγυημένη με ένα PS5™. Ακολουθήστε τις διαδικασίες που περιγράφονται παραπάνω για να συνδεθείτε στο PS5™.
 - Συνδέστε το κουτί ήχου USB Type-C απευθείας στον υπολογιστή και όχι μέσω διανομέα USB.
 - Εάν συνδέσετε τα ακουστικά σε μια συσκευή εκτός από υπολογιστή μέσω του κουτιού ήχου USB Type-C, ενδέχεται να συμβούν τα εξής.
 - Δεν βγαίνει ήχος.
 - Ο ήχος είναι χαμηλός παρόλο που η ρύθμιση της έντασης είναι μέγιστη.
- Συνδέστε τα ακουστικά σε μια συσκευή απευθείας χωρίς το κουτί ήχου USB Type-C για να βελτιώσετε τα παραπάνω.
- Χρησιμοποιείτε μόνο το παρεχόμενο καλώδιο ακουστικών.
 - Όταν συνδέετε ή αποσυνδέετε το καλώδιο, κρατήστε το βύσμα και συνδέστε το κατευθείαν στην υποδοχή εισόδου του καλωδίου ακουστικών. Το τράβηγμα του καλωδίου ή η εφαρμογή υπερβολικής δύναμης μπορεί να προκαλέσει τη θραύση του.
 - Βεβαιωθείτε ότι το βύσμα είναι πλήρως τοποθετημένο. Εάν το βύσμα δεν έχει εισαχθεί πλήρως, ενδέχεται να μην ακούγεται ήχος.

Σημειώστε ότι ο παρών Οδηγός Βοήθειας έχει μεταφραστεί από μηχανήματα. Οι μηχανικές μεταφράσεις δεν είναι βασισμένες σε συμφραζόμενα και ενδέχεται να μην συμφωνούν απόλυτα με την Αγγλική έκδοση του περιεχομένου. Για να δείτε την πρωτότυπη Αγγλική έκδοση, επιλέξτε English από τη [Σελίδα επιλογής γλώσσας].

TP1002273314

Τι μπορείτε να κάνετε ενώ είστε συνδεδεμένοι σε μια κονσόλα παιχνιδιών

Όταν συνδέετε τα ακουστικά σε μια κονσόλα παιχνιδιών, όπως έναν υπολογιστή ή ένα PS5™, μπορείτε να κάνετε τα εξής.

Ρύθμιση της έντασης ήχου

Μπορείτε να ρυθμίσετε την ένταση του ήχου στο επιθυμητό επίπεδο με τον επιλογέα έντασης ήχου. Το + πλευρά έχει μια κουκκίδα αφής (A).

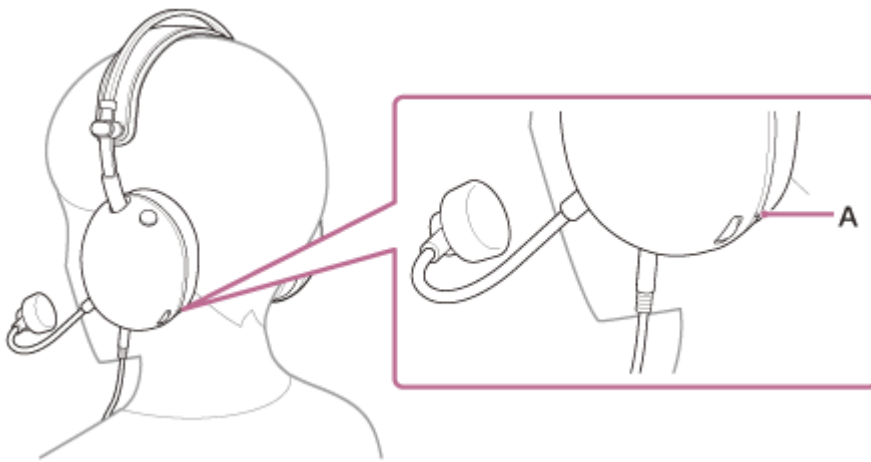

- Για να αυξήσετε την ένταση ήχου
Γυρίστε τον επιλογέα έντασης στο + πλευρά.

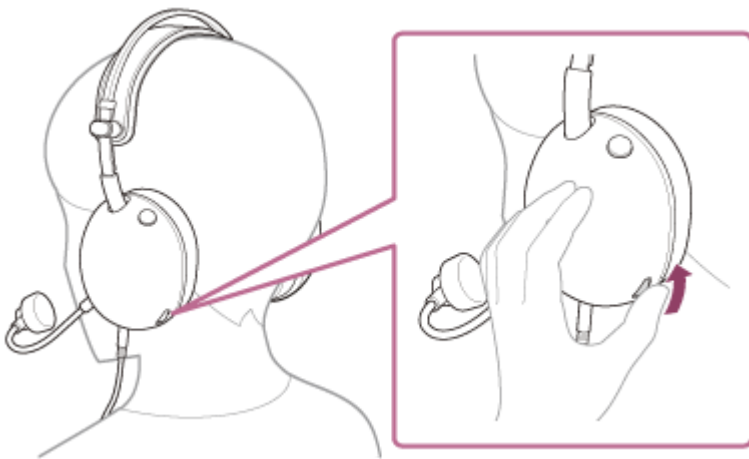

- Για να μειώσετε την ένταση ήχου
Γυρίστε τον επιλογέα έντασης στο – πλευρά.

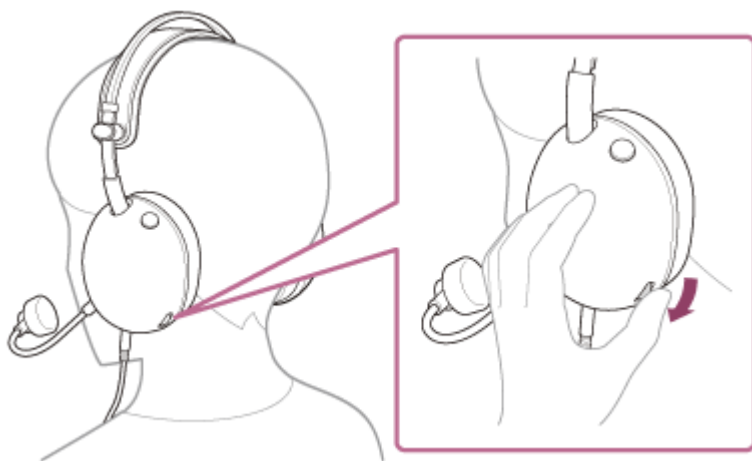

Ενεργοποίηση ή απενεργοποίηση του μικροφώνου

Όταν χρησιμοποιείτε το μικρόφωνο, πατήστε το κουμπί ενεργοποίησης ή απενεργοποίησης του μικροφώνου έτσι ώστε το κουμπί να είναι πατημένο προς τα μέσα. Η κατάσταση απενεργοποίησης του μικροφώνου αποδεδειγμένη και το μικρόφωνο μπορεί να χρησιμοποιηθεί. Η κόκκινη γραμμή στο πλάι του κουμπιού εξαφανίζεται.

Όταν το μικρόφωνο δεν χρησιμοποιείται, πιέστε το κουμπί ενεργοποίησης ή απενεργοποίησης του μικροφώνου έτσι ώστε το κουμπί να βγει προς τα έξω. Το μικρόφωνο είναι απενεργοποιημένο και το μικρόφωνο δεν μπορεί να χρησιμοποιηθεί. Μια κόκκινη γραμμή εμφανίζεται στο πλάι του κουμπιού.

- Ενεργοποίηση του μικροφώνου

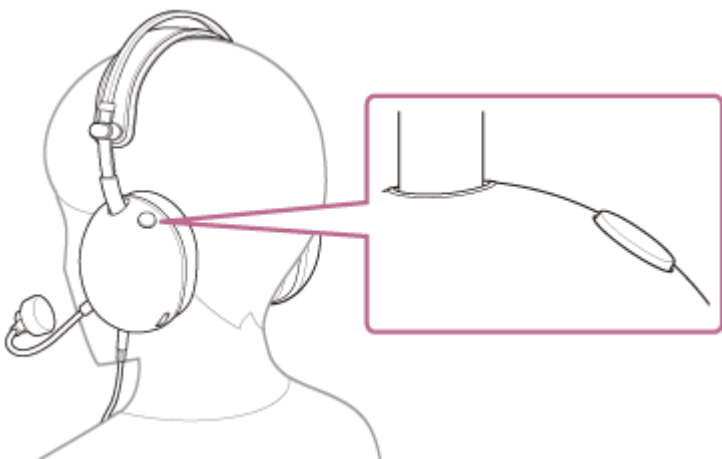

- Απενεργοποίηση του μικροφώνου

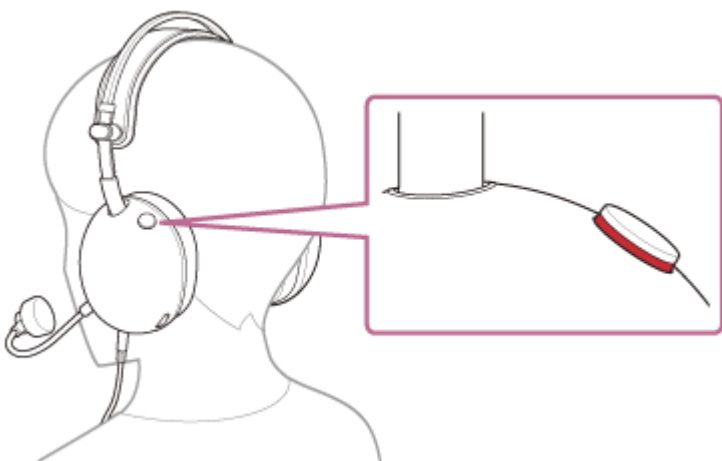

Σημείωση

- Προσέξτε να μην χτυπήσετε τα μάτια σας με το μικρόφωνο του βραχίονα όταν το φοράτε, το βγάξετε ή χρησιμοποιείτε το ακουστικό.

Σημειωτέον ότι ο παρών Οδηγός βοήθειας έχει μεταφραστεί από μηχανήμα. Οι μηχανικές μεταφράσεις δεν είναι βασισμένες σε συμφραζόμενα και ενδέχεται να μην συμφωνούν απόλυτα με την Αγγλική έκδοση του περιεχομένου. Για να δείτε την πρωτότυπη Αγγλική έκδοση, επιλέξτε English από τη [Σελίδα επιλογής γλώσσας].

TP1002273315

5-071-380-61(1) Copyright 2026 Sony Corporation

Ακουστικά για παιχνίδια
INZONE H6 Air

Τι μπορείτε να κάνετε με “INZONE Hub”

Αρχικά, εγκαταστήστε το “INZONE Hub” λογισμικό σε έναν υπολογιστή. Στη συνέχεια, συνδέοντας τα ακουστικά στον υπολογιστή μέσω του κουτιού ήχου USB Type-C, μπορείτε να κάνετε τα εξής.

- Επιλογή της ρύθμισης Equalizer
- Προσαρμογή της ρύθμισης Equalizer
- Ρύθμιση του δυναμικού εύρους (έλεγχος δυναμικού εύρους)
- Δημιουργία και αποθήκευση προφίλ ήχου
- Εξαγωγή και εισαγωγή προφίλ ήχου
- Ρύθμιση της έντασης του μικροφώνου
- Ρύθμιση της έντασης του δευτερεύοντος ήχου
- Δοκιμή μικροφώνου
- Ρύθμιση της έντασης εισόδου μικροφώνου ώστε να είναι σταθερή (αυτόματος έλεγχος ενίσχυσης)
- Ρύθμιση του χωρικού ήχου
- Εξατομίκευση των ρυθμίσεων του ηχητικού πεδίου
- Ρύθμιση της σύνδεσης της εφαρμογής

Για λεπτομέρειες σχετικά με “INZONE Hub”, ανατρέξτε στην ακόλουθη διεύθυνση URL.

<https://www.sony.net/inzonehub-support>

Σημειώστε ότι ο παρών Οδηγός βοήθειας έχει μεταφραστεί από μηχανήματα. Οι μηχανικές μεταφράσεις δεν είναι βασισμένες σε συμφραζόμενα και ενδέχεται να μην συμφωνούν απόλυτα με την Αγγλική έκδοση του περιεχομένου. Για να δείτε την πρωτότυπη Αγγλική έκδοση, επιλέξτε English από τη [Σελίδα επιλογής γλώσσας].

TP1002273316

Ακουστικά για παιχνίδια
INZONE H6 Air

Εγκατάσταση του “INZONE Hub”

- 1 Κατεβάστε το “INZONE Hub” το λογισμικό από την τοποθεσία υποστήριξης και εγκαταστήστε το στον υπολογιστή σας.**

Για λεπτομέρειες, ανατρέξτε στην ακόλουθη διεύθυνση URL.
<https://www.sony.net/inzonehub-support>

Συμβατό λειτουργικό σύστημα: Windows® 11 ή μεταγενέστερο

- 2 Μετά την εγκατάσταση, ξεκινήστε “INZONE Hub”.**

Σημειωτέον ότι ο παρών Οδηγός βοήθειας έχει μεταφραστεί από μηχανήμα. Οι μηχανικές μεταφράσεις δεν είναι βασισμένες σε συμφραζόμενα και ενδέχεται να μην συμφωνούν απόλυτα με την Αγγλική έκδοση του περιεχομένου. Για να δείτε την πρωτότυπη Αγγλική έκδοση, επιλέξτε English από τη [Σελίδα επιλογής γλώσσας].

TP1002273317

Προφυλάξεις

Σημείωση σχετικά με τη διαρροή ήχου

- Όταν αυξάνεται η ένταση του ήχου, ενδέχεται να υπάρχει διαρροή ήχου λόγω της κατασκευής του τμήματος μονάδας οδήγησης των ακουστικών. Προσέχετε να μην αυξάνετε υπερβολικά την ένταση.

Σημείωση για τον στατικό ηλεκτρισμό

- Εάν χρησιμοποιείτε τα ακουστικά όταν ο αέρας είναι ξηρός, ενδέχεται να αισθανθείτε ήπιο μυρμήγκιασμα στα αυτιά σας. Αυτό δεν αποτελεί δυσλειτουργία των ακουστικών, αλλά προκαλείται από στατικό ηλεκτρισμό που συσσωρεύεται στο σώμα σας. Μπορείτε να περιορίσετε αυτό το φαινόμενο φορώντας ρούχα από φυσικά υλικά που δεν παράγουν εύκολα στατικό ηλεκτρισμό.

Σημειώσεις για την εφαρμογή των ακουστικών

- Η μακροχρόνια χρήση των ακουστικών μπορεί να προκαλέσει συμπτώματα όπως φαγούρα και ερεθισμό στα αυτιά. Εάν παρουσιάσετε οποιοδήποτε από τα παραπάνω συμπτώματα κατά τη χρήση του ακουστικού, σταματήστε αμέσως τη χρήση του ακουστικού. Στη συνέχεια, συμβουλευτείτε έναν γιατρό, την επαφή υποστήριξης της Sony ή τον πλησιέστερο αντιπρόσωπο της Sony.
- Σε περίπτωση παρατεταμένης χρήσης, σας συνιστούμε να αφαιρείτε τα ακουστικά από τα αυτιά σας σε τακτική βάση.

Άλλες σημειώσεις

- Τα ακουστικά είναι μια συσκευή ακριβείας, γι' αυτό μην τα ρίχνετε και μην τα υποβάλλετε σε ισχυρούς κραδασμούς. Αυτό μπορεί να προκαλέσει παραμόρφωση ή ζημιά, με αποτέλεσμα μειωμένη απόδοση.
- Μην φυσάτε στη μονάδα οδήγησης.
- Μην τοποθετείτε βάρος πάνω στα ακουστικά και μην ασκείτε πίεση σε αυτά για μεγάλα χρονικά διαστήματα, μεταξύ άλλων και όταν αυτά είναι αποθηκευμένα, καθώς μπορεί να προκληθεί παραμόρφωση.
- Αν νιώσετε αδιαθεσία κατά τη χρήση των ακουστικών, διακόψτε αμέσως τη χρήση τους.
- Τα ακουστικά είναι αναλώσιμα. Εάν υποβαθμιστούν ή καταστραφούν λόγω μακροχρόνιας χρήσης ή αποθήκευσης, συμβουλευτείτε τον υπεύθυνο υποστήριξης της Sony ή τον πλησιέστερο αντιπρόσωπο της Sony.
- Τα ακουστικά δεν είναι αδιάβροχα. Αν εισχωρήσει νερό ή ξένα σωματίδια στα ακουστικά, μπορεί να προκληθεί βραχυκύκλωμα ή δυσλειτουργία. Εάν εισέλθει νερό ή ξένη ύλη στα ακουστικά, διακόψτε αμέσως τη χρήση. Στη συνέχεια, συμβουλευτείτε την επαφή υποστήριξης της Sony ή τον πλησιέστερο αντιπρόσωπο της Sony. Δώστε κυρίως προσοχή στις ακόλουθες περιπτώσεις.
 - Κατά τη χρήση των ακουστικών κοντά σε νεροχύτη ή δοχείο με υγρό
 - Προσέχετε να μην σας πέσουν τα ακουστικά μέσα στον νεροχύτη ή σε δοχείο γεμάτο με νερό.
 - Κατά τη χρήση των ακουστικών στη βροχή ή στο χιόνι ή σε συνθήκες υγρασίας
 - Όταν χρησιμοποιείτε τα ακουστικά ενώ ιδρώνετε.
Αν αγγίζετε τα ακουστικά με βρεγμένα χέρια ή αν τα ακουστικά έρθουν σε επαφή με βρεγμένα ρούχα, τα ακουστικά μπορεί να βραχούν.

Καθαρισμός των ακουστικών

- Καθαρίζετε περιστασιακά την πρίζα με ένα μαλακό στεγνό πανί.
- Μπορείτε να καθαρίσετε τη σκόνη και τις ακαθαρσίες στο εξωτερικό των ακουστικών σκουπίζοντάς τα με υγρά μαντηλάκια που περιέχουν μόνο νερό. Μην χρησιμοποιείτε τα παρακάτω αντικείμενα, καθώς ενδέχεται να προκαλέσουν ζημιά στο φινίρισμα της επιφάνειας και να οδηγήσουν σε δυσλειτουργία ή θραύση.
 - Υγρά μαντηλάκια που περιέχουν οινόπνευμα
 - Αραιότερο
 - Βενζίνη και άλλες παρόμοιες ουσίες

Μην χρησιμοποιείτε τα ακουστικά κοντά σε ιατροτεχνολογικές συσκευές

- Τα ακουστικά χρησιμοποιούν μαγνήτες. Αυτοί οι μαγνήτες μπορεί να επηρεάσουν βηματοδότες, προγραμματιζόμενες βαλβίδες παροχέτευσης για τη θεραπεία του υδροκεφάλου ή άλλες ιατρικές συσκευές. Μην τοποθετείτε τα ακουστικά κοντά σε άτομα που χρησιμοποιούν τέτοιες ιατροτεχνολογικές συσκευές. Συμβουλευτείτε τον γιατρό σας πριν χρησιμοποιήσετε τα ακουστικά σε περίπτωση που χρησιμοποιείτε κάποια τέτοια ιατροτεχνολογική συσκευή.

Κρατάτε τα ακουστικά μακριά από μαγνητικές κάρτες

- Τα ακουστικά χρησιμοποιούν μαγνήτες. Εάν κάποια μαγνητική κάρτα πλησιάσει τα ακουστικά, ο μαγνήτης της κάρτας μπορεί να επηρεαστεί ή να απενεργοποιηθεί.

Σημειώτέον ότι ο παρών Οδηγός Βοήθειας έχει μεταφραστεί από μηχανήμα. Οι μηχανικές μεταφράσεις δεν είναι βασισμένες σε συμφραζόμενα και ενδέχεται να μην συμφωνούν απόλυτα με την Αγγλική έκδοση του περιεχομένου. Για να δείτε την πρωτότυπη Αγγλική έκδοση, επιλέξτε English από τη [Σελίδα επιλογής γλώσσας].

TP1002273318

5-071-380-61(1) Copyright 2026 Sony Corporation

Για να αποτρέψετε εγκαύματα ή δυσλειτουργίες που οφείλονται σε υγρά

Σχετικά με τις αδιάβροχες επιδόσεις των ακουστικών

Τα ακουστικά δεν είναι αδιάβροχα. Εάν εισέλθει νερό ή ξένη ύλη στο ακουστικό, αυτό μπορεί να οδηγήσει σε κάψιμο ή δυσλειτουργία.

Αποφύγετε καταστάσεις όπως τις ακόλουθες και προσέχετε να μην εκθέσετε τα ακουστικά σε υγρασία ή σκόνη.

- Μην χρησιμοποιείτε τα ακουστικά στη βροχή ή στο χιόνι.



- Μην αγγίζετε τα ακουστικά χωρίς να σκουπίσετε τα βρεγμένα χέρια σας αφού κάνετε δουλειές στην κουζίνα ή αφού πλύνετε τα χέρια σας στην τουαλέτα.



- Μην αγγίζετε τα ακουστικά με ιδρωμένα χέρια ή μην χρησιμοποιείτε τα ακουστικά σε καταστάσεις όπου μπορεί να βραχούν από ιδρώτα.





- Μην τοποθετείτε τα ακουστικά σε τσάντα με κρύο μπουκάλι PET.



- Μην χύνετε ροφήματα ενώ τρώτε ή πίνετε.



Εάν τα ακουστικά βραχούν ή εάν εισχωρήσει νερό στα ακουστικά

Εάν χρησιμοποιείτε τα ακουστικά ενώ είναι βρεγμένα, αυτό μπορεί να οδηγήσει σε κάψιμο ή δυσλειτουργία. Τοποθετήστε το ακουστικό σε όρθια θέση. Στη συνέχεια, συνεχίστε να εφαρμόζετε ένα στεγνό πανί μέχρι να μην βγαίνει πλέον νερό από το εσωτερικό της υποδοχής εισόδου του καλωδίου ακουστικών και της υποδοχής εισόδου μικροφώνου βραχίονα του ακουστικού. Αργότερα, αφήστε τα ακουστικά σε σκιερό, καλά αεριζόμενο μέρος μέχρι να στεγνώσουν εντελώς.



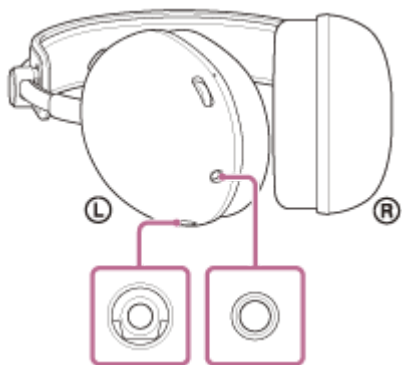

Σημειωτέον ότι ο παρών Οδηγός βοήθειας έχει μεταφραστεί από μηχανήμα. Οι μηχανικές μεταφράσεις δεν είναι βασισμένες σε συμφραζόμενα και ενδέχεται να μην συμφωνούν απόλυτα με την Αγγλική έκδοση του περιεχομένου. Για να δείτε την πρωτότυπη Αγγλική έκδοση, επιλέξτε English από τη [Σελίδα επιλογής γλώσσας].

TP1002273319

5-071-380-61(1) Copyright 2026 Sony Corporation

Ακουστικά για παιχνίδια

INZONE H6 Air

Άδειες

- Αυτό το προϊόν περιλαμβάνει λογισμικό που χρησιμοποιείται από τη Sony κατόπιν συμφωνίας παραχώρησης άδειας χρήσης με τον κάτοχο των πνευματικών του δικαιωμάτων. Είμαστε υποχρεωμένοι να ανακοινώσουμε το περιεχόμενο της συμφωνίας στους πελάτες κατόπιν αιτήματος του κατόχου των πνευματικών δικαιωμάτων του λογισμικού. Μεταβείτε στην ακόλουθη διεύθυνση URL και διαβάστε τη σελίδα.
<https://rd1.sony.net/help/mdr/sl/26/>
- Οι υπηρεσίες δικτύου, το περιεχόμενο και το (λειτουργικό σύστημα και το) λογισμικό του παρόντος προϊόντος ενδέχεται να υπόκεινται σε μεμονωμένους όρους και προϋποθέσεις και να αλλάξουν, διαταραχθούν ή παύσουν ανά πάσα στιγμή και ενδέχεται να απαιτηθούν χρεώσεις, εγγραφή και στοιχεία πιστωτικής κάρτας.

Σημειώνεται ότι ο παρών Οδηγός βοήθειας έχει μεταφραστεί από μηχανήματα. Οι μηχανικές μεταφράσεις δεν είναι βασισμένες σε συμφραζόμενα και ενδέχεται να μην συμφωνούν απόλυτα με την Αγγλική έκδοση του περιεχομένου. Για να δείτε την πρωτότυπη Αγγλική έκδοση, επιλέξτε English από τη [Σελίδα επιλογής γλώσσας].

TP1002273320

Ακουστικά για παιχνίδια

INZONE H6 Air

Εμπορικά σήματα

- Οι ονομασίες macOS και Mac είναι εμπορικά σήματα της Apple Inc., κατατεθέντα στις ΗΠΑ και σε άλλες χώρες και περιοχές.
- Οι ονομασίες Microsoft και Windows είναι εμπορικά ή κατατεθέντα σήματα της Microsoft Corporation στις Ηνωμένες Πολιτείες και/ή σε άλλες χώρες.
- Οι ονομασίες USB Type-C® και USB-C® είναι εμπορικά σήματα κατατεθέντα του USB Implementers Forum.
- Οι ονομασίες Sony και INZONE είναι εμπορικά ή κατατεθέντα σήματα της Sony Group Corporation ή των συγγενών εταιρειών της.
- Οι ονομασίες "PlayStation" και "PS5" είναι εμπορικά ή κατατεθέντα σήματα της Sony Interactive Entertainment Inc.
- Όλα τα υπόλοιπα εμπορικά σήματα και σήματα κατατεθέντα ανήκουν στους αντίστοιχους ιδιοκτήτες τους. Στο παρόν εγχειρίδιο, οι ενδείξεις ™ και ® δεν καθορίζονται.

Σημειωτέον ότι ο παρών Οδηγός βοήθειας έχει μεταφραστεί από μηχανήμα. Οι μηχανικές μεταφράσεις δεν είναι βασισμένες σε συμφραζόμενα και ενδέχεται να μην συμφωνούν απόλυτα με την Αγγλική έκδοση του περιεχομένου. Για να δείτε την πρωτότυπη Αγγλική έκδοση, επιλέξτε English από τη [Σελίδα επιλογής γλώσσας].

TP1002273321

Ακουστικά για παιχνίδια
INZONE H6 Air

Αντιμετώπιση προβλημάτων

Εάν έχετε κάποιο πρόβλημα, ακολουθήστε την παρακάτω διαδικασία.

1. Ελέγξτε κάθε ενότητα σε αυτόν τον Οδηγό βοήθειας.



2. Συνδέστε ξανά το καλώδιο ακουστικών.



3. Επανασυνδέστε το κουτί ήχου USB Type-C.



4. Κάντε επανεκκίνηση της συσκευής που είναι συνδεδεμένη, όπως ο υπολογιστής σας ή το PS5™.



5. Αποκτήστε πρόσβαση στον παρακάτω ιστότοπο υποστήριξης για να αναζητήσετε την αιτία και τη λύση του προβλήματος.

<https://www.sony.net/support/MDR-G600/>



6. Εάν εξακολουθούν να υπάρχουν προβλήματα, συμβουλευτείτε την παρακάτω επαφή υποστήριξης της Sony ή τον πλησιέστερο αντιπρόσωπο της Sony.

<https://www.sony.net/support-contact>

Σημειώστε ότι ο παρών Οδηγός βοήθειας έχει μεταφραστεί από μηχανήματα. Οι μηχανικές μεταφράσεις δεν είναι βασισμένες σε συμφραζόμενα και ενδέχεται να μην συμφωνούν απόλυτα με την Αγγλική έκδοση του περιεχομένου. Για να δείτε την πρωτότυπη Αγγλική έκδοση, επιλέξτε English από τη [Σελίδα επιλογής γλώσσας].

TP1002273322

Ακουστικά για παιχνίδια
INZONE H6 Air

Τεχνικά χαρακτηριστικά

Ακουστικά

Πηγή τροφοδοσίας:

Συμβατότητα με τροφοδοσία από δίαυλο USB (5 V, 100 mA)

Θερμοκρασία λειτουργίας:

0 °C έως 40 °C

Μάζα:

Περίπου 199 g (ακουστικά (χωρίς καλώδιο και μικρόφωνο))

Περίπου 12 g (Αποσπώμενο μικρόφωνο βραχίονα (με αντιανεμικό))

Αντίσταση:

28 Ω σε 1 kHz

Ευαισθησία:

99 dB/mW

Απόκριση συχνότητας:

10 Hz - 20 000 Hz (IEC1¹⁾)

1) IEC = Διεθνής Ηλεκτροτεχνική Επιτροπή

Ο σχεδιασμός και τα τεχνικά χαρακτηριστικά υπόκεινται σε αλλαγή χωρίς προειδοποίηση.

Σημειώτεον ότι ο παρών Οδηγός βοήθειας έχει μεταφραστεί από μηχανήμα. Οι μηχανικές μεταφράσεις δεν είναι βασισμένες σε συμφραζόμενα και ενδέχεται να μην συμφωνούν απόλυτα με την Αγγλική έκδοση του περιεχομένου. Για να δείτε την πρωτότυπη Αγγλική έκδοση, επιλέξτε English από τη [Σελίδα επιλογής γλώσσας].

TP1002273323