

Casque gaming  
INZONE H6 Air



Modèle: YY2990

### Découvrez comment régler la hauteur du bandeau

Déplacez le curseur vers le haut et vers le bas tout en appuyant sur les boutons situés de part et d'autre du bandeau. Relâchez votre doigt du bouton du curseur à la hauteur souhaitée pour fixer le curseur en place. La hauteur du bandeau est réglable.

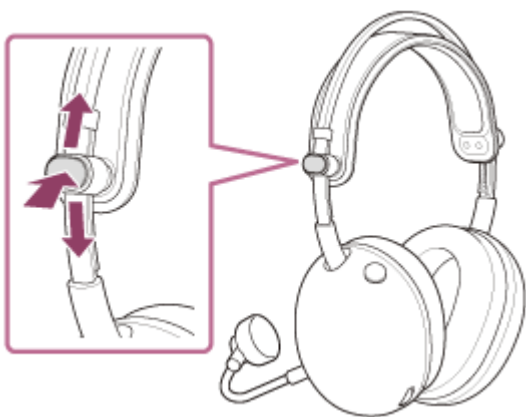

### Première utilisation

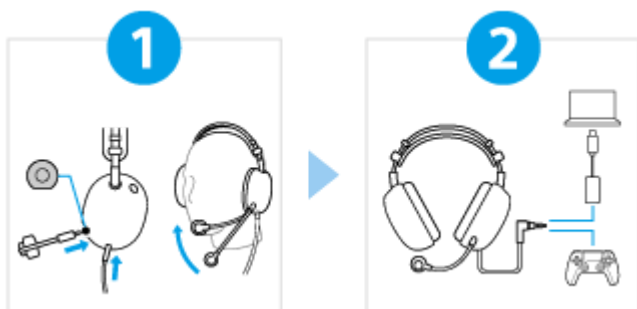

1

Placez l'oreillette sur vos oreilles et réglez la position du microphone à perche.



Retirez le microphone à perche de la boîte d'accessoires. Insérez-le ensuite dans la prise d'entrée du microphone à perche située sur le corps du casque. Veillez à insérer le câble jusqu'à émission d'un déclic. Si la fiche n'est pas branchée correctement, vous ne pouvez pas utiliser le microphone. Réglez également la position du microphone de manière à ce que la partie du microphone soit au niveau de la bouche lorsque vous portez le casque.

2

Connectez correctement le casque et le boîtier audio USB Type-C fourni.



Connectez le casque et le boîtier audio USB Type-C fourni à chaque appareil correctement, comme indiqué.

Casque d'écoute - câble pour casque d'écoute - PS5™

Casque - câble pour casque - boîtier audio USB Type-C - ordinateur

## Utiliser l'ensemble des fonctions et améliorer les performances



Mettez à jour le logiciel de l'ordinateur "INZONE Hub" à la dernière version.

Pour plus d'informations sur "INZONE Hub" se reporter à l'URL suivante.

<https://www.sony.net/inzonehub-support>

### Pour éviter toute brûlure ou tout dysfonctionnement lorsque le casque est mouillé

Le casque n'est pas étanche à l'eau.

Si le casque est chargé alors qu'il est mouillé par la pluie ou la sueur, etc., cela peut causer des brûlures ou un dysfonctionnement.

MDR-G600

Veillez noter que ce Guide d'aide a été traduit par un ordinateur. Les traductions automatiques ne sont pas sensibles au contexte et peuvent ne pas correspondre parfaitement à la version en anglais du contenu. Pour afficher la version originale en anglais, sélectionnez English dans [Page de sélection de la langue].

## Mise en route

### Accessoires fournis

[Éléments fournis](#)

[Fixation de la perche microphonique](#)

[Raccordement du câble du casque](#)

---

## Pièces et commandes

[Emplacement et fonctions des pièces](#)

---

## Port du casque

[Port du casque](#)

---

## Utilisation du casque raccordé à une console de jeux

[Connexion de l'oreillette à un ordinateur ou PlayStation®5](#)

---

[Ce que vous pouvez faire lorsque vous êtes connecté à une console de jeu](#)

---

## Personnalisation du casque

### Utilisation de « INZONE Hub »

[Ce que vous pouvez faire avec "INZONE Hub"](#)

---

[Installation "INZONE Hub"](#)

---

## Informations importantes

[Précautions](#)

---

[Pour éviter toute brûlure ou tout dysfonctionnement lorsque le casque est mouillé](#)

---

[Licences](#)

---

[Marques](#)

---

## Dépannage

[Dépannage](#)

---

## Spécifications

[Spécifications](#)

---

Casque gaming  
INZONE H6 Air

## Éléments fournis

---

Après avoir ouvert l'emballage, vérifiez que tous les éléments de la liste sont inclus. Si des éléments sont manquants, contactez l'assistance Sony ou votre revendeur Sony le plus proche. Les chiffres entre parenthèses indiquent le nombre d'éléments.

Casque gaming (1)

Câble pour casque (1)

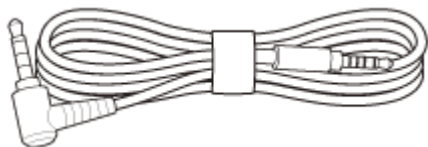

Micro monté sur perche détachable (avec écran anti-vent) (1)



Boîtier audio USB Type-C® (1)



Documents (1 jeu)

Veillez noter que ce Guide d'aide a été traduit par un ordinateur. Les traductions automatiques ne sont pas sensibles au contexte et peuvent ne pas correspondre parfaitement à la version en anglais du contenu. Pour afficher la version originale en anglais, sélectionnez English dans [Page de sélection de la langue].

TP1002220800

Casque gaming  
INZONE H6 Air

## Fixation de la perche microphonique

Lorsque vous passez des appels, veuillez à fixer le microphone à perche fourni.

### 1 Branchez le microphone à perche fourni sur la prise d'entrée du microphone à perche.

Veuillez à faire correspondre les formes de la fiche et de la prise lors du branchement.

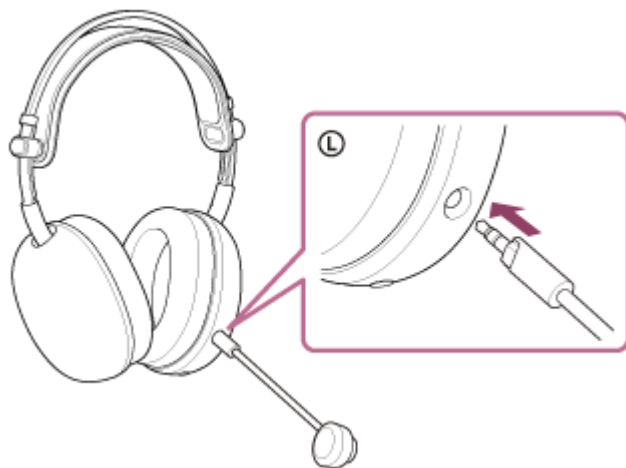

#### Astuce

- Le microphone à perche peut être retiré lorsqu'il n'est pas utilisé.

#### Note

- Veuillez à insérer le câble jusqu'à émission d'un déclic. Si la fiche n'est pas branchée correctement, vous ne pouvez pas utiliser le microphone.

Veillez noter que ce Guide d'aide a été traduit par un ordinateur. Les traductions automatiques ne sont pas sensibles au contexte et peuvent ne pas correspondre parfaitement à la version en anglais du contenu. Pour afficher la version originale en anglais, sélectionnez English dans [Page de sélection de la langue].

TP1002220801

Casque gaming  
INZONE H6 Air

## Raccordement du câble du casque

### 1 Connectez le câble du casque fourni à la prise d'entrée du câble du casque.

Veillez à brancher la fiche droite à 5 pôles du côté du casque.

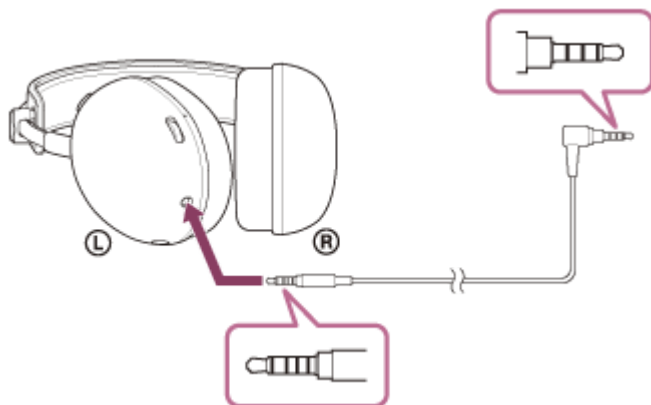

### Note

- Utilisez uniquement le câble pour casque fourni.
- Lorsque vous branchez ou débranchez le câble, tenez la fiche et branchez-la directement dans la prise d'entrée du câble du casque. Le fait de tirer sur le câble ou d'appliquer une force excessive peut entraîner sa rupture.
- Assurez-vous que la fiche est complètement insérée. Si la fiche n'est pas complètement insérée, le son peut ne pas être entendu. Il se peut également que le microphone ne soit pas utilisable.

Veillez noter que ce Guide d'aide a été traduit par un ordinateur. Les traductions automatiques ne sont pas sensibles au contexte et peuvent ne pas correspondre parfaitement à la version en anglais du contenu. Pour afficher la version originale en anglais, sélectionnez English dans [Page de sélection de la langue].

TP1002220802

## Emplacement et fonctions des pièces

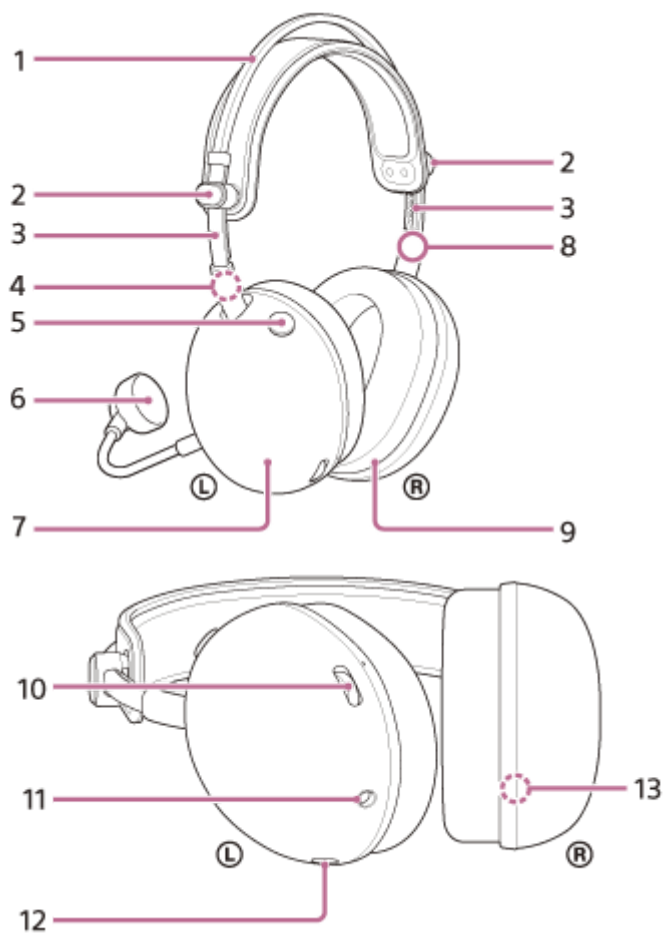

1. Serre-tête
2. Boutons coulissants (gauche, droite)  
Faites glisser pour régler la hauteur du bandeau.
3. Curseurs du bandeau (gauche, droite)
4. Repère **L** (gauche)
5. Bouton d'activation ou de désactivation du microphone  
Permet d'activer ou de désactiver le microphone.
6. Micro monté sur perche détachable (avec écran anti-vent)  
Fixer à l'unité de gauche.
7. Unité gauche
8. Repère **R** (droit)
9. Unité droite
10. Volume  $-/+$

Permet de régler le volume du casque lorsqu'il est connecté à une console de jeu. Un point tactile se trouve sur le côté. + côté.

#### 11. Prise d'entrée du câble pour casque

Connectez une console de jeu à l'aide du câble de casque fourni. Assurez-vous que la fiche est complètement insérée. Si la fiche n'est pas complètement insérée, le son peut ne pas être entendu. Il se peut également que le microphone ne soit pas utilisable.

#### 12. Prise d'entrée pour microphone Boom

Branchez le microphone à perche fourni. Veillez à insérer le câble jusqu'à émission d'un déclic. Si la fiche n'est pas branchée correctement, vous ne pouvez pas utiliser le microphone.

#### 13. Numéro de série

Situé à l'intérieur de l'unité droite.

### Pour vérifier le numéro de série

- Assurez-vous que le câble du casque n'est pas connecté à l'oreillette.
- Retirez l'oreillette de l'unité droite en la tirant directement hors du boîtier.  
Le numéro de série et les marques de sécurité sont situés en bas au centre de l'unité droite.

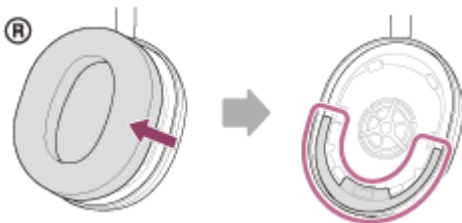

- Fixez l'oreillette retirée sur l'unité droite.  
Veillez à ce que la direction des deux protubérances de l'appareil et les trous de l'oreillette soient alignés. Insérez fermement les six languettes dans l'unité jusqu'à ce que vous entendiez un clic.

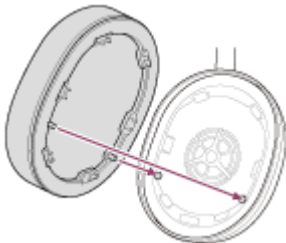

#### Note

- Ne retirez pas l'oreillette, à moins que cela ne soit nécessaire.
- Ne pas retirer l'oreillette en présence de sable de fer ou d'autres objets métalliques. Des particules ou autres objets métalliques peuvent adhérer à l'aimant présent à l'intérieur du casque, provoquant son dysfonctionnement.
- Veillez à fixer l'oreillette dans le bon sens. Si l'oreillette n'est pas fixée dans le bon sens, vous risquez de ne pas obtenir les performances acoustiques souhaitées.
- Les éventuels défauts causés par le non-respect des précautions mentionnées ci-dessus ne sont pas couverts par la garantie du produit.

Veillez noter que ce Guide d'aide a été traduit par un ordinateur. Les traductions automatiques ne sont pas sensibles au contexte et peuvent ne pas correspondre parfaitement à la version en anglais du contenu. Pour afficher la version originale en anglais, sélectionnez English dans [Page de sélection de la langue].

TP1002220803

Casque gaming  
INZONE H6 Air

## Port du casque

### 1 Branchez le microphone à perche et le câble du casque.

### 2 Ajuster la position du curseur.

Déplacez le curseur vers le haut et vers le bas pour régler la hauteur du bandeau.

La partie coulissante se déplace lorsque l'on appuie sur le bouton coulissant. Le curseur est verrouillé lorsque vous relâchez votre doigt du bouton du curseur.

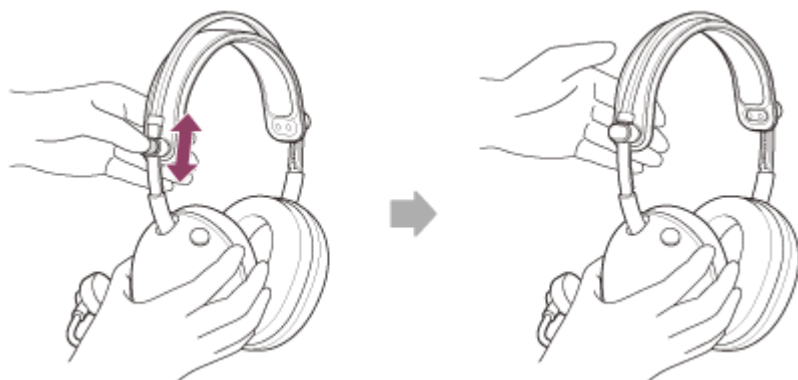

### 3 Placez les unités du casque dans vos oreilles.

Placez l'unité du casque avec le marquage L sur votre oreille gauche et l'unité du casque avec le marquage R sur votre oreille droite.

Un microphone à perche (A) est fixé à l'unité gauche.

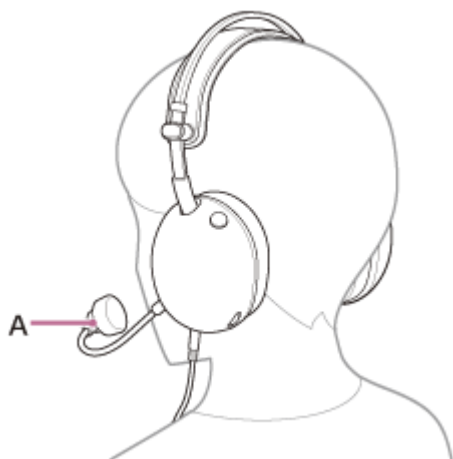

### 4 Réglez la position du microphone à perche de manière à ce qu'il soit près de votre bouche.

Le microphone doit être réglé à la même hauteur que le menton et à une distance de 1 à 4 doigts de la bouche (jusqu'à 35 mm (1,38 po)).

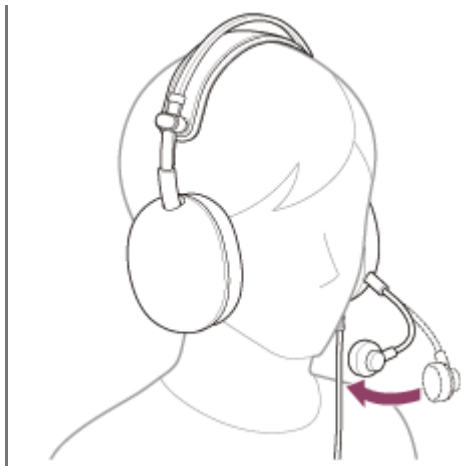

### Astuce

- Si vous êtes préoccupé par les bruits respiratoires, assurez-vous que la bonnette est installée et placez le microphone loin de votre bouche. Il est recommandé de tester le microphone une fois avec "INZONE Hub" ou votre application.
- Si le casque n'est pas porté correctement sur les oreilles, il peut provoquer des douleurs dans les oreilles. Veillez à ce que la partie coussinée des oreillettes n'exerce pas de pression sur vos oreilles.

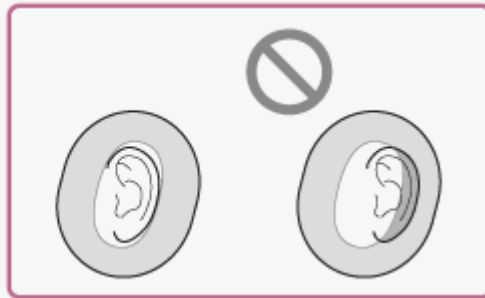

### Note

- Veillez à ne pas heurter vos yeux avec le microphone à perche lorsque vous le mettez, l'enlevez ou utilisez l'oreillette.

### Rubrique associée

- [Fixation de la perche microphonique](#)
- [Raccordement du câble du casque](#)
- [Ce que vous pouvez faire avec "INZONE Hub"](#)

Veillez noter que ce Guide d'aide a été traduit par un ordinateur. Les traductions automatiques ne sont pas sensibles au contexte et peuvent ne pas correspondre parfaitement à la version en anglais du contenu. Pour afficher la version originale en anglais, sélectionnez English dans [Page de sélection de la langue].

TP1002220804

Casque gaming  
INZONE H6 Air

## Connexion de l'oreillette à un ordinateur ou PlayStation®5

Avant de commencer la procédure d'utilisation, vérifiez les points suivants.

- Le mode d'emploi de l'ordinateur ou du PS5™ est en main.

### 1 Connectez le casque à un port USB d'un ordinateur ou d'un PS5™ contrôleur.

#### Lorsque vous connectez le casque à un ordinateur

- Connectez la fiche de type L à 4 pôles du câble du casque au boîtier audio USB Type-C fourni. Le côté appareil de connexion est un câble conforme à la norme CTIA avec des spécifications à 4 pôles, y compris le microphone.
  - CTIA : Association de l'industrie de la téléphonie cellulaire

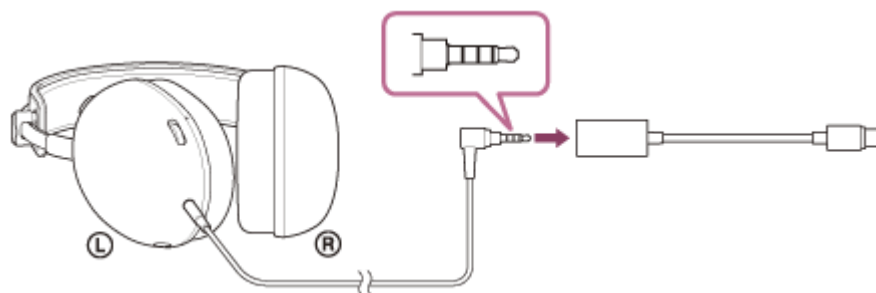

- Connectez le boîtier audio USB Type-C au port USB d'un ordinateur.

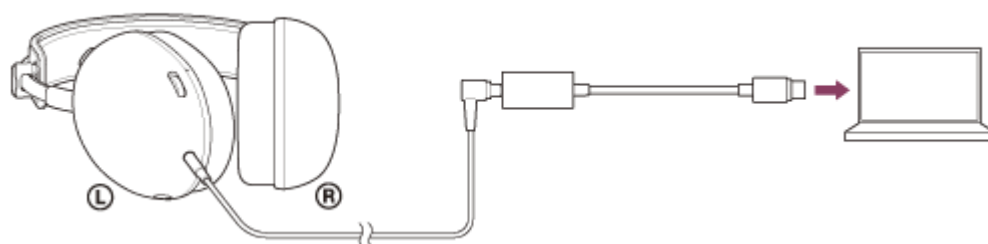

#### Lorsque vous connectez le casque à un ordinateur PS5™

- Connectez la fiche de type L à 4 pôles du câble du casque à la borne du casque d'un PS5™.

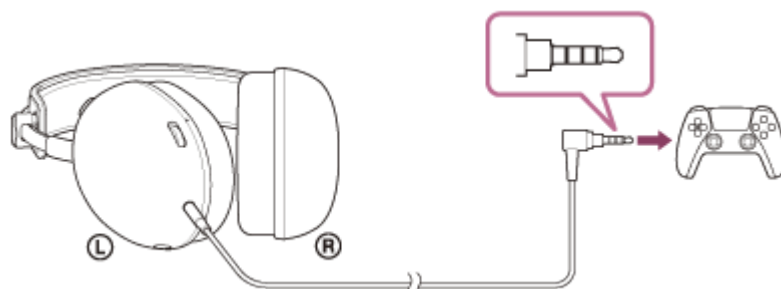

### 2 Lorsque vous connectez le casque à un ordinateur, sélectionnez le casque comme périphérique audio.

## Pour régler le volume

Pour savoir comment régler le volume et activer ou désactiver le microphone, voir "[Ce que vous pouvez faire lorsque vous êtes connecté à une console de jeu](#)".

### Note

- La connexion par le biais du boîtier audio USB Type-C n'est pas garantie avec un boîtier audio. PS5™. Suivez les procédures décrites ci-dessus pour vous connecter au PS5™.
- Connectez le boîtier audio USB Type-C directement à l'ordinateur, et non via un hub USB.
- Si vous connectez le casque à un appareil autre qu'un ordinateur par l'intermédiaire de la boîte audio USB Type-C, les phénomènes suivants peuvent se produire.
  - Aucun son n'est émis.
  - Le son est faible bien que le volume soit réglé au maximum.

Connectez le casque à un appareil directement sans le boîtier audio USB Type-C pour améliorer ce qui précède.

- Utilisez uniquement le câble pour casque fourni.
- Lorsque vous branchez ou débranchez le câble, tenez la fiche et branchez-la directement dans la prise d'entrée du câble du casque. Le fait de tirer sur le câble ou d'appliquer une force excessive peut entraîner sa rupture.
- Assurez-vous que la fiche est complètement insérée. Si la fiche n'est pas complètement insérée, le son peut ne pas être entendu.

Veillez noter que ce Guide d'aide a été traduit par un ordinateur. Les traductions automatiques ne sont pas sensibles au contexte et peuvent ne pas correspondre parfaitement à la version en anglais du contenu. Pour afficher la version originale en anglais, sélectionnez English dans [Page de sélection de la langue].

TP1002220805

Casque gaming  
INZONE H6 Air

## Ce que vous pouvez faire lorsque vous êtes connecté à une console de jeu

Lorsque vous connectez le casque à une console de jeu telle qu'un ordinateur ou un ordinateur PS5™, vous pouvez effectuer les opérations suivantes.

### Réglage du volume

Vous pouvez régler le volume au niveau souhaité à l'aide de la molette de volume.  
Le côté + Le côté est doté d'un point tactile (A).

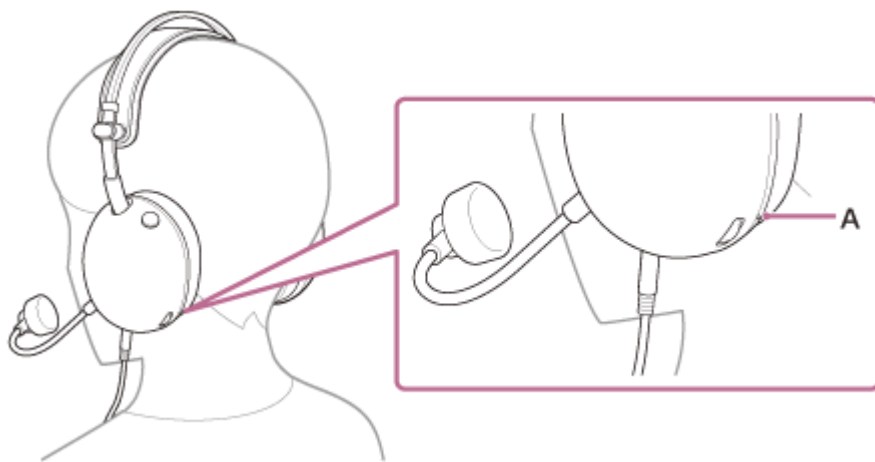

- Pour augmenter le volume  
Tournez la molette de volume vers le + côté.

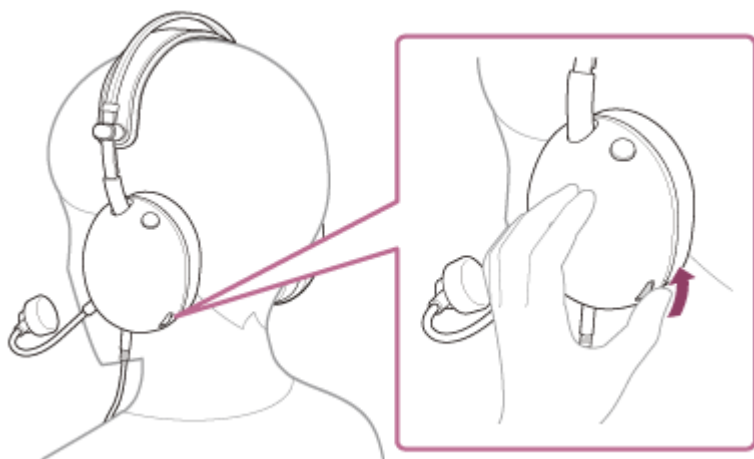

- Pour baisser le volume  
Tournez la molette de volume vers le – côté.

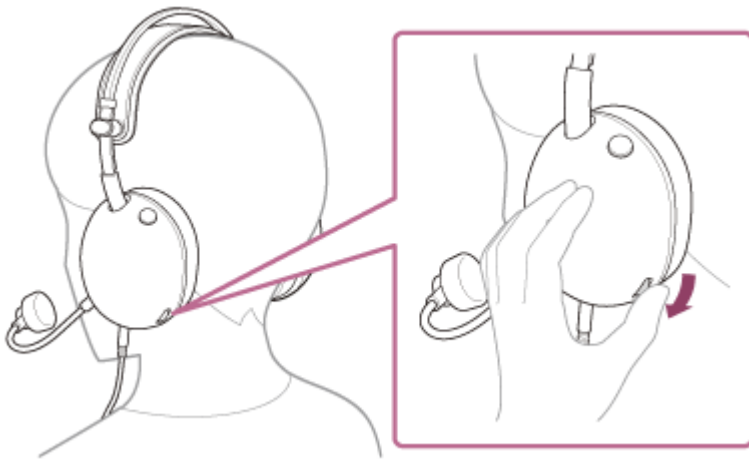

## Activation ou désactivation du microphone

Lorsque vous utilisez le microphone, appuyez sur la touche d'activation ou de désactivation du microphone de manière à ce que la touche soit enfoncée. L'état de désactivation du microphone est libéré et le microphone peut être utilisé. La ligne rouge sur le côté du bouton disparaît.

Lorsque le microphone n'est pas utilisé, appuyez sur le bouton d'activation ou de désactivation du microphone de manière à ce que le bouton soit poussé vers l'extérieur. Le microphone est désactivé et ne peut pas être utilisé. Une ligne rouge apparaît sur le côté du bouton.

- Mise en marche du microphone

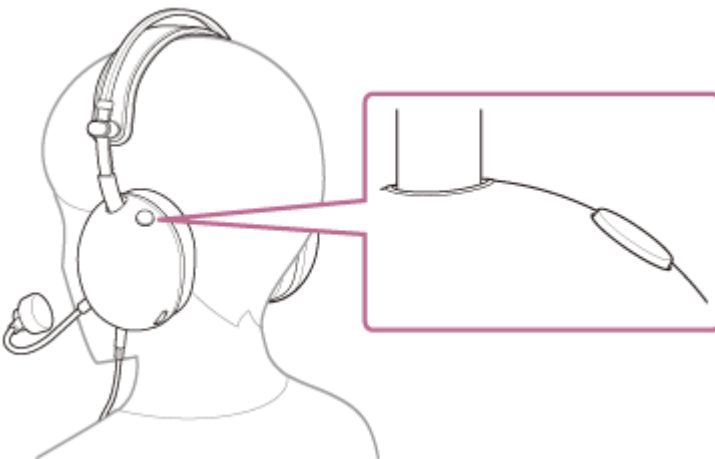

- Désactiver le microphone

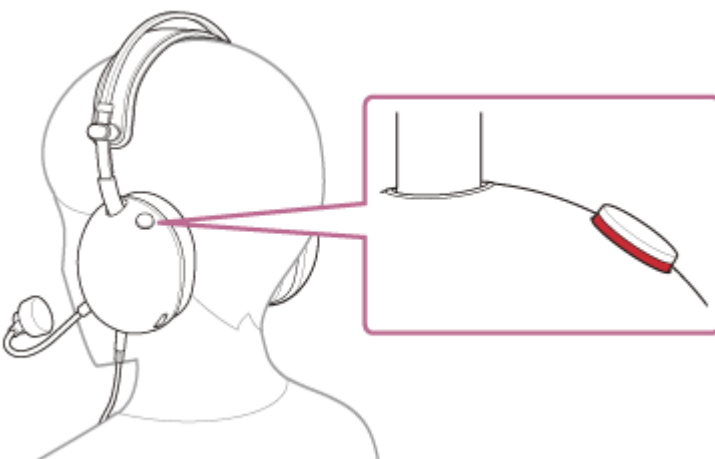

## Note

- Veuillez à ne pas heurter vos yeux avec le microphone à perche lorsque vous le mettez, l'enlevez ou utilisez l'oreillette.

Veillez noter que ce Guide d'aide a été traduit par un ordinateur. Les traductions automatiques ne sont pas sensibles au contexte et peuvent ne pas correspondre parfaitement à la version en anglais du contenu. Pour afficher la version originale en anglais, sélectionnez English dans [Page de sélection de la langue].

TP1002220806

5-071-378-21(1) Copyright 2026 Sony Corporation

Casque gaming  
INZONE H6 Air

## Ce que vous pouvez faire avec "INZONE Hub"

Tout d'abord, installez le "INZONE Hub" le logiciel sur un ordinateur. Ensuite, en connectant le casque à l'ordinateur via la boîte audio USB Type-C, vous pouvez effectuer les opérations suivantes.

- Sélection du réglage de l'égaliseur
- Personnalisation du réglage de l'égaliseur
- Réglage de la plage dynamique (contrôle de la plage dynamique)
- Création et enregistrement d'un profil sonore
- Exportation et importation de profils sonores
- Réglage du volume du microphone
- Réglage du volume de la tonalité latérale
- Test du microphone
- Réglage du volume d'entrée du microphone pour qu'il soit constant (contrôle automatique du gain)
- Réglage du son spatial
- Personnalisation des réglages du champ sonore
- Définir le lien avec l'application

Pour plus d'informations sur "INZONE Hub" se reporter à l'URL suivante.

<https://www.sony.net/inzonehub-support>

Veillez noter que ce Guide d'aide a été traduit par un ordinateur. Les traductions automatiques ne sont pas sensibles au contexte et peuvent ne pas correspondre parfaitement à la version en anglais du contenu. Pour afficher la version originale en anglais, sélectionnez English dans [Page de sélection de la langue].

TP1002220807

Casque gaming  
INZONE H6 Air

## Installation “INZONE Hub”

---

- 1** Téléchargez le “INZONE Hub” Téléchargez le logiciel à partir du site d'assistance et installez-le sur votre ordinateur.

Pour plus de détails, voir l'URL suivante.

<https://www.sony.net/inzonehub-support>

Compatible OS : Windows® 11 ou ultérieur

- 2** Après l'installation, lancez “INZONE Hub”.

Veillez noter que ce Guide d'aide a été traduit par un ordinateur. Les traductions automatiques ne sont pas sensibles au contexte et peuvent ne pas correspondre parfaitement à la version en anglais du contenu. Pour afficher la version originale en anglais, sélectionnez English dans [Page de sélection de la langue].

TP1002220808

Casque gaming  
INZONE H6 Air

## Précautions

---

### Remarque sur la déperdition sonore

- Lorsque le volume augmente, vous pouvez expérimenter une déperdition sonore en raison de la structure du transducteur du casque. Veillez à ne pas trop augmenter le volume.

### Remarque sur l'électricité statique

- Si vous utilisez l'oreillette lorsque l'air est sec, vous pouvez ressentir de légers picotements dans les oreilles. Il ne s'agit pas d'un dysfonctionnement de l'oreillette, mais d'une accumulation d'électricité statique sur votre corps. Vous pouvez réduire cet effet en portant des vêtements fabriqués à partir de matières naturelles qui ne génèrent pas facilement d'électricité statique.

### Remarques relatives au port du casque

- L'utilisation prolongée de l'oreillette peut provoquer des symptômes tels que des démangeaisons et une irritation des oreilles.  
Si vous ressentez l'un des symptômes ci-dessus pendant l'utilisation du casque, arrêtez immédiatement de l'utiliser. Consultez ensuite un médecin, le service d'assistance Sony ou le revendeur Sony le plus proche.
- Pour une utilisation à long terme, il est recommandé de retirer régulièrement le casque.

### Autres remarques

- Le casque est un appareil de précision, ne le laissez pas tomber et ne le soumettez pas à des chocs violents. Cela peut entraîner des déformations ou des dommages, ce qui réduit les performances.
- Ne pas souffler sur l'unité de conduite.
- N'appliquez pas de poids ou de pression sur le casque pendant de longues périodes, y compris lors de son entreposage, car cela pourrait provoquer des déformations.
- Si vous ressentez une gêne lors de l'utilisation du casque, cessez de l'utiliser immédiatement.
- Les oreillettes sont des consommables. S'ils se détériorent ou sont endommagés en raison d'une utilisation ou d'un stockage à long terme, consultez le service d'assistance Sony ou le revendeur Sony le plus proche.
- Le casque n'est pas étanche à l'eau. Si de l'eau ou une substance étrangère pénètre dans le casque, cela peut provoquer des brûlures ou un dysfonctionnement. Si de l'eau ou un corps étranger pénètre dans l'oreillette, cessez immédiatement de l'utiliser. Consultez ensuite le service d'assistance Sony ou le revendeur Sony le plus proche. Faites particulièrement attention aux cas suivants.
  - Lorsque vous utilisez le casque à proximité d'un évier ou d'un réservoir de liquide
  - Veillez à ce que le casque ne tombe pas dans un évier ou un récipient rempli d'eau.
  - Lorsque vous utilisez l'appareil par temps de pluie ou de neige ou dans des endroits humides
  - Lorsque vous utilisez le casque alors que vous transpirez.  
Si vous touchez l'oreillette avec des mains mouillées ou si l'oreillette entre en contact avec des vêtements mouillés, l'oreillette risque d'être mouillée.

### Nettoyage du casque

- Nettoyer occasionnellement la prise avec un chiffon doux et sec.
- La poussière et la saleté à l'extérieur du casque peuvent être essuyées avec des lingettes humidifiées à l'eau pure. N'utilisez pas les éléments suivants, car ils peuvent endommager la finition de la surface et entraîner des dysfonctionnements ou des ruptures.
  - Lingettes humides contenant de l'alcool
  - Plus mince
  - Benzine et autres substances similaires

## **N'utilisez pas le casque à proximité de dispositifs médicaux**

- Le casque contient des aimants. Ces aimants peuvent interférer avec les stimulateurs cardiaques, les valves de dérivation programmables pour le traitement de l'hydrocéphalie ou d'autres dispositifs médicaux. N'approchez pas le casque de personnes utilisant ce type de dispositifs médicaux. Consultez votre médecin avant d'utiliser le casque si vous utilisez ce type de dispositifs médicaux.

## **Éloignez le casque des cartes magnétiques**

- Le casque contient des aimants. Si une carte magnétique est placée à proximité du casque, sa piste magnétique peut être endommagée ou désactivée.

Veillez noter que ce Guide d'aide a été traduit par un ordinateur. Les traductions automatiques ne sont pas sensibles au contexte et peuvent ne pas correspondre parfaitement à la version en anglais du contenu. Pour afficher la version originale en anglais, sélectionnez English dans [Page de sélection de la langue].

TP1002220809

Casque gaming  
INZONE H6 Air

## Pour éviter toute brûlure ou tout dysfonctionnement lorsque le casque est mouillé

### Sur les performances d'étanchéité de l'oreillette

Le casque n'est pas étanche à l'eau. Si de l'eau ou des corps étrangers pénètrent dans l'oreillette, cela peut entraîner une brûlure ou un dysfonctionnement.

Évitez les situations suivantes et veillez à ce que le casque ne soit pas exposé à l'humidité ou à la saleté.

- Utiliser le casque par temps de pluie ou de neige.



- Toucher le casque sans vous sécher les mains après avoir travaillé dans la cuisine ou après vous être lavé les mains aux toilettes.



- Toucher le casque avec les mains moites ou utiliser le casque dans des circonstances où le casque peut être imprégné de sueur.





- Placer le casque dans un sac contenant une bouteille en PET froide.



- Renverser une boisson en mangeant ou en buvant.



### **Si le casque est mouillé ou si de l'eau pénètre dans le casque**

Si vous utilisez le casque alors qu'il est mouillé, vous risquez de le brûler ou de le faire mal fonctionner. Mettez l'oreillette en position verticale. Ensuite, continuez à appliquer un chiffon sec jusqu'à ce qu'il n'y ait plus d'eau à l'intérieur de la prise d'entrée du câble du casque et de la prise d'entrée du microphone de l'oreillette. Ensuite, laissez l'oreillette dans un endroit ombragé et bien ventilé jusqu'à ce qu'elle soit complètement sèche.



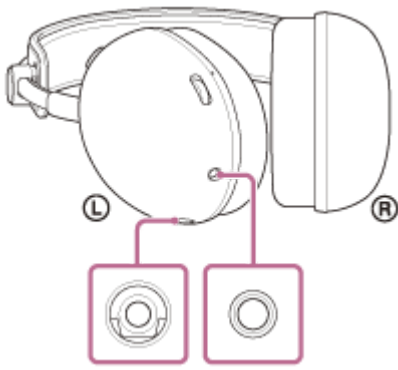

Veillez noter que ce Guide d'aide a été traduit par un ordinateur. Les traductions automatiques ne sont pas sensibles au contexte et peuvent ne pas correspondre parfaitement à la version en anglais du contenu. Pour afficher la version originale en anglais, sélectionnez English dans [Page de sélection de la langue].

TP1002220810

5-071-378-21(1) Copyright 2026 Sony Corporation

Casque gaming  
INZONE H6 Air

## Licences

---

- Ce produit contient des logiciels utilisés par Sony dans le cadre d'un contrat de licence conclu avec le propriétaire de ses droits d'auteur. Nous sommes tenu d'annoncer le contenu du contrat aux clients, conformément à l'accord passé avec le propriétaire des droits d'auteur du logiciel. Veuillez cliquer sur le lien et lire le contenu de la licence.  
<https://rd1.sony.net/help/mdr/sl/26/>
- Les services réseau, le contenu et le (système d'exploitation et le) logiciel de ce produit peuvent être soumis à des conditions générales individuelles et modifiés, interrompus ou suspendus à tout moment et ils peuvent aussi nécessiter des frais, inscription et informations de carte de crédit.

Veuillez noter que ce Guide d'aide a été traduit par un ordinateur. Les traductions automatiques ne sont pas sensibles au contexte et peuvent ne pas correspondre parfaitement à la version en anglais du contenu. Pour afficher la version originale en anglais, sélectionnez English dans [Page de sélection de la langue].

TP1002220811

Casque gaming  
INZONE H6 Air

## Marques

---

- macOS et Mac sont des marques d'Apple Inc., déposées aux États-Unis et dans d'autres pays et régions.
- Microsoft et Windows sont des marques déposées ou des marques de Microsoft Corporation aux États-Unis et/ou dans d'autres pays.
- USB Type-C® et USB-C® sont des marques commerciales déposées d'USB Implementers Forum.
- Sony et INZONE sont des marques commerciales déposées de Sony Group Corporation ou de ses sociétés affiliées.
- « PlayStation » et « PS5 » sont des marques déposées ou des marques commerciales de Sony Interactive Entertainment Inc.
- Toutes les autres marques et marques déposées sont des marques ou des marques déposées de leurs détenteurs respectifs. Les symboles <sup>TM</sup> et ® n'apparaissent pas dans ce manuel.

Veillez noter que ce Guide d'aide a été traduit par un ordinateur. Les traductions automatiques ne sont pas sensibles au contexte et peuvent ne pas correspondre parfaitement à la version en anglais du contenu. Pour afficher la version originale en anglais, sélectionnez English dans [Page de sélection de la langue].

TP1002220812

Casque gaming  
INZONE H6 Air

## Dépannage

---

Si vous rencontrez des problèmes, suivez la procédure ci-dessous.

**1. Consultez chaque section de ce guide d'aide.**



**2. Rebranchez le câble du casque.**



**3. Reconnectez le boîtier audio USB Type-C.**



**4. Redémarrez l'appareil connecté, tel que votre ordinateur ou PS5™.**



**5. Accédez au site d'assistance ci-dessous pour rechercher la cause et la solution du problème.**  
<https://www.sony.net/support/MDR-G600/>



**6. Si le problème persiste, consultez le contact d'assistance Sony ci-dessous ou votre revendeur Sony le plus proche.**  
<https://www.sony.net/support-contact>

Veillez noter que ce Guide d'aide a été traduit par un ordinateur. Les traductions automatiques ne sont pas sensibles au contexte et peuvent ne pas correspondre parfaitement à la version en anglais du contenu. Pour afficher la version originale en anglais, sélectionnez English dans [Page de sélection de la langue].

TP1002220813

Casque gaming  
INZONE H6 Air

## Spécifications

---

### Casque

**Source d'alimentation :**

Conforme avec l'alimentation par le bus USB (5 V, 100 mA)

**Température de fonctionnement :**

0 °C à 40 °C (32 °F à 104 °F)

**Masse :**

Environ 199 g (7,02 oz) (Casque d'écoute (sans câble ni microphone))

Environ 12 g (0,43 oz) (Microphone à perche détachable (avec bonnette))

**Impédance :**

28 Ω à 1 kHz

**Sensibilité :**

99 dB/mW

**Réponse en fréquence :**

10 Hz - 20 000 Hz (IEC<sup>1)</sup>)

1) CEI = Commission Electrotechnique Internationale

La conception et les spécifications peuvent être modifiées sans préavis.

Veillez noter que ce Guide d'aide a été traduit par un ordinateur. Les traductions automatiques ne sont pas sensibles au contexte et peuvent ne pas correspondre parfaitement à la version en anglais du contenu. Pour afficher la version originale en anglais, sélectionnez English dans [Page de sélection de la langue].

TP1002220814