

Slušalice s mikrofonom za igranje
INZONE H6 Air



Model: YY2990

Saznajte kako prilagoditi visinu trake za glavu

Pomičite klizač gore i dolje dok pritišćete gumbе klizača s obje strane trake za glavu. Otpustite prst s klizača na željenoj visini kako biste ga fiksirali na mjesto. Visina trake za glavu može se podesiti.

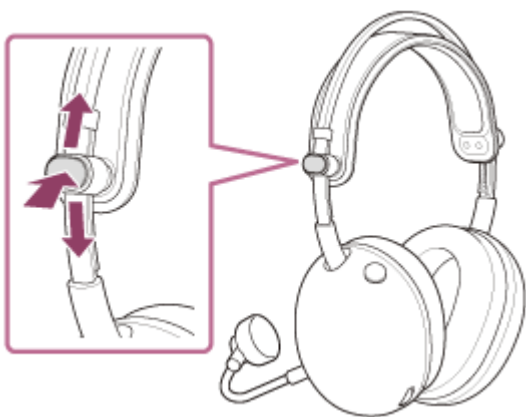

Počnimo s korištenjem

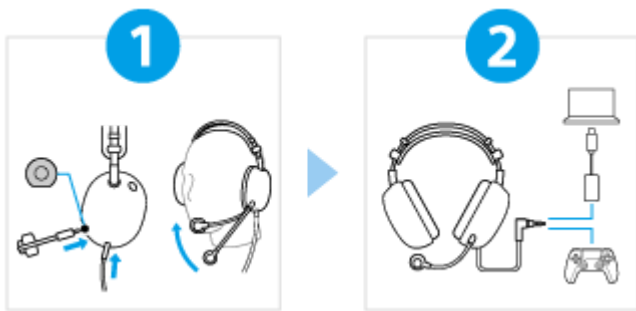

1

Stavite slušalice na uši i podesite položaj mikrofona



Izvadite mikrofonski nosač iz kutije s priborom. Zatim ga umetnite u ulazni priključak za mikrofonski konektor na tijelu slušalica. Obavezno umetnite kabel dok ne klikne. Ako utikač nije ispravno spojen, ne možete koristiti mikrofonski konektor.

Također, prilagodite položaj mikrofona tako da dio mikrofona bude na ustima kada se slušalice nose.

2

Pravilno spojite slušalice i isporučeni USB Type-C audio uređaj



Pravilno spojite slušalice i isporučeni USB Type-C audio uređaj na svaki uređaj kao što je prikazano.

Slušalice - kabel za slušalice - PS5™

Slušalice - kabel za slušalice - USB Type-C audio kutija - računalo

Za korištenje svih funkcija i poboljšanje performansi



Ažurirajte računalni softver "INZONE Hub" na najnoviju verziju.

Za detalje o "INZONE Hub" pogledajte sljedeći URL.

<https://www.sony.net/inzonehub-support>

Za sprječavanje opekotina ili kvarova zbog vlage

Slušalice s mikrofonom nisu vodonepropusne.

Ako se slušalice s mikrofonom pune dok su mokre od kiše ili znoja, itd., može doći do pregaranja ili kvara.

MDR-G600

Napominjemo da je ovaj Vodič za pomoć strojno preveden. Strojni prijevodi nisu osjetljivi na kontekst i nisu nužno posve usklađeni s engleskom inačicom sadržaja. Da biste vidjeli izvornu englesku inačicu, odaberite English na [Stranica za odabir jezika].

Početak korištenja

Isporučena dodatna oprema

[Priložene stavke](#)

[Pričvršćivanje mikrofona na nosaču](#)

[Spajanje kabela slušalica](#)

Dijelovi i kontrole

[Položaj i funkcija dijelova](#)

Nošenje slušalica s mikrofonom

[Nošenje slušalica s mikrofonom](#)

Uporaba spajanjem s igraćom konzolom

[Spajanje slušalica s računalom ili PlayStation®5](#)

[Što možete učiniti dok ste povezani s igraćom konzolom](#)

Prilagodba slušalica s mikrofonom

Uporaba »INZONE Hub«

[Što možete učiniti s "INZONE Hub"](#)

[Instaliranje "INZONE Hub"](#)

Važne informacije

[Mjere opreza](#)

[Za sprječavanje opekotina ili kvarova zbog vlage](#)

[Licenci](#)

[Zaštitni znaci](#)

Rješavanje problema

[Rješavanje problema](#)

Specifikacije

[Specifikacije](#)

Slušalice s mikrofonom za igranje
INZONE H6 Air

Priložene stavke

Nakon otvaranja pakiranja provjerite jesu li sadržane sve stavke s popisa. Ako bilo koja stavka nedostaje, posavjetujte se s kontaktom iz Sonyjeve podrške ili s najbližim zastupnikom za Sony.

Brojevi u zagradama označavaju broj artikala.

Slušalice s mikrofonom za igranje (1)

Kabel za slušalice (1)

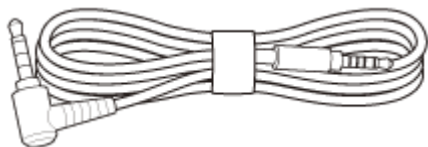

Odvojni zglobni mikrofonski (s vjetrobranom) (1)



Zvučno sučelje USB Type-C® (1)



Dokumenti (1 komplet)

Napominjemo da je ovaj Vodič za pomoć strojno preveden. Strojni prijevodi nisu osjetljivi na kontekst i nisu nužno posve usklađeni s engleskom inačicom sadržaja. Da biste vidjeli izvornu englesku inačicu, odaberite English na [Stranica za odabir jezika].

TP1002273292

Slušalice s mikrofonom za igranje
INZONE H6 Air

Pričvršćivanje mikrofona na nosaču

Prilikom upućivanja poziva obavezno pričvrstite priloženi mikrofoni.

1 Priključite priloženi mikrofoni na ulazni priključak za mikrofoni.

Prilikom spajanja pazite da oblik utikača i utičnice bude usklađen.

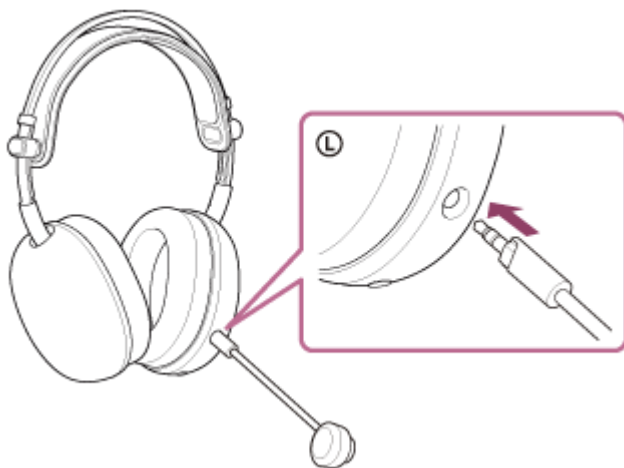

Savjet

- Mikrofoni na nosaču se može ukloniti kada se ne koristi.

Napomena

- Obavezno umetnite kabel dok ne klikne. Ako utikač nije ispravno spojen, ne možete koristiti mikrofoni.

Napominjemo da je ovaj Vodič za pomoć strojno preveden. Strojni prijevodi nisu osjetljivi na kontekst i nisu nužno posve usklađeni s engleskom inačicom sadržaja. Da biste vidjeli izvornu englesku inačicu, odaberite English na [Stranica za odabir jezika].

TP1002273293

Slušalice s mikrofonom za igranje
INZONE H6 Air

Spajanje kabela slušalica

1 Spojite priloženi kabel slušalica na ulazni priključak za kabel slušalica.

Obavezno spojite 5-polni ravni utikač na stranu slušalica.

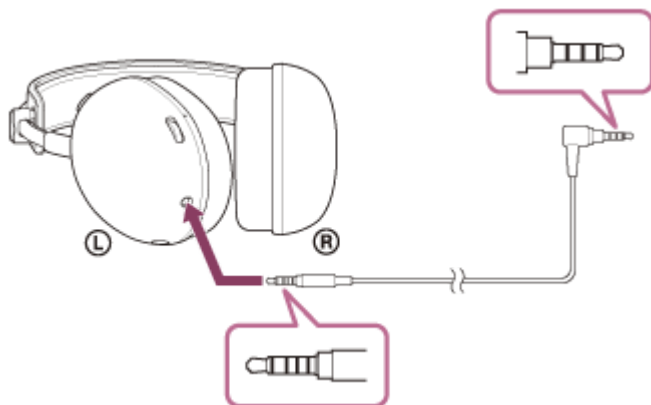

Napomena

- Koristite samo isporučeni kabel za slušalice.
- Prilikom uključivanja ili isključivanja kabela, držite utikač i uključite ga izravno u ulaznu utičnicu za kabel slušalica. Povlačenje kabela ili primjena prekomjerne sile može uzrokovati njegov prekid.
- Provjerite je li utikač potpuno umetnut. Ako utikač nije potpuno umetnut, zvuk se možda neće čuti. Također, mikrofoni možda neće biti upotrebljivi.

Napominjemo da je ovaj Vodič za pomoć strojno preveden. Strojni prijevodi nisu osjetljivi na kontekst i nisu nužno posve usklađeni s engleskom inačicom sadržaja. Da biste vidjeli izvornu englesku inačicu, odaberite English na [Stranica za odabir jezika].

TP1002273294

Slušalice s mikrofonom za igranje
INZONE H6 Air

Položaj i funkcija dijelova

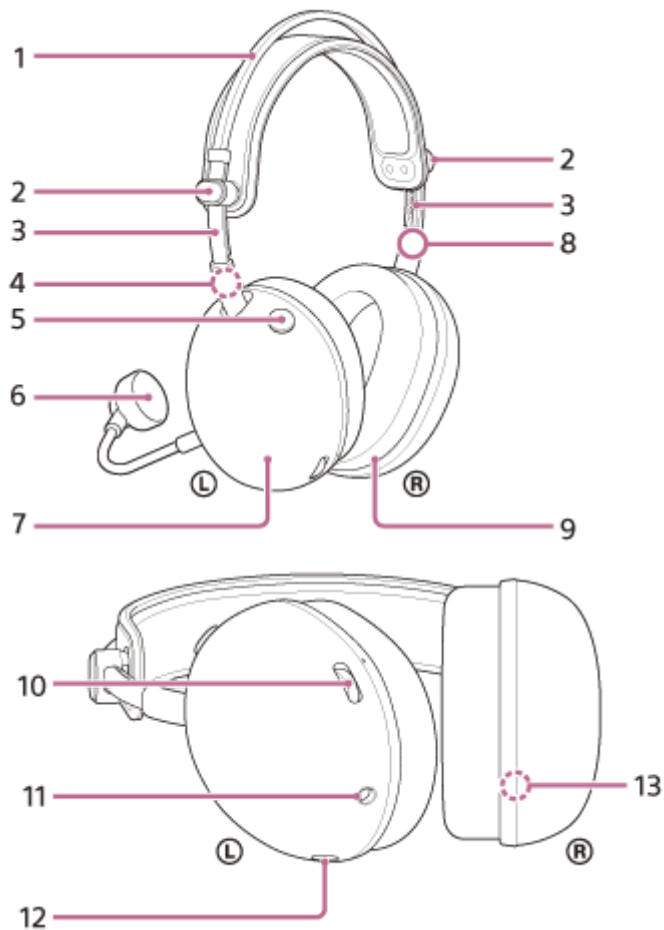

1. Vrpca za glavu
2. Klizne tipke (lijevo, desno)
Pomaknite za podešavanje visine trake za glavu.
3. Klizači za traku za glavu (lijevi, desni)
4. Oznaka **L** (lijevo)
5. Tipka za uključivanje ili isključivanje mikrofona
Uključuje ili isključuje mikrofon.
6. Odvojivi zglobni mikrofon (s vjetrobranom)
Pričvrstite na lijevu jedinicu.
7. Lijeva jedinica
8. Oznaka **R** (desno)
9. Desna jedinica
10. Regulator glasnoće -/+
Podesite glasnoću slušalica kada su spojene na igraću konzolu. Na bočnoj strani + nalazi se taktilna točka.

11. Ulazni priključak kabela za slušalice

Spojite igraću konzolu pomoću priloženog kabela za slušalice. Provjerite je li utikač potpuno umetnut. Ako utikač nije potpuno umetnut, zvuk se možda neće čuti. Također, mikروفon možda neće biti upotrebljiv.

12. Ulazni priključak za mikروفon na nosaču

Spojite priloženi mikروفon s nosačem. Obavezno umetnite kabel dok ne klikne. Ako utikač nije ispravno spojen, ne možete koristiti mikروفon.

13. Serijski broj

Nalazi se s unutrašnje strane desne jedinice.

Za provjeru serijskog broja

- Provjerite da kabel slušalica nije spojen na slušalice.
- Izvadite jastučić za uši iz desne jedinice tako da ga povučete izravno iz kućišta. Serijski broj i sigurnosne oznake nalaze se na donjem središnjem dijelu desne jedinice.

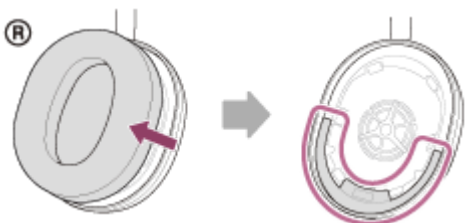

- Pričvrstite skinuti jastučić za uši u desnu jedinicu. Provjerite jesu li smjer dviju izbočina na uređaju i rupa na jastučiću za uši poravnati. Čvrsto umetnite šest jezičaka u uređaj dok ne čujete klik.

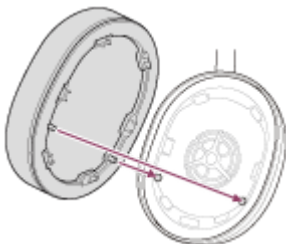

Napomena

- Nemojte vaditi jastučić za uši osim ako je to potrebno.
- Ne skidajte jastučiće za uši u prisutnosti željeznog pijeska ili drugih metalnih predmeta. Željezni pijesak ili drugi metalni predmeti mogu se prijanjati za magnet unutar slušalica s mikrofonom, a to može prouzročiti kvar slušalica s mikrofonom.
- Obavezno pričvrstite jastučić za uši u ispravnom smjeru. Ako jastučić za uši nije pričvršćen u ispravnom smjeru, možda nećete postići željene akustične performanse.
- Sve neispravnosti do kojih je došlo zbog kvara nastalog nepridržavanjem mjera opreza poviše nisu pokrivena jamstvom za proizvod.

Napominjemo da je ovaj Vodič za pomoć strojno preveden. Strojni prijevodi nisu osjetljivi na kontekst i nisu nužno posve usklađeni s engleskom inačicom sadržaja. Da biste vidjeli izvornu englesku inačicu, odaberite English na [Stranica za odabir jezika].

TP1002273295

Slušalice s mikrofonom za igranje
INZONE H6 Air

Nošenje slušalica s mikrofonom

1 Spojite mikrofona na nosaču i kabel slušalica.

2 Podesite položaj klizača.

Pomaknite klizač gore i dolje za podešavanje visine trake za glavu.

Klizni dio se pomiče kada se pritisne klizač. Klizač je zaključan kada pustite prst s gumba klizača.

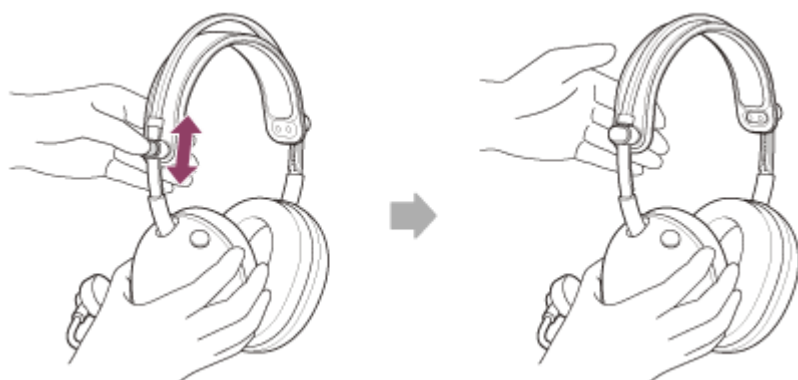

3 Stavite jedinice slušalica s mikrofonom u uši.

Stavite slušalice s oznakom L na lijevo uho, a slušalice s oznakom R na desno uho.

Na lijevu jedinicu pričvršćen je polužni mikrofona (A).

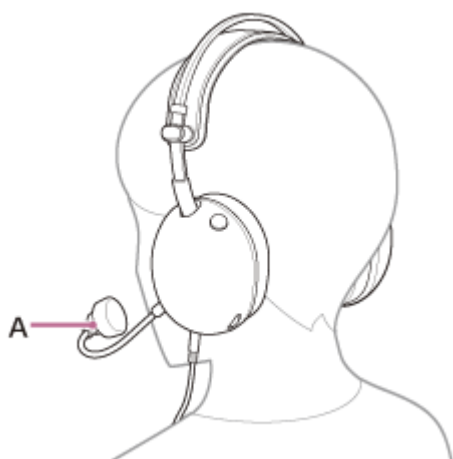

4 Podesite položaj mikrofona na nosaču tako da vam bude blizu usta.

Mikrofona treba biti postavljen na istu visinu kao i brada i otprilike 1 do 4 prsta od usta (do 35 mm).

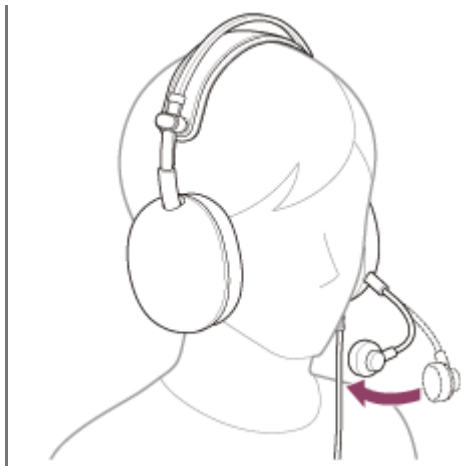

Savjet

- Ako ste zabrinuti zbog buke pri disanju, provjerite je li vjetrobran postavljen i postavite mikrofon dalje od usta. Preporučuje se jednom testirati mikrofon pomoću "INZONE Hub" ili vaše aplikacije.
- Ako slušalice nisu pravilno postavljene na uši, mogu uzrokovati bol u ušima. Pazite da jastučići na ušnim jastučićima ne pritiskaju vaše uši.

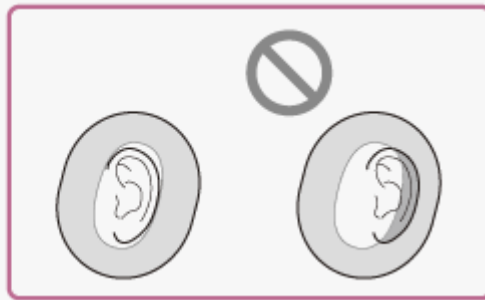

Napomena

- Pazite da ne udarite u oči mikrofonom na nosaču prilikom stavljanja, skidanja ili korištenja slušalica.

Povezana tema

- [Pričvršćivanje mikrofona na nosaču](#)
- [Spajanje kabela slušalica](#)
- [Što možete učiniti s "INZONE Hub"](#)

Napominjemo da je ovaj Vodič za pomoć strojno preveden. Strojni prijevodi nisu osjetljivi na kontekst i nisu nužno posve usklađeni s engleskom inačicom sadržaja. Da biste vidjeli izvornu englesku inačicu, odaberite English na [Stranica za odabir jezika].

TP1002273296

Slušalice s mikrofonom za igranje
INZONE H6 Air

Spajanje slušalica s računalom ili PlayStation®5

Prije početka postupka rada, provjerite sljedeće.

- Upute za uporabu računala ili PS5™ su pri ruci.

1 Spojite slušalice s mikrofonom na USB priključak računala ili PS5™ kontrolera.

Kada spojite slušalice s računalom

- Spojite 4-polni L-tip utikača kabela slušalica na isporučeni USB Type-C audio uređaj. Strana priključnog uređaja je kabel sukladan s CTIA standardima s 4-polnim specifikacijama, uključujući mikrofon.
 - CTIA: Udruženje industrije mobilnih telefona

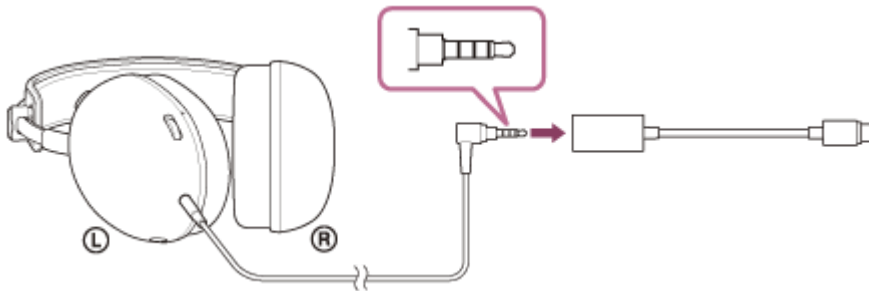

- Spojite USB Type-C audio kutiju na USB priključak računala.

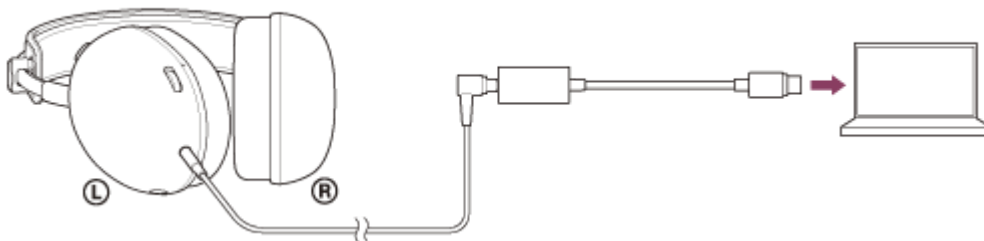

Kada spojite slušalice s PS5™

- Spojite 4-polni L-tip utikača kabela slušalica na priključak za slušalice na PS5™ kontroleru.

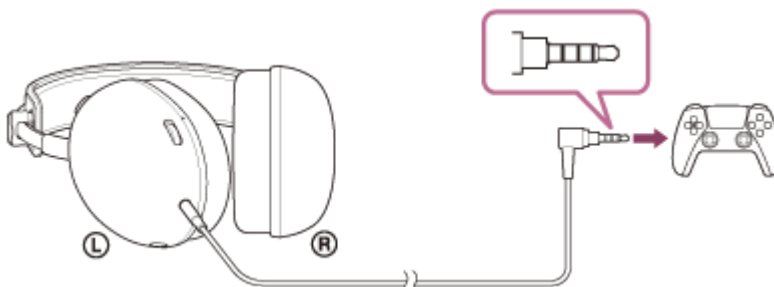

2 Kada spojite slušalice s računalom, odaberite slušalice kao audio uređaj.

Za namještanje glasnoće

Za informacije o podešavanju glasnoće i uključivanju i isključivanju mikrofona pogledajte “[Što možete učiniti dok ste povezani s igraćom konzolom](#)”.

Napomena

- Povezivanje putem USB Type-C audio kutije nije zajamčeno s PS5™. Slijedite gore opisane postupke za povezivanje s PS5™.
 - Spojite USB Type-C audio kutiju izravno na računalo, a ne putem USB razdjelnika.
 - Ako slušalice spojite na uređaj koji nije računalo putem USB Type-C audio kutije, može se dogoditi sljedeće.
 - Ne čuje se zvuk.
 - Zvuk je tih iako je glasnoća postavljena na maksimum.
- Spojite slušalice izravno na uređaj bez USB Type-C audio kutije kako biste poboljšali gore navedeno.
- Koristite samo isporučeni kabel za slušalice.
 - Prilikom uključivanja ili isključivanja kabela, držite utikač i uključite ga izravno u ulaznu utičnicu za kabel slušalica. Povlačenje kabela ili primjena prekomjerne sile može uzrokovati njegov prekid.
 - Provjerite je li utikač potpuno umetnut. Ako utikač nije potpuno umetnut, zvuk se možda neće čuti.

Napominjemo da je ovaj Vodič za pomoć strojno preveden. Strojni prijevodi nisu osjetljivi na kontekst i nisu nužno posve usklađeni s engleskom inačicom sadržaja. Da biste vidjeli izvornu englesku inačicu, odaberite English na [Stranica za odabir jezika].

TP1002273297

Slušalice s mikrofonom za igranje
INZONE H6 Air

Što možete učiniti dok ste povezani s igraćom konzolom

Kada spojite slušalice s igraćom konzolom kao što je računalo ili PS5™, možete učiniti sljedeće.

Podešavanje glasnoće

Glasnoću možete podesiti na željenu razinu pomoću kotačića za glasnoću. Strana + ima taktilnu točku (A).

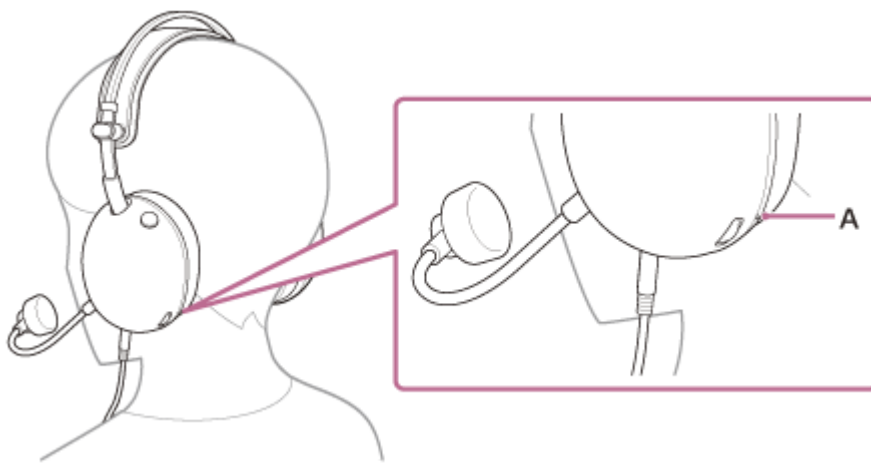

- Za povećanje glasnoće
Okrenite kotačić za glasnoću na stranu +.

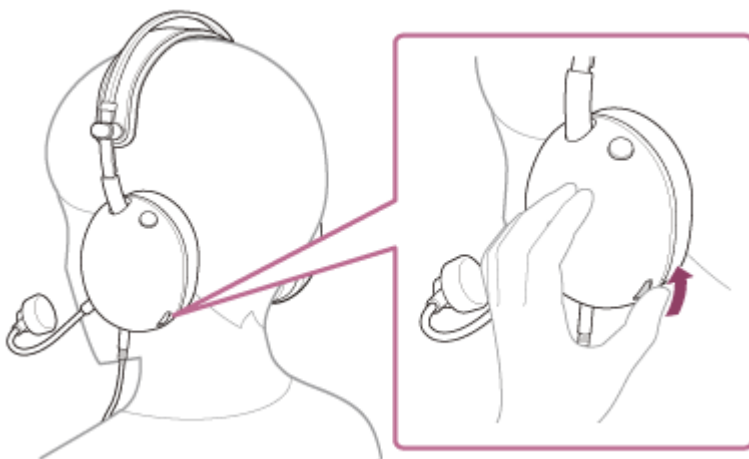

- Za smanjenje glasnoće
Okrenite kotačić za glasnoću na stranu –.

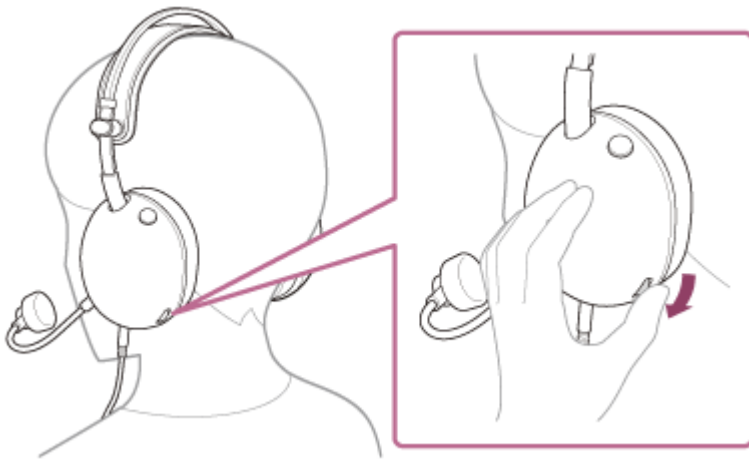

Uključivanje ili isključivanje mikrofona

Prilikom korištenja mikrofona pritisnite gumb za uključivanje ili isključivanje mikrofona tako da se gumb pritisne. Mikrofon se isključuje i mikrofon se može koristiti. Crvena linija sa strane gumba nestaje.

Kada se mikrofon ne koristi, pritisnite gumb za uključivanje ili isključivanje mikrofona tako da se gumb istisne prema van. Mikrofon je isključen i ne može se koristiti. Crvena linija se pojavljuje sa strane gumba.

- Uključivanje mikrofona

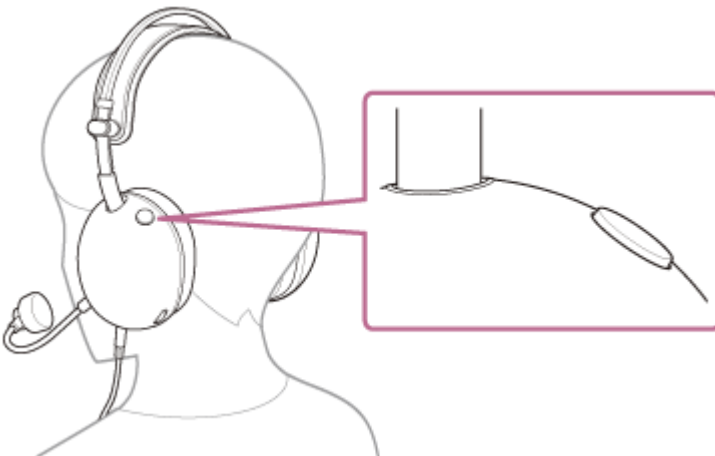

- Isključivanje mikrofona

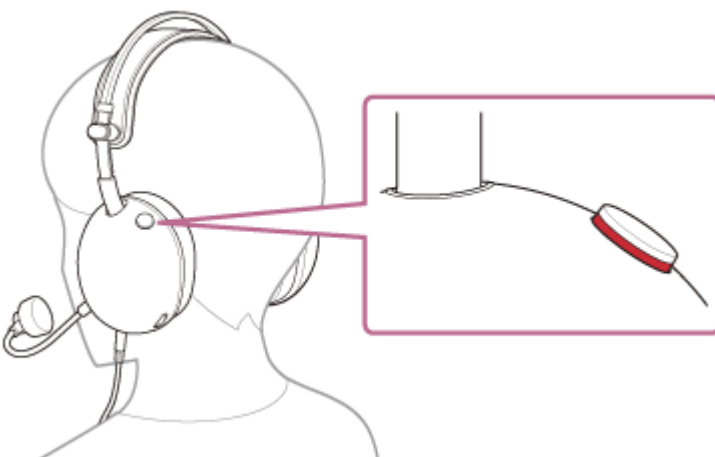

Napomena

- Pazite da ne udarite u oči mikrofonom na nosaču prilikom stavljanja, skidanja ili korištenja slušalica.

Napominjemo da je ovaj Vodič za pomoć strojno preveden. Strojni prijevodi nisu osjetljivi na kontekst i nisu nužno posve usklađeni s engleskom inačicom sadržaja. Da biste vidjeli izvornu englesku inačicu, odaberite English na [Stranica za odabir jezika].

TP1002273298

5-071-380-71(1) Copyright 2026 Sony Corporation

Slušalice s mikrofonom za igranje
INZONE H6 Air

Što možete učiniti s “INZONE Hub”

Prvo instalirajte softver “INZONE Hub” na računalo. Zatim, spajanjem slušalica s računalom putem USB Type-C audio kutije, možete učiniti sljedeće.

- Odabir postavke ekvilajzera
- Prilagođavanje postavki ekvilajzera
- Podešavanje dinamičkog raspona (kontrola dinamičkog raspona)
- Izrada i spremanje zvučnog profila
- Izvoz i uvoz zvučnog profila
- Podešavanje glasnoće mikrofona
- Podešavanje glasnoće sporednog tona
- Testiranje mikrofona
- Postavljanje konstantne glasnoće ulaza mikrofona (automatska kontrola pojačanja)
- Postavljanje prostornog zvuka
- Personalizacija postavki zvučnog polja
- Postavljanje povezivanja aplikacije

Za detalje o “INZONE Hub” pogledajte sljedeći URL.

<https://www.sony.net/inzonehub-support>

Napominjemo da je ovaj Vodič za pomoć strojno preveden. Strojni prijevodi nisu osjetljivi na kontekst i nisu nužno posve usklađeni s engleskom inačicom sadržaja. Da biste vidjeli izvornu englesku inačicu, odaberite English na [Stranica za odabir jezika].

TP1002273299

Slušalice s mikrofonom za igranje
INZONE H6 Air

Instaliranje “INZONE Hub”

1 Preuzmite softver “INZONE Hub” s web-mjesta za podršku i instalirajte ga na svoje računalo.

Za detalje pogledajte sljedeći URL.

<https://www.sony.net/inzonehub-support>

Kompatibilni OS: Windows® 11 ili noviji

2 Nakon instalacije, pokrenite “INZONE Hub”.

Napominjemo da je ovaj Vodič za pomoć strojno preveden. Strojni prijevodi nisu osjetljivi na kontekst i nisu nužno posve usklađeni s engleskom inačicom sadržaja. Da biste vidjeli izvornu englesku inačicu, odaberite English na [Stranica za odabir jezika].

TP1002273300

Slušalice s mikrofonom za igranje
INZONE H6 Air

Mjere opreza

Napomena o curenju zvuka

- Kad se pojača glasnoća, zvuk može procuriti zbog strukture pogonske jedinice slušalica s mikrofonom. Pazite da ne pojačate glasnoću previše.

Napomena o statičkom elektricitetu

- Ako koristite slušalice kada je zrak suh, možete osjetiti blago trnce u ušima. Ovo nije kvar slušalica, već je uzrokovan statičkim elektricitetom nakupljenim na vašem tijelu. Taj učinak možete smanjiti nošenjem odjeće od prirodnih materijala kojima se lako ne stvara statički elektricitet.

Napomene o nošenju slušalica s mikrofonom

- Dugotrajna upotreba slušalica može uzrokovati simptome poput svrbeža i iritacije u ušima. Ako primijetite bilo koji od gore navedenih simptoma dok koristite slušalice, odmah prestanite koristiti slušalice. Zatim se obratite liječniku, kontaktu za podršku tvrtke Sony ili najbližem Sonyjevom prodavaču.
- Prilikom dugotrajne uporabe preporučuje se redovito skidanje slušalica s mikrofonom s ušiju.

Ostale napomene

- Slušalice su precizan uređaj, stoga ih nemojte ispuštati ili izlagati jakim udarcima. To može uzrokovati deformaciju ili oštećenje, što rezultira smanjenim performansama.
- Ne pušite na pogonsku jedinicu.
- Ne opterećujte i ne pritišćite slušalice s mikrofonom dulje vremena, čak i dok su pohranjene, jer time možete uzrokovati deformacije.
- Ako osjetite neugodu pri nošenju slušalica s mikrofonom, odmah prestanite s njihovom uporabom.
- Jastučići za uši su potrošni materijal. Ako se zbog dugotrajne upotrebe ili skladištenja pokvare ili oštete, obratite se Sonyjevoj podršci ili najbližem Sonyjevom prodavaču.
- Slušalice s mikrofonom nisu vodonepropusne. Ako voda ili strana tvar prodru u slušalice s mikrofonom, to može dovesti do pregaranja ili kvara. Ako u slušalice uđe voda ili strana tvar, odmah prekinite korištenje. Zatim se obratite Sonyjevoj službi za podršku ili najbližem Sonyjevom prodavaču. Budite naročito pažljivi u sljedećim slučajevima.
 - Kada upotrebljavate slušalice s mikrofonom blizu umivaonika ili posude s tekućinom
 - Pazite da slušalice s mikrofonom ne upadnu u umivaonik ili posudu s vodom.
 - Kada upotrebljavate slušalice s mikrofonom na kiši, snijegu ili na vlažnim lokacijama
 - Kada koristite slušalice dok se znojite.Ako dodirnete slušalice mokrim rukama ili ako dođu u kontakt s mokrom odjećom, mogu se smočiti.

Čišćenje slušalica s mikrofonom

- Povremeno očistite utikač mekom suhom krpom.
- Prašinu i prljavštinu na vanjštini slušalica s mikrofonom možete obrisati vlažnim maramicama koje sadrže običnu vodu. Ne koristite sljedeće predmete jer mogu oštetiti površinsku obradu i dovesti do kvara ili loma.
 - Vlažne maramice koje sadrže alkohol
 - Razrjeđivač
 - Benzin i druge slične tvari

Nemojte koristiti slušalice s mikrofonom blizu medicinskih uređaja

- Slušalice s mikrofonom koriste magnetne. Ovi magneti mogu ometati pacemakere, programabilne shunt ventile za liječenje hidrocefalusa ili druge medicinske uređaje. Nemojte slušalice s mikrofonom stavljati blizu osoba s takvim

medicinskim uređajima. Savjetujte se sa svojim liječnikom prije korištenja slušalica s mikrofonom ako koristite neki takve medicinske uređaje.

Držite slušalice s mikrofonom dalje od magnetskih kartica

- Slušalice s mikrofonom koriste magnete. Ako magnetska kartica dođe blizu slušalica s mikrofonom, magnet na kartici može se oštetiti ili deaktivirati.

Napominjemo da je ovaj Vodič za pomoć strojno preveden. Strojni prijevodi nisu osjetljivi na kontekst i nisu nužno posve usklađeni s engleskom inačicom sadržaja. Da biste vidjeli izvornu englesku inačicu, odaberite English na [Stranica za odabir jezika].

TP1002273301

5-071-380-71(1) Copyright 2026 Sony Corporation

Slušalice s mikrofonom za igranje
INZONE H6 Air

Za sprječavanje opekotina ili kvarova zbog vlage

● vodootpornosti slušalica

Slušalice s mikrofonom nisu vodonepropusne. Ako u slušalice uđe voda ili strana tvar, to može uzrokovati pregorijevanje ili kvar.

Izbjegavajte situacije poput navedenih i pazite da slušalice s mikrofonom ne izlažete vlazi ili prljavštini.

- Upotreba slušalica s mikrofonom na kiši ili snijegu.



- Dodirivanje slušalica s mikrofonom bez sušenja mokrih ruku nakon obavljanja kućanskih poslova u kuhinji ili pranja ruku u kupaonici.



- Dodirivanje slušalica s mikrofonom znojnim rukama ili uporaba slušalica s mikrofonom u situacijama gdje bi se mogle natopiti znojem.





- Stavljanje slušalica s mikrofonom u vrećicu s hladnom plastičnom bocom.



- Proljevanje pića dok jedete ili pijete.



Ako se slušalice s mikrofonom smoče, ili ako voda uđe u slušalice s mikrofonom

Ako koristite slušalice dok su mokre, to može dovesti do pregrijavanja ili kvara. Postavite slušalice uspravno. Zatim nastavite nanositi suhu krpu dok voda ne prestane izlaziti iznutra u ulazni priključak kabela slušalica i ulazni priključak mikrofona na slušalicama. Kasnije, ostavite slušalice na zasjenjenom, dobro prozračenom mjestu dok se potpuno ne osuše.



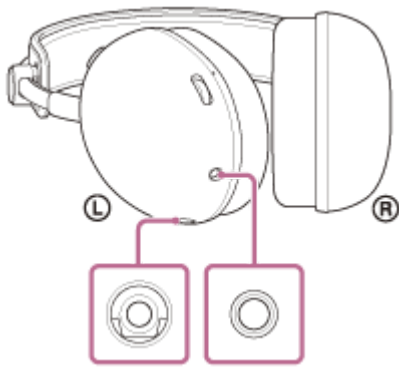

Napominjemo da je ovaj Vodič za pomoć strojno preveden. Strojni prijevodi nisu osjetljivi na kontekst i nisu nužno posve usklađeni s engleskom inačicom sadržaja. Da biste vidjeli izvornu englesku inačicu, odaberite English na [Stranica za odabir jezika].

TP1002273302

5-071-380-71(1) Copyright 2026 Sony Corporation

Slušalice s mikrofonom za igranje
INZONE H6 Air

Licenci

- Ovaj uređaj sadrži softver koji Sony koristi prema licenčnom sporazumu s vlasnikom njegovih autorskih prava. Dužni smo objaviti sadržaj toga sporazuma kupcima prema zahtjevu vlasnika autorskih prava za ovaj softver. Molimo pogledajte sljedeću URL adresu i pročitajte sadržaj licence.
<https://rd1.sony.net/help/mdr/sl/26/>
- Mrežne usluge, sadržaj i (operativni sustav i) softver ovog proizvoda mogu biti podložni pojedinačnim uvjetima i odredbama upotrebe te u bilo kojem trenutku mogu biti promijenjeni, prekinuti ili ukinuti i mogu zahtijevati naknade, registraciju i podatke o kreditnoj kartici.

Napominjemo da je ovaj Vodič za pomoć strojno preveden. Strojni prijevodi nisu osjetljivi na kontekst i nisu nužno posve usklađeni s engleskom inačicom sadržaja. Da biste vidjeli izvornu englesku inačicu, odaberite English na [Stranica za odabir jezika].

TP1002273303

Slušalice s mikrofonom za igranje
INZONE H6 Air

Zaštitni znaci

- macOS i Mac trgovački su znakovi za Apple Inc., registrirani u SAD-u i drugim zemljama i regijama.
- Microsoft i Windows registrirani su trgovački znakovi ili trgovački znakovi za Microsoft Corporation u Sjedinjenim Američkim Državama i/ili drugim zemljama.
- USB Type-C® i USB-C® su registrirani zaštitni znaci tvrtke USB Implementers Forum.
- Sony i INZONE registrirani su trgovački znakovi ili trgovački znakovi za Sony Group Corporation ili njegove podružnice.
- »PlayStation« i »PS5« registrirani su trgovački znakovi ili trgovački znakovi za Sony Interactive Entertainment Inc.
- Svi ostali zaštitni znaci i registrirani zaštitni znaci su zaštitni znaci ili registrirani zaštitni znaci njihovih vlasnika. Nadalje, TM i ® ne spominju se u ovom priručniku.

Napominjemo da je ovaj Vodič za pomoć strojno preveden. Strojni prijevodi nisu osjetljivi na kontekst i nisu nužno posve usklađeni s engleskom inačicom sadržaja. Da biste vidjeli izvornu englesku inačicu, odaberite English na [Stranica za odabir jezika].

TP1002273304

Slušalice s mikrofonom za igranje
INZONE H6 Air

Rješavanje problema

Ako imate bilo kakvih problema, pridržavajte se postupka opisanog u nastavku.

1. Provjerite svaki odjeljak u ovom Vodiču za pomoć.



2. Ponovno spojite kabel slušalica.



3. Ponovno spojite USB Type-C audio kutiju.



4. Ponovno pokrenite uređaj koji se spaja, kao što je računalo ili PS5™.



5. Pristupite web-mjestu za podršku u nastavku kako biste potražili uzrok i rješenje problema.
<https://www.sony.net/support/MDR-G600/>



6. Ako se problemi nastave, obratite se kontaktu za podršku tvrtke Sony u nastavku ili najbližem Sonyjevom prodavaču.
<https://www.sony.net/support-contact>

Napominjemo da je ovaj Vodič za pomoć strojno preveden. Strojni prijevodi nisu osjetljivi na kontekst i nisu nužno posve usklađeni s engleskom inačicom sadržaja. Da biste vidjeli izvornu englesku inačicu, odaberite English na [Stranica za odabir jezika].

TP1002273305

Slušalice s mikrofonom za igranje
INZONE H6 Air

Specifikacije

Slušalice s mikrofonom

Izvori napajanja:

Usklađeno s napajanjem USB sabirnice (5 V, 100 mA)

Radna temperatura:

0 °C do 40 °C

Masa:

Približno 199 g (Slušalice (bez kabela i mikrofona))

Približno 12 g (Odvojivi mikrofoni (s vjetrobranom))

Impedancija:

28 Ω pri 1 kHz

Osjetljivost:

99 dB/mW

Frekvencijski odziv:

10 Hz - 20 000 Hz (IEC¹⁾)

1) IEC = International Electrotechnical Commission (Međunarodna elektrotehnička komisija)

Dizajn i specifikacije podložne su promjenama bez prethodne obavijesti.

Napominjemo da je ovaj Vodič za pomoć strojno preveden. Strojni prijevodi nisu osjetljivi na kontekst i nisu nužno posve usklađeni s engleskom inačicom sadržaja. Da biste vidjeli izvornu englesku inačicu, odaberite English na [Stranica za odabir jezika].

TP1002273306