

ゲーミングヘッドセット
INZONE H6 Air



型式：YY2990

ヘッドバンドの高さを確認しましょう

ヘッドバンドの左右にあるスライダーノブを押しながら上下にスライダーを動かします。ちょうどいい高さでスライダーノブから指を離し、位置を固定してください。ヘッドバンドの高さを調整できます。

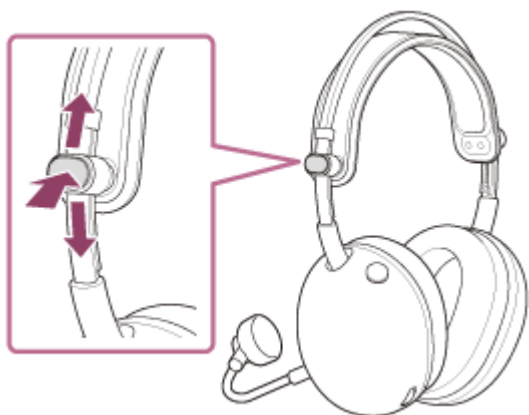

使い始めよう

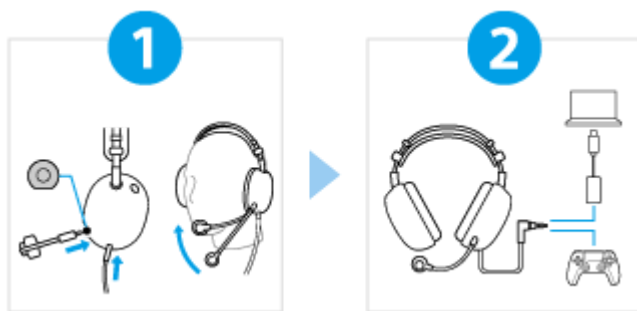

1 ヘッドセットを装着し、ブームマイクの位置を調整する



ブームマイクをアクセサリボックスから取り出します。次に、ブームマイクをヘッドセット本体のブームマイク入力端子に差し込んでください。奥まで「カチッ」と音がするまで差し込んでください。プラグが正しく接続されていないと、マイクは使用できません。また、ヘッドセットを装着した状態で、口元にマイク部分が来るように位置を調整してください。

2 ヘッドセットおよび付属のUSB Type-Cオーディオボックスを正しく接続する



ヘッドセットおよび付属のUSB Type-Cオーディオボックスを、各デバイスと図のように正しく接続してください。

ヘッドセット - ヘッドホンケーブル - PS5™

ヘッドセット - ヘッドホンケーブル - USB Type-Cオーディオボックス - パソコン

すべての機能・性能改善をご利用いただくために



パソコンのソフトウェア“INZONE Hub”は最新のバージョンをお使いください。

“INZONE Hub”について詳しくは、下記URLをご覧ください。

<https://www.sony.net/inzonehub-support>

⚠ 水ぬれによる焼損や故障を防ぐために

ヘッドセットは防水仕様ではありません。

雨や汗などでぬれたまま充電すると焼損や故障の原因になります。

MDR-G600

準備する

付属品について

[箱の中身を確認する](#)

[ブームマイクを取り付ける](#)

[ヘッドホンケーブルを接続する](#)

各部の名前

[各部の名前](#)

ヘッドセットを装着する

[ヘッドセットを装着する](#)

ゲーム機器と接続して使う

[パソコンまたはPlayStation®5と接続する](#)

[ゲーム機器と接続中にできること](#)

ヘッドセットのカスタマイズ

“INZONE Hub”を使う

[“INZONE Hub”でできること](#)

[“INZONE Hub”をインストールする](#)

お知らせ

[使用上のご注意](#)

[水ぬれによる焼損や故障を防ぐために](#)

[ライセンスについて](#)

[商標について](#)

困ったときは

[困ったときにすること](#)

主な仕様

[主な仕様](#)

ゲーミングヘッドセット
INZONE H6 Air

箱の中身を確認する

箱を開けたら、付属品がそろっているか確認してください。万一、不足の場合はソニーの相談窓口、またはお買い上げ店にご相談ください。

() 内は個数を示します。

ゲーミングヘッドセット (1)

ヘッドホンケーブル (1)

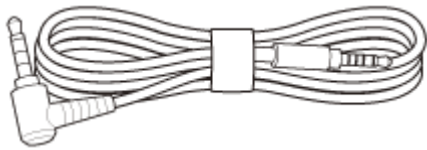

着脱式ブームマイク (ウィンドスクリーン付き) (1)



USB Type-C™オーディオボックス (1)



印刷物 (一式)

TP1002100270

ゲーミングヘッドセット
INZONE H6 Air

ブームマイクを取り付ける

通話する場合は必ず付属のブームマイクを取り付けてください。

1 ブームマイク入力端子に、付属のブームマイクを取り付ける。

プラグと端子の形状を合わせて接続してください。

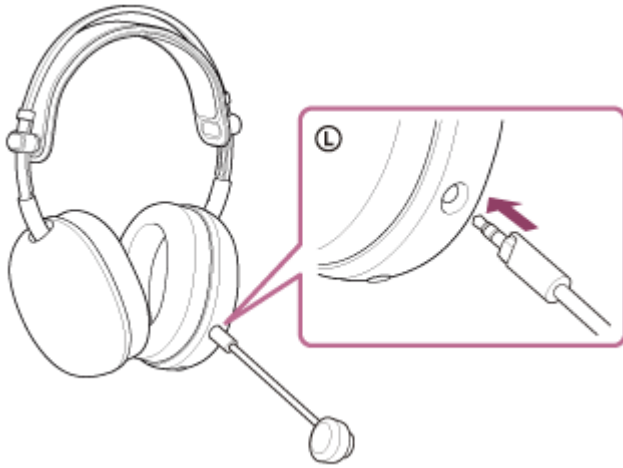

ヒント

- マイクを使用しない場合はブームマイクを取り外すことができます。

ご注意

- 奥まで「カチッ」と音がするまで差し込んでください。プラグが正しく接続されていないと、マイクは使用できません。

TP1002100271

ゲーミングヘッドセット
INZONE H6 Air

ヘッドホンケーブルを接続する

1 ヘッドホンケーブル入力端子に、付属のヘッドホンケーブルをつなぐ。

必ず5極のストレートプラグをヘッドセット側につないでください。

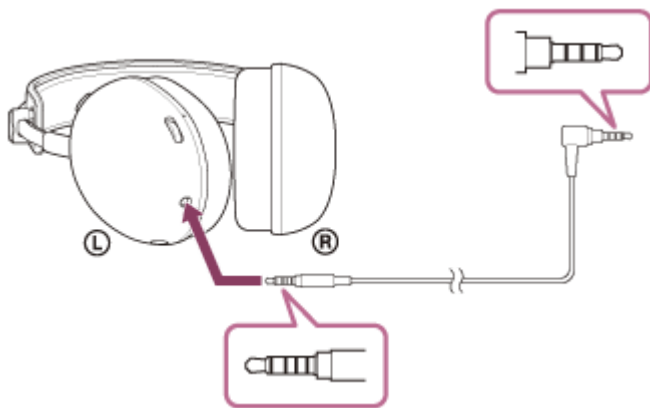

ご注意

- 必ず付属のヘッドホンケーブルをご使用ください。
- プラグ本体を持って端子に接続、または外してください。ケーブル部分を引っ張ると断線することがあります。
- プラグを端子の奥までしっかり差し込んでください。プラグをしっかり差し込まないと、音が聞こえないことがあります。また、マイクも使用できない場合があります。

TP1002100272

ゲーミングヘッドセット
INZONE H6 Air

各部の名前

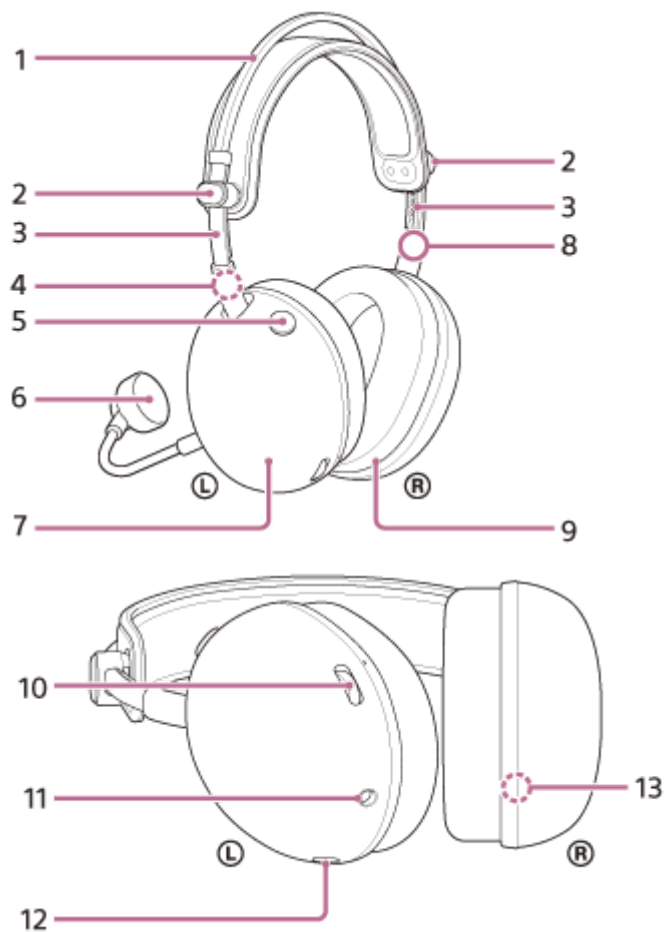

1. ヘッドバンド
2. スライダーノブ (左、右)
ヘッドバンドの高さを調整します。
3. スライダー (左、右)
4. ㊀ (左) マーク
5. マイクオンオフボタン
マイクのオン/オフを切り替えられます。
6. 着脱式ブームマイク (ウィンドスクリーン付き)
左ユニットに接続します。
7. 左ユニット
8. ㊁ (右) マーク
9. 右ユニット
10. 音量ダイヤル-/+
ゲーム機器との接続時にヘッドセットの音量を調節できます。+側には凸点 (突起) がついています。

11. ヘッドホンケーブル入力端子

付属のヘッドホンケーブルを使ってゲーム機器を接続します。プラグを端子の奥までしっかり差し込んでください。プラグをしっかり差し込まないと、音が聞こえないことがあります。また、マイクも使用できない場合があります。

12. ブームマイク入力端子

付属のブームマイクを接続します。奥まで「カチッ」と音がするまで差し込んでください。プラグが正しく接続されていないと、マイクは使用できません。

13. 製造番号

右ユニット内側に記載されています。

製造番号を確認するには

- ヘッドセットにヘッドホンケーブルが接続されていないことを確認する。
- 右ユニットのイヤークリップを、ハウジングに対して垂直に引っ張って取り外す。右ユニットの中央下に製造番号や安全マークなどが記載されています。

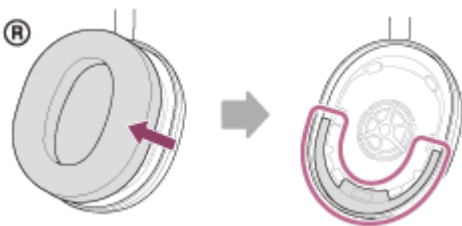

- 外したイヤークリップを右ユニットに取り付ける。ユニットの2か所の突起部分とイヤークリップの穴部分が合っていることを確認してください。「カチッ」と音が鳴るまで6か所のツメをしっかりとめ込んでください。

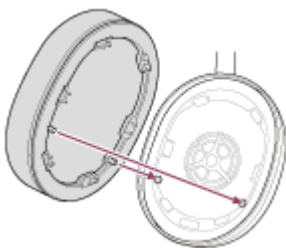

ご注意

- 必要な時以外イヤークリップは外さないでください。
- 砂鉄やその他金属類のある場所でイヤークリップを取り外さないでください。ヘッドセット内部にある磁石に砂鉄やその他金属類が付着し、ヘッドセットが故障する恐れがあります。
- イヤークリップは必ず正しい方向で取り付けてください。正しい方向で取り付けられていない場合、本来の音響性能が得られない恐れがあります。
- 上記の注意事項に従わなかった場合の不具合は製品保証の対象外となります。

TP1002100452

ゲーミングヘッドセット
INZONE H6 Air

ヘッドセットを装着する

1 ブームマイクとヘッドホンケーブルを接続する。

2 スライダーの位置を調整する。

スライダーを上下に動かし、ヘッドバンドの高さを調整します。
スライダー部分はスライダーノブを押した状態で動き、スライダーノブから指を離すとロックされます。

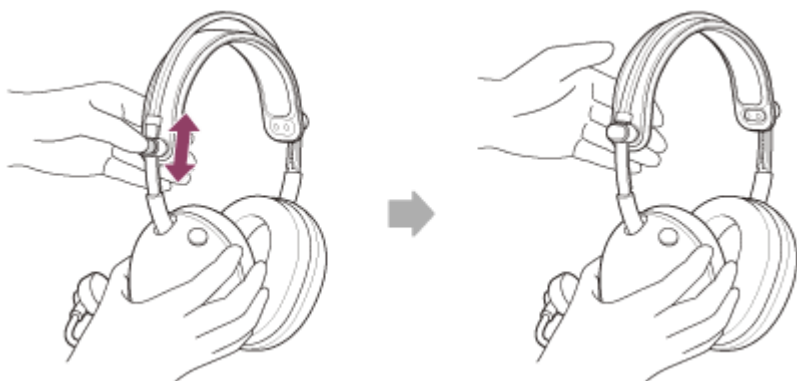

3 ヘッドセットを耳に装着する。

Lマークの表示があるほうを左耳に、Rマークの表示があるほうを右耳に装着します。
L側にはブームマイク (A) が装着されています。

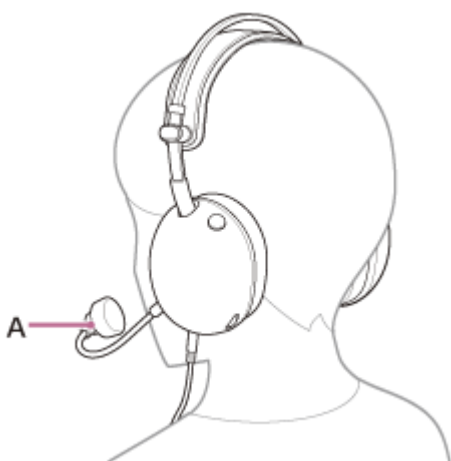

4 ブームマイクが口元に来るように位置を調整する。

マイクは口元から顎と同じ高さで、口元から指1~4本分程度の距離 (~35 mm (1.38 インチ)) に調整してください。

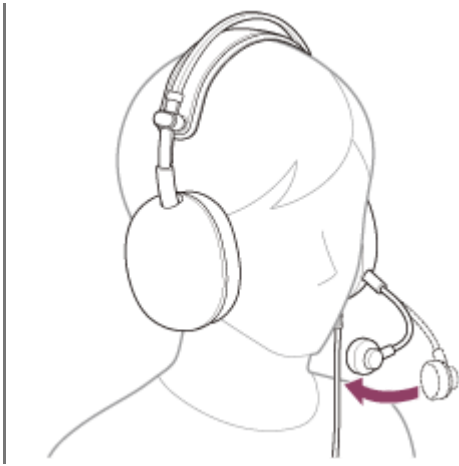

ヒント

- ブレスノイズが気になる場合は、ウィンドスクリーンが取り付けられていることを確認し、マイクの位置を口元から離してください。
“INZONE Hub”やご使用のアプリ等で一度マイクテストをすることをおすすめします。
- ヘッドセットが耳に正しく装着できていないと、耳が痛くなる可能性があります。イヤープッドのクッション部分が耳に乗らないように注意してください。

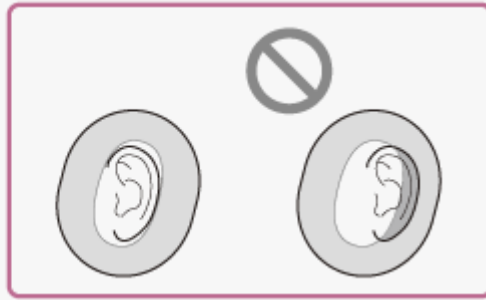

ご注意

- ヘッドセットを装着したり取り外したりするときやヘッドセットを使うときに、ブームマイクが目にあたらないようご注意ください。

関連項目

- [ブームマイクを取り付ける](#)
- [ヘッドホンケーブルを接続する](#)
- [“INZONE Hub”でできること](#)

TP1002100454

5-071-378-01(1) Copyright 2026 Sony Corporation

ゲーミングヘッドセット
INZONE H6 Air

パソコンまたはPlayStation®5と接続する

接続をはじめる前に、以下を確認してください。

- 接続するパソコンまたはPS5™の取扱説明書を準備する。

1 ヘッドセットをパソコンのUSB端子、またはPS5™のコントローラーに接続する。

パソコンに接続する場合

- ヘッドホンケーブルの4極のL型プラグを付属のUSB Type-Cオーディオボックスに接続する。接続機器側はマイクを含めた4極仕様でCTIAに準拠したケーブルです。
 - CTIA: Cellular Telephone Industry Association

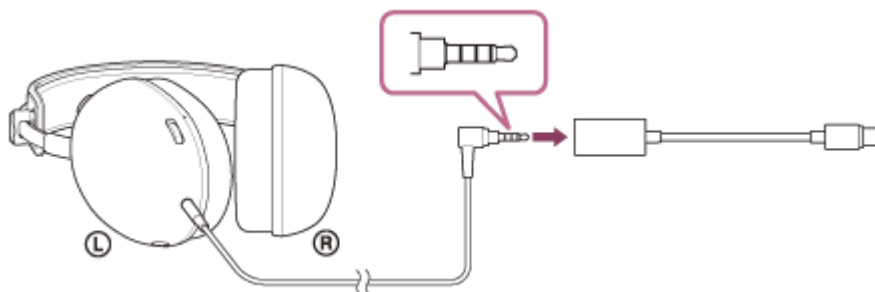

- USB Type-CオーディオボックスをパソコンのUSB端子に接続する。

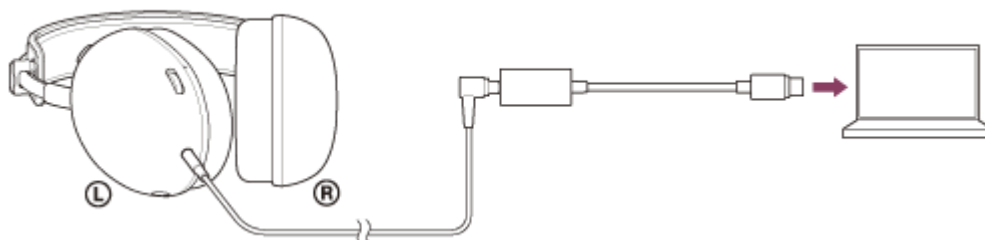

PS5™に接続する場合

- ヘッドホンケーブルの4極のL型プラグをPS5™のコントローラーのヘッドホン端子に接続する。

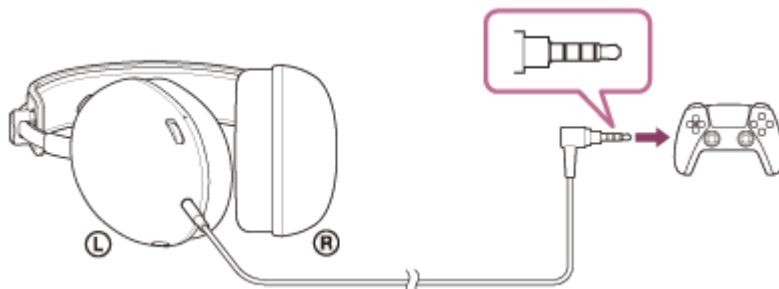

2 パソコンと接続した場合、音声デバイスにヘッドホンを選択する。

音量を調節するには

音量の調整やマイクのオンオフの切り替えの操作方法については「[ゲーム機器と接続中にできること](#)」をご参照ください。

ご注意

- USB Type-Cオーディオボックスを通してPS5™と接続するのは動作保証対象外となります。上記の手順に従い、PS5™と接続してください。
- USB Type-CオーディオボックスはUSBハブなどを経由せずに直接パソコンに接続してください。
- パソコン以外の機器にUSB Type-Cオーディオボックス経由でヘッドセットを接続すると、以下の状態になる場合があります。
 - 音が出ない。
 - 音量設定を最大にしても音が小さく聞こえる。

上記の状態を改善するには、USB Type-Cオーディオボックスを経由せずに、ヘッドセットを直接、接続機器に接続してください。

- 必ず付属のヘッドホンケーブルをご使用ください。
- プラグ本体を持って端子に接続、または外してください。ケーブル部分を引っ張ると断線することがあります。
- プラグを端子の奥までしっかり差し込んでください。プラグをしっかり差し込まないと、音が聞こえないことがあります。

TP1002100456

ゲーミングヘッドセット
INZONE H6 Air

ゲーム機器と接続中にできること

パソコンやPS5™などのゲーム機器と接続して以下のことができます。

音量を調節する

音量ダイヤルでお好みの音量に調節できます。
+側には凸点（突起）（A）がついています。

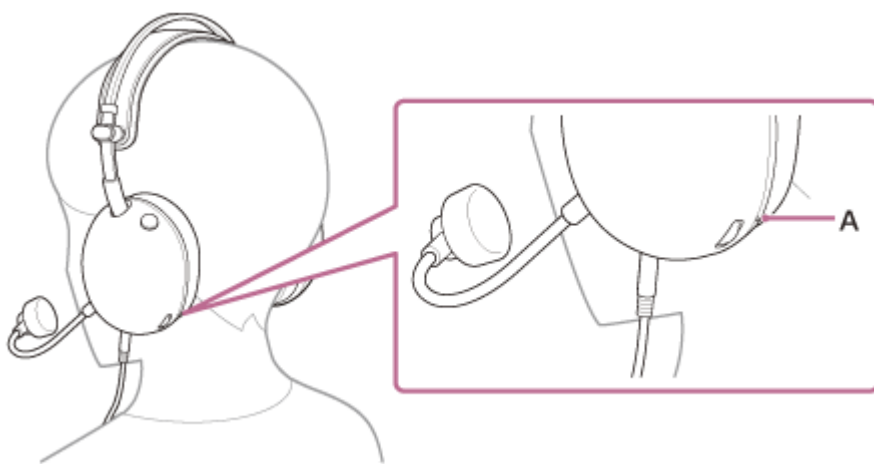

- 音量を上げる
音量ダイヤルを+側に回します。

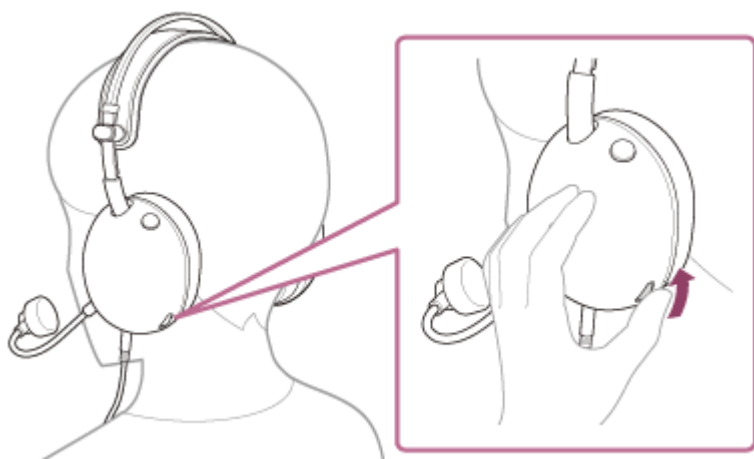

- 音量を下げる
音量ダイヤルを-側に回します。

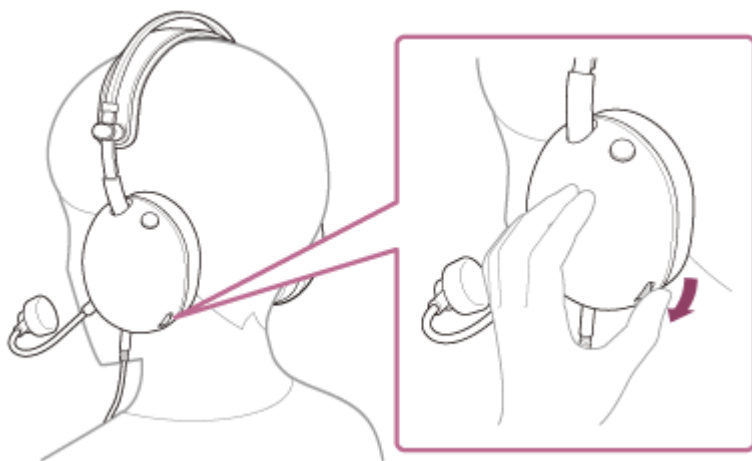

マイクのオン/オフを切り替える

マイクを使うときは、マイクオンオフボタンを押してボタンが押し込まれた状態にします。マイクオフが解除されてマイクが使えるようになります。ボタン側面の赤い線が隠れます。

マイクを使わないときは、マイクオンオフボタンを押してボタンが出た状態にします。マイクがオフになりマイクが使えなくなります。ボタン側面の赤い線が見えます。

- マイクオン

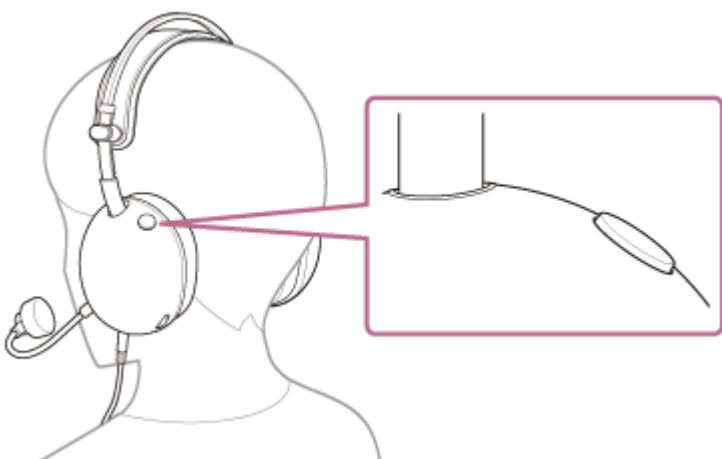

- マイクオフ

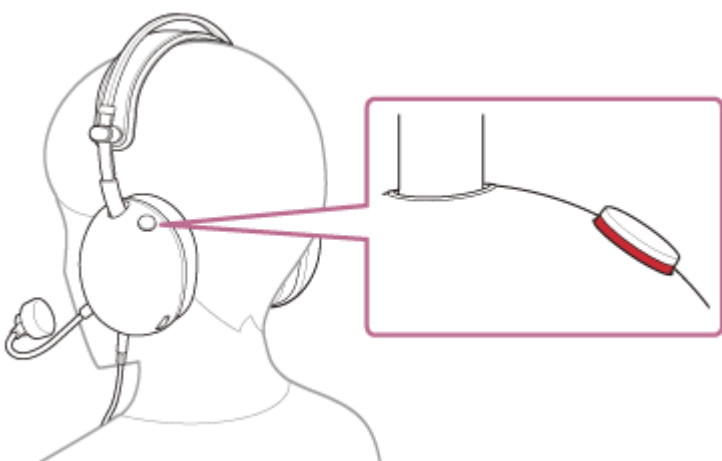

ご注意

- ヘッドセットを装着したり取り外したりするときやヘッドセットを使うときに、ブームマイクが目にあたらないようご注意ください。

TP1002100862

5-071-378-01(1) Copyright 2026 Sony Corporation

ゲーミングヘッドセット
INZONE H6 Air

“INZONE Hub”でできること

まず、“INZONE Hub”ソフトウェアをパソコンにインストールします。次に、ヘッドセットをUSB Type-Cオーディオボックスを使ってパソコンに接続すると、以下のことができます。

- イコライザー設定
- イコライザー設定のカスタム設定
- ダイナミックレンジ調整（ダイナミックレンジコントロール）
- サウンドプロファイル作成／保存
- サウンドプロファイルのエクスポート／インポート
- マイクの音量調節
- サイドトーン音量の調節
- マイクテスト
- マイクの入力音量を一定にする設定（オートゲインコントロール）
- 立体音響の設定
- 音場の個人最適化設定
- アプリ連動設定

“INZONE Hub”について詳しくは、下記URLをご覧ください。

<https://www.sony.net/inzonehub-support>

TP1002100867

ゲーミングヘッドセット
INZONE H6 Air

“INZONE Hub”をインストールする

- 1 サポートサイトから“INZONE Hub”ソフトウェアをダウンロードして、パソコンにインストールする。

詳しくは、下記URLをご覧ください。

<https://www.sony.net/inzonehub-support>

対応OS : Windows® 11以降

- 2 インストールが終了したら、“INZONE Hub”を起動する。

TP1002100868

ゲーミングヘッドセット
INZONE H6 Air

使用上のご注意

音漏れに関するご注意

- ヘッドセットのドライバーユニット部の構造上、音量を大きくすると周りに音が漏れる場合があります。音量の上げすぎにはご注意ください。

静電気に関するご注意

- 空気が乾燥する時期にヘッドセットを使用すると、耳にピリピリと痛みを感じることがあります。これはヘッドセットの故障ではなく人体に蓄積される静電気によるものです。静電気の発生しにくい天然素材の衣服を身につけていただくことにより影響が軽減されます。

装着に関するご注意

- ヘッドセットを長時間使用すると、耳にかゆみや炎症などの症状が出る場合があります。ヘッドセットの使用中に上記のような症状を感じたときは、すぐに使用を中止してください。その後、医師、ソニーの相談窓口またはお買い上げ店にご相談ください。
- 長時間使用する場合は、定期的にヘッドセットを耳から取り外すことをおすすめします。

その他のご注意

- ヘッドセットは精密機器のため、落としたり、衝撃を与えたりしないでください。変形や損傷が生じ、性能低下の原因になることがあります。
- ドライバーユニットに息を吹きかけないでください。
- ヘッドセットは力を加えたまま長時間放置すると、変形する恐れがあります。保管するときは、力を加えないようにしてください。
- ヘッドセットを使用中に気分が悪くなった場合は、すぐに使用を中止してください。
- イヤーパッドは消耗品です。長期の使用・保存により劣化したり破損したりした場合は、ソニーの相談窓口、またはお買い上げ店にご相談ください。
- ヘッドセットは防水仕様ではありません。水や異物が入ると焼損や故障の原因になります。万一、水や異物が入ったときは、すぐに使用を中止してください。その後、ソニーの相談窓口またはお買い上げ店にご相談ください。特に以下の場合にはご注意ください。
 - 洗面所などでの使用
 - 水の入った洗面台や容器の中に落とさないようご注意ください。
 - 雨や雪、湿度の多い場所での使用
 - 汗をかく状況での使用濡れた手でヘッドセットに触れたり、濡れた衣類にヘッドセットが触れると、ヘッドセットが濡れることがあります

お手入れのしかた

- ブラグは、乾いた柔らかい布でときどき拭いてください。
- ヘッドセットの外装のほこりや汚れは、純水タイプのウェットティッシュで拭き取ることが可能です。以下のものは、表面の仕上げを痛めたり、故障や破損につながるため使わないでください。
 - アルコールを含むウェットティッシュ
 - シンナー
 - ベンジンなど

ヘッドセットを医療機器の近くで使わない

- ヘッドセットは磁石を使用しています。ペースメーカー、水頭症治療用圧可変式シャントなどの医療機器に影響を与える恐れがあります。ヘッドセットをこれらの医療機器をご使用の方に近づけないでください。これらの医療機

器を使用されている場合、ヘッドセットのご使用前に担当医師にご相談ください。

ヘッドセットを磁気カードに近づけない

- ヘッドセットは磁石を使用しています。磁気を利用したカード類を近づけると、カードの磁気に変化して使えなくなることがあります。

TP1002100869

5-071-378-01(1) Copyright 2026 Sony Corporation

ゲーミングヘッドセット
INZONE H6 Air

水ぬれによる焼損や故障を防ぐために

ヘッドセットの防水性能について

ヘッドセットは防水仕様ではありません。水や異物が入ると焼損や故障の原因になります。下記のような状況を避け、ヘッドセットに水分や汚れが付かないよう注意してください。

- 雨や雪の中で使用する。



- キッチンでの水仕事や洗面所で手を洗った後、水にぬれた手をよく拭かずにヘッドセットに触れる。



- 汗が付いた手でヘッドセットを触ったり、多くの汗がヘッドセットに付着する状況で使用する。





- 冷えたペットボトルと一緒にカバンの中に入れる。



- 飲食をしているときに、うっかり飲み物をこぼしてしまう。



万一、ヘッドセットに水がかかったり、内部に入った場合は

ぬれたままヘッドセットを使用すると、焼損や故障の原因になります。ヘッドセットを立ててください。次に、内部から水が出てこなくなるまで、乾いた布などをヘッドセットの各端子（ヘッドホンケーブル入力端子およびブームマイク入力端子）に当ててください。その後、完全に乾燥するまで風通しの良い日陰で放置してください。



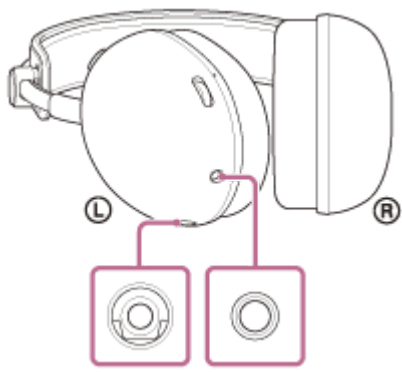

TP1002100870

5-071-378-01(1) Copyright 2026 Sony Corporation

ゲーミングヘッドセット
INZONE H6 Air

ライセンスについて

- 本製品には、弊社がその著作権者とのライセンス契約に基づき使用しているソフトウェアが搭載されております。当該ソフトウェアの著作権者様の要求に基づき、弊社はこれらの内容をお客様に通知する義務があります。ライセンスに関して、内容をご一読くださいますようお願い申し上げます。ライセンス内容は、以下のURLよりご覧ください。
<https://rd1.sony.net/help/mdr/sl/26/>
- 本製品に搭載され、または本製品で利用可能なネットワークサービス、コンテンツおよびソフトウェア（オペレーションシステム含む）には、各々の利用条件が適用されます。予告なく提供が中断・終了したり、内容が変更されたり、ご利用に際して別途の登録や料金の支払いが必要になる場合がありますので、ご了承ください。

TP1002100871

ゲーミングヘッドセット
INZONE H6 Air

商標について

- macOSおよびMacは米国および他の国や地域で登録されたApple Inc.の商標です。
- MicrosoftおよびWindowsは、米国Microsoft Corporationの米国およびその他の国における登録商標、または商標です。
- USB Type-C™およびUSB-C™は、USB Implementers Forumの商標です。
- ソニーおよびINZONEは、ソニーグループ株式会社またはその関連会社の登録商標または商標です。
- 「PlayStation」および「PS5」は、株式会社ソニー・インタラクティブエンタテインメントの商標または登録商標です。
- その他、本書で登場するシステム名、製品名は、一般に各開発メーカーの登録商標あるいは商標です。なお、本文中では™、®マークは明記していません。

TP1002100872

ゲーミングヘッドセット
INZONE H6 Air

困ったときにすること

困ったときは、下記の流れにしたがってください。

1. 本ヘルプガイドの各項目を確認する。



2. ヘッドホンケーブルを接続しなおす。



3. USB Type-Cオーディオボックスを接続しなおす。



4. 接続機器（パソコン、PS5™など）を再起動する。



5. 下記のサポートサイトにアクセスし、該当するトラブルと解決方法を調べる。
<https://www.sony.jp/support/inzone/>



6. それでも正常に動作しない場合は、下記のソニーの相談窓口またはお買い上げ店に問い合わせる。
<https://www.sony.net/support-contact>

TP1002100873

ゲーミングヘッドセット
INZONE H6 Air

主な仕様

ヘッドセット

電源：

USBバスパワー対応（5 V、100 mA）

許容動作温度：

0 °C～40 °C（華氏32 °～104 °）

質量：

約199 g（7.02 オンス）（ヘッドセットのみ（ケーブルとマイク含まず））

約12 g（0.43 オンス）（着脱式ブームマイク（ウィンドスクリーン付き））

インピーダンス：

28 Ω（1 kHzにて）

音圧感度：

99 dB/mW

再生周波数帯域：

10 Hz - 20 000 Hz（IEC¹⁾）

1) IEC（国際電気標準会議）規格による測定値です。

ヘッドセットの仕様および外観は、改良のため予告なく変更することがありますが、ご了承ください。

TP1002100874