

Gaming-headsett
INZONE H6 Air



Modell: YY2990

Finn ut hvordan du justerer høyden på hodebåndet

Flytt glidebryteren opp og ned mens du trykker på glidebryterne på hver side av hodebåndet. Slipp fingeren fra glidebryteren i ønsket høyde for å feste glidebryteren på plass. Hodebåndet kan justeres i høyden.

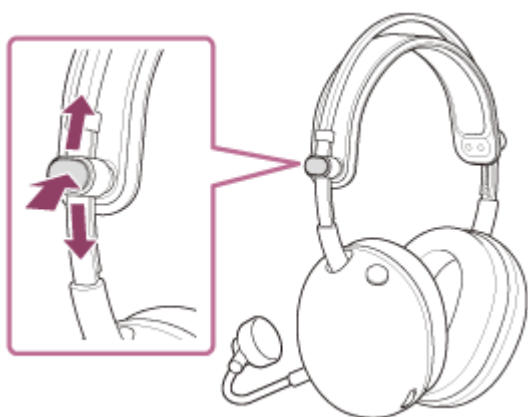

La oss starte bruk av headsettet

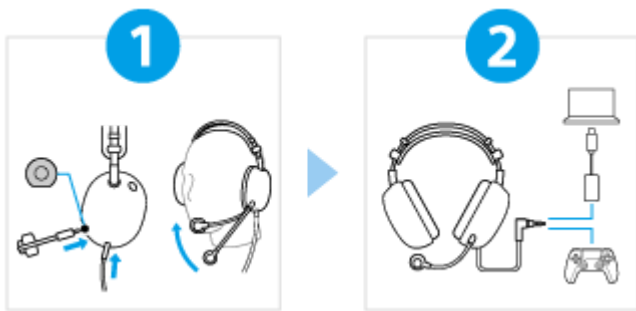

1

Sett hodesettet på ørene og juster posisjonen til mikrofonarmen



Ta bommikrofonen ut av tilbehørsboksen. Sett den deretter inn i mikrofoninngangen på hodetelefonen. Sørg for at du setter inn kabelen til den klikker. Hvis støpselet ikke er riktig tilkoblet, kan du ikke bruke mikrofonen.

Juster også mikrofonens posisjon slik at mikrofondelen er ved munnen når hodesettet brukes.

2

Koble hodesettet og den medfølgende USB Type-C-lydboksen riktig



Koble hodesettet og den medfølgende USB Type-C-lydboksen til hver enhet på riktig måte som vist. Hodetelefoner - hodetelefonkabel PS5™

Hodesett - hodetelefonkabel - USB Type-C lydboks - datamaskin

For å bruke alle funksjoner og forbedret ytelse



Oppdater datamaskinens programvare "INZONE Hub" til den nyeste versjonen.

For mer informasjon om "INZONE Hub" kan du gå til følgende URL.

<https://www.sony.net/inzonehub-support>

⚠ For å forhindre brending eller feil på grunn av væskeeksponering

Headsettet er ikke vanntett.

Hvis headsettet lades mens det er vått med regnvann eller svette, e.l. kan dette føre til forbrenning eller feil.

MDR-G600

Vær oppmerksom på at denne hjelpeveiledningen er oversatt av en maskin. Maskinoversettelser er ikke kontekstsensitive og samsvarer kanskje ikke nøyaktig med den engelske versjonen av innholdet. For å se den engelske originalversjonen, kan du velge English fra [Side for valg av språk].

Komme i gang

Tilbehør som følger med

[Inkluderte elementer](#)

[Feste bommikrofonen](#)

[Koble til hodetelefonkabelen](#)

Deler og kontroller

[Delers plassering og funksjon](#)

Ha på headsettet

[Ha på headsettet](#)

Bruk ved å koble til en spillkonsoll

[Koble hodetelefonen til en datamaskin eller PlayStation®5](#)

[Hva du kan gjøre mens du er koblet til en spillkonsoll](#)

Tilpass headsettet

Bruke "INZONE Hub"

[Hva du kan gjøre med "INZONE Hub"](#)

[Installasjon "INZONE Hub"](#)

Viktig informasjon

[Forholdsregler](#)

[For å forhindre brenning eller feil på grunn av væskeeksponering](#)

[Lisenser](#)

[Varemerker](#)

Feilsøking

[Feilsøking](#)

Spesifikasjoner

[Spesifikasjoner](#)

Gaming-headsett
INZONE H6 Air

Inkluderte elementer

Når du har åpnet esken, må du sjekke at alle elementene på listen er inkludert. Hvis noe mangler, tar du kontakt med Sonys kundestøttekontakt eller nærmeste Sony-forhandler.

Tallene i parentes angir antall artikler.

Gaming-headsett (1)

Hodetelefonkabel (1)

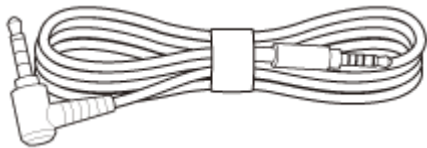

Avtakbar bommikrofon (med skjerm) (1)



USB Type-C®-lydboks (1)



Dokumenter (1 sett)

Vær oppmerksom på at denne hjelpeveiledningen er oversatt av en maskin. Maskinoversettelser er ikke kontekst sensitive og samsvarer kanskje ikke nøyaktig med den engelske versjonen av innholdet. For å se den engelske originalversjonen, kan du velge English fra [Side for valg av språk].

TP1002273122

Gaming-headsett
INZONE H6 Air

Feste bommikrofonen

Når du ringer, må du huske å feste den medfølgende mikrofonarmen.

1 Koble den medfølgende bommikrofonen til inngangen for bommikrofonen.

Sørg for at støpsel- og jackformene passer sammen når du kobler til.

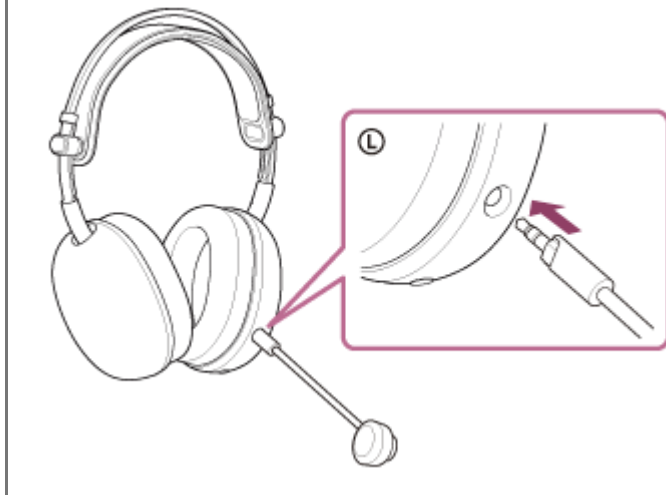

Hint

- Bommikrofonen kan tas av når den ikke er i bruk.

Merknad

- Sørg for at du setter inn kabelen til den klikker. Hvis støpselet ikke er riktig tilkoblet, kan du ikke bruke mikrofonen.

Vær oppmerksom på at denne hjelpveiledningen er oversatt av en maskin. Maskinoversettelser er ikke kontekstsensitive og samsvarer kanskje ikke nøyaktig med den engelske versjonen av innholdet. For å se den engelske originalversjonen, kan du velge English fra [Side for valg av språk].

TP1002273123

Koble til hodetelefonkabelen

1 Koble den medfølgende hodetelefonkabelen til hodetelefonkabelinngangen.

Sørg for å koble den 5-polede, rette pluggen til hodesettets side.

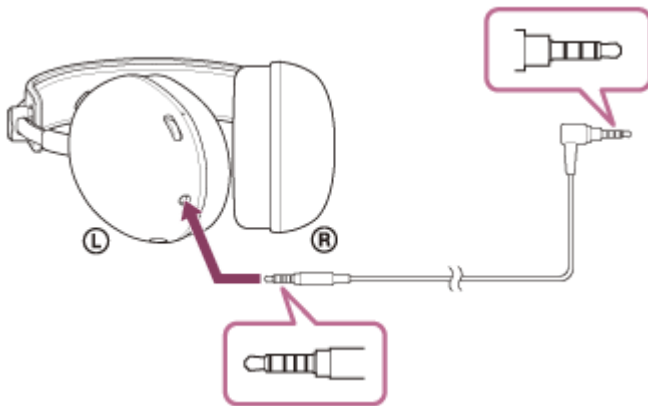

Merknad

- Bruk kun hodetelefonkabelen som følger med.
- Når du kobler til eller fra kabelen, må du holde i pluggen og plugge den rett inn i inngangskontakten for hodetelefonkabelen. Hvis du trekker i kabelen eller bruker for mye kraft, kan det føre til at den går i stykker.
- Kontroller at støpselet er satt helt inn. Hvis støpselet ikke er satt helt inn, kan det hende at lyden ikke høres. Det kan også hende at mikrofonen ikke kan brukes.

Vær oppmerksom på at denne hjelpveiledningen er oversatt av en maskin. Maskinoversettelser er ikke kontekstsensitive og samsvarer kanskje ikke nøyaktig med den engelske versjonen av innholdet. For å se den engelske originalversjonen, kan du velge English fra [Side for valg av språk].

TP1002273124

Delers plassering og funksjon

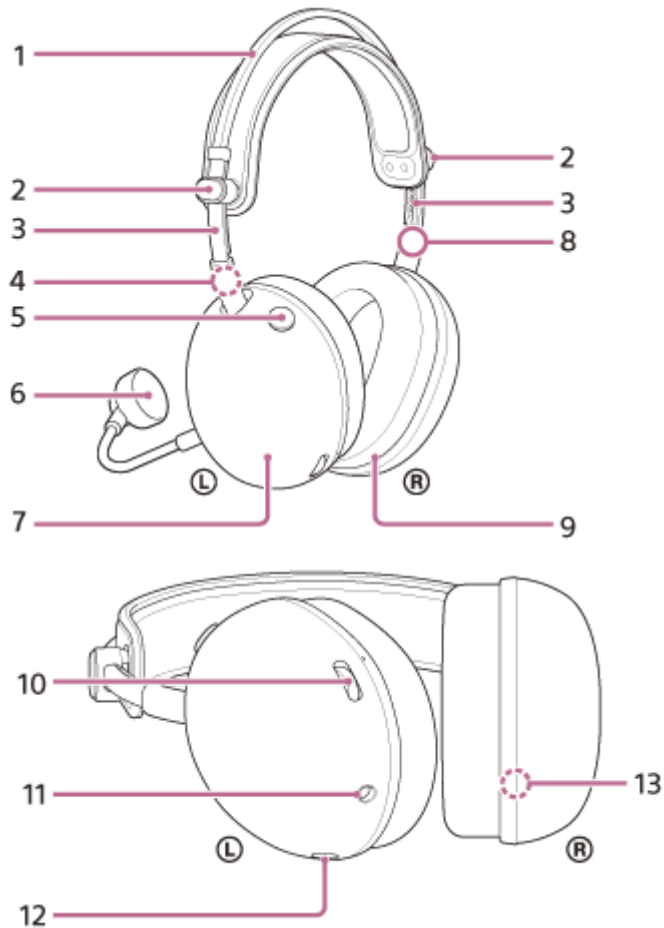

1. Hodebøyle
2. Skyveknapper (venstre, høyre)
Skyv for å justere høyden på hodebåndet.
3. Hodebåndsglidere (venstre, høyre)
4. Ⓛ (venstre)-merke
5. Knappen for å slå mikrofonen av eller på
Slår mikrofonen på eller av.
6. Avtakbar bommikrofon (med skjerm)
Fest til den venstre enheten.
7. Venstre enhet
8. Ⓜ (høyre)-merke
9. Høyre enhet
10. Volumvalg $-/+$
Juster volumet på hodesettet når det er koblet til en spillkonsoll. Det er en taktil prikk på siden. + siden.

11. Inngangskontakt for hodetelefonkabel

Koble til en spillkonsoll ved hjelp av den medfølgende hodetelefonkabelen. Kontroller at støpselet er satt helt inn. Hvis støpselet ikke er satt helt inn, kan det hende at lyden ikke høres. Det kan også hende at mikrofonen ikke kan brukes.

12. Boom-mikrofoninngangskontakt

Koble til den medfølgende bommikrofonen. Sørg for at du setter inn kabelen til den klikker. Hvis støpselet ikke er riktig tilkoblet, kan du ikke bruke mikrofonen.

13. Serienummer

Finnes inni høyre enhet.

Slik kontrollerer du serienummeret

- Kontroller at hodetelefonkabelen ikke er koblet til hodetelefonene.
- Fjern øreputen fra høyre enhet ved å trekke den rett av huset. Serienummeret og sikkerhetsmerkene er plassert nederst på midten av den høyre enheten.

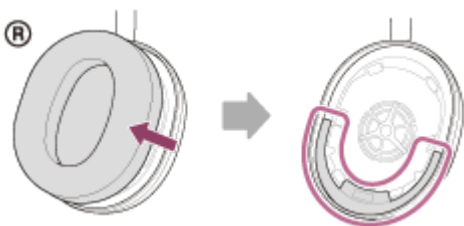

- Fest den fjernede øreputen på høyre enhet. Pass på at retningen på de to fremspringene på enheten og hullene i øreputen er på linje. Sett de seks tappene godt inn i enheten til du hører et klikk.

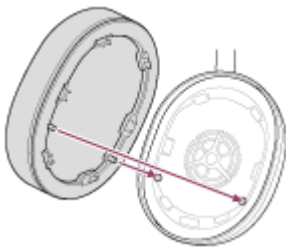

Merknad

- Ikke fjern øreputen med mindre det er nødvendig.
- Ikke fjern øreputen i nærheten av jernsand eller andre metallgjenstander. Jernsand eller andre metallgjenstander kan feste seg til magneten inne i headsettet og føre til feil med headsettet.
- Sørg for å feste øreputen i riktig retning. Hvis øreputen ikke er festet i riktig retning, kan det hende at du ikke får den ønskede akustiske ytelsen.
- Eventuelle defekter forårsaket av manglende overholdelse av de ovennevnte forholdsreglene dekkes ikke av produktgarantien.

Vær oppmerksom på at denne hjelpeveiledningen er oversatt av en maskin. Maskinoversettelser er ikke kontekstsensitive og samsvarer kanskje ikke nøyaktig med den engelske versjonen av innholdet. For å se den engelske originalversjonen, kan du velge English fra [Side for valg av språk].

TP1002273125

Gaming-headsett
INZONE H6 Air

Ha på headsettet

1 Koble til bommikrofonen og hodetelefonkabelen.

2 Juster glidebryterens posisjon.

Flytt glidebryteren opp og ned for å justere høyden på hodebåndet.

Skyvedelen beveger seg når du trykker på skyveknappen. Skyvekontrollen låses når du slipper fingeren fra skyveknappen.

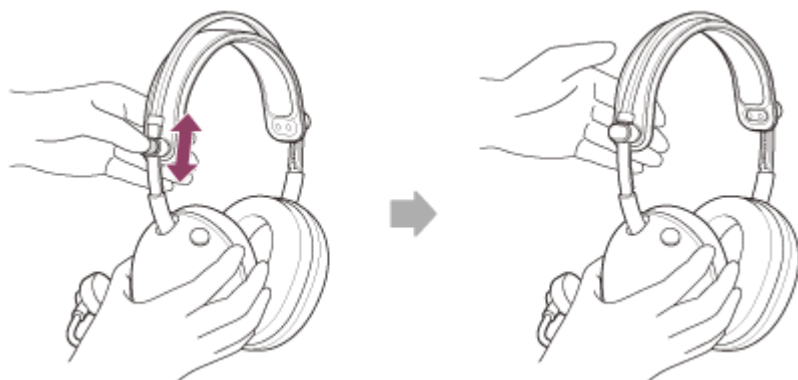

3 Sett headsettenhetene i ørene.

Sett hodesettet med L-merket på venstre øre og hodesettet med R-merket på høyre øre.

En bommikrofon (A) er festet til den venstre enheten.

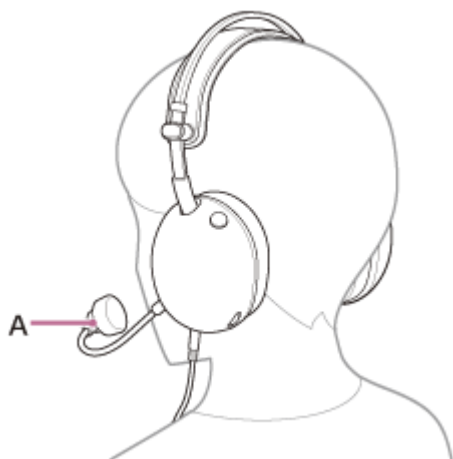

4 Juster mikrofonens posisjon slik at den er nær munnen din.

Mikrofonen bør justeres i samme høyde som haken og ca. 1 til 4 fingre fra munnen (opptil 35 mm).

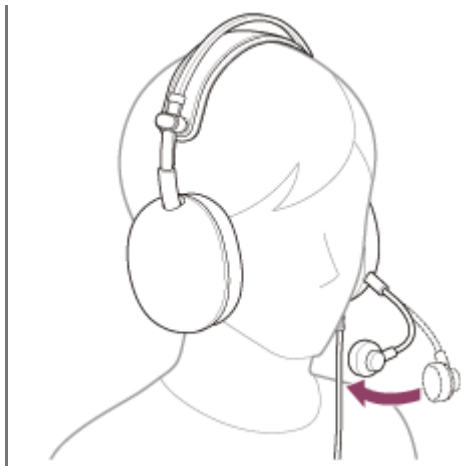

Hint

- Hvis du er bekymret for pustestøy, må du sørge for at vindskjermen er montert og at mikrofonen er plassert et stykke unna munnen din.
Det anbefales å teste mikrofonen én gang med "INZONE Hub" eller appen din.
- Hvis hodesettet ikke bæres riktig på ørene, kan det føre til smerter i ørene. Vær forsiktig så du ikke lar putedelen av øreputene legge press på ørene.

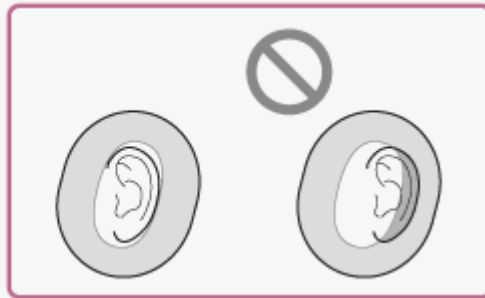

Merknad

- Vær forsiktig så du ikke treffer øynene med mikrofonarmen når du tar den av og på eller bruker hodetelefonen.

Beslektet emne

- [Feste bommikrofonen](#)
- [Koble til hodetelefonkabelen](#)
- [Hva du kan gjøre med "INZONE Hub"](#)

Vær oppmerksom på at denne hjelpeveiledningen er oversatt av en maskin. Maskinoversettelser er ikke kontekstsensitive og samsvarer kanskje ikke nøyaktig med den engelske versjonen av innholdet. For å se den engelske originalversjonen, kan du velge English fra [Side for valg av språk].

TP1002273126

Koble hodetelefonen til en datamaskin eller PlayStation®5

Kontroller følgende før du starter driftsprosedyren.

- Bruksanvisningen til datamaskinen eller PS5™ er i hånden.

1 Koble hodesettet til en USB-port på en datamaskin eller en PS5™ -kontroller.

Når du kobler hodetelefonen til en datamaskin

- Koble den 4-polede L-type pluggen på hodetelefonkabelen til den medfølgende USB Type-C-lydboksen. Tilkoblingsenhetens side er en CTIA-kompatibel kabel med 4-polede spesifikasjoner, inkludert mikrofonen.
 - CTIA: Cellular Telephone Industry Association

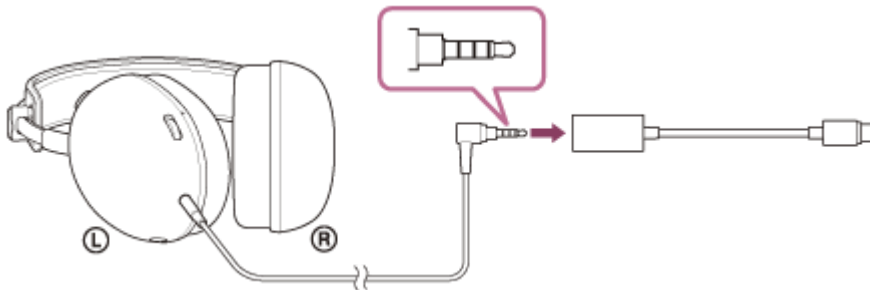

- Koble USB Type-C-lydboksen til USB-porten på en datamaskin.

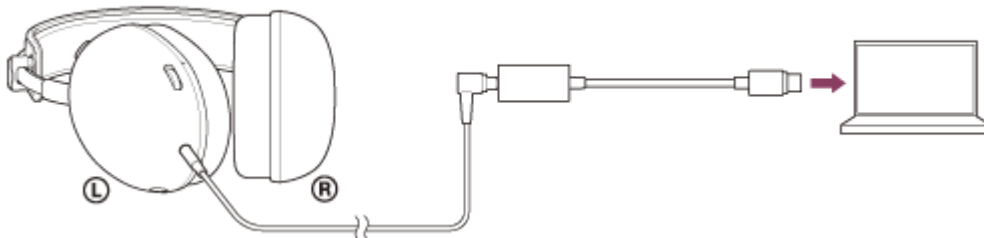

Når du kobler hodesettet til en PS5™

- Koble den 4-polede L-type pluggen på hodetelefonkabelen til hodetelefonterminalen på en PS5™-kontrolleren.

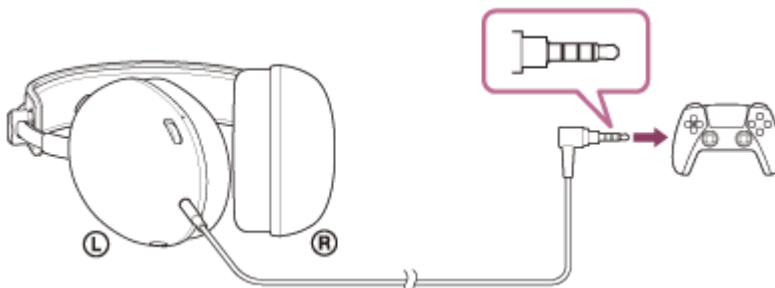

2 Når du kobler hodesettet til en datamaskin, velger du hodesettet som lydenhet.

Justere volumet

For informasjon om hvordan du justerer volumet og slår mikrofonen av og på, se "[Hva du kan gjøre mens du er koblet til en spillkonsoll](#)".

Merknad

- Tilkobling via USB Type-C-lydboksen er ikke garantert med en PS5™. Følg prosedyrene beskrevet ovenfor for å koble til PS5™.
- Koble USB Type-C-lydboksen direkte til datamaskinen, og ikke via en USB-hub.
- Hvis du kobler hodesettet til en annen enhet enn en datamaskin via USB Type-C-lydboksen, kan følgende oppstå.
 - Ingen lyd sendes ut.
 - Lyden er lav selv om voluminnstillingen er maks.

Koble hodesettet direkte til en enhet uten USB Type-C-lydboks for å forbedre resultatet ovenfor.

- Bruk kun hodetelefonkabelen som følger med.
- Når du kobler til eller fra kabelen, må du holde i pluggen og plugge den rett inn i hodetelefonkabelens inngangskontakt. Hvis du trekker i kabelen eller bruker for mye kraft, kan det føre til at den går i stykker.
- Kontroller at støpselet er satt helt inn. Hvis støpselet ikke er satt helt inn, kan det hende at lyden ikke høres.

Vær oppmerksom på at denne hjelpeveiledningen er oversatt av en maskin. Maskinoversettelser er ikke kontekstsensitive og samsvarer kanskje ikke nøyaktig med den engelske versjonen av innholdet. For å se den engelske originalversjonen, kan du velge English fra [Side for valg av språk].

TP1002273127

Gaming-headsett
INZONE H6 Air

Hva du kan gjøre mens du er koblet til en spillkonsoll

Når du kobler hodesettet til en spillkonsoll, for eksempel en datamaskin eller PS5™, kan du gjøre følgende.

Justere volumet

Du kan justere volumet til ønsket nivå med volumhjulet.
Den + siden har en taktil prikk (A).

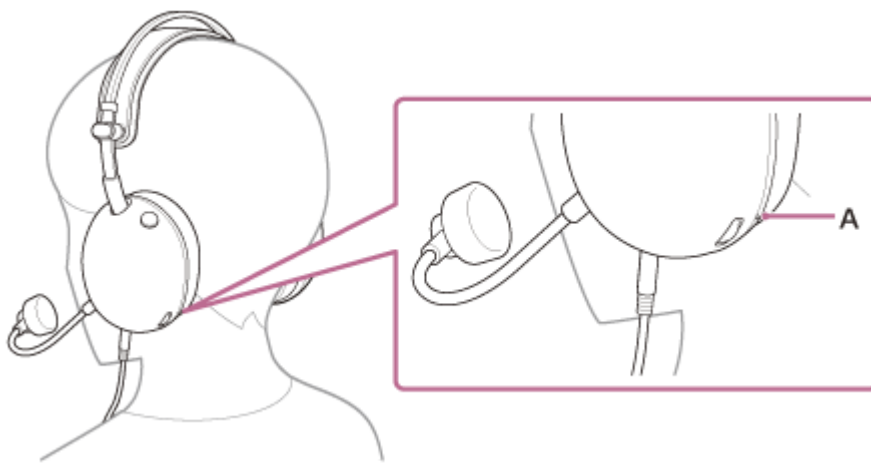

- For å øke volumet
Vri volumvelgeren til siden. + siden.

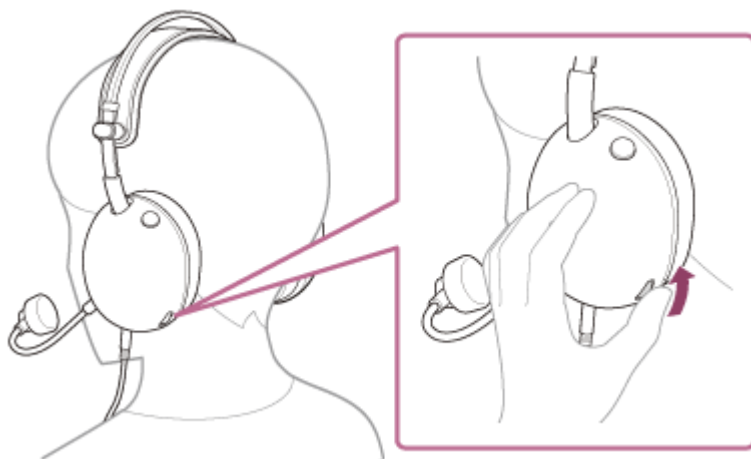

- For å senke volumet
Vri volumvelgeren til siden. – siden.

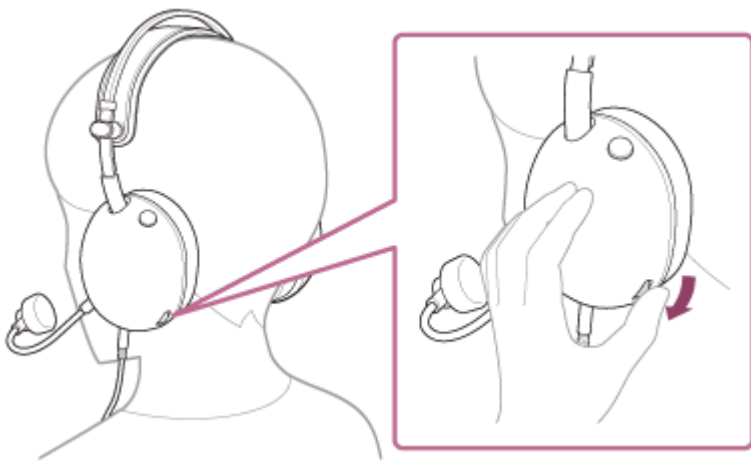

Slå mikrofonen på eller av

Når du bruker mikrofonen, trykker du på på- eller av-knappen for mikrofonen slik at knappen trykkes inn. Mikrofonen slås av, og mikrofonen kan brukes. Den røde streken på siden av knappen forsvinner.

Når mikrofonen ikke er i bruk, trykker du på på- eller av-knappen for mikrofonen slik at knappen skyves ut. Mikrofonen er slått av, og mikrofonen kan ikke brukes. En rød linje vises på siden av knappen.

- Slå på mikrofonen

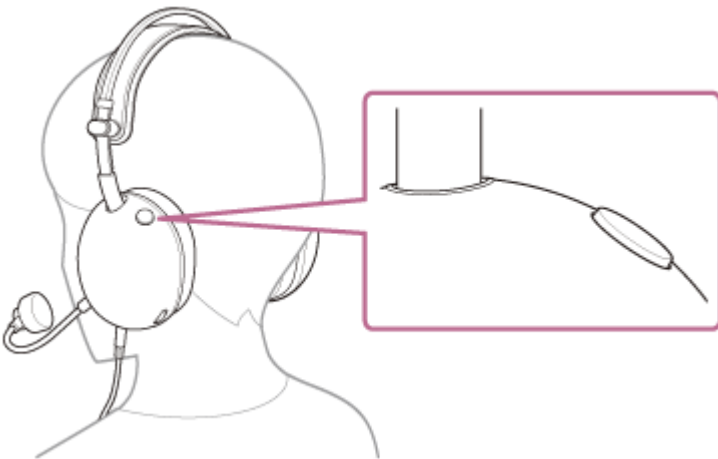

- Slå av mikrofonen

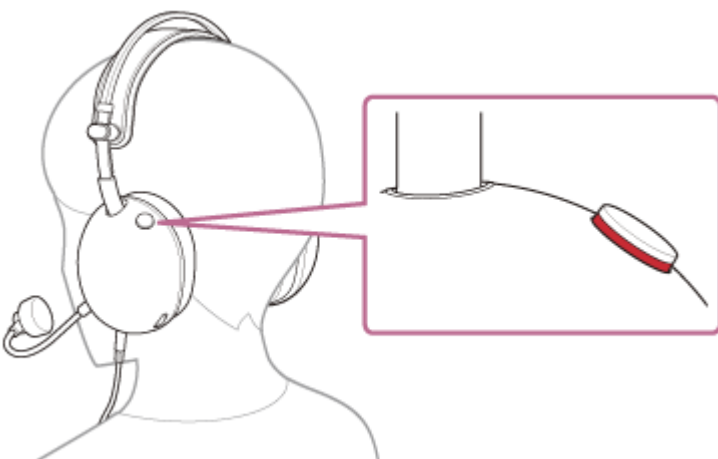

Merknad

- Vær forsiktig så du ikke treffer øynene med mikrofonarmen når du tar den av og på eller bruker hodetelefonen.

Vær oppmerksom på at denne hjelpeveiledningen er oversatt av en maskin. Maskinoversettelser er ikke kontekstsensitive og samsvarer kanskje ikke nøyaktig med den engelske versjonen av innholdet. For å se den engelske originalversjonen, kan du velge English fra [Side for valg av språk].

TP1002273128

5-071-379-61(1) Copyright 2026 Sony Corporation

Gaming-headsett
INZONE H6 Air

Hva du kan gjøre med "INZONE Hub"

Først må du installere "INZONE Hub" programvaren på en datamaskin. Deretter kan du gjøre følgende ved å koble hodesettet til datamaskinen via USB Type-C-lydboksen.

- Velge Equalizer-innstilling
- Tilpasse Equalizer-innstillingen
- Justering av det dynamiske området (dynamic range control)
- Opprette og lagre lydprofil
- Eksportere og importere lydprofiler
- Justere mikrofonens volum
- Justere volumet på sidetonen
- Testing av mikrofon
- Stille inn mikrofoninngangsvolumet til å være konstant (automatisk forsterkningskontroll)
- Innstilling av romlig lyd
- Tilpasse innstillingene for lydfeltet
- Innstilling av app-koblingen

For mer informasjon om "INZONE Hub" kan du gå til følgende URL.

<https://www.sony.net/inzonehub-support>

Vær oppmerksom på at denne hjelpeveiledningen er oversatt av en maskin. Maskinoversettelser er ikke kontekstsensitive og samsvarer kanskje ikke nøyaktig med den engelske versjonen av innholdet. For å se den engelske originalversjonen, kan du velge English fra [Side for valg av språk].

TP1002273129

Gaming-headsett
INZONE H6 Air

Installasjon "INZONE Hub"

- 1 Last ned programvaren "INZONE Hub" programvaren fra supportnettstedet og installer den på datamaskinen.**

For mer informasjon, se følgende URL.

<https://www.sony.net/inzonehub-support>

Kompatibelt operativsystem: Windows® 11 eller nyere

- 2 Etter installasjonen starter du "INZONE Hub".**

Vær oppmerksom på at denne hjelpeveiledningen er oversatt av en maskin. Maskinoversettelser er ikke kontekstsensitive og samsvarer kanskje ikke nøyaktig med den engelske versjonen av innholdet. For å se den engelske originalversjonen, kan du velge English fra [Side for valg av språk].

TP1002273130

Gaming-headsett
INZONE H6 Air

Forholdsregler

Om lydlekkasje

- Når volumet økes kan lyden lekke på grunn av driverenhetsdelens struktur på headsettet. Vær forsiktig så du ikke hever volumet for mye.

Merknad om statisk elektrisitet

- Hvis du bruker hodesettet når luften er tørr, kan du oppleve en mild prikking i ørene. Dette er ikke en feil på hodesettet, men skyldes statisk elektrisitet som har samlet seg på kroppen din. Du kan redusere denne effekten ved å ha på klær av naturlige materialer som ikke lett danner statisk elektrisitet.

Om bæring av headsettet

- Langvarig bruk av headsettet kan forårsake symptomer som kløe og irritasjon i ørene. Hvis du opplever noen av symptomene ovenfor mens hodesettet er i bruk, må du slutte å bruke det umiddelbart. Ta deretter kontakt med en lege, Sonys supportkontakt eller din nærmeste Sony-forhandler.
- For langsiktig bruk anbefales det at du fjerner headsettet fra ørene regelmessig.

Andre merknader

- Hodesettet er en presisjonsenhet, så ikke slipp det fra deg eller utsett det for kraftige støt. Dette kan føre til deformasjon eller skade, noe som kan resultere i redusert ytelse.
- Ikke blås på førerenheten.
- Ikke utsett headsettet for vekt eller trykk over lengre perioder, inkludert under oppbevaring, da dette kan forårsake deformering.
- Slutt straks å bruke headsettet hvis du opplever ubehag.
- Øreputene er forbruksvarer. Hvis de forringes eller blir skadet på grunn av langvarig bruk eller oppbevaring, må du ta kontakt med Sonys kundestøtte eller nærmeste Sony-forhandler.
- Headsettet er ikke vanntett. Hvis vann eller en fremmedgjenstand trenger inn i headsettet kan det føre til brann eller feil. Hvis det kommer vann eller fremmedlegemer inn i hodesettet, må du slutte å bruke det umiddelbart. Ta deretter kontakt med Sonys kundestøtte eller nærmeste Sony-forhandler. Vær spesielt oppmerksom på forholdsreglene under.
 - Bruk rundt en vask eller beholder med væske
 - Vær forsiktig så headsettet ikke faller i en vask eller beholder fylt med vann.
 - Bruk av headsettet i regn eller snø, eller på fuktige steder
 - Når du bruker hodesettet mens du svetter.
 - Hvis du berører hodesettet med våte hender, eller hvis hodesettet kommer i kontakt med våte klær, kan det bli vått.

Rengjøre headsettet

- Rengjør pluggen av og til med en myk, tørr klut.
- Støv og smuss på utsiden av headsettet kan tørkes av med våtservietter med rent vann. Ikke bruk følgende gjenstander, da de kan skade overflatefinishen og føre til funksjonsfeil eller brudd.
 - Våtservietter som inneholder alkohol
 - Tynnere
 - Bensin og andre lignende stoffer

Ikke bruk headsettet nært medisinske enheter

- Headsettet bruker magneter. Disse magnetene kan forstyrre pacemakere, programmerbare shuntventiler for hydrocephalusbehandling eller annet medisinsk utstyr. Ikke plasser headsettet nært personer som bruker slike medisinske enheter. Kontakt legen før du bruker headsettet hvis du bruker slike medisinske enheter.

Hold headsettet unna magnetkort

- Headsettet bruker magneter. Hvis et magnetkort kommer i nærheten av headsettet, kan magneten i kortet bli påvirket eller deaktivert.

Vær oppmerksom på at denne hjelpeveiledningen er oversatt av en maskin. Maskinoversettelser er ikke kontekstsensitive og samsvarer kanskje ikke nøyaktig med den engelske versjonen av innholdet. For å se den engelske originalversjonen, kan du velge English fra [Side for valg av språk].

TP1002273131

5-071-379-61(1) Copyright 2026 Sony Corporation

Gaming-headsett
INZONE H6 Air

For å forhindre brenning eller feil på grunn av væskeeksponering

Om hodesettets vanntette ytelse

Headsettet er ikke vanntett. Hvis det kommer vann eller fremmedlegemer inn i hodesettet, kan dette føre til utbrenthet eller funksjonsfeil.

Unngå situasjoner som følgende og vær forsiktig så du ikke utsetter headsettet for fuktighet eller smuss.

- Bruk av headsettet i regn eller snø.



- Berøring av headsettet uten å tørke av våte hender når du har gjort husarbeid på kjøkkenet eller har vasket hendene på badet.



- Berøring av headsettet med svette hender, eller bruk av headsettet i situasjoner hvor headsettet kan bli våt fra svette.





- Legge headsettet i en bag med en kald PET-flaske.



- Søle en drikke mens du spiser eller drikker.



Hvis headsettet blir vått, eller vann trenger inn i headsettet

Hvis du bruker hodesettet mens det er vått, kan det føre til utbrenthet eller funksjonsfeil. Still hodesettet oppreist. Fortsett deretter å bruke en tørr klut til det ikke kommer mer vann ut fra innsiden av hodetelefonkabelinngangen og mikrofoninngangen på hodetelefonene. La hodesettet ligge på et skyggefullt, godt ventilert sted til det er helt tørt.



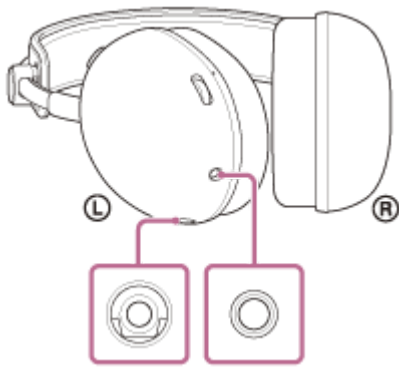

Vær oppmerksom på at denne hjelpeveiledningen er oversatt av en maskin. Maskinoversettelser er ikke kontekstsensitive og samsvarer kanskje ikke nøyaktig med den engelske versjonen av innholdet. For å se den engelske originalversjonen, kan du velge English fra [Side for valg av språk].

TP1002273132

5-071-379-61(1) Copyright 2026 Sony Corporation

Gaming-headsett
INZONE H6 Air

Lisenser

- Dette produktet inneholder programvare som Sony bruker i henhold til en lisensavtale med eieren av opphavsretten. Vi er forpliktet til å kunngjøre innholdet i avtalen til kunder etter krav fra eieren av opphavsretten til programvaren. Gå til følgende URL og les innholdet i lisensen.
<https://rd1.sony.net/help/mdr/sl/26/>
- Nettverkstjenester, innhold og (operativsystemet og) programvaren til dette produktet kan være underlagt individuelle vilkår og betingelser og kan endres, opphøres eller avsluttes til enhver tid og kan kreve avgifter, registrering og kredittkortinformasjon.

Vær oppmerksom på at denne hjelpeveiledningen er oversatt av en maskin. Maskinoversettelser er ikke kontekstsensitive og samsvarer kanskje ikke nøyaktig med den engelske versjonen av innholdet. For å se den engelske originalversjonen, kan du velge English fra [Side for valg av språk].

TP1002273133

Gaming-headsett
INZONE H6 Air

Varemerker

- macOS og Mac er varemerker for Apple Inc., registrert i USA og andre land og regioner.
- Microsoft og Windows er registrerte varemerker eller varemerker for Microsoft Corporation i USA og/eller andre land.
- USB Type-C® og USB-C® er registrerte varemerker for USB Implementers Forum.
- Sony og INZONE er registrerte varemerker eller varemerker for Sony Group Corporation eller dets tilknyttede selskaper.
- "PlayStation" og "PS5" er registrerte varemerker eller varemerker for Sony Interactive Entertainment Inc.
- Alle andre varemerker og registrerte varemerker er varemerker eller registrerte varemerker som tilhører sine respektive eiere. I denne håndboken blir TM- og ®-merker ikke angitt.

Vær oppmerksom på at denne hjelpeveiledningen er oversatt av en maskin. Maskinoversettelser er ikke kontekstsensitive og samsvarer kanskje ikke nøyaktig med den engelske versjonen av innholdet. For å se den engelske originalversjonen, kan du velge English fra [Side for valg av språk].

TP1002273134

5-071-379-61(1) Copyright 2026 Sony Corporation

Gaming-headsett
INZONE H6 Air

Feilsøking

Hvis du har problemer, kan du følge fremgangsmåten nedenfor.

1. Sjekk hvert avsnitt i denne hjelpeguiden.



2. Koble til hodetelefonkabelen igjen.



3. Koble til USB Type-C-lydboksen på nytt.



4. Start enheten som er tilkoblet på nytt, for eksempel datamaskinen eller PS5™.



5. Gå til støttesiden nedenfor for å søke etter årsaken til og løsningen på problemet.
<https://www.sony.net/support/MDR-G600/>



6. Hvis problemene vedvarer, kan du kontakte Sony-supportkontakten nedenfor eller din nærmeste Sony-forhandler.
<https://www.sony.net/support-contact>

Vær oppmerksom på at denne hjelpeveiledningen er oversatt av en maskin. Maskinoversettelser er ikke kontekstsensitive og samsvarer kanskje ikke nøyaktig med den engelske versjonen av innholdet. For å se den engelske originalversjonen, kan du velge English fra [Side for valg av språk].

TP1002273135

Gaming-headsett
INZONE H6 Air

Spesifikasjoner

Headsett

Strømkilde:

USB-busstrøm-kompatibel (5 V, 100 mA)

Driftstemperatur:

0 °C - 40 °C

Vekt:

Ca. 199 g (Hodetelefon (uten kabel og mikrofon))

Ca. 12 g (Avtakbar bommikrofon (med vindskjerm))

Impedans:

28 Ω ved 1 kHz

Følsomhet:

99 dB/mW

Frekvensrespons:

10 Hz - 20 000 Hz (IEC¹⁾)

¹⁾ IEC = International Electrotechnical Commission (Internasjonal elektroteknisk kommisjon)

Design og spesifikasjoner kan bli endret uten varsel.

Vær oppmerksom på at denne hjelpeveiledningen er oversatt av en maskin. Maskinoversettelser er ikke kontekst sensitive og samsvarer kanskje ikke nøyaktig med den engelske versjonen av innholdet. For å se den engelske originalversjonen, kan du velge English fra [Side for valg av språk].

TP1002273136