

Slušalice sa mikrofonom namenjene igrama  
INZONE H6 Air



Model: YY2990

### **Saznajte kako da podesite visinu trake za glavu**

Pomerite klizač gore-dole dok pritisnete dugmad klizača sa obe strane trake za glavu.  
Otpustite prst sa dugmeta klizača na željenoj visini da biste fiksirali klizač na mestu.  
Visina trake za glavu se može podesiti.

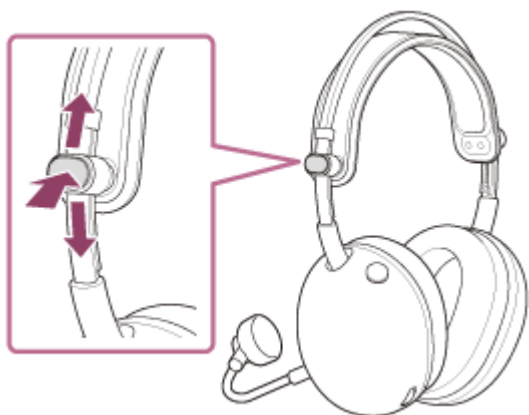

### **Počnimo sa upotrebom**

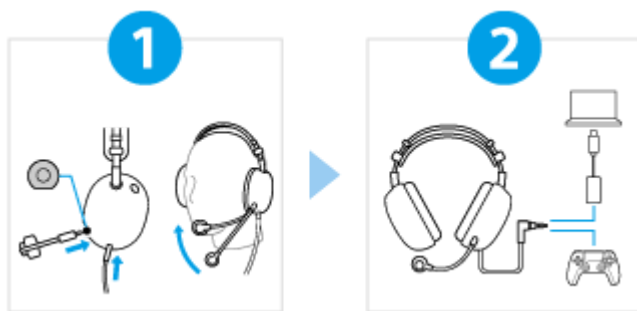

1

### Stavite slušalice na uši i podesite položaj mikrofona



Uklonite mikrofona sa nosačem iz kutije za dodatnu opremu. Zatim ga umetnite u ulazni priključak za mikrofona na kućištu slušalica. Uvlačite kabl sve dok ne škljocne. Ako utikač nije pravilno povezan, mikrofona ne možete koristiti.

Takođe, podesite položaj mikrofona tako da deo mikrofona bude na ustima kada se slušalice nose.

2

### Pravilno povežite slušalice i isporučenu USB Tipe-C audio kutiju



Povežite slušalice i isporučenu USB Tipe-C audio kutiju sa svakim uređajem ispravno kao što je prikazano.

Slušalice - kabl za slušalice - PS5™

Slušalice - kabl za slušalice - USB Tipe-C audio kutija - računar

## Da biste koristili sve funkcije i poboljšane performanse



Ažurirajte računarski softver "INZONE Hub" na najnoviju verziju.

Za detalj "INZONE Hub" je pogledajte sledeći URL.

<https://www.sony.net/inzonehub-support>

### ⚠ Da biste sprečili pregorevanje ili kvar zbog kvašenja

Slušalice sa mikrofonom nisu otporne na vodu.

Ako se slušalice sa mikrofonom pune dok su mokre od kiše ili znoja i sl, to može da dovede do pregorevanja ili kvara.

MDR-G600

Imajte na umu da je ovaj vodič za pomoć preveden mašinski. Mašinski prevodi ne uzimaju u obzir kontekst i možda se neće savršeno slagati sa engleskom verzijom sadržaja. Da biste videli originalnu verziju na engleskom jeziku, izaberite „English“ na [Stranica za izbor jezika].

## Kako početi

### Isporučeni dodaci

[Stavke koje se dobijaju](#)

[Pričvršćivanje mikrofona s nosačem](#)

[Povezivanje kabla za slušalice](#)

## Delovi i kontrole

- └ [Mesto i funkcija delova](#)

## Nošenje slušalica sa mikrofonom

- └ [Nošenje slušalica sa mikrofonom](#)

## Korišćenje povezivanjem na konzolu za igre

[Povezivanje slušalica sa računarom ili PlayStation®5](#)

[Šta možete da uradite dok ste povezani sa igraćom konzolom](#)

## Prilagođavanje slušalica sa mikrofonom

### Korišćenje softvera „INZONE Hub“

- └ [Sa čime možeš da uradiš „INZONE Hub“](#)
- └ [Instaliranje „INZONE Hub“](#)

## Važne informacije

[Mere predostrožnosti](#)

[Da biste sprečili pregorevanje ili kvar zbog kvašenja](#)

[Licenci](#)

[Zaštićeni znakovi](#)

## Rešavanje problema

[Rešavanje problema](#)

## Specifikacije

[Specifikacije](#)

Slušalice sa mikrofonom namenjene igrama  
INZONE H6 Air

## Stavke koje se dobijaju

---

Nakon otvaranja paketa proverite da li su obuhvaćene sve stavke sa liste. Ako bilo koja stavka nedostaje, posavetujte se sa kontaktom za podršku kompanije Sony ili se obratite najbližem prodavcu proizvoda kompanije Sony. Brojevi u zagradama označavaju broj stavki.

Slušalice sa mikrofonom namenjene igrama (1)

Kabl slušalica (1)

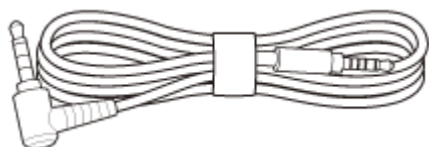

Odvojni mikrofonski filter sa mrežom (sa rešetkom za zaštitu od vetra) (1)



USB Type-C® zvučna kutija (1)



Dokumenti (1 komplet)

Imajte na umu da je ovaj vodič za pomoć preveden mašinski. Mašinski prevodi ne uzimaju u obzir kontekst i možda se neće savršeno slagati sa engleskom verzijom sadržaja. Da biste videli originalnu verziju na engleskom jeziku, izaberite „English“ na [Stranica za izbor jezika].

TP1002273326

Slušalice sa mikrofonom namenjene igrama  
INZONE H6 Air

## Pričvršćivanje mikrofona s nosačem

Kada upućujete pozive, obavezno priključite isporučeni mikrofona.

### 1 Pričvrstite isporučeni mikrofona sa nosačem na ulazni priključak za mikrofona nosača.

Obavezno odgovarajte oblicima utikača i utičnice prilikom povezivanja.

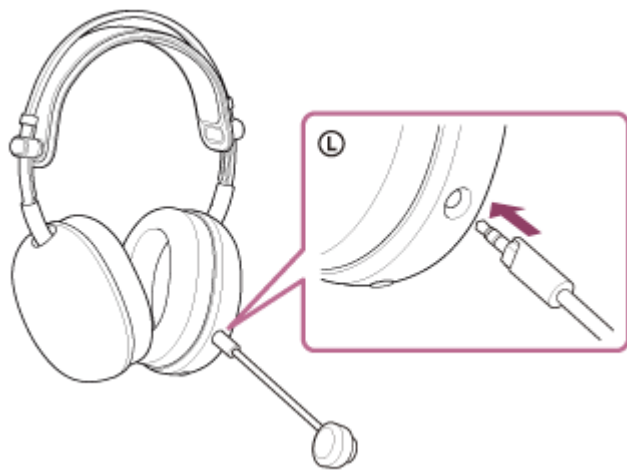

### Nagoveštaj

- Mikrofona sa nosačem može se ukloniti kada se ne koristi.

### Napomena

- Uvlačite kabl sve dok ne škljocne. Ako utikač nije pravilno povezan, mikrofona ne možete koristiti.

Imajte na umu da je ovaj vodič za pomoć preveden mašinski. Mašinski prevodi ne uzimaju u obzir kontekst i možda se neće savršeno slagati sa engleskom verzijom sadržaja. Da biste videli originalnu verziju na engleskom jeziku, izaberite „English“ na [Stranica za izbor jezika].

TP1002273327

Slušalice sa mikrofonom namenjene igrama  
INZONE H6 Air

## Povezivanje kablova za slušalice

### 1 Povežite isporučeni kabl za slušalice na ulazni priključak kablova za slušalice.

Obavezno povežite 5-polni ravni utikač na stranu slušalice.

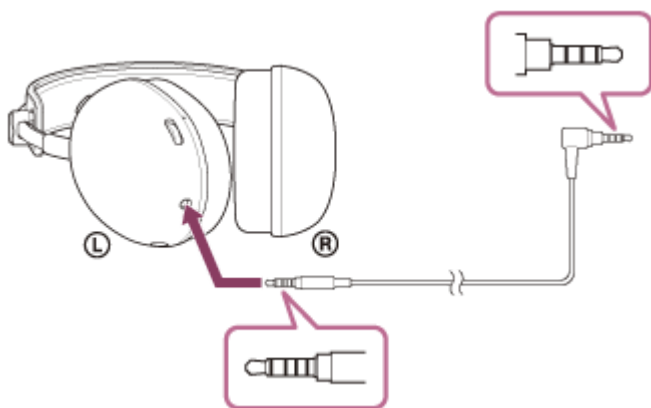

#### Napomena

- Koristite samo isporučeni kabl za slušalice sa mikrofonom.
- Kada priključujete ili isključujete kabl, držite utikač i priključite ga direktno u ulazni priključak kablova za slušalice. Povlačenje kablova ili primena prekomerne sile može dovesti do njegovog pucanja.
- Uverite se da je utikač potpuno umetnut. Ako utikač nije potpuno umetnut, zvuk se možda neće čuti. Takođe, mikrofoni možda neće biti upotrebljivi.

Imajte na umu da je ovaj vodič za pomoć preveden mašinski. Mašinski prevodi ne uzimaju u obzir kontekst i možda se neće savršeno slagati sa engleskom verzijom sadržaja. Da biste videli originalnu verziju na engleskom jeziku, izaberite „English“ na [Stranica za izbor jezika].

TP1002273328

Slušalice sa mikrofonom namenjene igrama  
INZONE H6 Air

## Mesto i funkcija delova

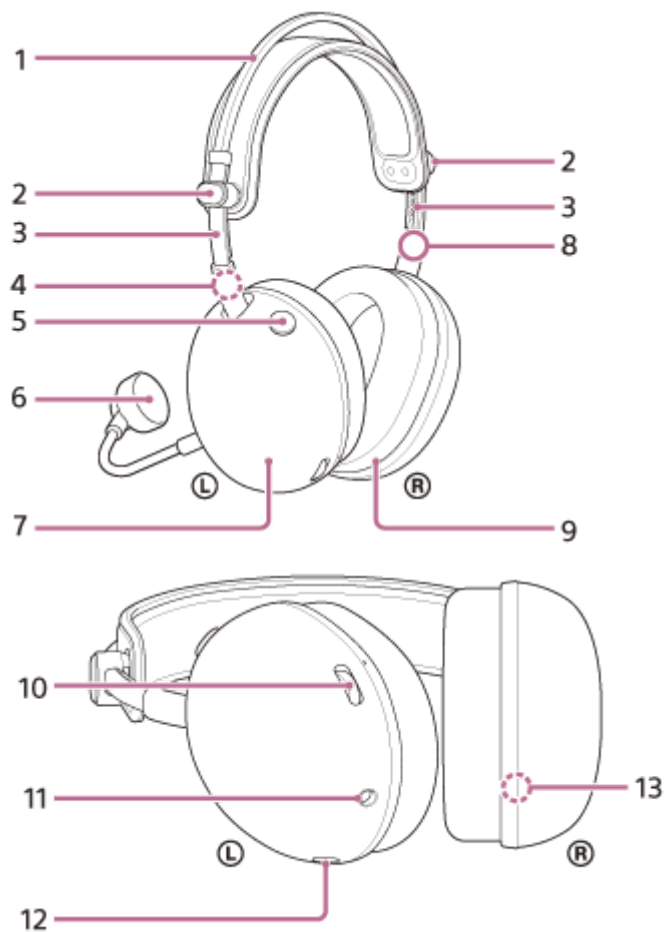

1. Rajf
2. Dugmad klizača (levo, desno)  
Kliznite da biste podesili visinu trake za glavu.
3. Klizači traka za glavu (levo, desno)
4. Oznaka **Ⓛ** (levo)
5. Dugme za uključivanje ili isključivanje mikrofona  
Uključuje ili isključuje mikrofonski sistem.
6. Odvojivi mikrofonski sistem sa rešetkom za zaštitu od vetra  
Pričvrstite na levu jedinicu.
7. Leva jedinica
8. Oznaka **℞** (desno)
9. Desna jedinica
10. Brojčanik jačine zvuka **-/+**  
Podesite jačinu zvuka slušalica kada ste povezani sa igraćom konzolom. Sa strane **+** je taktilna tačka.

### 11. Ulazni priključak za kabl slušalice sa mikrofonom

Povežite igraću konzolu pomoću isporučenog kabla za slušalice. Uverite se da je utikač potpuno umetnut. Ako utikač nije potpuno umetnut, zvuk se možda neće čuti. Takođe, mikrofoni možda neće biti upotrebljivi.

### 12. Ulazni priključak za mikrofoni Boom

Povežite isporučeni mikrofoni sa nosačem. Uvlačite kabl sve dok ne škljocne. Ako utikač nije pravilno povezan, mikrofoni ne možete koristiti.

### 13. Serijski broj

Nalazi se unutar desne jedinice.

#### Da biste proverili serijski broj

- Uverite se da kabl za slušalice nije povezan sa slušalicama.
- Uklonite jastučić za uši sa desne jedinice tako što ćete ga povući pravo iz kućišta. Serijski broj i sigurnosne oznake nalaze se na donjem centru desne jedinice.

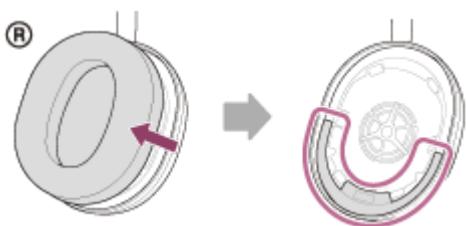

- Pričvrstite uklonjeni jastučić za uši za desnu jedinicu. Uverite se da su smer dve izbočine na jedinici i rupe u ušnoj podlozi poravnati. Čvrsto umetnite šest kartica u jedinicu dok ne čujete klik.

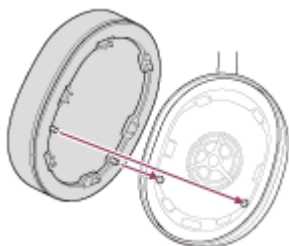

#### Napomena

- Nemojte uklanjati jastučić za uši ako to nije neophodno.
- Ne uklanjajte ušnu podlogu u prisustvu gvozdene peske ili drugih metalnih predmeta. Gvozdene peske ili drugi metalni predmeti mogu da se zalepe za magnet unutar slušalice sa mikrofonom i izazovu kvar na slušalicama sa mikrofonom.
- Obavezno pričvrstite jastučić za uši u ispravnom smeru. Ako slušalica nije pričvršćena u ispravnom smeru, možda nećete dobiti željene akustične performanse.
- Svi nedostaci prouzrokovani nepoštovanjem gore navedenih mera opreza nisu pokriveni garancijom za proizvod.

Imajte na umu da je ovaj vodič za pomoć preveden mašinski. Mašinski prevodi ne uzimaju u obzir kontekst i možda se neće savršeno slagati sa engleskom verzijom sadržaja. Da biste videli originalnu verziju na engleskom jeziku, izaberite „English“ na [Stranica za izbor jezika].

TP1002273329

Slušalice sa mikrofonom namenjene igrama  
INZONE H6 Air

## Nošenje slušalica sa mikrofonom

### 1 Povežite mikrofonski nosač i kabl za slušalice.

### 2 Podesite položaj klizača.

Pomerite klizač gore-dole da biste podesili visinu trake za glavu.

Klizni deo se pomera kada se pritisne dugme klizača. Klizač se zaključava kada se prst oslobodi od dugmeta klizača.

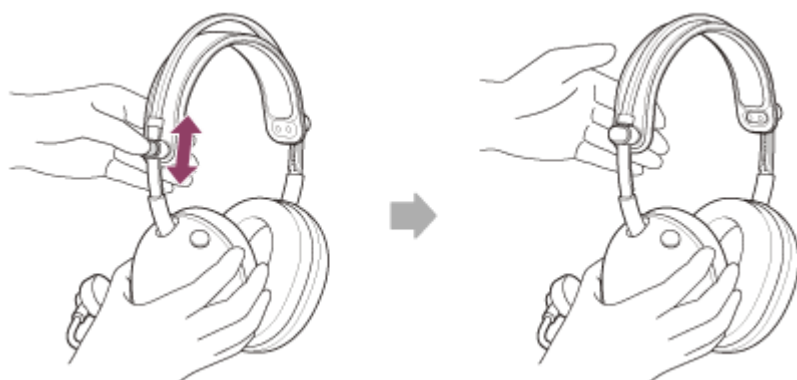

### 3 Stavite jedinice slušalica sa mikrofonom u uši.

Stavite jedinicu slušalica sa oznakom L na levo uho i jedinicu za slušalice sa oznakom R na desno uho. Mikrofon sa nosačem (A) je pričvršćen na levu jedinicu.

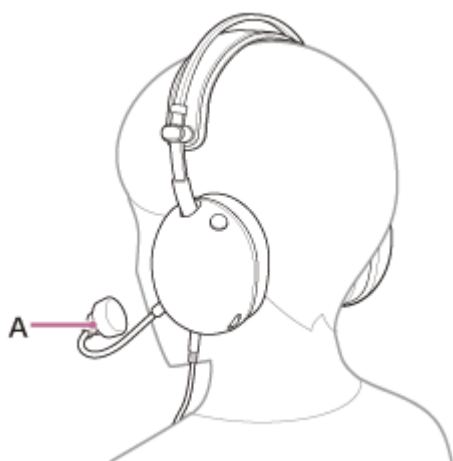

### 4 Podesite položaj mikrofona nosača tako da bude blizu vaših usta.

Mikrofon treba podesiti na istoj visini kao i brada i oko 1 do 4 prsta dalje od usta (do 35 mm).

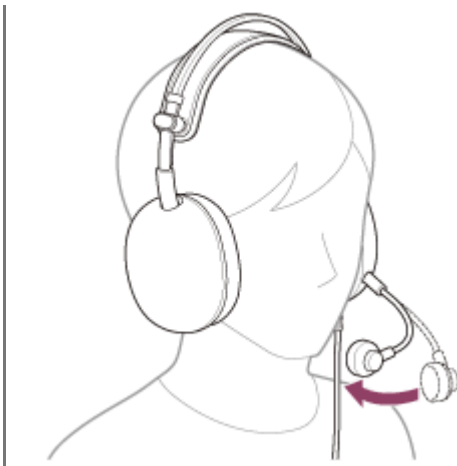

### Nagoveštaj

- Ako ste zabrinuti zbog buke disanja, proverite da li je vetrobransko staklo instalirano i postavite mikrofona dalje od usta. Preporučuje se da jednom testirate mikrofona sa aplikacijom "INZONE Hub" ili vašom aplikacijom.
- Ako se slušalice ne nose pravilno na ušima, to može izazvati bol u uhu. Pazite da ne dozvolite da jastučni deo ušnih jastučića vrši pritisak na vaše uši.

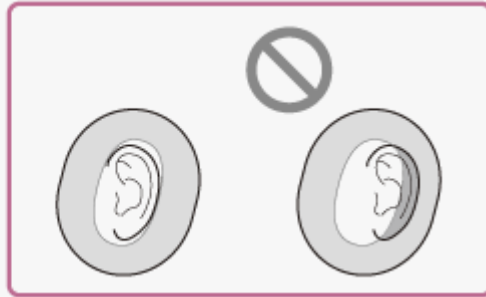

### Napomena

- Pazite da ne udarite u oči mikrofonom sa nosačem kada ga stavljate, skidate ili koristite slušalice.

### Srodne teme

- [Pričvršćivanje mikrofona s nosačem](#)
- [Povezivanje kabla za slušalice](#)
- [Sa čime možeš da uradiš "INZONE Hub"](#)

Imajte na umu da je ovaj vodič za pomoć preveden mašinski. Mašinski prevodi ne uzimaju u obzir kontekst i možda se neće savršeno slagati sa engleskom verzijom sadržaja. Da biste videli originalnu verziju na engleskom jeziku, izaberite „English“ na [Stranica za izbor jezika].

TP1002273330

5-071-380-81(1) Copyright 2026 Sony Corporation

Slušalice sa mikrofonom namenjene igrama  
INZONE H6 Air

## Povezivanje slušalica sa računarem ili PlayStation®5

Pre nego što započnete operativni postupak, proverite sledeće.

- Uputstvo za upotrebu računara ili PS5™ je u ruci.

### 1 Povežite slušalice na USB port računara ili PS5™ kontroler.

#### Kada povežete slušalice sa računarem

- Povežite 4-polni utikač L-tipa kabla za slušalice na isporučenu USB Tipe-C audio kutiju. Strana uređaja za povezivanje je CTIA kompatibilan kabl sa 4-polnim specifikacijama, uključujući mikrofonski.
  - CTIA: Udruženje industrije mobilnih telefona

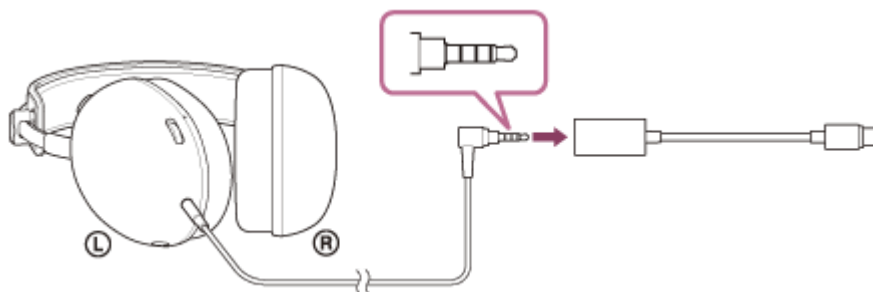

- Povežite USB Tipe-C audio kutiju sa USB priključkom računara.

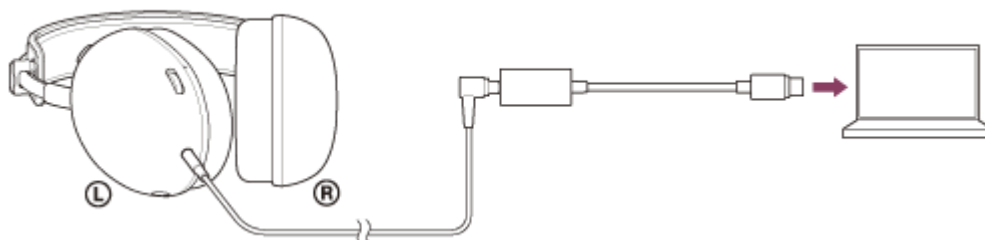

#### Kada povežete slušalice sa PS5™

- Povežite 4-polni utikač kabla za slušalice sa priključkom za slušalice na PS5™ kontroleru.

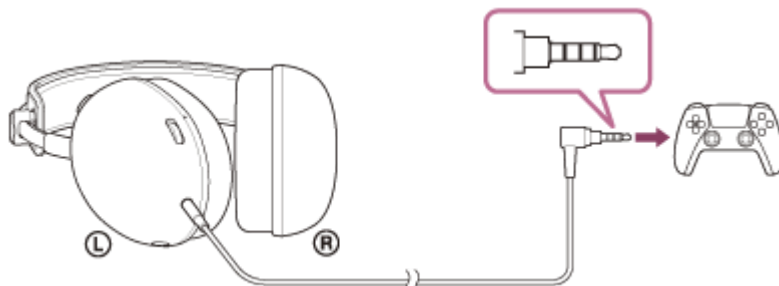

### 2 Kada povežete slušalice sa računarem, izaberite slušalice kao audio uređaj.

## Da biste podesili jačinu zvuka

Za informacije o tome kako da podesite jačinu zvuka i uključite i isključite mikrofona, pogledajte „[Šta možete da uradite dok ste povezani sa igračom konzolom](#)“.

### Napomena

- Povezivanje preko USB Tipe-C audio kutije nije zagarantovano sa PS5™. Sledite gore opisane procedure da biste se povezali sa PS5™.
  - Povežite USB Tipe-C audio kutiju direktno sa računarom, a ne preko USB čvorišta.
  - Ako slušalice povežete sa uređajem koji nije računar preko USB Tipe-C audio kutije, može se desiti sledeće.
    - Nema zvuka.
    - Zvuk je nizak iako je podešavanje jačine zvuka maksimalno.
- Povežite slušalice sa uređajem direktno bez USB Tipe-C audio kutije da biste poboljšali gore navedeno.
- Koristite samo isporučeni kabl za slušalice sa mikrofonom.
  - Kada priključujete ili isključujete kabl, držite utikač i priključite ga direktno u ulazni priključak kabla za slušalice. Povlačenje kabla ili primena prekomerne sile može dovesti do njegovog pucanja.
  - Uverite se da je utikač potpuno umetnut. Ako utikač nije potpuno umetnut, zvuk se možda neće čuti.

Imajte na umu da je ovaj vodič za pomoć preveden mašinski. Mašinski prevodi ne uzimaju u obzir kontekst i možda se neće savršeno slagati sa engleskom verzijom sadržaja. Da biste videli originalnu verziju na engleskom jeziku, izaberite „English“ na [Stranica za izbor jezika].

TP1002273331

Slušalice sa mikrofonom namenjene igrama  
INZONE H6 Air

## Šta možete da uradite dok ste povezani sa igraćom konzolom

Kada povežete slušalice sa igraćom konzolom kao što je računar ili PS5™, možete da uradite sledeće.

### Podešavanje jačine zvuka

Možete podesiti jačinu zvuka na željeni nivo pomoću brojčanika za jačinu zvuka.  
Bočna + strana ima taktilnu tačku (A).

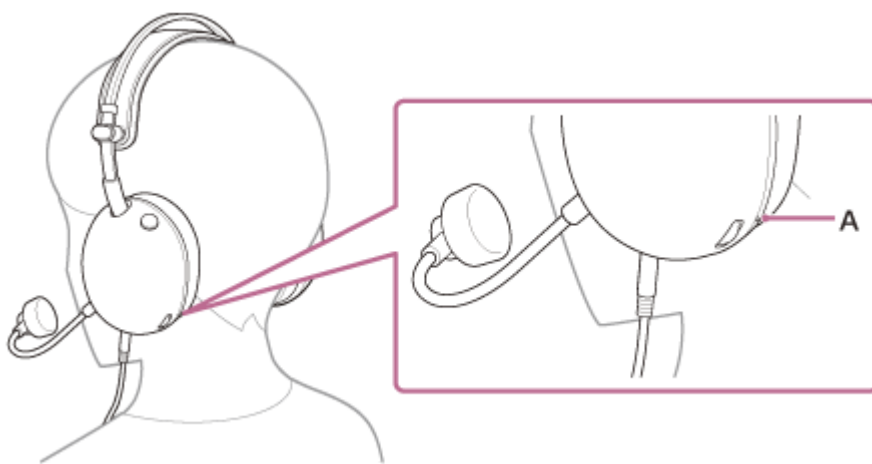

- Za povećavanje jačine zvuka  
Okrenite točkić za jačinu zvuka u + stranu.

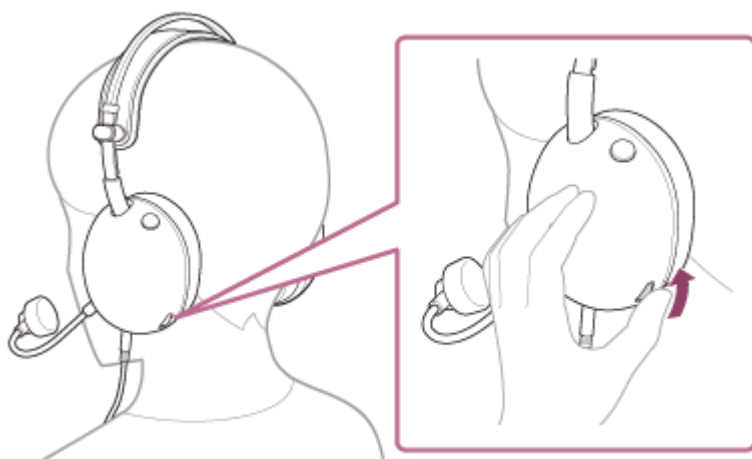

- Za smanjivanje jačine zvuka  
Okrenite točkić za jačinu zvuka u – stranu.

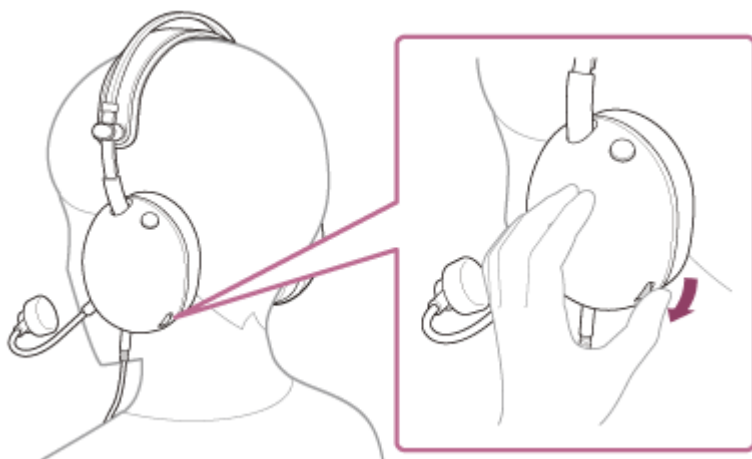

## Uključivanje ili isključivanje mikrofona

Kada koristite mikrofonski, pritisnite dugme za uključivanje ili isključivanje mikrofona tako da se dugme pritisne unutra. Isključeno stanje mikrofona se oslobađa i mikrofonski se može koristiti. Crvena linija sa strane dugmeta nestaje. Kada se mikrofonski ne koristi, pritisnite dugme za uključivanje ili isključivanje mikrofona tako da se dugme istisne. Mikrofonski je isključen i mikrofonski se ne može koristiti. Na bočnoj strani dugmeta pojavljuje se crvena linija.

- Uključivanje mikrofona

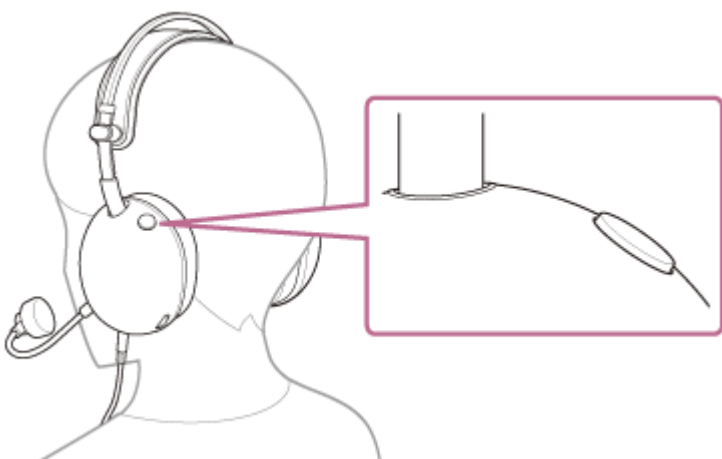

- Isključivanje mikrofona

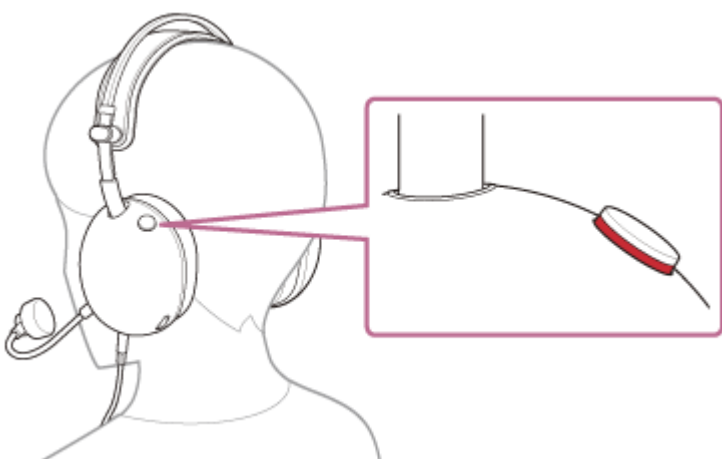

**Napomena**

- Pazite da ne udarite u oči mikrofonom sa nosačem kada ga stavljate, skidate ili koristite slušalice.

Imajte na umu da je ovaj vodič za pomoć preveden mašinski. Mašinski prevodi ne uzimaju u obzir kontekst i možda se neće savršeno slagati sa engleskom verzijom sadržaja. Da biste videli originalnu verziju na engleskom jeziku, izaberite „English“ na [Stranica za izbor jezika].

TP1002273332

5-071-380-81(1) Copyright 2026 Sony Corporation

Slušalice sa mikrofonom namenjene igrama  
INZONE H6 Air

## Sa čime možete da uradiš “INZONE Hub”

Prvo instalirajte “INZONE Hub” softver na računar. Zatim, povezivanjem slušalica sa računarom preko USB Tipe-C audio kutije, možete da uradite sledeće.

- Odabir postavke ekvilajzera
- Prilagođavanje postavke ekvilajzera
- Podešavanje dinamičkog opsega (kontrola dinamičkog opsega)
- Kreiranje i čuvanje zvučnog profila
- Izvoz i uvoz zvučnog profila
- Podešavanje jačine zvuka mikrofona
- Podešavanje jačine zvuka bočnog tona
- Ispitivanje mikrofona
- Podešavanje jačine zvuka ulaza mikrofona da bude konstantna (automatska kontrola pojačanja)
- Podešavanje prostornog zvuka
- Personalizovanje podešavanja zvučnog polja
- Podešavanje veze sa aplikacijom

Za detalj “INZONE Hub” je pogledajte sledeći URL.

<https://www.sony.net/inzonehub-support>

Imajte na umu da je ovaj vodič za pomoć preveden mašinski. Mašinski prevodi ne uzimaju u obzir kontekst i možda se neće savršeno slagati sa engleskom verzijom sadržaja. Da biste videli originalnu verziju na engleskom jeziku, izaberite „English” na [Stranica za izbor jezika].

TP1002273333

Slušalice sa mikrofonom namenjene igrama  
INZONE H6 Air

## Instaliranje “INZONE Hub”

---

**1** Preuzmite “INZONE Hub” softver sa sajta za podršku i instalirajte ga na računar.

Za detalje pogledajte sledeću URL adresu.

<https://www.sony.net/inzonehub-support>

Kompatibilni OS: Vindows® 11 ili noviji

**2** Nakon instalacije, pokrenite “INZONE Hub”.

Imajte na umu da je ovaj vodič za pomoć preveden mašinski. Mašinski prevodi ne uzimaju u obzir kontekst i možda se neće savršeno slagati sa engleskom verzijom sadržaja. Da biste videli originalnu verziju na engleskom jeziku, izaberite „English“ na [Stranica za izbor jezika].

TP1002273334

Slušalice sa mikrofonom namenjene igrama  
INZONE H6 Air

## Mere predostrožnosti

### Napomena o propuštanju zvuka

- Kada se jačina zvuka poveća, možda će doći do propuštanja zvuka zbog strukture upravljačkog uređaja slušalice sa mikrofonom. Pazite da jačinu zvuka ne pojačate previše.

### Napomena o statičkom elektricitetu

- Ako koristite slušalice kada je vazduh suv, možda ćete osjetiti blago peckanje u ušima. Ovo nije kvar slušalice, već je uzrokovan statičkim elektricitetom nakupljenim na vašem telu. Taj efekat možete da smanjite nošenjem odeće od prirodnih materijala koji ne stvaraju statički elektricitet tako lako.

### Napomene o nošenju slušalice sa mikrofonom

- Dugotrajna upotreba slušalice može izazvati simptome kao što su svrab i iritacija u ušima. Ako osetite bilo koji od gore navedenih simptoma dok se slušalice koriste, odmah prestanite da koristite slušalice. Zatim se obratite lekaru, kontaktu za podršku kompanije Sony ili najbližeg prodavca kompanije Sony.
- Da biste mogli dugo da ih koristite, preporučuje se da redovno skidate slušalice sa mikrofonom sa ušiju.

### Ostale napomene

- Slušalice su precizan uređaj, zato ga nemojte ispustiti ili izlagati jakom šoku. Ovo može prouzrokovati deformaciju ili oštećenje, što rezultira smanjenim performansama.
- Ne duvajte na vozačku jedinicu.
- Ne primenjujte težinu ili pritisak na slušalice sa mikrofonom duže vreme čak ni kada su odložene, jer mogu da se deformišu.
- Ako osećate nelagodnost tokom korišćenja slušalice sa mikrofonom, prestanite odmah da ih koristite.
- Jastučići za uši su potrošni materijal. Ako se pokvari ili se ošteti usled dugotrajne upotrebe ili skladištenja, obratite se kontaktu za podršku kompanije Sony ili najbližeg prodavca kompanije Sony.
- Slušalice sa mikrofonom nisu otporne na vodu. Ako voda ili strano telo dospeju u slušalice sa mikrofonom, to može da dovede do pregorevanja ili kvara. Ako voda ili strane materije uđu u slušalice, odmah prestanite sa upotrebom. Zatim se obratite kontaktu za podršku kompanije Sony ili najbližeg prodavca kompanije Sony. Naročito budite pažljivi u sledećim slučajevima.
  - Kada slušalice sa mikrofonom koristite u blizini lavaboja ili posude sa vodom
  - Pazite da slušalice sa mikrofonom ne upadnu u lavabo ili posudu napunjenu vodom.
  - Kada koristite slušalice sa mikrofonom po kiši ili snegu ili na vlažnim mestima
  - Kada koristite slušalice dok se znojite.Ako dodirnete slušalice mokrim rukama ili ako slušalice dođu u kontakt sa mokrom odećom, slušalice se mogu smočiti.

### Čišćenje slušalice sa mikrofonom

- Povremeno očistite čep mekom suvom krpom.
- Prašina i prljavština sa spoljašnje strane slušalice sa mikrofonom mogu se obrisati vlažnim maramicama koje su natopljene samo vodom. Ne koristite sledeće predmete jer mogu oštetiti završnu obradu površine i dovesti do kvara ili loma.
  - Vlažne maramice koje sadrže alkohol
  - Razređivač
  - Benzin i druge slične supstance

### Nemojte koristiti slušalice sa mikrofonom u blizini medicinskih uređaja

- Slušalice sa mikrofonom koriste magnete. Ovi magneti mogu ometati pejsmejkere, programabilne šantne ventile za lečenje hidrocefalusa ili druge medicinske uređaje. Nemojte stavljati slušalice sa mikrofonom u blizini osoba koje koriste takve medicinske uređaje. Ako koristite takve medicinske uređaje, pre upotrebe slušalica sa mikrofonom obratite se svom lekaru.

#### **Držite slušalice sa mikrofonom dalje od magnetnih kartica**

- Slušalice sa mikrofonom koriste magnete. Ako se magnetna kartica približi slušalicama sa mikrofonom, magnet kartice može da se ošteti ili deaktivira.

Imajte na umu da je ovaj vodič za pomoć preveden mašinski. Mašinski prevodi ne uzimaju u obzir kontekst i možda se neće savršeno slagati sa engleskom verzijom sadržaja. Da biste videli originalnu verziju na engleskom jeziku, izaberite „English“ na [Stranica za izbor jezika].

TP1002273335

5-071-380-81(1) Copyright 2026 Sony Corporation

Slušalice sa mikrofonom namenjene igrama  
INZONE H6 Air

## Da biste sprečili pregorevanje ili kvar zbog kvašenja

### O vodootpornim performansama slušalica

Slušalice sa mikrofonom nisu otporne na vodu. Ako voda ili strane materije uđu u slušalice, to može dovesti do izgaranja ili kvara.

Izbegavajte situacije kao što su sledeće i pazite da slušalice sa mikrofonom ne izložite vlazi ili prljavštini.

- Kada koristite slušalice sa mikrofonom po kiši ili snegu.



- Dodirivanje slušalica sa mikrofonom bez brisanja vlažnih ruku nakon obavljanja kućnih poslova u kuhinji ili pranja ruku u toaletu.



- Dodirivanje slušalica oznojenim rukama ili upotreba slušalica sa mikrofonom u situacijama kada se slušalice sa mikrofonom mogu natopiti znojem.





- Stavljanje slušalica sa mikrofonom u torbu sa hladnom PET bocom.



- Prosipanje pića dok jedete ili pijete.



### **Ako se slušalice sa mikrofonom pokvase ili voda uđe u slušalice sa mikrofonom**

Ako slušalice koristite dok su mokre, to može dovesti do izgaranja ili kvara. Postavite slušalice uspravno. Zatim nastavite da nanosite suhu krpu dok više voda ne izađe iznutra u ulazni priključak kabla za slušalice i ulazni priključak za mikrofonslušalica. Kasnije ostavite slušalice na zasjenjenom, dobro provetrenom mestu dok se potpuno ne osuše.



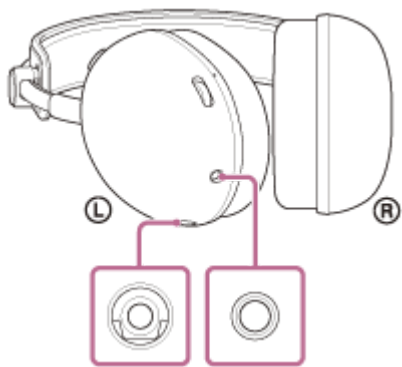

Imajte na umu da je ovaj vodič za pomoć preveden mašinski. Mašinski prevodi ne uzimaju u obzir kontekst i možda se neće savršeno slagati sa engleskom verzijom sadržaja. Da biste videli originalnu verziju na engleskom jeziku, izaberite „English“ na [Stranica za izbor jezika].

TP1002273336

5-071-380-81(1) Copyright 2026 Sony Corporation

Slušalice sa mikrofonom namenjene igrama  
INZONE H6 Air

## Licenci

---

- Ovaj proizvod sadrži softver koji kompanija Sony koristi u skladu sa ugovorom o licenciranju sa vlasnikom autorskih prava. Obavezni smo da objavimo sadržaj tog ugovora kupcima u skladu sa zahtevom vlasnika autorskih prava nad ovim softverom. Pristupite sledećoj internet adresi URL i pročitajte sadržaj licence.  
<https://rd1.sony.net/help/mdr/sl/26/>
- Mrežne usluge, sadržaji i (operativni sistem i) softver ovog proizvoda mogu da podležu individualnim odredbama i uslovima za upotrebu i oni mogu da budu promenjeni i njihova isporuka može da bude prekinuta ili obustavljena u bilo kom trenutku, a njihova upotreba može da bude uslovljena plaćanjem naknade, registracijom i evidentiranjem podataka kreditne kartice.

Imajte na umu da je ovaj vodič za pomoć preveden mašinski. Mašinski prevodi ne uzimaju u obzir kontekst i možda se neće savršeno slagati sa engleskom verzijom sadržaja. Da biste videli originalnu verziju na engleskom jeziku, izaberite „English“ na [Stranica za izbor jezika].

TP1002273337

Slušalice sa mikrofonom namenjene igrama  
INZONE H6 Air

## Zaštićeni znakovi

---

- macOS i Mac su žigovi kompanije Apple Inc. registrovani u SAD i drugim državama i regionima.
- Microsoft i Windows su registrovani žigovi ili žigovi kompanije Microsoft Corporation u Sjedinjenim Američkim Državama i/ili drugim državama.
- USB Type-C® i USB-C® su registrovani zaštićeni znakovi kompanije USB Implementers Forum.
- Sony i INZONE su registrovani žigovi ili žigovi kompanije Sony Group Corporation ili njenih filijala.
- „PlayStation“ i „PS5“ su registrovani žigovi ili žigovi kompanije Sony Interactive Entertainment Inc.
- Svi drugi žigovi i registrovani žigovi predstavljaju žigove ili registrovane žigove svojih respektivnih vlasnika. Tako\_e, oznake ™ i © se ne pominju u ovom uputstvu.

Imajte na umu da je ovaj vodič za pomoć preveden mašinski. Mašinski prevodi ne uzimaju u obzir kontekst i možda se neće savršeno slagati sa engleskom verzijom sadržaja. Da biste videli originalnu verziju na engleskom jeziku, izaberite „English“ na [Stranica za izbor jezika].

TP1002273338

Slušalice sa mikrofonom namenjene igrama  
INZONE H6 Air

## Rešavanje problema

---

Ako imate bilo kakvih problema, pratite postupak u nastavku.

**1. Proverite svaki odeljak u ovom Vodiču za pomoć.**



**2. Ponovo povežite kabl za slušalice.**



**3. Ponovo povežite USB Tipe-C audio kutiju.**



**4. Ponovo pokrenite uređaj koji se povezuje, kao što je računar ili PS5™.**



**5. Pristupite veb lokaciji za podršku ispod da biste potražili uzrok i rešenje problema.**  
<https://www.sony.net/support/MDR-G600/>



**6. Ako se problemi nastave, obratite se kontaktu za podršku kompanije Sony ispod ili najbližeg prodavca kompanije Sony.**  
<https://www.sony.net/support-contact>

Imajte na umu da je ovaj vodič za pomoć preveden mašinski. Mašinski prevodi ne uzimaju u obzir kontekst i možda se neće savršeno slagati sa engleskom verzijom sadržaja. Da biste videli originalnu verziju na engleskom jeziku, izaberite „English“ na [Stranica za izbor jezika].

TP1002273339

Slušalice sa mikrofonom namenjene igrama  
INZONE H6 Air

## Specifikacije

---

### Slušalice sa mikrofonom

**Izvor napajanja:**

Usklađeno sa napajanjem USB magistrale (5 V, 100 mA)

**Radna temperatura:**

0° C do 40° C

**Masa:**

Približno 199 g (slušalice (bez kabla i mikrofona))

Približno 12 g (odvojeni mikrofoni sa nosačem (sa vetrobranskim staklom))

**Impedansa:**

28 Ω na 1 kHz

**Osetljivost:**

99 dB/mV

**Frekventni odziv:**

10 Hz - 20 000 Hz (IEC<sup>1</sup>)

<sup>1)</sup> IEC = International Electrotechnical Commission (Međunarodna elektrotehnička komisija)

Dizajn i specifikacije su podložni promenama bez najave.

Imajte na umu da je ovaj vodič za pomoć preveden mašinski. Mašinski prevodi ne uzimaju u obzir kontekst i možda se neće savršeno slagati sa engleskom verzijom sadržaja. Da biste videli originalnu verziju na engleskom jeziku, izaberite „English“ na [Stranica za izbor jezika].

TP1002273340