

Headset för gaming  
INZONE H6 Air



Modell: YY2990

### Ta reda på hur du justerar höjden på pannbandet

För skjutreglaget uppåt och nedåt samtidigt som du trycker på skjutreglagen på vardera sidan av huvudbandet. Släpp fingret från skjutreglaget vid önskad höjd för att fixera skjutreglaget på plats. Pannbandets höjd kan justeras.

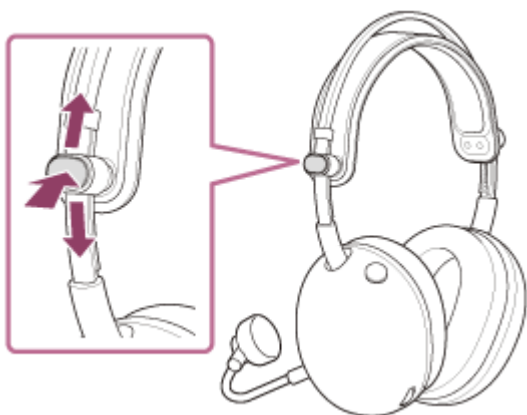

### Låt oss börja använda

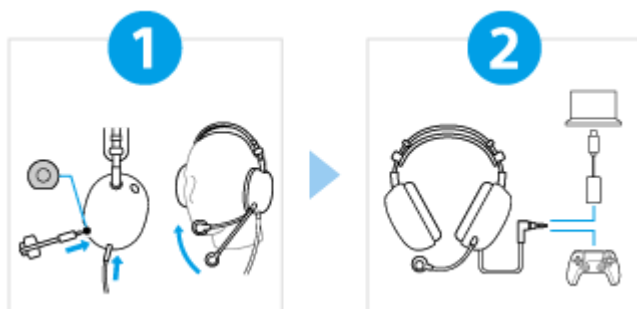

1

### Sätt headsetet på öronen och justera bommikrofonens position



Ta ut bommikrofonen ur tillbehörlådan. Sätt sedan in den i mikrofoningången för bommikrofonen på headsetets huvuddel. Kontrollera att du har satt in kabeln tills det klickar. Om kontakten inte är korrekt ansluten kan du inte använda mikrofonen.

Justera också mikrofonens position så att mikrofondelen hamnar vid munnen när headsetet bärs.

2

### Anslut headsetet och den medföljande USB Type-C audio-boxen ordentligt



Anslut headsetet och den medföljande USB Type-C audio boxen till varje enhet på rätt sätt enligt bilden.

Headset - kabel för hörlurar - PS5™

Headset - hörlurskabel - USB Type-C ljudbox - dator

## Använda alla funktioner och förbättrade prestanda



Uppdatera datorns programvara "INZONE Hub" till den senaste versionen.

För mer information om "INZONE Hub" hänvisar vi till följande URL.

<https://www.sony.net/inzonehub-support>

### ⚠ Undvik brännskador eller funktionsfel på grund av väta

Headsetet är inte vattentätt.

Om headsetet laddas när det är blött av regn eller svett etc. kan det leda till utbränning eller funktionsfel.

MDR-G600

Observera att denna hjälpguide har maskinöversatts. Maskinöversättningar tar inte hänsyn till kontexten och det kan hända att översättningen inte stämmer helt överens med den engelska versionen av innehållet. För att se den ursprungliga versionen på engelska, välj English från [Språkvalsida].

## Komma igång

### Medföljande tillbehör

[Enheter som ingår](#)

[Fäst bom-mikrofonen](#)

[Ansluta kabeln till hörlurarna](#)

## Delar och kontroller

└ [Delarnas plats och funktion](#)

## Bära headsetet

└ [Bära headsetet](#)

## Användning genom anslutning till en spelkonsol

[Ansluta headsetet till en dator eller PlayStation®5](#)

[Vad du kan göra när du är ansluten till en spelkonsol](#)

## Anpassning av headsetet

### Användning av "INZONE Hub"

└ [Vad du kan göra med "INZONE Hub"](#)

└ [Installera "INZONE Hub"](#)

## Viktig information

[Försiktighetsåtgärder](#)

[Undvika brännskador eller funktionsfel på grund av väta](#)

[Licenser](#)

[Varumärken](#)

## Felsökning

[Felsökning](#)

## Specifikationer

[Specifikationer](#)

Headset för gaming  
INZONE H6 Air

## Enheter som ingår

---

När förpackningen öppnats så kontrollera att alla artiklar på listan finns med. Om några artiklar saknas så kan du rådfråga Sony-supporten eller din närmaste Sony-återförsäljare.

Siffrorna inom parentes anger antalet artiklar.

Headset för gaming (1)

Hörlurskabel (1)

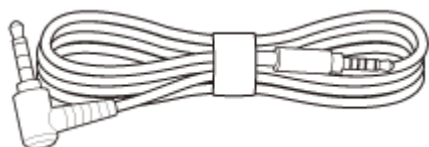

Löstagbar bommikrofon (med vindskydd) (1)



USB Type-C®-ljudbox (1)



Dokument (1 uppsättning)

Observera att denna hjälpguide har maskinöversatts. Maskinöversättningar tar inte hänsyn till kontexten och det kan hända att översättningen inte stämmer helt överens med den engelska versionen av innehållet. För att se den ursprungliga versionen på engelska, välj English från [Språkvalsida].

TP1002273207

Headset för gaming  
INZONE H6 Air

## Fäst bom-mikrofonen

När du ringer samtal, se till att du använder den medföljande bommikrofonen.

### 1 Anslut den medföljande bommikrofonen till ingångsjacket för bommikrofonen.

Se till att pluggen och uttaget har samma form när du ansluter.

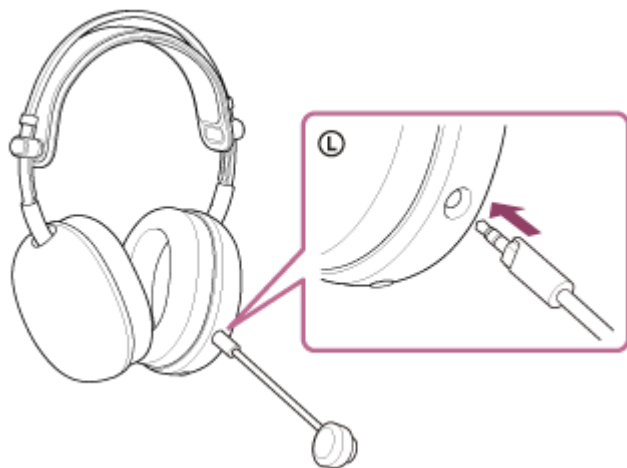

### Tips

- Bommikrofonen kan tas bort när den inte används.

### OBS!

- Kontrollera att du har satt i kabeln tills det klickar. Om kontakten inte är korrekt ansluten kan du inte använda mikrofonen.

Observera att denna hjälpguide har maskinöversatts. Maskinöversättningar tar inte hänsyn till kontexten och det kan hända att översättningen inte stämmer helt överens med den engelska versionen av innehållet. För att se den ursprungliga versionen på engelska, välj English från [Språkval sida].

TP1002273208

## Ansluta kabeln till hörlurarna

### 1 Anslut den medföljande hörlurskabeln till hörlurskabelns ingång.

Var noga med att ansluta den 5-poliga raka kontakten till headsetets sida.

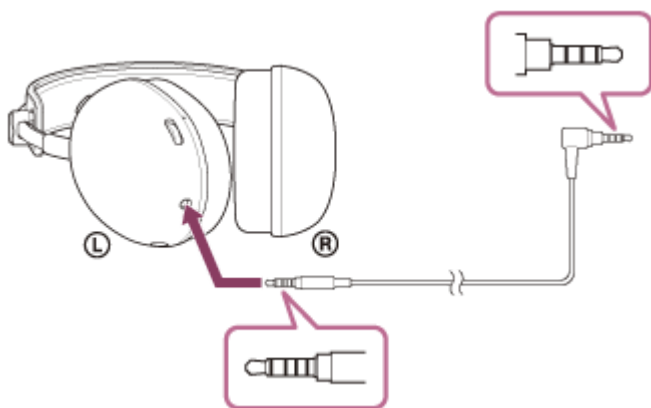

### OBS!

- Använd endast den medföljande hörlurskabeln.
- När du ansluter eller kopplar ur kabeln, håll i kontakten och anslut den direkt till hörlurskabelns ingång. Om du drar i kabeln eller använder för mycket kraft kan den gå sönder.
- Kontrollera att kontakten är helt isatt. Om kontakten inte är helt isatt kan det hända att ljudet inte hörs. Det kan också hända att mikrofonen inte går att använda.

Observera att denna hjälpguide har maskinöversatts. Maskinöversättningar tar inte hänsyn till kontexten och det kan hända att översättningen inte stämmer helt överens med den engelska versionen av innehållet. För att se den ursprungliga versionen på engelska, välj English från [Språkvalsida].

TP1002273209

Headset för gaming  
INZONE H6 Air

## Delarnas plats och funktion

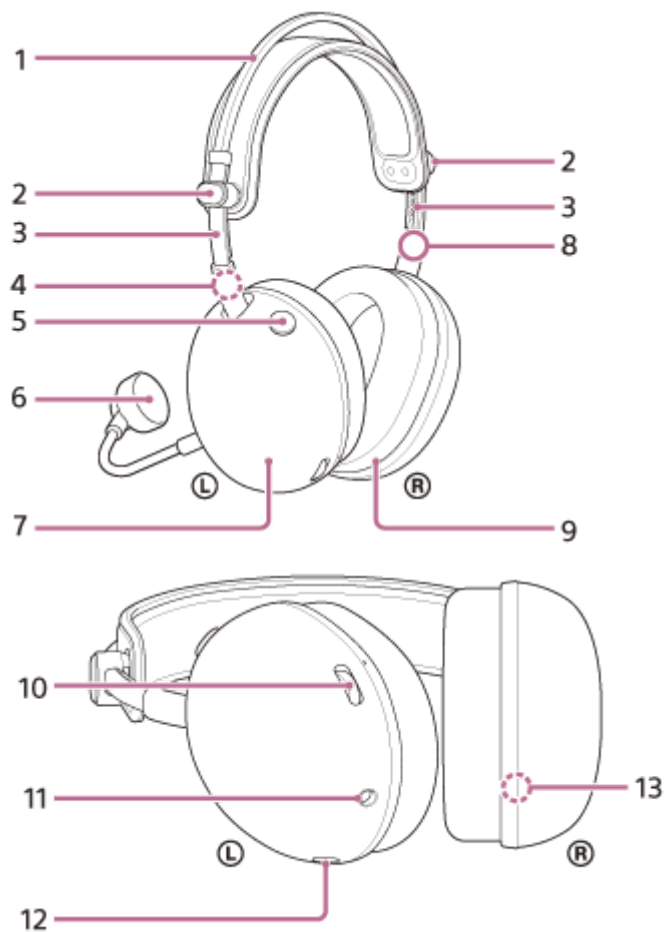

1. Huvudband
2. Skjutreglage (vänster, höger)  
Skjut för att justera höjden på huvudbandet.
3. Pannbandsreglage (vänster, höger)
4.  $\odot$  -märke (vänster)
5. Knapp för att sätta på eller stänga av mikrofonen  
Sätter på eller stänger av mikrofonen.
6. Löstagbar bommikrofon (med vindskydd)  
Fäst på den vänstra enheten.
7. Vänster enhet
8.  $\odot$  -märke (höger)
9. Höger enhet
10. Volymknapp –/+  
Justera volymen på headsetet när det är anslutet till en spelkonsol. Det finns en taktil punkt på sidan + sidan.

### 11. Hörlurskabelns ingångsjack

Anslut en spelkonsol med hjälp av den medföljande hörlurskabeln. Kontrollera att kontakten är helt isatt. Om kontakten inte är helt isatt kan det hända att ljudet inte hörs. Det kan också hända att mikrofonen inte går att använda.

### 12. Ingång för bommikrofon

Anslut den medföljande bommikrofonen. Kontrollera att du har satt i kabeln tills det klickar. Om kontakten inte är korrekt ansluten kan du inte använda mikrofonen.

### 13. Serienummer

Placerad inuti den högra enheten.

## För att kontrollera serienumret

- Kontrollera att hörlurskabeln inte är ansluten till headsetet.
- Ta bort örondynan från den högra enheten genom att dra den rakt av höljet. Serienumret och säkerhetsmarkeringarna sitter på den högra enhetens nedre mitt.

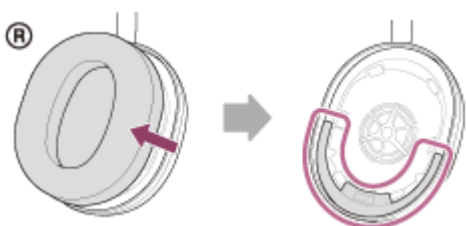

- Montera den borttagna örondynan på den högra enheten. Se till att riktningen på de två utsprången på enheten och hålen i öronkudden är i linje med varandra. För in de sex flikarna i enheten tills du hör ett klick.

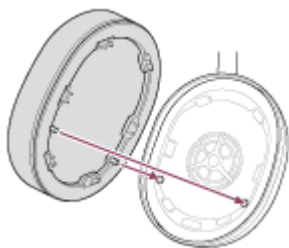

### **OBS!**

- Avlägsna inte örondynan i onödan.
- Ta inte bort öronkudden om det finns järnsand eller andra metallföremål i närheten. Järnsand eller andra metallföremål kan fastna på magneten inuti headsetet, vilket kan leda till att headsetet slutar att fungera.
- Se till att fästa öronkudden i rätt riktning. Om öronkudden inte fästs i rätt riktning kan det hända att du inte får önskad akustisk prestanda.
- Eventuella defekter som orsakas av underlåtenhet att följa ovanstående försiktighetsåtgärder täcks inte av produktgarantin.

Observera att denna hjälpguide har maskinöversatts. Maskinöversättningar tar inte hänsyn till kontexten och det kan hända att översättningen inte stämmer helt överens med den engelska versionen av innehållet. För att se den ursprungliga versionen på engelska, välj English från [Språkvalsidan].

TP1002273210

Headset för gaming  
INZONE H6 Air

## Bära headsetet

### 1 Anslut bommikrofonen och hörlurskabeln.

### 2 Justera skjutreglagets position.

Flytta reglaget uppåt och nedåt för att justera huvudbandets höjd.

Skjutreglaget rör sig när du trycker på skjutreglaget. Skjutreglaget är låst när du släpper fingret från skjutreglagets ratt.

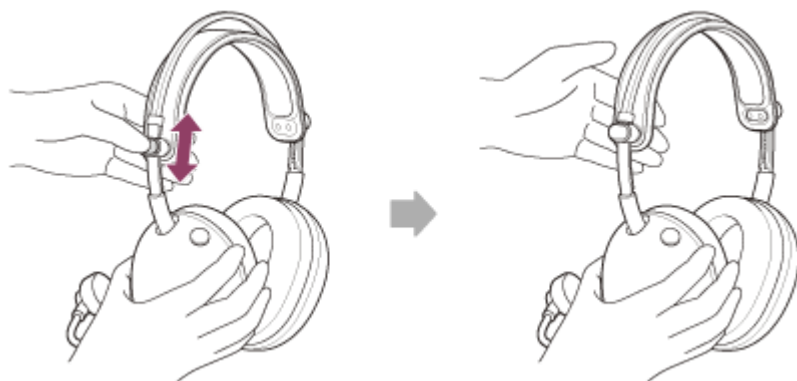

### 3 Sätt på dig headsetenheterna i öronen.

Sätt headsetet med L-märket på vänster öra och headsetet med R-märket på höger öra.  
En bommikrofon (A) är fäst på den vänstra enheten.

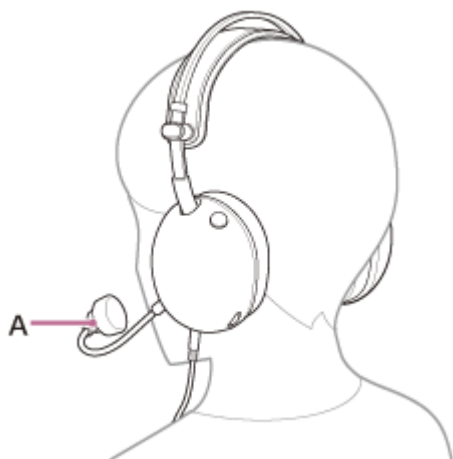

### 4 Justera bommikrofonens position så att den hamnar nära munnen.

Mikrofonen ska placeras i samma höjd som hakan och cirka 1-4 fingrar från munnen (upp till 35 mm).

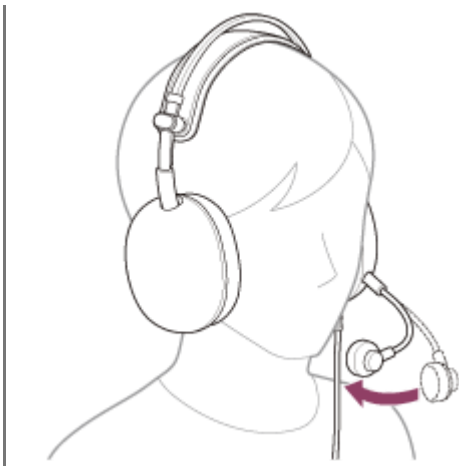

### Tips

- Om du är orolig för andningsljud ska du se till att vindsyddet är monterat och placera mikrofonen en bit från munnen. Vi rekommenderar att du testar mikrofonen en gång med "INZONE Hub" eller din app.
- Om headsetet inte sitter ordentligt i öronen kan det orsaka smärta i öronen. Var noga med att inte låta öronkuddarnas dämpande del trycka mot öronen.

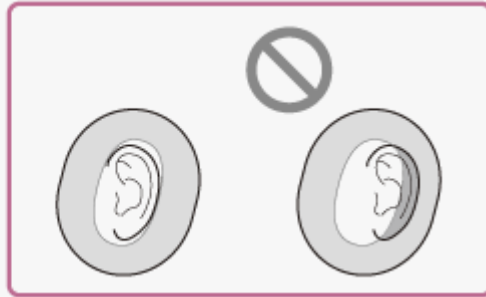

### OBS!

- Var försiktig så att du inte slår i ögonen med mikrofonarmen när du sätter på den, tar av den eller använder headsetet.

### Relaterade avsnitt

- [Fäst bom-mikrofonen](#)
- [Ansluta kabeln till hörlurarna](#)
- [Vad du kan göra med "INZONE Hub"](#)

Observera att denna hjälpguide har maskinöversatts. Maskinöversättningar tar inte hänsyn till kontexten och det kan hända att översättningen inte stämmer helt överens med den engelska versionen av innehållet. För att se den ursprungliga versionen på engelska, välj English från [Språkvalsida].

TP1002273211

Headset för gaming  
INZONE H6 Air

## Ansluta headsetet till en dator eller PlayStation®5

Kontrollera följande innan du påbörjar manövreringen.

- Bruksanvisningen för datorn eller PS5™ är till hands.

### 1 Anslut headsetet till en USB-port på en dator eller en PS5™-styrenhet.

#### När du ansluter headsetet till en dator

- Anslut den 4-poliga kontakten av L-typ på hörlurskabeln till den medföljande USB Type-C audio boxen. Den anslutande enhetens sida är en CTIA-kompatibel kabel med 4-poliga specifikationer inklusive mikrofonen.
  - CTIA: Cellular Telephone Industry Association

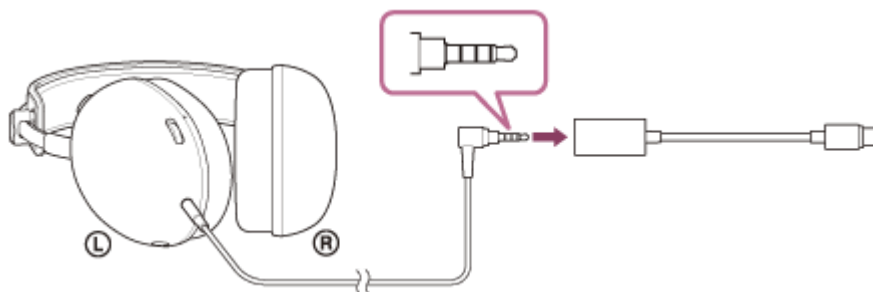

- Anslut USB Type-C audio box till USB-porten på en dator.

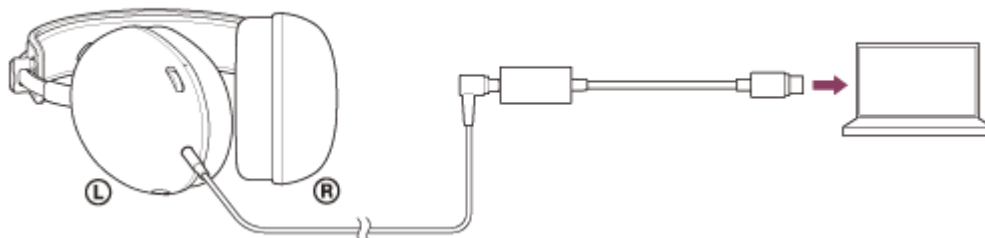

#### När du ansluter headsetet till en PS5™

- Anslut den 4-poliga kontakten av L-typ på hörlurskabeln till hörlursuttaget på en PS5™-kontroll.

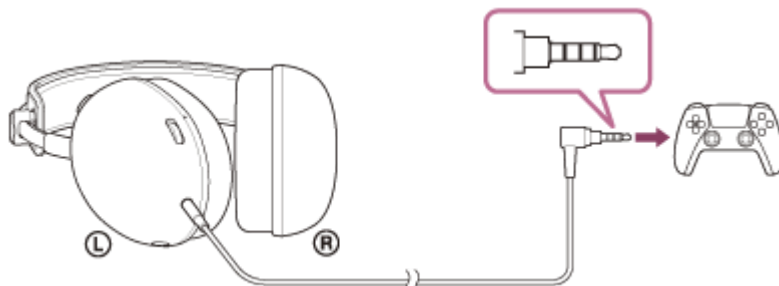

### 2 När du ansluter headsetet till en dator väljer du headsetet som ljudenhet.

## Ställa in volymen

Information om hur du justerar volymen och sätter på och stänger av mikrofonen finns i "[Vad du kan göra när du är ansluten till en spelkonsol](#)".

### OBS!

- Anslutning via USB Type-C audio box är inte garanterad med en PS5™. Följ de procedurer som beskrivs ovan för att ansluta till PS5™.
  - Anslut USB Type-C audio box direkt till datorn och inte via en USB-hubb.
  - Om du ansluter headsetet till en annan enhet än en dator via USB Type-C audio box kan följande inträffa.
    - Inget ljud matas ut.
    - Ljudet är lågt trots att volymen är inställd på max.
- Anslut headsetet direkt till en enhet utan USB Type-C audio box för att förbättra ovanstående.
- Använd endast den medföljande hörlurskabeln.
  - När du ansluter eller kopplar ur kabeln, håll i kontakten och anslut den direkt till hörlurskabelns ingång. Om du drar i kabeln eller använder för mycket kraft kan den gå sönder.
  - Kontrollera att kontakten är helt isatt. Om kontakten inte är helt isatt kan det hända att ljudet inte hörs.

Observera att denna hjälpguide har maskinöversatts. Maskinöversättningar tar inte hänsyn till kontexten och det kan hända att översättningen inte stämmer helt överens med den engelska versionen av innehållet. För att se den ursprungliga versionen på engelska, välj English från [Språkvalsidan].

TP1002273212

Headset för gaming  
INZONE H6 Air

## Vad du kan göra när du är ansluten till en spelkonsol

När du ansluter headsetet till en spelkonsol, t.ex. en dator eller PS5™, kan du göra följande.

### Justera volymen

Du kan justera volymen till önskad nivå med volymratten.  
På + sidan har en taktil punkt (A).

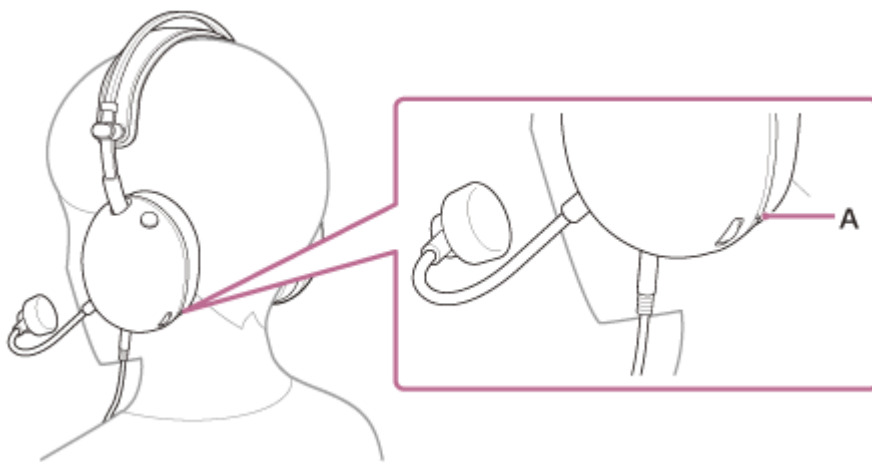

- För att höja volymen  
Vrid volymratten åt + sidan.

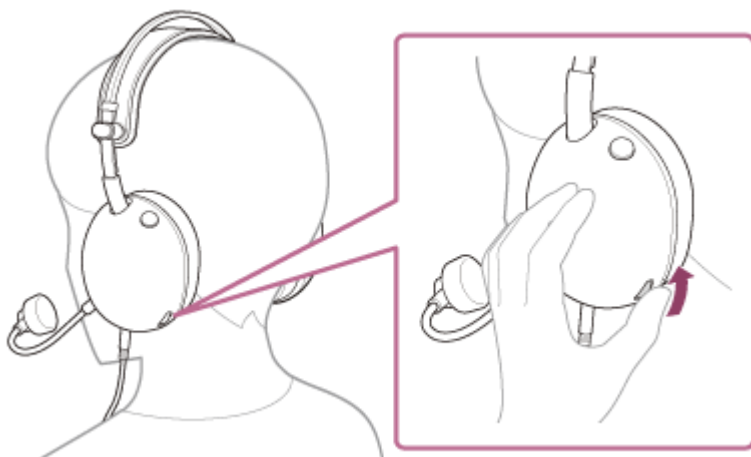

- För att sänka volymen  
Vrid volymratten åt – sidan.

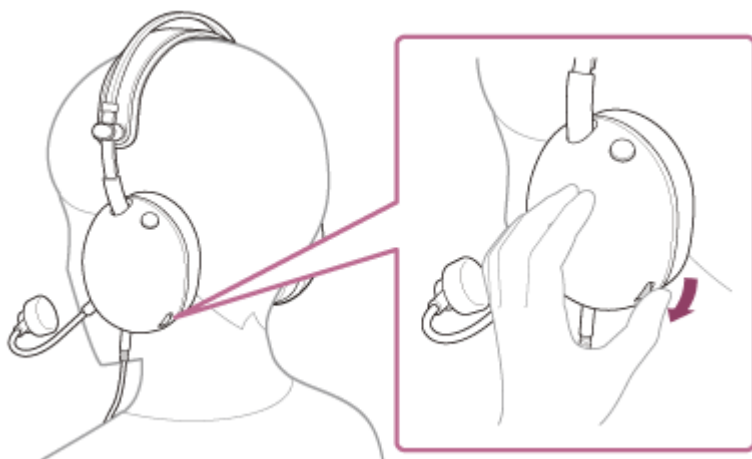

## Slå på eller av mikrofonen

När du använder mikrofonen trycker du på mikrofonens på- eller avknapp så att knappen trycks in. Mikrofonen stängs av och mikrofonen kan användas. Den röda linjen på sidan av knappen försvinner.

När mikrofonen inte används trycker du på mikrofonens på- eller avknapp så att knappen skjuts ut. Mikrofonen är avstängd och det går inte att använda mikrofonen. En röd linje visas på sidan av knappen.

- Slå på mikrofonen

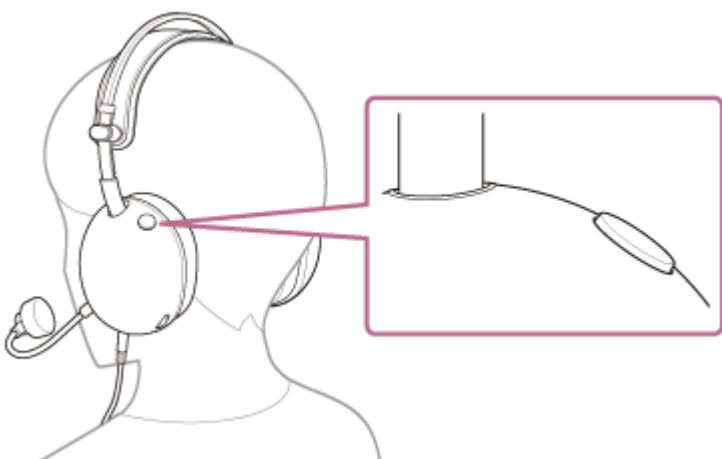

- Stänga av mikrofonen

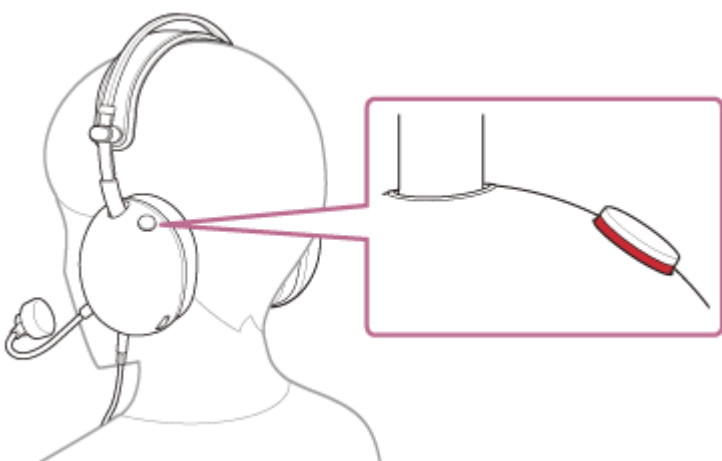

**OBS!**

- Var försiktig så att du inte slår i ögonen med mikrofonarmen när du sätter på den, tar av den eller använder headsetet.

Observera att denna hjälpguide har maskinöversatts. Maskinöversättningar tar inte hänsyn till kontexten och det kan hända att översättningen inte stämmer helt överens med den engelska versionen av innehållet. För att se den ursprungliga versionen på engelska, välj English från [Språkvalsida].

TP1002273213

5-071-379-71(1) Copyright 2026 Sony Corporation

Headset för gaming  
INZONE H6 Air

## Vad du kan göra med “INZONE Hub”

Installera först programvaran “INZONE Hub” programvaran på en dator. Genom att ansluta headsetet till datorn via USB Type-C audio box kan du sedan göra följande.

- Välja inställning för Equalizer
- Anpassa inställningen för Equalizer
- Justering av det dynamiska omfånget (dynamic range control)
- Skapa och spara ljudprofil
- Exportera och importera ljudprofil
- Justera mikrofonens volym
- Justera volymen för sidotonen
- Test av mikrofon
- Konstant inställning av mikrofonens ingångsvolym (automatisk förstärkningskontroll)
- Inställning av det rumsliga ljudet
- Anpassa inställningarna för ljudfältet
- Inställning av app-koppling

För mer information om “INZONE Hub” hänvisar vi till följande URL.

<https://www.sony.net/inzonehub-support>

Observera att denna hjälpguide har maskinöversatts. Maskinöversättningar tar inte hänsyn till kontexten och det kan hända att översättningen inte stämmer helt överens med den engelska versionen av innehållet. För att se den ursprungliga versionen på engelska, välj English från [Språkvalsidan].

TP1002273214

Headset för gaming  
INZONE H6 Air

## Installera "INZONE Hub"

---

- 1 Ladda ner programvaran "INZONE Hub" programvara från supportwebbplatsen och installera den på din dator.**

För mer information, se följande URL.

<https://www.sony.net/inzonehub-support>

Kompatibelt operativsystem: Windows® 11 eller senare

- 2 Efter installationen startar du "INZONE Hub".**

Observera att denna hjälpguide har maskinöversatts. Maskinöversättningar tar inte hänsyn till kontexten och det kan hända att översättningen inte stämmer helt överens med den engelska versionen av innehållet. För att se den ursprungliga versionen på engelska, välj English från [Språkvalsida].

TP1002273215

Headset för gaming  
INZONE H6 Air

## Försiktighetsåtgärder

---

### Observera om ljudläckage

- När volymen ökas kan ljud läcka ut på grund av strukturen hos drivenhetsdelen hos headsetet. Se upp så att du inte höjer volymen för mycket.

### Kommentar om statisk elektricitet

- Om du använder headsetet när luften är torr kan du uppleva en lätt stickning i öronen. Detta är inte ett fel på headsetet utan orsakas av statisk elektricitet som ackumuleras på din kropp. Du kan reducera effekten genom att bära kläder gjorda av naturmaterial som inte så enkelt skapar statisk elektricitet.

### Anmärkningar om att ha headsetet på sig

- Långvarig användning av headsetet kan orsaka symtom som klåda och irritation i öronen. Om du upplever något av ovanstående symtom när du använder headsetet ska du omedelbart sluta använda headsetet. Kontakta sedan en läkare, Sonys supportkontakt eller din närmaste Sony-återförsäljare.
- Vid användning under en längre tid rekommenderas det att du regelbundet tar bort headsetet från dina öron.

### Övriga kommentarer

- Headsetet är en precisionsenhet, så tappa det inte och utsätt det inte för kraftiga stötar. Detta kan orsaka deformation eller skada, vilket kan leda till försämrad prestanda.
- Blås inte på förarenheten.
- Lägg inte vikt eller tryck på headsetet under långa perioder, även under förvaring, eftersom det kan deformeras.
- Om du upplever obehag när du använder headsetet ska du sluta använda det omedelbart.
- Öronkuddarna är förbrukningsvaror. Om de försämras eller skadas på grund av långvarig användning eller förvaring, kontakta Sonys supportkontakt eller din närmaste Sony-återförsäljare.
- Headsetet är inte vattentätt. Om vatten eller främmande ämnen kommer in i headsetet kan det leda till utbränning eller funktionsfel. Om vatten eller främmande föremål tränger in i headsetet ska du omedelbart sluta använda det. Kontakta sedan Sonys supportkontakt eller din närmaste Sony-återförsäljare. Följ i synnerhet försiktighetsåtgärderna nedan.
  - Vid användning av headsetet nära ett handfat eller en vätskebehållare
  - Var försiktig så att headsetet inte faller i handfatet eller annan behållare fylld med vatten.
  - Användning av headsetet i regn eller snö eller på fuktiga platser
  - När du använder headsetet medan du svettas.
    - Om du tar i headsetet med våta händer eller om headsetet kommer i kontakt med våta kläder kan headsetet bli blött.

### Rengöra headsetet

- Rengör då och då kontakten med en mjuk och torr trasa.
- Damm och smuts på utsidan av headsetet kan torkas av med våtservetter av typen Pure Water. Använd inte följande föremål eftersom de kan skada ytfinishen och leda till funktionsfel eller brott.
  - Våtservetter som innehåller alkohol
  - Tunnare
  - Bensin och andra liknande ämnen

### Använd inte headsetet i närheten av medicinteknisk utrustning

- Headsetet använder magneter. Dessa magneter kan störa pacemakers, programmerbara shuntventiler för hydrocefalusbehandling eller annan medicinsk utrustning. Placera inte headsetet nära personer som använder sådan

medicinsk utrustning. Rådfråga din läkare innan du bär headsetet om du använder sådan medicinsk utrustning.

### Håll headsetet på avstånd från magnetiska kort

- Headsetet använder magneter. Om du för ett magnetkort nära headsetet kan kortets magnet påverkas eller inaktiveras.

Observera att denna hjälpguide har maskinöversatts. Maskinöversättningar tar inte hänsyn till kontexten och det kan hända att översättningen inte stämmer helt överens med den engelska versionen av innehållet. För att se den ursprungliga versionen på engelska, välj English från [Språkvalsida].

TP1002273216

5-071-379-71(1) Copyright 2026 Sony Corporation

Headset för gaming  
INZONE H6 Air

## Undvika brännskador eller funktionsfel på grund av väta

### Om headsetets vattentäta prestanda

Headsetet är inte vattentätt. Om vatten eller främmande föremål tränger in i headsetet kan det leda till utbrändhet eller felfunktion.

Undvik följande situationer och var försiktig så att du inte utsätter headsetet för fukt eller smuts.

- Använda headsetet i regn eller snö.



- Beröra headsetet utan att torka av dina blöta händer efter hushållsarbete i ett kök eller efter att ha tvättat dina händer i ett tvätttrum.



- Röra vid headsetet med svettiga händer eller använda headsetet i situationer där headsetet kan bli blött av svett.





- Placera headsetet i en väska tillsammans med en kall PET-flaska.



- Spilla en dryck medan du dricker.



### **Om headsetet blir vått eller om vatten tränger in i headsetet**

Om du använder headsetet när det är vått kan det leda till utbrändhet eller felfunktion. Ställ headsetet upprätt. Fortsätt sedan att applicera en torr trasa tills inget mer vatten kommer ut från insidan till hörlurskabelns ingångsjack och mikrofoningången på headsetets mikrofon. Lämna sedan headsetet på en skuggig, väl ventilerad plats tills det är helt torrt.



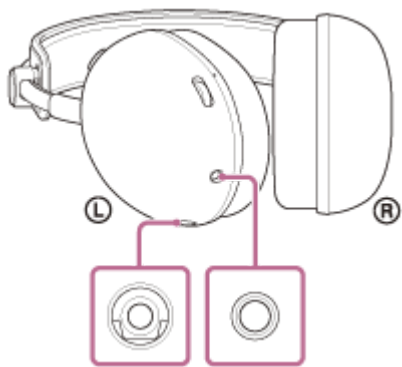

Observera att denna hjälpguide har maskinöversatts. Maskinöversättningar tar inte hänsyn till kontexten och det kan hända att översättningen inte stämmer helt överens med den engelska versionen av innehållet. För att se den ursprungliga versionen på engelska, välj English från [Språkvalsida].

TP1002273217

5-071-379-71(1) Copyright 2026 Sony Corporation

Headset för gaming  
INZONE H6 Air

## Licenser

---

- Denna produkt innehåller programvara som Sony använder under ett licensavtal med ägaren av upphovsrätten. Vi är förpliktigade att meddela om innehållet i avtalet till kunder enligt krav från ägaren av programvarans upphovsrätt. Gå till följande URL-sida och läs igenom innehållet i licensen.  
<https://rd1.sony.net/help/mdr/sl/26/>
- Nätverkstjänster, innehåll och denna produkts (operativsystem och) programvara kan vara föremål för individuella villkor och kan när som helst komma att ändras, avbrytas eller sägas upp och kan kräva att du måste betala avgifter, registrera dig och ange kreditkortsinformation.

Observera att denna hjälpguide har maskinöversatts. Maskinöversättningar tar inte hänsyn till kontexten och det kan hända att översättningen inte stämmer helt överens med den engelska versionen av innehållet. För att se den ursprungliga versionen på engelska, välj English från [Språkvalsida].

TP1002273218

Headset för gaming  
INZONE H6 Air

## Varumärken

---

- macOS och Mac är varumärken som tillhör Apple Inc., registrerat i USA och andra länder och regioner.
- Microsoft och Windows är registrerade varumärken eller varumärken som tillhör Microsoft Corporation i USA och/eller andra länder.
- USB Type-C® och USB-C® är registrerade varumärken som tillhör USB Implementers Forum.
- Sony och INZONE är registrerade varumärken eller varumärken som tillhör Sony Group Corporation eller dess dotterbolag.
- "PlayStation" och "PS5" är registrerade varumärken eller varumärken som tillhör Sony Interactive Entertainment Inc.
- Alla andra varumärken och registrerade varumärken är varumärken eller registrerade varumärken som tillhör respektive ägare. ™ och ® har inte satts ut i den här handboken.

Observera att denna hjälpguide har maskinöversatts. Maskinöversättningar tar inte hänsyn till kontexten och det kan hända att översättningen inte stämmer helt överens med den engelska versionen av innehållet. För att se den ursprungliga versionen på engelska, välj English från [Språkvalsida].

TP1002273219

Headset för gaming  
INZONE H6 Air

## Felsökning

Om du har några problem så följer du processen nedan.

1. Kontrollera varje avsnitt i den här hjälpguiden.



2. Anslut hörlurskabeln igen.



3. Återanslut USB Type-C audio-boxen.



4. Starta om den enhet som är ansluten, t.ex. din dator eller PS5™.



5. Gå till supportwebbplatsen nedan för att söka efter orsaken till och lösningen på problemet.  
<https://www.sony.net/support/MDR-G600/>



6. Om problemen kvarstår, kontakta Sony-supportkontakten nedan eller din närmaste Sony-återförsäljare.  
<https://www.sony.net/support-contact>

Observera att denna hjälpguide har maskinöversatts. Maskinöversättningar tar inte hänsyn till kontexten och det kan hända att översättningen inte stämmer helt överens med den engelska versionen av innehållet. För att se den ursprungliga versionen på engelska, välj English från [Språkvalsida].

TP1002273220

Headset för gaming  
INZONE H6 Air

## Specifikationer

---

### Headset

**Strömkälla:**

Överensstämmer med USB-buseffekt (5 V, 100 mA)

**Drifttemperatur:**

0 °C – 40 °C

**Vikt:**

Ca 199 g (Headset (utan kabel och mikrofon))

Ca 12 g (Avtagbar bommikrofon (med vindskydd))

**Impedans:**

28 Ω vid 1 kHz

**Känslighet:**

99 dB/mW

**Frekvensrespons:**

10 Hz - 20 000 Hz (IEC<sup>1</sup>)

<sup>1)</sup> IEC = International Electrotechnical Commission (internationella elektrotekniska kommissionen)

Utförande och specifikationer kan ändras utan föregående meddelande.

Observera att denna hjälpguide har maskinöversatts. Maskinöversättningar tar inte hänsyn till kontexten och det kan hända att översättningen inte stämmer helt överens med den engelska versionen av innehållet. För att se den ursprungliga versionen på engelska, välj English från [Språkvalsida].

TP1002273221