

游戏耳机
INZONE H6 Air



型号:YY2990

了解如何调整头带高度

按压头带两侧的滑块旋钮，上下移动滑块。
在所需高度松开滑块旋钮上的手指，将滑块固定到位。
头带的高度可以调节。

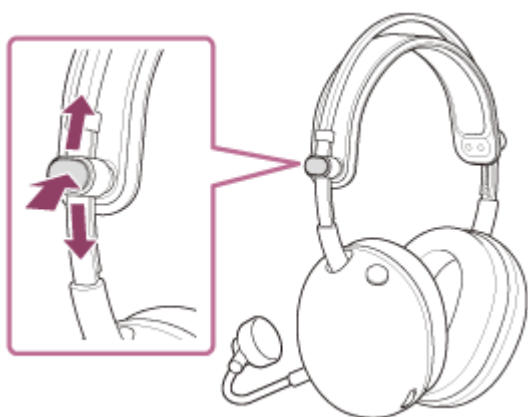

开始使用

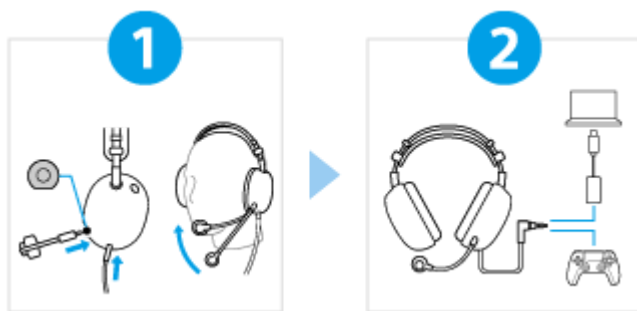

1 将耳机戴在耳朵上，调整吊杆麦克风的位置



从附件盒中取出吊杆麦克风。然后，将其插入耳机主体上的吊杆麦克风输入插孔。确保将连接线插入到位。如果插头未正确连接，则无法使用麦克风。
另外，调整麦克风的位置，使佩戴耳麦时麦克风部分位于嘴部。

2 正确连接耳麦和随附的 USB Type-C 音频盒



如图所示，将耳机和随附的 USB Type-C 音频盒正确连接到每个设备。

耳机 - 耳机线 PS5™

耳机 - 耳机线 - USB Type-C 音频盒 - 计算机

使用所有功能和改善的性能



更新计算机软件“INZONE Hub”更新到最新版本。
有关“INZONE Hub”的详细信息，请参阅以下 URL。
<https://www.sony.net/inzonehub-support>

⚠ 防止因受潮而燃烧或故障

耳机不防喷水。

如果耳机在被雨水或汗水等浸湿的情况下充电，可能会导致烧毁或故障。

MDR-G600

请注意，本帮助指南是由机器翻译的。机器翻译不理解上下文，并可能与英文版本的内容不完全一致。要查看原始英文版本，请从 [语言选择页面] 中选择 English。

入门

附件

[包装内物品](#)

[安装吊杆麦克风](#)

[连接耳机线](#)

部件和控制

[部件的位置和功能](#)

佩戴耳机

└ [佩戴耳机](#)

通过连接到游戏机进行使用

[将耳麦连接到电脑或 PlayStation®5](#)

[连接游戏机时可以做什么](#)

定制耳机

使用“INZONE Hub”

└ [您可以使用“INZONE Hub”](#)

└ [安装“INZONE Hub”](#)

重要信息

[注意事项](#)

[防止因受潮而燃烧或故障](#)

[许可证](#)

[商标](#)

故障排除

[故障排除](#)

规格

[规格](#)

游戏耳机
INZONE H6 Air

包装内物品

打开包装后，请确认包含列表中的所有物品。如有物品缺失，请联络Sony支持或附近的Sony经销商。
括号中的数字表示项目数。

游戏耳机(1)

耳机连接线(1)

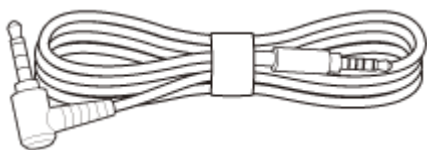

可拆卸式挂臂式麦克风（带防风罩）(1)



USB Type-C®音频盒(1)



文档 (1 套)

请注意，本帮助指南是由机器翻译的。机器翻译不理解上下文，并可能与英文版本的内容不完全一致。要查看原始英文版本，请从 [语言选择页面] 中选择English。

TP1002272952

安装吊杆麦克风

拨打电话时，请务必安装附带的吊杆麦克风。

1 将附带的吊杆麦克风连接到吊杆麦克风输入插孔。

连接时确保插头和插孔形状一致。

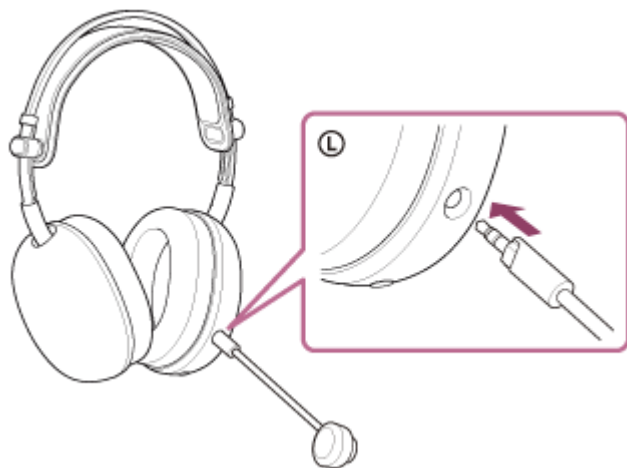

提示

- 不使用时，可将吊杆麦克风取下。

注意

- 确保将连接线插入到位。如果插头未正确连接，则无法使用麦克风。

请注意，本帮助指南是由机器翻译的。机器翻译不理解上下文，并可能与英文版本的内容不完全一致。要查看原始英文版本，请从 [语言选择页面] 中选择English。

TP1002272953

连接耳机线

1 将提供的耳机线连接到耳机线输入插孔。

确保将 5 芯直插头连接到耳机侧。

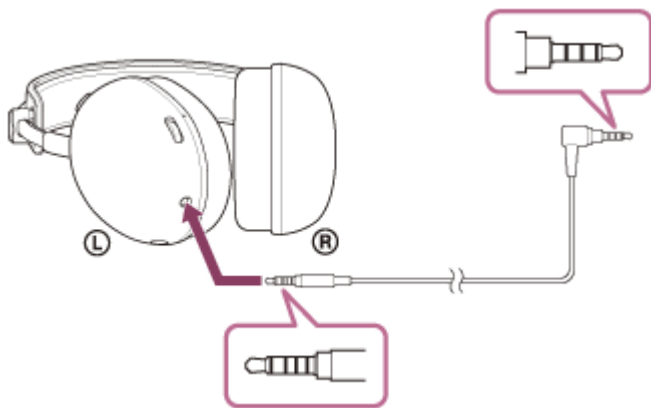

注意

- 请仅使用附带的耳机连接线。
- 插拔耳机线时，请握住插头并将其直接插入耳机线输入插孔。拉扯电缆或过度用力可能会导致电缆断裂。
- 确保插头完全插入。如果插头没有完全插入，可能听不到声音。此外，麦克风可能无法使用。

请注意，本帮助指南是由机器翻译的。机器翻译不理解上下文，并可能与英文版本的内容不完全一致。要查看原始英文版本，请从 [语言选择页面] 中选择English。

TP1002272954

部件的位置和功能

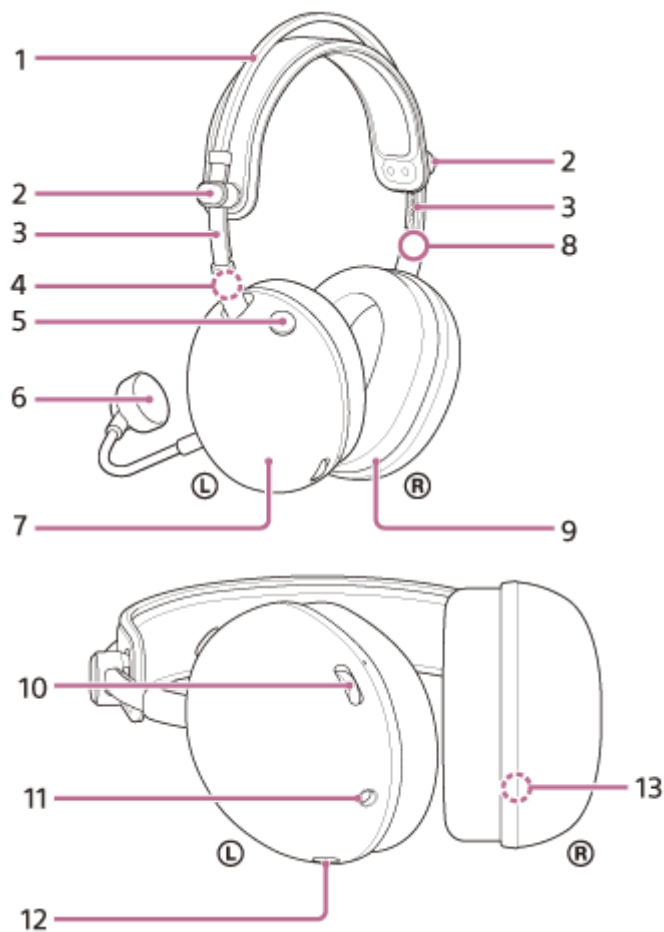

1. 头带
2. 滑动旋钮 (左、右)
滑动调节头带高度。
3. 头带滑块 (左、右)
4. Ⓛ (左) 标记
5. 麦克风开启或关闭按钮
打开或关闭麦克风。
6. 可拆卸式挂臂式麦克风 (带防风罩)
安装到左侧装置上。
7. 左侧单元
8. Ⓡ (右) 标记
9. 右侧单元
10. 音量调节器 -/+
调节耳麦与游戏机连接时的音量。在 + 侧面有一个触感点。

11. 耳机连接线输入插孔

使用随附的耳机线连接游戏机。确保插头完全插入。如果插头没有完全插入，可能听不到声音。此外，麦克风可能无法使用。

12. 吊杆麦克风输入插孔

连接自带的吊杆麦克风。确保将连接线插入到位。如果插头未正确连接，则无法使用麦克风。

13. 序列号

位于右侧单元内部。

检查序列号

- 确保耳机线没有连接到耳机上。
- 通过将耳垫从外壳上笔直拉出，从右侧单元取下耳垫。
序列号和安全标志位于右侧装置的中下部。

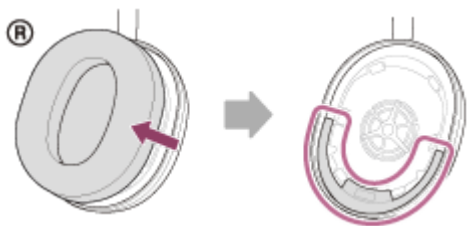

- 将取下的耳垫安装到右侧单元。
确保设备上两个突起的方向与耳垫上的孔对齐。
用力将六个卡舌插入设备，直到听到咔哒一声。

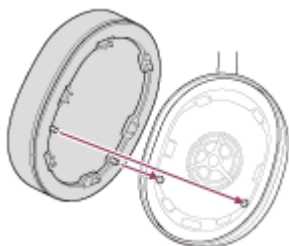

注意

- 除非必要，请勿取下耳垫。
- 有铁砂或其他金属物体时，请勿取下耳垫。铁砂或其他金属物体可能会附着在耳机内部的磁铁上，导致耳机故障。
- 确保按正确方向安装耳垫。如果耳垫的安装方向不正确，可能无法获得理想的声音效果。
- 因未按照上述注意事项而造成的任何故障均不在产品保修范围内。

请注意，本帮助指南是由机器翻译的。机器翻译不理解上下文，并可能与英文版本的内容不完全一致。要查看原始英文版本，请从 [语言选择页面] 中选择English。

TP1002272955

佩戴耳机

1 连接吊杆麦克风和耳机线。

2 调整滑块位置。

上下移动滑块可调节头带高度。

按下滑块旋钮时，滑块部件会移动。当手指从滑块旋钮上松开时，滑块被锁定。

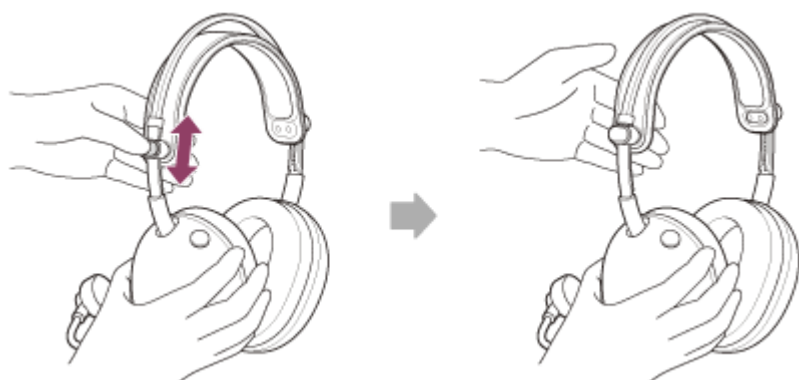

3 将耳机单元戴上双耳。

将带有 L 标记的耳机单元戴在左耳上，将带有 R 标记的耳机单元戴在右耳上。

吊杆麦克风 (A) 安装在左侧装置上。

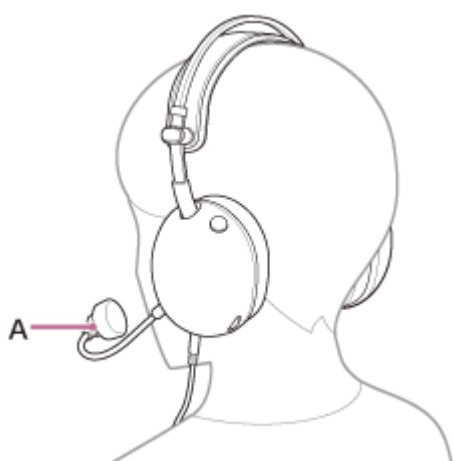

4 调整吊杆麦克风的位置，使其靠近你的嘴。

麦克风应调整到与下巴同高，距离嘴巴约 1 到 4 个手指（最多 35 毫米）。

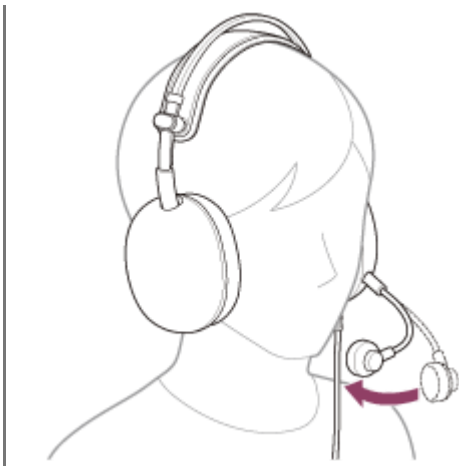

提示

- 如果担心呼吸噪音，请确保安装了防风罩，并将麦克风置于远离嘴巴的位置。建议使用“INZONE Hub”或您的应用程序测试一次麦克风。
- 如果耳机佩戴不当，可能会导致耳朵疼痛。注意不要让耳垫的缓冲部分对耳朵造成压力。

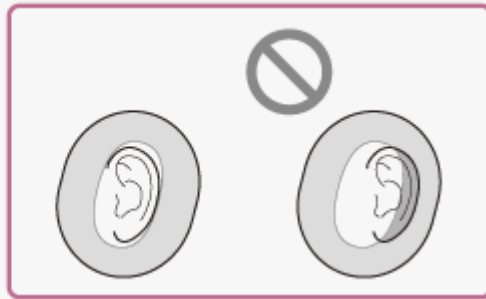

注意

- 戴上、取下吊杆麦克风或使用耳麦时要小心，不要让吊杆麦克风碰到眼睛。

相关主题

- [安装吊杆麦克风](#)
- [连接耳机线](#)
- [您可以使用“INZONE Hub”](#)

请注意，本帮助指南是由机器翻译的。机器翻译不理解上下文，并可能与英文版本的内容不完全一致。要查看原始英文版本，请从【语言选择页面】中选择English。

TP1002272956

5-071-378-41(1) Copyright 2026 Sony Corporation

将耳麦连接到电脑或 PlayStation®5

在启动操作程序之前，请检查以下内容。

- 计算机或 PS5™ 在手。

1 将耳麦连接到电脑的 USB 端口或 PS5™ 控制器的 USB 端口。

将耳麦连接到电脑时

- 将耳机线的 4 极 L 型插头连接到随附的 USB Type-C 音频盒。
连接设备一侧是符合 CTIA 标准的电缆，具有 4 芯规格，包括麦克风。
 - CTIA：蜂窝电话行业协会

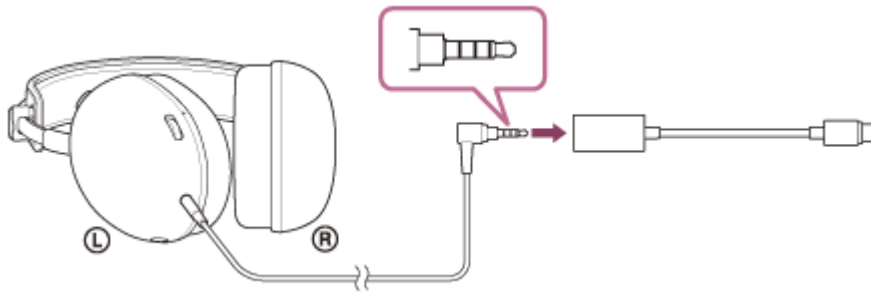

- 将 USB Type-C 音频盒连接到电脑的 USB 端口。

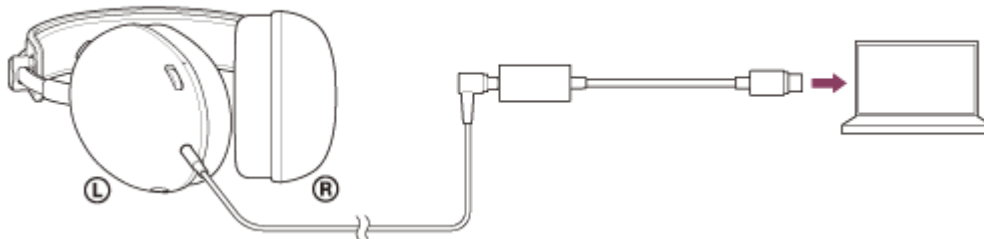

当您耳麦连接到PS5™时。

- 将耳机线的 4 极 L 型插头连接到 PS5™ 控制器上的耳机端子。

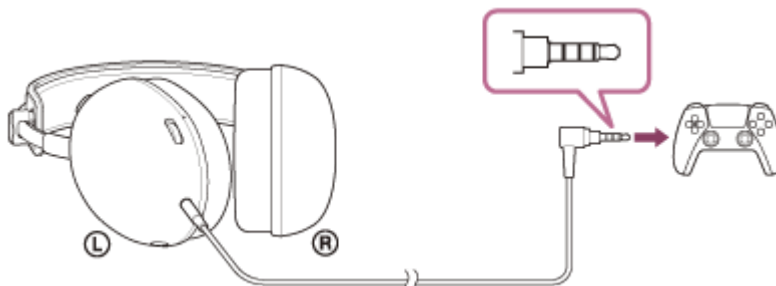

2 将耳麦连接到电脑时，请选择耳麦作为音频设备。

调节音量

有关如何调节音量和开关麦克风的信息，请参阅“[连接游戏机时可以做什么](#)”。

注意

- 在使用 USB Type-C 音频盒时，不保证通过 USB Type-C 音频盒进行连接。PS5™ 按照上述步骤连接到 PS5™。
- 将 USB Type-C 音频盒直接连接到电脑，不要通过 USB 集线器。
- 如果您通过 USB Type-C 音频盒将耳麦连接到计算机以外的设备，可能会发生以下情况。
 - 无声音输出。
 - 虽然音量设置为最大，但声音很低。

将耳麦直接连接到没有 USB Type-C 音频盒的设备，以改善上述效果。

- 请仅使用附带的耳机连接线。
- 插拔耳机线时，请握住插头并将其直接插入耳机线输入插孔。拉扯电缆或过度用力可能会导致电缆断裂。
- 确保插头完全插入。如果插头没有完全插入，可能听不到声音。

请注意，本帮助指南是由机器翻译的。机器翻译不理解上下文，并可能与英文版本的内容不完全一致。要查看原始英文版本，请从 [语言选择页面] 中选择 English。

TP1002272957

游戏耳机
INZONE H6 Air

连接游戏机时可以做什么

您将耳机连接到游戏主机（例如电脑或 PS5™）时，您可以执行以下操作。

调节音量

您可以用音量转盘将音量调节到所需的水平。

侧 + 侧面有一个触感点 (A)。

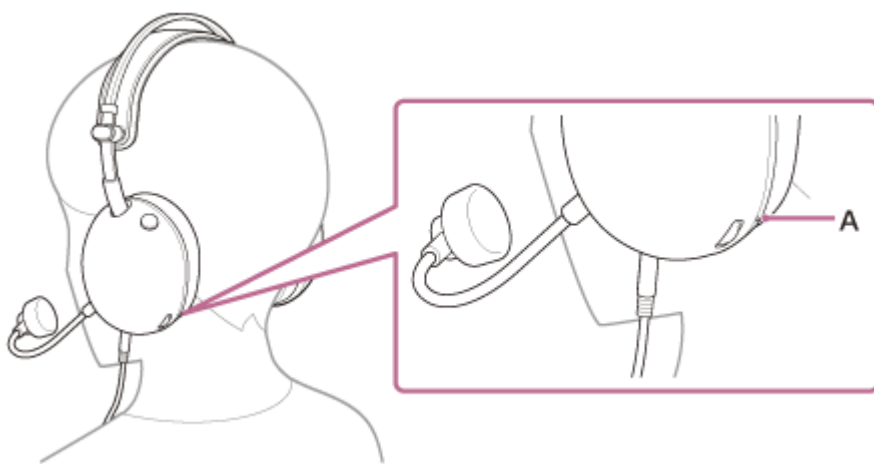

- 增大音量
将音量转盘转到 + 侧。

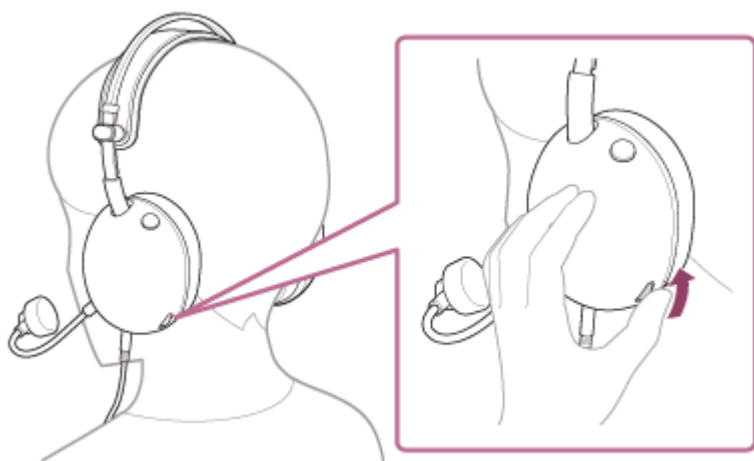

- 减小音量
将音量转盘转到 - 侧。

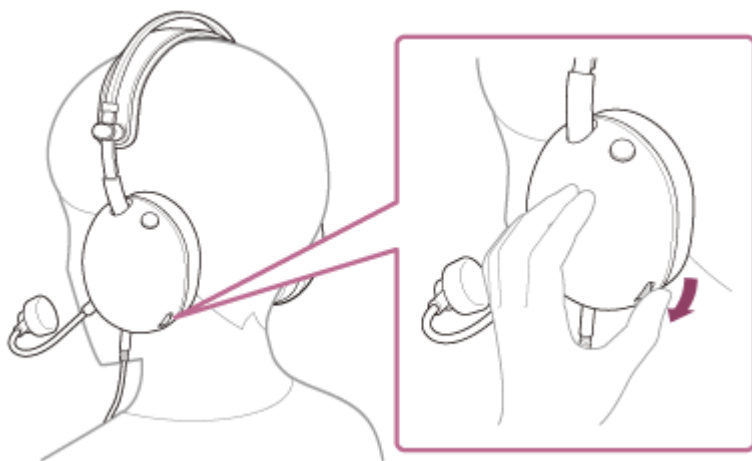

打开或关闭麦克风

使用麦克风时，按下麦克风打开或关闭按钮，使按钮被按入。麦克风关闭状态解除，麦克风可以使用。按钮侧面的红线消失。

不使用麦克风时，按下麦克风开或关按钮，使按钮被推出。麦克风已关闭，无法使用麦克风。按钮侧面会出现一条红线。

- 打开麦克风

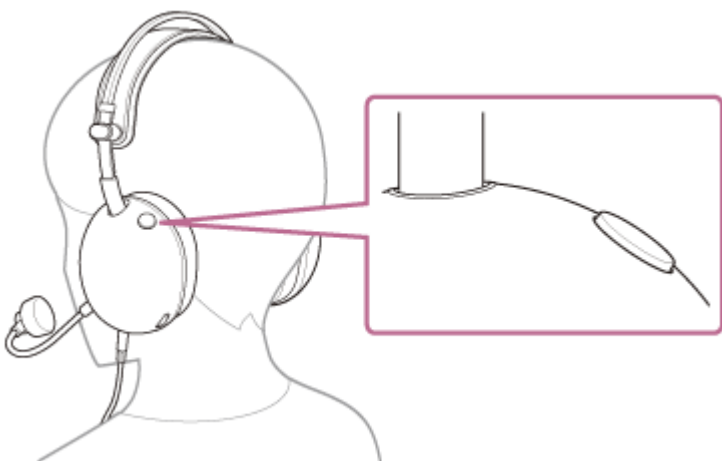

- 关闭麦克风

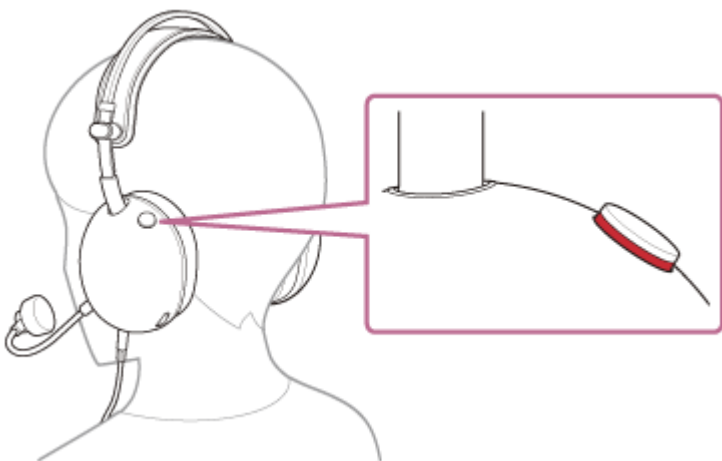

注意

- 戴上、取下吊杆麦克风或使用耳麦时要小心，不要让吊杆麦克风碰到眼睛。

您可以使用“INZONE Hub”

首先，将“INZONE Hub”将软件安装到电脑上。然后，通过 USB Type-C 音频盒将耳麦连接到电脑，就可以进行以下操作。

- 选择均衡器设置
- 自定义均衡器设置
- 调整动态范围（动态范围控制）
- 创建和保存声音配置文件
- 导出和导入声音配置文件
- 调节麦克风音量
- 调节侧音音量
- 测试麦克风
- 将麦克风输入音量设置为恒定（自动增益控制）
- 设置空间声音
- 个性化声场设置
- 设置应用程序链接

有关“INZONE Hub”的详细信息，请参阅以下 URL。

<https://www.sony.net/inzonehub-support>

请注意，本帮助指南是由机器翻译的。机器翻译不理解上下文，并可能与英文版本的内容不完全一致。要查看原始英文版本，请从 [语言选择页面] 中选择English。

TP1002272959

游戏耳机
INZONE H6 Air

安装“INZONE Hub”

1 下载“INZONE Hub”从支持网站下载软件并安装到电脑上。

有关详细信息，请参阅以下 URL。

<https://www.sony.net/inzonehub-support>

兼容操作系统Windows® 11 或更高版本

2 安装后，启动“INZONE Hub”。

请注意，本帮助指南是由机器翻译的。机器翻译不理解上下文，并可能与英文版本的内容不完全一致。要查看原始英文版本，请从 [语言选择页面] 中选择English。

TP1002272960

注意事项

漏音注意事项

- 调高音量时，可能会因耳机驱动单元部件的构造而漏音。请注意不要将音量调得太高。

静电注意事项

- 如果在空气干燥时使用耳机，您的耳朵可能会感到轻微刺痛。这不是耳机故障，而是您身体上积累的静电造成的。穿着不易产生静电的天然材质衣物可以减少影响。

耳机佩戴注意事项

- 长期使用耳机可能会导致耳朵瘙痒和过敏等症状。
如果您在使用耳麦时出现任何上述症状，请立即停止使用耳麦。然后，请咨询医生、索尼支持联系人或最近的索尼经销商。
- 若要长时间使用，建议定时从耳内取出耳机。

其他注意事项

- 耳麦是精密设备，请勿跌落或受到强烈震动。这可能会导致变形或损坏，从而降低性能。
- 不要对着驱动装置吹气。
- 请勿长时间让耳机承受重量或压力，包括存放的时候，否则会变形。
- 使用耳机时如感不适，请立即停止使用。
- 耳垫是消耗品。如果因长期使用或存放而变质或损坏，请咨询索尼支持联系人或最近的索尼经销商。
- 耳机不防喷水。如果水或异物进入耳机，可能会导致烧毁或故障。如果有水或异物进入耳麦，请立即停止使用。然后，请咨询索尼支持联系人或最近的索尼经销商。在以下情况下，请特别小心。
 - 在水槽或液体容器附近使用耳机时
 - 小心不要让耳机掉入水槽或装有水的容器中。
 - 在雨雪天或潮湿的地方使用耳机时
 - 出汗时使用耳麦。如果您用湿手触摸耳麦或耳麦接触到湿衣服，耳麦可能会被弄湿。

清洁耳机

- 偶尔用柔软的干布清洁插头。
- 可以用纯水型湿巾擦拭耳机外部的灰尘和污垢。请勿使用下列物品，因为它们可能会损坏表面光洁度并导致故障或破损。
 - 含酒精的湿巾
 - 稀释剂
 - 苯及其他类似物质

请勿在医疗设备旁使用耳机

- 耳机使用了磁铁。这些磁铁可能会干扰心脏起搏器、治疗脑积水的可编程分流阀或其他医疗设备。请勿将耳机靠近使用这些医疗设备的人员。如果使用任何这类医疗设备，请在使用耳机前咨询医生。

使耳机远离磁卡

- 耳机使用了磁铁。如果磁卡靠近耳机，卡的磁性可能会受到影响或失效。

防止因受潮而燃烧或故障

关于耳麦的防水性能

耳机不防喷水。如果水或异物进入耳机，可能会导致烧毁或故障。
避免以下情况并小心不要弄湿或弄脏耳机。

- 在雨雪天使用耳机。



- 在厨房做家务后或在卫生间洗手后未擦干手时触摸耳机。



- 用出汗的手触摸耳机，或在耳机可能被汗水浸湿的情况下使用耳机。





- 将耳机放在有冷PET瓶子的包中。



- 饮食期间饮料溢出。



如果耳机被弄湿，或水进入耳机

如果在耳机潮湿时使用，可能会导致烧毁或故障。将耳麦竖立起来。然后，继续用干布擦拭耳机的耳机线输入插孔和吊杆麦克风输入插孔，直到里面不再有水流出。之后，将耳机放在阴凉通风处，直到完全干燥。



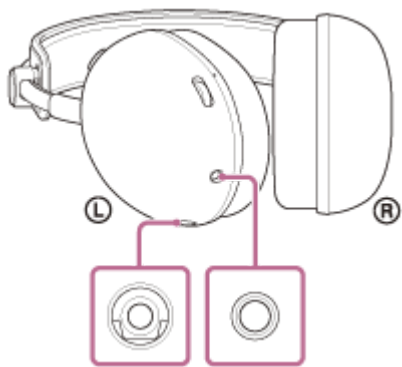

请注意，本帮助指南是由机器翻译的。机器翻译不理解上下文，并可能与英文版本的内容不完全一致。要查看原始英文版本，请从 [语言选择页面] 中选择English。

TP1002272962

5-071-378-41(1) Copyright 2026 Sony Corporation

许可证

- 本产品包含Sony遵循与版权所有者签订的许可协议而使用的软件。本公司应软件版权所有者的要求，有义务告知客户协议内容。请访问以下URL，阅读许可证的内容。
<https://rd1.sony.net/help/mdr/sl/26/>
- 本产品的网络服务、内容以及（操作系统和）软件可能会适用单独的条款和条件，并可能会随时变更、中断或终止，且可能会要求支付相关的费用、进行注册以及提供信用卡的信息。

请注意，本帮助指南是由机器翻译的。机器翻译不理解上下文，并可能与英文版本的内容不完全一致。要查看原始英文版本，请从 [语言选择页面] 中选择English。

TP1002272963

游戏耳机
INZONE H6 Air

商标

- macOS和Mac是Apple Inc.在美国和其他国家/地区的注册商标。
- Microsoft和Windows是Microsoft Corporation在美国和/或其他国家/地区的注册商标或商标。
- USB Type-C®和USB-C®是USB开发者论坛（USB Implementers Forum）的注册商标。
- Sony和INZONE是Sony Group Corporation或其附属公司的注册商标或商标。
- “PlayStation”和“PS5”是索尼互动娱乐有限公司（Sony Interactive Entertainment Inc.）的注册商标或商标。
- 所有其它商标和注册商标是其各自所有者的商标或注册商标。在本手册中，未标注™和®标记。

请注意，本帮助指南是由机器翻译的。机器翻译不理解上下文，并可能与英文版本的内容不完全一致。要查看原始英文版本，请从【语言选择页面】中选择English。

TP1002272964

故障排除

如果您有任何问题，请按照以下流程操作。

1.查看本《帮助指南》中的每个章节。



2.重新连接耳机线。



3.重新连接 USB Type-C 音频盒。



4.重新启动正在连接的设备，如电脑或PS5™。



5.访问下面的支持网站，搜索问题的原因和解决方案。
<https://www.sony.net/support/MDR-G600/>



6.如果问题仍然存在，请联络以下Sony支持或附近的Sony经销商。
<https://www.sony.net/support-contact>

请注意，本帮助指南是由机器翻译的。机器翻译不理解上下文，并可能与英文版本的内容不完全一致。要查看原始英文版本，请从 [语言选择页面] 中选择English。

TP1002272965

游戏耳机
INZONE H6 Air

规格

耳机

电源:

兼容USB总线电源 (5 V, 100 mA)

工作温度:

0 °C至40 °C

质量:

约 199 克 (耳机 (不含电缆和麦克风))

约 12 克 (可拆卸吊杆麦克风 (带防风罩))

阻抗:

1 kHz 时为 28 Ω

灵敏度:

99 dB/mW

频率响应:

10 Hz - 20 000 Hz (IEC1¹⁾)

1) IEC =国际电工委员会

设计和规格如有变更，恕不另行通知。

请注意，本帮助指南是由机器翻译的。机器翻译不理解上下文，并可能与英文版本的内容不完全一致。要查看原始英文版本，请从 [语言选择页面] 中选择English。

TP1002272966