

電競耳機  
INZONE H6 Air



型號:YY2990

### 瞭解如何調整頭帶高度

按頭帶兩側的滑動旋鈕，同時上下移動滑塊。  
在所需高度鬆開滑桿旋鈕上的手指，將滑桿固定到位。  
頭帶的高度可以調整。

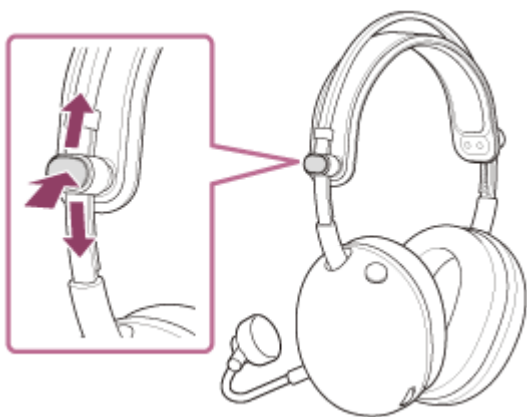

### 讓我們開始使用

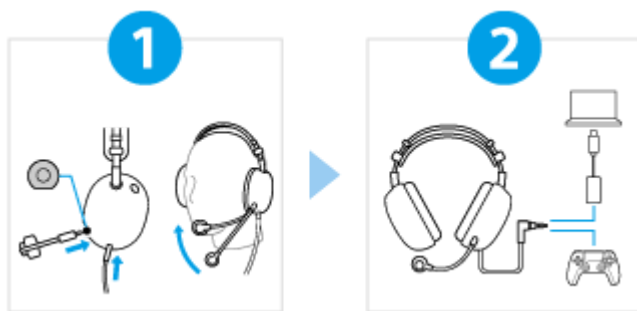

### 1 將耳機戴在耳朵上，調整吊臂麥克風的位置



從配件盒中取出吊臂麥克風。然後將它插入耳機本體上的吊杆麥克風輸入插孔。請務必插入連接線，直到卡入定位為止。如果插頭連接不正確，則無法使用麥克風。  
另外，調整麥克風的位置，使佩戴耳機時麥克風部分在嘴邊。

### 2 正確連接耳機和隨附的 USB Type-C 音訊盒



如圖所示，將耳機和隨附的 USB Type-C 音訊盒正確連接至各裝置。

耳機麥克風 - 耳機線 PS5™

耳機 - 耳機線 - USB Type-C 音訊盒 - 電腦

## 使用所有功能和改善的性能



更新電腦軟體“INZONE Hub”更新至最新版本。

有關“INZONE Hub”，請參閱以下 URL。

<https://www.sony.net/inzonehub-support>

### ⚠ 預防因為潮濕而燃燒或故障

耳機並不防水噴射。

如果耳機被雨水或汗水等弄濕時充電，可能會導致燒壞或故障。

MDR-G600

請注意，本說明指南是由機器翻譯的。機器翻譯無法理解上下文脈絡，可能與英文版內容不完全一致。若要檢視原始英文版，請從 [ 語言選擇頁面 ] 選取 English。

## 使用入門

### 附件

[隨附物品](#)

[安裝吊臂麥克風](#)

[連接耳機線](#)

### 部件和控制器

[各部件的位置和功能](#)

## 戴上耳機

└ [戴上耳機](#)

## 連線到遊戲主機以使用

[將耳機連接到電腦或 PlayStation®5](#)

[連接到遊戲主機時可以做什麼](#)

## 自訂耳機

### 使用“INZONE Hub”

└ [您可以使用“INZONE Hub”](#)

---

└ [安裝“INZONE Hub”](#)

## 重要資訊

[預防措施](#)

[預防因為潮濕而燃燒或故障](#)

[關於許可證](#)

[商標](#)

## 疑難排除

[疑難排除](#)

## 規格

[規格](#)

電競耳機  
INZONE H6 Air

## 隨附物品

打開包裝後，檢查是否含有清單中的所有物品。如果遺失任何項目，請洽詢Sony支援部門或鄰近的Sony經銷商。  
括號內的數字表示項目數量。

電競耳機(1)

耳機連接線(1)

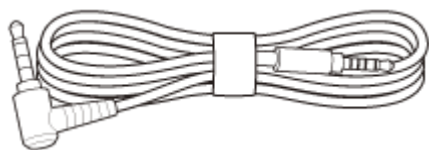

可拆卸型麥克風桿（有防風罩）(1)



USB Type-C®音訊盒(1)



文件（1組）

請注意，本說明指南是由機器翻譯的。機器翻譯無法理解上下文脈絡，可能與英文版內容不完全一致。若要檢視原始英文版，請從 [ 語言選擇頁面 ] 選取English。

TP1002272969

## 安裝吊臂麥克風

撥打電話時，請務必裝上隨附的吊臂麥克風。

### 1 將提供的吊臂麥克風連接至吊臂麥克風輸入插孔。

連接時請確保插頭和插孔的形狀相符。

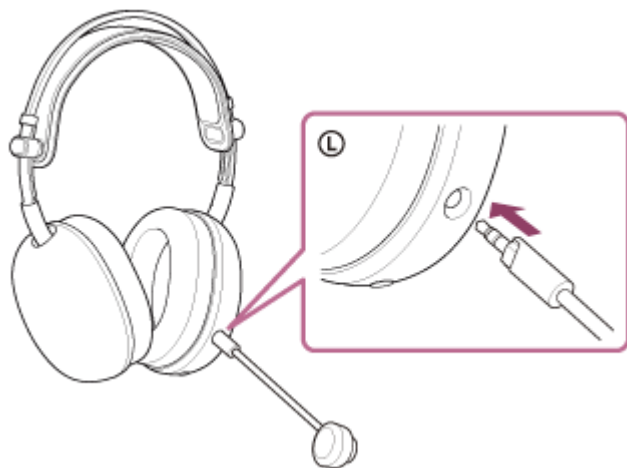

### 提示

- 不使用時，吊臂麥克風可以取下。

### 注意

- 請務必插入連接線，直到卡入定位為止。如果插頭連接不正確，則無法使用麥克風。

請注意，本說明指南是由機器翻譯的。機器翻譯無法理解上下文脈絡，可能與英文版內容不完全一致。若要檢視原始英文版，請從 [ 語言選擇頁面 ] 選取English。

TP1002272970

## 連接耳機線

### 1 將提供的耳機線連接到耳機線輸入插孔。

請務必將 5 芯直插頭連接到耳機一側。

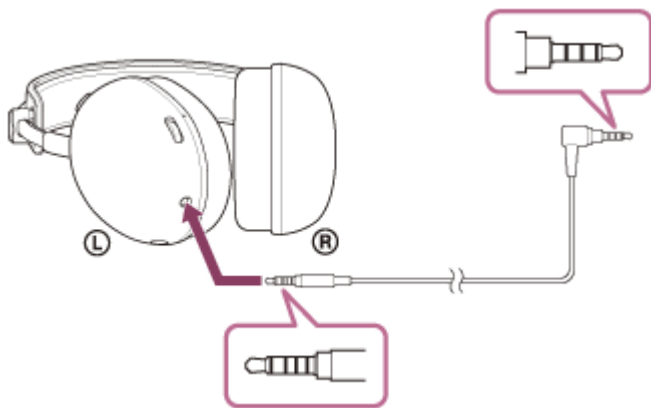

### 注意

- 請務必只使用隨附的耳機連接線。
- 插拔耳機線時，請握住插頭並將其直接插入耳機線輸入插孔。拉扯電纜或過度用力可能會導致電纜斷裂。
- 確保插頭完全插入。如果插頭未完全插入，可能聽不到聲音。此外，麥克風可能無法使用。

請注意，本說明指南是由機器翻譯的。機器翻譯無法理解上下文脈絡，可能與英文版內容不完全一致。若要檢視原始英文版，請從 [ 語言選擇頁面 ] 選取English。

TP1002272971

各部件的位置和功能

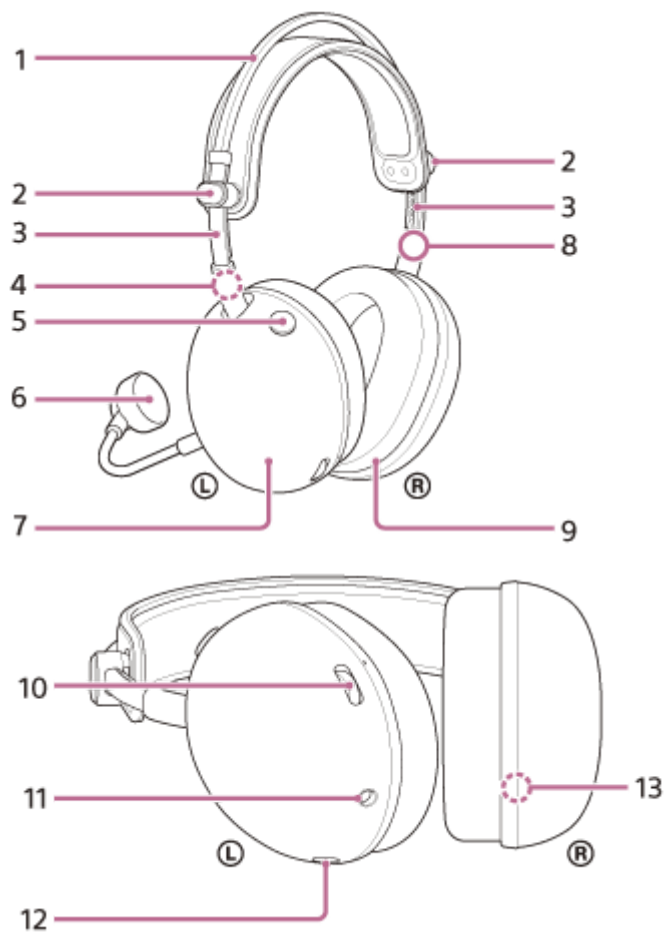

1. 頭帶
2. 滑動旋鈕 (左、右)  
滑動可調整頭帶高度。
3. 頭帶滑桿 (左、右)
4. Ⓛ (左) 標誌
5. 麥克風開啟或關閉按鈕  
開啟或關閉麥克風。
6. 可拆卸型麥克風桿 (有防風罩)  
接上左側裝置。
7. 左耳機
8. Ⓜ (右) 標誌
9. 右耳機
10. 音量撥號 -/+  
調整連接遊戲主機時耳機的音量。在 + 側面。

### 11. 耳機連接線輸入插孔

使用隨附的耳機線連接遊戲主機。確保插頭完全插入。如果插頭未完全插入，可能聽不到聲音。此外，麥克風可能無法使用。

### 12. 吊臂麥克風輸入插孔

連接隨附的吊臂麥克風。請務必插入連接線，直到卡入定位為止。如果插頭連接不正確，則無法使用麥克風。

### 13. 序號

在右耳機內。

#### 檢查序號

- 確保耳機線未連接到耳機。
- 從外殼垂直拉下耳墊，從右耳機移除耳墊。序號和安全標誌位於右側裝置的中央下方。

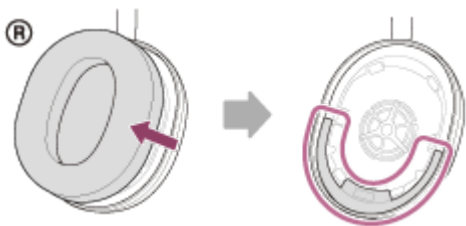

- 將移除的耳墊裝到右耳機。請確定裝置上兩個突起的方向與耳墊上的孔對齊。用力將六個卡舌插入裝置中，直到聽到喀嚓一聲。

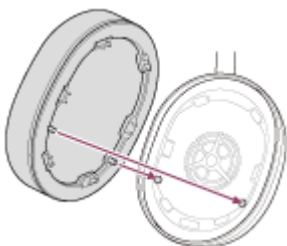

#### 注意

- 除非必要，否則請勿移除耳墊。
- 有鐵砂或其他金屬物品時，請勿取出耳墊。鐵砂或其他金屬物品可能附著於耳機內的磁鐵上，造成耳機故障。
- 請務必以正確的方向安裝耳罩。如果耳墊的安裝方向不正確，您可能無法獲得理想的音效表現。
- 產品保固不涵蓋未能遵守上述注意事項而造成的任何瑕疵。

請注意，本說明指南是由機器翻譯的。機器翻譯無法理解上下文脈絡，可能與英文版內容不完全一致。若要檢視原始英文版，請從 [ 語言選擇頁面 ] 選取English。

TP1002272972

5-071-378-51(1) Copyright 2026 Sony Corporation

## 戴上耳機

- 1 連接吊臂麥克風和耳機線。

- 2 調整滑桿位置。

上下移動滑塊可調整頭帶高度。

按下滑塊旋鈕時，滑塊部分會移動。當您的手指鬆開滑桿旋鈕時，滑桿會被鎖住。

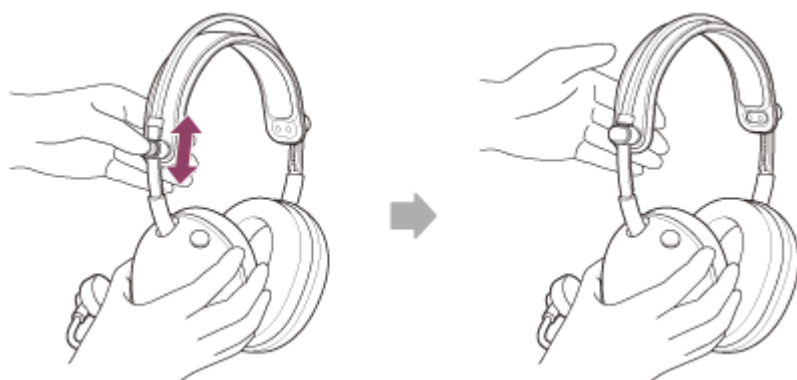

- 3 請將耳機放入耳中。

將帶有 L 標記的耳機裝置戴在左耳上，帶有 R 標記的耳機裝置戴在右耳上。

吊臂式麥克風 (A) 連接到左側裝置。

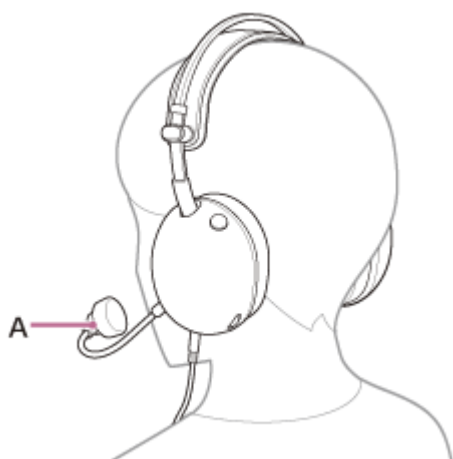

- 4 調整吊臂麥克風的位置，使其靠近您的嘴巴。

麥克風應調整到與下巴相同的高度，並與嘴巴相距約 1 到 4 個手指（最多 35 公釐）。

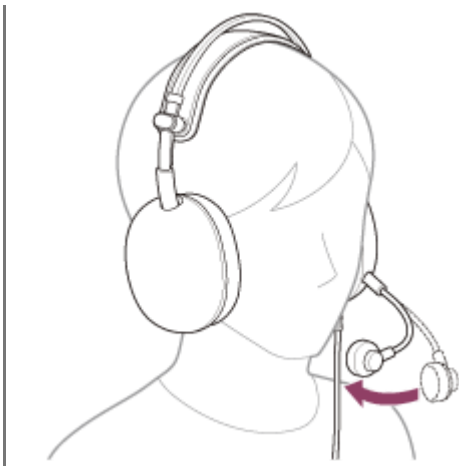

### 提示

- 如果您擔心呼吸噪音，請確定已安裝防風罩，並將麥克風放置在遠離您嘴巴的位置。建議使用“INZONE Hub”或您的應用程式。
- 如果耳機沒有正確戴在耳朵上，可能會造成耳朵疼痛。小心不要讓耳墊的緩衝部分對耳朵造成壓力。

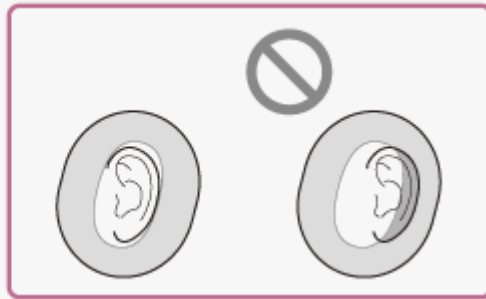

### 注意

- 戴上、取下吊臂麥克風或使用耳機時，請小心不要讓吊臂麥克風撞到眼睛。

### 相關主題

- [安裝吊臂麥克風](#)
- [連接耳機線](#)
- [您可以使用“INZONE Hub”](#)

請注意，本說明指南是由機器翻譯的。機器翻譯無法理解上下文脈絡，可能與英文版內容不完全一致。若要檢視原始英文版，請從 [ 語言選擇頁面 ] 選取English。

TP1002272973

5-071-378-51(1) Copyright 2026 Sony Corporation

## 將耳機連接到電腦或 PlayStation®5

在開始操作程序之前，請檢查下列事項。

- 電腦的操作說明或 PS5™ 在手。

### 1 將耳機連接到電腦的 USB 連接埠或 PS5™ 控制器。

#### 將耳機連接到電腦時

- 將耳機線的 4 極 L 型插頭連接至隨附的 USB Type-C 音訊盒。  
連接裝置端為符合 CTIA 規範的 4 極纜線，包括麥克風。
  - CTIA：行動電話產業協會

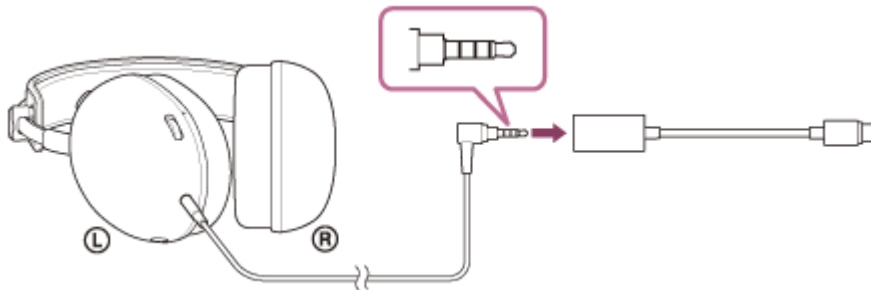

- 將 USB Type-C 音訊盒連接至電腦的 USB 連接埠。

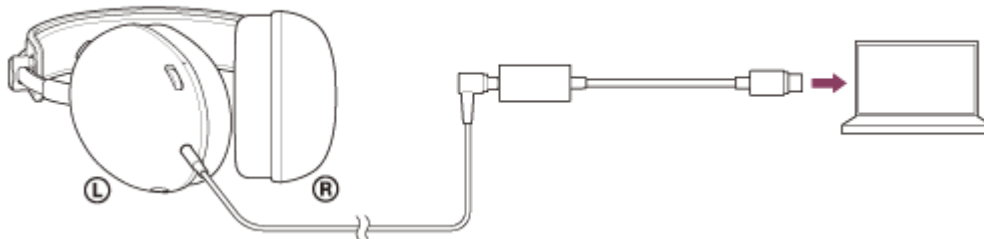

#### 當您將耳機連接到PS5™時

- 將耳機線的 4 極 L 型插頭連接到 PS5™ 控制器上的耳機端子。

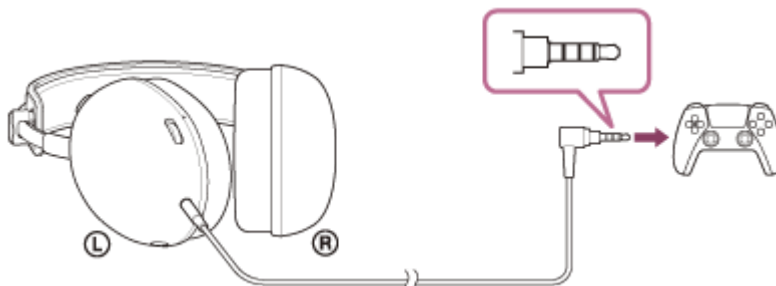

### 2 將耳機連接到電腦時，請選擇耳機作為音訊裝置。

## 調整音量

有關如何調整音量以及開啟和關閉麥克風的資訊，請參閱「[連接到遊戲主機時可以做什麼](#)」。

### 注意

- 不保證透過 USB Type-C 音訊盒與 PS5™.按照上述程序連接至 PS5™.
- 將 USB Type-C 音訊盒直接連接至電腦，而非透過 USB 集線器。
- 如果您透過 USB Type-C 音訊盒將耳機連接到電腦以外的裝置，可能會發生以下情況。
  - 沒有聲音輸出。
  - 雖然音量設定為最大，但聲音很低。

將耳機直接連接至沒有 USB Type-C 音訊盒的裝置，以改善上述情況。

- 請務必只使用隨附的耳機連接線。
- 插拔耳機線時，請握住插頭並將其直接插入耳機線輸入插孔。拉扯電纜或過度用力可能會導致電纜斷裂。
- 確保插頭完全插入。如果插頭未完全插入，可能聽不到聲音。

請注意，本說明指南是由機器翻譯的。機器翻譯無法理解上下文脈絡，可能與英文版內容不完全一致。若要檢視原始英文版，請從 [ 語言選擇頁面 ] 選取English。

TP1002272974

電競耳機  
INZONE H6 Air

## 連接到遊戲主機時可以做什麼

當您將耳機連接到遊戲主控台，例如電腦或 PS5™時，您可以進行以下操作。

### 調整音量

您可以使用音量轉盤將音量調整到所需的音量。

側 + 側面有一個觸感點 (A)。

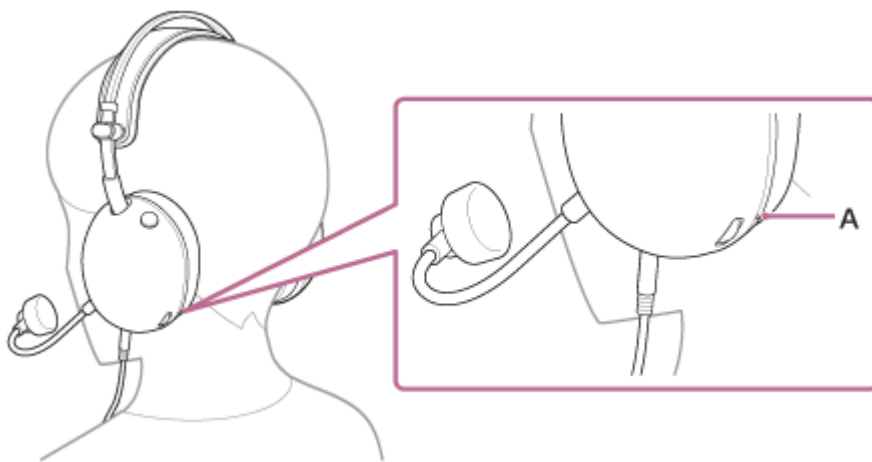

- 放大音量  
將音量轉盤轉到 + 側。

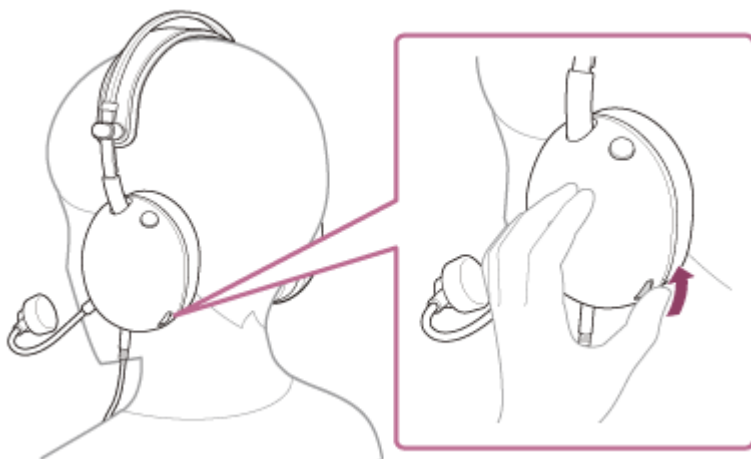

- 調低音量  
將音量轉盤轉到 - 側。

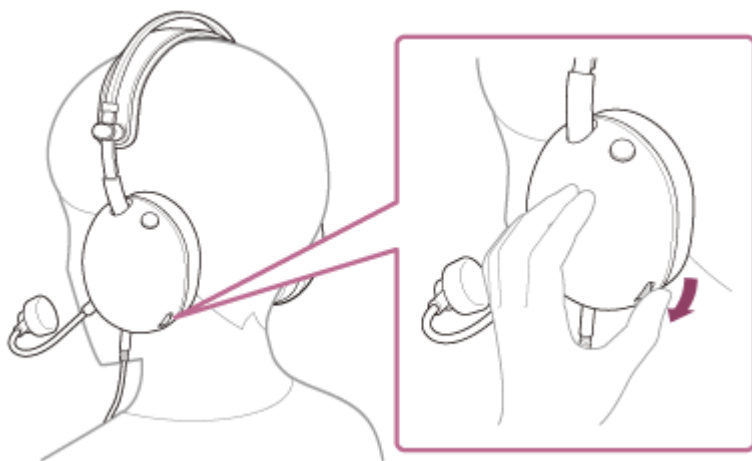

## 開啟或關閉麥克風

使用麥克風時，請按下麥克風開啟或關閉按鈕，使按鈕被壓入。麥克風關閉狀態解除，即可使用麥克風。按鈕側邊的紅線消失。

不使用麥克風時，按下麥克風開啟或關閉按鈕，使按鈕被推出。麥克風已關閉，無法使用麥克風。按鈕的側邊會出現一條紅線。

- 開啟麥克風

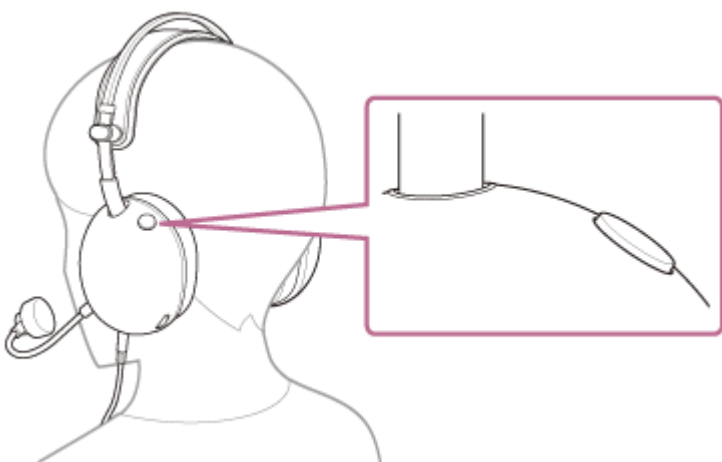

- 關閉麥克風

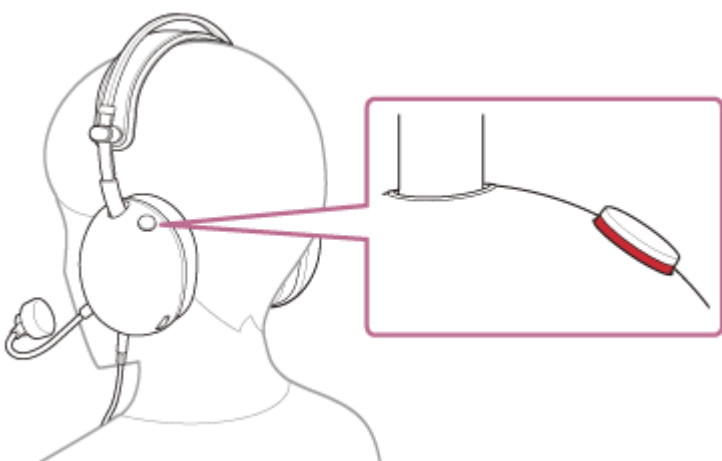

**注意**

- 戴上、取下吊臂麥克風或使用耳機時，請小心不要讓吊臂麥克風撞到眼睛。

請注意，本說明指南是由機器翻譯的。機器翻譯無法理解上下文脈絡，可能與英文版內容不完全一致。若要檢視原始英文版，請從 [ 語言選擇頁面 ] 選取English。

TP1002272975

5-071-378-51(1) Copyright 2026 Sony Corporation

電競耳機  
INZONE H6 Air

## 您可以使用“INZONE Hub”

首先，將“INZONE Hub”軟體到電腦。然後，透過 USB Type-C 音訊盒將耳機連接到電腦，您就可以進行以下動作。

- 選擇等化器設定
- 自訂等化器設定
- 調整動態範圍（動態範圍控制）
- 建立並儲存聲音設定檔
- 匯出和匯入聲音設定檔
- 調整麥克風音量
- 調整側音音量
- 測試麥克風
- 設定麥克風輸入音量為固定值（自動增益控制）
- 設定空間聲音
- 個人化音場設定
- 設定應用程式連結

有關“INZONE Hub”，請參閱以下 URL。

<https://www.sony.net/inzonehub-support>

請注意，本說明指南是由機器翻譯的。機器翻譯無法理解上下文脈絡，可能與英文版內容不完全一致。若要檢視原始英文版，請從 [ 語言選擇頁面 ] 選取English。

TP1002272976

電競耳機

INZONE H6 Air

## 安裝“INZONE Hub”

- 1 下載“INZONE Hub”從支援網站下載軟體，然後安裝到您的電腦上。

如需詳細資訊，請參閱以下 URL。

<https://www.sony.net/inzonehub-support>

相容作業系統：Windows® 11 或更新版本

- 2 安裝完成後，啟動“INZONE Hub”。

請注意，本說明指南是由機器翻譯的。機器翻譯無法理解上下文脈絡，可能與英文版內容不完全一致。若要檢視原始英文版，請從 [ 語言選擇頁面 ] 選取English。

TP1002272977

## 預防措施

### 聲音外洩的注意事項

- 音量提高時，聲音可能會因為耳機激勵單元部分的結構而外洩。小心不要將音量提高太多。

### 靜電注意事項

- 如果您在空氣乾燥時使用耳機，耳朵可能會有輕微刺痛感。這並非耳機故障，而是由您身上累積的靜電造成的。請穿戴由不容易產生靜電的天然材質所製造的衣物，就能減少這種現象。

### 配戴耳機的注意事項

- 長期使用耳機可能會引起耳朵痕癢和刺激等症狀。如果您在使用耳機時出現上述任何症狀，請立即停止使用耳機。然後，請諮詢醫生、Sony 支援聯絡人或離您最近的 Sony 經銷商。
- 若要長期使用，建議您定時從耳朵取下耳機。

### 其他注意事項

- 耳機是精密裝置，請勿跌落或受到強烈震動。這可能會導致變形或損壞，從而降低性能。
- 請勿對著驅動裝置吹氣。
- 請勿長時間對耳機施加重量或壓力，包括在它存放時，否則可能造成變形。
- 如果您在使用耳機後發生不適，請立即停止使用耳機。
- 耳墊是消耗品。如果它們因長期使用或存放而變質或損壞，請諮詢 Sony 支援聯絡人或離您最近的 Sony 經銷商。
- 耳機並不防水噴射。如果水或異物進入耳機，可能會導致燒壞或故障。如果水或異物進入耳機，請立即停止使用。然後，請諮詢 Sony 支援聯絡人或離您最近的 Sony 經銷商。請特別注意下列情況。
  - 在水槽或液體容器附近使用耳機時
  - 小心不要讓耳機掉入水槽或裝有水的容器。
  - 在下雨或下雪的情況下或潮濕的場所使用耳機時
  - 當您在流汗時使用耳機。如果您用濕手接觸耳機或耳機接觸到濕衣服，耳機可能會被弄濕。

### 清潔耳機

- 偶爾用柔軟的乾布清潔插頭。
- 耳機外部上的灰塵和髒污可用純水溼巾來擦乾淨。請勿使用下列物品，以免損壞表面處理，導致故障或破損。
  - 含酒精的濕紙巾
  - 稀釋劑
  - 苯及其他類似物質

### 請勿靠近醫療裝置使用耳機

- 耳機使用磁鐵。這些磁鐵可能會干擾心律調整器、用於治療腦積水的可程式分流閥或其他醫療裝置。請勿將耳機靠近使用這些醫療裝置的人士。如果您使用任何這些醫療裝置，使用耳機前請諮詢您的醫生。

### 將耳機遠離磁卡

- 耳機使用磁鐵。如果磁卡靠近耳機，卡片的磁性可能會受到影響而失去效用。



## 預防因為潮濕而燃燒或故障

### 關於耳機的防水性能

耳機並不防水噴射。如果水或異物進入耳機，可能會導致燒壞或故障。請避免下列狀況，並小心不要讓耳機暴露於水分或灰塵中。

- 在下雨或下雪的情況下使用耳機。



- 在廚房做家事或在洗手間洗手後，沒有擦乾潮濕的雙手就觸碰耳機。



- 用流汗的手觸碰耳機，或在耳機可能被汗水浸濕的情況下使用耳機。





- 將耳機放在有冰冷寶特瓶的袋子內。



- 飲食時潑濺飲料。



### 如果耳機弄濕，或水進入耳機

如果您在耳機潮濕的情況下使用，可能會導致燒壞或故障。將耳機直立。然後，繼續用乾布擦拭耳機的耳機線輸入插孔和吊臂麥克風輸入插孔，直到沒有水從內部流出為止。之後，將耳機放在陰涼、通風良好的地方，直到完全乾透為止。



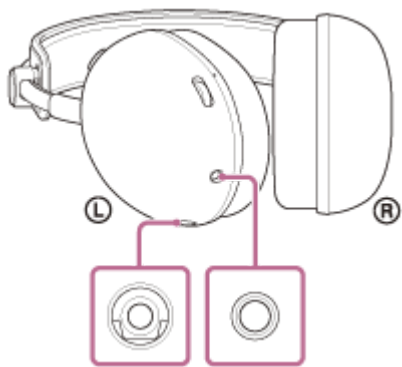

請注意，本說明指南是由機器翻譯的。機器翻譯無法理解上下文脈絡，可能與英文版內容不完全一致。若要檢視原始英文版，請從 [ 語言選擇頁面 ] 選取English。

TP1002272979

5-071-378-51(1) Copyright 2026 Sony Corporation

電競耳機

INZONE H6 Air

## 關於許可證

- 本產品包含Sony依據其與軟體著作權所有人簽訂的授權合約而使用的軟體。我們依據軟體著作權所有人的要求，必須向客戶宣佈合約的內容。請存取下列URL並閱讀授權內容。  
<https://rd1.sony.net/help/mdr/sl/26/>
- 本產品的網路服務、內容及（作業系統和）軟體可能適用獨立的條款和條件，並可能會隨時改變、中斷或終止，且可能會要求支付相關的費用、進行註冊以及提供信用卡資訊。

請注意，本說明指南是由機器翻譯的。機器翻譯無法理解上下文脈絡，可能與英文版內容不完全一致。若要檢視原始英文版，請從 [ 語言選擇頁面 ] 選取English。

TP1002272980

電競耳機

INZONE H6 Air

## 商標

- macOS 和 Mac 是 Apple Inc. 在美國和其他國家/地區的註冊商標。
- Microsoft 和 Windows 是 Microsoft Corporation 在美國和/或其他國家/地區的註冊商標或商標。
- USB–Type-C®和USB-C®是USB–Implementers–Forum的註冊商標。
- Sony 與 INZONE 為 Sony Group Corporation 或其關聯公司的註冊商標或商標。
- “PlayStation”和“PS5”是索尼互動娛樂有限公司 ( Sony Interactive Entertainment Inc. ) 的註冊商標或商標。
- 所有其他商標與註冊商標是其相關所有者的商標或註冊商標。在本手冊中，未標明™與®標誌。

請注意，本說明指南是由機器翻譯的。機器翻譯無法理解上下文脈絡，可能與英文版內容不完全一致。若要檢視原始英文版，請從 [ 語言選擇頁面 ] 選取English。

TP1002272981

電競耳機  
INZONE H6 Air

## 疑難排除

如果您有任何疑問，請依照下列程序。

1. 檢查本說明指南中的每個部分。



2. 重新連接耳機線。



3. 重新連接 USB Type-C 音訊盒。



4. 重新啟動正在連接的裝置，例如您的電腦或PS5™。



5. 存取下列支援網站，搜尋問題的原因和解決方案。

<https://www.sony.net/support/MDR-G600/>



6. 如果任何問題持續發生，請洽詢下列Sony支援部門或鄰近的Sony經銷商。

<https://www.sony.net/support-contact>

請注意，本說明指南是由機器翻譯的。機器翻譯無法理解上下文脈絡，可能與英文版內容不完全一致。若要檢視原始英文版，請從 [ 語言選擇頁面 ] 選取English。

TP1002272982

電競耳機  
INZONE H6 Air

## 規格

---

### 耳機

**電源：**

相容USB匯流排電源 ( 5 V · 100 mA )

**操作溫度：**

0 °C至40 °C

**質量：**

約 199 克 ( 耳機 ( 不含連接線和麥克風 ) )

約 12 克 ( 可拆式吊臂麥克風 ( 含防風罩 ) )

**阻抗：**

1 kHz 時為 28 Ω

**靈敏度：**

99 dB/mW

**頻率響應：**

10 Hz - 20 000 Hz (IEC1<sup>1)</sup>)

1) IEC =國際電工委員會

設計和規格若有變更，恕不另行通知。

請注意，本說明指南是由機器翻譯的。機器翻譯無法理解上下文脈絡，可能與英文版內容不完全一致。若要檢視原始英文版，請從 [ 語言選擇頁面 ] 選取English。

TP1002272983