

Безжични шумопотискащи стерео слушалки  
WH-1000XM3



Използвайте това ръководство, ако имате проблеми или въпроси.

Поддържа се основната актуализация на съдържанието на софтуера на слушалките версия 4.1.0 и по-висока. Актуализирайте софтуера на слушалките и приложението “Sony | Headphones Connect” до най-новата версия. За повече информация вижте следния уеб сайт:

<https://www.sony.net/elesupport/>

## Първи стъпки

[Какво можете да правите с помощта на функцията Bluetooth](#)

[За гласовите указания](#)

## Приложени аксесоари

[Проверка на съдържанието на пакета](#)

[Поставяне на слушалките в калъфа за съхранение](#)

## Части и бутони за управление

[Разположение и функции на частите](#)

[За индикатора](#)

## Захранване/зареждане

- [Зареждане на слушалките](#)
- [Налично време за работа](#)
- [Проверка на оставащия заряд на батерията](#)
- [Системни изисквания за зареждане на батерията чрез USB](#)
- [Включване на слушалките](#)
- [Изключване на слушалките](#)

## Свързване

### [Как се извършва безжична връзка с Bluetooth устройства](#)

#### Лесна настройка с приложение

- [Свързване с приложението "Sony | Headphones Connect"](#)

#### Смартфон с Android

- [Сдвояване и свързване със смартфон с Android](#)
- [Свързване към сдвоен смартфон с Android](#)
- [Свързване One-touch \(NFC\) със смартфон с Android \(Android 4.1 или по-нова версия\)](#)
- [Прекъсване на връзката със смартфона с Android чрез едно докосване \(NFC\)](#)
- [Смяна на устройството с едно докосване \(NFC\)](#)

#### iPhone (устройства с iOS)

- [Сдвояване и свързване с iPhone](#)
- [Свързване към сдвоено устройство iPhone](#)

#### Компютри

- [Сдвояване и свързване с компютър \(Windows 10\)](#)
- [Сдвояване и свързване с компютър \(Windows 8/Windows 8.1\)](#)
- [Сдвояване и свързване с компютър \(Windows 7\)](#)
- [Сдвояване и свързване с компютър \(Mac\)](#)
- [Свързване със сдвоен компютър \(Windows 10\)](#)
- [Свързване със сдвоен компютър \(Windows 8/Windows 8.1\)](#)
- [Свързване със сдвоен компютър \(Windows 7\)](#)
- [Свързване със сдвоен компютър \(Mac\)](#)

#### Други Bluetooth устройства

- [Сдвояване и свързване с други Bluetooth устройства](#)

[Свързване със сдвоено Bluetooth устройство](#)

## Многоточкова връзка

[Свързване на слушалките едновременно с музикален плейър и смартфон или мобилен телефон](#)

[Свързване на слушалките с 2 смартфона с Android](#)

[Свързване на слушалките със смартфон с Android и с iPhone](#)

[Прекратяване на Bluetooth връзката \(след употреба\)](#)

[Използване на предоставения кабел на слушалките](#)

## Слушане на музика

### Слушане на музика чрез Bluetooth връзка

[Слушане на музика от устройство, свързано чрез Bluetooth връзка](#)

[Управление на аудио устройството \(Bluetooth връзка\)](#)

[Прекратяване на Bluetooth връзката \(след употреба\)](#)

### Функция за потискане на шума

[Какво е потискане на шума?](#)

[Използване на функцията за потискане на шума](#)

[Оптимизиране на функцията за потискане на шума с цел персонализиране спрямо предпочитанията на потребителя \(NC оптимизатор\)](#)

### Слушане на околнен звук

[Слушане на околнен звук по време на възпроизвеждане на музика \(режим на околнен звук\)](#)

[Бързо слушане на околния звук \(режим за бързо внимание\)](#)

### Режим за качество на звука

[Относно режима за качество на звука](#)

[Поддържани кодеци](#)

[За функцията DSEE HX](#)

## Осъществяване на телефонни разговори

[Приемане на обаждане](#)

[Осъществяване на обаждане](#)

[Функции за телефонен разговор](#)

[Прекратяване на Bluetooth връзката \(след употреба\)](#)

## Използване на функцията за гласово съдействие

[Използване на Google Асистент](#)

[Използване на Amazon Alexa](#)

[Използване на функцията за гласово съдействие \(Google app\)](#)

[Използване на функцията за гласово съдействие \(Siri\)](#)

## Използване на приложенията

[Какво можете да правите с помощта на приложението “Sony | Headphones Connect”](#)

[Инсталиране на приложението “Sony | Headphones Connect”](#)

## Важна информация

[Предпазни мерки](#)

[Търговски марки](#)

[Уеб сайтове за обслужване на клиенти](#)

## Отстраняване на неизправности

[Какво мога да направя, за да се справя с проблем?](#)

### Захранване/зареждане

- [Слушалките не се включват.](#)
- [Не може да се извърши зареждане.](#)
- [Времето за зареждане е твърде дълго.](#)
- [Компютърът не може да разпознае слушалките.](#)
- [Оставащият заряд на батерията на слушалките не се показва на екрана на iPhone или iPod touch.](#)

### Звук

- [Няма звук](#)
- [Ниско ниво на звука](#)
- [Ниско качество на звука](#)
- [Звукът често прескача.](#)
- [Щумопотискащият ефект не е достатъчен.](#)

### Bluetooth

- [Не може да се осъществи съдвояване.](#)
- [Свързването One-touch \(NFC\) не работи.](#)

- [Не може да се установи Bluetooth връзка](#)

---

- [Изкривен звук](#)

---

- [Обхватът на безжичната комуникация чрез Bluetooth е малък или звукът прекъсва.](#)

---

- [Слушалките не работят правилно](#)

---

- [Не можете да чуete другата страна по време на разговор.](#)

---

- [Слаб звук от отсрещния абонат](#)

---

Нулиране или връщане на слушалките до първоначални настройки

- [Нулиране на слушалките](#)

---

- [Нулиране на слушалките за възстановяване на фабрични настройки](#)

Безжични шумопотискащи стерео слушалки  
WH-1000XM3

## Какво можете да правите с помощта на функцията Bluetooth

Слушалките използват безжичната технология BLUETOOTH®, като така ви позволяват да слушате музика или да осъществявате разговори безжично.

### Слушане на музика

Можете да приемате аудиосигнали от смартфон или музикален плейър, за да се насладите на музика по безжичен път.

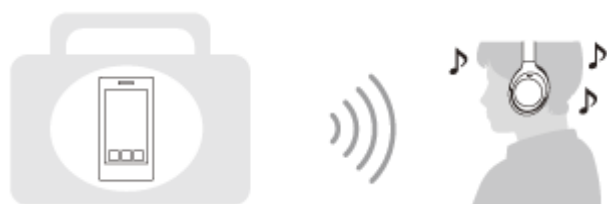

### Говорене по телефона

Можете да осъществявате разговори със свободни ръце, като оставите вашия смартфон или мобилен телефон в чантата или джоба си.



Безжични шумопотискащи стерео слушалки  
WH-1000XM3

## За гласовите указания

При фабричната настройка ще чуete гласови указания на английски език в слушалките в изброените по-долу ситуации.

Съдържанието на гласовите указания е обяснено в скоби.

Можете да сменяте езика на гласовите указания и да ги включвате/изключвате, като използвате приложението "Sony | Headphones Connect". За повече подробности вижте на следния URL адрес:

[https://rd1.sony.net/help/mdr/hpc/h\\_zz/](https://rd1.sony.net/help/mdr/hpc/h_zz/)

- При включване: "Power on" (Включено захранване)
- При изключване на захранването: "Power off" (Изключено захранване)
- При влизане в режим на сдвояване: "Bluetooth pairing" (Bluetooth сдвояване)
- При установяване на Bluetooth връзка: "Bluetooth connected" (Установена е връзка с Bluetooth)
- При прекъсване на Bluetooth връзка: "Bluetooth disconnected" (Прекъсната връзка с Bluetooth)
- При проверка на оставащия заряд на батерията: "Battery about XX %" (Батерията е на около XX%) (Стойността "XX" указва приблизителния оставащ заряд. Използвайте я като груба стойност.) / "Battery fully charged" (Батерията е напълно заредена)
- Когато оставащият заряд на батерията е нисък: "Low battery, please recharge headset" (Ниско ниво на батерията, презаредете слушалките)
- При автоматично изключване поради ниско ниво на батерията: "Please recharge headset. Power off" (Моля, презаредете слушалките. Изключено захранване)
- При включване на функцията за потискане на шума: "Noise canceling" (Потискане на шум)
- При включване на режима на обкръжаващ звук: "Ambient sound" (Околен звук)
- При изключване на функцията за потискане на шума и режима на обкръжаващ звук: "Ambient Sound Control off" (Изключен контрол на околния звук)
- При стартиране на NC оптимизатора: "Optimizer start" (Стартиране на оптимизатор)
- Когато NC оптимизаторът е приключил: "Optimizer finished" (Оптимизаторът приключи)
- Когато няма достъп до Google Асистент на свързания със слушалките смартфон дори ако натиснете бутона Google Асистент на слушалките: "The Google Assistant is not connected" (Google Асистент не е свързан)
- Когато няма достъп до Amazon Alexa на свързания със слушалките смартфон дори ако натиснете бутона Amazon Alexa на слушалките: "Either your mobile device isn't connected; or you need to open the Alexa App and try again" (Или вашето мобилно устройство не е свързано; или е необходимо да отворите приложението Alexa и да опитате отново)

### Забележка

- Дори ако върнете слушалките до първоначалните настройки, за да възстановите фабричните настройки след смяна на езика на гласовите указания, езикът няма да бъде сменен.
- Ако гласовите указания не се чуват след промяна на езика на гласовите указания или актуализиране на фърмуера, изключете и включете слушалките отново.

Безжични шумопотискащи стерео слушалки  
WH-1000XM3

## Проверка на съдържанието на пакета

---

След като отворите пакета, проверете дали всички елементи от списъка са включени в него. Обърнете се към вашия търговец, ако има липсващи елементи.

Числата в ( ) указват броя елементи.

Безжични шумопотискащи стерео слушалки  
USB Type-C™ кабел (USB-A към USB-C™) (приблизително 20 cm) (1)



Кабел на слушалките (прибл. 1,2 m) (1)



Калъф за съхранение (1)

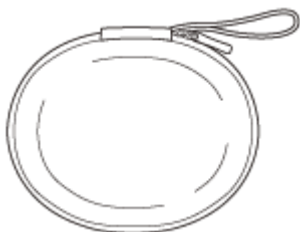

Конекторен адаптер за ползване в самолет (1)

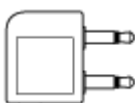



Безжични шумопотискащи стерео слушалки  
WH-1000XM3

## Поставяне на слушалките в калъфа за съхранение

Когато приключите с използването на слушалките, сгънете ги и ги поставете в предоставения калъф за съхранение, както е показано на фигурата по-долу.



## За съхранение на кабелите и конекторния адаптер за ползване в самолет

Поставете кабелите и конекторния адаптер за ползване в самолет в държача в калъфа за съхранение, както е показано по-долу.



## Разположение и функции на частите

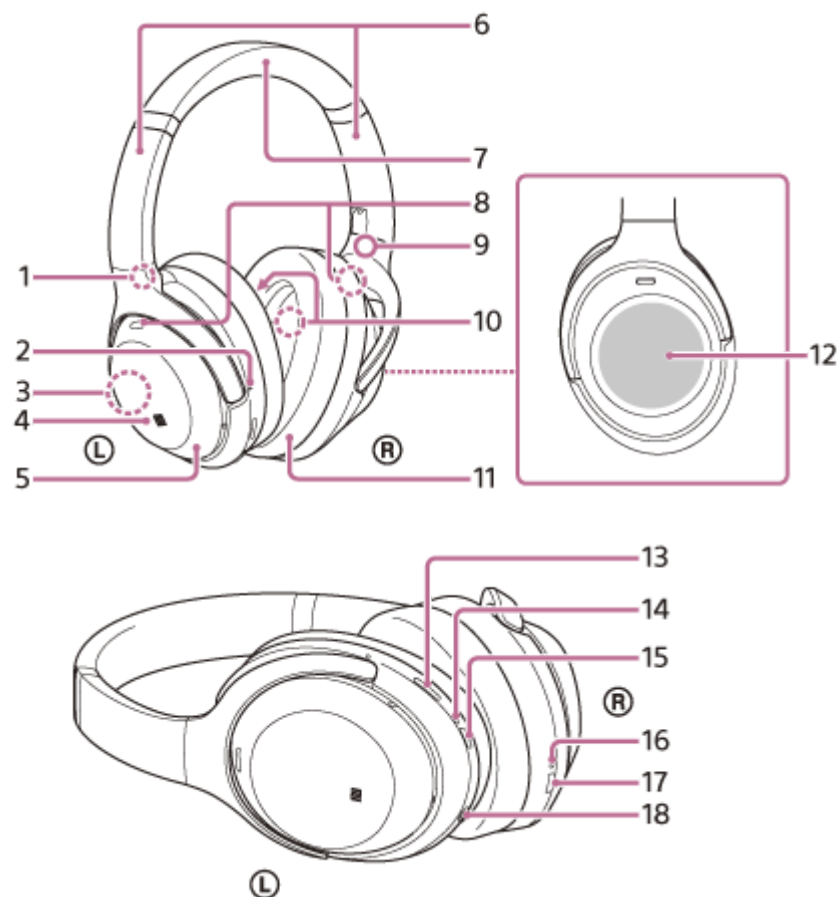

1. Знак L
2. Релефна точка  
Левият модул има релефна точка.
3. Вградена антена  
В слушалките е вградена Bluetooth антена.
4. Знак N
5. Ⓛ ляв модул
6. Плъзгач  
Плъзнете, за да регулирате дължината на лентата за глава.
7. Лента за главата
8. Микрофон (външен) за функцията за потискане на шума  
Улавя звука на шума, когато се използва функцията за потискане на шума.
9. Знак R
10. Микрофон (вътрешен) за функцията за потискане на шума  
Улавя звука на шума, когато се използва функцията за потискане на шума.
11. Ⓜ десен модул
12. Контролен панел на сензора за докосване  
Контролира дистанционно възпроизвеждането на музика от свързаното Bluetooth устройство или извършва други операции посредством управление чрез докосване.
13. Бутон NC/AMBIENT (режим на потискане на шума/режим на околнен звук)  
Натиснете и задръжте (за около 2 секунди), за да оптимизирате функцията за потискане на шума (NC оптимизатор).

14. Индикатор (червен/син)  
Свети в червено или синьо, за да покаже състоянието на захранване или комуникация на слушалките.
15. Бутон  (захранване)
16. Индикатор (червен)  
Свети в червено по време на зареждане.
17. USB Type-C порт  
Свържете слушалките към компютър или USB AC адаптер (продават се отделно) с предоставения USB Type-C кабел за зареждане на слушалките.
18. INPUT жак  
Свържете музикален плейър или друго устройство, като използвате предоставения кабел на слушалките. Пъхнете кабела докрай, докато чуete щракване. Ако конекторът не бъде вкаран правилно, е възможно да не чувате звука нормално.

---

---

#### Сродна тема

- [За индикатора](#)
- [Проверка на оставащия заряд на батерията](#)

Безжични шумопотискащи стерео слушалки  
WH-1000XM3

## За индикатора

Можете да проверите състоянието на слушалките чрез индикаторите.

● : включва се в синьо/ ● : включва се в червено/ -: изключване

### Индикатор (синьо/червено) до бутона



#### Включване

● - ● (премигва 2 пъти)

#### Изключване

 (светва за около 2 секунди)

#### Показване на оставащия заряд на батерията

- Оставащ заряд: Висок  
● - ● (премигва 2 пъти)
- Оставащ заряд: Нисък (нуждае се от зареждане)  
 -  -  (мига за около 15 секунди)

За подробности вижте [“Проверка на оставащия заряд на батерията”](#)

#### Когато оставащият заряд на батерията е нисък

 -  -  (мига за около 15 секунди)

#### Bluetooth функция

- Режим за регистриране на устройството (сдвояване)  
● ● -- ● ● -- (мигат 2 пъти всяко)
- Не е свързан  
● -- ● -- ● -- ● -- (интервал от около 1 секунда)
- Процесът по свързване е завършен  
● ● ● ● ● ● ● ● (премигва бързо за около 5 секунди)
- Свързан  
● ----- ● ----- (интервал от около 5 секунди)
- Входящо обаждане  
● ● ● ● ● ● ● ●

Индикаторите за състояние “Не е свързан” и “Свързан” автоматично се изключват след определен период от време. Те започват да мигат отново за даден период, когато се извърши определена операция. Когато оставащият заряд на батерията стане нисък, индикаторът ще започне да мига в червено.

#### Друго

- Свързан кабел на слушалките (захранването е включено)  
● ----- ● ----- (интервал от около 5 секунди)  
Когато оставащият заряд на батерията стане нисък, ще започне да мига в червено.

- Актуализиране на софтуера



- Инициализирането е приключено



За подробности вижте [“Нулиране на слушалките за възстановяване на фабрични настройки”](#)

## Индикатор за USB Type-C порт (червен)

### Зареждане

- Докато се зарежда



Изключва се след приключване на зареждането.

- Анормална температура

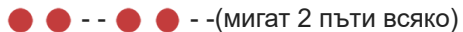

- Анормално зареждане



Безжични шумопотискащи стерео слушалки  
WH-1000XM3

## Зареждане на слушалките

Слушалките съдържат вградена литиево-йонна акумулаторна батерия. Използвайте предоставения USB Type-C кабел, за да зарядите слушалките преди употреба.

### 1 Свържете слушалките в електрически контакт.

Използвайте USB Type-C кабел (предоставен) и USB AC адаптер (продава се отделно), за да свържете слушалките към AC.

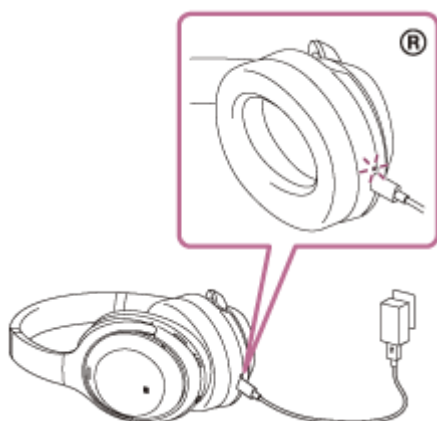

- Индикаторът (червен) на слушалките светва.
- Зареждането приключва след около 3 часа (\*) и индикаторът (червен) угасва автоматично.

\* Времето, необходимо за зареждане на изтощена батерия до пълния ѝ капацитет. Времето за зареждане може да зависи според условията на използване.

След приключване на зареждането изключете USB Type-C кабела.

### Съвет

- Можете също така да използвате предоставения USB Type-C кабел, за да направите връзка към работещ компютър и да зарядите слушалките.
- Ако зареждането започне, докато слушалките са включени, те ще се изключат автоматично.

### Забележка

- Зареждането може да не е успешно с кабели, различни от предоставения USB Type-C кабел.
- Възможно е зареждането да не е успешно или да изисква повече време в зависимост от типа на USB AC адаптера.
- Когато слушалките са свързани към AC контакт или компютър, всички операции, например включване на слушалките, регистриране или свързване към Bluetooth устройства и възпроизвеждане на музика, няма да могат да се изпълняват.
- Слушалките не могат да се зареждат, когато компютърът е в режим на готовност (спящ режим) или на хибернация. В такъв случай променете настройките на компютъра, за да зарядите отново слушалките.
- Ако не сте използвали слушалките дълго време, това може да съкрати времето на използване на акумулаторната батерия. Животът на батерията обаче ще се подобри след няколко зареждания.
- Дори ако съхранявате слушалките за дълго време, зареждайте напълно батерията на всеки 6 месеца, за да избегнете преразреждане.

- Ако не сте използвали слушалките дълго време, е възможно зареждането на батерията да отнеме повече време.
- Ако слушалките открият проблем поради посочените по-долу причини, докато се зарежда батерията, индикаторът (червен) започва да мига. В подобен случай отново опитайте да заредите, но в посочения температурен диапазон за зареждане. Ако проблемът не изчезне, се свържете с търговеца на Sony.
  - Околната температура надвишава температурния диапазон за зареждане 5 °C – 35 °C.
  - Има проблем с батерията.
- Ако слушалките не се използват дълго време, индикаторът (червен) може да не светне при зареждане. Моля, изчакайте малко, докато индикаторът (червен) светне.
- Ако времето на използване на вградената акумулаторна батерия намалее значително, тя трябва да бъде подменена. Консултирайте се с най-близкия търговец на Sony относно подмяната на акумулаторната батерия.
- Избягвайте излагане на прекомерни температури, пряка слънчева светлина, влага, пясък, прах или токови удари. Никога не оставяйте слушалките в паркирано превозно средство.
- При свързване с компютър използвайте само предоставения USB Type-C кабел и свържете слушалките директно. Зареждането няма да се извърши правилно, ако става чрез непряка връзка, примерно чрез USB концентратор.

Безжични шумопотискащи стерео слушалки  
WH-1000XM3

## Налично време за работа

Наличното време за работа на слушалките при напълно заредена батерия е както следва:

Bluetooth връзка

### Време за възпроизвеждане на музика

Кодек	DSEE HX	Функция за потискане на шума/режим на околнен звук	Налично време за работа
Qualcomm® aptX™ audio/aptX HD/LDAC™	АВТО/ ИЗКЛ.	Функция за потискане на шума: ВКЛ.	Макс. 24 часа
		Режим на околнен звук: ВКЛ.	Макс. 18 часа
		ИЗКЛ.	Макс. 30 часа
AAC	АВТО	Функция за потискане на шума: ВКЛ.	Макс. 24 часа
		Режим на околнен звук: ВКЛ.	Макс. 18 часа
		ИЗКЛ.	Макс. 30 часа
	ИЗКЛ.	Функция за потискане на шума: ВКЛ.	Макс. 30 часа
		Режим на околнен звук: ВКЛ.	Макс. 22 часа
		ИЗКЛ.	Макс. 38 часа
SBC	АВТО	Функция за потискане на шума: ВКЛ.	Макс. 22 часа
		Режим на околнен звук: ВКЛ.	Макс. 16 часа
		ИЗКЛ.	Макс. 28 часа
	ИЗКЛ.	Функция за потискане на шума: ВКЛ.	Макс. 28 часа
		Режим на околнен звук: ВКЛ.	Макс. 20 часа
		ИЗКЛ.	Макс. 36 часа

- Музиката може да се възпроизвежда за около пет часа след 10 минути зареждане (при зареждане с USB AC адаптер, който поддържа напрежение от 1,5 А или повече).

### Време за комуникация

Функция за потискане на шума/режим на околнен звук	Налично време за работа
Функция за потискане на шума: ВКЛ.	Макс. 24 часа
Режим на околнен звук: ВКЛ.	Макс. 18 часа
ИЗКЛ.	Макс. 30 часа



## Време в режим на готовност

Функция за потискане на шума/режим на околнен звук	Налично време за работа
Функция за потискане на шума: ВКЛ.	Макс. 30 часа
Режим на околнен звук: ВКЛ.	Макс. 22 часа
ИЗКЛ.	Макс. 200 часа

Кабелът на слушалките е свързан и захранването е включено

Функция за потискане на шума/режим на околнен звук	Налично време за работа
Функция за потискане на шума: ВКЛ.	Макс. 36 часа
Режим на околнен звук: ВКЛ.	Макс. 26 часа
ИЗКЛ.	Макс. 44 часа

### Съвет

- С помощта на приложението "Sony | Headphones Connect" можете да проверите кой кодек се използва за връзка или да включите функцията DSEE HX.

### Забележка

- Времето на използване може да е различно в зависимост от настройките и условията на използване.

---

### Сродна тема

- [Поддържани кодекси](#)
- [За функцията DSEE HX](#)
- [Какво можете да правите с помощта на приложението "Sony | Headphones Connect"](#)

Безжични шумопотискащи стерео слушалки  
WH-1000XM3

## Проверка на оставащия заряд на батерията

Можете да проверите оставащия заряд на акумулаторната батерия.

Когато бутонът  бъде натиснат, докато захранването на слушалките е пуснато, ще чуете гласови указания, посочващи оставащия заряд на батерията.

“Battery about XX %” (Батерията е на около XX%) (Стойността “XX” указва приблизителния оставащ заряд.)

“Battery fully charged” (Батерията е напълно заредена)

Оставащият заряд на батерията, който е посочен от гласовите указания, в определени ситуации може да се различава от действителния оставащ заряд. Моля, използвайте го като груба прогноза.

В допълнение, червеният индикатор мига (около 15 секунди), ако оставащият заряд на батерията е нисък, когато слушалките бъдат включени.

### Когато оставащият заряд е нисък

Работещият в момента индикаторен дисплей ще светне в червено. Ако чуете гласови указания “Low battery, please recharge headset” (Ниско ниво на батерията, презаредете слушалките), заредете слушалките при първа възможност.

Когато батерията се изтощи напълно, слушалките издават предупредителен сигнал, чувате гласовите указания “Please recharge headset. Power off” (Моля, презаредете слушалките. Изключено захранване) и слушалките се изключват автоматично.

### Когато използвате iPhone или iPod touch

Когато слушалките са свързани към iPhone или iPod touch (iOS), който поддържа HFP (Hands-free Profile), той ще покаже икона, която указва на екрана оставащия заряд на батерията на слушалките.

#### Използваеми устройства

iPhone или iPod touch, които поддържат HFP (Hands-free Profile) (iOS 5.0 или по-нова версия)

#### iOS 10.2 или по-нова версия

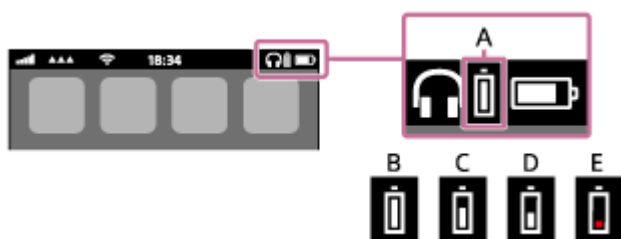

#### iOS 7.0 или по-нова версия

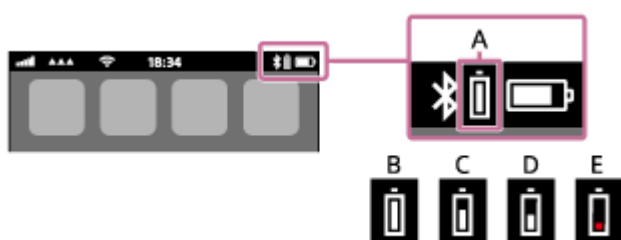

#### iOS 5.X/6.X

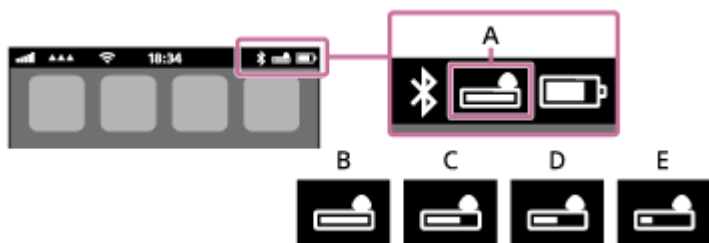

**A:** оставащ заряд на батерията на слушалките

Приблизителният оставащ заряд е показан в 10 различни нива. В до Е са показани примери.

**B:** 100%

**C:** 70%

**D:** 50%

**E:** 20% или по-малко (има нужда от зареждане)

Оставащият заряд на батерията на слушалките се показва също и на екрана на iPhone или iPod touch с iOS 9 или по-нова версия.

В допълнение, показаният оставащ заряд в някои ситуации може да се различава от действителния оставащ заряд. Моля, използвайте го като груба прогноза.

### Съвет

- Можете също да проверите оставащия заряд на батерията чрез приложението “Sony | Headphones Connect”. Смартфоните с Android, както и iPhone/iPod touch поддържат това приложение.

### Забележка

- Ако свържете слушалките към iPhone или iPod touch чрез “Media audio” (A2DP) само в многоточкова връзка, оставащият заряд няма да бъде показан правилно.
- Оставащият заряд на батерията може да не се покаже правилно веднага след актуализиране на софтуера или ако слушалките не са използвани за дълъг период от време. В такъв случай неколккратно заредете и използвайте докрай заряда на слушалките, за да се показва правилно оставащият заряд.

### Сродна тема

- [Какво можете да правите с помощта на приложението “Sony | Headphones Connect”](#)

Безжични шумопотискащи стерео слушалки  
WH-1000XM3

## Системни изисквания за зареждане на батерията чрез USB

---

### USB AC адаптер

Търговско наличен USB AC адаптер, който е способен да осигурява изходно напрежение от 1,5 A или повече. (Ако изходното напрежение е по-малко от 1,5 A, времето за зареждане ще бъде увеличено и времето за възпроизвеждане на музика след 10 минути зареждане ще намалее.)

### Персонален компютър

(Считано към август 2018 г.)

Компютри, на които е инсталираната тази ОС и са оборудвани с USB терминал като стандарт

- Не гарантираме работата на всички компютри, които отговарят на тази работна среда.
- Не се гарантира работата чрез персонализиран или изграден вкъщи компютър.

(когато използвате Windows®)

Windows® 10 Home/Windows® 10 Pro

Windows® 8.1 / Windows® 8.1 Pro

Windows® 8 / Windows® 8 Pro

Windows® 7 Home Basic / Home Premium / Professional / Ultimate

(когато използвате Mac)

macOS (версия 10.10 или по-нова)

Конструкцията и спецификациите са предмет на промяна без предизвестие.

Безжични шумопотискащи стерео слушалки  
WH-1000XM3

## Включване на слушалките

- 1 Натиснете и задръжте бутона  за около 2 секунди, докато индикаторът (син) започне да мига.



### Сродна тема

- [Изключване на слушалките](#)

Безжични шумопотискащи стерео слушалки  
WH-1000XM3

## Изключване на слушалките

- 1 Натиснете и задръжете бутона  за около 2 секунди, докато индикаторът (син) изгасне.



### Сродна тема

- [Включване на слушалките](#)

Безжични шумопотискащи стерео слушалки  
WH-1000XM3

## Как се извършва безжична връзка с Bluetooth устройства

---

Можете да се насладите на разговор със свободни ръце чрез слушалките по безжичен път, като използвате функцията Bluetooth на вашето устройство.

### Регистрация (сдвояване) на устройството

За да използвате Bluetooth функцията, и двете свързващи се устройства трябва да бъдат предварително регистрирани. Операцията по регистриране на устройството се нарича регистрация (сдвояване) на устройството. Ако устройството, което ще бъде свързано, не поддържа свързване One-touch (NFC), тогава трябва да направите регистрация (сдвояване) на устройството с помощта на слушалките и устройството. Ако устройството поддържа свързване One-touch (NFC), можете само с докосване да извършите регистрация (сдвояване) на устройството и да установите Bluetooth връзка.

### Свързване на слушалките към регистрирано (сдвоено) устройство

След като устройството е регистрирано (сдвоено), не е необходимо да го регистрирате отново. Свържете към устройство, което вече е регистрирано (сдвоено) със слушалките, като използвате съответния метод.

Безжични шумопотискащи стерео слушалки  
WH-1000XM3

## Свързване с приложението “Sony | Headphones Connect”

Стартирайте приложението “Sony | Headphones Connect” на своя смартфон с Android™/iPhone, за да свържете слушалките към смартфона или iPhone. За повече подробности прегледайте помощното ръководство за приложението “Sony | Headphones Connect”.

[https://rd1.sony.net/help/mdr/hpc/h\\_zz/](https://rd1.sony.net/help/mdr/hpc/h_zz/)



**Sony Headphones Connect** 

### Забележка

- Връзката с някои смартфони и модели iPhone може да стане нестабилна при свързване с приложението “Sony | Headphones Connect”. В такъв случай изпълнете процедурите в “Свързване към сдвоен смартфон с Android” или “Свързване към сдвоено устройство iPhone”, за да свържете слушалките.

### Сродна тема

- [Свързване към сдвоен смартфон с Android](#)
- [Свързване към сдвоено устройство iPhone](#)
- [Какво можете да правите с помощта на приложението “Sony | Headphones Connect”](#)
- [Инсталиране на приложението “Sony | Headphones Connect”](#)



Безжични шумопотискащи стерео слушалки  
WH-1000XM3

## Сдвояване и свързване със смартфон с Android

Операцията за регистриране на устройството, с което искате да установите връзка, се нарича “сдвояване”. Първо сдвоете устройство, за да го използвате със слушалките за първи път.

Преди да започнете операцията по сдвояване, се уверете, че:

- Смартфонът с Android се намира в обхват от 1 м около слушалките.
- Слушалките са достатъчно заредени.
- Инструкциите за работа за смартфона с Android, с който ще се осъществява връзката, са подготвени.

### 1 Влезте в режима на сдвояване на слушалките.

Включете слушалките, когато ги сдвоявате с дадено устройство за първи път, след като те ги закупили, или сте ги нулирали до първоначални настройки (слушалките нямат информация за сдвояване). Слушалките влизат автоматично в режим на сдвояване.

Когато сдвоявате второ или следващо устройство (слушалките имат информация за сдвояване), натиснете и задръжте бутона  за около 7 секунди.



Проверете дали синият индикатор неколкократно мига 2 пъти поред. Ще чуете гласови указания “Bluetooth pairing” (Bluetooth сдвояване).

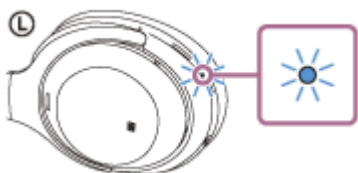

### 2 Отключете екрана на смартфона Android, ако е заключен.

### 3 Потърсете слушалките на смартфона с Android.

1. Изберете [Settings]—[Wireless & networks]—[Bluetooth].



2. Докоснете [  ] до [Bluetooth], за да включите функцията с Bluetooth.

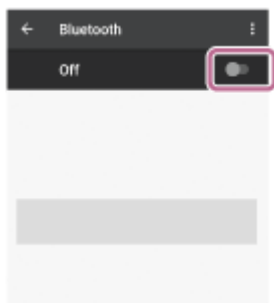

#### 4 Докоснете [WH-1000XM3].

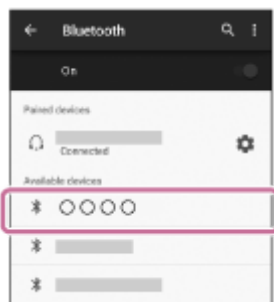

Ако се изисква въвеждане на ключ за достъп (\*) на екрана на смартфона, въведете "0000".  
Слушалките и смартфонът са сдвоени и свързани помежду си. Ще чуете гласови указания "Bluetooth connected" (Установена е връзка с Bluetooth).

Ако връзката е неуспешна, вижте "[Свързване към сдвоен смартфон с Android.](#)"

Ако на екрана на смартфона с Android не се покаже [WH-1000XM3], опитайте отново от стъпка 3.

\* Ключът за достъп може да бъде наречен "Код за достъп", "ПИН код" или "Парола".

#### Съвет

- Горната процедура е дадена за пример. За повече подробности вижте инструкциите за работа, предоставени със смартфона с Android.
- За да изтриете цялата информация за сдвояване, вижте "[Нулиране на слушалките за възстановяване на фабрични настройки](#)"

#### Забележка

- При регистриране на устройство (сдвояване) се показва [WH-1000XM3] или [LE\_WH-1000XM3], или и двете, на свързващото се устройство. Ако се показват и двете или [WH-1000XM3], докоснете [WH-1000XM3] или докоснете [LE\_WH-1000XM3], ако е показано [LE\_WH-1000XM3].
- Ако до 5 минути не се осъществи сдвояване, режимът на сдвояване се отменя и слушалките ще се изключат. В такъв случай започнете операцията отначало от стъпка 1.
- Щом Bluetooth устройствата са сдвоени веднъж, няма нужда повече да бъдат сдвоявани освен в следните случаи:
  - Информацията за сдвояването е била изтрита след ремонт и др.
  - Когато е сдвоено 9-то устройство  
Слушалките могат да бъдат сдвоени с до 8 устройства. Ако се сдвои ново устройство след вече сдвоените 8, регистрационната информация за сдвоеното най-отдавна устройство се заменя с информацията за новото устройство.
  - Когато информацията за сдвояването със слушалките е била изтрита от Bluetooth устройството.
  - Когато слушалките се инициализират  
Цялата информация за сдвояване се изтрива. В такъв случай изтрийте информацията за сдвояване на слушалките от Bluetooth устройството и ги сдвоете отново.
- Слушалките могат да бъдат сдвоени с няколко устройства, но могат да възпроизвеждат музика само от едно от тях в даден момент.

---

**Сродна тема**

- Как се извършва безжична връзка с Bluetooth устройства
- Свързване към сдвоен смартфон с Android
- Слушане на музика от устройство, свързано чрез Bluetooth връзка
- Нулиране на слушалките за възстановяване на фабрични настройки

4-740-051-11(6) Copyright 2018 Sony Corporation

Безжични шумопотискащи стерео слушалки  
WH-1000XM3

## Свързване към сдвоен смартфон с Android

**1** Отключете екрана на смартфона Android, ако е заключен.

**2** Включете слушалките.

Натиснете и задръжте бутона  за около 2 секунди.



Уверете се, че индикаторът продължава да мига в синьо, след като пуснете бутона. Ще чуете гласови указания "Power on" (Включено захранване).

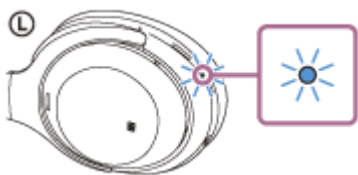



След като включите слушалките, ако са автоматично свързани с последното свързано устройство, ще чуете гласови указания "Bluetooth connected" (Установена е връзка с Bluetooth).

Проверете състоянието на връзката на смартфона с Android. Ако няма връзка, преминете към стъпка 3.

**3** Покажете устройствата, сдвоени със смартфона с Android.

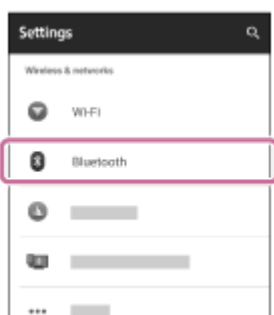
1. Изберете [Settings] – [Wireless & networks] – [Bluetooth].



2. Докоснете [  ] до [Bluetooth], за да включите функцията с Bluetooth.

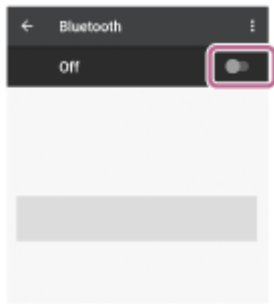

#### 4 Докоснете [WH-1000XM3].

Ще чуete гласови указания "Bluetooth connected" (Установена е връзка с Bluetooth).

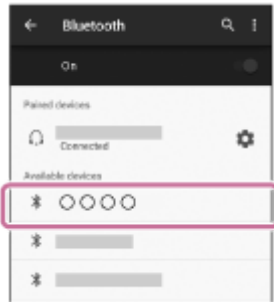

#### Съвет

- Горната процедура е дадена за пример. За повече подробности вижте инструкциите за работа, предоставени със смартфона с Android.

#### Забележка

- При свързване се показва [WH-1000XM3] или [LE\_WH-1000XM3], или и двете, на свързващото се устройство. Ако се показват и двете или [WH-1000XM3], докоснете [WH-1000XM3] или докоснете [LE\_WH-1000XM3], ако е показано [LE\_WH-1000XM3].
- Ако свързаното последно Bluetooth устройство се постави близо до слушалките, те може да се свържат автоматично към него, като просто включите слушалките. В такъв случай дезактивирайте Bluetooth функцията на устройството или го изключете.
- Ако не можете да свържете смартфона към слушалките, изтрийте информацията за сдвояването от смартфона и изпълнете отново процедурата по сдвояване. За да видите какви операции трябва да се извършат на вашия смартфон, вижте инструкциите за работа, предоставени с вашия смартфон.

#### Сродна тема

- [Как се извършва безжична връзка с Bluetooth устройства](#)
- [Сдвояване и свързване със смартфон с Android](#)
- [Слушане на музика от устройство, свързано чрез Bluetooth връзка](#)

Безжични шумопотискащи стерео слушалки  
WH-1000XM3

## Свързване One-touch (NFC) със смартфон с Android (Android 4.1 или по-нова версия)

Когато допрете слушалките до смартфона, те се включват автоматично, сдвояват се и установяват Bluetooth връзка.

### Съвместими смартфони

Съвместими с NFC смартфони с инсталирана операционна система Android 4.1 или по-нова.

### NFC

NFC (Near Field Communication) е технология, предоставяща възможност за безжична комуникация на близки разстояния между различни устройства, напр. смартфони и етикети с микрочипове. Благодарение на функцията NFC комуникацията с данни, например Bluetooth сдвояване, може да бъде постигната лесно чрез допиране на съвместими с NFC устройства (т.е. знакът N или определена зона на всяко отделно устройство).

**1** Отключете екрана на смартфона, ако е заключен.

**2** Включете NFC функцията на смартфона.

1. Изберете [Settings]—[Wireless & networks]—[More].
2. Докоснете [●] до [NFC], за да включите функцията с NFC.

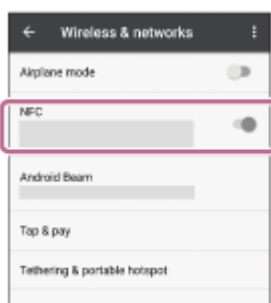

**3** Допрете смартфона до слушалките.

- Допрете смартфона до знака N на слушалките. Продължете да допирате смартфона до слушалките, докато реагира.
- Вижте инструкциите за работа на смартфона относно определената му зона за допиране.

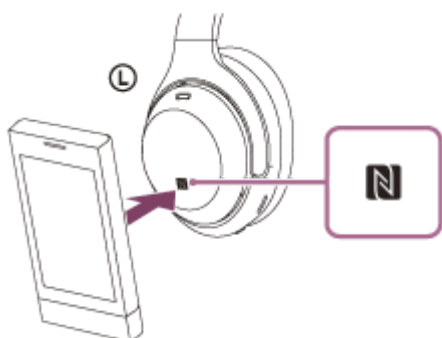

Следвайте инструкциите на екрана, за да завършите сдвояването и свързването.

Когато слушалките бъдат свързани със смартфона, индикаторът (син) започва да мига бавно. Ще чуете гласови указания "Bluetooth connected" (Установена е връзка с Bluetooth).

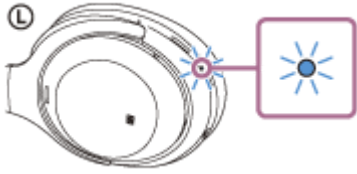

- За да изключите, допрете отново смартфона.
- За да свържете сдвоен смартфон, изпълнете стъпка 3.
- Отключете екрана на смартфона, ако е заключен.

### Съвет

- Горната процедура е дадена за пример. За повече подробности вижте инструкциите за работа, предоставени със смартфона с Android.
- Ако не можете да свържете слушалките, опитайте посоченото по-долу.
  - Отключете екрана на смартфона, ако е заключен, и движете бавно смартфона над знака N.
  - Ако смартфонът е в калъф, го извадете.
  - Проверете дали Bluetooth функцията на смартфона е активирана.
- Ако допрете слушалките до съвместим с NFC смартфон, той изключва Bluetooth връзката с всяко свързано устройство и се свързва със слушалките (превключване на свързване One-touch).

---

### Сродна тема

- [Как се извършва безжична връзка с Bluetooth устройства](#)
- [Прекъсване на връзката със смартфона с Android чрез едно докосване \(NFC\)](#)
- [Смяна на устройството с едно докосване \(NFC\)](#)
- [Слушане на музика от устройство, свързано чрез Bluetooth връзка](#)

Безжични шумопотискащи стерео слушалки  
WH-1000XM3

## Прекъсване на връзката със смартфона с Android чрез едно докосване (NFC)

Можете да прекъснете връзката на слушалките със свързания смартфон, като ги допрете до него.

**1** Отключете екрана на смартфона, ако е заключен.

**2** Допрете смартфона до слушалките.

Допрете смартфона до знака N на слушалките. Ще чуете гласови указания "Bluetooth disconnected" (Прекъсната връзка с Bluetooth).

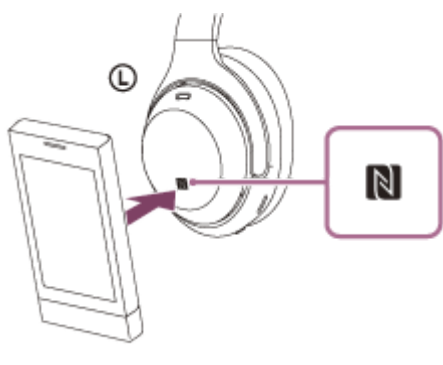

### Забележка

- Съгласно настройките към момента на закупуване, ако не се извършат никакви операции за около 5 минути след прекъсване на връзката, слушалките автоматично ще се изключат. Натиснете и задръжте бутона  за около 2 секунди, за да изключите захранването преди това време. Ще чуете гласови указания "Power off" (Изключено захранване), синият индикатор ще изгасне и слушалките ще се изключат.

Времето, когато захранването се изключва, може да се промени в приложението "Sony | Headphones Connect". За повече подробности прегледайте помощното ръководство за приложението "Sony | Headphones Connect".

[https://rd1.sony.net/help/mdr/hpc/h\\_zz/](https://rd1.sony.net/help/mdr/hpc/h_zz/)



Безжични шумопотискащи стерео слушалки  
WH-1000XM3

## Смяна на устройството с едно докосване (NFC)

---

- Ако допрете NFC-съвместим смартфон към слушалките, докато те са свързани към друго Bluetooth устройство, можете да превключите връзката към смартфона (превключване на свързване One-touch). Имайте предвид обаче, че връзката не може да се превключи по време на разговор със слушалки, които са свързани с Bluetooth съвместим мобилен телефон.
- Когато NFC-съвместим смартфон, който е свързан към слушалките, се допре до други NFC-съвместими Bluetooth слушалки или Bluetooth високоговорител, слушалките се изключват и смартфонът се свързва към Bluetooth устройството, което го е докоснало.

### **Забележка**

- Отключете екрана на смартфона предварително, ако е заключен.

Безжични шумопотискащи стерео слушалки  
WH-1000XM3

## Сдвояване и свързване с iPhone

Операцията за регистриране на устройството, с което искате да установите връзка, се нарича “сдвояване”. Първо сдвоете устройство, за да го използвате със слушалките за първи път.

Преди да започнете операцията по сдвояване, се уверете, че:

- iPhone се намира в обхват от 1 м от слушалките.
- Слушалките са достатъчно заредени.
- Имате под ръка инструкциите за работа на iPhone.

### 1 Влезте в режима на сдвояване на слушалките.

Включете слушалките, когато ги сдвоявате с дадено устройство за първи път, след като те ги закупили, или сте ги нулирали до първоначални настройки (слушалките нямат информация за сдвояване). Слушалките влизат автоматично в режим на сдвояване.

Когато сдвоявате второ или следващо устройство (слушалките имат информация за сдвояване), натиснете и задръжте бутона  за около 7 секунди.



Проверете дали синият индикатор неколкократно мига 2 пъти поред. Ще чуете гласови указания “Bluetooth pairing” (Bluetooth сдвояване).

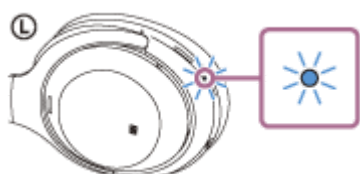



### 2 Отключете екрана на iPhone, ако е заключен.

### 3 Изберете настройката Bluetooth на устройството iPhone.

1. Изберете [Settings].
2. Докоснете [Bluetooth].



3. Докоснете [  ], за да го промените на [  ] (включете функцията Bluetooth).

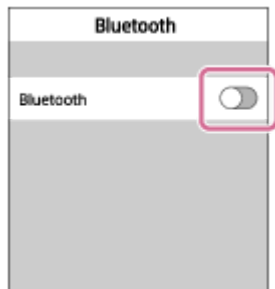

- 4 Докоснете [WH-1000XM3].



Ако се изисква въвеждането на ключ за достъп (\*) на дисплея на устройството iPhone, въведете "0000". Слушалките и iPhone са сдвоени и свързани помежду си. Ще чуете гласови указания "Bluetooth connected" (Установена е връзка с Bluetooth).

Ако връзката е неуспешна, вижте "[Свързване към сдвоено устройство iPhone](#)".

Ако на дисплея не се покаже [WH-1000XM3], опитайте отново от стъпка 3.

\* Ключът за достъп може да бъде наречен "Код за достъп", "ПИН код" или "Парола".

## Съвет

- Горната процедура е дадена за пример. За повече подробности вижте инструкциите за работа, предоставени с iPhone.
- За да изтриете цялата информация за Bluetooth сдвояване, вижте "[Нулиране на слушалките за възстановяване на фабрични настройки](#)".

## Забележка

- При регистриране на устройство (сдвояване) се показва [WH-1000XM3] или [LE\_WH-1000XM3], или и двете, на свързващото се устройство. Ако се показват и двете или [WH-1000XM3], докоснете [WH-1000XM3] или докоснете [LE\_WH-1000XM3], ако е показано [LE\_WH-1000XM3].
- Ако до 5 минути не се осъществи сдвояване, режимът на сдвояване се отменя и слушалките ще се изключат. В такъв случай започнете операцията отначало от стъпка 1.
- Щом Bluetooth устройствата са сдвоени веднъж, няма нужда повече да бъдат сдвоявани освен в следните случаи:
  - Информацията за сдвояването е била изтрита след ремонт и др.
  - Когато е сдвоено 9-то устройство.  
Слушалките могат да бъдат сдвоени с до 8 устройства. Ако се сдвои ново устройство след вече сдвоените 8, регистрационната информация за сдвоеното най-отдавна устройство се заменя с информацията за новото устройство.
  - Когато информацията за сдвояването със слушалките е била изтрита от Bluetooth устройството.
  - Когато слушалките се инициализират.  
Цялата информация за сдвоявания е изтрита. В такъв случай изтрийте информацията за сдвояване на слушалките от устройството и ги сдвоете отново.
- Слушалките могат да бъдат сдвоени с няколко устройства, но могат да възпроизвеждат музика само от едно от тях в даден момент.

---

---

## Сродна тема

- Как се извършва безжична връзка с Bluetooth устройства
- Свързване към сдвоено устройство iPhone
- Слушане на музика от устройство, свързано чрез Bluetooth връзка
- Нулиране на слушалките за възстановяване на фабрични настройки

4-740-051-11(6) Copyright 2018 Sony Corporation

Безжични шумопотискащи стерео слушалки  
WH-1000XM3

## Свързване към сдвоено устройство iPhone

**1** Отключете екрана на iPhone, ако е заключен.

**2** Включете слушалките.

Натиснете и задръжте бутона  за около 2 секунди.



Уверете се, че синият индикатор продължава да мига, след като пуснете бутона. Чувате гласовите указания "Power on" (Включено захранване).

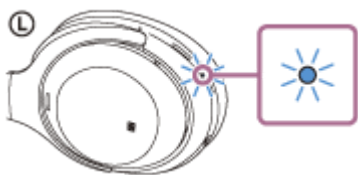

След като включите слушалките, ако са автоматично свързани с последното свързано устройство, ще чуете гласови указания "Bluetooth connected" (Установена е връзка с Bluetooth).

Проверете състоянието на връзката на устройството iPhone. Ако няма връзка, преминете към стъпка 3.

**3** Покажете устройствата, сдвоени с iPhone.

1. Изберете [Settings].
2. Докоснете [Bluetooth].



3. Докоснете [, за да го промените на [] (включете функцията Bluetooth).



#### 4 Докоснете [WH-1000XM3].

Ще чуете гласови указания “Bluetooth connected” (Установена е връзка с Bluetooth).



#### Съвет

- Горната процедура е дадена за пример. За повече подробности вижте инструкциите за работа, предоставени с iPhone.

#### Забележка

- При свързване се показва [WH-1000XM3] или [LE\_WH-1000XM3], или и двете, на свързващото се устройство. Ако се показват и двете или [WH-1000XM3], докоснете [WH-1000XM3] или докоснете [LE\_WH-1000XM3], ако е показано [LE\_WH-1000XM3].
- Ако свързаното последно Bluetooth устройство се постави близо до слушалките, те може да се свържат автоматично към него, като просто включите слушалките. В такъв случай дезактивирайте Bluetooth функцията на устройството или го изключете.
- Ако не можете да свържете вашия iPhone към слушалките, изтрийте информацията за сдвояването от iPhone и изпълнете отново процедурата по сдвояване. За да видите какви операции трябва да се извършат на вашия iPhone, вижте инструкциите за работа, предоставени с вашия iPhone.

#### Сродна тема

- [Как се извършва безжична връзка с Bluetooth устройства](#)
- [Сдвояване и свързване с iPhone](#)
- [Слушане на музика от устройство, свързано чрез Bluetooth връзка](#)

Безжични шумопотискащи стерео слушалки  
WH-1000XM3

## Сдвояване и свързване с компютър (Windows 10)

Операцията за регистриране на устройството, с което искате да установите връзка, се нарича “сдвояване”. Първо сдвоете устройство, за да го използвате със слушалките за първи път.

Преди да започнете операцията по сдвояване, се уверете, че:

- вашият компютър има Bluetooth функция, която поддържа връзки за възпроизвеждане на музика (A2DP);
- Компютърът се намира в обхват от 1 м около слушалките.
- Слушалките са достатъчно заредени.
- Имате под ръка инструкциите за работа на компютъра.
- В зависимост от използвания компютър, може да е нужно да включите вградения Bluetooth адаптер. Ако не знаете как да включите Bluetooth адаптера или не сте сигурно дали компютърът ви разполага с вграден Bluetooth адаптер, вижте инструкциите за работа, които са предоставени с компютъра.

### 1 Влезте в режима на сдвояване на слушалките.

Включете слушалките, когато ги сдвоявате с дадено устройство за първи път, след като те ги закупили, или сте ги нулирали до първоначални настройки (слушалките нямат информация за сдвояване). Слушалките влизат автоматично в режим на сдвояване.

Когато сдвоявате второ или следващо устройство (слушалките имат информация за сдвояване), натиснете и задръжте бутона  за около 7 секунди.



Проверете дали синият индикатор неколkokратно мига 2 пъти поред. Ще чуете гласови указания “Bluetooth pairing” (Bluetooth сдвояване).

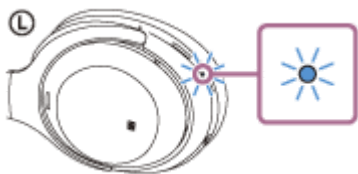

### 2 Включете компютъра от спящ режим.

### 3 Регистрирайте слушалките с помощта на компютъра.

1. Щракнете върху бутона [Start], след което [Settings].
2. Щракнете върху [Devices].

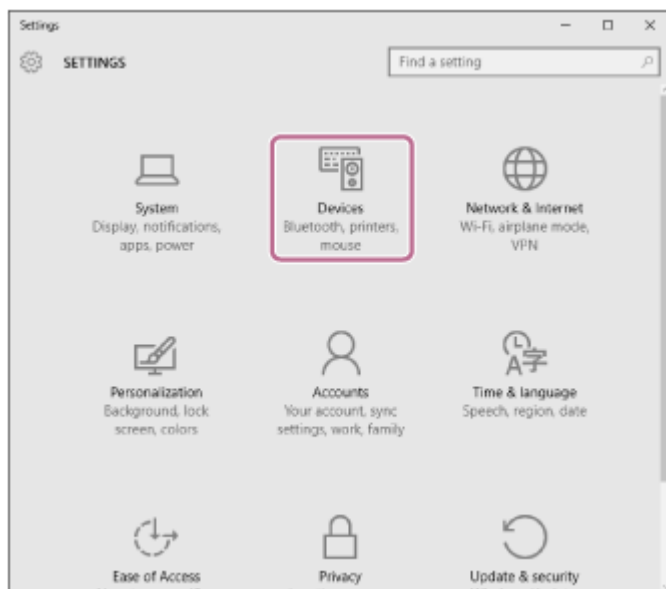

- Щракнете върху раздела [Bluetooth], след което щракнете върху бутона [Bluetooth], за да включите функцията Bluetooth.

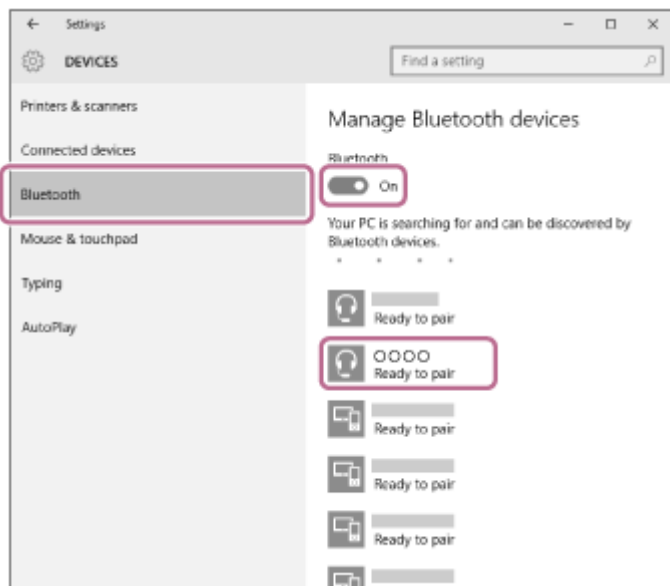

- Изберете [WH-1000XM3], след което щракнете върху [Pair].

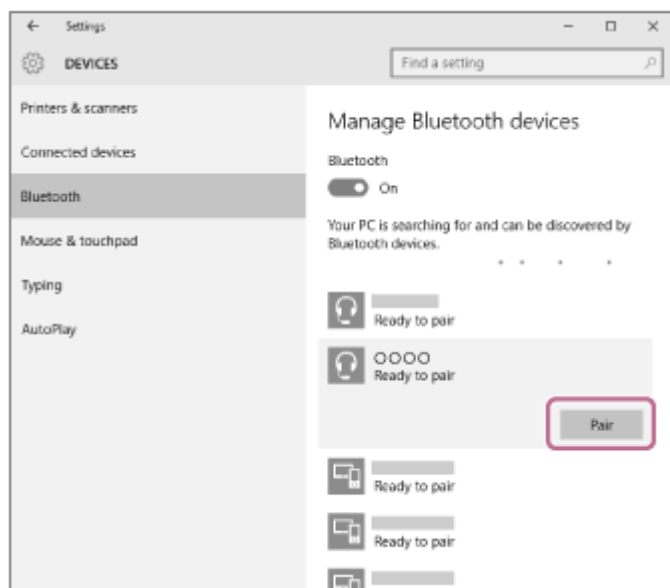

Ако се изисква въвеждане на ключ за достъп (\*) на екрана на компютъра, въведете "0000".



Слушалките и компютърът са сдвоени и свързани помежду си. Ще чуete гласови указания "Bluetooth connected" (Установена е връзка с Bluetooth).

Ако не са свързани, вижте ["Свързване със сдвоен компютър \(Windows 10\)"](#).

Ако на екрана не се покаже [WH-1000XM3], опитайте отново от стъпка 3.

\* Ключът за достъп може да бъде наречен "Код за достъп", "ПИН код" или "Парола".

## Съвет

- Горната процедура е дадена за пример. За повече подробности вижте инструкциите за работа, предоставени с компютъра.
- За да изтриете цялата информация за сдвояване, вижте ["Нулиране на слушалките за възстановяване на фабрични настройки"](#)

## Забележка

- При регистриране на устройство (сдвояване) се показва [WH-1000XM3] или [LE\_WH-1000XM3], или и двете, на свързващото се устройство. Ако се показват и двете или [WH-1000XM3], докоснете [WH-1000XM3] или докоснете [LE\_WH-1000XM3], ако е показано [LE\_WH-1000XM3].
- Ако до 5 минути не се осъществи сдвояване, режимът на сдвояване се отменя и слушалките ще се изключат. В такъв случай започнете операцията отначало от стъпка 1.
- Щом Bluetooth устройствата са сдвоени веднъж, няма нужда повече да бъдат сдвоявани освен в следните случаи:
  - Информацията за сдвояването е била изтрита след ремонт и др.
  - Когато е сдвоено 9-то устройство  
Слушалките могат да бъдат сдвоени с до 8 устройства. Ако се сдвои ново устройство след вече сдвоените 8, регистрационната информация за сдвоеното най-отдавна устройство се заменя с информацията за новото устройство.
  - Когато информацията за сдвояването със слушалките е била изтрита от Bluetooth устройството.
  - Когато слушалките се инициализират  
Цялата информация за сдвояване се изтрива. В такъв случай изтрийте информацията за сдвояване на слушалките от устройството и ги сдвоете отново.
- Слушалките могат да бъдат сдвоени с няколко устройства, но могат да възпроизвеждат музика само от едно от тях в даден момент.

## Сродна тема

- [Как се извършва безжична връзка с Bluetooth устройства](#)
- [Свързване със сдвоен компютър \(Windows 10\)](#)
- [Слушане на музика от устройство, свързано чрез Bluetooth връзка](#)
- [Прекратяване на Bluetooth връзката \(след употреба\)](#)
- [Нулиране на слушалките за възстановяване на фабрични настройки](#)

Безжични шумопотискащи стерео слушалки  
WH-1000XM3

## Сдвояване и свързване с компютър (Windows 8/Windows 8.1)

Операцията за регистриране на устройството, с което искате да установите връзка, се нарича “сдвояване”. Първо сдвоете устройство, за да го използвате със слушалките за първи път.

Преди да започнете операцията по сдвояване, се уверете, че:

- вашият компютър има Bluetooth функция, която поддържа връзки за възпроизвеждане на музика (A2DP);
- Компютърът се намира в обхват от 1 м около слушалките.
- Слушалките са достатъчно заредени.
- Имате под ръка инструкциите за работа на компютъра.
- В зависимост от използвания компютър, може да е нужно да включите вградения Bluetooth адаптер. Ако не знаете как да включите Bluetooth адаптера или не сте сигурно дали компютърът ви разполага с вграден Bluetooth адаптер, вижте инструкциите за работа, които са предоставени с компютъра.

### 1 Влезте в режима на сдвояване на слушалките.

Включете слушалките, когато ги сдвоявате с дадено устройство за първи път, след като те ги закупили, или сте ги нулирали до първоначални настройки (слушалките нямат информация за сдвояване). Слушалките влизат автоматично в режим на сдвояване.

Когато сдвоявате второ или следващо устройство (слушалките имат информация за сдвояване), натиснете и задръжте бутона  за около 7 секунди.



Проверете дали синият индикатор неколkokратно мига 2 пъти поред. Ще чуете гласови указания “Bluetooth pairing” (Bluetooth сдвояване).

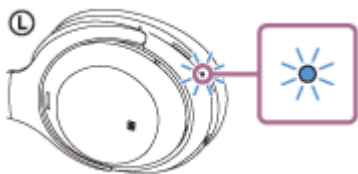

### 2 Включете компютъра от спящ режим.

### 3 Регистрирайте слушалките с помощта на компютъра.

1. Преместете показалеца на мишката до горния десен ъгъл на екрана (при използване на сензорен панел плъзнете от десния край на екрана), след което изберете [Settings] от лентата с препратки.

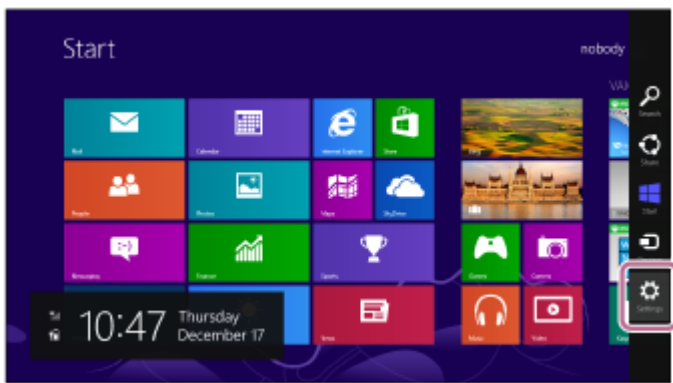

2. Изберете [Change PC Settings] от пренатката [Settings].

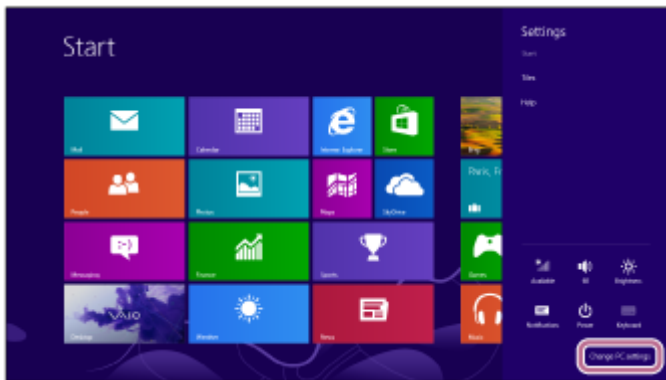

3. Изберете [PC and devices] от [PC Settings].

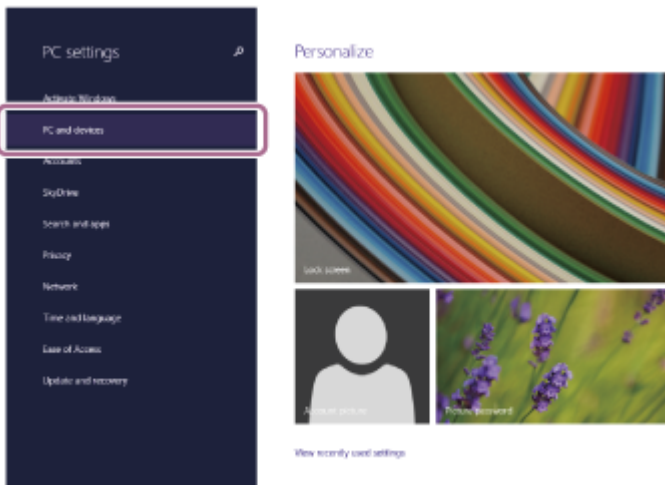

4. Изберете [Bluetooth].

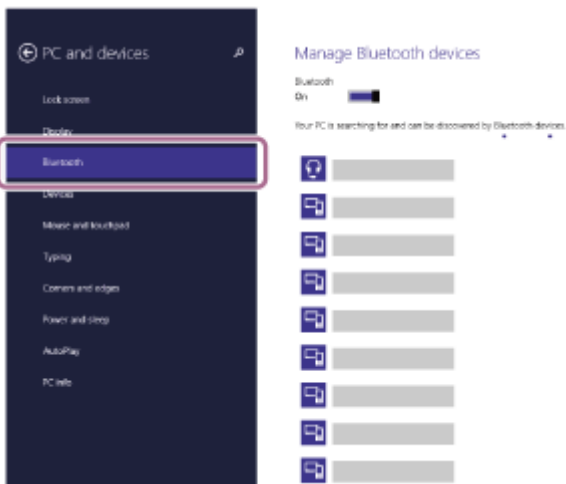

5. Изберете [WH-1000XM3], след което щракнете върху [Pair].

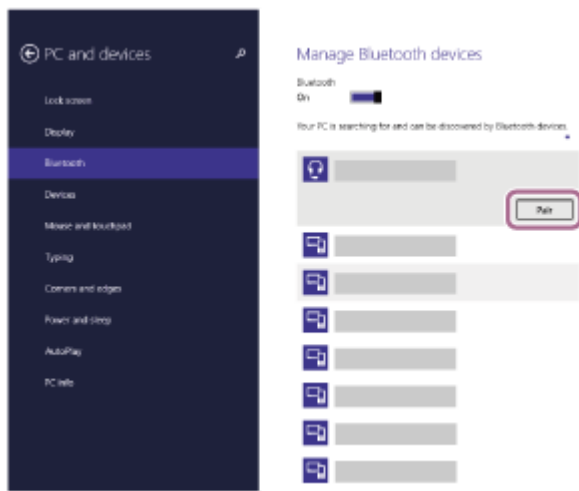

Ако се изисква въвеждане на ключ за достъп (\*) на екрана на компютъра, въведете "0000".  
Слушалките и компютърът са сдвоени и свързани помежду си. Ще чуете гласови указания "Bluetooth connected" (Установена е връзка с Bluetooth).

Ако връзката е неуспешна, вижте ["Свързване със сдвоен компютър \(Windows 8/Windows 8.1\)"](#)

Ако на екрана не се покаже [WH-1000XM3], опитайте отново от стъпка 3.

\* Ключът за достъп може да бъде наречен "Код за достъп", "ПИН код" или "Парола".

### Съвет

- Горната процедура е дадена за пример. За повече подробности вижте инструкциите за работа, предоставени с компютъра.
- За да изтриете цялата информация за Bluetooth сдвояване, вижте ["Нулиране на слушалките за възстановяване на фабрични настройки"](#)

### Забележка

- При регистриране на устройство (сдвояване) се показва [WH-1000XM3] или [LE\_WH-1000XM3], или и двете, на свързващото се устройство. Ако се показват и двете или [WH-1000XM3], докоснете [WH-1000XM3] или докоснете [LE\_WH-1000XM3], ако е показано [LE\_WH-1000XM3].
- Ако до 5 минути не се осъществи сдвояване, режимът на сдвояване се отменя и слушалките ще се изключат. В такъв случай започнете операцията отначало от стъпка 1.
- Щом Bluetooth устройствата са сдвоени веднъж, няма нужда повече да бъдат сдвоявани освен в следните случаи:
  - Информацията за сдвояването е била изтрита след ремонт и др.
  - Когато е сдвоено 9-то устройство.  
Слушалките могат да бъдат сдвоени с до 8 устройства. Ако се сдвои ново устройство след вече сдвоените 8, регистрационната информация за сдвоеното най-отдавна устройство се заменя с информацията за новото устройство.
  - Когато информацията за сдвояването със слушалките е била изтрита от Bluetooth устройството.
  - Когато слушалките се инициализират.  
Цялата информация за сдвоявания е изтрита. В такъв случай изтрийте информацията за сдвояване на слушалките от устройството и ги сдвоете отново.
- Слушалките могат да бъдат сдвоени с няколко устройства, но могат да възпроизвеждат музика само от едно от тях в даден момент.

### Сродна тема

- [Как се извършва безжична връзка с Bluetooth устройства](#)
- [Свързване със сдвоен компютър \(Windows 8/Windows 8.1\)](#)
- [Слушане на музика от устройство, свързано чрез Bluetooth връзка](#)

- Прекратяване на Bluetooth връзката (след употреба)
- Нулиране на слушалките за възстановяване на фабрични настройки

4-740-051-11(6) Copyright 2018 Sony Corporation

Безжични шумопотискащи стерео слушалки  
WH-1000XM3

## Сдвояване и свързване с компютър (Windows 7)

Операцията за регистриране на устройството, с което искате да установите връзка, се нарича “сдвояване”. Първо сдвоете устройство, за да го използвате със слушалките за първи път.

Преди да започнете операцията по сдвояване, се уверете, че:

- вашият компютър има Bluetooth функция, която поддържа връзки за възпроизвеждане на музика (A2DP);
- Компютърът се намира в обхват от 1 м около слушалките.
- Слушалките са достатъчно заредени.
- Имате под ръка инструкциите за работа на компютъра.
- В зависимост от използвания компютър, може да е нужно да включите вградения Bluetooth адаптер. Ако не знаете как да включите Bluetooth адаптера или не сте сигурно дали компютърът ви разполага с вграден Bluetooth адаптер, вижте инструкциите за работа, които са предоставени с компютъра.

### 1 Влезте в режима на сдвояване на слушалките.

Включете слушалките, когато ги сдвоявате с дадено устройство за първи път, след като те ги закупили, или сте ги нулирали до първоначални настройки (слушалките нямат информация за сдвояване). Слушалките влизат автоматично в режим на сдвояване.

Когато сдвоявате второ или следващо устройство (слушалките имат информация за сдвояване), натиснете и задръжте бутона  за около 7 секунди.



Проверете дали синият индикатор неколкократно мига 2 пъти поред. Ще чуете гласови указания “Bluetooth pairing” (Bluetooth сдвояване).

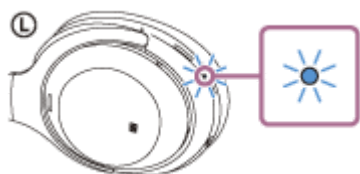

### 2 Включете компютъра от спящ режим.

### 3 Потърсете слушалките с помощта на компютъра.

1. Щракнете върху бутона [Start], след което [Devices and Printers].
2. Щракнете върху [Add a device].

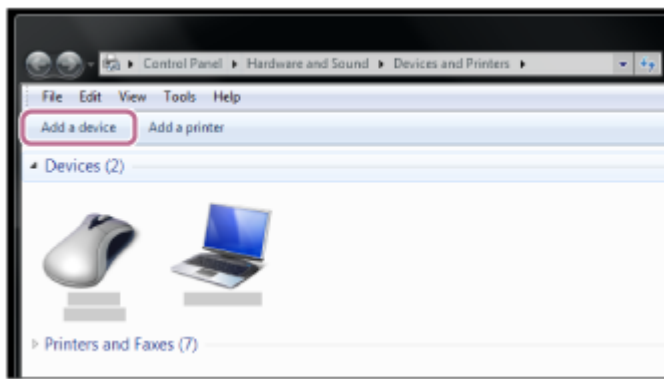

4 Изберете [WH-1000XM3], след което щракнете върху [Напред].

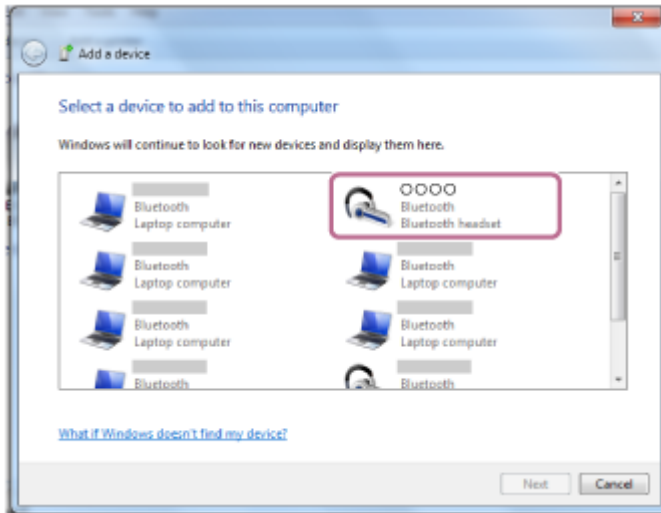

Ако се изисква въвеждане на ключ за достъп (\*) на екрана на компютъра, въведете "0000".  
Слушалките и компютърът са сдвоени и свързани помежду си. Ще чуете гласови указания "Bluetooth connected" (Установена е връзка с Bluetooth).

Ако връзката е неуспешна, вижте "[Свързване със сдвоен компютър \(Windows 7\)](#)".

Ако на екрана не се покаже [WH-1000XM3], опитайте отново от стъпка 3.

\* Ключът за достъп може да бъде наречен "Код за достъп", "ПИН код" или "Парола".

### Съвет

- Горната процедура е дадена за пример. За повече подробности вижте инструкциите за работа, предоставени с компютъра.
- За да изтриете цялата информация за Bluetooth сдвояване, вижте "[Нулиране на слушалките за възстановяване на фабрични настройки](#)".

### Забележка

- При регистриране на устройство (сдвояване) се показва [WH-1000XM3] или [LE\_WH-1000XM3], или и двете, на свързващото се устройство. Ако се показват и двете или [WH-1000XM3], докоснете [WH-1000XM3] или докоснете [LE\_WH-1000XM3], ако е показано [LE\_WH-1000XM3].
- Ако до 5 минути не се осъществи сдвояване, режимът на сдвояване се отменя и слушалките ще се изключат. В такъв случай започнете операцията отначало от стъпка 1.
- Щом Bluetooth устройствата са сдвоени веднъж, няма нужда повече да бъдат сдвоявани освен в следните случаи:
  - Информацията за сдвояването е била изтрита след ремонт и др.
  - Когато е сдвоено 9-то устройство.  
Слушалките могат да бъдат сдвоени с до 8 устройства. Ако се сдвои ново устройство след вече сдвоените 8, регистрационната информация за сдвоеното най-отдавна устройство се заменя с информацията за новото устройство.

- Когато информацията за сдвояването със слушалките е била изтрита от Bluetooth устройството.
- Когато слушалките се инициализират.  
Цялата информация за сдвоявания е изтрита. В такъв случай изтрийте информацията за сдвояване на слушалките от устройството и ги сдвоете отново.
- Слушалките могат да бъдат сдвоени с няколко устройства, но могат да възпроизвеждат музика само от едно от тях в даден момент.

---

### Сродна тема

- [Как се извършва безжична връзка с Bluetooth устройства](#)
- [Свързване със сдвоен компютър \(Windows 7\)](#)
- [Слушане на музика от устройство, свързано чрез Bluetooth връзка](#)
- [Прекратяване на Bluetooth връзката \(след употреба\)](#)
- [Нулиране на слушалките за възстановяване на фабрични настройки](#)



Безжични шумопотискащи стерео слушалки  
WH-1000XM3

## Сдвояване и свързване с компютър (Mac)

Операцията за регистриране на устройството, с което искате да установите връзка, се нарича “сдвояване”. Първо сдвоете устройство, за да го използвате със слушалките за първи път.

### Съвместими операционни системи

macOS High Sierra (версия 10.13)

Преди да започнете операцията по сдвояване, се уверете, че:

- вашият компютър има Bluetooth функция, която поддържа връзки за възпроизвеждане на музика (A2DP);
- Компютърът се намира в обхват от 1 м около слушалките.
- Слушалките са достатъчно заредени.
- Имате под ръка инструкциите за работа на компютъра.
- В зависимост от използвания компютър, може да е нужно да включите вградения Bluetooth адаптер. Ако не знаете как да включите Bluetooth адаптера или не сте сигурно дали компютърът ви разполага с вграден Bluetooth адаптер, вижте инструкциите за работа, които са предоставени с компютъра.
- Задайте високоговорителя на компютъра във включен режим.

Ако високоговорителят на компютъра  е изключен, от слушалките няма да се чува звук. Високоговорителят на компютъра е включен



#### 1 Влезте в режима на сдвояване на слушалките.

Включете слушалките, когато ги сдвоявате с дадено устройство за първи път, след като те ги закупили, или сте ги нулирали до първоначални настройки (слушалките нямат информация за сдвояване). Слушалките влизат автоматично в режим на сдвояване.

Когато сдвоявате второ или следващо устройство (слушалките имат информация за сдвояване), натиснете и задръжте бутона  за около 7 секунди.



Проверете дали синият индикатор неколkokратно мига два пъти поред. Ще чуете гласови указания “Bluetooth pairing” (Bluetooth сдвояване).

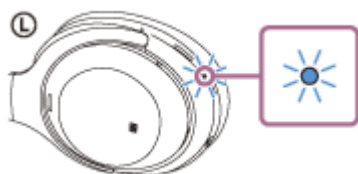

#### 2 Включете компютъра от спящ режим.

### 3 Регистрирайте слушалките с помощта на компютъра.

1. Изберете [🔧 (System Preferences)] - [Bluetooth] от лентата на задачите в долната дясна част на екрана.



2. Изберете [WH-1000XM3] от екрана Bluetooth, след което щракнете върху [Connect].



Ако се изисква въвеждане на ключ за достъп (\*) на екрана на компютъра, въведете "0000".

Слушалките и компютърът са сдвоени и свързани помежду си. Ще чуете гласови указания "Bluetooth connected" (Установена е връзка с Bluetooth).

Ако връзката е неуспешна, вижте "[Свързване със сдвоен компютър \(Mac\)](#)".

Ако на екрана не се покаже [WH-1000XM3], опитайте отново от стъпка 3.

\* Ключът за достъп може да бъде наречен "Код за достъп", "ПИН код" или "Парола".

### 4 Щракнете върху иконата на високоговорителя в горната дясна част на екрана и изберете [WH-1000XM3].

Вече сте готови да се наслаждавате на музика на компютъра си.

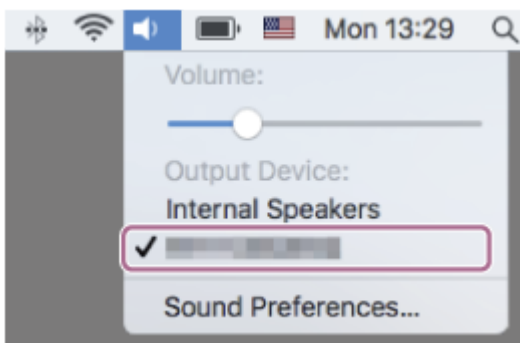

- Горната процедура е дадена за пример. За повече подробности вижте инструкциите за работа, предоставени с компютъра.
- За да изтриете цялата информация за сдвояване, вижте [“Нулиране на слушалките за възстановяване на фабрични настройки”](#)

### **Забележка**

- При регистриране на устройство (сдвояване) се показва [WH-1000XM3] или [LE\_WH-1000XM3], или и двете, на свързващото се устройство. Ако се показват и двете или [WH-1000XM3], докоснете [WH-1000XM3] или докоснете [LE\_WH-1000XM3], ако е показано [LE\_WH-1000XM3].
- Ако до 5 минути не се осъществи сдвояване, режимът на сдвояване се отменя и слушалките ще се изключат. В такъв случай започнете операцията отначало от стъпка 1.
- Щом Bluetooth устройствата са сдвоени веднъж, няма нужда повече да бъдат сдвоявани освен в следните случаи:
  - Информацията за сдвояването е била изтрита след ремонт и др.
  - Когато е сдвоено 9-то устройство  
Слушалките могат да бъдат сдвоени с до 8 устройства. Ако се сдвои ново устройство след вече сдвоените 8, регистрационната информация за сдвоеното най-отдавна устройство се заменя с информацията за новото устройство.
  - Когато информацията за сдвояването със слушалките е била изтрита от Bluetooth устройството.
  - Когато слушалките се инициализират  
Цялата информация за сдвояване се изтрива. В такъв случай изтрийте информацията за сдвояване на слушалките от устройството и ги сдвоете отново.
- Слушалките могат да бъдат сдвоени с няколко устройства, но могат да възпроизведат музика само от едно от тях в даден момент.

---

### **Сродна тема**

- [Как се извършва безжична връзка с Bluetooth устройства](#)
- [Свързване със сдвоен компютър \(Mac\)](#)
- [Слушане на музика от устройство, свързано чрез Bluetooth връзка](#)
- [Прекратяване на Bluetooth връзката \(след употреба\)](#)
- [Нулиране на слушалките за възстановяване на фабрични настройки](#)

Безжични шумопотискащи стерео слушалки  
WH-1000XM3

## Свързване със сдвоен компютър (Windows 10)

Преди да започнете операцията, се уверете, че:

- В зависимост от използвания компютър, може да е нужно да включите вградения Bluetooth адаптер. Ако не знаете как да включите Bluetooth адаптера или не сте сигурно дали компютърът ви разполага с вграден Bluetooth адаптер, вижте инструкциите за работа, които са предоставени с компютъра.

### 1 Включете компютъра от спящ режим.

### 2 Включете слушалките.

Натиснете и задръжте бутона  за около 2 секунди.



Уверете се, че индикаторът продължава да мига в синьо, след като пуснете бутона. Чувате гласовите указания "Power on" (Включено захранване).

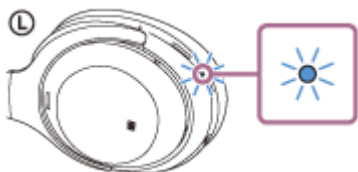

След като включите слушалките, ако са автоматично свързани с последното свързано устройство, ще чуете гласови указания "Bluetooth connected" (Установена е връзка с Bluetooth).

Използвайте компютъра, за да проверите дали е установена връзка, и ако не е установена, преминете към стъпка 3.

Ако компютърът е свързан с последното свързано Bluetooth устройство, прекъснете връзката, след което преминете към следващата стъпка.

### 3 Изберете слушалките с помощта на компютъра.

1. Щракнете с десен бутон върху иконата за сила на звука от лентата с инструменти в Windows, след което щракнете върху [Playback devices].

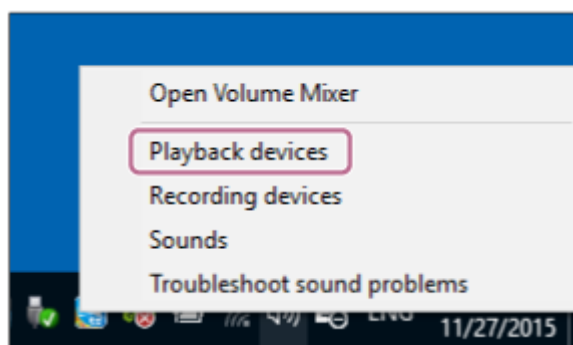

- Щракнете с десен бутон върху [WH-1000XM3].  
Ако [WH-1000XM3] не се показва, щракнете с десен бутон върху екрана [Sound], след което изберете [Show Disconnected Devices].

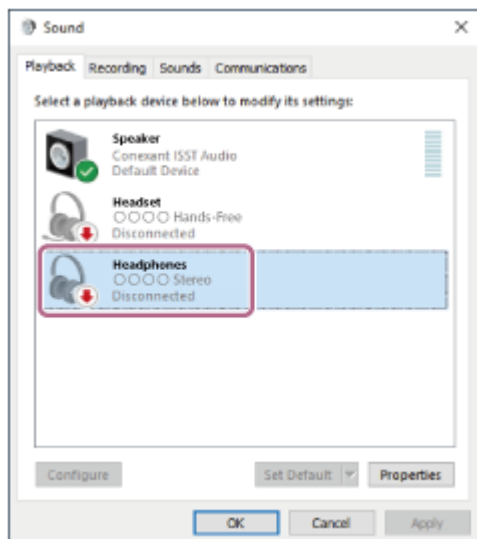

- Щракнете върху [Connect].

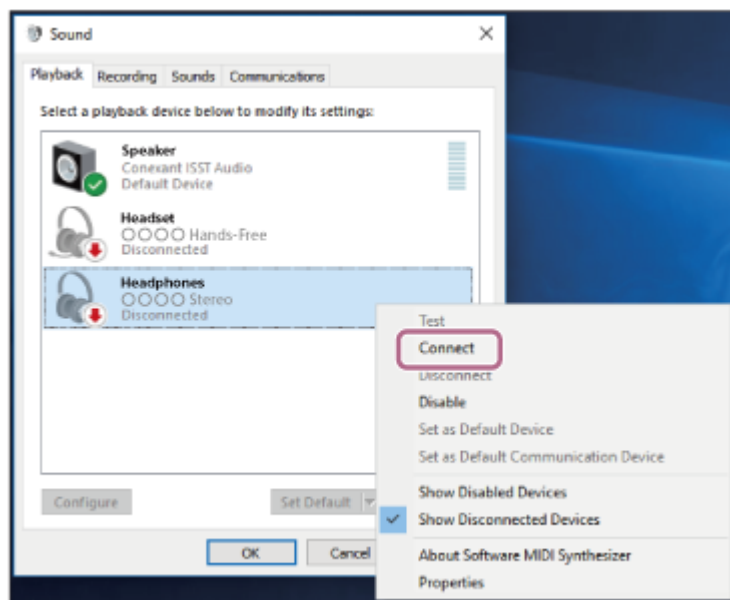

Връзката е установена.

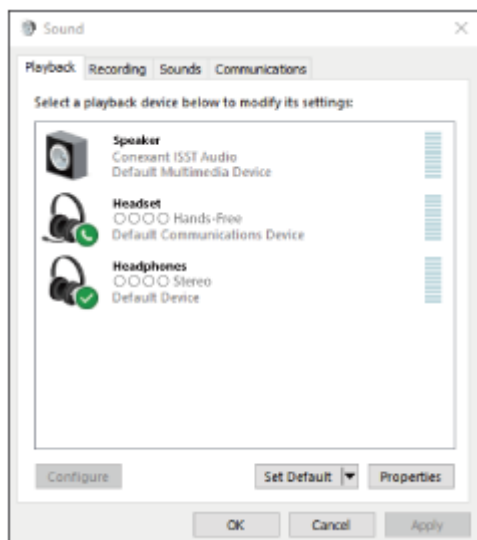

## Съвет

- Горната процедура е дадена за пример. За повече подробности вижте инструкциите за работа, предоставени с компютъра.

## Забележка

- При свързване се показва [WH-1000XM3] или [LE\_WH-1000XM3], или и двете, на свързващото се устройство. Ако се показват и двете или [WH-1000XM3], докоснете [WH-1000XM3] или докоснете [LE\_WH-1000XM3], ако е показано [LE\_WH-1000XM3].
- Ако качеството на звука на възпроизвежданата музика е лошо, проверете дали A2DP функцията, която поддържа връзки за възпроизвеждане на музика, е активирана от настройките на компютъра. За повече подробности вижте инструкциите за работа, предоставени с компютъра.
- Ако свързаното последно Bluetooth устройство се постави близо до слушалките, те може да се свържат автоматично към него, като просто включите слушалките. В такъв случай деактивирайте Bluetooth функцията на устройството или го изключете.
- Ако не можете да свържете вашия компютър към слушалките, изтрийте информацията за сдвояването от компютъра и изпълнете отново процедурата по сдвояване. За да видите какви операции трябва да се извършат на вашия компютър, вижте инструкциите за работа, предоставени с компютъра.

---

## Сродна тема

- [Как се извършва безжична връзка с Bluetooth устройства](#)
- [Сдвояване и свързване с компютър \(Windows 10\)](#)
- [Слушане на музика от устройство, свързано чрез Bluetooth връзка](#)
- [Прекратяване на Bluetooth връзката \(след употреба\)](#)

Безжични шумопотискащи стерео слушалки  
WH-1000XM3

## Свързване със сдвоен компютър (Windows 8/Windows 8.1)

Преди да започнете операцията, се уверете, че:

- В зависимост от използвания компютър, може да е нужно да включите вградения Bluetooth адаптер. Ако не знаете как да включите Bluetooth адаптера или не сте сигурно дали компютърът ви разполага с вграден Bluetooth адаптер, вижте инструкциите за работа, които са предоставени с компютъра.

### 1 Включете компютъра от спящ режим.

### 2 Включете слушалките.

Натиснете и задръжте бутона  за около 2 секунди.



Уверете се, че индикаторът продължава да мига в синьо, след като пуснете бутона. Чувате гласовите указания "Power on" (Включено захранване).

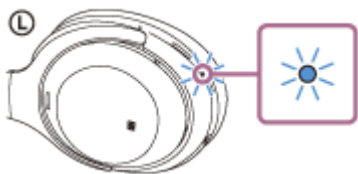

След като включите слушалките, ако са автоматично свързани с последното свързано устройство, ще чуete гласови указания "Bluetooth connected" (Установена е връзка с Bluetooth).

Използвайте компютъра, за да проверите дали е установена връзка, и ако не е установена, преминете към стъпка 3.

Ако компютърът е свързан с последното свързано Bluetooth устройство, прекъснете връзката, след което преминете към следващата стъпка.

### 3 Изберете слушалките с помощта на компютъра.

1. Изберете [Desktop] от стартовия екран.
2. Щракнете с десния бутон върху бутона [Start] и изберете [Control Panel] от изскачащото меню.
3. Изберете [Hardware and Sound], след което [Sound].

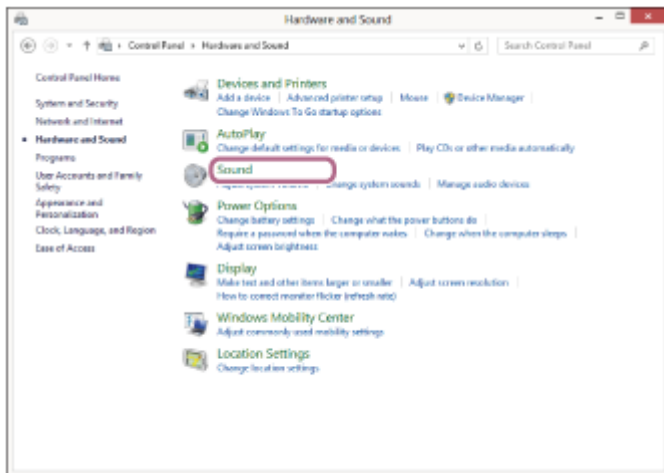
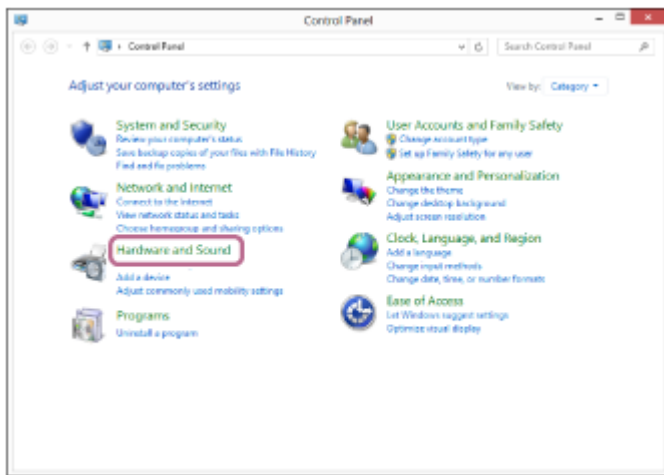

4. Щракнете с десен бутон върху [WH-1000XM3].  
Ако [WH-1000XM3] не се показва на екрана [Sound], щракнете с десния бутон върху екрана [Sound], след което изберете [Show Disconnected Devices].

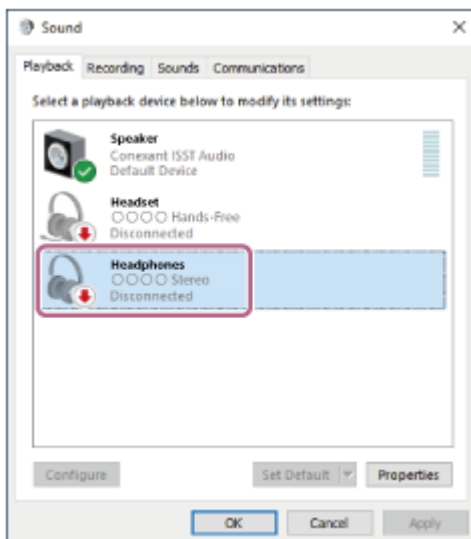

5. Изберете [Connect] от показаното меню.



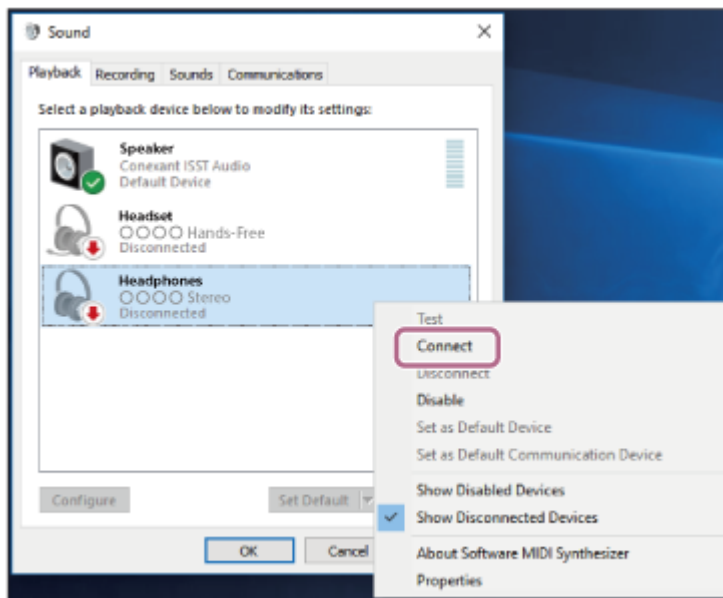

Връзката е установена. Ще чуete гласови указания “Bluetooth connected” (Установена е връзка с Bluetooth).

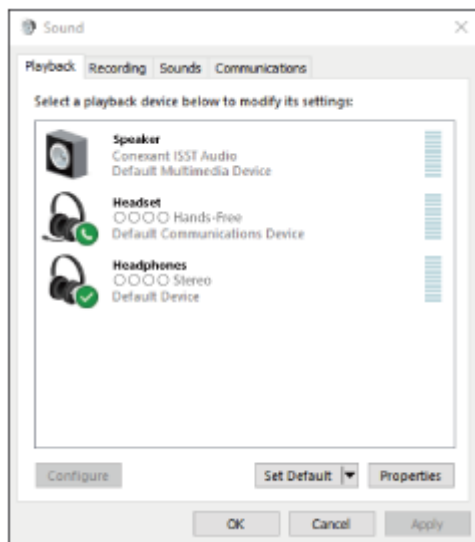

## Съвет

- Горната процедура е дадена за пример. За повече подробности вижте инструкциите за работа, предоставени с компютъра.

## Забележка

- При свързване се показва [WH-1000XM3] или [LE\_WH-1000XM3], или и двете, на свързващото се устройство. Ако се показват и двете или [WH-1000XM3], докоснете [WH-1000XM3] или докоснете [LE\_WH-1000XM3], ако е показано [LE\_WH-1000XM3].
- Ако качеството на звука на възпроизвежданата музика е лошо, проверете дали A2DP функцията, която поддържа връзки за възпроизвеждане на музика, е активирана от настройките на компютъра. За повече подробности вижте инструкциите за работа, предоставени с компютъра.
- Ако свързаното последно Bluetooth устройство се постави близо до слушалките, те може да се свържат автоматично към него, като просто включите слушалките. В такъв случай деактивирайте Bluetooth функцията на устройството или го изключете.
- Ако не можете да свържете вашия компютър към слушалките, изтрийте информацията за удвояването от компютъра и изпълнете отново процедурата по удвояване. За да видите какви операции трябва да се извършат на вашия компютър, вижте инструкциите за работа, предоставени с компютъра.

---

---

## Сродна тема

- Как се извършва безжична връзка с Bluetooth устройства
- Сдвояване и свързване с компютър (Windows 8/Windows 8.1)
- Слушане на музика от устройство, свързано чрез Bluetooth връзка
- Прекратяване на Bluetooth връзката (след употреба)

4-740-051-11(6) Copyright 2018 Sony Corporation

Безжични шумопотискащи стерео слушалки  
WH-1000XM3

## Свързване със сдвоен компютър (Windows 7)

Преди да започнете операцията, се уверете, че:

- В зависимост от използвания компютър, може да е нужно да включите вградения Bluetooth адаптер. Ако не знаете как да включите Bluetooth адаптера или не сте сигурно дали компютърът ви разполага с вграден Bluetooth адаптер, вижте инструкциите за работа, които са предоставени с компютъра.

### 1 Включете компютъра от спящ режим.

### 2 Включете слушалките.

Натиснете и задръжте бутона  за около 2 секунди.



Уверете се, че индикаторът продължава да мига в синьо, след като пуснете бутона. Чувате гласовите указания "Power on" (Включено захранване).

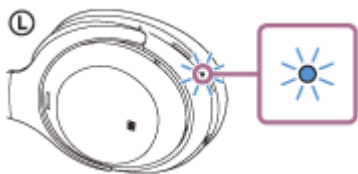

След като включите слушалките, ако са автоматично свързани с последното свързано устройство, ще чуете гласови указания "Bluetooth connected" (Установена е връзка с Bluetooth).

Използвайте компютъра, за да проверите дали е установена връзка, и ако не е установена, преминете към стъпка 3.

Ако компютърът е свързан с последното свързано Bluetooth устройство, прекъснете връзката, след което преминете към следващата стъпка.

### 3 Изберете слушалките с помощта на компютъра.

1. Щракнете върху бутона [Start], след което [Devices and Printers].
2. Щракнете два пъти върху [WH-1000XM3] от [Devices].



### 3. Щракнете върху [Listen to Music].

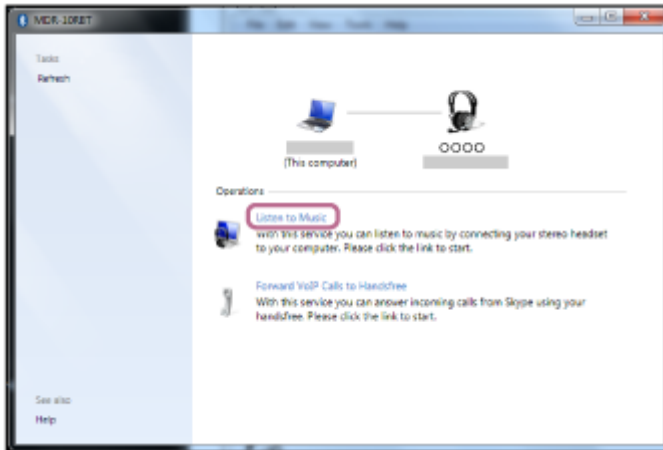

#### Съвет

- Горната процедура е дадена за пример. За повече подробности вижте инструкциите за работа, предоставени с компютъра.

#### Забележка

- При свързване се показва [WH-1000XM3] или [LE\_WH-1000XM3], или и двете, на свързващото се устройство. Ако се показват и двете или [WH-1000XM3], докоснете [WH-1000XM3] или докоснете [LE\_WH-1000XM3], ако е показано [LE\_WH-1000XM3].
- Ако качеството на звука на възпроизвежданата музика е лошо, проверете дали A2DP функцията, която поддържа връзки за възпроизвеждане на музика, е активирана от настройките на компютъра. За повече подробности вижте инструкциите за работа, предоставени с компютъра.
- Ако свързаното последно Bluetooth устройство се постави близо до слушалките, те може да се свържат автоматично към него, като просто включите слушалките. В такъв случай деактивирайте Bluetooth функцията на устройството или го изключете.
- Ако не можете да свържете вашия компютър към слушалките, изтрийте информацията за сдвояването от компютъра и изпълнете отново процедурата по сдвояване. За да видите какви операции трябва да се извършат на вашия компютър, вижте инструкциите за работа, предоставени с компютъра.

#### Сродна тема

- [Как се извършва безжична връзка с Bluetooth устройства](#)
- [Сдвояване и свързване с компютър \(Windows 7\)](#)
- [Слушане на музика от устройство, свързано чрез Bluetooth връзка](#)
- [Прекратяване на Bluetooth връзката \(след употреба\)](#)



Безжични шумопотискащи стерео слушалки  
WH-1000XM3

## Свързване със сдвоен компютър (Mac)

### Съвместими операционни системи

macOS High Sierra (версия 10.13)

Преди да започнете операцията, се уверете, че:

- В зависимост от използвания компютър, може да е нужно да включите вградения Bluetooth адаптер. Ако не знаете как да включите Bluetooth адаптера или не сте сигурно дали компютърът ви разполага с вграден Bluetooth адаптер, вижте инструкциите за работа, които са предоставени с компютъра.
- Задайте високоговорителя на компютъра във включен режим.  
Ако високоговорителят на компютъра  е изключен, от слушалките няма да се чува звук.  
Високоговорителят на компютъра е включен



**1** Включете компютъра от спящ режим.

**2** Включете слушалките.

Натиснете и задръжте бутона  за около 2 секунди.



Уверете се, че индикаторът продължава да мига в синьо, след като пуснете бутона. Чувате гласовите указания "Power on" (Включено захранване).

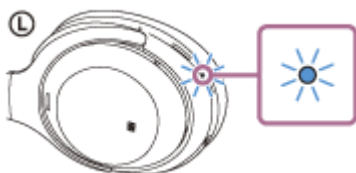

След като включите слушалките, ако са автоматично свързани с последното свързано устройство, ще чуете гласови указания "Bluetooth connected" (Установена е връзка с Bluetooth).

Използвайте компютъра, за да проверите дали е установена връзка, и ако не е установена, преминете към стъпка 3.

Ако компютърът е свързан с последното свързано Bluetooth устройство, прекъснете връзката, след което преминете към следващата стъпка.

**3** Изберете слушалките с помощта на компютъра.

1. Изберете  (System Preferences) - [Bluetooth] от лентата на задачите в долната дясна част на екрана.



- Щракнете върху [WH-1000XM3], докато натискате бутона за контролиране на компютъра от екрана Bluetooth, и изберете [Connect] от изскачащото меню.

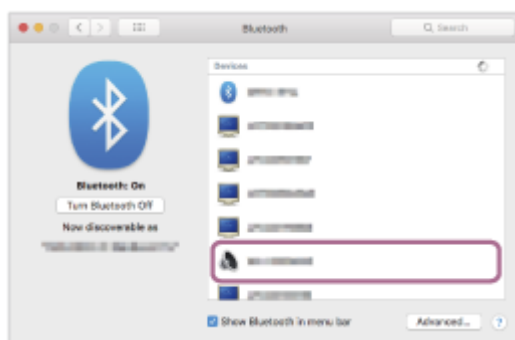

- Щракнете върху иконата на високоговорителя в горната дясна част на екрана и изберете [WH-1000XM3].

Вече сте готови да се наслаждавате на музика на компютъра си.

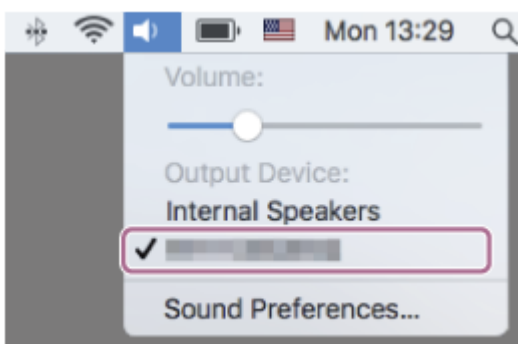

#### Съвет

- Горната процедура е дадена за пример. За повече подробности вижте инструкциите за работа, предоставени с компютъра.

#### Забележка

- При свързване се показва [WH-1000XM3] или [LE\_WH-1000XM3], или и двете, на свързващото се устройство. Ако се показват и двете или [WH-1000XM3], докоснете [WH-1000XM3] или докоснете [LE\_WH-1000XM3], ако е показано [LE\_WH-1000XM3].

- Ако качеството на звука на възпроизвежданата музика е лошо, проверете дали A2DP функцията, която поддържа връзки за възпроизвеждане на музика, е активирана от настройките на компютъра. За повече подробности вижте инструкциите за работа, предоставени с компютъра.
- Ако свързаното последно Bluetooth устройство се постави близо до слушалките, те може да се свържат автоматично към него, като просто включите слушалките. В такъв случай деактивирайте Bluetooth функцията на устройството или го изключете.
- Ако не можете да свържете вашия компютър към слушалките, изтрийте информацията за сдвояването от компютъра и изпълнете отново процедурата по сдвояване. За да видите какви операции трябва да се извършат на вашия компютър, вижте инструкциите за работа, предоставени с компютъра.

---

### Сродна тема

- [Как се извършва безжична връзка с Bluetooth устройства](#)
- [Сдвояване и свързване с компютър \(Mac\)](#)
- [Слушане на музика от устройство, свързано чрез Bluetooth връзка](#)
- [Прекратяване на Bluetooth връзката \(след употреба\)](#)



Безжични шумопотискащи стерео слушалки  
WH-1000XM3

## Сдвояване и свързване с други Bluetooth устройства

Операцията за регистриране на устройството, с което искате да установите връзка, се нарича “сдвояване”. Първо сдвоете устройство, за да го използвате със слушалките за първи път.

Преди да започнете операцията по сдвояване, се уверете, че:

- Bluetooth устройството се намира в обхват от 1 м около слушалките.
- Слушалките са достатъчно заредени.
- Имате под ръка инструкциите за работа на Bluetooth устройството.

### 1 Влезте в режима на сдвояване на слушалките.

Включете слушалките, когато ги сдвоявате с дадено устройство за първи път, след като те ги закупили, или сте ги нулирали до първоначални настройки (слушалките нямат информация за сдвояване). Слушалките влизат автоматично в режим на сдвояване.

Когато сдвоявате второ или следващо устройство (слушалките имат информация за сдвояване), натиснете и задръжте бутона  за около 7 секунди.



Проверете дали синият индикатор неколкократно мига 2 пъти поред. Ще чуете гласови указания “Bluetooth pairing” (Bluetooth сдвояване).

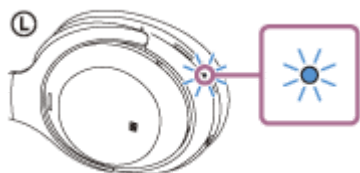

### 2 Изпълнете процедурата по сдвояване на Bluetooth устройството, за да потърсите тези слушалки.

[WH-1000XM3] ще се покаже в списъка с открити устройства на екрана на Bluetooth устройството. Ако това не се случи, повторете от стъпка 1.

### 3 Изберете [WH-1000XM3], показано на екрана на Bluetooth устройството за сдвояване.

Ако се изисква въвеждане на ключ за достъп (\*) на екрана на компютъра, въведете “0000”.

\* Ключът за достъп може да бъде наречен “Код за достъп”, “ПИН код” или “Парола”.

### 4 Установете Bluetooth връзката от Bluetooth устройството.

Някои устройства се свързват автоматично със слушалките, която сдвояването завърши. Ще чуете гласови указания “Bluetooth connected” (Установена е връзка с Bluetooth).

## Съвет

- Горната процедура е дадена за пример. За повече подробности вижте инструкциите за работа, предоставени с Bluetooth устройството.
- За да изтриете цялата информация за Bluetooth сдвояване, вижте [“Нулиране на слушалките за възстановяване на фабрични настройки”](#)

## Забележка

- При регистриране на устройство (сдвояване) се показва [WH-1000XM3] или [LE\_WH-1000XM3], или и двете, на свързващото се устройство. Ако се показват и двете или [WH-1000XM3], докоснете [WH-1000XM3] или докоснете [LE\_WH-1000XM3], ако е показано [LE\_WH-1000XM3].
- Ако до 5 минути не се осъществи сдвояване, режимът на сдвояване се отменя и слушалките ще се изключат. В такъв случай започнете операцията отначало от стъпка 1.
- Щом Bluetooth устройствата са сдвоени веднъж, няма нужда повече да бъдат сдвоявани освен в следните случаи:
  - Информацията за сдвояването е била изтрита след ремонт и др.
  - Когато е сдвоено 9-то устройство.  
Слушалките могат да бъдат сдвоени с до 8 устройства. Ако се сдвои ново устройство след вече сдвоените 8, регистрационната информация за сдвоеното най-отдавна устройство се заменя с информацията за новото устройство.
  - Когато информацията за сдвояването със слушалките е била изтрита от Bluetooth устройството.
  - Когато слушалките се инициализират.  
Цялата информация за сдвоявания е изтрита. В такъв случай изтрийте информацията за сдвояване на слушалките от устройството и ги сдвоете отново.
- Слушалките могат да бъдат сдвоени с няколко устройства, но могат да възпроизвеждат музика само от едно от тях в даден момент.

---

## Сродна тема

- [Как се извършва безжична връзка с Bluetooth устройства](#)
- [Свързване със сдвоено Bluetooth устройство](#)
- [Слушане на музика от устройство, свързано чрез Bluetooth връзка](#)
- [Нулиране на слушалките за възстановяване на фабрични настройки](#)

Безжични шумопотискащи стерео слушалки  
WH-1000XM3

## Свързване със сдвоено Bluetooth устройство

### 1 Включете слушалките.

Натиснете и задръжте бутона  за около 2 секунди.



Уверете се, че индикаторът продължава да мига в синьо, след като пуснете бутона. Чувате гласовите указания "Power on" (Включено захранване).

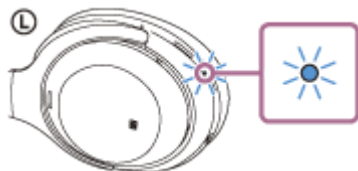

След като включите слушалките, ако са автоматично свързани с последното свързано устройство, ще чуете гласови указания "Bluetooth connected" (Установена е връзка с Bluetooth).

Проверете състоянието на връзката на Bluetooth устройството. Ако няма връзка, преминете към стъпка 2.

### 2 Установете Bluetooth връзката от Bluetooth устройството.

Вижте указанията в инструкциите за работа, предоставени с вашето Bluetooth устройство. Когато сте свързани, ще чуете гласови указания "Bluetooth connected" (Установена е връзка с Bluetooth).

#### Съвет

- Горната процедура е дадена за пример. За повече подробности вижте инструкциите за работа, предоставени с Bluetooth устройството.

#### Забележка

- При свързване се показва [WH-1000XM3] или [LE\_WH-1000XM3], или и двете, на свързващото се устройство. Ако се показват и двете или [WH-1000XM3], докоснете [WH-1000XM3] или докоснете [LE\_WH-1000XM3], ако е показано [LE\_WH-1000XM3].
- Ако свързаното последно Bluetooth устройство се постави близо до слушалките, те може да се свържат автоматично към него, като просто включите слушалките. В такъв случай деактивирайте Bluetooth функцията на устройството или го изключете.
- Ако не можете да свържете вашето Bluetooth устройство към слушалките, изтрийте информацията за сдвояването от Bluetooth устройството и изпълнете отново процедурата по сдвояване. За да видите какви операции трябва да се извършат на вашето Bluetooth устройство, вижте инструкциите за работа, предоставени с вашето устройство.

---

**Сродна тема**

- Как се извършва безжична връзка с Bluetooth устройства
- Сдвояване и свързване с други Bluetooth устройства
- Слушане на музика от устройство, свързано чрез Bluetooth връзка

4-740-051-11(6) Copyright 2018 Sony Corporation

Безжични шумопотискащи стерео слушалки  
WH-1000XM3

## Свързване на слушалките едновременно с музикален плейър и смартфон или мобилен телефон

Многоточковата връзка е функция, която позволява да свържете две Bluetooth устройства към слушалките и да използвате едното устройство за възпроизвеждане на музика (A2DP връзка) и другото за разговори (HFP/HSP връзка).

Когато искате да използвате музикален плейър само за възпроизвеждане на музика и смартфон само за разговори, използвайте многоточкова връзка към слушалките за всяко устройство. Свързващите се устройства трябва да поддържат Bluetooth функцията.

### 1 Сдвоете слушалките едновременно с музикалния плейър и смартфона/мобилен телефон.

### 2 Свържете слушалките с музикалния плейър.

Работете с музикалния плейър, за да установите Bluetooth връзка със слушалките.

### 3 Свържете слушалките към смартфон или мобилен телефон.

Работете със смартфона/мобилен телефон, за да установите Bluetooth връзка със слушалките.

#### Забележка

- Ако смартфонът или мобилният телефон е бил свързан със слушалките при последното използване, HFP или HSP връзка се установява автоматично, когато включите слушалките, като в някои случаи едновременно се установява A2DP връзка. В такъв случай свържете от стъпка 2 след прекъсване на връзката чрез работа със смартфона/мобилен телефон.
- Когато използвате Google Асистент, слушалките не могат да установят многоточкова връзка.
- Когато използвате Amazon Alexa, слушалките не могат да установят многоточкова връзка.

Безжични шумопотискащи стерео слушалки  
WH-1000XM3

## Свързване на слушалките с 2 смартфона с Android

Обикновено, когато свържете слушалките към смартфон, обикновено функцията за възпроизвеждане на музика и функцията за телефонни обаждания се свързват едновременно.

За да осъществите многоточкова връзка чрез два смартфона за отделно слушане на музика и за провеждане на телефонни разговори, променете настройките на смартфона така, че само една от функциите да е свързана.

- 1 Сдвоете слушалките съответно с двата смартфона.
- 2 Използвайте единия от смартфоните, за да установите Bluetooth връзка със слушалките.
- 3 На смартфона, свързан със слушалките, махнете отметката от [Call audio] (HFP) или от [Media audio] (A2DP).

**Примерна операция: когато свързвате само към аудиомедия (A2DP)**

Докоснете [Settings] – [Bluetooth] – иконата за настройка до [WH-1000XM3].

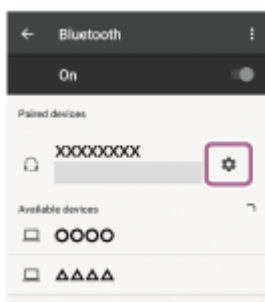

На екрана [Paired devices] махнете отметката от [Call audio].



- 4 Прекратете Bluetooth връзката от смартфона.
- 5 Използвайте другия смартфон, за да установите Bluetooth връзка със слушалките.
- 6 По същия начин махнете маркировката на функцията, която оставихте маркирана в стъпка 3.
- 7 Използвайте първия смартфон, за да установите Bluetooth връзка отново.

И двата смартфона са свързани към слушалките, но за всеки е активирана само по една функция.

### **Съвет**

- Горната процедура е дадена за пример. За повече подробности вижте инструкциите за работа, предоставени със смартфона с Android.

### **Забележка**

- Когато използвате Google Асистент, слушалките не могат да установят многоточкова връзка.
- Когато използвате Amazon Alexa, слушалките не могат да установят многоточкова връзка.

4-740-051-11(6) Copyright 2018 Sony Corporation

Безжични шумопотискащи стерео слушалки  
WH-1000XM3

## Свързване на слушалките със смартфон с Android и с iPhone

Обикновено, когато свържете слушалките към смартфон, обикновено функцията за възпроизвеждане на музика и функцията за телефонни обаждания се свързват едновременно.

За да осъществите многоточкова връзка отделно със смартфон с Android и с iPhone за слушане на музика и за провеждане на телефонни разговори, променете настройките на смартфона с Android така, че само една от функциите да е свързана. Свържете смартфона с Android, преди да свържете iPhone.

Не можете да настроите устройството iPhone да свързва само една функция.

- 1 Сдвоете слушалките съответно и със смартфона с Android, и с iPhone.
- 2 Използвайте смартфона с Android, за да установите Bluetooth връзка със слушалките.
- 3 На смартфона, свързан със слушалките, махнете отметката от [Call audio] (HFP) или от [Media audio] (A2DP).

**Примерна операция: когато свързвате само към аудиомедия (A2DP)**

Докоснете [Settings] – [Bluetooth] – иконата за настройка до [WH-1000XM3].

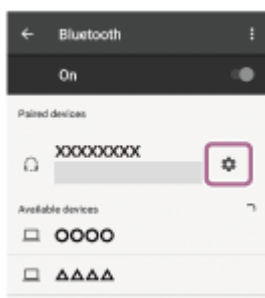

На екрана [Paired devices] махнете отметката от [Call audio].



- 4 Използвайте устройството iPhone, за да установите Bluetooth връзка със слушалките.

Устройството iPhone е свързано към функцията, на която сте махнали отметката в стъпка 3.

### Съвет

- Горната процедура е дадена за пример. За повече подробности вижте инструкциите за работа, предоставени със смартфона с Android.

### Забележка



- Ако свържете смартфон с Android "Call audio" (HFP), оставящият заряд на батерията на слушалките няма да се показва правилно на iPhone екрана.
- Когато използвате Google Асистент, слушалките не могат да установят многоточкова връзка.
- Когато използвате Amazon Alexa, слушалките не могат да установят многоточкова връзка.

4-740-051-11(6) Copyright 2018 Sony Corporation

Безжични шумопотискащи стерео слушалки  
WH-1000XM3

## Прекратяване на Bluetooth връзката (след употреба)

- 1 Докоснете съвместимото с One-touch връзката (NFC) устройство отново, за да прекъснете връзката. (Отключете екрана на устройството, ако е заключен.) Ако устройството не поддържа връзка One-touch (NFC), използвайте Bluetooth устройството, за да прекъснете връзката.**

Когато не сте свързани, ще чуете гласови указания "Bluetooth disconnected" (Прекъсната връзка с Bluetooth).

- 2 Изключете слушалките.**

Ще чуете гласови указания "Power off" (Изключено захранване).

### Съвет

- Когато приключите с възпроизвеждането на музика, Bluetooth връзката може да бъде прекратена автоматично в зависимост от Bluetooth устройството.

### Сродна тема

- [Прекъсване на връзката със смартфона с Android чрез едно докосване \(NFC\)](#)
- [Изключване на слушалките](#)

Безжични шумопотискащи стерео слушалки  
WH-1000XM3

## Използване на предоставения кабел на слушалките

Ако използвате слушалките на място, където е ограничено използването на Bluetooth устройства, като например самолет, можете да ги използвате като шумопотискащи слушалки, като свържете устройство чрез предоставения кабел на слушалките и ги включите.

Слушалките поддържат възпроизвеждането на аудио с висока честота на дискретизация.

### 1 Свържете устройство за възпроизвеждане към жака INPUT чрез предоставения кабел на слушалките.

Уверете се, че сте свързали L-образния конектор към устройството.

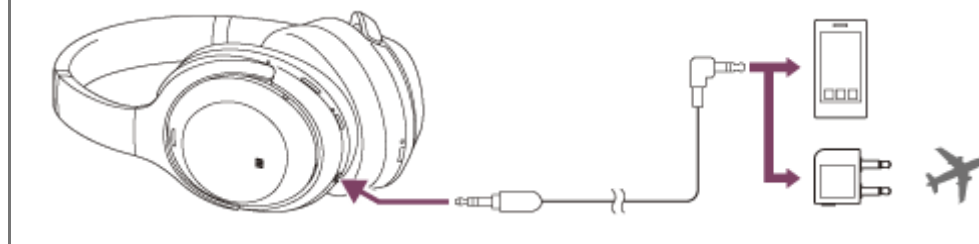

### Съвет

- Можете да слушате музика дори ако слушалките са изключени. В този случай функцията за потискане на шума не може да се използва.
- За да се насладите на музикален звукозапис с висока честота на дискретизация или да използвате функцията за потискане на шума/режима на околнен звук, включете слушалките.
- Използвайте предоставения конекторен адаптер за ползване в самолет, за да се наслаждавате на развлекателни услуги по време на полет.
- Слушалките се изключват автоматично, ако изключите предоставения кабел от слушалките, докато слушалките са включени.
- При получаване на входящо обаждане в слушалките ще чуете мелодия на звънене. Отговорете на обаждането от смартфона или мобилния телефон и говорете, като използвате микрофона на телефона. Можете да чуете гласа на обаждания се от слушалките.
- Ако изключите кабела на слушалките от смартфона или мобилния телефон, можете да говорите чрез микрофона и високоговорителя на телефона.

### Забележка

- Използвайте само предоставения кабел на слушалките.
- Уверете се, че сте вмъкнали добре конектора.
- Когато използвате кабела на слушалките, Bluetooth функцията не може да се използва.
- Можете да използвате контролния панел на сензора за докосване само в режим за бързо внимание. Регулирайте силата на звука/възпроизвеждане/пауза и другите операции в устройството за възпроизвеждане.
- Бутонът NC/AMBIENT не може да се използва, когато слушалките са изключени.
- В зависимост от развлекателните услуги по време на полет, конекторният адаптер за ползване в самолет е възможно да не може да се използва.



Безжични шумопотискащи стерео слушалки  
WH-1000XM3

## Слушане на музика от устройство, свързано чрез Bluetooth връзка

Ако Bluetooth устройството поддържа тези профили, можете да се насладите на музика и основни операции за дистанционно управление от Bluetooth устройство чрез Bluetooth връзка.

- A2DP (Advanced Audio Distribution Profile)  
Можете да се насладите на музика с високо качество безжично.
- AVRCP (Audio Video Remote Control Profile)  
Можете да регулирате силата на звука и т.н.

Действието може да се различава в зависимост от Bluetooth устройството. Вижте инструкциите за работа, предоставени с вашето Bluetooth устройство.

### 1 Свържете слушалките със Bluetooth устройство.

### 2 Сложете си слушалките.

Регулирайте дължината на лентата за глава.

Поставете слушалките на главата си с индикацията **L** на лявото ухо и индикацията **R** на дясното. **L** модулът има релефна точка.

Бъдете внимателни и не докосвайте контролния панел на сензора за докосване, когато носите слушалките.

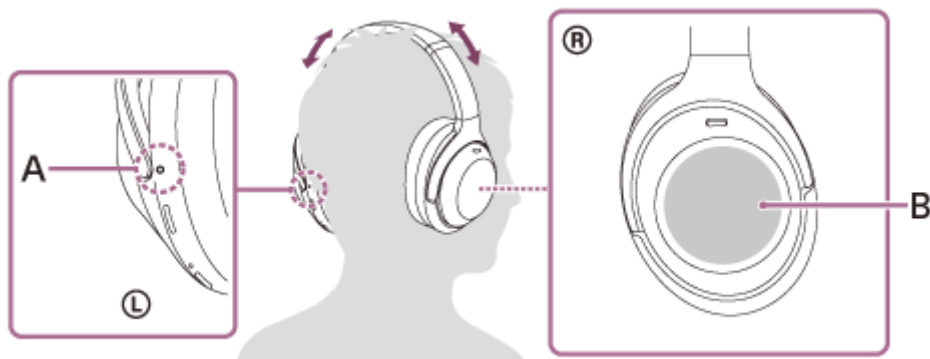

**A:** Релефна точка

**B:** Контролен панел на сензора за докосване

### 3 Възпроизведете музика или видео на Bluetooth устройството.

Регулирайте силата на звука на Bluetooth устройството.

### 4 Контролирайте силата на звука с помощта на контролния панел на сензора за докосване.

- За да увеличите силата на звука: плъзнете с пръст непрекъснато нагоре, докато звукът достигне желаното ниво.



- За да намалите силата на звука: плъзнете с пръст непрекъснато надолу, докато звукът достигне желаното ниво.



- Ако задържите пръста си върху контролния панел на сензора за докосване, след като сте плъзнали нагоре или надолу, силата на звука ще продължи да се променя.

Когато силата на звука достигне максимума или минимума, се включва аларма.

### Съвет

- Слушалките поддържат SCMS-T защита на съдържанието. Можете да се насладите на музика и друго аудио на слушалките от устройство, като например преносим телевизор, поддържащо SCMS-T защита на съдържанието.
- В зависимост от Bluetooth устройството може да се наложи да регулирате силата на звука или да зададете настройката за аудиоизход на Bluetooth устройството.
- Силата на звука на слушалките по време на разговор и по време на възпроизвеждане на музика може да се регулира отделно. Промяната на силата на звука по време на обаждане не влияе на силата на звука на възпроизвеждане на музика и обратно.

### Забележка

- Ако условията за комуникация са лоши, Bluetooth устройството може да реагира неправилно на операциите на слушалките.

### Сродна тема

- [Как се извършва безжична връзка с Bluetooth устройства](#)
- [Управление на аудио устройството \(Bluetooth връзка\)](#)
- [Използване на функцията за потискане на шума](#)

Безжични шумопотискащи стерео слушалки  
WH-1000XM3

## Управление на аудио устройството (Bluetooth връзка)

Ако Bluetooth устройството поддържа функцията за опериране на устройство (сравним протокол: AVRCP), тогава са налични следните операции. Наличните функции може да варират според Bluetooth устройството, така че прегледайте предоставените с него инструкции за работа.

Можете да използвате контролния панел на сензора за докосване, за да изпълнявате следните операции.

- Възпроизвеждане/Пауза: Лекото го натиснете с пръст два пъти и незабавно го пуснете (на интервал от около 0,4 секунди) (Двойно натискане)

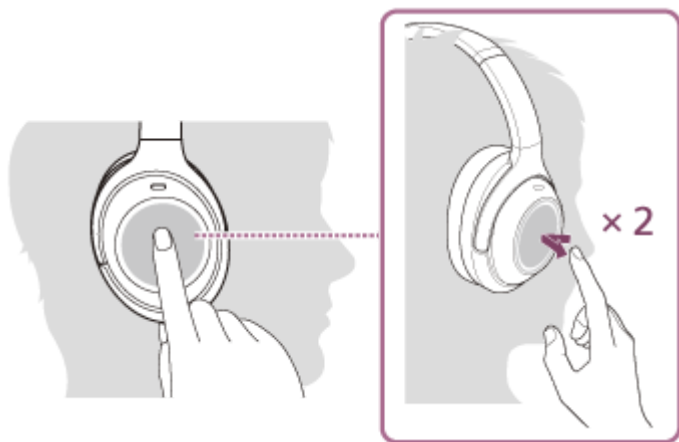

- Следващ запис: плъзнете напред.



- Предишен запис: плъзнете назад.



- Превъртане напред: плъзнете напред и задръжте. (Отнема време, преди превъртането напред да започне.) Освободете в желания момент на възпроизвеждането.



- Превъртане назад: плъзнете назад и задръжте. (Отнема време, преди превъртането назад да започне.) Освободете в желания момент на възпроизвеждането.



- За да увеличите силата на звука: плъзнете с пръст непрекъснато нагоре, докато звукът достигне желаното ниво.



- За да намалите силата на звука: плъзнете с пръст непрекъснато надолу, докато звукът достигне желаното ниво.



- Ако задържите пръста си върху контролния панел на сензора за докосване, след като сте плъзнали нагоре или надолу, силата на звука ще продължи да се променя.

### **Забележка**

- Ако условията за комуникация са лоши, Bluetooth устройството може да реагира неправилно на операциите на слушалките.
- Наличните функции може да се различават в зависимост от свързаното устройство. В някои случаи устройството може да работи по различен начин или изобщо да не работи, когато се изпълняват описаните по-горе операции.



Безжични шумопотискащи стерео слушалки  
WH-1000XM3

## Прекратяване на Bluetooth връзката (след употреба)

- 1 Докоснете съвместимото с One-touch връзката (NFC) устройство отново, за да прекъснете връзката. (Отключете екрана на устройството, ако е заключен.) Ако устройството не поддържа връзка One-touch (NFC), използвайте Bluetooth устройството, за да прекъснете връзката.**

Когато не сте свързани, ще чуете гласови указания "Bluetooth disconnected" (Прекъсната връзка с Bluetooth).

- 2 Изключете слушалките.**

Ще чуете гласови указания "Power off" (Изключено захранване).

### Съвет

- Когато приключите с възпроизвеждането на музика, Bluetooth връзката може да бъде прекратена автоматично в зависимост от Bluetooth устройството.

### Сродна тема

- [Прекъсване на връзката със смартфона с Android чрез едно докосване \(NFC\)](#)
- [Изключване на слушалките](#)

Безжични шумопотискащи стерео слушалки  
WH-1000XM3

## Какво е потискане на шума?

Веригата за потискане на шума действително усеща външния шум чрез вградените микрофони и изпраща еднакъв, но потискащ сигнал към слушалките.

### Забележка

- Шумопотискащият ефект може да не е ясно изразен в много тиха околна среда или може да се чува известен шум.
- В зависимост от това, как носите слушалките, функцията за потискане на шума може да се различава или да се чува звуков (обратен) сигнал. В такива случаи свалете слушалките и ги поставете отново.
- Функцията за потискане на шума действа основно при шум в нискочестотната лента. Въпреки че шумът намалява, той не изчезва напълно.
- Когато използвате слушалките във влак или кола, може да се получи шум в зависимост от пътните условия.
- Мобилните телефони също могат да причинят интерференция или шум. В такъв случай преместете слушалките по-далеч от мобилния телефон.
- Не покривайте микрофона на слушалките с ръка. Функцията за потискане на шума или режимът на околнен звук могат да не работят правилно или да се появи звуков (обратен) сигнал. В такъв случай свалете ръката си от микрофона на слушалката.



A: Функция за потискане на шума за микрофон (външен)

### Сродна тема

- [Използване на функцията за потискане на шума](#)

Безжични шумопотискащи стерео слушалки  
WH-1000XM3

## Използване на функцията за потискане на шума

Ако използвате функцията за потискане на шума, ще можете да се насладите на музика, без да бъдете обезпокоявани от околния шум.

### 1 Включете слушалките.

Чувате гласовите указания "Power on" (Включено захранване).

Функцията за потискане на шума се включва автоматично, когато включите слушалките.

## За да изключите функцията за потискане на шума

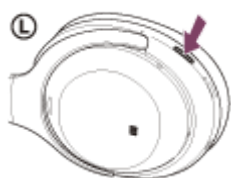

Натиснете неколккратно бутона NC/AMBIENT, докато функцията за потискане на шума се изключи. При всяко натискане на бутона функцията ще се превключва както следва и ще се обявява от гласови указания.

Режим на обкръжаващ звук: ВКЛ.



Функция за потискане на шума/Режим на обкръжаващ звук: ИЗКЛ.



Функция за потискане на шума: ВКЛ./Режим на обкръжаващ звук: ИЗКЛ.

### Съвет

- Ако използвате функцията за потискане на шума при Bluetooth връзка, тя остава включена дори ако включите предоставения кабел на слушалките.
- Когато използвате слушалките като обикновени слушалки, изключете слушалките и използвайте предоставения кабел на слушалките.
- Можете също така да промените настройките на функцията за потискане на шума и режима на обкръжаващ звук чрез приложението "Sony | Headphones Connect".

### Забележка

- Ако бутонът NC/AMBIENT е зададен като бутон на Google Асистент, функцията за потискане на шума не може да се превключи чрез натискане на бутона NC/AMBIENT. Можете също така да промените настройките на функцията за потискане на шума и режима на обкръжаващ звук чрез приложението "Sony | Headphones Connect".
- Ако бутонът NC/AMBIENT е зададен като бутон на Amazon Alexa, функцията за потискане на шума не може да се превключи чрез натискане на бутона NC/AMBIENT. Можете също така да промените настройките на функцията за

потискане на шума и режима на обкръжаващ звук чрез приложението “Sony | Headphones Connect”.

- Когато слушалките са свързани с кабела на слушалките, индикаторът до бутона  угасва.

---

### Сродна тема

- [За гласовите указания](#)
- [Включване на слушалките](#)
- [Какво е потискане на шума?](#)
- [Слушане на околнен звук по време на възпроизвеждане на музика \(режим на околнен звук\)](#)
- [Какво можете да правите с помощта на приложението “Sony | Headphones Connect”](#)

4-740-051-11(6) Copyright 2018 Sony Corporation

Безжични шумопотискащи стерео слушалки  
WH-1000XM3

## Оптимизиране на функцията за потискане на шума с цел персонализиране спрямо предпочитанията на потребителя (NC оптимизатор)

Тази функция оптимизира функцията за потискане на шума чрез разпознаване на формата на лицето ви, вашата прическа, състоянието на свързване на слушалките на базата на липсата или наличието на очила или промяната на налягането в самолет.

Препоръчва се да изпълнявате оптимизатора, когато използвате слушалките за първи път или когато пътувате в самолет и въздушното налягане се промени.

### 1 Носете слушалките с включено захранване.



### 2 Натиснете и задръжте бутона NC/AMBIENT, докато не чуete гласови указания "Optimizer start" (Стартиране на оптимизатор) (около 2 секунди).



По време на оптимизирането могат да се чуят тестови сигнали. Когато оптимизирането завърши, ще чуete гласови указания "Optimizer finished" (Оптимизаторът приключи).

#### Съвет

- Препоръчва се да изпълните NC оптимизатора отново след промяна на прическата, махане на ежедневно носени очила или други промени по носенето.
- Ако сте в самолет, се препоръчва да включвате функцията на NC оптимизатора при стабилни условия на полета.

- Състоянието, зададено с функцията на NC оптимизатора, се запазва до следващото изпълнение на оптимизацията. Препоръчва се отново да включите функцията на NC оптимизатора, след като слезете от самолета.
- Можете също така да работите с оптимизатора NC от приложението “Sony | Headphones Connect”.

### **Забележка**

- Носете слушалките при действителните условия за използване по време на оптимизирането. Препоръчва се да не докосвате слушалките по време на оптимизирането.
- Оптимизирането се отменя, ако слушалките получат друга оперативна команда по време на оптимизирането.
- Ако бутонът NC/AMBIENT е зададен като бутон на Google Асистент, функцията на NC оптимизатора не може да се управлява от слушалките.
- Ако бутонът NC/AMBIENT е зададен като бутон на Amazon Alexa, функцията на NC оптимизатора не може да се управлява от слушалките.

Безжични шумопотискащи стерео слушалки  
WH-1000XM3

## Слушане на околнен звук по време на възпроизвеждане на музика (режим на околнен звук)

Можете да чувате околния звук чрез микрофоните, вградени в лявото/дясното устройство на слушалките, докато същевременно слушате музика.

### За да активирате режима на околнен звук

Натиснете бутона NC/AMBIENT, докато функцията за потискане на шума е включена.

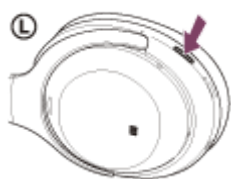

### За да промените настройката на режима за околнен звук

Можете да зададете режима на околнен звук, като свържете смартфона (с инсталирано приложение "Sony | Headphones Connect") и слушалките чрез Bluetooth функцията.

**Гласов фокус:** докато слушате музика, можете да чувате звуци (като съобщение за разписанието във влака), които желаете да чувате.

### За да дезактивирате режима на околнен звук

Натиснете бутона NC/AMBIENT неколкократно, докато режимът на околнен звук се изключи.

При всяко натискане на бутона функцията ще се превключва както следва и ще се обявява от гласови указания.

Функция за потискане на шума/Режим на околнен звук: ИЗКЛ.



Функция за потискане на шума: ВКЛ./Режим на околнен звук: ИЗКЛ.



Режим на околнен звук: ВКЛ.

### Съвет

- В зависимост от околните условия и типа/силата на възпроизвежданото аудио околният звук може да не се чува дори когато използвате режима на околнен звук. Не използвайте слушалките на места, където може да се създаде опасност, ако не чувате околния звук, например на път, където преминават коли и велосипеди.
- Ако не носите слушалките правилно, режимът на околнен звук може да не работи изрядно. Носете слушалките по правилен начин.
- Можете също така да промените настройките на функцията за потискане на шума и режима на околнен звук чрез приложението "Sony | Headphones Connect".
- Настройките за режим на околнен звук, променени с приложението "Sony | Headphones Connect", се съхраняват в слушалките. Можете да слушате музика със съхранените настройки настройка на режима на околнен звук дори когато свържете слушалките към други устройства, които нямат инсталирано приложението "Sony | Headphones Connect".

### **Забележка**

- В зависимост от околната среда, шумът от вятъра може да се увеличи, когато режимът на околнен звук е включен. В такъв случай отменете гласовия фокус с приложението "Sony | Headphones Connect". Ако шумът от вятъра все още е силен, изключете режима на околнен звук.

---

### **Сродна тема**

- [За гласовите указания](#)
- [Използване на функцията за потискане на шума](#)
- [Какво можете да правите с помощта на приложението "Sony | Headphones Connect"](#)

4-740-051-11(6) Copyright 2018 Sony Corporation



Безжични шумопотискащи стерео слушалки  
WH-1000XM3

## Бързо слушане на околния звук (режим за бързо внимание)

Тази функция намалява силата на звука на музиката, повикванията и мелодиите, за да позволи по-лесно чуване на околния звук. Тя е полезна, например когато искате да чуете обявления за влаковото разписание.

### За да активирате режима за бързо внимание

Докоснете целия контролен панел на сензора за докосване на десния модул. Режимът за бързо внимание се активира само когато докосвате контролния панел.



**A:** Контролен панел на сензора за докосване

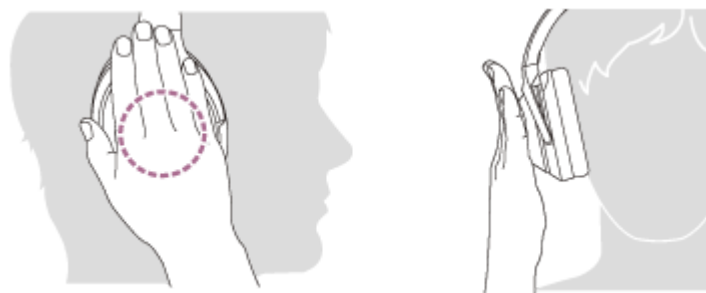

Ако натиснете по следния начин, функцията може да не работи правилно.



Целият контролен панел на сензора за докосване не е покрит.



Контролният панел на сензора за докосване не е докоснат.

### **За да дезактивирате режима за бързо внимание**

Пуснете контролния панел на сензора за докосване.

#### **Забележка**

- В зависимост от околните условия и типа/силата на възпроизвежданото аудио околният звук може да не се чува дори когато използвате режима за бързо внимание. Не използвайте слушалките на места, където може да се създаде опасност, ако не чувате околния звук, например на път, където преминават коли и велосипеди.
- Ако не носите слушалките правилно, режимът за бързо внимание може да не работи изрядно. Носете слушалките по правилен начин.

Безжични шумопотискащи стерео слушалки  
WH-1000XM3

## Относно режима за качество на звука

---

Следните два режима за качество на звука могат да бъдат избрани по време на Bluetooth възпроизвеждане. Можете да превключите настройките и да проверите режима за качество на звука чрез приложението “Sony | Headphones Connect”.

Приоритет на качеството на звука: дава предимство на качеството на звука (по подразбиране).

Приоритет на стабилната връзка: дава предимство на стабилната връзка.

- Когато използвате съвместимо с AAC, aptX, aptX HD или LDAC устройство, използвайте с режим “Приоритет на качеството на звука”.
- Ако връзката е нестабилна, като например при възпроизвеждане само на прекъсващ звук, изберете режима “Приоритет на стабилна връзка”.

### Забележка

- Времето за възпроизвеждане може да се скъси в зависимост от качеството на звука и условията, при които използвате слушалките.
- В зависимост от околните условия на обстановката, където използвате слушалките, е възможно да има прекъсвания на звука дори при избран режим “Приоритет на стабилна връзка”.

---

### Сродна тема

- [Какво можете да правите с помощта на приложението “Sony | Headphones Connect”](#)

Безжични шумопотискащи стерео слушалки  
WH-1000XM3

## Поддържани кодеци

---

Кодекът е алгоритъм за кодиране на звук, който се използва при прехвърлянето на звук чрез Bluetooth връзка. Слушалките поддържат следните 5 кодека за музикално възпроизвеждане чрез A2DP връзка: SBC, AAC, aptX, aptX HD и LDAC.

- SBC

Това е аббревиатура на кодека за подобхват (Subband Codec).

Това е стандартната технология за аудиокодиране, използвана за Bluetooth устройства.

Всички Bluetooth устройства поддържат SBC.

- AAC

Това е аббревиатура за Advanced Audio Coding.

AAC се използва основно от продукти на Apple, като например iPhone, и предлага по-високо качество на звука от SBC.

- aptX

Това е технология за аудиокодиране. aptX се използва от някои смартфони с Android и предлага по-високо качество на звука от SBC.

- aptX HD

Това е технология за аудиокодиране. aptX HD се използва от някои смартфони с Android и предлага по-високо качество на звука от aptX.

- LDAC

LDAC е технология за аудиокодиране, разработена от Sony, която позволява прехвърлянето на High-Resolution (Hi-Res) Audio съдържание дори чрез Bluetooth връзка.

За разлика от други съвместими с Bluetooth технологии за аудиокодиране, например SBC, тя работи без влошаващо преобразуване на Hi-Res Audio съдържание (\*) и позволява приблизително три пъти повече данни (\*\*), в сравнение с другите технологии, да бъдат прехвърлени чрез безжична Bluetooth мрежа с безпрецедентно качество на звука чрез ефикасно кодиране и оптимизирано пакетирание.

\* с изключение на DSD съдържание във формат

\*\* в сравнение с SBC при избрана побитова скорост от 990 kbps (96/48 kHz) или 909 kbps (88,2/44,1 kHz).

Когато слушалките са зададени на режим “Приоритет на качеството на звука” и когато музика, кодирана в един от горните кодеци, се прехвърля от свързано устройство, слушалките се превключват автоматично на този кодек и възпроизвеждат музиката чрез него.

Въпреки това в зависимост от устройството за свързване със слушалките е възможно да се наложи да настроите предварително устройството, за да слушате музика с различен кодек на слушалките дори ако то поддържа кодек с по-високо качество на звука от SBC.

Вижте инструкциите за работа, предоставени с устройството, относно настройването на кодек.

---

### Сродна тема

- [Относно режима за качество на звука](#)

Безжични шумопотискащи стерео слушалки  
WH-1000XM3

## За функцията DSEE HX

Функцията DSEE HX подобрява компресираните изходни звукови данни, като CD или MP3, доближавайки ги максимално до качеството на High-Resolution Audio, като възпроизвежда ясен звук с широк диапазон, който иначе често се губи.

Функцията DSEE HX е достъпна, когато направите следните настройки с помощта на приложението “Sony | Headphones Connect”.

DSEE HX	Връзка	Кодек	Позиция на контрола на звука Съраунд (VPT) Еквалайзер
АВТО	Bluetooth връзка	SBC или AAC	ВСИЧКО ИЗКЛЮЧЕНО

### Сродна тема

- [Какво можете да правите с помощта на приложението “Sony | Headphones Connect”](#)

Безжични шумопотискащи стерео слушалки  
WH-1000XM3

## Приемане на обаждане

Можете да се насладите на разговор със свободни ръце на смартфон или мобилен телефон, който поддържа Bluetooth профил HFP (профил за свободни ръце) или HSP (профил за слушалки) чрез Bluetooth връзка.

- Ако вашият смартфон или мобилен телефон поддържа едновременно и HFP, и HSP, настройте го на HFP.
- Операцията може да се различава в зависимост от смартфона или мобилния телефон. За повече подробности вижте инструкциите за работа, предоставени със смартфона или мобилния ви телефон.
- Слушалките поддържат само нормални входящи обаждания. Не се поддържат приложения за обаждания за смартфони и компютри.

## Мелодия на звънене

При получаване на входящо обаждане в слушалките ще чуете мелодия на звънене и индикаторът (син) примигва бързо.

Ще чуете който и да е от посочените-по долу тонове на звънене в зависимост от смартфона или мобилния си телефон.

- Мелодията, зададена на слушалките
- Мелодията, зададена на смартфона или мобилния телефон
- Мелодията, зададена само на смартфона или мобилния телефон само за Bluetooth връзка

**1** **Свържете слушалките към смартфон или мобилен телефон предварително.**

**2** **Когато чуete мелодия на звънене, докоснете леко двукратно контролния панел на сензора за докосване (интервал от около 0,4 секунди) и приеете обаждането.**

При получаване на входящо обаждане, когато слушате музика, възпроизвеждането спира на пауза и се чува мелодия на звънене в слушалките.

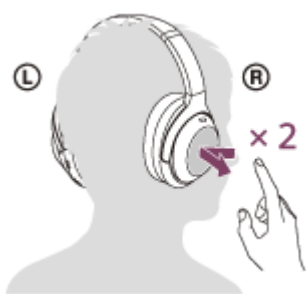

### Ако не се чува мелодия на звънене в слушалките

- Слушалките може да не са свързани със смартфона или мобилния телефон чрез HFP или HSP. Проверете състоянието на връзката на смартфона или мобилния телефон.
- Ако възпроизвеждането не прекъсне автоматично, използвайте слушалките, за да го поставите на пауза.

**3** **Регулирайте силата на звука с помощта на контролния панел на сензора за докосване.**

- За да увеличите силата на звука: плъзнете с пръст непрекъснато нагоре, докато звукът достигне желаното ниво.



- За да намалите силата на звука: плъзнете с пръст непрекъснато надолу, докато звукът достигне желаното ниво.



- Ако задържите пръста си върху контролния панел на сензора за докосване, след като сте плъзнали нагоре или надолу, силата на звука ще продължи да се променя.

Когато силата на звука достигне максимума или минимума, се включва аларма.

#### 4 За да приключите обаждане, отново докоснете леко двукратно контролния панел на сензора за докосване.

Възпроизвеждането на музиката се възобновява автоматично, след като приключите получено обаждане.

#### Съвет

- Някои смартфони или мобилни телефони по подразбиране приемат обаждане на телефона вместо на слушалките. При използване на HFP или HSP връзка превключете обаждането, като поставите пръста си върху контролния панел на сензора за докосване на слушалките, докато то не се превключи, или като използвате смартфона или мобилния си телефон.
- Силата на звука за обажданията може да се регулира само по време на телефонен разговор.
- Силата на звука на слушалките по време на разговор и по време на възпроизвеждане на музика може да се регулира отделно. Промяната на силата на звука по време на обаждане не влияе на силата на звука на възпроизвеждане на музика и обратно.

#### Забележка

- В зависимост от смартфона или мобилния телефон възпроизвеждането може да не бъде възобновено автоматично дори и след края на разговора.
- Използвайте смартфон или мобилния телефон на разстояние поне 50 см от слушалките. Може да се чуе шум, ако смартфонът или мобилният телефон е твърде близо до слушалките.

#### Сродна тема

- [Как се извършва безжична връзка с Bluetooth устройства](#)
- [Осъществяване на обаждане](#)

- [Функции за телефонен разговор](#)
- [Какво можете да правите с помощта на приложението “Sony | Headphones Connect”](#)

4-740-051-11(6) Copyright 2018 Sony Corporation



Безжични шумопотискащи стерео слушалки  
WH-1000XM3

## Осъществяване на обаждане

Можете да се насладите на разговор със свободни ръце на смартфон или мобилен телефон, който поддържа Bluetooth профила HFP (Hands-free Profile) или HSP (Headset Profile), чрез Bluetooth връзка.

- Ако вашият смартфон или мобилен телефон поддържа едновременно и HFP, и HSP, настройте го на HFP.
- Операцията може да се различава в зависимост от смартфона или мобилния телефон. За повече подробности вижте инструкциите за работа, предоставени със смартфона или мобилния ви телефон.
- Слушалките поддържат само нормални входящи обаждания. Не се поддържат приложения за обаждания за смартфони и компютри.

**1** Свържете слушалките към смартфон или мобилен телефон предварително.

**2** Използвайте своя смартфон или мобилен телефон, за да извършите обаждането.

Когато се обаждате, тонът за избиране се чува в слушалките.

Ако се обаждате, докато слушате музика, възпроизвеждането бива поставено на пауза.

Ако не се чува тон на избиране от слушалките, превключете устройството за обаждания към слушалките, като използвате смартфона или мобилния си телефон или като задържите пръста си върху контролния панел на сензора за докосване, докато устройството се превключи.



**3** Регулирайте силата на звука с помощта на контролния панел на сензора за докосване.

- За да увеличите силата на звука: плъзнете с пръст непрекъснато нагоре, докато звукът достигне желаното ниво.



- За да намалите силата на звука: плъзнете с пръст непрекъснато надолу, докато звукът достигне желаното ниво.



- Ако задържите пръста си върху контролния панел на сензора за докосване, след като сте плъзнали нагоре или надолу, силата на звука ще продължи да се променя.

Когато силата на звука достигне максимума или минимума, се включва аларма.

#### 4 За да приключите обаждане, докоснете двукратно контролния панел на сензора за докосване.

Ако проведете обаждане по време на възпроизвеждане на музика, възпроизвеждането се възобновява автоматично след приключване на разговора.

#### Съвет

- Силата на звука за обажданията може да се регулира само по време на телефонен разговор.
- Силата на звука на слушалките по време на разговор и по време на възпроизвеждане на музика може да се регулира отделно. Промяната на силата на звука по време на обаждане не влияе на силата на звука на възпроизвеждане на музика и обратно.

#### Забележка

- Използвайте смартфон или мобилния телефон на разстояние поне 50 см от слушалките. Може да се чуе шум, ако смартфонът или мобилният телефон е твърде близо до слушалките.

#### Сродна тема

- [Как се извършва безжична връзка с Bluetooth устройства](#)
- [Приемане на обаждане](#)
- [Функции за телефонен разговор](#)

Безжични шумопотискащи стерео слушалки  
WH-1000XM3

## Функции за телефонен разговор

Наличните функции по време на обаждане може да варират в зависимост от профила, поддържан от смартфона или мобилния телефон. Освен това, дори ако профилът е същият, функциите може да се различават в зависимост от смартфона или мобилния телефон.

За повече подробности вижте инструкциите за работа, предоставени със смартфона или мобилния ви телефон.

### Поддържан профил: HFP (Hands-free Profile)

#### При режим в готовност/възпроизвеждане на музика

- Задръжте пръста си върху контролния панел на сензора за докосване, за да стартирате функцията за гласово набиране на смартфона/мобилния телефон (\*) или за да активирате Google app на Android смартфона или Siri на iPhone.

#### Изходящо обаждане

- Докоснете леко двукратно контролния панел на сензора за докосване (интервал от около 0,4 секунди), за да отмените изходящо обаждане.

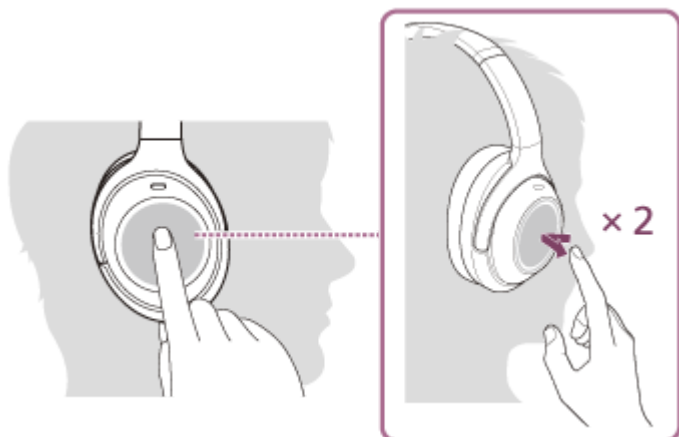

- Задръжте пръста си върху контролния панел на сензора за докосване, докато устройството за обаждания се превключи между слушалките и смартфона или мобилния телефон.



#### Входящо обаждане

- Докоснете леко двукратно контролния панел на сензора за докосване, за да отговорите на обаждане.
- Задръжте пръста си върху контролния панел на сензора за докосване, за да откажете обаждане.

#### По време на обаждане

- Докоснете леко двукратно контролния панел на сензора за докосване, за да приключите обаждане.

- Задръжете пръста си върху контролния панел на сензора за докосване, докато устройството за обаждания се превключи между слушалките и смартфона или мобилния телефон.

## Поддържан профил: HSP (Headset Profile)

### Изходящо обаждане

- Докоснете двукратно контролния панел на сензора за докосване, за да отмените изходящо обаждане. (\*)

### Входящо обаждане

- Докоснете леко двукратно контролния панел на сензора за докосване, за да отговорите на обаждане.

### По време на обаждане

- Докоснете леко двукратно контролния панел на сензора за докосване, за да приключите обаждане. (\*)

\* Някои устройства може да не поддържат тази функция.

---

### Сродна тема

- [Приемане на обаждане](#)
- [Осъществяване на обаждане](#)

4-740-051-11(6) Copyright 2018 Sony Corporation

Безжични шумопотискащи стерео слушалки  
WH-1000XM3

## Прекратяване на Bluetooth връзката (след употреба)

- 1 Докоснете съвместимото с One-touch връзката (NFC) устройство отново, за да прекъснете връзката. (Отключете екрана на устройството, ако е заключен.) Ако устройството не поддържа връзка One-touch (NFC), използвайте Bluetooth устройството, за да прекъснете връзката.**

Когато не сте свързани, ще чуете гласови указания "Bluetooth disconnected" (Прекъсната връзка с Bluetooth).

- 2 Изключете слушалките.**

Ще чуете гласови указания "Power off" (Изключено захранване).

### Съвет

- Когато приключите с възпроизвеждането на музика, Bluetooth връзката може да бъде прекратена автоматично в зависимост от Bluetooth устройството.

### Сродна тема

- [Прекъсване на връзката със смартфона с Android чрез едно докосване \(NFC\)](#)
- [Изключване на слушалките](#)

Безжични шумопотискащи стерео слушалки  
WH-1000XM3

## Използване на Google Асистент

С помощта на функцията Google Асистент, която е предоставена със смартфона, можете да говорите през слушалките, за да работите със смартфона или да извършите търсене.

### Съвместими смартфони

- Смартфони с инсталирана операционна система Android 5.0 или по-нова (изисква се последната версия на Google app.)

#### 1 Отворете приложението “Sony | Headphones Connect” и задайте бутона NC/AMBIENT като бутона на Google Асистент.

Когато използвате Google Асистент за първи път, отворете приложението Google Асистент, докоснете бутона [Finish headphones setup] в изгледа на разговор и следвайте екранните инструкции, за да завършите първоначалната настройка за Google Асистент.

Подробности относно приложението “Sony | Headphones Connect” вижте на следния URL адрес:  
[https://rd1.sony.net/help/mdr/hpc/h\\_zz/](https://rd1.sony.net/help/mdr/hpc/h_zz/)

#### 2 Натиснете бутона NC/AMBIENT, за да използвате Google Асистент.

- Натиснете и задръжте, за да въведете гласова команда.
- Натиснете веднъж, за да прочетете известието.
- Натиснете два пъти, за да отмените гласовата команда.

Подробности относно Google Асистент вижте на следния уеб сайт:  
<https://assistant.google.com>

### Съвет

- Проверете или актуализирайте версията на софтуера на слушалките с приложението “Sony | Headphones Connect”.
- Когато няма достъп до Google Асистент поради причини като липса на връзка с интернет, се чуват гласови указания “The Google Assistant is not connected” (Google Асистент не е свързан).
- Ако не виждате бутона [Finish headphones setup] в приложението Google Асистент, прекъснете сдвояването на слушалките от Bluetooth настройките на вашия смартфон и извършете отново процеса на сдвояване.

### Забележка

- Ако бутонът NC/AMBIENT е зададен като бутона на Google Асистент в стъпка 1, функцията за потискане на шума или функцията на NC оптимизатора не може да се управлява от слушалките.
- Ако бутонът NC/AMBIENT е зададен като бутона на Google Асистент в стъпка 1, функцията Amazon Alexa не може да се управлява от слушалките.
- Възможно е Google Асистент да не може да се използва в някои държави и региони или на някои езици.

Безжични шумопотискащи стерео слушалки  
WH-1000XM3

## Използване на Amazon Alexa

С помощта на функцията Amazon Alexa, която се предоставя със смартфона, можете да говорите през слушалките, за да работите със смартфона или да извършите търсене.

### Съвместими смартфони

- Смартфони с инсталирана операционна система Android 5.1 или по-нова или iOS 10.0 или по-нова.
- Изисква се инсталиране на най-новото приложение Amazon Alexa.

- 1 Отворете приложението Amazon Alexa.**
- 2 Отворете приложението “Sony | Headphones Connect” и задайте бутона NC/AMBIENT като бутона на Amazon Alexa.**

Подробности относно приложението “Sony | Headphones Connect” вижте на следния URL адрес:  
[https://rd1.sony.net/help/mdr/hpc/h\\_zz/](https://rd1.sony.net/help/mdr/hpc/h_zz/)
- 3 Натиснете бутона NC/AMBIENT, за да използвате Amazon Alexa.**
  - Натиснете, за да въведете гласова команда.
  - Натиснете веднъж, за да отмените гласовата команда.
  - Ако няма глас, тя ще бъде отменена.

Подробности относно Amazon Alexa вижте на следния уеб сайт:  
<https://www.amazon.com/b?node=16067214011>

### Съвет

- Проверете или актуализирайте версията на софтуера на слушалките с приложението “Sony | Headphones Connect”.
- Когато няма достъп до Amazon Alexa поради причини като липса на връзка с интернет, се чуват гласови указания “Either your mobile device isn't connected; or you need to open the Alexa App and try again” (Или вашето мобилно устройство не е свързано; или е необходимо да отворите приложението Alexa и да опитате отново).

### Забележка

- Ако бутонът NC/AMBIENT е зададен като бутона на Amazon Alexa в стъпка 2, функцията за потискане на шума или функцията на NC оптимизатора не може да се управлява от слушалките.
- Ако бутонът NC/AMBIENT е зададен като бутона на Amazon Alexa в стъпка 2, функцията на Google Асистент не може да се управлява от слушалките.
- Alexa не е достъпна на всички езици и във всички държави/региони.  
Вижте [www.amazon.com/alex-availability](http://www.amazon.com/alex-availability) за подробности.

Безжични шумопотискащи стерео слушалки  
WH-1000XM3

## Използване на функцията за гласово съдействие (Google app)

С помощта на функцията Google app, която се предоставя със смартфона с Android, можете да говорите през слушалките, за да работите със смартфона с Android.

### 1 Задайте съдействието и настройките за входящ звук в Google app.

На смартфона с Android изберете [Settings] – [Apps], след това изберете иконата със зъбно колело в горния десен ъгъл на дисплея.

После изберете [Assist & voice input] - [Assist app] и настройте [Assist app] на Google app.

Горната процедура е дадена за пример. За подробности вижте инструкциите за работа на смартфона с Android.

Забележка: може да се изисква последната версия на приложението.

За подробности за Google app вижте инструкциите за работа или уеб сайта за поддръжка на смартфона с Android или уеб сайта на Google Play store.

Възможно е Google app да не може да се активира от слушалките в зависимост от спецификациите на смартфона с Android.

### 2 Свържете слушалките към смартфона с Android чрез Bluetooth връзка.

### 3 Когато смартфонът с Android е в режим на готовност или възпроизвежда музика, натиснете и задръжте контролния панел на сензора за докосване, за да активирате Google app.

Google app се активира.

### 4 Направете заявка до Google app чрез слушалките.

За подробности относно Google app, като например приложения, които работят с Google app, вижте инструкциите за работа на смартфона с Android.

След активиране на Google app, след като измине определено време без заявки, Google app ще се дезактивира.

#### Забележка

- Ако бутонът NC/AMBIENT е зададен като бутон на Google Асистент, функцията за гласово съдействие (Google app) не е достъпна.
- Ако бутонът NC/AMBIENT е зададен като бутон на Amazon Alexa, функцията за гласово съдействие (Google app) не е достъпна.
- Google app не може да се активира, когато казвате "Ok Google", дори когато настройката Android на смартфона с "Ok Google" е включена.



Безжични шумопотискащи стерео слушалки  
WH-1000XM3

## Използване на функцията за гласово съдействие (Siri)

С помощта на функцията Siri, която се предоставя с iPhone, можете да говорите през слушалките, за да работите с iPhone.

- 1 Включете Siri.**

В iPhone изберете [Settings] – [Siri & Search], за да включите [Press Home for Siri] и [Allow Siri When Locked]. Операцията по-горе е примерна. За подробности вижте инструкциите за работа на iPhone.  
Забележка: за подробности за Siri вижте инструкциите за работа или уеб сайта за поддръжка на iPhone.
- 2 Свържете слушалките към iPhone чрез Bluetooth връзка.**
- 3 Когато iPhone използва Bluetooth и е в режим на готовност или възпроизвежда музика, натиснете и задръжте контролния панел на сензора за докосване, за да активирате Siri.**

Siri се активира.
- 4 Направете заявка до Siri чрез слушалките.**

За подробности относно Siri, като например приложения, които работят със Siri, вижте инструкциите за работа на iPhone.
- 5 За да продължите със заявката, докоснете леко двукратно контролния панел на сензора за докосване, преди Siri да се дезактивира.**

След активиране на Siri, след като измине определено време без заявки, Siri ще се дезактивира.

### Забележка

- Siri не може да се активира, когато казвате "Hey Siri", дори когато настройката "Hey Siri" на iPhone е включена.

Безжични шумопотискащи стерео слушалки  
WH-1000XM3

## Какво можете да правите с помощта на приложението “Sony | Headphones Connect”

Когато свързвате смартфона (с инсталирано приложение “Sony | Headphones Connect”) и слушалките чрез функцията Bluetooth, можете да правите следното.

- Лесно сдвояване
- Да виждате на дисплея оставащия живот на батерията на слушалките
- Да виждате на дисплея кодека за Bluetooth връзка
- Да регулирате функцията за потискане на шума и режима на обкръжаващ звук (контрол на околния звук)
- Да използвате автоматично коригиране на функцията за потискане на шума чрез разпознаване на поведението (адаптивен звуков контрол)
- NC Оптимизатор (оптимизира функцията за потискане на шума)
- Да променят локализацията на звука
- Да избирате режима за звукови ефекти (Съраунд (VPT))
- Да избирате настройките на еквалайзера
- Да персонализирате настройките на еквалайзера
- Да превключват режима за качество на звука чрез настройка на Bluetooth режима на свързване
- Да задават функцията DSEE HX (завършване за висококачествен звук)
- Променете функцията на бутона NC/AMBIENT
- Да настройват автоматичното изключване
- Да регулират силата на звука
- Да възпроизвеждат музика, да поставят на пауза, да превъртат напред или назад
- Да проверяват състоянието на свързаност и настройките на слушалките
- Да проверяват софтуерната версия на слушалките
- Да актуализират софтуера на слушалките
- Да превключват езика на гласовите указания
- Да включват/изключват настройката на гласовите указания
- Да включват/изключват настройката на контролния панел на сензора за докосване

Подробности относно приложението “Sony | Headphones Connect” вижте на следния URL адрес:  
[https://rd1.sony.net/help/mdr/hpc/h\\_zz/](https://rd1.sony.net/help/mdr/hpc/h_zz/)

### Съвет

- Функционирането на приложението “Sony | Headphones Connect” зависи от аудио устройството. Спецификациите на приложението и конструкцията на екрана могат да бъдат променени без предварително уведомяване.

### Сродна тема

- [Инсталиране на приложението “Sony | Headphones Connect”](#)
- [Проверка на оставащия заряд на батерията](#)
- [Използване на функцията за потискане на шума](#)
- [Оптимизиране на функцията за потискане на шума с цел персонализиране спрямо предпочитанията на потребителя \(NC оптимизатор\)](#)
- [Слушане на околнен звук по време на възпроизвеждане на музика \(режим на околнен звук\)](#)
- [Относно режима за качество на звука](#)
- [Поддържани кодеци](#)

- За функцията DSEE HX

4-740-051-11(6) Copyright 2018 Sony Corporation

Безжични шумопотискащи стерео слушалки  
WH-1000XM3

## Инсталиране на приложението “Sony | Headphones Connect”

---

- 1 Изтеглете приложението “Sony | Headphones Connect” от Google Play store или от App Store и го инсталирайте на смартфона си.

Подробности относно приложението “Sony | Headphones Connect” вижте на следния URL адрес:  
[https://rd1.sony.net/help/mdr/hpc/h\\_zz/](https://rd1.sony.net/help/mdr/hpc/h_zz/)



Sony Headphones Connect 

- 2 След като инсталирате приложението “Sony | Headphones Connect”, го стартирайте.
- 

### Сродна тема

- [Какво можете да правите с помощта на приложението “Sony | Headphones Connect”](#)

Безжични шумопотискащи стерео слушалки  
WH-1000XM3

## Предпазни мерки

---

### За Bluetooth комуникациите

- Безжичната технология Bluetooth работи в диапазон от около 10 m. Максималното разстояние за комуникация може да варира в зависимост от наличието на препятствия (хора, метални предмети, стени и др.) или от електромагнитната околна среда.
- Микровълните, които се излъчват от Bluetooth устройство, може да навредят на работата на електронните медицински устройства. Изключвайте този уред и други Bluetooth устройства на следните места, тъй като те могат да предизвикат злополука:
  - в болници, в близост до седалки с предимство във влакове, на места с наличие на възпламеним газ, в близост до автоматични врати или пожарни аларми.
- Този продукт излъчва радиовълни, когато се използва в безжичен режим. Ако се използва в безжичен режим в самолет, да се спазват указанията на екипажа относно допустимата употреба на продукти в безжичен режим.
- Аудио възпроизвеждането на този уред може да се забави спрямо това на предаващото устройство поради характеристиките на безжичната Bluetooth технология. В резултат на това е възможно звукът да не е в синхрон с картината, когато гледате филми или играете игри.
- Уредът поддържа функции за сигурност, които отговарят на стандарта на Bluetooth, като средство за гарантиране на сигурността по време на комуникация посредством безжичната Bluetooth технология. Въпреки това, в зависимост от конфигурираните настройки и от други фактори, е възможно тази сигурност да не е достатъчна. Внимавайте, когато комуникирате чрез безжичната Bluetooth технология.
- Sony не поема никаква отговорност за щети или загуби в резултат на изтичане на информация по време на използване на Bluetooth комуникации.
- Свързването с всички Bluetooth устройства не може да бъде гарантирано.
  - Bluetooth устройствата, свързани с уреда, трябва да отговарят на стандарта Bluetooth, предписан от Bluetooth SIG, Inc., и да бъдат сертифицирани като съвместими.
  - Дори когато свързано устройство отговаря на стандарта Bluetooth, е възможно да има случаи, когато характеристиките или спецификациите на Bluetooth устройството може да направят невъзможно свързването или да доведат до различни методи за контрол, показване или работа.
  - Когато използвате уреда, за да говорите по телефона без ръце, може да се появи шум в зависимост от свързаното устройство или околната комуникационна среда.
- В зависимост от свързаното устройство стартирането на комуникациите може да отнеме известно време.

### Бележка за статичното електричество

- Статичното електричество, натрупано в тялото, може да причини леко изтръпване в ушите ви. За да намалите ефекта, носете дрехи от естествени материали, които потискат генерирането на статично електричество.

### Бележки относно носенето на уреда

- Тъй като слушалките плътно прилягат върху ушите, принудително им притискане към ушите или бързото им издърпване може да доведе до увреждане на тъпанчетата.  
Притискането на слушалките към ушите може да произведе щракащ звук в мембраната. Това не е неизправност.

### Други

- Не подлагайте уреда на прекомерни удари.
- Сензорът за докосване може да не работи правилно, ако поставите стикери или други залепващи материали върху контролния му панел.

- Внимавайте да не захванете пръста си в уреда при сгъване.
- Когато използвате уреда като слушалки с кабел, използвайте само предоставения кабел на слушалките. Уверете се, че кабелът на слушалките е добре вкаран.
- Bluetooth функцията може да не работи с мобилен телефон в зависимост от условията на сигнала и заобикалящата среда.
- Не притискайте и не оставяйте тежки предмети върху уреда, включително по време на съхранение, тъй като това може да го деформира.
- Ако усетите дискомфорт, докато използвате уреда, незабавно спрете да го използвате.
- Възглавничките на слушалките може да се повредят или влошат при дълготрайна употреба и съхранение.

### **Почистване на уреда**

- Когато външната част на уреда е мръсна, почистете го със суха, мека кърпа. Ако уредът е особено замърсен, натопете кърпа в разреден разтвор на неутрален почистващ препарат и го изцедете добре, преди да избършете. Не използвайте разтворители като разреждатели, бензоли или алкохоли, тъй като те могат да повредят повърхността.

### **Не използвайте слушалките в близост до медицински устройства**

- Този продукт съдържа магнити, които може да предизвикат смущения при пейсмейкъри, дефибрилатори и програмируеми шънтови клапи или други медицински устройства. Не поставяйте продукта в близост до такива медицински устройства, както и до лицето, което използва което и да било от тези медицински устройства. Ако имате каквито и да било притеснения в тази връзка, се консултирайте с Вашия лекар, преди да използвате продукта.

### **Не поставяйте магнитни карти в близост до слушалките**

- Този продукт съдържа магнити. Поставянето на магнитни карти в близост до продукта може да окаже влияние върху магнитното поле на картата и да я направи неизползваема.

Безжични шумопотискащи стерео слушалки  
WH-1000XM3

## Търговски марки

---

- Windows е регистрирана търговска марка или търговска марка на Microsoft Corporation в САЩ и/или други държави.
- iPhone, iPod, iPod touch, macOS и Mac са търговски марки на Apple Inc., регистрирани в САЩ и други държави.
- App Store е марка за услуга на Apple Inc., регистрирана в САЩ и в други държави.
- iOS е търговска марка или регистрирана търговска марка на Cisco в САЩ и други държави и се използва лицензирано.
- Google и Android са търговски марки на Google LLC.
- Amazon, Alexa и всички свързани лога са търговски марки на Amazon.com, Inc. или нейните партньори.
- Словесният знак Bluetooth® и логата са регистрирани търговски марки, собственост на Bluetooth SIG, Inc., като всяко използване на такива марки от Sony Group Corporation и нейните филиали се извършва по силата на лиценз.
- Знакът N е търговска марка или регистрирана търговска марка на NFC Forum, Inc. в САЩ и други държави.
- Qualcomm aptX е продукт на Qualcomm Technologies International, Ltd.  
Qualcomm е търговска марка на Qualcomm Incorporated, регистрирана в САЩ и други държави и използвана с разрешение. aptX е търговска марка на Qualcomm Technologies International, Ltd., регистрирана в САЩ и други държави и използвана с разрешение.
- Името и логото на LDAC са търговски марки на Sony Corporation.
- USB Type-C™ и USB-C™ са търговски марки на USB Implementers Forum.
- “DSEE” и “DSEE HX” са търговски марки на Sony Corporation.

Другите търговски марки и търговски имена принадлежат на съответните им собственици.

Безжични шумопотискащи стерео слушалки  
WH-1000XM3

## Уеб сайтове за обслужване на клиенти

---

За клиенти в САЩ, Канада и Латинска Америка:

<https://www.sony.com/am/support>

За клиенти в европейски държави:

<https://www.sony.eu/support>

За клиенти в Китай:

<https://service.sony.com.cn>

За клиенти в други държави/региони:

<https://www.sony-asia.com/support>



Безжични шумопотискащи стерео слушалки  
WH-1000XM3

## Какво мога да направя, за да се справя с проблем?

---

Ако слушалките не функционират според очакванията, опитайте следните стъпки, за да разрешите проблема:

- Намерете симптомите на проблема в настоящето помощно ръководство и опитайте някои от изброените действия за отстраняване на проблема.
- Заредете слушалките.  
Възможно е да разрешите някои проблеми, като заредите батерията на слушалките.
- Нулирайте слушалките.
- Върнете слушалките до първоначалните настройки.  
Това действие нулира настройките за силата на звука и др. и изтрива цялата информация за сдвояванията.
- Потърсете информация за проблема в уеб сайта за обслужване на клиенти.

Ако гореспоменатите операции не решат проблема, се консултирайте с най-близкия търговец на Sony.

---

### Сродна тема

- [Зареждане на слушалките](#)
- [Уеб сайтове за обслужване на клиенти](#)
- [Нулиране на слушалките](#)
- [Нулиране на слушалките за възстановяване на фабрични настройки](#)

Безжични шумопотискащи стерео слушалки  
WH-1000XM3

## Слушалките не се включват.

---

- Уверете се, че батерията е достатъчно заредена, за да се включат слушалките.
  - Слушалките не могат да се включат, докато се зарежда батерията. Извадете USB Type-C кабела и изключете слушалките.
- 

### Сродна тема

- [Зареждане на слушалките](#)
- [Проверка на оставащия заряд на батерията](#)

Безжични шумопотискащи стерео слушалки  
WH-1000XM3

## Не може да се извърши зареждане.

---

- Използвайте предоставения USB Type-C кабел.
  - Проверете дали USB Type-C кабелът е надеждно свързан към слушалките и USB AC адаптера или компютъра.
  - Уверете се, че USB AC адаптерът е добре включен към AC електрическия контакт.
  - Проверете дали компютърът е включен.
  - Проверете дали компютърът не е в режим на готовност, спящ режим, или хибернация.
  - Когато използвате Windows 8.1, актуализирайте чрез Windows Update.
- 

### Сродна тема

- [Зареждане на слушалките](#)

Безжични шумопотискащи стерео слушалки  
WH-1000XM3

## Времето за зареждане е твърде дълго.

---

- Проверете дали слушалките и компютърът са свързани директно, а не чрез USB концентратор.
  - Проверете дали използвате търговско наличен USB AC адаптер, който е способен да осигурява изходно напрежение от 1,5 A или повече.
  - Проверете дали използвате предоставения USB Type-C кабел.
- 
- 

### Сродна тема

- [Зареждане на слушалките](#)

Безжични шумопотискащи стерео слушалки  
WH-1000XM3

### **Компютърът не може да разпознае слушалките.**

---

- Проверете дали USB Type-C кабелът е правилно свързан към USB порта на компютъра.
- Проверете дали слушалките и компютърът са свързани директно, а не чрез USB концентратор.
- Възможно е да има проблем с USB порта на свързания компютър. Опитайте да се свържете към друг USB порт на компютъра, ако има такъв.
- Отново опитайте процедурата за USB връзка при случаи, различни от посочените.

Безжични шумопотискащи стерео слушалки  
WH-1000XM3

## Оставащият заряд на батерията на слушалките не се показва на екрана на iPhone или iPod touch.

- Оставащият заряд на батерията се показва само на екрана на iPhone или iPod touch (iOS 5.0 или по-нов), който поддържа HFP (Hands-free Profile).
- Уверете се, че устройството iPhone или iPod touch е свързано чрез HFP (Hands-free Profile). В противен случай оставащият заряд на батерията няма да бъде показан правилно.

### Сродна тема

- [Проверка на оставащия заряд на батерията](#)

Безжични шумопотискащи стерео слушалки  
WH-1000XM3

## Няма звук

---

- Проверете дали и слушалките, и свързаното устройство (т.е. смартфон) са включени.
  - Проверете дали слушалките и предаващото Bluetooth устройство са свързани чрез Bluetooth A2DP.
  - Увеличете звука, ако е прекалено слаб.
  - Проверете дали свързаното устройство възпроизвежда.
  - Ако свързвате компютър към слушалките, се уверете, че настройката за аудиоизход на компютъра е зададена за Bluetooth устройство.
  - Отново извършете сдвояване на слушалките с Bluetooth устройството.
  - Проверете дали кабелът на слушалките е свързан добре.
- 

### Сродна тема

- [Как се извършва безжична връзка с Bluetooth устройства](#)
- [Използване на предоставения кабел на слушалките](#)
- [Слушане на музика от устройство, свързано чрез Bluetooth връзка](#)

Безжични шумопотискащи стерео слушалки  
WH-1000XM3

## Ниско ниво на звука

---

- Усилете звука на слушалките и на свързаното устройство.
- Отново свържете Bluetooth устройството към слушалките.



Безжични шумопотискащи стерео слушалки  
WH-1000XM3

## Ниско качество на звука

---

- Намалете звука, ако е прекалено силен.
- Дръжте слушалките далеч от микровълнови фурни, Wi-Fi устройства и др.
- Поставете слушалките по-близо до Bluetooth устройството. Отстранете всякакви препятствия между слушалките и Bluetooth устройството.
- Дръжте слушалките далеч от телевизор.
- Превключете Bluetooth връзката на A2DP, като управлявате Bluetooth устройството, когато е зададена настройка HFP или HSP.
- Ако свържете устройство с вградено радио или тунер към слушалките, излъчването може да не бъде прието или чувствителността може да бъде намалена. Преместете слушалките от свързаното устройство и опирайте отново.
- Ако преди това сте свързвали слушалките към това Bluetooth устройство, може да се установи само HFP/HSP Bluetooth връзка, когато слушалките са включени. Използвайте Bluetooth устройството, за да установите A2DP Bluetooth връзка.
- Когато слушате музика от компютър на слушалките, качеството може да бъде лошо (напр. трудно се чува гласът на вокалиста и т.н.) за първите няколко секунди след установяване на връзката. Това се дължи на компютърните спецификации (приоритизира комуникацията в началото на предаването и след това се превключва към приоритизиране на качеството на аудио няколко секунди по-късно) и не е повреда в слушалките. Ако качеството на звука не се подобри след няколко секунди, леко докоснете двукратно контролния панел на сензора за докосване на слушалките (интервали от около 0,4 секунди). Или можете да използвате компютъра, за да установите A2DP връзка. Вижте инструкциите за работа с компютър.

Безжични шумопотискащи стерео слушалки  
WH-1000XM3

## Звукът често прескача.

- Настройте слушалките на режим “Приоритет на стабилна връзка”. За подробности вижте “[Относно режима за качество на звука](#)”.
- Отстранете всякакви препятствия между антената на свързващото се Bluetooth устройство и вградената антена на слушалките. Антената на слушалките е вградена в частите, показани с пунктирна линия по-долу.



**A:** местоположение на вградената антена

- Bluetooth комуникацията може да бъде дезактивирана или да се получи шум или прескачане на звука при изброените по-долу условия.
  - Когато има човешко тяло между слушалките и Bluetooth устройството  
Поставете Bluetooth устройството в същата посока като антената на слушалките, за да подобрите Bluetooth комуникациите.
  - Има препятствие, например метал или стена, между слушалките и Bluetooth устройството.
  - На места с безжичен LAN, където се използва микровълнова фурна, където се генерират електромагнитни вълни т.н.
- Ситуацията може да се подобри с промяна на безжичните настройки за качество на възпроизвеждането или с настройването на режим на безжично възпроизвеждане на SBC на предаващото устройство. За подробности вижте инструкциите за работа, предоставени с предаващото устройство.
- Понеже Bluetooth и Wi-Fi (IEEE802.11b/g/n) устройствата използват еднакви честоти (2,4 GHz), може да се появят микровълнови смущения, които да доведат до появата на шум, прескачане на звука или прекъсване на комуникациите, ако слушалките се използват в близост до Wi-Fi устройство. В такъв случай изпълнете следните стъпки:
  - Използвайте тези слушалки на най-малко 10 m от Wi-Fi устройството.
  - Ако слушалката се използва на по-малко от 10 m от Wi-Fi устройство, изключете Wi-Fi устройството.
  - Използвайте тези слушалки и Bluetooth устройството възможно най-близо едно до друго.
- Ако се наслаждавате на музика, докато използвате смартфона си, ситуацията може да се подобри, като изключите ненужните приложения или като рестартирате смартфона.

Безжични шумопотискащи стерео слушалки  
WH-1000XM3

## Шумопотискащият ефект не е достатъчен.

---

- Уверете се, че функцията за потискане на шума е включена.
  - Регулирайте положението на наушниците така, че да паснат на ушите ви.
  - Функцията за потискане на шума е ефективна при нискочестотни спектри, например шум от самолети, влакове, офиси, близък климатик, и не е ефективна при високи честоти, например човешки гласове.
- 

### Сродна тема

- [Какво е потискане на шума?](#)
- [Използване на функцията за потискане на шума](#)

Безжични шумопотискащи стерео слушалки  
WH-1000XM3

## Не може да се осъществи сдвояване.

- Приближете слушалките и Bluetooth устройството в рамките на 1 м между тях.
- Слушалките автоматично влизат в режим на сдвояване, когато сдвоявате първото устройство след закупуване, инициализиране или ремонт на слушалките. За да сдвоите 2-ро или следващо устройство, натиснете и задръжте бутона  на слушалките за 7 или повече секунди, за да влезете в режим на сдвояване.
- Когато сдвоявате устройство отново след инициализиране или ремонт на слушалките, е възможно да не можете да сдвоите устройството, ако е запазило информация за сдвояването за слушалите (iPhone или друго устройство). В такъв случай изтрийте информацията за сдвояване на слушалките от устройството и след това ги сдвоете отново.

### Сродна тема

- [За индикатора](#)
- [Как се извършва безжична връзка с Bluetooth устройства](#)
- [Нулиране на слушалките за възстановяване на фабрични настройки](#)

Безжични шумопотискащи стерео слушалки  
WH-1000XM3

## Свързването One-touch (NFC) не работи.

---

- Дръжте смартфона близо до знака N в задната част на слушалките, докато не смартфонът не реагира. Ако смартфонът все още не реагира, бавно го преместете в коя да е посока.
  - Проверете дали функцията NFC на смартфона е включена.
  - Ако смартфонът е в калъф, го извадете.
  - Чувствителността на приемане на NFC варира според смартфона. Ако връзката непрекъснато се разпада, свържете/прекъснете връзката чрез смартфона.
  - Не можете да установите свързване One-touch (NFC), докато се зарежда батерията, тъй като слушалките не могат да се включат. Приклучете със зареждането, преди да осъществите свързване One-touch (NFC).
  - Не може да установите свързване с One-touch (NFC), когато кабелът на слушалките е свързан към жака INPUT. Извадете кабела на слушалките, преди да осъществите свързване One-touch (NFC).
  - Проверете дали свързващото се устройство поддържа NFC функцията.
  - Проверете дали Bluetooth функцията на смартфона е включена.
- 

### Сродна тема

- [Свързване One-touch \(NFC\) със смартфон с Android \(Android 4.1 или по-нова версия\)](#)

Безжични шумопотискащи стерео слушалки  
WH-1000XM3

## Не може да се установи Bluetooth връзка

---

- Проверете дали слушалките са включени.
  - Проверете дали Bluetooth устройството е включено и функцията Bluetooth работи.
  - Ако слушалките автоматично се свържат с последното свързано Bluetooth устройство, може да не успеете да ги свържете с други устройства чрез функцията Bluetooth. В такъв случай използвайте последно свързаното Bluetooth устройство и прекъснете Bluetooth връзката.
  - Bluetooth устройството е в спящ режим. Отмяна на спящия режим.
  - Bluetooth връзката е прекратена. Отново установете Bluetooth връзката.
  - В случай, че информацията за удвояване за слушалките се изтрие от свързаното устройство, сдвоете отново слушалките с устройството.
- 

### Сродна тема

- [За индикатора](#)
- [Как се извършва безжична връзка с Bluetooth устройства](#)

Безжични шумопотискащи стерео слушалки

WH-1000XM3

## Изкривен звук

---

- Дръжте слушалките далеч от микровълнови фурни, Wi-Fi устройства и др.

Безжични шумопотискащи стерео слушалки  
WH-1000XM3

## Обхватът на безжичната комуникация чрез Bluetooth е малък или звукът прекъсва.

- Настройте слушалките на режим “Приоритет на стабилна връзка”. За подробности вижте “Относно режима за качество на звука”.
- Отстранете всякакви препятствия между антената на свързващото се Bluetooth устройство и вградената антена на слушалките. Антената на слушалките е вградена в частите, показани с пунктирна линия по-долу.



**A:** местоположение на вградената антена

- Bluetooth комуникацията може да бъде дезактивирана или да се получи шум или прескачане на звука при изброените по-долу условия.
  - Когато има човешко тяло между слушалките и Bluetooth устройството  
Поставете Bluetooth устройството в същата посока като антената на слушалките, за да подобрите Bluetooth комуникациите.
  - Има препятствие, например метал или стена, между слушалките и Bluetooth устройството.
  - На места с безжичен LAN, където се използва микровълнова фурна, където се генерират електромагнитни вълни т.н.
- Ситуацията може да се подобри с промяна на безжичните настройки за качество на възпроизвеждането или с настройването на режим на безжично възпроизвеждане на SBC на предаващото устройство. За подробности вижте инструкциите за работа, предоставени с предаващото устройство.
- Понеже Bluetooth и Wi-Fi (IEEE802.11b/g/n) устройствата използват еднакви честоти (2,4 GHz), може да се появят микровълнови смущения, които да доведат до появата на шум, прескачане на звука или прекъсване на комуникациите, ако слушалките се използват в близост до Wi-Fi устройство. В такъв случай изпълнете следните стъпки:
  - Използвайте тези слушалки на най-малко 10 m от Wi-Fi устройството.
  - Ако слушалката се използва на по-малко от 10 m от Wi-Fi устройство, изключете Wi-Fi устройството.
  - Използвайте тези слушалки и Bluetooth устройството възможно най-близо едно до друго.
- Ако се наслаждавате на музика, докато използвате смартфона си, ситуацията може да се подобри, като изключите ненужните приложения или като рестартирате смартфона.



Безжични шумопотискащи стерео слушалки  
WH-1000XM3

## Слушалките не работят правилно

---

- Нулирайте слушалките. Тази операция не изтрива информацията за сдвояване.
  - Ако не можете да използвате слушалките дори след като ги нулирате, се опитайте да ги върнете до първоначални настройки.
- 

### Сродна тема

- [Нулиране на слушалките](#)
- [Нулиране на слушалките за възстановяване на фабрични настройки](#)

Безжични шумопотискащи стерео слушалки  
WH-1000XM3

## Не можете да чуete другата страна по време на разговор.

---

- Проверете дали и слушалките, и свързаното устройство (т.е. смартфон) са включени.
  - Увеличете силата на звука на свързаното устройство и силата на звука на слушалките, ако звукът е твърде слаб.
  - Проверете аудио настройките на Bluetooth устройството, за да се уверите, че има звук от слушалките по време на обаждане.
  - Използвайте Bluetooth устройството, за да установите повторно връзката. Изберете HFP или HSP за профила.
  - Докато слушате музика със слушалките, спрете възпроизвеждането и натиснете леко два пъти сензора за докосване, за да отговорите на входящо обаждане.
- 

### Сродна тема

- [Как се извършва безжична връзка с Bluetooth устройства](#)
- [Приемане на обаждане](#)
- [Осъществяване на обаждане](#)

Безжични шумопотискащи стерео слушалки

WH-1000XM3

**Слаб звук от отсрещния абонат**

---

- Усилете звука на слушалките и на свързаното устройство.

Безжични шумопотискащи стерео слушалки  
WH-1000XM3

## Нулиране на слушалките

Ако слушалките не могат да бъдат включени или ако не може да се работи с тях, въпреки че са включени, натиснете едновременно бутоните  и NC/AMBIENT по време на зареждане. Слушалките ще се нулират. Информацията за регистриране (сдвояване) на устройството не се изтрива. За да заредите слушалките след нулиране, извадете и свържете отново USB Type-C кабела.

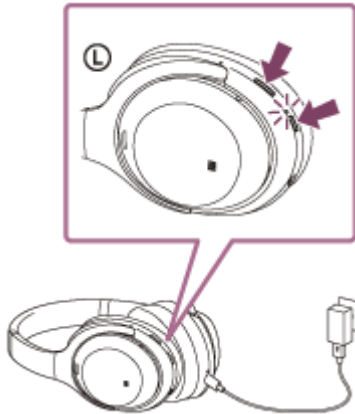

Ако слушалките не работят добре дори след нулиране, нулирайте ги с възстановяване на фабрични настройки.

### Сродна тема

- [Нулиране на слушалките за възстановяване на фабрични настройки](#)

Безжични шумопотискащи стерео слушалки  
WH-1000XM3

## Нулиране на слушалките за възстановяване на фабрични настройки

Изключете слушалките, докато USB Type-C кабелът е изключен, след което натиснете и задръжте бутона  и бутона NC/AMBIENT едновременно за 7 или повече секунди.

Синият индикатор мига четири пъти (● ● ● ●) и слушалките се инициализират. Това действие нулира настройките за силата на звука и др. и изтрива цялата информация за сдвояванията. В такъв случай изтрийте информацията за сдвояване на слушалките от устройството и ги сдвоете отново.

Ако слушалките не работят добре дори след нулиране до фабрични настройки, се консултирайте с най-близкия търговец на Sony.

### Забележка

- Дори ако върнете слушалките до първоначалните настройки, актуализираният софтуер се запазва.
- Дори ако върнете слушалките до първоначалните настройки след смяна на езика на гласовите указания, езикът няма да бъде сменен.