

Безжични шумопотискащи стерео слушалки
WH-CN700N



Използвайте това ръководство, ако имате проблеми или въпроси.

Поддържа се основната актуализация на съдържанието на софтуера на слушалките версия 4.1.0 и по-висока. Актуализирайте софтуера на слушалките и приложението "Sony | Headphones Connect" до най-новата версия. За повече информация вижте следния уеб сайт:

<https://www.sony.net/elesupport/>

Първи стъпки

[Какво можете да правите с помощта на функцията Bluetooth](#)

[За гласовите указания](#)

Приложени аксесоари

[Проверка на съдържанието на пакета](#)

Частите и бутони за управление

[Разположение и функции на частите](#)

[За индикатора](#)

Захранване/зареждане

[Зареждане на слушалките](#)

- [Налично време за работа](#)
- [Проверка на оставащия заряд на батерията](#)
- [Системни изисквания за зареждане на батерията чрез USB](#)
- [Включване на слушалките](#)
- [Изключване на слушалките](#)

Свързване

[Как се извършва безжична връзка с Bluetooth устройства](#)

Устройства с Android, съвместими със свързване One-touch (NFC)

- [Свързване One-touch \(NFC\) със смартфон \(Android 4.1 или по-нова версия\)](#)
- [Прекъсване на връзката със смартфона чрез едно докосване \(NFC\)](#)
- [Смяна на устройството с едно докосване \(NFC\)](#)

Устройства с Android, несъвместими със свързване One-touch (NFC)

- [Сдвояване и свързване със смартфон с Android](#)
- [Свързване към сдвоен смартфон с Android](#)

iPhone (устройства с iOS)

- [Сдвояване и свързване с iPhone](#)
- [Свързване към сдвоено устройство iPhone](#)

Компютри

- [Сдвояване и свързване с компютър \(Windows 10\)](#)
- [Сдвояване и свързване с компютър \(Windows 8/Windows 8.1\)](#)
- [Сдвояване и свързване с компютър \(Windows 7\)](#)
- [Свързване със сдвоен компютър \(Windows 10\)](#)
- [Свързване със сдвоен компютър \(Windows 8/Windows 8.1\)](#)
- [Свързване със сдвоен компютър \(Windows 7\)](#)

Други Bluetooth устройства

- [Сдвояване и свързване с други Bluetooth устройства](#)
- [Свързване със сдвоено Bluetooth устройство](#)

Многоточкова връзка

- [Свързване на слушалките едновременно с музикален плейър и смартфон или мобилен телефон](#)
- [Свързване на слушалките с 2 смартфона с Android](#)

[Свързване на слушалките със смартфон с Android и iPhone](#)

[Прекратяване на Bluetooth връзката \(след употреба\)](#)

[Използване на предоставения кабел на слушалките](#)

Слушане на музика

Слушане на музика чрез Bluetooth връзка

[Слушане на музика от устройство, свързано чрез Bluetooth връзка](#)

[Управление на аудио устройството \(Bluetooth връзка\)](#)

[Прекратяване на Bluetooth връзката \(след употреба\)](#)

Функция за потискане на шума

[Какво е потискане на шума?](#)

[Използване на функцията за потискане на шума](#)

[Използване на функцията за потискане на шума с изкуствен интелект](#)

Режим за качество на звука

[Превключване на режима за качество на звука](#)

[Проверяване на режима за качество на звука](#)

[Поддържани кодеци](#)

[За функцията DSEE](#)

Осъществяване на телефонни разговори

[Приемане на обаждане](#)

[Осъществяване на обаждане](#)

[Функции за телефонен разговор](#)

[Прекратяване на Bluetooth връзката \(след употреба\)](#)

Използване на функцията за гласово съдействие

[Използване на Google Асистент](#)

[Използване на Amazon Alexa](#)

[Използване на функцията за гласово съдействие \(Google app\)](#)

[Използване на функцията за гласово съдействие \(Siri\)](#)

Използване на приложенията

[Какво можете да правите с помощта на приложението “Sony | Headphones Connect”](#)

[Инсталиране на приложението “Sony | Headphones Connect”](#)

Важна информация

[Предпазни мерки](#)

[Търговски марки](#)

[Уеб сайтове за обслужване на клиенти](#)

Отстраняване на неизправности

[Какво мога да направя, за да се справя с проблем?](#)

Захранване/зареждане

- [Слушалките не се включват.](#)
 - [Не може да се извърши зареждане.](#)
 - [Времето за зареждане е твърде дълго.](#)
 - [Компютърът не може да разпознае слушалките.](#)
 - [Оставаният заряд на батерията на слушалките не се показва на екрана на iPhone или iPod touch.](#)
-

Звук

- [Няма звук](#)
 - [Ниско ниво на звука](#)
 - [Ниско качество на звука](#)
 - [Звукът често прескача.](#)
 - [Шумопотискащият ефект не е достатъчен.](#)
-

Bluetooth

- [Не може да се осъществи сдвояване.](#)
- [Свързването One-touch \(NFC\) не работи](#)
- [Не може да се установи Bluetooth връзка](#)
- [Изкривен звук](#)
- [Обхватът на безжичната комуникация чрез Bluetooth е малък или звукът прекъсва.](#)
- [Слушалките не работят правилно](#)
- [Не можете да чуете другата страна по време на разговор.](#)
- [Слаб звук от отсрещния абонат](#)

Нулиране или връщане на слушалките до първоначални настройки

[Нулиране на слушалките](#)

[Нулиране на слушалките за възстановяване на фабрични настройки](#)

4-729-822-91(8) Copyright 2018 Sony Corporation

Безжични шумопотискащи стерео слушалки
WH-CN700N

Какво можете да правите с помощта на функцията Bluetooth

Слушалките използват безжичната технология BLUETOOTH®, като така ви позволяват да слушате музика или да осъществявате разговори безжично.

Слушане на музика

Можете да приемате аудиосигнали от смартфон или музикален плейър, за да се насладите на музика по безжичен път.



Говорене по телефона

Можете да осъществявате разговори със свободни ръце, като оставите вашия смартфон или мобилен телефон в чантата или джоба си.



Безжични шумопотискащи стерео слушалки
WH-CN700N

За гласовите указания

Ще чуете гласови указания в слушалките в изброените по-долу ситуации.

- При включване: "Power on" (Включено захранване)
- При изключване на захранването: "Power off" (Изключено захранване)
- При влизане в режим на сдвояване: "BLUETOOTH pairing" (BLUETOOTH сдвояване)
- При установяване на Bluetooth връзка: "BLUETOOTH connected" (Установена е връзка с BLUETOOTH)
- При прекъсване на Bluetooth връзка: "BLUETOOTH disconnected" (Прекъсната връзка с BLUETOOTH)
- При проверка на оставащия заряд на батерията: "Battery level high" (Високо ниво на батерията)/"Battery level medium" (Средно ниво на батерията)/"Battery level low" (Ниско ниво на батерията)
- При автоматично изключване поради ниско ниво на батерията: "Please recharge headset" (Моля, презаредете слушалките)
- При включване на функцията за потискане на шума: "Noise canceling" (Потискане на шум)
- При изключване на функцията за потискане на шума: "Off" (изкл.)
- Когато няма достъп до Google Асистент на свързания със слушалките смартфон дори ако натиснете бутона Google Асистент на слушалките: "The Google Assistant is not connected" (Google Асистент не е свързан)
- Когато няма достъп до Amazon Alexa на свързания със слушалките смартфон дори ако натиснете бутона Amazon Alexa на слушалките: "Either your mobile device isn't connected; or you need to open the Alexa App and try again" (Или вашето мобилно устройство не е свързано; или е необходимо да отворите приложението Alexa и да опитате отново)

Безжични шумопотискащи стерео слушалки
WH-CN700N

Проверка на съдържанието на пакета

След като отворите опаковката, проверете дали всички елементи от списъка са налични в комплекта. Ако има липсващи елементи, се свържете с вашия търговец.

Числата в () указват броя елементи.

Безжични шумопотискащи стерео слушалки (1)

Micro-USB кабел (прибл. 50 см) (1)

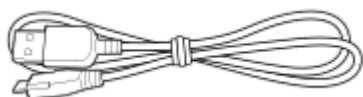

Кабел на слушалките (прибл. 1,2 м) (1)



Справочно ръководство (1)

Инструкции за работа (1)



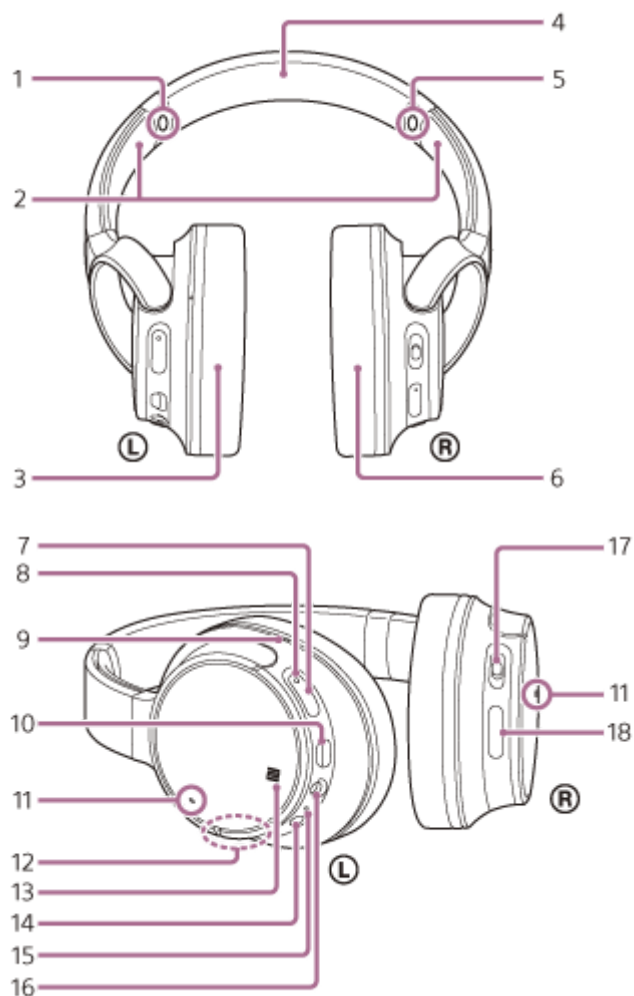

Друга документация (1 комплект) (*)

* Възможно е да не се предлага в някои държави или региони.

Разположение и функции на частите



1. Знак L
2. Плъзгач
Плъзнете, за да регулирате дължината на лентата за глава.
3. Ⓛ ляв модул
4. Лента за главата
5. Знак R
6. Ⓜ десен модул
7. Бутон ⏻ (захранване)
8. Индикатор (син/червен)
Свети в червено по време на зареждане.
Свети в червено или синьо, за да укаже състоянието на слушалките при захранване или комуникация.
9. Релефна точка
Левият модул има релефна точка.
10. Micro-USB порт
Свържете компютър или USB AC адаптер (не е включен в комплекта) към този порт чрез предоставения micro-USB кабел, за да заредите слушалките.
11. Микрофон
Улавя звука на гласа ви (когато говорите по телефона) и шума (когато използвате функцията за потискане на шума). Когато говорите по телефона, използвайте двата микрофона на левия и десния модул.

12. Вградена антена
В слушалките е вградена Bluetooth антена.
13. Знак N
14. Бутон NC (потискане на шума)
15. Индикатор (зелен)
Показва състоянието на потискане на шума.
16. INPUT жак
Свържете музикален плейър или друго устройство към този жак, като използвате предоставения кабел на слушалките. Пъхнете конектора на музикалния плейър докрай, докато чуete щракване. В противен случай може да не чувате нормално звука.
17. Стъпков превключвател
( /  (възпроизвеждане/обаждане),  (предишен),  (следващ))
Контролира различни функции, докато провеждате разговор или слушате музика.
18. Бутони VOL +/-

Сродна тема

- [За индикатора](#)
- [Проверка на оставащия заряд на батерията](#)

Безжични шумопотискащи стерео слушалки
WH-CN700N

За индикатора

Можете да проверите състоянието на слушалките чрез индикаторите.

● : включва се в синьо/ ● : включва се в червено/ ● : включва се в зелено/ -: изключване

Индикатор (синьо/червено) до бутона

Включване

● - ● (премигва два пъти)

Изключване

 (светва за около две секунди)

Индикация на състоянието на Bluetooth

- Режим на сдвояване



- Не е свързан

● - - ● - - ● - - ● (интервали от около една секунда)

- Процесът по свързване е завършен

● ● ● ● ● ● ● ● (премигва бързо за около пет секунди)

- Свързан

● - - - (интервал от около пет секунди) - - - ●

- Входящо обаждане



Индикация за оставащия заряд на батерията

- Висок



- Среден

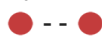

- Нисък (нужно е зареждане)



За подробности вижте "[Проверка на оставащия заряд на батерията](#)".

Зареждане

- Докато се зарежда



Изключва се след приключване на зареждането.

- Анормално зареждане



Друго

- Инициализирането е приключено



За подробности вижте [“Нулиране на слушалките за възстановяване на фабрични настройки”](#).

Индикаторът до бутона NC

Функция за потискане на шума (зелено)

- Включена функция за потискане на шума



- Изключена функция за потискане на шума



За повече подробности вижте [“Какво е потискане на шума?”](#).

Съвет

- Когато оставащият заряд на батерията намалее, индикаторът от син става червен, освен в режим на сдвояване.

Безжични шумопотискащи стерео слушалки
WH-CN700N

Зареждане на слушалките

Слушалките съдържат литиево-йонна акумулаторна батерия. Заредете слушалките чрез предоставения micro-USB кабел.

1 Свържете слушалките в електрически контакт.

Използвайте предоставения micro-USB кабел и USB AC адаптер, за да ги свържете.

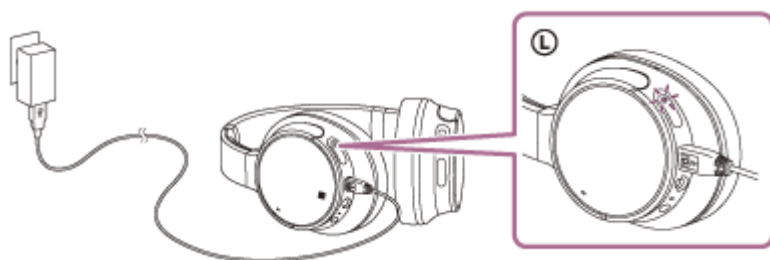

- Индикаторът (червен) на слушалките светва.
- Зареждането приключва след около 7 часа (*) и индикаторът (червен) угасва автоматично.

* Времето, необходимо за зареждане на изтощена батерия до пълния ѝ капацитет. Времето може да е различно в зависимост от условията на използване.

След приключване на зареждането изключете micro-USB кабела.

Съвет

- Зареждането е възможно и чрез свързване на предоставения micro-USB кабел към стартиран компютър.
- Можете да използвате слушалките дори когато ги зареждате, като свържете предоставения кабел на слушалките.
- Ако зареждането започне, докато слушалките са включени, те ще се изключат автоматично.

Забележка

- Възможно е зареждането да не е успешно в зависимост от USB AC адаптера.
- Ако акумулаторната батерия не е използвана дълго време, е възможно нейната продължителност да се скъси. Животът на батерията обаче ще се подобри след няколко зареждания.
- Дори ако съхранявате слушалките за дълго време, зареждайте напълно батерията на всеки 6 месеца, за да избегнете преразреждане.
- Ако не сте използвали слушалките дълго време, е възможно зареждането на батерията да отнеме повече време.
- Ако компютърът влезе в режим на хибернация, докато е свързан към слушалките, зареждането няма да се извърши правилно. Проверете настройката на компютъра преди зареждането. Индикаторът (червен) ще изгасне автоматично, ако компютърът влезе в режим на хибернация. В този случай заредете слушалките отново.
- Когато сте свързали слушалките към компютър с USB кабел по време на зареждане или след приключено зареждане, не можете да включите слушалките или да извършвате действия, като например регистриране или свързване на Bluetooth устройство, възпроизвеждане на музика и др.
- Функцията за потискане на шума не може да се използва, докато слушалките се зареждат или ако продължат да бъдат свързани с компютъра след приключване на зареждането.

- Ако слушалките открият проблем поради посочените по-долу причини, докато се зарежда батерията, индикаторът (червен) може да угасне или да мига, въпреки че зареждането не е приключено. В такъв случай отново опитайте да заредите, но в посочения температурен диапазон за зареждане. Ако проблемът не изчезне, се свържете с най-близкия търговец на Sony.
 - Околната температура надвишава температурния диапазон за зареждане 5 °C – 35 °C.
 - Има проблем с батерията.
- Ако слушалките не се използват дълго време, индикаторът (червен) може да не светне, когато включите micro-USB кабела, за да заредите слушалките. Изчакайте определения период от време, докато индикаторът (червен) светне.
- Ако животът на вградената акумулаторна батерия се скъси значително, тя трябва да бъде подменена. Консултирайте се с най-близкия търговец на Sony относно подмяната на акумулаторната батерия.
- Избягвайте излагане на екстремни температури, пряка слънчева светлина, влага, пясък, прах или токови удари. Никога не оставяйте слушалките в паркиран автомобил.
- Когато свързвате към компютър, използвайте само предоставения micro-USB кабел и се уверете, че ги свързвате директно. Зареждането няма да се извърши правилно, ако става чрез недиректна връзка, напр. чрез USB концентратор.

Безжични шумопотискащи стерео слушалки
WH-CN700N

Налично време за работа

Наличното време за работа на слушалките при напълно заредена батерия е както следва:

Bluetooth връзка

Време за възпроизвеждане на музика

Кодек	DSEE	Функция за потискане на шума	Налично време за работа
Qualcomm aptX™ audio/aptX HD	АВТО/ ИЗКЛ.	Функция за потискане на шума: ВКЛ.	Макс. 35 часа
		ИЗКЛ.	Макс. 40 часа
SBC/AAC	АВТО	Функция за потискане на шума: ВКЛ.	Макс. 35 часа
		ИЗКЛ.	Макс. 40 часа
	ИЗКЛ.	Функция за потискане на шума: ВКЛ.	Макс. 40 часа
		ИЗКЛ.	Макс. 45 часа

- След 10-минутно зареждане е възможно около 60-минутно възпроизвеждане на музика.

Време за комуникация

Функция за потискане на шума	Налично време за работа
Функция за потискане на шума: ВКЛ.	Макс. 35 часа
ИЗКЛ.	Макс. 40 часа

Време в режим на готовност

Функция за потискане на шума	Налично време за работа
Функция за потискане на шума: ВКЛ.	Макс. 35 часа
ИЗКЛ.	Макс. 200 часа

Кабелна връзка, функция за потискане на шума ВКЛ.: макс. 50 часа

Съвет

- С помощта на приложението "Sony | Headphones Connect" можете да проверите кой кодек се използва за връзка или да включите функцията DSEE.

Забележка

- Часовете на използване може да са различни в зависимост от настройките и условията на използване.

Сродна тема

- [Поддържани кодеци](#)
- [За функцията DSEE](#)
- [Какво можете да правите с помощта на приложението "Sony | Headphones Connect"](#)

4-729-822-91(8) Copyright 2018 Sony Corporation

Безжични шумопотискащи стерео слушалки
WH-CN700N

Проверка на оставащия заряд на батерията

Можете да проверите оставащия заряд на акумулаторната батерия.

Когато включите слушалките, индикаторът (син) примигва два пъти, след което примигва индикаторът (червен). Когато докоснете бутона , докато захранването е включено, индикаторът (червен) примигва и гласови указания посочват оставащия заряд на батерията.

Индикаторът (червен) примигва спрямо оставащия заряд на батерията, както следва.

Примигва 3 пъти ● - - ● - - ● : Високо "Battery level high" (Високо ниво на батерията)

Примигва 2 пъти ● - - ● : Средно "Battery level medium" (Средно ниво на батерията)

Примигва 1 път ● : Ниско (нужно е зареждане) "Battery level low" (Ниско ниво на батерията)

Когато батерията е почти празна

Индикаторът светва в червено. Когато батерията се изтощи, слушалките издават предупредителен сигнал, чувате гласовите указания "Please recharge headset" (Моля, презаредете слушалките) и слушалките се изключват автоматично.

Когато използвате iPhone или iPod touch

Когато слушалките са свързани към iPhone или iPod touch (iOS), който поддържа HFP (Hands-free Profile), той ще покаже икона, която указва на екрана оставащия заряд на батерията на слушалките.

Използваеми устройства

iPhone или iPod touch, които поддържат HFP (Hands-free Profile) (iOS 5.0 или по-нова версия)
iOS 10.2 или по-нова версия

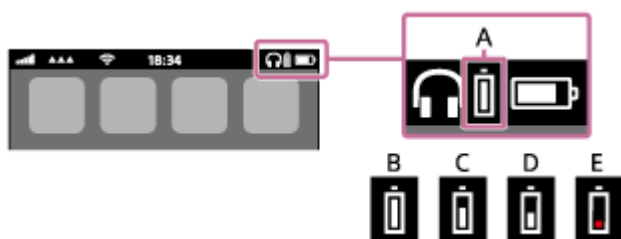

iOS 7.0 или по-нова версия

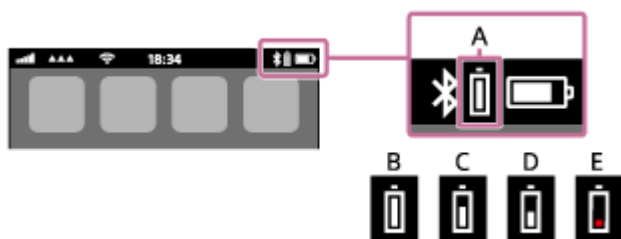

iOS 5.X/6.X

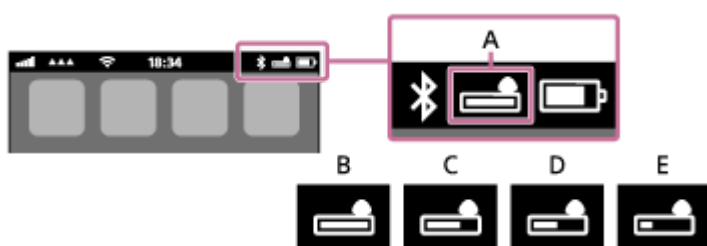

A: оставащ заряд на батерията на слушалките

B: 100% до 70%

C: 70% до 50%

D: 50% до 20%

E: 20% или по-малко (има нужда от зареждане)

Съвет

- Можете също да проверите оставащия заряд на батерията чрез приложението “Sony | Headphones Connect”. Смартфоните с Android, както и iPhone/iPod touch поддържат това приложение.

Забележка

- Ако свържете слушалките към iPhone или iPod touch чрез “Media audio” (A2DP) само в многоточкова връзка, оставащият заряд няма да бъде показан правилно.

Сродна тема

- [Какво можете да правите с помощта на приложението “Sony | Headphones Connect”](#)

4-729-822-91(8) Copyright 2018 Sony Corporation

Безжични шумопотискащи стерео слушалки
WH-CH700N

Системни изисквания за зареждане на батерията чрез USB

USB AC адаптер

Наличен в търговската мрежа USB AC адаптер, способен да захранва повече от 0,5 A (500 mA)

Персонален компютър

(В сила от декември 2017 г.)

Компютри, на които е инсталираната тази ОС и са оборудвани с USB терминал като стандарт

- Не гарантираме работата на всички компютри, които отговарят на тази работна среда.
- Не се гарантира работата чрез персонализиран или изграден въкъщи компютър.

(когато използвате Windows®)

Windows® 10 Home / Windows® 10 Pro

Windows® 8.1 / Windows® 8.1 Pro

Windows® 8 / Windows® 8 Pro

Windows® 7 Home Basic / Home Premium / Professional / Ultimate

(когато използвате Mac)

Mac OS X (версия 10.9 или по-нова)

Дизайнът и спецификациите са предмет на промяна без предизвестие.

Безжични шумопотискащи стерео слушалки
WH-CN700N

Включване на слушалките

- 1 Натиснете и задръжте бутона  за около 2 секунди, докато индикаторът (син) започне да мига.



Сродна тема

- [Изключване на слушалките](#)

Безжични шумопотискащи стерео слушалки
WH-CN700N

Изключване на слушалките

- 1 Натиснете и задръжте бутона  за около 2 секунди, докато индикаторът (син) изгасне.



Сродна тема

- [Включване на слушалките](#)

Безжични шумопотискащи стерео слушалки
WH-CN700N

Как се извършва безжична връзка с Bluetooth устройства

Можете да се насладите на разговор със свободни ръце чрез слушалките по безжичен път, като използвате функцията Bluetooth на вашето устройство.

Регистрация (сдвояване) на устройството

Когато използвате функцията за свързване чрез Bluetooth за първи път, трябва предварително да сте регистрирали двете устройства, за да се установи връзка. Операцията по регистриране на устройството се нарича регистрация (сдвояване) на устройството.

Ако устройството, което ще бъде свързано, не поддържа свързване One-touch (NFC), тогава трябва да направите регистрация (сдвояване) на устройството с помощта на слушалките и устройството.

Ако устройството поддържа свързване One-touch (NFC), можете само с докосване да извършите регистрация (сдвояване) на устройството и да установите Bluetooth връзка.

Свързване на слушалките към регистрирано (сдвоено) устройство

След като устройството е регистрирано, не е необходимо да го регистрирате отново. Свържете слушалките към него чрез подходящия метод.

Безжични шумопотискащи стерео слушалки
WH-CN700N

Свързване One-touch (NFC) със смартфон (Android 4.1 или по-нова версия)

Когато допрете слушалките до смартфон, те се включват автоматично, сдвояват се и установяват Bluetooth връзка.

Съвместими смартфони

Съвместими с NFC смартфони с Android™ 4.1 или по-нова версия

NFC

NFC (Near Field Communication) е технология, предоставяща възможност за безжична комуникация на близки разстояния между различни устройства, напр. смартфони и етикети с микрочипове. Благодарение на функцията NFC комуникацията с данни, например Bluetooth сдвояване, може да бъде постигната лесно чрез допиране на съвместими с NFC устройства (т.е. знакът N или определена зона на всяко отделно устройство).

1 Отключете екрана на смартфона, ако е заключен.

2 Изберете [Setting] — [More].

3 Включете функцията NFC.

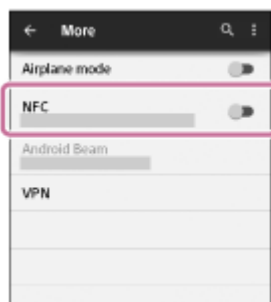

* Горната процедура е дадена за пример. За подробности вижте инструкциите за работа, предоставени с вашия смартфон с Android.

4 Допрете смартфона до слушалките.

- Допрете смартфона до знака N на слушалките. Продължете да допирате смартфона до слушалките, докато реагира.
- Вижте инструкциите за работа на смартфона относно определената му зона за допиране.

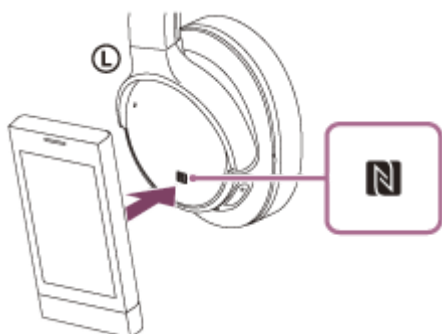

Следвайте инструкциите на екрана, за да завършите сдвояването и свързването.

Когато слушалките бъдат свързани със смартфона, индикаторът (син) започва да мига бавно. Чувате гласови указания "BLUETOOTH connected" (Установена е връзка с BLUETOOTH).

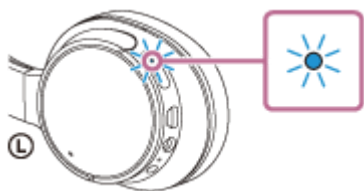

- За да изключите, допрете отново смартфона.
- За да свържете двоен смартфон, изпълнете стъпка 4.
- Отключете екрана на смартфона, ако е заключен.

Съвет

- Горната процедура е дадена за пример. За повече подробности вижте инструкциите за работа, предоставени със смартфона с Android.
- Ако не можете да свържете слушалките, опитайте посоченото по-долу.
 - Отключете екрана на смартфона, ако е заключен, и движете бавно смартфона над знака N.
 - Ако смартфонът е в калъф, го извадете.
- Ако допрете слушалките до съвместим с NFC смартфон, той изключва Bluetooth връзката с всяко свързано устройство и се свързва със слушалките (превключване на свързване One-touch).

Сродна тема

- [Как се извършва безжична връзка с Bluetooth устройства](#)
- [Прекъсване на връзката със смартфона чрез едно докосване \(NFC\)](#)
- [Смяна на устройството с едно докосване \(NFC\)](#)
- [Слушане на музика от устройство, свързано чрез Bluetooth връзка](#)

Безжични шумопотискащи стерео слушалки
WH-CN700N

Прекъсване на връзката със смартфона чрез едно докосване (NFC)

Можете да прекъснете връзката на слушалките със свързания смартфон, като ги допрете до него.

1 Отключете екрана на смартфона, ако е заключен.

2 Допрете смартфона до слушалките.

Докоснете знака N на слушалките до смартфона. Чувате гласови указания "BLUETOOTH disconnected" (Прекъсната връзка с BLUETOOTH).

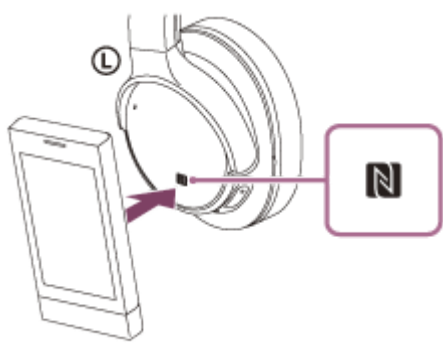

Забележка

- След изключване на слушалките от смартфона, ако няма операция в следващите 5 минути, те се изключват автоматично. За да изключите слушалките преди това, натиснете и задръжте бутона  за около 2 секунди. Ще чуете гласови указания "Power off" (Изключено захранване), индикаторът (син) изгасва и слушалките се изключват.

Безжични шумопотискащи стерео слушалки
WH-CN700N

Смяна на устройството с едно докосване (NFC)

- Когато слушалките са свързани с Bluetooth устройство, ако допрете съвместим с NFC смартфон до тях, те се свързват със смартфона, който е бил допрян до тях най-скоро (превключване на свързване One-touch). Въпреки това, ако говорите по мобилен телефон с Bluetooth, свързан със слушалките, не можете да превключите Bluetooth връзката с едно докосване.
- Когато слушалките са свързани със съвместим с NFC смартфон, ако докоснете съвместими с NFC Bluetooth слушалки или Bluetooth високоговорител, смартфонът се изключва от слушалките и се свързва с Bluetooth устройството, което е било допряно.

Забележка

- Отключете екрана на смартфона, ако е заключен.

Безжични шумопотискащи стерео слушалки
WH-CN700N

Сдвояване и свързване със смартфон с Android

Сдвояването е процес, нужен за създаване на връзка между Bluetooth устройства за установяване на безжична връзка. Трябва да сдвоите устройство със слушалките, за да можете да установите Bluetooth връзка за пръв път. Преди да започнете операцията по сдвояване, се уверете, че:

- Смартфонът се намира в обхват от 1 м около слушалките.
- Слушалките са достатъчно заредени.
- Имате под ръка инструкциите за работа на смартфона.

1 Влезте в режима на сдвояване на слушалките.

Включете слушалките, когато ги сдвоявате с дадено устройство за първи път, след като те ги закупили, или сте ги нулирали до първоначални настройки (слушалките нямат информация за сдвояване). Слушалките влизат автоматично в режим на сдвояване.

Когато сдвоявате второ или следващо устройство (слушалките имат информация за сдвояване), натиснете и задръжте бутона  за около 7 секунди.



Уверете се, че индикаторът последователно мига в синьо и червено, след като отпуснете бутона. Ще чуете гласови указания "BLUETOOTH pairing" (BLUETOOTH сдвояване).

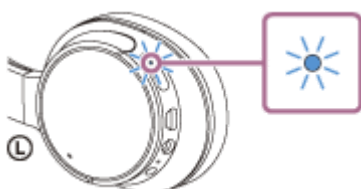

2 Отключете екрана на смартфона с Android, ако е заключен.

3 Потърсете слушалките на смартфона.

1. Изберете [Setting] — [Bluetooth].



2. Докоснете [] до [Bluetooth], за да включите функцията Bluetooth.

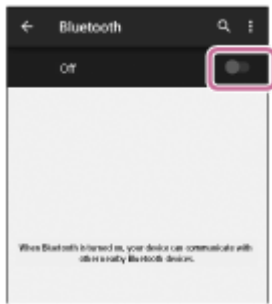

4 Докоснете [WH-CH700N].

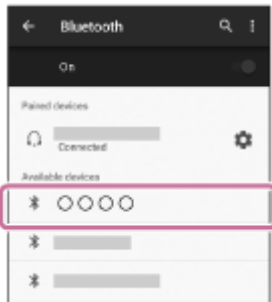

Ако се изисква въвеждане на ключ за достъп (*) на екрана на смартфона, въведете "0000".
Слушалките и смартфонът са сдвоени и свързани помежду си. Ще чуете гласови указания "BLUETOOTH connected" (Установена е връзка с BLUETOOTH).

Ако връзката е неуспешна, вижте "[Свързване към сдвоен смартфон с Android](#)".

Ако на екрана не се покаже [WH-CH700N], опитайте отново от стъпка 3.

* Ключът за достъп може да бъде наречен "Код за достъп", "ПИН код" или "Парола".

Съвет

- Горната процедура е дадена за пример. За подробности вижте инструкциите за работа, предоставени с вашия смартфон с Android.
- За да изтриете цялата информация за сдвояване, вижте "[Нулиране на слушалките за възстановяване на фабрични настройки](#)".

Забележка

- Ако до 5 минути не се осъществи сдвояване, режимът на сдвояване ще се прекрати и слушалките ще се изключат. В такъв случай започнете отначало от стъпка 1.
- Щом Bluetooth устройствата са сдвоени веднъж, няма нужда повече да бъдат сдвоявани освен в следните случаи:
 - Информацията за сдвояването е била изтрита след ремонт и др.
 - Когато е сдвоено 9-то устройство.
Слушалките могат да бъдат сдвоени с до 8 устройства. Ако се сдвои ново устройство след вече сдвоените 8, сдвоеното най-отдавна устройство се заменя с новото.
 - Когато информацията за сдвояването със слушалките е била изтрита от Bluetooth устройството.
 - Когато слушалките бъдат върнати до първоначални настройки, цялата информация за сдвояване се изтрива. В такъв случай изтрийте информацията за сдвояване на слушалките от Bluetooth устройството и ги сдвоете отново.
- Слушалките могат да бъдат сдвоени с няколко устройства, но могат да възпроизвеждат музика само от едно от тях в даден момент.

Сродна тема

- [Как се извършва безжична връзка с Bluetooth устройства](#)

- Свързване към двоен смартфон с Android
- Слушане на музика от устройство, свързано чрез Bluetooth връзка
- Нулиране на слушалките за възстановяване на фабрични настройки

4-729-822-91(8) Copyright 2018 Sony Corporation

Безжични шумопотискащи стерео слушалки
WH-CN700N

Свързване към сдвоен смартфон с Android

1 Отключете екрана на смартфона с Android, ако е заключен.

2 Включете слушалките.

Натиснете и задръжте бутона  за около 2 секунди.

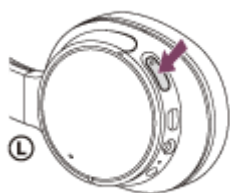

Уверете се, че индикаторът (син) мига, след като отпуснете бутона. Ще чуете гласови указания "Power on" (Включено захранване).

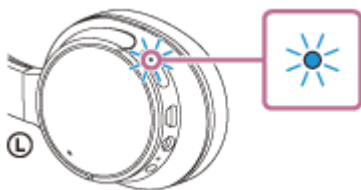

След като включите слушалките, ако са автоматично свързани с последното свързано устройство, ще чуете гласови указания "BLUETOOTH connected" (Установена е връзка с BLUETOOTH).

Проверете състоянието на връзката на смартфона с Android. Ако няма връзка, преминете към стъпка 3.

3 Покажете устройствата, сдвоени със смартфона.

1. Изберете [Setting] — [Bluetooth].



2. Докоснете [] до [Bluetooth], за да включите функцията с Bluetooth.

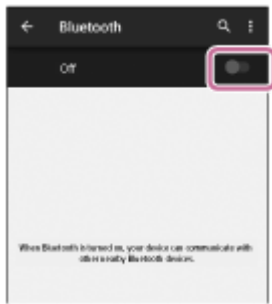

4 Докоснете [WH-CH700N].

Ще чуete гласови указания "BLUETOOTH connected" (Установена е връзка с BLUETOOTH).

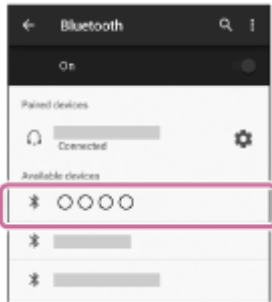

Съвет

- Горната процедура е дадена за пример. За подробности вижте инструкциите за експлоатация, предоставени с вашия смартфон с Android.

Забележка

- Ако свързаното последно Bluetooth устройство се постави близо до слушалките, те може да се свържат автоматично към него, като просто включите слушалките. В този случай деактивирайте Bluetooth функцията на Bluetooth устройството или го изключете.
- Ако не можете да свържете вашия смартфон към слушалките, деактивирайте сдвояването на смартфона и изпълнете отново процедурата по сдвояване. За повече подробности вижте инструкциите за работа, предоставени със смартфона.

Сродна тема

- [Как се извършва безжична връзка с Bluetooth устройства](#)
- [Сдвояване и свързване със смартфон с Android](#)
- [Слушане на музика от устройство, свързано чрез Bluetooth връзка](#)

Безжични шумопотискащи стерео слушалки
WH-CN700N

Сдвояване и свързване с iPhone

Сдвояването е процес, нужен за създаване на връзка между Bluetooth устройства за установяване на безжична връзка. Трябва да сдвоите устройство със слушалките, за да можете да установите Bluetooth връзка за пръв път. Преди да започнете операцията по сдвояване, се уверете, че:

- iPhone устройството се намира в обхват от 1 м около слушалките.
- Слушалките са достатъчно заредени.
- Имате под ръка инструкциите за работа на устройството iPhone.

1 Влезте в режима на сдвояване на слушалките.

Включете слушалките, когато ги сдвоявате с дадено устройство за първи път, след като те ги закупили, или сте ги нулирали до първоначални настройки (слушалките нямат информация за сдвояване). Слушалките влизат автоматично в режим на сдвояване.

Когато сдвоявате второ или следващо устройство (слушалките имат информация за сдвояване), натиснете и задръжте бутона  за около 7 секунди.



Уверете се, че индикаторът последователно мига в синьо и червено, след като отпуснете бутона. Ще чуете гласови указания "BLUETOOTH pairing" (BLUETOOTH сдвояване).

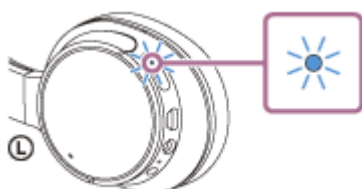

2 Отключете екрана на iPhone, ако е заключен.

3 Изберете настройката Bluetooth на iPhone.

1. Изберете [Settings].
2. Докоснете [Bluetooth].



3. Докоснете [], за да го промените на [] (включете функцията Bluetooth).

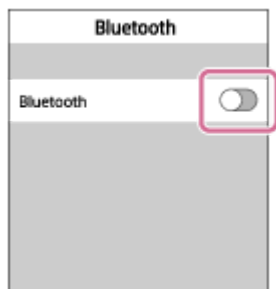

- 4 Докоснете [WH-CH700N].

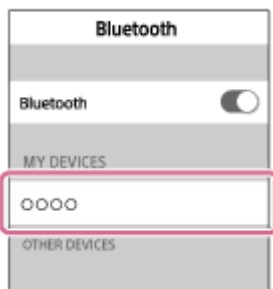

Ако се изисква въвеждане на ключ за достъп (*) на екрана на смартфона, въведете "0000".
Слушалките и устройството iPhone са сдвоени и свързани помежду си. Ще чуете гласови указания "BLUETOOTH connected" (Установена е връзка с BLUETOOTH).

Ако връзката е неуспешна, вижте "[Свързване към сдвоено устройство iPhone](#)".

Ако на екрана не се покаже [WH-CH700N], опитайте отново от стъпка 3.

* Ключът за достъп може да бъде наречен "Код за достъп", "ПИН код" или "Парола".

Съвет

- Горната процедура е дадена за пример. За подробности вижте инструкциите за работа, предоставени с вашия iPhone.
- За да изтриете цялата информация за сдвояване, вижте "[Нулиране на слушалките за възстановяване на фабрични настройки](#)".

Забележка

- Ако до 5 минути не се осъществи сдвояване, режимът на сдвояване ще се прекрати и слушалките ще се изключат. В такъв случай започнете отначало от стъпка 1.
- Щом Bluetooth устройствата са сдвоени веднъж, няма нужда повече да бъдат сдвоявани освен в следните случаи:
 - Информацията за сдвояването е била изтрита след ремонт и др.
 - Когато е сдвоено 9-то устройство.
Слушалките могат да бъдат сдвоени с до 8 устройства. Ако се сдвои ново устройство след вече сдвоените 8, сдвоеното най-отдавна устройство се заменя с новото.
 - Когато информацията за сдвояването със слушалките е била изтрита от Bluetooth устройството.
 - Когато слушалките се инициализират.
Цялата информация за сдвоявания е изтрита. В такъв случай изтрийте информацията за сдвояване на слушалките от Bluetooth устройството и ги сдвоете отново.
- Ако информацията за сдвояване е била изтрита поради връщане на слушалките към първоначални настройки и т.н., изтрийте информацията за сдвояване на слушалките от вашия iPhone и ги сдвоете отново.
- Слушалките могат да бъдат сдвоени с няколко устройства, но могат да възпроизвеждат музика само от едно от тях в даден момент.

Сродна тема

- Как се извършва безжична връзка с Bluetooth устройства
- Свързване към сдвоено устройство iPhone
- Слушане на музика от устройство, свързано чрез Bluetooth връзка
- Нулиране на слушалките за възстановяване на фабрични настройки

4-729-822-91(8) Copyright 2018 Sony Corporation

Безжични шумопотискащи стерео слушалки
WH-CN700N

Свързване към сдвоено устройство iPhone

1 Отключете екрана на iPhone, ако е заключен.

2 Включете слушалките.

Натиснете и задръжте бутона  за около 2 секунди.

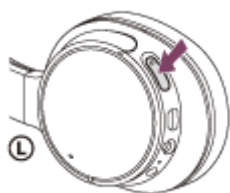

Уверете се, че индикаторът (син) мига, след като отпуснете бутона. Ще чуете гласови указания "Power on" (Включено захранване).

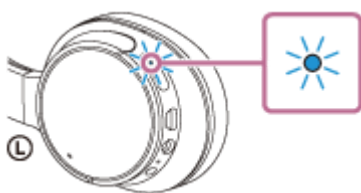

След като включите слушалките, ако са автоматично свързани с последното свързано устройство, ще чуете гласови указания "BLUETOOTH connected" (Установена е връзка с BLUETOOTH).

Проверете състоянието на връзката на устройството iPhone. Ако няма връзка, преминете към стъпка 3.

3 Покажете устройствата, сдвоени с iPhone.

1. Изберете [Settings].
2. Докоснете [Bluetooth].



3. Докоснете [], за да го промените на [] (включете функцията Bluetooth).

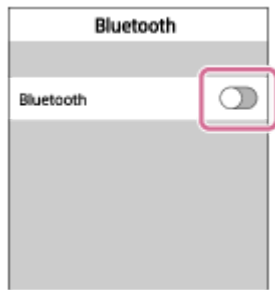

4 Докоснете [WH-CH700N].

Ще чуете гласови указания “BLUETOOTH connected” (Установена е връзка с BLUETOOTH).



Съвет

- Горната процедура е дадена за пример. За подробности вижте инструкциите за работа, предоставени с вашия iPhone.

Забележка

- Ако свързаното последно Bluetooth устройство се постави близо до слушалките, те може да се свържат автоматично към него, като просто включите слушалките. В този случай деактивирайте Bluetooth функцията на Bluetooth устройството или го изключете.
- Ако не можете да свържете вашия iPhone към слушалките, деактивирайте сдвояването на вашия iPhone и изпълнете отново процедурата по сдвояване. За подробности вижте инструкциите за работа, предоставени с вашия iPhone.

Сродна тема

- [Как се извършва безжична връзка с Bluetooth устройства](#)
- [Сдвояване и свързване с iPhone](#)
- [Слушане на музика от устройство, свързано чрез Bluetooth връзка](#)

Безжични шумопотискащи стерео слушалки
WH-CN700N

Сдвояване и свързване с компютър (Windows 10)

Можете да регистрирате (сдвоите) съвместим с Bluetooth компютър (Windows 10) и слушалките заедно и да установите Bluetooth връзка. Трябва да сдвоите устройство със слушалките, за да можете да установите Bluetooth връзка за пръв път.

Преди да започнете операцията по сдвояване, се уверете, че:

- вашият компютър има Bluetooth функция, която поддържа връзки за възпроизвеждане на музика (A2DP).
- Компютърът се намира в обхват от 1 м около слушалките.
- Слушалките са достатъчно заредени.
- Имате под ръка инструкциите за работа на компютъра.
- В зависимост от компютъра вграденият Bluetooth адаптер трябва да е включен. За информация дали има вграден Bluetooth и как да го включите, се обърнете към инструкциите за работа, предоставени с компютъра.

1 Влезте в режима на сдвояване на слушалките.

Включете слушалките, когато ги сдвоявате с дадено устройство за първи път, след като те ги закупите, или сте ги нулирали до първоначални настройки (слушалките нямат информация за сдвояване). Слушалките влизат автоматично в режим на сдвояване.

Когато сдвоявате второ или следващо устройство (слушалките имат информация за сдвояване), натиснете и задръжте бутона  за около 7 секунди.

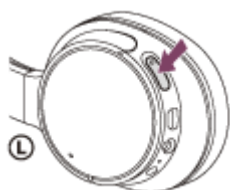

Уверете се, че индикаторът последователно мига в синьо и червено, след като отпуснете бутона. Ще чуете гласови указания "BLUETOOTH pairing" (BLUETOOTH сдвояване).

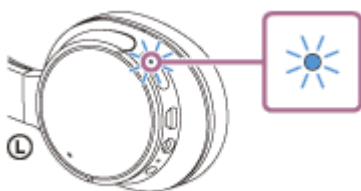

2 Включете компютъра от спящ режим.

3 Регистрирайте слушалките с помощта на компютъра.

1. Щракнете върху бутона [Start], след което [Settings].
2. Щракнете върху [Devices].

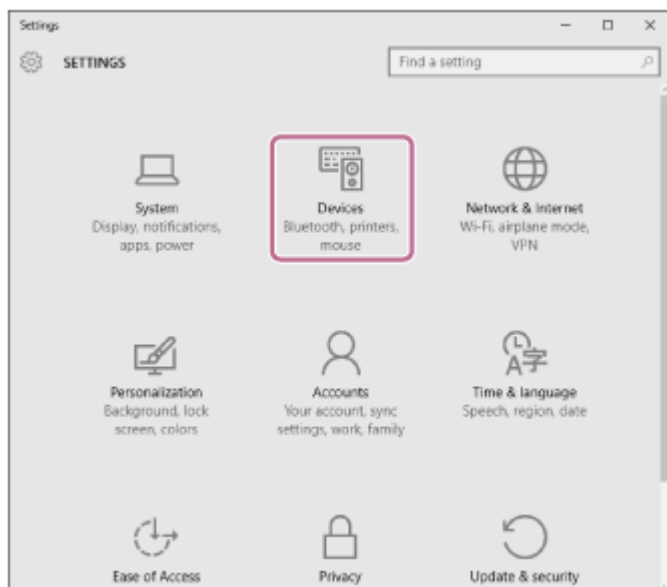

- Щракнете върху раздела [Bluetooth], след което щракнете върху бутона [Bluetooth], за да включите функцията Bluetooth.

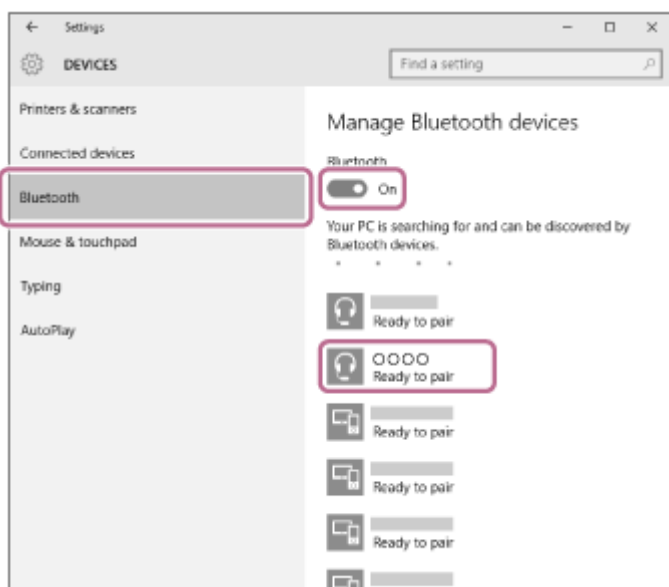

- Изберете [WH-CH700N], след което щракнете върху [Pair].

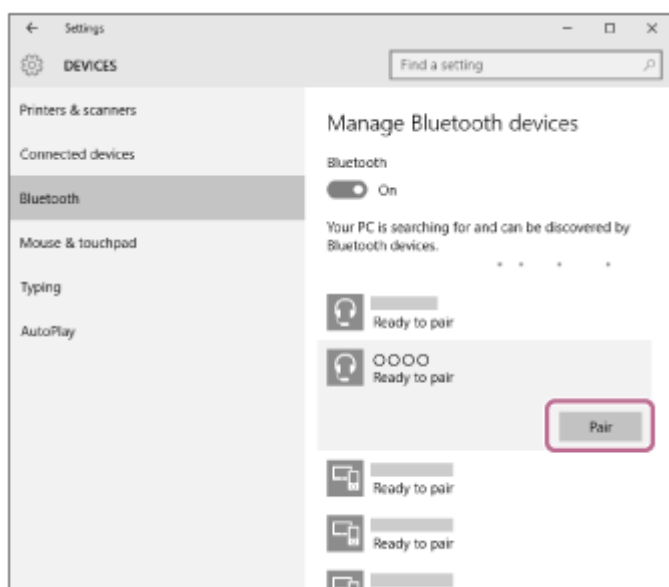

Ако се изисква въвеждане на ключ за достъп (*) на екрана на компютъра, въведете "0000".

Слушалките и компютърът са сдвоени и свързани помежду си. Ще чуете гласови указания "BLUETOOTH connected" (Установена е връзка с BLUETOOTH).

Ако не са свързани, вижте ["Свързване със сдвоен компютър \(Windows 10\)"](#).

Ако на екрана не се покаже [WH-CN700N], опитайте отново от стъпка 3.

* Ключът за достъп може да бъде наречен "Код за достъп", "ПИН код" или "Парола".

Съвет

- Горната процедура е дадена за пример. За повече подробности вижте инструкциите за работа, предоставени с компютъра.
- За да изтриете цялата информация за сдвояване, вижте ["Нулиране на слушалките за възстановяване на фабрични настройки"](#).

Забележка

- Ако до 5 минути не се осъществи сдвояване, режимът на сдвояване ще се прекрати и слушалките ще се изключат. В такъв случай започнете отначало от стъпка 1.
- Цом Bluetooth устройствата са сдвоени веднъж, няма нужда повече да бъдат сдвоявани освен в следните случаи:
 - Информацията за сдвояването е била изтрита след ремонт и др.
 - Когато е сдвоено 9-то устройство.
Слушалките могат да бъдат сдвоени с до 8 устройства. Ако се сдвои ново устройство след вече сдвоените 8, сдвоеното най-отдавна устройство се заменя с новото.
 - Когато информацията за сдвояването със слушалките е била изтрита от Bluetooth устройството.
 - Когато слушалките бъдат върнати до първоначални настройки, цялата информация за сдвояване се изтрива. В такъв случай изтрийте информацията за сдвояване на слушалките от Bluetooth устройството и ги сдвоете отново.
- Слушалките могат да бъдат сдвоени с няколко устройства, но могат да възпроизвеждат музика само от едно от тях в даден момент.

Сродна тема

- [Как се извършва безжична връзка с Bluetooth устройства](#)
- [Свързване със сдвоен компютър \(Windows 10\)](#)
- [Слушане на музика от устройство, свързано чрез Bluetooth връзка](#)
- [Прекратяване на Bluetooth връзката \(след употреба\)](#)
- [Нулиране на слушалките за възстановяване на фабрични настройки](#)

Безжични шумопотискащи стерео слушалки
WH-CN700N

Сдвояване и свързване с компютър (Windows 8/Windows 8.1)

Сдвояването е процес, нужен за създаване на връзка между Bluetooth устройства за установяване на безжична връзка. Трябва да сдвоите устройство със слушалките, за да можете да установите Bluetooth връзка за пръв път. Преди да започнете операцията по сдвояване, се уверете, че:

- вашият компютър има Bluetooth функция, която поддържа връзки за възпроизвеждане на музика (A2DP).
- Компютърът се намира в обхват от 1 м около слушалките.
- Слушалките са достатъчно заредени.
- Имате под ръка инструкциите за работа на компютъра.
- В зависимост от компютъра ще трябва да включите вградения Bluetooth адаптер. За информация дали има вграден Bluetooth и как да го включите, се обърнете към инструкциите за работа, предоставени с компютъра.

1 Влезте в режима на сдвояване на слушалките.

Включете слушалките, когато ги сдвоявате с дадено устройство за първи път, след като те ги закупили, или сте ги нулирали до първоначални настройки (слушалките нямат информация за сдвояване). Слушалките влизат автоматично в режим на сдвояване.

Когато сдвоявате второ или следващо устройство (слушалките имат информация за сдвояване), натиснете и задръжте бутона  за около 7 секунди.



Уверете се, че индикаторът последователно мига в синьо и червено, след като отпуснете бутона. Ще чуете гласови указания "BLUETOOTH pairing" (BLUETOOTH сдвояване).

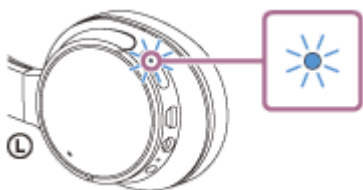

2 Включете компютъра от спящ режим.

3 Регистрирайте слушалките с помощта на компютъра.

1. Преместете показалеца на мишката до горния десен ъгъл на екрана (при използване на сензорен панел плъзнете от десния край на екрана), след което изберете [Settings] от лентата с препратки.

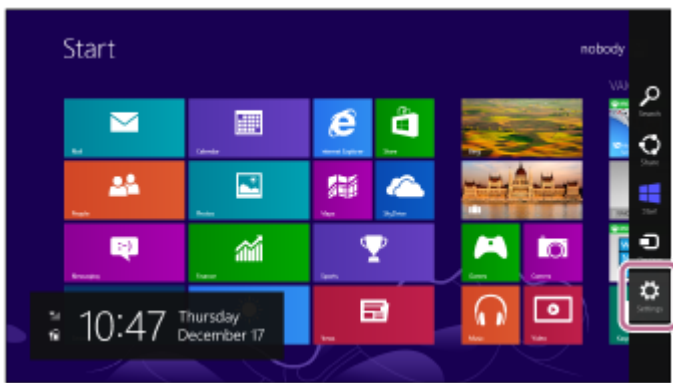

2. Изберете [Change PC settings] от препратката [Settings].

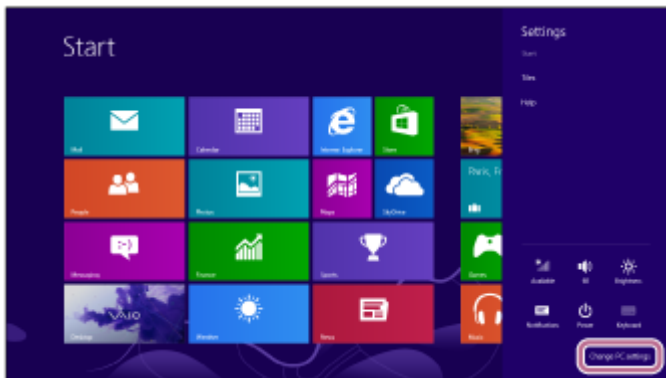

3. Изберете [Devices] на [PC settings].
4. Изберете [Add a device].

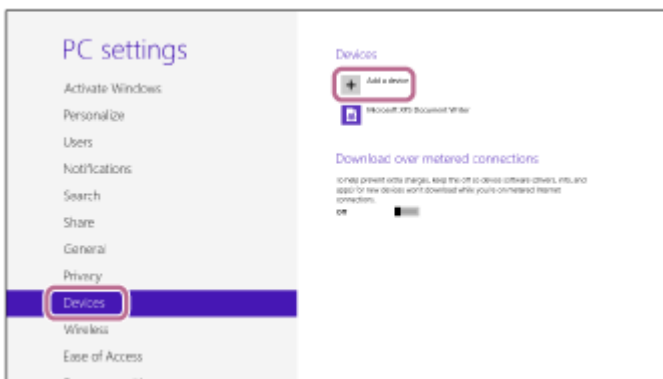

5. Изберете [WH-CH700N].

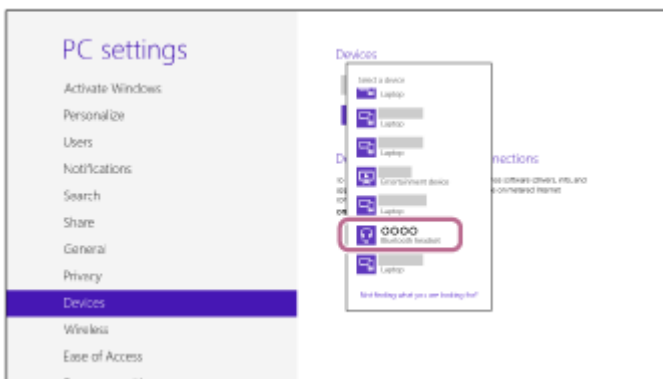

Ако се изисква въвеждане на ключ за достъп (*) на екрана на компютъра, въведете "0000".
 Слушалките и компютърът са сдвоени и свързани помежду си. Ще чуete гласови указания "BLUETOOTH connected" (Установена е връзка с BLUETOOTH).
 Ако връзката е неуспешна, вижте "Свързване със сдвоен компютър (Windows 8/Windows 8.1)".
 Ако на екрана не се покаже [WH-CH700N], опитайте отново от стъпка 3.

* Ключът за достъп може да бъде наречен "Код за достъп", "ПИН код" или "Парола".

Съвет

- Горната процедура е дадена за пример. За повече подробности вижте инструкциите за работа, предоставени с компютъра.
- За да изтриете цялата информация за сдвояване, вижте [“Нулиране на слушалките за възстановяване на фабрични настройки”](#).

Забележка

- Ако до 5 минути не се осъществи сдвояване, режимът на сдвояване ще се прекрати и слушалките ще се изключат. В такъв случай започнете отначало от стъпка 1.
- Щом Bluetooth устройствата са сдвоени веднъж, няма нужда повече да бъдат сдвоявани освен в следните случаи:
 - Информацията за сдвояването е била изтрита след ремонт и др.
 - Когато е сдвоено 9-то устройство.
Слушалките могат да бъдат сдвоени с до 8 устройства. Ако се сдвои ново устройство след вече сдвоените 8, сдвоеното най-отдавна устройство се заменя с новото.
 - Когато информацията за сдвояването със слушалките е била изтрита от Bluetooth устройството.
 - Когато слушалките се инициализират.
Цялата информация за сдвоявания е изтрита. В такъв случай изтрийте информацията за сдвояване на слушалките от Bluetooth устройството и ги сдвоете отново.
- Слушалките могат да бъдат сдвоени с няколко устройства, но могат да възпроизведат музика само от едно от тях в даден момент.

Сродна тема

- [Как се извършва безжична връзка с Bluetooth устройства](#)
- [Свързване със сдвоен компютър \(Windows 8/Windows 8.1\)](#)
- [Слушане на музика от устройство, свързано чрез Bluetooth връзка](#)
- [Прекратяване на Bluetooth връзката \(след употреба\)](#)
- [Нулиране на слушалките за възстановяване на фабрични настройки](#)

Безжични шумопотискащи стерео слушалки
WH-CN700N

Сдвояване и свързване с компютър (Windows 7)

Сдвояването е процес, нужен за създаване на връзка между Bluetooth устройства за установяване на безжична връзка. Трябва да сдвоите устройство със слушалките, за да можете да установите Bluetooth връзка за пръв път. Преди да започнете операцията по сдвояване, се уверете, че:

- вашият компютър има Bluetooth функция, която поддържа връзки за възпроизвеждане на музика (A2DP).
- Компютърът се намира в обхват от 1 м около слушалките.
- Слушалките са достатъчно заредени.
- Имате под ръка инструкциите за работа на компютъра.
- В зависимост от компютъра трябва да включите вградения Bluetooth адаптер. За информация дали има вграден Bluetooth и как да го включите, се обърнете към инструкциите за работа, предоставени с компютъра.

1 Влезте в режима на сдвояване на слушалките.

Включете слушалките, когато ги сдвоявате с дадено устройство за първи път, след като те ги закупили, или сте ги нулирали до първоначални настройки (слушалките нямат информация за сдвояване). Слушалките влизат автоматично в режим на сдвояване.

Когато сдвоявате второ или следващо устройство (слушалките имат информация за сдвояване), натиснете и задръжте бутона  за около 7 секунди.



Уверете се, че индикаторът последователно мига в синьо и червено, след като отпуснете бутона. Ще чуете гласови указания "BLUETOOTH pairing" (BLUETOOTH сдвояване).

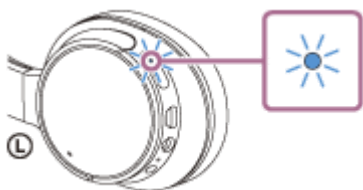

2 Включете компютъра от спящ режим.

3 Потърсете слушалките с помощта на компютъра.

1. Щракнете върху бутона [Start], след което [Devices and Printers].
2. Щракнете върху [Add a device].

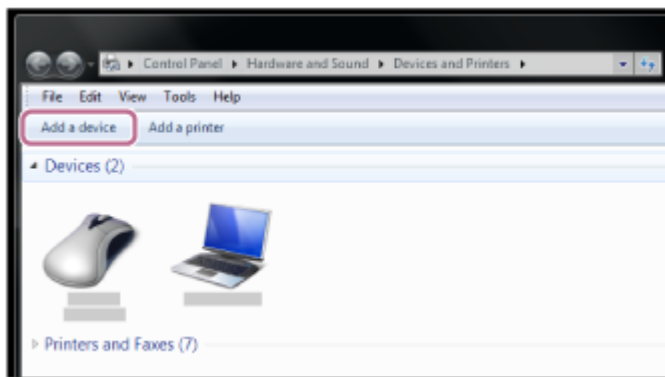

4 Изберете [WH-CH700N], след което щракнете върху [Next].

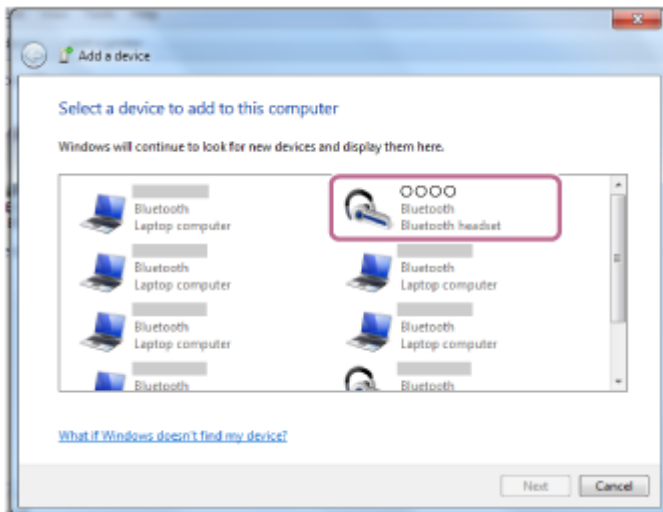

Ако се изисква въвеждане на ключ за достъп (*) на екрана на компютъра, въведете "0000".

Слушалките и компютърът са сдвоени и свързани помежду си. Ще чуете гласови указания "BLUETOOTH connected" (Установена е връзка с BLUETOOTH).

Ако връзката е неуспешна, вижте "[Свързване със сдвоен компютър \(Windows 7\)](#)".

Ако на екрана не се покаже [WH-CH700N], опитайте отново от стъпка 3.

* Ключът за достъп може да бъде наречен "Код за достъп", "ПИН код" или "Парола".

Съвет

- Горната процедура е дадена за пример. За повече подробности вижте инструкциите за работа, предоставени с компютъра.
- За да изтриете цялата информация за сдвояване, вижте "[Нулиране на слушалките за възстановяване на фабрични настройки](#)".

Забележка

- Ако до 5 минути не се осъществи сдвояване, режимът на сдвояване ще се прекрати и слушалките ще се изключат. В такъв случай започнете отначало от стъпка 1.
- Щом Bluetooth устройствата са сдвоени веднъж, няма нужда повече да бъдат сдвоявани освен в следните случаи:
 - Информацията за сдвояването е била изтрита след ремонт и др.
 - Когато е сдвоено 9-то устройство.
Слушалките могат да бъдат сдвоени с до 8 устройства. Ако се сдвои ново устройство след вече сдвоените 8, сдвоеното най-отдавна устройство се заменя с новото.
 - Когато информацията за сдвояването със слушалките е била изтрита от Bluetooth устройството.
 - Когато слушалките се инициализират.
Цялата информация за сдвоявания е изтрита. В такъв случай изтрийте информацията за сдвояване на слушалките от Bluetooth устройството и ги сдвоете отново.

- Слушалките могат да бъдат сдвоени с няколко устройства, но могат да възпроизведат музика само от едно от тях в даден момент.

Сродна тема

- [Как се извършва безжична връзка с Bluetooth устройства](#)
- [Свързване със сдвоен компютър \(Windows 7\)](#)
- [Слушане на музика от устройство, свързано чрез Bluetooth връзка](#)
- [Прекратяване на Bluetooth връзката \(след употреба\)](#)
- [Нулиране на слушалките за възстановяване на фабрични настройки](#)

4-729-822-91(8) Copyright 2018 Sony Corporation

Безжични шумопотискащи стерео слушалки
WH-CN700N

Свързване със сдвоен компютър (Windows 10)

Преди да започнете операцията, се уверете, че:

- В зависимост от компютъра трябва да включите вградения Bluetooth адаптер. За информация дали има вграден Bluetooth и как да го включите, се обърнете към инструкциите за работа, предоставени с компютъра.

1 Включете компютъра от спящ режим.

2 Включете слушалките.

Натиснете и задръжте бутона  за около 2 секунди.



Уверете се, че индикаторът (син) мига, след като отпуснете бутона. Ще чуете гласови указания "Power on" (Включено захранване).

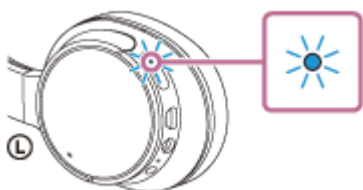

След като включите слушалките, ако са автоматично свързани с последното свързано устройство, ще чуете гласови указания "BLUETOOTH connected" (Установена е връзка с BLUETOOTH).

Използвайте компютъра, за да проверите дали е установена връзка. Ако не е установена, преминете към стъпка 3.

Ако компютърът е свързан с последното свързано Bluetooth устройство, прекъснете връзката, след което преминете към следващата стъпка.

3 Изберете слушалките с помощта на компютъра.

1. Щракнете с десен бутон върху иконата за сила на звука от лентата с инструменти в Windows, след което щракнете върху [Playback devices].

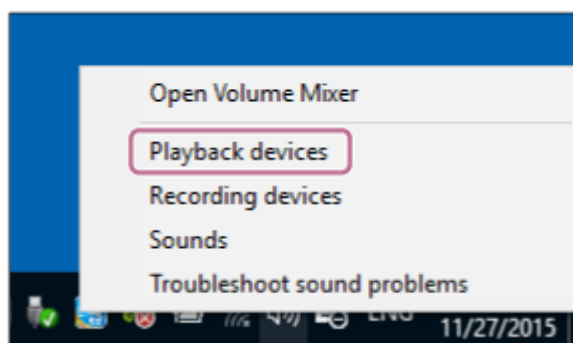

- Щракнете с десен бутон върху [WH-CH700N].
Ако [WH-CH700N] не се показва, щракнете с десен бутон върху екрана [Sound], след което изберете [Show Disabled Devices].

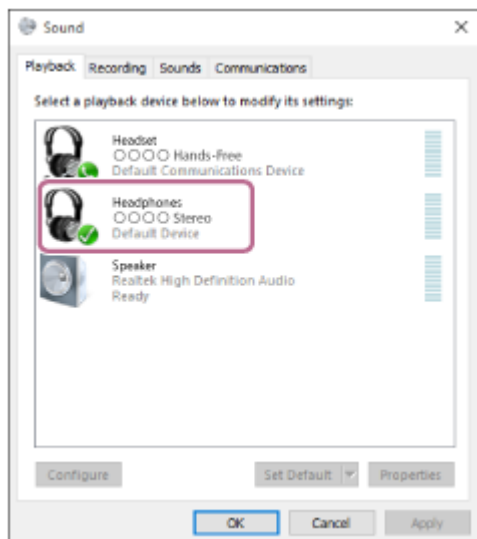

- Щракнете върху [Connect].

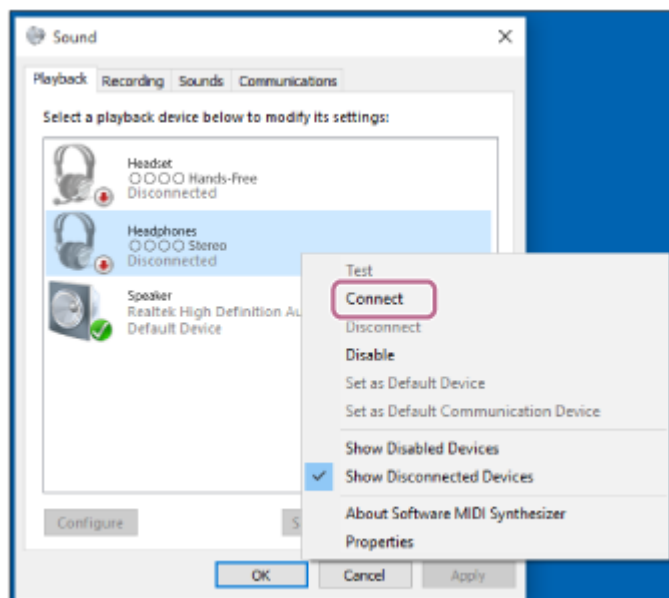

Връзката е установена.

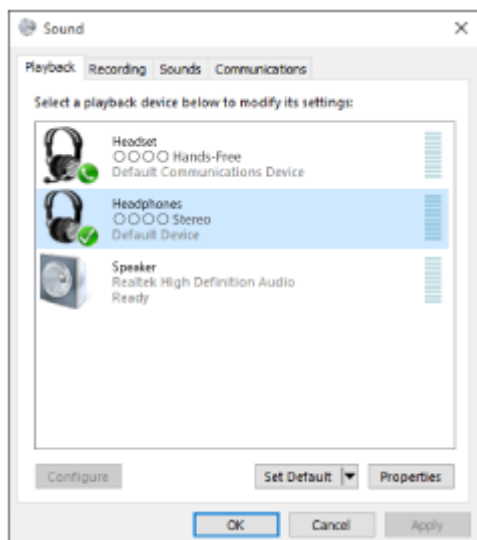

Съвет

- Горната процедура е дадена за пример. За повече подробности вижте инструкциите за работа, предоставени с компютъра.

Забележка

- Ако качеството на звука за възпроизвеждане на музика е ниско, уверете се, че функцията, която поддържа връзки за възпроизвеждане на музика (A2DP), е налична на вашия компютър. За повече подробности вижте инструкциите за работа, предоставени с компютъра.
- Ако свързаното последно Bluetooth устройство се постави близо до слушалките, те може да се свържат автоматично към него, като просто включите слушалките. В този случай дезактивирайте Bluetooth функцията на Bluetooth устройството или го изключете.
- Ако не можете да свържете вашия смартфон към слушалките, дезактивирайте сдвояването на вашия компютър и изпълнете отново процедурата по сдвояване. За повече подробности вижте инструкциите за работа, предоставени с компютъра.

Сродна тема

- [Как се извършва безжична връзка с Bluetooth устройства](#)
- [Сдвояване и свързване с компютър \(Windows 10\)](#)
- [Слушане на музика от устройство, свързано чрез Bluetooth връзка](#)
- [Прекратяване на Bluetooth връзката \(след употреба\)](#)

Безжични шумопотискащи стерео слушалки
WH-CN700N

Свързване със сдвоен компютър (Windows 8/Windows 8.1)

Преди да започнете операцията, се уверете, че:

- В зависимост от компютъра трябва да включите вградения Bluetooth адаптер. За информация дали има вграден Bluetooth и как да го включите, се обърнете към инструкциите за работа, предоставени с компютъра.

1 Включете компютъра от спящ режим.

2 Включете слушалките.

Натиснете и задръжте бутона  за около 2 секунди.



Уверете се, че индикаторът (син) мига, след като отпуснете бутона. Ще чуете гласови указания "Power on" (Включено захранване).

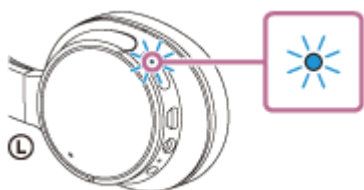

След като включите слушалките, ако са автоматично свързани с последното свързано устройство, ще чуете гласови указания "BLUETOOTH connected" (Установена е връзка с BLUETOOTH).

Използвайте компютъра, за да проверите дали е установена връзка, и ако не е установена, преминете към стъпка 3.

Ако компютърът е свързан с последното свързано Bluetooth устройство, прекъснете връзката, след което преминете към следващата стъпка.

3 Изберете слушалките с помощта на компютъра.

1. Изберете [Desktop] от стартовия екран.
2. Преместете показалеца на мишката до горния десен ъгъл на екрана (при използване на сензорен панел плъзнете от десния край на екрана), след което изберете [Settings] от лентата с препратки.



3. Изберете [Control Panel] в препратката [Settings].
4. Изберете [Hardware and Sound], след което [Devices and Printers].

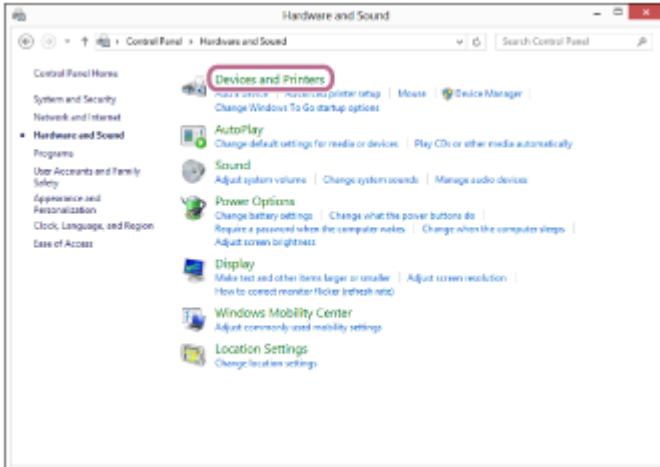
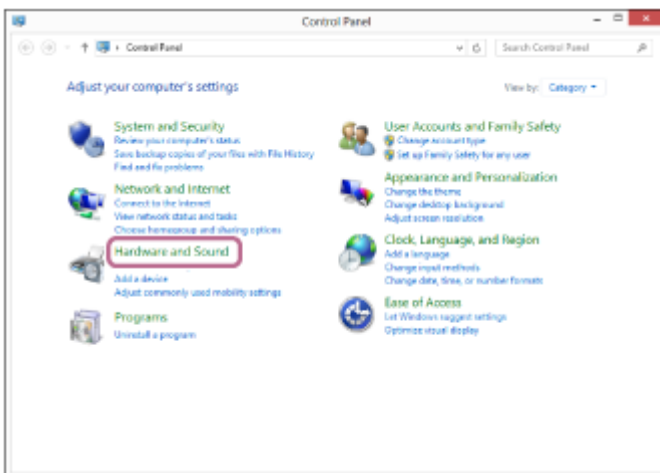

5. Щракнете с десен бутон върху [WH-CH700N].
Ако [WH-CH700N] не се показва на екрана [Sound], щракнете с десния бутон върху екрана [Sound], след което изберете [Show Disabled Devices].

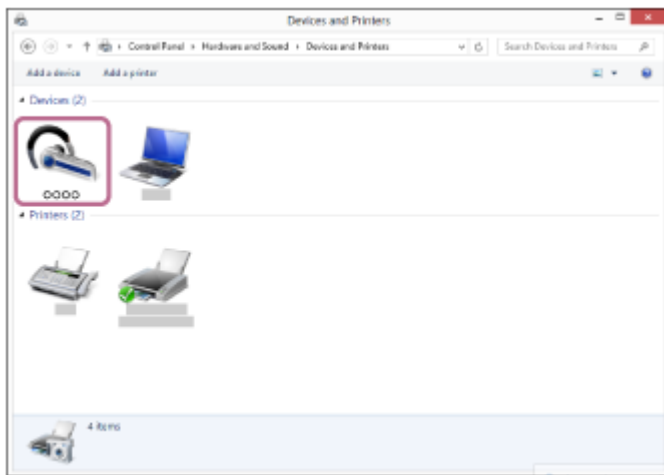

6. Изберете [Connect] от показаното меню.

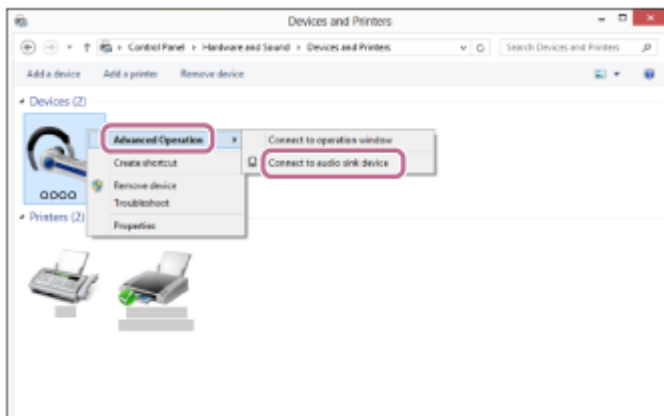

Съвет

- Горната процедура е дадена за пример. За повече подробности вижте инструкциите за работа, предоставени с компютъра.

Забележка

- Ако качеството на звука за възпроизвеждане на музика е ниско, уверете се, че функцията, която поддържа връзки за възпроизвеждане на музика (A2DP), е налична на вашия компютър. За повече подробности вижте инструкциите за работа, предоставени с компютъра.
- Ако свързаното последно Bluetooth устройство се постави близо до слушалките, те може да се свържат автоматично към него, като просто включите слушалките. В този случай деактивирайте Bluetooth функцията на Bluetooth устройството или го изключете.
- Ако не можете да свържете вашия смартфон към слушалките, деактивирайте сдвояването на вашия компютър и изпълнете отново процедурата по сдвояване. За повече подробности вижте инструкциите за работа, предоставени с компютъра.

Сродна тема

- [Как се извършва безжична връзка с Bluetooth устройства](#)
- [Сдвояване и свързване с компютър \(Windows 8/Windows 8.1\)](#)
- [Слушане на музика от устройство, свързано чрез Bluetooth връзка](#)
- [Прекратяване на Bluetooth връзката \(след употреба\)](#)

Безжични шумопотискащи стерео слушалки
WH-CH700N

Свързване със сдвоен компютър (Windows 7)

Преди да започнете операцията, се уверете, че:

- В зависимост от компютъра трябва да включите вградения Bluetooth адаптер. За информация дали има вграден Bluetooth и как да го включите, се обърнете към инструкциите за работа, предоставени с компютъра.

1 Включете компютъра от спящ режим.

2 Включете слушалките.

Натиснете и задръжте бутона  за около 2 секунди.



Уверете се, че индикаторът (син) мига, след като отпуснете бутона. Ще чуете гласови указания "Power on" (Включено захранване).

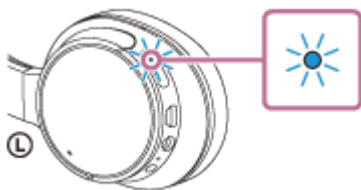

След като включите слушалките, ако са автоматично свързани с последното свързано устройство, ще чуете гласови указания "BLUETOOTH connected" (Установена е връзка с BLUETOOTH).

Използвайте компютъра, за да проверите дали е установена връзка, и ако не е установена, преминете към стъпка 3.

Ако компютърът е свързан с последното свързано Bluetooth устройство, прекъснете връзката, след което преминете към следващата стъпка.

3 Изберете слушалките с помощта на компютъра.

1. Щракнете върху бутона [Start], след което [Devices and Printers].
2. Щракнете два пъти върху [WH-CH700N] на устройството.



3. Щракнете върху [Listen to Music].

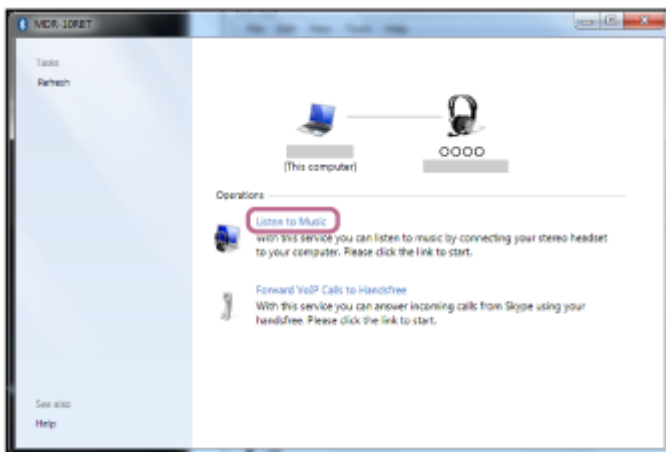

Съвет

- Горната процедура е дадена за пример. За повече подробности вижте инструкциите за работа, предоставени с компютъра.

Забележка

- Ако качеството на звука за възпроизвеждане на музика е ниско, уверете се, че функцията, която поддържа връзки за възпроизвеждане на музика (A2DP), е налична на вашия компютър. За повече подробности вижте инструкциите за работа, предоставени с компютъра.
- Ако свързаното последно Bluetooth устройство се постави близо до слушалките, те може да се свържат автоматично към него, като просто включите слушалките. В този случай деактивирайте Bluetooth функцията на Bluetooth устройството или го изключете.
- Ако не можете да свържете вашия смартфон към слушалките, деактивирайте сдвояването на вашия компютър и изпълнете отново процедурата по сдвояване. За повече подробности вижте инструкциите за работа, предоставени с компютъра.

Сродна тема

- [Как се извършва безжична връзка с Bluetooth устройства](#)
- [Сдвояване и свързване с компютър \(Windows 7\)](#)
- [Слушане на музика от устройство, свързано чрез Bluetooth връзка](#)
- [Прекратяване на Bluetooth връзката \(след употреба\)](#)

Безжични шумопотискащи стерео слушалки
WH-CH700N

Сдвояване и свързване с други Bluetooth устройства

Сдвояването е процес, нужен за създаване на връзка между Bluetooth устройства за установяване на безжична връзка. Трябва да сдвоите устройство със слушалките, за да можете да установите Bluetooth връзка за пръв път. Преди да започнете операцията по сдвояване, се уверете, че:

- Bluetooth устройството се намира в обхват от 1 м около слушалките.
- Слушалките са достатъчно заредени.
- Имате под ръка инструкциите за работа на Bluetooth устройството.

1 Влезте в режима на сдвояване на слушалките.

Включете слушалките, когато ги сдвоявате с дадено устройство за първи път, след като те ги закупили, или сте ги нулирали до първоначални настройки (слушалките нямат информация за сдвояване). Слушалките влизат автоматично в режим на сдвояване.

Когато сдвоявате второ или следващо устройство (слушалките имат информация за сдвояване), натиснете и задръжте бутона  за около 7 секунди.



Уверете се, че индикаторът последователно мига в синьо и червено, след като отпуснете бутона. Ще чуете гласови указания "BLUETOOTH pairing" (BLUETOOTH сдвояване).

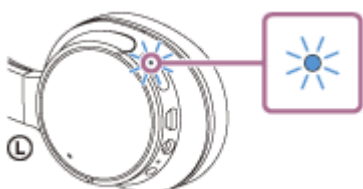

2 Изпълнете процедурата по сдвояване на Bluetooth устройството, за да потърсите тези слушалки.

[WH-CH700N] ще се покаже в списъка с открити устройства на екрана на Bluetooth устройството. Ако това не се случи, повторете от стъпка 1.

3 Изберете [WH-CH700N], показано на екрана на [Bluetooth] устройството за сдвояване.

Ако се изисква въвеждане на ключ за достъп (*) на екрана на компютъра, въведете "0000".

* Ключът за достъп може да бъде наречен "Код за достъп", "ПИН код" или "Парола".

4 Установете Bluetooth връзката от Bluetooth устройството.

В зависимост от Bluetooth устройството слушалките може да се свържат автоматично с него веднага щом се сдвоят. Когато сте свързани, ще чуете гласови указания "BLUETOOTH connected" (Установена е връзка с BLUETOOTH).

Съвет

- Горната процедура е дадена за пример. За подробности вижте инструкциите за работа, предоставени с вашето Bluetooth устройство.
- За да изтриете цялата информация за сдвояване, вижте [“Нулиране на слушалките за възстановяване на фабрични настройки”](#).

Забележка

- Ако до 5 минути не се осъществи сдвояване, режимът на сдвояване ще се прекрати и слушалките ще се изключат. В такъв случай започнете отначало от стъпка 1.
- Щом Bluetooth устройствата са сдвоени веднъж, няма нужда повече да бъдат сдвоявани освен в следните случаи:
 - Информацията за сдвояването е била изтрита след ремонт и др.
 - Когато е сдвоено 9-то устройство.
Слушалките могат да бъдат сдвоени с до 8 устройства. Ако се сдвои ново устройство след вече сдвоените 8, сдвоеното най-отдавна устройство се заменя с новото.
 - Когато информацията за сдвояването със слушалките е била изтрита от Bluetooth устройството.
 - Когато слушалките се инициализират.
Цялата информация за сдвоявания е изтрита. В такъв случай изтрийте информацията за сдвояване на слушалките от Bluetooth устройството и ги сдвоете отново.
- Слушалките могат да бъдат сдвоени с няколко устройства, но могат да възпроизвеждат музика само от едно от тях в даден момент.

Сродна тема

- [Как се извършва безжична връзка с Bluetooth устройства](#)
- [Свързване със сдвоено Bluetooth устройство](#)
- [Слушане на музика от устройство, свързано чрез Bluetooth връзка](#)
- [Нулиране на слушалките за възстановяване на фабрични настройки](#)

Безжични шумопотискащи стерео слушалки
WH-CN700N

Свързване със сдвоено Bluetooth устройство

1 Включете слушалките.

Натиснете и задръжте бутона  за около 2 секунди.



Уверете се, че индикаторът (син) мига, след като отпуснете бутона. Ще чуете гласови указания "Power on" (Включено захранване).



След като включите слушалките, ако са автоматично свързани с последното свързано устройство, ще чуете гласови указания "BLUETOOTH connected" (Установена е връзка с BLUETOOTH).

Проверете състоянието на връзката на Bluetooth устройството. Ако няма връзка, преминете към стъпка 2.

2 Установете Bluetooth връзката от Bluetooth устройството.

За подробности вижте инструкциите за работа, предоставени с вашето Bluetooth устройство. Когато сте свързани, ще чуете гласови указания "BLUETOOTH connected" (Установена е връзка с BLUETOOTH).

Съвет

- Горната процедура е дадена за пример. За подробности вижте инструкциите за работа, предоставени с вашето Bluetooth устройство.

Забележка

- Ако свързаното последно Bluetooth устройство се постави близо до слушалките, те може да се свържат автоматично към него, като просто включите слушалките. В този случай деактивирайте Bluetooth функцията на Bluetooth устройството или го изключете.
- Ако не можете да свържете вашето Bluetooth устройство към слушалките, деактивирайте сдвояването на вашето Bluetooth устройство и изпълнете отново процедурата по сдвояване. За подробности вижте инструкциите за работа, предоставени с вашето Bluetooth устройство.

Сродна тема

- [Как се извършва безжична връзка с Bluetooth устройства](#)

- Сдвояване и свързване с други Bluetooth устройства
- Слушане на музика от устройство, свързано чрез Bluetooth връзка

4-729-822-91(8) Copyright 2018 Sony Corporation

Безжични шумопотискащи стерео слушалки
WH-CN700N

Свързване на слушалките едновременно с музикален плейър и смартфон или мобилен телефон

Когато свържете слушалките към 2 Bluetooth устройства, можете да ги използвате поотделно. Например едното може да е за слушане на музика (с A2DP Bluetooth връзка) и другото за провеждане на разговори (с HFP или HSP Bluetooth връзка).

За да използвате Bluetooth музикален плейър само за слушане на музика и смартфон с Bluetooth само за провеждане на разговори, създайте многоточкова връзка към слушалките на всяко устройство.

- 1** **Свързване на слушалките с музикален плейър и смартфон или съответно мобилен телефон.**
- 2** **Установете BLUETOOTH връзка между слушалките и музикалния BLUETOOTH плейър. Работете с музикалния плейър, за да установите BLUETOOTH връзка със слушалките.**
- 3** **Установете BLUETOOTH връзка между слушалките и BLUETOOTH смартфона или мобилния телефон. Работете със смартфона или мобилния телефон, за да установите BLUETOOTH връзка със слушалките.**

Забележка

- Ако смартфонът или мобилният телефон е бил свързан със слушалките при последното използване, HFP или HSP връзка се установява автоматично, когато включите слушалките. Същевременно A2DP връзката може също да се установи автоматично. Ако това се случи, изключете слушалките от смартфона или мобилния телефон, след като сте използвали телефона, после отново свържете устройствата, като повторите действието от стъпка 2.
- Когато използвате Google Асистент, слушалките не могат да установят многоточкова връзка.
- Когато използвате Amazon Alexa, слушалките не могат да установят многоточкова връзка.

Безжични шумопотискащи стерео слушалки
WH-CH700N

Свързване на слушалките с 2 смартфона с Android

Можете да свържете 2 смартфона към слушалките: един за слушане на музика и втори за провеждане на разговори.

Когато свържете слушалките към смартфон, обикновено функцията за възпроизвеждане на музика и функцията за телефонни обаждания се свързват автоматично.

- 1 Сдвоете слушалките съответно с двата смартфона.
- 2 Използвайте единия от смартфоните, за да установите Bluetooth връзка със слушалките.
- 3 На смартфона, свързан със слушалките, махнете отметката или от [Phone audio] (HFP), или от [Media audio] (A2DP).

Примерна операция: когато свързвате само към аудиомедия (A2DP)
Докоснете [Settings] – [Bluetooth] – иконата за настройка до [WH-CH700N].



На екрана [Paired Bluetooth device] махнете отметката на [Phone audio].

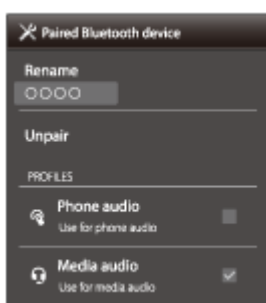

- 4 Прекратете Bluetooth връзката от смартфона.
- 5 Използвайте другия смартфон, за да установите Bluetooth връзка със слушалките.
- 6 По същия начин махнете маркировката на функцията, която оставихте маркирана в стъпка 3.
- 7 Използвайте първия смартфон, за да установите Bluetooth връзка отново.

И двата смартфона са свързани към слушалките, но за всеки е активирана само по една функция.

Съвет

- Горната процедура е дадена за пример. За подробности вижте инструкциите за експлоатация, предоставени с вашия смартфон с Android.

Забележка

- Когато използвате Google Асистент, слушалките не могат да установят многоточкова връзка.
- Когато използвате Amazon Alexa, слушалките не могат да установят многоточкова връзка.

4-729-822-91(8) Copyright 2018 Sony Corporation

Безжични шумопотискащи стерео слушалки
WH-CH700N

Свързване на слушалките със смартфон с Android и iPhone

Когато свържете слушалките към смартфон, обикновено функцията за възпроизвеждане на музика и функцията за телефонни обаждания се свързват автоматично.

За да осъществите многоточкова връзка отделно със смартфон с Android и с iPhone за слушане на музика и за провеждане на телефонни разговори, променете настройките на смартфона с Android, така че само една от функциите да е свързана. Свържете първо смартфона с Android и след това устройството iPhone. Не можете да настроите устройството iPhone да свързва само една функция.

- 1 Сдвоете слушалките съответно и със смартфона с Android, и с устройството iPhone.
- 2 Използвайте смартфона с Android, за да установите Bluetooth връзка със слушалките.
- 3 На смартфона Android, свързан със слушалките, махнете отметката или от [Phone audio] (HFP), или от [Media audio] (A2DP).

Примерна операция: когато свързвате само към аудиомедия (A2DP)
Докоснете [Settings] – [Bluetooth] – иконата за настройка до [WH-CH700N].



На екрана [Paired Bluetooth device] махнете отметката от [Phone audio].

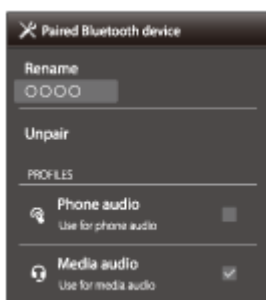

- 4 Използвайте устройството iPhone, за да установите Bluetooth връзка със слушалките.

Устройството iPhone е свързано към функцията, на която сте махнали отметката в стъпка 3.

Съвет

- Горната процедура е дадена за пример. За подробности вижте инструкциите за експлоатация, предоставени с вашия смартфон с Android.

Забележка

- Ако свържете смартфон с Android с [Phone audio] (HFP), оставаният заряд в батерията няма да се показва правилно на устройство iPhone.
- Когато използвате Google Асистент, слушалките не могат да установят многоточкова връзка.
- Когато използвате Amazon Alexa, слушалките не могат да установят многоточкова връзка.

4-729-822-91(8) Copyright 2018 Sony Corporation

Прекратяване на Bluetooth връзката (след употреба)

- 1** Ако използвате устройство, което поддържа свързване One-touch (NFC), допрете отново устройството до слушалките. (Отключете екрана на устройството, ако е заключен.) Ако използвате устройство, което не поддържа свързване One-touch (NFC), извършете операцията от Bluetooth устройството.

Когато не сте свързани, ще чуete гласови указания "BLUETOOTH disconnected" (Прекъсната връзка с BLUETOOTH).

- 2** Изключете слушалките.

Ще чуete гласови указания "Power off" (Изключено захранване).

Съвет

- Когато приключите с възпроизвеждането на музика, Bluetooth връзката може да бъде прекратена автоматично в зависимост от Bluetooth устройството.

Сродна тема

- [Прекъсване на връзката със смартфона чрез едно докосване \(NFC\)](#)
- [Изключване на слушалките](#)

Безжични шумопотискащи стерео слушалки
WH-CN700N

Използване на предоставения кабел на слушалките

Ако използвате слушалките на място, където е ограничено използването на Bluetooth устройства, като например самолет, можете да ги използвате като шумопотискащи слушалки, като свържете устройство чрез предоставения кабел на слушалките и ги включите.

Когато слушалките са включени, индикаторът (зелен) до бутона NC светва (функцията за потискане на шума: ВКЛ.) или премигва (функцията за потискане на шума: ИЗКЛ.).

1 Свържете устройство за възпроизвеждане към жака INPUT чрез предоставения кабел на слушалките.

Свържете L-образния конектор към устройството за възпроизвеждане.

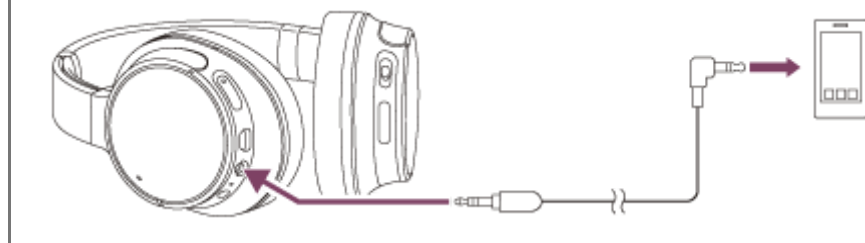

Съвет

- Можете да се наслаждавате на музика, като свържете предоставения кабел на слушалките към тях, дори когато са изключени. В този случай функцията за потискане на шума не е налична.
- Слушалките се изключват автоматично, ако изключите предоставения кабел на слушалките, докато слушалките са включени.
- При получаване на входящо обаждане в слушалките ще чуete мелодията на звънене. Отговорете на обаждането от смартфона или мобилния телефон и говорете, като използвате микрофона на телефона. Можете да чуete гласа на този, който се обажда, в слушалките.
- Ако изключите кабела на слушалките от смартфона или мобилния телефон, можете да говорите чрез микрофона и високоговорителя на телефона.

Забележка

- Използвайте само предоставения кабел на слушалките.
- Уверете се, че сте вмъкнали добре конектора.
- Когато използвате кабела на слушалките, Bluetooth функцията не може да се използва.
- Стълковият превключвател (▶||/⏏) (възпроизвеждане/обаждане), ◀◀ (предишен), ▶▶ (следващ) и VOL +/- не могат да се използват. Силата на звука, възпроизвеждането, поставянето на пауза и т.н. се контролират чрез свързаното устройство.
- Бутонът NC не може да се използва, когато слушалките са изключени.

Безжични шумопотискащи стерео слушалки
WH-CN700N

Слушане на музика от устройство, свързано чрез Bluetooth връзка

Ако Bluetooth устройството поддържа тези профили, можете да се насладите на музика и основни операции за дистанционно управление от Bluetooth устройство чрез Bluetooth връзка.

- A2DP (Advanced Audio Distribution Profile)
Можете да се насладите на музика с високо качество безжично.
- AVRCP (Audio Video Remote Control Profile)
Можете да регулирате силата на звука и т.н.

Действието може да се различава в зависимост от Bluetooth устройството. Вижте инструкциите за работа, предоставени с вашето Bluetooth устройство.

1 Свържете слушалките със Bluetooth устройство.

2 Сложете си слушалките.

Регулирайте дължината на лентата за глава.

Поставете слушалките с индикацията **L** от лявата страна и индикацията **R** от дясната страна. Модулът **L** на слушалките има релефна точка.

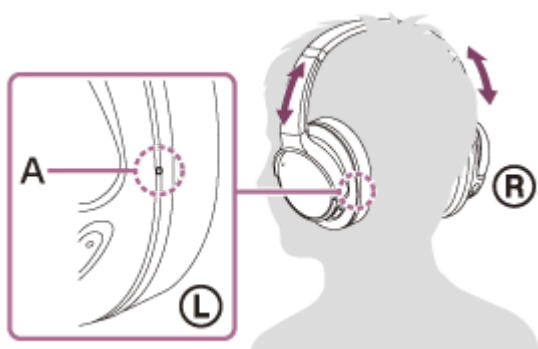

A: Релефна точка

3 Възпроизведете музика или видео на Bluetooth устройството.

Регулирайте силата на звука на Bluetooth устройството.

4 Регулирайте силата на звука, като натиснете бутоните +/- на слушалките.

Когато силата на звука достигне максимума или минимума, се включва аларма.

Съвет

- Слушалките поддържат SCMS-T защита на съдържанието. Можете да се насладите на музика и т.н. от устройство, като например мобилен телефон или преносим телевизор, поддържащо SCMS-T защита на съдържанието.
- В зависимост от Bluetooth устройството може да се наложи да регулирате силата на звука или да зададете настройката за аудиоизход на Bluetooth устройството.

- Силата на звука по време на обаждане и тази по време на слушане на музика могат да се регулират независимо. Промяната на силата на звука по време на обаждане не влияе на силата на звука на възпроизвеждане на музика и обратно.

Забележка

- Ако условията за комуникация са лоши, Bluetooth устройството може да реагира неправилно на операциите на слушалките.

Сродна тема

- [Как се извършва безжична връзка с Bluetooth устройства](#)
- [Управление на аудио устройството \(Bluetooth връзка\)](#)
- [Използване на функцията за потискане на шума](#)
- [Използване на функцията за потискане на шума с изкуствен интелект](#)

Безжични шумопотискащи стерео слушалки
WH-CN700N

Управление на аудио устройството (Bluetooth връзка)

Ако Bluetooth устройството поддържа AVRCP, можете да го управлявате чрез слушалките. Наличните функции може да се различават в зависимост от Bluetooth устройството. Вижте инструкциите за работа, предоставени с вашето Bluetooth устройство.

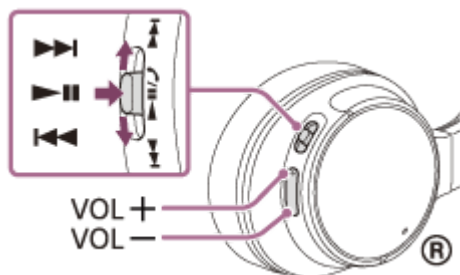

Всеки бутон има следната функция:



- Натиснете веднъж кратко по време на пауза, за да стартирате възпроизвеждането.
- Натиснете веднъж кратко по време на възпроизвеждане, за да го поставите на пауза.



- Плъзнете с пръст веднъж до началото на следващия запис/началото на предишния запис (или текущия запис по време на възпроизвеждане).
- Плъзнете с пръст и задръжте за бързо превъртане напред или назад.

Когато свързвате устройства с iOS, като например iPhone, ►|| има следната функция:

- Натиснете два пъти за преминаване към началото на следващия запис. (● ●)
- Натиснете три пъти бързо за преминаване към началото на предишния запис (или текущия запис по време на възпроизвеждане). (● ● ●)
- Натиснете веднъж и отпуснете, след това натиснете отново и задръжте за бързо превъртане напред. (● ●●●)
- Натиснете два пъти и отпуснете, след това натиснете отново и задръжте за бързо превъртане назад. (● ● ●●)

VOL +/-

Регулирайте силата на звука.

Забележка

- Ако условията за комуникация са лоши, Bluetooth устройството може да реагира неправилно на операциите на слушалките.
- Наличните функции може да се различават в зависимост от Bluetooth устройството. Ако го използвате, както е илюстрирано по-горе, то може да функционира различно или да не работи изобщо.
- Когато използвате iPhone, е възможно Siri да се активира чрез натискане и задръжане на бутоната

Прекратяване на Bluetooth връзката (след употреба)

- 1** Ако използвате устройство, което поддържа свързване One-touch (NFC), допрете отново устройството до слушалките. (Отключете екрана на устройството, ако е заключен.) Ако използвате устройство, което не поддържа свързване One-touch (NFC), извършете операцията от Bluetooth устройството.

Когато не сте свързани, ще чуete гласови указания "BLUETOOTH disconnected" (Прекъсната връзка с BLUETOOTH).

- 2** Изключете слушалките.

Ще чуete гласови указания "Power off" (Изключено захранване).

Съвет

- Когато приключите с възпроизвеждането на музика, Bluetooth връзката може да бъде прекратена автоматично в зависимост от Bluetooth устройството.

Сродна тема

- [Прекъсване на връзката със смартфона чрез едно докосване \(NFC\)](#)
- [Изключване на слушалките](#)

Безжични шумопотискащи стерео слушалки
WH-CN700N

Какво е потискане на шума?

Веригата за потискане на шума действително усеща външния шум чрез вградените микрофони и изпраща еднакъв, но потискащ сигнал към слушалките.

Забележка

- Шумопотискащият ефект може да не е ясно изразен в много тиха околна среда или може да се чува известен шум.
- Шумопотискащият ефект може да варира в зависимост от начина, по който носите уреда.
- Функцията за потискане на шума действа основно при шум с нискочестотен обхват. Въпреки че шумът намалява, той не изчезва напълно.
- Когато използвате слушалките във влак или кола, може да се получи шум в зависимост от пътните условия.
- Мобилните телефони също могат да причинят интерференция или шум. В такъв случай преместете слушалките по-далеч от мобилния телефон.
- Не покривайте микрофоните на слушалките (A) с ръце. Функцията за потискане на шума може да не работи правилно.



A: Микрофони

Сродна тема

- [Използване на функцията за потискане на шума](#)
- [Използване на функцията за потискане на шума с изкуствен интелект](#)

Безжични шумопотискащи стерео слушалки
WH-CN700N

Използване на функцията за потискане на шума

Ако използвате функцията за потискане на шума, ще можете да се насладите на музика, без да бъдете обезпокоявани от околния шум.

1 Включете слушалките.

Чувате гласовите указания "Power on" (Включено захранване).

Функцията за потискане на шума се включва автоматично, когато включите слушалките.

Индикаторът (зелен) до бутона NC свети.

За да изключите функцията за потискане на шума

Натиснете бутона NC. Индикаторът (зелено) до бутона NC премигва и функцията за потискане на шума се изключва. Ще чуete гласови указания, информиращи за това. За да включите функцията отново, натиснете отново бутона NC.



Съвет

- Ако използвате функцията за потискане на шума при Bluetooth връзка, тя остава включена дори ако включите предоставения кабел на слушалките.
- Когато използвате слушалките като кабелни слушалки, изключете слушалките и използвайте предоставения кабел на слушалките.
- Също така можете да включвате/изключвате функцията за потискане на шума чрез приложението "Sony | Headphones Connect".

Забележка

- Ако бутонът NC е зададен като бутона на Google Асистент, функцията за потискане на шума не може да се превключи чрез натискане на бутона NC. Също така можете да включвате/изключвате функцията за потискане на шума чрез приложението "Sony | Headphones Connect".
- Ако бутонът NC е зададен като бутона на Amazon Alexa, функцията за потискане на шума не може да се превключи чрез натискане на бутона NC. Също така можете да включвате/изключвате функцията за потискане на шума чрез приложението "Sony | Headphones Connect".
- Когато слушалките са свързани с кабела на слушалките, индикаторът до бутона  угасва.

Сродна тема

- [За гласовите указания](#)
- [Включване на слушалките](#)
- [Какво е потискане на шума?](#)

- Използване на функцията за потискане на шума с изкуствен интелект
- Какво можете да правите с помощта на приложението “Sony | Headphones Connect”

4-729-822-91(8) Copyright 2018 Sony Corporation

Безжични шумопотискащи стерео слушалки
WH-CN700N

Използване на функцията за потискане на шума с изкуствен интелект

Потискането на шума с изкуствен интелект е полезна функция, която автоматично избира един от режимите за потискане на шума. Тази функция осигурява най-ефективния режим за потискане на шума, като веднага анализира компонентите на околния звук.

1. Когато слушалките са включени, натиснете и задръжте бутона NC, докато не се чуе звуков сигнал.



Слушалките започват да анализират компонентите на околния звук (в продължение на около 3 секунди). По време на анализирането силата на звука от слушалките е намалена, а индикаторът (зелен) премигва. Когато анализирането завърши, автоматично се задава най-ефективният режим за потискане на шума, а силата на звука от слушалките се връща на нормалното ниво.

Видове режими за потискане на шума

NC Режим А: подходящ за шум, който съдържа много звуци от средно-ниския диапазон. Ефективен при шумна околна среда.

NC Режим В: подходящ за шум, който съдържа много звуци от ниския диапазон. Ефективен основно при шум от автобуси и влакове.

NC Режим С: подходящ за сравнително тихи звуци от широк диапазон. Ефективен основно за шум в офис и от офисно оборудване.

Забележка

- Режимът за потискане на шума се връща на NC режим А, когато:
 - функцията за потискане на шума се изключи и после се включи отново.
 - слушалките се изключат и после се включат отново.

Сродна тема

- [Какво е потискане на шума?](#)
- [Използване на функцията за потискане на шума](#)

Безжични шумопотискащи стерео слушалки
WH-CN700N

Превключване на режима за качество на звука

Качеството на звука е зададено на режим “Приоритет на качеството на звука” като настройка по подразбиране.

- Когато използвате съвместимо с SBC, AAC, aptX или aptX HD устройство, използвайте с режим “Приоритет на качеството на звука”.
- Ако връзката е нестабилна, като например при възпроизвеждане само на прекъсващ звук, изберете режима “Приоритет на стабилна връзка”.

Качество на звука и индикатор (син) за всеки режим

Когато превключите режима на качество на звука, индикаторът (син) премигва, за да покаже текущия режим на качество на звука.

Режим “Приоритет на качеството на звука”: 3 пъти ● -- ● -- ●

SBC, AAC, aptX или aptX HD се избира автоматично.

Режим “Приоритет на стабилна връзка”: 1 път ●

SBC

- 1 Включете слушалките, като натиснете бутона  за повече от 2 секунди, докато държите натиснат бутона + или -.

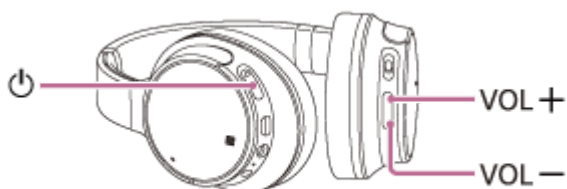

- За избор на “Приоритет на стабилна връзка”, включете слушалката, като държите натиснат бутона -.
- За избор на “Приоритет на качеството на звука”, включете слушалките, като държите натиснат бутона +.

Проверка на режима на качество на звука

Докато слушалките са включени, натиснете и задръжте бутона , след което натиснете бутона + или - в рамките на 2 секунди (преди захранването да се изключи). Индикаторът (син) ще премигне 3 пъти (режим “Приоритет на качеството на звука”) или 1 път (режим “Приоритет на стабилна връзка”). Можете да превключите и да проверите режима за качество на звука чрез приложението “Sony | Headphones Connect”.

Забележка

- Когато включите слушалките чрез натискане само на бутона , индикаторът (син) премигва два пъти, за да укаже, че захранването е включено, но слушалките не указват режима на качество на звука с премигване на индикатора (син).
- Времето за възпроизвеждане може да се скъси в зависимост от качеството на звука и условията, при които използвате слушалките.
- В зависимост от околните условия на обстановката, където използвате слушалките, е възможно да има прекъсвания на звука дори при избран режим “Приоритет на стабилна връзка”.

Безжични шумопотискащи стерео слушалки
WH-CN700N

Проверяване на режима за качество на звука

Когато превключите режима на качество на звука, индикаторът (син) премигва, за да покаже текущия режим на качество на звука. Когато слушалките са включени, натиснете и задръжте бутона , след което натиснете бутона + или бутона - в рамките на 2 секунди (преди захранването да се изключи), а след това индикаторът (син) примигва, за да покаже текущия режим на качество на звука.

Режим “Приоритет на качеството на звука”: 3 пъти ● - - ● - - ●

SBC, AAC, aptX или aptX HD се избира автоматично.

Режим “Приоритет на стабилна връзка”: 1 път ●

SBC

Можете да превключите и да проверите режима за качество на звука чрез приложението “Sony | Headphones Connect”.

Безжични шумопотискащи стерео слушалки
WH-CN700N

Поддържани кодеци

Кодекът е алгоритъм за кодиране на звук, който се използва при прехвърлянето на звук чрез Bluetooth връзка. Слушалките поддържат следните 4 кодека за музикално възпроизвеждане чрез A2DP връзка: SBC, AAC, aptX, aptX HD.

- SBC
Това е аббревиатура на кодека за подобхват (Subband Codec).
Това е стандартната технология за аудиокодиране, използвана за Bluetooth устройства.
Всички Bluetooth устройства поддържат SBC.
- AAC
Това е аббревиатура за Advanced Audio Coding.
AAC се използва основно от продукти на Apple, като например iPhone, и предлага по-високо качество на звука от SBC.
- aptX
Това е технология за аудиокодиране. aptX се използва от някои смартфони с Android и предлага по-високо качество на звука от SBC.
- aptX HD
Това е технология за аудиокодиране. aptX HD се използва от някои смартфони с Android и предлага по-високо качество на звука от aptX.

Когато слушалките са зададени на режим "Приоритет на качеството на звука" и когато музика, кодирана в един от горните кодеци, се прехвърля от свързано устройство, слушалките се превключват автоматично на този кодек и възпроизвеждат музиката чрез него.

Въпреки това в зависимост от устройството за свързване със слушалките е възможно да се наложи да настроите предварително устройството, за да слушате музика с различен кодек на слушалките дори ако то поддържа кодек с по-високо качество на звука от SBC.

Вижте инструкциите за работа, предоставени с устройството, относно настройването на кодек.

Безжични шумопотискащи стерео слушалки
WH-CN700N

За функцията DSEE

Функцията DSEE допълва в слушалките звука с широк диапазон, който често се загубва от източници на компресиран звук, до качество на звука на CD.

Източниците на звук, компресиран от поточно възпроизвеждане, MP3, Bluetooth кодек за прехвърляне и др., възпроизвеждат естествен и пространствен звук.

Функцията DSEE може да бъде зададена в приложението “Sony | Headphones Connect” и е налична само при свързване към слушалките чрез Bluetooth връзка.

Функцията DSEE е дезактивирана при предаването на звук от източник чрез aptX/aptX HD.

Сродна тема

- [Какво можете да правите с помощта на приложението “Sony | Headphones Connect”](#)
- [Поддържани кодеци](#)

Безжични шумопотискащи стерео слушалки
WH-CN700N

Приемане на обаждане

Можете да се насладите на разговор със свободни ръце на смартфон или мобилен телефон, който поддържа Bluetooth профил HFP (профил за свободни ръце) или HSP (Headset Profile) чрез Bluetooth връзка.

- Ако вашият смартфон или мобилен телефон поддържа едновременно и HFP, и HSP, настройте го на HFP.
- Операциите може да се различават в зависимост от смартфона или мобилния телефон. За повече подробности вижте инструкциите за работа, предоставени със смартфона или мобилния ви телефон.
- Тези слушалки поддържат само нормални входящи обаждания. Не се поддържат приложения за обаждания за смартфони и компютри.

Мелодия на звънене

При получаване на входящо обаждане в слушалките ще чуете мелодия на звънене и индикаторът (син) примигва бързо.

Ще чуете който и да е от посочените-по долу тонове на звънене в зависимост от смартфона или мобилния си телефон.

- Мелодията, зададена на слушалките
- Мелодията, зададена на смартфона или мобилния телефон
- Мелодията, зададена само на смартфона или мобилния телефон само за Bluetooth връзка

1 Свържете слушалките към смартфон или мобилен телефон предварително.

2 Когато чуете мелодия на звънене, натиснете бутона на слушалките и приеете обаждането.

При получаване на входящо обаждане, когато слушате музика, възпроизвеждането спира на пауза и се чува мелодия на звънене в слушалките.

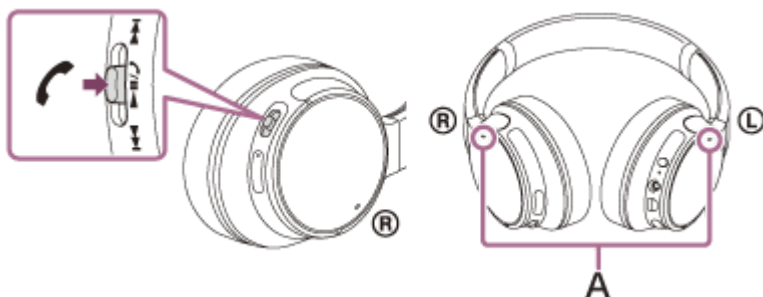

А: Микрофони

Използвайте микрофона на левия или десния модул (който потиска шума, когато използвате функцията за потискане на шума), за да говорите по телефона.

Ако не се чува мелодия на звънене в слушалките

- Слушалките може да не са свързани със смартфона или мобилния телефон чрез HFP или HSP. Проверете състоянието на връзката на смартфона или мобилния телефон.
- Ако възпроизвеждането не прекъсне автоматично, използвайте слушалките, за да го поставите на пауза.

3 Натиснете бутона + или -, за да регулирате силата на звука.

Когато силата на звука достигне максимума или минимума, се включва аларма.

За да прекратите разговора, натиснете отново бутона на слушалките.

Възпроизвеждането на музиката се възобновява автоматично, след като приключите получено обаждане.

Съвет

- Някои смартфони или мобилни телефони по подразбиране приемат обаждане на телефона вместо на слушалките. При използване на HFP или HSP връзка превключете устройството за обаждания, като задържите натиснат бутона  за около 2 секунди или като използвате смартфона или мобилния си телефон.
- Силата на звука за обажданията може да се регулира само по време на телефонен разговор.
- Силата на звука по време на обаждане и тази по време на слушане на музика могат да се регулират независимо. Промяната на силата на звука по време на обаждане не влияе на силата на звука на възпроизвеждане на музика и обратно.

Забележка

- В зависимост от смартфона или мобилния телефон възпроизвеждането може да не бъде възобновено автоматично дори и след края на разговора.
- Използвайте смартфон или мобилния телефон на разстояние поне 50 см от слушалките. Може да се получи шум, ако слушалките и смартфонът или мобилният телефон са твърде близо.

Сродна тема

- [Как се извършва безжична връзка с Bluetooth устройства](#)
- [Осъществяване на обаждане](#)
- [Функции за телефонен разговор](#)
- [Какво можете да правите с помощта на приложението “Sony | Headphones Connect”](#)

Безжични шумопотискащи стерео слушалки
WH-CN700N

Осъществяване на обаждане

Можете да се насладите на разговор със свободни ръце на смартфон или мобилен телефон, който поддържа Bluetooth профила HFP (Hands-free Profile) или HSP (Headset Profile) чрез Bluetooth връзка.

- Ако вашият смартфон или мобилен телефон поддържа едновременно и HFP, и HSP, настройте го на HFP.
- Операциите може да се различават в зависимост от смартфона или мобилния телефон. За повече подробности вижте инструкциите за работа, предоставени със смартфона или мобилния ви телефон.
- Тези слушалки поддържат само нормални входящи обаждания. Не се поддържат приложения за обаждания за смартфони и компютри.

1 Свържете слушалките към смартфон или мобилен телефон предварително.

2 Използвайте своя смартфон или мобилен телефон, за да извършите обаждането.

Когато се обаждате, тонът за избиране се чува в слушалките.

Ако се обаждате, докато слушате музика, възпроизвеждането бива поставено на пауза.

Ако не се чува тон на избиране от слушалките, превключете устройството за обаждания към слушалките, като използвате смартфона или мобилния си телефон или като задържите натиснат бутона  за около 2 секунди.

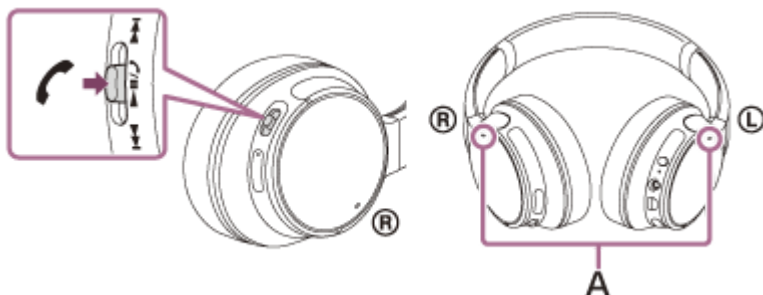

A: Микрофони

Използвайте микрофона на левия или десния модул (който потиска шума, когато използвате функцията за потискане на шума), за да говорите по телефона.

3 Натиснете бутона + или -, за да регулирате силата на звука.

Когато силата на звука достигне максимума или минимума, се включва аларма.

4 За да прекратите разговора, натиснете отново бутона на слушалките.

Ако проведете обаждане по време на възпроизвеждане на музика, възпроизвеждането се възобновява автоматично след приключване на разговора.

Съвет

- Силата на звука за обажданията може да се регулира само по време на телефонен разговор.
- Силата на звука по време на обаждане и тази по време на слушане на музика могат да се регулират независимо. Промяната на силата на звука по време на обаждане не влияе на силата на звука на възпроизвеждане на музика и обратно.

Забележка

- Използвайте смартфон или мобилния телефон на разстояние поне 50 см от слушалките. Може да се получи шум, ако слушалките и смартфонът или мобилният телефон са твърде близо.

Сродна тема

- [Как се извършва безжична връзка с Bluetooth устройства](#)
- [Приемане на обаждания](#)
- [Функции за телефонен разговор](#)

4-729-822-91(8) Copyright 2018 Sony Corporation

Безжични шумопотискащи стерео слушалки
WH-CN700N

Функции за телефонен разговор

Наличните функции може да варират в зависимост от профила, поддържан от смартфона или мобилния телефон. Дори ако профилът е същият, функциите може да се различават в зависимост от смартфона или мобилния телефон.



За повече подробности вижте инструкциите за работа, предоставени със смартфона или мобилния ви телефон.

Поддържан профил: HFP (Hands-free Profile)



При режим в готовност/възпроизвеждане на музика

- Натиснете и задръжте бутона , за да стартирате функцията за гласово набирание на смартфона/мобилния телефон (*), или активирайте Google app на устройството с Android или Siri на iPhone.



Изходящо обаждање

- Натиснете бутона , веднъж, за да отмените изходящо обаждање.
- Натиснете и задръжте бутона , за около 2 секунди, за да превключите устройството за обаждания между слушалките и смартфона или мобилния телефон.

Входящо обаждање

- Натиснете бутона , веднъж, за да приемете обаждање.
- Натиснете и задръжте бутона , за около 2 секунди, за да откажете обаждање.

По време на обаждање

- Натиснете бутона , веднъж, за да приключите обаждање.
- Натиснете и задръжте бутона , за около 2 секунди, за да превключите устройството за обаждания между слушалките и смартфона или мобилния телефон.

Поддържан профил: HSP (Headset Profile)

Изходящо обаждање

- Натиснете бутона , веднъж, за да отмените изходящо обаждање. (*)

Входящо обаждање

- Натиснете бутона , веднъж, за да приемете обаждање.

По време на обаждање

- Натиснете бутона , веднъж, за да приключите обаждање. (*)

* Някои устройства може да не поддържат тази функция.

Сродна тема

- [Приемане на обаждање](#)
- [Осъществяване на обаждање](#)

Прекратяване на Bluetooth връзката (след употреба)

- 1** Ако използвате устройство, което поддържа свързване One-touch (NFC), допрете отново устройството до слушалките. (Отключете екрана на устройството, ако е заключен.) Ако използвате устройство, което не поддържа свързване One-touch (NFC), извършете операцията от Bluetooth устройството.

Когато не сте свързани, ще чуete гласови указания "BLUETOOTH disconnected" (Прекъсната връзка с BLUETOOTH).

- 2** Изключете слушалките.

Ще чуete гласови указания "Power off" (Изключено захранване).

Съвет

- Когато приключите с възпроизвеждането на музика, Bluetooth връзката може да бъде прекратена автоматично в зависимост от Bluetooth устройството.

Сродна тема

- [Прекъсване на връзката със смартфона чрез едно докосване \(NFC\)](#)
- [Изключване на слушалките](#)

Безжични шумопотискащи стерео слушалки
WH-CN700N

Използване на Google Асистент

С помощта на функцията Google Асистент, която е предоставена със смартфона, можете да говорите през микрофона на слушалките, за да работите със смартфона или да извършите търсене.

Съвместими смартфони

- Смартфони с инсталирана операционна система Android 5.0 или по-нова (изисква се последната версия на Google app.)

1 Отворете приложението “Sony | Headphones Connect” и задайте бутона NC като бутона на Google Асистент.

Когато използвате Google Асистент за първи път, отворете приложението Google Асистент, докоснете бутона [Finish headphones setup] в изгледа на разговор и следвайте екранните инструкции, за да завършите първоначалната настройка за Google Асистент.

Подробности относно приложението “Sony | Headphones Connect” вижте на следния URL адрес.

https://rd1.sony.net/help/mdr/hpc/h_zz/

2 Натиснете бутона NC, за да използвате Google Асистент.

- Натиснете и задръжте, за да въведете гласова команда.
- Натиснете веднъж, за да прочетете известието.
- Натиснете два пъти, за да отмените гласовата команда.

Подробности относно Google Асистент вижте на следния уебсайт:

<https://assistant.google.com>

Съвет

- Проверете или актуализирайте версията на софтуера на слушалките с приложението “Sony | Headphones Connect”.
- Когато няма достъп до Google Асистент поради причини като липса на връзка с интернет, се чуват гласови указания “The Google Assistant is not connected” (Google Асистент не е свързан).
- Ако не виждате бутона [Finish headphones setup] в приложението Google Асистент, прекъснете сдвояването на слушалките от Bluetooth настройките на вашия смартфон и извършете отново процеса на сдвояване.

Забележка

- Ако бутонът NC е зададен като бутона на Google Асистент в стъпка 1, функцията за потискане на шума не може да се превключи чрез натискане на бутона NC.
- Ако бутонът NC е зададен като бутона на Google Асистент в стъпка 1, функцията на Amazon Alexa не може да се превключи чрез натискане на бутона NC.
- Възможно е Google Асистент да не може да се използва в някои държави и региони или на някои езици.

Безжични шумопотискащи стерео слушалки
WH-CN700N

Използване на Amazon Alexa

С помощта на функцията Amazon Alexa, която се предоставя със смартфона, можете да говорите през слушалките, за да работите със смартфона или да извършите търсене.

Съвместими смартфони

- Смартфони с инсталирана операционна система Android 5.1 или по-нова или iOS 10.0 или по-нова.
- Изисква се инсталиране на най-новото приложение Amazon Alexa.

- 1 Отворете приложението Amazon Alexa.**
- 2 Отворете приложението “Sony | Headphones Connect” и задайте бутона NC като бутона на Amazon Alexa.**

Подробности относно приложението “Sony | Headphones Connect” вижте на следния URL адрес:
https://rd1.sony.net/help/mdr/hpc/h_zz/
- 3 Натиснете бутона NC, за да използвате Amazon Alexa.**
 - Натиснете, за да въведете гласова команда.
 - Натиснете веднъж, за да отмените гласовата команда.
 - Ако няма глас, тя ще бъде отменена.

Подробности относно Amazon Alexa вижте на следния уеб сайт:
<https://www.amazon.com/b?node=16067214011>

Съвет

- Проверете или актуализирайте версията на софтуера на слушалките с приложението “Sony | Headphones Connect”.
- Когато няма достъп до Amazon Alexa поради причини като липса на връзка с интернет, се чуват гласови указания “Either your mobile device isn't connected; or you need to open the Alexa App and try again” (Или вашето мобилно устройство не е свързано; или е необходимо да отворите приложението Alexa и да опитате отново).

Забележка

- Ако бутонът NC е зададен като бутона на Amazon Alexa в стъпка 2, функцията за потискане на шума не може да се управлява от слушалките.
- Ако бутонът NC е зададен като бутона на Amazon Alexa в стъпка 2, функцията на Google Асистент не може да се управлява от слушалките.
- Alexa не е достъпна на всички езици и във всички държави/региони.
Вижте www.amazon.com/alexa-availability за подробности.

Безжични шумопотискащи стерео слушалки
WH-CN700N

Използване на функцията за гласово съдействие (Google app)

С помощта на функцията Google app, която се предоставя със смартфона с Android, можете да говорите през микрофона на слушалките, за да работите със смартфона с Android.

1 Задайте съдействието и настройките за входящ звук в Google app.

На смартфона с Android изберете [Settings] — [Apps], след това изберете иконата със зъбно колело в горния десен ъгъл на екрана.

После изберете [Default Apps] — [Assist & Voice input] — [Assist App] и настройте [Assist App] на Google app. Горната процедура е дадена за пример. За подробности вижте инструкциите за работа на смартфона с Android.

Забележка: може да се изисква последната версия на приложението.

За подробности за Google app вижте инструкциите за работа или уеб сайта за поддръжка на смартфона с Android или уеб сайта на Google Play store.

Възможно е Google app да не може да се активира от слушалките в зависимост от спецификациите на смартфона с Android.

2 Свържете слушалките към смартфона с Android чрез Bluetooth връзка.

3 Когато смартфонът с Android е в режим на готовност или възпроизвежда музика, натиснете и задръжте бутона , за да активирате Google app.

Google app е активиран и ще чуе звука при стартиране.

4 Направете заявка до Google app чрез микрофона на слушалките.

За подробности относно Google app, като например приложения, които работят с Google app, вижте инструкциите за работа на смартфона с Android.

След активиране на Google app, след като измине определено време без заявки, Google app ще се дезактивира.

Забележка

- Ако бутонът NC е зададен като бутона на Google Асистент, функцията за гласово съдействие (Google app) не е достъпна.
- Ако бутонът NC е зададен като бутона на Amazon Alexa, функцията за гласово съдействие (Google app) не е достъпна.
- Google app не може да се активира, когато казвате "Ok Google" през микрофона на слушалките, дори когато настройката Android на смартфона [Ok Google] е включена.

Безжични шумопотискащи стерео слушалки
WH-CN700N

Използване на функцията за гласово съдействие (Siri)

С помощта на функцията Siri, която се предоставя с iPhone, можете да говорите през микрофона на слушалките, за да работите с iPhone.

1 Включете Siri.

В iPhone изберете [Settings] – [Siri], за да включите Siri.

Операцията по-горе е примерна. За подробности вижте инструкциите за работа на iPhone.

Забележка: за подробности за Siri вижте инструкциите за работа или уеб сайта за поддръжка на iPhone.

2 Свържете слушалките към iPhone чрез Bluetooth връзка.

3 Когато iPhone използва Bluetooth връзката и е в режим на готовност или възпроизвежда музика, натиснете и задръжте бутона , докато Siri се активира.

4 Направете заявка до Siri чрез микрофона на слушалките.

За подробности относно Siri, като например приложения, които работят със Siri, вижте инструкциите за работа на iPhone.

5 За да продължите със заявката, натиснете бутона , преди Siri да се дезактивира.

След активиране на Siri, след като измине определено време без заявки, Siri ще се дезактивира.

Забележка

- Siri не може да се активира, когато казвате "Hey Siri" през микрофона на слушалките, дори когато настройката [Allow "Hey Siri"] на iPhone е включена.

Безжични шумопотискащи стерео слушалки
WH-CN700N

Какво можете да правите с помощта на приложението “Sony | Headphones Connect”

Когато свързвате смартфона (с инсталирано приложение “Sony | Headphones Connect”) и слушалките чрез функцията Bluetooth, можете да правите следното.

- Да виждате на дисплея оставащия живот на батерията на слушалките
- Да виждате на дисплея кодека за Bluetooth връзка
- Да включвате/изключвате потискането на шума
- Да избирате режима за звукови ефекти (Съраунд (VPT))
- Да избирате настройките на еквалайзера
- Да персонализирате настройките на еквалайзера
- Да превключвате режима за качество на звука чрез настройка на Bluetooth режима на свързване
- Да настройвате функцията DSEE
- Да регулирате силата на звука
- Да възпроизвеждате музика, да поставяте на пауза, да превъртате напред или назад
- Да проверявате състоянието на свързаност и настройките на слушалките
- Проверете версията на софтуера на слушалките
- Актуализирайте софтуера на слушалките
- Променете функцията на бутона NC

Подробности относно приложението “Sony | Headphones Connect” вижте на следния URL адрес:

https://rd1.sony.net/help/mdr/hpc/h_zz/

Съвет

- Функционирането на приложението “Sony | Headphones Connect” зависи от аудио устройството. Спецификациите на приложението и конструкцията на екрана могат да бъдат променени без предварително уведомяване.

Сродна тема

- [Инсталиране на приложението “Sony | Headphones Connect”](#)
- [Проверка на оставащия заряд на батерията](#)
- [Използване на функцията за потискане на шума](#)
- [Поддържани кодеци](#)
- [За функцията DSEE](#)

Безжични шумопотискащи стерео слушалки
WH-CN700N

Инсталиране на приложението “Sony | Headphones Connect”

- 1 Изтеглете приложението “Sony | Headphones Connect” от Google Play store или от App Store и го инсталирайте на смартфона си.

Подробности относно приложението “Sony | Headphones Connect” вижте на следния URL адрес:
https://rd1.sony.net/help/mdr/hpc/h_zz/



Sony Headphones Connect 

- 2 След като инсталирате приложението “Sony | Headphones Connect”, го стартирайте.

Сродна тема

- [Какво можете да правите с помощта на приложението “Sony | Headphones Connect”](#)

Безжични шумопотискащи стерео слушалки
WH-CN700N

Предпазни мерки

За Bluetooth комуникациите

- Безжичната технология Bluetooth работи в диапазон от около 10 м. Максималният обхват на комуникация може да варира в зависимост от различни препятствия (човешко тяло, метал, стени и др.) или електромагнитната среда.
- Микровълните, излъчвани от Bluetooth устройството, може да повлияят на работата на електронни медицински устройства. Изключете тези слушалки и други Bluetooth устройства на следните места, защото може да възникне инцидент:
 - в болница, в близост до приоритетна седалка във влака, където има възпламеним газ, като например бензиностанция
 - до автоматични врати или пожарна аларма
- Този продукт излъчва радиовълни, когато се използва в безжичен режим. Ако се използва в безжичен режим в самолет, да се спазват указанията на екипажа относно допустимата употреба на продукти в безжичен режим.
- Поради характеристиките на безжичната технология звукът, възпроизведен на тези слушалки, се предава със закъснение в сравнение със звука и музиката, възпроизвеждани на излъчващото устройство. По тази причина картината и звукът може да се разминават при гледане на филм или пускане на игра.
- Тези слушалки поддържат възможности за сигурност, които са в съответствие с Bluetooth стандарта за осигуряване на сигурна връзка, когато се използва безжичната технология Bluetooth, но сигурността може да не е достатъчна в зависимост от настройките. Внимавайте, когато комуникирате чрез безжичната технология Bluetooth.
- Ние не поемаме никаква отговорност за изтичане на информация по време на Bluetooth комуникации.
- Не може да се гарантира свързването с всички Bluetooth устройства.
 - Изисква се устройство с налична функция Bluetooth за удостоверяване и съответствие с Bluetooth стандарта, определен от Bluetooth SIG, Inc.
 - Дори ако свързаното устройство отговаря на гореспоменатия Bluetooth стандарт, някои устройства може да не се свържат или да не работят правилно в зависимост от функциите или спецификациите на устройството.
 - В зависимост от устройството или комуникационната среда е възможно да се появи шум, докато говорите по телефона със свободни ръце.
- В зависимост от устройството, което ще се свързва, може да отнеме време, докато започнат комуникациите.

Бележки относно статичното електричество

- Статичното електричество, акумулирано в тялото, може да причини леко изтръпване в ушите ви. За да се минимизира ефектът, носете дрехи от естествени материи.

Бележка относно носенето на слушалките

- Можете да носите слушалките стегнати, но има опасност от увреждане на тъпанчетата, ако се натиснат прекалено силно или когато се извадят внезапно от ушите. Ако притиснете слушалките към ухото си, може да се произведе звук от диафрагмата, но това не е неизправност.

Други

- Когато ползвате слушалките като кабелни слушалки, използвайте само предоставения кабел на слушалките. Уверете се, че кабелът на слушалките е добре вкаран.

- Не поставяйте тези слушалки на места, изложени на влага, прах, сажди или пара или в кола или на място с директна слънчева светлина.
- Използването на Bluetooth устройство може да не работи на мобилни телефони в зависимост от условията на радиовълните и местата, където се използва устройството.
- Високата сила на звука може да увреди слуха ви.
- В интерес на безопасността на движението не използвайте слушалките, докато карате автомобил или колело.
- Не използвайте слушалките на места, където може да се създаде опасност, ако не чувате околния звук, например железопътни прелези, перони на гари и строителни обекти.
- Не прилагайте тежест или напрежение върху слушалките, защото това може да ги деформира по време на продължително съхранение.
- Не излагайте слушалките на прекомерно сътресение.
- Почиствайте слушалките със сух мек плат.
- Не излагайте слушалките на вода. Слушалките не са водоустойчиви. Не забравяйте да спазвате предпазните мерки, посочени по-долу.
 - Внимавайте да не изпуснете слушалките в мивка или друг съд с вода.
 - Не използвайте слушалките на влажни места или при лошо време, например при дъжд или сняг.
 - Не мокрете слушалките. Ако докоснете слушалките с мокри ръце или ги поставите във влажна дреха, те могат да се намокрят и това да причини неизправност.
- Ако усетите дискомфорт при използването на слушалките, спрете да ги използвате незабавно.
- Състоянието на наушниците може да се влоши поради дълготрайно съхранение или употреба.
- Ако имате някакви въпроси или проблеми, отнасящи се до тези слушалки, които не са покрити в това ръководство, се консултирайте с най-близкия търговец на Sony.

Безжични шумопотискащи стерео слушалки
WH-CN700N

Търговски марки

- Словесният знак Bluetooth® и логата са регистрирани търговски марки, собственост на Bluetooth SIG, Inc., като всяко използване на такива марки от Sony Group Corporation и нейните филиали се извършва по силата на лиценз.
- Знакът “N” е търговска марка или регистрирана търговска марка на NFC Forum, Inc. в САЩ и в други държави.
- Qualcomm® aptX™ аудио е продукт на Qualcomm Technologies International, Ltd. Qualcomm е търговска марка на Qualcomm Incorporated, регистрирана в САЩ и други държави, използвана с разрешение. aptX е търговска марка на Qualcomm Technologies International, Ltd., регистрирана в САЩ и други държави, използвана с разрешение.
- Google и Android са търговски марки на Google LLC.
- Amazon, Alexa и всички свързани лого са търговски марки на Amazon.com, Inc. или нейните партньори.
- Windows е търговска марка или регистрирана търговска марка на Microsoft Corporation в САЩ и/или други държави.
- Mac, OS X, iPhone, iPod touch и Siri са търговски марки на Apple Inc., регистрирани в САЩ и други държави. App Store е сервисна марка на Apple Inc., регистрирана в САЩ и други държави.
- IOS е търговска марка или регистрирана търговска марка на Cisco в САЩ и други държави и се използва под лиценз.

Другите търговски марки и имена принадлежат на съответните им собственици.

Безжични шумопотискащи стерео слушалки
WH-CN700N

Уеб сайтове за обслужване на клиенти

За клиенти в САЩ, Канада и Латинска Америка:

<https://www.sony.com/am/support>

За клиенти в европейски държави:

<https://www.sony.eu/support>

За клиенти в Китай:

<https://service.sony.com.cn>

За клиенти в други държави/региони:

<https://www.sony-asia.com/support>

Безжични шумопотискащи стерео слушалки
WH-CN700N

Какво мога да направя, за да се справя с проблем?

Ако слушалките не функционират според очакванията, опитайте следните стъпки, за да разрешите проблема:

- Намерете симптомите на проблема в настоящето помощно ръководство и опитайте някое от изброените действия за отстраняване на проблема.
- Заредете батерията.
Възможно е да разрешите някои проблеми, като заредите батерията.
- Нулирайте слушалките.
- Върнете слушалките до първоначалните настройки.
Това действие нулира настройките за силата на звука и др. и изтрива цялата информация за вдвояванията.
- Потърсете информация за проблема в уеб сайта за обслужване на клиенти.

Ако гореспоменатите операции не решат проблема, се консултирайте с най-близкия търговец на Sony.

Сродна тема

- [Зареждане на слушалките](#)
- [Уеб сайтове за обслужване на клиенти](#)
- [Нулиране на слушалките](#)
- [Нулиране на слушалките за възстановяване на фабрични настройки](#)

Безжични шумопотискащи стерео слушалки
WH-CN700N

Слушалките не се включват.

- Уверете се, че батерията е достатъчно заредена, за да се включат слушалките.
 - Слушалките не могат да се включат, докато се зарежда батерията. Разкачете micro-USB кабела от слушалките и отново включете слушалките.
-

Сродна тема

- [Зареждане на слушалките](#)
- [Проверка на оставащия заряд на батерията](#)

Безжични шумопотискащи стерео слушалки
WH-CN700N

Не може да се извърши зареждане.

- Проверете дали използвате предоставения micro-USB кабел.
 - Проверете дали micro-USB кабелът е добре включен към слушалките и компютъра.
 - Уверете се, че USB AC адаптерът е добре включен към електрически контакт.
 - Проверете дали компютърът е включен.
 - Проверете дали компютърът не е в режим на готовност, спящ режим, или хибернация.
 - Когато използвате Windows 8.1, актуализирайте чрез Windows Update.
-

Сродна тема

- [Зареждане на слушалките](#)

Безжични шумопотискащи стерео слушалки
WH-CN700N

Времето за зареждане е твърде дълго.

- Проверете дали слушалките и компютърът са свързани директно, а не чрез USB концентратор.
-

Сродна тема

- [Зареждане на слушалките](#)

4-729-822-91(8) Copyright 2018 Sony Corporation

Безжични шумопотискащи стерео слушалки
WH-CN700N

Компютърът не може да разпознае слушалките.

- Micro-USB кабелът не е свързан добре към USB порта на компютъра.
- Проверете дали слушалките и компютърът са свързани директно, а не чрез USB концентратор.
- Може да е възникнал проблем със свързания USB порт на компютъра. Използвайте друг USB порт, ако има наличен.
- Отново опитайте процедурата за USB връзка при случаи, различни от посочените.

Безжични шумопотискащи стерео слушалки
WH-CN700N

Оставащият заряд на батерията на слушалките не се показва на екрана на iPhone или iPod touch.

- Оставащият заряд на батерията се показва само на екрана на iPhone или iPod touch (iOS 5.0 или по-нов), който поддържа HFP (Hands-free Profile).
- Уверете се, че устройството iPhone или iPod touch е свързано чрез HFP (Hands-free Profile). В противен случай оставащият заряд на батерията няма да бъде показан правилно.

Сродна тема

- [Проверка на оставащия заряд на батерията](#)

Безжични шумопотискащи стерео слушалки
WH-CN700N

Няма звук

- Проверете дали и слушалките, и свързаното устройство (т.е. смартфон) са включени.
 - Проверете дали слушалките и предаващото Bluetooth устройство са свързани чрез Bluetooth A2DP.
 - Увеличете звука, ако е прекалено слаб.
 - Проверете дали свързаното устройство възпроизвежда.
 - Ако свързвате компютър към слушалките, се уверете, че настройката за аудиоизход на компютъра е зададена за Bluetooth устройство.
 - Отново извършете сдвояване на слушалките с Bluetooth устройството.
 - Проверете дали кабелът на слушалките е свързан добре.
-

Сродна тема

- [Как се извършва безжична връзка с Bluetooth устройства](#)
- [Използване на предоставения кабел на слушалките](#)
- [Слушане на музика от устройство, свързано чрез Bluetooth връзка](#)

Безжични шумопотискащи стерео слушалки
WH-CN700N

Ниско ниво на звука

- Усилете звука на слушалките и на свързаното устройство.
-

Сродна тема

- [Инсталиране на приложението "Sony | Headphones Connect"](#)

Безжични шумопотискащи стерео слушалки
WH-CN700N

Ниско качество на звука

- Намалете звука, ако е прекалено силен.
- Дръжте слушалките далеч от микровълнови фурни, Wi-Fi устройства и др.
- Поставете слушалките и Bluetooth устройството по-близо едно до друго. Отстранете всякакви препятствия между слушалките и Bluetooth устройството.
- Дръжте слушалките далеч от телевизор.
- Превключете Bluetooth връзката на A2DP, като управлявате Bluetooth устройството, когато е зададена настройка HFP или HSP.
- Ако свържете устройство с вградено радио или тунер към слушалките, излъчването може да не бъде прието или чувствителността може да бъде намалена. Преместете слушалките от свързаното устройство и опирайте отново.
- Ако преди това сте свързвали слушалките към това Bluetooth устройство, може да се установи само HFP/HSP Bluetooth връзка, когато слушалките са включени. Ако това се случи, използвайте Bluetooth устройството и установете A2DP Bluetooth връзка.
- Когато слушате музика от компютър на слушалките, качеството може да бъде влошено (напр. трудно се чува гласът на вокалиста и т.н.) за първите няколко секунди след установяване на връзката. Причината за това е, че компютърът първо предава музика с качество за комуникация, и това не е неизправност. Ако качеството на звука не се подобри след няколко секунди, натиснете веднъж бутона ►|| на слушалките по време на възпроизвеждане. Или използвайте компютър, за да установите A2DP връзка. За повече подробности за работата с компютър вижте инструкциите за работа, предоставени с компютъра ви.

Безжични шумопотискащи стерео слушалки
WH-CN700N

Звукът често прескача.

- Настройте слушалките на режим “Приоритет на стабилна връзка”. За подробности вижте [“Превключване на режима за качество на звука”](#).
- Отстранете всякакви препятствия между антената на Bluetooth устройството за свързване и вградената антена на слушалките. Антената на слушалките е вградена в частите, показани с пунктирна линия по-долу.

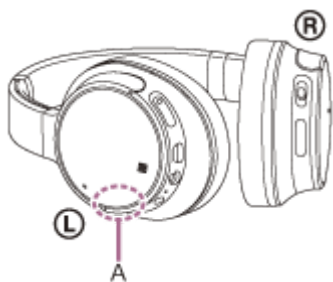

A: местоположение на вградената антена

- Bluetooth комуникацията може да бъде дезактивирана или да се получи шум или прескачане на звука при изброените по-долу условия.
 - Когато има човешко тяло между слушалките и Bluetooth устройството
Поставете Bluetooth устройството в същата посока като антената на слушалките, за да подобрите Bluetooth комуникациите.
 - Има препятствие, например метал или стена, между слушалките и Bluetooth устройството.
 - На места с безжичен LAN, където се използва микровълнова фурна, където се генерират електромагнитни вълни т.н.
- Ситуацията може да се подобри с промяна на безжичните настройки за качество на възпроизвеждането или с настройването на режим на безжично възпроизвеждане на SBC на предаващото устройство. За подробности вижте инструкциите за работа, предоставени с предаващото устройство.
- Понеже Bluetooth устройствата и Wi-Fi (IEEE802.11b/g/n) използват еднакви честоти (2,4 GHz), може да се появят микровълнови смущения, които да доведат до появата на шум, прескачане на звука или прекъсване на комуникациите, ако слушалките се използват в близост до Wi-Fi устройство. В такъв случай направете следното:
 - Използвайте тези слушалки на най-малко 10 м от Wi-Fi устройството.
 - Ако слушалката се използва на по-малко от 10 м от Wi-Fi устройство, изключете Wi-Fi устройството.
 - Използвайте тези слушалки и Bluetooth устройството възможно най-близо едно до друго.
- Ако се наслаждавате на музика, докато използвате смартфона си, ситуацията може да се подобри, като изключите ненужните приложения или като рестартирате смартфона.

Безжични шумопотискащи стерео слушалки
WH-CN700N

Шумопотискащият ефект не е достатъчен.

- Уверете се, че функцията за потискане на шума е включена (индикаторът (зелен) до бутона NC свети).
 - Регулирайте положението на наушниците така, че да паснат на ушите ви.
 - Функцията за потискане на шума е ефективна при нискочестотни спектри, например шум от самолети, влакове, офиси, близък климатик, и не е ефективна при високи честоти, например човешки гласове.
-

Сродна тема

- [Какво е потискане на шума?](#)
- [Използване на функцията за потискане на шума](#)
- [Използване на функцията за потискане на шума с изкуствен интелект](#)

Безжични шумопотискащи стерео слушалки
WH-CN700N

Не може да се осъществи сдвояване.

- Приближете слушалките и Bluetooth устройството на 1 м между тях.
 - Когато включите слушалките за пръв път след закупуването им, връщане до първоначални настройки или ремонт, те влизат автоматично в режим на сдвояване. Когато сдвоявате 2-ро или следващо устройство, натиснете и задръжте бутона  на слушалките за повече от 7 секунди, за да влезете в режим на сдвояване.
 - Когато сдвоите слушалките с устройство отново, след като са били върнати към първоначални настройки или са били поправени, информацията за сдвояване със слушалките в iPhone или друго устройство може да попречи да ги сдвоите успешно (iPhone и т.н.). В такъв случай изтрийте информацията за сдвояване на слушалките от устройството и ги сдвоете отново.
-

Сродна тема

- [За индикатора](#)
- [Как се извършва безжична връзка с Bluetooth устройства](#)
- [Нулиране на слушалките за възстановяване на фабрични настройки](#)

Безжични шумопотискащи стерео слушалки
WH-CH700N

Свързването One-touch (NFC) не работи

- Проверете дали функцията NFC на смартфона е включена.
 - Ако смартфонът е в калъф, го извадете.
 - Чувствителността на приемане на NFC варира според смартфона. Ако връзката непрекъснато се разпада, свържете/прекъснете връзката чрез смартфона.
 - Не можете да установите свързване One-touch (NFC), докато се зарежда батерията, тъй като слушалките не могат да се включат. Първо приключете със зареждането, а след това осъществете свързване One-touch (NFC).
 - Не може да установите свързване с One-touch (NFC), когато кабелът на слушалките е свързан към жака INPUT. Отстранете кабела на слушалките от тях.
-

Сродна тема

- [Свързване One-touch \(NFC\) със смартфон \(Android 4.1 или по-нова версия\)](#)

Безжични шумопотискащи стерео слушалки
WH-CN700N

Не може да се установи Bluetooth връзка

- Проверете дали слушалките са включени.
 - Проверете дали Bluetooth устройството е включено и функцията Bluetooth работи.
 - Ако слушалките автоматично се свържат с последното свързано Bluetooth устройство, може да не успеете да ги свържете с други устройства чрез функцията Bluetooth. В такъв случай използвайте последно свързаното Bluetooth устройство и прекъснете Bluetooth връзката.
 - Bluetooth устройството е в спящ режим. Отмяна на спящия режим.
 - Bluetooth връзката е прекратена. Отново установете Bluetooth връзката.
 - В случай, че информацията за сдвояване за слушалките се изтрие от свързаното устройство, сдвоете отново слушалките с устройството.
-

Сродна тема

- [За индикатора](#)
- [Как се извършва безжична връзка с Bluetooth устройства](#)

Безжични шумопотискащи стерео слушалки

WH-CN700N

Изкривен звук

- Дръжте слушалките далеч от микровълнови фурни, Wi-Fi устройства и др.

Безжични шумопотискащи стерео слушалки
WH-CN700N

Обхватът на безжичната комуникация чрез Bluetooth е малък или звукът прекъсва.

- Настройте слушалките на режим “Приоритет на стабилна връзка”. За подробности вижте [“Превключване на режима за качество на звука”](#).
- Отстранете всякакви препятствия между антената на Bluetooth устройството за свързване и вградената антена на слушалките. Антената на слушалките е вградена в частите, показани с пунктирна линия по-долу.

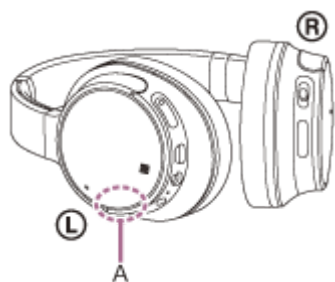

A: местоположение на вградената антена

- Bluetooth комуникацията може да бъде дезактивирана или да се получи шум или прескачане на звука при изброените по-долу условия.
 - Когато има човешко тяло между слушалките и Bluetooth устройството
Поставете Bluetooth устройството в същата посока като антената на слушалките, за да подобрите Bluetooth комуникациите.
 - Има препятствие, например метал или стена, между слушалките и Bluetooth устройството.
 - На места с безжичен LAN, където се използва микровълнова фурна, където се генерират електромагнитни вълни т.н.
- Ситуацията може да се подобри с промяна на безжичните настройки за качество на възпроизвеждането или с настройването на режим на безжично възпроизвеждане на SBC на предаващото устройство. За подробности вижте инструкциите за работа, предоставени с предаващото устройство.
- Понеже Bluetooth устройствата и Wi-Fi (IEEE802.11b/g/n) използват еднакви честоти (2,4 GHz), може да се появят микровълнови смущения, които да доведат до появата на шум, прескачане на звука или прекъсване на комуникациите, ако слушалките се използват в близост до Wi-Fi устройство. В такъв случай направете следното:
 - Използвайте тези слушалки на най-малко 10 м от Wi-Fi устройството.
 - Ако слушалката се използва на по-малко от 10 м от Wi-Fi устройство, изключете Wi-Fi устройството.
 - Инсталирайте тези слушалки и Bluetooth устройството възможно най-близо едно до друго.
- Ако се наслаждавате на музика, докато използвате смартфона си, ситуацията може да се подобри, като изключите ненужните приложения или като рестартирате смартфона.

Безжични шумопотискащи стерео слушалки
WH-CN700N

Слушалките не работят правилно

- Нулирайте слушалките. Информацията за сдвояванията не се изтрива с това действие.
 - Ако не можете да използвате слушалките дори след като ги нулирате, се опитайте да ги върнете до първоначални настройки.
-

Сродна тема

- [Нулиране на слушалките](#)
- [Нулиране на слушалките за възстановяване на фабрични настройки](#)

Безжични шумопотискащи стерео слушалки
WH-CN700N

Не можете да чуete другата страна по време на разговор.

- Проверете дали и слушалките, и свързаното устройство (т.е. смартфон) са включени.
 - Увеличете силата на звука на свързаното устройство и силата на звука на слушалките, ако звукът е твърде слаб.
 - Проверете аудио настройките на Bluetooth устройството, за да се уверите, че има звук от слушалките по време на обаждане.
 - Установете отново връзка чрез Bluetooth устройството. Изберете HFP или HSP за профила.
 - Докато слушате музика със слушалките, спрете възпроизвеждането и натиснете бутона , за да отговорите на входящо обаждане.
-

Сродна тема

- [Как се извършва безжична връзка с Bluetooth устройства](#)
- [Приемане на обаждане](#)
- [Осъществяване на обаждане](#)

Безжични шумопотискащи стерео слушалки

WH-CN700N

Слаб звук от отсрещния абонат

- Усилете звука на слушалките и на свързаното устройство.

Безжични шумопотискащи стерео слушалки
WH-CH700N

Нулиране на слушалките

Ако слушалките не могат да бъдат включени или ако не може да се работи с тях, въпреки че са включени, натиснете едновременно бутоните  и NC по време на зареждане. Слушалките ще се нулират. Информацията за сдвояване не се изтрива.

За да заредите слушалките след нулиране, извадете и свържете отново micro-USB кабела.

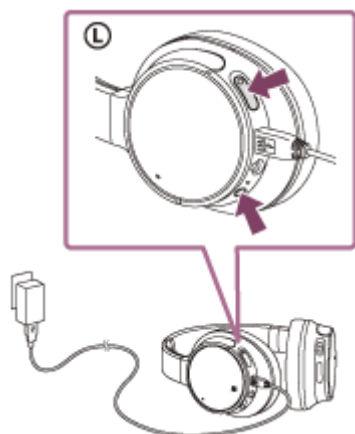



Ако слушалките не работят добре дори след нулиране, нулирайте ги с възстановяване на фабрични настройки.

Сродна тема

- [Нулиране на слушалките за възстановяване на фабрични настройки](#)

Безжични шумопотискащи стерео слушалки
WH-CN700N

Нулиране на слушалките за възстановяване на фабрични настройки

Изключете micro-USB кабела и устройството, след което натиснете и задръжте бутона  и бутона  едновременно за повече от 7 секунди.

Индикаторът (син) примигва 4 пъти (● ● ● ●) и настройките се нулират до първоначални, като например за регулирането на силата на звука. Това действие нулира настройките за силата на звука и др. и изтрива цялата информация за сдвояванията. В такъв случай изтрийте информацията за сдвояване на слушалките от Bluetooth устройството и ги сдвоете отново.

Ако слушалките не работят добре дори след нулиране до фабрични настройки, се консултирайте с най-близкия търговец на Sony.