

Vezeték nélküli zajszűrő sztereó headset
WH-CH700N



Használja ezt a kézikönyvet, ha valamilyen problémát észlel, vagy kérdése merült fel. A headset 4.1.0 vagy újabb szoftververziójának nagyobb tartalomfrissítései támogatottak. Frissítse a headset szoftverét és a „Sony | Headphones Connect” alkalmazást a legújabb verzióra. Részletekért lásd a következőt:

<https://www.sony.net/elesupport/>

Kezdeti lépések

[A Bluetooth funkcióval végezhető műveletek](#)

[Tudnivalók a hangos útmutatásról](#)

Mellékelt tartozékok

└ [A csomag tartalmának ellenőrzése](#)

Részegységek és kezelőszervek

└ [A részek helye és funkciója](#)

└ [A jelzőfény](#)

Áramellátás/töltés

└ [A headset töltése](#)

[Rendelkezésre álló működési idő](#)

[Az akkumulátor töltöttségének ellenőrzése](#)

[Rendszerkövetelmények az akkumulátor USB-csatlakozón keresztüli töltéséhez](#)

[A headset bekapcsolása](#)

[A headset kikapcsolása](#)

Csatlakoztatás

[Vezeték nélküli kapcsolat létrehozása Bluetooth-eszközökkel](#)

Egyérintéses csatlakoztatás (NFC) funkcióval kompatibilis Android-eszközök

[Egyérintéses csatlakozás \(NFC\) okostelefonhoz \(Android 4.1 vagy újabb rendszer esetén\)](#)

[Az okostelefon leválasztása egy érintéssel \(NFC\)](#)

[Az eszköz váltása egy érintéssel \(NFC\)](#)

Egyérintéses csatlakoztatás (NFC) funkcióval nem kompatibilis Android-eszközök

[Android-okostelefon párosítása és csatlakoztatása](#)

[Csatlakozás párosított Android-okostelefonhoz](#)

iPhone (iOS-eszközök)

[iPhone párosítása és csatlakoztatása](#)

[Csatlakozás párosított iPhone készülékhez](#)

Számítógépek

[Párosítás és csatlakoztatás számítógéphez \(Windows 10\)](#)

[Párosítás és csatlakoztatás számítógéphez \(Windows 8/Windows 8.1\)](#)

[Párosítás és csatlakoztatás számítógéphez \(Windows 7\)](#)

[Csatlakozás párosított számítógéphez \(Windows 10\)](#)

[Csatlakozás párosított számítógéphez \(Windows 8/Windows 8.1\)](#)

[Csatlakozás párosított számítógéphez \(Windows 7\)](#)

Egyéb Bluetooth-eszközök

[Párosítás és csatlakoztatás egyéb Bluetooth-eszközökkel](#)

[Csatlakozás párosított Bluetooth-eszközhöz](#)

Többpontos csatlakoztatás

[A headset csatlakoztatása zenelejátszóhoz és okostelefonhoz vagy mobiltelefonhoz egyszerre](#)

[A headset csatlakoztatása 2 Android-okostelefonhoz](#)

[A headset csatlakoztatása Android-okostelefonhoz és iPhone-készülékhez](#)

[A Bluetooth-kapcsolat bontása \(használat után\)](#)

[A mellékelt fejhallgatókábel használata](#)

Zenehallgatás

Zenehallgatás Bluetooth-kapcsolaton keresztül

[Zene hallgatása Bluetooth-kapcsolaton keresztül egy eszköztől](#)

[Az audioeszköz vezérlése \(Bluetooth-kapcsolat\)](#)

[A Bluetooth-kapcsolat bontása \(használat után\)](#)

Zajszűrés funkció

[Mi a zajszűrés?](#)

[A zajszűrés funkció használata](#)

[Az MI zajszűrés használata](#)

Hangminőség üzemmód

[A hangminőség üzemmód váltása](#)

[A hangminőség üzemmód ellenőrzése](#)

[Támogatott kodekek](#)

[A DSEE funkció](#)

Telefonhívások

[Hívás fogadása](#)

[Hívás kezdeményezése](#)

[Funkciók telefonhívás közben](#)

[A Bluetooth-kapcsolat bontása \(használat után\)](#)

A hangos segéd funkció használata

[A Google Assistant használata](#)

[Az Amazon Alexa használata](#)

[A hangos segéd funkció \(Google app\) használata](#)

[A hangos segéd funkció \(Siri\) használata](#)

Az alkalmazások használata

[A „Sony | Headphones Connect” alkalmazással végezhető műveletek](#)

[A „Sony | Headphones Connect” alkalmazás telepítése](#)

Fontos információ

[Óvintézkedések](#)

[Kereskedelmi védjegyek](#)

[Ügyfél-támogatási webhelyek](#)

Hibaelhárítás

[Hogyan háríthatók el a problémák?](#)

Áramellátás/töltés

- [A headset nincs bekapcsolva.](#)
 - [A töltés nem végezhető el.](#)
 - [A töltés túl sokáig tart.](#)
 - [A headsetet nem ismeri fel a számítógép.](#)
 - [A headset töltöttségi szintje nem jelenik meg az iPhone vagy iPod touch készülékek képernyőjén.](#)
-

Hang

- [Nincs hang.](#)
 - [Alacsony hangerő.](#)
 - [Gyenge minőségű hang.](#)
 - [A hang gyakran szakadozik.](#)
 - [A zajszűrő hatás nem megfelelő.](#)
-

Bluetooth

- [A párosítás nem végezhető el.](#)
- [Az egyérintéses csatlakozás \(NFC\) nem működik.](#)
- [Nem hozható létre Bluetooth-kapcsolat.](#)
- [Torz a hang.](#)
- [A Bluetooth vezeték nélküli kommunikáció hatótávolsága kicsi, vagy a hang szakadozik.](#)
- [A headset nem működik megfelelően.](#)
- [Hívás közben nem hallja a másik személyt.](#)
- [Halk a hívó hangja.](#)

A headset visszaállítása vagy gyári értékekre állítása

[A headset alaphelyzetbe állítása](#)

[A headset gyári értékekre állítása](#)

4-729-822-51(8) Copyright 2018 Sony Corporation

Vezeték nélküli zajsűrű sztereó headset
WH-CH700N

A Bluetooth funkcióval végezhető műveletek

A headset BLUETOOTH® vezeték nélküli technológiát használ, amely vezeték nélküli zenehallgatást vagy hívásindítást tesz lehetővé.

Zenehallgatás

Zenehallgatáshoz vezeték nélküli módon fogadhat audiojeleket okostelefonról vagy zenelejátszóról.



Telefonálás

A készüléket kihangosítóként használva kezdeményezhet és fogadhat hívást úgy, hogy okostelefonja vagy mobiltelefonja a táskájában vagy a zsebében van.



Vezeték nélküli zajsűrő sztereó headset
WH-CH700N

Tudnivalók a hangos útmutatásról

Az alábbi helyzetekben hangos útmutatást hallhat a headseten keresztül.

- Bekapcsoláskor: „Power on” (Bekapcsolás)
- Kikapcsoláskor: „Power off” (Kikapcsolás)
- Párosítási módba való lépéskor: „BLUETOOTH pairing” (BLUETOOTH-párosítás)
- Bluetooth-kapcsolat létrehozásakor: „BLUETOOTH connected” (BLUETOOTH csatlakoztatva)
- Bluetooth-kapcsolat megszüntetésekor: „BLUETOOTH disconnected” (BLUETOOTH leválasztva)
- Az akkumulátor töltöttségének ellenőrzésekor: „Battery level high” (Magas)/„Battery level medium” (közepes)/„Battery level low” (alacsony töltöttség)
- Alacsony akkumulátortöltöttség miatti automatikus kikapcsoláskor: „Please recharge headset” (Töltse fel a headsetet)
- A zajsűrő funkció bekapcsolásakor: „Noise canceling” (Zajkioltás)
- A zajsűrő funkció kikapcsolásakor: „Off” (ki)
- Ha a Google Assistant nem érhető el a headsethez csatlakoztatott okostelefonon még a headset Google Assistant gombjának megnyomására sem: „The Google Assistant is not connected” (A Google Assistant nincs csatlakoztatva)
- Ha az Amazon Alexa nem érhető el a headsethez csatlakoztatott okostelefonon még a headset Amazon Alexa gombjának megnyomására sem: „Either your mobile device isn't connected; or you need to open the Alexa App and try again” (A mobilkészíték nincs csatlakoztatva, vagy meg kell nyitni az Alexa alkalmazást, és újra kell próbálkozni)

Vezeték nélküli zajszűrő sztereó headset
WH-CH700N

A csomag tartalmának ellenőrzése

A csomag kinyitása után ellenőrizze, hogy a listán szereplő összes tétel megtalálható-e a csomagban. Ha valami hiányzik, lépjen kapcsolatba a forgalmazóval.

A számok a ()-ben az adott tétel mennyiségét mutatják.

Vezeték nélküli zajszűrő sztereó headset (1)
Micro-USB kábel (kb. 50 cm) (1)

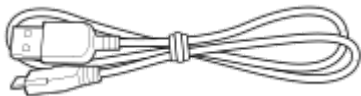

Fejhallgató-kábel (kb. 1,2 m) (1)

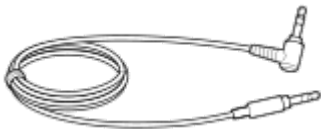

Áttekintő útmutató (1)
Használati útmutató (1 db)
Egyéb dokumentumok (1 készlet) (*)



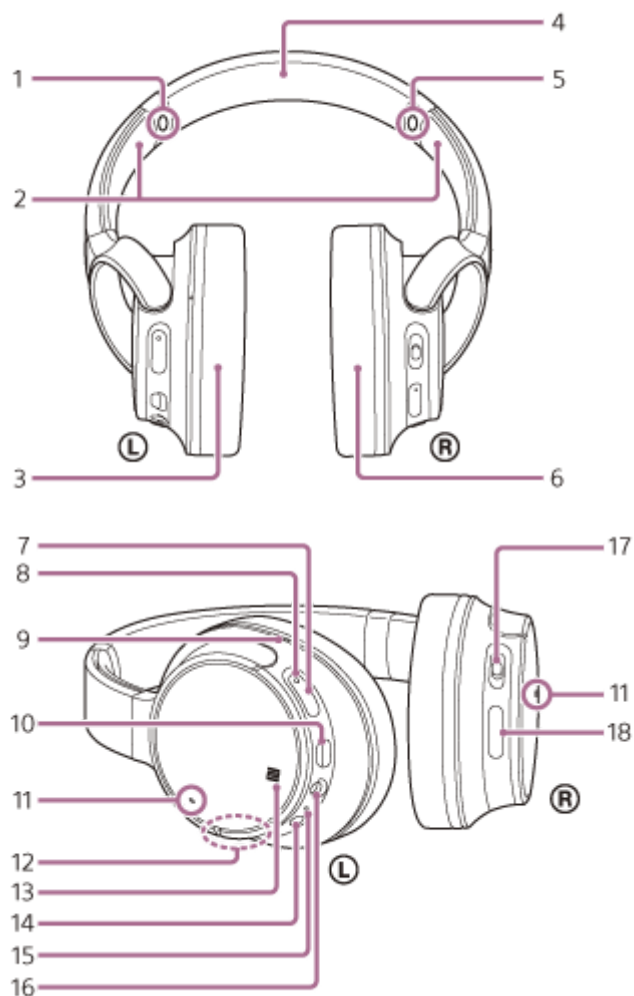

* Előfordulhat, hogy egyes országokban vagy régiókban nincs mellékelve.

Vezeték nélküli zajsűrő sztereó headset
WH-CH700N

A részek helye és funkciója



1. L jel
2. Csúszka
Csúsztassa el a fejpánt hosszának beállításához.
3. ① bal oldali egység
4. Fejpánt
5. R jel
6. ② jobb oldali egység
7. ⏻ (bekapcsoló) gomb
8. Jelzőfény (kék/vörös)
Töltés közben vörös színnel világít.
Vörös vagy kék színnel világítva mutatja a headset bekapcsolt és kommunikációs állapotát.
9. Kitapintható pont
A bal oldali egységen egy kitapintható pont található.
10. Micro-USB port
Csatlakoztasson egy számítógépet vagy USB hálózati tápegységet (nem tartozék) a porton keresztül a mellékelt micro-USB kábellel a headset töltéséhez.
11. Mikrofon
Érzékeli a hangját (telefonhívás közben) és a zajt (a zajsűrő funkció használatakor). Használja telefonálás közben a bal és a jobb oldali egység mikrofonjait is.

12. Beépített antenna
Egy Bluetooth-antenna van beépítve a készülékbe.
13. N jel
14. NC (Zajszűrő) gomb
15. Jelzőfény (zöld)
Megjeleníti a zajszűrés állapotát.
16. INPUT csatlakozó
A mellékelt fejhallgató-kábel segítségével zenelejátszó stb. csatlakoztatható ehhez az aljzathoz. Ügyeljen arra, hogy a zenelejátszó csatlakozóját kattanásig bedugja az aljzatba. Ellenkező esetben előfordulhat, hogy a hang nem hallható megfelelően.
17. Léptető kapcsoló
( /  (lejátszás/hívás),  (előző),  (következő))
A különféle hívási és zenelejátszási funkciókat irányítja.
18. VOL +/- gombok

Kapcsolódó témák

- [A jelzőfény](#)
- [Az akkumulátor töltöttségének ellenőrzése](#)

Vezeték nélküli zajsűrű sztereó headset
WH-CH700N

A jelzőfény

A headset különböző állapotait a jelzőfények segítségével ellenőrizheti.

● : Kéken kapcsol be / ● : Vörösén kapcsol be / ● : Zölden kapcsol be / -: Kikapcsol

Jelzőfény (kék/vörös) a gomb mellett

Bekapcsolás

● - ● (két alkalommal felvillan)

Kikapcsolás

 (körülbelül két másodpercig világít)

Bluetooth-állapotjelzés

- Párosítás üzemmód



- Nem csatlakozik

● -- ● -- ● -- ● (körülbelül egy másodperces időközökkel)

- A csatlakozási folyamat befejeződött

● ● ● ● ● ● ● ● (gyorsan villog körülbelül öt másodpercig)

- Csatlakoztatva

● --- (körülbelül öt másodperces időközökkel) --- ●

- Bejövő hívás



Hátralévő akkumulátor-üzemidő jelzése

- Magas



- Közepes

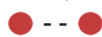

- Alacsony (töltés szükséges)



Részletek: „[Az akkumulátor töltöttségének ellenőrzése](#)”.

Töltés

- Töltés közben



A töltés befejezésekor kialszik.

- A töltés rendellenesen zajlik



Egyebek

- Inicializálás befejezve



Részletek: „[A headset gyári értékekre állítása](#)”.

A jelzőfény az NC gomb mellett

Zajszűrési funkció (zöld)

- Zajszűrés be



- Zajszűrés ki



További részletek: „[Mi a zajszűrés?](#)”.

Tipp

- Ha az akkumulátor töltöttsége nagyon lecsökken, a jelzőfény kékről vörösre változik, kivéve, ha a készülék párosítás üzemmódban van.

Vezeték nélküli zajszűrő sztereó headset
WH-CH700N

A headset töltése

A headset lítiumion akkumulátort tartalmaz. A headsetet a mellékelt micro-USB kábellel töltheti fel.

1 Csatlakoztassa a headsetet egy fali aljzathoz.

Használja a mellékelt micro-USB kábelt és egy USB hálózati tápegységet a csatlakoztatáshoz.

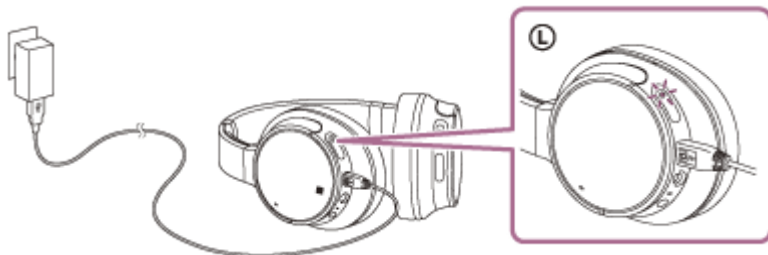

- A headset jelzőfénye (vörös) világít.
- A töltés körülbelül 7 óráig (*) tart, és a (vörös) jelzőfény automatikusan kialszik.

* A lemerült akkumulátor teljes feltöltéséhez szükséges idő. Az idő a használati körülményektől függően eltérő lehet.

A töltés befejeztével csatlakoztassa újra a micro-USB kábelt.

Tipp

- A töltés úgy is lehetséges, ha csatlakoztatja a mellékelt micro-USB kábelt egy bekapcsolt számítógéphez.
- A headsetet a mellékelt fejhallgatókábellel töltés közben is használhatja.
- Ha a töltés a headset bekapcsolt állapotában kezdődik, a headset automatikusan kikapcsolódik.

Megjegyzés

- Az USB hálózati tápegységtől függően előfordulhat, hogy az eszközt nem lehet tölteni.
- Ha hosszabb ideig nem használja az újratölthető akkumulátort, lecsökkenhet az élettartama, néhány újratöltés után azonban javulni fog.
- Ha hosszú ideig tárolja a headsetet, a kisülés megakadályozása érdekében 6 havonként egyszer töltsse fel az akkumulátort teljes kapacitásra.
- Ha a headset hosszabb ideig használaton kívül volt, az akkumulátor feltöltése hosszabb ideig tarthat.
- Ha a számítógép hibernált üzemmódba kerül, miközben a headsethez csatlakozik, a töltés nem megy végbe megfelelően. Töltés előtt ellenőrizze a számítógép beállítását. A jelzőfény (vörös) akkor is automatikusan kialszik, ha a számítógép hibernált üzemmódba kerül. Ilyen esetben töltsse fel újra a headsetet.
- Ha a headsetet USB-kábellel csatlakoztatja a számítógéphez töltés közben vagy a töltés befejeződése után, nem lehet bekapcsolni a headsetet, és nem tud olyan műveleteket elvégezni, mint a regisztráció, egy Bluetooth-eszköz csatlakoztatása, zenelejátszás stb.
- A zajszűrő funkció nem használható töltés közben vagy a töltés befejezése után, ha a headset továbbra is csatlakoztatva van a számítógéphez.
- Ha a headset a következő okok miatt problémát észlel töltés közben, előfordulhat, hogy a jelzőfény (vörös) annak ellenére kialszik vagy villog, hogy a töltés nem fejeződött be. Ebben az esetben töltsse fel újra a töltési hőmérséklet-tartományon belül. Ha a probléma továbbra is fennáll, forduljon a legközelebbi Sony-forgalmazóhoz.

- A környezeti hőmérséklet meghaladja a töltési hőmérséklet 5 °C – 35 °C-os tartományát
- Probléma van az akkumulátorral.

- Ha a headsetet hosszú ideig nem használja, lehet, hogy a jelzőfény (vörös) nem gyullad ki, amikor a micro-USB kábelt csatlakoztatja a headset töltéséhez. Várjon a megadott ideig, hogy felgyulladjon a jelzőfény (vörös).
- Ha a beépített akkumulátor kapacitása jelentősen csökken, tanácsos kicserélni. Az újratölthető akkumulátor cseréjét illetően lépjen kapcsolatba a legközelebbi Sony-forgalmazóval.
- Ne tegye ki szélsőséges hőmérsékletnek, közvetlen napsugárzásnak, nedvességnek, homoknak, pornak vagy áramütésnek. Soha ne hagyja a headsetet parkoló autóban.
- Ha számítógéphez csatlakoztatja az eszközt, csak a mellékelt micro-USB kábelt használja, és közvetlenül a számítógéphez csatlakoztassa. Közvetett kapcsolaton, például USB-elosztón keresztül nem végezhető el megfelelően a töltés.

Vezeték nélküli zajsűrő sztereó headset
WH-CH700N

Rendelkezésre álló működési idő

A headset elérhető működési ideje feltöltött akkumulátorral a következők szerint alakul:

Bluetooth-kapcsolat

Zenelejátszási idő

Kodek	DSEE	Zajsűrő funkció	Rendelkezésre álló működési idő
Qualcomm aptX™ audio/aptX HD	AUTO/KI	Zajsűrő funkció: BE	Max. 35 óra
		KI	Max. 40 óra
SBC/AAC	AUTO	Zajsűrő funkció: BE	Max. 35 óra
		KI	Max. 40 óra
	KI	Zajsűrő funkció: BE	Max. 40 óra
		KI	Max. 45 óra

- 10 perc töltést követően körülbelül 60 percnyi zenelejátszás lehetséges.

Kommunikációs idő

Zajsűrő funkció	Rendelkezésre álló működési idő
Zajsűrő funkció: BE	Max. 35 óra
KI	Max. 40 óra

Készenléti idő

Zajsűrő funkció	Rendelkezésre álló működési idő
Zajsűrő funkció: BE	Max. 35 óra
KI	Max. 200 óra

Vezetékes kapcsolat, zajsűrő funkció BE: Max. 50 óra

Tipp

- A „Sony | Headphones Connect” alkalmazás használatával ellenőrizheti, hogy mely kodek van használatban egy kapcsolathoz, vagy válthat át a DSEE funkcióra.

Megjegyzés

- Az üzemi idő (óra) a beállításoktól és a használati körülményektől függően változhat.

Kapcsolódó témák

- [Támogatott kodekek](#)
- [A DSEE funkció](#)
- [A „Sony | Headphones Connect” alkalmazással végezhető műveletek](#)

4-729-822-51(8) Copyright 2018 Sony Corporation

Vezeték nélküli zajszűrő sztereó headset
WH-CH700N

Az akkumulátor töltöttségének ellenőrzése

Ellenőrizheti az akkumulátor töltöttségét.

Ha a headsetet bekapcsolja, a jelzőfény (kék) kétszer villan, majd a jelzőfény (piros) villog.

Amikor bekapcsolt állapotban megnyomja a  gombot, a jelzőfény (piros) felvillan, és hangos útmutatás jelzi a hátralévő akkumulátortöltöttséget.

A jelzőfény (piros) a következőképpen villan fel az akkumulátor töltöttségi szintje szerint.

3 alkalommal villan fel  - -  - -  : Magas „Battery level high” (Magas)

2 alkalommal villan fel  - -  : Közepes „Battery level medium” (közepes)

1 alkalommal villan fel  : Alacsony (töltés szükséges) „Battery level low” (alacsony töltöttség)

Ha az akkumulátor majdnem lemerült

A jelzőfény vörös színűre vált. Ha az akkumulátor lemerül, a headset egy figyelmeztető hangjelzést hallat, a „Please recharge headset” (Töltse fel a headsetet) hangos útmutatás hallható, majd a készülék automatikusan kikapcsol.

iPhone Vagy iPod touch használata esetén

Ha a headset egy HFP (Hands-free Profile) profilt támogató iPhone vagy iPod touch (iOS) készülékhez van csatlakoztatva, az eszköz egy ikont jelenít meg, amely a képernyőn jelzi az akkumulátor töltöttségi szintjét.

Használható eszközök

HFP (Hands-free Profile) profilt támogató iPhone vagy iPod touch (iOS 5.0 vagy újabb)

iOS 10.2 vagy újabb

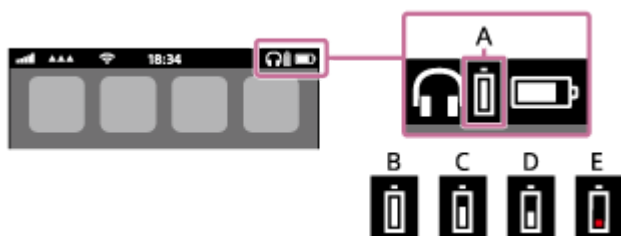

iOS 7.0 vagy újabb

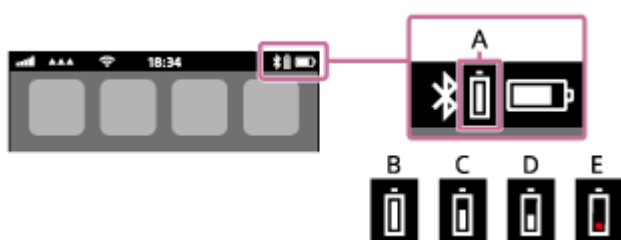

iOS 5.X/6.X

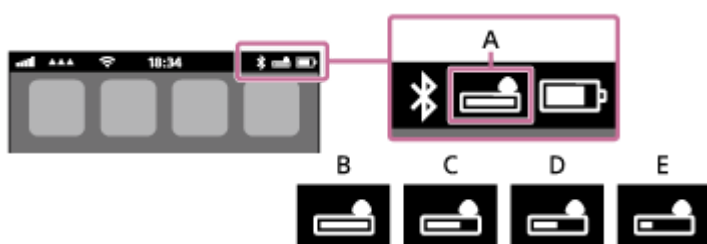

A: A headset hátralévő akkumulátor-üzemideje

B: 100% és 70% között

C: 70% és 50% között

D: 50% és 20% között

E: 20% vagy alacsonyabb (töltés szükséges)

Tipp

- Az akkumulátor energiaszintjét ellenőrizheti a „Sony | Headphones Connect” alkalmazással. Az Android rendszerű okostelefonok és iPhone / iPod touch készülékek támogatják ezt az alkalmazást.

Megjegyzés

- Ha egy, a „Media audio” (A2DP) profilt támogató iPhone vagy iPod touch készülékhez csak többpontos kapcsolaton keresztül csatlakoztatja a headsetet, az akkumulátor energiaszintje nem megfelelően fog megjelenni.

Kapcsolódó témák

- [A „Sony | Headphones Connect” alkalmazással végezhető műveletek](#)

4-729-822-51(8) Copyright 2018 Sony Corporation

Vezeték nélküli zajsűrű sztereó headset
WH-CH700N

Rendszerkövetelmények az akkumulátor USB-csatlakozón keresztüli töltéséhez

USB Hálózati tápegység

Kereskedelmi forgalomban kapható, 0,5 A (500 mA) áramerősséget meghaladó tápellátást biztosító USB hálózati tápegység

Személyi számítógép

(2017 decemberétől)

Azok a számítógépek, amelyekben az alábbi operációs rendszer van telepítve, és az alapfelszereltség részeként fel vannak szerelve USB-csatlakozóval

- Ez nem azt jelenti, hogy minden olyan számítógépen garantáljuk a működést, amely teljesíti az alábbi feltételeket.
- Az egyedileg vagy házilag épített számítógépek esetében a működés nem garantált.

(Windows® használata esetén)

Windows® 10 Home / Windows® 10 Pro

Windows® 8.1 / Windows® 8.1 Pro

Windows® 8 / Windows® 8 Pro

Windows® 7 Home Basic / Home Premium / Professional / Ultimate

(Mac használata esetén)

Mac OS X (10.9 vagy újabb verzió)

A forma és a műszaki adatok előzetes bejelentés nélkül megváltozhatnak.

Vezeték nélküli zajsűrű sztereó headset
WH-CH700N

A headset bekapcsolása

- 1 Nyomja le és tartsa lenyomva a  gombot körülbelül 2 másodpercig, amíg a jelzőfény (kék) villogni nem kezd.



Kapcsolódó témák

- [A headset kikapcsolása](#)

Vezeték nélküli zajsűrű sztereó headset
WH-CH700N

A headset kikapcsolása

- 1 Nyomja le és tartsa lenyomva a  gombot körülbelül 2 másodpercig, amíg a jelzőfény (kék) ki nem alszik.



Kapcsolódó témák

- [A headset bekapcsolása](#)

Vezeték nélküli zajsűrű sztereó headset
WH-CH700N

Vezeték nélküli kapcsolat létrehozása Bluetooth-eszközökkel

Zenét hallgathat vagy kihangosított hívást végezhet a headsettel vezeték nélkül, ha az eszköz Bluetooth funkcióját használja.

Eszköz regisztrációja (párosítása)

A Bluetooth funkció első használatakor előzetesen regisztrálnia kell mindkét eszközt a kapcsolat engedélyezéséhez. A kívánt eszköz regisztrálását eszközregisztrációnak (párosításnak) nevezik.

Ha a csatlakoztatni kívánt eszköz nem támogatja az egyérintéses csatlakoztatást (NFC), a headset és az eszköz működtetésével hajthatja végre az eszközregisztrációt (párosítást).

Ha az eszköz támogatja az egyérintéses csatlakoztatást (NFC), mindössze egy érintéssel végrehajthatja az eszköz regisztrációját (párosítását), és létrehozhat egy Bluetooth-kapcsolatot.

A headset csatlakoztatása egy regisztrált (párosított) eszközhöz

Ha már regisztrálta az eszközt, a későbbiekben nincs szükség regisztrációra. A megfelelő módszerrel csatlakoztathatja.

Vezeték nélküli zajsűrű sztereó headset
WH-CH700N

Egyérintéses csatlakozás (NFC) okostelefonhoz (Android 4.1 vagy újabb rendszer esetén)

Ha hozzáérinti a headsetet egy okostelefonhoz, a headset automatikusan bekapcsol, végrehajtja a párosítást, és létrehozza a Bluetooth-kapcsolatot.

Kompatibilis okostelefonok

Android™ 4.1 vagy újabb rendszert futtató NFC-kompatibilis okostelefonok

NFC

Az NFC (Near Field Communication) egy olyan technológia, amely lehetővé teszi a rövid hatótávolságú vezeték nélküli kommunikációt különböző eszközök, például okostelefonok és IC-tag eszközök között. Az NFC funkciónak köszönhetően az adatkommunikáció — például a Bluetooth-kapcsolaton keresztül történő párosítás — egyszerűen elvégezhető az NFC-kompatibilis eszközök (például az egyes eszközökön található N jelek vagy kijelölt területek) összeérintésével.

1 Oldja fel az okostelefon kijelzőjének zárolását, ha zárolva van.

2 Válassza a [Setting] — [More] elemet.

3 Kapcsolja be az NFC-funkciót.

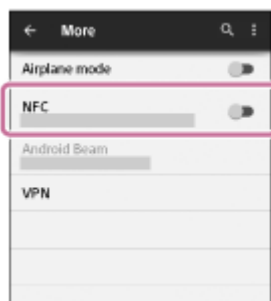

*A fenti eljárás csak példa. A részleteket az Android-okostelefonhoz mellékelt használati útmutató tartalmazza.

4 Érintse a headsetet az okostelefonhoz.

- Érintse az okostelefont a headset N jellel jelzett részéhez. A headsetet addig tartsa hozzáérintve az okostelefonhoz, amíg az okostelefon nem reagál.
- Az okostelefon érintésre kijelölt részét illetően tekintse meg az okostelefon használati útmutatóját.

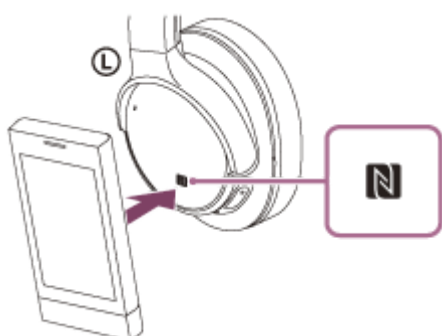

Kövesse a képernyőn megjelenő utasításokat a párosítás és a kapcsolódás befejezéséhez.

Amikor a headset csatlakoztatva van az okostelefonhoz, a jelzőfény (kék) lassan villog. Hangos útmutatás hallható: „BLUETOOTH connected” (BLUETOOTH csatlakoztatva).

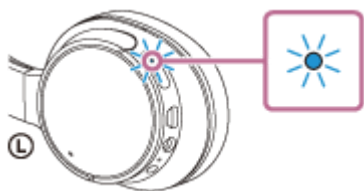

- A leválasztáshoz érintse meg ismét az okostelefon a headsettel.
- Párosított okostelefon csatlakoztatásához hajtsa végre a 4. lépést.
- Oldja fel az okostelefon kijelzőjének zárolását, ha zárolva van.

Tipp

- A fenti eljárás csak példa. A részleteket az Android-okostelefonhoz mellékelt használati útmutató tartalmazza.
- Ha nem tud kapcsolódni a headsethez, próbálja ki a következőt.
 - Oldja fel az okostelefon kijelzőjének zárolását, ha zárolva van, és helyezze az okostelefon lassan az N jel fölé.
 - Ha az okostelefon tokban van, vegye ki a tokból.
- Ha hozzáérint egy NFC-kompatibilis okostelefon a headsethez, az okostelefon leállítja a más eszközökkel létesített Bluetooth-kapcsolatot, és csatlakozik a headsethez (egyérintéses kapcsolatváltás).

Kapcsolódó témák

- [Vezeték nélküli kapcsolat létrehozása Bluetooth-eszközökkel](#)
- [Az okostelefon leválasztása egy érintéssel \(NFC\)](#)
- [Az eszköz váltása egy érintéssel \(NFC\)](#)
- [Zene hallgatása Bluetooth-kapcsolaton keresztül egy eszköztől](#)

Vezeték nélküli zajszűrő sztereó headset
WH-CH700N

Az okostelefon leválasztása egy érintéssel (NFC)

A headsetet leválaszthatja a csatlakoztatott okostelefonról, ha hozzáérinti a headsetet.

1 Oldja fel az okostelefon kijelzőjének zárolását, ha zárolva van.

2 Érintse a headsetet az okostelefonhoz.

Érintse a headseten található N jelet az okostelefonhoz. Hangos útmutatás hallható: „BLUETOOTH disconnected” (BLUETOOTH leválasztva).

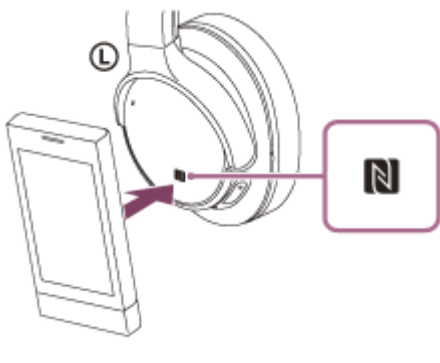

Megjegyzés

- Amennyiben a headseten az okostelefonról való leválasztása után 5 percig nem hajt végre semmilyen műveletet, a headset automatikusan kikapcsolódik. Ha előbb szeretné kikapcsolni a headsetet, nyomja meg és tartsa lenyomva a  gombot kb. 2 másodpercig. Hangos útmutatás hallható: „Power off” (Kikapcsolás), kialszik a jelzőfény (kék), majd a headset kikapcsol.

Vezeték nélküli zajszűrő sztereó headset
WH-CH700N

Az eszköz váltása egy érintéssel (NFC)

- Ha a headset csatlakoztatva van egy Bluetooth-eszközhöz, és hozzáérint egy NFC-kompatibilis okostelefont a headsethez, a headset a legutóbb hozzáérintett okostelefonhoz csatlakozik (egyérintéses kapcsolatváltás). Amikor azonban beszélgetést folytat a headsethez csatlakoztatott Bluetooth-mobiltelefonon, nem válthatja át egy érintéssel a Bluetooth-kapcsolatot.
- Ha a headset egy NFC-kompatibilis okostelefonhoz van csatlakoztatva, és az okostelefont hozzáérinti egy másik NFC-kompatibilis Bluetooth-headsethez vagy Bluetooth-hangszóróhoz, az okostelefon bontja a kapcsolatot a headsettel, és a megérintett Bluetooth -eszközhöz csatlakozik.

Megjegyzés

- Oldja fel az okostelefon kijelzőjének zárolását, ha zárva van.

Vezeték nélküli zajsűrű sztereó headset
WH-CH700N

Android-okostelefon párosítása és csatlakoztatása

A párosítás az az eljárás, amellyel a Bluetooth-eszközök összekapcsolhatók vezeték nélküli kapcsolat létrehozása céljából. A Bluetooth-kapcsolat első létrehozása előtt párosítania kell az eszközt a headsettel.

A párosítás megkezdése előtt ellenőrizze a következőket:

- Az okostelefon a headset 1 méteres körzetében van.
- A headset akkumulátora fel van töltve.
- Kéznel van az okostelefon használati útmutatója.

1 Lépjen párosítás üzemmódba a headseten.

Amikor a headset megvásárlása vagy inicializálása után először párosítja a headsetet egy eszközzel (a headset nem rendelkezik párosítási információkkal), kapcsolja be a headsetet. A headset automatikusan párosítás üzemmódba lép.

2. vagy további eszközök párosításakor (a headset rendelkezik párosítási információkkal más eszközökről) körülbelül 7 másodpercig tartsa lenyomva a  gombot.



Győződjön meg arról, hogy a jelzőfény felváltva villog kék és vörös fénnel, miután elengedte a gombot. Hangos útmutatás hallható: „BLUETOOTH pairing” (BLUETOOTH-párosítás).

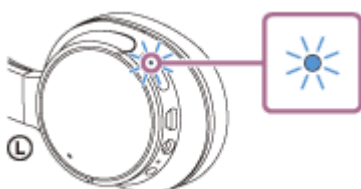

2 Oldja fel az Android-okostelefon kijelzőjének zárolását, ha zárolva van.

3 Keresse meg a headsetet az okostelefonon.

1. Válassza a [Setting] — [Bluetooth] elemet.

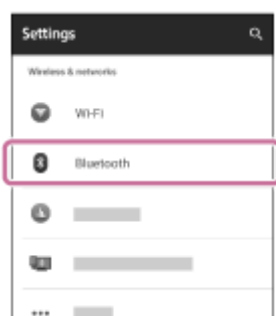

2. A Bluetooth funkció bekapcsolásához nyomja meg a [Bluetooth] melletti [] gombot.

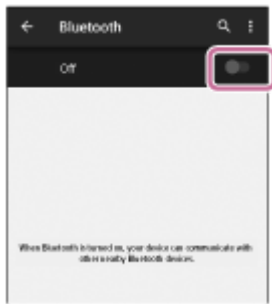

4 Érintse meg a(z) [WH-CH700N] elemet.

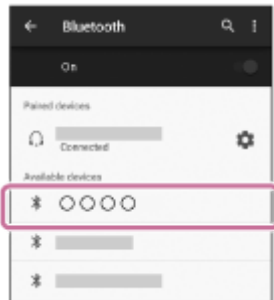

Ha az okostelefon kijelzőjén hozzáférési kulcs (*) megadására vonatkozó üzenet jelenik meg, gépelje be a „0000” kódot.

A headset és az okostelefon párosítása és csatlakoztatása befejeződött. Hangos útmutatás hallható: „BLUETOOTH connected” (BLUETOOTH csatlakoztatva).

Ha az eszközök nincsenek csatlakoztatva, lásd: [„Csatlakozás párosított Android-okostelefonhoz”](#).

Ha a(z) [WH-CH700N] nem jelenik meg a kijelzőn, próbálja újra a 3. lépéstől.

* A hozzáférési kulcs neve „Hozzáférési kód”, „PIN-kód” vagy „Jelszó” is lehet.

Tipp

- A fenti eljárás csak példa. A részleteket az Android-okostelefonhoz mellékelt használati útmutató tartalmazza.
- Az összes párosítási információ törlésével kapcsolatban lásd: [„A headset gyári értékekre állítása”](#).

Megjegyzés

- Ha a párosítás körülbelül 5 percen belül nem jön létre, kikapcsol a párosítás üzemmód, és a headset kikapcsolódik. Ilyen esetben kezdje újra az 1. lépéstől.
- Miután végrehajtotta a Bluetooth-eszközök párosítását, nincs többé szükség az újbóli párosításra, kivéve az alábbi esetekben:
 - A párosítási információk javítás stb. után törölve lettek.
 - Ha egy 9. eszköz is párosítva van.
A headset legfeljebb 8 eszközzel párosítható. Ha 8 párosított eszköz után egy újabb eszközt párosít, az új eszköz felváltja a legrégebben párosított eszközt.
 - Amikor a headset párosítási információi törölve lettek a Bluetooth-eszköztől.
 - A headset gyári értékekre való visszaállításakor az összes párosítási információ törlődik. Ebben az esetben törölje a Bluetooth-eszköztől a headset párosítási információit, majd párosítsa újra az eszközöket.
- A headset több eszközzel is párosítható, de egyszerre csak egy eszköztől lehet lejátszani a zenét.

Kapcsolódó témák

- [Vezeték nélküli kapcsolat létrehozása Bluetooth-eszközökkel](#)
- [Csatlakozás párosított Android-okostelefonhoz](#)
- [Zene hallgatása Bluetooth-kapcsolaton keresztül egy eszköztől](#)

- [A headset gyári értékekre állítása](#)

4-729-822-51(8) Copyright 2018 Sony Corporation

Vezeték nélküli zajsűrű sztereó headset
WH-CH700N

Csatlakozás párosított Android-okostelefonhoz

1 Oldja fel az Android-okostelefon kijelzőjének zárolását, ha zárolva van.

2 Kapcsolja be a headsetet.

Nyomja le és tartsa lenyomva körülbelül 2 másodpercig a  gombot.



Győződjön meg arról, hogy a jelzőfény (kék) villog, miután elengedte a gombot. Hangos útmutatás hallható: „Power on” (Bekapcsolás).

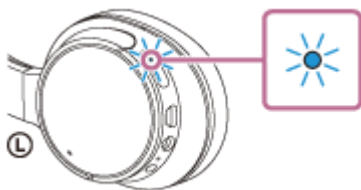

Ha a headset bekapcsolás után automatikusan csatlakozik a legutóbb csatlakoztatott eszközhöz, hangos útmutatás hallható: „BLUETOOTH connected” (BLUETOOTH csatlakoztatva).

Ellenőrizze a csatlakozás állapotát az Android-okostelefonon. Ha nem csatlakozik, folytassa a 3. lépéssel.

3 Jelenítse meg az okostelefonhoz párosított eszközöket.

1. Válassza a [Setting] — [Bluetooth] elemet.

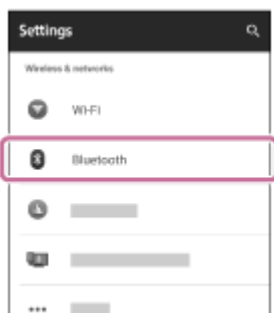

2. A Bluetooth funkció bekapcsolásához érintse meg a [Bluetooth] melletti [] gombot.

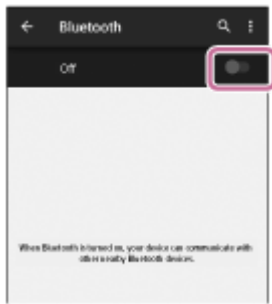

4 Érintse meg a(z) [WH-CH700N] elemet.

Hangos útmutatás hallható: „BLUETOOTH connected” (BLUETOOTH csatlakoztatva).

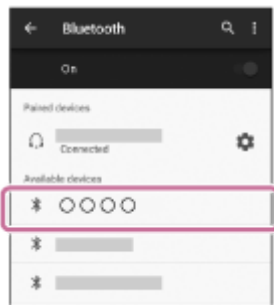

Tipp

- A fenti eljárás csak példa. A részleteket az Android-okostelefonhoz mellékelt használati útmutató tartalmazza.

Megjegyzés

- Ha az utoljára csatlakoztatott Bluetooth-eszköz közel van a headsethez, akkor lehetséges, hogy a headset bekapcsolásakor az automatikusan csatlakozik az eszközhöz. Ebben az esetben tiltsa le a Bluetooth funkció működését a Bluetooth-eszközön, vagy kapcsolja ki a készüléket.
- Ha nem tudja csatlakoztatni az okos telefont a headsethez, szüntesse meg a párosítást az okos telefonon, majd hajtsa végre újból a párosítást. A részleteket lásd az okos telefonhoz mellékelt Használati útmutatóban.

Kapcsolódó témák

- [Vezeték nélküli kapcsolat létrehozása Bluetooth-eszközökkel](#)
- [Android-okos telefon párosítása és csatlakoztatása](#)
- [Zene hallgatása Bluetooth-kapcsolaton keresztül egy eszközzel](#)

Vezeték nélküli zajsűrű sztereó headset
WH-CH700N

iPhone párosítása és csatlakoztatása

A párosítás az az eljárás, amellyel a Bluetooth-eszközök összekapcsolhatók vezeték nélküli kapcsolat létrehozása céljából. A Bluetooth-kapcsolat első létrehozása előtt párosítania kell az eszközt a headsettel.

A párosítás megkezdése előtt ellenőrizze a következőket:

- Az iPhone-készülék a headset 1 méteres körzetében van elhelyezve.
- A headset akkumulátora fel van töltve.
- Kéznel van az iPhone használati útmutatója.

1 Lépjen párosítás üzemmódba a headseten.

Amikor a headset megvásárlása vagy inicializálása után először párosítja a headsetet egy eszközzel (a headset nem rendelkezik párosítási információkkal), kapcsolja be a headsetet. A headset automatikusan párosítás üzemmódba lép.

2. vagy további eszközök párosításakor (a headset rendelkezik párosítási információkkal más eszközökről) körülbelül 7 másodpercig tartsa lenyomva a  gombot.



Győződjön meg arról, hogy a jelzőfény felváltva villog kék és vörös fénnel, miután elengedte a gombot. Hangos útmutatás hallható: „BLUETOOTH pairing” (BLUETOOTH-párosítás).

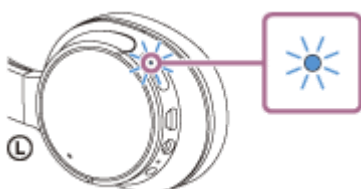



2 Oldja fel az iPhone kijelzőjének zárolását, ha zárolva van.

3 Válassza ki a Bluetooth beállítást az iPhone-készüléken.

1. Válassza a [Settings] lehetőséget.
2. Érintse meg a(z) [Bluetooth] elemet.



3. Érintse meg a [] elemet, hogy [] helyzetbe állítsa (a Bluetooth funkció bekapcsolása).

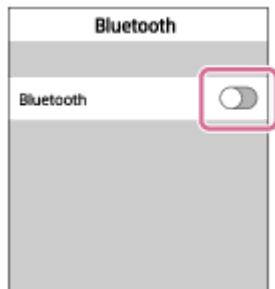

4. Érintse meg a(z) [WH-CH700N] elemet.



Ha az okostelefon kijelzőjén hozzáférési kulcs (*) megadására vonatkozó üzenet jelenik meg, gépelje be a „0000” kódot.

A headset és az iPhone és csatlakoztatása befejeződött. Hangos útmutatás hallható: „BLUETOOTH connected” (BLUETOOTH csatlakoztatva).

Ha az eszközök nem kapcsolódnak egymáshoz, lásd: „[Csatlakozás párosított iPhone készülékhez](#)”.

Ha a(z) [WH-CH700N] nem jelenik meg a kijelzőn, próbálja újra a 3. lépéstől.

* A hozzáférési kulcs neve „Hozzáférési kód”, „PIN-kód” vagy „Jelszó” is lehet.

Tipp

- A fenti eljárás csak példa. A részleteket az iPhone-készülékhez mellékelt használati útmutató tartalmazza.
- Az összes párosítási információ törlésével kapcsolatban lásd: „[A headset gyári értékekre állítása](#)”.

Megjegyzés

- Ha a párosítás 5 percen belül nem jön létre, kikapcsol a párosítás üzemmód, és a headset kikapcsol. Ilyen esetben kezdje újra az 1. lépéstől.
- Miután végrehajtotta a Bluetooth-eszközök párosítását, nincs többé szükség az újbóli párosításra, kivéve az alábbi esetekben:
 - A párosítási információk javítás stb. után törölve lettek.
 - Ha egy 9. eszköz is párosítva van.
A headset legfeljebb 8 eszközzel párosítható. Ha 8 párosított eszköz után egy újabb eszközt párosít, az új eszköz felváltja a legrégebben párosított eszközt.
 - Amikor a headset párosítási információi törölve lettek a Bluetooth-eszköztől.
 - A headset gyári értékekre való visszaállításakor.
Minden párosítási információ törlődik. Ebben az esetben törölje a Bluetooth-eszköztől a headset párosítási információit, majd párosítsa újra az eszközöket.
- Ha a párosítási információk törölve lettek a headset gyári beállításokra való visszaállításával vagy valamilyen más módon, törölje a headset párosítási információit az iPhone-ról, majd párosítsa újra a két eszközt.
- A headset több eszközzel is párosítható, de egyszerre csak egy eszköztől lehet lejátszani a zenéket.

Kapcsolódó témák

- [Vezeték nélküli kapcsolat létrehozása Bluetooth-eszközökkel](#)
- [Csatlakozás párosított iPhone készülékhez](#)
- [Zene hallgatása Bluetooth-kapcsolaton keresztül egy eszközzől](#)
- [A headset gyári értékekre állítása](#)

4-729-822-51(8) Copyright 2018 Sony Corporation

Vezeték nélküli zajszűrő sztereó headset
WH-CH700N

Csatlakozás párosított iPhone készülékhez

1 Oldja fel az iPhone kijelzőjének zárolását, ha zárolva van.

2 Kapcsolja be a headsetet.

Nyomja le és tartsa lenyomva körülbelül 2 másodpercig a  gombot.

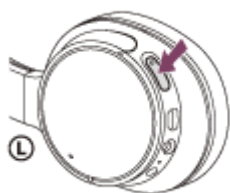

Győződjön meg arról, hogy a jelzőfény (kék) villog, miután elengedte a gombot. Hangos útmutatás hallható: „Power on” (Bekapcsolás).

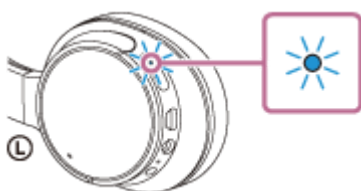



Ha a headset bekapcsolás után automatikusan csatlakozik a legutóbb csatlakoztatott eszközhöz, hangos útmutatás hallható: „BLUETOOTH connected” (BLUETOOTH csatlakoztatva).

Ellenőrizze a csatlakozás állapotát az iPhone készüléken. Ha nem csatlakozik, folytassa a 3. lépéssel.

3 Az iPhone készülékhez párosított eszközök megjelenítése.

1. Válassza a [Settings] lehetőséget.
2. Érintse meg a(z) [Bluetooth] elemet.



3. Érintse meg a [] elemet, hogy [] helyzetbe állítsa (a Bluetooth funkció bekapcsolása).

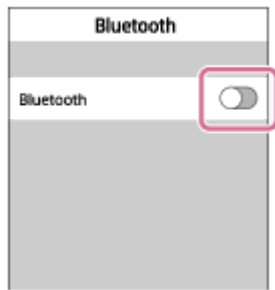

4 Érintse meg a(z) [WH-CH700N] elemet.

Hangos útmutatás hallható: „BLUETOOTH connected” (BLUETOOTH csatlakoztatva).



Tipp

- A fenti eljárás csak példa. A részleteket az iPhone-készülékhez mellékelt használati útmutató tartalmazza.

Megjegyzés

- Ha az utoljára csatlakoztatott Bluetooth-eszköz közel van a headsethez, akkor lehetséges, hogy a headset bekapcsolásakor az automatikusan csatlakozik az eszközhöz. Ebben az esetben tiltsa le a Bluetooth funkció működését a Bluetooth-eszközön, vagy kapcsolja ki a készüléket.
- Ha nem tudja csatlakoztatni az iPhone készüléket a headsethez, szüntesse meg a párosítást az iPhone készüléken, majd hajtsa végre újból a párosítást. A részleteket az iPhone-készülékhez mellékelt használati útmutató tartalmazza.

Kapcsolódó témák

- [Vezeték nélküli kapcsolat létrehozása Bluetooth-eszközökkel](#)
- [iPhone párosítása és csatlakoztatása](#)
- [Zene hallgatása Bluetooth-kapcsolaton keresztül egy eszközzől](#)

Vezeték nélküli zajszűrő sztereó headset
WH-CH700N

Párosítás és csatlakoztatás számítógéphez (Windows 10)

Regisztrálhatja (párosíthatja) a Bluetooth-kompatibilis számítógépet (Windows 10) és a headsetet, és Bluetooth-kapcsolatot hozhat létre. A Bluetooth-kapcsolat első létrehozása előtt párosítania kell az eszközt a headsettel. A párosítás megkezdése előtt ellenőrizze a következőket:

- A számítógép rendelkezik Bluetooth funkcióval, amely támogatja a zenelejátszási kapcsolatokat (A2DP).
- A számítógép a headset 1 méteres körzetében van elhelyezve.
- A headset akkumulátora fel van töltve.
- Kéznel van a számítógép használati útmutatója.
- A számítógéptől függően be kell kapcsolni a beépített Bluetooth adaptert. A beépített Bluetooth-adapter meglétéről, valamint a bekapcsolásának módjáról további részleteket a számítógéphez mellékelt használati útmutatóban olvashat.

1 Lépjen párosítás üzemmódba a headseten.

Amikor a headset megvásárlása vagy inicializálása után először párosítja a headsetet egy eszközzel (a headset nem rendelkezik párosítási információkkal), kapcsolja be a headsetet. A headset automatikusan párosítás üzemmódba lép.

2. vagy további eszközök párosításakor (a headset rendelkezik párosítási információkkal más eszközökről) körülbelül 7 másodpercig tartsa lenyomva a  gombot.



Győződjön meg arról, hogy a jelzőfény felváltva villog kék és vörös fénnel, miután elengedte a gombot. Hangos útmutatás hallható: „BLUETOOTH pairing” (BLUETOOTH-párosítás).

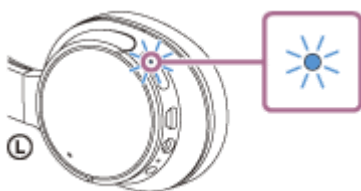

2 Ébressze fel a számítógépet az alvási üzemmódból.

3 Regisztrálja a headsetet a számítógép használatával.

1. Kattintson a [Start] gombra, majd a [Settings] elemre.
2. Kattintson az [Devices] elemre.

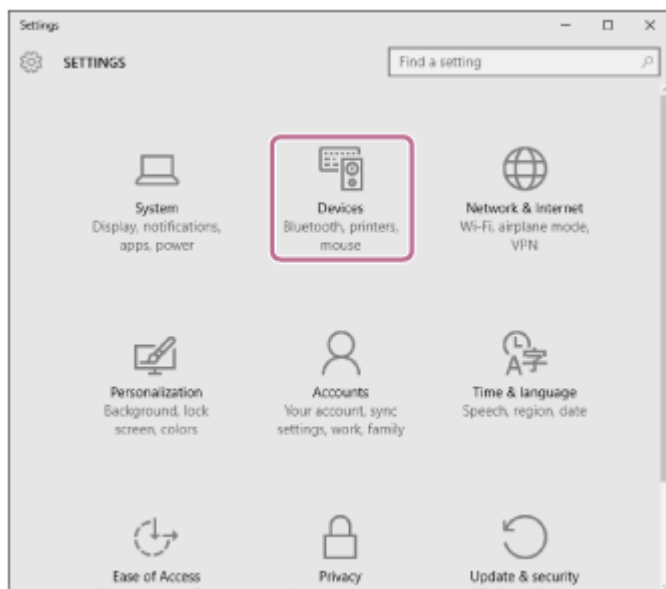

3. A Bluetooth funkció bekapcsolásához kattintson a [Bluetooth] lapra, majd a [Bluetooth] gombra.

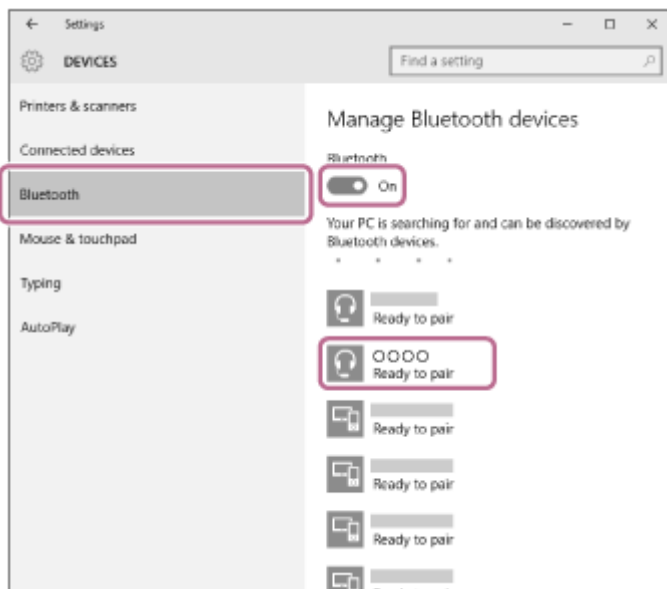

4. Válassza a(z) [WH-CH700N] elemet, majd kattintson a [Pair] gombra.

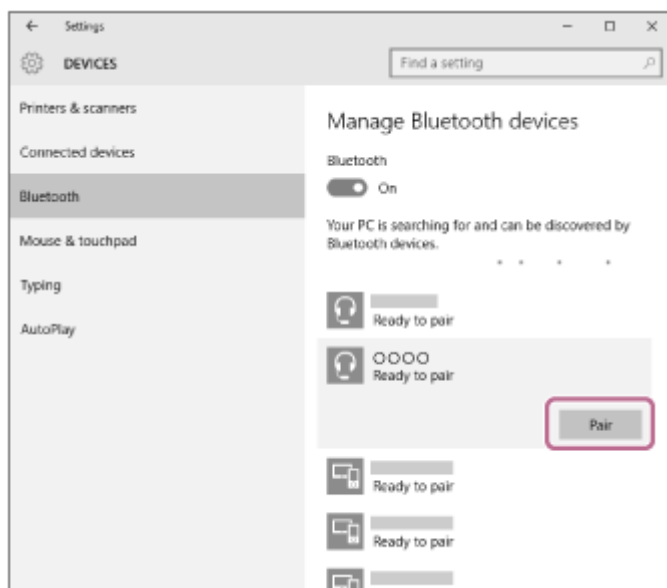

Ha a számítógép kijelzőjén hozzáférési kulcs (*) megadására vonatkozó üzenet jelenik meg, gépelje be a „0000” kódot.

A headset és a számítógép párosítása és csatlakoztatása befejeződött. Hangos útmutatás hallható: „BLUETOOTH connected” (BLUETOOTH csatlakoztatva).

Ha az eszközök nem kapcsolódnak egymáshoz, lásd: „[Csatlakozás párosított számítógéphez \(Windows 10\)](#)”.

Ha a(z) [WH-CH700N] nem jelenik meg a kijelzőn, próbálja újra a 3. lépéstől.

* A hozzáférési kulcs neve „Hozzáférési kód”, „PIN-kód” vagy „Jelszó” is lehet.

Tipp

- A fenti eljárás csak példa. A részleteket a számítógéphez mellékelt használati útmutató tartalmazza.
- Az összes párosítási információ törlésével kapcsolatban lásd: „[A headset gyári értékekre állítása](#)”.

Megjegyzés

- Ha a párosítás körülbelül 5 percen belül nem jön létre, kikapcsol a párosítás üzemmód, és a headset kikapcsolódik. Ilyen esetben kezdje újra az 1. lépéstől.
- Miután végrehajtotta a Bluetooth-eszközök párosítását, nincs többé szükség az újbóli párosításra, kivéve az alábbi esetekben:
 - A párosítási információk javítás stb. után törölve lettek.
 - Ha egy 9. eszköz is párosítva van.
A headset legfeljebb 8 eszközzel párosítható. Ha 8 párosított eszköz után egy újabb eszközt párosít, az új eszköz felváltja a legrégebben párosított eszközt.
 - Amikor a headset párosítási információi törölve lettek a Bluetooth-eszköztől.
 - A headset gyári értékekre való visszaállításakor az összes párosítási információ törlődik. Ebben az esetben törölje a Bluetooth-eszköztől a headset párosítási információit, majd párosítsa újra az eszközöket.
- A headset több eszközzel is párosítható, de egyszerre csak egy eszköztől lehet lejátszani a zenét.

Kapcsolódó témák

- [Vezeték nélküli kapcsolat létrehozása Bluetooth-eszközökkel](#)
- [Csatlakozás párosított számítógéphez \(Windows 10\)](#)
- [Zene hallgatása Bluetooth-kapcsolaton keresztül egy eszköztől](#)
- [A Bluetooth-kapcsolat bontása \(használat után\)](#)
- [A headset gyári értékekre állítása](#)

Vezeték nélküli zajszűrő sztereó headset
WH-CH700N

Párosítás és csatlakoztatás számítógéphez (Windows 8/Windows 8.1)

A párosítás az az eljárás, amellyel a Bluetooth-eszközök összekapcsolhatók vezeték nélküli kapcsolat létrehozása céljából. A Bluetooth-kapcsolat első létrehozása előtt párosítania kell az eszközt a headsettel.

A párosítás megkezdése előtt ellenőrizze a következőket:

- A számítógép rendelkezik Bluetooth funkcióval, amely támogatja a zenelejátszási kapcsolatokat (A2DP).
- A számítógép a headset 1 méteres körzetében van elhelyezve.
- A headset akkumulátora fel van töltve.
- Kéznel van a számítógép használati útmutatója.
- A számítógéptől függően előfordulhat, hogy be kell kapcsolni a beépített Bluetooth adaptert. A beépített Bluetooth-adapter meglétéről, valamint a bekapcsolásának módjáról további részleteket a számítógéphez mellékelt használati útmutatóban olvashat.

1 Lépjen párosítás üzemmódba a headseten.

Amikor a headset megvásárlása vagy inicializálása után először párosítja a headsetet egy eszközzel (a headset nem rendelkezik párosítási információkkal), kapcsolja be a headsetet. A headset automatikusan párosítás üzemmódba lép.

2. vagy további eszközök párosításakor (a headset rendelkezik párosítási információkkal más eszközökről) körülbelül 7 másodpercig tartsa lenyomva a  gombot.



Győződjön meg arról, hogy a jelzőfény felváltva villog kék és vörös fénnel, miután elengedte a gombot. Hangos útmutatás hallható: „BLUETOOTH pairing” (BLUETOOTH-párosítás).

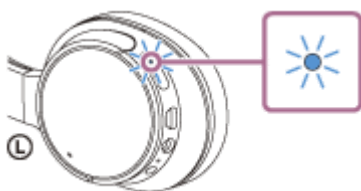

2 Ébressze fel a számítógépet az alvási üzemmódból.

3 Regisztrálja a headsetet a számítógép használatával.

1. Vigye az egér mutatóját a képernyő jobb felső sarkába (érintőképernyő esetében pöccintsen jobbra a képernyő szélétől), majd válassza a [Settings] elemet a gombokat tartalmazó panelen.

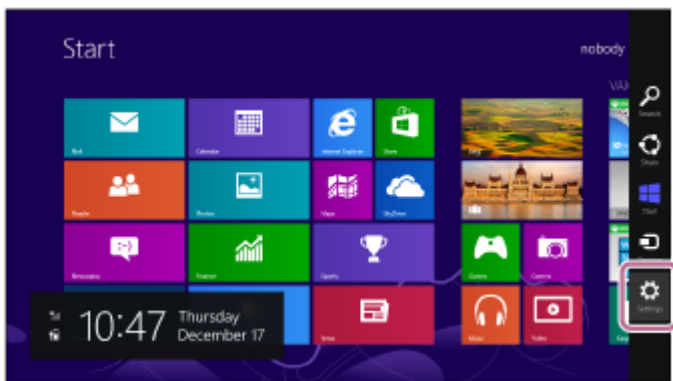

2. Válassza a [Change PC settings] elemet a [Settings] gombon.

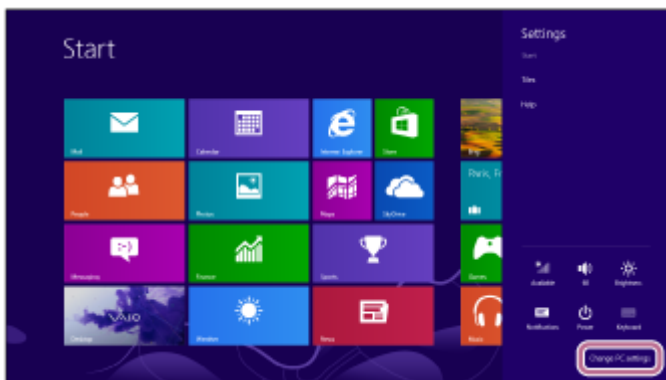

3. Válassza a(z) [Devices] – [PC settings] elemet.
4. Válassza a [Add a device] lehetőséget.

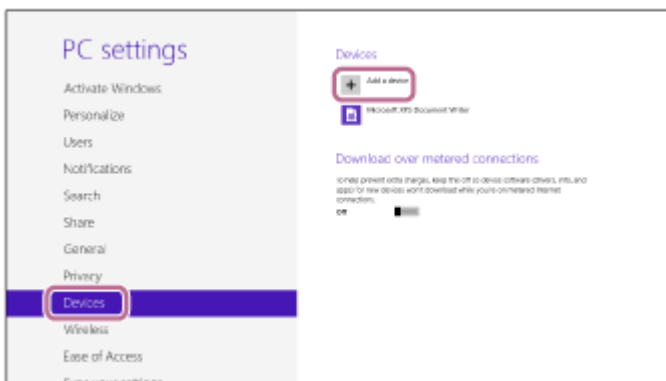

5. Válassza a(z) [WH-CH700N] lehetőséget.

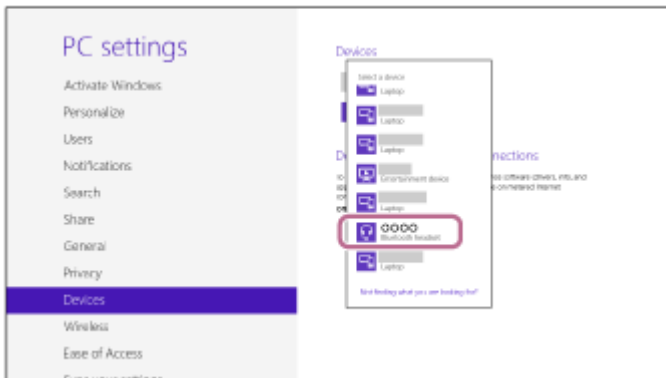

Ha a számítógép kijelzőjén hozzáférési kulcs (*) megadására vonatkozó üzenet jelenik meg, gépelje be a „0000” kódot.

A headset és a számítógép párosítása és csatlakoztatása befejeződött. Hangos útmutatás hallható: „BLUETOOTH connected” (BLUETOOTH csatlakoztatva).

Ha az eszközök nem kapcsolódnak egymáshoz, lásd: „[Csatlakozás párosított számítógéphez \(Windows 8/Windows 8.1\)](#)”.

Ha a(z) [WH-CH700N] nem jelenik meg a kijelzőn, próbálja újra a 3. lépéstől.

* A hozzáférési kulcs neve „Hozzáférési kód”, „PIN-kód” vagy „Jelszó” is lehet.

Tipp

- A fenti eljárás csak példa. A részleteket a számítógéphez mellékelt használati útmutató tartalmazza.
- Az összes párosítási információ törlésével kapcsolatban lásd: „[A headset gyári értékekre állítása](#)”.

Megjegyzés

- Ha a párosítás körülbelül 5 percen belül nem jön létre, kikapcsol a párosítás üzemmód, és a headset kikapcsolódik. Ilyen esetben kezdje újra az 1. lépéstől.
- Miután végrehajtotta a Bluetooth-eszközök párosítását, nincs többé szükség az újbóli párosításra, kivéve az alábbi esetekben:
 - A párosítási információk javítás stb. után törölve lettek.
 - Ha egy 9. eszköz is párosítva van.
A headset legfeljebb 8 eszközzel párosítható. Ha 8 párosított eszköz után egy újabb eszközt párosít, az új eszköz felváltja a legrégebben párosított eszközt.
 - Amikor a headset párosítási információi törölve lettek a Bluetooth-eszköztől.
 - A headset gyári értékekre való visszaállításakor.
Minden párosítási információ törlődik. Ebben az esetben törölje a Bluetooth-eszköztől a headset párosítási információit, majd párosítsa újra az eszközöket.
- A headset több eszközzel is párosítható, de egyszerre csak egy eszköztől lehet lejátszani a zenéket.

Kapcsolódó témák

- [Vezeték nélküli kapcsolat létrehozása Bluetooth-eszközökkel](#)
- [Csatlakozás párosított számítógéphez \(Windows 8/Windows 8.1\)](#)
- [Zene hallgatása Bluetooth-kapcsolaton keresztül egy eszköztől](#)
- [A Bluetooth-kapcsolat bontása \(használat után\)](#)
- [A headset gyári értékekre állítása](#)

Vezeték nélküli zajszűrő sztereó headset
WH-CH700N

Párosítás és csatlakoztatás számítógéphez (Windows 7)

A párosítás az az eljárás, amellyel a Bluetooth-eszközök összekapcsolhatók vezeték nélküli kapcsolat létrehozása céljából. A Bluetooth-kapcsolat első létrehozása előtt párosítania kell az eszközt a headsettel.

A párosítás megkezdése előtt ellenőrizze a következőket:

- A számítógép rendelkezik Bluetooth funkcióval, amely támogatja a zenelejátszási kapcsolatokat (A2DP).
- A számítógép a headset 1 méteres körzetében van elhelyezve.
- A headset akkumulátora fel van töltve.
- Kéznel van a számítógép használati útmutatója.
- A számítógéptől függően előfordulhat, hogy be kell kapcsolni a beépített Bluetooth-adaptert. A beépített Bluetooth-adapter meglétéről, valamint a bekapcsolásának módjáról további részleteket a számítógéphez mellékelt használati útmutatóban olvashat.

1 Lépjen párosítás üzemmódba a headseten.

Amikor a headset megvásárlása vagy inicializálása után először párosítja a headsetet egy eszközzel (a headset nem rendelkezik párosítási információkkal), kapcsolja be a headsetet. A headset automatikusan párosítás üzemmódba lép.

2. vagy további eszközök párosításakor (a headset rendelkezik párosítási információkkal más eszközökről) körülbelül 7 másodpercig tartsa lenyomva a  gombot.



Győződjön meg arról, hogy a jelzőfény felváltva villog kék és vörös fénnel, miután elengedte a gombot. Hangos útmutatás hallható: „BLUETOOTH pairing” (BLUETOOTH-párosítás).

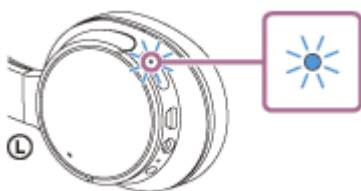

2 Ébressze fel a számítógépet az alvási üzemmódból.

3 Keresse meg a headsetet a számítógép használatával.

1. Kattintson a [Start] gombra, majd a [Devices and Printers] elemre.
2. Kattintson az [Add a device] elemre.

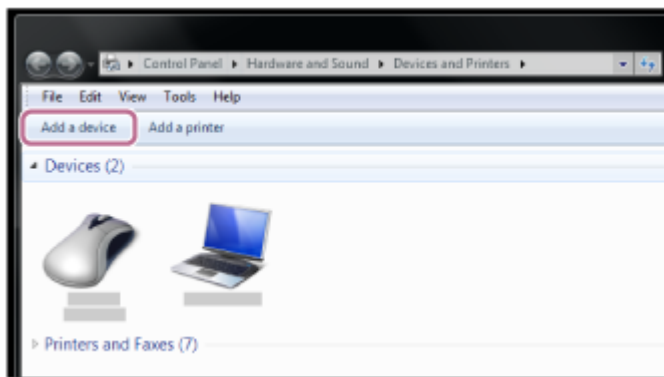

4 Válassza a(z) [WH-CH700N] elemet, majd kattintson a [Next] gombra.

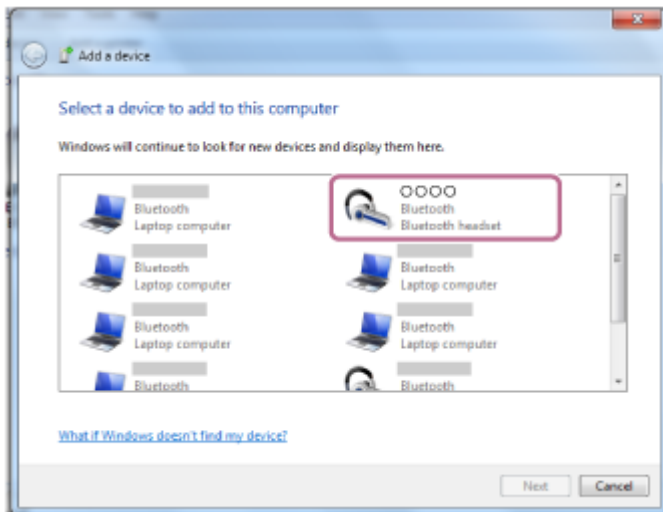

Ha a számítógép kijelzőjén hozzáférési kulcs (*) megadására vonatkozó üzenet jelenik meg, gépelje be a „0000” kódot.

A headset és a számítógép párosítása és csatlakoztatása befejeződött. Hangos útmutatás hallható: „BLUETOOTH connected” (BLUETOOTH csatlakoztatva).

Ha az eszközök nem kapcsolódnak egymáshoz, lásd: „[Csatlakozás párosított számítógéphez \(Windows 7\)](#)”.

Ha a(z) [WH-CH700N] nem jelenik meg a kijelzőn, próbálja újra a 3. lépéstől.

* A hozzáférési kulcs neve „Hozzáférési kód”, „PIN-kód” vagy „Jelszó” is lehet.

Tipp

- A fenti eljárás csak példa. A részleteket a számítógéphez mellékelte használati útmutató tartalmazza.
- Az összes párosítási információ törlésével kapcsolatban lásd: „[A headset gyári értékekre állítása](#)”.

Megjegyzés

- Ha a párosítás körülbelül 5 percn belül nem jön létre, kikapcsol a párosítás üzemmód, és a headset kikapcsolódik. Ilyen esetben kezdje újra az 1. lépéstől.
- Miután végrehajtotta a Bluetooth-eszközök párosítását, nincs többé szükség az újbóli párosításra, kivéve az alábbi esetekben:
 - A párosítási információk javítás stb. után törölve lettek.
 - Ha egy 9. eszköz is párosítva van.
A headset legfeljebb 8 eszközzel párosítható. Ha 8 párosított eszköz után egy újabb eszközt párosít, az új eszköz felváltja a legrégebben párosított eszközt.
 - Amikor a headset párosítási információi törölve lettek a Bluetooth-eszköztől.
 - A headset gyári értékekre való visszaállításakor.
Minden párosítási információ törlődik. Ebben az esetben törölje a Bluetooth-eszköztől a headset párosítási információit, majd párosítsa újra az eszközöket.

- A headset több eszközzel is párosítható, de egyszerre csak egy eszközzel lehet lejátszani a zenéket.

Kapcsolódó témák

- [Vezeték nélküli kapcsolat létrehozása Bluetooth-eszközökkel](#)
- [Csatlakozás párosított számítógéphez \(Windows 7\)](#)
- [Zene hallgatása Bluetooth-kapcsolaton keresztül egy eszközzel](#)
- [A Bluetooth-kapcsolat bontása \(használat után\)](#)
- [A headset gyári értékekre állítása](#)

4-729-822-51(8) Copyright 2018 Sony Corporation

Vezeték nélküli zajsűrű sztereó headset
WH-CH700N

Csatlakozás párosított számítógéphez (Windows 10)

A használat megkezdése előtt győződjön meg az alábbiakról:

- A számítógéptől függően előfordulhat, hogy be kell kapcsolni a beépített Bluetooth-adaptert. A beépített Bluetooth-adapter meglétéről, valamint a bekapcsolásának módjáról további részleteket a számítógéphez mellékelt használati útmutatóban olvashat.

1 Ébressze fel a számítógépet az alvási üzemmódból.

2 Kapcsolja be a headsetet.

Nyomja le és tartsa lenyomva körülbelül 2 másodpercig a  gombot.

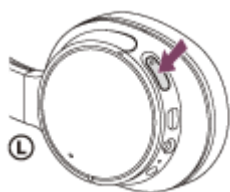

Győződjön meg arról, hogy a jelzőfény (kék) villog, miután elengedte a gombot. Hangos útmutatás hallható: „Power on” (Bekapcsolás).



Ha a headset bekapcsolás után automatikusan csatlakozik a legutóbb csatlakoztatott eszközhöz, hangos útmutatás hallható: „BLUETOOTH connected” (BLUETOOTH csatlakoztatva).

A számítógép használatával ellenőrizze, hogy létrejött-e a kapcsolat. Ha nem, folytassa a 3. lépéssel.

Ha a számítógép a legutóbb csatlakoztatott Bluetooth-eszközhöz csatlakozott, válassza le azt, majd folytassa a következő lépéssel.

3 Válassza ki a headsetet a számítógép használatával.

1. Kattintson a jobb gombbal a Windows eszköztár hangerő ikonjára, majd kattintson a [Playback devices] elemre.

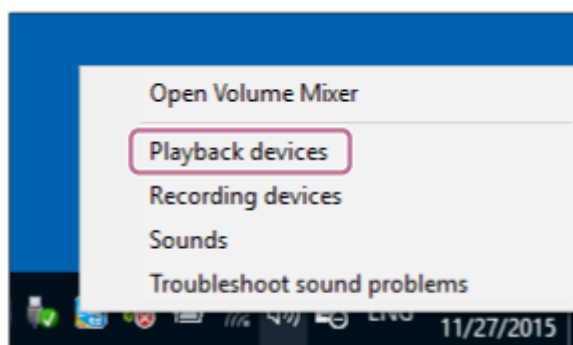

2. Kattintson a jobb gombbal a(z) [WH-CH700N] elemre.
Ha a(z) [WH-CH700N] elem nem jelenik meg, kattintson a jobb gombbal a [Sound] képernyőre, majd válassza a [Show Disabled Devices] lehetőséget.

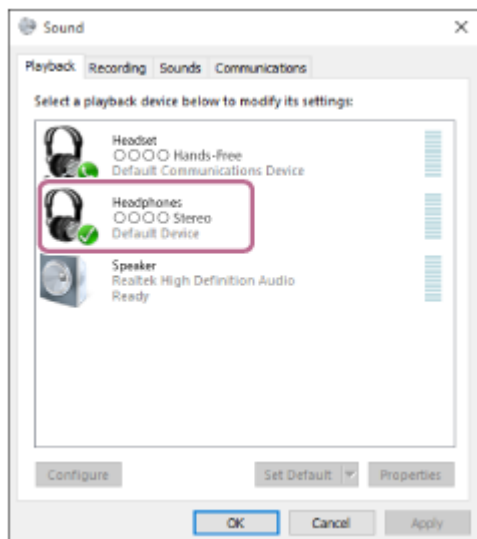

3. Kattintson az [Connect] lehetőségre.

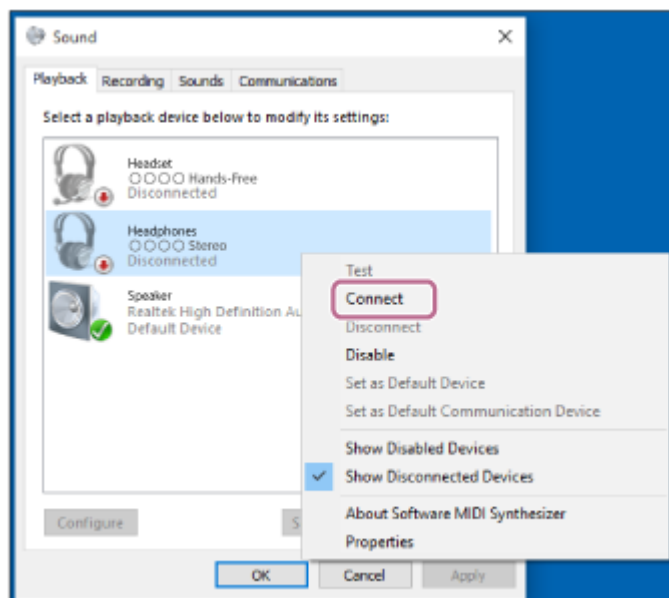

A kapcsolat létrejön.

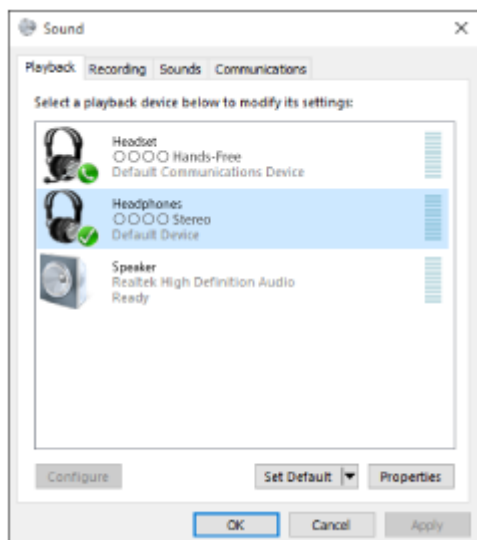

Tipp

- A fenti eljárás csak példa. A részleteket a számítógéphez mellékelt használati útmutató tartalmazza.

Megjegyzés

- Ha a zenelejátszás hangminősége rossz, győződjön meg arról, hogy a zenelejátszási kapcsolatot támogató funkció (A2DP) elérhető-e a számítógépen. A részleteket a számítógéphez mellékelt használati útmutató tartalmazza.
- Ha az utoljára csatlakoztatott Bluetooth-eszköz közel van a headsethez, akkor lehetséges, hogy a headset bekapcsolásakor az automatikusan csatlakozik az eszközhöz. Ebben az esetben tiltsa le a Bluetooth funkció működését a Bluetooth-eszközön, vagy kapcsolja ki a készüléket.
- Ha nem tudja csatlakoztatni a számítógépet a headsethez, szüntesse meg a párosítást a számítógépen, majd hajtsa végre újból a párosítást. A részleteket a számítógéphez mellékelt használati útmutató tartalmazza.

Kapcsolódó témák

- [Vezeték nélküli kapcsolat létrehozása Bluetooth-eszközökkel](#)
- [Párosítás és csatlakoztatás számítógéphez \(Windows 10\)](#)
- [Zene hallgatása Bluetooth-kapcsolaton keresztül egy eszközzel](#)
- [A Bluetooth-kapcsolat bontása \(használat után\)](#)

Vezeték nélküli zajszűrő sztereó headset
WH-CH700N

Csatlakozás párosított számítógéphez (Windows 8/Windows 8.1)

A használat megkezdése előtt győződjön meg az alábbiakról:

- A számítógéptől függően előfordulhat, hogy be kell kapcsolni a beépített Bluetooth-adaptert. A beépített Bluetooth-adapter meglétéről, valamint a bekapcsolásának módjáról további részleteket a számítógéphez mellékelt használati útmutatóban olvashat.

1 Ébressze fel a számítógépet az alvási üzemmódból.

2 Kapcsolja be a headsetet.

Nyomja le és tartsa lenyomva körülbelül 2 másodpercig a  gombot.



Győződjön meg arról, hogy a jelzőfény (kék) villog, miután elengedte a gombot. Hangos útmutatás hallható: „Power on” (Bekapcsolás).

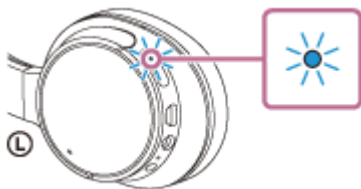

Ha a headset bekapcsolás után automatikusan csatlakozik a legutóbb csatlakoztatott eszközhöz, hangos útmutatás hallható: „BLUETOOTH connected” (BLUETOOTH csatlakoztatva).

A számítógép használatával ellenőrizze, hogy létrejött-e a kapcsolat, és ha nem, folytassa a 3. lépéssel.

Ha a számítógép a legutóbb csatlakoztatott Bluetooth-eszközhöz csatlakozott, válassza le azt, majd folytassa a következő lépéssel.

3 Válassza ki a headsetet a számítógép használatával.

1. A kezdőképernyőn válassza a(z) [Desktop] elemet.
2. Vigye az egér mutatóját a képernyő jobb felső sarkába (érintőképernyő esetében pöccintsen jobbra a képernyő szélétől), majd válassza a [Settings] elemet a gombokat tartalmazó panelen.



3. Válassza a [Control Panel] elemet a [Settings] gombon.
4. Válassza a [Hardware and Sound], majd a [Devices and Printers] elemet.

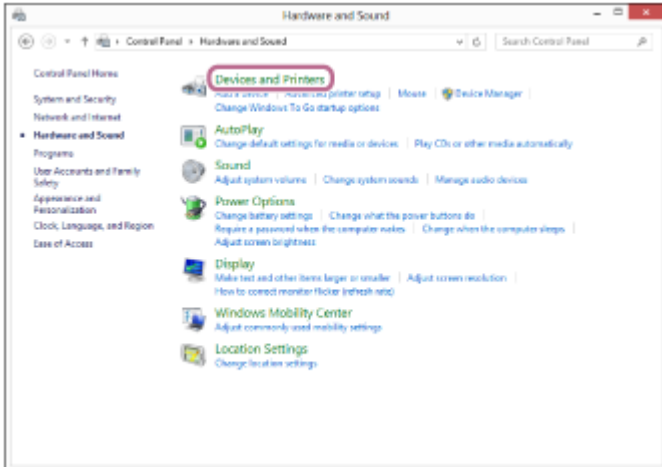
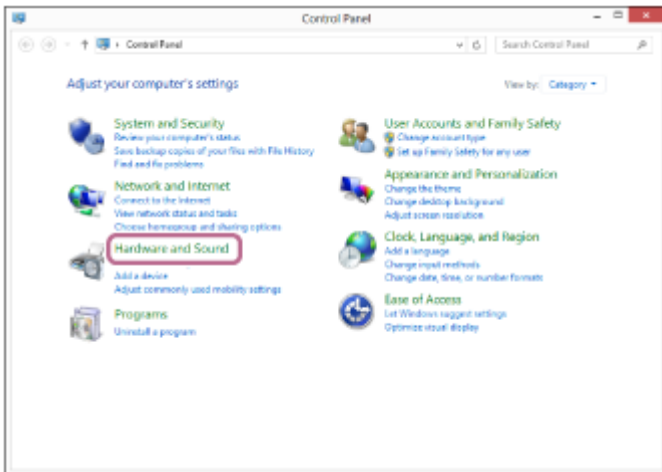

5. Kattintson a jobb gombbal a(z) [WH-CH700N] elemre.
Ha a(z) [WH-CH700N] elem nem jelenik meg a [Sound] képernyőn, kattintson a jobb gombbal a [Sound] képernyőre, majd válassza a [Show Disabled Devices] lehetőséget.

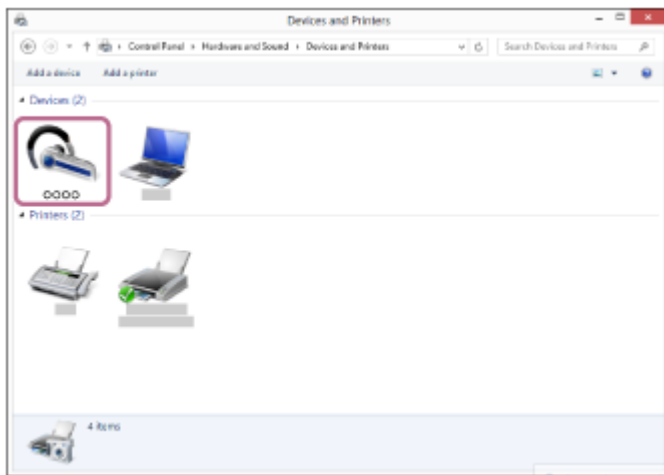

6. A megjelenített menüben válassza a [Connect] lehetőséget.

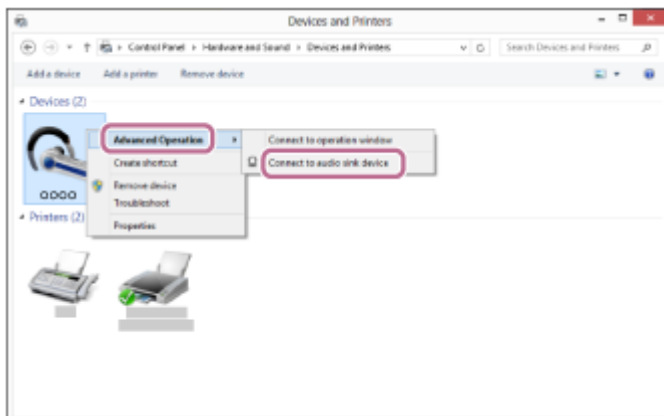

Tipp

- A fenti eljárás csak példa. A részleteket a számítógéphez mellékelt használati útmutató tartalmazza.

Megjegyzés

- Ha a zenelejátszás hangminősége rossz, győződjön meg arról, hogy a zenelejátszási kapcsolatot támogató funkció (A2DP) elérhető-e a számítógépen. A részleteket a számítógéphez mellékelt használati útmutató tartalmazza.
- Ha az utoljára csatlakoztatott Bluetooth-eszköz közel van a headsethez, akkor lehetséges, hogy a headset bekapcsolásakor az automatikusan csatlakozik az eszközhöz. Ebben az esetben tiltsa le a Bluetooth funkció működését a Bluetooth-eszközön, vagy kapcsolja ki a készüléket.
- Ha nem tudja csatlakoztatni a számítógépet a headsethez, szüntesse meg a párosítást a számítógépen, majd hajtsa végre újból a párosítást. A részleteket a számítógéphez mellékelt használati útmutató tartalmazza.

Kapcsolódó témák

- [Vezeték nélküli kapcsolat létrehozása Bluetooth-eszközökkel](#)
- [Párosítás és csatlakoztatás számítógéphez \(Windows 8/Windows 8.1\)](#)
- [Zene hallgatása Bluetooth-kapcsolaton keresztül egy eszközzel](#)
- [A Bluetooth-kapcsolat bontása \(használat után\)](#)

Vezeték nélküli zajszűrő sztereó headset
WH-CH700N

Csatlakozás párosított számítógéphez (Windows 7)

A használat megkezdése előtt győződjön meg az alábbiakról:

- A számítógéptől függően előfordulhat, hogy be kell kapcsolni a beépített Bluetooth-adaptert. A beépített Bluetooth-adapter meglétéről, valamint a bekapcsolásának módjáról további részleteket a számítógéphez mellékelt használati útmutatóban olvashat.

1 Ébressze fel a számítógépet az alvási üzemmódból.

2 Kapcsolja be a headsetet.

Nyomja le és tartsa lenyomva körülbelül 2 másodpercig a  gombot.

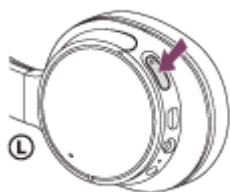

Győződjön meg arról, hogy a jelzőfény (kék) villog, miután elengedte a gombot. Hangos útmutatás hallható: „Power on” (Bekapcsolás).

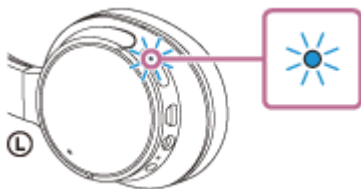

Ha a headset bekapcsolás után automatikusan csatlakozik a legutóbb csatlakoztatott eszközhöz, hangos útmutatás hallható: „BLUETOOTH connected” (BLUETOOTH csatlakoztatva).

A számítógép használatával ellenőrizze, hogy létrejött-e a kapcsolat, és ha nem, folytassa a 3. lépéssel.

Ha a számítógép a legutóbb csatlakoztatott Bluetooth-eszközhöz csatlakozott, válassza le azt, majd folytassa a következő lépéssel.

3 Válassza ki a headsetet a számítógép használatával.

1. Kattintson a [Start] gombra, majd a [Devices and Printers] elemre.
2. Kattintson duplán az eszköz [WH-CH700N] elemére.

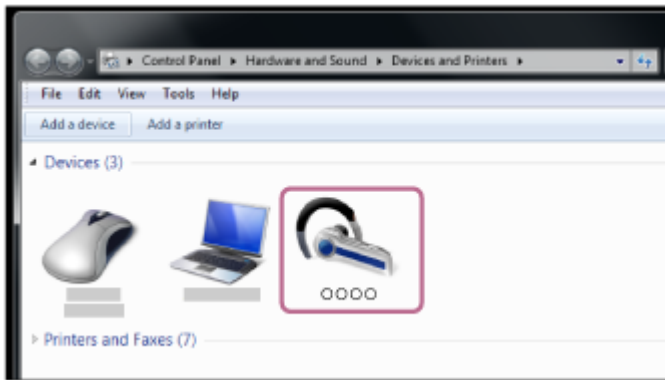

3. Kattintson az [Listen to Music] lehetőségre.

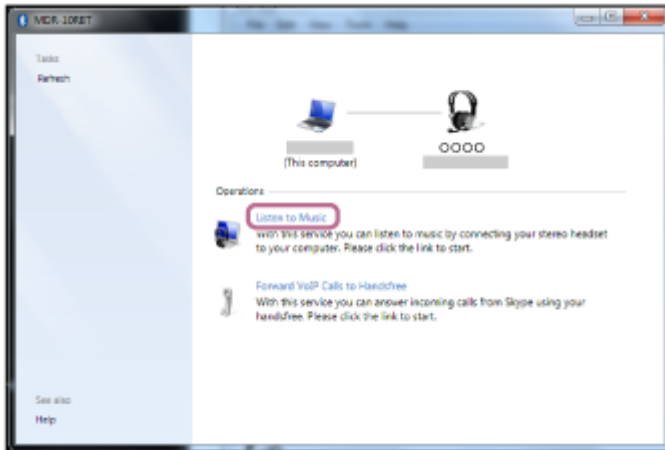

Tipp

- A fenti eljárás csak példa. A részleteket a számítógéphez mellékelt használati útmutató tartalmazza.

Megjegyzés

- Ha a zenelejátszás hangminősége rossz, győződjön meg arról, hogy a zenelejátszási kapcsolatot támogató funkció (A2DP) elérhető-e a számítógépen. A részleteket a számítógéphez mellékelt használati útmutató tartalmazza.
- Ha az utoljára csatlakoztatott Bluetooth-eszköz közel van a headsethez, akkor lehetséges, hogy a headset bekapcsolásakor az automatikusan csatlakozik az eszközhöz. Ebben az esetben tiltsa le a Bluetooth funkció működését a Bluetooth-eszközön, vagy kapcsolja ki a készüléket.
- Ha nem tudja csatlakoztatni a számítógépet a headsethez, szüntesse meg a párosítást a számítógépen, majd hajtsa végre újból a párosítást. A részleteket a számítógéphez mellékelt használati útmutató tartalmazza.

Kapcsolódó témák

- [Vezeték nélküli kapcsolat létrehozása Bluetooth-eszközökkel](#)
- [Párosítás és csatlakoztatás számítógéphez \(Windows 7\)](#)
- [Zene hallgatása Bluetooth-kapcsolaton keresztül egy eszközzel](#)
- [A Bluetooth-kapcsolat bontása \(használat után\)](#)

Vezeték nélküli zajszűrő sztereó headset
WH-CH700N

Párosítás és csatlakoztatás egyéb Bluetooth-eszközökkel

A párosítás az az eljárás, amellyel a Bluetooth-eszközök összekapcsolhatók vezeték nélküli kapcsolat létrehozása céljából. A Bluetooth-kapcsolat első létrehozása előtt párosítania kell az eszközt a headsettel.

A párosítás megkezdése előtt ellenőrizze a következőket:

- A Bluetooth-eszköz a headset 1 méteres körzetében van elhelyezve.
- A headset akkumulátora fel van töltve.
- Kéznel van a Bluetooth-eszköz használati útmutatója.

1 Lépjen párosítás üzemmódba a headseten.

Amikor a headset megvásárlása vagy inicializálása után először párosítja a headsetet egy eszközzel (a headset nem rendelkezik párosítási információkkal), kapcsolja be a headsetet. A headset automatikusan párosítás üzemmódba lép.

2. vagy további eszközök párosításakor (a headset rendelkezik párosítási információkkal más eszközökről) körülbelül 7 másodpercig tartsa lenyomva a  gombot.



Győződjön meg arról, hogy a jelzőfény felváltva villog kék és vörös fénnel, miután elengedte a gombot. Hangos útmutatás hallható: „BLUETOOTH pairing” (BLUETOOTH-párosítás).

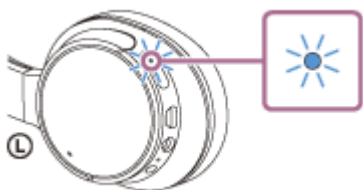

2 Végezze el a párosítási eljárást a Bluetooth-eszközön a headsetet megkereséséhez.

A Bluetooth-eszköz kijelzőjén megjelenik a(z) [WH-CH700N] az észlelhető eszközök listájában. Ha nem látható, ismétlje meg az eljárást az 1. lépéstől.

3 Válassza a [Bluetooth] eszköz képernyőjén megjelenő [WH-CH700N] lehetőséget a párosításhoz.

Ha a számítógép kijelzőjén hozzáférési kulcs (*) megadására vonatkozó üzenet jelenik meg, gépelje be a „0000” kódot.

* A hozzáférési kulcs neve „Hozzáférési kód”, „PIN-kód” vagy „Jelszó” is lehet.

4 Létesítsen Bluetooth-kapcsolatot a Bluetooth-eszközzel.

A Bluetooth-eszköztől függően előfordulhat, hogy a headset automatikusan csatlakozik az eszközhöz, amint párosította őket. A csatlakozáskor hangos útmutatás hallható: „BLUETOOTH connected” (BLUETOOTH csatlakoztatva).

Tipp

- A fenti eljárás csak példa. A részleteket a Bluetooth-eszközhöz mellékelt használati útmutató tartalmazza.
- Az összes párosítási információ törlésével kapcsolatban lásd: „[A headset gyári értékekre állítása](#)”.

Megjegyzés

- Ha a párosítás körülbelül 5 percen belül nem jön létre, kikapcsol a párosítás üzemmód, és a headset kikapcsolódik. Ilyen esetben kezdje újra az 1. lépéstől.
- Miután végrehajtotta a Bluetooth-eszközök párosítását, nincs többé szükség az újbóli párosításra, kivéve az alábbi esetekben:
 - A párosítási információk javítás stb. után törölve lettek.
 - Ha egy 9. eszköz is párosítva van.
A headset legfeljebb 8 eszközzel párosítható. Ha 8 párosított eszköz után egy újabb eszközt párosít, az új eszköz felváltja a legrégebben párosított eszközt.
 - Amikor a headset párosítási információi törölve lettek a Bluetooth-eszköztől.
 - A headset gyári értékekre való visszaállításakor.
Minden párosítási információ törlődik. Ebben az esetben törölje a Bluetooth-eszköztől a headset párosítási információit, majd párosítsa újra az eszközöket.
- A headset több eszközzel is párosítható, de egyszerre csak egy eszköztől lehet lejátszani a zenét.

Kapcsolódó témák

- [Vezeték nélküli kapcsolat létrehozása Bluetooth-eszközökkel](#)
- [Csatlakozás párosított Bluetooth-eszközhöz](#)
- [Zene hallgatása Bluetooth-kapcsolaton keresztül egy eszköztől](#)
- [A headset gyári értékekre állítása](#)

Vezeték nélküli zajszűrő sztereó headset
WH-CH700N

Csatlakozás párosított Bluetooth-eszközhöz

1 Kapcsolja be a headsetet.

Nyomja le és tartsa lenyomva körülbelül 2 másodpercig a  gombot.



Győződjön meg arról, hogy a jelzőfény (kék) villog, miután elengedte a gombot. Hangos útmutatás hallható: „Power on” (Bekapcsolás).

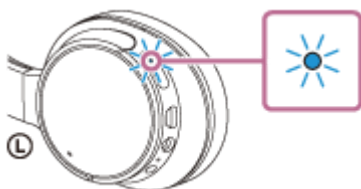

Ha a headset bekapcsolás után automatikusan csatlakozik a legutóbb csatlakoztatott eszközhöz, hangos útmutatás hallható: „BLUETOOTH connected” (BLUETOOTH csatlakoztatva).

Ellenőrizze a csatlakozás állapotát a Bluetooth-eszközön. Ha nem csatlakozik, folytassa a 2. lépéssel.

2 Létesítsen Bluetooth-kapcsolatot a Bluetooth-eszközzel.

A részleteket a Bluetooth-eszközhöz mellékelt használati útmutató tartalmazza. A csatlakozáskor hangos útmutatás hallható: „BLUETOOTH connected” (BLUETOOTH csatlakoztatva).

Tipp

- A fenti eljárás csak példa. A részleteket a Bluetooth-eszközhöz mellékelt használati útmutató tartalmazza.

Megjegyzés

- Ha az utoljára csatlakoztatott Bluetooth-eszköz közel van a headsethez, akkor lehetséges, hogy a headset bekapcsolásakor az automatikusan csatlakozik az eszközhöz. Ebben az esetben tiltsa le a Bluetooth funkció működését a Bluetooth-eszközön, vagy kapcsolja ki a készüléket.
- Ha nem tudja csatlakoztatni a Bluetooth-eszközt a headsethez, szüntesse meg a párosítást a Bluetooth-eszközön, majd hajtsa végre újból a párosítást. A részleteket a Bluetooth-eszközhöz mellékelt használati útmutató tartalmazza.

Kapcsolódó témák

- [Vezeték nélküli kapcsolat létrehozása Bluetooth-eszközökkel](#)
- [Párosítás és csatlakoztatás egyéb Bluetooth-eszközökkel](#)

- Zene hallgatása Bluetooth-kapcsolaton keresztül egy eszköztől

4-729-822-51(8) Copyright 2018 Sony Corporation

Vezeték nélküli zajsűrű sztereó headset
WH-CH700N

A headset csatlakoztatása zenelejátszóhoz és okostelefonhoz vagy mobiltelefonhoz egyszerre

Ha a headsetet 2 Bluetooth-eszközhöz csatlakoztatja, azokat külön használhatja. Az egyiket például zenét hallgathat (A2DP Bluetooth-kapcsolaton keresztül), a másikkal pedig hívásokat kezdeményezhet (HFP- vagy HSP Bluetooth-kapcsolattal).

Egy Bluetooth-zenelejátszó csak zenehallgatáshoz és egy Bluetooth-okostelefon csak telefonhívásokhoz való használatához létesítsen többpontos kapcsolatot a headsettel mindegyik készüléken.

- 1 Párosítsa a headsetet egy zenelejátszóval és okostelefonnal/mobiltelefonnal.**
- 2 Létesítsen BLUETOOTH-kapcsolatot a headset és a BLUETOOTH-zenelejátszó között. A headsettel való BLUETOOTH-kapcsolat felépítéséhez üzemeltesse a zenelejátszót.**
- 3 Létesítsen BLUETOOTH-kapcsolatot a headset és a BLUETOOTH-okostelefon vagy -mobiltelefon között. A headsettel való BLUETOOTH-kapcsolat felépítéséhez üzemeltesse az okostelefont vagy mobiltelefont.**

Megjegyzés

- Ha az okostelefon vagy mobiltelefon kapcsolódott utoljára a headsethez, automatikusan létrejön a HFP vagy HSP kapcsolat, amikor bekapcsolja a headsetet. Ezzel egy időben az A2DP kapcsolat is automatikusan létrejöhet. Ha ez történne, válassza le a headsetet az okostelefonról vagy mobiltelefonról a telefon segítségével, majd csatlakoztassa újra az eszközöket a folyamat megismétlésével a 2. lépéstől kezdődően.
- A Google Assistant használata esetén a headset nem képes többpontos csatlakoztatásra.
- Az Amazon Alexa használata esetén a headset nem képes többpontos csatlakoztatásra.

Vezeték nélküli zajszűrő sztereó headset
WH-CH700N

A headset csatlakoztatása 2 Android-okostelefonhoz

2 okos telefont is csatlakoztathat a headsethez: egyet a zenehallgatáshoz és egy másikat a telefonhívásokhoz. Amikor a headsetet okos telefonhoz csatlakoztatja, rendszerint a zenelejátszás és a telefonhívás funkciók is automatikusan csatlakoznak.

- 1 **Párosítsa a headsetet mindkét okos telefonnal.**
- 2 **Az egyik okos telefont használja arra, hogy a headsettel Bluetooth-kapcsolatot létesítsen.**
- 3 **A headsethez csatlakoztatott okos telefonon szüntesse meg a [Phone audio] (HFP) vagy a [Media audio] (A2DP) elem jelölését.**

Példa a használatra: Amikor csak hanghordozó-lejátszóhoz csatlakozik (A2DP)

Érintse meg a következőt: [Settings] - [Bluetooth] - a beállítás ikon a(z) [WH-CH700N] mellett.



A [Paired Bluetooth device] képernyőn törölje a [Phone audio] elem kijelölését.

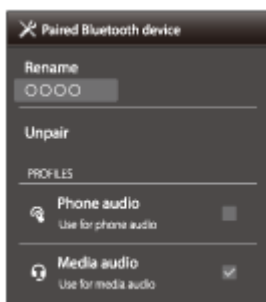

- 4 **Szakítsa meg az okos telefon Bluetooth-kapcsolatát.**
- 5 **A másik okos telefonon létesítsen Bluetooth-kapcsolatot a headsettel.**
- 6 **Szüntesse meg azon funkció bejelölését, amelyet nem kapcsolt ki a 3. lépésben.**
- 7 **Az első okos telefonon létesítsen ismét Bluetooth-kapcsolatot a headsettel.**

Most a két okos telefon úgy csatlakozik a headsethez, hogy csak egy-egy funkció van engedélyezve rajtuk.

Tipp

- A fenti eljárás csak példa. A részleteket az Android-okostelefonhoz mellékelt használati útmutató tartalmazza.

Megjegyzés

- A Google Assistant használata esetén a headset nem képes többpontos csatlakoztatásra.
- Az Amazon Alexa használata esetén a headset nem képes többpontos csatlakoztatásra.

Vezeték nélküli zajszűrő sztereó headset
WH-CH700N

A headset csatlakoztatása Android-okostelefonhoz és iPhone-készülékhez

Amikor a headsetet okostelefonhoz csatlakoztatja, rendszerint a zenelejátszás és a telefonhívás funkciók is automatikusan csatlakoznak.

Ha többpontos kapcsolatot szeretne létesíteni egy Android-okostelefonnal és egy iPhone készülékkel úgy, hogy az egyiket a zenehallgatáshoz, a másikat pedig a telefonhívásokhoz használja, módosítsa az Android-okostelefon beállításait úgy, hogy csak az egyik funkciót csatlakoztatja. Először az Android-okostelefont, majd az iPhone-készüléket csatlakoztassa.

Az iPhone készüléket nem lehet úgy beállítani, hogy csak egy funkciót csatlakoztasson.

- 1 **Párosítsa a headsetet az Android-okostelefonnal és az iPhone-készülékkel is.**
- 2 **Az Android-okostelefon használatával létesítsen Bluetooth-kapcsolatot a headsettel.**
- 3 **A headsethez csatlakoztatott Android-okostelefonon szüntesse meg a [Phone audio] (HFP) vagy a [Media audio] (A2DP) elem jelölését.**

Példa a használatra: Amikor csak hanghordozó-lejátszóhoz csatlakozik (A2DP)

Érintse meg a következőt: [Settings] - [Bluetooth] - a beállítás ikon a(z) [WH-CH700N] mellett.



A [Paired Bluetooth device] képernyőn törölje a [Phone audio] elem jelölését.

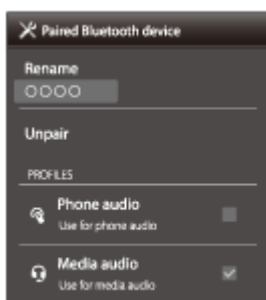

- 4 **Az iPhone készülék használatával létesítsen Bluetooth-kapcsolatot a headsettel.**

Az iPhone azzal a funkcióval csatlakozik, amelynek kijelölését a 3. lépésben törölte.

Tipp

- A fenti eljárás csak példa. A részleteket az Android-okostelefonhoz mellékelt használati útmutató tartalmazza.

Megjegyzés

- Ha a [Phone audio] (HFP) funkcióval csatlakoztat egy Android-okostelefont, a headset akkumulátorának energiaszintje nem megfelelően fog megjelenni az iPhone készüléken.
- A Google Assistant használata esetén a headset nem képes többpontos csatlakoztatásra.
- Az Amazon Alexa használata esetén a headset nem képes többpontos csatlakoztatásra.

4-729-822-51(8) Copyright 2018 Sony Corporation

Vezeték nélküli zajsűrű sztereó headset
WH-CH700N

A Bluetooth-kapcsolat bontása (használat után)

- 1 Az egyérintéses csatlakoztatást (NFC) támogató eszköz használata esetén érintse újra a headsethez az eszközt. (Oldja fel az eszköz kijelzőjének zárolását, ha zárolva van.) Az egyérintéses csatlakoztatást (NFC) nem támogató eszköz használata esetén használja a Bluetooth-eszköz megfelelő funkcióját.**

A kapcsolat megszüntetésekor hangos útmutatás hallható: „BLUETOOTH disconnected” (BLUETOOTH leválasztva).

- 2 Kapcsolja ki a headsetet.**

Hangos útmutatás hallható: „Power off” (Kikapcsolás).

Tipp

- A zenelejátszás befejeződésekor a Bluetooth-kapcsolat a Bluetooth-eszköztől függően automatikusan is megszakadhat.

Kapcsolódó témák

- [Az okostelefon leválasztása egy érintéssel \(NFC\)](#)
- [A headset kikapcsolása](#)

Vezeték nélküli zajszűrő sztereó headset
WH-CH700N

A mellékelt fejhallgatókábel használata

Ha olyan helyen használja a headsetet, ahol a Bluetooth-eszközök használatát korlátozzák (például repülőgépen), a headsetet zajszűrő fejhallgatóként használhatja, ha a mellékelt, dedikált fejhallgatókábellel csatlakoztatja egy eszközhöz, majd bekapcsolja.

Amikor a headsetet bekapcsolja, az NC gomb melletti jelzőfény (zöld) világítani (a zajszűrési funkció BE van kapcsolva) vagy villogni kezd (a zajszűrési funkció KI van kapcsolva).

1 Csatlakoztassa a lejátszóeszközt az INPUT csatlakozóhoz a mellékelt fejhallgatókábel segítségével.

Ügyeljen arra, hogy az L-alakú csatlakozót csatlakoztassa a lejátszóeszközhöz.

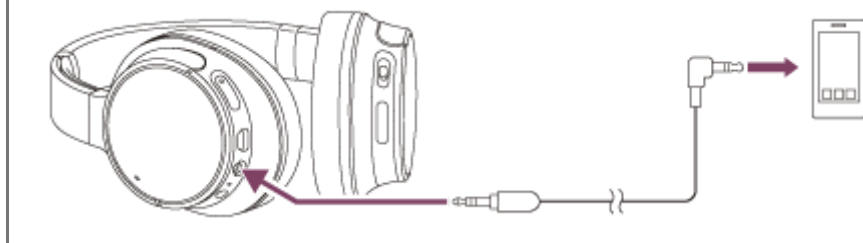

Tipp

- Akkor is hallgathat zenét a mellékelt fejhallgatókábel headsethez való csatlakoztatásával, ha a headset ki van kapcsolva. Ebben az esetben a zajszűrési funkció nem érhető el.
- Ha be van kapcsolva, a headset automatikusan kikapcsol a mellékelt fejhallgatókábel leválasztásakor.
- Bejövő hívás esetén csengőhang hallható a fejhallgatóban. Fogadja a hívást az okostelefon vagy mobiltelefon használatával, és beszéljen a telefon mikrofonjába. A hívó hangját a fejhallgatóban hallhatja.
- Ha leválasztja a fejhallgatókábelt az okostelefonról vagy a mobiltelefonról, a telefon mikrofonja és hangszórója segítségével folytathatja a beszélgetést.

Megjegyzés

- Kizárólag a mellékelt fejhallgatókábelt használja.
- Győződjön meg arról, hogy a csatlakozó szorosan illeszkedik.
- A fejhallgatókábel használata esetén a Bluetooth funkció nem használható.
- A léptető kapcsoló (▶|||/🔊 (lejátszás/hívás), ◀◀ (előző), ▶▶ (következő)) és a VOL +/- nem használható. A hangerőt, lejátszást, szüneteltetést stb. a csatlakoztatott eszközzel szabályozhatja.
- Az NC gomb nem használható, amikor a headset kikapcsolt állapotban van.

Vezeték nélküli zajsűrű sztereó headset
WH-CH700N

Zene hallgatása Bluetooth-kapcsolaton keresztül egy eszköztől

Amennyiben Bluetooth-eszköz támogatja az alábbi profilokat, zenét hallgathat, és alapvető kezelőszerveket működtethet egy Bluetooth-eszközön a Bluetooth-kapcsolat használatával.

- A2DP (Advanced Audio Distribution Profile)
Lehetővé teszi a kiváló minőségű, vezeték nélküli zenehallgatást.
- AVRCP (Audio Video Remote Control Profile)
Beállíthatja például a hangerőt.

A működtetés módja az adott Bluetooth-eszköztől függően eltérő lehet. Tekintse meg a Bluetooth-eszközhöz mellékelt használati útmutatót.

1 Csatlakoztassa a headsetet egy Bluetooth-eszközhöz.

2 Vegye fel a headsetet.

Állítson a fejpánt hosszán.

A headsetet az **L** jelzéssel a bal fülén, és az **R** jelzéssel a jobb fülén vegye fel. A headset **L** részén egy kitapintható pont található.

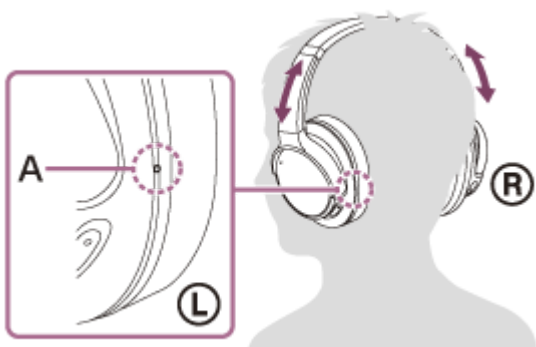

A: Kitapintható pont

3 Indítsa el a zene vagy videó lejátszását a Bluetooth-eszközön.

Állítsa be a hangerőt a Bluetooth-eszközön.

4 Állítsa be a hangerőt a headset +/- gombjainak megnyomásával.

Ha a hangerő eléri a maximális vagy minimális értéket, figyelmeztető hangjelzés hallható.

Tipp

- A headset támogatja az SCMS-T tartalomvédelmet. Zenét hallgathat, és egyéb műveleteket végezhet az olyan eszközökön, például mobiltelefonon vagy hordozható tv-n, amelyek támogatják az SCMS-T tartalomvédelmet.
- A Bluetooth-eszköztől függően előfordulhat, hogy be kell állítani a hangerőt, vagy el kell végezni a hangkimenet beállítását a Bluetooth-eszközön.

- A hívás és a zenehallgatás alatt a hangerő egymástól függetlenül állítható. A hívás hangerejének módosítása nem változtatja meg a zenelejátszás hangerejét, és fordítva.

Megjegyzés

- Ha a kommunikáció körülményei nem megfelelőek, a Bluetooth-eszköz helytelenül reagálhat a headseten végrehajtott műveletre.

Kapcsolódó témák

- [Vezeték nélküli kapcsolat létrehozása Bluetooth-eszközökkel](#)
- [Az audioeszköz vezérlése \(Bluetooth-kapcsolat\)](#)
- [A zajszűrési funkció használata](#)
- [Az MI zajszűrés használata](#)

Vezeték nélküli zajszűrő sztereó headset
WH-CH700N

Az audioeszköz vezérlése (Bluetooth-kapcsolat)

Ha a Bluetooth-eszköz támogatja az AVRCP használatát, a headsettel is vezérelheti. Az elérhető funkciók a Bluetooth-eszköztől függően változhatnak. Tekintse meg a Bluetooth-eszközhöz mellékelt használati útmutatót.

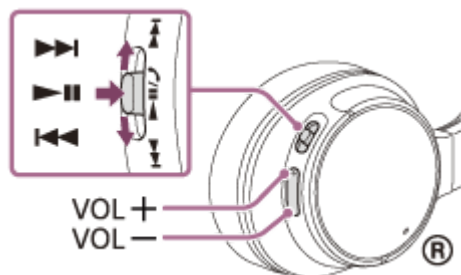

A gomboknak a következő funkcióik vannak:



- Nyomja meg egyszer röviden szüneteltetett állapotban a lejátszás elindításához.
- Nyomja meg egyszer röviden lejátszás közben a szüneteltetéshez.



- Ujjának egyszeri oldalra mozdításával a következő vagy az előző (vagy lejátszás közben az aktuális) szám elejére ugorhat.
- A gyors előre-/visszatekeréshez tartsa az ujját oldalra mozdítva.

iOS-eszközök, például iPhone csatlakoztatásakor a ▶|| az alábbi funkciókkal rendelkezik:

- Kétszeri megnyomással a következő zeneszám elejére ugorhat. (● ●)
- A gomb háromszori megnyomásával az előző (vagy lejátszás közben az aktuális) szám elejére ugorhat. (● ● ●)
- Nyomja meg egyszer és engedje el, majd nyomja meg újra, és tartsa lenyomva a gyors előretekeréshez. (● ●●)
- Nyomja meg kétszer és engedje el, majd nyomja meg újra, és tartsa lenyomva a gyors visszatekeréshez. (● ● ●●)

VOL +/-

A hangerő beállítása.

Megjegyzés

- Ha a kommunikáció körülményei nem megfelelőek, a Bluetooth-eszköz helytelenül reagálhat a headseten végrehajtott műveletre.
- Az elérhető funkciók az adott Bluetooth-eszköztől függően változhatnak. Ha a fenti ábrán láthatóan működteti, előfordulhat, hogy máshogy vagy egyáltalán nem működik.
- Ha iPhone-t használ, Siri bekapcsoláshoz nyomja meg és tartsa lenyomva a  gombot.

Vezeték nélküli zajsűrű sztereó headset
WH-CH700N

A Bluetooth-kapcsolat bontása (használat után)

- 1 Az egyérintéses csatlakoztatást (NFC) támogató eszköz használata esetén érintse újra a headsethez az eszközt. (Oldja fel az eszköz kijelzőjének zárolását, ha zárolva van.) Az egyérintéses csatlakoztatást (NFC) nem támogató eszköz használata esetén használja a Bluetooth-eszköz megfelelő funkcióját.**

A kapcsolat megszüntetésekor hangos útmutatás hallható: „BLUETOOTH disconnected” (BLUETOOTH leválasztva).

- 2 Kapcsolja ki a headsetet.**

Hangos útmutatás hallható: „Power off” (Kikapcsolás).

Tipp

- A zenelejátszás befejeződésekor a Bluetooth-kapcsolat a Bluetooth-eszköztől függően automatikusan is megszakadhat.

Kapcsolódó témák

- [Az okostelefon leválasztása egy érintéssel \(NFC\)](#)
- [A headset kikapcsolása](#)

Vezeték nélküli zajszűrő sztereó headset
WH-CH700N

Mi a zajszűrés?

A zajszűrő elektronika beépített mikrofonokkal érzékeli a külső zajt, és azzal egyforma erősségű, de fordított fázisú jelet küld a headsetre.

Megjegyzés

- Nagyon csendes környezetben előfordulhat, hogy a zajszűrés nem észlelhető, vagy kis zaj hallható.
- A zajszűrő hatása függhet attól, ahogyan az egységet viseli.
- A zajszűrő funkció elsősorban az alacsony frekvenciasávban működik. Bár csökkenti a zajt, de teljesen nem tudja megszüntetni.
- Ha a headsetet vonaton vagy gépkocsiban használja, az utcai körülményektől függően zaj lehet hallható.
- A mobiltelefonok zavart és zajt okozhatnak. Ilyen esetben helyezze messzebbre a headsetet a mobiltelefontól.
- Ne takarja el a kezével a headset mikrofonjait (A). Ekkor a zajszűrő funkció nem működik megfelelően.



A: Mikrofonok

Kapcsolódó témák

- [A zajszűrési funkció használata](#)
- [Az MI zajszűrés használata](#)

Vezeték nélküli zajsűrő sztereó headset
WH-CH700N

A zajsűrési funkció használata

A zajsűrési funkció használatakor a környezeti zajok zavaró hatása nélkül élvezheti a zenét.

1 Kapcsolja be a headsetet.

- A „Power on” (Bekapcsolás) hangos útmutatás hangzik el.
- A zajsűrési funkció automatikusan bekapcsolódik, amikor bekapcsolja a headsetet.
- Az NC gomb melletti jelzőfény (zöld) világítani kezd.

A zajsűrési funkció kikapcsolása

Nyomja meg az NC gombot. Az NC gomb melletti jelzőfény (zöld) villogni kezd, és a zajsűrési funkció kikapcsol. Erről hangos útmutatás tájékoztatja. A funkció újbóli bekapcsolásához nyomja meg újból az NC gombot.



Tipp

- Ha a zajsűrési funkciót Bluetooth-kapcsolattal használja, a zajsűrési funkció akkor is bekapcsolva marad, amikor a mellékelt fejhallgató-kábelt csatlakoztatja.
- Ha a headsetet fejhallgatóként használja, kapcsolja ki a headsetet, és a mellékelt fejhallgató-kábelt használja.
- A „Sony | Headphones Connect” alkalmazással be- és kikapcsolhatja a zajsűrési funkciót.

Megjegyzés

- Ha az NC gomb van Google Assistant gombként beállítva, a zajsűrési funkció az NC gombbal nem kapcsolható. A „Sony | Headphones Connect” alkalmazással be- és kikapcsolhatja a zajsűrési funkciót.
- Ha az NC gomb van Amazon Alexa gombként beállítva, a zajsűrési funkció az NC gombbal nem kapcsolható. A „Sony | Headphones Connect” alkalmazással be- és kikapcsolhatja a zajsűrési funkciót.
- Ha a headset a fejhallgató-kábellel van csatlakoztatva, a  gomb melletti jelzőfény kialszik.

Kapcsolódó témák

- [Tudnivalók a hangos útmutatásról](#)
- [A headset bekapcsolása](#)
- [Mi a zajsűrési funkció?](#)
- [Az MI zajsűrési funkció használata](#)
- [A „Sony | Headphones Connect” alkalmazással végezhető műveletek](#)

Vezeték nélküli zajszűrő sztereó headset
WH-CH700N

Az MI zajszűrés használata

Az MI zajszűrés egy hasznos funkció, amely automatikusan kiválasztja a leghatékonyabb zajszűrési üzemmódot. A funkció a leghatékonyabb zajszűrő üzemmódot alkalmazza a környező hangok azonnali elemzése után.

1. Ha a headset be van kapcsolva, nyomja le és tartsa lenyomva az NC gombot, amíg egy hangjelzést nem hall a fejhallgatóból.



A headset elkezdi a környezeti hangok komponenseinek elemzését (ez nagyjából 3 másodpercet vesz igénybe). Az elemzés során a fejhallgató hangereje lecsökken, és a (zöld színű) jelzőfény villog. Ha az elemzés kész, a rendszer automatikusan a leghatékonyabb zajszűrő üzemmódot állítja be, és a fejhallgató hangereje visszaáll a szokásos értékre.

A zajszűrési üzemmódok típusai

NC A üzemmód: olyan zajtípusokhoz megfelelő, amelyeket közepesen alacsony hangok jellemeznek. Az általános zajjal jellemezhető környezetekben hatásos.

NC B üzemmód: olyan zajtípusokhoz megfelelő, amelyeket nagyon alacsony hangok jellemeznek. Főleg a buszokon és vonatokon hallható zajok esetén hatásos.

NC C üzemmód: olyan zajtípusokhoz megfelelő, amelyek viszonylag csendesek, és amelyeket széles hangtartomány jellemez. Főleg irodai vagy irodai berendezések keltette zajok esetén hatásos.

Megjegyzés

- A zajszűrési üzemmód NC A üzemmódra áll:
 - A zajszűrés funkció ki-, majd ismételt bekapcsolásakor.
 - A headset ki-, majd ismételt bekapcsolásakor.

Kapcsolódó témák

- [Mi a zajszűrés?](#)
- [A zajszűrési funkció használata](#)

Vezeték nélküli zajsűrű sztereó headset
WH-CH700N

A hangminőség üzemmód váltása

A hangminőség alapértelmezés szerint a „hangminőség elsőbbsége” üzemmódra van beállítva.

- SBC, AAC, aptX vagy aptX HD-kompatibilis eszköz használata esetén használja a „hangminőség elsőbbsége” üzemmódot.
- Ha a kapcsolat instabil, például szakadozik a hang, válassza a „Stabil kapcsolat elsőbbsége” üzemmódot.

Az egyes üzemmódok hangminősége és jelzőfénye (kék)

A hangminőség üzemmódjának váltásakor a (kék) jelzőfény villogva jelzi az aktuális hangminőség-üzemmódot.

„Hangminőség elsőbbsége” üzemmód: 3-szor ● - - ● - - ●

SBC, AAC, aptX vagy aptX HD van automatikusan kiválasztva.

„Stabil kapcsolat elsőbbsége” üzemmód: 1-szer ●

SBC

- 1 **Kapcsolja be a headsetet a  gomb legalább 2 másodpercig való nyomva tartásával, miközben nyomva tartja a + vagy a - gombot.**

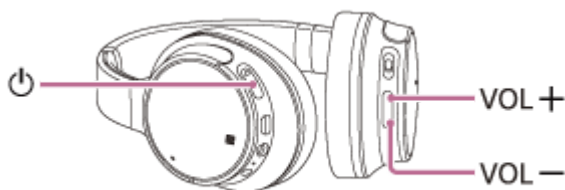

- A „stabil kapcsolat elsőbbsége” üzemmód kiválasztásához a headsetet úgy kapcsolja be, hogy közben nyomva tartja a - gombot.
- A „hangminőség elsőbbsége” üzemmód kiválasztásához a headsetet úgy kapcsolja be, hogy közben nyomva tartja a + gombot.

A hangminőség üzemmódjának ellenőrzése

Ha a headset be van kapcsolva, nyomja le és tartsa lenyomva a  gombot, majd 2 másodpercen belül nyomja meg az + vagy a - gombot (mielőtt a készülék kikapcsol). A (kék) jelzőfény 3-szor („hangminőség elsőbbsége” üzemmód) vagy egyszer („stabil kapcsolat elsőbbsége” üzemmód) felvillan. A hangminőség üzemmód beállítását a „Sony | Headphones Connect” alkalmazással vezérelheti vagy ellenőrizheti.

Megjegyzés

- Ha a headsetet csak a  gomb megnyomásával kapcsolja be, a jelzőfény (kék) kétszer villan, ami jelzi a bekapcsolást, de a headset nem jelzi a hangminőség módját a jelzőfény (kék) villanásaival.
- A lejátszási idő a hangminőség és a headset használati körülményeinek függvényében csökkenhet.
- A headset használati területén fennálló körülmények függvényében a hang annak ellenére is szakadozhat, ha a „Stabil kapcsolat elsőbbsége” üzemmódot választotta ki.

Vezeték nélküli zajszűrő sztereó headset
WH-CH700N

A hangminőség üzemmód ellenőrzése

A hangminőség üzemmódjának váltásakor a (kék) jelzőfény villogva jelzi az aktuális hangminőség-üzemmodot. A headset bekapcsolt állapotában tartsa lenyomva a  gombot, majd 2 másodpercen belül (mielőtt a készülék kikapcsol) nyomja meg a + vagy - gombot. Ekkor a jelzőfény (kék) villogva mutatja az aktuális hangminőség üzemmodot.

„Hangminőség elsőbbsége” üzemmod: 3-szor ● - - ● - - ●

SBC, AAC, aptX vagy aptX HD van automatikusan kiválasztva.

„Stabil kapcsolat elsőbbsége” üzemmod: 1-szer ●

SBC

A hangminőség üzemmod beállítását a „Sony | Headphones Connect” alkalmazással vezérelheti vagy ellenőrizheti.

Vezeték nélküli zajszűrő sztereó headset
WH-CH700N

Támogatott kodekek

A kodek egy hangkódolási algoritmus, amely a Bluetooth-kapcsolaton keresztül történő hangátvitel során használható. A headset a következő 4 kodeket támogatja az A2DP-kapcsolaton keresztül történő zenelejátszás esetében: SBC, AAC, aptX, aptX HD.

- SBC

Ez az alsáv kodek (Subband Codec) rövidítése.

Ez a Bluetooth-eszközök által alkalmazott szabványos hangkódolási technológia.

Minden Bluetooth-eszköz támogatja az SBC kodeket.

- AAC

Ez az Advanced Audio Coding rövidítése.

Az AAC technológiát főleg az Apple-termékek (például iPhone készülékek) esetében alkalmazzák, és jobb hangminőséget biztosít, mint az SBC.

- aptX

Ez egy hangkódolási technológia. Az aptX technológiát egyes Android-okostelefonok használják, és jobb hangminőséget biztosít, mint az SBC.

- aptX HD

Ez egy hangkódolási technológia. Az aptX HD technológiát egyes Android-okostelefonok használják, és jobb hangminőséget biztosít, mint az aptX.

Ha a headset a „hangminőség elsőbbsége” üzemmódban van, és a zene a fenti kodekek valamelyikével van továbbítva egy csatlakoztatott eszközről, a headset automatikusan arra a kodekre vált, és ugyanazzal a kodekkel játssza le a zenét. Ugyanakkor a headsethez csatlakoztatott eszköztől függően előfordulhat, hogy az eszközön egy másik kodeket kell beállítani a headsettel való zenehallgatáshoz, még akkor is, ha az eszköz támogatja az SBC kodeknél jobb hangminőséget biztosító kodekeket.

A kodek beállításával kapcsolatos részleteket az eszközhöz mellékelt használati útmutatóban olvashat.

Vezeték nélküli zajszűrő sztereó headset
WH-CH700N

A DSEE funkció

A DSEE funkció a headseten a CD-hangminőségnek megfelelő szintre egészíti ki a magas hangok tartományát, amely a tömörített hangforrások esetén sokszor elveszik.

Így lehetővé válik a streameléses lejátszás során – többek között például MP3, Bluetooth átviteli kodekkel – tömörített hangforrások természetes hangzásának és széles hangtartományának visszaadása.

A DSEE funkció a „Sony | Headphones Connect” alkalmazásban állítható be, és csak akkor érhető el, amikor Bluetooth-kapcsolattal csatlakozik a headsethez.

A DSEE funkció le van tiltva, ha az aptX/aptX HD használatával továbbít egy hangforrást.

Kapcsolódó témák

- [A „Sony | Headphones Connect” alkalmazással végezhető műveletek](#)
- [Támogatott kodekek](#)

Vezeték nélküli zajsűrű sztereó headset
WH-CH700N

Hívás fogadása

Kihangosított hívást folytathat a Bluetooth, HFP (Hands-free Profile) vagy HSP (Headset Profile) profilt támogató okostelefonokon vagy mobiltelefonokon Bluetooth-kapcsolaton keresztül.

- Ha az okostelefon vagy mobiltelefon a HFP és a HSP profilt is támogatja, állítsa a HFP profilra.
- A működés módja az okostelefontól vagy mobiltelefontól függően változhat. Lásd az okostelefonhoz vagy a mobiltelefonhoz mellékelt használati útmutatót.
- Ez a headset csak a normál bejövő hívásokat támogatja. Az okostelefonos vagy számítógépes telefonalkalmazások nem támogatottak.

Csengőhang

Bejövő hívás esetén a csengőhang a headseten lesz hallható, és a jelzőfény (kék) gyorsan villog. A következő csengőhangok valamelyikét hallhatja az okostelefontól vagy mobiltelefontól függően.

- A headseten beállított csengőhang
- Az okostelefonon vagy mobiltelefonon beállított csengőhang
- Az okostelefonon vagy mobiltelefonon Bluetooth-kapcsolathoz beállított csengőhang

1 Először csatlakoztassa a headsetet egy okostelefonhoz vagy mobiltelefonhoz.

2 Ha meghallja a csengőhangot, nyomja meg a  gombot a headseten, és fogadja a hívást.

Ha a bejövő hívás zenehallgatás közben érkezik, a lejátszás szünetel, és a csengőhang hallható a headseten.

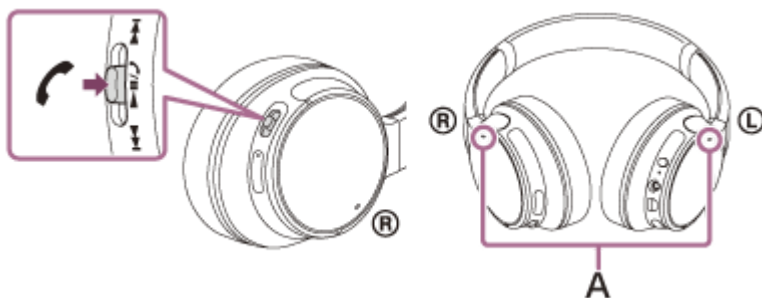

A: Mikrofonok

A telefonon való beszélgetéshez használja a bal vagy jobb oldali egység mikrofonját (ez elnyomja a zajt a zajsűrű funkció használatakor).

Ha nem hallható csengőhang a headseten keresztül

- Előfordulhat, hogy a headset nincs csatlakoztatva egy HFP vagy HSP profilt használó okostelefonhoz vagy mobiltelefonhoz. Ellenőrizze a csatlakozás állapotát az okostelefonon vagy a mobiltelefonon.
- Ha a lejátszás automatikusan nem szünetel, működtesse a headset megfelelő kezelőszervét a lejátszás szüneteltetéséhez.

3 Nyomja meg a + vagy a - gombot a hangerő beállításához.

Ha a hangerő eléri a maximális vagy minimális értéket, figyelmeztető hangjelzés hallható.

4 A hívás befejezéséhez nyomja meg újra a  gombot a headseten.

Ha a hívás zenehallgatás közben érkezett, a zenelejátszás automatikusan folytatódik.

Tipp

- Egyes okostelefonok vagy mobiltelefonok esetében a hívás alapesetben a telefonra érkezik, nem pedig a headsetre. HFP- vagy HSP-kapcsolat esetén a headsethez csatlakoztatott hívóeszközt a  gomb 2 másodperces lenyomásával vagy az okostelefon, illetve mobiltelefon segítségével válthatja át.
- A hívások hangereje csak a telefonbeszélgetések közben állítható be.
- A hívás és a zenehallgatás alatt a hangerő egymástól függetlenül állítható. A hívás hangerejének módosítása nem változtatja meg a zenelejátszás hangerejét, és fordítva.

Megjegyzés

- Az okostelefontól vagy mobiltelefontól függően előfordulhat, hogy a lejátszás a hívás befejezése után nem fog automatikusan folytatódni.
- Az okostelefonokat vagy mobiltelefonokat a headsettől legalább 50 cm távolságban használja. Zajt eredményezhet, ha a headset és az okostelefon vagy mobiltelefon túl közel vannak egymáshoz.

Kapcsolódó témák

- [Vezeték nélküli kapcsolat létrehozása Bluetooth-eszközökkel](#)
- [Hívás kezdeményezése](#)
- [Funkciók telefonhívás közben](#)
- [A „Sony | Headphones Connect” alkalmazással végezhető műveletek](#)

Vezeték nélküli zajszűrő sztereó headset
WH-CH700N

Hívás kezdeményezése

Kihangosított hívást folytathat a Bluetooth, HFP (Hands-free Profile) vagy HSP (Headset Profile), profilt támogató okostelefonokon vagy mobiltelefonokon Bluetooth-kapcsolaton keresztül.

- Ha az okostelefon vagy mobiltelefon a HFP és a HSP profilt is támogatja, állítsa a HFP profilra.
- A működés módja az okostelefontól vagy mobiltelefontól függően változhat. Lásd az okostelefonhoz vagy a mobiltelefonhoz mellékelt használati útmutatót.
- Ez a headset csak a normál bejövő hívásokat támogatja. Az okostelefonos vagy számítógépes telefonalkalmazások nem támogatottak.

1 Először csatlakoztassa a headsetet egy okostelefonhoz vagy mobiltelefonhoz.

2 Indítson hívást az okostelefonon vagy a mobiltelefonon.

A hívás kezdeményezésekor a tárcsahang a headsetből hallható.

Ha zenehallgatás közben kezdeményez hívást, a lejátszás szünetel.

Ha nem hallható tárcsahang a headsetből, az okostelefon vagy mobiltelefon segítségével, vagy a  gomb körülbelül 2 másodpercig tartó lenyomásával váltsa át a hívó eszközt a headsetre.

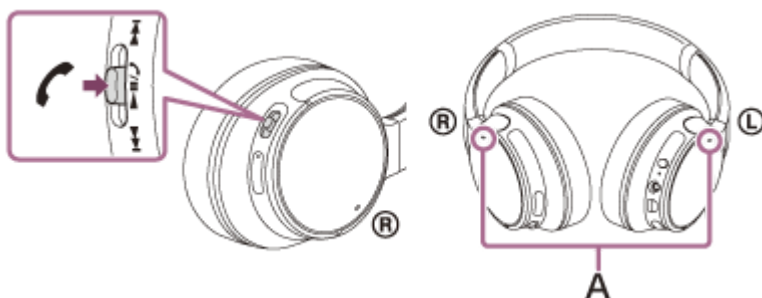

A: Mikrofonok

A telefonon való beszélgetéshez használja a bal vagy jobb oldali egység mikrofonját (ez elnyomja a zajt a zajszűrő funkció használatakor).

3 Nyomja meg a + vagy a - gombot a hangerő beállításához.

Ha a hangerő eléri a maximális vagy minimális értéket, figyelmeztető hangjelzés hallható.

4 A hívás befejezéséhez nyomja meg újra a  gombot a headseten.

Ha a hívásra zenehallgatás közben került sor, a zenelejátszás a hívás befejezése után automatikusan folytatódik.

Tipp

- A hívások hangereje csak a telefonbeszélgetések közben állítható be.
- A hívás és a zenehallgatás alatt a hangerő egymástól függetlenül állítható. A hívás hangerejének módosítása nem változtatja meg a zenelejátszás hangerejét, és fordítva.

Megjegyzés

- Az okostelefonokat vagy mobiltelefonokat a headsettől legalább 50 cm távolságban használja. Zajt eredményezhet, ha a headset és az okostelefon vagy mobiltelefon túl közel vannak egymáshoz.

Kapcsolódó témák

- [Vezeték nélküli kapcsolat létrehozása Bluetooth-eszközökkel](#)
- [Hívás fogadása](#)
- [Funkciók telefonhívás közben](#)

4-729-822-51(8) Copyright 2018 Sony Corporation

Vezeték nélküli zajsűrű sztereó headset
WH-CH700N

Funkciók telefonhívás közben

Az elérhető funkciók az adott okostelefon vagy mobiltelefon által támogatott profiloktól függenek. Az elérhető funkciók az okostelefonról vagy mobiltelefonról függően annak ellenére is eltérhetnek, hogy az eszköz ugyanazzal a profillal rendelkezik.



Lásd az okostelefonhoz vagy a mobiltelefonhoz mellékelt használati útmutatót.

Támogatott profil: HFP (Hands-free Profile)



Készenlét/zenelejátszás alatt

- Az okostelefon/mobiltelefon (*) hanghívó funkciójának az elindításához, illetve az Android-eszköz Google app vagy az iPhone Siri szolgáltatásának az aktiválásához nyomja le és tartsa lenyomva a  gombot.



Kimenő hívás

- Nyomja meg egyszer a  gombot a kimenő hívás megszakításához.
- Nyomja meg és tartsa lenyomva a  gombot körülbelül 2 másodpercig a hívó eszköz átkapcsolásához a headset és az okostelefon vagy mobiltelefon között.

Bejövő hívás

- Nyomja meg egyszer a  gombot a hívás fogadásához.
- Nyomja meg és tartsa lenyomva a  gombot kb. 2 másodpercig a hívás elutasításához.

Hívás közben

- Nyomja meg egyszer a  gombot a hívás befejezéséhez.
- Nyomja meg és tartsa lenyomva a  gombot körülbelül 2 másodpercig a hívó eszköz átkapcsolásához a headset és az okostelefon vagy mobiltelefon között.

Támogatott profil: HSP (Headset Profile)

Kimenő hívás

- Nyomja meg egyszer a  gombot a kimenő hívás megszakításához. (*)

Bejövő hívás

- Nyomja meg egyszer a  gombot a hívás fogadásához.

Hívás közben

- Nyomja meg egyszer a  gombot a hívás befejezéséhez. (*)

* Előfordulhat, hogy egyes eszközök nem támogatják ezt a funkciót.

Kapcsolódó témák

- [Hívás fogadása](#)
- [Hívás kezdeményezése](#)

Vezeték nélküli zajsűrű sztereó headset
WH-CH700N

A Bluetooth-kapcsolat bontása (használat után)

- 1 Az egyérintéses csatlakoztatást (NFC) támogató eszköz használata esetén érintse újra a headsethez az eszközt. (Oldja fel az eszköz kijelzőjének zárolását, ha zárolva van.) Az egyérintéses csatlakoztatást (NFC) nem támogató eszköz használata esetén használja a Bluetooth-eszköz megfelelő funkcióját.**

A kapcsolat megszüntetésekor hangos útmutatás hallható: „BLUETOOTH disconnected” (BLUETOOTH leválasztva).

- 2 Kapcsolja ki a headsetet.**

Hangos útmutatás hallható: „Power off” (Kikapcsolás).

Tipp

- A zenelejátszás befejeződésekor a Bluetooth-kapcsolat a Bluetooth-eszköztől függően automatikusan is megszakadhat.

Kapcsolódó témák

- [Az okostelefon leválasztása egy érintéssel \(NFC\)](#)
- [A headset kikapcsolása](#)

Vezeték nélküli zajsűrő sztereó headset
WH-CH700N

A Google Assistant használata

Az okostelefonon megtalálható Google Assistant funkció használatával a headset mikrofonjába beszélve vezérelheti az okostelefont és végezhet kereséseket.

Kompatibilis okostelefonok

- Android 5.0 vagy újabb rendszert futtató okostelefonok (a Google app legfrissebb verziója szükséges).

1 Nyissa meg a „Sony | Headphones Connect” alkalmazást, és állítsa be az NC gombot Google Assistant gombként.

A Google Assistant első használatakor nyissa meg a Google Assistant alkalmazást, koppintson a [Finish headphones setup] gombra a beszélgetési nézetben, és kövesse a képernyőn megjelenő utasításokat a Google Assistant kezdeti beállításainak konfigurálásához.

A „Sony | Headphones Connect” alkalmazással kapcsolatban az alábbi URL-címen találhat részletes információkat.
https://rd1.sony.net/help/mdr/hpc/h_zz/

2 A Google Assistant használatához nyomja meg az NC gombot.

- Nyomja meg és tartsa lenyomva a hangutasítások kiadásához.
- Az értesítés felolvasásához nyomja meg egyszer.
- A hangutasítás visszavonásához nyomja meg kétszer.

A Google Assistant alkalmazásra vonatkozó további információkért keresse fel a következő webhelyet:

<https://assistant.google.com>

Tipp

- Ellenőrizze vagy frissítse a headset szoftververzióját a „Sony | Headphones Connect” alkalmazással.
- Ha a Google Assistant a hálózati kapcsolat hiánya vagy egyéb hasonló ok miatt nem érhető el, a következő tájékoztatás hallható: „The Google Assistant is not connected” (A Google Assistant nincs csatlakoztatva).
- Ha nem látja a [Finish headphones setup] gombot a Google Assistant alkalmazásban, válassza le a fejhallgatót az okostelefon Bluetooth-beállításainál, és ismételje meg a párosítási folyamatot.

Megjegyzés

- Ha a 1. lépésben az NC gomb lett Google Assistant gombként beállítva, a zajsűrési funkció az NC gombbal nem kapcsolható.
- Ha a 1. lépésben az NC gomb lett Google Assistant gombként beállítva, az Amazon Alexa funkció az NC gombbal nem kapcsolható.
- Előfordulhat, hogy a Google Assistant egyes országokban, régiókban vagy nyelveken nem használható.

Vezeték nélküli zajszűrő sztereó headset
WH-CH700N

Az Amazon Alexa használata

Az okostelefonon megtalálható Amazon Alexa szolgáltatás használatával a headsetbe beszélve vezérelheti az okostelefont és végezhet kereséseket.

Kompatibilis okostelefonok

- Android 5.1 és újabb vagy iOS 10.0 és újabb rendszert futtató okostelefonok.
- Telepíteni kell a legújabb Amazon Alexa alkalmazást.

1 Nyissa meg az Amazon Alexa alkalmazást.

2 Nyissa meg a „Sony | Headphones Connect” alkalmazást, és állítsa be az NC gombot Amazon Alexa gombként.

A „Sony | Headphones Connect” alkalmazással kapcsolatban az alábbi URL-címen találhat részletes információkat.
https://rd1.sony.net/help/mdr/hpc/h_zz/

3 Az Amazon Alexa használatához nyomja meg az NC gombot.

- Nyomja meg a hangutasítások kiadásához.
- A hangutasítás visszavonásához nyomja meg egyszer.
- Ha nem hallható hang, a funkció magától leáll.

Az Amazon Alexa szolgáltatással kapcsolatos további információkért keresse fel a következő webhelyet:
<https://www.amazon.com/b?node=16067214011>

Tipp

- Ellenőrizze vagy frissítse a headset szoftververzióját a „Sony | Headphones Connect” alkalmazással.
- Ha az Amazon Alexa a hálózati kapcsolat hiánya vagy egyéb hasonló ok miatt nem érhető el, a következő tájékoztatás hallható: „Either your mobile device isn't connected; or you need to open the Alexa App and try again” (A mobilkészlet nincs csatlakoztatva, vagy meg kell nyitni az Alexa alkalmazást, és újra kell próbálkozni).

Megjegyzés

- Ha a 2. lépésben az NC gomb lett Amazon Alexa gombként beállítva, a zajszűrés funkció nem működtethető a headsetről.
- Ha a 2. lépésben az NC gomb lett Amazon Alexa gombként beállítva, a Google Assistant nem működtethető a headsetről.
- Az Alexa nem minden nyelven és országban/régióban érhető el.
A részletekért lásd: www.amazon.com/alexa-availability.

Vezeték nélküli zajszűrő sztereó headset
WH-CH700N

A hangos segéd funkció (Google app) használata

Az Android okostelefonon megtalálható Google app funkció használatával a headset mikrofonjába beszélve vezérelheti az Android okostelefont.

1 Adja meg az asszisztens és a hangbemenet beállításait a Google app alkalmazásban.

Az Android okostelefonon válassza a [Settings] — [Apps] lehetőséget, majd válassza a kijelző jobb felső sarkában megjelenő fogaskerék ikont.

Ezután válassza a [Default Apps] — [Assist & Voice input] — [Assist App] lehetőséget, és állítsa be az [Assist App] beállítást a Google app alkalmazáshoz.

A fenti eljárás csak példa. A részleteket az Android-okostelefon használati útmutatója tartalmazza.

Megjegyzés: Az alkalmazás legújabb verziójára lehet szükség.

A Google app alkalmazással kapcsolatos tudnivalókért tekintse meg a használati útmutatót, vagy látogasson el az Android-okostelefon támogatási webhelyére vagy a Google Play áruház webhelyére.

Az Android-okostelefon műszaki adataitól függően előfordulhat, hogy a Google app nem aktiválható a headsetről.

2 Csatlakoztassa a headsetet az Android rendszerű okostelefonhoz Bluetooth-kapcsolaton keresztül.

3 Amikor az Android rendszerű okostelefon készenlétkben van vagy zenét játszik le, a Google app aktiválásához nyomja le és tartsa nyomva a gombot.

A Google app aktiválása sikeresen megtörténik, és az indítási hang hallható.

4 Kérjen valamit a Google app alkalmazástól a headset mikrofonján keresztül.

A Google app alkalmazással kapcsolatos részleteket, például hogy mely alkalmazásokkal használható a Google app, az Android-okostelefon használati útmutatójában találja meg.

Ha a Google app aktiválása után egy adott ideig nem kér semmit, a Google app kikapcsol.

Megjegyzés

- Ha az NC gomb van Google Assistant gombként beállítva, a hangos segéd funkció (Google app) nem érhető el.
- Ha az NC gomb van Amazon Alexa gombként beállítva, a hangos segéd funkció (Google app) nem érhető el.
- A Google app akkor sem aktiválható az „Ok Google” mondat kimondásával a headset mikrofonján keresztül, ha az Android rendszerű okostelefon [Ok Google] beállítása be van kapcsolva.

Vezeték nélküli zajsűrű sztereó headset
WH-CH700N

A hangos segéd funkció (Siri) használata

Az iPhone készüléken megtalálható Siri funkció használatával a headset mikrofonjába beszélve vezérelheti az iPhone készüléket.

1 Kapcsolja be a Siri funkciót.

Az iPhone készüléken válassza a [Settings] — [Siri] lehetőséget a Siri bekapcsolásához.

A fenti művelet csak példa. A részleteket az iPhone használati útmutatója tartalmazza.

Megjegyzés: A Siri funkcióval kapcsolatos tudnivalókért tekintse meg a használati útmutatót, vagy látogasson el az iPhone támogatási webhelyére.

2 Csatlakoztassa a headsetet az iPhone készülékhez Bluetooth-kapcsolaton keresztül.

3 Amikor az iPhone Bluetooth-kapcsolatot használ és készenlétben van vagy zenét játszik le, nyomja le és tartsa nyomva a gombot, amíg Siri nem aktiválódik.

4 Kérjen valamit Siritől a headset mikrofonján keresztül.

A Sirivel kapcsolatos részleteket, például hogy mely alkalmazásokkal használható a Siri, az iPhone használati útmutatójában találja meg.

5 Ha további kérései vannak, nyomja meg a gombot, mielőtt a Siri kikapcsol.

Ha a Siri aktiválása után egy adott ideig nem kér semmit, a Siri kikapcsol.

Megjegyzés

- A Siri akkor sem aktiválható a „Hey Siri” mondat kimondásával a headset mikrofonján keresztül, ha az iPhone [Allow „Hey Siri”] beállítása be van kapcsolva.

Vezeték nélküli zajsűrő sztereó headset
WH-CH700N

A „Sony | Headphones Connect” alkalmazással végezhető műveletek

A (telepített „Sony | Headphones Connect” alkalmazással rendelkező) okostelefon és a headset Bluetooth funkcióval történő csatlakoztatása esetén a következő lehetőségek állnak rendelkezésre.

- A headset akkumulátora töltöttségi szintjének kijelzése
- A Bluetooth-kapcsolat kodekjének kijelzése
- Zajsűrési funkció be-/kikapcsolása
- A hang üzemmód kiválasztása (Térhatású hang (VPT))
- A hangszínszabályozó beállításának kiválasztása
- A hangszínszabályozó beállításának személyre szabása
- A hangminőség üzemmód váltása a Bluetooth kapcsolati mód beállításával
- A DSEE funkció beállítása
- A hangerő szabályozása
- Zenelejátszás, szüneteltetés, gyors hátratekerés, gyors előretekerés
- A headset kapcsolati állapotának és beállításainak ellenőrzése
- A headset szoftververziójának ellenőrzése
- A headset szoftverének frissítése
- Az NC gomb funkciójának módosítása

A „Sony | Headphones Connect” alkalmazással kapcsolatban az alábbi URL-címen találhat részletes információkat.
https://rd1.sony.net/help/mdr/hpc/h_zz/

Tipp

- A „Sony | Headphones Connect” alkalmazás működtetése az audioeszköztől függ. Az alkalmazás műszaki adatai és a képernyő kialakítása előzetes értesítés nélkül megváltozhatnak.

Kapcsolódó témák

- [A „Sony | Headphones Connect” alkalmazás telepítése](#)
- [Az akkumulátor töltöttségének ellenőrzése](#)
- [A zajsűrési funkció használata](#)
- [Támogatott kodekek](#)
- [A DSEE funkció](#)

Vezeték nélküli zajszűrő sztereó headset
WH-CH700N

A „Sony | Headphones Connect” alkalmazás telepítése

- 1 Töltse le a „Sony | Headphones Connect” alkalmazást a Google Play vagy az App áruházból, majd telepítse azt az okostelefonra.

A „Sony | Headphones Connect” alkalmazással kapcsolatban az alábbi URL-címen találhat részletes információkat.
https://rd1.sony.net/help/mdr/hpc/h_zz/



Sony Headphones Connect 

- 2 Az alkalmazás telepítése után indítsa el a „Sony | Headphones Connect” alkalmazást.

Kapcsolódó témák

- [A „Sony | Headphones Connect” alkalmazással végezhető műveletek](#)

Vezeték nélküli zajsűrű sztereó headset
WH-CH700N

Óvintézkedések

A Bluetooth-kommunikáció

- A Bluetooth vezeték nélküli technológia körülbelül 10 méter sugarú körben működik. A legnagyobb kommunikációs távolság az akadályoktól (emberi testtől, fémtől, falaktól stb.) és az elektromágneses környezettől függően változhat.
- A Bluetooth-eszközök által kibocsátott mikrohullámok hatással lehetnek az elektronikus orvosi eszközök működésére. Kapcsolja ki a headsetet és a többi Bluetooth-eszközt a következő helyeken, mert balesetet okozhatnak:
 - kórházban, a vonatok elsőbbségi ülésének közelében, ahol gyúlékony gáz található, például benzinkúton,
 - automatikus ajtók vagy tűzjelző rendszer közelében.
- A termék vezeték nélküli üzemmódban rádióhullámokat bocsát ki.
Ha repülőgépen szeretné használni vezeték nélküli üzemmódban, azt mindenképpen a repülőszemélyzet engedélyével tegye.
- A vezeték nélküli technológia jellemzői miatt a headseten hallható hang késik a továbbítóeszközön lejátszott hanghoz képest. Ez azt eredményezheti, hogy filmnézés vagy játék közben a hang elcsúszhat a képhez képest.
- Ez a headset a Bluetooth szabványnak megfelelő biztonsági lehetőségeket támogat, amelyek biztonságos kapcsolatot tesznek lehetővé a Bluetooth vezeték nélküli technológia használatakor, de a beállítástól függően lehet, hogy nem elegendő a biztonság. Legyen körültekintő, amikor Bluetooth vezeték nélküli technológiával kommunikál.
- Nem vállalunk felelősséget a Bluetooth-kommunikáció során fellépő esetleges adatszivárgásért.
- Nem garantálható a kapcsolat az összes Bluetooth-eszközzel.
 - A Bluetooth funkcióval rendelkező eszközöknek meg kell felelniük a Bluetooth SIG, Inc. által meghatározott Bluetooth szabványnak, és hitelesíteni kell azokat.
 - Ha a csatlakoztatott eszköz meg is felel a fent említett Bluetooth szabványnak, az eszköz jellemzőitől vagy műszaki adataitól függően lehet, hogy néhány eszköz nem csatlakozik vagy működik megfelelően.
 - Kihangosítóval történő telefonálás közben az eszköztől vagy a kommunikációs környezettől függően zaj fordulhat elő.
- A csatlakoztatni kívánt eszköztől függően a kommunikáció elindulása eltarthat egy ideig.

Megjegyzés a sztatikus elektromosságról

- A testben felhalmozódott sztatikus elektromosság enyhe bizsergést okozhat a fülében. E hatás minimálisra csökkentése érdekében viseljen természetes anyagokból készült ruházatot.

Megjegyzés a headset viselésével kapcsolatban

- Mivel a headset beállítható szoros viseletre, a dobhártya sérülését okozhatja, ha erősen benyomja a fülébe, vagy hirtelen kihúzza onnan. Ha a füléhez nyomja a headsetet, előfordulhat, hogy hang hallható a membránból, ez azonban nem jelent hibás működést.

Egyéb

- Ha a headsetet vezetékes fejhallgatóként használja, csak a mellékelt fejhallgatókábel használja. Győződjön meg róla, hogy a fejhallgatókábel megfelelően csatlakozik.
- Ne helyezze a headsetet párás, poros vagy kormos helyre, ne hagyja autóban, és ne tegye ki gőz vagy közvetlen napfény hatásának.
- A Bluetooth-eszköz a készülék használatának helyétől és a rádióhullámok körülményeitől függően nem minden esetben működik mobiltelefonokon.
- A nagy hangerő károsíthatja hallását.
- A közlekedés biztonsága érdekében vezetés és kerékpározás közben ne használja.

- Ne használja a headsetet olyan helyeken, ahol veszélyes lehet, ha nem hallja a környezeti hangokat, például vasúti átkelőkben, vasútállomás peronján és építkezéseken.
- A headsetre ne helyezzen súlyt és ne fejtse ki nyomást, mert hosszú tárolás esetén a fülhallgatók deformálódhatnak.
- A headsetet óvja az erős ütéstől.
- A headsetet száraz, puha ruhával tisztítsa.
- A headsetet ne érje víz. A headset nem vízálló. Feltétlenül tartsa be az alábbi óvintézkedéseket.
 - A headsetet ne ejtse lefolyóba vagy más vízzel töltött edénybe.
 - Ne használja a headsetet nedves környezetben vagy rossz időben, például esőben vagy hóban.
 - Ne érje nedvesség a headsetet. Ha nedves kézzel fogja meg a headsetet vagy az nedves ruhával érintkezik, nedvesség érheti, és meghibásodhat.
- Ha rosszul érzi magát a headset használatát követően, azonnal szüntesse be annak használatát.
- Hosszabb ideig tartó tárolás vagy használat esetén a fülpárnák minősége romolhat.
- Ha bármilyen, ebben a kézikönyvben nem tárgyalt kérdése vagy problémája merülne fel a headsettel kapcsolatban, forduljon a legközelebbi Sony-forgalmazóhoz.

Vezeték nélküli zajszűrő sztereó headset
WH-CH700N

Kereskedelmi védjegyek

- A Bluetooth® jelzés és emblémák a Bluetooth SIG, Inc. tulajdonában lévő bejegyzett védjegyek, a Sony Group Corporation és leányvállalatai ezeket minden esetben licencmegállapodás keretében használják.
- Az N jel az NFC Forum, Inc. védjegye vagy bejegyzett védjegye az Egyesült Államokban és más országokban.
- A Qualcomm® aptX™ audio a Qualcomm Technologies International, Ltd. terméke. A Qualcomm a Qualcomm Incorporated védjegye az Egyesült Államokban és más országokban, amelyet jelen dokumentum engedéllyel használ. Az aptX a Qualcomm Technologies International, Ltd. védjegye az Egyesült Államokban és más országokban, amelyet jelen dokumentum engedéllyel használ.
- A Google és az Android a Google LLC védjegye.
- Az Amazon, az Alexa és minden kapcsolódó embléma az Amazon.com, Inc. vagy leányvállalatainak a védjegye.
- A Windows a Microsoft Corporation védjegye vagy bejegyzett védjegye az Egyesült Államokban és/vagy más országokban.
- A Mac, az OS X, az iPhone, az iPod touch és a Siri az Apple Inc. védjegye az Egyesült Államokban és más országokban. Az App Store az Apple Inc. szolgáltatási védjegye az Egyesült Államokban és más országokban.
- Az IOS a Cisco védjegye vagy bejegyzett védjegye az USA-ban és más országokban, a használata engedéllyel történik.

Minden egyéb védjegy, illetve kereskedelmi név az adott tulajdonosok birtokában van.

Vezeték nélküli zajsűrő sztereó headset

WH-CH700N

Ügyfél-támogatási webhelyek

Egyesült államokbeli, kanadai és latin-amerikai ügyfelek:

<https://www.sony.com/am/support>

Európai ügyfelek:

<https://www.sony.eu/support>

Kínai ügyfelek:

<https://service.sony.com.cn>

Ügyfelek más országokban/térségekben:

<https://www.sony-asia.com/support>

Vezeték nélküli zajsűrű sztereó headset
WH-CH700N

Hogyan háríthatók el a problémák?

Ha a headset nem a várakozásoknak megfelelően működik, akkor az alábbi lépések végrehajtásával próbálja meg kiküszöbölni a hibát.

- Keresse meg a probléma tüneteit a Súgóútmutatóban, és próbálja ki az ott felsorolt megoldásokat.
- Töltse fel az akkumulátort.
Bizonyos problémákat megoldhat az akkumulátor feltöltésével.
- Állítsa alaphelyzetbe a headsetet.
- Inicializálja a headsetet.
Ez a művelet visszaállítja a hangerő-beállításokat stb., és törli a párosítási információkat.
- Keressen információt a problémával kapcsolatban az ügyféltámogatási webhelyen.

Ha a fenti műveletek nem működnek, lépjen kapcsolatba a legközelebbi Sony-forgalmazóval.

Kapcsolódó témák

- [A headset töltése](#)
- [Ügyfél-támogatási webhelyek](#)
- [A headset alaphelyzetbe állítása](#)
- [A headset gyári értékekre állítása](#)

Vezeték nélküli zajsűrű sztereó headset
WH-CH700N

A headset nincs bekapcsolva.

- Győződjön meg róla, hogy az akkumulátor eléggé fel van töltve a headset bekapcsolásához.
 - A headset nem kapcsolható be az akkumulátor töltése közben. Húzza ki a micro-USB kábelt a headsetből, majd kapcsolja be újra.
-

Kapcsolódó témák

- [A headset töltése](#)
- [Az akkumulátor töltöttségének ellenőrzése](#)

Vezeték nélküli zajsűrű sztereó headset
WH-CH700N

A töltés nem végezhető el.

- Győződjön meg róla, hogy a mellékelt micro-USB kábelt használja.
 - Ellenőrizze, hogy a micro-USB kábel megfelelően van-e csatlakoztatva a headset és a számítógép között.
 - Győződjön meg róla, hogy az USB hálózati tápegység megfelelően csatlakozik a fali aljzathoz.
 - Győződjön meg arról, hogy a számítógép be van kapcsolva.
 - Győződjön meg arról, hogy a számítógép nincs készenléti, alvó vagy hibernált üzemmódban.
 - Windows 8.1 használata esetén a frissítéshez használja a Windows Update szolgáltatást.
-

Kapcsolódó témák

- [A headset töltése](#)

Vezeték nélküli zajsűrű sztereó headset

WH-CH700N

A töltés túl sokáig tart.

- Ellenőrizze, hogy a headset és a számítógép közvetlenül kapcsolódik-e egymáshoz, nem pedig USB-elosztón keresztül.
-

Kapcsolódó témák

- [A headset töltése](#)

Vezeték nélküli zajszűrő sztereó headset

WH-CH700N

A headsetet nem ismeri fel a számítógép.

- A micro-USB kábel nincs megfelelően csatlakoztatva a számítógép USB-portjához.
- Ellenőrizze, hogy a headset és a számítógép közvetlenül kapcsolódik-e egymáshoz, nem pedig USB-elosztón keresztül.
- Lehetséges, hogy a számítógép a kapcsolódáshoz használt USB-portján lépett fel probléma. Használjon másik USB-portot, ha rendelkezésre áll ilyen.
- Próbálkozzon ismét az USB-kapcsolat létesítésével, ha a fentiekől eltérő problémát tapasztal.

Vezeték nélküli zajsűrű sztereó headset
WH-CH700N

A headset töltöttségi szintje nem jelenik meg az iPhone vagy iPod touch készülékek képernyőjén.

- A headset töltöttségi szintje csak a HFP (Hands-free Profile) profilt támogató iPhone, illetve iPod touch (iOS 5.0 vagy újabb) készülékeken jelenik meg.
- Győződjön meg róla, hogy az iPhone vagy iPod touch HFP (Hands-free Profile) profillal van csatlakoztatva. Máskülönben az akkumulátor töltöttségi szintje nem megfelelően lesz megjelenítve.

Kapcsolódó témák

- [Az akkumulátor töltöttségének ellenőrzése](#)

Vezeték nélküli zajsűrű sztereó headset
WH-CH700N

Nincs hang

- Győződjön meg arról, hogy a headset és a csatlakoztatott eszköz (például okostelefon) be van kapcsolva.
 - Ellenőrizze, hogy a headset és az átviteli Bluetooth-eszköz megfelelően van-e csatlakoztatva Bluetooth A2DP-kapcsolaton keresztül.
 - Ha a hangerő túl alacsony, hangosítsa fel.
 - Ellenőrizze, hogy a csatlakoztatott eszközön működik-e a lejátszás.
 - Ha számítógépet csatlakoztat a headsethez, győződjön meg róla, hogy a számítógép hangkimeneti beállítása a Bluetooth-eszközre van beállítva.
 - Párosítsa ismét a headsetet és a Bluetooth-eszközt.
 - Ellenőrizze, hogy a fejhallgatókábel stabilan van-e csatlakoztatva.
-

Kapcsolódó témák

- [Vezeték nélküli kapcsolat létrehozása Bluetooth-eszközökkel](#)
- [A mellékelt fejhallgatókábel használata](#)
- [Zene hallgatása Bluetooth-kapcsolaton keresztül egy eszköztől](#)

Vezeték nélküli zajszűrő sztereó headset

WH-CH700N

Alacsony hangerő

- Növelje a headset és a csatlakoztatott eszköz hangerejét.
-

Kapcsolódó témák

- [A „Sony | Headphones Connect” alkalmazás telepítése](#)

Vezeték nélküli zajsűrű sztereó headset
WH-CH700N

Gyenge minőségű hang

- Csökkentse a hangerőt, ha túl hangos.
- Tartsa távol a headsetet a mikrohullámú sütőktől, Wi-Fi-eszközöktől stb.
- Helyezze közelebb egymáshoz a headsetet és a Bluetooth-eszközt. Távolítsa el a headset és a Bluetooth-eszköz között lévő akadályokat.
- Tartsa távol a headsetet a tv-készülékektől.
- Állítsa a Bluetooth-kapcsolatot az A2DP profilra úgy, hogy működteti a Bluetooth-eszközt, miközben a HFP vagy a HSP van beállítva.
- Ha beépített rádióval vagy vevővel rendelkező készüléket csatlakoztat, előfordulhat, hogy az nem veszi az adást, vagy romlik a vétel érzékenysége. Helyezze távolabbra a headsetet a csatlakoztatott eszköztől, és próbálkozzon újra.
- Ha korábban csatlakoztatta a headsetet az adott Bluetooth-eszközhöz, előfordulhat, hogy csak HFP/ HSP Bluetooth-kapcsolat jön létre a headset bekapcsolásakor. Ha ez történik, a Bluetooth-eszköz segítségével létesítsen A2DP Bluetooth-kapcsolatot.
- Ha számítógépről hallgat zenét a headseten, a kapcsolat létrehozása utáni néhány másodpercben rosszabb lehet a hangminőség (nehezen kivehető énekhang stb.). Ennek oka nem hiba, hanem az, hogy a számítógép először a kommunikációhoz való hangminőséggel továbbítja a zenét. Ha a hangminőség néhány másodperc elteltével nem javul, lejátszás közben nyomja meg egyszer a **▶||** gombot a headseten. Vagy működtesse a számítógépet egy A2DP-kapcsolat létesítéséhez. Lásd a számítógéphez mellékelt használati útmutatót.

Vezeték nélküli zajszűrő sztereó headset
WH-CH700N

A hang gyakran szakadozik.

- Állítsa a headsetet „Stabil kapcsolat elsőbbsége” üzemmódra. További részletekért tekintse át „[A hangminőség üzemmód váltása](#)” szakaszt.
- Távolítsa el minden akadályt a csatlakoztatni kívánt Bluetooth-eszköz antennája és a headset beépített antennája között. A headset antennája a pontozott vonal alatt látható részen van beépítve.

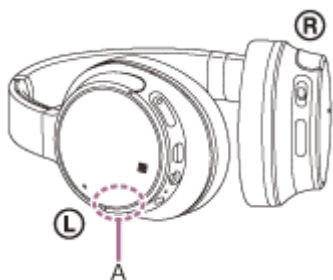

A: A beépített antenna helye

- A következő feltételek esetén fordulhat elő a Bluetooth-kommunikáció megszűnése, illetve zajos vagy szakadozott hangminőség.
 - Amikor emberi test van a headset és a Bluetooth-eszköz között
Helyezze a Bluetooth-eszközt oda, amerre a headset antennája mutat, hogy javuljon a Bluetooth-kommunikáció.
 - A headset és a Bluetooth-eszköz között akadály, például fém vagy fal található.
 - Olyan helyeken, ahol vezeték nélküli LAN van, mikrohullámú sütő van használatban, elektromágneses hullámok jönnek létre stb.
- A helyzet a vezeték nélküli lejátszás minőségi beállításainak módosításával, vagy az átviteli eszközön a vezeték nélküli lejátszás módjának SBC módba történő rögzítésével javítható. További részleteket az átviteli eszközhöz mellékelt használati útmutatóban olvashat.
- Mivel a Bluetooth-eszközök és a Wi-Fi (IEEE802.11b/g/n) ugyanazt a frekvenciát használják (2,4 GHz), mikrohullámú interferencia léphet fel, ami zajt, szakadozást vagy a kommunikáció megszűnését okozhatja, ha ezt a headsetet egy Wi-Fi-eszköz közelében használják. Ilyen esetben tegye a következőket.
 - A headsetet legalább 10 méter távolságra használja a Wi-Fi-eszköztől.
 - Ha a headsetet 10 méteres távolságon belül használja egy Wi-Fi-eszköztől, kapcsolja ki a Wi-Fi-eszközt.
 - A headsetet és a Bluetooth-eszközt egymáshoz a lehető legközelebb helyezze el.
- Ha okostelefont használ a zenehallgatásra, a helyzet a szükségtelen alkalmazások leállításával vagy az okostelefon újraindításával javítható.

Vezeték nélküli zajszűrő sztereó headset
WH-CH700N

A zajszűrő hatás nem megfelelő.

- Győződjön meg arról, hogy a zajszűrés funkció be van kapcsolva (az NC gomb melletti jelzőfény (zöld) világít).
 - Állítsa be a fülpárna helyzetét, hogy kényelmesen illeszkedjen a fülére.
 - A zajszűrés funkció a mélyhangok tartományban működik hatékonyan, például repülőgépen, vonaton, irodában, légkondicionáló közelében, és kevésbé hatékony a magasabb frekvenciákon, például az emberi hang tartományában.
-

Kapcsolódó témák

- [Mi a zajszűrés?](#)
- [A zajszűrési funkció használata](#)
- [Az MI zajszűrés használata](#)

Vezeték nélküli zajsűrű sztereó headset
WH-CH700N

A párosítás nem végezhető el.

- Helyezze a headsetet és a Bluetooth-eszközt egymástól legfeljebb 1 méter távolságra.
 - Amikor először kapcsolja be a headsetet a megvásárlása, gyári értékekre állítása vagy javítása után, a headset automatikusan párosítás üzemmódba vált. Ha 2. vagy további eszközöket szeretne párosítani, nyomja le és tartsa lenyomva a headset  gombját 7 másodpercnél hosszabb ideig a párosítási üzemmódba való belépéshez.
 - Amikor a headsetet a gyári értékek visszaállítása vagy a headset javítása után újra párosítja az eszközökkel, a headsettel való párosításra vonatkozó, az iPhone-készüléken vagy más eszközön megmaradt információk megakadályozhatják az (iPhone stb.) sikeres párosítását. Ebben az esetben törölje az eszközről a headset párosítási információit, majd párosítsa újra az eszközöket.
-

Kapcsolódó témák

- [A jelzőfény](#)
- [Vezeték nélküli kapcsolat létrehozása Bluetooth-eszközökkel](#)
- [A headset gyári értékekre állítása](#)

Vezeték nélküli zajsűrű sztereó headset
WH-CH700N

Az egyérintéses csatlakozás (NFC) nem működik

- Ellenőrizze, hogy az okostelefon NFC funkciója be van-e kapcsolva.
 - Ha az okostelefon tokban van, vegye ki a tokból.
 - Az NFC vételi érzékenysége az okostelefonról függően változik. Ha a csatlakoztatás ismételten nem sikerül, az okostelefonon végzett művelettel hozza létre/szakítsa meg a kapcsolatot.
 - Nem hozható létre egyérintéses csatlakoztatás (NFC) az akkumulátor töltése közben, mivel a headset nem kapcsolható be. Először fejezze be a töltést, és utána hozza létre az egyérintéses csatlakoztatást (NFC).
 - Nem hozható létre egyérintéses csatlakoztatás (NFC), miközben a fejhallgatókábel az INPUT csatlakozóhoz van csatlakoztatva. Válassza le a fejhallgatókábelt a headsetről.
-

Kapcsolódó témák

- [Egyérintéses csatlakozás \(NFC\) okostelefonhoz \(Android 4.1 vagy újabb rendszer esetén\)](#)

Vezeték nélküli zajsűrű sztereó headset
WH-CH700N

Nem hozható létre Bluetooth-kapcsolat

- Győződjön meg arról, hogy a headset be van kapcsolva.
 - Ellenőrizze, hogy a Bluetooth-eszköz, illetve annak Bluetooth funkciója be van-e kapcsolva.
 - Ha a headset automatikusan az utolsó csatlakoztatott Bluetooth-eszközhöz csatlakozik, előfordulhat, hogy nem sikerül a headsetet más eszközökhöz csatlakoztatni a Bluetooth funkcióval. Ebben az esetben működtesse az utolsó csatlakoztatott Bluetooth-eszközt, és szakítsa meg a Bluetooth-kapcsolatot.
 - A Bluetooth-eszköz alvó állapotban van. Kapcsolja ki az alvási módot.
 - A Bluetooth-kapcsolat megszakadt. Létesítsen ismét Bluetooth-kapcsolatot.
 - Ha a headset párosítási információi törölve lettek a csatlakoztatott eszközről, párosítsa újra a headsetet az eszközzel.
-

Kapcsolódó témák

- [A jelzőfény](#)
- [Vezeték nélküli kapcsolat létrehozása Bluetooth-eszközökkel](#)

Vezeték nélküli zajszűrő sztereó headset

WH-CH700N

Torz a hang

- Tartsa távol a headsetet a mikrohullámú sütőktől, Wi-Fi eszközöktől stb.

Vezeték nélküli zajsűrű sztereó headset
WH-CH700N

A Bluetooth vezeték nélküli kommunikáció hatótávolsága kicsi, vagy a hang szakadozik.

- Állítsa a headsetet „Stabil kapcsolat elsőbbsége” üzemmódra. További részletekért tekintse át „[A hangminőség üzemmód váltása](#)” szakaszt.
- Távolítsa el minden akadályt a csatlakoztatni kívánt Bluetooth-eszköz antennája és a headset beépített antennája között. A headset antennája a pontozott vonal alatt látható részen van beépítve.

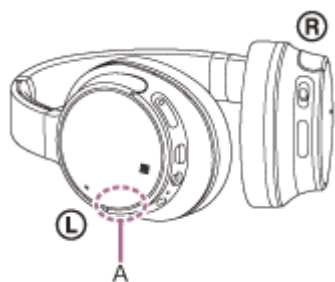

A: A beépített antenna helye

- A következő feltételek esetén fordulhat elő a Bluetooth-kommunikáció megszűnése, illetve zajos vagy szakadozott hangminőség.
 - Amikor emberi test van a headset és a Bluetooth-eszköz között
Helyezze a Bluetooth-eszközt oda, amerre a headset antennája mutat, hogy javuljon a Bluetooth-kommunikáció.
 - A headset és a Bluetooth-eszköz között akadály, például fém vagy fal található.
 - Olyan helyeken, ahol vezeték nélküli LAN van, mikrohullámú sütő van használatban, elektromágneses hullámok jönnek létre stb.
- A helyzet a vezeték nélküli lejátszás minőségi beállításainak módosításával, vagy az átviteli eszközön a vezeték nélküli lejátszás módjának SBC módba történő rögzítésével javítható. További részleteket az átviteli eszközhöz mellékelt használati útmutatóban olvashat.
- Mivel a Bluetooth-eszközök és a Wi-Fi (IEEE802.11b/g/n) ugyanazt a frekvenciát használják (2,4 GHz), mikrohullámú interferencia léphet fel, ami zajt, szakadozást vagy a kommunikáció megszűnését okozhatja, ha ezt a headsetet egy Wi-Fi-eszköz közelében használják. Ilyen esetben tegye a következőket.
 - A headsetet legalább 10 méter távolságra használja a Wi-Fi-eszköztől.
 - Ha a headsetet 10 méteres távolságon belül használja egy Wi-Fi-eszköztől, kapcsolja ki a Wi-Fi-eszközt.
 - A headsetet és a Bluetooth-eszközt a lehető legközelebb helyezze el egymáshoz.
- Ha okostelefont használ a zenehallgatásra, a helyzet a szükségtelen alkalmazások leállításával vagy az okostelefon újraindításával javítható.

Vezeték nélküli zajsűrű sztereó headset
WH-CH700N

A headset nem működik megfelelően

- Állítsa alaphelyzetbe a headsetet. Ez a művelet nem törli a párosítási információkat.
 - Ha a headsetet még alaphelyzetbe állítás után sem tudja használni, állítsa a gyári beállításokra a headsetet.
-
-

Kapcsolódó témák

- [A headset alaphelyzetbe állítása](#)
- [A headset gyári értékekre állítása](#)

Vezeték nélküli zajsűrű sztereó headset
WH-CH700N

Hívás közben nem hallja a másik személyt.

- Győződjön meg arról, hogy a headset és a csatlakoztatott eszköz (például okostelefon) be van kapcsolva.
 - Növelje a headset és a csatlakoztatott eszköz hangerejét, ha az túl alacsony.
 - Ellenőrizze a Bluetooth-eszköz hangbeállításait, így győződjön meg arról, hogy hívás közben a hang a headseten szólal meg.
 - A Bluetooth-eszköz használatával állítsa helyre a kapcsolatot. A profil esetében válassza a HFP vagy a HSP beállítást.
 - Miközben zenét hallgat a headseten, állítsa le a lejátszást, nyomja meg a  gombot, és válaszoljon a bejövő hívásra.
-

Kapcsolódó témák

- [Vezeték nélküli kapcsolat létrehozása Bluetooth-eszközökkel](#)
- [Hívás fogadása](#)
- [Hívás kezdeményezése](#)

Vezeték nélküli zajszűrő sztereó headset

WH-CH700N

Halk a hívó hangja

- Növelje a headset és a csatlakoztatott eszköz hangerejét.

Vezeték nélküli zajsűrű sztereó headset
WH-CH700N

A headset alaphelyzetbe állítása

Ha a headset nem kapcsolható be, vagy nem működtethető annak ellenére, hogy be van kapcsolva, töltés közben nyomja meg egyszerre a  és az NC gombokat. A headset ezzel alaphelyzetbe lesz állítva. A párosítási információk nem törlődnek.

A headset visszaállítás utáni töltéséhez válassza le, majd csatlakoztassa újra a micro-USB kábelt.

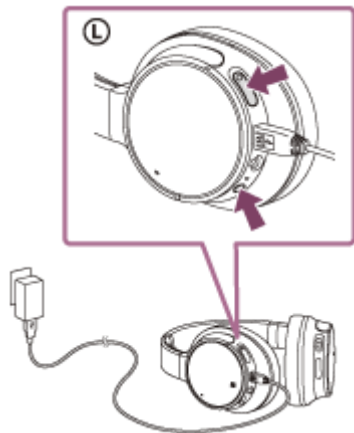



Ha a headset az alaphelyzetbe állítása után sem működik megfelelően, állítsa vissza a headsetet a gyári értékekre.





Kapcsolódó témák

- [A headset gyári értékekre állítása](#)

Vezeték nélküli zajsűrű sztereó headset
WH-CH700N

A headset gyári értékekre állítása

Húzza ki a micro-USB kábelt, kapcsolja ki a headsetet, majd nyomja meg és tartsa lenyomva a  gombot és a  gombot egyszerre legalább 7 másodpercig.

A jelzőfény (kék) 4-szer (   ) felvillan, és az olyan beállítások, mint a hangerőszabályzás, visszaállnak a gyári állapotra. Ez a művelet visszaállítja a hangerő-beállításokat stb., és törli a párosítási információkat. Ebben az esetben törölje a Bluetooth-eszköztől a headset párosítási információit, majd párosítsa újra az eszközöket.

Ha a headset a gyári értékekre állítás után sem működik megfelelően, lépjen kapcsolatba a legközelebbi Sony-forgalmazóval.