

Draadloze geluidsonderdrukkende stereoheadset
WH-CH700N



Gebruik deze handleiding als u problemen ervaart of vragen hebt.
De inhoud van de hoofdupdate van headsetsoftware versie 4.1.0 en recenter wordt ondersteund.
Update de software van de headset en de app "Sony | Headphones Connect" naar de recentste versie. Raadpleeg de volgende website voor meer informatie:
<https://www.sony.net/elesupport/>

Aan de slag

[Wat kunt u doen met de Bluetooth-functie?](#)

[Over gesproken berichten](#)

Bijgeleverde accessoires

└ [De inhoud van de verpakking controleren](#)

Onderdelen en bedieningselementen

└ [Positie en functie van onderdelen](#)

└ [Over de indicator](#)

Inschakelen/opladen

└ [De headset opladen](#)

- [Beschikbare werkingstijd](#)
- [Het resterende batterijniveau controleren](#)
- [Systeemvereisten voor het opladen van de batterij via USB](#)
- [De headset inschakelen](#)
- [De headset uitschakelen](#)

Verbindingen maken

[Draadloos verbinding maken met Bluetooth-apparaten](#)

Android-apparaten die compatibel zijn met one-touch connection (NFC)

- [One-touch connection \(NFC\) met een smartphone \(Android 4.1 of recenter\)](#)
- [De smartphone loskoppelen via one-touch \(NFC\)](#)
- [Veranderen van apparaat via one-touch \(NFC\)](#)

Android-apparaten die niet compatibel zijn met one-touch connection (NFC)

- [Koppelen en verbinden met een Android-smartphone](#)
- [Verbinden met een gekoppelde Android-smartphone](#)

iPhone (iOS-apparaten)

- [Koppelen en verbinden met een iPhone](#)
- [Verbinden met een gekoppelde iPhone](#)

Computers

- [Koppelen en verbinden met een computer \(Windows 10\)](#)
- [Koppelen en verbinden met een computer \(Windows 8/Windows 8.1\)](#)
- [Koppelen en verbinden met een computer \(Windows 7\)](#)
- [Verbinden met een gekoppelde computer \(Windows 10\)](#)
- [Verbinden met een gekoppelde computer \(Windows 8/Windows 8.1\)](#)
- [Verbinden met een gekoppelde computer \(Windows 7\)](#)

Andere Bluetooth-apparaten

- [Koppelen en verbinden met andere Bluetooth-apparaten](#)
- [Verbinden met een gekoppeld Bluetooth-apparaat](#)

Multipuntverbinding

- [De headset verbinden met zowel een muziekspeler als een smartphone of mobiele telefoon](#)
- [De headset verbinden met twee Android-smartphones](#)

[De headset verbinden met een Android-smartphone en een iPhone](#)

[De Bluetooth-verbinding verbreken \(na gebruik\)](#)

[De bijgeleverde hoofdtelefoonkabel gebruiken](#)

Muziek beluisteren

Naar muziek luisteren via een Bluetooth-verbinding

[Luisteren naar muziek op een apparaat via een Bluetooth-verbinding](#)

[Een audioapparaat bedienen \(Bluetooth-verbinding\)](#)

[De Bluetooth-verbinding verbreken \(na gebruik\)](#)

Ruisonderdrukkingfunctie

[Wat is ruisonderdrukking?](#)

[De geluidsonderdrukkingfunctie gebruiken](#)

[De AI-ruisonderdrukkingfunctie gebruiken](#)

Geluidskwaliteitmodus

[De geluidskwaliteitmodus wijzigen](#)

[De geluidskwaliteitmodus selecteren](#)

[Ondersteunde codecs](#)

[Over de DSEE-functie](#)

Telefoongesprekken voeren

[Een gesprek aannemen](#)

[Een gesprek voeren](#)

[Functies voor een telefoonoproep](#)

[De Bluetooth-verbinding verbreken \(na gebruik\)](#)

De functie voor gesproken hulp gebruiken

[De Google Assistant gebruiken](#)

[Amazon Alexa gebruiken](#)

[De functie voor gesproken hulp gebruiken \(Google app\)](#)

[De functie voor gesproken hulp gebruiken \(Siri\)](#)

De apps gebruiken

[Wat kunt u doen met de app "Sony | Headphones Connect"?](#)

[De app "Sony | Headphones Connect" installeren](#)

Belangrijke informatie

[Voorzorgsmaatregelen](#)

[Handelsmerken](#)

[Websites voor klantenondersteuning](#)

Probleemoplossing

[Wat kan ik doen om een probleem op te lossen?](#)

Inschakelen/opladen

- [De headset wordt niet ingeschakeld.](#)

 - [Het opladen lukt niet.](#)

 - [De oplaadtijd is te lang.](#)

 - [De headset wordt niet herkend door de computer.](#)

 - [Het resterende batterijniveau van de headset wordt niet weergegeven op het scherm van een iPhone of iPod touch.](#)
-

Geluid

- [Geen geluid](#)

 - [Laag geluidsniveau](#)

 - [Lage geluidskwaliteit](#)

 - [Het geluid hapert vaak.](#)

 - [Het ruisonderdrukkingseffect is onvoldoende.](#)
-

Bluetooth

- [Het koppelen lukt niet.](#)

- [One-touch connection \(NFC\) werkt niet](#)

- [Kan geen verbinding maken via Bluetooth](#)

- [Vervormd geluid](#)

- [Het draadloze Bluetooth-communicatiebereik is kort of het geluid hapert.](#)

- [De headset werkt niet goed](#)

- [U kunt de andere persoon niet horen tijdens een telefoongesprek.](#)

- [Stille stem van bellers](#)

De headset resetten of initialiseren

- [De headset resetten](#)

- [De headset initialiseren om de fabrieksinstellingen te herstellen](#)

4-729-822-11(8) Copyright 2018 Sony Corporation

Draadloze geluidsonderdrukkende stereoheadset
WH-CH700N

Wat kunt u doen met de Bluetooth-functie?

De headset gebruikt draadloze BLUETOOTH®-technologie zodat u draadloos muziek kunt beluisteren of telefoongesprekken kunt voeren.

Muziek beluisteren

U kunt audiosignalen van een smartphone of muziekspeler ontvangen om draadloos muziek te beluisteren.



Telefoongesprekken voeren

U kunt handenvrij telefoongesprekken voeren of aannemen terwijl uw smartphone of mobiele telefoon in uw tas of zak zit.



Draadloze geluidsonderdrukkende stereoheadset
WH-CH700N

Over gesproken berichten

In de volgende gevallen hoort u gesproken berichten via de headset.

- Bij het inschakelen: "Power on" (inschakelen)
- Bij het uitschakelen: "Power off" (uitschakelen)
- Bij het activeren van de koppelingsmodus: "BLUETOOTH pairing" (BLUETOOTH-koppeling)
- Bij het maken van een Bluetooth-verbinding: "BLUETOOTH connected" (BLUETOOTH verbonden)
- Bij het verbreken van een Bluetooth-verbinding: "BLUETOOTH disconnected" (BLUETOOTH-verbinding verbroken)
- Bij het controleren van het resterende batterijniveau: "Battery level high" (batterijniveau hoog)/"Battery level medium" (batterijniveau gemiddeld)/"Battery level low" (batterijniveau laag)
- Wanneer de headset automatisch uitgeschakeld wordt omdat de batterij bijna leeg is: "Please recharge headset" (headset opladen)
- Bij het inschakelen van de geluidsonderdrukkingsfunctie: "Noise canceling" (Ruisonderdrukking)
- Bij het uitschakelen van de geluidsonderdrukkingsfunctie: "Off" (Uit)
- Wanneer de Google Assistant niet beschikbaar is op de smartphone die met de headset verbonden is, zelfs niet wanneer u op de Google Assistant-knop op de headset drukt: "The Google Assistant is not connected" (Google Assistant is niet verbonden)
- Wanneer Amazon Alexa niet beschikbaar is op de smartphone die met de headset verbonden is, zelfs niet wanneer u op de Amazon Alexa-knop op de headset drukt: "Either your mobile device isn't connected; or you need to open the Alexa App and try again" (Uw mobiel apparaat is niet verbonden, of u dient de Alexa-app te openen en opnieuw te proberen)

Draadloze geluidsonderdrukkende stereoheadset
WH-CH700N

De inhoud van de verpakking controleren

Controleer na het openen van de verpakking of alle items op de lijst ook in de verpakking zitten. Als er items ontbreken, neem dan contact op met uw leverancier.

Cijfers tussen () wijzen op het aantal stuks van het item.

Draadloze geluidsonderdrukkende stereoheadset (1)

Micro-USB-kabel (ong. 50 cm) (1)

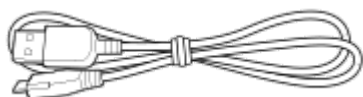

Hoofdtelefoonkabel (ong. 1,2 m) (1)



Naslaggids (1)

Gebruiksaanwijzing (1)



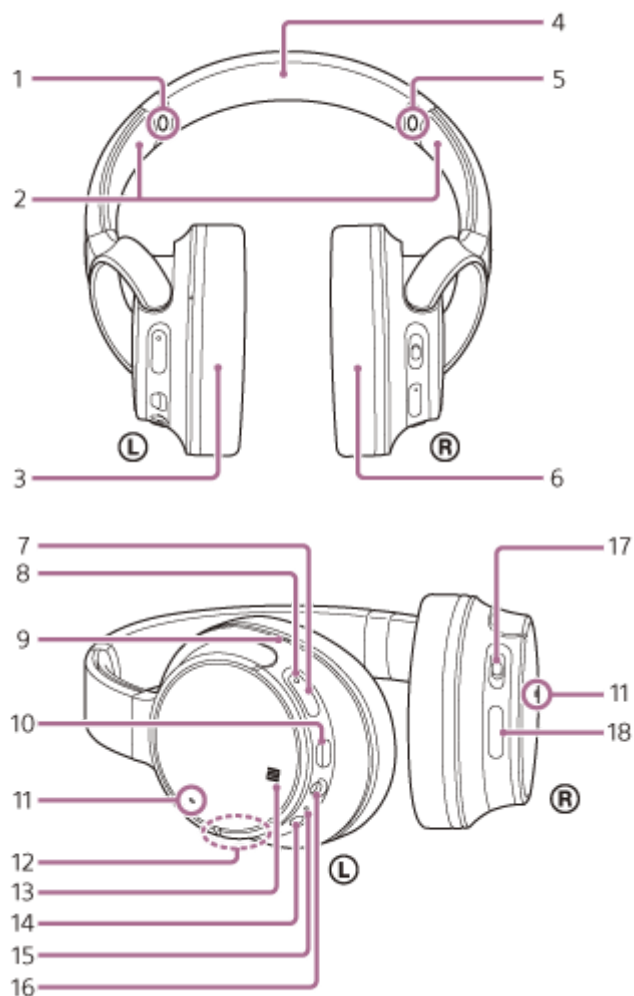

Overige documenten (1 set) (*)

* Is mogelijk niet bijgeleverd in sommige landen of regio's.

Positie en functie van onderdelen



1. L-markering
2. Schuifstuk
Verschuif dit om de lengte van de hoofdband aan te passen.
3. ① linker oorschelp
4. Hoofdband
5. R-markering
6. ② rechter oorschelp
7. ⏻ (voeding)-knop
8. Indicator (blauw/rood)
Licht rood op tijdens het opladen.
Licht rood of blauw op om de voedings- of communicatiestatus van de headset aan te geven.
9. Voelstip
De linker oorschelp heeft een voelstip.
10. Micro-USB-poort
Sluit met behulp van de bijgeleverde micro-USB-kabel een computer of USB-netspanningsadapter (niet bijgeleverd) aan op deze poort om de headset op te laden.
11. Microfoon
Registreert uw stemgeluid (wanneer u telefoneert) en geluid (wanneer u de ruisonderdrukkingsfunctie gebruikt).
Gebruik de microfoons van zowel de linker als de rechter oorschelp wanneer u telefoneert.

12. Ingebouwde antenne
Een Bluetooth-antenne is ingebouwd in de headset.
13. N-markering
14. NC (ruisonderdrukking)-knop
15. Indicator (groen)
Toont de status van de ruisonderdrukking.
16. INPUT-aansluiting
Sluit met behulp van de bijgeleverde hoofdtelefoonkabel een muzikspeler enz. aan op deze aansluiting. Voer de stekker van de muzikspeler in tot deze vastklikt. Doet u dit niet, dan klinkt het geluid mogelijk niet normaal.
17. Schuifschakelaar
( /  (afspelen/bellen),  (vorige),  (volgende))
Regelt verscheidene functies wanneer u een telefoongesprek voert of muziek afspeelt.
18. Knoppen VOL +/-

Verwant onderwerp

- [Over de indicator](#)
- [Het resterende batterijniveau controleren](#)

Over de indicator

Aan de hand van de indicators kunt u verschillende statussen van de headset controleren.

● : licht blauw op / ● : licht rood op / ● : licht groen op /-: dooft

Indicator (blauw/rood) naast de -knop

Inschakelen

● - ● (knippert twee keer)

Uitschakelen

 (licht gedurende ongeveer twee seconden op)

Bluetooth-statusindicatie

- Koppelingsmodus



- Niet verbonden

● -- ● -- ● -- ● (interval van ongeveer een seconde)

- Verbindingsproces voltooid

● ● ● ● ● ● ● ● (knippert gedurende ongeveer vijf seconden snel)

- Verbonden

● --- (interval van ongeveer vijf seconden) --- ●

- Binnenkomend gesprek



Indicatie van het resterende batterijniveau

- Hoog



- Gemiddeld



- Laag (opladen vereist)



Raadpleeg "[Het resterende batterijniveau controleren](#)" voor meer informatie.

Opladen

- Tijdens het opladen



Dooft wanneer het opladen voltooid is.

- Abnormaal opladen



Overige



- Initialisatie voltooid



Raadpleeg "[De headset initialiseren om de fabrieksinstellingen te herstellen](#)" voor meer informatie.

De indicator naast de NC-knop

Ruisonderdrukingsfunctie (groen)

- Ruisonderdrukking ingeschakeld

- Ruisonderdrukking uitgeschakeld

Raadpleeg "[Wat is ruisonderdrukking?](#)" voor meer informatie.

Hint

- Als de resterende batterijlading laag is, schakelt de indicator over van blauw naar rood, behalve in de koppelingsmodus.

De headset opladen

De headset bevat een oplaadbare lithium-ionbatterij. Laad de headset op met behulp van de bijgeleverde micro-USB-kabel.

1 Sluit de headset aan op een stopcontact.

Gebruik de bijgeleverde micro-USB-kabel en een USB-netspanningsadapter om verbinding te maken.

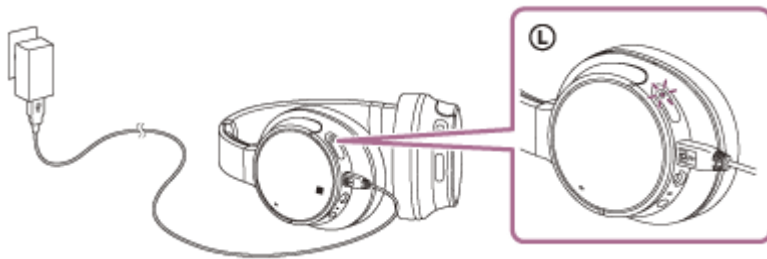

- De indicator (rood) van de headset licht op.
- Het opladen is na ongeveer 7 uur (*) voltooid en de indicator (rood) dooft automatisch.

* Benodigde tijd om de lege batterij volledig op te laden. De tijd verschilt mogelijk, afhankelijk van de gebruiksomstandigheden.

Koppel nadat het opladen voltooid is de micro-USB-kabel los.

Hint

- Opladen is ook mogelijk door de bijgeleverde micro-USB-kabel aan te sluiten op een ingeschakelde computer.
- U kunt de headset gebruiken door de bijgeleverde hoofdtelefoonkabel aan te sluiten, zelfs tijdens het opladen van de headset.
- Als het opladen gestart wordt terwijl de headset ingeschakeld is, wordt de headset automatisch uitgeschakeld.

Opmerking

- Afhankelijk van de USB-netspanningsadapter lukt het opladen mogelijk niet.
- Als u de oplaadbare batterij gedurende een lange tijd niet hebt gebruikt, kan de batterijcapaciteit afgenomen zijn. Na enkele keren opladen verbetert de gebruiksduur echter weer.
- Als u de headset langere tijd opbergt, raden we u aan om de batterij elke 6 maanden een keer volledig op te laden om overontlading te vermijden.
- Als u de headset langere tijd niet gebruikt, duurt het opladen van de batterij mogelijk langer.
- Als de sluimerstand geactiveerd wordt op de computer terwijl de headset aangesloten is, zal het opladen niet goed worden uitgevoerd. Controleer de instelling van de computer voordat u gaat opladen. De indicator (rood) dooft automatisch als de sluimerstand geactiveerd wordt op de computer. Laad in dat geval de headset nogmaals op.
- Wanneer de headset tijdens of na het opladen via een USB-kabel aangesloten is op een computer, is het niet mogelijk om de headset in te schakelen of handelingen uit te voeren zoals een Bluetooth-apparaat registreren of verbinden, muziek afspelen enz.
- De ruisonderdrukkingsfunctie kan niet gebruikt worden tijdens het opladen of als de verbinding met de computer in stand blijft nadat het opladen voltooid is.
- Mocht de headset om de volgende redenen een probleem ondervinden tijdens het opladen, dan is het mogelijk dat de indicator (rood) dooft of begint te knipperen, ook al is het opladen niet voltooid. Probeer in dat geval opnieuw op te laden binnen het

oplaadtemperatuurbereik. Indien het probleem niet opgelost raakt, neemt u contact op met uw dichtstbijzijnde Sony-handelaar.

– De omgevingstemperatuur ligt buiten het oplaadtemperatuurbereik van 5 °C - 35 °C.

– Er is een probleem met de batterij.

- Als u de headset lange tijd niet gebruikt, is het mogelijk dat de indicator (rood) niet oplicht als u de micro-USB-kabel aansluit om de headset op te laden. U dient een bepaalde tijd te wachten tot de indicator (rood) oplicht.
- Als de gebruiksduur van de ingebouwde oplaadbare batterij aanzienlijk afneemt, moet u de batterij vervangen. Neem contact op met de dichtstbijzijnde Sony-handelaar om de oplaadbare batterij te vervangen.
- Vermijd blootstelling aan extreme temperaturen, direct zonlicht, vocht, zand, stof of elektrische schokken. Laat de headset nooit achter in een geparkeerde auto.
- Gebruik alleen de bijgeleverde micro-USB-kabel om verbinding te maken met een computer en zorg ervoor dat de aansluiting rechtstreeks gebeurt. Het opladen wordt niet goed uitgevoerd bij een indirecte aansluiting (bv. via een USB-hub).

Beschikbare werkingstijd

De beschikbare werkingstijden van de headset met een volledig opgeladen batterij zijn als volgt:

Bluetooth-verbinding

Afspeeltijd voor muziek

Codec	DSEE	Ruisonderdrukkingsfunctie	Beschikbare werkingstijd
Qualcomm aptX™ audio/aptX HD	AUTO/OFF	Ruisonderdrukkingsfunctie: AAN	Max. 35 uur
		UIT	Max. 40 uur
SBC/AAC	AUTO	Ruisonderdrukkingsfunctie: AAN	Max. 35 uur
		UIT	Max. 40 uur
	UIT	Ruisonderdrukkingsfunctie: AAN	Max. 40 uur
		UIT	Max. 45 uur

- Na 10 minuten opladen kan er gedurende ongeveer 60 minuten muziek afgespeeld worden.

Communicatietijd

Ruisonderdrukkingsfunctie	Beschikbare werkingstijd
Ruisonderdrukkingsfunctie: AAN	Max. 35 uur
UIT	Max. 40 uur

Stand-bytijd

Ruisonderdrukkingsfunctie	Beschikbare werkingstijd
Ruisonderdrukkingsfunctie: AAN	Max. 35 uur
UIT	Max. 200 uur

Bekabelde verbinding, ruisonderdrukkingsfunctie AAN: max. 50 uur

Hint

- Met de app "Sony | Headphones Connect" kunt u controleren welke codec voor een verbinding wordt gebruikt of de DSEE-functie omschakelen.

Opmerking

- Het aantal uur kan verschillen afhankelijk van de instellingen en de gebruiksomstandigheden.

Verwant onderwerp

- [Ondersteunde codecs](#)
- [Over de DSEE-functie](#)
- [Wat kunt u doen met de app "Sony | Headphones Connect"?](#)



4-729-822-11(8) Copyright 2018 Sony Corporation

Het resterende batterijniveau controleren

U kunt het resterende batterijniveau van de oplaadbare batterij controleren.

Wanneer u de headset inschakelt, knippert de indicator (blauw) twee keer en knippert vervolgens de indicator (rood). Wanneer u op de -knop drukt terwijl het apparaat ingeschakeld is, knippert de indicator (rood) en krijgt u een gesproken bericht te horen met het resterende batterijniveau.

De indicator (rood) knippert als volgt overeenkomstig het resterende batterijniveau.

Knippert 3 keer  - -  - - : hoog "Battery level high" (batterijniveau hoog)

Knippert 2 keer  - - : gemiddeld "Battery level medium" (batterijniveau gemiddeld)

Knippert 1 keer : laag (opladen vereist) "Battery level low" (batterijniveau laag)

Wanneer de batterij bijna leeg is

De indicator gaat rood branden. Als de batterij leeg is, produceert de headset een pieptoon, krijgt u het gesproken bericht "Please recharge headset" (headset opladen) te horen en wordt de headset automatisch uitgeschakeld.

Wanneer u een iPhone of iPod touch gebruikt

Wanneer de headset aangesloten is op een iPhone of iPod touch (iOS) die HFP (Hands-free Profile) ondersteunt, toont deze een pictogram dat het resterende batterijniveau van de headset op het scherm weergeeft.

Bruikbare apparaten

iPhone of iPod touch die ondersteuning biedt voor HFP (Hands-free Profile) (iOS 5.0 of recenter)

iOS 10.2 of recenter

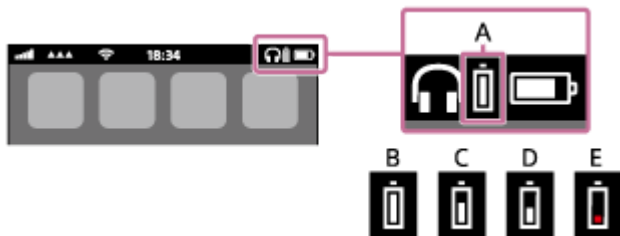

iOS 7.0 of recenter

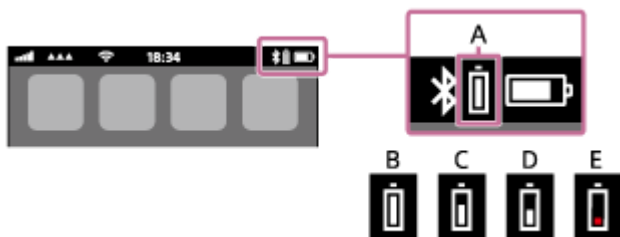

iOS 5.X/6.X

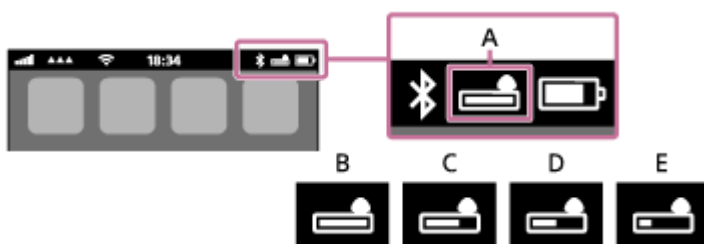

A: resterend batterijniveau van de headset

B: 100% tot 70%

C: 70% tot 50%

D: 50% tot 20%

E: 20% of lager (opladen is vereist)

Hint

- U kunt het resterende batterijniveau ook controleren met de app "Sony | Headphones Connect". Android-smartphones en iPhone/iPod touch ondersteunen deze app.

Opmerking

- Merk op dat als u de headset uitsluitend in een multipuntverbinding aansluit op een iPhone of iPod touch met "Media audio" (A2DP), dan wordt het resterende batterijniveau niet correct weergegeven.

Verwant onderwerp

- [Wat kunt u doen met de app "Sony | Headphones Connect"?](#)

4-729-822-11(8) Copyright 2018 Sony Corporation

Draadloze geluidsonderdrukkende stereoheadset
WH-CH700N

Stelsysteemvereisten voor het opladen van de batterij via USB

USB-netspanningsadapter

Een in de handel verkrijgbare USB-netspanningsadapter met een ingangsvermogen van meer dan 0,5 A (500 mA)

Pc

(vanaf december 2017)

Computers waarop het volgende besturingssysteem geïnstalleerd is en die standaard over een USB-aansluiting beschikken

- Wij kunnen niet garanderen dat alle computers die aan de volgende vereisten voldoen, geschikt zijn.
- Wij kunnen niet garanderen dat op maat gemaakte of zelfbouwcomputers geschikt zijn.

(bij gebruik van Windows®)

Windows® 10 Home / Windows® 10 Pro

Windows® 8.1 / Windows® 8.1 Pro

Windows® 8 / Windows® 8 Pro

Windows® 7 Home Basic / Home Premium / Professional / Ultimate

(bij gebruik van een Mac)

Mac OS X (versie 10.9 of recenter)

Het ontwerp en de technische gegevens kunnen zonder kennisgeving worden gewijzigd.

Draadloze geluidsonderdrukkende stereoheadset
WH-CH700N

De headset inschakelen

- 1 Houd de -knop ongeveer 2 seconden ingedrukt tot de indicator (blauw) knippert.



Verwant onderwerp

- [De headset uitschakelen](#)

Draadloze geluidsonderdrukkende stereoheadset
WH-CH700N

De headset uitschakelen

- 1 Houd de -knop ongeveer 2 seconden ingedrukt tot de indicator (blauw) dooft.



Verwant onderwerp

- [De headset inschakelen](#)

Draadloze geluidsonderdrukkende stereoheadset
WH-CH700N

Draadloos verbinding maken met Bluetooth-apparaten

U kunt via de headset draadloos muziek beluisteren en handenvrij bellen door gebruik te maken van de Bluetooth-functie van uw apparaat.

Een apparaat registreren (koppelen)

Voordat u de Bluetooth-functie voor de eerste keer gebruikt, moet u beide apparaten registreren om verbinding mogelijk te maken. De handeling waarbij we een apparaat registreren, wordt apparaatregistratie (koppeling) genoemd.

Als het te verbinden apparaat geen ondersteuning biedt voor one-touch connection (NFC), bedient u de headset en het apparaat om het apparaat te registreren (koppelen).

Als het apparaat wel ondersteuning biedt voor one-touch connection (NFC), raakt u met het apparaat de headset aan om het te registreren (koppelen) en verbinding te maken via Bluetooth.

De headset verbinden met een geregistreerd (gekoppeld) apparaat

Wanneer het apparaat geregistreerd is, hoeft u het niet nogmaals te registreren. Kies een geschikte methode om verbinding te maken.

One-touch connection (NFC) met een smartphone (Android 4.1 of recenter)

Door de headset aan te raken met een smartphone, wordt de headset automatisch ingeschakeld, waarna deze gekoppeld wordt en via Bluetooth verbinding maakt.

Compatibele smartphones

NFC-compatibele smartphones waarop Android™ 4.1 of recenter geïnstalleerd is

NFC

NFC (Near Field Communication) is een technologie waarmee op korte afstand draadloze communicatie tussen verschillende apparaten (bv. mobiele telefoons en IC-tags) mogelijk is. Met de NFC-functie kunt u gegevenscommunicatie (bv. koppelen via Bluetooth) uitermate eenvoudig instellen door NFC-compatibele apparaten elkaar te laten raken (bv. bij de N-markering of een andere plaats die aangegeven is op het apparaat).

1 Ontgrendel het scherm van de smartphone als het vergrendeld is.

2 Selecteer [Setting] — [More].

3 Schakel de NFC-functie in.

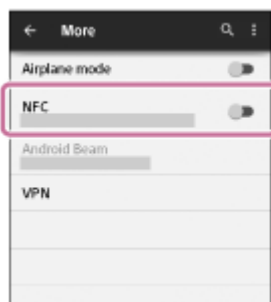

* De bovenstaande procedure is een voorbeeld. Raadpleeg de gebruiksaanwijzing van uw Android-smartphone voor meer informatie.

4 Raak de headset met de smartphone aan.

- Raak met de smartphone de N-markering van de headset aan. Blijf de headset met de smartphone aanraken tot de smartphone reageert.
- Raadpleeg de gebruiksaanwijzing van de smartphone voor de aangewezen plaats op de smartphone die moet worden aangeraakt.

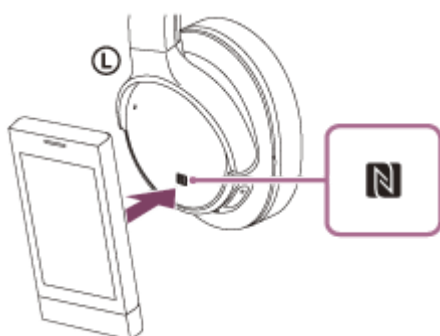

Volg de instructies op het scherm om de koppeling en de verbinding te voltooien.

Wanneer de headset met de smartphone verbonden is, begint de indicator (blauw) langzaam te knipperen. U krijgt het gesproken bericht "BLUETOOTH connected" (BLUETOOTH verbonden) te horen.

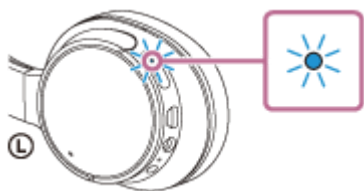

- Raak de smartphone opnieuw aan om de verbinding te verbreken.
- Om een gekoppelde smartphone te verbinden, voert u stap 4 uit.
- Ontgrendel het scherm van de smartphone als het vergrendeld is.

Hint

- De bovenstaande procedure is een voorbeeld. Raadpleeg de gebruiksaanwijzing van uw Android-smartphone voor meer informatie.
- Als u de headset niet kunt verbinden, probeert u het volgende.
 - Ontgrendel het scherm van de smartphone als het vergrendeld is en beweeg de smartphone traag over de N-markering.
 - Als de smartphone in een hoesje geplaatst is, verwijdert u het hoesje.
- Als u een NFC-compatibele smartphone met de headset aanraakt, verbreekt de smartphone de Bluetooth-verbinding met elk huidig apparaat en maakt deze verbinding met de headset (schakelen via one-touch connection).

Verwant onderwerp

- [Draadloos verbinding maken met Bluetooth-apparaten](#)
- [De smartphone loskoppelen via one-touch \(NFC\)](#)
- [Veranderen van apparaat via one-touch \(NFC\)](#)
- [Luisteren naar muziek op een apparaat via een Bluetooth-verbinding](#)

De smartphone loskoppelen via one-touch (NFC)

U kunt de verbinding tussen de headset en de verbonden smartphone verbreken door de headset aan te raken met de smartphone.

1 Ontgrendel het scherm van de smartphone als het vergrendeld is.

2 Raak de headset met de smartphone aan.

Raak de N-markering op de headset aan met de smartphone. U krijgt het gesproken bericht "BLUETOOTH disconnected" (BLUETOOTH-verbinding verbroken) te horen.

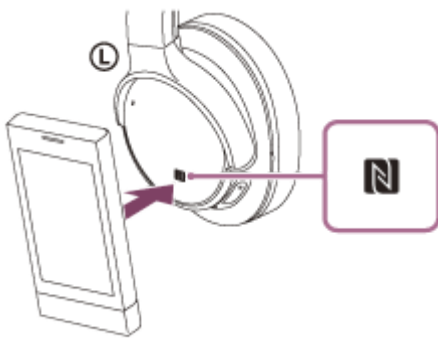

Opmerking

- Als de verbinding tussen de headset en de smartphone verbroken is en er gedurende 5 minuten geen handelingen worden uitgevoerd, dan wordt de headset automatisch uitgeschakeld. Om de headset vroeger uit te schakelen, houdt u de -knop ongeveer 2 seconden ingedrukt. U krijgt het gesproken bericht "Power off" (uitschakelen) te horen, de indicator (blauw) dooft en de headset wordt uitgeschakeld.

Draadloze geluidsonderdrukkende stereoheadset
WH-CH700N

Veranderen van apparaat via one-touch (NFC)

- Wanneer de headset verbonden is met een Bluetooth-apparaat en u met een NFC-compatibele smartphone de headset aanraakt, maakt de headset verbinding met de smartphone waarmee u de headset het laatst hebt aangeraakt (schakelen via one-touch connection). Wanneer u echter spreekt via een mobiele Bluetooth-telefoon die met de headset verbonden is, kunt u de Bluetooth-verbinding niet omschakelen via one-touch.
- Wanneer de headset verbonden is met een NFC-compatibele smartphone en u met de smartphone een andere NFC-compatibele Bluetooth-headset of Bluetooth-luidspreker aanraakt, wordt de verbinding tussen de smartphone en de headset verbroken en maakt de smartphone verbinding met het aangeraakte Bluetooth -apparaat.

Opmerking

- Ontgrendel het scherm van de smartphone als het vergrendeld is.

Koppelen en verbinden met een Android-smartphone

Koppelen is het proces dat vereist is om een link te creëren tussen Bluetooth-apparaten om een draadloze verbinding mogelijk te maken. U moet een apparaat met de headset koppelen om voor het eerst een Bluetooth-verbinding te kunnen maken.

Voordat u het koppelen start, moet u ervoor zorgen dat:

- de smartphone zich op een afstand van maximaal 1 m van de headset bevindt;
- de headset voldoende opgeladen is;
- u de gebruiksaanwijzing van de smartphone bij zich hebt.

1 Activeer de koppelingsmodus op de headset.

Schakel de headset in wanneer u na aankoop de headset voor het eerst met een apparaat koppelt of na het initialiseren van de headset (de headset heeft geen koppelingsinformatie). De headset schakelt automatisch over naar de koppelingsmodus.

Wanneer u een tweede of volgend apparaat koppelt (de headset heeft koppelingsinformatie voor andere apparaten), houdt u de -knop ongeveer 7 seconden ingedrukt.



Controleer nadat u de knop loslaat of de indicator afwisselend blauw en rood knippert. U krijgt het gesproken bericht "BLUETOOTH pairing" (BLUETOOTH-koppeling) te horen.

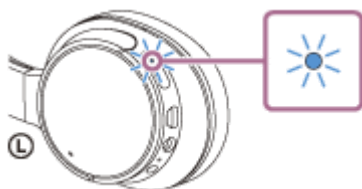

2 Ontgrendel het scherm van de Android-smartphone als het vergrendeld is.

3 Zoek deze headset op de smartphone.

1. Selecteer [Setting] — [Bluetooth].



Raak [] naast [Bluetooth] aan om de Bluetooth-functie in te schakelen.

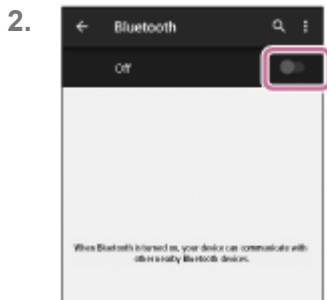

4 Raak [WH-CH700N] aan.

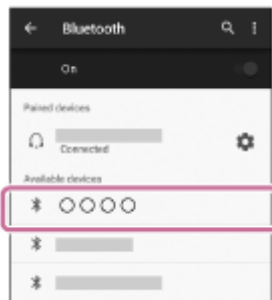

Als er een wachtwoord (*) ingevoerd moet worden op het scherm van de smartphone, vult u "0000" in. De headset en smartphone worden met elkaar gekoppeld en verbonden. U krijgt het gesproken bericht "BLUETOOTH connected" (BLUETOOTH verbonden) te horen.

Als de apparaten niet verbonden zijn, raadpleegt u "[Verbinden met een gekoppelde Android-smartphone](#)". Als [WH-CH700N] niet op het scherm verschijnt, probeer dan opnieuw vanaf stap 3.

* Een wachtwoord wordt ook wel een "pascod", "pincode" of "paswoord" genoemd.

Hint

- De bovenstaande procedure is een voorbeeld. Raadpleeg de gebruiksaanwijzing van uw Android-smartphone voor meer informatie.
- Om alle koppelingsinformatie te wissen, raadpleegt u "[De headset initialiseren om de fabriekinstellingen te herstellen](#)".

Opmerking

- Als de koppeling niet binnen ongeveer 5 minuten tot stand wordt gebracht, wordt de koppelingsmodus geannuleerd en wordt de headset uitgeschakeld. Begin in dat geval weer vanaf stap 1.
- Eenmaal Bluetooth-apparaten gekoppeld zijn, moeten ze niet opnieuw gekoppeld worden, behalve in de volgende gevallen:
 - De koppelingsgegevens zijn gewist na een reparatie enz.
 - Wanneer er een 9e apparaat gekoppeld wordt.
De headset kan met maximaal 8 apparaten gekoppeld worden. Wanneer er een nieuw apparaat gekoppeld wordt als er al 8 apparaten gekoppeld zijn, wordt het gekoppelde apparaat met de oudste verbindingstijd vervangen door het nieuwe.
 - Wanneer de koppelingsinformatie voor de headset gewist werd van het Bluetooth-apparaat.
 - Wanneer de headset wordt geïntialiseerd, wordt alle koppelingsinformatie gewist. Wis in dat geval de koppelingsinformatie van de headset van het Bluetooth-apparaat en koppel de apparaten opnieuw.
- De headset kan met meerdere apparaten worden gekoppeld, maar kan slechts van één gekoppeld apparaat tegelijk muziek afspelen.

Verwant onderwerp

- [Draadloos verbinding maken met Bluetooth-apparaten](#)
- [Verbinden met een gekoppelde Android-smartphone](#)

- Luisteren naar muziek op een apparaat via een Bluetooth-verbinding
- De headset initialiseren om de fabrieksinstellingen te herstellen

4-729-822-11(8) Copyright 2018 Sony Corporation

Verbinden met een gekoppelde Android-smartphone

1 Ontgrendel het scherm van de Android-smartphone als het vergrendeld is.

2 Schakel de headset in.

Houd de  -knop ongeveer 2 seconden ingedrukt.



Controleer nadat u de knop loslaat of de indicator (blauw) knippert. U krijgt het gesproken bericht "Power on" (inschakelen) te horen.

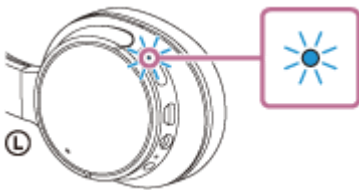

Als u de headset inschakelt en deze automatisch verbinding gemaakt heeft met het apparaat dat als laatste verbonden was, krijgt u het gesproken bericht "BLUETOOTH connected" (BLUETOOTH verbonden) te horen. Controleer de verbindingstatus op de Android-smartphone. Ga naar stap 3 als er geen verbinding is.

3 Geef de apparaten weer die gekoppeld zijn met de smartphone.

1. Selecteer [Setting] — [Bluetooth].

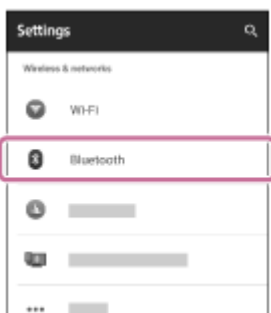

2. Raak [] naast [Bluetooth] aan om de Bluetooth-functie in te schakelen.

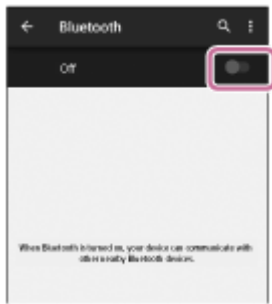

4 Raak [WH-CH700N] aan.

U krijgt het gesproken bericht "BLUETOOTH connected" (BLUETOOTH verbonden) te horen.

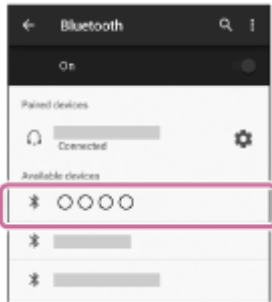

Hint

- De bovenstaande procedure is een voorbeeld. Raadpleeg de gebruiksaanwijzing van uw Android-smartphone voor meer informatie.

Opmerking

- Als het laatst aangesloten Bluetooth-apparaat in de buurt van de headset wordt geplaatst, kan de headset automatisch verbinding maken met het apparaat door de headset gewoon in te schakelen. In dit geval deactiveert u de Bluetooth-functie op het Bluetooth-apparaat of schakelt u het apparaat uit.
- Als u uw smartphone niet met de headset kunt verbinden, deactiveert u de koppeling op uw smartphone en voert u de koppeling opnieuw uit. Raadpleeg de gebruiksaanwijzing van uw smartphone voor meer informatie.

Verwant onderwerp

- [Draadloos verbinding maken met Bluetooth-apparaten](#)
- [Koppelen en verbinden met een Android-smartphone](#)
- [Luisteren naar muziek op een apparaat via een Bluetooth-verbinding](#)

Koppelen en verbinden met een iPhone

Koppelen is het proces dat vereist is om een link te creëren tussen Bluetooth-apparaten om een draadloze verbinding mogelijk te maken. U moet een apparaat met de headset koppelen om voor het eerst een Bluetooth-verbinding te kunnen maken.

Voordat u het koppelen start, moet u ervoor zorgen dat:

- de iPhone zich op een afstand van maximaal 1 m van de headset bevindt;
- de headset voldoende opgeladen is;
- u de gebruiksaanwijzing van de iPhone bij zich hebt.

1 Activeer de koppelingsmodus op de headset.

Schakel de headset in wanneer u na aankoop de headset voor het eerst met een apparaat koppelt of na het initialiseren van de headset (de headset heeft geen koppelingsinformatie). De headset schakelt automatisch over naar de koppelingsmodus.

Wanneer u een tweede of volgend apparaat koppelt (de headset heeft koppelingsinformatie voor andere apparaten), houdt u de -knop ongeveer 7 seconden ingedrukt.



Controleer nadat u de knop loslaat of de indicator afwisselend blauw en rood knippert. U krijgt het gesproken bericht "BLUETOOTH pairing" (BLUETOOTH-koppeling) te horen.

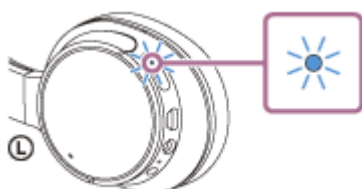



2 Ontgrendel het scherm van de iPhone als het vergrendeld is.

3 Selecteer de Bluetooth-instelling op de iPhone.

1. Selecteer [Settings].
2. Raak [Bluetooth] aan.



3. Raak [] aan om deze schakelaar te wijzigen naar [] (de Bluetooth-functie inschakelen).

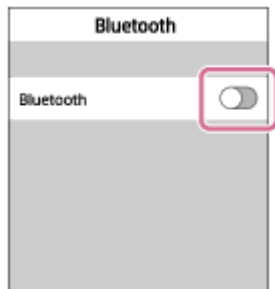

- 4 Raak [WH-CH700N] aan.



Als er een wachtwoord (*) ingevoerd moet worden op het scherm van de smartphone, vult u "0000" in.

De headset en iPhone worden met elkaar gekoppeld en verbonden. U krijgt het gesproken bericht "BLUETOOTH connected" (BLUETOOTH verbonden) te horen.

Als de apparaten niet verbonden zijn, raadpleegt u "[Verbinden met een gekoppelde iPhone](#)".

Als [WH-CH700N] niet op het scherm verschijnt, probeer dan opnieuw vanaf stap 3.

* Een wachtwoord wordt ook wel een "pascode", "pincode" of "paswoord" genoemd.

Hint

- De bovenstaande procedure is een voorbeeld. Raadpleeg de gebruiksaanwijzing van uw iPhone voor meer informatie.
- Om alle koppelingsinformatie te wissen, raadpleegt u "[De headset initialiseren om de fabrieksinstellingen te herstellen](#)".

Opmerking

- Als de koppeling niet binnen 5 minuten tot stand wordt gebracht, wordt de koppelingsmodus geannuleerd en wordt de headset uitgeschakeld. Begin in dat geval weer vanaf stap 1.
- Eenmaal Bluetooth-apparaten gekoppeld zijn, moeten ze niet opnieuw gekoppeld worden, behalve in de volgende gevallen:
 - De koppelingsgegevens zijn gewist na een reparatie enz.
 - Wanneer er een 9e apparaat gekoppeld wordt.
De headset kan met maximaal 8 apparaten gekoppeld worden. Wanneer er een nieuw apparaat gekoppeld wordt als er al 8 apparaten gekoppeld zijn, wordt het gekoppelde apparaat met de oudste verbindingstijd vervangen door het nieuwe.
 - Wanneer de koppelingsinformatie voor de headset gewist werd van het Bluetooth-apparaat.
 - Wanneer de headset wordt geïnitieerd.
Alle koppelingsinformatie wordt gewist. Wis in dat geval de koppelingsinformatie van de headset van het Bluetooth-apparaat en koppel de apparaten opnieuw.
- Als de koppelingsinformatie gewist werd door de headset te initialiseren enz., wist u de koppelingsinformatie voor de headset van uw iPhone en koppelt u de apparaten opnieuw.
- De headset kan met meerdere apparaten worden gekoppeld, maar kan slechts van één gekoppeld apparaat tegelijk muziek afspelen.

Verwant onderwerp

- [Draadloos verbinding maken met Bluetooth-apparaten](#)
- [Verbinden met een gekoppelde iPhone](#)
- [Luisteren naar muziek op een apparaat via een Bluetooth-verbinding](#)
- [De headset initialiseren om de fabrieksinstellingen te herstellen](#)

4-729-822-11(8) Copyright 2018 Sony Corporation

Verbinden met een gekoppelde iPhone

1 Ontgrendel het scherm van de iPhone als het vergrendeld is.

2 Schakel de headset in.

Houd de  -knop ongeveer 2 seconden ingedrukt.



Controleer nadat u de knop loslaat of de indicator (blauw) knippert. U krijgt het gesproken bericht "Power on" (inschakelen) te horen.

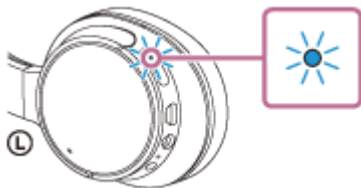



Als u de headset inschakelt en deze automatisch verbinding gemaakt heeft met het apparaat dat als laatste verbonden was, krijgt u het gesproken bericht "BLUETOOTH connected" (BLUETOOTH verbonden) te horen. Controleer de verbindingstatus op de iPhone. Ga naar stap 3 als er geen verbinding is.

3 Geef de apparaten weer die gekoppeld zijn met de iPhone.

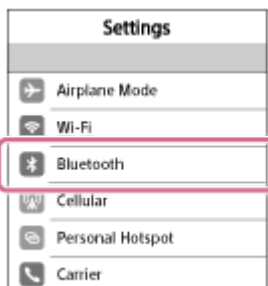
1. Selecteer [Settings].
2. Raak [Bluetooth] aan.



3. Raak [] aan om deze schakelaar te wijzigen naar [] (de Bluetooth-functie inschakelen).

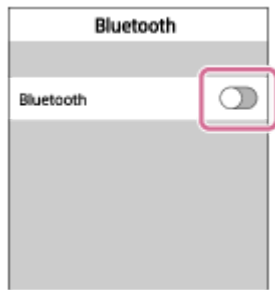

4 Raak [WH-CH700N] aan.

U krijgt het gesproken bericht "BLUETOOTH connected" (BLUETOOTH verbonden) te horen.



Hint

- De bovenstaande procedure is een voorbeeld. Raadpleeg de gebruiksaanwijzing van uw iPhone voor meer informatie.

Opmerking

- Als het laatst aangesloten Bluetooth-apparaat in de buurt van de headset wordt geplaatst, kan de headset automatisch verbinding maken met het apparaat door de headset gewoon in te schakelen. In dit geval deactiveert u de Bluetooth-functie op het Bluetooth-apparaat of schakelt u het apparaat uit.
- Als u uw iPhone niet met de headset kunt verbinden, deactiveert u de koppeling op uw iPhone en voert u de koppeling opnieuw uit. Raadpleeg de gebruiksaanwijzing van uw iPhone voor meer informatie.

Verwant onderwerp

- [Draadloos verbinding maken met Bluetooth-apparaten](#)
- [Koppelen en verbinden met een iPhone](#)
- [Luisteren naar muziek op een apparaat via een Bluetooth-verbinding](#)

Koppelen en verbinden met een computer (Windows 10)

U kunt een Bluetooth-compatibele computer (Windows 10) registreren bij (koppelen met) de headset en deze verbinden via Bluetooth. U moet een apparaat met de headset koppelen om voor het eerst een Bluetooth-verbinding te kunnen maken.

Voordat u het koppelen start, moet u ervoor zorgen dat:

- uw computer over een Bluetooth-functie beschikt die ondersteuning biedt voor muziekafspeelverbindingen (A2DP);
- de computer zich op een afstand van maximaal 1 m van de headset bevindt;
- de headset voldoende opgeladen is;
- u de gebruiksaanwijzing van de computer bij zich hebt.
- Afhankelijk van de computer moet de ingebouwde Bluetooth-adapter ingeschakeld worden. Raadpleeg de gebruiksaanwijzing van uw computer om na te gaan of er al dan niet een Bluetooth-adapter ingebouwd is en hoe u deze kunt inschakelen.

1 Activeer de koppelingsmodus op de headset.

Schakel de headset in wanneer u na aankoop de headset voor het eerst met een apparaat koppelt of na het initialiseren van de headset (de headset heeft geen koppelingsinformatie). De headset schakelt automatisch over naar de koppelingsmodus.

Wanneer u een tweede of volgend apparaat koppelt (de headset heeft koppelingsinformatie voor andere apparaten), houdt u de -knop ongeveer 7 seconden ingedrukt.



Controleer nadat u de knop loslaat of de indicator afwisselend blauw en rood knippert. U krijgt het gesproken bericht "BLUETOOTH pairing" (BLUETOOTH-koppeling) te horen.

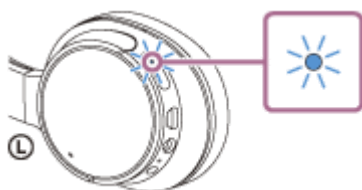

2 Wek de computer uit de slaapstand.

3 Registreer de headset met behulp van de computer.

1. Klik op de knop [Start] en vervolgens op [Settings].
2. Klik op [Devices].

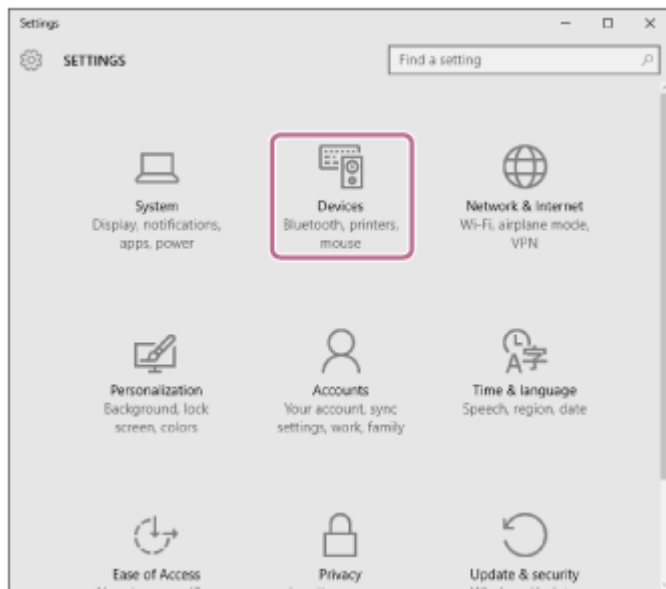

3. Klik op het tabblad [Bluetooth] en klik vervolgens op de knop [Bluetooth] om de Bluetooth-functie in te schakelen.

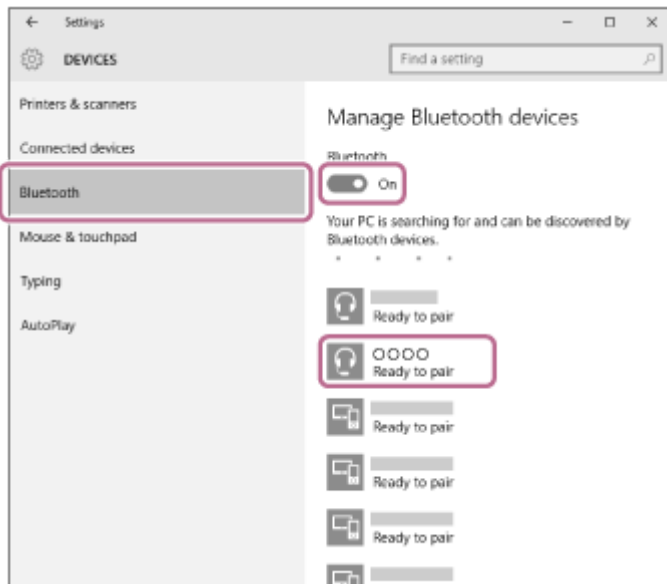

4. Selecteer [WH-CH700N] en klik vervolgens op [Pair].

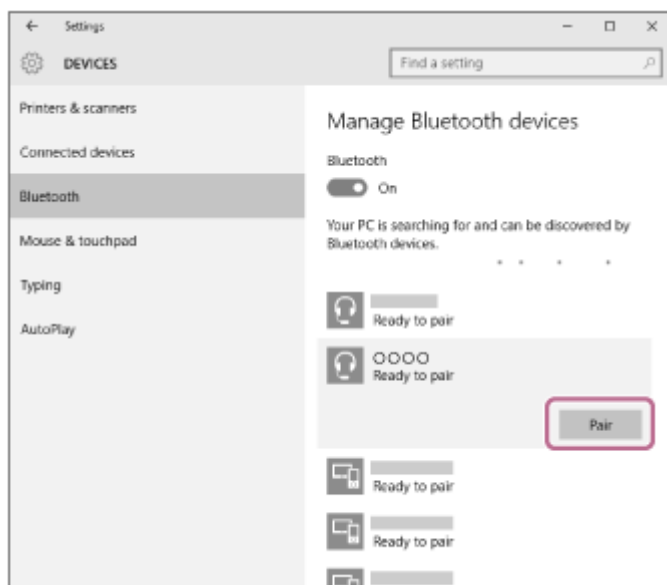

Als er een wachtwoord (*) ingevoerd moet worden op het scherm van de computer, vult u "0000" in.

De headset en computer worden met elkaar gekoppeld en verbonden. U krijgt het gesproken bericht "BLUETOOTH connected" (BLUETOOTH verbonden) te horen.

Als de apparaten niet verbonden zijn, raadpleegt u "[Verbinden met een gekoppelde computer \(Windows 10\)](#)".

Als [WH-CH700N] niet op het scherm verschijnt, probeer dan opnieuw vanaf stap 3.

* Een wachtwoord wordt ook wel een "pascode", "pincode" of "paswoord" genoemd.

Hint

- De bovenstaande procedure is een voorbeeld. Raadpleeg de gebruiksaanwijzing van uw computer voor meer informatie.
- Om alle koppelingsinformatie te wissen, raadpleegt u "[De headset initialiseren om de fabrieksinstellingen te herstellen](#)".

Opmerking

- Als de koppeling niet binnen ongeveer 5 minuten tot stand wordt gebracht, wordt de koppelingsmodus geannuleerd en wordt de headset uitgeschakeld. Begin in dat geval weer vanaf stap 1.
- Eenmaal Bluetooth-apparaten gekoppeld zijn, moeten ze niet opnieuw gekoppeld worden, behalve in de volgende gevallen:
 - De koppelingsgegevens zijn gewist na een reparatie enz.
 - Wanneer er een 9e apparaat gekoppeld wordt.
De headset kan met maximaal 8 apparaten gekoppeld worden. Wanneer er een nieuw apparaat gekoppeld wordt als er al 8 apparaten gekoppeld zijn, wordt het gekoppelde apparaat met de oudste verbindingstijd vervangen door het nieuwe.
 - Wanneer de koppelingsinformatie voor de headset gewist werd van het Bluetooth-apparaat.
 - Wanneer de headset wordt geïnitieerd, wordt alle koppelingsinformatie gewist. Wis in dat geval de koppelingsinformatie van de headset van het Bluetooth-apparaat en koppel de apparaten opnieuw.
- De headset kan met meerdere apparaten worden gekoppeld, maar kan slechts van één gekoppeld apparaat tegelijk muziek afspelen.

Verwant onderwerp

- [Draadloos verbinding maken met Bluetooth-apparaten](#)
- [Verbinden met een gekoppelde computer \(Windows 10\)](#)
- [Luisteren naar muziek op een apparaat via een Bluetooth-verbinding](#)
- [De Bluetooth-verbinding verbreken \(na gebruik\)](#)
- [De headset initialiseren om de fabrieksinstellingen te herstellen](#)

Koppelen en verbinden met een computer (Windows 8/Windows 8.1)

Koppelen is het proces dat vereist is om een link te creëren tussen Bluetooth-apparaten om een draadloze verbinding mogelijk te maken. U moet een apparaat met de headset koppelen om voor het eerst een Bluetooth-verbinding te kunnen maken.

Voordat u het koppelen start, moet u ervoor zorgen dat:

- uw computer over een Bluetooth-functie beschikt die ondersteuning biedt voor muziekafspeelverbindingen (A2DP);
- de computer zich op een afstand van maximaal 1 m van de headset bevindt;
- de headset voldoende opgeladen is;
- u de gebruiksaanwijzing van de computer bij zich hebt.
- Afhankelijk van de computer moet u de ingebouwde Bluetooth-adapter inschakelen. Raadpleeg de gebruiksaanwijzing van uw computer om na te gaan of er al dan niet een Bluetooth-adapter ingebouwd is en hoe u deze kunt inschakelen.

1 Activeer de koppelingsmodus op de headset.

Schakel de headset in wanneer u na aankoop de headset voor het eerst met een apparaat koppelt of na het initialiseren van de headset (de headset heeft geen koppelingsinformatie). De headset schakelt automatisch over naar de koppelingsmodus.

Wanneer u een tweede of volgend apparaat koppelt (de headset heeft koppelingsinformatie voor andere apparaten), houdt u de -knop ongeveer 7 seconden ingedrukt.



Controleer nadat u de knop loslaat of de indicator afwisselend blauw en rood knippert. U krijgt het gesproken bericht "BLUETOOTH pairing" (BLUETOOTH-koppeling) te horen.

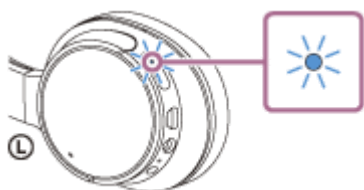

2 Wek de computer uit de slaapstand.

3 Registreer de headset met behulp van de computer.

1. Beweeg de muisaanwijzer naar de rechterbovenhoek van het scherm (als u een aanraakscherm gebruikt, veegt u vanaf de rechterrاند van het scherm) en selecteer vervolgens [Settings] in de charmbalk.

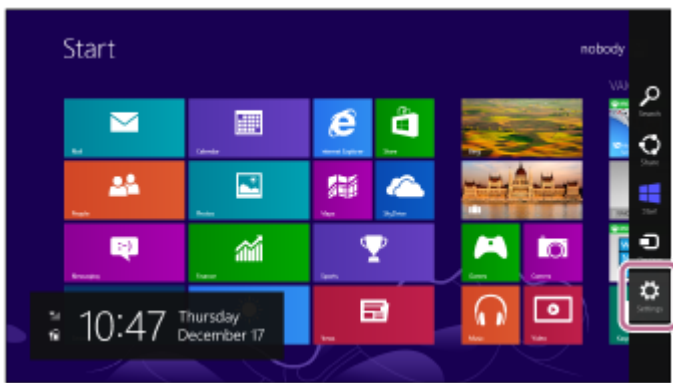

2. Selecteer [Change PC settings] bij de charm [Settings].

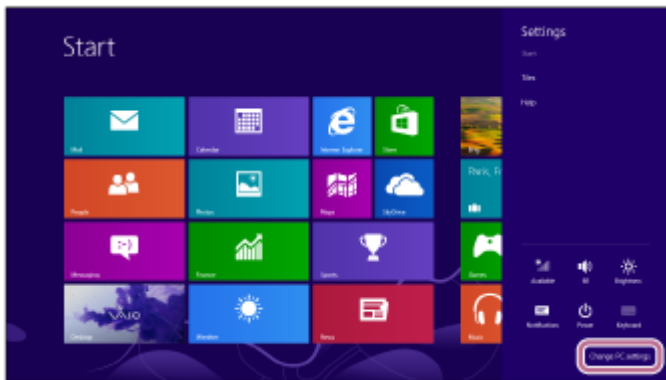

3. Selecteer [Devices] bij [PC settings].
4. Selecteer [Add a device].

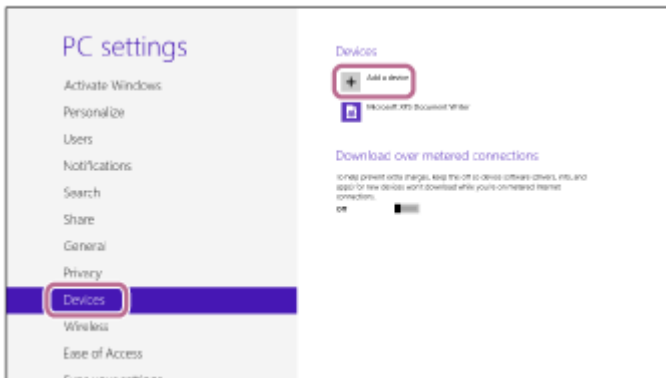

5. Selecteer [WH-CH700N].

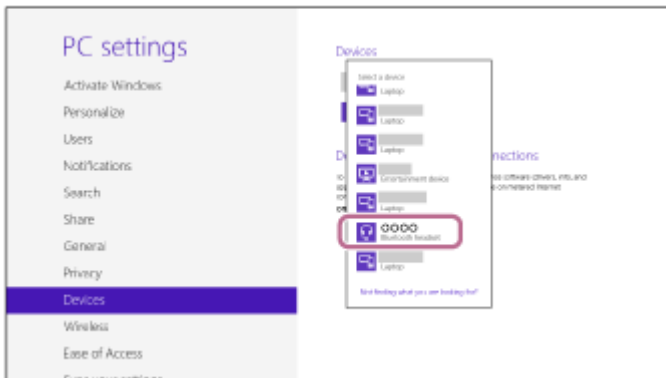

Als er een wachtwoord (*) ingevoerd moet worden op het scherm van de computer, vult u "0000" in. De headset en computer worden met elkaar gekoppeld en verbonden. U krijgt het gesproken bericht "BLUETOOTH connected" (BLUETOOTH verbonden) te horen. Als de apparaten niet verbonden zijn, raadpleegt u "[Verbinden met een gekoppelde computer \(Windows 8/Windows 8.1\)](#)". Als [WH-CH700N] niet op het scherm verschijnt, probeer dan opnieuw vanaf stap 3.

* Een wachtwoord wordt ook wel een "pascode", "pincode" of "paswoord" genoemd.

Hint

- De bovenstaande procedure is een voorbeeld. Raadpleeg de gebruiksaanwijzing van uw computer voor meer informatie.
- Om alle koppelingsinformatie te wissen, raadpleegt u "[De headset initialiseren om de fabrieksinstellingen te herstellen](#)".

Opmerking

- Als de koppeling niet binnen ongeveer 5 minuten tot stand wordt gebracht, wordt de koppelingsmodus geannuleerd en wordt de headset uitgeschakeld. Begin in dat geval weer vanaf stap 1.
- Eenmaal Bluetooth-apparaten gekoppeld zijn, moeten ze niet opnieuw gekoppeld worden, behalve in de volgende gevallen:
 - De koppelingsgegevens zijn gewist na een reparatie enz.
 - Wanneer er een 9e apparaat gekoppeld wordt.
De headset kan met maximaal 8 apparaten gekoppeld worden. Wanneer er een nieuw apparaat gekoppeld wordt als er al 8 apparaten gekoppeld zijn, wordt het gekoppelde apparaat met de oudste verbindingstijd vervangen door het nieuwe.
 - Wanneer de koppelingsinformatie voor de headset gewist werd van het Bluetooth-apparaat.
 - Wanneer de headset wordt geïnitieerd.
Alle koppelingsinformatie wordt gewist. Wis in dat geval de koppelingsinformatie van de headset van het Bluetooth-apparaat en koppel de apparaten opnieuw.
- De headset kan met meerdere apparaten worden gekoppeld, maar kan slechts van één gekoppeld apparaat tegelijk muziek afspelen.

Verwant onderwerp

- [Draadloos verbinding maken met Bluetooth-apparaten](#)
- [Verbinden met een gekoppelde computer \(Windows 8/Windows 8.1\)](#)
- [Luisteren naar muziek op een apparaat via een Bluetooth-verbinding](#)
- [De Bluetooth-verbinding verbreken \(na gebruik\)](#)
- [De headset initialiseren om de fabrieksinstellingen te herstellen](#)

Koppelen en verbinden met een computer (Windows 7)

Koppelen is het proces dat vereist is om een link te creëren tussen Bluetooth-apparaten om een draadloze verbinding mogelijk te maken. U moet een apparaat met de headset koppelen om voor het eerst een Bluetooth-verbinding te kunnen maken.

Voordat u het koppelen start, moet u ervoor zorgen dat:

- uw computer over een Bluetooth-functie beschikt die ondersteuning biedt voor muziekafspeelverbindingen (A2DP);
- de computer zich op een afstand van maximaal 1 m van de headset bevindt;
- de headset voldoende opgeladen is;
- u de gebruiksaanwijzing van de computer bij zich hebt.
- Afhankelijk van de computer moet u de ingebouwde Bluetooth-adapter inschakelen. Raadpleeg de gebruiksaanwijzing van uw computer om na te gaan of er al dan niet een Bluetooth-adapter ingebouwd is en hoe u deze kunt inschakelen.

1 Activeer de koppelingsmodus op de headset.

Schakel de headset in wanneer u na aankoop de headset voor het eerst met een apparaat koppelt of na het initialiseren van de headset (de headset heeft geen koppelingsinformatie). De headset schakelt automatisch over naar de koppelingsmodus.

Wanneer u een tweede of volgend apparaat koppelt (de headset heeft koppelingsinformatie voor andere apparaten), houdt u de -knop ongeveer 7 seconden ingedrukt.



Controleer nadat u de knop loslaat of de indicator afwisselend blauw en rood knippert. U krijgt het gesproken bericht "BLUETOOTH pairing" (BLUETOOTH-koppeling) te horen.

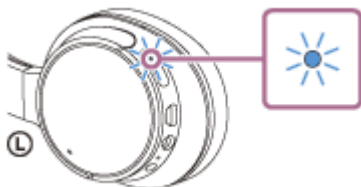

2 Wek de computer uit de slaapstand.

3 Zoek de headset op de computer.

1. Klik op de knop [Start] en vervolgens op [Devices and Printers].
2. Klik op [Add a device].

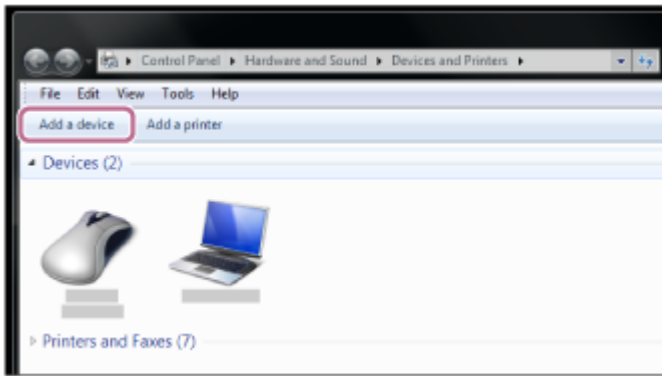

4 Selecteer [WH-CH700N] en klik vervolgens op [Next].

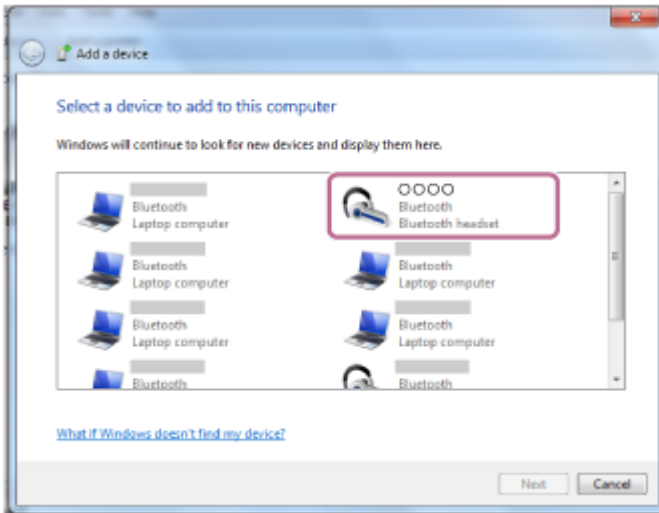

Als er een wachtwoord (*) ingevoerd moet worden op het scherm van de computer, vult u "0000" in. De headset en computer worden met elkaar gekoppeld en verbonden. U krijgt het gesproken bericht "BLUETOOTH connected" (BLUETOOTH verbonden) te horen.

Als de apparaten niet verbonden zijn, raadpleegt u "[Verbinden met een gekoppelde computer \(Windows 7\)](#)". Als [WH-CH700N] niet op het scherm verschijnt, probeer dan opnieuw vanaf stap 3.

* Een wachtwoord wordt ook wel een "pascode", "pincode" of "paswoord" genoemd.

Hint

- De bovenstaande procedure is een voorbeeld. Raadpleeg de gebruiksaanwijzing van uw computer voor meer informatie.
- Om alle koppelinginformatie te wissen, raadpleegt u "[De headset initialiseren om de fabrieksinstellingen te herstellen](#)".

Opmerking

- Als de koppeling niet binnen ongeveer 5 minuten tot stand wordt gebracht, wordt de koppelingsmodus geannuleerd en wordt de headset uitgeschakeld. Begin in dat geval weer vanaf stap 1.
- Eenmaal Bluetooth-apparaten gekoppeld zijn, moeten ze niet opnieuw gekoppeld worden, behalve in de volgende gevallen:
 - De koppelingsgegevens zijn gewist na een reparatie enz.
 - Wanneer er een 9e apparaat gekoppeld wordt.
De headset kan met maximaal 8 apparaten gekoppeld worden. Wanneer er een nieuw apparaat gekoppeld wordt als er al 8 apparaten gekoppeld zijn, wordt het gekoppelde apparaat met de oudste verbindingstijd vervangen door het nieuwe.
 - Wanneer de koppelingsinformatie voor de headset gewist werd van het Bluetooth-apparaat.
 - Wanneer de headset wordt geïnitieerd.
Alle koppelingsinformatie wordt gewist. Wis in dat geval de koppelingsinformatie van de headset van het Bluetooth-apparaat en koppel de apparaten opnieuw.

- De headset kan met meerdere apparaten worden gekoppeld, maar kan slechts van één gekoppeld apparaat tegelijk muziek afspelen.

Verwant onderwerp

- [Draadloos verbinding maken met Bluetooth-apparaten](#)
- [Verbinden met een gekoppelde computer \(Windows 7\)](#)
- [Luisteren naar muziek op een apparaat via een Bluetooth-verbinding](#)
- [De Bluetooth-verbinding verbreken \(na gebruik\)](#)
- [De headset initialiseren om de fabrieksinstellingen te herstellen](#)

4-729-822-11(8) Copyright 2018 Sony Corporation

Verbinden met een gekoppelde computer (Windows 10)

Voordat u begint, controleert u de volgende punten:

- Afhankelijk van de computer moet u de ingebouwde Bluetooth-adapter inschakelen. Raadpleeg de gebruiksaanwijzing van uw computer om na te gaan of er al dan niet een Bluetooth-adapter ingebouwd is en hoe u deze kunt inschakelen.

1 Wek de computer uit de slaapstand.

2 Schakel de headset in.

Houd de -knop ongeveer 2 seconden ingedrukt.

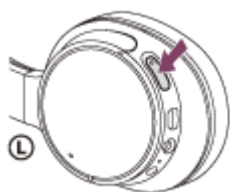

Controleer nadat u de knop loslaat of de indicator (blauw) knippert. U krijgt het gesproken bericht "Power on" (inschakelen) te horen.



Als u de headset inschakelt en deze automatisch verbinding gemaakt heeft met het apparaat dat als laatste verbonden was, krijgt u het gesproken bericht "BLUETOOTH connected" (BLUETOOTH verbonden) te horen. Gebruik de computer om na te gaan of er verbinding gemaakt is. Ga verder met stap 3 indien er geen verbinding is. Als de computer verbinding gemaakt heeft met het Bluetooth-apparaat dat als laatste verbonden was, verbreekt u de verbinding en gaat u verder met de volgende stap.

3 Selecteer de headset met behulp van de computer.

1. Klik met de rechtermuisknop op het volume-pictogram in de Windows-werkbalk en klik vervolgens op [Playback devices].

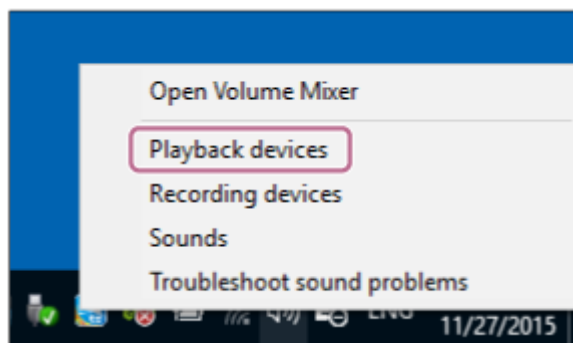

2. Klik met de rechtermuisknop op [WH-CH700N].
Als [WH-CH700N] niet weergegeven wordt, klikt u met de rechtermuisknop op het scherm [Sound] en selecteert u vervolgens [Show Disabled Devices].

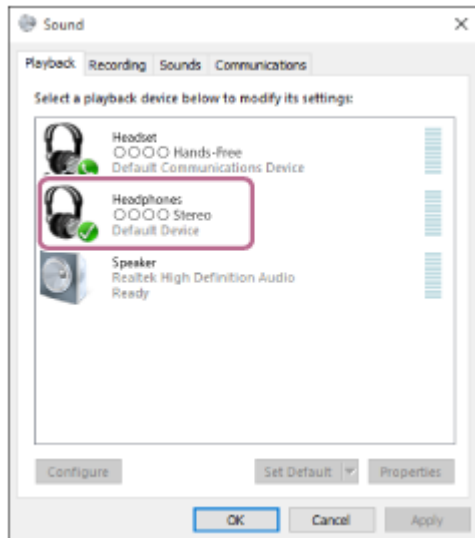

3. Klik op [Connect].

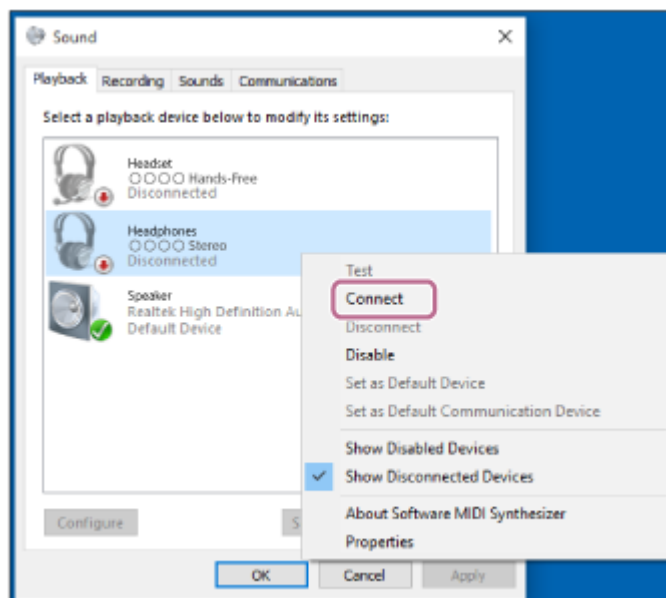

De verbinding is gemaakt.

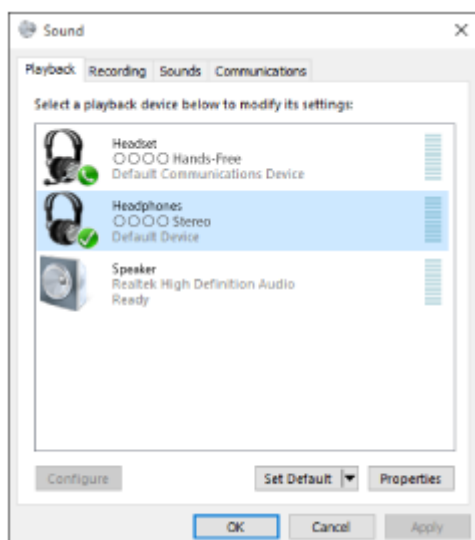

Hint

- De bovenstaande procedure is een voorbeeld. Raadpleeg de gebruiksaanwijzing van uw computer voor meer informatie.

Opmerking

- Als de geluidskwaliteit voor het afspelen van muziek laag is, moet u controleren of de functie die verbindingen voor het afspelen van muziek ondersteunt (A2DP), beschikbaar is op uw computer. Raadpleeg de gebruiksaanwijzing van uw computer voor meer informatie.
- Als het laatst aangesloten Bluetooth-apparaat in de buurt van de headset wordt geplaatst, kan de headset automatisch verbinding maken met het apparaat door de headset gewoon in te schakelen. In dit geval deactiveert u de Bluetooth-functie op het Bluetooth-apparaat of schakelt u het apparaat uit.
- Als u uw computer niet met de headset kunt verbinden, deactiveert u de koppeling op uw computer en voert u de koppeling opnieuw uit. Raadpleeg de gebruiksaanwijzing van uw computer voor meer informatie.

Verwant onderwerp

- [Draadloos verbinding maken met Bluetooth-apparaten](#)
- [Koppelen en verbinden met een computer \(Windows 10\)](#)
- [Luisteren naar muziek op een apparaat via een Bluetooth-verbinding](#)
- [De Bluetooth-verbinding verbreken \(na gebruik\)](#)

Verbinden met een gekoppelde computer (Windows 8/Windows 8.1)

Voordat u begint, controleert u de volgende punten:

- Afhankelijk van de computer moet u de ingebouwde Bluetooth-adapter inschakelen. Raadpleeg de gebruiksaanwijzing van uw computer om na te gaan of er al dan niet een Bluetooth-adapter ingebouwd is en hoe u deze kunt inschakelen.

1 Wek de computer uit de slaapstand.

2 Schakel de headset in.

Houd de -knop ongeveer 2 seconden ingedrukt.

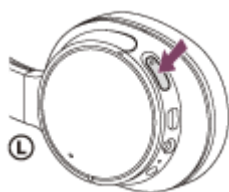

Controleer nadat u de knop loslaat of de indicator (blauw) knippert. U krijgt het gesproken bericht "Power on" (inschakelen) te horen.

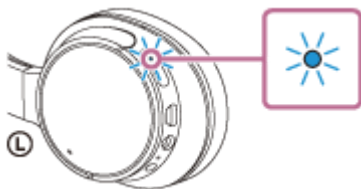

Als u de headset inschakelt en deze automatisch verbinding gemaakt heeft met het apparaat dat als laatste verbonden was, krijgt u het gesproken bericht "BLUETOOTH connected" (BLUETOOTH verbonden) te horen. Gebruik de computer om na te gaan of er verbinding gemaakt is. Als dit niet het geval is, gaat u verder met stap 3. Als de computer verbinding gemaakt heeft met het Bluetooth-apparaat dat als laatste verbonden was, verbreekt u de verbinding en gaat u verder met de volgende stap.

3 Selecteer de headset met behulp van de computer.

1. Selecteer [Desktop] op het Start-scherm.
2. Beweeg de muisaanwijzer naar de rechterbovenhoek van het scherm (als u een aanraakscherm gebruikt, veegt u vanaf de rechter rand van het scherm) en selecteer vervolgens [Settings] in de charmbalk.



3. Selecteer [Control Panel] bij de charm [Settings].
4. Selecteer [Hardware and Sound] en vervolgens [Devices and Printers].

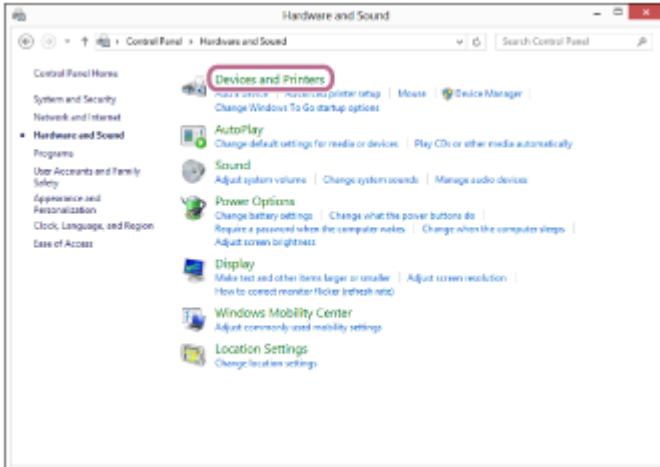
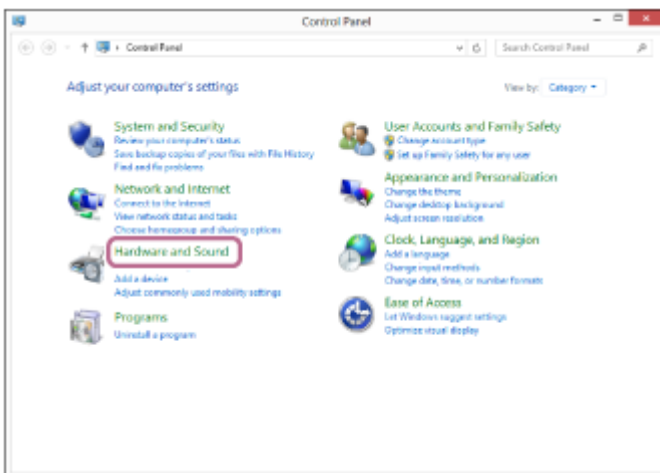

5. Klik met de rechtermuisknop op [WH-CH700N].
Als [WH-CH700N] niet weergegeven wordt op het scherm [Sound], klikt u met de rechtermuisknop op het scherm [Sound] en selecteert u vervolgens [Show Disabled Devices].

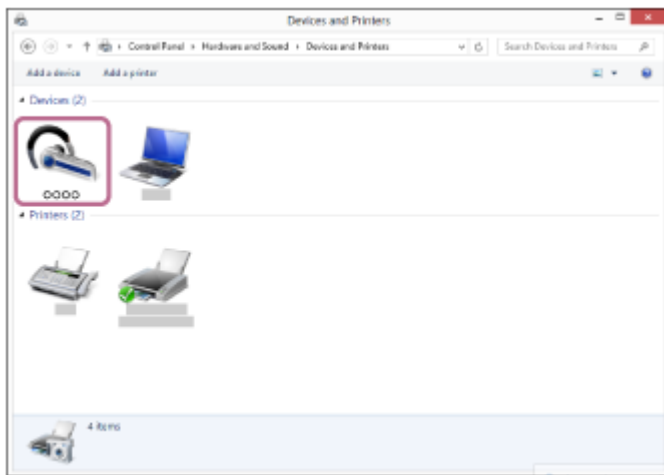

6. Selecteer [Connect] in het weergegeven menu.

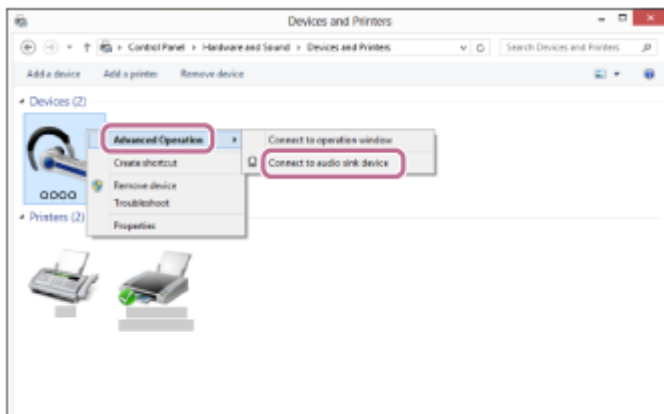

Hint

- De bovenstaande procedure is een voorbeeld. Raadpleeg de gebruiksaanwijzing van uw computer voor meer informatie.

Opmerking

- Als de geluidskwaliteit voor het afspelen van muziek laag is, moet u controleren of de functie die verbindingen voor het afspelen van muziek ondersteunt (A2DP), beschikbaar is op uw computer. Raadpleeg de gebruiksaanwijzing van uw computer voor meer informatie.
- Als het laatst aangesloten Bluetooth-apparaat in de buurt van de headset wordt geplaatst, kan de headset automatisch verbinding maken met het apparaat door de headset gewoon in te schakelen. In dit geval deactiveert u de Bluetooth-functie op het Bluetooth-apparaat of schakelt u het apparaat uit.
- Als u uw computer niet met de headset kunt verbinden, deactiveert u de koppeling op uw computer en voert u de koppeling opnieuw uit. Raadpleeg de gebruiksaanwijzing van uw computer voor meer informatie.

Verwant onderwerp

- [Draadloos verbinding maken met Bluetooth-apparaten](#)
- [Koppelen en verbinden met een computer \(Windows 8/Windows 8.1\)](#)
- [Luisteren naar muziek op een apparaat via een Bluetooth-verbinding](#)
- [De Bluetooth-verbinding verbreken \(na gebruik\)](#)

Verbinden met een gekoppelde computer (Windows 7)

Voordat u begint, controleert u de volgende punten:

- Afhankelijk van de computer moet u de ingebouwde Bluetooth-adapter inschakelen. Raadpleeg de gebruiksaanwijzing van uw computer om na te gaan of er al dan niet een Bluetooth-adapter ingebouwd is en hoe u deze kunt inschakelen.

1 Wek de computer uit de slaapstand.

2 Schakel de headset in.

Houd de -knop ongeveer 2 seconden ingedrukt.

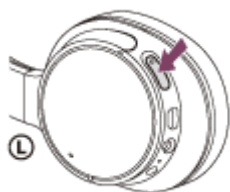

Controleer nadat u de knop loslaat of de indicator (blauw) knippert. U krijgt het gesproken bericht "Power on" (inschakelen) te horen.

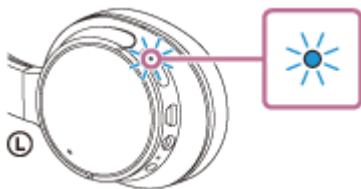

Als u de headset inschakelt en deze automatisch verbinding gemaakt heeft met het apparaat dat als laatste verbonden was, krijgt u het gesproken bericht "BLUETOOTH connected" (BLUETOOTH verbonden) te horen. Gebruik de computer om na te gaan of er verbinding gemaakt is. Als dit niet het geval is, gaat u verder met stap 3. Als de computer verbinding gemaakt heeft met het Bluetooth-apparaat dat als laatste verbonden was, verbreekt u de verbinding en gaat u verder met de volgende stap.

3 Selecteer de headset met behulp van de computer.

1. Klik op de knop [Start] en vervolgens op [Devices and Printers].
2. Dubbelklik op [WH-CH700N] van het apparaat.

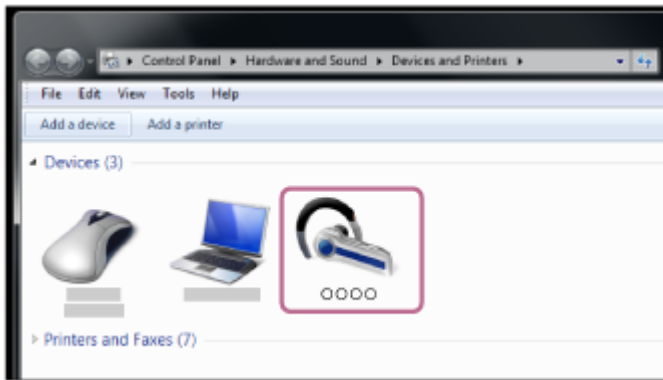

3. Klik op [Listen to Music].

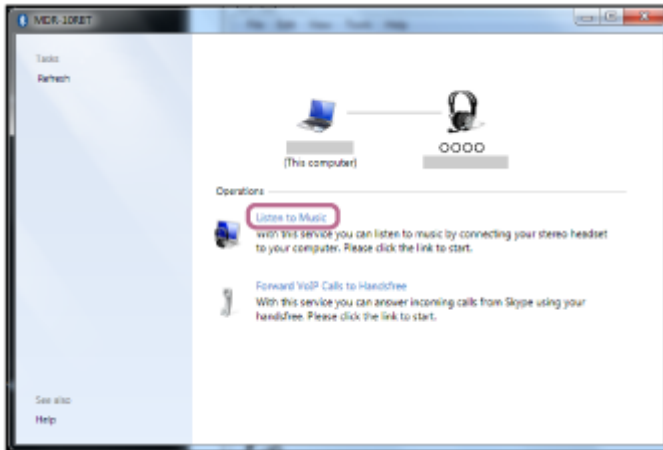

Hint

- De bovenstaande procedure is een voorbeeld. Raadpleeg de gebruiksaanwijzing van uw computer voor meer informatie.

Opmerking

- Als de geluidskwaliteit voor het afspelen van muziek laag is, moet u controleren of de functie die verbindingen voor het afspelen van muziek ondersteunt (A2DP), beschikbaar is op uw computer. Raadpleeg de gebruiksaanwijzing van uw computer voor meer informatie.
- Als het laatst aangesloten Bluetooth-apparaat in de buurt van de headset wordt geplaatst, kan de headset automatisch verbinding maken met het apparaat door de headset gewoon in te schakelen. In dit geval deactiveert u de Bluetooth-functie op het Bluetooth-apparaat of schakelt u het apparaat uit.
- Als u uw computer niet met de headset kunt verbinden, deactiveert u de koppeling op uw computer en voert u de koppeling opnieuw uit. Raadpleeg de gebruiksaanwijzing van uw computer voor meer informatie.

Verwant onderwerp

- [Draadloos verbinding maken met Bluetooth-apparaten](#)
- [Koppelen en verbinden met een computer \(Windows 7\)](#)
- [Luisteren naar muziek op een apparaat via een Bluetooth-verbinding](#)
- [De Bluetooth-verbinding verbreken \(na gebruik\)](#)

Koppelen en verbinden met andere Bluetooth-apparaten

Koppelen is het proces dat vereist is om een link te creëren tussen Bluetooth-apparaten om een draadloze verbinding mogelijk te maken. U moet een apparaat met de headset koppelen om voor het eerst een Bluetooth-verbinding te kunnen maken.

Voordat u het koppelen start, moet u ervoor zorgen dat:

- het Bluetooth-apparaat zich op een afstand van maximaal 1 m van de headset bevindt;
- de headset voldoende opgeladen is;
- u de gebruiksaanwijzing van het Bluetooth-apparaat bij zich hebt.

1 Activeer de koppelingsmodus op de headset.

Schakel de headset in wanneer u na aankoop de headset voor het eerst met een apparaat koppelt of na het initialiseren van de headset (de headset heeft geen koppelingsinformatie). De headset schakelt automatisch over naar de koppelingsmodus.

Wanneer u een tweede of volgend apparaat koppelt (de headset heeft koppelingsinformatie voor andere apparaten), houdt u de -knop ongeveer 7 seconden ingedrukt.



Controleer nadat u de knop loslaat of de indicator afwisselend blauw en rood knippert. U krijgt het gesproken bericht "BLUETOOTH pairing" (BLUETOOTH-koppeling) te horen.

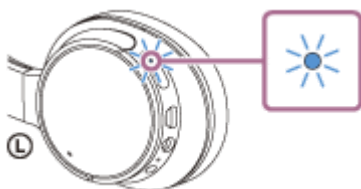

2 Voer de koppelingsprocedure uit op het Bluetooth-apparaat om de headset te zoeken.

[WH-CH700N] wordt in de lijst met herkende apparaten op het scherm van het Bluetooth-apparaat weergegeven. Als dit niet wordt weergegeven, begint u opnieuw vanaf stap 1.

3 Selecteer [WH-CH700N] dat weergegeven wordt op het scherm van het [Bluetooth]-apparaat om te koppelen.

Als er een wachtwoord (*) ingevoerd moet worden op het scherm van de computer, vult u "0000" in.

* Een wachtwoord wordt ook wel een "pascode", "pincode" of "paswoord" genoemd.

4 Maak vanaf het Bluetooth-apparaat verbinding via Bluetooth.

Afhankelijk van het Bluetooth-apparaat wordt de headset mogelijk automatisch met het apparaat verbonden zodra deze gekoppeld zijn. Wanneer de verbinding gemaakt is, krijgt u het gesproken bericht "BLUETOOTH connected" (BLUETOOTH verbonden) te horen.

Hint

- De bovenstaande procedure is een voorbeeld. Raadpleeg de gebruiksaanwijzing van het Bluetooth-apparaat voor meer informatie.
- Om alle koppelingsinformatie te wissen, raadpleegt u "[De headset initialiseren om de fabrieksinstellingen te herstellen](#)".

Opmerking

- Als de koppeling niet binnen ongeveer 5 minuten tot stand wordt gebracht, wordt de koppelingsmodus geannuleerd en wordt de headset uitgeschakeld. Begin in dat geval weer vanaf stap 1.
- Eenmaal Bluetooth-apparaten gekoppeld zijn, moeten ze niet opnieuw gekoppeld worden, behalve in de volgende gevallen:
 - De koppelingsgegevens zijn gewist na een reparatie enz.
 - Wanneer er een 9e apparaat gekoppeld wordt.
De headset kan met maximaal 8 apparaten gekoppeld worden. Wanneer er een nieuw apparaat gekoppeld wordt als er al 8 apparaten gekoppeld zijn, wordt het gekoppelde apparaat met de oudste verbindingstijd vervangen door het nieuwe.
 - Wanneer de koppelingsinformatie voor de headset gewist werd van het Bluetooth-apparaat.
 - Wanneer de headset wordt geïnitieerd.
Alle koppelingsinformatie wordt gewist. Wis in dat geval de koppelingsinformatie van de headset van het Bluetooth-apparaat en koppel de apparaten opnieuw.
- De headset kan met meerdere apparaten worden gekoppeld, maar kan slechts van één gekoppeld apparaat tegelijk muziek afspelen.

Verwant onderwerp

- [Draadloos verbinding maken met Bluetooth-apparaten](#)
- [Verbinden met een gekoppeld Bluetooth-apparaat](#)
- [Luisteren naar muziek op een apparaat via een Bluetooth-verbinding](#)
- [De headset initialiseren om de fabrieksinstellingen te herstellen](#)

Verbinden met een gekoppeld Bluetooth-apparaat

1 Schakel de headset in.

Houd de -knop ongeveer 2 seconden ingedrukt.



Controleer nadat u de knop loslaat of de indicator (blauw) knippert. U krijgt het gesproken bericht "Power on" (inschakelen) te horen.

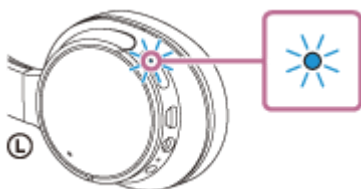

Als u de headset inschakelt en deze automatisch verbinding gemaakt heeft met het apparaat dat als laatste verbonden was, krijgt u het gesproken bericht "BLUETOOTH connected" (BLUETOOTH verbonden) te horen. Controleer de verbindingstatus op het Bluetooth-apparaat. Ga naar stap 2 als er geen verbinding is.

2 Maak vanaf het Bluetooth-apparaat verbinding via Bluetooth.

Raadpleeg de gebruiksaanwijzing van het Bluetooth-apparaat voor meer informatie. Wanneer de verbinding gemaakt is, krijgt u het gesproken bericht "BLUETOOTH connected" (BLUETOOTH verbonden) te horen.

Hint

- De bovenstaande procedure is een voorbeeld. Raadpleeg de gebruiksaanwijzing van het Bluetooth-apparaat voor meer informatie.

Opmerking

- Als het laatst aangesloten Bluetooth-apparaat in de buurt van de headset wordt geplaatst, kan de headset automatisch verbinding maken met het apparaat door de headset gewoon in te schakelen. In dit geval deactiveert u de Bluetooth-functie op het Bluetooth-apparaat of schakelt u het apparaat uit.
- Als u uw Bluetooth-apparaat niet met de headset kan verbinden, deactiveert u de koppeling op uw Bluetooth-apparaat en voert u de koppeling opnieuw uit. Raadpleeg de gebruiksaanwijzing van het Bluetooth-apparaat voor meer informatie.

Verwant onderwerp

- [Draadloos verbinding maken met Bluetooth-apparaten](#)

- Koppelen en verbinden met andere Bluetooth-apparaten
- Luisteren naar muziek op een apparaat via een Bluetooth-verbinding

4-729-822-11(8) Copyright 2018 Sony Corporation

De headset verbinden met zowel een muziekspeler als een smartphone of mobiele telefoon

Wanneer u de headset met twee Bluetooth-apparaten verbindt, kunt u deze afzonderlijk gebruiken. U kunt de ene bijvoorbeeld gebruiken om muziek te beluisteren (via de A2DP-Bluetooth-verbinding) en de andere om telefoongesprekken te voeren (via de HFP- of HSP-Bluetooth-verbinding).

Om een Bluetooth-muziekspeler alleen te gebruiken om muziek te beluisteren en een Bluetooth-smartphone alleen om telefoongesprekken te voeren, stelt u op elk toestel een multipuntverbinding in met de headset.

- 1 Koppel de headset met zowel een muziekspeler als een smartphone of mobiele telefoon.**
- 2 Maak een BLUETOOTH-verbinding tussen de headset en de BLUETOOTH-muziekspeler.
Bedien de muziekspeler om via BLUETOOTH verbinding te maken met de headset.**
- 3 Maak een BLUETOOTH-verbinding tussen de headset en de BLUETOOTH-smartphone of mobiele telefoon.
Bedien de smartphone of mobiele telefoon om via BLUETOOTH verbinding te maken met de headset.**

Opmerking

- Als de smartphone of mobiele telefoon als laatste met de headset was verbonden, wordt automatisch een HFP- of HSP-verbinding gemaakt wanneer u de headset inschakelt. Mogelijk wordt tegelijkertijd ook automatisch een A2DP-verbinding gemaakt. Mocht dit gebeuren, verbreek dan één keer de verbinding tussen de headset en de smartphone of mobiele telefoon met behulp van de telefoon, en verbind de apparaten vervolgens opnieuw door de procedure vanaf stap 2 te herhalen.
- Wanneer u de Google Assistant gebruikt, kan de headset geen multipuntverbinding maken.
- Wanneer u de Amazon Alexa gebruikt, kan de headset geen multipuntverbinding maken.

Draadloze geluidsonderdrukkende stereoheadset
WH-CH700N

De headset verbinden met twee Android-smartphones

U kunt 2 smartphones met de headset verbinden, een voor het beluisteren van muziek en een andere voor het voeren van telefoongesprekken.

Wanneer u de headset met een smartphone verbindt, wordt normaal zowel de functie voor het afspelen van muziek als de functie voor telefoongesprekken automatisch geactiveerd.

- 1 **Koppel de headset met beide smartphones.**
- 2 **Gebruik een van de smartphones om een Bluetooth-verbinding met de headset te maken.**
- 3 **Vink op de smartphone die met de headset verbonden is [Phone audio] (HFP) of [Media audio] (A2DP) uit.**

Voorbeeld: wanneer er alleen verbinding gemaakt wordt met een media-audio (A2DP)

Raak [Settings] - [Bluetooth] - het instellingspictogram naast [WH-CH700N] aan.



Vink [Phone audio] uit op het scherm [Paired Bluetooth device].

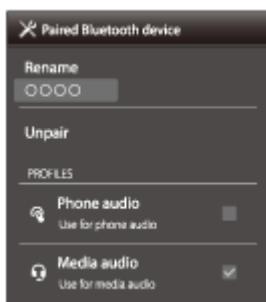

- 4 **Verbreek de Bluetooth-verbinding met de smartphone.**
- 5 **Gebruik de andere smartphone om een Bluetooth-verbinding met de headset te maken.**
- 6 **Vink op dezelfde wijze de functie uit die u niet in stap 3 hebt uitgevinkt.**
- 7 **Gebruik de eerste smartphone om opnieuw verbinding te maken via Bluetooth.**

Beide smartphones zijn nu met slechts één geactiveerde functie met de headset verbonden.

Hint

- De bovenstaande procedure is een voorbeeld. Raadpleeg de gebruiksaanwijzing van uw Android-smartphone voor meer informatie.

Opmerking

- Wanneer u de Google Assistant gebruikt, kan de headset geen multipuntverbinding maken.
- Wanneer u de Amazon Alexa gebruikt, kan de headset geen multipuntverbinding maken.

4-729-822-11(8) Copyright 2018 Sony Corporation

Draadloze geluidsonderdrukkende stereoheadset
WH-CH700N

De headset verbinden met een Android-smartphone en een iPhone

Wanneer u de headset met een smartphone verbindt, wordt normaal zowel de functie voor het afspelen van muziek als de functie voor telefoongesprekken automatisch geactiveerd.

Voor het afzonderlijk maken van een multipuntverbinding met een Android-smartphone en een iPhone voor het beluisteren van muziek en het voeren van telefoongesprekken, moet u de instellingen op de Android-smartphone veranderen zodat slechts een van de functies geactiveerd is. Verbind eerst de Android-smartphone en vervolgens de iPhone.

De iPhone kan niet worden ingesteld voor het activeren van slechts één functie.

- 1 Koppel de headset zowel met de Android-smartphone als de iPhone.**
- 2 Gebruik de Android-smartphone om via Bluetooth verbinding te maken met de headset.**
- 3 Vink op de Android-smartphone die met de headset verbonden is [Phone audio] (HFP) of [Media audio] (A2DP) uit.**

Voorbeeld: wanneer er alleen verbinding gemaakt wordt met een media-audio (A2DP)

Raak [Settings] - [Bluetooth] - het instellingspictogram naast [WH-CH700N] aan.



Vink [Paired Bluetooth device] uit op het scherm [Phone audio].

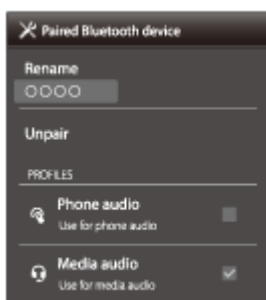

- 4 Gebruik de iPhone om via Bluetooth verbinding te maken met de headset.**

De iPhone is verbonden met de functie die u in stap 3 hebt uitgevinkt.

Hint

- De bovenstaande procedure is een voorbeeld. Raadpleeg de gebruiksaanwijzing van uw Android-smartphone voor meer informatie.

Opmerking

- Als u een Android-smartphone met [Phone audio] (HFP) verbindt, wordt het resterende batterijniveau van de headset niet correct weergegeven op een iPhone.
- Wanneer u de Google Assistant gebruikt, kan de headset geen multipuntverbinding maken.
- Wanneer u de Amazon Alexa gebruikt, kan de headset geen multipuntverbinding maken.

Draadloze geluidsonderdrukkende stereoheadset
WH-CH700N

De Bluetooth-verbinding verbreken (na gebruik)

- 1 Als u een apparaat gebruikt dat one-touch connection (NFC) ondersteunt, raakt u de headset opnieuw aan met het apparaat. (Ontgrendel het scherm van het apparaat als het vergrendeld is.) Als u een apparaat gebruikt dat one-touch connection (NFC) niet ondersteunt, voert u de bediening uit via het Bluetooth-apparaat.**

Wanneer de verbinding verbroken is, krijgt u het gesproken bericht "BLUETOOTH disconnected" (BLUETOOTH-verbinding verbroken) te horen.

- 2 Schakel de headset uit.**

U krijgt het gesproken bericht "Power off" (uitschakelen) te horen.

Hint

- Na het beluisteren van muziek wordt de Bluetooth-verbinding mogelijk automatisch verbroken, afhankelijk van het Bluetooth-apparaat.

Verwant onderwerp

- [De smartphone loskoppelen via one-touch \(NFC\)](#)
- [De headset uitschakelen](#)

De bijgeleverde hoofdtelefoonkabel gebruiken

Als u de headset gebruikt op een plaats waar het gebruik van Bluetooth-apparaten beperkt is, zoals aan boord van een vliegtuig, kunt u de headset gebruiken als geluidsonderdrukkende hoofdtelefoon door een apparaat via de bijgeleverde hoofdtelefoonkabel aan te sluiten en de headset in te schakelen.

Wanneer de headset ingeschakeld is, licht de indicator (groen) naast de NC-knop op (ruisonderdrukkingsfunctie: AAN) of begint deze te knipperen (ruisonderdrukkingsfunctie: UIT).

1 Sluit een afspelapparaat met behulp van de bijgeleverde hoofdtelefoonkabel aan op de INPUT-aansluiting.

Zorg ervoor dat u de L-vormige stekker in het afspelapparaat steekt.

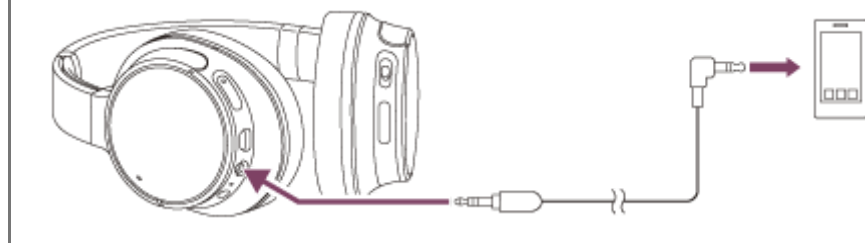

Hint

- U kunt muziek beluisteren door de bijgeleverde hoofdtelefoonkabel op de headset aan te sluiten, zelfs wanneer de headset is uitgeschakeld. In dit geval is de ruisonderdrukkingsfunctie niet beschikbaar.
- De headset wordt automatisch uitgeschakeld als u de bijgeleverde hoofdtelefoonkabel verwijdert wanneer de headset is ingeschakeld.
- Bij een inkomend gesprek klinkt er een beltoon via de hoofdtelefoon. Beantwoord de oproep met uw smartphone of mobiele telefoon en spreek in de microfoon van de telefoon. U hoort de stem van de beller via de hoofdtelefoon.
- Wanneer u de hoofdtelefoonkabel van de smartphone of mobiele telefoon loskoppelt, kunt u via de microfoon en luidspreker van de telefoon een gesprek voeren.

Opmerking

- Gebruik alleen de bijgeleverde hoofdtelefoonkabel.
- Zorg ervoor dat de stekker goed aangesloten is.
- Wanneer u de hoofdtelefoonkabel gebruikt, kan de Bluetooth-functie niet gebruikt worden.
- De schuifschakelaar (▶||/⏸ (afspelen/bellen), ◀◀ (vorige), ▶▶ (volgende)) en VOL +/- kunnen niet gebruikt worden. U kunt het volume, het afspelen, het pauzeren, etc. bedienen met het verbonden apparaat.
- De NC-knop kan niet gebruikt worden wanneer de headset is uitgeschakeld.

Luisteren naar muziek op een apparaat via een Bluetooth-verbinding

Als uw Bluetooth-apparaat de volgende profielen ondersteunt, kunt u muziek beluisteren en het Bluetooth-apparaat op afstand bedienen via een Bluetooth-verbinding.

- A2DP (Advanced Audio Distribution Profile)
U kunt draadloos genieten van muziek met een hoogwaardige geluidskwaliteit.
- AVRCP (Audio Video Remote Control Profile)
U kunt het volume regelen enz.

De bediening kan verschillen afhankelijk van het Bluetooth-apparaat. Raadpleeg de gebruiksaanwijzing van uw Bluetooth-apparaat.

1 Verbind de headset met een Bluetooth-apparaat.

2 Zet de headset op.

Stel de lengte van de hoofdband in.

Draag de headset met de **L**-markering naar links en de **R**-markering naar rechts. De **L**-oorschelp van de headset heeft een voelstip.

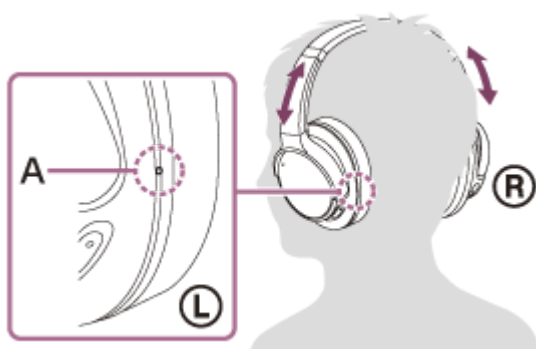

A: voelstip

3 Speel muziek of videobeelden af op het Bluetooth-apparaat.

Pas het volume aan op het Bluetooth-apparaat.

4 Pas het volume aan door op de knoppen +/- op de headset te drukken.

Wanneer het volume de maximum- of minimumwaarde bereikt, hoort u een waarschuwingston.

Hint

- De headset ondersteunt SCMS-T-contentbeveiliging. U kunt genieten van bijvoorbeeld muziek op een apparaat zoals een mobiele telefoon of draagbare tv die ondersteuning biedt voor SCMS-T-contentbeveiliging.
- Afhankelijk van het Bluetooth-apparaat moet u mogelijk het volume of de instelling voor de audio-uitgang aanpassen op het Bluetooth-apparaat.

- Het volume tijdens gesprekken en het volume tijdens het afspelen van muziek zijn afzonderlijk regelbaar. Als u het volume van het gesprek wijzigt, wijzigt het volume voor het afspelen van muziek niet, en omgekeerd.

Opmerking

- Bij een slechte verbinding reageert het Bluetooth-apparaat mogelijk niet goed op de bediening via de headset.

Verwant onderwerp

- [Draadloos verbinding maken met Bluetooth-apparaten](#)
- [Een audioapparaat bedienen \(Bluetooth-verbinding\)](#)
- [De geluidsonderdrukingsfunctie gebruiken](#)
- [De AI-ruisonderdrukingsfunctie gebruiken](#)

Een audioapparaat bedienen (Bluetooth-verbinding)

Als het Bluetooth-apparaat AVRCP ondersteunt, kunt u het bedienen via de headset. De beschikbare functies kunnen verschillen afhankelijk van het Bluetooth-apparaat. Raadpleeg de gebruiksaanwijzing die bij uw Bluetooth-apparaat geleverd is.

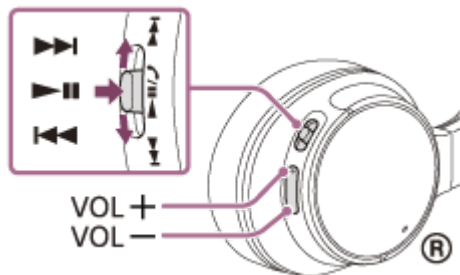

Hieronder vindt u een beschrijving van de functies van de knoppen:





- Druk tijdens het pauzeren eenmaal kort op deze knop om het afspelen te starten.
- Druk tijdens het afspelen eenmaal kort op deze knop om te pauzeren.



- Verschuif uw vinger eenmaal om naar het begin van het volgende nummer / het begin van het vorige nummer te gaan (of het huidige nummer tijdens het afspelen).
- Verschuif uw vinger en blijf deze daarna stilhouden om snel vooruit of terug te spoelen.

Wanneer u een iOS-apparaat zoals een iPhone aansluit, heeft  de volgende functie:

- Druk tweemaal op deze knop om naar het begin van het volgende nummer te gaan. (● ●)
- Druk driemaal op deze knop om naar het begin van het vorige nummer te gaan (of het huidige nummer tijdens het afspelen). (● ● ●)
- Druk eenmaal op deze knop, laat hem los en houd hem vervolgens ingedrukt om snel vooruit te spoelen. (● )
- Druk tweemaal op deze knop, laat hem los en houd hem vervolgens ingedrukt om snel terug te spoelen. (● ● )

VOL +/-

Hiermee kunt u het volume wijzigen.

Opmerking

- Bij een slechte verbinding reageert het Bluetooth-apparaat mogelijk niet goed op de bediening via de headset.
- De beschikbare functies kunnen verschillen afhankelijk van het Bluetooth-apparaat. Bij bediening zoals hierboven getoond, is de werking mogelijk verschillend of verandert er niets.
- Wanneer u een iPhone gebruikt, kan Siri geactiveerd worden door de -knop ingedrukt te houden.

Draadloze geluidsonderdrukkende stereoheadset
WH-CH700N

De Bluetooth-verbinding verbreken (na gebruik)

- 1 Als u een apparaat gebruikt dat one-touch connection (NFC) ondersteunt, raakt u de headset opnieuw aan met het apparaat. (Ontgrendel het scherm van het apparaat als het vergrendeld is.) Als u een apparaat gebruikt dat one-touch connection (NFC) niet ondersteunt, voert u de bediening uit via het Bluetooth-apparaat.**

Wanneer de verbinding verbroken is, krijgt u het gesproken bericht "BLUETOOTH disconnected" (BLUETOOTH-verbinding verbroken) te horen.

- 2 Schakel de headset uit.**

U krijgt het gesproken bericht "Power off" (uitschakelen) te horen.

Hint

- Na het beluisteren van muziek wordt de Bluetooth-verbinding mogelijk automatisch verbroken, afhankelijk van het Bluetooth-apparaat.

Verwant onderwerp

- [De smartphone loskoppelen via one-touch \(NFC\)](#)
- [De headset uitschakelen](#)

Wat is ruisonderdrukking?

Het ruisonderdrukkingscircuit voelt omgevingsgeluiden aan via ingebouwde microfoons en verzendt een vergelijkbaar maar tegengesteld annulerings signaal naar de headset.

Opmerking

- In een erg stille omgeving is het effect van de ruisonderdrukking mogelijk niet erg uitgesproken of hoort u mogelijk toch geluiden.
- Het ruisonderdrukkingseffect verschilt mogelijk afhankelijk van hoe u het apparaat draagt.
- De ruisonderdrukkingfunctie werkt voornamelijk voor ruis binnen de laagfrequente band. De ruis wordt gereduceerd, maar niet geheel geannuleerd.
- Bij gebruik van de headset in een trein of auto hoort u afhankelijk van de omgevingsomstandigheden mogelijk ruis.
- Mobiele telefoons kunnen interferentie en ruis veroorzaken. Breng in dat geval de headset verder uit de buurt van de mobiele telefoon.
- Bedek de microfoons van de headset (A) niet met uw handen. De ruisonderdrukkingfunctie werkt anders mogelijk niet goed.



A: microfoons

Verwant onderwerp

- [De geluidsonderdrukkingfunctie gebruiken](#)
- [De AI-ruisonderdrukkingfunctie gebruiken](#)

De geluidsonderdrukkingsfunctie gebruiken

Als u de geluidsonderdrukkingsfunctie gebruikt, kunt u muziek beluisteren zonder last te hebben van omgevingsgeluiden.

1 Schakel de headset in.

U krijgt het gesproken bericht "Power on" (inschakelen) te horen.

De geluidsonderdrukkingsfunctie wordt automatisch ingeschakeld wanneer u de headset inschakelt.

De indicator (groen) naast de NC-knop licht op.

De geluidsonderdrukkingsfunctie uitschakelen

Druk op de NC-knop. De indicator (groen) naast de NC-knop knippert en de geluidsonderdrukkingsfunctie wordt uitgeschakeld. U hoort een gesproken bericht dat u hiervan melding maakt. Om de functie opnieuw in te schakelen, drukt u nogmaals op de NC-knop.



Hint

- Als u de geluidsonderdrukkingsfunctie gebruikt met een Bluetooth-verbinding, is de geluidsonderdrukkingsfunctie ingeschakeld, zelfs als u de bijgeleverde hoofdtelefoonkabel aansluit.
- Wanneer u de headset als een hoofdtelefoon gebruikt, moet u de headset uitschakelen en de bijgeleverde hoofdtelefoonkabel gebruiken.
- U kunt de geluidsonderdrukkingsfunctie ook in- en uitschakelen met de app "Sony | Headphones Connect".

Opmerking

- Als de NC-knop ingesteld is als de Google Assistant-knop, kunt u de geluidsonderdrukkingsfunctie niet omschakelen door op de NC-knop te drukken. U kunt de geluidsonderdrukkingsfunctie ook in- en uitschakelen met de app "Sony | Headphones Connect".
- Als de NC-knop ingesteld is als Amazon Alexa-knop, kunt u de ruisonderdrukkingsfunctie niet omschakelen door op de NC-knop te drukken. U kunt de geluidsonderdrukkingsfunctie ook in- en uitschakelen met de app "Sony | Headphones Connect".
- Wanneer de headset verbonden is met de hoofdtelefoonkabel, dooft de indicator naast de -knop.

Verwant onderwerp

- [Over gesproken berichten](#)
- [De headset inschakelen](#)
- [Wat is ruisonderdrukking?](#)
- [De AI-ruisonderdrukkingsfunctie gebruiken](#)
- [Wat kunt u doen met de app "Sony | Headphones Connect"?](#)

De AI-ruisonderdrukkingsfunctie gebruiken

AI-ruisonderdrukking is een handige functie die automatisch een van de ruisonderdrukkingsmodi kiest. De functie kiest de optimale ruisonderdrukkingsmodus gebaseerd op een directe analyse van de omgevingsgeluidscomponenten.

1. Houd terwijl de headset ingeschakeld is de NC-knop ingedrukt tot de hoofdtelefoon pieptonen produceert.



De headset begint omgevingsgeluidscomponenten te analyseren (ong. 3 seconden).

Tijdens de analyse wordt het geluidsvolume van de hoofdtelefoon verlaagd en knippert de indicator (groen).

Wanneer de analyse gereed is, wordt automatisch de efficiëntste ruisonderdrukkingsmodus ingesteld en wordt het normale geluidsvolume van de hoofdtelefoon hersteld.

Soorten ruisonderdrukkingsmodi

NC-modus A: geschikt voor geluid dat veel midden- en lage tonen bevat. Vooral efficiënt in omgevingen waar er in het algemeen veel lawaai is.

NC-modus B: geschikt voor geluid dat veel erg lage tonen bevat. Vooral efficiënt op bijvoorbeeld bussen en treinen.

NC-modus C: geschikt voor relatief stille geluiden met een breed bereik. Vooral efficiënt in bijvoorbeeld kantoorruimtes.

Opmerking

- De ruisonderdrukkingsmodus wordt weer op NC-modus A ingesteld wanneer:
 - de ruisonderdrukkingsfunctie uitgeschakeld en weer ingeschakeld wordt.
 - de headset uitgeschakeld en weer ingeschakeld wordt.

Verwant onderwerp

- [Wat is ruisonderdrukking?](#)
- [De geluidsonderdrukkingsfunctie gebruiken](#)

De geluidskwaliteitmodus wijzigen

De geluidskwaliteit is standaard ingesteld op de modus "Voorkeur voor geluidskwaliteit".

- Wanneer u een apparaat gebruikt dat compatibel is met SBC, AAC, aptX of aptX HD, selecteert u de modus "Voorkeur voor geluidskwaliteit".
- Als de verbinding slecht is, bijvoorbeeld wanneer er alleen onderbroken geluid wordt uitgevoerd, selecteert u de modus "Voorkeur voor stabiele verbinding".

Geluidskwaliteit en indicator (blauw) van elke modus

Wanneer u de geluidskwaliteitmodus wijzigt, knippert de indicator (blauw) om de huidige geluidskwaliteitmodus te tonen.

Modus "Voorkeur voor geluidskwaliteit": 3 keer ● - - ● - - ●

SBC, AAC, aptX of aptX HD wordt automatisch geselecteerd.

Modus "Voorkeur voor stabiele verbinding": 1 keer ●

SBC

- 1 Schakel de headset in door gedurende meer dan 2 seconden op de  -knop te drukken terwijl u de knop + of - ingedrukt houdt.

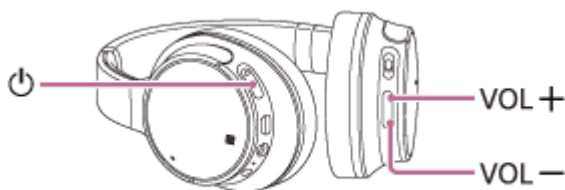

- Om "Voorkeur voor stabiele verbinding" te selecteren, schakelt u de headset in terwijl u de knop - ingedrukt houdt.
- Om "Voorkeur voor geluidskwaliteit" te selecteren, schakelt u de headset in terwijl u de knop + ingedrukt houdt.

De geluidskwaliteitmodus controleren

Houd terwijl de headset ingeschakeld is de  -knop ingedrukt en druk daarna binnen 2 seconden op de knop + of - (voor de headset uitgeschakeld wordt). De indicator (blauw) knippert 3 keer (modus "Voorkeur voor geluidskwaliteit") of 1 keer (modus "Voorkeur voor stabiele verbinding"). U kunt de instelling van de geluidskwaliteitsmodus omschakelen en controleren met de app "Sony | Headphones Connect".

Opmerking

- Wanneer u de headset inschakelt door alleen op de  -knop te drukken, knippert de indicator (blauw) twee keer om aan te geven dat de headset ingeschakeld is. De geluidskwaliteitmodus wordt echter niet aangegeven met een knipperende indicator (blauw).
- De afspeeltijd wordt mogelijk korter afhankelijk van de gekozen geluidskwaliteit en de omstandigheden waaronder u de headset gebruikt.
- Afhankelijk van de omgevingsomstandigheden waarin u de headset gebruikt, wordt het geluid mogelijk toch onderbroken, zelfs als de modus "Voorkeur voor stabiele verbinding" geselecteerd is.

Draadloze geluidsonderdrukkende stereoheadset
WH-CH700N

De geluidskwaliteitmodus selecteren

Wanneer u de geluidskwaliteitmodus wijzigt, knippert de indicator (blauw) om de huidige geluidskwaliteitmodus te tonen. Houd terwijl de headset ingeschakeld is de  -knop ingedrukt en druk daarna binnen 2 seconden (voor de headset uitgeschakeld wordt) op de knop + of -. De indicator (blauw) begint te knipperen om de huidige geluidskwaliteitmodus aan te geven.

Modus "Voorkeur voor geluidskwaliteit": 3 keer - - - -

SBC, AAC, aptX of aptX HD wordt automatisch geselecteerd.

Modus "Voorkeur voor stabiele verbinding": 1 keer

SBC

U kunt de instelling van de geluidskwaliteitsmodus omschakelen en controleren met de app "Sony | Headphones Connect".

Draadloze geluidsonderdrukkende stereoheadset
WH-CH700N

Ondersteunde codecs

Een codec is een audiocoderingsalgoritme dat gebruikt wordt voor het verzenden van geluid via een Bluetooth-verbinding.

De headset ondersteunt de volgende 4 codecs voor het afspelen van muziek via een A2DP-verbinding: SBC, AAC, aptX en aptX HD.

- **SBC**
Deze afkorting staat voor Subband Codec.
Dit is de audiocoderingstechnologie die standaard gebruikt wordt door Bluetooth-apparaten.
Alle Bluetooth-apparaten ondersteunen SBC.
- **AAC**
Deze afkorting staat voor Advanced Audio Coding.
AAC wordt voornamelijk gebruikt door Apple-producten (bv. iPhones) en biedt een hogere geluidskwaliteit dan SBC.
- **aptX**
Dit is een audiocoderingstechnologie. aptX wordt gebruikt door sommige Android-smartphones. Deze technologie biedt een hogere geluidskwaliteit dan SBC.
- **aptX HD**
Dit is een audiocoderingstechnologie. aptX HD wordt gebruikt door sommige Android-smartphones. Deze technologie biedt een hogere geluidskwaliteit dan aptX.

Wanneer de modus "Voorkeur voor geluidskwaliteit" geactiveerd is op de headset en er muziek in een van de bovenstaande codecs verzonden wordt vanaf een verbonden apparaat, schakelt de headset automatisch over naar de betreffende codec en wordt de muziek afgespeeld in dezelfde codec.

Afhankelijk van het apparaat dat u wilt verbinden met de headset moet u mogelijk het apparaat vooraf configureren voor het beluisteren van muziek in een andere codec op de headset, zelfs als het apparaat ondersteuning biedt voor een codec met een hogere geluidskwaliteit dan SBC.

Raadpleeg de gebruiksaanwijzing van het apparaat voor meer informatie over het instellen van de codec.

Draadloze geluidsonderdrukkende stereoheadset
WH-CH700N

Over de DSEE-functie

De DSEE-functie herstelt geluiden met een hoog bereik die in gecomprimeerde geluidsbronnen vaak verloren gaan, zodat u ze via de headset met geluidskwaliteit zoals van een cd te horen krijgt.

Geluidsbronnen die door streamen, MP3, Bluetooth-transmissiecodecs enz. gecomprimeerd zijn, worden natuurlijk en ruim klinkend afgespeeld.

De DSEE-functie kan ingesteld worden via de app "Sony | Headphones Connect" en is alleen beschikbaar wanneer er via Bluetooth verbinding gemaakt is met de headset.

De DSEE-functie is uitgeschakeld bij het verzenden van een geluidsbron met behulp van aptX/aptX HD.

Verwant onderwerp

- [Wat kunt u doen met de app "Sony | Headphones Connect"?](#)
- [Ondersteunde codecs](#)

Een gesprek aannemen

Via een Bluetooth-verbinding kunt u handenvrij bellen met een smartphone of mobiele telefoon die het Bluetooth-profiel HFP (Hands-free Profile) of HSP (Headset Profile) ondersteunt.

- Indien uw smartphone of mobiele telefoon zowel HFP als HSP ondersteunt, gebruikt u HFP.
- De bediening kan variëren afhankelijk van de smartphone of mobiele telefoon. Raadpleeg de gebruiksaanwijzing die bij uw smartphone of mobiele telefoon is geleverd.
- Deze headset ondersteunt alleen gewone inkomende gesprekken. Gesprekapps voor smartphones en computers zijn niet ondersteund.

Beltoon

Bij een inkomend gesprek hoort u een beltoon in de headset en begint de indicator (blauw) snel te knipperen. Afhankelijk van uw smartphone of mobiele telefoon krijgt u een van de volgende beltonen te horen.

- Ingestelde beltoon op de headset
- Ingestelde beltoon op de smartphone of mobiele telefoon
- Ingestelde beltoon op de smartphone of mobiele telefoon die uitsluitend voor een Bluetooth-verbinding bestemd is

1 Verbind de headset op voorhand met een smartphone of mobiele telefoon.

2 Wanneer u een beltoon hoort, drukt u op de -knop op de headset en ontvangt u de oproep.

Wanneer u een oproep ontvangt als u naar muziek luistert, wordt het afspelen gepauzeerd en hoort u een beltoon via de headset.

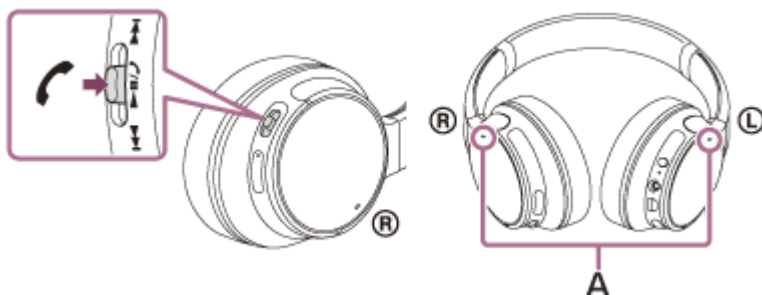

A: microfoons

Gebruik de microfoon van de linker of rechter oorschelp (die ruis onderdrukt wanneer u de ruisonderdrukkingsfunctie gebruikt) wanneer u telefoneert.

Als u geen beltoon via de headset hoort

- De headset is mogelijk niet verbonden met de smartphone of mobiele telefoon met HFP of HSP. Controleer de verbindingstatus op de smartphone of mobiele telefoon.
- Als het afspelen niet automatisch gepauzeerd wordt, bedient u de headset om het afspelen te pauzeren.

3 Druk op de knop + of - om het volume aan te passen.

Wanneer het volume de maximum- of minimumwaarde bereikt, hoort u een waarschuwingston.

4 Om de oproep te beëindigen, drukt u opnieuw op de -knop op de headset.

Als u een oproep ontvangt tijdens het afspelen van muziek, wordt het afspelen automatisch hervat.

Hint

- Sommige smartphones of mobiele telefoons ontvangen standaard oproepen via de telefoon in plaats van de headset. Bij een HFP- of HSP-verbinding kunt u het oproepapparaat overschakelen naar de headset door de -knop gedurende ongeveer 2 seconden ingedrukt te houden of door uw smartphone of mobiele telefoon te gebruiken.
- Het oproepvolume kan alleen aangepast worden tijdens een telefoongesprek.
- Het volume tijdens gesprekken en het volume tijdens het afspelen van muziek zijn afzonderlijk regelbaar. Als u het volume van het gesprek wijzigt, wijzigt het volume voor het afspelen van muziek niet, en omgekeerd.

Opmerking

- Afhankelijk van de smartphone of mobiele telefoon is het mogelijk dat het afspelen niet automatisch wordt hervat, zelfs als de oproep is afgelopen.
- Gebruik een smartphone of mobiele telefoon op een afstand van minstens 50 cm van de headset. Als de headset en de smartphone of mobiele telefoon zich te dicht bij elkaar bevinden, kan dit leiden tot ruis.

Verwant onderwerp

- [Draadloos verbinding maken met Bluetooth-apparaten](#)
- [Een gesprek voeren](#)
- [Functies voor een telefoonoproep](#)
- [Wat kunt u doen met de app "Sony | Headphones Connect"?](#)

Een gesprek voeren

Via een Bluetooth-verbinding kunt u handenvrij bellen met een smartphone of mobiele telefoon die het Bluetooth-profiel HFP (Hands-free Profile) of HSP (Headset Profile) ondersteunt.

- Indien uw smartphone of mobiele telefoon zowel HFP als HSP ondersteunt, gebruikt u HFP.
- De bediening kan variëren afhankelijk van de smartphone of mobiele telefoon. Raadpleeg de gebruiksaanwijzing die bij uw smartphone of mobiele telefoon is geleverd.
- Deze headset ondersteunt alleen gewone inkomende gesprekken. Gesprekapps voor smartphones en computers zijn niet ondersteund.

1 Verbind de headset op voorhand met een smartphone of mobiele telefoon.

2 Gebruik uw smartphone of mobiele telefoon om een gesprek te voeren.

Wanneer u belt, hoort u de kiestoon via de headset.

Als u belt terwijl u naar muziek luistert, wordt het afspelen gepauzeerd.

Als u geen kiestoon hoort via de headset, schakelt u het oproepapparaat over naar de headset met behulp van uw smartphone of mobiele telefoon of door de -knop ongeveer 2 seconden ingedrukt te houden.

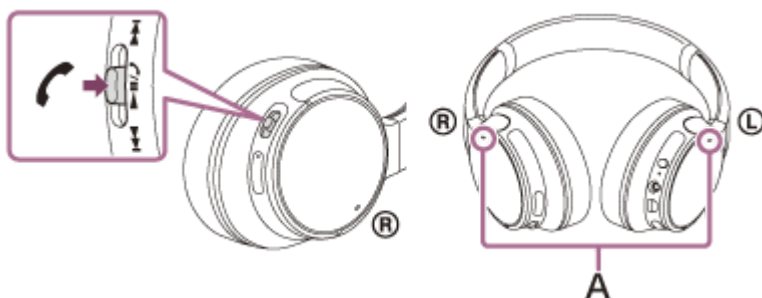

A: microfoons

Gebruik de microfoon van de linker of rechter oorschelp (die ruis onderdrukt wanneer u de ruisonderdrukkingsfunctie gebruikt) wanneer u telefoneert.

3 Druk op de knop + of - om het volume aan te passen.

Wanneer het volume de maximum- of minimumwaarde bereikt, hoort u een waarschuwingston.

4 Om de oproep te beëindigen, drukt u opnieuw op de -knop op de headset.

Als u iemand belt tijdens het afspelen van muziek, wordt het afspelen automatisch hervat nadat het gesprek beëindigd is.

Hint

- Het oproepvolume kan alleen aangepast worden tijdens een telefoongesprek.
- Het volume tijdens gesprekken en het volume tijdens het afspelen van muziek zijn afzonderlijk regelbaar. Als u het volume van het gesprek wijzigt, wijzigt het volume voor het afspelen van muziek niet, en omgekeerd.

Opmerking

- Gebruik een smartphone of mobiele telefoon op een afstand van minstens 50 cm van de headset. Als de headset en de smartphone of mobiele telefoon zich te dicht bij elkaar bevinden, kan dit leiden tot ruis.

Verwant onderwerp

- [Draadloos verbinding maken met Bluetooth-apparaten](#)
- [Een gesprek aannemen](#)
- [Functies voor een telefoonoproep](#)

4-729-822-11(8) Copyright 2018 Sony Corporation

Draadloze geluidsonderdrukkende stereoheadset
WH-CH700N

Funcies voor een telefoonoproep

De beschikbare funcies zijn verschillend afhankelijk van het profiel dat door uw smartphone of mobiele telefoon wordt ondersteund. Ook als het profiel hetzelfde is, kunnen sommige funcies afwijken afhankelijk van de smartphone of mobiele telefoon.



Raadpleeg de gebruiksaanwijzing die bij uw smartphone of mobiele telefoon is geleverd.

Ondersteund profiel: HFP (Hands-free Profile)



Tijdens stand-by / afspelen van muziek

- Houd de -knop ingedrukt om de spraakkiesfuncie van de smartphone/mobiele telefoon (*) te starten, of de Google app van het Android-apparaat of Siri van de iPhone te activeren.



Uitgaand gesprek

- Druk eenmaal op de -knop om een uitgaande oproep te annuleren.
- Houd de -knop ongeveer 2 seconden ingedrukt om het oproepapparaat om te schakelen tussen de headset en de smartphone of mobiele telefoon.

Binnenkomend gesprek

- Druk eenmaal op de -knop om een oproep te beantwoorden.
- Houd de -knop ongeveer 2 seconden ingedrukt om een oproep te weigeren.

Tijdens een gesprek

- Druk eenmaal op de -knop om een oproep te beëindigen.
- Houd de -knop ongeveer 2 seconden ingedrukt om het oproepapparaat om te schakelen tussen de headset en de smartphone of mobiele telefoon.

Ondersteund profiel: HSP (Headset Profile)

Uitgaand gesprek

- Druk eenmaal op de -knop om een uitgaande oproep te annuleren. (*)

Binnenkomend gesprek

- Druk eenmaal op de -knop om een oproep te beantwoorden.

Tijdens een gesprek

- Druk eenmaal op de -knop om een oproep te beëindigen. (*)

* Sommige apparaten ondersteunen deze functie mogelijk niet.

Verwant onderwerp

- [Een gesprek aannemen](#)
- [Een gesprek voeren](#)

Draadloze geluidsonderdrukkende stereoheadset
WH-CH700N

De Bluetooth-verbinding verbreken (na gebruik)

- 1 Als u een apparaat gebruikt dat one-touch connection (NFC) ondersteunt, raakt u de headset opnieuw aan met het apparaat. (Ontgrendel het scherm van het apparaat als het vergrendeld is.) Als u een apparaat gebruikt dat one-touch connection (NFC) niet ondersteunt, voert u de bediening uit via het Bluetooth-apparaat.**

Wanneer de verbinding verbroken is, krijgt u het gesproken bericht "BLUETOOTH disconnected" (BLUETOOTH-verbinding verbroken) te horen.

- 2 Schakel de headset uit.**

U krijgt het gesproken bericht "Power off" (uitschakelen) te horen.

Hint

- Na het beluisteren van muziek wordt de Bluetooth-verbinding mogelijk automatisch verbroken, afhankelijk van het Bluetooth-apparaat.

Verwant onderwerp

- [De smartphone loskoppelen via one-touch \(NFC\)](#)
- [De headset uitschakelen](#)

De Google Assistant gebruiken

Door gebruik te maken van de Google Assistant-functie op de smartphone, kunt u in de microfoon van de headset spreken om de smartphone te bedienen of een zoekopdracht te starten.

Compatibele smartphones

- Smartphones waarop Android 5.0 of recenter geïnstalleerd is (De nieuwste versie van Google app is vereist.)

1 Open de app "Sony | Headphones Connect" en stel de NC-knop in als de Google Assistant-knop.

Wanneer u de Google Assistant voor het eerst gebruikt, opent u de Google Assistant-app en tikt u op de knop [Finish headphones setup] in de gespreksweergave. Volg daarna de instructies op het scherm om de initiële instellingen voor de Google Assistant te voltooien.

Meer informatie over de app "Sony | Headphones Connect" vindt u via de volgende URL.

https://rd1.sony.net/help/mdr/hpc/h_zz/

2 Druk op de NC-knop om de Google Assistant te gebruiken.

- Houd de knop ingedrukt om een spraakopdracht te geven.
- Druk een keer op de knop om de melding voor te lezen.
- Druk twee keer op de knop om de spraakopdracht te annuleren.

Meer informatie over de Google Assistant vindt u op de volgende website:

<https://assistant.google.com>

Hint

- U kunt de softwareversie van de headset controleren en updaten met de app "Sony | Headphones Connect".
- Wanneer de Google Assistant niet beschikbaar is (bv. omdat er geen verbinding is met het netwerk), krijgt u het gesproken bericht "The Google Assistant is not connected" (Google Assistant is niet verbonden) te horen.
- Als u de knop [Finish headphones setup] niet vindt in de Google Assistant-app, ontkoppelt u de hoofdtelefoon in de Bluetooth-instellingen van uw smartphone en voert u het koppelproces opnieuw uit.

Opmerking

- Als de NC-knop in stap 1 ingesteld werd als de Google Assistant-knop, kunt u de geluidsonderdrukkingsfunctie niet omschakelen door op de NC-knop te drukken.
- Als de NC-knop in stap 1 ingesteld werd als de Google Assistant-knop, kunt u de Amazon Alexa-functie niet omschakelen door op de NC-knop te drukken.
- De Google Assistant is in sommige landen, regio's of talen mogelijk niet beschikbaar.

Draadloze geluidsonderdrukkende stereoheadset
WH-CH700N

Amazon Alexa gebruiken

Door gebruik te maken van de Amazon Alexa-functie op de smartphone, kunt u in de headset spreken om de smartphone te bedienen of een zoekopdracht te starten.

Compatibele smartphones

- Smartphones waarop Android 5.1 of recenter of iOS 10.0 of recenter geïnstalleerd is.
- Installatie van de recentste Amazon Alexa-app is vereist.

1 Open de Amazon Alexa-app.

2 Open de app "Sony | Headphones Connect" en stel de NC-knop in als Amazon Alexa-knop.

Meer informatie over de app "Sony | Headphones Connect" vindt u via de volgende URL.
https://rd1.sony.net/help/mdr/hpc/h_zz/

3 Druk op de NC-knop om Amazon Alexa te gebruiken.

- Druk op de knop om een spraakopdracht te geven.
- Druk één keer op de knop om de spraakopdracht te annuleren.
- Als er niet gesproken wordt, wordt de opdracht geannuleerd.

Meer informatie over Amazon Alexa vindt u op de volgende website:

<https://www.amazon.com/b?node=16067214011>

Hint

- U kunt de softwareversie van de headset controleren en updaten met de app "Sony | Headphones Connect".
- Wanneer Amazon Alexa niet beschikbaar is (bv. omdat er geen verbinding is met het netwerk), krijgt u het gesproken bericht "Either your mobile device isn't connected; or you need to open the Alexa App and try again" (Uw mobiel apparaat is niet verbonden, of u dient de Alexa-app te openen en opnieuw te proberen) te horen.

Opmerking

- Als de NC-knop in stap 2 ingesteld werd als Amazon Alexa-knop, kan de geluidsonderdrukkingsfunctie niet bediend worden via de headset.
- Als de NC-knop in stap 2 ingesteld werd als Amazon Alexa-knop, kan de Google Assistant-functie niet bediend worden via de headset.
- Alexa is niet in alle talen en landen/regio's beschikbaar.
Ga naar www.amazon.com/alexa-availability voor meer informatie.

Draadloze geluidsonderdrukkende stereoheadset
WH-CH700N

De functie voor gesproken hulp gebruiken (Google app)

Door gebruik te maken van de Google app-functie op een Android-smartphone, kunt u in de microfoon van de headset spreken om de Android-smartphone te bedienen.

1 Configureer de hulp- en spraakinvoerinstellingen in de Google app.

Selecteer [Settings] — [Apps] op de Android-smartphone en selecteer vervolgens het tandwielpictogram in de rechterbovenhoek van het scherm.

Selecteer vervolgens [Default Apps] — [Assist & Voice input] — [Assist App] en stel vervolgens Google app in bij [Assist App].

De bovenstaande procedure is een voorbeeld. Raadpleeg de gebruiksaanwijzing van de Android-smartphone voor meer informatie.

Opmerking: mogelijk is de meest recente versie van de app vereist.

Raadpleeg de gebruiksaanwijzing of de ondersteuningswebsite van de Android-smartphone of de website van Google Play voor meer informatie over de Google app.

Afhankelijk van de technische gegevens van de Android-smartphone wordt de Google app mogelijk niet geactiveerd vanaf de headset.

2 Verbind de headset via Bluetooth met de Android-smartphone.

3 Wanneer de stand-bystand geactiveerd is op de Android-smartphone of er muziek op wordt afgespeeld, blijft u op de -knop drukken om de Google app te activeren.

De Google app wordt geactiveerd en u hoort het opstartgeluid.

4 Stel de Google app een vraag via de microfoon van de headset.

Meer informatie over de Google app (bv. apps die werken met de Google app) vindt u in de gebruiksaanwijzing van de Android-smartphone.

Als er na het activeren van de Google app gedurende een bepaalde tijd geen vragen gesteld worden, wordt de Google app gedeactiveerd.

Opmerking

- Als de NC-knop ingesteld is als de Google Assistant-knop, is de functie voor gesproken hulp (Google app) niet beschikbaar.
- Als de NC-knop ingesteld is als Amazon Alexa-knop, is de functie voor gesproken hulp (Google app) niet beschikbaar.
- De Google app kan niet geactiveerd worden door "Ok Google" te zeggen in de microfoon van de headset, zelfs niet wanneer de instelling [Ok Google] van de Android-smartphone ingeschakeld is.

De functie voor gesproken hulp gebruiken (Siri)

Door gebruik te maken van de Siri-functie op een iPhone, kunt u in de microfoon van de headset spreken om de iPhone te bedienen.

1 Activeer Siri.

Selecteer [Settings] — [Siri] op een iPhone om Siri in te schakelen.

De bovenstaande handeling is een voorbeeld. Raadpleeg de gebruiksaanwijzing van de iPhone voor meer informatie.

Opmerking: raadpleeg de gebruiksaanwijzing of de ondersteuningswebsite van de iPhone voor meer informatie over Siri.

2 Verbind de headset via Bluetooth met de iPhone.

3 Wanneer de iPhone verbonden is via Bluetooth en de stand-bystand geactiveerd is of er muziek op wordt afgespeeld, blijft u op de -knop drukken tot Siri geactiveerd is.

4 Stel Siri een vraag via de microfoon van de headset.

Meer informatie over Siri (bv. apps die werken met Siri) vindt u in de gebruiksaanwijzing van de iPhone.

5 Om verdere vragen te stellen, drukt u nogmaals op de -knop voor Siri is gedeactiveerd.

Als er na het activeren van Siri gedurende een bepaalde tijd geen vragen gesteld worden, wordt Siri gedeactiveerd.

Opmerking

- Siri kan niet geactiveerd worden door "Hey Siri" te zeggen in de microfoon van de headset, zelfs niet wanneer de instelling [Allow "Hey Siri"] van de iPhone ingeschakeld is.

Draadloze geluidsonderdrukkende stereoheadset
WH-CH700N

Wat kunt u doen met de app "Sony | Headphones Connect"?

Wanneer u de smartphone (waarop de app "Sony | Headphones Connect" is geïnstalleerd) en de headset verbindt via de Bluetooth-functie, kunt u de volgende handelingen uitvoeren.

- Het resterende batterijniveau van de headset weergeven
- De Bluetooth-verbindingscode weergeven
- Geluidsonderdrukking in-/uitschakelen
- De geluidseffectmodus selecteren (surround (VPT))
- De equalizer-instelling selecteren
- De equalizer-instelling aanpassen
- De geluidskwaliteitmodus wisselen door de Bluetooth-verbindingsmodus in te stellen
- De DSEE-functie instellen
- Het volume wijzigen
- Muziek afspelen, pauzeren, terugspoelen, vooruitspoelen
- De verbindingstatus en de instellingen van de headset controleren
- De softwareversie van de headset controleren
- De software van de headset updaten
- De functie van de NC-knop wijzigen

Meer informatie over de app "Sony | Headphones Connect" vindt u via de volgende URL.

https://rd1.sony.net/help/mdr/hpc/h_zz/

Hint

- Het bedienen van de app "Sony | Headphones Connect" is afhankelijk van het audioapparaat. De technische gegevens en het schermontwerp van de app kunnen gewijzigd worden zonder voorafgaande kennisgeving.

Verwant onderwerp

- [De app "Sony | Headphones Connect" installeren](#)
- [Het resterende batterijniveau controleren](#)
- [De geluidsonderdrukkingsfunctie gebruiken](#)
- [Ondersteunde codecs](#)
- [Over de DSEE-functie](#)

Draadloze geluidsonderdrukkende stereoheadset
WH-CH700N

De app "Sony | Headphones Connect" installeren

- 1 Download de app "Sony | Headphones Connect" via Google Play of de App Store en installeer de app op uw smartphone.

Meer informatie over de app "Sony | Headphones Connect" vindt u via de volgende URL.
https://rd1.sony.net/help/mdr/hpc/h_uz/



Sony Headphones Connect 

- 2 Installeer de app "Sony | Headphones Connect" en start deze vervolgens.

Verwant onderwerp

- [Wat kunt u doen met de app "Sony | Headphones Connect"?](#)

Voorzorgsmaatregelen

Over Bluetooth-communicatie

- De draadloze Bluetooth-technologie werkt binnen een afstand van ongeveer 10 m. Het maximale communicatiebereik is afhankelijk van obstakels (menselijk lichaam, metaal, muren enz.) of elektromagnetische omgevingen.
- Microgolven die afkomstig zijn van een Bluetooth-apparaat kunnen de werking van elektronische medische apparaten beïnvloeden. Schakel deze headset en andere Bluetooth-apparaten op de volgende plaatsen uit. Doet u dat niet, dan kunnen ze ongelukken veroorzaken:
 - in een ziekenhuis, in de buurt van de voorbehouden zitplaats op een trein, waar er ontvlambare gassen aanwezig zijn (bv. een benzinstation)
 - in de buurt van automatische deuren of brandalarmen
- Dit product produceert radiogolven wanneer het in de draadloze modus wordt gebruikt. Wanneer u het in de draadloze modus aan boord van een vliegtuig gebruikt, dient u de instructies van het boordpersoneel met betrekking tot het gebruik van producten in de draadloze modus te volgen.
- Ten gevolge van kenmerken van de draadloze technologie vertoont het afgespeelde geluid op deze headset een vertraging ten opzichte van het geluid en de muziek die afgespeeld worden op het uitzendende apparaat. Daardoor kunnen het beeld en het geluid verkeerd afgestemd zijn bij het afspelen van een film of het spelen van een spel.
- Deze headset ondersteunt beveiligingsmogelijkheden die voldoen aan de Bluetooth-norm voor een beveiligde verbinding wanneer de draadloze Bluetooth-technologie wordt gebruikt, maar afhankelijk van de instelling is de beveiliging mogelijk niet voldoende. Wees voorzichtig wanneer u communiceert via draadloze Bluetooth-technologie.
- Wij zijn niet verantwoordelijk voor het lekken van informatie tijdens Bluetooth-communicatie.
- Verbinding met alle Bluetooth-apparaten kan niet worden gegarandeerd.
 - Een apparaat met een Bluetooth-functie moet voldoen aan de Bluetooth-norm die opgesteld werd door Bluetooth SIG, Inc. en moet geverifieerd zijn.
 - Zelfs als het verbonden apparaat voldoet aan de hierboven vermelde Bluetooth-norm, kan met sommige apparaten mogelijk geen verbinding worden gemaakt of functioneert het apparaat niet correct, afhankelijk van de kenmerken of technische gegevens van het apparaat.
 - Wanneer u handenvrij belt, kan er ruis optreden, afhankelijk van het apparaat of de communicatie-omgeving.
- Afhankelijk van het apparaat dat u wilt verbinden, kan het even duren om de communicatie te starten.

Opmerking over statische elektriciteit

- De in uw lichaam opgehoopte statische elektriciteit kan een lichte tinteling in uw oren veroorzaken. Draag kledij van natuurlijke materialen om het effect te minimaliseren.

Opmerking bij het dragen van de headset

- Aangezien de headset nauw tegen uw oren aansluit, loopt u het risico dat uw trommelvliezen enz. beschadigd raken als u hard op de headset drukt of wanneer u deze snel van uw oren verwijdert. Als u de headset tegen uw oren drukt, hoort u mogelijk een geluid dat door het diafragma wordt voortgebracht. Dit wijst niet op een defect.

Overige

- Gebruik alleen de bijgeleverde hoofdtelefoonkabel wanneer u de headset als bekabelde hoofdtelefoon gebruikt. Zorg ervoor dat de hoofdtelefoonkabel stevig vastzit.
- Leg de headset niet op een plaats waar deze wordt blootgesteld aan vochtigheid, stof, roet of stoom, of in een auto of op een plek die blootgesteld is aan direct zonlicht.

- De Bluetooth-functie van mobiele telefoons werkt mogelijk niet, afhankelijk van radiogolven en de locatie waar het apparaat wordt gebruikt.
- Als u muziek met een te hoog volume beluistert, kan uw gehoor beschadigd raken.
- Voor veiligheid in het verkeer mag u het apparaat niet gebruiken tijdens het autorijden of fietsen.
- Gebruik de headset niet op plaatsen waar het gevaarlijk kan zijn als u geen omgevingsgeluiden hoort, zoals bij overwegen, op treinperrons en bouwwerven.
- Plaats geen voorwerpen op de headset en oefen er geen druk op uit als u deze langdurig opbergt. Doet u dit wel, dan kan de headset hierdoor vervormd raken.
- Stel de headset niet bloot aan sterke schokken.
- Reinig de headset met een zachte, droge doek.
- Stel de headset niet bloot aan water. De headset is niet waterdicht. Neem steeds de onderstaande voorzorgsmaatregelen in acht.
 - Laat de headset niet in een gootsteen of een ander met water gevuld recipiënt vallen.
 - Gebruik de headset niet op vochtige plaatsen of bij slecht weer, zoals in de regen of sneeuw.
 - Let op dat de headset niet nat wordt. Als u de headset met natte handen aanraakt of deze in vochtige kledij stopt, kan de headset nat worden, wat kan leiden tot defecten.
- Als u ongemakken ondervindt na het gebruik van de headset, moet u het gebruik van de headset meteen staken.
- De kwaliteit van de oorschelpen kan achteruitgaan door langdurige opslag of langdurig gebruik.
- Met alle vragen of problemen met betrekking tot deze headset die niet aan bod komen in deze handleiding, kunt u terecht bij de dichtstbijzijnde Sony-handelaar.

Draadloze geluidsonderdrukkende stereoheadset
WH-CH700N

Handelsmerken

- Het Bluetooth®-woordmerk en de Bluetooth®-logo's zijn geregistreerde handelsmerken in eigendom van Bluetooth SIG, Inc. en elk gebruik van deze merken door Sony Group Corporation en haar dochterondernemingen gebeurt onder licentie.
- Het N-merkteken is een handelsmerk of een gedeponeerd handelsmerk van NFC Forum Inc. in de Verenigde Staten en andere landen.
- Qualcomm® aptX™-audio is een product van Qualcomm Technologies International, Ltd. Qualcomm is een handelsmerk van Qualcomm Incorporated, gedeponeerd in de Verenigde Staten en andere landen, en wordt gebruikt met toestemming. aptX is een handelsmerk van Qualcomm Technologies International, Ltd., gedeponeerd in de Verenigde Staten en andere landen, en gebruikt met toestemming.
- Google en Android zijn handelsmerken van Google LLC.
- Amazon, Alexa en alle gerelateerde logo's zijn handelsmerken van Amazon.com, Inc. of zijn dochterondernemingen.
- Windows is een gedeponeerd handelsmerk of handelsmerk van Microsoft Corporation in de Verenigde Staten en/of andere landen.
- Mac, OS X, iPhone, iPod touch en Siri zijn handelsmerken van Apple Inc., geregistreerd in de V.S. en andere landen. App Store is een servicemerk van Apple Inc., geregistreerd in de V.S. en andere landen.
- IOS is een handelsmerk of geregistreerd handelsmerk van Cisco in de VS en andere landen en wordt gebruikt onder een licentie.

Andere handelsmerken en handelsnamen zijn eigendom van hun respectieve eigenaren.

Draadloze geluidsonderdrukkende stereoheadset
WH-CH700N

Websites voor klantenondersteuning

Voor klanten in de VS, Canada en Latijns-Amerika:

<https://www.sony.com/am/support>

Voor klanten in Europese landen:

<https://www.sony.eu/support>

Voor klanten in China:

<https://service.sony.com.cn>

Voor klanten in andere landen/regio's:

<https://www.sony-asia.com/support>

Draadloze geluidsonderdrukkende stereoheadset
WH-CH700N

Wat kan ik doen om een probleem op te lossen?

Als de headset niet functioneert als verwacht, probeer dan de volgende stappen om het probleem op te lossen.

- Zoek de symptomen van het probleem in deze Helpgids en probeer de vermelde oplossingen.
- Laad de batterij op.
Sommige problemen worden opgelost door de batterij op te laden.
- Reset de headset.
- Initialiseer de headset.
Hierdoor worden onder andere de volume-instellingen gereset en alle koppelingsgegevens gewist.
- Zoek informatie over het probleem op de website voor klantenondersteuning.

Als de bovenstaande handelingen niet helpen, raadpleeg dan de dichtstbijzijnde Sony-handelaar.

Verwant onderwerp

- [De headset opladen](#)
- [Websites voor klantenondersteuning](#)
- [De headset resetten](#)
- [De headset initialiseren om de fabrieksinstellingen te herstellen](#)

Draadloze geluidsonderdrukkende stereoheadset
WH-CH700N

De headset wordt niet ingeschakeld.

- Zorg ervoor dat de batterij voldoende opgeladen is om de headset in te schakelen.
 - De headset kan niet ingeschakeld worden tijdens het opladen van de batterij. Koppel de micro-USB-kabel los van de headset en schakel de headset opnieuw in.
-
-

Verwant onderwerp

- [De headset opladen](#)
- [Het resterende batterijniveau controleren](#)

Draadloze geluidsonderdrukkende stereoheadset
WH-CH700N

Het opladen lukt niet.

- Controleer of u de bijgeleverde micro-USB-kabel gebruikt.
 - Controleer of de micro-USB-kabel goed is aangesloten op de headset en de computer.
 - Zorg ervoor dat de USB-netspanningsadapter goed aangesloten is op het stopcontact.
 - Controleer of de computer ingeschakeld is.
 - Controleer of de computer niet in de stand-by-, slaap- of sluimerstand staat.
 - Bij gebruik van Windows 8.1 werkt u het systeem bij met Windows Update.
-

Verwant onderwerp

- [De headset opladen](#)

Draadloze geluidsonderdrukkende stereoheadset
WH-CH700N

De oplaadtijd is te lang.

- Controleer of de headset en de computer rechtstreeks op elkaar zijn aangesloten (niet via een USB-hub).
-

Verwant onderwerp

- [De headset opladen](#)

4-729-822-11(8) Copyright 2018 Sony Corporation

Draadloze geluidsonderdrukkende stereoheadset

WH-CH700N

De headset wordt niet herkend door de computer.

- De micro-USB-kabel is niet goed aangesloten op de USB-poort van de computer.
- Controleer of de headset en de computer rechtstreeks op elkaar zijn aangesloten (niet via een USB-hub).
- Er is mogelijk een probleem opgetreden met de gebruikte USB-poort van de computer. Gebruik indien beschikbaar een andere USB-poort.
- Voer in andere gevallen dan de bovenstaande de USB-verbindingsprocedure opnieuw uit.

Draadloze geluidsonderdrukkende stereoheadset
WH-CH700N

Het resterende batterijniveau van de headset wordt niet weergegeven op het scherm van een iPhone of iPod touch.

-
- Het resterende batterijniveau wordt alleen weergegeven op het scherm van een iPhone of iPod touch (iOS 5.0 of recenter) die HFP (Hands-free Profile) ondersteunt.
 - Zorg ervoor dat de iPhone of iPod touch verbonden is met HFP (Hands-free Profile). Is dit niet het geval, dan wordt het resterende batterijniveau niet correct weergegeven.
-

Verwant onderwerp

- [Het resterende batterijniveau controleren](#)

Draadloze geluidsonderdrukkende stereoheadset
WH-CH700N

Geen geluid

- Controleer of zowel de headset als het verbonden apparaat (de smartphone) zijn ingeschakeld.
 - Controleer of de headset en het uitzendende Bluetooth-apparaat verbonden zijn via Bluetooth A2DP.
 - Verhoog het volume als het te stil is.
 - Controleer of er muziek afgespeeld wordt op het verbonden apparaat.
 - Als u een computer met de headset verbindt, zorg er dan voor dat de audio-uitvoering van de computer ingesteld is voor een Bluetooth-apparaat.
 - Koppel de headset en het Bluetooth-apparaat opnieuw met elkaar.
 - Controleer of de hoofdtelefoonkabel goed aangesloten is.
-

Verwant onderwerp

- [Draadloos verbinding maken met Bluetooth-apparaten](#)
- [De bijgeleverde hoofdtelefoonkabel gebruiken](#)
- [Luisteren naar muziek op een apparaat via een Bluetooth-verbinding](#)

Draadloze geluidsonderdrukkende stereoheadset
WH-CH700N

Laag geluidsniveau

- Verhoog het volume van de headset en het verbonden apparaat.
-
-

Verwant onderwerp

- [De app "Sony | Headphones Connect" installeren](#)

Lage geluidskwaliteit

- Verlaag het volume als het te luid is.
- Houd de headset uit de buurt van magnetrons, Wi-Fi-apparaten enz.
- Breng de headset en het Bluetooth-apparaat dichterbij elkaar. Verwijder alle obstakels tussen de headset en het Bluetooth-apparaat.
- Houd de headset uit de buurt van een tv.
- Schakel de Bluetooth-verbinding om naar A2DP door het Bluetooth-apparaat te bedienen wanneer HFP of HSP is ingesteld.
- Als u een apparaat met een ingebouwde radio of tuner aansluit op de headset, kunnen uitzendingen mogelijk niet worden ontvangen of ligt de gevoeligheid mogelijk lager. Breng de headset verder weg van het aangesloten apparaat en probeer het opnieuw.
- Als u de headset al eerder met dit Bluetooth-apparaat hebt verbonden, kan alleen een HFP-/HSP-Bluetooth-verbinding gemaakt worden wanneer de headset ingeschakeld is. Gebruik in dat geval het Bluetooth-apparaat om een A2DP-Bluetooth-verbinding te maken.
- Wanneer u via de headset muziek op een computer beluistert, kan de geluidskwaliteit gedurende de eerste seconden nadat een verbinding werd gemaakt slechter zijn (bv. de vocals zijn moeilijk hoorbaar enz.). Dit komt doordat de computer eerst muziek doorgeeft met een geluidskwaliteit voor communicatie, en is dus geen defect. Als de geluidskwaliteit na enkele seconden niet verbetert, drukt u tijdens het afspelen eenmaal op de ►||-knop op de headset. U kunt ook de computer bedienen om een A2DP-verbinding tot stand te brengen. Raadpleeg de gebruiksaanwijzing van uw computer voor meer informatie over de bediening ervan.

Het geluid hapert vaak.

- Stel de headset in op de modus "Voorkeur voor stabiele verbinding". Raadpleeg "[De geluidskwaliteitsmodus wijzigen](#)" voor meer informatie.
- Verwijder alle obstakels tussen de antenne van het te verbinden Bluetooth-apparaat en de ingebouwde antenne van de headset. De antenne van de headset is ingebouwd in het deel dat hieronder met de gestippelde lijn wordt aangetoond.

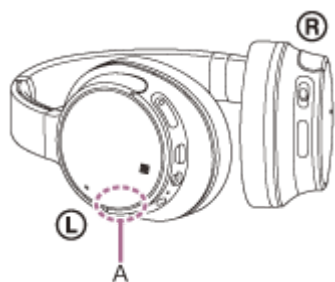

A: locatie van de ingebouwde antenne

- In de volgende omstandigheden kan de Bluetooth-communicatie uitgeschakeld worden, ruis optreden of het geluid wegvallen.
 - Wanneer er zich een menselijk lichaam tussen de headset en het Bluetooth-apparaat bevindt
Houd het Bluetooth-apparaat in dezelfde richting als de antenne van de headset om de Bluetooth-communicatie te verbeteren.
 - Er bevindt zich een obstakel (bv. een metalen voorwerp of muur) tussen de headset en het Bluetooth-apparaat.
 - Op plaatsen met een draadloos LAN, waar er een magnetron wordt gebruikt, waar er elektromagnetische stralen worden opgewekt enz.
- Het probleem kan mogelijk verholpen worden door op het verzendende apparaat de instellingen voor de kwaliteit van het draadloos afspelen te veranderen of de stand voor het draadloos afspelen in te stellen op SBC. Raadpleeg voor meer informatie de gebruiksaanwijzing van het verzendende apparaat.
- Omdat Bluetooth-apparaten en Wi-Fi (IEEE802.11b/g/n) gebruikmaken van dezelfde frequentie (2,4 GHz), kan er storing van microgolven optreden, wat leidt tot het uitvallen van geluid of audio of het uitschakelen van de communicatie als deze headset wordt gebruikt in de buurt van een Wi-Fi-apparaat. In dat geval moet u het volgende doen.
 - Gebruik deze headset op een afstand van minstens 10 m van het Wi-Fi-apparaat.
 - Als deze headset binnen een afstand van 10 m van een Wi-Fi-apparaat wordt gebruikt, schakelt u het Wi-Fi-apparaat uit.
 - Gebruik deze headset en het Bluetooth-apparaat zo dicht mogelijk bij elkaar.
- Als u naar muziek luistert met uw smartphone, kan de situatie mogelijk verbeterd worden door onnodige apps af te sluiten of door uw smartphone opnieuw op te starten.

Draadloze geluidsonderdrukkende stereoheadset
WH-CH700N

Het ruisonderdrukkingseffect is onvoldoende.

- Zorg ervoor dat de ruisonderdrukkingsfunctie ingeschakeld is (de indicator (groen) naast de NC-knop licht op).
 - Zorg ervoor dat de oorkussens goed over uw oren geplaatst zijn.
 - De ruisonderdrukkingsfunctie is doeltreffend in het laagfrequente bereik (bv. in een vliegtuig, trein, kantoor, dicht bij een airconditioner enz.) en is minder doeltreffend voor hogere frequenties (bv. stemmen).
-

Verwant onderwerp

- [Wat is ruisonderdrukking?](#)
- [De geluidsonderdrukkingsfunctie gebruiken](#)
- [De AI-ruisonderdrukkingsfunctie gebruiken](#)

Draadloze geluidsonderdrukkende stereoheadset
WH-CH700N

Het koppelen lukt niet.

- Breng de headset en het Bluetooth-apparaat op een afstand van minder dan 1 m van elkaar.
 - Wanneer u de headset na aankoop, initialisatie of reparatie voor het eerst inschakelt, wordt de koppelingsmodus automatisch geactiveerd op de headset. Wanneer u een tweede of volgend apparaat wilt koppelen, houdt u de  - knop van de headset langer dan 7 seconden ingedrukt om de koppelingsmodus te activeren.
 - Wanneer u de headset opnieuw met apparaten koppelt na initialisatie of herstel van de headset, kan informatie voor het koppelen met de headset die op de iPhone of een ander apparaat achterblijft, u verhinderen om deze met succes te koppelen (iPhone enz.). In dit geval wist u de koppelingsgegevens van de headset van het apparaat en koppelt u de apparaten opnieuw.
-

Verwant onderwerp

- [Over de indicator](#)
- [Draadloos verbinding maken met Bluetooth-apparaten](#)
- [De headset initialiseren om de fabrieksinstellingen te herstellen](#)

Draadloze geluidsonderdrukkende stereoheadset
WH-CH700N

One-touch connection (NFC) werkt niet

- Controleer of de NFC-functie van de smartphone ingeschakeld is.
 - Als de smartphone in een hoesje geplaatst is, verwijdert u dit.
 - De gevoeligheid van de NFC-ontvangst verschilt afhankelijk van de smartphone. Als het herhaaldelijk mislukt om verbinding te maken, maakt of verbreekt u de verbinding met behulp van de smartphone.
 - U kunt geen verbinding maken via one-touch (NFC) tijdens het opladen van de batterij omdat de headset niet kan worden ingeschakeld. Voltooi eerst het opladen en maak vervolgens verbinding via one-touch (NFC).
 - U kunt geen verbinding maken via one-touch (NFC) wanneer de hoofdtelefoonkabel aangesloten is op de INPUT-aansluiting. Koppel de hoofdtelefoonkabel los van de headset.
-

Verwant onderwerp

- [One-touch connection \(NFC\) met een smartphone \(Android 4.1 of recenter\)](#)

Draadloze geluidsonderdrukkende stereoheadset
WH-CH700N

Kan geen verbinding maken via Bluetooth

- Controleer of de headset ingeschakeld is.
 - Controleer of het Bluetooth-apparaat ingeschakeld is en de Bluetooth-functie geactiveerd is.
 - Als de headset automatisch verbinding maakt met het laatst verbonden Bluetooth-apparaat, kunt u mogelijk de headset niet aansluiten op andere apparaten via de Bluetooth-functie. In dat geval bedient u het laatst verbonden Bluetooth-apparaat en verbreekt u de Bluetooth-verbinding.
 - De slaapstand is geactiveerd op het Bluetooth-apparaat. Annuleer de slaapstand.
 - De Bluetooth-verbinding is verbroken. Maak opnieuw verbinding via Bluetooth.
 - Als de koppelingsinformatie van de headset op het aangesloten apparaat gewist werd, koppelt u de headset opnieuw met het apparaat.
-

Verwant onderwerp

- [Over de indicator](#)
- [Draadloos verbinding maken met Bluetooth-apparaten](#)

Draadloze geluidsonderdrukkende stereoheadset
WH-CH700N

Vervormd geluid

- Houd de headset uit de buurt van een magnetronoven, Wi-Fi-apparaat enz.

Het draadloze Bluetooth-communicatiebereik is kort of het geluid hapert.

- Stel de headset in op de modus "Voorkeur voor stabiele verbinding". Raadpleeg "[De geluidskwaliteitsmodus wijzigen](#)" voor meer informatie.
- Verwijder alle obstakels tussen de antenne van het te verbinden Bluetooth-apparaat en de ingebouwde antenne van de headset. De antenne van de headset is ingebouwd in het deel dat hieronder met de gestippelde lijn wordt aangetoond.

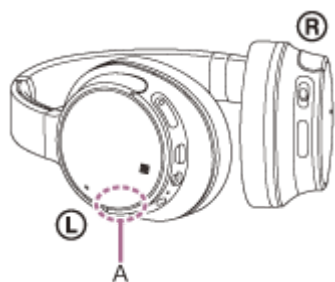

A: locatie van de ingebouwde antenne

- In de volgende omstandigheden kan de Bluetooth-communicatie uitgeschakeld worden, ruis optreden of het geluid wegvallen.
 - Wanneer er zich een menselijk lichaam tussen de headset en het Bluetooth-apparaat bevindt
Houd het Bluetooth-apparaat in dezelfde richting als de antenne van de headset om de Bluetooth-communicatie te verbeteren.
 - Er bevindt zich een obstakel (bv. een metalen voorwerp of muur) tussen de headset en het Bluetooth-apparaat.
 - Op plaatsen met een draadloos LAN, waar er een magnetron wordt gebruikt, waar er elektromagnetische stralen worden opgewekt enz.
- Het probleem kan mogelijk verholpen worden door op het verzendende apparaat de instellingen voor de kwaliteit van het draadloos afspelen te veranderen of de stand voor het draadloos afspelen in te stellen op SBC. Raadpleeg voor meer informatie de gebruiksaanwijzing van het verzendende apparaat.
- Omdat Bluetooth-apparaten en Wi-Fi (IEEE802.11b/g/n) gebruikmaken van dezelfde frequentie (2,4 GHz), kan er storing van microgolven optreden, wat leidt tot het uitvallen van geluid of audio of het uitschakelen van de communicatie als deze headset wordt gebruikt in de buurt van een Wi-Fi-apparaat. In dat geval moet u het volgende doen.
 - Gebruik deze headset op een afstand van minstens 10 m van het Wi-Fi-apparaat.
 - Als deze headset binnen een afstand van 10 m van een Wi-Fi-apparaat wordt gebruikt, schakelt u het Wi-Fi-apparaat uit.
 - Plaats deze headset en het Bluetooth-apparaat zo dicht mogelijk tegen elkaar.
- Als u naar muziek luistert met uw smartphone, kan de situatie mogelijk verbeterd worden door onnodige apps af te sluiten of door uw smartphone opnieuw op te starten.

Draadloze geluidsonderdrukkende stereoheadset
WH-CH700N

De headset werkt niet goed

- Reset de headset. De koppelingsinformatie wordt hierdoor niet gewist.
 - Initialiseer de headset indien u deze na het resetten nog niet kunt gebruiken.
-
-

Verwant onderwerp

- [De headset resetten](#)
- [De headset initialiseren om de fabrieksinstellingen te herstellen](#)

Draadloze geluidsonderdrukkende stereoheadset
WH-CH700N

U kunt de andere persoon niet horen tijdens een telefoongesprek.

- Controleer of zowel de headset als het verbonden apparaat (de smartphone) zijn ingeschakeld.
 - Zet het volume van het aangesloten apparaat en de headset harder als deze te stil staan.
 - Controleer de audio-instellingen van het Bluetooth-apparaat om ervoor te zorgen dat het geluid tijdens een oproep via de headset wordt uitgevoerd.
 - Stel de verbinding opnieuw in vanaf het Bluetooth-apparaat. Selecteer HFP of HSP als profiel.
 - Wanneer u muziek beluistert via de headset, stopt u het afspelen en drukt u op de -knop om een binnenkomend gesprek te beantwoorden.
-

Verwant onderwerp

- [Draadloos verbinding maken met Bluetooth-apparaten](#)
- [Een gesprek aannemen](#)
- [Een gesprek voeren](#)

Draadloze geluidsonderdrukkende stereoheadset
WH-CH700N

Stille stem van bellers

- Verhoog het volume van de headset en het verbonden apparaat.

Draadloze geluidsonderdrukkende stereoheadset
WH-CH700N

De headset resetten

Als de headset niet kan worden ingeschakeld of niet kan worden bediend, zelfs niet als deze ingeschakeld is, drukt u tijdens het opladen tegelijk op de  - en de NC-knop. De headset wordt gereset. De koppelingsinformatie wordt niet gewist.

Om de headset na het resetten op te laden, koppelt u de micro-USB-kabel los en sluit u deze vervolgens weer aan.

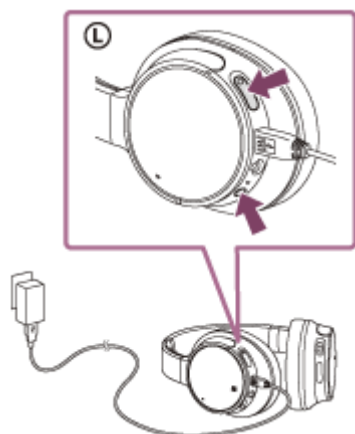



Als de headset zelfs na het resetten niet correct werkt, initialiseert u deze om de fabrieksinstellingen te herstellen.





Verwant onderwerp

- [De headset initialiseren om de fabrieksinstellingen te herstellen](#)

Draadloze geluidsonderdrukkende stereoheadset
WH-CH700N

De headset initialiseren om de fabrieksinstellingen te herstellen

Koppel de micro-USB-kabel los, schakel de headset uit en houd vervolgens de -knop en de -knop gedurende meer dan 7 seconden tegelijk ingedrukt.

De indicator (blauw) knippert 4 keer (   ) en de instellingen zoals de volumeregeling worden gereset naar de fabrieksinstellingen. Hierdoor worden onder andere de volume-instellingen gereset en alle koppelingsgegevens gewist. Wis in dat geval de koppelingsinformatie van de headset van het Bluetooth-apparaat en koppel de apparaten opnieuw. Als de headset zelfs na het initialiseren niet correct werkt, neem dan contact op met uw dichtstbijzijnde Sony-handelaar.