

Ασύρματα στερεοφωνικά ακουστικά
h.ear on 2 Mini Wireless (WH-H800)



Χρησιμοποιήστε το παρόν εγχειρίδιο εάν αντιμετωπίσετε οποιαδήποτε προβλήματα ή έχετε οποιοσδήποτε ερωτήσεις.

Πρώτα βήματα

[Τι μπορείτε να κάνετε με τη λειτουργία BLUETOOTH](#)

[Περί φωνητικών οδηγιών](#)

Παρεχόμενα εξαρτήματα

— [Έλεγχος του περιεχομένου της συσκευασίας](#)

— [Δίπλωμα των ακουστικών](#)

Τμήματα και στοιχεία ελέγχου

— [Θέση και λειτουργία εξαρτημάτων](#)

— [Περί ενδεικτικής λυχνίας](#)

Τροφοδοσία/Φόρτιση

— [Φόρτιση των ακουστικών](#)

— [Διαθέσιμος χρόνος λειτουργίας](#)

— [Έλεγχος του φορτίου μπαταρίας που απομένει](#)

[Απαιτήσεις συστήματος για φόρτιση μπαταρίας με τη χρήση USB](#)

[Ενεργοποίηση των ακουστικών](#)

[Απενεργοποίηση των ακουστικών](#)

Δημιουργία συνδέσεων

[Πώς γίνεται ασύρματη σύνδεση σε συσκευές BLUETOOTH](#)

Συσκευές Android συμβατές με σύνδεση με ένα άγγιγμα (NFC)

[Σύνδεση με ένα άγγιγμα \(NFC\) με τηλέφωνο smartphone \(Android 4.1 ή νεότερο\)](#)

[Αποσύνδεση του τηλεφώνου smartphone με ένα άγγιγμα \(NFC\)](#)

[Εναλλαγή της συσκευής με ένα άγγιγμα \(NFC\)](#)

Συσκευές Android μη συμβατές με σύνδεση με ένα άγγιγμα (NFC)

[Ζεύξη και σύνδεση με τηλέφωνο smartphone Android](#)

[Σύνδεση με ένα συζευγμένο τηλέφωνο smartphone Android](#)

iPhone (συσκευές iOS)

[Ζεύξη και σύνδεση με iPhone](#)

[Σύνδεση με ένα συζευγμένο iPhone](#)

Υπολογιστές

[Ζεύξη και σύνδεση με υπολογιστή \(Windows 10\)](#)

[Ζεύξη και σύνδεση με υπολογιστή \(Windows 8/Windows 8.1\)](#)

[Ζεύξη και σύνδεση με υπολογιστή \(Windows 7\)](#)

[Σύνδεση με συζευγμένο υπολογιστή \(Windows 10\)](#)

[Σύνδεση με συζευγμένο υπολογιστή \(Windows 8/Windows 8.1\)](#)

[Σύνδεση με συζευγμένο υπολογιστή \(Windows 7\)](#)

Άλλες συσκευές BLUETOOTH

[Ζεύξη και σύνδεση με άλλες συσκευές BLUETOOTH](#)

[Σύνδεση με συζευγμένη συσκευή BLUETOOTH](#)

Σύνδεση πολλών σημείων

[Σύνδεση των ακουστικών με συσκευή αναπαραγωγής μουσικής και με τηλέφωνο smartphone ή κινητό τηλέφωνο](#)

[Σύνδεση των ακουστικών με 2 τηλέφωνα smartphone Android](#)

[Σύνδεση των ακουστικών με τηλέφωνο smartphone Android και iPhone](#)

[Αποσύνδεση της σύνδεσης BLUETOOTH \(μετά τη χρήση\)](#)

[Χρήση του παρεχόμενου καλωδίου ακουστικών](#)

Ακρόαση μουσικής

Ακρόαση μουσικής μέσω σύνδεσης BLUETOOTH

- [Ακρόαση μουσικής από μια συσκευή μέσω σύνδεσης BLUETOOTH](#)
- [Έλεγχος της συσκευής ήχου \(σύνδεση BLUETOOTH\)](#)
- [Αποσύνδεση της σύνδεσης BLUETOOTH \(μετά τη χρήση\)](#)

Λειτουργία ποιότητας ήχου

- [Περί της λειτουργίας ποιότητας ήχου](#)

[Υποστηριζόμενα codec](#)

[Περί της λειτουργίας DSEE HX](#)

Διεξαγωγή τηλεφωνικών κλήσεων

[Λήψη κλήσης](#)

[Διεξαγωγή κλήσης](#)

[Λειτουργίες για μια τηλεφωνική κλήση](#)

[Αποσύνδεση της σύνδεσης BLUETOOTH \(μετά τη χρήση\)](#)

Χρήση της λειτουργίας φωνητικής βοήθειας

[Χρήση της λειτουργίας φωνητικής βοήθειας \(Google app\)](#)

[Χρήση της λειτουργίας φωνητικής βοήθειας \(Siri\)](#)

Χρήση των εφαρμογών

[Τι μπορείτε να κάνετε με την εφαρμογή "Sony | Headphones Connect"](#)

[Εγκατάσταση της εφαρμογής "Sony | Headphones Connect"](#)

Σημαντικές πληροφορίες

[Προφυλάξεις](#)

[Εμπορικά σήματα](#)

[Ιστοσελίδες υποστήριξης πελατών](#)

Αντιμετώπιση προβλημάτων

[Τι μπορώ να κάνω για να λύσω ένα πρόβλημα;](#)

Τροφοδοσία/Φόρτιση

- [Τα ακουστικά δεν ενεργοποιούνται.](#)

- [Δεν είναι δυνατή η φόρτιση.](#)
- [Ο χρόνος φόρτισης είναι πολύ μεγάλος.](#)
- [Δεν είναι δυνατή η αναγνώριση των ακουστικών από υπολογιστή.](#)
- [Το φορτίο μπαταρίας ακουστικών που έχει απομείνει δεν προβάλλεται στην οθόνη ενός iPhone ή iPod touch.](#)

Ήχος

- [Δεν υπάρχει ήχος](#)
- [Χαμηλή ένταση ήχου](#)
- [Χαμηλή ποιότητα ήχου](#)
- [Ο ήχος διακόπτεται συχνά κατά τη διάρκεια της αναπαραγωγής.](#)

BLUETOOTH

- [Δεν είναι δυνατή η ζεύξη.](#)
- [Αδυναμία σύνδεσης των ακουστικών σε μια συσκευή BLUETOOTH με σύνδεση με ένα άγγιγμα \(NFC\).](#)
- [Αδυναμία πραγματοποίησης σύνδεσης BLUETOOTH](#)
- [Αλλοιωμένος ήχος](#)
- [Η εμβέλεια ασύρματης επικοινωνίας BLUETOOTH είναι μικρή ή ο ήχος διακόπτεται.](#)
- [Τα ακουστικά δεν λειτουργούν κανονικά.](#)
- [Καθόλου φωνή από τους καλούντες](#)
- [Χαμηλή φωνή από τους καλούντες](#)

Επαναφορά ή αρχικοποίηση των ακουστικών

- [Επαναφορά των ακουστικών](#)
- [Αρχικοποίηση των ακουστικών για την επαναφορά των εργοστασιακών ρυθμίσεων](#)

Ασύρματα στερεοφωνικά ακουστικά
h.ear on 2 Mini Wireless (WH-H800)

Τι μπορείτε να κάνετε με τη λειτουργία BLUETOOTH

Τα ακουστικά χρησιμοποιούν ασύρματη τεχνολογία BLUETOOTH®, επιτρέποντάς σας να ακούτε μουσική ή να κάνετε τηλεφωνικές κλήσεις με ασύρματο τρόπο.

Ακρόαση μουσικής

Μπορείτε να λαμβάνετε ηχητικά σήματα από ένα τηλέφωνο smartphone, κινητό τηλέφωνο ή συσκευή αναπαραγωγής μουσικής ώστε να απολαμβάνετε μουσική με ασύρματο τρόπο.



Συνομιλία στο τηλέφωνο

Μπορείτε να πραγματοποιήσετε και να λάβετε κλήση ενώ τα χέρια σας είναι ελεύθερα, αφήνοντας το τηλέφωνο smartphone ή το κινητό σας τηλέφωνο στην τσάντα ή στην τσέπη σας.



Ασύρματα στερεοφωνικά ακουστικά
h.ear on 2 Mini Wireless (WH-H800)

Περί φωνητικών οδηγιών

Φωνητικές οδηγίες θα ακούγονται από τα ακουστικά στις εξής περιπτώσεις.

- Κατά την έναρξη τροφοδοσίας: "Power on" (Έναρξη τροφοδοσίας)
- Κατά τον τερματισμό τροφοδοσίας: "Power off" (Διακοπή τροφοδοσίας)
- Κατά την είσοδο σε λειτουργία ζεύξης: "BLUETOOTH pairing" (Ζεύξη BLUETOOTH)
- Κατά τη δημιουργία μιας σύνδεσης BLUETOOTH: "BLUETOOTH connected" (BLUETOOTH συνδέθηκε)
- Κατά τη διακοπή μιας σύνδεσης BLUETOOTH: "BLUETOOTH disconnected" (BLUETOOTH αποσυνδέθηκε)
- Κατά τον έλεγχο του φορτίου μπαταρίας που απομένει: "Battery level high" (Φορτίο μπαταρίας υψηλό) / "Battery level medium" (Φορτίο μπαταρίας μέτριο) / "Battery level low" (Φορτίο μπαταρίας χαμηλό)
- Κατά την αυτόματη διακοπή τροφοδοσίας λόγω χαμηλής μπαταρίας: "Please recharge headset" (Επαναφόρτιση ακουστικών)

Ασύρματα στερεοφωνικά ακουστικά
h.ear on 2 Mini Wireless (WH-H800)

Έλεγχος του περιεχομένου της συσκευασίας

Αφού ανοίξετε τη συσκευασία, βεβαιωθείτε ότι όλα τα στοιχεία στη λίστα περιλαμβάνονται στη συσκευασία. Εάν λείπουν στοιχεία, επικοινωνήστε με τον αντιπρόσωπο.

Οι αριθμοί σε () υποδηλώνουν την ποσότητα κάθε στοιχείου.

Ασύρματα στερεοφωνικά ακουστικά (1)
Καλώδιο micro-USB (περ. 50 cm) (1)

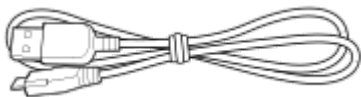

Καλώδιο ακουστικών (περ. 1,2 m) (1)

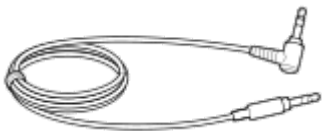

Τσαντάκι μεταφοράς (1)



Οδηγός αναφοράς (1)
Οδηγίες λειτουργίας (1)
Άλλα έγγραφα (1 σετ) (*)

* Ενδέχεται να μην παρέχονται σε ορισμένες χώρες ή περιοχές.

Ασύρματα στερεοφωνικά ακουστικά
h.ear on 2 Mini Wireless (WH-H800)

Δίπλωμα των ακουστικών

Μπορείτε να διπλώσετε τα ακουστικά είτε από τη δεξιά είτε από την αριστερή πλευρά.

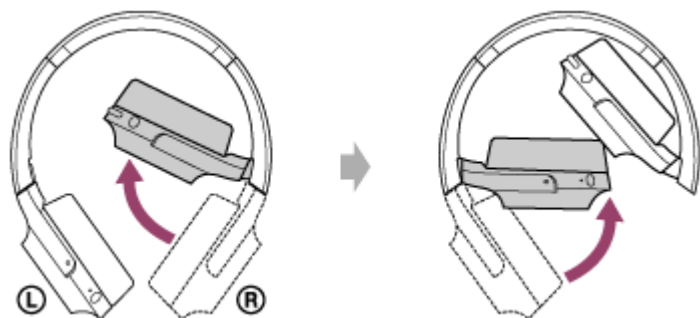



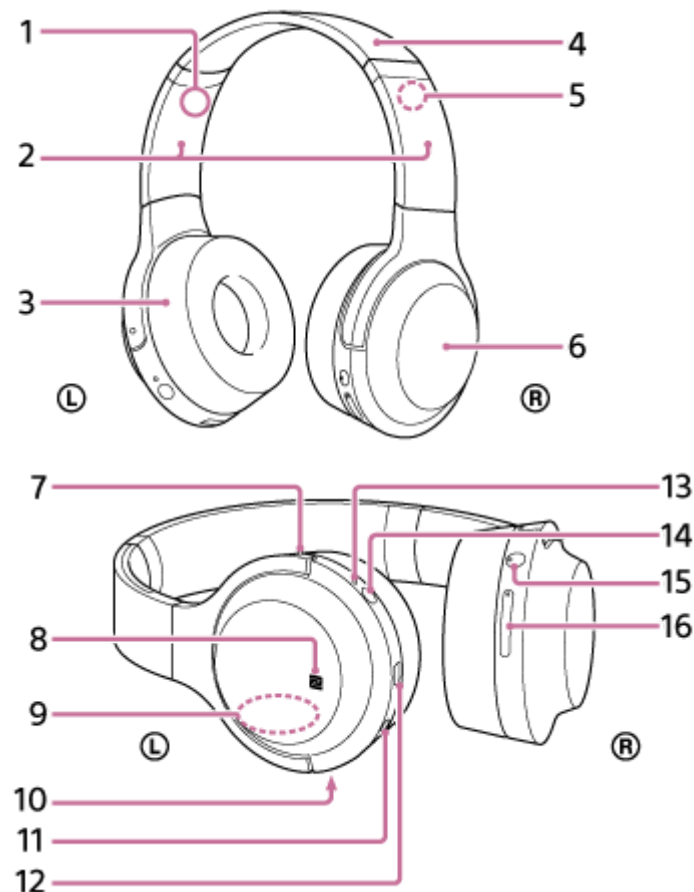

Ασύρματα στερεοφωνικά ακουστικά
h.ear on 2 Mini Wireless (WH-H800)

Θέση και λειτουργία εξαρτημάτων



1. Σήμανση L
2. Συρόμενος διακόπτης
Σύρετε για να ρυθμίσετε το μήκος της λωρίδας στήριξης.
3. Ⓛ αριστερή μονάδα
4. Λωρίδα στήριξης
5. Σήμανση R
6. Ⓜ δεξιά μονάδα
7. Απτή κουκκίδα
Η αριστερή μονάδα φέρει μια απτή κουκκίδα.
8. Σήμανση N
9. Ενσωματωμένη κεραία
Η κεραία BLUETOOTH είναι ενσωματωμένη στα ακουστικά.
10. Μικρόφωνο
Λαμβάνει τον ήχο της φωνής σας όταν μιλάτε στο τηλέφωνο.
11. Υποδοχή INPUT
Συνδέστε συσκευή αναπαραγωγής μουσικής, κτλ. με αυτή την υποδοχή χρησιμοποιώντας το παρεχόμενο καλώδιο ακουστικών. Βεβαιωθείτε ότι έχει εισαγάγει το βύσμα της συσκευής αναπαραγωγής μουσικής μέχρι να κουμπώσει. Διαφορετικά, ενδέχεται να μην ακούτε τον ήχο κανονικά.
12. θύρα micro-USB
Συνδέστε υπολογιστή σε αυτή τη θύρα με το παρεχόμενο καλώδιο micro USB για τη φόρτιση των ακουστικών.

13. Ενδεικτική λυχνία (μπλε/κόκκινη)
Ανάβει με κόκκινο χρώμα κατά τη φόρτιση.
Ανάβει με κόκκινο και μπλε χρώμα για να υποδηλώσει την κατάσταση τροφοδοσίας, το φορτίο μπαταρίας που απομένει ή την κατάσταση BLUETOOTH των ακουστικών.
14. Κουμπί  (τροφοδοσία)
15. Κουμπί   
Ελέγχει διάφορες λειτουργίες κλήσης και αναπαραγωγής.
16. Κουμπιά +/-
Το κουμπί + φέρει μια απτή κουκκίδα. Χρησιμοποιήστε αυτήν την κουκκίδα ως οδηγό κατά τη χρήση των ακουστικών.
-

Σχετικό θέμα

- [Περί ενδεικτικής λυχνίας](#)
- [Έλεγχος του φορτίου μπαταρίας που απομένει](#)

Ασύρματα στερεοφωνικά ακουστικά
h.ear on 2 Mini Wireless (WH-H800)

Περί ενδεικτικής λυχνίας

Μπορείτε να ελέγξετε τις διάφορες καταστάσεις των ακουστικών από τις ενδεικτικές λυχνίες.

● : Ανάβει με μπλε χρώμα/ ● : Ανάβει με κόκκινο/-: Σβήνει

Ενεργοποίηση

● - ● (αναβοσβήνει δύο φορές)

Απενεργοποίηση

■ (ανάβει επί δύο δευτερόλεπτα περίπου)

BLUETOOTH ένδειξη κατάστασης

● Λειτουργία ζεύξης

● ● ● ● ● ● ● ● ● ●

● Δεν έχει συνδεθεί

● - - ● - - ● - - ● (διαστήματα περίπου ενός δευτερολέπτου)

● Η διαδικασία σύνδεσης ολοκληρώθηκε

● ● ● ● ● ● ● ● (αναβοσβήνει γρήγορα επί πέντε δευτερόλεπτα)

● Πραγματοποίηση σύνδεσης

● - - - (διάστημα πέντε δευτερολέπτων περίπου) - - - ●

● Εισερχόμενη κλήση

● ● ● ● ● ● ● ●

Ένδειξη υπολοίπου φορτίου μπαταρίας

● Υψηλό

● - - ● - - ●

● Μέτριο

● - - ●

● Χαμηλό (χρειάζεται φόρτιση)

●

Για λεπτομέρειες, ανατρέξτε στο "[Έλεγχος του φορτίου μπαταρίας που απομένει](#)".

Φόρτιση

● Κατά τη φόρτιση

■

Άλλο

● Αρχικοποίηση ολοκληρώθηκε

● ● ● ●

Για λεπτομέρειες, ανατρέξτε στο "[Αρχικοποίηση των ακουστικών για την επαναφορά των εργοστασιακών ρυθμίσεων](#)".

Υπόδειξη

- Όταν μειωθεί το φορτίο μπαταρίας που απομένει, η ενδεικτική λυχνία από μπλε γίνεται κόκκινη, με εξαίρεση τη λειτουργία ζεύξης.

4-698-092-81(4) Copyright 2017 Sony Corporation

Ασύρματα στερεοφωνικά ακουστικά
h.ear on 2 Mini Wireless (WH-H800)

Φόρτιση των ακουστικών

Τα ακουστικά περιέχουν μια επαναφορτιζόμενη μπαταρία ιόντων λιθίου. Φορτίστε τα ακουστικά χρησιμοποιώντας το παρεχόμενο καλώδιο micro USB.

- 1 **Συνδέστε το παρεχόμενο καλώδιο micro USB στα ακουστικά και κατόπιν συνδέστε το άλλο άκρο σε έναν υπολογιστή που έχει εκκινηθεί.**

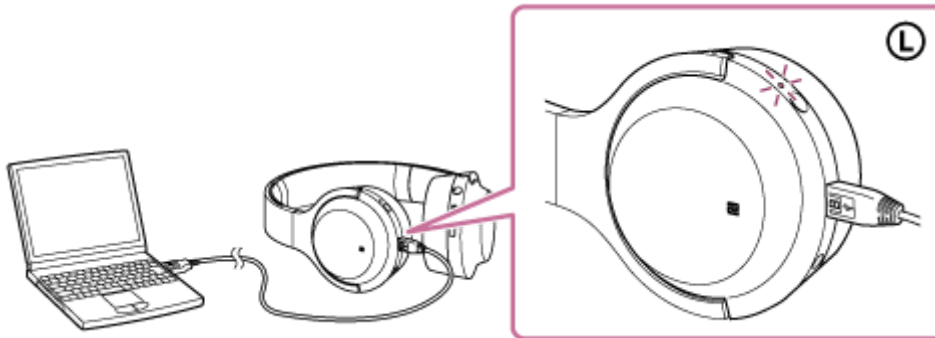

- Η ενδεικτική λυχνία (κόκκινη) των ακουστικών ανάβει.
- Η φόρτιση ολοκληρώνεται σε περίπου 4 ώρες (*) και η ενδεικτική λυχνία (κόκκινη) σβήνει αυτόματα.

* Χρόνος που απαιτείται για τη φόρτιση άδειας μπαταρίας έως το πλήρες φορτίο της. Ο χρόνος ενδέχεται να διαφέρει ανάλογα με τις συνθήκες χρήσης.

Αφού ολοκληρωθεί η φόρτιση, αποσυνδέστε το καλώδιο micro USB.

Υπόδειξη

- Μπορείτε να χρησιμοποιήσετε τα ακουστικά συνδέοντας το παρεχόμενο καλώδιο ακουστικών ακόμα και κατά τη φόρτιση τους.
- Εάν αρχίσει η φόρτιση ενώ είναι ενεργοποιημένα τα ακουστικά, τα ακουστικά θα απενεργοποιηθούν αυτόματα.

Σημείωση

- Εάν δε χρησιμοποιηθούν τα ακουστικά για μεγάλο χρονικό διάστημα, η μπαταρία ενδέχεται να εξαντληθεί γρήγορα, ωστόσο, μετά από μερικές επαναφορτίσεις, η διάρκεια ζωής της μπαταρίας θα βελτιωθεί.
- Εάν αποθηκεύσετε τα ακουστικά για μεγάλο χρονικό διάστημα, φορτίζετε πλήρως την μπαταρία κάθε 6 μήνες προς αποφυγή υπερβολικής αποφόρτισης.
- Εάν τα ακουστικά δε χρησιμοποιηθούν για μεγάλο χρονικό διάστημα, ενδέχεται να χρειαστεί περισσότερος χρόνος για τη φόρτιση της μπαταρίας.
- Εάν ο υπολογιστής μεταβεί σε κατάσταση αναμονής ενώ τα ακουστικά είναι συνδεδεμένα, η φόρτιση δε θα ολοκληρωθεί σωστά. Ελέγξτε τη ρύθμιση του υπολογιστή πριν από τη φόρτιση. Η ενδεικτική λυχνία (κόκκινη) θα σβήσει αυτόματα εάν ο υπολογιστής μεταβεί σε κατάσταση αναμονής. Σε αυτήν την περίπτωση φορτίστε ξανά τα ακουστικά.
- Δεν είναι δυνατή η χρήση των ακουστικών (ενεργοποίηση, ζεύξη και σύνδεση BLUETOOTH, αναπαραγωγή μουσικής, κ.λπ) κατά τη φόρτιση ή αν εξακολουθούν να είναι συνδεδεμένα με τον υπολογιστή αφού έχει ολοκληρωθεί η φόρτιση.
- Εάν τα ακουστικά ανιχνεύσουν κάποιο πρόβλημα κατά τη φόρτιση για τους κατωτέρω λόγους, η ενδεικτική λυχνία (κόκκινη) ενδέχεται να απενεργοποιηθεί, ακόμα και αν δεν ολοκληρωθεί η φόρτιση. Σε αυτήν την περίπτωση, φορτίστε ξανά εντός του εύρους θερμοκρασίας φόρτισης. Εάν το πρόβλημα επιμένει, συμβουλευτείτε τον πλησιέστερο αντιπρόσωπο της Sony.
 - Η θερμοκρασία περιβάλλοντος υπερβαίνει το εύρος θερμοκρασίας φόρτισης 5 °C – 35 °C .
 - Υπάρχει πρόβλημα με την μπαταρία.

- Εάν τα ακουστικά δε χρησιμοποιηθούν για μεγάλο χρονικό διάστημα, η ενδεικτική λυχνία (κόκκινη) ενδέχεται να μην ανάψει όταν συνδέσετε το καλώδιο micro USB για να φορτίσετε τα ακουστικά. Σε αυτήν την περίπτωση, μην αποσυνδέσετε το καλώδιο micro USB από τα ακουστικά: περιμένετε μερικά λεπτά μέχρι να ανάψει η ενδεικτική λυχνία (κόκκινη).
- Εάν η διάρκεια ζωής της ενσωματωμένης επαναφορτιζόμενης μπαταρίας μειωθεί σημαντικά, η μπαταρία θα πρέπει να αντικατασταθεί. Συμβουλευτείτε τον πλησιέστερο αντιπρόσωπο της Sony για αντικατάσταση της επαναφορτιζόμενης μπαταρίας.
- Αποφύγετε την έκθεση σε ακραίες θερμοκρασίες, απευθείας ηλιακή ακτινοβολία, υγρασία, άμμο, σκόνη ή μηχανικούς κραδασμούς. Ποτέ μην αφήνετε τα ακουστικά σε όχημα σταθμευμένο στον ήλιο.
- Χρησιμοποιήστε μόνο το παρεχόμενο καλώδιο micro USB και συνδέστε το απευθείας σε υπολογιστή. Η φόρτιση δεν θα ολοκληρωθεί κανονικά μέσω έμμεσης σύνδεσης, όπως στην περίπτωση διανομέα USB.

Ασύρματα στερεοφωνικά ακουστικά
h.ear on 2 Mini Wireless (WH-H800)

Διαθέσιμος χρόνος λειτουργίας

Οι διαθέσιμοι χρόνοι λειτουργίας των ακουστικών με πλήρως φορτισμένη μπαταρία είναι ως εξής:

Σύνδεση BLUETOOTH

Χρόνος αναπαραγωγής μουσικής

Codec	DSEE HX	Διαθέσιμος χρόνος λειτουργίας
Qualcomm aptX™ audio/aptX HD/LDAC™	AUTO/OFF	Μέγ. 19 ώρες
SBC/AAC	AUTO	Μέγ. 18 ώρες
	OFF	Μέγ. 24 ώρες

- Περίπου 90 λεπτά αναπαραγωγής μουσικής είναι δυνατή κατόπιν φόρτισης 10 λεπτών.

Χρόνος επικοινωνίας: Μέγ. 20 ώρες

Χρόνος αναμονής: Μέγ. 250 ώρες

Υπόδειξη

- Χρησιμοποιώντας την εφαρμογή "Sony | Headphones Connect", μπορείτε να ελέγξετε ποιο codec χρησιμοποιείται για σύνδεση ή να ορίσετε τη λειτουργία DSEE HX.

Σημείωση

- Οι ώρες χρήσης μπορεί να είναι διαφορετικές ανάλογα με τις ρυθμίσεις και τις συνθήκες χρήσης.

Σχετικό θέμα







- [Υποστηριζόμενα codec](#)
- [Περί της λειτουργίας DSEE HX](#)
- [Τι μπορείτε να κάνετε με την εφαρμογή "Sony | Headphones Connect"](#)

Ασύρματα στερεοφωνικά ακουστικά
h.ear on 2 Mini Wireless (WH-H800)

Έλεγχος του φορτίου μπαταρίας που απομένει

Μπορείτε να ελέγξετε το φορτίο που απομένει στην επαναφορτιζόμενη μπαταρία.

Όταν ενεργοποιείτε τα ακουστικά ή όταν πιάζετε το κουμπί  ενώ είναι ενεργοποιημένα τα ακουστικά, η (μπλε) ενδεικτική λυχνία αναβοσβήνει δύο φορές και κατόπιν αναβοσβήνει η (κόκκινη) ενδεικτική λυχνία. Μπορείτε επίσης να ακούσετε φωνητικές οδηγίες για το φορτίο της μπαταρίας που απομένει.

- 3 φορές  --  -- : Υψηλό "Battery level high" (Φορτίο μπαταρίας υψηλό)
- 2 φορές  -- : Μέτριο "Battery level medium" (Φορτίο μπαταρίας μέτριο)
- 1 φορά : Χαμηλό (απαιτείται φόρτιση) "Battery level low" (Φορτίο μπαταρίας χαμηλό)

Όταν η μπαταρία είναι σχεδόν άδεια

Η ενδεικτική λυχνία γίνεται κόκκινη. Όταν η μπαταρία αδειάσει, από τα ακουστικά ακούγεται ένας χαρακτηριστικός προειδοποιητικός ήχος "μπιπ", ακούγονται φωνητικές οδηγίες "Please recharge headset" (Επιαναφόρτιση ακουστικών) και τα ακουστικά απενεργοποιούνται αυτόματα.

Όταν χρησιμοποιείτε iPhone ή iPod touch

Όταν τα ακουστικά είναι συνδεδεμένα με , iPhone ή iPod touch (iOS 5.0 ή νεότερο) που υποστηρίζουν HFP (Hands-free Profile), θα προβληθεί στην οθόνη ένα εικονίδιο, το οποίο υποδηλώνει το φορτίο μπαταρίας ακουστικών που έχει απομείνει.

Συμβατές συσκευές

iPhone ή iPod touch (iOS 5.0 ή νεότερη) που υποστηρίζουν Hands-free Profile (HFP)

iOS 10.2 ή νεότερη

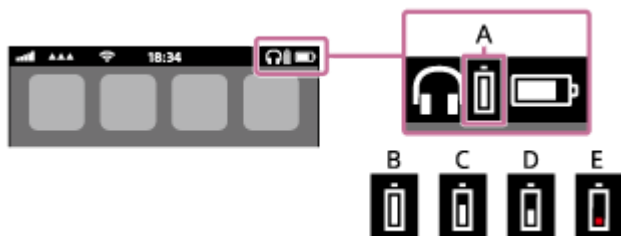

iOS 7.0 ή νεότερη

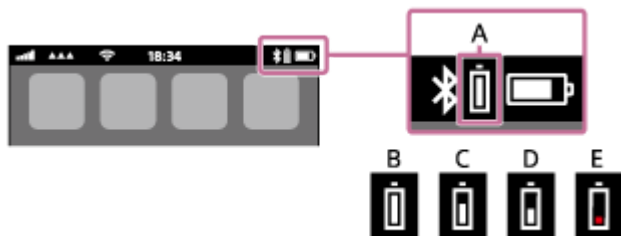

iOS 5.X / 6.X

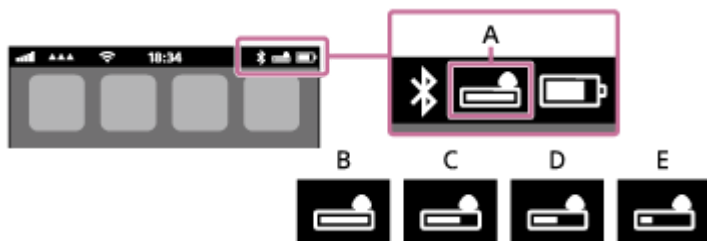

- A: Φορτίο μπαταρίας των ακουστικών που έχει απομείνει
- B: 100% με 70%
- C: 70% με 50%
- D: 50% με 20%
- E: 20% ή χαμηλότερο (απαιτείται φόρτιση)

Υπόδειξη

- Μπορείτε επίσης να ελέγξετε το φορτίο που απομένει στην μπαταρία με την εφαρμογή "Sony | Headphones Connect". Τα τηλέφωνα smartphone Android και iPhone/iPod touch υποστηρίζουν αυτή την εφαρμογή.

Σημείωση

- Εάν συνδέσετε τα ακουστικά σε iPhone ή iPod touch με "Media audio" (A2DP) μόνο σε σύνδεση πολλών σημείων, το φορτίο μπαταρίας που απομένει δε θα προβάλλεται σωστά.

Σχετικό θέμα

- [Τι μπορείτε να κάνετε με την εφαρμογή "Sony | Headphones Connect"](#)

Ασύρματα στερεοφωνικά ακουστικά
h.ear on 2 Mini Wireless (WH-H800)

Απαιτήσεις συστήματος για φόρτιση μπαταρίας με τη χρήση USB

Τα ακουστικά περιέχουν μια επαναφορτιζόμενη μπαταρία ιόντων λιθίου, που θα πρέπει να φορτιστεί πριν από τη χρήση των ακουστικών για πρώτη φορά.

Προσωπικός υπολογιστής με προεγκατεστημένο οποιοδήποτε από τα ακόλουθα λειτουργικά συστήματα και θύρα USB:

- Όταν χρησιμοποιούνται τα Windows®
Windows® 10 Home / Windows® 10 Pro
Windows® 8.1 / Windows® 8.1 Pro
Windows® 8 / Windows® 8 Pro
Windows® 7 Home Basic / Home Premium / Professional / Ultimate
- Όταν χρησιμοποιείτε Mac
Mac OS X (έκδοση 10.9 ή νεότερη)

Σημείωση

- Η Sony δεν εγγυάται τη σωστή λειτουργία σε όλα τα περιβάλλοντα συστημάτων.
- Όταν χρησιμοποιούνται Windows 8.1 να ενημερώνετε το λογισμικό με τη χρήση του Windows Update.

Ασύρματα στερεοφωνικά ακουστικά
h.ear on 2 Mini Wireless (WH-H800)

Ενεργοποίηση των ακουστικών

- 1 Πατήστε παρατεταμένα το κουμπί  για 2 περίπου δευτερόλεπτα μέχρι να αναβοσβήσει η ενδεικτική λυχνία (μπλε).

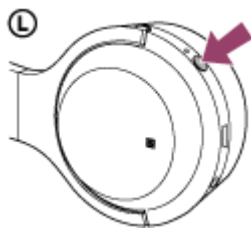

Σχετικό θέμα

- [Απενεργοποίηση των ακουστικών](#)

Ασύρματα στερεοφωνικά ακουστικά
h.ear on 2 Mini Wireless (WH-H800)

Απενεργοποίηση των ακουστικών

- 1 Πατήστε παρατεταμένα το κουμπί  για 2 περίπου δευτερόλεπτα μέχρι να σβήσει η ενδεικτική λυχνία (μπλε).

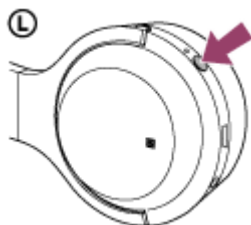

Σχετικό θέμα

- [Ενεργοποίηση των ακουστικών](#)

Ασύρματα στερεοφωνικά ακουστικά
h.ear on 2 Mini Wireless (WH-H800)

Πώς γίνεται ασύρματη σύνδεση σε συσκευές BLUETOOTH

Μπορείτε να απολαμβάνετε μουσική και κλήσεις hands-free με τα ακουστικά με ασύρματο τρόπο χρησιμοποιώντας τη λειτουργία BLUETOOTH της συσκευής σας.

Αντιστοίχιση (ζεύξη) συσκευής

Όταν χρησιμοποιείτε τη λειτουργία BLUETOOTH για πρώτη φορά, πρέπει προηγουμένως να έχετε αντιστοιχίσει και τις δύο συσκευές για να επιτραπεί η σύνδεση. Η λειτουργία κατά την οποία αντιστοιχείτε μία συσκευή αποκαλείται αντιστοίχιση (ζεύξη) της συσκευής.

Εάν η συσκευή που πρόκειται να συνδεθεί δεν υποστηρίζει τη σύνδεση με ένα άγγιγμα (NFC), χειριστείτε τα ακουστικά και τη συσκευή για να διεξάγετε αντιστοίχιση (ζεύξη) της συσκευής.

Εάν η συσκευή υποστηρίζει σύνδεση με ένα άγγιγμα (NFC), μπορείτε απλά να διεξάγετε αντιστοίχιση (ζεύξη) της συσκευής και να αποκαταστήσετε σύνδεση BLUETOOTH.

Σύνδεση των ακουστικών με μια αντιστοιχισμένη (συζευγμένη) συσκευή

Αφού η συσκευή αντιστοιχιστεί, δεν είναι απαραίτητη η εκ νέου αντιστοίχισή της. Συνδεθείτε μαζί της με κατάλληλη μέθοδο.

Ασύρματα στερεοφωνικά ακουστικά
h.ear on 2 Mini Wireless (WH-H800)

Σύνδεση με ένα άγγιγμα (NFC) με τηλέφωνο smartphone (Android 4.1 ή νεότερο)

Ακουμπώντας τα ακουστικά σε ένα τηλέφωνο smartphone, τα ακουστικά ενεργοποιούνται αυτόματα και κατόπιν γίνεται ζεύξη τους και δημιουργείται μια σύνδεση BLUETOOTH.

Συμβατά τηλέφωνα smartphone

Τηλέφωνα smartphone συμβατά με NFC με εγκατεστημένο Android™ 4.1 ή νεότερο

NFC

Η NFC (Near Field Communication) είναι μια τεχνολογία που επιτρέπει ασύρματη επικοινωνία μικρής εμβέλειας ανάμεσα σε διάφορες συσκευές, όπως τηλέφωνα smartphone και πλακέτες με τυπωμένα κυκλώματα. Χάρη στη λειτουργία NFC, η μεταφορά δεδομένων, για παράδειγμα η ζεύξη BLUETOOTH, μπορεί να επιτευχθεί εύκολα, απλά ακουμπώντας μεταξύ τους συσκευές που είναι συμβατές με NFC (δηλαδή στο σύμβολο Σήμανσης N ή στο σημείο που έχει οριστεί για κάθε συσκευή).

- 1 Ξεκλειδώστε την οθόνη του τηλεφώνου smartphone εάν είναι κλειδωμένη.
- 2 Επιλέξτε [Setting] — [More].
- 3 Ενεργοποιήστε τη λειτουργία NFC.

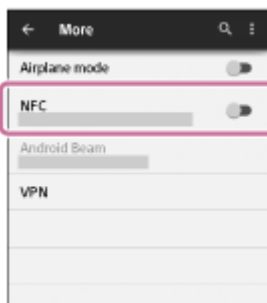

* Η ανωτέρω διαδικασία αποτελεί παράδειγμα. Για λεπτομέρειες, ανατρέξτε στις Οδηγίες λειτουργίας που παρέχονται με το δικό σας τηλέφωνο smartphone Android.

- 4 Φέρτε τα ακουστικά σε επαφή με το τηλέφωνο smartphone.

- Ακουμπήστε το τηλέφωνο smartphone στο Σήμα N των ακουστικών. Συνεχίστε να φέρνετε τα ακουστικά σε επαφή με το τηλέφωνο smartphone έως ότου αυτό αντιδράσει.
- Ανατρέξτε στις οδηγίες λειτουργίας του τηλεφώνου smartphone για το σωστό σημείο όπου πρέπει να ακουμπήσετε το τηλέφωνο smartphone.

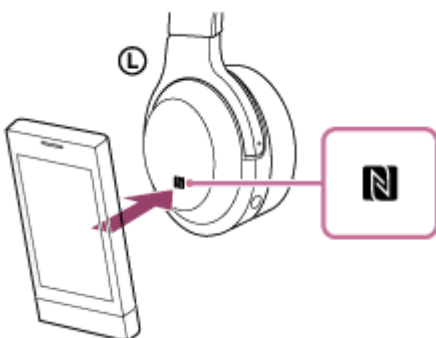

Ακολουθήστε τις οδηγίες που εμφανίζονται στην οθόνη για να ολοκληρώσετε τη ζεύξη και σύνδεση.

Όταν συνδεθούν τα ακουστικά με το τηλέφωνο smartphone, η μπλε ενδεικτική λυχνία αρχίζει να αναβοσβήνει αργά. Ακούτε φωνητικές οδηγίες "BLUETOOTH connected" (BLUETOOTH συνδέθηκε).

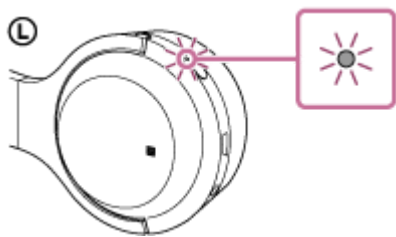

- Για αποσύνδεση, φέρτε τα ξανά σε επαφή με το τηλέφωνο smartphone.
- Για να συνδέσετε ένα συζευγμένο τηλέφωνο smartphone, διεξαγάγετε το βήμα 4.
- Ξεκλειδώστε την οθόνη του τηλεφώνου smartphone εάν είναι κλειδωμένη.

Υπόδειξη

- Εάν δεν μπορείτε να συνδέσετε τα ακουστικά, δοκιμάστε τα εξής.
 - Ξεκλειδώστε την οθόνη του τηλεφώνου smartphone, εάν είναι κλειδωμένη και μετακινήστε το τηλέφωνο smartphone αργά πάνω από το Σήμα N.
 - Εάν το τηλέφωνο smartphone είναι σε θήκη, αφαιρέστε τη θήκη.
- Εάν ακουμπήσετε τα ακουστικά σε ένα τηλέφωνο smartphone συμβατό με NFC, το τηλέφωνο smartphone τερματίζει τη σύνδεση BLUETOOTH με οποιαδήποτε τρέχουσα συσκευή και συνδέεται με τα ακουστικά (εναλλαγή σε Σύνδεση με ένα άγγιγμα).

Σχετικό θέμα

- Πώς γίνεται ασύρματη σύνδεση σε συσκευές BLUETOOTH
- Αποσύνδεση του τηλεφώνου smartphone με ένα άγγιγμα (NFC)
- Εναλλαγή της συσκευής με ένα άγγιγμα (NFC)
- Ακρόαση μουσικής από μια συσκευή μέσω σύνδεσης BLUETOOTH

Ασύρματα στερεοφωνικά ακουστικά
h.ear on 2 Mini Wireless (WH-H800)

Αποσύνδεση του τηλεφώνου smartphone με ένα άγγιγμα (NFC)

Μπορείτε να αποσυνδέσετε τα ακουστικά από το συνδεδεμένο τηλέφωνο smartphone εάν τα φέρετε σε επαφή με αυτό.

1 Ξεκλειδώστε την οθόνη του τηλεφώνου smartphone εάν είναι κλειδωμένη.

2 Φέрте τα ακουστικά σε επαφή με το τηλέφωνο smartphone.

Ακουμπήστε το τηλέφωνο smartphone στο Σήμα N των ακουστικών. Ακούτε φωνητικές οδηγίες "BLUETOOTH disconnected" (BLUETOOTH αποσυνδέθηκε).

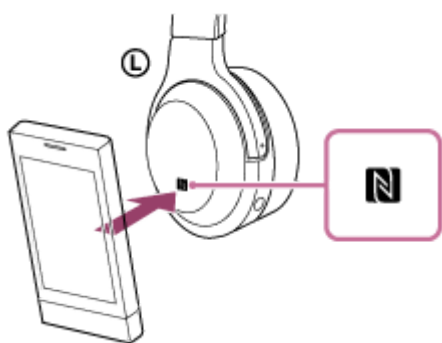

Σημείωση

- Αφού αποσυνδεθούν τα ακουστικά από το τηλέφωνο smartphone, εάν δε διεξαχθεί καμία λειτουργία για περίπου 5 λεπτά, τα ακουστικά απενεργοποιούνται αυτόματα. Για να απενεργοποιήσετε προηγουμένως τα ακουστικά, πατήστε παρατεταμένα το κουμπί  για 2 περίπου δευτερόλεπτα. Ακούτε τις φωνητικές οδηγίες "Power off" (Διακοπή τροφοδοσίας), η (μπλε) ενδεικτική λυχνία σβήνει και κατόπιν τα ακουστικά απενεργοποιούνται.

Ασύρματα στερεοφωνικά ακουστικά
h.ear on 2 Mini Wireless (WH-H800)

Εναλλαγή της συσκευής με ένα άγγιγμα (NFC)

- Όταν τα ακουστικά είναι συνδεδεμένα με συσκευή BLUETOOTH, εάν ακουμπήσετε ένα τηλέφωνο smartphone συμβατό με NFC στα ακουστικά, τα ακουστικά συνδέονται με το τηλέφωνο smartphone που ακούμπησε τα ακουστικά πιο πρόσφατα (Εναλλαγή σύνδεσης με ένα άγγιγμα). Ωστόσο, εάν μιλάτε σε ένα κινητό τηλέφωνο BLUETOOTH συνδεδεμένο στα ακουστικά, δεν μπορείτε να κάνετε εναλλαγή της σύνδεσης BLUETOOTH με ένα άγγιγμα.
- Όταν τα ακουστικά είναι συνδεδεμένα με ένα τηλέφωνο smartphone συμβατό με NFC, εάν ακουμπήσετε το τηλέφωνο smartphone με άλλα ακουστικά BLUETOOTH συμβατά με NFC ή ηχεία BLUETOOTH, το τηλέφωνο smartphone αποσυνδέεται από τα ακουστικά και συνδέεται με τη συσκευή BLUETOOTH που ακούμπησε.

Σημείωση

- Ξεκλειδώστε την οθόνη του τηλεφώνου smartphone εάν είναι κλειδωμένη.

Ασύρματα στερεοφωνικά ακουστικά
h.ear on 2 Mini Wireless (WH-H800)

Ζεύξη και σύνδεση με τηλέφωνο smartphone Android

Ζεύξη είναι η διαδικασία που απαιτείται για τη δημιουργία ενός συνδέσμου μεταξύ συσκευών BLUETOOTH, ώστε να επιτρέπεται ασύρματη σύνδεση.

Πρέπει να κάνετε ζεύξη συσκευής με τα ακουστικά, ώστε να μπορείτε να πραγματοποιήσετε σύνδεση BLUETOOTH για πρώτη φορά.

Προτού αρχίσετε τη ζεύξη, βεβαιωθείτε ότι:

- Το τηλέφωνο smartphone είναι τοποθετημένο έως 1 m από τα ακουστικά.
- Τα ακουστικά είναι επαρκώς φορτισμένα.
- Οι οδηγίες λειτουργίας του τηλεφώνου smartphone είναι διαθέσιμες.

1 Μεταβείτε στη λειτουργία ζεύξης στα ακουστικά.

Ενεργοποιήστε τα ακουστικά, όταν κάνετε ζεύξη των ακουστικών με μια συσκευή για πρώτη φορά μετά την αγορά της ή αφού έχετε αρχικοποιήσει τα ακουστικά (τα ακουστικά δεν διαθέτουν πληροφορίες ζεύξης). Τα ακουστικά εισέρχονται αυτόματα στη λειτουργία ζεύξης.

Όταν κάνετε ζεύξη μιας 2ης ή περαιτέρω συσκευής (τα ακουστικά διαθέτουν πληροφορίες ζεύξης για άλλες συσκευές), πατήστε παρατεταμένα το κουμπί  για 7 δευτερόλεπτα περίπου.

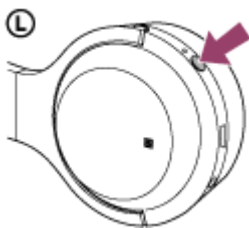

Βεβαιωθείτε ότι η ενδεικτική λυχνία αναβοσβήνει σε μπλε και κόκκινο εναλλάξ χρώμα αφού αφήσετε το κουμπί. Ακούτε φωνητικές οδηγίες "BLUETOOTH pairing" (Ζεύξη BLUETOOTH).

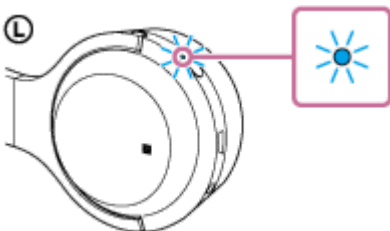

2 Ξεκλειδώστε την οθόνη του τηλεφώνου smartphone Android εάν είναι κλειδωμένη.

3 Πραγματοποιήστε αναζήτηση για αυτά τα ακουστικά στο τηλέφωνο smartphone.

1. Επιλέξτε [Setting] - [Bluetooth].



2. Αγγίξτε το [] δίπλα στο [Bluetooth] για να ενεργοποιήσετε τη λειτουργία BLUETOOTH.

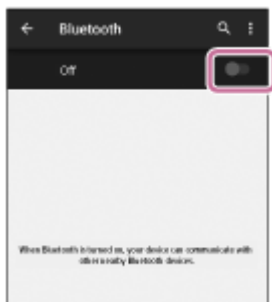

- 4 Αγγίξτε το [WH-H800 (h.ear)].

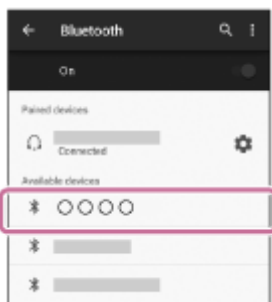

Εάν απαιτείται η εισαγωγή κλειδιού πρόσβασης (*) στην οθόνη του τηλεφώνου smartphone, εισαγάγετε "0000". Τα ακουστικά και το τηλέφωνο smartphone είναι συζευγμένα μεταξύ τους και συνδεδεμένα. Ακούτε φωνητικές οδηγίες "BLUETOOTH connected" (BLUETOOTH συνδέθηκε).

Εάν δεν έχει γίνει σύνδεση, βλ. "[Σύνδεση με ένα συζευγμένο τηλέφωνο smartphone Android](#)".

Εάν στην οθόνη δεν εμφανίζεται το [WH-H800 (h.ear)] δοκιμάστε ξανά από το βήμα 3.

* Το κλειδί πρόσβασης ενδέχεται να ονομάζεται "κωδικός πρόσβασης", "κωδικός PIN" ή "συνθηματικό".

Υπόδειξη

- Η ανωτέρω διαδικασία αποτελεί παράδειγμα. Για λεπτομέρειες, ανατρέξτε στις Οδηγίες λειτουργίας που παρέχονται με το δικό σας τηλέφωνο smartphone Android.
- Για διαγραφή όλων των πληροφοριών ζεύξης, βλ. "[Αρχικοποίηση των ακουστικών για την επαναφορά των εργοστασιακών ρυθμίσεων](#)".

Σημείωση

- Εάν η ζεύξη δεν πραγματοποιηθεί εντός 5 λεπτών, η λειτουργία ζεύξης θα ακυρωθεί και τα ακουστικά θα απενεργοποιηθούν. Σε αυτήν την περίπτωση, ξεκινήστε ξανά από το βήμα 1.
- Μόλις δημιουργηθεί η ζεύξη των συσκευών BLUETOOTH, δεν υπάρχει λόγος πραγματοποίησης ζεύξης ξανά, με εξαίρεση τις ακόλουθες περιπτώσεις:
 - Οι πληροφορίες ζεύξης έχουν διαγραφεί μετά από επισκευή κ.λπ.
 - Τα ακουστικά είναι ήδη συζευγμένα με 8 συσκευές και πρέπει να συζευχθεί άλλη μία συσκευή. Τα ακουστικά μπορούν να συζευχθούν με έως και 8 συσκευές. Εάν συζευχθεί μια νέα συσκευή αφότου έχουν ήδη συζευχθεί 8 συσκευές, η συζευγμένη συσκευή με τον παλαιότερο χρόνο σύνδεσης αντικαθίσταται από τη νέα.
 - Όταν οι πληροφορίες ζεύξης για τα ακουστικά έχουν διαγραφεί από τη συσκευή BLUETOOTH.
 - Αν γίνει αρχικοποίηση των ακουστικών, θα διαγραφούν όλες οι πληροφορίες ζεύξης. Στην περίπτωση αυτή, διαγράψτε τις πληροφορίες ζεύξης των ακουστικών από τη συσκευή BLUETOOTH και κατόπιν πραγματοποιήστε τη ζεύξη τους εκ νέου.
- Τα ακουστικά μπορούν να συζευχθούν με πολλαπλές συσκευές, αλλά μπορούν να αναπαράγουν μουσική από μόνο μία συζευγμένη συσκευή κάθε φορά.

- Πώς γίνεται ασύρματη σύνδεση σε συσκευές BLUETOOTH
- Σύνδεση με ένα συζευγμένο τηλέφωνο smartphone Android
- Ακρόαση μουσικής από μια συσκευή μέσω σύνδεσης BLUETOOTH
- Αρχικοποίηση των ακουστικών για την επαναφορά των εργοστασιακών ρυθμίσεων

4-698-092-81(4) Copyright 2017 Sony Corporation

Ασύρματα στερεοφωνικά ακουστικά
h.ear on 2 Mini Wireless (WH-H800)

Σύνδεση με ένα συζευγμένο τηλέφωνο smartphone Android

1 Ξεκλειδώστε την οθόνη του τηλεφώνου smartphone Android εάν είναι κλειδωμένη.

2 Ενεργοποιήστε τα ακουστικά.

Πατήστε παρατεταμένα το κουμπί  επί 2 δευτερόλεπτα περίπου.

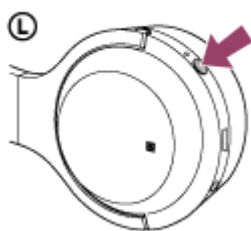

Βεβαιωθείτε ότι η ενδεικτική λυχνία (μπλε) αναβοσβήνει αφού αφήσετε το κουμπί. Ακούτε φωνητικές οδηγίες "Power on" (Έναρξη τροφοδοσίας).

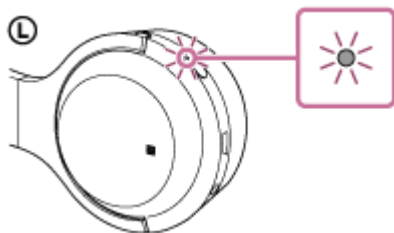

Μετά την ενεργοποίηση των ακουστικών, εάν δεν έχουν συνδεθεί αυτομάτως με την πιο πρόσφατα συνδεδεμένη συσκευή, ακούτε φωνητικές οδηγίες "BLUETOOTH connected" (BLUETOOTH συνδέθηκε).

Ελέγξτε την κατάσταση σύνδεσης στο τηλέφωνο smartphone Android. Εάν δεν είναι συνδεδεμένο, συνεχίστε στο βήμα 3.

3 Προβάλετε τις συσκευές που είναι συζευγμένες με το τηλέφωνο smartphone.

1. Επιλέξτε [Setting] - [Bluetooth].



2. Αγγίξτε το [] δίπλα στο [Bluetooth] για να ενεργοποιήσετε τη λειτουργία BLUETOOTH.

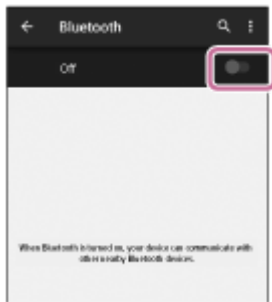

4 Αγγίξτε το [WH-H800 (h.ear)].

Ακούτε φωνητικές οδηγίες "BLUETOOTH connected" (BLUETOOTH συνδέθηκε).

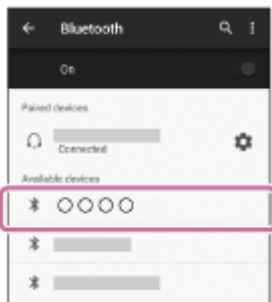

Υπόδειξη

- Η ανωτέρω διαδικασία αποτελεί παράδειγμα. Για λεπτομέρειες, ανατρέξτε στις Οδηγίες λειτουργίας που παρέχονται με το τηλέφωνο smartphone σας.

Σημείωση

- Αν η τελευταία συνδεδεμένη συσκευή BLUETOOTH είναι τοποθετημένη κοντά στα ακουστικά, τα ακουστικά μπορούν να συνδεθούν αυτόματα με τη συσκευή ενεργοποιώντας απλώς τα ακουστικά. Σε αυτή την περίπτωση, απενεργοποιήστε τη λειτουργία BLUETOOTH της συσκευής BLUETOOTH ή απενεργοποιήστε τη συσκευή.
- Εάν δεν μπορείτε να συνδέσετε το τηλέφωνο smartphone με τα ακουστικά, απενεργοποιήστε τη ζεύξη στο τηλέφωνο smartphone και πραγματοποιήστε ξανά τη ζεύξη. Για λεπτομέρειες, ανατρέξτε στις Οδηγίες λειτουργίας που παρέχονται με το τηλέφωνο smartphone σας.

Σχετικό θέμα

- Πώς γίνεται ασύρματη σύνδεση σε συσκευές BLUETOOTH
- Ζεύξη και σύνδεση με τηλέφωνο smartphone Android
- Ακρόαση μουσικής από μια συσκευή μέσω σύνδεσης BLUETOOTH

Ασύρματα στερεοφωνικά ακουστικά
h.ear on 2 Mini Wireless (WH-H800)

Ζεύξη και σύνδεση με iPhone

Ζεύξη είναι η διαδικασία που απαιτείται για τη δημιουργία ενός συνδέσμου μεταξύ συσκευών BLUETOOTH, ώστε να επιτρέπεται ασύρματη σύνδεση.

Πρέπει να κάνετε ζεύξη συσκευής με τα ακουστικά, ώστε να μπορείτε να πραγματοποιήσετε σύνδεση BLUETOOTH για πρώτη φορά.

Προτού αρχίσετε τη ζεύξη, βεβαιωθείτε ότι:

- Το iPhone βρίσκεται εντός 1 m από τα ακουστικά.
- Τα ακουστικά είναι επαρκώς φορτισμένα.
- Οι οδηγίες λειτουργίας του iPhone είναι διαθέσιμες.

1 Μεταβείτε στη λειτουργία ζεύξης στα ακουστικά.

Ενεργοποιήστε τα ακουστικά, όταν κάνετε ζεύξη των ακουστικών με μια συσκευή για πρώτη φορά μετά την αγορά της ή αφού έχετε αρχικοποιήσει τα ακουστικά (τα ακουστικά δεν διαθέτουν πληροφορίες ζεύξης). Τα ακουστικά εισέρχονται αυτόματα στη λειτουργία ζεύξης.

Όταν κάνετε ζεύξη μιας 2ης ή περαιτέρω συσκευής (τα ακουστικά διαθέτουν πληροφορίες ζεύξης για άλλες συσκευές), πατήστε παρατεταμένα το κουμπί  για 7 δευτερόλεπτα περίπου.

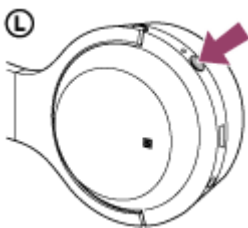

Βεβαιωθείτε ότι η ενδεικτική λυχνία αναβοσβήνει σε μπλε και κόκκινο εναλλάξ χρώμα αφού αφήσετε το κουμπί. Ακούτε φωνητικές οδηγίες "BLUETOOTH pairing" (Ζεύξη BLUETOOTH).

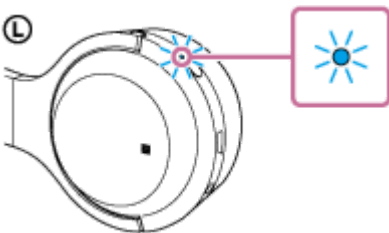

2 Ξεκλειδώστε την οθόνη του iPhone εάν είναι κλειδωμένη.

3 Επιλέξτε τη ρύθμιση BLUETOOTH στο iPhone.

1. Επιλέξτε [Settings].
2. Αγγίξτε το [Bluetooth].

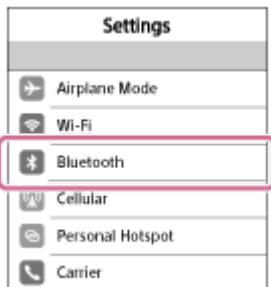

3. Αγγίξτε το [] για το αλλάξετε σε [] (ενεργοποιήστε τη λειτουργία BLUETOOTH).



- 4 Αγγίξτε το [WH-H800 (h.ear)].



Εάν απαιτείται η εισαγωγή κλειδιού πρόσβασης (*) στην οθόνη του iPhone, εισαγάγετε "0000". Τα ακουστικά και το iPhone είναι συζευγμένα μεταξύ τους και συνδεδεμένα. Ακούτε φωνητικές οδηγίες "BLUETOOTH connected" (BLUETOOTH συνδέθηκε). Εάν δεν έχει γίνει σύνδεση, βλ. "[Σύνδεση με ένα συζευγμένο iPhone](#)". Εάν στην οθόνη δεν εμφανίζεται το [WH-H800 (h.ear)] δοκιμάστε ξανά από το βήμα 3.

* Το κλειδί πρόσβασης ενδέχεται να ονομάζεται "κωδικός πρόσβασης", "κωδικός PIN" ή "συνθηματικό".

Υπόδειξη

- Η ανωτέρω διαδικασία αποτελεί παράδειγμα. Για λεπτομέρειες, ανατρέξτε στις Οδηγίες λειτουργίας που παρέχονται με το iPhone.
- Για διαγραφή όλων των πληροφοριών ζεύξης, βλ. "[Αρχικοποίηση των ακουστικών για την επαναφορά των εργοστασιακών ρυθμίσεων](#)".

Σημείωση

- Εάν η ζεύξη δεν πραγματοποιηθεί εντός 5 λεπτών, η λειτουργία ζεύξης θα ακυρωθεί και τα ακουστικά θα απενεργοποιηθούν. Σε αυτήν την περίπτωση, ξεκινήστε ξανά από το βήμα 1.
- Μόλις δημιουργηθεί η ζεύξη των συσκευών BLUETOOTH, δεν υπάρχει λόγος πραγματοποίησης ζεύξης ξανά, με εξαίρεση τις ακόλουθες περιπτώσεις:
 - Οι πληροφορίες ζεύξης έχουν διαγραφεί μετά από επισκευή κ.λπ.
 - Τα ακουστικά είναι ήδη συζευγμένα με 8 συσκευές και πρέπει να συζευχθεί άλλη μία συσκευή. Τα ακουστικά μπορούν να συζευχθούν με έως και 8 συσκευές. Εάν συζευχθεί μια νέα συσκευή αφότου έχουν ήδη συζευχθεί 8 συσκευές, η συζευγμένη συσκευή με τον παλαιότερο χρόνο σύνδεσης αντικαθίσταται από τη νέα.
 - Όταν οι πληροφορίες ζεύξης για τα ακουστικά έχουν διαγραφεί από τη συσκευή BLUETOOTH.
 - Αν γίνει αρχικοποίηση των ακουστικών, θα διαγραφούν όλες οι πληροφορίες ζεύξης. Στην περίπτωση αυτή, διαγράψτε τις πληροφορίες ζεύξης των ακουστικών από τη συσκευή BLUETOOTH και κατόπιν

πραγματοποιήστε τη ζεύξη τους εκ νέου.

- Εάν οι πληροφορίες ζεύξης είχαν διαγραφεί με την αρχικοποίηση των ακουστικών, κ.λπ., διαγράψτε από το iPhone τις πληροφορίες ζεύξης για τα ακουστικά και κατόπιν προχωρήστε σε ζεύξη τους ξανά.
- Τα ακουστικά μπορούν να συζευχθούν με πολλαπλές συσκευές, αλλά μπορούν να αναπαράγουν μουσική από μόνο μία συζευγμένη συσκευή κάθε φορά.

Σχετικό θέμα

- Πώς γίνεται ασύρματη σύνδεση σε συσκευές BLUETOOTH
- Σύνδεση με ένα συζευγμένο iPhone
- Ακρόαση μουσικής από μια συσκευή μέσω σύνδεσης BLUETOOTH
- Αρχικοποίηση των ακουστικών για την επαναφορά των εργοστασιακών ρυθμίσεων

4-698-092-81(4) Copyright 2017 Sony Corporation

Ασύρματα στερεοφωνικά ακουστικά
h.ear on 2 Mini Wireless (WH-H800)

Σύνδεση με ένα συζευγμένο iPhone

1 Ξεκλειδώστε την οθόνη του iPhone εάν είναι κλειδωμένη.

2 Ενεργοποιήστε τα ακουστικά.

Πατήστε παρατεταμένα το κουμπί  επί 2 δευτερόλεπτα περίπου.

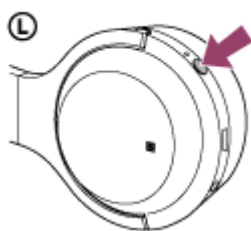

Βεβαιωθείτε ότι η ενδεικτική λυχνία (μπλε) αναβοσβήνει αφού αφήσετε το κουμπί. Ακούτε φωνητικές οδηγίες "Power on" (Έναρξη τροφοδοσίας).

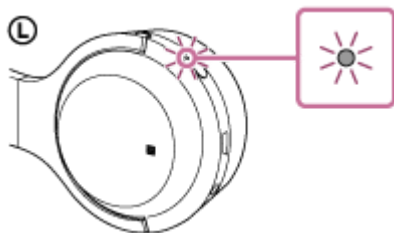

Μετά την ενεργοποίηση των ακουστικών, εάν δεν έχουν συνδεθεί αυτομάτως με την πιο πρόσφατα συνδεδεμένη συσκευή, ακούτε φωνητικές οδηγίες "BLUETOOTH connected" (BLUETOOTH συνδέθηκε). Ελέγξτε την κατάσταση σύνδεσης στο iPhone. Εάν δεν είναι συνδεδεμένο, συνεχίστε στο βήμα 3.

3 Απεικόνιση των συνδεδεμένων συσκευών με το iPhone.

1. Επιλέξτε [Settings].
2. Αγγίξτε το [Bluetooth].



3. Αγγίξτε το [] για το αλλάξετε σε [] (ενεργοποιήστε τη λειτουργία BLUETOOTH).

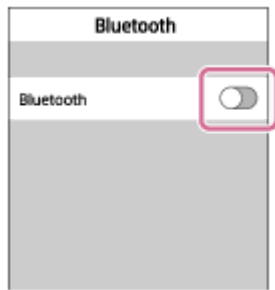

4 Αγγίξτε το [WH-H800 (h.ear)].

Ακούτε φωνητικές οδηγίες "BLUETOOTH connected" (BLUETOOTH συνδέθηκε).



Υπόδειξη

- Η ανωτέρω διαδικασία αποτελεί παράδειγμα. Για λεπτομέρειες, ανατρέξτε στις Οδηγίες λειτουργίας που παρέχονται με το iPhone.

Σημείωση

- Αν η τελευταία συνδεδεμένη συσκευή BLUETOOTH είναι τοποθετημένη κοντά στα ακουστικά, τα ακουστικά μπορούν να συνδεθούν αυτόματα με τη συσκευή ενεργοποιώντας απλώς τα ακουστικά. Σε αυτή την περίπτωση, απενεργοποιήστε τη λειτουργία BLUETOOTH της συσκευής BLUETOOTH ή απενεργοποιήστε τη συσκευή.
- Εάν δεν μπορείτε να συνδέσετε το iPhone σας με τα ακουστικά, απενεργοποιήστε τη ζεύξη στο iPhone σας και πραγματοποιήστε ξανά τη ζεύξη. Για λεπτομέρειες, ανατρέξτε στις οδηγίες λειτουργίας που παρέχονται με το iPhone.

Σχετικό θέμα

- [Πώς γίνεται ασύρματη σύνδεση σε συσκευές BLUETOOTH](#)
- [Ζεύξη και σύνδεση με iPhone](#)
- [Ακρόαση μουσικής από μια συσκευή μέσω σύνδεσης BLUETOOTH](#)

Ασύρματα στερεοφωνικά ακουστικά
h.ear on 2 Mini Wireless (WH-H800)

Ζεύξη και σύνδεση με υπολογιστή (Windows 10)

Ζεύξη είναι η διαδικασία που απαιτείται για τη δημιουργία ενός συνδέσμου μεταξύ συσκευών BLUETOOTH, ώστε να επιτρέπεται ασύρματη σύνδεση. Πρέπει να κάνετε ζεύξη συσκευής με τα ακουστικά, ώστε να μπορείτε να κάνετε μια σύνδεση BLUETOOTH για πρώτη φορά.

Προτού αρχίσετε τη ζεύξη, εξασφαλίστε ότι:

- Ο υπολογιστής σας διαθέτει μια λειτουργία BLUETOOTH που υποστηρίζει συνδέσεις αναπαραγωγής μουσικής (A2DP).
- Ο υπολογιστής βρίσκεται σε απόσταση 1 m από τα ακουστικά.
- Τα ακουστικά έχουν φορτιστεί επαρκώς.
- Οι οδηγίες λειτουργίας του υπολογιστή είναι διαθέσιμες.
- Ανάλογα με τον υπολογιστή, το ενσωματωμένο προσαρμοστικό BLUETOOTH πρέπει να είναι ενεργοποιημένο. Για το κατά πόσον ένα προσαρμοστικό BLUETOOTH είναι ενσωματωμένο, και για το πώς να το ενεργοποιήσετε, ανατρέξτε στις οδηγίες λειτουργίας που παρέχονται με τον υπολογιστή.

1 Μεταβείτε στη λειτουργία ζεύξης στα ακουστικά.

Ενεργοποιήστε τα ακουστικά, όταν κάνετε ζεύξη των ακουστικών με μια συσκευή για πρώτη φορά μετά την αγορά της ή αφού έχετε αρχικοποιήσει τα ακουστικά (τα ακουστικά δεν διαθέτουν πληροφορίες ζεύξης). Τα ακουστικά εισέρχονται αυτόματα στη λειτουργία ζεύξης.

Όταν κάνετε ζεύξη μιας 2ης ή επακόλουθης συσκευής (τα ακουστικά διαθέτουν πληροφορίες ζεύξης για άλλες συσκευές), πατήστε παρατεταμένα το κουμπί  για 7 δευτερόλεπτα περίπου.

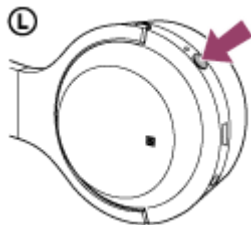

Βεβαιωθείτε ότι η ενδεικτική λυχνία αναβοσβήνει σε μπλε και κόκκινο εναλλάξ αφού αφήσετε το κουμπί. Ακούτε φωνητικές οδηγίες "BLUETOOTH pairing" (Ζεύξη BLUETOOTH).

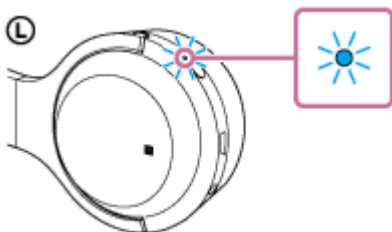

2 Επαναφέρετε τον υπολογιστή από την κατάσταση αναστολής λειτουργίας.

3 Αντιστοιχίστε τα ακουστικά χρησιμοποιώντας τον υπολογιστή.

1. Κάντε κλικ στο κουμπί [Start], και κατόπιν στο [Settings].
2. Κάντε κλικ στο [Devices].

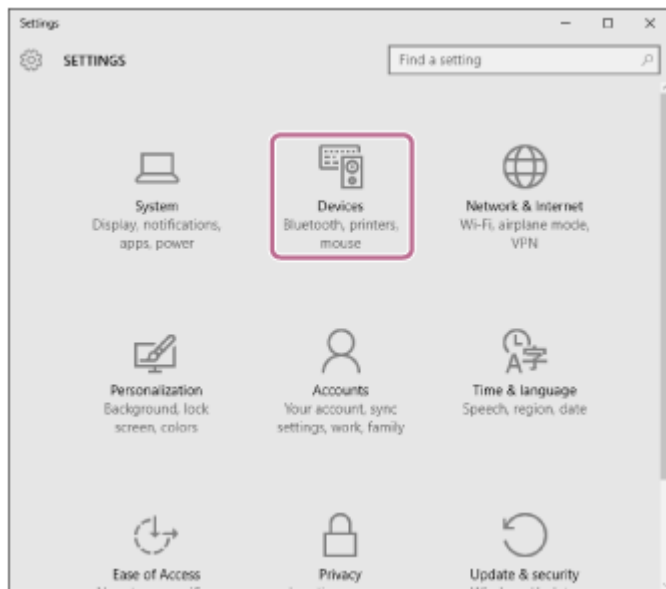

3. Κάντε κλικ στην καρτέλα [Bluetooth], κατόπιν κάντε κλικ στο κουμπί [Bluetooth] για να ενεργοποιήσετε τη λειτουργία BLUETOOTH.

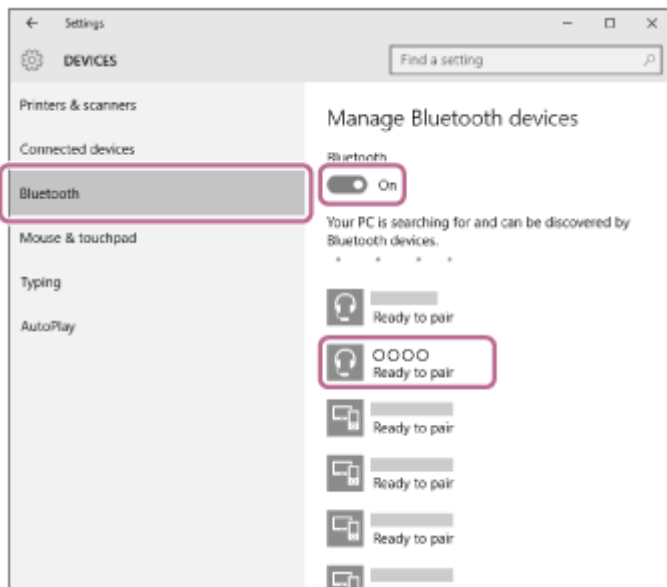

4. Επιλέξτε [WH-H800 (h.ear)], και κατόπιν κάντε κλικ στο [Pair].

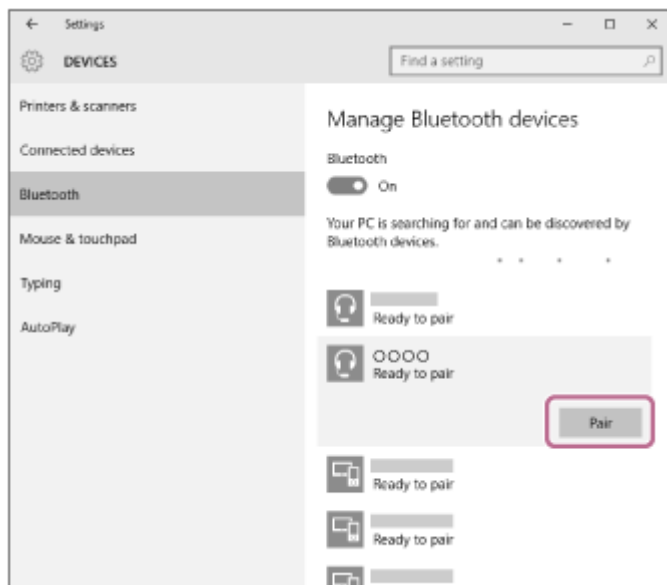

Εάν απαιτείται η εισαγωγή κλειδιού πρόσβασης (*) στην οθόνη του υπολογιστή, εισαγάγετε "0000".
Γίνεται σύζευξη των ακουστικών με τον υπολογιστή και οι συσκευές συνδέονται μεταξύ τους.
Ακούτε φωνητικές οδηγίες "BLUETOOTH connected" (BLUETOOTH συνδέθηκε).
Εάν δεν έχει γίνει σύνδεση, ανατρέξτε στο "[Σύνδεση με συζευγμένο υπολογιστή \(Windows 10\)](#)".
Εάν στην οθόνη δεν εμφανίζεται το [WH-H800 (h.ear)] δοκιμάστε ξανά από το βήμα 3.

* Ένα κλειδί πρόσβασης ενδέχεται να ονομάζεται "κωδικός πρόσβασης", "κωδικός PIN" ή "συνθηματικό".

Υπόδειξη

- Η ανωτέρω διαδικασία αποτελεί παράδειγμα. Για λεπτομέρειες, ανατρέξτε στις Οδηγίες λειτουργίας που παρέχονται με τον υπολογιστή σας.
- Για διαγραφή όλων των πληροφοριών ζεύξης, ανατρέξτε στο "[Αρχειοποίηση των ακουστικών για την επαναφορά των εργοστασιακών ρυθμίσεων](#)".

Σημείωση

- Εάν η ζεύξη δεν πραγματοποιηθεί εντός 5 λεπτών, η λειτουργία ζεύξης θα ακυρωθεί και τα ακουστικά θα απενεργοποιηθούν. Σε αυτή την περίπτωση, ξεκινήστε ξανά από το βήμα 1.
- Μόλις δημιουργηθεί η ζεύξη των συσκευών BLUETOOTH, δεν υπάρχει λόγος πραγματοποίησης ζεύξης ξανά, με εξαίρεση τις ακόλουθες περιπτώσεις:
 - Οι πληροφορίες ζεύξης έχουν διαγραφεί μετά από επισκευή κ.λπ.
 - Τα ακουστικά είναι ήδη συζευγμένα με 8 συσκευές και πρέπει να συζευχθεί άλλη μια συσκευή. Τα ακουστικά μπορούν να συζευχθούν με έως και 8 συσκευές. Εάν συζευχθεί μια νέα συσκευή αφότου έχουν ήδη συζευχθεί 8 συσκευές, η συζευγμένη συσκευή με τον παλαιότερο χρόνο σύνδεσης αντικαθίσταται από τη νέα.
 - Όταν οι πληροφορίες ζεύξης για τα ακουστικά έχουν διαγραφεί από τη συσκευή BLUETOOTH.
 - Αν γίνει αρχικοποίηση των ακουστικών, θα διαγραφούν όλες οι πληροφορίες ζεύξης. Στην περίπτωση αυτή, διαγράψτε τις πληροφορίες ζεύξης των ακουστικών από τη συσκευή BLUETOOTH και κατόπιν πραγματοποιήστε τη ζεύξη τους εκ νέου.
- Τα ακουστικά μπορούν να συζευχθούν με πολλαπλές συσκευές, αλλά μπορούν να αναπαράγουν μουσική από μόνο μία συζευγμένη συσκευή κάθε φορά.

Σχετικό θέμα

- [Πώς γίνεται ασύρματη σύνδεση σε συσκευές BLUETOOTH](#)
- [Σύνδεση με συζευγμένο υπολογιστή \(Windows 10\)](#)
- [Ακρόαση μουσικής από μια συσκευή μέσω σύνδεσης BLUETOOTH](#)
- [Αποσύνδεση της σύνδεσης BLUETOOTH \(μετά τη χρήση\)](#)
- [Αρχειοποίηση των ακουστικών για την επαναφορά των εργοστασιακών ρυθμίσεων](#)

Ασύρματα στερεοφωνικά ακουστικά
h.ear on 2 Mini Wireless (WH-H800)

Ζεύξη και σύνδεση με υπολογιστή (Windows 8/Windows 8.1)

Ζεύξη είναι η διαδικασία που απαιτείται για τη δημιουργία ενός συνδέσμου μεταξύ συσκευών BLUETOOTH, ώστε να επιτρέπεται ασύρματη σύνδεση. Πρέπει να κάνετε ζεύξη συσκευής με τα ακουστικά, ώστε να μπορείτε να κάνετε μια σύνδεση BLUETOOTH για πρώτη φορά.

Προτού αρχίσετε τη ζεύξη, εξασφαλίστε ότι:

- Ο υπολογιστής σας διαθέτει μια λειτουργία BLUETOOTH που υποστηρίζει συνδέσεις αναπαραγωγής μουσικής (A2DP).
- Ο υπολογιστής βρίσκεται σε απόσταση 1 m από τα ακουστικά.
- Τα ακουστικά έχουν φορτιστεί επαρκώς.
- Οι οδηγίες λειτουργίας του υπολογιστή είναι διαθέσιμες.
- Ανάλογα με τον υπολογιστή, το ενσωματωμένο προσαρμοστικό BLUETOOTH πρέπει να είναι ενεργοποιημένο. Για το κατά πόσον ένα προσαρμοστικό BLUETOOTH είναι ενσωματωμένο, και για το πώς να το ενεργοποιήσετε, ανατρέξτε στις οδηγίες λειτουργίας που παρέχονται με τον υπολογιστή.

1 Μεταβείτε στη λειτουργία ζεύξης στα ακουστικά.

Ενεργοποιήστε τα ακουστικά, όταν κάνετε ζεύξη των ακουστικών με μια συσκευή για πρώτη φορά μετά την αγορά της ή αφού έχετε αρχικοποιήσει τα ακουστικά (τα ακουστικά δεν διαθέτουν πληροφορίες ζεύξης). Τα ακουστικά εισέρχονται αυτόματα στη λειτουργία ζεύξης.

Όταν κάνετε ζεύξη μιας 2ης ή επακόλουθης συσκευής (τα ακουστικά διαθέτουν πληροφορίες ζεύξης για άλλες συσκευές), πατήστε παρατεταμένα το κουμπί  για 7 δευτερόλεπτα περίπου.

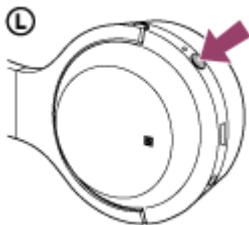

Βεβαιωθείτε ότι η ενδεικτική λυχνία αναβοσβήνει σε μπλε και κόκκινο εναλλάξ αφού αφήσετε το κουμπί. Ακούτε φωνητικές οδηγίες "BLUETOOTH pairing" (Ζεύξη BLUETOOTH).

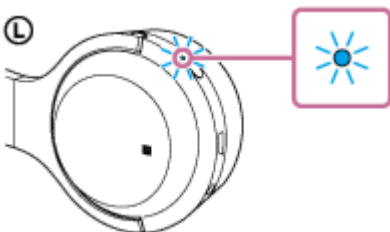

2 Επαναφέρετε τον υπολογιστή από την κατάσταση αναστολής λειτουργίας.

3 Αντιστοιχίστε τα ακουστικά χρησιμοποιώντας τον υπολογιστή.

1. Μετακινήστε τον κέρσορα του ποντικιού στην πάνω δεξιά γωνία της οθόνης (όταν χρησιμοποιείται ένα πάνελ αφής, σύρετε το δάχτυλο από τη δεξιά πλευρά της οθόνης), κατόπιν επιλέξτε [Settings] από τη Ράβδο Συμβόλων (Charm Bar).

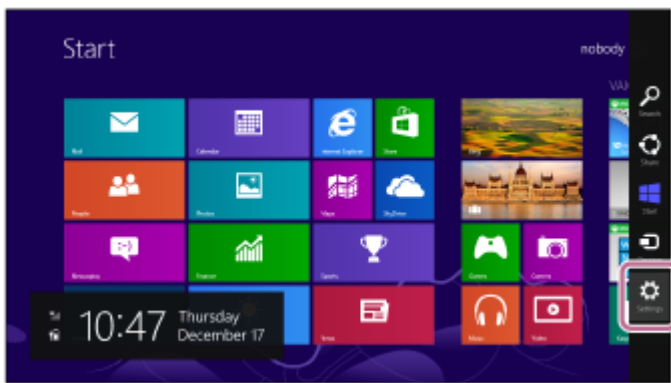

2. Επιλέξτε [Change PC settings] από τη ράβδο συμβόλων charm [Settings].

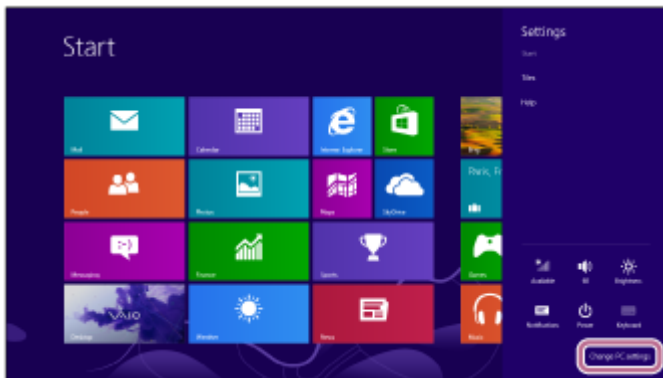

3. Επιλέξτε [Devices] από [PC settings].

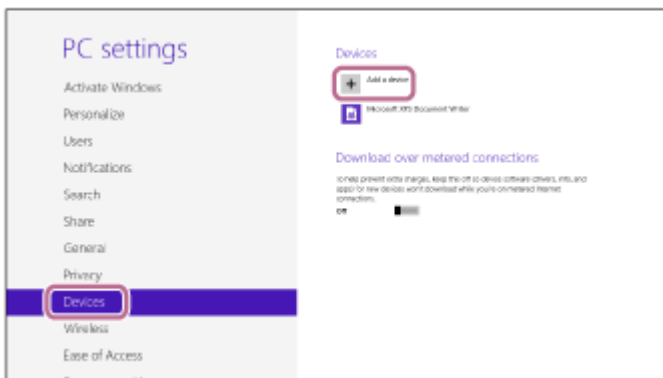

4. Επιλέξτε [Add a device].
5. Επιλέξτε [WH-H800 (h.ear)].

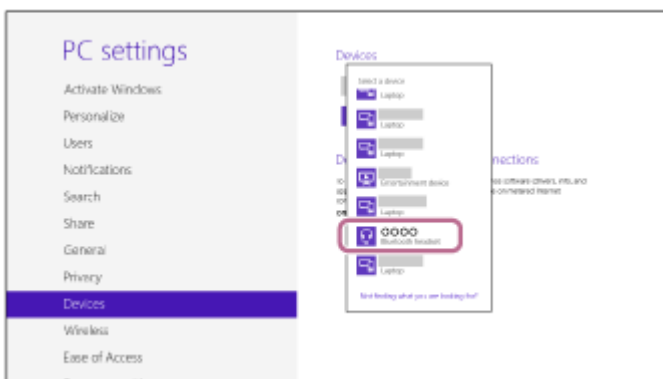

Εάν απαιτείται η εισαγωγή κλειδιού πρόσβασης (*) στην οθόνη του υπολογιστή, εισαγάγετε "0000".
 Γίνεται σύζευξη των ακουστικών με τον υπολογιστή και οι συσκευές συνδέονται μεταξύ τους. Ακούτε φωνητικές οδηγίες "BLUETOOTH connected" (BLUETOOTH συνδέθηκε).
 Εάν δεν έχει γίνει σύνδεση, βλ. "[Σύνδεση με συζευγμένο υπολογιστή \(Windows 8/Windows 8.1\)](#)".
 Εάν στην οθόνη δεν εμφανίζεται το [WH-H800 (h.ear)] δοκιμάστε ξανά από το βήμα 3.

* Ένα κλειδί πρόσβασης ενδέχεται να ονομάζεται "κωδικός πρόσβασης", "κωδικός PIN" ή "συνθηματικό".

Υπόδειξη

- Η ανωτέρω διαδικασία αποτελεί παράδειγμα. Για λεπτομέρειες, ανατρέξτε στις Οδηγίες λειτουργίας που παρέχονται με τον υπολογιστή σας.
- Για διαγραφή όλων των πληροφοριών ζεύξης, βλ. "[Αρχειοποίηση των ακουστικών για την επαναφορά των εργοστασιακών ρυθμίσεων](#)".

Σημείωση

- Εάν η ζεύξη δεν πραγματοποιηθεί εντός 5 λεπτών, η λειτουργία ζεύξης θα ακυρωθεί και τα ακουστικά θα απενεργοποιηθούν. Σε αυτή την περίπτωση, ξεκινήστε ξανά από το βήμα 1.
- Μόλις δημιουργηθεί η ζεύξη των συσκευών BLUETOOTH, δεν υπάρχει λόγος πραγματοποίησης ζεύξης ξανά, με εξαίρεση τις ακόλουθες περιπτώσεις:
 - Οι πληροφορίες ζεύξης έχουν διαγραφεί μετά από επισκευή κ.λπ.
 - Τα ακουστικά είναι ήδη συζευγμένα με 8 συσκευές και πρέπει να συζευχθεί άλλη μια συσκευή. Τα ακουστικά μπορούν να συζευχθούν με έως και 8 συσκευές. Εάν συζευχθεί μια νέα συσκευή αφότου έχουν ήδη συζευχθεί 8 συσκευές, η συζευγμένη συσκευή με τον παλαιότερο χρόνο σύνδεσης αντικαθίσταται από τη νέα.
 - Όταν οι πληροφορίες ζεύξης για τα ακουστικά έχουν διαγραφεί από τη συσκευή BLUETOOTH.
 - Αν γίνει αρχικοποίηση των ακουστικών, θα διαγραφούν όλες οι πληροφορίες ζεύξης. Στην περίπτωση αυτή, διαγράψτε τις πληροφορίες ζεύξης των ακουστικών από τη συσκευή BLUETOOTH και κατόπιν πραγματοποιήστε τη ζεύξη τους εκ νέου.
- Τα ακουστικά μπορούν να συζευχθούν με πολλαπλές συσκευές, αλλά μπορούν να αναπαράγουν μουσική από μόνο μία συζευγμένη συσκευή κάθε φορά.

Σχετικό θέμα

- [Πώς γίνεται ασύρματη σύνδεση σε συσκευές BLUETOOTH](#)
- [Σύνδεση με συζευγμένο υπολογιστή \(Windows 8/Windows 8.1\)](#)
- [Ακρόαση μουσικής από μια συσκευή μέσω σύνδεσης BLUETOOTH](#)
- [Αποσύνδεση της σύνδεσης BLUETOOTH \(μετά τη χρήση\)](#)
- [Αρχειοποίηση των ακουστικών για την επαναφορά των εργοστασιακών ρυθμίσεων](#)

Ασύρματα στερεοφωνικά ακουστικά
h.ear on 2 Mini Wireless (WH-H800)

Ζεύξη και σύνδεση με υπολογιστή (Windows 7)

Ζεύξη είναι η διαδικασία που απαιτείται για τη δημιουργία ενός συνδέσμου μεταξύ συσκευών BLUETOOTH, ώστε να επιτρέπεται ασύρματη σύνδεση. Πρέπει να κάνετε ζεύξη συσκευής με τα ακουστικά, ώστε να μπορείτε να κάνετε μια σύνδεση BLUETOOTH για πρώτη φορά.

Προτού αρχίσετε τη ζεύξη, εξασφαλίστε ότι:

- Ο υπολογιστής σας διαθέτει μια λειτουργία BLUETOOTH που υποστηρίζει συνδέσεις αναπαραγωγής μουσικής (A2DP).
- Ο υπολογιστής βρίσκεται σε απόσταση 1 m από τα ακουστικά.
- Τα ακουστικά έχουν φορτιστεί επαρκώς.
- Οι οδηγίες λειτουργίας του υπολογιστή είναι διαθέσιμες.
- Ανάλογα με τον υπολογιστή, το ενσωματωμένο προσαρμοστικό BLUETOOTH πρέπει να είναι ενεργοποιημένο. Για το κατά πόσον ένα προσαρμοστικό BLUETOOTH είναι ενσωματωμένο, και για το πώς να το ενεργοποιήσετε, ανατρέξτε στις οδηγίες λειτουργίας που παρέχονται με τον υπολογιστή.

1 Μεταβείτε στη λειτουργία ζεύξης στα ακουστικά.

Ενεργοποιήστε τα ακουστικά, όταν κάνετε ζεύξη των ακουστικών με μια συσκευή για πρώτη φορά μετά την αγορά της ή αφού έχετε αρχικοποιήσει τα ακουστικά (τα ακουστικά δεν διαθέτουν πληροφορίες ζεύξης). Τα ακουστικά εισέρχονται αυτόματα στη λειτουργία ζεύξης.

Όταν κάνετε ζεύξη μιας 2ης ή επακόλουθης συσκευής (τα ακουστικά διαθέτουν πληροφορίες ζεύξης για άλλες συσκευές), πατήστε παρατεταμένα το κουμπί  για 7 δευτερόλεπτα περίπου.

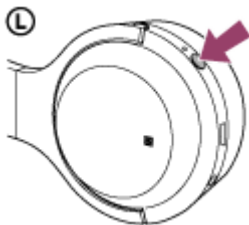

Βεβαιωθείτε ότι η ενδεικτική λυχνία αναβοσβήνει σε μπλε και κόκκινο εναλλάξ αφού αφήσετε το κουμπί. Ακούτε φωνητικές οδηγίες "BLUETOOTH pairing" (Ζεύξη BLUETOOTH).

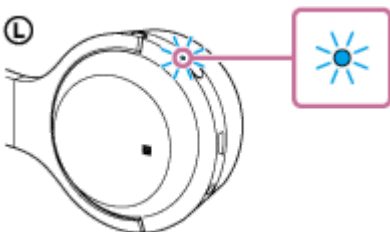

2 Επαναφέρετε τον υπολογιστή από την κατάσταση αναστολής λειτουργίας.

3 Αναζητήστε τα ακουστικά χρησιμοποιώντας τον υπολογιστή.

1. Κάντε κλικ στο κουμπί [Start], και κατόπιν στο [Devices and Printers].
2. Κάντε κλικ στο [Add a device].

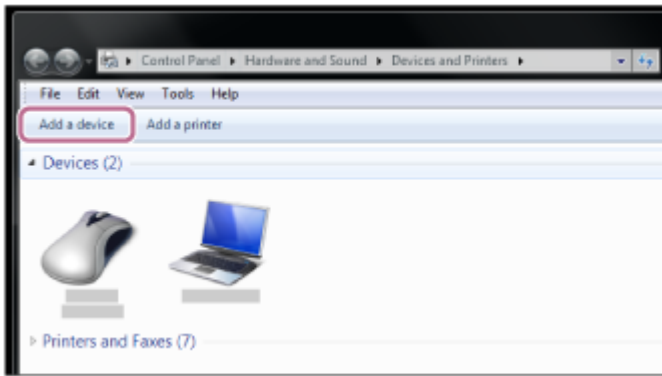

3. Επιλέξτε [WH-H800 (h.ear)], και κατόπιν κάντε κλικ στο [Next].

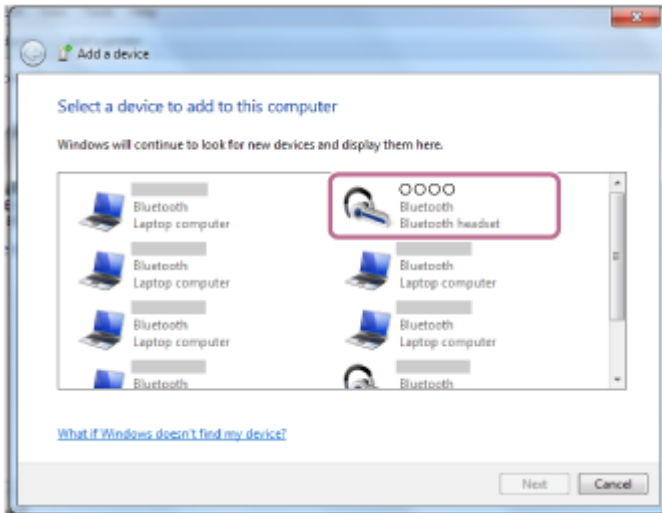

Εάν απαιτείται η εισαγωγή κλειδιού πρόσβασης (*) στην οθόνη του υπολογιστή, εισαγάγετε "0000".

Γίνεται σύζευξη των ακουστικών με τον υπολογιστή και οι συσκευές συνδέονται μεταξύ τους. Ακούτε φωνητικές οδηγίες "BLUETOOTH connected" (BLUETOOTH συνδέθηκε).

Εάν δεν έχει γίνει σύνδεση, βλ. "[Σύνδεση με συζευγμένο υπολογιστή \(Windows 7\)](#)".

Εάν στην οθόνη δεν εμφανίζεται το [WH-H800 (h.ear)] δοκιμάστε ξανά από το βήμα 3.

* Ένα κλειδί πρόσβασης ενδέχεται να ονομάζεται "κωδικός πρόσβασης", "κωδικός PIN" ή "συνθηματικό".

Υπόδειξη

- Η ανωτέρω διαδικασία αποτελεί παράδειγμα. Για λεπτομέρειες, ανατρέξτε στις Οδηγίες λειτουργίας που παρέχονται με τον υπολογιστή σας.
- Για διαγραφή όλων των πληροφοριών ζεύξης, βλ. "[Αρχικοποίηση των ακουστικών για την επαναφορά των εργοστασιακών ρυθμίσεων](#)".

Σημείωση

- Εάν η ζεύξη δεν πραγματοποιηθεί εντός 5 λεπτών, η λειτουργία ζεύξης θα ακυρωθεί και τα ακουστικά θα απενεργοποιηθούν. Σε αυτή την περίπτωση, ξεκινήστε ξανά από το βήμα 1.
- Μόλις δημιουργηθεί η ζεύξη των συσκευών BLUETOOTH, δεν υπάρχει λόγος πραγματοποίησης ζεύξης ξανά, με εξαίρεση τις ακόλουθες περιπτώσεις:
 - Οι πληροφορίες ζεύξης έχουν διαγραφεί μετά από επισκευή κ.λπ.
 - Τα ακουστικά είναι ήδη συζευγμένα με 8 συσκευές και πρέπει να συζευχθεί άλλη μια συσκευή. Τα ακουστικά μπορούν να συζευχθούν με έως και 8 συσκευές. Εάν συζευχθεί μια νέα συσκευή αφότου έχουν ήδη συζευχθεί 8 συσκευές, η συζευγμένη συσκευή με τον παλαιότερο χρόνο σύνδεσης αντικαθίσταται από τη νέα.
 - Όταν οι πληροφορίες ζεύξης για τα ακουστικά έχουν διαγραφεί από τη συσκευή BLUETOOTH.
 - Αν γίνει αρχικοποίηση των ακουστικών, θα διαγραφούν όλες οι πληροφορίες ζεύξης. Στην περίπτωση αυτή, διαγράψτε τις πληροφορίες ζεύξης των ακουστικών από τη συσκευή BLUETOOTH και κατόπιν πραγματοποιήστε τη ζεύξη τους εκ νέου.

- Τα ακουστικά μπορούν να συζευχθούν με πολλαπλές συσκευές, αλλά μπορούν να αναπαράγουν μουσική από μόνο μία συζευγμένη συσκευή κάθε φορά.

Σχετικό θέμα

- Πώς γίνεται ασύρματη σύνδεση σε συσκευές BLUETOOTH
- Σύνδεση με συζευγμένο υπολογιστή (Windows 7)
- Ακρόαση μουσικής από μια συσκευή μέσω σύνδεσης BLUETOOTH
- Αποσύνδεση της σύνδεσης BLUETOOTH (μετά τη χρήση)
- Αρχικοποίηση των ακουστικών για την επαναφορά των εργοστασιακών ρυθμίσεων

4-698-092-81(4) Copyright 2017 Sony Corporation

Ασύρματα στερεοφωνικά ακουστικά
h.ear on 2 Mini Wireless (WH-H800)

Σύνδεση με συζευγμένο υπολογιστή (Windows 10)

Πριν από την έναρξη της λειτουργίας, βεβαιωθείτε για τα εξής:

- Ανάλογα με τον υπολογιστή, το ενσωματωμένο προσαρμοστικό BLUETOOTH πρέπει να είναι ενεργοποιημένο. Για το κατά πόσον ένα προσαρμοστικό BLUETOOTH είναι ενσωματωμένο, και για το πώς να το ενεργοποιήσετε, ανατρέξτε στις οδηγίες λειτουργίας που παρέχονται με τον υπολογιστή.

1 Επαναφέρετε τον υπολογιστή από την κατάσταση αναστολής λειτουργίας.

2 Ενεργοποιήστε τα ακουστικά.

Πατήστε παρατεταμένα το κουμπί  επί 2 δευτερόλεπτα περίπου.

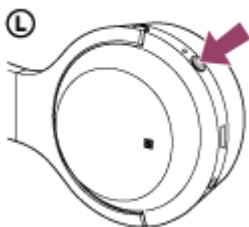

Βεβαιωθείτε ότι η ενδεικτική λυχνία (μπλε) αναβοσβήνει αφού αφήσετε το κουμπί. Ακούτε φωνητικές οδηγίες "Power on" (Έναρξη τροφοδοσίας).

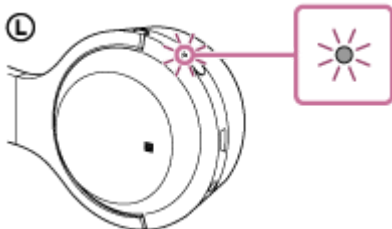

Μετά την ενεργοποίηση των ακουστικών, εάν δεν έχουν συνδεθεί αυτομάτως με την πιο πρόσφατα συνδεδεμένη συσκευή, ακούτε φωνητικές οδηγίες "BLUETOOTH connected" (BLUETOOTH συνδέθηκε).

Χρησιμοποιήστε τον υπολογιστή για να ελέγξετε αν έχει επιτευχθεί η σύνδεση και, εάν δεν έχει επιτευχθεί, προχωρήστε στο βήμα 3.

Εάν ο υπολογιστής έχει συνδεθεί με τη συσκευή BLUETOOTH που είχε συνδεθεί πιο πρόσφατα, αποσυνδέστε τον, και κατόπιν προχωρήστε στο επόμενο βήμα.

3 Επιλέξτε τα ακουστικά χρησιμοποιώντας τον υπολογιστή.

1. Κάντε δεξί κλικ στο εικονίδιο έντασης ήχου στη ράβδο εργαλείων των Windows, και κατόπιν κάντε κλικ στο [Playback devices].

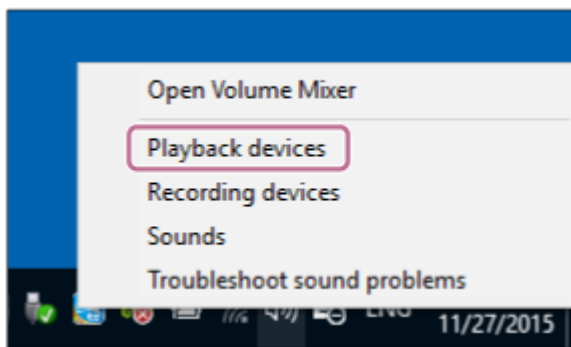

2. Κάντε δεξί κλικ στο [WH-H800 (h.ear)].
Εάν δεν εμφανίζεται το [WH-H800 (h.ear)], κάντε δεξί κλικ στην οθόνη [Sound], και κατόπιν επιλέξτε [Show Disabled Devices].

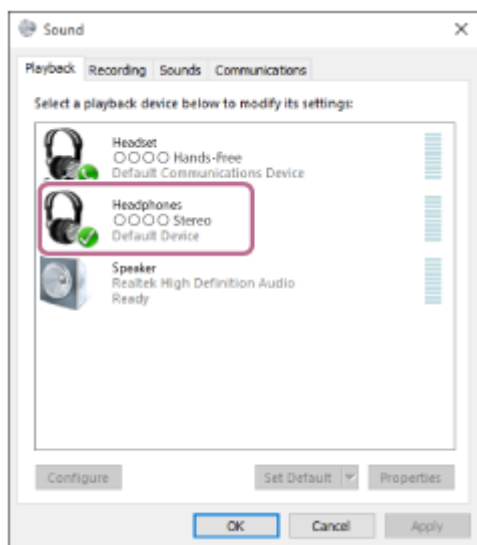

3. Κάντε κλικ στο [Connect].

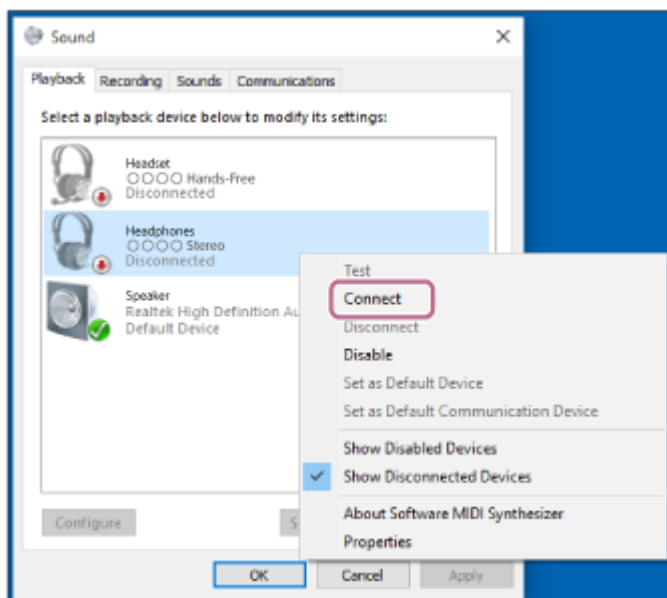

Η σύνδεση αποκαθίσταται.

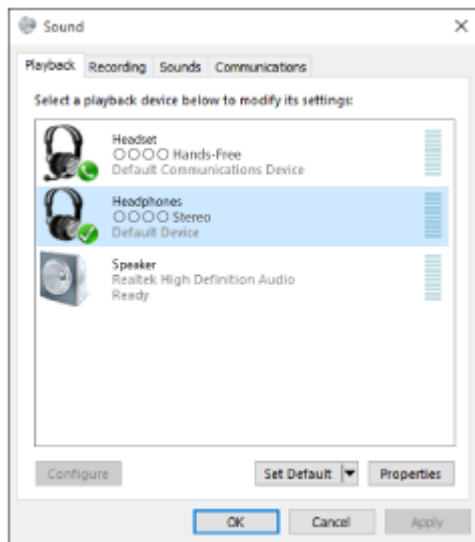

Υπόδειξη

- Η ανωτέρω διαδικασία αποτελεί παράδειγμα. Για λεπτομέρειες, ανατρέξτε στις Οδηγίες λειτουργίας που παρέχονται με τον υπολογιστή σας.

Σημείωση

- Σε περίπτωση που η ποιότητα ήχου για την αναπαραγωγή μουσικής είναι χαμηλή, βεβαιωθείτε ότι η λειτουργία που υποστηρίζει συνδέσεις αναπαραγωγής μουσικής (A2DP) είναι διαθέσιμη στον υπολογιστή σας. Για λεπτομέρειες, ανατρέξτε στις Οδηγίες λειτουργίας που παρέχονται με τον υπολογιστή σας.
- Αν η τελευταία συνδεδεμένη συσκευή BLUETOOTH είναι τοποθετημένη κοντά στα ακουστικά, τα ακουστικά μπορούν να συνδεθούν αυτόματα με τη συσκευή ενεργοποιώντας απλώς τα ακουστικά. Σε αυτή την περίπτωση, απενεργοποιήστε τη λειτουργία BLUETOOTH της συσκευής BLUETOOTH ή απενεργοποιήστε τη συσκευή.
- Εάν δεν μπορείτε να συνδέσετε τον υπολογιστή σας με τα ακουστικά, απενεργοποιήστε τη ζεύξη στον υπολογιστή σας και πραγματοποιήστε ξανά τη ζεύξη. Για λεπτομέρειες, ανατρέξτε στις Οδηγίες λειτουργίας που παρέχονται με τον υπολογιστή σας.

Σχετικό θέμα

- Πώς γίνεται ασύρματη σύνδεση σε συσκευές BLUETOOTH
- Ζεύξη και σύνδεση με υπολογιστή (Windows 10)
- Ακρόαση μουσικής από μια συσκευή μέσω σύνδεσης BLUETOOTH
- Αποσύνδεση της σύνδεσης BLUETOOTH (μετά τη χρήση)

Ασύρματα στερεοφωνικά ακουστικά
h.ear on 2 Mini Wireless (WH-H800)

Σύνδεση με συζευγμένο υπολογιστή (Windows 8/Windows 8.1)

Πριν από την έναρξη της λειτουργίας, βεβαιωθείτε για τα εξής:

- Ανάλογα με τον υπολογιστή, το ενσωματωμένο προσαρμοστικό BLUETOOTH πρέπει να είναι ενεργοποιημένο. Για το κατά πόσον ένα προσαρμοστικό BLUETOOTH είναι ενσωματωμένο, και για το πώς να το ενεργοποιήσετε, ανατρέξτε στις οδηγίες λειτουργίας που παρέχονται με τον υπολογιστή.

1 Επαναφέρετε τον υπολογιστή από την κατάσταση αναστολής λειτουργίας.

2 Ενεργοποιήστε τα ακουστικά.

Πατήστε παρατεταμένα το κουμπί  επί 2 δευτερόλεπτα περίπου.

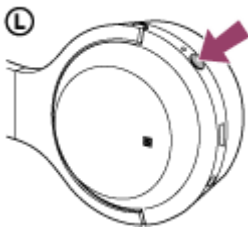

Βεβαιωθείτε ότι η ενδεικτική λυχνία (μπλε) αναβοσβήνει αφού αφήσετε το κουμπί. Ακούτε φωνητικές οδηγίες "Power on" (Έναρξη τροφοδοσίας).

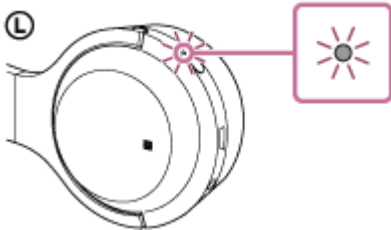

Μετά την ενεργοποίηση των ακουστικών, εάν δεν έχουν συνδεθεί αυτομάτως με την πιο πρόσφατα συνδεδεμένη συσκευή, ακούτε φωνητικές οδηγίες "BLUETOOTH connected" (BLUETOOTH συνδέθηκε).

Χρησιμοποιήστε τον υπολογιστή για να ελέγξετε αν έχει επιτευχθεί η σύνδεση και, εάν δεν έχει επιτευχθεί, προχωρήστε στο βήμα 3.

Εάν ο υπολογιστής έχει συνδεθεί με τη συσκευή BLUETOOTH που είχε συνδεθεί πιο πρόσφατα, αποσυνδέστε τον, και κατόπιν προχωρήστε στο επόμενο βήμα.

3 Επιλέξτε τα ακουστικά χρησιμοποιώντας τον υπολογιστή.

1. Επιλέξτε [Desktop] στην οθόνη Start (Έναρξη).
2. Μετακινήστε τον κέρσορα του ποντικιού στην πάνω δεξιά γωνία της οθόνης (όταν χρησιμοποιείται ένα πάνελ αφής, σύρετε το δάχτυλο από τη δεξιά πλευρά της οθόνης), κατόπιν επιλέξτε [Settings] από τη Ράβδο Συμβόλων (Charm Bar).



3. Επιλέξτε [Control Panel] από τη ράβδο συμβόλων (charm) [Settings].
4. Επιλέξτε [Hardware and Sound], και κατόπιν [Devices and Printers].

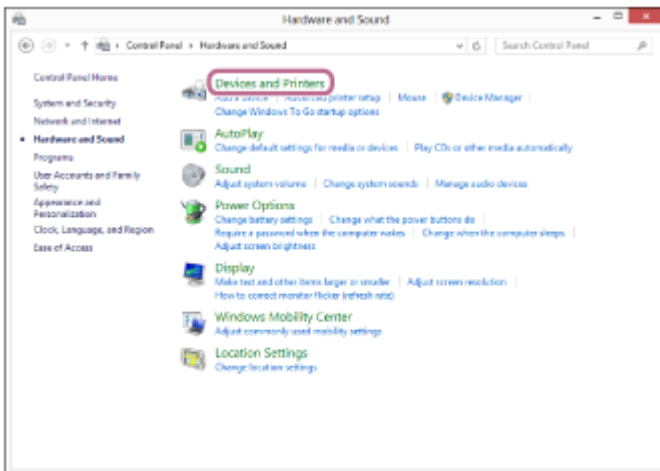
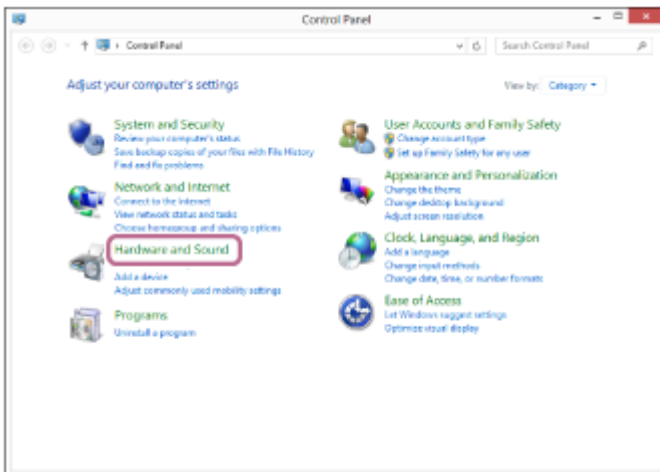

5. Κάντε δεξί κλικ στο [WH-H800 (h.ear)] στην οθόνη [Devices and Printers].

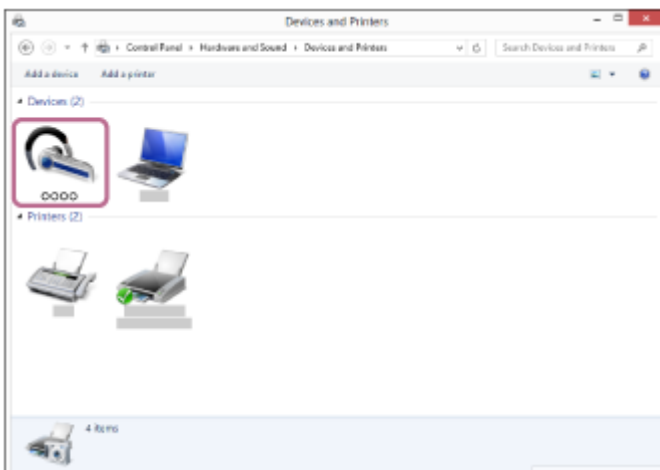

6. Επιλέξτε [Advanced Operation] — [Connect to audio sink device].

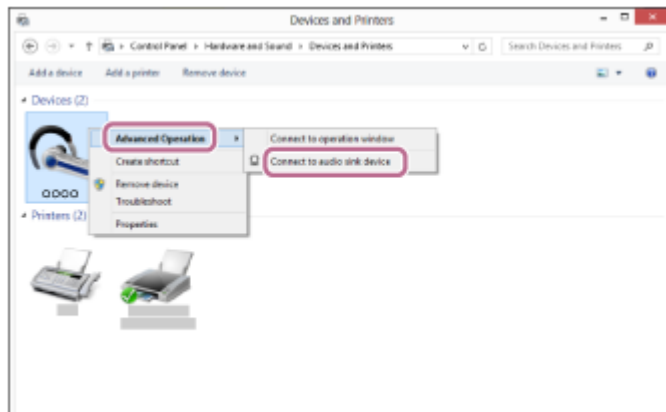

Υπόδειξη

- Η ανωτέρω διαδικασία αποτελεί παράδειγμα. Για λεπτομέρειες, ανατρέξτε στις Οδηγίες λειτουργίας που παρέχονται με τον υπολογιστή σας.

Σημείωση

- Σε περίπτωση που η ποιότητα ήχου για την αναπαραγωγή μουσικής είναι χαμηλή, βεβαιωθείτε ότι η λειτουργία που υποστηρίζει συνδέσεις αναπαραγωγής μουσικής (A2DP) είναι διαθέσιμη στον υπολογιστή σας. Για λεπτομέρειες, ανατρέξτε στις Οδηγίες λειτουργίας που παρέχονται με τον υπολογιστή σας.
- Αν η τελευταία συνδεδεμένη συσκευή BLUETOOTH είναι τοποθετημένη κοντά στα ακουστικά, τα ακουστικά μπορούν να συνδεθούν αυτόματα με τη συσκευή ενεργοποιώντας απλώς τα ακουστικά. Σε αυτή την περίπτωση, απενεργοποιήστε τη λειτουργία BLUETOOTH της συσκευής BLUETOOTH ή απενεργοποιήστε τη συσκευή.
- Εάν δεν μπορείτε να συνδέσετε τον υπολογιστή σας με τα ακουστικά, απενεργοποιήστε τη ζεύξη στον υπολογιστή σας και πραγματοποιήστε ξανά τη ζεύξη. Για λεπτομέρειες, ανατρέξτε στις Οδηγίες λειτουργίας που παρέχονται με τον υπολογιστή σας.

Σχετικό θέμα

- Πώς γίνεται ασύρματη σύνδεση σε συσκευές BLUETOOTH
- Ζεύξη και σύνδεση με υπολογιστή (Windows 8/Windows 8.1)
- Ακρόαση μουσικής από μια συσκευή μέσω σύνδεσης BLUETOOTH
- Αποσύνδεση της σύνδεσης BLUETOOTH (μετά τη χρήση)

Ασύρματα στερεοφωνικά ακουστικά
h.ear on 2 Mini Wireless (WH-H800)

Σύνδεση με συζευγμένο υπολογιστή (Windows 7)

Πριν από την έναρξη της λειτουργίας, βεβαιωθείτε για τα εξής:

- Ανάλογα με τον υπολογιστή, το ενσωματωμένο προσαρμοστικό BLUETOOTH πρέπει να είναι ενεργοποιημένο. Για το κατά πόσον ένα προσαρμοστικό BLUETOOTH είναι ενσωματωμένο, και για το πώς να το ενεργοποιήσετε, ανατρέξτε στις οδηγίες λειτουργίας που παρέχονται με τον υπολογιστή.

1 Επαναφέρετε τον υπολογιστή από την κατάσταση αναστολής λειτουργίας.

2 Ενεργοποιήστε τα ακουστικά.

Πατήστε παρατεταμένα το κουμπί  επί 2 δευτερόλεπτα περίπου.

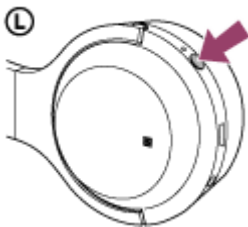

Βεβαιωθείτε ότι η ενδεικτική λυχνία (μπλε) αναβοσβήνει αφού αφήσετε το κουμπί. Ακούτε φωνητικές οδηγίες "Power on" (Έναρξη τροφοδοσίας).

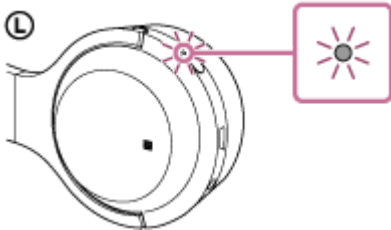

Μετά την ενεργοποίηση των ακουστικών, εάν δεν έχουν συνδεθεί αυτομάτως με την πιο πρόσφατα συνδεδεμένη συσκευή, ακούτε φωνητικές οδηγίες "BLUETOOTH connected" (BLUETOOTH συνδέθηκε).

Χρησιμοποιήστε τον υπολογιστή για να ελέγξετε αν έχει επιτευχθεί η σύνδεση και, εάν δεν έχει επιτευχθεί, προχωρήστε στο βήμα 3.

Εάν ο υπολογιστής έχει συνδεθεί με τη συσκευή BLUETOOTH που είχε συνδεθεί πιο πρόσφατα, αποσυνδέστε τον, και κατόπιν προχωρήστε στο επόμενο βήμα.

3 Επιλέξτε τα ακουστικά χρησιμοποιώντας τον υπολογιστή.

1. Κάντε κλικ στο κουμπί [Start], και κατόπιν στο [Devices and Printers].
2. Κάντε διπλό κλικ στο [WH-H800 (h.ear)] της συσκευής.

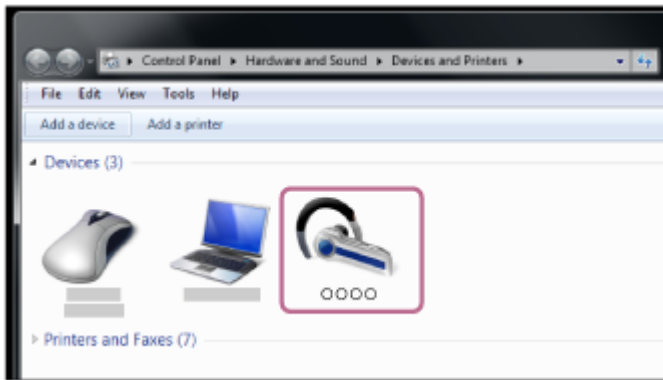

3. Κάντε κλικ στο [Listen to Music].

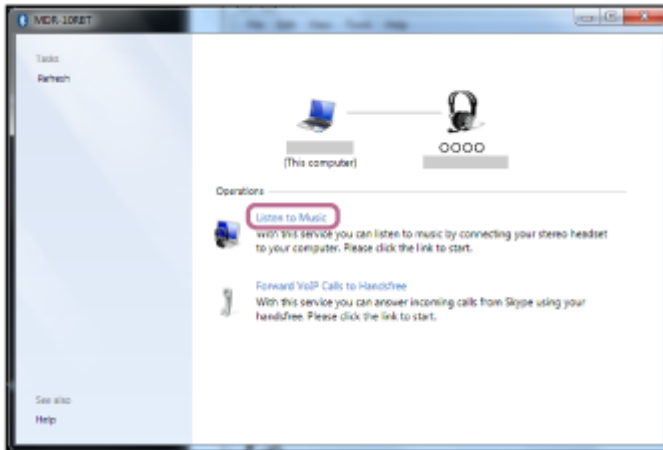

Υπόδειξη

- Η ανωτέρω διαδικασία αποτελεί παράδειγμα. Για λεπτομέρειες, ανατρέξτε στις Οδηγίες λειτουργίας που παρέχονται με τον υπολογιστή σας.

Σημείωση

- Σε περίπτωση που η ποιότητα ήχου για την αναπαραγωγή μουσικής είναι χαμηλή, βεβαιωθείτε ότι η λειτουργία που υποστηρίζει συνδέσεις αναπαραγωγής μουσικής (A2DP) είναι διαθέσιμη στον υπολογιστή σας. Για λεπτομέρειες, ανατρέξτε στις Οδηγίες λειτουργίας που παρέχονται με τον υπολογιστή σας.
- Αν η τελευταία συνδεδεμένη συσκευή BLUETOOTH είναι τοποθετημένη κοντά στα ακουστικά, τα ακουστικά μπορούν να συνδεθούν αυτόματα με τη συσκευή ενεργοποιώντας απλώς τα ακουστικά. Σε αυτή την περίπτωση, απενεργοποιήστε τη λειτουργία BLUETOOTH της συσκευής BLUETOOTH ή απενεργοποιήστε τη συσκευή.
- Εάν δεν μπορείτε να συνδέσετε τον υπολογιστή σας με τα ακουστικά, απενεργοποιήστε τη ζεύξη στον υπολογιστή σας και πραγματοποιήστε ξανά τη ζεύξη. Για λεπτομέρειες, ανατρέξτε στις Οδηγίες λειτουργίας που παρέχονται με τον υπολογιστή σας.

Σχετικό θέμα

- Πώς γίνεται ασύρματη σύνδεση σε συσκευές BLUETOOTH
- Ζεύξη και σύνδεση με υπολογιστή (Windows 7)
- Ακρόαση μουσικής από μια συσκευή μέσω σύνδεσης BLUETOOTH
- Αποσύνδεση της σύνδεσης BLUETOOTH (μετά τη χρήση)

Ασύρματα στερεοφωνικά ακουστικά
h.ear on 2 Mini Wireless (WH-H800)

Ζεύξη και σύνδεση με άλλες συσκευές BLUETOOTH

Ζεύξη είναι η διαδικασία που απαιτείται για τη δημιουργία ενός συνδέσμου μεταξύ συσκευών BLUETOOTH, ώστε να επιτρέπεται ασύρματη σύνδεση.

Πρέπει να κάνετε ζεύξη συσκευής με τα ακουστικά, ώστε να μπορείτε να κάνετε μια σύνδεση BLUETOOTH για πρώτη φορά.

Προτού αρχίσετε τη ζεύξη, εξασφαλίστε ότι:

- Η συσκευή BLUETOOTH είναι τοποθετημένη εντός 1 m από τα ακουστικά.
- Τα ακουστικά έχουν φορτιστεί επαρκώς.
- Οι οδηγίες λειτουργίας της συσκευής BLUETOOTH είναι διαθέσιμες.

1 Μεταβείτε στη λειτουργία ζεύξης στα ακουστικά.

Ενεργοποιήστε τα ακουστικά, όταν κάνετε ζεύξη των ακουστικών με μια συσκευή για πρώτη φορά μετά την αγορά της ή αφού έχετε αρχικοποιήσει τα ακουστικά (τα ακουστικά δεν διαθέτουν πληροφορίες ζεύξης). Τα ακουστικά εισέρχονται αυτόματα στη λειτουργία ζεύξης.

Όταν κάνετε ζεύξη μιας 2ης ή επακόλουθης συσκευής (τα ακουστικά διαθέτουν πληροφορίες ζεύξης για άλλες συσκευές), πατήστε παρατεταμένα το κουμπί  για 7 δευτερόλεπτα περίπου.

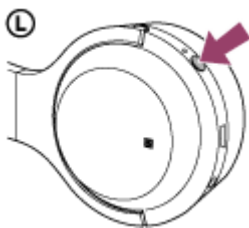

Βεβαιωθείτε ότι η ενδεικτική λυχνία αναβοσβήνει σε μπλε και κόκκινο εναλλάξ αφού αφήσετε το κουμπί. Ακούτε φωνητικές οδηγίες "BLUETOOTH pairing" (Ζεύξη BLUETOOTH).

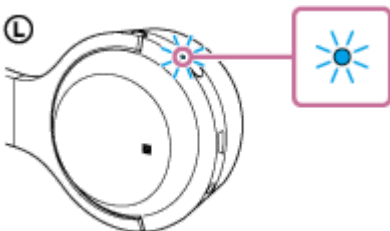

2 Πραγματοποιήστε τη διαδικασία ζεύξης στη συσκευή BLUETOOTH για να πραγματοποιήσετε αναζήτηση για αυτά τα ακουστικά.

Θα εμφανιστεί [WH-H800 (h.ear)] στη λίστα των ανιχνευμένων συσκευών στην οθόνη της συσκευής BLUETOOTH. Εάν δεν εμφανίζεται, επαναλάβετε από το βήμα 1.

3 Επιλέξτε [WH-H800 (h.ear)].

Εάν απαιτείται η εισαγωγή κλειδιού πρόσβασης (*) στην οθόνη της συσκευής BLUETOOTH, εισαγάγετε "0000".

* Ένα κλειδί πρόσβασης ενδέχεται να ονομάζεται "κωδικός πρόσβασης", "κωδικός PIN" ή "συνθηματικό".

4 Πραγματοποιήστε τη σύνδεση BLUETOOTH από τη συσκευή BLUETOOTH.

Ανάλογα με τη συσκευή BLUETOOTH, τα ακουστικά μπορεί να συνδεθούν με τη συσκευή αυτόματα μόλις αποκατασταθεί η ζεύξη.

Όταν συνδεθούν, ακούτε τις φωνητικές οδηγίες "BLUETOOTH connected" (BLUETOOTH συνδέθηκε).

Υπόδειξη

- Η ανωτέρω διαδικασία αποτελεί παράδειγμα. Για λεπτομέρειες, ανατρέξτε στις Οδηγίες λειτουργίας που παρέχονται με τη συσκευή BLUETOOTH.
- Για διαγραφή όλων των πληροφοριών ζεύξης, βλ. "[Αρχειοποίηση των ακουστικών για την επαναφορά των εργοστασιακών ρυθμίσεων](#)".

Σημείωση

- Εάν η ζεύξη δεν πραγματοποιηθεί εντός 5 λεπτών, η λειτουργία ζεύξης θα ακυρωθεί και τα ακουστικά θα απενεργοποιηθούν. Σε αυτή την περίπτωση, ξεκινήστε ξανά από το βήμα 1.
- Κατά τη ζεύξη με συσκευή BLUETOOTH που δεν εμφανίζει λίστα ανιχνευμένων συσκευών ή δεν έχει οθόνη, μπορείτε να προχωρήσετε σε ζεύξη της συσκευής ρυθμίζοντας τόσο τα ακουστικά όσο και τη συσκευή BLUETOOTH σε λειτουργία σύζευξης. Αυτή τη φορά, εάν το κλειδί πρόσβασης έχει ρυθμιστεί σε τιμή διαφορετική από "0000" στη συσκευή BLUETOOTH, η αντιστοίχιση με τα ακουστικά δεν είναι δυνατή.
- Μόλις δημιουργηθεί η ζεύξη των συσκευών BLUETOOTH, δεν υπάρχει λόγος πραγματοποίησης ζεύξης ξανά, με εξαίρεση τις ακόλουθες περιπτώσεις:
 - Οι πληροφορίες ζεύξης έχουν διαγραφεί μετά από επισκευή κ.λπ.
 - Τα ακουστικά είναι ήδη συζευγμένα με 8 συσκευές και πρέπει να συζευχθεί άλλη μια συσκευή. Τα ακουστικά μπορούν να συζευχθούν με έως και 8 συσκευές. Εάν συζευχθεί μια νέα συσκευή αφότου έχουν ήδη συζευχθεί 8 συσκευές, η συζευγμένη συσκευή με τον παλαιότερο χρόνο σύνδεσης αντικαθίσταται από τη νέα.
 - Όταν οι πληροφορίες ζεύξης για τα ακουστικά έχουν διαγραφεί από τη συσκευή BLUETOOTH.
 - Αν γίνει αρχικοποίηση των ακουστικών, θα διαγραφούν όλες οι πληροφορίες ζεύξης. Στην περίπτωση αυτή, διαγράψτε τις πληροφορίες ζεύξης των ακουστικών από τη συσκευή BLUETOOTH και κατόπιν πραγματοποιήστε τη ζεύξη τους εκ νέου.
- Τα ακουστικά μπορούν να συζευχθούν με πολλαπλές συσκευές, αλλά μπορούν να αναπαράγουν μουσική από μόνο μία συζευγμένη συσκευή κάθε φορά.

Σχετικό θέμα

- [Πώς γίνεται ασύρματη σύνδεση σε συσκευές BLUETOOTH](#)
- [Σύνδεση με συζευγμένη συσκευή BLUETOOTH](#)
- [Ακρόαση μουσικής από μια συσκευή μέσω σύνδεσης BLUETOOTH](#)
- [Αρχειοποίηση των ακουστικών για την επαναφορά των εργοστασιακών ρυθμίσεων](#)

Ασύρματα στερεοφωνικά ακουστικά
h.ear on 2 Mini Wireless (WH-H800)

Σύνδεση με συζευγμένη συσκευή BLUETOOTH

1 Ενεργοποιήστε τα ακουστικά.

Πατήστε παρατεταμένα το κουμπί  επί 2 δευτερόλεπτα περίπου.

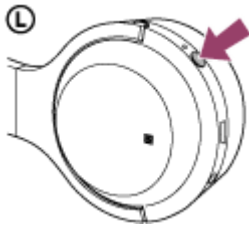

Βεβαιωθείτε ότι η ενδεικτική λυχνία (μπλε) αναβοσβήνει αφού αφήσετε το κουμπί. Ακούτε φωνητικές οδηγίες "Power on" (Έναρξη τροφοδοσίας).

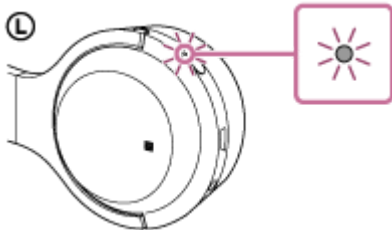

Μετά την ενεργοποίηση των ακουστικών, εάν δεν έχουν συνδεθεί αυτομάτως με την πιο πρόσφατα συνδεδεμένη συσκευή, ακούτε φωνητικές οδηγίες "BLUETOOTH connected" (BLUETOOTH συνδέθηκε). Ελέγξτε την κατάσταση σύνδεσης στη συσκευή BLUETOOTH. Εάν δεν είναι συνδεδεμένη, συνεχίστε στο βήμα 2.

2 Πραγματοποιήστε τη σύνδεση BLUETOOTH από τη συσκευή BLUETOOTH.

Για λεπτομέρειες, ανατρέξτε στις Οδηγίες λειτουργίας που παρέχονται με τη συσκευή BLUETOOTH. Όταν συνδεθούν, ακούτε τις φωνητικές οδηγίες "BLUETOOTH connected" (BLUETOOTH συνδέθηκε).

Υπόδειξη

- Η ανωτέρω διαδικασία αποτελεί παράδειγμα. Για λεπτομέρειες, ανατρέξτε στις Οδηγίες λειτουργίας που παρέχονται με τη συσκευή BLUETOOTH.

Σημείωση

- Αν η τελευταία συνδεδεμένη συσκευή BLUETOOTH είναι τοποθετημένη κοντά στα ακουστικά, τα ακουστικά μπορούν να συνδεθούν αυτόματα με τη συσκευή ενεργοποιώντας απλώς τα ακουστικά. Σε αυτή την περίπτωση, απενεργοποιήστε τη λειτουργία BLUETOOTH της συσκευής BLUETOOTH ή απενεργοποιήστε τη συσκευή.
- Εάν δεν μπορείτε να συνδέσετε τη συσκευή σας BLUETOOTH με τα ακουστικά, απενεργοποιήστε τη ζεύξη στη συσκευή BLUETOOTH και πραγματοποιήστε ξανά τη ζεύξη. Για λεπτομέρειες, ανατρέξτε στις Οδηγίες λειτουργίας που παρέχονται με τη συσκευή BLUETOOTH.

- Πώς γίνεται ασύρματη σύνδεση σε συσκευές BLUETOOTH
- Ζεύξη και σύνδεση με άλλες συσκευές BLUETOOTH
- Ακρόαση μουσικής από μια συσκευή μέσω σύνδεσης BLUETOOTH

4-698-092-81(4) Copyright 2017 Sony Corporation

Ασύρματα στερεοφωνικά ακουστικά
h.ear on 2 Mini Wireless (WH-H800)

Σύνδεση των ακουστικών με συσκευή αναπαραγωγής μουσικής και με τηλέφωνο smartphone ή κινητό τηλέφωνο

Όταν συνδέετε τα ακουστικά σε 2 συσκευές BLUETOOTH μπορείτε να τις χρησιμοποιήσετε για διαφορετικό σκοπό. Για παράδειγμα, μία για να ακούτε μουσική (με τη σύνδεση A2DP BLUETOOTH) και άλλη για τηλεφωνικές κλήσεις (με τη σύνδεση HFP ή HSP BLUETOOTH).

Για να χρησιμοποιήσετε μια συσκευή αναπαραγωγής μουσικής BLUETOOTH για ακρόαση μουσικής και ένα τηλέφωνο smartphone BLUETOOTH για διεξαγωγή τηλεφωνικών κλήσεων, τα ακουστικά πρέπει να έχουν συνδεθεί με εκάστη των συσκευών με σύνδεση BLUETOOTH.

- 1** Πραγματοποιήστε ζεύξη των ακουστικών με συσκευή αναπαραγωγής μουσικής και με τηλέφωνο smartphone ή κινητό τηλέφωνο αντίστοιχα.
- 2** Πραγματοποιήστε σύνδεση A2DP BLUETOOTH μεταξύ των ακουστικών και της συσκευής αναπαραγωγής μουσικής BLUETOOTH.
- 3** Πραγματοποιήστε μια σύνδεση HFP ή HSP BLUETOOTH μεταξύ των ακουστικών και του τηλεφώνου smartphone BLUETOOTH ή του κινητού τηλεφώνου.

Σημείωση

- Εάν το τηλέφωνο smartphone ή το κινητό τηλέφωνο ήταν συνδεδεμένο με τα ακουστικά την τελευταία φορά, πραγματοποιείται μια σύνδεση HFP ή HSP αυτόματα όταν ενεργοποιείτε τα ακουστικά. Την ίδια στιγμή, ενδέχεται να πραγματοποιηθεί αυτόματα και σύνδεση A2DP. Εάν συμβεί αυτό, αποσυνδέστε τα ακουστικά από το τηλέφωνο smartphone ή κινητό τηλέφωνο μόλις χρησιμοποιήσετε το τηλέφωνο και στη συνέχεια συνδέστε τις συσκευές ξανά επαναλαμβάνοντας τη διαδικασία από το βήμα 2.

Ασύρματα στερεοφωνικά ακουστικά
h.ear on 2 Mini Wireless (WH-H800)

Σύνδεση των ακουστικών με 2 τηλέφωνα smartphone Android

Όταν συνδέετε τα ακουστικά σε ένα τηλέφωνο smartphone, συνήθως η λειτουργία αναπαραγωγής μουσικής και η λειτουργία τηλεφωνικής κλήσης συνδέονται αυτόματα.

Για να πραγματοποιήσετε σύνδεση πολλών σημείων με 2 τηλέφωνα smartphone ξεχωριστά, το ένα για ακρόαση μουσικής και το άλλο για τη διεξαγωγή τηλεφωνικών κλήσεων, αλλάξτε τις ρυθμίσεις των τηλεφώνων smartphone ώστε μόνο μία από τις λειτουργίες να συνδέεται για κάθε τηλέφωνο smartphone.

- 1 **Πραγματοποιήστε ζεύξη των ακουστικών και με τα δύο τηλέφωνα smartphone, αντίστοιχα.**
- 2 **Χρησιμοποιήστε ένα από τα τηλέφωνα smartphone για να δημιουργήσετε σύνδεση BLUETOOTH με τα ακουστικά.**
- 3 **Στο τηλέφωνο smartphone που είναι συνδεδεμένο με τα ακουστικά, καταργήστε την επιλογή είτε του [Phone audio] (HFP) είτε του [Media audio] (A2DP).**

Παράδειγμα: Για να συνδέσετε το "Media audio" (A2DP) μόνο

Αγγίξτε το [Settings] - [Bluetooth] - το εικονίδιο ρύθμισης δίπλα στο [WH-H800 (h.ear)].

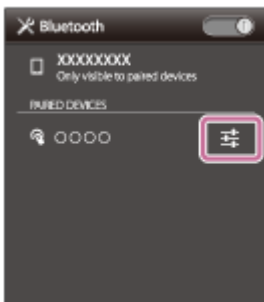

Στην οθόνη [Paired Bluetooth device], καταργήστε την επιλογή του [Phone audio].

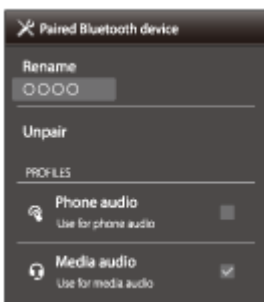

- 4 **Τερματίστε τη σύνδεση BLUETOOTH του τηλεφώνου smartphone.**
- 5 **Χρησιμοποιήστε το άλλο τηλέφωνο smartphone για να δημιουργήσετε σύνδεση BLUETOOTH με τα ακουστικά.**
- 6 **Με τον ίδιο τρόπο, καταργήστε την επιλογή της λειτουργίας που δεν καταργήσατε στο βήμα 3.**
- 7 **Χρησιμοποιήστε το πρώτο τηλέφωνο smartphone για να δημιουργήσετε ξανά σύνδεση BLUETOOTH.**

Και τα δύο τηλέφωνα smartphone είναι συνδεδεμένα με τα ακουστικά με ενεργοποιημένη μόνο μία λειτουργία.

Υπόδειξη

- Η ανωτέρω διαδικασία αποτελεί παράδειγμα. Για λεπτομέρειες, ανατρέξτε στις Οδηγίες λειτουργίας που παρέχονται με το δικό σας τηλέφωνο smartphone Android.

4-698-092-81(4) Copyright 2017 Sony Corporation

Ασύρματα στερεοφωνικά ακουστικά
h.ear on 2 Mini Wireless (WH-H800)

Σύνδεση των ακουστικών με τηλέφωνο smartphone Android και iPhone

Όταν συνδέετε τα ακουστικά σε ένα τηλέφωνο smartphone, συνήθως η λειτουργία αναπαραγωγής μουσικής και η λειτουργία τηλεφωνικής κλήσης συνδέονται αυτόματα. Για να δημιουργήσετε σύνδεση πολλών σημείων χρησιμοποιώντας τηλέφωνο smartphone Android και iPhone ξεχωριστά για ακρόαση μουσικής και για πραγματοποίηση τηλεφωνικών κλήσεων, αλλάξτε τις ρυθμίσεις στο τηλέφωνο smartphone Android ώστε μόνο μία από τις λειτουργίες να είναι συνδεδεμένη. Συνδέστε πρώτα το τηλέφωνο smartphone Android και μετά συνδέστε το iPhone. Δεν μπορείτε να ρυθμίσετε το iPhone ώστε να συνδεθεί με μόνο μία λειτουργία.

- 1 **Πραγματοποιήστε ζεύξη των ακουστικών με το τηλέφωνο smartphone Android και το iPhone, αντίστοιχα.**
- 2 **Χρησιμοποιήστε το τηλέφωνο smartphone Android για να δημιουργήσετε σύνδεση BLUETOOTH με τα ακουστικά.**
- 3 **Στο τηλέφωνο smartphone Android που είναι συνδεδεμένο με τα ακουστικά, καταργήστε την επιλογή είτε του [Phone audio] (HFP) είτε του [Media audio] (A2DP).**

Παράδειγμα: Για να συνδέσετε το "Media audio" (A2DP) μόνο

Αγγίξτε το [Settings] - [Bluetooth] - το εικονίδιο ρύθμισης δίπλα στο [WH-H800 (h.ear)].



Στην οθόνη [Paired Bluetooth device], καταργήστε την επιλογή του [Phone audio].

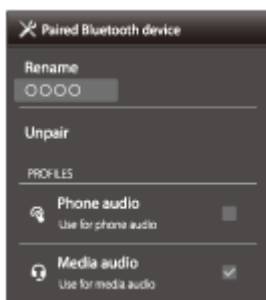

- 4 **Χρησιμοποιήστε το iPhone για να δημιουργήσετε σύνδεση BLUETOOTH με τα ακουστικά.**

Το iPhone είναι συνδεδεμένο με τα ακουστικά και με τις δύο λειτουργίες, αλλά μπορείτε να χρησιμοποιήσετε μόνο τη λειτουργία που καταργήσατε στο βήμα 3.

Υπόδειξη

- Η ανωτέρω διαδικασία αποτελεί παράδειγμα. Για λεπτομέρειες, ανατρέξτε στις Οδηγίες λειτουργίας που παρέχονται με το δικό σας τηλέφωνο smartphone Android.

Σημείωση

- Εάν συνδέσετε ένα τηλέφωνο smartphone Android με [Phone audio] (HFP), το υπόλοιπο φορτίο της μπαταρίας ακουστικών δεν θα προβάλλεται σωστά σε ένα iPhone.

Ασύρματα στερεοφωνικά ακουστικά
h.ear on 2 Mini Wireless (WH-H800)

Αποσύνδεση της σύνδεσης BLUETOOTH (μετά τη χρήση)

- 1** Εάν χρησιμοποιείτε μια συσκευή που υποστηρίζει σύνδεση με ένα άγγιγμα (NFC), ακουμπήστε τη συσκευή εκ νέου στα ακουστικά. (Ξεκλειδώστε την οθόνη του τηλεφώνου smartphone εάν είναι κλειδωμένη.) Εάν χρησιμοποιείτε μια συσκευή, η οποία δεν υποστηρίζει σύνδεση με ένα άγγιγμα (NFC), θέστε σε λειτουργία από μια συσκευή BLUETOOTH.

Όταν αποσυνδεθούν, ακούτε τις φωνητικές οδηγίες "BLUETOOTH disconnected" (BLUETOOTH αποσυνδέθηκε).

- 2** Απενεργοποιήστε τα ακουστικά.

Ακούτε φωνητικές οδηγίες "Power off" (Διακοπή τροφοδοσίας).

Υπόδειξη

- Όταν τελειώσετε την αναπαραγωγή μουσικής, η σύνδεση BLUETOOTH ενδέχεται να τερματιστεί αυτόματα, ανάλογα με τη συσκευή BLUETOOTH.

Σχετικό θέμα

- [Αποσύνδεση του τηλεφώνου smartphone με ένα άγγιγμα \(NFC\)](#)
- [Απενεργοποίηση των ακουστικών](#)

Ασύρματα στερεοφωνικά ακουστικά
h.ear on 2 Mini Wireless (WH-H800)

Χρήση του παρεχόμενου καλωδίου ακουστικών

Αν χρησιμοποιήσετε τα ακουστικά σε σημείο όπου περιορίζεται η χρήση συσκευών BLUETOOTH, όπως για παράδειγμα σε αεροπλάνο, μπορείτε να χρησιμοποιήσετε τα ακουστικά ως συνηθισμένα ενσύρματα ακουστικά εάν συνδέσετε μια συσκευή μέσω του καλωδίου ακουστικών που παρέχεται. Τα ακουστικά υποστηρίζουν αναπαραγωγή ήχου υψηλής ανάλυσης όταν συνδεθούν μέσω του παρεχόμενου καλωδίου ακουστικών.

1 Συνδέστε μια συσκευή αναπαραγωγής στην υποδοχή INPUT με το παρεχόμενο καλώδιο ακουστικών.

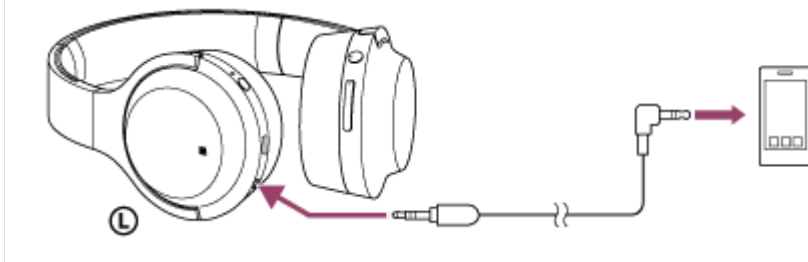

Βεβαιωθείτε ότι συνδέετε το βύσμα σχήματος L στη συσκευή αναπαραγωγής.



Υπόδειξη

- Μπορείτε να χρησιμοποιήσετε τα ακουστικά ως συνηθισμένα ενσύρματα ακουστικά συνδέοντας το καλώδιο ακουστικών που παρέχεται ακόμη και όταν η μπαταρία αδειάζει ή αν απενεργοποιήσετε τα ακουστικά.
- Όταν υπάρχει εισερχόμενη κλήση, θα ακουστεί ήχος κλήσης μέσω των ακουστικών. Απαντήστε στην κλήση χρησιμοποιώντας το τηλέφωνο smartphone ή το κινητό τηλέφωνο και μιλήστε χρησιμοποιώντας το μικρόφωνο του τηλεφώνου. Μπορείτε να ακούσετε τη φωνή του καλούντος από τα ακουστικά.
- Εάν αποσυνδέσετε το καλώδιο ακουστικών από το τηλέφωνο smartphone ή το κινητό τηλέφωνο, μπορείτε να μιλήσετε χρησιμοποιώντας το μικρόφωνο και το ηχείο του τηλεφώνου.

Σημείωση

- Χρησιμοποιείτε μόνο το παρεχόμενο καλώδιο ακουστικών.
- Βεβαιωθείτε ότι έχετε εισαγάγει καλά το βύσμα.
- Η λειτουργία BLUETOOTH δεν μπορεί να χρησιμοποιηθεί.
- Το κουμπί , τα κουμπιά +/- και το κουμπί  δεν μπορούν να χρησιμοποιηθούν. Για την ένταση, την αναπαραγωγή, την παύση αναπαραγωγής κ.λπ, ελέγξτε με τη συνδεδεμένη συσκευή.
- Εάν συνδέσετε καλώδιο στα ακουστικά ενώ είναι ενεργοποιημένα, τα ακουστικά θα απενεργοποιηθούν αυτόματα.

Ασύρματα στερεοφωνικά ακουστικά
h.ear on 2 Mini Wireless (WH-H800)

Ακρόαση μουσικής από μια συσκευή μέσω σύνδεσης BLUETOOTH

Μπορείτε να απολαύσετε την ακρόαση μουσικής με βασικούς χειρισμούς τηλεχειρισμούς συσκευής BLUETOOTH μέσω σύνδεσης BLUETOOTH. Η συσκευή BLUETOOTH θα πρέπει να υποστηρίζει τα ακόλουθα προφίλ BLUETOOTH.

- A2DP (Advanced Audio Distribution Profile): σας επιτρέπει να απολαμβάνετε ασύρματα περιεχόμενο ήχου υψηλής ποιότητας.
- AVRCP (Audio Video Remote Control Profile): σας διευκολύνει να ρυθμίζετε την ένταση κ.λπ.

Η λειτουργία μπορεί να διαφέρει ανάλογα με τη συσκευή BLUETOOTH. Ανατρέξτε στο εγχειρίδιο που παρέχεται με τη συσκευή BLUETOOTH.

1 Συνδέστε τα ακουστικά με συσκευή BLUETOOTH.

2 Φορέστε τα ακουστικά.

Ρυθμίστε το μήκος της λωρίδας στήριξης.

Τοποθετήστε τα ακουστικά με την ένδειξη **L** στο αριστερό αυτί και με την ένδειξη **R** στο δεξιό αυτί. Η αριστερή **L** μονάδα στα ακουστικά φέρει μια απτή κουκκίδα.

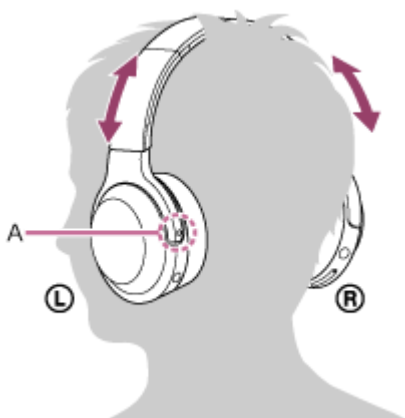

A: Απτή κουκκίδα

3 Αναπαραγάγετε μουσική ή βίντεο στη συσκευή BLUETOOTH.

Ρυθμίστε την ένταση στη συσκευή BLUETOOTH.

4 Ρυθμίστε την ένταση πατώντας τα κουμπιά +/- στα ακουστικά.

Όταν η ένταση φτάσει το μέγιστο ή το ελάχιστο, ακούγεται ένας συναγερμός.

Υπόδειξη

- Τα ακουστικά υποστηρίζουν προστασία περιεχομένου SCMS-T. Μπορείτε να απολαύσετε μουσική, κτλ., από συσκευή όπως κινητό τηλέφωνο ή φορητή τηλεόραση, που υποστηρίζουν προστασία περιεχομένου SCMS-T.
- Ανάλογα με τη συσκευή BLUETOOTH, ενδέχεται να χρειάζεται η ρύθμιση της έντασης ήχου ή της εξόδου ήχου στη συνδεδεμένη συσκευή BLUETOOTH.

- Η ένταση ήχου κατά τη διάρκεια μιας κλήσης και η ένταση ήχου κατά τη διάρκεια αναπαραγωγής μουσικής μπορούν να ρυθμιστούν ξεχωριστά. Η αλλαγή της έντασης ήχου κλήσης δεν αλλάζει την ένταση αναπαραγωγής της μουσικής και αντίστροφα.

Σημείωση

- Εάν οι συνθήκες επικοινωνίας είναι κακές, η συσκευή BLUETOOTH ενδέχεται να ανταποκριθεί λανθασμένα σε χειρισμό από τα ακουστικά.

Σχετικό θέμα

- Πώς γίνεται ασύρματη σύνδεση σε συσκευές BLUETOOTH
- Έλεγχος της συσκευής ήχου (σύνδεση BLUETOOTH)

4-698-092-81(4) Copyright 2017 Sony Corporation

Ασύρματα στερεοφωνικά ακουστικά
h.ear on 2 Mini Wireless (WH-H800)

Έλεγχος της συσκευής ήχου (σύνδεση BLUETOOTH)

Εάν η συσκευή BLUETOOTH υποστηρίζει AVRCP, μπορείτε να την ελέγξετε από τα ακουστικά. Οι διαθέσιμες λειτουργίες διαφέρουν ανάλογα με τη συσκευή BLUETOOTH. Ανατρέξτε στο εγχειρίδιο που παρέχεται με τη συσκευή BLUETOOTH.

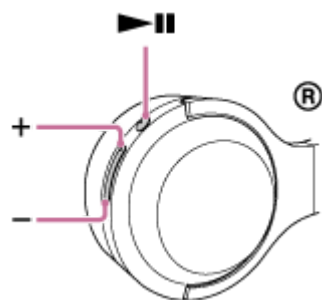

Κάθε κουμπί έχει τις εξής λειτουργίες:



- Πατήστε μία φορά κατά τη διάρκεια της παύσης για έναρξη της αναπαραγωγής.
- Πατήστε μία φορά κατά τη διάρκεια αναπαραγωγής για παύση.
- Πατήστε δύο φορές για μετάβαση στο επόμενο κομμάτι (● ●).
- Πατήστε τρεις φορές για μετάβαση στην αρχή του προηγούμενου (ή του τρέχοντος) κομματιού (● ● ●).
- Πατήστε μία φορά και αφήστε και στη συνέχεια πατήστε παρατεταμένα για γρήγορη μετάβαση εμπρός (● ●●●).
- Πατήστε δύο φορές και αφήστε και στη συνέχεια πατήστε παρατεταμένα για γρήγορη μετάβαση πίσω (● ● ●●).



- Πατήστε για να ρυθμίσετε την ένταση ήχου.

Σημείωση

- Εάν οι συνθήκες επικοινωνίας είναι κακές, η συσκευή BLUETOOTH ενδέχεται να ανταποκριθεί λανθασμένα σε χειρισμό από τα ακουστικά.
- Οι διαθέσιμες λειτουργίες διαφέρουν ανάλογα με τη συσκευή BLUETOOTH. Σε περίπτωση χειρισμού όπως απεικονίζεται παραπάνω, μπορεί να λειτουργήσει διαφορετικά ή να μην λειτουργήσει καθόλου.

Ασύρματα στερεοφωνικά ακουστικά
h.ear on 2 Mini Wireless (WH-H800)

Αποσύνδεση της σύνδεσης BLUETOOTH (μετά τη χρήση)

- 1** Εάν χρησιμοποιείτε μια συσκευή που υποστηρίζει σύνδεση με ένα άγγιγμα (NFC), ακουμπήστε τη συσκευή εκ νέου στα ακουστικά. (Ξεκλειδώστε την οθόνη του τηλεφώνου smartphone εάν είναι κλειδωμένη.) Εάν χρησιμοποιείτε μια συσκευή, η οποία δεν υποστηρίζει σύνδεση με ένα άγγιγμα (NFC), θέστε σε λειτουργία από μια συσκευή BLUETOOTH.

Όταν αποσυνδεθούν, ακούτε τις φωνητικές οδηγίες "BLUETOOTH disconnected" (BLUETOOTH αποσυνδέθηκε).

- 2** Απενεργοποιήστε τα ακουστικά.

Ακούτε φωνητικές οδηγίες "Power off" (Διακοπή τροφοδοσίας).

Υπόδειξη

- Όταν τελειώσετε την αναπαραγωγή μουσικής, η σύνδεση BLUETOOTH ενδέχεται να τερματιστεί αυτόματα, ανάλογα με τη συσκευή BLUETOOTH.

Σχετικό θέμα

- [Αποσύνδεση του τηλεφώνου smartphone με ένα άγγιγμα \(NFC\)](#)
- [Απενεργοποίηση των ακουστικών](#)

Ασύρματα στερεοφωνικά ακουστικά
h.ear on 2 Mini Wireless (WH-H800)

Περί της λειτουργίας ποιότητας ήχου

Η λειτουργία ποιότητας ήχου έχει τις εξής δύο λειτουργίες. Μπορείτε να ορίσετε ή να ελέγξετε τη λειτουργία ποιότητας ήχου με την εφαρμογή "Sony | Headphones Connect".

Προτεραιότητα στην ποιότητα ήχου: δίνει προτεραιότητα στην ποιότητα ήχου (προεπιλογή).

Προτεραιότητα στη σταθερή σύνδεση: δίνει προτεραιότητα στη σταθερή σύνδεση.

- Όταν χρησιμοποιείτε μια συσκευή συμβατή με AAC, aptX, aptX HD ή LDAC επιλέξτε τη λειτουργία "Προτεραιότητα στην ποιότητα ήχου".
- Εάν η σύνδεση δεν είναι σταθερή, όπως όταν παράγεται μόνο διακοπτόμενος ήχος, επιλέξτε τη λειτουργία "Προτεραιότητα στη σταθερή σύνδεση".

Σημείωση

- Ο χρόνος αναπαραγωγής μπορεί να γίνει πιο σύντομος, ανάλογα με την ποιότητα ήχου και τις συνθήκες κάτω από τις οποίες χρησιμοποιείτε τα ακουστικά.
- Ανάλογα με τις συνθήκες περιβάλλοντος στην περιοχή όπου χρησιμοποιείτε τα ακουστικά, μπορεί να υπάρχει ακόμη διακοπτόμενος ήχος, ακόμη και όταν έχει επιλεγεί η λειτουργία "Προτεραιότητα στη σταθερή σύνδεση".

Σχετικό θέμα

- [Τι μπορείτε να κάνετε με την εφαρμογή "Sony | Headphones Connect"](#)

Ασύρματα στερεοφωνικά ακουστικά
h.ear on 2 Mini Wireless (WH-H800)

Υποστηριζόμενα codec

Το codec είναι ένας αλγόριθμος κωδικοποίησης ήχου που χρησιμοποιείται κατά τη μετάδοση ήχου μέσω σύνδεσης BLUETOOTH.

Τα ακουστικά υποστηρίζουν τα εξής 5 codec για αναπαραγωγή μουσικής μέσω σύνδεσης A2DP: SBC, AAC, aptX, aptX HD και LDAC.

- SBC

Αυτό είναι συντομογραφία για το Subband Codec.

Αυτό είναι η τυπική τεχνολογία κωδικοποίησης ήχου που χρησιμοποιείται σε συσκευές BLUETOOTH.

Όλες οι συσκευές BLUETOOTH υποστηρίζουν το SBC.

- AAC

Αυτό είναι η συντομογραφία για το Advanced Audio Coding.

Το AAC χρησιμοποιείται κυρίως από προϊόντα Apple όπως τα iPhone, και παρέχει ήχο υψηλότερης ποιότητας από το SBC.

- aptX

Αυτό είναι μια τεχνολογία κωδικοποίησης ήχου.

Το aptX χρησιμοποιείται από ορισμένα τηλέφωνα smartphone Android, και παρέχει υψηλότερη ποιότητα ήχου από το SBC.

- aptX HD

Αυτό είναι μια τεχνολογία κωδικοποίησης ήχου.

Το aptX HD χρησιμοποιείται από ορισμένα τηλέφωνα smartphone Android, και παρέχει υψηλότερη ποιότητα ήχου από το aptX.

- LDAC

Το LDAC είναι μια τεχνολογία κωδικοποίησης ήχου που αναπτύχθηκε από την Sony και δίνει τη δυνατότητα μετάδοσης περιεχομένου High-Resolution (Hi-Res) Audio, ακόμη και μέσω σύνδεσης BLUETOOTH.

Αντίθετα με άλλες τεχνολογίες κωδικοποίησης συμβατές με BLUETOOTH όπως το SBC, λειτουργεί χωρίς οποιαδήποτε υποβάθμιση του περιεχομένου Hi-Res Audio (*), και επιτρέπει τη μετάδοση περίπου τριπλάσιου όγκου δεδομένων (**) συγκριτικά με άλλες τεχνολογίες μέσω ασύρματου δικτύου BLUETOOTH με απαράμιλλη ποιότητα ήχου, μέσω αποτελεσματικής κωδικοποίησης και βελτιστοποιημένων πακέτων πληροφοριών.

* εκτός DSD του περιεχομένου διαμόρφωσης

** συγκριτικά με το SBC όταν επιλεγεί bitrate 990 kbps (96/48 kHz) ή 909 kbps (88,2/44,1 kHz)

Όταν τα ακουστικά ρυθμιστούν στη λειτουργία "Προτεραιότητα στην ποιότητα ήχου", και η μουσική σε ένα από τα παραπάνω codec μεταδίδεται από συνδεδεμένη συσκευή, τα ακουστικά μεταπίπτουν αυτομάτως στο συγκεκριμένο codec και αναπαράγουν τη μουσική στο ίδιο codec.

Ωστόσο, ανάλογα με τη συσκευή που πρόκειται να συνδεθεί με τα ακουστικά, ενδέχεται να χρειάζεται να ρυθμίσετε εκ των προτέρων τη συσκευή για ακρόαση μουσικής σε διαφορετικό codec στα ακουστικά, έστω και εάν η συσκευή υποστηρίζει ένα codec υψηλότερης ποιότητας ήχου από το SBC.

Ανατρέξτε στις οδηγίες χρήσης που παρέχονται με τη συσκευή σχετικά με τη ρύθμιση του codec.

Σχετικό θέμα

- [Περί της λειτουργίας ποιότητας ήχου](#)

Ασύρματα στερεοφωνικά ακουστικά
h.ear on 2 Mini Wireless (WH-H800)

Περί της λειτουργίας DSEE HX

Η λειτουργία DSEE HX αναβαθμίζει τα συμπιεσμένα δεδομένα πηγής ήχου όπως CD ή MP3 σε ποιότητα σχεδόν ίση με αυτή του ήχου υψηλής ευκρίνειας και αναπαράγει καθαρά τον ήχο υψηλών συχνοτήτων που συχνά χάνεται.

Η λειτουργία DSEE HX διατίθεται όταν κάνετε τις παρακάτω ρυθμίσεις με χρήση της εφαρμογής "Sony | Headphones Connect".

DSEE HX	Σύνδεση	Codec	Surround (VPT) Ισοστάθμιση
AUTO	Σύνδεση BLUETOOTH	SBC ή AAC	Όλα OFF

Σχετικό θέμα

- [Τι μπορείτε να κάνετε με την εφαρμογή "Sony | Headphones Connect"](#)

Ασύρματα στερεοφωνικά ακουστικά
h.ear on 2 Mini Wireless (WH-H800)

Λήψη κλήσης

Μπορείτε να απολαύσετε μια κλήση hands-free με ένα τηλέφωνο smartphone ή κινητό τηλέφωνο, τα οποία υποστηρίζουν το προφίλ BLUETOOTH HFP (Hands-free Profile) ή HSP (Headset Profile), μέσω σύνδεσης BLUETOOTH.

- Εάν το τηλέφωνο smartphone ή κινητό τηλέφωνο υποστηρίζει και HFP και HSP, ρυθμίστε το σε HFP.
- Οι λειτουργίες ενδέχεται να ποικίλουν ανάλογα με το τηλέφωνο smartphone ή το κινητό τηλέφωνο. Ανατρέξτε στις οδηγίες λειτουργίας που παρέχονται με το τηλέφωνο smartphone ή το κινητό τηλέφωνο.
- Τα ακουστικά υποστηρίζουν μόνο κανονικές εισερχόμενες κλήσεις. Δεν υποστηρίζονται εφαρμογές κλήσης για τηλέφωνα smartphone και υπολογιστές.

Ήχος κλήσης

Όταν υπάρχει εισερχόμενη κλήση, θα ακουστεί ήχος κλήσης από τα ακουστικά και η (μπλε) ενδεικτική λυχνία αναβοσβήνει σύντομα.

Θα ακούσετε κάποιον από τους παρακάτω ήχους κλήσης, ανάλογα με το τηλέφωνο smartphone ή κινητό σας τηλέφωνο.

- Ήχος κλήσης που έχει ρυθμιστεί στα ακουστικά
- Ήχος κλήσης που έχει ρυθμιστεί στο τηλέφωνο smartphone ή κινητό τηλέφωνο
- Ήχος κλήσης που έχει ρυθμιστεί στο τηλέφωνο smartphone ή κινητό τηλέφωνο μόνο για σύνδεση BLUETOOTH

- 1 Συνδέστε πρώτα τα ακουστικά με τηλέφωνο smartphone ή κινητό τηλέφωνο.**
- 2 Όταν ακούσετε έναν ήχο κλήσης, πατήστε το κουμπί  στα ακουστικά και απαντήστε στην κλήση.**

Όταν λαμβάνετε κλήση ακόμα και ενώ ακούτε μουσική, η αναπαραγωγή παύει και θα ακουστεί ήχος κλήσης από τα ακουστικά.

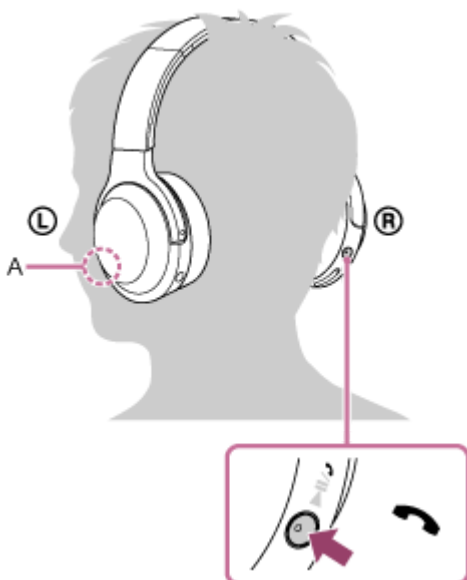

A: Μικρόφωνο

Εάν δεν ακουστεί ήχος κλήσης μέσω των ακουστικών

- Μπορεί τα ακουστικά να μην είναι συνδεδεμένα με το τηλέφωνο smartphone ή το κινητό τηλέφωνο με HFP ή HSP. Ελέγξτε την κατάσταση σύνδεσης στο τηλέφωνο smartphone ή στο κινητό τηλέφωνο.
- Εάν η αναπαραγωγή δε σταματήσει αυτόματα, χειριστείτε τα ακουστικά για να κάνετε παύση της αναπαραγωγής.

3 Πατήστε το κουμπί + ή - για να ρυθμίσετε την ένταση.

Όταν η ένταση φτάσει το μέγιστο ή το ελάχιστο, ακούγεται ένας συναγερμός.

4 Για να τερματίσετε την κλήση, πατήστε το κουμπί ξανά στα ακουστικά.

Εάν λάβετε μια κλήση κατά τη διάρκεια της αναπαραγωγής μουσικής, η αναπαραγωγή μουσικής συνεχίζεται αυτόματα.

Υπόδειξη

- Μερικά τηλέφωνα smartphone ή κινητά τηλέφωνα λαμβάνουν κλήσεις από προεπιλογή με το τηλέφωνο αντί με τα ακουστικά. Με σύνδεση HFP ή HSP, γυρίστε τη συσκευή κλήσης στα ακουστικά κρατώντας πατημένο το κουμπί  περίπου για 2 δευτερόλεπτα ή χρησιμοποιώντας το τηλέφωνο smartphone ή το κινητό τηλέφωνο.
- Η ένταση ήχου για κλήση μπορεί να ρυθμιστεί μόνον κατά τη διάρκεια συνομιλίας.
- Η ένταση ήχου κατά τη διάρκεια μιας κλήσης και η ένταση ήχου κατά τη διάρκεια αναπαραγωγής μουσικής μπορούν να ρυθμιστούν ξεχωριστά. Η αλλαγή της έντασης ήχου κλήσης δεν αλλάζει την ένταση αναπαραγωγής της μουσικής και αντίστροφα.

Σημείωση

- Ανάλογα με το τηλέφωνο smartphone ή το κινητό τηλέφωνο, η αναπαραγωγή μπορεί να μην συνεχιστεί αυτόματα, ακόμα και εάν τερματίσετε την κλήση.
- Χρησιμοποιήστε ένα τηλέφωνο smartphone ή κινητό τηλέφωνο τουλάχιστον 50 cm μακριά από τα ακουστικά. Μπορεί να προκύψει θόρυβος εάν τα ακουστικά και το τηλέφωνο smartphone ή κινητό τηλέφωνο είναι πολύ κοντά.

Σχετικό θέμα

- [Πώς γίνεται ασύρματη σύνδεση σε συσκευές BLUETOOTH](#)
- [Διεξαγωγή κλήσης](#)
- [Λειτουργίες για μια τηλεφωνική κλήση](#)
- [Τι μπορείτε να κάνετε με την εφαρμογή "Sony | Headphones Connect"](#)

Ασύρματα στερεοφωνικά ακουστικά
h.ear on 2 Mini Wireless (WH-H800)

Διεξαγωγή κλήσης

Μπορείτε να απολαύσετε μια κλήση hands-free με ένα τηλέφωνο smartphone ή κινητό τηλέφωνο, τα οποία υποστηρίζουν το προφίλ BLUETOOTH HFP (Hands-free Profile) ή HSP (Headset Profile), μέσω σύνδεσης BLUETOOTH.

- Εάν το τηλέφωνο smartphone ή κινητό τηλέφωνο υποστηρίζει και HFP και HSP, ρυθμίστε το σε HFP.
- Οι λειτουργίες ενδέχεται να ποικίλουν ανάλογα με το τηλέφωνο smartphone ή το κινητό τηλέφωνο. Ανατρέξτε στις οδηγίες λειτουργίας που παρέχονται με το τηλέφωνο smartphone ή το κινητό τηλέφωνο.
- Τα ακουστικά υποστηρίζουν μόνο κανονικές εισερχόμενες κλήσεις. Δεν υποστηρίζονται εφαρμογές κλήσης για τηλέφωνα smartphone και υπολογιστές.

- 1 Συνδέστε πρώτα τα ακουστικά με τηλέφωνο smartphone ή κινητό τηλέφωνο.**
- 2 Χρησιμοποιήστε το τηλέφωνο smartphone ή το κινητό τηλέφωνο για να πραγματοποιήσετε κλήση.**

Όταν πραγματοποιείτε κλήση, ο ήχος κλήσης ακούγεται από τα ακουστικά.

Εάν πραγματοποιείτε μια κλήση ενώ ακούτε μουσική, η αναπαραγωγή σταματάει.

Εάν δεν ακούγεται ήχος κλήσης μέσω των ακουστικών, γυρίστε τη συσκευή κλήσης στα ακουστικά χρησιμοποιώντας το τηλέφωνο smartphone ή το κινητό τηλέφωνο ή κρατώντας το κουμπί  πατημένο για περίπου 2 δευτερόλεπτα.

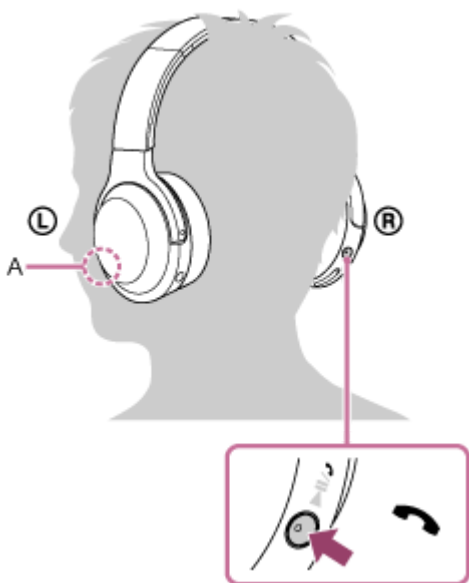

A: Μικρόφωνο

- 3 Πατήστε το κουμπί + ή - για να ρυθμίσετε την ένταση.**
- 4 Για να τερματίσετε την κλήση, πατήστε το κουμπί  ξανά στα ακουστικά.**

Εάν πραγματοποιήσετε κλήση κατά τη διάρκεια της αναπαραγωγής μουσικής, η αναπαραγωγή μουσικής συνεχίζεται αυτόματα αφού τερματίσετε την κλήση.

Υπόδειξη

- Η ένταση ήχου για κλήση μπορεί να ρυθμιστεί μόνον κατά τη διάρκεια συνομιλίας.
- Η ένταση ήχου κατά τη διάρκεια μιας κλήσης και η ένταση ήχου κατά τη διάρκεια αναπαραγωγής μουσικής μπορούν να ρυθμιστούν ξεχωριστά. Η αλλαγή της έντασης ήχου κλήσης δεν αλλάζει την ένταση αναπαραγωγής της μουσικής και αντίστροφα.

Σημείωση

- Χρησιμοποιήστε ένα τηλέφωνο smartphone ή κινητό τηλέφωνο τουλάχιστον 50 cm μακριά από τα ακουστικά. Μπορεί να προκύψει θόρυβος εάν τα ακουστικά και το τηλέφωνο smartphone ή κινητό τηλέφωνο είναι πολύ κοντά.

Σχετικό θέμα

- Πώς γίνεται ασύρματη σύνδεση σε συσκευές BLUETOOTH
- Λήψη κλήσης
- Λειτουργίες για μια τηλεφωνική κλήση

Ασύρματα στερεοφωνικά ακουστικά
h.ear on 2 Mini Wireless (WH-H800)

Λειτουργίες για μια τηλεφωνική κλήση

Οι διαθέσιμες λειτουργίες διαφέρουν ανάλογα με το προφίλ που υποστηρίζεται από το τηλέφωνο smartphone ή κινητό τηλέφωνο. Ακόμα και αν το προφίλ είναι το ίδιο, οι λειτουργίες ενδέχεται να διαφέρουν ανάλογα με το τηλέφωνο smartphone ή το κινητό τηλέφωνο.



Ανατρέξτε στις οδηγίες λειτουργίας που παρέχονται με το τηλέφωνο smartphone ή το κινητό τηλέφωνο.

Υποστηριζόμενο προφίλ: HFP (Hands-free Profile)



Κατά την αναμονή/αναπαραγωγή μουσικής

- Πατήστε το κουμπί  για 2 περίπου δευτερόλεπτα για να εκκινήσει η λειτουργία φωνητικής κλήσης του τηλεφώνου smartphone/κινητού τηλεφώνου (*), ενεργοποιήστε το Siri του iPhone.



Εξερχόμενη κλήση

- Πατήστε το κουμπί  μια φορά για να ακυρώσετε μια εξερχόμενη κλήση.
- Πατήστε παρατεταμένα το κουμπί  για 2 περίπου δευτερόλεπτα για να αλλάξετε τη συσκευή κλήσης μεταξύ των ακουστικών και του τηλεφώνου smartphone ή του κινητού τηλεφώνου.

Εισερχόμενη κλήση

- Πατήστε το κουμπί  μια φορά για να απαντήσετε σε μια κλήση.
- Πατήστε παρατεταμένα το κουμπί  για περίπου 2 δευτερόλεπτα για να απορρίψετε την κλήση.

Κατά τη διάρκεια κλήσης

- Πατήστε το κουμπί  μια φορά για να τερματίσετε μια κλήση.
- Πατήστε παρατεταμένα το κουμπί  για 2 περίπου δευτερόλεπτα για να αλλάξετε τη συσκευή κλήσης μεταξύ των ακουστικών και του τηλεφώνου smartphone ή του κινητού τηλεφώνου.

Υποστηριζόμενο προφίλ: HSP (Headset Profile)

Εξερχόμενη κλήση

- Πατήστε το κουμπί  μια φορά για να ακυρώσετε μια εξερχόμενη κλήση. (*)

Εισερχόμενη κλήση

- Πατήστε το κουμπί  μια φορά για να απαντήσετε σε μια κλήση.

Κατά τη διάρκεια κλήσης

- Πατήστε το κουμπί  μια φορά για να τερματίσετε μια κλήση. (*)

* Μερικές συσκευές ενδέχεται να μην υποστηρίζουν αυτή τη λειτουργία.

Σχετικό θέμα

- [Λήψη κλήσης](#)
- [Διεξαγωγή κλήσης](#)

Ασύρματα στερεοφωνικά ακουστικά
h.ear on 2 Mini Wireless (WH-H800)

Αποσύνδεση της σύνδεσης BLUETOOTH (μετά τη χρήση)

- 1** Εάν χρησιμοποιείτε μια συσκευή που υποστηρίζει σύνδεση με ένα άγγιγμα (NFC), ακουμπήστε τη συσκευή εκ νέου στα ακουστικά. (Ξεκλειδώστε την οθόνη του τηλεφώνου smartphone εάν είναι κλειδωμένη.) Εάν χρησιμοποιείτε μια συσκευή, η οποία δεν υποστηρίζει σύνδεση με ένα άγγιγμα (NFC), θέστε σε λειτουργία από μια συσκευή BLUETOOTH.

Όταν αποσυνδεθούν, ακούτε τις φωνητικές οδηγίες "BLUETOOTH disconnected" (BLUETOOTH αποσυνδέθηκε).

- 2** Απενεργοποιήστε τα ακουστικά.

Ακούτε φωνητικές οδηγίες "Power off" (Διακοπή τροφοδοσίας).

Υπόδειξη

- Όταν τελειώσετε την αναπαραγωγή μουσικής, η σύνδεση BLUETOOTH ενδέχεται να τερματιστεί αυτόματα, ανάλογα με τη συσκευή BLUETOOTH.

Σχετικό θέμα

- [Αποσύνδεση του τηλεφώνου smartphone με ένα άγγιγμα \(NFC\)](#)
- [Απενεργοποίηση των ακουστικών](#)

Ασύρματα στερεοφωνικά ακουστικά
h.ear on 2 Mini Wireless (WH-H800)

Χρήση της λειτουργίας φωνητικής βοήθειας (Google app)

Χρησιμοποιώντας τη λειτουργία Google app που παρέχεται με το τηλέφωνο smartphone Android, μπορείτε να μιλήσετε στο μικρόφωνο των ακουστικών για να χειριστείτε το τηλέφωνο smartphone Android.

1 Ενεργοποιήστε το Google app.

Στο τηλέφωνο smartphone Android, επιλέξτε [Settings] — [Apps]. Το εικονίδιο ενός γραναζιού εμφανίζεται στην επάνω δεξιά γωνία της οθόνης. Επιλέξτε το εικονίδιο του γραναζιού, στη συνέχεια [Default Apps] — [Assist & Voice input] — [Assist App], και τέλος ορίστε το [Assist App] στο Google app.

Η ανωτέρω λειτουργία αποτελεί παράδειγμα. Για λεπτομέρειες, ανατρέξτε στις οδηγίες λειτουργίας που παρέχονται με το τηλέφωνο smartphone Android.

Σημείωση: Ενδέχεται να απαιτείται η τελευταία έκδοση της εφαρμογής.

Για λεπτομέρειες σχετικά με το Google app, ανατρέξτε στις Οδηγίες λειτουργίας που παρέχονται με το τηλέφωνο smartphone Android ή στη σχετική ιστοσελίδα υποστήριξης.

Η λειτουργία Google app ενδέχεται να μην ενεργοποιείται από τα ακουστικά ανάλογα με τα τεχνικά χαρακτηριστικά του τηλεφώνου smartphone Android.

2 Συνδέστε τα ακουστικά με το τηλέφωνο smartphone Android μέσω σύνδεσης BLUETOOTH.

3 Όταν το τηλέφωνο smartphone Android βρίσκεται σε κατάσταση αναμονής ή κατά την αναπαραγωγή μουσικής, πατήστε παρατεταμένα το κουμπί για να ενεργοποιήσετε το Google app.

Το Google app θα ενεργοποιηθεί και θα ακούσετε τον ήχο έναρξης.

4 Υποβάλετε ένα αίτημα προς το Google app μέσω του μικροφώνου των ακουστικών.

Για λεπτομέρειες σχετικά με το Google app, όπως ποιες εφαρμογές λειτουργούν με το Google app, ανατρέξτε στις οδηγίες λειτουργίας του τηλεφώνου smartphone Android.

Μετά την ενεργοποίηση του Google app και όταν παρέλθει συγκεκριμένος χρόνος χωρίς αιτήματα, το Google app θα απενεργοποιηθεί.

Σημείωση

- Το Google app δεν μπορεί να ενεργοποιηθεί όταν πείτε "Ok Google" στο μικρόφωνο των ακουστικών, έστω και εάν η ρύθμιση [Ok Google] του τηλεφώνου smartphone Android είναι ενεργοποιημένη.

Ασύρματα στερεοφωνικά ακουστικά
h.ear on 2 Mini Wireless (WH-H800)

Χρήση της λειτουργίας φωνητικής βοήθειας (Siri)

Χρησιμοποιώντας το χαρακτηριστικό Siri που παρέχεται με το iPhone, μπορείτε να μιλήσετε στο μικρόφωνο των ακουστικών και να χειριστείτε το iPhone.

1 Ενεργοποιήστε το Siri.

Στο iPhone, επιλέξτε [Settings] — [Siri] για να ενεργοποιήσετε το Siri.
Η ανωτέρω λειτουργία αποτελεί παράδειγμα. Για λεπτομέρειες, ανατρέξτε στις Οδηγίες λειτουργίας που παρέχονται με το iPhone.

Σημείωση: Για λεπτομέρειες σχετικά με το Siri, ανατρέξτε στις Οδηγίες λειτουργίας ή στον δικτυακό τόπο υποστήριξης του iPhone.

2 Συνδέστε τα ακουστικά στο iPhone μέσω σύνδεσης BLUETOOTH.

3 Όταν το iPhone βρίσκεται σε κατάσταση αναμονής ή κατά την αναπαραγωγή μουσικής, πατήστε παρατεταμένα το κουμπί για να ενεργοποιήσετε το Siri.

Το Siri ενεργοποιείται και θα ακούσετε τον ήχο έναρξης.

4 Υποβάλετε αίτημα προς το Siri μέσω του μικροφώνου των ακουστικών.

Για λεπτομέρειες σχετικά με το Siri, όπως ποιες εφαρμογές λειτουργούν με το Siri, ανατρέξτε στις οδηγίες λειτουργίας του iPhone.

5 Για να συνεχίσετε το αίτημά σας, πατήστε το κουμπί πριν απενεργοποιηθεί το Siri.

Μετά την ενεργοποίηση του Siri και όταν παρέλθει συγκεκριμένος χρόνος χωρίς αιτήματα, το Siri θα απενεργοποιηθεί.

Σημείωση

- Το Siri δεν μπορεί να ενεργοποιηθεί όταν πείτε "Hey Siri" στο μικρόφωνο των ακουστικών, έστω και εάν η ρύθμιση [Allow "Hey Siri"] του iPhone είναι ενεργοποιημένη.

Ασύρματα στερεοφωνικά ακουστικά
h.ear on 2 Mini Wireless (WH-H800)

Τι μπορείτε να κάνετε με την εφαρμογή "Sony | Headphones Connect"

Όταν συνδέετε το τηλέφωνο smartphone (με εγκατεστημένη την εφαρμογή "Sony | Headphones Connect") και τα ακουστικά μέσω της λειτουργίας BLUETOOTH, μπορείτε να πραγματοποιήσετε τις εξής ενέργειες.

- Να προβάλετε το φορτίο μπαταρίας των ακουστικών που απομένει
- Να προβάλετε το codec της σύνδεσης BLUETOOTH
- Να επιλέξετε τη λειτουργία εφέ ήχου (VPT)
- Να επιλέξετε τη ρύθμιση ισοσταθμιστή
- Να ρυθμίσετε τη λειτουργία ποιότητας ήχου ρυθμίζοντας τη λειτουργία σύνδεσης BLUETOOTH
- Να ορίσετε τη λειτουργία DSEE HX (ολοκλήρωση για ήχο υψηλών συχνοτήτων)
- Να ελέγξετε την κατάσταση της σύνδεσης και των ρυθμίσεων των ακουστικών

Για περισσότερες πληροφορίες για την εφαρμογή "Sony | Headphones Connect" ανατρέξτε στην ακόλουθη διεύθυνση URL.

http://rd1.sony.net/help/mdr/hpc/h_zz/

Υπόδειξη

- Η λειτουργία της εφαρμογής "Sony | Headphones Connect" εξαρτάται από την εκάστοτε συσκευή ήχου. Τα τεχνικά χαρακτηριστικά της εφαρμογής και ο σχεδιασμός οθόνης μπορεί να αλλάξουν χωρίς προηγούμενη ειδοποίηση.

Σχετικό θέμα

- [Εγκατάσταση της εφαρμογής "Sony | Headphones Connect"](#)
- [Έλεγχος του φορτίου μπαταρίας που απομένει](#)
- [Περί της λειτουργίας ποιότητας ήχου](#)
- [Υποστηριζόμενα codec](#)
- [Περί της λειτουργίας DSEE HX](#)

Ασύρματα στερεοφωνικά ακουστικά
h.ear on 2 Mini Wireless (WH-H800)

Εγκατάσταση της εφαρμογής "Sony | Headphones Connect"

- 1 Κατεβάστε την εφαρμογή "Sony | Headphones Connect" από το Google Play ή το App Store, και εγκαταστήστε την εφαρμογή στο τηλέφωνο smartphone σας.

Για περισσότερες πληροφορίες για την εφαρμογή "Sony | Headphones Connect" ανατρέξτε στο παρακάτω URL.
http://rd1.sony.net/help/mdr/hpc/h_zz/



Sony Headphones Connect 

- 2 Αφού εγκαταστήσετε την εφαρμογή, εκκινήστε την εφαρμογή "Sony | Headphones Connect".

Σχετικό θέμα

- [Τι μπορείτε να κάνετε με την εφαρμογή "Sony | Headphones Connect"](#)

Ασύρματα στερεοφωνικά ακουστικά
h.ear on 2 Mini Wireless (WH-H800)

Προφυλάξεις

Σε επικοινωνίες BLUETOOTH

- Η τεχνολογία ασύρματης λειτουργίας BLUETOOTH έχει εμβέλεια περίπου 10 m. Η μέγιστη εμβέλεια επικοινωνίας μπορεί να διαφέρει ανάλογα με πιθανά εμπόδια (ανθρώπινο σώμα, μέταλλο, τοίχος, κ.λπ.) ή ηλεκτρομαγνητικό περιβάλλον.
- Τα μικροκύματα που εκπέμπονται από μια συσκευή BLUETOOTH ενδέχεται να επηρεάσουν τη λειτουργία ηλεκτρονικών ιατρικών συσκευών. Απενεργοποιήστε αυτά τα ακουστικά και άλλες συσκευές BLUETOOTH στις παρακάτω τοποθεσίες, επειδή υπάρχει κίνδυνος να προκληθεί ατύχημα:
 - όπου υπάρχουν εύφλεκτα αέρια, σε νοσοκομεία ή σε πρατήρια βενζίνης
 - κοντά σε αυτόματες θύρες ή σε συναγερμό πυρκαγιάς.
- Αυτό το προϊόν εκπέμπει ραδιοκύματα όταν χρησιμοποιείται σε ασύρματη λειτουργία. Όταν χρησιμοποιείτε τη συσκευή σε ασύρματη λειτουργία σε αεροσκάφος, ακολουθήστε τις οδηγίες του πληρώματος αναφορικά με την επιτρεπτή χρήση προϊόντων σε ασύρματη λειτουργία.
- Λόγω των χαρακτηριστικών της ασύρματης τεχνολογίας, ο ήχος που αναπαράγεται στα ακουστικά καθυστερεί ελαφρά σε σχέση με τον ήχο και τη μουσική που αναπαράγεται από τη συσκευή αποστολής. Συνεπώς, η εικόνα και ο ήχος ενδέχεται να μην συμπίπτουν όταν βλέπετε κάποια ταινία ή παίζετε ένα παιχνίδι.
- Τα ακουστικά αυτά υποστηρίζουν δυνατότητες ασφαλείας, οι οποίες συμμορφώνονται προς το πρότυπο BLUETOOTH για την παροχή ασφαλούς σύνδεσης κατά τη χρήση της ασύρματης τεχνολογίας BLUETOOTH, ωστόσο η ασφάλεια ενδέχεται να μην είναι επαρκής, ανάλογα με την περίπτωση. Να είστε προσεκτικοί όταν επικοινωνείτε χρησιμοποιώντας την ασύρματη τεχνολογία BLUETOOTH.
- Δεν φέρουμε καμία ευθύνη για τυχόν διαρροή πληροφοριών κατά τη διάρκεια επικοινωνίας μέσω BLUETOOTH.
- Δεν μπορούμε να εγγυηθούμε σύνδεση με όλες τις συσκευές BLUETOOTH.
 - Μια συσκευή που διαθέτει τη λειτουργία BLUETOOTH θα πρέπει να συμμορφώνεται προς το πρότυπο BLUETOOTH, όπως αυτό καθορίζεται από την Bluetooth SIG, Inc. και να είναι πιστοποιημένη.
 - Ακόμα και όταν η συνδεδεμένη συσκευή συμμορφώνεται προς το παραπάνω πρότυπο BLUETOOTH, ορισμένες συσκευές ενδέχεται να μη συνδέονται ή να μη λειτουργούν σωστά, ανάλογα με τις δυνατότητες ή τα τεχνικά χαρακτηριστικά της συσκευής.
 - Κατά τη συνομιλία στο τηλέφωνο με hands-free, ενδέχεται να προκύψει θόρυβος, ανάλογα με τη συσκευή ή το περιβάλλον επικοινωνίας.
- Ανάλογα με τη συσκευή που πρόκειται να συνδεθεί, ενδέχεται να απαιτείται κάποιος χρόνος για την έναρξη της επικοινωνίας.

Σημείωση για τον στατικό ηλεκτρισμό

- Ο στατικός ηλεκτρισμός που συσσωρεύεται στο σώμα μπορεί να προκαλέσει ήπιο μυρμήγκιασμα στα αυτιά σας. Για την ελαχιστοποίηση της επίδρασης, να φοράτε ρούχα που είναι κατασκευασμένα από φυσικά υλικά.

Λοιπά

- Προσέξτε για να μην πιαστεί το δάχτυλό σας στα ακουστικά κατά το δίπλωμα.
- Όταν χρησιμοποιείτε τα ακουστικά ως ενσύρματα ακουστικά, χρησιμοποιείτε μόνο το παρεχόμενο καλώδιο ακουστικών. Βεβαιωθείτε ότι το καλώδιο ακουστικών έχει τοποθετηθεί καλά.
- Μην τοποθετείτε αυτά τα ακουστικά σε μέρη που εκτίθενται σε υγρασία, σκόνη, αιθάλη ή ατμό ή που υπόκεινται σε άμεσο ηλιακό φως. Μην αφήνετε τα ακουστικά σε αυτοκίνητο για μεγάλο χρονικό διάστημα. Μπορεί να προκληθεί δυσλειτουργία.
- Η χρήση της συσκευής BLUETOOTH μπορεί να μην έχει αποτέλεσμα σε κάποια κινητά τηλέφωνα, ανάλογα με τις συνθήκες ραδιοκυμάτων και την τοποθεσία όπου χρησιμοποιείται η συσκευή.
- Η ακρόαση από τα ακουστικά σε υψηλή ένταση του ήχου μπορεί να προκαλέσει βλάβη στην ακοή σας.
- Για λόγους οδικής ασφάλειας, μην χρησιμοποιείτε αυτά τα ακουστικά ενώ οδηγείτε ή κάνετε ποδήλατο.

- Μην ασκείτε βάρος ή πίεση σε αυτά τα ακουστικά, επειδή μπορεί να προκληθεί παραμόρφωση τους κατά τη διάρκεια μακροχρόνιας αποθήκευσης.
- Μην χρησιμοποιείτε τα ακουστικά σε σημεία όπου υπάρχει κίνδυνος να μην ακούτε τους θορύβους του περιβάλλοντος, όπως σε ισόπεδες διαβάσεις, αποβάθρες σταθμών τρένων, διαβάσεις πεζών και εργοτάξια.
- Μην υποβάλετε τα ακουστικά σε υπερβολικούς κραδασμούς.
- Καθαρίστε τα ακουστικά με ένα απαλό και στεγνό πανί.
- Μην εκθέτετε τα ακουστικά σε νερό. Η μονάδα δεν είναι αδιάβροχη. Να θυμάστε να τηρείτε τα κατωτέρω προληπτικά μέτρα.
 - Προσέξτε να μην σας πέσουν τα ακουστικά σε νεροχύτη ή σε δοχείο γεμάτο με νερό.
 - Μην χρησιμοποιείτε τα ακουστικά σε περιοχές με υψηλή υγρασία ή κακοκαιρία, όπως, για παράδειγμα, στη βροχή ή στο χιόνι.
 - Μην βρέχετε τα ακουστικά. Εάν ακουμπήσετε τα ακουστικά με βρεγμένα χέρια ή τα τοποθετήσετε σε νωπό είδος ρουχισμού, μπορεί να βραχούν και να προκληθεί δυσλειτουργία τους.
- Αν αισθανθείτε δυσφορία μετά από τη χρήση της συσκευής BLUETOOTH, διακόψτε αμέσως τη χρήση της συσκευής BLUETOOTH. Εάν το πρόβλημα επιμένει, συμβουλευτείτε τον πλησιέστερο αντιπρόσωπο της Sony.
- Τα προστατευτικά "μαξιλαράκια" μπορεί να φθαρούν λόγω μακροχρόνιας αποθήκευσης ή χρήσης.
- Μπορείτε να παραγγείλετε προαιρετικά προστατευτικά "μαξιλαράκια" από τον πλησιέστερο αντιπρόσωπο της Sony.
- Αν έχετε ερωτήσεις ή προβλήματα σχετικά με αυτά τα ακουστικά που δεν καλύπτονται σε αυτό το εγχειρίδιο, απευθυνθείτε στον πλησιέστερο αντιπρόσωπο της Sony.

Ασύρματα στερεοφωνικά ακουστικά
h.ear on 2 Mini Wireless (WH-H800)

Εμπορικά σήματα

- Το λεκτικό σήμα Bluetooth® και τα λογότυπα είναι σήματα κατατεθέντα που ανήκουν στην Bluetooth SIG, Inc. και οποιαδήποτε χρήση τέτοιων διακριτικών σημάτων από τη Sony Corporation τελεί υπό άδεια.
- Το σήμα N είναι εμπορικό σήμα ή σήμα κατατεθέν της NFC Forum, Inc. στις Ηνωμένες Πολιτείες της Αμερικής και σε άλλες χώρες.
- Το Qualcomm αποτελεί εμπορικό σήμα της Qualcomm Incorporated, κατατεθέν στις Η.Π.Α. και σε άλλες χώρες, και χρησιμοποιείται με άδεια. Το aptX αποτελεί εμπορικό σήμα της Qualcomm Technologies International, Ltd., κατατεθέν στις Η.Π.Α. και σε άλλες χώρες, και χρησιμοποιείται με άδεια.
- Οι επωνυμίες Android και Google Play είναι εμπορικά σήματα της Google LLC.
- Η επωνυμία Windows είναι σήμα κατατεθέν ή εμπορικό σήμα της Microsoft Corporation στις Ηνωμένες Πολιτείες της Αμερικής ή/και σε άλλες χώρες.
- Οι επωνυμίες Mac, OS X, iPhone, iPod touch και Siri αποτελούν εμπορικά σήματα της Apple Inc., κατοχυρωμένα στις Η.Π.Α. και σε άλλες χώρες. Η επωνυμία App Store αποτελεί σήμα υπηρεσίας της Apple Inc., κατοχυρωμένο στις Η.Π.Α. και σε άλλες χώρες.
- Η ονομασία και το λογότυπο LDAC είναι ένα εμπορικό σήμα κατατεθέν της Sony Corporation.
- Η επωνυμία IOS είναι εμπορικό σήμα ή κατοχυρωμένο εμπορικό σήμα της Cisco στις Η.Π.Α. και σε άλλες χώρες και χρησιμοποιείται κατόπιν άδειας.

Άλλα εμπορικά σήματα και εμπορικές ονομασίες ανήκουν στους αντίστοιχους κατόχους τους.

Ασύρματα στερεοφωνικά ακουστικά
h.ear on 2 Mini Wireless (WH-H800)

Ιστοσελίδες υποστήριξης πελατών

Επισκεφτείτε την ακόλουθη ιστοσελίδα υποστήριξης, για να λάβετε πληροφορίες υποστήριξης σχετικά με τα ακουστικά σας:

Για πελάτες στις Η.Π.Α.:

<http://esupport.sony.com/>

Για πελάτες στον Καναδά:

<http://esupport.sony.com/CA/>

Για πελάτες στη Λατινική Αμερική:

<http://esupport.sony.com/LA/>

Για πελάτες στις Ευρωπαϊκές χώρες:

www.sony.eu/support

Για πελάτες στην Κίνα:

<https://service.sony.com.cn/>

Για πελάτες σε άλλες χώρες/περιοχές:

<http://www.sony-asia.com/>

Ασύρματα στερεοφωνικά ακουστικά
h.ear on 2 Mini Wireless (WH-H800)

Τι μπορώ να κάνω για να λύσω ένα πρόβλημα;

Εάν τα ακουστικά δε λειτουργούν όπως αναμένεται, δοκιμάστε τα ακόλουθα βήματα για να επιλύσετε το πρόβλημα.

- Εντοπίστε τα συμπτώματα του προβλήματος σε αυτό τον Οδηγό βοήθειας και εφαρμόστε τις διορθωτικές ενέργειες που αναγράφονται.
- Συνδέστε τα ακουστικά με έναν υπολογιστή για να φορτίσετε την μπαταρία.
Μπορείτε να επιλύσετε ορισμένα θέματα εάν φορτίσετε την μπαταρία.
- Επαναφέρετε τα ακουστικά.
- Αρχικοποιήστε τα ακουστικά.
Αυτή η ενέργεια επαναφέρει τη ρύθμιση έντασης ήχου κ.λπ. και διαγράφει όλες τις πληροφορίες ζεύξης.
- Αναζητήστε πληροφορίες για το θέμα στην ιστοσελίδα υποστήριξης πελατών.

Εάν οι ανωτέρω ενέργειες δεν έχουν αποτέλεσμα, συμβουλευτείτε τον πλησιέστερο αντιπρόσωπο της Sony.

Σχετικό θέμα

- [Φόρτιση των ακουστικών](#)
- [Ιστοσελίδες υποστήριξης πελατών](#)
- [Επαναφορά των ακουστικών](#)
- [Αρχικοποίηση των ακουστικών για την επαναφορά των εργοστασιακών ρυθμίσεων](#)

Ασύρματα στερεοφωνικά ακουστικά
h.ear on 2 Mini Wireless (WH-H800)

Τα ακουστικά δεν ενεργοποιούνται.

- Φορτίστε την μπαταρία των ακουστικών.
 - Δεν είναι δυνατή η ενεργοποίηση των ακουστικών κατά τη διάρκεια φόρτισης της μπαταρίας. Αφαιρέστε το καλώδιο micro USB από τα ακουστικά και στη συνέχεια ενεργοποιήστε τα ακουστικά ξανά.
-

Σχετικό θέμα

- [Φόρτιση των ακουστικών](#)
- [Έλεγχος του φορτίου μπαταρίας που απομένει](#)

Ασύρματα στερεοφωνικά ακουστικά
h.ear on 2 Mini Wireless (WH-H800)

Δεν είναι δυνατή η φόρτιση.

- Ελέγξτε ότι χρησιμοποιείτε το καλώδιο micro USB που παρέχεται.
 - Ελέγξτε εάν είναι συνδεδεμένο το καλώδιο micro USB στα ακουστικά και συνδέστε το καλά στον υπολογιστή.
 - Ελέγξτε εάν ο υπολογιστής είναι ενεργοποιημένος.
 - Ελέγξτε μήπως ο υπολογιστής είναι σε κατάσταση αναμονής, αναστολής λειτουργίας ή αδρανοποίησης.
 - Όταν χρησιμοποιούνται Windows 8.1, να ενημερώνετε το λογισμικό με χρήση του Windows Update.
-

Σχετικό θέμα

- [Φόρτιση των ακουστικών](#)

Ασύρματα στερεοφωνικά ακουστικά
h.ear on 2 Mini Wireless (WH-H800)

Ο χρόνος φόρτισης είναι πολύ μεγάλος.

- Ελέγξτε εάν τα ακουστικά και ο υπολογιστής είναι συνδεδεμένα άμεσα και όχι μέσω διανομέα USB.

Σχετικό θέμα

- [Φόρτιση των ακουστικών](#)

Ασύρματα στερεοφωνικά ακουστικά
h.ear on 2 Mini Wireless (WH-H800)

Δεν είναι δυνατή η αναγνώριση των ακουστικών από υπολογιστή.

- Το καλώδιο micro-USB δεν είναι συνδεδεμένο σωστά στη θύρα USB του υπολογιστή. Συνδέστε ξανά το καλώδιο micro-USB.
- Ελέγξτε εάν τα ακουστικά και ο υπολογιστής είναι συνδεδεμένα άμεσα και όχι μέσω διανομέα USB.
- Ενδέχεται να έχει προκύψει πρόβλημα με τη συνδεδεμένη θύρα USB του υπολογιστή. Συνδέστε με άλλη θύρα USB εάν είναι διαθέσιμη.
- Δοκιμάστε ξανά τη διαδικασία σύνδεσης USB σε περιπτώσεις πέρα από αυτές που αναγράφονται παραπάνω.
- Ελέγξτε ότι χρησιμοποιείτε το καλώδιο micro-USB που παρέχεται.

Ασύρματα στερεοφωνικά ακουστικά
h.ear on 2 Mini Wireless (WH-H800)

Το φορτίο μπαταρίας ακουστικών που έχει απομείνει δεν προβάλλεται στην οθόνη ενός iPhone ή iPod touch.

- Το φορτίο μπαταρίας που έχει απομείνει προβάλλεται μόνο στην οθόνη ενός iPhone ή iPod touch (iOS 5.0 ή νεότερο) που υποστηρίζουν HFP (Hands-free Profile).
- Εξασφαλίστε ότι τα iPhone ή iPod touch είναι συνδεδεμένα με HFP (Hands-free Profile). Σε αντίθετη περίπτωση, το φορτίο μπαταρίας που έχει απομείνει δε θα προβάλλεται σωστά.

Σχετικό θέμα

- [Έλεγχος του φορτίου μπαταρίας που απομένει](#)

Ασύρματα στερεοφωνικά ακουστικά
h.ear on 2 Mini Wireless (WH-H800)

Δεν υπάρχει ήχος

- Ελέγξτε εάν τα ακουστικά και η συνδεδεμένη συσκευή (π.χ. τηλέφωνο smartphone) έχουν ενεργοποιηθεί.
 - Δεν πραγματοποιείται σύνδεση A2DP BLUETOOTH μεταξύ των ακουστικών και της συσκευής BLUETOOTH. Χρησιμοποιήστε τη συσκευή BLUETOOTH και πραγματοποιήστε μια σύνδεση A2DP BLUETOOTH.
 - Αυξήστε την ένταση του ήχου στα ακουστικά και στη συνδεδεμένη συσκευή (π.χ. τηλέφωνο smartphone).
 - Βεβαιωθείτε ότι η συνδεδεμένη συσκευή αναπαράγει.
 - Εάν συνδέετε έναν υπολογιστή με τα ακουστικά, εξασφαλίστε ότι η ρύθμιση της εξόδου ήχου του υπολογιστή έχει ρυθμιστεί για μια συσκευή BLUETOOTH.
 - Πραγματοποιήστε ξανά ζεύξη μεταξύ των ακουστικών και της συσκευής BLUETOOTH.
 - Βεβαιωθείτε ότι το καλώδιο ακουστικών έχει συνδεθεί σφιχτά.
-

Σχετικό θέμα

- [Πώς γίνεται ασύρματη σύνδεση σε συσκευές BLUETOOTH](#)
- [Χρήση του παρεχόμενου καλωδίου ακουστικών](#)
- [Ακρόαση μουσικής από μια συσκευή μέσω σύνδεσης BLUETOOTH](#)

Ασύρματα στερεοφωνικά ακουστικά
h.ear on 2 Mini Wireless (WH-H800)

Χαμηλή ένταση ήχου

- Αυξήστε την ένταση του ήχου στα ακουστικά και τη συνδεδεμένη συσκευή.

Ασύρματα στερεοφωνικά ακουστικά
h.ear on 2 Mini Wireless (WH-H800)

Χαμηλή ποιότητα ήχου

- Μειώστε την ένταση του ήχου στη συνδεδεμένη συσκευή.
- Διατηρείτε τα ακουστικά μακριά από φούρνο μικροκυμάτων, Wi-Fi κ.λπ.
- Φέρτε τα ακουστικά και τη συσκευή BLUETOOTH πιο κοντά. Απομακρύνετε οποιαδήποτε εμπόδια μεταξύ των ακουστικών και της συσκευής BLUETOOTH.
- Διατηρείτε τα ακουστικά μακριά από μια τηλεόραση.
- Θέστε τη σύνδεση BLUETOOTH στο A2DP χρησιμοποιώντας τη συσκευή BLUETOOTH εφόσον έχουν ρυθμιστεί τα HFP ή HSP.
- Εάν συνδέσετε μια συσκευή με ενσωματωμένο ραδιόφωνο ή δέκτη στα ακουστικά, μπορεί να μην γίνεται λήψη εκπομπών ή μπορεί να μειωθεί η ευαισθησία. Τοποθετήστε τα ακουστικά πιο μακριά από τη συσκευή και βεβαιωθείτε ότι μπορείτε να ακούτε τις εκπομπές με ικανοποιητικό τρόπο.
- Εάν είχατε συνδέσει προηγουμένως τα ακουστικά με αυτή τη συσκευή BLUETOOTH, μπορεί να γίνει μόνο μια σύνδεση HFP/HSP BLUETOOTH όταν τα ακουστικά είναι ενεργοποιημένα. Εάν συμβεί αυτό, χρησιμοποιήστε τη συσκευή BLUETOOTH και πραγματοποιήστε μια σύνδεση A2DP BLUETOOTH.
- Όταν ακούτε μουσική από υπολογιστή στα ακουστικά, η ποιότητα ήχου μπορεί να είναι φτωχή για τα πρώτα δευτερόλεπτα αφότου γίνει μια σύνδεση. Αυτό προκαλείται επειδή ο υπολογιστής μεταδίδει μουσική αρχικά σε ποιότητα ήχου για επικοινωνία και δεν πρόκειται για δυσλειτουργία. Εάν η ποιότητα ήχου δε βελτιώνεται μετά από λίγα δευτερόλεπτα, πατήστε μια φορά το κουμπί ►|| στα ακουστικά κατά την αναπαραγωγή. Ή χρησιμοποιήστε τον υπολογιστή για να κάνετε μια σύνδεση A2DP. Ανατρέξτε στις οδηγίες λειτουργίας που παρέχονται με τον υπολογιστή σας για τη λειτουργία του.

Ασύρματα στερεοφωνικά ακουστικά
h.ear on 2 Mini Wireless (WH-H800)

Ο ήχος διακόπτεται συχνά κατά τη διάρκεια της αναπαραγωγής.

- Θέστε τα ακουστικά στη λειτουργία "Προτεραιότητα στη σταθερή σύνδεση". Για λεπτομέρειες, ανατρέξτε στο ["Περί της λειτουργίας ποιότητας ήχου"](#).
- Απομακρύνετε οποιαδήποτε εμπόδια μεταξύ της κεραίας της συσκευής BLUETOOTH που θα συνδεθεί και της ενσωματωμένης κεραίας των ακουστικών. Η κεραία των ακουστικών είναι ενσωματωμένη στα τμήματα που φαίνονται στην κατωτέρω διακεκομμένη γραμμή.

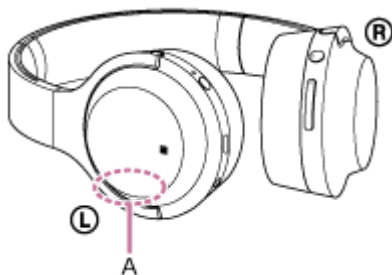

A: Θέση της ενσωματωμένης κεραίας

- Η επικοινωνία BLUETOOTH μπορεί να απενεργοποιηθεί ή μπορεί να προκληθεί θόρυβος ή απενεργοποίηση ήχου στις ακόλουθες συνθήκες.
 - Παρεμβάλλεται ανθρώπινο σώμα μεταξύ των ακουστικών και της συσκευής BLUETOOTH. Αυτή η κατάσταση μπορεί να βελτιωθεί τοποθετώντας τη συσκευή BLUETOOTH κατά τέτοιο τρόπο ώστε να κοιτάζει προς την κεραία των ακουστικών.
 - Παρεμβάλλεται κάποιο εμπόδιο, π.χ. ένα μεταλλικό αντικείμενο ή ένας τοίχος, μεταξύ των ακουστικών και της συσκευής BLUETOOTH.
 - Χρησιμοποιείται κοντά σε αυτά τα ακουστικά μια συσκευή που χρησιμοποιεί τη συχνότητα 2,4 GHz, π.χ. μια συσκευή Wi-Fi, ένα ασύρματο τηλέφωνο ή ένας φούρνος μικροκυμάτων.
- Η κατάσταση μπορεί να βελτιωθεί αλλάζοντας τις ρυθμίσεις ποιότητας ασύρματης αναπαραγωγής ή ρυθμίζοντας τον τρόπο ασύρματης αναπαραγωγής σε SBC στην εκπέμπουσα συσκευή. Για λεπτομέρειες, ανατρέξτε στις Οδηγίες λειτουργίας που παρέχονται με τη συσκευή.
- Καθώς οι συσκευές BLUETOOTH και το Wi-Fi (IEEE802.11b/g/n) χρησιμοποιούν την ίδια συχνότητα (2,4 GHz), ενδέχεται να προκύψουν παρεμβολές μικροκυμάτων με αποτέλεσμα να ακούγεται θόρυβος ή να διακόπτεται ο ήχος ή να απενεργοποιηθούν οι επικοινωνίες αν τα ακουστικά χρησιμοποιούνται κοντά σε συσκευή Wi-Fi. Σε αυτή την περίπτωση, κάντε τα εξής.
 - Χρησιμοποιήστε τα ακουστικά σε απόσταση τουλάχιστον 10 m από τη συσκευή Wi-Fi.
 - Αν τα ακουστικά χρησιμοποιούνται σε απόσταση μικρότερη των 10 m από μια συσκευή Wi-Fi, απενεργοποιήστε τη συσκευή Wi-Fi.
 - Εγκαταστήστε τα ακουστικά και τη συσκευή BLUETOOTH όσο το δυνατό πιο κοντά μεταξύ τους.
- Σε περίπτωση που απολαμβάνετε μουσική με το τηλέφωνο smartphone σας, η κατάσταση μπορεί να βελτιωθεί κλείνοντας τις περιττές εφαρμογές ή επανεκκινώντας το τηλέφωνο smartphone σας.

Ασύρματα στερεοφωνικά ακουστικά
h.ear on 2 Mini Wireless (WH-H800)

Δεν είναι δυνατή η ζεύξη.

- Τοποθετήστε τα ακουστικά και τη συσκευή BLUETOOTH εντός 1 m μεταξύ τους.
- Όταν ενεργοποιείτε τα ακουστικά για πρώτη φορά μετά την αγορά, την αρχικοποίηση ή την επισκευή τους, τα ακουστικά εισέρχονται αυτόματα στη λειτουργία ζεύξης. Προχωρήστε σε ζεύξη των ακουστικών με συσκευή BLUETOOTH. Εάν θέλετε να πραγματοποιήσετε ζεύξη μιας 2ης ή επακόλουθης συσκευής, πατήστε παρατεταμένα το κουμπί  των ακουστικών για πάνω από 7 δευτερόλεπτα, για να εισέλθετε στη λειτουργία ζεύξης.
- Όταν πραγματοποιείτε ζεύξη των ακουστικών με συσκευές εκ νέου μετά από αρχικοποίηση ή επισκευή των ακουστικών, οι πληροφορίες ζεύξης με τα ακουστικά που έχουν μείνει στο iPhone ή σε άλλη συσκευή ενδέχεται να εμποδίζουν την επιτυχή ζεύξη τους. Σε αυτή την περίπτωση, διαγράψτε τις πληροφορίες ζεύξης των ακουστικών από τη συσκευή και κατόπιν πραγματοποιήστε ζεύξη τους εκ νέου.

Σχετικό θέμα

- [Περί ενδεικτικής λυχνίας](#)
- [Πώς γίνεται ασύρματη σύνδεση σε συσκευές BLUETOOTH](#)
- [Αρχικοποίηση των ακουστικών για την επαναφορά των εργοστασιακών ρυθμίσεων](#)

Ασύρματα στερεοφωνικά ακουστικά
h.ear on 2 Mini Wireless (WH-H800)

Αδυναμία σύνδεσης των ακουστικών σε μια συσκευή BLUETOOTH με σύνδεση με ένα άγγιγμα (NFC)

- Διατηρήστε το τηλέφωνο smartphone κοντά στα ακουστικά έως ότου το τηλέφωνο smartphone αντιδράσει. Εάν αποτύχει η σύνδεση, μετακινήστε το τηλέφωνο smartphone αργά στο Σήμα N των ακουστικών.
- Βεβαιωθείτε ότι η λειτουργία NFC του τηλεφώνου smartphone έχει ενεργοποιηθεί.
- Εάν το τηλέφωνο smartphone είναι σε θήκη, αφαιρέστε την.
- Η ευαισθησία λήψης NFC ποικίλει ανάλογα με τη συσκευή. Εάν επανειλημμένα αποτύχει η σύνδεση ακουστικών με ένα τηλέφωνο smartphone με ένα άγγιγμα, συνδέστε το στα ακουστικά μέσω λειτουργίας επί της οθόνης στο τηλέφωνο smartphone.
- Δεν μπορείτε να πραγματοποιήσετε σύνδεση με ένα άγγιγμα (NFC) κατά τη φόρτιση της μπαταρίας επειδή δεν είναι δυνατή η ενεργοποίηση των ακουστικών. Ολοκληρώστε πρώτα τη φόρτιση και στη συνέχεια πραγματοποιήστε τη σύνδεση με ένα άγγιγμα (NFC).
- Δεν μπορείτε να πραγματοποιήσετε μια σύνδεση με ένα άγγιγμα (NFC) όταν το καλώδιο ακουστικών είναι συνδεδεμένο με το βύσμα INPUT. Βγάλτε το καλώδιο ακουστικών από τα ακουστικά.

Σχετικό θέμα

- [Σύνδεση με ένα άγγιγμα \(NFC\) με τηλέφωνο smartphone \(Android 4.1 ή νεότερο\)](#)

Ασύρματα στερεοφωνικά ακουστικά
h.ear on 2 Mini Wireless (WH-H800)

Αδυναμία πραγματοποίησης σύνδεσης BLUETOOTH

- Ελέγξτε εάν τα ακουστικά είναι ενεργοποιημένα.
- Ελέγξτε εάν η συσκευή BLUETOOTH είναι ενεργοποιημένη και η λειτουργία BLUETOOTH είναι ενεργή.
- Αν τα ακουστικά συνδεθούν αυτόματα με την τελευταία συνδεδεμένη συσκευή BLUETOOTH ενδέχεται να μην μπορείτε να συνδέσετε τα ακουστικά με άλλες συσκευές μέσω της λειτουργίας BLUETOOTH.
Σε αυτή την περίπτωση, χρησιμοποιήστε την τελευταία συνδεδεμένη συσκευή BLUETOOTH και αποσυνδέστε τη σύνδεση BLUETOOTH.
- Η συσκευή BLUETOOTH βρίσκεται σε κατάσταση αναστολής λειτουργίας. Ακυρώστε την κατάσταση αναστολής λειτουργίας.
- Η σύνδεση BLUETOOTH έχει τερματιστεί. Πραγματοποιήστε ξανά τη σύνδεση BLUETOOTH.
- Στην περίπτωση που οι πληροφορίες ζεύξης των ακουστικών έχουν διαγραφεί στη συνδεδεμένη συσκευή, κάνετε ξανά ζεύξη των ακουστικών με τη συσκευή.

Σχετικό θέμα

- [Περί ενδεικτικής λυχνίας](#)
- [Πώς γίνεται ασύρματη σύνδεση σε συσκευές BLUETOOTH](#)

Ασύρματα στερεοφωνικά ακουστικά
h.ear on 2 Mini Wireless (WH-H800)

Αλλοιωμένος ήχος

- Διατηρείτε τα ακουστικά μακριά από φούρνο μικροκυμάτων, Wi-Fi κ.λπ.

Ασύρματα στερεοφωνικά ακουστικά
h.ear on 2 Mini Wireless (WH-H800)

Η εμβέλεια ασύρματης επικοινωνίας BLUETOOTH είναι μικρή ή ο ήχος διακόπτεται.

- Θέστε τα ακουστικά στη λειτουργία "Προτεραιότητα στη σταθερή σύνδεση". Για λεπτομέρειες, ανατρέξτε στο "[Περί της λειτουργίας ποιότητας ήχου](#)".
- Απομακρύνετε οποιαδήποτε εμπόδια μεταξύ της κεραίας της συσκευής BLUETOOTH που θα συνδεθεί και της ενσωματωμένης κεραίας των ακουστικών. Η κεραία των ακουστικών είναι ενσωματωμένη στα τμήματα που φαίνονται στην κατωτέρω διακεκομμένη γραμμή.

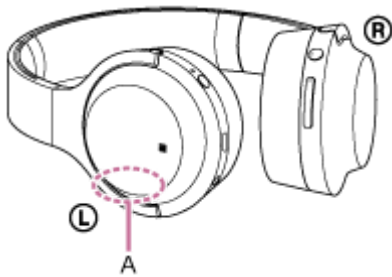

A: Θέση της ενσωματωμένης κεραίας

- Η επικοινωνία BLUETOOTH μπορεί να απενεργοποιηθεί ή μπορεί να προκληθεί θόρυβος ή απενεργοποίηση ήχου στις ακόλουθες συνθήκες.
 - Παρεμβάλλεται ανθρώπινο σώμα μεταξύ των ακουστικών και της συσκευής BLUETOOTH. Αυτή η κατάσταση μπορεί να βελτιωθεί τοποθετώντας τη συσκευή BLUETOOTH κατά τέτοιο τρόπο ώστε να κοιτάζει προς την κεραία των ακουστικών.
 - Παρεμβάλλεται κάποιο εμπόδιο, π.χ. ένα μεταλλικό αντικείμενο ή ένας τοίχος, μεταξύ των ακουστικών και της συσκευής BLUETOOTH.
 - Χρησιμοποιείται κοντά σε αυτά τα ακουστικά μια συσκευή που χρησιμοποιεί τη συχνότητα 2,4 GHz, π.χ. μια συσκευή Wi-Fi, ένα ασύρματο τηλέφωνο ή ένας φούρνος μικροκυμάτων.
- Η κατάσταση μπορεί να βελτιωθεί αλλάζοντας τις ρυθμίσεις ποιότητας ασύρματης αναπαραγωγής ή ρυθμίζοντας τον τρόπο ασύρματης αναπαραγωγής σε SBC στην εκπέμπουσα συσκευή. Για λεπτομέρειες, ανατρέξτε στις Οδηγίες λειτουργίας που παρέχονται με τη συσκευή.
- Καθώς οι συσκευές BLUETOOTH και το Wi-Fi (IEEE802.11b/g/n) χρησιμοποιούν την ίδια συχνότητα (2,4 GHz), ενδέχεται να προκύψουν παρεμβολές μικροκυμάτων με αποτέλεσμα να ακούγεται θόρυβος ή να διακόπτεται ο ήχος ή να απενεργοποιηθούν οι επικοινωνίες αν τα ακουστικά χρησιμοποιούνται κοντά σε συσκευή Wi-Fi. Σε αυτή την περίπτωση, κάντε τα εξής.
 - Χρησιμοποιήστε τα ακουστικά σε απόσταση τουλάχιστον 10 m από τη συσκευή Wi-Fi.
 - Αν τα ακουστικά χρησιμοποιούνται σε απόσταση μικρότερη των 10 m από μια συσκευή Wi-Fi, απενεργοποιήστε τη συσκευή Wi-Fi.
 - Εγκαταστήστε τα ακουστικά και τη συσκευή BLUETOOTH όσο το δυνατό πιο κοντά μεταξύ τους.
- Σε περίπτωση που απολαμβάνετε μουσική με το τηλέφωνο smartphone σας, η κατάσταση μπορεί να βελτιωθεί κλείνοντας τις περιττές εφαρμογές ή επανεκκινώντας το τηλέφωνο smartphone σας.

Ασύρματα στερεοφωνικά ακουστικά
h.ear on 2 Mini Wireless (WH-H800)

Τα ακουστικά δεν λειτουργούν κανονικά.

- Επαναφέρετε τα ακουστικά. Οι πληροφορίες ζεύξης δε διαγράφονται από αυτό το χειρισμό.
 - Εάν δεν είναι δυνατό να χρησιμοποιήσετε τα ακουστικά ακόμη και μετά την επαναφορά τους, προβείτε σε αρχικοποίηση των ακουστικών.
-

Σχετικό θέμα

- [Επαναφορά των ακουστικών](#)
- [Αρχικοποίηση των ακουστικών για την επαναφορά των εργοστασιακών ρυθμίσεων](#)

Ασύρματα στερεοφωνικά ακουστικά
h.ear on 2 Mini Wireless (WH-H800)

Καθόλου φωνή από τους καλούντες

- Ελέγξτε εάν τα ακουστικά και η συνδεδεμένη συσκευή (π.χ. τηλέφωνο smartphone) έχουν ενεργοποιηθεί.
- Αυξήστε την ένταση του ήχου στα ακουστικά και στη συνδεδεμένη συσκευή (π.χ. τηλέφωνο smartphone).
- Ελέγξτε εάν η έξοδος της συσκευής BLUETOOTH είναι ρυθμισμένη για τα ακουστικά.
- Επιλέξτε μια σύνδεση HFP ή HSP BLUETOOTH χρησιμοποιώντας τη συσκευή BLUETOOTH.
- Εάν ακούτε μουσική χρησιμοποιώντας τα ακουστικά, σταματήστε την αναπαραγωγή, πατήστε το κουμπί  στα ακουστικά και μιλήστε.

Σχετικό θέμα

- [Πώς γίνεται ασύρματη σύνδεση σε συσκευές BLUETOOTH](#)
- [Λήψη κλήσης](#)
- [Διεξαγωγή κλήσης](#)

Ασύρματα στερεοφωνικά ακουστικά
h.ear on 2 Mini Wireless (WH-H800)

Χαμηλή φωνή από τους καλούντες

- Αυξήστε την ένταση του ήχου στα ακουστικά και τη συνδεδεμένη συσκευή.

Ασύρματα στερεοφωνικά ακουστικά
h.ear on 2 Mini Wireless (WH-H800)

Επαναφορά των ακουστικών

Εάν δεν ενεργοποιούνται τα ακουστικά ή εάν δεν λειτουργούν ακόμα και εάν είναι ενεργοποιημένα, συνδέστε τα ακουστικά με ένα υπολογιστή που έχει εκκινήσει χρησιμοποιώντας το παρεχόμενο καλώδιο micro USB, κατόπιν πατήστε το κουμπί  και το κουμπί - ταυτόχρονα. Τα ακουστικά επαναφέρονται. Οι πληροφορίες ζεύξης δεν διαγράφονται. Για να φορτίσετε τα ακουστικά μετά από την επαναφορά, αποσυνδέστε και συνδέστε εκ νέου το καλώδιο micro USB.

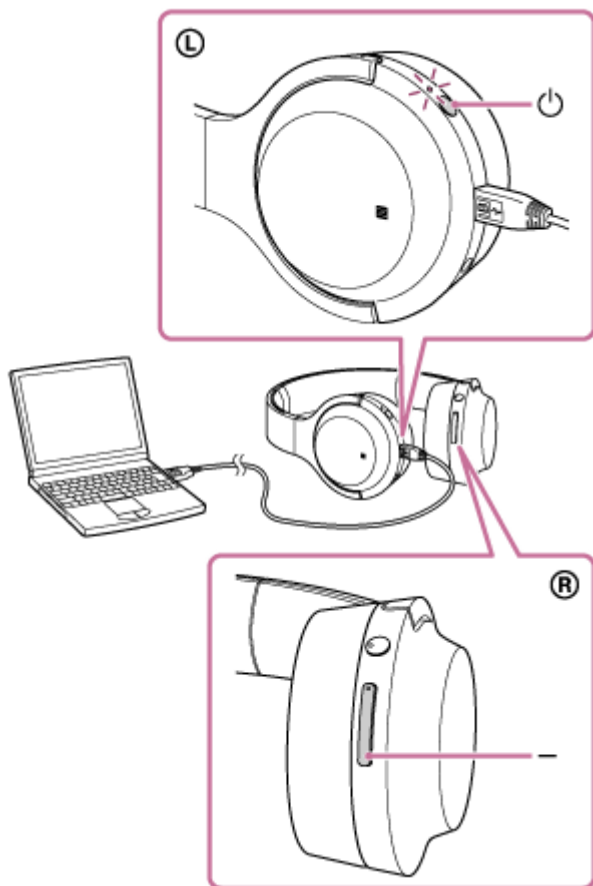



Εάν τα ακουστικά δε λειτουργούν σωστά, ακόμα και μετά την επαναφορά, αρχικοποιήστε τα ακουστικά για να επαναφέρετε τις εργοστασιακές ρυθμίσεις.

Σχετικό θέμα

- [Αρχικοποίηση των ακουστικών για την επαναφορά των εργοστασιακών ρυθμίσεων](#)

Ασύρματα στερεοφωνικά ακουστικά
h.ear on 2 Mini Wireless (WH-H800)

Αρχικοποίηση των ακουστικών για την επαναφορά των εργοστασιακών ρυθμίσεων

Αποσυνδέστε το καλώδιο micro USB, απενεργοποιήστε τα ακουστικά, κατόπιν πατήστε παρατεταμένα τα κουμπιά  και  ταυτόχρονα για περισσότερα από 7 δευτερόλεπτα.

Η (μπλε) ενδεικτική λυχνία αναβοσβήνει 4 φορές (● ● ● ●) και οι ρυθμίσεις όπως για παράδειγμα η ρύθμιση έντασης επαναφέρονται στις εργοστασιακές ρυθμίσεις. Έχουν διαγραφεί όλες οι πληροφορίες ζεύξης. Σε αυτή την περίπτωση, διαγράψτε τις πληροφορίες ζεύξης των ακουστικών στη συνδεδεμένη συσκευή, στη συνέχεια κάνετε ξανά ζεύξη των ακουστικών με τη συσκευή.

Εάν τα ακουστικά δε λειτουργούν σωστά, ακόμα και μετά την αρχικοποίηση, συμβουλευτείτε τον πλησιέστερο αντιπρόσωπο της Sony.