

Brezžične stereo slušalke
h.ear on 2 Mini Wireless (WH-H800)



Če naletite na kakršne koli težave ali imate vprašanja, uporabite ta priročnik.

Kako začeti

[Kako lahko uporabljate povezavo BLUETOOTH](#)

[O glasovnih navodilih](#)

Priložena dodatna oprema

[Preverjanje vsebine embalaže](#)

[Zlaganje slušalk](#)

Sestavni deli in upravljanje

[Lokacija in funkcija delov](#)

[O indikatorski lučki](#)

Vklop/polnjenje

[Polnjenje slušalk](#)

[Čas delovanja slušalk](#)

[Preverjanje napolnjenosti baterije](#)

[Sistemske zahteve za polnjenje baterije prek vrat USB](#)

[Vklon slušalk](#)

[Izklop slušalk](#)

Vzpostavljane povezave

[Vzpostavljane brezžične povezave z napravami BLUETOOTH](#)

Naprave z operacijskim sistemom Android, ki podpirajo funkcijo povezava na en dotik (NFC)

[Povezovanje na en dotik \(NFC\) s pametnim telefonom \(Android 4.1 ali novejši\)](#)

[Prekinitev povezave s pametnim telefonom s funkcijo povezave z enim dotikom \(NFC\)](#)

[Preklop na povezavo z drugo napravo s funkcijo povezovanja z enim dotikom \(NFC\)](#)

Naprave z operacijskim sistemom Android, ki ne podpirajo funkcije povezava na en dotik (NFC)

[Seznanitev in vzpostavitev povezave s pametnim telefonom s sistemom Android](#)

[Povezovanje slušalk s pametnim telefonom s sistemom Android, za katerega ste že izvedli seznanitev](#)

iPhone (naprave z operacijskim sistemom iOS)

[Seznanitev in vzpostavitev povezave s telefonom iPhone](#)

[Povezovanje slušalk s telefonom iPhone, za katerega ste že izvedli seznanitev](#)

Računalniki

[Seznanitev in povezovanje z računalnikom \(Windows 10\)](#)

[Seznanitev in povezovanje z računalnikom \(Windows 8/Windows 8.1\)](#)

[Seznanitev in povezovanje z računalnikom \(Windows 7\)](#)

[Povezovanje slušalk z računalnikom \(Windows 10\), za katerega ste že izvedli seznanitev](#)

[Povezovanje slušalk z računalnikom \(Windows 8/Windows 8.1\), za katerega ste že izvedli seznanitev](#)

[Povezovanje slušalk z računalnikom \(Windows 7\), za katerega ste že izvedli seznanitev](#)

Druge naprave BLUETOOTH

[Seznanitev in vzpostavitev povezave z drugimi napravami BLUETOOTH](#)

[Povezovanje slušalk z napravo BLUETOOTH, za katero se že izvedli seznanitev](#)

Večtočkovna povezava

[Sočasna povezava slušalk s predvajalnikom glasbe in pametnim oziroma mobilnim telefonom](#)

[Vzpostavitev povezave z dvema pametnima telefonoma z operacijskim sistemom Android](#)

[Povezava slušalk s pametnim telefonom z operacijskim sistemom Android in telefonom iPhone](#)

[Prekinitev povezave BLUETOOTH \(po uporabi\)](#)

[Uporaba priloženega kabla slušalk](#)

Poslušanje glasbe

Poslušanje glasbe prek povezave BLUETOOTH

- [Poslušanje glasbe iz naprave prek povezave BLUETOOTH](#)
- [Upravljanje zvočne naprave \(povezava BLUETOOTH\)](#)
- [Prekinitve povezave BLUETOOTH \(po uporabi\)](#)

Način kakovosti zvoka

- [O načinu kakovosti zvoka](#)

[Podprti kodeki](#)

[O funkciji DSEE HX](#)

Telefonski klici

[Sprejem klica](#)

[Klicanje](#)

[Funkcije pri telefoniranju](#)

[Prekinitve povezave BLUETOOTH \(po uporabi\)](#)

Uporaba funkcije glasovne pomoči

[Uporaba funkcije glasovne pomoči \(Google app\)](#)

[Uporaba funkcije glasovne pomoči \(Siri\)](#)

Uporaba aplikacij

[Kaj lahko storite v aplikaciji »Sony | Headphones Connect«](#)

[Namestitev aplikacije »Sony | Headphones Connect«](#)

Pomembne informacije

[Previdnostni ukrepi](#)

[Blagovne znamke](#)

[Spletna mesta za podporo strankam](#)

Odpravljanje težav

[Kaj lahko storim, da odpravim težavo?](#)

Vklop/polnjenje

- [Slušalke se ne vklopijo.](#)

- [Polnjenje ni mogoče.](#)
- [Čas polnjenja je predolg.](#)
- [Računalnik ne prepozna slušalk.](#)
- [Stanje baterije slušalk ni prikazano na napravi iPhone ali iPod touch.](#)

Zvok

- [Ni zvoka](#)
- [Nizka glasnost zvoka](#)
- [Nizka kakovost zvoka](#)
- [Med predvajanjem zvok pogosto preskakuje.](#)

BLUETOOTH

- [Seznanitev ni mogoča.](#)
- [Povezave z napravo BLUETOOTH ni mogoče vzpostaviti s povezavo na en dotik \(NFC\)](#)
- [Povezave BLUETOOTH ni mogoče vzpostaviti](#)
- [Popačen zvok](#)
- [Komunikacijski doseg brezžične povezave BLUETOOTH je kratek ali zvok preskakuje.](#)
- [Slušalke ne delujejo pravilno.](#)
- [Glas klicatelja ni slišen.](#)
- [Glas klicatelja je pretih.](#)

Ponastavitev ali inicializacija slušalk

- [Ponastavitev slušalk](#)
- [Inicializacija slušalk za ponastavitev na tovarniške nastavitve](#)

Brezžične stereo slušalke
h.ear on 2 Mini Wireless (WH-H800)

Kako lahko uporabljate povezavo BLUETOOTH

Slušalke uporabljajo tehnologijo BLUETOOTH®, ki omogoča brezžično poslušanje glasbe in telefoniranje.

Poslušanje glasbe

Prek slušalk lahko predvajate glasbo iz pametnih telefonov in predvajalnikov glasbe brezžično.



Telefoniranje

Prostoročno lahko kličete ali sprejemate klice, medtem ko imate pametni ali mobilni telefon v torbici ali žepu.



Brezžične stereo slušalke
h.ear on 2 Mini Wireless (WH-H800)

O glasovnih navodilih

V slušalkah boste slišali glasovno navodilo v naslednjih primerih.

- Ob vklopu: »Power on« (Vklop)
- Ob izklopu: »Power off« (Izklop)
- Ob vklopu načina seznanitve: »BLUETOOTH pairing« (Seznanitev BLUETOOTH)
- Ob vzpostavitvi povezave BLUETOOTH: »BLUETOOTH connected« (Povezava BLUETOOTH je vzpostavljena)
- Ob prekinitvi povezave BLUETOOTH: »BLUETOOTH disconnected« (Povezava BLUETOOTH je prekinjena)
- Ob preverjanju napolnjenosti baterije: »Battery level high« (Baterija je polna) / »Battery level medium« (Baterija je na pol prazna) / »Battery level low« (Baterija je prazna)
- Ob samodejnem izklopu zaradi prazne baterije: »Please recharge headset« (napolnite slušalke)

Brezžične stereo slušalke
h.ear on 2 Mini Wireless (WH-H800)

Preverjanje vsebine embalaže

Odprite embalažo in preverite, ali so prisotni vsi deli, ki so navedeni na seznamu. Če kateri od njih manjka, se obrnite na prodajalca.

Števila v oklepajih () označujejo količino.

Brezžične stereo slušalke (1)
Kabel micro-USB (pribl. 50 cm) (1)

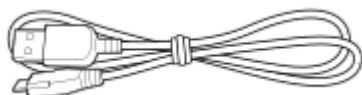

Kabel slušalk (pribl. 1,2 m) (1)



Prenosna torbica (1)

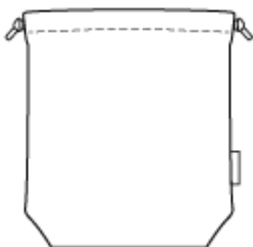

Navodila za uporabo (1)
Navodila za uporabo (1)
Drugi dokumenti (1 komplet) (*)

* V nekaterih državah oziroma regijah ta del morda ni priložen.

Brezžične stereo slušalke
h.ear on 2 Mini Wireless (WH-H800)

Zlaganje slušalk

Slušalke lahko zložite z desne ali z leve strani.

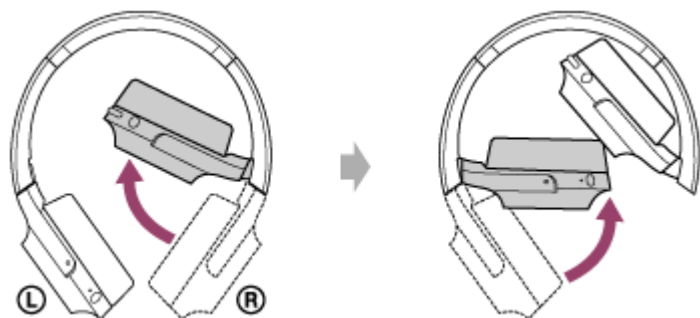

Brezžične stereo slušalke
h.ear on 2 Mini Wireless (WH-H800)

Lokacija in funkcija delov

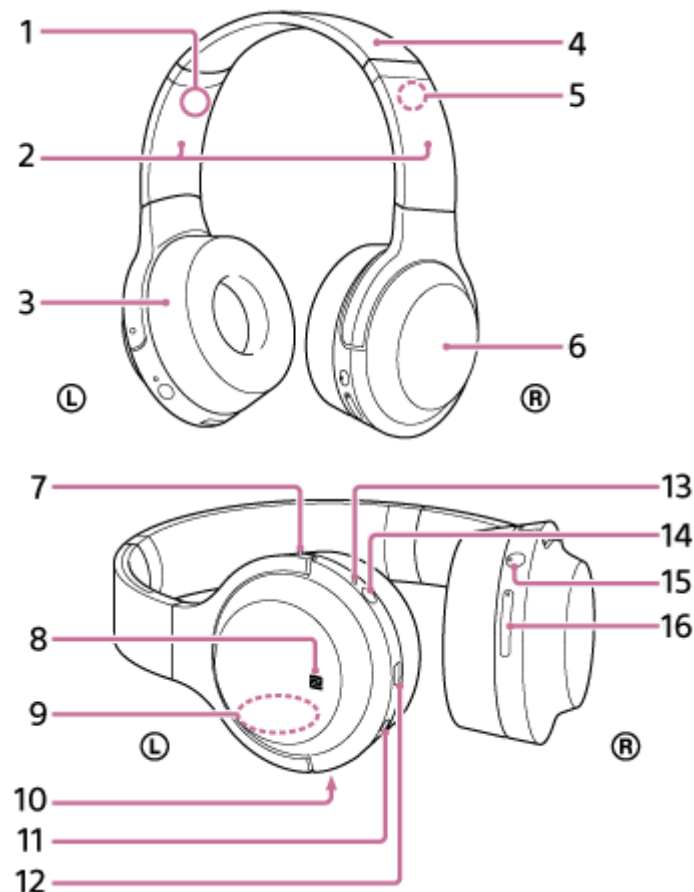

1. Oznaka L
2. Drsnik
Prilagajanje dolžine naglavnega traku.
3. Leva enota (L)
4. Naglavni trak
5. Oznaka R
6. Desna enota (R)
7. Otipljiva pika
Na levi enoti je otipljiva pika.
8. Oznaka N
9. Vgrajena antena
Antena BLUETOOTH je vgrajena v slušalke.
10. Mikrofon
Lovi zvok vašega glasu med telefoniranjem.
11. Vtičnica INPUT
Z uporabo priloženega kabla slušalk v ta priključek priklopite predvajalnik glasbe. Pazite, da vtič predvajalnika glasbe vstavite do konca, dokler se ne zatakne. Sicer predvajanje zvoka morda ne bo pravilno.
12. Micro-USB vrat
V ta vrata priključite priloženi kabel micro-USB za polnjenje slušalk prek računalnika.
13. Indikatorska lučka (modra/rdeča)

Med polnjenjem sveti rdeče.

Sveti rdeče in modro za prikaz stanja napajanja (vklop/izklop), napolnjenost baterije ali stanje povezave BLUETOOTH na slušalkah.

14. Gumb  (vklop)

15. Gumb 

Nadzor različnih funkcij za klice in predvajanje.

16. Gumba +/-

Na gumbu + je otipljiva pika. S to piko si pomagajte pri uporabi slušalk.

Sorodne teme

- [O indikatorski lučki](#)
- [Preverjanje napolnjenosti baterije](#)

4-698-093-21(4) Copyright 2017 Sony Corporation

Brezžične stereo slušalke
h.ear on 2 Mini Wireless (WH-H800)

O indikatorski lučki

Indikatorska lučka prikazuje trenutno stanje slušalk.

● : sveti modro/ ● : sveti rdeče/-: ne sveti

Vklop

● - ● (utripne dvakrat)

Izklop

 (sveti približno 2 sekundi)

Stanje povezave BLUETOOTH

- Način seznanitve
● ● ● ● ● ● ● ● ● ●
- Povezava ni vzpostavljena
● - - ● - - ● - - ● (približno 1-sekundni intervali)
- Postopek povezovanja je dokončan
● ● ● ● ● ● ● ● ● (hitro utripanje približno 5 sekund)
- Povezava je vzpostavljena
● - - - (približno 5-sekundni interval) - - - ●
- Dohodni klic
● ● ● ● ● ● ● ● ●

Napolnjenost baterije

- Napolnjena
● - - ● - - ●
- Na pol prazna
● - - ●
- Prazna baterija (potrebno je polnjenje)
●

Za podrobnosti glejte »[Preverjanje napolnjenosti baterije](#)«.

Polnjenje

- Med polnjenjem

Drugo

- Inicializacija je dokončana
● ● ● ● ●

Za podrobnosti glejte »[Inicializacija slušalk za ponastavitev na tovarniške nastavitve](#)«.

Namig

- Ko se baterija skoraj izprazni, se barva indikatorske lučke spremeni iz modre v rdečo, razen v načinu seznanitve.

4-698-093-21(4) Copyright 2017 Sony Corporation

Brezžične stereo slušalke
h.ear on 2 Mini Wireless (WH-H800)

Polnjenje slušalk

Slušalke vsebujejo litij-ionsko baterijo za ponovno polnjenje. Slušalke napolnite s priloženim kablom micro-USB.

- 1 Priloženi kabel micro-USB priključite v slušalke, drugi konec kabla pa priključite v zagnani računalnik.**

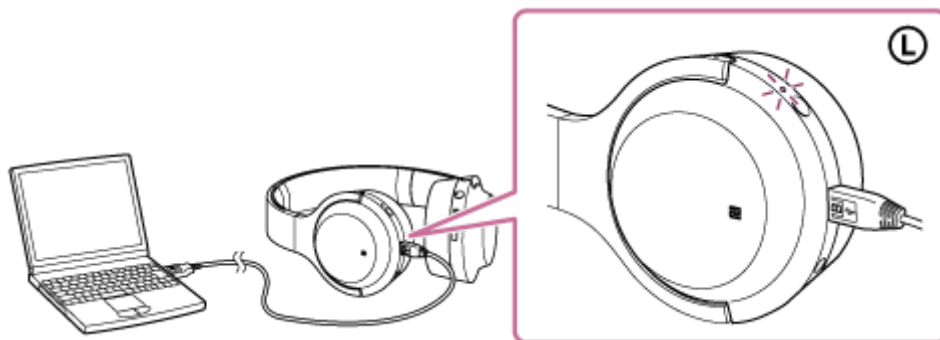

- Indikatorska lučka (rdeča) na slušalkah zasveti.
- Polnjenje se zaključi v približno 4 urah (*), indikatorska lučka (rdeča) se pri tem samodejno izklopi.

* Čas, ki je potreben za popolno polnjenje prazne baterije. Čas je odvisen od pogojev uporabe.

Po končanem polnjenju odklopite kabel micro-USB.

Namig

- Če na slušalke priključite priloženi kabel slušalke, jih lahko uporabljate tudi med polnjenjem.
- Če se polnjenje začne, ko so slušalke vklopljene, se bodo slušalke samodejno izklopile.

Opomba

- Če slušalk dolgo ne uporabljate, se lahko baterija hitro izrabi, vendar se bo po nekaj ponovnih polnjenjih vzdržljivost baterije zopet izboljšala.
- Če tudi slušalk ne nameravate uporabljati dlje časa, baterijo v celoti napolnite enkrat vsakih 6 mesecev, da preprečite prekomerno praznjenje.
- Če slušalk dlje časa niste uporabljali, lahko polnjenje baterije traja dlje časa.
- Če računalnik preide v stanje mirovanja, ko so nanj priključene slušalke, se polnjenje ne bo pravilno dokončalo. Pred polnjenjem preverite nastavitve računalnika. Indikatorska lučka (rdeča) se bo samodejno izklopila, če računalnik preide v stanje mirovanja. V tem primeru slušalke znova napolnite.
- Uporaba slušalk ni mogoča (vklop, seznanjanje in vzpostavljanje povezave BLUETOOTH, predvajanje glasbe itd.) med polnjenjem ali pri še vedno vzpostavljeni povezavi z računalnikom po končanem polnjenju.
- Če pride med polnjenjem slušalk do težave zaradi enega od spodaj navedenih vzrokov, se lahko indikatorska lučka (rdeča) izklopi, čeprav polnjenje ni končano. V tem primeru jo znova napolnite v navedenem razponu temperature pri polnjenju. Če težave ne odpravite, se posvetujte z najbližjim prodajalcem izdelkov Sony.
 - Temperatura okolice ni v razponu temperature pri polnjenju 5 °C – 35 °C .
 - Prišlo je do težave z baterijo.
- Če slušalk dlje časa ne uporabljate, indikatorska lučka morda ne bo zasvetila (rdeče), ko jih boste povezali s kablom micro-USB za polnjenje. Če se to zgodi, kabla micro-USB ne izvlecite iz slušalk, temveč počakajte nekaj minut, da indikatorska lučka zasveti (rdeče).

- Ko se življenjska doba vgrajene polnilne baterije zmanjša na polovico, jo je treba zamenjati. O zamenjavi baterije se posvetujte z najbližjim prodajalcem izdelkov Sony.
- Slušalk ne izpostavljajte ekstremnim temperaturam, neposredni sončni svetlobi, vlagi, pesku, prahu in udarcem. Slušalk nikoli ne puščajte v vozilu, parkiranem na soncu.
- Uporabljajte samo priloženi kabel micro-USB, ki ga priključite neposredno v računalnik. Polnjenje se ne bo pravilno dokončalo, če je povezava posredna, na primer prek zvezdišča USB.

4-698-093-21(4) Copyright 2017 Sony Corporation

Brezžične stereo slušalke
h.ear on 2 Mini Wireless (WH-H800)

Čas delovanja slušalk

Čas delovanja slušalk pri popolnoma napolnjeni bateriji:

Povezava BLUETOOTH

Čas predvajanja glasbe

Kodek	DSEE HX	Čas delovanja slušalk
Qualcomm aptX™ audio/aptX HD/LDAC™	SAMODEJNO/IZKLOP	Največ 19 ur
SBC/AAC	AUTO	Največ 18 ur
	IZKLOP	Največ 24 ur

- Po 10 minutah polnjenja je mogoče glasbo predvajati približno 90 minut.

Čas komunikacije: največ 20 ur

Čas v stanju pripravljenosti: največ 250 ur

Namig

- Z uporabo aplikacije »Sony | Headphones Connect« lahko preverite, kateri kodek je uporabljen za povezavo ali preklopite funkcijo DSEE HX.

Opomba

- Čas uporabe je lahko drugačen zaradi nastavitvev in pogojev uporabe.

Sorodne teme







- [Podprti kodeki](#)
- [O funkciji DSEE HX](#)
- [Kaj lahko storite v aplikaciji »Sony | Headphones Connect«](#)

Brezžične stereo slušalke
h.ear on 2 Mini Wireless (WH-H800)

Preverjanje napolnjenosti baterije

Napolnjenost baterije lahko preverite.

Ko slušalke vklopite ali pritisnete gumb , ko so slušalke že vklopljene, indikatorska lučka (modra) dvakrat utripne, nato pa indikatorska lučka (rdeča) začne utripati.
Slišali boste tudi glasovna navodila, ki opišejo napolnjenost baterije.

- 3-krat  --  --  : Polna »Battery level high« (Baterija je polna)
- 2-krat  --  : Na pol prazna »Battery level medium« (Baterija je na pol prazna)
- 1-krat  : Prazna (potrebno je polnjenje) »Battery level low« (Baterija je prazna)

Ko je baterija skoraj popolnoma prazna

Indikatorska lučka zasveti rdeče. Ko se baterija izprazni, se zasliši pisk in glasovno navodilo »Please recharge headset« (napolnite slušalke), slušalke pa se samodejno izklopijo.

Ko uporabljate iPhone ali iPod touch

Če so slušalke priključene v napravo iPhone ali iPod touch (iOS 5.0 ali novejši), ki podpira HFP (Hands-free Profile), ta na zaslonu prikazuje napolnjenost baterije slušalk.

Združljive naprave

iPhone ali iPod touch (iOS 5.0 ali novejši), ki podpirajo Hands-free Profile (HFP)

iOS 10.2 ali novejši

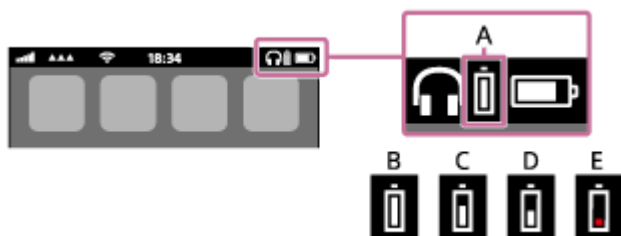

iOS 7.0 ali novejši

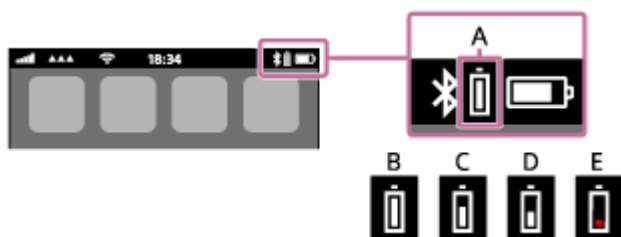

iOS 5.X / 6.X

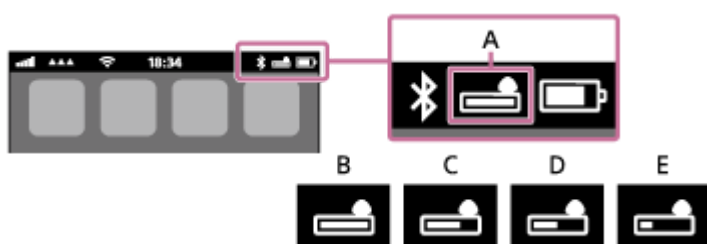

A: stanje napolnjenosti baterije

B: 100 % do 70 %

C: 70 % do 50 %

D: 50 % do 20 %

E: 20 % ali manj (potrebno je polnjenje)

Namig

- Napolnjenost baterije lahko preverite tudi prek aplikacije »Sony | Headphones Connect«. To aplikacijo podpirajo pametni telefoni Android in naprave iPhone/iPod touch.

Opomba

- Če slušalke z napravo iPhone ali iPod touch povežete v načinu »Media audio« (A2DP) in samo z večtočkovno povezavo, napolnjenost baterije ne bo pravilno prikazana.

Sorodne teme

- [Kaj lahko storite v aplikaciji »Sony | Headphones Connect«](#)

4-698-093-21(4) Copyright 2017 Sony Corporation

Brezžične stereo slušalke
h.ear on 2 Mini Wireless (WH-H800)

Sistemske zahteve za polnjenje baterije prek vrat USB

Slušalke vsebujejo litij-ionsko polnilno baterijo, ki jo je treba napolniti pred prvo uporabo slušalk.

Osebni računalnik z vnaprej nameščenim katerim koli od naslednjih operacijskih sistemov in priključkom USB:

- Če uporabljate sistem Windows®
Windows® 10 Home / Windows® 10 Pro
Windows® 8.1 / Windows® 8.1 Pro
Windows® 8 / Windows® 8 Pro
Windows® 7 Home Basic / Home Premium / Professional / Ultimate
- Če uporabljate sistem Mac
Mac OS X (različica 10.9 ali novejša)

Opomba

- Sony ne jamči za pravilno delovanje z vsemi operacijskimi sistemi.
- Če uporabljate sistem Windows 8.1, ga posodablajte s funkcijo Windows Update.

Brezžične stereo slušalke
h.ear on 2 Mini Wireless (WH-H800)

Vklop slušalk

- 1 Pritisnite in zadržite gumb  približno 2 sekundi, dokler indikatorska lučka (modra) ne utripne.

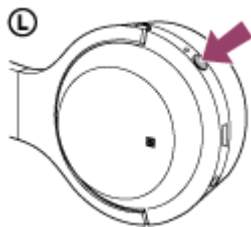

Sorodne teme

- [Izklop slušalk](#)

Brezžične stereo slušalke
h.ear on 2 Mini Wireless (WH-H800)

Izklop slušalk

- 1 Pritisnite in držite gumb  približno 2 sekundi, dokler se indikatorska lučka (modra) ne izklopi.

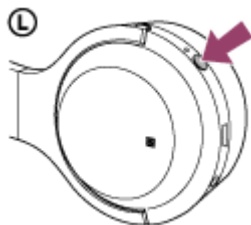

Sorodne teme

- [Vkllop slušalk](#)

Brezžične stereo slušalke
h.ear on 2 Mini Wireless (WH-H800)

Vzpostavljanje brezžične povezave z napravami BLUETOOTH

S funkcijo BLUETOOTH naprave lahko slušalke uporabljate za brezžično poslušanje glasbe ali prostoročno telefoniranje.

Registracija naprave (seznanitev)

Pri prvi uporabi funkcije BLUETOOTH morate obe napravi najprej registrirati, da dovolite povezavo. Postopek za registracijo naprave se imenuje registracija naprave (seznanitev).

Če želeni napravi ne podpira povezave na en dotik (NFC), izvedite registracijo naprave (seznanitev) na slušalkah in na napravi.

Če naprava podpira povezavo na en dotik (NFC), se lahko z napravo enostavno samo dotaknete slušalk in registracija naprave (seznanitev) se bo izvedla samodejno in povezava BLUETOOTH bo vzpostavljena.

Povezovanje slušalk z napravo, za katero ste že izvedli registracijo (seznanitev)

Ko napravo enkrat registrirate, registracija ni več potrebna. Povezavo vzpostavite z uporabo ustreznega načina.

Brezžične stereo slušalke
h.ear on 2 Mini Wireless (WH-H800)

Povezovanje na en dotik (NFC) s pametnim telefonom (Android 4.1 ali novejši)

Če se s slušalkami dotaknete pametnega telefona, se slušalke samodejno vklopijo in nato nadaljujejo s seznanitvijo in vzpostavitev povezave BLUETOOTH.

Združljivi pametni telefoni

Pametni telefoni, združljivi s funkcijo NFC in sistemom Android™ 4.1 ali novejšim

NFC

Komunikacija kratkega dosega (NFC – Near Field Communication) je tehnologija, ki omogoča brezžično komunikacijo na kratki razdalji med različnimi napravami, kot so mobilni telefoni in nalepke z integriranim vezjem. S pomočjo tehnologije NFC je podatkovno komunikacijo – na primer povezavo BLUETOOTH – mogoče vzpostaviti s preprostim dotikom dveh naprav, ki podpirata funkcijo NFC (na primer mesta z oznako N ali drugega ustrezno označenega mesta na napravi).

1 Odklenite zaslon pametnega telefona, če je zaklenjen.

2 Izberite [Setting] — [More].

3 Vklopite funkcijo NFC.

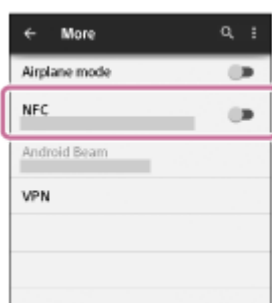

* Zgornji postopek služi le kot primer. Podrobnosti poiščite v navodilih za uporabo, ki so priložena pametnemu telefonu Android.

4 S slušalkami se dotaknite pametnega telefona.

- Pametnega telefona se dotaknite z delom slušalk, ki ga označuje oznaka N. Pametnega telefona se s slušalkami dotikajte, dokler se pametni telefon ne odzove.
- Mesto na pametnem telefonu za vzpostavitev povezave z enim dotikom najdete v navodilih za uporabo pametnega telefona.

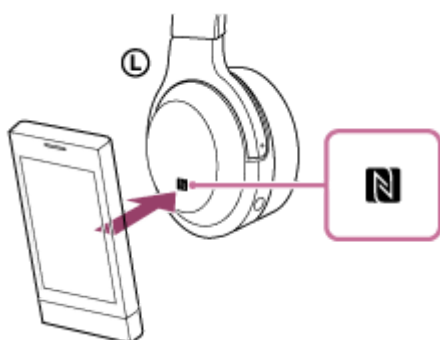

Seznanitev in vzpostavitev povezave izvedite po navodilih na zaslonu naprave.

Ko so slušalke povezane s pametnim telefonom, začne modra indikatorska lučka počasi utripati. Slišali boste glasovno navodilo »BLUETOOTH connected« (Povezava BLUETOOTH je vzpostavljena).

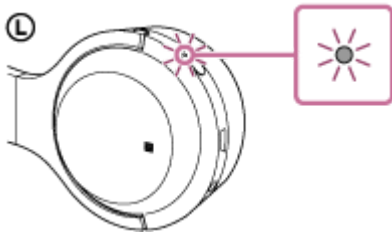

- Če želite prekiniti povezavo, se s slušalkami znova dotaknite pametnega telefona.
- Če želite slušalke povezati s pametnim telefonom, za katerega ste že izvedli seznanitev, izvedite le 4. korak.
- Odklenite zaslon pametnega telefona, če je zaklenjen.

Namig

- Če vam ne uspe vzpostaviti povezave s slušalkami, poskusite s spodnjim postopkom.
 - Odklenite zaslon pametnega telefona, če je zaklenjen, in telefon počasi približajte oznaki N.
 - Če je pametni telefon v ovitku, odstranite ovitek.
- Če se s slušalkami dotaknete pametnega telefona, ki podpira funkcijo NFC, telefon prekine povezavo BLUETOOTH z morebitno drugo napravo in se poveže s slušalkami (preklop med povezavama z enim dotikom).

Sorodne teme

- [Vzpostavljanje brezžične povezave z napravami BLUETOOTH](#)
- [Prekinitev povezave s pametnim telefonom s funkcijo povezave z enim dotikom \(NFC\)](#)
- [Preklop na povezavo z drugo napravo s funkcijo povezovanja z enim dotikom \(NFC\)](#)
- [Poslušanje glasbe iz naprave prek povezave BLUETOOTH](#)

Brezžične stereo slušalke
h.ear on 2 Mini Wireless (WH-H800)

Prekinitev povezave s pametnim telefonom s funkcijo povezave z enim dotikom (NFC)

Povezavo slušalk s pametnim telefonom lahko prekinete tako, da se telefona dotaknete s slušalkami.

1 Odklenite zaslon pametnega telefona, če je zaklenjen.

2 S slušalkami se dotaknite pametnega telefona.

Pametnega telefona se dotaknite z delom slušalk, ki ga označuje oznaka N. Slišali boste glasovno navodilo »BLUETOOTH disconnected« (Povezava BLUETOOTH je prekinjena).

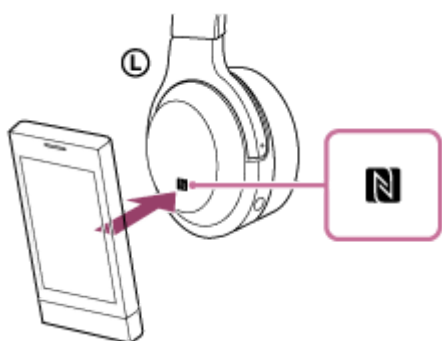

Opomba

- Če prekinete povezavo med slušalkami in pametnim telefonom in 5 minut ne uporabljate ne pametnega telefona ne slušalk, se slušalke samodejno izklopijo. Če želite slušalke izklopiti pred iztekom te časovne omejitve, pritisnite gumb  in ga držite približno 2 sekundi. Slišali boste glasovno navodilo »Power off« (Izklop), indikatorska lučka (modra) preneha svetiti, nato pa se slušalke izklopijo.

Brezžične stereo slušalke

h.ear on 2 Mini Wireless (WH-H800)

Preklop na povezavo z drugo napravo s funkcijo povezovanja z enim dotikom (NFC)

- Če so slušalke povezane z napravo BLUETOOTH in se z NFC združljivim pametnim telefonom dotaknete slušalk, se slušalke povežejo s pametnim telefonom, s katerim ste se nazadnje dotaknili slušalk (preklop na drugo napravo s povezavo na en dotik). Če so slušalke povezane z mobilnim telefonom prek povezave BLUETOOTH, med telefonskim klicem na ta način ne morejo vzpostaviti povezave BLUETOOTH z drugo napravo.
- Ko so slušalke povezane s pametnim telefonom s funkcijo NFC in se pametnega telefona dotaknete z drugimi slušalkami BLUETOOTH ali zvočnikom BLUETOOTH, združljivima s funkcijo NFC, pametni telefon prekine povezavo s prvimi slušalkami in se poveže z napravo BLUETOOTH, s katero ste se ga dotaknili.

Opomba

- Odklenite zaslon pametnega telefona, če je zaklenjen.

Brezžične stereo slušalke
h.ear on 2 Mini Wireless (WH-H800)

Seznanitev in vzpostavitev povezave s pametnim telefonom s sistemom Android

Seznanitev je postopek vzpostavljanja brezžične povezave med dvema napravama BLUETOOTH.

Če želite vzpostaviti povezavo BLUETOOTH med slušalkami in drugo napravo, morate napravi najprej seznaniti. Pred začetkom postopka seznanitve preverite naslednje:

- Pametni telefon od slušalk ne sme biti oddaljen več kot 1 m .
- Baterija slušalk je ustrezno napolnjena.
- Navodila za uporabo pametnega telefona imate pri roki.

1 Zaženite način seznanitve slušalk.

Če slušalke prvič seznanjate z novo napravo ali ste slušalke inicializirali (in zaradi tega niso seznanjene z nobeno napravo), vklopite slušalke. Slušalke samodejno preklopijo v način seznanitve.

Če slušalke seznanjate z drugo ali poznejšo napravo po vrsti (in so v slušalkah že shranjeni podatki seznanitve z drugimi napravami), pritisnite gumb  in ga držite približno 7 sekund.

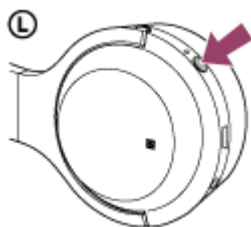

Preverite, ali indikatorna lučka izmenoma utripa modro in rdeče, ko spustite gumb. Slišali boste glasovno navodilo »BLUETOOTH pairing« (Seznanitev BLUETOOTH).

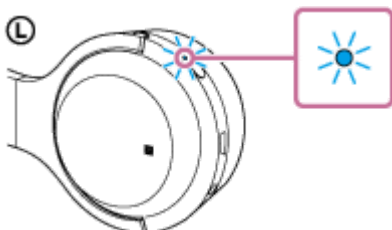

2 Odklenite zaslon pametnega telefona Android, če je zaklenjen.

3 V pametnem telefonu poiščite podatke teh slušalk.

1. Izberite [Setting] - [Bluetooth].



2. Ob možnosti [Bluetooth] se dotaknite [], da vklopite funkcijo BLUETOOTH.

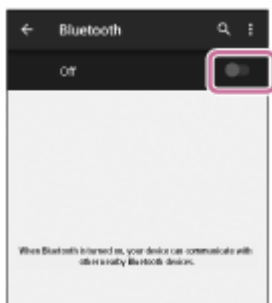

4 Dotaknite se možnosti [WH-H800 (h.ear)].

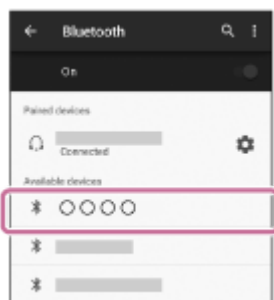

Če pametni telefon zahteva vnos ključa (*), vnesite »0000«.

Slušalke in pametni telefon sta seznanjena in povezana. Slišali boste glasovno navodilo »BLUETOOTH connected« (Povezava BLUETOOTH je vzpostavljena).

Če se povezava ne vzpostavi, glejte »[Povezovanje slušalk s pametnim telefonom s sistemom Android, za katerega ste že izvedli seznanitev](#)«.

Če na zaslonu ni možnosti [WH-H800 (h.ear)], ponovite postopek od 3. koraka dalje.

* Ključ imenujemo tudi »koda«, »koda PIN« ali »geslo«.

Namig

- Zgornji postopek služi le kot primer. Podrobnosti poiščite v navodilih za uporabo, ki so priložena pametnemu telefonu Android.
- Če želite izbrisati vse informacije o seznanitvi, glejte »[Inicijalizacija slušalk za ponastavitev na tovarniške nastavitve](#)«.

Opomba

- Če se napravi ne seznanita v približno 5 minutah, bo način seznanitve preklican in slušalke se bodo izklopile. V tem primeru začnite znova s 1. korakom.
- Ko sta napravi BLUETOOTH seznanjeni, ju ni treba ponovno seznanjati, razen v naslednjih primerih:
 - Informacije o seznanitvi so bile izbrisane pri popravilu ipd.
 - Slušalke so seznanjene že z 8 napravami in poskušate dodati novo. Slušalke lahko seznanite z največ 8 napravami. Če so slušalke že seznanjene z 8 napravami, se pri seznanjanju izbriše naprava, ki najdlje ni bila povezana s slušalkami.
 - Če ste podatke o seznanitvi s slušalkami izbrisali iz naprave BLUETOOTH.
 - Če slušalke inicializirate, se izbrišejo vsi podatki o seznanitvah. V tem primeru morate iz naprave BLUETOOTH izbrisati podatke o seznanitvi s slušalkami in znova izvesti seznanitev.
- Slušalke lahko seznanite z več napravami, vendar lahko vedno predvajate le glasbo iz ene naprave.

Sorodne teme

- [Vzpostavljanje brezžične povezave z napravami BLUETOOTH](#)
- [Povezovanje slušalk s pametnim telefonom s sistemom Android, za katerega ste že izvedli seznanitev](#)
- [Poslušanje glasbe iz naprave prek povezave BLUETOOTH](#)
- [Inicijalizacija slušalk za ponastavitev na tovarniške nastavitve](#)

Brezžične stereo slušalke
h.ear on 2 Mini Wireless (WH-H800)

Povezovanje slušalk s pametnim telefonom s sistemom Android, za katerega ste že izvedli seznanitev

1 Odklenite zaslon pametnega telefona Android, če je zaklenjen.

2 Vklonite slušalke.

Pritisnite gumb  in ga držite približno 2 sekundi.

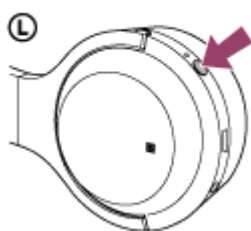

Preverite, ali indikatorna lučka (modra) utripne, ko spustite gumb. Slišali boste glasovno navodilo »Power on« (Vklon).

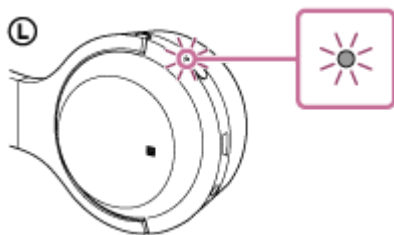

Če se slušalke po vklopu samodejno povežejo z zadnjo povezano napravo, slišite glasovno navodilo »BLUETOOTH connected« (Povezava BLUETOOTH je vzpostavljena).

Na pametnem telefonu s sistemom Android preverite stanje povezave. Če povezava ni vzpostavljena, pojdite na 3. korak.

3 Prikaži naprave, ki so seznanjene s pametnim telefonom.

1. Izberite [Setting] - [Bluetooth].



2. Ob možnosti [Bluetooth] se dotaknite [], da vklopite funkcijo BLUETOOTH.

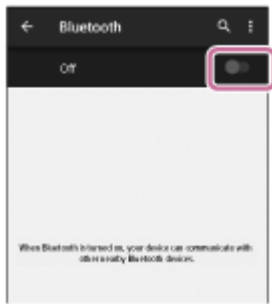

4 Dotaknite se možnosti [WH-H800 (h.ear)].

Slišali boste glasovno navodilo »BLUETOOTH connected« (Povezava BLUETOOTH je vzpostavljena).

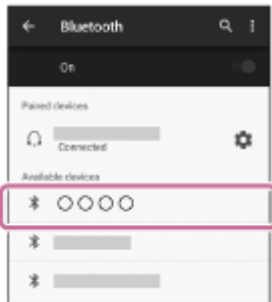

Namig

- Zgornji postopek služi le kot primer. Podrobnosti poiščite v navodilih za uporabo, ki so priložena pametnemu telefonu.

Opomba

- Če nazadnje povezano napravo BLUETOOTH postavite v bližino slušalk, se lahko slušalke samodejno povežejo že z enostavnim vklopom slušalk. V tem primeru onemogočite funkcijo BLUETOOTH v napravi BLUETOOTH ali jo izklopite.
- Če pametnega telefona ne morete povezati s slušalkami, deaktivirajte seznanitev v pametnem telefonu in jo izvedite znova. Podrobnosti poiščite v navodilih za uporabo, ki so priložena pametnemu telefonu.

Sorodne teme

- [Vzpostavljajte brezžične povezave z napravami BLUETOOTH](#)
- [Seznanitev in vzpostavitev povezave s pametnim telefonom s sistemom Android](#)
- [Poslušanje glasbe iz naprave prek povezave BLUETOOTH](#)

Brezžične stereo slušalke
h.ear on 2 Mini Wireless (WH-H800)

Seznanitev in vzpostavitev povezave s telefonom iPhone

Seznanitev je postopek vzpostavljanja brezžične povezave med dvema napravama BLUETOOTH.
Če želite vzpostaviti povezavo BLUETOOTH med slušalkami in drugo napravo, morate napravi najprej seznaniti.
Pred začetkom postopka seznanitve preverite naslednje:

- Telefon iPhone od slušalk ne sme biti oddaljen več kot 1 m .
- Baterija slušalk je ustrezno napolnjena.
- Navodila za uporabo telefona iPhone imate pri roki.

1 Zaženite način seznanitve slušalk.

Če slušalke prvič seznanjate z novo napravo ali ste slušalke inicializirali (in zaradi tega niso seznanjene z nobeno napravo), vklopite slušalke. Slušalke samodejno preklopijo v način seznanitve.

Če slušalke seznanjate z drugo ali poznejšo napravo po vrsti (in so v slušalkah že shranjeni podatki seznanitve z drugimi napravami), pritisnite gumb  in ga držite približno 7 sekund.

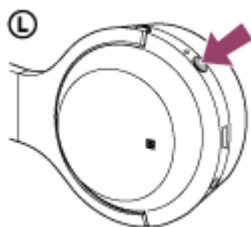

Preverite, ali indikatorna lučka izmenoma utripa modro in rdeče, ko spustite gumb. Slišali boste glasovno navodilo »BLUETOOTH pairing« (Seznanitev BLUETOOTH).

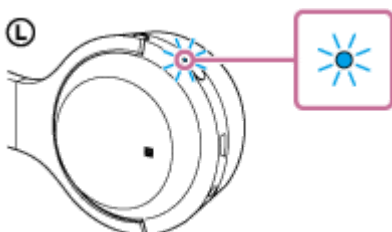



2 Odklenite zaslon pametnega telefona iPhone, če je zaklenjen.

3 V telefonu iPhone izberite nastavev BLUETOOTH.

1. Izberite [Settings].
2. Dotaknite se možnosti [Bluetooth].



3. Dotaknite se možnosti [], da jo spremenite v [] (vklop funkcije BLUETOOTH).



4 Dotaknite se možnosti [WH-H800 (h.ear)].

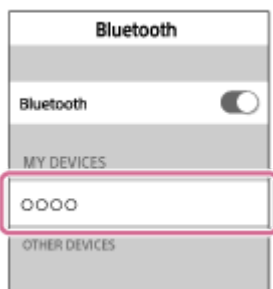

Če telefon iPhone zahteva vnos ključa (*), vnesite »0000«.

Slušalke in telefon iPhone sta seznanjena in povezana. Slišali boste glasovno navodilo »BLUETOOTH connected« (Povezava BLUETOOTH je vzpostavljena).

Če se povezava ne vzpostavi, glejte »[Povezovanje slušalk s telefonom iPhone, za katerega ste že izvedli seznanitev](#)«.

Če na zaslonu ni možnosti [WH-H800 (h.ear)], ponovite postopek od 3. koraka dalje.

* Ključ imenujemo tudi »koda«, »koda PIN« ali »geslo«.

Namig

- Zgornji postopek služi le kot primer. Podrobnosti poiščite v navodilih za uporabo, ki so priložena telefonu iPhone.
- Če želite izbrisati vse informacije o seznanitvi, glejte »[Inicijalizacija slušalk za ponastavitev na tovarniške nastavitve](#)«.

Opomba

- Če se napravi ne seznanita v približno 5 minutah, bo način seznanitve preklican in slušalke se bodo izklopile. V tem primeru začnite znova s 1. korakom.
- Ko sta napravi BLUETOOTH seznanjeni, ju ni treba ponovno seznanjati, razen v naslednjih primerih:
 - Informacije o seznanitvi so bile izbrisane pri popravilu ipd.
 - Slušalke so seznanjene že z 8 napravami in poskušate dodati novo. Slušalke lahko seznanite z največ 8 napravami. Če so slušalke že seznanjene z 8 napravami, se pri seznanjanju izbrše naprava, ki najdlje ni bila povezana s slušalkami.
 - Če ste podatke o seznanitvi s slušalkami izbrisali iz naprave BLUETOOTH.
 - Če slušalke inicializirate, se izbrišejo vsi podatki o seznanitvah. V tem primeru morate iz naprave BLUETOOTH izbrisati podatke o seznanitvi s slušalkami in znova izvesti seznanitev.
- Če ste podatke o seznanitvi v slušalkah izbrisali z inicializacijo slušalk ali kako drugače, v telefonu iPhone izbrišite podatke seznanitve s slušalkami in znova seznanite napravi.
- Slušalke lahko seznanite z več napravami, vendar lahko vedno predvajate le glasbo iz ene naprave.

Sorodne teme

- [Vzpostavljanje brezžične povezave z napravami BLUETOOTH](#)
- [Povezovanje slušalk s telefonom iPhone, za katerega ste že izvedli seznanitev](#)

- Poslušanje glasbe iz naprave prek povezave BLUETOOTH
- Inicializacija slušalk za ponastavitev na tovarniške nastavitve

4-698-093-21(4) Copyright 2017 Sony Corporation

Brezžične stereo slušalke
h.ear on 2 Mini Wireless (WH-H800)

Povezovanje slušalk s telefonom iPhone, za katerega ste že izvedli seznanitev

1 Odklenite zaslon pametnega telefona iPhone, če je zaklenjen.

2 Vključite slušalke.

Pritisnite gumb  in ga držite približno 2 sekundi.

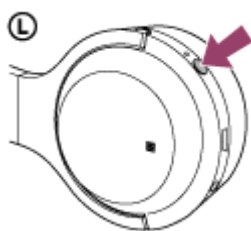

Preverite, ali indikatorska lučka (modra) utripne, ko spustite gumb. Slišali boste glasovno navodilo »Power on« (Vključ).

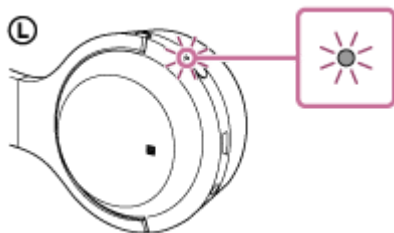



Če se slušalke po vklopu samodejno povežejo z zadnjo povezano napravo, slišite glasovno navodilo »BLUETOOTH connected« (Povezava BLUETOOTH je vzpostavljena).

Na telefonu iPhone preverite stanje povezave. Če povezava ni vzpostavljena, pojdite na 3. korak.

3 Prikažite naprave, ki so seznanjene s telefonom iPhone.

1. Izberite [Settings].
2. Dotaknite se možnosti [Bluetooth].



3. Dotaknite se možnosti [], da jo spremenite v [] (vklop funkcije BLUETOOTH).



4 Dotaknite se možnosti [WH-H800 (h.ear)].

Slišali boste glasovno navodilo »BLUETOOTH connected« (Povezava BLUETOOTH je vzpostavljena).



Namig

- Zgornji postopek služi le kot primer. Podrobnosti poiščite v navodilih za uporabo, ki so priložena telefonu iPhone.

Opomba

- Če nazadnje povezano napravo BLUETOOTH postavite v bližino slušalk, se lahko slušalke samodejno povežejo že z enostavnim vklopom slušalk. V tem primeru onemogočite funkcijo BLUETOOTH v napravi BLUETOOTH ali jo izklopite.
- Če telefona iPhone ne morete povezati s slušalkami, deaktivirajte seznanitev v telefonu iPhone in jo izvedite znova. Podrobnosti poiščite v priloženih navodilih za uporabo telefona iPhone.

Sorodne teme

- [Vzpostavljanje brezžične povezave z napravami BLUETOOTH](#)
- [Seznanitev in vzpostavitev povezave s telefonom iPhone](#)
- [Poslušanje glasbe iz naprave prek povezave BLUETOOTH](#)

Brezžične stereo slušalke
h.ear on 2 Mini Wireless (WH-H800)

Seznanitev in povezovanje z računalnikom (Windows 10)

Seznanitev je postopek vzpostavljanja brezžične povezave med dvema napravama BLUETOOTH. Če želite vzpostaviti povezavo BLUETOOTH med sluškami in drugo napravo, morate napravi najprej seznaniti.

Pred začetkom postopka seznanitve preverite naslednje:

- Vaš računalnik ima funkcijo BLUETOOTH, ki podpira povezave za predvajanje glasbe (A2DP).
- Računalnik od slušalk ne sme biti oddaljen več kot 1 m .
- Baterija slušalk je ustrezno napolnjena.
- Navodila za uporabo računalnika imate pri roki.
- Odvisno od uporabljenega računalnika bo morda treba vklopiti vgrajeni adapter BLUETOOTH. Za podrobnosti o adapterju BLUETOOTH in postopku vklopa glejte navodila za uporabo, ki so priložena računalniku.

1 Zaženite način seznanitve slušalk.

Če slušalke prvič seznanjate z novo napravo ali ste slušalke inicializirali (in zaradi tega niso seznanjene z nobeno napravo), vklopite slušalke. Slušalke samodejno preklopijo v način seznanitve.

Če slušalke seznanjate z drugo ali poznejšo napravo po vrsti (in so v sluškah že shranjeni podatki seznanitve z drugimi napravami), pritisnite gumb  in ga držite približno 7 sekund.

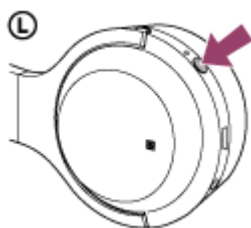

Preverite, ali indikatorska lučka izmenoma utripa modro in rdeče, ko spustite gumb. Slišali boste glasovno navodilo »BLUETOOTH pairing« (Seznanitev BLUETOOTH).

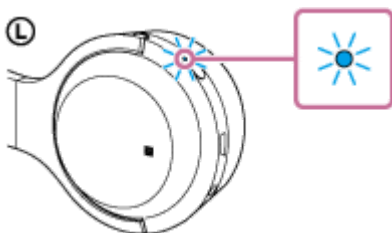

2 Znova zaženite računalnik iz načina mirovanja.

3 Registrirajte slušalke v računalniku.

1. Kliknite gumb [Start], nato izberite [Settings].
2. Kliknite [Devices].

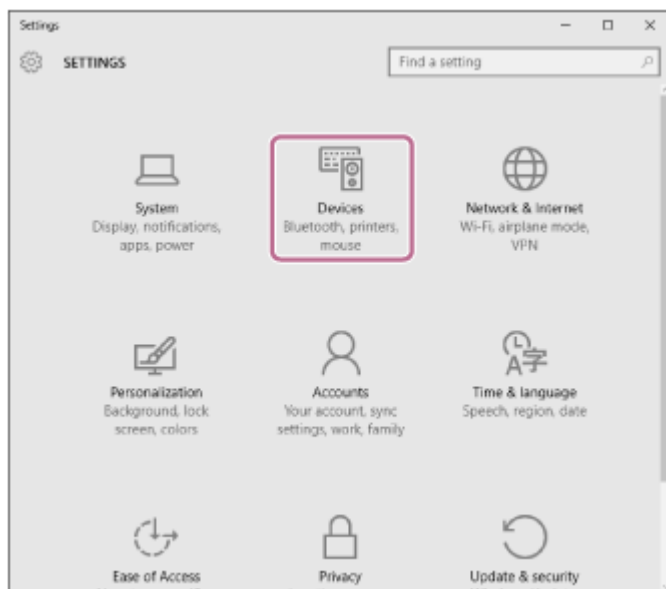

3. Kliknite zavihek [Bluetooth], nato kliknite gumb [Bluetooth], da vklopite funkcijo BLUETOOTH.

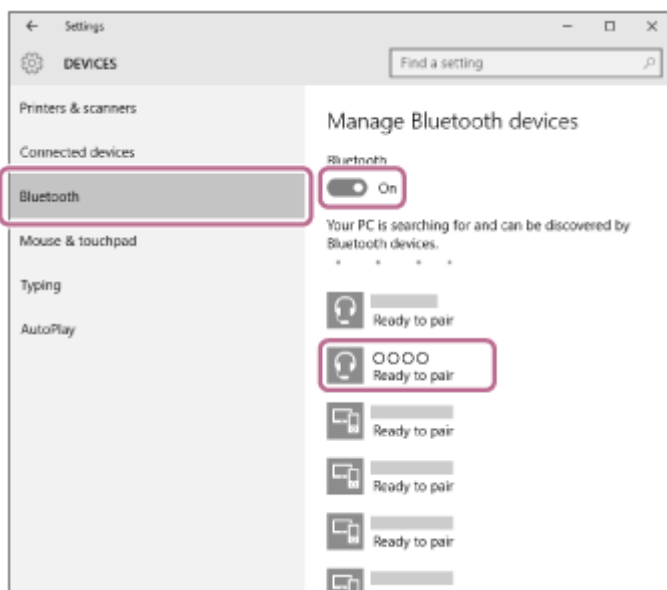

4. Izberite [WH-H800 (h.ear)], nato kliknite [Pair].

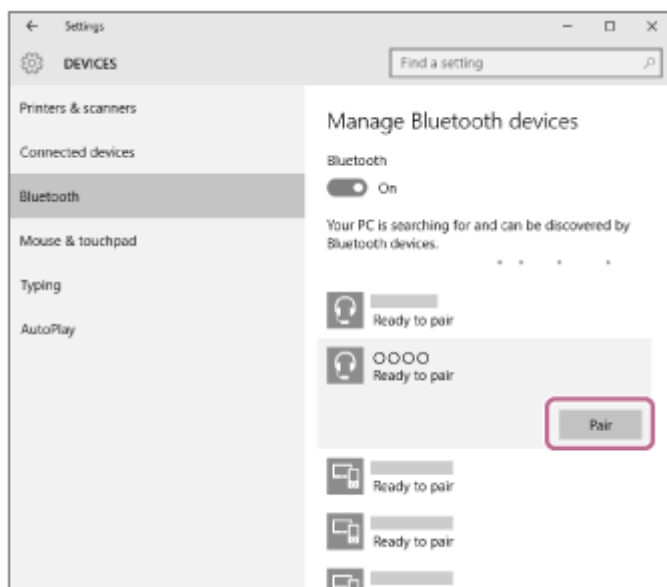

Če računalnik zahteva vnos ključa (*), vnesite »0000«.

Slušalke in računalnik sta seznanjena in povezana.

Slišali boste glasovno navodilo »BLUETOOTH connected« (Povezava BLUETOOTH je vzpostavljena).

Če se povezava ne vzpostavi, glejte »[Povezovanje slušalk z računalnikom \(Windows 10\), za katerega ste že izvedli seznanitev](#)«.

Če na zaslonu ni možnosti [WH-H800 (h.ear)], ponovite postopek od 3. koraka dalje.

* Ključ imenujemo tudi »koda«, »koda PIN« ali »geslo«.

Namig

- Zgornji postopek služi le kot primer. Podrobnosti poiščite v navodilih za uporabo računalnika.
- Če želite izbrisati vse informacije o seznanitvi, glejte »[Inicializacija slušalk za ponastavitev na tovarniške nastavitve](#)«.

Opomba

- Če se napravi ne seznanita v približno 5 minutah, bo način seznanitve preklican in slušalke se bodo izklopile. V tem primeru začnite znova s 1. korakom.
- Ko sta napravi BLUETOOTH seznanjeni, ju ni treba ponovno seznanjati, razen v naslednjih primerih:
 - Informacije o seznanitvi so bile izbrisane pri popravilu ipd.
 - Slušalke so seznanjene že z 8 napravami in poskušate dodati novo. Slušalke lahko seznanite z največ 8 napravami. Če so slušalke že seznanjene z 8 napravami, se pri seznanjanju izbriše naprava, ki najdlje ni bila povezana s slušalkami.
 - Če ste podatke o seznanitvi s slušalkami izbrisali iz naprave BLUETOOTH.
 - Če slušalke inicializirate, se izbrišejo vsi podatki o seznanitvah. V tem primeru morate iz naprave BLUETOOTH izbrisati podatke o seznanitvi s slušalkami in znova izvesti seznanitev.
- Slušalke lahko seznanite z več napravami, vendar lahko vedno predvajate le glasbo iz ene naprave.

Sorodne teme

- [Vzpostavljajte brezžične povezave z napravami BLUETOOTH](#)
- [Povezovanje slušalk z računalnikom \(Windows 10\), za katerega ste že izvedli seznanitev](#)
- [Poslušanje glasbe iz naprave prek povezave BLUETOOTH](#)
- [Prekinitev povezave BLUETOOTH \(po uporabi\)](#)
- [Inicializacija slušalk za ponastavitev na tovarniške nastavitve](#)

Brezžične stereo slušalke
h.ear on 2 Mini Wireless (WH-H800)

Seznanitev in povezovanje z računalnikom (Windows 8/Windows 8.1)

Seznanitev je postopek vzpostavljanja brezžične povezave med dvema napravama BLUETOOTH. Če želite vzpostaviti povezavo BLUETOOTH med sluškami in drugo napravo, morate napravi najprej seznaniti.

Pred začetkom postopka seznanitve preverite naslednje:

- Vaš računalnik ima funkcijo BLUETOOTH, ki podpira povezave za predvajanje glasbe (A2DP).
- Računalnik od slušalk ne sme biti oddaljen več kot 1 m .
- Baterija slušalk je ustrezno napolnjena.
- Navodila za uporabo računalnika imate pri roki.
- Odvisno od uporabljenega računalnika bo morda treba vklopiti vgrajeni adapter BLUETOOTH. Za podrobnosti o adapterju BLUETOOTH in postopku vklopa glejte navodila za uporabo, ki so priložena računalniku.

1 Zaženite način seznanitve slušalk.

Če slušalke prvič seznanjate z novo napravo ali ste slušalke inicializirali (in zaradi tega niso seznanjene z nobeno napravo), vklopite slušalke. Slušalke samodejno preklopijo v način seznanitve.

Če slušalke seznanjate z drugo ali poznejšo napravo po vrsti (in so v sluškah že shranjeni podatki seznanitve z drugimi napravami), pritisnite gumb  in ga držite približno 7 sekund.

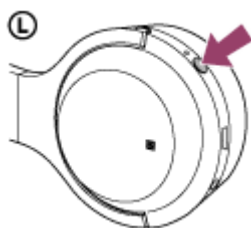

Preverite, ali indikatorska lučka izmenoma utripa modro in rdeče, ko spustite gumb. Slišali boste glasovno navodilo »BLUETOOTH pairing« (Seznanitev BLUETOOTH).

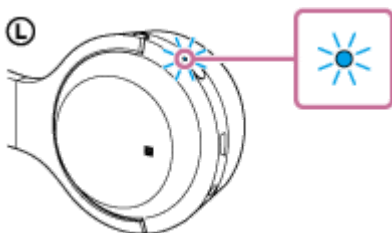

2 Znova zaženite računalnik iz načina mirovanja.

3 Registrirajte slušalke v računalniku.

1. Kazalec miške premaknite v zgornji desni kot zaslona (pri uporabi zaslona na dotik, s prstom povlecite z desnega roba zaslona), nato v vrstici s čarobnimi gumbi izberite [Settings].

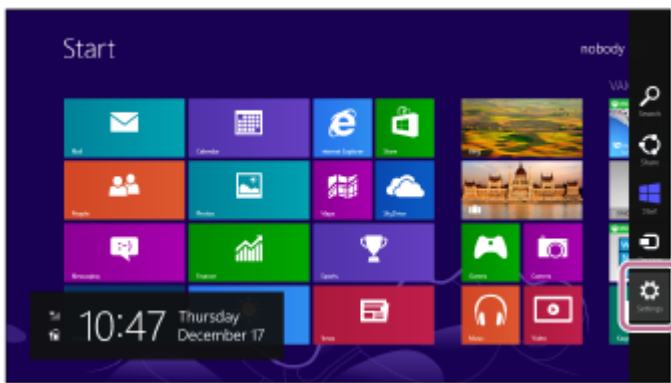

2. V čarobnem gumbu [Settings] izberite [Change PC settings].

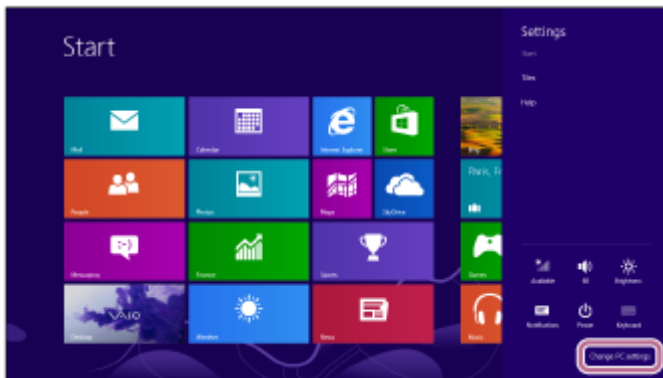

3. V [Devices] izberite [PC settings].

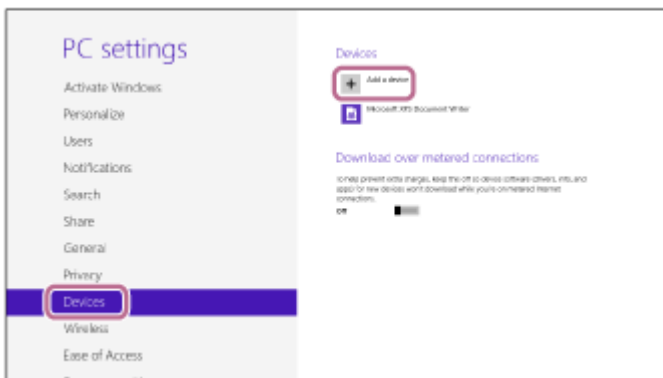

4. Izberite [Add a device].
5. Izberite [WH-H800 (h.ear)].

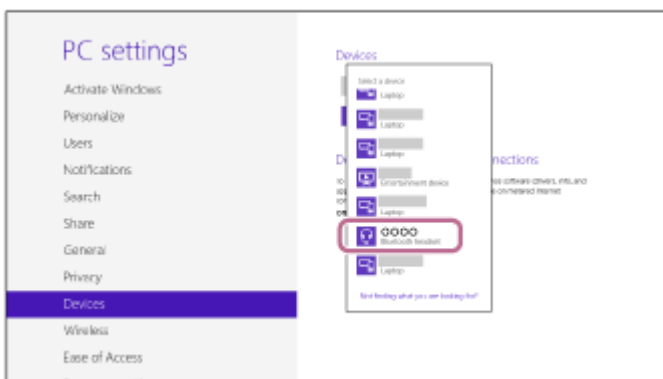

Če računalnik zahteva vnos ključa (*), vnesite »0000«.

Slušalke in računalnik sta seznanjena in povezana. Slišali boste glasovno navodilo »BLUETOOTH connected« (Povezava BLUETOOTH je vzpostavljena).

Če se povezava ne vzpostavi, glejte »[Povezovanje slušalk z računalnikom \(Windows 8/Windows 8.1\)](#), za katerega ste že izvedli seznanitev«.

Če na zaslonu ni možnosti [WH-H800 (h.ear)], ponovite postopek od 3. koraka dalje.

* Ključ imenujemo tudi »koda«, »koda PIN« ali »geslo«.

Namig

- Zgornji postopek služi le kot primer. Podrobnosti poiščite v navodilih za uporabo računalnika.
- Če želite izbrisati vse informacije o seznanitvi, glejte »[Inicijalizacija slušalk za ponastavitev na tovarniške nastavitve](#)«.

Opomba

- Če se napravi ne seznanita v približno 5 minutah, bo način seznanitve preklican in slušalke se bodo izklopile. V tem primeru začnite znova s 1. korakom.
- Ko sta napravi BLUETOOTH seznanjeni, ju ni treba ponovno seznanjati, razen v naslednjih primerih:
 - Informacije o seznanitvi so bile izbrisane pri popravilu ipd.
 - Slušalke so seznanjene že z 8 napravami in poskušate dodati novo.
Slušalke lahko seznanite z največ 8 napravami. Če so slušalke že seznanjene z 8 napravami, se pri seznanjanju izbriše naprava, ki najdlje ni bila povezana s slušalkami.
 - Če ste podatke o seznanitvi s slušalkami izbrisali iz naprave BLUETOOTH.
 - Če slušalke inicializirate, se izbrišejo vsi podatki o seznanitvah.
V tem primeru morate iz naprave BLUETOOTH izbrisati podatke o seznanitvi s slušalkami in znova izvesti seznanitev.
- Slušalke lahko seznanite z več napravami, vendar lahko vedno predvajate le glasbo iz ene naprave.

Sorodne teme

- [Vzpostavljanje brezžične povezave z napravami BLUETOOTH](#)
- [Povezovanje slušalk z računalnikom \(Windows 8/Windows 8.1\), za katerega ste že izvedli seznanitev](#)
- [Poslušanje glasbe iz naprave prek povezave BLUETOOTH](#)
- [Prekinitev povezave BLUETOOTH \(po uporabi\)](#)
- [Inicijalizacija slušalk za ponastavitev na tovarniške nastavitve](#)

Brezžične stereo slušalke
h.ear on 2 Mini Wireless (WH-H800)

Seznanitev in povezovanje z računalnikom (Windows 7)

Seznanitev je postopek vzpostavljanja brezžične povezave med dvema napravama BLUETOOTH. Če želite vzpostaviti povezavo BLUETOOTH med sluškami in drugo napravo, morate napravi najprej seznaniti.

Pred začetkom postopka seznanitve preverite naslednje:

- Vaš računalnik ima funkcijo BLUETOOTH, ki podpira povezave za predvajanje glasbe (A2DP).
- Računalnik od slušalk ne sme biti oddaljen več kot 1 m .
- Baterija slušalk je ustrezno napolnjena.
- Navodila za uporabo računalnika imate pri roki.
- Odvisno od uporabljenega računalnika bo morda treba vklopiti vgrajeni adapter BLUETOOTH. Za podrobnosti o adapterju BLUETOOTH in postopku vklopa glejte navodila za uporabo, ki so priložena računalniku.

1 Zaženite način seznanitve slušalk.

Če slušalke prvič seznanjate z novo napravo ali ste slušalke inicializirali (in zaradi tega niso seznanjene z nobeno napravo), vklopite slušalke. Slušalke samodejno preklopijo v način seznanitve.

Če slušalke seznanjate z drugo ali poznejšo napravo po vrsti (in so v sluškalah že shranjeni podatki seznanitve z drugimi napravami), pritisnite gumb  in ga držite približno 7 sekund.

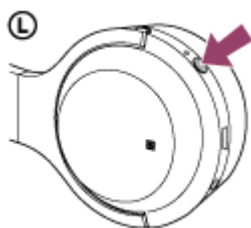

Preverite, ali indikatorska lučka izmenoma utripa modro in rdeče, ko spustite gumb. Slišali boste glasovno navodilo »BLUETOOTH pairing« (Seznanitev BLUETOOTH).

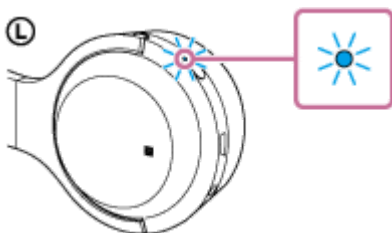

2 Znova zaženite računalnik iz načina mirovanja.

3 V računalniku zaženite iskanje slušalk.

1. Kliknite gumb [Start], nato izberite [Devices and Printers].
2. Kliknite [Add a device].

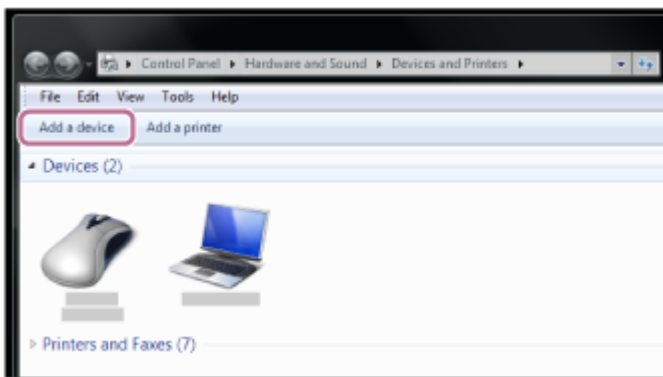

3. Izberite [WH-H800 (h.ear)], nato kliknite [Next].

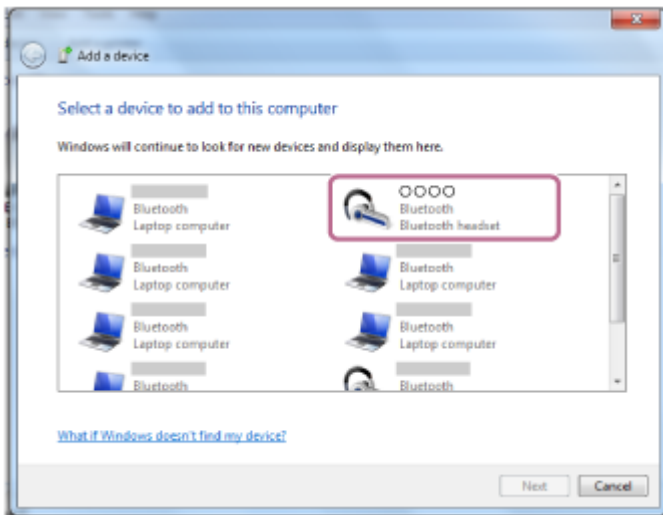

Če računalnik zahteva vnos ključa (*), vnesite »0000«.

Slušalke in računalnik sta seznanjena in povezana. Slišali boste glasovno navodilo »BLUETOOTH connected« (Povezava BLUETOOTH je vzpostavljena).

Če se povezava ne vzpostavi, glejte »[Povezovanje slušalk z računalnikom \(Windows 7\), za katerega ste že izvedli seznanitev](#)«.

Če na zaslonu ni možnosti [WH-H800 (h.ear)], ponovite postopek od 3. koraka dalje.

* Ključ imenujemo tudi »koda«, »koda PIN« ali »geslo«.

Namig

- Zgornji postopek služi le kot primer. Podrobnosti poiščite v navodilih za uporabo računalnika.
- Če želite izbrisati vse informacije o seznanitvi, glejte »[Inicijalizacija slušalk za ponastavitev na tovarniške nastavitve](#)«.

Opomba

- Če se napravi ne seznanita v približno 5 minutah, bo način seznanitve preklican in slušalke se bodo izklopile. V tem primeru začnite znova s 1. korakom.
- Ko sta napravi BLUETOOTH seznanjeni, ju ni treba ponovno seznanjati, razen v naslednjih primerih:
 - Informacije o seznanitvi so bile izbrisane pri popravilu ipd.
 - Slušalke so seznanjene že z 8 napravami in poskušate dodati novo. Slušalke lahko seznanite z največ 8 napravami. Če so slušalke že seznanjene z 8 napravami, se pri seznanjanju izbrše naprava, ki najdlje ni bila povezana s slušalkami.
 - Če ste podatke o seznanitvi s slušalkami izbrisali iz naprave BLUETOOTH.
 - Če slušalke inicializirate, se izbrišejo vsi podatki o seznanitvah. V tem primeru morate iz naprave BLUETOOTH izbrisati podatke o seznanitvi s slušalkami in znova izvesti seznanitev.
- Slušalke lahko seznanite z več napravami, vendar lahko vedno predvajate le glasbo iz ene naprave.

Sorodne teme

- [Vzpostavljanje brezžične povezave z napravami BLUETOOTH](#)
- [Povezovanje slušalk z računalnikom \(Windows 7\), za katerega ste že izvedli seznanitev](#)
- [Poslušanje glasbe iz naprave prek povezave BLUETOOTH](#)
- [Prekinitev povezave BLUETOOTH \(po uporabi\)](#)
- [Inicializacija slušalk za ponastavitev na tovarniške nastavitve](#)

4-698-093-21(4) Copyright 2017 Sony Corporation

Brezžične stereo slušalke
h.ear on 2 Mini Wireless (WH-H800)

Povezovanje slušalk z računalnikom (Windows 10), za katerega ste že izvedli seznanitev

Pred pričetkom uporabe preverite naslednje:

- Na določenih računalnikih bo morda treba vklopiti vgrajeni adapter BLUETOOTH. Za podrobnosti o adapterju BLUETOOTH in postopku vklopa glejte navodila za uporabo, ki so priložena računalniku.

1 Znova zaženite računalnik iz načina mirovanja.

2 Vklopite slušalke.

Pritisnite gumb  in ga držite približno 2 sekundi.

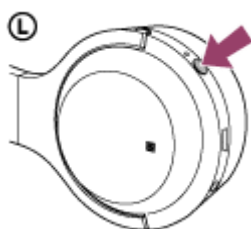

Preverite, ali indikatorska lučka (modra) utripne, ko spustite gumb. Slišali boste glasovno navodilo »Power on« (Vklop).

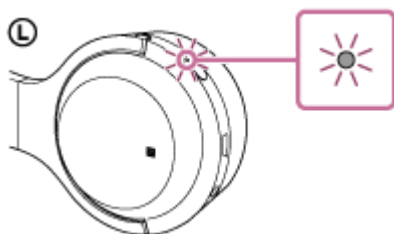

Če se slušalke po vklopu samodejno povežejo z zadnjo povezano napravo, slišite glasovno navodilo »BLUETOOTH connected« (Povezava BLUETOOTH je vzpostavljena).

Z računalnikom preverite, ali je povezava vzpostavljena. Če ni vzpostavljena, nadaljujte na 3. korak.

Če se je računalnik povezal z zadnjo povezano napravo BLUETOOTH, prekinite povezavo in nadaljujte na naslednji korak.

3 V računalniku izberite slušalke.

1. V orodni vrstici Windows z desno miškino tipko kliknite ikono za glasnost, nato kliknite [Playback devices].

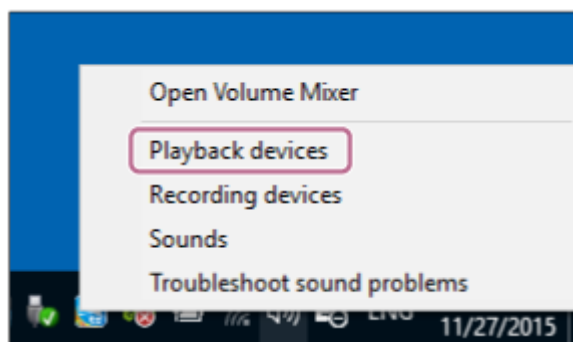

2. Z desno miškino tipko kliknite [WH-H800 (h.ear)].
Če možnost [WH-H800 (h.ear)] ni prikazana, z desno miškino tipko kliknite zaslon [Sound] in izberite možnost [Show Disabled Devices].

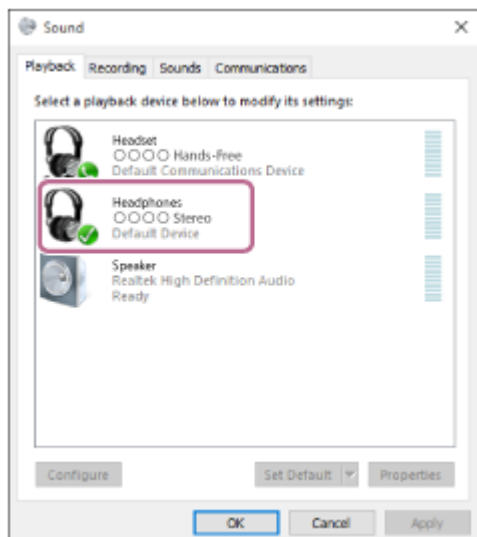

3. Kliknite [Connect].

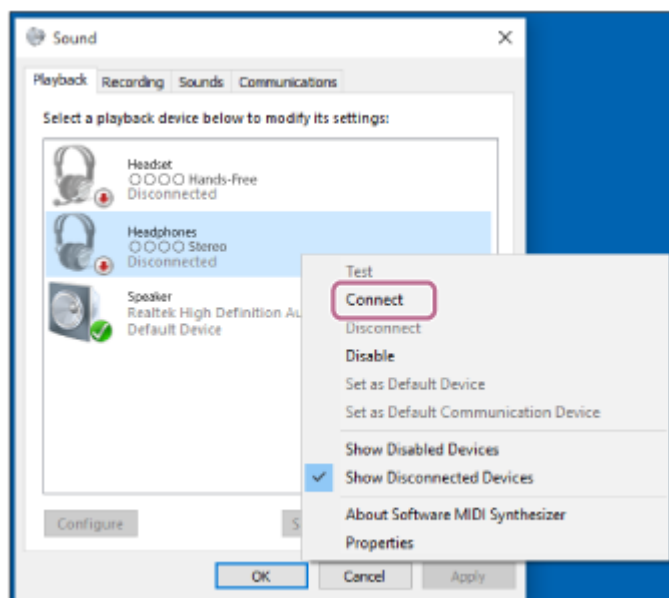

Povezava se bo vzpostavila.

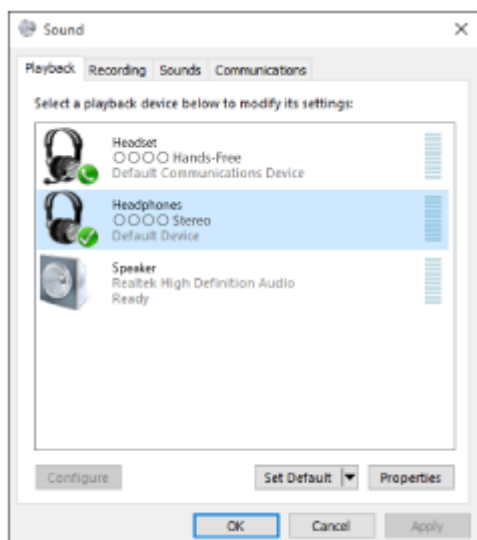

Namig

- Zgornji postopek služi le kot primer. Podrobnosti poiščite v navodilih za uporabo, ki so priložena računalniku.

Opomba

- Če je kakovost zvoka pri predvajanju glasbe nizka, preverite, ali je funkcija s podporo povezav za predvajanje glasbe (A2DP) na voljo v vašem računalniku. Podrobnosti poiščite v navodilih za uporabo, ki so priložena računalniku.
- Če nazadnje povezano napravo BLUETOOTH postavite v bližino slušalk, se lahko slušalke samodejno povežejo že z enostavnim vklopom slušalk. V tem primeru onemogočite funkcijo BLUETOOTH v napravi BLUETOOTH ali jo izklopite.
- Če računalnika ne morete povezati s slušalkami, deaktivirajte seznanitev v računalniku in jo izvedite znova. Podrobnosti poiščite v navodilih za uporabo, ki so priložena računalniku.

Sorodne teme

- [Vzpostavljanje brezžične povezave z napravami BLUETOOTH](#)
- [Seznanitev in povezovanje z računalnikom \(Windows 10\)](#)
- [Poslušanje glasbe iz naprave prek povezave BLUETOOTH](#)
- [Prekinitve povezave BLUETOOTH \(po uporabi\)](#)

Brezžične stereo slušalke
h.ear on 2 Mini Wireless (WH-H800)

Povezovanje slušalk z računalnikom (Windows 8/Windows 8.1), za katerega ste že izvedli seznanitev

Pred pričetkom uporabe preverite naslednje:

- Na določenih računalnikih bo morda treba vklopiti vgrajeni adapter BLUETOOTH. Za podrobnosti o adapterju BLUETOOTH in postopku vklopa glejte navodila za uporabo, ki so priložena računalniku.

1 Znova zaženite računalnik iz načina mirovanja.

2 Vklopite slušalke.

Pritisnite gumb  in ga držite približno 2 sekundi.

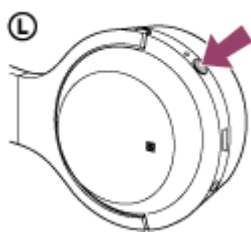

Preverite, ali indikatorska lučka (modra) utripne, ko spustite gumb. Slišali boste glasovno navodilo »Power on« (Vklop).

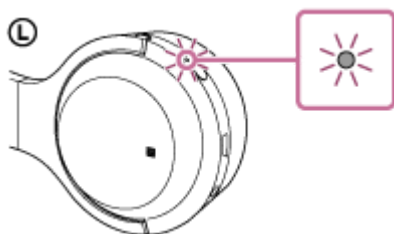

Če se slušalke po vklopu samodejno povežejo z zadnjo povezano napravo, slišite glasovno navodilo »BLUETOOTH connected« (Povezava BLUETOOTH je vzpostavljena).

Z računalnikom preverite, ali je povezava vzpostavljena. Če ni vzpostavljena, nadaljujte na 3. korak.

Če se je računalnik povezal z zadnjo povezano napravo BLUETOOTH, prekinite povezavo in nadaljujte na naslednji korak.

3 V računalniku izberite slušalke.

1. Na zaslonu Start izberite [Desktop].
2. Kazalec miške premaknite v zgornji desni kot zaslona (pri uporabi zaslona na dotik, s prstom povlecite z desnega roba zaslona), nato v vrstici s čarobnimi gumbi izberite [Settings].



3. V čarobnem gumbu [Settings] izberite [Control Panel].
4. Izberite [Hardware and Sound] in nato še [Devices and Printers].

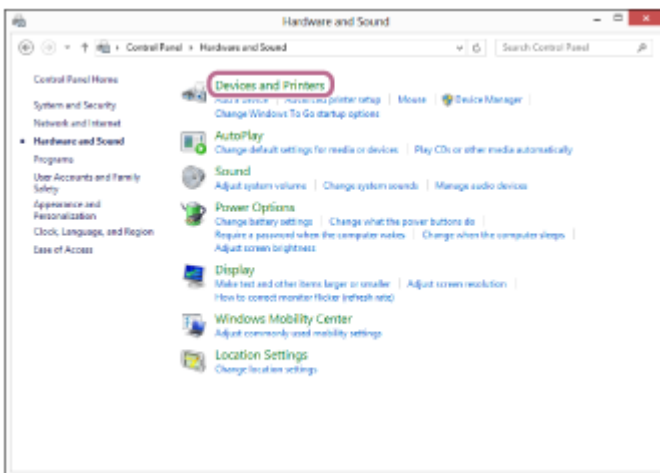
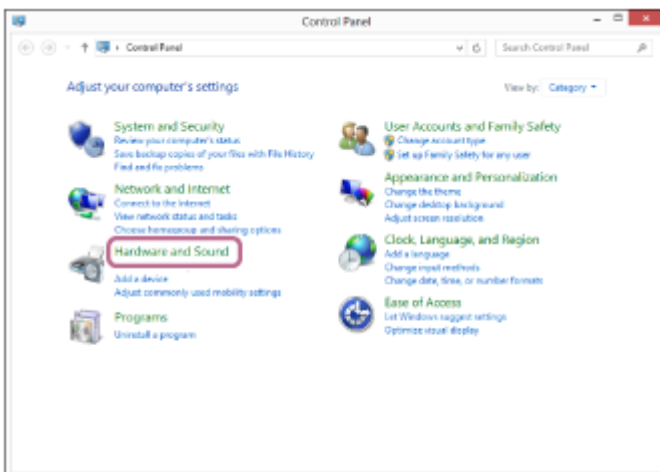

5. Na zaslonu [Devices and Printers] z desno miškino tipko kliknite [WH-H800 (h.ear)].

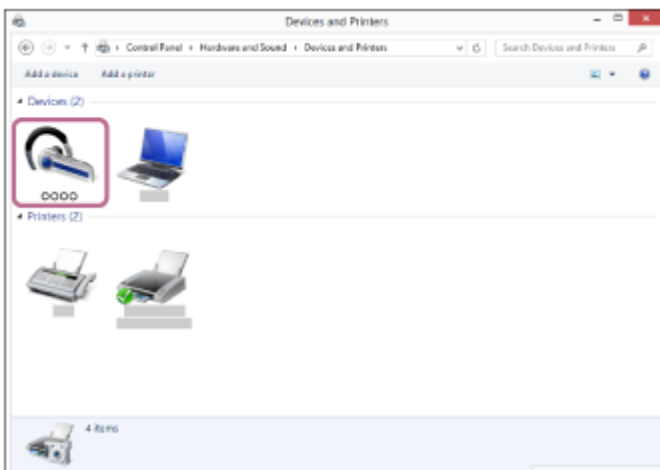

6. Izberite [Advanced Operation] — [Connect to audio sink device].

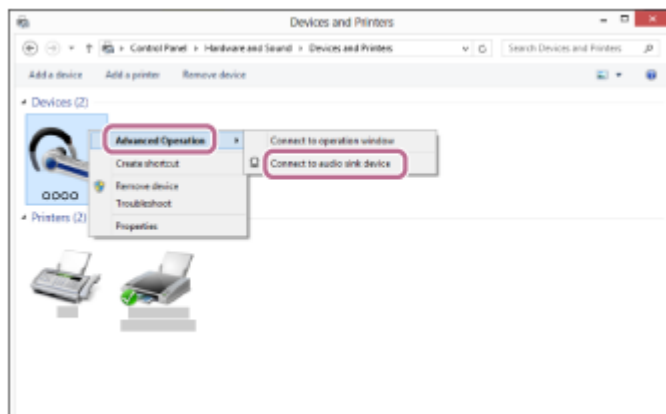

Namig

- Zgornji postopek služi le kot primer. Podrobnosti poiščite v navodilih za uporabo, ki so priložena računalniku.

Opomba

- Če je kakovost zvoka pri predvajanju glasbe nizka, preverite, ali je funkcija s podporo povezav za predvajanje glasbe (A2DP) na voljo v vašem računalniku. Podrobnosti poiščite v navodilih za uporabo, ki so priložena računalniku.
- Če nazadnje povezano napravo BLUETOOTH postavite v bližino slušalk, se lahko slušalke samodejno povežejo že z enostavnim vklopom slušalk. V tem primeru onemogočite funkcijo BLUETOOTH v napravi BLUETOOTH ali jo izklopite.
- Če računalnika ne morete povezati s slušalkami, deaktivirajte seznanitev v računalniku in jo izvedite znova. Podrobnosti poiščite v navodilih za uporabo, ki so priložena računalniku.

Sorodne teme

- [Vzpostavljanje brezžične povezave z napravami BLUETOOTH](#)
- [Seznanitev in povezovanje z računalnikom \(Windows 8/Windows 8.1\)](#)
- [Poslušanje glasbe iz naprave prek povezave BLUETOOTH](#)
- [Prekinitev povezave BLUETOOTH \(po uporabi\)](#)

Brezžične stereo slušalke
h.ear on 2 Mini Wireless (WH-H800)

Povezovanje slušalk z računalnikom (Windows 7), za katerega ste že izvedli seznanitev

Pred pričetkom uporabe preverite naslednje:

- Na določenih računalnikih bo morda treba vklopiti vgrajeni adapter BLUETOOTH. Za podrobnosti o adapterju BLUETOOTH in postopku vklopa glejte navodila za uporabo, ki so priložena računalniku.

1 Znova zaženite računalnik iz načina mirovanja.

2 Vklopite slušalke.

Pritisnite gumb  in ga držite približno 2 sekundi.

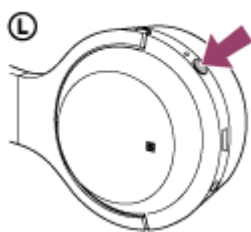

Preverite, ali indikatorska lučka (modra) utripne, ko spustite gumb. Slišali boste glasovno navodilo »Power on« (Vklop).

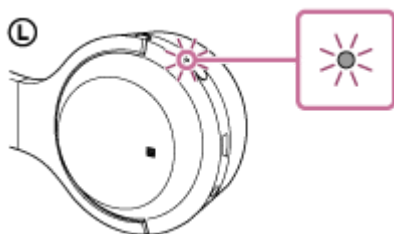

Če se slušalke po vklopu samodejno povežejo z zadnjo povezano napravo, slišite glasovno navodilo »BLUETOOTH connected« (Povezava BLUETOOTH je vzpostavljena).

Z računalnikom preverite, ali je povezava vzpostavljena. Če ni vzpostavljena, nadaljujte na 3. korak.

Če se je računalnik povezal z zadnjo povezano napravo BLUETOOTH, prekinite povezavo in nadaljujte na naslednji korak.

3 V računalniku izberite slušalke.

1. Kliknite gumb [Start], nato izberite [Devices and Printers].
2. Dvokliknite [WH-H800 (h.ear)] naprave.



3. Kliknite [Listen to Music].

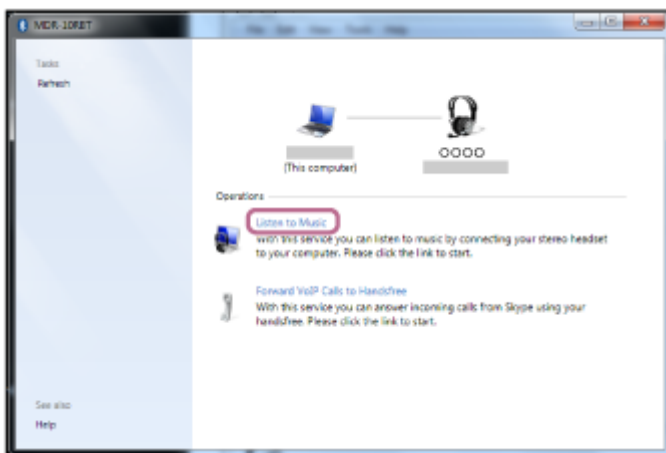

Namig

- Zgornji postopek služi le kot primer. Podrobnosti poiščite v navodilih za uporabo, ki so priložena računalniku.

Opomba

- Če je kakovost zvoka pri predvajanju glasbe nizka, preverite, ali je funkcija s podporo povezav za predvajanje glasbe (A2DP) na voljo v vašem računalniku. Podrobnosti poiščite v navodilih za uporabo, ki so priložena računalniku.
- Če nazadnje povezano napravo BLUETOOTH postavite v bližino slušalk, se lahko slušalke samodejno povežejo že z enostavnim vklopom slušalk. V tem primeru onemogočite funkcijo BLUETOOTH v napravi BLUETOOTH ali jo izklopite.
- Če računalnika ne morete povezati s slušalkami, deaktivirajte seznanitev v računalniku in jo izvedite znova. Podrobnosti poiščite v navodilih za uporabo, ki so priložena računalniku.

Sorodne teme

- [Vzpostavljanje brezžične povezave z napravami BLUETOOTH](#)
- [Seznanitev in povezovanje z računalnikom \(Windows 7\)](#)
- [Poslušanje glasbe iz naprave prek povezave BLUETOOTH](#)
- [Prekinitev povezave BLUETOOTH \(po uporabi\)](#)

Brezžične stereo slušalke
h.ear on 2 Mini Wireless (WH-H800)

Seznanitev in vzpostavitev povezave z drugimi napravami BLUETOOTH

Seznanitev je postopek vzpostavljanja brezžične povezave med dvema napravama BLUETOOTH. Če želite vzpostaviti povezavo BLUETOOTH med slušalkami in drugo napravo, morate napravi najprej seznaniti. Pred začetkom postopka seznanitve preverite naslednje:

- Naprava BLUETOOTH od slušalk ne sme biti oddaljena več kot 1 m .
- Baterija slušalk je ustrezno napolnjena.
- Navodila za uporabo naprave BLUETOOTH imate pri roki.

1 Zaženite način seznanitve slušalk.

Če slušalke prvič seznanjate z novo napravo ali ste slušalke inicializirali (in zaradi tega niso seznanjene z nobeno napravo), vklopite slušalke. Slušalke samodejno preklopijo v način seznanitve.

Če slušalke seznanjate z drugo ali poznejšo napravo po vrsti (in so v slušalkah že shranjeni podatki seznanitve z drugimi napravami), pritisnite gumb  in ga držite približno 7 sekund.

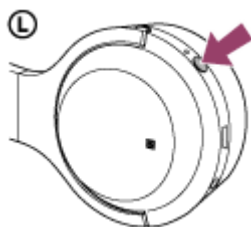

Preverite, ali indikatorna lučka izmenoma utripa modro in rdeče, ko spustite gumb. Slišali boste glasovno navodilo »BLUETOOTH pairing« (Seznanitev BLUETOOTH).

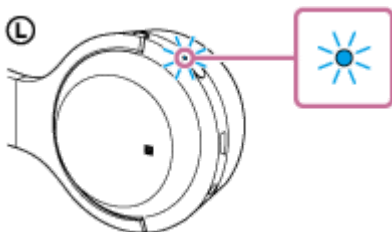

2 V napravi BLUETOOTH izvedite postopek seznanitve in poiščite slušalke.

Vnos [WH-H800 (h.ear)] mora biti prikazan na seznamu zaznanih naprav na zaslonu naprave BLUETOOTH. Če vnos ni prikazan, ponovite postopek od 1. koraka.

3 Izberite [WH-H800 (h.ear)].

Če naprava BLUETOOTH zahteva vnos ključa (*), vnesite »0000«.

* Ključ imenujemo tudi »koda«, »koda PIN« ali »geslo«.

4 V napravi BLUETOOTH vzpostavite povezavo BLUETOOTH.

Slušalke lahko z nekaterimi napravami BLUETOOTH samodejno vzpostavijo povezavo, takoj ko se napravi seznanita.

Po vzpostavitvi povezave boste slišali glasovno navodilo »BLUETOOTH connected« (Povezava BLUETOOTH je vzpostavljena).

Namig

- Zgornji postopek služi le kot primer. Podrobnosti poiščite v navodilih za uporabo naprave BLUETOOTH.
- Če želite izbrisati vse informacije o seznanitvi, glejte »[Inicijalizacija slušalk za ponastavitev na tovarniške nastavitve](#)«.

Opomba

- Če se napravi ne seznanita v približno 5 minutah, bo način seznanitve preklican in slušalke se bodo izklopile. V tem primeru začnite znova s 1. korakom.
- Pri seznanitvi naprave BLUETOOTH, ki ne more prikazati seznama najdenih naprav ali nima zaslona, lahko napravo seznanite tako, da slušalke in napravo BLUETOOTH nastavite v način seznanitve. Če dostopni ključ v napravi BLUETOOTH ni nastavljen na »0000«, seznanitev s slušalkami ni mogoča.
- Ko sta napravi BLUETOOTH seznanjeni, ju ni treba ponovno seznanjati, razen v naslednjih primerih:
 - Informacije o seznanitvi so bile izbrisane pri popravilu ipd.
 - Slušalke so seznanjene že z 8 napravami in poskušate dodati novo.
Slušalke lahko seznanite z največ 8 napravami. Če so slušalke že seznanjene z 8 napravami, se pri seznanjanju izbriše naprava, ki najdlje ni bila povezana s slušalkami.
 - Če ste podatke o seznanitvi s slušalkami izbrisali iz naprave BLUETOOTH.
 - Če slušalke inicializirate, se izbrišejo vsi podatki o seznanitvah.
V tem primeru morate iz naprave BLUETOOTH izbrisati podatke o seznanitvi s slušalkami in znova izvesti seznanitev.
- Slušalke lahko seznanite z več napravami, vendar lahko vedno predvajate le glasbo iz ene naprave.

Sorodne teme

- [Vzpostavljanje brezžične povezave z napravami BLUETOOTH](#)
- [Povezovanje slušalk z napravo BLUETOOTH, za katero se že izvedli seznanitev](#)
- [Poslušanje glasbe iz naprave prek povezave BLUETOOTH](#)
- [Inicijalizacija slušalk za ponastavitev na tovarniške nastavitve](#)

Brezžične stereo slušalke
h.ear on 2 Mini Wireless (WH-H800)

Povezovanje slušalk z napravo BLUETOOTH, za katero se že izvedli seznanitev

1 Vklonite slušalke.

Pritisnite gumb  in ga držite približno 2 sekundi.

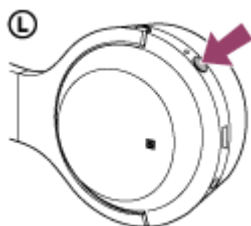

Preverite, ali indikatorska lučka (modra) utripne, ko spustite gumb. Slišali boste glasovno navodilo »Power on« (Vklon).

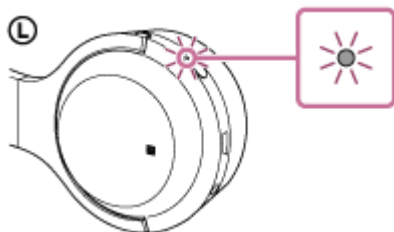

Če se slušalke po vklopu samodejno povežejo z zadnjo povezano napravo, slišite glasovno navodilo »BLUETOOTH connected« (Povezava BLUETOOTH je vzpostavljena).

V napravi BLUETOOTH preverite stanje povezave. Če povezava ni vzpostavljena, pojdite na 2. korak.

2 V napravi BLUETOOTH vzpostavite povezavo BLUETOOTH.

Podrobnosti poiščite v navodilih za uporabo, ki so priložena napravi BLUETOOTH.

Po vzpostavitvi povezave boste slišali glasovno navodilo »BLUETOOTH connected« (Povezava BLUETOOTH je vzpostavljena).

Namig

- Zgornji postopek služi le kot primer. Podrobnosti poiščite v navodilih za uporabo, ki so priložena napravi BLUETOOTH.

Opomba

- Če nazadnje povezano napravo BLUETOOTH postavite v bližino slušalk, se lahko slušalke samodejno povežejo že z enostavnim vklopom slušalk. V tem primeru onemogočite funkcijo BLUETOOTH v napravi BLUETOOTH ali jo izklopite.
- Če svoje naprave BLUETOOTH ne morete povezati s slušalkami, deaktivirajte seznanitev v vaši napravi BLUETOOTH in znova izvedite seznanitev. Podrobnosti poiščite v navodilih za uporabo, ki so priložena napravi BLUETOOTH.

Sorodne teme

- [Vzpostavljanje brezžične povezave z napravami BLUETOOTH](#)
- [Seznanitev in vzpostavitev povezave z drugimi napravami BLUETOOTH](#)

- Poslušanje glasbe iz naprave prek povezave BLUETOOTH

4-698-093-21(4) Copyright 2017 Sony Corporation

Brezžične stereo slušalke
h.ear on 2 Mini Wireless (WH-H800)

Sočasna povezava slušalk s predvajalnikom glasbe in pametnim oziroma mobilnim telefonom

Ko slušalke povežete z 2 napravama BLUETOOTH, ju lahko uporabljate na različna načina. Na primer, eno napravo lahko uporabljate za poslušanje glasbe (prek povezave A2DP BLUETOOTH), drugo pa za klicanje (prek povezave HFP ali HSP BLUETOOTH).

Če želite predvajalnik glasbe BLUETOOTH uporabljati za poslušanje glasbe in pametni telefon BLUETOOTH za telefoniranje, morate slušalke povezati z obema napravama prek povezave BLUETOOTH.

- 1 Slušalke sočasno povežite s predvajalnikom glasbe in pametnim oziroma mobilnim telefonom.**
- 2 Vzpostavite povezavo A2DP BLUETOOTH med slušalkami in predvajalnikom glasbe BLUETOOTH.**
- 3 Vzpostavite povezavo HFP ali HSP BLUETOOTH med slušalkami in pametnim oziroma mobilnim telefonom BLUETOOTH.**

Opomba

- Če je bil pametni oziroma mobilni telefon nazadnje povezan s slušalkami, se ob vklopu slušalk samodejno vzpostavi povezava HFP ali HSP. Hkrati se lahko vzpostavi tudi povezava A2DP. Če se to zgodi, prekinite povezavo med slušalkami in pametnim oziroma mobilnim telefonom, nato pa napravi znova povežite s ponovitvijo postopka iz 2. koraka.

Brezžične stereo slušalke
h.ear on 2 Mini Wireless (WH-H800)

Vzpostavitev povezave z dvema pametnima telefonoma z operacijskim sistemom Android

Ko slušalke povežete s pametnim telefonom, se funkciji predvajanja glasbe in klicanja običajno samodejno povežeta. Za večtočkovno povezavo z dvema ločenima pametnima telefonoma, enim za poslušanje glasbe in drugim za telefoniranje, morate spremeniti nastavitve pametnih telefonov tako, da bo vsak pametni telefon povezan samo z eno funkcijo.

- 1 **Slušalke seznanite z vsakim pametnim telefonom posebej.**
- 2 **Z enim od pametnih telefonov vzpostavite povezavo BLUETOOTH s slušalkami.**
- 3 **V pametnem telefonu, povezanem s slušalkami, izklopite povezavo [Phone audio] (HFP) ali [Media audio] (A2DP).**

Primer: samo za povezavo »Media audio« (A2DP)

Izberite [Settings] – [Bluetooth] – ikono nastavitve ob vnosu [WH-H800 (h.ear)].



Na zaslonu [Paired Bluetooth device] počistite polje [Phone audio].

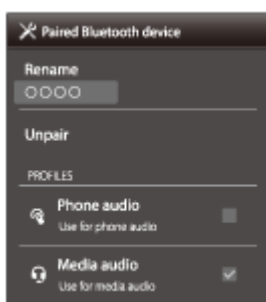

- 4 **Prekinite povezavo BLUETOOTH s pametnim telefonom.**
- 5 **Z drugim pametnim telefonom vzpostavite povezavo BLUETOOTH s slušalkami.**
- 6 **Na enak način počistite potrditveno polje funkcije, ki je v 3. koraku niste izklopili v prvem telefonu.**
- 7 **S prvim pametnim telefonom znova vzpostavite povezavo BLUETOOTH s slušalkami.**

Vsak od pametnih telefonov je zdaj s slušalkami povezan samo z eno omogočeno funkcijo.

Namig

- Zgornji postopek služi le kot primer. Podrobnosti poiščite v navodilih za uporabo, ki so priložena pametnemu telefonu Android.

4-698-093-21(4) Copyright 2017 Sony Corporation

Brezžične stereo slušalke
h.ear on 2 Mini Wireless (WH-H800)

Povezava slušalk s pametnim telefonom z operacijskim sistemom Android in telefonom iPhone

Ko slušalke povežete s pametnim telefonom, se funkciji predvajanja glasbe in klicanja običajno samodejno povežeta. Za vzpostavitev večtočkovne povezave s pametnim telefonom z operacijskim sistemom Android in s telefonom iPhone za ločeno poslušanje glasbe in telefoniranje spremenite nastavitve pametnega telefona z operacijskim sistemom Android tako, da bo ta povezan samo z eno od funkcij. Najprej vzpostavite povezavo s pametnim telefonom z operacijskim sistemom Android, nato pa povežite telefon iPhone.

Telefona iPhone ni mogoče nastaviti tako, da bi se povezal samo z eno funkcijo.

- 1 **Slušalke najprej seznanite s pametnim telefonom s sistemom Android, nato pa še s pametnim telefonom iPhone.**
- 2 **S pametnim telefonom s sistemom Android vzpostavite povezavo BLUETOOTH s slušalkami.**
- 3 **V pametnem telefonu s sistemom Android, povezanem s slušalkami, izklopite povezavo [Phone audio] (HFP) ali [Media audio] (A2DP).**

Primer: samo za povezavo »Media audio« (A2DP)

Izberite [Settings] – [Bluetooth] – ikono nastavitve ob vnosu [WH-H800 (h.ear)].



Na zaslonu [Paired Bluetooth device] počistite polje [Phone audio].

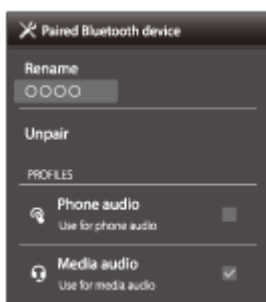

- 4 **S telefonom iPhone vzpostavite povezavo BLUETOOTH s slušalkami.**

Telefon iPhone je povezan s slušalkami z obema funkcijama, vendar lahko uporabljate samo tisto funkcijo, pri kateri ste v 3. koraku počistili potrditveno polje.

- Zgornji postopek služi le kot primer. Podrobnosti poiščite v navodilih za uporabo, ki so priložena pametnemu telefonu Android.

Opomba

- Če s pametnim telefonom s sistemom Android vzpostavite povezavo [Phone audio] (HFP), prikaz stanja baterije slušalk na telefonu iPhone ne bo pravilen.

4-698-093-21(4) Copyright 2017 Sony Corporation

Brezžične stereo slušalke
h.ear on 2 Mini Wireless (WH-H800)

Prekinitev povezave BLUETOOTH (po uporabi)

- 1 Če uporabljate napravo, ki podpira povezovanje na en dotik (NFC), se je enkrat dotaknite s slušalkami. (Odklenite zaslon pametnega telefona, če je zaklenjen.) Če ne uporabljate naprave, ki podpira povezovanje na en dotik (NFC), povezavo prekinite v napravi BLUETOOTH.**

Po prekinitvi povezave boste slišali glasovno navodilo »BLUETOOTH disconnected« (Povezava BLUETOOTH je prekinjena).

- 2 Izklopite slušalke.**

Slišali boste glasovno navodilo »Power off« (Izklop).

Namig

- Ko prenehate predvajati glasbo, se lahko povezava BLUETOOTH prekine samodejno. To je odvisno od naprave BLUETOOTH.

Sorodne teme

- [Prekinitev povezave s pametnim telefonom s funkcijo povezave z enim dotikom \(NFC\)](#)
- [Izklop slušalk](#)

Brezžične stereo slušalke
h.ear on 2 Mini Wireless (WH-H800)

Uporaba priloženega kabla slušalk

Če slušalke uporabljate na področju, kjer veljajo omejitve za uporabo naprav BLUETOOTH, na primer na letalu, lahko slušalke uporabljate kot običajne žične slušalke, če jih z drugo napravo povežete s priloženim kablom slušalk. Slušalke podpirajo predvajanje zvoka visoke ločljivosti, ko jih povežete s priloženim kablom slušalk.

1 S priloženim kablom slušalk predvajalnik priključite v vhod INPUT.

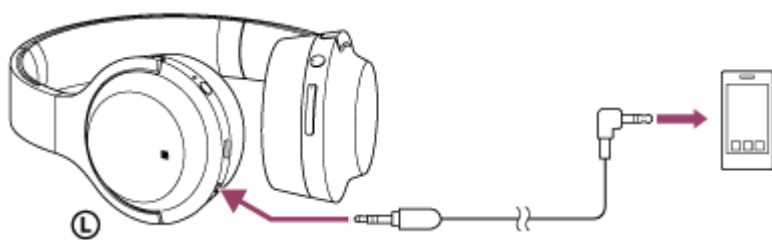

Vtič v obliki črke L morate priključiti v predvajalnik.



Namig

- Slušalke lahko uporabljate kot običajne žične slušalke tako, da priloženi kabel slušalk priključite v slušalke, tudi ko se baterija izprazni ali so slušalke izklopljene.
- Ob prejemu dohodnega klica boste prek slušalk zaslišali zvonjenje. Sprejmite klic z uporabo pametnega ali mobilnega telefona in se pogovarjajte s pomočjo mikrofona v telefonu. Glas klicatelja boste slišali v slušalkah.
- Če kabel slušalk izklopite iz pametnega oziroma mobilnega telefona, lahko uporabljate mikrofona in zvočnik telefona.

Opomba

- Uporabljajte izključno priloženi kabel slušalk.
- Poskrbite, da bo vtič pravilno priključen.
- Funkcije BLUETOOTH ni mogoče uporabljati.
- Gumba , gumbov +/- in gumba  ni mogoče uporabljati. Glasnost, predvajanje, ustavitve itd. nastavljate na povezani napravi.
- Če kabel priključite, ko so slušalke vklopljene, se bodo slušalke samodejno izklopile.

Brezžične stereo slušalke
h.ear on 2 Mini Wireless (WH-H800)

Poslušanje glasbe iz naprave prek povezave BLUETOOTH

Prek povezave BLUETOOTH lahko poslušate glasbo in upravljate osnovne funkcije naprave BLUETOOTH. Naprava BLUETOOTH mora podpirati naslednje profile BLUETOOTH.

- A2DP (Advanced Audio Distribution Profile): omogoča brezžično predvajanje zvoka visoke kakovosti.
- AVRCP (Audio Video Remote Control Profile): omogoča prilagajanje glasnosti ipd.

Delovanje je odvisno od naprave BLUETOOTH. Podrobnosti poiščite v navodilih za uporabo, ki so priložena napravi BLUETOOTH.

1 Slušalke povežite z napravo BLUETOOTH.

2 Nadenite si slušalke.

Prilagodite dolžino naglavnega traku.

Slušalko z oznako **L** namestite na levo uho, slušalko z oznako **R** pa na desno uho. Leva enota **L** slušalk ima otipljivo piko.

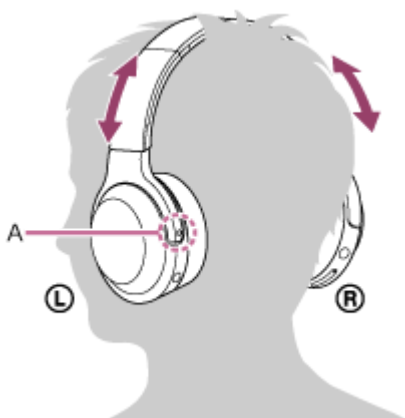

A: Otipljiva pika

3 Predvajajte glasbo ali videoposnetek v napravi BLUETOOTH.

Na napravi BLUETOOTH prilagodite glasnost.

4 Z gumboma +/- na slušalkah prilagodite glasnost.

Ko glasnost doseže najvišjo ali najnižjo raven, zaslišite opozorilni pisk.

Namig

- Slušalke podpirajo zaščito vsebine SCMS-T. Poslušate lahko glasbo ipd. iz naprave, kot je mobilni telefon ali prenosni televizor, ki podpira zaščito vsebine SCMS-T.
- Odvisno od naprave BLUETOOTH bo morda treba prilagoditi glasnost ali nastavev zvočnega izhoda na povezani napravi BLUETOOTH.

- Glasnost klica in glasnost med predvajanjem glasbe lahko prilagodite neodvisno drugo od druge. Spreminjanje glasnosti klica ne spremeni glasnosti predvajanja glasbe in obratno.

Opomba

- Če je povezava slaba, se lahko naprava BLUETOOTH nepravilno odzove na upravljanje iz slušalk.

Sorodne teme

- [Vzpostavljanje brezžične povezave z napravami BLUETOOTH](#)
- [Upravljanje zvočne naprave \(povezava BLUETOOTH\)](#)

4-698-093-21(4) Copyright 2017 Sony Corporation

Brezžične stereo slušalke
h.ear on 2 Mini Wireless (WH-H800)

Upravljanje zvočne naprave (povezava BLUETOOTH)

Če naprava BLUETOOTH podpira profil AVRCP, jo lahko upravljate z gumbi na slušalkah. Razpoložljive funkcije so odvisne od naprave BLUETOOTH. Podrobnosti poiščite v navodilih za uporabo, ki so priložena napravi BLUETOOTH.

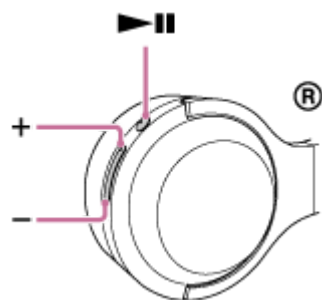

Posamezni gumbi imajo naslednje funkcije:



- Če gumb pritisnete, ko je predvajanje začasno zaustavljeno, znova vklopite predvajanje.
- Če gumb enkrat pritisnete med predvajanjem, ga začasno zaustavite.
- Za preskok na začetek naslednje pesmi gumb pritisnite dvakrat (● ●).
- Za preskok na začetek prejšnje (ali trenutne) pesmi gumb pritisnite trikrat (● ● ●).
- Za hitro previjanje naprej gumb pritisnite enkrat in ga spustite, nato ga pritisnite in zadržite (● ●●●).
- Za hitro previjanje nazaj gumb pritisnite dvakrat in ga spustite, nato ga pritisnite in zadržite (● ● ●●).



- Pritisnite za prilagoditev glasnosti.

Opomba

- Če je povezava slaba, se lahko naprava BLUETOOTH nepravilno odzove na upravljanje iz slušalk.
- Razpoložljive funkcije so odvisne od naprave BLUETOOTH. Če jo upravljate, kot je opisano zgoraj, bo morda delovala drugače ali sploh ne bo delovala.

Brezžične stereo slušalke
h.ear on 2 Mini Wireless (WH-H800)

Prekinitev povezave BLUETOOTH (po uporabi)

- 1 Če uporabljate napravo, ki podpira povezovanje na en dotik (NFC), se je enkrat dotaknite s slušalkami. (Odklenite zaslon pametnega telefona, če je zaklenjen.) Če ne uporabljate naprave, ki podpira povezovanje na en dotik (NFC), povezavo prekinite v napravi BLUETOOTH.**

Po prekinitvi povezave boste slišali glasovno navodilo »BLUETOOTH disconnected« (Povezava BLUETOOTH je prekinjena).

- 2 Izklopite slušalke.**

Slišali boste glasovno navodilo »Power off« (Izklop).

Namig

- Ko prenehate predvajati glasbo, se lahko povezava BLUETOOTH prekine samodejno. To je odvisno od naprave BLUETOOTH.

Sorodne teme

- [Prekinitev povezave s pametnim telefonom s funkcijo povezave z enim dotikom \(NFC\)](#)
- [Izklop slušalk](#)

Brezžične stereo slušalke
h.ear on 2 Mini Wireless (WH-H800)

O načinu kakovosti zvoka

Na voljo sta dva načina kakovosti zvoka. Način kakovosti zvoka lahko preklopite ali preverite prek aplikacije »Sony | Headphones Connect«.

Prednost kakovosti zvoka: izbira prednosti kakovosti zvoka (privzeto).

Prednost stabilne povezave: izbira prednosti stabilne povezave.

- Če uporabljate napravo, ki podpira kodek AAC, aptX, aptX HD ali LDAC, izberite način »Prednost kakovosti zvoka«.
- Če je povezava nestabilna, na primer, če samo občasno prenaša zvok, izberite način »Prednost stabilne povezave«.

Opomba

- Čas predvajanja glasbe se lahko skrajša odvisno od kakovosti zvoka in pogojev, v katerih uporabljate slušalke.
- Odvisno od zunanjih pogojev na mestu, kjer uporabljate slušalke, lahko pride do prekinitve zvoka, tudi če je izbran način »Prednost stabilne povezave«.

Sorodne teme

- [Kaj lahko storite v aplikaciji »Sony | Headphones Connect«](#)

Brezžične stereo slušalke

h.ear on 2 Mini Wireless (WH-H800)

Podprti kodeki

Kodek je algoritem za avdio kodiranje, ki se uporabi pri oddajanju zvoka prek povezave BLUETOOTH.

Te slušalke podpirajo naslednjih 5 kodekov za predvajanje glasbe prek povezave A2DP: SBC, AAC, aptX, aptX HD in LDAC.

- SBC

To je okrajšava za kodek frekvenčnih podpasov.

To je standardna tehnologija za avdio kodiranje v uporabi v napravah BLUETOOTH.

Vse naprave BLUETOOTH podpirajo kodek SBC.

- AAC

To je okrajšava za Advanced Audio Coding.

Kodek AAC večinoma uporabljajo izdelki Apple, kot je iPhone, in s tem zagotavljajo višjo kakovost zvoka kot pri uporabi kodeka SBC.

- aptX

To je tehnologija za avdio kodiranje.

Kodek aptX uporabljajo določeni pametni telefoni Android in zagotavlja višjo kakovost zvoka kot kodek SBC.

- aptX HD

To je tehnologija za avdio kodiranje.

Kodek aptX HD uporabljajo določeni pametni telefoni Android in zagotavlja višjo kakovost zvoka kot kodek aptX.

- LDAC

LDAC je tehnologija za avdio kodiranje, ki jo je razvila družba Sony, in omogoča oddajanje vsebin High-Resolution (Hi-Res) Audio tudi prek povezave BLUETOOTH.

Z razliko od drugih tehnologij za kodiranje, združljivih s povezavo BLUETOOTH (kot je SBC), deluje brez zniževanja kakovosti vsebine Hi-Res Audio (*) in omogoča približno trikrat več podatkov (**) kot druge tehnologije pri oddajanju prek brezžičnega omrežja BLUETOOTH z neprekosljivo kakovostjo zvoka, ki jo zagotavlja učinkovito kodiranje in optimirano sestavljanje paketov.

* Razen za vsebine v formatu DSD.

** V primerjavi s kodekom SBC, ko je izbrana bitna hitrost 990 kb/s (96/48 kHz) ali 909 kb/s (88,2/44,1 kHz).

Ko je za slušalke izbran način »Prednost kakovosti zvoka« in je glasba iz povezane naprave oddajana v enem od zgoraj navedenih kodekov, slušalke samodejno preklopijo na predvajanje glasbe z uporabo ustreznega kodeka.

Pri povezovanju določenih naprav s slušalkami boste morda morali napravo najprej ustrezno nastaviti za poslušanje glasbe z uporabo različnega kodeka na slušalkah, tudi če naprava podpira kodek z višjo kakovostjo zvoka kot kodek SBC.

Za informacije o nastavljanju kodeka glejte navodila za uporabo, ki so priložena napravi.

Sorodne teme

- [O načinu kakovosti zvoka](#)

Brezžične stereo slušalke
h.ear on 2 Mini Wireless (WH-H800)

O funkciji DSEE HX

Funkcija DSEE HX zviša kakovost stisnjenih izvirnih zvočnih podatkov, kot so diski CD ali datoteke MP3, na skoraj kakovost zvoka visoke ločljivosti in proizvede jasen zvok s širokim razponom, ki se pogosto porazgubi pri predvajanju. Funkcija DSEE HX je na voljo, ko v aplikaciji »Sony | Headphones Connect« nastavite naslednje.

DSEE HX	Povezava	Kodek	Okoliški zvok (VPT) Izenačevalnik
AUTO	Povezava BLUETOOTH	SBC ali AAC	Vse OFF (izklopljeno)

Sorodne teme

- [Kaj lahko storite v aplikaciji »Sony | Headphones Connect«](#)

Brezžične stereo slušalke
h.ear on 2 Mini Wireless (WH-H800)

Sprejem klica

Prostoročno telefoniranje je mogoče s pametnimi in mobilnimi telefoni, ki podpirajo profil BLUETOOTH HFP (Hands-free Profile) ali HSP (Headset Profile), prek povezave BLUETOOTH.

- Če vaš pametni telefon ali mobilni telefon podpira HFP in HSP, ga nastavite na HFP.
- Možnosti upravljanja so odvisne od pametnega oziroma mobilnega telefona. Za podrobnosti glejte navodila za uporabo, priložena pametnemu oziroma mobilnemu telefonu.
- Te slušalke podpirajo samo običajne dohodne klice. Klicne aplikacije za pametne telefone in računalnike niso podprte.

Zvonjenje

Ob prejemu dohodnega klica boste v slušalkah zaslišali zvonjenje, indikatorna lučka (modra) pa bo hitro utripala. Slišali boste eno od naslednjih zvonjenj, odvisno od nastavitv vašega pametnega oziroma mobilnega telefona.

- Zvonjenje, nastavljeno na slušalkah
- Zvonjenje, nastavljeno v pametnem ali mobilnem telefonu
- Zvonjenje, nastavljeno v pametnem ali mobilnem telefonu samo za povezavo BLUETOOTH

1 Slušalke najprej povežite s pametnim ali mobilnim telefonom.

2 Ko zaslišite zvonjenje, pritisnite gumb  na slušalkah, da sprejmete klic.

Če dohodni klic prejmete, medtem ko poslušate glasbo, se predvajanje začasno prekine in iz slušalk se zasliši zvonjenje.

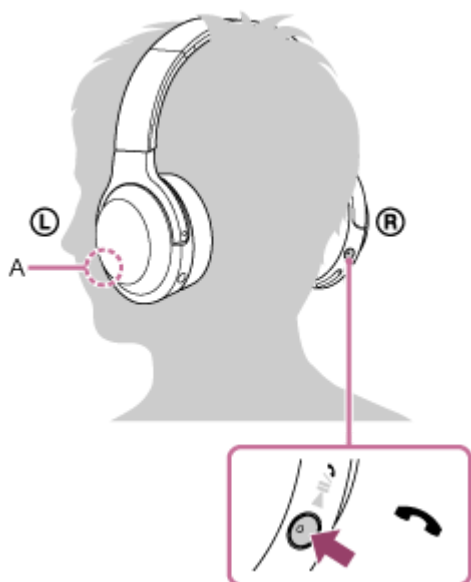

A: Mikrofon

Če prek slušalk ni mogoče slišati zvonjenja

- Slušalke s pametnim oziroma z mobilnim telefonom morda niso povezane v načinu HFP ali HSP. Preverite stanje povezave na pametnem oziroma mobilnem telefonu.
- Če se predvajanje glasbe ne zaustavi samodejno, ga zaustavite z gumbom na slušalkah.

3 Glasnost prilagodite s pritiskanjem gumbov + ali -.

Ko glasnost doseže najvišjo ali najnižjo raven, zaslišite opozorilni pisk.

4 Če želite končati klic, znova pritisnite gumb na slušalkah.

Če prejmete telefonski klic med predvajanjem glasbe, se po končanem klicu predvajanje nadaljuje.

Namig

- Nekateri pametni telefoni ali mobilni telefoni so privzeto nastavljeni tako, da sprejemate klice s telefonom namesto s slušalkami. V primeru povezave HFP ali HSP lahko kot klicno napravo določite slušalke, tako da pritisnete gumb  in ga držite približno 2 sekundi. Nastavitev lahko spremenite tudi v pametnem oziroma mobilnem telefonu.
- Glasnost klica lahko prilagajate samo med telefonskim pogovorom.
- Glasnost klica in glasnost med predvajanjem glasbe lahko prilagodite neodvisno drugo od druge. Spreminjanje glasnosti klica ne spremeni glasnosti predvajanja glasbe in obratno.

Opomba

- Pri nekaterih pametnih oziroma mobilnih telefonih se po končanem klicu predvajanje morda ne bo samodejno nadaljevalo.
- Pametni oziroma mobilni telefon naj bo vsaj 50 cm oddaljen od slušalk. Če so slušalke in pametni oziroma mobilni telefon preblizu, lahko pride do motenj v zvoku.

Sorodne teme

- [Vzpostavljanje brezžične povezave z napravami BLUETOOTH](#)
- [Klicanje](#)
- [Funkcije pri telefoniranju](#)
- [Kaj lahko storite v aplikaciji »Sony | Headphones Connect«](#)

Brezžične stereo slušalke
h.ear on 2 Mini Wireless (WH-H800)

Klicanje

Prostoročno telefoniranje je mogoče s pametnimi in mobilnimi telefoni, ki podpirajo profil BLUETOOTH HFP (Hands-free Profile) ali HSP (Headset Profile), prek povezave BLUETOOTH.

- Če vaš pametni telefon ali mobilni telefon podpira HFP in HSP, ga nastavite na HFP.
- Možnosti upravljanja so odvisne od pametnega oziroma mobilnega telefona. Za podrobnosti glejte navodila za uporabo, priložena pametnemu oziroma mobilnemu telefonu.
- Te slušalke podpirajo samo običajne dohodne klice. Klicne aplikacije za pametne telefone in računalnike niso podprte.

1 Slušalke najprej povežite s pametnim ali mobilnim telefonom.

2 V pametnem oziroma mobilnem telefonu izberite številko, ki jo želite klicati.

Ko začnete klic, se iz slušalk sliši zvok klicanja.

Če telefonski klic začnete med predvajanjem glasbe, se predvajanje začasno prekine.

Če v slušalkah ne slišite znaka centrale, klicno napravo preklopite na slušalke z uporabo pametnega oziroma mobilnega telefona ali tako, da pritisnete gumb  in ga držite približno 2 sekundi.

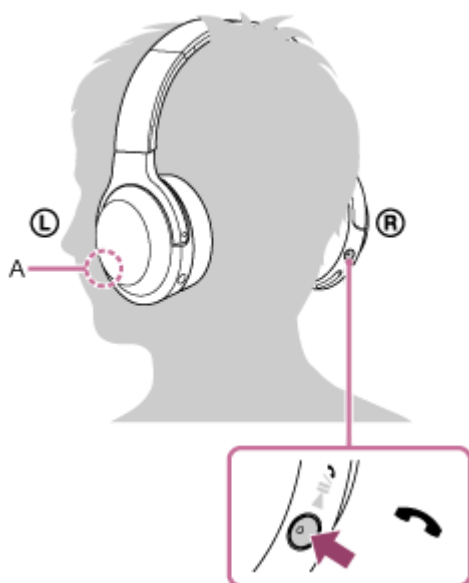

A: Mikrofon

3 Glasnost prilagodite s pritiskanjem gumbov + ali -.

Ko glasnost doseže najvišjo ali najnižjo raven, zaslišite opozorilni pisk.

4 Če želite končati klic, znova pritisnite gumb  na slušalkah.

Če telefonski klic začnete med predvajanjem glasbe, se predvajanje po končanem klicu nadaljuje.

Namig

- Glasnost klica lahko prilagajate samo med telefonskim pogovorom.

- Glasnost klica in glasnost med predvajanjem glasbe lahko prilagodite neodvisno drugo od druge. Spreminjanje glasnosti klica ne spremeni glasnosti predvajanja glasbe in obratno.

Opomba

- Pametni oziroma mobilni telefon naj bo vsaj 50 cm oddaljen od slušalk. Če so slušalke in pametni oziroma mobilni telefon preblizu, lahko pride do motenj v zvoku.

Sorodne teme

- [Vzpostavljanje brezžične povezave z napravami BLUETOOTH](#)
- [Sprejem klica](#)
- [Funkcije pri telefoniranju](#)

4-698-093-21(4) Copyright 2017 Sony Corporation

Brezžične stereo slušalke
h.ear on 2 Mini Wireless (WH-H800)

Funkcije pri telefoniranju



Razpoložljive funkcije se lahko razlikujejo glede na profil, ki ga podpira pametni oziroma mobilni telefon. Tudi znotraj posameznih profilov so funkcije odvisne od pametnega oziroma mobilnega telefona. Za podrobnosti glejte navodila za uporabo, priložena pametnemu oziroma mobilnemu telefonu.

Podprti profil: HFP (Hands-free Profile)



V stanju pripravljenosti/med predvajanjem glasbe

- Pritisnite in držite gumb  približno 2 sekundi, da zaženete funkcijo glasovnega izbiranja v pametnem/mobilnem telefonu (*) ali aktivirate funkcijo Siri v napravi iPhone.



Odhodni klic

- Če želite preklicati odhodni klic, enkrat pritisnite gumb .
- Če želite klicno napravo preklopiti med slušalkami in pametnim oziroma mobilnim telefonom, pritisnite gumb  in ga držite približno 2 sekundi.

Dohodni klic

- Če želite sprejeti klic, enkrat pritisnite gumb .
- Če želite zavrniti klic, pritisnite gumb  in ga držite približno 2 sekundi.

Med klicem

- Če želite končati klic, enkrat pritisnite gumb .
- Če želite klicno napravo preklopiti med slušalkami in pametnim oziroma mobilnim telefonom, pritisnite gumb  in ga držite približno 2 sekundi.

Podprti profil: HSP (Headset Profile)

Odhodni klic

- Če želite preklicati odhodni klic, enkrat pritisnite gumb  . (*)

Dohodni klic

- Če želite sprejeti klic, enkrat pritisnite gumb .

Med klicem

- Če želite končati klic, enkrat pritisnite gumb  . (*)

* Nekatere naprave morda ne podpirajo te funkcije.

Sorodne teme

- [Sprejem klica](#)
- [Klicanje](#)

Brezžične stereo slušalke

h.ear on 2 Mini Wireless (WH-H800)

Prekinitev povezave BLUETOOTH (po uporabi)

- 1 Če uporabljate napravo, ki podpira povezovanje na en dotik (NFC), se je enkrat dotaknite s slušalkami. (Odklenite zaslon pametnega telefona, če je zaklenjen.) Če ne uporabljate naprave, ki podpira povezovanje na en dotik (NFC), povezavo prekinite v napravi BLUETOOTH.**

Po prekinitvi povezave boste slišali glasovno navodilo »BLUETOOTH disconnected« (Povezava BLUETOOTH je prekinjena).

- 2 Izklopite slušalke.**

Slišali boste glasovno navodilo »Power off« (Izklop).

Namig

- Ko prenehate predvajati glasbo, se lahko povezava BLUETOOTH prekine samodejno. To je odvisno od naprave BLUETOOTH.

Sorodne teme

- [Prekinitev povezave s pametnim telefonom s funkcijo povezave z enim dotikom \(NFC\)](#)
- [Izklop slušalk](#)

Brezžične stereo slušalke

h.ear on 2 Mini Wireless (WH-H800)

Uporaba funkcije glasovne pomoči (Google app)

Z uporabo funkcije Google app, ki je nameščena v pametnih telefonih Android, lahko pametni telefon Android upravljate z govorjenjem v mikrofonske slušalke.

1 Vklopite funkcijo Google app.

V pametnem telefonu Android izberite [Settings] — [Apps]. V zgornjem desnem kotu zaslona se prikaže ikona zobnika. Izberite ikono zobnika, nato izberite [Default Apps] — [Assist & Voice input] — [Assist App] in za možnost [Assist App] nastavite Google app.

Zgornji postopek služi le kot primer. Podrobnosti poiščite v navodilih za uporabo pametnega telefona Android.

Opomba: morda bo zahtevana najnovejša različica aplikacije.

Podrobnosti o funkciji Google app poiščite v navodilih za uporabo pametnega telefona Android ali na spletnem mestu za podporo.

Funkcija Google app se morda ne bo aktivirala iz slušalk, kar je odvisno od specifikacij pametnega telefona Android.

2 Slušalke povežite s pametnim telefonom z operacijskim sistemom Android prek povezave BLUETOOTH.

3 Ko je pametni telefon z operacijskim sistemom Android v stanju pripravljenosti ali predvaja glasbo, pritisnite in zadržite gumb , da aktivirate funkcijo Google app.

Funkcija Google app se aktivira in zaslišali boste zvok ob njenem zagonu.

4 Prek mikrofona slušalk lahko funkciji Google app podate navodila.

Za podrobnosti o funkciji Google app, na primer za seznam aplikacij, ki delujejo s funkcijo Google app, glejte navodila za uporabo pametnega telefona Android.

Če po vklopu funkcije Google app določen čas ne podate nobenih navodil, se funkcija Google app izklopi.

Opomba

- Funkcije Google app ni mogoče aktivirati z ukazom »Ok Google« prek mikrofona slušalk, tudi ko je v pametnem telefonu Android vklopljena nastavev [Ok Google].

Brezžične stereo slušalke

h.ear on 2 Mini Wireless (WH-H800)

Uporaba funkcije glasovne pomoči (Siri)

Z uporabo funkcije Siri, ki je nameščena v napravi iPhone, lahko napravo iPhone upravljate z govorjenjem v mikrofonslušalk.

1 Vklopite funkcijo Siri.

V napravi iPhone izberite [Settings] — [Siri], da vklopite Siri.

Zgornji postopek služi le kot primer. Podrobnosti poiščite v navodilih za uporabo naprave iPhone.

Opomba: podrobnosti o funkciji Siri poiščite v navodilih za uporabo ali na spletnem mestu za podporo naprave iPhone.

2 Slušalke povežite z napravo iPhone prek povezave BLUETOOTH.

3 Ko je naprava iPhone v stanju pripravljenosti ali predvaja glasbo, pritisnite in zadržite gumb , da aktivirate funkcijo Siri.

Funkcija Siri se aktivira in zaslišali boste zvok ob njenem zagonu.

4 Prek mikrofona slušalk lahko funkciji Siri dajete navodila.

Za podrobnosti o funkciji Siri, na primer za seznam aplikacij, ki delujejo s Siri, glejte navodila za uporabo naprave iPhone.

5 Za dodatna navodila pritisnite gumb , preden se Siri izklopi.

Če po vklopu funkcije Siri določen čas ne podate nobenih navodil, se funkcija Siri izklopi.

Opomba

- Siri ni mogoče aktivirati z ukazom »Hey Siri« prek mikrofona slušalk, tudi ko je v napravi iPhone vklopljena nastavitev [Allow "Hey Siri"].

Brezžične stereo slušalke
h.ear on 2 Mini Wireless (WH-H800)

Kaj lahko storite v aplikaciji »Sony | Headphones Connect«

Ko pametni telefon (z nameščeno aplikacijo »Sony | Headphones Connect«) in slušalke povežete z uporabo funkcije BLUETOOTH, lahko storite naslednje.

- Prikažete napolnjenost baterije slušalk
- Prikažete kodek za povezavo BLUETOOTH
- Izberete način zvočnega učinka (VPT)
- Izberete nastavitvev izenačevalnika
- Preklopite način kakovosti zvoka z nastavitvijo načina povezave BLUETOOTH
- Nastavite funkcijo DSEE HX (dokončanje za zvok širokega razpona)
- Preverite status povezave/nastavitvev za slušalke

Podrobnosti o aplikaciji »Sony | Headphones Connect« so na voljo na naslednjem naslovu URL.

http://rd1.sony.net/help/mdr/hpc/h_zz/

Namig

- Uporaba aplikacije »Sony | Headphones Connect« je odvisna od zvočnih naprav. Specifikacije in oblikovanje zaslonov v aplikaciji se lahko spremenijo brez predhodnega obvestila.

Sorodne teme

- [Namestitev aplikacije »Sony | Headphones Connect«](#)
- [Preverjanje napolnjenosti baterije](#)
- [O načinu kakovosti zvoka](#)
- [Podprti kodeki](#)
- [O funkciji DSEE HX](#)

Brezžične stereo slušalke

h.ear on 2 Mini Wireless (WH-H800)

Namestitev aplikacije »Sony | Headphones Connect«

- 1** Aplikacijo »Sony | Headphones Connect« prenesite iz trgovine Google Play ali App Store in jo namestite v svoj pametni telefon.

Podrobnosti o aplikaciji »Sony | Headphones Connect« so na voljo na naslednjem naslovu URL.

http://rd1.sony.net/help/mdr/hpc/h_zz/



Sony Headphones Connect



- 2** Po končani namestitvi zaženite aplikacijo »Sony | Headphones Connect«.

Sorodne teme

- [Kaj lahko storite v aplikaciji »Sony | Headphones Connect«](#)

Brezžične stereo slušalke
h.ear on 2 Mini Wireless (WH-H800)

Previdnostni ukrepi

O komunikaciji BLUETOOTH

- Brezžična tehnologija BLUETOOTH deluje na razdalji do približno 10 m. Največji komunikacijski doseg se lahko razlikuje glede na ovire (človeško telo, kovina, zid itd.) ali elektromagnetno okolje.
- Mikrovalovi, ki jih oddaja naprava BLUETOOTH, lahko vplivajo na delovanje elektronskih medicinskih pripomočkov. Na mestih, ki so navedena v nadaljevanju, izklopite te slušalke in druge naprave BLUETOOTH, saj lahko sicer povzročijo nezgodo:
 - v prostorih, kjer so prisotni vnetljivi plini, ter v bolnišnicah ali na bencinskih črpalkah
 - v bližini samodejnih vrat in požarnih alarmov.
- Ta izdelek oddaja radijske valove, ko ga uporabljate v brezžičnem načinu. Pri uporabi v brezžičnem načinu na letalu upoštevajte navodila posadke glede dovoljene uporabe izdelkov v brezžičnem načinu.
- Zaradi značilnosti brezžične tehnologije se zvok na teh slušalkah predvaja z zamikom za zvokom in glasbo, ki se predvaja v oddajni napravi. Zato lahko pri ogledu filma ali igranju videoigre pride do neporavnosti slike in zvoka.
- Slušalke podpirajo varnostne funkcije, ki so skladne s standardom BLUETOOTH za zagotavljanje varne povezave pri uporabi brezžične tehnologije BLUETOOTH, vendar pa je varnost lahko nezadostna zaradi nastavitve naprave. Pri komuniciranju z brezžično tehnologijo BLUETOOTH bodite previdni.
- Ne prevzemamo nikakršne odgovornosti za uhajanje informacij med uporabo povezave BLUETOOTH.
- Povezave z vsemi napravami BLUETOOTH ni mogoče zajamčiti.
 - Naprava, ki ponuja funkcijo BLUETOOTH, mora ustrezati standardu BLUETOOTH, ki ga določa družba Bluetooth SIG, Inc., njena pristnost pa mora biti preverjena.
 - Tudi če povezana naprava ustreza zgoraj navedenemu standardu BLUETOOTH, morda povezovanje z nekaterimi napravami ne bo delovalo zaradi lastnosti in specifikacij naprave.
 - Med prostoročnim telefoniranjem lahko nastane šum. To je odvisno od povezane naprave ali komunikacijskega okolja.
- Pri povezovanju določenih naprav lahko vzpostavitev komunikacije traja nekaj časa.

Opomba o statični elektriki

- Zaradi statičnega naboja, ki nastaja na koži, lahko v ušesih začutite rahlo ščemenje. To preprečite tako, da nosite oblačila iz naravnih materialov.

Drugo

- Pri zlaganju slušalk bodite pazljivi, da si ne priščipnete prstov.
- Ko slušalke uporabljate kot žične slušalke, uporabljajte samo priloženi kabel slušalk. Poskrbite, da je kabel slušalk trdno priključen.
- Slušalk ne odlagajte na mestih, kjer bi bile izpostavljene vlagi, prahu, sajam, pari ali neposredni sončni svetlobi. Slušalk ne puščajte v avtomobilu dalj časa. To lahko povzroči okvaro.
- Povezava BLUETOOTH z mobilnim telefonom morda ne bo delovala, zaradi stanja radijskih valov in mesta uporabe naprave.
- Glasno poslušanje glasbe lahko poškoduje sluh.
- Zaradi prometne varnosti slušalke ne uporabljajte med vožnjo motornega vozila ali kolesa.
- Na slušalke ne odlagajte težkih predmetov in jih ne shranjujte pod drugimi predmeti, saj jih to lahko poškoduje.
- Slušalk ne uporabljajte, kjer ste lahko v nevarnosti, če ne morete slišati zunanjega zvoka, npr. na železniških prehodih, ploščadi na železniški postaji, prehodih za pešce in gradbiščih.
- Slušalk ne izpostavljajte udarcem.
- Slušalke čistite z mehko, suho krpo.
- Slušalk ne izpostavljajte vodi. Slušalke niso vodoodporne. Vedno upoštevajte spodnje previdnostne ukrepe.

- Pazite, da vam slušalke ne padejo v vodo.
 - Slušalk ne uporabljajte v vlažnih prostorih ter v slabem vremenu, na primer v dežju ali snegu.
 - Pazite, da se slušalke ne zmočijo. Če se slušalk dotaknete z mokrimi rokami ali jih odložite na vlažna oblačila, se lahko zmočijo in to lahko povzroči okvaro.
-
- Če vam uporaba naprave BLUETOOTH povzroča nelagodje, takoj prenehajte uporabljati napravo BLUETOOTH. Če katere koli težave ne odpravite, se posvetujte z najbližjim prodajalcem izdelkov Sony.
 - Kakovost ušesnih blazinic se lahko poslabša zaradi dolgotrajnega shranjevanja ali uporabe.
 - Nadomestne ušesne blazinice, ki se kupijo posebej, lahko naročite pri najbližjem prodajalcu izdelkov Sony.
 - Če imate kakršna koli vprašanja ali težave, ki niso zajete v tem priročniku, se posvetujte z najbližjim prodajalcem izdelkov Sony.

Brezžične stereo slušalke

h.ear on 2 Mini Wireless (WH-H800)

Blagovne znamke

- Besedna znamka Bluetooth® in logotipi so registrirane blagovne znamke, ki so v lasti družbe Bluetooth SIG, Inc., in vsaka uporaba teh znamk s strani družbe Sony Corporation je licencirana.
- Oznaka N je blagovna znamka ali registrirana znamka NFC Forum, Inc. v Združenih državah Amerike in drugih državah.
- Qualcomm je blagovna znamka družbe Qualcomm Incorporated, registrirana v Združenih državah in drugih državah ter uporabljena z dovoljenjem. aptX je blagovna znamka družbe Qualcomm Technologies International, Ltd., registrirana v Združenih državah in drugih državah ter uporabljena z dovoljenjem.
- Android in Google Play sta blagovni znamki družbe Google LLC.
- Windows je registrirana blagovna znamka ali blagovna znamka družbe Microsoft Corporation v Združenih državah in/ali drugih državah.
- Mac, OS X, iPhone, iPod touch in Siri so blagovne znamke družbe Apple Inc., registrirane v ZDA in drugih državah. App Store je storitvena znamka družbe Apple Inc., registrirana v ZDA in drugih državah.
- Ime in logotip LDAC sta blagovni znamki družbe Sony Corporation.
- IOS je blagovna znamka ali registrirana blagovna znamka družbe Cisco v ZDA in drugih državah, njena uporaba je licencirana.

Druge blagovne znamke in imena so last drugih družb.

Brezžične stereo slušalke
h.ear on 2 Mini Wireless (WH-H800)

Spletna mesta za podporo strankam

Informacije o podpori za slušalke poiščite na spodaj navedenih spletnih mestih:

Stranke v ZDA:

<http://esupport.sony.com/>

Stranke v Kanadi:

<http://esupport.sony.com/CA/>

Stranke v Latinski Ameriki:

<http://esupport.sony.com/LA/>

Stranke v Evropi:

www.sony.eu/support

Stranke na Kitajskem:

<https://service.sony.com.cn/>

Stranke v drugih državah/regijah:

<http://www.sony-asia.com/>

Brezžične stereo slušalke
h.ear on 2 Mini Wireless (WH-H800)

Kaj lahko storim, da odpravim težavo?

Če slušalke ne delujejo, kot bi morale, poskusite izvesti naslednje korake, da odpravite težavo.

- V tem vodniku za pomoč poiščite znake nepravilnega delovanja in poskusite izvesti navedene ukrepe za odpravljanje težav.
- Slušalke priklopite na računalnik, da napolnite baterijo.
Nekatere težave boste lahko odpravili tako, da napolnite baterijo.
- Ponastavite slušalke.
- Inicializirajte slušalke.
S to operacijo boste ponastavili nastavitve glasnosti itd. in izbrisali vse informacije o seznanitvah.
- Dodatne informacije o težavah poiščite na spletnem mestu za podporo kupcem.

Če navedeni ukrepi ne odpravijo težave, se posvetujte z najbližjim prodajalcem izdelkov Sony.

Sorodne teme

- [Polnjenje slušalk](#)
- [Spletna mesta za podporo strankam](#)
- [Ponastavitev slušalk](#)
- [Inicializacija slušalk za ponastavitev na tovarniške nastavitve](#)

Brezžične stereo slušalke

h.ear on 2 Mini Wireless (WH-H800)

Slušalke se ne vklopijo.

- Napolnite baterijo slušalk.
 - Med polnjenjem baterije slušalk ni mogoče vklopiti. Odstranite kabel micro-USB iz slušalk in nato slušalke znova vklopite.
-
-

Sorodne teme

- [Polnjenje slušalk](#)
- [Preverjanje napolnjenosti baterije](#)

Brezžične stereo slušalke

h.ear on 2 Mini Wireless (WH-H800)

Polnjenje ni mogoče.

- Preverite, ali uporabljate priloženi kabel micro-USB.
 - Preverite, ali je priloženi kabel micro-USB pravilno priključen v slušalke in računalnik.
 - Preverite, ali je računalnik vklopljen.
 - Preverite, ali računalnik ni v stanju pripravljenosti oz. stanju mirovanja.
 - Če uporabljate sistem Windows 8.1, ga posodobljajte s funkcijo Windows Update.
-

Sorodne teme

- [Polnjenje slušalk](#)

Brezžične stereo slušalke
h.ear on 2 Mini Wireless (WH-H800)

Čas polnjenja je predolg.

- Preverite, ali so slušalke in računalnik neposredno povezani in ne prek zvezdišča USB.
-

Sorodne teme

- [Polnjenje slušalk](#)

Brezžične stereo slušalke

h.ear on 2 Mini Wireless (WH-H800)

Računalnik ne prepozna slušalk.

- Kabel micro-USB ni pravilno priključen v vrata USB na računalniku. Znova priključite kabel micro-USB.
- Preverite, ali so slušalke in računalnik neposredno povezani in ne prek zvezdišča USB.
- Do težave je morda prišlo na vratih USB na računalniku. Slušalke priključite v druga vrata USB, če so na voljo.
- V drugih primerih, ki niso navedeni zgoraj, poskusite znova izvesti postopek vzpostavitve povezave USB.
- Preverite, ali uporabljate priloženi kabel micro-USB.

Brezžične stereo slušalke

h.ear on 2 Mini Wireless (WH-H800)

Stanje baterije slušalk ni prikazano na napravi iPhone ali iPod touch.

- Stanje baterije je prikazano samo na napravah iPhone ali iPod touch (sistem iOS 5.0 ali novejši), ki podpirajo HFP (Hands-free Profile).
- Preverite, ali je profil povezave naprave iPhone oziroma iPod touch nastavljen na HFP (Hands-free Profile). V nasprotnem primeru stanje baterije ne bo pravilno prikazano.

Sorodne teme

- [Preverjanje napolnjenosti baterije](#)

Brezžične stereo slušalke
h.ear on 2 Mini Wireless (WH-H800)

Ni zvoka

- Preverite, ali so slušalke in naprava (npr. pametni telefon) vklopljene.
 - Povezava A2DP BLUETOOTH ni vzpostavljena med slušalkami in napravo BLUETOOTH. V napravi BLUETOOTH vzpostavite povezavo A2DP BLUETOOTH.
 - Povečajte glasnost slušalk in povezane naprave (npr. pametni telefon).
 - Preverite, ali naprava predvaja zvok.
 - Če so slušalke povezane z računalnikom, preverite, ali je izhodni zvočni signal v računalniku usmerjen v napravo BLUETOOTH.
 - Znova seznanite slušalke in napravo BLUETOOTH.
 - Preverite, ali je kabel slušalk pravilno priključen.
-

Sorodne teme

- [Vzpostavljanje brezžične povezave z napravami BLUETOOTH](#)
- [Uporaba priloženega kabla slušalk](#)
- [Poslušanje glasbe iz naprave prek povezave BLUETOOTH](#)

Brezžične stereo slušalke
h.ear on 2 Mini Wireless (WH-H800)

Nizka glasnost zvoka

- Povečajte glasnost slušalk in povezane naprave.

Brezžične stereo slušalke

h.ear on 2 Mini Wireless (WH-H800)

Nizka kakovost zvoka

- Znižajte glasnost v povezani napravi.
- Slušalk ne približujte mikrovalovni pečici, napravi Wi-Fi ipd.
- Slušalke in napravo BLUETOOTH postavite bližje skupaj. Odstranite ovire med slušalkami in napravo BLUETOOTH.
- Slušalke umaknite dlje stran od televizorja.
- Povezavo BLUETOOTH spremenite v A2DP v napravi BLUETOOTH, če je nastavljen profil HFP ali HSP.
- Če slušalke povežete z napravo z vgrajenim radijskim sprejemnikom, morda signala ne bodo sprejemale ali pa bo občutljivost slabša. S slušalkami se umaknite dlje od sprejemnika, da preverite, ali to izboljša sprejem signala.
- Če ste pred tem s to napravo BLUETOOTH že vzpostavili povezavo, se lahko vzpostavi samo povezava HFP/HSP BLUETOOTH, ko so slušalke vklopljene. Če se to zgodi, v napravi BLUETOOTH nastavite povezavo A2DP BLUETOOTH.
- Ko s slušalkami poslušate glasbo z računalnika, bo kakovost zvoka prvih nekaj sekund po vzpostavitvi povezave morda slaba. To nastane zato, ker računalnik najprej oddaja glasbo pri kakovosti zvoka, namenjeni komunikaciji; to ni napaka. Če se kakovost zvoka v nekaj sekundah ne izboljša, med predvajanjem enkrat pritisnite gumb ►|| na slušalkah. Druga možnost je, da vzpostavite povezavo A2DP v računalniku. Za uporabo računalnika glejte navodila za uporabo, ki ste jih dobili z računalnikom.

Brezžične stereo slušalke
h.ear on 2 Mini Wireless (WH-H800)

Med predvajanjem zvok pogosto preskakuje.

- Slušalke preklopite v način »Prednost stabilne povezave«. Za podrobnosti glejte »[O načinu kakovosti zvoka](#)«.
- Odstranite ovire med anteno naprave BLUETOOTH, s katero želite povezati slušalke, in vgrajeno anteno v slušalkah. Antena slušalk je vgrajena na mestu, ki je na sliki prikazano s prekinjeno črto.

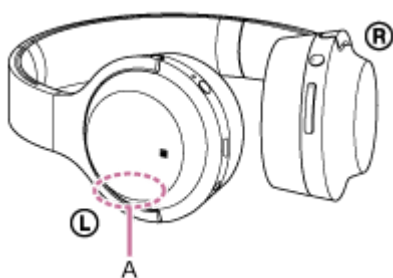

A: Mesto vgrajene antene

- V naslednjih primerih lahko pride do prekinitve povezave BLUETOOTH ter šuma ali izpada zvoka.
 - Če je med slušalkami in napravo BLUETOOTH človeško telo. To lahko odpravite tako, da napravo BLUETOOTH postavite usmerjeno proti anteni slušalk.
 - Če je med slušalkami in napravo BLUETOOTH ovira, na primer kovinska pregrada ali zid.
 - V bližini slušalk je naprava, ki uporablja frekvenco 2,4 GHz, na primer omrežna naprava Wi-Fi, brezžični telefon ali mikrovalovna pečica.
- To lahko odpravite tako, da spremenite nastavitve kakovosti za brezžično predvajanje ali v oddajni napravi način brezžičnega predvajanja nastavite na SBC. Podrobnosti poiščite v navodilih za uporabo, ki so priložena oddajni napravi.
- Ker naprave BLUETOOTH in Wi-Fi (IEEE802.11b/g/n) uporabljajo enako frekvenco (2,4 GHz), lahko pride do mikrovalovnih motenj, ki lahko povzročijo šum, izpad zvoka ali prekinitvev komunikacije, če te slušalke uporabite v bližini naprave Wi-Fi. V teh primerih lahko ukrepate na spodnje načine.
 - Slušalke uporabljajte vsaj 10 m stran od naprave Wi-Fi.
 - Če slušalke uporabljate na manj kot 10 m od naprave Wi-Fi, slednjo izklopite.
 - Te slušalke in napravo BLUETOOTH namestite čim bližje skupaj.
- Če v glasbi uživate prek pametnega telefona, lahko stanje izboljšate tako, da zaprete nepotrebne aplikacije ali pametni telefon zaženete znova.

Brezžične stereo slušalke
h.ear on 2 Mini Wireless (WH-H800)

Seznanitev ni mogoča.

- Slušalke približajte napravi BLUETOOTH na razdaljo 1 m .
 - Ko slušalke vklopite prvič po nakupu, inicializaciji ali popravilu, samodejno preklopijo v način za seznanitev. Izvedite seznanitev slušalk z napravo BLUETOOTH. Če slušalke seznanjate z drugo ali poznejšo napravo po vrsti, pritisnite gumb  na slušalkah in ga držite več kot 7 sekund, da vklopite način seznanitve.
 - Če slušalke ponovno seznanjate s telefonom iPhone ali drugo napravo po inicializaciji ali popravilu slušalk, morda seznanitev ne bo uspešna, zaradi podatkov slušalk, ki so shranjeni v napravi. V tem primeru morate iz naprave izbrisati podatke o seznanitvi s slušalkami in znova izvesti seznanitev.
-

Sorodne teme

- [O indikatorski lučki](#)
- [Vzpostavljanje brezžične povezave z napravami BLUETOOTH](#)
- [Inicializacija slušalk za ponastavitev na tovarniške nastavitve](#)

Brezžične stereo slušalke

h.ear on 2 Mini Wireless (WH-H800)

Povezave z napravo BLUETOOTH ni mogoče vzpostaviti s povezavo na en dotik (NFC)

- Pametnega telefona se s slušalkami dotikajte, dokler se pametni telefon ne odzove. Če se povezava ne vzpostavi, pametni telefon rahlo podrgnite po oznaki N na slušalkah.
 - Preverite, ali je funkcija NFC pametnega telefona vklopljena.
 - Če je pametni telefon v ovitku, odstranite ovitek.
 - Občutljivost povezave NFC je odvisna od naprave. Če vam s funkcijo povezovanja z enim dotikom večkrat ne uspe vzpostaviti povezave med slušalkami in pametnim telefonom, napravi povežite z ročno nastavitvijo v pametnem telefonu.
 - Povezava na en dotik (NFC) ni mogoča med polnjenjem baterije, saj slušalk ni mogoče vklopiti. Najprej zaključite polnjenje in nato izvedite povezovanje na en dotik (NFC).
 - Povezave na en dotik (NFC) ni mogoče izvesti, če je kabel slušalk priključen v vhod INPUT. Kabel slušalk odstranite iz slušalk.
-

Sorodne teme

- [Povezovanje na en dotik \(NFC\) s pametnim telefonom \(Android 4.1 ali novejši\)](#)

Brezžične stereo slušalke
h.ear on 2 Mini Wireless (WH-H800)

Povezave BLUETOOTH ni mogoče vzpostaviti

- Preverite, ali so slušalke vklopljene.
 - Preverite, ali je naprava BLUETOOTH vklopljena in ali je vklopljena funkcija BLUETOOTH.
 - Če se slušalke samodejno povežejo z zadnjo povezano napravo BLUETOOTH, povezava slušalk z drugimi napravami prek funkcije BLUETOOTH morda ne bo mogoča.
V takšnem primeru uporabite zadnjo povezano napravo BLUETOOTH in prekinite povezavo BLUETOOTH.
 - Naprava BLUETOOTH je v načinu mirovanja. Prekličite način mirovanja.
 - Povezava BLUETOOTH je prekinjena. Znova vzpostavite povezavo BLUETOOTH.
 - Če ste podatke o seznanitvi s slušalkami izbrisali iz povezane naprave, slušalke znova seznanite z napravo.
-

Sorodne teme

- [O indikatorski lučki](#)
- [Vzpostavljanje brezžične povezave z napravami BLUETOOTH](#)

Brezžične stereo slušalke
h.ear on 2 Mini Wireless (WH-H800)

Popačen zvok

- Slušalk ne približujte mikrovalovni pečici, napravi Wi-Fi ipd.

Brezžične stereo slušalke
h.ear on 2 Mini Wireless (WH-H800)

Komunikacijski doseg brezžične povezave BLUETOOTH je kratek ali zvok preskakuje.

- Slušalke preklopite v način »Prednost stabilne povezave«. Za podrobnosti glejte »[O načinu kakovosti zvoka](#)«.
- Odstranite ovire med anteno naprave BLUETOOTH, s katero želite povezati slušalke, in vgrajeno anteno v slušalkah. Antena slušalk je vgrajena na mestu, ki je na sliki prikazano s prekinjeno črto.

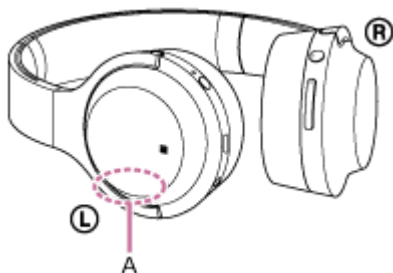

A: Mesto vgrajene antene

- V naslednjih primerih lahko pride do prekinitve povezave BLUETOOTH ter šuma ali izpada zvoka.
 - Če je med slušalkami in napravo BLUETOOTH človeško telo. To lahko odpravite tako, da napravo BLUETOOTH postavite usmerjeno proti anteni slušalk.
 - Če je med slušalkami in napravo BLUETOOTH ovira, na primer kovinska pregrada ali zid.
 - V bližini slušalk je naprava, ki uporablja frekvenco 2,4 GHz, na primer omrežna naprava Wi-Fi, brezžični telefon ali mikrovalovna pečica.
- To lahko odpravite tako, da spremenite nastavitve kakovosti za brezžično predvajanje ali v oddajni napravi način brezžičnega predvajanja nastavite na SBC. Podrobnosti poiščite v navodilih za uporabo, ki so priložena oddajni napravi.
- Ker naprave BLUETOOTH in Wi-Fi (IEEE802.11b/g/n) uporabljajo enako frekvenco (2,4 GHz), lahko pride do mikrovalovnih motenj, ki lahko povzročijo šum, izpad zvoka ali prekinitve komunikacije, če te slušalke uporabite v bližini naprave Wi-Fi. V teh primerih lahko ukrepate na spodnje načine.
 - Slušalke uporabljajte vsaj 10 m stran od naprave Wi-Fi.
 - Če slušalke uporabljate na manj kot 10 m od naprave Wi-Fi, slednjo izklopite.
 - Te slušalke in napravo BLUETOOTH namestite čim bližje skupaj.
- Če v glasbi uživate prek pametnega telefona, lahko stanje izboljšate tako, da zaprete nepotrebne aplikacije ali pametni telefon zaženete znova.

Brezžične stereo slušalke
h.ear on 2 Mini Wireless (WH-H800)

Slušalke ne delujejo pravilno.

- Ponastavite slušalke. Informacije o seznanitvah s tem ne bodo izbrisane.
 - Če slušalk ne morete uporabljati, čeprav ste jih ponastavili, jih inicializirajte.
-
-

Sorodne teme

- [Ponastavitev slušalk](#)
- [Inicializacija slušalk za ponastavitev na tovarniške nastavitve](#)

Brezžične stereo slušalke

h.ear on 2 Mini Wireless (WH-H800)

Glas klicatelja ni slišen.

- Preverite, ali so slušalke in naprava (npr. pametni telefon) vklopljene.
 - Povečajte glasnost slušalk in povezane naprave (npr. pametni telefon).
 - Preverite, ali je izhodni signal naprave BLUETOOTH nastavljen za slušalke.
 - V napravi BLUETOOTH nastavite profil HFP ali HSP povezave BLUETOOTH.
 - Če poslušate glasbo, zaustavite predvajanje, pritisnite gumb  na slušalkah in začnite govoriti.
-

Sorodne teme

- [Vzpostavljanje brezžične povezave z napravami BLUETOOTH](#)
- [Sprejem klica](#)
- [Klicanje](#)



Brezžične stereo slušalke
h.ear on 2 Mini Wireless (WH-H800)

Glas klicatelja je pretih.

- Povečajte glasnost slušalk in povezane naprave.

Brezžične stereo slušalke
h.ear on 2 Mini Wireless (WH-H800)

Ponastavitev slušalk

Če slušalk ni mogoče vklopiti ali jih ni mogoče upravljati, ko so vklopljene, slušalke povežite z zagnanim računalnikom z uporabo priloženega kabla micro-USB, nato pa hkrati pritisnite gumba  in . Slušalke se bodo ponastavile. Podatki o seznanitvah ne bodo izbrisani.

Za polnjenje slušalk po ponastavitvi, izključite in znova priključite kabel micro-USB.

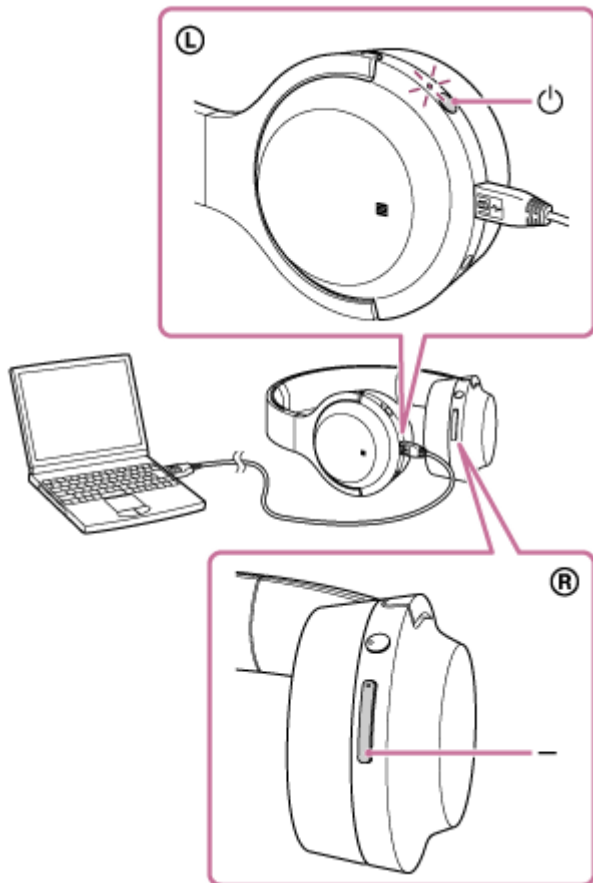



Če slušalke tudi po ponastavitvi ne delujejo pravilno, inicializirajte slušalke za ponastavitev na tovarniške nastavitve.





Sorodne teme

- [Inicializacija slušalk za ponastavitev na tovarniške nastavitve](#)

Brezžične stereo slušalke
h.ear on 2 Mini Wireless (WH-H800)

Inicializacija slušalk za ponastavitev na tovarniške nastavitve

Odklopite kabel micro-USB in izklopite slušalke, nato pa hkrati pritisnite gumba  in  ter ju držite najmanj 7 sekund.

Indikatorska lučka (modra) 4-krat utripne (   ) in nastavitve, kot je prilagajanje glasnosti, se ponastavijo na tovarniške nastavitve. Vse informacije o seznanitvah se izbrišejo. V tem primeru izbrišite podatke o seznanitvi s slušalko na povezani napravi, nato slušalke znova seznanite z napravo.

Če slušalke tudi po inicializaciji ne delujejo pravilno, se posvetujte z najbližjim prodajalcem izdelkov Sony.