

Set de căști stereo fără fir cu reducerea zgomotului
h.ear on 2 Wireless NC (WH-H900N)



Utilizați acest manual dacă întâmpinați probleme sau aveți întrebări.

Sunt acceptate principalele actualizări ale versiunii de software 4.1.0 pentru setul de căști.

Actualizați software-ul de pe setul de căști și aplicația „Sony | Headphones Connect” la cea mai recentă versiune. Pentru detalii, consultați următoarele:

<https://www.sony.net/elesupport/>

Pornire

[Ce puteți face cu funcția BLUETOOTH](#)

[Despre ghidarea vocală](#)

Accesorii incluse

[Verificarea conținutului pachetului](#)

[Plierea setului de căști](#)

Componente și comenzi

[Localizarea și funcția componentelor](#)

[Despre indicator](#)

Alimentarea/Încărcarea

[Încărcarea setului de căști](#)

[Timp de funcționare disponibil](#)

[Verificarea nivelului rămas al bateriei](#)

[Cerințele sistemului pentru încărcarea bateriei utilizând USB](#)

[Pornirea setului de căști](#)

[Oprirea setului de căști](#)

Efectuarea conexiunilor

[Cum se efectuează conexiunea wireless la dispozitivele BLUETOOTH](#)

Dispozitive Android compatibile cu conectarea printr-o singură atingere (NFC)

[Conectarea printr-o singură atingere \(NFC\) cu un smartphone \(Android 4.1 sau o versiune ulterioară\)](#)

[Deconectarea smartphone-ului printr-o singură atingere \(NFC\)](#)

[Comutarea dispozitivului printr-o singură atingere \(NFC\)](#)

Dispozitive Android incompatibile cu conectarea printr-o singură atingere (NFC)

[Asocierea și conectarea cu un smartphone Android](#)

[Conectarea cu un smartphone Android asociat](#)

iPhone (dispozitive iOS)

[Asocierea și conectarea cu un iPhone](#)

[Conectarea cu un iPhone asociat](#)

Computere

[Asocierea și conectarea cu un computer \(Windows 10\)](#)

[Asocierea și conectarea cu un computer \(Windows 8/Windows 8.1\)](#)

[Asocierea și conectarea cu un computer \(Windows 7\)](#)

[Conectarea cu un computer asociat \(Windows 10\)](#)

[Conectarea cu un computer asociat \(Windows 8/Windows 8.1\)](#)

[Conectarea cu un computer asociat \(Windows7\)](#)

Alte dispozitive BLUETOOTH

[Asocierea și conectarea cu alte dispozitive BLUETOOTH](#)

[Conectarea cu un dispozitiv BLUETOOTH asociat](#)

Conexiune multipunct

[Conectarea setului de căști atât cu un player de muzică, cât și cu un smartphone sau mobil](#)

[Conectarea setului de căști cu 2 smartphone-uri Android](#)

[Conectarea setului de căști cu un smartphone Android și un iPhone](#)

[Întreruperea conexiunii BLUETOOTH \(după utilizare\)](#)

[Utilizarea cablului de căști inclus](#)

Ascultarea muzicii

Ascultarea muzicii printr-o conexiune BLUETOOTH

[Ascultarea muzicii de la un dispozitiv prin conexiune BLUETOOTH](#)

[Comanda dispozitivului audio \(conexiune BLUETOOTH\)](#)

[Întreruperea conexiunii BLUETOOTH \(după utilizare\)](#)

Funcția de anulare a zgomotului

[Ce este anularea zgomotului?](#)

[Utilizarea funcției de anulare a zgomotului](#)

[Despre funcția AI automată de anulare a zgomotului](#)

Ascultarea sunetului ambiental

[Ascultarea sunetului ambiental în timpul redării muzicii \(modul Sunet ambiental\)](#)

[Ascultarea rapidă a sunetului ambiental \(modul de Atenție rapidă\)](#)

Modul pentru calitatea sunetului

[Despre modul pentru calitatea sunetului](#)

[Codec-uri acceptate](#)

[Despre funcția DSEE HX](#)

Efectuarea apelurilor telefonice

[Preluarea unui apel telefonic](#)

[Efectuarea unui apel telefonic](#)

[Funcțiile pentru un apel telefonic](#)

[Întreruperea conexiunii BLUETOOTH \(după utilizare\)](#)

Utilizarea funcției de asistență vocală

[Utilizarea Google Assistant](#)

[Utilizarea Amazon Alexa](#)

[Utilizarea funcției de asistență vocală \(Google app\)](#)

[Utilizarea funcției de asistență vocală \(Siri\).](#)

Utilizarea aplicațiilor

[Ce puteți face cu aplicația „Sony | Headphones Connect”](#)

[Instalarea aplicației „Sony | Headphones Connect”](#)

Informații importante

[Măsuri de precauție](#)

[Mărci comerciale](#)

[Site-uri web de asistență clienți](#)

Depanare

[Cum pot rezolva o problemă?](#)

Alimentarea/Încărcarea

- [Setul de căști nu este pornit.](#)
- [Nu se poate efectua încărcarea.](#)
- [Durata de încărcare este prea mare.](#)
- [Setul de căști nu este recunoscut de computer.](#)
- [Nivelul rămas al bateriei setului de căști nu este afișat pe ecranul unui iPhone sau al unui iPod touch.](#)

Sunet

- [Nu se emite sunet](#)
- [Nivel de sunet scăzut](#)
- [Calitatea sunetului scăzută](#)
- [Apar frecvent intermitențe de sunet în timpul redării.](#)
- [Efectul de anulare a zgomotului nu este suficient.](#)

BLUETOOTH

- [Nu se poate efectua asocierea.](#)
- [Nu se poate conecta setul de căști la un dispozitiv BLUETOOTH cu ajutorul conectării printr-o singură atingere \(NFC\).](#)
- [Nu se poate efectua o conexiune BLUETOOTH](#)
- [Sunet distorsionat](#)
- [Raza de comunicare wireless a tehnologiei BLUETOOTH este scurtă sau se produce sunet cu intermitențe.](#)
- [Setul de căști nu funcționează corect.](#)

[Nu se aude vocea apelanților](#)

[Vocea apelanților se aude slab](#)

Reinițializarea sau inițializarea setului de căști

[Reinițializarea setului de căști](#)

[Inițializarea setului de căști pentru a restaura setările din fabrică](#)

Set de căști stereo fără fir cu reducerea zgomotului
h.ear on 2 Wireless NC (WH-H900N)

Ce puteți face cu funcția BLUETOOTH

Setul de căști utilizează tehnologia wireless BLUETOOTH®, permițându-vă să ascultați muzică sau să efectuați apeluri telefonice wireless.

Ascultarea muzicii

Puteți recepționa semnale audio de la un smartphone sau un player de muzică pentru a asculta muzică wireless.



Vorbirea la telefon

Puteți efectua sau prelua apeluri cu mâinile libere, lăsând smartphone-ul sau mobilul în geantă sau în buzunar.



Set de căști stereo fără fir cu reducerea zgomotului
h.ear on 2 Wireless NC (WH-H900N)

Despre ghidarea vocală

Auțiți ghidarea vocală pentru următoarele situații în setul de căști.

- La pornire: „Power on” (Pornire)
- La oprire: „Power off” (Oprire)
- La activarea modului de asociere: „BLUETOOTH pairing” (Asociere BLUETOOTH)
- La stabilirea unei conexiuni BLUETOOTH: „BLUETOOTH connected” (BLUETOOTH conectat)
- La întreruperea unei conexiuni BLUETOOTH: „BLUETOOTH disconnected” (BLUETOOTH deconectat)
- La verificarea nivelului rămas al bateriei: „Battery level high” (Nivel baterie ridicat) / „Battery level medium” (Nivel baterie mediu) / „Battery level low” (Nivel baterie scăzut)
- La oprirea automată din cauza nivelului scăzut al bateriei: „Please recharge headset” (Încărcați setul de căști)
- La activarea funcției de anulare a zgomotului: „Noise canceling” (Anulare zgomot)
- La activarea modului Sunet ambiental: „Ambient sound” (Sunet ambiental)
- La dezactivarea funcției de anulare a zgomotului și a modului Sunet ambiental: „Off” (dezactivare)
- Când Google Assistant nu este disponibil pe smartphone-ul conectat la setul de căști chiar dacă apăsați butonul Google Assistant de pe setul de căști: „The Google Assistant is not connected” (Google Assistant nu este conectat)
- Când Amazon Alexa nu este disponibil pe smartphone-ul conectat la setul de căști chiar dacă apăsați butonul Amazon Alexa de pe setul de căști: „Either your mobile device isn't connected; or you need to open the Alexa App and try again” (Fie dispozitivul mobil nu este conectat, fie trebuie să deschideți aplicația Alexa și să încercați din nou)

Set de căști stereo fără fir cu reducerea zgomotului
h.ear on 2 Wireless NC (WH-H900N)

Verificarea conținutului pachetului

După ce ați desfăcut ambalajul, verificați dacă toate elementele de pe listă sunt incluse în ambalaj. Dacă lipsesc anumite elemente, contactați dealerul.

Numerele din () arată cantitatea elementelor.

Set de căști stereo fără fir cu reducerea zgomotului (1)

Cablu micro-USB (aprox. 50 cm) (1)

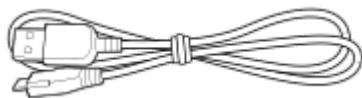

Cablu căști (aprox. 1,2 m) (1)

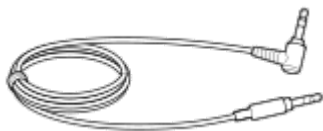

Săculeț de transport (1)

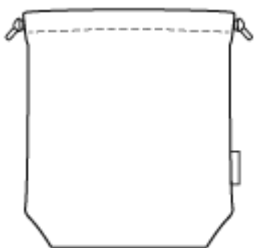

Ghid de referință (1)

Instrucțiuni de utilizare (1)

Alte documente (1 set) (*)

* Este posibil să nu fie inclus în unele țări sau regiuni.

Set de căști stereo fără fir cu reducerea zgomotului
h.ear on 2 Wireless NC (WH-H900N)

Plierea setului de căști

Puteți plia setul de căști de la dreapta sau de la stânga.

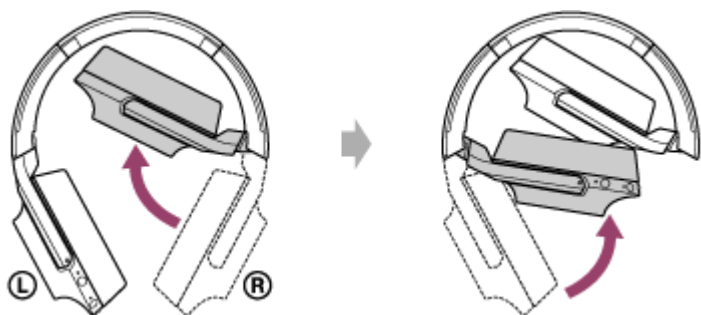

Set de căști stereo fără fir cu reducerea zgomotului
h.ear on 2 Wireless NC (WH-H900N)

Localizarea și funcția componentelor

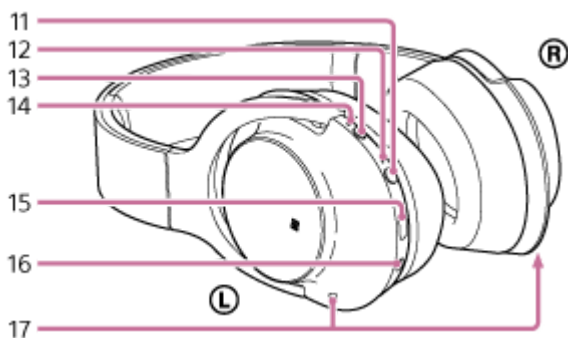
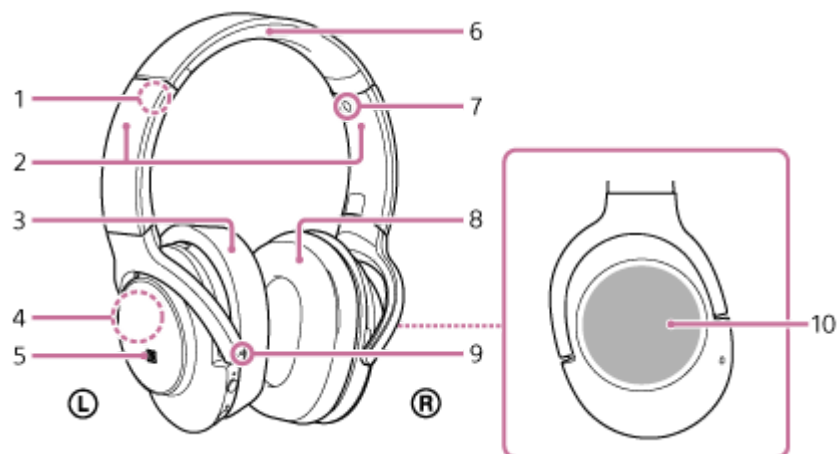

1. Marcaj L
2. Cursor
Glisați pentru a regla lungimea benzii de fixare pe cap.
3. ㊦ unitatea stângă
4. Antenă încorporată
O antenă BLUETOOTH este încorporată în setul de căști.
5. Marcaj N
6. Bandă de fixare pe cap
7. Marcaj R
8. ㊦ unitatea dreaptă
9. Punct tactil
Unitatea stângă are un punct tactil.
10. Panou de control al senzorului tactil
11. Buton ㊦ (alimentare)
12. Indicator (albastru/roșu)
Se aprinde în roșu sau albastru pentru a indica puterea sau starea de comunicare a setului de căști.
Se aprinde în roșu în timpul încărcării.
13. Butonul NC/AMBIENT (mod anulare/Sunet ambiental)
14. Indicator (verde/galben)
Verde: indică starea funcției de anulare a zgomotului.
Galben: indică starea modului Sunet ambiental.
15. Portului micro-USB
Conectați un computer la acest port cu cablul micro-USB inclus pentru a încărca setul de căști.
16. INPUT Mufă
Conectați un player de muzică etc. la această mufă cu ajutorul cablului de căști inclus. Asigurați-vă că auziți un clic

când introduceți mufa playerului de muzică. În caz contrar, este posibil să nu auziți sunetul corect.

17. Microfon

Captează sunetul vocii (când vorbiți la telefon) și zgomotul (când utilizați funcția de anulare a zgomotului).
Utilizați ambele microfoane de pe unitățile **L** stânga și **R** dreapta atunci când vorbiți la telefon.

Subiect asociat

- [Despre indicator](#)
- [Verificarea nivelului rămas al bateriei](#)

4-697-225-11(6) Copyright 2017 Sony Corporation

Set de căști stereo fără fir cu reducerea zgomotului
h.ear on 2 Wireless NC (WH-H900N)

Despre indicator

Puteți verifica diferite stări ale setului de căști cu ajutorul indicatorilor.

● : Se aprinde în albastru/ ● : Se aprinde în roșu/ ● : Se aprinde în verde/ ● : Se aprinde în galben/-: Se stinge

Indicator (albastru/roșu) de lângă butonul

Pornire

● - ● (se aprinde intermitent de două ori)

Oprire

 (luminează aproximativ două secunde)

Indicație de stare BLUETOOTH

● Mod de asociere

● ● ● ● ● ● ● ● ● ●

● Neconectat

● - - ● - - ● - - ● (despre intervale de o secundă)

● Proces conexiune efectuat

● ● ● ● ● ● ● ● (se aprinde intermitent rapid aproximativ cinci secunde)

● Conectat

● - - - (la un interval de aproximativ cinci secunde) - - - ●

● Apel primit

● ● ● ● ● ● ● ●

Indicație nivelul rămas al bateriei

● Ridicat

● - - - ● - - - ●

● Mediu

● - - ●

● Scăzut (încărcare necesară)

●

Pentru detalii, consultați „[Verificarea nivelului rămas al bateriei](#)”.

Încărcare

● În timpul încărcării



Altele

- Inițializare finalizată



Pentru detalii, consultați [„Inițializarea setului de căști pentru a restaura setările din fabrică”](#).

Indicator de lângă butonul NC/AMBIENT

Funcția de anulare a zgomotului (verde)

- Anulare zgomot activată



- Anulare zgomot dezactivată



Pentru detalii, consultați [„Ce este anularea zgomotului?”](#).

Mod Sunet ambiental (galben)

- Mod Sunet ambiental



- Mod Atenție rapidă



Utilizați aplicația „Sony | Headphones Connect” pentru a configura modul Sunet ambiental.

Pentru detalii, consultați [„Ascultarea sunetului ambiental în timpul redării muzicii \(modul Sunet ambiental\).”](#)

Sugestie

- Când nivelul rămas al bateriei scade, indicatorul trece de la albastru la roșu, cu excepția modului de asociere.

Set de căști stereo fără fir cu reducerea zgomotului
h.ear on 2 Wireless NC (WH-H900N)

Încărcarea setului de căști

Setul de căști conține o baterie reîncărcabilă litiu-ion. Încărcați setul de căști utilizând cablul micro-USB inclus.

- 1** Conectați cablul micro-USB inclus la setul de căști, apoi conectați celălalt capăt la un computer pornit.

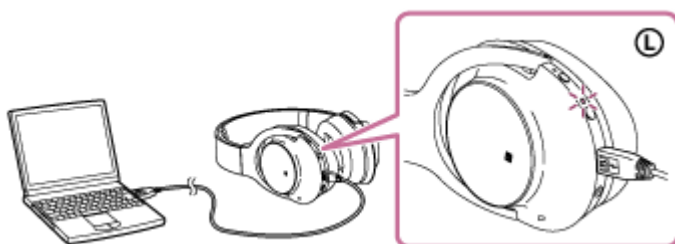

- Indicatorul (roșu) al setului de căști se aprinde.
- Încărcarea este încheiată în aproximativ 6 ore (*), iar indicatorul (roșu) se stinge automat.

* Durata necesară pentru a încărca bateria descărcată complet la capacitatea maximă. Durata ar putea fi diferită, în funcție de condițiile de utilizare.

După finalizarea încărcării, deconectați cablul micro-USB.

Sugestie

- Puteți utiliza setul de căști conectând cablul de căști inclus, chiar și în timp ce încărcați setul de căști.
- Dacă începe încărcarea în timp ce setul de căști este pornit, acesta se va opri automat.

Notă

- Dacă setul de căști nu este utilizat pentru o perioadă lungă de timp, bateria se poate descărca rapid, dar, după câteva reîncărcări, durata de viață a bateriei se va îmbunătăți.
- Dacă depozitați setul de căști pentru o perioadă lungă de timp, încărcați bateria complet o dată la 6 luni, pentru a evita descărcarea excesivă.
- Dacă nu utilizați setul de căști pentru o perioadă lungă de timp, ar putea dura mai mult să încărcați bateria.
- Când computerul intră în modul de hibernare în timp ce este conectat setul de căști, încărcarea nu se va termina corect. Verificați setarea computerului înainte de încărcare. Indicatorul (roșu) se va stinge automat în cazul în care computerul intră în modul de hibernare. Încărcați din nou setul de căști în acest caz.
- Setul de căști nu poate fi utilizat (pornire, asociere și conectare BLUETOOTH, redare muzică etc.) în timpul încărcării sau dacă setul este conectat la un computer după finalizarea încărcării.
- Funcția de anulare a zgomotului nu poate fi utilizată în timpul încărcării sau dacă setul este conectat la un computer după finalizarea încărcării.
- Dacă setul de căști detectează o problemă în timpul încărcării, din cauza condițiilor următoare, indicatorul (roșu) se poate stinge, deși încărcarea nu este terminată. În acest caz, încărcați din nou în intervalul de temperatură de încărcare. Dacă problema nu se rezolvă, contactați cel mai apropiat dealer Sony.
 - Temperatura ambientală depășește intervalul de temperatură de încărcare de 5 °C – 35 °C.
 - Bateria are o problemă.
- Dacă setul de căști nu este utilizat pentru o perioadă lungă de timp, indicatorul (roșu) s-ar putea să nu se aprindă când conectați cablul micro-USB pentru a încărca setul de căști. În acest caz, nu deconectați cablul micro-USB de la setul de căști: așteptați

câteva minute până când se aprinde indicatorul (roșu).

- Dacă autonomia bateriei reîncărcabile încorporate scade semnificativ, ar trebui să înlocuiți bateria. Contactați cel mai apropiat dealer Sony pentru înlocuirea bateriei reîncărcabile.
- Evitați expunerea la temperaturi extreme, lumina directă a soarelui, umiditate, nisip, praf sau șocuri mecanice. Nu lăsați niciodată setul de căști într-o mașină parcată la soare.
- Utilizați doar cablul micro-USB inclus și conectați direct la computer. Încărcarea nu se va finaliza adecvat printr-o conexiune indirectă, precum un hub USB.

Set de căști stereo fără fir cu reducerea zgomotului
h.ear on 2 Wireless NC (WH-H900N)

Timp de funcționare disponibil

Timpii de funcționare disponibili ai setului de căști cu o baterie complet încărcată sunt după cum urmează:

Conexiune BLUETOOTH

Durată redare muzică

Codec	DSEE HX	Funcție de Anulare a zgomotului/Mod Sunet ambiental	Timp de funcționare disponibil
Qualcomm aptX™ audio/aptX HD/LDAC™	AUTO/OPRIT	Funcția de anulare a zgomotului: ACTIVAT	Max. 24 ore
		Mod Sunet ambiental: ACTIVAT	Max. 24 ore
		DEZACTIVAT	Max. 30 ore
SBC/AAC	AUTO	Funcția de anulare a zgomotului: ACTIVAT	Max. 22 ore
		Mod Sunet ambiental: ACTIVAT	Max. 22 ore
		DEZACTIVAT	Max. 28 ore
	DEZACTIVAT	Funcția de anulare a zgomotului: ACTIVAT	Max. 28 ore
		Mod Sunet ambiental: ACTIVAT	Max. 28 ore
		DEZACTIVAT	Max. 34 ore

- Este posibilă redarea muzicii timp de aproximativ 65 de minute după 10 minute de încărcare.

Durată comunicare

Funcție de Anulare a zgomotului/Mod Sunet ambiental	Timp de funcționare disponibil
Funcția de anulare a zgomotului: ACTIVAT	Max. 28 ore
Mod Sunet ambiental: ACTIVAT	Max. 28 ore
DEZACTIVAT	Max. 34 ore

Durată în modul de așteptare

Funcție de Anulare a zgomotului/Mod Sunet ambiental	Timp de funcționare disponibil
Funcția de anulare a zgomotului: ACTIVAT	Max. 48 ore
Mod Sunet ambiental: ACTIVAT	Max. 48 ore
DEZACTIVAT	Max. 200 ore

Conexiune prin fir (Alimentare pornită)

Funcție de Anulare a zgomotului/Mod Sunet ambiental	Timp de funcționare disponibil
Funcția de anulare a zgomotului: ACTIVAT	Max. 40 ore
Mod Sunet ambiental: ACTIVAT	Max. 40 ore
DEZACTIVAT	Max. 70 ore

Sugestie

- Prin utilizarea aplicației „Sony | Headphones Connect”, puteți verifica ce codec este utilizat pentru o conexiune sau comuta funcția DSEE HX.

Notă

- Orele de utilizare ar putea fi diferite, în funcție de setările și condițiile de utilizare.

Subiect asociat

- [Codec-uri acceptate](#)
- [Despre funcția DSEE HX](#)
- [Ce puteți face cu aplicația „Sony | Headphones Connect”](#)

Set de căști stereo fără fir cu reducerea zgomotului
h.ear on 2 Wireless NC (WH-H900N)



Verificarea nivelului rămas al bateriei

Puteți verifica nivelul rămas al bateriei reîncărcabile.

Când porniți setul de căști sau apăsați butonul  în timp ce setul de căști este pornit, indicatorul (albastru) se aprinde intermitent de două ori, indicatorul (roșu) se aprinde intermitent.

De asemenea, puteți auzi ghidarea vocală care redă nivelul rămas al bateriei.

De 3 ori  - -  - - : Ridicat „Battery level high” (Nivel baterie ridicat)

De 2 ori  - - : Mediu „Battery level medium” (Nivel baterie mediu)

O dată : Scăzut (încărcare necesară) „Battery level low” (Nivel baterie scăzut)

Când bateria este aproape descărcată

Indicatorul devine roșu. Când bateria este descărcată, setul de căști emite un semnal sonor de avertizare, auziți ghidarea vocală „Please recharge headset” (Încărcați setul de căști) și apoi setul de căști se oprește automat.

Când utilizați un iPhone sau iPod touch

Când setul de căști este conectat la un iPhone sau iPod touch (iOS 5.0 sau o versiune ulterioară) care acceptă HFP (Hands-free Profile), va afișa o pictogramă care indică pe ecran nivelul rămas al bateriei setului de căști.

Dispozitive compatibile

iPhone sau iPod touch (iOS 5.0 sau o versiune ulterioară) care acceptă Hands-free Profile (HFP)

iOS 10.2 sau o versiune ulterioară

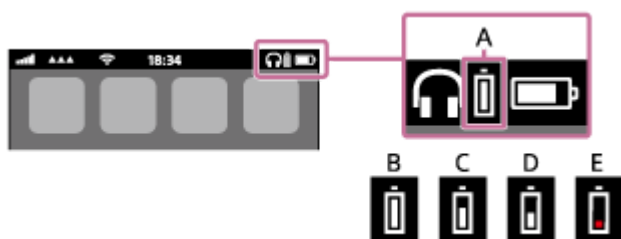

iOS 7.0 sau o versiune ulterioară

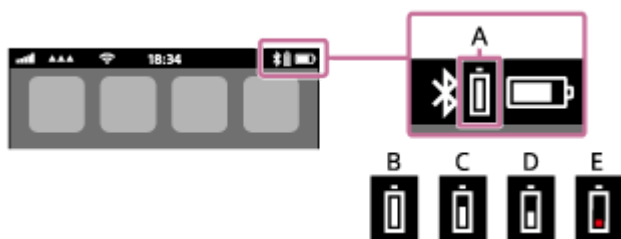

iOS 5.X / 6.X

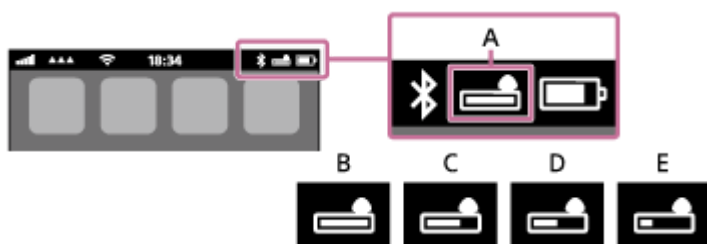

A: Nivelul rămas al bateriei setului de căști

B: 100% la 70%

C: 70% la 50%

D: 50% la 20%

E: 20% sau mai scăzut (necesită încărcare)

Sugestie

- De asemenea, puteți verifica nivelul rămas al bateriei cu ajutorul aplicației „Sony | Headphones Connect”. Android smartphone-urile și iPhone/iPod touch sunt compatibile cu această aplicație.

Notă

- În cazul în care conectați setul de căști la un iPhone sau iPod touch cu „Media audio” (A2DP) numai printr-o conexiune multipunct, nivelul rămas al bateriei nu va fi afișat corect.

Subiect asociat

- [Ce puteți face cu aplicația „Sony | Headphones Connect”](#)

4-697-225-11(6) Copyright 2017 Sony Corporation

Set de căști stereo fără fir cu reducerea zgomotului
h.ear on 2 Wireless NC (WH-H900N)

Cerințele sistemului pentru încărcarea bateriei utilizând USB

Setul de căști are o baterie reîncărcabilă litiu-ion, care trebuie încărcată înainte de a utiliza setul de căști prima oară.

Computer care are preinstalat oricare dintre sistemele de operare și port USB:

- Când utilizați Windows®
Windows® 10 Home / Windows® 10 Pro
Windows® 8.1 / Windows® 8.1 Pro
Windows® 8 / Windows® 8 Pro
Windows® 7 Home Basic / Home Premium / Professional / Ultimate
- Când utilizați Mac
Mac OS X (versiunea 10.9 sau o versiune ulterioară)

Notă

- Sony nu garantează funcționarea corectă cu toate sistemele.
- Când utilizați Windows 8.1, actualizați utilizând Windows Update.

Set de căști stereo fără fir cu reducerea zgomotului
h.ear on 2 Wireless NC (WH-H900N)

Pornirea setului de căști

- 1 Apăsați continuu butonul , aproximativ 2 secunde, până când indicatorul (albastru) se aprinde intermitent.

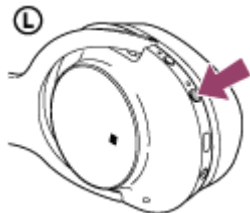

Subiect asociat

- [Oprirea setului de căști](#)

Set de căști stereo fără fir cu reducerea zgomotului
h.ear on 2 Wireless NC (WH-H900N)

Oprirea setului de căști

- 1 Apăsați continuu butonul , aproximativ 2 secunde, până când indicatorul (albastru) se oprește.

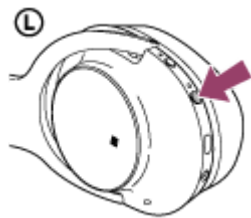

Subiect asociat

- [Pornirea setului de căști](#)

Set de căști stereo fără fir cu reducerea zgomotului
h.ear on 2 Wireless NC (WH-H900N)

Cum se efectuează conexiunea wireless la dispozitivele BLUETOOTH

Puteți asculta muzică și puteți efectua apeluri wireless, în regim „mâini libere”, cu ajutorul setului de căști, utilizând funcția BLUETOOTH a dispozitivului dumneavoastră.

Înregistrare dispozitiv (asociere)

Când utilizați funcția BLUETOOTH pentru prima dată, trebuie să înregistrați în prealabil ambele dispozitive pentru a permite conexiunea. Operațiunea de a înregistra un dispozitiv este denumită înregistrare dispozitiv (asociere).

Dacă dispozitivul ce urmează a fi conectat nu acceptă conectare printr-o singură atingere (NFC), utilizați setul de căști și dispozitivul pentru a efectua înregistrarea dispozitivului (asociere).

Dacă dispozitivul acceptă conectare printr-o singură atingere (NFC), este de ajuns să atingeți dispozitivele pentru a efectua înregistrarea dispozitivului (asociere) și a efectua o conexiune BLUETOOTH.

Conectarea setului de căști cu un dispozitiv (asociat) înregistrat

Dacă dispozitivul este înregistrat, nu mai este necesară o altă înregistrare. Conectați-vă la dispozitiv printr-o metodă corespunzătoare.

Set de căști stereo fără fir cu reducerea zgomotului
h.ear on 2 Wireless NC (WH-H900N)

Conectarea printr-o singură atingere (NFC) cu un smartphone (Android 4.1 sau o versiune ulterioară)

Prin atingerea setului de căști de un smartphone, setul de căști este pornit automat și apoi realizează asocierea și conexiunea BLUETOOTH.

Smartphone-uri compatibile

Smartphone-uri compatibile cu funcția NFC-cu Android™ 4.1 sau o versiune ulterioară

NFC

NFC (Near Field Communication) este o tehnologie ce permite comunicarea wireless, la distanțe mici, între diferite dispozitive, cum ar fi smartphone-uri și etichete IC. Datorită funcției NFC, comunicațiile de date, de exemplu, asocierea BLUETOOTH, pot fi realizate cu ușurință prin simpla atingere a dispozitivelor compatibile cu funcția NFC între ele (adică, la nivelul marcatului N sau în locul desemnat pe fiecare dispozitiv).

1 Deblocați ecranul smartphone-ului dacă este blocat.

2 Selectați [Setting] — [More].

3 Activați funcția NFC.



* Procedura de mai sus este un exemplu. Pentru detalii, consultați instrucțiunile de utilizare incluse cu smartphone-ul Android.

4 Atingeți setul de căști de smartphone.

- Atingeți smartphone-ul de marcajul N de pe setul de căști. Continuați să atingeți setul de căști de smartphone până când acesta din urmă reacționează.
- Consultați instrucțiunile de utilizare a smartphone-ului pentru locul desemnat pentru atingere de pe acesta.

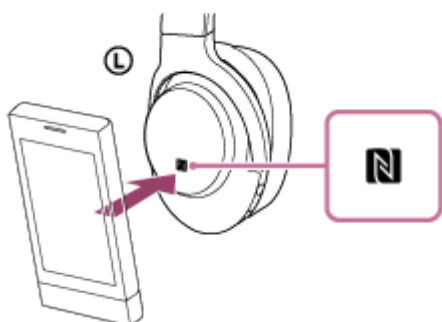

Urmați instrucțiunile afișate pe ecran pentru a finaliza asocierea și conexiunea.

Când setul de căști este conectat la smartphone, indicatorul albastru începe să se aprindă intermitent și lent. Auziți ghidarea vocală „BLUETOOTH connected” (BLUETOOTH conectat).

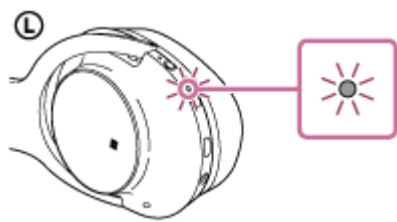

- Pentru deconectare, atingeți din nou smartphone-ul.
- Pentru a conecta un smartphone asociat, parcurgeți pasul 4.
- Deblocați ecranul smartphone-ului dacă este blocat.

Sugestie

- Dacă nu puteți conecta setul de căști, încercați următoarele.
 - Deblocați ecranul smartphone-ului dacă este blocat și mișcați smartphone-ul lent peste marcajul N.
 - Dacă smartphone-ul se află într-o husă, scoateți husa.
- Dacă atingeți un smartphone compatibil cu funcția NFC de un set de căști, smartphone-ul întrerupe conexiunea BLUETOOTH cu orice dispozitiv curent și se conectează la setul de căști (Comutarea conectării printr-o singură atingere).

Subiect asociat

- [Cum se efectuează conexiunea wireless la dispozitivele BLUETOOTH](#)
- [Deconectarea smartphone-ului printr-o singură atingere \(NFC\)](#)
- [Comutarea dispozitivului printr-o singură atingere \(NFC\)](#)
- [Ascultarea muzicii de la un dispozitiv prin conexiune BLUETOOTH](#)

Set de căști stereo fără fir cu reducerea zgomotului
h.ear on 2 Wireless NC (WH-H900N)

Deconectarea smartphone-ului printr-o singură atingere (NFC)

Puteți deconecta setul de căști de la smartphone-ul conectat, atingând setul de căști de acesta.

1 Deblocați ecranul smartphone-ului dacă este blocat.

2 Atingeți setul de căști de smartphone.

Atingeți smartphone-ul de marcajul N de pe setul de căști. Auziți ghidarea vocală „BLUETOOTH disconnected” (BLUETOOTH deconectat).

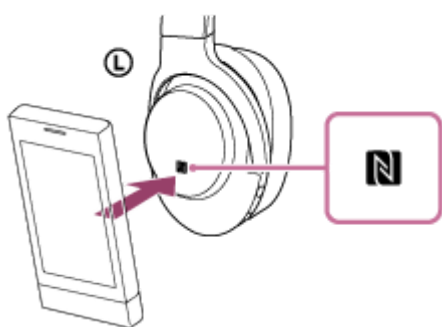

Notă

- După deconectarea setului de căști de la smartphone, dacă nu se efectuează nicio operațiune aproximativ 5 minute, setul de căști se oprește automat. Pentru a opri setul de căști înainte, apăsați continuu butonul  aproximativ 2 secunde. Auziți ghidarea vocală „Power off” (Oprire), indicatorul (albastru) se stinge și apoi setul de căști se oprește.

Set de căști stereo fără fir cu reducerea zgomotului
h.ear on 2 Wireless NC (WH-H900N)

Comutarea dispozitivului printr-o singură atingere (NFC)

- Când setul de căști este conectat cu un dispozitiv BLUETOOTH, dacă atingeți un smartphone compatibil cu funcția NFC-de setul de căști, setul de căști este conectat cu smartphone-ul care a atins setul de căști ultima oară (Comutarea conectării printr-o singură atingere). Cu toate acestea, dacă vorbiți la un telefon mobil cu BLUETOOTH conectat la setul de căști, nu puteți comuta conexiunea BLUETOOTH printr-o singură atingere.
- Când setul de căști este conectat la un smartphone compatibil cu funcția NFC, dacă atingeți smartphone-ul de un alt set de căști NFC-compatibil cu funcția BLUETOOTH sau de un difuzor BLUETOOTH, smartphone-ul se deconectează de la setul de căști și se conectează la dispozitivul BLUETOOTH pe care l-a atins.

Notă

- Deblocați ecranul smartphone-ului dacă este blocat.

Set de căști stereo fără fir cu reducerea zgomotului
h.ear on 2 Wireless NC (WH-H900N)

Asocierea și conectarea cu un smartphone Android

Asocierea este procesul necesar pentru a crea o legătură între dispozitive BLUETOOTH pentru a permite conexiunea wireless.

Trebuie să asociați un dispozitiv cu setul de căști pentru a putea efectua o conexiune BLUETOOTH pentru prima oară. Înainte de a începe operațiunea de asociere, asigurați-vă că:

- Smartphone-ul este amplasat la maximum 1 m de setul de căști.
- Setul de căști este suficient încărcat.
- Instrucțiunile de utilizare a smartphone-ului sunt la îndemână.

1 Intrați în modul de asociere de pe acest set de căști.

Porniți setul de căști; când asociați setul de căști cu un dispozitiv pentru prima oară după ce l-ați cumpărat sau după ce ați inițializat setul de căști (setul de căști nu are informații de asociere). Setul de căști intră automat în modul de asociere.

Când asociați un al doilea sau al treilea dispozitiv etc. (setul de căști deține informații de asociere pentru alte dispozitive), apăsați continuu butonul  aproximativ 7 secunde.

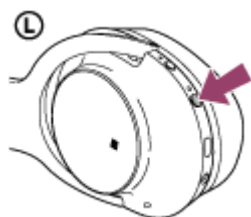

Asigurați-vă că indicatorul se aprinde intermitent în albastru și roșu după ce decuplați butonul. Auziți ghidarea vocală „BLUETOOTH pairing” (Asociere BLUETOOTH).

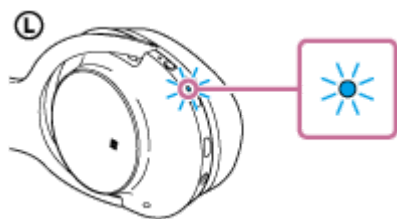

2 Deblocați ecranul smartphone-ului Android dacă este blocat.

3 Căutați acest set de căști pe smartphone.

1. Selectați [Setting] - [Bluetooth].



2. Atingeți [●] din dreptul [Bluetooth] pentru a activa funcția BLUETOOTH.

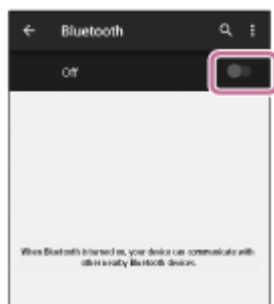

- 4 Atingeți [WH-H900N (h.ear)].

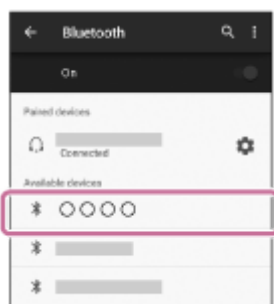

Dacă vi se cere cheia de acces (*) pe afișajul smartphone-ului, introduceți „0000”.

Setul de căști și smartphone-ul sunt asociate și conectate. Auziți ghidarea vocală „BLUETOOTH connected” (BLUETOOTH conectat).

Dacă nu sunt conectate, consultați secțiunea „[Conectarea cu un smartphone Android asociat](#)”.

Dacă [WH-H900N (h.ear)] nu apare pe afișaj, încercați din nou de la pasul 3.

* Cheia de acces poate fi numită „cod de acces”, „cod PIN” sau „parolă”.

Sugestie

- Procedura de mai sus este un exemplu. Pentru detalii, consultați instrucțiunile de utilizare incluse cu smartphone-ul Android.
- Pentru a șterge toate informațiile de asociere, consultați secțiunea „[Inițializarea setului de căști pentru a restaura setările din fabrică](#)”.

Notă

- Dacă nu se realizează asocierea în decurs de aproximativ 5 minute, modul de asociere va fi anulat și setul de căști se va opri. În acest caz, porniți din nou de la pasul 1.
- După ce dispozitivele BLUETOOTH sunt asociate, nu este nevoie să efectuați din nou asocierea, decât în următoarele cazuri:
 - Informațiile de asociere au fost șterse după o reparație etc.
 - Setul de căști este deja asociat cu 8 dispozitive și urmează să se efectueze o asociere cu un alt dispozitiv. Setul de căști poate fi asociat cu până la 8 dispozitive. Dacă un nou dispozitiv este asociat după ce au fost deja asociate 8 dispozitive, dispozitivul asociat cu timpul de conectare cel mai vechi este înlocuit cu cel nou.
 - Când informațiile de asociere pentru setul de căști au fost șterse din dispozitivul BLUETOOTH.
 - Când setul de căști este inițializat, toate informațiile de asociere sunt șterse. În acest caz, ștergeți informațiile de asociere ale setului de căști din dispozitivul BLUETOOTH, apoi asociați-le din nou.
- Setul de căști poate fi asociat cu mai multe dispozitive, dar poate reda muzică de la un singur dispozitiv asociat odată.

Subiect asociat

- [Cum se efectuează conexiunea wireless la dispozitivele BLUETOOTH](#)

- Conectarea cu un smartphone Android asociat
- Ascultarea muzicii de la un dispozitiv prin conexiune BLUETOOTH
- Inițializarea setului de căști pentru a restaura setările din fabrică

4-697-225-11(6) Copyright 2017 Sony Corporation

Set de căști stereo fără fir cu reducerea zgomotului
h.ear on 2 Wireless NC (WH-H900N)

Conectarea cu un smartphone Android asociat

1 Deblocați ecranul smartphone-ului Android dacă este blocat.

2 Porniți setul de căști.

Apăsați continuu butonul  aproximativ 2 secunde.

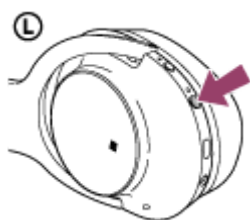

Asigurați-vă că indicatorul (albastru) se aprinde intermitent după ce decuplați butonul. Auziți ghidarea vocală „Power on” (Pornire).

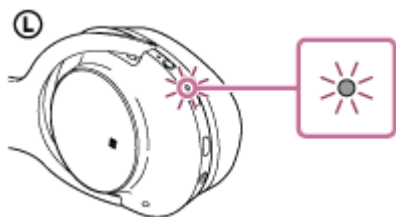



După pornirea setului de căști, dacă acesta s-a conectat automat la cel mai recent dispozitiv conectat, auzi ghidarea vocală „BLUETOOTH connected” (BLUETOOTH conectat).

Verificați starea conexiunii pe smartphone-ul Android. Dacă nu este conectat, continuați cu pasul 3.

3 Afișați dispozitivele asociate cu smartphone-ul.

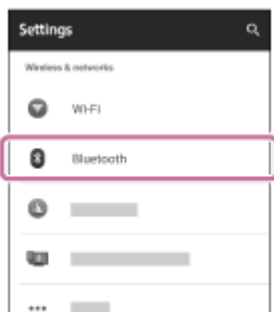
1. Selectați [Setting] - [Bluetooth].



2. Atingeți [] din dreapta [Bluetooth] pentru a activa funcția BLUETOOTH.

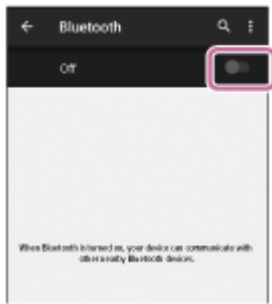

4 Atingeți [WH-H900N (h.ear)].

Auziți ghidarea vocală „BLUETOOTH connected” (BLUETOOTH conectat).

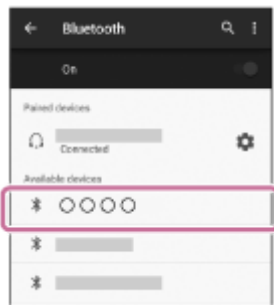

Sugestie

- Procedura de mai sus este un exemplu. Pentru detalii, consultați instrucțiunile de utilizare incluse cu smartphone-ul.

Notă

- Dacă ultimul dispozitiv BLUETOOTH conectat este apropiat de setul de căști, este posibil ca setul de căști să se conecteze automat la dispozitiv prin simpla pornire a setului de căști. În acest caz, dezactivați funcția BLUETOOTH de pe dispozitivul BLUETOOTH sau opriți alimentarea.
- Dacă nu puteți conecta smartphone-ul la setul de căști, dezactivați asocierea smartphone-ului și efectuați asocierea din nou. Pentru detalii, consultați instrucțiunile de utilizare incluse cu smartphone-ul.

Subiect asociat

- [Cum se efectuează conexiunea wireless la dispozitivele BLUETOOTH](#)
- [Asocierea și conectarea cu un smartphone Android](#)
- [Ascultarea muzicii de la un dispozitiv prin conexiune BLUETOOTH](#)

Set de căști stereo fără fir cu reducerea zgomotului
h.ear on 2 Wireless NC (WH-H900N)

Asocierea și conectarea cu un iPhone

Asocierea este procesul necesar pentru a crea o legătură între dispozitive BLUETOOTH pentru a permite conexiunea wireless.

Trebuie să asociați un dispozitiv cu setul de căști pentru a putea efectua o conexiune BLUETOOTH pentru prima oară. Înainte de a începe operațiunea de asociere, asigurați-vă că:

- iPhone este amplasat la maximum 1 m de setul de căști.
- Setul de căști este suficient încărcat.
- Instrucțiunile de utilizare a iPhone sunt la îndemână.

1 Intrați în modul de asociere de pe acest set de căști.

Porniți setul de căști; când asociați setul de căști cu un dispozitiv pentru prima oară după ce l-ați cumpărat sau după ce ați inițializat setul de căști (setul de căști nu are informații de asociere). Setul de căști intră automat în modul de asociere.

Când asociați un al doilea sau al treilea dispozitiv etc. (setul de căști deține informații de asociere pentru alte dispozitive), apăsați continuu butonul  aproximativ 7 secunde.

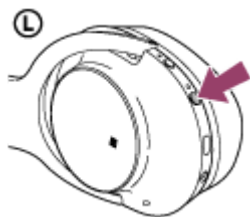

Asigurați-vă că indicatorul se aprinde intermitent în albastru și roșu după ce decuplați butonul. Auziți ghidarea vocală „BLUETOOTH pairing” (Asociere BLUETOOTH).

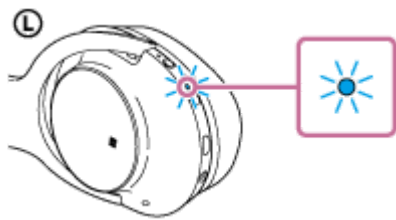

2 Deblocați ecranul iPhone dacă este blocat.

3 Selectați setarea BLUETOOTH pe iPhone.

1. Selectați [Settings].
2. Atingeți [Bluetooth].

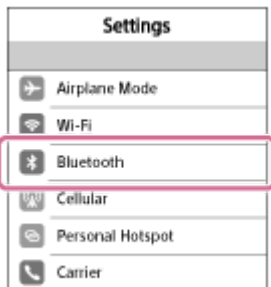

3. Atingeți [] pentru a-l trece în poziția [] (activați funcția BLUETOOTH).

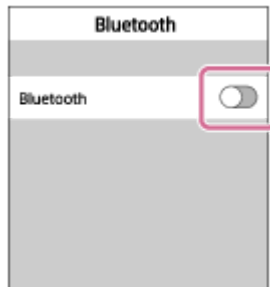

4 Atingeți [WH-H900N (h.ear)].



Dacă vi se cere cheia de acces (*) pe afișajul iPhone, introduceți „0000”.

Setul de căști și iPhone sunt asociate și conectate. Auziți ghidarea vocală „BLUETOOTH connected” (BLUETOOTH conectat).

Dacă nu sunt conectate, consultați secțiunea „[Conectarea cu un iPhone asociat](#)”.

Dacă [WH-H900N (h.ear)] nu apare pe afișaj, încercați din nou de la pasul 3.

* Cheia de acces poate fi numită „cod de acces”, „cod PIN” sau „parolă”.

Sugestie

- Procedura de mai sus este un exemplu. Pentru detalii, consultați instrucțiunile de utilizare incluse cu iPhone.
- Pentru a șterge toate informațiile de asociere, consultați secțiunea „[Inițializarea setului de căști pentru a restaura setările din fabrică](#)”.

Notă

- Dacă nu se realizează asocierea în decurs de aproximativ 5 minute, modul de asociere va fi anulat și setul de căști se va opri. În acest caz, porniți din nou de la pasul 1.
- După ce dispozitivele BLUETOOTH sunt asociate, nu este nevoie să efectuați din nou asocierea, decât în următoarele cazuri:
 - Informațiile de asociere au fost șterse după o reparație etc.
 - Setul de căști este deja asociat cu 8 dispozitive și urmează să se efectueze o asociere cu un alt dispozitiv. Setul de căști poate fi asociat cu până la 8 dispozitive. Dacă un nou dispozitiv este asociat după ce au fost deja asociate 8 dispozitive, dispozitivul asociat cu timpul de conectare cel mai vechi este înlocuit cu cel nou.
 - Când informațiile de asociere pentru setul de căști au fost șterse din dispozitivul BLUETOOTH.
 - Când setul de căști este inițializat, toate informațiile de asociere sunt șterse. În acest caz, ștergeți informațiile de asociere ale setului de căști din dispozitivul BLUETOOTH, apoi asociați-le din nou.

- Dacă informațiile de asociere au fost șterse prin inițializarea setului de căști etc., ștergeți din iPhone informațiile de asociere pentru setul de căști, apoi asociați-le din nou.
- Setul de căști poate fi asociat cu mai multe dispozitive, dar poate reda muzică de la un singur dispozitiv asociat odată.

Subiect asociat

- [Cum se efectuează conexiunea wireless la dispozitivele BLUETOOTH](#)
- [Conectarea cu un iPhone asociat](#)
- [Ascultarea muzicii de la un dispozitiv prin conexiune BLUETOOTH](#)
- [Inițializarea setului de căști pentru a restaura setările din fabrică](#)

4-697-225-11(6) Copyright 2017 Sony Corporation

Set de căști stereo fără fir cu reducerea zgomotului
h.ear on 2 Wireless NC (WH-H900N)

Conectarea cu un iPhone asociat

1 Deblocați ecranul iPhone dacă este blocat.

2 Porniți setul de căști.

Apăsați continuu butonul  aproximativ 2 secunde.

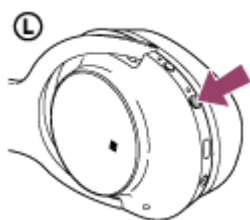

Asigurați-vă că indicatorul (albastru) se aprinde intermitent după ce decuplați butonul. Auziți ghidarea vocală „Power on” (Pornire).

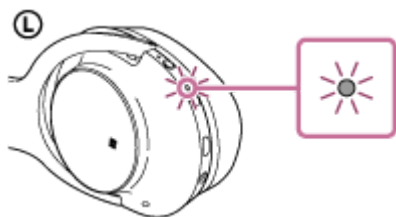

După pornirea setului de căști, dacă acesta s-a conectat automat la cel mai recent dispozitiv conectat, auzi ghidarea vocală „BLUETOOTH connected” (BLUETOOTH conectat).

Verificați starea conexiunii pe iPhone. Dacă nu este conectat, continuați cu pasul 3.

3 Afișați dispozitivele asociate cu iPhone.

1. Selectați [Settings].
2. Atingeți [Bluetooth].



3. Atingeți [] pentru a-l trece în poziția [] (activați funcția BLUETOOTH).

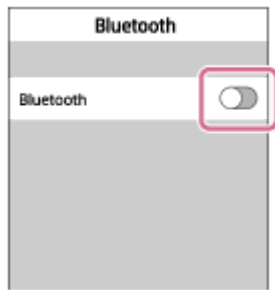

4 Atingeți [WH-H900N (h.ear)].

Auziți ghidarea vocală „BLUETOOTH connected” (BLUETOOTH conectat).



Sugestie

- Procedura de mai sus este un exemplu. Pentru detalii, consultați instrucțiunile de utilizare incluse cu iPhone.

Notă

- Dacă ultimul dispozitiv BLUETOOTH conectat este apropiat de setul de căști, este posibil ca setul de căști să se conecteze automat la dispozitiv prin simpla pornire a setului de căști. În acest caz, dezactivați funcția BLUETOOTH de pe dispozitivul BLUETOOTH sau opriți alimentarea.
- Dacă nu puteți conecta telefonul iPhone la setul de căști, dezactivați asocierea de pe iPhone și efectuați asocierea din nou. Pentru detalii, consultați instrucțiunile de utilizare incluse cu telefonul iPhone.

Subiect asociat

- [Cum se efectuează conexiunea wireless la dispozitivele BLUETOOTH](#)
- [Asocierea și conectarea cu un iPhone](#)
- [Ascultarea muzicii de la un dispozitiv prin conexiune BLUETOOTH](#)

Set de căști stereo fără fir cu reducerea zgomotului
h.ear on 2 Wireless NC (WH-H900N)

Asocierea și conectarea cu un computer (Windows 10)

Asocierea este procesul necesar pentru a crea o legătură între dispozitive BLUETOOTH pentru a permite conexiunea wireless. Trebuie să asociați un dispozitiv cu setul de căști pentru a putea efectua o conexiune BLUETOOTH pentru prima oară.

Înainte de a începe operațiunea de asociere, asigurați-vă că:

- Computerul are o funcție BLUETOOTH care acceptă conexiuni de redare a muzicii (A2DP).
- Computerul este amplasat la maximum 1 m de setul de căști.
- Setul de căști este suficient încărcat.
- Instrucțiunile de utilizare a computerului sunt la îndemână.
- În funcție de computer, adaptorul BLUETOOTH încorporat trebuie să fie activat. Pentru a afla dacă adaptorul BLUETOOTH este încorporat sau nu și pentru modul de activare a acestuia, consultați instrucțiunile de utilizare incluse cu computerul.

1 Intrați în modul de asociere de pe acest set de căști.

Porniți setul de căști; când asociați setul de căști cu un dispozitiv pentru prima oară după ce l-ați cumpărat sau după ce ați inițializat setul de căști (setul de căști nu are informații de asociere). Setul de căști intră automat în modul de asociere.

Când asociați un al doilea sau al treilea dispozitiv etc. (setul de căști deține informații de asociere pentru alte dispozitive), apăsați continuu butonul  aproximativ 7 secunde.

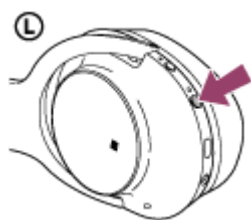

Asigurați-vă că indicatorul se aprinde intermitent în albastru și roșu după ce decuplați butonul. Auziți ghidarea vocală „BLUETOOTH pairing” (Asociere BLUETOOTH).

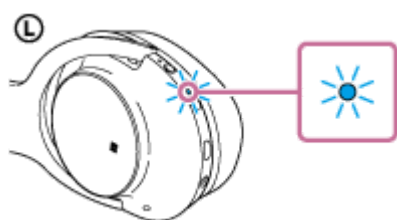

2 Scoateți computerul din starea de repaus.

3 Înregistrați setul de căști utilizând computerul.

1. Faceți clic pe butonul [Start] și apoi pe [Settings].
2. Faceți clic pe [Devices].

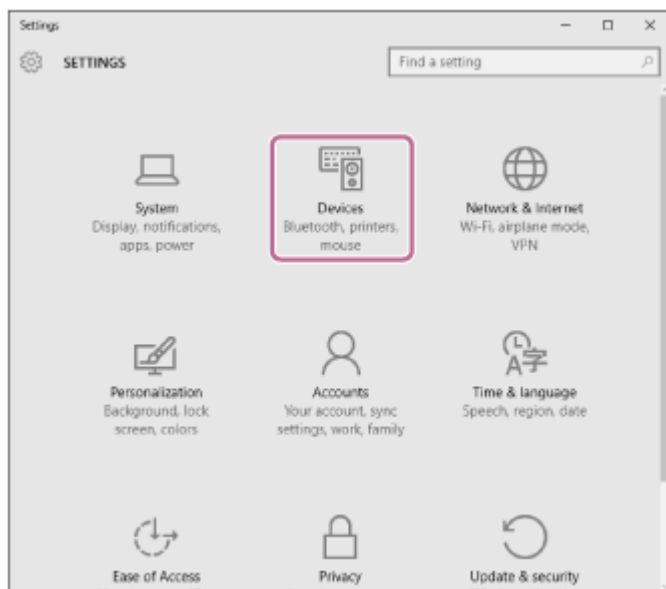

3. Faceți clic pe tabul [Bluetooth] și apoi pe butonul [Bluetooth] pentru a activa funcția BLUETOOTH.

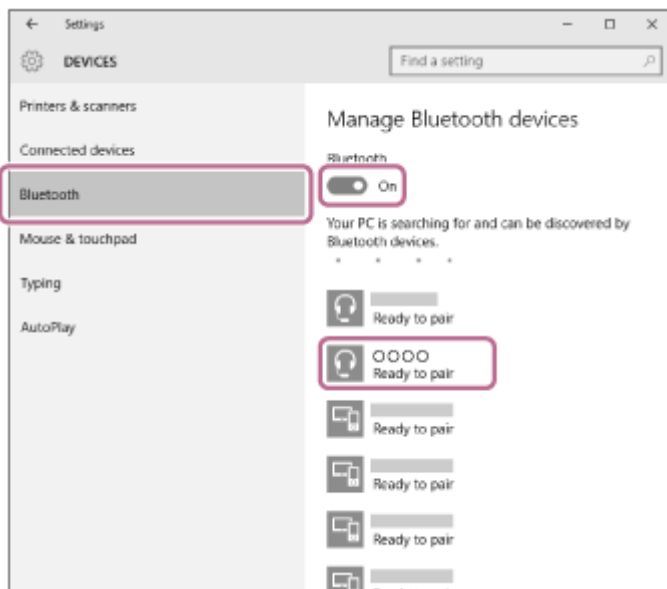

4. Selectați [WH-H900N (h.ear)] și apoi faceți clic pe [Pair].

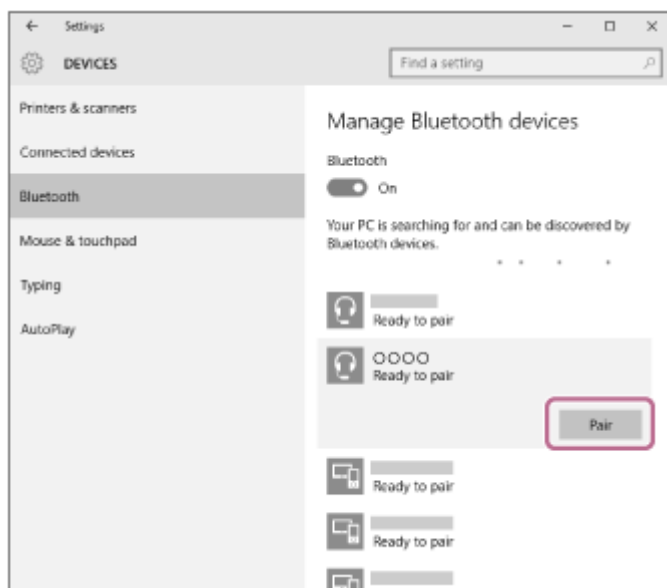

Dacă vi se cere cheia de acces (*) pe afișajul computerului, introduceți „0000”.

Setul de căști și computerul sunt asociate și conectate.

Auziți ghidarea vocală „BLUETOOTH connected” (BLUETOOTH conectat).

Dacă nu sunt conectate, consultați secțiunea „[Conectarea cu un computer asociat \(Windows 10\)](#)”.

Dacă [WH-H900N (h.ear)] nu apare pe afișaj, încercați din nou de la pasul 3.

* Cheia de acces poate fi numită „cod de acces”, „cod PIN” sau „parolă”.

Sugestie

- Procedura de mai sus este un exemplu. Pentru detalii, consultați instrucțiunile de utilizare incluse cu computerul.
- Pentru a șterge toate informațiile de asociere, consultați „[Inițializarea setului de căști pentru a restaura setările din fabrică](#)”.

Notă

- Dacă nu se realizează asocierea în decurs de aproximativ 5 minute, modul de asociere va fi anulat și setul de căști se va opri. În acest caz, porniți din nou de la pasul 1.
- După ce dispozitivele BLUETOOTH sunt asociate, nu este nevoie să efectuați din nou asocierea, decât în următoarele cazuri:
 - Informațiile de asociere au fost șterse după o reparație etc.
 - Setul de căști este deja asociat cu 8 dispozitive și urmează să se efectueze o asociere cu un alt dispozitiv. Setul de căști poate fi asociat cu până la 8 dispozitive. Dacă un nou dispozitiv este asociat după ce au fost deja asociate 8 dispozitive, dispozitivul asociat cu timpul de conectare cel mai vechi este înlocuit cu cel nou.
 - Când informațiile de asociere pentru setul de căști au fost șterse din dispozitivul BLUETOOTH.
 - Când setul de căști este inițializat, toate informațiile de asociere sunt șterse. În acest caz, ștergeți informațiile de asociere ale setului de căști din dispozitivul BLUETOOTH, apoi asociați-le din nou.
- Setul de căști poate fi asociat cu mai multe dispozitive, dar poate reda muzică de la un singur dispozitiv asociat odată.

Subiect asociat

- [Cum se efectuează conexiunea wireless la dispozitivele BLUETOOTH](#)
- [Conectarea cu un computer asociat \(Windows 10\)](#)
- [Ascultarea muzicii de la un dispozitiv prin conexiune BLUETOOTH](#)
- [Întreruperea conexiunii BLUETOOTH \(după utilizare\)](#)
- [Inițializarea setului de căști pentru a restaura setările din fabrică](#)

Set de căști stereo fără fir cu reducerea zgomotului
h.ear on 2 Wireless NC (WH-H900N)

Asocierea și conectarea cu un computer (Windows 8/Windows 8.1)

Asocierea este procesul necesar pentru a crea o legătură între dispozitive BLUETOOTH pentru a permite conexiunea wireless. Trebuie să asociați un dispozitiv cu setul de căști pentru a putea efectua o conexiune BLUETOOTH pentru prima oară.

Înainte de a începe operațiunea de asociere, asigurați-vă că:

- Computerul are o funcție BLUETOOTH care acceptă conexiuni de redare a muzicii (A2DP).
- Computerul este amplasat la maximum 1 m de setul de căști.
- Setul de căști este suficient încărcat.
- Instrucțiunile de utilizare a computerului sunt la îndemână.
- În funcție de computer, adaptorul BLUETOOTH încorporat trebuie să fie activat. Pentru a afla dacă adaptorul BLUETOOTH este încorporat sau nu și pentru modul de activare a acestuia, consultați instrucțiunile de utilizare incluse cu computerul.

1 Intrați în modul de asociere de pe acest set de căști.

Porniți setul de căști; când asociați setul de căști cu un dispozitiv pentru prima oară după ce l-ați cumpărat sau după ce ați inițializat setul de căști (setul de căști nu are informații de asociere). Setul de căști intră automat în modul de asociere.

Când asociați un al doilea sau al treilea dispozitiv etc. (setul de căști deține informații de asociere pentru alte dispozitive), apăsați continuu butonul  aproximativ 7 secunde.

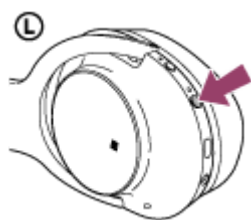

Asigurați-vă că indicatorul se aprinde intermitent în albastru și roșu după ce decuplați butonul. Auziți ghidarea vocală „BLUETOOTH pairing” (Asociere BLUETOOTH).

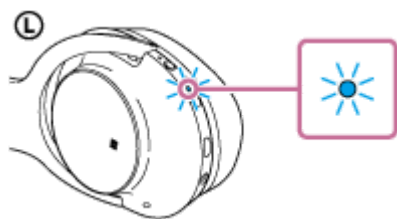

2 Scoateți computerul din starea de repaus.

3 Înregistrați setul de căști utilizând computerul.

1. Mișcați cursorul mouse-ului în colțul din dreapta-sus al ecranului (dacă utilizați un panou tactil, trageți din marginea dreapta a ecranului) și apoi selectați [Settings] din bara de butoane.

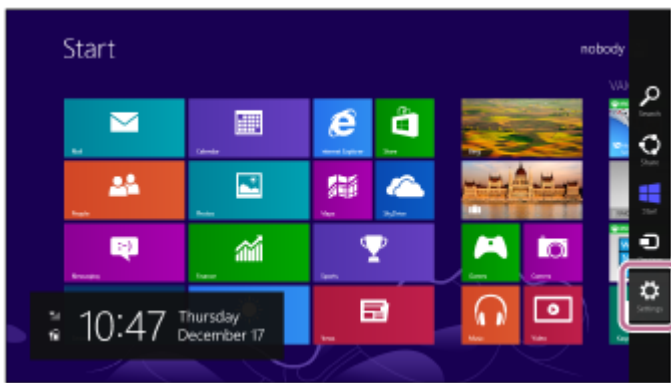

2. Selectați [Change PC settings] din butonul [Settings].

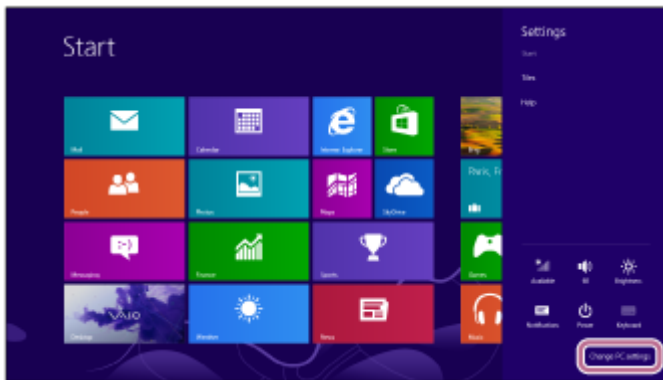

3. Selectați [Devices] din [PC settings].

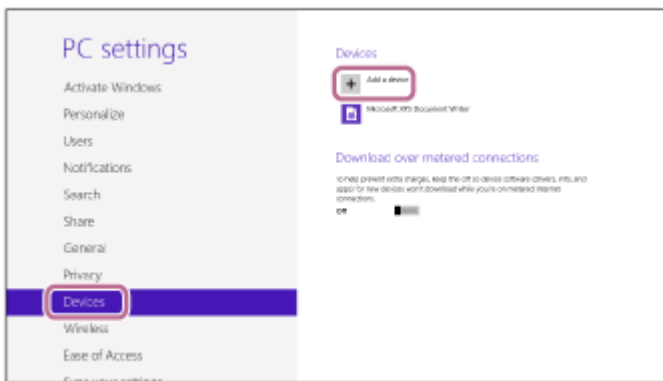

4. Selectați [Add a device].

5. Selectați [WH-H900N (h.ear)].

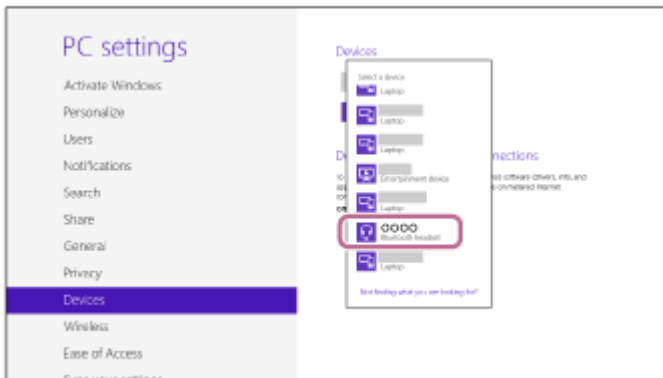

Dacă vi se cere cheia de acces (*) pe afișajul computerului, introduceți „0000”.

Setul de căști și computerul sunt asociate și conectate. Auziți ghidarea vocală „BLUETOOTH connected” (BLUETOOTH conectat).

Dacă nu sunt conectate, consultați secțiunea „[Conectarea cu un computer asociat \(Windows 8/Windows 8.1\)](#)”.

Dacă [WH-H900N (h.ear)] nu apare pe afișaj, încercați din nou de la pasul 3.

* Cheia de acces poate fi numită „cod de acces”, „cod PIN” sau „parolă”.

Sugestie

- Procedura de mai sus este un exemplu. Pentru detalii, consultați instrucțiunile de utilizare incluse cu computerul.
- Pentru a șterge toate informațiile de asociere, consultați secțiunea „[Inițializarea setului de căști pentru a restaura setările din fabrică](#)”.

Notă

- Dacă nu se realizează asocierea în decurs de aproximativ 5 minute, modul de asociere va fi anulat și setul de căști se va opri. În acest caz, porniți din nou de la pasul 1.
- După ce dispozitivele BLUETOOTH sunt asociate, nu este nevoie să efectuați din nou asocierea, decât în următoarele cazuri:
 - Informațiile de asociere au fost șterse după o reparație etc.
 - Setul de căști este deja asociat cu 8 dispozitive și urmează să se efectueze o asociere cu un alt dispozitiv. Setul de căști poate fi asociat cu până la 8 dispozitive. Dacă un nou dispozitiv este asociat după ce au fost deja asociate 8 dispozitive, dispozitivul asociat cu timpul de conectare cel mai vechi este înlocuit cu cel nou.
 - Când informațiile de asociere pentru setul de căști au fost șterse din dispozitivul BLUETOOTH.
 - Când setul de căști este inițializat, toate informațiile de asociere sunt șterse. În acest caz, ștergeți informațiile de asociere ale setului de căști din dispozitivul BLUETOOTH, apoi asociați-le din nou.
- Setul de căști poate fi asociat cu mai multe dispozitive, dar poate reda muzică de la un singur dispozitiv asociat odată.

Subiect asociat

- [Cum se efectuează conexiunea wireless la dispozitivele BLUETOOTH](#)
- [Conectarea cu un computer asociat \(Windows 8/Windows 8.1\)](#)
- [Ascultarea muzicii de la un dispozitiv prin conexiune BLUETOOTH](#)
- [Întreruperea conexiunii BLUETOOTH \(după utilizare\)](#)
- [Inițializarea setului de căști pentru a restaura setările din fabrică](#)

Set de căști stereo fără fir cu reducerea zgomotului
h.ear on 2 Wireless NC (WH-H900N)

Asocierea și conectarea cu un computer (Windows 7)

Asocierea este procesul necesar pentru a crea o legătură între dispozitive BLUETOOTH pentru a permite conexiunea wireless. Trebuie să asociați un dispozitiv cu setul de căști pentru a putea efectua o conexiune BLUETOOTH pentru prima oară.

Înainte de a începe operațiunea de asociere, asigurați-vă că:

- Computerul are o funcție BLUETOOTH care acceptă conexiuni de redare a muzicii (A2DP).
- Computerul este amplasat la maximum 1 m de setul de căști.
- Setul de căști este suficient încărcat.
- Instrucțiunile de utilizare a computerului sunt la îndemână.
- În funcție de computer, adaptorul BLUETOOTH încorporat trebuie să fie activat. Pentru a afla dacă adaptorul BLUETOOTH este încorporat sau nu și pentru modul de activare a acestuia, consultați instrucțiunile de utilizare incluse cu computerul.

1 Intrați în modul de asociere de pe acest set de căști.

Porniți setul de căști; când asociați setul de căști cu un dispozitiv pentru prima oară după ce l-ați cumpărat sau după ce ați inițializat setul de căști (setul de căști nu are informații de asociere). Setul de căști intră automat în modul de asociere.

Când asociați un al doilea sau al treilea dispozitiv etc. (setul de căști deține informații de asociere pentru alte dispozitive), apăsați continuu butonul  aproximativ 7 secunde.

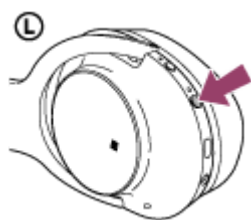

Asigurați-vă că indicatorul se aprinde intermitent în albastru și roșu după ce decuplați butonul. Auziți ghidarea vocală „BLUETOOTH pairing” (Asociere BLUETOOTH).

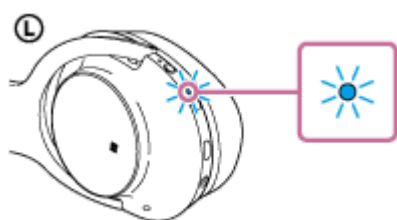

2 Scoateți computerul din starea de repaus.

3 Căutați setul de căști utilizând computerul.

1. Faceți clic pe butonul [Start] și apoi pe [Devices and Printers].
2. Faceți clic pe [Add a device].

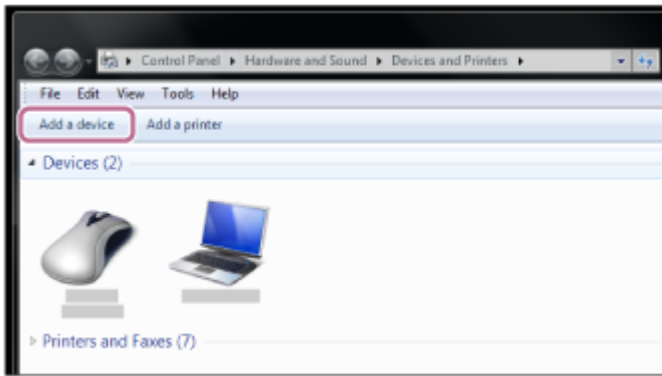

3. Selectați [WH-H900N (h.ear)] și apoi faceți clic pe [Next].

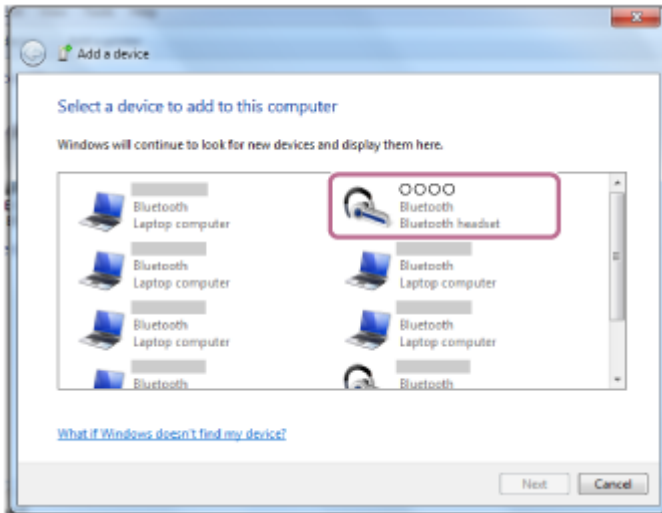

Dacă vi se cere cheia de acces (*) pe afișajul computerului, introduceți „0000”.

Setul de căști și computerul sunt asociate și conectate. Auziți ghidarea vocală „BLUETOOTH connected” (BLUETOOTH conectat).

Dacă nu sunt conectate, consultați secțiunea „[Conectarea cu un computer asociat \(Windows7\)](#)”.

Dacă [WH-H900N (h.ear)] nu apare pe afișaj, încercați din nou de la pasul 3.

* Cheia de acces poate fi numită „cod de acces”, „cod PIN” sau „parolă”.

Sugestie

- Procedura de mai sus este un exemplu. Pentru detalii, consultați instrucțiunile de utilizare incluse cu computerul.
- Pentru a șterge toate informațiile de asociere, consultați secțiunea „[Inițializarea setului de căști pentru a restaura setările din fabrică](#)”.

Notă

- Dacă nu se realizează asocierea în decurs de aproximativ 5 minute, modul de asociere va fi anulat și setul de căști se va opri. În acest caz, porniți din nou de la pasul 1.
- După ce dispozitivele BLUETOOTH sunt asociate, nu este nevoie să efectuați din nou asocierea, decât în următoarele cazuri:
 - Informațiile de asociere au fost șterse după o reparație etc.
 - Setul de căști este deja asociat cu 8 dispozitive și urmează să se efectueze o asociere cu un alt dispozitiv. Setul de căști poate fi asociat cu până la 8 dispozitive. Dacă un nou dispozitiv este asociat după ce au fost deja asociate 8 dispozitive, dispozitivul asociat cu timpul de conectare cel mai vechi este înlocuit cu cel nou.
 - Când informațiile de asociere pentru setul de căști au fost șterse din dispozitivul BLUETOOTH.
 - Când setul de căști este inițializat, toate informațiile de asociere sunt șterse. În acest caz, ștergeți informațiile de asociere ale setului de căști din dispozitivul BLUETOOTH, apoi asociați-le din nou.
- Setul de căști poate fi asociat cu mai multe dispozitive, dar poate reda muzică de la un singur dispozitiv asociat odată.

Subiect asociat

- Cum se efectuează conexiunea wireless la dispozitivele BLUETOOTH
- Conectarea cu un computer asociat (Windows7)
- Ascultarea muzicii de la un dispozitiv prin conexiune BLUETOOTH
- Întreruperea conexiunii BLUETOOTH (după utilizare)
- Inițializarea setului de căști pentru a restaura setările din fabrică

4-697-225-11(6) Copyright 2017 Sony Corporation

Set de căști stereo fără fir cu reducerea zgomotului
h.ear on 2 Wireless NC (WH-H900N)

Conectarea cu un computer asociat (Windows 10)

Înainte de utilizare asigurați-vă de următoarele:

- În funcție de computer, adaptorul BLUETOOTH încorporat trebuie să fie activat. Pentru a afla dacă adaptorul BLUETOOTH este încorporat sau nu și pentru modul de activare a acestuia, consultați instrucțiunile de utilizare incluse cu computerul.

1 Scoateți computerul din starea de repaus.

2 Porniți setul de căști.

Apăsați continuu butonul  aproximativ 2 secunde.

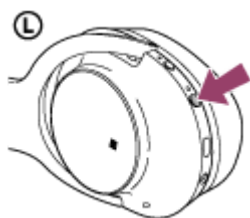

Asigurați-vă că indicatorul (albastru) se aprinde intermitent după ce decuplați butonul. Auziți ghidarea vocală „Power on” (Pornire).

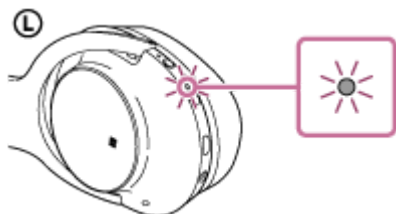

După pornirea setului de căști, dacă acesta s-a conectat automat la cel mai recent dispozitiv conectat, auzi ghidarea vocală „BLUETOOTH connected” (BLUETOOTH conectat).

Utilizați computerul pentru a verifica realizarea conexiunii și, dacă aceasta nu este realizată, continuați la pasul 3.

În cazul în care computerul s-a conectat la ultimul dispozitiv BLUETOOTH conectat, deconectați-l și apoi continuați la pasul următor.

3 Selectați setul de căști utilizând computerul.

1. Faceți clic dreapta pe pictograma de volum de pe bara de instrumente a ferestrei și apoi faceți clic pe [Playback devices].

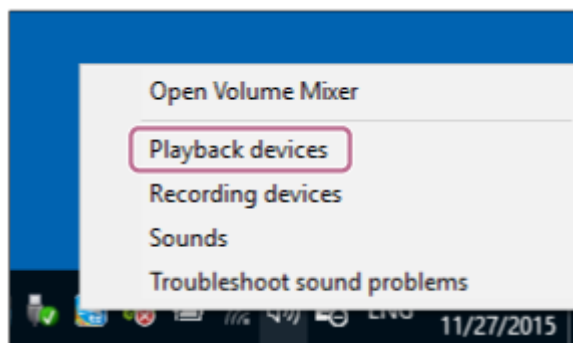

2. Faceți clic dreapta pe [WH-H900N (h.ear)].
Dacă [WH-H900N (h.ear)] nu este afișat, faceți clic dreapta pe ecranul [Sound] și apoi selectați [Show Disabled Devices].

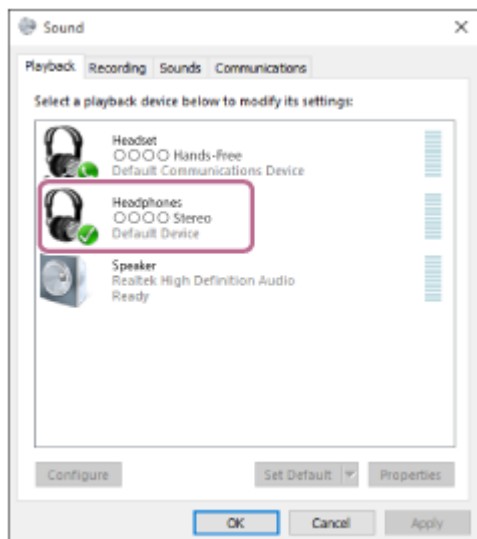

3. Faceți clic pe [Connect].

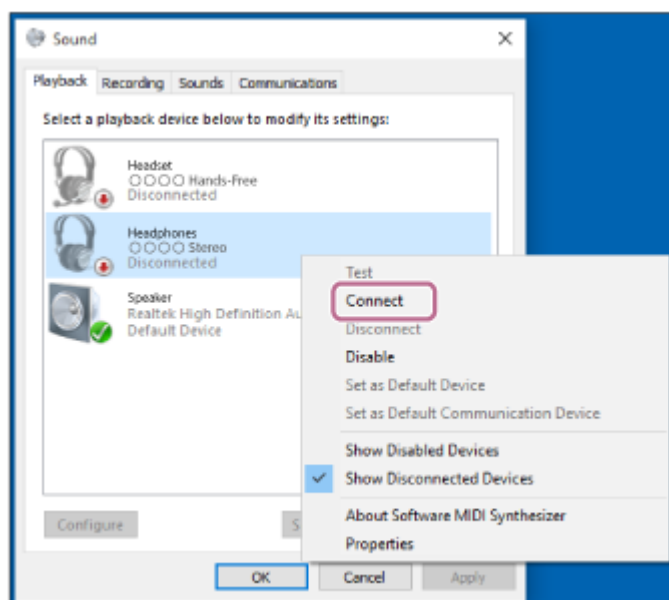

Conexiunea este stabilă.

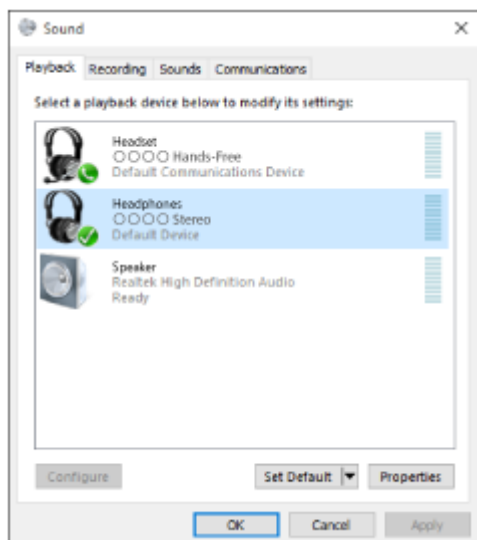

Sugestie

- Procedura de mai sus este un exemplu. Pentru detalii, consultați instrucțiunile de utilizare incluse cu computerul.

Notă

- În cazul în care calitatea sunetului pentru redarea muzicii este slabă, asigurați-vă că funcția care acceptă conexiuni de redare a muzicii (A2DP) este disponibilă pe computerul dvs. Pentru detalii, consultați instrucțiunile de utilizare incluse cu computerul.
- Dacă ultimul dispozitiv BLUETOOTH conectat este apropiat de setul de căști, este posibil ca setul de căști să se conecteze automat la dispozitiv prin simpla pornire a setului de căști. În acest caz, dezactivați funcția BLUETOOTH de pe dispozitivul BLUETOOTH sau opriți alimentarea.
- Dacă nu puteți conecta computerul la setul de căști, dezactivați asocierea computerului și efectuați asocierea din nou. Pentru detalii, consultați instrucțiunile de utilizare incluse cu computerul.

Subiect asociat

- [Cum se efectuează conexiunea wireless la dispozitivele BLUETOOTH](#)
- [Asocierea și conectarea cu un computer \(Windows 10\)](#)
- [Ascultarea muzicii de la un dispozitiv prin conexiune BLUETOOTH](#)
- [Întreruperea conexiunii BLUETOOTH \(după utilizare\)](#)

Set de căști stereo fără fir cu reducerea zgomotului
h.ear on 2 Wireless NC (WH-H900N)

Conectarea cu un computer asociat (Windows 8/Windows 8.1)

Înainte de utilizare asigurați-vă de următoarele:

- În funcție de computer, adaptorul BLUETOOTH încorporat trebuie să fie activat. Pentru a afla dacă adaptorul BLUETOOTH este încorporat sau nu și pentru modul de activare a acestuia, consultați instrucțiunile de utilizare incluse cu computerul.

1 Scoateți computerul din starea de repaus.

2 Porniți setul de căști.

Apăsăți continuu butonul  aproximativ 2 secunde.

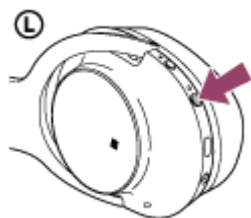

Asigurați-vă că indicatorul (albastru) se aprinde intermitent după ce decuplați butonul. Auziți ghidarea vocală „Power on” (Pornire).

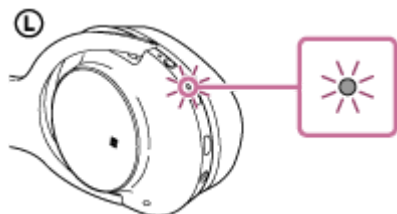

După pornirea setului de căști, dacă acesta s-a conectat automat la cel mai recent dispozitiv conectat, auzi ghidarea vocală „BLUETOOTH connected” (BLUETOOTH conectat).

Utilizați computerul pentru a verifica realizarea conexiunii și, dacă aceasta nu este realizată, continuați la pasul 3.

În cazul în care computerul s-a conectat la ultimul dispozitiv BLUETOOTH conectat, deconectați-l și apoi continuați la pasul următor.

3 Selectați setul de căști utilizând computerul.

1. Selectați [Desktop] din ecranul Start.
2. Mișcați cursorul mouse-ului în colțul din dreapta-sus al ecranului (dacă utilizați un panou tactil, trageți din marginea dreapta a ecranului) și apoi selectați [Settings] din bara de butoane.



3. Selectați [Control Panel] din butonul [Settings].
4. Selectați [Hardware and Sound] și apoi [Devices and Printers].

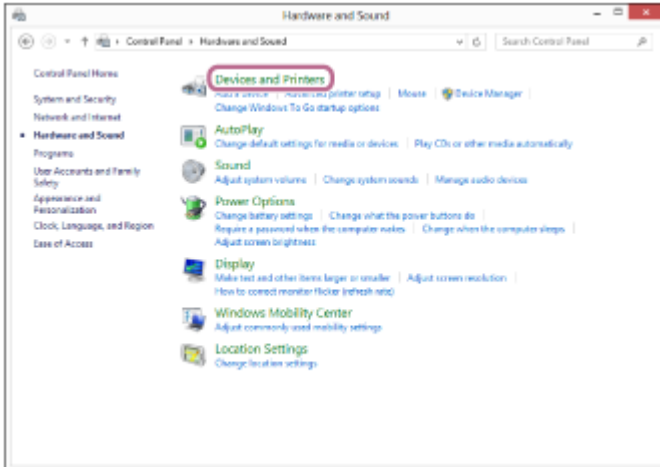
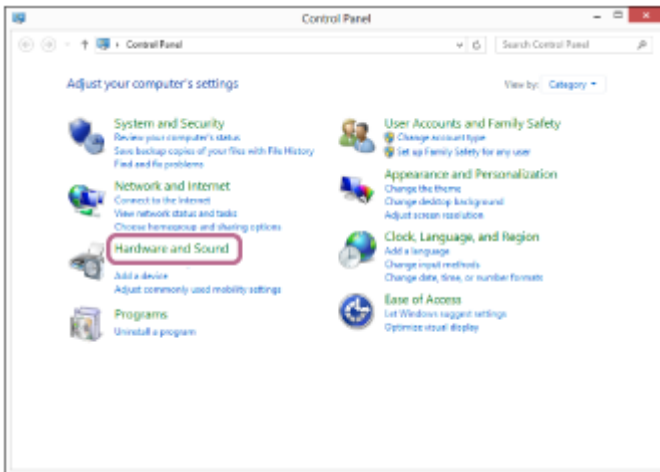

5. Faceți clic dreapta pe [WH-H900N (h.ear)] din ecranul [Devices and Printers].

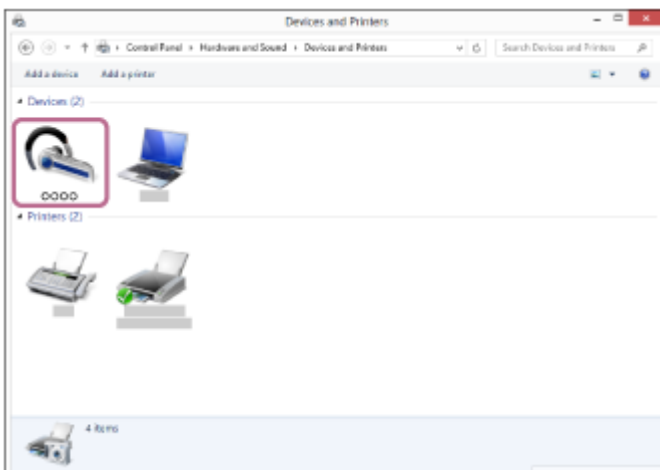

6. Selectați [Advanced Operation] — [Connect to audio sink device].

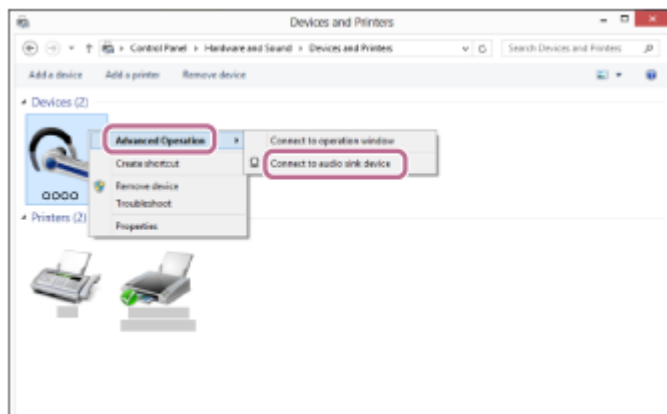

Sugestie

- Procedura de mai sus este un exemplu. Pentru detalii, consultați instrucțiunile de utilizare incluse cu computerul.

Notă

- În cazul în care calitatea sunetului pentru redarea muzicii este slabă, asigurați-vă că funcția care acceptă conexiuni de redare a muzicii (A2DP) este disponibilă pe computerul dvs. Pentru detalii, consultați instrucțiunile de utilizare incluse cu computerul.
- Dacă ultimul dispozitiv BLUETOOTH conectat este apropiat de setul de căști, este posibil ca setul de căști să se conecteze automat la dispozitiv prin simpla pornire a setului de căști. În acest caz, dezactivați funcția BLUETOOTH de pe dispozitivul BLUETOOTH sau opriți alimentarea.
- Dacă nu puteți conecta computerul la setul de căști, dezactivați asocierea computerului și efectuați asocierea din nou. Pentru detalii, consultați instrucțiunile de utilizare incluse cu computerul.

Subiect asociat

- [Cum se efectuează conexiunea wireless la dispozitivele BLUETOOTH](#)
- [Asocierea și conectarea cu un computer \(Windows 8/Windows 8.1\)](#)
- [Ascultarea muzicii de la un dispozitiv prin conexiune BLUETOOTH](#)
- [Întreruperea conexiunii BLUETOOTH \(după utilizare\)](#)

Set de căști stereo fără fir cu reducerea zgomotului
h.ear on 2 Wireless NC (WH-H900N)

Conectarea cu un computer asociat (Windows7)

Înainte de utilizare asigurați-vă de următoarele:

- În funcție de computer, adaptorul BLUETOOTH încorporat trebuie să fie activat. Pentru a afla dacă adaptorul BLUETOOTH este încorporat sau nu și pentru modul de activare a acestuia, consultați instrucțiunile de utilizare incluse cu computerul.

1 Scoateți computerul din starea de repaus.

2 Porniți setul de căști.

Apăsăți continuu butonul  aproximativ 2 secunde.

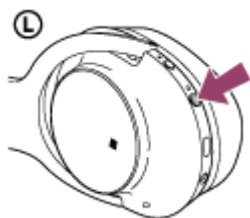

Asigurați-vă că indicatorul (albastru) se aprinde intermitent după ce decuplați butonul. Auziți ghidarea vocală „Power on” (Pornire).

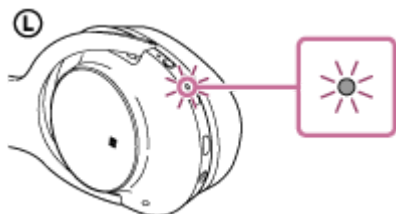

După pornirea setului de căști, dacă acesta s-a conectat automat la cel mai recent dispozitiv conectat, auzi ghidarea vocală „BLUETOOTH connected” (BLUETOOTH conectat).

Utilizați computerul pentru a verifica realizarea conexiunii și, dacă aceasta nu este realizată, continuați la pasul 3.

În cazul în care computerul s-a conectat la ultimul dispozitiv BLUETOOTH conectat, deconectați-l și apoi continuați la pasul următor.

3 Selectați setul de căști utilizând computerul.

1. Faceți clic pe butonul [Start] și apoi pe [Devices and Printers].
2. Faceți dublu-clic pe [WH-H900N (h.ear)] al dispozitivului.

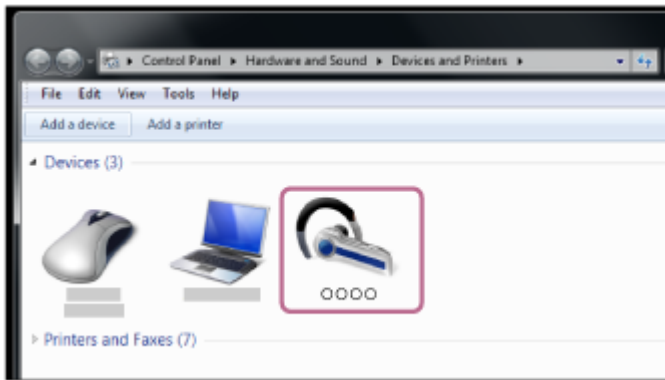

3. Faceți clic pe [Listen to Music].

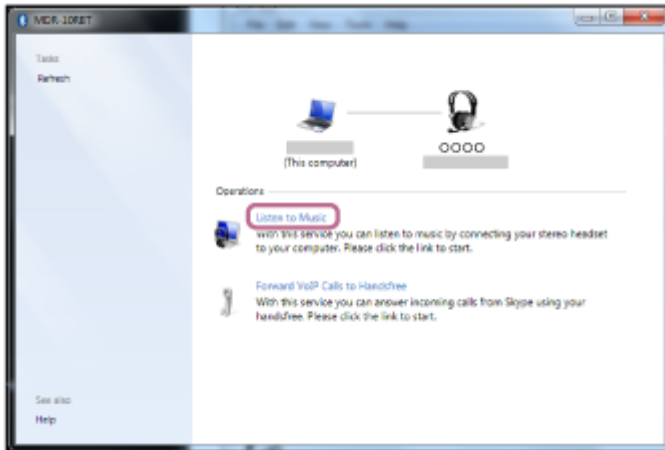

Sugestie

- Procedura de mai sus este un exemplu. Pentru detalii, consultați instrucțiunile de utilizare incluse cu computerul.

Notă

- În cazul în care calitatea sunetului pentru redarea muzicii este slabă, asigurați-vă că funcția care acceptă conexiuni de redare a muzicii (A2DP) este disponibilă pe computerul dvs. Pentru detalii, consultați instrucțiunile de utilizare incluse cu computerul.
- Dacă ultimul dispozitiv BLUETOOTH conectat este apropiat de setul de căști, este posibil ca setul de căști să se conecteze automat la dispozitiv prin simpla pornire a setului de căști. În acest caz, dezactivați funcția BLUETOOTH de pe dispozitivul BLUETOOTH sau opriți alimentarea.
- Dacă nu puteți conecta computerul la setul de căști, dezactivați asocierea computerului și efectuați asocierea din nou. Pentru detalii, consultați instrucțiunile de utilizare incluse cu computerul.

Subiect asociat

- [Cum se efectuează conexiunea wireless la dispozitivele BLUETOOTH](#)
- [Asocierea și conectarea cu un computer \(Windows 7\)](#)
- [Ascultarea muzicii de la un dispozitiv prin conexiune BLUETOOTH](#)
- [Întreruperea conexiunii BLUETOOTH \(după utilizare\)](#)

Set de căști stereo fără fir cu reducerea zgomotului
h.ear on 2 Wireless NC (WH-H900N)

Asocierea și conectarea cu alte dispozitive BLUETOOTH

Asocierea este procesul necesar pentru a crea o legătură între dispozitive BLUETOOTH pentru a permite conexiunea wireless.

Trebuie să asociați un dispozitiv cu setul de căști pentru a putea efectua o conexiune BLUETOOTH pentru prima oară. Înainte de a începe operațiunea de asociere, asigurați-vă că:

- Dispozitivul BLUETOOTH este amplasat la maximum 1 m de setul de căști.
- Setul de căști este suficient încărcat.
- Instrucțiunile de utilizare a dispozitivului BLUETOOTH sunt la îndemână.

1 Intrați în modul de asociere de pe acest set de căști.

Porniți setul de căști; când asociați setul de căști cu un dispozitiv pentru prima oară după ce l-ați cumpărat sau după ce ați inițializat setul de căști (setul de căști nu are informații de asociere). Setul de căști intră automat în modul de asociere.

Când asociați un al doilea sau al treilea dispozitiv etc. (setul de căști deține informații de asociere pentru alte dispozitive), apăsați continuu butonul  aproximativ 7 secunde.

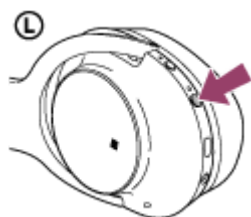

Asigurați-vă că indicatorul se aprinde intermitent în albastru și roșu după ce decuplați butonul. Auziți ghidarea vocală „BLUETOOTH pairing” (Asociere BLUETOOTH).

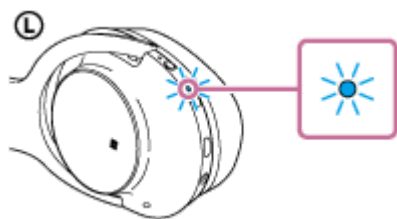

2 Efectuați procedura de asociere pe dispozitivul BLUETOOTH pentru a detecta setul de căști.

[WH-H900N (h.ear)] va fi afișat în lista cu dispozitivele detectate de pe ecranul dispozitivului BLUETOOTH. Dacă nu este afișat, repetați de la pasul 1.

3 Selectați [WH-H900N (h.ear)].

Dacă vi se cere cheia de acces (*) pe afișajul dispozitivului BLUETOOTH, introduceți „0000”.

* Cheia de acces poate fi numită „cod de acces”, „cod PIN” sau „parolă”.

4 Efectuați conexiunea BLUETOOTH de pe dispozitivul BLUETOOTH.

În funcție de dispozitivul BLUETOOTH, setul de căști se poate conecta automat cu dispozitivul imediat după asociere.

După conectare, puteți auzi ghidarea vocală „BLUETOOTH connected” (BLUETOOTH conectat).

Sugestie

- Procedura de mai sus este un exemplu. Pentru detalii, consultați instrucțiunile de utilizare incluse cu dispozitivul BLUETOOTH.
- Pentru a șterge toate informațiile de asociere, consultați secțiunea „[Inițializarea setului de căști pentru a restaura setările din fabrică](#)”.

Notă

- Dacă nu se realizează asocierea în decurs de aproximativ 5 minute, modul de asociere va fi anulat și setul de căști se va opri. În acest caz, porniți din nou de la pasul 1.
- Când efectuați asocierea cu un dispozitiv BLUETOOTH care nu poate afișa o listă de dispozitive detectate sau care nu are afișaj, puteți asocia dispozitivul setând atât setul de căști, cât și dispozitivul BLUETOOTH la modul de asociere. În acest caz, dacă este setată o cheie de acces diferită de „0000” pe dispozitivul BLUETOOTH, asocierea cu setul de căști nu poate fi efectuată.
- După ce dispozitivele BLUETOOTH sunt asociate, nu este nevoie să efectuați din nou asocierea, decât în următoarele cazuri:
 - Informațiile de asociere au fost șterse după o reparație etc.
 - Setul de căști este deja asociat cu 8 dispozitive și urmează să se efectueze o asociere cu un alt dispozitiv. Setul de căști poate fi asociat cu până la 8 dispozitive. Dacă un nou dispozitiv este asociat după ce au fost deja asociate 8 dispozitive, dispozitivul asociat cu timpul de conectare cel mai vechi este înlocuit cu cel nou.
 - Când informațiile de asociere pentru setul de căști au fost șterse din dispozitivul BLUETOOTH.
 - Când setul de căști este inițializat, toate informațiile de asociere sunt șterse. În acest caz, ștergeți informațiile de asociere ale setului de căști din dispozitivul BLUETOOTH, apoi asociați-le din nou.
- Setul de căști poate fi asociat cu mai multe dispozitive, dar poate reda muzică de la un singur dispozitiv asociat odată.

Subiect asociat

- [Cum se efectuează conexiunea wireless la dispozitivele BLUETOOTH](#)
- [Conectarea cu un dispozitiv BLUETOOTH asociat](#)
- [Ascultarea muzicii de la un dispozitiv prin conexiune BLUETOOTH](#)
- [Inițializarea setului de căști pentru a restaura setările din fabrică](#)

Set de căști stereo fără fir cu reducerea zgomotului
h.ear on 2 Wireless NC (WH-H900N)

Conectarea cu un dispozitiv BLUETOOTH asociat

1 Porniți setul de căști.

Apăsați continuu butonul  aproximativ 2 secunde.

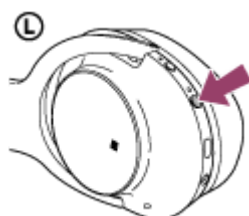

Asigurați-vă că indicatorul (albastru) se aprinde intermitent după ce decuplați butonul. Auziți ghidarea vocală „Power on” (Pornire).

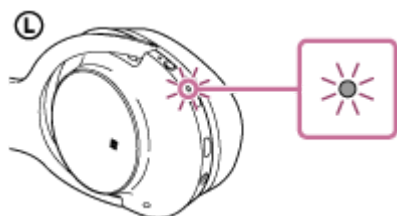

După pornirea setului de căști, dacă acesta s-a conectat automat la cel mai recent dispozitiv conectat, auzi ghidarea vocală „BLUETOOTH connected” (BLUETOOTH conectat).

Verificați starea conexiunii pe dispozitivul BLUETOOTH. Dacă nu este conectat, continuați cu pasul 2.

2 Efectuați conexiunea BLUETOOTH de pe dispozitivul BLUETOOTH.

Pentru detalii, consultați instrucțiunile de utilizare incluse cu dispozitivul BLUETOOTH.

După conectare, puteți auzi ghidarea vocală „BLUETOOTH connected” (BLUETOOTH conectat).

Sugestie

- Procedura de mai sus este un exemplu. Pentru detalii, consultați instrucțiunile de utilizare incluse cu dispozitivul BLUETOOTH.

Notă

- Dacă ultimul dispozitiv BLUETOOTH conectat este apropiat de setul de căști, este posibil ca setul de căști să se conecteze automat la dispozitiv prin simpla pornire a setului de căști. În acest caz, dezactivați funcția BLUETOOTH de pe dispozitivul BLUETOOTH sau opriți alimentarea.
- Dacă nu puteți conecta dispozitivul BLUETOOTH la setul de căști, dezactivați asocierea de pe dispozitivul BLUETOOTH și efectuați asocierea din nou. Pentru detalii, consultați instrucțiunile de utilizare incluse cu dispozitivul BLUETOOTH.

Subiect asociat

- [Cum se efectuează conexiunea wireless la dispozitivele BLUETOOTH](#)

- Asocierea și conectarea cu alte dispozitive BLUETOOTH
- Ascultarea muzicii de la un dispozitiv prin conexiune BLUETOOTH

4-697-225-11(6) Copyright 2017 Sony Corporation

Set de căști stereo fără fir cu reducerea zgomotului
h.ear on 2 Wireless NC (WH-H900N)

Conectarea setului de căști atât cu un player de muzică, cât și cu un smartphone sau mobil

Când conectați setul de căști la 2 dispozitive BLUETOOTH, le puteți utiliza în mod diferit. De exemplu, unul pentru a asculta muzică (cu conexiunea A2DP BLUETOOTH) și celălalt pentru a efectua apeluri (cu conexiunea HFP sau HSP BLUETOOTH).

Pentru a utiliza un player de muzică BLUETOOTH pentru a asculta muzică și un smartphone BLUETOOTH pentru a efectua apeluri, setul de căști trebuie să fie conectat cu fiecare dintre dispozitive printr-o conexiune BLUETOOTH.

- 1 Asociați setul de căști atât cu un player de muzică, cât și cu smartphone sau mobil.**
- 2 Efectuați o conexiune BLUETOOTH între setul de căști și playerul de muzică BLUETOOTH. Acționați playerul de muzică pentru a efectua conexiunea BLUETOOTH cu setul de căști.**
- 3 Efectuați o conexiune BLUETOOTH între setul de căști și smartphone-ul BLUETOOTH sau mobil. Acționați smartphone-ul sau mobilul pentru a efectua conexiunea BLUETOOTH cu setul de căști.**

Notă

- Dacă smartphone-ul sau mobilul au fost conectate ultima oară cu setul de căști, se efectuează automat o conexiune HFP sau HSP când porniți setul de căști. În același timp, este posibil să se efectueze automat și o conexiune A2DP. Dacă se întâmplă acest lucru, deconectați setul de căști de la smartphone sau mobil o dată utilizând telefonul, apoi conectați din nou dispozitivele repetând procedura de la pasul 2.
- Când utilizați Google Assistant, setul de căști nu poate efectua o conexiune multipunct.
- Când utilizați Amazon Alexa, setul de căști nu poate efectua o conexiune multipunct.

Set de căști stereo fără fir cu reducerea zgomotului
h.ear on 2 Wireless NC (WH-H900N)

Conectarea setului de căști cu 2 smartphone-uri Android

Când conectați setul de căști la un smartphone, de obicei funcția de redare a muzicii și funcția de apelare se conectează automat.

Pentru a efectua o conexiune multipunct cu 2 smartphone-uri separat, una pentru ascultarea muzicii și alta pentru apelare, schimbați setările smartphone-urilor, pentru ca doar una dintre funcții să fie conectată la fiecare smartphone.

- 1 **Asociați setul de căști cu ambele smartphone-uri.**
- 2 **Utilizați unul dintre telefoanele de tip smartphone pentru a efectua o conexiune BLUETOOTH cu setul de căști.**
- 3 **Pe smartphone-ul conectat la setul de căști, debifați fie [Phone audio] (HFP), fie [Media audio] (A2DP).**

Exemplu: Pentru a conecta doar „Media audio” (A2DP)

Atingeți [Settings] - [Bluetooth] - pictograma de setări din dreptul [WH-H900N (h.ear)].



De pe ecranul [Paired Bluetooth device], debifați [Phone audio].

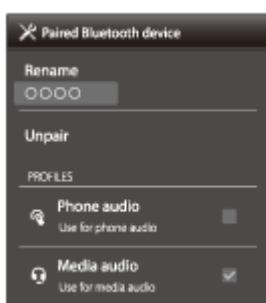

- 4 **Dezactivați conexiunea BLUETOOTH de pe smartphone.**
- 5 **Utilizați celălalt smartphone pentru a efectua o conexiune BLUETOOTH cu setul de căști.**
- 6 **În același mod, debifați funcția pe care n-ați debifat-o la pasul 3.**
- 7 **Utilizați primul smartphone pentru a efectua din nou o conexiune BLUETOOTH.**

Ambele smartphone-uri sunt conectate la setul de căști cu o singură funcție activată.

Sugestie

- Procedura de mai sus este un exemplu. Pentru detalii, consultați instrucțiunile de utilizare incluse cu smartphone-urile dumneavoastră Android.

Notă

- Când utilizați Google Assistant, setul de căști nu poate efectua o conexiune multipunct.
- Când utilizați Amazon Alexa, setul de căști nu poate efectua o conexiune multipunct.

4-697-225-11(6) Copyright 2017 Sony Corporation

Set de căști stereo fără fir cu reducerea zgomotului
h.ear on 2 Wireless NC (WH-H900N)

Conectarea setului de căști cu un smartphone Android și un iPhone

Când conectați setul de căști la un smartphone, de obicei funcția de redare a muzicii și funcția de apelare se conectează automat. Pentru a efectua o conexiune multipunct utilizând separat un smartphone Android și un iPhone pentru a asculta muzică și a efectua apeluri, modificați setările de pe smartphone-ul Android, pentru ca doar una dintre funcții să fie conectată. Conectați mai întâi smartphone-ul Android și apoi conectați iPhone.

Nu puteți seta iPhone să conecteze o singură funcție.

- 1 **Asociați setul de căști cu smartphone-ul Android și cu iPhone.**
- 2 **Utilizați smartphone-ul Android pentru a efectua o conexiune BLUETOOTH cu setul de căști.**
- 3 **Pe smartphone-ul Android conectat la setul de căști, debifați fie [Phone audio] (HFP), fie [Media audio] (A2DP).**

Exemplu: Pentru a conecta doar „Media audio” (A2DP)

Atingeți [Settings] - [Bluetooth] - pictograma de setări din dreptul [WH-H900N (h.ear)].



De pe ecranul [Paired Bluetooth device], debifați [Phone audio].

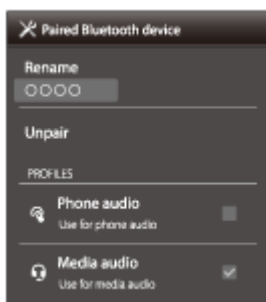

- 4 **Utilizați iPhone pentru a efectua o conexiune BLUETOOTH cu setul de căști.**

iPhone este conectat la setul de căști cu ambele funcții, dar puteți utiliza doar funcția pe care ați debifat-o la pasul 3.

Sugestie

- Procedura de mai sus este un exemplu. Pentru detalii, consultați instrucțiunile de utilizare incluse cu smartphone-ul Android.

Notă

- În cazul în care conectați un smartphone Android cu [Phone audio] (HFP), nivelul rămas al bateriei setului de căști nu va fi afișat corect pe un iPhone.
- Când utilizați Google Assistant, setul de căști nu poate efectua o conexiune multipunct.
- Când utilizați Amazon Alexa, setul de căști nu poate efectua o conexiune multipunct.

4-697-225-11(6) Copyright 2017 Sony Corporation

Set de căști stereo fără fir cu reducerea zgomotului
h.ear on 2 Wireless NC (WH-H900N)

Întreruperea conexiunii BLUETOOTH (după utilizare)

- 1** Dacă utilizați un dispozitiv care acceptă conectare printr-o singură atingere (NFC), atingeți din nou dispozitivul de setul de căști. (Deblocați ecranul dispozitivului dacă este blocat.) Dacă utilizați un dispozitiv care nu acceptă conectare printr-o singură atingere (NFC), efectuați operațiunile cu ajutorul dispozitivului BLUETOOTH.

După deconectare, puteți auzi ghidarea vocală „BLUETOOTH disconnected” (BLUETOOTH deconectat).

- 2** Opriți setul de căști.

Auziți ghidarea vocală „Power off” (Oprire).

Sugestie

- Când terminați de ascultat muzică, conexiunea BLUETOOTH se poate întrerupe automat, în funcție de dispozitivul BLUETOOTH.

Subiect asociat

- [Deconectarea smartphone-ului printr-o singură atingere \(NFC\)](#)
- [Oprirea setului de căști](#)

Set de căști stereo fără fir cu reducerea zgomotului
h.ear on 2 Wireless NC (WH-H900N)

Utilizarea cablului de căști inclus

Dacă utilizați setul de căști într-un spațiu în care este restricționată utilizarea dispozitivelor BLUETOOTH, precum într-un avion, puteți utiliza setul de căști drept căști cu funcție de anulare a zgomotului, conectând un dispozitiv prin cablul de căști inclus și pornind setul de căști. Setul de căști acceptă redare audio de înaltă calitate atunci când este conectat prin cablul de căști inclus și pornirea setului.

La pornirea setului de căști, indicatorul (verde) de lângă butonul NC/AMBIENT luminează sau se aprinde intermitent.

1 Conectați un dispozitiv de redare la mufa INPUT cu ajutorul cablului de căști inclus.

Asigurați-vă că ați conectat mufa în formă de L la dispozitivul de redare.

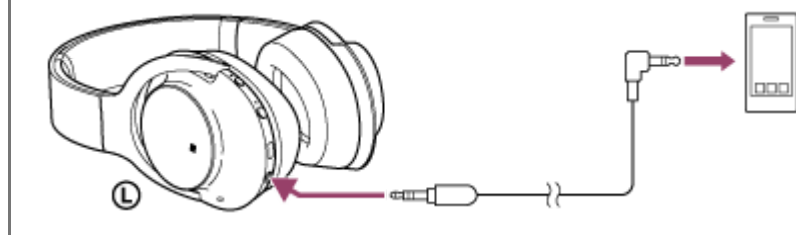

Sugestie

- Vă puteți bucura de muzică conectând cablul de căști inclus la setul de căști, chiar și când setul de căști este oprit. În acest caz, funcția de anulare a zgomotului nu este disponibilă.
- Pentru a vă bucura de muzică de înaltă calitate sau a utiliza funcția de anulare a zgomotului/modul Sunet ambiental, porniți setul de căști.
- Setul de căști se oprește automat dacă deconectați cablul de căști inclus în timp ce setul de căști este pornit.
- Când primiți un apel în intrare, se aude un ton de apel în căști. Răspundeți apelului cu ajutorul smartphone-ului sau mobilului și vorbiți utilizând microfonul telefonului. Puteți auzi în căști vocea apelantului.
- Dacă deconectați cablul de căști de la smartphone sau de la mobil, puteți vorbi utilizând microfonul și difuzorul telefonului.

Notă

- Utilizați doar cablul de căști inclus.
- Aveți grijă să introduceți corect mufa.
- Funcția BLUETOOTH nu poate fi utilizată.
- Puteți acționa panoul de control al senzorului tactil doar pentru modul de Atenție rapidă. Pentru operațiuni privind volumul, redarea, pauza etc., utilizați dispozitivul conectat.
- Butonul NC/AMBIENT nu poate fi utilizat când setul de căști este oprit.

Set de căști stereo fără fir cu reducerea zgomotului
h.ear on 2 Wireless NC (WH-H900N)

Ascultarea muzicii de la un dispozitiv prin conexiune BLUETOOTH

Puteți asculta muzică și puteți beneficia de operațiile elementare de comandă de la distanță ale unui dispozitiv BLUETOOTH printr-o conexiune BLUETOOTH. Este necesar ca dispozitivul BLUETOOTH să accepte următoarele profiluri BLUETOOTH.

- A2DP (Advanced Audio Distribution Profile):
vă permite să beneficiați de un conținut audio de înaltă calitate wireless.
- AVRCP (Audio Video Remote Control Profile):
vă permite să ajustați volumul etc.

Utilizarea poate fi diferită în funcție de dispozitivul BLUETOOTH. Consultați instrucțiunile de utilizare incluse cu dispozitivul BLUETOOTH.

1 Conectați setul de căști cu un dispozitiv BLUETOOTH.

2 Puneți-vă setul de căști.

Reglați lungimea benzii de fixare pe cap.

Puneți-vă setul de căști cu marcajul **L** pe urechea stângă și marcajul **R** pe urechea dreaptă. Unitatea **L** stânga a setului de căști are un punct tactil. Aveți grijă să nu intrați în contact cu panoul de control al sensorului tactil când purtați setul de căști.

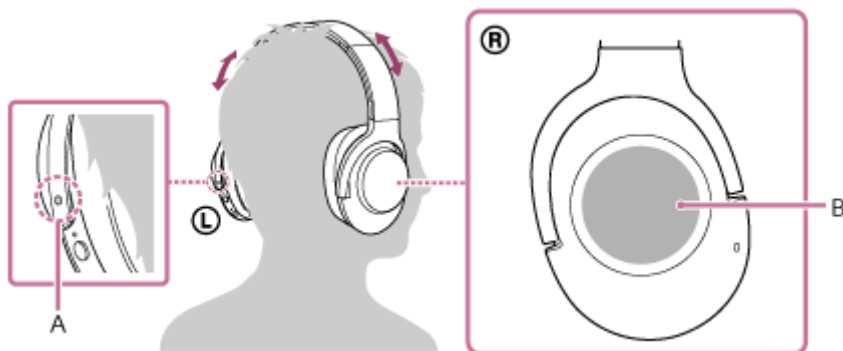

A: Punct tactil

B: Panou de control sensor tactil

3 Redați muzică sau imagini video pe dispozitivul BLUETOOTH.

Reglați volumul pe dispozitivul BLUETOOTH.

4 Controlați volumul acționând panoul de control al sensorului tactil de pe unitatea dreaptă.

- Pentru a mări volumul: Trageți cu degetul în sus în mod repetat până când obțineți volumul dorit.

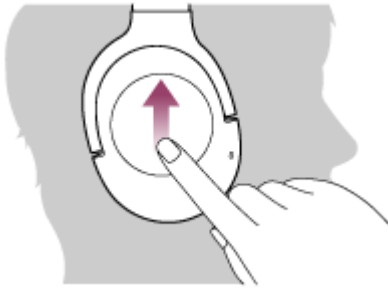

- Pentru a reduce volumul: Trageți cu degetul în jos în mod repetat până când obțineți volumul dorit.

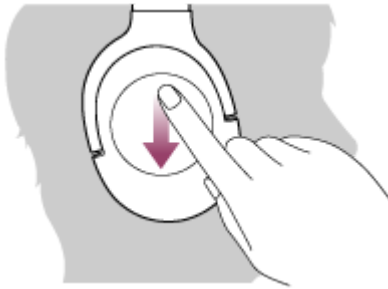

- Dacă țineți degetul pe panoul de control al senzorului tactil după ce trageți cu degetul în sus sau în jos, volumul continuă să se modifice.

Când volumul atinge nivelul maxim sau minim, se va auzi o alarmă.

Sugestie

- Setul de căști acceptă protecția conținutului SCMS-T. Puteți asculta muzică etc. de la un dispozitiv, cum ar fi un telefon mobil sau un televizor portabil, care acceptă protecția conținutului SCMS-T.
- În funcție de dispozitivul BLUETOOTH, este posibil să fie necesar să reglați volumul sau setarea de ieșire audio de pe dispozitivul BLUETOOTH.
- Volumul în timpul unui apel și volumul în timpul redării muzicii pot fi reglate separat. Modificarea volumului pentru apeluri nu modifică volumul pentru redarea muzicii și invers.

Notă

- Dacă starea de comunicație este slabă, dispozitivul BLUETOOTH poate răspunde incorect la operația comandată de la setul de căști.

Subiect asociat

- [Cum se efectuează conexiunea wireless la dispozitivele BLUETOOTH](#)
- [Comanda dispozitivului audio \(conexiune BLUETOOTH\)](#)
- [Utilizarea funcției de anulare a zgomotului](#)
- [Despre funcția AI automată de anulare a zgomotului](#)

Set de căști stereo fără fir cu reducerea zgomotului
h.ear on 2 Wireless NC (WH-H900N)

Comanda dispozitivului audio (conexiune BLUETOOTH)

Dacă dispozitivul BLUETOOTH acceptă AVRCP, îl puteți comanda de la setul de căști. Funcțiile disponibile pot varia în funcție de dispozitivul BLUETOOTH. Consultați instrucțiunile de utilizare incluse cu dispozitivul BLUETOOTH.

Panoul de control al sensorului tactil funcționează după cum urmează, în funcție de modul în care acționați panoul de control al sensorului tactil.

- Redare/pauză: Atingeți ușor de două ori (la interval de aproximativ 0,4 secunde).

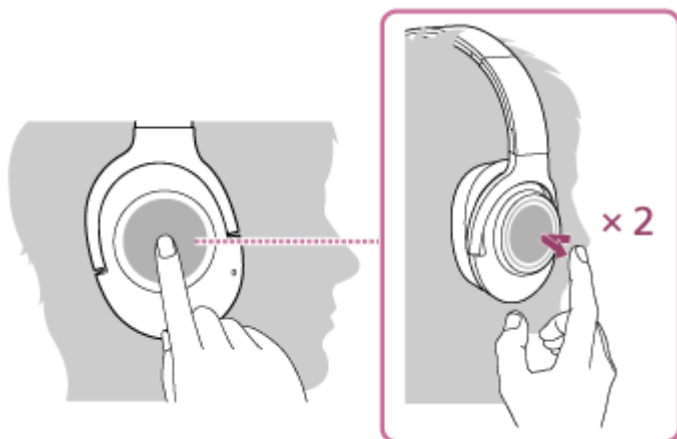

- Piesa următoare: Trageți cu degetul înainte.



- Piesa anterioară: Trageți cu degetul înapoi.



- Derulare rapidă înainte: Trageți cu degetul înainte și țineți degetul pe senzor. (Durează mai multe secunde până începe derularea rapidă înainte.) Luați degetul la punctul de redare dorit.

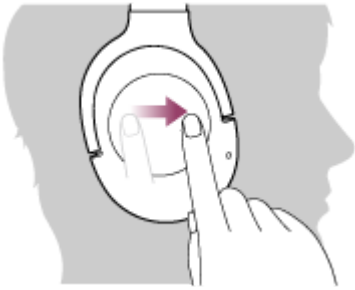

- Derulare rapidă înapoi: Trageți cu degetul înapoi și țineți degetul pe senzor. (Durează mai multe secunde până începe derularea rapidă înapoi.) Luați degetul la punctul de redare dorit.



- Pentru a mări volumul: Trageți cu degetul în sus în mod repetat până când obțineți volumul dorit.

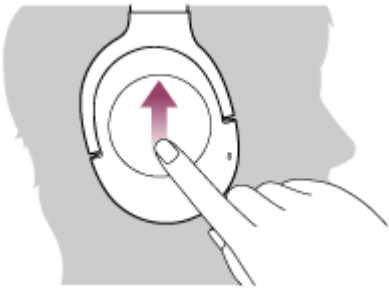

- Pentru a reduce volumul: Trageți cu degetul în jos în mod repetat până când obțineți volumul dorit.



- Dacă țineți degetul pe panoul de control al senzorului tactil după ce trageți cu degetul în sus sau în jos, volumul continuă să se modifice.

Notă

- Dacă starea de comunicație este slabă, dispozitivul BLUETOOTH poate răspunde incorect la operația comandată de la setul de căști.
- Funcțiile disponibile pot varia în funcție de dispozitivul BLUETOOTH. Când acționați senzorul ca în imaginea de mai sus, acesta poate funcționa diferit sau poate să nu funcționeze deloc.

Set de căști stereo fără fir cu reducerea zgomotului
h.ear on 2 Wireless NC (WH-H900N)

Întreruperea conexiunii BLUETOOTH (după utilizare)

- 1** Dacă utilizați un dispozitiv care acceptă conectare printr-o singură atingere (NFC), atingeți din nou dispozitivul de setul de căști. (Deblocați ecranul dispozitivului dacă este blocat.) Dacă utilizați un dispozitiv care nu acceptă conectare printr-o singură atingere (NFC), efectuați operațiunile cu ajutorul dispozitivului BLUETOOTH.

După deconectare, puteți auzi ghidarea vocală „BLUETOOTH disconnected” (BLUETOOTH deconectat).

- 2** Opriți setul de căști.

Auziți ghidarea vocală „Power off” (Oprire).

Sugestie

- Când terminați de ascultat muzică, conexiunea BLUETOOTH se poate întrerupe automat, în funcție de dispozitivul BLUETOOTH.

Subiect asociat

- [Deconectarea smartphone-ului printr-o singură atingere \(NFC\)](#)
- [Oprirea setului de căști](#)

Set de căști stereo fără fir cu reducerea zgomotului
h.ear on 2 Wireless NC (WH-H900N)

Ce este anularea zgomotului?

Circuitul de anulare a zgomotului identifică zgomotul extern cu ajutorul microfoanelor încorporate și transmite setului de căști un semnal contrar de valoare egală.

Notă

- Este posibil ca efectul de anulare a zgomotului să nu fie perceput clar într-un mediu silențios sau se pot auzi unele zgomote.
- În funcție de modul de utilizare a setului de căști, efectul de reducere a zgomotului poate varia sau este posibil să apară un semnal sonor (intens). În aceste cazuri, dați jos setul de căști și puneți-le la loc din nou.
- Funcția de anulare a zgomotului este eficientă, în principal, în cazul zgomotului din banda de frecvențe joase. Deși zgomotul este redus, acesta nu este eliminat total.
- Când utilizați setul de căști în tren sau în mașină, se poate auzi zgomotul, în funcție de condițiile de trafic.
- Telefoanele mobile pot cauza interferențe și zgomot. În acest caz, îndepărtați setul de căști de telefonul mobil.
- Nu acoperiți microfoanele setului de căști cu mâinile. S-ar putea ca funcția de anulare a zgomotului sau modul Sunet ambiental să nu funcționeze corect sau este posibil să apară un semnal sonor (intens). În aceste cazuri, luați mâinile de pe microfoanele setului de căști.



A: Microfoane

Subiect asociat

- [Utilizarea funcției de anulare a zgomotului](#)
- [Despre funcția AI automată de anulare a zgomotului](#)

Set de căști stereo fără fir cu reducerea zgomotului
h.ear on 2 Wireless NC (WH-H900N)

Utilizarea funcției de anulare a zgomotului

Dacă utilizați funcția de anulare a zgomotului, puteți asculta muzică fără să vă deranjeze zgomotul din mediul înconjurător.

1 Porniți setul de căști.

Auziți ghidarea vocală „Power on” (Pornire).
Funcția de anulare a zgomotului este activată automat când porniți setul de căști.
Indicatorul (verde) de lângă butonul NC/AMBIENT se aprinde.

Pentru a dezactiva funcția de anulare a zgomotului

Apăsați butonul NC/AMBIENT în mod repetat.

De fiecare dată când apăsați butonul, funcția se schimbă după cum urmează. Auziți ghidarea vocală care vă informează privind comutarea funcției.

Modul Sunet ambiental: PORNIT (indicatorul (galben) de lângă butonul NC/AMBIENT se aprinde)



Funcția de anulare a zgomotului/modul Sunet ambiental: OPRIT (indicatorul (verde) de lângă butonul NC/AMBIENT se aprinde intermitent)



Funcția de anulare a zgomotului: PORNIT (indicatorul (verde) de lângă butonul NC/AMBIENT se aprinde)

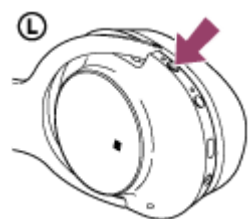

Sugestie

- Dacă utilizați funcția de anulare a zgomotului cu o conexiune BLUETOOTH, funcția de anulare a zgomotului va fi activată chiar dacă veți conecta cablul de căști inclus.
- Când utilizați cablul de căști inclus, opriți setul de căști. Puteți utiliza setul de căști drept căști obișnuite cu cablu.
- Pentru a vă bucura de audio de înaltă calitate porniți setul de căști.
- De asemenea, puteți activa/dezactiva funcția de anulare a zgomotului cu ajutorul aplicației „Sony | Headphones Connect”.

Notă

- Dacă butonul NC/AMBIENT este configurat ca buton Google Assistant, funcția de anulare a zgomotului nu poate fi comutată apăsând butonul NC/AMBIENT. De asemenea, puteți activa/dezactiva funcția de anulare a zgomotului cu ajutorul aplicației „Sony | Headphones Connect”.

- Dacă butonul NC/AMBIENT este configurat ca buton Amazon Alexa, funcția de anulare a zgomotului nu poate fi comutată apăsând butonul NC/AMBIENT. De asemenea, puteți activa/dezactiva funcția de anulare a zgomotului cu ajutorul aplicației „Sony | Headphones Connect”.
- Când setul de căști este conectat prin cablul de căști și funcția de anulare a zgomotului este activată, indicatorul de lângă butonul  se stinge.

Subiect asociat

- [Despre ghidarea vocală](#)
- [Pornirea setului de căști](#)
- [Ce este anularea zgomotului?](#)
- [Despre funcția AI automată de anulare a zgomotului](#)
- [Ascultarea sunetului ambiental în timpul redării muzicii \(modul Sunet ambiental\)](#)
- [Ce puteți face cu aplicația „Sony | Headphones Connect”](#)

Set de căști stereo fără fir cu reducerea zgomotului
h.ear on 2 Wireless NC (WH-H900N)

Despre funcția AI automată de anulare a zgomotului

Funcția AI (inteligentă artificială) automată de anulare a zgomotului analizează constant sunetul din mediul înconjurător și selectează automat cel mai eficace mod de anulare a zgomotului.

Moduri de anulare a zgomotului

NC Mod A

Zgomotul, în special în avion, este redus în mod eficace.

NC Mod B

Zgomotul, în special în autobuz sau tren, este redus în mod eficace.

NC Mod C

Zgomotul întâlnit în special într-un birou (computer, copiator, ventilație etc.) este redus în mod eficace.

Subiect asociat

- [Ce este anularea zgomotului?](#)
- [Utilizarea funcției de anulare a zgomotului](#)

Set de căști stereo fără fir cu reducerea zgomotului
h.ear on 2 Wireless NC (WH-H900N)

Ascultarea sunetului ambiental în timpul redării muzicii (modul Sunet ambiental)

Puteți auzi sunetul ambiental prin microfoanele încorporate în unitățile din stânga/dreapta ale setului de căști în timp ce ascultați muzică.

Pentru a activa modul de Sunet ambiental

Apăsați repetat butonul NC/AMBIENT în timp ce funcția de anulare a zgomotului este activă.

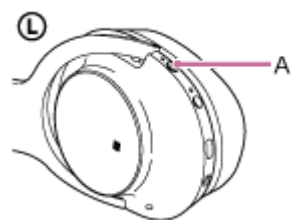

A: Butonul NC/AMBIENT

Pentru a modifica setarea modului Sunet ambiental

Puteți configura modul Sunet ambiental prin conectarea smartphone-ului (cu aplicația „Sony | Headphones Connect” instalată) și setului de căști prin funcția BLUETOOTH.

Pentru a dezactiva modul de Sunet ambiental

Apăsați butonul NC/AMBIENT în mod repetat, până când funcția de anulare a zgomotului este activată sau dezactivată. De fiecare dată când apăsați butonul, funcția se schimbă după cum urmează. Auziți ghidarea vocală care vă informează privind comutarea funcției.

Modul sunet ambiental: PORNIT (indicatorul (galben) de lângă butonul NC/AMBIENT se aprinde)



Funcția de anulare a zgomotului/Modul de sunet ambiental: OPRIT (indicatorul (verde) de lângă butonul NC/AMBIENT se aprinde intermitent)



Funcția de anulare a zgomotului: PORNIT (indicatorul (verde) de lângă butonul NC/AMBIENT se aprinde)

Sugestie

- În funcție de condițiile ambientale și de tipul/volumul redării audio, este posibil ca sunetul ambiental să nu poată fi auzit chiar dacă utilizați modul de Sunet ambiental. Nu utilizați setul de căști în locuri unde ar fi periculos să nu auziți sunetele ambientale, cum ar fi pe un drum cu trafic rutier.
- Dacă setul de căști nu este purtat corespunzător, este posibil ca modul de Sunet ambiental să nu funcționeze corespunzător. Purtați setul de căști în mod corespunzător.
- Setarea modului Sunet ambiental schimbată cu ajutorul aplicației „Sony | Headphones Connect” este înregistrată în setul de căști. Vă puteți bucura de muzică cu ajutorul setării înregistrate a modului Sunet ambiental chiar și atunci când conectați setul de căști la alte dispozitive, pe care nu este instalată aplicația „Sony | Headphones Connect”.

Subiect asociat

- [Despre ghidarea vocală](#)
- [Utilizarea funcției de anulare a zgomotului](#)
- [Ce puteți face cu aplicația „Sony | Headphones Connect”](#)

4-697-225-11(6) Copyright 2017 Sony Corporation

Set de căști stereo fără fir cu reducerea zgomotului
h.ear on 2 Wireless NC (WH-H900N)

Ascultarea rapidă a sunetului ambiental (modul de Atenție rapidă)

Această funcție reduce volumul muzicii, al unui apel sau a unei sonerii pentru a permite sunetului ambiental să fie auzit cu ușurință. Este utilă atunci când doriți să ascultați anunțuri dintr-o gară etc.

Pentru a activa modul de Atenție rapidă

Atingeți întregul panou de control al senzorului tactil de pe unitatea dreaptă. Modul Atenție rapidă este activat atunci când atingeți panoul de control al senzorului tactil din dreapta.

Indicatorul (galben) de lângă butonul NC/AMBIENT se aprinde intermitent rapid.

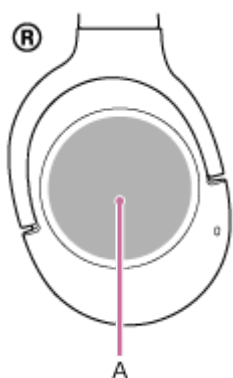

A: Panou de control al senzorului tactil

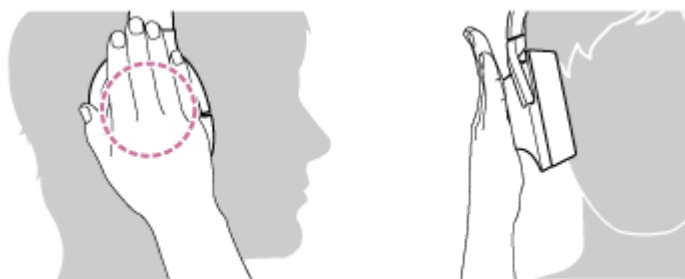

Atingeți corect panoul de control al senzorului tactil. Dacă îl atingeți conform următoarelor, este posibil ca anularea zgomotului să nu funcționeze corect.



Nu este acoperit complet panoul de control al senzorului tactil.



Panoul de control al senzorului tactil nu este atins.

Pentru a dezactiva modul de Atenție rapidă

Luați mâna de pe panoul de control al senzorului tactil al unității dreapta.

Notă

- În funcție de condițiile ambientale și de tipul/volumul redării audio, este posibil ca sunetul ambiental să nu poată fi auzit chiar dacă utilizați modul de Atenție rapidă. Nu utilizați setul de căști în locuri unde ar fi periculos să nu auziți sunetele ambientale, cum ar fi pe un drum cu trafic rutier.
- Dacă setul de căști nu este purtat corespunzător, este posibil ca modul de Atenție rapidă să nu funcționeze corespunzător. Purtați setul de căști în mod corespunzător.

Set de căști stereo fără fir cu reducerea zgomotului
h.ear on 2 Wireless NC (WH-H900N)

Despre modul pentru calitatea sunetului

Modul pentru calitatea sunetului are următoarele două moduri. Puteți comuta sau verifica modul de calitate a sunetului cu ajutorul aplicației „Sony | Headphones Connect”.

Prioritate acordată calității sunetului: prioritate acordată calității sunetului (implicit).

Prioritate acordată conexiunii stabile: prioritate acordată conexiunii stabile.

- Când utilizați un dispozitiv compatibil cu AAC, aptX, aptX HD sau LDAC selectați modul „Prioritate acordată calității sunetului”.
- În cazul în care conexiunea este instabilă, ca atunci când se aud sunete intermitente, selectați modul „Prioritate acordată conexiunii stabile”.

Notă

- Timpul de redare poate fi mai scurt, în funcție de calitatea sunetului și de condițiile de utilizare a setului de căști.
- În funcție de condițiile de mediu din zona unde utilizați setul de căști, se poate auzi sunetul cu intermitențe, chiar dacă ați selectat modul „Prioritate acordată conexiunii stabile”.

Subiect asociat

- [Ce puteți face cu aplicația „Sony | Headphones Connect”](#)

Set de căști stereo fără fir cu reducerea zgomotului
h.ear on 2 Wireless NC (WH-H900N)

Codec-uri acceptate

Un codec este un algoritm de codificare audio utilizat la transmiterea sunetului printr-o conexiune BLUETOOTH. Setul de căști acceptă următoarele 5 codecuri pentru redarea muzicii printr-o conexiune A2DP: SBC, AAC, aptX, aptX HD și LDAC.

- SBC
Aceasta este o prescurtare pentru Subband Codec.
Aceasta este tehnologia de codificare audio standard utilizată de dispozitivele BLUETOOTH.
Toate dispozitivele BLUETOOTH acceptă SBC.
- AAC
Aceasta este o prescurtare pentru Advanced Audio Coding.
AAC este utilizat în principal pentru produse Apple, precum iPhone, și oferă o calitate mai înaltă a sunetului decât SBC.
- aptX
Aceasta este o tehnologie de codificare audio.
aptX este utilizat în principal pentru anumite smartphone-uri Android și oferă o calitate mai înaltă a sunetului decât SBC.
- aptX HD
Aceasta este o tehnologie de codificare audio.
aptX HD este utilizat în principal pentru anumite smartphone-uri Android și oferă o calitate mai înaltă a sunetului decât aptX.
- LDAC
LDAC este o tehnologie de codificare audio dezvoltată de Sony care permite transmisia de conținut High-Resolution (Hi-Res) Audio, chiar și printr-o conexiune BLUETOOTH.
Spre deosebire de alte tehnologii de codificare compatibile BLUETOOTH, precum SBC, funcționează fără conversie inferioară a conținutului Hi-Res Audio (*) și permite transmisia a aproximativ de trei ori mai multe date (**) decât celelalte tehnologii printr-o rețea wireless BLUETOOTH cu un nivel al calității fără precedent, cu ajutorul codificării eficiente și a unei împărțiri optimizate pe pachete.

* cu excepția DSD conținutului de format

** în comparație cu SBC atunci când se selectează rata de biți de 990 kbps (96/48 kHz) sau de 909 kbps (88,2/44,1 kHz)

Când setul de căști este setat la modul „Prioritate acordată calității sunetului” și muzica într-unul dintre codecurile de mai sus este transmisă de la un dispozitiv conectat, setul de căști comută automat la acel codec și redă muzica în același codec.

Cu toate acestea, în funcție de dispozitivul ce urmează a fi conectat cu setul de căști, este posibil să fie nevoie setarea dispozitivului înainte pentru a asculta muzica într-un codec diferit pe setul de căști, chiar dacă dispozitivul acceptă un codec de o calitate mai înaltă a sunetului decât SBC.

Consultați instrucțiunile de utilizare incluse cu dispozitivul cu privire la setarea codecului.

Subiect asociat

- [Despre modul pentru calitatea sunetului](#)

Set de căști stereo fără fir cu reducerea zgomotului
h.ear on 2 Wireless NC (WH-H900N)

Despre funcția DSEE HX

Funcția DSEE HX îmbunătățește datele sursă de sunet comprimate, cum ar fi CD-ul sau MP3-ul, la o calitate aproape de cea a calității Sunetului de înaltă fidelitate și reproduce clar sunetul de înaltă definiție care este adesea pierdut. Funcția DSEE HX este disponibilă când setați următoarele cu ajutorul aplicației „Sony | Headphones Connect”.

DSEE HX	Conexiune	Codec	Surround (VPT) Egalizator
AUTO	Conexiune BLUETOOTH	SBC sau AAC	Toate DEZACTIVATE

Subiect asociat

- [Ce puteți face cu aplicația „Sony | Headphones Connect”](#)

Set de căști stereo fără fir cu reducerea zgomotului
h.ear on 2 Wireless NC (WH-H900N)

Preluarea unui apel telefonic

Vă puteți bucura de un apel în regim „mâini libere”, cu un smartphone sau mobil care acceptă profilul BLUETOOTH HFP (Hands-free Profile) sau HSP (Headset Profile), printr-o conexiune BLUETOOTH.

- Dacă smartphone-ul sau mobilul acceptă atât profilul HFP, cât și profilul HSP, setați-l pe HFP.
- Operațiunile pot varia în funcție de smartphone sau mobil. Consultați instrucțiunile de utilizare incluse cu smartphone-ul sau mobilul.
- Acest set de căști acceptă doar apeluri recepționate normale. Utilizarea aplicațiilor de apelare pentru smartphone-uri și computere nu este acceptată.

Tonul de apel

Când primiți un apel, se aude un ton de apel în setul de căști și indicatorul (albastru) se aprinde intermitent rapid. Veți auzi oricare dintre următoarele tonuri de apel, în funcție de smartphone-ul sau mobilul dumneavoastră.

- Ton de apel setat pe setul de căști
- Ton de apel setat pe smartphone sau mobil
- Ton de apel setat pe smartphone sau mobil doar pentru o conexiune BLUETOOTH

1 Conectați în prealabil setul de căști la un smartphone sau la un mobil.

2 Când auziți un ton de apel, atingeți ușor de două ori panoul de control al senzorul tactil (la interval de aproximativ 0,4 secunde) pentru a prelua apelul.

Când primiți un apel, chiar în timp ce ascultați muzică, redarea se întrerupe și se va auzi un ton de apel în setul de căști.

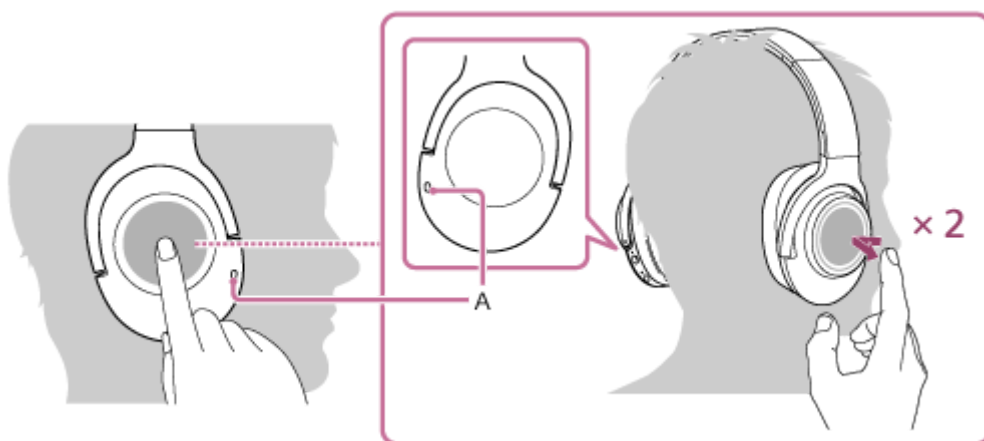

A: Microfon

Utilizați microfonul unității ① stânga sau unității ② dreapta (care suprimă zgomotul când utilizați funcția de anulare a zgomotului) pentru a vorbi la telefon.

Dacă nu se aude niciun ton de apel prin setul de căști

- Este posibil ca setul de căști să nu fie conectat la smartphone sau mobil cu HFP sau HSP. Verificați starea conexiunii pe smartphone sau mobil.
- Dacă redarea nu se întrerupe automat, acționați setul de căști pentru a întrerupe redarea.

3 Controlați volumul acționând panoul de control al senzorului tactil de pe unitatea ② dreaptă.

- Pentru a mări volumul: Trageți cu degetul în sus în mod repetat până când obțineți volumul dorit.

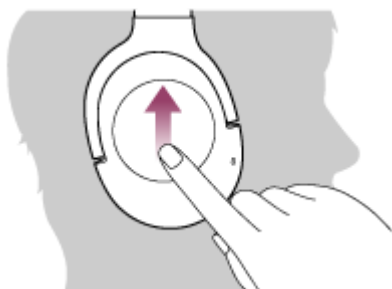

- Pentru a reduce volumul: Trageți cu degetul în jos în mod repetat până când obțineți volumul dorit.



- Dacă țineți degetul pe panoul de control al senzorului tactil după ce trageți cu degetul în sus sau în jos, volumul continuă să se modifice.

Când volumul atinge nivelul maxim sau minim, se va auzi o alarmă.

4 Pentru a încheia apelul, atingeți ușor de două ori panoul de control al senzorul tactil.

Dacă ați primit un apel în timpul redării muzicii, redarea muzicii se reia automat.

Sugestie

- Pe unele smartphone-uri sau mobile apelurile sunt primite în mod implicit cu telefonul și nu cu setul de căști. Cu o conexiune HFP sau HSP, comutați dispozitivul de apelare la setul de căști, ținând degetul pe panoul de control al senzorului tactil până la comutarea dispozitivului sau utilizând smartphone-ul sau mobilul.
- Volumul pentru apeluri poate fi reglat doar în timpul unei conversații telefonice.
- Volumul în timpul unui apel și volumul în timpul redării muzicii pot fi reglate separat. Modificarea volumului pentru apeluri nu modifică volumul pentru redarea muzicii și invers.

Notă

- În funcție de smartphone sau mobil, este posibil ca redarea să nu se reia automat, chiar dacă încheiați apelul.
- Utilizați un smartphone sau mobil la cel puțin 50 cm de setul de căști. Se poate produce zgomot în cazul în care setul de căști și smartphone-ul sau mobilul sunt prea apropiate.

Subiect asociat

- [Cum se efectuează conexiunea wireless la dispozitivele BLUETOOTH](#)
- [Efectuarea unui apel telefonic](#)

- Funcțiile pentru un apel telefonic
- Ce puteți face cu aplicația „Sony | Headphones Connect”

4-697-225-11(6) Copyright 2017 Sony Corporation

Set de căști stereo fără fir cu reducerea zgomotului
h.ear on 2 Wireless NC (WH-H900N)

Efectuarea unui apel telefonic

Vă puteți bucura de un apel în regim „mâini libere”, cu un smartphone sau mobil care acceptă profilul BLUETOOTH HFP (Hands-free Profile) sau HSP (Headset Profile), printr-o conexiune BLUETOOTH.

- Dacă smartphone-ul sau mobilul acceptă atât profilul HFP, cât și profilul HSP, setați-l pe HFP.
- Operațiunile pot varia în funcție de smartphone sau mobil. Consultați instrucțiunile de utilizare incluse cu smartphone-ul sau mobilul.
- Acest set de căști acceptă doar apeluri recepționate normale. Utilizarea aplicațiilor de apelare pentru smartphone-uri și computere nu este acceptată.

1 Conectați în prealabil setul de căști la un smartphone sau la un mobil.

2 Acționați smartphone-ul sau mobilul pentru a efectua un apel.

Când efectuați un apel, tonul de apel se aude în setul de căști.

Dacă efectuați un apel în timp ce ascultați muzică, redarea se întrerupe.

Dacă nu se aude niciun ton de apel în setul de căști, comutați dispozitivul de apelare la setul de căști utilizând smartphone-ul sau mobilul sau ținând degetul pe panoul de control al senzorului tactil până la comutarea dispozitivului.

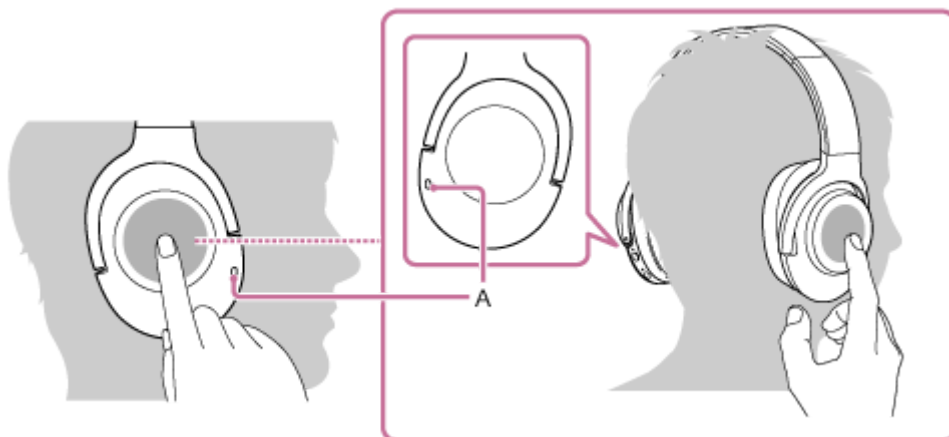

A: Microfon

Utilizați microfonul unității Ⓛ stânga sau unității Ⓜ dreapta (care suprimă zgomotul când utilizați funcția de anulare a zgomotului) pentru a vorbi la telefon.

3 Controlați volumul acționând panoul de control al senzorului tactil de pe unitatea Ⓜ dreaptă.

- Pentru a mări volumul: Trageți cu degetul în sus în mod repetat până când obțineți volumul dorit.



- Pentru a reduce volumul: Trageți cu degetul în jos în mod repetat până când obțineți volumul dorit.

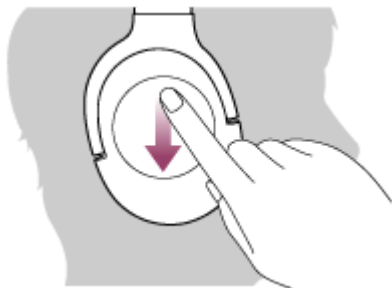

- Dacă țineți degetul pe panoul de control al sensorului tactil după ce trageți cu degetul în sus sau în jos, volumul continuă să se modifice.

Când volumul atinge nivelul maxim sau minim, se va auzi o alarmă.

4 Pentru a încheia apelul, atingeți ușor de două ori panoul de control al senzorul tactil.

Dacă ați efectuat un apel în timpul redării muzicii, redarea muzicii se reia automat după încheierea apelului.

Sugestie

- Volumul pentru apeluri poate fi reglat doar în timpul unei conversații telefonice.
- Volumul în timpul unui apel și volumul în timpul redării muzicii pot fi reglate separat. Modificarea volumului pentru apeluri nu modifică volumul pentru redarea muzicii și invers.

Notă

- Utilizați un smartphone sau mobil la cel puțin 50 cm de setul de căști. Se poate produce zgomot în cazul în care setul de căști și smartphone-ul sau mobilul sunt prea apropiate.

Subiect asociat

- [Cum se efectuează conexiunea wireless la dispozitivele BLUETOOTH](#)
- [Preluarea unui apel telefonic](#)
- [Funcțiile pentru un apel telefonic](#)

Set de căști stereo fără fir cu reducerea zgomotului
h.ear on 2 Wireless NC (WH-H900N)

Funcțiile pentru un apel telefonic

Funcțiile disponibile pot varia în funcție de profilul acceptat de smartphone sau mobil. Chiar dacă profilul este același, funcțiile pot varia în funcție de smartphone sau mobil.

Consultați instrucțiunile de utilizare incluse cu smartphone-ul sau mobilul.

Profil acceptat: HFP (Hands-free Profile)

În timpul modului de așteptare/redare muzică

- Apăsați continuu panoul de control cu senzor tactil pentru a porni funcția de apelare vocală a smartphone-ului/telefonului mobil (*) sau activați Google app de pe smartphone-ul Android sau iPhone de pe Siri.

Apel efectuat

- Atingeți ușor de două ori panoul de control al senzorului tactil (la interval de aproximativ 0,4 secunde) pentru a anula un apel efectuat.

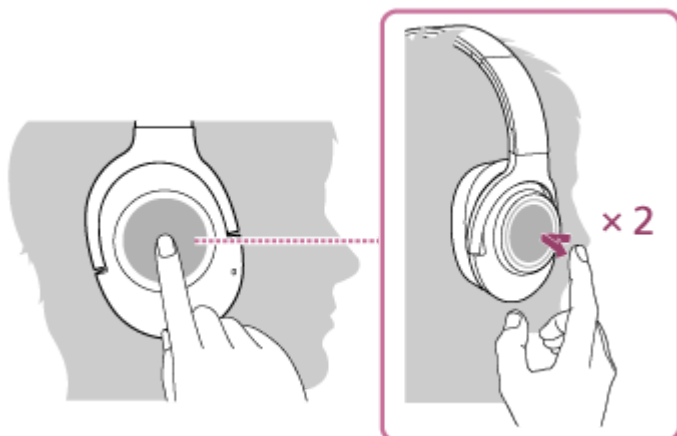

- Țineți degetul pe panoul de control al senzorului tactil până când dispozitivul de apelare este comutat între setul de căști și smartphone sau mobil.



Apel primit

- Atingeți de două ori panoul de control al senzorului tactil pentru a răspunde la un apel.
- Țineți degetul pe panoul de control al senzorului tactil pentru a respinge un apel.

În timpul apelului

- Atingeți de două ori panoul de control al senzorului tactil pentru a finaliza un apel.

- Țineți degetul pe panoul de control al senzorului tactil până când dispozitivul de apelare este comutat între setul de căști și smartphone sau mobil.

Profil acceptat: HSP (Headset Profile)

Apel efectuat

- Atingeți ușor de două ori panoul de control al senzorului tactil pentru a anula un apel efectuat. (*)

Apel primit

- Atingeți de două ori panoul de control al senzorului tactil pentru a răspunde la un apel.

În timpul apelului

- Atingeți de două ori panoul de control al senzorului tactil pentru a finaliza un apel. (*)

* Este posibil ca unele dispozitive să nu accepte această funcție.

Subiect asociat

- [Preluarea unui apel telefonic](#)
- [Efectuarea unui apel telefonic](#)

Set de căști stereo fără fir cu reducerea zgomotului
h.ear on 2 Wireless NC (WH-H900N)

Întreruperea conexiunii BLUETOOTH (după utilizare)

- 1** Dacă utilizați un dispozitiv care acceptă conectare printr-o singură atingere (NFC), atingeți din nou dispozitivul de setul de căști. (Deblocați ecranul dispozitivului dacă este blocat.) Dacă utilizați un dispozitiv care nu acceptă conectare printr-o singură atingere (NFC), efectuați operațiunile cu ajutorul dispozitivului BLUETOOTH.

După deconectare, puteți auzi ghidarea vocală „BLUETOOTH disconnected” (BLUETOOTH deconectat).

- 2** Opriți setul de căști.

Auziți ghidarea vocală „Power off” (Oprire).

Sugestie

- Când terminați de ascultat muzică, conexiunea BLUETOOTH se poate întrerupe automat, în funcție de dispozitivul BLUETOOTH.

Subiect asociat

- [Deconectarea smartphone-ului printr-o singură atingere \(NFC\)](#)
- [Oprirea setului de căști](#)

Set de căști stereo fără fir cu reducerea zgomotului
h.ear on 2 Wireless NC (WH-H900N)

Utilizarea Google Assistant

Prin utilizarea caracteristicii Google Assistant care este inclusă cu smartphone-ul, puteți vorbi la microfonul setului de căști pentru a controla smartphone-ul sau pentru a efectua căutarea.

Smartphone-uri compatibile

- Smartphone-uri pe care este instalat Android 5.0 sau o versiune ulterioară (Este necesară cea mai recentă versiune Google app.)

1 Porniți aplicația „Sony | Headphones Connect” și configurați butonul NC/AMBIENT ca buton Google Assistant.

Când utilizați Google Assistant pentru prima dată, porniți aplicația Google Assistant și atingeți butonul [Finish headphones setup] din modul de vizualizare Conversație, apoi urmați instrucțiunile afișate pe ecran pentru a finaliza setările inițiale pentru Google Assistant.

Pentru detalii privind aplicația „Sony | Headphones Connect”, consultați următoarea adresă URL.

http://rd1.sony.net/help/mdr/hpc/h_zz/

2 Apăsați butonul NC/AMBIENT pentru a utiliza Google Assistant.

- Apăsați continuu pentru a introduce o comandă vocală.
- Apăsați o dată pentru a citi notificarea.
- Apăsați de două ori pentru a anula comanda vocală.

Pentru detalii privind Google Assistant, consultați următorul site web:

<https://assistant.google.com>

Sugestie

- Verificați sau actualizați versiunea de software de pe setul de căști folosind aplicația „Sony | Headphones Connect”.
- Când Google Assistant nu este disponibil din motive precum absența conexiunii la rețea, se aude o instrucțiune vocală „The Google Assistant is not connected” (Google Assistant nu este conectat).
- În cazul în care nu vedeți butonul [Finish headphones setup] în aplicația Google Assistant, dezasociați căștile din setările Bluetooth ale smartphone-ului și refaceți procesul de asociere.

Notă

- Dacă butonul NC/AMBIENT este configurat ca buton Google Assistant la pasul 1, funcția Amazon Alexa nu poate fi comutată apăsând butonul NC/AMBIENT.
- Dacă butonul NC/AMBIENT este configurat ca buton Google Assistant la pasul 1, funcția de anulare a zgomotului nu poate fi comutată apăsând butonul NC/AMBIENT.
- Este posibil ca Google Assistant să nu fie utilizat în unele țări, regiuni sau limbi.

Set de căști stereo fără fir cu reducerea zgomotului
h.ear on 2 Wireless NC (WH-H900N)

Utilizarea Amazon Alexa

Prin utilizarea caracteristicii Amazon Alexa care este inclusă cu smartphone-ul, puteți vorbi la setul de căști pentru a controla smartphone-ul sau pentru a efectua căutarea.

Smartphone-uri compatibile

- Smartphone-uri pe care este instalat Android 5.1 sau o versiune ulterioară, sau iOS 10.0 sau o versiune ulterioară.
- Este necesară instalarea celei mai recente versiuni a aplicației Amazon Alexa.

1 Deschideți aplicația Amazon Alexa.

2 Deschideți aplicația „Sony | Headphones Connect” și configurați butonul NC/AMBIENT ca buton Amazon Alexa.

Pentru detalii privind aplicația „Sony | Headphones Connect”, consultați următoarea adresă URL.

http://rd1.sony.net/help/mdr/hpc/h_zz/

3 Apăsați butonul NC/AMBIENT pentru a utiliza Amazon Alexa.

- Apăsați pentru a introduce o comandă vocală.
- Apăsați o dată pentru a anula comanda vocală.
- Dacă nu se aude voce, se va anula.

Pentru detalii privind Amazon Alexa, consultați următorul site web:

<https://www.amazon.com/b?node=16067214011>

Sugestie

- Verificați sau actualizați versiunea de software de pe setul de căști folosind aplicația „Sony | Headphones Connect”.
- Când Amazon Alexa nu este disponibil din motive precum absența conexiunii la rețea, se aude o instrucțiune vocală „Either your mobile device isn't connected; or you need to open the Alexa App and try again” (Fie dispozitivul mobil nu este conectat, fie trebuie să deschideți aplicația Alexa și să încercați din nou).

Notă

- Dacă butonul NC/AMBIENT este configurat ca buton Amazon Alexa la pasul 2, funcția Google Assistant nu poate fi acționată de pe setul de căști.
- Dacă butonul NC/AMBIENT este configurat ca buton Amazon Alexa la pasul 2, funcția de anulare a zgomotului nu poate fi acționată de pe setul de căști.
- Alexa nu este disponibil în toate limbile și țările/regiunile.
Consultați www.amazon.com/alexa-availability pentru detalii.

Set de căști stereo fără fir cu reducerea zgomotului
h.ear on 2 Wireless NC (WH-H900N)

Utilizarea funcției de asistență vocală (Google app)

Prin utilizarea caracteristicii Google app care este inclusă cu smartphone-ul Android, puteți vorbi la microfonul setului de căști pentru a controla smartphone-ul Android.

1 Porniți aplicația Google app.

De pe smartphone-ul Android, selectați [Settings] — [Apps]. Apare o pictogramă tip roată dințată în colțul dreaptasus al afișajului. Selectați pictograma tip roată dințată, apoi [Default Apps] — [Assist & Voice input] — [Assist App] și apoi setați [Assist App] la Google app.

Operațiunea de mai sus este un exemplu. Pentru detalii, consultați instrucțiunile de utilizare a smartphone-ului Android.

Notă: Este posibil să aveți nevoie de cea mai recentă versiune a aplicației.

Pentru detalii privind Google app, consultați instrucțiunile de utilizare sau site-ul web de asistență pentru smartphone-ul Android.

În funcție de specificațiile smartphone-ului Android, este posibil ca Google app să nu fie activat de pe setul de căști.

2 Conectați setul de căști la smartphone-ul Android prin conexiunea BLUETOOTH.

3 Când smartphone-ul Android este în modul de așteptare sau redă muzică, atingeți panoul senzorului pentru a activa Google app.

Se activează Google app și veți auzi sunetul de pornire.

4 Efectuați o solicitare Google app cu ajutorul microfonului setului de căști.

Pentru detalii privind Google app, precum aplicații care sunt compatibile cu Google app, consultați instrucțiunile de utilizare a smartphone-ului Android.

După activarea Google app, după ce a trecut o anumită perioadă de timp fără nicio solicitare, Google app se va dezactiva.

Notă

- Dacă butonul NC/AMBIENT este configurat ca buton Google Assistant, funcția de asistență vocală (Google app) nu este disponibilă.
- Dacă butonul NC/AMBIENT este configurat ca buton Amazon Alexa, funcția de asistență vocală (Google app) nu este disponibilă.
- Google app nu poate fi activat atunci când spuneți „Ok Google” prin microfonul setului de căști chiar și atunci când setarea [Ok Google] a smartphone-ului Android este activă.

Set de căști stereo fără fir cu reducerea zgomotului
h.ear on 2 Wireless NC (WH-H900N)

Utilizarea funcției de asistență vocală (Siri)

Prin utilizarea caracteristicii Siri care este inclusă în iPhone, puteți vorbi la microfonul setului de căști pentru a controla iPhone.

1 Porniți Siri.

De pe iPhone, selectați [Settings] — [Siri] pentru a activa Siri.

Operațiunea de mai sus este un exemplu. Pentru detalii, consultați instrucțiunile de utilizare ale iPhone.

Notă: Pentru detalii privind Siri, consultați instrucțiunile de utilizare sau site-ul web de asistență pentru iPhone.

2 Conectați setul de căști la iPhone prin conexiunea BLUETOOTH.

3 Când iPhone este în modul de așteptare sau redă muzică, apăsați continuu panoul de control cu senzor tactil pentru a activa Siri.

Se activează Siri și veți auzi sunetul de pornire.

4 Efectuați o solicitare prin Siri cu ajutorul microfonului setului de căști.

Pentru detalii privind Siri, precum aplicații care sunt compatibile cu Siri, consultați instrucțiunile de utilizare ale iPhone.

5 Pentru a continua cu altă solicitare, atingeți ușor, de două ori, panoul de control al senzorului tactil înainte ca Siri să fie dezactivată.

După activarea Siri, după ce a trecut o anumită perioadă de timp fără nicio solicitare, Siri se va dezactiva.

Notă

- Siri nu poate fi activat atunci când spuneți „Hey Siri” prin microfonul setului de căști chiar și atunci când setarea [Allow “Hey Siri”] a iPhone este activă.

Set de căști stereo fără fir cu reducerea zgomotului
h.ear on 2 Wireless NC (WH-H900N)

Ce puteți face cu aplicația „Sony | Headphones Connect”

Când conectați smartphone-ul (cu aplicația „Sony | Headphones Connect” instalată) și setul de căști prin funcția BLUETOOTH, puteți efectua următoarele.

- Afișa nivelul rămas al bateriei setului de căști
- Afișa codul de conexiune BLUETOOTH
- Activa/dezactiva anularea zgomotului
- Seta modul Sunet ambiental
- Selecta modul de efect de sunet (VPT)
- Selecta setarea Egalizator
- Comuta modul de calitate a sunetului prin setarea modului de conectare BLUETOOTH
- Seta funcția DSEE HX (completare pentru sunet de înaltă definiție)
- Verificați starea conexiunii/setării setului de căști
- Verificați versiunea de software de pe setul de căști
- Actualizați software-ul de pe setul de căști
- Modificați funcția butonului NC/AMBIENT

Pentru detalii privind aplicația „Sony | Headphones Connect”, consultați următoarea adresă URL.

http://rd1.sony.net/help/mdr/hpc/h_??/

Sugestie

- Utilizarea aplicației „Sony | Headphones Connect” depinde de dispozitivele audio. Specificațiile aplicațiilor și designul ecranului pot fi schimbate fără notificare prealabilă.

Subiect asociat

- [Instalarea aplicației „Sony | Headphones Connect”](#)
- [Verificarea nivelului rămas al bateriei](#)
- [Utilizarea funcției de anulare a zgomotului](#)
- [Ascultarea sunetului ambiental în timpul redării muzicii \(modul Sunet ambiental\)](#)
- [Despre modul pentru calitatea sunetului](#)
- [Codec-uri acceptate](#)
- [Despre funcția DSEE HX](#)

Set de căști stereo fără fir cu reducerea zgomotului
h.ear on 2 Wireless NC (WH-H900N)

Instalarea aplicației „Sony | Headphones Connect”

- 1 Descărcați aplicația „Sony | Headphones Connect” din Google Play sau App Store și instalați-o pe smartphone.

Pentru detalii privind aplicația „Sony | Headphones Connect”, consultați următoarea adresă URL.
http://rd1.sony.net/help/mdr/hpc/h_zz/



Sony Headphones Connect 

- 2 După instalarea aplicației, lansați aplicația „Sony | Headphones Connect”.

Subiect asociat

- [Ce puteți face cu aplicația „Sony | Headphones Connect”](#)

Set de căști stereo fără fir cu reducerea zgomotului
h.ear on 2 Wireless NC (WH-H900N)

Măsuri de precauție

Despre comunicațiile BLUETOOTH

- Tehnologia wireless BLUETOOTH funcționează pe o rază de aproximativ 10 m. Raza maximă de comunicare poate diferi în funcție de obstacole (corp uman, metal, perete etc.) sau de mediul electromagnetic.
- Microundele emise de la un dispozitiv BLUETOOTH pot afecta funcționarea dispozitivelor medicale electronice. Opriți acest set de căști și alte dispozitive BLUETOOTH din următoarele locații, deoarece se poate produce un accident:
 - în locurile în care este prezent gaz inflamabil, într-un spital sau o benzinărie
 - în apropierea ușilor automate sau a unei alarme de incendiu.
- Când este utilizat în modul wireless, acest produs emite unde radio. Când este utilizat în modul wireless la bordul unui avion, respectați instrucțiunile personalului de bord cu privire la utilizarea permisă a produselor în modul wireless.
- Datorită caracteristicii tehnologiei wireless, sunetul redat pe acest set de căști este întârziat față de sunetul și muzica redată de dispozitivul care transmite. De aceea, este posibil ca sunetul și imaginea să nu fie sincronizate atunci când urmăriți un film sau jucați un joc.
- Acest set de căști acceptă capacități de siguranță ce se conformează cu standardul BLUETOOTH de asigurare a unei conexiuni sigure când se folosește tehnologia wireless BLUETOOTH, însă securitatea poate fi insuficientă în funcție de setare. Aveți grijă când stabiliți o comunicare folosind tehnologia wireless BLUETOOTH.
- Nu ne asumăm responsabilitatea pentru scurgerile de informații în timpul comunicațiilor BLUETOOTH.
- Conexiunea cu toate dispozitivele BLUETOOTH nu poate fi garantată.
 - Un dispozitiv prevăzut cu funcția BLUETOOTH este necesar pentru conformarea cu standardul BLUETOOTH specificat de către Bluetooth SIG, Inc. și autentificare.
 - Chiar dacă dispozitivul conectat este în conformitate cu standardul BLUETOOTH menționat mai sus, este posibil ca unele dispozitive să nu fie conectate sau să nu funcționeze corect, în funcție de caracteristicile sau specificațiile dispozitivului.
 - În timp ce vorbiți la telefon în regimul „mâini libere”, poate să apară zgomotul, în funcție de dispozitiv sau mediul de comunicare.
- În funcție de dispozitivul care va fi conectat, poate fi necesar un timp pentru începerea comunicațiilor.

Notă privind electricitatea statică

- Este posibil să auziți un ușor țuit din cauza electricității statice acumulată în corp. Pentru a minimiza efectul, purtați îmbrăcăminte realizată din materiale naturale.

Altele

- Dacă lipiți etichete etc. pe panoul de control al senzorului tactil, este posibil ca acesta să nu funcționeze corect.
- Aveți grijă să nu vă prindeți degetul atunci când pliați setul de căști.
- Atunci când utilizați setul de căști drept căști cu fir, utilizați exclusiv cablul de căști inclus. Asigurați-vă că ați introdus complet cablul de căști.
- Nu așezați acest set de căști într-un loc expus la umezeală, praf, funingine, aburi sau lumina directă a soarelui. Nu lăsați setul de căști în mașină pentru o perioadă lungă de timp. Acest lucru poate cauza o defecțiune.
- Este posibil ca utilizarea dispozitivului BLUETOOTH să nu funcționeze pe telefoanele mobile, în funcție de condițiile undelor radio și de locul în care este utilizat dispozitivul.
- Ascultarea sunetelor emise din setul de căști la un volum ridicat vă poate afecta auzul.
- Pentru siguranța traficului, nu utilizați acest set de căști în timp ce conduceți sau circulați cu bicicleta.
- Nu aplicați greutate sau presiune pe acest set de căști, deoarece acest lucru ar putea provoca deformarea setului de căști în timpul depozitării pe termen lung.

- Nu utilizați setul de căști în locuri unde ar fi periculos să nu auziți sunetele ambientale, cum ar fi la treceri la nivel cu calea ferată, pe peroane de gară, la treceri de pietoni și pe șantiere.
- Nu supuneți setul de căști la șocuri excesive.
- Curățați setul de căști cu o cârpă uscată și moale.
- Nu expuneți setul de căști la apă. Setul de căști nu este rezistent la apă. Nu uitați să respectați măsurile de precauție de mai jos.
 - Aveți grijă să nu scăpați setul de căști într-o chiuvetă sau într-un alt recipient umplut cu apă.
 - Nu utilizați setul de căști în locuri umede sau în condiții meteorologice nefavorabile, cum ar fi ploaia sau ninsoarea.
 - Nu udați setul de căști. Dacă atingeți setul de căști cu mâinile ude sau dacă introduceți setul de căști într-un articol de îmbrăcăminte umed, setul de căști se poate uda, lucru care poate cauza o defecțiune a acestuia.
- În cazul în care simțiți disconfort după utilizarea dispozitivului BLUETOOTH, opriți imediat utilizarea dispozitivului BLUETOOTH. În cazul în care problema nu se rezolvă, contactați cel mai apropiat dealer Sony.
- Pernițele se pot deteriora din cauza depozitării sau utilizării îndelungate.
- Pernițele de schimb opționale pot fi comandate de la cel mai apropiat dealer Sony.
- Dacă aveți întrebări sau probleme referitoare la acest set de căști, care nu sunt tratate în acest manual, consultați cel mai apropiat dealer Sony.

Set de căști stereo fără fir cu reducerea zgomotului
h.ear on 2 Wireless NC (WH-H900N)

Mărci comerciale

- Marca verbală și siglele Bluetooth® sunt mărci comerciale înregistrate și aparțin Bluetooth SIG, Inc., iar utilizarea acestor mărci de către Sony Group Corporation și subsidiarii săi se face sub licență.
- Simbolul N este marcă înregistrată sau marcă comercială înregistrată a NFC Forum, Inc. în Statele Unite ale Americii și în alte țări.
- Qualcomm este o marcă comercială a Qualcomm Incorporated, înregistrată în Statele Unite ale Americii și în alte țări, utilizată cu acord prealabil. aptX este o marcă comercială a Qualcomm Technologies International, Ltd., înregistrată în Statele Unite ale Americii și în alte țări, utilizată cu acord prealabil.
- Google și Android sunt mărci comerciale ale Google LLC.
- Amazon, Alexa și toate siglele aferente sunt mărci comerciale ale Amazon.com, Inc. sau ale asociaților acesteia.
- Windows este o marcă comercială sau o marcă comercială înregistrată a Microsoft Corporation în Statele Unite ale Americii și/sau în alte țări.
- Mac, OS X, iPhone, iPod touch și Siri sunt mărci comerciale ale Apple Inc., înregistrate în SUA și alte țări. App Store este o marcă de servicii a Apple Inc., înregistrată în Statele Unite ale Americii și în alte țări.
- Numele și sigla LDAC sunt mărci comerciale ale Sony Corporation.
- IOS este o marcă comercială sau o marcă comercială înregistrată a Cisco în Statele Unite ale Americii și în alte țări și este utilizată sub licență.

Alte mărci comerciale și nume comerciale sunt cele ale respectivilor lor utilizatori.

Set de căști stereo fără fir cu reducerea zgomotului
h.ear on 2 Wireless NC (WH-H900N)

Site-uri web de asistență clienți

Accesați următorul site web de asistență pentru a obține informații referitoare la asistență pentru setul de căști:

Pentru clienții din S.U.A.:

<http://esupport.sony.com/>

Pentru clienții din Canada:

<http://esupport.sony.com/CA/>

Pentru clienții din America Latină:

<http://esupport.sony.com/LA/>

Pentru clienții din țările europene:

www.sony.eu/support

Pentru clienții din China:

<https://service.sony.com.cn/>

Pentru clienții din alte țări/regiuni:

<http://www.sony-asia.com/>

Set de căști stereo fără fir cu reducerea zgomotului
h.ear on 2 Wireless NC (WH-H900N)

Cum pot rezolva o problemă?

Dacă setul de căști nu funcționează cum ar trebui, încercați următorii pași pentru a rezolva problema.

- Căutați simptomele problemei în acest Ghid de asistență și încercați metodele de rezolvare enumerate.
- Conectați setul de căști la un computer pentru a încărca bateria.
Este posibil să puteți rezolva unele probleme încărcând bateria.
- Reinițializați setul de căști.
- Inițializați setul de căști.
Această operațiune reinițializare reglarea volumului etc. și șterge toate informațiile de asociere.
- Căutați informații despre problemă pe site-ul web de asistență clienți.

Dacă operațiunile de mai sus nu funcționează, consultați cel mai apropiat dealer Sony.

Subiect asociat

- [Încărcarea setului de căști](#)
- [Site-uri web de asistență clienți](#)
- [Reinițializarea setului de căști](#)
- [Inițializarea setului de căști pentru a restaura setările din fabrică](#)

Set de căști stereo fără fir cu reducerea zgomotului
h.ear on 2 Wireless NC (WH-H900N)

Setul de căști nu este pornit.

- Încărcați bateria setului de căști.
 - Setul de căști nu poate fi pornit în timpul încărcării bateriei. Scoateți cablul micro-USB din setul de căști, apoi porniți din nou setul de căști.
-

Subiect asociat

- [Încărcarea setului de căști](#)
- [Verificarea nivelului rămas al bateriei](#)

Set de căști stereo fără fir cu reducerea zgomotului
h.ear on 2 Wireless NC (WH-H900N)

Nu se poate efectua încărcarea.

- Asigurați-vă că utilizați cablul micro-USB inclus.
 - Asigurați-vă că ați conectat corect cablul micro-USB la setul de căști și la computer.
 - Asigurați-vă că este pornit computerul.
 - Asigurați-vă că nu este în modul de așteptare, repaus sau hibernare computerul.
 - Când utilizați Windows 8.1, actualizați utilizând Windows Update.
-
-

Subiect asociat

- [Încărcarea setului de căști](#)

Set de căști stereo fără fir cu reducerea zgomotului
h.ear on 2 Wireless NC (WH-H900N)

Durata de încărcare este prea mare.

- Asigurați-vă că există o conexiune directă între setul de căști și computer, nu prin intermediul unui hub USB.

Subiect asociat

- [Încărcarea setului de căști](#)

Set de căști stereo fără fir cu reducerea zgomotului
h.ear on 2 Wireless NC (WH-H900N)

Setul de căști nu este recunoscut de computer.

- Cablul micro-USB nu este corect conectat la portul USB al computerului. Conectați din nou cablul micro-USB.
- Asigurați-vă că există o conexiune directă între setul de căști și computer, nu prin intermediul unui hub USB.
- Este posibil să fie o problemă cu portul USB conectat al computerului. Conectați la un alt port USB dacă este disponibil.
- Încercați din nou procedura de conectare USB în cazurile diferite de cele menționate mai sus.
- Asigurați-vă că utilizați cablul micro-USB inclus.

Set de căști stereo fără fir cu reducerea zgomotului
h.ear on 2 Wireless NC (WH-H900N)

Nivelul rămas al bateriei setului de căști nu este afișat pe ecranul unui iPhone sau al unui iPod touch.

- Nivelul rămas al bateriei este afișat numai pe ecranul unui iPhone sau iPod touch (iOS 5.0 sau o versiune ulterioară) care acceptă profilul HFP (Hands-free Profile).
- Asigurați-vă că iPhone sau iPod touch este conectat cu HFP (Hands-free Profile). În caz contrar, nivelul rămas al bateriei nu va fi afișat corect.

Subiect asociat

- [Verificarea nivelului rămas al bateriei](#)

Set de căști stereo fără fir cu reducerea zgomotului
h.ear on 2 Wireless NC (WH-H900N)

Nu se emite sunet

- Asigurați-vă că atât setul de căști, cât și dispozitivul conectat (mai precis, smartphone-ul) sunt pornite.
 - Nu se stabilește o conexiune A2DP BLUETOOTH între setul de căști și dispozitivul BLUETOOTH. Utilizați dispozitivul BLUETOOTH și efectuați o conexiune A2DP BLUETOOTH.
 - Măriți volumul setului de căști și al dispozitivului conectat (mai precis, smartphone-ul).
 - Asigurați-vă că dispozitivul conectat redă conținut.
 - În cazul în care conectați un computer la setul de căști, asigurați-vă că setarea de ieșire audio a computerului este configurată pentru un dispozitiv BLUETOOTH.
 - Asociați din nou setul de căști cu dispozitivul BLUETOOTH.
 - Asigurați-vă că este conectat corect cablul de căști.
-

Subiect asociat

- [Cum se efectuează conexiunea wireless la dispozitivele BLUETOOTH](#)
- [Utilizarea cablului de căști inclus](#)
- [Ascultarea muzicii de la un dispozitiv prin conexiune BLUETOOTH](#)

Set de căști stereo fără fir cu reducerea zgomotului
h.ear on 2 Wireless NC (WH-H900N)

Nivel de sunet scăzut

- Măriți volumul setului de căști și al dispozitivului conectat.

Set de căști stereo fără fir cu reducerea zgomotului
h.ear on 2 Wireless NC (WH-H900N)

Calitatea sunetului scăzută

- Reduceți volumul de pe dispozitivul conectat.
- Țineți setul de căști departe de cuptoarele cu microunde, dispozitivele Wi-Fi etc.
- Apropiati mai mult setul de căști de dispozitivul BLUETOOTH. Îndepărtați orice obstacole dintre setul de căști și dispozitivul BLUETOOTH.
- Țineți setul de căști departe de televizor.
- Comutați conexiunea BLUETOOTH la A2DP acționând dispozitivul BLUETOOTH când este setat profilul HFP sau HSP.
- În cazul în care conectați un dispozitiv cu un radio sau un selector de canale încorporat în setul de căști, este posibil să nu se recepționeze anumite programe sau sensibilitatea ar putea fi redusă. Așezați setul de căști mai departe de dispozitiv și verificați dacă puteți asculta programele radio în mod satisfăcător.
- Dacă ați conectat anterior setul de căști la acest dispozitiv BLUETOOTH, se poate efectua doar o conexiune HFP/HSP BLUETOOTH când setul de căști este pornit. În acest caz, utilizați dispozitivul BLUETOOTH și efectuați o conexiune A2DP BLUETOOTH.
- Când ascultați muzică de pe un computer la setul de căști, calitatea sunetului poate fi slabă în primele secunde după efectuarea conexiunii. Acest lucru se produce deoarece computerul transmite muzică mai întâi la calitatea sunetului pentru comunicații, și nu este o defecțiune. Dacă nu observați o îmbunătățire a calității sunetului după câteva secunde, atingeți panoul de control al senzorului tactil ușor de două ori (la interval de aproximativ 0,4 secunde) de pe setul de căști. Alternativ, utilizați computerul pentru a efectua o conexiune A2DP. Consultați instrucțiunile de utilizare incluse cu computerul pentru utilizarea computerului.

Set de căști stereo fără fir cu reducerea zgomotului
h.ear on 2 Wireless NC (WH-H900N)

Apar frecvent intermitențe de sunet în timpul redării.

- Setați setul de căști în modul „Prioritate acordată conexiunii stabile”. Pentru detalii, consultați secțiunea „[Despre modul pentru calitatea sunetului](#)”.
- Îndepărtați orice obstacole dintre antena dispozitivului BLUETOOTH care urmează a fi conectat și antena încorporată a setului de căști. Antena setului de căști este integrată în partea indicată cu linia punctată de mai jos.

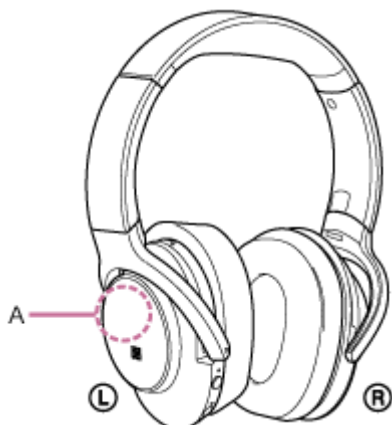

A: Locul antenei încorporate

- Este posibil să fie dezactivate comunicațiile BLUETOOTH sau este posibil să apară zgomot sau pierderi ale sunetului în următoarele condiții.
 - Există o persoană între setul de căști și dispozitivul BLUETOOTH. Această situație poate fi îmbunătățită prin așezarea dispozitivului BLUETOOTH cu fața la antena setului de căști.
 - Există un obstacol cum ar fi un obiect din metal sau un perete între setul de căști și dispozitivul BLUETOOTH.
 - Un dispozitiv care utilizează o frecvență de 2,4 GHz, cum ar fi un dispozitiv Wi-Fi, un telefon fără fir sau un cuptor cu microunde, se află în apropierea acestui set de căști.
- Situația poate fi îmbunătățită prin schimbarea setărilor de calitate pentru redarea wireless sau prin comutarea modului de redare wireless la SBC de pe dispozitivul de transmitere. Pentru detalii, consultați instrucțiunile de utilizare incluse cu dispozitivul de transmitere.
- Deoarece dispozitivele BLUETOOTH și Wi-Fi (IEEE802.11b/g/n) folosesc aceeași frecvență (2,4 Ghz), este posibilă apariția interferențelor cu microunde care rezultă în apariția de zgomot sau pierderi ale sunetului sau chiar să fie dezactivate comunicațiile dacă acest set de căști este utilizat lângă un dispozitiv Wi-Fi. Într-o astfel de situație, procedați după cum urmează.
 - Utilizați acest set de căști la cel puțin 10 m distanță de dispozitivul Wi-Fi.
 - În cazul în care acest set de căști este utilizat la maximum 10 m de un dispozitiv Wi-Fi, opriți dispozitivul Wi-Fi.
 - Instalați acest set de căști și dispozitivul BLUETOOTH cât mai aproape unul de celălalt posibil.
- Dacă vă place să ascultați muzică pe smartphone, situația poate fi îmbunătățită prin închiderea aplicațiilor inutile sau prin repornirea smartphone-ului.

Set de căști stereo fără fir cu reducerea zgomotului
h.ear on 2 Wireless NC (WH-H900N)

Efectul de anulare a zgomotului nu este suficient.

- Asigurați-vă că funcția de anulare a zgomotului este activată (indicatorul (verde) de lângă butonul NC/AMBIENT se aprinde).
 - Poziționați corect pernțele pe urechi.
 - Funcția de anulare a zgomotului este eficientă în intervale de frecvențe joase, cum ar fi în avion, în tren, în birouri, în apropierea sistemelor de aer condiționat și nu este la fel de eficientă pentru frecvențele mai înalte, cum ar fi vocile umane.
-

Subiect asociat

- [Ce este anularea zgomotului?](#)
- [Utilizarea funcției de anulare a zgomotului](#)
- [Despre funcția AI automată de anulare a zgomotului](#)

Set de căști stereo fără fir cu reducerea zgomotului
h.ear on 2 Wireless NC (WH-H900N)

Nu se poate efectua asocierea.

- Apropiati setul de căști la 1 m de dispozitivul BLUETOOTH.
 - Când porniți setul de căști pentru prima oară după ce l-ați achiziționat, inițializat sau reparat, acesta intră automat în modul de asociere. Asociați setul de căști cu un dispozitiv BLUETOOTH. Când doriți să asociați un al doilea sau al treilea dispozitiv etc., apăsați continuu butonul  de pe setul de căști peste 7 secunde pentru a intra în modul de asociere.
 - Când asociați din nou setul de căști cu alte dispozitive după inițializarea sau repararea setului de căști, informațiile pentru asocierea cu setul de căști rămase pe iPhone sau alt dispozitiv v-ar putea împiedica să le asociați cu succes. În acest caz, ștergeți informațiile de asociere ale setului de căști din dispozitiv, apoi asociați-le din nou.
-

Subiect asociat

- [Despre indicator](#)
- [Cum se efectuează conexiunea wireless la dispozitivele BLUETOOTH](#)
- [Inițializarea setului de căști pentru a restaura setările din fabrică](#)

Set de căști stereo fără fir cu reducerea zgomotului
h.ear on 2 Wireless NC (WH-H900N)

Nu se poate conecta setul de căști la un dispozitiv BLUETOOTH cu ajutorul conectării printr-o singură atingere (NFC)

- Țineți smartphone-ul în apropierea setului de căști până când smartphone-ul reacționează. Dacă nu reușiți să efectuați conexiunea, mișcați lent smartphone-ul peste marcajul N de pe setul de căști.
- Asigurați-vă că funcția NFC a smartphone-ului este activată.
- Dacă smartphone-ul se află într-o husă, scoateți-o.
- Sensibilitatea recepției NFC variază în funcție de dispozitiv. Dacă nu reușiți în mod repetat să conectați setul de căști la un smartphone printr-o singură atingere, conectați-l la setul de căști printr-o acționare pe ecran a smartphone-ului.
- Nu puteți efectua o conectare printr-o singură atingere (NFC) în timpul încărcării bateriei, fiindcă setul de căști nu poate fi pornit. Întâi terminați încărcarea și apoi efectuați conectarea printr-o singură atingere (NFC).
- Nu puteți efectua o conectare printr-o singură atingere (NFC) când cablul de căști este conectat la mufa INPUT. Decuplați cablul de căști de la setul de căști.

Subiect asociat

- [Conectarea printr-o singură atingere \(NFC\) cu un smartphone \(Android 4.1 sau o versiune ulterioară\)](#)

Set de căști stereo fără fir cu reducerea zgomotului
h.ear on 2 Wireless NC (WH-H900N)

Nu se poate efectua o conexiune BLUETOOTH

- Asigurați-vă că setul de căști este pornit.
 - Asigurați-vă că dispozitivul BLUETOOTH este pornit și funcția BLUETOOTH este activată.
 - Dacă setul de căști se conectează automat la ultimul dispozitiv BLUETOOTH conectat, este posibil să nu puteți conecta la alte dispozitive prin funcția BLUETOOTH.
În acest caz, acționați ultimul dispozitiv BLUETOOTH conectat și opriți conexiunea BLUETOOTH.
 - Dispozitivul BLUETOOTH se află în starea de repaus. Anulați modul inactiv.
 - Conexiunea BLUETOOTH este încheiată. Efectuați din nou conexiunea BLUETOOTH.
 - În cazul în care informațiile de asociere pentru setul de căști au fost șterse de pe dispozitivul conectat, asociați din nou setul de căști cu dispozitivul.
-

Subiect asociat

- [Despre indicator](#)
- [Cum se efectuează conexiunea wireless la dispozitivele BLUETOOTH](#)

Set de căști stereo fără fir cu reducerea zgomotului
h.ear on 2 Wireless NC (WH-H900N)

Sunet distorsionat

- Țineți setul de căști departe de cuptoarele cu microunde, dispozitivele Wi-Fi etc.

Set de căști stereo fără fir cu reducerea zgomotului
h.ear on 2 Wireless NC (WH-H900N)

Raza de comunicare wireless a tehnologiei BLUETOOTH este scurtă sau se produce sunet cu intermitențe.

- Setați setul de căști în modul „Prioritate acordată conexiunii stabile”. Pentru detalii, consultați secțiunea „[Despre modul pentru calitatea sunetului](#)”.
- Îndepărtați orice obstacole dintre antena dispozitivului BLUETOOTH care urmează a fi conectat și antena încorporată a setului de căști. Antena setului de căști este integrată în partea indicată cu linia punctată de mai jos.

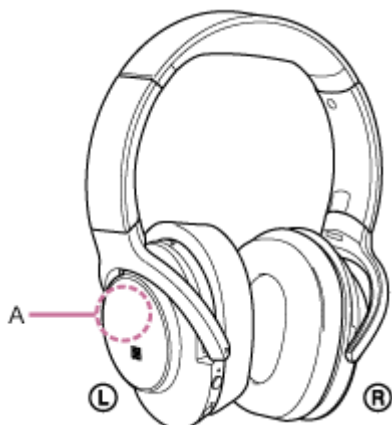

A: Locul antenei încorporate

- Este posibil să fie dezactivate comunicațiile BLUETOOTH sau este posibil să apară zgomot sau pierderi ale sunetului în următoarele condiții.
 - Există o persoană între setul de căști și dispozitivul BLUETOOTH. Această situație poate fi îmbunătățită prin așezarea dispozitivului BLUETOOTH cu fața la antena setului de căști.
 - Există un obstacol cum ar fi un obiect din metal sau un perete între setul de căști și dispozitivul BLUETOOTH.
 - Un dispozitiv care utilizează o frecvență de 2,4 GHz, cum ar fi un dispozitiv Wi-Fi, un telefon fără fir sau un cuptor cu microunde, se află în apropierea acestui set de căști.
- Situația poate fi îmbunătățită prin schimbarea setărilor de calitate pentru redarea wireless sau prin comutarea modului de redare wireless la SBC de pe dispozitivul de transmitere. Pentru detalii, consultați instrucțiunile de utilizare incluse cu dispozitivul de transmitere.
- Deoarece dispozitivele BLUETOOTH și Wi-Fi (IEEE802.11b/g/n) folosesc aceeași frecvență (2,4 Ghz), este posibilă apariția interferențelor cu microunde care rezultă în apariția de zgomot sau pierderi ale sunetului sau chiar să fie dezactivate comunicațiile dacă acest set de căști este utilizat lângă un dispozitiv Wi-Fi. Într-o astfel de situație, procedați după cum urmează.
 - Utilizați acest set de căști la cel puțin 10 m distanță de dispozitivul Wi-Fi.
 - În cazul în care acest set de căști este utilizat la maximum 10 m de un dispozitiv Wi-Fi, opriți dispozitivul Wi-Fi.
 - Instalați acest set de căști și dispozitivul BLUETOOTH cât mai aproape unul de celălalt posibil.
- Dacă vă place să ascultați muzică pe smartphone, situația poate fi îmbunătățită prin închiderea aplicațiilor inutile sau prin repornirea smartphone-ului.

Set de căști stereo fără fir cu reducerea zgomotului
h.ear on 2 Wireless NC (WH-H900N)

Setul de căști nu funcționează corect.

- Reinițializați setul de căști. Informațiile de asociere nu sunt șterse de această operație.
 - Dacă nu puteți utiliza setul de căști nici după reinițializarea acestora, inițializați-le.
-

Subiect asociat

- [Reinițializarea setului de căști](#)
- [Inițializarea setului de căști pentru a restaura setările din fabrică](#)

Set de căști stereo fără fir cu reducerea zgomotului
h.ear on 2 Wireless NC (WH-H900N)

Nu se aude vocea apelanților

- Asigurați-vă că atât setul de căști, cât și dispozitivul conectat (mai precis, smartphone-ul) sunt pornite.
 - Măriți volumul setului de căști și al dispozitivului conectat (mai precis, smartphone-ul).
 - Asigurați-vă că ieșirea dispozitivului BLUETOOTH este setată pentru setul de căști.
 - Selectați o conexiune HFP sau HSP BLUETOOTH acționând dispozitivul BLUETOOTH.
 - Dacă ascultați muzică utilizând setul de căști, opriți redarea, atingeți ușor de două ori panoul de control al senzorului tactil și vorbiți.
-

Subiect asociat

- [Cum se efectuează conexiunea wireless la dispozitivele BLUETOOTH](#)
- [Preluarea unui apel telefonic](#)
- [Efectuarea unui apel telefonic](#)

Set de căști stereo fără fir cu reducerea zgomotului
h.ear on 2 Wireless NC (WH-H900N)

Vocea apelanților se aude slab

- Măriți volumul setului de căști și al dispozitivului conectat.

Set de căști stereo fără fir cu reducerea zgomotului
h.ear on 2 Wireless NC (WH-H900N)

Reinițializarea setului de căști

Dacă setul de căști nu poate fi pornit sau dacă nu poate fi acționat, chiar și atunci când este pornit, conectați setul de căști la un computer pornit utilizând cablul micro-USB inclus și apoi apăsați simultan butoanele  și NC/AMBIENT. Setul de căști va fi reinițializat. Informația de asociere nu este ștersă. Pentru a încărca setul de căști după reinițializare, deconectați sau reconectați cablul micro-USB.

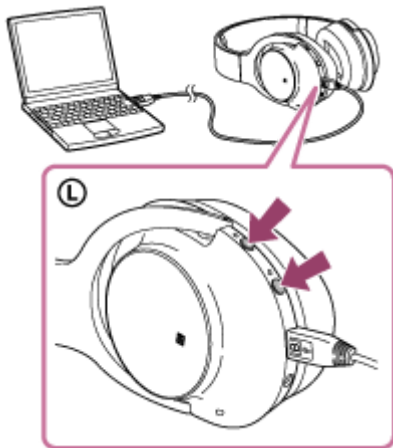

Dacă setul de căști nu funcționează corect chiar și după reinițializare, inițializați setul de căști pentru a restaura setările din fabrică.

Subiect asociat

- [Inițializarea setului de căști pentru a restaura setările din fabrică](#)

Set de căști stereo fără fir cu reducerea zgomotului
h.ear on 2 Wireless NC (WH-H900N)

Inițializarea setului de căști pentru a restaura setările din fabrică

Deconectați cablul micro-USB, opriți setul de căști, apoi apăsați continuu simultan butoanele  și NC/AMBIENT timp de peste 7 secunde.

Indicatorul (albastru) se aprinde intermitent de 4 ori (● ● ● ●) și setările, precum reglarea volumului, sunt reinițializate la setările din fabrică. Toate informațiile de asociere sunt șterse. În acest caz, ștergeți informațiile de asociere pentru setul de căști de pe dispozitivul care a fost conectat și apoi asociați din nou setul de căști cu dispozitivul. Dacă setul de căști nu funcționează corect chiar și după inițializare, consultați cel mai apropiat dealer Sony.