

Systém slúchadiel s digitálnym priestorovým zvukom  
WH-L600



Túto príručku použite v prípade problémov alebo otázok.

## Začíname

### [Kontrola obsahu balenia](#)

### Časti a ovládacie prvky

[Slúchadlá WH-L600R](#)

[Procesor TMR-L600](#)

### Napájanie

[Nabíjanie slúchadiel/pripojenie procesora k sieťovej zásuvke](#)

[Zapnutie procesora](#)

[Prepnutie procesora do pohotovostného režimu](#)

[Vypnutie procesora](#)

[Zapnutie slúchadiel](#)

[Vypnutie slúchadiel](#)

### Pripájanie

## [Poznámky k pripojeniam HDMI](#)

---

### [Čo je ARC?](#)

---

### [Príklad pripojenia 1: Pripojenie k TV prijímaču, ktorý je vybavený funkciou ARC](#)

---

### [Príklad pripojenia 2: Pripojenie k TV prijímaču, ktorý nie je vybavený funkciou ARC \(pripojenie k TV prijímaču pomocou optického digitálneho kábla\)](#)

---

### [Príklad pripojenia 3: Pripojenie k TV prijímaču pomocou analógového audio kábla \(predáva sa samostatne\)](#)

---

#### Poznámky k pripojeniu

- └ [Pripojenie použitím konektora OPTICAL IN \(optický digitálny zvukový vstup\)](#)

## Audio a video zábava

### [Sledovanie televíznych programov](#)

---

### [Prepnutie pripojeného zariadenia, obsah ktorého chcete počúvať](#)

---

### [Efektívne používanie zariadení HDMI](#)

---

### [Nastavenie zvukového výstupu pripojených zariadení](#)

---

### [Keď ste skončili s používaním systému](#)

---

#### Výber zvukových efektov

- └ [Nastavenie režimu zvukového poľa \(tlačidlo SOUND FIELD\)](#)
- └ [Nastavenie maticového dekodéra \(prepínač MATRIX\)](#)
- └ [Výber dynamického rozsahu \(prepínač COMPRESSION\)](#)

## Ďalšie informácie

### [Zvukové formáty podporované procesorom](#)

---

### [Výstražné a prevádzkové pípanie slúchadiel](#)

---

### [Funkcia automatického vypnutia](#)

---

## Dôležité informácie

### [Bezpečnostné opatrenia](#)

---

### [Slúchadlá a ušnice](#)

---

### [Oblasť prenosu RF signálu](#)

---

### [Efekt priestorového zvuku](#)

---

### [Čistenie](#)

---

### [Autorské práva](#)

---

### [Webové lokality podpory pre zákazníkov](#)

---

## Riešenie problémov

### [Ako možno vyriešiť problém?](#)

### [Obsah s problémami a možnými príčinami](#)

#### Zvuk

- [Zvuk TV prijímača sa nereprodukuje zo slúchadiel](#)
- [Zvuk iných zariadení ako TV prijímač sa neprehráva cez slúchadlá](#)
- [Prepínač CTRL FOR HDMI je prepnutý v polohe „ON“, no hlasitosť slúchadiel sa nedá nastaviť pomocou TV prijímača.](#)
- [Skreslený alebo prerušovaný zvuk \(niekedy so šumom\)](#)
- [Nízka hlasitosť zvuku](#)
- [Nedostiahne sa efekt priestorového zvuku](#)
- [Zvuk sa neprehráva v požadovanom zvukovom formáte.](#)
- [Zo slúchadiel znie pípanie.](#)
- [Nedostiahne sa efekt priestorového 7.1-kanálového zvuku.](#)

#### Napájanie/Nabíjanie

- [Procesor sa nezapne ani po zapnutí TV prijímača.](#)
- [Batéria sa nedá nabiť; indikátor nabíjania bliká.](#)
- [Procesor sa nevypne po vypnutí TV prijímača.](#)
- [Keď vypnete televízor, vypne sa aj procesor.](#)

#### Ďalšie informácie

- [Nedá sa pripojiť k bezdrôtovej sieti LAN TV prijímača.](#)
- [Funkcia Control for HDMI nefunguje správne.](#)
- [Ak systém nefunguje správne](#)

Systém slúchadiel s digitálnym priestorovým zvukom  
WH-L600

## Kontrola obsahu balenia

---

Po otvorení balenia skontrolujte, či balenie slúchadiel obsahuje všetky položky uvedené v zozname. Ak niektoré položky chýbajú, obráťte sa na predajcu.

Čísla v zátvorkách označujú dodané množstvo.

Procesor (1)

Bezdrôtové stereofónne slúchadlá (1)

Adaptér striedavého prúdu (pre procesor, DC 12 V) (1)

Sieťový napájací kábel (1) (\*)

Optický digitálny kábel (optický obdĺžnikový konektor × optický obdĺžnikový konektor, dĺžka 1,5 m) (1)

Návod na používanie (1 súbor)

Referenčná príručka (1 súbor)

Ostatné dokumenty (1 súbor) (\*)

\* V niektorých krajinách alebo oblastiach sa nemusí dodávať.

Systém slúchadiel s digitálnym priestorovým zvukom  
WH-L600

## Slúchadlá WH-L600R

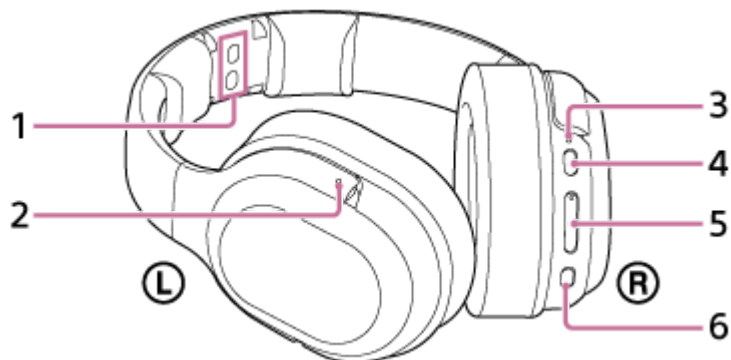

**1. Nabíjací terminál**

Umiestnite slúchadlá na procesor a zarovajte pri tom všetky nabíjacie terminály, aby sa slúchadlá nabili.

**2. Dotykový bod (na rozlíšenie ľavej strany)**

Slúchadlá nasmerujte tak, aby ste ľavú (L) aj pravú (R) stranu slúchadiel nasadili na správne ucho.

**3. Indikátor napájania/nabíjania**

Tento indikátor svieti nazeleno, keď je zapnuté napájanie, a rozsvieti sa načerveno, keď sa slúchadlá nabíjajú.

**4. Tlačidlo POWER (napájanie)**

Podržaním tohto tlačidla približne 2 sekundy slúchadlá zapnete alebo vypnete.

**5. Tlačidlo VOL (hlasitosť) +/-**

Slúži na nastavenie hlasitosti.

**6. Tlačidlo SOUND FIELD**

Umožňuje vybrať zvukové pole.

## Procesor TMR-L600

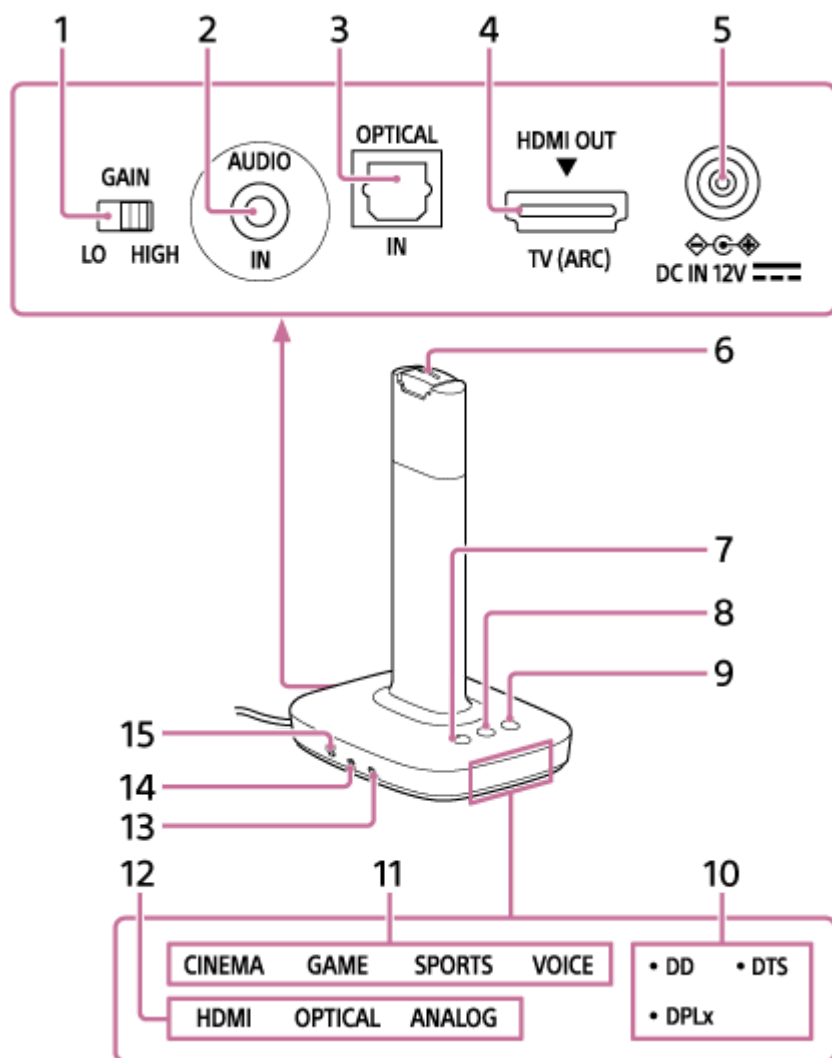

1. Prepínač GAIN  
Slúži na nastavenie zosilnenia analógových zvukových vstupných signálov.
2. Konektor AUDIO IN  
Slúži na vstup analógových zvukových signálov.
3. Konektor OPTICAL IN  
Slúži na vstup optických zvukových signálov.
4. Konektor HDMI (ARC)  
Slúži na vstup signálov HDMI. Tento konektor je kompatibilný s funkciou ARC (Audio Return Channel).
5. Konektor DC IN 12V  
Do tohto konektora pripojte dodaný sieťový adaptér.
6. Nabíjací terminál  
Umiestnite slúchadlá na procesor a zarovnajte pri tom všetky nabíjacie terminály, aby sa slúchadlá nabili.
7. Tlačidlo  (napájanie)/indikátor napájania  
Po stlačení tlačidla sa procesor zapne alebo sa prepne do pohotovostného režimu. Ak chcete procesor úplne vypnúť (vypnuté napájanie), tlačidlo podržte stlačené minimálne 3 sekundy.  
Po zapnutí napájania sa tento indikátor rozsvieti na bielo. V pohotovostnom režime sa rozsvieti na oranžovo a po vypnutí napájania zhasne.
8. Tlačidlo SOUND FIELD  
Umožňuje vybrať zvukové pole.

- 9. Tlačidlo INPUT**  
Umožňuje vybrať vstup.
- 10. Indikátory DECODE INFO**  
Rozsvieti sa indikátor vybraného dekodéra.
- 11. Indikátory SOUND FIELD**  
Rozsvieti sa indikátor vybraného režimu zvukového poľa.
- 12. Indikátory INPUT**  
Rozsvieti sa indikátor vybraného vstupu.
- 13. Prepínač CTRL FOR HDMI**  
Slúži na zapnutie alebo vypnutie funkcie Control for HDMI.  
Prepínač prepnete do polohy ON, keď je procesor pripojený ku konektoru HDMI (ARC) na TV prijímači pomocou kábla HDMI.
- 14. Prepínač MATRIX**  
Slúži na zapnutie alebo vypnutie funkcie maticového dekodéra\*.
- \* Maticový dekodér rozširuje vstupné zvukové signály na viackanálový formát až do formátu 7.1 kanálov. Táto funkcia sa aktivuje, keď sa prepínač MATRIX prepne do polohy „ON“ a režim zvukového poľa je nastavený na možnosť CINEMA, GAME alebo SPORTS.
- 15. Prepínač COMPRESSION**  
Umožňuje vybrať dynamický rozsah.

Systém slúchadiel s digitálnym priestorovým zvukom  
WH-L600

## Nabíjanie slúchadiel/pripojenie procesora k sieťovej zásuvke

Slúchadlá disponujú lítium-iónovou nabíjateľnou batériou, ktorú je potrebné pred prvým použitím slúchadiel nabiť.

- 1 Zapojte procesor do sieťovej zásuvky pomocou dodaného sieťového adaptéra.**

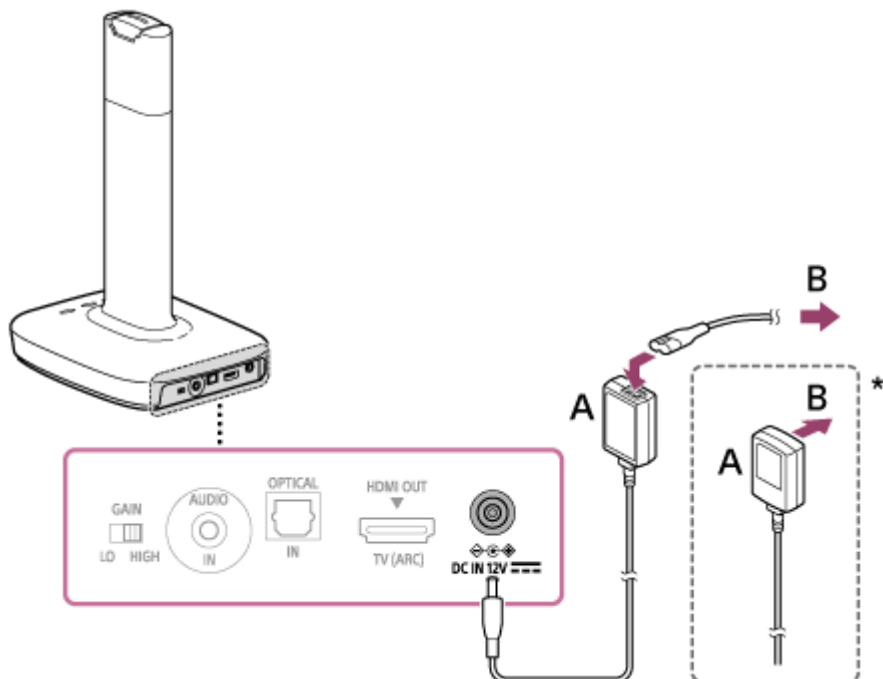

A: Sieťový adaptér (je súčasťou dodávky)

B: Do sieťovej zásuvky

\* Tvar sieťového adaptéra sa líši v závislosti od krajiny alebo oblasti.

- 2 Umiestnite slúchadlá na nabíjací terminál procesora. Slúchadlá môžete nabíjať bez ohľadu na orientáciu vľavo alebo vpravo.**

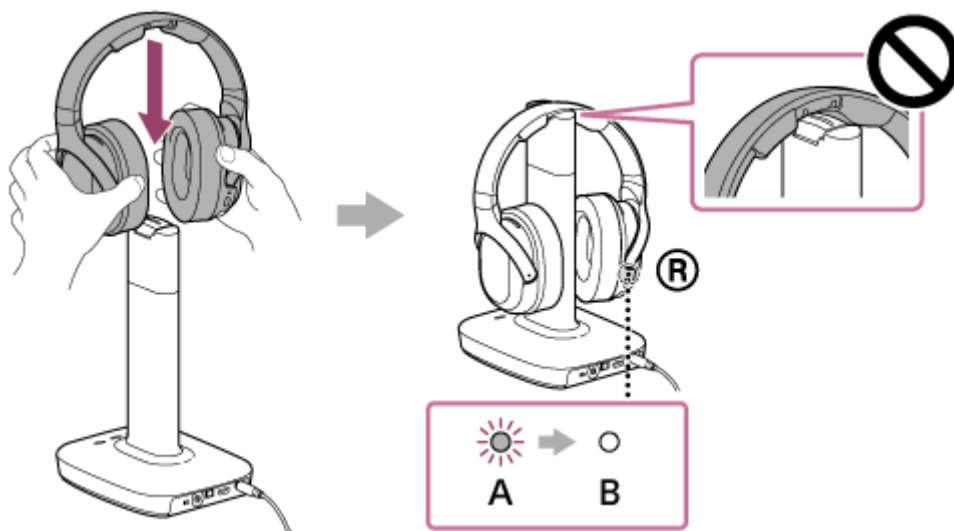

A: Počas nabíjania svieti indikátor nabíjania načerveno.

B: Po skončení nabíjania indikátor nabíjania zhasne.



### 3 Keď indikátor nabíjania zhasne, zložte slúchadlá z procesora.

#### Čas nabíjania a používania

Približný čas nabíjania	Približný čas používania *1
6 hodín*2	17 hodín*3
20 minút*4	2 hodiny*3

\*1 Pri 1 kHz, 1 mW + 1 mW výstupe

\*2 Čas potrebný na úplné nabitie vybitéj batérie

\*3 Čas sa môže líšiť v závislosti od teploty a podmienok používania.

\*4 Čas strávený nabíjaním vybitéj batérie

Batériu slúchadiel nabíjate v nasledujúcich situáciách.

- Zaznie dlhé pípnutie (približne 2 sekundy) a slúchadlá sa vypnú.
- Indikátor napájania/nabíjania slúchadiel svieti slabo alebo nesvieti.
- Zvuk je prerušovaný.

#### Poznámka

- Batériu nabíjajte v prostredí s teplotou v rozsahu 5 °C až 35 °C. Ak ju budete nabíjať mimo odporúčaného teplotného rozsahu, indikátor nabíjania bude blikať a batéria sa nemusí nabiť.
- Tlačidlo POWER (napájanie) na slúchadlách a tlačidlo  (napájanie) na procesore nebude počas nabíjania dostupné.
- Ak ste slúchadlá dlhú dobu nepoužívali, výdrž nabíjateľnej batérie sa môže skrátiť. Tento stav sa zlepší po niekoľkonásobnom opakovanom nabití a vybití.
- Ak slúchadlá skladujete dlhšie ako rok, nabíjate batériu raz za rok, aby ste zabránili prílišnému vybitiu.
- Ak sa čas, kedy je možné slúchadlá používať, príliš skráti, je potrebné nabíjateľnú batériu vymeniť za novú. Ohľadom výmeny batérie sa obráťte na najbližšieho predajcu produktov spoločnosti Sony.

#### Súvisiaca téma

- [Slúchadlá WH-L600R](#)

Systém slúchadiel s digitálnym priestorovým zvukom  
WH-L600

## Zapnutie procesora

### 1 Zložte slúchadlá z procesora.

Indikátor napájania procesor sa rozsvieti nabiele a procesor sa automaticky zapne.

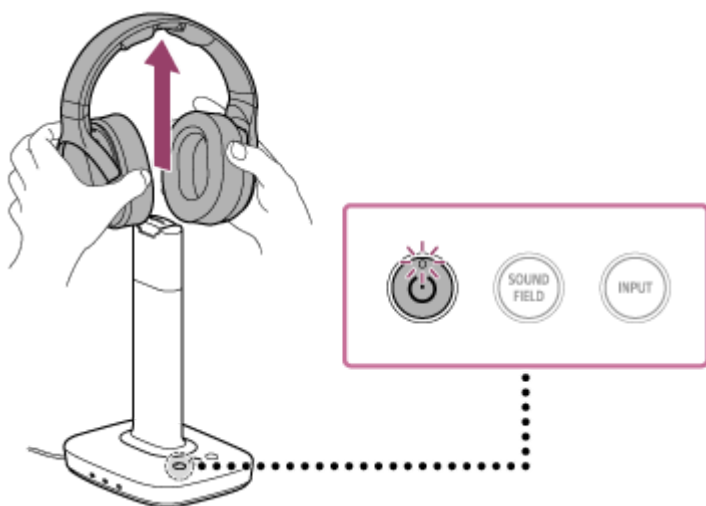

Ak slúchadlá nie sú umiestnené na nabíjacom termináli procesora, procesor môžete zapnúť aj stlačením tlačidla  (napájanie).

### Rada

- Keď je napájanie procesora vypnuté (indikátor napájania je zhasnutý), po stlačení tlačidla  (napájanie) sa procesor zapne alebo sa prepne do pohotovostného režimu.
- Keď sa slúchadlá zapnú, keď je procesor v pohotovostnom režime, zapne sa aj procesor.

### Poznámka

- Keď je procesor vypnutý (indikátor napájania nesvieti), po zapnutí slúchadiel sa nezapne. Procesor zapnete stlačením tlačidla  (napájanie) na procesore.

### Súvisiaca téma

- [Procesor TMR-L600](#)
- [Vypnutie procesora](#)

Systém slúchadiel s digitálnym priestorovým zvukom  
WH-L600

## Prepnutie procesora do pohotovostného režimu

- 1 **Krátko stlačte tlačidlo  (napájanie) bez toho, aby ste umiestnili slúchadlá na nabíjací terminál procesora. Indikátor napájania sa rozsvieti naoranžovo.**

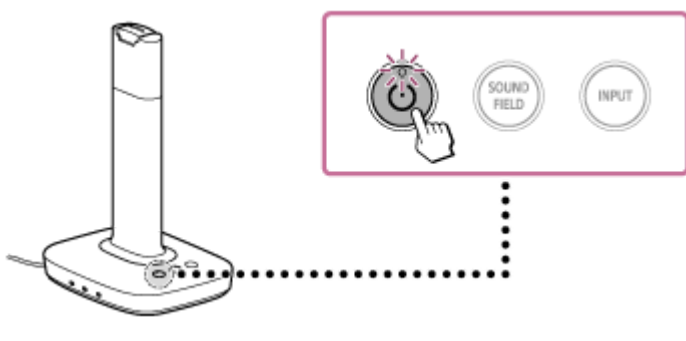

### Funkcia úspory energie procesora

Processor sa prepne do pohotovostného režimu automaticky, keď vypnete slúchadlá a necháte ich vypnuté približne 5 minút.

#### Rada

- Po stlačení tlačidla  (napájanie) sa procesor zapne alebo sa prepne do pohotovostného režimu.
- Keď sa slúchadlá vypnú, keď je zapnuté napájanie procesora a slúchadiel, procesor sa prepne do pohotovostného režimu.

#### Súvisiaca téma

- [Zapnutie procesora](#)

Systém slúchadiel s digitálnym priestorovým zvukom  
WH-L600

## Vypnutie procesora

Ak systém momentálne alebo dlhší čas nepoužívate, môžete v prípade potreby znížiť spotrebu energie systému.

### 1 Umiestnite slúchadlá na nabíjací terminál procesora.

Indikátor napájania procesora zhasne.

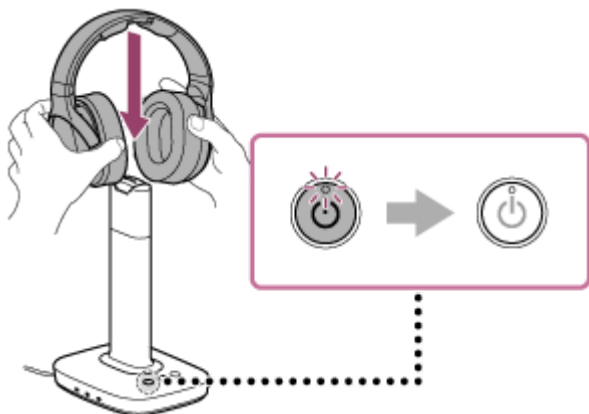

Ak slúchadlá nie sú umiestnené na nabíjacom termináli procesora, procesor môžete vypnúť aj podržaním tlačidla  (napájanie) na procesore minimálne 3 sekundy, kým indikátor napájania nezhasne.

### Rada

- Ak sú slúchadlá a procesor zapnuté, do vybraného vstupného konektora nevstupuje žiaden signál a minimálne 20 minút sa na systéme nevykoná žiadna operácia, procesor sa automaticky vypne. (Môže to trvať dlhšie ako 20 minút alebo sa procesor nemusí kvôli šumu vypnúť vôbec.)

### Súvisiaca téma

- [Zapnutie procesora](#)
- [Prepnutie procesora do pohotovostného režimu](#)
- [Efektívne používanie zariadení HDMI](#)

Systém slúchadiel s digitálnym priestorovým zvukom  
WH-L600

## Zapnutie slúchadiel

- 1** Zložte slúchadlá z procesora a približne 2 sekundy podržte tlačidlo POWER (napájanie) na slúchadlách.

Indikátor napájania/nabíjania sa rozsvieti nazeleno.

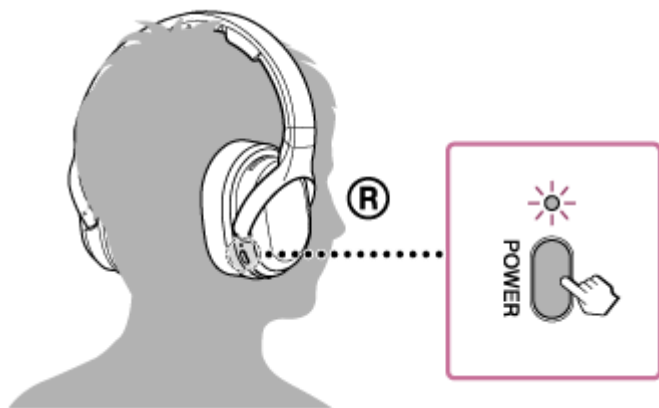

### Súvisiaca téma

- [Vypnutie slúchadiel](#)

Systém slúchadiel s digitálnym priestorovým zvukom  
WH-L600

## Vypnutie slúchadiel

### 1 Umiestnite slúchadlá na nabíjací terminál procesora.

Slúchadlá sa vypnú a indikátor napájania/nabíjania sa rozsvieti načerveno.

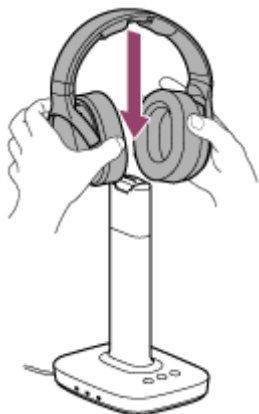

Slúchadlá môžete vypnúť aj podržaním tlačidla POWER (napájanie) na slúchadlách približne 2 sekundy. (Indikátor napájania/nabíjania zhasne.)

## Funkcia úspory energie slúchadiel

Slúchadlá sa automaticky vypnú v nasledujúcich situáciách.

- Prešlo približne 5 minút po prepnutí procesora do pohotovostného režimu alebo potom, čo slúchadlá nemôžu prijímať signály z procesora.
- Batéria slúchadiel je slabá.

### Súvisiaca téma

- [Zapnutie procesora](#)

## Poznámky k pripojeniam HDMI

---

- Používajte schválený kábel HDMI. Používajte vysokorýchlostný kábel HDMI od spoločnosti Sony s podporou siete Ethernet s logom typu kábla.
- Ak sa neprehráva zvuk zariadenia, skontrolujte nastavenie v zariadení pripojenom prostredníctvom kábla HDMI. Ak sa neprehráva zvuk, pozrite si aj časť „[Zvuk TV prijímača sa nereprodukuje zo slúchadiel](#)“ a časť „[Zvuk iných zariadení ako TV prijímač sa neprehráva cez slúchadlá](#)“.
- Zvukové signály (vzorkovacia frekvencia, bitová dĺžka a pod.) vysielané z konektora HDMI môže potláčať pripojené zariadenie.
- Pri zmene vzorkovacej frekvencie alebo počtu kanálov zvukových výstupných signálov z prehrávacieho zariadenia môže dôjsť k prerušeniu zvuku.

Systém slúchadiel s digitálnym priestorovým zvukom  
WH-L600

## Čo je ARC?

Systém podporuje funkciu Audio Return Channel (ARC). Funkcia ARC odosiela zvuk TV prijímača zo vstupného konektora HDMI TV prijímača do AV zariadenia (tento systém, AV zosilňovač alebo reproduktorový panel a pod.) prostredníctvom kábla HDMI.

### Skontrolujte, či váš TV prijímač podporuje funkciu ARC

Ak je v blízkosti vstupného konektora HDMI vášho TV prijímača vytlačené „ARC“, váš TV prijímač funkciu ARC podporuje. Ak si nie ste istí, pozrite si návod dodaný s TV prijímačom alebo sa obráťte na výrobcu TV prijímača.

### Poznámka k prepojeniu procesora a TV prijímača

Spôsob prepojenia procesora a TV prijímača sa líši v závislosti od toho, či TV prijímač podporuje funkciu ARC. Ak TV prijímač podporuje funkciu ARC a vy chcete funkciu ARC použiť s procesorom, prepojte ich podľa postupu v časti [„Príklad pripojenia 1: Pripojenie k TV prijímaču, ktorý je vybavený funkciou ARC“](#).

Môže byť potrebné vykonať nastavenie digitálneho zvukového výstupu na TV prijímači. V takom prípade si pozrite návody dodané so zariadeniami pripojenými k TV prijímaču.

#### Rada

- Funkciu ARC zvyčajne podporuje len vstupný konektor HDMI číslo 1 na TV prijímači. Skontrolujte, či ste procesor pripojili k správne mu vstupnému konektoru HDMI na TV prijímači.



Systém slúchadiel s digitálnym priestorovým zvukom  
WH-L600

## Príklad pripojenia 1: Pripojenie k TV prijímaču, ktorý je vybavený funkciou ARC

Nasledujúci spôsob pripojenia použijete, ak počúvate zvuk cez slúchadlá z TV prijímača, ktorý je vybavený funkciou ARC. Ak chcete pripojiť procesor k TV prijímaču, ktorý nie je vybavený funkciou ARC, pozrite si časť „Príklad pripojenia 2: Pripojenie k TV prijímaču, ktorý nie je vybavený funkciou ARC (pripojenie k TV prijímaču pomocou optického digitálneho kábla)“.

- 1 Prepnete prepínač CTRL FOR HDMI do polohy „ON“ na bočnej strane procesora.

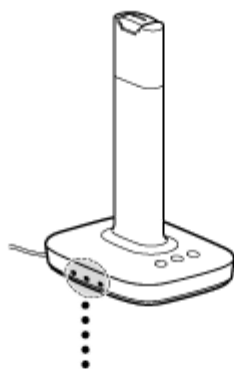

- 2 Pripojte procesor k TV prijímaču.

1. Pripojte konektor HDMI OUT na procesore s konektorom HDMI na TV prijímači s označením „ARC“ pomocou vysokorychlostného kábla HDMI, ktorý podporuje sieť Ethernet (predáva sa samostatne). Ak je už zariadenie pripojené ku konektoru HDMI (ARC) na TV prijímači, odpojte ho a znova pripojte k inému vstupnému konektoru HDMI.



2. Pripojte dodaný sieťový adaptér k elektrickej zásuvke.

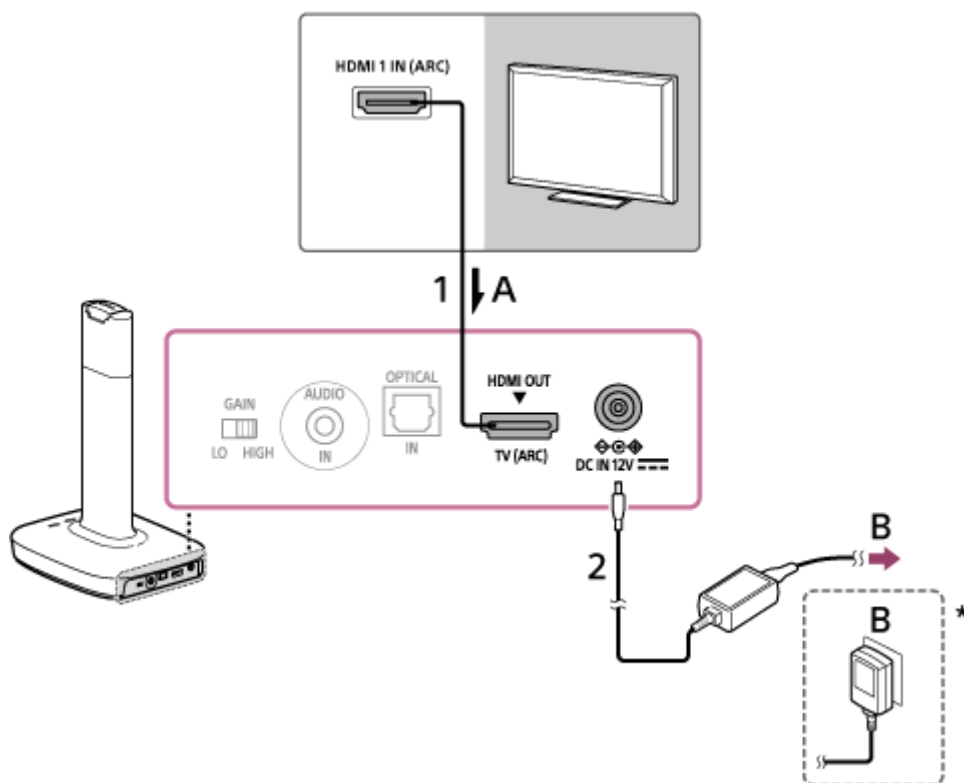

A: Zvuk TV prijímača  
 B: Do sieťovej zásuvky

\* Tvar sieťového adaptéra sa líši v závislosti od krajiny alebo oblasti.

**3** Pripojte ďalšie zariadenia, napríklad prehrávač diskov Blu-ray/DVD alebo herné zariadenie, k TV prijímaču.

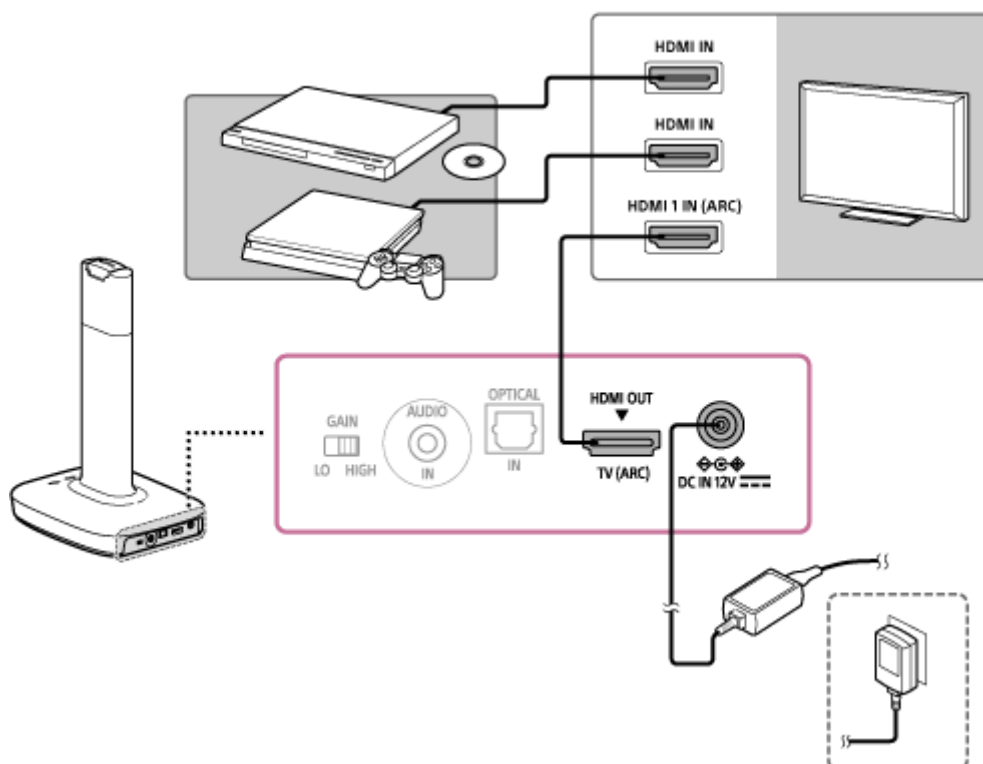

**Poznámka**

- Pred použitím prepínača CTRL FOR HDMI vypnite procesor.

---

**Súvisiaca téma**

- [Sledovanie televíznych programov](#)
- [Prepnutie pripojeného zariadenia, obsah ktorého chcete počúvať](#)

4-732-289-41(3) Copyright 2018 Sony Corporation

Systém slúchadiel s digitálnym priestorovým zvukom  
WH-L600

## Príklad pripojenia 2: Pripojenie k TV prijímaču, ktorý nie je vybavený funkciou ARC (pripojenie k TV prijímaču pomocou optického digitálneho kábla)

Nasledujúci spôsob pripojenia použijete, ak počúvate zvuk z TV prijímača, ktorý nie je vybavený funkciou ARC. Informácie o pripojení procesora k TV prijímaču, ktorý je vybavený funkciou ARC nájdete v časti „[Príklad pripojenia 1: Pripojenie k TV prijímaču, ktorý je vybavený funkciou ARC](#)“.

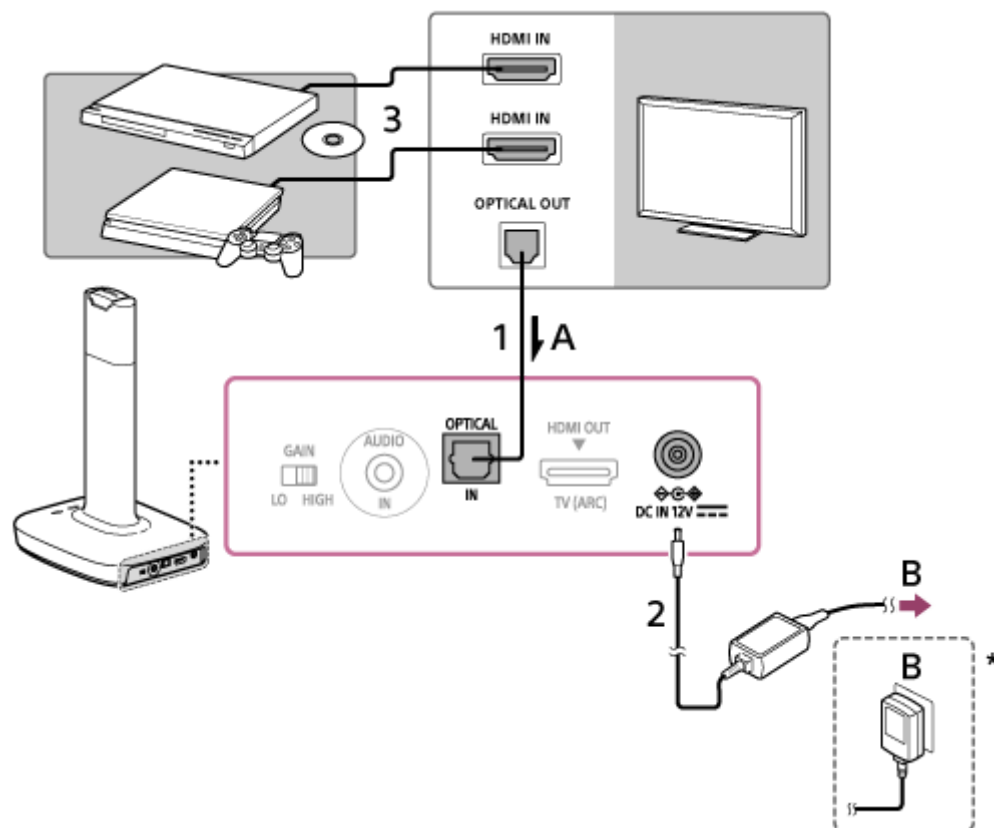

A: Zvuk TV prijímača

B: Do sieťovej zásuvky

\* Tvar sieťového adaptéra sa líši v závislosti od krajiny alebo oblasti.

- 1 **Prepojte optický digitálny výstup na TV prijímači s konektorom OPTICAL IN na procesore pomocou optického digitálneho kábla (dodáva sa).**



- 2 **Pripojte dodaný sieťový adaptér k elektrickej zásuvke.**

- 3 **Pripojte ďalšie zariadenia, napríklad prehrávač diskov Blu-ray/DVD alebo herné zariadenie, k TV prijímaču.**

### Súvisiaca téma

- [Sledovanie televíznych programov](#)

- [Prepnutie pripojeného zariadenia, obsah ktorého chcete počúvať](#)

4-732-289-41(3) Copyright 2018 Sony Corporation

Systém slúchadiel s digitálnym priestorovým zvukom  
WH-L600

### Príklad pripojenia 3: Pripojenie k TV prijímaču pomocou analógového audio kábla (predáva sa samostatne)

Nasledujúci spôsob pripojenia použijete, ak cez slúchadlá počúvate zvuk z TV prijímača bez vstupných konektorov HDMI, ktorý podporuje funkciu ARC a disponuje optickými digitálnymi zvukovými výstupnými konektormi.

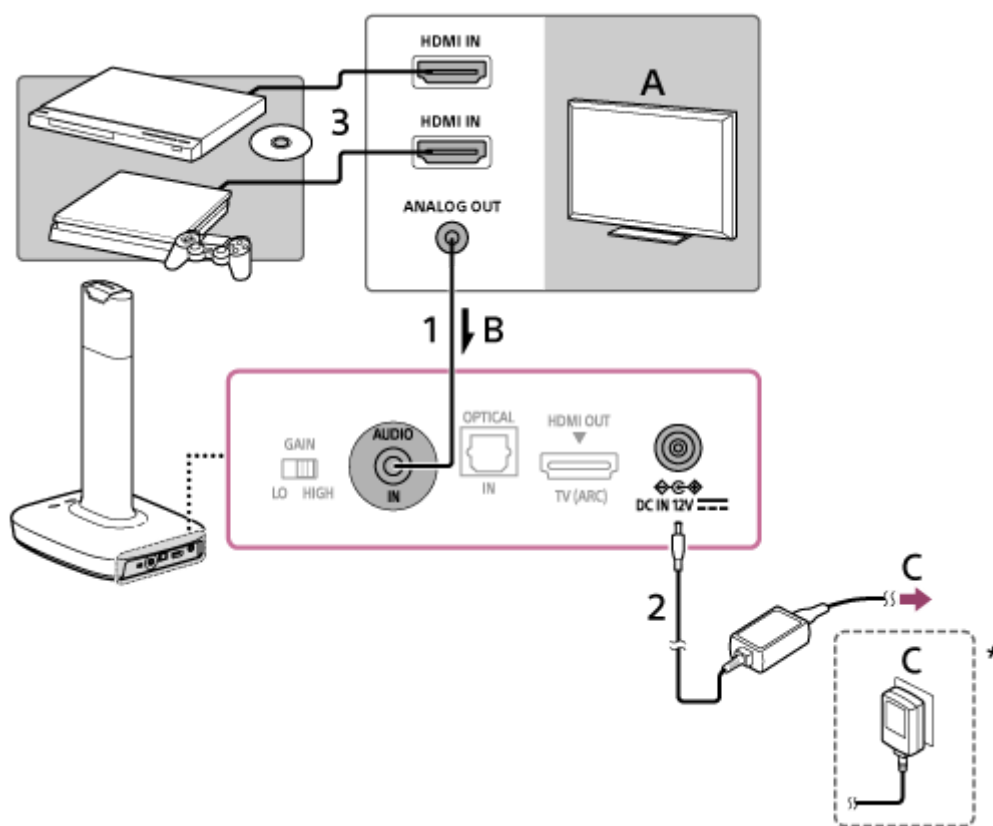

A: TV prijímač s analógovým zvukovým výstupom

B: Zvuk TV prijímača

C: Do sieťovej zásuvky

\* Tvar sieťového adaptéra sa líši v závislosti od krajiny alebo oblasti.

- 1 **Prepojte konektor AUDIO IN procesora s analógovým zvukovým výstupným konektorom TV prijímača pomocou analógového audio kábla (stereofónny minikonektor ↔ stereofónny minikonektor, predáva sa samostatne).**



Stereofónny minikonektor ↔ stereofónny minikonektor

- 2 **Pripojte dodaný sieťový adaptér k elektrickej zásuvke.**
- 3 **Pripojte ďalšie zariadenia, napríklad prehrávač diskov Blu-ray/DVD alebo herné zariadenie, k TV prijímaču.**

#### Rada

- V prípade tohto pripojenia nastavte hlasitosť na pripojenom zariadení na strednú úroveň. Ak je hlasitosť na zariadení nastavená na príliš nízku úroveň, môže sa vyskytnúť šum.

---

### Súvisiaca téma

- [Sledovanie televíznych programov](#)
- [Prepnutie pripojeného zariadenia, obsah ktorého chcete počúvať](#)

4-732-289-41(3) Copyright 2018 Sony Corporation

Systém slúchadiel s digitálnym priestorovým zvukom  
WH-L600

## Pripojenie použitím konektora OPTICAL IN (optický digitálny zvukový vstup)

- Môže byť potrebné vykonať nastavenia optického digitálneho výstupu v zariadení pripojenom ku konektorom OPTICAL IN procesora. Pozrite si návod na používanie dodaný so zariadením.
- Pripojenie konektora OPTICAL IN na procesore s optickým digitálnym výstupom na počítači nemusí fungovať.

### Poznámky k používaniu optického digitálneho kábla

- Dávajte pozor, aby na optický digitálny kábel nespadli žiadne predmety, a kábel nevystavujte nárazom.
- Pri pripájaní alebo odpájaní uchopte kábel pevne za konektor.
- Koncovky optického digitálneho kábla udržiavajte čisté. Prach na koncovkách kábla môže zhoršiť výkon.
- Pri skladovaní optický digitálny kábel neskladajte a neohýbajte tak, aby bol polomer ohybu menej ako 25 mm.



A: Polomer ohybu optického digitálneho kábla nesmie byť menší ako 25 mm.





Systém slúchadiel s digitálnym priestorovým zvukom  
WH-L600

## Sledovanie televíznych programov

### 1 Zapnite procesor a TV prijímač.

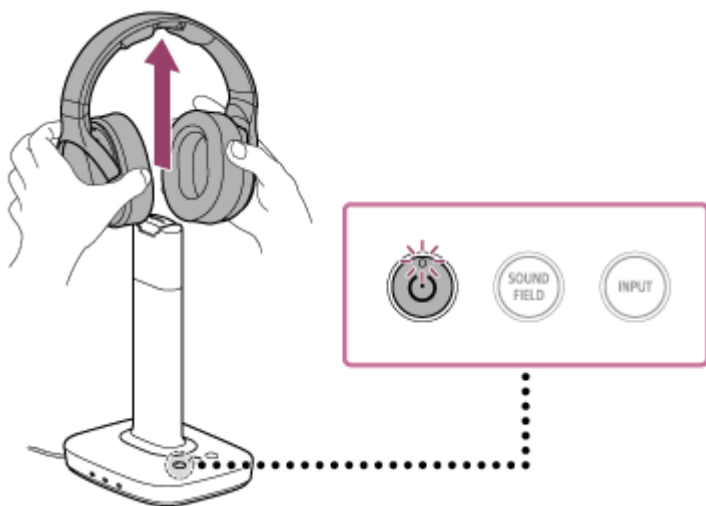
Keď sú slúchadlá umiestnené na nabíjacom termináli procesora, po vybratí z nabíjacieho terminálu sa automaticky zapnú.



Keď slúchadlá nie sú umiestnené na nabíjacom termináli procesora, stlačte tlačidlo  (napájanie) na procesore.

### 2 Pomocou diaľkového ovládača TV prijímača vyberte požadovaný televízny program.

### 3 Opakovaným stláčaním tlačidla INPUT na procesore zmeňte vstup v závislosti od pripojeného TV prijímača.

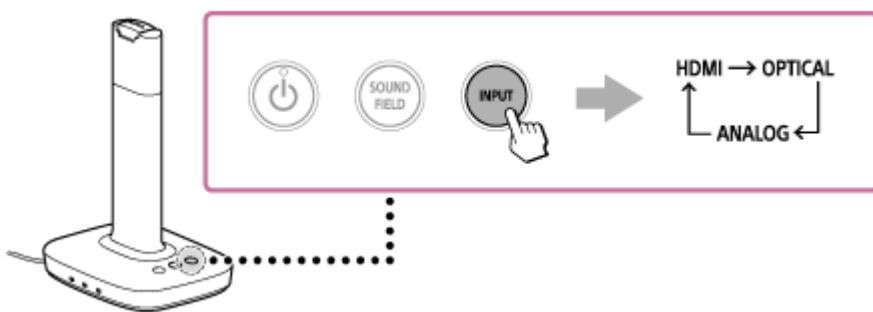

### 4 Upravte nastavenie zvukového výstupu na TV prijímači na iné nastavenie než reproduktory TV prijímača.

### 5 Zapnite slúchadlá, nasad'te si ich a upravte hlasitosť.

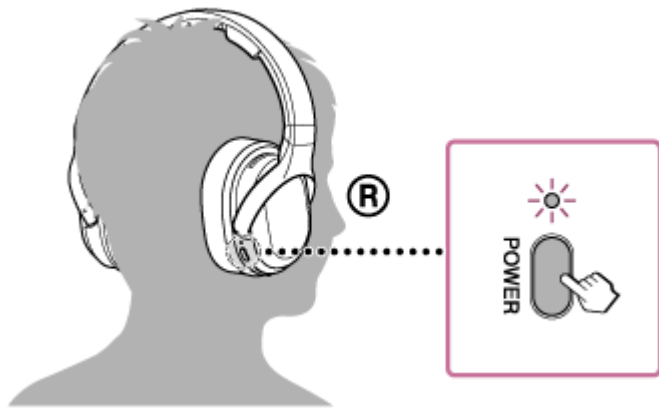

### Poznámka

- Prepojte procesor a TV prijímač príslušnou metódou v závislosti od TV prijímača, ktorý sledujete. Podrobné informácie nájdete v časti Súvisiace témy.
- Slúchadlá používajte v dosahu prenosu signálu.
- Hlasitosť nezvyšujte príliš počas tichých scén filmu. Pri náhlom zvýšení hlasitosti, napríklad v prípade scény s explóziou, môže dôjsť k poškodeniu sluchu.

---

### Súvisiaca téma

- [Vypnutie procesora](#)
- [Zapnutie slúchadiel](#)
- [Príklad pripojenia 1: Pripojenie k TV prijímaču, ktorý je vybavený funkciou ARC](#)
- [Príklad pripojenia 2: Pripojenie k TV prijímaču, ktorý nie je vybavený funkciou ARC \(pripojenie k TV prijímaču pomocou optického digitálneho kábla\)](#)
- [Príklad pripojenia 3: Pripojenie k TV prijímaču pomocou analógového audio kábla \(predáva sa samostatne\)](#)
- [Oblasť prenosu RF signálu](#)

Systém slúchadiel s digitálnym priestorovým zvukom  
WH-L600

## Prepnutie pripojeného zariadenia, obsah ktorého chcete počúvať

Cez slúchadlá môžete počúvať zvuk z digitálnych zariadení, napríklad z prehrávača diskov Blu-ray/DVD, zariadenia PlayStation®4 alebo iných AV zariadení pripojených k TV prijímaču.

### 1 Zapnite procesor a zariadenia, ktorých obsah chcete zobrazit'.

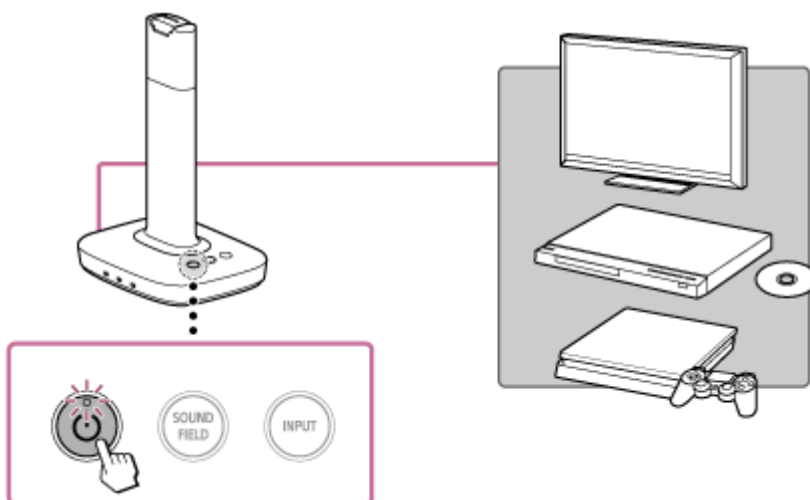

### 2 Na procesore a TV prijímači vyberte vstup.

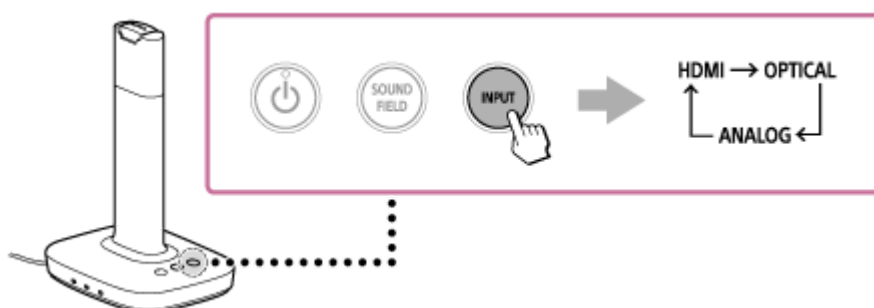

- Opakovaným stláčaním tlačidla INPUT na procesore prepnete vstup na vstup TV prijímača, ktorý ste pripojili.
- Nastavte vstup TV prijímača na pripojené zariadenie, obsah ktorého chcete počúvať.
- Skontrolujte nastavenia výstupu zvuku v prehrávači diskov Blu-ray/DVD, konzole PlayStation®4 alebo iných zariadeniach.

### 3 Spustite prehrávanie v zariadení, ktorého obsah chcete zobrazit'.

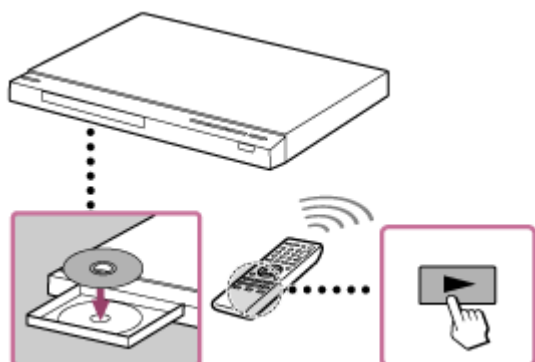

**4** Zapnite slúchadlá, nasad'te si ich a upravte hlasitosť.

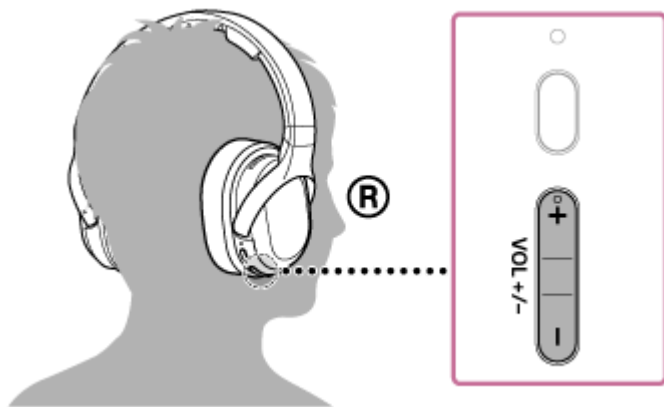

**Poznámka**

- Slúchadlá používajte v dosahu prenosu signálu.
- Hlasitosť nezvyšujte príliš počas tichých scén filmu. Pri náhlom zvýšení hlasitosti, napríklad v prípade scény s explóziou, môže dôjsť k poškodeniu sluchu.

**Súvisiaca téma**

- [Efektívne používanie zariadení HDMI](#)
- [Oblasť prenosu RF signálu](#)

Systém slúchadiel s digitálnym priestorovým zvukom  
WH-L600

## Efektívne používanie zariadení HDMI

Funkcia Control for HDMI systému je v súlade s normami Consumer Electronics Control (CEC).

Ak pripojíte TV prijímač, rekordér diskov Blu-ray alebo konzolu PlayStation®4 s podporou funkcie CEC pomocou kábla HDMI, môžete ovládať procesor pomocou diaľkového ovládača TV prijímača.

Prepnite prepínač CTRL FOR HDMI do polohy „ON“.

Aktivujte funkciu Control for HDMI nastavením TV prijímača pripojeného k procesoru a zariadení pripojených k TV prijímaču. S funkciou Control for HDMI sú k dispozícii tieto funkcie:

- Funkcia súčasného vypnutia
- Ovládanie zvuku systému
- Prehrávanie jedným dotykom

### Poznámka

- Tieto funkcie sa dajú používať so zariadeniami iných značiek ako Sony. Nemôžeme však zaručiť správne fungovanie týchto zariadení.

### Vypnutie procesora a pripojených zariadení vypnutím TV prijímača (funkcia súčasného vypnutia)

Ak je vstup procesora „HDMI“ a TV prijímač sa vypne, vypne sa spolu s ním aj procesor a pripojené zariadenia. Farba indikátora napájania procesora sa zmení z bielej na oranžovú a procesor sa prepne do pohotovostného režimu. Slúchadlá sa však nevypnú.

### Sledovanie obsahu pripojených zariadení jednoduchým ovládaním (prehrávanie jedným dotykom)

Pri prehrávaní obsahu z pripojeného zariadenia (rekordéra diskov Blu-ray konzoly, PlayStation®4 a pod.) sa procesor a TV prijímač automaticky zapnú, vstup procesora sa prepne na HDMI a zvuk sa bude prehrávať cez slúchadlá. V závislosti od TV prijímača sa nemusí prehrať úplný začiatok zvukovej stopy alebo videa.

### Počúvanie zvuku TV prijímača pomocou systému (ovládanie zvuku systému)

Táto funkcia umožňuje nasledujúce:

- Keď sledujete televízny program a procesor je zapnutý, zvuk sa prehráva cez slúchadlá.
- Hlasitosť slúchadiel môžete upraviť pomocou diaľkového ovládača TV prijímača.
- Keď zapnete TV prijímač, zapne sa aj procesor a zvuk sa prehráva cez slúchadlá.
- V závislosti od TV prijímača sa úroveň hlasitosti slúchadiel zobrazí na obrazovke TV prijímača.

Nastavenie môžete upraviť pomocou ponuky TV prijímača. Podrobné informácie nájdete v návode dodanom s TV prijímačom.

### Rada

- Ak sa nastavenie zvukového výstupu prepne na reproduktory TV prijímača, zvuk sa nebude prehrávať cez slúchadlá bez ohľadu na vstup procesora. Ak chcete, aby sa zvuk prehrával cez slúchadlá, stlačte tlačidlo VOL (hlasitosť) + na slúchadlách.

### Poznámka

- Slúchadlá sa nezapnú automaticky. Stlačte tlačidlo POWER (napájanie) na slúchadlách.
- Procesor sa nezapne, ak sú slúchadlá umiestnené na nabíjacom termináli procesora a zvuk sa prehráva prostredníctvom TV prijímača.
- Ak sa zvuk prehráva cez reproduktory TV prijímača a TV prijímač ste vypli, v závislosti od TV prijímača sa procesor nemusí zapnúť spolu s TV prijímačom v nasledujúcich situáciách.

- Ak sa prehráva obsah pripojeného zariadenia.
- Keď sa zapne TV prijímač.

---

### Súvisiaca téma

- [Nastavenie zvukového výstupu pripojených zariadení](#)
- [Nastavenie maticového dekodéra \(prepínač MATRIX\)](#)
- [Výber dynamického rozsahu \(prepínač COMPRESSION\)](#)

4-732-289-41(3) Copyright 2018 Sony Corporation

Systém slúchadiel s digitálnym priestorovým zvukom  
WH-L600

## Nastavenie zvukového výstupu pripojených zariadení

---

Nastavte digitálny zvukový výstup na pripojenom TV prijímači na konektor HDMI (ARC), na TV prijímač pripojený pomocou optického digitálneho kábla alebo pripojené zariadenia, napríklad prehrávač diskov Blu-ray, aby bol na výstupe zvuk vo formáte „Dolby Digital“ alebo „DTS“. Ak chcete reprodukovat' viacnásobný priestorový zvuk, môžu byť potrebné ďalšie nastavenia. Podrobné informácie nájdete v návode dodanom s TV prijímačom alebo zariadeniami.

Systém slúchadiel s digitálnym priestorovým zvukom  
WH-L600

## Keď ste skončili s používaním systému

### 1 Umiestnite slúchadlá na nabíjací terminál procesora.

Procesor a slúchadlá sa automaticky vypnú a zvuk zariadenia sa bude automaticky prehrávať z TV prijímača.

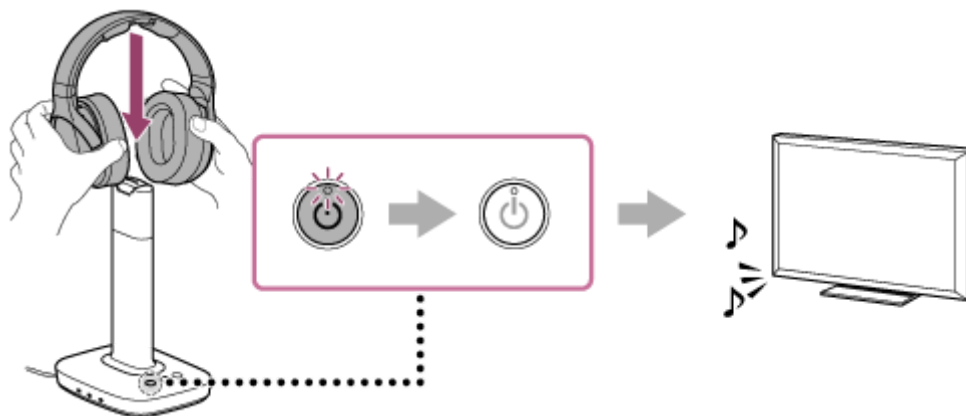

### Rada

- Slúchadlá môžete vypnúť aj podržaním tlačidla POWER (napájanie) na slúchadlách približne 2 sekundy. V takom prípade sa procesor automaticky prepne do pohotovostného režimu. Ak chcete vypnúť procesor, podržte tlačidlo  (napájanie) minimálne 3 sekundy.
- Ak sa zvuk neprehráva z TV prijímača automaticky, nastavte zvukový výstup na reproduktory TV prijímača. Podrobné informácie o nastavení nájdete v návodoch dodaných s TV prijímačom.

### Poznámka

- Ak odpojíte sieťový adaptér od procesora skôr než vypnete slúchadlá, môže byť počuť šum.



Systém slúchadiel s digitálnym priestorovým zvukom  
WH-L600

## Nastavenie režimu zvukového poľa (tlačidlo SOUND FIELD)

V závislosti od prehrávaných programov a obsahu môžete vybrať svoj obľúbený režim zvukového poľa. Vďaka tomu si môžete vychutnať podobný pocit ako by ste sa nachádzali v kine a pod.

### 1 Opakovane stláčajte tlačidlo SOUND FIELD na procesore.

Každým stlačením tlačidla sa režim zvukového poľa zmení podľa nasledujúceho diagramu a rozsvieti sa indikátor SOUND FIELD na procesore. Vyberte požadovaný režim.

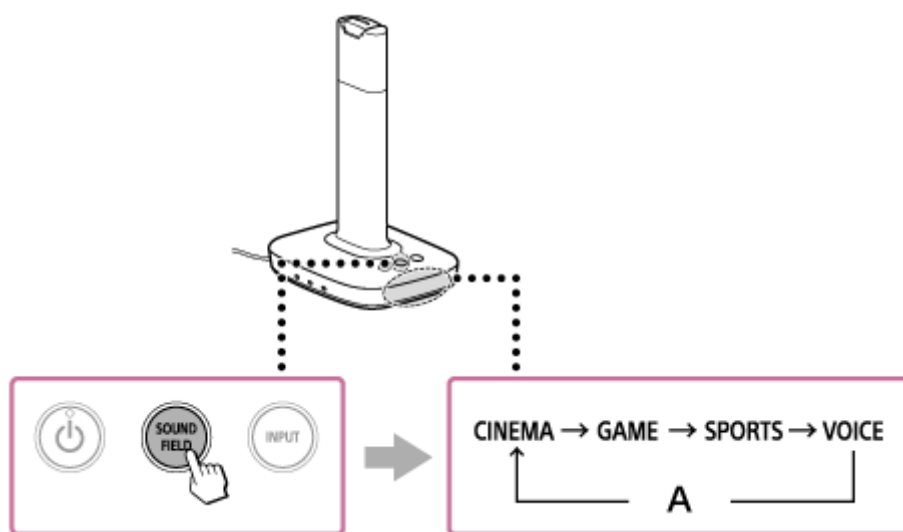

A: Vypnuté

- Môžete použiť aj tlačidlo SOUND FIELD na slúchadlách.

## Zvukové poľa a vhodný zdroj zvuku

### CINEMA:

Poskytuje prostredie priestorového zvuku s prirodzenejšou kvalitou zvuku (najmä v prípade dialógov).

Produkuje zvuk vysokej kvality najnovších kinosál.

Hodí sa na sledovanie filmov.

### GAME:

Vytvára presný priestorový zvuk a poskytuje jasné vnímanie smeru zvuku.

Vytvára výkonný a realistický zvuk pre viackanálový priestorový zvuk video hier.

Hodí sa pre video hry s viackanálovými zdrojmi zvuku.

### SPORTS:

Vytvára najvhodnejšie zvukové pole na sledovanie športov na štadióne.

Môžete si vychutnávať atmosféru, ako keby ste zápas sledovali priamo na štadióne.

### VOICE:

Produkuje zreteľnejší hlas hlásateľa.

Bežný stereofónny zvuk (nie virtuálny zvuk režimov CINEMA a GAME).

Hodí sa pre spravodajské programy.

### Vypnuté:

Bežné prehrávanie cez slúchadlá.

### Poznámka

- Hlasitosť slúchadiel sa môže líšiť v závislosti od vstupného signálu a režimu zvukového poľa.

---

---

## Súvisiaca téma

- [Slúchadlá WH-L600R](#)
- [Efekt priestorového zvuku](#)

4-732-289-41(3) Copyright 2018 Sony Corporation

Systém slúchadiel s digitálnym priestorovým zvukom  
WH-L600

## Nastavenie maticového dekodéra (prepínač MATRIX)

Umožňuje zapnúť/vypnúť maticový dekodér\*.

\* Maticový dekodér rozširuje vstupné zvukové signály na viackanálový formát až do formátu 7.1 kanálov. Táto funkcia sa aktivuje, keď sa prepínač MATRIX prepne do polohy „ON“ a režim zvukového poľa je nastavený na možnosť CINEMA, GAME alebo SPORTS.

### 1 Prepnite prepínač MATRIX na bočnej strane procesora do polohy „ON“.

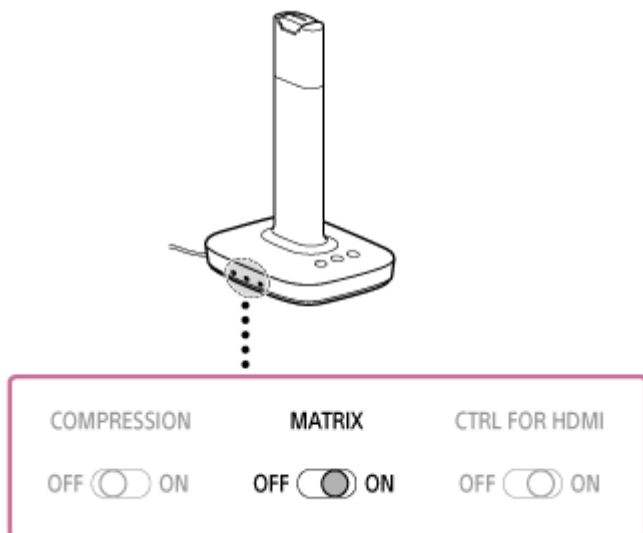

## Typ a efekty spracovania zvuku

### ON:

Spracúva zvukový signál pomocou technológie Dolby Pro Logic IIx. Rozširuje vstupný 2-kanálový zvuk na 5.1-kanálový zvuk až do 7.1-kanálového priestorového formátu pridaním zadných priestorových kanálov (L/R).

### OFF:

Vypnutie maticového dekodéra.

### Poznámka

- V závislosti od formátu zvuku vstupujúceho do procesora, napríklad formát DTS s 5.1 kanálmi, nemusí maticový dekodér fungovať, ani keď je prepínač MATRIX prepnutý v polohe „ON“.

## Súvisiaca téma

- [Nastavenie režimu zvukového poľa \(tlačidlo SOUND FIELD\)](#)

## Výber dynamického rozsahu (prepínač COMPRESSION)

- 1 Prepnete prepínač COMPRESSION do polohy „ON“ na bočnej strane procesora.

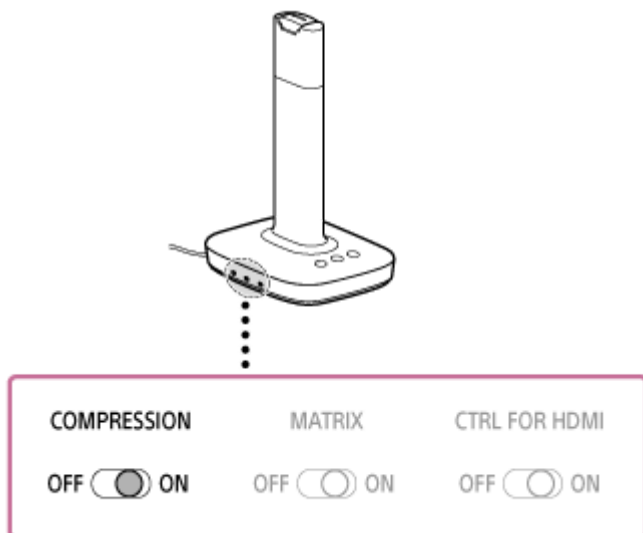

### Efekt prehrávania

**ON:**  
Keď je vybraný režim zvukového poľa pomocou tlačidla SOUND FIELD (keď okrem toho nesvieti indikátor), táto funkcia zachováva celkovú hlasitosť obsahu programu: zvuky explózií sa stíšia, kým zvuky nižšej hlasitosti (dialóg a pod.) sa zosilnia.

Táto funkcia je efektívna pre zvukové signály so širokým dynamickým rozsahom, aký majú napríklad filmy a klasická hudba.

**OFF:**  
Režim zvukového poľa sa zmení v závislosti od efektu vybraného pomocou tlačidla SOUND FIELD.

### Ilustrácia procesu kompresie

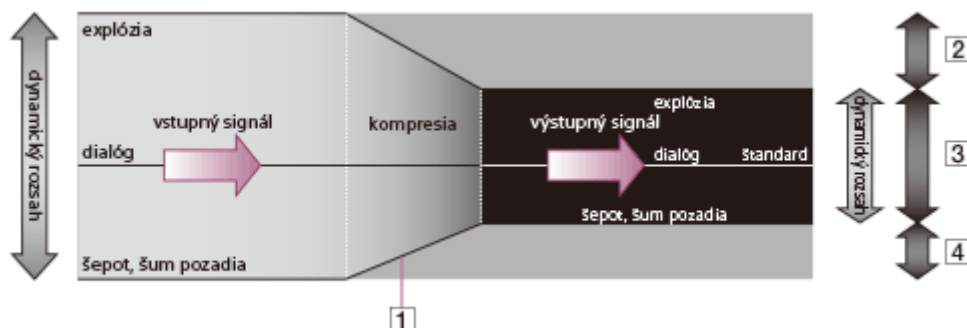

- 1 Kompresia dynamického rozsahu komprimovaného pomocou funkcie DSP integrovanej v procesore
- 2 Ohlušujúca hlasitosť
- 3 Dobre počuteľná hlasitosť
- 4 Ťažko počuteľná hlasitosť

### Rada

- Po prepnutí na možnosť „ON“ alebo „OFF“ sa môže priemerná úroveň hlasitosti zmeniť. V takom prípade znova upravte hlasitosť.



Systém slúchadiel s digitálnym priestorovým zvukom  
WH-L600

## Zvukové formáty podporované procesorom

### Zoznam podporovaných zvukových formátov

Zvukový formát	Maximálny počet kanálov	Podporované týmto systémom
Dolby Digital	5.1	✓
Dolby Digital EX	6.1	✓
DTS	5.1	✓
Viackanálový – signál Linear PCM	2	✓

Systém slúchadiel s digitálnym priestorovým zvukom  
WH-L600

## Výstražné a prevádzkové pípanie slúchadiel

---

Stav slúchadiel indikuje pípanie nasledujúcim spôsobom.

- Opakovanie znie krátke dvojité pípanie.  
Slúchadlá neprijímajú RF signál z procesora.
  - Slúchadlá používajte v oblasti prenosu RF signálu.
  - Zapnite procesor.
  - Skontrolujte pripojenia medzi procesorom, sieťovým adaptérom a sieťovou zásuvkou.
  - Skontrolujte, či frekvenciu 2,4 GHz v bezdrôtovom frekvenčnom pásme nepoužívajú žiadne iné bezdrôtové zariadenia, alebo či mikrovlnná rúra v blízkosti negeneruje elektromagnetické vlny.
  - Zmeňte polohu procesora.
- Zaznie dlhé pípnutie (približne 2 sekundy) a slúchadlá sa vypnú.  
Keď sa vybije nabíjateľná batéria slúchadiel, zaznie výstražné pípnutie (približne 2 sekundy) a slúchadlá sa vypnú. Slúchadlá možno zapnúť, aj keď nie je k dispozícii žiadna ostávajúca energia, no takmer okamžite sa vypnú. Slúchadlá nabite.
- Zaznie krátke pípnutie a slúchadlá sa zapnú.  
To indikuje, že sa slúchadlá zapli. Nepredstavuje to poruchu.
- Zaznie pípnutie (približne 0,5 sekundy) a slúchadlá sa vypnú.  
To indikuje, že sa slúchadlá správne vypli. Nepredstavuje to poruchu.
- Zaznejú tri krátke hlboké pípnutia.  
To indikuje, že sa pokúšate zvýšiť/znížiť hlasitosť, ktorá je už na maxime/minime.  
Toto pípnutie nezaznie, ak hlasitosť ovládate pomocou diaľkového ovládača TV prijímača.

Systém slúchadiel s digitálnym priestorovým zvukom  
WH-L600

## Funkcia automatického vypnutia

---

Ak procesor ponecháte približne 20 minút bez akejkoľvek činnosti alebo vstupu zvuku, automaticky sa vypne.

- Môže to trvať dlhšie ako 20 minút alebo sa táto funkcia nemusí kvôli hluku aktivovať vôbec.



Systém slúchadiel s digitálnym priestorovým zvukom  
WH-L600

## Bezpečnostné opatrenia

### Poznámka k statickej elektrine

- Statická elektrina naakumulovaná v tele môže v ušiach spôsobiť pocit mierneho šteklenia. Ak chcete tento efekt minimalizovať, používajte odev vyrobený z prírodných materiálov.

### Poznámka k noseniu slúchadiel

- Ak budete nosiť slúchadlá priliehavo nasadené, hrozí nebezpečenstvo poškodenia ušných bubienkov a pod., ak ich silno pritlačíte alebo pri náhlom sňatí z uší. Taktiež, ak slúchadlá pritlačíte k ušiam, zvuk môže vytvárať membrána, čo nepredstavuje poruchu.

### Ďalšie informácie

#### Bezpečnosť

- Procesor ani slúchadlá nenechajte spadnúť, nevystavujte ich nárazom ani žiadnym iným silným otrasom. Produkt by sa tým mohol poškodiť.
- Nerozoberajte a nepokúšajte sa otvárať žiadne časti systému.
- Slúchadlá nevystavujte zaťažaniu a nevyvíjajte na ne tlak, pretože to môže počas dlhšieho skladovania spôsobiť deformácie.
- Slúchadlá nevystavujte nadmerným otrasom.
- Systém nevystavujte vode. Slúchadlá nie sú vodotesné. Dodržiavajte nasledujúce bezpečnostné opatrenia.
  - Dávajte pozor, aby slúchadlá nespadli do umývadla ani inej nádoby s vodou.
  - Slúchadlá nepoužívajte vo vlhkom prostredí ani v nepriaznivom počasí, napríklad počas dažďa alebo sneženia.
  - Chráňte slúchadlá pred vlhkosťou.  
Ak sa dotknete slúchadiel mokrými rukami alebo ich umiestnite do mokrého kusu odevu, slúchadlá sa môžu navlhčiť, čo môže spôsobiť ich poruchu.

#### Umiestnenie

- Systém neumiestňujte na nasledujúcich miestach.
  - Miesta vystavené priamemu slnečnému svetlu, do blízkosti ohrievačov a na iné miesta s veľmi vysokou teplotou
  - Prašné miesta
  - Na nestabilný alebo naklonený povrch
  - Miesta vystavené silným vibráciám
  - Do kúpeľne a na iné miesta s vysokou vlhkosťou
- Ventilačný otvor zariadenia nezakrývajte novinami, obrusmi, záclonami a pod., aby ste predišli riziku požiaru.
- Zariadenie nevystavujte zdrojom otvoreného ohňa (napríklad zapáleným sviečkam).
- Systém neumiestňujte na miesta vystavené vlhkosti, prachu, sadziam, pare, ani do vozidla a na miesta vystavené priamemu slnečnému svetlu.

### Ďalšie informácie

- Ak vám používanie slúchadiel spôsobuje akékoľvek nepohodlie, okamžite prestaňte slúchadlá používať.

#### Informácie o sieťovom adaptéri

- Používajte dodaný sieťový adaptér. Používanie sieťových adaptérov s inou polaritou zástrčky alebo inými parametrami môže spôsobiť poruchu produktu. Tento produkt môžu poškodiť aj sieťové adaptéry s rovnakým napätím a polaritou zástrčky, a to z dôvodu prúdovej kapacity alebo iných faktorov.



- Procesor môžu poškodiť aj sieťové adaptéry s rovnakým napätím a polaritou zástrčky, a to z dôvodu prúdovej kapacity alebo iných faktorov. Používajte dodaný sieťový adaptér.
- Používajte ľahko dostupnú sieťovú zásuvku. Ak sa vyskytne porucha, odpojte sieťový adaptér od zásuvky. Napájanie procesora sa neodpojí úplne.
- Pri používaní sieťového adaptéra dbajte na nasledujúce informácie:
  - Zariadenie neinštalujte v stiesnených priestoroch, napríklad v knižnici ani vo vstavanej skrinke.
  - Zabráňte kvapkaniu a špliechaniu na sieťový adaptér a nekladte naň predmety naplnené vodou, napríklad vázy, aby ste predišli požiaru alebo úrazu spôsobenému elektrickým prúdom.
- Ak nebudete systém dlhší čas používať, odpojte sieťový adaptér od sieťovej zásuvky. Pri odpájaní sieťového adaptéra uchopte zástrčku. Neťahajte za kábel.

### **Dodaný sieťový napájací kábel (V niektorých krajinách alebo oblastiach sa nemusí dodávať.)**

- Dodaný sieťový napájací kábel je určený výhradne pre procesor a nesmie sa používať s inými elektrickými produktmi.

Ak máte nejaké otázky alebo problémy súvisiace s týmto systémom, ktoré nie sú opísané v tomto návode, kontaktujte najbližšieho predajcu produktov spoločnosti Sony.

Systém slúchadiel s digitálnym priestorovým zvukom  
WH-L600

## Slúchadlá a ušnice

---

### Informácie o slúchadlách

Slúchadlá nasmerujte tak, aby ste pravú aj ľavú stranu nasadili na správne ucho.

### Ohľad na ľudí okolo vás

Ak je hlasitosť príliš vysoká, zvuk počuť mimo slúchadiel. Hlasitosť nezvyšujte príliš, aby nerušila ľudí okolo vás. Na hlučných miestach je tendencia zvyšovať hlasitosť. Z bezpečnostných dôvodov sa však odporúča hlasitosť udržiavať na takej úrovni, aby ste počuli zvuky okolo vás.

### Informácie o integrovanej nabíjateľnej batérii slúchadiel

- Batériu nabíjajte v prostredí s teplotou v rozsahu 5 °C až 35 °C. Ak ju budete nabíjať mimo odporúčaného teplotného rozsahu, indikátor nabíjania bude blikať a batéria sa nemusí nabiť.
- Ak slúchadlá skladujete dlhšie ako rok, nabite batériu raz za rok, aby ste zabránili prílišnému vybitiu.
- Ak sa čas, kedy je možné slúchadlá používať, príliš skrátí, je potrebné nabíjateľnú batériu vymeniť za novú. Ohľadom výmeny batérie sa obráťte na najbližšieho predajcu produktov spoločnosti Sony.

### Výmena ušníc

Ak sa ušnice znečistia alebo opotrebojú, ohľadom ich výmeny sa obráťte na najbližšieho predajcu produktov spoločnosti Sony.

Systém slúchadiel s digitálnym priestorovým zvukom  
WH-L600

## Oblasť prenosu RF signálu

---

Približná oblasť prenosu RF signálu medzi procesorom a slúchadlami je maximálne 30 m.  
Líši sa v závislosti od prekážok (ľudské telo, kov, stena atď.) a podmienok príjmu.

### Poznámka

- Tento systém využíva 2,4 GHz frekvenčné pásmo, takže zvuk môže byť prerušovaný, ak signál tohto systému blokuje prekážka. Je dôsledok vlastností RF signálov a nejde o poruchu.
- Zvuk môže byť ovplyvnený v závislosti od miesta a podmienok, v ktorých je procesor nainštalovaný. Procesor a slúchadlá používajte na miestach, kde nie je zvuk prerušovaný.
- Zvuk môže byť prerušovaný, ak procesor a slúchadlá používate na mieste, kde sa používajú iné bezdrôtové zariadenia s frekvenciou 2,4 GHz, napríklad mikrovlnná rúra a pod.

Systém slúchadiel s digitálnym priestorovým zvukom  
WH-L600

## Efekt priestorového zvuku

---

- V prípade zdroja bez videa, ako je napríklad zvukový disk CD, môže byť zložité rozpoznať lokalizáciu zvuku.
- Tento systém simuluje transformačnú funkciu hlavy (Head Related Transfer Function – HRTF) ľudí, no keďže sa HRTF u jednotlivých ľudí líši, dosiahnutý efekt sa líši v závislosti od človeka.

Systém slúchadiel s digitálnym priestorovým zvukom  
WH-L600

## Čistenie

---

Používajte jemnú handričku mierne navlhčenú v slabom roztoku čistiaceho prostriedku. Nepoužívajte rozpúšťadlá, ako riedidlo, benzín alebo alkohol, pretože by mohli poškodiť povrch zariadenia.

Systém slúchadiel s digitálnym priestorovým zvukom  
WH-L600

## Autorské práva

---

- „Virtualphones Technology“ je registrovaná ochranná známka spoločnosti Sony Corporation.
- Tento systém je vybavený dekodérom Dolby\* Digital, dekodérom Dolby Pro Logic IIx a dekodérom DTS\*\*.
- Tento systém je vybavený technológiou High-Definition Multimedia Interface (HDMI™). Výrazy HDMI, HDMI High-Definition Multimedia Interface a logo HDMI sú ochranné známky alebo registrované ochranné známky spoločnosti HDMI Licensing Administrator, Inc. v USA a iných krajinách.
- Logo „BRAVIA“ je ochranná známka spoločnosti Sony Corporation.
- „PlayStation“ je registrovaná ochranná známka spoločnosti Sony Interactive Entertainment Inc.

\* Vyrobené na základe licencie od spoločnosti Dolby Laboratories. Dolby, Dolby Audio, Pro Logic, Surround EX a symbol dvojitého D sú ochranné známky spoločnosti Dolby Laboratories.

\*\* Informácie o patentoch spoločnosti DTS nájdete na lokalite <http://patents.dts.com>. Vyrobené na základe licencie od spoločnosti DTS, Inc. DTS, symbol, DTS spolu so symbolom a Digital Surround sú registrované ochranné známky alebo ochranné známky spoločnosti DTS, Inc. v USA a v iných krajinách.

© DTS, Inc. Všetky práva vyhradené.

Systém slúchadiel s digitálnym priestorovým zvukom  
WH-L600

## Webové lokality podpory pre zákazníkov

---

Informácie o podpore pre systém slúchadiel môžete získať na nasledujúcich webových lokalitách podpory:

Pre zákazníkov v USA:

<http://esupport.sony.com/>

Pre zákazníkov v Kanade:

<http://esupport.sony.com/CA/>

Pre zákazníkov v Latinskej Amerike:

<http://esupport.sony.com/LA/>

Pre zákazníkov v Európe:

[www.sony.eu/support](http://www.sony.eu/support)

Pre zákazníkov v Číne:

<https://service.sony.com.cn/>

Pre zákazníkov v ostatných krajinách a regiónoch:

<http://www.sony-asia.com/>



Systém slúchadiel s digitálnym priestorovým zvukom  
WH-L600

## Ako možno vyriešiť problém?

---

Ak systém nefunguje podľa očakávania, skúste problém vyriešiť pomocou nasledujúcich krokov.

- 1** Vyhľadajte **príznaky problému** v tomto návode a pokúste sa ho vyriešiť pomocou uvedených postupov.
- 2** Nabite batériu slúchadiel.  
Niektoré problémy možno vyriešiť nabitím batérie.
- 3** Vyhľadajte informácie o probléme na „[Webové lokality podpory pre zákazníkov](#)“.
- 4** Ak sa použitím vyššie uvedených postupov problém nevyrieši, obráťte sa na najbližšieho predajcu produktov spoločnosti Sony.

---

### Súvisiaca téma

- [Nabíjanie slúchadiel/pripojenie procesora k sieťovej zásuvke](#)
- [Webové lokality podpory pre zákazníkov](#)

Systém slúchadiel s digitálnym priestorovým zvukom  
WH-L600

## Obsah s problémami a možnými príčinami

---

Nasledujúce témy uvádzajú možné príčiny a riešenia problémov. Pozrite si príslušnú tému v závislosti od vášho problému.

### Zvuk

- Zvuk TV prijímača sa nereprodukuje zo slúchadiel
- Zvuk iných zariadení ako TV prijímač sa neprehráva cez slúchadlá
- Prepínač CTRL FOR HDMI je prepnutý v polohe „ON“, no hlasitosť slúchadiel sa nedá nastaviť pomocou TV prijímača.
- Skreslený alebo prerušovaný zvuk (niekedy so šumom)
- Nízka hlasitosť zvuku
- Nedosiahne sa efekt priestorového zvuku
- Zvuk sa neprehráva v požadovanom zvukovom formáte.
- Zo slúchadiel znie pípanie.
- Nedosiahne sa efekt priestorového 7.1-kanálového zvuku.

### Napájanie/Nabíjanie

- Procesor sa nezapne ani po zapnutí TV prijímača.
- Batéria sa nedá nabiť; indikátor nabíjania bliká.
- Procesor sa nevypne po vypnutí TV prijímača.
- Keď vypnete televízor, vypne sa aj procesor.

### Ďalšie informácie

- Nedá sa pripojiť k bezdrôtovej sieti LAN TV prijímača.
- Funkcia Control for HDMI nefunguje správne.
- Ak systém nefunguje správne

Systém slúchadiel s digitálnym priestorovým zvukom  
WH-L600

## Zvuk TV prijímača sa nereprodukuje zo slúchadiel

- Skontrolujte typ kábla použitého na prepojenie TV prijímača a procesora (kábel HDMI, optický digitálny kábel alebo analógový audio kábel) a spôsob pripojenia. Podrobné informácie nájdete v nasledujúcich častiach.

### Príklad pripojenia 1: Pripojenie k TV prijímaču, ktorý je vybavený funkciou ARC

- Skontrolujte nasledujúce nastavenia:
  - Procesor je pripojený k vstupnému konektoru HDMI s podporou funkcie ARC.
  - Prepínač CTRL FOR HDMI na procesore je prepnutý v polohe „ON“.
  - Funkcia Control for HDMI na TV prijímači je zapnutá.
- Tlačidlom INPUT na procesore je vybraná možnosť „HDMI“.
- Ak TV prijímač nepodporuje funkciu Audio Return Channel (ARC), prepojte TV prijímač a procesor optickým digitálnym káblom alebo analógovým audio káblom (predáva sa samostatne).

### Príklad pripojenia 2: Pripojenie k TV prijímaču, ktorý nie je vybavený funkciou ARC (pripojenie k TV prijímaču pomocou optického digitálneho kábla)

- Skontrolujte pripojenie optického digitálneho kábla medzi procesorom a TV prijímačom.

### Príklad pripojenia 3: Pripojenie k TV prijímaču pomocou analógového audio kábla (predáva sa samostatne)

- Skontrolujte pripojenie analógového audio kábla medzi procesorom a TV prijímačom.
- Zvýšte hlasitosť na slúchadlách.
- Skontrolujte nastavenie zvukového výstupu na TV prijímači. Podrobné informácie o kontrole a nastavení nájdete v návodoch dodaných s TV prijímačom.
- Skontrolujte, či systém podporuje formát zvuku vstupujúci do procesora.

## Súvisiaca téma

- [Zvukové formáty podporované procesorom](#)

Systém slúchadiel s digitálnym priestorovým zvukom  
WH-L600

## Zvuk iných zariadení ako TV prijímač sa neprehráva cez slúchadlá

- Zmeňte vstup procesora pomocou tlačidla INPUT v závislosti od pripojeného TV prijímača, ku ktorému je pripojené zariadenie.
- Zvýšte hlasitosť na slúchadlách.
- Skontrolujte nastavenie zvukového výstupu na TV prijímači. Podrobné informácie o kontrole a nastavení nájdete v návodoch dodaných s TV prijímačom.
- Skontrolujte, či systém podporuje formát zvuku vstupujúci do procesora.
- Skontrolujte, či je zariadenie pripojené ku konektoru HDMI (ARC) na procesore TV prijímač.  
Konektor HDMI (ARC) na procesore je dostupný, len v prípade pripojenia k vstupnému konektoru HDMI TV prijímača, ktorý podporuje funkciu ARC. Ak chcete k procesoru pripojiť iné zariadenie HDMI ako TV prijímač, najprv pripojte toto zariadenie k vstupnému konektoru HDMI na TV prijímači a potom pripojte konektor HDMI (ARC) na procesore k vstupnému konektoru HDMI na TV prijímači, ktorý podporuje funkciu ARC.

Systém slúchadiel s digitálnym priestorovým zvukom  
WH-L600

## **Prepínač CTRL FOR HDMI je prepnutý v polohe „ON“, no hlasitosť slúchadiel sa nedá nastaviť pomocou TV prijímača.**

---

- Pomocou tlačidla INPUT nastavte vstup procesora na možnosť „HDMI“.
- Skontrolujte, či je zapnuté napájanie procesora.
- Skontrolujte nastavenie zvukového výstupu na TV prijímači. Podrobné informácie o kontrole a nastavení nájdete v návodoch dodaných s TV prijímačom.

Systém slúchadiel s digitálnym priestorovým zvukom  
WH-L600

## Skreslený alebo prerušovaný zvuk (niekedy so šumom)

---

- Batéria slúchadiel je slabá. Nabite batériu slúchadiel.  
Ak indikátor napájania nesvieti ani po nabití batérie, odneste slúchadlá najbližšiemu predajcovi produktov spoločnosti Sony.
- Skontrolujte, či frekvenciu 2,4 GHz v bezdrôtovom frekvenčnom pásme nepoužívajú žiadne iné bezdrôtové zariadenia alebo či sa v blízkosti procesora a slúchadiel nepoužíva mikrovlnná rúra.
- Premiestnite procesor.
- Ak je vstup procesora „ANALOG“, prepnite prepínač GAIN na procesore do polohy „LO“.
- Ak konektor slúchadiel AV zariadenia pripájate ku konektoru AUDIO IN na procesore, znížte úroveň hlasitosti na pripojenom AV zariadení.
- Tento systém je kompatibilný s frekvenciou 96 kHz. V zariadení prepojenom s procesorom nastavte výstupný signál na frekvenciu 96 kHz. Pri vstupe signálu s frekvenciou 192 kHz môže na okamih zaznieť zvuk. Nejde o poruchu.

Systém slúchadiel s digitálnym priestorovým zvukom  
WH-L600

## Nízka hlasitosť zvuku

---

- Ak sa príznak objaví, keď je možnosť „ANALOG“ vybraná tlačidlom INPUT, prepnite prepínač GAIN na procesore do polohy „HIGH“.
  - Ak konektor slúchadiel AV zariadenia pripájate ku konektoru AUDIO IN na procesore, zvýšte hlasitosť na pripojenom AV zariadení.
  - Zvýšte hlasitosť v slúchadlách.
- 

### Súvisiaca téma

- [Procesor TMR-L600](#)

Systém slúchadiel s digitálnym priestorovým zvukom  
WH-L600

## Nedosiahne sa efekt priestorového zvuku

---

- Ako režim zvukového poľa vyberte možnosť „CINEMA“, „GAME“ alebo „SPORTS“.
- Prehrávaný zvuk nie je viackanálový signál.

V závislosti od nastavenia zvukového výstupu v TV prijímači alebo zariadení HDMI sa viackanálové signály zmixujú do dvoch kanálov, aby sa dali reprodukovať. V takom prípade zmeňte nastavenia zariadenia, aby sa reprodukoval viackanálový signál.

---

### Súvisiaca téma

- [Nastavenie režimu zvukového poľa \(tlačidlo SOUND FIELD\)](#)



Systém slúchadiel s digitálnym priestorovým zvukom  
WH-L600

## Zvuk sa neprehráva v požadovanom zvukovom formáte.

---

- Skontrolujte zvukový formát na disku Blu-ray alebo DVD.
    - Pozrite si informácie na obale disku Blu-ray alebo DVD a zistite, či bol zvuk nahratý v požadovanom formáte.
    - Pred spustením prehrávania disku vyberte požadovaný formát zvuku v ponuke nastavení zvuku hlavnej ponuky disku.
  - Skontrolujte nastavenia výstupu zvuku v pripojenom zariadení (rekordér diskov Blu-ray, PlayStation®4 a pod.). Ak je viackanálový výstup nastavený na zmixovanie do dvoch kanálov, zmeňte nastavenie tak, aby sa viackanálový zvuk reprodukoval ako viackanálový.
  - Ak je TV prijímač vybavený stereofónnymi reproduktormi, zvukový výstup z pripojeného zariadenia sa taktiež zmení na stereo výstup (2-kanálový), a to aj pri prehrávaní viackanálových programov.
  - Ak TV prijímač nepodporuje zvukový formát, ktorý chcete počúvať, zvukový signál TV prijímača sa zmixuje do 2 kanálov a prehrá sa. V takom prípade prepojte zariadenie, ktoré reprodukuje zvuk (rekordér diskov Blu-ray alebo PlayStation®4 a pod.), a procesor optickým digitálnym káblom.
- 

### Súvisiaca téma

- [Efektívne používanie zariadení HDMI](#)

Systém slúchadiel s digitálnym priestorovým zvukom  
WH-L600

## Zo slúchadiel znie pípanie.

---

- Skontrolujte slúchadlá podľa informácií v časti „[Výstražné a prevádzkové pípanie slúchadiel](#)“.

Systém slúchadiel s digitálnym priestorovým zvukom  
WH-L600

## Nedosiahne sa efekt priestorového 7.1-kanálového zvuku.

---

- Ako režim zvukového poľa vyberte možnosť „CINEMA“, „GAME“ alebo „SPORTS“.
  - V závislosti od formátu zvuku vstupujúceho do procesora nemusí maticový dekodér fungovať. Prepnite prepínač MATRIX na procesore do polohy „ON“.
- 

### Súvisiaca téma

- [Nastavenie režimu zvukového poľa \(tlačidlo SOUND FIELD\)](#)

## Procesor sa nezapne ani po zapnutí TV prijímača.

- Ak sú procesor a TV prijímač prepojené optickým digitálnym káblom alebo analógovým audio káblom, funkciu súčasného zapnutia nie je možné používať.
- Skontrolujte, či je kábel HDMI pevne pripojený.
- Prepnite prepínač CTRL FOR HDMI na procesore do polohy „ON“. TV prijímač musí podporovať funkciu Control for HDMI. Podrobné informácie nájdete v návodoch dodaných s TV prijímačom.
- Skontrolujte nastavenie zvukového výstupu na TV prijímači. Procesor sa zapína a vypína v závislosti od nastavenia zvukového výstupu na TV prijímači. Podrobné informácie nájdete v návodoch dodaných s TV prijímačom.
- Keď sú slúchadlá umiestnené na nabíjacom termináli procesora, procesor nie je možné zapnúť.
- Ak sa zvuk prehráva cez reproduktory TV prijímača a TV prijímač ste vypli, v prípade niektorých TV prijímačov sa procesor nemusí zapnúť, aj keď ste zapli TV prijímač.

Systém slúchadiel s digitálnym priestorovým zvukom  
WH-L600

## Batéria sa nedá nabiť; indikátor nabíjania bliká.

---

- Skontrolujte prepojenie medzi slúchadlami a procesorom.
  - Vyskytol sa problém s nabíjateľnou batériou. Obráťte sa na najbližšieho predajcu produktov spoločnosti Sony.
  - Batériu nabíjajte v prostredí s teplotou v rozsahu 5 °C až 35 °C.
- 

### Súvisiaca téma

- [Nabíjanie slúchadiel/pripojenie procesora k sieťovej zásuvke](#)

Systém slúchadiel s digitálnym priestorovým zvukom  
WH-L600

## **Procesor sa nevypne po vypnutí TV prijímača.**

---

- Keď je vstup procesora nastavený na možnosť „OPTICAL“ alebo „ANALOG“, procesor sa nevypne spolu s TV prijímačom.

Systém slúchadiel s digitálnym priestorovým zvukom  
WH-L600

## **Ked' vypnete televízor, vypne sa aj procesor.**

- Skontrolujte nastavenie prepínača CTRL FOR HDMI. Ak je prepínač CTRL FOR HDMI prepnutý v polohe „ON“ a pre vstup do procesora je vybraná možnosť HDMI, procesor sa vypne spolu s TV prijímačom.

### **Súvisiaca téma**

- [Procesor TMR-L600](#)

Systém slúchadiel s digitálnym priestorovým zvukom  
WH-L600

## **Nedá sa pripojiť k bezdrôtovej sieti LAN TV prijímača.**

---

- Premiestnite systém ďalej od TV prijímača.
- Umiestnite prístupový bod (smerovač bezdrôtovej siete LAN a pod.) čo najbližšie k TV prijímaču.
- Zmeňte kanál prístupového bodu (smerovač bezdrôtovej siete LAN a pod.). Podrobné informácie o nastavení prístupového bodu nájdete v návode dodanom so zariadením.



Systém slúchadiel s digitálnym priestorovým zvukom  
WH-L600

## Funkcia Control for HDMI nefunguje správne.

---

- Pozrite si časť Súvisiace témy nižšie, kde nájdete informácie o pripojení HDMI medzi procesorom a TV prijímačom.
  - Zapnite funkciu Control for HDMI na TV prijímači. Podrobné informácie nájdete v návodoch dodaných s TV prijímačom.
  - Chvíľu počkajte. Ak procesor odpojíte od zdroja napájania a potom ho znova pripojíte, pred použitím procesora počkajte minimálne 15 sekúnd.
- 

### Súvisiaca téma

- [Poznámky k pripojeniam HDMI](#)
- [Čo je ARC?](#)
- [Príklad pripojenia 1: Pripojenie k TV prijímaču, ktorý je vybavený funkciou ARC](#)

Systém slúchadiel s digitálnym priestorovým zvukom  
WH-L600

## Ak systém nefunguje správne

- **Resetujte systém.**

Stlačte tlačidlo resetovania na slúchadlách tenkým predmetom, napríklad špendlíkom. Potom odpojte sieťový adaptér od procesora a znova ho minimálne po 10 sekundách pripojte. Nastavenia ostanú zachované aj po resetovaní.

