

Безжични шумопотискащи стерео слушалки
WI-1000X



Използвайте това ръководство, ако имате проблеми или въпроси.

Поддържа се основната актуализация на съдържанието на софтуера на слушалките версия 4.1.0 и по-висока. Актуализирайте софтуера на слушалките и приложението "Sony | Headphones Connect" до най-новата версия. За повече информация вижте следния уеб сайт:

<https://www.sony.net/elesupport/>

Първи стъпки

[Какво можете да правите с помощта на функцията BLUETOOTH](#)

[За гласовите указания](#)

Приложени аксесоари

- [Проверка на съдържанието на пакета](#)
- [Подмяна на наушниците](#)
- [Съхраняване на кабелите](#)

Части и бутони за управление

- [Разположение и функции на частите](#)
- [За индикатора](#)

Захранване/зареждане

- [Зареждане на слушалките](#)
- [Налично време за работа](#)
- [Проверка на оставащия заряд на батерията](#)
- [Системни изисквания за зареждане на батерията чрез USB](#)
- [Включване на слушалките](#)
- [Изключване на слушалките](#)

Свързване

[Как се извършва безжична връзка с BLUETOOTH устройства](#)

Устройства с Android, съвместими със свързване One-touch (NFC)

- [Свързване One-touch \(NFC\) със смартфон \(Android 4.1 или по-нова версия\)](#)
- [Прекъсване на връзката със смартфона чрез едно докосване \(NFC\)](#)
- [Смяна на устройството с едно докосване \(NFC\)](#)

Устройства с Android, несъвместими със свързване One-touch (NFC)

- [Сдвояване и свързване със смартфон с Android](#)
- [Свързване към сдвоен смартфон с Android](#)

iPhone (устройства с iOS)

- [Сдвояване и свързване с iPhone](#)
- [Свързване към сдвоено устройство iPhone](#)

Компютри

- [Сдвояване и свързване с компютър \(Windows 10\)](#)
- [Сдвояване и свързване с компютър \(Windows 8/Windows 8.1\)](#)
- [Сдвояване и свързване с компютър \(Windows 7\)](#)
- [Свързване със сдвоен компютър \(Windows 10\)](#)
- [Свързване със сдвоен компютър \(Windows 8/Windows 8.1\)](#)
- [Свързване със сдвоен компютър \(Windows 7\)](#)

Други BLUETOOTH устройства

- [Сдвояване и свързване с други BLUETOOTH устройства](#)
- [Свързване със сдвоено BLUETOOTH устройство](#)

Многоточкова връзка

- [Свързване на слушалките едновременно с музикален плейър и смартфон или мобилен телефон](#)
- [Свързване на слушалките с 2 смартфона с Android](#)
- [Свързване на слушалките със смартфон с Android и iPhone](#)

[Прекратяване на BLUETOOTH връзката \(след употреба\)](#)

[Използване на предоставения специален кабел на слушалките](#)

Слушане на музика

Слушане на музика чрез BLUETOOTH връзка

- [Слушане на музика от устройство, свързано чрез BLUETOOTH връзка](#)
- [Управление на аудио устройството \(BLUETOOTH връзка\)](#)
- [Прекратяване на BLUETOOTH връзката \(след употреба\)](#)

Функция за потискане на шума

- [Какво е потискане на шума?](#)
- [Използване на функцията за потискане на шума](#)
- [За функцията за автоматично потискане на шума с изкуствен интелект](#)
- [Оптимизиране на функцията за потискане на шума спрямо средата на използване \(NC оптимизатор\)](#)

Слушане на околн звук

- [Слушане на околн звук по време на възпроизвеждане на музика \(режим на околн звук\)](#)

Режим за качество на звука

- [Относно режима за качество на звука](#)

[Поддържани кодеци](#)

[За функцията DSEE HX](#)

Осъществяване на телефонни разговори

[Приемане на обаждане](#)

[Осъществяване на обаждане](#)

[Функции за телефонен разговор](#)

[Прекратяване на BLUETOOTH връзката \(след употреба\)](#)

Използване на функцията за гласово съдействие

[Използване на функцията за гласово съдействие \(Google Асистент\)](#)

[Използване на функцията за гласово съдействие \(Amazon Alexa\)](#)

[Използване на функцията за гласово съдействие \(Google app\)](#)

[Използване на функцията за гласово съдействие \(Siri\)](#)

Използване на приложенията

[Какво можете да правите с помощта на приложението "Sony | Headphones Connect"](#)

[Инсталиране на приложението "Sony | Headphones Connect"](#)

Важна информация

[Предпазни мерки](#)

[Търговски марки](#)

[Уеб сайтове за обслужване на клиенти](#)

Отстраняване на неизправности

[Какво мога да направя, за да се справя с проблем?](#)

Захранване/зареждане

[Слушалките не се включват.](#)

[Не може да се извърши зареждане.](#)

[Времето за зареждане е твърде дълго.](#)

[Компютърът не може да разпознае слушалките.](#)

[Оставаният заряд на батерията на слушалките не се показва на екрана на iPhone или iPod touch.](#)

Звук

[Няма звук](#)

[Ниско ниво на звука](#)

[Ниско качество на звука](#)

[Звукът често прескача по време на възпроизвеждане.](#)

[Щумопотискащият ефект не е достатъчен.](#)

BLUETOOTH

[Не може да се осъществи сдвояване.](#)

[Не е възможно свързването на слушалките към BLUETOOTH устройство чрез свързване One-touch \(NFC\).](#)

[Не може да се установи BLUETOOTH връзка](#)

[Изкривен звук](#)

- [Обхватът на безжичната комуникация чрез BLUETOOTH е малък или звукът прекъсва.](#)

- [Слушалките не работят правилно.](#)

- [Няма звук от отсрещния абонат](#)

- [Слаб звук от отсрещния абонат](#)

Нулиране или връщане на слушалките до първоначални настройки

- [Нулиране на слушалките](#)

- [Нулиране на слушалките за възстановяване на фабрични настройки](#)

4-697-052-91(8) Copyright 2017 Sony Corporation

Безжични шумопотискащи стерео слушалки
WI-1000X

Какво можете да правите с помощта на функцията BLUETOOTH

Слушалките използват безжичната технология BLUETOOTH®, като така ви позволяват да слушате музика или да осъществявате разговори безжично.

Слушане на музика

Можете да приемате аудиосигнали от смартфон или музикален плейър, за да се насладите на музика по безжичен път.



Говорене по телефона

Можете да осъществявате разговори със свободни ръце, като оставите вашия смартфон или мобилен телефон в чантата или джоба си.



Безжични шумопотискащи стерео слушалки
WI-1000X

За гласовите указания

Ще чуете гласови указания в слушалките в изброените по-долу ситуации.

- При включване: "Power on" (Включено захранване)
- При изключване на захранването: "Power off" (Изключено захранване)
- При влизане в режим на сдвояване: "BLUETOOTH pairing" (BLUETOOTH сдвояване)
- При установяване на BLUETOOTH връзка: "BLUETOOTH connected" (Установена е връзка с BLUETOOTH)
- При прекъсване на BLUETOOTH връзка: "BLUETOOTH disconnected" (Прекъсната връзка с BLUETOOTH)
- При проверка на оставащия заряд на батерията: "Battery level high" (Високо ниво на батерията) / "Battery level medium" (Средно ниво на батерията) / "Battery level low" (Ниско ниво на батерията)
- При автоматично изключване поради изтощаване на батерията: "Please recharge headset" (Моля, презаредете слушалките)
- При включване на функцията за потискане на шума: "Noise canceling" (Потискане на шум)
- При включване на режима на обкръжаващ звук: "Ambient sound" (Околен звук)
- При изключване на функцията за потискане на шума и режима на обкръжаващ звук: "Off" (изкл.)
- При стартиране на NC оптимизатора: "Optimizer start" (Стартиране на оптимизатор)
- Когато NC оптимизаторът е приключил: "Optimizer finished" (Оптимизаторът приключи)
- Когато няма достъп до Google Асистент на свързания със слушалките смартфон дори ако натиснете бутона Google Асистент на слушалките: "The Google Assistant is not connected" (Google Асистент не е свързан)
- Когато няма достъп до Amazon Alexa на свързания със слушалките смартфон дори ако натиснете бутона Amazon Alexa на слушалките: "Either your mobile device isn't connected; or you need to open the Alexa App and try again" (Или вашето мобилно устройство не е свързано; или е необходимо да отворите приложението Alexa и да опитате отново)

Безжични шумопотискащи стерео слушалки
WI-1000X

Проверка на съдържанието на пакета

След като отворите опаковката, проверете дали всички елементи от списъка са налични в комплекта. Ако има липсващи елементи, се свържете с вашия търговец.

Числата в () указват броя елементи.

Безжични шумопотискащи стерео слушалки (1)
Micro-USB кабел (прибл. 50 см) (1)

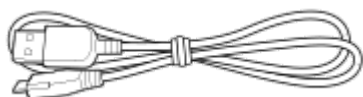

Специален кабел за слушалките (прибл. 1,0 м) (1)

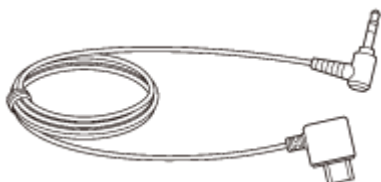

Чантичка за съхранение (1)



Хибридни наушници от силициева гума (SS/S/M/L всеки по 2)

- Наушници с размер М се доставят в комплект със слушалките. В зависимост от цвета на слушалките в комплекта се доставя един от следните размери М наушници.

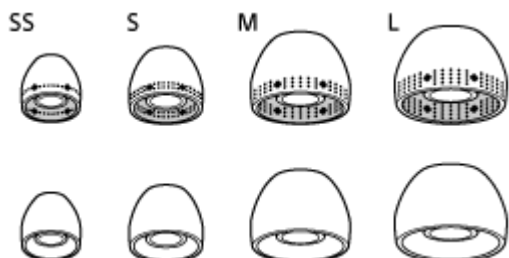

Наушници за троен комфорт (S/M/L 2 от всеки)



Конекторен адаптер за ползване в самолет (1)

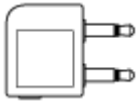

Справочно ръководство (1)

Инструкции за работа (1)

Друга документация (1 комплект) (*)

* Възможно е да не се предлага в някои държави или региони.

4-697-052-91(8) Copyright 2017 Sony Corporation

Безжични шумопотискащи стерео слушалки
WI-1000X

Подмяна на наушниците

Слушалките са с хибридни силиконови наушници с размер М.

Ако слушалките ви често се изхлузват или усещате липса на ниски честоти, подменете наушниците с такива с друг размер, за да паснат на лявото и дясното ви ухо комфортно и плътно.

Хибридни силиконови наушници

- Наушници размер М пристигат в комплект със слушалките. В зависимост от цвета на слушалките в комплекта пристигат един от следните размери М наушници.

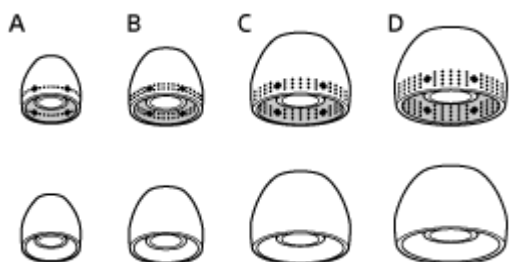

- A:** SS размер (една черта или червени)
- B:** S размер (две черти или оранжеви)
- C:** M размер (три черти или зелени)
- D:** L размер (четири черти или светлосини)

Наушници за троен комфорт



- A:** размер S (оранжеви)
- B:** размер M (зелени)
- C:** размер L (светлосини)

1 Отстранете наушниците.

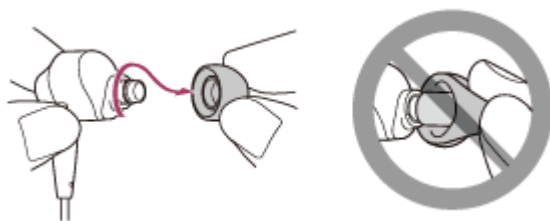

- Не прищипвайте края на наушника, когато го отстранявате.

2 Поставете наушниците.

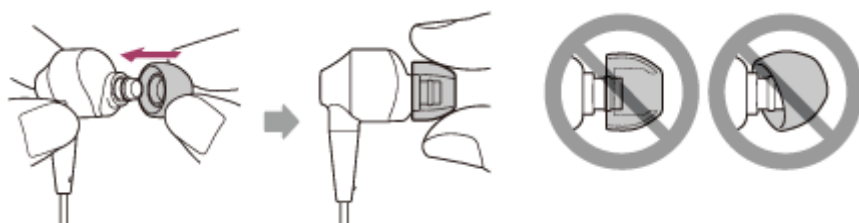

- Не поставяйте наушниците хлабаво или накриво.

4-697-052-91(8) Copyright 2017 Sony Corporation

Безжични шумопотискащи стерео слушалки
WI-1000X

Съхраняване на кабелите

Можете да съхранявате кабела в жлеба на корпуса на слушалките, когато не ги използвате.

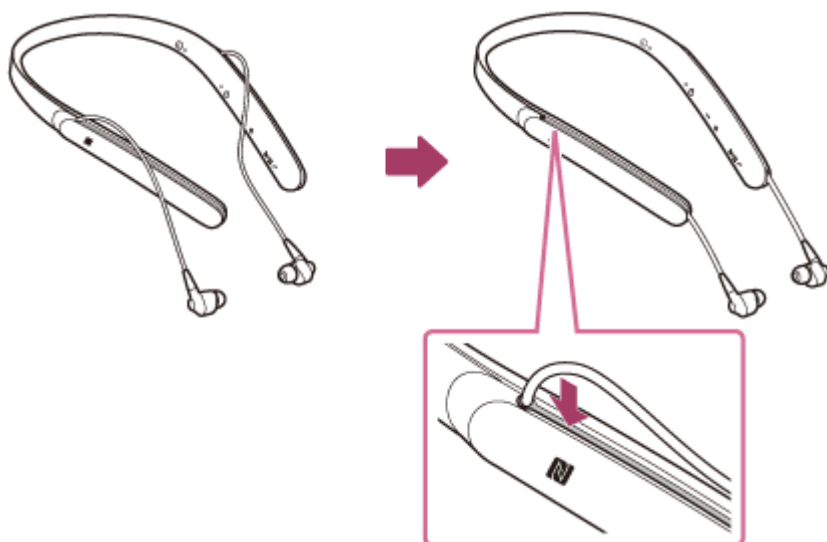

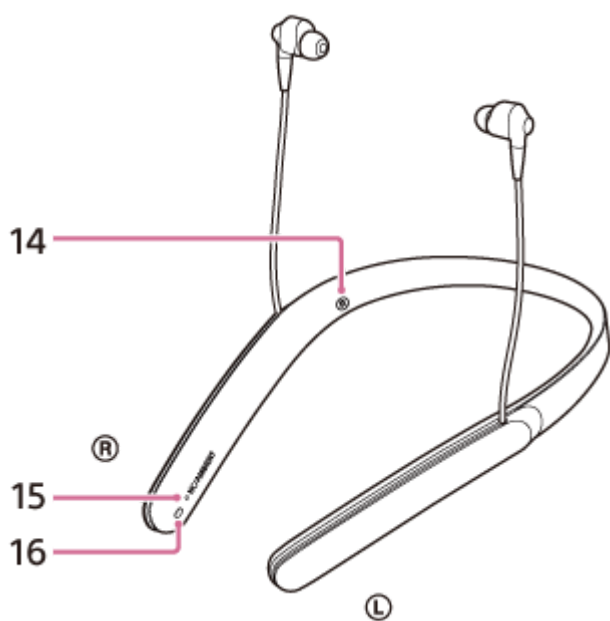
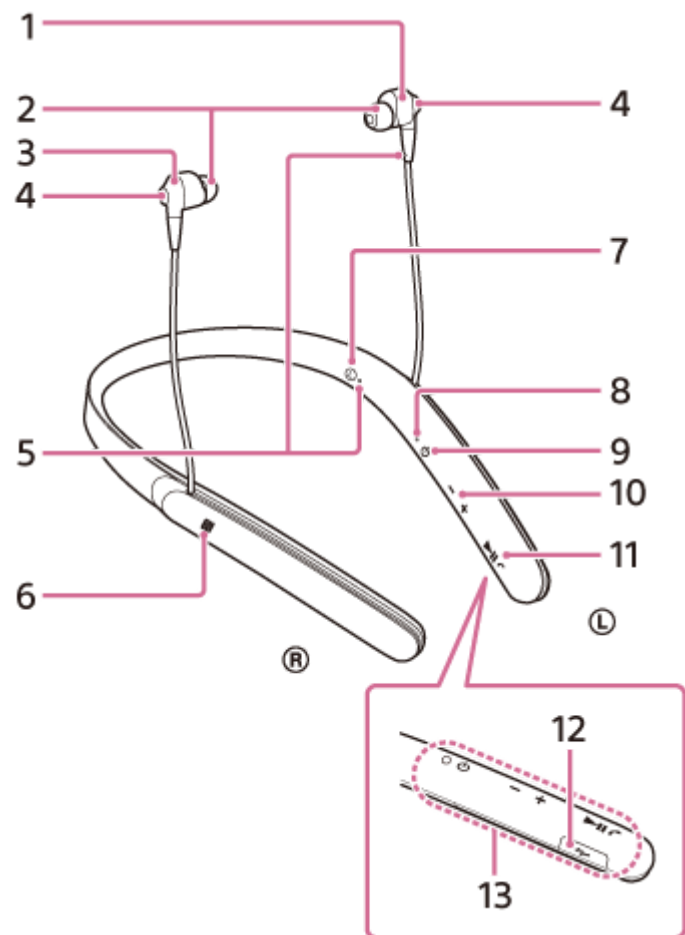

Безжични шумопотискащи стерео слушалки
WI-1000X

Разположение и функции на частите



- 1. Ⓛ ляв модул
- 2. Наушници
- 3. Ⓡ десен модул

4. Микрофон
Улавя звука на гласа ви (когато говорите по телефона) и шума (когато използвате функцията за потискане на шума).
Когато говорите по телефона, използвайте двата микрофона на левия и десния модул.
5. Релефна точка
Левият модул има релефна точка.
6. Знак N
7. Знак L
8. Индикатор (син/червен)
Свети в червено по време на зареждане.
Свети в червено или синьо, за да укаже състоянието на слушалките при захранване или комуникация.
9. Бутон  (захранване)
10. Бутони +/-
11. Бутон 
Контролира различни функции за разговор и възпроизвеждане.
12. Micro-USB порта
Свържете компютър към този порт чрез предоставения micro-USB кабел, за да заредите слушалките.
Можете да свържете устройство за възпроизвеждане към този порт чрез предоставения специален кабел на слушалките.
13. В слушалките е вградена антена
A BLUETOOTH.
14. Знак R
15. Индикатор (зелен/жълт)
Зелен: показва състоянието на потискането на шума.
Жълт: показва състоянието на режима за околнен звук.
16. Бутон NC/AMBIENT (режим на потискане на шума/режим на околнен звук)

Сродна тема

- [За индикатора](#)
- [Проверка на оставащия заряд на батерията](#)

Безжични шумопотискащи стерео слушалки
WI-1000X

За индикатора

Можете да проверите състоянието на слушалките чрез индикаторите.

● : включва се в синьо/ ● : включва се в червено/ ● : включва се в зелено/ ● : включва се в жълто/-: изключване

Индикатор (синьо/червено) до бутона

Включване

● – ● (премигва два пъти)

Изключване

 (светва за около две секунди)

Индикация на състоянието на BLUETOOTH

Режим на сдвояване

● ● ● ● ● ● ● ● ● ●

Няма връзка

● -- ● -- ● -- ● (интервали от около една секунда)

Приключен процес по свързване

● ● ● ● ● ● ● ● (премигва бързо за около пет секунди)

Установена е връзка

● --- (интервал от около пет секунди) --- ●

Входящо обаждане

● ● ● ● ● ● ● ●

Индикация за оставащия заряд на батерията

Висок

● --- ● --- ●

Среден

● -- ●

Нисък (нужно е зареждане)

●

За подробности вижте [“Проверка на оставащия заряд на батерията”](#).

Зареждане

Докато се зарежда



Друго

- Приключено връщане до първоначалните настройки



За подробности вижте [“Нулиране на слушалките за възстановяване на фабрични настройки”](#).

Индикатор до бутона NC/AMBIENT

Функция за потискане на шума (зелено)

- Включена функция за потискане на шума



- Изключена функция за потискане на шума



За повече подробности вижте [“Какво е потискане на шума?”](#).

Режим на околнен звук (жълт)

- Включено



- Focus on Voice



Използвайте приложението “Sony | Headphones Connect”, за да превключите към Focus on Voice.

За подробности вижте [“Слушане на околнен звук по време на възпроизвеждане на музика \(режим на околнен звук\)”](#).

Съвет

- Когато оставащият заряд на батерията намалее, индикаторът от син става червен, освен в режим на сдвояване.

Безжични шумопотискащи стерео слушалки
WI-1000X

Зареждане на слушалките

Слушалките съдържат литиево-йонна акумулаторна батерия. Заредете слушалките чрез предоставения micro-USB кабел.

1 Отворете капака на micro-USB порта.

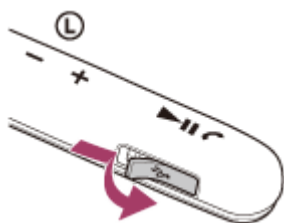

2 Включете предоставения micro-USB кабел към слушалките и свържете другия край към работещ компютър.

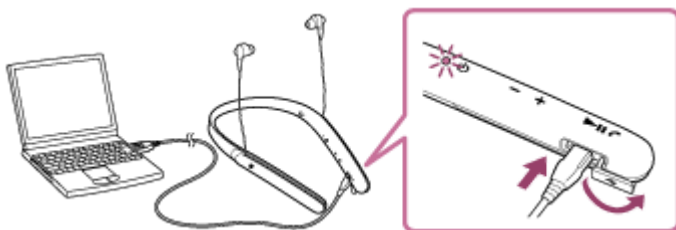

- Индикаторът (червен) на слушалките светва.
- Зареждането приключва след около 3,5 часа (*) и индикаторът (червен) угасва автоматично.

* Времето, необходимо за зареждане на изтощена батерия до пълния ѝ капацитет. Времето може да е различно в зависимост от условията на използване.

След приключване на зареждането изключете micro-USB кабела, след което затворете плътно капака на micro-USB порта плътно, за да предотвратите проникването на вода или прах в слушалките.

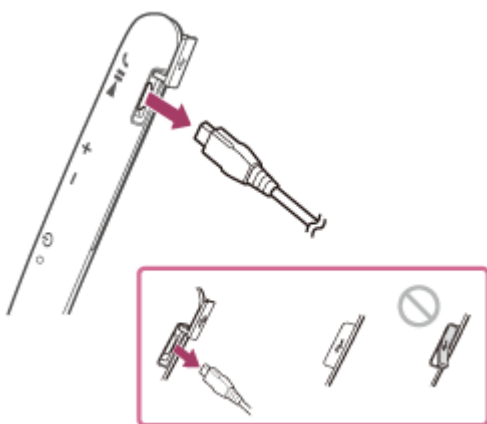

Съвет

- Ако зареждането започне, докато слушалките са включени, те ще се изключат автоматично.

Забележка

- Ако не сте използвали слушалките дълго време, е възможно батерията да се изтощава бързо, но след няколко презареждания издръжливостта ѝ ще се подобри.
- Дори ако съхранявате слушалките за дълго време, зареждайте напълно батерията на всеки 6 месеца, за да избегнете преразреждане.
- Ако не сте използвали слушалките дълго време, е възможно зареждането на батерията да отнеме повече време.
- Ако компютърът влезе в режим на хибернация, докато е свързан към слушалките, зареждането няма да се извърши правилно. Проверете настройката на компютъра преди зареждането. Индикаторът (червен) ще изгасне автоматично, ако компютърът влезе в режим на хибернация. В такъв случай заредете слушалките отново.
- Със слушалките не може да се работи (включване, BLUETOOTH сдвояване и свързване, възпроизвеждане на музика и др.), докато се зареждат или ако продължат да бъдат свързани с компютъра след приключване на зареждането.
- Функцията за потискане на шума не може да се използва, докато слушалките се зареждат или ако продължат да бъдат свързани с компютъра след приключване на зареждането.
- Ако слушалките открият проблем поради посочените по-долу причини, докато се зарежда батерията, индикаторът (червен) може да угасне, въпреки че зареждането не е приключено. В такъв случай отново опитайте да заредите, но в посочения температурен диапазон за зареждане. Ако проблемът не изчезне, се свържете с най-близкия търговец на Sony.
 - Околната температура надвишава температурния диапазон за зареждане 5 °C – 35 °C.
 - Има проблем с батерията.
- Ако слушалките не се използват дълго време, индикаторът (червен) може да не светне, когато включите micro-USB кабела, за да заредите слушалките. В такъв случай не изключвайте micro-USB кабела от слушалките. Изчакайте няколко минути, докато индикаторът (червен) светне.
- Ако животът на вградената акумулаторна батерия се скъси значително, тя трябва да бъде подменена. Консултирайте се с най-близкия търговец на Sony относно подмяната на акумулаторната батерия.
- Избягвайте излагане на екстремни температури, пряка слънчева светлина, влага, пясък, прах или механични удари. Никога не оставяйте слушалките в автомобил, паркиран на слънце.
- Използвайте само предоставения micro-USB кабел и свързвайте директно към компютъра. Зареждането няма да се извърши правилно, ако става чрез недириктна връзка, напр. чрез USB концентратор.

Безжични шумопотискащи стерео слушалки
WI-1000X

Налично време за работа

Наличното време за работа на слушалките при напълно заредена батерия е както следва:

BLUETOOTH връзка

Време за възпроизвеждане на музика

Кодек	DSEE HX	Функция за потискане на шума/режим на околнен звук	Налично време за работа
Qualcomm aptX™ audio/aptX HD/LDAC™	АВТО/ ИЗКЛ.	Функция за потискане на шума: ВКЛ.	Макс. 9 часа
		Режим на околнен звук: ВКЛ.	Макс. 9 часа
		ИЗКЛ.	Макс. 11 часа
SBC/AAC	АВТО	Функция за потискане на шума: ВКЛ.	Макс. 8 часа
		Режим на околнен звук: ВКЛ.	Макс. 8 часа
		ИЗКЛ.	Макс. 10 часа
	ИЗКЛ.	Функция за потискане на шума: ВКЛ.	Макс. 10 часа
		Режим на околнен звук: ВКЛ.	Макс. 10 часа
		ИЗКЛ.	Макс. 13 часа

- След 15-минутно зареждане е възможно около 70-минутно възпроизвеждане на музика.

Време за комуникация

Функция за потискане на шума/режим на околнен звук	Налично време за работа
Функция за потискане на шума: ВКЛ.	Макс. 10 часа
Режим на околнен звук: ВКЛ.	Макс. 10 часа
ИЗКЛ.	Макс. 12 часа

Време в режим на готовност

Функция за потискане на шума/режим на околнен звук	Налично време за работа
Функция за потискане на шума: ВКЛ.	Макс. 17 часа
Режим на околнен звук: ВКЛ.	Макс. 17 часа
ИЗКЛ.	Макс. 100 часа

Кабелна връзка (включено захранване)

Функция за потискане на шума/режим на околнен звук	Налично време за работа
Функция за потискане на шума: ВКЛ.	Макс. 14 часа
Режим на околнен звук: ВКЛ.	Макс. 14 часа
ИЗКЛ.	Макс. 19 часа

Съвет

- С помощта на приложението "Sony | Headphones Connect" можете да проверите кой кодек се използва за връзка или да включите функцията DSEE HX.

Забележка

- Часовете на използване може да са различни в зависимост от настройките и условията на използване.

Сродна тема

- [Поддържани кодеци](#)
- [За функцията DSEE HX](#)
- [Какво можете да правите с помощта на приложението "Sony | Headphones Connect"](#)



Безжични шумопотискащи стерео слушалки
WI-1000X



Проверка на оставащия заряд на батерията

Можете да проверите оставащия заряд на акумулаторната батерия.

Когато включите слушалките или натиснете бутона , докато слушалките са включени, индикаторът (син) мига два пъти, след което примигва индикаторът (червен).

Също така чувате гласови указания за оставащия заряд на батерията.

3 пъти  --  -- : Висок "Battery level high" (Високо ниво на батерията)

2 пъти  -- : Среден "Battery level medium" (Средно ниво на батерията)

1 път : Нисък (нужно е зареждане) "Battery level low" (Ниско ниво на батерията)

Когато батерията е почти празна

Индикаторът светва в червено. Когато батерията се изтощи, слушалките издават предупредителен сигнал, чувате гласовите указания "Please recharge headset" (Моля, презаредете слушалките) и слушалките се изключват автоматично.

Когато използвате iPhone или iPod touch

Когато слушалките са свързани към iPhone или iPod touch (iOS 5.0 или по-нова версия), който поддържа HFP (Hands-free Profile), той ще покаже икона, която указва на екрана оставащия заряд на батерията на слушалките.

Съвместими устройства

iPhone или iPod touch (iOS 5.0 или по-нова версия), който поддържа Hands-free Profile (HFP)

iOS 10.2 или по-нова версия

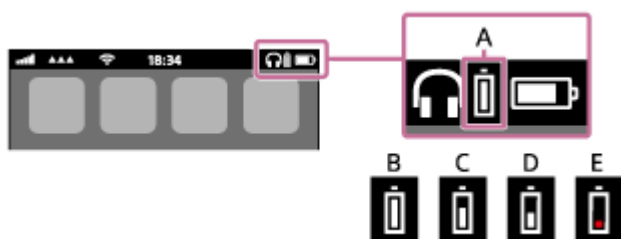

iOS 7.0 или по-нова версия

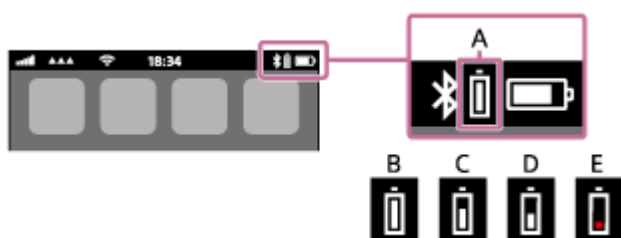

iOS 5.X/6.X

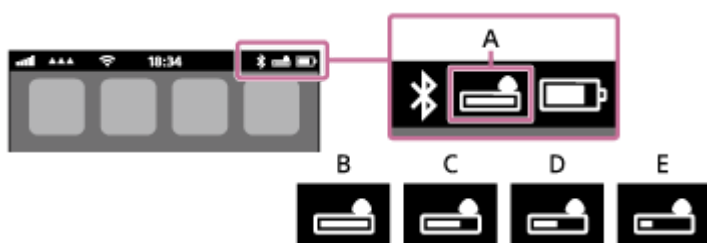

- A: оставащ заряд на батерията на слушалките
- B: 100% до 70%
- C: 70% до 50%
- D: 50% до 20%
- E: 20% или по-малко (има нужда от зареждане)

Съвет

- Можете също да проверите оставащия заряд на батерията чрез приложението “Sony | Headphones Connect”.
Смартфоните с Android, както и iPhone/iPod touch, поддържат това приложение.

Забележка

- Ако свържете слушалките към iPhone или iPod touch чрез “Media audio” (A2DP) само в многоточкова връзка, оставащият заряд няма да бъде показан правилно.

Сродна тема

- [Какво можете да правите с помощта на приложението “Sony | Headphones Connect”](#)

Безжични шумопотискащи стерео слушалки
WI-1000X

Системни изисквания за зареждане на батерията чрез USB

Слушалките са снабдени с акумулаторна литиево-йонна батерия, която трябва да бъде заредена, преди да ги използвате за първи път.

Персонален компютър с някоя от следните операционни системи, инсталирана предварително, и USB порт:

- Когато използвате Windows®
Windows® 10 Home/Windows® 10 Pro
Windows® 8.1/Windows® 8.1 Pro
Windows® 8/Windows® 8 Pro
Windows® 7 Home Basic/Home Premium/Professional/Ultimate
- Когато използвате Mac
Mac OS X (версия 10.9 или по-нова)

Забележка

- Sony не гарантира пълноценна работа с всички операционни системи.
- Когато използвате Windows 8.1, актуализирайте чрез Windows Update.

Безжични шумопотискащи стерео слушалки
WI-1000X

Включване на слушалките

- 1 Натиснете и задръжте бутона  за около 2 секунди, докато индикаторът (син) започне да мига.

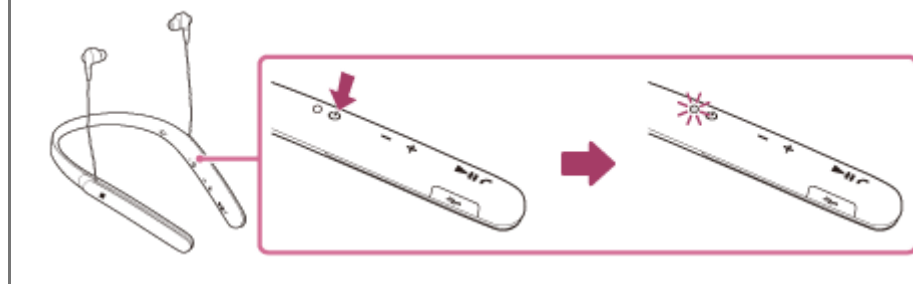

Сродна тема

- [Изключване на слушалките](#)

Безжични шумопотискащи стерео слушалки
WI-1000X

Изключване на слушалките

- 1 Натиснете и задръжете бутона  за около 2 секунди, докато индикаторът (син) изгасне.

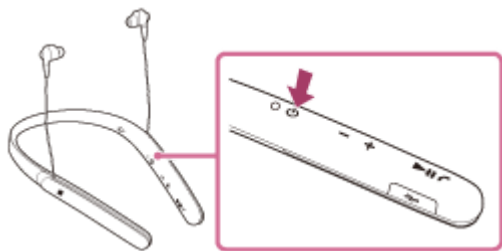

Сродна тема

- [Включване на слушалките](#)

Безжични шумопотискащи стерео слушалки
WI-1000X

Как се извършва безжична връзка с BLUETOOTH устройства

Можете да се насладите на разговор със свободни ръце чрез слушалките по безжичен път, като използвате функцията BLUETOOTH на вашето устройство.

Регистрация (сдвояване) на устройството

Когато използвате функцията за свързване чрез BLUETOOTH за първи път, трябва предварително да сте регистрирали двете устройства, за да се установи връзка. Операцията по регистриране на устройството се нарича регистрация (сдвояване) на устройството.

Ако устройството, което ще бъде свързано, не поддържа свързване One-touch (NFC), тогава трябва да направите регистрация (сдвояване) на устройството с помощта на слушалките и устройството.

Ако устройството поддържа свързване One-touch (NFC), можете само с докосване да извършите регистрация (сдвояване) на устройството и да установите BLUETOOTH връзка.

Свързване на слушалките към регистрирано (сдвоено) устройство

След като устройството е било регистрирано, не е необходимо да го регистрирате отново. Свържете слушалките към него чрез подходящия метод.

Безжични шумопотискащи стерео слушалки
WI-1000X

Свързване One-touch (NFC) със смартфон (Android 4.1 или по-нова версия)

Когато допрете слушалките до смартфон, те се включват автоматично, сдвояват се и установяват BLUETOOTH връзка.

Съвместими смартфони

Съвместими с NFC смартфони с инсталирана операционна система Android™ 4.1 или по-нова

NFC

NFC (Near Field Communication) е технология, предоставяща възможност за безжична комуникация на близки разстояния между различни устройства, напр. смартфони и етикети с микрочипове. Благодарение на функцията NFC комуникацията с данни, например BLUETOOTH сдвояване, може да бъде постигната лесно чрез допиране на съвместими с NFC устройства (т.е. знакът N или определена зона на всяко отделно устройство).

1 Отключете екрана на смартфона, ако е заключен.

2 Изберете [Setting] — [More].

3 Включете функцията NFC.

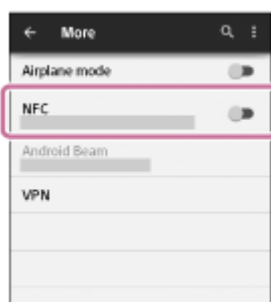

* Горната процедура е дадена за пример. За подробности вижте инструкциите за работа, предоставени с вашия смартфон с Android.

4 Допрете смартфона до слушалките.

- Допрете смартфона до знака N на слушалките. Продължете да допирате смартфона до слушалките, докато реагира.
- Вижте инструкциите за работа на смартфона относно определената му зона за допиране.

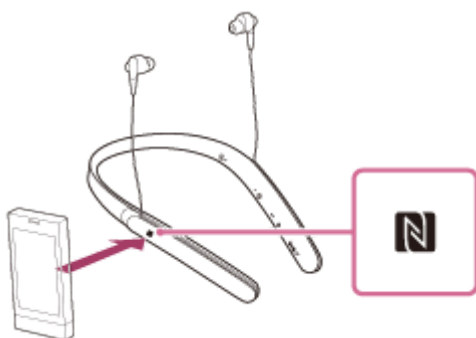

Следвайте инструкциите на екрана, за да завършите сдвояването и свързването.

Когато слушалките бъдат свързани със смартфона, синият индикатор започва да мига бавно. Чувате гласови указания "BLUETOOTH connected" (Установена е връзка с BLUETOOTH).

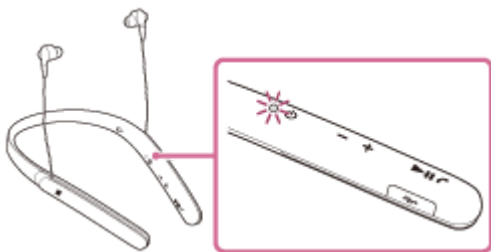

- За да изключите, допрете отново смартфона.
- За да свържете сдвоен смартфон, изпълнете стъпка 4.
- Отключете екрана на смартфона, ако е заключен.

Съвет

- Ако не можете да свържете слушалките, опитайте посоченото по-долу.
 - Отключете екрана на смартфона, ако е заключен, и движете бавно смартфона над знака N.
 - Ако смартфонът е в калъф, го извадете.
- Ако допрете слушалките до съвместим с NFC смартфон, той изключва BLUETOOTH връзката с всяко свързано устройство и се свързва със слушалките (превключване на свързване One-touch).

Сродна тема

- [Как се извършва безжична връзка с BLUETOOTH устройства](#)
- [Прекъсване на връзката със смартфона чрез едно докосване \(NFC\)](#)
- [Смяна на устройството с едно докосване \(NFC\)](#)
- [Слушане на музика от устройство, свързано чрез BLUETOOTH връзка](#)

Безжични шумопотискащи стерео слушалки
WI-1000X

Прекъсване на връзката със смартфона чрез едно докосване (NFC)

Можете да прекъснете връзката на слушалките със свързания смартфон, като ги допрете до него.

1 Отключете екрана на смартфона, ако е заключен.

2 Допрете смартфона до слушалките.

Допрете смартфона до знака N на слушалките. Чувате гласови указания "BLUETOOTH disconnected" (Прекъсната връзка с BLUETOOTH).

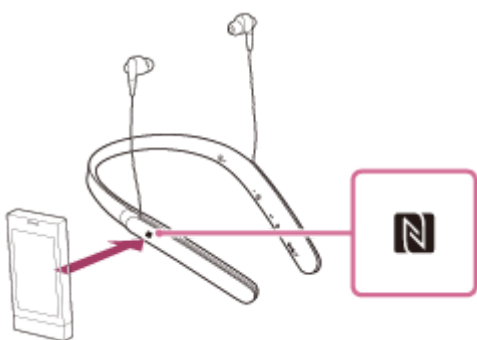

Забележка

- След изключване на слушалките от смартфона, ако няма операция в следващите 5 минути, те се изключват автоматично. За да изключите слушалките преди това, натиснете и задръжте бутона  за около 2 секунди. Ще чуете гласови указания "Power off" (Изключено захранване), индикаторът (син) изгасва и слушалките се изключват.

Безжични шумопотискащи стерео слушалки
WI-1000X

Смяна на устройството с едно докосване (NFC)

- Когато слушалките са свързани с BLUETOOTH устройство, ако допрете съвместим с NFC смартфон до тях, те се свързват със смартфона, който е бил допрян до тях най-скоро (превключване на свързване One-touch). Въпреки това, ако говорите по мобилен телефон с BLUETOOTH, свързан със слушалките, не можете да превключите BLUETOOTH връзката с едно докосване.
- Когато слушалките са свързани със съвместим с NFC смартфон, ако докоснете съвместими с NFC BLUETOOTH слушалки или BLUETOOTH високоговорител, смартфонът се изключва от слушалките и се свързва с BLUETOOTH устройството, което е било допряно.

Забележка

- Отключете екрана на смартфона, ако е заключен.

Безжични шумопотискащи стерео слушалки
WI-1000X

Сдвояване и свързване със смартфон с Android

Сдвояването е процес, нужен за създаване на връзка между BLUETOOTH устройства за установяване на безжична връзка.

Трябва да сдвоите устройство със слушалките, за да можете да установите BLUETOOTH връзка за пръв път. Преди да започнете операцията по сдвояване, се уверете, че:

- Смартфонът се намира в обхват от 1 м около слушалките.
- Слушалките са достатъчно заредени.
- Имате под ръка инструкциите за работа на смартфона.

1 Влезте в режима на сдвояване на слушалките.

Включете слушалките, когато ги сдвоявате с дадено устройство за първи път, след като те ги закупили, или сте ги нулирали до първоначални настройки (слушалките нямат информация за сдвояване). Слушалките влизат автоматично в режим на сдвояване.

Когато сдвоявате второ или следващо устройство (слушалките имат информация за сдвояване), натиснете и задръжте бутона  за около 7 секунди.

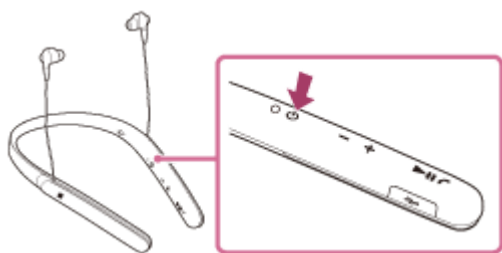

Уверете се, че индикаторът последователно мига в синьо и червено, след като отпуснете бутона. Чувате гласови указания "BLUETOOTH pairing" (BLUETOOTH сдвояване).

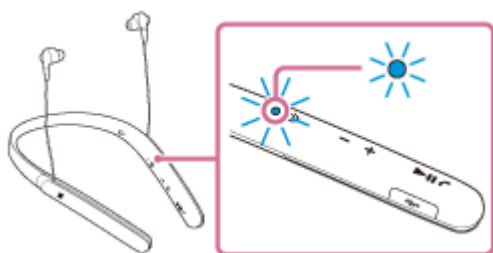

2 Отключете екрана на смартфона Android, ако е заключен.

3 Потърсете слушалките на смартфона.

1. Изберете [Setting] - [Bluetooth].



2. Докоснете [] до [Bluetooth], за да включите функцията BLUETOOTH.

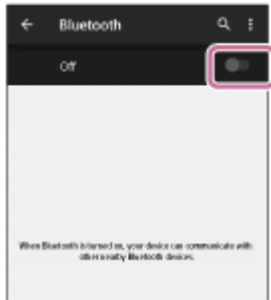

4 Докоснете [WI-1000X].

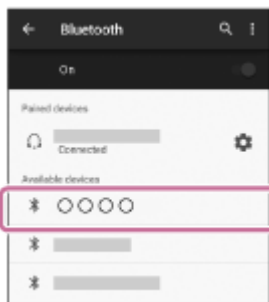

Ако се изисква въвеждане на ключ за достъп (*) на екрана на смартфона, въведете "0000".
Слушалките и смартфонът са сдвоени и свързани помежду си. Чувате гласови указания "BLUETOOTH connected" (Установена е връзка с BLUETOOTH).

Ако връзката е неуспешна, вижте "[Свързване към сдвоен смартфон с Android](#)".

Ако на екрана не се покаже [WI-1000X], опитайте отново от стъпка 3.

* Ключът за достъп може да бъде наречен "Код за достъп", "ПИН код" или "Парола".

Съвет

- Горната процедура е дадена за пример. За подробности вижте инструкциите за работа, предоставени с вашите смартфони с Android .
- За да изтриете цялата информация за сдвояване, вижте "[Нулиране на слушалките за възстановяване на фабрични настройки](#)".

Забележка

- Ако до 5 минути не се осъществи сдвояване, режимът на сдвояване ще се прекрати и слушалките ще се изключат. В такъв случай започнете отначало от стъпка 1.
- Щом BLUETOOTH устройствата са сдвоени веднъж, няма нужда повече да бъдат сдвоявани освен в следните случаи:
 - Информацията за сдвояването е била изтрита след ремонт и др.
 - Слушалките вече са сдвоени с 8 устройства и предстои сдвояване с друго устройство.
Слушалките могат да бъдат сдвоени с до 8 устройства. Ако се сдвои ново устройство след вече сдвоените 8, сдвоеното най-отдавна устройство се заменя с новото.

- Когато информацията за сдвояването със слушалките е била изтрита от BLUETOOTH устройството.
- Когато слушалките бъдат върнати до първоначални настройки, цялата информация за сдвояване се изтрива. В такъв случай изтрийте информацията за сдвояване на слушалките от BLUETOOTH устройството и ги сдвоете отново.
- Слушалките могат да бъдат сдвоени с няколко устройства, но могат да възпроизвеждат музика само от едно от тях в даден момент.

Сродна тема

- [Как се извършва безжична връзка с BLUETOOTH устройства](#)
- [Свързване към сдвоен смартфон с Android](#)
- [Слушане на музика от устройство, свързано чрез BLUETOOTH връзка](#)
- [Нулиране на слушалките за възстановяване на фабрични настройки](#)

Безжични шумопотискащи стерео слушалки
WI-1000X

Свързване към сдвоен смартфон с Android

1 Отключете екрана на смартфона Android, ако е заключен.

2 Включете слушалките.

Натиснете и задръжте бутона  за около 2 секунди.

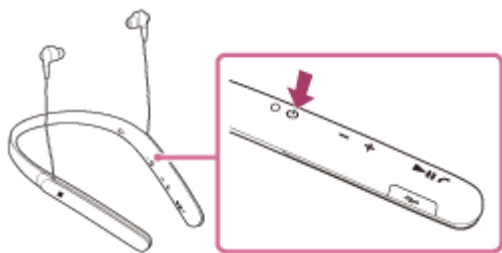

Уверете се, че индикаторът (син) мига, след като отпуснете бутона. Чувате гласови указания “Power on” (Включено захранване).

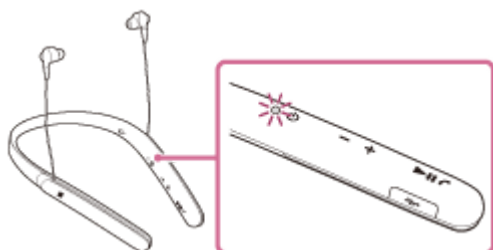

След като включите слушалките, ако са автоматично свързани с последното свързано устройство, ще чуете гласови указания “BLUETOOTH connected” (Установена е връзка с BLUETOOTH).

Проверете състоянието на връзката на смартфона с Android. Ако няма връзка, преминете към стъпка 3.

3 Покажете устройствата, сдвоени със смартфона.

1. Изберете [Setting] - [Bluetooth].



2. Докоснете [] до [Bluetooth], за да включите функцията BLUETOOTH.

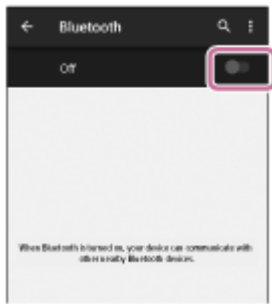

4 Докоснете [WI-1000X].

Чувате гласови указания “BLUETOOTH connected” (Установена е връзка с BLUETOOTH).

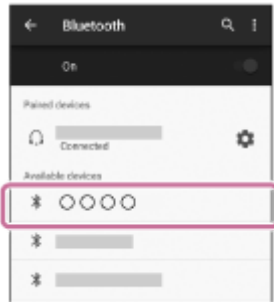

Съвет

- Горната процедура е дадена за пример. За повече подробности вижте инструкциите за работа, предоставени със смартфона.

Забележка

- Ако свързаното последно BLUETOOTH устройство се постави близо до слушалките, те може да се свържат автоматично към него, като просто включите слушалките. В този случай деактивирайте BLUETOOTH функцията на BLUETOOTH устройството или го изключете.
- Ако не можете да свържете вашия смартфон към слушалките, деактивирайте сдвояването на смартфона и изпълнете отново процедурата по сдвояване. За повече подробности вижте инструкциите за работа, предоставени със смартфона.

Сродна тема

- [Как се извършва безжична връзка с BLUETOOTH устройства](#)
- [Сдвояване и свързване със смартфон с Android](#)
- [Слушане на музика от устройство, свързано чрез BLUETOOTH връзка](#)

Безжични шумопотискащи стерео слушалки
WI-1000X

Сдвояване и свързване с iPhone

Сдвояването е процес, нужен за създаване на връзка между BLUETOOTH устройства за установяване на безжична връзка.

Трябва да сдвоите устройство със слушалките, за да можете да установите BLUETOOTH връзка за пръв път. Преди да започнете операцията по сдвояване, се уверете, че:

- iPhone устройството се намира в обхват от 1 м около слушалките.
- Слушалките са достатъчно заредени.
- Имате под ръка инструкциите за работа на устройството iPhone.

1 Влезте в режима на сдвояване на слушалките.

Включете слушалките, когато ги сдвоявате с дадено устройство за първи път, след като те ги закупили, или сте ги нулирали до първоначални настройки (слушалките нямат информация за сдвояване). Слушалките влизат автоматично в режим на сдвояване.

Когато сдвоявате второ или следващо устройство (слушалките имат информация за сдвояване), натиснете и задръжте бутона  за около 7 секунди.

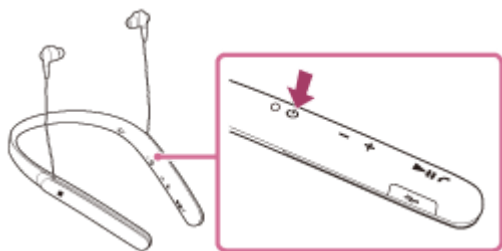

Уверете се, че индикаторът последователно мига в синьо и червено, след като отпуснете бутона. Чувате гласови указания "BLUETOOTH pairing" (BLUETOOTH сдвояване).

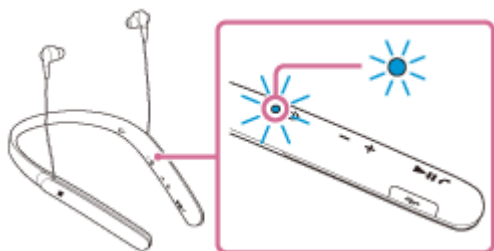



2 Отключете екрана на iPhone, ако е заключен.

3 Изберете настройката BLUETOOTH на устройството iPhone.

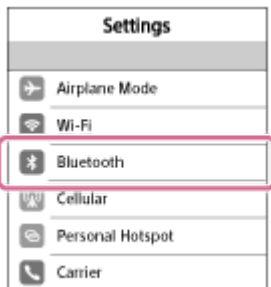
1. Изберете [Settings].
2. Докоснете [Bluetooth].



3. Докоснете [], за да го промените на [] (включете функцията BLUETOOTH).

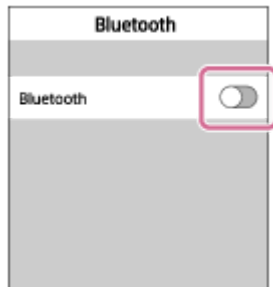

4 Докоснете [WI-1000X].



Ако се изисква въвеждането на ключ за достъп (*) на екрана на устройството iPhone, въведете "0000". Слушалките и устройството iPhone са сдвоени и свързани помежду си. Чувате гласови указания "BLUETOOTH connected" (Установена е връзка с BLUETOOTH).

Ако връзката е неуспешна, вижте "[Свързване към сдвоено устройство iPhone](#)".

Ако на екрана не се покаже [WI-1000X], опитайте отново от стъпка 3.

* Ключът за достъп може да бъде наречен "Код за достъп", "ПИН код" или "Парола".

Съвет

- Горната процедура е дадена за пример. За подробности вижте инструкциите за работа, предоставени с вашия iPhone.
- За да изтриете цялата информация за сдвояване, вижте "[Нулиране на слушалките за възстановяване на фабрични настройки](#)".

Забележка

- Ако до 5 минути не се осъществи сдвояване, режимът на сдвояване ще се прекрати и слушалките ще се изключат. В такъв случай започнете отначало от стъпка 1.
- Щом BLUETOOTH устройствата са сдвоени веднъж, няма нужда повече да бъдат сдвоявани освен в следните случаи:
 - Информацията за сдвояването е била изтрита след ремонт и др.
 - Слушалките вече са сдвоени с 8 устройства и предстои сдвояване с друго устройство. Слушалките могат да бъдат сдвоени с до 8 устройства. Ако се сдвои ново устройство след вече сдвоените 8, сдвоеното най-отдавна устройство се заменя с новото.
 - Когато информацията за сдвояването със слушалките е била изтрита от BLUETOOTH устройството.
 - Когато слушалките бъдат върнати до първоначални настройки, цялата информация за сдвояване се изтрива. В такъв случай изтрийте информацията за сдвояване на слушалките от BLUETOOTH устройството и ги сдвоете отново.

- Ако информацията за сдвояване е била изтрита поради връщане на слушалките към първоначални настройки и т.н., изтрийте от вашия iPhone информацията за сдвояване на слушалките и ги сдвоете отново.
- Слушалките могат да бъдат сдвоени с няколко устройства, но могат да възпроизвеждат музика само от едно от тях в даден момент.

Сродна тема

- [Как се извършва безжична връзка с BLUETOOTH устройства](#)
- [Свързване към сдвоено устройство iPhone](#)
- [Слушане на музика от устройство, свързано чрез BLUETOOTH връзка](#)
- [Нулиране на слушалките за възстановяване на фабрични настройки](#)

Безжични шумопотискащи стерео слушалки
WI-1000X

Свързване към сдвоено устройство iPhone

1 Отключете екрана на iPhone, ако е заключен.

2 Включете слушалките.

Натиснете и задръжте бутона  за около 2 секунди.

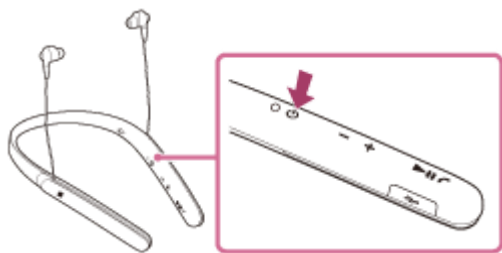

Уверете се, че индикаторът (син) мига, след като отпуснете бутона. Чувате гласови указания “Power on” (Включено захранване).

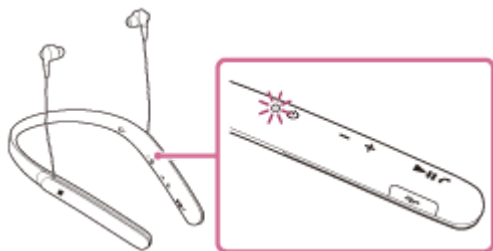

След като включите слушалките, ако са автоматично свързани с последното свързано устройство, ще чуете гласови указания “BLUETOOTH connected” (Установена е връзка с BLUETOOTH).

Проверете състоянието на връзката на устройството iPhone. Ако няма връзка, преминете към стъпка 3.

3 Покажете устройствата, сдвоени с iPhone.

1. Изберете [Settings].
2. Докоснете [Bluetooth].



3. Докоснете [, за да го промените на [] (включете функцията BLUETOOTH).



4 Докоснете [WI-1000X].

Чувате гласови указания "BLUETOOTH connected" (Установена е връзка с BLUETOOTH).



Съвет

- Горната процедура е дадена за пример. За подробности вижте инструкциите за работа, предоставени с вашия iPhone.

Забележка

- Ако свързаното последно BLUETOOTH устройство се постави близо до слушалките, те може да се свържат автоматично към него, като просто включите слушалките. В този случай дезактивирайте BLUETOOTH функцията на BLUETOOTH устройството или го изключете.
- Ако не можете да свържете вашия iPhone към слушалките, дезактивирайте сдвояването на вашия iPhone и изпълнете отново процедурата по сдвояване. За повече подробности вижте инструкциите за работа, предоставени с вашия iPhone.

Сродна тема

- [Как се извършва безжична връзка с BLUETOOTH устройства](#)
- [Сдвояване и свързване с iPhone](#)
- [Слушане на музика от устройство, свързано чрез BLUETOOTH връзка](#)

Безжични шумопотискащи стерео слушалки
WI-1000X

Сдвояване и свързване с компютър (Windows 10)

Сдвояването е процес, нужен за създаване на връзка между BLUETOOTH устройства за установяване на безжична връзка. Трябва да сдвоите устройство със слушалките, за да можете да установите BLUETOOTH връзка за пръв път.

Преди да започнете операцията по сдвояване, се уверете, че:

- вашият компютър има BLUETOOTH функция, която поддържа връзки за възпроизвеждане на музика (A2DP);
- Компютърът се намира в обхват от 1 м около слушалките.
- Слушалките са достатъчно заредени.
- имате под ръка инструкциите за работа на компютъра;
- в зависимост от компютъра вграденият BLUETOOTH адаптер трябва да е включен. За информация дали има вграден BLUETOOTH и как да го включите, се обърнете към инструкциите за работа, предоставени с компютъра.

1 Влезте в режима на сдвояване на слушалките.

Включете слушалките, когато ги сдвоявате с дадено устройство за първи път, след като те ги закупите, или сте ги нулирали до първоначални настройки (слушалките нямат информация за сдвояване). Слушалките влизат автоматично в режим на сдвояване.

Когато сдвоявате второ или следващо устройство (слушалките имат информация за сдвояване), натиснете и задръжте бутона  за около 7 секунди.

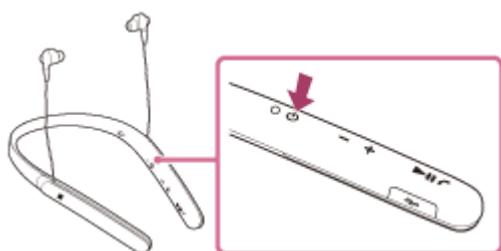

Уверете се, че индикаторът последователно мига в синьо и червено, след като отпуснете бутона. Чувате гласови указания "BLUETOOTH pairing" (BLUETOOTH сдвояване).

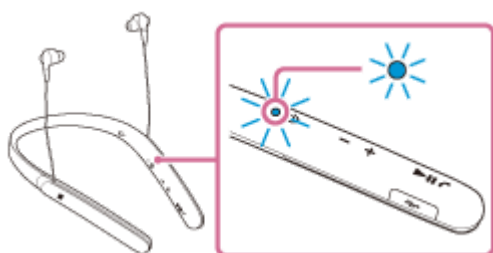

2 Възобновете работата на компютъра от спящ режим.

3 Регистрирайте слушалките с помощта на компютъра.

1. Щракнете върху бутона [Start], след което [Settings].
2. Щракнете върху [Devices].

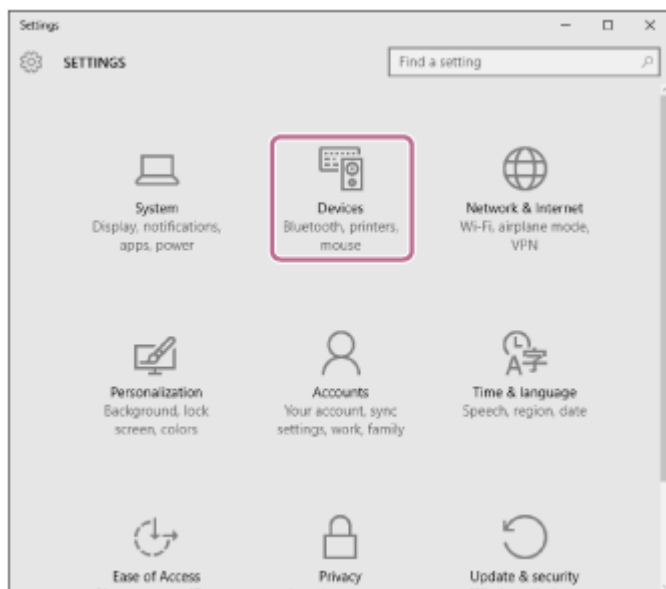

- Щракнете върху раздела [Bluetooth], след което щракнете върху бутона [Bluetooth], за да включите функцията BLUETOOTH.

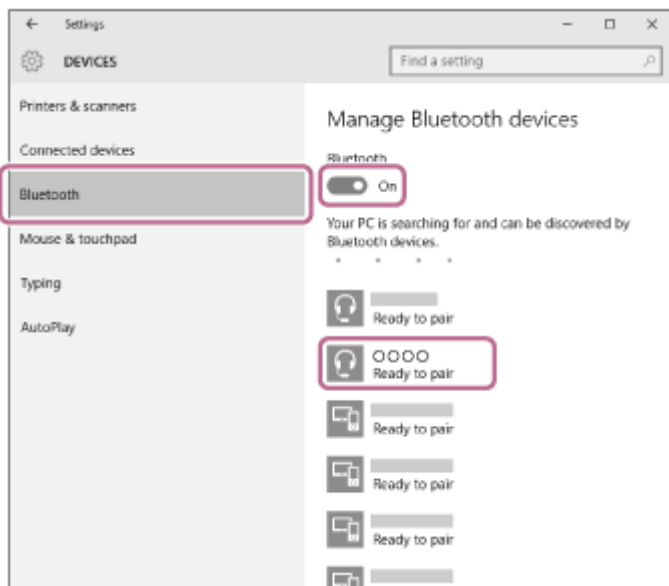

- Изберете [WI-1000X], след което щракнете върху [Pair].

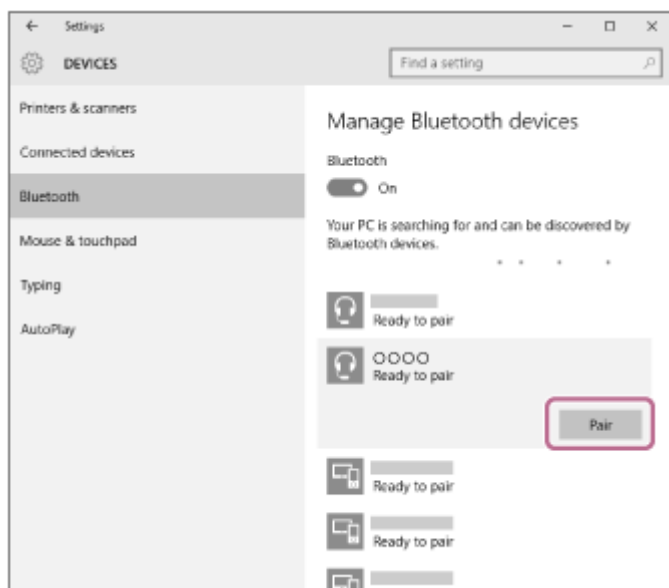

Ако се изисква въвеждане на ключ за достъп (*) на екрана на компютъра, въведете "0000".

Слушалките и компютърът са сдвоени и свързани помежду си.

Чувате гласови указания "BLUETOOTH connected" (Установена е връзка с BLUETOOTH).

Ако не са свързани, вижте "[Свързване със сдвоен компютър \(Windows 10\)](#)".

Ако на екрана не се покаже [WI-1000X], опитайте отново от стъпка 3.

* Ключът за достъп може да бъде наречен "Код за достъп", "ПИН код" или "Парола".

Съвет

- Горната процедура е дадена за пример. За повече подробности вижте инструкциите за работа, предоставени с компютъра.
- За да изтриете цялата информация за сдвояване, вижте "[Нулиране на слушалките за възстановяване на фабрични настройки](#)".

Забележка

- Ако до 5 минути не се осъществи сдвояване, режимът на сдвояване ще се прекрати и слушалките ще се изключат. В такъв случай започнете отначало от стъпка 1.
- Цом BLUETOOTH устройствата са сдвоени веднъж, няма нужда повече да бъдат сдвоявани освен в следните случаи:
 - Информацията за сдвояването е била изтрита след ремонт и др.
 - Слушалките вече са сдвоени с 8 устройства и предстои сдвояване с друго устройство. Слушалките могат да бъдат сдвоени с до 8 устройства. Ако се сдвои ново устройство след вече сдвоените 8, сдвоеното най-отдавна устройство се заменя с новото.
 - Когато информацията за сдвояването със слушалките е била изтрита от BLUETOOTH устройството.
 - Когато слушалките бъдат върнати до първоначални настройки, цялата информация за сдвояване се изтрива. В такъв случай изтрийте информацията за сдвояване на слушалките от BLUETOOTH устройството и ги сдвоете отново.
- Слушалките могат да бъдат сдвоени с няколко устройства, но могат да възпроизведат музика само от едно от тях в даден момент.

Сродна тема

- [Как се извършва безжична връзка с BLUETOOTH устройства](#)
- [Свързване със сдвоен компютър \(Windows 10\)](#)
- [Слушане на музика от устройство, свързано чрез BLUETOOTH връзка](#)
- [Прекратяване на BLUETOOTH връзката \(след употреба\)](#)
- [Нулиране на слушалките за възстановяване на фабрични настройки](#)

Безжични шумопотискащи стерео слушалки
WI-1000X

Сдвояване и свързване с компютър (Windows 8/Windows 8.1)

Сдвояването е процес, нужен за създаване на връзка между BLUETOOTH устройства за установяване на безжична връзка. Трябва да сдвоите устройство със слушалките, за да можете да установите BLUETOOTH връзка за пръв път.

Преди да започнете операцията по сдвояване, се уверете, че:

- вашият компютър има BLUETOOTH функция, която поддържа връзки за възпроизвеждане на музика (A2DP);
- Компютърът се намира в обхват от 1 м около слушалките.
- Слушалките са достатъчно заредени.
- имате под ръка инструкциите за работа на компютъра;
- в зависимост от компютъра вграденият BLUETOOTH адаптер трябва да е включен. За информация дали има вграден BLUETOOTH и как да го включите, се обърнете към инструкциите за работа, предоставени с компютъра.

1 Влезте в режима на сдвояване на слушалките.

Включете слушалките, когато ги сдвоявате с дадено устройство за първи път, след като те ги закупили, или сте ги нулирали до първоначални настройки (слушалките нямат информация за сдвояване). Слушалките влизат автоматично в режим на сдвояване.

Когато сдвоявате второ или следващо устройство (слушалките имат информация за сдвояване), натиснете и задръжте бутона  за около 7 секунди.

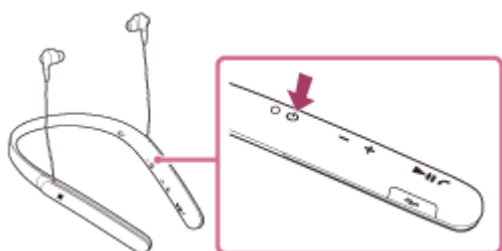

Уверете се, че индикаторът последователно мига в синьо и червено, след като отпуснете бутона. Чувате гласови указания "BLUETOOTH pairing" (BLUETOOTH сдвояване).

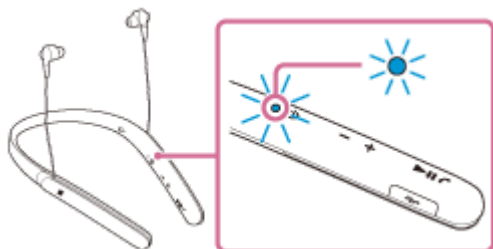

2 Възобновете работата на компютъра от спящ режим.

3 Регистрирайте слушалките с помощта на компютъра.

1. Преместете показалеца на мишката до горния десен ъгъл на екрана (при използване на сензорен панел плъзнете от десния край на екрана), след което изберете [Settings] от лентата с препратки.

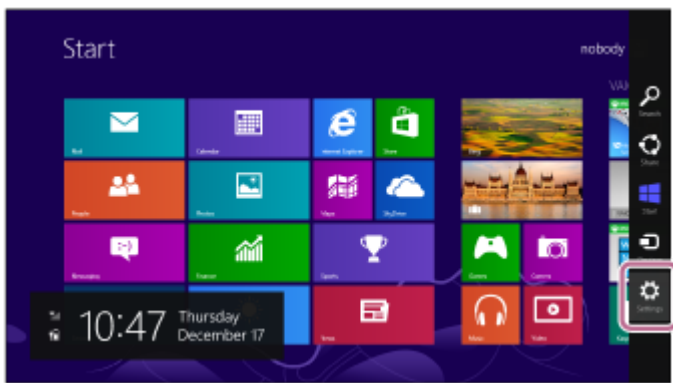

2. Изберете [Change PC settings] от препратката [Settings].

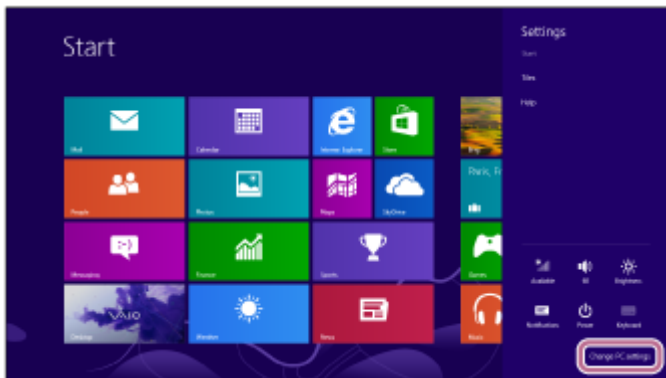

3. Изберете [Devices] на [PC settings].

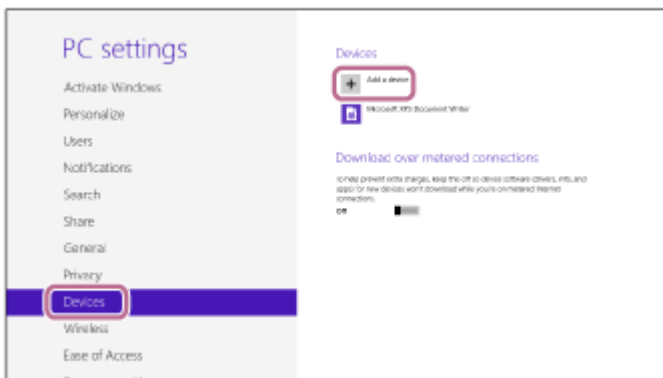

4. Изберете [Add a device].
5. Изберете [WI-1000X].

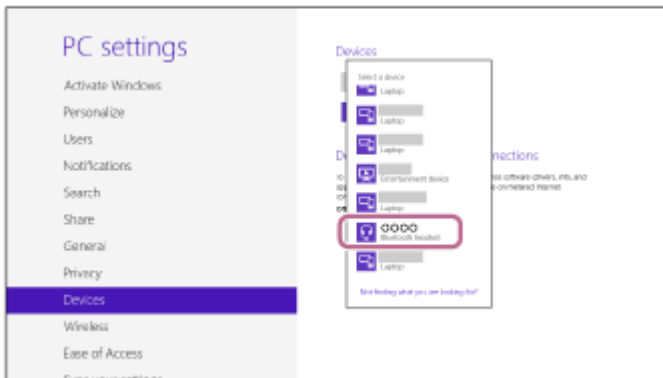

Ако се изисква въвеждане на ключ за достъп (*) на екрана на компютъра, въведете "0000".
 Слушалките и компютърът са сдвоени и свързани помежду си. Чувате гласови указания "BLUETOOTH connected" (Установена е връзка с BLUETOOTH).
 Ако връзката е неуспешна, вижте "Свързване със сдвоен компютър (Windows 8/Windows 8.1)".
 Ако на екрана не се покаже [WI-1000X], опитайте отново от стъпка 3.

* Ключът за достъп може да бъде наречен "Код за достъп", "ПИН код" или "Парола".

Съвет

- Горната процедура е дадена за пример. За повече подробности вижте инструкциите за работа, предоставени с компютъра.
- За да изтриете цялата информация за сдвояване, вижте [“Нулиране на слушалките за възстановяване на фабрични настройки”](#).

Забележка

- Ако до 5 минути не се осъществи сдвояване, режимът на сдвояване ще се прекрати и слушалките ще се изключат. В такъв случай започнете отначало от стъпка 1.
- Щом BLUETOOTH устройствата са сдвоени веднъж, няма нужда повече да бъдат сдвоявани освен в следните случаи:
 - Информацията за сдвояването е била изтрита след ремонт и др.
 - Слушалките вече са сдвоени с 8 устройства и предстои сдвояване с друго устройство. Слушалките могат да бъдат сдвоени с до 8 устройства. Ако се сдвои ново устройство след вече сдвоените 8, сдвоеното най-отдавна устройство се заменя с новото.
 - Когато информацията за сдвояването със слушалките е била изтрита от BLUETOOTH устройството.
 - Когато слушалките бъдат върнати до първоначални настройки, цялата информация за сдвояване се изтрива. В такъв случай изтрийте информацията за сдвояване на слушалките от BLUETOOTH устройството и ги сдвоете отново.
- Слушалките могат да бъдат сдвоени с няколко устройства, но могат да възпроизвеждат музика само от едно от тях в даден момент.

Сродна тема

- [Как се извършва безжична връзка с BLUETOOTH устройства](#)
- [Свързване със сдвоен компютър \(Windows 8/Windows 8.1\)](#)
- [Слушане на музика от устройство, свързано чрез BLUETOOTH връзка](#)
- [Прекратяване на BLUETOOTH връзката \(след употреба\)](#)
- [Нулиране на слушалките за възстановяване на фабрични настройки](#)

Безжични шумопотискащи стерео слушалки
WI-1000X

Сдвояване и свързване с компютър (Windows 7)

Сдвояването е процес, нужен за създаване на връзка между BLUETOOTH устройства за установяване на безжична връзка. Трябва да сдвоите устройство със слушалките, за да можете да установите BLUETOOTH връзка за пръв път.

Преди да започнете операцията по сдвояване, се уверете, че:

- вашият компютър има BLUETOOTH функция, която поддържа връзки за възпроизвеждане на музика (A2DP);
- Компютърът се намира в обхват от 1 м около слушалките.
- Слушалките са достатъчно заредени.
- имате под ръка инструкциите за работа на компютъра;
- в зависимост от компютъра вграденият BLUETOOTH адаптер трябва да е включен. За информация дали има вграден BLUETOOTH и как да го включите, се обърнете към инструкциите за работа, предоставени с компютъра.

1 Влезте в режима на сдвояване на слушалките.

Включете слушалките, когато ги сдвоявате с дадено устройство за първи път, след като те ги закупили, или сте ги нулирали до първоначални настройки (слушалките нямат информация за сдвояване). Слушалките влизат автоматично в режим на сдвояване.

Когато сдвоявате второ или следващо устройство (слушалките имат информация за сдвояване), натиснете и задръжте бутона  за около 7 секунди.

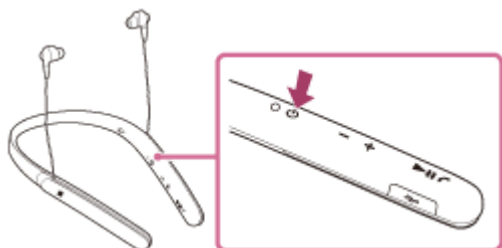

Уверете се, че индикаторът последователно мига в синьо и червено, след като отпуснете бутона. Чувате гласови указания "BLUETOOTH pairing" (BLUETOOTH сдвояване).

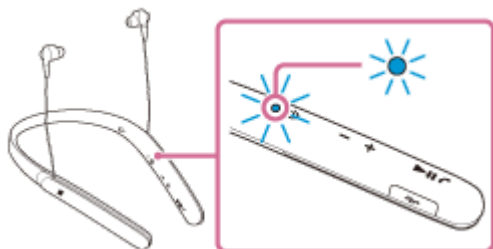

2 Възобновете работата на компютъра от спящ режим.

3 Потърсете слушалките с помощта на компютъра.

1. Щракнете върху бутона [Start], след което [Devices and Printers].
2. Щракнете върху [Add a device].

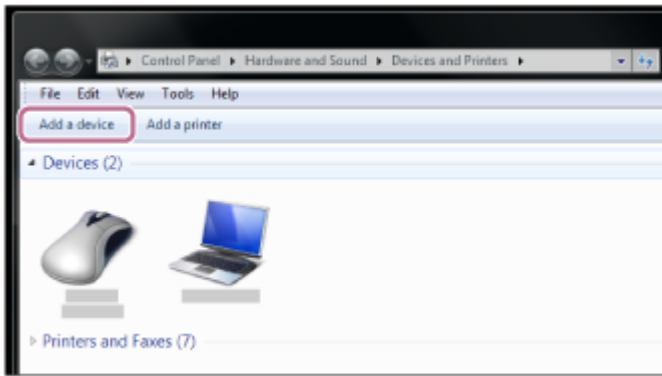

3. Изберете [WI-1000X], след което щракнете върху [Next].

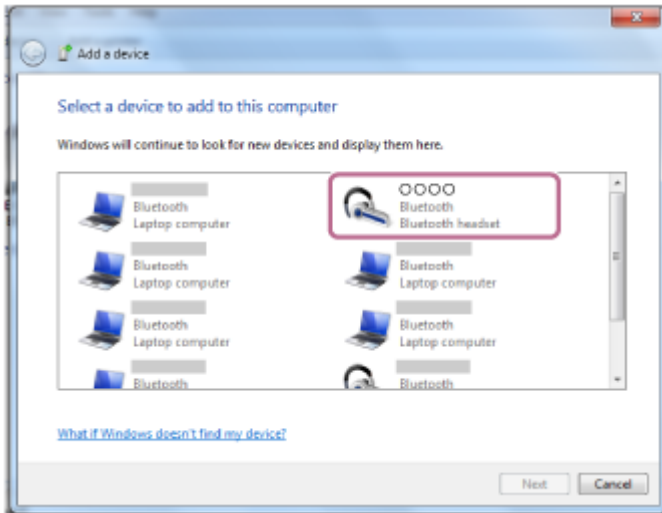

Ако се изисква въвеждане на ключ за достъп (*) на екрана на компютъра, въведете "0000".

Слушалките и компютърът са сдвоени и свързани помежду си. Чувате гласови указания "BLUETOOTH connected" (Установена е връзка с BLUETOOTH).

Ако връзката е неуспешна, вижте "[Свързване със сдвоен компютър \(Windows 7\)](#)".

Ако на екрана не се покаже [WI-1000X], опитайте отново от стъпка 3.

* Ключът за достъп може да бъде наречен "Код за достъп", "ПИН код" или "Парола".

Съвет

- Горната процедура е дадена за пример. За повече подробности вижте инструкциите за работа, предоставени с компютъра.
- За да изтриете цялата информация за сдвояване, вижте "[Нулиране на слушалките за възстановяване на фабрични настройки](#)".

Забележка

- Ако до 5 минути не се осъществи сдвояване, режимът на сдвояване ще се прекрати и слушалките ще се изключат. В такъв случай започнете отначало от стъпка 1.
- Щом BLUETOOTH устройствата са сдвоени веднъж, няма нужда повече да бъдат сдвоявани освен в следните случаи:
 - Информацията за сдвояването е била изтрита след ремонт и др.
 - Слушалките вече са сдвоени с 8 устройства и предстои сдвояване с друго устройство. Слушалките могат да бъдат сдвоени с до 8 устройства. Ако се сдвои ново устройство след вече сдвоените 8, сдвоеното най-отдавна устройство се заменя с новото.
 - Когато информацията за сдвояването със слушалките е била изтрита от BLUETOOTH устройството.
 - Когато слушалките бъдат върнати до първоначални настройки, цялата информацията за сдвояване се изтрива. В такъв случай изтрийте информацията за сдвояване на слушалките от BLUETOOTH устройството и ги сдвоете отново.

- Слушалките могат да бъдат сдвоени с няколко устройства, но могат да възпроизвеждат музика само от едно от тях в даден момент.

Сродна тема

- [Как се извършва безжична връзка с BLUETOOTH устройства](#)
- [Свързване със сдвоен компютър \(Windows 7\)](#)
- [Слушане на музика от устройство, свързано чрез BLUETOOTH връзка](#)
- [Прекратяване на BLUETOOTH връзката \(след употреба\)](#)
- [Нулиране на слушалките за възстановяване на фабрични настройки](#)

4-697-052-91(8) Copyright 2017 Sony Corporation

Безжични шумопотискащи стерео слушалки
WI-1000X

Свързване със сдвоен компютър (Windows 10)

Преди да започнете операцията, се уверете, че:

- В зависимост от компютъра вграденият BLUETOOTH адаптер трябва да е включен. За информация дали има вграден BLUETOOTH и как да го включите, се обърнете към инструкциите за работа, предоставени с компютъра.

1 Възобновете работата на компютъра от спящ режим.

2 Включете слушалките.

Натиснете и задръжте бутона  за около 2 секунди.

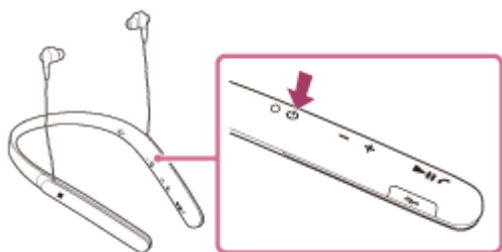

Уверете се, че индикаторът (син) мига, след като отпуснете бутона. Чувате гласови указания "Power on" (Включено захранване).

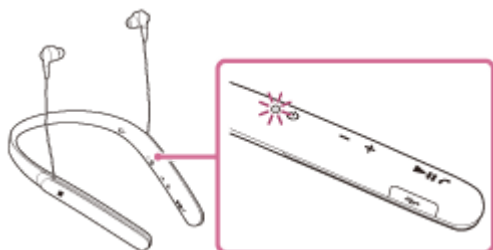

След като включите слушалките, ако са автоматично свързани с последното свързано устройство, ще чуете гласови указания "BLUETOOTH connected" (Установена е връзка с BLUETOOTH).

Използвайте компютъра, за да проверите дали е установена връзка, и ако не е установена, преминете към стъпка 3.

Ако компютърът е свързан с последното свързано BLUETOOTH устройство, прекъснете връзката, след което преминете към следващата стъпка.

3 Изберете слушалките с помощта на компютъра.

1. Щракнете с десен бутон върху иконата за сила на звука от лентата с инструменти в Windows, след което щракнете върху [Playback devices].

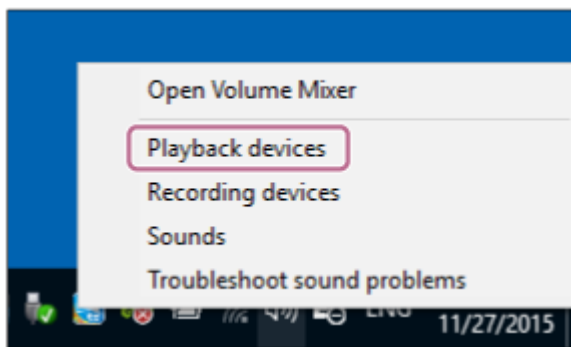

- Щракнете с десен бутон върху [WI-1000X].
Ако [WI-1000X] не се показва, щракнете с десен бутон върху екрана [Sound], след което изберете [Show Disabled Devices].

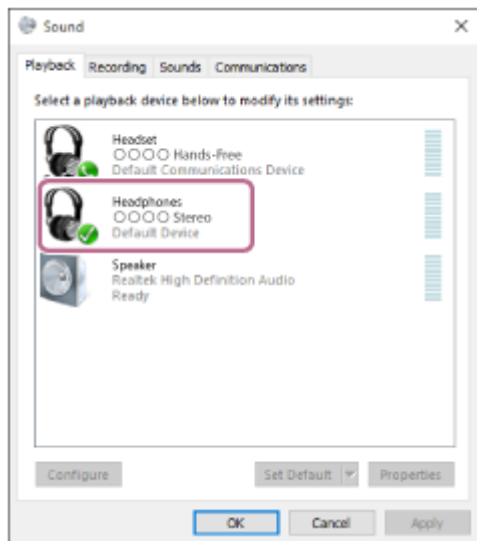

- Щракнете върху [Connect].

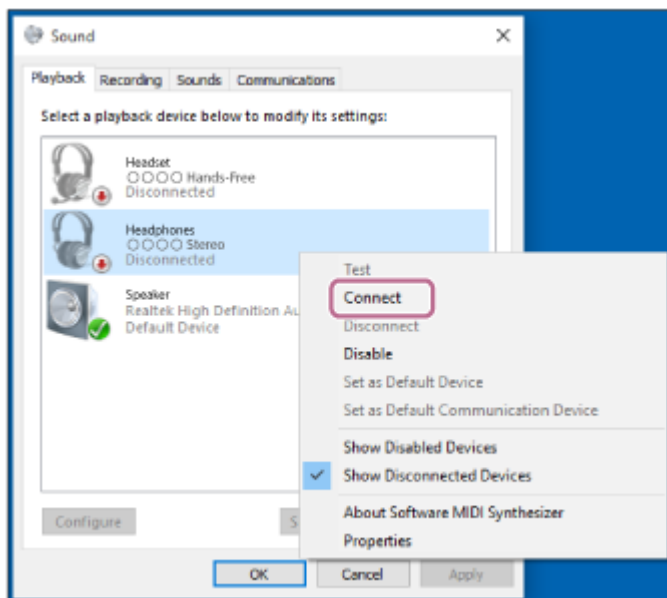

Връзката е установена.

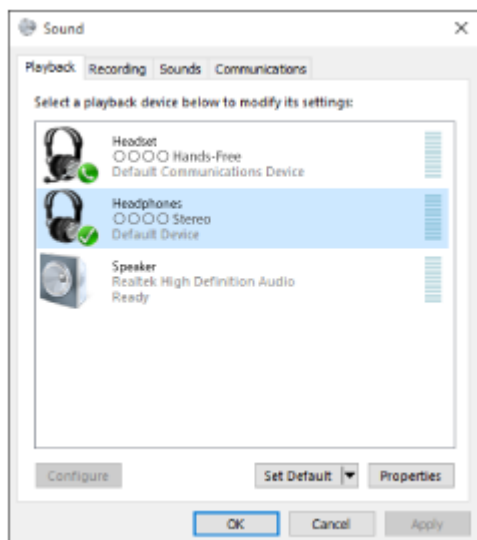

Съвет

- Горната процедура е дадена за пример. За повече подробности вижте инструкциите за работа, предоставени с компютъра.

Забележка

- Ако качеството на звука за възпроизвеждане на музика е ниско, уверете се, че функцията, която поддържа връзки за възпроизвеждане на музика (A2DP), е налична на вашия компютър. За повече подробности вижте инструкциите за работа, предоставени с компютъра.
- Ако свързаното последно BLUETOOTH устройство се постави близо до слушалките, те може да се свържат автоматично към него, като просто включите слушалките. В този случай дезактивирайте BLUETOOTH функцията на BLUETOOTH устройството или го изключете.
- Ако не можете да свържете вашия смартфон към слушалките, дезактивирайте сдвояването на вашия компютър и изпълнете отново процедурата по сдвояване. За повече подробности вижте инструкциите за работа, предоставени с компютъра.

Сродна тема

- [Как се извършва безжична връзка с BLUETOOTH устройства](#)
- [Сдвояване и свързване с компютър \(Windows 10\)](#)
- [Слушане на музика от устройство, свързано чрез BLUETOOTH връзка](#)
- [Прекратяване на BLUETOOTH връзката \(след употреба\)](#)

Безжични шумопотискащи стерео слушалки
WI-1000X

Свързване със сдвоен компютър (Windows 8/Windows 8.1)

Преди да започнете операцията, се уверете, че:

- В зависимост от компютъра вграденият BLUETOOTH адаптер трябва да е включен. За информация дали има вграден BLUETOOTH и как да го включите, се обърнете към инструкциите за работа, предоставени с компютъра.

1 Възобновете работата на компютъра от спящ режим.

2 Включете слушалките.

Натиснете и задръжте бутона  за около 2 секунди.

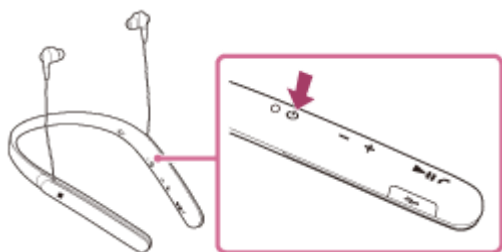

Уверете се, че индикаторът (син) мига, след като отпуснете бутона. Чувате гласови указания "Power on" (Включено захранване).

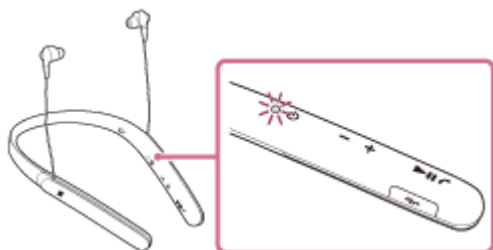

След като включите слушалките, ако са автоматично свързани с последното свързано устройство, ще чуете гласови указания "BLUETOOTH connected" (Установена е връзка с BLUETOOTH).

Използвайте компютъра, за да проверите дали е установена връзка, и ако не е установена, преминете към стъпка 3.

Ако компютърът е свързан с последното свързано BLUETOOTH устройство, прекъснете връзката, след което преминете към следващата стъпка.

3 Изберете слушалките с помощта на компютъра.

1. Изберете [Desktop] от стартовия екран.
2. Преместете показалеца на мишката до горния десен ъгъл на екрана (при използване на сензорен панел плъзнете от десния край на екрана), след което изберете [Settings] от лентата с препратки.



3. Изберете [Control Panel] в препратката [Settings].
4. Изберете [Hardware and Sound], след което [Devices and Printers].

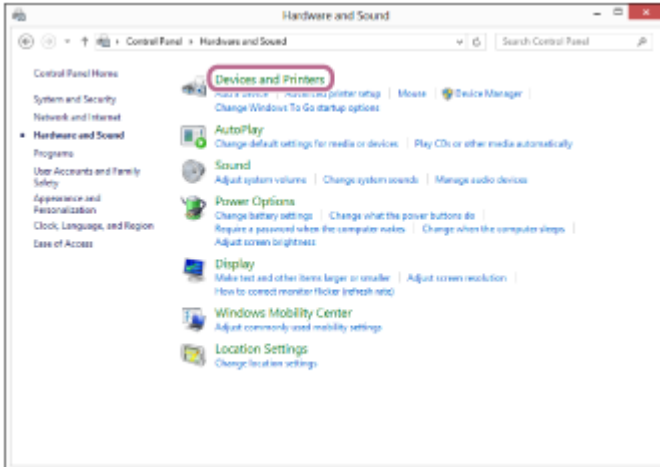
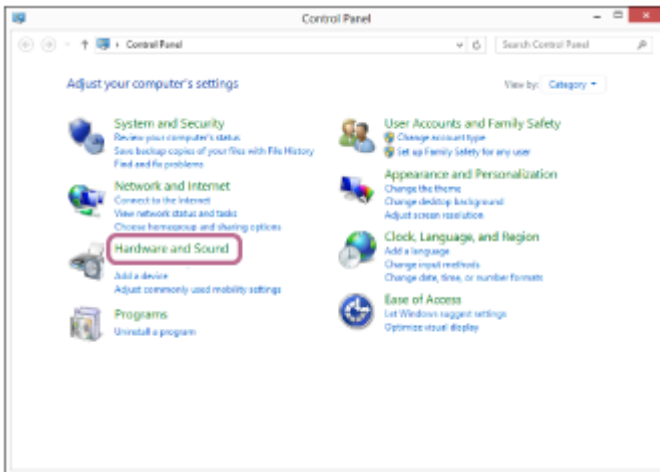

5. Щракнете с десния бутон [WI-1000X] в екрана [Devices and Printers].

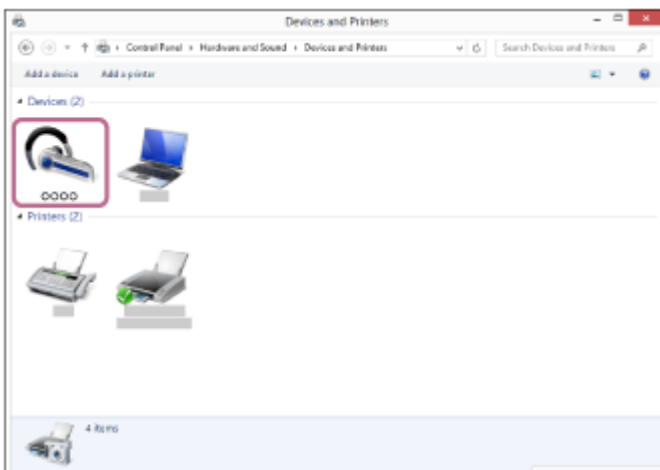

6. Изберете [Advanced Operation] — [Connect to audio sink device].

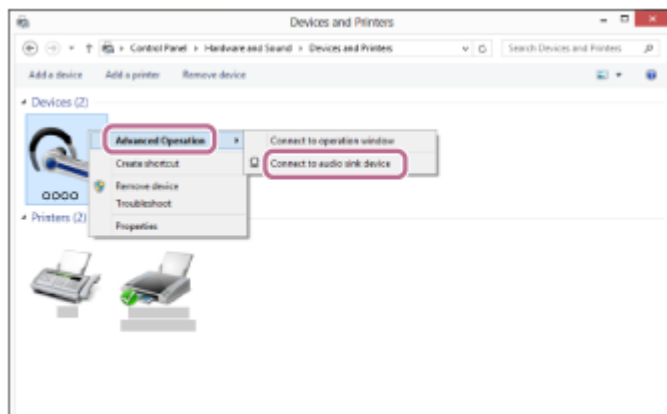

Съвет

- Горната процедура е дадена за пример. За повече подробности вижте инструкциите за работа, предоставени с компютъра.

Забележка

- Ако качеството на звука за възпроизвеждане на музика е ниско, уверете се, че функцията, която поддържа връзки за възпроизвеждане на музика (A2DP), е налична на вашия компютър. За повече подробности вижте инструкциите за работа, предоставени с компютъра.
- Ако свързаното последно BLUETOOTH устройство се постави близо до слушалките, те може да се свържат автоматично към него, като просто включите слушалките. В този случай деактивирайте BLUETOOTH функцията на BLUETOOTH устройството или го изключете.
- Ако не можете да свържете вашия смартфон към слушалките, деактивирайте сдвояването на вашия компютър и изпълнете отново процедурата по сдвояване. За повече подробности вижте инструкциите за работа, предоставени с компютъра.

Сродна тема

- [Как се извършва безжична връзка с BLUETOOTH устройства](#)
- [Сдвояване и свързване с компютър \(Windows 8/Windows 8.1\)](#)
- [Слушане на музика от устройство, свързано чрез BLUETOOTH връзка](#)
- [Прекратяване на BLUETOOTH връзката \(след употреба\)](#)

Безжични шумопотискащи стерео слушалки
WI-1000X

Свързване със сдвоен компютър (Windows 7)

Преди да започнете операцията, се уверете, че:

- В зависимост от компютъра вграденият BLUETOOTH адаптер трябва да е включен. За информация дали има вграден BLUETOOTH и как да го включите, се обърнете към инструкциите за работа, предоставени с компютъра.

1 Възобновете работата на компютъра от спящ режим.

2 Включете слушалките.

Натиснете и задръжте бутона  за около 2 секунди.

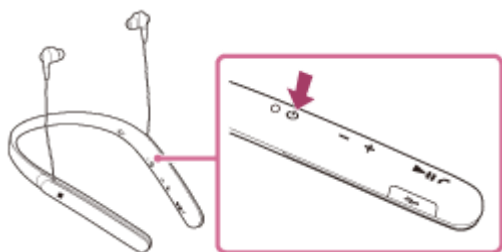

Уверете се, че индикаторът (син) мига, след като отпуснете бутона. Чувате гласови указания "Power on" (Включено захранване).

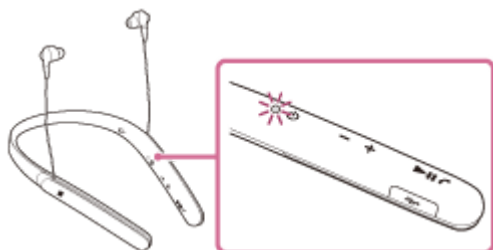

След като включите слушалките, ако са автоматично свързани с последното свързано устройство, ще чуете гласови указания "BLUETOOTH connected" (Установена е връзка с BLUETOOTH).

Използвайте компютъра, за да проверите дали е установена връзка, и ако не е установена, преминете към стъпка 3.

Ако компютърът е свързан с последното свързано BLUETOOTH устройство, прекъснете връзката, след което преминете към следващата стъпка.

3 Изберете слушалките с помощта на компютъра.

1. Щракнете върху бутона [Start], след което [Devices and Printers].
2. Щракнете два пъти върху [WI-1000X] на устройството.

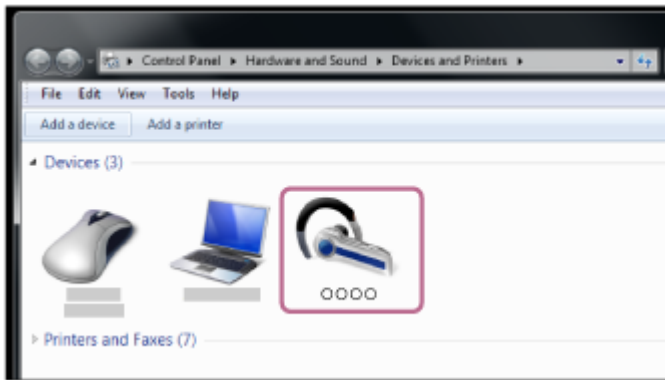

3. Щракнете върху [Listen to Music].

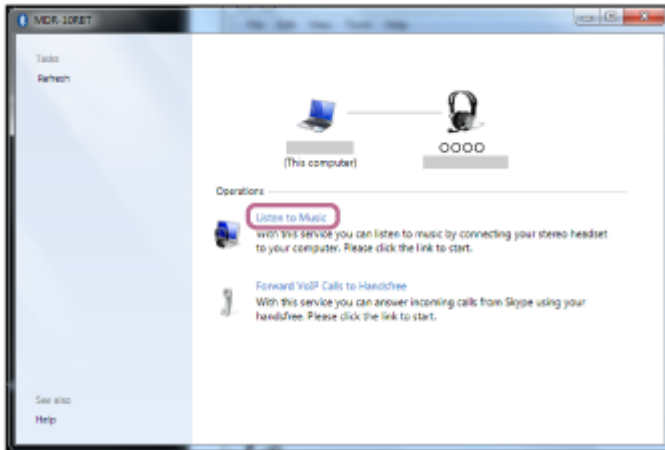

Съвет

- Горната процедура е дадена за пример. За повече подробности вижте инструкциите за работа, предоставени с компютъра.

Забележка

- Ако качеството на звука за възпроизвеждане на музика е ниско, уверете се, че функцията, която поддържа връзки за възпроизвеждане на музика (A2DP), е налична на вашия компютър. За повече подробности вижте инструкциите за работа, предоставени с компютъра.
- Ако свързаното последно BLUETOOTH устройство се постави близо до слушалките, те може да се свържат автоматично към него, като просто включите слушалките. В този случай деактивирайте BLUETOOTH функцията на BLUETOOTH устройството или го изключете.
- Ако не можете да свържете вашия смартфон към слушалките, деактивирайте сдвояването на вашия компютър и изпълнете отново процедурата по сдвояване. За повече подробности вижте инструкциите за работа, предоставени с компютъра.

Сродна тема

- [Как се извършва безжична връзка с BLUETOOTH устройства](#)
- [Сдвояване и свързване с компютър \(Windows 7\)](#)
- [Слушане на музика от устройство, свързано чрез BLUETOOTH връзка](#)
- [Прекратяване на BLUETOOTH връзката \(след употреба\)](#)

Безжични шумопотискащи стерео слушалки
WI-1000X

Сдвояване и свързване с други BLUETOOTH устройства

Сдвояването е процес, нужен за създаване на връзка между BLUETOOTH устройства за установяване на безжична връзка.

Трябва да сдвоите устройство със слушалките, за да можете да установите BLUETOOTH връзка за пръв път. Преди да започнете операцията по сдвояване, се уверете, че:

- BLUETOOTH устройството се намира в обхват от 1 м около слушалките.
- Слушалките са достатъчно заредени.
- имате под ръка инструкциите за работа на BLUETOOTH устройството.

1 Влезте в режима на сдвояване на слушалките.

Включете слушалките, когато ги сдвоявате с дадено устройство за първи път, след като те ги закупили, или сте ги нулирали до първоначални настройки (слушалките нямат информация за сдвояване). Слушалките влизат автоматично в режим на сдвояване.

Когато сдвоявате второ или следващо устройство (слушалките имат информация за сдвояване), натиснете и задръжте бутона  за около 7 секунди.

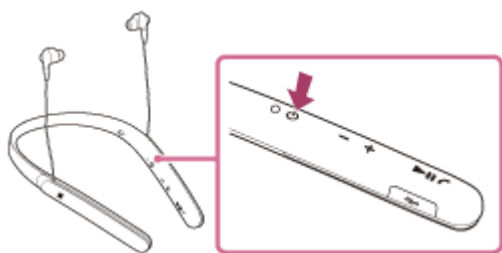

Уверете се, че индикаторът последователно мига в синьо и червено, след като отпуснете бутона. Чувате гласови указания "BLUETOOTH pairing" (BLUETOOTH сдвояване).

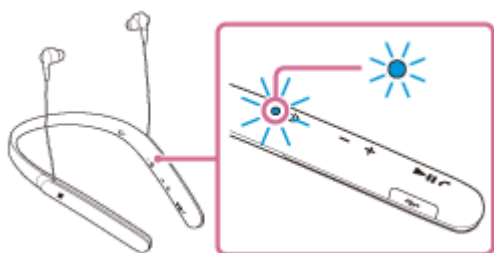

2 Изпълнете процедурата по сдвояване на BLUETOOTH устройството, за да потърсите тези слушалки.

[WI-1000X] ще се покаже в списъка с открити устройства на екрана на BLUETOOTH устройството. Ако това не се случи, повторете от стъпка 1.

3 Изберете [WI-1000X].

Ако се изисква въвеждането на ключ за достъп (*) на екрана на BLUETOOTH устройството, въведете "0000".

* Ключът за достъп може да бъде наречен "Код за достъп", "ПИН код" или "Парола".

4 Установете BLUETOOTH връзката от BLUETOOTH устройството.

В зависимост от BLUETOOTH устройството слушалките може да се свържат автоматично с него веднага щом се сдвоят.

Когато сте свързани, ще чуете гласови указания "BLUETOOTH connected" (Установена е връзка с BLUETOOTH).

Съвет

- Горната процедура е дадена за пример. За подробности вижте инструкциите за работа, предоставени с вашето BLUETOOTH устройство.
- За да изтриете цялата информация за сдвояване, вижте "[Нулиране на слушалките за възстановяване на фабрични настройки](#)".

Забележка

- Ако до 5 минути не се осъществи сдвояване, режимът на сдвояване ще се прекрати и слушалките ще се изключат. В такъв случай започнете отначало от стъпка 1.
- Когато сдвоявате с BLUETOOTH устройство, което не може да покаже списък с откритите устройства или което няма дисплей, можете да сдвоите устройството, като зададете режим на сдвояване както за слушалките, така и за BLUETOOTH устройството. Тогава, ако ключът за достъп е зададен да е различен от "0000" на BLUETOOTH устройството, сдвояването чрез слушалките не може да се извърши.
- Щом BLUETOOTH устройствата са сдвоени веднъж, няма нужда повече да бъдат сдвоявани освен в следните случаи:
 - Информацията за сдвояването е била изтрита след ремонт и др.
 - Слушалките вече са сдвоени с 8 устройства и предстои сдвояване с друго устройство. Слушалките могат да бъдат сдвоени с до 8 устройства. Ако се сдвои ново устройство след вече сдвоените 8, сдвоеното най-отдавна устройство се заменя с новото.
 - Когато информацията за сдвояването със слушалките е била изтрита от BLUETOOTH устройството.
 - Когато слушалките бъдат върнати до първоначални настройки, цялата информация за сдвояване се изтрива. В такъв случай изтрийте информацията за сдвояване на слушалките от BLUETOOTH устройството и ги сдвоете отново.
- Слушалките могат да бъдат сдвоени с няколко устройства, но могат да възпроизвеждат музика само от едно от тях в даден момент.

Сродна тема

- [Как се извършва безжична връзка с BLUETOOTH устройства](#)
- [Свързване със сдвоено BLUETOOTH устройство](#)
- [Слушане на музика от устройство, свързано чрез BLUETOOTH връзка](#)
- [Нулиране на слушалките за възстановяване на фабрични настройки](#)

Свързване със сдвоено BLUETOOTH устройство

1 Включете слушалките.

Натиснете и задръжте бутона  за около 2 секунди.

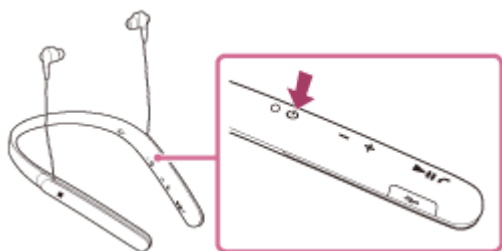

Уверете се, че индикаторът (син) мига, след като отпуснете бутона. Чувате гласови указания "Power on" (Включено захранване).

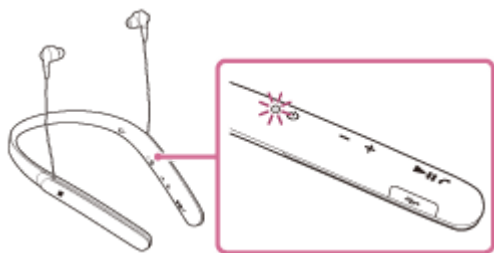

След като включите слушалките, ако са автоматично свързани с последното свързано устройство, ще чуете гласови указания "BLUETOOTH connected" (Установена е връзка с BLUETOOTH).

Проверете състоянието на връзката на BLUETOOTH устройството. Ако няма връзка, преминете към стъпка 2.

2 Установете BLUETOOTH връзката от BLUETOOTH устройството.

За подробности вижте инструкциите за работа, предоставени с вашето BLUETOOTH устройство. Когато сте свързани, ще чуете гласови указания "BLUETOOTH connected" (Установена е връзка с BLUETOOTH).

Съвет

- Горната процедура е дадена за пример. За подробности вижте инструкциите за работа, предоставени с вашето BLUETOOTH устройство.

Забележка

- Ако свързаното последно BLUETOOTH устройство се постави близо до слушалките, те може да се свържат автоматично към него, като просто включите слушалките. В този случай деактивирайте BLUETOOTH функцията на BLUETOOTH устройството или го изключете.
- Ако не можете да свържете вашето BLUETOOTH устройство към слушалките, деактивирайте сдвояването на вашето BLUETOOTH устройство и изпълнете отново процедурата по сдвояване. За подробности вижте инструкциите за работа, предоставени с вашето BLUETOOTH устройство.

Сродна тема

- Как се извършва безжична връзка с BLUETOOTH устройства
- Сдвояване и свързване с други BLUETOOTH устройства
- Слушане на музика от устройство, свързано чрез BLUETOOTH връзка

4-697-052-91(8) Copyright 2017 Sony Corporation

Безжични шумопотискащи стерео слушалки
WI-1000X

Свързване на слушалките едновременно с музикален плейър и смартфон или мобилен телефон

Когато свържете слушалките към 2 BLUETOOTH устройства, можете да ги използвате поотделно. Например едното може да е за слушане на музика (с A2DP BLUETOOTH връзка) и другото за провеждане на разговори (с HFP или HSP BLUETOOTH връзка).

За да използвате BLUETOOTH музикален плейър за слушане на музика и BLUETOOTH смартфон за телефонни обаждания, слушалките трябва да са свързани с всяко устройство чрез BLUETOOTH връзка.

- 1** **Свързване на слушалките с музикален плейър и смартфон или съответно мобилен телефон.**
- 2** **Установете BLUETOOTH връзка между слушалките и музикалния BLUETOOTH плейър. Работете с музикалния плейър, за да установите BLUETOOTH връзка със слушалките.**
- 3** **Установете BLUETOOTH връзка между слушалките и BLUETOOTH смартфона или мобилния телефон. Работете със смартфона или мобилния телефон, за да установите BLUETOOTH връзка със слушалките.**

Забележка

- Ако смартфонът или мобилният телефон е бил свързан със слушалките при последното използване, HFP или HSP връзка се установява автоматично, когато включите слушалките. Същевременно A2DP връзката може също да се установи автоматично. Ако това се случи, изключете слушалките от смартфона или мобилния телефон, след като сте използвали телефона, после отново свържете устройствата, като повторите действието от стъпка 2.
- Когато използвате Google Асистент, слушалките не могат да установят многоточкова връзка.
- Когато използвате Amazon Alexa, слушалките не могат да установят многоточкова връзка.

Безжични шумопотискащи стерео слушалки
WI-1000X

Свързване на слушалките с 2 смартфона с Android

Когато свържете слушалките към смартфон, обикновено функцията за възпроизвеждане на музика и функцията за телефонни обаждания се свързват автоматично.

За да осъществите многоточкова връзка с 2 отделни смартфона (един за слушане на музика и друг за провеждане на телефонни разговори), променете настройките на смартфоните така, че само една от функциите да е свързана със съответния смартфон.

- 1 Сдвоете слушалките съответно с двата смартфона.
- 2 Използвайте единия от смартфоните да установите BLUETOOTH връзка със слушалките.
- 3 На смартфона, свързан със слушалките, махнете отметката или от [Phone audio] (HFP), или от [Media audio] (A2DP).

Например: за да свържете само “Media audio” (A2DP)

Докоснете [Settings] – [Bluetooth] – иконата за настройка до [WI-1000X].



На екрана [Paired Bluetooth device] махнете отметката на [Phone audio].

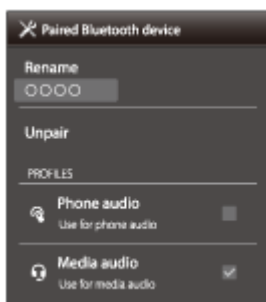

- 4 Прекратете BLUETOOTH връзката от смартфона.
- 5 Използвайте другия смартфон, за да установите BLUETOOTH връзка със слушалките.
- 6 По същия начин махнете маркировката на функцията, която оставихте маркирана в стъпка 3.
- 7 Използвайте първия смартфон, за да установите BLUETOOTH връзка отново.

И двата смартфона са свързани към слушалките, но за всеки е активирана само по една функция.

Съвет

- Горната процедура е дадена за пример. За подробности вижте инструкциите за работа, предоставени с вашите смартфони с Android.

Забележка

- Когато използвате Google Асистент, слушалките не могат да установят многоточкова връзка.
- Когато използвате Amazon Alexa, слушалките не могат да установят многоточкова връзка.

Безжични шумопотискащи стерео слушалки
WI-1000X

Свързване на слушалките със смартфон с Android и iPhone

Когато свържете слушалките към смартфон, обикновено функцията за възпроизвеждане на музика и функцията за телефонни обаждания се свързват автоматично. За да осъществите многоточкова връзка отделно със смартфон с Android и с iPhone за слушане на музика и за провеждане на телефонни разговори, променете настройките на смартфона с Android така, че само една от функциите да е свързана. Свържете първо смартфона с Android и след това устройството iPhone.

Не можете да настроите устройството iPhone да свързва само една функция.

- 1 Сдвоете слушалките съответно и със смартфона с Android, и с устройството iPhone.
- 2 Използвайте смартфона с Android, за да установите BLUETOOTH връзка със слушалките.
- 3 На смартфона Android, свързан със слушалките, махнете отметката или от [Phone audio] (HFP), или от [Media audio] (A2DP).

Например: за да свържете само “Media audio” (A2DP)

Докоснете [Settings] – [Bluetooth] – иконата за настройка до [WI-1000X].



На екрана [Paired Bluetooth device] махнете отметката на [Phone audio].

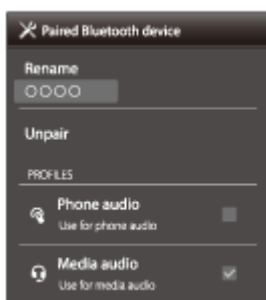

- 4 Използвайте устройството iPhone, за да установите BLUETOOTH връзка със слушалките.

Устройството iPhone е свързано към слушалките и с двете си функции, но вие можете да използвате само тази, на която сте махнали маркировката в стъпка 3.

Съвет

- Горната процедура е дадена за пример. За подробности вижте инструкциите за работа, предоставени с вашите смартфони с Android .

Забележка

- Ако свържете смартфон с Android с [Phone audio] (HFP), оставащият заряд в батерията няма да се показва правилно на устройство iPhone.
- Когато използвате Google Асистент, слушалките не могат да установят многоточкова връзка.
- Когато използвате Amazon Alexa, слушалките не могат да установят многоточкова връзка.

Безжични шумопотискащи стерео слушалки
WI-1000X

Прекратяване на BLUETOOTH връзката (след употреба)

- 1** Ако използвате устройство, което поддържа свързване One-touch (NFC), допрете отново устройството до слушалките. (Отключете екрана на устройството, ако е заключен.) Ако използвате устройство, което не поддържа свързване One-touch (NFC), извършете операцията от BLUETOOTH устройството.

Когато не сте свързани, ще чуete гласови указания "BLUETOOTH disconnected" (Прекъсната връзка с BLUETOOTH).

- 2** Изключете слушалките.

Чувате гласови указания "Power off" (Изключено захранване).

Съвет

- Когато приключите с възпроизвеждането на музика, BLUETOOTH връзката може да бъде прекратена автоматично в зависимост от BLUETOOTH устройството.

Сродна тема

- [Прекъсване на връзката със смартфона чрез едно докосване \(NFC\)](#)
- [Изключване на слушалките](#)

Безжични шумопотискащи стерео слушалки
WI-1000X

Използване на предоставения специален кабел на слушалките

Можете да използвате слушалките като шумопотискащи слушалки, като свържете устройство чрез предоставения специален кабел на слушалките и ги включите. Слушалките поддържат аудио възпроизвеждане с висока честота на дискретизация, когато се свържат с предоставения специален кабел на слушалките и се включат. Когато включвате слушалките, индикаторът (зелен) до бутона NC/AMBIENT светва или примигва.

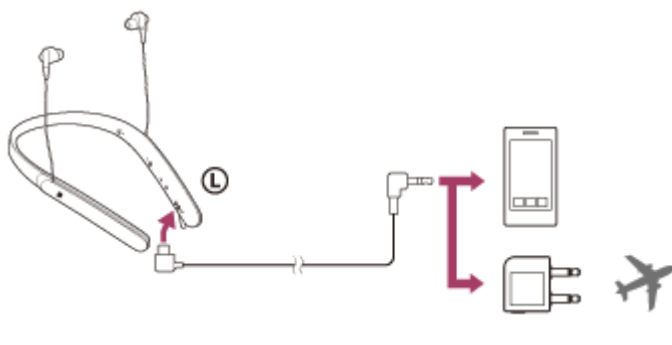

- 1 Свържете устройство за възпроизвеждане към micro-USB порта чрез предоставения специален кабел на слушалките.**



Съвет

- Можете да се наслаждавате на музика, като свържете предоставения специален кабел на слушалките към тях, дори когато са изключени. В този случай функцията за потискане на шума не е налична.
- За да се насладите на музикален звукозапис с висока честота на дискретизация или да използвате функцията за потискане на шума/режима на околна шума, включете слушалките.
- Използвайте предоставения конекторен адаптер за ползване в самолет, когато се наслаждавате на развлекателни услуги по време на полет.
- Когато функцията за потискане на шума е включена, слушалките се изключват автоматично, ако изключите специалния кабел на слушалките.
- При получаване на входящо обаждане в слушалките ще чуете мелодията на звънене. Отговорете на обаждането от смартфона или мобилния телефон и говорете, като използвате микрофона на телефона. Можете да чуете гласа на този, който се обажда, в слушалките.
- Ако изключите специалния кабел на слушалките от смартфона или мобилния телефон, можете да говорите чрез микрофона и високоговорителя на телефона.

Забележка

- Използвайте само предоставения специален кабел на слушалките.
- Уверете се, че сте вмъкнали добре конектора.
- Затворете капака на micro-USB порта, за да предотвратите проникването на вода или прах в слушалките, когато не използвате предоставения специален кабел на слушалките.
- Функцията BLUETOOTH не може да се използва.
- Бутонът , бутоните +/- и бутонът  не могат да се използват. Силата на звука, възпроизвеждането, поставянето на пауза и т.н. се контролират чрез свързаното устройство.
- Бутонът NC/AMBIENT не може да се използва, когато слушалките са изключени.

- В зависимост от развлекателните услуги по време на полет, конекторният адаптер за ползване в самолет е възможно да не може да се използва.

4-697-052-91(8) Copyright 2017 Sony Corporation

Безжични шумопотискащи стерео слушалки
WI-1000X

Слушане на музика от устройство, свързано чрез BLUETOOTH връзка

Можете да се насладите на музика и основни операции за дистанционно управление от BLUETOOTH устройство чрез BLUETOOTH връзка. Изисква се BLUETOOTH устройство, което поддържа посочените по-долу BLUETOOTH профили.

- A2DP (Advanced Audio Distribution Profile):
позволява ви да се наслаждавате на висококачествено аудиосъдържание по безжичен път.
- AVRCP (Audio Video Remote Control Profile):
позволява ви да настройвате силата на звука и др.

Действието може да се различава в зависимост от BLUETOOTH устройството. Вижте инструкциите за работа, предоставени с вашето BLUETOOTH устройство.

1 Свържете слушалките със BLUETOOTH устройство.

2 Сложете си слушалките.

Поставете слушалките с индикацията **L** от лявата страна и индикацията **R** от дясната страна. Модулът **L** на слушалките има релефна точка.

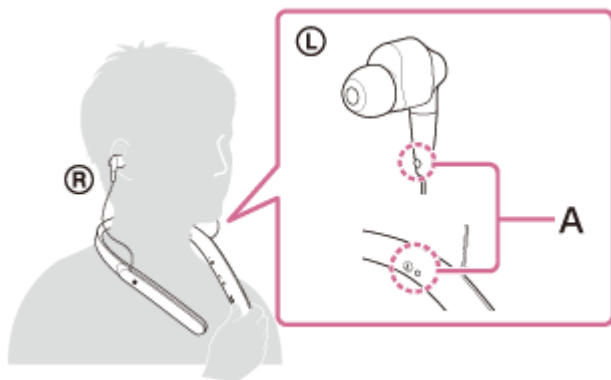

A: Релефна точка

Регулирайте положението на слушалките така, че да паснат на ушите ви.



3 Възпроизведете музика или видео на BLUETOOTH устройството.

Регулирайте силата на звука на BLUETOOTH устройството.

4 Регулирайте силата на звука, като натиснете бутоните +/- на слушалките.

Когато силата на звука достигне максимума или минимума, се включва аларма.

Съвет

- Слушалките поддържат SCMS-T защита на съдържанието. Можете да се насладите на музика и т.н. от устройство, като например мобилен телефон или преносим телевизор, поддържащо SCMS-T защита на съдържанието.
- В зависимост от BLUETOOTH устройството може да се наложи да регулирате силата на звука или да зададете настройката за аудиоизход на BLUETOOTH устройството.
- Силата на звука по време на обаждане и тази по време на слушане на музика могат да се регулират независимо. Промяната на силата на звука по време на обаждане не влияе на силата на звука на възпроизвеждане на музика и обратно.

Забележка

- Ако условията за комуникация са лоши, BLUETOOTH устройството може да реагира неправилно на операциите на слушалките.

Сродна тема

- [Как се извършва безжична връзка с BLUETOOTH устройства](#)
- [Управление на аудио устройството \(BLUETOOTH връзка\)](#)
- [Използване на функцията за потискане на шума](#)
- [За функцията за автоматично потискане на шума с изкуствен интелект](#)

Безжични шумопотискащи стерео слушалки
WI-1000X

Управление на аудио устройството (BLUETOOTH връзка)

Ако BLUETOOTH устройството поддържа AVRCP, можете да го управлявате чрез слушалките. Наличните функции може да се различават в зависимост от BLUETOOTH устройството. Вижте инструкциите за работа, предоставени с вашето BLUETOOTH устройство.

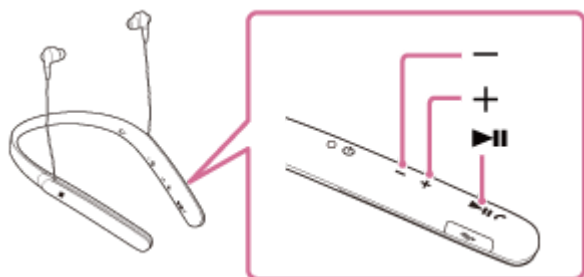

Всеки бутон има следната функция:

▶||

- Натиснете веднъж по време на пауза, за да стартирате възпроизвеждането.
- Натиснете веднъж по време на възпроизвеждане, за да го поставите на пауза.
- Натиснете два пъти за преминаване към началото на следващия запис (● ●).
- Натиснете три пъти за преминаване към началото на предишния (или текущия) запис (● ● ●).
- Натиснете веднъж и отпуснете, след това натиснете и задръжте за бързо превъртане напред (● ●●●).
- Натиснете два пъти и отпуснете, след това натиснете и задръжте за бързо превъртане назад (● ● ●●●).

+/-

- Натиснете, за да регулирате силата на звука.

Забележка

- Ако условията за комуникация са лоши, BLUETOOTH устройството може да реагира неправилно на операциите на слушалките.
- Наличните функции може да се различават в зависимост от BLUETOOTH устройството. Ако го използвате, както е илюстрирано по-горе, то може да функционира различно или да не работи изобщо.

Безжични шумопотискащи стерео слушалки
WI-1000X

Прекратяване на BLUETOOTH връзката (след употреба)

- 1** Ако използвате устройство, което поддържа свързване One-touch (NFC), допрете отново устройството до слушалките. (Отключете екрана на устройството, ако е заключен.) Ако използвате устройство, което не поддържа свързване One-touch (NFC), извършете операцията от BLUETOOTH устройството.

Когато не сте свързани, ще чуete гласови указания "BLUETOOTH disconnected" (Прекъсната връзка с BLUETOOTH).

- 2** Изключете слушалките.

Чувате гласови указания "Power off" (Изключено захранване).

Съвет

- Когато приключите с възпроизвеждането на музика, BLUETOOTH връзката може да бъде прекратена автоматично в зависимост от BLUETOOTH устройството.

Сродна тема

- [Прекъсване на връзката със смартфона чрез едно докосване \(NFC\)](#)
- [Изключване на слушалките](#)

Безжични шумопотискащи стерео слушалки
WI-1000X

Какво е потискане на шума?

Веригата за потискане на шума действително усеща външния шум чрез вградените микрофони и изпраща еднакъв, но потискащ сигнал към слушалките.

Забележка

- Шумопотискащият ефект може да не е ясно изразен в много тиха околна среда или може да се чува известен шум.
- В зависимост от това, как носите слушалките, функцията за потискане на шума може да се различава или да се появи звуков (виещ) сигнал. В такива случаи свалете слушалките и ги поставете отново.
- Функцията за потискане на шума действа основно при шум с нискочестотен обхват. Въпреки че шумът намалява, той не изчезва напълно.
- Когато използвате слушалките във влак или кола, може да се получи шум в зависимост от пътните условия.
- Мобилните телефони също могат да причинят интерференция или шум. В такъв случай преместете слушалките по-далеч от мобилния телефон.
- Не покривайте микрофоните на слушалките с ръце. Функцията за потискане на шума или режимът на околнен звук могат да не работят правилно или да се появи звуков (виещ) сигнал. В такива случаи махнете ръцете си от микрофоните на слушалките.

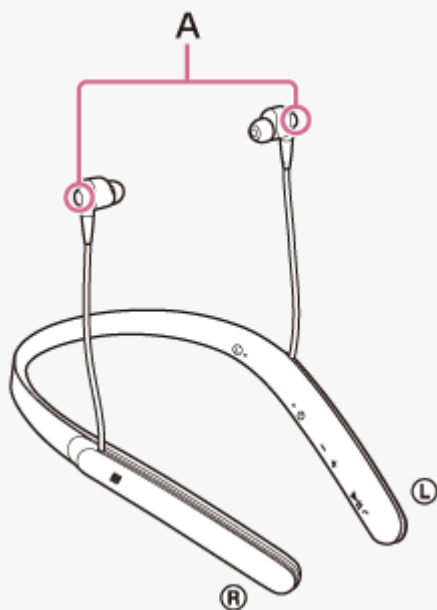

A: Микрофони

Сродна тема

- [Използване на функцията за потискане на шума](#)
- [За функцията за автоматично потискане на шума с изкуствен интелект](#)

Безжични шумопотискащи стерео слушалки
WI-1000X

Използване на функцията за потискане на шума

Ако използвате функцията за потискане на шума, ще можете да се насладите на музика, без да бъдете обезпокоявани от околния шум.

1 Включете слушалките.

Чувате гласови указания "Power on" (Включено захранване).

Функцията за потискане на шума се включва автоматично, когато включите слушалките.

Индикаторът (зелен) до бутона NC/AMBIENT свети.

За да изключите функцията за потискане на шума

Натиснете неколкократно бутона NC/AMBIENT.

Всяко натискане на бутона води до съответното превключване на функцията. Ще чуete гласови указания, информиращи за изключването на функцията.

Режим на обкръжаващ звук: ВКЛ. (индикаторът (жълт) до бутона NC/AMBIENT светва)



Функция за потискане на шума/режим на обкръжаващ звук: ИЗКЛ. (индикаторът (зелен) до бутона NC/AMBIENT започва да мига)



Функция за потискане на шума: ВКЛ. (индикаторът (зелен) до бутона NC/AMBIENT светва)

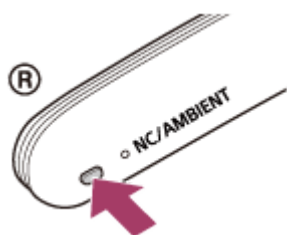

Съвет

- Ако използвате функцията за потискане на шума при BLUETOOTH връзка, тя остава включена дори ако включите предоставения специален кабел на слушалките.
- Изключвайте слушалките, когато използвате предоставения специален кабел на слушалките. Можете да използвате слушалките като обикновени кабелни слушалки.
- Включете слушалките, за да се радвате на музикален звукозапис с висока честота на дискретизация.
- Също така можете да включвате/изключвате функцията за потискане на шума чрез приложението "Sony | Headphones Connect".

Забележка

- Ако бутонът NC/AMBIENT е зададен като бутона на Google Асистент, функцията за потискане на шума не може да се превключи чрез натискане на бутона NC/AMBIENT. Също така можете да включвате/изключвате функцията за потискане

на шума чрез приложението “Sony | Headphones Connect”.

- Ако бутонът NC/AMBIENT е зададен като бутон на Amazon Alexa, функцията за потискане на шума не може да се превключи чрез натискане на бутона NC/AMBIENT. Също така можете да включвате/изключвате функцията за потискане на шума чрез приложението “Sony | Headphones Connect”.
- Когато слушалките са свързани със специалния кабел на слушалките и функцията за потискане на шума е включена, индикаторът до бутона  угасва.
- Ако наушниците не са тези от комплекта, ефектът от функцията за потискане на шума няма да бъде достатъчен.
- Ако наушниците не са добре закрепени към ушите ви, ефектът от функцията за потискане на шума ще бъде недостатъчен. Регулирайте положението на слушалките така, че да паснат на ушите ви.



Сродна тема

- [За гласовите указания](#)
- [Включване на слушалките](#)
- [Какво е потискане на шума?](#)
- [За функцията за автоматично потискане на шума с изкуствен интелект](#)
- [Слушане на околнен звук по време на възпроизвеждане на музика \(режим на околнен звук\)](#)
- [Какво можете да правите с помощта на приложението “Sony | Headphones Connect”](#)

Безжични шумопотискащи стерео слушалки
WI-1000X

За функцията за автоматично потискане на шума с изкуствен интелект

Функцията за автоматично потискане на шума с изкуствен интелект (Artificial Intelligence) непрекъснато анализира звуковите компоненти на околната среда и автоматично избира най-ефективния режим на потискане на шума.

Видове режими за потискане на шума

NC режим А

Ефективно се намалява шумът от самолет.

NC режим В

Ефективно се намалява шумът от автобус или влак.

NC режим С

Ефективно се намалява шумът в офисна обстановка (от компютър, ксерокопираща машина, въздушната вентилация и т.н.).

Сродна тема

- [Какво е потискане на шума?](#)
- [Използване на функцията за потискане на шума](#)

Безжични шумопотискащи стерео слушалки
WI-1000X

Оптимизиране на функцията за потискане на шума спрямо средата на използване (NC оптимизатор)

При промяна на въздушното налягане в самолет включете функцията на NC оптимизатора. Тази функция оптимизира функцията за потискане на шума, като засича промените в налягането.

1 Носете слушалките, когато са включени.

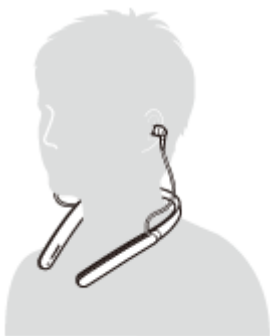

2 Натиснете и задръжте бутона NC/AMBIENT, докато не чуete гласови указания "Optimizer start" (Стартиране на оптимизатор) (в продължение на около две секунди).



По време на оптимизирането ще чуete тестови звуци.

Когато оптимизирането завърши, ще чуete гласови указания "Optimizer finished" (Оптимизаторът приключи).

Съвет

- Ако сте в самолет, препоръчваме да включвате функцията на NC оптимизатора при стабилни условия на полета.
- Състоянието, зададено с функцията на NC оптимизатора, се запазва до следващото използване на тази функция. Препоръчваме да включите функцията на NC оптимизатора отново, след като слезете от самолета и пр.

Забележка

- Когато изпълнявате NC оптимизатора, носете слушалките така, както ще ги използвате. Не докосвайте слушалките, докато изпълнявате оптимизатора.
- Ако слушалките получат заявка за друга операция по време на изпълнението на NC оптимизатора, оптимизирането се отменя.

- Ако бутонът NC/AMBIENT е зададен като бутон на Google Асистент, функцията на NC оптимизатора не може да се управлява от слушалките.
- Ако бутонът NC/AMBIENT е зададен като бутон на Amazon Alexa, функцията на NC оптимизатора не може да се управлява от слушалките.

4-697-052-91(8) Copyright 2017 Sony Corporation

Безжични шумопотискащи стерео слушалки
WI-1000X

Слушане на околнен звук по време на възпроизвеждане на музика (режим на околнен звук)

Можете да чувате околния звук чрез микрофоните, вградени в лявото/дясното устройство на слушалките, докато същевременно слушате музика.

За да активирате режима на околнен звук

Натиснете неколкократно бутона NC/AMBIENT, докато функцията за потискане на шума е включена.

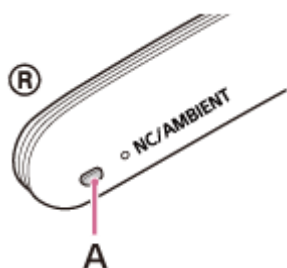

A: бутон NC/AMBIENT

За да промените настройката на режима за околнен звук

Можете да промените настройката на режима за околнен звук, като свържете смартфона (с инсталирано приложение "Sony | Headphones Connect") и слушалките чрез функцията BLUETOOTH.

За да дезактивирате режима на околнен звук

Натиснете неколкократно бутона NC/AMBIENT докато функцията за потискане на шума се изключи или включи. Всяко натискане на бутона води до съответното превключване на функцията. Ще чуете гласови указания, информиращи за изключването на функцията.

Режим на околнен звук: ВКЛ. (индикаторът (жълт) до бутона NC/AMBIENT светва)



Функция за потискане на шума/режим на околнен звук: ИЗКЛ. (индикаторът (зелен) до бутона NC/AMBIENT започва да мига)



Функция за потискане на шума: ВКЛ. (индикаторът (зелен) до бутона NC/AMBIENT светва)

Съвет

- В зависимост от околните условия и типа/силата на възпроизвежданото аудио околният звук може да не се чува дори ако използвате режима на околнен звук. Не използвайте слушалките на места, където може да се създаде опасност, ако не чувате околния звук, например на път, където преминават коли.
- Ако не носите слушалките правилно, режимът на околнен звук може да не работи изрядно. Носете слушалките по правилен начин.

- Настройката на режима на околел звук се променя, докато приложението “Sony | Headphones Connect” се записва в слушалките. Можете да слушате музика със записаната настройка на режима на околел звук дори когато свържете слушалките към други устройства, които нямат инсталирано приложението “Sony | Headphones Connect”.

Сродна тема

- [За гласовите указания](#)
- [Използване на функцията за потискане на шума](#)
- [Какво можете да правите с помощта на приложението “Sony | Headphones Connect”](#)

4-697-052-91(8) Copyright 2017 Sony Corporation

Безжични шумопотискащи стерео слушалки
WI-1000X

Относно режима за качество на звука

Режимите за качество на звука са два. Можете да превключите или да проверите режима за качество на звука чрез приложението “Sony | Headphones Connect”.

Приоритет на качеството на звука: дава предимство на качеството на звука (по подразбиране).

Приоритет на стабилната връзка: дава предимство на стабилната връзка.

- Когато използвате съвместимо с AAC, aptX, aptX HD или LDAC устройство, използвайте с режим “Приоритет на качеството на звука”.
- Ако връзката е нестабилна, като например при възпроизвеждане само на прекъсващ звук, изберете режима “Приоритет на стабилна връзка”.

Забележка

- Времето за възпроизвеждане може да се скъси в зависимост от качеството на звука и условията, при които използвате слушалките.
- В зависимост от околните условия на обстановката, където използвате слушалките, е възможно да има прекъсвания на звука дори при избран режим “Приоритет на стабилна връзка”.

Сродна тема

- [Какво можете да правите с помощта на приложението “Sony | Headphones Connect”](#)

Безжични шумопотискащи стерео слушалки
WI-1000X

Поддържани кодеци

Кодекът е алгоритъм за кодиране на звук, който се използва при прехвърлянето на звук чрез BLUETOOTH връзка.

Слушалките поддържат следните 5 кодека за музикално възпроизвеждане чрез A2DP връзка: SBC, AAC, aptX, aptX HD и LDAC.

- SBC

Това е аббревиатура на кодека за подобхват (Subband Codec).

Това е стандартната технология за аудиокодиране, използвана за BLUETOOTH устройства.

Всички BLUETOOTH устройства поддържат SBC.

- AAC

Това е аббревиатура за Advanced Audio Coding.

AAC се използва основно от продукти на Apple, като например iPhone, и предлага по-високо качество на звука от SBC.

- aptX

Това е технология за аудиокодиране.

aptX се използва от някои смартфони с Android и предлага по-високо качество на звука от SBC.

- aptX HD

Това е технология за аудиокодиране.

aptX HD се използва от някои смартфони с Android и предлага по-високо качество на звука от aptX.

- LDAC

LDAC е технология за аудиокодиране, разработена от Sony, която позволява прехвърлянето на High-Resolution (Hi-Res) Audio съдържание дори чрез BLUETOOTH връзка.

За разлика от други съвместими с BLUETOOTH технологии за аудиокодиране, например SBC, тя работи без влошаващо преобразуване на Hi-Res Audio съдържание (*) и позволява приблизително три пъти повече данни (**), в сравнение с другите технологии, да бъдат прехвърлени чрез безжична BLUETOOTH мрежа с безпрецедентно качество на звука с помощта на ефикасно кодиране и оптимизирано пакетирание.

* с изключение на DSD съдържание във формат

** в сравнение с SBC при избрана побитова скорост от 990 kbps (96/48 kHz) или 909 kbps (88,2/44,1 kHz)

Когато слушалките са зададени на режим “Приоритет на качеството на звука” и когато музика, кодирана в един от горните кодеци, се прехвърля от свързано устройство, слушалките се превключват автоматично на този кодек и възпроизвеждат музиката чрез него.

Въпреки това в зависимост от устройството за свързване със слушалките е възможно да се наложи да настроите предварително устройството, за да слушате музика с различен кодек на слушалките дори ако то поддържа кодек с по-високо качество на звука от SBC.

Вижте инструкциите за работа, предоставени с устройството, относно настройването на кодек.

Сродна тема

- [Относно режима за качество на звука](#)

Безжични шумопотискащи стерео слушалки
WI-1000X

За функцията DSEE HX

Функцията DSEE HX подобрява звука от компресираните данни от източника на звук, като CD или MP3, доближавайки го максимално до качеството на звук с висока разделителна способност, като възпроизвежда ясен и звук с широк диапазон, който иначе често се губи.

Функцията DSEE HX е налична, когато направите следните настройки, използвайки приложението “Sony | Headphones Connect”.

DSEE HX	Връзка	Кодек	Контрол на звука Съраунд (VPT) Еквалайзер
АВТО	BLUETOOTH връзка	SBC или AAC	ВСИЧКО ИЗКЛЮЧЕНО

Сродна тема

- [Какво можете да правите с помощта на приложението “Sony | Headphones Connect”](#)

Безжични шумопотискащи стерео слушалки
WI-1000X

Приемане на обаждане

Можете да се насладите на разговор със свободни ръце на смартфон или мобилен телефон, който поддържа BLUETOOTH профила HFP (Hands-free Profile) или HSP (Headset Profile) чрез BLUETOOTH връзка.

- Ако вашият смартфон или мобилен телефон поддържа едновременно и HFP, и HSP, настройте го на HFP.
- Операциите може да се различават в зависимост от смартфона или мобилния телефон. За повече подробности вижте инструкциите за работа, предоставени със смартфона или мобилния ви телефон.
- Тези слушалки поддържат само нормални входящи обаждания. Не се поддържат приложения за обаждания за смартфони и компютри.

Мелодия на звънене

При получаване на входящо обаждане в слушалките ще чуете мелодия на звънене и индикаторът (син) примигва бързо.

Освен това, десният модул на слушалките вибрира (функция за вибрация за получаване на обаждане).

Ще чуете който и да е от посочените-по долу тонове на звънене в зависимост от смартфона или мобилния си телефон.

- Мелодията, зададена на слушалките
- Мелодията, зададена на смартфона или мобилния телефон
- Мелодията, зададена само на смартфона или мобилния телефон само за BLUETOOTH връзка

1 Свържете слушалките към смартфон или мобилен телефон предварително.

2 Когато чуete мелодия на звънене, натиснете бутона на слушалките и приеете обаждането.

При получаване на входящо обаждане дори когато слушате музика, възпроизвеждането спира на пауза и се чува мелодия на звънене в слушалките.

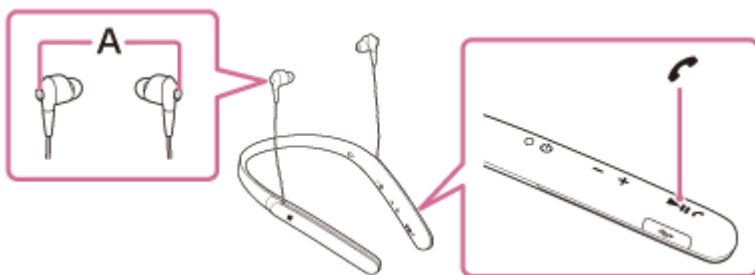

A: Микрофон

Използвайте микрофона на **Ⓛ** левия или **Ⓡ** десния модул (който потиска шума, когато използвате функцията за потискане на шума), за да говорите по телефона.

Ако не се чува мелодия на звънене в слушалките

- Слушалките може да не са свързани със смартфона или мобилния телефон чрез HFP или HSP. Проверете състоянието на връзката на смартфона или мобилния телефон.
- Ако възпроизвеждането не прекъсне автоматично, използвайте слушалките, за да го поставите на пауза.

3 Натиснете бутона + или -, за да регулирате силата на звука.

Когато силата на звука достигне максимума или минимума, се включва аларма.

4 За да прекратите разговора, натиснете отново бутона на слушалките.

Възпроизвеждането на музиката се възобновява автоматично, след като приключите получено обаждане.

Съвет

- Използвайте приложението “Sony | Headphones Connect” за включване и изключване на функцията за вибрация за получаване на обаждане. Настройката по подразбиране е “вкл.”.
- Някои смартфони или мобилни телефони по подразбиране приемат обаждане на телефона вместо на слушалките. При използване на HFP или HSP връзка превключете устройството за обаждания, като задържите натиснат бутона  за около 2 секунди или като използвате смартфона или мобилния си телефон.
- Силата на звука за обажданията може да се регулира само по време на телефонен разговор.
- Силата на звука по време на обаждане и тази по време на слушане на музика могат да се регулират независимо. Промяната на силата на звука по време на обаждане не влияе на силата на звука на възпроизвеждане на музика и обратно.

Забележка

- В зависимост от смартфона или мобилния телефон възпроизвеждането може да не бъде възобновено автоматично дори и след края на разговора.
- Използвайте смартфон или мобилния телефон на разстояние поне 50 см от слушалките. Може да се получи шум, ако слушалките и смартфонът или мобилният телефон са твърде близо.

Сродна тема

- [Как се извършва безжична връзка с BLUETOOTH устройства](#)
- [Осъществяване на обаждане](#)
- [Функции за телефонен разговор](#)
- [Какво можете да правите с помощта на приложението “Sony | Headphones Connect”](#)

Безжични шумопотискащи стерео слушалки
WI-1000X

Осъществяване на обаждане

Можете да се насладите на разговор със свободни ръце на смартфон или мобилен телефон, който поддържа BLUETOOTH профила HFP (Hands-free Profile) или HSP (Headset Profile) чрез BLUETOOTH връзка.

- Ако вашият смартфон или мобилен телефон поддържа едновременно и HFP, и HSP, настройте го на HFP.
- Операциите може да се различават в зависимост от смартфона или мобилния телефон. За повече подробности вижте инструкциите за работа, предоставени със смартфона или мобилния ви телефон.
- Тези слушалки поддържат само нормални входящи обаждания. Не се поддържат приложения за обаждания за смартфони и компютри.

1 Свържете слушалките към смартфон или мобилен телефон предварително.

2 Използвайте своя смартфон или мобилен телефон, за да извършите обаждането.

Когато се обаждате, тонът за избиране се чува в слушалките.

Ако се обаждате, докато слушате музика, възпроизвеждането бива поставено на пауза.

Ако не се чува тон на избиране от слушалките, превключете устройството за обаждания към слушалките, като използвате смартфона или мобилния си телефон или като задържите натиснат бутона  за около 2 секунди.

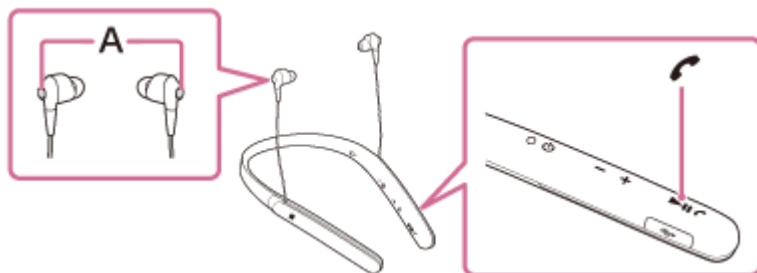

A: Микрофон

Използвайте микрофона на **L** левия или **R** десния модул (който потиска шума, когато използвате функцията за потискане на шума), за да говорите по телефона.

3 Натиснете бутона + или -, за да регулирате силата на звука.

Когато силата на звука достигне максимума или минимума, се включва аларма.

4 За да прекратите разговора, натиснете отново бутона  на слушалките.

Ако проведете обаждане по време на възпроизвеждане на музика, възпроизвеждането се възобновява автоматично след приключване на разговора.

Съвет

- Силата на звука за обажданията може да се регулира само по време на телефонен разговор.
- Силата на звука по време на обаждане и тази по време на слушане на музика могат да се регулират независимо. Промяната на силата на звука по време на обаждане не влияе на силата на звука на възпроизвеждане на музика и обратно.

Забележка

- Използвайте смартфон или мобилния телефон на разстояние поне 50 см от слушалките. Може да се получи шум, ако слушалките и смартфонът или мобилният телефон са твърде близо.

Сродна тема

- [Как се извършва безжична връзка с BLUETOOTH устройства](#)
- [Приемане на обаждане](#)
- [Функции за телефонен разговор](#)

4-697-052-91(8) Copyright 2017 Sony Corporation

Безжични шумопотискащи стерео слушалки
WI-1000X

Функции за телефонен разговор

Наличните функции може да варират в зависимост от профила, поддържан от смартфона или мобилния телефон. Дори ако профилът е същият, функциите може да се различават в зависимост от смартфона или мобилния телефон.



За повече подробности вижте инструкциите за работа, предоставени със смартфона или мобилния ви телефон.

Поддържан профил: HFP (Hands-free Profile)



При режим в готовност/възпроизвеждане на музика

- Натиснете бутона  за около 2 секунди, за да стартирате функция за гласово набиране на смартфона/мобилния телефон (*), активирайте Siri на iPhone.



Изходящо обаждане

- Натиснете бутона  веднъж, за да отмените изходящо обаждане.
- Натиснете и задръжте бутона  за около 2 секунди, за да превключите устройството за обаждания между слушалките и смартфона или мобилния телефон.

Входящо обаждане

- Натиснете бутона  веднъж, за да приемете обаждане.
- Натиснете и задръжте бутона  за около 2 секунди, за да откажете обаждане.

По време на обаждане

- Натиснете бутона  веднъж, за да приключите обаждане.
- Натиснете и задръжте бутона  за около 2 секунди, за да превключите устройството за обаждания между слушалките и смартфона или мобилния телефон.

Поддържан профил: HSP (Headset Profile)

Изходящо обаждане

- Натиснете бутона  веднъж, за да отмените изходящо обаждане. (*)

Входящо обаждане

- Натиснете бутона  веднъж, за да приемете обаждане.

По време на обаждане

- Натиснете бутона  веднъж, за да приключите обаждане. (*)

* Някои устройства може да не поддържат тази функция.

Сродна тема

- [Приемане на обаждане](#)
- [Осъществяване на обаждане](#)

Безжични шумопотискащи стерео слушалки
WI-1000X

Прекратяване на BLUETOOTH връзката (след употреба)

- 1** Ако използвате устройство, което поддържа свързване One-touch (NFC), допрете отново устройството до слушалките. (Отключете екрана на устройството, ако е заключен.) Ако използвате устройство, което не поддържа свързване One-touch (NFC), извършете операцията от BLUETOOTH устройството.

Когато не сте свързани, ще чуete гласови указания "BLUETOOTH disconnected" (Прекъсната връзка с BLUETOOTH).

- 2** Изключете слушалките.

Чувате гласови указания "Power off" (Изключено захранване).

Съвет

- Когато приключите с възпроизвеждането на музика, BLUETOOTH връзката може да бъде прекратена автоматично в зависимост от BLUETOOTH устройството.

Сродна тема

- [Прекъсване на връзката със смартфона чрез едно докосване \(NFC\)](#)
- [Изключване на слушалките](#)

Безжични шумопотискащи стерео слушалки
WI-1000X

Използване на функцията за гласово съдействие (Google Асистент)

С помощта на функцията Google Асистент, която е предоставена със смартфона, можете да говорите през микрофона на слушалките, за да работите със смартфона или да извършите търсене.

Съвместими смартфони

- Смартфони с инсталирана операционна система Android 5.0 или по-нова (изисква се последната версия на Google app.)

1 Включете приложението “Sony | Headphones Connect” и задайте бутона NC/AMBIENT като бутона на Google Асистент.

Когато използвате Google Асистент за първи път, отворете приложението Google Асистент, докоснете бутона [Finish headphones setup] в изгледа на разговор и следвайте екранните инструкции, за да завършите първоначалната настройка за Google Асистент.

Подробности относно приложението “Sony | Headphones Connect” вижте на следния URL адрес:
http://rd1.sony.net/help/mdr/hpc/h_zz/

2 Натиснете бутона NC/AMBIENT, за да използвате Google Асистент.

- Натиснете и задръжте, за да въведете гласова команда.
- Натиснете веднъж, за да прочетете известието.
- Натиснете два пъти, за да отмените гласовата команда.

Подробности относно Google Асистент вижте на следния уеб сайт:
<https://assistant.google.com>

Съвет

- Проверете или актуализирайте версията на софтуера на слушалките с приложението “Sony | Headphones Connect”.
- Когато няма достъп до Google Асистент поради причини като липса на връзка с интернет, се чуват гласови указания “The Google Assistant is not connected” (Google Асистент не е свързан).
- Ако не използвате бутона [Finish headphones setup] в приложението Google Асистент, прекъснете сдвояването на слушалките от Bluetooth настройките на вашия смартфон и извършете отново процеса на сдвояване.

Забележка

- Ако бутонът NC/AMBIENT е зададен като бутона на Google Асистент в стъпка 1, функцията Amazon Alexa не може да се превключи чрез натискане на бутона NC/AMBIENT.
- Ако бутонът NC/AMBIENT е зададен като бутона на Google Асистент в стъпка 1, функцията за потискане на шума или функцията на NC оптимизатора не може да се превключи чрез натискане на бутона NC/AMBIENT.
- Възможно е Google Асистент да не може да се използва в някои държави и региони или на някои езици.

Сродна тема

- [За гласовите указания](#)

- [Какво можете да правите с помощта на приложението “Sony | Headphones Connect”](#)

4-697-052-91(8) Copyright 2017 Sony Corporation

Безжични шумопотискащи стерео слушалки
WI-1000X

Използване на функцията за гласово съдействие (Amazon Alexa)

С помощта на функцията Amazon Alexa, която се предоставя със смартфона, можете да говорите през слушалките, за да работите със смартфона или да извършите търсене.

Съвместими смартфони

- Смартфони с инсталирана операционна система Android 5.1 или по-нова или iOS 10.0 или по-нова.
- Изисква се инсталиране на най-новото приложение Amazon Alexa.

- 1 Отворете приложението Amazon Alexa.**
- 2 Отворете приложението “Sony | Headphones Connect” и задайте бутона NC/AMBIENT като бутона на Amazon Alexa.**

Подробности относно приложението “Sony | Headphones Connect” вижте на следния URL адрес:
http://rd1.sony.net/help/mdr/hpc/h_zz/
- 3 Натиснете бутона NC/AMBIENT, за да използвате Amazon Alexa.**
 - Натиснете, за да въведете гласова команда.
 - Натиснете веднъж, за да отмените гласовата команда.
 - Ако няма глас, тя ще бъде отменена.

Подробности относно Amazon Alexa вижте на следния уеб сайт:
<https://www.amazon.com/b?node=16067214011>

Съвет

- Проверете или актуализирайте версията на софтуера на слушалките с приложението “Sony | Headphones Connect”.
- Когато няма достъп до Amazon Alexa поради причини като липса на връзка с интернет, се чуват гласови указания “Either your mobile device isn't connected; or you need to open the Alexa App and try again” (Или вашето мобилно устройство не е свързано; или е необходимо да отворите приложението Alexa и да опитате отново).

Забележка

- Ако бутонът NC/AMBIENT е зададен като бутона на Amazon Alexa в стъпка 2, функцията на Google Асистент не може да се управлява от слушалките.
- Ако бутонът NC/AMBIENT е зададен като бутона на Amazon Alexa в стъпка 2, функцията за потискане на шума или функцията на NC оптимизатора не може да се управлява от слушалките.
- Alexa не е налична на всички езици и във всички държави/региони.
Вижте www.amazon.com/alexa-availability за подробности.

Безжични шумопотискащи стерео слушалки
WI-1000X

Използване на функцията за гласово съдействие (Google app)

С помощта на функцията Google app, която се предоставя със смартфона с Android, можете да говорите през микрофона на слушалките, за да работите със смартфона с Android.

1 Включете Google app.

На смартфона Android изберете [Settings] — [Apps]. В горния десен ъгъл на дисплея се показва икона със зъбно колело. Изберете иконата със зъбно колело, после [Default Apps] — [Assist & Voice input] — [Assist App], и след това настройте [Assist App] на Google app.

Операцията по-горе е примерна. За подробности вижте инструкциите за работа на смартфона с Android.

Забележка: може да се изисква последната версия на приложението.

За подробности за Google app вижте инструкциите за работа или уеб сайта за поддръжка на смартфона Android.

Възможно е Google app да не може да се активира от слушалките в зависимост от спецификациите на смартфона с Android.

2 Свържете слушалките към смартфона с Android чрез BLUETOOTH връзка.

3 Когато смартфонът с Android е в режим на готовност или възпроизвежда музика, натиснете и задръжте бутона , за да активирате Google app.

Google app е активиран и ще чуете звука при стартиране.

4 Направете заявка до Google app чрез микрофона на слушалките.

За подробности относно Google app, като например приложения, които работят с Google app, вижте инструкциите за работа на смартфона с Android.

След активиране на Google app, след като измине определено време без заявки, Google app ще се дезактивира.

Забележка

- Ако бутонът NC/AMBIENT е зададен като бутона на Google Асистент, функцията за гласово съдействие (Google app) не е достъпна.
- Ако бутонът NC/AMBIENT е зададен като бутона на Amazon Alexa, функцията за гласово съдействие (Google app) не е достъпна.
- Google app не може да се активира, когато казвате "Ok Google" през микрофона на слушалките, дори когато настройката Android на смартфона [Ok Google] е включена.

Безжични шумопотискащи стерео слушалки
WI-1000X

Използване на функцията за гласово съдействие (Siri)

С помощта на функцията Siri, която се предоставя с iPhone, можете да говорите през микрофона на слушалките, за да работите с iPhone.

1 Включете Siri.

В iPhone изберете [Settings] — [Siri], за да включите Siri.

Операцията по-горе е примерна. За подробности вижте инструкциите за работа на iPhone.

Забележка: за подробности за Siri вижте инструкциите за работа или уеб сайта за поддръжка на iPhone.

2 Свържете слушалките към iPhone чрез BLUETOOTH връзка.

3 Когато iPhone е в режим на готовност или възпроизвежда музика, натиснете и задръжте бутона , за да активирате Siri.

Siri е активиран и ще чуе звука при стартиране.

4 Направете заявка до Siri чрез микрофона на слушалките.

За подробности относно Siri, като например приложения, които работят със Siri, вижте инструкциите за работа на iPhone.

5 За да продължите със заявката, натиснете бутона , преди Siri да се дезактивира.

След активиране на Siri, след като измине определено време без заявки, Siri ще се дезактивира.

Забележка

- Siri не може да се активира, когато казвате "Hey Siri" през микрофона на слушалките, дори когато настройката [Allow "Hey Siri"] на iPhone е включена.

Безжични шумопотискащи стерео слушалки
WI-1000X

Какво можете да правите с помощта на приложението “Sony | Headphones Connect”

Когато свързвате смартфона (с инсталирано приложение “Sony | Headphones Connect”) и слушалките чрез функцията BLUETOOTH, можете да правите следното.

- Да виждате на дисплея оставащия заряд на батерията на слушалките
- Да виждате на дисплея кодека за BLUETOOTH връзка
- Да включвате/изключвате потискането на шума
- Да използвате автоматично коригиране на функцията за потискане на шума чрез разпознаване на поведението
- Да настройвате режима на околнен звук
- Да настройвате функцията на NC оптимизатора
- Да контролирате слуховата локализация
- Да избирате режима за звукови ефекти (VPT)
- Да избирате настройките на еквалайзера
- Да превключвате режима за качество на звука чрез настройка на BLUETOOTH режима на свързване
- Да задавате функцията DSEE HX (завършване за висококачествен звук)
- Да настройвате функцията за вибрация при получаване на обаждане
- Да проверявате състоянието на слушалките на връзката/настройките
- Проверете версията на софтуера на слушалките
- Актуализирайте софтуера на слушалките
- Променете функцията на бутона NC/AMBIENT

Подробности относно приложението “Sony | Headphones Connect” вижте на следния URL адрес:
http://rd1.sony.net/help/mdr/hpc/h_zz/

Съвет

- Функционирането на приложението “Sony | Headphones Connect” зависи от аудио устройствата. Спецификациите на приложението и конструкцията на екрана могат да бъдат променени без предварително уведомяване.

Сродна тема

- [Инсталиране на приложението “Sony | Headphones Connect”](#)
- [Проверка на оставащия заряд на батерията](#)
- [Използване на функцията за потискане на шума](#)
- [Оптимизиране на функцията за потискане на шума спрямо средата на използване \(NC оптимизатор\)](#)
- [Слушане на околнен звук по време на възпроизвеждане на музика \(режим на околнен звук\)](#)
- [Относно режима за качество на звука](#)
- [Поддържани кодеци](#)
- [За функцията DSEE HX](#)

Безжични шумопотискащи стерео слушалки
WI-1000X

Инсталиране на приложението “Sony | Headphones Connect”

- 1 Изтеглете приложението “Sony | Headphones Connect” от Google Play store или от App Store и го инсталирайте на смартфона си.

Подробности относно приложението “Sony | Headphones Connect” вижте на следния URL:
http://rd1.sony.net/help/mdr/hpc/h_zz/



Sony Headphones Connect 

- 2 След като инсталирате приложението “Sony | Headphones Connect”, го стартирайте.

Сродна тема

- [Какво можете да правите с помощта на приложението “Sony | Headphones Connect”](#)

Безжични шумопотискащи стерео слушалки
WI-1000X

Предпазни мерки

За BLUETOOTH комуникациите

- Безжичната технология BLUETOOTH работи в диапазон от около 10 м. Максималният диапазон на комуникация може да варира в зависимост от различни препятствия (човешко тяло, метал, стена и др.) или електромагнитната среда.
- Микровълните, излъчвани от BLUETOOTH устройството, може да повлияят на работата на електронни медицински устройства. Изключете тези слушалки и други BLUETOOTH устройства на следните места, защото може да възникне инцидент:
 - където има леснозапалим газ, в болница или на бензиностанция
 - до автоматични врати или пожарна аларма.
- Когато използвате слушалките в самолет, следвайте инструкциите на служителите на полета или попитайте самолетната компания, с която летите, за условията на ползване на слушалките. Ако не използвате предоставения кабел на слушалките, радиовълните могат да повлияят на инструментите, предизвиквайки риск от инцидент поради повреда. Уверете се, че използвате предоставения кабел на слушалките в самолета.
- Поради характеристиките на безжичната технология звукът, възпроизведен на тези слушалки, се предава със закъснение в сравнение със звука и музиката, възпроизвеждани на излъчващото устройство. По тази причина картината и звукът може да се разминават при гледане на филм или пускане на игра.
- Тези слушалки поддържат възможности за сигурност, които са в съответствие с BLUETOOTH стандарта за осигуряване на сигурна връзка, когато се използва безжичната технология BLUETOOTH, но сигурността може да не е достатъчна в зависимост от настройките. Внимавайте, когато комуникирате чрез безжичната технология BLUETOOTH.
- Ние не поемаме никаква отговорност за изтичане на информация по време на BLUETOOTH комуникации.
- Не може да се гарантира свързането с всички BLUETOOTH устройства.
 - Изисква се устройство с налична функция BLUETOOTH за удостоверяване и съответствие с BLUETOOTH стандарта, определен от Bluetooth SIG, Inc.
 - Дори ако свързаното устройство отговаря на гореспоменатия BLUETOOTH стандарт, някои устройства може да не се свържат или да не работят правилно в зависимост от функциите или спецификациите на устройството.
 - В зависимост от устройството или комуникационната среда е възможно да се появи шум, докато говорите по телефона със свободни ръце.
- В зависимост от устройството, което ще се свързва, може да отнеме време, докато започнат комуникациите.

Бележки относно статичното електричество

- Статичното електричество, акумулирано в тялото, може да причини леко изтръпване в ушите ви. За да се минимизира ефектът, носете дрехи от естествени материи.

Други

- Когато ползвате слушалките като кабелни слушалки, използвайте само предоставения специален кабел на слушалките. Уверете се, че кабелът на слушалките е добре вкаран.
- Не поставяйте тези слушалки на места, изложени на влага, прах, сажди или пара или на директна слънчева светлина. Не оставяйте слушалките за дълго време в автомобил. Това може да причини неизправност.
- Използването на BLUETOOTH устройство може да не работи на мобилни телефони в зависимост от условията на радиовълните и местата, където се използва устройството.
- Слушането с тези слушалките при високо ниво на звука може да повлияе на слуха ви.
- В интерес на безопасността на движението не използвайте тези слушалки, докато карате автомобил или колело.

- Не прилагайте тежест или напрежение върху слушалките, защото това може да ги деформира по време на продължително съхранение.
- Не използвайте слушалките на места, където може да се създаде опасност, ако не чувате околния звук, например железопътни прелези, перони на гари, на пешеходна пътека и строителни обекти.
- Не излагайте слушалките на прекомерно сътресение.
- Почиствайте слушалките със сух мек плат.
- Не излагайте слушалките на вода. Слушалките не са водоустойчиви. Не забравяйте да спазвате предпазните мерки, посочени по-долу.
 - Внимавайте да не изпуснете слушалките в мивка или друг съд с вода.
 - Не използвайте слушалките на влажни места или при лошо време, например при дъжд или сняг.
 - Не мокрете слушалките. Ако докоснете слушалките с мокри ръце или ги поставите във влажна дреха, те могат да се намокрят и това да причини неизправност.
- Ако усетите дискомфорт при използването на BLUETOOTH устройството, спрете да използвате BLUETOOTH устройството незабавно. Ако проблемът не изчезне, се свържете с най-близкия търговец на Sony.
- Монтирайте здраво наушниците. Ако наушникът случайно се разкачи и остане в ухото, той може да причини нараняване.
- Тъй като е възможно малките части да бъдат погълнати от деца, като например наушник, дръжте слушалките далече от обсега на деца.
- Ако имате някакви въпроси или проблеми, отнасящи се до тези слушалки, които не са покрити в това ръководство, се консултирайте с най-близкия търговец на Sony.

Безжични шумопотискащи стерео слушалки
WI-1000X

Търговски марки

- Словесният знак Bluetooth® и логата са регистрирани търговски марки, собственост на Bluetooth SIG, Inc., като всяко използване на такива марки от Sony Group Corporation и нейните филиали се извършва по силата на лиценз.
- Знакът “N” е търговска марка или регистрирана търговска марка на NFC Forum, Inc. в САЩ и в други държави.
- Qualcomm е търговска марка на Qualcomm Incorporated, регистрирана в САЩ и други държави, използвана с разрешение. aptX е търговска марка на Qualcomm Technologies International, Ltd., регистрирана в САЩ и други държави, използвана с разрешение.
- Android и Google Play са търговски марки на Google LLC.
- Amazon, Alexa и всички свързани лога са търговски марки на Amazon.com, Inc. или нейните партньори.
- Windows е търговска марка или регистрирана търговска марка на Microsoft Corporation в САЩ и/или други държави.
- Mac, OS X, iPhone, iPod touch и Siri са търговски марки на Apple Inc., регистрирани в САЩ и други държави. App Store е сервисна марка на Apple Inc., регистрирана в САЩ и други държави.
- Името и логото LDAC са търговска марка на Sony Corporation.
- IOS е търговска марка или регистрирана търговска марка на Cisco в САЩ и други държави и се използва под лиценз.

Другите търговски марки и имена принадлежат на съответните им собственици.

Безжични шумопотискащи стерео слушалки
WI-1000X

Уеб сайтове за обслужване на клиенти

Отидете на следната уеб страница за поддръжка, за да получите информация за поддръжка на вашите слушалки:

За клиенти в САЩ:

<http://esupport.sony.com/>

За клиенти в Канада:

<http://esupport.sony.com/CA/>

За клиенти в Латинска Америка:

<http://esupport.sony.com/LA/>

За клиенти в Европа:

www.sony.eu/support

За клиенти в Китай:

<https://service.sony.com.cn/>

За клиенти в други държави/региони:

<http://www.sony-asia.com/>

Безжични шумопотискащи стерео слушалки
WI-1000X

Какво мога да направя, за да се справя с проблем?

Ако слушалките не функционират според очакванията, опитайте следните стъпки, за да разрешите проблема:

- Намерете симптомите на проблема в настоящето помощно ръководство и опитайте някое от изброените действия за отстраняване на проблема.
- Свържете слушалките към компютъра ви, за да се зареди батерията им.
Възможно е да разрешите някои проблеми, като заредите батерията.
- Нулирайте слушалките.
- Върнете слушалките до първоначалните настройки.
Това действие нулира настройките за силата на звука и др. и изтрива цялата информация за сдвояванията.
- Потърсете информация за проблема в уеб сайта за обслужване на клиенти.

Ако гореспоменатите операции не решат проблема, се консултирайте с най-близкия търговец на Sony.

Сродна тема

- [Зареждане на слушалките](#)
- [Уеб сайтове за обслужване на клиенти](#)
- [Нулиране на слушалките](#)
- [Нулиране на слушалките за възстановяване на фабрични настройки](#)

Безжични шумопотискащи стерео слушалки
WI-1000X

Слушалките не се включват.

- Заредете батерията на слушалките.
 - Слушалките не могат да се включат, докато се зарежда батерията. Разкачете micro-USB кабела от слушалките и отново включете слушалките.
-

Сродна тема

- [Зареждане на слушалките](#)
- [Проверка на оставащия заряд на батерията](#)

Безжични шумопотискащи стерео слушалки
WI-1000X

Не може да се извърши зареждане.

- Проверете дали използвате предоставения micro-USB кабел.
 - Проверете дали micro-USB кабелът е добре включен към слушалките и компютъра.
 - Проверете дали компютърът е включен.
 - Проверете дали компютърът не е в режим на готовност, спящ режим, или хибернация.
 - Когато използвате Windows 8.1, актуализирайте чрез Windows Update.
-

Сродна тема

- [Зареждане на слушалките](#)

Безжични шумопотискащи стерео слушалки
WI-1000X

Времето за зареждане е твърде дълго.

- Проверете дали слушалките и компютърът са свързани директно, а не чрез USB концентратор.
-

Сродна тема

- [Зареждане на слушалките](#)

4-697-052-91(8) Copyright 2017 Sony Corporation

Безжични шумопотискащи стерео слушалки
WI-1000X

Компютърът не може да разпознае слушалките.

- Micro-USB кабелът не е свързан добре към USB порта на компютъра. Отново включете micro-USB кабела.
- Проверете дали слушалките и компютърът са свързани директно, а не чрез USB концентратор.
- Може да е възникнал проблем със свързания USB порт на компютъра. Използвайте друг USB порт, ако има наличен.
- Отново опитайте процедурата за USB връзка при случаи, различни от посочените.
- Проверете дали използвате предоставения micro-USB кабел.

Безжични шумопотискащи стерео слушалки
WI-1000X

Оставащият заряд на батерията на слушалките не се показва на екрана на iPhone или iPod touch.

- Оставащият заряд на батерията се показва само на екрана на iPhone или iPod touch (iOS 5.0 или по-нов), който поддържа HFP (Hands-free Profile).
- Уверете се, че устройството iPhone или iPod touch е свързано чрез HFP (Hands-free Profile). В противен случай оставащият заряд на батерията няма да бъде показан правилно.

Сродна тема

- [Проверка на оставащия заряд на батерията](#)

Безжични шумопотискащи стерео слушалки
WI-1000X

Няма звук

- Проверете дали и слушалките, и свързаното устройство (т.е. смартфон) са включени.
 - Не е осъществена A2DP BLUETOOTH връзка между слушалките и BLUETOOTH устройството. Използвайте BLUETOOTH устройството и направете A2DP BLUETOOTH връзка.
 - Усилете звука както на слушалките, така и на свързаното устройство (т.е. смартфона).
 - Проверете дали свързаното устройство възпроизвежда.
 - Ако свързвате компютър към слушалките, се уверете, че настройката за аудиоизход на компютъра е зададена за BLUETOOTH устройство.
 - Отново извършете сдвояване на слушалките с BLUETOOTH устройството.
 - Проверете дали специалният кабел за слушалките е свързан добре.
-

Сродна тема

- [Как се извършва безжична връзка с BLUETOOTH устройства](#)
- [Слушане на музика от устройство, свързано чрез BLUETOOTH връзка](#)

Безжични шумопотискащи стерео слушалки
WI-1000X

Ниско ниво на звука

- Усилете звука на слушалките и на свързаното устройство.

Безжични шумопотискащи стерео слушалки
WI-1000X

Ниско качество на звука

- Намалете звука на свързаното устройство.
- Дръжте слушалките далеч от микровълнови фурни, Wi-Fi устройства и др.
- Поставете слушалките и BLUETOOTH устройството по-близо едно до друго. Отстранете всякакви препятствия между слушалките и BLUETOOTH устройството.
- Дръжте слушалките далеч от телевизор.
- Превключете BLUETOOTH връзката на A2DP, като управлявате BLUETOOTH устройството, когато е зададена настройка HFP или HSP.
- Ако свържете устройство с вградено радио или тунер към слушалките, излъчването може да не бъде прието или чувствителността може да бъде намалена. Поставете слушалките възможно най-далеч от устройството и проверете дали можете да слушате предаването задоволително.
- Ако преди това сте свързвали слушалките към това BLUETOOTH устройство, може да се установи само HFP/HSP BLUETOOTH връзка, когато слушалките са включени. Ако това се случи, използвайте BLUETOOTH устройството и установете A2DP BLUETOOTH връзка.
- Когато слушате музика от компютър на слушалките, качеството може да бъде лошо за първите няколко секунди след установяване на връзката. Причината за това е, че компютърът първо предава музика с качество за комуникация, и това не е неизправност. Ако качеството на звука не се подобри след няколко секунди, натиснете веднъж бутона ►|| на слушалките по време на възпроизвеждане. Или използвайте компютър, за да установите A2DP връзка. За повече подробности за работата с компютър вижте инструкциите за работа, предоставени с компютъра ви.

Безжични шумопотискащи стерео слушалки
WI-1000X

Звукът често прескача по време на възпроизвеждане.

- Настройте слушалките на режим “Приоритет на стабилна връзка”. За подробности вижте “[Относно режима за качество на звука](#)”.
- Отстранете всякакви препятствия между антената на BLUETOOTH устройството за свързване и вградената антена на слушалките. Антената на слушалките е вградена в частите, показани с пунктирна линия по-долу.

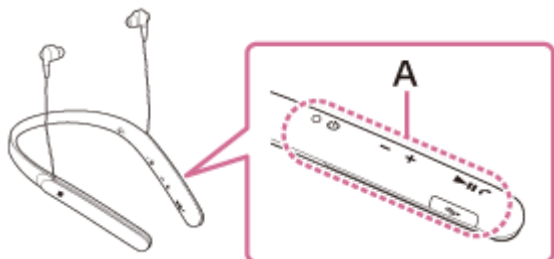

A: местоположение на вградената антена

- BLUETOOTH комуникацията може да бъде дезактивирана или да се получи шум или прескачане на звука при изброените по-долу условия.
 - Има човек между слушалките и BLUETOOTH устройството. Тази ситуация може да бъде подобрена чрез поставяне на BLUETOOTH устройството с лице към антената на слушалките.
 - Има препятствие, например метал или стена, между слушалките и BLUETOOTH устройството.
 - Устройство, което използва честотата 2,4 GHz, например Wi-Fi устройство, безжичен телефон или микровълнова фурна, се използва в близост до слушалките.
- Ситуацията може да се подобри с промяна на безжичните настройки за качество на възпроизвеждането или с настройването на режим на безжично възпроизвеждане на SBC на предаващото устройство. За подробности вижте инструкциите за работа, предоставени с предаващото устройство.
- Понеже BLUETOOTH и Wi-Fi (IEEE802.11b/g/n) устройствата използват еднакви честоти (2,4 GHz), може да се появят микровълнови смущения, които да доведат до появата на шум, прескачане на звука или прекъсване на комуникациите, ако слушалките се използват в близост до Wi-Fi устройство. В такъв случай направете следното:
 - Използвайте тези слушалки на най-малко 10 м от Wi-Fi устройството.
 - Ако слушалката се използва на по-малко от 10 м от Wi-Fi устройство, изключете Wi-Fi устройството.
 - Инсталирайте тези слушалки и BLUETOOTH устройството възможно най-близо едно до друго.
- Ако обичате да се наслаждавате на музика, докато използвате смартфона си, ситуацията може да се подобри, като изключите ненужните приложения или като рестартирате смартфона.

Безжични шумопотискащи стерео слушалки
WI-1000X

Шумопотискащият ефект не е достатъчен.

- Уверете се, че функцията за потискане на шума е включена (индикаторът (зелен) до бутона NC/AMBIENT свети).
 - Регулирайте положението на наушниците така, че да паснат на ушите ви.
 - Функцията за потискане на шума е ефективна при нискочестотни спектри, например шум от самолети, влакове, офиси, близък климатик, и не е ефективна при високи честоти, например човешки гласове.
-

Сродна тема

- [Какво е потискане на шума?](#)
- [Използване на функцията за потискане на шума](#)
- [За функцията за автоматично потискане на шума с изкуствен интелект](#)

Безжични шумопотискащи стерео слушалки
WI-1000X

Не може да се осъществи сдвояване.

- Приближете слушалките и BLUETOOTH устройството в рамките на 1 м между тях.
- Когато включите слушалките за пръв път след закупуването им, връщане до първоначални настройки или ремонт, те влизат автоматично в режим на сдвояване. Сдвоете слушалките с BLUETOOTH устройство. Когато сдвоявате 2-ро или следващо устройство, натиснете и задръжте бутона  на слушалките за повече от 7 секунди, за да влезете в режим на сдвояване.
- Когато сдвоите слушалките с устройство отново, след като са били върнати към първоначални настройки или са били поправени, информацията за сдвояване със слушалките в устройството iPhone или друго устройство може да попречи да ги сдвоите успешно. В такъв случай изтрийте информацията за сдвояване на слушалките от устройството и ги сдвоете отново.

Сродна тема

- [За индикатора](#)
- [Как се извършва безжична връзка с BLUETOOTH устройства](#)
- [Нулиране на слушалките за възстановяване на фабрични настройки](#)

Безжични шумопотискащи стерео слушалки
WI-1000X

Не е възможно свързването на слушалките към BLUETOOTH устройство чрез свързване One-touch (NFC)

- Дръжте смартфона близо до слушалките, докато реагира. Ако не успеете да се свържете, движете смартфона бавно над знака N на слушалките.
- Проверете дали функцията NFC на смартфона е включена.
- Ако смартфонът е в калъф, го извадете.
- Чувствителността на приемане на NFC варира според устройството. Ако продължавате да не успявате да свържете слушалките със смартфон с едно докосване, свържете слушалките чрез операции на екрана на смартфона.
- Не можете да установите свързване One-touch (NFC), докато се зарежда батерията, тъй като слушалките не могат да се включат. Първо приключете със зареждането, а след това осъществете свързване One-touch (NFC).
- Не може да установите свързване One-touch (NFC), когато специалният кабел на слушалките е свързан към micro-USB порта. Отстранете специалния кабел на слушалките от тях.

Сродна тема

- [Свързване One-touch \(NFC\) със смартфон \(Android 4.1 или по-нова версия\)](#)

Безжични шумопотискащи стерео слушалки
WI-1000X

Не може да се установи BLUETOOTH връзка

- Проверете дали слушалките са включени.
 - Проверете дали BLUETOOTH устройството е включено и функцията BLUETOOTH работи.
 - Ако слушалките автоматично се свържат с последното свързано BLUETOOTH устройство, може да не успеете да ги свържете с други устройства чрез функцията BLUETOOTH.
В такъв случай използвайте последно свързаното BLUETOOTH устройство и прекъснете BLUETOOTH връзката.
 - BLUETOOTH устройството е в спящ режим. Отмяна на спящия режим.
 - BLUETOOTH връзката е прекратена. Отново установете BLUETOOTH връзката.
 - В случай, че информацията за сдвояване за слушалките се изтрие от свързаното устройство, сдвоете отново слушалките с устройството.
-

Сродна тема

- [За индикатора](#)
- [Как се извършва безжична връзка с BLUETOOTH устройства](#)

Безжични шумопотискащи стерео слушалки

WI-1000X

Изкривен звук

- Дръжте слушалките далеч от микровълнови фурни, Wi-Fi устройства и др.

Безжични шумопотискащи стерео слушалки
WI-1000X

Обхватът на безжичната комуникация чрез BLUETOOTH е малък или звукът прекъсва.

- Настройте слушалките на режим “Приоритет на стабилна връзка”. За подробности вижте “[Относно режима за качество на звука](#)”.
- Отстранете всякакви препятствия между антената на BLUETOOTH устройството за свързване и вградената антена на слушалките. Антената на слушалките е вградена в частите, показани с пунктирна линия по-долу.

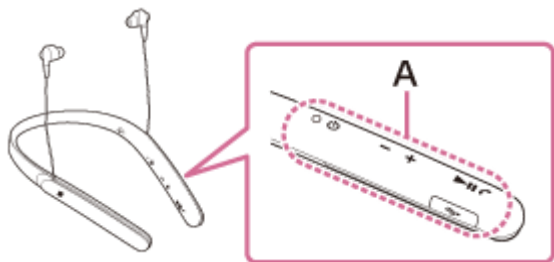

A: местоположение на вградената антена

- BLUETOOTH комуникацията може да бъде дезактивирана или да се получи шум или прескачане на звука при изброените по-долу условия.
 - Има човек между слушалките и BLUETOOTH устройството. Тази ситуация може да бъде подобрена чрез поставяне на BLUETOOTH устройството с лице към антената на слушалките.
 - Има препятствие, например метал или стена, между слушалките и BLUETOOTH устройството.
 - Устройство, което използва честотата 2,4 GHz, например Wi-Fi устройство, безжичен телефон или микровълнова фурна, се използва в близост до слушалките.
- Ситуацията може да се подобри с промяна на безжичните настройки за качество на възпроизвеждането или с настройването на режим на безжично възпроизвеждане на SBC на предаващото устройство. За подробности вижте инструкциите за работа, предоставени с предаващото устройство.
- Понеже BLUETOOTH и Wi-Fi (IEEE802.11b/g/n) устройствата използват еднакви честоти (2,4 GHz), може да се появят микровълнови смущения, които да доведат до появата на шум, прескачане на звука или прекъсване на комуникациите, ако слушалките се използват в близост до Wi-Fi устройство. В такъв случай направете следното:
 - Използвайте тези слушалки на най-малко 10 м от Wi-Fi устройството.
 - Ако слушалката се използва на по-малко от 10 м от Wi-Fi устройство, изключете Wi-Fi устройството.
 - Инсталирайте тези слушалки и BLUETOOTH устройството възможно най-близо едно до друго.
- Ако обичате да се наслаждавате на музика, докато използвате смартфона си, ситуацията може да се подобри, като изключите ненужните приложения или като рестартирате смартфона.

Безжични шумопотискащи стерео слушалки
WI-1000X

Слушалките не работят правилно.

- Нулирайте слушалките. Информацията за сдвояванията не се изтрива с това действие.
 - Ако не можете да използвате слушалките дори след като ги нулирате, се опитайте да ги върнете до първоначални настройки.
-

Сродна тема

- [Нулиране на слушалките](#)
- [Нулиране на слушалките за възстановяване на фабрични настройки](#)

Безжични шумопотискащи стерео слушалки
WI-1000X

Няма звук от отсрещния абонат

- Проверете дали и слушалките, и свързаното устройство (т.е. смартфон) са включени.
 - Усилете звука и на слушалките, и на свързаното устройство (т.е. смартфона).
 - Проверете дали изходът на BLUETOOTH устройството е настроен за слушалките.
 - Изберете HFP или HSP BLUETOOTH връзка чрез BLUETOOTH устройството.
 - Ако слушате музика със слушалките, спрете възпроизвеждането, натиснете бутона  на слушалките и говорете.
-

Сродна тема

- [Как се извършва безжична връзка с BLUETOOTH устройства](#)
- [Приемане на обаждане](#)
- [Осъществяване на обаждане](#)

Безжични шумопотискащи стерео слушалки

WI-1000X

Слаб звук от отсрещния абонат

- Усилете звука на слушалките и на свързаното устройство.

Безжични шумопотискащи стерео слушалки
WI-1000X

Нулиране на слушалките

Ако слушалките не могат да бъдат включени или ако не може да се работи с тях, въпреки че са включени, свържете слушалките към работещ компютър с помощта на предоставения micro-USB кабел, след което натиснете едновременно бутона  и бутона NC/AMBIENT. Слушалките ще се нулират. Информацията за удвояване не се изтрива.

За да заредите слушалките след нулиране, извадете и свържете отново micro-USB кабела.

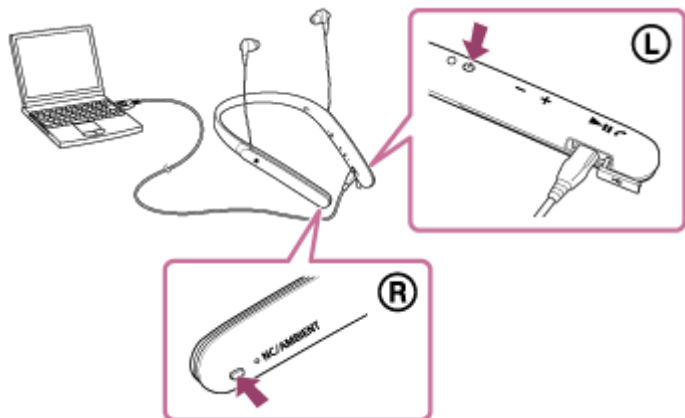



Ако слушалките не работят добре дори след нулиране, нулирайте ги с възстановяване на фабрични настройки.

Сродна тема

- [Нулиране на слушалките за възстановяване на фабрични настройки](#)

Безжични шумопотискащи стерео слушалки
WI-1000X

Нулиране на слушалките за възстановяване на фабрични настройки

Изключете micro-USB кабела и устройството, след което натиснете и задръжте бутона  и бутона  едновременно за повече от 7 секунди.

Индикаторът (син) примигва 4 пъти (● ● ● ●) и настройките се нулират до първоначални, като например за регулирането на силата на звука. Цялата информация за сдвоявания е изтрита. В този случай изтрийте информацията за сдвояване за слушалките от устройството, което е било свързано, след това сдвоете отново слушалките с устройството.

Ако слушалките не работят добре дори след нулиране до фабрични настройки, се консултирайте с най-близкия търговец на Sony.