

Smartphone

Xperia 1 IV XQ-CT54/XQ-CT62/XQ-CT72

Populære emner

[Ændringer efter opdatering af softwaren til Android 14](#)[Ændringer efter opdatering af softwaren til Android 13](#)[Sådan tager du et skærmbillede](#)[Startskærm](#)

Emner om start af din enhed

[Isætning af et SIM-kort og et hukommelseskort](#)[Konfiguration af et eSIM \(kun XQ-CT54\)](#)[Opladning af din enhed](#)

Eksterne websteder til reference

[Supportinformation for Xperia 1 IV](#)[Hjælp til Android](#)

Softwareopdateringsfunktioner

[Ændringer efter opdatering af softwaren til Android 14](#)[Ændringer efter opdatering af softwaren til Android 13](#)

Kom godt i gang

[Oversigt](#)[Isætning af et SIM-kort og et hukommelseskort](#)[Konfiguration af et eSIM \(kun XQ-CT54\)](#)[Indstilling af SIM'er](#)[Tænding af din enhed](#)[Sådan tænder eller slukker du skærmen](#)[Konfiguration af en Google-konto på din enhed](#)[Opladning af din enhed](#)[Opladning af din enhed med en trådløs oplader](#)

Overførsel af indhold

[Synkronisering af data ved hjælp af en Google-konto](#)

[Overførsel af indhold ved hjælp af en computer](#)

[Overførsel af indhold ved hjælp af et SD-kort](#)

De grundlæggende funktioner

[Startskærm](#)

[Sådan tager du et skærbillede](#)

[Optagelse af enhedens skærm](#)

[Scanning af QR codes](#)

[Justering af, hvor længe der skal gå, før skærmen slukkes](#)

[Smart styring af modlys](#)

[Brug af Side sense](#)

[Sådan foretager du andre Side sense-indstillinger](#)

[Tilstand for delt skærm](#)

[Pop op-vinduestilstand](#)

[Enhåndstilstand](#)

[Alarm](#)

[Beskedindikator](#)

Ikoner på statuslinjen

[Statusbjælke og meddelelsespanel](#)

[Statusikoner](#)

[Ikoner for beskeder](#)

Photo Pro (Photography Pro)

[Opdag Photo Pro](#)

BASIC (Grundlæggende)-tilstand

[Oversigt over BASIC \(Grundlæggende\)-tilstand](#)

[Sådan tager du et foto eller optager en video](#)

[Visning af fotos og videoer](#)

[Scanning af QR codes](#)

[Ofte anvendte funktioner i BASIC \(Grundlæggende\)-tilstanden](#)

Selfies

[Sådan tager du en selfie](#)

[Sådan tager du en selfie med Håndudløser](#)

Indstillinger for BASIC (Grundlæggende)-tilstand

[Farve og lysstyrke](#)

[Bokeh-effekt](#)

[HDR-videoptagelse](#)

[Dynamisk område](#)

[Sådan optager du en video med en rolig hånd](#)

Brug af forskellige optagelsestilstande

[Valg af en optagelsestilstand](#)

[Videoer i slowmotion](#)

[Selfieeditor](#)

[Panorama](#)

[Kreativ effekt](#)

Brug af tilstandene AUTO/P/S/M

[Oversigt over AUTO/P/S/M-tilstand](#)

[Funktionsmenu](#)

[Optagelse af stillbilleder](#)

Valg af en optagetilstand

[Autotilstand \(AUTO\)](#)

[Autojustering \(P\)](#)

[Prioriteret lukkerhastighed \(S\)](#)

[Manuel eksponering \(M\)](#)

Registrering og genkaldelse af kameraindstillinger

[Hukommelse med kameraindstillinger](#)

[Hukommelsesgenkaldelse \(MR\)](#)

Valg af en fremføringsmetode (Kontinuerlig optagelse/Selvudløser)

[Kontinuerlig optagelse](#)

[Selvudløser](#)

Brug af blitz

[Scene- og tilstandsgenkendelse](#)

Yderligere kamerainstillinger

- [Indstilling af fokus ved at berøre søgeren](#)

- [Ansigt/Øje-AF \(stillbillede/video\)](#)

- [Sådan blødgør du hudtonen](#)

- [Spring af et motiv](#)

- [Indstilling af Tilstanden Transfer & Tagging](#)

- [Datalager](#)

- [Geotagging](#)

- [Gitterlinjer](#)

- [Forskellige måder at bruge lydstyrkeknappen på](#)

- [Lydsignaler](#)

Video Pro (Videography Pro)

[Start af Video Pro](#)

[Video Pro Menu](#)

[Video Pro Indstillinger](#)

[Video Pro Streamingtilstand](#)

Cinema Pro (Cinematography Pro)

[Start af Cinema Pro-appen](#)

[Kombination af klip og visning af en film](#)

Music Pro

[Music Pro](#)

Musik

[Overførsel af musik fra en computer til din enhed](#)

[Sådan lytter du til musik](#)

[Funktioner i appen Musik](#)

Spilforbedring

[Start af Spilforbedring-appen](#)

[Brug af menuen Spilforbedring](#)

[Indstilling af billedkvaliteten og lyden i menuen Spilforbedring](#)

[Livestreaming ved hjælp af Spilforbedring](#)

Ekstern skærm

[Brug af appen Ekstern skærm](#)

[Ekstern skærm Streamingtilstand](#)

[Ekstern skærm Lydindstillinger](#)

[Optagelse af en video, som du overvåger på enheden](#)

[Skærmudholdenhedstilstand](#)

Support-app

[Om supportappen](#)

Indstillinger

[Menuen Indstillinger](#)

Lydstyrke, vibration og lyd

├ [Lydstyrke og vibration](#)

└ [Lyde og toner](#)

[Skærmindstillinger](#)

[Sådan anvender du placeringstjenester](#)

[Dato og klokkeslæt](#)

Strømstyring

├ [Batteripleje](#)

├ [STAMINA-tilstand](#)

├ [Batteri og strømstyring](#)

└ [Kontrol af batteriforbrug for programmer](#)

Forbedring af lyden

├ [Sådan forbedrer du lydoutputtet vha. Dolby Sound](#)

├ [Tilpasning af lyd kvalitet ved hjælp af 360 Reality Audio](#)

├ [Sådan forbedrer du lydoutputtet vha. 360 Upmix](#)

└ [Opskalering af kvaliteten af komprimerede musikfiler \(DSEE Ultimate\)](#)

[Reduktion af vindstøj under optagelse](#)

Dynamisk vibrering

[Brug af dynamisk vibrering](#)

[Justering af indstillingerne for dynamisk vibrering](#)

[Aktiv låseskærm](#)

[Smart opkaldshåndtering](#)

Vedligeholdelse

Opdatering af din enhed

[Før opdatering af din enhed](#)

[Sådan opdaterer du enheden trådløst](#)

[Programopdateringer](#)

Genstart, nulstilling og reparation

[Genstart og nulstilling af din enhed](#)

[Reparation af enhedssoftwaren ved hjælp af Xperia Companion](#)

[Sådan nulstiller du programmer](#)

Forbedring af hukommelsens ydeevne

[Visning af hukommelsesstatus](#)

[Sådan frigør du plads på det interne lager](#)

[Sådan forhindrer du kørsel af programmer og tjenester](#)

[Formatering af hukommelseskortet](#)

Internet og netværk

[Mobildataforbindelse](#)

[Forstærkning af Wi-Fi®-signalstyrken](#)

[Sådan styrer du dataforbrug](#)

Forbindelse

Trådløs Bluetooth®-teknologi

[Sådan slår du Bluetooth-funktionen til eller fra](#)

[Navngivning af din enhed](#)

[Parring med en anden Bluetooth-enhed](#)

[Parring med en/et Bluetooth-fjernbetjening eller -greb](#)

[Sådan sender du elementer vha. Bluetooth-teknologi](#)

[Modtagelse af elementer vha. Bluetooth-teknologi](#)

[Deling af lyd med flere enheder \(Bluetooth LE Audio\)](#)

[NFC \(Near Field Communication\)](#)

[Brug af din enhed som tegnebog](#)

[Trådløs spejling af enhedens skærm på et tv](#)

[Tilslutning af din enhed til USB-tilbehør](#)

Sikkerhed på enheden

[Sådan sikrer du dig, at din enhed er beskyttet](#)

[Sådan finder du IMEI-nummeret eller -numrene på din enhed](#)

[Sådan finder, låser eller sletter du en mistet enhed](#)

Bemærkninger om brug, tilgængelighed og juridisk information

[Om denne hjælpevejledning](#)

[Tilgængelighed](#)

[Anvendelse af enheden i våde og støvede omgivelser](#)

[Juridisk meddelelse](#)

[Garanti, SAR og retningslinjer for anvendelse](#)

Smartphone

Xperia 1 IV XQ-CT54/XQ-CT62/XQ-CT72

Ændringer efter opdatering af softwaren til Android 14

Ud over opdatering af softwaren til Android 14 er der også foretaget nogle ændringer af de eksisterende funktioner.

Følgende er nogle af de større ændringer efter opdatering af enheden til Android 14.

Denne Hjælpevejledning beskriver ikke alle funktioner i Android 14. Nogle af skærmdesignets funktioner, indstillinger og elementer kan variere i forhold til indholdet i denne Hjælpevejledning efter opdatering af din enhed til Android 14.

Nye funktioner på låseskærmen

Du kan nu få vist genvejsikoner som fx [Lommelygte] eller [Forstyr ikke], så du hurtigt at kunne få adgang til hver enkelt funktion fra låseskærmen.



1. Berør og hold nede på et tomt område på startskærmen, og tap derefter på [Baggrund og stil].
2. Tap på [Låseskærm] > [Genveje].

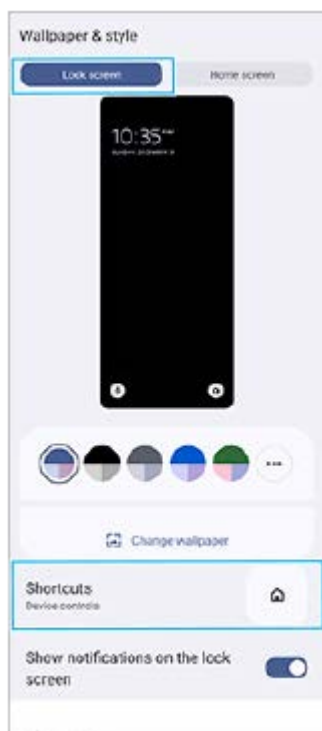

3. Tap på [Venstre genvej] eller [Højre genvej], og vælg derefter det ikon, som du ønsker at få vist på låseskærmen.

Bemærk!

- Kontakten [Vis Wallet] og kontakten [Vis enhedsstyring] under [Indstillinger] > [Skærm] > [Præferencer for låseskærm] er blevet fjernet.

Skifter til Side sense

- Du kan nu skifte mellem Side sense-menuen og menuen Multivinduestilstand ved at stryge til venstre eller højre på skærmen såvel som ved at tappe på hver fane.
- Indstillingen [Side sense] er blevet flyttet under indstillingen [Betjening og visning]. For at få vist indstillingen [Side sense] skal du søge efter og tappe på [Indstillinger] > [Betjening og visning] > [Side sense].

Nye funktioner i Video Pro



Understøttelse for lodret stil

Grænsefladen skifter nu automatisk i overensstemmelse med, hvordan din enhed vender, så du kan anvende Video Pro lodret såvel som vandret.

Yderligere [Tip] i menuen Indstillinger

Tap på  (Ikon for Indstillinger) > [Tip] for at gå til webstedet med Video Pro-tips.

Streamingtilstand

- Hvis du har registreret flere kanaler og ønsker at angive streamingdestinationen, kan du nu vælge en kanal til streaming, selv når du vælger [YouTube™] for [Tilslut].
- Du kan nu dele YouTube live-URL'en. Tap på  (Ikon for Indstillinger) > [Hændelses-URL] >  (Ikon for Deling), og følg derefter vejledningen på skærmen. Når du opretter en ny begivenhed, vises  (Ikon for Deling) i dialogboksen for oprettelsesresultater for YouTube live-begivenheden.
- Du kan nu skifte mellem front- og hovedkameraet og skifte objektiver under streaming.
- Tap på livechat-knappen **(A)** for at få vist livechatten i YouTube livechat-vinduet.



Nye funktioner for Ekstern skærm

Når du bruger appen Ekstern skærm, skal du tilslutte en videoenhed, der understøtter USB Video Class (UVC)-udgang, til din Xperia-enhed.

Bemærk!

- Videoer vises i begrænset omfang på din Xperia-enhed, uanset indgangsområdet fra den tilsluttede videoenhed. Luminansen og farven på den video, der vises på din Xperia-enhed, er muligvis anderledes end den oprindelige video, afhængigt af den indsendte video og dens videoforformat.



Tip!

- Når 4K-video indsendes fra den tilsluttede videoenhed, er billedhastigheden begrænset til 30 fps.
- Hvis forbindelsen til den tilsluttede videoenhed er ustabil, kan du prøve at bruge en billedhastighed på 30 fps. Tap på  (ikon for Indstillinger) > [Skærmindstillinger] > [Billedhastighed].

Skærmtilstand

Du kan kontrollere eksponering og fokus i inputvideoen ved at vise oplysninger om bølgeform, falsk farve og Zebra. Du kan optage den video, som du kan se på Xperia, og bruge den som backup, hvis du har brug for det. Se det passende emne anført i "Relateret emne" angående detaljer.



1. Tap for at skifte til tilstanden Spejlvend.
Videoer streames og optages i den normale visning, selv i tilstanden Spejlvend.
2. Tap for at vælge visningen af indstillinger for optagehjælp mellem DISP1, DISP2 og OFF.
Du kan indstille ofte anvendte kombinationer af indstillinger for optagehjælp som DISP1 eller DISP2 ved at tappe på  (Vis ikon for indstillinger af optagehjælp).
3. Tap for at angive indstillingerne for optagehjælp for henholdsvis DISP1 og DISP2.
Tap på fanen DISP1 eller DISP2 i den menu, der åbnes, og tap derefter på hver enkelt kontakt for at få vist eller skjule indstillinger.
Tap på  (Ikon for Rediger) for at angive detaljer.
 - [Gitterlinjer]: Vælg en gitterlinjetype.
 - [Billedlinjer]: Vælg mellem forskellige højde-bredde-forhold.
 - [Bølgeform]: Vælg blandt forskellige typer bølgeformer.
 - [Falsk farve]: Tilpas falske farver og deres intervaller ved at tappe på  (Ikon for Indstillinger). Du kan tilpasse op til 3 indstillinger.
 - [Zebra]: Ændr zebraniveauet med skyderen for zebralysstyrke.
4. Tap for at starte eller stoppe optagelsen.



Streamingtilstand

Hvis du har registreret flere kanaler og ønsker at angive streamingdestinationen, kan du nu vælge en kanal til streaming, selv når du vælger [YouTube™] for [Tilslut].

Nye funktioner i Spilforbedring

Valg af Stil for Spiltilstand



Du kan vælge Stil for Spiltilstand, mens du spiller.

Mens du spiller et spil, skal du tappe på , og derefter tappe på  (Ikon for indstillinger for Spilforbedring) > [Stil for Spiltilstand] og vælge en indstilling.

Hvis du vil ændre indstillingen [Stil for Spiltilstand] for alle tidligere tilføjede spil, skal du tappe på  (Ikon for indstillinger for Spilforbedring) > [Standardstil for Spiltilstand] på hovedskærmen, efter du har startet appen Spilforbedring, og derefter vælge en indstilling og tappe på [ANVEND].

Sådan tager du et skærbillede med lukkerknappen

Du kan tage et skærbillede med lukkerknappen.

For at indstille et spil til at tage et skærbillede med lukkerknappen, skal du tappe på , og derefter tappe på  (Ikon for indstillinger for Spilforbedring) > [HWB-genvej] > [Tryk på lukkerknep] > [Hurtigt skærbillede], mens du spiller spillet.

Hvis du vil indstille alle tidligere tilføjede spil til at tage et skærbillede med lukkerknappen, skal du tappe på  (Ikon for indstillinger for Spilforbedring) > [HWB-standardgenvej] > [Tryk på lukkerknep] > [Hurtigt skærbillede] på hovedskærmen, efter du har startet appen Spilforbedring, og derefter tappe på [ANVEND].

Relateret emne

- [Optagelse af en video, som du overvåger på enheden](#)

Smartphone

Xperia 1 IV XQ-CT54/XQ-CT62/XQ-CT72

Ændringer efter opdatering af softwaren til Android 13

Ud over opdatering af softwaren til Android 13 er der også foretaget nogle ændringer af de eksisterende funktioner.

Følgende er nogle af de større ændringer efter opdatering af enheden til Android 13.

Denne Hjælpevejledning beskriver ikke alle funktioner i Android 13. Nogle af skærmdesignets funktioner, indstillinger og elementer kan variere i forhold til indholdet i denne Hjælpevejledning efter opdatering af din enhed til Android 13.

Deling af lyd med flere enheder (Bluetooth LE Audio)





Funktionen [Lyddeling] i Bluetooth LE Audio gør det muligt for dig at sende lyd til flere hovedtelefoner samtidigt.

Se det passende emne anført i "Relateret emne" angående detaljer.

LE Audio vil blive gjort tilgængelig gennem en anden softwareopdatering efter Android 13-opdateringen i visse områder og lande.

Ny låseskærm

De følgende ikoner vises på låseskærmen. Du kan hurtigt få adgang til hver enkelt funktion fra låseskærmen ved at berøre og holde på ikonerne.

-  (Wallet-ikon) vil blive vist, hvis du installerer en NFC-betalingsapp og konfigurerer de passende indstillinger. Du kan få vist eller skjule  (Wallet-ikon) på låseskærmen. Søg efter og tap på [Indstillinger] > [Skærm] > [Præferencer for låseskærm], og tap derefter på kontakten [Vis Wallet].
-  (Enhedsstyring-ikon) vil blive vist på låseskærmen, hvis du installerer en enhedsstyringsapp og konfigurerer de passende indstillinger. Du kan få vist eller skjule  (Enhedsstyring-ikon) på låseskærmen. Søg efter og tap på [Indstillinger] > [Skærm] > [Præferencer for låseskærm], og tap derefter på kontakten [Vis enhedsstyring].



Tip!

- Du kan kontrollere en tilsluttet ekstern enhed uden at låse din enhed op. Søg efter og tap på [Indstillinger] > [Skærm] > [Præferencer for låseskærm], og tap derefter på [Styr fra låst enhed]-kontakten for at aktivere funktionen.

Nyt Hurtige indstillinger-panel

Stryg nedad to gange fra toppen af skærmen for at åbne panelet Hurtige indstillinger.



Åbning af QR-kodescanneren fra Hurtige indstillinger-panelet

1. Stryg til venstre eller højre i Hurtige indstillinger-panelet for at finde  (Scan QR-kode) (A), og tap derefter på den.

Kontrol af aktive apps (B)

Tap for at få vist aktive apps, som muligvis påvirker batterilevetiden, selv hvis du ikke anvender dem. Du kan vælge en app, som kører, og stoppe den. Ikke alle apps kan stoppes.

Ændring i positionerne af ikoner (C)

Tap  (Ikoner for Indstillinger) for at åbne menuen Indstillinger.

Tap  (Menu for afbryderknapp) for at åbne menuen for afbryderknappen.

Baggrund og stil

Du kan ændre systemets supplerende farve til at matche det valgte baggrundsbillede.

1. Berør og hold nede på et tomt område på startskærmen, og tap derefter på [Baggrund og stil].
Du kan vælge de ønskede farver og indstillinger på skærmen for [Baggrund og stil]-indstillinger.

Bemærk!

- [Dynamisk farve] under [Indstillinger] > [Skærm] er ikke længere tilgængelig.

Nye funktioner i Photo Pro

Zoom uden problemer i BASIC (Grundlæggende)-tilstanden

Du kan uden problemer zoome ind og ud uden at skifte objektiver, ikke bare mens du optager en video, men også mens du tager et foto.

Ændring i visningsmetoden for QR Code-scanningsresultater

Visningsmetoden for QR-kodescanningsresultater er ændret fra en besked til et banner. Ret kameraet mod QR-koden, og tap derefter på banneret, der vises i søgeren.

Bemærk!

- QR Code-beskeder vises ikke længere i meddelelsespanelet.

Nye funktioner i Spilforbedring

Spiltilstand

På skærmen [Spiltilstand] kan du optimere din enhed til spil og kontrollere tilstanden af din enhed for at hjælpe dig med at forbedre din spiloplevelse.

1. Stryk til venstre eller højre øverst på skærmen [Spiltilstand] for at vælge en indstilling blandt [Ydeevne foretrækkes], [Balanceret], [Batteriets levetid foretrækkes] og [Brugerdefineret].
2. Efter du har valgt en indstilling, skal du rulle ned på skærmen for at kontrollere værdierne for hver enkelt indstilling.

Tip!

- I tilstanden [Ydeevne foretrækkes], [Balanceret] eller [Batteriets levetid foretrækkes] tilføjes der automatisk justerede værdier til de nedtonede indstillinger, og de kan ikke ændres. Vælg [Brugerdefineret] for at oprette dine ideelle spilleforhold ved at finjustere alle indstillinger.
- Tap på ⓘ (Knappen Vis detaljer) øverst til højre på skærmen [Spiltilstand] for at få vist beskrivelser af tilstande og indstillinger.
- Indstillingerne for [H.S.-strømstyring], [Frigør RAM] og [Optimer berøringsområde] er delt mellem tilstande. Du kan ændre indstillingerne for hvert spil.
- Ændringer til Xperia Stream-indstillinger er i kraft, når Xperia Stream er monteret til din enhed. Xperia Stream kan kun købes i visse lande og områder.

Nye funktioner for Ekstern skærm

Følgende funktioner er blevet tilføjet i skærmtilstanden.



1. Tap for at få vist og vælge mellem forskellige stile for bølgeform. Du kan kontrollere eksponeringen og farvebalancen for den indsendte video på de viste luminans- og farvetonebølgeformer.
2. Tap for at vise eller skjule falske farver. Du kan bruge falsk farve til at kontrollere eksponeringen af den indsendte video via det farvede billede, som viser lysstyrken af det indsendte signal.

Andre opdaterede funktioner

Valg af det SIM, der håndterer datatrafik, hvis du anvender to SIM'er

Indstillingsproceduren er ændret.

1. Søg efter og tap på [Indstillinger] > [Netværk og internet] > [SIM-kort].
2. Vælg det SIM, du vil bruge til datatrafik.
3. Tap på kontakten [Mobildata] for at aktivere funktionen.
4. Følg vejledningen på skærmen for at fuldføre proceduren, hvis du bliver bedt om det.

Forhindring af din enhed i at blive utilsigtet oplåst (Tryk for at låse op med dit fingeraftryk)

Når du anvender fingeraftryk til beskyttelse af din enhed, kan du anvende [Tryk for at låse op med dit fingeraftryk]-funktionen til at forhindre, at din enhed bliver utilsigtet oplåst, mens den er i slumretilstanden.

1. Søg efter og tap på [Indstillinger] > [Sikkerhed] og tap derefter på [Tryk for at låse op med dit fingeraftryk]-kontakten for at aktivere funktionen.
Enheden vil ikke registrere dit fingeraftryk, selv hvis din finger berører afbryderknappen, mens den er i slumretilstanden.
Tryk på afbryderknappen, og hold fingeren på den, for at oplåse din enhed.

Relateret emne

- [Deling af lyd med flere enheder \(Bluetooth LE Audio\)](#)

Oversigt

Bemærk!

- Skærmdæksler og skærmbeskyttelser kan hjælpe dig med at beskytte din enhed mod skader. Vi anbefaler, at du kun anvender de skærmdæksler, der er beregnet til din Xperia-enhed. Hvis du bruger en tredjeparts skærmbeskyttelse, kan det medføre, at din enhed ikke fungerer, som den skal, idet sensorer, objektiver, højttalere eller mikrofoner kan tildækkes, og garantien kan bortfalde.

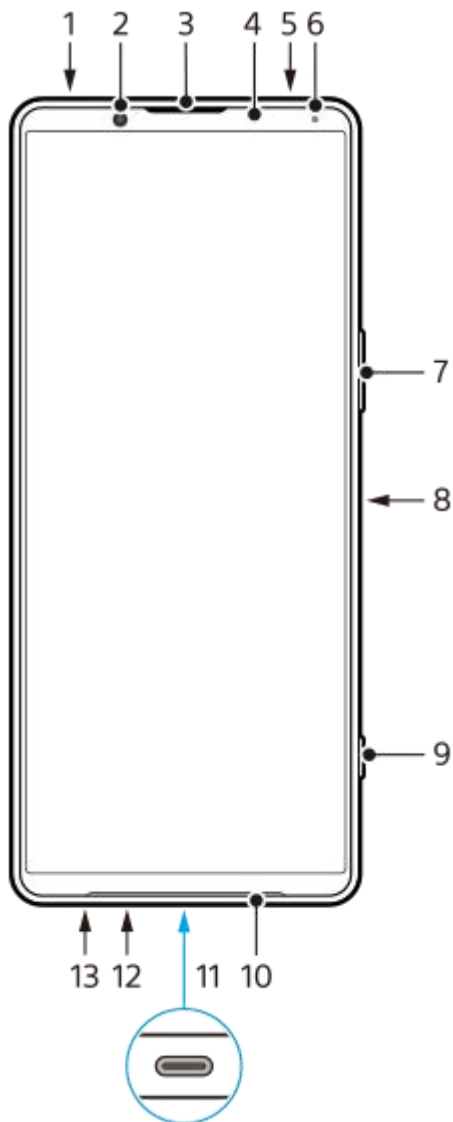

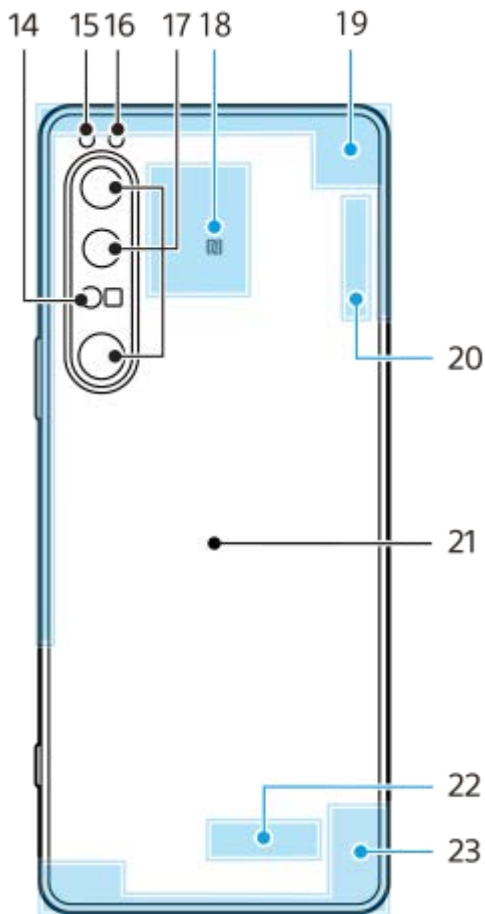

1. 3,5 mm lydстик
2. Frontkamera
3. Ørehøjtaler/anden højtaler
4. Nærheds-/lyssensor
5. Anden mikrofon
6. Opladnings-/beskedindikator
7. Lydstyrke-/zoomknap
8. Afbryderknap/fingeraftrykssensor
9. Lukkerknap
10. Primær højtaler
11. USB-port/oplader

Du kan få vist enhedens skærm på et TV eller en anden stor skærmenhed vha. et USB Type-C®-kabel. Du kan også få adgang til internettet via et LAN-kabel vha. en USB-LAN-adapter, der fås i handlen.

Bemærk!

- Når du slutter din enhed til et TV eller en anden stor skærm vha. et USB Type-C-kabel, skal kablet være kompatibelt med skærmportstandarden. Bemærk, at visse funktioner eller indhold på din Xperia-enhed muligvis ikke kan vises på TV'et eller på skærmenheden.
- Visse USB-LAN-adaptre fungerer muligvis ikke korrekt.

12. Primær mikrofon
13. Åbning til nano-SIM-/hukommelseskort
14. 3D iToF-sensor
15. Flash-LED
16. RGB-IR-sensor
17. Hovedkamera
18. NFC-registreringsområde
19. Mobilantenne
20. Wi-Fi-/Bluetooth-/GPS-/mobilantenne
21. Trådløs opladningsplade

22. Wi-Fi/Bluetooth-antenne

23. Mobilantenne

5G mmBølge-antenneområde (kun XQ-CT62)

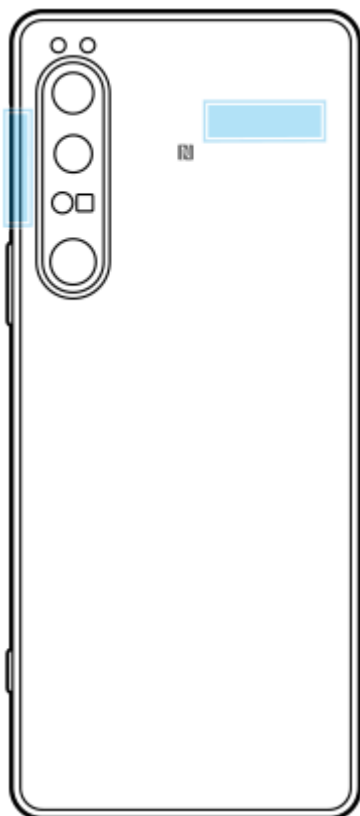

Bemærk!

- Undgå at dække enhedens antenneområde til med hånden eller en holder. Det kan reducere kvaliteten af netværkskommunikationen.

Smartphone

Xperia 1 IV XQ-CT54/XQ-CT62/XQ-CT72

Isætning af et SIM-kort og et hukommelseskort

Enheden understøtter nano-SIM-kort.

XQ-CT54 understøtter brugen af ét nano-SIM-kort og et hukommelseskort. Du kan bruge enheden som en Dual SIM-enhed ved at isætte et nano-SIM-kort og konfigurere et eSIM.

XQ-CT62/XQ-CT72 understøtter brugen af enten to nano-SIM-kort eller et nano-SIM-kort og et hukommelseskort.

Bemærk!

- Selvom du bruger to SIM'er, der understøtter 5G, kan du kun bruge 5G på det SIM, der er indstillet til datatrafik. Du kan ikke bruge 5G på to SIM'er samtidig.
- XQ-CT54: Du behøver ikke at isætte et nano-SIM-kort, hvis du kun vil anvende et eSIM.
- Frakobl hukommelseskortet, før du tager det ud, for at forhindre tab af data. Du kan tage hukommelseskortet sikkert ud ved at søge efter og tappe på [Indstillinger] > [Lagerplads], tappe på [Denne enhed] for at vælge [SD-kort] og derefter tappe på ⋮ (ikon for mere) > [Skub ud].

Samling - XQ-CT54

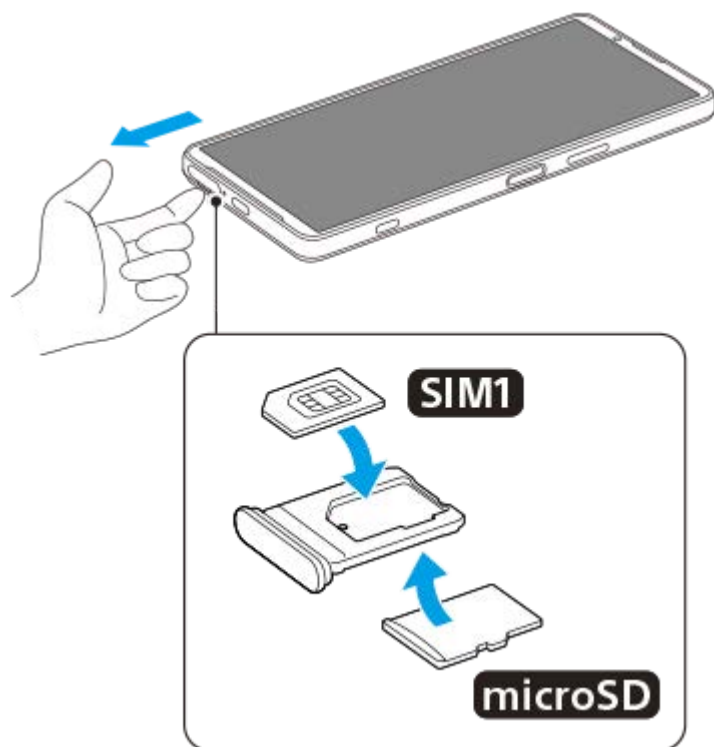

Samling - XQ-CT62/XQ-CT72

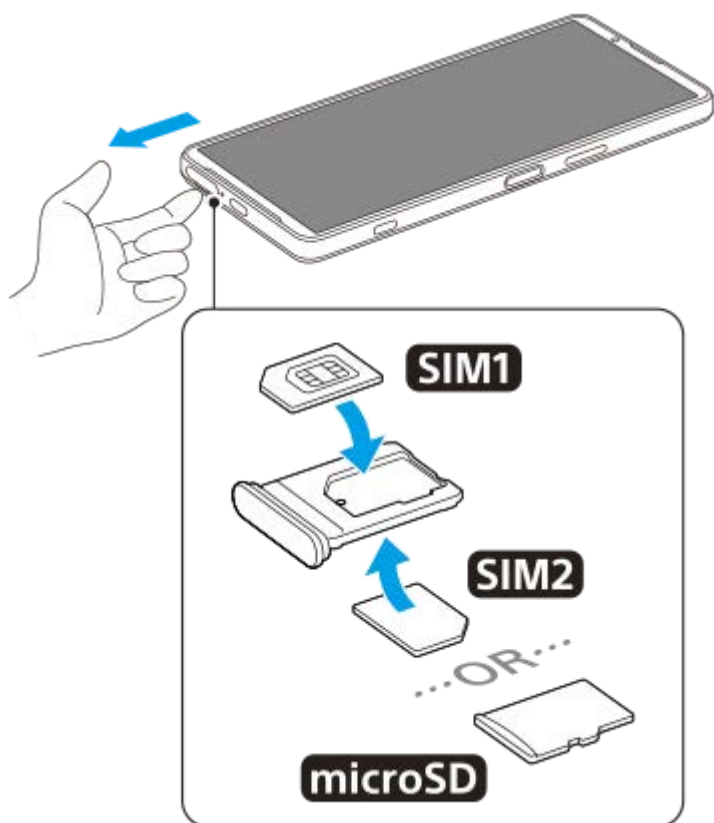

Bemærk!

- Du må ikke klippe i dit SIM-kort, da det kan beskadige din enhed.

- 1 Træk bakken til SIM-kortet ud.
- 2 Anbring det primære SIM-kort korrekt i positionen for SIM1.
- 3 Anbring enten det sekundære SIM-kort (SIM2) eller hukommelseskortet korrekt i bakken i den rigtige retning.
- 4 Skub forsigtigt bakken til SIM-kortet tilbage i åbningen, indtil den sidder korrekt.

Relateret emne

- [Menuen Indstillinger](#)

Smartphone

Xperia 1 IV XQ-CT54/XQ-CT62/XQ-CT72

Konfiguration af et eSIM (kun XQ-CT54)

Din enhed understøtter eSIM'er (downloadede SIM'er).

Hvis du vil bruge et eSIM, skal du udføre opsætningen fra menuen Indstillinger.

- 1 Søg efter og tap på [Indstillinger] > [Netværk og internet] > [SIM-kort].**
Hvis du har isat et SIM-kort, eller et eSIM allerede er hentet, skal du tappe på **+** (Ikon for Tilføj).
- 2 Følg vejledningen på skærmen for at scanne den QR code, som netværksoperatøren har leveret.**

Bemærk!

- Fremgangsmåden for indstilling af et eSIM varierer afhængigt af netværksoperatøren. Hvis indstillingen ikke kan afsluttes med den her beskrevne procedure, skal du se netværksoperatørens indstillingsprocedure.

Relateret emne

- [Menuen Indstillinger](#)

Smartphone

Xperia 1 IV XQ-CT54/XQ-CT62/XQ-CT72

Indstilling af SIM'er

Hvis du bruger to SIM'er, kan du gøre følgende:

- Modtage indgående kommunikation via begge SIM'er.
- Vælge det nummer, som du vil sende udgående kommunikation fra, eller få mulighed for at vælge et SIM, hver gang du foretager et opkald.
- Viderestilling af opkald til det andet SIM, når ét SIM ikke kan nås (Intelligent viderestilling). Du skal aktivere [Intelligent viderestilling]-funktionen manuelt.

Inden du kan bruge flere SIM'er, skal du aktivere dem og vælge, hvilket SIM der skal håndtere datatrafik.

Tip!

- Enheden fungerer også, når der kun er indstillet ét SIM.

Aktivering eller deaktivering af brugen af to SIM'er

1. Søg efter og tap på [Indstillinger] > [Netværk og internet] > [SIM-kort].
2. Vælg et SIM.
3. Tap på [Brug SIM-kort]-kontakten for at aktivere eller deaktivere SIM'et.
4. Tap på ← (Knappen Tilbage) for at indstille det andet SIM.

Omdøbning af et SIM

1. Søg efter og tap på [Indstillinger] > [Netværk og internet] > [SIM-kort].
2. Vælg et SIM.
3. Tap på  (Ikon for Rediger), og indtast derefter et nyt navn.
4. Tap på [Gem].

Valg af det SIM, der håndterer datatrafik

1. Søg efter og tap på [Indstillinger] > [Netværk og internet] > [SIM-kort].
2. Vælg et SIM.
3. Tap på [Datapræference].
4. Vælg det SIM, du vil bruge til datatrafik.

Indstilling af standard-SIM'et til opkald

1. Søg efter og tap på [Indstillinger] > [Netværk og internet] > [SIM-kort].
2. Vælg et SIM.
3. Tap på [Opkaldspræference].
4. Vælg det SIM, du vil bruge til opkald.

Aktivering af [Intelligent viderestilling]-funktionen

1. Start Opkald-appen.
2. Tap på  (Ikon for mere) > [Indstillinger] > [Opkaldskonti] > [Intelligent viderestilling].
3. Tap på kontakten for at aktivere funktionen.
4. Følg vejledningen på skærmen for at fuldføre proceduren.

Bemærk!

- Funktionen [Intelligent viderestilling] er muligvis ikke tilgængelig afhængigt af den kombination af netværksoperatører, der leverede SIM'erne.
- Funktionen [Intelligent viderestilling] er ikke tilgængelig, når funktionen [Viderestil altid] er aktiveret i Opkald-appen.

Tip!

- Hvis du indstiller ét SIM til opkald og det andet SIM til datakommunikation, er du muligvis ikke i stand til at få adgang til internettet, mens du taler i telefon. I dette tilfælde skal du tænde for [Data under opkald]-kontakten på SIM'et til opkald. Du vil nu være i stand til at udføre datakommunikation selv under opkald.
- Hvis funktionen [Intelligent viderestilling] ikke fungerer, når du har aktiveret den, skal du kontrollere, at telefonnumrene er indtastet korrekt for hvert SIM. I nogle tilfælde registreres numrene automatisk under opsætning. Ellers bliver du bedt om at indtaste dem manuelt.

Relateret emne

- [Menuen Indstillinger](#)
- [Isætning af et SIM-kort og et hukommelseskort](#)

Smartphone

Xperia 1 IV XQ-CT54/XQ-CT62/XQ-CT72

Tænding af din enhed

Det anbefales, at du oplader batteriet i mindst 30 minutter, før du starter din enhed første gang. Du kan stadig anvende din enhed, mens den oplader.

Første gang du starter enheden, får du hjælp af en opsætningsvejledning til at konfigurere de grundlæggende indstillinger, tilpasse din enhed og logge på dine konti, f.eks. en Google-konto.

- 1 Tryk længe på afbryderknappen, indtil enheden vibrerer.

Sådan slukker du enheden

1. Tryk på lydstyrke op-knappen og afbryderknappen samtidigt.
2. Tap på [Sluk] i den menu, der åbnes.

Bemærk!

- Det kan tage noget tid, før enheden slukker.

Tip!

- Du kan slukke enheden fra panelet Hurtige indstillinger. Stryg nedad to gange fra toppen af skærmen, og tap derefter på  (Menu for afbryderknap) > [Sluk].
- Langt tryk på afbryderknappen er som standard indstillet til at starte assistenten i visse lande/regioner. Hvis du vil slukke enheden ved at trykke længe på afbryderknappen, skal du søge efter og tappe på [Indstillinger] > [System] > [Bevægelser] > [Menu for afbryderknappen] og derefter tappe på kontakten [Hold nede for at aktivere Assistent] for at deaktivere funktionen.

Relateret emne

- [Opladning af din enhed](#)
- [Menuen Indstillinger](#)

Smartphone

Xperia 1 IV XQ-CT54/XQ-CT62/XQ-CT72

Sådan tænder eller slukker du skærmen

Når din skærm slukkes, kan din enhed være låst eller låst op, afhængigt af din indstilling for låseskærm. Funktionen Aktiv låseskærm gør det muligt at få vist oplysninger som f.eks. tid og beskeder uden at trykke på afbryderknappen.

1 Tryk kortvarigt på afbryderknappen.

Tip!

- For at tænde for skærmen ved at trykke på lukkerknappen eller lydstyrkeknappen skal du tappe på [Indstillinger] > [System] > [Bevægelser] og derefter tappe på [Aktivér skærm ved tastetryk]-kontakten for at aktivere funktionen.

Relateret emne

- [Aktiv låseskærm](#)
- [Menuen Indstillinger](#)

Smartphone

Xperia 1 IV XQ-CT54/XQ-CT62/XQ-CT72

Konfiguration af en Google-konto på din enhed

Din enhed fra Sony kører på Android-plattformen, som er udviklet af Google. En række Google-programmer og -tjenester er tilgængelige på din enhed, når du køber den, f.eks. Gmail, Google Maps, YouTube og Google Play-programmet. Hvis du vil have det optimale ud af disse tjenester, skal du have en Google-konto. En Google-konto giver dig f.eks. mulighed for at gøre følgende:

- Hente og installere programmer i Google Play.
- Synkronisere din e-mail, dine kontakter og din kalender ved hjælp af Gmail.
- Du kan tage en sikkerhedskopi, gendanne og overføre dine data.
- Chatte med venner ved hjælp af programmet Google Duo.
- Synkronisere din browserhistorik og dine bogmærker ved hjælp af Chrome-webbrowseren.
- Identificere dig som den autoriserede bruger efter en softwarereparation ved hjælp af Xperia Companion.
- Finde, låse eller slette en tabt eller stjålet enhed fra en fjernplacering ved hjælp af Find min enhed-tjenesterne.

Du kan finde flere oplysninger ved at gå til support.google.com/.

- 1 Søg efter og tap på [Indstillinger] > [Konti] > [Tilføj konto] > [Google].**
- 2 Følg vejledningen på skærmen for at oprette en Google-konto, eller log på, hvis du allerede har en konto.**

Relateret emne

- [Synkronisering af data ved hjælp af en Google-konto](#)
- [Menuen Indstillinger](#)

Smartphone

Xperia 1 IV XQ-CT54/XQ-CT62/XQ-CT72

Opladning af din enhed

Du kan oplade din enhed fra en stikkontakt eller computer. Du kan stadig anvende din enhed, mens den oplader. Hvis batteriet er helt afladet, kan der gå op til 10 minutter, før enheden reagerer på opladningen. I dette tidsrum er skærmen muligvis mørk hele tiden, og opladningsikonet vises ikke. Det kan tage et par timer for et fuldstændigt afladet batteri at blive fuldt opladet. Opladehastigheden kan påvirkes af den omgivende temperatur.

Brug altid opladeren og USB-kablet fra Sony, da andre typer opladere og USB-kabler kan udgøre en forøget sikkerhedsrisiko.

Bemærk!

- Din enhed har et indbygget, genopladeligt batteri, som kun må udskiftes af en autoriseret Sony-servicepartner. Du må aldrig forsøge at åbne eller skille enheden ad selv. Hvis du gør det, kan det medføre skade, der ophæver garantien.

Tip!

- En oplader, der sættes i en stikkontakt, oplader din enhed hurtigere, end hvis du oplader via computeren. Du kan stadig anvende din enhed, mens den oplader.

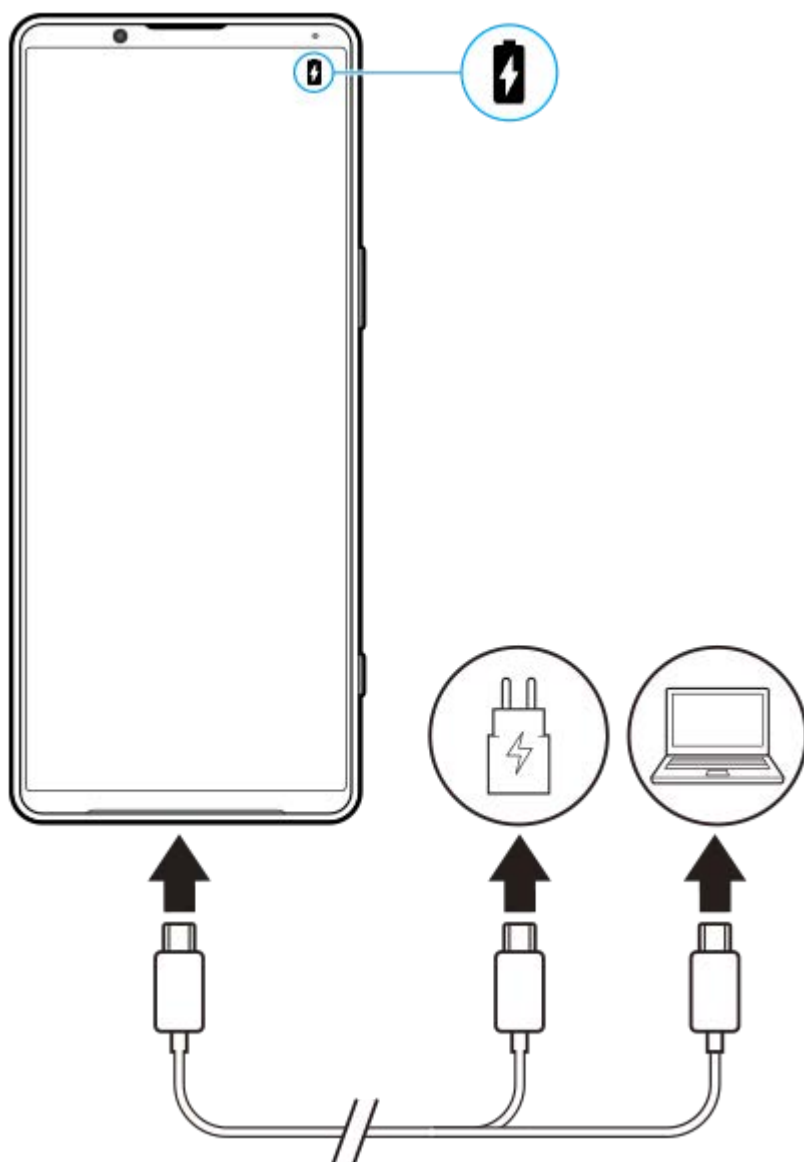

- 1 **Sæt den ene ende af USB-kablet i opladeren (eller i USB-porten på en computer).**
- 2 **Sæt den anden ende af kablet i USB-porten på din enhed.**
Beskedindikatoren lyser, når opladningen går i gang.
- 3 **Når enheden er fuldt opladet, skal du tage kablet ud af enheden ved at trække det lige ud.**
Sørg for ikke at bøje stikket.

Status for batteriets beskedindikator

- Grøn: Batteriet oplades, og opladeniveauet er højere end 90 %
- Orange: Batteriet oplades, og opladeniveauet er 15-90 %
- Rød: Batteriet oplades, og opladeniveauet er mindre end 15 %

Bemærk!

- Hvis meddelelsen nedenfor vises på enheden, er der opstået en opladningsfejl. Stop med at bruge enheden, og kontakt en autoriseret Sony-servicepartner angående reparation.



Relateret emne

- [Batteri og strømstyring](#)

Smartphone

Xperia 1 IV XQ-CT54/XQ-CT62/XQ-CT72

Opladning af din enhed med en trådløs oplader

Du kan købe en Qi-certificeret trådløs oplader, så du kan oplade din enhed trådløst.

Hvis du bruger enheden, mens den oplader, oplader den måske langsommere eller holder måske helt op med at oplade for at beskytte batteriet. Brugen af visse programmer under opladning kan deaktivere opladningen eller påvirke opladningsfunktionen. Hvis du f.eks. bruger kameraet under trådløs opladning, kan det medføre statisk støj på billedet. Sørg for at fjerne alle skærm- eller telefoncovers, når du bruger funktionen til trådløs opladning.

Bemærk følgende:

- Anbring ikke metalgenstande mellem enheden og opladeren, da det kan øge risikoen for skader på grund af varmen.
- Anbring ikke kreditkort på opladeren, da de kan blive afmagnetiseret eller gå i stykker.

Bemærk!

- Hvis din enhed er anbragt forkert i den trådløse oplader, tager det væsentligt længere tid at oplade den.

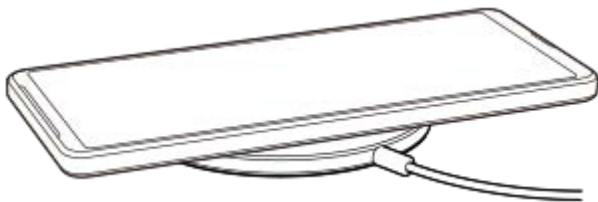

1 Anbring din enhed i den trådløse oplader i henhold til vejledningen til opladeren.

Den trådløse opladningsplade på bagsiden af enheden skal være i kontakt med opladeren, for at opladningen kan fungere.

2 Når opladningen går i gang, lyser beskedindikatoren, og opladeikonet vises på skærmen.

3 Når din enhed er fuldt opladet, skal du fjerne den fra den trådløse oplader.

Sådan oplader du en anden enhed trådløst fra enhedens batteri (Funktionen Deling af batteri)

1. Søg efter og tap på [Indstillinger] > [Batteri] > [Funktionen Deling af batteri].
2. Tap på kontakten for at aktivere funktionen.
Der vises et symbol, som angiver, hvor den anden enhed skal anbringes bag på enheden.
Hvis du ikke længere vil dele batteriet i henhold til det resterende batteriniveau eller batteridelingstiden, skal du tappe på [Grænse for resterende batteri] eller [Grænse for opladningstid] og derefter vælge en indstilling.
3. Placer den anden enhed på bagsiden af din enhed, og ret den ind efter symbolet.
Når der oplades en mobiltelefon, skal din enhed og mobiltelefonen placeres, så de danner et kryds.

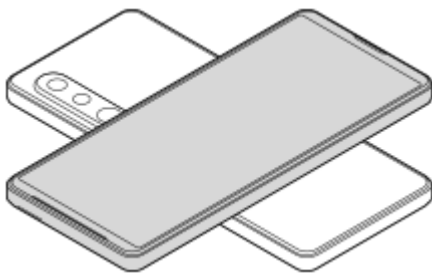

Bemærk!

- Funktionen Deling af batteri kan ikke bruges under trådløs opladning af din enhed.
- Batteriet kan overføres til en enhed, der understøtter Qi. Muligheden for at overføre batteriopladningen til alle enheder, der understøtter Qi, garanteres dog ikke.

Tip!

- Funktionen Deling af batteri kan bruges under opladning af din enhed ved hjælp af et USB-kabel.

Relateret emne

- [Oversigt](#)
- [Menuen Indstillinger](#)

Smartphone

Xperia 1 IV XQ-CT54/XQ-CT62/XQ-CT72

Synkronisering af data ved hjælp af en Google-konto



Du kan overføre data ved at synkronisere data med din konto. Du kan synkronisere data på flere måder afhængigt af typen af enhed eller det indhold, du vil tage en sikkerhedskopi af og synkronisere. Du kan automatisk synkronisere data, når du starter din nye enhed, eller synkronisere manuelt ved hjælp af den app, indholdet er placeret i.

Synkronisering af data, når du starter din nye enhed

Når du tænder din nye enhed første gang, skal du indstille din Google-konto og følge vejledningen på skærmen for at synkronisere indhold fra din gamle enhed.

Du kan finde flere oplysninger ved at gå til support.google.com/android/answer/6193424.

Bemærk!

- Hvis du ikke synkroniserede dine data, første gang du tændte for din nye enhed, kan du overføre data fra din gamle enhed ved at tappe på beskeden på statusbjælken på din nye enhed. Træk statusbjælken nedad, tap på beskeden om afslutning af opsætning, og følg derefter vejledningen på skærmen.
- Du kan ikke overføre apps, indstillinger, opkaldshistorik eller sms/mms manuelt. Følg vejledningen på skærmen, når du første gang tænder din nye enhed for at overføre dem.
- Hvilke typer data, der kan overføres, afhænger af enhedens type og metoden for overførsel af dataene.

Gmail, Kalender og Kontakter



1. Søg efter og tap på [Indstillinger] > [Konti].
2. Hvis der ikke er indstillet en Google-konto endnu, skal du tappe på [Tilføj konto] og derefter følge vejledningen på skærmen for at tilføje en konto.
3. Tap på kontakten [Synkroniser automatisk appdata] for at aktivere funktionen.
Der tages automatisk backup af din Gmail, kalender og kontakter.
Du kan finde flere oplysninger i hjælpeindholdet til appen.

Billeder (fotos) og videoer

Du kan overføre fotos og videoer ved at tage en sikkerhedskopi af dem fra en anden enhed ved hjælp af Google Fotos.



1. På din gamle enhed skal du tage en sikkerhedskopi af fotos og videoer til Google-serveren ved hjælp af Google Fotos og derefter slå synkroniseringsindstillingerne til.
2. På din nye enhed skal du logge på med den samme Google-konto, som du bruger på din gamle enhed.
3. Start appen Google Fotos.
Fotos og videoer, der er sikkerhedskopieret fra den gamle enhed, kan vises og redigeres.

Hvis du vil gemme filer på din nye enheds interne lager, kan du hente dem.
Du kan finde flere oplysninger i hjælpeindholdet til appen.

Musik og andre dokumentfiler

Musik og andre dokumentfiler overføres ved at tage en sikkerhedskopi af dem manuelt til Google Drev fra din gamle enhed.



1. På din gamle enhed skal du starte appen Musik eller appen Filer.
2. Vælg en fil, der skal overføres til Google Drev, og gem den derefter i Google Drev ved hjælp af delefunktionen.
3. På din nye enhed skal du logge på med den samme Google-konto, som du bruger på din gamle enhed.
4. Start appen Google Drev.
De filer, der er sikkerhedskopieret fra din gamle enhed, vises eller hentes.
Du kan finde flere oplysninger i hjælpeindholdet til appen.

Tip!

- Hvis du vil tage en sikkerhedskopi af musik og andre dokumentfiler fra din nye enhed, skal du berøre og holde nede på den fil, du vil tage en sikkerhedskopi af, og derefter tappe på  (Ikon for Deling) for at gemme den på Google Drev.

Relateret emne

- [Menuen Indstillinger](#)
- [Konfiguration af en Google-konto på din enhed](#)

Smartphone

Xperia 1 IV XQ-CT54/XQ-CT62/XQ-CT72

Overførsel af indhold ved hjælp af en computer

Du kan overføre en stor mængde data til din nye enhed fra din gamle enhed ved hjælp af en computer.



1 Slut både din nye enhed og den gamle enhed til en computer ved hjælp af et USB-kabel.

På alle Android-enheder skal du trække statusbjælken nedad, tappe på meddelelsen om indstilling af USB-forbindelse og derefter tappe på [Tryk for at se flere muligheder.] > [Filoverførsel].

Hvis din gamle enhed er en iOS-enhed, skal du følge vejledningen på skærmen.

2 På computeren skal du vælge, hvilke filer du vil overføre fra din gamle enhed, og derefter kopiere og sætte dem ind eller trække og slippe filerne til en placering på din nye enhed.

Når du kopierer filer fra din gamle enhed til din nye enhed, skal du kontrollere, at mappenavnene er de samme på begge enheder.

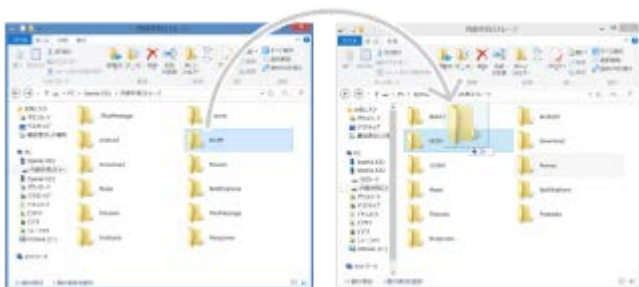

Bemærk!

- Brug altid et USB-kabel fra Sony, da andre typer USB-kabler muligvis kan udgøre en forøget sikkerhedsrisiko.
- Sørg for, at USB-kablet er helt tørt.

Smartphone

Xperia 1 IV XQ-CT54/XQ-CT62/XQ-CT72

Overførsel af indhold ved hjælp af et SD-kort

Du kan overføre fotos, videoer, musik og andre dokumentfiler fra din gamle enhed ved hjælp af et SD-kort.



- 1 På din gamle enhed skal du kopiere de data, du vil overføre til et SD-kort, ved hjælp af lagringsfunktionen i menuen Indstillinger eller appen Filer.**

Hvis du vil kopiere kontakter, der er gemt på din gamle Android-enhed, til et SD-kort, skal du starte appen Kontakter og derefter eksportere kontakterne til SD-kortet.

Bemærk!

- Kontrollér på forhånd, at SD-kortet kan bruges på både din nye enhed og gamle enhed.

- 2 Sæt det SD-kort, som du kopierede dataene til, ind i din nye enhed, og overfør derefter dataene til din nye enheds interne lager.**

Hvis du vil kopiere kontakter, der er eksporteret fra din gamle Android-enhed, til SD-kortet, skal du starte appen Kontakter og derefter importere dem.



- 3 Kontroller de overførte data ved hjælp af den passende app.**

Smartphone

Xperia 1 IV XQ-CT54/XQ-CT62/XQ-CT72

Startskærm

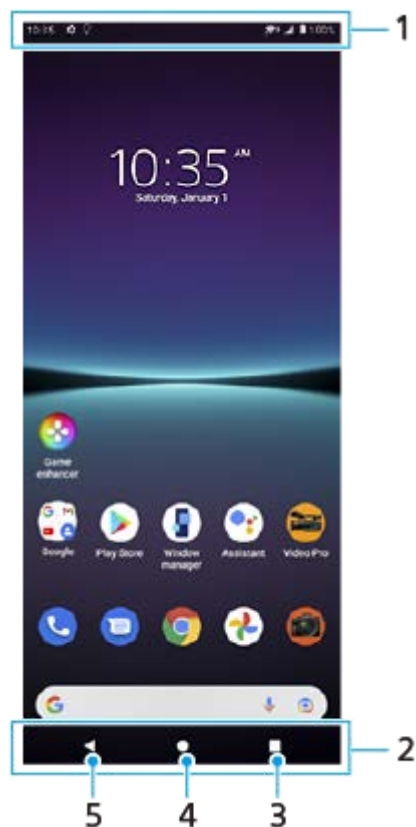

1. Statusbjælke
2. Navigationslinje
3. Knappen Oversigt – Tap for at søge efter alle åbne apps.
 - Hvis du vil åbne en anden app, skal du tappe på oversigtsknappen, stryge mod venstre eller højre for at vælge den app, du vil åbne, og derefter tappe på appen.
 - Hvis du vil lukke en app, skal du tappe på oversigtsknappen, stryge mod venstre eller højre for at vælge den app, du vil lukke, og derefter stryge opad på appen.
4. Knappen Hjem – Tap for at afslutte en app og vende tilbage til startskærmen.
5. Knappen Tilbage – Tap for at gå tilbage til den forrige skærm i en app eller lukke appen.

Tip!

- Hvis de 3 knapper for Hjem, Tilbage og Oversigt ikke vises nederst på skærmen, skal du søge efter og tappe på [Indstillinger] > [System] > [Bevægelser] > [Systemnavigering] > [Navigering med tre knapper].

Sådan åbner du panelet Hurtige indstillinger

1. Stryk nedad to gange fra toppen af skærmen.

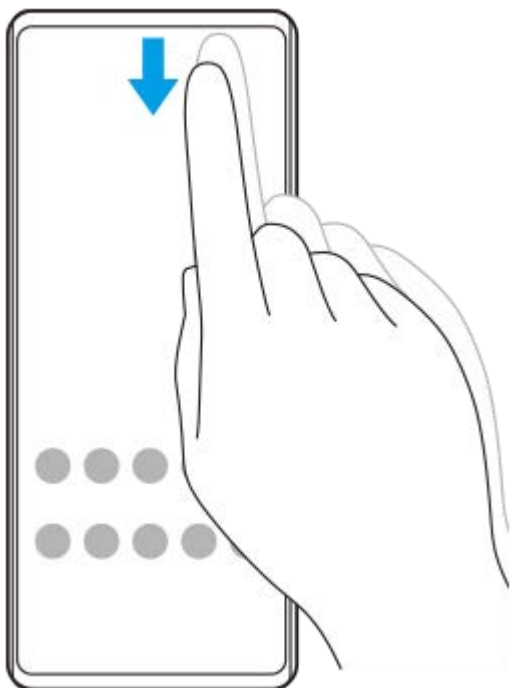

Sådan får du vist alle apps i appskuffen og åbner en app

1. Stryg opad fra bunden af skærmen til toppen for at åbne appskuffen.

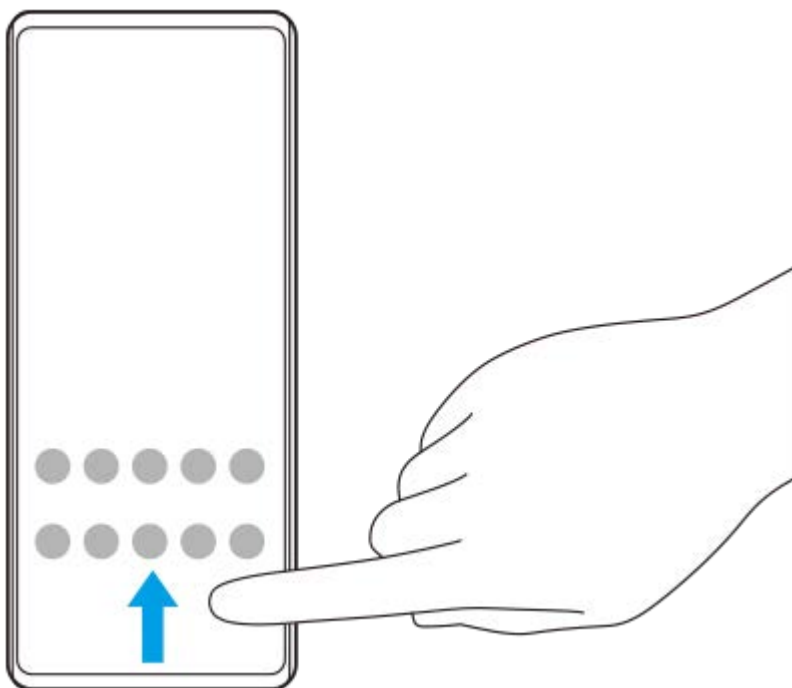

2. Tap på den app, du vil åbne.

Sådan skifter du baggrundsbillede

Du kan ændre dit baggrundsbillede til et forudindstillet billede eller dit favoritfoto.

1. Berør og hold nede på et tomt område på startskærmen, og tap derefter på [Baggrunde].



Tip!

- Hvis du vil tilføje en widget på startskærmen, skal du berøre og holde nede på et tomt område på startskærmen og derefter tappe på [Widgets].

Relateret emne

- [Menuen Indstillinger](#)
- [Skærmindstillinger](#)

Smartphone

Xperia 1 IV XQ-CT54/XQ-CT62/XQ-CT72

Sådan tager du et skærmbillede

Du kan tage stillbilleder af enhver skærm på enheden som f.eks. et skærmbillede. Når du har taget et skærmbillede, kan du se, redigere og dele billedet. De skærmbilleder, du tager, gemmes automatisk i enhedens interne lager.

- 1 Tryk på lydstyrke ned-knappen (A) og afbryderknappen (B) på samme tid.

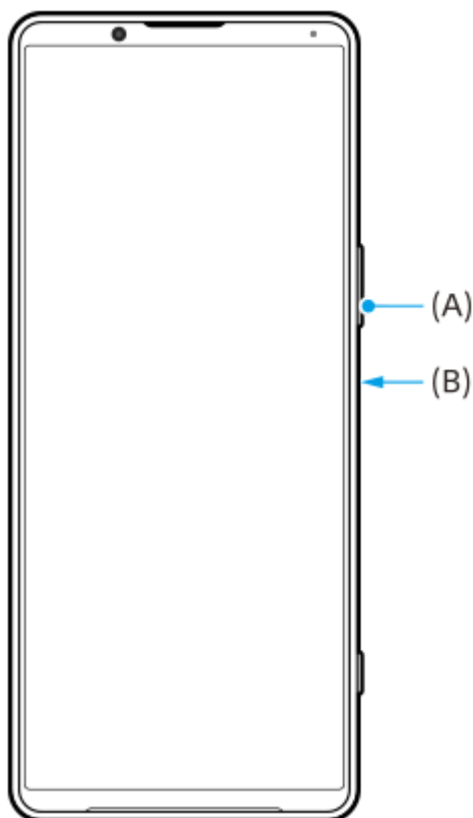

Tip!

- Du kan tage et skærmbillede ved hjælp af Side sense-menuen. Tap to gange på Side sense-panelet eller cirklen, og tap derefter på [Tag skærmbil.].
- Du kan tildele optagelse af skærmbilleder til en bevægelse på Side sense-panelet. For at tage et skærmbillede med Side sense-panelet skal du søge efter og tappe på [Indstillinger] > [Skærm] > [Side sense] > [Tildeling af bevægelsesfunktioner], vælge en bevægelse mellem [Tappe to gange], [Træk op] og [Træk ned] og derefter tappe på [Tag skærmbillede].

Sådan tager du et rullende screenshot

Du kan tage et skærmbillede af en skærm, som kan rulles.

Bemærk!

- Rullende screenshots er til rådighed, hvis appen understøtter funktionen.

1. Tryk på lydstyrke ned-knappen og afbryderknappen samtidigt.
2. Tap på [Medtag mere].

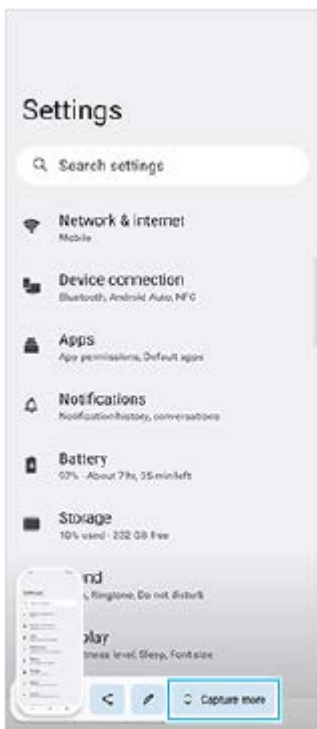

3. Træk i linjen for at justere skærbilledområdet og tap derefter på [Gem].



Sådan tager du et skærbillede af en app, du har brugt for nylig

1. Tap på  (Knappen Oversigt) på navigationslinjen.

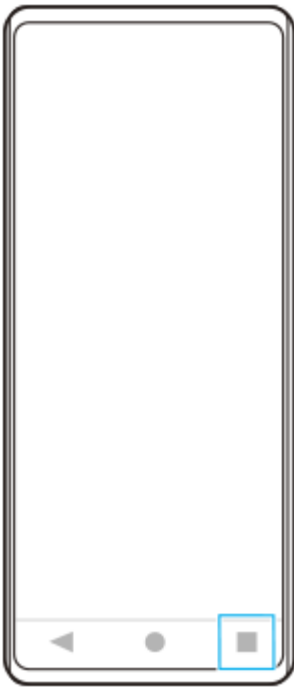

2. Stryg til venstre eller højre for at vælge den app, du vil tage et skærmbillede af, og tap derefter på [Screenshot].



Relateret emne

- [Sådan foretager du andre Side sense-indstillinger](#)
- [Menuen Indstillinger](#)

Smartphone



Xperia 1 IV XQ-CT54/XQ-CT62/XQ-CT72

Optagelse af enhedens skærm

Du kan optage en video af enhedens skærm. Optagede videoer gemmes automatisk i enhedens interne lager.

1 Stryg nedad to gange fra toppen af skærmen for at åbne panelet Hurtige indstillinger.

2 Stryg til venstre eller højre for at finde  (Ikon for skærmoptagelse), og tap derefter på den.

Hvis du ikke kan finde ikonet i panelet Hurtige indstillinger, skal du tappe på  (Ikon for Rediger) og derefter trække og slippe  (Ikon for skærmoptagelse) til den øverste del af skærmen.

3 Følg vejledningen på skærmen for at starte med at optage skærmen.

Hvis du vil stoppe optagelsen, skal du trække statusbjælken nedad for at åbne meddelelspanelet og derefter tappe på Optag skærm-beskeden.

Bemærk!

- Optag skærm og lignende funktioner fra andre apps kan ikke anvendes samtidig med [Skærbillede]-funktionen eller [Optag]-funktionen i Spilforbedring-appen.
- Du kan muligvis ikke optage enhedens skærm, afhængigt af applikationsdesignet.

Relateret emne

- [Startskærm](#)

Smartphone

Xperia 1 IV XQ-CT54/XQ-CT62/XQ-CT72

Scanning af QR codes

Du kan scanne QR codes ved hjælp af Photo Pro.

1 Søg efter og tap på  (Ikone for Photo Pro), og skift derefter optagetilstanden til [BASIC] (Grundlæggende).

2 Ret kameraet mod QR code, og tap derefter på den besked, der vises.

Hvis meddelelsen ikke vises, skal du trække statusbjælken nedad for at åbne meddelelsespanelet og derefter bekræfte den.

Sådan slår du [QR Code-læser]-funktionen til

1. Søg efter og tap på , og skift derefter optagetilstanden til [BASIC] (Grundlæggende).
2. Tap på [MENU].
3. Tap på [QR Code-læser] > [Tændt].
4. Luk menuen.
Indstillingen gemmes.

Tip!

- Hvis du vil have vist QR Code-meddelelsen på Photo Pro-appskærmen, skal du søge efter og tappe på [Indstillinger] > [Apps] > [Photography Pro] > [Notifikationer] > [QR Code-læser], og derefter tappe på kontakten [Pop op-visning] for at aktivere funktionen med [Standard] valgt.

Relateret emne

- [Sådan tager du et foto eller optager en video](#)
- [Menuen Indstillinger](#)

Smartphone

Xperia 1 IV XQ-CT54/XQ-CT62/XQ-CT72

Justering af, hvor længe der skal gå, før skærmen slukkes

Når enheden er tændt og ikke anvendes i en angivet tidsperiode, nedtones og slukkes skærmen for at spare på batteriet. Du kan ændre, hvor længe skærmen skal være tændt, før den slukkes.

1 Søg efter og tap på [Indstillinger] > [Skærm] > [Dvale].

2 Vælg en indstilling.

Relateret emne

- [Menuen Indstillinger](#)

Smartphone

Xperia 1 IV XQ-CT54/XQ-CT62/XQ-CT72

Smart styring af modlys

Smart styring af modlys holder skærmen tændt, så længe enheden holdes i hånden. Når du har lagt enheden fra dig, slukkes der for skærmen i overensstemmelse med din indstilling for dvale.

1 Søg efter og tap på [Indstillinger] > [Skærm] > [Smart styring af modlys].

2 Tap på kontakten for at aktivere eller deaktivere funktionen.

Relateret emne

- [Menuen Indstillinger](#)
- [Justering af, hvor længe der skal gå, før skærmen slukkes](#)

Smartphone

Xperia 1 IV XQ-CT54/XQ-CT62/XQ-CT72

Brug af Side sense

Du kan tappe på Side sense-panelet på kanten af skærmen eller skubbe det med den ene hånd, så du nemmere kan bruge din enhed.

Du kan få vist Side sense-menu som en genvej til programmer og indstillinger eller menuen multivindue for at vælge to programmer i tilstanden for delt skærm. Side sense-menuen og menuen Multivinduestilstand kan skiftes ved at tappe på hver fane.

Du kan også gå tilbage til den forrige skærm ved at føre fingeren ned langs Side sense-panelet på kanten af skærmen. Sørg for at tappe på sensoren eller glide din finger inden for Side sense-panelet.

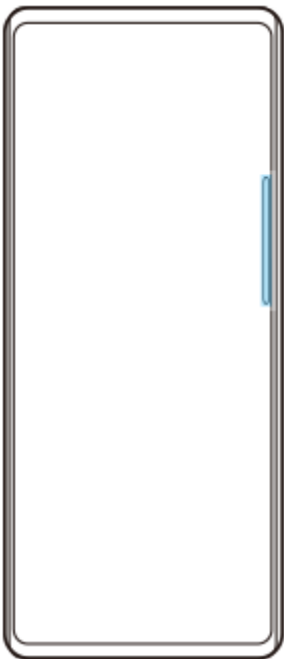

Bemærk!

- Side sense er muligvis ikke tilgængelig, afhængigt af de apps og funktioner du bruger.

Tilpasning af Side sense-panelet

Hvis du vil flytte Side sense-panelet op eller ned, skal du berøre og holde nede på Side sense-panelet og derefter trække det op eller ned.

Hvis du vil placere positionen for berøring på et ønsket sted på skærmen, skal du berøre og holde nede på Side sense-panelet og derefter trække det mod midten af skærmen. Formen på Side sense-panelet ændres til en cirkel, og du kan trække og placere den hvor som helst på skærmen.

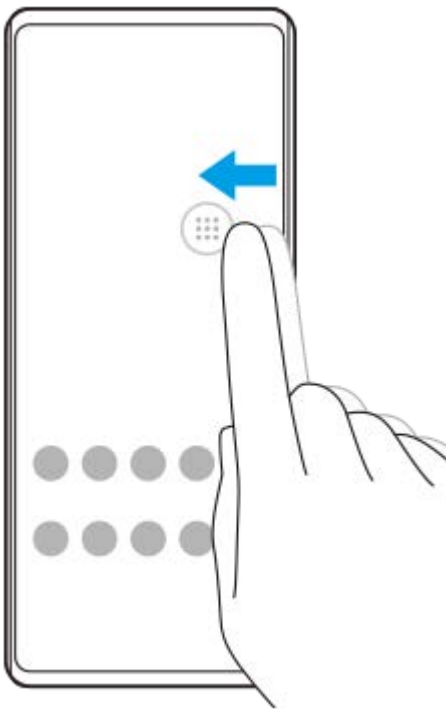

Tip!

- For at returnere Side sense-panelet til dets oprindelige form skal du trække cirklen tilbage til kanten af skærmen.

Visning af Side sense-menu

For at aktivere Side sense-menuen skal du tappe to gange på Side sense-panelet eller cirklen. Følg vejledningen på skærmen for at vælge en app. Du kan også starte en app i et pop op-vindue.

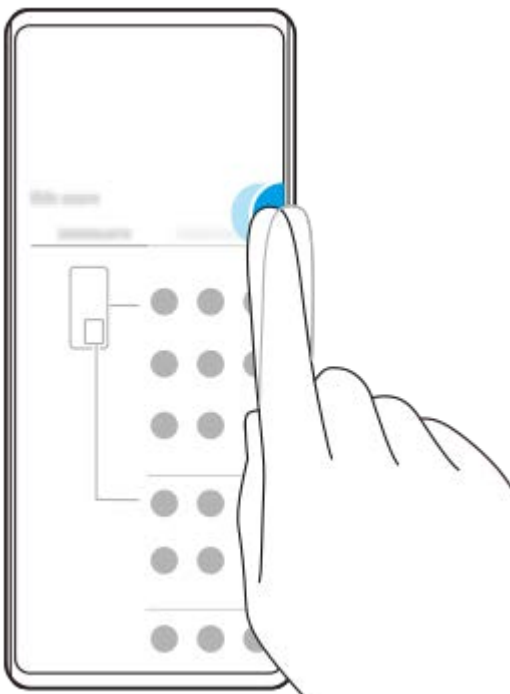

Tip!

- Hvis du vil afslutte Side sense-menu, skal du tappe to gange på Side sense-panelet eller tappe på et tomt område på skærmen.

Visning af menuen Multivinduestilstand

Skub Side sense-panelet eller cirklen op for at få vist menuen Multivinduestilstand. Følg vejledningen på skærmen for at føje programmer til en delt skærm.

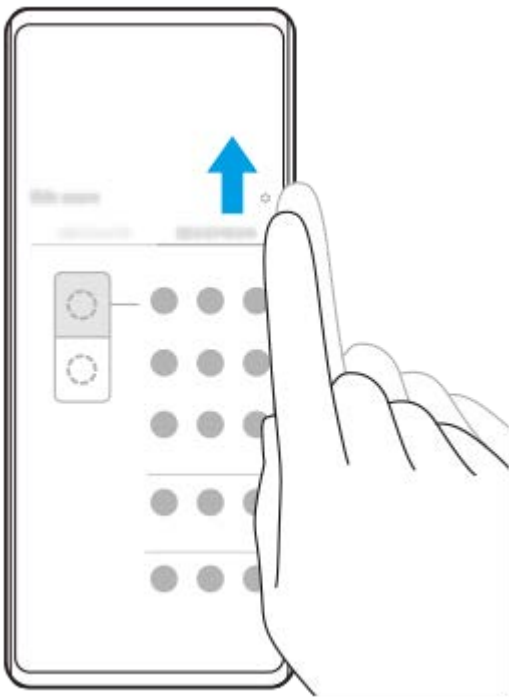

Sådan vender du tilbage til den forrige skærm vha. Side sense-panelet

Skyd Side sense-panelet eller cirklen ned for at vende tilbage til den forrige skærm.

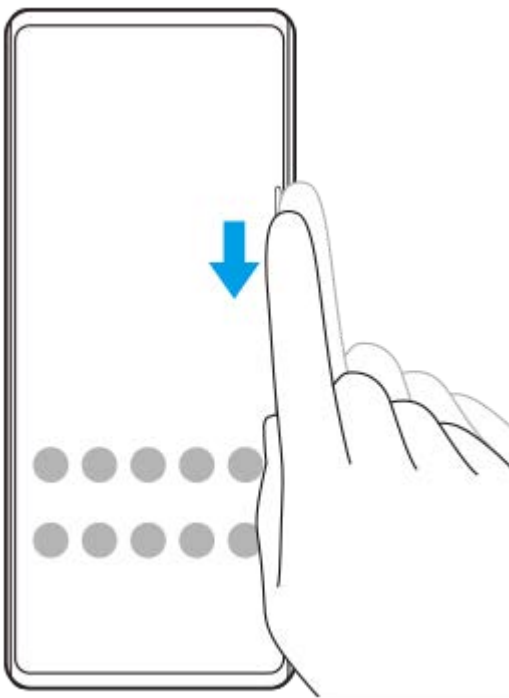

Relateret emne

- [Sådan foretager du andre Side sense-indstillinger](#)
- [Tilstand for delt skærm](#)
- [Pop op-vinduestilstand](#)

Smartphone

Xperia 1 IV XQ-CT54/XQ-CT62/XQ-CT72

Sådan foretager du andre Side sense-indstillinger

Du kan konfigurere, hvordan Side sense fungerer, eller tilpasse menuen osv.

For eksempel er følgende funktioner til rådighed for Side sense.

- Om Side sense-panelet skal vises på en af eller begge sider af skærmen
- Skærmhandlingerne for bevægelse

- 1 Søg efter og tap på [Indstillinger] > [Skærm] > [Side sense].**
- 2 Følg instruktionerne på skærmens nederste del, hvis du vil redigere andre Side sense-indstillinger.**

Tip!

- For at tildele en skærmhandling, som f.eks. at tage et skærbillede, til en bevægelse, skal du søge efter og tappe på [Indstillinger] > [Skærm] > [Side sense] > [Tildeling af bevægelsesfunktioner], vælge en bevægelse fra mellem [Tappe to gange], [Træk op] og [Træk ned] og derefter vælge en indstilling.
- Du kan skjule Side sense-panelet ved at tappe på kontakten [Brug Side sense-panel]. Selv når Side sense-panelet er skjult, kan du få vist Side sense-menuen ved at tappe  (Vinduesstyringsikon) på startskærmen.

Relateret emne

- [Menuen Indstillinger](#)
- [Brug af Side sense](#)

Smartphone

Xperia 1 IV XQ-CT54/XQ-CT62/XQ-CT72

Tilstand for delt skærm

I tilstanden for delt skærm kan du se to programmer samtidig, for eksempel hvis du vil se dine fotos og kalenderen på samme tid.

Visning af apps i delt skærm-tilstanden ved hjælp af (Vinduesstyringsikon)

1. Søg efter og tap på  (Vinduesstyringsikon), og tap derefter på fanen [21:9 – multivindue].
Menuen Multivinduestilstand vises.
Du kan også få vist menuen Multivinduestilstand ved at skubbe Side sense-panelet eller cirklen op.
2. Vælg de apps, som du ønsker at få vist i den øverste og nederste halvdel af skærmen.

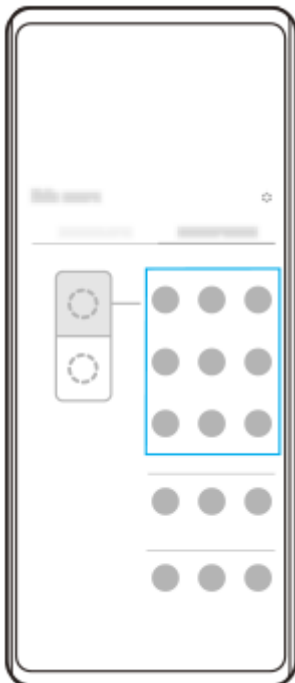

Visning af apps i delt skærm-tilstanden ved hjælp af (Knappen Oversigt)

1. Tap på  (Knappen Oversigt) på navigationslinjen.

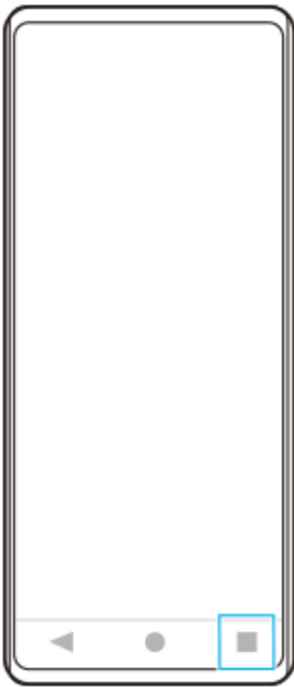

2. Tap på [Skift i multivindue].





3. Stryk til venstre eller højre for at vælge de ønskede apps, og tap derefter på [Udført].

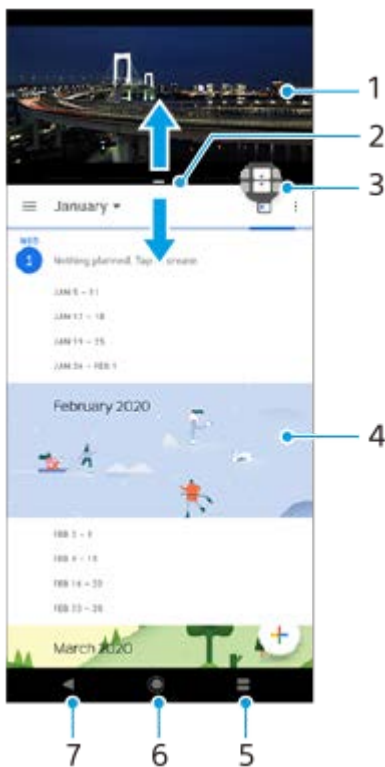

Oversigt over delt skærm



1. Program 1
2. Linje for delt skærm – Træk for at redigere størrelsen på vinduer
3. Ikon for skift i multivindue – Tap på  (Ikon for skift i multivindue) for at vælge programmer.  (Ikon for skift i multivindue) vises, når du trækker linjen for delt skærm.
4. Program 2
5. Oversigtsknappen – Vælg et program, du har anvendt for nylig, til det nederste vindue
6. Startknappen – Gå tilbage til startskærmen
7. Tilbage-knappen – Gå tilbage til den forrige skærm i et program, eller luk programmet

Bemærk!

- Ikke alle programmer understøtter tilstanden for delt skærm.

Sådan ændrer du størrelsen på vinduerne med delt skærm

1. Træk på linjen for delt skærm i midten.

Sådan afslutter du tilstanden for delt skærm

1. Træk linjen for den delte skærm til toppen eller bunden af skærmen.

Relateret emne

- [Brug af Side sense](#)

G-436-100-44 Copyright 2022 Sony Corporation

Smartphone

Xperia 1 IV XQ-CT54/XQ-CT62/XQ-CT72

Pop op-vinduestilstand

Du kan få vist en anden app i et lille vindue, der er overlejret oven på en app, der kører i fuldskærmstilstand. Du kan også få vist en tredje app i pop op-vinduet, mens du får vist to apps ved hjælp af tilstanden for delt skærm.

Brug af pop op-vinduestilstanden

1. Søg efter og tap på  (Vinduesstyringsikon).
Side sense-menuen vises.
Du kan også få vist Side sense-menuen ved at tappe to gange på Side sense-panelet eller cirklen.
2. Tap på den app, du vil have vist i et lille vindue.

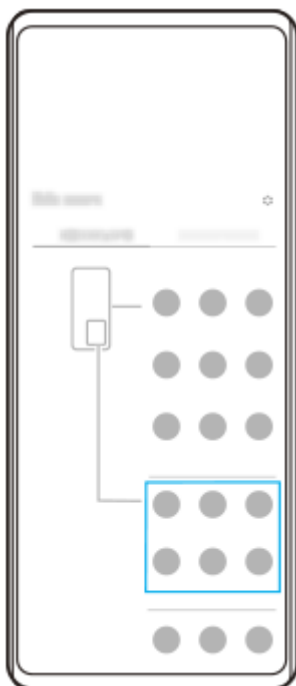

Visning af en app, du har anvendt for nylig, i pop op-vinduestilstanden

1. Tap på  (Knappen Oversigt) på navigationslinjen.

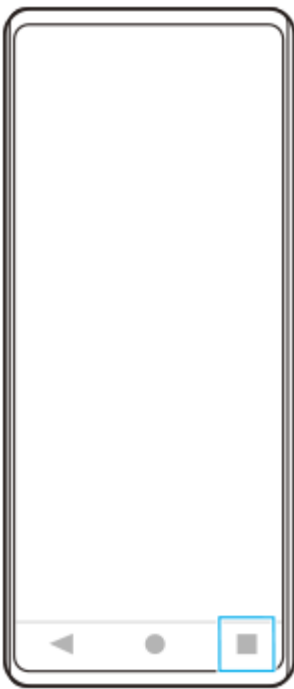

2. Stryg til venstre eller højre for at vælge den app, du vil have vist i et lille vindue, og tap derefter på [Pop op-vindue].



3. Stryg til venstre eller højre for at vælge den app, som du vil have vist på hele skærmen, og tap derefter på den.



Oversigt over pop op-vindue

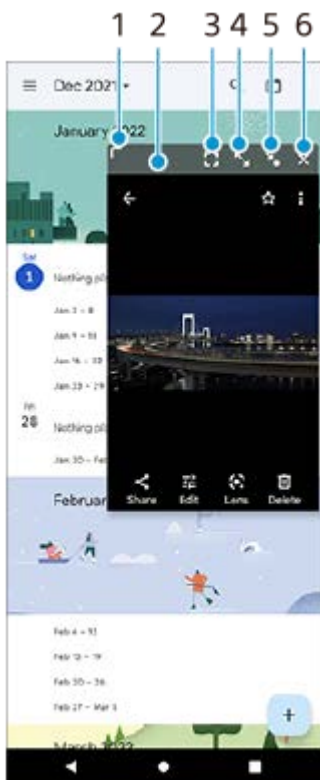

1. Træk for at ændre størrelsen på vinduet.
2. Træk for at flytte vinduet.
3. Tap for at afslutte pop op-vinduestilstanden og få vist hele skærmen.
4. Tap for at maksimere vinduet.
5. Tap for at ikonisere vinduet.
6. Tap for at lukke vinduet.

Bemærk!

- Ikke alle apps understøtter pop op-vinduestilstanden.
- Pop op-vinduestilstanden er muligvis ikke tilgængelig, afhængigt af den funktion eller app du bruger, f.eks. når du bruger Photo Pro.

Relateret emne

- [Brug af Side sense](#)

G-436-100-44 Copyright 2022 Sony Corporation

Smartphone

Xperia 1 IV XQ-CT54/XQ-CT62/XQ-CT72

Enhåndstilstand

Aktivér enhåndstilstanden for at sænke hele skærmen, så du nemmere kan betjene den med én hånd.

- 1 Søg efter og tap på [Indstillinger] > [Skærm] > [Enhåndstilstand], og tap derefter på [Brug enhåndstilstand]-kontakten for at aktivere funktionen.**

Følg vejledningen på skærmen for at indstille andre indstillinger.

- 2 For at anvende enhåndstilstanden skal du tappe to gange på ● (Ikon for Startside).**

- 3 For at afslutte enhåndstilstanden skal du tappe to gange på ● (Ikon for Startside) igen eller tappe hvor som helst over appen.**
-

Relateret emne

- [Menuen Indstillinger](#)

Smartphone

Xperia 1 IV XQ-CT54/XQ-CT62/XQ-CT72

Alarm

Du kan indstille en eller flere alarmer og anvende en hvilken som helst lydfil, du har gemt på enheden, som alarmsignal. Alarmen lyder ikke, hvis enheden er slukket.

- 1 Søg efter og tap på [Ur] > [Alarm].

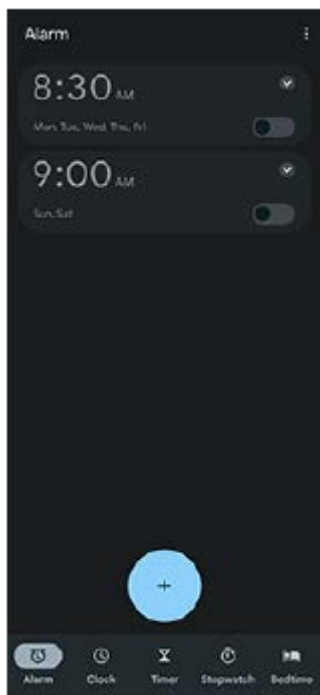

- 2 Tap på  (Ikone for Tilføj element).
- 3 Angiv klokkeslæt, og tap derefter på [OK].
- 4 Vælg den ønskede værdi.

Tip!

- Hvis du vil tilføje en urwidget på startskærmen, skal du berøre og holde nede på et tomt område på startskærmen, tappe på [Widgets] og derefter berøre og holde nede på det ønskede ur.

Relateret emne

- [Dato og klokkeslæt](#)

Smartphone

Xperia 1 IV XQ-CT54/XQ-CT62/XQ-CT72

Beskedindikator

Beskedindikatoren informerer dig om batteristatus og visse andre hændelser. Beskedindikatoren er som standard aktiveret, men kan deaktiveres manuelt.



Bemærk!

- Hvis beskedindikatoren er deaktiveret, lyser den kun eller blinker, når der er en advarsel om batteristatus, for eksempel når batteriniveauet falder til under 15 procent.

- 1 Søg efter og tap på [Indstillinger] > [Notifikationer].
- 2 Tap på kontakten [Brug LED-lyset til at vise indgående beskeder] for at aktivere eller deaktivere funktionen.

Relateret emne

- [Menuen Indstillinger](#)

Smartphone

Xperia 1 IV XQ-CT54/XQ-CT62/XQ-CT72

Statusbjælke og meddelelsespanel

Der vises ikoner for beskeder og statusikoner i statusbjælken øverst på skærmen. Ikoner for beskeder informerer dig om hændelser, f.eks. nye meddelelser. Statusikoner informerer dig om statussen, som f.eks. batteriets tilstand og signalstyrken for mobil- eller Wi-Fi-netværksforbindelser.





1. Ikoner for beskeder
2. Statusikoner
3. Statusbjælke

Sådan får du vist beskedindhold

Når du åbner meddelelsespanelet, kan du se indholdet af de viste ikoner for beskeder.

1. Træk statusbjælken nedad for at få adgang til meddelelsespanelet.

Tip!

- Hvis du vil udvide og se flere oplysninger om en besked, skal du tappe på  (Ikon for Udvid mere). Det er ikke alle beskeder, der kan udvides.
- Hvis du vil åbne appen i pop op-vinduet fra beskeden, skal du tappe på  (Ikon for pop op-vindue). Ikke alle apps kan åbnes i pop op-vinduet.
- Du kan afvise en besked i meddelelsespanelet ved at stryge beskeden mod venstre eller højre. Det er ikke alle beskeder, der kan afvises.
- Hvis du vil ændre meddelelsesindstillingerne, skal du berøre og holde på meddelelsen for at få vist  (Ikon for Indstillinger) og derefter tappe på den.



















Relateret emne

- [Ikoner for beskeder](#)
- [Statusikoner](#)

Smartphone

Xperia 1 IV XQ-CT54/XQ-CT62/XQ-CT72

Statusikoner

-  (Ikon for signalstyrke): Tilstanden for mobilnetværk vises også, når du sender og henter mobildata.
-  (Ikon for intet signal)
-  (Ikon for dataroaming): Der anvendes international roaming.
-  (Ikon for Wi-Fi-signal): En Wi-Fi-forbindelse er aktiveret, og der sendes data.
Det tal, der vises til venstre for ikonet, varierer afhængigt af Wi-Fi-standarden for den aktuelle forbindelse.
-  (Ikon for fejl i Wi-Fi-forbindelse): En Wi-Fi-forbindelse er aktiveret, men der er ingen internetforbindelse.
Dette ikon vises også, når du forsøger at oprette forbindelse til et netværk med tvungen portal. Når du er logget på, forsvinder krydset.
Hvis Google er blokeret i dit område, vises krydset måske, også selvom enheden er tilsluttet til et netværk, og der er en Wi-Fi fungerende internetforbindelse.
-  (Ikon for batteristatus)
-  (Ikon for opladning af batteri)
-  (Ikon for STAMINA-tilstand)
-  (Ikon for Databesparefunktion)
-  (Ikon for flytilstand)
-  (Ikon for Bluetooth): Din enhed er sluttet til en Bluetooth-kompatibel enhed.
-  (Ikon for deaktivering af lyd for mikrofon)
-  (Ikon for ekstern højttaler)
-  (Ikon for Forstyr ikke)
-  (Ikon for deaktivering af lyd)
-  (Ikon for Vibrering)
-  (Ikon for alarm)
-  (Ikon for GPS)

Bemærk!

- Ikke alle ikoner, der kan vises på enheden, er angivet her. Denne liste er udelukkende til referenceformål, og der kan foretages ændringer uden varsel.

Relateret emne

- [Opladning af din enhed](#)

















- STAMINA-tilstand
- Sådan styrer du dataforbrug
- Sådan slår du Bluetooth-funktionen til eller fra
- Lydstyrke og vibration
- Alarm
- Sådan anvender du placeringstjenester
- Ikoner for beskeder

G-436-100-44 Copyright 2022 Sony Corporation

Smartphone

Xperia 1 IV XQ-CT54/XQ-CT62/XQ-CT72

Ikoner for beskeder

-  (Ikon for ny sms)
-  (Ikon for aktuelt opkald)
-  (Ikon for ubesvaret opkald)
-  (Ikon for parkeret opkald)
-  (Ikon for viderestilling af opkald): Viderestilling af opkald er slået til
-  (Ikon for hentning af data)
-  (Ikon for overførsel af data)
-  (Ikon for softwareopsætning): Der findes en tilgængelig basisopsætning af din enhed
-  (Ikon for installation af seneste software): Der findes en tilgængelig softwareopdatering
-  (Ikon for Systemopdatering): Der findes tilgængelige systemopdateringer
-  (Ikon for hentning af systemopdatering)
-  (Ikon for installation af hentet systemopdatering)
-  (Ikon for batteripleje)
-  (Ikon for Deling af batteri)
-  (Ikon for dynamisk vibrering)
-  (Ikon for flere beskeder): Flere ikke-viste beskeder

Bemærk!

- Ikke alle ikoner, der kan vises på enheden, er angivet her. Denne liste er udelukkende til referenceformål, og der kan foretages ændringer uden varsel.

Relateret emne

- [Batteripleje](#)
- [Opladning af din enhed med en trådløs oplader](#)
- [Brug af dynamisk vibrering](#)
- [Statusikoner](#)

Smartphone

Xperia 1 IV XQ-CT54/XQ-CT62/XQ-CT72

Opdag Photo Pro

Photo Pro har to hovedfunktioner, BASIC (Grundlæggende)-tilstanden og AUTO/P/S/M-tilstandene. Med BASIC (Grundlæggende)-tilstanden kan du nemt tage fotos og optage videoer på en måde, der svarer til et almindeligt smartphonekamera. Med AUTO/P/S/M-tilstandene kan du optage dine ideelle billeder, som var det med et professionelt kamera.

BASIC (Grundlæggende)-tilstand

Ved at udnytte smartphones anvendelighed kan du nemt tage fotos og optage videoer ved at tappe på skærmen. Objektiver kan skiftes jævnt fra ultravid til telefoto.

Ud over at tage fotos, hvor kameraet automatisk justerer indstillinger i henhold til motivet og forholdene, kan du også bruge den kontinuerlige optagetilstand, Bokeh-effekt, lysstyrke og farvejustering med mere.

Grænsefladen skifter automatisk, så du kan anvende kameraet både lodret og vandret.

Brug lukkerknappen for skærmen eller enhedens lukkerknop til at tage billeder og optage videoer i BASIC (Grundlæggende)-tilstanden.

Lodret stil



Vandret stil



AUTO/P/S/M-tilstande

AUTO/P/S/M-tilstandene har kontrolelementer, som normalt kan findes på professionelle kameraer. Du kan vælge automatiske indstillinger eller manuelt kontrollere ISO, lukkerhastighed, hvidbalance og meget mere. Du kan også udsende til RAW-formatet.

Brug enhedens lukkerknop til at optage stillbilleder i tilstandene AUTO/P/S/M.



Relateret emne

- [Oversigt over BASIC \(Grundlæggende\)-tilstand](#)
- [Oversigt over AUTO/P/S/M-tilstand](#)

G-436-100-44 Copyright 2022 Sony Corporation

Overblik over BASIC (Grundlæggende)-tilstand

Fototilstand

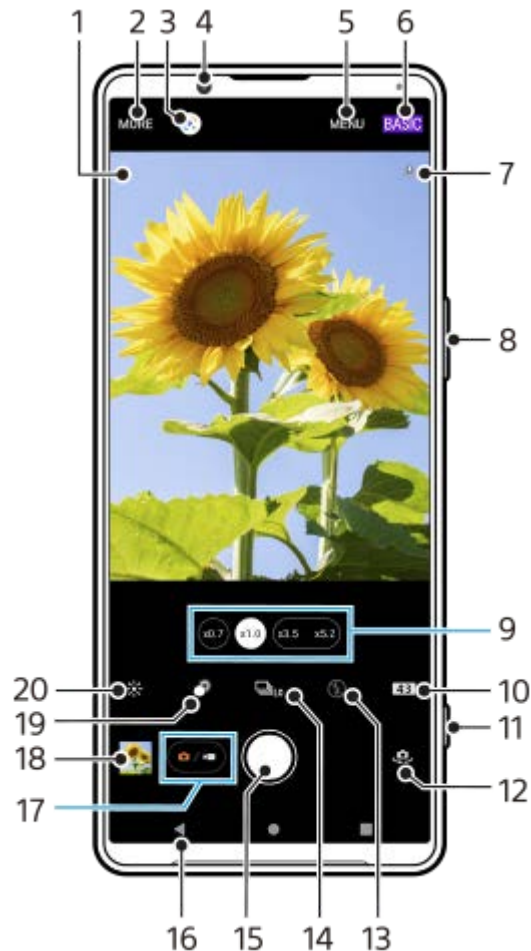

1. Ikon for genkendelse af motiv og tilstandsikon
Disse ikoner vises, når Photo Pro automatisk genkender et motiv eller forhold.
2. Vælg en optagelsestilstand
3. Google Lens
4. Objektiv på frontkamera
5. Menuen Photo Pro-indstillinger
6. Skift optagetilstanden
7. Status for geotagging
8. Brug lydstyrkeknappen til at zoome ind eller ud
9. Tap på en af vinkelknapperne for at skifte objektiver
10. Vælg et højde-bredde-forhold
11. Brug lukkerknappen til at starte Photo Pro eller tage fotos
12. Skift mellem front- og hovedkameraet
13. Vælg en blitzindstilling. Ikonfarven ændres, når blitzen eller lommelygten aktiveres.
14. Fremføringsmetode-knap
Vælg en selvudløserindstilling eller en enkelt optagelse, kontinuerlig optagelse eller kontinuerlig HDR-optagelsestilstand.
15. Brug lukkerknappen til at tage fotos
16. Gå tilbage, eller afslut Photo Pro
17. Skift mellem at tage fotos og videoer

18. Tap på miniaturen for at se, dele eller redigere fotos
19. Tap for at justere Bokeh-effekten
20. Tap for at justere farve og lysstyrke

▶ Video-tilstand



1. Valgt mikrofon
Der vises intet, når enhedens mikrofon anvendes.
2. Vælg en optagelsestilstand
3. Google Lens
4. Objektiv på frontkamera
5. Menuen Photo Pro-indstillinger
6. Skift optagetilstanden
7. Status for geotagging
8. Brug lydstyrkeknappen til at zoome ind eller ud
9. Tap på en af vinkelknapperne for at skifte objektiver
10. Tap for at aktivere lygten. Ikonfarven ændres, når lygten er aktiveret.
11. Brug lukkerknappen til at starte Photo Pro eller optage videoer
12. Skift mellem front- og hovedkameraet
13. Tap for at aktivere [Ansigt/Øje-AF]-funktionen
14. Tap på lukkerknappen for at optage videoer
15. Gå tilbage, eller afslut Photo Pro
16. Skift mellem at tage fotos og videoer
17. Tap på miniaturen for at se, dele eller redigere videoer
18. Tap for at vælge HDR (High Dynamic Range) eller SDR (Standard dynamisk område).
19. Tap for at justere farve og lysstyrke

Relateret emne

- [Valg af en optagelsestilstand](#)

- Sådan tager du et foto eller optager en video
- Geotagging
- Ofte anvendte funktioner i BASIC (Grundlæggende)-tilstanden
- Brug af blitz
- Kontinuerlig optagelse
- Selvudløser
- Visning af fotos og videoer
- Bokeh-effekt
- Farve og lysstyrke
- HDR-videoptagelse
- Scanning af QR codes
- Ansigt/Øje-AF (stillbillede/video)

G-436-100-44 Copyright 2022 Sony Corporation



Smartphone

Xperia 1 IV XQ-CT54/XQ-CT62/XQ-CT72

Sådan tager du et foto eller optager en video

Dette afsnit forklarer de grundlæggende kamera handlinger i BASIC (Grundlæggende)-tilstanden.

1 Start Photo Pro.

- Tryk enhedens lukkerknop helt ned.
- Berør og hold på  (Ikon for Kamera) fra låseskærmen.
- Tap på  (Ikon for Photo Pro) i appskuffen.
- Tryk to gange på afbryderknappen. Søg efter og tap på [Indstillinger] > [System] > [Bevægelser] > [Åbn kamera], og tap derefter på kontakten for at aktivere denne funktion.

2 Skift optagetilstanden til [BASIC] (Grundlæggende).

3 Tap på (Knap til skift mellem foto og video) for at skifte mellem foto- og videotilstandene.

4 Tap på skærmens lukkerknop, eller tryk på enhedens lukkerknop.

Du kan tage et foto, mens du optager en video, ved at tappe på  (Ikon for Kamera).

Bemærk!





- Bemærk, at visse funktioner muligvis ikke er tilgængelige, afhængigt af indstillingerne.

Tip!

- Sørg altid for, at objektiverne er rene. Et fingeraftryk eller en smule snavs kan forringe fotoets kvalitet.
- Brug selvudløseren, når du skal bruge ekstra tid til at forberede dig, for at undgå slørede fotos.
- Tjek ofte enhedens hukommelsesstatus. Fotos og videoer i høj opløsning forbruger mere hukommelse.
- Du kan scanne QR Code.

Skærmens lukkerknop

Skærmens lukkerknop bruges forskelligt afhængigt af optagelsestilstanden og de aktiverede funktioner.

-  (Lukkerknop): Tag et foto
-  (Knappen Start videooptagelse): Optag en video
-  (Knappen Sæt videooptagelse på pause): Sæt en video på pause
-  (Genoptag videooptagelse-knap): Genoptag optagelse
-  (Knappen Stop videooptagelse): Stop optagelse af en video

Tip!

- Du kan forhindre, at Photo Pro startes ved et uheld, når der trykkes på enhedens lukkerknop, og den holdes nede. I BASIC (Grundlæggende)-tilstand skal du tappe på [MENU] > [Åbn med lukkerknop] > [Slukket].

- Du kan indstille, om der automatisk skal skiftes til BASIC (Grundlæggende)-tilstand eller til den sidst valgte tilstand, når du starter Photo Pro. Hvis du vil ændre indstillingen i BASIC (Grundlæggende)-tilstanden, skal du tappe på [MENU] > [Optagetilstand ved start af kameraet] > [Brug altid grundlæggende tilstand].

Relateret emne

- [Menuen Indstillinger](#)
- [Scanning af QR codes](#)
- [Scene- og tilstandsgenkendelse](#)
- [Ofte anvendte funktioner i BASIC \(Grundlæggende\)-tilstanden](#)
- [Visning af fotos og videoer](#)
- [Selvudløser](#)

G-436-100-44 Copyright 2022 Sony Corporation

Smartphone

Xperia 1 IV XQ-CT54/XQ-CT62/XQ-CT72

Visning af fotos og videoer

Se eller del fotos og videoer i Google Fotos-appen, når du har taget fotos eller optaget videoer.

Visning af fotos og videoer under brug af Photo Pro

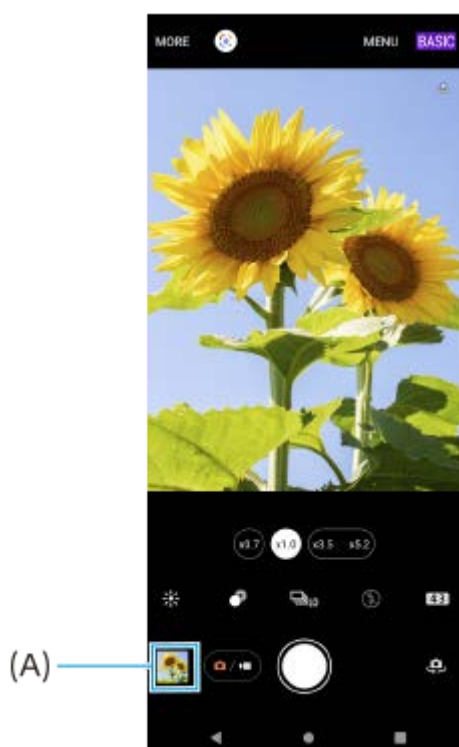

Du kan også redigere fotos eller videoer, f.eks. ved at justere farverne eller beskære fotos.

1. Når du bruger Photo Pro, skal du tappe på miniaturen (A) for at åbne et foto eller en video.



2. Stryg til venstre eller højre for at få vist fotos og videoer.

Tip!

- Tap på  (Ikone for Deling) for at dele et foto eller en video eller  (Ikone for Rediger) for at redigere det. Tap på skærmen for at skjule eller vise ikoner.

Visning af tidligere optagede fotos eller optagede videoer

1. Start appen Google Fotos.

Tip!

- Du kan få flere oplysninger om Google Fotos-appen ved at gå til support.google.com/photos.

Relateret emne

- [Sådan tager du et foto eller optager en video](#)

Smartphone

Xperia 1 IV XQ-CT54/XQ-CT62/XQ-CT72

Scanning af QR codes

Du kan scanne QR codes ved hjælp af Photo Pro.

1 Søg efter og tap på  (Ikone for Photo Pro), og skift derefter optagetilstanden til [BASIC] (Grundlæggende).

2 Ret kameraet mod QR code, og tap derefter på den besked, der vises.

Hvis meddelelsen ikke vises, skal du trække statusbjælken nedad for at åbne meddelelsespanelet og derefter bekræfte den.

Sådan slår du [QR Code-læser]-funktionen til

1. Søg efter og tap på  (Ikone for Photo Pro), og skift derefter optagetilstanden til [BASIC] (Grundlæggende).
2. Tap på [MENU].
3. Tap på [QR Code-læser] > [Tændt].
4. Luk menuen.
Indstillingen gemmes.

Tip!

- Hvis du vil have vist QR Code-meddelelsen på Photo Pro-appskærmen, skal du søge efter og tappe på [Indstillinger] > [Apps] > [Photography Pro] > [Notifikationer] > [QR Code-læser], og derefter tappe på kontakten [Pop op-visning] for at aktivere funktionen med [Standard] valgt.

Relateret emne

- [Sådan tager du et foto eller optager en video](#)
- [Menuen Indstillinger](#)

Smartphone

Xperia 1 IV XQ-CT54/XQ-CT62/XQ-CT72

Ofte anvendte funktioner i BASIC (Grundlæggende)-tilstanden

Sådan ændrer du højde-bredde-forholdet

1. I BASIC (Grundlæggende)-tilstanden skal du tappe på **4:3** (Ikon for Højde-bredde-forhold).
2. Vælg en indstilling.

Tip!

- Antallet af fotos og videoer, du kan gemme, afhænger af den opløsning eller MP-værdi (megapixel), der anvendes, og varigheden af dine videoer. Fotos og videoer i høj opløsning optager mere hukommelse, så husk, at en lavere opløsning kan være mere velegnet til hverdagsbrug.

Justering af kameraindstillingerne

1. I BASIC (Grundlæggende)-tilstanden skal du tappe på [MENU].
2. Stryg listen for at se de tilgængelige indstillinger, og vælg en indstilling.

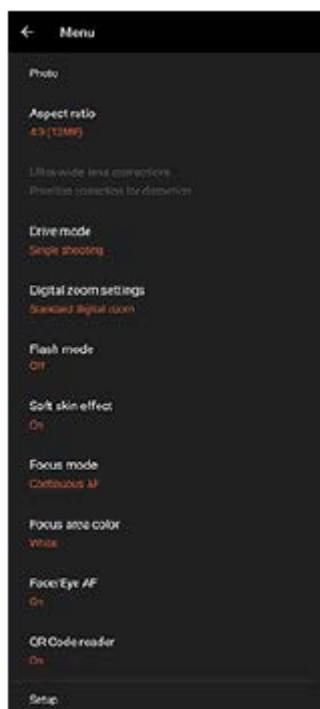

Bemærk!

- De tilgængelige indstillinger varierer mellem foto- og videotilstandene.

Tip!

- Tap på [Introduktion til funktioner] for at kontrollere oplysninger om forskellige funktioner.
- Tap på [Tip] for at gå til webstedet med Photo Pro-tips.



Skift mellem hoved- og frontkameraet

1. I BASIC (Grundlæggende)-tilstanden skal du tappe på  (ikon for Skift kamera) for at skifte mellem hoved- og frontkameraet.

Skift af objektiver og zoom

Du kan skifte objektiver, mens du bruger hovedkameraet.

1. Når du bruger hovedkameraet i BASIC (Grundlæggende)-tilstanden, skal du tappe på en af vinkelknapperne.

-  (Knappen Ultravid)
-  (Knappen Vid)
-  (Telefoto-knap)

2. Zoom ind på billedet.

- Træk vinkelknappen til venstre og højre (i stående retning) eller op og ned (i liggende retning).
- Saml eller spred fingrene på kameraskærmen.
- Brug lydstyrkeknappen.

Tip!

- Du kan uden problemer zoome ind og ud uden at skifte objektiver, mens du optager en video.
- Hvis du vil zoome ved hjælp af digital behandling, der bevarer mere af den oprindelige billedkvalitet, skal du tappe på [MENU] > [Indstillinger for digitalt zoom] > [AI-zoom med superopløsning].

Reduktion af vindstøj under optagelse

1. I BASIC (Grundlæggende)-tilstanden skal du tappe på  (Knap til skift mellem foto og video) for at vælge en videotilstand.
2. Tap på [MENU] > [Intelligent vindfilter].
3. Tap på kontakten for at aktivere funktionen.

Relateret emne



- [Sådan tager du et foto eller optager en video](#)
- [Scanning af QR codes](#)
- [Parring med en/et Bluetooth-fjernbetjening eller -greb](#)

Smartphone

Xperia 1 IV XQ-CT54/XQ-CT62/XQ-CT72

Sådan tager du en selfie

Skift til frontkameraet, og tag et foto af dig selv. For at undgå slørede fotos under forhold med lav belysning skal du placere din enhed på en fast overflade og bruge selvudløseren til at holde enheden stille.

- 1 I BASIC (Grundlæggende)-tilstanden skal du tappe på  (Knap til skift mellem foto og video) for at vælge en foto- eller videotilstand.
- 2 Tap på  (Ikon for Skift kamera) for at aktivere frontkameraet.
- 3 Tap på  (Ikon for Selvudløser) for at vælge forsinkelsen, hvis du ønsker at bruge selvudløseren.
- 4 Tap på skærmens lukkerknap, eller tryk på enhedens lukkerknap for at tage en selfie.

Smartphone

Xperia 1 IV XQ-CT54/XQ-CT62/XQ-CT72

Sådan tager du en selfie med Håndudløser

Brug håndudløseren til automatisk at tage et foto et bestemt stykke tid efter, at kameraet har registreret din hånd. Håndudløserfunktionen er kun til rådighed, når du bruger frontkameraet.

- 1** I **BASIC (Grundlæggende)**-tilstanden skal du tappe på  (Ikone for Skift kamera) for at aktivere frontkameraet.
- 2** Tap på **[MENU]**.
- 3** Tap på **[Håndudløser] > [Tændt]**.
- 4** Luk menuen.
Indstillingen gemmes.
- 5** Vend håndfladen med dine fingre lige op mod kameraet.
Efter kameraet har registreret din hånd, og der er forløbet et bestemt stykke tid, tages der en selfie.

Tip!

- Når selvudløseren er indstillet, starter timeren, efter kameraet registrerer din hånd.

Smartphone

Xperia 1 IV XQ-CT54/XQ-CT62/XQ-CT72

Farve og lysstyrke

Dit kamera justerer automatisk værdien for farve og lysstyrke ved at registrere lysforholdene og estimere farvetemperaturen for omgivende lys. Digitale kameraer kan kun komme med et estimat over farvetemperaturen, så du skal muligvis justere indstillingerne for at måle den rette temperatur.

Hvis du oplever gule fotos i indendørs miljøer eller blålige fotos, når du bruger blitz, kan du prøve at justere farven.

- 1 I BASIC (Grundlæggende)-tilstanden skal du tappe på  (ikon for Farve og lysstyrke).**
- 2 Træk skyderne for at justere farven og lysstyrken.**

Ikonfarven ændres, når indstillingerne justeres.
Tap på  (Knappen Luk) eller søgeren for at skjule skyderne.
Tap på [Nulstil] for at nulstille indstillingerne.
- 3 Tap på skærmens lukkerknop for skærmen, eller tryk på enhedens lukkerknop for at tage et billede eller optage en video.**

Tip!



- Kig efter lys med en retning og farve, der giver motivet form og dybde. Denne type lys forekommer lige inden solopgang og ved solnedgang. Naturligt lys fra et vindue er også godt.

Smartphone

Xperia 1 IV XQ-CT54/XQ-CT62/XQ-CT72

Bokeh-effekt

Du kan tage billeder med Bokeh-effekt, når du bruger hovedkameraet på din enhed. Bokeh-effekten reducerer fokus i baggrunden af et foto for at fremhæve motiver i forgrunden, så der opnås en kunstnerisk effekt.

- 1 Tap på  (Ikon for Bokeh), når du bruger hovedkameraet i **BASIC (Grundlæggende)-tilstanden**.
- 2 Tap på **[Bokeh]-knappen ud for skyderen for at slå bokeh-effekten til**.
[Bokeh]-knappen bliver orange.
- 3 **Træk skyderen for at justere den**.
Tap på  (Knappen Luk) eller søgeren for at skjule skyderen.
Hvis du vil slå Bokeh-effekten til eller fra, skal du tappe på [Bokeh]-knappen ud for skyderen.
- 4 Tap på **skærmens lukkerknap, eller tryk på enhedens lukkerknap for at tage et billede**.

Bemærk!

- Bokeh-effekten er ikke tilgængelig, når  (Knappen UltraVID) er valgt .
- Zoom er ikke tilgængeligt ved brug af Bokeh-effekten.

Tip!

- Hvis du kommer for tæt på eller for langt væk fra et motiv, mens du bruger Bokeh-effekten, vises der en advarselsmeddelelse. Hvis det sker, skal du ændre afstanden mellem dit kamera og motivet for at tage fotoet med Bokeh-effekten.

Smartphone

Xperia 1 IV XQ-CT54/XQ-CT62/XQ-CT72

HDR-videoptagelse

Aktivér HDR (High Dynamic Range), hvis du vil få dine videoer til at virke mere dramatiske og tættere på det, man ser i virkeligheden.

Når der er valgt [HDR(HLG/BT.2020)], optages video med en kombination af HLG for gammakurven og BT.2020 for farverummet.

Når der er valgt [SDR(BT.709)], optages video med en kombination af standard gammakurven og BT.709 for farverummet.

- 1 I BASIC (Grundlæggende)-tilstanden skal du tappe på  (Knap til skift mellem foto og video) for at vælge en videotilstand.**
- 2 Tap på [MENU] > [HDR-/SDR-format].**
- 3 Vælg eller HDR- eller SDR-formatet.**
Du kan også vælge et format ved at tappe på **HDR** eller **SDR** på visningsskærmen.

Bemærk!

- [HDR-/SDR-format]-indstillingen er ikke til rådighed afhængigt af [Videostørrelse]-indstillingen.

Smartphone

Xperia 1 IV XQ-CT54/XQ-CT62/XQ-CT72

Dynamisk område

Ved at anvende billedbehandling, der kombinerer flere rammer, kan du optage videoer med et bredt dynamisk område.

- 1 I BASIC (Grundlæggende)-tilstanden skal du tappe på  (Knap til skift mellem foto og video) for at vælge en videotilstand.
- 2 Tap på [MENU] > [Dynamisk område].
- 3 Vælg et dynamisk område.

Bemærk!

- [Dynamisk område]-indstillingen er ikke til rådighed afhængigt af [Videostørrelse]-indstillingen.

Smartphone

Xperia 1 IV XQ-CT54/XQ-CT62/XQ-CT72

Sådan optager du en video med en rolig hånd

Når du optager videoer, kan du bruge Videostabilisering til at kompensere for kameraets bevægelser og holde rammen stille.

- 1** I **BASIC (Grundlæggende)**-tilstanden skal du tappe på  (Knap til skift mellem foto og video) for at vælge en videotilstand.
- 2** Tap på **[MENU]**.
- 3** Tap på **[Videostabilisering] > [Tændt]**.
- 4** **Luk menuen.**
Indstillingen gemmes.
- 5** Tap på skærmens lukkerknap, eller tryk på enhedens lukkerknap for at optage en video.

Smartphone

Xperia 1 IV XQ-CT54/XQ-CT62/XQ-CT72





Valg af en optagelsestilstand

Du kan vælge en optagelsestilstand i overensstemmelse med motivet eller dit formål.

- 1 I BASIC (Grundlæggende)-tilstanden skal du tappe på [Flere] og derefter vælge en optagelsestilstand.

Oversigt over optagelsestilstande

Følgende er nogle af de primære optagelsestilstande.

-  (Ikon for Slowmotion): Tilføj en slowmotioneffekt, når du har optaget en video
-  (Ikon for Selfieeditor): Tag flottere selfies
-  (Ikon for Panorama): Tag vidvinkel- og panoramafotos
-  (Ikon for Kreative effekter): Tag fotos med effekter og farvefiltre

Bemærk!

- De tilgængelige indstillinger afhænger af den valgte optagelsestilstand.

Relateret emne

- [Videoer i slowmotion](#)
- [Selfieeditor](#)
- [Panorama](#)
- [Kreativ effekt](#)

Smartphone

Xperia 1 IV XQ-CT54/XQ-CT62/XQ-CT72



Videor i slowmotion

Slowmotion-videotilstanden tilføjer kraftige effekter til dine videoer. Slowmotion-effekten tilføjes, efter en video er optaget ved normal hastighed.

Bemærk!

- Det er vigtigt at have gode lysforhold, når du optager videoer i slowmotion.

Tilføjelse af en slowmotioneffekt, når du har optaget en video

1. I BASIC (Grundlæggende)-tilstanden skal du tappe på [Flere] >  (Ikoner for Slowmotion).
2. Tap på skærmens lukkerknap, eller tryk på enhedens lukkerknap for at optage en video.
3. Tap på  (Knappen Stop videoptagelse) for at stoppe optagelsen.
4. Tap på miniaturen for at åbne videoen.
5. Træk håndtagene på tidslinjen for slowmotion til de steder, hvor slowmotion-effekten skal vises.
(A): Håndtag
(B): Tidslinje for slowmotion
(C): Tap for at slå lyden til eller fra.

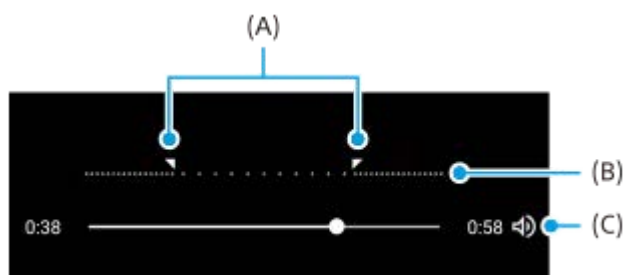

Smartphone





Xperia 1 IV XQ-CT54/XQ-CT62/XQ-CT72

Selfieeditor



Selfieeditor giver dig mulighed for at tage flottere selfies.

- 1** I **BASIC (Grundlæggende)**-tilstanden skal du tappe på **[Flere] >**  (Ikon for Selfieeditor).
- 2** Tap på ikonet for den effekt, du vil anvende, og træk skyderen for at justere effekten.
Juster de øvrige effekter på samme måde, hvis du ønsker det.
- 3** Tap på skærmens lukkerknap, eller tryk på enhedens lukkerknap for at tage et billede.

Oversigt over Selfieeditor

-  (Ikon for Bokeh): Anvender en sløringseffekt omkring en person
-  (Ikon for blød hud): Blødgør hudfarvetoner
-  (Ikon for hudens glans): Gør hudfarvetoner klarere
-  (Ikon for forstørrelse af øjne): Forstørrer øjnene
-  (Ikon for slankt ansigt): Får dit ansigt til at se smallere ud

Tip!

- Du kan gemme dit portræt i den samme retning som eksempelvisningen ved at tappe på  (Ikon for Spejling) > [Tændt].
- Du kan tage et foto ved at tappe på et vilkårligt sted på skærmen. Tap på  (Ikon for berøringsoptagelse) > [Tændt].

Smartphone

Xperia 1 IV XQ-CT54/XQ-CT62/XQ-CT72

Panorama

Brug Panorama-appen til at tage vidvinkel- og panoramafotos.



- 1 I **BASIC (Grundlæggende)**-tilstanden skal du tappe på [Flere] >  (Ikon for Panorama).
- 2 Tap på skærmens lukkerknop, eller tryk på enhedens lukkerknop.
- 3 Flyt kameraet langsomt og roligt i bevægelsens retning, som er indikeret på skærmen.
- 4 Tap på skærmens lukkerknop, eller tryk på enhedens lukkerknop igen på det sted, hvor du vil stoppe.

Smartphone

Xperia 1 IV XQ-CT54/XQ-CT62/XQ-CT72

Kreativ effekt

Med appen Kreativ effekt kan du forudindstille effekter og farvefiltre, før du tager et foto eller optager en video.

- 1 I BASIC (Grundlæggende)-tilstanden skal du tappe på [Flere] >  (Ikon for Kreative effekter).
- 2 Stryg for at gennemse filtre, eller tap på et filter for at få vist et eksempel på effekten.
- 3 Tap på  (Ikon for Anvend kreativ effekt) for at anvende filteret.
- 4 Tap på skærmens lukkerknop for skærmen, eller tryk på enhedens lukkerknop for at tage et billede eller optage en video.

Tip!

- Tap på  (Ikon for Skift filter) for at skifte filtre.

Øversigt over AUTO/P/S/M-tilstand

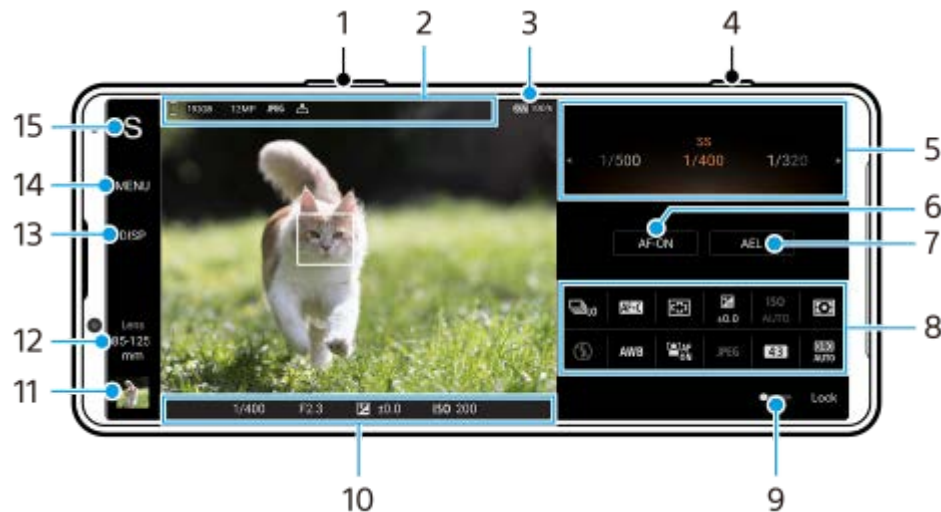

1. Brug lydstyrkeknappen til at zoome ind eller ud.
2. Ikon for datalagring/mængde af ledig plads/billedstørrelse/Filformat/status for geotagging
Ikon for motiv eller ikon for tilstand vises også, når AUTO-tilstanden er valgt.
3. Batteristatus
4. Brug lukkerknappen til at starte Photo Pro eller optage billeder.
5. Skala
 - Juster eksponeringsværdien, når tilstanden Autojustering (P) er valgt.
 - Juster lukkerhastigheden, når tilstanden Prioriteret lukkerhastighed (S) eller tilstanden Manuel eksponering (M) er valgt.
6. Tap for at låse fokuseringen.
Knappen bliver orange, når fokus er låst. Tap på knappen igen for at låse fokus op.
7. Tap for at låse eksponeringen.
Knappen bliver orange, når eksponeringen er låst. Tap på knappen igen for at låse eksponeringen op.
For at tildele en anden funktion til AEL-knappen skal du tappe på [MENU] > [Opsætning] > [Tilpasning af knappen AEL].
8. Funktionsmenu
Tap for at justere indstillingerne.
For at gentildele eller omarrangere rækkefølgen af indstillingselementerne i funktionsmenuen skal du tappe på [MENU] > [Opsætning] > [Tilpasning af funktionsmenu].
9. Træk kontakten til højre for at låse elementerne i venstre side af søgeren og funktionsmenuen og undgå utilsigtede betjeninge.
10. Fokusindikator/eksponeringsindstillinger
 - () (Kontinuerlig AF-ikon) angiver, at fokuseringen er i gang, når der er valgt [Kontinuerlig AF].
 - (●) (Kontinuerlig AF-ikon) angiver, at motivet er fokuseret, når der er valgt [Kontinuerlig AF]. Fokus vil blive justeret kontinuerligt i overensstemmelse med motivets bevægelser.

● (Ikone for autofokus) angiver, at motivet er i fokus.

* (Ikone for AE-lås) angiver, at eksponeringen er låst.

11. Tap på miniaturen for at se, dele eller redigere fotos.

Tap på ◀ (Knappen Tilbage) for at gå tilbage til Photo Pro-standbyskærmen.

12. Tap for at skifte objektiver.

Hvis du vil bruge zoom, skal du tappe på ▶ (Ikone for hjul til åbning af zoom), knibe ind eller ud i søgeren eller bruge lydstyrkeknappen.

13. Tap for at få vist eller skjule oplysninger, der vises i søgeren.

Histogrammet repræsenterer luminansfordelingen grafisk.

Vaterpasset hjælper dig med at måle enhedens vinkel og holde billedet vandret. Når enheden registrerer, at den er plan, bliver vaterpasset grønt.

For at tilpasse de elementer, der vises, når du tapper på [DISP], skal du tappe på [MENU] > [Opsætning] > [Tilpasning af knappen DISP].

14. Tap for at justere mere detaljerede indstillinger.

15. Tap for at skifte optagetilstanden.

Hvis du vil vælge standardoptagelsestilstanden, når Photo Pro startes, skal du tappe på [MENU] > [Opsætning] > [Optagetilstand ved start af kameraet] og derefter vælge en indstilling.

Relateret emne

- [Funktionsmenu](#)
- [Optagelse af stillbilleder](#)
- [Autotilstand \(AUTO\)](#)
- [Autojustering \(P\)](#)
- [Prioriteret lukkerhastighed \(S\)](#)
- [Manuel eksponering \(M\)](#)
- [Hukommelse med kameraindstillinger](#)
- [Hukommelsesgenkaldelse \(MR\)](#)
- [Parring med en/et Bluetooth-fjernbetjening eller -greb](#)

Smartphone

Xperia 1 IV XQ-CT54/XQ-CT62/XQ-CT72

Funktionsmenu

De indstillinger, som kan justeres, afhænger af optagetilstanden.



1. Fremføringsmetode

Enkelt optagelse

Kontinuerlig optagelse: Hi: Optager kontinuerligt billeder, mens du trykker på lukkerknappen og holder den nede. Hastigheden når maksimalt 20 billeder pr. sekund.

Kontinuerlig optagelse: Lo: Optager kontinuerligt billeder, mens du trykker på lukkerknappen og holder den nede. Hastigheden når maksimalt 10 billeder pr. sekund.

Selvudløser: 3 sek. / Selvudløser: 10 sek.

Kontinuerlig HDR-opt.: **Hi:** Optager kontinuerligt HDR-billeder, mens du trykker på lukkerknappen og holder den nede. Hastigheden når maksimalt 20 billeder pr. sekund.

Kontinuerlig HDR-opt.: **Lo:** Optager kontinuerligt HDR-billeder, mens du trykker på lukkerknappen og holder den nede. Hastigheden når maksimalt 10 billeder pr. sekund.

Tip!

- Hastigheden af kontinuerlig optagelse reduceres, når bufferhukommelsen på din enhed bliver fuld.

2. Fokustilstand

Enkeltbilled-AF: Når du trykker lukkerknappen halvt ned, og kameraet fokuserer på et motiv, forbliver fokus låst, indtil du stopper med at trykke lukkerknappen halvt ned. Anvend [Enkeltbilled-AF], når motivet ikke er i bevægelse.

Kontinuerlig AF: Kameraet fortsætter med at fokusere, mens lukkerknappen holdes halvvejs nedtrykket. Brug [Kontinuerlig AF], når motivet er i bevægelse.

Manuel fokus: Justerer fokus manuelt vha. den skyder, der vises under funktionsmenuen. Hvis du ikke kan fokusere på det tilsigtede motiv ved hjælp af autofokus, skal du anvende manuel fokus.

3. Fokusområde

Bred: Fokuserer automatisk på hele skærmens område.

Midten: Fokuserer automatisk på et motiv i midten af billedet.

4. Eksponeringsværdi

Justerer eksponeringsværdien i Prioriteret lukkerhastighed-tilstanden (S) og Manuel eksponering-tilstanden (M) ved hjælp af knappen.

5. ISO-følsomhed

Indstiller ISO-følsomheden automatisk (AUTO) eller manuelt. Følsomhed overfor lys udtrykkes med ISO-tallet (anbefalet eksponeringsindeks) ved hjælp af knappen. Jo større tallet er, desto højere er følsomheden.

6. Lysmålermetode

Multi: Måler lyset i hvert enkelt område efter at have opdelt det samlede område i flere områder og bestemmer den passende eksponering for hele skærmen (lysmåling med flere mønstre).

Center: Måler den gennemsnitlige lysstyrke for hele skærmen, mens skærmens centrale område fremhæves (centervægtet lysmåling).

Spot: Måler kun inden i målecirklen.

7. Blitztilstand

Auto / Fill-blitz / Reduktion af røde øjne / Slukket / Lampe

8. Hvidbalance

Auto / Skyer / Dagslys / Fluorescerende / Skinnende / Skygge: Justerer farvetonerne i overensstemmelse med den valgte lyskilde, som belyser motivet (forudindstillet hvidbalance). For at finjustere farvetonerne skal du tappe på [Juster] for at få vist skærmen for finjustering og derefter flytte den orange prik til den ønskede position. Tap på **X** (Knappen Luk), når du har justeret.



Temp. 1 / Temp. 2 / Temp. 3: Husker indstillinger for hvidbalance, der er defineret i form af farvetemperatur. Tap på [Juster] for at justere farvetemperaturen vha. drejeknappen, og tap derefter på [Juster] for at finjustere farvetonen ved hjælp af finjusteringsskærmen. Tap på **X** (Knappen Luk), når du har justeret.

Brugerdefineret 1 / Brugerdefineret 2 / Brugerdefineret 3: Husker den grundlæggende hvide farve under lysforholdene for optagemiljøet. Hvis du vil justere den grundlæggende hvide farve, skal du vælge et af elementerne, tappe på [Anv.] og derefter følge vejledningen på skærmen.

9. Ansigt/Øje-AF

Tændt / Slukket

Kameraet registrerer ansigter eller øjne på mennesker og dyr og fokuserer automatisk på dem.

10. Filformat

RAW: Der udføres ikke digital behandling på dette filformat. Vælg dette format for at behandle billeder på en computer til professionelle formål.

RAW og JPEG: Der oprettes et RAW-billede og et JPEG-billede på samme tid. Dette er egnet, når du behøver to billedfiler, en JPEG til visning og en RAW til redigering.

JPEG: Billedet optages i formatet JPEG.

11. Højde-bredde-forhold (Billedstørrelse)

Billedstørrelsen vises i henhold til højde-bredde-forholdet.

4:3 / 16:9 / 1:1 / 3:2

12. D-Range-optimering (DRO) / Auto HDR

D-Range-optimering: Optimerer lysstyrke og gradation ved at analysere kontrasten mellem motivet og baggrunden fra et enkelt billede.

Auto HDR: Optimerer lysstyrke og gradation ved at overlejlre flere billeder, som er optaget vha. forskellige eksponeringer.

Sådan gentildeles eller omarrangeres rækkefølgen af indstillingselementerne i funktionsmenuen

1. Tap på [MENU] > [Opsætning] > [Tilpasning af funktionsmenu].
2. Følg vejledningen på skærmen.

Relateret emne

- [Oversigt over AUTO/P/S/M-tilstand](#)
- [Optagelse af stillbilleder](#)
- [Autojustering \(P\)](#)
- [Prioriteret lukkerhastighed \(S\)](#)
- [Manuel eksponering \(M\)](#)
- [Kontinuerlig optagelse](#)
- [Selvudløser](#)
- [Indstilling af fokus ved at berøre søgeren](#)
- [Brug af blitz](#)
- [Ansigt/Øje-AF \(stillbillede/video\)](#)



G-436-100-44 Copyright 2022 Sony Corporation

Smartphone

Xperia 1 IV XQ-CT54/XQ-CT62/XQ-CT72

Optagelse af stillbilleder

1 Start Photo Pro.

- Søg efter og tap på  (ikon for Photo Pro).
- Tryk lukkerknappen helt ned.
- Berør og hold på  (ikon for Kamera) fra låseskærmen.
- Tryk to gange på afbryderknappen. Søg efter og tap på [Indstillinger] > [System] > [Bevægelser] > [Åbn kamera], og tap derefter på kontakten for at aktivere funktionen.

2 Vælg en optagetilstand.

- AUTO (Autotilstand): Indstillingsværdier bestemmes korrekt af Photo Pro, så du kan tage fotos af ethvert motiv under alle forhold med gode resultater.
- P (Autojustering): Du kan tage fotos med en automatisk justeret eksponering (både lukkerhastigheden og blændeværdien).
- S (Prioriteret lukkerhastighed): Du kan tage fotos af motiver i hurtig bevægelse osv. med en manuelt justeret lukkertid. (ISO-værdien justeres automatisk.)
- M (Manuel eksponering): Du kan tage fotos med den ønskede lukkertid og ISO-værdi.
- MR (Hukommelsesgenkaldelse): Du kan registrere ofte anvendte tilstande eller indstillinger på forhånd og genkalde dem, når du tager fotos. Vælg [MR], og tryk derefter på [Akt.] for at anvende de indstillinger, der vises under [Genkald kamerainstill.].



3 Juster indstillingerne.

4 Tryk lukkerknappen halvvejs ned for at fokusere.

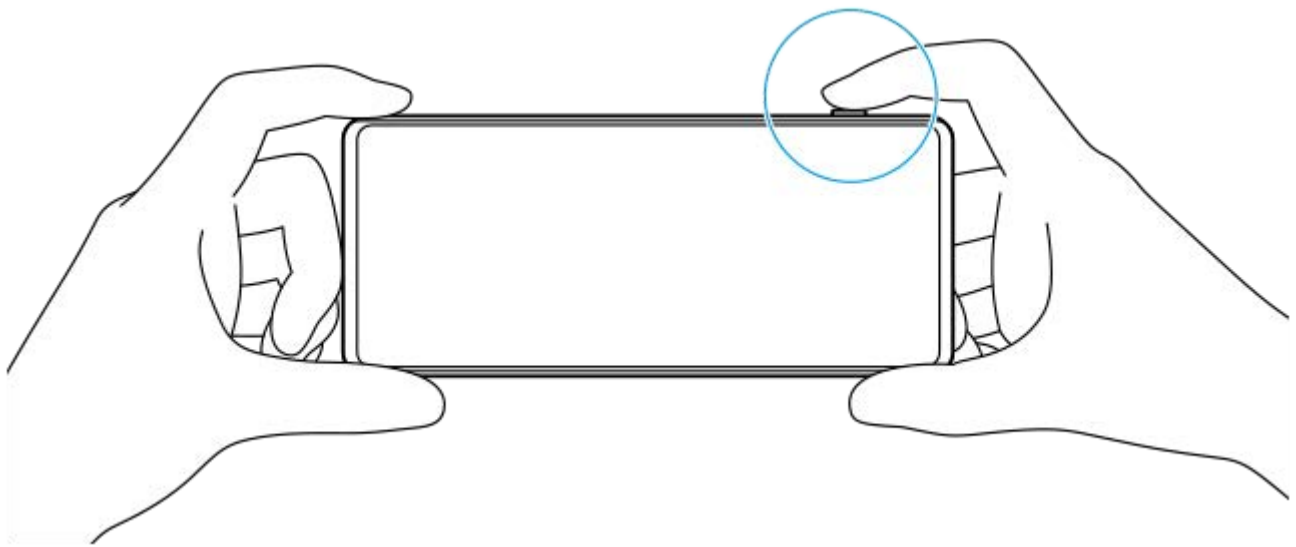

5 Tryk lukkerknappen helt ned.

Bemærk!

- Der er ingen lukkerknap på Photo Pro-standbyskærmen, når optagetilstanden er indstillet til AUTO/P/S/M-tilstandene. Brug lukkerknappen på din enhed.

Tip!

- Du kan slå den haptiske feedback til eller fra, når du interagerer med displayet, som f.eks. tilstandsknappen. Tap på [MENU] > [Opsætning] > [Haptisk feedback].

Relateret emne

- [Sådan tager du et foto eller optager en video](#)
- [Autotilstand \(AUTO\)](#)
- [Autojustering \(P\)](#)
- [Prioriteret lukkerhastighed \(S\)](#)
- [Manuel eksponering \(M\)](#)
- [Hukommelse med kameraindstillinger](#)
- [Hukommelsesgenkaldelse \(MR\)](#)
- [Menuen Indstillinger](#)

Smartphone

Xperia 1 IV XQ-CT54/XQ-CT62/XQ-CT72

Autotilstand (AUTO)

Kameraet registrerer typen af motiv og forhold og optager derefter billeder med automatisk justerede indstillinger, hvilket reducerer støj og forhindrer kamerarystelser.

1 Skift optagetilstanden til [AUTO] (Autotilstand).

2 Ret kameraet mod motivet.

Når kameraet har genkendt motivet, vises ikonet for det genkendte motiv på skærmen.

3 Tryk lukkerknappen halvvejs ned for at fokusere.

4 Tryk lukkerknappen helt ned.

Relateret emne

- [Oversigt over AUTO/P/S/M-tilstand](#)
- [Funktionsmenu](#)
- [Hukommelse med kameraindstillinger](#)

Smartphone

Xperia 1 IV XQ-CT54/XQ-CT62/XQ-CT72

Autojustering (P)

Kameraet justerer automatisk eksponeringen (både lukkerhastigheden og blændeværdien), og du kan indstille andre optagefunktioner efter behov.

- 1 Skift optagetilstanden til [P] (Autojustering).
- 2 Indstil optagefunktionerne til dine ønskede indstillinger.
- 3 Juster eksponeringsværdien (EV) ved hjælp af knappen.



- 4 Tryk lukkerknappen halvvejs ned for at fokusere.
- 5 Tryk lukkerknappen helt ned.

Relateret emne

- [Oversigt over AUTO/P/S/M-tilstand](#)
- [Funktionsmenu](#)
- [Hukommelse med kameraindstillinger](#)

Smartphone

Xperia 1 IV XQ-CT54/XQ-CT62/XQ-CT72

Prioriteret lukkerhastighed (S)

Du kan optage et motiv i bevægelse på forskellige måder ved at justere lukkerhastigheden. Du kan f.eks. optage det i bevægelssøjeblikket med høj lukkerhastighed eller som et billede, hvor der er bevægelsesspor, med lav lukkerhastighed.

1 Skift optagetilstanden til [S] (Prioriteret lukkerhastighed).

2 Indstil optagefunktionerne til dine ønskede indstillinger.

3 Vælg den ønskede lukkerhastighed ved hjælp af knappen.



4 Tryk lukkerknappen halvvejs ned for at fokusere.

5 Tryk lukkerknappen helt ned.

Tip!

- Brug et stativ til at forhindre kamerarystelser, når du har valgt en langsom lukkerhastighed.
- Når du optager indendørs sportsscener, skal ISO-følsomheden indstilles til en højere værdi.

Relateret emne

- [Oversigt over AUTO/P/S/M-tilstand](#)
- [Funktionsmenu](#)
- [Hukommelse med kameraindstillinger](#)

Smartphone

Xperia 1 IV XQ-CT54/XQ-CT62/XQ-CT72

Manuel eksponering (M)

Du kan optage med den ønskede eksponeringsindstilling ved at justere både lukkerhastigheden og ISO-følsomheden. Du kan også optage et billede af bevægelsen med bevægelsesspor for et motiv ved hjælp af lang eksponering.

- 1 Skift optagetilstanden til [M] (Manuel eksponering).
- 2 Indstil optagefunktionerne til dine ønskede indstillinger.
- 3 Vælg den ønskede lukkerhastighed og ISO-følsomhed.



- 4 Tryk lukkerknappen halvvejs ned for at fokusere.
- 5 Tryk lukkerknappen helt ned.

Relateret emne

- [Oversigt over AUTO/P/S/M-tilstand](#)
- [Funktionsmenu](#)
- [Hukommelse med kameraindstillinger](#)

Smartphone

Xperia 1 IV XQ-CT54/XQ-CT62/XQ-CT72

Hukommelse med kameraindstillinger

Giver dig mulighed for at registrere ofte anvendte kombinationer af tilstande og indstillinger. De registrerede indstillinger kan genkaldes ved at skifte optagetilstanden til [MR] (Hukommelsesgenkaldelse).

- 1 **Juster indstillingerne i AUTO/P/S/M-tilstanden.**
- 2 **Tap på [MENU] > [Optagelse] > [Hukommelse med kameraindstillinger].**
- 3 **Bekræft indstillingerne, og tap derefter på [Gem].**

Hvis du vil ændre indstillingerne, skal du tappe på [Annuller] og derefter gentage fremgangsmåden fra trin 1.

Tip!

- Hvis du vil ændre de registrerede indstillinger, skal du gentage proceduren fra trin 1.

Relateret emne

- [Autotilstand \(AUTO\)](#)
- [Autojustering \(P\)](#)
- [Prioriteret lukkerhastighed \(S\)](#)
- [Manuel eksponering \(M\)](#)
- [Hukommelsesgenkaldelse \(MR\)](#)

Smartphone

Xperia 1 IV XQ-CT54/XQ-CT62/XQ-CT72

Hukommelsesgenkaldelse (MR)

Giver dig mulighed for at optage et billede med genkaldte optageindstillinger. Du kan registrere ofte anvendte kombinationer af tilstande og indstillinger med [Hukommelse med kameraindstillinger].

- 1 Skift optagetilstanden til [MR] (Hukommelsesgenkaldelse).
- 2 Vælg [Akt.] for at anvende de genkaldte indstillinger.
- 3 Tryk lukkerknappen halvvejs ned for at fokusere.
- 4 Tryk lukkerknappen helt ned.

Relateret emne

- [Hukommelse med kameraindstillinger](#)

Smartphone

Xperia 1 IV XQ-CT54/XQ-CT62/XQ-CT72

Kontinuerlig optagelse

Du kan optage stillbilleder kontinuerligt og finde det bedste billede.

Bemærk!

- I BASIC (Grundlæggende)-tilstanden er funktionerne [Kontinuerlig optagelse] og [Fokustilstand] til rådighed, når du bruger hovedkameraet i en fototilstand.

Sådan slår du [Kontinuerlig optagelse]-funktionen til eller fra

1. Tap på knappen for Fremføringsmetode, og vælg derefter en indstilling.
BASIC (Grundlæggende)-tilstand



- [Kontinuerlig HDR-opt.: Hi]: Optager kontinuerligt HDR-billeder ved en høj hastighed.
 - [Kontinuerlig HDR-opt.: Lo]: Optager kontinuerligt HDR-billeder ved en lav hastighed.
 - [Kontinuerlig optagelse: Hi]: Optager kontinuerligt billeder ved en høj hastighed.
 - [Kontinuerlig optagelse: Lo]: Optager kontinuerligt billeder ved en lav hastighed.
 - [Enkelt optagelse]: Optager et enkelt billede.
2. Tap på **X** (Knappen Luk) for at lukke menuen.
Du kan også lukke menuen ved at tappe på søgeren.

Sådan vælges fokusmetoden i henhold til motivets bevægelse

1. Tap på [MENU].
2. Søg efter og tap på [Fokustilstand], og vælg derefter en indstilling.
 - [Enkeltbilled-AF]: Kameraet låser fokus, når først fokuseringen er gennemført. Anvend [Enkeltbilled-AF], når motivet ikke er i bevægelse.
 - [Kontinuerlig AF]: Kameraet fortsætter med at fokusere, mens der trykkes på enhedens lukkerknop (eller mens skærmens lukkerknop berøres og holdes i BASIC (Grundlæggende)-tilstanden). Brug [Kontinuerlig AF], når motivet er i bevægelse.
3. Luk menuen.
Indstillingen gemmes.

Kontinuerlig optagelse af billeder

1. Tryk længe på enhedens lukkerknop, eller berør og hold på skærmens lukkerknop i BASIC (Grundlæggende)-tilstanden.

Antallet af billeder, der er taget, vises i søgeren.

2. Slip lukkerknappen.

Alle fotos gemmes.

Sådan vælges det bedste billede

1. Tap på miniaturen for at se resultaterne.

2. Rul gennem de billeder, du har optaget, og vælg det billede, du vil gemme.

3. Tap på  (ikon for billedsekvens), og vælg derefter en indstilling.

Relateret emne

- [Selvudløser](#)

G-436-100-44 Copyright 2022 Sony Corporation

Smartphone

Xperia 1 IV XQ-CT54/XQ-CT62/XQ-CT72

Selvudløser

Brug selvudløseren for at få mere tid til at forberede dig på at optage et billede. Det hjælper dig også med at holde enheden i ro og undgå slørede billeder.

- 1 **Tap på knappen for Fremføringsmetode, og vælg derefter [Selvudløser: 10 sek.] eller [Selvudløser: 3 sek.] som forsinkelsestiden.**

BASIC (Grundlæggende)-tilstand



- 2 **Tap på X (Knappen Luk) for at lukke menuen.**

Du kan også lukke menuen ved at tappe på søgeren.

- 3 **Tryk på enhedens lukkerknop (eller tap på skærmens lukkerknop i BASIC (Grundlæggende)-tilstand).**

En række bip markerer nedtællingen, indtil billedet tages.

Tip!

- Hvis du vil annullere selvudløseren, skal du tappe på knappen for Fremføringsmetode og derefter vælge [Enkelt optagelse].

Relateret emne

- [Kontinuerlig optagelse](#)

Smartphone

Xperia 1 IV XQ-CT54/XQ-CT62/XQ-CT72

Brug af blitzen

Brug blitzen i overensstemmelse med motivet og lysforholdene.

- 1 Tap på blitzikonet, f.eks.  (Ikon for Automatisk blitz).
- 2 Rediger eventuelt blitzindstillingen.

Bemærk!

- I BASIC (Grundlæggende)-tilstanden afhænger de tilgængelige indstillinger af optagelsestilstanden, fototilstanden og videotilstanden.

Tip!

- Når baggrunden er lysere end motivet, kan du bruge Fill-blitz til at fjerne uønskede mørke skygger.
- Selvom lysforholdene er dårlige, skal du prøve at tage fotos med og uden blitz. Kvaliteten bliver nogle gange bedre uden blitz.

Smartphone













Xperia 1 IV XQ-CT54/XQ-CT62/XQ-CT72

Scene- og tilstandsgenkendelse

I BASIC (Grundlæggende)-tilstanden og AUTO (Auto)-tilstanden registrerer kameraet typen af motiv og forhold som f.eks. mad, et portræt, et natmotiv osv. og optager stillbilleder med automatisk justerede indstillinger.

Scenegenk.

Når kameraet genkender visse scener, vises de følgende ikoner og vejledninger.

-  : Gourmet
-  : Makro
-  : Blødt snap
-  : Baby
-  : Modlysportræt
-  : Modlys
-  : Natportræt
-  : Nattescene
-  : Lav belysning
-  : Landskab
-  : Spotlys
-  : Dokument

Tilstandsgenkendelse

Når kameraet genkender forhold, vises de følgende ikoner.

-  : Bevægelse
-  : Gå
-  : Stativ

Relateret emne

- [Oversigt over BASIC \(Grundlæggende\)-tilstand](#)
- [Oversigt over AUTO/P/S/M-tilstand](#)
- [Sådan tager du et foto eller optager en video](#)

Smartphone

Xperia 1 IV XQ-CT54/XQ-CT62/XQ-CT72

Indstilling af fokus ved at berøre søgeren

Du kan vælge et motiv, som der skal fokuseres på, ved at berøre det i søgeren. Efter du har specificeret den position, hvor du ønsker at fokusere, skal du trykke skærmens lukkerknop halvt ned for at fokusere, og derefter optage et stillbillede.

Der er flere indstillinger, som kameraet justerer automatisk, når du berører søgeren.

Bemærk!

- I BASIC (Grundlæggende)-tilstanden er [Berør for at justere]-funktionen til rådighed, når du bruger hovedkameraet i en fototilstand.

- 1 **Tap på [MENU].**
- 2 **Søg efter og tap på [Berør for at justere], og vælg derefter [Autofokus] eller [Fokus og lysstyrke].**
 - Autofokus: Fokuserer automatisk på den specificerede position.
 - Fokus og lysstyrke: Fokuserer automatisk på den specificerede position og justerer lysstyrken.
- 3 **Luk menuen.**

Indstillingen gemmes.
- 4 **Berør motivet for at fokusere i søgeren.**

Hvis du vil annullere fokusering, skal du tappe på  (Knappen Annuller fokusering).
- 5 **Tryk enhedens lukkerknop halvvejs ned for at fokusere.**
- 6 **Tryk enhedens lukkerknop helt ned (eller tap på skærmens lukkerknop i BASIC (Grundlæggende)-tilstand).**

Tip!

- Når [Berør for at justere] er indstillet til [Autofokus] eller [Fokus og lysstyrke], kan du ændre farven på fokusrammen. Tap på [MENU], søg efter og tap på [Farve på fokusområde], og vælg derefter en indstilling.

Relateret emne

- [Kontinuerlig optagelse](#)

Smartphone

Xperia 1 IV XQ-CT54/XQ-CT62/XQ-CT72

Ansigt/Øje-AF (stillbillede/video)

Kameraet kan registrere ansigterne eller øjnene på mennesker og dyr, og derefter automatisk fokusere på øjnene (Øjen-AF).

Hvis du vil ændre fokusmålet, skal du tappe på ansigtet på det motiv, du vil fokusere på.

Bemærk!

- I BASIC (Grundlæggende)-tilstanden er [Ansigt/Øje-AF]-funktionen til rådighed, når du bruger hovedkameraet.

Sådan slår du [Ansigt/Øje-AF]-funktionen til

1. Tap på [MENU].
2. Søg efter og tap på [Ansigt/Øje-AF] > [Tændt].
3. Luk menuen.
Indstillingen gemmes.

Tip!

- Når der er valgt en videotilstand i BASIC (Grundlæggende)-tilstanden, kan du slå [Ansigt/Øje-AF]-funktionen til eller fra ved at tappe  (Ansigt/Øje-AF-knap), selv under optagelse.

Optagelse af et billede ved hjælp af [Ansigt/Øje-AF]-funktionen

1. Ret kameraet mod motivet.
Når kameraet registrerer ansigterne på mennesker eller dyr, vises der en registreringsramme.
2. Tap på det ansigt, du vil fokusere på.
3. Tryk enhedens lukkerknap halvvejs ned for at fokusere.
Kameraet fokuserer på et af øjnene med en grøn ramme.
4. Tryk enhedens lukkerknap helt ned (eller tap på skærmens lukkerknap i BASIC (Grundlæggende)-tilstand).

Smartphone

Xperia 1 IV XQ-CT54/XQ-CT62/XQ-CT72

Sådan blødgør du hudtonen

Du kan optage billeder med blødere hudfarver.

- 1** Tap på [MENU].
- 2** Søg efter og tap på [Blød hud-effekt] > [Tændt].
- 3** Luk menuen.
Indstillingen gemmes.

Smartphone

Xperia 1 IV XQ-CT54/XQ-CT62/XQ-CT72

Sporing af et motiv

Kameraet kan også registrere og spore et motiv i bevægelse.

Bemærk!

- I BASIC (Grundlæggende)-tilstanden er [Berør for at justere]-funktionen til rådighed, når du bruger hovedkameraet i en fototilstand.

Sådan slår du [Objektsporing]-funktionen til

1. Tap på [MENU].
2. Søg efter og tap på [Berør for at justere] > [Objektsporing].
3. Luk menuen.
Indstillingen gemmes.

Optagelse af et billede ved hjælp af [Objektsporing]-funktionen

1. Vælg et motiv, som du vil spore, ved at berøre det i søgeren.
Tap på  (Knappen Annuller sporing) for at annullere sporing.
2. Tryk på enhedens lukkerknap (eller tap på skærmens lukkerknap i BASIC (Grundlæggende)-tilstand).

Smartphone

Xperia 1 IV XQ-CT54/XQ-CT62/XQ-CT72

Indstilling af Tilstanden Transfer & Tagging

Ved hjælp af brug af Transfer & Tagging add-on-appen kan du tilføje IPTC-metadata til billeder, der er taget med din enhed, indsætte tekster til dem og meget mere. Du kan få flere oplysninger om appen Transfer & Tagging add-on ved at gå til support.d-imaging.sony.co.jp/app/transfer/.

- 1 Tap på [MENU].
- 2 Søg efter og tap på [Tilstanden Transfer & Tagging] > [Tændt].
- 3 Luk menuen.
Indstillingen gemmes.

Bemærk!

- I BASIC (Grundlæggende)-tilstanden kan du ikke optage billeder kontinuerligt eller optage billeder med en Bokeh-effekt, når Transfer & Tagging add-on er slået til.
- Indstil din enhed til at linke til et kamera eller en computer ved hjælp af appen Transfer & Tagging add-on for at slå Transfer & Tagging add-on til.

Smartphone

Xperia 1 IV XQ-CT54/XQ-CT62/XQ-CT72

Datalager

Du kan vælge, om stillbilleder og videoer skal gemmes på enhedens interne lager eller på et SD-kort.

- 1 Tap på [MENU].**
- 2 Søg efter og tap på [Datalager], og vælg derefter en indstilling.**
- 3 Luk menuen.**
Indstillingen gemmes.

Smartphone



Xperia 1 IV XQ-CT54/XQ-CT62/XQ-CT72

Geotagging

Du kan gemme dine stillbilleder og videoer sammen med den placering, hvor de blev optaget. Dette kaldes geotagging. Muligheden for at geotagge dine stillbilleder og videoer kræver et trådløst netværk, og at GPS-funktionen er aktiveret.

- 1 Tap på [MENU].
- 2 Søg efter og tap på [Gem placering] > [Tændt].
- 3 Luk menuen.
Indstillingen gemmes.

Statusikoner for geotagging

-  (Ikon for indsamlet GPS): Den geografiske position er gemt.
-  (Ikon for GPS ikke fundet): Den geografiske position blev ikke fundet.

Smartphone

Xperia 1 IV XQ-CT54/XQ-CT62/XQ-CT72

Gitterlinjer

Du kan bruge gitterlinjer til at anvende "tredjedelsreglen" og anbringe vigtige objekter langs gitterlinjerne eller deres skæringspunkter. Hvis du ikke altid har dit objekt midt i rammen, kan du gøre dine stillbilleder og videoer mere interessante.

- 1 Tap på [MENU].
- 2 Søg efter og tap på [Gitterlinjer] > [Tændt].
- 3 Luk menuen.
Indstillingen gemmes.

Smartphone

Xperia 1 IV XQ-CT54/XQ-CT62/XQ-CT72

Forskellige måder at bruge lydstyrkeknappen på

Du kan ændre den måde, du bruger lydstyrkeknappen på.

- 1 **Tap på [MENU].**
- 2 **Søg efter og tap på [Brug lydstyrkeknapp som], og vælg derefter en indstilling.**
- 3 **Luk menuen.**
Indstillingen gemmes.

Indstillinger for lydstyrkeknapp

- **Zoom:** Brug lydstyrkeknappen til at zoome ind eller ud.
- **Lydstyrke:** Lydstyrkeknappen er deaktiveret for kameraet.
- **Lukker:** Brug lydstyrkeknappen som en lukkerknapp for stillbilleder og videoer.

Smartphone

Xperia 1 IV XQ-CT54/XQ-CT62/XQ-CT72

Lydsignaler

Du kan vælge, om kameraet afgiver lyde eller ej, som f.eks. en lukkerlyd, lyde i begyndelsen og slutningen af videooptagelsen og en serie af bip til nedtællingen, når du bruger selvudløseren.

- 1** Tap på [MENU].
- 2** Søg efter og tap på [Lydsignaler], og vælg derefter en indstilling.
- 3** Luk menuen.
Indstillingen gemmes.

Smartphone
Xperia 1 IV XQ-CT54/XQ-CT62/XQ-CT72

Start af Video Pro

Video Pro er en videooptagelsesfunktion, der udmærker sig i mobilitet og fleksibilitet af optagelse. Video Pro giver dig mulighed for at optage video med fleksibilitet og nøjagtighed i henhold til dit optagemiljø. Du er nu fri til at optage din kreative vision.

Ved at aktivere streamingtilstanden kan du streame ved hjælp af RTMP.

1 Søg efter og tap på 📹 (Ikoner for Video Pro).

Oversigt over Video Pro Optag.tilstand-skærm

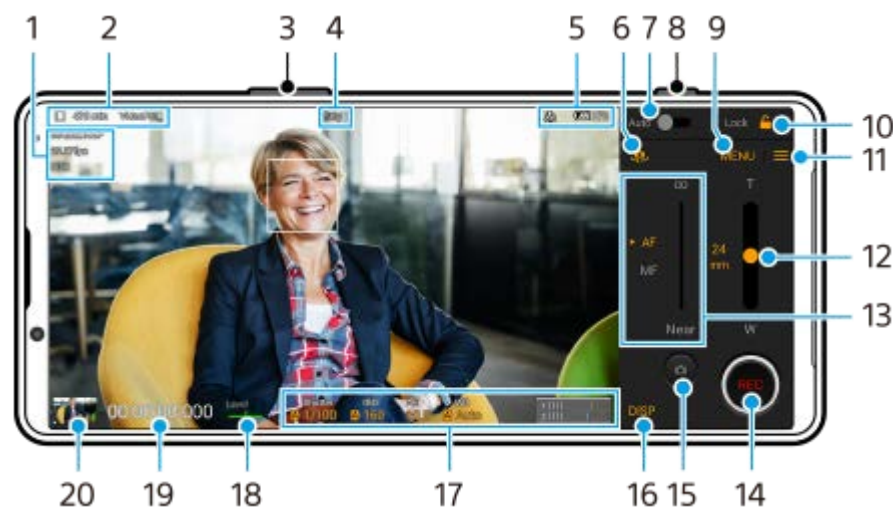

Tip!

- Tap på orange parametre for at ændre indstillinger.

1. Videoformat / Billedhastighed / HDR/SDR-indstilling
2. Ikon for datalagring/Resterende optaget tid/Titelpræfiks
Filnavnet på den optagede video er "Titelpræfiks_Dato_Tid".
Hvis du vil ændre præfikset for titlen, skal du tappe på ≡ (Ikoner for Indstillinger) > [Titelpræfiks].
3. Brug lydstyrkeknappen til at zoome ind eller ud.
4. Optagestatus
5. Statusindikationer
📶 (Ikoner for slowmotion-optagelse)/⚠️ (Ikoner for forsigtighed pga. varme)/📍 (Ikoner for status for geotagging)/
🔋 100% (Ikoner for batteristatus)
6. Tap for at skifte mellem front- og hovedkameraet.
7. Tap for at justere den passende lukkerhastighed, ISO-værdi og hvidbalance automatisk.
8. Brug lukkerknappen for at starte eller stoppe optagelsen.
9. Menu-knap – Tap for at åbne menuen.

For at skifte sider skal du tappe på [1] eller [2].

10. Tap for at låse elementerne og forhindre utilsigtede handlinger.
11. Indstillinger-ikon – Tap for at åbne Indstillinger.
12. Træk skyderen for at zoome ind eller ud.
Du kan vælge et objektiv ved at tappe på objektivets navn ved siden af skyderen.
13. Træk skyderen for at justere fokus manuelt.
For at skifte fokustilstanden til automatisk eller manuel skal du tappe på [AF] eller [MF].
14. Tap for at starte eller stoppe optagelsen.
15. Tap for at optage det aktuelle billede som et stillbillede.
16. Tap for at få vist eller skjule oplysninger, der vises i søgeren.
17. Tap for at justere indstillingerne.
18. Vaterpas
Vaterpasset hjælper dig med at måle enhedens vinkel og holde billedet vandret. Når enheden registrerer, at den er plan, bliver vaterpasset grønt.
19. Tidskode (timer: minutter: sekunder: billeder)
20. Tap på miniaturen for at se, dele eller redigere videoer.
Du kan vende tilbage til Video Pro ved at stryge nedad på skærmen eller tappe på ◀ (Knappen Tilbage).

Relateret emne

- [Video Pro Menu](#)
- [Video Pro Indstillinger](#)
- [Video Pro Streamingtilstand](#)
- [Parring med en/et Bluetooth-fjernbetjening eller -greb](#)

Smartphone

Xperia 1 IV XQ-CT54/XQ-CT62/XQ-CT72

Video Pro Menu

Tap på [Menu] for at åbne menuen. For at skifte sider skal du tappe på [1] eller [2]. Nogle menuer på side 2 kan også justeres ved at tappe på ikonerne i bunden af søgeren.

Tip!

- Tap på orange parametre for at ændre indstillinger.
- Nogle indstillinger er ikke tilgængelige i streamingtilstanden.

● **Objektiv**

Vælger et objektiv.

Når du vælger [Problemfrit zoom], kan du uden problemer zoome ind og ud uden at skifte objektiver.

● **FPS**

Justerer billedhastigheden.

● **HDR/SDR**

Vælg et format og et dynamisk område. Tap på ⓘ (Knappen Vis detaljer) for at få flere oplysninger om HDR/SDR og det dynamiske område.

● **Slowmotion**

Aktiverer eller deaktiverer slowmotion-optagelse.

● **Videoformat**

Vælger et videoformat.

● **Videolys**

Tænder eller slukker for blitzlyset.

● **Tuscher**

Indstil [Brug markører] til [Tændt] for at få vist markører og retningslinjer. Du kan indstille de typer markører og retningslinjer, der skal vises.

● **Stabilisering**

Slår videostabilisering til eller fra.

● **HB**

Justerer hvidbalancen. Hvis du vil justere hvidbalancen i henhold til et valgt hvidt område, skal du vælge [Brugerdefineret 1], [Brugerdefineret 2] eller [Brugerdefineret 3], tappe på [Benyt], holde enheden, så det hvide område dækker rammen i midten helt, og derefter tappe på [Benyt] igen.

Hvis du vil skifte de viste indstillinger mellem forudindstillingstilstanden og temperaturlilstanden, skal du tappe på ≡ (Ikon for Indstillinger) > [HB-tilstand]. Når [Justér ABGM] er indstillet til [Tændt] i menuen Indstillinger, kan du bruge skyderne til at justere hvidbalancen. Tap på [Nulstil] for at nulstille skyderværdierne.

● **Forst./ISO**

Justerer ISO-følsomheden eller forstærkningen. For at skifte den viste værdi mellem ISO-følsomheden og forstærkningen skal du tappe ≡ (Ikon for Indstillinger) på > [ISO/Forst.-tilstand].

● **Lukker**

Indstil til [Auto] for at justere lukkerhastigheden automatisk i overensstemmelse med motivet. Når lukkerhastigheden slukkes ved at tappe på kontakten, justeres lukkerhastigheden i overensstemmelse med den valgte billedhastighed.

- **AE-niveau**

Ændrer den automatiske værdi for eksponeringsjustering.

- **Indgangsljudst./Udgangsljudst.**

Ændrer lydniveauet.

- **Ansigt/Øje-AF**

Registrerer og fokuserer på folks og dyrs ansigter eller øjne.

Funktionen [Ansigt/Øje-AF] er ikke til rådighed, når [FPS] er indstillet til [119.88], eller [Videoformat] er indstillet til [3840x2160P], og [FPS] er indstillet til [59.94].

Relateret emne

- [Start af Video Pro](#)
- [Video Pro Indstillinger](#)
- [Video Pro Streamingtilstand](#)

G-436-100-44 Copyright 2022 Sony Corporation

Smartphone

Xperia 1 IV XQ-CT54/XQ-CT62/XQ-CT72

Video Pro Indstillinger

Tap  (Ikon for Indstillinger) for at åbne menuen Indstillinger.

Optagelse

- **ISO/Forst.-tilstand**

Skifter den viste værdi mellem ISO-følsomheden og forstærkningen.

- **AGC-grænse (HDR)/AGC-grænse (SDR)**

Indstiller den øvre grænse for AGC (Automatisk forstærkningskontrol). Der indstilles ikke nogen øvre grænse, når der er valgt [Slukket]. [AGC-grænse (HDR)] og [AGC-grænse (SDR)] er til rådighed, når [Forst.] er valgt i [ISO/Forst.-tilstand].

- **Auto. ISO-grænse (HDR)/Auto. ISO-grænse (SDR)**

Indstiller den øvre grænse for ISO-følsomheden. Der indstilles ikke nogen øvre grænse, når der er valgt [Slukket]. [Auto. ISO-grænse (HDR)] og [Auto. ISO-grænse (SDR)] er til rådighed, når [ISO] er valgt i [ISO/Forst.-tilstand].

- **HB-tilstand**

Skifter, hvordan hvidbalancen specificeres, mellem [Temperatur] og [Forudind.]. Vælg [Temperatur] for at definere hvidbalancen i form af farvetemperatur, målt i Kelvin. Vælg [Forudind.] for at definere hvidbalancen baseret på fastsatte forudindstillinger.

- **Justér ABGM**

Aktiverer eller deaktiverer hvidbalancejustering ved hjælp af skyderne AB og GM.

- **Objektsporing**

Registrerer og sporer motiver i bevægelse.

Funktionen [Objektsporing] er ikke til rådighed, når [FPS] er indstillet til [119.88], eller [Videoforamt] er indstillet til [3840x2160P], og [FPS] er indstillet til [59.94].

Projekt

- **Filformat (4K)**

Indstiller filformatet for optagelse.

Medie

- **Titelpræfiks**

Ændrer præfikset for titlen. Filnavnet på den optagede video er "Titelpræfiks_Dato_Tid".

- **Datalager**

Vælger det interne lager eller et SD-kort som lagringsdestinationen.

Lyd

- **Intelligent vindfilter**

Reducerer vindstøj.

Teknisk

- **Tildel lukkerknap**

OPTAG/stream: Bruger lukkerknappen som en REC-knap (i optag.tilstanden) eller en streamingknap (i streamingtilstanden). Du kan begynde at optage eller streame ved at trykke på lukkerknappen, selv hvis en indstillingsdialog er åben.

Foto: Bruger lukkerknappen til at tage et billede under optagelse. Du kan tage et foto under optagelse ved at trykke på lukkerknappen, selv hvis en indstillingsdialog er åben.

Slukket: Der er ikke tildelt nogen funktioner.

- **Tildel lydsknapper**

Zoom: Bruger lydstyrkeknappen til at zoome ind eller ud. Du kan zoome ind eller ud ved at trykke på lydstyrkeknappen, selv hvis en indstillingsdialog er åben.

OPTAG/stream: Bruger lydstyrkeknappen som en REC-knap (i optag.tilstanden) eller en streamingknap (i streamingtilstanden). Du kan starte optagelse eller streaming ved at trykke på lydstyrkeknappen, selv hvis en indstillingsdialog er åben.

Lydstyrke: Aktiverer lydstyrkeknappen for Video Pro.

Slukket: Der er ikke tildelt nogen funktioner.

- **Låseindstillinger**

Hele skærmen: Låser hele skærmen inklusive REC-knappen og  (Ikon for Kamera) (eller streamingknappen og mikrofonknappen i streamingtilstanden), når du låser skærmen.

Not REC/stream: Låser ikke REC-knappen og  (Ikon for Kamera) (eller streamingknappen og mikrofonknappen i streamingtilstanden), når du låser skærmen.

- **Gem placering**

Gemmer dine stillbilleder og videoer sammen med det sted, hvor de blev optaget.

Netværk

Du kan konfigurere netværksindstillinger relateret til streaming.

Vedligeholdelse

- **Kalibre. af Vaterpas**

Kalibrerer standarden for det vandrette plan, så afvigelser i hældningsretningen afhjælpes.

- **Bluetooth-fjernbetjening**

Parrer med en Bluetooth-fjernbetjening.

- **Nulstil indstillinger**

Nulstiller alle indstillinger til deres standardindstillinger.

Relateret emne

- [Start af Video Pro](#)
- [Video Pro Menu](#)
- [Video Pro Streamingtilstand](#)
- [Parring med en/et Bluetooth-fjernbetjening eller -greb](#)

Smartphone

Xperia 1 IV XQ-CT54/XQ-CT62/XQ-CT72

Video Pro Streamingtilstand

Video Pro understøtter livestreaming ved hjælp af RTMP.

1 Tap på (Ikoner for Indstillinger) > [Streamingtilstand] > [Tændt] under brug af Video Pro.

Første gang du aktiverer funktionen, vises der forskellige bemærkninger eller oplysninger. Bekræft meddelelserne, marker afkrydsningsfelterne, og tap derefter på [OK] for at fortsætte til følgende trin.

2 Tap på [Tilslut] i menuen Indstillinger, og vælg derefter metoden for RTMP-streaming.

- [RTMP URL]: Vælg at streame ved hjælp af RTMP. Indstil [URL for RTMP-stream] og [Nøgle til RTMP-stream] i menuen Indstillinger.
- [YouTube™]: Vælg for at streame ved hjælp af YouTube. Indstil [YouTube™-konto] og [YouTube™-livehændelse] i menuen Indstillinger. Hvis du vil oprette en ny begivenhed, skal du tappe på [Opret ny hændelse].

3 Luk menuen Indstillinger.

4 Tap på (Streaming-knap) for at starte streaming.

Hvis du vil stoppe streaming, skal du tappe på  (Streaming-knap).

Oversigt over Video Pro Streamingtilstand-skærm







1. Netværksstatus
2. Streamingbithastighed
3. Streamingstatus/Mikrofonstatus
4. Tap for at starte eller stoppe streaming.
5. Tap for at slå mikrofonen til eller fra.

Bemærk!

- Hvis du bruger Video Pro, skal du overholde servicebetingelserne for livestreamingtjenesten og kravene vedrørende livestreaming.

- Afhængigt af livestreamingtjenesten kan forholdene eller specifikationer ændres eller tilføjes uden forudgående varsel.
- Hvis livestreaming ikke fungerer korrekt, kan du prøve at skifte netværkstypen. Hvis du vil skifte netværkstypen, skal du søge efter og tappe på [Indstillinger] > [Netværk og internet] > [SIM-kort], vælge et SIM, tappe på [Foretrukken netværkstype] og derefter vælge en netværkstype. Tilgængelige netværkstyper afhænger af din kontrakt.
- Hvis du vælger [YouTube™] for [Tilslut], vil streamingdestinationen være en enkelt kanal, der er knyttet til din Google-konto. Hvis du har registreret flere kanaler og ønsker at angive streamingdestinationen, skal du vælge [RTMP URL] for [Tilslut].

Tip!

- Du kan oprette en genvej til streamingtilstanden på startskærmen. Berør og hold nede på  (Ikon for Video Pro). Træk [Streamingtilstand] til den ønskede placering fra den menu, der åbnes.
- Du kan indstille, om der automatisk skal skiftes til optag.tilstanden eller til den sidst valgte tilstand, når du starter Video Pro. For at ændre indstillingen skal du tappe på  (Ikon for Indstillinger) > [Tilstand ved start].
- Hvis du vil vælge netværket til streaming, skal du tappe på  (Ikon for Indstillinger) > [Netværksbrug].
- For at gøre streaming mere stabil skal du justere videoindstillingerne i overensstemmelse med specifikationerne for livestreamingtjenesten, netværksbåndbredden og netværksstatusen. Tap på [Menu] > [VideofORMAT] eller [FPS], og tap på  (Ikon for Indstillinger) > [Videokvalitet] for at vælge en indstilling for hver indstilling. Indstillingerne er som følger.

VideofORMAT	FPS	Videokvalitet (streamingbithastighed)		
		Lav	Mellemhøj	Høj
1920x1080P	29.97	3 Mbps	4.5 Mbps	6 Mbps
	25	2.5 Mbps	3.75 Mbps	5 Mbps
1280x720P	29.97	1.5 Mbps	2.75 Mbps	4 Mbps
	25	1.25 Mbps	2.3 Mbps	3.4 Mbps

- Forstyrrelser eller udfald af videobilleder og lyd kan muligvis opstå ved lave kommunikationshastigheder, som fx ved streaming på et sted hvor signalkvaliteten er dårlig, eller under bevægelse. I dette tilfælde kan de følgende indstillinger muligvis forbedre video- og lydforholdene.
 - Tap på [Menu] > [VideofORMAT], og vælg derefter [1280x720P].
 - Tap på  (Ikon for Indstillinger) > [Videokvalitet], og vælg derefter [Lav].

Relateret emne

- [Start af Video Pro](#)
- [Video Pro Menu](#)
- [Video Pro Indstillinger](#)
- [Menuen Indstillinger](#)

Smartphone

Xperia 1 IV XQ-CT54/XQ-CT62/XQ-CT72

Start af Cinema Pro-appen

Cinema Pro er et program, der drives af Sonys digitale filmkamerateknologi. Du kan oprette dine ideelle videoer ved at konfigurere forskellige parametre og farveindstillinger.

- 1 Søg efter og tap på  (Ikon for Cinema Pro).

Startskærm for Cinema Pro

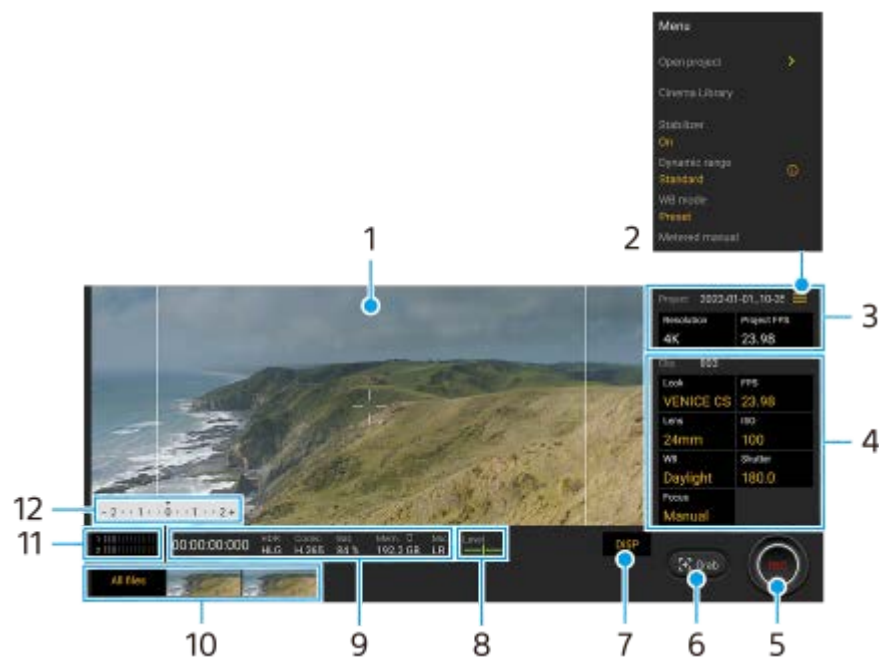

Tip!

- Tap på orange parametre for at ændre indstillinger.
- Du kan få flere oplysninger om Cinema Pro-appen ved at tappe på  (Ikon for Menu) > [Tip].

1. Søger

2. Ikon for menu – Tap for at åbne menuen.



- Tap på [Åbn projekt] for at åbne et eksisterende projekt eller for at oprette et nyt projekt. Når du opretter et nyt projekt, skal du vælge det interne lager eller et SD-kort som lagringsdestination.
- Tap på [Cinema Library] for at starte Cinema Library-appen. Du kan åbne et eksisterende projekt eller se en oprettet film.
- Tap på [Stabilisat.] for at slå stabilisatorfunktionen til eller fra.
- Tap på [Dynamisk område] for at vælge et dynamisk område. Tap på  (Knappen Vis detaljer) for at få flere oplysninger om det dynamiske område.
- Tap på [HB-tilstand] for at skifte, hvordan hvidbalancen angives mellem [Temperatur] og [Forudind.]. Skift til [Temperatur] for at definere hvidbalancen i form af farvetemperatur, målt i Kelvin. Skift til [Forudind.] for at definere hvidbalancen baseret på fastsatte forudindstillinger.
- Tap på [Målervejledning] for at vise eller skjule målervejledningen. Målervejledningen vises med en lysmålerindikator på søgeren.
- Tap på [Billedlinjer] gentagne gange for at få vist og vælge mellem forskellige højde-bredde-forhold.

- Tap på [Gitterlinjer] for at få vist og balancere kompositionen.
- Tap på [Vaterpas] for at slå vaterpasset til eller fra.
- Tap på [Kali.af Vaterpas] for at kalibrere standarden for det vandrette plan, så afvigelser i hældningsretningen afhjælpes.
- Tryk på [Format for rest. hukommelse] for at skifte enheden til visning af den resterende hukommelse mellem den resterende optagbare tid og den resterende hukommelseskapacitet.
- Tap på [Lydindstillinger] for at reducere vindstøj eller ændre lydniveauet. Den aktuelt anvendte mikrofon vises også.
- Tap på [Tildel lukkerknap] for at bruge lukkerknappen som en REC-knap eller en Optag-knap. Når [Optag] er valgt, kan du begynde at optage ved at trykke på lukkerknappen, selv hvis en indstillingsdialog er åben.
- Tryk på [Tildel lydst.knapper] for at bruge lydstyrkeknappen som en REC-knap, lydstyrkeknep, manuel fokus-knap eller zoomknap. Når [Optag] er valgt, kan du begynde at optage ved at trykke på lydstyrkeknappen, selv hvis en indstillingsdialog er åben.
- Tap på [Opt.knaps pos.] for at ændre positionen for REC-knappen og Optag-knappen.
- Du kan registrere og genkalde optageindstillinger. Tap på [Gem aktuelle indstillinger], vælg en åbning, juster indstillingerne, og tap derefter på [Gem] for at registrere ofte anvendte kombinationer af tilstande og indstillinger. Hvis du vil anvende de gemte indstillinger, skal du tappe på [Indst. for huk.genkaldelse], vælge den ønskede åbning og derefter tappe på [Aktivér].

3. Projekt indstillinger

Tap på en orange parameter for at justere opløsningen og billedhastigheden for hele projektet eller videoklippene. Projektindstillingerne kan kun ændres inden optagelse af det første videoklip.

4. Klip-indstillinger – Parametre til justering af hvert videoklip.

- Tap på [Udse.] for at justere stemningen i videoklipet.
- Tap på [FPS] for at justere billedhastigheden. Vælg [120] for at optage en video i slowmotion.
- Tap på [Objektiv] for at vælge et objektiv. Når [85-125mm F2.3-2.8] er valgt, vises zoomskyderen, og du kan anvende optisk zoom. Tap på T eller W for at zoome direkte til den maksimale eller mindste brændvidde.
- Tap på [ISO] for at justere ISO-værdien. Tap på [Automatisk], når det er orange, så der automatisk justeres til den korrekte ISO-værdi.
- Tap på [HB] for at justere hvidbalancen. Du kan bruge skyderne til at justere hvidbalancen. Tryk på [Nulstil] for at nulstille skyderværdierne for den valgte indstilling.
Hvis du vil justere hvidbalancen i henhold til et valgt hvidt område, skal du vælge [Brugerdefineret 1]/[Brugerdefineret 2]/[Brugerdefineret 3], tappe på [Benyt], holde enheden, så det hvide område dækker rammen i midten helt, og derefter tappe på [Benyt] igen.
Hvis du vælger [Automatisk], kan du indstille, om indstillingerne for hvidbalancen skal låses.
Hvis du vil skifte de viste indstillinger mellem forudindstillingstilstanden og temperaturløst tilstanden, skal du tappe på  (Ikone for Menu) > [HB-tilstand].
- Tap på [Lukker] for at justere lukkertiden. Tap på [Automatisk], når det er orange, så der automatisk justeres til den passende lukkerhastighed.
- Tap på [Fokus] for at justere fokus. Tap på [AF] eller [MF] for at skifte fokustilstanden til automatisk eller manuel. Når fokustilstanden er indstillet til manuel, kan du justere fokusmarkørerne og hastigheden for fokusskift ved at tappe på  (Ikone for Indstillinger). Når fokustilstanden er indstillet til automatisk, kan du angive fokusområdet ved at tappe på søgeren.

5. Tap for at starte eller stoppe optagelsen.

6. Tap for at optage det aktuelle billede som et stillbillede.

7. Tap for at skjule eller vise billedlinjerne, gitterlinjerne, målervejledningen og zoomskyderen, der vises, når der er valgt [85-125mm F2.3-2.8].

8. Vaterpas

Vaterpasset hjælper dig med at måle enhedens vinkel og holde billedet vandret. Når enheden registrerer, at den er plan, bliver vaterpasset grønt.

9. Statusindikationer

10. Miniature

- Tap på en miniature for at få vist et videoklip eller stillbillede. Stryg til venstre eller højre for at få vist det forrige eller næste videoklip eller stillbillede.
Du kan vende tilbage til startskærmen for Cinema Pro ved at stryge nedad på skærmen eller tappe på ◀ (Knappen Tilbage).
- Tap på [Alle filer] for at få vist et videoklip eller stillbillede, som ikke er i miniaturevisningen. Stryg til venstre eller højre, mens du ser et videoklip eller et stillbillede, for at få vist det forrige eller næste.
Hvis du vil gå tilbage til den forrige skærm, skal du stryge nedad på skærmen eller tappe på ◀ (Knappen Tilbage).
- Du kan optage et stillbillede fra videoen ved at tappe på  (Ikone for redigering af video) under afspilning.

11. Lydniveaumåler

Tap på måleren for at åbne menuen for lydindstillinger.

- Den aktuelt anvendte mikrofon vises. [VH] vises, når mikrofonen i din enhed anvendes. [Ekst.] vises, når mikrofonen på en tilsluttet ekstern enhed anvendes.
- Tap på [Intelligent vindfilter] for at reducere vindstøj.
- Vælg en værdi for at ændre lydniveauet.

12. Målervejledning

Målervejledningen angiver undereksponering/overeksponering.

Relateret emne

- [Kombination af klip og visning af en film](#)

Smartphone

Xperia 1 IV XQ-CT54/XQ-CT62/XQ-CT72

Kombination af klip og visning af en film



Du kan kombinere klip til at oprette en film og derefter se filmen ved hjælp af Cinema Library.

- 1 Ved brug af appen Cinema Pro skal du tappe på [Alle filer] for at få vist en liste over klip i et projekt.
- 2 Tap på  (Ikon for mere) > [Opret endelig film].
- 3 Tap på klippene i den rækkefølge, som du ønsker at kombinere dem i.
- 4 Tap på [Opret].



Bemærk!

- Klip med forskellige billedhastigheder kan ikke kombineres.

Sådan kan du se den oprettede film ved hjælp af Cinema Library

1. Start Cinema Library-appen.
 - Når du bruger Cinema Pro-appen, skal du tappe på [Alle filer] >  (Ikon for Cinema Library).
 - Tap på  (Ikon for Menu) > [Cinema Library], mens du bruger Cinema Pro-appen.
 - Berør og hold nede på  (Ikon for Cinema Pro), og tap derefter på [Cinema Library] i den menu, der åbnes.
2. Tap på [Endelige film], og vælg derefter en film.

Tip!

- Du kan oprette en genvej til Cinema Library-appen på startskærmen. Berør og hold nede på  (Ikon for Cinema Pro). Træk  (Ikon for Cinema Library) til den ønskede placering fra den menu, der åbnes.

Relateret emne

- [Start af Cinema Pro-appen](#)

Smartphone

Xperia 1 IV XQ-CT54/XQ-CT62/XQ-CT72

Music Pro

Music Pro gør det muligt for dig at opkonvertere spor, du har optaget på en Xperia, til kvaliteten fra et Sony Music professionelt studie ved hjælp af cloud-AI-behandling. Du kan simulere lyden af Sonys elektronrørmikrofoner og Sony Music studio-rumklngen samt reducere støj ved hjælp af en specialudviklet lydadskillesesteknologi.

Du kan importere lydfiler og lytte med hovedtelefoner under optagelse. Du kan også høre din stemme, mens du optager, hvis du bruger hovedtelefoner, der er sluttet til 3,5 mm-lydstikket på din enhed. På redigeringskærmen kan du opdele flere optagelser i lag og sammenligne dem og derefter vælge de bedste dele fra hver optagelse for at oprette dit ideelle spor.

Du kan anvende Music Pro på følgende måder. Se  (Ikons for Menu) > [Brugstips] for yderligere oplysninger om brug af Music Pro.

Bemærk!

- Der opkræves gebyrer ved brug af AI-behandling i skyen. Se  (Ikons for Menu) > [Brugstips] angående yderligere oplysninger.
- Music Pro er muligvis ikke tilgængelig på alle markeder, i alle lande og i alle områder.

● Lydadskillelse

Med Sonys AI-teknologi kan du adskille lydkilder i en optagelse. For eksempel er det muligt at adskille guitar og vokaler, der er optaget samtidig med en enkelt mikrofon (Xperia), i individuelle numre. Efter adskillelsen kan du lytte til numre individuelt og indstille lydstyrkebalancen for at skabe din ideelle blanding.

● Fjern støj

Ved hjælp af teknologi til lydadskillelse kan du fjerne utilsigtede lyde (støj) fra optagne vokaler eller optaget guitar.

● Fjern rumklang

Reducér eller fjern rumklang (rumekko) fra indendørsindstillinger ved hjælp af Sonys AI-teknologi, så du genskaber lyd kvaliteten i et optagelsesstudie.

● Mikrofonsimulation

Genskab den enestående frekvens af Sonys højtydende vakuumrørforstærkede mikrofoner.

● Studiesimulation

Genskab den udsøgte kvalitet fra professionelt udstyr til lydoptagelse ved at tilføje et lydoptagelsesstudies kendetegnende resonans (tilføjer ikke en rumklangseffekt).

Smartphone

Xperia 1 IV XQ-CT54/XQ-CT62/XQ-CT72

Overførsel af musik fra en computer til din enhed

Du kan overføre musik fra en computer til enheden på to måder:

- Slut enheden til en computer vha. et USB-kabel. Træk statusbjælken nedad, tap på meddelelsen om indstilling af USB-forbindelse, og tap derefter på [Tryk for at se flere muligheder.] > [Filoverførsel]. På computeren skal du trække og slippe musikdataene til en mappe på enheden på computeren, som f.eks Music-mappen.

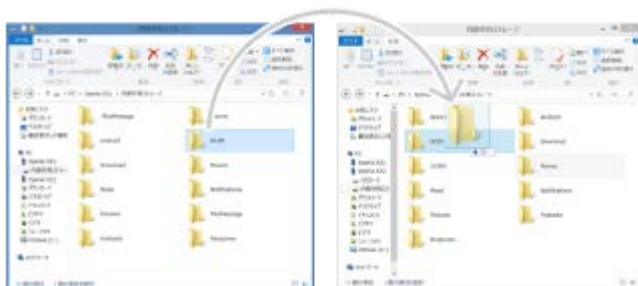

- På computeren skal du gemme dine mediefiler ved hjælp af Google Drev. Synkroniser derefter dataene på din enhed ved at logge på Google-kontoen.

Bemærk!

- Musikappen understøtter muligvis ikke alle musikformater.

Relateret emne

- [Tilslutning af din enhed til USB-tilbehør](#)
- [Konfiguration af en Google-konto på din enhed](#)
- [Sådan lytter du til musik](#)
- [Funktioner i appen Musik](#)

Smartphone

Xperia 1 IV XQ-CT54/XQ-CT62/XQ-CT72

Sådan lytter du til musik

Brug appen Musik til at lytte til din favoritmusik.

Øversigt over musikafspiller

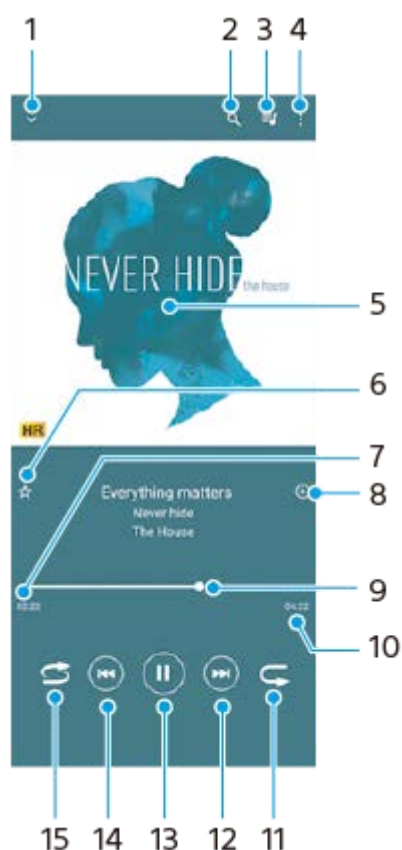

1. Minimer hele skærmafspilleren
2. Søg i alle sange, der er gemt på enheden
3. Se afspilningskøen
4. Få vist flere indstillinger
5. Albumcover (hvis det findes)
6. Tilføj eller fjern en sang som favorit
7. Forløbet tid for den aktuelle sang
8. Føj en sang til en afspilningsliste
9. Statusindikator – træk eller tap på linjen for at spole hurtigt frem eller tilbage
10. Varighed af den aktuelle sang
11. Gentag den aktuelle sang eller alle sange i afspilningskøen
12. Tap for at gå til den næste sang. Berør og hold nede for at spole hurtigt frem i den aktuelle sang
13. Afspil en sang, eller sæt den på pause
14. Tap for at gå til starten af den aktuelle sang. Berør og hold nede for at spole tilbage i den aktuelle sang
15. Bland sange i afspilningskøen

Startskærm for Musik

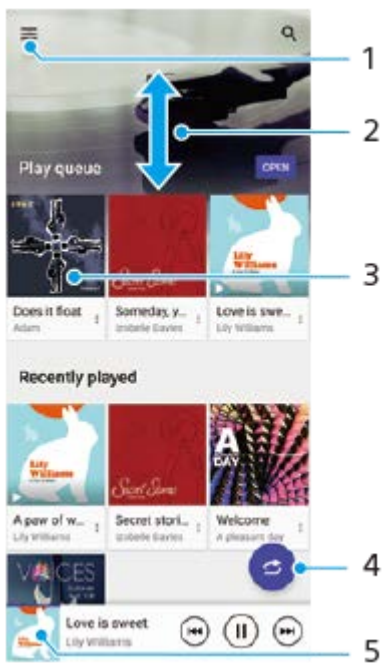

1. Åbn menuen Musik
2. Rul op eller ned for at få vist indhold
3. Tap for at starte afspilning af en sang i afspilningskøen
4. Afspil alle sange i blandet tilstand
5. Gå til skærmen for musikafspilleren

Bemærk!

- Du kan måske ikke afspille ophavsretligt beskyttede elementer.

Relateret emne

- [Overførsel af musik fra en computer til din enhed](#)
- [Funktioner i appen Musik](#)
- [Sådan forbedrer du lydoutputtet vha. Dolby Sound](#)
- [Tilpasning af lyd kvalitet ved hjælp af 360 Reality Audio](#)
- [Sådan forbedrer du lydoutputtet vha. 360 Upmix](#)
- [Opskalering af kvaliteten af komprimerede musikfiler \(DSEE Ultimate\)](#)

Smartphone

Xperia 1 IV XQ-CT54/XQ-CT62/XQ-CT72



Funktioner i appen Musik

Dette afsnit forklarer funktioner, som er praktiske, når du bruger appen Musik.

Redigering af musikoplysninger

1. Tap på albumcoveret på musikafspillerskærmen, mens en sang afspilles i appen Musik, og tap derefter på [Rediger musikoplysninger].
2. Rediger oplysningerne efter behov.
3. Hvis du vil angive albumcover, skal du tappe på  (Ikon for Rediger) > [Angiv billede].
4. Tap på [GEM], når du er færdig.

Afspilning af musik i baggrunden

1. Tap på  (Ikon for Startside), når en sang afspilles, for at gå til startskærmen. Musik-appen fortsætter med at køre i baggrunden. Hvis du vil åbne Musik-appen igen, skal du trække statusbjælken nedad og tappe på musikbeskeden. Du kan også søge efter og tappe på  (Ikon for Musik).

Relateret emne

- [Overførsel af musik fra en computer til din enhed](#)
- [Sådan lytter du til musik](#)

Smartphone

Xperia 1 IV XQ-CT54/XQ-CT62/XQ-CT72

Start af Spilforbedring-appen

Spilforbedring-appen gør det meget nemmere at spille spil med forskellige funktioner.

Tap på  (Flydende ikon), mens du spiller et spil. Du kan derefter forbedre mikrofonens lyd kvalitet ved stemmechat vha. et headset efter din mikrofontype. Du kan justere farverne, visningseffekterne for vist indhold og lyde og meget mere. De hentede spil gemmes automatisk i appen **Spilforbedring**, og du kan hurtigt starte spillene fra Mine spil.

Hvis appen Hjem er indstillet til [Xperia Startskærm], kan alle spilapps automatisk gemmes i **Spilforbedring**-appen. Spilkoner, der er gemt i **Spilforbedring**-appen, vil være skjult fra startskærmen og appskuffen.

- 1 Søg efter og tap på  (Ikon for spilforbedring).

Skærmoversigt

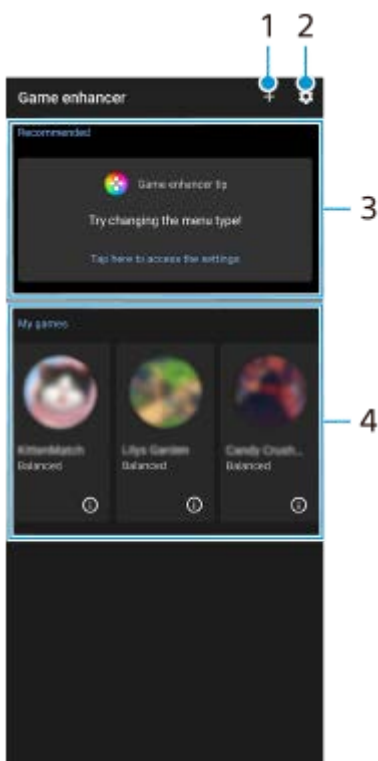

1. Tilføj nye spil manuelt.
2. Indstillinger for Spilforbedring
3. Anbefales
Der vises anbefalede spil og en introduktion til Spilforbedring-funktioner.

4. Mine spil

Hentede spil vises automatisk. Tap på et ikon for et spil for at starte spillet.

Du kan få vist et skærbillede eller en video, der er taget med appen Spilforbedring, ved at tappe på  (Ikon for spilprofil).

Tip!

- Hvis appen Hjem er indstillet til [Xperia Startskærm], kan hentede spil-apps automatisk gemmes i Spilforbedring-appen. Tap på kontakten [Gem spilikoner] i indstillingerne for Spilforbedring for at aktivere funktionen. Spilikon, der er gemt i Spilforbedring, vil være skjult fra startskærmen og appskuffen.

Relateret emne

- [Brug af menuen Spilforbedring](#)
- [Indstilling af billedkvaliteten og lyden i menuen Spilforbedring](#)
- [Livestreaming ved hjælp af Spilforbedring](#)

G-436-100-44 Copyright 2022 Sony Corporation

Smartphone

Xperia 1 IV XQ-CT54/XQ-CT62/XQ-CT72

Brug af menuen Spilforbedring

Du kan tilpasse forskellige indstillinger, mens der spilles et spil.

- 1 Tap på  (Flydende ikon), mens du spiller et spil.



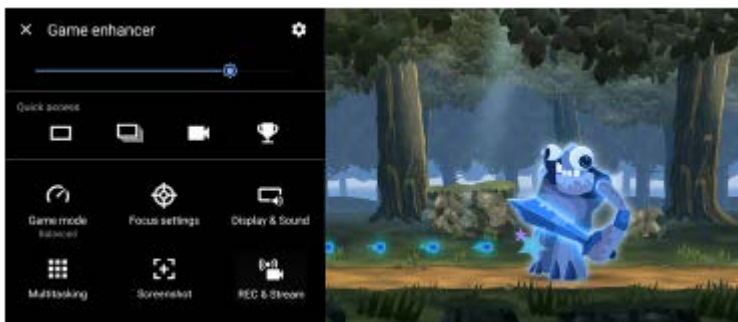

- 2 Tap på og konfigurer de ønskede indstillinger i den menu, der åbnes.





Indstillinger for Spilforbedring

(Ikon for indstillinger for Spilforbedring)

- **[Menutype]:** Skift type af Spilforbedring-menuen, der vises under afspilning af et spil mellem  (Rullemenu) og  (Flydende ikon).
- **[HWB-genvej]:** Tildel en Spilforbedring-handling, der anvendes i spil, til lukkerknappen. Du kan ændre indstillingen enkeltvis for hvert spil. Tap på [Tryk på lukkerknap], og vælg derefter en indstilling.
 - [Standard (enhedsindstilling)]: Anvend enhedens indstillinger.
 - [Åbn/luk Spilforbedring]: Åbn eller luk menuen Spilforbedring.
 - [Optimér berøringsområde til/fra]: Slå [Optimer berøringsområde]-funktionen til eller fra.
 - [Hurtigt forudsætningskift]: Skift hurtigt forudindstillinger for [Indstillinger for billedkvalitet] eller [Lydequalizer] i [Skærm og lyd].

[Spiltilstand]: Vælg en indstilling for at optimere din enhed til spil.

Hvis du vælger [Brugerdefineret], skal du tappe på  (Ikon for Indstillinger) for at tilpasse indstillingerne. Tap på [Vis eksempel] for at tilpasse indstillingerne, mens du tester de faktiske spilkontrol-elementer. Du kan også flytte indstillingsvinduet til den ønskede position ved at trække  (Træk for at flytte ikonet for eksempelvisnings-skærmen) i indstillingsvinduet.

Du kan også indstille følgende elementer.

- **[Optimer berøringsområde]:** Begræns berøringsområdet i liggende tilstand. Funktionen [Optimer berøringsområde] er tilgængelig, når [Menutype] er indstillet til [Rullemenu], og enheden er i den liggende tilstand.
- **[H.S.-strømstyring]:** Begræns reduktioner i ydeevnen og nedbrydning af batteriet, som skyldes, at enheden overopheder under opladning. Mens appen Spilforbedring kører, oplades batteriet ikke, hvis [H.S.-strømstyring] er indstillet til at være tændt. Sluk for [H.S.-strømstyring] under opladning.

[Fokusindstillinger]: Fokuser på dit spil ved at blokere beskeder, indgående opkald, lukkerknappen og andre indstillinger, der kan kompromittere spillet.



[Skærm og lyd]

- **[Indstillinger for billedkvalitet]:** Indstil billedtilstanden, Forøgelse af L-y og hvidbalancen for at justere farverne og skærmeffekterne for det viste indhold.
- **[Lydequalizer]:** Juster lydstyrken (dB) for hver frekvens (Hz).
- **[Optimér V.C.-mikrofon]:** Juster indstillingen efter din mikrofontype, så den anden part vil høre din stemme tydeligere under stemmechat. Denne funktion fungerer kun, når et headset er sluttet til 3,5 mm-lydstikket på din enhed.



[Multitasking]: Du kan søge efter spiloplysninger ved at vise fanen [INTERNET] eller fanen [YouTube]. Du kan også åbne en app i pop op-vinduet ved at vælge en app under fanen [APPS].

[Skærmbillede]: Tag et skærmbillede af den viste skærm. Du kan også tage en række af skærmbilleder.



[OPTAG og stream]

-  **(Optag):** Optag en video af din spilsærm. Du kan optage spillyde, stemmer og spilleres ansigter, der vises på din skærm.
 - [R.T.-optagelse]: De sidste 30 sekunder optages midlertidigt og bevares i hukommelsen. Bemærk, at hvis denne funktion tændes, kan det reducere ydeevnen eller øge batteriforbruget.
 - [Optagelseskvalitet]: Indstil opløsningen og den maksimale billedhastighed.
-  **(Livestreaming):** Konfigurer indstillinger for livestreaming.
-  **(Optagelseskort)**
 - [Lyd]: Vælg en lydindstilling for udgang til en ekstern enhed, der er sluttet til din enhed ved hjælp af et USB-kabel, og et headset, som er tilsluttet 3,5 mm-lydstikket på din enhed. Du kan også indstille mikrofonlyden på det tilsluttede headset til at udsendes til en ekstern enhed.
 - [Video]: Vælg en videoindstilling for udgang til en ekstern enhed, der er sluttet til din enhed ved hjælp af et USB-kabel.

Bemærk!

- Indstillinger ændret i  (Optagelseskort) påvirker hele enheden, ikke kun Spilforbedring-appen.
- Der udsendes muligvis ikke videosignaler i henhold til indstillingen i  (Optagelseskort) på din enhed afhængigt af den viste app eller specifikationerne for den tilsluttede eksterne enhed.

Tip!

- I Spilforbedring-menuen med  (Knappen Vis detaljer) øverst til højre på skærmen skal du tappe på  (Knappen Vis detaljer) for at få vist beskrivelser af indstillinger.
- Du kan justere lysstyrkeniveauet med skyderen i øverste område af menuen Spilforbedring.

- Du kan trække og flytte 🌈 (Flydende ikon) eller 🌈 (Rullemenu), der vises, mens du spiller et spil, til den ønskede position.
- STAMINA-tilstanden er slået fra, mens du bruger appen Spilforbedring. Hvis du vil prioritere batteriets levetid, skal du tappe på 🌈 (Flydende ikon) under afspilning af et spil og derefter tappe på [Spiltilstand] > [Batteriets levetid foretrækkes].
- Du kan justere de video- og lydindstillinger, som udsendes til en ekstern enhed, der er sluttet til din enhed ved hjælp af et USB-kabel, i menuen Indstillinger. Søg efter og tap på [Indstillinger] > [Enhedsforbindelse] > [Forbindelsespræferencer] > [Video] eller [Lyd] i kategorien [Ekstern USB-udsendelse].
- Hvis du vil ændre indstillingerne [Menutype] og [HWB-genvej] for alle tidligere tilføjede spil, skal du tappe på ⚙️ (Ikon for indstillinger for Spilforbedring) > [Standardmenutype] eller [HWB-standardgenvej] > [Tryk på lukkerknop] på hovedskærmen, efter du har startet appen Spilforbedring, og derefter vælge en indstilling og tappe på [ANVEND].

Sådan skifter du menutypen

Den type Spilforbedring-menu, der vises under afspilning af et spil, kan skiftes mellem 🌈 (Rullemenu) og 🌈 (Flydende ikon).

1. Tap på 🌈 (Flydende ikon) > ⚙️ (Ikon for indstillinger for Spilforbedring) > [Menutype], mens du spiller et spil.
2. Vælg [Flydende ikon] eller [Rullemenu].

Sådan får du vist et websted eller bruger andre apps, mens der spilles et spil

Du kan få vist websteder eller anvende andre apps, mens du spiller et spil. Du kan f.eks. chatte, anvende sociale medier eller søge efter spiloplysninger på Google eller YouTube, mens du spiller et spil.

1. Tap på 🌈 (Flydende ikon) > [Multitasking], mens du spiller et spil.
Vinduet [Multitasking] vises.
2. Tap på fanen [INTERNET], [YouTube] eller [APPS] for at få vist fanen.
 - Hvis du vil vende tilbage til menuen Spilforbedring, skal du tappe på ← (Knappen Tilbage).
 - Tap på ☰ (Knappen Minimer) for at minimere [Multitasking]-vinduet.
 - Når du vælger en app i [APPS], åbnes appen i pop op-vinduet. Tap på pop op-vinduet for at få vist betjeningsikoner.

Oversigt over vinduet [APPS] (i pop op-vinduet)



1. Træk for at ændre størrelsen på vinduet.
2. Træk for at flytte vinduet.
3. Se menuen Spilforbedring.
4. Tap for at minimere vinduet.
Hvis du vil åbne pop op-vinduet igen, skal du tappe på 🌈 (Flydende ikon) eller rulle 🌈 (Rullemenu) ned.
Hvis du skifter til en anden skærm, f.eks. startskærmen, mens vinduet er minimeret, vises appen som et ikon.
5. Tap for at maksimere vinduet.
Hvis du returnere vinduet til dets tidligere størrelse, skal du tappe på ↶ (Vend tilbage til forrige størrelse-ikon), mens vinduet er maksimeret.
6. Tap for at lukke vinduet.

Relateret emne

- [Start af Spilforbedring-appen](#)
- [Indstilling af billedkvaliteten og lyden i menuen Spilforbedring](#)
- [Livestreaming ved hjælp af Spilforbedring](#)
- [STAMINA-tilstand](#)
- [Menuen Indstillinger](#)

G-436-100-44 Copyright 2022 Sony Corporation





Smartphone

Xperia 1 IV XQ-CT54/XQ-CT62/XQ-CT72

Indstilling af billedkvaliteten og lyden i menuen Spilforbedring

Justering af farverne for det viste indhold

Du kan forudindstille op til 4 indstillinger for [Indstillinger for billedkvalitet]. Ved at vælge en forudindstilling i henhold til din spilsituation kan du anvende de passende indstillinger.





1. Tap på  (Flydende ikon) > [Skærm og lyd], mens du spiller et spil.
2. Tap på [Indstillinger for billedkvalitet].
3. Tap på  (Ikoner for Tilbage) eller  (Ikoner for Fremad) i toppen af skærmen for at vælge den forudindstilling, du vil indstille.
Hvis du vil ændre navnet på en forudindstilling, skal du tappe på  (Ikoner for Rediger).
4. Indstil indstillingerne.
 - [Billedtilstand]: Indstil skærmens grundlæggende billedkvalitet ved at vælge [Standardværdi] eller [Spil].
 - [Forøgelse af L-y]: Vælg et niveau for at gøre mørke områder på spilskræmen lysere, som f.eks. sorte og grå farver.
 - [Hvidbalance]: Træk i skyderen for at justere hvidbalancen for de hvide områder.

Tip!

- Farver og skærmeffekter justeret med [Indstillinger for billedkvalitet] gælder kun under afspilning af et spil og anvendes ikke til skærbilleder eller videooptagelser. Farven på skærmen justeres ved at mikse de forskellige indstillingsværdier.

Justering af lyden vha. Lydequalizer

Du kan forudindstille op til 4 indstillinger for [Lydequalizer]. Ved at vælge en forudindstilling i henhold til din spilsituation kan du anvende de passende indstillinger.

1. Tap på  (Flydende ikon) > [Skærm og lyd], mens du spiller et spil.
2. Tap på kontakten [Lydequalizer] for at aktivere indstillingen.
3. Tap på  (Ikoner for Tilbage) eller  (Ikoner for Fremad) i toppen af skærmen for at vælge den forudindstilling, du vil indstille.
Hvis du vil ændre navnet på en forudindstilling, skal du tappe på  (Ikoner for Rediger).
4. Træk i skyderen for hver frekvens (Hz) for at justere lydstyrken (dB).

Relateret emne

- [Brug af menuen Spilforbedring](#)

Smartphone

Xperia 1 IV XQ-CT54/XQ-CT62/XQ-CT72





Livestreaming ved hjælp af Spilforbedring

Du kan nyde livestreaming direkte fra din Xperia-enhed ved hjælp af nyttige indstillinger for at få en forbedret streamingoplevelse.





En Google-konto er nødvendig som en streamingkonto for at kunne livestream. Aktivér din konto for livestreaming på forhånd. Du skal også ændre menutypen til  (Rullemenu).

Kom i gang med livestreaming

Inden du begynder at livestream, skal du vælge din streamingkonto, ændre titlen eller beskrivelsen af streamingen, redigere streamlayoutet eller miniaturebilledet, justere lydstyrken med mere.

1. Mens du spiller et spil, skal du trække  (Rullemenu) nedad og derefter tappe på [OPTAG og stream]. Første gang du tapper på [OPTAG og stream], vises der forskellige bemærkninger eller oplysninger. Bekræft meddelelserne, markér afkrydsningsfelterne, og tryk derefter på [OK] for at fortsætte til følgende trin.
2. Tap på  (Livestreaming). Skærmen med indstillinger for streaming vises.
3. Konfigurerer de ønskede indstillinger.
 - Tap på  (Knappen Vis detaljer) for at få mere at vide om streamingindstillingerne.
 - Du kan administrere, hvem der kan se streamingen, og hvor den vises under [Synlighed]. Standardindstillingen er [Offentlig], hvilket giver alle adgang til din livestreaming. Hvis du kun vil tillade, at du og dem, du vælger, kan få adgang til din livestreaming, skal du vælge [Privat]. Hvis du kun vil give dig og dem, som du deler linket med, adgang til din livestreaming, skal du vælge [Uopført].
 - Tap på ikonet for at redigere indstillingen af indstillinger, der vises med  (Ikon for Rediger).
 - Indstillingerne gemmes automatisk. Men de indstillinger, du tidligere har angivet, bliver slettet, hvis du ændrer streaming-appen.
4. Tap på [KLAR] > [GO LIVE]. Streaming starter.

Skærmen for menuen Spilforbedring under streaming (Chatboks)

Under livestreaming skal du trække nedad  (Rullemenu). Tap på fanen  (Chatboks), fanen  (Streamindstillinger) eller fanen  (Hovedmenu) for at skifte faner. Du kan styre din streaming direkte fra den værktøjslinje, der vises i kanten af menuen under streaming. Du kan f.eks. anvende fortrolighedsskærmen, slukke mikrofonen osv.



1. Fane

Tap på en fane for at skifte menuen Spilforbedring.

 (Chatboks): Du kan nyde at kommunikere med dine seere. Hvis du tapper på kontakten [Vis chat øverst] for at aktivere funktionen, kan du fortsætte med at kommunikere med dine seere, selv efter at du har lukket [Chatboks], ved at få vist de nyeste chatbeskeder oven på spillet øverst på skærmen.

 (Streamindstillinger): Du kan få vist indstillingerne for streaming.

 (Hovedmenu): Du kan få vist menuen Spilforbedring.

2. Slå lyd for streamens stemme fra

Tap for at slå streamingstemmen til eller fra.

3. Fortrolighedsskærm

Tap for at anvende eller annullere fortrolighedsskærmen.



4. Vis/skjul Spilforbedring

Tap for at få vist eller skjule skærmen for indstilling af Spilforbedring i livestreaming.

5. Afslut streaming

Tap for at afslutte streamingen.

Sådan afslutter du streamingen

1. Under streaming trækkes  (Rullemenu) nedad og derefter tappes på  (Afslut streaming-ikon). Du kan tjekke din streamingopsummering, efter du har stoppet streamingen.

Tip!

- Selvom skærmen Spilforbedring ikke vises, kan du udføre følgende handlinger fra Spilforbedring-meddelelsen. Træk statusbjælken nedad for at åbne meddelelsen.
 - Slå streamingstemmen til eller fra
 - Anvend eller annuller fortrolighedsskærmen
 - Få vist eller skjul menuen Spilforbedring
 - Afslut streamingen

Relateret emne

- [Start af Spilforbedring-appen](#)
- [Brug af menuen Spilforbedring](#)
- [Indstilling af billedkvaliteten og lyden i menuen Spilforbedring](#)

Smartphone

Xperia 1 IV XQ-CT54/XQ-CT62/XQ-CT72

Brug af appen Ekstern skærm

Hvis du tilslutter et eksternt kamera, f.eks. Sony Alpha-kameraer, kan appen Ekstern skærm hjælpe dig i følgende situationer:

- Udnyt fordelene ved HD-skærmen på din Xperia ved at bruge den som kameraskærm.
- Sørg for, at dit motiv er i fokus, ved at samle eller sprede fingrene på smartphonens skærm for at zoome ind eller ud.
- Find den bedste belysning i flere forskellige optagemiljøer ved hjælp af funktionen til justering af lysstyrke.

Ved at bruge streamingtilstanden kan du livestream fra alle steder via et mobilnetværk, mens du overvåger video fra et eksternt kamera.

- Vis indhold til dit publikum fra det tilsluttede kamera med en høj opløsning på 4K.
- Nem publicering af dit indhold på forskellige sociale medietjenester ved hjælp af RTMP-protokollen.



1 Søg efter og tap på (Ikon for ekstern skærm) for at starte Ekstern skærm-appen.

Hvis  (Ikon for ekstern skærm) ikke er i appskuffen, skal du søge efter og tappe på [Indstillinger] > [Enhedsforbindelse] > [Forbindelsespræferencer] > [Ekstern skærm] og derefter tappe på kontakten [Vis appen Ekstern skærm].

2 Tilslut en videoenhed.

- Tilslut en videoenhed, der understøtter USB Video Class (UVC)-output, til din Xperia via et USB Type-C-kabel.
- Slut en videoenhed, der understøtter HDMI-udgang, til din Xperia ved hjælp af et HDMI-kabel sammen med en HDMI-UVC-konverteringsadapter.

3 Tap på [Tilstand], og vælg derefter [Skærmtilstand] eller [Streamingtilstand].

Tap et vilkårligt sted på skærmen, hvis der ikke vises nogen menuer eller ikoner.

Oversigt over ekstern skærmSkærmtilstand



1. Batteristatus
2. Tap for at låse skærmen og forhindre utilsigtede handlinger.
3. Tap for at justere lysstyrkeniveauet med skyderen.
4. Tap for at få vist og vælge en gitterlinjetype.
5. Tap for at få vist og vælge mellem forskellige højde-bredde-forhold.
6. Tap for at dreje skærmen 180 grader.
7. Tap for at justere mere detaljerede indstillinger.
8. Tap for at vælge [Skærmtilstand] eller [Streamingtilstand].
9. Lydstatus
10. Videoformat/billedhastighed
11. Valgt tilstand

Relateret emne



- [Menuen Indstillinger](#)
- [Oversigt](#)
- [Ekstern skærm Streamingtilstand](#)
- [Ekstern skærm Lydindstillinger](#)
- [Skærmudholdenhedstilstand](#)

Smartphone

Xperia 1 IV XQ-CT54/XQ-CT62/XQ-CT72

Ekstern skærm Streamingtilstand

Appen Ekstern skærm understøtter livestreaming ved hjælp af RTMP.

- 1 **Start appen Ekstern skærm, og tilslut en videoenhed.**
- 2 **Tap på  (Ikone for Indstillinger) > [Streamingindstillinger].**
Tap et vilkårligt sted på skærmen, hvis der ikke vises nogen menuer eller ikoner.
- 3 **Tap på [Tilslut], og vælg derefter metoden til RTMP-streaming.**
 - [Tilpasset RTMP]: Vælg at streame ved hjælp af RTMP, og indstil derefter [URL for RTMP-stream] og [Nøgle til RTMP-stream].
 - [YouTube™]: Vælg at streame ved hjælp af YouTube, og indstil derefter [YouTube™-konto] og [YouTube™-livehændelse]. Hvis du vil oprette en ny begivenhed, skal du tappe på [Opret ny hændelse].
- 4 **Tap på [Tilstand], og vælg derefter [Streamingtilstand].**
- 5 **Tap på  (Streaming-knap) for at starte streaming.**
Hvis du vil stoppe streaming, skal du tappe på  (Streaming-knap).

Bemærk!



- Når du bruger appen Ekstern skærm, skal du overholde servicebetingelserne for livestreamingtjenesten og kravene vedrørende livestreaming.
- Afhængigt af livestreamingtjenesten kan forholdene eller specifikationer ændres eller tilføjes uden forudgående varsel.
- Hvis livestreaming ikke fungerer korrekt, kan du prøve at skifte netværkstypen. Hvis du vil skifte netværkstypen, skal du søge efter og tappe på [Indstillinger] > [Netværk og internet] > [SIM-kort], vælge et SIM, tappe på [Foretrukken netværkstype] og derefter vælge en netværkstype. Tilgængelige netværkstyper afhænger af din kontrakt.
- Hvis du vælger [YouTube™] for [Tilslut], vil streamingdestinationen være en enkelt kanal, der er knyttet til din Google-konto. Hvis du har registreret flere kanaler og ønsker at angive streamingdestinationen, skal du vælge [Tilpasset RTMP] for [Tilslut].

Tip!

- For at gøre streaming mere stabil skal du justere indstillingerne i kategorien [Video] i henhold til specifikationerne for livestreamingtjenesten, netværksbåndbredden og netværksstatusen. Tap på  (Ikone for Indstillinger) > [Streamingindstillinger] > [Maks. opløsning], [Billedhastighed] eller [Videokvalitet], og vælg derefter en indstilling. Indstillingerne er som følger.

Maks. opløsning	Billedhastighed (fps)	Videokvalitet (streamingbithastighed)		
		Lav	Mellemhøj	Høj
3840 x 2160	30 eller mindre	13000 kbps	23500 kbps	34000 kbps
1920 x 1080	60/50	4500 kbps	6750 kbps	9000 kbps
	30 eller mindre	3000 kbps	4500 kbps	6000 kbps

Maks. opløsning	Billedhastighed (fps)	Videokvalitet (streamingbithastighed)		
		Lav	Mellemhøj	Høj
1280 x 720	60/50	2250 kbps	4125 kbps	6000 kbps
	30 eller mindre	1500 kbps	2750 kbps	4000 kbps

- Ved streaming er de værdier for opløsning, billedhastighed og videokvalitet, som er justeret i kategorien [Video], de øvre begrænsninger. Hvis værdierne for videoindgangen fra det tilsluttede eksterne kamera er lavere end de indstillinger, som er justeret i kategorien [Video], streames videoen med indstillingerne fra det tilsluttede eksterne kamera.
- Forstyrrelser eller udfald af videobilleder og lyd kan muligvis opstå ved lave kommunikationshastigheder, som fx ved streaming på et sted hvor signalkvaliteten er dårlig, eller under bevægelse. I dette tilfælde kan de følgende indstillinger muligvis forbedre video- og lydforholdene.
 - Tap på  (Ikon for Indstillinger) > [Streamingindstillinger] > [Maks. opløsning], og vælg derefter [1280 x 720].
 - Tap på  (Ikon for Indstillinger) > [Streamingindstillinger] > [Videokvalitet], og vælg derefter [Lav].

Oversigt over Ekstern skærmStreamingtilstand



1. Streamingindikator/Streamingtid/Streamingbithastighed (vises kun under streaming)
2. Tap for at slå mikrofonen til eller fra.
3. Tap for at starte eller stoppe streaming.
4. Netværksstatus

Relateret emne

- [Brug af appen Ekstern skærm](#)
- [Ekstern skærm Lydindstillinger](#)
- [Skærmudholdenhedstilstand](#)
- [Menuen Indstillinger](#)

Smartphone

Xperia 1 IV XQ-CT54/XQ-CT62/XQ-CT72

Ekstern skærm Lydindstillinger

Du kan overvåge eller livestream lydindgangen fra enten en tilsluttet ekstern enhed, f.eks. et kamera, eller mikrofonen på din Xperia-enhed.

Hvis du vil overvåge eller livestream lydindgangen fra en tilsluttet ekstern enhed, skal du tilslutte den ved hjælp af et USB 2.0 High Speed-kabel **(A)**. Hvis du tilslutter den eksterne enhed ved hjælp af et USB 3.0 Super Speed-kabel **(B)**, kan du overvåge eller livestream lydindgangen fra mikrofonen på din Xperia-enhed.

Bemærk!

- Hvis du tilslutter en ekstern mikrofon til din Xperia-enhed, vil lydindgangen fra den tilsluttede eksterne mikrofon blive overvåget eller livestreamet. Se Xperia-supportwebstedet angående yderligere oplysninger.

Tip!

- Hvis du med nogle kameraer fra Sony indstiller opløsningen for USB-streaming til 720p på kameraet og derefter tilslutter det til din Xperia-enhed, kan du overvåge eller livestream lydindgangen fra kameraet. For flere oplysninger om, hvorvidt dit kamera understøtter denne funktion og specifikke indstillinger, skal du se i hjælpevejledningen til kameraet.

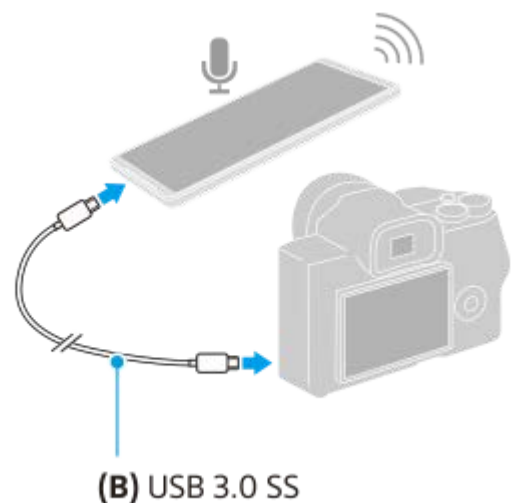
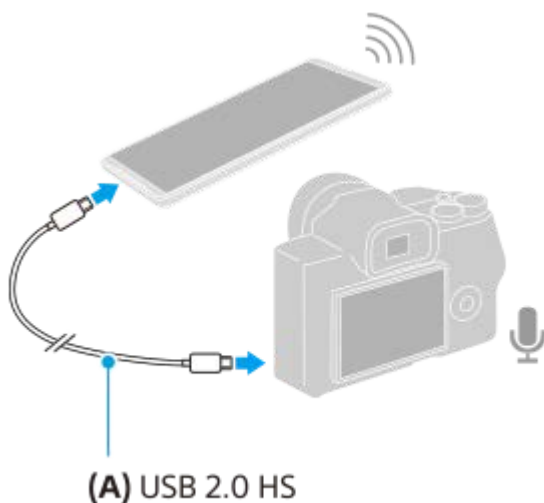

Sådan indstilles lydudgangen

Du kan vælge, om der skal udsendes lyd fra højttaleren på din Xperia-enhed eller høretelefoner, der er tilsluttet til din Xperia-enhed.

1. Tap på  (Ikone for Indstillinger) > [Skærmindstillinger] > [Lydudgang].
2. Vælg en indstilling.

Sådan justerer du lydkvaliteten under livestreaming

1. Tap på  (Ikone for Indstillinger) > [Streamingindstillinger].
2. Tap på [Bithast.], [Samplefrek.] eller [Lydkanal], og vælg derefter en indstilling.

- Brug af appen Ekstern skærm
- Ekstern skærm Streamingtilstand
- Skærmudholdenhedstilstand

G-436-100-44 Copyright 2022 Sony Corporation

Smartphone

Xperia 1 IV XQ-CT54/XQ-CT62/XQ-CT72

Optagelse af en video, som du overvåger på enheden

Du kan optage en video, du overvåger på din Xperia-enhed, og om nødvendigt bruge den som backup. Optagede videoer gemmes automatisk i enhedens interne lager.

1 Start appen Ekstern skærm, og tilslut en videoenhed.

2 Tap på [Tilstand], og vælg derefter [Skærmtilstand].

Tap et vilkårligt sted på skærmen, hvis der ikke vises nogen menuer eller ikoner.

3 Tap på  (Knappen Start optagelse) for at starte optagelse.

Tap på  (Knappen Stop optagelse) for at stoppe optagelsen.

Tap på miniaturen for at se, dele eller redigere videoen.

Oversigt over skærmtilstanden i appen Ekstern skærm under optagelse



1. Optageindikator/optaget tid/filformat (vises kun under optagelse)
2. Tap for at starte eller stoppe optagelsen.
3. Tap på den miniature, der vises, efter at du har stoppet optagelsen, for at se, dele eller redigere videoen.
4. Tilbageværende optagbar tid

Bemærk!

- Den maksimale optagetid er 6 timer.
- Optagede videoer gemmes i enhedens interne lager. Du kan ikke gemme videoer på et SD-kort.
- Videoer med en billedhastighed, der er lavere end 24 fps eller en lavere opløsning end 1080p, kan ikke optages.

Tip!

- Du kan justere video- og lydindstillingerne under optagelse. Tap på  (Ikon for Indstillinger) > [Optagelse].

Relateret emne

- [Brug af appen Ekstern skærm](#)

- Ekstern skærm Lydindstillinger
- Skærmudholdenhedstilstand

G-436-100-44 Copyright 2022 Sony Corporation

Smartphone

Xperia 1 IV XQ-CT54/XQ-CT62/XQ-CT72



Skærmudholdenhedstilstand

Enheden kan begrænse visse funktioner som en forholdsregel under krævende brug. Ved at aktivere Skærmudholdenhedstilstand kan du bevare høj ydeevne i en længere tidsperiode.

- 1 Tap på  (Ikon for Indstillinger) > [Skærmudholdenhedstilstand], og tap derefter på kontakten for at aktivere funktionen.

Når enhedens overfladetemperatur stiger, vises  (Udholdenhedsikon) på skærmen.

Tip!

- Du kan flytte  (Udholdenhedsikon) til den ønskede position. Berør og hold nede på ikonet, indtil enheden vibrerer, og træk det derefter.
- Når du tapper på  (Udholdenhedsikon), vises pop op-vinduet med en advarselsmeddelelse.

Relateret emne

- [Brug af appen Ekstern skærm](#)
- [Ekstern skærm Lydindstillinger](#)
- [Ekstern skærm Streamingtilstand](#)

Smartphone

Xperia 1 IV XQ-CT54/XQ-CT62/XQ-CT72

Om supportappen

Brug supportappen til at søge efter enheds- og softwareoplysninger. Du kan læse supportemner eller anvende nyttige programmer, f.eks. enhedstesten.

Bemærk!

- Du kan finde kontaktoplysninger for support i menuen Kontakt os, også selvom du ikke har netværksforbindelse.

1 Søg efter og tap på  (Ikone for Support).**Tip!**

- Opret forbindelse til internettet, når supportappen anvendes, for at få den bedste tilgængelige support.

Smartphone
Xperia 1 IV XQ-CT54/XQ-CT62/XQ-CT72

Menuen Indstillinger

Du kan få vist og ændre indstillinger for enheden fra indstillingsmenuen.

- 1 Stryg opad fra bunden af skærmen til toppen, og find derefter [Indstillinger].

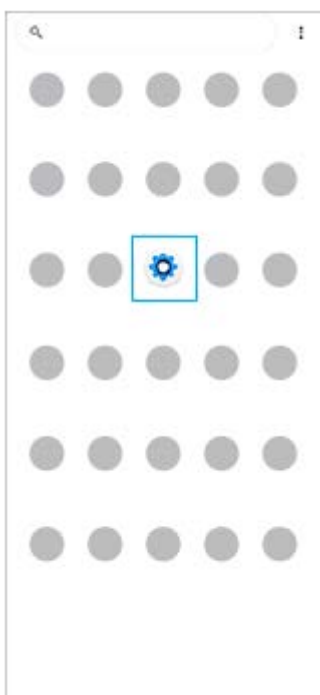

- 2 Tap på [Indstillinger], og vælg derefter den ønskede menu.

Hvis du ikke er sikker på, hvilken menu du vil vælge, kan du søge ved at indtaste et nøgleord i feltet [Søg efter indstillinger].

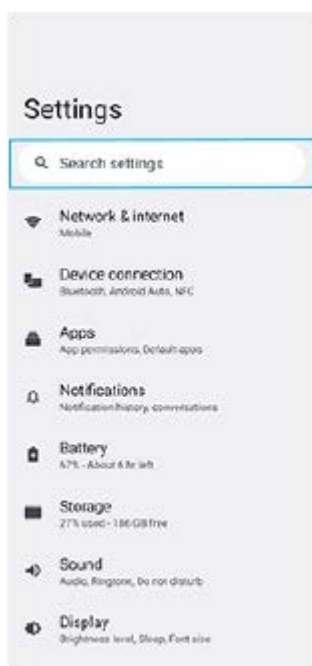

Sådan åbner du menuen Indstillinger fra panelet Hurtige indstillinger

1. Stryg nedad to gange fra toppen af skærmen.

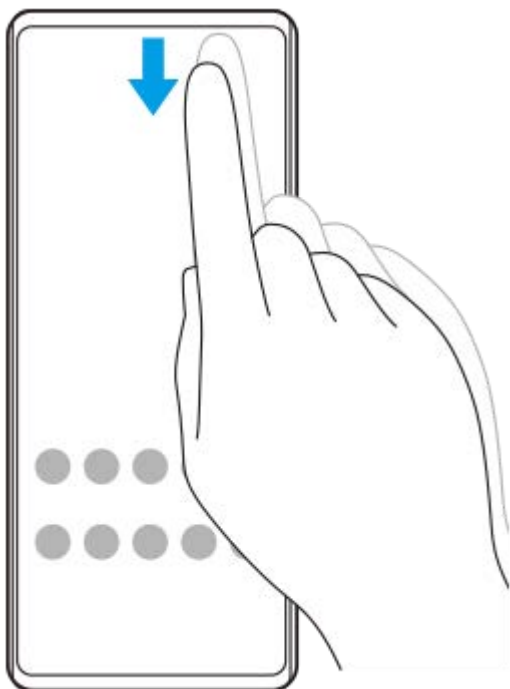



2. Søg efter  (Ikon for Indstillinger).



3. Tap på  (Ikon for Indstillinger).

Tip!

- Hvis de 3 knapper for Hjem, Tilbage og Oversigt ikke vises nederst på skærmen, skal du søge efter og tappe på [Indstillinger] > [System] > [Bevægelser] > [Systemnavigering] > [Navigering med tre knapper].
- Du kan få vist oplysninger om din enhed ved at søge efter og tappe på [Indstillinger] > [Om telefonen].
- Hvis du vælger det forkerte sprog og ikke kan læse menuteksterne, kan du søge efter og tappe på  (Ikon for Indstillinger) >  (Ikon for Systemmenu). Vælg derefter teksten ud for  (Ikon for Tastatur), og vælg det første punkt i den menu, der åbnes. Du kan nu vælge det ønskede sprog.

Relateret emne

- [Lydstyrke og vibration](#)
- [Lyde og toner](#)
- [Skærmindstillinger](#)
- [Dato og klokkeslæt](#)

Smartphone

Xperia 1 IV XQ-CT54/XQ-CT62/XQ-CT72

Lydstyrke og vibration

Du kan ændre lydstyrke og vibration enten ved hjælp af lydstyrkeknappen eller ved at ændre en indstilling.

Du kan ændre lydstyrkerne for ringetone, medier, alarmer og igangværende opkald. Du kan desuden indstille din enhed til at vibrere.

Bemærk!

- Appindstillinger kan tilsidesætte de valgte indstillinger for lydstyrke og vibration.

Ændring af lydstyrken

1. Tryk på lydstyrke op eller ned-knappen for at ændre medielydstyrken. Skyderen for mediets lydstyrke vises, og mediets lydstyrke ændres. Du kan også ændre mediets lydstyrke ved at trække i skyderen.
2. Hvis du vil ændre lydstyrken for igangværende opkald, ringetone og beskeder eller alarmer, skal du tappe på  (Ikon for mere). Brug hver enkelt skyder til at justere lydstyrken. Tap på [Se mere] for at få flere indstillinger.

Sådan aktiverer du vibreringstilstand

1. Tryk på lydstyrke op eller ned-knappen.
2. Tap på det ikon, der vises over skyderen, og vælg derefter  (Ikon for Vibrering).

Aktivering af lyd med vibration for indgående opkald

1. Søg efter og tap på [Indstillinger] > [Lyd] > [Vibrer ved opkald].
2. Vælg en indstilling.

Relateret emne

- [Menuen Indstillinger](#)

Smartphone

Xperia 1 IV XQ-CT54/XQ-CT62/XQ-CT72

Lyde og toner

Indstilling af ringetonen

Du kan angive forskellige ringetoner for hvert SIM. Du kan også vælge en ønsket musikfil som ringetone.

1. Søg efter og tap på [Indstillinger] > [Lyd].
2. Vælg [Telefonens ringetone – SIM 1] eller [Telefonens ringetone – SIM 2].



3. Vælg en lyd på listen.

Hvis du vil vælge en musikfil, der ikke er på listen, skal du tappe på [Tilføj ringetone].

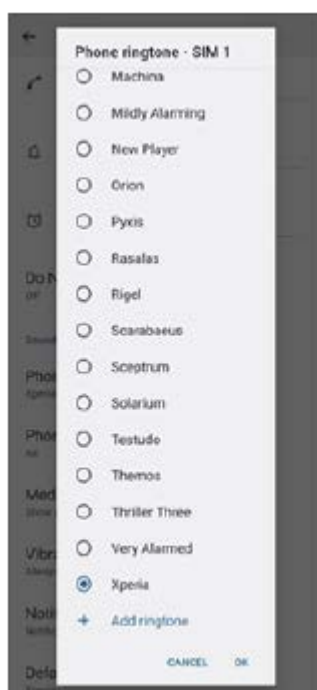

4. Tap på [OK] for at bekræfte.

Indstilling af meddelelseslyden

1. Søg efter og tap på [Indstillinger] > [Lyd] > [Beskedlyd].

2. Vælg en lyd på listen.

Hvis du vil vælge en musikfil, der ikke er på listen, skal du tappe på [Tilføj notifikation].

3. Tap på [OK] for at bekræfte.

Tip!

- Hvis du vil slå alle ringetone- og/eller meddelelseslyde fra og indstille din enhed til kun at vibrere, skal du vælge [Ingen] på listen.
- Hvis du vil aktivere eller deaktivere andre lyde og toner, skal du søge efter og tappe på [Indstillinger] > [Lyd] og derefter tappe på kontakterne for at aktivere eller deaktivere de forskellige lyde og toner.

Relateret emne

- [Menuen Indstillinger](#)

G-436-100-44 Copyright 2022 Sony Corporation

Smartphone

Xperia 1 IV XQ-CT54/XQ-CT62/XQ-CT72

Skærmindstillinger

Du kan ændre skærmens funktionsmåde, lysstyrke, visningsstørrelse og kvalitet. Du kan også justere billedkvaliteten af fotos og videoer.

1 Søg efter og tap på [Indstillinger] > [Skærm].

2 Tap på den indstilling, du vil ændre.

Brug skyderne, tap på kontakterne, eller vælg indstillinger, der skal justeres.

Hovedskærmens indstillinger

- **Indstillinger for billedkvalitet:** Juster kvaliteten af de fotos og videoer, der vises på din enhed.
- **Hvidbalance:** Tap på kontakten [Angiv manuelt] for at aktivere ændringer af indstillingen, og vælg derefter en af de forudindstillede indstillinger. Du kan også bruge skyderne til at justere hvidbalancen.
- **Høj opdateringshastighed:** Indstil opdateringshastigheden til 120 Hz for at få en mere jævn skærm.
- **Lysstyrke:** Juster lysstyrkeniveauet med skyderen. Du kan også aktivere [Tilpasset lysstyrke] for automatisk at optimere lysstyrken ud fra belysningen i omgivelserne.
- **Mørkt tema:** Du kan få vist skærmen med en mørk baggrund.
- **Roter skærm automatisk:** Angiv, at skærmen automatisk skal rotere, når enheden drejes, eller angiv, at den skal forblive i stående retning.
- **Nattelys:** [Nattelys] ændrer skærmfarven til gul. Dette gør det lettere at se skærmen i mørke omgivelser, og det gør det også lettere at falde i søvn.
- **Undgå utilsigtede handlinger, mens skærmen er slukket:** Du kan forhindre, at din enhed aktiveres ved en fejl, når den er anbragt i en lomme eller en pose.

Bemærk!

- Når STAMINA-tilstand er slået til, kan [Høj opdateringshastighed] ikke anvendes.
- Undgå at vise meget lyse eller statiske billeder i længere tid. Det kan muligvis medføre, at der forbliver et efterbillede eller farve på skærmen.

Tip!

- [Forbedring af videobillede] er kun tilgængeligt for visse programmer.
- Selv hvis funktionen Roter skærm automatisk er deaktiveret, kan du dreje skærmen manuelt ved at tappe på  (ikon for rotation) i navigationslinjen.

Relateret emne

- [Startskærm](#)

- [Sådan tager du et skærmbillede](#)
- [Menuen Indstillinger](#)

G-436-100-44 Copyright 2022 Sony Corporation

Smartphone

Xperia 1 IV XQ-CT54/XQ-CT62/XQ-CT72

Sådan anvender du placeringstjenester

Placeringstjenester gør det muligt for programmer som Maps og kameraet at anvende oplysninger fra mobil- eller Wi-Fi-netværk samt GPS-oplysninger (Global Positioning System) til at bestemme din omtrentlige placering.

Hvis du vil bruge enheden til at finde ud af, hvor du er, skal du aktivere placeringstjenesterne.

Du kan finde flere oplysninger ved at gå til support.google.com/.

- 1 Søg efter og tap på [Indstillinger] > [Placering].
- 2 Tap på kontakten for at aktivere eller deaktivere placeringstjenester.

Sådan forbedrer du GPS-præcision

Første gang du anvender enhedens GPS-funktion, kan det tage et par minutter, inden din placering bliver fundet. Sørg for at have frit udsyn til himlen for at hjælpe søgningen på vej. Stå stille, og undlad at tildække GPS-antennen. GPS-signaler kan passere gennem skyer og plastik, men ikke gennem de fleste faste genstande, f.eks. bygninger og bjerge. Flyt til en anden placering, hvis din placering ikke er fundet efter et par minutter.

Relateret emne

- [Oversigt](#)
- [Menuen Indstillinger](#)

Smartphone

Xperia 1 IV XQ-CT54/XQ-CT62/XQ-CT72

Dato og klokkeslæt

Du kan ændre datoen og klokkeslættet på enheden.

- 1 Søg efter og tap på [Indstillinger] > [System] > [Dato og klokkeslæt].**
- 2 Tap på det ønskede element for at redigere og ændre værdierne.**
 - Hvis du vil indstille datoen eller klokkeslættet manuelt, skal du tappe på kontakten [Automatisk dato og tid] for at deaktivere funktionen.
 - Hvis du vil indstille tidszonen manuelt, skal du tappe på kontakten [Indstil tidszonen automatisk] for at deaktivere funktionen.

Relateret emne

- [Menuen Indstillinger](#)
- [Alarm](#)

Smartphone

Xperia 1 IV XQ-CT54/XQ-CT62/XQ-CT72

Batteripleje

Batteripleje forlænger batteriets levetid. Denne funktion registrerer dine opladevaner og anslår start- og sluttiderne for din sædvanlige opladningsperiode. Din enhed oplader med almindelig hastighed, indtil den er 90 % opladet, og derefter styres opladningshastigheden, så dit batteri når 100 %, lige før du frakobler opladeren. Du kan manuelt tilpasse start- og sluttidspunkterne for opladningsperioden. For at opnå en bedre batterilevetid kan du også indstille en opladningsgrænse, så batteriet altid kun oplader op til 80 % eller 90 %.

Bemærk!

- Batteripleje kontrollerer ikke opladningshastighed, før den registrerer en regelmæssig opladningscyklus på mindst fire timer over en periode på flere dage.

- 1 Søg efter og tap på [Indstillinger] > [Batteri] > [Batteripleje].
- 2 Tap på kontakten for at aktivere eller deaktivere Batteripleje.
- 3 Følg vejledningen på skærmen, og vælg derefter en indstilling.
[Auto] er valgt som standard.

Tip!

- Lærte mønstre for den regelmæssige opladningscyklus gemmes af Batteripleje. Selvom funktionen har været deaktiveret, tilpasses den de lærte mønstre, når funktionen aktiveres igen.

Relateret emne

- [Menuen Indstillinger](#)

Smartphone

Xperia 1 IV XQ-CT54/XQ-CT62/XQ-CT72

STAMINA-tilstand

STAMINA-tilstand forlænger tiden, indtil batteriet skal oplades, ved at deaktivere visse funktioner på enheden. Når du aktiverer STAMINA-tilstand, skifter skærmen til tilstanden Mørkt tema.

Afhængigt af STAMINA-niveauet er forskellige funktioner begrænset eller deaktiveret for at reducere batteriforbruget. Du kan indstille STAMINA-tilstanden til at tænde eller slukke automatisk i overensstemmelse med batteriniveauet. Følg vejledningen på skærmen for detaljerede indstillinger.

- 1 Søg efter og tap på [Indstillinger] > [Batteri] > [STAMINA-tilstand].
- 2 Tap på kontakten [Brug STAMINA-tilstand] for at aktivere funktionen.

Tip!

- Hvis du vil angive, at specifikke apps skal være undtaget fra STAMINA-tilstand, skal du skifte indstillingen [Batteriforbrug] for hver enkelt app til [Ubegrænset]. Søg efter og tap på [Indstillinger] > [Apps], vælg den app, du vil angive som en undtagelse, og tap derefter på [Batteri] > [Ubegrænset].

Relateret emne

- [Menuen Indstillinger](#)

Smartphone

Xperia 1 IV XQ-CT54/XQ-CT62/XQ-CT72

Batteri og strømstyring

Enheden har et indbygget batteri. For at få mest muligt ud af det skal du holde styr på, hvor meget strøm de forskellige programmer og funktioner anvender.

Du kan også anvende Batteripleje til at forlænge batteriets levetid.

Din enhed begrænser apps i at bruge batteristrøm i baggrunden. Indstillingen angives enkeltvist for hver enkelt app. Søg efter og tap på [Indstillinger] > [Apps], vælg den app, hvis brug af baggrundsbatteriet du vil begrænse, og tap derefter på [Batteri] > [Begrænset].

Generelle brugstip til forbedring af batteriets ydeevne

Følgende tip kan medvirke til at forbedre batteriets ydeevne:

- Reducer skærmens lysstyrkeniveau.
- Slå Bluetooth-funktionen, Wi-Fi og placeringstjenesterne fra, når du ikke har behov for disse funktioner.
- Sluk for enheden, eller brug flytilstand, hvis du er i et område med ingen eller dårlig netværksdækning. I modsat fald søger enheden konstant efter tilgængelige netværk, hvilket bruger strøm.
- Brug et Wi-Fi-netværk i stedet for roaming, når du er i udlandet. Roaming søger efter dit eget net og forbruger endnu mere batteri, da din enhed skal overføre data med en højere udgangseffekt.
- Skift synkroniseringsindstillingerne for din e-mail, din kalender og dine kontakter.
- Kontrollér de programmer, der har et højt batteriforbrug, og se de tip til batteribesparelse, der findes på din enhed i forbindelse med disse programmer.
- Skift beskedniveauet for et program.
- Slå tilladelse til deling af placering fra for et program.
- Fjern programmer, som du ikke bruger.
- Anvend en original, håndfri enhed fra Sony til at lytte til musik. Håndfrie enheder forbruger mindre batteri end højttalerne på din enhed.
- Genstart din enhed nu og da.

Sådan gennemser du batteriforbruget

1. Søg efter og tap på [Indstillinger] > [Batteri] for at få vist den anslåede resterende procentdel for batteri og batteritid.
2. Tap på [Batteriforbrug] for at få vist en liste over programmer og funktioner, der har forbrugt batteristrøm.

Relateret emne

- [Opladning af din enhed](#)
- [Kontrol af batteriforbrug for programmer](#)
- [Batteripleje](#)
- [Skærmindstillinger](#)
- [Sådan slår du Bluetooth-funktionen til eller fra](#)
- [Sådan anvender du placeringstjenester](#)
- [Genstart og nulstilling af din enhed](#)
- [Menuen Indstillinger](#)

Smartphone

Xperia 1 IV XQ-CT54/XQ-CT62/XQ-CT72

Kontrol af batteriforbrug for programmer

Du kan om nødvendigt kontrollere batteriforbruget for programmer og ændre indstillingerne.

- 1 Søg efter og tap på [Indstillinger] > [Apps].
 - 2 Vælg et program, og se batteriforbruget under [Batteri].
-

Relateret emne

- [Menuen Indstillinger](#)

Smartphone

Xperia 1 IV XQ-CT54/XQ-CT62/XQ-CT72

Sådan forbedrer du lydoutputtet vha. Dolby Sound

Brug af Dolby Sound gør afspilningslyd mere realistisk og tredimensionel.

- 1 Søg efter og tap på [Indstillinger] > [Lyd] > [Lydindstillinger].
- 2 Tap på kontakten [Dolby Sound] for at aktivere funktionen.
- 3 Tap på [Dolby Sound] for at få flere indstillinger.

Bemærk!

- Hvis du vil nyde lyd i høj opløsning med den oprindelige kvalitet, skal du slå funktionen Dolby Sound fra.
- Hvis DSEE Ultimate eller 360 Upmix er slået til, mens Dolby Sound også er slået til, er det kun én af funktionerne, der kan være effektiv, afhængigt af den app du bruger.

Tip!

- Hvis du registrerer en app i [Automatiske effekter], prioriteres DSEE Ultimate eller 360 Upmix automatisk over Dolby Sound, når du afspiller lyd med den app. Hvis du vil registrere apps, skal du søge efter og tappe på [Indstillinger] > [Lyd] > [Lydindstillinger] > [Automatiske effekter] > + (Ikone for Tilføj), vælge de apps, du vil registrere, og derefter tappe på [TILFØJ].

Relateret emne

- [Menuen Indstillinger](#)
- [Tilpasning af lyd kvalitet ved hjælp af 360 Reality Audio](#)
- [Sådan forbedrer du lydoutputtet vha. 360 Upmix](#)
- [Opskalering af kvaliteten af komprimerede musikfiler \(DSEE Ultimate\)](#)

Smartphone

Xperia 1 IV XQ-CT54/XQ-CT62/XQ-CT72

Tilpasning af lyd kvalitet ved hjælp af 360 Reality Audio

Med 360 Reality Audio omgives og fordybes du i musik, da forskellige lyde materialiseres fra punkter hele vejen rundt om dit hoved. Hovedtelefoner, der er certificeret til 360 Reality Audio, giver dig mulighed for at optimere din oplevelse ved at analysere din individuelle øreform og få den ultimative fordybende musikoplevelse.

- 1 Søg efter og tap på [Indstillinger] > [Lyd] > [Lydindstillinger].
 - 2 Tap på [360 Reality Audio], og følg derefter vejledningen på skærmen.
-

Relateret emne

- [Menuen Indstillinger](#)
- [Sådan forbedrer du lydoutputtet vha. Dolby Sound](#)
- [Sådan forbedrer du lydoutputtet vha. 360 Upmix](#)
- [Opskalering af kvaliteten af komprimerede musikfiler \(DSEE Ultimate\)](#)

Smartphone

Xperia 1 IV XQ-CT54/XQ-CT62/XQ-CT72

Sådan forbedrer du lydoutputtet vha. 360 Upmix

Brug af 360 Upmix får afspilning af alle stereolydkilder, herunder streamingtjenester, til at lyde som rumlig lyd. Det anbefales, at du bruger hovedtelefoner for at nyde de effekter, der produceres af funktionen.

- 1 Søg efter og tap på [Indstillinger] > [Lyd] > [Lydindstillinger].
- 2 Tap på kontakten [360 Upmix] for at aktivere funktionen.
- 3 Tap på [360 Upmix] for at vælge en tilstand.

Bemærk!

- Funktionen er kun effektiv, når du bruger en app, der er kompatibel med 360 Upmix.
- Hvis både 360 Upmix og Dolby Sound er slået til, er det kun én af funktionerne, der kan være effektiv, afhængigt af den app du bruger.
- Lydkvaliteten for den oprindelige lydkilde har muligvis højere prioritet end de effekter, der frembringes af 360 Upmix, afhængigt af indholdet.

Tip!

- Hvis du registrerer en app i [Automatiske effekter], prioriteres DSEE Ultimate eller 360 Upmix automatisk over Dolby Sound, når du afspiller lyd med den app. Hvis du vil registrere apps, skal du søge efter og tappe på [Indstillinger] > [Lyd] > [Lydindstillinger] > [Automatiske effekter] > + (Ikon for Tilføj), vælge de apps, du vil registrere, og derefter tappe på [TILFØJ].

Relateret emne

- [Menuen Indstillinger](#)
- [Sådan forbedrer du lydoutputtet vha. Dolby Sound](#)
- [Tilpasning af lydkvalitet ved hjælp af 360 Reality Audio](#)
- [Opskalering af kvaliteten af komprimerede musikfiler \(DSEE Ultimate\)](#)

Smartphone

Xperia 1 IV XQ-CT54/XQ-CT62/XQ-CT72

Opskalering af kvaliteten af komprimerede musikfiler (DSEE Ultimate)

Funktionen DSEE Ultimate opskalerer din komprimerede musik nøjagtigt vha. AI-teknologi.

- 1 Søg efter og tap på [Indstillinger] > [Lyd] > [Lydindstillinger].
- 2 Tap på kontakten [DSEE Ultimate] for at aktivere funktionen.

Bemærk!

- Hvis både DSEE Ultimate og Dolby Sound er slået til, er det kun én af funktionerne, der kan være effektiv, afhængigt af den app du bruger.

Tip!

- Hvis du registrerer en app i [Automatiske effekter], prioriteres DSEE Ultimate eller 360 Upmix automatisk over Dolby Sound, når du afspiller lyd med den app. Hvis du vil registrere apps, skal du søge efter og tappe på [Indstillinger] > [Lyd] > [Lydindstillinger] > [Automatiske effekter] > + (Ikon for Tilføj), vælge de apps, du vil registrere, og derefter tappe på [TILFØJ].

Relateret emne

- [Menuen Indstillinger](#)
- [Sådan forbedrer du lydoutputtet vha. Dolby Sound](#)
- [Tilpasning af lyd kvalitet ved hjælp af 360 Reality Audio](#)
- [Sådan forbedrer du lydoutputtet vha. 360 Upmix](#)

Smartphone

Xperia 1 IV XQ-CT54/XQ-CT62/XQ-CT72

Reduktion af vindstøj under optagelse

Du kan fjerne støjen fra vinden, der rammer mikrofonen, når du optager, uden at miste den oprindelige lyd kvalitet.

- 1 Søg efter og tap på [Indstillinger] > [Lyd] > [Lydindstillinger] > [Intelligent vindfilter].
 - 2 Tap på kontakten for at aktivere funktionen.
-

Relateret emne

- [Menuen Indstillinger](#)
- [Sådan tager du et foto eller optager en video](#)

Smartphone

Xperia 1 IV XQ-CT54/XQ-CT62/XQ-CT72

Brug af dynamisk vibrering

Funktionen Dynamisk vibrering giver dig en bedre medieoplevelse ved at tilføje synkroniseret vibration, når du ser videoer eller lytter til musik på din enhed. Du kan få mere at vide om denne funktion ved at gå til [Indstillinger] > [Lyd] > [Dynamisk vibrering].

Der er ingen vibration i følgende tilfælde:

- Mediets lydstyrke er indstillet til lydløs.
- Skærmen er slukket.
- Enheden oplades trådløst.

Bemærk!

- Dynamisk vibrering fungerer ikke sammen med alle medieapps.

1 Søg efter og tap på [Indstillinger] > [Lyd] > [Dynamisk vibrering].

2 Tap på kontakten for at aktivere funktionen.

Relateret emne

- [Menuen Indstillinger](#)
- [Justering af indstillingerne for dynamisk vibrering](#)

Smartphone

Xperia 1 IV XQ-CT54/XQ-CT62/XQ-CT72

Justering af indstillingerne for dynamisk vibrering

Justering af vibrationsniveauet, mens du afspiller indhold vha. en medieapp

1. Åbn den ønskede medieapp, f.eks. appen Musik.
2. Start afspilningen af medieindholdet.
3. Tryk på lydstyrkeknappen for at åbne lydstyrkepanelet.
4. Træk skyderen for Dynamisk vibrering for at indstille det ønskede niveau for denne app. Indstillingen for Dynamisk vibrering gemmes til næste gang, du skal bruge denne app.

Juster timingen af vibration til lyden fra trådløse enheder

1. Søg efter og tap på [Indstillinger] > [Lyd] > [Dynamisk vibrering].
2. Juster [Synkronisering]-skyderen, og tap derefter på [TEST] for at bekræfte den justerede timing.

Relateret emne

- [Menuen Indstillinger](#)
- [Brug af dynamisk vibrering](#)

Smartphone

Xperia 1 IV XQ-CT54/XQ-CT62/XQ-CT72

Aktiv låseskærm

På Aktiv låseskærm kan du se oplysninger som f.eks. klokkeslættet, beskeder eller musik på skærmen, når der er slukket for skærmen. Aktiv låseskærm kan også vise albumcovers, mens der spilles musik.



Justering af Aktiv låseskærm-indstillingerne

1. Søg efter og tap på [Indstillinger] > [Udseende] > [Aktiv låseskærm (Altid på skærm)].
2. Tap på [Hvornår skal aktiv låseskærm vises] og vælg derefter den ønskede indstilling.
3. Luk indstillingsmenuen.
Indstillingen gemmes.

Tip!

- Hvis du indstiller [Hvornår skal aktiv låseskærm vises] til [Smart aktivering], aktiveres Aktiv låseskærm, når det er nødvendigt, for eksempel når du går med enheden i hånden eller tager enheden ud af din lomme eller taske.

Visning af et billede på Aktiv låseskærm

1. Søg efter og tap på [Indstillinger] > [Udseende] > [Aktiv låseskærm (Altid på skærm)].
2. Tap på [Etiket], og vælg derefter den ønskede etiket eller det ønskede foto.
3. Luk indstillingsmenuen.
Indstillingen gemmes.

Relateret emne

- [Menuen Indstillinger](#)

Smartphone

Xperia 1 IV XQ-CT54/XQ-CT62/XQ-CT72

Smart opkaldshåndtering

Du kan håndtere indgående opkald uden at berøre skærmen ved at aktivere funktionen til smart opkaldshåndtering. Når den er aktiveret, kan du håndtere opkald på følgende måde:

- Besvar: Før enheden op til øret.
- Afvis: Ryst enheden.
- Slå ringetone fra: Placer enheden med bunden i vejret.

1 Søg efter og tap på [Indstillinger] > [System] > [Bevægelser] > [Smart opkaldshåndtering].

2 Tap på kontakten for at aktivere eller deaktivere funktionen.

Relateret emne

- [Menuen Indstillinger](#)

Smartphone

Xperia 1 IV XQ-CT54/XQ-CT62/XQ-CT72

Før opdatering af din enhed

Du bør opdatere softwaren i din enhed for at få de sidste nye funktioner, forbedringer og fejlrettelser og på den måde sikre, at enheden fungerer optimalt. Når en softwareopdatering er tilgængelig, vises  (Ikon for Systemopdatering) på statusbjælken. Du kan også søge efter nye opdateringer manuelt.

Den letteste måde at installere en softwareopdatering på er ved at gøre det trådløst fra din enhed.

Før du opdaterer din enhed, skal du overveje følgende:

- Kontrollér, at du har tilstrækkelig ledig lagerkapacitet.
- System- og programopdateringer viser muligvis funktionerne på din enhed på en anden måde end beskrevet i denne hjælpevejledning. Android-versionen påvirkes måske ikke af en opdatering.

Sådan tjekker du for ny software

1. Søg efter og tap på [Indstillinger] > [System] > [Softwareopdatering].
-

Relateret emne

- [Sådan opdaterer du enheden trådløst](#)
- [Menuen Indstillinger](#)

Smartphone

Xperia 1 IV XQ-CT54/XQ-CT62/XQ-CT72

Sådan opdaterer du enheden trådløst

Anvend softwareopdateringsprogrammet til at opdatere enheden trådløst. Hvilke opdateringer du kan hente over et mobilnetværk, afhænger af din operatør. Det anbefales at bruge et Wi-Fi-netværk i stedet for et mobilnetværk til at hente ny software for at undgå omkostninger til datatrafik.

- 1 Søg efter og tap på [Indstillinger] > [System] > [Softwareopdatering].
- 2 Følg vejledningen på skærmen.

Sådan konfigurerer du automatisk overførsel af systemopdateringer

1. Søg efter og tap på [Indstillinger] > [System] > [Softwareopdatering].
2. Tap på  (Ikone for mere) > [Indstillinger] > [Opdater automatisk system].
3. Vælg den ønskede indstilling.

Sådan aktiverer eller deaktiverer du automatiske opdateringer for apps

1. Søg efter og tap på [Indstillinger] > [System] > [Softwareopdatering].
2. Tap på  (Ikone for mere) > [Indstillinger] > [Opdater apps automatisk].
3. Vælg den ønskede indstilling.

Relateret emne

- [Før opdatering af din enhed](#)
- [Menuen Indstillinger](#)

Smartphone

Xperia 1 IV XQ-CT54/XQ-CT62/XQ-CT72

Programopdateringer

Hvis funktionen til automatiske opdateringer er aktiveret, opdateres dine programmer, uden at du bliver spurgt om det, så du er måske ikke klar over, at der hentes store mængder data. For at undgå, at du måske skal betale et stort beløb for overførsel af data, kan du deaktivere automatiske opdateringer eller kun aktivere automatiske opdateringer, når det sker via en Wi-Fi-forbindelse. Du skal deaktivere funktionen til automatisk opdatering i Play Store-appen for at undgå automatisk opdatering af programmer.

- 1 Søg efter og tap på  (Ikon for Play Store).
- 2 Tap på kontoikonet, og søg så efter og tap på menuen til automatisk opdatering af apps i menuen Indstillinger.
- 3 Vælg den ønskede indstilling.

Relateret emne

- [Konfiguration af en Google-konto på din enhed](#)

Smartphone

Xperia 1 IV XQ-CT54/XQ-CT62/XQ-CT72

Genstart og nulstilling af din enhed

Du kan tvinge enheden til at genstarte eller lukke ned, hvis den holder op med at reagere eller ikke kan genstartes på normal vis. Hverken indstillinger eller personlige data slettes.

Du kan også nulstille din enhed til de oprindelige standardindstillinger. Denne fremgangsmåde er sommetider nødvendig, hvis enheden holder op med at fungere korrekt. Bemærk dog, at du først skal tage backup af dine data, da nulstilling af din enhed sletter alle dine data fra din enhed.

Hvis enheden ikke kan tændes, eller du vil nulstille enhedens software, kan du bruge Xperia Companion til at reparere enheden. Du kan få yderligere oplysninger om hentning og brug af Xperia Companion ved at søge efter Xperia Companion på Sony-kundesupportwebstedet.

Genstart af din enhed

Bemærk!

- Enheden kan muligvis ikke genstarte, hvis batteriniveauet er lavt. Slut enheden til en oplader, og prøv at genstarte den igen.

1. Tryk på lydstyrke op-knappen og afbryderknappen samtidigt.
2. Tap på [Genstart] i den menu, der åbnes.
Enheden genstartes automatisk.

Sådan gennemtvinger du genstart eller lukning af enheden

1. Tryk længe på afbryderknappen og lydstyrke op-knappen samtidig, indtil din enhed vibrerer.
2. Afhængigt af om du vil gennemtvinge genstart eller lukning af enheden, skal du fortsætte på følgende måde.
 - Hvis du vil gennemtvinge genstart af enheden: Slip knapperne nu. Enheden genstartes.
 - Hvis du vil gennemtvinge lukning af enheden: Fortsæt med at trykke på knapperne. Efter endnu et par sekunder vibrerer enheden tre gange og lukker.

Tip!

- Hvis din enhed ikke tænder, kan det måske løse problemet at tvinge enheden til at genstarte.

Sådan udfører du en nulstilling til standardindstillingerne

Bemærk!

- Hvis du vil undgå permanent skade på din enhed, skal du undlade at afbryde proceduren for nulstilling til standardindstillinger.
- Tag backup af alle data, der er gemt i din enheds interne hukommelse. Nulstilling sletter alle dine data fra din enhed.

1. Søg efter og tap på [Indstillinger] > [System] > [Nulstil valg].
2. Tap på [Ryd alle data (gendan fabriksindstillinger)] > [Ryd alle data].
3. Hvis du bliver bedt om det, skal du tegne dit mønster eller indtaste din adgangskode eller pinkode for at låse skærmen op, før du kan fortsætte.
4. Tap på [Ryd alle data] for at bekræfte.

Tip!

- Din enhed gendannes ikke til en tidligere softwareversion af Android, når du foretager en nulstilling til standardindstillingerne.

Relateret emne

- [Reparation af enhedssoftwaren ved hjælp af Xperia Companion](#)
- [Menuen Indstillinger](#)

G-436-100-44 Copyright 2022 Sony Corporation

Smartphone

Xperia 1 IV XQ-CT54/XQ-CT62/XQ-CT72

Reparation af enhedssoftwaren ved hjælp af Xperia Companion

Du kan bruge Xperia Companion til at reparere din enheds software. Hvis du glemmer din adgangskode, din pinkode eller dit mønster til oplåsning af skærmen, kan du bruge funktionen til reparation af enheden i Xperia Companion til at slette sikkerhedslaget. Du skal angive logonoplysningerne for din Google-konto for at udføre denne handling. Når du kører reparationsfunktionen, geninstalleres softwaren til enheden, og du mister måske nogle personlige data i løbet af processen.

Hvis din enhed tilsyneladende fryser, genstarter flere gange eller slet ikke starter, når du har opdateret Xperia-softwaren, eller når du har udført en softwarereparation eller en gendannelse af fabriksdata, kan du prøve at tvinge enheden til at lukke ned og derefter prøve at tænde den igen. Hvis problemet varer ved, kan du tvinge enheden til at lukke ned og derefter udføre en softwarereparation.

Bemærk!

- Før du udfører en softwarereparation, skal du kontrollere, at du kender brugernavnet og adgangskoden til din Google-konto. Afhængigt af dine sikkerhedsindstillinger kan det være nødvendigt at angive dem for at genstarte enheden efter en softwarereparation.

- 1 Hvis Xperia Companion ikke er installeret på din computer, kan du besøge Sony-kundesupports websted og søge efter Xperia Companion for at downloade det.
- 2 Åbn Xperia Companion-softwaren på computeren, og klik på [Softwarereparation] på hovedskærmen.
- 3 Følg vejledningen på skærmen for at geninstallere softwaren og fuldføre reparationen.

Relateret emne

- [Genstart og nulstilling af din enhed](#)

Smartphone

Xperia 1 IV XQ-CT54/XQ-CT62/XQ-CT72

Sådan nulstiller du programmer

Du kan nulstille et program eller rydde programdata, hvis programmet holder op med at reagere eller forårsager problemer på enheden. Når du nulstiller programindstillinger, sletter du ikke programdata fra din enhed.

- 1 Søg efter og tap på [Indstillinger] > [Apps].
- 2 Tap på antal apps for at se alle apps.
- 3 Tap på  (Ikon for mere) > [Nulstil app-præferencer] > [Nulstil apps].

Sådan rydder du programdata

1. Søg efter og tap på [Indstillinger] > [Apps].
2. Vælg et program eller en tjeneste, og tap derefter på [Lagerplads og cache] > [Ryd lagerplads] > [OK].

Sådan rydder du et programs cachelager

1. Søg efter og tap på [Indstillinger] > [Apps].
2. Vælg et program eller en tjeneste, og tap derefter på [Lagerplads og cache] > [Ryd cache].

Sådan rydder du programmets standardindstilling

1. Søg efter og tap på [Indstillinger] > [Apps].
2. Vælg et program eller en tjeneste, og tap derefter på [Åbn som standard] > [Rydd standardpræferencer].

Bemærk!

- Indstillingen til at rydde et programs data, cachelager eller standardindstilling er ikke tilgængelig for alle programmer eller tjenester.

Relateret emne

- [Menuen Indstillinger](#)

Smartphone

Xperia 1 IV XQ-CT54/XQ-CT62/XQ-CT72

Visning af hukommelsesstatus

Det interne lager gemmer hentet eller overført indhold sammen med personlige indstillinger og data, og det har en tendens til at blive fyldt som følge af normal brug. Hvis enheden begynder at blive langsom, eller dine programmer på enheden pludselig lukker ned, skal du overveje følgende tiltag:

- Luk de åbne programmer, du ikke bruger.
- Fjern programmer, du har hentet, men som du ikke bruger.
- Overfør fotos, videoer og musik fra den interne hukommelse til det flytbare hukommelseskort eller Google-tjenesten.

Bemærk!

- Du kan købe et separat hukommelseskort.
- Hvis din enhed ikke kan læse indhold på hukommelseskortet, kan det være nødvendigt at formatere kortet. Bemærk, at når du formaterer kortet, slettes alt indhold på det.

Sådan får du vist hukommelsesstatus

1. Søg efter og tap på [Indstillinger] > [Lagerplads].
-

Relateret emne

- [Sådan frigør du plads på det interne lager](#)
- [Sådan forhindrer du kørsel af programmer og tjenester](#)
- [Synkronisering af data ved hjælp af en Google-konto](#)
- [Overførsel af indhold ved hjælp af et SD-kort](#)
- [Formatering af hukommelseskortet](#)
- [Menuen Indstillinger](#)

Smartphone

Xperia 1 IV XQ-CT54/XQ-CT62/XQ-CT72

Sådan frigør du plads på det interne lager



Hvis enheden begynder at blive langsom, eller programmer lukker pludseligt ned, kan problemet muligvis løses ved at frigøre plads på det interne lager. Slet filer, og fjern apps, du ikke bruger, for at frigøre plads.

1 Søg efter og tap på [Indstillinger] > [Lagerplads].

2 Tap på [Frigør plads].

3 Vælg fanen Gennemse.

4 Slet mapper eller filer, eller fjern apps.

- Hvis du vil slette mapper eller filer, skal du vælge den interne lagringsmappe, vælge en mappe eller fil, der skal slettes, tappe på  (Ikon for mere) og derefter slette den.
- Hvis du vil fjerne apps, skal du vælge mappen Apps, tappe på  (Ikon for mere) for en app, du ikke bruger, og derefter fjerne den.

Relateret emne

- [Menuen Indstillinger](#)
- [Visning af hukommelsesstatus](#)

Smartphone

Xperia 1 IV XQ-CT54/XQ-CT62/XQ-CT72

Sådan forhindrer du kørsel af programmer og tjenester

Hvis ydeevnen for din enhed eller dine apps ikke er optimal, kan du prøve at stoppe apps og tjenester, så de ikke kører.

- 1 Søg efter og tap på [Indstillinger] > [Apps].
 - 2 Vælg et program eller en tjeneste, og tap derefter på [Tving til at standse] > [OK].
-

Relateret emne

- [Menuen Indstillinger](#)
- [Visning af hukommelsesstatus](#)

Smartphone

Xperia 1 IV XQ-CT54/XQ-CT62/XQ-CT72

Formatering af hukommelseskortet

Hvis din enhed ikke kan læse indhold på hukommelseskortet, skal du formatere hukommelseskortet på enheden.

- 1 Søg efter og tap på [Indstillinger] > [Lagerplads] > [Denne enhed] > [SD-kort].
- 2 Tap på  (Ikon for mere) > [Formatér], og udfør derefter formatering i den næste bekræftelsesdialogboks.

Bemærk!

- Alt indhold på hukommelseskortet slettes, når du formaterer det. Sørg for først at tage backup af alle data, du vil gemme.

Relateret emne

- [Menuen Indstillinger](#)

Smartphone

Xperia 1 IV XQ-CT54/XQ-CT62/XQ-CT72

Mobildataforbindelse

Hvis du vil have adgang til internettet med en mobildataforbindelse, kræver det, at du har de korrekte internetindstillinger.

- Enheden leveres forudinstalleret med disse indstillinger til de fleste mobilnetværk og mobiloperatører, så du kan komme i gang med at bruge internettet med det samme.
 - Du kan manuelt kontrollere, om der er opdateringer til internetindstillingerne. Hvis du ændrer eller sletter en internetindstilling ved en fejl, skal du nulstille internetindstillingerne.
 - Søg efter og tap på [Indstillinger] > [Netværk og internet] > [SIM-kort], og vælg derefter et SIM-navn for at få vist flere indstillinger for mobilnetværk.
-

Relateret emne

- [Menuen Indstillinger](#)

Smartphone

Xperia 1 IV XQ-CT54/XQ-CT62/XQ-CT72

Forstærkning af Wi-Fi[®]-signalstyrken

Du kan gøre flere forskellige ting for at forbedre modtagelsen af Wi-Fi-signalet:

- Flyt enheden tættere på Wi-Fi-adgangspunktet.
 - Flyt Wi-Fi-adgangspunktet væk fra potentielle forhindringer eller interferensilder.
 - Tildæk ikke Wi-Fi-antenneområdet på din enhed.
-

Relateret emne

- [Oversigt](#)

Smartphone

Xperia 1 IV XQ-CT54/XQ-CT62/XQ-CT72

Sådan styrer du dataforbrug

Du kan holde styr på den mængde data, der overføres til og fra enheden via din mobildata- eller Wi-Fi-forbindelse i en given periode. Du kan f.eks. få vist den datamængde, der anvendes af de enkelte programmer. For data, der overføres via mobildataforbindelsen, kan du også angive advarsler om og begrænsninger for dataforbrug for at undgå ekstra gebyrer.

Hjælper med at reducere dataforbruget

1. Søg efter og tap på [Indstillinger] > [Netværk og internet] > [Datasparefunktion].
2. Tap på kontakten for at aktivere funktionen.

Indstilling af en dataforbrugsadvarsel eller en mobildatagrænse

1. Kontrollér, at mobildatatrafik er slået til.
2. Søg efter og tap på [Indstillinger] > [Netværk og internet] > [SIM-kort].
Hvis du bruger to SIM'er, skal du vælge ét SIM.
3. Tap på [Dataadvarsel og -grænse].
4. Afhængigt af om du vil angive en dataadvarsel eller en datagrænse, skal du gøre følgende.
 - Hvis du vil angive en advarsel for dataforbrug, skal du tappe på kontakten [Konfigurer dataadvarsel] for at aktivere funktionen og derefter tappe på [Dataadvarsel] for at ændre advarselsniveauet.
 - Hvis du vil angive en grænse for mobildata, skal du tappe på kontakten [Angiv datagrænse] for at aktivere funktionen og derefter tappe på [Datagrænse] for at ændre grænsen for dataforbrug.

Tip!

- Du kan indstille datoen for nulstilling af anvendelsescyklussen. Under [Dataadvarsel og -grænse] skal du tappe på [Cyklus for mobildataforbrug] og derefter indstille nulstillingsdatoen.

Bemærk!

- Når dit mobildataforbrug har nået den angivne grænse, slås mobildatatrafik på enheden automatisk fra.

Kontrol af dataforbruget

1. Søg efter og tap på [Indstillinger] > [Netværk og internet].
2. Afhængigt af om du vil kontrollere forbruget af mobildata eller brugen af Wi-Fi-data, skal du gøre følgende.
 - Du kan kontrollere forbruget af mobildata ved at tappe på [SIM-kort] > [Dataforbrug i apps].
Hvis du bruger to SIM'er, skal du vælge ét SIM og derefter tappe på [Dataforbrug i apps].
 - Du kan kontrollere forbruget af Wi-Fi-data ved at tappe på [Internet] > [Dataforbrug for andre netværk].

Styring af individuelle programmers dataforbrug

1. Søg efter og tap på [Indstillinger] > [Apps].
2. Tap på det program, du vil styre, og tap derefter på [Mobildata og Wi-Fi].
3. Rediger indstillingerne efter behov.

Bemærk!

- Ydelsen af individuelle programmer kan blive påvirket, hvis du ændrer relaterede indstillinger for dataforbrug.

Relateret emne

- [Menuen Indstillinger](#)

G-436-100-44 Copyright 2022 Sony Corporation

Smartphone

Xperia 1 IV XQ-CT54/XQ-CT62/XQ-CT72

Sådan slår du Bluetooth-funktionen til eller fra

Brug Bluetooth-funktionen til at sende filer til andre Bluetooth-kompatible enheder eller til at oprette forbindelse til håndfrit tilbehør. Bluetooth-forbindelser fungerer bedst inden for 10 meters afstand uden faste genstande ind imellem. Det er nødvendigt at parre for at kunne oprette forbindelse til andre Bluetooth-enheder.

1 Søg efter og tap på [Indstillinger] > [Enhedsforbindelse] > [Forbindelsespræferencer] > [Bluetooth].

2 Tap på kontakten [Brug Bluetooth] for at aktivere eller deaktivere funktionen.

Tip!

- Du kan også slå Bluetooth-funktionen til eller fra i panelet Hurtige indstillinger.

Bemærk!

- Enheden kan ikke oprette trådløs forbindelse til alle typer Bluetooth-enheder. Sony garanterer ikke, at alle Bluetooth-enheder er kompatible med din enhed.
- For at sikre Bluetooth-kommunikation understøtter din enhed en sikkerhedsfunktion, der er kompatibel med Bluetooth-standarderne. Men sikkerheden er muligvis utilstrækkelig, afhængigt af indstillingerne osv. Vær opmærksom på sikkerhedsrisici ved brug af Bluetooth-funktionen.
- Bemærk, at Sony ikke er ansvarlig for eventuel datalækage, der kan opstå, når du kommunikerer via Bluetooth-forbindelsen.

Relateret emne

- [Parring med en anden Bluetooth-enhed](#)
- [Menuen Indstillinger](#)
- [Navngivning af din enhed](#)
- [Parring med en/et Bluetooth-fjernbetjening eller -greb](#)
- [Sådan sender du elementer vha. Bluetooth-teknologi](#)
- [Modtagelse af elementer vha. Bluetooth-teknologi](#)

Smartphone

Xperia 1 IV XQ-CT54/XQ-CT62/XQ-CT72

Navngivning af din enhed

Du kan give din enhed et navn. Navnet vises til andre enheder, efter at du har slået Bluetooth-funktionen til, og din enhed er indstillet til at være synlig.

- 1 Søg efter og tap på [Indstillinger] > [Enhedsforbindelse] > [Par ny enhed] > [Enhedens navn].
 - 2 Indtast et navn til enheden.
 - 3 Tap på [Omdøb].
-

Relateret emne

- [Sådan slår du Bluetooth-funktionen til eller fra](#)
- [Menuen Indstillinger](#)

Smartphone

Xperia 1 IV XQ-CT54/XQ-CT62/XQ-CT72

Parring med en anden Bluetooth-enhed

Når du parrer enheden med en anden enhed, kan du f.eks. slutte din enhed til et Bluetooth-headset eller et Bluetooth-bilsæt og anvende disse andre enheder til at dele musik.

Når du har parret enheden med en anden Bluetooth-enhed, husker enheden parringen.

Kontrollér, at Bluetooth-funktionen er aktiveret på den enhed, du vil parre med, og at enheden er synlig for andre Bluetooth-enheder.

1 Søg efter og tap på [Indstillinger] > [Enhedsforbindelse] > [Par ny enhed].

Der vises en liste over de tilgængelige Bluetooth-enheder.

2 Tap på den Bluetooth-enhed, du vil parre med.

Sådan opretter du forbindelse mellem enheden og en anden Bluetooth-enhed

1. Søg efter og tap på [Indstillinger] > [Enhedsforbindelse].
2. Under [Tidligere forbundne enheder] skal du tappe på den Bluetooth-enhed, du vil oprette forbindelse til.

Sådan annullerer du pardannelsen med en Bluetooth-enhed

1. Søg efter og tap på [Indstillinger] > [Enhedsforbindelse].
2. Under [Tidligere forbundne enheder] skal du tappe på  (Ikon for Indstillinger) ud for navnet på den enhed, du vil annullere pardannelsen med.
3. Tap på [Glem] > [Glem enhed].

Bemærk!

- Visse Bluetooth-enheder, f.eks. de fleste Bluetooth-headsets, kræver, at du både parrer og opretter forbindelse til den anden enhed.
- Når der parres med en/et Bluetooth-fjernbetjening eller -greb, skal parringen udføres vha. [Bluetooth-fjernbetjening]-indstillingen i Photo Pro eller Video Pro.

Relateret emne

- [Sådan slår du Bluetooth-funktionen til eller fra](#)
- [Menuen Indstillinger](#)
- [Navngivning af din enhed](#)
- [Sådan sender du elementer vha. Bluetooth-teknologi](#)
- [Modtagelse af elementer vha. Bluetooth-teknologi](#)

Smartphone

Xperia 1 IV XQ-CT54/XQ-CT62/XQ-CT72

Parring med en/et Bluetooth-fjernbetjening eller -greb

Du kan betjene Photo Pro og Video Pro på din Xperia-enhed med en/et Bluetooth-fjernbetjening eller -greb, der er fremstillet af Sony (sælges separat).

For detaljer om kompatible fjernbetjening og greb skal du besøge Sony-websiden for dit område eller konsultere din Sony-forhandler eller det lokale autoriserede Sony-serviceværksted.

Se også i instruktionsvejledningen til Bluetooth-fjernbetjeningen eller -grebet.

- 1 Start Photo Pro eller Video Pro på din Xperia-enhed.**
- 2 På din Xperia-enhed skal du tappe på [MENU] (for Photo Pro) eller ≡ (Ikon for Indstillinger) (til Video Pro).**
- 3 Tap på [Bluetooth-fjernbetjening] på din Xperia-enhed, og tap derefter på kontakten for at aktivere funktionen.**
- 4 Tap på [Dan par med ny kontrolenhed] på din Xperia-enhed.**
- 5 Udfør parring på Bluetooth-fjernbetjeningen.**
 - GP-VPT2BT: Tryk og hold på knappen PHOTO og T-siden af zoomknappen på samme tid i mindst 7 sekunder.
 - RMT-P1BT: Tryk og hold på lukkerudløseren/REC-knappen og fokus/zoom-knappen (enten + knappen eller - knappen) på samme tid i mindst 7 sekunder.

Se i instruktionsvejledningen til Bluetooth-fjernbetjeningen for yderligere oplysninger.
- 6 Følg vejledningen på skærmen på din Xperia-enhed.**



Vælg [Par og forbind med denne enhed] og [ACCEPTÉR PARRING] på de meddelelser og dialoger, der vises flere gange, når din Xperia-enhed registrerer Bluetooth-fjernbetjeningen. Navnet på Bluetooth-fjernbetjeningen vises muligvis som en Bluetooth-adresse (tal og bogstaver).

Bemærk!

- Når du foretager en gendannelse af fabriksdata, slettes parringsoplysningerne også. Udfør parring igen for at bruge Bluetooth-fjernbetjeningen.
- Hvis Bluetooth-forbindelsen er ustabil, skal du fjerne alle forhindringer som f.eks. personer eller metalgenstande fra mellem din Xperia-enhed og den parrede Bluetooth-fjernbetjening.
- Hvis funktionen ikke fungerer ordentligt, skal du kontrollere følgende bemærkninger og derefter prøve at parre igen.
 - Bekræft, at Bluetooth-fjernbetjeningen ikke er tilsluttet til andre enheder.
 - Bekræft, at du ikke betjener din Xperia-enhed med en anden Bluetooth-fjernbetjening.
 - Kontrollér, om flytilstanden på din Xperia-enhed er slået fra.
 - Kontrollér, om Bluetooth-funktionen på din Xperia-enhed er aktiveret.
 - Annuller parringen med Bluetooth-fjernbetjeningen.

Tip!

- Når først du har parret med Bluetooth-fjernbetjeningen, kan du betjene både Photo Pro og Video Pro.

- Slå [Bluetooth-fjernbetjening]-funktionen til eller fra enkeltvis for Photo Pro og Video Pro.
- Hvis du vil ændre navnet på den parrede Bluetooth-fjernbetjening, skal du søge efter og tappe på [Indstillinger] > [Enhedsforbindelse], tappe på  (Ikoner for Indstillinger) ud for navnet på den parrede Bluetooth-fjernbetjening, og derefter tappe på  (Ikoner for Rediger).





Sådan bruges kameraudholdenhedstilstanden

Enheden kan begrænse visse funktioner som en forholdsregel under krævende brug. Ved at aktivere kameraudholdenhedstilstanden kan du bevare høj ydeevne i længere tid.

1. Tap på [MENU] (for Photo Pro) eller  (Ikoner for Indstillinger) (for Video Pro).
2. Tap på [Bluetooth-fjernbetjening] > [Kameraudholdenhedstilstand], og følg derefter vejledningen på skærmen for at aktivere funktionen.

Ikoner for tilslutningsstatus for Bluetooth-fjernbetjening

Du kan kontrollere tilslutningsstatus for Bluetooth-fjernbetjeningen på søgeren, når [Bluetooth-fjernbetjening] er slået til, mens du bruger Photo Pro eller Video Pro.

-  (Ikoner for tilslutning af Bluetooth-fjernbetjening): Betjeninger med Bluetooth-fjernbetjening er aktiveret.
-  (Ikoner for afbrydelse af Bluetooth-fjernbetjening): Betjeninger med Bluetooth-fjernbetjening er deaktiveret.
-  (Ikoner for kameraudholdenhedstilstand til rådighed): Kameraudholdenhedstilstand er slået til og tilgængelig.
-  (Ikoner for kameraudholdenhedstilstand ikke til rådighed): Kameraudholdenhedstilstand er slået til, men ikke tilgængelig, fordi du ikke bruger Bluetooth-fjernbetjeningen til at betjene Photo Pro og Video Pro.

Tip!

- Bluetooth-forbindelsen er kun aktiv, mens du betjener din Xperia-enhed med Bluetooth-fjernbetjeningen.

For at annullere parringen af Bluetooth-fjernbetjeningen

1. Søg efter og tap på [Indstillinger] > [Enhedsforbindelse].
2. Under [Tidligere forbundne enheder] skal du tappe på  (Ikoner for Indstillinger) ud for navnet på den Bluetooth-fjernbetjening, du vil have annulleret parringen med.
3. Tap på [Glem] > [Glem enhed].

For at betjene Bluetooth-fjernbetjeningen

Du kan optage billeder og optage videoer ved at trykke på knapper på Bluetooth-fjernbetjeningen. Du kan finde flere oplysninger om betjening af Bluetooth-fjernbetjeningen i Hjælpevejledning til Bluetooth-fjernbetjeningen.

Tip!

- Ved at trykke på C1-knappen på Bluetooth-fjernbetjeningen kan du skifte objektiverne på hovedkameraet. Hvis du vil tildele en anden funktion til C1-knappen, skal du tappe på [MENU] (for Photo Pro) eller  (Ikoner for Indstillinger) (for Video Pro), tappe på [Bluetooth-fjernbetjening] > [Tilpasning af C1-knap] og derefter vælge en indstilling.

Relateret emne

- [Sådan slår du Bluetooth-funktionen til eller fra](#)
- [Oversigt over BASIC \(Grundlæggende\)-tilstand](#)
- [Oversigt over AUTO/P/S/M-tilstand](#)
- [Start af Video Pro](#)

Smartphone

Xperia 1 IV XQ-CT54/XQ-CT62/XQ-CT72

Sådan sender du elementer vha. Bluetooth-teknologi

Anvend Bluetooth-teknologi til at dele elementer med andre Bluetooth-kompatible enheder, f.eks. telefoner eller computere. Du kan sende følgende slags elementer:

- Fotos og videoer
- Musik- og andre lydfiler
- Websider

Kontrollér, at Bluetooth-funktionen er slået til for modtagerenheden, og at enheden er synlig for andre Bluetooth-enheder.

- 1** Åbn den app, der indeholder det element, du vil sende.
- 2** Berør og hold nede på elementet, eller åbn det, og tap derefter på  (Ikon for Deling).
- 3** Vælg [Bluetooth], og tap derefter på navnet på modtagerenheden.
Slå Bluetooth-funktionen til, hvis du bliver bedt om det.
- 4** På modtagerenheden skal du acceptere forbindelsen, hvis du bliver bedt om det.
- 5** På din enhed skal du bekræfte overførslen til modtagerenheden, hvis du bliver bedt om det.
- 6** Acceptér det indgående element på modtagerenheden.

Relateret emne

- [Sådan slår du Bluetooth-funktionen til eller fra](#)
- [Menuen Indstillinger](#)
- [Navngivning af din enhed](#)
- [Parring med en anden Bluetooth-enhed](#)
- [Modtagelse af elementer vha. Bluetooth-teknologi](#)

Smartphone

Xperia 1 IV XQ-CT54/XQ-CT62/XQ-CT72

Modtagelse af elementer vha. Bluetooth-teknologi

Anvend Bluetooth-teknologi til at dele elementer med andre Bluetooth-kompatible enheder, f.eks. telefoner eller computere. Du kan modtage følgende slags elementer:

- Fotos og videoer
- Musik- og andre lydfiler
- Websider

Sørg for, at Bluetooth-funktionen er slået til og er synlig for andre Bluetooth-enheder.

- 1 Send dataene til din enhed på senderenheden.**
- 2 Når du får en besked om en indgående fil på din enhed, skal du trække statuslinjen nedad og tappe på beskeden for at acceptere filoverførslen.**
- 3 Tap på [Accepter] for at starte filoverførslen.**
- 4 Hvis du vil have vist status for overførslen, skal du trække statuslinjen nedad.**
- 5 Hvis du vil åbne et element, du har modtaget, skal du trække statuslinjen nedad og tappe på den relevante besked.**

Sådan får du vist filer, du har modtaget vha. Bluetooth-forbindelsen

1. Søg efter og tap på [Indstillinger] > [Enhedsforbindelse] > [Forbindelsespræferencer].
2. Tap på [Filer modtaget via Bluetooth].

Relateret emne

- [Sådan slår du Bluetooth-funktionen til eller fra](#)
- [Menuen Indstillinger](#)
- [Navngivning af din enhed](#)
- [Parring med en anden Bluetooth-enhed](#)
- [Sådan sender du elementer vha. Bluetooth-teknologi](#)

Smartphone

Xperia 1 IV XQ-CT54/XQ-CT62/XQ-CT72

Deling af lyd med flere enheder (Bluetooth LE Audio)

Funktionen [Lyddeling] i Bluetooth LE Audio gør det muligt for dig at sende lyd til flere hovedtelefoner samtidigt. Du kan nyde det samme indhold med to eller flere personer. Både kilde- og modtagerenhederne skal understøtte LE Audio. LE Audio vil blive gjort tilgængelig via Android 13-opdateringen. Men i visse områder og lande vil LE Audio blive gjort tilgængelig gennem en anden softwareopdatering efter Android 13-opdateringen.



Parring med en LE Audio-enhed

Sørg for, at den enhed, som du ønsker at parre med, er synlig for andre Bluetooth-enheder.

1. Søg efter og tap på [Indstillinger] > [Enhedsforbindelse] > [Par ny enhed].
Der vises en liste over tilgængelige Bluetooth-enheder.
2. Tap på den LE Audio-enhed, som du ønsker at parre med, og følg derefter vejledningen på skærmen.
Særskilte enheder, som fx ægte trådløse øretelefoner eller surroundhøjtalere, vil blive parret og indstillet som en gruppe automatisk, hvis de understøtter gruppefunktionen.

Tip!

- For detaljer om det viste navn for LE Audio-enheden skal du se betjeningsvejledningen til LE Audio-enheden.

Deling af lyd med flere enheder (Lyddeling)

Sådan deles lyd på din enhed med flere enheder

1. Søg efter og tap på [Indstillinger] > [Enhedsforbindelse] > [Forbindelsespræferencer] > [Bluetooth].
Sørg for, at kontakten [Brug Bluetooth] er slået til.
2. Hvis du ønsker at undgå utilsigtet modtagelse, skal du tappe [Lyddeling: Bluetooth-privatlivskodeks] for at indstille privatlivskodeksen.
3. Tap på kontakten [Lyddeling] for at aktivere funktionen.
4. Tap på ← (Knappen Tilbage) for at gå tilbage til [Enhedsforbindelse].
5. Tap på ⚙️ (Ikon for Indstillinger) ved siden af navnet på den LE Audio-enhed, som du ønsker at dele lyd med, og tap derefter på [Tilføj enhed til lyddeling].

For at indstille hver enkelt gruppemedlemsenhed på samme tid, skal du tappe på  (Ikon for Indstillinger) ved siden af gruppenavnet for de LE Audio-enheder, som du ønsker at dele lyd med, og derefter tappe på [Føj enhed til lyddeling til gruppe].

6. Vælg din enheds navn vist som "(Denne enhed)", og følg derefter vejledningen på skærmen.

Lyddeling starter, når afspilning af medieindholdet starter på din enhed.

For at stoppe med at dele lyd skal du søge efter og tappe på [Indstillinger] > [Enhedsforbindelse] > [Forbindelsespræferencer] > [Bluetooth], og derefter tappe på kontakten [Lyddeling] for at deaktivere funktionen.

Tip!

- Du kan også stoppe deling af lyd ved at tappe på navnene på de tilsluttede Bluetooth-enheder under [Indstillinger] > [Enhedsforbindelse].
- Hvis du ændrer Bluetooth-privatlivskodeksen, efter du har slået funktionen [Lyddeling] til, skal du fjerne informationen for Lyddelingsenheden, og tilføje den igen på de modtagende enheder.

Sådan modtages delt lyd fra en anden enhed på din enhed

1. Søg efter og tap på [Indstillinger] > [Enhedsforbindelse].

2. Tap på  (Ikon for Indstillinger) ved siden af navnet på den LE Audio-enhed, som du ønsker at modtage delt lyd fra, og tap derefter på [Tilføj enhed til lyddeling].

For at indstille hver enkelt gruppemedlemsenhed på samme tid, skal du tappe på  (Ikon for Indstillinger) ved siden af gruppenavnet for de LE Audio-enheder, som du ønsker at modtage delt lyd fra, og derefter tappe på [Føj enhed til lyddeling til gruppe].

3. Vælg en Lyddelingsenhed, og følg derefter vejledningen på skærmen.

Lyddeling starter, når afspilning af medieindholdet starter på Lyddelingsenheden.

For at stoppe med at modtage delt lyd skal du søge efter og tappe på [Indstillinger] > [Enhedsforbindelse], og derefter tappe på navnet på den tilsluttede Bluetooth-enhed. Modtagelse af delt lyd stopper også, når du starter afspilning af medieindhold på din enhed.

Sådan fjernes information for en Lyddelingsenhed

1. Søg efter og tap på [Indstillinger] > [Enhedsforbindelse].

2. Tap på  (Ikon for Indstillinger) ved siden af navnet på den enhed, som du ønsker at fjerne information for. Skærmen [Enhedsoplysninger] vises.

3. Tap på  (Ikon for Indstillinger) ved siden af navnet på Lyddelingsenheden. Skærmen [Oplysninger om enhed til lyddeling] vises.

4. Tap på [Fjerne info].

Afhængigt af kildeenhederne fjernes information for Lyddelingsenhederne muligvis ikke, selv hvis du tapper på [Fjerne info]. I dette tilfælde skal du på skærmen [Oplysninger om enhed til lyddeling] tappe på kontakten [Lydsynkronisering] for at deaktivere funktionen, tappe på [Opdatere info], og derefter tappe på [Fjerne info].

Bemærk!

- Specifikationer og betjening kan muligvis ændres pga. en softwareopdatering.
- Selv hvis du tilslutter en LE Audio-enhed til din enhed, efter opdatering af softwaren, tilsluttes din enhed muligvis ikke via LE Audio, afhængigt af indstillingerne.

Tip!

- For at bekræfte den tilføjede Lyddelingsenhed på skærmen [Enhedsoplysninger] skal du søge efter og tappe på [Indstillinger] > [Enhedsforbindelse] >  (Ikon for Indstillinger) ved siden af navnet på LE Audio-enheden.

Relateret emne

- [Menuen Indstillinger](#)
- [Sådan slår du Bluetooth-funktionen til eller fra](#)
- [Parring med en anden Bluetooth-enhed](#)

G-436-100-44 Copyright 2022 Sony Corporation

Smartphone

Xperia 1 IV XQ-CT54/XQ-CT62/XQ-CT72

NFC (Near Field Communication)

NFC er en trådløs teknologi med en maksimal rækkevidde på en centimeter, så de enheder, der deler data, skal holdes tæt ved hinanden.

NFC-registreringsområdet er placeret på bagsiden af enheden. Hold din enhed tæt mod en anden enhed eller en NFC-læser, så N-mærkerne rører ved hinanden. Sørg for, at NFC-funktionen er slået til på begge enheder, og at skærmen på din enhed er aktiv og låst op.

Bemærk!

- Når du bruger visse programmer, kan nogle NFC-funktioner være aktiveret, også selvom enheden er slukket. Bemærk, at ikke alle enheder understøtter denne funktion.

Sådan slår du NFC-funktionen til eller fra

1. Søg efter og tap på [Indstillinger] > [Enhedsforbindelse] > [Forbindelsespræferencer] > [NFC].
2. Tap på kontakten [Brug NFC] for at aktivere eller deaktivere funktionen.

Bemærk!

- Du er muligvis nødt til at have Wi-Fi eller Bluetooth-funktionen aktiveret på begge enheder, for at forbindelsen virker.

Tip!

- Du kan oprette forbindelse mellem enheden og andre NFC-kompatible enheder, der er produceret af Sony, f.eks. en højtaler eller høretelefoner. Når du opretter denne form for forbindelse, kan du finde flere oplysninger i brugervejledningen til den kompatible enhed.

Relateret emne

- [Oversigt](#)
- [Sådan slår du Bluetooth-funktionen til eller fra](#)
- [Menuen Indstillinger](#)

Smartphone

Xperia 1 IV XQ-CT54/XQ-CT62/XQ-CT72

Brug af din enhed som tegnebog

Du kan anvende din enhed til at betale for varer uden at skulle have tegnebogen frem, og du kan håndtere alle betalingstjenester på ét sted. Når du foretager en betaling, skal du huske at slå NFC-funktionen til, før du berører en kortlæser med din enhed.

- 1 Sørg for, at NFC er aktiveret på enheden.**
- 2 Søg efter og tap på [Indstillinger] > [Enhedsforbindelse] > [Forbindelsespræferencer] > [NFC] > [Kontaktløse betalinger].**

Der vises en liste over betalingstjenester.
- 3 Håndter betalingstjenesterne efter behov.**

Du kan f.eks. ændre din standardbetalingstjeneste.

Bemærk!

- Mobile betalingstjenester er muligvis ikke tilgængelige i dit område.
- Hvis du bruger to SIM-kort, understøttes betalinger, der er initieret via NFC, kun, når et NFC-aktiveret SIM-kort er isat i positionen SIM1 i SIM-kort-bakken.

Relateret emne

- [NFC \(Near Field Communication\)](#)
- [Menuen Indstillinger](#)

Smartphone

Xperia 1 IV XQ-CT54/XQ-CT62/XQ-CT72

Trådløs spejling af enhedens skærm på et tv

Hvis dit tv eller en anden stor skærm understøtter spejling, kan du se indhold fra din enhed på tv'et eller skærmen uden at bruge en kabelforbindelse.

Spejling af enhedens skærm på et understøttet tv

Du kan bruge funktionen Skærmspejling til at spejle enhedens skærm på et tv eller en anden stor skærm uden at tilslutte et kabel.

Med Wi-Fi Direct[®]-teknologien oprettes der en trådløs forbindelse mellem de to enheder, så du kan slappe af og nyde dine favoritfotos fra sofaen. Du kan også anvende funktionen til at høre musik fra enheden via tv'ets højttalere.

1. **Tv:** Følg instruktionerne i brugervejledningen til dit tv for at slå skærmspejlingsfunktionen til.
2. **Din enhed:** Søg efter og tap på [Indstillinger] > [Enhedsforbindelse] > [Forbindelsespræferencer] > [Skærmspejling].
3. Tap på [START].
4. Tap på [OK], og vælg en enhed.

Sådan stopper du skærmspejling mellem enheder

1. Søg efter og tap på [Indstillinger] > [Enhedsforbindelse] > [Forbindelsespræferencer] > [Skærmspejling].
2. Tap på [Frakobl], og tap derefter på [OK].

Bemærk!

- Denne funktion kan anvendes sammen med tv'er, der understøtter skærmspejlingsfunktionen.
- Når du bruger skærmspejling, må du ikke tildække Wi-Fi-antenneområdet på enheden.
- Når der anvendes Skærmspejling, kan billedkvaliteten undertiden blive påvirket negativt af interferens fra andre Wi-Fi-netværk.

Tip!

- Du kan også stoppe skærmspejling ved at tappe på beskeden på statuslinjen på din enhed. Træk statusbjælken nedad, tap på ✓ (ikon for Udvid mere), og tap derefter på [Frakobl] > [OK].
- Tap på ⋮ (ikon for mere) for at få flere indstillinger.

Spejling af skærmen på din enhed på dit tv, mens du bruger programmer, der er kompatible med Chromecast

Du kan spejle enhedens skærm på dit tv, mens du bruger apps, der er kompatible med Chromecast, f.eks. YouTube. Tap på Cast-knappen på appskærmen, og vælg derefter dit tv, hvis du vil spejle enhedens skærm på tv'et. Sørg for, at enheden og tv'et har forbindelse til det samme Wi-Fi-netværk.

Du kan finde flere oplysninger ved at gå til Google Cast-hjælpen under support.google.com/.

Tip!

- Du skal muligvis logge på appen på tv'et med den samme Google-konto som den, du anvender på din enhed, afhængigt af den app, du bruger.

Relateret emne

- [Oversigt](#)
- [Menuen Indstillinger](#)

G-436-100-44 Copyright 2022 Sony Corporation

Smartphone

Xperia 1 IV XQ-CT54/XQ-CT62/XQ-CT72

Tilslutning af din enhed til USB-tilbehør

Du kan bruge en USB-værtsadapter til at oprette forbindelse mellem enheden og USB-tilbehør, f.eks. USB-masselagerenheder, høretelefoner, spilcontrollere, USB-tastaturer og USB-mus.



- 1 Slut et USB-kabel til din enhed.
- 2 Træk statusbjælken nedad, og tap derefter på meddelelsen om indstilling af forbindelse til USB.
- 3 Tap på [Tryk for at se flere muligheder.], og vælg derefter en indstilling.

USB-præferencer

- **USB styres af:** Du kan vælge, hvilken enhed der skal kontrollere den anden: din enhed eller den USB-tilsluttede enhed.
- **Brug USB til:** Du kan vælge formålet med USB-forbindelsen.
 - **Filoverførsel:** Administrer filer eller opdater enhedens software. Denne indstilling bruges i forbindelse med Microsoft® Windows®-computere. Opladning er som standard aktiveret.
 - **Netdeling via USB:** Din enhed kan fungere som en enhed til internetdeling.
 - **MIDI:** Din enhed kan fungere som MIDI-input for musikinstrument-programmer.
 - **Ingen dataoverførsel:** Oplad blot enheden, når [USB styres af] er indstillet til [Denne enhed]. Når [USB styres af] er indstillet til [Tilsluttet enhed], kan du bruge din enhed som strømforsyning og oplade den anden tilsluttede enhed.
- **Muligheder for filoverførsel**
 - **Konverter videoer til AVC:** Videoer konverteres til AVC og overføres til den tilsluttede enhed.

Bemærk!

- Sony garanterer ikke, at alt USB-tilbehør understøttes af enheden.
- Denne enhed har en USB-port uden dæksel. Hvis enheden bliver udsat for vand, skal du sørge for, at porten er helt tør, før du tilslutter et USB-kabel.

G-436-100-44 Copyright 2022 Sony Corporation

Smartphone

Xperia 1 IV XQ-CT54/XQ-CT62/XQ-CT72

Sådan sikrer du dig, at din enhed er beskyttet

Din enhed indeholder sikkerhedsindstillinger, som stærkt anbefales, i tilfælde af at du mister din enhed, eller den bliver stjålet.

Du kan beskytte din enhed på flere måder, som vist nedenfor. Søg efter og tap på [Indstillinger], og søg derefter efter indstillingerne øverst på skærmen.

- Skærmlås
- Fingeraftryksstyring
- SIM-kortlås

Du kan registrere fingeraftryk som en sikkerhedsmetode til oplåsning af din enhed eller godkendelse af køb. Søg efter og tap på [Indstillinger] > [Sikkerhed] > [Fingeraftryksstyring], og følg derefter vejledningen på skærmen.

Du kan finde flere oplysninger ved at gå til support.google.com/android/.

Bemærk!

- Når du bruger en sikkerhedsindstilling til at beskytte din enhed, er det meget vigtigt, at du husker de detaljer, der angives under opsætningen.

Relateret emne

- [Menuen Indstillinger](#)
- [Sådan finder, låser eller sletter du en mistet enhed](#)



Smartphone

Xperia 1 IV XQ-CT54/XQ-CT62/XQ-CT72

Sådan finder du IMEI-nummeret eller -numrene på din enhed

Din enhed har et eller to entydige id-numre, der kaldes IMEI-nummer eller produkt-id. Du skal opbevare en kopi af dette nummer. Du skal måske bruge det, hvis din enhed bliver stjålet, eller hvis du skal kontakte support.

Visning af IMEI-nummeret/IMEI-numrene via det numeriske tastatur

1. Søg efter og tap på  (Ikone for Telefon).
2. Tap på  (Ikone for Numerisk tastatur).
3. Indtast `*#06#` på det numeriske tastatur. IMEI-nummeret/IMEI-numrene vises automatisk.

Visning af IMEI-nummeret/IMEI-numrene på bakken

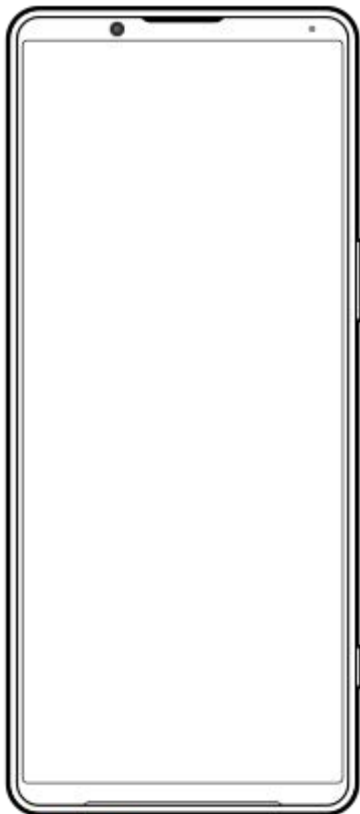

1. Træk bakken til SIM-kortet ud. IMEI-nummeret/IMEI-numrene er vist på bakken.

Smartphone

Xperia 1 IV XQ-CT54/XQ-CT62/XQ-CT72

Sådan finder, låser eller sletter du en mistet enhed

Google tilbyder en placerings- og sikkerhedswebtjeneste, der kaldes "Find min enhed". Når du logger på en Google-konto, er "Find min enhed" som standard slået til. Hvis du mister din enhed, kan du bruge "Find min enhed" til at finde, låse eller slette den.

Du kan få flere oplysninger ved at gå til support.google.com/android/.

Smartphone

Xperia 1 IV XQ-CT54/XQ-CT62/XQ-CT72

Om denne hjælpevejledning

Dette er Xperia 1 IV-hjælpevejledningen til Android 12-softwareversionen. Hvis du ikke er sikker på, hvilken softwareversion enheden kører, kan du kontrollere det i menuen Indstillinger.

Du kan finde oplysninger om almindelige Android-funktioner og -indstillinger (f.eks. grundlæggende Android-indstillinger, Wi-Fi-indstillinger, indstillinger for startskærmen, overførsel af indhold, navigation i appskuffen, beskeder og andre Google-programfunktioner) på support.google.com/android/.

Bemærk!

- System- og programopdateringer viser muligvis funktionerne i din enhed på en anden måde end beskrevet i denne hjælpevejledning. Android-versionen påvirkes muligvis ikke af en opdatering.
- Alle billeder, der bruges som prøvebilleder i denne hjælpevejledning, er kun medtaget som illustration og blev ikke taget af den faktiske enhed.

Sådan kontrollerer du din enheds aktuelle softwareversion og modelnummer

Søg efter og tap på [Indstillinger] > [Om telefonen]. Den aktuelle softwareversion vises under [Buildnummer]. Det aktuelle modelnummer vises under [Model].

Begrænsninger i tjenester og funktioner

Nogle af de tjenester og funktioner, der er beskrevet i denne hjælpevejledning, understøttes muligvis ikke i alle lande eller områder, på alle netværk eller af alle tjenesteudbydere. Det internationale GSM-nødopkaldsnummer kan altid bruges i alle lande, områder og netværk og af alle tjenesteudbydere, forudsat at enheden har forbindelse til mobilnetværket. Kontakt netværksoperatøren eller tjenesteudbyderen for at finde ud af, om de enkelte tjenester eller funktioner er tilgængelige, og om der gælder yderligere gebyrer for adgang eller forbrug.

Brug af visse funktioner og programmer, der er beskrevet i denne vejledning, kan kræve internetadgang. Du kan blive opkrævet datagebyrer, når du opretter forbindelse til internettet fra din enhed. Kontakt din udbyder af trådløse tjenester for at få flere oplysninger.

Relateret emne

- [Før opdatering af din enhed](#)
- [Sådan opdaterer du enheden trådløst](#)
- [Menuen Indstillinger](#)

Smartphone

Xperia 1 IV XQ-CT54/XQ-CT62/XQ-CT72

Tilgængelighed

Tilgængelighedsindstillinger

Android indeholder mange tilgængelighedsfunktioner som f.eks. [TalkBack], [Tekst og visning] ([Skriftstørrelse], [Farvekorrigerig]), [Ekstra dæmpet belysning], [Mørkt tema], [Forstørrelse] og meget mere.

Du kan finde tilgængelighedsfunktioner under [Indstillinger] > [Hjælpefunktioner].

Besøg Hjælp til Google Accessibility på support.google.com/accessibility/android for at få flere oplysninger.

Tekst i realtid

Tekst i realtid (Realtids-sms) er en teksttjeneste, som udbydere tilbyder i visse lande/områder. Den gør det muligt at læse alle tegn i en meddelelse, når den skrives. Kontakt din udbyder for at få oplysninger om, hvorvidt Realtids-sms er tilgængeligt med din serviceplan. Bemærk, at for at kunne kontakte 911 ved hjælp af Realtids-sms i USA, skal telefonen muligvis have et SIM-kort installeret. Du kan få flere oplysninger om, hvordan du bruger Realtids-sms på din telefon, ved at besøge support.google.com/accessibility/android.

Smartphone

Xperia 1 IV XQ-CT54/XQ-CT62/XQ-CT72

Anvendelse af enheden i våde og støvede omgivelser

Din enhed er vandtæt og støvafvisende med klassificeringerne IPX5/IPX8 og IP6X. Husk dog: Alle USB-porte og stik skal være helt tørre, før du bruger dem, og de påsatte dæksler skal være helt lukket. Din enhed har en åbning til nano-SIM-/hukommelseskortet med et påsat dæksel. Du må ikke sætte enheden helt under vand eller udsætte den for havvand, saltvand, klorbehandlet vand eller væsker såsom drikkevarer. Garantien dækker ikke skader eller fejl forårsaget af misbrug eller brug af enheden, som ikke er i overensstemmelse med instruktioner fra Sony. Du kan finde oplysninger om garantien ved at læse de vigtige oplysninger, der er angivet under [Indstillinger] > [Om telefonen] > [Juridiske oplysninger] på din enhed.

Sådan lukkes påsatte dæksler

1. Tryk på de fremhævede positioner som vist på illustrationen, og kontroller, at der ikke er mellemrum mellem dækslet og enheden.

(A): Dæksel

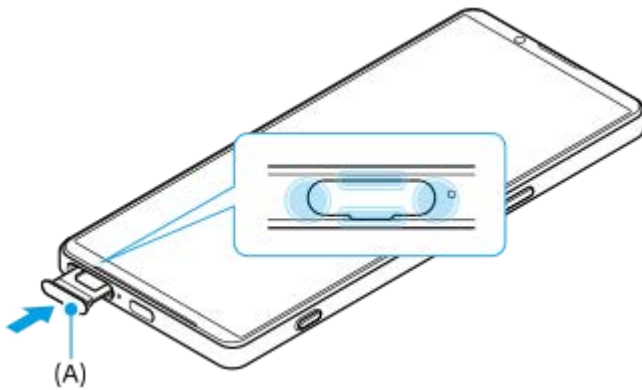

Sådan tørrer du din enhed

1. Brug en mikrofiberklud til at tørre eventuel fugt af enheden.



2. Hold godt fast i enheden, mens USB-porten vender nedad, og ryst enheden kraftigt mindst 20 gange. Vend enheden om, og ryst den igen 20 gange.

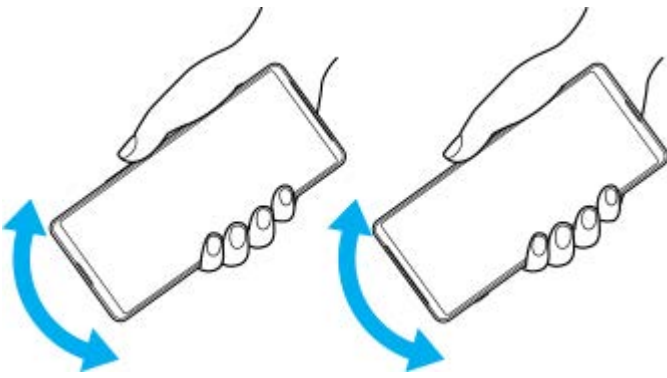

3. Brug en mikrofiberklud til at tørre eventuel resterende fugt af. Tør knapper, porte og dele på enheden af, f.eks. højttalere, mikrofoner, sensorer, kameraer osv., som vist på billedet.

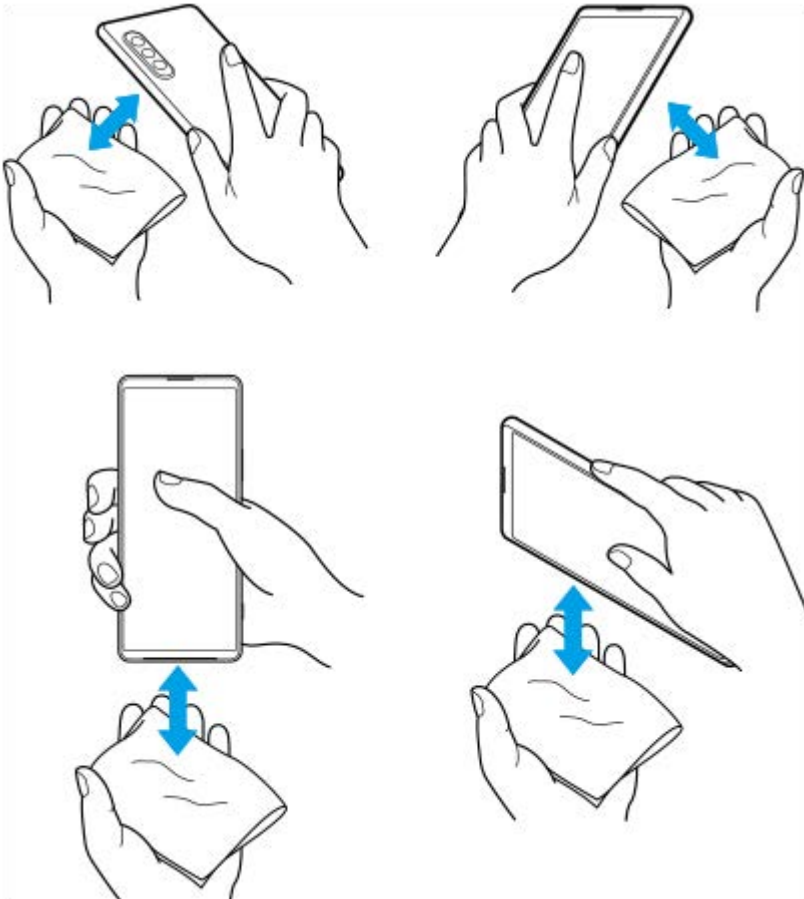

4. Lad din enhed være i mindst et par timer, og sørg for, at den er helt tør inden brug.

Smartphone

Xperia 1 IV XQ-CT54/XQ-CT62/XQ-CT72

Juridisk meddelelse

Denne hjælpevejledning er udgivet af Sony Corporation (i det følgende kaldet "Sony") eller dets lokale datterselskab uden nogen form for garanti. Sony forbeholder sig ret til uden forudgående varsel at foretage forbedringer og ændringer i denne hjælpevejledning som følge af typografiske fejl, unøjagtigheder i de aktuelle oplysninger eller forbedringer af programmer og/eller udstyr. Eventuelle ændringer vil dog blive inkluderet i nye udgaver af denne hjælpevejledning. Alle illustrationer er udelukkende medtaget som eksempler og er muligvis ikke en nøjagtig gengivelse af den faktiske enhed. Alle produkt- og virksomhedsnavne, der er nævnt heri, er varemærker eller registrerede varemærker tilhørende deres respektive ejere. Alle andre varemærker tilhører deres respektive ejere. Der tages forbehold for alle rettigheder, der ikke udtrykkeligt er angivet heri. Gå til <https://www.sony.net/Products/smartphones/trademarks-and-copyright.html> for at få flere oplysninger.

Denne hjælpevejledning kan henvise til tjenester eller programmer fra tredjeparter. Anvendelse af sådanne programmer og tjenester kan kræve separat registrering hos tredjepartsudbyderen, betaling af gebyrer eller udlevering af kreditkortoplysninger samt til enhver tid være underlagt yderligere vilkår for anvendelse, ændring, afbrydelse eller ophør. For programmer, som du får adgang til eller via en tredjeparts websted, skal du gennemse webstedets vilkår for anvendelse og gældende politik om beskyttelse af personlige oplysninger på forhånd. Sony indestår ikke for eller garanterer tilgængeligheden eller ydeevnen af tredjeparters programmer, websteder eller tilbudte tjenester. Hvis software, der følger med eller leveres sammen med din enhed, er underlagt yderligere vilkår og betingelser, vil sådanne bestemmelser også gælde for din besiddelse og brug af softwaren.

Med enheden kan du hente, gemme og videresende flere former for indhold, f.eks. musik eller videoer. Anvendelsen af sådant indhold kan være begrænset eller forbudt i henhold til rettigheder tilhørende tredjeparter, herunder, men ikke begrænset til, ophavsretligt beskyttede rettigheder. Du, og ikke Sony, har det fulde ansvar for eventuelt ekstra indhold, som du overfører til eller videresender fra enheden. Før du bruger yderligere indhold, skal du sikre dig, at du har licens til den tilsigtede brug, eller at du på anden måde har tilladelse. Sony indestår ikke for nøjagtigheden, integriteten eller kvaliteten af noget yderligere indhold eller andet indhold fra tredjepart. Sony kan under ingen omstændigheder holdes ansvarlig for et eventuelt misbrug af sådant ekstra indhold eller andet indhold tilhørende tredjepart.

Denne enhed er givet i licens iht. MPEG-4 Visual- og AVC-patentporteføljen af licenser til en ikke-kommerciel brugers personlige anvendelse til (i) kodning af video i overensstemmelse med MPEG-4 Visual-standarden ("MPEG-4 Video") eller AVC-standarden ("AVC Video") og/eller (ii) afkodning af MPEG-4- eller AVC-video kodet af en forbruger som en personlig og ikke-kommerciel aktivitet og/eller modtaget fra en videoudbyder, der har fået licens af MPEG LA til at levere MPEG-4- og/eller AVC-video. Der er ikke givet licens, hverken direkte eller indirekte, til nogen anden anvendelse. Der kan rekvireres flere oplysninger med relation til reklamebrug samt intern og kommerciel brug og licens hertil fra MPEG LA, L.L.C. Se <https://www.mpegla.com>. Teknologien til afkodning af MPEG Layer-3-lyd er givet i licens af Fraunhofer IIS og Thomson.

Bemærk: Sony anbefaler, at du tager backup af dine personlige data og oplysninger.

SONY ER IKKE ANSVARLIG FOR TAB, SLETNING OG/ELLER DATAOVERSKRIVELSE AF PERSONLIGE DATA ELLER FILER, DER ER GEMT PÅ ENHEDEN (HERUNDER, MEN IKKE BEGRÆNSET TIL, KONTAKTER, MUSIKNUMRE OG BILLEDER), DER OPSTÅR SOM FØLGE AF EN OPDATERING AF ENHEDEN I HENHOLD TIL EN AF DE I NÆRVÆRENDE HJÆLPEVEJLEDNING ELLER DOKUMENTATION BESKREVNE METODER.

SONYS ELLER SONYS LEVERANDØRERS SAMLEDE ANSVAR FOR EVENTUELLE OG ALLE SKADER, TAB OG SØGSMÅLSGRUNDLAG (UANSET OM DET ER I HENHOLD TIL AFTALERET ELLER ERSTATNINGSRET, HERUNDER, MEN IKKE BEGRÆNSET TIL, FORSØMMELIGHED ELLER ANDET) SKAL UNDER INGEN OMSTÆNDIGHEDER OVERSTIGE DET FAKTISKE BELØB, DU HAR BETALT FOR DIN ENHED.

Smartphone

Xperia 1 IV XQ-CT54/XQ-CT62/XQ-CT72

Garanti, SAR og retningslinjer for anvendelse

Du kan finde oplysninger om garanti, SAR (Specific Absorption Rate) og retningslinjer for sikkerhed ved at læse de vigtige oplysninger, der er angivet under [Indstillinger] > [Om telefonen] > [Juridiske oplysninger] på din enhed.

G-436-100-44 Copyright 2022 Sony Corporation