

Okostelefon

Xperia 1 V XQ-DQ54/XQ-DQ62/XQ-DQ72

## Népszerű témakörök

[A szoftver Android 14 verzióra frissítése utáni módosítások](#)[Képernyőfelvétel készítése](#)[Kezdőképernyő](#)[A készülék részeinek nevei](#)

## A készülék használatba vételével kapcsolatos témakörök

[SIM-kártya és memóriakártya behelyezése](#)[eSIM konfigurálása \(csak XQ-DQ54 esetében\)](#)[A készülék töltése](#)

## Hivatkozások külső oldalakra

[Xperia 1 V támogatási információk](#)[Android súgó](#)

A szoftverfrissítéssel változó funkciók

[A szoftver Android 14 verzióra frissítése utáni módosítások](#)

Első lépések

[A készülék részeinek nevei](#)

[SIM-kártya és memóriakártya behelyezése](#)

[eSIM konfigurálása \(csak XQ-DQ54 esetében\)](#)

[A SIM-kártyák beállítása](#)

[A készülék bekapcsolása](#)

[A képernyő be- és kikapcsolása](#)

[Google-fiók beállítása a készüléken](#)

[A készülék töltése](#)

[A készülék töltése vezeték nélküli töltővel](#)

Tartalom átvitele

[Adatok szinkronizálása egy Google-fiók segítségével](#)

[Tartalom átvitele számítógép használatával](#)

## Alapismeretek

### [Kezdőképernyő](#)

#### Az állapotsor ikonjai

[Állapotsor és értesítési panel](#)

[Állapotjelző ikonok](#)

[Értesítési ikonok](#)

### [Gyors beállítások panel](#)

### [Képernyőfelvétel készítése](#)

### [A készülék képernyőjének felvétele](#)

### [QR-kódok beolvasása](#)

### [Az Oldalérzékelő használata](#)

### [Az Oldalérzékelő menü és a Többablakos menü használata](#)

### [Osztott képernyő üzemmód \(Többablakos mód kapcsolója\)](#)

### [Előugró ablak mód](#)

### [Riasztás](#)

## Photo Pro (Photography Pro)

### [A Photo Pro felfedezése](#)

#### BASIC (Alap) üzemmód

[A BASIC \(Alap\) üzemmód áttekintése](#)

[Fénykép készítése vagy videó rögzítése](#)

[Fényképek és videók megnézése](#)

[QR-kódok beolvasása a Photo Pro alkalmazással](#)

[Gyakran használt funkciók BASIC \(Alap\) üzemmódban](#)

#### Szelfik

[Szelfi készítése](#)

[Szelfi készítése kézre exponálással](#)

#### A BASIC (Alap) üzemmód beállításai

[Szín és fényerősség](#)

[Háttér-homályosítás effektus](#)

[HDR videorögzítés](#)

[Dinamikatart.](#)

[Stabil képű videó rögzítése](#)

[S-Cinetone for mobile](#)

[Termékbemutató](#)

[Útmutató a felvételi idő meghosszabbításáról](#)

#### Különbéle felvételi üzemmódok használata

[Felvételi üzemmód kiválasztása](#)

[Videók lassított felvételi üzemmódban](#)

[Panorámaképek](#)

#### Az AUTO/P/S/M üzemmódok használata

[Az AUTO/P/S/M üzemmód áttekintése](#)

[Funkció menü](#)

[Fényképezés](#)

[Fókusz segéd funkciók használata](#)

#### Felvételi mód kiválasztása

[Automatikus mód \(AUTO\)](#)

[Automatikus program \(P\)](#)

[Zársebesség-prioritás \(S\)](#)

[Kézi expozíció \(M\)](#)

#### Kamerabeállítások regisztrálása és előhívása

[Felvételi beállítások memóriába mentése](#)

[Memória behívás \(MR\)](#)

#### Képtovábbítási mód kiválasztása (folyamatos felvétel/önkioldó)

[Folyamatos felvétel](#)

[Önkioldó](#)

#### [A vaku használata](#)

#### További kamerabeállítások

[Fókuszbeállítás a kereső megérintésével](#)

[Arc/szem AF \(állókép/video\)](#)

---

[A bőrtónus lágyítása](#)

---

[Téma követése](#)

---

[Kreatív megjelenés](#)

---

[Éjszakai felvételkedzés](#)

---

[A Transfer & Tagging üzemmód beállítása](#)

---

[Adattároló](#)

---

[Helycímkével ellátás](#)

---

[Rácsvonalak](#)

---

[A hangerőgomb különféle használati módjai](#)

---

[Hangjelzések](#)

## Video Pro (Videography Pro)

[A Video Pro elindítása](#)

---

[Video Pro Menü](#)

---

[Video Pro Beállítások](#)

---

[Video Pro Adatfolyam mód](#)

## Cinema Pro (Cinematography Pro)

[A Cinema Pro alkalmazás elindítása](#)

---

[Klipek egyesítése és filmnézés](#)

---

## Külső monitor

[A Külső monitor alkalmazás használata](#)

---

[Külső monitor Adatfolyam mód](#)

---

[Külső monitor hangbeállítások](#)

---

[A készüléken megtekintett videó rögzítése](#)

---

[Monitor teherbírasi üzemmódja](#)

## Music Pro

[Music Pro](#)

## Zene

[Zene átvitele számítógépről a készülékre](#)

---

[Zenehallgatás](#)

---

[A Zene alkalmazás funkciói](#)

---

Játékoptimalizáló

---

[A Játékoptimalizáló alkalmazás elindítása](#)

---

[A Játékoptimalizáló menü használata](#)

---

Támogatás alkalmazás

---

[A Támogatás alkalmazásról](#)

---

Beállítások

---

[Beállítások menü](#)

---

Hangerő, rezgés és hang

└ [Hangerő és rezgés](#)

---

└ [Hangok és hangjelzések](#)

---

[A jelzések korlátozása a \[Ne zavarjanak\] móddal](#)

---

[Megjelenítési beállítások](#)

---

[Az oldalérzékelés opcióinak beállítása](#)

---

[A helyszolgáltatások használata](#)

---

[Dátum és idő](#)

---

Energiagazdálkodás

└ [Akkumulátorkezelő](#)

---

└ [STAMINA üzemmód](#)

---

└ [Akkumulátorkezelés és energiagazdálkodás](#)

---

└ [Az alkalmazások energiafogyasztásának ellenőrzése](#)

---

A hang javítása

└ [A hangkimenet javítása Dolby Sound funkcióval](#)

---

└ [A hangminőség testreszabása 360 Reality Audio segítségével](#)

---

└ [A hangkimenet javítása 360 Upmix funkcióval](#)

---

└ [Tömörített zenefájlok minőségének javítása \(DSEE Ultimate\)](#)

---

└ [A szélzaj csökkentése felvétel során](#)

---

## Dinamikus rezgés

- [Dinamikus rezgés használata](#)

- [A Dinamikus rezgés beállítások módosítása](#)

## [Intelligens híváskezelés](#)

## Karbantartás

### A készülék frissítése

- [A készülék frissítése előtt](#)

- [A készülék vezeték nélküli frissítése](#)

## [Alkalmazásfrissítések](#)

### Újraindítás, visszaállítás és javítás

- [A készülék újraindítása és visszaállítása](#)

- [A készülék szoftverének javítása az Xperia Companion használatával](#)

- [Az alkalmazások alaphelyzetbe állítása](#)

### A memória teljesítményének javítása

- [A memóriaállapot megtekintése](#)

- [Hely felszabadítása a belső tárhelyen](#)

- [Alkalmazások és szolgáltatások futásának leállítása](#)

- [A memóriakártya formázása](#)

## Internet és hálózatok

### [Mobil adatkapcsolat](#)

- [A Wi-Fi® jelerősségének növelése](#)

- [Az adathasználat szabályozása](#)

## Kapcsolódás

### Bluetooth® vezeték nélküli technológia

- [A Bluetooth funkció be- vagy kikapcsolása](#)

- [A készülék elnevezése](#)

- [Párosítás másik Bluetooth-eszkővel](#)

- [Párosítás egy Bluetooth távvezérlővel vagy markolattal](#)

- [Elemek küldése a Bluetooth technológia segítségével](#)

[Elemek küldése és fogadása a Bluetooth technológia segítségével](#)

---

[Közvetítés \(Bluetooth LE Audio\)](#)

---

[NFC \(Near Field Communication\)](#)

---

[A készülék használata pénztárcaként](#)

---

[A készülék képernyőjének vezeték nélküli tükrözése tévékészüléken](#)

---

[A készülék csatlakoztatása USB-eszközökhöz](#)

---

A készülék biztonsága

[Készüléke védelmének biztosítása](#)

---

[Készüléke IMEI-számának megkeresése](#)

---

[Elvesztett készülék megkeresése, zárolása és tartalmának törlése](#)

---

A használatra vonatkozó megjegyzések, kiegészítő lehetőségek és jogi közlemények

[Erről a Súgóútmutatóról](#)

---

[Kiegészítő lehetőségek](#)

---

[A készülék használata nedves és poros körülmények között](#)

---

[Jogi közlemények](#)

---

[Jótállás, SAR és használati útmutatók](#)

---

Okostelefon

Xperia 1 V XQ-DQ54/XQ-DQ62/XQ-DQ72

## A szoftver Android 14 verzióra frissítése utáni módosítások

A szoftver Android 14 verzióra frissítése után a meglévő funkciók is változtatásokon estek át. Az alábbiakban bemutatunk néhány példát a készülék Android 14 verzióra frissítése után tapasztalható főbb változásokból.

Ez a Súgóútmutató nem ismerteti az összes Android 14-funkciót. A Súgóútmutató által ismertetett funkciók, beállítások és képernyőelemek eltérhetnek a ténylegesektől a készülék Android 14 verzióra frissítése után.

### A lezárt képernyő új funkciói

Ezentúl gyorsparancs ikonokat jeleníthet meg, például a [Zseblámpa] és a [Ne zavarjanak] ikont, hogy gyorsan elérhesse az egyes funkciókat a lezárt képernyőről.



1. Érintsen meg és tartson megérintve egy üres területet a kezdőképernyőn, majd koppintson a [Háttérkép és stílus] elemre.
2. Koppintson a [Lezárási képernyő] > [Gyorsparancsok] elemre.



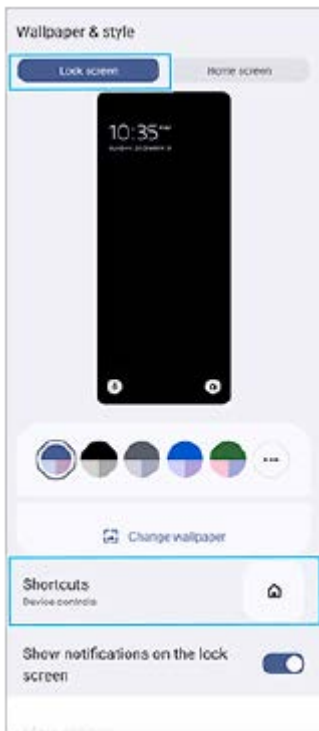

3. Koppintson a [Bal oldali parancsik] vagy a [Jobb oldali parancsik] elemre, majd válassza ki azt az ikont, amelyet meg szeretne jeleníteni a lezárt képernyőn.

### Megjegyzés



- A [Beállítások] > [Megjelenítés] > [A lezárt képernyő beállításai] alatt lévő [Tárca mutatása] kapcsoló és [Eszközvezérlők megjelenítése] kapcsoló el lett távolítva.

## A Photo Pro új funkciói

### Változás a lassított videofelvétel üzemmódra váltás módjában

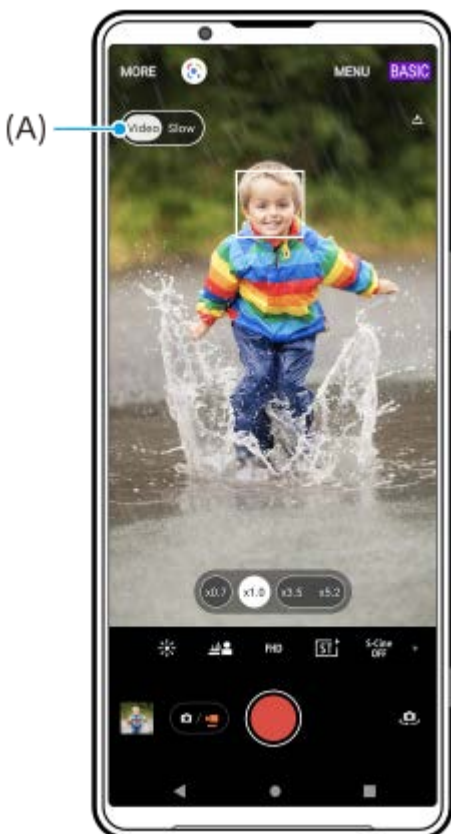
Ezután a **Video Slow** (Váltás videofelvétel és lassított videofelvétel mód között gomb) **(A)** elemre koppintva válthat lassított videofelvétel üzemmódra.





1. BASIC (Alap) üzemmódban a főkamera bekapcsolásához koppintson a  (Kameraváltás ikon) elemre.
2. A  (Váltás fényképezés és videofelvétel mód között gomb) elemre koppintva választhat videofelvételi módot.
3. A(z)  (Váltás videofelvétel és lassított videofelvétel mód között gomb) elemre koppintva válassza a [Lassú] lehetőséget.
4. Koppintson a képernyőn a zár gombra, vagy nyomja meg a készülék zár gombját.

## A 4K 120fps/FHD 120fps videoméret támogatása

A [Videoméret] beállítás a [4K 120fps] és az [FHD 120fps] elemmel bővült.

A Videoszerkesztőben 120 képkocka/mp sebességű videók lejátszhatók és szerkeszthetők.

## Változás a háttér-homályosítás effektus be- és kikapcsolási eljárásában

Ezután egyszerűen a  (Bokeh ikon) megérintésével bekapcsolhatja a háttér-homályosítás effektust. A  (Bokeh ikon) narancssárgára vált, és bekapcsol a háttér-homályosítás effektus.

A Bokeh effektus kikapcsolásához érintse meg a [Ki] elemet.

## Videokészítő

Könnyedén készíthet rövid videókat, és élvezheti azokat barátaival és a közösségi médiában. Különbféle szerkesztési funkciókat használhat, például az „Aut. szerk.” funkciót, amely lehetővé teszi, hogy rövid videókat készítsen egyszerűen klipek és zenék kiválasztásával.



**Aut. szerk.:** Könnyedén készíthet egy 30 másodperces videót, csak egyszerűen ki kell választani klipeket (videókat/fotókat) és zenét, majd az [Aut. szerk.] elemre koppintani. Az elkészített videó néhány lépéssel megosztható. Az „Aut. szerk.” funkcióval létrehozott videókon tovább szerkesztéseket is végezhet, például megváltoztathatja a klipek hosszát, szűrőket alkalmazhat, beállíthatja a színeket és a fényerőt stb. Ha módosítja a zenét az [Aut. szerk.] képernyőn, más hangulatú videót hozhat létre.

**Egyéni szerk.:** További szerkesztési lehetőségekkel is élhet, például megváltoztathatja a klipek (videók/fotók) sorrendjét, tetszés szerint választhat zenefájlt, módosíthatja a lejátszási sebességet (lassított vagy gyorsított) stb. A kiválasztott klipek automatikus szerkesztés nélkül kerülnek az idővonalra.

## Főbb szerkesztési funkciók

- **Importálás:** Fényképek és videók importálása.

- **Zene hozzáadása:** Zene kiválasztása az előre beállított fájlok közül. Az „Egyéni szerk.” funkcióval történő szerkesztés során a készülék belső tárhelyére mentett zenéket is kiválaszthatja.
- **Szöveg:** Szöveg hozzáadása a videóhoz. Megváltoztathatja a szöveg betűtípusát és színét.
- **Szűrő:** Szűrő alkalmazása a textúrák és színek megváltoztatásához.
- **Módosítás:** Beállíthatja az expozíciót, a kontrasztot, a csúcspontot, az árnyékot, a telítettséget, a hőmérsékletet és az élességet.
- **Képarány:** Az oldalarány módosítása.
- **Exportálás beállításai:** Módosíthatja a felbontást és a képsebességet.

#### Tipp

- A Videokészítővel kapcsolatos legfrissebb információkért látogasson el a [Play Store](#) oldalra.

## A Külső monitor új funkciói

### Hangbemenet, ha videoeszközt USB 3.0 Super Speed kábellel csatlakoztat

Ezentúl akkor is hallgathatja, rögzítheti vagy élőben közvetítheti a csatlakoztatott külső eszköztől, például fényképezőgépről érkező hangot, ha USB 3.0 Super Speed kábellel csatlakozik. A részleteket lásd a „Kapcsolódó témák” alatti megfelelő hivatkozásnál.

---

#### Kapcsolódó témák

- [Külső monitor hangbeállítások](#)

TP1001474941

Okostelefon

Xperia 1 V XQ-DQ54/XQ-DQ62/XQ-DQ72

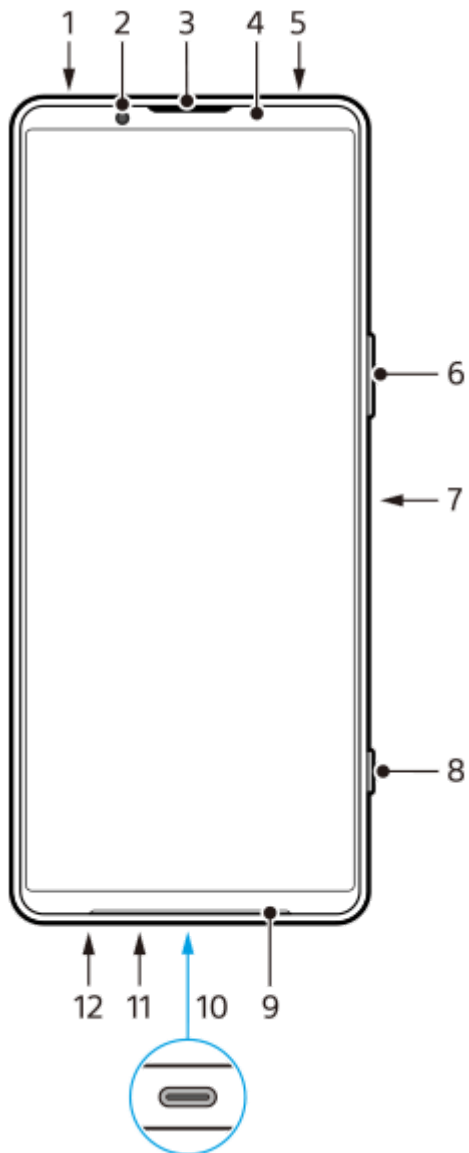
**A készülék részeinek nevei**

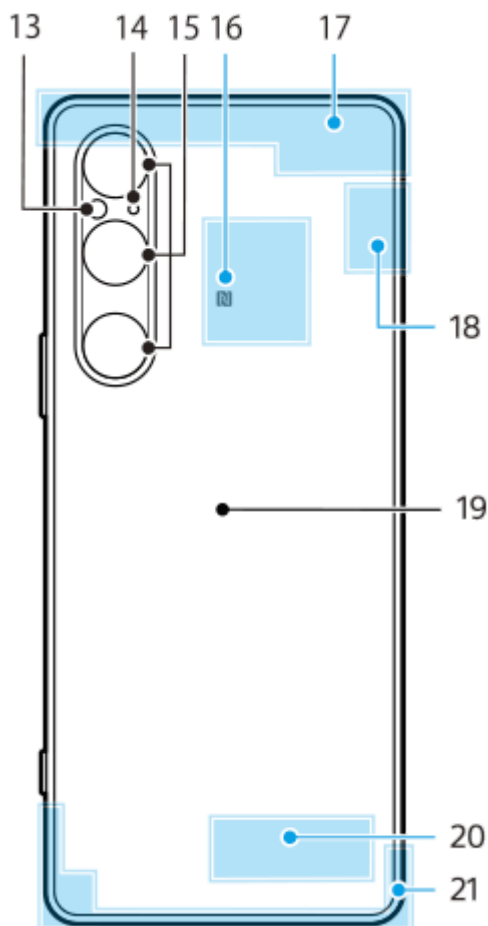

1. 3,5 mm-es audiocsatlakozó
2. Előlapi kamera
3. Fülhallgató/másodlagos hangszóró
4. Közeliség- és fényérzékelő
5. Másodlagos mikrofon
6. Hangerő- és zoom gomb
7. Bekapcsológomb/ujjlenyomat-olvasó
8. Zár gomb
9. Főhangszóró
10. USB-port/töltő

USB Type-C™-kábel csatlakoztatásával megjelenítheti a készülék képernyőjét tévén vagy más, nagy képernyős készüléken.

LAN-kábelen keresztül is létesíthet internetkapcsolatot egy kereskedelmi forgalomban kapható USB-LAN adapter használatával.

### Megjegyzés

- Ha a készüléket USB Type-C kábellel tévéhez vagy más nagy képernyős készülékhez csatlakoztatja, a kábelnek kompatibilisnek kell lennie a kijelzőport szabványával. Megjegyzés: előfordulhat, hogy az Xperia készüléken lévő funkciókból és tartalomtól nem mindegyik jeleníthető meg tévén vagy egyéb megjelenítő eszközön.
- Előfordulhat, hogy bizonyos USB-LAN-adapterek nem működnek megfelelően.

11. Főmikrofon
12. Nano SIM-kártya/memóriakártya tálcafoglalata
13. LED-es vaku
14. 3. mikrofon
15. Főkamera
16. NFC-érzékelési terület
17. Mobilhálózati antenna
18. Mobilhálózati/Wi-Fi-/Bluetooth-/GPS-antenna
19. Vezeték nélküli töltő

- 20. Wi-Fi/Bluetooth antenna
- 21. Mobilhálózati antenna

TP1001272769

H-341-100-12 Copyright 2023 Sony Corporation

Okostelefon

Xperia 1 V XQ-DQ54/XQ-DQ62/XQ-DQ72

## SIM-kártya és memóriakártya behelyezése

A készülék nano SIM-kártyákat támogat.

A XQ-DQ54 egy nano SIM-kártya és egy memóriakártya használatát támogatja. A készüléket dupla SIM-kártyás eszközként használhatja, ha behelyez egy nano SIM-kártyát, és konfigurál egy eSIM-et.

A XQ-DQ62/XQ-DQ72 két nano SIM-kártya vagy egy nano SIM-kártya és egy memóriakártya használatát támogatja.

### Megjegyzés

- XQ-DQ54: Nem kell nano SIM-kártyát behelyeznie, ha csak eSIM-et használ.
- Az adatvesztés megelőzése érdekében eltávolítás előtt válassza le a memóriakártyát. A memóriakártya biztonságos eltávolításához keresse meg a [Beállítások] > [Tárhely] elemet, koppintson az [Ez az eszköz] lehetőségre az SD-kártya nevének kiválasztásához, majd koppintson a  (Több ikon) > [Kiadás] elemre.

### Összeszerelés - XQ-DQ54

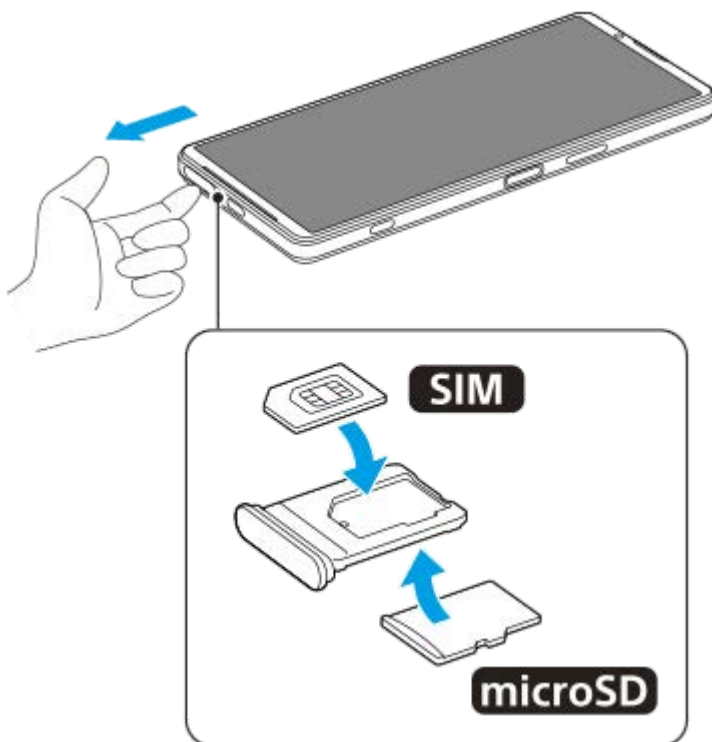

### Összeszerelés - XQ-DQ62/XQ-DQ72

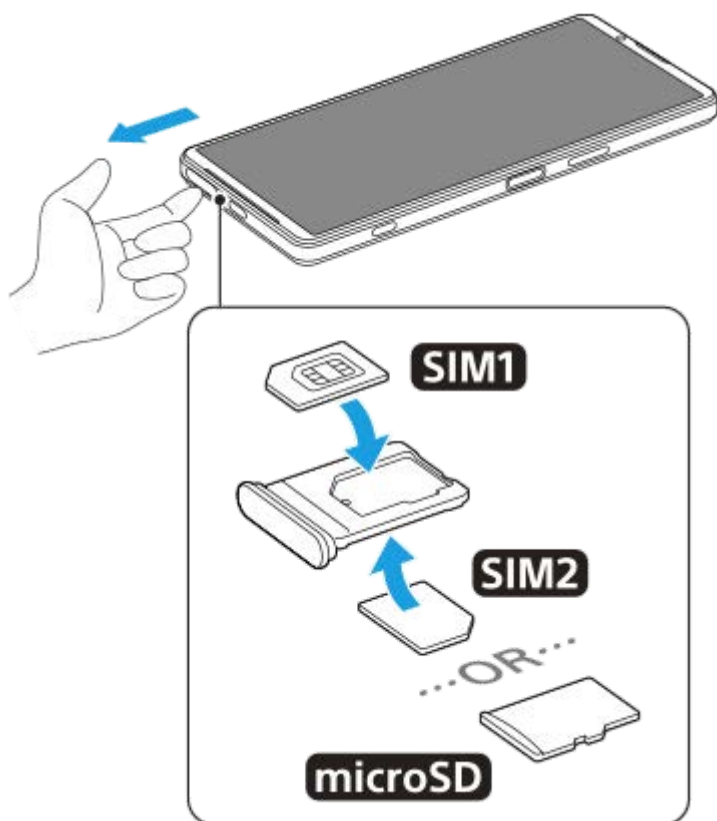

- 1 Húzza ki a tálcát.
- 2 Helyezze be biztonságosan a fő SIM-kártyát a SIM1 helyére a megfelelő irányban.
- 3 Helyezze be a második SIM-kártyát (SIM2) vagy a memóriakártyát biztonságosan a tálcába a megfelelő tájolásban.
- 4 Finoman nyomja vissza a tálcát a foglalatba, amíg a helyére nem illeszkedik.

#### Kapcsolódó témák

- [Beállítások menü](#)
- [eSIM konfigurálása \(csak XQ-DQ54 esetében\)](#)
- [A SIM-kártyák beállítása](#)
- [Készüléke IMEI-számának megkeresése](#)

TP1000724366



Okostelefon

Xperia 1 V XQ-DQ54/XQ-DQ62/XQ-DQ72

## eSIM konfigurálása (csak XQ-DQ54 esetében)

A készülék támogatja az eSIM-kártyákat (letöltött SIM-kártyákat).  
eSIM használatához végezze el a beállítást a Beállítások menüben.

- 1 Keresse meg a [Beállítások] > [Hálózat és internet] > [SIM-kártyák] elemet, és koppintson rá.**  
Ha van SIM-kártya behelyezve, vagy már letöltötte az eSIM-kártyát, koppintson a **+** (Hozzáadás ikon) elemre.
- 2 Kövesse a képernyőn megjelenő utasításokat a hálózat üzemeltetője által biztosított QR Code beolvasásához.**
- 3 Egy eSIM letöltéséhez kövesse a képernyőn látható utasításokat.**
- 4 Amikor az eSIM letöltése befejeződött, koppintson a [Beállítások] gombra, majd koppintson a [SIM-kártya használata] kapcsolóra a SIM engedélyezéséhez.**

### Megjegyzés

- Az eSIM beállításának eljárása a hálózat üzemeltetőjétől függően eltérő. Ha a beállítás nem végezhető el az itt leírt eljárással, olvassa el a hálózat üzemeltetője által közölt beállítási eljárást.

### Tipp

- Engedélyezheti vagy letilthatja a SIM-ek használatát. Keresse meg és koppintson a [Beállítások] > [Hálózat és internet] > [SIM-kártyák] elemre, válassza ki a SIM-kártyát, ha a rendszer kéri, majd koppintson a [SIM-kártya használata] kapcsolóra a SIM engedélyezéséhez vagy letiltásához.

### Kapcsolódó témák

- [Beállítások menü](#)
- [SIM-kártya és memóriakártya behelyezése](#)
- [A SIM-kártyák beállítása](#)
- [QR-kódok beolvasása a Photo Pro alkalmazással](#)

TP1000724367

Okostelefon

Xperia 1 V XQ-DQ54/XQ-DQ62/XQ-DQ72

## A SIM-kártyák beállítása

1 Keresse meg a [Beállítások] > [Hálózat és internet] > [SIM-kártyák] elemet, és koppintson rá.

2 Válasszon egy SIM-kártyát.

3 Koppintson a módosítandó beállításra.

Módosításokat a kapcsolókkal vagy opciók kiválasztásával végezhet.

### Főbb beállítások

- **SIM-kártya használata:** A SIM-kártya engedélyezéséhez vagy letiltásához koppintson a kapcsolóra.
- **Hívásokra vonatkozó preferencia:** Válassza ki a hívásokhoz használni kívánt SIM-kártyát. Beállíthatja azt is, hogy minden híváskor SIM-kártyát választhasson.
- **SMS-preferencia:** Válassza ki az SMS-ekhez használni kívánt SIM-kártyát.
- **Mobiladatok:** A kapcsolóra koppintva beállíthatja, hogy használja-e a SIM-kártyát adatforgalomra.

#### Tipp

- A  (Szerkesztés ikon) elemre koppintva szerkesztheti a SIM-kártya nevét és színét.

### Az adat-SIM automatikus váltása (Adatf. SIM k. autom. váltása)

Beállíthatja, hogy a készülék automatikusan átváltson a másik SIM-re, ha az egyik SIM éppen a szolgáltatási területen kívül van, vagy az adott SIM adatátviteli sebessége lecsökken.

1. Keresse meg a [Beállítások] > [Hálózat és internet] > [Adatf. SIM k. autom. váltása] elemet, és koppintson rá.
2. Koppintson a használni kívánt mód kapcsolójára az engedélyezéshez, majd válassza ki a módosítani kívánt opciókat.
  - [Adatforgalmi SIM kártya váltása szolgáltatási területen kívül]: A készülék automatikusan átvált a másik SIM-re, ha az egyik SIM éppen a szolgáltatási területen kívül van. Ha az [Adatforgalmi SIM kártya váltása szolgáltatási területen kívül] módot használja, állítsa be az előnyben részesített adat-SIM-et.
  - [Adatforgalmi SIM kártya váltása, amikor az adatátviteli sebesség lecsökken]: A készülék automatikusan átvált a másik SIM-re, ha az adatátviteli sebesség lecsökken. Ha az [Adatforgalmi SIM kártya váltása, amikor az adatátviteli sebesség lecsökken] módot használja, állítsa be azt az átviteli sebesség küszöbértéket, amelynél az adat-SIM váltása megtörténik.

### Az [Intelligens átirányítás] funkció engedélyezése

Ha két SIM-kártyát használ, átirányíthatja a hívásokat a másik SIM-kártyára abban az esetben, ha az egyik SIM elérhetetlenné válik.

1. Indítsa el a Telefon alkalmazást.
2. Koppintson a  (Több ikon) > [Beállítások] > [Telefonos fiókok] > [Intelligens átirányítás] elemre.

3. A funkció engedélyezéséhez kattintson a kapcsolóra.

4. A képernyőn látható utasításokat követve végezze el az eljárást.

### Megjegyzés

- Előfordulhat, hogy az [Intelligens átirányítás] funkció a SIM-kártyákat kibocsátó hálózatüzemeltetők egyes kombinációi esetében nem érhető el.
- Az [Intelligens átirányítás] funkció nem érhető el, ha a [Mindig legyen átirányítás] funkció engedélyezve van a Telefon alkalmazásban.

### Tipp

- Ha az egyik SIM-kártyát a hívásokhoz állítja be, a másik SIM-kártyát pedig az adatkommunikációhoz, akkor előfordulhat, hogy telefonbeszélgetés közben nem éri el az internetet. Ha ez a helyzet áll fenn, kapcsolja be a hívásokhoz használt SIM-kártya esetében az [Adathasználat hívások közben] kapcsolót. Így a hívások közben is működik az adatkommunikáció.
- Ha az [Intelligens átirányítás] funkció az engedélyezését követően nem működik, ellenőrizze, hogy helyesen adta-e meg a telefonszámokat az egyes SIM-kártyákhoz. Bizonyos esetekben a számokat a beállítás során automatikusan észleli a program. Egyéb esetben manuálisan kell megadnia őket.

---

### Kapcsolódó témák

- [Beállítások menü](#)
- [SIM-kártya és memóriakártya behelyezése](#)
- [eSIM konfigurálása \(csak XQ-DQ54 esetében\)](#)

TP1001272770

H-341-100-12 Copyright 2023 Sony Corporation

Okostelefon

Xperia 1 V XQ-DQ54/XQ-DQ62/XQ-DQ72

## A készülék bekapcsolása

A készülék első bekapcsolásakor egy beállítási útmutató nyújt segítséget az alapbeállítások megadásához, a készülék testreszabásához, valamint a bejelentkezéshez a fiókjába (például Google-fiókba).

### 1 Nyomja meg hosszan a bekapcsológombot, amíg a készülék rezegni nem kezd.

Az indítás végén a lezárt képernyő jelenik meg.

## A készülék kikapcsolása

1. Nyomja meg egyszerre a hangerő növelése gombot és a bekapcsológombot.
2. A megjelenő menüben koppintson a [Kikapcsolás] gombra.

### Tipp

- A Gyors beállítások panelen is kikapcsolhatja a készüléket. Csúsztasson lefelé kétszer a képernyő felső szélétől, majd koppintson a  (Bekapcsolás menü gomb) > [Kikapcsolás] elemre.
- A bekapcsológomb hosszan tartó megnyomása egyes országokban/régiókban alapértelmezés szerint elindítja a segédet. Ha a bekapcsológomb hosszan tartó megnyomásával akarja kikapcsolni a készüléket, keresse meg a [Beállítások] > [Rendszer] > [Kézmozdulatok] > [Bekapcsolás menü] elemet, majd a funkció letiltásához koppintson a [Lenyomva tartás a Segéd aktiválásához] kapcsolóra.

## Kapcsolódó témák

- [A készülék részeinek nevei](#)
- [A készülék töltése](#)
- [Gyors beállítások panel](#)
- [Beállítások menü](#)
- [A készülék újraindítása és visszaállítása](#)

TP0001876693

Okostelefon



Xperia 1 V XQ-DQ54/XQ-DQ62/XQ-DQ72

## A képernyő be- és kikapcsolása

Amikor a képernyő ki van kapcsolva, a képernyő-zárolási beállítástól függően zárolhatja készülékét, illetve feloldhatja a zárolását.

### 1 Nyomja meg röviden a bekapcsológombot.

#### Tipp

- A zár gomb vagy a hangerőgomb megnyomásával történő képernyő-bekapcsoláshoz koppintson a [Beállítások] > [Rendszer] > [Kézmozdulatok] elemre, majd koppintson a [Kijelző aktiválása gombnyomásakor] kapcsolóra a funkció engedélyezéséhez.
- A lezárt képernyő testreszabható például azzal, hogy megjelenjen-e a  (Wallet ikon) és az  (Eszközvezérlők ikon). A környezeti kijelző segítségével alvó állapotban is megjelenítheti a dátumot, az időt, az értesítéseket, illetve az akkumulátor töltöttségi szintjét és állapotát. Keresse meg a [Beállítások] > [Megjelenítés] > [A lezárt képernyő beállításai] elemet, és koppintson rá.
- A képernyő feloldási módjának beállításához keresse meg a [Beállítások] > [Biztonság] elemet, és koppintson rá.

#### Kapcsolódó témák

- [Beállítások menü](#)
- [Készüléke védelmének biztosítása](#)

TP0001876740

Okostelefon

Xperia 1 V XQ-DQ54/XQ-DQ62/XQ-DQ72

## Google-fiók beállítása a készüléken

Ha beállít egy Google-fiókot a készüléken, számos Google-alkalmazás és szolgáltatás elérhetővé válik, például a Gmail, a Google Maps, a YouTube és a Google Play. Szükség esetén megjelenik a Google-fiók beállítási képernyője, például amikor olyan alkalmazást indít el, amelyhez Google-fiók szükséges. Google-fiók segítségével az alábbi műveleteket végezheti el:

- Alkalmazások letöltése és telepítése a Google Play áruházból.
- E-mail üzenetek, névjegyek és a naptár szinkronizálása a Gmail használatával.
- Biztonsági másolat készítése adatokról, illetve azok visszaállítása vagy továbbítása.
- Böngészési előzmények és könyvjelzők szinkronizálása a Chrome böngészővel.
- Az elveszített vagy ellopott készülék távoli megkeresése, zárolása vagy törlése a Készülékkereső szolgáltatásokkal.

További információkat a [support.google.com/](https://support.google.com/) oldalon talál.

- 1** Keresse meg a [Beállítások] > [Jelszavak és fiókok] > [Fiók hozzáadása] > [Google] elemet, és koppintson rá.
- 2** Google-fiók létrehozásához kövesse a képernyőn látható utasításokat, illetve ha már rendelkezik fiókkal, jelentkezzen be.

### Kapcsolódó témák

- [Adatok szinkronizálása egy Google-fiók segítségével](#)
- [Beállítások menü](#)

TP0001876829

Okostelefon

Xperia 1 V XQ-DQ54/XQ-DQ62/XQ-DQ72

## A készülék töltése

A készülék akkumulátorának töltöttsége a megvásárláskor nem elégséges. Használat előtt töltsse fel a készüléket. Mindig a Sony márkájú töltőt és USB-kábelt használja, mert más típusú töltők és USB-kábelek fokozott biztonsági kockázatot jelenthetnek.

### Megjegyzés

- A készülékben beépített, újratölthető akkumulátor található, amelyet csak egy arra jogosult Sony-szerviz cserélhet ki. Soha ne próbálkozzon meg azzal, hogy saját maga kinyissa és szétszedje a készüléket. A készülék felnyitása sérülést okozhat, és a jótállás érvényét vesztheti.

### Tipp

- A fali aljzathoz csatlakoztatható töltővel gyorsabban töltheti a készüléket, mint számítógépen keresztül.

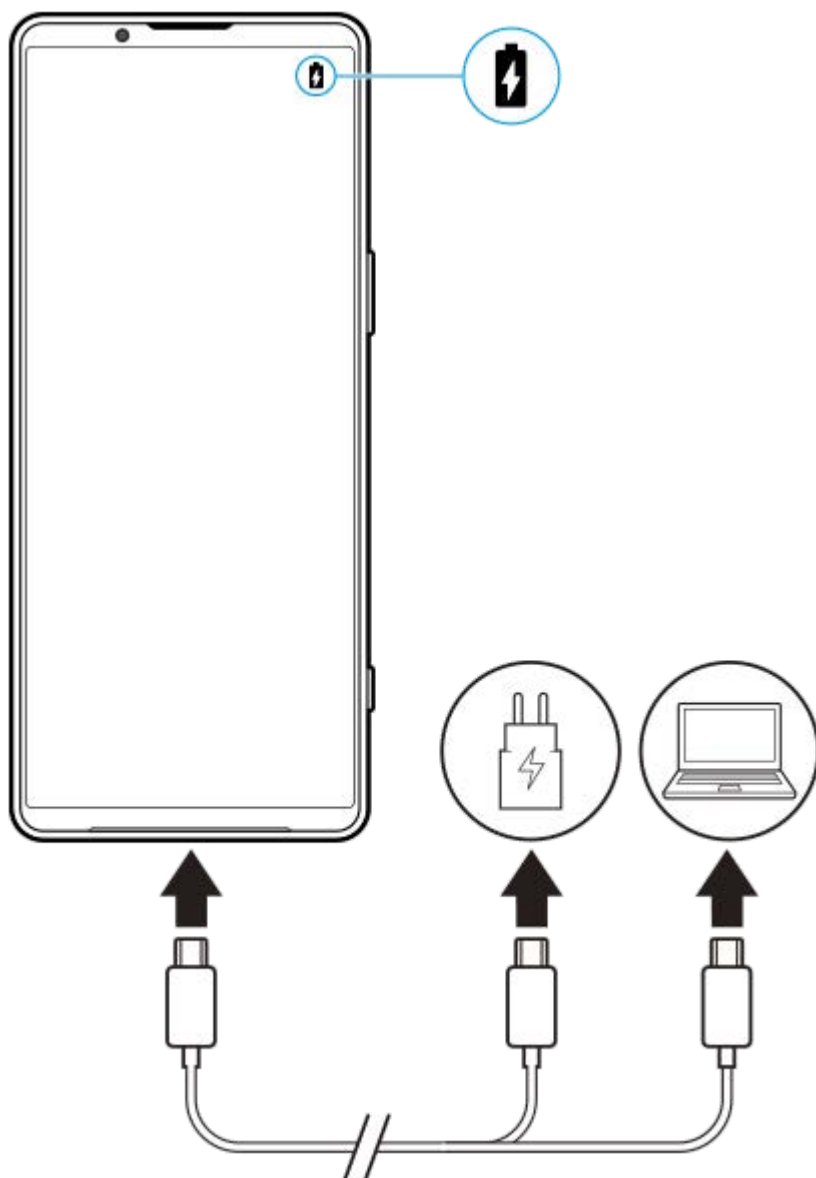

- 1 Csatlakoztassa az USB-kábel egyik végét a töltőhöz (vagy egy számítógép USB-portjához).

2 Csatlakoztassa a kábel másik végét a készülék USB-portjához.

3 Amikor a készülék teljesen feltöltődött, húzza ki belőle a kábelt.

Ügyeljen arra, hogy ne törje meg a csatlakozót.

### Megjegyzés

- Ha az alábbi üzenet jelenik meg készülékén, akkor töltési hiba történt. Kérjük, ne használja tovább a készüléket, és a javítással kapcsolatban forduljon egy hivatalos Sony-szervizhez.

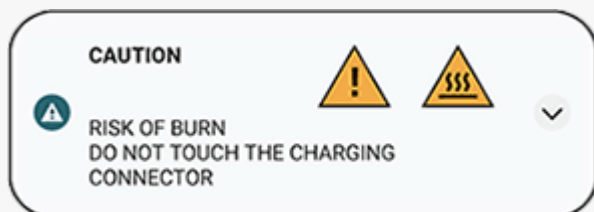

### Tipp

- A környezeti kijelző beállításával alvó állapotban is ellenőrizheti az akkumulátor töltöttségét és állapotát. A funkció engedélyezéséhez koppintson a [Beállítások] > [Megjelenítés] > [A lezárási képernyő beállításai] elemre, majd a [Idő és adatok mindig láthatók] kapcsolóra.

### Kapcsolódó témák

- [A készülék bekapcsolása](#)
- [A készülék töltése vezeték nélküli töltővel](#)
- [Akkumulátorkezelés és energiagazdálkodás](#)
- [Akkumulátorkezelő](#)
- [Beállítások menü](#)

TP0001876988



Okostelefon

Xperia 1 V XQ-DQ54/XQ-DQ62/XQ-DQ72

## A készülék töltése vezeték nélküli töltővel

A készülék vezeték nélküli töltéséhez vásárolhat vezeték nélküli Qi töltőt is.

Ha töltés közben használja a készülékét, az akkumulátor védelme érdekében csökkenhet a töltés sebessége, vagy akár le is állhat a töltés. Egyes alkalmazások használata a töltés során letilthatja a töltést, illetve hatással lehet a töltési funkcióra. Ha például a vezeték nélküli töltés során használja a kamerát, a képen statikus zajok keletkezhetnek. A vezeték nélküli töltési funkció használatakor távolítsa el a képernyővédőt vagy a telefontokot.

Vegye figyelembe az alábbiakat:

- A hő okozta sérülés kockázata miatt ne helyezzen fémből készült alkatrészeket a készülék és a töltő közé.
- Ne tegyen hitelkártyát a töltőre, mivel megszűnhet a mágnesessége, illetve használhatatlanná válhat.

### Megjegyzés

- Ha nem megfelelően helyezi a készüléket a vezeték nélküli töltőre, jelentősen megnőhet a töltési idő.

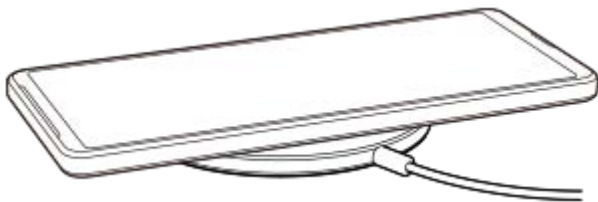

#### 1 Helyezze a készüléket a vezeték nélküli töltőre a töltő utasításainak megfelelően.

A készülék hátlapján lévő vezeték nélküli töltőtekercsnek kapcsolódnia kell a töltőhöz ahhoz, hogy a töltés működjön.

Amikor a töltés elkezdődik, az állapotsorban megjelenik az akkumulátor töltése ikon.

#### 2 Ha teljesen feltöltötte a készüléket, vegye ki a vezeték nélküli töltőből.

## Másik készülék vezeték nélküli töltése a készülék akkumulátoráról (Akkumulátormegosztás funkció)

1. Keresse meg a [Beállítások] > [Akkumulátor] > [Akkumulátormegosztás funkció] elemet, és koppintson rá.
2. A funkció engedélyezéséhez koppintson a kapcsolóra.  
Megjelenik egy szimbólum, amely azt mutatja, hogy a másik készüléket hová kell helyezni ennek a készüléknek a hátlapján.  
Az [Akkumulátortöltöttségi korlát] vagy a [Töltési időkorlát] lehetőségre koppintva kiválaszthatja, hogy az akkumulátormegosztás leállítása az akkumulátor fennmaradó töltöttsége vagy az eltelt akkumulátormegosztási idő alapján történjen-e.
3. Helyezze a másik készüléket ennek a készüléknek a hátlapjára, figyelve a szimbólum helyére.  
Mobiltelefon töltésekor kereszt alakban helyezze el a készüléket és a mobiltelefont.

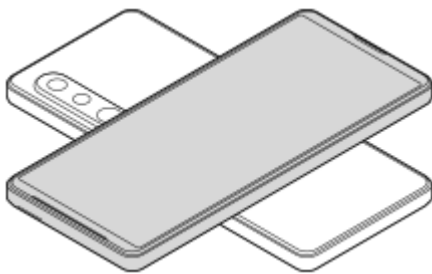

### Megjegyzés

- Az Akkumulátormegosztás funkció nem használható a készülék vezeték nélküli töltése közben.
- Az akkumulátortöltés csak Qi töltési módot támogató eszköznek adható át. Nem garantált ugyanakkor, hogy a Qi töltési módot támogató eszközök mindegyikének átadható akkumulátortöltés.

### Tipp

- Az Akkumulátormegosztás funkció nem használható a készülék USB-kábellel történő töltése közben.

---

### Kapcsolódó témák

- [A készülék részeinek nevei](#)
- [Beállítások menü](#)

TP0001927331

Okostelefon

Xperia 1 V XQ-DQ54/XQ-DQ62/XQ-DQ72

## Adatok szinkronizálása egy Google-fiók segítségével



Adatátvitelt végezhet úgy, hogy szinkronizálja az adatokat a fiókjával. Az adatszinkronizálásnak több módja van, az eszköztől, illetve a lementeni és szinkronizálni kívánt tartalom jellegétől függően. Automatikusan szinkronizálhatja az adatokat, amikor elindítja új készülékét, illetve manuálisan is szinkronizálhatja azt az alkalmazást, amelyben a tartalom található.

### Adatok szinkronizálása az új készülék indításakor

Amikor először kapcsolja be új készülékét, állítsa be Google-fiókját, és kövesse a képernyőn megjelenő utasításokat a régi eszközéről származó tartalom szinkronizálásához.

További információkat a [support.google.com/android/answer/6193424](https://support.google.com/android/answer/6193424) oldalon talál.

#### Megjegyzés

- Ha nem szinkronizálta adatait az új készülék első bekapcsolásakor, átvihet adatokat a régi készülékről, ha az új készülék állapotsorában az értesítésre koppint. Húzza le az állapotsort, koppintson a beállítás befejezése értesítésre, majd kövesse a képernyőn megjelenő utasításokat.
- Nem tölthet át manuálisan alkalmazásokat, beállításokat, híváselőzményeket vagy SMS-eket/MMS-eket. Az átvitelhez kövesse a képernyőn megjelenő utasításokat, amikor először kapcsolja be új készülékét.
- Az átvihető adatok típusa a készülék típusától és az adatátvitel módjától függ.

### Gmail, Naptár és Névjegyek



1. Keresse meg a [Beállítások] > [Jelszavak és fiókok] elemet, és koppintson rá.
2. Ha még nincs beállítva Google-fiók, koppintson a [Fiók hozzáadása] elemre, és a képernyőn megjelenő utasításokat követve hozzon létre egy fiókot.
3. A funkció engedélyezéséhez koppintson a [Alkalmazásadatok automatikus szinkronizálása] kapcsolóra. A rendszer automatikusan biztonsági másolatot készít a Gmail, a Naptár és a Névjegyek elemeiről. További információkat az adott alkalmazás súgójában talál.

### Képek (fényképek) és videók

Fényképeket és videókat továbbíthat úgy, hogy egy másik eszközön a Google Fotók szolgáltatás segítségével biztonsági másolatot készít róluk.



1. A régi eszközön készítsen a fényképekről és videókról biztonsági másolatot a Google szerverére a Google Fotók szolgáltatással, majd a beállításokban kapcsolja be a szinkronizálást.
2. Új készülékén jelentkezzen be abba a Google-fiókba, amit a régi készüléken használt.

### 3. Indítsa el a Google Fotók alkalmazást.

A régi eszközzel lementett fényképeket és videókat itt megtekintheti és szerkesztheti.

Ha fájlokat akar menteni új készüléke belső tárhelyére, akkor letöltheti őket.

További információkat az adott alkalmazás súgójában talál.

## Zene- és egyéb dokumentumfájlok

Zene- és egyéb dokumentumfájlok átviteléhez készítsen róluk a régi eszközről a Google Drive szolgáltatással kézi biztonsági másolatot.



### 1. A régi készüléken indítsa el a Zene vagy a Fájlok alkalmazást.

### 2. Jelöljön ki egy Google Drive tárhelyre feltöltendő fájlt, majd mentse el a Google Drive tárhelyre a Megosztás funkcióval.

### 3. Új készülékén jelentkezzen be abba a Google-fiókba, amit a régi készüléken használt.

### 4. Indítsa el a Google Drive alkalmazást.

Készülékével megjelenítheti vagy letöltheti a régi eszközről lementett fájlokat.

További információkat az adott alkalmazás súgójában talál.

### Tipp

- Ha az új készüléken tárolt zene- vagy egyéb dokumentumfájlokról biztonsági másolatot akar készíteni, akkor érintse meg és tartsa megérintve a lementeni kívánt fájlt, majd a  (Megosztás ikon) elemre koppintva mentse el a Google Drive tárhelyre.

### Kapcsolódó témák

- [Beállítások menü](#)
- [Google-fiók beállítása a készüléken](#)

TP1000431732

Okostelefon

Xperia 1 V XQ-DQ54/XQ-DQ62/XQ-DQ72

## Tartalom átvitele számítógép használatával

Számítógép segítségével nagy mennyiségű adatot tölthet át új készülékére a régi készülékéről.



### 1 Csatlakoztassa az új és a régi eszközt a számítógéphez USB-kábellel.

Android készüléken húzza lefelé az állapotsort, koppintson az USB-kapcsolati beállítás értesítésére, majd koppintson a [Koppintson a további beállítások megjelenítéséhez.] > [Fájltávitel] elemre.

Ha a régi készüléke iOS rendszerű, kövesse a képernyőn megjelenő utasításokat.

### 2 Válassza ki a számítógépen azokat a fájlokat, amelyeket át akar hozni a régi készülékről, majd másolja és illesse be, vagy húzza át a fájlokat az új készüléken a kívánt helyre.

Amikor fájlokat másol a régi készülékről az újra, ügyeljen arra, hogy a forrás- és a célmappa neve megegyezzen.

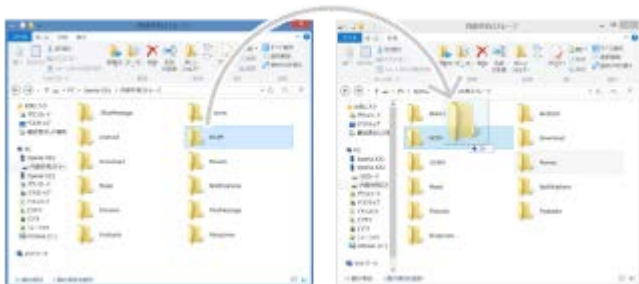

### Megjegyzés

- Mindig Sony márkájú USB-kábelt használjon, mert más típusú USB-kábelek fokozott biztonsági kockázatot jelenthetnek.
- Ellenőrizze, hogy teljesen száraz-e az USB-kábel.

### Tipp

- A [Fájltávitel] a [Beállítások] > [Eszközkapcsolat] > [USB] elemre koppintva is kiválasztható.

TP1000431733

Okostelefon

Xperia 1 V XQ-DQ54/XQ-DQ62/XQ-DQ72

## Tartalom átvitele SD kártya használatával

Fényképeket, videókat, zene- és egyéb dokumentumfájlokat továbbíthat a régi készülékéről SD kártya használatával.



- 1 A régi készüléken másolja a továbbítani kívánt adatokat egy SD kártyára a Beállítások menü Tárhely funkciójával vagy a Fájlok alkalmazással.**

Ha az Android készüléken tárolt névjegyeket SD kártyára akarja másolni, indítsa el a Névjegyek alkalmazást, azután exportálja a névjegyeket az SD kártyára.

### Megjegyzés

- Az eljárás előtt ellenőrizze, hogy az SD kártya használható-e mindkét eszközhöz – az új készülékhez és a régi eszközhöz.

- 2 Helyezze be az új készülékbe az SD kártyát, amelyre az adatok másolva lettek, majd töltsse át az adatokat az új készülék belső tárhelyére.**

A régi Android készülékről az SD kártyára exportált névjegyek átmásolásához indítsa el a Névjegyek alkalmazást, és abban végezze el az importálást.



- 3 A megfelelő alkalmazással ellenőrizze a továbbított adatokat.**

TP1000431734

Okostelefon

Xperia 1 V XQ-DQ54/XQ-DQ62/XQ-DQ72

## Kezdőképernyő



1. Állapotsor

2. Navigációs sáv

3. Áttekintés gomb

Rákoppintva megtalálhatja a futó alkalmazásokat.

- Másik alkalmazás megnyitásához koppintson az Áttekintés gombra, jobbra vagy balra csúsztatással válassza ki a megnyitni kívánt alkalmazást, majd koppintson az alkalmazásra.
- Egy alkalmazás bezárásához koppintson az Áttekintés gombra, jobbra vagy balra csúsztatással válassza ki a bezárni kívánt alkalmazást, majd csúsztassa felfelé az alkalmazást.
- A következőket használhatja: [Képernyőkép], [Előugró ablak] és [Többablakos mód kapcsolója] (osztott képernyő üzemmód).

4. Kezdőképernyő gomb



Rákoppintva kiléphet az alkalmazásból, és visszaléphet a kezdőképernyőre.

5. Vissza gomb

Rákoppintva visszaléphet az alkalmazás előző képernyőjére, vagy bezárhatja az alkalmazást.

### Tipp

- Ha a Kezdőképernyő, a Vissza és az Áttekintés Háromgombja nem jelenik meg a képernyő alján, keresse meg a [Beállítások] > [Rendszer] > [Kézmozdulatok] > [Rendszer-navigáció] > [Háromgombos navigáció] elemet, és koppintson rá.

- Ha készüléke tájolása és a megjelenített képernyő tájolása eltérő, akkor a navigációs sávban az  (Elforgatás ikon) jelenik meg. Az  (Elforgatás ikon) elemre koppintva elforgathatja a megjelenített képernyőt. Az [Automatikus képernyőforgatás] funkció használatával beállíthatja, hogy a képernyő a készülék tájolásának megfelelően automatikusan elforduljon. A funkció engedélyezéséhez keresse meg, és koppintson a [Beállítások] > [Megjelenítés] elemre, majd a [Automatikus képernyőforgatás] kapcsolóra.

## A Gyors beállítások panel megnyitása

1. Csúsztasson lefelé kétszer a képernyő felső szélétől.

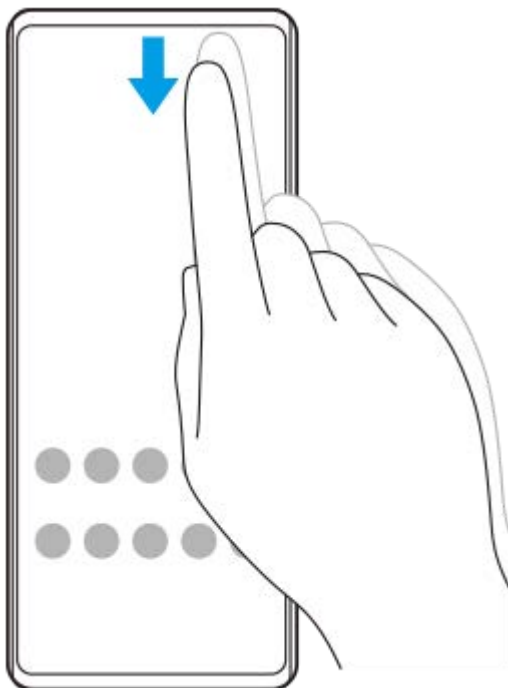

## Az alkalmazásmenü megnyitása

1. Húzza felfelé az ujját a képernyő alsó szélétől a felsőig.

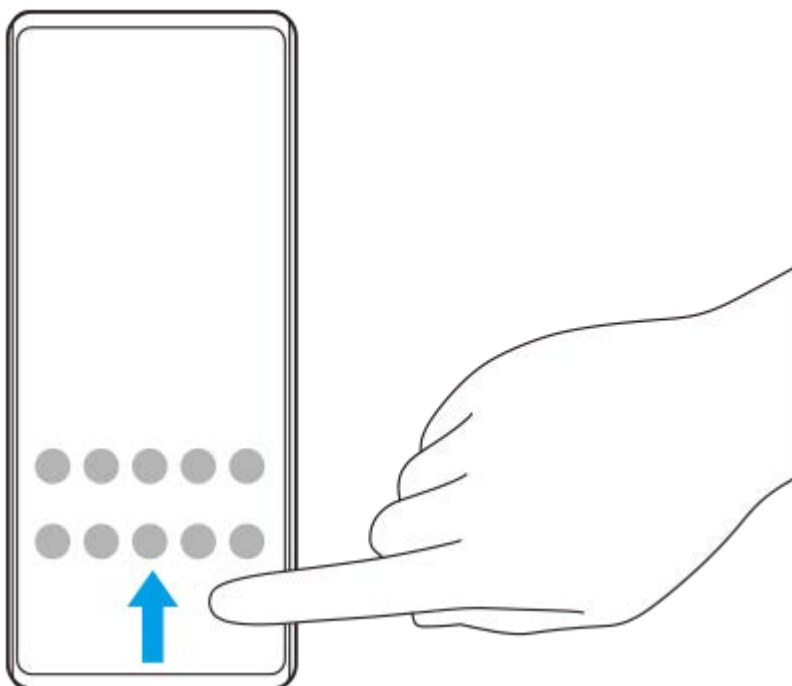



## A háttérkép módosítása

A háttérképet lecserélheti egy gyárilag elmentett képre vagy egy tetszőleges fényképre.

1. Érintsen meg és tartson megérintve egy üres területet a kezdőképernyőn, majd koppintson a [Háttérkép és stílus] > [Háttérkép megváltoztatása] elemre.



### Tipp

- Módosíthatja a rendszer kiemelőszínét, hogy az megfeleljen a kiválasztott háttérképnek. A [Háttérkép és stílus] beállítóképernyőn válassza ki a kívánt színeket vagy beállításokat.
- Alkalmazásfelület kezdőképernyőhöz adásához érintsen meg és tartson megérintve egy üres területet a kezdőképernyőn, majd koppintson a [Modulok] elemre.

### Kapcsolódó témák

- [Képernyőfelvétel készítése](#)
- [Előugró ablak mód](#)
- [Osztott képernyő üzemmód \(Többablakos mód kapcsolója\)](#)
- [Beállítások menü](#)
- [Megjelenítési beállítások](#)
- [Gyors beállítások panel](#)

TP1000431735

Okostelefon

Xperia 1 V XQ-DQ54/XQ-DQ62/XQ-DQ72

## Állapotsor és értesítési panel

A képernyő felső részén, az állapotsorban értesítési ikonok és állapotjelző ikonok jelennek meg. Az értesítési ikonok jelzik az eseményeket, például az új üzeneteket. Az állapotjelző ikonok tájékoztatják Önt az állapotokról, például az akkumulátor állapotáról, illetve a mobil- vagy Wi-Fi hálózati kapcsolatok jelerősségéről.





1. Értesítési ikonok
2. Állapotjelző ikonok
3. Állapotsor

## Értesítési tartalom megtekintése

Az értesítési panel megnyitásakor megtekintheti a megjelenített értesítési ikonok tartalmát.

1. Az értesítési panel megnyitásához húzza lefelé az állapotsort.

### Tipp

- A  (Kibontás ikon) elemre koppintva kibonthatja az értesítést, és további információkat is megjeleníthet róla. Nem minden értesítés bontható ki.
- Ha meg akarja nyitni az előugró ablakban az alkalmazást az értesítésből, koppintson az  (Előugró ablak ikon) elemre. Nem minden alkalmazás nyitható meg az előugró ablakban.
- Ha be akar zárni egy értesítést az értesítési panelről, csúsztassa az értesítést balra vagy jobbra. Nem minden értesítés zárható be.
- Az értesítési beállítások módosításához az értesítést megérintve és lenyomva tartva jelenítse meg a  (Beállítások ikon) elemet, majd koppintson rá.
- A környezeti kijelző beállításával megadhatja, hogy a képernyő alvó állapotban bekapcsoljon új értesítések fogadásakor. A funkció engedélyezéséhez koppintson a [Beállítások] > [Megjelenítés] > [A lezárási képernyő beállításai] elemre, majd a [Új értesítések] kapcsolóra.
- Az értesítéseket a [Ne zavarjanak] móddal kikapcsolhatja.

## Kapcsolódó témák



















- [Értesítési ikonok](#)
- [Állapotjelző ikonok](#)
- [Beállítások menü](#)
- [A jelzések korlátozása a \[Ne zavarjanak\] móddal](#)



Okostelefon

Xperia 1 V XQ-DQ54/XQ-DQ62/XQ-DQ72

## Állapotjelző ikonok

-  (Jelerősség ikon): Mobilhálózati adatok küldése és letöltése közben a mobilhálózati üzemmód is megjelenik.
-  (Nincs jel ikon)
-  (Adatbarangolás ikon): Nemzetközi barangolás van használatban.
-  (Wi-Fi-jel ikon): Egy Wi-Fi-kapcsolat engedélyezett, az adatátvitel pedig folyamatban van.
-  (Wi-Fi-kapcsolat hibája ikon): Egy Wi-Fi-kapcsolat engedélyezett, de nincs internetkapcsolat. Ez az ikon akkor is megjelenik, amikor egy hitelesítési portálos hálózathoz próbál meg csatlakozni. A sikeres bejelentkezés után a felkiáltójel eltűnik. Ha a területén le van tiltva a Google, a felkiáltójel akkor is megjelenhet, amikor a készülék csatlakozik Wi-Fi-hálózathoz, és működő internetkapcsolattal rendelkezik.
-  (Akkumulátor állapota ikon)
-  (Akkumulátor töltése ikon)
-  (STAMINA üzemmód ikon)
-  (Adatforgalom-csökkentő ikon)
-  (Repülőgépes üzemmód ikon)
-  (Bluetooth ikon): A készülék egy Bluetooth-kompatibilis eszközhöz csatlakozik.
-  (Mikrofon elnémítása ikon)
-  (Kihangosító hangszóró ikon)
-  (Ne zavarjanak ikon)
-  (Elnémítás ikon)
-  (Rezgés ikon)
-  (Riasztás ikon)
-  (GPS ikon)

### Megjegyzés

- Előfordulhat, hogy a lista nem tartalmazza a készüléken esetleg látható összes ikont. Ezek az ikonok csak tájékoztatási célokat szolgálnak, és értesítés nélkül módosíthatók.

### Kapcsolódó témák

- [A készülék töltése](#)
- [STAMINA üzemmód](#)

- Az adathasználat szabályozása
- A Bluetooth funkció be- vagy kikapcsolása
- A jelzések korlátozása a [Ne zavarjanak] móddal
- Hangerő és rezgés
- Riasztás
- A helyszolgáltatások használata
- Értesítési ikonok

















TP0002935391

H-341-100-12 Copyright 2023 Sony Corporation

Okostelefon

Xperia 1 V XQ-DQ54/XQ-DQ62/XQ-DQ72

## Értesítési ikonok

-  (Új SMS ikon)
-  (Folyamatban lévő hívás ikon)
-  (Nem fogadott hívás ikon)
-  (Várakoztatott telefonhívás ikon)
-  (Hívásátirányítás ikon): Hívásátirányítás bekapcsolva
-  (Adatok letöltése folyamatban ikon)
-  (Adatok feltöltése folyamatban ikon)
-  (Szoftver beállítása ikon): Megadhatók a készülék alapbeállításai
-  (Legújabb szoftver telepítése ikon): Szoftverfrissítés érhető el
-  (Rendszerfrissítés ikon): Rendszerfrissítések érhetőek el
-  (Rendszerfrissítések letöltése folyamatban ikon)
-  (Letöltött rendszerfrissítés telepítése ikon)
-  (Akkumulátorkezelő ikon)
-  (Akkumulátormegosztás ikon)
-  (Dinamikus rezgés ikon)
-  (További értesítések ikon): További (meg nem jelenített) értesítések

### Megjegyzés

- Előfordulhat, hogy a lista nem tartalmazza a készüléken esetleg látható összes ikont. Ezek az ikonok csak tájékoztatási célokat szolgálnak, és értesítés nélkül módosíthatók.

### Kapcsolódó témák

- [Akkumulátorkezelő](#)
- [A készülék töltése vezeték nélküli töltővel](#)
- [Dinamikus rezgés használata](#)
- [Állapotjelző ikonok](#)

TP0002935392

Okostelefon

Xperia 1 V XQ-DQ54/XQ-DQ62/XQ-DQ72

## Gyors beállítások panel

A Gyors beállítások panelen bármely képernyőről megtalálhatja és módosíthatja a beállításokat.

- 1 Csúsztasson lefelé kétszer a képernyő felső szélétől.

### A Gyors beállítások panel áttekintése

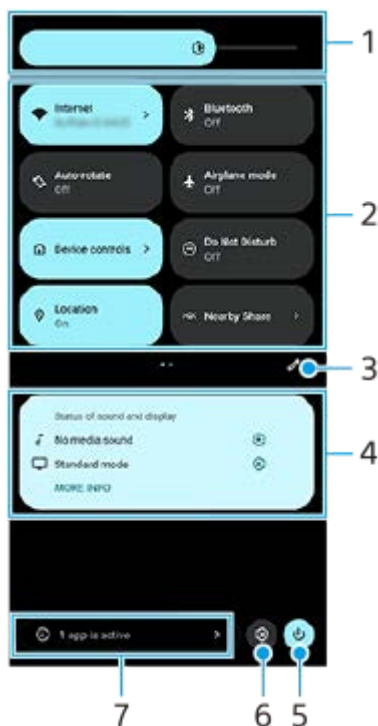

1. Fényerősség  
Beállíthatja a fényerőt.
2. Gyors beállítások  
Balra vagy jobbra csúsztatva keresse meg a kívánt beállítást, majd koppintson rá a funkció engedélyezéséhez vagy letiltásához.  
Van olyan beállítás is, amely esetében további opciókat módosíthat, ha a beállítást megérinti és lenyomva tartja.
3. Koppintson rá a szerkesztési képernyő megjelenítéséhez. A gyors beállításokat hozzáadhatja, eltávolíthatja, illetve átrendezheti őket.
4. Hang és kijelző állapota  
Megjelenik a hang- és képminőség-beállítások aktuális állapota. Koppintson a  (Beállítások ikon) elemre a hang- és képminőség-beállítások módosításához.
5. Ide koppintva megnyithatja a Bekapcsolás menüt.
6. Ide koppintva megnyithatja a Beállítások menüt.
7. Ide koppintva megjelenítheti az aktív alkalmazásokat, amelyek akkor is befolyásolhatják az akkumulátor üzemidejét, ha nem használja őket.  
Kiválaszthat egy futó alkalmazást, és leállíthatja azt. Nem minden alkalmazást lehet leállítani.

---

---

## Kapcsolódó témák

- [Hangerő és rezgés](#)
- [Hangok és hangjelzések](#)
- [Megjelenítési beállítások](#)

TP1001272771

H-341-100-12 Copyright 2023 Sony Corporation



Okostelefon

Xperia 1 V XQ-DQ54/XQ-DQ62/XQ-DQ72



## Képernyőfelvétel készítése

A készülékén látható bármelyik képernyőről rögzíthet állóképet, képernyőfelvétel formájában. Képernyőfelvétel készítése után a képet megtekintheti, szerkesztheti és megoszthatja. Az Ön által készített képernyőfelvételek automatikusan a készülék belső tárhelyére kerülnek.

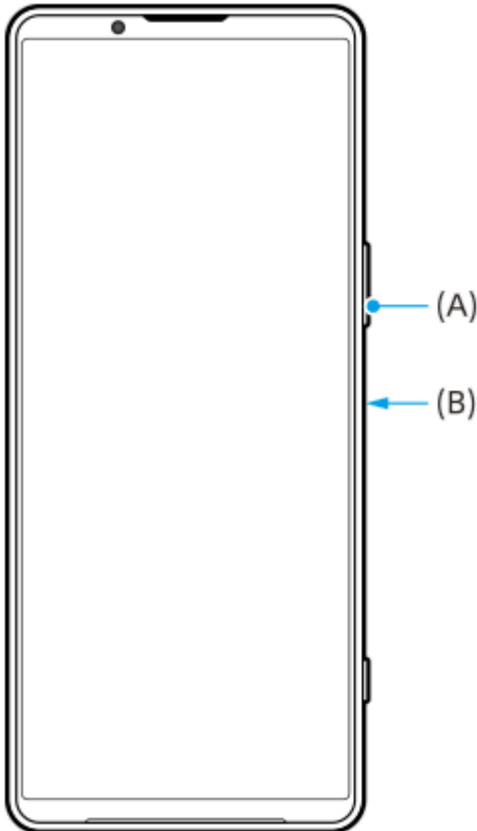
- 1 **Nyomja meg egyszerre a hangerő csökkentése gombot (A) és a bekapcsológombot (B).**



### Tipp

- Az oldalérzékelő menüvel képernyőfelvételt készíthet. Koppintson duplán az oldalérzékelő sávra, vagy keresse meg az  (Ablakkezelő ikon) elemet, koppintson rá, hogy megjelenjen az oldalérzékelő menü, majd koppintson a [Képernyőkép] elemre.
- A képernyőfelvétel készítésének műveletét az oldalérzékelő sávon vagy a  (Lebegő ikon) elemen végzett ujjmozdulathoz rendelheti. Keresse meg a [Beállítások] > [Működés és megtekintés] > [Oldalérezékelő] > [Funkció hozzárend. ujjmozdulathoz] elemet, koppintson rá, válassza ki az ujjmozdulatot ([Duplán koppint], [Csúsztatás felfelé] vagy [Csúsztatás lefelé]), majd koppintson a [Képernyőkép készítése] elemre.

## Görgethető képernyőfelvétel készítése

Képernyőképet készíthet a görgethető képernyőkről.

### Megjegyzés

- A gördülő képernyőképek funkció akkor használható, ha az alkalmazás támogatja ezt a funkciót.

1. Nyomja meg egyszerre a hangerő csökkentése gombot és a bekapcsológombot.

2. Koppintson a [Több rögzítése] elemre.

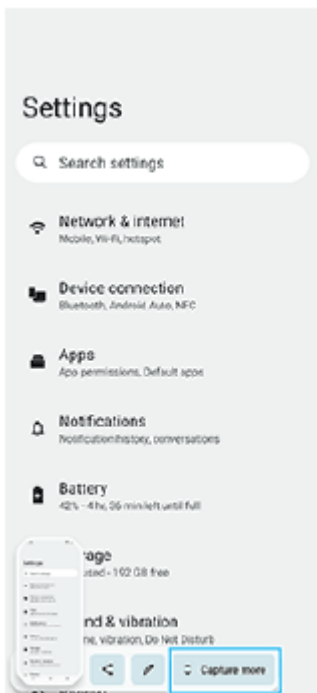

3. A vonal húzásával állítsa be a képernyőkép területét, majd koppintson a [Mentés] gombra.



## Képernyőfelvétel készítése egy éppen használt alkalmazásról

1. Koppintson az  (Áttekintés gomb) elemre a navigációs sávon.

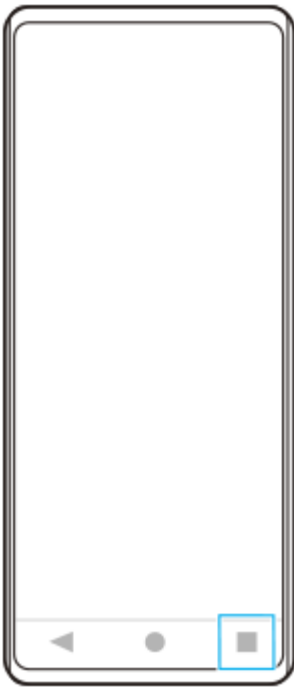

2. Balra vagy jobbra csúsztatással válassza ki azt az alkalmazást, amelyikről képernyőfelvételt szeretne készíteni, utána koppintson a [Képernyőkép] gombra.



### Kapcsolódó témák

- [Az Oldalérzékelő menü és a Többablakos menü használata](#)
- [Az oldalérzékelés opcióinak beállítása](#)
- [Beállítások menü](#)



TP0001876605

Okostelefon

Xperia 1 V XQ-DQ54/XQ-DQ62/XQ-DQ72

## A készülék képernyőjének felvétele

Videofelvételt készíthet a készülék képernyőjéről. Az elkészített videofelvételek automatikusan a készülék belső tárhelyére kerülnek.

- 1 A Gyors beállítások panel megnyitásához húzza lefelé kétszer az ujját a képernyő felső szélétől.**
- 2 Jobbra vagy balra a csúsztatással keresse meg a  (Képernyő rögzítése ikon) elemet, majd koppintson rá.**  
Ha a Gyors beállítások panelen nem találja az ikont, koppintson a  (Szerkesztés ikon) lehetőségre, majd húzza át a  (Képernyő rögzítése ikon) elemet a képernyő felső részére.
- 3 A képernyőről készült felvételt a képernyőn látható utasításokat követve tudja elindítani.**  
Kiválaszthatja, hogy a készülék mit rögzítsen (a készülék hangja, hang a mikrofonból és/vagy érintések a képernyőn).  
Ha le akarja állítani a felvételt, az állapotsor lehúzásával nyissa meg az értesítési panelt, majd koppintson a Képernyő rögzítése értesítésre.

### Megjegyzés

- A Képernyő rögzítése és egyéb alkalmazások hasonló funkciói nem használhatók a Játékoptimalizáló alkalmazás [Képernyőfelvétel] vagy [Felvétel] funkciójával egy időben.
- Előfordulhat, hogy az alkalmazás működése miatt nem lehet a készülék képernyőjéről felvételt készíteni.

### Kapcsolódó témák

- [Kezdőképernyő](#)

TP1000431736

Okostelefon

Xperia 1 V XQ-DQ54/XQ-DQ62/XQ-DQ72

## QR-kódok beolvasása

A QR-kód-szkennelőt megnyithatja a Gyors beállítások panelről, és beolvashat QR-kódokat.

- 1 A Gyors beállítások panel megnyitásához húzza lefelé kétszer az ujját a képernyő felső szélétől.
- 2 Jobbra vagy balra a csúsztatással keresse meg a  (QR-kód beolvasása) elemet, majd koppintson rá.



- 3 Irányítsa a kamerát a QR-kódra, majd koppintson a gombra a megjelenő üzenetben.

### Tipp

- A Photo Pro segítségével QR-kódokat is beolvashat.

### Kapcsolódó témák

- [QR-kódok beolvasása a Photo Pro alkalmazással](#)
- [Gyors beállítások panel](#)

TP1001272772

Okostelefon

Xperia 1 V XQ-DQ54/XQ-DQ62/XQ-DQ72

## Az Oldalérzékelő használata

Az oldalérzékelés támogatja a készülék egykezes kezelését azáltal, hogy lehetővé teszi az ujjmozdulatok használatát az oldalérzékelő sávon.

- Az oldalérzékelő sávra duplán koppintva megjelenítheti az oldalérzékelő menüt, amely lehetővé teszi alkalmazások és egyébek megnyitását.
- Az oldalérzékelő sáv lecsúsztatásával visszatérhet az előző képernyőre (visszalépés).
- Az oldalérzékelő sáv felcsúsztatásával megjelenítheti a többablakos menüt.

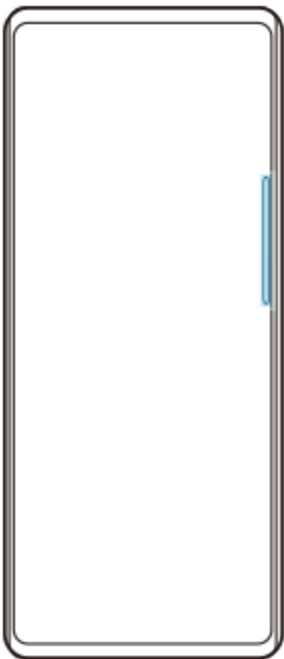

### Megjegyzés

- Az oldalérzékelő nem érhető el a következő esetekben.
  - Amikor megjelenik a kereső
  - Az egykezes mód használatakor

### Tipp

- Az oldalérzékelő beállításával módosíthatja az oldalérzékelés ujjmozdulatokhoz rendelt képernyőműveleteit (dupla koppintás, felfelé és lefelé csúsztatás).

## Az Oldalérzékelő menüje megjelenítése

1. Koppintson duplán az oldalérzékelő sávra.

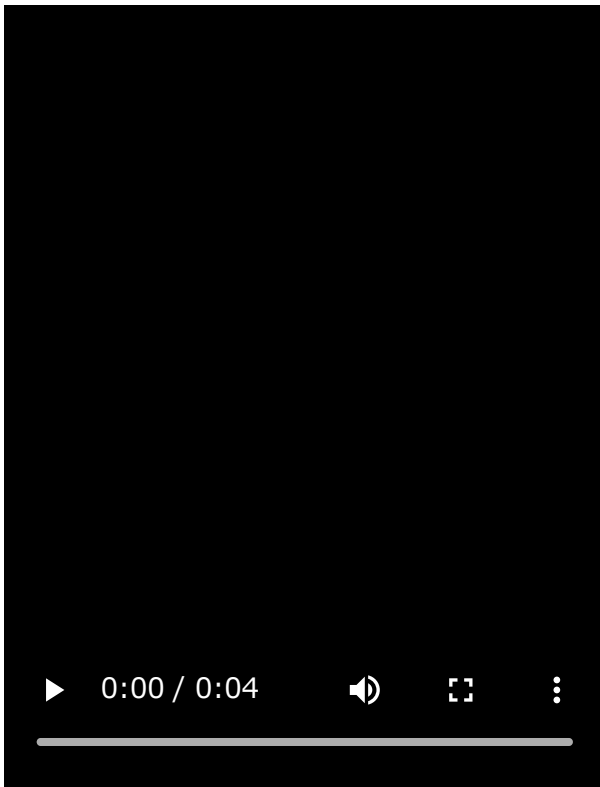

## Visszatérés az előző képernyőre az oldalérzékelő használatával

1. Csúsztassa lefelé az oldalérzékelő sávot.

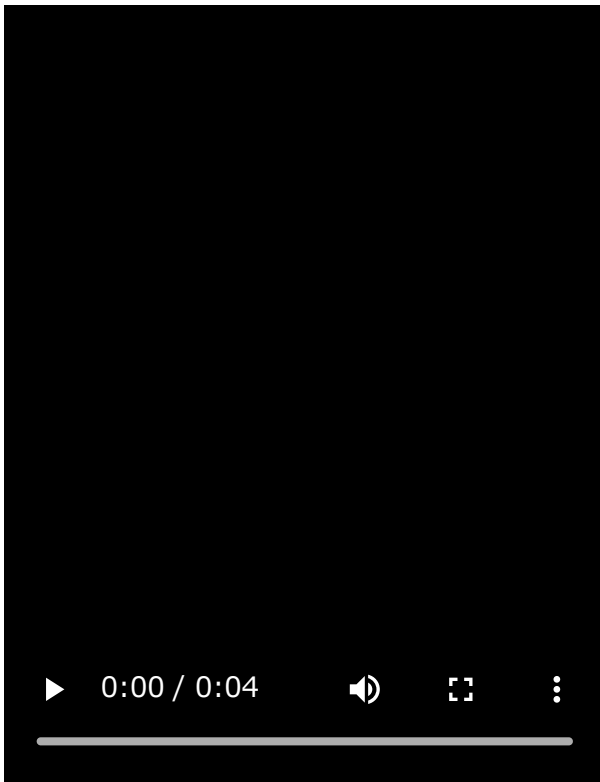

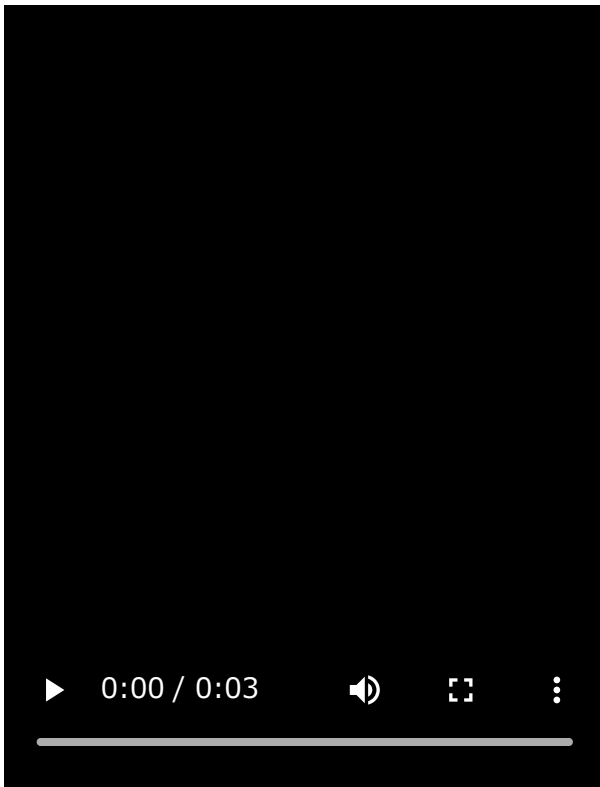

## A többablakos menü megjelenítése

1. Csúsztassa felfelé az oldalérzékelő sávot.



## Az oldalérzékelő sáv mozgatása

1. Érintse meg és tartsa lenyomva az oldalérzékelő sávot.
2. Húzza az oldalérzékelő sávot a kívánt helyre.  
Ha az oldalérzékelő sávot nem a képernyő bal vagy jobb szélére mozgatja, az oldalérzékelő sáv alakja  (Lebegő ikon) elemre változik.  
Ha eredeti alakjára szeretné visszaállítani az oldalérzékelő sávot, húzza vissza a  (Lebegő ikon) elemet a képernyő bal vagy jobb szélére.

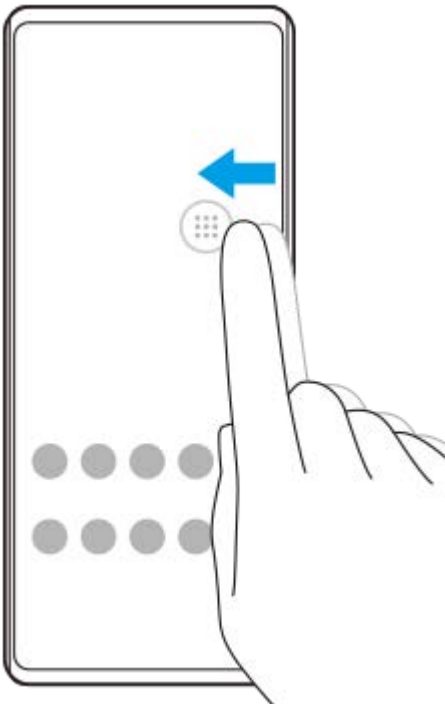

---

### Kapcsolódó témák

- [Az Oldalérzékelő menü és a Többablakos menü használata](#)
- [Az oldalérzékelés opcióinak beállítása](#)



- Előugró ablak mód
- Osztott képernyő üzemmód (Többablakos mód kapcsolója)

TP1000765756

H-341-100-12 Copyright 2023 Sony Corporation

Okostelefon

Xperia 1 V XQ-DQ54/XQ-DQ62/XQ-DQ72

## Az Oldalérzékelő menü és a Többablakos menü használata

- 1 Koppintson duplán az oldalérzékelő sávra, vagy keresse meg az  (Ablakkezelő ikon) elemet, és koppintson rá.

Megjelenik az oldalérzékelő menü.

A Többablakos menü megjelenítéséhez koppintson a [21:9 Többablakos] fülre, vagy csúsztatson balra a képernyőn.

### Az oldalérzékelő menü áttekintése



1. Fő és előugró ablak  
Koppintson rá az oldalérzékelő menü megjelenítéséhez.
2. 21:9 Többablakos  
Koppintson rá a Többablakos menü megjelenítéséhez.  
A Többablakos menüt az oldalérzékelő sáv felfelé csúsztatásával is megjelenítheti.  
Az Oldalérzékelő menü és a Többablakos menü között a képernyőn balra vagy jobbra csúsztatva válthat.
3. Ide koppintva megjelenítheti az [Oldalérzékelő] elemet a Beállítások menüben.
4. Alkalmazásokonok listája (teljes képernyős mód)  
Az eszközhasználat alapján valószínűsített alkalmazások jelennek meg.  
Ha egy alkalmazásikonra koppint, megnyílik teljes képernyős módban.
5. Ide koppintva további, a listában nem látható alkalmazásokat jeleníthet meg.

## 6. Alkalmazások listája (előugró ablak mód)

Az eszközhasználat alapján valószínűsített alkalmazások jelennek meg.

Ha egy alkalmazásikonra koppint, megnyílik előugró ablak módban.

## 7. Fejhallgató kezelőpanel (Headphones Connect)

Innen vezérelhet olyan Sony fejhallgatókat, amelyek összekapcsolhatók alkalmazásokkal.

A fejhallgató kezelőpanel akkor jelenik meg, ha a Headphones Connect alkalmazás telepítve van a készülékre, és a [Fejhallgató-vezérlők hozzáadása] kapcsoló be van kapcsolva a [Beállítások] > [Működés és megtekintés] > [Oldalérzékelő] alatt.

## 8. Ide koppintva beállíthatja az oldalérzékelő sáv megjelenítését vagy elrejtését az egyes alkalmazások esetében.

## 9. Koppintson rá képernyőfelvétel készítéséhez.

## 10. Koppintson rá az értesítési panel megnyitásához.

### Tipp

- Az oldalérzékelő menüből való kilépéshez az alábbiak valamelyikét kell elvégeznie.
  - Koppintson az oldalérzékelő menün kívülre.
  - Koppintson duplán az oldalérzékelő sávra.
- Az alkalmazások listájában a kívánt alkalmazásokat jelenítheti meg. Keresse meg a [Beállítások] > [Működés és megtekintés] > [Oldalérzékelő] > [Az Oldalérzékelő menüje] elemet, és koppintson rá.

## Alkalmazások megjelenítése Osztott képernyő módban a Többablakos menü segítségével

### 1. Válassza ki az osztott képernyő felső felében megjeleníteni kívánt alkalmazást a Többablakos menüből.

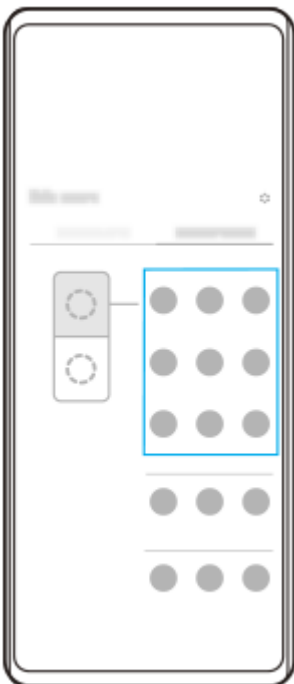

### 2. Válassza ki az osztott képernyő alsó felében megjeleníteni kívánt alkalmazást.

### Tipp

- A Többablakos menüt a következő műveletek végrehajtásával jelenítheti meg.
  - Csúsztassa felfelé az oldalérzékelő sávot.
  - Koppintson duplán az oldalérzékelő sávra, vagy keresse meg az  (Ablakkezelő ikon) elemet, koppintson rá, hogy megjelenjen az oldalérzékelő menü, majd koppintson a [21:9 Többablakos] fülre, vagy csúsztasson balra a képernyőn.

---

## Kapcsolódó témák

- [Az Oldalérzékelő használata](#)
- [Az oldalérzékelés opcióinak beállítása](#)
- [Osztott képernyő üzemmód \(Többablakos mód kapcsolója\)](#)
- [Előugró ablak mód](#)
- [Képernyőfelvétel készítése](#)
- [Beállítások menü](#)

TP1000765757

H-341-100-12 Copyright 2023 Sony Corporation

Okostelefon

Xperia 1 V XQ-DQ54/XQ-DQ62/XQ-DQ72

## Osztott képernyő üzemmód (Többablakos mód kapcsolója)

Az osztott képernyő üzemmód lehetővé teszi, hogy egyszerre két alkalmazást tekintsen meg, és mindegyiket kezelje. Nem minden alkalmazás támogatja az osztott képernyő üzemmódot.

- 1 Koppintson az  (Áttekintés gomb) elemre a navigációs sávon.

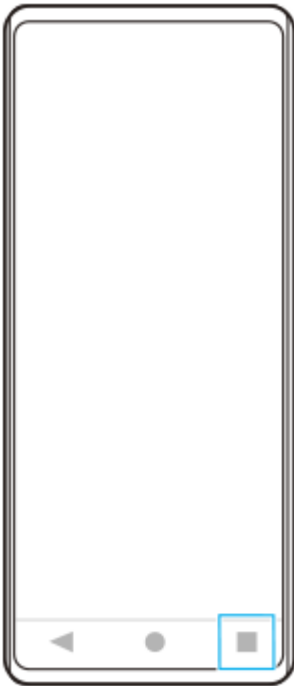

- 2 Koppintson a [Többablakos mód kapcsolója] elemre.



- 3 Jobbra vagy balra csúsztatva válassza ki a kívánt alkalmazásokat, majd koppintson a [Kész] elemre.

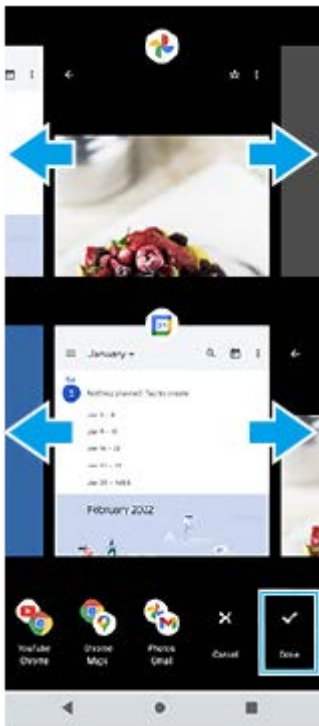

### Tipp

- Alkalmazásokat a Többablakos menü segítségével is megjeleníthet Osztott képernyő üzemmódban. A Többablakos menüt a következő műveletek végrehajtásával jelenítheti meg.
  - Csúsztassa felfelé az oldalérzékelő sávot.
  - Koppintson duplán az oldalérzékelő sávra, vagy keresse meg az  (Ablakkezelő ikon) elemet, koppintson rá, hogy megjelenjen az oldalérzékelő menü, majd koppintson a [21:9 Többablakos] fülre, vagy csúsztasson balra a képernyőn.

### Az osztott képernyő áttekintése





1. 1. alkalmazás

## 2. Az osztott képernyő felosztóvonal

Húzza a — (Csík a felosztóvonalon) elemet a képernyő közepén felfelé vagy lefelé az ablakok átméretezéséhez.

## 3. Többablakos mód kapcsolója

Alkalmazások kiválasztásához koppintson a  (Többablakos mód kapcsolója ikon) elemre. Ha az osztott képernyőn a — (Csík a felosztóvonalon) elemre koppint, megjelenik a  (Többablakos mód kapcsolója ikon). A  (Többablakos mód kapcsolója ikon) jobbra vagy balra húzva mozgatható.

## 4. 2. alkalmazás

### Tipp

- Az osztott képernyő üzemmódban lévő ablak álló tájolásban függőlegesen, fekvő tájolásban vízszintesen van felosztva.
- Az osztott képernyő üzemmódból való kilépéshez húzza a — (Csík a felosztóvonalon) elemet a képernyő tetejére vagy aljára.

## Az osztott képernyő üzemmódban megjelenő alkalmazások módosítása

### 1. Koppintson a — (Csík a felosztóvonalon) elemre az osztott képernyőn.

A felosztóvonalon megjelenik a  (Többablakos mód kapcsolója ikon).

### 2. Koppintson a (Többablakos mód kapcsolója ikon) elemre.

### 3. A felső és alsó ablakban csúsztasson balra vagy jobbra a váltani kívánt alkalmazások kiválasztásához, majd koppintson a [Kész] elemre.

### Tipp

- Alkalmazások között úgy is válthat, hogy a 3. lépésben a képernyő alján megjelenő pár egyik alkalmazására koppint.

## Kapcsolódó témák

- [Az Oldalérzékelő használata](#)
- [Az Oldalérzékelő menü és a Többablakos menü használata](#)

TP1001272773

Okostelefon

Xperia 1 V XQ-DQ54/XQ-DQ62/XQ-DQ72

## Előugró ablak mód

A teljes képernyős üzemmódban futó alkalmazás fölött megjeleníthet egy másik alkalmazást egy kis ablakban. Ha kettő alkalmazást jelenít meg osztott képernyő üzemmódban, akkor egy harmadik alkalmazást is megjeleníthet az előugró ablakban.

- 1 Koppintson az  (Áttekintés gomb) elemre a navigációs sávon.

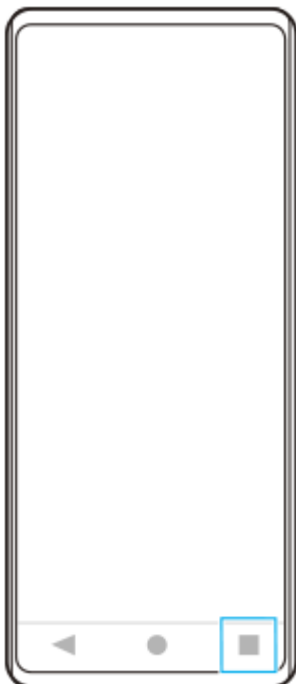

- 2 Jobbra vagy balra csúsztatással válassza ki a kis ablakban megjeleníteni kívánt alkalmazást, majd koppintson az [Előugró ablak] elemre.







- 3 Jobbra vagy balra csúsztatással válassza ki a teljes képernyőn megjeleníteni kívánt alkalmazást, majd koppintson rá.

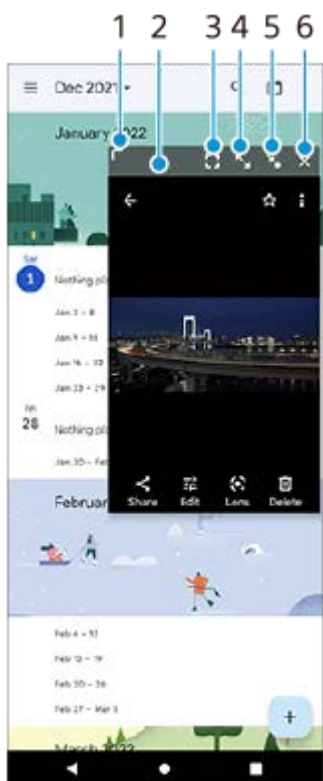

### Előugró ablak áttekintés



1. Az ablak átméretezése húzással.
2. Az ablak áthelyezése húzással.
3. Teljes képernyős módban történő megjelenítéshez koppintson az alkalmazásra.  
Az előugró ablak mód bezárul, és az alkalmazás teljes képernyős módban jelenik meg.
4. Koppintson az ablak nagy méretűre állításához.

Az ablak korábbi méretére való visszaállításához koppintson a  (Vissza az előző mérethez ikon) elemre, miközben az ablak teljes méretre van állítva.

**5.** Koppintson ide az ablak ikon méretűre állításához.

Az ablak alkalmazásikonként jelenik meg. Az ikonnal jelzett alkalmazás korábbi ablakának megjelenítéséhez koppintson az ikonra.

Az ikonnal jelzett alkalmazást húzhatja és mozgathatja. Ha az ikonnal jelzett alkalmazást a  (Bezárás ikon) elemre húzza, az ablak bezárul.

**6.** Koppintson az ablak bezárásához.

---

---

## Kapcsolódó témák

- [Az Oldalérzékelő használata](#)
- [Az Oldalérzékelő menü és a Többablakos menü használata](#)

TP1001272774

Okostelefon

Xperia 1 V XQ-DQ54/XQ-DQ62/XQ-DQ72

## Riasztás

Egy vagy több riasztást is beállíthat, és riasztási jelként használhatja a készüléken mentett bármelyik hangfájlt. Ha kikapcsolja a készüléket, a riasztás nem szólal meg.

- 1 Keresse meg a [Óra] > [Ébresztő] elemet, és koppintson rá.

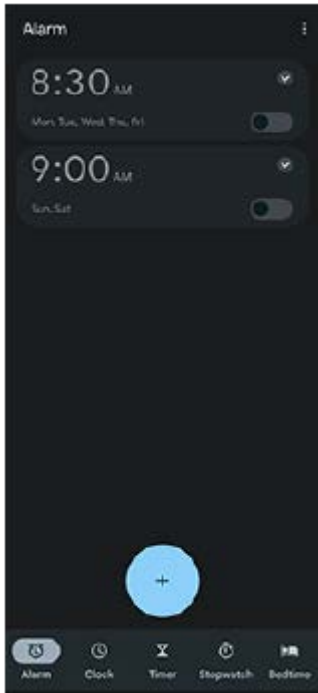

- 2 Koppintson a + (Elem hozzáadása ikon) elemre.
- 3 Állítsa be az időt, majd koppintson az [OK] elemre.
- 4 Jelölje ki a kívánt értéket.

### Tipp

- Óra alkalmazásfelület kezdőképernyőhöz adásához érintsen meg és tartson megérintve egy üres területet a kezdőképernyőn, koppintson a [Modulok] elemre, majd érintse meg és tartsa megérintve a kívánt órát.

### Kapcsolódó témák

- [Dátum és idő](#)

TP1000431737

Okostelefon

Xperia 1 V XQ-DQ54/XQ-DQ62/XQ-DQ72

## A Photo Pro felfedezése

A Photo Pro kétféle beállítással, vagyis BASIC (Alap) üzemmódban, illetve AUTO/P/S/M üzemmódokban használható. BASIC (Alap) üzemmódban egyszerűen készíthet fénykép- és videofelvételeket, hasonlóan egy okostelefon Kamera alkalmazásához. AUTO/P/S/M üzemmódokban pontosan beállíthatja a felvételt, akár csak egy profi fényképezőgép esetében.

A kamerát használhatja függőlegesen és vízszintesen is, a felhasználói felület automatikusan átvált.

### BASIC (Alap) üzemmód

Kihhasználva az okostelefonok funkcionalitását, egyszerűen, a képernyőre koppintva készíthet fénykép- és videofelvételeket. Az objektív fokozatmentesen állítható az ultraszéles és telefontó közötti tartományban.

Fényképezhet a kamera által automatikusan beállított, a jelenetnek és a körülményeknek megfelelő beállításokkal, de használhatja a folyamatos felvétel üzemmódot is, a háttér-homályosítás effektust, módosíthatja a színeket és a fényerőt stb.

A képernyő zár gombjával vagy a készülék zár gombjával fényképeket és videókat készíthet BASIC (Alap) üzemmódban.

### Álló tájolás



### Fekvő tájolás



## AUTO/P/S/M üzemmódok

AUTO/P/S/M üzemmódokban a profi fényképezőgépeken megszokottakhoz hasonló vezérlőket használhat. Választhat automatikus beállításokat, de kézi vezérléssel is megadhatja az ISO érzékenységet, a záridőt, a fehéregyensúlyt és egyebeket. Választhat RAW kimeneti formátumot is.

Használja a készülék zár gombját állóképek készítéséhez AUTO/P/S/M üzemmódokban, ha vízszintesen használja a kamerát. A képernyő zár gombja állóképek készítésére használható, ha függőlegesen használja a kamerát.

### Álló tájolás



### Fekvő tájolás

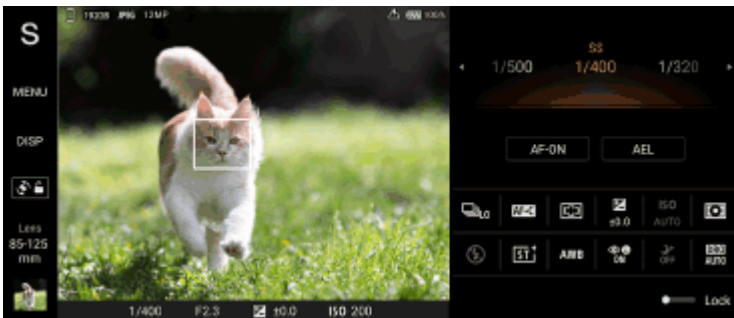

### Kapcsolódó témák

- [A BASIC \(Alap\) üzemmód áttekintése](#)
- [Az AUTO/P/S/M üzemmód áttekintése](#)





TP1000431722

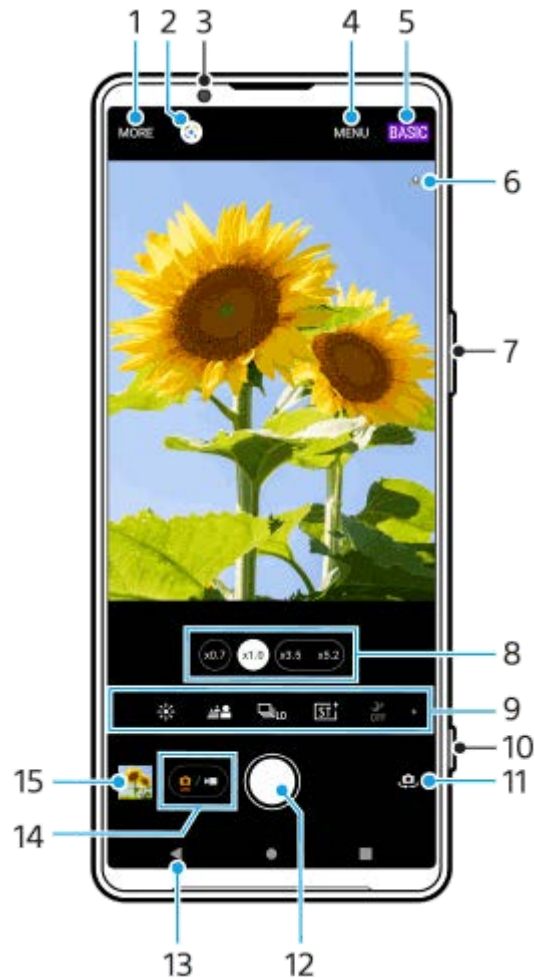

## A BASIC (Alap) üzemmód áttekintése

### Fényképezés üzemmód



1. Válasszon felvételi üzemmódot.
2. Google Lens
3. Előlapi objektív
4. A Photo Pro beállításmenüje
5. Felvételi mód váltása.
6. Helycímkézési állapot
7. A hangerőgombot használhatja nagyításhoz vagy kicsinyítéshez.
8. A látószögváltó gombokra koppintva objektívet válthat.
9. Különbőféle funkciók parancsikonjai  
Balra vagy jobbra csúsztatással keresse meg a kívánt ikont, majd koppintson rá a beállítások módosításához.

-  (Szín és fényerősség ikon): Koppintson rá a színek és a fényerősség módosításához.
-  (Bokeh ikon): Koppintson rá a háttér-homályosítás effektus beállításához.
-  (Képtovábbítási mód ikon): Koppintson rá a Felvételi mód kiválasztásához: önkioldó beállítás, egyszeri felvétel, folyamatos felvétel vagy folyamatos HDR-felvétel.
-  (Kreatív megjelenés ikon): Koppintson rá a Kreatív megjelenés beállítás kiválasztásához.



-  (Éjszakai felvételkedzés ikon): Koppintson rá a [Éjszakai felvételkedzés] funkció be- vagy kikapcsolásához.
-  (Vaku ikon): Koppintson rá a vakubeállítás kiválasztásához.
-  (Oldalarány ikon): Koppintson rá az oldalarány módosításához.







10. A zár gombbal elindíthatja a Photo Pro alkalmazást, vagy fényképezhet.
11. Válthat az előlapi és a főkamera között.
12. A fénykép elkészítéséhez használja a zár gombot.
13. Visszaléphet vagy kiléphet a Photo Pro alkalmazásból.
14. Válthat fényképek és videók készítése között.
15. Fényképek megnézése, megosztása és szerkesztése a miniatűrre koppintva.

## ▶ Videofelvétel üzemmód



1. Válasszon felvételi üzemmódot.
  2. Google Lens
  3. Előlapi objektív
  4. A Photo Pro beállításmenüje
  5. Felvételi mód váltása
  6. Helycímkézési állapot
  7. A hangerőgombot használhatja nagyításhoz vagy kicsinyítéshez.
  8. A látószögválogató gombokra koppintva objektívet válthat.
  9. Különböző funkciók parancsikonjai
- Balra vagy jobbra csúsztatással keresse meg a kívánt ikont, majd koppintson rá a beállítások módosításához.

-  (Szín és fényerősség ikon): Koppintson rá a színek és a fényerősség módosításához.
-  (Bokeh ikon): Koppintson rá a háttér-homályosítás effektus beállításához.
- **FHD** (Videoméret ikon): Az elemre koppintva választhat videoméretet.

-  (Kreatív megjelenés ikon): Koppintson rá a Kreatív megjelenés beállítás kiválasztásához.
  -  (S-Cinetone for mobile ikon): Koppintson rá az S-Cinetone for mobile funkció be- vagy kikapcsolásához.
  -  (Dinamikatartomány ikon): Az elemre koppintva dinamikatartományt választhat.
  -  (Termékbemutató ikon): Koppintson rá a [Termékbemutató] funkció be- vagy kikapcsolásához.
  -  (Mikrofon ikon): Az elemre koppintva választhat üzemmódot.
  -  (Zseblámpa ikon): Ide koppintva bekapcsolhatja a zseblámpát.
10. A zár gombbal elindíthatja a Photo Pro alkalmazást, vagy videofelvételt készíthet.
  11. Válthat az előlapi és a főkamera között.
  12. Videó rögzítéséhez használja a zár gombot.
  13. Visszaléphet vagy kiléphet a Photo Pro alkalmazásból.
  14. Válthat fényképek és videók készítése között.
  15. Videók megtekintéséhez, megosztásához és szerkesztéséhez koppintson a miniatűrre.

---

## Kapcsolódó témák

- [Felvételi üzemmód kiválasztása](#)
- [Fénykép készítése vagy videó rögzítése](#)
- [Helycímkével ellátás](#)
- [Gyakran használt funkciók BASIC \(Alap\) üzemmódban](#)
- [Szín és fényerősség](#)
- [Háttér-homályosítás effektus](#)
- [Folyamatos felvétel](#)
- [Kreatív megjelenés](#)
- [Éjszakai felvételkedészítés](#)
- [A vaku használata](#)
- [S-Cinetone for mobile](#)
- [Dinamikatart.](#)
- [Termékbemutató](#)
- [QR-kódok beolvasása a Photo Pro alkalmazással](#)

TP1000431723





Okostelefon

Xperia 1 V XQ-DQ54/XQ-DQ62/XQ-DQ72

## Fénykép készítése vagy videó rögzítése

Ez a rész a kamera alapvető műveleteit mutatja be BASIC (Alap) üzemmódban.

### 1 Indítsa el a Photo Pro alkalmazást.

- Nyomja le teljesen a készülék zár gombját.
- Érintse meg és tartsa lenyomva a  (Kameragomb) elemet a lezárt képernyőn.
- Keresse meg a  (Photo Pro ikon) elemet, és koppintson rá.
- Nyomja meg kétszer a bekapcsológombot. A funkció engedélyezéséhez koppintson a [Beállítások] > [Rendszer] > [Kézmozdulatok] > [Kamera megnyitása] elemre, majd a kapcsolóra.

### 2 A felvételi módot váltsa [BASIC] (Alap) módra.

### 3 Ha fényképezés és videofelvétel mód között szeretne váltani, koppintson a (Váltás fényképezés és videofelvétel mód között gomb) elemre.

### 4 Koppintson a képernyőn a zár gombra, vagy nyomja meg a készülék zár gombját.

Ha fényképet akar készíteni videorögzítés közben, koppintson a  (Kamera ikon) elemre.

#### Megjegyzés





- A beállításoktól függően előfordulhat, hogy egyes funkciók nem érhetők el.

#### Tipp

- Ellenőrizze, hogy tiszták-e az objektívek. Egy ujjenyomat vagy kevés kosz ronthatja a fénykép minőségét.
- Önkioldót használhat, amikor több időre van szüksége az előkészítéshez, illetve nem szeretné, hogy a fénykép életlen legyen.
- Gyakran ellenőrizze a készülék memóriájának állapotát. A nagy felbontású fényképekhez és videókhoz több memóriára van szükség.
- QR-kódokat olvashat be.

## A képernyő zár gombja

A képernyő zár gombja a felvételi üzemmódtól és az aktivált funkcióktól függően különbözőképpen használható.

-  (Zár gomb): Fénykép készítése
-  (Videofelvétel indítása gomb): Videó rögzítése
-  (Videofelvétel szüneteltetése gomb): Videó szüneteltetése
-  (Videofelvétel folytatása gomb): Felvétel folytatása
-  (Videofelvétel leállítása gomb): Videó rögzítésének leállítása

#### Tipp

- Ha a képtovábbítási mód beállítása [Egyszeri felvétel], érintse meg és tartsa lenyomva a képernyő zár gombját a fókusz rögzítéséhez, majd engedje fel az ujját a fényképezéshez.
- Megelőzheti, hogy a Photo Pro véletlenül elinduljon a készülék zár gombjának lenyomva tartásakor. BASIC (Alap) üzemmódban koppintson a [MENU] > [Indítás zárgombbal] > [Kikapcsol] elemre.
- Beállíthatja, hogy a Photo Pro indításakor a készülék automatikusan a BASIC (Alap) vagy az utoljára kiválasztott üzemmódra váltson-e. Ha a beállítást BASIC (Alap) üzemmódra szeretné módosítani, koppintson a [MENU] > [Felvételi mód indításkor] > [Alap üzemmód használata mindig] elemre.

---

## Kapcsolódó témák

- [Beállítások menü](#)
- [QR-kódok beolvasása a Photo Pro alkalmazással](#)
- [Gyakran használt funkciók BASIC \(Alap\) üzemmódban](#)
- [Fényképek és videók megnézése](#)
- [Önkioldó](#)

TP1000431739

H-341-100-12 Copyright 2023 Sony Corporation

Okostelefon

Xperia 1 V XQ-DQ54/XQ-DQ62/XQ-DQ72

## Fényképek és videók megnézése

Fényképek és videók készítése után a Google Fotók alkalmazásban megtekintheti vagy megoszthatja a fényképeket és videókat.

### Fényképek és videók megtekintése a Photo Pro használata közben

A fényképeket és videókat szerkesztheti is, például módosíthatja a színeket, vagy körbevághatja a képeket.

1. A Photo Pro használata közben egy fénykép vagy videó megnyitásához koppintson a megfelelő miniatűrre **(A)**.



2. Csúsztasson balra vagy jobbra a fényképek vagy a videók megnézéséhez.

#### Tipp

- Fénykép vagy videó megosztásához koppintson a  (Megosztás ikon) elemre, a szerkesztéshez a  (Szerkesztés ikon) elemre. Ikonok elrejtéséhez vagy megjelenítéséhez koppintson a képernyőre.

### Korábban készített fényképek vagy videofelvételek megtekintése

1. Indítsa el a Google Fotók alkalmazást.

#### Tipp

- A Google Fotók alkalmazásról a [support.google.com/photos](https://support.google.com/photos) webhelyen talál további információkat.

- Fénykép készítése vagy videó rögzítése

TP1000431740

H-341-100-12 Copyright 2023 Sony Corporation

Okostelefon

Xperia 1 V XQ-DQ54/XQ-DQ62/XQ-DQ72

## QR-kódok beolvasása a Photo Pro alkalmazással

QR-kódokat a Photo Pro alkalmazással olvashat be.

- 1 Keresse meg a  (Photo Pro ikon) elemet, és koppintson rá, majd váltson [BASIC] (Alap) felvételi módra.
- 2 Irányítsa a kamerát a QR-kódra, majd koppintson a keresőben megjelenő szalagcímre.

### A [QR Code-olvasó] funkció bekapcsolása

1. Keresse meg a  (Photo Pro ikon) elemet, és koppintson rá, majd váltson [BASIC] (Alap) felvételi módra.
2. Koppintson a [MENU] elemre.
3. Koppintson a [QR Code-olvasó] > [Be] elemre.
4. Zárja be a menüt.  
Ekkor az alkalmazás menti a beállítást.

#### Tipp

- A QR-kód-szkennelőt megnyithatja a Gyors beállítások panelről, és beolvashat QR-kódokat.

### Kapcsolódó témák

- [QR-kódok beolvasása](#)
- [Fénykép készítése vagy videó rögzítése](#)
- [Gyors beállítások panel](#)



TP0002935390

Okostelefon

Xperia 1 V XQ-DQ54/XQ-DQ62/XQ-DQ72

## Gyakran használt funkciók BASIC (Alap) üzemmódban

### Az oldalarány módosítása

1. BASIC (Alap) üzemmódban a  (Váltás fényképezés és videofelvétel mód között gomb) elemre koppintva válasszon egy fényképezési módot.
2. Csúsztasson balra vagy jobbra a parancsikonokon az  (Oldalarány ikon) megkereséséhez, majd koppintson rá.
3. Válassza ki a kívánt oldalarányt.



### A videoméret módosítása

1. BASIC (Alap) üzemmódban a  (Váltás fényképezés és videofelvétel mód között gomb) elemre koppintva válasszon egy videofelvételi módot.
2. Csúsztasson balra vagy jobbra a parancsikonokon a(z) **FHD** (Videoméret ikon) megkereséséhez, majd koppintson rá.
3. Jelölje ki a kívánt videoméretet.

#### Tipp

- A tárolható fényképek és videók száma a használt felbontás és MP (megapixel) értékétől és a videók hosszától függ. A nagy felbontású fényképek és videók több memóriát igényelnek, ezért tartsa szem előtt, hogy az alacsonyabb felbontás alkalmasabb lehet a mindennapos használathoz.

### Mikrofonváltás felvétel közben

1. BASIC (Alap) üzemmódban a  (Váltás fényképezés és videofelvétel mód között gomb) elemre koppintva válasszon egy videofelvételi módot.
2. Csúsztasson balra vagy jobbra a parancsikonokon a(z)  (Mikrofon ikon) megkereséséhez, majd koppintson rá.
3. Válassza [Hang prioritása (hátsó)] vagy [Minden irány (sztereó)] elemet.  
[Hang prioritása (hátsó)] választása esetén felvétel közben a lehető legfinomabb érintéssel nyúljon a hátsó panelhez, megelőzve az érintés zajának felvételét.

### A kamerabeállítások módosítása

1. BASIC (Alap) üzemmódban koppintson a [MENU] elemre.
2. A listát csúsztatva jelenítse meg az elérhető beállításokat, és válasszon egyet.

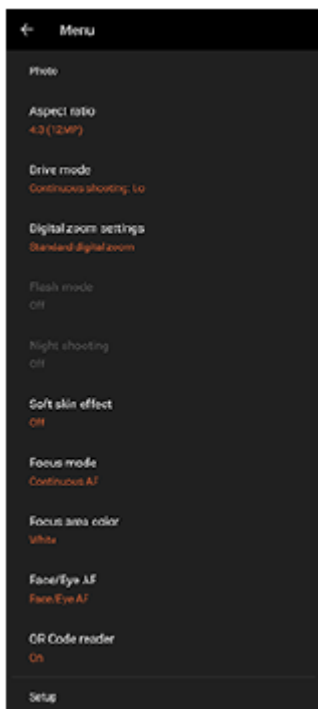

## Megjegyzés

- Fényképezés és videofelvétel üzemmódban a választható beállítások eltérőek.

## Tipp

- [A funkciók ismertetése] lehetőségre koppintva különféle funkciókról jeleníthet meg információkat.
- A [Tipp] elemre koppintva megnyithatja a Photo Pro tippek honlapot.

## Váltás az előlapi és a főkamera között

1. BASIC (Alap) üzemmódban a (Kameraváltás ikon) lehetőségre koppintva válthat az előlapi és a főkamera között.

## Objektív váltás és zoomolás

A főkamera használata közben objektívet válthat.

1. Ha a főkamerát használja BASIC (Alap) üzemmódban, koppintson a látószög gombok egyikére.

- (Ultraszéles gomb)
- (Széles gomb)
- (Telefotó gomb)

2. Belenagyítás a képbe.

- Húzza a látószögváltó gombot balra vagy jobbra (álló tájolás esetén) vagy fel és le (fekvő tájolás esetén).
- Csippentse össze vagy húzza szét a kamera képernyőjét.
- Használja a hangerőgombot.

## Tipp

- Fokozatmentesen nagyíthat és kicsinyíthet objektív váltása nélkül.
- Ha az eredeti képminőséget jobban megőrző digitális feldolgozással akar zoomolni, koppintson a [MENU] > [Digitális zoom beállításai] > [AI superfelbontású zoom] elemre.

## A szélzaj csökkentése felvétel során

1. BASIC (Alap) üzemmódban a  (Váltás fényképezés és videofelvétel mód között gomb) elemre koppintva válasszon egy videofelvételi módot.
2. Koppintson a [MENU] > [Intelligens szélzajsűrő] elemre.
3. A funkció engedélyezéséhez koppintson a kapcsolóra.

---

### Kapcsolódó témák

- [Fénykép készítése vagy videó rögzítése](#)
- [Szín és fényerősség](#)
- [Háttér-homályosítás effektus](#)
- [Folyamatos felvétel](#)
- [Kreatív megjelenés](#)
- [Éjszakai felvételkészítés](#)
- [A vaku használata](#)
- [S-Cinetone for mobile](#)
- [Dinamikatart.](#)
- [Termékbemutató](#)
- [QR-kódok beolvasása a Photo Pro alkalmazással](#)
- [A készülék részeinek nevei](#)
- [Párosítás egy Bluetooth távvezérlővel vagy markolattal](#)

TP1000431741





Okostelefon

Xperia 1 V XQ-DQ54/XQ-DQ62/XQ-DQ72

## Szelfi készítése

Váltson az előlapi kamerára és fényképezze le saját magát. A gyenge megvilágítás miatti elmosódás elkerülése érdekében a készüléket stabilizálhatja, ha szilárd felületre helyezi, és önkiodót használ.

- 1 **BASIC (Alap) üzemmódban a  (Váltás fényképezés és videofelvétel mód között gomb) elemre koppintva válasszon egy fényképezési vagy videofelvételi módot.**
- 2 **Az előlapi kamera bekapcsolásához koppintson a  (Kameraváltás ikon) elemre.**
- 3 **Ha az önkiodót akarja használni, koppintson az  (Önkiodó ikon) elemre, és válassza ki a késleltetési időt.**
- 4 **Szelfi készítéséhez koppintson a képernyőn a zár gombra, vagy nyomja meg a készülék zár gombját.**

TP1000431742

Okostelefon

Xperia 1 V XQ-DQ54/XQ-DQ62/XQ-DQ72

## Szelfi készítése kézre exponálással

Az Exponálás kézre funkcióval a készülék automatikusan fényképfelvételt készít, ha érzékelt az Ön kezét, és meghatározott idő eltelt. Az Exponálás kézre funkció csak az előlapi kamera esetében érhető el.

- 1 BASIC (Alap) üzemmódban az előlapi kamera bekapcsolásához koppintson a  (Kameraváltás ikon) elemre.**
- 2 Koppintson a [MENU] elemre.**
- 3 Koppintson az [Exponálás kézre] > [Be] elemre.**
- 4 Zárja be a menüt.**  
Ekkor az alkalmazás menti a beállítást.
- 5 Fordítsa a tenyerét az ujjával felfelé a kamera felé.**  
A készülék szelfit készít, ha érzékelt az Ön kezét, és meghatározott idő eltelt.

### Megjegyzés

- Az Exponálás kézre funkció nem érhető el a háttér-homályosítás effektus használata közben.

### Tipp

- Ha az önkijelző be van állítva, az időzítés akkor indul, amikor a kamera észleli az Ön kezét.

### Kapcsolódó témák

- [Önkijelző](#)

TP1000431743

Okostelefon

Xperia 1 V XQ-DQ54/XQ-DQ62/XQ-DQ72

## Szín és fényerősség

A kamera a fényviszonyokat észlelve és a környezeti fény színhőmérsékletét megbecsülve automatikusan módosítja a szín és a fényerő értékét. A digitális kamerák csak hozzávetőlegesen tudják meghatározni a színhőmérsékletet, ezért előfordulhat, hogy pontosítania kell a beállításokat.

Ha a beltéren készült fényképek sárga színűek lesznek, vagy vaku használata esetén kékesen színeződnek el, módosítsa a színt.

- 1 BASIC (Alap) üzemmódban csúsztasson balra vagy jobbra a parancsikonokon a  (Szín és fényerősség ikon) megkereséséhez, majd koppintson rá.**
- 2 A szín és a fényerő módosításához húzza el a csúszkákat.**

A beállítások módosítása esetén az ikon színe megváltozik.  
A csúszkákat a  (Bezárás gomb) elemre vagy a keresőre koppintva tudja elrejteni.  
A beállítások alaphelyzetbe állításához koppintson az [Alaph.] elemre.
- 3 Fénykép készítéséhez vagy videó rögzítéséhez koppintson a képernyőn a zár gombra, vagy nyomja meg a készülék zár gombját.**

### Tipp

- Keressen olyan irányú és színű fényt, amely karaktert és mélységet ad a képeknek. Ilyen fényvel találkozhat a természetben kevés napfelkelte előtt és napnyugtakor. Az ablakon beszűrődő természetes fény is jó.



TP1000431744

Okostelefon

Xperia 1 V XQ-DQ54/XQ-DQ62/XQ-DQ72

## Háttér-homályosítás effektus

Háttér-homályosítás effektussal rögzíthet fényképeket és videókat. A háttér-homályosítás effektus művészi hatást kelt azzal, hogy csökkenti a háttér fókuszát, kiemelve az előtérben lévő témákat.

- 1 BASIC (Alap) üzemmódban csúsztasson balra vagy jobbra a parancsikonokon a  (Bokeh ikon) megkereséséhez, majd koppintson rá.**
- 2 A csúszka melletti [Bokeh] gombra koppintva lehet a háttér-homályosítás effektust bekapcsolni.**  
A [Bokeh] gomb színe narancssárgára vált.
- 3 A beállításhoz húzza el a csúszkát.**  
A csúszkát a  (Bezárás gomb) elemre vagy a keresőre koppintva tudja elrejteni.  
A háttér-homályosítás effektust a csúszka melletti [Bokeh] gombra koppintva lehet ki- és bekapcsolni.
- 4 Koppintson a képernyőn a zár gombra, vagy nyomja meg a készülék zár gombját.**

### Megjegyzés

- A háttér-homályosítás effektus nem elérhető, ha a  (Bokeh ikon) szürkén jelenik meg.
- A Háttér-homályosítás (bokeh) effektus használata esetén a zoomolás nem érhető el.
- Felvétel közben nem módosíthatja a háttér-homályosítás effektus beállításait.

### Tipp

- A háttér-homályosítás effektussal folyamatosan legfeljebb 10 kép/másodperc sebességgel készíthet képeket fényképezés üzemmódban. Koppintson a Képtovábbítási mód gombra, majd válassza a [Folyamatos felvétel: Lo] elemet. Ha nem a [Folyamatos felvétel: Lo] folyamatos felvételi beállítást választja ki, az automatikusan [Folyamatos felvétel: Lo] értékre változik a háttér-homályosítás effektus bekapcsolásakor.

### Kapcsolódó témák

- [Folyamatos felvétel](#)

TP1000431745

Okostelefon

Xperia 1 V XQ-DQ54/XQ-DQ62/XQ-DQ72

## HDR videorögzítés

A HDR (nagy dinamikataromány) funkció engedélyezésével a videók hatása drámaibb és a valós élményhez közelebb lesz.

Ha a [HDR(HLG/BT.2020)] van kiválasztva, a videó HLG gamma görbe és BT.2020 szintér kombinációjával lesz rögzítve.

Ha a [SDR(BT.709)] van kiválasztva, a videó normál gamma görbe és BT.709 szintér kombinációjával lesz rögzítve.

- 1 BASIC (Alap) üzemmódban a  (Váltás fényképezés és videofelvétel mód között gomb) elemre koppintva válasszon egy videofelvételi módot.**
- 2 Koppintson az [MENU] > [HDR-/SDR-formátum] elemre.**
- 3 Válasszon formátumot: HDR vagy SDR.**

### Megjegyzés

- A [HDR-/SDR-formátum] beállítás a [Videoméret] beállítástól függően nem mindig érhető el.



TP1000431746

Okostelefon

Xperia 1 V XQ-DQ54/XQ-DQ62/XQ-DQ72

## Dinamikatart.

A [Széles] lehetőség választása esetén széles dinamikatartományt lehetővé tévő, több képkockát kombináló képkidolgozással rögzíthet videókat.

- 1 **BASIC (Alap) üzemmódban a  (Váltás fényképezés és videofelvétel mód között gomb) elemre koppintva válasszon egy videofelvételi módot.**
- 2 **Csúsztasson balra vagy jobbra a parancsikonokon a(z)  (Dinamikatartomány ikon) megkereséséhez, majd koppintson rá.**
- 3 **Válasszon dinamikatartományt.**

### Megjegyzés

- A [Dinamikatart.] beállítás a [Videoméret] beállítástól függően nem mindig érhető el.

TP1000724370

Okostelefon

Xperia 1 V XQ-DQ54/XQ-DQ62/XQ-DQ72

## Stabil képű videó rögzítése

Videók rögzítésekor a Videostabilizálás használatával kiegyensúlyozhatja a kameramozgásokat, és stabilizálhatja a képet.

- 1 BASIC (Alap) üzemmódban a  (Váltás fényképezés és videofelvétel mód között gomb) elemre koppintva válasszon egy videofelvételi módot.**
- 2 Koppintson a [MENU] > [Videostabilizálás] elemre.**
- 3 Válasszon egy lehetőséget.**
  - [Kiváló minőség]: Erőteljesebb stabilizáló hatást biztosít. Az energiafogyasztás nő a [Szokásos] kiválasztásához képest.
  - [Szokásos]: Csökkenti a kamera rázkódását stabil videofelvételi körülmények között.
- 4 Zárja be a menüt.**

Ekkor az alkalmazás menti a beállítást.
- 5 Videó rögzítéséhez koppintson a képernyőn a zár gombra, vagy nyomja meg a készülék zár gombját.**



TP1000431747

Okostelefon

Xperia 1 V XQ-DQ54/XQ-DQ62/XQ-DQ72

## S-Cinetone for mobile

Az S-Cinetone for mobile moziszerű árnyaltságot és színekifejezéseket tesz lehetővé, így portrékhoz ideális, lágyabb színvisszaadású videókat rögzíthet.

- 1** BASIC (Alap) üzemmódban a  (Váltás fényképezés és videofelvétel mód között gomb) elemre koppintva válasszon egy videofelvételi módot.
- 2** Csúsztasson balra vagy jobbra a parancsikonokon a(z)  (S-Cinetone for mobile ikon) megkereséséhez, majd koppintson rá.
- 3** Koppintson az [S-Cinetone for mobile: Be] elemre az S-Cinetone for mobile funkció be- vagy kikapcsolásához.

TP1001272775



Okostelefon



Xperia 1 V XQ-DQ54/XQ-DQ62/XQ-DQ72

## Termékbemutató

A kamerabeállítások videofelvételekre, például termékismertetőkre optimalizálva vannak konfigurálva. A kamera hajlamos a kereső közepén megjelenő objektumokra fókuszálni.

### Megjegyzés

- A [Termékbemutató] funkció akkor érhető el, ha a főkamerát használja.

- 1 **BASIC (Alap) üzemmódban a  (Váltás fényképezés és videofelvétel mód között gomb) elemre koppintva válasszon egy videofelvételi módot.**
- 2 **Csúsztasson balra vagy jobbra a parancsikonokon a(z)  (Termékbemutató ikon) megkereséséhez, majd koppintson rá.**
- 3 **Koppintson a [Termékbemutató: Be] elemre a [Termékbemutató] funkció bekapcsolásához.**

TP1001272776

Okostelefon

Xperia 1 V XQ-DQ54/XQ-DQ62/XQ-DQ72

## Útmutató a felvételi idő meghosszabbításáról

Megelőzheti a készülék felmelegedését, így hosszabb ideig készíthet videofelvételt, ha letiltja az energiafogyasztással járó funkciókat.

- 1** BASIC (Alap) üzemmódban a  (Váltás fényképezés és videofelvétel mód között gomb) elemre koppintva válasszon egy videofelvételi módot.
- 2** Koppintson a [MENU] > [Útmutató a felvételi idő meghosszabbításáról] elemre.  
Megjelenik az akkumulátort merítő funkciók listája a javasolt beállításokkal együtt.
- 3** A beállítások optimalizálásához kövesse a képernyőn látható utasításokat.

TP1001272777

Okostelefon

Xperia 1 V XQ-DQ54/XQ-DQ62/XQ-DQ72



## Felvételi üzemmód kiválasztása

A felvételi üzemmódot a téma vagy a felhasználási cél alapján célszerű kiválasztani.

- 1 **BASIC (Alap) üzemmódban kattintson a [Továbbiak] elemre, és válasszon felvételi üzemmódot.**

### A felvételi üzemmódok áttekintése

Az alábbiakban ismertetünk néhány főbb felvételi üzemmódot.

-  (Lassított felvétel ikon): Lassított felvétel effektus hozzáadása videó rögzítése után
-  (Panoráma ikon): Nagylátószögű és panorámaképek készítése

#### Megjegyzés

- A rendelkezésre álló beállítások a kiválasztott felvételi üzemmódtól függenek.

### Kapcsolódó témák

- [Videók lassított felvételi üzemmódban](#)
- [Panorámaképek](#)

TP1000431748

Okostelefon

Xperia 1 V XQ-DQ54/XQ-DQ62/XQ-DQ72



## Videók lassított felvételi üzemmódban

A Lassított felvétel üzemmód használatával hatásos effektusokkal láthatja el a videóit. A Lassított felvétel effektust azt követően adja hozzá, hogy normál sebességen rögzítette a videót.

### Megjegyzés

- Lassított felvételi videók rögzítésekor fontos, hogy jók legyenek a fényviszonyok.

### Lassított felvétel effektus hozzáadása videó rögzítése után

1. BASIC (Alap) üzemmódban koppintson a [Továbbiak] >  (Lassított felvétel ikon) elemre.
2. Videó rögzítéséhez koppintson a képernyőn a zár gombra, vagy nyomja meg a készülék zár gombját.
3. A rögzítés leállításához koppintson a  (Videofelvétel leállítása gomb) elemre.
4. A videó megnyitásához koppintson a miniatűrre.
5. A lassított felvétel idővonalon húzza oda a csúszkát, ahol a lassított felvétel effektust meg akarja jeleníteni.
  - (A): Csúszkák
  - (B): Lassított felvétel idővonal
  - (C): Ide koppintva ki- és bekapcsolhatja a hangot.

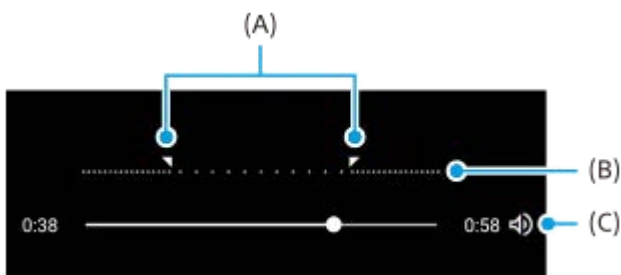

TP1000431749

Okostelefon

Xperia 1 V XQ-DQ54/XQ-DQ62/XQ-DQ72

## Panorámaképek

---

A Panorámaképek alkalmazással nagyítószögű és panorámaképeket készíthet.

- 1 BASIC (Alap) üzemmódban koppintson a [Továbbiak] >  (Panoráma ikon) elemre.**
- 2 Koppintson a képernyőn a zár gombra, vagy nyomja meg a készülék zár gombját.**
- 3 A kamerát lassan és egyenletesen mozgassa a képernyőn jelzett irányba.**
- 4 Koppintson a képernyő zár gombjára, vagy nyomja meg ismét a készülék zár gombját abban a helyzetben, ahol meg szeretne állni.**

TP1000431751

Okostelefon  
Xperia 1 V XQ-DQ54/XQ-DQ62/XQ-DQ72

## Az AUTO/P/S/M üzemmód áttekintése

### Álló tájolás

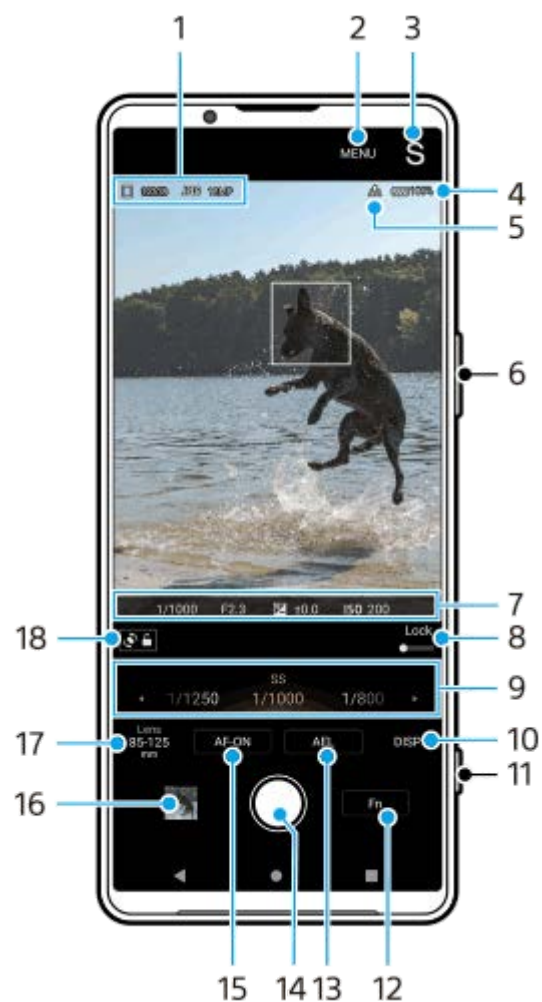

### Fekvő tájolás

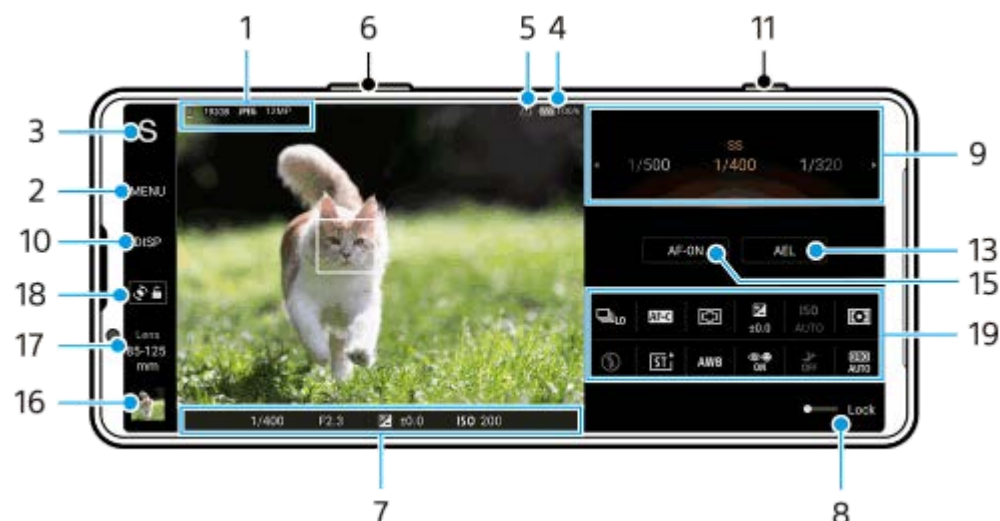

1. Adattároló ikon/Szabad hely/Fájlformátum/Képméret

A fájlformátum kiválasztásához koppintson a [MENU] > [Felvétel] > [Fájlformátum] elemre, majd válasszon egy lehetőséget. (RAW / RAW és JPEG / JPEG)

Az oldalarány kiválasztásához koppintson a [MENU] > [Felvétel] > [Képarány] elemre, majd válasszon egy lehetőséget. (4:3 / 16:9 / 1:1 / 3:2)

2. Ide koppintva részletesebb beállításokat adhat meg.

3. Ide koppintva felvételi módot válthat.

Ha ki akarja választani a Photo Pro alkalmazás indításakor az alapértelmezett felvételi módot, koppintson a [MENU] > [Beállítás] > [Felvételi mód indításkor] lehetőségre, és válasszon egy lehetőséget.

4. Az akkumulátor állapota

5. Helycímkézési állapot

6. A hangerőgombot használhatja nagyításhoz vagy kicsinyítéshez.

7. Fókuszjelző/expozíciós beállítások

A  (Folyamatos AF ikon) jelzi, hogy a fókuszálás folyamatban van, ha [Folyamatos AF] van kiválasztva.

A  (Folyamatos AF ikon) jelzi, hogy a téma fókuszban van, ha [Folyamatos AF] van kiválasztva. A fókuszt a téma mozgásának megfelelően a készülék folyamatosan állítja be.

Az  (Autofókusz ikon) jelzi, hogy a téma fókuszban van.

Az  (AE-zár ikon) jelzi, hogy az expozíció rögzített.

8. Húzza jobbra a kapcsolót az elemek, például a felvételi mód és a funkció menü zárolásához, megelőzve ezzel a véletlen műveleteket.

9. Tárcsa

- Automatikus program (P) üzemmódban beállíthatja az expozíciós értéket.
- Zársebesség-prioritás (S) vagy Kézi expozíció (M) üzemmódban beállíthatja a záridőt.

10. Ide koppintva megjeleníthet vagy elrejthet információkat a keresőben.

A hisztogram a fényerősség eloszlását jeleníti meg képi formában.

A szintmérő segít a készülék dőlésszögének mérésében és a kép vízszintesen tartásában. Ha a készüléket vízszintesnek érzékeli, a szintmérő zöld színnel jelenik meg.

A [DISP] elemre koppintáskor megjelenő elemek testreszabásához koppintson a [MENU] > [Beállítás] > [A DISP gomb testreszabása] elemre.

11. A zár gombbal elindíthatja a Photo Pro alkalmazást, vagy fényképezhet.

12. Rákoppintva megnyithatja a funkció menüt.

13. Rákoppintva rögzítheti az expozíciót.

Ha az expozíció rögzített, a gomb narancssárga lesz. Az expozíció rögzítésének feloldásához koppintson ismét a gombra.

Ha másik funkciót szeretne hozzárendelni az AEL gombhoz, érintse meg a [MENU] > [Beállítás] > [Az AEL-gomb testreszabása] elemet.

14. Képek készítéséhez használja a zár gombot.

15. AF-ON gomb (ha a fókusz mód [Egyszeri AF] vagy [Folyamatos AF]) /  (Fókusznagyító ikon) (ha a fókusz mód [Kézi fókusz])

- A fókusz rögzítéséhez koppintson az AF-ON gombra.  
Ha a fókusz rögzített, a gomb narancssárga lesz. A fókusz rögzítésének feloldásához koppintson ismét a gombra.
- Koppintson a  (Fókusznagyító ikon) elemre a kép nagyításához és a fókusz beállításához.

16. Fényképek megnézése, megosztása és szerkesztése a miniatűrre koppintva.

A ◀ (Vissza gomb) elemre koppintva visszatérhet a Photo Pro alkalmazás készletléti képernyőjére.

17. Ide koppintva objektívet válthat.

Zoomoláshoz használhatja a zoomtárcsát, illetve a keresőn csippentve vagy széthúzva, vagy a hangerőgombot használva nagyíthat vagy kicsinyíthet. A zoomtárcsa fekvő tájolásban történő megjelenítéséhez koppintson a ▶ (Zoomtárcsa megnyitása ikon) elemre vagy az objektív gombra.

18. Koppintson rá a képernyőforgatás zárolásához vagy feloldásához.

19. Funkció menü

Koppintson rájuk a beállítások módosításához.

A funkció menüben a beállítási tételek újbóli hozzárendeléséhez vagy átrendezéséhez koppintson a [MENU] > [Beállítás] > [A Funkció menü testreszabása] elemre.

---

## Kapcsolódó témák

- [Funkció menü](#)
- [Fényképezés](#)
- [Automatikus mód \(AUTO\)](#)
- [Automatikus program \(P\)](#)
- [Zársebesség-prioritás \(S\)](#)
- [Kézi expozíció \(M\)](#)
- [Felvételi beállítások memóriába mentése](#)
- [Memória behívás \(MR\)](#)
- [Párosítás egy Bluetooth távvezérlővel vagy markolattal](#)

TP1000431724



Okostelefon

Xperia 1 V XQ-DQ54/XQ-DQ62/XQ-DQ72

## Funkció menü

A megadható beállítások a felvételi módtól függenek.

### Álló tájolás

Az [Fn] elemre koppintva megnyithatja a funkció menüt. A funkció menü bezárásához koppintson a **X** (Bezárás gomb) elemre.

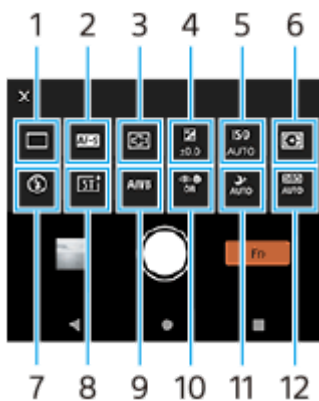

### Fekvő tájolás



#### 1. Képtovábbítási mód

##### Egyszeri felvétel

**Folyamatos felvétel: Hi+:** A készülék folyamatosan készít képeket, ha nyomva tartja a képernyő zár gombját, vagy hosszan lenyomja a készülék zár gombját. Másodpercenként akár 30 felvétel is készülhet.

**Folyamatos felvétel: Hi:** A készülék folyamatosan készít képeket, ha nyomva tartja a képernyő zár gombját, vagy hosszan lenyomja a készülék zár gombját. Másodpercenként akár 20 felvétel is készülhet.

**Folyamatos felvétel: Lo:** A készülék folyamatosan készít képeket, ha nyomva tartja a képernyő zár gombját, vagy hosszan lenyomja a készülék zár gombját. Másodpercenként akár 10 felvétel is készülhet.

##### Önkioldó: 3 másodperc / Önkioldó: 10 másodperc

**Folyamatos HDR-felvétel: Hi:** A készülék folyamatosan készít HDR képeket, ha nyomva tartja a képernyő zár gombját, vagy hosszan lenyomja a készülék zár gombját. Másodpercenként akár 20 felvétel is készülhet.

**Folyamatos HDR-felvétel: Lo:** A készülék folyamatosan készít HDR képeket, ha nyomva tartja a képernyő zár gombját, vagy hosszan lenyomja a készülék zár gombját. Másodpercenként akár 10 felvétel is készülhet.



#### Megjegyzés

- A folyamatos felvétel sebessége csökken, ha a készülék puffermemóriája megtelik.

## 2. Fókusz üzemmód

**Egyszeri AF:** Olyankor használja az [Egyszeri AF] funkciót, amikor a téma mozdulatlan. Ha egy témára akar fókuszálni, tartsa nyomva a képernyő zár gombját, vagy tartsa félig lenyomva a készülék zár gombját. A fókusz mindaddig rögzítve marad, amíg fel nem engedi az ujját a képernyő zár gombjáról, vagy fel nem engedi a készülék félig lenyomott zár gombját.

**Folyamatos AF:** Olyankor használja a [Folyamatos AF] funkciót, amikor a téma mozgásban van. Amíg lenyomva tartja a képernyő zár gombját, vagy félig lenyomja tartja a készülék zár gombját, a kamera tovább fókuszál.

**Kézi fókusz:** Kézzel állíthatja be a fókusz a [Zárol.] kapcsoló mellett megjelenő csúszka segítségével. A  (Fókusz közelebb ikon) vagy a  (Fókusz távolabb ikon) elemre koppintva finomabb beállításokat végezhet. Ha auto fókusszal nem tud a kívánt témára fókuszálni, használja a kézi fókuszt.

Ha a [Kézi fókusz] lehetőséget választja, nagyíthatja a képet, és beállíthatja a fókuszt a [Fókusznagy.] elemre koppintással a fókuszmod-választó képernyőn.

## 3. Fókuszterület

**Széles:** Automatikusan a képernyő teljes tartományára fókuszál.

**Közép:** Automatikusan a kép közepén lévő témára fókuszál.

## 4. Expozíciós érték

Az expozíciós értéket Zársebesség-prioritás (S) és Kézi expozíció (M) üzemmódban a tárcsával állíthatja.

## 5. ISO-érzékenység

Az ISO érzékenység automatikus (AUTO) vagy kézi beállítása. A fényérzékenységet a tárcsa segítségével beállított ISO szám (ajánlott expozíciós index) fejezi ki. Minél nagyobb a szám, annál nagyobb az érzékenység.

## 6. Fénymérési mód

**Több:** Megméri az egyes területek fényét, miután a teljes területet több területre osztotta, és meghatározza a teljes kép megfelelő expozícióját (többmintás fénymérés).

**Közép:** Megméri a teljes kép átlagos fényerejét, de hangsúlyozza a kép középső területét (középre súlyozott fénymérés).

**Pontszerű:** Csak a fénymérési körön belül mér.

## 7. Vaku üzemmód

**Auto / Derítő vakuzás / Vörösszemhatás-csökkent. / Kikapcsol / Zseblámpa**

## 8. Kreatív megjelenés

**ST / NT / VV / FL / IN / SH:** A színtónus, a telítettség, a kontraszt, az élesség, a fényerő és más képelemek eltérő kombinációit optimalizálva a képkidolgozást az elemek ideális egyensúlyával állíthatja be. Az egyes előre beállított megjelenésekkel kapcsolatos részletekért koppintson a  (Részletek megjelenítése gomb) elemre.

## 9. Fehéregyensúly

**Auto / Felhős / Nappali fény / Neon / Izzólámpa / Árnyék:** A színárnyalatokat a témát megvilágító kiválasztott fényforrásnak megfelelően állítja be (előre beállított fehéregyensúly). A színárnyalatok finomhangolásához koppintson a [Mód.] gombra a finombeállítási képernyő megjelenítéséhez, majd mozgassa a narancssárga pontot a kívánt pozícióba. A beállítás után koppintson a  (Bezárás gomb) elemre.

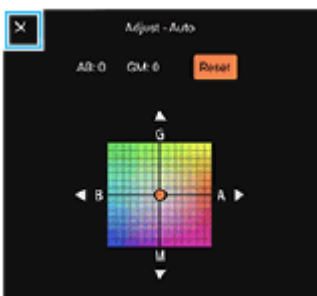

**1. hőmérs. / 2. hőmérs. / 3. hőmérs.:** A készülék megjegyzi a színhőmérséklet alapján meghatározott fehéregyensúly-beállításokat. Koppintson a [Mód.] gombra a színhőmérséklet-tárcsa segítségével történő

beállításához, majd koppintson a [Mód.] gombra a színtónus finombeállító képernyő segítségével történő finombeállításához. A beállítás után koppintson a **X** (Bezárás gomb) elemre.

**Egyéni 1 / Egyéni 2 / Egyéni 3:** Megjegyzi a fehér alapszint a felvételi környezet fényviszonyai között. A fehér alapszín beállításához válassza ki az egyik elemet, koppintson az [Alkal.] elemre, majd kövesse a képernyőn megjelenő utasításokat.

#### 10. Arc/szem AF

**Arc/szem AF / Arc AF / Kikapcsol**

A kamera érzékeli az emberek és állatok arcát vagy szemét, és automatikusan ezekre fókuszál.

#### 11. Éjszakai felvételkedzítés

**Auto / Kikapcsol:** Tiszta fényképeket készít éjszaka vagy kevés fénynél.

#### 12. Dinamikataromány-optimalizáló (DRO) / Automatikus HDR

**Dinamikataromány-optimalizáló:** Egyetlen kép alapján optimalizálja a fényerőt és az árnyaltságot a téma és a háttér közötti kontraszt elemzésével.

**Automatikus HDR:** Különböző expozícióval készített képeket egymásra helyezve optimalizálja a fényerőt és az árnyaltságot.

### A funkció menüben a beállítási tételek újbóli hozzárendelése vagy átrendezése

1. Koppintson a [MENU] > [Beállítás] > [A Funkció menü testreszabása] elemre.
2. Kövesse a képernyőn megjelenő utasításokat.

---

#### Kapcsolódó témák

- [Az AUTO/P/S/M üzemmód áttekintése](#)
- [Fényképezés](#)
- [Automatikus program \(P\)](#)
- [Zársebesség-prioritás \(S\)](#)
- [Kézi expozíció \(M\)](#)
- [Folyamatos felvétel](#)
- [Önkioldó](#)
- [Fókuszbeállítás a kereső megérintésével](#)
- [A vaku használata](#)
- [Kreatív megjelenés](#)
- [Arc/szem AF \(állókép/videó\)](#)
- [Éjszakai felvételkedzítés](#)



TP1000431753

Okostelefon

Xperia 1 V XQ-DQ54/XQ-DQ62/XQ-DQ72

## Fényképezés

### 1 Indítsa el a Photo Pro alkalmazást.

- Keresse meg a  (Photo Pro ikon) elemet, és koppintson rá.
- Nyomja le teljesen a készülék zár gombját.
- Érintse meg és tartsa lenyomva a  (Kameragomb) elemet a lezárt képernyőn.
- Nyomja meg kétszer a bekapcsológombot. A funkció engedélyezéséhez koppintson a [Beállítások] > [Rendszer] > [Kézmozdulatok] > [Kamera megnyitása] elemre, majd a kapcsolóra.

### 2 Válasszon felvételi módot.

- AUTO (Automatikus mód): A Photo Pro alkalmazás a beállítási értékeket úgy határozza meg, hogy bármilyen témáról és körülmények között jó fényképek készüljenek.
- P (Automatikus program): Automatikusan beállított expozícióval (záridő és rekeszérték) fényképezhet.
- S (Zársebesség-prioritás): Kézzel beállított záridővel fényképezhet például gyorsan mozgó témákat. (Az ISO érték beállítása automatikus.)
- M (Kézi expozíció): Tetszés szerinti záridővel és ISO értékkel fényképezhet.
- MR (Memória behívás): A gyakran használt üzemmódok vagy beállítások akár 3 kombinációjának eltárolásával, majd előhívásával fényképezhet. Válassza a [MR] elemet, válassza ki az előhívandó számot, majd koppintson az [Alk.] elemre a [Felvételi beáll. behív.] alatt megjelenő beállítások alkalmazásához.



### 3 Adja meg a kívánt beállításokat.

### 4 Állítsa be a fókuszot.

- A fókuszáláshoz érintse meg és tartsa lenyomva a képernyő zár gombját.
- Nyomja le félig a készülék zár gombját a fókuszáláshoz.

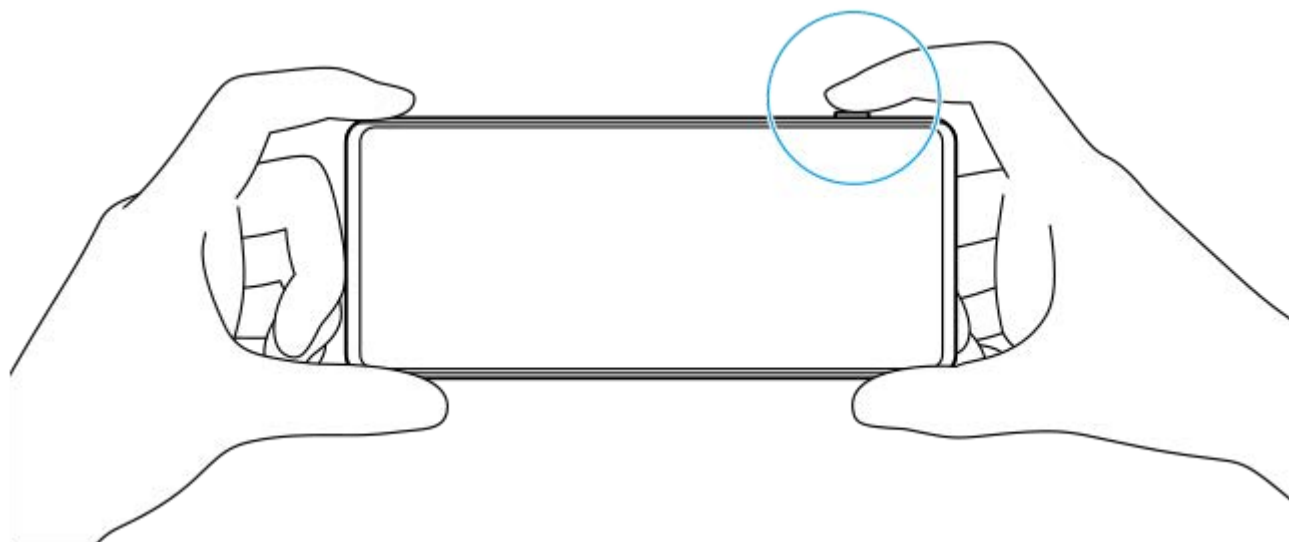

## 5 Készítsen felvételt.

- Engedje fel az ujját a képernyő zár gombjáról.
- Nyomja le teljesen a készülék zár gombját.

### Megjegyzés

- A Photo Pro alkalmazás készenléti képernyőjén fekvő tájolás esetén nincsen zár gomb, ha a felvételi mód beállítása AUTO/P/S/M üzemmód. Használja a készülék zár gombját.

### Tipp

- Be- vagy kikapcsolhatja a haptikus visszajelzést, amikor a kijelzővel, például az üzemmódváltó tárcsával dolgozik. Koppintson a [MENU] > [Beállítás] > [Haptikus visszajelzés] elemre.

### Kapcsolódó témák

- Fénykép készítése vagy videó rögzítése
- Automatikus mód (AUTO)
- Automatikus program (P)
- Zársebesség-prioritás (S)
- Kézi expozíció (M)
- Felvételi beállítások memóriába mentése
- Memória behívás (MR)
- Beállítások menü

TP0003028354

Okostelefon



Xperia 1 V XQ-DQ54/XQ-DQ62/XQ-DQ72

## Fókusz segéd funkciók használata

Ez a rész azokat a funkciókat ismerteti, amelyek hasznosak lehetnek a fókusz AUTO/P/S/M módban történő beállításához.

### A fókusznagyító funkció használata

Ha a fókusz mód [Kézi fókusz] értékre van állítva P/S/M módban, akkor nagyíthatja a képet, és beállíthatja a fókuszt.

1. Kézi fókusz módban koppintson a  (Fókusznagyító ikon) elemre, vagy koppintson duplán a nagyítani kívánt területre.
2. Húzza el a keresőt a nagyított terület mozgatásához, majd a csúszka húzásával állítsa be a fókuszt.  
A  (Fókusz közelebb ikon) vagy a  (Fókusz távolabb ikon) elemre koppintva finomabb beállításokat végezhet.

### A csúcsérték funkció használata

A csúcsérték funkció segít a fókusz ellenőrzésében azáltal, hogy kiemeli a fókuszban lévő területek körvonalait.

1. Koppintson a [MENU] > [Fókusz] elemre.
2. A funkció engedélyezéséhez koppintson a [Csúcsérték] kapcsolóra.

#### Tipp

- Színcsúcsértéket választhat. Koppintson a [MENU] > [Fókusz] > [Színcsúcsérték] elemre, és válasszon egy lehetőséget.

#### Kapcsolódó témák

- [Az AUTO/P/S/M üzemmód áttekintése](#)
- [Funkció menü](#)

TP1001272778

Okostelefon

Xperia 1 V XQ-DQ54/XQ-DQ62/XQ-DQ72

## Automatikus mód (AUTO)

A kamera érzékeli a jelenet típusát és a körülményeket, majd automatikusan beállított beállításokkal készít képeket, csökkentve a képzajt, és megelőzve a kamera beremegését.

- 1 Váltson [AUTO] (Automatikus mód) felvételi módra.**
- 2 Irányítsa a kamerát a témára.**
- 3 Állítsa be a fókuszot.**
  - A fókuszáláshoz érintse meg és tartsa lenyomva a képernyő zár gombját.
  - Nyomja le félig a készülék zár gombját a fókuszáláshoz.
- 4 Készítsen felvételt.**
  - Engedje fel az ujját a képernyő zár gombjáról.
  - Nyomja le teljesen a készülék zár gombját.

### Kapcsolódó témák

- [Az AUTO/P/S/M üzemmód áttekintése](#)
- [Funkció menü](#)
- [Felvételi beállítások memóriába mentése](#)

TP1000431754

Okostelefon

Xperia 1 V XQ-DQ54/XQ-DQ62/XQ-DQ72

## Automatikus program (P)

A kamera automatikusan beállítja az expozíciót (a záridőt és a rekeszértéket egyaránt), és tetszés szerint egyéb fényképezési funkciókat is beállíthat.

1 Váltson [P] (Automatikus program) felvételi módra.

2 Adja meg a felvételi funkciók kívánt beállításait.

3 Állítsa be az expozíciós értéket (EV) a tárcsával.



4 Állítsa be a fókuszt.

- A fókuszláshoz érintse meg és tartsa lenyomva a képernyő zár gombját.
- Nyomja le félig a készülék zár gombját a fókuszláshoz.

5 Készítsen felvételt.

- Engedje fel az ujját a képernyő zár gombjáról.
- Nyomja le teljesen a készülék zár gombját.

### Kapcsolódó témák

- [Az AUTO/P/S/M üzemmód áttekintése](#)
- [Funkció menü](#)





Okostelefon

Xperia 1 V XQ-DQ54/XQ-DQ62/XQ-DQ72

## Zársebesség-prioritás (S)

A záridő beállításával különféle módokon rögzíthet mozgó témát. Például nagy zársebességgel rögzítheti a mozgás egy pillanatát, ugyanakkor kis zársebességgel olyan képet készíthet, amelyen látható a mozgás nyomvonala.

**1** Váltson [S] (Zársebesség-prioritás) felvételi módra.

**2** Adja meg a felvételi funkciók kívánt beállításait.

**3** A tárcsa segítségével válassza ki a kívánt záridőt.



**4** Állítsa be a fókuszt.

- A fókuszláshoz érintse meg és tartsa lenyomva a képernyő zár gombját.
- Nyomja le félig a készülék zár gombját a fókuszláshoz.

**5** Készítsen felvételt.

- Engedje fel az ujját a képernyő zár gombjáról.
- Nyomja le teljesen a készülék zár gombját.

### Tipp

- Háromlábú állvány használatával megakadályozhatja a kamera beremegését lassú záridő választása esetén.
- Beltéri sportfelvételek készítésekor állítsa magasabb értékre az ISO érzékenységet.

---

## Kapcsolódó témák

- [Az AUTO/P/S/M üzemmód áttekintése](#)
- [Funkció menü](#)
- [Felvételi beállítások memóriába mentése](#)

TP1000431756

H-341-100-12 Copyright 2023 Sony Corporation

Okostelefon

Xperia 1 V XQ-DQ54/XQ-DQ62/XQ-DQ72

## Kézi expozíció (M)

A kívánt expozíciós beállítással fényképezhet a záridő és az ISO érzékenység beállítása révén. Hosszú expozícióval olyan képet készíthet, amelyen látható a téma mozgásának nyomvonala.

- 1 Váltson [M] (Kézi expozíció) felvételi módra.
- 2 Adja meg a felvételi funkciók kívánt beállításait.
- 3 Válassza ki a kívánt záridőt.



- 4 Állítsa be a fókuszt.
  - A fókuszláshoz érintse meg és tartsa lenyomva a képernyő zár gombját.
  - Nyomja le félig a készülék zár gombját a fókuszláshoz.
- 5 Készítsen felvételt.
  - Engedje fel az ujját a képernyő zár gombjáról.
  - Nyomja le teljesen a készülék zár gombját.

### Tipp

- Az ISO érzékenység módosításához koppintson az ISO ikonra a funkció menüben, és válassza ki a kívánt értéket.

---

## Kapcsolódó témák

- [Az AUTO/P/S/M üzemmód áttekintése](#)
- [Funkció menü](#)
- [Felvételi beállítások memóriába mentése](#)

TP1000431757

H-341-100-12 Copyright 2023 Sony Corporation

Okostelefon

Xperia 1 V XQ-DQ54/XQ-DQ62/XQ-DQ72

## Felvételi beállítások memóriába mentése

Lehetővé teszi az üzemmódok és beállítások gyakran használt kombinációjából akár 3 regisztrálását. A regisztrált beállítások a következő felvételi módra váltással hívhatók elő: [MR] (Memória behívás) és ki kell választani a számot.

- 1** AUTO/P/S/M üzemmódban adja meg a kívánt beállításokat.
- 2** Koppintson a [MENU] > [Felvétel] > [Felvételi beállítások memóriába mentése] elemre.
- 3** Válassza ki a regisztrálni kívánt számot.
- 4** Ellenőrizze a beállításokat, majd koppintson a [Mentés] elemre.

A beállítások módosításához koppintson a [Mégse] elemre, majd ismétlje meg az eljárást az 1. lépéstől.

### Tipp

- A tárolt beállítások módosításához ismétlje meg az eljárást az 1. lépéstől.

### Kapcsolódó témák

- [Automatikus mód \(AUTO\)](#)
- [Automatikus program \(P\)](#)
- [Zársebesség-prioritás \(S\)](#)
- [Kézi expozíció \(M\)](#)
- [Memória behívás \(MR\)](#)

TP1000431758

Okostelefon

Xperia 1 V XQ-DQ54/XQ-DQ62/XQ-DQ72

## Memória behívás (MR)

Lehetővé teszi az előhívott fényképezési beállításokkal történő fényképezést. A [Felvételi beállítások memóriába mentése] funkcióval regisztrálhatja az üzemmódok és beállítások gyakran használt kombinációit (akár hármat is).

- 1 Váltson [MR] (Memória behívás) felvételi módra.**
- 2 Válassza ki az előhívni kívánt számot.**
- 3 Az előhívott beállítások alkalmazásához koppintson az [Alk.] elemre.**
- 4 Állítsa be a fókuszt.**
  - A fókuszláshoz érintse meg és tartsa lenyomva a képernyő zár gombját.
  - Nyomja le félig a készülék zár gombját a fókuszláshoz.
- 5 Készítsen felvételt.**
  - Engedje fel az ujját a képernyő zár gombjáról.
  - Nyomja le teljesen a készülék zár gombját.

### Kapcsolódó témák

- [Felvételi beállítások memóriába mentése](#)

TP1000431759

Okostelefon

Xperia 1 V XQ-DQ54/XQ-DQ62/XQ-DQ72

## Folyamatos felvétel

Folyamatosan készíthet állóképeket, és megkeresheti a legjobb felvételt.

### Megjegyzés

- BASIC (Alap) üzemmódban a [Folyamatos felvétel] és a [Fókusz üzemmód] funkció érhető el, ha a főkamerát fényképezés üzemmódban használják.

### A [Folyamatos felvétel] funkció be- vagy kikapcsolása

1. Koppintson a Képtovábbítási mód gombra, majd válasszon egy opciót.  
BASIC (Alap) üzemmód

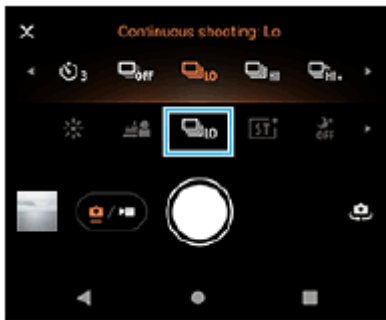

- [Folyamatos HDR-felvétel: Hi]: Folyamatosan egymás után, gyorsan készít HDR képeket.
  - [Folyamatos HDR-felvétel: Lo]: Folyamatosan egymás után, lassabban készít HDR képeket.
  - [Folyamatos felvétel: Hi+]: Folyamatosan, maximális sebességgel készít képeket. Másodpercenként akár 30 felvétel is készülhet.
  - [Folyamatos felvétel: Hi]: Folyamatosan egymás után, gyorsan készít képeket. Másodpercenként akár 20 felvétel is készülhet.
  - [Folyamatos felvétel: Lo]: Folyamatosan egymás után, lassabban készít képeket. Másodpercenként akár 10 felvétel is készülhet.
  - [Egyszeri felvétel]: Egyetlen képet készít.
2. A menüt a **X** (Bezárás gomb) elemre koppintva lehet bezárni.  
A menüt a keresőre koppintva is bezárhatja.

### A téma mozgásának megfelelő fókuszálási mód kiválasztása

1. Koppintson a [MENU] elemre.
2. Keresse meg a [Fókusz üzemmód] elemet, és koppintson rá, majd válasszon egy lehetőséget.
  - [Egyszeri AF]: A fókuszbeállítás után a kamera rögzíti a fókuszot. Olyankor használja az [Egyszeri AF] funkciót, amikor a téma mozdulatlan.
  - [Folyamatos AF]: A kamera mindaddig folyamatosan fókuszál, amíg a képernyő zár gombját nyomva tartja (vagy amíg a készülék zár gombját lenyomva tartja). Olyankor használja a [Folyamatos AF] funkciót, amikor a téma mozgásban van.
3. Zárja be a menüt.  
Ekkor az alkalmazás menti a beállítást.



## Folyamatosan fényképezés

1. Tartsa nyomva a képernyő zár gombját, vagy tartsa lenyomva a készülék zár gombját.  
A készített képek száma a keresőben látható.
2. Engedje fel a zár gombot.  
A rendszer menti az összes fényképet.

### A legjobb felvétel kiválasztása

1. A miniatúrra koppintva megtekintheti az eredményeket.
2. Görgessen végig a rögzített fényképeken, és válassza ki a menteni kívánt képet.
3. Koppintson a  (Sorozat ikon) elemre, és válasszon egy lehetőséget.

#### Megjegyzés

- A folyamatos felvétel sebessége csökken, ha a készülék puffermemóriája megtelik.

#### Tipp

- A háttér-homályosítás effektussal folyamatosan legfeljebb 10 kép/másodperc sebességgel készíthet képeket BASIC (Alap) üzemmódban. Koppintson a Képtovábbítási mód gombra, majd válassza a [Folyamatos felvétel: Lo] elemet. Ha nem a [Folyamatos felvétel: Lo] folyamatos felvételi beállítást választja ki, az automatikusan [Folyamatos felvétel: Lo] értékre változik a háttér-homályosítás effektus bekapcsolásakor.

#### Kapcsolódó témák

- [Önkioldó](#)
- [Háttér-homályosítás effektus](#)

TP1000431760

H-341-100-12 Copyright 2023 Sony Corporation

Okostelefon

Xperia 1 V XQ-DQ54/XQ-DQ62/XQ-DQ72

## Önkioldó

Használja az önkioldót, ha több időt szeretne a felvétel előkészítéséhez. Emellett abban is segít, hogy a készülék ne mozduljon be, és a fényképek ne legyenek elmosódottak.

- 1 Koppintson a Képtovábbítási mód gombra, majd válasszon késleltetési időt: [Önkioldó: 10 másodperc] vagy [Önkioldó: 3 másodperc].**

BASIC (Alap) üzemmód

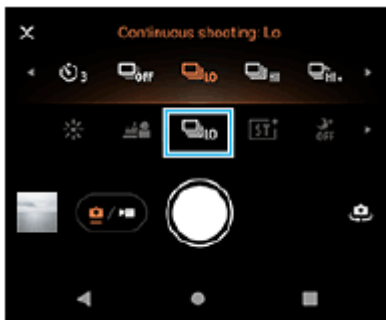

- 2 A menüt a **X** (Bezárás gomb) elemre koppintva lehet bezárni.**

A menüt a keresőre koppintva is bezárhatja.

- 3 Koppintson a képernyőn a zár gombra, vagy nyomja meg a készülék zár gombját.**

Sípoló hangjelzések jelzik a visszaszámlálást a fénykép elkészítéséig.

### Tipp

- Ha ki akar lépni az Önkioldó funkcióból, koppintson a Képtovábbítási mód gombra, majd válassza az [Egyszeri felvétel] lehetőséget.

### Kapcsolódó témák

- [Folyamatos felvétel](#)

TP1000431761

Okostelefon

Xperia 1 V XQ-DQ54/XQ-DQ62/XQ-DQ72

## A vaku használata

Ha a téma és a fényviszonyok megkövetelik, használjon vakut.

**1** Koppintson a vaku ikonra, például az  (Automatikus vakuzás ikon) ikonra.

**2** Szükség esetén módosítsa a vaku beállítását.

A következők közül választhat: [Auto], [Derítő vakuzás], [Vörösszemhatás-csökkent.] , [Kikapcsol] és [Zseblámpa].

Ha BASIC (Alap) módban rögzít videót, be- vagy kikapcsolhatja a zseblámpát.

### Megjegyzés

- BASIC (Alap) módban az elérhető beállítások a felvételi üzemmódtól függenek.

### Tipp

- Ha a háttér világosabb, mint a téma, a Derítő vakuzás használatával eltávolíthatja a nemkívánatos sötét árnyékokat.
- Még gyenge fényviszonyok között is érdemes megpróbálnia vaku nélkül elkészíteni a fényképeket. A vaku nélkül készített képek minősége időnként jobb lesz.

TP1000431762

Okostelefon

Xperia 1 V XQ-DQ54/XQ-DQ62/XQ-DQ72

## Fókuszbeállítás a kereső megérintésével

A keresőben megérintve kiválaszthatja a befókuszálendő témát.

Több olyan opció is van, amelyet a kamera a kereső megérintésekor automatikusan beállít.

### Megjegyzés

- BASIC (Alap) üzemmódban az [Érintésre módosítás] funkció érhető el, ha a főkamerát fényképezés üzemmódban használják.

#### 1 Koppintson a [MENU] elemre.

#### 2 Keresse meg az [Érintésre módosítás] elemet, és koppintson rá, majd válassza az [Autofókusz] vagy a [Fókusz és fényerő] lehetőséget.

- [Autofókusz]: Automatikusan a megadott pontra fókuszál.
- [Fókusz és fényerő]: A készülék automatikusan a megadott pontra fókuszál, és beállítja a fényerősséget.

#### 3 Zárja be a menüt.

Ekkor az alkalmazás menti a beállítást.

#### 4 Érintse meg a befókuszálendő témát a keresőben.

Ha meg akarja szakítani a fókuszálást, koppintson a  (Fókuszálás megszakítása gomb) elemre.

#### 5 Állítsa be a fókuszt.

- A fókuszáláshoz érintse meg és tartsa lenyomva a képernyő zár gombját.
- Nyomja le félig a készülék zár gombját a fókuszáláshoz.

#### 6 Készítsen felvételt.

- Engedje fel az ujját a képernyő zár gombjáról.
- Nyomja le teljesen a készülék zár gombját.

### Tipp

- Ha az [Érintésre módosítás] beállítása [Autofókusz] vagy [Fókusz és fényerő], megváltoztathatja a fókuszkeret színét. Keresse meg a [MENU] elemet, és koppintson rá, majd koppintson a [Fókuszmező színe] elemre, és válasszon egy lehetőséget.

## Kapcsolódó témák

- [Folyamatos felvétel](#)



Okostelefon

Xperia 1 V XQ-DQ54/XQ-DQ62/XQ-DQ72

## Arc/szem AF (állókép/video)

Fényképeket készíthet és videókat rögzíthet, amelyek emberek és állatok arcára vagy szemére fókuszálnak. A fókuszálási cél megváltoztatásához koppintson annak a személynek az arcára, akire fókuszálni szeretne.

### Megjegyzés

- BASIC (Alap) üzemmódban az [Arc/szem AF] funkció elérhető, ha a főkamerát használja.

## A [Arc/szem AF] funkció bekapcsolása

1. Koppintson a [MENU] elemre.
2. Keresse meg a [Arc/szem AF] elemet, és koppintson rá, majd válasszon egy lehetőséget.
  - [Arc/szem AF]: A készülék az arcokra vagy a szemekre fókuszál.
  - [Arc AF]: A készülék csak az arcokra fókuszál. Ennek az opciónak a kiválasztása csökkenti az akkumulátorfogyasztást ahhoz képest, amikor videó rögzítéséhez az [Arc/szem AF] opció van kiválasztva.
3. Zárja be a menüt.  
Ekkor az alkalmazás menti a beállítást.

## Fényképezés az [Arc/szem AF] funkció használatával

1. Irányítsa a kamerát a témára.  
Amikor a kamera emberek vagy állatok arcát érzékeli, megjelenik egy érzékelési keret.
2. Koppintson arra az arcra, amelyikre fókuszálni szeretne.
3. Állítsa be a fókuszt.
  - A fókuszáláshoz érintse meg és tartsa lenyomva a képernyő zár gombját.
  - Nyomja le félig a készülék zár gombját a fókuszáláshoz.

[Arc/szem AF] kiválasztása esetén a kamera az egyik szemre fókuszál, és ezt zöld kerettel jelzi. Ha az [Arc AF] van kiválasztva, a kiválasztott arc érzékelési kerete zöldre vált.
4. Készítsen felvételt.
  - Engedje fel az ujját a képernyő zár gombjáról.
  - Nyomja le teljesen a készülék zár gombját.

### Tipp

- Videó rögzítésekor, miután a 2. lépésben megérintette azt az arcot, amelyre fókuszálni szeretne, a felvétel elindításához koppintson a képernyő zár gombjára, vagy nyomja meg a készülék zár gombját. Ha felvétel közben az [Arc/szem AF] van kiválasztva, a kamera továbbra is az egyik szemre fókuszál, és azt követi, ha pedig az [Arc AF] van kiválasztva, akkor továbbra is az arcra fókuszál, és azt követi.



Okostelefon

Xperia 1 V XQ-DQ54/XQ-DQ62/XQ-DQ72

## A bőrtónus lágyítása

---

Lágyabb bőrtónusokkal készíthet fényképeket.

- 1 Koppintson az [MENU] elemre.**
- 2 Keresse meg a [Sima bőr hatás] > [Be] elemet, és koppintson rá.**
- 3 Zárja be a menüt.**  
Ekkor az alkalmazás menti a beállítást.

TP1000431766



Okostelefon

Xperia 1 V XQ-DQ54/XQ-DQ62/XQ-DQ72

## Téma követése

A kamera képes érzékelni és nyomon követni a mozgó témákat.

### Megjegyzés

- BASIC (Alap) üzemmódban az [Érintésre módosítás] funkció érhető el, ha a főkamerát fényképezés üzemmódban használják.

### A [Tárgykövetés] funkció bekapcsolása

1. Koppintson a [MENU] elemre.
2. Keresse meg a [Érintésre módosítás] > [Tárgykövetés] elemet, és koppintson rá.
3. Zárja be a menüt.  
Ekkor az alkalmazás menti a beállítást.

### Fényképezés a [Tárgykövetés] funkció használatával

1. A téma kiválasztásához a keresőben érintse meg azt.  
A követés megszakításához koppintson a  (Követés megszakítása gomb) elemre.
2. Koppintson a képernyőn a zár gombra, vagy nyomja meg a készülék zár gombját.

TP1000431767

Okostelefon

Xperia 1 V XQ-DQ54/XQ-DQ62/XQ-DQ72

## Kreatív megjelenés

Kiválaszthatja a képek (állóképek vagy videók) kidolgozását, ha kiválasztja a kívánt megjelenést a 6 előre beállított megjelenés közül. Mindegyik a színtónus, a telítettség, a kontraszt, az élesség, a fényerő és más képelemek eltérő kombinációira van optimalizálva, így a képkidolgozást az elemek ideális egyensúlyával állíthatja be.

### Megjegyzés

- A [Kreatív megjelenés] funkció nem érhető el, ha az AUTO (Automatikus) mód van kiválasztva.

### 1 Koppintson a (Kreatív megjelenés ikon) elemre, majd válassza ki a kívánt előre beállított megjelenést.

Az egyes előre beállított megjelenésekkel kapcsolatos részletekért koppintson a  (Részletek megjelenítése gomb) elemre P/S/M módban, vagy koppintson a [MENU] > [A funkciók ismertetése] elemre BASIC (Alap) módban.

TP1001272779

Okostelefon

Xperia 1 V XQ-DQ54/XQ-DQ62/XQ-DQ72

## Éjszakai felvételkedzésítés

BASIC (Alap) és AUTO (Automatikus) módban éles fényképeket készíthet éjszaka vagy sötétben.

- 1 **BASIC (Alap) vagy AUTO (Automatikus) módban koppintson az  (Éjszakai felvételkedzésítés ikon) elemre, majd válassza az [Auto] vagy a [Kikapcsol] lehetőséget.**

### Tipp

- Amíg az [Éjszakai felvételkedzésítés] funkció be van kapcsolva, az ikon BASIC (Alap) módban narancssárgára vált, AUTO (Automatikus) módban pedig az  (Éjszakai felvételkedzésítés aktív ikon) elem jelenik meg a keresőben.

TP1001272780

Okostelefon

Xperia 1 V XQ-DQ54/XQ-DQ62/XQ-DQ72

## A Transfer & Tagging üzemmód beállítása

A Transfer & Tagging alkalmazás használatával IPTC metaadatokat adhat vele a készülékével készített képekhez, feliratokat adhat hozzájuk stb. A Transfer & Tagging alkalmazásról a [support.d-imaging.sony.co.jp/app/transfer/](https://support.d-imaging.sony.co.jp/app/transfer/) webhelyen talál további információkat.

- 1 **Koppintson a [MENU] elemre.**
- 2 **Keresse meg a [Transfer & Tagging üzemmód] > [Be] elemet, és koppintson rá.**
- 3 **Zárja be a menüt.**  
Ekkor az alkalmazás menti a beállítást.

### Megjegyzés

- A Transfer & Tagging üzemmód bekapcsolásához állítsa be a készüléket a Transfer & Tagging alkalmazással úgy, hogy összekapcsolódjon egy kamerával vagy számítógéppel.

TP1000431768

Okostelefon

Xperia 1 V XQ-DQ54/XQ-DQ62/XQ-DQ72

## Adattároló

Kiválaszthatja, hogy az állóképeket és a videókat a készülék belső tárhelyén vagy SD-kártyán akarja-e tárolni.

- 1 Koppintson a [MENU] elemre.**
- 2 Keresse meg a [Adattároló] elemet, és koppintson rá, majd válasszon egy lehetőséget.**
- 3 Zárja be a menüt.**  
Ekkor az alkalmazás menti a beállítást.

### Tipp

- Video Speed Class 30 (V30) vagy gyorsabb SD-kártya használata javasolt.

TP1000431769

Okostelefon



Xperia 1 V XQ-DQ54/XQ-DQ62/XQ-DQ72

## Helycímkével ellátás

Állóképekkel és videókkal együtt mentheti a készítésük helyét is. Ezt nevezik helycímkével ellátásnak, más néven geocímkézésnek. Az állóképek és videók helycímkével ellátásához vezeték nélküli hálózatra, valamint a GPS funkció engedélyezésére van szükség.

- 1 Koppintson az [MENU] elemre.**
- 2 Keresse meg a [Hely mentése] > [Be] elemet, és koppintson rá.**
- 3 Zárja be a menüt.**  
Ekkor az alkalmazás menti a beállítást.

### Helycímkézési állapotjelző ikonok

-  (Beolvasott GPS-adatok ikon): A földrajzi hely mentve van.
-  (GPS-adatok beolvasása ikon): A földrajzi hely beolvasása folyamatban van.

TP1000431770

Okostelefon

Xperia 1 V XQ-DQ54/XQ-DQ62/XQ-DQ72

## Rácsvonalak

---

A Rácsvonalak segítségével alkalmazhatja a „harmadolás szabályát”, és a fontos témákat a rácsvonalak mentén vagy a metszéspontjaiknál helyezheti el. Érdekesebb állóképeket és videókat készíthet, ha időnként nem a képkocka közepére helyezi a témát.

- 1 Koppintson az [MENU] elemre.**
- 2 Keresse meg a [Rácsvonalak] > [Be] elemet, és koppintson rá.**
- 3 Zárja be a menüt.**  
Ekkor az alkalmazás menti a beállítást.

TP1000431771

Okostelefon

Xperia 1 V XQ-DQ54/XQ-DQ62/XQ-DQ72

## A hangerőgomb különféle használati módjai

---

Módosíthatja a hangerőgomb használati módját is.

- 1 **Koppintson az [MENU] elemre.**
- 2 **Keresse meg a [Hangerőgomb használata így] elemet, és koppintson rá, majd válasszon egy lehetőséget.**
- 3 **Zárja be a menüt.**  
Ekkor az alkalmazás menti a beállítást.

### Hangerőgomb-beállítások

- **Zoom:** A hangerőgombot használhatja nagyításhoz vagy kicsinyítéshez.
- **Hangerő:** A hangerőgomb ki van kapcsolva a kamerához.
- **Exponálás:** A hangerőgombot exponálógombként használhatja a fényképekhez és a videókhoz.

TP1000431772



Okostelefon

Xperia 1 V XQ-DQ54/XQ-DQ62/XQ-DQ72

## Hangjelzések

---

Kiválaszthatja, hogy a kamera adjon-e ki hangokat, például zárhangot, adjon-e hangot a videofelvétel elején és végén, illetve csipogó hangokat a visszaszámláláshoz az önkioldó használatakor.

- 1 Koppintson az [MENU] elemre.**
- 2 Keresse meg a [Hangjelzések] elemet, és koppintson rá, majd válasszon egy lehetőséget.**
- 3 Zárja be a menüt.**  
Ekkor az alkalmazás menti a beállítást.

TP1000431773

Okostelefon

Xperia 1 V XQ-DQ54/XQ-DQ62/XQ-DQ72

## A Video Pro elindítása

A Video Pro egy videofelvételi funkció, amely mobilitás és a fényképezés rugalmassága tekintetében egyedülálló. A Video Pro lehetővé teszi a videók rugalmas és pontos, a felvételi környezetnek megfelelő rögzítését. Ezután szabadon rögzítheti kreatív elképzeléseit.

Az adatfolyam mód bekapcsolásával RTMP használatával streamelhet.

- 1 Keresse meg a 📹 (Video Pro ikon) elemet, és koppintson rá.

## A Video Pro Felvétel mód képernyő áttekintése

### Álló tájolás

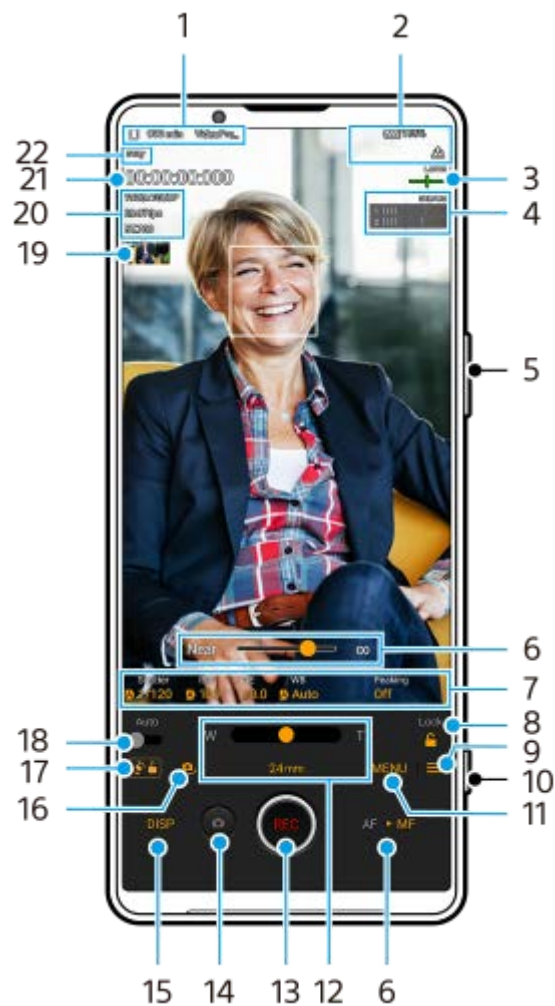

### Fekvő tájolás

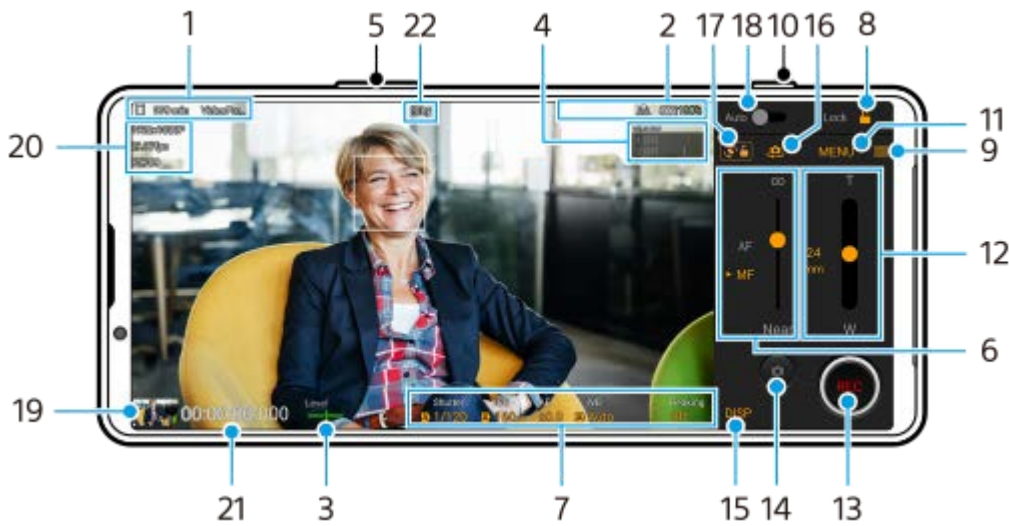

### Tipp

- A beállítások módosításához koppintson a narancssárga paraméterekre.

- Adattároló ikon/Fennmaradó felvételi idő/Megszólítás előtagja  
A rögzített videó fájlneve „Megszólítás előtagja\_Dátum\_Idő”.  
A cím előtag módosításához koppintson ide: ≡ (Beállítások ikon) > [Megszólítás előtagja].
- Állapotjelzések  
🔊 (Lassított felvétel ikon)/ 📶 (Melegedésre figyelmeztető ikon)/ 📍 (Helycímkével ellátás állapota ikon)/ 🔋 100% (Akkumulátor állapota ikonok)
- Szintmérő  
A szintmérő segít a készülék dőlésszögének mérésében és a kép vízszintesen tartásában. Ha a készüléket vízszintesnek érzékeli, a szintmérő zöld színnel jelenik meg.
- Koppintson rá a hangerő módosításához.
- A hangerőgombot használhatja nagyításhoz vagy kicsinyítéshez.
- A fókusz kézi beállításához húzza a csúszkát.  
Az [AF] és a [MF] elemre koppintva válthat automatikus és kézi fókusz üzemmód között.
- Koppintson rájuk a beállítások módosításához.
- Ide koppintva a véletlen műveletek elkerülése érdekében zárolhatja az elemeket.
- Beállítások ikon – ide koppintva nyithatja meg a Beállítások menüt.
- Rögzítés indításához vagy leállításához használja a zár gombot.
- Menü gomb – ide koppintva nyithatja meg a menüt.  
Oldalt váltani a(z) [1] vagy [2] elemmel lehet.
- A nagyításhoz vagy kicsinyítéshez húzza a csúszkát.  
Objektívet úgy választhat, hogy az objektív fókusz távolságára koppint.
- A rögzítés elindításához vagy leállításához koppintson rá.
- Koppintson rá, ha állóképet szeretne készíteni felvétel közben.
- Ide koppintva megjeleníthet vagy elrejtethet információkat a keresőben.
- Ide koppintva válthat az előlapi és a főkamera között.

17. Koppintson rá a képernyőforgatás zárolásához vagy feloldásához.
18. Koppintson ide a megfelelő záridő, ISO érték és fehéregyensúly automatikus beállításához.
19. Videók megtekintése, megosztása és szerkesztése a miniatűrre koppintva.  
Ha vissza akar térni a Video Pro képernyőre, csúsztasson a képernyőn lefelé, vagy koppintson a ◀ (Vissza gomb) elemre.
20. Videóformát. / Képssebesség / SDR/HDR beállítás
21. Időkód (órák: percek: másodpercek: képkockák)
22. Felvételi állapot

---

### Kapcsolódó témák

- [Video Pro Menü](#)
- [Video Pro Beállítások](#)
- [Video Pro Adatfolyam mód](#)
- [Párosítás egy Bluetooth távvezérlővel vagy markolattal](#)

TP1000543025

H-341-100-12 Copyright 2023 Sony Corporation

Okostelefon

Xperia 1 V XQ-DQ54/XQ-DQ62/XQ-DQ72

## Video Pro Menü

A [Menü] elemre koppintva megnyithatja a menüt. Oldalt váltani a(z) [1] vagy [2] elemmel lehet. A 2. oldalon található menük egy része a kereső alján található ikonokra koppintva is módosíthatók.

### Tipp

- A beállítások módosításához koppintson a narancssárga paraméterekre.
- Adatfolyam módban egyes opciók nem érhetők el.

- **Objektív**

Objektívet választhat.

Ha a [Zökkenőmentes zoom] lehetőséget választja, fokozatmentesen nagyíthat és kicsinyíthet objektív váltása nélkül.

- **FPS**

Beállítja a képsebességet.

- **SDR/HDR**

Válasszon egy formátumot és egy dinamikatarományt. A formátumról (SDR (BT.709), SDR (S-Cinetone for mobile) vagy HDR (HLG/BT.2020)) és a dinamikatarományról a ⓘ (Részletek megjelenítése gomb) gombra koppintva talál további információkat.

- **Lassított felv.**

Engedélyezi vagy letiltja a lassított felvételt.

- **Videoformát.**

Kiválaszthatja a videó formátumát.

- **Videós fény**

A zseblámpa be- vagy kikapcsolása.

- **Jelölők**

Ha a [Jelölők haszn.] beállítása [Be], láthatók lesznek a jelölők és rácsvonalak. A megjelenített jelölők és rácsvonalak típusát be lehet állítani.

- **Kreatív megjelenés**

Kiválaszthatja a képek kidolgozását. Kiválaszthatja a kívánt megjelenést a 6 előre beállított megjelenés közül, amelyek a színtónus, a telítettség, a kontraszt, az élesség, a fényerő és egyéb képelemek különböző kombinációira vannak optimalizálva. Az egyes előre beállított megjelenésekkel kapcsolatos részletekért koppintson a ⓘ (Részletek megjelenítése gomb) elemre.

- **Stabilizálás**

Kiválaszthat egy videostabilizációs beállítást. A [Szokásos] opció kiválasztása csökkenti az akkumulátorfogyasztást a [Kiváló minőség] opció kiválasztásához képest.

- **FE**

A fehéregyensúly beállítása. Ha a fehéregyensúlyt egy tetszőleges fehér területnek megfelelően szeretné módosítani, válassza az [Egyéni 1], [Egyéni 2] vagy [Egyéni 3] lehetőséget, koppintson a [Beáll.] elemre, tartsa úgy a készüléket, hogy a fehér terület teljesen kitöltse középen a keretet, majd koppintson újra a [Beáll.] lehetőségre.

A megjelenített opciók előre beállított és hőmérsékleti mód közötti váltásához koppintson a ≡ (Beállítások ikon) > [FE-mód] elemre. Ha az [ABGM igazítása] beállítása [Be] a Beállítások menüben, a csúszkával beállíthatja a

fehérégyensúlyt. Az [Alaph.] elemre koppintva visszaállíthatja a csúszka értékeit.

- **ISO/Erősít.**

Az ISO érzékenység vagy erősítés beállítása. A megjelenített érték ISO érzékenység és erősítés közötti váltáshoz koppintson ide:  (Beállítások ikon) > [ISO/Erősítési mód].

- **Exponál.**

Az [Auto] opcióval a záridő a témának megfelelően automatikusan beállítható. Ha a záridőt a kapcsolóra koppintva kapcsolja ki, a záridő a kiválasztott képsebességhez igazodik.

- **AE-szint**

Módosítja az expozíció automatikusan beállított értékét.

- **Be. hangerő/Kimeneti hangerő**

Módosítja a hangszintet.

- **Arc/szem AF**

Érzékeli az emberek és állatok arcát vagy szemét, és ezekre fókuszál.

- [Arc/szem AF]: A készülék az arcokra vagy a szemekre fókuszál.
- [Arc AF]: A készülék csak az arcokra fókuszál. Az opció kiválasztása csökkenti az akkumulátorfogyasztást az [Arc/szem AF] opció kiválasztásához képest.

- **Termékbemutató**

A készülék hajlamos a kereső közepén megjelenő objektumokra fókuszálni, és a beállításokat videofelvételre, például termékismertetőkre optimalizálva konfigurálták.

A [Termékbemutató] funkció akkor érhető el, ha a főkamerát használja.

---

## Kapcsolódó témák

- [A Video Pro elindítása](#)
- [Video Pro Beállítások](#)
- [Video Pro Adatfolyam mód](#)

TP1000543026

Okostelefon

Xperia 1 V XQ-DQ54/XQ-DQ62/XQ-DQ72

## Video Pro Beállítások

A  (Beállítások ikon) elemre koppintva megnyithatja a Beállítások menüt.

### Felvétel

- **ISO/Erősítési mód**

Átváltja a megjelenített értéket ISO érzékenység és erősítés között.

- **AGC-korlát (HDR)/AGC-korlát (SDR)**

Beállítja az AGC (Auto Gain Control; autom. erősítés-szabályozás) felső határértékét. [Kikapcsol] választása esetén nincs felső határérték beállítva. Az [AGC-korlát (HDR)] és az [AGC-korlát (SDR)] lehetőség akkor választható, ha [Erősít.] lett kiválasztva az [ISO/Erősítési mód] alatt.

- **Auto. ISO-korlát (HDR)/Auto. ISO-korlát (SDR)**

Beállíthatja az ISO érzékenység felső határértékét. [Kikapcsol] választása esetén nincs felső határérték beállítva. Az [Auto. ISO-korlát (HDR)] és az [Auto. ISO-korlát (SDR)] lehetőség akkor választható, ha [ISO] lett kiválasztva az [ISO/Erősítési mód] alatt.

- **FE-mód**

Válthat [Hőmérséklet] és [Beállított] fehéregyensúly-beállítási mód között. [Hőmérséklet] esetén a fehéregyensúly meghatározása Kelvinben mért színhőmérséklet alapján történik. [Beállított] esetén a fehéregyensúly meghatározása előre beállított értékek alapján történik.

- **ABGM igazítása**

Engedélyezi vagy letiltja a fehéregyensúly beállítását az AB és a GM csúszka segítségével.

- **Tárgykövetés**

Érzékeli és követi a mozgó témákat.

### Projekt

- **Fájlformátum (4K)**

Beállítja a rögzítés fájlformátumát.

### Média

- **Megszólítás előtagja**

Módosítja a cím előtagot. A rögzített videó fájlneve „Megszólítás előtagja\_Dátum\_Idő”.

- **Adattároló**

Válassza ki, hogy a belső tárhely vagy egy SD-kártya legyen-e a mentési hely.

Ha SD-kártyát választ mentési helyként, akkor Video Speed Class 30 (V30) vagy gyorsabb SD-kártya használata javasolt.

### Figyelés

- **Csúcsé.**

Elrejtethi, illetve megjelenítheti a csúcsértékeket.

- **Színcsúcsérték**

Színcsúcsértéket választhat.



- **Hisztogram**

Beállíthatja a hisztogram megjelenítését vagy elrejtését, amikor a [DISP] elemre koppint.

## Hang

- **Intelligens szélzajszűrő**  
Csökkenti a szélzajt.
- **Mikrofon**  
[Minden irány (sztereó)] vagy [Hang prioritása (hátsó)] választható. [Hang prioritása (hátsó)] választása esetén felvétel közben a lehető legfinomabb érintéssel nyúljon a hátsó panelhez, megelőzve az érintés zajának felvételét.

## Technikai

- **Zárgomb hozzárendelése**  
**REC/Adatfolyam:** A zár gombot REC gombként (felvétel módban) vagy streamelés gombként (adatfolyam módban) használja. Akkor is indíthat felvételt vagy streamelést a zár gombbal, ha meg van nyitva egy beállítási párbeszédpanel.  
**Fénykép:** A zár gombbal fényképezhet vagy készíthet videofelvételt. Akkor is fényképezhet videorögzítés közben a zár gombbal, ha meg van nyitva egy beállítási párbeszédpanel.  
**Kikapcsol:** Nincs hozzárendelve funkció.
- **Hangerőgombok h.rend.**  
**Zoom:** A hangerőgombot használhatja nagyításhoz vagy kicsinyítéshez. Akkor is használhatja a hangerőgombot nagyításhoz vagy kicsinyítéshez, ha meg van nyitva egy beállítási párbeszédpanel.  
**REC/Adatfolyam:** A hangerőgombot REC gombként (felvétel módban) vagy streamelés gombként (adatfolyam módban) használja. Akkor is indíthat felvételt vagy streamelést a hangerőgombbal, ha meg van nyitva egy beállítási párbeszédpanel.  
**Hangerő:** Aktiválja a hangerőgombot a Video Pro számára.  
**Kikapcsol:** Nincs hozzárendelve funkció.
- **Zárolási beállítások**  
**Teljes képernyő:** Zárolja a teljes képernyőt, beleértve a REC gombot és a  (Kamera ikon) elemet (vagy a streamelés gombot és a mikrofon gombot adatfolyam módban), amikor lezárja a képernyőt.  
**Nincs REC/Adatf.:** Nem zárolja a REC gombot és a  (Kamera ikon) elemet (vagy a streamelés gombot és a mikrofon gombot adatfolyam módban), amikor lezárja a képernyőt.
- **Hely mentése**  
Az állóképekkel és a videókkal együtt elmenti a készítésük helyét is.

## Hálózat

Konfigurálhatja a streameléssel kapcsolatos hálózati beállításokat.

## Karbantartás

- **Útmutató hosszabb felvételi időhöz/Az adatfolyam meghosszabbítása**  
Optimalizálja a beállításokat, hogy megelőzze a készülék felmelegedését, így hosszabb ideig készíthet felvételt, illetve streamelhet.
- **Szint kalibrálása**  
Kalibrálhatja a vízszintes síkot, korrigálva ezzel az esetleges dőlést.
- **Bluetooth-os távvezérlés**  
Egy Bluetooth távvezérlőt párosíthat.
- **Útmutató**  
Megtekintheti a Video Pro oktatóprogramját.
- **Tippek**  
Megtekintheti a Video Pro tippek honlapot.
- **Kisegítő lehetőségek**  
Megjelenítheti a kisegítő lehetőségekre mutató linket.



- **Beállítások visszaállítása**

Minden beállítást visszaállít az alapértelmezett értékekre.

---

#### **Kapcsolódó témák**

- [A Video Pro elindítása](#)
- [Video Pro Menü](#)
- [Video Pro Adatfolyam mód](#)
- [Párosítás egy Bluetooth távvezérlővel vagy markolattal](#)

TP1000543027

H-341-100-12 Copyright 2023 Sony Corporation

Okostelefon

Xperia 1 V XQ-DQ54/XQ-DQ62/XQ-DQ72

## Video Pro Adatfolyam mód

A Video Pro támogatja az élő adatfolyamot RTMP használatával.



### 1 A Video Pro használatakor koppintson a (Beállítások ikon) > [Adatfolyam mód] > [Be] elemre.

Amikor először kapcsolja be a funkciót, különféle megjegyzések vagy információk jelennek meg. Nyugtázza az üzeneteket, jelölje be a négyzeteket, majd koppintson az [OK] elemre a következő lépésekhez való továbblépéshez.

### 2 A Beállítások menüben koppintson a [Kapcs. ehhez] elemre, majd válassza ki az RTMP streamelés módját.

- [RTMP URL]: Válassza ki az RTMP használatával történő streameléshez. A Beállítások menüben adja meg az [RTMP adatfolyam URL] és az [RTMP adatfolyam-kulcs] beállításokat.
- [YouTube™]: Válassza ki a YouTube használatával történő streameléshez. A [YouTube™-fiók] és a [YouTube™ élő esemény] beállításához kövesse a képernyőn megjelenő utasításokat. Új esemény létrehozásához koppintson az [Új esemény létrehozása] elemre.

#### Tipp

- Megoszthatja a YouTube Live URL-jét. Koppintson a  (Beállítások ikon) > [Élő esem. URL] >  (Megosztás ikon) elemre, majd kövesse a képernyőn megjelenő utasításokat. Amikor új eseményt hoz létre, a  (Megosztás ikon) megjelenik a YouTube Live esemény létrehozási eredményeinek párbeszédpaneljén.

### 3 Zárja be a Beállítások menüt.

### 4 A streamelés elindításához koppintson a (Streamelés gomb) elemre.

Streamelés közben válthat az előlapi és a főkamera között, illetve objektívet is cserélhet.

A streamelés leállításához koppintson a  (Streamelés gomb) elemre.

## A Video Pro Adatfolyam mód képernyő áttekintése

### Álló tájolás



### Fekvő tájolás







1. Hálózati állapot
2. Streamelési sebesség
3. Streamelési állapot/Mikrofon állapota
4. A streamelés elindításához vagy leállításához koppintson rá.
5. Ide koppintva elnémíthatja vagy feloldhatja a mikrofont.
6. Ide koppintva megnyithatja vagy bezárhatja a YouTube élő csevegés ablakot.

### Megjegyzés

- A Video Pro használatkor tartsa be az élő adatfolyam szolgáltatási feltételeit és az élő adatfolyammal kapcsolatos követelményeket.
- Az élő adatfolyam szolgáltatástól függően a feltételek vagy a specifikációk értesítés nélkül megváltozhatnak vagy kiegészülhetnek.
- Ha az élő adatfolyam nem működik megfelelően, próbáljon hálózattípust váltani. Hálózattípust váltásához keresse meg a [Beállítások] > [Hálózat és internet] > [SIM-kártyák] elemet, koppintson rá, válasszon SIM-kártyát, koppintson az [Előnyben]

részletesített hálózattípus] elemre, majd válasszon egy hálózattípust. Az elérhető hálózattípusok a szerződésétől függenek.

## Tipp

- A kezdőképernyőn létrehozhat egy parancsikont az adatfolyam módhoz. Érintse meg és tartsa lenyomva a  (Video Pro ikon) elemet. A megnyíló menüből húzza az [Adatfolyam mód] elemet a kívánt helyre.
- Beállíthatja, hogy a Video Pro indításakor a készülék automatikusan felvétel módra vagy az utoljára kiválasztott üzemmódra váltson-e. A beállítás módosításához koppintson a  (Beállítások ikon) > [Mód indításkor] elemre.
- A streamelési hálózat kiválasztásához koppintson a  (Beállítások ikon) > [Hálózat használata] elemre.
- A streamelést stabilabbá teheti, ha a videobeállításokat az élő streamelés szolgáltatás specifikációinak, a hálózati sávszélességnek és a hálózat állapotának megfelelően állítja be. Koppintson a [Menü] > [Videoformát.] vagy [FPS] elemre, majd koppintson a  (Beállítások ikon) > [Videominőség] elemre az egyes beállításokhoz tartozó opciók kiválasztásához. Az opciók az alábbiak.

Videoformát.	FPS	Videominőség (streamelési bitsebesség)		
		Alacsony	Közepes	Kiváló
1920x1080P	29.97	3 Mbps	4.5 Mbps	6 Mbps
	25	2.5 Mbps	3.75 Mbps	5 Mbps
1280x720P	29.97	1.5 Mbps	2.75 Mbps	4 Mbps
	25	1.25 Mbps	2.3 Mbps	3.4 Mbps

- A videoképekben és a hangban zavarok vagy megszakadások fordulhatnak elő alacsony kommunikációs sebességnél, például rossz jelminőségű helyen vagy mozgás közben történő streameléskor. Ebben az esetben az alábbi beállítások javíthatják a kép- és hangminőséget.
  - Koppintson a [Menü] > [Videoformát.] elemre, majd válassza az [1280x720P] lehetőséget.
  - Koppintson a  (Beállítások ikon) > [Videominőség] elemre, majd válassza az [Alacsony] lehetőséget.

## Kapcsolódó témák

- [A Video Pro elindítása](#)
- [Video Pro Menü](#)
- [Video Pro Beállítások](#)
- [Beállítások menü](#)

TP1000724371

Okostelefon

Xperia 1 V XQ-DQ54/XQ-DQ62/XQ-DQ72

## A Cinema Pro alkalmazás elindítása

A Cinema Pro alkalmazás ugyanazon a technológián alapul, mint a Sony digitális videokamerák. Tökéletes videofelvételeket készíthet a különféle paraméterek és színbeállítások megadásával.

- 1 Keresse meg a  (Cinema Pro ikon) elemet, és koppintson rá.

### Cinema Pro kezdőképernyő



#### Tipp

- A beállítások módosításához koppintson a narancssárga paraméterekre.

#### 1. Kereső



#### 2. Projekt beállítások

A narancssárga paraméterekre koppintva módosíthatja a teljes projekt vagy a videoklipek felbontását és képszebességét. Ha egy videoklipet egy új projektben rögzítettek, a projektbeállítások nem módosíthatók.

#### 3. Menü ikon – ide koppintva nyithatja meg a menüt.

- A [Projekt megnyit.] elemre koppintva megnyithat egy meglévő projektet, illetve új projektet hozhat létre. Új projekt létrehozásakor válassza ki, hogy a belső tárhely vagy egy SD-kártya legyen-e a mentési hely. Ha SD-kártyát választ mentési helyként, akkor Video Speed Class 30 (V30) vagy gyorsabb SD-kártya használata javasolt.
- A [Cinema Library] elemre koppintva indítsa el a Cinema Library alkalmazást. Megnyithat egy meglévő projektet, vagy megnézhet egy elkészült filmet.
- A stabilizáló funkciót a [Stabilizáló] elemre koppintva kapcsolhatja ki és be.
- A [Dinamikatart.] elemre koppintva dinamikatartományt választhat. A dinamikatartományról a  (Részletek megjelenítési gomb) gombra koppintva talál további információkat.
- A [FE-mód] elemre koppintva válthat [Hőmérséklet] és [Beállított] fehéregyensúly-beállítási mód között. [Hőmérséklet] esetén a fehéregyensúly meghatározása Kelvinben mért színhőmérséklet alapján történik. [Beállított] esetén a fehéregyensúly meghatározása előre beállított értékek alapján történik.
- Koppintson a [A DISP testreszabása] elemre a keresőben megjelenő elemek testreszabásához.
  - A hisztogram lehetőséget a [Hisztogram] elemre koppintva jelenítheti meg vagy rejtethi el.
  - A kézi fénymérés lehetőséget a [Kézi fénymérés] elemre koppintva jelenítheti meg vagy rejtethi el. Kézi fénymérés esetén a keresőben megjelenik egy mérce.
  - A [Keretvonalak] elemre többször koppintva megjelenítheti a különféle oldalárányokat, és választhat közülük.

- A [Rácsvonalak] elemre koppintva megjelenítheti a kompozíció kiegyensúlyozásában segítséget nyújtó vonalakat.
  - A [Csúcsé.] elemre koppintva elrejtethi, illetve megjelenítheti a csúcsértékeket.
  - A [Színcsúcsérték] elemre koppintva színcsúcsértéket választhat.
  - A [Szint kalibrálása] lehetőségre koppintva kalibrálhatja a vízszintes síkot, korrigálva ezzel az esetleges dőlést.
  - A [Maradék mem. formátuma] elemre koppintva kiválaszthatja, hogy a készülék milyen formában jelezze ki a szabad memóriát: a fennmaradó felvételi idő vagy a fennmaradó memóriakapacitás formájában.
  - A [Hangbeállítások] elemre koppintva mikrofont választhat, csökkentheti a szélzajt, vagy módosíthatja a hangszintet.
  - Ha a zár gombot REC vagy Kép gombként akarja használni, koppintson a [Zárgomb hozzárendelése] elemre. Ha [Rögzítés] van kiválasztva, akkor is indíthat felvételt a zár gombbal, ha meg van nyitva egy beállítási párbeszédpanel.
  - A [Hangerőgombok h.rend.] elemre koppintással a hangerőgombot REC gombként, hangerőgombként, kézi fókusz gombként vagy zoom gombként használhatja. Ha [Rögzítés] van kiválasztva, akkor is indíthat felvételt a hangerőgombbal, ha meg van nyitva egy beállítási párbeszédpanel.
  - A [FELV. gomb pozíciója] elemre koppintva módosíthatja a REC és a Kép gomb helyét.
  - Regisztrálhatja és előhívhatja a felvételi beállításokat. Koppintson a [Jelenlegi beáll. ment.] elemre, válasszon foglalatot, ellenőrizze a beállításokat, majd koppintson a [Mentés] elemre az üzemmódok és beállítások gyakran használt kombinációinak regisztrálásához. A mentett beállítások alkalmazásához koppintson a [Memória behívás beáll.] elemre, válassza ki a kívánt foglalatot, majd koppintson az [Alk.] elemre.
  - Az [Útmutató] elemre koppintva megtekintheti a Cinema Pro oktatóprogramját.
  - A Cinema Pro tippek honlap megnyitásához koppintson a [Tippek] elemre.
  - A [Kisegítő lehetőségek] elemre koppintva megjelenítheti a kisegítő lehetőségekre mutató linket.
4. Klip beállítások – A paramétereiket minden egyes videoklipre be kell állítani.

- A videoklip hangulatának módosításához koppintson a [Kinéz.] elemre.
- A videoklip képsebességének módosításához koppintson a [FPS] elemre. Videó lassított felvételi üzemmódban rögzítéséhez válassza a [120] lehetőséget.
- Az [Objektív] elemre koppintva választhat objektívet. [85-125mm F2.3-2.8] választása esetén megjelenik a zoom csúszka, és használhatja az optikai zoomot. A T vagy a W elemre koppintva közvetlenül a maximális vagy minimális fókusztávolságra zoomolhat.
- Az ISO érték módosításához koppintson az [ISO] elemre. Ha az [Automatikus] elem narancssárga, rákoppintva beállíthatja automatikusan a megfelelő ISO értéket. Felvétel közben módosíthatja az ISO értéket.
- A fehéregyensúly módosításához koppintson a [FE] elemre. A csúszkával beállíthatja a fehéregyensúlyt. A [Visszaállítás] elemre koppintva visszaállíthatja a kiválasztott beállítási tétel csúszkáit az alapértékekre. Ha a fehéregyensúlyt egy tetszőleges fehér területnek megfelelően szeretné módosítani, válassza az [Egyéni 1]/[Egyéni 2]/[Egyéni 3] lehetőséget, koppintson a [Beállítás] elemre, tartsa úgy a készüléket, hogy a fehér terület teljesen kitöltsen középen a keretet, majd koppintson újra a [Beállítás] lehetőségre. Ha az [Automatikus] lehetőséget választja, beállíthatja, hogy kívánja-e rögzíteni a fehéregyensúly-beállításokat. A megjelenített opciók előre beállított és hőmérsékleti mód közötti váltásához koppintson a  (Menü ikon) > [FE-mód] elemre.
- A záridő beállításához koppintson a [Zár] elemre. Ha az [Automatikus] elem narancssárga, rákoppintva beállíthatja automatikusan a megfelelő záridőt.
- A [Fókusz] elemre koppintva a fókuszt módosíthatja. Az [AF] és az [MF] elemre koppintva válthat automatikus és kézi fókusz üzemmód között. Ha a fókusz üzemmód beállítása kézi, a  (Beállítások ikon) húzásával, vagy megkoppintásával módosíthatja a fókuszelőket és a fókuszlási sebességet. Ha automatikus fókusz üzemmód van beállítva, a keresőre koppintva kiválaszthatja a fókussterületet.

5. A rögzítés elindításához vagy leállításához koppintson rá.

6. Az aktuális képkocka állóképként mentéséhez koppintson rá.

7. Ide koppintva elrejtethi vagy megjelenítheti a [85-125mm F2.3-2.8] választása esetén megjelenő keretvonalakat, rácsvonalakat, kézi fénymérést, a hisztogramot és a zoom csúszkát.

8. Állapotjelzések

A beállítások módosításához koppintson a narancssárga paraméterekre.

## 9. Szintmérő

A szintmérő segít a készülék dőlésszögének mérésében és a kép vízszintesen tartásában. Ha a készüléket vízszintesnek érzékeli, a szintmérő zöld színnel jelenik meg.

## 10. Időkód (órák: percek: másodpercek: képkockák)

## 11. Miniatűr

- A miniatűrökre koppintva megtekintheti a videoklipet vagy állóképeket. Balra vagy jobbra csúsztatva megjelenítheti az előző vagy a következő videoklipet vagy állóképet. Ha vissza akar térni a Cinema Pro kezdőképernyőre, csúsztasson a képernyőn lefelé, vagy koppintson a ◀ (Vissza gomb) elemre.
- Ha miniatűr nézetben nem talál egy videoklipet vagy állóképet, koppintson [Az összes fájl] lehetőségre. Videoklip vagy állókép megjelenítése közben balra vagy jobbra csúsztatva megjelenítheti az előzőt vagy a következőt. Ha vissza akar térni az előző képernyőre, csúsztasson a képernyőn lefelé, vagy koppintson a ◀ (Vissza gomb) elemre.
- Ha lejátszás közben a  (Videó szerkesztése ikon) elemre koppint, állóképet menthet le a videóból.

## 12. Hang szintmérő

A mérőre koppintva megnyithatja a hangbeállítások menüjét.

- A [Mikrofon] elemre koppintva választhat: [BJ] vagy [Rear]. [Rear] választása esetén felvétel közben a lehető legfinomabb érintéssel nyúljon a hátsó panelhez, megelőzve az érintés zajának felvételét.
- Az [Intelligens szélzajszűrő] elemre koppintva csökkentheti a szélzajt.
- A hangerő módosításához válasszon egy értéket.

## 13. Kézi fénymérés

A kézi fénymérés az alul- vagy túlexponáltságot jelzi.

---

### Kapcsolódó témák

- [Klipek egyesítése és filmnézés](#)

TP0002396275

Okostelefon

Xperia 1 V XQ-DQ54/XQ-DQ62/XQ-DQ72

## Klipek egyesítése és filmnézés



A Cinema Library alkalmazással klipeket egyesíthet, és az így készített filmet meg is tekintheti.

- 1 A Cinema Pro alkalmazás használatakor [Az összes fájl] elemre koppintva megjelenítheti a projekt klipjeinek listáját.
- 2 Koppintson a  (Több ikon) > [Végleges film létrehozása] beállításra.
- 3 A klipekre olyan sorrendben koppintson, amilyen sorrendben össze akarja őket illeszteni.
- 4 Koppintson az [Létrehozás] elemre.



### Megjegyzés

- Eltérő képsebességű klipek nem egyesíthetők.

## Az elkészült film megtekintése a Cinema Library alkalmazással

1. Indítsa el a Cinema Library alkalmazást.
  - A Cinema Pro alkalmazásban koppintson [Az összes fájl] >  (Cinema Library ikon) elemre.
  - A Cinema Pro alkalmazásban koppintson a  (Menü ikon) > [Cinema Library] elemre.
  - Érintse meg és tartsa lenyomva a  (Cinema Pro ikon) elemet, majd a megnyíló menüben koppintson a [Cinema Library] elemre.
2. Koppintson a [Végleges filmek] elemre, majd válasszon filmet.

### Tipp

- A Cinema Library alkalmazás parancsikonzát felveheti a kezdőképernyőre. Érintse meg és tartsa lenyomva a  (Cinema Pro ikon) elemet. A megnyíló menüből húzza a  (Cinema Library ikon) elemet a kívánt helyre.

## Kapcsolódó témák

- [A Cinema Pro alkalmazás elindítása](#)

TP0002396269



Okostelefon

Xperia 1 V XQ-DQ54/XQ-DQ62/XQ-DQ72

## A Külső monitor alkalmazás használata

Külső kamera, például Sony Alpha kamerák csatlakoztatásával a Külső monitor alkalmazás segíthet az alábbi helyzetekben:

- Az Xperia nagy felbontású kijelzőjét használhatja a kamera monitoraként.
- Az okostelefon képernyőjén csippentéssel vagy széthúzással nagyítva vagy kicsinyítve élesítheti a témát.
- A Fényerő módosítása funkcióval megkeresheti a legjobb világitást az eltérő felvételi körülmények között.
- Ellenőrizheti a bemeneti videó expozícióját és fókuszát a hullámforma, a színhiba, a zebra és a csúcsérték-adatok megjelenítése révén.
- Rögzítheti azt a videót, amelyet megtekint az Xperia készüléken, és szükség es, esetén biztonsági mentésként használhatja azt.

Adatfolyam módban élő közvetítést indíthat bárholonnan mobilhálózaton keresztül, miközben egy külső kamera videóját figyeli.

- A csatlakoztatott kameráról akár 4K felbontású tartalmakat is eljuttathat közönségének.
- Az RTMP-protokoll segítségével könnyedén közzéteheti tartalmait különböző közösségi médiaszolgáltatásokban.

Ha a Külső monitor alkalmazás használata esetén a kimenetet az Xperia készülékre akarja küldeni, csatlakoztasson egy USB Video Class (UVC) szabványt támogató videoeszközt.

### Megjegyzés

- A videók korlátozott tartományban jelennek meg az Xperia készüléken, függetlenül a csatlakoztatott videoeszköz bemeneti tartományától. Az Xperia készüléken megjelenített videó fényereje és színe – a bemeneti videótól és annak videoformátumától függően – eltérhet az eredeti videótól.

### Tipp

- Ha a csatlakoztatott videoeszköztől 4K videó érkezik, a képsebesség 30 képkocka/mp-re korlátozódik.
- Ha a kapcsolat a csatlakoztatott videoeszközzel instabil, próbáljon 30 képkocka/mp-es képsebességet használni. Koppintson a  (Beállítások ikon) > [Monitorbeállítások] > [Képkockasebesség] elemre.



1 A Külső monitor alkalmazás elindításához koppintson a  (Külső monitor ikon) elemre.

Ha a  (Külső monitor ikon) nincs az alkalmazásmenüben, keresse meg és koppintson a [Beállítások] > [Eszközkapcsolat] > [Kapcsolati beállítások] > [Külső monitor] lehetőségre, majd a [Külső monitoralkalmazás megjelenítése] kapcsolóra.

## 2 Csatlakoztasson egy videoeszközt.

- Ha a kimenetet az Xperia készülékre akarja küldeni USB Type-C kábelen keresztül, csatlakoztasson egy USB Video Class (UVC) szabványt támogató videoeszközt.
- Csatlakoztasson HDMI szabványt támogató videoeszközt Xperia készülékéhez HDMI-kábellel és HDMI-UVC átalakító adapterrel.

### Tipp

- A videoeszköz csatlakoztatásával kapcsolatos további információkért látogasson el az Xperia vevőtámogatási webhelyre.

## 3 Koppintson a [Mód] elemre, majd válassza a [Monitor mód] vagy [Adatfolyam mód] lehetőséget.

Ha nem jelennek meg menük vagy ikonok, érintse meg bárhol a képernyőt.

### A Külső monitor alkalmazásban elérhető Monitor mód áttekintése



1. Az akkumulátor állapota

2. Ide koppintva válthat tükörmódra.

A videók streamelése és rögzítése tükörmódban is normál nézetben történik.

3. Ide koppintva a véletlen műveletek elkerülése érdekében zárhatja a képernyőt.

4. Ide koppintva beállíthatja a fényerősséget a csúszkával.

5. Koppintson rá a felvételi segéd lehetőségek megjelenítéséhez: DISP1, DISP2 és OFF.

A  (Felvételi segéd lehetőségek megjelenítése ikon) elemre koppintva beállíthatja a felvételi segéd lehetőségek gyakran használt kombinációit (DISP1 vagy DISP2).

6. Koppintson rá a DISP1, illetve DISP2 felvételi segéd lehetőségek beállításához.

Koppintson a DISP1 vagy DISP2 fülre a megnyíló menüben, majd az opciók megjelenítéséhez vagy elrejtéséhez koppintson az egyes kapcsolókra.

A részletek beállításához koppintson a  (Szerkesztés ikon) elemre.

- [Rácsvonalak]: Válassza ki a rácsvonal típusát.
- [Keretvonalak]: Válasszon a különböző képarányok közül.
- [Hullámforma]: Választhat a megjelenő különböző hullámforma-stílusok közül.

- [Színhiba]: A  (Beállítások ikon) elemre koppintva testreszabhatja a hamis színeket és azok tartományát. Legfeljebb 3 beállítást lehet testreszabni.
  - [Zebra]: Módosíthatja a zebraszintet a zebra fényerősség csúszkával.
  - [Csúcsérték]: Szín csúcsértéket és szintet választhat.
7. Ide koppintva elforgathatja 180 fokkal a képernyőt.
  8. Ide koppintva részletesebb beállításokat adhat meg.
  9. A rögzítés elindításához vagy leállításához koppintson rá.
  10. Koppintva választhat: [Monitor mód] vagy [Adatfolyam mód].
  11. A rögzített videókat megnézheti, megoszthatja és szerkesztheti a miniatűrre koppintva.
  12. Audioállapot
  13. Videoformátum / Képssebesség / Fennmaradó felvételi idő
  14. Kiválasztott üzemmód

## A képernyő nagyításához vagy kicsinyítéséhez

Csippentse össze vagy húzza szét a képernyőt.

A zoom funkciót testreszabhatja. Koppintson a  (Beállítások ikon) > [Monitorbeállítások] elemre, majd módosítsa a beállításokat a [Zoom] kategóriában.

---

### Kapcsolódó témák

- [Beállítások menü](#)
- [A készülék részeinek nevei](#)
- [Külső monitor Adatfolyam mód](#)
- [Külső monitor hangbeállítások](#)
- [A készüléken megtekintett videó rögzítése](#)
- [Monitor teherbírasi üzemmódja](#)



TP1000431725

Okostelefon

Xperia 1 V XQ-DQ54/XQ-DQ62/XQ-DQ72

## Külső monitor Adatfolyam mód

A külső monitor alkalmazás támogatja az RTMP használatával történő élő közvetítést.

- 1 **Indítsa el a Külső monitor alkalmazást, és csatlakoztasson egy videoeszközt.**
- 2 **Koppintson a  (Beállítások ikon) > [Adatfolyam-beállítások] beállításra.**  
Ha nem jelennek meg menük vagy ikonok, érintse meg bárhol a képernyőt.
- 3 **Koppintson a [Kapcs. ehhez] elemre, majd válassza ki az RTMP streamelés módját.**
  - [Egyedi RTMP]: Válassza ki az RTMP használatával történő adatfolyamot, majd adja meg az [RTMP adatfolyam URL] és az [RTMP adatfolyam-kulcs] beállítást.
  - [YouTube™]: Válassza ki a YouTube használatával történő streameléshez. A [YouTube™-fiók] és a [YouTube™ élő esemény] beállításához kövesse a képernyőn megjelenő utasításokat. Új esemény létrehozásához koppintson az [Új esemény létrehozása] elemre.
- 4 **Koppintson a [Mód] elemre, majd válassza az [Adatfolyam mód] lehetőséget.**
- 5 **A streamelés elindításához koppintson a  (Streamelés gomb) elemre.**  
A streamelés leállításához koppintson a  (Streamelés gomb) elemre.

### Megjegyzés



- A Külső monitor alkalmazás használatakor tartsa be az élő adatfolyam szolgáltatási feltételeit és az élő adatfolyammal kapcsolatos követelményeket.
- Az élő adatfolyam szolgáltatástól függően a feltételek vagy a specifikációk értesítés nélkül megváltozhatnak vagy kiegészülhetnek.
- Ha az élő adatfolyam nem működik megfelelően, próbáljon hálózattípust váltani. Hálózattípust váltásához keresse meg a [Beállítások] > [Hálózat és internet] > [SIM-kártyák] elemet, koppintson rá, válasszon SIM-kártyát, koppintson az [Előnyben részesített hálózattípus] elemre, majd válasszon egy hálózattípust. Az elérhető hálózattípusok a szerződésétől függenek.

### Tipp

- A streamelést stabilabbá teheti, ha a [Videó] kategória alatt a beállításokat az élő streaming szolgáltatás specifikációinak, a hálózati sávszélességnek és a hálózat állapotának megfelelően állítja be. Koppintson a  (Beállítások ikon) > [Adatfolyam-beállítások] > [Maximális felbontás], [Képkockasebesség] vagy [Videominőség] elemre, és válasszon egy lehetőséget. Az opciók az alábbiak.

Maximális felbontás	Képkockasebesség (képkocka/mp)	Videominőség (streamelési bitsebesség)		
		Alacsony	Közepes	Kiváló
3840 x 2160	30 vagy alacsonyabb	13000 kbps	23500 kbps	34000 kbps
1920 x 1080	60/50	4500 kbps	6750 kbps	9000 kbps
	30 vagy alacsonyabb	3000 kbps	4500 kbps	6000 kbps

Maximális felbontás	Képkockasebesség (képkocka/mp)	Videominőség (streamelési sebesség)		
		Alacsony	Közepes	Kiváló
1280 x 720	60/50	2250 kbps	4125 kbps	6000 kbps
	30 vagy alacsonyabb	1500 kbps	2750 kbps	4000 kbps

- Streameléskor a felső határértékek a [Videó] kategória alatt beállított felbontás, képsebesség és videominőség értékek. Ha a csatlakoztatott külső kamera videobemenetének értékei alacsonyabbak, mint a [Videó] kategória alatt megadott beállítások, a videó a csatlakoztatott külső kamera beállításaival lesz streamelve.
- A videoképekben és a hangban zavarok vagy megszakadások fordulhatnak elő alacsony kommunikációs sebességnél, például rossz jelminőségű helyen vagy mozgás közben történő streameléskor. Ebben az esetben az alábbi beállítások javíthatják a kép- és hangminőséget.
  - Koppintson a  (Beállítások ikon) > [Adatfolyam-beállítások] > [Maximális felbontás] elemre, majd válassza az [1280 x 720] lehetőséget.
  - Koppintson a  (Beállítások ikon) > [Adatfolyam-beállítások] > [Videominőség] elemre, majd válassza az [Alacsony] lehetőséget.

## A Külső monitor alkalmazásban elérhető adatfolyam mód áttekintése



1. Streamelés jelző/Streamelési idő/Streamelési sebesség (csak streamelés közben jelenik meg)
2. Ide koppintva elnémíthatja vagy feloldhatja a mikrofont.
3. A streamelés elindításához vagy leállításához koppintson rá.
4. Hálózati állapot

### Kapcsolódó témák

- [A Külső monitor alkalmazás használata](#)
- [Külső monitor hangbeállítások](#)
- [Monitor teherbírási üzemmódja](#)
- [Beállítások menü](#)

TP1000724374

Okostelefon

Xperia 1 V XQ-DQ54/XQ-DQ62/XQ-DQ72

## Külső monitor hangbeállítások

Ha USB-kábellel csatlakozik, akkor hallgathatja, rögzítheti vagy élőben közvetítheti a csatlakoztatott külső eszköztől, például fényképezőgépről érkező hangot.

### Megjegyzés

- Ha külső mikrofont csatlakoztat az Xperia készülékhez, hallgathatja, rögzítheti vagy élőben közvetítheti a csatlakoztatott külső mikrofon hangbemenetét. További információkért látogasson el az Xperia vevőtámogatási webhelyre.

### A hangkimenet beállítása

Kiválaszthatja, hogy a hangot az Xperia készülék hangszórójából vagy az Xperia készülékhez csatlakoztatott fejhallgatóból kívánja-e hallani.

1. Koppintson a  (Beállítások ikon) > [Monitorbeállítások] > [Hangkimenet] elemre.
2. Válasszon egy lehetőséget.

### A hangminőség beállítása rögzítés vagy élő közvetítés közben

1. Koppintson a  (Beállítások ikon) > [Rögzítési beállítások] vagy [Adatfolyam-beállítások] lehetőségre.
2. Koppintson az [Átviteli sebesség], a [Mintavétel] vagy a [Hangcsatorna] elemre, és válasszon egy lehetőséget.

### Kapcsolódó témák

- [A Külső monitor alkalmazás használata](#)
- [Külső monitor Adatfolyam mód](#)
- [A készüléken megtekintett videó rögzítése](#)
- [Monitor teherbírási üzemmódja](#)

TP1000724375

Okostelefon

Xperia 1 V XQ-DQ54/XQ-DQ62/XQ-DQ72

## A készüléken megtekintett videó rögzítése

Rögzítheti az Xperia készüléken megtekintett videókat, és szükség esetén biztonsági másolatként használhatja őket. Az elkészített videofelvételek automatikusan a készülék belső tárhelyére kerülnek.

- 1 Indítsa el a Külső monitor alkalmazást, és csatlakoztasson egy videoeszközt.
- 2 Koppintson a [Mód] elemre, majd válassza az [Monitor mód] lehetőséget.  
Ha nem jelennek meg menük vagy ikonok, érintse meg bárhol a képernyőt.
- 3 A rögzítés elindításához koppintson a  (Rögzítés indítása ikon) elemre.  
A rögzítés leállításához koppintson a  (Rögzítés leállítása gomb) elemre.  
A videó megtekintéséhez, megosztásához vagy szerkesztéséhez koppintson a miniatűrre.

### A rögzítés közben a Külső monitor alkalmazásban elérhető Monitor mód áttekintése



1. Felvételjelző / Felvételi idő / Fájlformátum (csak felvétel közben jelenik meg)
2. A rögzítés elindításához vagy leállításához koppintson rá.
3. A videó megtekintéséhez, megosztásához vagy szerkesztéséhez koppintson a rögzítés leállítása után megjelenő miniatűrre.
4. Fennmaradó felvételi idő

#### Megjegyzés

- A maximális rögzítési idő 6 óra.
- Az elkészített videofelvételek a készülék belső tárhelyére kerülnek. A videókat nem lehet SD-kártyára menteni.
- 24 képkocka/mp-nél kisebb képsebességű, illetve 1080p-nél kisebb felbontású videók nem rögzíthetők.

#### Tipp

- Felvétel közben módosíthatja a kép- és hangbeállításokat. Koppintson a  (Beállítások ikon) > [Rögzítési beállítások] beállításra.

---

## Kapcsolódó témák

- [A Külső monitor alkalmazás használata](#)
- [Külső monitor hangbeállítások](#)
- [Monitor teherbírasi üzemmódja](#)

TP1001272781

H-341-100-12 Copyright 2023 Sony Corporation



Okostelefon

Xperia 1 V XQ-DQ54/XQ-DQ62/XQ-DQ72



## Monitor teherbírasi üzemmódja

Intenzív használat esetén a készülék elővigyázatosságból korlátozhatja bizonyos funkcióit. Ha bekapcsolja a Monitor teherbírasi üzemmódja opciót, hosszabb ideig fenntarthatja a nagy teljesítményt.

- 1 A funkció engedélyezéséhez koppintson a  (Beállítások ikon) > [Monitor teherbírasi üzemmódja] elemre, majd a kapcsolóra.

 (Teherbírasi ikon) jelenik meg a képernyőn, amikor a készülék felületi hőmérséklete emelkedik.

### Tipp

- A(z)  (Teherbírasi ikon) a kívánt helyre tehető. Érintse meg és tartsa lenyomva az ikont, amíg a készülék rezegni nem kezd, majd húzza el.
- Ha a  (Teherbírasi ikon) elemre koppint, megjelenik egy előugró ablak egy figyelmeztető üzenettel.

### Kapcsolódó témák

- [A Külső monitor alkalmazás használata](#)
- [Külső monitor hangbeállítások](#)
- [Külső monitor Adatfolyam mód](#)
- [A készüléken megtekintett videó rögzítése](#)

TP1000724376

Okostelefon

Xperia 1 V XQ-DQ54/XQ-DQ62/XQ-DQ72

## Music Pro

A Music Pro szoftvernek van egy „stúdióhangolás” nevű szolgáltatása. A stúdióhangolás funkciók lehetővé teszik az Xperia készüléken felvett zeneszámok professzionális Sony Music stúdióminőségre konvertálását felhő AI-feldolgozás segítségével. Szimulálhatja a Sony vákuumcsöves mikrofonok és a Sony Music stúdióvisszhangot, valamint csökkentheti a zajt az erre kifejlesztett hangleválasztó technológia segítségével.

Hangfájlokat importálhat, és felvétel közben fejhallgatóval belehallgathat a felvételbe. Felvétel közben a saját hangját is visszahallhatja, ha a készülék 3,5 mm-es audiocsatlakozójához csatlakoztatott fejhallgatót használ. A szerkesztőképernyőn több felvételt rétegezhet, és összehasonlíthatja őket, majd mindegyik felvételből kiválaszthatja a legjobb részeket az ideális zeneszám létrehozásához.

A Stúdióhangolás funkcióit a következő módokon használhatja. A Music Pro-val kapcsolatban további információk: ☰ (Menü ikon) > [Használati tippek].

### Megjegyzés

- A stúdióhangolás szolgáltatás funkcióinak használatáért díjat kell fizetni. További információk: ☰ (Menü ikon) > [Használati tippek].
- Előfordulhat, hogy a Music Pro szolgáltatások nem érhetők el az Ön országában vagy régiójában.
- Hangforrások elkülön.  
A Sony AI-technológiája lehetővé teszi a hangforrások elkülönítését egy felvételen. Például az egyetlen mikrofonnal (Xperia) egyszerre felvett gitár /zongora és ének külön zeneszámokra választható. Az elkülönített sávokat külön meghallgathatja, és az ideális keverés létrehozásához beállíthatja a hangerő és a visszhang egyensúlyát.
- Zaj eltávolítása  
A hangforrásokat elkülönítő technológia segítségével eltávolíthatja a nem kívánt hangokat (zajokat) a felvett énekhangból, gitárhangból vagy zongorahangból.
- Visszhang eltávolítása  
A hangstúdió hangminőségének eléréséhez a Sony mesterséges intelligenciát használó technológiájának segítségével csökkentse vagy távolítsa el a visszhangot (a szoba visszhangját) a beltéri beállításokból.
- Mikrofonszimuláció  
Rekonstruálja a Sony nagy teljesítményű vákuumcsöves mikrofonjainak egyedülálló frekvenciáját.
- Stúdiószimuláció  
Idézza meg a professzionális hangfelvevő-berendezések kiváló hangzását a hangstúdió jellegzetes rezonanciájának hozzáadásával (nem ad hozzá visszhangeffektust).

TP1000724372

Okostelefon

Xperia 1 V XQ-DQ54/XQ-DQ62/XQ-DQ72

## Zene átvitele számítógépről a készülékre

Zenét kétféleképpen vihet át a készülékére egy számítógépről:

- Egy USB-kábellel csatlakoztassa a készüléket egy számítógéphez. Húzza lefelé az állapotsort, majd koppintson az USB-kapcsolati beállítás értesítésére, majd a [Koppintson a további beállítások megjelenítéséhez.] > [Fájltvitel] elemre. A számítógépen húzza át a zenei adatokat a készülék egyik mappájába, például a Music mappába.

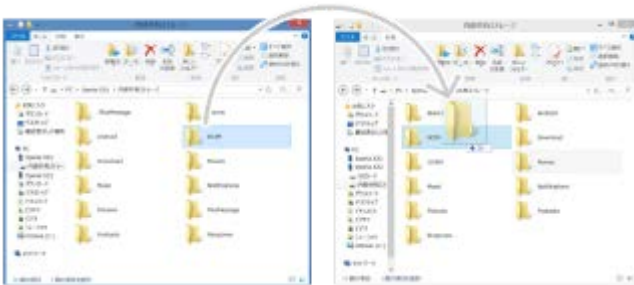

- Mentse el a számítógépen a médiafájlokat a Google Drive tárhelyre. Ezután a Google-fiókba bejelentkezve szinkronizálhatja a készülékén lévő adatokat.

### Megjegyzés

- Előfordulhat, hogy a Zene alkalmazásban nem minden zenefájlfórmátum használható.

### Kapcsolódó témák

- [A készülék csatlakoztatása USB-eszközökhöz](#)
- [Google-fiók beállítása a készüléken](#)
- [Adatok szinkronizálása egy Google-fiók segítségével](#)
- [Zenehallgatás](#)
- [A Zene alkalmazás funkciói](#)

TP0001876824

Okostelefon

Xperia 1 V XQ-DQ54/XQ-DQ62/XQ-DQ72

## Zenehallgatás

Kedvenc zenéit a Zene alkalmazással hallgathatja meg.

### A zenelejátszó áttekintése

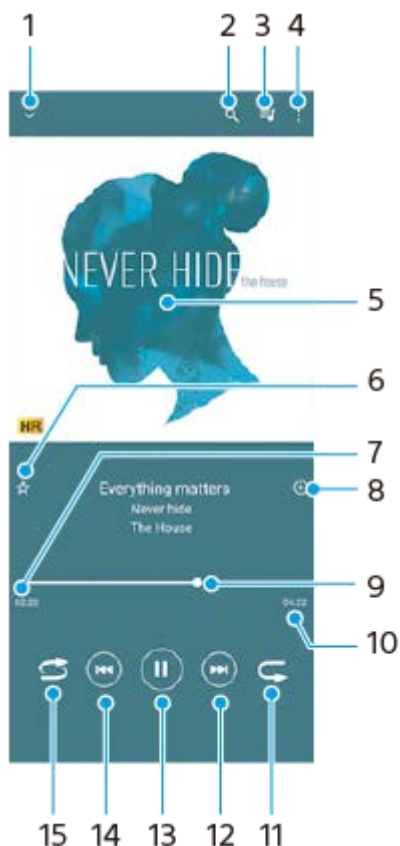

1. A teljes képernyős lejátszó kis méretre állítása
2. Keresés a készülékére mentett összes zeneszám között
3. A lejátszási sor megjelenítése
4. További lehetőségek megjelenítése
5. Lemezborító (ha van)
6. Zeneszám felvétele kedvencként vagy eltávolítása a kedvencek közül
7. Az éppen játszott zeneszámból eltelt idő
8. Zeneszám felvétele lejátszási listára
9. Folyamatjelző – az előre- vagy visszatekeréshez húzza vagy koppintson valamely pontjára
10. Az aktuális zeneszám hossza
11. Az aktuális zeneszám vagy a lejátszási sorban lévő összes zeneszám ismétlése
12. Koppintással a következő zeneszámra ugrás, megérintéssel és nyomva tartással az aktuális zeneszám előretekerése
13. Zeneszám lejátszása vagy szüneteltetése
14. Koppintással az aktuális zeneszám elejére léphet, megérintéssel és nyomva tartással az aktuális zeneszámot visszatekerheti
15. A lejátszási sorban lévő összes zeneszám lejátszása véletlen sorrendben

### A Zene kezdőképernyője

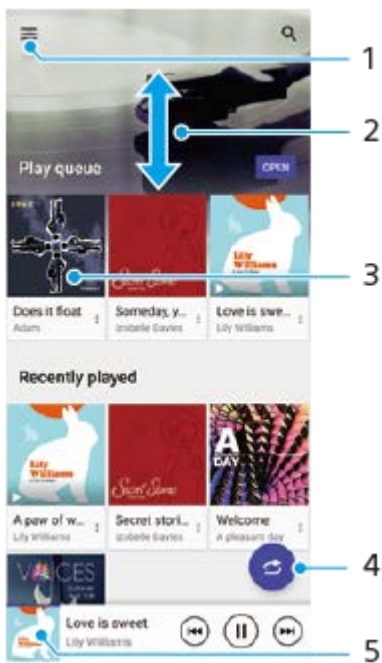

1. A Zene menü megnyitása
2. Felfelé vagy lefelé léptetés a tartalom megnézéséhez
3. Ide koppintva elindíthatja a lejátszási sorban lévő egyik zeneszám lejátszását
4. Az összes zeneszám véletlenszerű lejátszása
5. Ugrás a zenelejátszó képernyőjére

### Megjegyzés

- Előfordulhat, hogy a szerzői joggal védett számokat nem tudja lejátszani.

### Kapcsolódó témák

- [Zene átvitele számítógépről a készülékre](#)
- [A Zene alkalmazás funkciói](#)
- [A hangkimenet javítása Dolby Sound funkcióval](#)
- [A hangminőség testreszabása 360 Reality Audio segítségével](#)
- [A hangkimenet javítása 360 Upmix funkcióval](#)
- [Tömörített zenefájlok minőségének javítása \(DSEE Ultimate\)](#)

TP0001876874

Okostelefon

Xperia 1 V XQ-DQ54/XQ-DQ62/XQ-DQ72

## A Zene alkalmazás funkciói



---

Ez a rész a Zene alkalmazás hasznos funkcióit mutatja be.

### Zenei adatok szerkesztése

1. Amikor a Zene alkalmazásban egy zeneszámot játszik le, a zenelejátszó képernyőjén koppintson a lemezborítóra, majd a [Zenei adatok szerkesztése] lehetőségre.
2. Szükség szerint módosítsa az adatokat.
3. Lemezborító beállításához koppintson a  (Szerkesztés ikon) > [Kép beállítása] lehetőségre.
4. Ha elkészült, koppintson a [MENTÉS] lehetőségre.

### Zenelejátszás a háttérben

1. Zenelejátszás közben a  (Kezdőlap gomb) elemre koppintva nyissa meg a kezdőképernyőt.  
A Zene alkalmazás továbbra is fut a háttérben.  
A Zene alkalmazás újbóli megnyitásához húzza az állapotsort lefelé, és koppintson a Zene alkalmazás értesítésére.  
Másik lehetőségként keresse meg a  (Zene ikon) elemet, és koppintson rá.

---

### Kapcsolódó témák

- [Zene átvitele számítógépről a készülékre](#)
- [Zenehallgatás](#)

TP0002935388

Okostelefon

Xperia 1 V XQ-DQ54/XQ-DQ62/XQ-DQ72

## A Játékoptimalizáló alkalmazás elindítása

A **Játékoptimalizáló** alkalmazás különféle funkciói sokkal kényelmesebbé teszik a játékot.

Játék közben koppintson a  (Lebegő ikon) elemre. Ha előszavas csevegést folytat, a mikrofon típusának megfelelő fejhallgató használatával javíthat a mikrofon hangminőségén, illetve beállíthatja a megjelenő tartalom színeit, a megjelenítési effektusokat, a hangokat és egyebeket.

A letöltött játékokat automatikusan eltárolja a **Játékoptimalizáló** alkalmazás, és a Saját játékok menüből gyorsan kiválaszthatja és elindíthatja őket.

Ha a kezdőalkalmazás beállítása a [Xperia kezdőképernyő], az összes játékal alkalmazás automatikusan eltárolható a **Játékoptimalizáló** alkalmazásban. A funkció engedélyezéséhez koppintson a [Játékikonok tárolása] elemre a Játékoptimalizáló beállításáiban. A **Játékoptimalizáló** alkalmazásban tárolt játékokon a kezdőképernyőről vagy az alkalmazásmenüből nem láthatók.

- 1 Keresse meg a  (Játékoptimalizáló ikon) elemet, és koppintson rá.

## A képernyő áttekintése

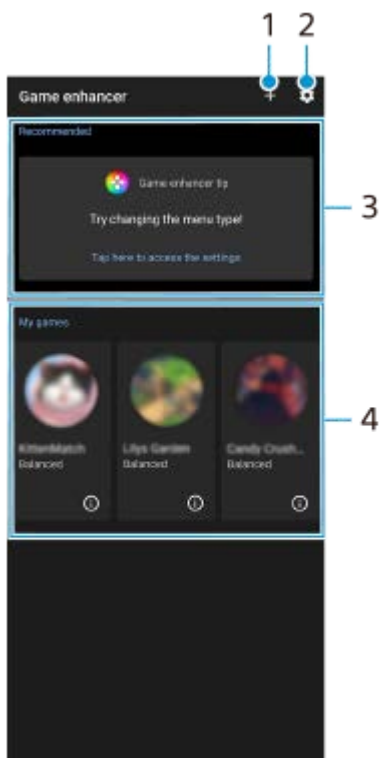

1. Új játékok kézi hozzáadása.
2. A Játékoptimalizáló beállításai
3. Ajánlott  
Bevezetés a Játékoptimalizáló funkcióba és ajánlott játékok.
4. Saját játékok  
Automatikusan kilisztazza a letöltött játékokat. A játékok az ikonjukra koppintva indíthatók.  
A Játékoptimalizáló alkalmazással készített képernyőképek vagy videók megtekintéséhez koppintson a  (Játékprofil ikon) elemre.





Okostelefon

Xperia 1 V XQ-DQ54/XQ-DQ62/XQ-DQ72

## A Játékoptimalizáló menü használata

Ha játék közben megnyitja a Játékoptimalizáló menüt, ellenőrizheti készüléke állapotát, a csúszka húzásával módosíthatja a fényerőt, és módosíthatja a beállításokat.

- 1 **Játék közben koppintson a  (Lebegő ikon) elemre.**



- 2 **A megnyíló menüben koppintson a kívánt beállításokra, és konfigurálja őket.**

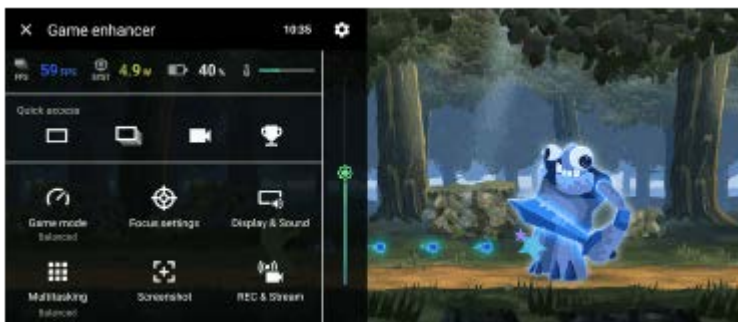

## A Játékoptimalizáló beállításai

-  **(Játékoptimalizáló-beállítások ikon)**

Módosíthatja a Játékoptimalizáló menü típusát, hozzárendelheti a játékban használt Játékoptimalizáló műveletet a zár gombhoz, és kiválaszthatja a Játék üzemmód stílust.

- **[Játék üzemmód]**

A [Játék üzemmód] képernyő tetején balra vagy jobbra csúsztatva ellenőrizheti készüléke állapotát, vagy kiválaszthat egy üzemmódot.

A [Teljesítmény előnyben részesítve], a [Kiegyensúlyozott] vagy az [Akkumulátor üzemideje előnyben részesítve] módban a szürkével megjelenő beállítások automatikusan beállított értékek. Ha az összes beállítás finomhangolásával kíván ideális játékkörülményeket teremteni, válassza az [Egyéni] lehetőséget.

A [H.S. tápellátás-vezérlés], a [RAM felszabadítása] és az [Érintéses terület optimaliz.] beállításokat több üzemmód is használja. Minden játékhoz külön módosíthatja a beállításokat.



Az Xperia Stream beállításainak módosításai akkor lépnek érvénybe, ha az Xperia Stream csatlakoztatva van a készülékhez. Előfordulhat, hogy az Xperia Stream bizonyos országokban/régiókban nem érhető el.

- **[Optimalizálási beállítások]**

Az értesítések, a bejövő hívások, a zár gomb, az oldalérzékelő és a játékot zavaró egyéb beállítások letiltásával figyelmét a játékra összpontosíthatja.

### ● [Kijelző és hang]

A képminőség és a hang beállításához legfeljebb 4 beállítást előre megadhat. A játék során előhívhatja az adott helyzetnek megfelelő beállításokat rögzítő előbeállítást.

Koppintson a  (Vissza ikon) vagy  (Tovább ikon) elemre a képernyő tetején a beállítani kívánt előbeállítás kiválasztásához.

### ● [Párhuzamos műveletek]

Játékinformációkat kereshet az [INTERNET] vagy a [YouTube] lap megjelenítésével.



Egy alkalmazást az előugró ablakban is megnyithat, ha kiválaszt egy alkalmazást az [ALKALMAZÁSOK] lapon. Ha az előugró ablakra koppint, megjelennek a kezelőikonok.

### ● [Képernyőfelvétel]

Képernyőfelvételt készíthet a megjelenített képernyőről, és testreszabhatja a képernyőfelvétel-sorozat beállításait. A

 (Játékoptimalizáló-beállítások ikon) elemre koppintva azt is beállíthatja, hogy a zár gombbal készülhessen képernyőfelvétel.





### ● [FELV. és Adatfolyam]

-  (Felvétel): Videót rögzíthet a játék képernyőjéről, megőrkítve a játék és a játékosok hangjait, illetve a játékosok képernyőn megjelenő arcát.
-  (Élő adatfolyam): Élő közvetítést adhat a játékmenetről. Az élő közvetítés beállításait is módosíthatja.
-  (Rögzítőkérdőjel): Kiválaszthatja azt a video- és audiobeállítást, amelyet a készülékéhez USB-kábellel csatlakoztatott külső eszközre szeretne küldeni.

### Megjegyzés

- A megjelenített alkalmazástól vagy a csatlakoztatott külső eszköz specifikációjától függően előfordulhat, hogy a videojeleket az eszköz nem a  (Rögzítőkérdőjel) beállítások szerint küldi a kimenetre.

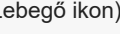
### Tipp

- A képernyő jobb felső részén található,  (Részletek megjelenítése gomb) elemet tartalmazó Játékoptimalizáló menüben a  (Részletek megjelenítése gomb) elemre koppintva megtekintheti a beállítások leírásait.
- A játék közben megjelenő  (Lebegő ikon) vagy  (Lenyíló sáv) elemet húzással mozgathatja a kívánt pozícióba.
- A Játékoptimalizáló alkalmazás használata közben a STAMINA üzemmód ki van kapcsolva. Ha elsőbbséget szeretne adni az akkumulátor élettartamának, koppintson a  (Lebegő ikon) elemre játék közben, majd koppintson a [Játék üzemmód] > [Akkumulátor üzemideje előnyben részesítve] elemre.
- A Beállítások menüben beállíthatja a video- és hangkimenet beállításait a készülékéhez USB-kábellel csatlakoztatott külső eszközre vonatkozóan. Keresse meg a [Beállítások] > [Eszközkapcsolat] > [Kapcsolati beállítások] > [Videó] vagy [Hang] elemet a [Külső USB-kimenet] kategóriában, majd koppintson rá.
- Az összes korábban hozzáadott játék [Menütípus], [Játék üzemmód stílus] és [HWB-parancsikon] beállításainak módosításához a Játékoptimalizáló alkalmazás elindítása után a főképernyőn koppintson a  (Játékoptimalizáló-beállítások ikon) > [Alapértelmezett menütípus], [Játék üzemm. stílus alapb.] vagy az [Alapértelmezett HWB-parancsikon] > [Zárgomb megnyomása] elemre, majd válasszon egy lehetőséget, és koppintson az [ALKALMAZ] elemre.

### Kapcsolódó témák

- [A Játékoptimalizáló alkalmazás elindítása](#)
- [STAMINA üzemmód](#)
- [Beállítások menü](#)



Okostelefon

Xperia 1 V XQ-DQ54/XQ-DQ62/XQ-DQ72

## A Támogatás alkalmazásról

A Támogatás alkalmazás segítségével megkeresheti a készülék és a szoftver adatait. Támogatási témaköröket olvashat, és hasznos alkalmazásokat használhat, például készüléktesztelést.

### Megjegyzés

- A támogatási kapcsolatfelvételi adatok akár hálózati kapcsolatok nélkül is elérhetők a kapcsolatfelvételi menüből.

**1** Keresse meg a  (Támogatás ikon) elemet, és koppintson rá.

### Tipp

- A Támogatás alkalmazás használatakor csatlakozzon az internethez, hogy a lehető legjobb támogatáshoz férjen hozzá.

TP0001877001

Okostelefon

Xperia 1 V XQ-DQ54/XQ-DQ62/XQ-DQ72

## Beállítások menü

A beállításmenüben tudja a készülék beállításait megnézni vagy módosítani.

- 1 Húzza felfelé az ujját a képernyő alsó szélétől a felsőig, majd keresse meg a [Beállítások] ikont.

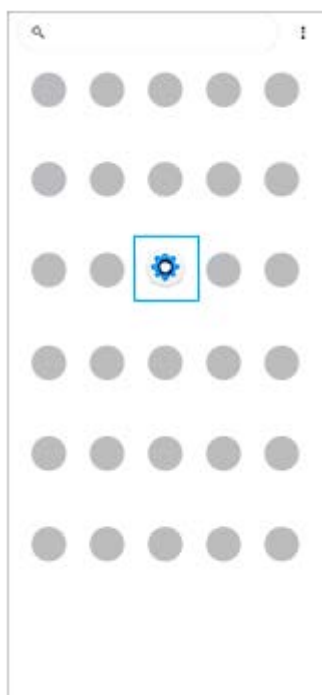

- 2 Koppintson a [Beállítások] ikonra, majd válassza ki a kívánt menüt.

Ha nem tudja, melyik menüt kellene választania, a megkereséséhez kulcsszót is írhat a [Beállítások keresése] mezőbe.

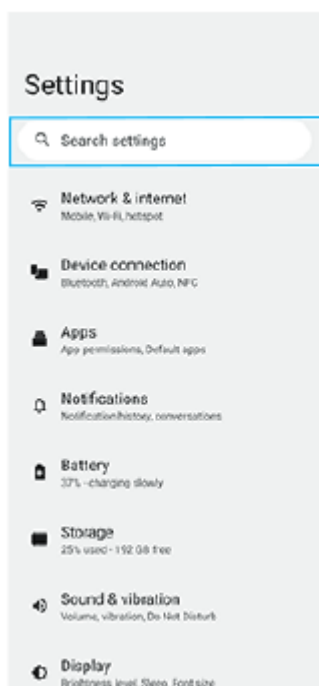

## A Beállítások menü megnyitása a Gyors beállítások panelről

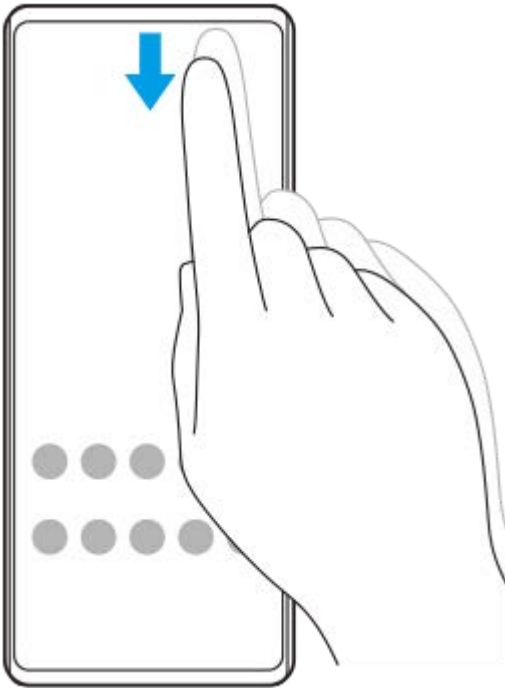

1. Csúsztasson lefelé kétszer a képernyő felső szélétől.

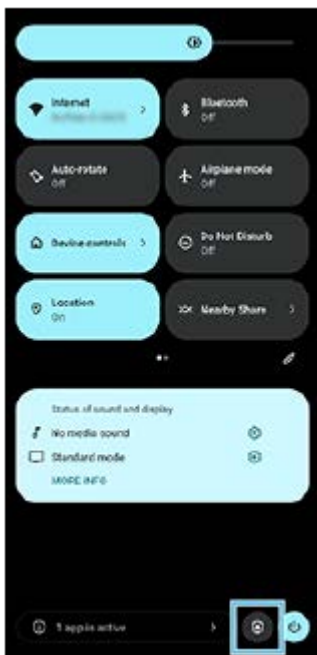

2. Koppintson a  (Beállítások ikon) elemre.



### Tipp

- Ha a Kezdőképernyő, a Vissza és az Áttekintés Háromgombja nem jelenik meg a képernyő alján, keresse meg a [Beállítások] > [Rendszer] > [Kézmozdulatok] > [Rendszer-navigáció] > [Háromgombos navigáció] elemet, és koppintson rá.
- A készülékére vonatkozó adatok megnézéséhez keresse meg és koppintson a [Beállítások] > [A telefonról] elemre.
- Ha nem megfelelő nyelvet választott, és nem tudja elolvasni a menüszöveget, keresse meg a  (Beállítások ikon) >  (Rendszermenü ikon) elemet, és koppintson rá. Ezután válassza a  (Billentyűzet ikon) melletti szöveget, majd a megnyíló menü első elemét. Most kiválaszthatja a kívánt nyelvet.

---

## Kapcsolódó témák

- [Hangerő és rezgés](#)
- [Hangok és hangjelzések](#)
- [Megjelenítési beállítások](#)
- [Dátum és idő](#)
- [Gyors beállítások panel](#)

TP0001876787

H-341-100-12 Copyright 2023 Sony Corporation

Okostelefon

Xperia 1 V XQ-DQ54/XQ-DQ62/XQ-DQ72

## Hangerő és rezgés

A hangerő és a rezgés megváltoztatható a hangerőgombbal, illetve egy beállítás módosításával. Módosíthatja a csörgés, a média, a riasztás és a hívások hangerejét. Emellett beállíthatja, hogy a készüléke rezegjen.

### Megjegyzés

- Az alkalmazásbeállítások felülírhatják a kiválasztott hangerő- és rezgési beállításokat.

### Tipp

- A [Ne zavarjanak] üzemmóddal elnémíthatja készülékét a hang elnémítása és a rezgések leállítása révén.

## A hangerő módosítása

1. A média hangerejét a hangerő növelése vagy csökkentése gombbal módosíthatja. Megjelenik a média hangereje csúszka, és megváltozik a média hangereje. A média hangerejét a csúszka húzásával is módosíthatja.
2. Ha módosítani akarja a hívások, a csörgés és az értesítések vagy a riasztások hangerejét, koppintson a **•••** (Több ikon) lehetőségre. A hangerő beállításához használja a csúszkát. Koppintson a [BEÁLLÍTÁSOK] gombra az egyéb hang- és rezgésbeállítások módosításához, beleértve a [Ne zavarjanak] módot.

## A rezgés üzemmód bekapcsolása

1. Nyomja meg a hangerő növelése vagy csökkentése gombot.
2. Koppintson a csúszka felett megjelenő ikonra, majd válassza a  (Rezgés ikon) elemet.

## Hang bekapcsolása rezgéssel

1. A funkció engedélyezéséhez koppintson a [Beállítások] > [Hang és rezgés] > [Rezgés és haptikus visszajelzés] elemre, majd a [Rezgés és haptikus visszajelzés használata] kapcsolóra.
2. Az egyes kapcsolókra koppintva engedélyezheti vagy letilthatja a csengetés, az értesítések és a riasztások rezgését. A haptikus visszajelzéseket is engedélyezheti vagy letilthatja.

### Kapcsolódó témák

- [Beállítások menü](#)
- [A jelzések korlátozása a \[Ne zavarjanak\] móddal](#)

TP0002935396



Okostelefon

Xperia 1 V XQ-DQ54/XQ-DQ62/XQ-DQ72

## Hangok és hangjelzések

### A csengőhang megadása

Különböző csengőhangot állíthat be az egyes SIM-kártyákhoz. Csengőhangként tetszőleges zenefájlt is választhat.

1. Keresse meg a [Beállítások] > [Hang és rezgés] elemet, és koppintson rá.
2. Válassza [A telefon csengőhangja – SIM 1] vagy [A telefon csengőhangja – SIM 2] elemet.



3. Válasszon ki egy hangot a listából.  
Ha a listában nem szereplő zenefájlt akar választani, koppintson a [Csengőhang hozzáadása] elemre.

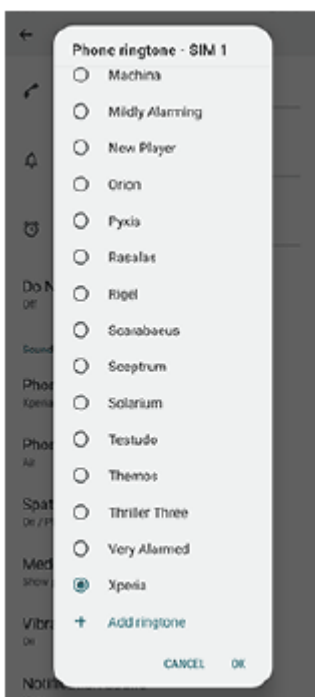

4. A megerősítéshez koppintson a [OK] elemre.

## Az értesítési hang megadása

1. Keresse meg a [Beállítások] > [Hang és rezgés] > [Értesítési hang] elemet, és koppintson rá.
2. Válasszon ki egy hangot a listából.  
Ha a listában nem szereplő zenefájlt akar választani, koppintson az [Értesítés felvétele] elemre.
3. A megerősítéshez koppintson a [OK] elemre.

### Tipp

- Ha ki akarja kapcsolni az összes csengőhangot és/vagy értesítési hangot, és az értesítéseit csak rezgésre akarja állítani, válassza a listából az [Egyik sem] lehetőséget.
- Egyéb hangok és hangjelzések engedélyezéséhez vagy letiltásához keresse meg a [Beállítások] > [Hang és rezgés] lehetőséget, koppintson rá, majd koppintson a kapcsolókra a különböző hangok és hangjelzések engedélyezéséhez vagy letiltásához.

---

### Kapcsolódó témák

- [Beállítások menü](#)

TP0002935397





H-341-100-12 Copyright 2023 Sony Corporation

Okostelefon

Xperia 1 V XQ-DQ54/XQ-DQ62/XQ-DQ72

## A jelzések korlátozása a [Ne zavarjanak] móddal

A [Ne zavarjanak] móddal elnémíthatja készülékét a hang elnémítása, a rezgések leállítása és a vizuális jelzések blokkolása révén. Beállíthatja, hogy mit tilt le, és mit engedélyez.

- 1** A Gyors beállítások panel megnyitásához húzza lefelé kétszer az ujját a képernyő felső szélétől.
- 2** Balra vagy jobbra csúsztatva keresse meg a  (Ne zavarjanak ikon) elemet, majd koppintson rá a funkció engedélyezéséhez vagy letiltásához.
  - Ha a Gyors beállítások panelen nem találja az ikont, koppintson a  (Szerkesztés ikon) lehetőségre, majd húzza át a  (Ne zavarjanak ikon) elemet a képernyő felső részére.
  - A részletesebb beállítások módosításához érintse meg és tartsa lenyomva a  (Ne zavarjanak ikon) elemet.

### Tipp

- A [Ne zavarjanak] módot is be- vagy kikapcsolhatja, és a Beállítások menüben módosíthatja a részletes beállításokat. Keresse meg a [Beállítások] > [Hang és rezgés] > [Ne zavarjanak] elemet, és koppintson rá.

### Kapcsolódó témák

- [Gyors beállítások panel](#)
- [Beállítások menü](#)

TP1001272782

Okostelefon

Xperia 1 V XQ-DQ54/XQ-DQ62/XQ-DQ72

## Megjelenítési beállítások

Módosíthatja a képernyő működését, fényerősségét, a megjelenítési méretet és minőséget. A fényképek és videók képminőségét is beállíthatja.

**1** Keresse meg a [Beállítások] > [Megjelenítés] elemet, és koppintson rá.

**2** Koppintson a módosítandó beállításra.

Módosításokat a csúszkákkal, a kapcsolókkal vagy opciók kiválasztásával végezhet.

## Képminőség-beállítások

### ● Készítő üzemmód

A [Készítő üzemmód] tartalom megjelenítésére és videók készítésére szolgál. A video-adatfolyam és hasonló szolgáltatásokból származó tartalmak hűen reprodukálhatók az alkotó által tervezett színekkel. A [Készítő üzemmód] képek felvételével vagy videók szerkesztésével létrehozott alkotások készítésére is alkalmas.

### ● Szokásos üzemmód

Ragyogó színeket ér el az eredeti színskála kiterjesztésével. Ha a [Szokásos üzemmód] be van kapcsolva, használhatja az [Automatikus készítő mód] funkciót, amely automatikusan csak a regisztrált alkalmazásokra alkalmazza a készítő üzemmódot. Javasoljuk, hogy regisztráljon alkalmazásokat tartalmak, például filmek nézéséhez. A készítő üzemmóddal rendelkező alkalmazások regisztrálásához vagy eltávolításához koppintson az [Automatikus készítő mód] lehetőségre.

### ● Valós idejű HDR funkció

Javítja a HDR-tartalom láthatóságát erős megvilágítás mellett. A HDR-tartalom optimalizált színreprodukálhatósággal jeleníthető meg, anélkül hogy romlana az eredeti videojel vagy minőség.

### Tipp

- Alapértelmezés szerint a [Fehéregyensúly] beállítása [Készítő üzemmód] esetében [Közepes], és [Szokásos üzemmód] esetében [Hideg]. A fehéregyensúly beállításainak módosításához koppintson a [Beállítás manuálisan] kapcsolóra a [Fehéregyensúly] alatt a változtatások engedélyezéséhez.

## Egyéb megjelenítési beállítások

- **Fehéregyensúly:** A beállítás módosításának engedélyezéséhez koppintson a [Beállítás manuálisan] kapcsolóra, majd válasszon egy előbeállítást. A csúszkákkal is beállíthatja a fehéregyensúlyt.
- **Magas frissítési frekvencia:** Ha a frissítési frekvenciát max. 120 Hz-re állítja, a megjelenítés folyamatosabb lesz.
- **Fényerősség:** A fényerősség a csúszkával állítható be. Az [Alkalmazkodó fényerő] funkciót engedélyezve a környezeti fényviszonyok alapján automatikusan optimalizálhatja a fényerősséget.
- **Sötét téma:** A képernyőt sötét háttérrel jelenítheti meg.
- **Alvó mód:** Módosíthatja, hogy a képernyő mennyi ideig maradjon aktív a kikapcsolása előtt.
- **Automatikus képernyőforgatás:** Beállíthatja, hogy a készülék elforgatásakor a képernyő automatikusan elforduljon, illetve hogy álló nézetben maradjon.

- **Egykezes mód:** Az egykezes mód használatát állíthatja be.
- **Intelligens háttérvilágítás-vezérlés:** Addig bekapcsolva tartja a képernyőt, amíg a készüléket a kezében tartja.
- **Éjszakai fény:** Az [Éjszakai fény] a képernyő színét sárgára változtatja. Így jobban látható a kép, ha a képernyő sötétebbre van állítva, és az elalvás is könnyebb.
- **Véletlen műveletek megakad. a képernyő kikapcsolásakor:** Megelőzheti, hogy a zsebbe vagy táskába helyezett készülék véletlenül aktiválódjon.

### Megjegyzés

- Bekapcsolt STAMINA üzemmód esetén a [Magas frissítési frekvencia] funkció nem használható.
- Lehetőleg ne jelenítsen meg nagyon világos vagy statikus képeket hosszú ideig. Ellenkező esetben a képernyőn utókép vagy elszíneződés jelenhet meg.

---

### Kapcsolódó témák

- [Kezdőképernyő](#)
- [Beállítások menü](#)

TP0001876669

H-341-100-12 Copyright 2023 Sony Corporation

Okostelefon

Xperia 1 V XQ-DQ54/XQ-DQ62/XQ-DQ72

## Az oldalérzékelés opcióinak beállítása

Beállíthatja az Oldalérzékelő viselkedését, vagy testreszabhatja a menüt stb.

Az Oldalérzékelő beállításához többek között az alábbi lehetőségek érhetők el.

- Megjelenjen-e az oldalérzékelő sáv a képernyő egyik vagy mindkét oldalán
- Az ujjmozdulatok képernyőműveletei

**1** Keresse meg a [Beállítások] > [Működés és megtekintés] > [Oldalérzékelő] elemet, és koppintson rá.

**2** Az Oldalérzékelő egyéb opcióinak szerkesztéséhez kövesse a képernyő alsó részén megjelenő utasításokat.

### Tipp

- Ha egy képernyőműveletet – például képernyőkép készítését – szeretne hozzárendelni egy gesztushoz, keresse meg a [Beállítások] > [Működés és megtekintés] > [Oldalérzékelő] > [Funkció hozzárend. ujjmozdulathoz] elemet, koppintson rá, válasszon egy gesztust ([Duplán koppint], [Csúsztatás felfelé] vagy [Csúsztatás lefelé]), majd válasszon egy lehetőséget.
- [Az Oldalérzékelő sáv használata] kapcsolóra koppintással elrejtetheti az oldalérzékelő sávot. Ha az oldalérzékelő sáv el van rejtve, a kezdőképernyőn a  (Ablakkezelő ikon) elemre koppintással megjelenítheti az oldalérzékelő menüt.

### Kapcsolódó témák

- [Az Oldalérzékelő használata](#)
- [Az Oldalérzékelő menü és a Többablakos menü használata](#)
- [Beállítások menü](#)

TP0001927365

Okostelefon

Xperia 1 V XQ-DQ54/XQ-DQ62/XQ-DQ72

## A helyszolgáltatások használata

A helymeghatározási szolgáltatások lehetővé teszik, hogy egyes alkalmazások (többek között a Térkép és a Kamera) mobil- és Wi-Fi-hálózatok, valamint a GPS (globális helymeghatározási rendszer) adatait használják az Ön tartózkodási helyének megközelítőleges meghatározásához.

Ha készülékével meg szeretné határozni, hogy hol van, engedélyeznie kell a helyszolgáltatásokat.

További információkat a [support.google.com/](https://support.google.com/) oldalon talál.

- 1 Keresse meg a [Beállítások] > [Tartózkodási hely] elemet, és kattintson rá.**
- 2 A helymeghatározási szolgáltatások engedélyezéséhez vagy letiltásához kattintson a kapcsolóra.**

## A GPS pontosságának javítása

Amikor először használja készülékén a GPS funkciót, tartózkodási helyének a meghatározása pár percet igénybe vehet. A keresés segítéséhez lehetőleg szabad ég alatt kell tartózkodnia. Álljon egy helyben, és ne takarja le a GPS-antennát. A GPS-jelek képesek áthatolni a felhőkön és a műanyagokon, a tömör tárgyak többségén, például épületeken vagy hegyeken azonban nem. Ha a rendszer néhány percen belül nem tudja meghatározni az aktuális helyszínt, próbálja meg másik helyről.

### Kapcsolódó témák

- [A készülék részeinek nevei](#)
- [Beállítások menü](#)

TP0001876971

Okostelefon

Xperia 1 V XQ-DQ54/XQ-DQ62/XQ-DQ72

## Dátum és idő

---

Módosíthatja a készüléke által mutatott dátumot és időt.

- 1 Keresse meg a [Beállítások] > [Rendszer] > [Dátum és idő] elemet, és koppintson rá.**
- 2 Koppintson a szerkeszteni kívánt elemre, és módosítsa az értékeket.**
  - Ha kézzel akarja beállítani a dátumot vagy az időt, az [Automatikus dátum és idő] kapcsolóra koppintva tiltsa le a funkciót.
  - Ha kézzel akarja beállítani az időzónát, a [Időzóna automatikus beállítása] kapcsolóra koppintva tiltsa le a funkciót.
  - Az időzóna helyadatok alapján történő beállításához koppintson [Az időzóna beállításához használja a helyadatokat] kapcsolóra a funkció engedélyezéséhez.

---

### Kapcsolódó témák

- [Beállítások menü](#)
- [Riasztás](#)
- [A helyszolgáltatások használata](#)

TP0002396294



Okostelefon

Xperia 1 V XQ-DQ54/XQ-DQ62/XQ-DQ72

## Akkumulátorkezelő

Az Akkumulátorkezelő megnöveli az akkumulátor élettartamát. Ez a funkció észleli a töltési szokásait, és megbecsüli a szokásos töltési időszakok elejét és végét. A 90%-os töltöttség eléréséig a készülék normál sebességgel tölt, utána a töltés sebességét úgy szabályozza, hogy az akkumulátor éppen a töltő leválasztása előtt érje el a 100%-os töltöttséget. A töltési időtartam kezdő és befejező időpontját kézzel beállíthatja. Az akkumulátor élettartamának meghosszabbítása érdekében olyan töltési korlátot is beállíthat, hogy az akkumulátor töltése például 80%-os vagy 90%-os töltöttség elérésekor leálljon.

### Megjegyzés

- Az Akkumulátorkezelő csak akkor szabályozza a töltési sebességet, ha 4 órától több napos időszakig tartó rendszeres töltési ciklusokat észlel.

- 1** Keresse meg a [Beállítások] > [Akkumulátor] > [Akkumulátorkezelő] elemet, és koppintson rá.
- 2** A Akkumulátorkezelő engedélyezéséhez vagy letiltásához koppintson a kapcsolóra.
- 3** Kövesse a képernyőn látható utasításokat, majd válasszon egy lehetőséget.  
Az [Automatikus] az alapértelmezett kiválasztás.

### Tipp

- A szokásos töltési ciklus megtanult mintáit az Akkumulátorkezelő menti. Még ha le is tiltotta a funkciót, az újbóli engedélyezése után alkalmazza a megtanult mintákat.

### Kapcsolódó témák

- [Beállítások menü](#)

TP0001876690

Okostelefon

Xperia 1 V XQ-DQ54/XQ-DQ62/XQ-DQ72

## STAMINA üzemmód

A STAMINA üzemmód a készülék bizonyos funkcióinak letiltása révén meghosszabbítja azt az időt, amíg az akkumulátort nem kell feltölteni. A STAMINA üzemmód bekapcsolásakor a kijelzés Sötét téma üzemmódra vált. A STAMINA szinttől függően különböző funkciók korlátozásával vagy letiltásával csökkenthető az energiafogyasztás. Beállíthatja, hogy a STAMINA üzemmód automatikusan kapcsoljon be vagy ki, az akkumulátor töltöttségének megfelelően. A részletes beállítás során kövesse a képernyőn megjelenő utasításokat.

**1** Keresse meg a [Beállítások] > [Akkumulátor] > [STAMINA üzemmód] elemet, és koppintson rá.

**2** A funkció engedélyezéséhez koppintson a [STAMINA üzemmód haszn.] kapcsolóra.

### Tipp

- Ha egy alkalmazást mentesíteni akar a STAMINA üzemmód hatása alól, módosítsa az alkalmazás [Akkusználat] beállítását [Korlátlan] értékre. Keresse meg a [Beállítások] > [Alkalmazások] elemet és koppintson rá, válassza ki a mentesíteni kívánt alkalmazást, majd koppintson az [Akkumulátor] > [Korlátlan] elemre.

### Kapcsolódó témák

- [Beállítások menü](#)

TP0002396268

Okostelefon

Xperia 1 V XQ-DQ54/XQ-DQ62/XQ-DQ72

## Akkumulátorkezelés és energiagazdálkodás

A készülékben beépített akkumulátor található. Amelyet a különböző alkalmazások és funkciók energiafogyasztásának nyomon követésével tud a legjobban kihasználni.

Az akkumulátor élettartamát növelheti az Akkumulátorkezelő használatával.

Eszköze korlátozza, hogy az alkalmazások a háttérben használják az akkumulátort. A beállítást az alkalmazásokhoz egyedileg lehet megadni. Keresse meg a [Beállítások] > [Alkalmazások] elemet, és koppintson rá, válassza ki azt az alkalmazást, amelynek a háttérben történő akkumulátorhasználatát korlátozni szeretné, majd koppintson az [Akkumulátor] > [Korlátozott] elemre.

### Általános használati tanácsok az akkumulátor teljesítményének fokozásához

Az akkumulátor teljesítményét az alábbi tanácsokat betartva javíthatja:

- Csökkentse a képernyő fényerejét.
- Kapcsolja ki a Bluetooth funkciót, a Wi-Fi-t és a helymeghatározási szolgáltatásokat, amikor nincs rájuk szüksége.
- Kapcsolja ki a készüléket, vagy használjon repülőgépes üzemmódot olyan helyen, ahol alacsony vagy egyáltalán nincs hálózati lefedettség. Ellenkező esetben a készülék ismételtelen elérhető hálózatokat keres, ami energiát fogyaszt.
- Külföldi tartózkodása során barangolás helyett használjon Wi-Fi-hálózatot. A barangolás funkció megkeresi a honi hálózatot, ami jobban igénybe veszi az akkumulátort, mivel a készüléknek magasabb kimeneti teljesítménnyel kell sugároznia.
- Változtassa meg az e-mail-üzenetek, a naptár és a névjegyek szinkronizálási beállításait.
- Ellenőrizze a nagy energiafogyasztású alkalmazásokat, és fogadja meg a készülékén megjelenített, az akkumulátor kímélésére vonatkozó tanácsokat.
- Állítsa be az alkalmazások értesítési szintjét.
- Kapcsolja ki az alkalmazások helymegosztási engedélyét.
- Távolítsa el a nem használt alkalmazásokat.
- A zenehallgatáshoz eredeti Sony kihangosító készüléket használjon. A kihangosító eszközök kevesebb energiát fogyasztanak, mint készüléke hangszórója.
- Időnként indítsa újra a készüléket.

### Az energiafogyasztás áttekintése

1. Keresse meg a [Beállítások] > [Akkumulátor] beállítást, és koppintson rá az akkumulátortöltöttség becsült százalékos értékének és az akkumulátor üzemidejének megjelenítéséhez.
2. Az [Akkumulátor] elemre koppintva megjelenítheti azon alkalmazások és szolgáltatások listáját, amelyek használták az akkumulátort.

### Kapcsolódó témák

- [A készülék töltése](#)
- [Az alkalmazások energiafogyasztásának ellenőrzése](#)
- [Akkumulátorkezelő](#)
- [Megjelenítési beállítások](#)
- [A Bluetooth funkció be- vagy kikapcsolása](#)
- [A helyszolgáltatások használata](#)
- [A készülék újraindítása és visszaállítása](#)
- [Beállítások menü](#)



Okostelefon

Xperia 1 V XQ-DQ54/XQ-DQ62/XQ-DQ72

## Az alkalmazások energiafogyasztásának ellenőrzése

---

Ellenőrizheti az alkalmazások energiafogyasztását, és szükség esetén módosíthatja a beállításokat.

- 1 Keresse meg a [Beállítások] > [Alkalmazások] elemet, és koppintson rá.
  - 2 Jelöljön ki egy alkalmazást, majd nézze meg az energiafogyasztását az [Akkumulátor] csoportban.
- 

### Kapcsolódó témák

- [Beállítások menü](#)

TP0001876821

Okostelefon

Xperia 1 V XQ-DQ54/XQ-DQ62/XQ-DQ72

## A hangkimenet javítása Dolby Sound funkcióval

A Dolby Sound használatával valóságosabb és térbelibb lesz a hangzás lejátszáskor.

- 1 Keresse meg a [Beállítások] > [Hang és rezgés] > [Hangbeállítások] elemet, és koppintson rá.
- 2 A funkció engedélyezéséhez koppintson a [Dolby Sound] kapcsolóra.
- 3 További lehetőségekért koppintson a [Dolby Sound] elemre.

### Megjegyzés

- Ha eredeti minőségben akarja élvezni a nagy felbontású hangot, kapcsolja ki a Dolby Sound funkciót.
- Ha a DSEE Ultimate vagy a 360 Upmix opció is be van kapcsolva a Dolby Sound mellett, akkor a használt alkalmazástól függően előfordulhat, hogy csak az egyik funkciónak lesz hatása.

### Tipp

- Ha regisztrál egy alkalmazást az [Automatikus effektek] alatt, a DSEE Ultimate vagy a 360 Upmix automatikusan elsőbbséget élvez a Dolby Sounddal szemben, amikor hangot játszik le ezzel az alkalmazással. Alkalmazások regisztrálásához keresse meg a [Beállítások] > [Hang és rezgés] > [Hangbeállítások] > [Automatikus effektek] > + (Hozzáadás ikon) elemet, koppintson rá, válassza ki a regisztrálni kívánt alkalmazásokat, majd koppintson a [HOZZÁADÁS] elemre.

### Kapcsolódó témák

- [Beállítások menü](#)
- [A hangminőség testreszabása 360 Reality Audio segítségével](#)
- [A hangkimenet javítása 360 Upmix funkcióval](#)
- [Tömörített zenefájlok minőségének javítása \(DSEE Ultimate\)](#)

TP0002396282

Okostelefon

Xperia 1 V XQ-DQ54/XQ-DQ62/XQ-DQ72

## A hangminőség testreszabása 360 Reality Audio segítségével

A 360 Reality Audio segítségével a zene körülveszi és magával ragadja, miközben a feje körüli pontokból különböző hangok érkezik. A 360 Reality Audio tanúsítvánnyal rendelkező fejhallgatók optimalizálják az élményt azáltal, hogy elemzik az egyéni fülformát, így tökéletesen magával ragadó zenei élményben lehet része.

- 1 Keresse meg a **[Beállítások] > [Hang és rezgés] > [Hangbeállítások]** elemet, és koppintson rá.
- 2 Koppintson a **[360 Reality Audio]** elemre, majd kövesse a képernyőn megjelenő utasításokat.

### Kapcsolódó témák

- [Beállítások menü](#)
- [A hangkimenet javítása Dolby Sound funkcióval](#)
- [A hangkimenet javítása 360 Upmix funkcióval](#)
- [Tömörített zenefájlok minőségének javítása \(DSEE Ultimate\)](#)

TP1000724377

Okostelefon

Xperia 1 V XQ-DQ54/XQ-DQ62/XQ-DQ72

## A hangkimenet javítása 360 Upmix funkcióval

A 360 Upmix funkció térhangzást ad minden lejátszott sztereó hangforrásnak, beleértve a adatfolyam szolgáltatásokat. A funkció keltette effektusok fejhallgatóval élvezhetők a legjobban.

- 1 Keresse meg a [Beállítások] > [Hang és rezgés] > [Hangbeállítások] elemet, és koppintson rá.
- 2 A funkció engedélyezéséhez koppintson a [360 Upmix] kapcsolóra.
- 3 A [360 Upmix] elemre koppintva választhat üzemmódot.

### Megjegyzés

- Csak akkor van hatása, ha a használt alkalmazás kompatibilis a 360 Upmix funkcióval.
- Ha a 360 Upmix és a Dolby Sound opció is be van kapcsolva, akkor a használt alkalmazástól függően előfordulhat, hogy csak az egyik funkciónak lesz hatása.
- A tartalomtól függően előfordulhat, hogy a 360 Upmix hangzás keltette effektusok helyett az eredeti hangforrás hangminősége élvez elsőbbséget.

### Tipp

- Ha regisztrál egy alkalmazást az [Automatikus effektek] alatt, a DSEE Ultimate vagy a 360 Upmix automatikusan elsőbbséget élvez a Dolby Sounddal szemben, amikor hangot játszik le ezzel az alkalmazással. Alkalmazások regisztrálásához keresse meg a [Beállítások] > [Hang és rezgés] > [Hangbeállítások] > [Automatikus effektek] > + (Hozzáadás ikon) elemet, koppintson rá, válassza ki a regisztrálni kívánt alkalmazásokat, majd koppintson a [HOZZÁADÁS] elemre.

### Kapcsolódó témák

- [Beállítások menü](#)
- [A hangkimenet javítása Dolby Sound funkcióval](#)
- [A hangminőség testreszabása 360 Reality Audio segítségével](#)
- [Tömörített zenefájlok minőségének javítása \(DSEE Ultimate\)](#)

TP1000431726



Okostelefon

Xperia 1 V XQ-DQ54/XQ-DQ62/XQ-DQ72

## Tömörített zenefájlok minőségének javítása (DSEE Ultimate)

A DSEE Ultimate funkcióval az AI technológiának köszönhetően precízen javítható a tömörített zenefájlok minősége.

- 1 Keresse meg a [Beállítások] > [Hang és rezgés] > [Hangbeállítások] elemet, és koppintson rá.
- 2 A funkció engedélyezéséhez koppintson a [DSEE Ultimate] kapcsolóra.

### Megjegyzés

- Ha a DSEE Ultimate és a Dolby Sound opció is be van kapcsolva, akkor a használt alkalmazástól függően előfordulhat, hogy csak az egyik funkciónak lesz hatása.

### Tipp

- Ha regisztrál egy alkalmazást az [Automatikus effektek] alatt, a DSEE Ultimate vagy a 360 Upmix automatikusan elsőbbséget élvez a Dolby Sounddal szemben, amikor hangot játszik le ezzel az alkalmazással. Alkalmazások regisztrálásához keresse meg a [Beállítások] > [Hang és rezgés] > [Hangbeállítások] > [Automatikus effektek] > + (Hozzáadás ikon) elemet, koppintson rá, válassza ki a regisztrálni kívánt alkalmazásokat, majd koppintson a [HOZZÁADÁS] elemre.

### Kapcsolódó témák

- [Beállítások menü](#)
- [A hangkimenet javítása Dolby Sound funkcióval](#)
- [A hangminőség testreszabása 360 Reality Audio segítségével](#)
- [A hangkimenet javítása 360 Upmix funkcióval](#)

TP0003028355

Okostelefon

Xperia 1 V XQ-DQ54/XQ-DQ62/XQ-DQ72

## A szélzaj csökkentése felvétel során

---

Az eredeti hangminőséget visszaállítva eltávolíthatja a zajt, amit felvétel közben a mikrofont érő szél okoz.

- 1** Keresse meg a [Beállítások] > [Hang és rezgés] > [Hangbeállítások] > [Intelligens szélzajsűrő] elemet, és koppintson rá.
  - 2** A funkció engedélyezéséhez koppintson a kapcsolóra.
- 

### Kapcsolódó témák

- [Beállítások menü](#)
- [Fénykép készítése vagy videó rögzítése](#)

TP0003028356

Okostelefon

Xperia 1 V XQ-DQ54/XQ-DQ62/XQ-DQ72

## Dinamikus rezgés használata

A Dinamikus rezgés funkció szinkronizált rezgés hozzáadásával javítja a médiahasználatot, amikor videókat néz vagy zenét hallgat a készülékén. A funkcióra vonatkozó további információkat lásd: [Beállítások] > [Hang és rezgés] > [Dinamikus rezgés].

Nincs rezgés az alábbi esetekben:

- A média hangereje némára van állítva.
- A képernyő kikapcsolt állapotában.
- A készülék vezeték nélkül töltődik.

### Megjegyzés

- A Dinamikus rezgés nem működik minden médiaalkalmazással.

- 1 Keresse meg a [Beállítások] > [Hang és rezgés] > [Dinamikus rezgés] elemet, és koppintson rá.
- 2 A funkció engedélyezéséhez koppintson a kapcsolóra.

### Kapcsolódó témák

- [Beállítások menü](#)
- [A Dinamikus rezgés beállítások módosítása](#)

TP0001927329

Okostelefon

Xperia 1 V XQ-DQ54/XQ-DQ62/XQ-DQ72

## A Dinamikus rezgés beállítások módosítása

---

### Médiaalkalmazásban a tartalom lejátszása közben jelentkező rezgés erősségének beállítása

1. Nyissa meg a kívánt médiaalkalmazást, például a Zene alkalmazást.
2. Indítsa el a médiatartalmak lejátszását.
3. A hangerőgombot lenyomva nyissa meg a hangerő módosítására szolgáló panelt.
4. A Dinamikus rezgés csúszkáját húzva adja meg az alkalmazáshoz az előnyben részesített szintet.  
A rendszer menti a Dinamikus rezgés beállítást az alkalmazás legközelebbi használatához.

### A vezeték nélküli eszközök hangjára történő rezgés időzítésének beállítása

1. Keresse meg a [Beállítások] > [Hang és rezgés] > [Dinamikus rezgés] elemet, és koppintson rá.
2. Állítsa be a [Szinkronizálás] csúszkát, majd a [TESZT] elemre koppintva ellenőrizze a beállított időzítést.

---

#### Kapcsolódó témák

- [Beállítások menü](#)
- [Dinamikus rezgés használata](#)

TP1000431729

Okostelefon

Xperia 1 V XQ-DQ54/XQ-DQ62/XQ-DQ72

## Intelligens híváskezelés

Ha bekapcsolja az Intelligens híváskezelés funkciót, akkor a képernyő megérintése nélkül kezelheti a bejövő hívásokat.

Ha aktiválja, a következőképpen kezelheti a hívásokat:

- Válasz: tegye a készüléket a füléhez.
- Elutasítás: rázza meg a készüléket.
- Csörgés kikapcsolása: tegye le a készüléket lefordítva.

**1** Keresse meg a [Beállítások] > [Rendszer] > [Kézmozdulatok] > [Intelligens híváskezelés] elemet, és koppintson rá.

**2** A funkció engedélyezéséhez vagy letiltásához koppintson a kapcsolóra.

### Kapcsolódó témák

- [Beállítások menü](#)

TP0001927378

Okostelefon

Xperia 1 V XQ-DQ54/XQ-DQ62/XQ-DQ72

## A készülék frissítése előtt

Az optimális teljesítmény biztosításához célszerű készülékén frissítenie a szoftvert a legújabb funkciók, fejlesztések és javítások beszerzéséhez. Ha új szoftverfrissítés érhető el, az állapotsoron megjelenik a  (Rendszerfrissítés ikon). Kézzel is kereshet új frissítéseket.

Legkönnyebben vezeték nélkül telepíthet szoftverfrissítéseket a készülékéről.

A készülék frissítése előtt ügyeljen az alábbiakra:

- Győződjön meg arról, hogy elegendő szabad tárhellyel rendelkezik.
- Előfordulhat, hogy a rendszer- és alkalmazásfrissítések a jelen Súgóútmutatóban leírtaktól eltérően jelenítik meg a funkciókat. Az Android verzióját valószínűleg nem érinti a frissítés.

## Új szoftver keresése

1. Keresse meg a [Beállítások] > [Rendszer] > [Szoftverfrissítés] elemet, és koppintson rá.

### Kapcsolódó témák

- [A készülék vezeték nélküli frissítése](#)
- [Beállítások menü](#)

TP0001876915

Okostelefon

Xperia 1 V XQ-DQ54/XQ-DQ62/XQ-DQ72

## A készülék vezeték nélküli frissítése

A készülék vezeték nélküli frissítéséhez használhatja a Szoftverfrissítés alkalmazást. A mobilhálózaton keresztül letölthető frissítések a szolgáltatójától függenek. Az adatforgalmi díjak elkerülése érdekében az új szoftver letöltéséhez mobilhálózat helyett célszerű Wi-Fi-hálózatot használni.

- 1 Keresse meg a [Beállítások] > [Rendszer] > [Szoftverfrissítés] elemet, és koppintson rá.
- 2 Kövesse a képernyőn megjelenő utasításokat.

### Rendszerfrissítések automatikus letöltésének beállítása

1. Keresse meg a [Beállítások] > [Rendszer] > [Szoftverfrissítés] elemet, és koppintson rá.
2. Koppintson a  (Több ikon) > [Beállítások] > [Automatikus rendszerfrissítés] elemre.
3. Jelölje ki a kívánt lehetőséget.

### Az alkalmazások automatikus frissítésének engedélyezése vagy letiltása

1. Keresse meg a [Beállítások] > [Rendszer] > [Szoftverfrissítés] elemet, és koppintson rá.
2. Koppintson a  (Több ikon) > [Beállítások] > [Alkalmazások automatikus frissítése] elemre.
3. Jelölje ki a kívánt lehetőséget.

### Kapcsolódó témák

- [A készülék frissítése előtt](#)
- [Beállítások menü](#)

TP0001876689

Okostelefon

Xperia 1 V XQ-DQ54/XQ-DQ62/XQ-DQ72

## Alkalmazásfrissítések

---

Ha az automatikus frissítési funkció engedélyezve van, a rendszer az Ön megkérdezése nélkül frissíti az alkalmazásokat, így előfordulhat, hogy a tudta nélkül nagy mennyiségű adatot tölt le. Az esetleges magas adatátviteli költségek elkerülése érdekében letilthatja az automatikus frissítéseket, illetve kizárólag Wi-Fi-kapcsolaton keresztül engedélyezheti az automatikus frissítést. Az alkalmazások automatikus frissítésének elkerüléséhez a Google Play-ben le kell tiltania az automatikus frissítési funkciót.

- 1** Keresse meg a  (Google Play ikon) elemet, és koppintson rá.
- 2** Koppintson a fiók ikonra, majd keresse meg a beállítások menüben az alkalmazások automatikus frissítésének menüjét, és koppintson rá.
- 3** Jelölje ki a kívánt lehetőséget.

---

### Kapcsolódó témák

- [Google-fiók beállítása a készüléken](#)

TP0001876790



Okostelefon

Xperia 1 V XQ-DQ54/XQ-DQ62/XQ-DQ72

## A készülék újraindítása és visszaállítása

Ha készüléke nem válaszol, vagy nem indul el normál módon, kényszerítheti az újraindítását vagy a leállítását. Ekkor nem törlődnek sem a beállítások, sem a személyes adatok.

A készülék beállításait visszaállíthatja az eredeti gyári beállításokra. Időnként ez a megoldás segít, ha készüléke nem működik megfelelően, de a készülék visszaállítása előtt ne felejtse el biztonsági másolatot készíteni az adatokról, mert a visszaállítás minden adatot töröl a készülékről.

Ha a készülék nem kapcsol be, vagy Ön alaphelyzetbe szeretné állítani a készülék szoftverét, a készülék javításához használhatja az Xperia Companion szoftvert. Az Xperia Companion letöltésével és használatával kapcsolatos további információkért keressen az Xperia Companion szövegre a Sony vevőtámogatási webhelyén.

### A készülék újraindítása

#### Megjegyzés

- Ha az akkumulátor töltöttségi szintje alacsony, a készülék újraindítása sikertelen lehet. Csatlakoztassa készülékét egy töltőhöz, és indítsa újra.

1. Nyomja meg egyszerre a hangerő növelése gombot és a bekapcsológombot.
2. A megjelenő menüben koppintson az [Újraindítás] gombra.  
A készülék automatikusan újraindul.

### A készülék újraindításának vagy leállításának kényszerítése

1. Nyomja meg hosszan egyidejűleg a bekapcsológombot és a hangerő növelése gombot, amíg a készülék rezegni nem kezd.
2. Attól függően, hogy a készülék újraindítását vagy leállítását szeretné kényszeríteni, végezze el alábbiakat.
  - Ha a készülék újraindítását szeretné kényszeríteni: Engedje fel a gombokat. A készülék ekkor újraindul.
  - Ha a készülék leállítását szeretné kényszeríteni: Továbbra is tartsa lenyomva a gombokat. Néhány másodperc múlva a készülék háromszor vibrál, és kikapcsol.

#### Tipp

- Ha a készülék nem kapcsol be, a készülék kényszerített újraindítása megoldhatja a problémát.

### Gyári adatok visszaállítása

#### Megjegyzés

- A készülék maradandó károsodásának elkerülése érdekében ne szakítsa meg a gyári adatok visszaállítását.
- Készítsen biztonsági másolatot a készülék belső memóriájába mentett adatokról. Az alaphelyzetbe állítás minden adatot töröl a készülékről.

1. Keresse meg a [Beállítások] > [Rendszer] > [Beállítások visszaállítása] elemet, és koppintson rá.
2. Koppintson az [Összes adat törlése (gyári beállítások visszaállítása)] > [Minden adat törlése] elemre.
3. Ha a rendszer kéri, a folytatáshoz rajzolja meg a feloldási mintát, vagy adja meg a képernyőzár-feloldási jelszót, illetve a PIN-kódot.
4. A megerősítéshez koppintson a [Minden adat törlése] elemre.

#### Tipp

- Készüléke a gyári adatok visszaállítása esetén sem áll vissza az Android korábbi verziójára.

---

---

### Kapcsolódó témák

- [A készülék szoftverének javítása az Xperia Companion használatával](#)
- [Beállítások menü](#)

TP0002935403

H-341-100-12 Copyright 2023 Sony Corporation

Okostelefon

Xperia 1 V XQ-DQ54/XQ-DQ62/XQ-DQ72

## A készülék szoftverének javítása az Xperia Companion használatával

Az Xperia Companion szoftver képes a készülék szoftverének kijavítására. Ha elfelejtené a képernyőzár-feloldási jelszót, PIN-kódot vagy mintát, az Xperia Companion alkalmazás eszközjavító funkcióját használva törölheti a biztonsági lehetőséget. A művelet elvégzéséhez meg kell adnia a Google-fiókja bejelentkezési adatait. A javítási funkció futtatásával újratelepíti készüléke szoftverét. A folyamat során elveszhetnek személyes adatok.

Ha készüléke lefagy, többször újraindul vagy egyáltalán nem indul el, miután frissítette az Xperia szoftvert, szoftverjavítást hajtott végre vagy visszaállította a gyári adatokat, próbálja meg a készülék kényszerített leállítását, majd kapcsolja be újra. Ha nem szűnik meg a probléma, kényszerítse a készülék leállítását, majd hajtsa végre a szoftver kijavítását.

### Megjegyzés

- A szoftverjavítás végrehajtása előtt készítse elő Google-fiókja felhasználónevét és jelszavát. A biztonsági beállításoktól függően előfordulhat, hogy a szoftverjavítás befejezése után a készülék indításához meg kell adnia őket.

- 1 **Ha az Xperia Companion nincs telepítve a számítógépre, keressen rá az Xperia Companion szövegre a Sony vevőtámogatási webhelyén, és töltsse le.**
- 2 **Nyissa meg az Xperia Companion szoftvert a számítógépen, és koppintson a [Szoftver kijavítása] elemre a főképernyőn.**
- 3 **Kövesse a képernyőn megjelenő utasításokat a szoftver újratelepítéséhez és a javítás befejezéséhez.**

### Kapcsolódó témák

- [A készülék újraindítása és visszaállítása](#)

TP0001876734

Okostelefon

Xperia 1 V XQ-DQ54/XQ-DQ62/XQ-DQ72

## Az alkalmazások alaphelyzetbe állítása

Ha egy alkalmazás nem válaszol vagy problémákat okoz a készülékén, akkor alaphelyzetbe állíthatja, vagy törölheti az alkalmazás adatait. Az alkalmazásbeállítások visszaállítása nem töröl alkalmazásadatokat a készülékről.

- 1 Keresse meg a [Beállítások] > [Alkalmazások] elemet, és koppintson rá.
- 2 Az alkalmazások számára koppintva megtekintheti az összes alkalmazást.
- 3 Koppintson a  (Több ikon) > [Alapbeállítások] > [Visszaállítás] elemre.

### Alkalmazásadatok törlése

1. Keresse meg a [Beállítások] > [Alkalmazások] elemet, és koppintson rá.
2. Jelöljön ki egy alkalmazást vagy szolgáltatást, majd koppintson a [Tárhely és gyorsítótár] > [Tárhely törlése] > [Törlés] parancsra.

### Az alkalmazás gyorsítótárának kiürítése

1. Keresse meg a [Beállítások] > [Alkalmazások] elemet, és koppintson rá.
2. Jelöljön ki egy alkalmazást vagy szolgáltatást, majd koppintson a [Tárhely és gyorsítótár] > [A gyorsítótár törlése] parancsra.

### Az alkalmazás alapbeállításának törlése

1. Keresse meg a [Beállítások] > [Alkalmazások] elemet, és koppintson rá.
2. Jelöljön ki egy alkalmazást vagy szolgáltatást, majd koppintson a [Megnyitás alapértelmezés szerint] > [Alapértelmezett beállítások törlése] parancsra.

#### Megjegyzés

- Az alkalmazás adatainak, gyorsítótárának vagy alapbeállításának törlése nem minden alkalmazásnál és szolgáltatásnál érhető el.

### Kapcsolódó témák

- [Beállítások menü](#)

TP0001876722

Okostelefon

Xperia 1 V XQ-DQ54/XQ-DQ62/XQ-DQ72

## A memóriaállapot megtekintése

A belső tárhely a letöltött vagy átvitt tartalom, valamint a személyes beállítások és adatok tárolására szolgál, és a normál használat következtében fokozatosan megtelik. Ha készüléke lelassul vagy az alkalmazások hirtelen leállnak, ügyeljen az alábbiakra:

- Zárja be a nem használt futó alkalmazásokat.
- Távolítsa el a letöltött, de nem használt alkalmazásokat.
- A belső memóriából vigye át a fényképeket, videókat és zenét az SD-kártyára, vagy tárolja egy Google szolgáltatással.

### Megjegyzés

- Ha készüléke nem tudja olvasni az SD-kártya tartalmát, akkor lehet, hogy formáznia kell azt. Ügyeljen arra, hogy a kártya formázásakor az összes tartalom törlődik.

### Tipp

- SD-kártyát külön vásárolhat.
- Ha SD-kártyát választ mentési helyként a Photo Pro, a Video Pro vagy a Cinema Pro programban, akkor Video Speed Class 30 (V30) vagy gyorsabb SD-kártya használata javasolt.

## A memóriaállapot megnézése

1. Keresse meg a [Beállítások] > [Tárhely] elemet, és koppintson rá.

### Kapcsolódó témák

- [Hely felszabadítása a belső tárhelyen](#)
- [Alkalmazások és szolgáltatások futásának leállítása](#)
- [Adatok szinkronizálása egy Google-fiók segítségével](#)
- [Tartalom átvitele SD kártya használatával](#)
- [A memóriakártya formázása](#)
- [Beállítások menü](#)



TP0001876625

Okostelefon

Xperia 1 V XQ-DQ54/XQ-DQ62/XQ-DQ72

## Hely felszabadítása a belső tárhelyen

Ha a készülék lassulni kezd, vagy alkalmazások váratlanul leállnak, hely felszabadítása a belső tárhelyen megoldhatja a problémát. Fájlok törlésével és a nem használt alkalmazások eltávolításával szabadítson fel helyet.

- 1 Keresse meg a [Beállítások] > [Tárhely] elemet, és koppintson rá.
- 2 Koppintson a [Tárhely felszabadítása] elemre.
- 3 Koppintson a Browse (Tallózás) fülre.
- 4 Töröljön mappákat vagy fájlokat, vagy távolítsa el alkalmazásokat.
  - Mappák vagy fájlok törléséhez válassza ki a belső tárhely mappáját, válassza ki a törlendő mappát vagy fájlt, koppintson a  (Több ikon) lehetőségre, majd törölje.
  - Alkalmazások eltávolításához válassza ki az alkalmazások mappáját, koppintson a  (Több ikon) lehetőségre a nem használt alkalmazás mellett, majd távolítsa el.

### Kapcsolódó témák

- [Beállítások menü](#)
- [A memóriaállapot megtekintése](#)

TP0002734134

Okostelefon

Xperia 1 V XQ-DQ54/XQ-DQ62/XQ-DQ72

## Alkalmazások és szolgáltatások futásának leállítása

---

Ha a készülék vagy az alkalmazások teljesítménye leromlik, alkalmazások és szolgáltatások futásának leállításával javíthat a helyzetet.

- 1 Keresse meg a **[Beállítások] > [Alkalmazások]** elemet, és koppintson rá.
  - 2 Jelöljön ki egy alkalmazást vagy szolgáltatást, és koppintson a **[Kényszerített leállítás] > [OK]** parancsra.
- 

### Kapcsolódó témák

- [Beállítások menü](#)
- [A memóriaállapot megtekintése](#)

TP0001877002

Okostelefon

Xperia 1 V XQ-DQ54/XQ-DQ62/XQ-DQ72

## A memóriakártya formázása

Ha készüléke nem tudja olvasni a memóriakártya tartalmát, akkor készülékével meg kell formáznia a memóriakártyát.

- 1 Keresse meg a [Beállítások] > [Tárhely] elemet, és koppintson rá, majd az [Ez az eszköz] elemre koppintva válassza ki a memóriakártya nevét.
- 2 Koppintson a  (Több ikon) > [Formázás] parancsra, és a megerősítéssel végezze el a formázást.

### Megjegyzés

- A memóriakártya formázásakor a rajta lévő összes adat törlődik. Először készítsen biztonsági másolatot a menteni kívánt összes adatról.

### Kapcsolódó témák

- [Beállítások menü](#)

TP0001876798



Okostelefon

Xperia 1 V XQ-DQ54/XQ-DQ62/XQ-DQ72

## Mobil adatkapcsolat

---

Ha szeretne hozzáférni az internethez mobil adatkapcsolattal, akkor ehhez megfelelő internetbeállításokra van szükség.

- Ha két SIM-kártyát használ, a mobilhálózati beállítások megadásához keresse meg a [Beállítások] > [Hálózat és internet] > [SIM-kártyák] elemet, és koppintson rá, majd válasszon SIM-kártyát.
- Készüléke úgy van beállítva, hogy automatikusan csatlakozzon az internethez, ha olyan alkalmazást indít el, amelyhez internetkapcsolat szükséges. (A beállítás a hálózati szolgáltatótól függően eltérő lehet.)  
Ha nem tud automatikusan csatlakozni az internethez, vagy ha a hálózati szolgáltató ezt javasolja, kövesse a hálózati szolgáltató által megadott, a hozzáférési pont internethez csatlakozásának beállítására szolgáló eljárást.
- A hozzáférési pont beállításához, ellenőrzéséhez vagy módosításához keresse meg a [Beállítások] > [Hálózat és internet] > [SIM-kártyák] elemet és koppintson rá, ha két SIM-kártyát használ, válassza ki a SIM-kártyát, majd koppintson a [Hozzáférési pontok nevei] elemre. Ha egy beállítást véletlenül módosít, állítsa vissza a beállításokat.

---

### Kapcsolódó témák

- [Beállítások menü](#)

TP0001876843

Okostelefon

Xperia 1 V XQ-DQ54/XQ-DQ62/XQ-DQ72

## A Wi-Fi® jelerősségének növelése

---

A Wi-Fi jelerőssége többféle módon növelhető:

- Vigye közelebb készülékét a Wi-Fi-hozzáférési ponthoz.
  - A Wi-Fi-hozzáférési pontot tegye el minden lehetséges akadály vagy interferenciát okozó tárgy útjából.
  - Ne takarja le a készülék Wi-Fi-antennája környékét.
- 
- 

### Kapcsolódó témák

- [A készülék részeinek nevei](#)

TP0002935387

Okostelefon

Xperia 1 V XQ-DQ54/XQ-DQ62/XQ-DQ72

## Az adathasználat szabályozása

Nyomon követheti, hogy adott időszak során mekkora adatforgalmat bonyolított a készülékén mobil adatkapcsolaton vagy Wi-Fi kapcsolaton keresztül. Megnézheti például az egyes alkalmazások által használt adatok mennyiségét. A mobil adatkapcsolattal átvitt adatok esetében adathasználati figyelmeztetéseket és korlátozásokat is beállíthat a további díjak elkerülése érdekében.

### Az adathasználat csökkentése

1. Keresse meg a [Beállítások] > [Hálózat és internet] > [Adatforgalom-csökkentő] elemet, és koppintson rá.
2. A funkció engedélyezéséhez koppintson a kapcsolóra.

### Adathasználati figyelmeztetés vagy mobilhálózati adatkorlát beállítása

1. Kapcsolja be a mobil adatforgalmat.
2. Keresse meg a [Beállítások] > [Hálózat és internet] > [SIM-kártyák] elemet, és koppintson rá.  
Ha két SIM-kártyát használ, válasszon ki egy SIM-kártyát.
3. Koppintson a [Adatfigyelmeztetés és -korlát] elemre.
4. Járjon el az alábbiak szerint, ha adathasználati figyelmeztetést vagy adatkorlátot akar beállítani.
  - Adathasználati figyelmeztetés beállításához a [Forgalmi figyelmeztetés beáll.] kapcsolóra koppintva engedélyezze a funkciót, majd az [Adatforgalmi figyelmeztetés] lehetőségre koppintva állítsa be az értesítési szintet.
  - Mobil adathasználati korlát beállításához az [Adatkorlát beállítása] kapcsolóra koppintva engedélyezze a funkciót, majd az [Adatforgalmi korlátozás] lehetőségre koppintva állítsa be az adathasználati korlátot.

#### Tipp

- Beállíthatja, hogy milyen dátummal kezdődjön újra a használati időszak. Az [Adatfigyelmeztetés és -korlát] csoportban koppintson a [Mobiladat-használati ciklus] lehetőségre, majd adja meg az újratekintési dátumot.

#### Megjegyzés

- Amikor a mobilhálózati adatok mennyisége eléri a beállított szintet, a készülék mobil adatforgalma automatikusan kikapcsol.

### Az adathasználat ellenőrzése

1. Keresse meg a [Beállítások] > [Hálózat és internet] elemet, és koppintson rá.
2. Járjon el az alábbiak szerint, ha ellenőrizni akarja a mobil adathasználatot vagy a Wi-Fi adathasználatot.
  - A mobil adathasználat ellenőrzéséhez koppintson a [SIM-kártyák] > [Alkalmazás adathasználata] elemre.  
Ha két SIM-kártyát használ, válasszon ki egy SIM-kártyát, majd koppintson az [Alkalmazás adathasználata] elemre.
  - A Wi-Fi adathasználat ellenőrzéséhez koppintson a [Internet] > [Nem szolgáltatói adathasználat] elemre.

### Az egyes alkalmazások adathasználatának szabályozása

1. Keresse meg a [Beállítások] > [Alkalmazások] elemet, és koppintson rá.
2. Koppintson a szabályozni kívánt alkalmazásra, majd koppintson a [Mobiladatok és Wi-Fi] elemre.
3. Módosítsa kívánsága szerint az opciókat.

#### Megjegyzés

- Az egyes alkalmazások teljesítménye változhat, ha módosítja a kapcsolódó adathasználati beállításokat.

---

---

## Kapcsolódó témák

- [Beállítások menü](#)

TP0002935400

H-341-100-12 Copyright 2023 Sony Corporation

Okostelefon

Xperia 1 V XQ-DQ54/XQ-DQ62/XQ-DQ72

## A Bluetooth funkció be- vagy kikapcsolása

A Bluetooth funkcióval fájlokat küldhet más Bluetooth-kompatibilis eszközökre, illetve kihangosítási tartozékokat csatlakoztathat. A Bluetooth-kapcsolatok 10 méteres hatótávolságon belül működnek a legjobban, ha nincsenek az útban tömör tárgyak. Más Bluetooth-eszközökhöz csak az eszközök párosítása után lehet csatlakozni.

- 1 Keresse meg a **[Beállítások] > [Eszközkapcsolat] > [Kapcsolati beállítások] > [Bluetooth]** elemet, és koppintson rá.
- 2 A funkció engedélyezéséhez vagy letiltásához koppintson a **[Bluetooth használata]** kapcsolóra.

### Tipp

- A Gyors beállítások panelen is be- és kikapcsolhatja a Bluetooth funkciót.

### Megjegyzés

- A készülék nem tud minden Bluetooth-eszközzel vezeték nélküli kapcsolatot létesíteni. A Sony nem garantálja, hogy minden Bluetooth-eszköz kompatibilis a készülékkel.
- A Bluetooth-kommunikáció biztonsága érdekében a készülék támogat egy Bluetooth-szabvánnyal kompatibilis biztonsági funkciót. A beállításoktól stb. függően előfordulhat, hogy a biztonság így elért mértéke nem elegendő. A Bluetooth-funkció használatánál figyelembe kell venni a biztonsági kockázatokat.
- A Sony nem vállal felelősséget a Bluetooth-kapcsolaton keresztüli kommunikáció során esetlegesen fellépő adatszivárgásért.

### Kapcsolódó témák

- [Párosítás másik Bluetooth-eszközzel](#)
- [Beállítások menü](#)
- [A készülék elnevezése](#)
- [Párosítás egy Bluetooth távvezérlővel vagy markolattal](#)
- [Elemek küldése a Bluetooth technológia segítségével](#)
- [Elemek küldése és fogadása a Bluetooth technológia segítségével](#)

TP0001876916

Okostelefon

Xperia 1 V XQ-DQ54/XQ-DQ62/XQ-DQ72

## A készülék elnevezése

---

A készüléket tetszés szerint elnevezheti. Ez a név láthatóvá válik más eszközök számára, ha bekapcsolja a Bluetooth funkciót, és engedélyezi a készülék láthatóságát.

- 1** Keresse meg a [Beállítások] > [Eszközkapcsolat] > [Új eszköz párosítása] > [Eszköz neve] elemet, és koppintson rá.
  - 2** Adja meg készüléke nevét.
  - 3** Koppintson az [Átnevezés] elemre.
- 

### Kapcsolódó témák

- [A Bluetooth funkció be- vagy kikapcsolása](#)
- [Beállítások menü](#)

TP0001877010

Okostelefon

Xperia 1 V XQ-DQ54/XQ-DQ62/XQ-DQ72

## Párosítás másik Bluetooth-eszkővel

A párosítás ahhoz kell, hogy készülékét másik Bluetooth-eszkőhöz csatlakoztassa.

Ha korábban már párosította a készüléket egy másik Bluetooth-eszkővel, a készülék megjegyzi a párosítást.

Kapcsolja be a készülékkel párosítani kívánt eszköz Bluetooth funkcióját, és a készüléket tegye láthatóvá más Bluetooth-eszközöknek.

### 1 Keresse meg a [Beállítások] > [Eszközkapcsolat] > [Új eszköz párosítása] elemet, és koppintson rá.

Ekkor megjelenik az elérhető Bluetooth-eszközök listája.

### 2 Koppintson a párosítandó Bluetooth-eszkőre.

#### Tipp

- Készüléke támogatja az LE Audio szabványt. Az LE Audio a Bluetooth technológia hangkommunikációs szabványa.
- Ha különálló LE Audio eszközök, például valóban vezeték nélküli fülhallgatók vagy térhatású hangsugárzók támogatják a csoport funkciót, akkor automatikusan párosítva és csoportosítva lesznek.
- Az LE Audio eszköz megjelenített nevével kapcsolatos részletekért tekintse meg az LE Audio eszköz használati útmutatóját.

## A készülék csatlakoztatása másik Bluetooth-eszkőhöz

1. Keresse meg a [Beállítások] > [Eszközkapcsolat] elemet, és koppintson rá.
2. A [Mentett eszközök] területen koppintson a csatlakoztatandó Bluetooth-eszkőre.

## Bluetooth-eszköz párosításának megszüntetése

1. Keresse meg a [Beállítások] > [Eszközkapcsolat] elemet, és koppintson rá.
2. A [Mentett eszközök] listában koppintson a  (Beállítások ikon) lehetőségre annak az eszköznek a neve mellett, amelynek a párosítását meg szeretné szüntetni.
3. Koppintson az [Elfelejt] > [Eszköz elfelejtése] elemre.

#### Megjegyzés

- Egyes Bluetooth-eszközök, például a legtöbb Bluetooth-headset működéséhez egyaránt szükséges párosítani és csatlakoztatni a másik eszközhöz.
- Ha Bluetooth távvezérlőt vagy markolatot párosít, a párosítást a Photo Pro vagy a Video Pro [Bluetooth-os távvezérlés] beállításával végezze el.

## Kapcsolódó témák

- [A Bluetooth funkció be- vagy kikapcsolása](#)
- [Beállítások menü](#)
- [A készülék elnevezése](#)
- [Párosítás egy Bluetooth távvezérlővel vagy markolattal](#)

- Elemek küldése a Bluetooth technológia segítségével
- Elemek küldése és fogadása a Bluetooth technológia segítségével
- Közvetítés (Bluetooth LE Audio)

TP0001876884

H-341-100-12 Copyright 2023 Sony Corporation



Okostelefon

Xperia 1 V XQ-DQ54/XQ-DQ62/XQ-DQ72

## Párosítás egy Bluetooth távvezérlővel vagy markolattal

A Photo Pro és a Video Pro programot az Xperia készüléken kezelheti a Sony által gyártott Bluetooth távvezérlővel vagy markolattal (külön megvásárolható).

A kompatibilis távvezérlőkkel és markolatokkal kapcsolatos részletekért látogasson el a területnek megfelelő Sony honlapra, vagy forduljon egy Sony forgalmazóhoz vagy a helyileg illetékes Sony szervizhez.

Olvassa el a Bluetooth távvezérlő vagy markolat használati útmutatóját is.

- 1 Indítsa el a Photo Pro vagy a Video Pro alkalmazást az Xperia készüléken.**
- 2 Az Xperia készüléken koppintson a [MENU] elemre (Photo Pro esetében) vagy a ≡ (Beállítások ikon) elemre (Video Pro esetében).**
- 3 A funkció engedélyezéséhez az Xperia készüléken koppintson a [Bluetooth-os távvezérlés] elemre, majd a kapcsolóra.**
- 4 Az Xperia készüléken koppintson a [Új távvezérlő párosítása] elemre.**
- 5 A Bluetooth távvezérlőn végezze el a párosítást.**
  - GP-VPT2BT: Nyomja meg és tartsa lenyomva a PHOTO gombot és a Zoom gomb T oldalát egyszerre legalább 7 másodpercig.
  - RMT-P1BT: Nyomja meg és tartsa lenyomva az Exponáló/REC gombot és a Fókusz/Zoom gombot (akár a +, akár a - gombot) egyszerre legalább 7 másodpercig.
- 6 Az Xperia készüléken kövesse a képernyőn megjelenő utasításokat.**



A Bluetooth távvezérlő használati útmutatójában talál részletesebb információkat.

Válassza a [Párosítás és csatlakozás] vagy [PÁROSÍTÁS] lehetőséget azokban az értesítésekben és párbeszédablakokban, amelyek többször megjelennek, amikor Xperia készülék észleli a Bluetooth távvezérlőt. A Bluetooth távvezérlő neve Bluetooth-címként jelenhet meg (számok és betűk).

### Megjegyzés

- A gyári adatok visszaállításakor a párosítási adatok is törlődnek. A Bluetooth távvezérlő használatához végezze el újra a párosítást.
- Ha a Bluetooth-kapcsolat instabil, távolítsa el az akadályokat, például embereket vagy fémtárgyakat az Xperia készülék és a párosított Bluetooth távvezérlő közötti térből.
- Ha a funkció nem működik megfelelően, ellenőrizze az alábbi megjegyzéseket, majd próbálja meg újra a párosítást.
  - Ellenőrizze, hogy a Bluetooth távvezérlő nincs-e más eszközökhöz csatlakoztatva.
  - Ellenőrizze, hogy nem használja az Xperia készüléket másik Bluetooth távvezérlővel.
  - Ellenőrizze, hogy az Xperia készülék repülőgépes üzemmódja ki van-e kapcsolva.
  - Ellenőrizze, hogy az Xperia készülék Bluetooth funkciója be van-e kapcsolva.
  - Szüntesse meg a Bluetooth távvezérlő párosítását.

### Tipp

- Miután párosította a készüléket a Bluetooth távvezérlővel, mind a Photo Pro, mind a Video Pro használható.
- Kapcsolja be vagy ki a [Bluetooth-os távvezérlés] funkciót külön-külön a Photo Pro és a Video Pro esetében.
- A párosított Bluetooth távvezérlő nevének megváltoztatásához keresse meg a [Beállítások]> [Eszközkapcsolat] elemet, koppintson rá, majd a  (Beállítások ikon) elemre a párosított Bluetooth távvezérlő neve mellett, majd koppintson a  (Szerkesztés ikon) elemre.





## A kamera teherbírasi üzemmód használata

Intenzív használat esetén a készülék elővigyázatosságból korlátozhatja bizonyos funkcióit. Ha bekapcsolja a kamera teherbírasi üzemmódot, hosszabb ideig fenntarthatja a nagy teljesítményt.

1. Koppintson a [MENU] elemre (Photo Pro esetében) vagy a  (Beállítások ikon) elemre (Video Pro esetében).
2. Koppintson a [Bluetooth-os távvezérlés] > [Kamera teherbírasi üzemmód] elemre, majd a funkció engedélyezéséhez kövesse a képernyőn megjelenő utasításokat.

## Bluetooth távvezérlő csatlakozási állapot ikonok

A Photo Pro vagy a Video Pro alkalmazás használata közben ellenőrizheti a Bluetooth távvezérlő csatlakozási állapotát a keresőn, ha a [Bluetooth-os távvezérlés] be van kapcsolva.

-  (Bluetooth távvezérlő csatlakoztatva ikon): A Bluetooth távvezérlő-műveletek engedélyezve vannak.
-  (Bluetooth távvezérlő leválasztva ikon): A Bluetooth távvezérlő-műveletek le vannak tiltva.
-  (Kamera teherbírasi üzemmód elérhető ikon): A kamera teherbírasi üzemmód be van kapcsolva és elérhető.
-  (Kamera teherbírasi üzemmód nem elérhető ikon): A kamera teherbírasi üzemmód be van kapcsolva, de nem érhető el, mert nem használja a Bluetooth távvezérlőt a Photo Pro és a Video Pro kezeléséhez.

### Tipp

- A Bluetooth kapcsolat csak akkor aktív, ha az Xperia készüléket a Bluetooth távvezérlővel használja.

## A Bluetooth távvezérlő párosításának megszüntetése

1. Keresse meg a [Beállítások] > [Eszközkapcsolat] elemet, és koppintson rá.
2. A [Mentett eszközök] alatt koppintson a  (Beállítások ikon) elemre a párosítani kívánt Bluetooth távvezérlő neve mellett.
3. Koppintson az [Elfelejt] > [Eszköz elfelejtése] elemre.

## A Bluetooth távvezérlő kezelése

A Bluetooth távvezérlő gombjainak megnyomásával képeket készíthet és videókat rögzíthet. A Bluetooth távvezérlő működtetésével kapcsolatban további információkat a Bluetooth távvezérlő súgóútmutatójában talál.

### Tipp

- A fő kamera objektívjét a Bluetooth távvezérlőn a C1 gombot megnyomva válthatja. Ha másik funkciót szeretne a C1 gombhoz rendelni, koppintson a [MENU] (Photo Pro esetén) vagy  (Beállítások ikon) elemre (Video Pro esetén), koppintson a [Bluetooth-os távvezérlés] > [C1 gomb személyre szabása] elemre, majd válasszon egy lehetőséget.

## Kapcsolódó témák

- [A Bluetooth funkció be- vagy kikapcsolása](#)
- [A BASIC \(Alap\) üzemmód áttekintése](#)

- [Az AUTO/P/S/M üzemmód áttekintése](#)
- [A Video Pro elindítása](#)
- [Beállítások menü](#)

TP1000543028

H-341-100-12 Copyright 2023 Sony Corporation

Okostelefon

Xperia 1 V XQ-DQ54/XQ-DQ62/XQ-DQ72

## Elemek küldése a Bluetooth technológia segítségével

A Bluetooth technológia arra használható, hogy más Bluetooth-kompatibilis eszközökkel, például telefonokkal vagy számítógépekkel osszon meg elemeket. Az alábbi típusú elemeket küldheti el:

- Fényképek és videók
- Zene- és egyéb hangfájlok
- Weblapok

Ellenőrizze, hogy a Bluetooth funkció be van-e kapcsolva a fogadó eszközön, és hogy a készülék látható-e más Bluetooth-eszközök számára.

- 1 Nyissa meg az elküldeni kívánt elemet tartalmazó alkalmazást.**
- 2 Érintse meg és tartsa lenyomva, vagy nyissa meg az elemet, majd koppintson a  (Megosztás ikon) lehetőségre.**
- 3 Válassza a [Bluetooth] lehetőséget, majd koppintson a fogadó eszköz nevére.**  
Ha a rendszer kéri, kapcsolja be a Bluetooth funkciót.
- 4 A fogadó eszközön kérésre fogadja el a kapcsolatot.**
- 5 Készülékén kérésre erősítse meg a fogadó eszköznek való továbbítást.**
- 6 Fogadja el a bejövő elemet a fogadó eszközön.**

### Kapcsolódó témák

- [A Bluetooth funkció be- vagy kikapcsolása](#)
- [Beállítások menü](#)
- [A készülék elnevezése](#)
- [Párosítás másik Bluetooth-eszkővel](#)
- [Elemek küldése és fogadása a Bluetooth technológia segítségével](#)

TP0001876979

Okostelefon

Xperia 1 V XQ-DQ54/XQ-DQ62/XQ-DQ72

## Elemek küldése és fogadása a Bluetooth technológia segítségével

A Bluetooth technológia arra használható, hogy más Bluetooth-kompatibilis eszközökkel, például telefonokkal vagy számítógépekkel osszon meg elemeket. Az alábbi típusú elemeket fogadhatja:

- Fényképek és videók
- Zene- és egyéb hangfájlok
- Weblapok

Ellenőrizze, hogy a Bluetooth funkció be van-e kapcsolva, és a készülék látható-e más Bluetooth-eszközök számára.

- 1 Küldje el a készülékre az adatokat a küldő eszköztől.**
- 2 Amikor a készülékén értesítést kap egy bejövő fájlról, húzza az állapotsort lefelé, és a fájlátvitel jóváhagyásához koppintson az értesítésre.**
- 3 A fájlátvitel indításához koppintson a [Fogadás] gombra.**  
A fájlátvitel folyamatának megjelenítéséhez húzza az állapotsort lefelé.
- 4 Fogadott elem megnyitásához húzza az állapotsort lefelé, és koppintson a kapcsolódó értesítésre.**  
A Bluetooth-kapcsolaton keresztül fogadott fájlok a Files alkalmazás Letöltések mappájába kerülnek.

### Kapcsolódó témák

- [A Bluetooth funkció be- vagy kikapcsolása](#)
- [Beállítások menü](#)
- [A készülék elnevezése](#)
- [Párosítás másik Bluetooth-eszközzel](#)
- [Elemek küldése a Bluetooth technológia segítségével](#)

TP0001876579

Okostelefon

Xperia 1 V XQ-DQ54/XQ-DQ62/XQ-DQ72

## Közvetítés (Bluetooth LE Audio)

A közvetítés olyan funkció, amely a Bluetooth technológia új szabványát, az LE Audio szabványt használja. Az LE Audio a Bluetooth technológia hangkommunikációs szabványa.

A közvetítés funkció lehetővé teszi audiotartalom közvetítését, és élvezheti annak két vagy több személlyel történő megosztását **(A)**.

A közvetítés funkció lehetővé teszi, hogy fejhallgatón keresztül hallgathasson másvalaki által közvetített tartalmat **(B)**.

Az LE Audio szabvány közvetítés funkcióját a közvetítést adó és fogadó eszközöknek egyaránt támogatniuk kell.

Párosítania kell az eszközt azzal az LE Audio szabványt támogató fejhallgatóval, amelyet a készülékéről fog működtetni.

### (A): Közvetítés adása a készülékről

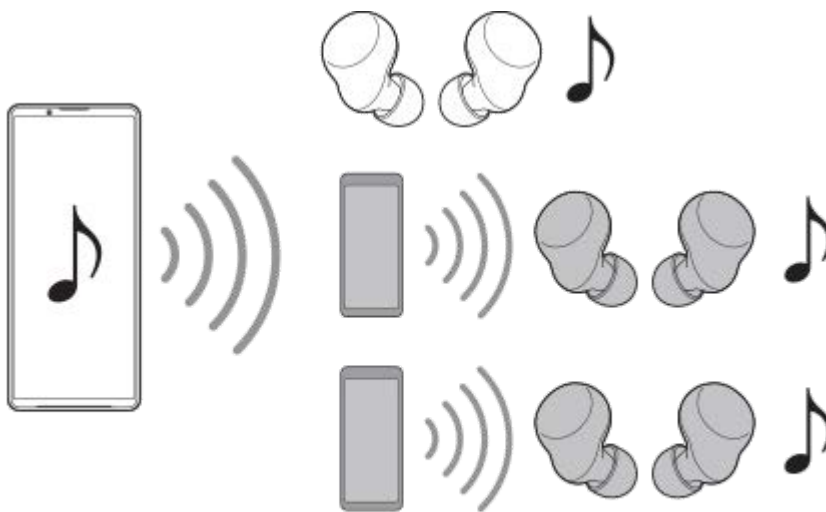

### (B): Másvalaki közvetítésének fogadása

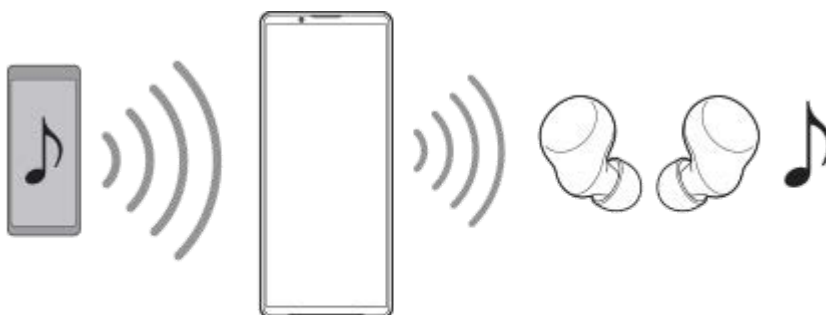

### Közvetítés adása a készülékről

1. Nyissa meg a kívánt médiaalkalmazást, például a Zene alkalmazást.
2. Nyomja meg a hangerő növelése vagy csökkentése gombot.  
Megjelenik a [Média hangereje] csúszka.
3. Koppintson a **⋮** (Több ikon) > **📶** (Közvetítés ikon) elemre a [Média hangereje] csúszka mellett.

Megjelenik a [Közvetítés] képernyő.

4. Koppintson a [Zene közvetítése] elemre. (A megjelenő szöveg a használt médiaalkalmazástól függően eltérő lehet.)  
Megjelenik a [Média] képernyő.
5. Szükség esetén módosítsa a közvetítés nevét és/vagy jelszavát a  (Szerkesztés ikon) elemre koppintva.
6. Koppintson a [Kész] elemre.  
Elindul a közvetítés.  
Újra a [Közvetítés] képernyő látható.

- Ha a készülékéhez párosított fejhallgatóval szeretné hallgatni a közvetítést, koppintson a [Közvetítések keresése] elemre, majd válassza ki Xperia készülékének nevét a közvetítések listájából. A közvetítés a fejhallgatón keresztül hallható.
- A közvetítés vételének leállításához koppintson a [Közvetítés elhagyása] elemre.
- A közvetítés leállításához koppintson a [Zene közvetítése] (A megjelenő szöveg a használt médiaalkalmazástól függően eltérő lehet.) > [Átküldés leállítása] elemre.



### Megjegyzés

- A közvetítések nem hallgathatók a készülék hangszóróján.

### Tipp

- A közvetítést az alábbi módokon is elindíthatja.
  - Tartalom lejátszása közben húzza le az állapotsort, majd koppintson a párosított Bluetooth-eszköz nevére a tartalom lejátszásához használt alkalmazás értesítésében > [Közvetítés].
  - Nyomja meg a hangerő növelése vagy csökkentése gombot, majd koppintson a  (Több ikon) > [Zene lejátszása itt:] (A megjelenő szöveg a használt médiaalkalmazástól függően eltérő lehet.) > [Közvetítés] elemre.
- A közvetítésről értesítést kap az értesítési panelen, amikor a közvetítés elindul a készülékről.

## Másvalaki közvetítésének hallgatása a készülékhez párosított fejhallgatóval

1. Nyomja meg a hangerő növelése vagy csökkentése gombot.  
Megjelenik a [Média hangereje] csúszka.
2. Koppintson a  (Több ikon) >  (Közvetítés ikon) elemre a [Média hangereje] csúszka mellett.  
Megjelenik a [Közvetítés] képernyő.
3. Koppintson a [Közvetítések keresése] elemre.
4. Válassza ki a hallgatni kívánt közvetítés nevét a közvetítések listájából, vagy koppintson a [QR-kód beolvasása] elemre a közvetítési forrás QR-kódjának beolvasásához.  
A közvetítés a fejhallgatón keresztül hallható.  
A közvetítés vételének leállításához koppintson a [Közvetítés elhagyása] elemre.

### Kapcsolódó témák

- [Párosítás másik Bluetooth-eszkőzzel](#)

TP1000724378

Okostelefon

Xperia 1 V XQ-DQ54/XQ-DQ62/XQ-DQ72

## NFC (Near Field Communication)

Az NFC egy vezeték nélküli technológia, amelynek maximális hatótávolsága egy centiméter, ezért az adatokat megosztó eszközöket egymáshoz közel kell tartani.

Az NFC-érzékelési terület a készülék hátlapján található. Tartsa készülékét közel egy másik eszközhöz vagy egy NFC-olvasóhoz, hogy az N-jelük érintkezzen. Ellenőrizze, hogy mindkét eszközön be van-e kapcsolva az NFC funkció.

### Megjegyzés

- Egyes alkalmazásokat használva néhány NFC-funkció akkor is engedélyezhető, amikor a készülék ki van kapcsolva. Ne feledje, hogy nem minden készülék támogatja ezt a funkciót.

## Az NFC funkció be- vagy kikapcsolása

1. Keresse meg a [Beállítások] > [Eszközkapcsolat] > [Kapcsolati beállítások] > [NFC] elemet, és koppintson rá.
2. A funkció engedélyezéséhez vagy letiltásához koppintson [Az NFC használata] kapcsolóra.

### Megjegyzés

- Előfordulhat, hogy a sikeres csatlakoztatáshoz mindkét eszközön be kell kapcsolni a Wi-Fi vagy a Bluetooth funkciót.

### Tipp

- A készüléket csatlakoztathatja a Sony által gyártott más NFC-kompatibilis eszközhöz, mint például hangszórhoz vagy fejhallgatóhoz. Az ilyen típusú kapcsolatok létrehozásához a kompatibilis eszköz használati útmutatójában talál további információkat.

## Kapcsolódó témák

- [A készülék részeinek nevei](#)
- [A Bluetooth funkció be- vagy kikapcsolása](#)
- [Beállítások menü](#)

TP0001876861



Okostelefon

Xperia 1 V XQ-DQ54/XQ-DQ62/XQ-DQ72

## A készülék használata pénztárcaként

A készülék pénztárcaként használható a fizetéshez anélkül, hogy elő kellene vennie a valóságos pénztárcáját, és egy helyről kezelheti vele az összes fizetési szolgáltatást. Fizetéskor először be kell kapcsolnia az NFC funkciót, mielőtt a készüléket a kártyaolvasóhoz érintené.

- 1 Győződjön meg arról, hogy az NFC be van kapcsolva a készüléken.**
- 2 Keresse meg a [Beállítások] > [Eszközkapcsolat] > [Kapcsolati beállítások] > [NFC] > [Érintéses fizetések] elemet, és koppintson rá.**

Megjelenik a fizetési szolgáltatások listája.
- 3 Szükség szerint kezelje a fizetési szolgáltatásokat.**

Módosíthatja például az alapértelmezett fizetési szolgáltatást.

### Megjegyzés

- Előfordulhat, hogy a mobiltelefonos fizetési szolgáltatások még nem érhetők el az Ön országában vagy régiójában.
- Ha két SIM-kártyát használ, az NFC funkcióval kezdeményezett fizetések csak akkor támogatottak, ha a SIM1 tálcába NFC-kompatibilis SIM-kártya van behelyezve.

### Kapcsolódó témák

- [NFC \(Near Field Communication\)](#)
- [Beállítások menü](#)

TP0001876629

Okostelefon

Xperia 1 V XQ-DQ54/XQ-DQ62/XQ-DQ72

## A készülék képernyőjének vezeték nélküli tükrözése tévékészüléken

Ha tévéje vagy más nagyméretű megjelenítője támogatja a tükrözést, akkor kábelsatlakozás használata nélkül tekintheti meg készüléke tartalmát a tévén vagy a megjelenítőn.

### A készülék képernyőjének tükrözése támogatott tévékészüléken

A Képernyőtükrözés funkcióval kábel csatlakoztatása nélkül is tükrözheti a készülék képernyőjét tévén vagy más nagyméretű kijelzőn.

A Wi-Fi Direct® technológia vezeték nélküli kapcsolatot teremt a két eszköz között, így a kanapén hátradőlve élvezheti kedvenc fényképeit. Ez a funkció használható a készülékén tárolt zeneszámok meghallgatására a tévé hangszóróján keresztül.

- 1. A tévén:** A képernyőtükrözés bekapcsolásához kövesse a tévé használati útmutatójának utasításait.
- 2. A készüléken:** Keresse meg a [Beállítások] > [Eszközkapcsolat] > [Kapcsolati beállítások] > [Képernyőtükrözés] elemet, és koppintson rá.
- 3.** Koppintson a [INDÍTÁS] elemre.
- 4.** Koppintson az [OK] gombra, és jelöljön ki egy eszközt.

### A képernyőtükrözés leállítása az eszközök között

- 1.** Keresse meg a [Beállítások] > [Eszközkapcsolat] > [Kapcsolati beállítások] > [Képernyőtükrözés] elemet, és koppintson rá.
- 2.** Koppintson a [Leválasztás] elemre, majd az [OK] lehetőségre.

#### Megjegyzés

- Ez a funkció a képernyőtükrözést támogató tévékészülékekkel használható.
- A képernyőtükrözés használatakor ne fedje le a készülék Wi-Fi-antennájának területét.
- A Képernyőtükrözés használatakor a képminőséget néha negatívan befolyásolhatja az idegen Wi-Fi-hálózatok okozta interferencia.

#### Tipp

- A képernyőtükrözést a készülék állapotosorán látható értesítésre koppintva is leállíthatja. Húzza az állapotosort lefelé, és koppintson a ▼ (Kibontás ikon), majd a [Leválasztás] > [OK] lehetőségre.
- További lehetőségekért koppintson a ⋮ (Több ikon) elemre.

### A készülék képernyőjének tükrözése tévékészüléken Chromecast-kompatibilis alkalmazások használata közben

A készülék képernyőjét tükrözheti tévékészüléken Chromecast-kompatibilis alkalmazások, például a YouTube használata közben.

Koppintson a Cast (Tartalomátküldés) gombra az alkalmazás képernyőjén, majd válassza ki a tévét, amelyen a készülék képernyőjét tükrözni kívánja. Ellenőrizze, hogy készüléke és tévéje ugyanahhoz a Wi-Fi-hálózathoz csatlakozik-e.

További információkért tekintse meg a Chromecast beépített súgóját a [support.google.com/](https://support.google.com/) címen.

## Tipp

- A használt alkalmazástól függően előfordulhat, hogy ugyanazzal a Google-fiókkal kell bejelentkeznie a tévén az alkalmazásba, amelyet a készülékén használ.

---

## Kapcsolódó témák

- [A készülék részeinek nevei](#)
- [Beállítások menü](#)

TP1000431774

H-341-100-12 Copyright 2023 Sony Corporation

Okostelefon

Xperia 1 V XQ-DQ54/XQ-DQ62/XQ-DQ72

## A készülék csatlakoztatása USB-eszközökhöz

Megadhatja az USB-beállításokat az eszközhöz csatlakoztatott számítógépnek vagy USB-eszköznek megfelelően. USB-állomásadaptert használva csatlakoztathatja a készülékét USB-eszközökhöz, többek között USB-háttértárakhoz, fejhallgatókhoz, játékkonzolokhoz, USB-billentyűzetekhez és USB-egerekhez.



- 1 USB-kábelt használva csatlakoztassa készülékét az USB-eszközökhöz.
- 2 Húzza lefelé az állapotsort az értesítési panel megnyitásához, majd koppintson az USB-kapcsolati beállítás értesítésére.
- 3 Koppintson a [Koppintson a további beállítások megjelenítéséhez.] elemre, és válasszon egy lehetőséget.

### Tipp

- Az USB-beállítások a [Beállítások] > [Eszközkapcsolat] > [USB] elemre koppintva is megadhatók.

### USB-beállítások

- **Az USB-t vezérli:** Kiválaszthatja, hogy melyik eszköz vezérli a másikat, a készülék vagy az USB-kapcsolattal csatlakoztatott eszköz.
- **USB használata a következő célra:** Kiválaszthatja az USB-kapcsolat célját.
  - **Fájltvitel:** Fájlok kezeléséhez vagy a készülék szoftverének frissítéséhez. Ez az opció használatos a Microsoft® Windows® rendszerű számítógépekkel. A töltés alapértelmezés szerint engedélyezve van.
  - **USB-internetmegosztás:** Készüléke internetmegosztó eszközként működhet.
  - **MIDI:** Készüléke MIDI bemenetként szolgálhat a hangszeralkalmazásokhoz.

- **Nincs adatátvitel:** Ha csak tölteni akarja a készüléket, válassza [Az USB-t vezérli:] [Ez az eszköz] beállítást. Ha [Az USB-t vezérli:] opció beállítása [Csatlakoztatott eszköz], akkor készülékét tápegységként használva töltheti a csatlakoztatott másik eszközt.
- **Fájltviteli lehetőségek**
  - **Videók konvertálása AVC formátumra:** A videókat a készülék AVC formátumba konvertálja, úgy továbbítja a csatlakoztatott eszközre.

### **Megjegyzés**

- A Sony nem garantálja, hogy készüléke minden USB-eszközt támogat.
- A készülék zárósapka nélküli USB-porttal rendelkezik. Ha a készüléket víz érte, szárítsa ki teljesen a portot, mielőtt USB-kábelt csatlakoztatna hozzá.

TP0001876868

H-341-100-12 Copyright 2023 Sony Corporation

Okostelefon

Xperia 1 V XQ-DQ54/XQ-DQ62/XQ-DQ72

## Készüléke védelmének biztosítása

Készülékén használhatók olyan biztonsági lehetőségek, amelyek erősen ajánlottak arra az esetre, ha elvesztené vagy ellopnák a készüléket.

A készülék védelme több módon is lehetséges, ezek az alábbiak.

Keresse meg a [Beállítások] > [Biztonság] elemet, és koppintson rá, majd koppintson a módosítandó beállításra.

- [Képernyőzár]: Beállíthat egy biztonsági módszert a képernyő feloldásához.
- [Ujjlenyomat-kezelő]: A készülék zárolásának feloldására vagy hitelesítési célokra szolgáló biztonsági módszerként regisztrálhatja az ujjlenyomatát.
- [További biztonsági beállítások] > [SIM-kártya zárolása]: Beállíthatja a PIN-kód megadását, amikor SIM-kártyát használ a készüléken.

További információkat a [support.google.com/android/](https://support.google.com/android/) oldalon talál.

### Megjegyzés

- Amikor egy biztonsági lehetőséget használ készüléke védelméhez, fontos, hogy ne felejtse el a beállítások megadott részleteket.

### Tipp

- Ha ujjlenyomatos azonosítást használ eszköze védelmére, a [Nyomja meg az ujjlenyomatos feloldáshoz] funkcióval megakadályozhatja, hogy készülékének zárolása véletlenül feloldódjon. A funkció engedélyezéséhez keresse meg, és koppintson a [Beállítások] > [Biztonság] elemre, majd a [Nyomja meg az ujjlenyomatos feloldáshoz] kapcsolóra. A készülék csak akkor érzékeli az ujjlenyomatát, és oldja fel a zárolást, ha megnyomja a bekapcsológombot. A készülék zárolásának feloldásához nyomja meg a bekapcsológombot, és tartsa rajta az ujját.

### Kapcsolódó témák

- [Beállítások menü](#)
- [Elvesztett készülék megkeresése, zárolása és tartalmának törlése](#)

TP0001876832



Okostelefon

Xperia 1 V XQ-DQ54/XQ-DQ62/XQ-DQ72

## Készüléke IMEI-számának megkeresése

Készüléke egy vagy két IMEI-számként vagy termékazonosítóként ismert egyedi azonosítószámmal rendelkezik. Az azonosítószám(ka)t célszerű megjegyeznie. Szüksége lehet rá, ha ellopják a készülékét, illetve amikor kapcsolatba lép a terméktámogatással.

### Az IMEI-szám(ok) megkeresése a tárcsázó használatával

1. Keresse meg a  (Telefon ikon) elemet, és koppintson rá.
2. Koppintson a  (Tárcsázó ikon) elemre.
3. Írja be a \*#06# karaktereket a tárcsázóba. Az IMEI-számok automatikusan megjelennek.

### Az IMEI-szám(ok) megkeresése a tálcán

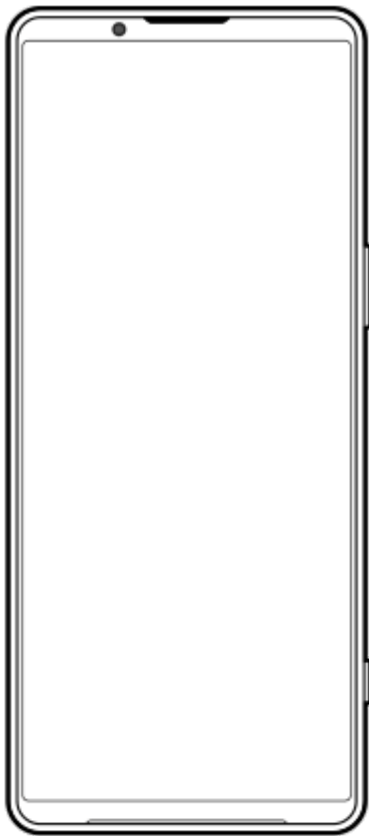

1. Húzza ki a tálcát. Az IMEI-szám(ok) a tálcá hátulján látható(k).

TP0002935406

Okostelefon

Xperia 1 V XQ-DQ54/XQ-DQ62/XQ-DQ72

## Elveszett készülék megkeresése, zárolása és tartalmának törlése

---

A Google egy „Készülékkereső” nevű helyalapú, webes biztonsági szolgáltatást nyújt. Egy Google-fiókba való bejelentkezését követően a „Készülékkereső” szolgáltatás alapértelmezés szerint be van kapcsolva. Ha készülékét elveszíti, a „Készülékkereső” szolgáltatással megkeresheti, zárolhatja, vagy törölheti a tartalmát.

További információk: [support.google.com/android/](https://support.google.com/android/).

TP0001876872

H-341-100-12 Copyright 2023 Sony Corporation



Okostelefon

Xperia 1 V XQ-DQ54/XQ-DQ62/XQ-DQ72

## Erről a Súgóútmutatóról

Ez a Xperia 1 V Súgóútmutatója az Android 13 szoftververzióhoz. Ha nem biztos a készülékén futó szoftver verziójában, a Beállítások menüben ellenőrizheti azt.

Általános Android-funkciókkal és beállításokkal (például Android alapbeállítások, Wi-Fi beállítások, kezdőképernyő-beállítások, tartalom átvitele, alkalmazásmenü kezelése, értesítések és egyéb Google alkalmazásfunkciók) kapcsolatban lásd: [support.google.com/android/](https://support.google.com/android/).

### Megjegyzés

- Előfordulhat, hogy a rendszer- és alkalmazásfrissítések a jelen Súgóútmutatóban leírtaktól eltérően jelenítik meg a funkciókat. Az Android verzióját valószínűleg nem érinti a frissítés.
- Az ebben a súgóban mintaképként használt képek csak illusztrációk, nem ezzel az eszközzel készültek.

## A készülék aktuális szoftververziójának és típuszámának ellenőrzése

Keresse meg a [Beállítások] > [A telefonról] elemet, és koppintson rá. Az aktuális szoftververzió a [Buildszám] csoportban látható. Az aktuális típuszám a [Modell] csoportban látható.

## Szolgáltatásokra és funkciókra vonatkozó korlátozások

Előfordulhat, hogy a jelen Súgóútmutatóban ismertetett szolgáltatások és funkciók bizonyos országokban vagy régiókban, illetve bizonyos hálózatok vagy hálózatüzemeltetők által nem támogatottak. A nemzetközi GSM-segélyhívószám mindig használható az összes országban/régióban, illetve hálózaton és szolgáltató által, feltéve, hogy a készülék mobilhálózathoz csatlakozik. Kérjük, forduljon a hálózatüzemeltetőhöz az egyes funkciók és szolgáltatások elérhetősége, illetve az elérhetőségükkel vagy használatukkal kapcsolatban esetleg felmerülő további költségek ügyében.

Az útmutatóban ismertetett egyes szolgáltatások és alkalmazások használatához internetkapcsolatra lehet szükség. Ha készülékével csatlakozik az internethez, a szolgáltató adatátviteli díjakat számíthat fel. További információért forduljon a vezeték nélküli hálózat üzemeltetőjéhez.

## Kapcsolódó témák

- [A készülék frissítése előtt](#)
- [A készülék vezeték nélküli frissítése](#)
- [Beállítások menü](#)

TP0001876926

Okostelefon

Xperia 1 V XQ-DQ54/XQ-DQ62/XQ-DQ72

## Kisegítő lehetőségek

---

### Kisegítő lehetőségek beállításai

Az Android sokféle kisegítő lehetőséget kínál, például [Talkback], [Megjelenítési méret és szöveg] ([Betűméret]), [Szín és mozgás] ([Színkorrekció], [Sötét téma]), [Extrasötét], [Nagyítás] stb.

A kisegítő lehetőségeket itt találja: [Beállítások] > [Kisegítő lehetőségek].

További információkért látogasson el az Android Kisegítő lehetőségek Súgó oldalra:

[support.google.com/accessibility/android](https://support.google.com/accessibility/android).

### Valós idejű szöveg

A valós idejű szöveg (RTT) üzenetküldő szolgáltatást egyes országok vagy régiók szolgáltatói nyújtják. Lehetővé teszi, hogy az üzenet szövege begépelés közben karakterenként megjelenjen a címzettnél. Érdeklődjön szolgáltatójánál, hogy a RTT elérhető-e az Ön szolgáltatási csomagjával. Megjegyzés: az Egyesült Államokban előfordulhat, hogy a 911 RTT használatával történő eléréséhez a telefonban kell lennie SIM kártyának. Ha további információkra van szüksége a RTT telefonon történő használatával kapcsolatban, keresse fel a [support.google.com/accessibility/android](https://support.google.com/accessibility/android) oldalt.

---

### Kapcsolódó témák

- [Beállítások menü](#)

TP1000431775

Okostelefon

Xperia 1 V XQ-DQ54/XQ-DQ62/XQ-DQ72

## A készülék használata nedves és poros körülmények között

A készülék víz- és porálló, IPX5/IPX8 és IP6X minősítéssel rendelkezik. Megjegyzés: az összes USB-portnak és csatlakozónak használat előtt teljesen száraznak kell lennie, és a felhelyezett fedeleket szorosan le kell zárni. A készülék fedéllel ellátott nano SIM-kártya/memóriakártya tálcával rendelkezik. Ne merítse a készüléket teljesen víz alá, és ne tegye ki tengervíznek, sós víznek, klórozott víznek vagy folyadékoknak, például italoknak. A garancia nem terjed ki a készülék nem rendeltetésszerű használata vagy a Sony utasításainak figyelmen kívül hagyásával történő használata miatt keletkezett károkra vagy hibákra. A jótállással kapcsolatos információkért olvassa el a Fontos tudnivalók című tájékoztatást, amely a készüléken a [Beállítások] > [A telefonról] > [Jogi információk] részben található.

### A fedelek bezárása

1. Nyomja meg a jelzett helyeket az ábra szerint, és ellenőrizze, hogy nincs-e hézag a fedél és a készülék között.  
(A): Fedél

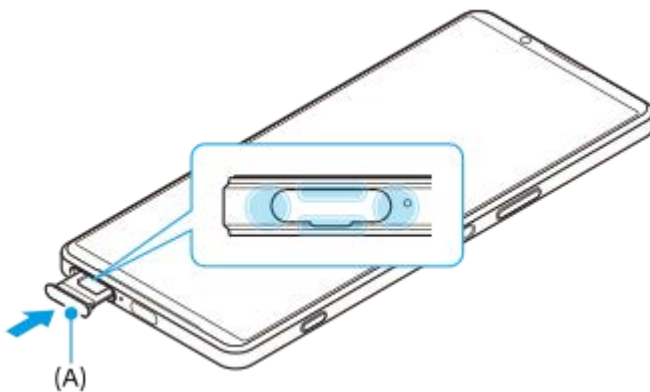

### A készülék megszáritása

1. Mikroszálal kendővel törölje le a készülékről a nedvességet.



2. A készüléket szilárdan tartva, lefelé néző USB-porttal legalább 20-szor erőteljesen rázza meg a készüléket. Fordítsa meg az irányt, és rázza meg újra a készüléket 20-szor.

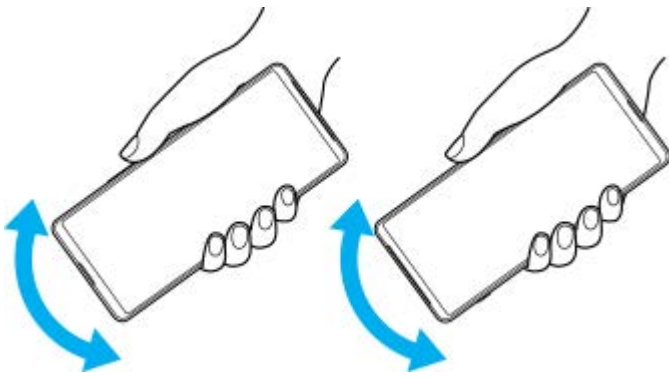

3. Mikroszálas kendővel törölje le a maradék nedvességet. Az ábrán látható módon törölje le a készülék gombjait, portjait és alkatrészeit, például a hangszórókat, a mikrofonokat, az érzékelőket, a kamerákat stb.

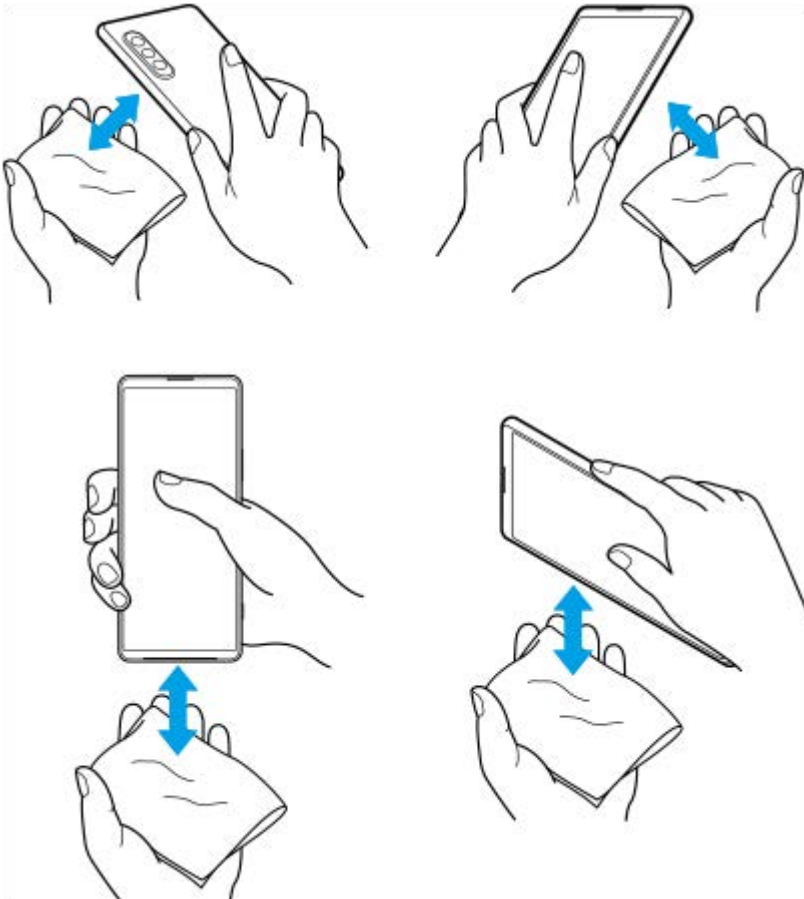

4. Hagyja a készüléket legalább néhány órán át száradni, és használat előtt ellenőrizze, hogy teljesen megszáradt-e.

TP1000431776

H-341-100-12 Copyright 2023 Sony Corporation

Okostelefon

Xperia 1 V XQ-DQ54/XQ-DQ62/XQ-DQ72

## Jogi közlemények

Ezt a Súgóútmutatót a Sony Corporation (a továbbiakban csak „Sony”), illetve egy helyi társ- vagy leányvállalata adta ki bármiféle jótállás vállalása nélkül. A tipográfiai hibák, az aktuális információk pontatlansága, illetve a programok és/vagy a készülékek fejlesztése miatt a Sony előzetes figyelmeztetés nélkül bármikor javíthatja és módosíthatja a Súgóútmutatót. Az ilyen módosítások a jelen Súgóútmutató későbbi kiadásában kapnak helyet. Az útmutatóban szereplő ábrák csak szemléltetési célokat szolgálnak, és nem feltétlenül ábrázolják pontosan a szóban forgó készüléket.

A jelen dokumentumban említett termék- és vállalatnevek a megfelelő tulajdonosok védjegyei vagy bejegyzett védjegyei. Az összes többi védjegy a védjegytulajdonosok tulajdonát képezi. Minden itt kifejezetten át nem engedett jog fenntartva. További információkat a <https://www.sony.net/Products/smartphones/trademarks-and-copyright.html> oldalon talál.

Előfordulhat, hogy a Súgóútmutató harmadik felektől származó szolgáltatásokra vagy alkalmazásokra hivatkozik. E programok vagy szolgáltatások használata az őket harmadik félként biztosító szolgáltatóknál külön regisztrációt, díjfizetést vagy hitelkártyaadatok megadását igényelheti, valamint további felhasználási, módosítási, megszakítási vagy megszűnési feltételek vonatkozhatnak rá. A harmadik fél webhelyén vagy azon keresztül elért alkalmazásokkal kapcsolatban előzetesen tekintse át az adott webhelyre vonatkozó felhasználási feltételeket és az ott érvényes adatvédelmi irányelveket. A Sony nem szavatolja vagy garantálja egyetlen harmadik fél alkalmazásának, webhelyeinek vagy kínált szolgáltatásainak elérhetőségét vagy teljesítményét.

A készülék alkalmas kiegészítő tartalom, például zene és videók letöltésére, tárolására és továbbítására. Az ilyen tartalom használatát harmadik felek jogai korlátozhatják vagy tilthatják, korlátozás nélkül ideértve az alkalmazandó szerzői jogi törvények korlátozásait. A készülékére letöltött vagy arról továbbított kiegészítő tartalommal kapcsolatos minden felelősség Önt terheli, nem a Sony vállalatot. Minden kiegészítő tartalom használata előtt győződjön meg arról, hogy rendelkezik a használathoz szükséges licenccel vagy más jogosultsággal. A Sony nem garantálja a kiegészítő tartalom vagy bármely más, harmadik féltől származó tartalom pontosságát, sértetlenségét vagy minőségét. A Sony semmilyen körülmények között nem felelős azért, ha Ön helytelen módon használja a kiegészítő vagy harmadik féltől származó bármely más tartalmat.

A termék az MPEG-4 képi megjelenítési és az AVC szabadalomhoz tartozó licencek értelmében személyes és nem üzleti célú felhasználásra licencelhető egy fogyasztó számára (i) videoanyag kódolására az MPEG-4 képi megjelenítési szabványnak megfelelően („MPEG-4 videoanyag”) vagy az AVC szabványnak megfelelően („AVC videoanyag”) és/vagy (ii) olyan MPEG-4 vagy AVC videoanyag dekódolására, amelyet egy fogyasztó személyes és nem üzleti célú tevékenység során rögzített és/vagy amely MPEG-4 és/vagy AVC videoanyag szolgáltatására MPEG LA általi licenccel rendelkező videoszolgáltatótól származik. Licenc nem adható át és nem alkalmazható semmiféle egyéb felhasználásra. További információkért, illetve promóciós, belső használatra jogosító vagy kereskedelmi célú felhasználási feltételekért és licencek beszerzéséért forduljon az MPEG LA, L.L.C. szervezethez. Lásd: <https://www.mpegla.com>. Az MPEG Layer-3 hangkódoló technológia felhasználásának alapja a Fraunhofer IIS és Thomson licence.

**Megjegyzés:** A Sony azt javasolja a felhasználóknak, hogy készítsenek biztonsági másolatot a személyes adataikról és információikról.

**A SONY SEMMILYEN KÖRÜLMÉNYEK KÖZÖTT SEM FELELŐS A KÉSZÜLÉKEN TÁROLT SZEMÉLYES ADATOK VAGY FÁJLOK ELVESZTÉSÉÉRT, TÖRLÉSÉÉRT ÉS/VAGY FELÜLÍRÁSÁÉRT (BELEÉRTVE, DE NEM KIZÁRÓLAGOSAN A NÉVJEGYEKET, ZENESZÁMOKAT ÉS KÉPEKET), AMELY KÉSZÜLÉKÉNEK A JELEN SÚGÓÚTMUTATÓBAN VAGY DOKUMENTÁCIÓBAN ISMERTETETT BÁRMILYEN MÓDSZERREL TÖRTÉNŐ FRISSÍTÉSE MIATT KÖVETKEZIK BE.**

**A SONY ÉS SZÁLLÍTÓI SEMMILYEN KÖRÜLMÉNYEK KÖZÖTT SEM FELELŐSEK SEMMILYEN KÁRÉRT, VESZTESÉGÉRT ÉS OKÉRT (AKÁR SZERZŐDÉSŐBŐL, AKÁR ANNAK MEGSZEGÉSŐBŐL ERED, BELEÉRTVE TÖBBEK KÖZÖTT, DE NEM KIZÁRÓLAG A HANYAGSÁGOT) A KÉSZÜLÉKÉRT ÖN ÁLTAL TÉNYLEGESEN FIZETETT ÖSSZEGET MEGHALADÓ MÉRTÉKBEN.**

TP0002396300

Okostelefon

Xperia 1 V XQ-DQ54/XQ-DQ62/XQ-DQ72

## Jótállás, SAR és használati útmutatók

---

A jótállással, az SAR (Specific Absorption Rate, fajlagos elnyelési tényező) értékével és a biztonsági irányelvekkel kapcsolatos információkért olvassa el a Fontos tudnivalók című tájékoztatást, amely a készüléken a [Beállítások] > [A telefonról] > [Jogi információk] részen található.

TP0002284318

H-341-100-12 Copyright 2023 Sony Corporation