

Smartphone

Xperia 1 V XQ-DQ54/XQ-DQ62/XQ-DQ72

## Argomenti più popolari

[Cambiamenti dopo l'aggiornamento del software ad Android 14](#)[Come acquisire uno screenshot](#)[Schermata Home](#)[Nomi delle parti](#)

## Argomenti relativi all'avvio del dispositivo

[Inserimento di una scheda SIM e di una memory card](#)[Configurazione di una eSIM \(solo modello XQ-DQ54\)](#)[Ricarica del dispositivo](#)

## Siti di riferimento esterni

[Informazioni di supporto per Xperia 1 V](#)[Guida di Android](#)

Funzioni di aggiornamento software

[Cambiamenti dopo l'aggiornamento del software ad Android 14](#)

Introduzione

[Nomi delle parti](#)

[Inserimento di una scheda SIM e di una memory card](#)

[Configurazione di una eSIM \(solo modello XQ-DQ54\)](#)

[Impostazione delle SIM](#)

[Accensione del dispositivo](#)

[Accensione o spegnimento dello schermo](#)

[Impostazione di un account Google sul dispositivo](#)

[Ricarica del dispositivo](#)

[Carica del dispositivo con un caricabatterie wireless](#)

Trasferimento di contenuti

[Sincronizzazione dei dati usando un account Google](#)

[Trasferimento di contenuti utilizzando un computer](#)

## Conoscere le informazioni principali

### [Schermata Home](#)

#### Icone nella barra di stato

[Barra di stato e riquadro di notifica](#)

[Icone di stato](#)

[Icone di notifica](#)

### [Riquadro Impostazioni rapide](#)

#### [Come acquisire uno screenshot](#)

#### [Registrazione dello schermo del dispositivo](#)

#### [Scansione dei codici QR](#)

#### [Utilizzo di Sensore laterale](#)

#### [Uso del menu Sensore laterale e del menu a più finestre](#)

#### [Modalità schermo diviso \(Passaggio a più finestre\)](#)

#### [Modalità finestra pop-up](#)

#### [Sveglia](#)

## Photo Pro (Photography Pro)

### [Panoramica di Photo Pro](#)

#### Modo BASIC (di base)

[Panoramica del modo BASIC \(di base\)](#)

[Come scattare una foto o registrare un video](#)

[Visualizzazione di foto e video](#)

[Scansione dei codici QR usando Photo Pro](#)

[Funzioni usate frequentemente nel modo BASIC \(di base\)](#)

#### Selfie

[Come scattare un selfie](#)

[Come scattare un selfie usando Otturatore mano](#)

#### Impostazioni del modo BASIC (di base)

[Colore e luminosità](#)

[Effetto bokeh](#)

[Registrazione di video HDR](#)

[Gamma dinamica](#)

[Registrazione di un video stabile](#)

[S-Cinetone for mobile](#)

[Presentazione prodotto](#)

[Come estendere la durata della registrazione](#)

#### Uso di diverse modalità di scatto

[Selezione di una modalità di scatto](#)

[Video in slow motion](#)

[Panorama](#)

#### Uso dei modi AUTO/P/S/M

[Panoramica dei modi AUTO/P/S/M](#)

[Menu Funzioni](#)

[Ripresa di immagini statiche](#)

[Uso delle funzioni di assistenza alla messa a fuoco](#)

#### Selezione di un modo di ripresa

[Scatto automatico \(AUTO\)](#)

[Programmazione automatica \(P\)](#)

[Priorità veloc. ridimensionamento \(S\)](#)

[Esposizione manuale \(M\)](#)

#### Registrazione e richiamo delle impostazioni della fotocamera

[Memoria impostazioni fotocamera](#)

[Richiamo memoria \(MR\)](#)

#### Selezione di un modo avanzamento (Scatto multiplo/Autoscatto)

[Scatto multiplo](#)

[Autoscatto](#)

#### [Uso del flash](#)

#### Ulteriori impostazioni della fotocamera

[Impostazione della messa a fuoco toccando il mirino](#)

[AF sugli occhi/volto \(immagine statica/video\)](#)

---

[Attenuazione del tono della pelle](#)

---

[Inseguimento di un oggetto](#)

---

[Look creativo](#)

---

[Ripresa notturna](#)

---

[Impostazione di Modalità Transfer & Tagging](#)

---

[Archivio dati](#)

---

[Geotagging](#)

---

[Griglia](#)

---

[Vari modi di usare il pulsante del volume](#)

---

[Segnali audio](#)

---

## Video Pro (Videography Pro)

[Avvio di Video Pro](#)

---

[Video Pro Menu](#)

---

[Video Pro Impostazioni](#)

---

[Video Pro Modalità streaming](#)

---

## Cinema Pro (Cinematography Pro)

[Apertura dell'app Cinema Pro](#)

---

[Combinazione di clip e visione di un filmato](#)

---

## Monitor esterno

[Utilizzo dell'app Monitor esterno](#)

---

[Monitor esterno Modalità streaming](#)

---

[Impostazioni audio di Monitor esterno](#)

---

[Registrazione di un video che si sta monitorando sul proprio dispositivo](#)

---

[Modalità resistenza monitor](#)

---

## Music Pro

[Music Pro](#)

---

## Musica

[Trasferimento della musica da un computer al dispositivo](#)

---

[Ascolto della musica](#)

---

[Funzioni dell'app Musica](#)

---

Potenziatore gioco

---

[Apertura dell'app Potenziatore gioco](#)

---

[Utilizzo del menu Potenziatore gioco](#)

---

App Supporto

---

[Informazioni sull'app Supporto](#)

---

Impostazioni

---

[Menu Impostazioni](#)

---

Volume, vibrazione e audio

└ [Volume e vibrazione](#)

---

└ [Audio e toni](#)

---

[Limitazione delle interruzioni con la modalità \[Non disturbare\]](#)

---

[Impostazioni del display](#)

---

[Impostazione delle opzioni del Sensore laterale](#)

---

[Utilizzo dei servizi di ubicazione](#)

---

[Data e ora](#)

---

Gestione alimentazione

└ [Ricarica batteria](#)

---

└ [Modalità STAMINA](#)

---

└ [Gestione batteria e alimentazione](#)

---

└ [Controllo del consumo della batteria da parte delle applicazioni](#)

---

Miglioramento del suono

└ [Miglioramento dell'uscita audio con Dolby Sound](#)

---

└ [Personalizzazione della qualità audio con 360 Reality Audio](#)

---

└ [Miglioramento dell'uscita audio con 360 Upmix](#)

---

└ [Aumento della qualità dei file musicali compressi \(DSEE Ultimate\)](#)

---

└ [Riduzione del rumore del vento durante la registrazione](#)

---

## Vibrazione dinamica

- [Uso della Vibrazione Dinamica](#)

- [Regolazione delle impostazioni di Vibrazione Dinamica](#)

## [Gestione smart call](#)

## Manutenzione

### Aggiornamento del dispositivo

- [Prima di aggiornare il dispositivo](#)

- [Aggiornamento del dispositivo in modalità wireless](#)

## [Aggiornamenti delle app](#)

### Riavvio, ripristino e riparazione

- [Riavvio e ripristino del dispositivo](#)

- [Ripristino del software del dispositivo tramite Xperia Companion](#)

- [Ripristino delle applicazioni](#)

### Miglioramento delle prestazioni della memoria

- [Visualizzazione dello stato della memoria](#)

- [Come liberare spazio nella memoria interna](#)

- [Interruzione dell'esecuzione di app e servizi](#)

- [Formattazione della memory card](#)

## Internet e reti

### [Connessione dati mobile](#)

### [Aumento della potenza del segnale Wi-Fi®](#)

### [Controllo dell'utilizzo dati](#)

## Connettività

### Tecnologia wireless Bluetooth®

- [Attivazione o disattivazione della funzione Bluetooth](#)

- [Assegnazione del nome del dispositivo](#)

- [Associazione con un altro dispositivo Bluetooth](#)

- [Associazione con un telecomando o un'impugnatura Bluetooth](#)

- [Invio di elementi tramite tecnologia Bluetooth](#)

[Ricezione di elementi tramite tecnologia Bluetooth](#)

---

[Trasmissione \(Bluetooth LE Audio\)](#)

---

[NFC \(Near Field Communication\)](#)

---

[Utilizzo del dispositivo come portafoglio](#)

---

[Mirroring wireless dello schermo del dispositivo sulla TV](#)

---

[Collegamento del dispositivo ai dispositivi USB](#)

---

Sicurezza del dispositivo

[Operazioni per garantire la sicurezza del dispositivo](#)

---

[Come trovare il numero o i numeri IMEI del dispositivo](#)

---

[Ritrovare, bloccare o cancellare i contenuti di un dispositivo perduto](#)

---

Note sull'uso, accessibilità e informazioni legali

[Informazioni su questa Guida](#)

---

[Accessibilità](#)

---

[Utilizzo del dispositivo in condizioni di umidità e polvere](#)

---

[Informazioni legali](#)

---

[Garanzia, SAR e informazioni d'uso](#)

---

Smartphone

Xperia 1 V XQ-DQ54/XQ-DQ62/XQ-DQ72

## Cambiamenti dopo l'aggiornamento del software ad Android 14

In aggiunta all'aggiornamento del software ad Android 14, sono state apportate alcune modifiche anche alle funzioni esistenti. I seguenti sono alcuni dei principali cambiamenti dopo l'aggiornamento del dispositivo ad Android 14. Questa Guida non descrive tutte le caratteristiche e funzioni di Android 14. Alcune caratteristiche, funzioni, impostazioni ed elementi del design delle schermate potrebbero differire dal contenuto di questa Guida dopo l'aggiornamento del dispositivo ad Android 14.

### Nuove funzioni di blocco schermo

Ora è possibile visualizzare le icone di scelta rapida come [Torcia] o [Non disturbare] per accedere rapidamente a ciascuna funzione dal blocco schermo.



1. Toccare e tenere premuta un'area vuota nella schermata Home, quindi sfiorare [Sfondo e stile].
2. Sfioccare [Schermata di blocco] > [Scorciatoie].





3. Sfiore [Scorciatoia sinistra] o [Scorciatoia destra], quindi selezionare l'icona che si desidera visualizzare sul blocco schermo.

### Nota



- L'interruttore [Mostra Wallet] e l'interruttore [Mostra controlli dei dispositivi] in [Impostazioni] > [Display] > [Preferenze schermata di blocco] sono stati rimossi.

## Nuove funzioni di Photo Pro

### Modifica del metodo di passaggio alla modalità video Rallentatore

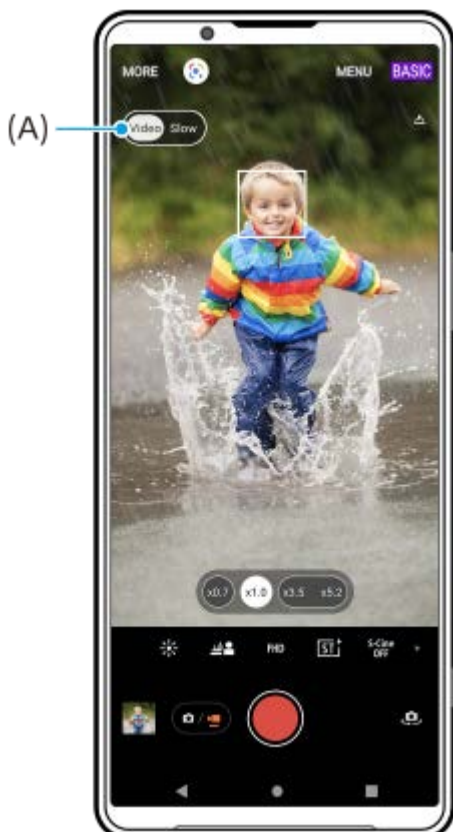
Ora è possibile passare alla modalità video Rallentatore sfiorando  (Pulsante Passa tra video e slow motion) **(A)** in modalità video.





1. Nella modalità BASIC (di base), sfiorare  (Icona Cambia fotocamera) per attivare la fotocamera principale.
2. Sfiore  (Pulsante Passa tra foto e video) per selezionare una modalità video.
3. Sfiore  (Pulsante Passa tra video e slow motion) per selezionare [Slow].
4. Sfiore il pulsante di scatto sullo schermo oppure premere il pulsante di scatto del dispositivo.

### Supporto delle dimensioni video 4K 120fps/FHD 120fps

All'impostazione [Dimensioni video] sono state aggiunte [4K 120fps] e [FHD 120fps].

In Editor video è possibile riprodurre e modificare video a 120 fps.

### Modifica della procedura di attivazione e disattivazione dell'effetto Bokeh

Ora è possibile attivare l'effetto Bokeh semplicemente sfiorando  (Icona Bokeh).  (Icona Bokeh) diventa arancione e l'effetto Bokeh viene attivato.

Per disattivare l'effetto Bokeh, sfiorare [Off].

## Creazione video

È possibile creare facilmente video brevi da condividere con gli amici e sui social media. È possibile usare varie funzioni di modifica, quali "Modifica aut.", che consente di creare video brevi semplicemente selezionando clip e musica.

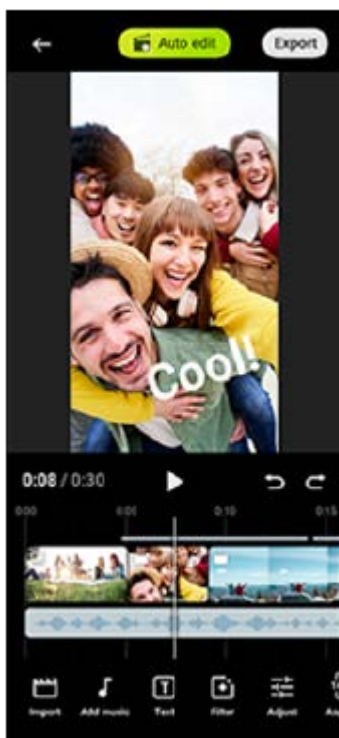

**Modifica aut.:** È possibile creare facilmente un video di 30 secondi semplicemente selezionando clip (video/foto) e musica e sfiorando [Modifica aut.]. Il video creato può essere condiviso in una serie di passaggi. È possibile anche apportare ulteriori modifiche ai video creati usando "Modifica aut.", come ad esempio modificare la durata delle clip, applicare filtri, regolare i colori e la luminosità e altro ancora. Se si cambia la musica nella schermata [Modifica aut.], è possibile creare un video con un'atmosfera diversa.

**Manuale:** È possibile modificare ulteriormente, ad esempio modificando l'ordine delle clip (video/foto), selezionando i file musicali desiderati, cambiando la velocità di riproduzione (slow motion o avanzamento rapido) e altro ancora. Le clip selezionate vengono inserite nella sequenza temporale senza modifica automatica.

### Funzioni di modifica principali

- **Importa:** Importa foto e video.
- **Aggiungi musica:** Seleziona musica dai file preimpostati. Quando si modifica usando "Manuale", è possibile anche selezionare la musica salvata nella memoria interna del dispositivo.

- **Testo:** Aggiunge testo al video. È possibile cambiare il tipo di carattere e il colore del testo.
- **Filtro:** Applica un filtro per cambiare trame e colori.
- **Regola:** Regola l'esposizione, il contrasto, la luce, l'ombra, la saturazione, la temperatura e la nitidezza.
- **Proporzioni:** Cambia le proporzioni.
- **Impostaz. esportaz.:** Cambia la risoluzione e la frequenza di fotogrammi.

### Suggerimento

- Per le informazioni più recenti su Creazione video, andare su [Play Store](#).

## Nuove funzioni del Monitor esterno

### Ingresso audio quando si collega un dispositivo video usando un cavo USB 3.0 SuperSpeed

Ora è possibile monitorare, registrare o trasmettere in streaming in diretta l'audio in ingresso da un dispositivo esterno collegato, come ad esempio una fotocamera, anche se è collegato usando un cavo USB 3.0 SuperSpeed. Fare riferimento all'argomento appropriato riportato in "Argomento correlato" per i dettagli.

---

#### Argomento correlato

- [Impostazioni audio di Monitor esterno](#)

TP1001474942

Smartphone

Xperia 1 V XQ-DQ54/XQ-DQ62/XQ-DQ72

## Nomi delle parti

---

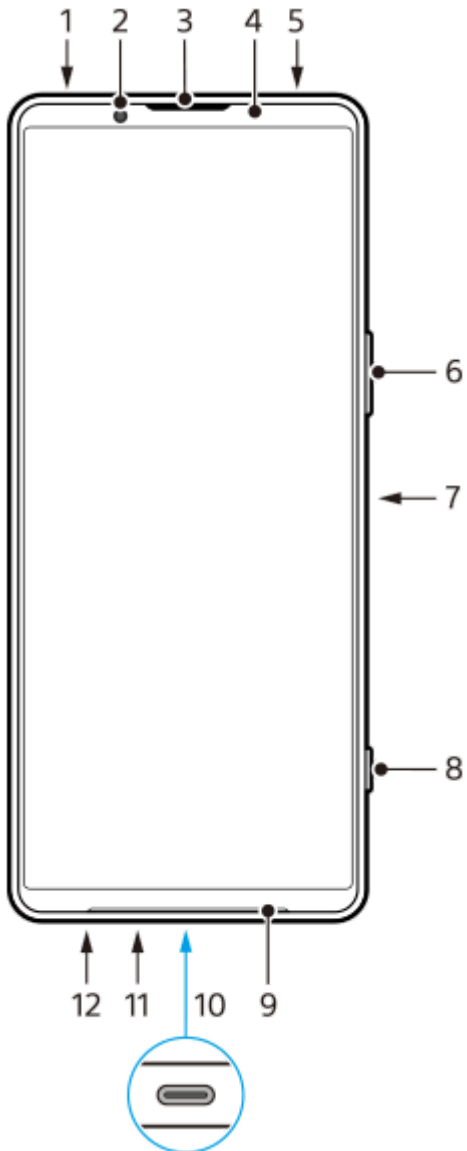

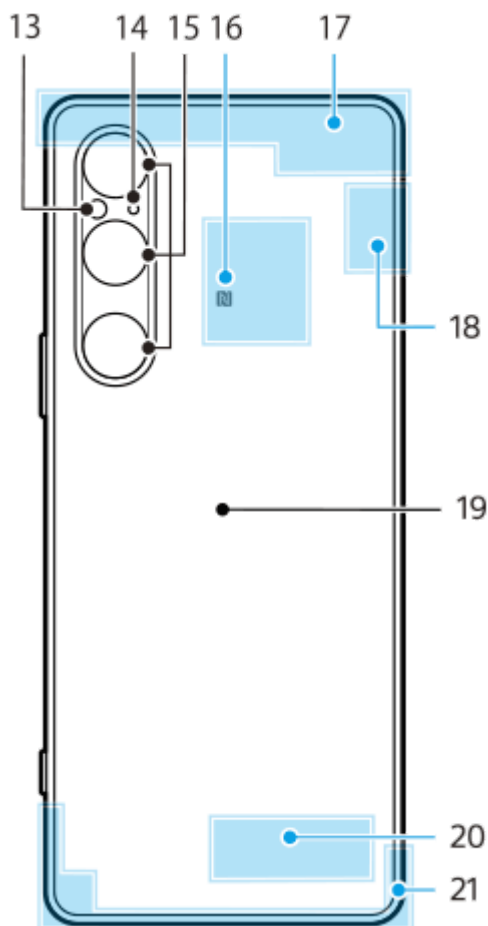

1. Presa audio da 3,5 mm
2. Fotocamera anteriore
3. Altoparlante auricolare/secondo altoparlante
4. Sensore prossimità/di luce
5. Secondo microfono
6. Pulsante volume/zoom
7. Pulsante di accensione e spegnimento/sensore impronte digitali
8. Pulsante scatto
9. Altoparlante principale
10. Porta USB/caricabatterie

È possibile visualizzare lo schermo del dispositivo su un televisore o su un altro display di grandi dimensioni usando un cavo USB Type-C™.

È possibile anche accedere a Internet tramite un cavo LAN usando un adattatore USB-LAN disponibile in commercio.

#### Nota

- Quando si collega il dispositivo a un televisore o ad un altro display di grandi dimensioni usando un cavo USB Type-C, il cavo deve essere compatibile con lo standard della porta del display. Tenere presente che alcune funzioni o contenuti del dispositivo Xperia potrebbero non essere visualizzabili sul televisore o sul display.
- Alcuni adattatori USB-LAN potrebbero non funzionare correttamente.

11. Microfono principale
12. Slot del supporto della scheda nano SIM/memory card
13. LED flash
14. 3° microfono
15. Fotocamera principale
16. Area di rilevamento NFC
17. Antenna cellulare
18. Antenna cellulare/Wi-Fi/Bluetooth/GPS
19. Bobina di ricarica wireless
20. Antenna Wi-Fi/Bluetooth



Smartphone

Xperia 1 V XQ-DQ54/XQ-DQ62/XQ-DQ72

## Inserimento di una scheda SIM e di una memory card

Il dispositivo supporta le schede nano SIM.

Il modello XQ-DQ54 supporta l'utilizzo di una scheda nano SIM e di una memory card. È possibile utilizzare il dispositivo come dispositivo dual SIM inserendo una scheda nano SIM e configurando un'eSIM.

Il modello XQ-DQ62/XQ-DQ72 supporta l'utilizzo di due schede nano SIM oppure di una scheda nano SIM e di una memory card.

### Nota

- XQ-DQ54: Non è necessario inserire una scheda nano SIM se si utilizzerà solo una eSIM.
- Smontare la memory card prima di rimuoverla per evitare la perdita di dati. Per rimuovere la memory card in modo sicuro, trovare e sfiorare [Impostazioni] > [Spazio di archiviazione], sfiorare [Questo dispositivo] per selezionare il nome della scheda SD, quindi sfiorare ⓘ (Icona Altro) > [Espelli].

### Montaggio - XQ-DQ54

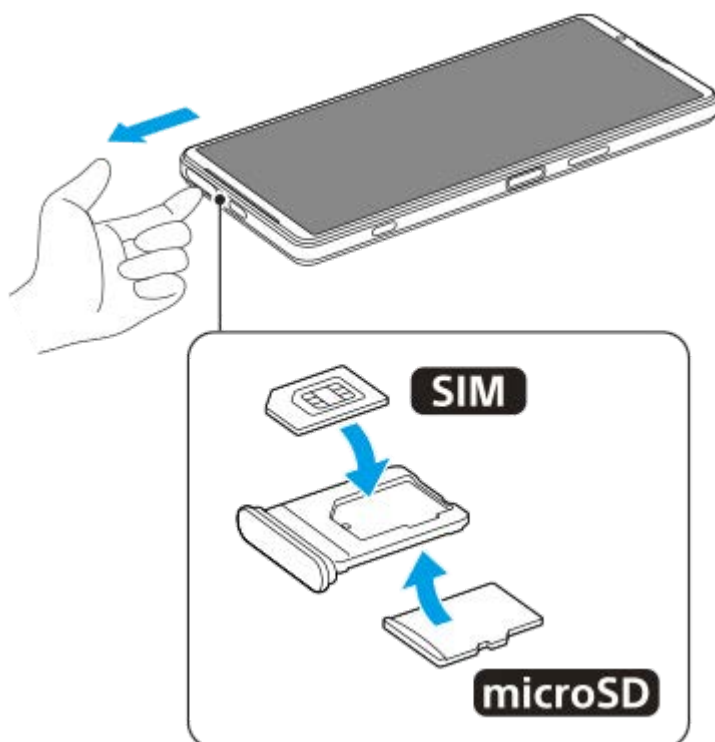

### Montaggio - XQ-DQ62/XQ-DQ72

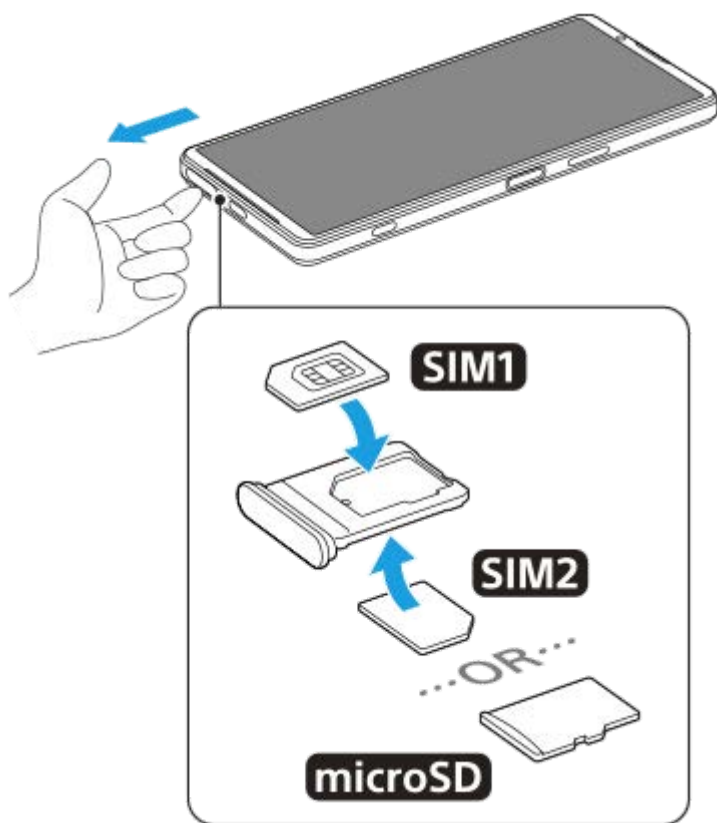

- 1 Estrarre il supporto.
- 2 Posizionare la scheda SIM principale nella posizione di SIM1, con l'orientamento corretto.
- 3 Posizionare saldamente la seconda scheda SIM (SIM2) oppure la memory card nel supporto rispettando l'orientamento corretto.
- 4 Inserire delicatamente il supporto nello slot, finché non si posiziona adeguatamente.

#### Argomento correlato

- [Menu Impostazioni](#)
- [Configurazione di una eSIM \(solo modello XQ-DQ54\)](#)
- [Impostazione delle SIM](#)
- [Come trovare il numero o i numeri IMEI del dispositivo](#)

TP1000724398



Smartphone

Xperia 1 V XQ-DQ54/XQ-DQ62/XQ-DQ72

## Configurazione di una eSIM (solo modello XQ-DQ54)

Il dispositivo supporta eSIM (SIM scaricate).

Per usare una eSIM, eseguirne l'impostazione dal menu Impostazioni.

- 1 Trovare e sfiorare [Impostazioni] > [Rete e Internet] > [SIM].**  
Se è stata inserita una scheda SIM oppure se la eSIM è già stata scaricata, sfiorare **+** (Icona Aggiungi).
- 2 Seguire le istruzioni visualizzate sullo schermo per scansionare il QR code fornito dal gestore di rete.**
- 3 Seguire le istruzioni visualizzate sullo schermo per scaricare una eSIM.**
- 4 Al termine del download della eSIM, sfiorare il pulsante [Impostazioni], quindi sfiorare l'interruttore [Utilizza SIM] per abilitare la SIM.**

### Nota

- La procedura per impostare un'eSIM varia a seconda del gestore di rete. Se l'impostazione non può essere completata con la procedura descritta qui, fare riferimento alla procedura di impostazione fornita dal gestore di rete.

### Suggerimento

- È possibile abilitare o disabilitare l'utilizzo delle SIM. Trovare e sfiorare [Impostazioni] > [Rete e Internet] > [SIM], selezionare una SIM, se richiesto, quindi sfiorare l'interruttore [Utilizza SIM] per abilitare o disabilitare la SIM.

### Argomento correlato

- [Menu Impostazioni](#)
- [Inserimento di una scheda SIM e di una memory card](#)
- [Impostazione delle SIM](#)
- [Scansione dei codici QR usando Photo Pro](#)

TP1000724399

Smartphone

Xperia 1 V XQ-DQ54/XQ-DQ62/XQ-DQ72

## Impostazione delle SIM

- 1 **Trovare e sfiorare [Impostazioni] > [Rete e Internet] > [SIM].**
- 2 **Selezionare una SIM.**
- 3 **Sfiorare l'impostazione che si desidera modificare.**  
Sfiorare gli interruttori o selezionare le opzioni da regolare.

### Impostazioni principali

- **Utilizza SIM:** Sfiorare l'interruttore per abilitare o disabilitare la SIM.
- **Preferenza per le chiamate:** Selezionare la SIM da utilizzare per le chiamate. È possibile impostare la selezione di una SIM ogni volta che si effettua una chiamata.
- **Preferenza per gli SMS:** Selezionare la SIM che si desidera utilizzare per gli SMS.
- **Dati mobili:** Sfiorare l'interruttore per impostare se utilizzare la SIM per il traffico dati.

#### Suggerimento

- È possibile modificare il nome e il colore della SIM sfiorando  (Icona Modifica).

### Per cambiare automaticamente la SIM dati (Passaggio autom. SIM dati)

È possibile impostare il passaggio automatico all'altra SIM quando una SIM è fuori dall'area di copertura o la velocità di trasmissione dati della SIM è rallentata.

1. Trovare e sfiorare [Impostazioni] > [Rete e Internet] > [Passaggio autom. SIM dati].
2. Sfiorare l'interruttore della modalità che si desidera utilizzare per abilitarla, quindi selezionare le opzioni da regolare.
  - [Passa alla SIM dati quando fuori dall'area di servizio]: Passa automaticamente all'altra SIM quando una SIM è al di fuori della sua area di copertura. Quando si utilizza la modalità [Passa alla SIM dati quando fuori dall'area di servizio], impostare la SIM dati preferita.
  - [Passa alla SIM dati quando la velocità di trasmissione rallenta]: Passa automaticamente all'altra SIM quando la velocità di trasmissione dei dati è rallentata. Quando si utilizza la modalità [Passa alla SIM dati quando la velocità di trasmissione rallenta], impostare la soglia di velocità di trasmissione alla quale passare all'altra SIM dati.

### Per abilitare la funzione [Deviazione intelligente]

Se si utilizzano due schede SIM, è possibile inoltrare le chiamate all'altra SIM se una SIM diventa non raggiungibile.

1. Avviare l'app Telefono.
2. Sfiorare  (Icona Altro) > [Impostazioni] > [Account di chiamata] > [Deviazione intelligente].
3. Sfiorare l'interruttore per abilitare la funzione.

#### 4. Seguire le istruzioni visualizzate sullo schermo per completare la procedura.

##### Nota

- La funzione [Deviazione intelligente] potrebbe non essere disponibile a seconda della combinazione di operatori di rete fornitori delle SIM.
- La funzione [Deviazione intelligente] non è disponibile quando la funzione [Devia sempre] è abilitata nell'app Telefono.

##### Suggerimento

- Se si imposta una SIM per le chiamate e l'altra SIM per la comunicazione dati, si potrebbe non essere in grado di accedere a Internet mentre si parla al telefono. In tal caso, attivare l'interruttore [Dati durante le chiamate] della SIM per le chiamate. A questo punto la comunicazione dati è disponibile anche durante le chiamate.
- Se la funzione [Deviazione intelligente] non funziona dopo averla abilitata, verificare di aver inserito correttamente i numeri di telefono di ogni SIM. In alcuni casi, i numeri sono rilevati automaticamente durante la configurazione. Altrimenti, ne viene richiesta l'immissione manuale.

---

##### Argomento correlato

- [Menu Impostazioni](#)
- [Inserimento di una scheda SIM e di una memory card](#)
- [Configurazione di una eSIM \(solo modello XQ-DQ54\)](#)

TP1001272784

Smartphone

Xperia 1 V XQ-DQ54/XQ-DQ62/XQ-DQ72

## Accensione del dispositivo

Al primo avvio del dispositivo, viene visualizzata una guida alla configurazione che consente di regolare le impostazioni di base, personalizzare il dispositivo e accedere ad alcuni account, come ad esempio, quello Google.

### 1 Tenere premuto a lungo il pulsante di accensione e spegnimento finché il dispositivo non vibra.

Quando l'avvio è completato, viene visualizzata la schermata di blocco.

## Per spegnere il dispositivo

1. Premere contemporaneamente il pulsante di aumento del volume e il pulsante di accensione e spegnimento.
2. Nel menu che viene visualizzato, sfiorare [Spegni].

### Suggerimento

- È possibile spegnere il dispositivo dal riquadro Impostazioni rapide. Scorrere due volte verso il basso dalla parte superiore dello schermo, quindi sfiorare  (Pulsante del menu di accensione) > [Spegni].
- In alcuni paesi/regioni, la pressione prolungata del pulsante di accensione e spegnimento consente di avviare l'assistente. Per spegnere il dispositivo tenendo premuto a lungo il pulsante di accensione e spegnimento, trovare e sfiorare [Impostazioni] > [Sistema] > [Gesti] > [Menu di accensione], quindi sfiorare l'interruttore [Tieni premuto per l'assistente] per disabilitare la funzione.

## Argomento correlato

- [Nomi delle parti](#)
- [Ricarica del dispositivo](#)
- [Riquadro Impostazioni rapide](#)
- [Menu Impostazioni](#)
- [Riavvio e ripristino del dispositivo](#)

TP0001879913

Smartphone



Xperia 1 V XQ-DQ54/XQ-DQ62/XQ-DQ72

## Accensione o spegnimento dello schermo

Quando lo schermo è spento, è possibile bloccare o sbloccare il dispositivo a seconda dell'impostazione di blocco schermo.

### 1 Premere brevemente il pulsante di accensione e spegnimento.

#### Suggerimento

- Per accendere lo schermo premendo il pulsante di scatto o il pulsante del volume, sfiorare [Impostazioni] > [Sistema] > [Gesti], quindi sfiorare l'interruttore [Attivazione del display su pressione tasti] per abilitare la funzione.
- È possibile personalizzare la schermata di blocco, ad esempio mostrando o nascondendo  (Icona Wallet) e  (Icona Controllo dei dispositivi). È inoltre possibile utilizzare il Display ambient per visualizzare la data, l'ora, le notifiche, il livello della batteria e lo stato anche in modalità sospensione. Trovare e sfiorare [Impostazioni] > [Display] > [Preferenze schermata di blocco].
- Per impostare il metodo di sblocco dello schermo, trovare e sfiorare [Impostazioni] > [Sicurezza].

#### Argomento correlato

- [Menu Impostazioni](#)
- [Operazioni per garantire la sicurezza del dispositivo](#)

TP0001879960

Smartphone

Xperia 1 V XQ-DQ54/XQ-DQ62/XQ-DQ72

## Impostazione di un account Google sul dispositivo

La configurazione di un account Google sul dispositivo rende disponibili una serie di app e servizi di Google, quali Gmail, Google Maps, YouTube e Google Play. La schermata di configurazione di un account Google viene visualizzata in base alle necessità, ad esempio quando si avvia un'app che richiede un account Google. Un account Google consente di effettuare le operazioni seguenti:

- Scaricare e installare app da Google Play.
- Sincronizzare e-mail, contatti e il calendario utilizzando Gmail.
- Eseguire il backup, il ripristino e il trasferimento dei dati.
- Sincronizzare la cronologia delle esplorazioni e i segnalibri utilizzando il browser Chrome.
- Trovare, bloccare o cancellare in remoto i dati di un dispositivo perso o rubato utilizzando i servizi Trova il mio dispositivo.

Per ulteriori informazioni, visitare [support.google.com/](https://support.google.com/).

- 1** **Trovare e sfiorare [Impostazioni] > [Password e account] > [Aggiungi account] > [Google].**
- 2** **Seguire le istruzioni visualizzate sullo schermo per creare un account Google oppure eseguire l'accesso, se si dispone già di un account.**

### Argomento correlato

- [Sincronizzazione dei dati usando un account Google](#)
- [Menu Impostazioni](#)

TP0001880049

Smartphone

Xperia 1 V XQ-DQ54/XQ-DQ62/XQ-DQ72

## Ricarica del dispositivo

Il livello della batteria del dispositivo è insufficiente al momento dell'acquisto. Caricare il dispositivo prima dell'uso. Utilizzare sempre il caricabatterie e il cavo USB a marchio Sony, in quanto altri tipi di caricabatterie e cavi USB potrebbero aumentare i rischi per la sicurezza.

### Nota

- Il dispositivo è dotato di una batteria ricaricabile integrata che può essere sostituita soltanto presso un centro di assistenza autorizzato Sony. Non provare mai ad aprire o smontare il dispositivo autonomamente. Questa operazione può causare danni che invalidano la garanzia.

### Suggerimento

- Il dispositivo si carica più rapidamente se viene collegato a una presa a parete piuttosto che al computer.

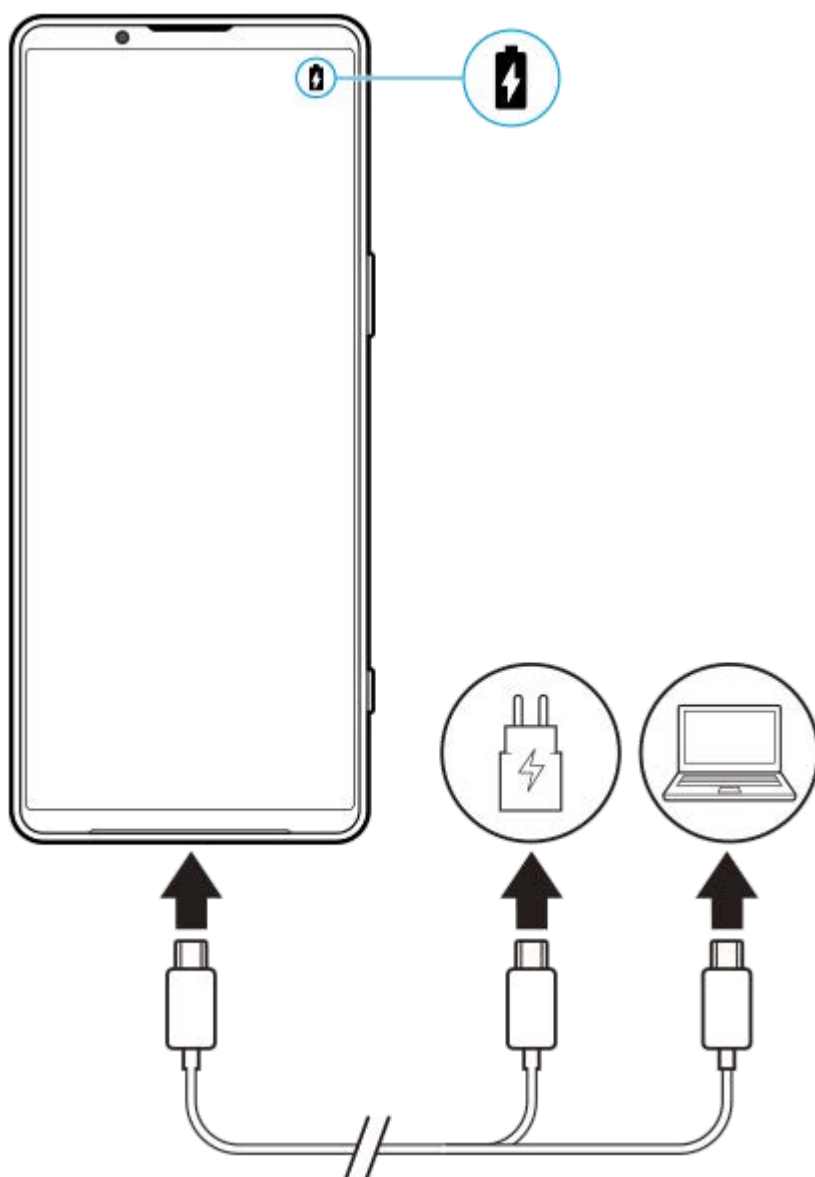

- 1 Collegare un'estremità del cavo USB al caricabatterie (o alla porta USB del computer).

- 2 Collegare l'altra estremità del cavo alla porta USB del dispositivo.
- 3 Quando il dispositivo è completamente carico, scollegare il cavo dal dispositivo tirandolo verso l'esterno.  
Accertarsi di non piegare il connettore.

#### Nota

- Se il messaggio seguente appare sul dispositivo, si è verificato un malfunzionamento durante la ricarica. Interrompere l'utilizzo del dispositivo e contattare un centro di assistenza autorizzato Sony per la riparazione.

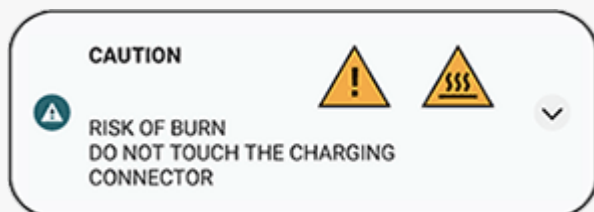

#### Suggerimento

- Impostando il Display ambient, è possibile controllare il livello della batteria e lo stato anche nella modalità sospensione. Trovare e sfiorare [Impostazioni] > [Display] > [Preferenze schermata di blocco], quindi sfiorare l'interruttore [Mostra sempre ora e informazioni] per abilitare la funzione.

---

#### Argomento correlato

- [Accensione del dispositivo](#)
- [Carica del dispositivo con un caricabatterie wireless](#)
- [Gestione batteria e alimentazione](#)
- [Ricarica batteria](#)
- [Menu Impostazioni](#)

TP0001880208



Smartphone

Xperia 1 V XQ-DQ54/XQ-DQ62/XQ-DQ72

## Carica del dispositivo con un caricabatterie wireless

È possibile acquistare un caricabatterie wireless certificato Qi per caricare il dispositivo in modalità wireless.

Se si utilizza il dispositivo mentre è in carica, la ricarica potrebbe rallentare o perfino bloccarsi per proteggere la batteria.

L'uso di alcune applicazioni mentre il dispositivo è in carica potrebbe disabilitare o compromettere la funzione di ricarica.

Ad esempio, l'uso della fotocamera durante la ricarica wireless potrebbe causare rumore statico sulle immagini.

Assicurarsi di rimuovere eventuali protezioni dello schermo o del telefono quando si utilizza la funzione di ricarica wireless.

Tenere presente quanto segue:

- Non posizionare oggetti metallici tra il dispositivo e il caricabatterie, per evitare il rischio di lesioni da surriscaldamento.
- Non posizionare carte di credito sul caricabatterie, in quanto potrebbero venire smagnetizzate o danneggiate.

### Nota

- Se il dispositivo è posizionato in modo errato sul caricabatterie wireless, il tempo di ricarica aumenta notevolmente.

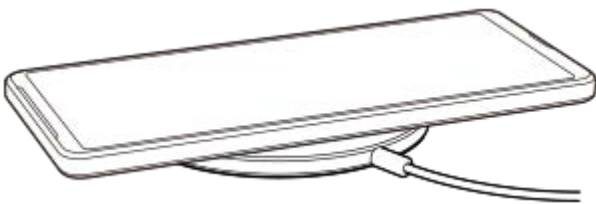

### 1 Posizionare il dispositivo sul caricabatterie wireless secondo le istruzioni di quest'ultimo.

Perché l'operazione di ricarica funzioni, la bobina di ricarica wireless sul lato posteriore del dispositivo deve essere a contatto con il caricabatterie.

Quando inizia la ricarica, nella barra di stato viene visualizzata l'icona della batteria in carica.

### 2 Quando la ricarica è completa, rimuovere il dispositivo dal caricabatterie wireless.

## Per caricare un altro dispositivo in modalità wireless dalla batteria del dispositivo in uso (Funzione Condivisione batteria)

1. Trovare e sfiorare [Impostazioni] > [Batteria] > [Funzione Condivisione batteria].

2. Sfiare l'interruttore per abilitare la funzione.

Viene visualizzato il simbolo che indica dove posizionare l'altro dispositivo sul lato posteriore del dispositivo.

Per interrompere la condivisione della batteria in base al livello di batteria rimanente o al tempo di condivisione della batteria, sfiorare [Limite batteria rimanente] o [Modifica limite di tempo], quindi selezionare un'opzione.

3. Posizionare l'altro dispositivo sul lato posteriore del dispositivo e allinearli con il simbolo.

Quando si carica un telefono mobile, posizionare il dispositivo e il telefono mobile a croce.

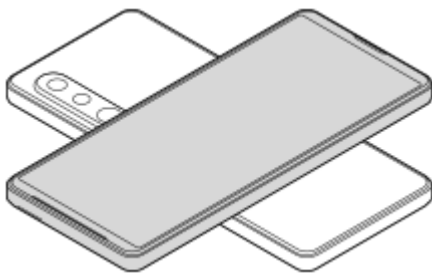

### Nota

- La Funzione Condivisione batteria può essere utilizzata durante la ricarica del dispositivo in modalità wireless.
- La carica della batteria può essere trasferita in un dispositivo che supporta Qi. Non è tuttavia garantita la capacità di trasferire la carica della batteria a tutti i dispositivi che supportano Qi.

### Suggerimento

- La Funzione Condivisione batteria può essere utilizzata durante la ricarica del dispositivo mediante un cavo USB.

---

### Argomento correlato

- [Nomi delle parti](#)
- [Menu Impostazioni](#)

TP0001927127

Smartphone

Xperia 1 V XQ-DQ54/XQ-DQ62/XQ-DQ72

## Sincronizzazione dei dati usando un account Google



È possibile trasferire i dati sincronizzandoli con il proprio account. Sono disponibili diversi modi per sincronizzare i dati, a seconda del tipo di dispositivo o di contenuti di cui si desidera eseguire il backup e la sincronizzazione. È possibile sincronizzare automaticamente i dati all'avvio di un nuovo dispositivo o eseguire la sincronizzazione manuale utilizzando l'app in cui si trova il contenuto.

### Sincronizzazione dei dati all'avvio di un nuovo dispositivo

Quando si accende il nuovo dispositivo per la prima volta, impostare il proprio account Google e seguire le istruzioni visualizzate sullo schermo per sincronizzare i contenuti dal vecchio dispositivo.

Per ulteriori informazioni, visitare [support.google.com/android/answer/6193424](https://support.google.com/android/answer/6193424).

#### Nota

- Se i dati non sono stati sincronizzati al primo avvio del nuovo dispositivo, è possibile trasferire i dati dal vecchio dispositivo sfiorando la notifica nella barra di stato del nuovo dispositivo. Trascinare la barra di stato verso il basso, sfiorare la notifica di completamento della configurazione, quindi seguire le istruzioni visualizzate sullo schermo.
- Non è possibile trasferire manualmente app, impostazioni, cronologia delle chiamate o SMS/MMS. Seguire le istruzioni visualizzate sullo schermo al primo avvio del nuovo dispositivo per trasferirli.
- I tipi di dati che possono essere trasferiti dipendono dal tipo di dispositivo e dal metodo di trasferimento dei dati.

### Gmail, calendario e contatti



1. Trovare e sfiorare [Impostazioni] > [Password e account].
2. Se non si è ancora impostato un account Google, sfiorare [Aggiungi account], quindi seguire le istruzioni visualizzate sullo schermo per aggiungere un account.
3. Sfiore l'interruttore [Sincronizza automaticamente i dati delle app] per abilitare la funzione.  
Viene eseguito il backup automatico di Gmail, calendario e contatti.  
Per ulteriori informazioni, fare riferimento al contenuto della guida dell'app.

### Immagini (foto) e video

È possibile trasferire foto e video eseguendone il backup da un altro dispositivo utilizzando Google Foto.



1. Sul dispositivo vecchio, eseguire il backup di foto e video sul server Google usando Google Foto, quindi attivare le impostazioni di sincronizzazione.
2. Sul nuovo dispositivo, accedere con lo stesso account Google utilizzato sul dispositivo vecchio.
3. Avviare l'app Google Foto.

È possibile visualizzare e modificare le foto e i video di cui è stato effettuato il backup dal dispositivo vecchio. Per salvare i file nella memoria interna del dispositivo nuovo, è possibile scaricarli. Per ulteriori informazioni, fare riferimento al contenuto della guida dell'app.

## Musica e altri file documento

Musica e altri file documento vengono trasferiti eseguendone manualmente il backup su Google Drive dal dispositivo vecchio.



1. Sul dispositivo vecchio, avviare l'app Musica o l'app File.
2. Selezionare un file da caricare in Google Drive, quindi salvarlo su Google Drive utilizzando la funzione Condividi.
3. Sul nuovo dispositivo, accedere con lo stesso account Google utilizzato sul dispositivo vecchio.
4. Avviare l'app Google Drive.

I file di cui è stato eseguito il backup dal dispositivo vecchio verranno visualizzati o scaricati.

Per ulteriori informazioni, fare riferimento al contenuto della guida dell'app.

### Suggerimento

- Per eseguire il backup di musica e altri file documento dal proprio dispositivo nuovo, sfiorare e tenere premuto il file di cui eseguire il backup, quindi sfiorare  (Icona Condividi) per salvarlo su Google Drive.

### Argomento correlato

- [Menu Impostazioni](#)
- [Impostazione di un account Google sul dispositivo](#)

TP1000431787

Smartphone

Xperia 1 V XQ-DQ54/XQ-DQ62/XQ-DQ72

## Trasferimento di contenuti utilizzando un computer

È possibile trasferire una grande quantità di dati dal vecchio dispositivo a quello nuovo utilizzando un computer.



### 1 Collegare sia il nuovo dispositivo che quello vecchio a un computer usando un cavo USB.

Sui dispositivi Android, trascinare la barra di stato verso il basso, sfiorare la notifica di impostazione del collegamento USB, quindi sfiorare [Tocca per altre opzioni.] > [Trasferimento di file].

Se il vecchio dispositivo è un dispositivo iOS, seguire le istruzioni sullo schermo.

### 2 Sul computer, selezionare i file da trasferire dal vecchio dispositivo, quindi copiare e incollare oppure trascinare i file in una posizione del nuovo dispositivo.

Quando si copiano i file dal vecchio dispositivo a quello nuovo, accertare che i nomi delle cartelle siano uguali su entrambi i dispositivi.

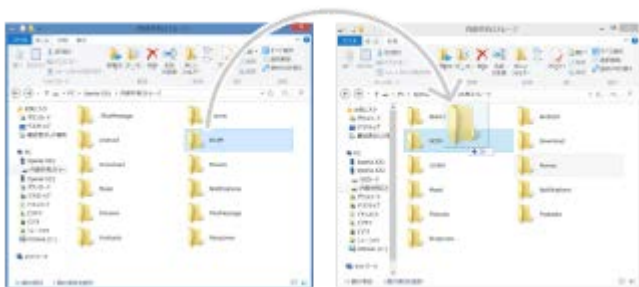

#### Nota

- Utilizzare sempre un cavo USB a marchio Sony, in quanto altri tipi di cavi USB potrebbero aumentare i rischi per la sicurezza.
- Accertare che il cavo USB sia completamente asciutto.

#### Suggerimento

- È possibile anche selezionare [Trasferimento di file] trovando e sfiorando [Impostazioni] > [Connettività dispositivo] > [USB].

TP1000431788

Smartphone

Xperia 1 V XQ-DQ54/XQ-DQ62/XQ-DQ72

## Trasferimento di contenuti tramite una scheda SD

È possibile trasferire foto, video, musica e altri file documento dal dispositivo vecchio utilizzando una scheda SD.



- 1 Sul dispositivo vecchio, copiare i dati da trasferire su una scheda SD usando la funzione Archiviazione nel menu Impostazioni o nell'app File.**

Per copiare i contatti memorizzati nel vecchio dispositivo Android su una scheda SD, avviare l'app Contatti, quindi esportare i contatti nella scheda SD.

**Nota**

- Verificare anticipatamente che la scheda SD possa essere utilizzata sia sul nuovo dispositivo che su quello vecchio.

- 2 Inserire la scheda SD in cui sono stati copiati i dati nel dispositivo nuovo, quindi trasferire i dati nella memoria interna del dispositivo.**

Per copiare i contatti esportati dal vecchio dispositivo Android alla scheda SD, avviare l'app Contatti, quindi importarli.



- 3 Controllare i dati trasferiti utilizzando l'app appropriata.**

TP1000431789

Smartphone

Xperia 1 V XQ-DQ54/XQ-DQ62/XQ-DQ72

## Schermata Home



1. Barra di stato

2. Barra di navigazione

3. Pulsante Panoramica

Sfiorare per trovare tutte le app aperte.

- Per aprire un'altra app, sfiorare il pulsante Panoramica, scorrere verso sinistra o verso destra per selezionare l'app da aprire, quindi sfiorare l'app.
- Per chiudere un'app, sfiorare il pulsante Panoramica, scorrere verso sinistra o verso destra per selezionare l'app da chiudere, quindi scorrere verso l'alto nell'app.
- È possibile usare [Screenshot], [Finestra pop-up] e [Passaggio a più finestre] (modalità schermo diviso).

4. Pulsante Home



Sfiorare per uscire da un'app e tornare alla schermata Home.

5. Pulsante Indietro

Sfiorare per tornare alla schermata precedente all'interno di un'app o per chiudere l'app.

### Suggerimento

- Quando i 3 pulsanti Home, Indietro e Panoramica non vengono visualizzati nella parte inferiore dello schermo, trovare e sfiorare [Impostazioni] > [Sistema] > [Gesti] > [Navigazione del sistema] > [Navigazione con tre pulsanti].

- Quando l'orientamento del dispositivo e l'orientamento della schermata visualizzata sono diversi, nella barra di navigazione viene visualizzato  (Icona Rotazione). È possibile ruotare la schermata visualizzata sfiorando  (Icona Rotazione). Usando la funzione [Rotazione automatica], è possibile impostare la rotazione automatica dello schermo in base all'orientamento del dispositivo. Trovare e sfiorare [Impostazioni] > [Display], e quindi sfiorare l'interruttore [Rotazione automatica] per abilitare la funzione.

## Per aprire il riquadro Impostazioni rapide

1. Scorrere due volte verso il basso dalla parte superiore dello schermo.

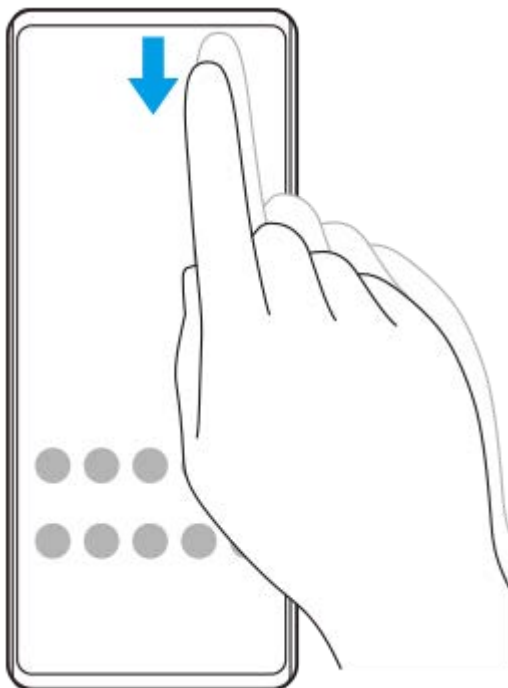

## Per aprire il cassetto delle app

1. Scorrere verso l'alto dalla parte inferiore dello schermo.

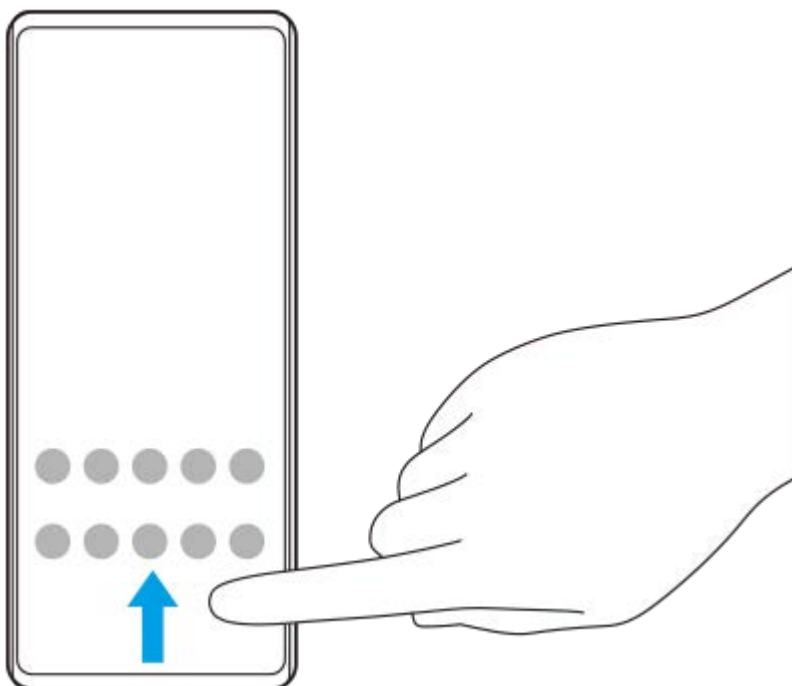



## Per modificare lo sfondo

È possibile modificare lo sfondo usando un'immagine preselezionata o una foto preferita.

1. Sfiurare e tenere premuta un'area vuota nella schermata Home, quindi sfiorare [Sfondo e stile] > [Cambia sfondo].



### Suggerimento

- È possibile cambiare il colore principale del sistema per abbinarlo allo sfondo. Selezionare i colori o le impostazioni desiderati nella schermata delle impostazioni [Sfondo e stile].
- Per aggiungere un widget alla schermata Home, sfiorare e tenere premuta un'area vuota nella schermata Home, quindi sfiorare [Widget].

### Argomento correlato

- [Come acquisire uno screenshot](#)
- [Modalità finestra pop-up](#)
- [Modalità schermo diviso \(Passaggio a più finestre\)](#)
- [Menu Impostazioni](#)
- [Impostazioni del display](#)
- [Riquadro Impostazioni rapide](#)

TP1000431790

Smartphone

Xperia 1 V XQ-DQ54/XQ-DQ62/XQ-DQ72

## Barra di stato e riquadro di notifica

Le icone di notifica e le icone di stato vengono visualizzate nella barra di stato nella parte superiore dello schermo. Le icone di notifica informano su eventi, quali nuovi messaggi. Le icone di stato informano sugli stati, come la condizione della batteria e la potenza del segnale delle connessioni di rete mobile o Wi-Fi.



1. Icone di notifica
2. Icone di stato
3. Barra di stato

### Per visualizzare i contenuti delle notifiche

Quando si apre il riquadro di notifica, è possibile visualizzare il contenuto delle icone di notifica visualizzate.

1. Trascinare verso il basso la barra di stato per aprire il riquadro di notifica.

#### Suggerimento

- Per espandere e visualizzare maggiori informazioni su una notifica, sfiorare ▼ (Icona Espandi). Non tutte le notifiche sono espandibili.
- Per aprire l'app nella finestra pop-up dalla notifica, sfiorare 📄 (Icona Finestra pop-up). Non tutte le app possono essere aperte nella finestra pop-up.
- Per ignorare una notifica dal riquadro di notifica, scorrere la notifica a sinistra o a destra. Alcune notifiche non possono essere ignorate.
- Per modificare le impostazioni di notifica, sfiorare e tenere premuta la notifica in modo da visualizzare l'icona ⚙️ (Icona Impostazioni), quindi sfiorarla.
- Impostando il Display ambient, è possibile impostare lo schermo in modo che si attivi per nuove notifiche nella modalità Sospensione. Trovare e sfiorare [Impostazioni] > [Display] > [Preferenze schermata di blocco], quindi sfiorare l'interruttore [Nuove notifiche] per abilitare la funzione.
- È possibile disattivare le notifiche con la modalità [Non disturbare].

#### Argomento correlato



















- [Icone di notifica](#)
- [Icone di stato](#)
- [Menu Impostazioni](#)
- [Limitazione delle interruzioni con la modalità \[Non disturbare\]](#)



Smartphone

Xperia 1 V XQ-DQ54/XQ-DQ62/XQ-DQ72

## Icone di stato

-  (Icona Potenza del segnale): La modalità di rete mobile viene visualizzata anche quando si inviano e si scaricano dati usando il traffico dati.
-  (Icona Nessun segnale)
-  (Icona Roaming dati): È in uso il roaming internazionale.
-  (Icona Segnale Wi-Fi): È attiva una connessione Wi-Fi ed è in corso la trasmissione dei dati.
-  (Icona Errore connessione Wi-Fi): Una connessione Wi-Fi è abilitata, ma non è disponibile la connessione a Internet.  
Questa icona viene visualizzata anche quando si cerca di connettersi a una rete captive portal. Una volta eseguito correttamente l'accesso, il punto esclamativo scompare.  
Se nell'area in cui ci si trova Google è bloccato, il segno a forma di punto esclamativo può apparire anche quando il dispositivo è collegato a una rete ed è disponibile una connessione Internet Wi-Fi funzionante.
-  (Icona Stato della batteria)
-  (Icona di carica della batteria)
-  (Icona Modalità STAMINA)
-  (Icona Risparmio dati)
-  (Icona della modalità aereo)
-  (Icona Bluetooth): Il dispositivo è connesso a un dispositivo compatibile con Bluetooth.
-  (Icona di disattivazione del microfono)
-  (Icona Vivavoce)
-  (Icona Non disturbare)
-  (Icona di disattivazione audio)
-  (Icona Vibrazione)
-  (Icona Sveglia)
-  (Icona GPS)

### Nota

- È possibile che in questo elenco non includa tutte le icone visualizzate sul dispositivo. L'elenco ha il solo scopo di riferimento ed è possibile che siano apportate modifiche senza preavviso.

- Ricarica del dispositivo
- Modalità STAMINA
- Controllo dell'utilizzo dati
- Attivazione o disattivazione della funzione Bluetooth
- Limitazione delle interruzioni con la modalità [Non disturbare]
- Volume e vibrazione
- Sveglia
- Utilizzo dei servizi di ubicazione
- Icone di notifica

TP0002935418















H-341-100-22 Copyright 2023 Sony Corporation

Smartphone

Xperia 1 V XQ-DQ54/XQ-DQ62/XQ-DQ72

## Icone di notifica

---

-  (Icona Nuovo SMS)
-  (Icona Chiamata in corso)
-  (Icona Chiamata persa)
-  (Icona Chiamata in attesa)
-  (Icona Inoltro di chiamata): Inoltro chiamate attivo
-  (Icona di download dei dati)
-  (Icona di caricamento dei dati)
-  (Icona Configurazione software): È disponibile una configurazione di base del dispositivo
-  (Icona Installa software più recente): È disponibile un aggiornamento software
-  (Icona Aggiornamento di sistema): Sono disponibili aggiornamenti di sistema
-  (Icona di download degli aggiornamenti di sistema)
-  (Icona di installazione dell'aggiornamento di sistema scaricato)
-  (Icona Ricarica batteria)
-  (Icona Condivisione batteria)
-  (Icona Vibrazione dinamica)
- • (Icona Altre notifiche): Altre notifiche non visualizzate

### Nota

- È possibile che in questo elenco non includa tutte le icone visualizzate sul dispositivo. L'elenco ha il solo scopo di riferimento ed è possibile che siano apportate modifiche senza preavviso.

---

### Argomento correlato

- [Ricarica batteria](#)
- [Carica del dispositivo con un caricabatterie wireless](#)
- [Uso della Vibrazione Dinamica](#)
- [Icone di stato](#)

TP0002935419

Smartphone

Xperia 1 V XQ-DQ54/XQ-DQ62/XQ-DQ72

## Riquadro Impostazioni rapide

Il riquadro Impostazioni rapide consente di trovare e modificare le impostazioni da qualsiasi schermata.

- 1 Scorrere due volte verso il basso dalla parte superiore dello schermo.

### Panoramica del riquadro Impostazioni rapide

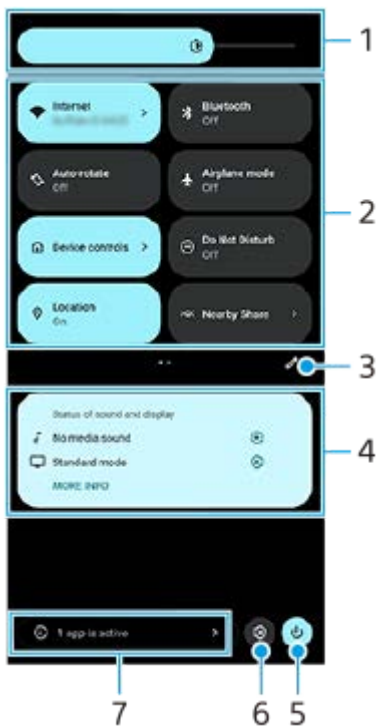

1. Livello di luminosità  
Regolare il livello di luminosità.
2. Impostazioni rapide  
Scorrere a sinistra o a destra per trovare l'impostazione desiderata, quindi sfiorarla per abilitare o disabilitare la funzione.  
A seconda dell'impostazione, è possibile regolare più opzioni toccandole e tenendole premute.
3. Sfiocare per visualizzare la schermata di modifica. È possibile aggiungere, rimuovere o ridisporre le impostazioni rapide.
4. Stato di audio e display  
Viene visualizzato lo stato corrente delle impostazioni relative alla qualità dell'audio e delle immagini. Sfiocare  (Icona Impostazioni) per cambiare le impostazioni relative alla qualità dell'audio e delle immagini.
5. Sfiocare per aprire il menu di accensione.
6. Sfiocare per aprire il menu Impostazioni.
7. Sfiocare per visualizzare le app attive che potrebbero influire sulla durata della batteria anche se non si stanno usando.  
È possibile selezionare un'app in esecuzione e arrestarla. Non tutte le app possono essere arrestate.

---

---

### Argomento correlato

- [Volume e vibrazione](#)
- [Audio e toni](#)
- [Impostazioni del display](#)

TP1001272785

H-341-100-22 Copyright 2023 Sony Corporation



Smartphone

Xperia 1 V XQ-DQ54/XQ-DQ62/XQ-DQ72



## Come acquisire uno screenshot

È possibile acquisire un'immagine statica di qualsiasi schermata del dispositivo come screenshot. Dopo aver acquisito uno screenshot, è possibile visualizzare, modificare e condividere l'immagine. Gli screenshot acquisiti vengono salvati automaticamente nella memoria interna del dispositivo.

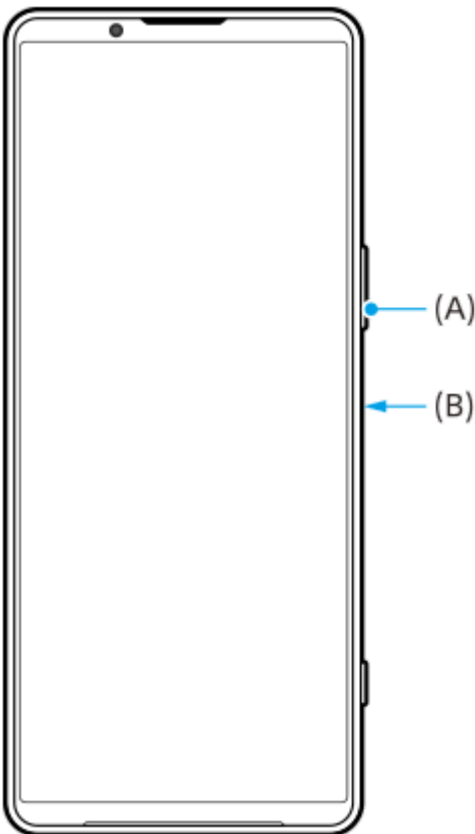
- 1 **Premere contemporaneamente il pulsante di abbassamento del volume (A) e il pulsante di accensione e spegnimento (B).**



### Suggerimento

- È possibile acquisire uno screenshot utilizzando il menu Sensore laterale. Sfiocare due volte la barra Sensore laterale oppure trovare e sfiorare  (Icona Gestione finestre) per visualizzare il menu Sensore laterale, quindi sfiorare [Scatta una screenshot].
- È possibile assegnare l'acquisizione di screenshot a un gesto sulla barra Sensore laterale oppure a  (Icona mobile). Trovare e sfiorare [Impostazioni] > [Funzionamento e visualizzazione] > [Sensore laterale] > [Assegnazione delle funzioni di gesti], selezionare un gesto tra [Sfiorare due volte], [Scorri verso l'alto] e [Scorri verso il basso], e quindi sfiorare [Scatta una screenshot].

### Per acquisire uno screenshot a scorrimento

È possibile acquisire gli screenshot estesi delle schermate.

### Nota

- Gli screenshot a scorrimento sono disponibili se l'app supporta questa funzione.

1. Premere contemporaneamente il tasto di abbassamento del volume e il pulsante di accensione e spegnimento.
2. Sfiore [Acquisisci di più].

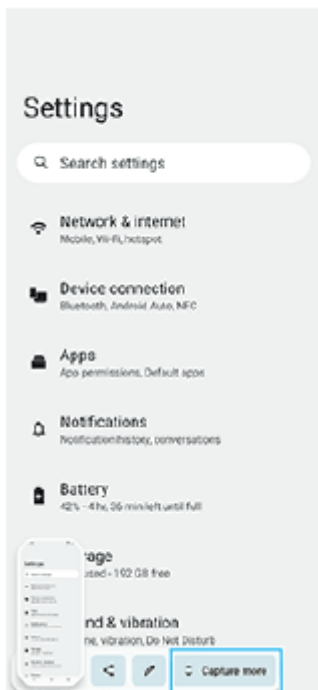

3. Trascinare la linea per regolare l'area dello screenshot, quindi sfiorare [Salva].



### Per acquisire uno screenshot di un'app utilizzata di recente

1. Sfiore  (Pulsante Panoramica) nella barra di navigazione.

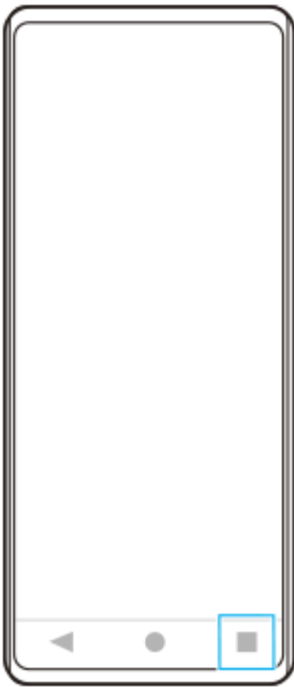

2. Scorrere a sinistra o a destra per selezionare l'app di cui acquisire uno screenshot, quindi sfiorare [Screenshot].



---

### Argomento correlato

- [Uso del menu Sensore laterale e del menu a più finestre](#)
- [Impostazione delle opzioni del Sensore laterale](#)
- [Menu Impostazioni](#)



TP0001879825

Smartphone

Xperia 1 V XQ-DQ54/XQ-DQ62/XQ-DQ72

## Registrazione dello schermo del dispositivo

È possibile registrare un video dello schermo del dispositivo. I video registrati vengono salvati automaticamente nella memoria interna del dispositivo.

- 1 Scorrere due volte verso il basso dalla parte superiore dello schermo per aprire il riquadro Impostazioni rapide.**
- 2 Scorrere a sinistra o a destra per trovare  (Icona Registrazione dello schermo), quindi sfiorare l'icona.**  
Se non è possibile trovare l'icona nel riquadro Impostazioni rapide, sfiorare  (Icona Modifica), quindi trascinare e rilasciare  (Icona Registrazione dello schermo) nella parte superiore dello schermo.
- 3 Seguire le istruzioni visualizzate sullo schermo per avviare la registrazione dello schermo.**  
È possibile selezionare cosa si desidera registrare (audio del dispositivo, audio dal microfono e/o tocchi sullo schermo).  
Per interrompere la registrazione, trascinare verso il basso la barra di stato per aprire il riquadro di notifica, quindi sfiorare la notifica di Registrazione schermo.

### Nota

- Registrazione schermo e le funzioni simili fornite da altre app non possono essere usate contemporaneamente alla funzione [Screenshot] o alla funzione [Registra] dell'app Potenziatore gioco.
- A seconda del design dell'applicazione, potrebbe non essere possibile registrare lo schermo del dispositivo.

### Argomento correlato

- [Schermata Home](#)

TP1000431791

Smartphone

Xperia 1 V XQ-DQ54/XQ-DQ62/XQ-DQ72

## Scansione dei codici QR

È possibile aprire lo scanner di codici QR dal riquadro Impostazioni rapide e scansionare i codici QR.

**1** Scorrere due volte verso il basso dalla parte superiore dello schermo per aprire il riquadro Impostazioni rapide.

**2** Scorrere a sinistra o a destra per trovare  (Scansiona codice QR), quindi sfiorare l'icona.



**3** Puntare la fotocamera sul codice QR, quindi sfiorare il pulsante nel messaggio che viene visualizzato.

### Suggerimento

- È possibile anche usare Photo Pro per scansionare i codici QR.

### Argomento correlato

- [Scansione dei codici QR usando Photo Pro](#)
- [Riquadro Impostazioni rapide](#)

TP1001272786

Smartphone

Xperia 1 V XQ-DQ54/XQ-DQ62/XQ-DQ72

## Utilizzo di Sensore laterale

Il sensore laterale supporta l'utilizzo del dispositivo con una mano consentendo di eseguire gesti sulla barra Sensore laterale.

- Sfiocare due volte la barra Sensore laterale per visualizzare il menu Sensore laterale, che consente di aprire app e altro.
- Scorrere verso il basso la barra Sensore laterale per tornare alla schermata precedente (Indietro).
- Scorrere verso l'alto la barra Sensore laterale per visualizzare il menu a più finestre.



### Nota

- Il sensore laterale non è disponibile nei seguenti casi.
  - Quando è visualizzato il mirino
  - Durante l'uso della modalità one-hand

### Suggerimento

- È possibile cambiare un'azione sullo schermo assegnata ai gesti sul sensore laterale (sfiocare due volte, scorrere verso l'alto e scorrere verso il basso) nelle impostazioni del sensore laterale.

## Visualizzazione del Menu Sensore laterale

1. Sfiocare due volte la barra Sensore laterale.

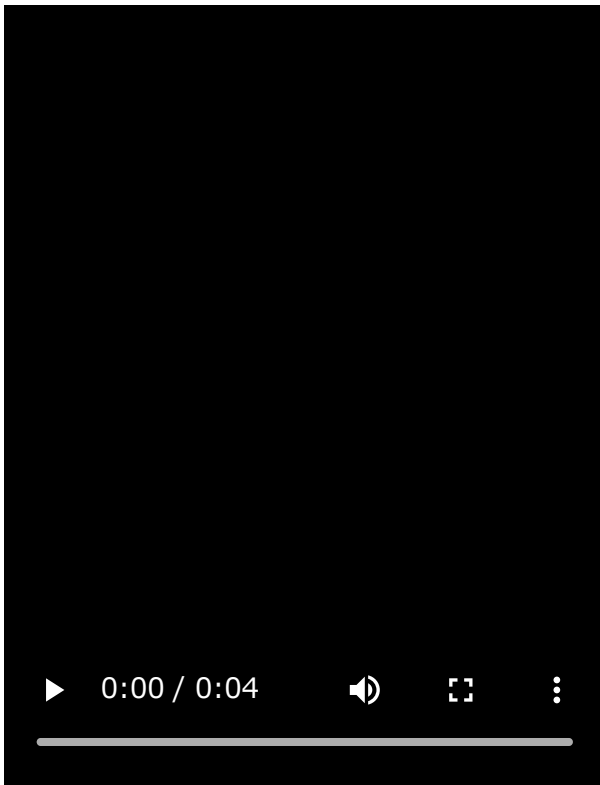

## Ritorno alla schermata precedente utilizzando il sensore laterale

1. Scorrere verso il basso la barra Sensore laterale.

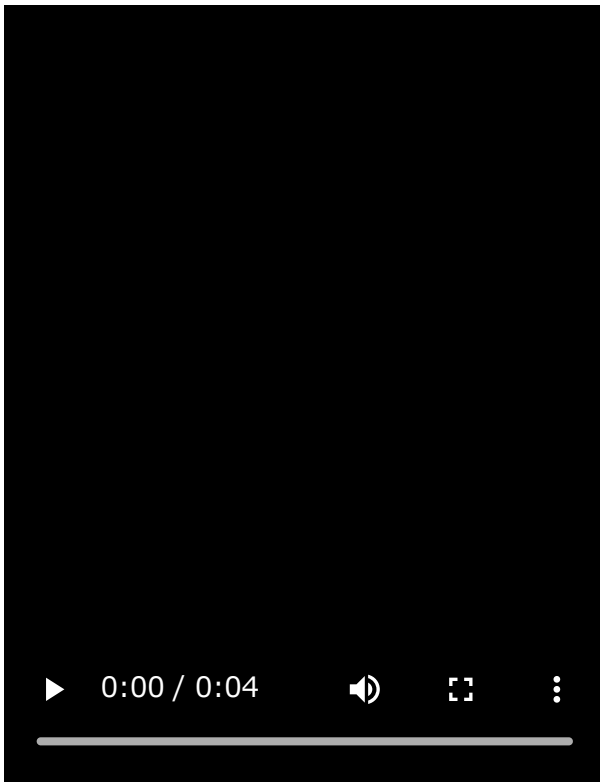

## Visualizzazione del menu a più finestre

1. Scorrere verso l'alto la barra Sensore laterale.

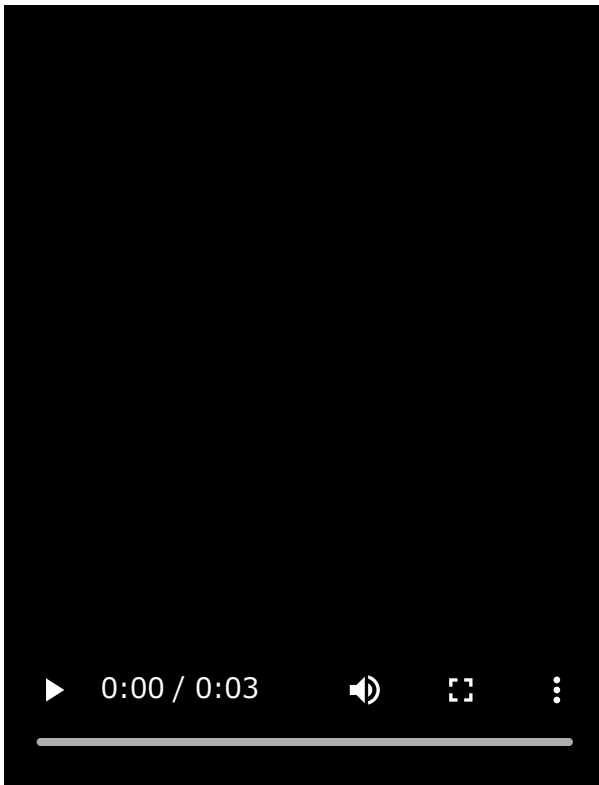

## Spostamento della barra Sensore laterale

1. Toccare e tenere premuta la barra Sensore laterale.

2. Trascinare la barra Sensore laterale nella posizione desiderata.

Quando si sposta la barra Sensore laterale in una posizione diversa dal bordo sinistro o destro dello schermo, la forma della barra Sensore laterale cambia e diventa  (Icona mobile).

Per riportare la barra Sensore laterale alla forma originale, trascinare  (Icona mobile) nuovamente sul bordo sinistro o destro dello schermo.

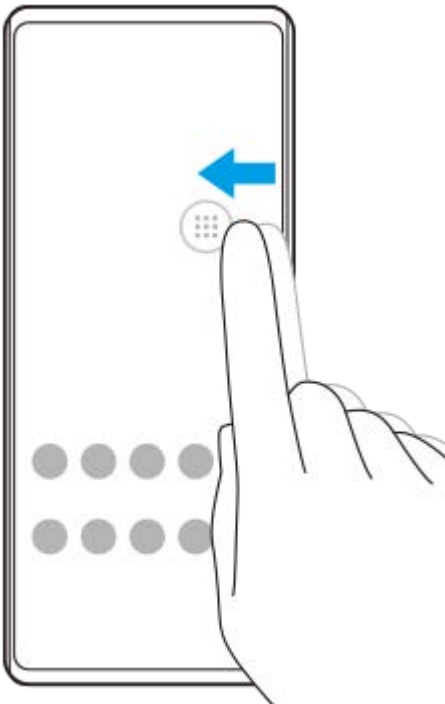

---

### Argomento correlato

- [Uso del menu Sensore laterale e del menu a più finestre](#)
- [Impostazione delle opzioni del Sensore laterale](#)



- Modalità finestra pop-up
- Modalità schermo diviso (Passaggio a più finestre)

TP1000765759

H-341-100-22 Copyright 2023 Sony Corporation

Smartphone

Xperia 1 V XQ-DQ54/XQ-DQ62/XQ-DQ72

## Uso del menu Sensore laterale e del menu a più finestre

- 1 Sfiorare due volte la barra Sensore laterale oppure trovare e sfiorare  (Icona Gestione finestre).

Viene visualizzato il menu Sensore laterale.

Per visualizzare il menu a più finestre, sfiorare la scheda [21:9 A più finestre] o scorrere verso sinistra sullo schermo.

### Panoramica del menu Sensore laterale



1. Principale e pop-up  
Sfiorare per visualizzare il menu Sensore laterale.
2. 21:9 A più finestre  
Sfiorare per visualizzare il menu a più finestre.  
È possibile anche visualizzare il menu a più finestre scorrendo verso l'alto la barra Sensore laterale.  
È possibile passare tra il menu Sensore laterale e il menu a più finestre scorrendo verso sinistra o verso destra sullo schermo.
3. Sfiorare per visualizzare [Sensore laterale] nel menu Impostazioni.
4. Elenco di icone delle app (modalità schermo intero)  
Vengono visualizzare le app previste in base all'utilizzo del dispositivo.  
Sfiorare l'icona di un'app per aprirla in modalità schermo intero.
5. Sfiorare per visualizzare altre app che non sono visualizzate nell'elenco.

6. Elenco di icone delle app (modalità finestra pop-up)  
Vengono visualizzare le app previste in base all'utilizzo del dispositivo.  
Sfiorare l'icona di un'app per aprirla in modalità finestra pop-up.
7. Pannello di controllo delle cuffie (Headphones Connect)  
È possibile controllare le cuffie prodotte da Sony che dispongono di una funzione di collegamento all'app.  
Il pannello di controllo delle cuffie viene visualizzato quando l'app Headphones Connect è installata nel dispositivo e l'interruttore [Aggiungi controlli cuffie] è attivato in [Impostazioni] > [Funzionamento e visualizzazione] > [Sensore laterale].
8. Sfiorare per impostare se visualizzare o nascondere la barra Sensore laterale per ciascuna app.
9. Sfiorare per acquisire uno screenshot.
10. Sfiorare per aprire il riquadro di notifica.

### Suggerimento

- Per uscire dal menu Sensore laterale, eseguire una delle seguenti operazioni.
  - Sfiorare al di fuori del menu Sensore laterale.
  - Sfiorare due volte la barra Sensore laterale.
- È possibile visualizzare le app desiderate nell'elenco di icone delle app. Trovare e sfiorare [Impostazioni] > [Funzionamento e visualizzazione] > [Sensore laterale] > [Menu Sensore laterale].

### Per visualizzare le app in modalità schermo diviso utilizzando il menu a più finestre

1. Selezionare l'app che si desidera visualizzare nella metà superiore dello schermo diviso dal menu a più finestre.

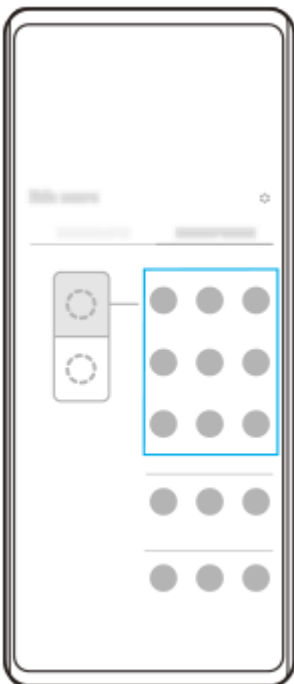

2. Selezionare l'app che si desidera visualizzare nella metà inferiore dello schermo diviso.

### Suggerimento

- È possibile visualizzare il menu a più finestre eseguendo le seguenti operazioni.
  - Scorrere verso l'alto la barra Sensore laterale.
  - Sfiorare due volte la barra Sensore laterale oppure trovare e sfiorare  (Icona Gestione finestre) per visualizzare il menu Sensore laterale, quindi sfiorare la scheda [21:9 A più finestre] o scorrere verso sinistra sullo schermo.

---

## Argomento correlato

- [Utilizzo di Sensore laterale](#)
- [Impostazione delle opzioni del Sensore laterale](#)
- [Modalità schermo diviso \(Passaggio a più finestre\)](#)
- [Modalità finestra pop-up](#)
- [Come acquisire uno screenshot](#)
- [Menu Impostazioni](#)

TP1000765760

H-341-100-22 Copyright 2023 Sony Corporation

Smartphone

Xperia 1 V XQ-DQ54/XQ-DQ62/XQ-DQ72

## Modalità schermo diviso (Passaggio a più finestre)

La modalità schermo diviso consente di visualizzare due app contemporaneamente e di utilizzare ciascuna di esse. Non tutte le app supportano la modalità schermo diviso.

- 1 Sfiore  (Pulsante Panoramica) nella barra di navigazione.

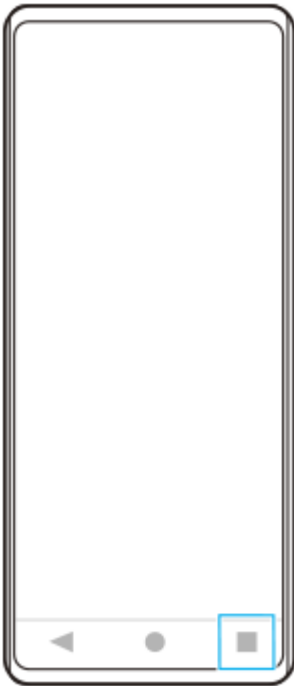

- 2 Sfiore [Passaggio a più finestre].



3 Scorrere a sinistra o a destra per selezionare le app desiderate, quindi sfiorare [Fine].

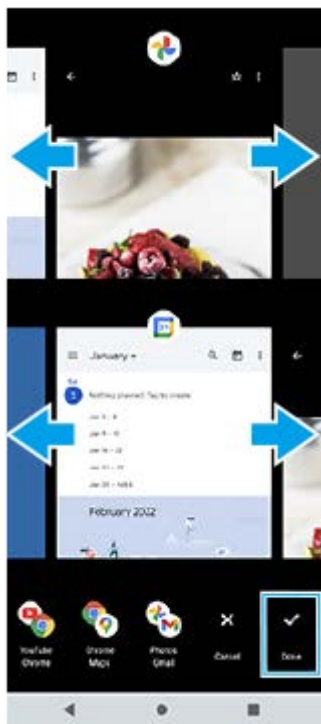

### Suggerimento

- È possibile anche visualizzare le app in modalità schermo diviso utilizzando il menu a più finestre. È possibile visualizzare il menu a più finestre eseguendo le seguenti operazioni.
  - Scorrere verso l'alto la barra Sensore laterale.
  - Sfiocare due volte la barra Sensore laterale oppure trovare e sfiorare  (Icona Gestione finestre) per visualizzare il menu Sensore laterale, quindi sfiorare la scheda [21:9 A più finestre] o scorrere verso sinistra sullo schermo.

### Panoramica dello schermo diviso

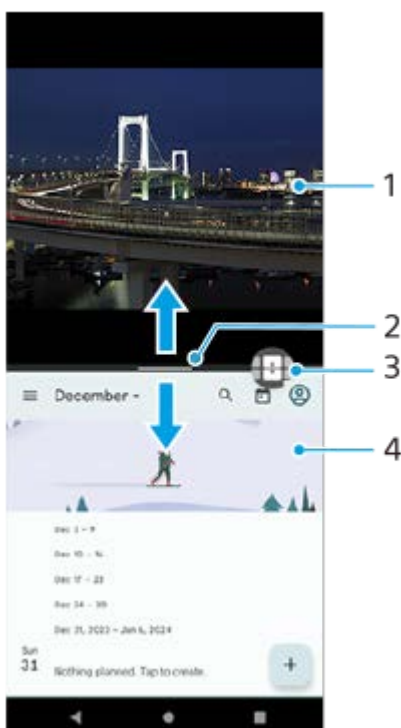



1. App 1

## 2. Linea di separazione dello schermo diviso

Trascinare — (Barra sulla linea di separazione) al centro dello schermo verso l'alto o verso il basso per ridimensionare le finestre.

## 3. Passaggio a più finestre

Sfiorare  (Icona Passaggio a più finestre) per selezionare le app. Quando si sfiora — (Barra sulla linea di separazione) sullo schermo diviso, appare l'icona  (Icona Passaggio a più finestre). È possibile spostare l'icona  (Icona Passaggio a più finestre) trascinandola a sinistra o a destra.

## 4. App 2

### Suggerimento

- Una finestra in modalità Schermo diviso viene divisa verticalmente in orientamento verticale e orizzontalmente con orientamento orizzontale.
- Per uscire dalla modalità schermo diviso, trascinare — (Barra sulla linea di separazione) verso la parte superiore o inferiore dello schermo.

## Per cambiare le app visualizzate in modalità schermo diviso

### 1. Sfiorare — (Barra sulla linea di separazione) sullo schermo diviso.

Sulla linea di separazione appare  (Icona Passaggio a più finestre).

### 2. Sfiorare (Icona Passaggio a più finestre).

### 3. Nelle finestre superiore e inferiore, scorrere verso sinistra o verso destra per selezionare le app a cui si desidera passare, quindi sfiorare [Fine].

### Suggerimento

- È possibile anche cambiare app sfiorando una delle app nella coppia visualizzata nella parte inferiore dello schermo nel passaggio 3.

---

## Argomento correlato

- [Utilizzo di Sensore laterale](#)
- [Uso del menu Sensore laterale e del menu a più finestre](#)

TP1001272787

Smartphone

Xperia 1 V XQ-DQ54/XQ-DQ62/XQ-DQ72

## Modalità finestra pop-up

È possibile visualizzare un'altra app in una piccola finestra sovrapposta a un'app in esecuzione in modalità a schermo intero. È inoltre possibile visualizzare una terza app nella finestra pop-up durante la visualizzazione di due app nel modo schermo diviso.

- 1 Sfiore  (Pulsante Panoramica) nella barra di navigazione.

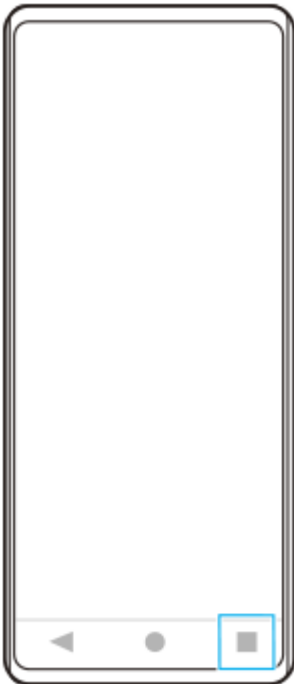

- 2 Scorrere verso sinistra o verso destra per selezionare l'app da visualizzare in una finestra piccola, quindi sfiorare [Finestra pop-up].





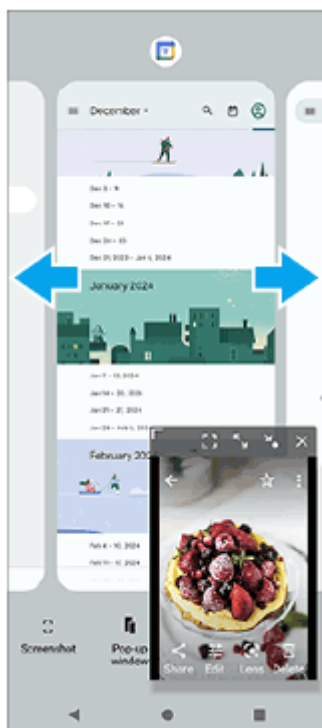

- 3 Scorrere verso sinistra o verso destra per selezionare l'app da visualizzare a schermo intero, quindi sfiorarla.

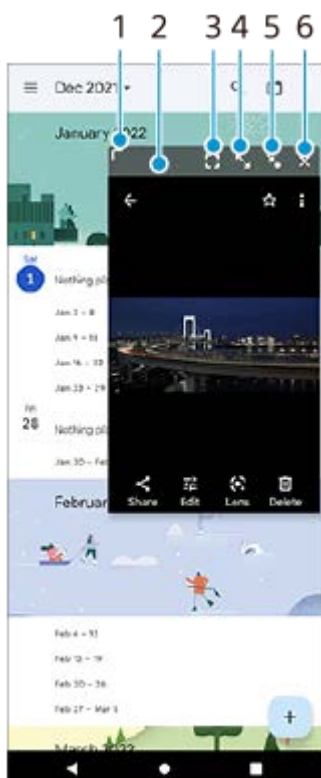

### Panoramica della finestra pop-up



1. Trascinare per ridimensionare la finestra.
2. Trascinare per spostare la finestra.
3. Sfiare per visualizzare l'app in modalità a schermo intero.  
La modalità finestra pop-up si chiude e l'app viene visualizzata a schermo intero.
4. Sfiare per ingrandire la finestra.

Per riportare la finestra alle dimensioni precedenti, sfiorare  (Icona Torna alla dimensione precedente) mentre la finestra è ingrandita.

**5.** Sfiurare per ridurre a icona la finestra.

La finestra viene visualizzata come icona di un'app. Per riportare l'app ridotta a icona alla visualizzazione della finestra precedente, sfiorare l'icona.

È possibile trascinare e spostare l'app ridotta a icona. Se si trascina l'app ridotta a icona in  (Icona Chiudi), la finestra si chiude.

**6.** Sfiurare per chiudere la finestra.

---

---

**Argomento correlato**

- [Utilizzo di Sensore laterale](#)
- [Uso del menu Sensore laterale e del menu a più finestre](#)

TP1001272788

Smartphone  
Xperia 1 V XQ-DQ54/XQ-DQ62/XQ-DQ72

## Sveglia

È possibile impostare una o più sveglie e utilizzare qualsiasi file audio salvato sul dispositivo come suoneria della sveglia. La sveglia non suona se il dispositivo è spento.

- 1 **Trovare e sfiorare [Orologio] > [Sveglia].**



- 2 **Sfiorare + (Icona Aggiungi elemento).**
- 3 **Impostare l'ora, quindi sfiorare [OK].**
- 4 **Selezionare il valore desiderato.**

### Suggerimento

- Per aggiungere un widget di orologio alla schermata Home, sfiorare e tenere premuta un'area vuota nella schermata Home, sfiorare [Widget], quindi toccare e tenere premuto l'orologio desiderato.

### Argomento correlato

- [Data e ora](#)

TP1000431792

Smartphone

Xperia 1 V XQ-DQ54/XQ-DQ62/XQ-DQ72

## Panoramica di Photo Pro

Photo Pro ha due funzioni principali, il modo BASIC (di base) e i modi AUTO/P/S/M. Il modo BASIC (di base) consente di scattare foto e registrare video in modo simile alla normale fotocamera dello smartphone. Con i modi AUTO/P/S/M, è possibile riprendere le immagini ideali come se si usasse una fotocamera professionale.

L'interfaccia cambia automaticamente, perciò è possibile usare la fotocamera sia verticalmente che orizzontalmente.

### Modo BASIC (di base)

Sfruttando le funzionalità degli smartphone, è possibile scattare foto e registrare video facilmente sfiorando lo schermo. È possibile cambiare gli obiettivi in modo uniforme da ultra-wide a teleobiettivo.

Oltre a scattare foto con le impostazioni regolate automaticamente dalla fotocamera secondo la scena e le condizioni, è possibile anche usare il modo di scatto multiplo, l'effetto bokeh, la regolazione di luminosità e colore e molto altro ancora. Utilizzare il pulsante di scatto sullo schermo o il pulsante di scatto del dispositivo per scattare foto e registrare video in modalità BASIC (di base).

### Stile verticale



### Stile orizzontale



## Modi AUTO/P/S/M

I modi AUTO/P/S/M dispongono di controlli che solitamente si trovano sulle fotocamere professionali. È possibile selezionare le impostazioni automatiche o controllare manualmente l'ISO, la velocità dell'otturatore, il bilanciamento del bianco e altro. È possibile anche visualizzare l'output in formato RAW.

Usare il pulsante di scatto del dispositivo per riprendere immagini statiche nei modi AUTO/P/S/M quando si usa la fotocamera orizzontalmente. Il pulsante di scatto dello schermo è disponibile per riprendere immagini statiche quando si usa la fotocamera verticalmente.

### Stile verticale



### Stile orizzontale

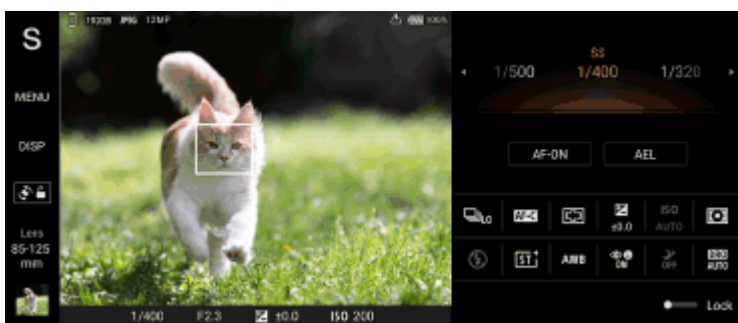

### Argomento correlato

- [Panoramica del modo BASIC \(di base\)](#)
- [Panoramica dei modi AUTO/P/S/M](#)





TP1000431777

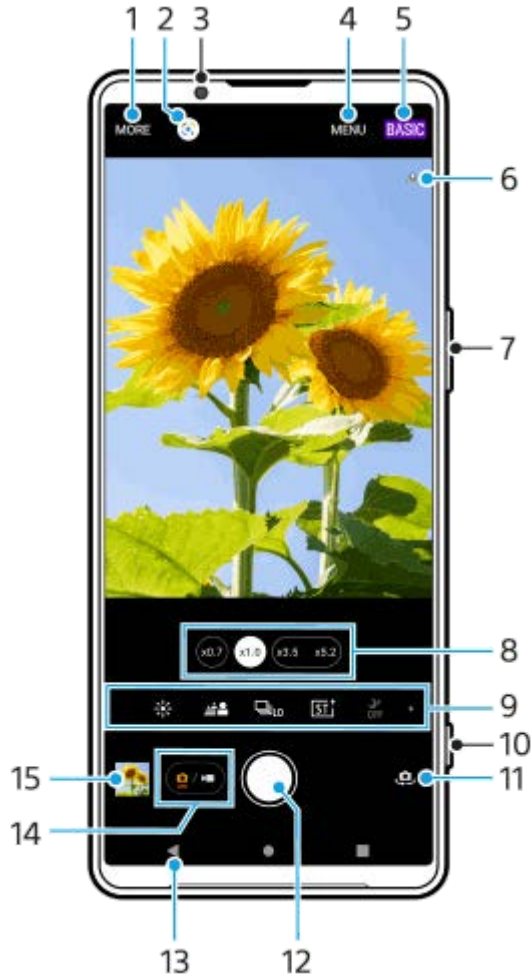

## Panoramica del modo BASIC (di base)

### Modo foto



1. Selezionare una modalità di scatto.
2. Google Lens
3. Obiettivo fotocamera anteriore
4. Menu delle impostazioni di Photo Pro
5. Cambiare il modo di ripresa.
6. Stato del geotagging
7. Utilizzare il pulsante del volume per ingrandire o ridurre.
8. Sforare uno dei pulsanti di angolazione per cambiare obiettivo.
9. Icone di scelta rapida per varie funzioni  
Scorrere a sinistra o a destra per trovare l'icona desiderata, quindi sfiorarla per regolare le impostazioni.

-  (Icona Colore e luminosità): Sforare per regolare i colori e la luminosità.
-  (Icona Bokeh): Sforare per regolare l'effetto bokeh.
-  (Icona Modo avanzamento): Sforare per selezionare un'impostazione di autoscatto o il modo di ripresa scatto singolo, scatto multiplo o scatto multiplo HDR.
-  (Icona Look creativo): Sforare per selezionare un'impostazione di Look creativo.



-  (Icona ripresa notturna): Sfiare per attivare o disattivare la funzione [Ripresa notturna].
-  (Icona del flash): Sfiare per selezionare un'impostazione del flash.
-  (Icona Proporzioni): Sfiare per modificare il rapporto d'aspetto.







- Utilizzare il pulsante di scatto per avviare Photo Pro o scattare foto.
- Passare tra la fotocamera anteriore e quella principale.
- Usare il pulsante di scatto per scattare foto.
- Tornare indietro o uscire da Photo Pro.
- Passare tra lo scatto di foto e la ripresa di video.
- Sfiare l'anteprima per visualizzare, condividere oppure modificare foto.

## ▶ **Modo video**



- Selezionare una modalità di scatto.
- Google Lens
- Obiettivo fotocamera anteriore
- Menu delle impostazioni di Photo Pro
- Cambiare il modo di ripresa
- Stato del geotagging
- Utilizzare il pulsante del volume per ingrandire o ridurre.
- Sfiare uno dei pulsanti di angolazione per cambiare obiettivo.
- Icone di scelta rapida per varie funzioni  
Scorrere a sinistra o a destra per trovare l'icona desiderata, quindi sfiorarla per regolare le impostazioni.

-  (Icona Colore e luminosità): Sfiare per regolare i colori e la luminosità.
-  (Icona Bokeh): Sfiare per regolare l'effetto bokeh.
- **FHD** (Icona delle dimensioni video): Sfiare per selezionare le dimensioni del video.

-  (Icona Look creativo): Sfiare per selezionare un'impostazione di Look creativo.
  -  (Icona S-Cinetone for mobile): Sfiare per attivare o disattivare la funzione S-Cinetone for mobile.
  -  (Icona Int. din.): Sfiare per selezionare un intervallo dinamico.
  -  (Icona Presentazione prodotto): Sfiare per attivare o disattivare la funzione [Presentazione prodotto].
  -  (Icona Microfono): Sfiare per selezionare un microfono.
  -  (Icona Flash): Sfiare per attivare la torcia.
10. Utilizzare il pulsante di scatto per avviare Photo Pro o per registrare video.
  11. Passare tra la fotocamera anteriore e quella principale.
  12. Usare il pulsante di scatto per registrare video.
  13. Tornare indietro o uscire da Photo Pro.
  14. Passare tra lo scatto di foto e la ripresa di video.
  15. Sfiare l'anteprima per visualizzare, condividere oppure modificare video.

---

### Argomento correlato

- [Selezione di una modalità di scatto](#)
- [Come scattare una foto o registrare un video](#)
- [Geotagging](#)
- [Funzioni usate frequentemente nel modo BASIC \(di base\)](#)
- [Colore e luminosità](#)
- [Effetto bokeh](#)
- [Scatto multiplo](#)
- [Look creativo](#)
- [Ripresa notturna](#)
- [Uso del flash](#)
- [S-Cinetone for mobile](#)
- [Gamma dinamica](#)
- [Presentazione prodotto](#)
- [Scansione dei codici QR usando Photo Pro](#)

TP1000431778





Smartphone

Xperia 1 V XQ-DQ54/XQ-DQ62/XQ-DQ72

## Come scattare una foto o registrare un video

Questa sezione illustra le operazioni di base della fotocamera nel modo BASIC (di base).

### 1 Avviare Photo Pro.

- Premere a fondo il pulsante di scatto del dispositivo.
- Toccare e tenere premuto  (Pulsante Fotocamera) dal blocco schermo.
- Trovare e sfiorare  (Icona Photo Pro).
- Premere due volte il pulsante di accensione e spegnimento. Sfiore [Impostazioni] > [Sistema] > [Gesti] > [Apri la fotocamera], quindi sfiorare l'interruttore per abilitare la funzione.

### 2 Cambiare il modo di ripresa a [BASIC] (di base).

### 3 Sfiore (Pulsante Passa tra foto e video) per passare tra i modi foto e video.

### 4 Sfiore il pulsante di scatto sullo schermo oppure premere il pulsante di scatto del dispositivo.

Per scattare una foto durante la registrazione di un video, sfiorare  (Icona Fotocamera).

#### Nota





- Tenere presente che alcune funzioni potrebbero non essere disponibili a seconda delle impostazioni.

#### Suggerimento

- Verificare che gli obiettivi siano puliti. Le impronte digitali oppure un po' di sporco possono ridurre la qualità delle foto.
- Utilizzare l'autoscatto quando si ha bisogno di più tempo prima dello scatto oppure per evitare foto sfocate.
- Controllare spesso lo stato della memoria del dispositivo. Le foto e i video ad alta risoluzione occupano maggiore spazio nella memoria.
- È possibile eseguire la scansione dei codici QR.

## Pulsante di scatto sullo schermo

Il pulsante di scatto sullo schermo viene usato in modo differente a seconda della modalità di scatto e delle funzioni attive.

-  (Pulsante scatto): Scattare una foto
-  (Pulsante Avvia registrazione video): Registrare un video
-  (Pulsante Pausa registrazione video): Mettere in pausa un video
-  (Pulsante Riprendi registrazione video): Riprendere la registrazione
-  (Pulsante Arresta registrazione video): Interrompere la registrazione di un video

#### Suggerimento

- Quando il modo avanzamento è impostato su [Scatto singolo], toccare e tenere premuto il pulsante di scatto sullo schermo per bloccare la messa a fuoco e poi rilasciare il dito per riprendere.
- È possibile impedire l'avvio accidentale di Photo Pro quando si tiene premuto il pulsante di scatto del dispositivo. Nel modo BASIC (di base), sfiorare [MENU] > [Avvia con puls. fotocamera] > [Disattiva].
- È possibile impostare se passare automaticamente al modo BASIC (di base) o all'ultimo modo selezionato quando si avvia Photo Pro. Per cambiare l'impostazione nel modo BASIC (di base), sfiorare [MENU] > [Modo ripresa all'avvio] > [Usa sempre modalità di base].

---

### Argomento correlato

- [Menu Impostazioni](#)
- [Scansione dei codici QR usando Photo Pro](#)
- [Funzioni usate frequentemente nel modo BASIC \(di base\)](#)
- [Visualizzazione di foto e video](#)
- [Autoscatto](#)

TP1000431794

Smartphone

Xperia 1 V XQ-DQ54/XQ-DQ62/XQ-DQ72

## Visualizzazione di foto e video

Visualizzare o condividere foto e video nell'app Google Foto dopo aver scattato foto o registrato video.

### Visualizzazione di foto e video durante l'uso di Photo Pro



È possibile anche modificare foto o video, ad esempio regolando i colori o ritagliando le foto.

1. Quando si usa Photo Pro, sfiorare l'anteprima **(A)** per aprire una foto o un video.



2. Scorrere rapidamente verso sinistra o destra per visualizzare foto e video.

#### Suggerimento

- Sfiore  (Icona Condividi) per condividere una foto o un video, oppure  (Icona Modifica) per modificarli. Per mostrare o nascondere le icone, sfiorare lo schermo.

### Visualizzazione di foto scattate o video registrati in precedenza

1. Avviare l'app Google Foto.

#### Suggerimento

- Per ulteriori informazioni sull'app Google Foto, visitare [support.google.com/photos](https://support.google.com/photos).

#### Argomento correlato

- [Come scattare una foto o registrare un video](#)



Smartphone

Xperia 1 V XQ-DQ54/XQ-DQ62/XQ-DQ72

## Scansione dei codici QR usando Photo Pro

È possibile eseguire la scansione dei codici QR usando Photo Pro.

- 1 **Trovare e sfiorare**  (Icona Photo Pro), quindi cambiare il modo di ripresa in [BASIC] (di base).
- 2 **Puntare la fotocamera verso il codice QR, quindi sfiorare il banner che appare nel mirino.**

### Per attivare la funzione [Lettore QR Code]

1. Trovare e sfiorare  (Icona Photo Pro), quindi cambiare il modo di ripresa in [BASIC] (di base).
2. Sfiore [MENU].
3. Sfiore [Lettore QR Code] > [Attiva].
4. Chiudere il menu.  
L'impostazione viene salvata.

#### Suggerimento

- È possibile aprire lo scanner di codici QR dal riquadro Impostazioni rapide e scansionare i codici QR.

#### Argomento correlato

- [Scansione dei codici QR](#)
- [Come scattare una foto o registrare un video](#)
- [Riquadro Impostazioni rapide](#)



TP0002935417

Smartphone



Xperia 1 V XQ-DQ54/XQ-DQ62/XQ-DQ72

## Funzioni usate frequentemente nel modo BASIC (di base)

### Cambiamento delle proporzioni

1. Nel modo BASIC (di base), sfiorare  (Pulsante Passa tra foto e video) per selezionare un modo foto.
2. Scorrere a sinistra o a destra sulle icone di scelta rapida per trovare l'icona  (Icona Proporzioni), quindi sfiorarla.
3. Selezionare il rapporto di aspetto desiderato.



### Cambiamento delle dimensioni del video

1. Nel modo BASIC (di base), sfiorare  (Pulsante Passa tra foto e video) per selezionare un modo video.
2. Scorrere a sinistra o a destra sulle icone di scelta rapida per trovare l'icona  (Icona delle dimensioni video), quindi sfiorarla.
3. Selezionare le dimensioni del video desiderate.

#### Suggerimento

- Il numero di foto e video che è possibile memorizzare dipende dalla risoluzione (MP, megapixel) usata e dalla lunghezza dei video. Foto e video ad alta risoluzione occupano più memoria, quindi tenere presente che per un uso quotidiano è più indicata una risoluzione inferiore.

### Cambiare microfoni durante la registrazione

1. Nel modo BASIC (di base), sfiorare  (Pulsante Passa tra foto e video) per selezionare un modo video.
2. Scorrere a sinistra o a destra sulle icone di scelta rapida per trovare l'icona  (Icona Microfono), quindi sfiorarla.
3. Selezionare [Priorità voce (posteriore)] o [Tutte le direzioni (stereo)].  
Quando è selezionato [Priorità voce (posteriore)], toccare il pannello posteriore il meno possibile durante la registrazione per evitare che vengano registrati rumori.

### Regolazione delle impostazioni della fotocamera

1. Nel modo BASIC (di base), sfiorare [MENU].
2. Scorrere l'elenco per visualizzare le impostazioni disponibili e selezionare un'impostazione.

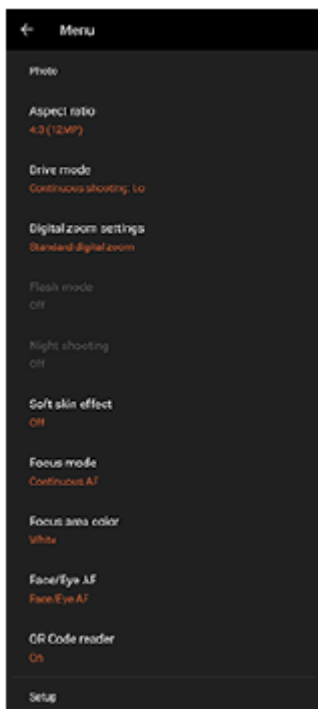

### Nota

- Le impostazioni disponibili variano nei modi foto e video.

### Suggerimento

- Sfiocare [Presentazione delle funzioni] per controllare le informazioni sulle varie funzioni.
- Sfiocare [Suggerimenti] per andare al sito Web dei suggerimenti per Photo Pro.



## Passaggio tra la fotocamera principale e quella anteriore

1. Nel modo BASIC (di base), sfiorare per  (Icona Cambia fotocamera) passare tra la fotocamera principale e quella anteriore.

## Cambio di obiettivo e zoom

Durante l'uso della fotocamera principale è possibile cambiare obiettivo.

1. Quando si usa la fotocamera principale nel modo BASIC (di base), sfiorare uno dei pulsanti di angolazione.

-  (Pulsante Ultra-wide)
-  (Pulsante Wide)
-  (Tasto teleobiettivo)

2. Ingrandire l'immagine.

- Trascinare il pulsante di angolazione verso sinistra e verso destra (in orientamento verticale) o verso l'alto e verso il basso (in orientamento orizzontale).
- Avvicinare o allontanare le dita sullo schermo della fotocamera.
- Utilizzare il pulsante del volume.

### Suggerimento

- È possibile ingrandire e ridurre senza interruzioni senza cambiare obiettivo.

- Per eseguire lo zoom usando l'elaborazione digitale che conserva in maggiore misura la qualità dell'immagine originale, sfiorare [MENU] > [Impostazioni zoom digitale] > [Zoom a super risoluzione IA].

## Riduzione del rumore del vento durante la registrazione

1. Nel modo BASIC (di base), sfiorare  (Pulsante Passa tra foto e video) per selezionare un modo video.
2. Sfiare [MENU] > [Filtro per il vento intelligente].
3. Sfiare l'interruttore per abilitare la funzione.

---

### Argomento correlato

- [Come scattare una foto o registrare un video](#)
- [Colore e luminosità](#)
- [Effetto bokeh](#)
- [Scatto multiplo](#)
- [Look creativo](#)
- [Ripresa notturna](#)
- [Uso del flash](#)
- [S-Cinetone for mobile](#)
- [Gamma dinamica](#)
- [Presentazione prodotto](#)
- [Scansione dei codici QR usando Photo Pro](#)
- [Nomi delle parti](#)
- [Associazione con un telecomando o un'impugnatura Bluetooth](#)

TP1000431796





Smartphone

Xperia 1 V XQ-DQ54/XQ-DQ62/XQ-DQ72

## Come scattare un selfie

Passare alla fotocamera anteriore e scattare una foto di sé stessi. Per evitare foto sfocate in condizioni di scarsa illuminazione, posizionare il dispositivo su una superficie solida e utilizzare l'autoscatto per mantenere fermo il dispositivo.

- 1 Nel modo BASIC (di base), sfiorare  (Pulsante Passa tra foto e video) per selezionare un modo foto o video.
- 2 Sfiore  (Icona Cambia fotocamera) per attivare la fotocamera anteriore.
- 3 Sfiore  (Icona Timer automatico) per selezionare il tempo di ritardo per utilizzare l'autoscatto.
- 4 Sfiore il pulsante di scatto sullo schermo oppure premere il pulsante di scatto del dispositivo per scattare un selfie.

TP1000431797

Smartphone

Xperia 1 V XQ-DQ54/XQ-DQ62/XQ-DQ72

## Come scattare un selfie usando Otturatore mano

Utilizzare Otturatore mano per scattare automaticamente una foto un certo periodo di tempo dopo che la fotocamera rileva la propria mano. La funzione Otturatore mano è disponibile soltanto quando si utilizza la fotocamera anteriore.

- 1** Nel modo **BASIC** (di base), sfiorare  (Icona Cambia fotocamera) per attivare la fotocamera anteriore.
- 2** Sfiore [MENU].
- 3** Sfiore [Otturatore mano] > [Attiva].
- 4** Chiudere il menu.  
L'impostazione viene salvata.
- 5** Posizionare il palmo tenendo le dita tese verso l'alto verso la fotocamera.  
Dopo che la fotocamera rileva la mano e che è trascorso un certo periodo di tempo, viene scattato un selfie.

### Nota

- La funzione Otturatore mano non è disponibile durante l'uso dell'effetto bokeh.

### Suggerimento

- Quando è impostato l'autoscatto, il timer si avvia dopo che la fotocamera rileva la mano.

### Argomento correlato

- [Autoscatto](#)

TP1000431798

Smartphone

Xperia 1 V XQ-DQ54/XQ-DQ62/XQ-DQ72

## Colore e luminosità

La fotocamera regola automaticamente il valore di colore e luminosità rilevando le condizioni di illuminazione e stimando la temperatura del colore della luce ambientale. Le fotocamere digitali riescono a stimare soltanto la temperatura del colore, quindi è possibile che l'utente debba regolare le impostazioni per ottenere i valori corretti.

Se si scattano foto tendenti al giallo in ambienti interni oppure tendenti al blu durante l'utilizzo del flash, provare a regolare il colore.

- 1 Nel modo BASIC (di base), scorrere a sinistra o a destra sulle icone di scelta rapida per trovare l'icona  (Icona Colore e luminosità), quindi sfiorarla.**
- 2 Trascinare gli slider per regolare colore e luminosità.**

Il colore dell'icona cambia quando le impostazioni vengono regolate.  
Per nascondere gli slider, sfiorare  (Pulsante Chiudi) o il mirino.  
Per ripristinare le impostazioni, sfiorare [Ripris.].
- 3 Sfiore il pulsante di scatto sullo schermo oppure premere il pulsante di scatto del dispositivo per scattare una foto o registrare un video.**

### Suggerimento

- È importante cercare un'illuminazione con direzione e intensità che assicuri profondità e nitidezza alla scena. Questo tipo di luce è tipica dei momenti precedenti all'alba e al tramonto. È ottima anche la luce naturale che entra dalla finestra.

TP1000431799

Smartphone

Xperia 1 V XQ-DQ54/XQ-DQ62/XQ-DQ72

## Effetto bokeh

È possibile scattare foto e registrare video con effetto bokeh. L'effetto bokeh riduce la messa a fuoco sullo sfondo per enfatizzare gli oggetti in primo piano, per un effetto artistico.

- 1 Nel modo BASIC (di base), scorrere a sinistra o a destra sulle icone di scelta rapida per trovare l'icona  (Icona Bokeh), quindi sfiorarla.**
- 2 Sfiurare il pulsante [Bokeh ] accanto allo slider per attivare l'effetto bokeh.**

Il pulsante [Bokeh] diventa arancione.
- 3 Trascinare lo slider per impostare la regolazione.**

Per nascondere lo slider, sfiorare  (Pulsante Chiudi) o il mirino.  
Per attivare o disattivare l'effetto bokeh, sfiorare il pulsante [Bokeh] accanto allo slider.
- 4 Sfiurare il pulsante di scatto sullo schermo oppure premere il pulsante di scatto del dispositivo.**

### Nota

- L'effetto bokeh non è disponibile quando  (Icona Bokeh) è disattivato.
- Lo zoom non è disponibile durante l'uso dell'effetto Bokeh.
- Non è possibile modificare l'impostazione dell'effetto bokeh durante la registrazione.

### Suggerimento

- È possibile riprendere immagini in modo continuo a una velocità massima di 10 immagini al secondo con l'effetto bokeh in una modalità foto. Sfiurare il pulsante Modo avanzamento, quindi selezionare [Scatto multiplo: Lo]. Anche se si seleziona un'impostazione di scatto multiplo diversa da [Scatto multiplo: Lo], questa passa automaticamente a [Scatto multiplo: Lo] quando viene attivato l'effetto bokeh.

### Argomento correlato

- [Scatto multiplo](#)

TP1000431800

Smartphone

Xperia 1 V XQ-DQ54/XQ-DQ62/XQ-DQ72

## Registrazione di video HDR

Abilitare HDR (Ampia gamma dinamica) per visualizzare i video in modo più vivido e più simile a quanto si vede nella vita reale.

Quando è selezionato [HDR(HLG/BT.2020)], il video viene registrato con una combinazione di HLG per la curva di gamma e BT.2020 per lo spazio colore.

Quando è selezionato [SDR(BT.709)], il video viene registrato con una combinazione della curva di gamma standard e BT.709 per lo spazio colore.

- 1 Nel modo BASIC (di base), sfiorare  (Pulsante Passa tra foto e video) per selezionare un modo video.
- 2 Sfiore [MENU] > [Formato HDR/SDR].
- 3 Selezionare il formato HDR o SDR .

### Nota

- L'impostazione [Formato HDR/SDR] non è disponibile a seconda dell'impostazione di [Dimensioni video].



TP1000431801

Smartphone

Xperia 1 V XQ-DQ54/XQ-DQ62/XQ-DQ72

## Gamma dinamica

Quando è selezionato [Ampio], è possibile registrare video con un ampio intervallo dinamico utilizzando l'elaborazione di immagini che combina più fotogrammi.

- 1 Nel modo **BASIC** (di base), sfiorare  (Pulsante Passa tra foto e video) per selezionare un modo video.
- 2 Scorrere a sinistra o a destra sulle icone di scelta rapida per trovare l'icona  (Icona Int. din.), quindi sfiorarla.
- 3 Selezionare un intervallo dinamico.

### Nota

- L'impostazione [Gamma dinamica] non è disponibile a seconda dell'impostazione di [Dimensioni video].

TP1000724402

Smartphone

Xperia 1 V XQ-DQ54/XQ-DQ62/XQ-DQ72

## Registrazione di un video stabile

Quando si registrano video, è possibile utilizzare la Stabilizzazione video per compensare i movimenti della fotocamera e mantenere stabile l'inquadratura.

- 1** Nel modo BASIC (di base), sfiorare  (Pulsante Passa tra foto e video) per selezionare un modo video.
- 2** Sfiore [MENU] > [Stabilizzazione video].
- 3** Selezionare un'opzione.
  - [Qualità alta]: Offre un effetto di stabilizzazione più potente. Il consumo della batteria aumenta rispetto a quando è selezionato [Standard].
  - [Standard]: Riduce la vibrazione della fotocamera in condizioni stabili di registrazione video.
- 4** Chiudere il menu.

L'impostazione viene salvata.
- 5** Sfiore il pulsante di scatto sullo schermo oppure premere il pulsante di scatto del dispositivo per registrare un video.

TP1000431802



Smartphone

Xperia 1 V XQ-DQ54/XQ-DQ62/XQ-DQ72

## S-Cinetone for mobile

---

S-Cinetone for mobile offre gradazioni ed espressioni di colore cinematografiche, consentendo di registrare video con una riproduzione del colore più delicata, ideale per i ritratti.

- 1 Nel modo **BASIC** (di base), sfiorare  (Pulsante Passa tra foto e video) per selezionare un modo video.
- 2 Scorrere a sinistra o a destra sulle icone di scelta rapida per trovare l'icona  (Icona S-Cinetone for mobile), quindi sfiorarla.
- 3 Sfiore [S-Cinetone for mobile: attivato] per attivare la funzione S-Cinetone for mobile.

TP1001272789



Smartphone



Xperia 1 V XQ-DQ54/XQ-DQ62/XQ-DQ72

## Presentazione prodotto

Le impostazioni della fotocamera sono configurate in modo ottimale per le registrazioni video quali le recensioni di prodotti. La fotocamera tende a mettere a fuoco gli oggetti visualizzati al centro del mirino.

### Nota

- La funzione [Presentazione prodotto] è disponibile durante l'uso della fotocamera principale.

- 1 Nel modo BASIC (di base), sfiorare  (Pulsante Passa tra foto e video) per selezionare un modo video.
- 2 Scorrere a sinistra o a destra sulle icone di scelta rapida per trovare l'icona  (Icona Presentazione prodotto), quindi sfiorarla.
- 3 Sfiare [Presentazione prodotto: attivata] per attivare la funzione [Presentazione prodotto].

TP1001272790

Smartphone

Xperia 1 V XQ-DQ54/XQ-DQ62/XQ-DQ72

## Come estendere la durata della registrazione

È possibile evitare l'aumento della temperatura del dispositivo, in modo da poter registrare video per periodi di tempo più lunghi, disabilitando le funzioni che consumano batteria.

- 1** Nel modo **BASIC** (di base), sfiorare  (**Pulsante Passa tra foto e video**) per selezionare un modo video.
- 2** Sfiore [MENU] > [Come estendere la durata della registrazione].  
Vengono elencate le funzioni che consumano batteria, insieme alle relative impostazioni consigliate.
- 3** Seguire le istruzioni visualizzate sullo schermo per ottimizzare le impostazioni.

TP1001272791

Smartphone

Xperia 1 V XQ-DQ54/XQ-DQ62/XQ-DQ72

## Selezione di una modalità di scatto



---

È possibile selezionare una modalità di acquisizione in base al soggetto o allo scopo.

- 1 Nel modo BASIC (di base), sfiorare [Altro], quindi selezionare una modalità di scatto.

### Panoramica sulle modalità scatto

Le seguenti sono alcune delle principali modalità scatto.

-  (Icona Slow motion): Per aggiungere l'effetto slow motion dopo la registrazione di un video
-  (Icona Panorama): Scattare foto grandangolari e panoramiche

#### Nota

- Le impostazioni disponibili dipendono dalla modalità scatto selezionata.

---

### Argomento correlato

- [Video in slow motion](#)
- [Panorama](#)

TP1000431803

Smartphone

Xperia 1 V XQ-DQ54/XQ-DQ62/XQ-DQ72



## Video in slow motion

Il modo video Rallentatore aggiunge potenti effetti ai video. L'effetto Rallentatore viene aggiunto una volta registrato il video a velocità normale.

### Nota

- Una buona condizione di luminosità è essenziale durante la registrazione di video in slow motion.

### Aggiunta dell'effetto slow motion dopo la registrazione di un video

1. Nel modo BASIC (di base), sfiorare [Altro] >  (Icona Slow motion).
2. Sfiore il pulsante di scatto sullo schermo oppure premere il pulsante di scatto del dispositivo per registrare un video.
3. Sfiore  (Pulsante Arresta registrazione video) per interrompere la registrazione.
4. Sfiore l'anteprima per aprire il video.
5. Trascinare i punti di controllo sulla sequenza temporale di Rallentatore nelle posizioni in cui si desidera che appaia l'effetto Rallentatore.
  - (A): Punti di controllo
  - (B): Sequenza temporale di Rallentatore
  - (C): Sfiore per attivare o disattivare l'audio.

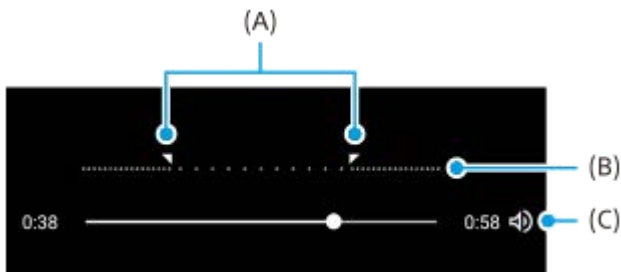

TP1000431804

Smartphone

Xperia 1 V XQ-DQ54/XQ-DQ62/XQ-DQ72

## Panorama

---

Utilizzare l'app Panorama per scattare foto grandangolari e panoramiche.

- 1** Nel modo BASIC (di base), sfiorare [Altro] >  (Icona Panorama).
- 2** Sfiore il pulsante di scatto sullo schermo oppure premere il pulsante di scatto del dispositivo.
- 3** Spostare la fotocamera lentamente e in modo uniforme verso la direzione di movimento indicata sullo schermo.
- 4** Sfiore il pulsante di scatto sullo schermo oppure premere nuovamente il pulsante di scatto del dispositivo nella posizione in cui si desidera interrompersi.

TP1000431806

Smartphone  
Xperia 1 V XQ-DQ54/XQ-DQ62/XQ-DQ72

## Panoramica dei modi AUTO/P/S/M

### Stile verticale

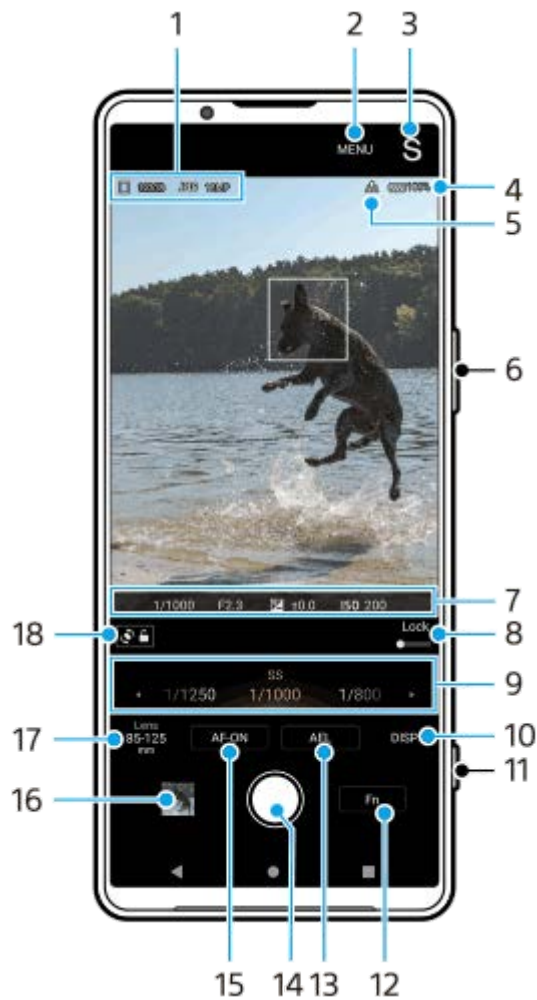

### Stile orizzontale

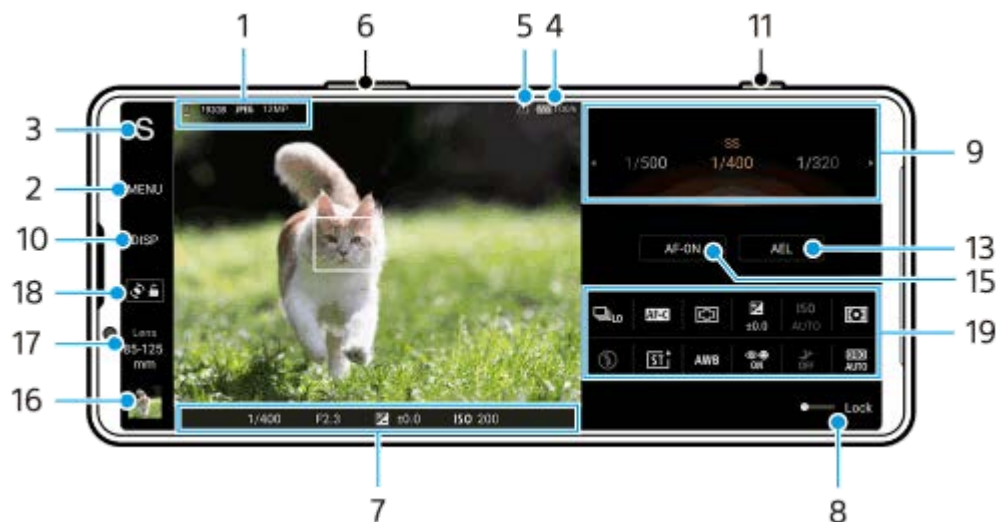

1. Icona Archiviazione dati/Quantità di spazio libero/Formato file/Dimensioni immagine

Per selezionare un formato di file, sfiorare [MENU] > [Scatto] > [Formato file], quindi selezionare un'opzione. (RAW / RAW e JPEG / JPEG)

Per selezionare un rapporto di aspetto, sfiorare [MENU] > [Scatto] > [Proporzioni], quindi selezionare un'opzione. (4:3 / 16:9 / 1:1 / 3:2)

2. Sfiore per regolare impostazioni più dettagliate.

3. Sfiore per cambiare il modo di ripresa.

Per selezionare il modo di ripresa predefinito all'avvio di Photo Pro, sfiorare [MENU] > [Configurazione] > [Modo ripresa all'avvio], quindi selezionare un'opzione.

4. Stato della batteria

5. Stato del geotagging

6. Utilizzare il pulsante del volume per ingrandire o ridurre.

7. Indicatore di messa a fuoco/impostazioni dell'esposizione

 (Icona AF continuo) indica che la messa a fuoco è in corso quando è selezionato [AF continuo].

 (Icona AF continuo) indica che il soggetto è a fuoco quando è selezionato [AF continuo]. La messa a fuoco viene regolata in modo continuo in base ai movimenti del soggetto.

 (Icona Messa a fuoco automatica) indica che il soggetto è a fuoco.

 (Icona Blocco AE) indica che l'esposizione è bloccata.

8. Trascinare l'interruttore a destra per bloccare elementi quali il modo di ripresa e il menu funzioni, evitando operazioni accidentali.

9. Manopola

- Regolare il valore di esposizione quando è selezionato il modo Programmazione automatica (P).
- Regolare la velocità dell'otturatore quando è selezionato il modo Priorità velocità otturatore (S) o il modo Esposizione manuale (M).

10. Sfiore per mostrare o nascondere le informazioni visualizzate nel mirino.

L'istogramma rappresenta graficamente la distribuzione della luminanza.

L'indicatore di livellamento permette di misurare l'angolazione del dispositivo e mantenere l'immagine orizzontale.

Quando il dispositivo rileva di essere livellato, l'indicatore di livellamento diventa verde.

Per personalizzare gli elementi visualizzati quando si sfiora [DISP], sfiorare [MENU] > [Configurazione] > [Personalizzazione del tasto DISP].

11. Usare il pulsante di scatto per avviare Photo Pro o riprendere immagini.

12. Sfiore per aprire il menu funzioni.

13. Sfiore per bloccare l'esposizione.

Quando l'esposizione è bloccata, il pulsante diventa arancione. Sfiore nuovamente il pulsante per sbloccare l'esposizione.

Per assegnare un'altra funzione al pulsante AEL, sfiorare [MENU] > [Configurazione] > [Personalizzazione del tasto AEL].

14. Usare il pulsante di scatto per riprendere immagini.

15. Pulsante AF-ON (quando il modo di messa a fuoco è impostato su [AF singolo] o [AF continuo]) /  (Icona Ingrandimento per messa a fuoco) (quando il modo di messa a fuoco è impostato su [Messa a fuoco manuale])

- Sfiore il pulsante AF-ON per bloccare la messa a fuoco.  
Quando la messa a fuoco è bloccata, il pulsante diventa arancione. Sfiore nuovamente il pulsante per sbloccare la messa a fuoco.
- Sfiore  (Icona Ingrandimento per messa a fuoco) per ingrandire l'immagine e regolare la messa a fuoco.

16. Sfiore l'anteprima per visualizzare, condividere oppure modificare foto.  
Sfiore ◀ (Pulsante Indietro) per tornare alla schermata di standby di Photo Pro.
17. Sfiore per cambiare obiettivo.  
Per usare lo zoom, usare la manopola di zoom, avvicinare e allontanare le dita sul mirino oppure usare il pulsante del volume. Per visualizzare la manopola di zoom in orientamento orizzontale, sfiorare ▶ (Icona Apri zoom) o il pulsante dell'obiettivo.
18. Sfiore per bloccare o sbloccare la rotazione dello schermo.
19. Menu Funzioni  
Sfiore per regolare le impostazioni.  
Per riassegnare o riordinare le voci di impostazione nel menu Funzioni, sfiorare [MENU] > [Configurazione] > [Personalizzazione del menu Funzioni].

---

#### Argomento correlato

- [Menu Funzioni](#)
- [Ripresa di immagini statiche](#)
- [Scatto automatico \(AUTO\)](#)
- [Programmazione automatica \(P\)](#)
- [Priorità veloc. ridimensionamento \(S\)](#)
- [Esposizione manuale \(M\)](#)
- [Memoria impostazioni fotocamera](#)
- [Richiamo memoria \(MR\)](#)
- [Associazione con un telecomando o un'impugnatura Bluetooth](#)

TP1000431779



Smartphone

Xperia 1 V XQ-DQ54/XQ-DQ62/XQ-DQ72

## Menu Funzioni

Le impostazioni che possono essere regolate dipendono dal modo di ripresa.

### Stile verticale

Sfiorare [Fn] per aprire il menu delle funzioni. Per chiudere il menu delle funzioni, sfiorare **X** (Pulsante Chiudi).

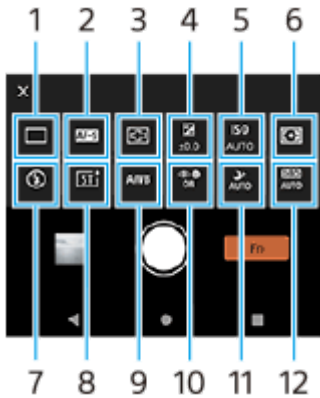

### Stile orizzontale



#### 1. Modo avanzamento

##### Scatto singolo

**Scatto multiplo: Hi+**: Riprende le immagini in modo continuo mentre si tocca e si tiene premuto il pulsante di scatto sullo schermo o si preme a lungo il pulsante di scatto del dispositivo. La velocità raggiunge un massimo di 30 immagini al secondo.

**Scatto multiplo: Hi**: Riprende le immagini in modo continuo mentre si tocca e si tiene premuto il pulsante di scatto sullo schermo o si preme a lungo il pulsante di scatto del dispositivo. La velocità raggiunge un massimo di 20 immagini al secondo.

**Scatto multiplo: Lo**: Riprende le immagini in modo continuo mentre si tocca e si tiene premuto il pulsante di scatto sullo schermo o si preme a lungo il pulsante di scatto del dispositivo. La velocità raggiunge un massimo di 10 immagini al secondo.

**Autoscatto: 3 secondi / Autoscatto: 10 secondi**

**Scatto multiplo HDR: Hi**: Riprende le immagini HDR in modo continuo mentre si tocca e si tiene premuto il pulsante di scatto sullo schermo o si preme a lungo il pulsante di scatto del dispositivo. La velocità raggiunge un massimo di 20 immagini al secondo.

**Scatto multiplo HDR: Lo**: Riprende le immagini HDR in modo continuo mentre si tocca e si tiene premuto il pulsante di scatto sullo schermo o si preme a lungo il pulsante di scatto del dispositivo. La velocità raggiunge un massimo di

10 immagini al secondo.



### Nota

- La velocità dello scatto multiplo si riduce quando la memoria buffer del dispositivo diventa piena.

## 2. Modalità messa a fuoco

**AF singolo:** Usare [AF singolo] quando il soggetto è immobile. Toccare e tenere premuto il pulsante di scatto sullo schermo oppure premere a metà il pulsante di scatto del dispositivo per mettere a fuoco un soggetto. La messa a fuoco rimane bloccata finché non si rilascia il dito dal pulsante di scatto sullo schermo o si interrompe la pressione a metà del pulsante di scatto del dispositivo.

**AF continuo:** Usare [AF continuo] quando il soggetto è in movimento. La fotocamera continua a mettere a fuoco mentre si tocca e si tiene premuto il pulsante di scatto sullo schermo o si preme a metà il pulsante di scatto del dispositivo.

**Messa a fuoco manuale:** Regola manualmente la messa a fuoco usando il cursore che viene visualizzato accanto all'interruttore [Bloc.]. È anche possibile sfiorare  (Icona Messa a fuoco vicina) o  (Icona Messa a fuoco lontana) per effettuare regolazioni più precise. Se non è possibile mettere a fuoco il soggetto desiderato con la messa a fuoco automatica, usare la messa a fuoco manuale.

Quando si seleziona [Messa a fuoco manuale], è possibile ingrandire l'immagine e regolare la messa a fuoco sfiorando [Ingrandimento messa a fuoco] nella schermata di selezione del modo di messa a fuoco.

## 3. Area messa a fuoco

**Grandangolo:** Mette a fuoco automaticamente l'intera area dello schermo.

**Centro:** Mette a fuoco automaticamente un soggetto al centro dell'immagine.

## 4. Valore esposizione

Regola il valore di esposizione nel modo Priorità velocità otturatore (S) e nel modo Esposizione manuale (M) usando la manopola.

## 5. Sensibilità ISO

Imposta la sensibilità ISO automaticamente (AUTO) o manualmente. La sensibilità alla luce è espressa dal numero ISO (indice di esposizione consigliato) usando manopola. Più alto è il numero, maggiore è la sensibilità.

## 6. Modo misurazione esposizione

**Multiplo:** Misura la luce su ciascuna area dopo aver diviso l'area totale in più aree e determina l'esposizione corretta dell'intero schermo (misurazione multi-pattern).

**Centro:** Misura la luminosità media dell'intero schermo, enfatizzando l'area centrale dello schermo (misurazione ponderata centrale).

**Locale:** Misura soltanto l'interno del cerchio di misurazione.

## 7. Modo flash

**Auto / Flash di riempimento / Riduzione occhi rossi / Disattiva / Torcia**

## 8. Look creativo

**ST / NT / VV / FL / IN / SH:** Ottimizzato con una diversa combinazione di tono di colore, saturazione, contrasto, nitidezza, luminosità e altri elementi dell'immagine, in modo da poter impostare l'elaborazione dell'immagine con il proprio equilibrio ideale di questi elementi. Per i dettagli su ciascun look preimpostato, sfiorare  (Pulsante Mostra dettagli).

## 9. Bilanciam. bianco

**Automatico / Nuvoloso / Luce del giorno / Fluorescente / Incandescente / Ombra:** Regola i toni di colore secondo la fonte di luce selezionata che sta illuminando il soggetto (bilanciamento del bianco preselezionato). Per effettuare la regolazione fine dei toni di colore, sfiorare [Reg.] per visualizzare la schermata di regolazione fine e poi spostare il punto arancione sulla posizione desiderata. Una volta effettuata la regolazione, sfiorare  (Pulsante Chiudi).

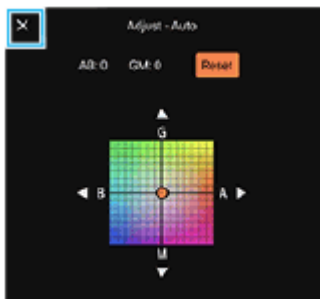

**Temp 1 / Temp 2 / Temp 3:** Memorizza le impostazioni del bilanciamento del bianco definite in termini di temperatura del colore. Sfiocare [Reg.] per regolare la temperatura del colore usando la manopola, quindi sfiorare [Reg.] per regolare con precisione il tono del colore usando la schermata di regolazione di precisione. Una volta effettuata la regolazione, sfiorare **X** (Pulsante Chiudi).

**Personalizzato 1 / Personalizzato 2 / Personalizzato 3:** Memorizza il colore bianco di base in condizioni di illuminazione per l'ambiente di ripresa. Per regolare il colore bianco di base, selezionare uno degli elementi, sfiorare [Appl.], e quindi seguire le istruzioni visualizzate sullo schermo.

## 10. AF sugli occhi/volto

**AF sugli occhi/volto / AF sul volto / Disattiva**

La fotocamera rileva i visi o gli occhi delle persone e degli animali e li mette a fuoco automaticamente.

## 11. Ripresa notturna

**Auto / Disattiva:** Scatta foto chiare di notte o in condizioni buie.

## 12. Ottimizzazione D-Range (DRO) / HDR auto

**Ottimizzazione D-Range:** Ottimizza la luminosità e la gradazione analizzando il contrasto tra il soggetto e lo sfondo da una singola immagine.

**HDR auto:** Ottimizza la luminosità e la gradazione sovrapponendo più immagini riprese usando diverse esposizioni.

### Per riassegnare o riordinare le voci di impostazione nel menu Funzioni

1. Sfiocare [MENU] > [Configurazione] > [Personalizzazione del menu Funzioni].
2. Seguire le istruzioni visualizzate sullo schermo.

### Argomento correlato

- [Panoramica dei modi AUTO/P/S/M](#)
- [Ripresa di immagini statiche](#)
- [Programmazione automatica \(P\)](#)
- [Priorità veloc. ridimensionamento \(S\)](#)
- [Esposizione manuale \(M\)](#)
- [Scatto multiplo](#)
- [Autoscatto](#)
- [Impostazione della messa a fuoco toccando il mirino](#)
- [Uso del flash](#)
- [Look creativo](#)
- [AF sugli occhi/volto \(immagine statica/video\)](#)
- [Ripresa notturna](#)



TP1000431808

Smartphone

Xperia 1 V XQ-DQ54/XQ-DQ62/XQ-DQ72

## Ripresa di immagini statiche

### 1 Avviare Photo Pro.

- Trovare e sfiorare  (Icona Photo Pro).
- Premere a fondo il pulsante di scatto del dispositivo.
- Toccare e tenere premuto  (Pulsante Fotocamera) dal blocco schermo.
- Premere due volte il pulsante di accensione e spegnimento. Trovare e sfiorare [Impostazioni] > [Sistema] > [Gesti] > [Apri la fotocamera], quindi sfiorare l'interruttore per abilitare la funzione.

### 2 Selezionare un modo di ripresa.

- AUTO (Scatto automatico): I valori delle impostazioni sono determinati in modo appropriato da Photo Pro, in modo da poter scattare foto di qualsiasi soggetto in qualsiasi condizione con buoni risultati.
- P (Programmazione automatica): È possibile scattare foto con l'esposizione (sia la velocità dell'otturatore che il valore dell'apertura) regolata automaticamente.
- S (Priorità veloc. ridimensionamento): È possibile scattare foto di soggetti in movimento rapido, ecc. con una velocità dell'otturatore regolata manualmente. (Il valore ISO viene regolato automaticamente.)
- M (Esposizione manuale): È possibile scattare foto con la velocità dell'otturatore e il valore ISO desiderati.
- MR (Richiamo memoria): È possibile registrare anticipatamente fino a 3 combinazioni di modalità o impostazioni utilizzate frequentemente e richiamarle quando si scattano foto. Selezionare [MR], selezionare il numero da richiamare, quindi sfiorare [Appl.] per applicare le impostazioni visualizzate in [Imp. fotoc. richiamo].



### 3 Regolare le impostazioni.

### 4 Regolare la messa a fuoco.

- Toccare e tenere premuto il pulsante di scatto sullo schermo per mettere a fuoco.

- Premere a metà il pulsante di scatto del dispositivo per mettere a fuoco.

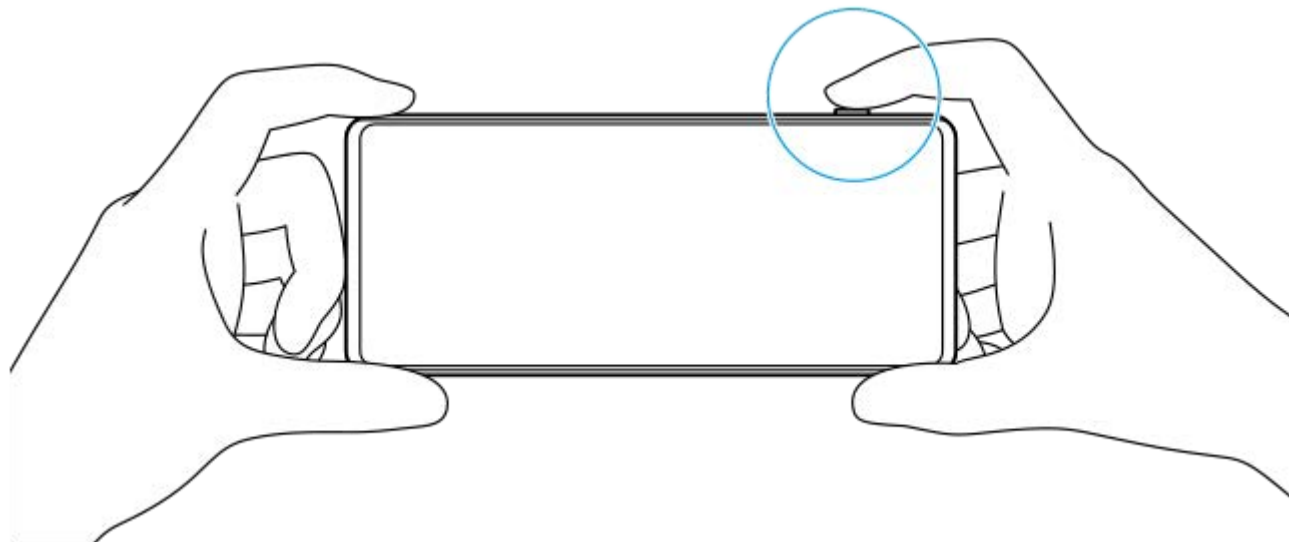

## 5 Riprendere un'immagine.

- Rilasciare il dito dal pulsante di scatto sullo schermo.
- Premere a fondo il pulsante di scatto del dispositivo.

### Nota

- Il pulsante di scatto non è presente nella schermata di standby di Photo Pro in orientamento orizzontale quando il modo di ripresa è impostato su AUTO/P/S/M. Utilizzare il pulsante di scatto del dispositivo.

### Suggerimento

- È possibile attivare o disattivare il feedback aptico quando si interagisce con il display, come ad esempio quando si usa la manopola del modo. Sfiare [MENU] > [Configurazione] > [Feedback aptico].

### Argomento correlato

- [Come scattare una foto o registrare un video](#)
- [Scatto automatico \(AUTO\)](#)
- [Programmazione automatica \(P\)](#)
- [Priorità veloc. ridimensionamento \(S\)](#)
- [Esposizione manuale \(M\)](#)
- [Memoria impostazioni fotocamera](#)
- [Richiamo memoria \(MR\)](#)
- [Menu Impostazioni](#)

TP0003028346

Smartphone



Xperia 1 V XQ-DQ54/XQ-DQ62/XQ-DQ72

## Uso delle funzioni di assistenza alla messa a fuoco

Questa sezione spiega le funzioni che sono utili quando si regola la messa a fuoco in modalità AUTO/P/S/M.

### Uso della funzione di ingrandimento della messa a fuoco

Quando il modo di messa a fuoco è impostato su [Messa a fuoco manuale] in modalità P/S/M, è possibile ingrandire l'immagine e regolare la messa a fuoco.

1. Nel modo di messa a fuoco manuale, sfiorare  (Icona Ingrandimento per messa a fuoco) o sfiorare due volte l'area da ingrandire.
2. Trascinare il mirino per spostare l'area ingrandita, quindi trascinare lo slider per regolare la messa a fuoco. È possibile anche sfiorare  (Icona Messa a fuoco vicina) o  (Icona Messa a fuoco lontana) per effettuare regolazioni più precise.

### Uso della funzione di effetto contorno

L'effetto contorno consente di controllare la messa a fuoco aumentando i contorni delle aree a fuoco.

1. Sfiore [MENU] > [Messa a fuoco].
2. Sfiore l'interruttore [Effetto contorno] per abilitare la funzione.

#### Suggerimento

- È possibile selezionare il colore dell'effetto contorno. Sfiore [MENU] > [Messa a fuoco] > [Colore effetto contorno] e selezionare un'opzione.

#### Argomento correlato

- [Panoramica dei modi AUTO/P/S/M](#)
- [Menu Funzioni](#)

TP1001272792

Smartphone

Xperia 1 V XQ-DQ54/XQ-DQ62/XQ-DQ72

## Scatto automatico (AUTO)

---

La fotocamera rileva il tipo di scena e le condizioni e quindi riprende le immagini con le impostazioni regolate automaticamente, riducendo i disturbi ed evitando lo scuotimento della fotocamera.

- 1 **Cambiare il modo di ripresa in [AUTO] (Scatto automatico).**
- 2 **Puntare la fotocamera verso il soggetto.**
- 3 **Regolare la messa a fuoco.**
  - Toccare e tenere premuto il pulsante di scatto sullo schermo per mettere a fuoco.
  - Premere a metà il pulsante di scatto del dispositivo per mettere a fuoco.
- 4 **Riprendere un'immagine.**
  - Rilasciare il dito dal pulsante di scatto sullo schermo.
  - Premere a fondo il pulsante di scatto del dispositivo.

---

### Argomento correlato

- [Panoramica dei modi AUTO/P/S/M](#)
- [Menu Funzioni](#)
- [Memoria impostazioni fotocamera](#)

TP1000431809

Smartphone

Xperia 1 V XQ-DQ54/XQ-DQ62/XQ-DQ72

## Programmazione automatica (P)

La fotocamera regola automaticamente l'esposizione (sia la velocità dell'otturatore che il valore di apertura) ed è possibile impostare altre funzioni di ripresa come desiderato.

**1 Cambiare il modo di ripresa in [P] (Programmazione automatica).**

**2 Impostare le funzioni di ripresa sulle impostazioni desiderate.**

**3 Regolare il valore di esposizione (EV) usando la manopola.**



**4 Regolare la messa a fuoco.**

- Toccare e tenere premuto il pulsante di scatto sullo schermo per mettere a fuoco.
- Premere a metà il pulsante di scatto del dispositivo per mettere a fuoco.

**5 Riprendere un'immagine.**

- Rilasciare il dito dal pulsante di scatto sullo schermo.
- Premere a fondo il pulsante di scatto del dispositivo.

### Argomento correlato

- [Panoramica dei modi AUTO/P/S/M](#)
- [Menu Funzioni](#)





Smartphone

Xperia 1 V XQ-DQ54/XQ-DQ62/XQ-DQ72

## Priorità veloc. ridimensionamento (S)

È possibile acquisire un soggetto in movimento in vari modi regolando la velocità dell'otturatore. Ad esempio, è possibile acquisirlo nel momento del movimento con un otturatore ad alta velocità, oppure come immagine con scia con un otturatore a bassa velocità.

**1 Cambiare il modo di ripresa in [S] (Priorità veloc. ridimensionamento).**

**2 Impostare le funzioni di ripresa sulle impostazioni desiderate.**

**3 Selezionare la velocità dell'otturatore desiderata usando la manopola.**



**4 Regolare la messa a fuoco.**

- Toccare e tenere premuto il pulsante di scatto sullo schermo per mettere a fuoco.
- Premere a metà il pulsante di scatto del dispositivo per mettere a fuoco.

**5 Riprendere un'immagine.**

- Rilasciare il dito dal pulsante di scatto sullo schermo.
- Premere a fondo il pulsante di scatto del dispositivo.

### Suggerimento

- Usare un treppiede per evitare lo scuotimento della fotocamera quando si usa una velocità dell'otturatore bassa.

- Quando si riprendono scene sportive al coperto, impostare la sensibilità ISO su un valore più alto.

---

### Argomento correlato

- [Panoramica dei modi AUTO/P/S/M](#)
- [Menu Funzioni](#)
- [Memoria impostazioni fotocamera](#)

TP1000431811

H-341-100-22 Copyright 2023 Sony Corporation

Smartphone

Xperia 1 V XQ-DQ54/XQ-DQ62/XQ-DQ72

## Esposizione manuale (M)

È possibile riprendere con l'impostazione di esposizione desiderata regolando sia la velocità dell'otturatore che la sensibilità ISO. È possibile anche riprendere un'immagine con scia del movimento di un soggetto con un'esposizione lunga.

- 1 Cambiare il modo di ripresa in [M] (Esposizione manuale).
- 2 Impostare le funzioni di ripresa sulle impostazioni desiderate.
- 3 Selezionare la velocità dell'otturatore desiderata.



- 4 Regolare la messa a fuoco.
  - Toccare e tenere premuto il pulsante di scatto sullo schermo per mettere a fuoco.
  - Premere a metà il pulsante di scatto del dispositivo per mettere a fuoco.
- 5 Riprendere un'immagine.
  - Rilasciare il dito dal pulsante di scatto sullo schermo.
  - Premere a fondo il pulsante di scatto del dispositivo.

### Suggerimento

- Per cambiare la sensibilità ISO, sfiorare l'icona ISO nel menu delle funzioni e selezionare il valore desiderato.

---

## Argomento correlato

- [Panoramica dei modi AUTO/P/S/M](#)
- [Menu Funzioni](#)
- [Memoria impostazioni fotocamera](#)

TP1000431812

H-341-100-22 Copyright 2023 Sony Corporation

Smartphone

Xperia 1 V XQ-DQ54/XQ-DQ62/XQ-DQ72

## Memoria impostazioni fotocamera

Consente di registrare fino a 3 combinazioni di modi e impostazioni usate di frequente. Le impostazioni registrate possono essere richiamate cambiando il modo di ripresa a [MR] (Richiamo memoria) e selezionando il numero.

- 1 **Nel modo AUTO/P/S/M, regolare le impostazioni.**
- 2 **Sfiorare [MENU] > [Scatto] > [Memoria impostazioni fotocamera].**
- 3 **Selezionare il numero da registrare.**
- 4 **Confermare le impostazioni, quindi sfiorare [Salva].**

Per modificare le impostazioni, sfiorare [Annulla], quindi ripetere la procedura a partire dal punto 1.

### Suggerimento

- Per modificare le impostazioni registrate, ripetere la procedura a partire dal punto 1.

### Argomento correlato

- [Scatto automatico \(AUTO\)](#)
- [Programmazione automatica \(P\)](#)
- [Priorità veloc. ridimensionamento \(S\)](#)
- [Esposizione manuale \(M\)](#)
- [Richiamo memoria \(MR\)](#)

TP1000431813

Smartphone

Xperia 1 V XQ-DQ54/XQ-DQ62/XQ-DQ72

## Richiamo memoria (MR)

---

Consente di riprendere un'immagine con le impostazioni di ripresa richiamate. È possibile registrare fino a 3 combinazioni di modi e impostazioni usate di frequente con [Memoria impostazioni fotocamera].

- 1 Cambiare il modo di ripresa in [MR] (Richiamo memoria).**
- 2 Selezionare il numero da richiamare.**
- 3 Sfiocare [Appl.] per applicare le impostazioni richiamate.**
- 4 Regolare la messa a fuoco.**
  - Toccare e tenere premuto il pulsante di scatto sullo schermo per mettere a fuoco.
  - Premere a metà il pulsante di scatto del dispositivo per mettere a fuoco.
- 5 Riprendere un'immagine.**
  - Rilasciare il dito dal pulsante di scatto sullo schermo.
  - Premere a fondo il pulsante di scatto del dispositivo.

---

### Argomento correlato

- [Memoria impostazioni fotocamera](#)

TP1000431814

Smartphone

Xperia 1 V XQ-DQ54/XQ-DQ62/XQ-DQ72

## Scatto multiplo

È possibile riprendere immagini statiche in modo continuo e trovare lo scatto migliore.

### Nota

- Nel modo BASIC (di base), le funzioni [Scatto multiplo] e [Modalità messa a fuoco] sono disponibili mentre si usa la fotocamera principale nel modo foto.

### Attivazione o disattivazione della funzione [Scatto multiplo]

1. Sfiore il pulsante Modo avanzamento, quindi selezionare un'opzione.  
Modo BASIC (di base)

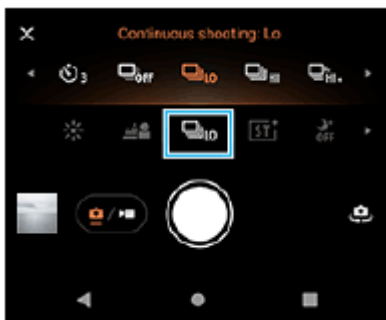

- [Scatto multiplo HDR: Hi]: Riprende le immagini HDR in modo continuo ad alta velocità.
  - [Scatto multiplo HDR: Lo]: Riprende le immagini HDR in modo continuo a bassa velocità.
  - [Scatto multiplo: Hi+]: Riprende le immagini in modo continuo alla massima velocità. La velocità raggiunge un massimo di 30 immagini al secondo.
  - [Scatto multiplo: Hi]: Riprende le immagini in modo continuo ad alta velocità. La velocità raggiunge un massimo di 20 immagini al secondo.
  - [Scatto multiplo: Lo]: Riprende le immagini in modo continuo a bassa velocità. La velocità raggiunge un massimo di 10 immagini al secondo.
  - [Scatto singolo]: Riprende una singola immagine.
2. Sfiore **X** (Pulsante Chiudi) per chiudere il menu.  
È possibile anche chiudere il menu sfiorando il mirino.

### Per selezionare il metodo di messa a fuoco secondo il movimento del soggetto

1. Sfiore [MENU].
2. Trovare e sfiorare [Modalità messa a fuoco], quindi selezionare un'opzione.
  - [AF singolo]: Una volta completata la messa a fuoco, la fotocamera blocca questa funzione. Usare [AF singolo] quando il soggetto è immobile.
  - [AF continuo]: La fotocamera continua a mettere a fuoco mentre si tiene premuto il pulsante di scatto (o mentre si preme il pulsante di scatto del dispositivo). Usare [AF continuo] quando il soggetto è in movimento.
3. Chiudere il menu.  
L'impostazione viene salvata.

### Ripresa continua delle immagini



1. Toccare e tenere premuto il pulsante di scatto sullo schermo oppure tenere premuto a lungo il pulsante di scatto del dispositivo.

Il numero di foto scattate è indicato nel mirino.

2. Rilasciare il pulsante di scatto.

Tutte le foto vengono salvate.

### Per selezionare lo scatto migliore

1. Sfioccare l'anteprima per visualizzare il risultato.

2. Scorrere le immagini riprese e selezionare l'immagine che si desidera salvare.

3. Sfioccare  (Icona Scatto multiplo), quindi selezionare un'opzione.

#### Nota

- La velocità dello scatto multiplo si riduce quando la memoria buffer del dispositivo diventa piena.

#### Suggerimento

- È possibile riprendere immagini in modo continuo a una velocità massima di 10 immagini al secondo con l'effetto bokeh nel modo BASIC (di base). Sfioccare il pulsante Modo avanzamento, quindi selezionare [Scatto multiplo: Lo]. Anche se si seleziona un'impostazione di scatto multiplo diversa da [Scatto multiplo: Lo], questa passa automaticamente a [Scatto multiplo: Lo] quando viene attivato l'effetto bokeh.

---

#### Argomento correlato

- [Autoscatto](#)
- [Effetto bokeh](#)

TP1000431815

Smartphone

Xperia 1 V XQ-DQ54/XQ-DQ62/XQ-DQ72

## Autoscatto

Usare l'autoscatto per avere più tempo per prepararsi per la ripresa di un'immagine. Consente anche di mantenere stabile il dispositivo ed evitare immagini sfocate.

- 1 **Sfiorare il pulsante Modo avanzamento, quindi selezionare [Autoscatto: 10 secondi] o [Autoscatto: 3 secondi] come tempo di ritardo.**

Modo BASIC (di base)

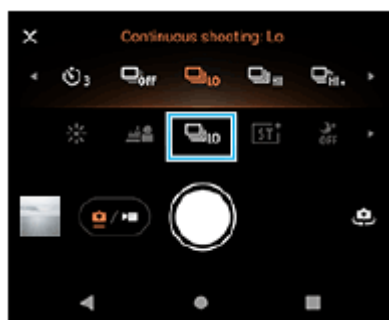

- 2 **Sfiorare X (Pulsante Chiudi) per chiudere il menu.**

È possibile anche chiudere il menu sfiorando il mirino.

- 3 **Sfiorare il pulsante di scatto sullo schermo oppure premere il pulsante di scatto del dispositivo.**

Una serie di segnali acustici indica il conto alla rovescia che precede lo scatto della foto.

### Suggerimento

- Per annullare l'autoscatto, sfiorare il pulsante Modo avanzamento, quindi selezionare [Scatto singolo].

### Argomento correlato

- [Scatto multiplo](#)

TP1000431816

Smartphone

Xperia 1 V XQ-DQ54/XQ-DQ62/XQ-DQ72

## Uso del flash

Usare il flash in base al soggetto e alle condizioni di illuminazione.

**1** Sfiocare l'icona del flash, come  (Icona Flash automatico).

**2** Se richiesto, modificare l'impostazione del flash.

È possibile selezionare tra [Auto], [Flash di riempimento], [Riduzione occhi rossi], [Disattiva] e [Torcia]. Quando si registrano i video nel modo BASIC (di base), è possibile attivare o disattivare la torcia.

### Nota

- Nel modo BASIC (di base), le impostazioni disponibili dipendono dalla modalità di scatto.

### Suggerimento

- Quando lo sfondo è più chiaro del soggetto, utilizzare il Flash di riempimento per rimuovere eventuali ombre scure indesiderate.
- Anche se le condizioni di luminosità sono scarse, provare a scattare foto con e senza il flash. Talvolta la qualità migliora senza il flash.

TP1000431817

Smartphone

Xperia 1 V XQ-DQ54/XQ-DQ62/XQ-DQ72

## Impostazione della messa a fuoco toccando il mirino

È possibile selezionare un soggetto da mettere a fuoco toccandolo nel mirino.

Sono disponibili diverse opzioni che la fotocamera regola automaticamente quando si tocca il mirino.

### Nota

- Nel modo BASIC (di base), la funzione [Tocca per regolare] è disponibile mentre si usa la fotocamera principale nel modo foto.

#### 1 Sfiurare [MENU].

#### 2 Trovare e sfiorare [Tocca per regolare], quindi selezionare [Messa a fuoco automatica] o [Messa a fuoco e luminosità].

- [Messa a fuoco automatica]: Mette a fuoco automaticamente la posizione specificata.
- [Messa a fuoco e luminosità]: Mette a fuoco automaticamente la posizione specificata e regola la luminosità.

#### 3 Chiudere il menu.

L'impostazione viene salvata.

#### 4 Toccare il soggetto da mettere a fuoco nel mirino.

Per annullare la messa a fuoco, sfiorare  (Pulsante Annulla messa a fuoco).

#### 5 Regolare la messa a fuoco.

- Toccare e tenere premuto il pulsante di scatto sullo schermo per mettere a fuoco.
- Premere a metà il pulsante di scatto del dispositivo per mettere a fuoco.

#### 6 Riprendere un'immagine.

- Rilasciare il dito dal pulsante di scatto sullo schermo.
- Premere a fondo il pulsante di scatto del dispositivo.

### Suggerimento

- Quando l'impostazione di [Tocca per regolare] è [Messa a fuoco automatica] o [Messa a fuoco e luminosità], è possibile cambiare il colore del riquadro di messa a fuoco. Sfiurare [MENU], trovare e sfiorare [Colore dell'area messa a fuoco], quindi selezionare un'opzione.

### Argomento correlato

- [Scatto multiplo](#)



Smartphone

Xperia 1 V XQ-DQ54/XQ-DQ62/XQ-DQ72

## AF sugli occhi/volto (immagine statica/video)

È possibile scattare foto o registrare video che mettono a fuoco i visi o gli occhi di persone e animali.

Per cambiare l'obiettivo di messa a fuoco, sfiorare il viso del soggetto da mettere a fuoco.

### Nota

- Nella modalità BASIC (di base), la funzione [AF sugli occhi/volto] è disponibile mentre si usa la fotocamera principale.

### Attivazione della funzione [AF sugli occhi/volto]

1. Sfiore [MENU].
2. Trovare e sfiorare [AF sugli occhi/volto], quindi selezionare un'opzione.
  - [AF sugli occhi/volto]: Mette a fuoco i visi o gli occhi.
  - [AF sul volto]: Mette a fuoco solo i visi. Il consumo della batteria viene ridotto selezionando questa opzione rispetto a quando è selezionato [AF sugli occhi/volto] durante la registrazione di un video.
3. Chiudere il menu.  
L'impostazione viene salvata.

### Ripresa di un'immagine usando la funzione [AF sugli occhi/volto]

1. Puntare la fotocamera verso il soggetto.  
Quando la fotocamera rileva i visi delle persone o degli animali, appare un riquadro di rilevamento.
2. Sfiore il viso da mettere a fuoco.
3. Regolare la messa a fuoco.
  - Toccare e tenere premuto il pulsante di scatto sullo schermo per mettere a fuoco.
  - Premere a metà il pulsante di scatto del dispositivo per mettere a fuoco.

Quando è selezionato [AF sugli occhi/volto], la fotocamera mette a fuoco uno degli occhi con un riquadro verde.

Quando è selezionato [AF sul volto], il riquadro di rilevamento del viso selezionato diventa verde.

4. Riprendere un'immagine.
  - Rilasciare il dito dal pulsante di scatto sullo schermo.
  - Premere a fondo il pulsante di scatto del dispositivo.

### Suggerimento

- Durante la registrazione di un video, dopo aver sfiorato il viso da mettere a fuoco nel passaggio 2, sfiorare il pulsante di scatto sullo schermo oppure premere il pulsante di scatto del dispositivo per avviare la registrazione. Durante la registrazione, se è selezionato [AF sugli occhi/volto], la fotocamera continua a inseguire e mettere a fuoco uno degli occhi, mentre se è selezionato [AF sul volto], la fotocamera continua a inseguire e mettere a fuoco il viso.



Smartphone

Xperia 1 V XQ-DQ54/XQ-DQ62/XQ-DQ72

## Attenuazione del tono della pelle

---

È possibile riprendere le immagini con toni della pelle più attenuati.

- 1 Sfiurare [MENU].**
- 2 Trovare e sfiorare [Effetto pelle morbida] > [Attiva].**
- 3 Chiudere il menu.**

L'impostazione viene salvata.

TP1000431821



Smartphone

Xperia 1 V XQ-DQ54/XQ-DQ62/XQ-DQ72

## Inseguimento di un oggetto

La fotocamera è in grado di rilevare e inseguire un soggetto in movimento.

### Nota

- Nel modo BASIC (di base), la funzione [Tocca per regolare] è disponibile mentre si usa la fotocamera principale nel modo foto.

### Attivazione della funzione [Tracciabilità oggetto]

1. Sfiore [MENU].
2. Trovare e sfiorare [Tocca per regolare] > [Tracciabilità oggetto].
3. Chiudere il menu.  
L'impostazione viene salvata.

### Ripresa di un'immagine usando la funzione [Tracciabilità oggetto]

1. Selezionare un soggetto da inseguire toccandolo nel mirino.  
Per annullare l'inseguimento, sfiorare  (Pulsante Annulla inseguimento).
2. Sfiore il pulsante di scatto sullo schermo oppure premere il pulsante di scatto del dispositivo.

TP1000431822

Smartphone

Xperia 1 V XQ-DQ54/XQ-DQ62/XQ-DQ72

## Look creativo

È possibile scegliere la finitura delle immagini (immagini statiche o video) selezionando un look preferito fra i 6 look preimpostati. Ciascuno è ottimizzato con una diversa combinazione di tono di colore, saturazione, contrasto, nitidezza, luminosità ed altri elementi di immagine, in modo da poter impostare l'elaborazione dell'immagine con il proprio equilibrio ideale di questi elementi.

### Nota

- La funzione [Look creativo] non è disponibile quando è selezionata la modalità AUTO (Automatica).

### 1 Sfiare (Icona Look creativo), quindi selezionare il look preimpostato desiderato.

Per i dettagli su ciascun look preimpostato sfiorare ⓘ (Pulsante Mostra dettagli) in modalità P/S/M oppure sfiorare [MENU] > [Presentazione delle funzioni] in modalità BASIC (di base).

TP1001272793

Smartphone

Xperia 1 V XQ-DQ54/XQ-DQ62/XQ-DQ72

## Ripresa notturna

In modalità BASIC (di base) e AUTO (Automatica), è possibile scattare foto chiare di notte o in condizioni di scarsa luminosità.

- 1 In modalità BASIC (di base) o AUTO (Automatica), sfiorare  (Icona ripresa notturna), quindi selezionare [Auto] o [Disattiva].

### Suggerimento

- Mentre la funzione [Ripresa notturna] è attivata, l'icona diventa arancione quando è in modalità BASIC (di base), e quando è in modalità AUTO (Automatica), nel mirino viene visualizzato  (Icona Ripresa notturna attiva) .

TP1001272794

Smartphone

Xperia 1 V XQ-DQ54/XQ-DQ62/XQ-DQ72

## Impostazione di Modalità Transfer & Tagging

Usando l'app Transfer & Tagging, è possibile aggiungere metadati IPTC alle immagini riprese dal dispositivo, inserire didascalie per queste e molto altro ancora. Per ulteriori informazioni sull'app Transfer & Tagging, visitare [support.d-imaging.sony.co.jp/app/transfer/](https://support.d-imaging.sony.co.jp/app/transfer/).

- 1 Sfiurare [MENU].
- 2 Trovare e sfiorare [Modalità Transfer & Tagging] > [Attiva].
- 3 Chiudere il menu.

L'impostazione viene salvata.

### Nota

- Impostare il collegamento del dispositivo a una fotocamera o a un computer utilizzando l'app Transfer & Tagging per attivare la Modalità Transfer & Tagging.

TP1000431823

Smartphone

Xperia 1 V XQ-DQ54/XQ-DQ62/XQ-DQ72

## Archivio dati

---

È possibile selezionare se archiviare le immagini statiche e i video nella memoria interna del dispositivo o su una scheda SD.

- 1 Sfiocare [MENU].**
- 2 Trovare e sfiorare [Archivio dati], quindi selezionare un'opzione.**
- 3 Chiudere il menu.**  
L'impostazione viene salvata.

### Suggerimento

- Si consiglia di utilizzare una scheda SD con classe di velocità video 30 (V30) o superiore.

TP1000431824

Smartphone

Xperia 1 V XQ-DQ54/XQ-DQ62/XQ-DQ72



## Geotagging

---

È possibile salvare le immagini statiche e i video insieme alla posizione dello scatto. Questa funzione è denominata geotagging. L'opzione per ricorrere al geotagging delle immagini statiche e dei video richiede una rete wireless e l'attivazione della funzione GPS.

- 1 **Sfiorare [MENU].**
- 2 **Trovare e sfiorare [Salva ubicazione] > [Attiva].**
- 3 **Chiudere il menu.**  
L'impostazione viene salvata.

### Icone di stato del geotagging

-  (Icona GPS acquisito): La posizione geografica è stata salvata.
-  (Icona acquisizione GPS): È in corso l'acquisizione della posizione geografica.

TP1000431825

Smartphone

Xperia 1 V XQ-DQ54/XQ-DQ62/XQ-DQ72

## Griglia

---

Con Linee griglia, è possibile applicare la cosiddetta “regola dei terzi” e posizionare i soggetti importanti lungo le linee della griglia oppure nei punti di intersezione. Le immagini statiche e i video risultano più interessanti se il soggetto non è sempre posizionato al centro della scena.

- 1 Sfiocare [MENU].**
- 2 Trovare e sfiorare [Griglia] > [Attiva].**
- 3 Chiudere il menu.**  
L'impostazione viene salvata.

TP1000431826

Smartphone

Xperia 1 V XQ-DQ54/XQ-DQ62/XQ-DQ72

## Vari modi di usare il pulsante del volume

---

È possibile cambiare il modo in cui si usa il pulsante del volume.

- 1 **Sfiorare [MENU].**
- 2 **Trovare e sfiorare [Usa puls. vol. come], quindi selezionare un'opzione.**
- 3 **Chiudere il menu.**  
L'impostazione viene salvata.

### Impostazioni del pulsante del volume

- **Zoom:** Utilizzare il pulsante del volume per ingrandire o ridurre.
- **Volume:** Il pulsante del volume è disattivato per la fotocamera.
- **Otturatore:** Utilizzare il pulsante del volume come pulsante di scatto per riprendere immagini statiche e video.

TP1000431827



Smartphone

Xperia 1 V XQ-DQ54/XQ-DQ62/XQ-DQ72

## Segnali audio

---

È possibile selezionare se la fotocamera debba produrre o meno i suoni, come il suono dello scatto, i suoni all'inizio e alla fine delle registrazioni video e una serie di segnali acustici per il conto alla rovescia quando si usa l'autoscatto.

- 1 Sfiocare [MENU].**
- 2 Trovare e sfiorare [Segnali audio], quindi selezionare un'opzione.**
- 3 Chiudere il menu.**  
L'impostazione viene salvata.

TP1000431828

Smartphone

Xperia 1 V XQ-DQ54/XQ-DQ62/XQ-DQ72

## Avvio di Video Pro

Video Pro è una funzione di registrazione video che offre mobilità e flessibilità nella ripresa. Video Pro consente di riprendere video con flessibilità e precisione in base all'ambiente di ripresa. Ora è possibile acquisire la propria visione creativa.

Attivando la modalità streaming, è possibile trasmettere in streaming utilizzando RTMP.

- 1 **Trovare e sfiorare** 📹 (Icona di Video Pro).

### Panoramica della schermata di Video Pro Mod. registr.

#### Stile verticale

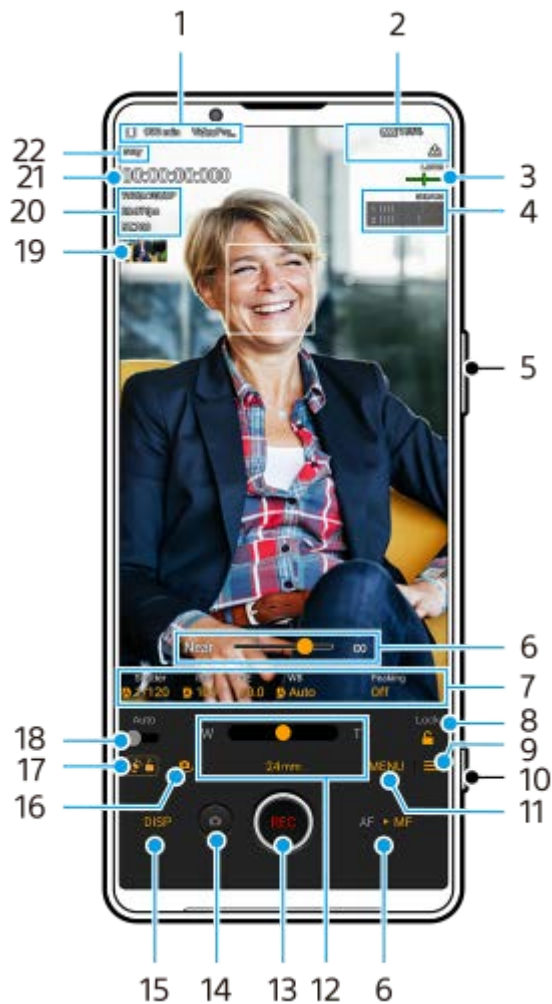

#### Stile orizzontale

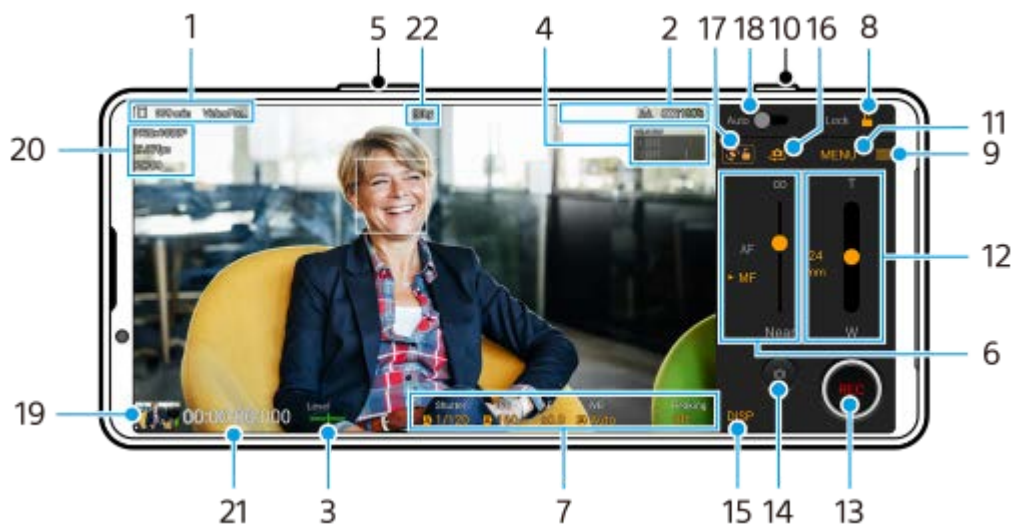

### Suggerimento

- Sfiore i parametri arancioni per cambiare le impostazioni.

1. Icona Archiviazione dati/Tempo registrabile rimanente/Prefisso titolo  
Il nome del file del video registrato è "Prefisso titolo\_Data\_Ora".  
Per cambiare il prefisso del titolo, sfiorare (Icona Impostazioni) > [Prefisso titolo].
2. Indicazioni sullo stato  
 (Icona di Registrazione in slow motion)/ (Icona di avvertenza di temperatura elevata)/ (Icona di stato del geotagging)/ **100%** (Icone di stato della batteria)
3. Indicatore di livellamento  
L'indicatore di livellamento permette di misurare l'angolazione del dispositivo e mantenere l'immagine orizzontale.  
Quando il dispositivo rileva di essere livellato, l'indicatore di livellamento diventa verde.
4. Sfiore per regolare il livello audio.
5. Utilizzare il pulsante del volume per ingrandire o ridurre.
6. Trascinare lo slider per regolare manualmente la messa a fuoco.  
Per cambiare il modo di messa a fuoco tra automatico e manuale, sfiorare [AF] o [MF].
7. Sfiore per regolare le impostazioni.
8. Sfiore per bloccare gli elementi ed evitare operazioni accidentali.
9. Icona Impostazioni – Sfiore per aprire Impostazioni.
10. Usare il pulsante di scatto per avviare o arrestare la registrazione.
11. Pulsante Menu – Sfiore per aprire il menu.  
Per cambiare pagina, sfiorare [1] o [2].
12. Trascinare lo slider per ingrandire o ridurre.  
È possibile selezionare un obiettivo sfiorando la lunghezza focale dell'obiettivo.
13. Sfiore per avviare o interrompere la registrazione.
14. Sfiore per riprendere un'immagine statica durante la registrazione.
15. Sfiore per mostrare o nascondere le informazioni visualizzate nel mirino.
16. Sfiore per passare tra la fotocamera anteriore e quella principale.

17. Sfioccare per bloccare o sbloccare la rotazione dello schermo.
18. Sfioccare per regolare automaticamente la velocità dell'otturatore, il valore ISO e il bilanciamento del bianco su livelli appropriati.
19. Sfioccare l'anteprima per visualizzare, condividere oppure modificare video.  
Per tornare a Video Pro, scorrere verso il basso sullo schermo oppure sfiorare ◀ (Pulsante Indietro).
20. Formato video / Frequenza di fotogrammi / Impostazione SDR/HDR
21. Codice orario (ore: minuti: secondi: fotogrammi)
22. Stato della registrazione

---

#### Argomento correlato

- [Video Pro Menu](#)
- [Video Pro Impostazioni](#)
- [Video Pro Modalità streaming](#)
- [Associazione con un telecomando o un'impugnatura Bluetooth](#)

TP1000543033

H-341-100-22 Copyright 2023 Sony Corporation

Smartphone

Xperia 1 V XQ-DQ54/XQ-DQ62/XQ-DQ72

## Video Pro Menu

Sfiorare [Menu] per aprire il menu. Per cambiare pagina, sfiorare [1] o [2]. È anche possibile regolare alcuni menu a pagina 2 sfiorando le icone nella parte inferiore del mirino.

### Suggerimento

- Sfiorare i parametri arancioni per cambiare le impostazioni.
- Alcune opzioni non sono disponibili in modalità streaming.

- **Obiettivo**

Seleziona un obiettivo.

Quando si seleziona [Zoom semplificato], è possibile ingrandire e ridurre senza interruzioni senza cambiare obiettivo.

- **FPS**

Regola la frequenza dei fotogrammi.

- **SDR/HDR**

Selezionare un formato e un intervallo dinamico. Sfiorare ⓘ (Pulsante Mostra dettagli) per visualizzare ulteriori informazioni sul formato (SDR (BT.709), SDR (S-Cinetone for mobile) o HDR (HLG/BT.2020)) e sull'intervallo dinamico.

- **Slow motion**

Abilita o disabilita la registrazione in slow-motion.

- **Formato video**

Seleziona un formato video.

- **Luce video**

Attiva o disattiva la torcia.

- **Indicatori**

Impostare [Usa indicatori] su [Attiva] per visualizzare marker e linee guida. È possibile impostare i tipi di marker e linee guida da visualizzare.

- **Look creativo**

Sceglie la finitura delle immagini. È possibile selezionare il look preferito fra 6 look preimpostati, che sono ottimizzati con diverse combinazioni di tono di colore, saturazione, contrasto, nitidezza, luminosità e altri elementi dell'immagine. Per i dettagli su ciascun look preimpostato, sfiorare ⓘ (Pulsante Mostra dettagli).

- **Stabilizzaz.**

Seleziona un'impostazione di stabilizzazione video. Il consumo della batteria viene ridotto selezionando [Standard] rispetto a quando è selezionato [Qualità alta].

- **BB**

Regola il bilanciamento del bianco. Per regolare il bilanciamento del bianco in base a un'area bianca selezionata, selezionare [Personalizzato 1], [Personalizzato 2] o [Personalizzato 3], sfiorare [Appl.], reggere il dispositivo in modo che l'area bianca copra completamente il riquadro al centro, quindi sfiorare nuovamente [Appl.].

Per cambiare le opzioni visualizzate tra la modalità predefinita e la modalità della temperatura, sfiorare ≡ (Icona Impostazioni) > [Modalità BB]. Quando [Regola ABGM] è impostato su [Attiva] nel menu Impostazioni, è possibile usare gli slider per regolare il bilanciamento del bianco. Sfiorare [Ripris.] per ripristinare i valori dello slider.

- **ISO/Guad.**

Regola la sensibilità ISO o il guadagno. Per cambiare il valore visualizzato tra la sensibilità ISO e il guadagno, sfiorare  (Icona Impostazioni) > [Modalità ISO/Guad.].

- **Otturat.**

Impostare su [Auto] per regolare automaticamente la velocità dell'otturatore secondo il soggetto. Quando la velocità dell'otturatore viene disattivata sfiorando l'interruttore, la velocità dell'otturatore viene regolata in base alla frequenza dei fotogrammi selezionata.

- **Livello AE**

Cambia il valore di regolazione automatica dell'esposizione.

- **Volume ingresso/Volume uscita**

Cambia il livello audio.

- **AF sugli occhi/volto**

Rileva e mette a fuoco i visi o gli occhi delle persone e degli animali.

- [AF sugli occhi/volto]: Mette a fuoco i visi o gli occhi.
- [AF sul volto]: Mette a fuoco solo i visi. Il consumo della batteria viene ridotto selezionando questa opzione rispetto a quando è selezionato [AF sugli occhi/volto].

- **Presentazione prodotto**

Tende a mettere a fuoco gli oggetti visualizzati al centro del mirino con le impostazioni configurate in modo ottimale per le registrazioni video quali le recensioni di prodotti.

La funzione [Presentazione prodotto] è disponibile durante l'uso della fotocamera principale.

---

#### Argomento correlato

- [Avvio di Video Pro](#)
- [Video Pro Impostazioni](#)
- [Video Pro Modalità streaming](#)

TP1000543034

Smartphone

Xperia 1 V XQ-DQ54/XQ-DQ62/XQ-DQ72

## Video Pro Impostazioni

---

Sfiorare  (Icona Impostazioni) per aprire il menu Impostazioni.

### Ripresa

- **Modalità ISO/Guad.**  
Cambia il valore visualizzato tra la sensibilità ISO e il guadagno.
- **Limite AGC (HDR)/Limite AGC (SDR)**  
Imposta il limite superiore per AGC (Auto Gain Control). Quando è selezionato [Disattiva], non è impostato un limite superiore. [Limite AGC (HDR)] e [Limite AGC (SDR)] sono disponibili quando [Guad.] è selezionato in [Modalità ISO/Guad.].
- **Limite ISO Auto (HDR)/Limite ISO Auto (SDR)**  
Imposta il limite superiore per la sensibilità ISO. Quando è selezionato [Disattiva], non è impostato un limite superiore. [Limite ISO Auto (HDR)] e [Limite ISO Auto (SDR)] sono disponibili quando [ISO] è selezionato in [Modalità ISO/Guad.].
- **Modalità BB**  
Cambia la modalità di specificazione del bilanciamento del bianco tra [Temperatura] e [Preimp]. Selezionare [Temperatura] per definire il bilanciamento del bianco in termini di temperatura del colore, misurato in Kelvin. Selezionare [Preimp] per definire il bilanciamento del bianco in base alle preimpostazioni stabilite.
- **Regola ABGM**  
Abilita o disabilita la regolazione del bilanciamento del bianco usando gli slider AB e GM.
- **Tracciabilità oggetto**  
Rileva e insegue un oggetto in movimento.

### Progetto

- **Formato file (4K)**  
Imposta il formato di file per la registrazione.

### Supporto

- **Prefisso titolo**  
Cambia il prefisso del titolo. Il nome del file del video registrato è "Prefisso titolo\_Data\_Ora".
- **Archivio dati**  
Seleziona la memoria interna o una scheda SD come destinazione di salvataggio.  
Se si seleziona una scheda SD come destinazione di salvataggio, si consiglia di utilizzare una scheda SD con classe di velocità video 30 (V30) o superiore.



### Monitoraggio

- **Eff. cont.**  
Imposta di mostrare o nascondere l'effetto contorno.
- **Colore effetto contorno**  
Seleziona un colore per l'effetto contorno.
- **Istogramma**  
Imposta di mostrare o nascondere l'istogramma quando si sfiora [DISP].

## Audio

- **Filtro vento intellig.**  
Riduce il rumore del vento.
- **Microfono**  
Seleziona [Tutte le direzioni (stereo)] o [Priorità voce (posteriore)]. Quando è selezionato [Priorità voce (posteriore)], toccare il pannello posteriore il meno possibile durante la registrazione per evitare che vengano registrati rumori.

## Tecnico

- **Assegna puls. fotoc.**  
**REC/Streaming:** Utilizza il pulsante di scatto come pulsante REC (in modalità di registrazione) o come pulsante di streaming (in modalità streaming). È possibile avviare la registrazione o lo streaming premendo il pulsante di scatto anche se è aperta una finestra di dialogo di impostazione.  
**Foto:** Utilizza il pulsante di scatto per scattare una foto durante la registrazione. È possibile scattare una foto durante la registrazione premendo il pulsante di scatto anche se è aperta una finestra di dialogo di impostazione.  
**Disattiva:** Non viene assegnata alcuna funzione.
- **Assegna puls. vol.**  
**Zoom:** Utilizza il pulsante del volume per ingrandire/ridurre. È possibile ingrandire o ridurre premendo il pulsante del volume anche se è aperta una finestra di dialogo di impostazione.  
**REC/Streaming:** Utilizza il pulsante del volume come pulsante REC (in modalità di registrazione) o come pulsante di streaming (in modalità streaming). È possibile avviare la registrazione o lo streaming premendo il pulsante del volume anche se è aperta una finestra di dialogo di impostazione.  
**Volume:** Attiva il pulsante del volume per Video Pro.  
**Disattiva:** Non viene assegnata alcuna funzione.
- **Opzioni di blocco**  
**Tutto lo schermo:** Blocca l'intero schermo, inclusi i pulsanti REC e  (Icona Fotocamera) (o il pulsante di streaming e il pulsante del microfono in modalità streaming) quando si blocca lo schermo.  
**REC/Stream. dis.:** Non blocca i pulsanti REC e  (Icona Fotocamera) (o il pulsante streaming e il pulsante del microfono in modalità streaming) quando si blocca lo schermo.
- **Salva ubicazione**  
Salva le immagini statiche e i video con la posizione in cui sono stati ripresi.

## Rete

È possibile configurare le impostazioni di rete relative allo streaming.

## Manutenzione

- **Come estendere la durata della registrazione/Come estendere la durata dello streaming**  
Ottimizza le impostazioni per evitare l'aumento della temperatura del dispositivo, in modo da poter registrare o trasmettere in streaming per periodi di tempo più lunghi.
- **Calibrazione Livella**  
Tara lo standard per il piano orizzontale per correggere le deviazioni nella direzione di inclinazione.
- **Contr. rem. Bluetooth**  
Effettua l'associazione con un telecomando Bluetooth.
- **Tutorial**  
È possibile vedere un tutorial su Video Pro.
- **Suggerimenti**  
È possibile accedere al sito web dei suggerimenti relativi a Video Pro.
- **Accessibilità**  
Visualizza un collegamento alle informazioni sull'accessibilità.



- **Ripristina impostazioni**

Ripristina tutte le impostazioni sui loro valori predefiniti.

---

---

**Argomento correlato**

- [Avvio di Video Pro](#)
- [Video Pro Menu](#)
- [Video Pro Modalità streaming](#)
- [Associazione con un telecomando o un'impugnatura Bluetooth](#)

TP1000543035

H-341-100-22 Copyright 2023 Sony Corporation

Smartphone

Xperia 1 V XQ-DQ54/XQ-DQ62/XQ-DQ72

## Video Pro Modalità streaming

Video Pro supporta lo streaming in diretta usando RTMP.



### 1 Quando si usa Video Pro, sfiorare (Icona Impostazioni) > [Modalità streaming] > [Attiva].

Quando si attiva la funzione per la prima volta, appariranno varie note o informazioni. Confermare i messaggi, contrassegnare le caselle di controllo, quindi sfiorare [OK] per procedere come segue.

### 2 Nel menu Impostazioni, sfiorare [Connetti a], quindi selezionare il metodo di streaming RTMP.

- [RTMP URL]: Selezionare per trasmettere in streaming utilizzando RTMP. Nel menu Impostazioni, impostare [URL streaming RTMP] e [Chiave streaming RTMP].
- [YouTube™]: Selezionare per trasmettere in streaming utilizzando YouTube. Seguire le istruzioni visualizzate sullo schermo per impostare [Account YouTube™] e [Ev. YouTube™ in dir.]. Per creare un nuovo evento, sfiorare [Crea nuovo evento].

#### Suggerimento

- È possibile condividere l'URL dal vivo di YouTube. Sfiore  (Icona Impostazioni) > [URL ev. in dir.] >  (Icona Condividi), quindi seguire le istruzioni visualizzate sullo schermo. Quando si crea un nuovo evento,  (Icona Condividi) appare nella finestra di dialogo dei risultati della creazione per l'evento dal vivo di YouTube.

### 3 Chiudere il menu Impostazioni.

### 4 Sfiore (Pulsante Streaming) per avviare lo streaming.

È possibile passare tra la fotocamera anteriore e principale e cambiare gli obiettivi durante lo streaming. Per arrestare lo streaming, sfiorare  (Pulsante Streaming).

## Panoramica della schermata di Video Pro Modalità streaming

### Stile verticale



### Stile orizzontale







1. Stato della rete
2. Velocità in bit dello streaming
3. Stato dello streaming/Stato del microfono
4. Sforare per avviare o arrestare lo streaming.
5. Sforare per attivare o disattivare l'audio del microfono.
6. Sforare per aprire o chiudere la finestra di chat dal vivo di YouTube.

### Nota

- Quando si utilizza Video Pro, osservare le condizioni per l'utilizzo del servizio di streaming in diretta e i requisiti relativi allo streaming in diretta.
- A seconda del servizio di streaming in diretta, le condizioni o le specifiche potrebbero cambiare o venire aggiunte senza preavviso.
- Se lo streaming in diretta non funziona correttamente, provare a cambiare il tipo di rete. Per cambiare il tipo di rete, trovare e sfiorare [Impostazioni] > [Rete e Internet] > [SIM], selezionare una SIM, sfiorare [Tipo di rete preferito], quindi selezionare un tipo

di rete. I tipi di rete disponibili dipendono dal contratto.

## Suggerimento

- Nella schermata Home è possibile creare un collegamento alla modalità di streaming. Sfiare e tenere premuto  (Icona di Video Pro). Nel menu che si apre, trascinare [Mod. stream.] nella posizione desiderata.
- È possibile impostare se passare automaticamente alla modalità di registrazione o all'ultima modalità selezionata quando si avvia Video Pro. Per modificare le impostazioni, sfiorare  (Icona Impostazioni) > [Modalità all'avvio].
- Per selezionare la rete per lo streaming, sfiorare  (Icona Impostazioni) > [Utilizzo rete].
- Per rendere più stabile lo streaming, regolare le impostazioni video in base alle caratteristiche tecniche del servizio di streaming in diretta, alla larghezza di banda della rete e allo stato della rete. Sfiare [Menu] > [Formato video] o [FPS] e sfiorare  (Icona Impostazioni) > [Qualità video] per selezionare un'opzione per ciascuna impostazione. Le opzioni sono le seguenti.

Formato video	FPS	Qualità video (velocità in bit dello streaming)		
		Bas.	Medio	Elevata
1920x1080P	29.97	3 Mbps	4.5 Mbps	6 Mbps
	25	2.5 Mbps	3.75 Mbps	5 Mbps
1280x720P	29.97	1.5 Mbps	2.75 Mbps	4 Mbps
	25	1.25 Mbps	2.3 Mbps	3.4 Mbps

- Disturbi o interruzioni delle immagini video e dell'audio si possono verificare a basse velocità di comunicazione, come quando si esegue lo streaming in un luogo in cui la qualità del segnale è scarsa oppure quando si è in movimento. In tal caso, le seguenti impostazioni potrebbero migliorare le condizioni video e audio.
  - Sfiare [Menu] > [Formato video], quindi selezionare [1280x720P].
  - Sfiare  (Icona Impostazioni) > [Qualità video], quindi selezionare [Bas.].

## Argomento correlato

- [Avvio di Video Pro](#)
- [Video Pro Menu](#)
- [Video Pro Impostazioni](#)
- [Menu Impostazioni](#)

TP1000724403

Smartphone

Xperia 1 V XQ-DQ54/XQ-DQ62/XQ-DQ72

## Apertura dell'app Cinema Pro

Cinema Pro è un'applicazione con tecnologia cinematografica digitale per fotocamere di Sony. È possibile creare i video ideali configurando vari parametri e impostazioni di colore.

- 1 **Trovare e sfiorare**  (Icona di Cinema Pro).

### Schermata Home di Cinema Pro



#### Suggerimento

- Sfiore i parametri arancioni per cambiare le impostazioni.

#### 1. Mirino



#### 2. Impostazioni di Progetto

Sfiore un parametro arancione per regolare la risoluzione e la frequenza di fotogrammi dell'intero progetto o dei videoclip. Una volta registrato un videoclip in un progetto nuovo, le impostazioni del progetto non possono essere modificate.

#### 3. Icona Menu – Sfiore per aprire il menu.

- Sfiore [Apri progetto] per aprire un progetto esistente oppure per creare un progetto nuovo. Quando si crea un nuovo progetto, selezionare la memoria interna o una scheda SD come destinazione di salvataggio. Se si seleziona una scheda SD come destinazione di salvataggio, si consiglia di utilizzare una scheda SD con classe di velocità video 30 (V30) o superiore.
- Sfiore [Cinema Library] per avviare l'app Cinema Library. È possibile aprire un progetto esistente o guardare un filmato creato.
- Sfiore [Stabilizz.] per attivare o disattivare la funzione di stabilizzazione.
- Sfiore [Gamma dinamica] per selezionare un intervallo dinamico. Sfiore  (Pulsante Mostra dettagli) per ulteriori informazioni sull'intervallo dinamico.
- Sfiore [Modalità BB] per cambiare la modalità di specificazione del bilanciamento del bianco tra [Temperatura] e [Preimp]. Passare a [Temperatura] per definire il bilanciamento del bianco in termini di temperatura del colore, misurata in Kelvin. Passare a [Preimp] per definire il bilanciamento del bianco in base alle preimpostazioni stabilite.
- Sfiore [Personalizza DISP] per personalizzare gli elementi visualizzati nel mirino.
  - Sfiore [Istogramma] per mostrare o nascondere l'istogramma.

- Sfiore [Misuraz. man.] per mostrare o nascondere Misuraz. man. Misuraz. man. viene visualizzata con un indicatore di misurazione dell'esposizione nel mirino.
  - Sfiore ripetutamente [Linee inquadr.] per visualizzare e selezionare varie proporzioni.
  - Sfiore [Griglia] per visualizzare e bilanciare la composizione.
  - Sfiore [Eff. cont.] per mostrare o nascondere l'effetto contorno.
  - Sfiore [Colore effetto contorno] per selezionare un colore per l'effetto contorno.
  - Sfiore [Calibraz. Livella] per tarare lo standard per il piano orizzontale per correggere le deviazioni nella direzione di inclinazione.
  - Sfiore [Form. mem. rim.] per cambiare l'unità di visualizzazione della memoria rimanente, tra il tempo registrabile rimanente e la capacità di memoria rimanente.
  - Sfiore [Impostazioni audio] per selezionare un microfono, ridurre il rumore del vento o cambiare il livello audio.
  - Sfiore [Assegna puls. fotoc.] per utilizzare il pulsante di scatto come pulsante REC o come pulsante Cattura. Quando è selezionato [Registra], è possibile avviare la registrazione premendo il pulsante di scatto anche se è aperta una finestra di dialogo di impostazione.
  - Sfiore [Assegna puls. vol.] per usare il pulsante del volume come pulsante REC, pulsante del volume, pulsante di messa a fuoco manuale o pulsante di zoom. Quando è selezionato [Registra], è possibile avviare la registrazione premendo il pulsante del volume anche se è aperta una finestra di dialogo di impostazione.
  - Sfiore [Pos. puls. REG.] per cambiare la posizione del tasto REC e del tasto Cattura.
  - È possibile registrare e richiamare le impostazioni di registrazione. Sfiore [Salva imp. corr.], selezionare uno slot, controllare le impostazioni, quindi sfiorare [Salva] per registrare le combinazioni di modalità e impostazioni di uso frequente. Per applicare le impostazioni salvate, sfiorare [Imp. richiamo memoria], selezionare lo slot desiderato, quindi sfiorare [Appl.].
  - Sfiore [Tutorial] per visualizzare un tutorial per Cinema Pro.
  - Sfiore [Suggerimenti] per accedere al sito web dei suggerimenti per Cinema Pro.
  - Sfiore [Accessibilità] per visualizzare un collegamento alle informazioni sull'accessibilità.
4. Impostazioni di Clip – Parametri da regolare per ciascun videoclip.

- Sfiore [Look] per regolare l'atmosfera del videoclip.
- Sfiore [FPS] per regolare la frequenza di fotogrammi. Selezionare [120] per registrare un video al rallentatore.
- Sfiore [Obiettivo] per selezionare un obiettivo. Quando è selezionato [85-125mm F2.3-2.8], appare il cursore di zoom ed è possibile usare lo zoom ottico. Sfiore T o W per eseguire direttamente lo zoom alla lunghezza focale massima o minima.
- Sfiore [ISO] per regolare il valore ISO. Sfiore [Auto] quando è arancione per regolare automaticamente il valore ISO appropriato. È possibile cambiare il valore ISO durante la registrazione.
- Sfiore [BB] per regolare il bilanciamento del bianco. È possibile utilizzare gli slider per regolare il bilanciamento del bianco. Sfiore [Ripristina] per ripristinare i valori dello slider per l'impostazione selezionata. Per regolare il bilanciamento del bianco in base a un'area bianca selezionata, selezionare [Personalizzato 1]/[Personalizzato 2]/[Personalizzato 3], sfiorare [Imposta], reggere il dispositivo in modo che l'area bianca copra completamente il riquadro al centro, quindi sfiorare nuovamente [Imposta]. Se si seleziona [Auto], è possibile impostare se bloccare le impostazioni del bilanciamento del bianco. Per cambiare le opzioni visualizzate tra la modalità preselezionata e la modalità della temperatura, sfiorare  (Icona Menu) > [Modalità BB].
- Sfiore [Otturatore] per regolare la velocità dell'otturatore. Sfiore [Auto] quando è arancione per regolare automaticamente la velocità dell'otturatore appropriata.
- Sfiore [Messa a fuoco] per regolare la messa a fuoco. Sfiore [AF] o [MF] per cambiare la modalità di messa a fuoco tra automatica e manuale. Quando la modalità di messa a fuoco è impostata su manuale, è possibile regolare gli indicatori di messa a fuoco e la velocità di messa a fuoco sfiorando  (Icona Impostazioni). Quando la modalità di messa a fuoco è impostata su automatica, è possibile specificare l'area di messa a fuoco sfiorando il mirino.

5. Sfiore per avviare o interrompere la registrazione.

6. Sfiore per acquisire il fotogramma corrente come immagine statica.

7. Sfiore per nascondere o visualizzare le linee dell'inquadratura, le linee della griglia, la misuraz. man., l'istogramma e lo slider di zoom che appaiono quando è selezionato [85-125mm F2.3-2.8].

8. Indicazioni sullo stato

Sfiorare i parametri arancioni per cambiare le impostazioni.

### 9. Indicatore di livellamento

L'indicatore di livellamento consente di misurare l'angolazione del dispositivo e mantenere l'immagine orizzontale. Quando il dispositivo rileva di essere livellato, l'indicatore di livellamento diventa verde.

### 10. Codice orario (ore: minuti: secondi: fotogrammi)

### 11. Anteprima

- Sfiore un'anteprima per visualizzare un videoclip o un'immagine statica. Scorrere verso sinistra o destra per vedere il videoclip o l'immagine statica precedenti o successivi.  
Per tornare alla schermata Home di Cinema Pro, scorrere verso il basso sullo schermo oppure sfiorare ◀ (Pulsante Indietro).
- Sfiore [Tutti i file] per visualizzare un videoclip o un'immagine statica che non è nella visualizzazione delle anteprime. Mentre si guarda un videoclip o un'immagine statica, scorrere verso sinistra o destra per vedere quelli precedenti o successivi.  
Per tornare alla schermata precedente, scorrere verso il basso sullo schermo oppure sfiorare ◀ (Pulsante Indietro).
- È possibile acquisire un'immagine statica dal video sfiorando 🎞️ (Icona Modifica video) durante la riproduzione.

### 12. Indicatore del livello audio

Sfiorare l'indicatore per aprire il menu delle impostazioni audio.

- Sfiore [Microfono] per selezionare [SD] o [Post]. Quando è selezionato [Post], toccare il pannello posteriore il meno possibile durante la registrazione per evitare che vengano registrati rumori.
- Sfiore [Filtro per il vento intelligente] per ridurre il rumore del vento.
- Selezionare un valore per cambiare il livello audio.

### 13. Misuraz. man.

Misuraz. man. indica la sottoesposizione/sovraesposizione.

---

#### Argomento correlato

- [Combinazione di clip e visione di un filmato](#)

TP0002395956

Smartphone

Xperia 1 V XQ-DQ54/XQ-DQ62/XQ-DQ72

## Combinazione di clip e visione di un filmato



È possibile combinare i clip per creare un filmato e poi guardare il filmato usando Cinema Library.

- 1 Durante l'uso dell'app Cinema Pro, sfiorare [Tutti i file] per visualizzare l'elenco di clip in un progetto.
- 2 Sfiore  (Icona Altro) > [Crea video finale].
- 3 Sfiore i video nell'ordine in cui si desidera combinarli.
- 4 Sfiore [Crea].



### Nota

- Non è possibile combinare clip con frequenze di fotogrammi diverse.

## Per guardare il filmato creato usando Cinema Library

1. Avviare l'app Cinema Library.
  - Quando si usa l'app Cinema Pro, sfiorare [Tutti i file] >  (Icona Cinema Library).
  - Quando si usa l'app Cinema Pro, sfiorare  (Icona Menu) > [Cinema Library].
  - Sfiore e tenere premuto  (Icona di Cinema Pro), quindi sfiorare [Cinema Library] nel menu che si apre.
2. Sfiore [Video finali], quindi selezionare un filmato.

### Suggerimento

- Sulla schermata Home è possibile creare un collegamento per l'app Cinema Library. Sfiore e tenere premuto  (Icona di Cinema Pro). Nel menu che si apre, trascinare  (Icona Cinema Library) nella posizione desiderata.

## Argomento correlato

- [Apertura dell'app Cinema Pro](#)

TP0002395950



Smartphone

Xperia 1 V XQ-DQ54/XQ-DQ62/XQ-DQ72

## Utilizzo dell'app Monitor esterno

Se ti colleghi a una fotocamera esterna, come quelle Sony Alpha, l'app Monitor esterno può aiutarti nelle situazioni seguenti:

- Sfruttare il display ad alta definizione del tuo Xperia utilizzandolo come monitor della fotocamera.
- Garantire che il soggetto sia messo a fuoco avvicinando o allontanando le dita sullo schermo dello smartphone per regolare lo zoom.
- Individuare la luce migliore in diversi ambienti tramite la funzione Regolazione luminosità.
- È possibile controllare l'esposizione e la messa a fuoco del video in ingresso visualizzando le informazioni su forma d'onda, falso colore, zebra ed effetto contorno.
- È possibile registrare il video visualizzato sul dispositivo Xperia e utilizzarlo come copia di backup, se necessario.

Utilizzando la modalità streaming, è possibile trasmettere in streaming in diretta da qualsiasi luogo tramite una rete mobile mentre si monitora il video da una videocamera esterna.

- Trasmetti ai destinatari contenuti ad alta risoluzione fino a 4K dalla fotocamera connessa.
- Pubblica i contenuti in modo semplice in vari servizi di social media utilizzando il protocollo RTMP.

Quando si usa l'app Monitor esterno, collegare al dispositivo Xperia un dispositivo video che supporti l'uscita USB Video Class (UVC).

### Nota

- Sul dispositivo Xperia, i video vengono visualizzati a gamma limitata, indipendentemente dalla gamma in ingresso dal dispositivo video collegato. La luminosità e il colore del video visualizzato sul dispositivo Xperia potrebbero essere diversi dal video originale, a seconda del video in ingresso e del suo formato video.

### Suggerimento

- Quando dal dispositivo video collegato viene ricevuto in ingresso un video 4K, la frequenza dei fotogrammi è limitata a 30 fps.
- Se il collegamento con il dispositivo video collegato è instabile, provare a usare una frequenza dei fotogrammi di 30 fps. Sfiocare  (Icona Impostazioni) > [Impostazioni monitor] > [Frequenza fotogrammi].



- 1 Trovare e sfiorare  (Icona Monitor esterno) per avviare l'app Monitor esterno.

Se  (Icona Monitor esterno) non è nel cassetto app, trovare e sfiorare [Impostazioni] > [Connettività dispositivo] > [Preferenze di connessione] > [Monitor esterno], quindi sfiorare l'interruttore [Mostra app Monitor esterno].

## 2 Collegare un dispositivo video.

- Collegare a Xperia un dispositivo video che supporti l'uscita USB Video Class (UVC) tramite un cavo USB Type-C.
- Collegare a Xperia un dispositivo video che supporti l'uscita HDMI usando un cavo HDMI insieme a un adattatore di conversione HDMI-UVC.

### Suggerimento



- Per maggiori informazioni sul collegamento di un dispositivo video, consultare il sito Web di supporto di Xperia.

## 3 Sfiore [Modalità], quindi selezionare [Modalità monitor] o [Modalità streaming].

Se non vengono visualizzati né menu né icone, sfiorare un punto qualsiasi dello schermo.

### Panoramica della modalità monitor nell'app Monitor esterno



1. Stato della batteria
2. Sfiore per passare alla modalità specchio.  
I video vengono trasmessi e registrati in visualizzazione normale anche nella modalità specchio.
3. Sfiore per bloccare lo schermo ed evitare operazioni accidentali.
4. Sfiore per regolare il livello di luminosità con lo slider.
5. Sfiore per selezionare la visualizzazione delle opzioni di assistenza alla ripresa fra DISP1, DISP2 e OFF.  
È possibile impostare le combinazioni usate frequentemente delle opzioni di assistenza alla ripresa come DISP1 o DISP2 sfiorando  (Icona delle opzioni di visualizzazione dell'assistenza alla ripresa).
6. Sfiore per impostare rispettivamente le opzioni di assistenza alla ripresa DISP1 e DISP2.  
Sfiore la scheda DISP1 o DISP2 nel menu che si apre, quindi sfiorare ciascun interruttore per visualizzare o nascondere le opzioni.  
Per impostare i dettagli, sfiorare  (Icona Modifica).
  - [Linee griglia]: Selezionare un tipo di linea della griglia.
  - [Linee inquadratura]: Selezionare tra vari rapporti di aspetto.
  - [Forma d'onda]: Selezionare tra vari stili di forma d'onda.
  - [Falso colore]: Personalizzare i colori falsi e le loro gamme sfiorando  (Icona Impostazioni). È possibile personalizzare fino a 3 impostazioni.

- [Zebra]: Cambiare il livello di zebra con lo slider di luminosità zebra.
  - [Effetto contorno]: Selezionare un colore effetto contorno e un livello.
7. Sfioccare per ruotare lo schermo di 180 gradi.
  8. Sfioccare per regolare impostazioni più dettagliate.
  9. Sfioccare per avviare o interrompere la registrazione.
  10. Sfioccare per selezionare [Modalità monitor] o [Modalità streaming].
  11. Sfioccare l'anteprima per visualizzare, condividere oppure modificare i video registrati.
  12. Stato dell'audio
  13. Formato video/Frequenza dei fotogrammi/Tempo registrabile rimanente
  14. Modo selezionato

### Per ingrandire o ridurre lo schermo

Avvicinare o allontanare le dita sullo schermo.

È possibile personalizzare la funzione di zoom. Sfioccare  (Icona Impostazioni) > [Impostazioni monitor], quindi regolare le impostazioni nella categoria [Zoom].

---

#### Argomento correlato

- [Menu Impostazioni](#)
- [Nomi delle parti](#)
- [Monitor esterno Modalità streaming](#)
- [Impostazioni audio di Monitor esterno](#)
- [Registrazione di un video che si sta monitorando sul proprio dispositivo](#)
- [Modalità resistenza monitor](#)



TP1000431780

Smartphone

Xperia 1 V XQ-DQ54/XQ-DQ62/XQ-DQ72

## Monitor esterno Modalità streaming

L'app Monitor esterno supporta lo streaming in diretta utilizzando RTMP.

- 1 **Avviare l'app Monitor esterno e collegare un dispositivo video.**
- 2 **Sfiorare  (Icona Impostazioni) > [Imp. streaming].**  
Se non vengono visualizzati né menu né icone, sfiorare un punto qualsiasi dello schermo.
- 3 **Sfiorare [Connetti a], quindi selezionare il metodo di streaming RTMP.**
  - [RTMP personalizzato]: Selezionare di trasmettere in streaming usando RTMP e poi impostare [URL streaming RTMP] e [Chiave streaming RTMP].
  - [YouTube™]: Selezionare per trasmettere in streaming utilizzando YouTube. Seguire le istruzioni visualizzate sullo schermo per impostare [Account YouTube™] e [Ev. YouTube™ in dir.]. Per creare un nuovo evento, sfiorare [Crea nuovo evento].
- 4 **Sfiorare [Modalità], quindi selezionare [Modalità streaming].**
- 5 **Sfiorare  (Pulsante Streaming) per avviare lo streaming.**  
Per arrestare lo streaming, sfiorare  (Pulsante Streaming).

### Nota



- Quando si utilizza l'app Monitor esterno, osservare le condizioni per l'utilizzo del servizio di streaming in diretta e i requisiti relativi allo streaming in diretta.
- A seconda del servizio di streaming in diretta, le condizioni o le specifiche potrebbero cambiare o venire aggiunte senza preavviso.
- Se lo streaming in diretta non funziona correttamente, provare a cambiare il tipo di rete. Per cambiare il tipo di rete, trovare e sfiorare [Impostazioni] > [Rete e Internet] > [SIM], selezionare una SIM, sfiorare [Tipo di rete preferito], quindi selezionare un tipo di rete. I tipi di rete disponibili dipendono dal contratto.

### Suggerimento

- Per rendere più stabile lo streaming, regolare le impostazioni nella categoria [Video] in base alle caratteristiche tecniche del servizio di streaming in diretta, alla larghezza di banda della rete e allo stato della rete. Sfiorare  (Icona Impostazioni) > [Imp. streaming] > [Risoluzione massima], [Frequenza fotogrammi] o [Qualità video], quindi selezionare un'opzione. Le opzioni sono le seguenti.

Risoluzione massima	Frequenza fotogrammi (fps)	Qualità video (velocità in bit dello streaming)		
		Bas.	Medio	Elevata
3840 x 2160	30 o meno	13000 kbps	23500 kbps	34000 kbps
1920 x 1080	60/50	4500 kbps	6750 kbps	9000 kbps
	30 o meno	3000 kbps	4500 kbps	6000 kbps

Risoluzione massima	Frequenza fotogrammi (fps)	Qualità video (velocità in bit dello streaming)		
		Bas.	Medio	Elevata
1280 x 720	60/50	2250 kbps	4125 kbps	6000 kbps
	30 o meno	1500 kbps	2750 kbps	4000 kbps

- Durante lo streaming, i valori di risoluzione, frequenza dei fotogrammi e qualità video regolati nella categoria [Video] sono limiti superiori. Se i valori per l'ingresso video dalla fotocamera esterna collegata sono inferiori alle impostazioni regolate nella categoria [Video], il video sarà trasmesso in streaming con le impostazioni della fotocamera esterna collegata.
- Disturbi o interruzioni delle immagini video e dell'audio si possono verificare a basse velocità di comunicazione, come quando si esegue lo streaming in un luogo in cui la qualità del segnale è scarsa oppure quando si è in movimento. In tal caso, le seguenti impostazioni potrebbero migliorare le condizioni video e audio.
  - Sfiarare  (Icona Impostazioni) > [Imp. streaming] > [Risoluzione massima], quindi selezionare [1280 x 720].
  - Sfiarare  (Icona Impostazioni) > [Imp. streaming] > [Qualità video], quindi selezionare [Bas.].

## Panoramica della modalità streaming nell'app Monitor esterno



1. Indicatore di streaming/Tempo di streaming/Velocità in bit dello streaming (visualizzata solo durante lo streaming)
2. Sfiarare per attivare o disattivare l'audio del microfono.
3. Sfiarare per avviare o arrestare lo streaming.
4. Stato della rete

### Argomento correlato

- [Utilizzo dell'app Monitor esterno](#)
- [Impostazioni audio di Monitor esterno](#)
- [Modalità resistenza monitor](#)
- [Menu Impostazioni](#)

TP1000724406

Smartphone

Xperia 1 V XQ-DQ54/XQ-DQ62/XQ-DQ72

## Impostazioni audio di Monitor esterno

Quando il dispositivo è collegato utilizzando un cavo USB, è possibile monitorare, registrare o trasmettere in streaming in diretta l'ingresso audio da un dispositivo esterno collegato, come ad esempio una fotocamera.

### Nota

- Se si connette un microfono esterno al dispositivo Xperia, verrà monitorato, registrato o trasmesso in streaming in diretta il suono ricevuto in ingresso dal microfono esterno connesso. Per ulteriori informazioni, consultare il sito Web di supporto di Xperia.

### Per impostare l'uscita audio

È possibile selezionare se emettere l'audio dall'altoparlante del dispositivo Xperia o dalle cuffie collegate al dispositivo Xperia.

1. Sfiore  (Icona Impostazioni) > [Impostazioni monitor] > [Uscita audio].
2. Selezionare un'opzione.

### Per regolare la qualità audio durante la registrazione o lo streaming in diretta

1. Sfiore  (Icona Impostazioni) > [Impostazioni registr.] o [Imp. streaming].
2. Sfiore [Bitrate], [Frequenza di campionamento] o [Canale audio], quindi selezionare un'opzione.

### Argomento correlato

- [Utilizzo dell'app Monitor esterno](#)
- [Monitor esterno Modalità streaming](#)
- [Registrazione di un video che si sta monitorando sul proprio dispositivo](#)
- [Modalità resistenza monitor](#)



TP1000724407

Smartphone

Xperia 1 V XQ-DQ54/XQ-DQ62/XQ-DQ72

## Registrazione di un video che si sta monitorando sul proprio dispositivo

È possibile registrare un video che si sta monitorando sul proprio dispositivo Xperia e utilizzarlo come backup, se necessario. I video registrati vengono salvati automaticamente nella memoria interna del dispositivo.

- 1 **Avviare l'app Monitor esterno e collegare un dispositivo video.**
- 2 **Sfiorare [Modalità], quindi selezionare [Modalità monitor].**  
Se non vengono visualizzati né menu né icone, sfiorare un punto qualsiasi dello schermo.
- 3 **Sfiorare  (Pulsante Avvia registrazione) per avviare la registrazione.**  
Per interrompere la registrazione, sfiorare  (Pulsante Interrompi registrazione).  
Per visualizzare, condividere o modificare il video, sfiorare l'anteprima.

### Panoramica della modalità monitor dell'app Monitor esterno durante la registrazione



1. Indicatore di registrazione/Tempo di registrazione/Formato file (visualizzato solo durante la registrazione)
2. Sfiorare per avviare o interrompere la registrazione.
3. Sfiorare l'anteprima visualizzata dopo aver interrotto la registrazione per visualizzare, condividere o modificare il video.
4. Tempo registrabile rimanente

#### Nota

- Il tempo massimo di registrazione è di 6 ore.
- I video registrati vengono salvati nella memoria interna del dispositivo. Non è possibile salvare i video su una scheda SD.
- Non è possibile registrare video con una frequenza di fotogrammi inferiore a 24 fps o una risoluzione inferiore a 1080p.

#### Suggerimento

- È possibile regolare le impostazioni video e audio durante la registrazione. Sfiorare  (Icona Impostazioni) > [Impostazioni registr.].

---

## Argomento correlato

- [Utilizzo dell'app Monitor esterno](#)
- [Impostazioni audio di Monitor esterno](#)
- [Modalità resistenza monitor](#)

TP1001272795

H-341-100-22 Copyright 2023 Sony Corporation



Smartphone

Xperia 1 V XQ-DQ54/XQ-DQ62/XQ-DQ72



## Modalità resistenza monitor

Il dispositivo potrebbe limitare alcune funzioni come precauzione quando se ne fa un utilizzo intensivo. Attivando la Modalità resistenza monitor, è possibile mantenere prestazioni elevate per un periodo di tempo superiore.

- 1 Sfiocare  (Icona Impostazioni) > [Modalità resistenza monitor], quindi sfiorare l'interruttore per abilitare la funzione.

Quando la temperatura della superficie del dispositivo sta aumentando, sullo schermo appare  (Icona Resistenza).

### Suggerimento

- È possibile spostare  (Icona Resistenza) nella posizione desiderata. Toccare e tenere premuta l'icona fino a che il dispositivo vibra, quindi trascinarla.
- Quando si sfiora , viene visualizzata una finestra pop-up con un messaggio di avvertimento.

### Argomento correlato

- [Utilizzo dell'app Monitor esterno](#)
- [Impostazioni audio di Monitor esterno](#)
- [Monitor esterno Modalità streaming](#)
- [Registrazione di un video che si sta monitorando sul proprio dispositivo](#)

TP1000724408

Smartphone

Xperia 1 V XQ-DQ54/XQ-DQ62/XQ-DQ72

## Music Pro

Music Pro offre un servizio denominato "Ottimizzazione studio". Le funzioni di Ottimizzazione studio consentono di convertire le tracce registrate in un Xperia a una qualità professionale di Sony Music utilizzando l'elaborazione IA su cloud. È possibile simulare il suono dei microfoni a tubi di Sony e il riverbero di studio di Sony Music, oltre a ridurre i disturbi usando la tecnologia di separazione audio sviluppata appositamente.

È possibile importare file audio e ascoltare con le cuffie durante la registrazione. È possibile anche monitorare la propria voce durante la registrazione se si utilizzano cuffie collegate alla presa audio da 3,5 mm del dispositivo. Nella schermata di modifica, è possibile sovrapporre più riprese e confrontarle, scegliendo quindi le parti migliori di ogni ripresa per creare la traccia ideale.

È possibile utilizzare Ottimizzazione studio nei modi seguenti. Per maggiori informazioni sull'uso di Music Pro, vedere  (Icona Menu) > [Suggerimenti per l'utilizzo].

### Nota

- L'utilizzo delle funzioni di Ottimizzazione studio è a pagamento. Per ulteriori informazioni, vedere  (Icona Menu) > [Suggerimenti per l'utilizzo].
- Music Pro potrebbe non essere disponibile in alcune paesi/regioni.

- Separazione audio

La tecnologia IA di Sony consente di separare le sorgenti audio in una registrazione. Ad esempio, la registrazione in contemporanea di chitarra/pianoforte e voce con un solo microfono (Xperia) può essere separata in brani musicali singoli. Una volta separate, è possibile ascoltare le tracce individualmente e regolare il bilanciamento del volume e del riverbero per creare il mix ideale.

- Rimuovi rumore

Utilizzando la tecnologia di separazione audio, è possibile rimuovere i suoni indesiderati (rumore) dalla registrazione della voce, della chitarra o del pianoforte.

- Rimuovi riverbero

È possibile ridurre o rimuovere il riverbero (eco della stanza) dalle impostazioni per interni utilizzando la tecnologia IA di Sony per ricreare la qualità audio di uno studio di registrazione.

- Simulazione microfono

È possibile ricreare la frequenza esclusiva dei microfoni a condensatore ad alte prestazioni di Sony.

- Simulazione studio

È possibile ricreare l'audio ricercato delle apparecchiature di registrazione professionali aggiungendo la caratteristica risonanza di uno studio di registrazione (non viene aggiunto l'effetto di riverbero).

TP1000724404

Smartphone

Xperia 1 V XQ-DQ54/XQ-DQ62/XQ-DQ72

## Trasferimento della musica da un computer al dispositivo

Sono disponibili due modi per trasferire contenuti musicali dal computer al dispositivo e viceversa:

- Collegare il dispositivo a un computer usando un cavo USB. Trascinare la barra di stato verso il basso, sfiorare la notifica di impostazione del collegamento USB, quindi sfiorare [Tocca per altre opzioni.] > [Trasferimento di file]. Sul computer, trascinare i dati musicali in una cartella del dispositivo, come ad esempio la cartella Music.

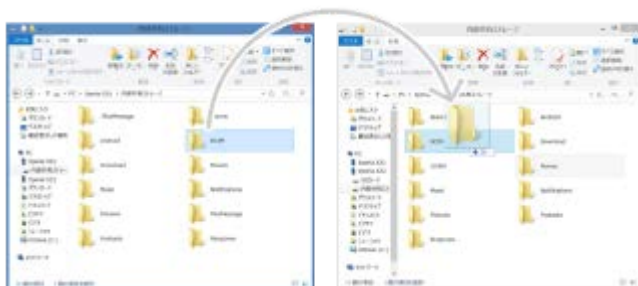

- Sul computer, salvare i file multimediali usando Google Drive. Quindi sincronizzare i dati sul dispositivo accedendo all'account Google.

### Nota

- L'applicazione Musica potrebbe non supportare tutti i formati di file musicali.

### Argomento correlato

- [Collegamento del dispositivo ai dispositivi USB](#)
- [Impostazione di un account Google sul dispositivo](#)
- [Sincronizzazione dei dati usando un account Google](#)
- [Ascolto della musica](#)
- [Funzioni dell'app Musica](#)

TP0001880044

Smartphone

Xperia 1 V XQ-DQ54/XQ-DQ62/XQ-DQ72

## Ascolto della musica

Utilizzare l'app Musica per ascoltare la musica preferita.

### Panoramica sul lettore musicale

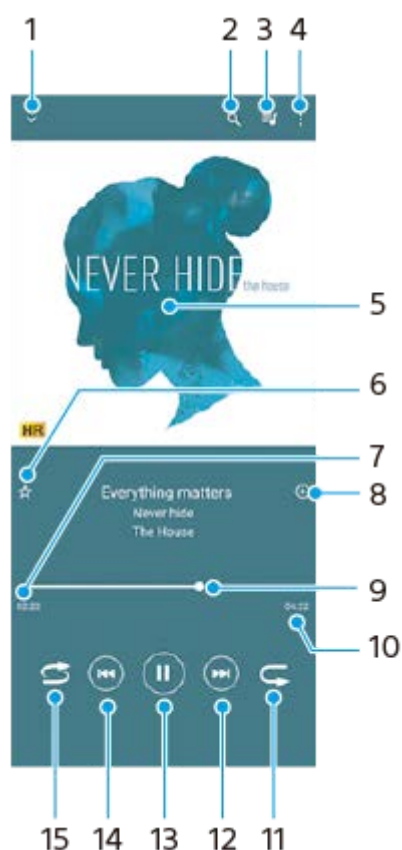

1. Ridurre a icona il lettore a schermo intero
2. Cercare tutti i brani salvati sul dispositivo
3. Visualizzare la coda di riproduzione corrente
4. Visualizzare altre opzioni
5. Copertina album (se disponibile)
6. Aggiungere o rimuovere un brano dai preferiti
7. Tempo rimanente del brano attuale
8. Aggiungere un brano a una playlist
9. Indicatore di avanzamento: trascinare l'indicatore o sfiorare lungo la linea per farlo avanzare o riavvolgerlo rapidamente
10. Durata del brano attuale
11. Ripetere il brano corrente oppure tutti i brani della coda di riproduzione
12. Sffiorare per passare al brano successivo, toccare e tenere premuto per far avanzare rapidamente il brano corrente
13. Riprodurre o mettere in pausa un brano
14. Sffiorare per andare all'inizio del brano corrente, toccare e tenere premuto per riavvolgere il brano corrente
15. Riprodurre in modo casuale i brani nella coda di riproduzione

### Schermata Home di Musica

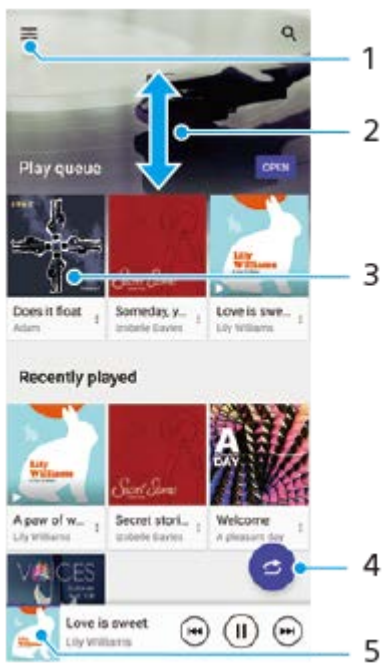

1. Per aprire il menu di Musica
2. Scorrere verso l'alto o verso il basso per visualizzare i contenuti
3. Sforare per avviare la riproduzione di un brano nella coda
4. Riprodurre tutti i brani in modalità casuale
5. Accedere alla schermata del lettore musicale

#### Nota

- Potrebbe non essere possibile riprodurre elementi protetti da copyright.

#### Argomento correlato

- [Trasferimento della musica da un computer al dispositivo](#)
- [Funzioni dell'app Musica](#)
- [Miglioramento dell'uscita audio con Dolby Sound](#)
- [Personalizzazione della qualità audio con 360 Reality Audio](#)
- [Miglioramento dell'uscita audio con 360 Upmix](#)
- [Aumento della qualità dei file musicali compressi \(DSEE Ultimate\)](#)

TP0001880094

Smartphone

Xperia 1 V XQ-DQ54/XQ-DQ62/XQ-DQ72

## Funzioni dell'app Musica



---

La presente sezione illustra le funzioni utili durante l'utilizzo dell'app Musica.

### Modifica delle informazioni sulla musica

1. Mentre un brano è in riproduzione nell'app Musica, sfiorare la copertina dell'album nella schermata del lettore musicale e sfiorare [Modifica info musicali].
2. Modificare le informazioni come desiderato.
3. Per impostare la copertina dell'album, sfiorare  (Icona Modifica) > [Imposta immagine].
4. Al termine, sfiorare [SALVA].

### Riproduzione della musica in background

1. Durante la riproduzione di un brano, sfiorare  (Pulsante Home) per andare alla schermata Home. L'app Musica rimane in esecuzione in background. Per aprire nuovamente l'app Musica, trascinare la barra di stato verso il basso e sfiorare la notifica di Musica. In alternativa, trovare e sfiorare  (Icona Musica).

---

### Argomento correlato

- [Trasferimento della musica da un computer al dispositivo](#)
- [Ascolto della musica](#)

TP0002935415

Smartphone

Xperia 1 V XQ-DQ54/XQ-DQ62/XQ-DQ72

## Apertura dell'app Potenziatore gioco

L'app **Potenziatore gioco** rende il gioco molto più comodo con varie funzioni.

Mentre si gioca una partita, sfiorare 🎮 (Icona mobile). È possibile quindi migliorare la qualità del suono del microfono durante le conversazioni vocali usando delle cuffie in base al proprio tipo di microfono, regolare i colori, gli effetti di visualizzazione del contenuto visualizzato, i suoni e molto altro.

I giochi scaricati vengono memorizzati automaticamente nell'app **Potenziatore gioco**, e i giochi possono essere trovati e avviati rapidamente da I miei giochi.

Se l'app Home è impostata su [Home di Xperia], è possibile memorizzare automaticamente tutte le app di gioco nell'app **Potenziatore gioco**. Sfiore l'interruttore [Archivia icone giochi] nelle impostazioni di Potenziatore gioco per abilitare la funzione. Le icone di gioco memorizzate all'interno dell'app **Potenziatore gioco** saranno nascoste dalla schermata Home e dal cassetto delle app.

- 1 **Trovare e sfiorare 🎮 (Icona Potenziatore gioco).**

### Panoramica della schermata

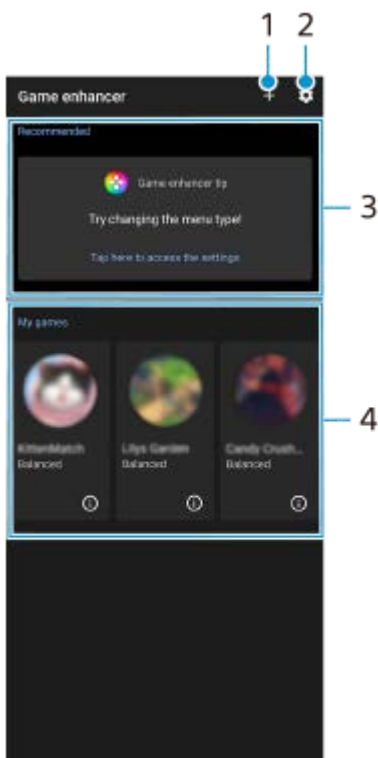

1. Aggiunta manuale di nuovi giochi.
2. Impostazioni Potenziatore gioco
3. Consigliate  
Vengono visualizzati i giochi consigliati e una presentazione delle funzioni di Potenziatore gioco.
4. I miei giochi  
I giochi scaricati vengono elencati automaticamente. Sfiore l'icona di un gioco per avviarlo.  
Per visualizzare una schermata o un video ripresi dall'app Potenziatore gioco, sfiorare ⓘ (Icona Profilo di gioco).

### Argomento correlato

- [Utilizzo del menu Potenziatore gioco](#)





Smartphone

Xperia 1 V XQ-DQ54/XQ-DQ62/XQ-DQ72

## Utilizzo del menu Potenziatore gioco

Aperto il menu Potenziatore gioco durante il gioco, è possibile controllare le condizioni del dispositivo, regolare il livello di luminosità trascinando lo slider e cambiare le impostazioni.

- 1 Mentre si gioca una partita, sfiorare 🌈 (Icona mobile).



- 2 Nel menu che si apre, sfiorare e configurare le impostazioni desiderate.

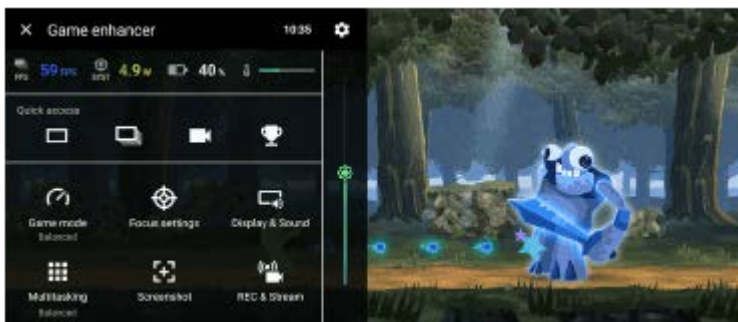

### Impostazioni Potenziatore gioco

- **⚙️ (Icona Impostazioni Potenziatore gioco)**

È possibile cambiare il tipo di menu di Potenziatore gioco, assegnare al pulsante di scatto un'azione di Potenziatore gioco da usare nel gioco e selezionare lo stile modalità di gioco.

- **[Modalità di gioco]**

È possibile controllare le condizioni del dispositivo o selezionare una modalità scorrendo verso sinistra o verso destra nella parte superiore della schermata [Modalità di gioco].

Nelle modalità [Prestazioni preferite], [Bilanciato] o [Durata della batteria preferita], le impostazioni disattivate vengono applicate automaticamente come valori regolati. Per creare le condizioni di gioco ideali ottimizzando tutte le impostazioni, selezionare [Personalizzazione].

Le impostazioni di [Controllo della carica di H.S.], [Libera RAM] e [Ottimizza la superf. di tocco] sono condivise tra le modalità. È possibile cambiare le impostazioni per ciascun gioco.

I cambiamenti alle impostazioni di Xperia Stream hanno effetto quando Xperia Stream è collegato al dispositivo. Xperia Stream potrebbe non essere disponibile per l'acquisto in alcune paesi/regioni.

- **[Impostazioni di ottimizzazione]**

Concentrati sul gioco bloccando le notifiche e le chiamate in arrivo e disabilitando il pulsante di scatto, il sensore laterale e altre impostazioni che potrebbero compromettere l'esperienza di gioco.

- **[Visualizzazione e audio]**

È possibile preimpostare fino a 4 impostazioni ciascuna per la qualità dell'immagine e le impostazioni audio. Selezionando una preimpostazione in base alla situazione di gioco, è possibile applicare le impostazioni appropriate. Sfiare < (Icona Indietro) o > (Icona Avanti) nella parte superiore dello schermo per selezionare la preimpostazione da impostare.



- **[Multitasking]**

È possibile cercare le informazioni sul gioco visualizzando la scheda [WEB] o la scheda [YouTube]. È inoltre possibile aprire un'app nella finestra pop-up selezionando un'app nella scheda [APP]. Sfiare la finestra pop-up per visualizzare le icone operative.

- **[Screenshot]**

È possibile acquisire uno screenshot della schermata visualizzata e personalizzare le impostazioni di scatto multiplo degli screenshot. È anche possibile impostare l'acquisizione degli screenshot utilizzando il pulsante di scatto sfiorando  (Icona Impostazioni Potenziatore gioco).







- **[REC e streaming]**

-  **(Registra)**: Registrare un video della schermata di gioco con i suoni del gioco, le voci e i visi dei giocatori visualizzati sullo schermo.
-  **(Streaming in diretta)**: È possibile trasmettere il gioco in streaming in diretta. È inoltre possibile modificare le impostazioni dello streaming in diretta.
-  **(Scheda di acquisizione)**: È possibile selezionare le impostazioni video e audio da inviare in uscita a un dispositivo esterno collegato al dispositivo tramite un cavo USB.

### Nota

- I segnali video potrebbero non venire inviati in uscita, in base all'impostazione  (Scheda di acquisizione) del dispositivo in uso, a seconda dell'app visualizzata o delle caratteristiche tecniche del dispositivo esterno collegato.

### Suggerimento

- Nel menu di Potenziatore gioco con  (Pulsante Mostra dettagli) nella parte superiore destra dello schermo, sfiorare  (Pulsante Mostra dettagli) per visualizzare le descrizioni delle impostazioni.
- È possibile trascinare e spostare nella posizione desiderata  (Icona mobile) o  (Barra a discesa), visualizzate durante il gioco.
- La modalità STAMINA è disattivata durante l'uso dell'app Potenziatore gioco. Se si desidera dare priorità alla durata della batteria, sfiorare  (Icona mobile) durante il gioco, quindi sfiorare [Modalità di gioco] > [Durata della batteria preferita].
- Nel menu Impostazioni è possibile regolare l'invio in uscita delle impostazioni video e audio a un dispositivo esterno collegato al dispositivo utilizzando un cavo USB. Trovare e sfiorare [Impostazioni] > [Connettività dispositivo] > [Preferenze di connessione] > [Video] o [Audio] nella categoria [Uscita esterna USB].
- Per cambiare le impostazioni di [Tipo di menu], [Stile modalità di gioco] e [Scelta rapida HWB] per tutti i giochi aggiunti in precedenza, nella schermata principale dopo aver avviato l'app Potenziatore gioco, sfiorare  (Icona Impostazioni Potenziatore gioco) > [Tipo di menu predefinito], [Stile modalità di gioco predefinita] o [Scelta rapida HWB predefinita] > [Pressione del pulsante Fotocamera], e quindi selezionare un'opzione e sfiorare [APPLICA].

---

### Argomento correlato

- [Apertura dell'app Potenziatore gioco](#)
- [Modalità STAMINA](#)
- [Menu Impostazioni](#)



Smartphone

Xperia 1 V XQ-DQ54/XQ-DQ62/XQ-DQ72

## Informazioni sull'app Supporto

---

Utilizzare l'app Supporto per trovare informazioni sul software e sul dispositivo. È possibile leggere argomenti di supporto oppure utilizzare applicazioni utili come quella per eseguire i test del dispositivo.

### Nota

- Le informazioni di contatto del supporto sono disponibili nella sezione Contattaci, anche in assenza di una connessione di rete.

### 1 Trovare e sfiorare (Icona Supporto).

### Suggerimento

- Connettersi a Internet per utilizzare l'app Supporto e ricevere le migliori opzioni di supporto disponibili.

TP0001880221

Smartphone

Xperia 1 V XQ-DQ54/XQ-DQ62/XQ-DQ72

## Menu Impostazioni

È possibile visualizzare e modificare le impostazioni del dispositivo dal menu Impostazioni.

- 1 **Scorrere verso l'alto dalla parte inferiore dello schermo, quindi trovare [Impostazioni].**

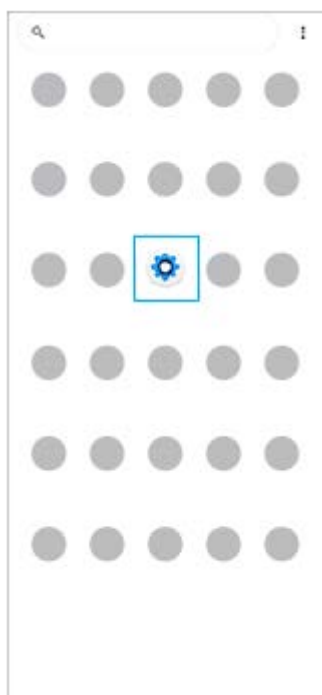

- 2 **Sfiorare [Impostazioni], quindi selezionare il menu desiderato.**

Se non si è certi di quale menu selezionare, è possibile cercare inserendo una parola chiave nel campo [Cerca nelle impostazioni].

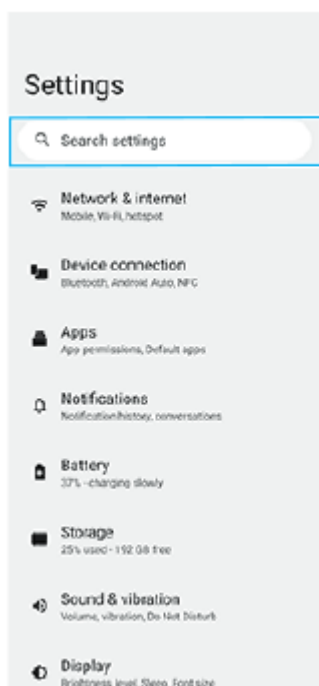

## Per aprire il menu Impostazioni dal riquadro Impostazioni rapide

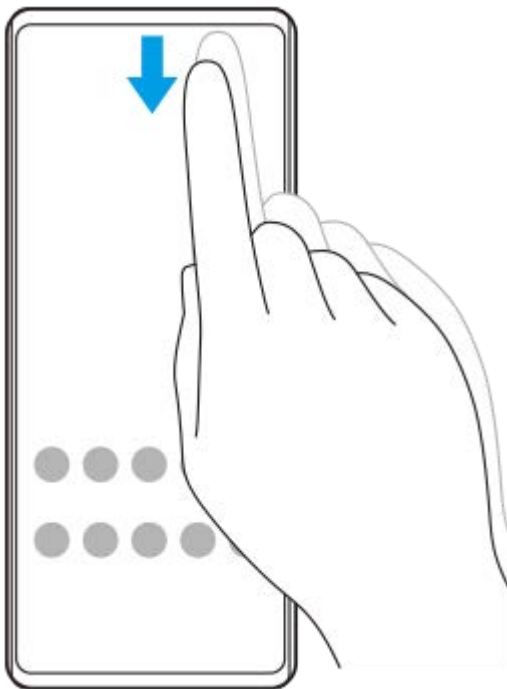

1. Scorrere due volte verso il basso dalla parte superiore dello schermo.

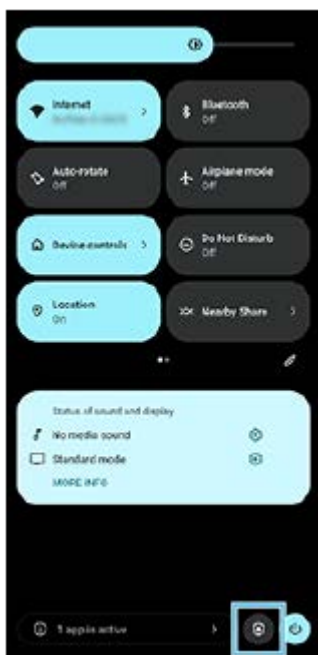

2. Sfiore  (Icona Impostazioni).



### Suggerimento

- Quando i 3 pulsanti Home, Indietro e Panoramica non vengono visualizzati nella parte inferiore dello schermo, trovare e sfiorare [Impostazioni] > [Sistema] > [Gesti] > [Navigazione del sistema] > [Navigazione con tre pulsanti].
- Per visualizzare le informazioni sul dispositivo, trovare e sfiorare [Impostazioni] > [Informazioni sul telefono].
- Se viene selezionata la lingua sbagliata e non si riesce a leggere il testo dei menu, trovare e sfiorare  (Icona Impostazioni) >  (Icona Menu di sistema). Selezionare quindi il testo accanto a  (Icona Tastiera) e selezionare la prima voce nel menu che si apre. È possibile ora selezionare la lingua desiderata.

---

## Argomento correlato

- [Volume e vibrazione](#)
- [Audio e toni](#)
- [Impostazioni del display](#)
- [Data e ora](#)
- [Riquadro Impostazioni rapide](#)

TP0001880007

H-341-100-22 Copyright 2023 Sony Corporation

Smartphone

Xperia 1 V XQ-DQ54/XQ-DQ62/XQ-DQ72

## Volume e vibrazione

È possibile modificare il volume e la vibrazione utilizzando i pulsanti del volume o cambiando un'impostazione. È possibile modificare il volume di suoneria, contenuti multimediali, sveglia e chiamate in arrivo. È inoltre possibile impostare il dispositivo in modo che vibri.

### Nota

- Le impostazioni dell'app possono ignorare le impostazioni di volume e vibrazione selezionate.

### Suggerimento

- È possibile disattivare l'audio del dispositivo in modalità [Non disturbare], silenziando l'audio e interrompendo le vibrazioni.

## Cambiamento del volume

1. Premere il pulsante di aumento o riduzione del volume per cambiare il volume dei contenuti multimediali. Appare lo slider del volume dei contenuti multimediali e il volume dei contenuti multimediali cambia. È anche possibile cambiare il volume dei contenuti multimediali trascinando lo slider.
2. Per modificare il volume delle chiamate in arrivo, della suoneria e delle notifiche o della sveglia, sfiorare **•••** (Icona Altro). Utilizzare ciascuno slider per regolare il volume. Sfiore il pulsante [IMPOSTAZIONI] per regolare altre impostazioni di audio e vibrazione, inclusa la modalità [Non disturbare].

## Attivazione della modalità di vibrazione

1. Premere il pulsante di aumento o riduzione del volume.
2. Sfiore l'icona visualizzata sopra lo slider, quindi selezionare  (Icona Vibrazione).

## Attivazione del suono con vibrazione

1. Trovare e sfiorare [Impostazioni] > [Suoni e vibrazione] > [Vibrazione e feedback aptico], quindi sfiorare l'interruttore [Usa vibrazione e feedback aptico] per abilitare la funzione.
2. Sfiore ciascun interruttore per abilitare o disabilitare la vibrazione per suonerie, notifiche e sveglie. È anche possibile abilitare o disabilitare le risposte aptiche interattive.

### Argomento correlato

- [Menu Impostazioni](#)
- [Limitazione delle interruzioni con la modalità \[Non disturbare\]](#)

TP0002935423



Smartphone

Xperia 1 V XQ-DQ54/XQ-DQ62/XQ-DQ72

## Audio e toni

### Impostazione della suoneria

È possibile impostare suonerie diverse per ogni SIM. È anche possibile selezionare un file musicale desiderato come suoneria.

1. Trovare e sfiorare [Impostazioni] > [Suoni e vibrazione].
2. Selezionare [Suoneria telefono - SIM 1] o [Suoneria telefono - SIM 2].



3. Selezionare un suono dall'elenco.  
Per selezionare un file musicale che non è nell'elenco, sfiorare [Aggiungi suoneria].

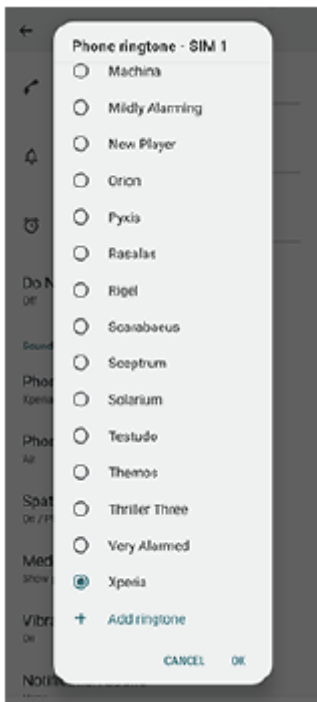

4. Per confermare, sfiorare [OK].

## Impostazione del suono di notifica

1. Trovare e sfiorare [Impostazioni] > [Suoni e vibrazione] > [Suono notifica].
2. Selezionare un suono dall'elenco.  
Per selezionare un file musicale che non è nell'elenco, sfiorare [Aggiungi notifica].
3. Per confermare, sfiorare [OK].

### Suggerimento

- Per disattivare tutti i suoni della suoneria e/o di notifica e impostare il dispositivo in modalità di sola vibrazione, selezionare [Nessuno] nell'elenco.
- Per abilitare o disabilitare altri suoni e toni, trovare e sfiorare [Impostazioni] > [Suoni e vibrazione], quindi sfiorare gli interruttori per abilitare o disabilitare i vari suoni e toni.

---

### Argomento correlato

- [Menu Impostazioni](#)





TP0002935424

Smartphone

Xperia 1 V XQ-DQ54/XQ-DQ62/XQ-DQ72

## Limitazione delle interruzioni con la modalità [Non disturbare]

In modalità [Non disturbare], è possibile disattivare l'audio del dispositivo silenziando il suono, interrompendo le vibrazioni e bloccando le interruzioni visive. È possibile impostare gli elementi da bloccare e quelli da consentire.

- 1 **Scorrere due volte verso il basso dalla parte superiore dello schermo per aprire il riquadro Impostazioni rapide.**
- 2 **Scorrere a sinistra o a destra per trovare  (Icona Non disturbare), quindi sfiorarla per abilitare o disabilitare la funzione.**
  - Se non è possibile trovare l'icona nel riquadro Impostazioni rapide, sfiorare , quindi trascinare e rilasciare  (Icona Non disturbare) nella parte superiore dello schermo.
  - Per regolare impostazioni più dettagliate, toccare e tenere premuto  (Icona Non disturbare).

### Suggerimento

- È possibile anche attivare o disattivare la modalità [Non disturbare] e regolare le impostazioni dettagliate nel menu Impostazioni. Trovare e sfiorare [Impostazioni] > [Suoni e vibrazione] > [Non disturbare].

### Argomento correlato

- [Riquadro Impostazioni rapide](#)
- [Menu Impostazioni](#)

TP1001272796

Smartphone

Xperia 1 V XQ-DQ54/XQ-DQ62/XQ-DQ72

## Impostazioni del display

È possibile modificare il comportamento, la luminosità, la dimensione e la qualità di visualizzazione dello schermo. È anche possibile regolare la qualità dell'immagine di foto e video.

**1** Trovare e sfiorare [Impostazioni] > [Display].

**2** Sfiore l'impostazione che si desidera modificare.

Utilizzare gli slider, sfiorare gli interruttori oppure selezionare le opzioni da regolare.

## Impostazioni qualità immagine

### ● Modalità Creazione

[Modalità Creazione] è per la visione di contenuti e la creazione di video. I contenuti da servizi di streaming video e così via possono essere riprodotti fedelmente con i colori previsti dall'autore. [Modalità Creazione] è anche adatta per creare opere riprendendo immagini o modificando video.

### ● Modalità standard

Ottiene colori vivaci espandendo la gamma dei colori originale. Quando è attiva [Modalità standard], è possibile utilizzare [Mod. Creazione automatica], che applica automaticamente la Modalità Creazione solo alle app registrate. Si consiglia di registrare app per la visione di contenuti quali i film. Per registrare o rimuovere app a cui è applicata la Modalità Creazione, sfiorare [Mod. Creazione automatica].

### ● Funzione HDR in tempo reale

Migliora la visibilità del contenuto HDR in condizioni di alta illuminazione. I contenuti HDR possono essere visualizzati con riproducibilità del colore ottimizzata senza degradare il segnale o la qualità video originali.

### Suggerimento

- Per impostazione predefinita, [Bilanciamento del bianco] è impostato su [Medio] per [Modalità Creazione] e su [Freddo] per [Modalità standard]. Per modificare le impostazioni del bilanciamento del bianco, sfiorare l'interruttore [Imposta manualmente] sotto [Bilanciamento del bianco] per abilitare le modifiche.

## Altre impostazioni del display

- **Bilanciamento del bianco:** Sfiore l'interruttore [Imposta manualmente] per abilitare le modifiche all'impostazione, quindi selezionare una delle impostazioni predefinite. È inoltre possibile utilizzare gli slider per regolare il bilanciamento del bianco.
- **Frequenza di aggiornamento elevata:** Per una visualizzazione più uniforme, portare la frequenza di aggiornamento a un massimo di 120 Hz.
- **Livello di luminosità:** Regolare il livello di luminosità con lo slider. È inoltre possibile abilitare la [Luminosità adattiva] per ottimizzare automaticamente la luminosità in base alla luce ambientale.
- **Tema scuro:** È possibile visualizzare lo schermo con uno sfondo scuro.
- **Sospensione:** È possibile modificare il tempo per il quale lo schermo resta attivo prima di spegnersi.
- **Rotazione automatica:** Impostare la rotazione automatica dello schermo quando il dispositivo viene ruotato o impostare che rimanga attiva la visualizzazione verticale.

- **Modalità one-hand:** Impostare per utilizzare la modalità one-hand.
- **Controllo retroilluminazione intelligente:** Impostare per mantenere lo schermo acceso finché si tiene in mano il dispositivo.
- **Luminosità notturna:** [Luminosità notturna] cambia il colore dello schermo a giallo. Ciò rende più facile visualizzare lo schermo con un'impostazione più scura e agevola il sonno.
- **Impedisci l'uso accidentale se lo schermo è spento:** È possibile impedire l'attivazione accidentale del dispositivo mentre si trova in una tasca o una borsa.

#### Nota

- Quando la modalità STAMINA è attivata, [Frequenza di aggiornamento elevata] non è disponibile.
- Evitare di visualizzare immagini molto luminose o statiche per periodi di tempo prolungati. Ciò può lasciare sullo schermo un'immagine residua o fantasma.

---

#### Argomento correlato

- [Schermata Home](#)
- [Menu Impostazioni](#)

TP0001879889

Smartphone

Xperia 1 V XQ-DQ54/XQ-DQ62/XQ-DQ72

## Impostazione delle opzioni del Sensore laterale

È possibile configurare il comportamento del Sensore laterale, personalizzare il menu e così via.

Per esempio, per il Sensore laterale sono disponibili le seguenti opzioni.

- Se visualizzare la barra Sensore laterale su uno o entrambi i lati dello schermo
- Le azioni sullo schermo per le gesture

- 1** **Trovare e sfiorare [Impostazioni] > [Funzionamento e visualizzazione] > [Sensore laterale].**
- 2** **Per modificare altre opzioni del Sensore laterale, seguire le istruzioni visualizzate nella parte inferiore dello schermo.**

### Suggerimento

- Per assegnare un'azione dello schermo, come ad esempio acquisire uno screenshot, a un gesto, trovare e sfiorare [Impostazioni] > [Funzionamento e visualizzazione] > [Sensore laterale] > [Assegnazione delle funzioni di gesti], selezionare un gesto tra [Sfiorare due volte], [Scorri verso l'alto] e [Scorri verso il basso], quindi selezionare un'opzione.
- È possibile nascondere la barra Sensore laterale sfiorando l'interruttore [Usa barra Sensore laterale]. Anche quando la barra Sensore laterale è nascosta, è possibile visualizzare il menu Sensore laterale sfiorando  (Icona Gestione finestre) nella schermata Home.

### Argomento correlato

- [Utilizzo di Sensore laterale](#)
- [Uso del menu Sensore laterale e del menu a più finestre](#)
- [Menu Impostazioni](#)

TP0001927157

Smartphone

Xperia 1 V XQ-DQ54/XQ-DQ62/XQ-DQ72

## Utilizzo dei servizi di ubicazione

---

I servizi di ubicazione consentono ad applicazioni, quali Mappe, e alla fotocamera di utilizzare le informazioni di reti mobili o Wi-Fi nonché del GPS (Global Positioning System) per determinare l'ubicazione approssimativa dell'utente. Per poter utilizzare il dispositivo e scoprire dove ci si trova, è necessario abilitare i servizi di ubicazione. Per ulteriori informazioni, visitare [support.google.com/](https://support.google.com/).

- 1 **Trovare e sfiorare [Impostazioni] > [Geolocalizzazione].**
- 2 **Sfiorare l'interruttore per abilitare o disabilitare servizi di ubicazione.**

### Per migliorare la precisione del GPS

Al primo utilizzo, la funzione GPS del dispositivo potrebbe impiegare alcuni minuti per rilevare la propria ubicazione. Per facilitare la ricerca, assicurarsi di avere una chiara vista del cielo. Stare fermi e non coprire l'antenna GPS. I segnali GPS possono passare attraverso nuvole e plastica, ma non attraverso la maggior parte degli oggetti solidi come montagne ed edifici. Se l'ubicazione non viene rilevata entro pochi minuti, spostarsi in un altro luogo.

---

#### Argomento correlato

- [Nomi delle parti](#)
- [Menu Impostazioni](#)

TP0001880191

Smartphone

Xperia 1 V XQ-DQ54/XQ-DQ62/XQ-DQ72

## Data e ora

---

È possibile cambiare la data e l'ora sul dispositivo.

**1** Trovare e sfiorare [Impostazioni] > [Sistema] > [Data e ora].

**2** Sfiare la voce desiderata per modificare e cambiare i valori.

- Per impostare manualmente la data o l'ora, sfiorare l'interruttore [Data e ora automatiche] per disabilitare la funzione.
- Per impostare manualmente il fuso orario, sfiorare l'interruttore [Imposta automaticamente il fuso orario] per disabilitare la funzione.
- Per impostare il fuso orario utilizzando la propria ubicazione, sfiorare l'interruttore [Usa la posizione per impostare il fuso orario] per abilitare la funzione.

---

### Argomento correlato

- [Menu Impostazioni](#)
- [Sveglia](#)
- [Utilizzo dei servizi di ubicazione](#)

TP0002395975



Smartphone

Xperia 1 V XQ-DQ54/XQ-DQ62/XQ-DQ72

## Ricarica batteria

Ricarica batteria aumenta la durata della batteria. Questa funzione rileva le abitudini di ricarica ed esegue una stima dell'inizio e della fine del periodo di ricarica regolare. Il dispositivo si carica a una velocità regolare finché non viene caricato al 90%, quindi il livello di carica viene controllato in modo che la batteria raggiunga il 100% di carica subito prima di scollegare il caricabatterie. È possibile personalizzare manualmente le ore di inizio e di fine del periodo di ricarica. Per una maggiore durata della batteria, è anche possibile stabilire un limite di carica in modo che la batteria si carichi sempre soltanto fino all'80% o 90%.

### Nota

- Ricarica batteria non controlla la velocità di ricarica finché non rileva un ciclo di ricarica regolare di almeno 4 ore per vari giorni.

- 1 **Trovare e sfiorare [Impostazioni] > [Batteria] > [Ricarica batteria].**
- 2 **Sfiorare l'interruttore per abilitare o disabilitare Ricarica batteria.**
- 3 **Seguire le istruzioni visualizzate sullo schermo, quindi selezionare un'opzione.**  
[Automatico] è selezionato per impostazione predefinita.

### Suggerimento

- I modelli appresi in merito al ciclo di ricarica regolare vengono salvati da Ricarica batteria. Anche se la funzione viene disabilitata, una volta riabilitata adotterà i modelli appresi.

### Argomento correlato

- [Menu Impostazioni](#)

TP0001879910

Smartphone

Xperia 1 V XQ-DQ54/XQ-DQ62/XQ-DQ72

## Modalità STAMINA

---

La Modalità STAMINA prolunga il tempo prima che sia necessario ricaricare la batteria disabilitando alcune funzioni del dispositivo. Quando si attiva la Modalità STAMINA, il display passa alla modalità Tema scuro.

In base al livello STAMINA, molte funzioni verranno limitate o disabilitate per ridurre il consumo di batteria.

È possibile attivare o disattivare la modalità STAMINA automaticamente in base al livello della batteria. Seguire le istruzioni visualizzate sullo schermo per le impostazioni dettagliate.

- 1 **Trovare e sfiorare [Impostazioni] > [Batteria] > [Modalità STAMINA].**
- 2 **Sfiorare l'interruttore [Utilizza modalità STAMINA] per abilitare la funzione.**

### Suggerimento

- Per escludere alcune app dalla Modalità STAMINA, cambiare l'impostazione [Utilizzo batteria] di ciascuna app a [Senza limitazioni]. Trovare e sfiorare [Impostazioni] > [App], selezionare l'app da escludere, quindi sfiorare [Batteria] > [Senza limitazioni].

---

### Argomento correlato

- [Menu Impostazioni](#)

TP0002395949

Smartphone

Xperia 1 V XQ-DQ54/XQ-DQ62/XQ-DQ72

## Gestione batteria e alimentazione

---

Il dispositivo dispone di una batteria integrata. Per utilizzarla al meglio, tenere traccia dell'energia consumata da funzioni e app.

È possibile anche utilizzare Ricarica batteria per aumentare la durata della batteria.

Il dispositivo limita l'utilizzo della batteria in background da parte delle app. L'impostazione viene specificata singolarmente per ciascuna app. Trovare e sfiorare [Impostazioni] > [App], selezionare l'app di cui si desidera limitare l'utilizzo della batteria in background, quindi sfiorare [Batteria] > [Con limitazioni].

### Suggerimenti di utilizzo generali per migliorare le prestazioni della batteria

I seguenti suggerimenti aiuteranno a migliorare le prestazioni della batteria:

- Ridurre il livello di luminosità dello schermo.
- Disattivare la funzione Bluetooth, Wi-Fi, e i servizi di localizzazione quando queste funzioni non servono.
- Spegnerlo il dispositivo o utilizzare la modalità aereo se ci si trova in un'area senza copertura di rete o con copertura ridotta. In caso contrario, il dispositivo scansiona ripetutamente le reti disponibili e questo consuma la batteria.
- Utilizzare una rete Wi-Fi anziché il roaming quando si è all'estero. Il roaming scansiona la propria rete nazionale e comporta un maggiore consumo della batteria, poiché il dispositivo deve trasmettere a una potenza di uscita superiore.
- Cambiare le impostazioni di sincronizzazione per e-mail, calendario e contatti.
- Verificare le app che comportano un elevato consumo della batteria e tenere presenti i suggerimenti sul risparmio energetico forniti dal dispositivo per queste app.
- Cambiare il livello di notifica di un'app.
- Disattivare l'autorizzazione alla condivisione della posizione per un'app.
- Disinstallare le app che non si utilizzano.
- Utilizzare un dispositivo vivavoce originale di Sony per ascoltare la musica. I dispositivi vivavoce consumano meno batteria degli altoparlanti del dispositivo.
- Riavviare il dispositivo di tanto in tanto.

### Per esaminare il consumo di batteria

1. Trovare e sfiorare [Impostazioni] > [Batteria] per visualizzare la percentuale e la durata rimanente stimata della batteria.
2. Sfiore [Utilizzo batteria] per visualizzare l'elenco delle app e funzioni che hanno consumato l'energia della batteria.

---

### Argomento correlato

- [Ricarica del dispositivo](#)
- [Controllo del consumo della batteria da parte delle applicazioni](#)
- [Ricarica batteria](#)
- [Impostazioni del display](#)
- [Attivazione o disattivazione della funzione Bluetooth](#)
- [Utilizzo dei servizi di ubicazione](#)
- [Riavvio e ripristino del dispositivo](#)
- [Menu Impostazioni](#)



Smartphone

Xperia 1 V XQ-DQ54/XQ-DQ62/XQ-DQ72

## Controllo del consumo della batteria da parte delle applicazioni

---

È possibile controllare il consumo della batteria da parte delle applicazioni e modificare le impostazioni, se necessario.

- 1 **Trovare e sfiorare [Impostazioni] > [App].**
  - 2 **Selezionare un'applicazione e verificare il suo consumo di batteria in [Batteria].**
- 

### Argomento correlato

- [Menu Impostazioni](#)

TP0001880041

Smartphone

Xperia 1 V XQ-DQ54/XQ-DQ62/XQ-DQ72

## Miglioramento dell'uscita audio con Dolby Sound

L'uso di Dolby Sound rende il suono riprodotto più realistico e tridimensionale.

- 1 **Trovare e sfiorare [Impostazioni] > [Suoni e vibrazione] > [Impostazioni audio].**
- 2 **Sfiorare l'interruttore [Dolby Sound] per abilitare la funzione.**
- 3 **Sfiorare [Dolby Sound] per ulteriori opzioni.**

### Nota

- Per ascoltare audio ad alta risoluzione nella sua qualità originale, disattivare la funzione Dolby Sound.
- Se è attivo DSEE Ultimate o 360 Upmix mentre è attivo anche Dolby Sound, solo una delle funzioni è operativa, a seconda dell'app in uso.

### Suggerimento

- Se si registra un'app in [Effetti automatici], DSEE Ultimate o 360 Upmix avranno automaticamente la priorità su Dolby Sound quando si riproduce l'audio con tali app. Per registrare app, trovare e sfiorare [Impostazioni] > [Suoni e vibrazione] > [Impostazioni audio] > [Effetti automatici] > + (Icona Aggiungi), selezionare le app da registrare, quindi sfiorare [AGGIUNGI].

### Argomento correlato

- [Menu Impostazioni](#)
- [Personalizzazione della qualità audio con 360 Reality Audio](#)
- [Miglioramento dell'uscita audio con 360 Upmix](#)
- [Aumento della qualità dei file musicali compressi \(DSEE Ultimate\)](#)

TP0002395963

Smartphone

Xperia 1 V XQ-DQ54/XQ-DQ62/XQ-DQ72

## Personalizzazione della qualità audio con 360 Reality Audio

---

Con 360 Reality Audio, la musica circonda e immerge l'utente con vari suoni provenienti da diversi punti intorno alla sua testa. Le cuffie certificate per 360 Reality Audio consentono di ottimizzare l'esperienza analizzando la forma delle orecchie dell'utente e di ottenere un'esperienza musicale straordinariamente immersiva.

- 1 **Trovare e sfiorare [Impostazioni] > [Suoni e vibrazione] > [Impostazioni audio].**
  - 2 **Sfiorare [360 Reality Audio], quindi seguire le istruzioni visualizzate sullo schermo.**
- 

### Argomento correlato

- [Menu Impostazioni](#)
- [Miglioramento dell'uscita audio con Dolby Sound](#)
- [Miglioramento dell'uscita audio con 360 Upmix](#)
- [Aumento della qualità dei file musicali compressi \(DSEE Ultimate\)](#)

TP1000724409

Smartphone

Xperia 1 V XQ-DQ54/XQ-DQ62/XQ-DQ72

## Miglioramento dell'uscita audio con 360 Upmix

L'uso di 360 Upmix rende la riproduzione di tutte le sorgenti sonore stereo, inclusi i servizi di streaming, simile a un audio spaziale. Si consiglia di usare le cuffie per ascoltare al meglio gli effetti prodotti da questa funzione.

- 1 **Trovare e sfiorare [Impostazioni] > [Suoni e vibrazione] > [Impostazioni audio].**
- 2 **Sfiorare l'interruttore [360 Upmix] per abilitare la funzione.**
- 3 **Sfiorare [360 Upmix] per selezionare un modo.**

### Nota

- La funzione è efficace solo quando si usa un'app compatibile con 360 Upmix.
- Se sono attivi sia 360 Upmix che Dolby Sound, a seconda dell'app in uso potrebbe essere operativa solo una delle funzioni.
- A seconda del contenuto, la qualità del suono della sorgente sonora originale potrebbe avere la priorità sugli effetti prodotti da 360 Upmix.

### Suggerimento

- Se si registra un'app in [Effetti automatici], DSEE Ultimate o 360 Upmix avranno automaticamente la priorità su Dolby Sound quando si riproduce l'audio con tali app. Per registrare app, trovare e sfiorare [Impostazioni] > [Suoni e vibrazione] > [Impostazioni audio] > [Effetti automatici] > + (Icona Aggiungi), selezionare le app da registrare, quindi sfiorare [AGGIUNGI].

### Argomento correlato

- [Menu Impostazioni](#)
- [Miglioramento dell'uscita audio con Dolby Sound](#)
- [Personalizzazione della qualità audio con 360 Reality Audio](#)
- [Aumento della qualità dei file musicali compressi \(DSEE Ultimate\)](#)

TP1000431781



Smartphone

Xperia 1 V XQ-DQ54/XQ-DQ62/XQ-DQ72

## Aumento della qualità dei file musicali compressi (DSEE Ultimate)

La funzione DSEE Ultimate migliora la qualità della musica compressa con precisione usando la tecnologia IA.

- 1 **Trovare e sfiorare [Impostazioni] > [Suoni e vibrazione] > [Impostazioni audio].**
- 2 **Sfiorare l'interruttore [DSEE Ultimate] per abilitare la funzione.**

### Nota

- Se DSEE Ultimate e Dolby Sound sono entrambi attivati, a seconda dell'app in uso potrebbe essere operativa solo una delle funzioni.

### Suggerimento

- Se si registra un'app in [Effetti automatici], DSEE Ultimate o 360 Upmix avranno automaticamente la priorità su Dolby Sound quando si riproduce l'audio con tali app. Per registrare app, trovare e sfiorare [Impostazioni] > [Suoni e vibrazione] > [Impostazioni audio] > [Effetti automatici] > + (Icona Aggiungi), selezionare le app da registrare, quindi sfiorare [AGGIUNGI].

### Argomento correlato

- [Menu Impostazioni](#)
- [Miglioramento dell'uscita audio con Dolby Sound](#)
- [Personalizzazione della qualità audio con 360 Reality Audio](#)
- [Miglioramento dell'uscita audio con 360 Upmix](#)

TP0003028347

Smartphone

Xperia 1 V XQ-DQ54/XQ-DQ62/XQ-DQ72

## Riduzione del rumore del vento durante la registrazione

---

È possibile rimuovere il rumore prodotto dal vento che colpisce il microfono quando si registra senza perdere la qualità audio originale.

- 1 **Trovare e sfiorare [Impostazioni] > [Suoni e vibrazione] > [Impostazioni audio] > [Filtro per il vento intelligente].**
- 2 **Sfiorare l'interruttore per abilitare la funzione.**

---

### Argomento correlato

- [Menu Impostazioni](#)
- [Come scattare una foto o registrare un video](#)

TP0003028348

Smartphone

Xperia 1 V XQ-DQ54/XQ-DQ62/XQ-DQ72

## Uso della Vibrazione Dinamica

La funzione Vibrazione Dinamica migliora l'esperienza multimediale aggiungendo una vibrazione sincronizzata durante la visione di video o l'ascolto di musica sul dispositivo. Per ulteriori informazioni su questa funzione, andare a [Impostazioni] > [Suoni e vibrazione] > [Vibrazione Dinamica].

Non c'è alcuna vibrazione nei seguenti casi:

- Il volume dei contenuti multimediali è in modalità silenziosa.
- Lo schermo è spento.
- Il dispositivo è in carica in modalità wireless.

### Nota

- Vibrazione Dinamica non funziona con tutte le app multimediali.

- 1 **Trovare e sfiorare [Impostazioni] > [Suoni e vibrazione] > [Vibrazione Dinamica].**
- 2 **Sfiorare l'interruttore per abilitare la funzione.**

### Argomento correlato

- [Menu Impostazioni](#)
- [Regolazione delle impostazioni di Vibrazione Dinamica](#)

TP0001927123

Smartphone

Xperia 1 V XQ-DQ54/XQ-DQ62/XQ-DQ72

## Regolazione delle impostazioni di Vibrazione Dinamica

---

### Regolazione del livello di vibrazione durante la riproduzione di contenuti usando un'app multimediale

1. Aprire l'app multimediale desiderata, come ad esempio l'app Musica.
2. Avviare la riproduzione dei contenuti multimediali.
3. Premere il pulsante del volume per aprire il relativo riquadro.
4. Trascinare lo slider di Vibrazione Dinamica per impostare il livello preferito per questa app.  
L'impostazione Vibrazione Dinamica viene salvata per la volta successiva che si utilizzerà questa app.

### Regolazione della sincronizzazione della vibrazione con l'audio dei dispositivi wireless

1. Trovare e sfiorare [Impostazioni] > [Suoni e vibrazione] > [Vibrazione Dinamica].
2. Regolare lo slider [Sincronizzazione], quindi sfiorare [TEST] per confermare la sincronizzazione regolata.

---

#### Argomento correlato

- [Menu Impostazioni](#)
- [Uso della Vibrazione Dinamica](#)

TP1000431784

Smartphone

Xperia 1 V XQ-DQ54/XQ-DQ62/XQ-DQ72

## Gestione smart call

---

È possibile gestire le chiamate in arrivo senza toccare lo schermo attivando la funzione Gestione smart call. Una volta attivata, è possibile gestire le chiamate nel modo seguente:

- Risposta: avvicinare il dispositivo all'orecchio.
- Rifiuto: agitare il dispositivo.
- Disattivazione della suoneria: posare il dispositivo con lo schermo verso il basso.

**1** Trovare e sfiorare [Impostazioni] > [Sistema] > [Gesti] > [Gestione smart call].

**2** Sfiore l'interruttore per abilitare o disabilitare questa funzione.

---

### Argomento correlato

- [Menu Impostazioni](#)

TP0001927164

Smartphone

Xperia 1 V XQ-DQ54/XQ-DQ62/XQ-DQ72

## Prima di aggiornare il dispositivo

---

È opportuno aggiornare il software del dispositivo per ottenere funzionalità, miglioramenti, correzioni dei bug più recenti e assicurare così prestazioni ottimali. Quando è disponibile un aggiornamento software, nella barra di stato appare  (Icona Aggiornamento di sistema). Inoltre, è possibile verificare manualmente la disponibilità di nuovi aggiornamenti. Il modo più semplice per installare un aggiornamento software è quello di ricorrere alla modalità wireless, dal dispositivo. Prima di eseguire l'aggiornamento del dispositivo, tenere presente quanto segue:

- Accertare che la capacità di archiviazione sia sufficiente.
- Gli aggiornamenti di sistema e delle applicazioni possono presentare le funzioni nel dispositivo in modo diverso da quello descritto nella presente Guida. La versione Android potrebbe non essere interessata dopo l'aggiornamento.

### Per verificare la disponibilità di un nuovo software

1. Trovare e sfiorare [Impostazioni] > [Sistema] > [Aggiornamento software].
- 

#### Argomento correlato

- [Aggiornamento del dispositivo in modalità wireless](#)
- [Menu Impostazioni](#)

TP0001880135

Smartphone

Xperia 1 V XQ-DQ54/XQ-DQ62/XQ-DQ72

## Aggiornamento del dispositivo in modalità wireless

Utilizzare l'applicazione di aggiornamento software per aggiornare il dispositivo in modalità wireless. Gli aggiornamenti che è possibile scaricare tramite una rete mobile dipendono dal gestore di rete. Si consiglia di utilizzare una rete Wi-Fi invece della rete mobile per scaricare il nuovo software, in questo modo da evitare i costi del traffico dati.

**1** Trovare e sfiorare [Impostazioni] > [Sistema] > [Aggiornamento software].

**2** Seguire le istruzioni visualizzate sullo schermo.

### Per configurare il download automatico degli aggiornamenti di sistema

1. Trovare e sfiorare [Impostazioni] > [Sistema] > [Aggiornamento software].
2. Sfiore  (Icona Altro) > [Impostazioni] > [Sistema di aggiornamento automatico].
3. Selezionare l'opzione preferita.

### Per abilitare o disabilitare gli aggiornamenti automatici delle applicazioni

1. Trovare e sfiorare [Impostazioni] > [Sistema] > [Aggiornamento software].
2. Sfiore  (Icona Altro) > [Impostazioni] > [Aggiorna automaticamente le app].
3. Selezionare l'opzione preferita.

#### Argomento correlato

- [Prima di aggiornare il dispositivo](#)
- [Menu Impostazioni](#)

TP0001879909

Smartphone

Xperia 1 V XQ-DQ54/XQ-DQ62/XQ-DQ72

## Aggiornamenti delle app

---

Se la funzione di aggiornamento automatico è abilitata, le app si aggiornano senza inviare richieste. In questo caso, l'utente potrebbe non rendersi conto dell'elevata quantità di dati che viene scaricata. Per evitare costi ingenti per il trasferimento dati, è possibile disabilitare gli aggiornamenti automatici oppure abilitarli soltanto quando si è connessi a una rete Wi-Fi. Per evitare l'aggiornamento automatico delle app, è necessario disabilitare tale funzione da Google Play.

- 1 **Trovare e sfiorare  (Icona Google Play).**
- 2 **Sfiorare l'icona dell'account, quindi trovare e sfiorare il menu di aggiornamento automatico delle app nel menu impostazioni.**
- 3 **Selezionare l'opzione preferita.**

---

### Argomento correlato

- [Impostazione di un account Google sul dispositivo](#)

TP0001880010



Smartphone

Xperia 1 V XQ-DQ54/XQ-DQ62/XQ-DQ72

## Riavvio e ripristino del dispositivo

È possibile forzare il riavvio del dispositivo oppure arrestarlo quando si blocca o non si riavvia normalmente. Le impostazioni o i dati personali non vengono eliminati.

È inoltre possibile ripristinare le impostazioni di fabbrica originali del dispositivo. Questa procedura è talvolta necessaria se il dispositivo smette di funzionare correttamente, ma tenere presente che per prima cosa è necessario eseguire il backup dei dati, poiché il ripristino del dispositivo eliminerà tutti i dati dal dispositivo.

Se il dispositivo non si accende o si desidera eseguire il ripristino del software, è possibile utilizzare Xperia Companion per riparare il dispositivo. Per ulteriori informazioni sul download e sull'uso di Xperia Companion, cercare Xperia Companion nel sito Web del supporto clienti di Sony.

### Riavvio del dispositivo

#### Nota

- Il dispositivo potrebbe non riavviarsi se il livello della batteria è basso. Collegare il dispositivo a un caricabatterie e provare a riavviarlo.

1. Premere contemporaneamente il pulsante di aumento del volume e il pulsante di accensione e spegnimento.
2. Nel menu che viene visualizzato, sfiorare [Riavvia].  
Il dispositivo si riavvia automaticamente.

### Come forzare il riavvio o l'arresto del dispositivo

1. Tenere premuti a lungo contemporaneamente il pulsante di accensione e spegnimento e quello di aumento del volume finché il dispositivo non vibra.
2. A seconda dell'operazione da eseguire, forzare l'arresto o riavviare il dispositivo, procedere nel modo seguente.
  - Per forzare il riavvio del dispositivo: Rilasciare i pulsanti. Il dispositivo si riavvia.
  - Per forzare l'arresto del dispositivo: Continuare a premere i pulsanti. Dopo qualche secondo, il dispositivo vibra per tre volte e si spegne.

#### Suggerimento

- Se il dispositivo non si accende, forzando il riavvio del dispositivo si potrebbe risolvere il problema.

### Ripristino dei dati di fabbrica

#### Nota

- Per evitare danni permanenti al dispositivo, non interrompere la procedura di ripristino dei dati di fabbrica.
- Eseguire il backup dei dati salvati nella memoria interna del dispositivo. Il ripristino cancellerà tutti i dati dal dispositivo.

1. Trovare e sfiorare [Impostazioni] > [Sistema] > [Opzioni di ripristino].
2. Sfiore [Cancella tutti i dati (ripristino dei dati di fabbrica)] > [Cancella tutti i dati].
3. Se viene richiesto, tracciare la sequenza di sblocco dello schermo oppure inserire la password di sblocco dello schermo o il codice PIN per continuare.
4. Per confermare, sfiorare [Cancella tutti i dati].

#### Suggerimento

- Quando si esegue un ripristino dei dati di fabbrica, non viene ripristinata una versione software precedente di Android.

---

## Argomento correlato

- [Ripristino del software del dispositivo tramite Xperia Companion](#)
- [Menu Impostazioni](#)

TP0002935430

H-341-100-22 Copyright 2023 Sony Corporation

Smartphone

Xperia 1 V XQ-DQ54/XQ-DQ62/XQ-DQ72

## Ripristino del software del dispositivo tramite Xperia Companion

È possibile utilizzare Xperia Companion per riparare il software del dispositivo. Se si dimentica la password, il PIN o la sequenza di sblocco dello schermo, è possibile utilizzare la funzione di riparazione del dispositivo in Xperia Companion per cancellare il livello di sicurezza. È necessario fornire le credenziali di accesso dell'account Google per eseguire questa operazione. Eseguendo la funzione di riparazione del dispositivo, si installa nuovamente il software nel dispositivo e potrebbe verificarsi la perdita di dati personali durante il processo.

Se il dispositivo sembra bloccato, si riavvia ripetutamente o non si avvia dopo l'aggiornamento del software Xperia, dopo aver eseguito la riparazione del software oppure dopo il ripristino dei dati di fabbrica, provare a forzare l'arresto del dispositivo, quindi riaccenderlo. Se il problema persiste, forzare l'arresto del dispositivo, quindi eseguire la riparazione del software.

### Nota

- Prima di eseguire un ripristino del software, accertarsi di ricordare la password e il nome utente del proprio account Google. A seconda delle proprie impostazioni sulla sicurezza, potrebbe essere necessario immetterle per riavviare il dispositivo dopo aver effettuato il ripristino del software.

- 1 **Se Xperia Companion non è installato nel computer, visitare il sito Web del supporto clienti di Sony e cercare Xperia Companion per installarlo.**
- 2 **Aprire il software Xperia Companion sul computer e fare clic su [Ripristino del software] nella schermata principale.**
- 3 **Seguire le istruzioni visualizzate sullo schermo per reinstallare il software e completare la riparazione.**

### Argomento correlato

- [Riavvio e ripristino del dispositivo](#)

TP0001879954

Smartphone

Xperia 1 V XQ-DQ54/XQ-DQ62/XQ-DQ72

## Ripristino delle applicazioni

Se un'applicazione smette di rispondere o crea problemi al dispositivo, è possibile ripristinarla o cancellarne i dati. Il ripristino delle preferenze delle applicazioni non comporta la cancellazione dei dati delle applicazioni presenti sul dispositivo.

- 1 **Trovare e sfiorare [Impostazioni] > [App].**
- 2 **Sfiorare il numero delle app per vedere tutte le app.**
- 3 **Sfiorare  (Icona Altro) > [Reimposta preferenze app] > [Reimposta app].**

### Per cancellare i dati delle applicazioni

1. Trovare e sfiorare [Impostazioni] > [App].
2. Selezionare un'applicazione o un servizio, quindi sfiorare [Spazio di archiviazione e cache] > [Cancella dati archiviati] > [Elimina].

### Per cancellare la cache delle applicazioni

1. Trovare e sfiorare [Impostazioni] > [App].
2. Selezionare un'applicazione o un servizio, quindi sfiorare [Spazio di archiviazione e cache] > [Svuota cache].

### Per cancellare l'impostazione predefinita di un'applicazione

1. Trovare e sfiorare [Impostazioni] > [App].
2. Selezionare un'applicazione o un servizio, quindi sfiorare [Apri per impost. predef.] > [Cancella preferenze predefinite].

#### Nota

- L'opzione per cancellare i dati dell'applicazione, la cache o l'impostazione predefinita dell'applicazione non è disponibile per tutte le applicazioni o per tutti i servizi.

### Argomento correlato

- [Menu Impostazioni](#)

TP0001879942

Smartphone

Xperia 1 V XQ-DQ54/XQ-DQ62/XQ-DQ72

## Visualizzazione dello stato della memoria

---

La memoria interna archivia i contenuti scaricati o trasferiti insieme a impostazioni e dati personali, e tende a riempirsi come risultato dell'utilizzo normale. Se le prestazioni del dispositivo sembrano rallentate oppure se le app si arrestano improvvisamente, tenere presente quanto segue:

- Chiudere le app in esecuzione che non vengono utilizzate.
- Disinstallare tutte le app scaricate che non vengono utilizzate.
- Trasferire foto, video e musica dalla memoria interna a una scheda SD o a un servizio Google.

### Nota

- Se il dispositivo non riesce a leggere i contenuti presenti nella scheda SD, potrebbe essere necessario formattarla. Tenere presente che la formattazione della memory card ne elimina tutti i contenuti.

### Suggerimento

- È possibile acquistare separatamente una scheda SD.
- Si consiglia una scheda SD con classe di velocità video 30 (V30) o superiore quando si seleziona una scheda SD come destinazione di salvataggio in Photo Pro, Video Pro e Cinema Pro.

## Per visualizzare lo stato della memoria

1. Trovare e sfiorare [Impostazioni] > [Spazio di archiviazione].

---

### Argomento correlato

- [Come liberare spazio nella memoria interna](#)
- [Interruzione dell'esecuzione di app e servizi](#)
- [Sincronizzazione dei dati usando un account Google](#)
- [Trasferimento di contenuti tramite una scheda SD](#)
- [Formattazione della memory card](#)
- [Menu Impostazioni](#)



TP0001879845

Smartphone

Xperia 1 V XQ-DQ54/XQ-DQ62/XQ-DQ72

## Come liberare spazio nella memoria interna

Se il dispositivo inizia a diventare più lento o le applicazioni si chiudono in modo improvviso, liberare spazio nella memoria interna potrebbe risolvere il problema. Eliminare i file e disinstallare le app che non si utilizzano per liberare spazio.

- 1 **Trovare e sfiorare [Impostazioni] > [Spazio di archiviazione].**
- 2 **Sfiorare [Libera spazio].**
- 3 **Selezionare la scheda Sfoglia.**
- 4 **Eliminare cartelle o file oppure disinstallare app.**
  - Per eliminare cartelle o file, selezionare la cartella di archiviazione interna, selezionare una cartella o un file da eliminare, sfiorare  (Icona Altro) e quindi eliminare l'elemento.
  - Per disinstallare app, selezionare la cartella delle app, sfiorare  (Icona Altro) di un'app che non si utilizza, quindi disinstallarla.

### Argomento correlato

- [Menu Impostazioni](#)
- [Visualizzazione dello stato della memoria](#)

TP0002734064

Smartphone

Xperia 1 V XQ-DQ54/XQ-DQ62/XQ-DQ72

## Interruzione dell'esecuzione di app e servizi

---

Se le prestazioni del dispositivo o delle app non sono ottimali, provare a interrompere l'esecuzione di app e servizi.

- 1 **Trovare e sfiorare [Impostazioni] > [App].**
  - 2 **Selezionare un'app o un servizio, quindi sfiorare [Forza interruzione] > [OK].**
- 

### Argomento correlato

- [Menu Impostazioni](#)
- [Visualizzazione dello stato della memoria](#)

TP0001880222

Smartphone

Xperia 1 V XQ-DQ54/XQ-DQ62/XQ-DQ72

## Formattazione della memory card

---

Se il dispositivo non riesce a leggere i contenuti sulla memory card, formattare la memory card sul dispositivo.

- 1 **Trovare e sfiorare [Impostazioni] > [Spazio di archiviazione], quindi sfiorare [Questo dispositivo] per selezionare il nome della memory card.**
- 2 **Sfiorare  (Icona Altro) > [Formatta], quindi eseguire la formattazione nella successiva finestra di dialogo di conferma.**

### Nota

- Quando si esegue la formattazione, tutti i contenuti della memory card vengono cancellati. Verificare di aver effettuato i backup di tutti i dati che si desidera salvare.

---

### Argomento correlato

- [Menu Impostazioni](#)

TP0001880018



Smartphone

Xperia 1 V XQ-DQ54/XQ-DQ62/XQ-DQ72

## Connessione dati mobile

---

Per accedere a Internet con una connessione dati mobile sono necessarie le impostazioni Internet corrette.

- Per impostare le opzioni della rete mobile, trovare e sfiorare [Impostazioni] > [Rete e Internet] > [SIM], quindi selezionare una SIM se si utilizzano due schede SIM.
- Il dispositivo viene impostato in modo da connettersi automaticamente a Internet quando si avvia un'app che richiede la connessione a Internet. (L'impostazione può variare in base al gestore di rete).  
Se non si è in grado di connettersi automaticamente a Internet o se si riceve l'istruzione di fare ciò dal proprio gestore di rete, seguire la procedura di impostazione indicata dal gestore di rete per impostare il punto di accesso per la connessione a Internet.
- Per impostare, controllare o cambiare il punto di accesso, trovare e sfiorare [Impostazioni] > [Rete e Internet] > [SIM], selezionare una SIM se si stanno usando due schede SIM, quindi sfiorare [Nomi punti di accesso]. Se si cambia un'impostazione per errore, ripristinare le impostazioni.

---

### Argomento correlato

- [Menu Impostazioni](#)

TP0001880063

Smartphone

Xperia 1 V XQ-DQ54/XQ-DQ62/XQ-DQ72

## Aumento della potenza del segnale Wi-Fi®

---

Esistono molti modi per migliorare la ricezione del Wi-Fi:

- Avvicinare il dispositivo all'access point del Wi-Fi.
  - Allontanare l'access point del Wi-Fi da eventuali ostacoli o interferenze.
  - Non coprire l'area dell'antenna Wi-Fi del dispositivo.
- 

### Argomento correlato

- [Nomi delle parti](#)

TP0002935414

Smartphone

Xperia 1 V XQ-DQ54/XQ-DQ62/XQ-DQ72

## Controllo dell'utilizzo dati

È possibile tenere traccia della quantità di dati trasferiti dal/al dispositivo su una connessione dati mobile o Wi-Fi durante un dato periodo. Ad esempio, è possibile visualizzare la quantità dei dati utilizzati dalle singole applicazioni. Per i dati trasferiti su una connessione dati mobile, è inoltre possibile impostare avvertenze e limiti relativi all'utilizzo dati per evitare di incorrere in costi aggiuntivi.

### Guida alla riduzione dell'utilizzo dei dati

1. Trovare e sfiorare [Impostazioni] > [Rete e Internet] > [Risparmio dati].
2. Sfiore l'interruttore per abilitare la funzione.

### Impostazione di un'avvertenza sull'utilizzo dei dati o di un limite al traffico dati

1. Verificare che il traffico dati sia attivato.
2. Trovare e sfiorare [Impostazioni] > [Rete e Internet] > [SIM].  
Se si utilizzano due SIM, selezionare una SIM.
3. Sfiore [Limite dati e avviso].
4. A seconda che si desideri impostare un'avvertenza sull'utilizzo dei dati o un limite al traffico dati, procedere come segue.
  - Per impostare un'avvertenza sull'utilizzo dei dati, sfiorare l'interruttore [Imposta avviso sui dati] per abilitare la funzione, quindi sfiorare [Avviso sui dati] per modificare il livello di avvertenza.
  - Per impostare un limite al traffico dati, sfiorare l'interruttore [Imposta limite dati] per abilitare la funzione, quindi sfiorare [Limite dati] per modificare il limite di utilizzo del traffico dati.

### Suggerimento

- È possibile impostare la data in cui azzerare il ciclo di utilizzo. In [Limite dati e avviso], sfiorare [Ciclo di utilizzo dati mobili] e quindi impostare la data di azzeramento.

### Nota

- Quando viene raggiunto il limite di utilizzo dati impostato, il traffico dati del dispositivo si disattiva automaticamente.

### Controllo dell'utilizzo del traffico dati

1. Trovare e sfiorare [Impostazioni] > [Rete e Internet].
2. A seconda che si desideri controllare l'utilizzo del traffico dati mobile o Wi-Fi, procedere come segue.
  - Per controllare l'utilizzo del traffico dati mobile, sfiorare [SIM] > [Utilizzo dati delle app].  
Se si utilizzano due SIM, selezionare una SIM, quindi sfiorare [Utilizzo dati delle app].
  - Per controllare l'utilizzo del traffico dati Wi-Fi, sfiorare [Internet] > [Utilizzo dei dati non dell'operatore].

### Controllo dell'utilizzo del traffico dati delle singole applicazioni

1. Trovare e sfiorare [Impostazioni] > [App].
2. Sfiore l'applicazione da controllare, quindi sfiorare [Dati mobili e Wi-Fi].
3. Modificare le opzioni come desiderato.

### Nota

- Le prestazioni delle singole applicazioni potrebbero variare se vengono modificate le impostazioni relative all'utilizzo dati.

---

## Argomento correlato

- [Menu Impostazioni](#)

TP0002935427

H-341-100-22 Copyright 2023 Sony Corporation

Smartphone

Xperia 1 V XQ-DQ54/XQ-DQ62/XQ-DQ72

## Attivazione o disattivazione della funzione Bluetooth

Usare la funzione Bluetooth per inviare file ad altri dispositivi compatibili con Bluetooth, oppure per collegare accessori vivavoce. Le connessioni Bluetooth funzionano meglio entro 10 metri, senza oggetti solidi frapposti. L'associazione è necessaria per il collegamento ad altri dispositivi Bluetooth.

- 1 **Trovare e sfiorare [Impostazioni] > [Connettività dispositivo] > [Preferenze di connessione] > [Bluetooth].**
- 2 **Sfiorare l'interruttore [Usa il Bluetooth] per abilitare o disabilitare la funzione.**

### Suggerimento

- È possibile anche attivare o disattivare la funzione Bluetooth dal riquadro Impostazioni rapide.

### Nota

- Il dispositivo non è in grado di connettersi in modalità wireless a tutti i tipi di dispositivi Bluetooth. Sony non garantisce che tutti i dispositivi Bluetooth siano compatibili con il dispositivo.
- Per proteggere le comunicazioni Bluetooth, il dispositivo supporta una funzione di sicurezza conforme alle norme Bluetooth. Tuttavia, la sicurezza potrebbe essere insufficiente a seconda delle impostazioni ecc. Quando si usa la funzione Bluetooth, tenere presenti i rischi per la sicurezza.
- Tenere presente che Sony non è responsabile per qualsiasi perdita di dati che potrebbe verificarsi quando si comunica tramite la connessione Bluetooth.

### Argomento correlato

- [Associazione con un altro dispositivo Bluetooth](#)
- [Menu Impostazioni](#)
- [Assegnazione del nome del dispositivo](#)
- [Associazione con un telecomando o un'impugnatura Bluetooth](#)
- [Invio di elementi tramite tecnologia Bluetooth](#)
- [Ricezione di elementi tramite tecnologia Bluetooth](#)

TP0001880136

Smartphone

Xperia 1 V XQ-DQ54/XQ-DQ62/XQ-DQ72

## Assegnazione del nome del dispositivo

---

È possibile assegnare un nome al dispositivo. Questo nome è mostrato ad altri dispositivi dopo aver attivato la funzione Bluetooth e impostato il dispositivo come visibile.

- 1 **Trovare e sfiorare [Impostazioni] > [Connettività dispositivo] > [Accoppia nuovo dispositivo] > [Nome dispositivo].**
- 2 **Immettere un nome per il dispositivo.**
- 3 **Sfiorare [Rinomina].**

---

### Argomento correlato

- [Attivazione o disattivazione della funzione Bluetooth](#)
- [Menu Impostazioni](#)

TP0001880230

Smartphone

Xperia 1 V XQ-DQ54/XQ-DQ62/XQ-DQ72

## Associazione con un altro dispositivo Bluetooth

L'associazione è necessaria per collegare il dispositivo ad altri dispositivi Bluetooth.

Una volta associato il dispositivo con un altro dispositivo Bluetooth, il dispositivo memorizza questa associazione.

Assicurarsi che nel dispositivo che si desidera associare sia attivata la funzione Bluetooth e che il dispositivo sia visibile ad altri dispositivi Bluetooth.

### 1 Trovare e sfiorare [Impostazioni] > [Connettività dispositivo] > [Accoppia nuovo dispositivo].

Viene visualizzato un elenco dei dispositivi Bluetooth disponibili.

### 2 Sfiore il dispositivo Bluetooth che si desidera associare.

#### Suggerimento

- Il dispositivo supporta LE Audio. LE Audio è uno standard di comunicazione audio per la tecnologia Bluetooth.
- Dispositivi LE Audio distinti, quali auricolari o altoparlanti surround truly wireless, saranno associati e impostati automaticamente come gruppo se supportano la funzione di gruppo.
- Per i dettagli sul nome visualizzato del dispositivo LE Audio, fare riferimento al manuale di istruzioni del dispositivo LE Audio.

## Per collegare il dispositivo a un altro dispositivo Bluetooth

1. Trovare e sfiorare [Impostazioni] > [Connettività dispositivo].
2. In [Dispositivi salvati], sfiorare il dispositivo Bluetooth a cui si desidera collegarsi.

## Per disassociare un dispositivo Bluetooth

1. Trovare e sfiorare [Impostazioni] > [Connettività dispositivo].
2. In [Dispositivi salvati], sfiorare  (Icona Impostazioni) accanto al nome del dispositivo che si desidera disassociare.
3. Sfiore [Elimina] > [Elimina dispositivo].

#### Nota

- Alcuni dispositivi Bluetooth, ad esempio la maggior parte delle cuffie Bluetooth, richiedono sia di effettuare l'associazione che il collegamento con l'altro dispositivo.
- Quando si associa un telecomando o un'impugnatura Bluetooth, eseguire l'associazione usando l'impostazione [Contr. rem. Bluetooth] in Photo Pro o Video Pro.

## Argomento correlato

- [Attivazione o disattivazione della funzione Bluetooth](#)
- [Menu Impostazioni](#)
- [Assegnazione del nome del dispositivo](#)
- [Associazione con un telecomando o un'impugnatura Bluetooth](#)
- [Invio di elementi tramite tecnologia Bluetooth](#)

- Ricezione di elementi tramite tecnologia Bluetooth
- Trasmissione (Bluetooth LE Audio)

TP0001880104

H-341-100-22 Copyright 2023 Sony Corporation



Smartphone

Xperia 1 V XQ-DQ54/XQ-DQ62/XQ-DQ72

## Associazione con un telecomando o un'impugnatura Bluetooth

È possibile utilizzare Photo Pro e Video Pro sul dispositivo Xperia con un telecomando Bluetooth o un'impugnatura prodotti da Sony (in vendita separatamente).

Per i dettagli sui telecomandi e le impugnature compatibili, visitare il sito web di Sony della propria area oppure rivolgersi a un rivenditore Sony o a un centro di assistenza locale autorizzato Sony.

Consultare anche il manuale di istruzioni del telecomando Bluetooth o dell'impugnatura.

- 1 Sul dispositivo Xperia, avviare Photo Pro o Video Pro.**
- 2 Sul dispositivo Xperia, sfiorare [MENU] (per Photo Pro) o ≡ (Icona Impostazioni) (per Video Pro).**
- 3 Sul dispositivo Xperia, sfiorare [Contr. rem. Bluetooth], quindi sfiorare l'interruttore per abilitare la funzione.**
- 4 Sul dispositivo Xperia, sfiorare [Associa nuovo controller].**
- 5 Sul telecomando Bluetooth, eseguire l'associazione.**
  - GP-VPT2BT: Tenere premuti contemporaneamente il pulsante PHOTO e il lato T del pulsante di zoom per almeno 7 secondi.
  - RMT-P1BT: Tenere premuti contemporaneamente il pulsante di scatto/REC e il pulsante di messa a fuoco/zoom (il tasto + o il tasto -) per almeno 7 secondi.

Per i dettagli, consultare il manuale di istruzioni del telecomando Bluetooth.
- 6 Sul dispositivo Xperia, seguire le istruzioni visualizzate sullo schermo.**



Selezionare [Accoppia e connetti] e [ACCOPPIA] nelle notifiche e nelle finestre di dialogo visualizzate più volte quando il dispositivo Xperia rileva il telecomando Bluetooth. Il nome del telecomando Bluetooth potrebbe venire visualizzato come un indirizzo Bluetooth (numeri e lettere).

### Nota

- Quando si esegue un ripristino dei dati di fabbrica, vengono anche cancellate le informazioni sull'associazione. Per utilizzare il telecomando Bluetooth, eseguire nuovamente l'associazione.
- Se la connessione Bluetooth è instabile, rimuovere eventuali ostacoli come ad esempio persone od oggetti metallici che fossero presenti tra il dispositivo Xperia e il telecomando Bluetooth associato.
- Se la funzione non funziona correttamente, controllare le seguenti note, quindi provare a eseguire nuovamente l'associazione.
  - Verificare che il telecomando Bluetooth non sia collegato ad altri dispositivi.
  - Verificare che non si stia controllando il dispositivo Xperia con un altro telecomando Bluetooth.
  - Verificare che la modalità aereo del dispositivo Xperia sia disattivata.
  - Verificare che la funzione Bluetooth del dispositivo Xperia sia attivata.
  - Disassociare il telecomando Bluetooth.

### Suggerimento

- Una volta associato il telecomando Bluetooth, è possibile controllare sia Photo Pro che Video Pro.

- Attivare o disattivare la funzione [Contr. rem. Bluetooth] individualmente per Photo Pro e Video Pro.
- Per cambiare il nome del telecomando Bluetooth associato, trovare e sfiorare [Impostazioni] > [Connettività dispositivo], sfiorare  (Icona Impostazioni) accanto al nome del telecomando Bluetooth associato, e quindi sfiorare  (Icona Modifica).





## Per utilizzare la modalità resistenza fotocamera

Il dispositivo potrebbe limitare alcune funzioni come precauzione quando se ne fa un utilizzo intensivo. Attivando la modalità resistenza fotocamera, è possibile mantenere prestazioni elevate per un periodo di tempo superiore.

1. Sfiore [MENU] (per Photo Pro) o  (Icona Impostazioni) (per Video Pro).
2. Sfiore [Contr. rem. Bluetooth] > [Mod. resist. fotoc.], quindi seguire le istruzioni visualizzate sullo schermo per abilitare la funzione.

## Icone di stato della connessione del telecomando Bluetooth

È possibile controllare lo stato della connessione del telecomando Bluetooth nel mirino quando [Contr. rem. Bluetooth] è attivo durante l'uso di Photo Pro o Video Pro.

-  (Icona di connessione del telecomando Bluetooth): Le operazioni del telecomando Bluetooth sono abilitate.
-  (Icona di disconnessione del telecomando Bluetooth): Le operazioni del telecomando Bluetooth sono disabilitate.
-  (Icona di Mod. resist. fotoc. disponibile): La modalità resistenza fotocamera è attiva e disponibile.
-  (Icona di Mod. resist. fotoc. non disponibile): La modalità resistenza fotocamera è attiva ma non è disponibile perché non si utilizza il telecomando Bluetooth per controllare Photo Pro e Video Pro.

### Suggerimento

- La connessione Bluetooth è attiva solo mentre si controlla il dispositivo Xperia usando il telecomando Bluetooth.

## Per disassociare il telecomando Bluetooth

1. Trovare e sfiorare [Impostazioni] > [Connettività dispositivo].
2. In [Dispositivi salvati], sfiorare  (Icona Impostazioni) accanto al nome del telecomando Bluetooth che si desidera disassociare.
3. Sfiore [Elimina] > [Elimina dispositivo].

## Per utilizzare il telecomando Bluetooth

È possibile riprendere immagini e registrare video premendo i pulsanti sul telecomando Bluetooth. Per ulteriori informazioni sul funzionamento del telecomando Bluetooth, consultare la Guida del telecomando Bluetooth.

### Suggerimento

- Per cambiare gli obiettivi della fotocamera principale, premere il pulsante C1 sul telecomando Bluetooth. Per assegnare un'altra funzione al pulsante C1, sfiorare [MENU] (per Photo Pro) oppure  (Icona Impostazioni) (per Video Pro), sfiorare [Contr. rem. Bluetooth] > [Personalizzazione del tasto C1], quindi selezionare un'opzione.

---

## Argomento correlato

- [Attivazione o disattivazione della funzione Bluetooth](#)
- [Panoramica del modo BASIC \(di base\)](#)
- [Panoramica dei modi AUTO/P/S/M](#)
- [Avvio di Video Pro](#)



Smartphone

Xperia 1 V XQ-DQ54/XQ-DQ62/XQ-DQ72

## Invio di elementi tramite tecnologia Bluetooth

Utilizzare la tecnologia Bluetooth per condividere elementi con altri dispositivi compatibili con Bluetooth, quali telefoni o computer. È possibile inviare i seguenti tipi di elementi:

- Foto e video
- Musica e altri file audio
- Pagine Web

Assicurarsi che la funzione Bluetooth sia attiva nel dispositivo di destinazione e che il dispositivo sia visibile ad altri dispositivi Bluetooth.

- 1 Aprire l'app che contiene l'elemento che si desidera inviare.**
- 2 Sfiocare e tenere premuto o aprire l'elemento, quindi sfiorare  (Icona Condividi).**
- 3 Selezionare [Bluetooth], quindi sfiorare il nome del dispositivo di destinazione.**  
Se richiesto, attivare la funzione Bluetooth.
- 4 Sul dispositivo di destinazione, accettare la connessione, se viene richiesto.**
- 5 Sul dispositivo d'invio, confermare il trasferimento a quello di destinazione, se richiesto.**
- 6 Sul dispositivo di destinazione, accettare l'elemento in arrivo.**

### Argomento correlato

- [Attivazione o disattivazione della funzione Bluetooth](#)
- [Menu Impostazioni](#)
- [Assegnazione del nome del dispositivo](#)
- [Associazione con un altro dispositivo Bluetooth](#)
- [Ricezione di elementi tramite tecnologia Bluetooth](#)

TP0001880199

Smartphone

Xperia 1 V XQ-DQ54/XQ-DQ62/XQ-DQ72

## Ricezione di elementi tramite tecnologia Bluetooth

Utilizzare la tecnologia Bluetooth per condividere elementi con altri dispositivi compatibili con Bluetooth, quali telefoni o computer. È possibile ricevere i seguenti tipi di elementi:

- Foto e video
- Musica e altri file audio
- Pagine Web

Assicurarsi che la funzione Bluetooth sia attiva e visibile sugli altri dispositivi Bluetooth.

- 1 Dal dispositivo trasmittente, inviare i dati al proprio dispositivo.**
- 2 Quando si riceve la notifica di un file in arrivo sul dispositivo, trascinare la barra di stato verso il basso e sfiorare la notifica per accettare il trasferimento di file.**
- 3 Sfiore [Accetta] per avviare il trasferimento di file.**  
Per visualizzare l'avanzamento del trasferimento, trascinare la barra di stato verso il basso.
- 4 Per aprire un elemento ricevuto, trascinare la barra di stato verso il basso e sfiorare la notifica pertinente.**  
I file ricevuti utilizzando la connessione Bluetooth vengono salvati nella cartella Download dell'app Files.

### Argomento correlato

- [Attivazione o disattivazione della funzione Bluetooth](#)
- [Menu Impostazioni](#)
- [Assegnazione del nome del dispositivo](#)
- [Associazione con un altro dispositivo Bluetooth](#)
- [Invio di elementi tramite tecnologia Bluetooth](#)

TP0001879799

Smartphone

Xperia 1 V XQ-DQ54/XQ-DQ62/XQ-DQ72

## Trasmissione (Bluetooth LE Audio)

La trasmissione è una funzione che usa LE Audio, che è un nuovo standard per la tecnologia Bluetooth. LE Audio è uno standard di comunicazione audio per la tecnologia Bluetooth.

La funzione di trasmissione consente di trasmettere contenuti audio e di condividerli con due o più persone **(A)**.

La funzione di trasmissione consente anche di ascoltare i contenuti trasmessi da altri dalle cuffie **(B)**.

La funzione di trasmissione di LE Audio deve essere supportata sia dai dispositivi che trasmettono che da quelli che ricevono. È necessario abbinare il dispositivo alle cuffie compatibili con LE Audio che si utilizzeranno dal dispositivo.

### (A): Trasmissione dal proprio dispositivo

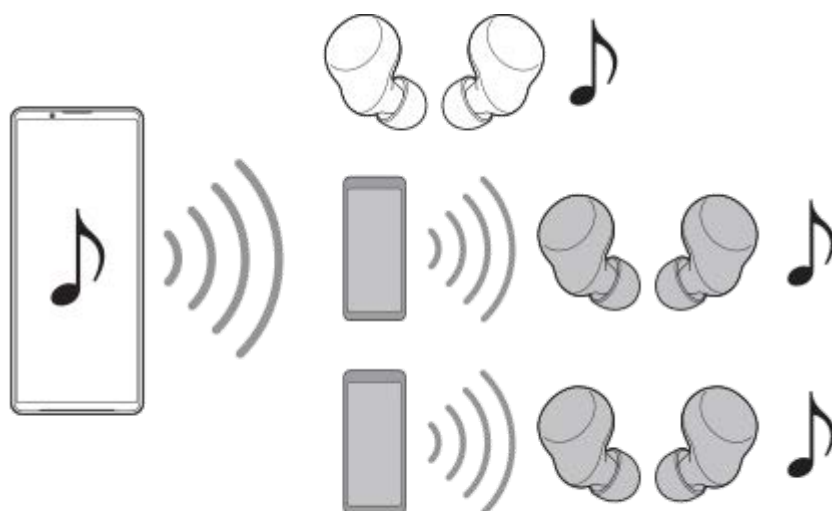

### (B): Ascolto della trasmissione di un'altra persona



## Trasmissione dal proprio dispositivo

1. Aprire l'app multimediale desiderata, come ad esempio l'app Musica.
2. Premere il pulsante di aumento o riduzione del volume.  
Appare lo slider [Volume contenuti multimediali].
3. Sforare **⋮** (Icona Altro) > **📶** (Icona Trasmissione) accanto allo slider [Volume contenuti multimediali].  
Appare la schermata [Trasmissione].

4. Sfiore [Trasmetti l'app Musica]. (Il testo visualizzato può variare in base all'app multimediale in uso.)  
Appare la schermata [Contenuti multimediali].
5. Modificare il nome della trasmissione e/o la password sfiorando  (Icona Modifica), se necessario.
6. Sfiore [Fine].  
Ha inizio la trasmissione.  
La visualizzazione torna alla schermata [Trasmissione].
  - Per ascoltare la trasmissione con le cuffie associate al proprio dispositivo, sfiorare [Trova trasmissioni], quindi selezionare il nome del dispositivo Xperia dall'elenco di trasmissione. La trasmissione viene emessa dalle cuffie.
  - Per interrompere la ricezione della trasmissione, sfiorare [Abbandona trasmissione].
  - Per interrompere la trasmissione, sfiorare [Trasmetti l'app Musica] (il testo visualizzato può variare in base all'app multimediale in uso). > [Interrompi trasmissione].



#### Nota

- Le trasmissioni non vengono emesse dall'altoparlante del proprio dispositivo.

#### Suggerimento

- È possibile inoltre avviare la trasmissione nei modi seguenti.
  - Durante la riproduzione di contenuti, trascinare verso il basso la barra di stato, quindi sfiorare il nome del dispositivo Bluetooth associato nella notifica dell'app che si utilizza per riprodurre i contenuti > [Annuncio].
  - Premere il pulsante di aumento o riduzione del volume, quindi sfiorare  (Icona Altro) > [Riproduci Musica su] (Il testo visualizzato può variare in base all'app multimediale in uso) > [Annuncio].
- All'avvio della trasmissione dal proprio dispositivo, l'utente riceve la notifica di trasmissione nel riquadro di notifica.

## Ascolto della trasmissione di altri con le cuffie associate al dispositivo

1. Premere il pulsante di aumento o riduzione del volume.  
Appare lo slider [Volume contenuti multimediali].
2. Sfiore  (Icona Altro) >  (Icona Trasmissione) accanto allo slider [Volume contenuti multimediali].  
Appare la schermata [Trasmissione].
3. Sfiore [Trova trasmissioni].
4. Selezionare il nome della trasmissione che si desidera ascoltare dall'elenco delle trasmissioni, oppure sfiorare [Scansiona codice QR] per scansionare il QR Code della sorgente di trasmissione.  
La trasmissione viene emessa dalle cuffie.  
Per interrompere la ricezione della trasmissione, sfiorare [Abbandona trasmissione].

---

#### Argomento correlato

- [Associazione con un altro dispositivo Bluetooth](#)

TP1000724410

Smartphone

Xperia 1 V XQ-DQ54/XQ-DQ62/XQ-DQ72

## NFC (Near Field Communication)

NFC è una tecnologia wireless con una portata massima di un centimetro, pertanto i dispositivi che condividono i dati devono essere tenuti vicini.

L'area di rilevamento NFC si trova sulla parte posteriore del dispositivo. Avvicinare il proprio dispositivo a quello ricevente oppure a un lettore NFC, in modo che i contrassegni N entrino in contatto. Verificare che la funzione NFC sia attiva su entrambi i dispositivi.

### Nota

- Con alcune applicazioni, determinate funzioni NFC potrebbero venire abilitate anche quando il dispositivo è spento. Tenere presente che la funzione non è supportata da tutti i dispositivi.

### Per attivare o disattivare la funzione NFC

1. Trovare e sfiorare [Impostazioni] > [Connettività dispositivo] > [Preferenze di connessione] > [NFC].
2. Sfiore l'interruttore [Usa NFC] per abilitare o disabilitare la funzione.

### Nota

- Potrebbe essere necessario avere la funzione Wi-Fi o Bluetooth attivata su entrambi i dispositivi perché la connessione funzioni.

### Suggerimento

- È possibile collegare il dispositivo a un altro dispositivo Sony compatibile con NFC, come ad esempio altoparlanti o cuffie. Quando si stabilisce questo tipo di connessione, fare riferimento alla Guida per l'utente dei dispositivi compatibili per maggiori informazioni.

### Argomento correlato

- [Nomi delle parti](#)
- [Attivazione o disattivazione della funzione Bluetooth](#)
- [Menu Impostazioni](#)

TP0001880081



Smartphone

Xperia 1 V XQ-DQ54/XQ-DQ62/XQ-DQ72

## Utilizzo del dispositivo come portafoglio

È possibile utilizzare il dispositivo per effettuare pagamenti senza estrarre un portafoglio fisico; inoltre, è possibile gestire tutti i servizi di pagamento da un unico punto. Quando si effettua un pagamento, è importante ricordare di attivare la funzione NFC prima di far entrare in contatto il dispositivo con un lettore di carte.

- 1 Accertarsi che la funzione NFC sia abilitata nel dispositivo.**
- 2 Trovare e sfiorare [Impostazioni] > [Connettività dispositivo] > [Preferenze di connessione] > [NFC] > [Pagamenti contactless].**  
Viene visualizzato un elenco di servizi di pagamento.
- 3 Gestire i servizi di pagamento a proprio piacimento.**  
Ad esempio, è possibile modificare il servizio di pagamento predefinito.

### Nota

- I servizi di pagamento dal cellulare potrebbero non essere disponibili in alcuni paesi/regioni.
- Se si utilizzano due schede SIM, i pagamenti avviati tramite NFC saranno supportati soltanto per una scheda SIM con funzione NFC che è stata inserita nella posizione SIM1 del supporto.

### Argomento correlato

- [NFC \(Near Field Communication\)](#)
- [Menu Impostazioni](#)

TP0001879849

Smartphone

Xperia 1 V XQ-DQ54/XQ-DQ62/XQ-DQ72

## Mirroring wireless dello schermo del dispositivo sulla TV

Se la TV o un altro display di grandi dimensioni supporta il mirroring, è possibile visualizzare i contenuti dal dispositivo sulla TV o sul display senza utilizzare una connessione via cavo.

### Mirroring dello schermo del dispositivo su una TV supportata

È possibile utilizzare la funzione Mirroring schermo per visualizzare lo schermo del dispositivo su una TV o su un altro tipo di display di grandi dimensioni senza utilizzare una connessione via cavo.

La tecnologia Wi-Fi Direct<sup>®</sup> stabilisce una connessione wireless tra due dispositivi, in modo che sia possibile vedere le foto preferite stando comodamente seduti sul divano. È inoltre possibile utilizzare questa funzione per ascoltare musica dal dispositivo tramite gli altoparlanti della TV.

1. **TV:** Seguire le istruzioni nella Guida per l'utente del televisore per attivare la funzione Mirroring schermo.
2. **Dispositivo in uso:** Trovare e sfiorare [Impostazioni] > [Connettività dispositivo] > [Preferenze di connessione] > [Mirroring schermo].
3. Sfiore [AVVIA].
4. Sfiore [OK] e selezionare un dispositivo.

### Per interrompere il mirroring schermo tra dispositivi

1. Trovare e sfiorare [Impostazioni] > [Connettività dispositivo] > [Preferenze di connessione] > [Mirroring schermo].
2. Sfiore [Disconnetti], quindi sfiorare [OK].

#### Nota

- Questa funzione può essere utilizzata con i televisori che supportano la funzione di mirroring dello schermo.
- Quando si utilizza il mirroring dello schermo, non coprire l'area dell'antenna Wi-Fi del dispositivo.
- Quando si utilizza la funzione Mirroring schermo, talvolta la qualità dell'immagine potrebbe risultare compromessa in presenza di interferenza da altre reti Wi-Fi.

#### Suggerimento

- È anche possibile interrompere il mirroring schermo sfiorando la notifica nella barra di stato del dispositivo. Trascinare la barra di stato verso il basso, sfiorare ▼ (Icona Espandi), quindi sfiorare [Disconnetti] > [OK].
- Sfiore ☰ (Icona Altro) per ulteriori opzioni.

### Mirroring dello schermo del dispositivo sulla TV quando si utilizzano app compatibili con Chromecast

È possibile eseguire il mirroring dello schermo del dispositivo sulla TV quando si utilizzano app compatibili con Chromecast, come YouTube.

Sfiore il pulsante di trasmissione nella schermata dell'app, quindi selezionare la TV per eseguire il mirroring dello schermo del dispositivo sulla TV. Accertarsi che il dispositivo e la TV siano connessi alla stessa rete Wi-Fi.

Per ulteriori informazioni, visitare la Guida di Chromecast integrato all'indirizzo [support.google.com/](https://support.google.com/).

#### Suggerimento

- A seconda dell'app in uso, potrebbe essere necessario accedere all'app sulla TV con lo stesso account Google utilizzato sul dispositivo.

---

---

### Argomento correlato

- [Nomi delle parti](#)
- [Menu Impostazioni](#)

TP1000431829

H-341-100-22 Copyright 2023 Sony Corporation

Smartphone

Xperia 1 V XQ-DQ54/XQ-DQ62/XQ-DQ72

## Collegamento del dispositivo ai dispositivi USB

È possibile impostare Preferenze USB in base al computer o al dispositivo USB collegato al dispositivo.

È possibile utilizzare l'adattatore USB host per collegare il dispositivo a dispositivi USB quali dispositivi di archiviazione di massa USB, cuffie, periferiche di gioco, tastiere e mouse USB.



- 1 Collegare il dispositivo al dispositivo USB tramite un cavo USB.
- 2 Trascinare la barra di stato verso il basso per aprire il riquadro di notifica, quindi sfiorare la notifica di impostazione del collegamento USB.
- 3 Sfiore [Tocca per altre opzioni.], quindi selezionare un'opzione.

### Suggerimento

- È possibile anche impostare le preferenze USB trovando e sfiorando [Impostazioni] > [Connettività dispositivo] > [USB].

### Preferenze USB

- **Connessione USB controllata da:** È possibile scegliere quale dispositivo controlli l'altro, il proprio dispositivo o il dispositivo connesso con USB.
- **Utilizza connessione USB per:** È possibile scegliere lo scopo della connessione USB.
  - **Trasferimento di file:** Gestire i file o aggiornare il software del dispositivo. Questa opzione viene utilizzata con i computer Microsoft® Windows®. La procedura di ricarica è abilitata per impostazione predefinita.
  - **Tethering USB:** Il dispositivo può funzionare come dispositivo di tethering.
  - **MIDI:** Il dispositivo può funzionare come ingresso MIDI per le applicazioni di strumenti musicali.

- **Nessun trasferimento di dati:** Carica il dispositivo solo quando l'impostazione di [Connessione USB controllata da] è [Questo dispositivo]. Quando l'impostazione di [Connessione USB controllata da] è [Dispositivo connesso], è possibile utilizzare il dispositivo come un alimentatore e ricaricare l'altro dispositivo connesso.
- **Opzioni di trasferimento file**
  - **Converti video in AVC:** I video vengono convertiti in AVC e trasferiti sul dispositivo collegato.

#### **Nota**

- Sony non garantisce che tutti gli accessori USB siano supportati dal dispositivo.
- Il dispositivo presenta una porta USB priva di coperchio. Se il dispositivo entra a contatto con acqua, verificare che la porta sia completamente asciutta prima di collegare un cavo USB.

TP0001880088

H-341-100-22 Copyright 2023 Sony Corporation

Smartphone

Xperia 1 V XQ-DQ54/XQ-DQ62/XQ-DQ72

## Operazioni per garantire la sicurezza del dispositivo

Il dispositivo è dotato di opzioni di sicurezza, da attivare in caso di smarrimento o furto.

Sono disponibili molti modi per proteggere il dispositivo, come elencato di seguito.

Trovare e sfiorare [Impostazioni] > [Sicurezza], quindi sfiorare l'impostazione che si desidera modificare.

- [Blocco schermo]: Impostare un metodo di sicurezza per sbloccare lo schermo.
- [Gestione impronte digitali]: Registrare le impronte digitali da utilizzare come metodo di sicurezza per lo sblocco del dispositivo o l'autenticazione degli acquisti.
- [Altre impostazioni di sicurezza] > [Blocco della scheda SIM]: Impostare per immettere un PIN quando si utilizzano SIM nel dispositivo.

Per ulteriori informazioni, visitare [support.google.com/android/](https://support.google.com/android/).

### Nota

- Quando si utilizza un'opzione di sicurezza per proteggere il dispositivo, è importante ricordare i dettagli forniti durante la configurazione.

### Suggerimento

- Quando si utilizzano le impronte digitali per proteggere il dispositivo, è possibile usare la funzione [Premere per sbloccare con l'impronta] per impedire lo sblocco involontario del dispositivo. Trovare e sfiorare [Impostazioni] > [Sicurezza], e quindi sfiorare l'interruttore [Premere per sbloccare con l'impronta] per abilitare la funzione. Il dispositivo rileva l'impronta digitale e si sblocca solo quando si preme il pulsante di accensione e spegnimento. Per sbloccare il dispositivo, premere il pulsante di accensione e spegnimento e mantenere il dito sullo stesso.

### Argomento correlato

- [Menu Impostazioni](#)
- [Ritrovare, bloccare o cancellare i contenuti di un dispositivo perduto](#)

TP0001880052



Smartphone

Xperia 1 V XQ-DQ54/XQ-DQ62/XQ-DQ72

## Come trovare il numero o i numeri IMEI del dispositivo

Il dispositivo dispone di uno o due numeri identificativi univoci, denominati numero IMEI o ID prodotto. Si consiglia di copiare e conservare questo numero. Potrebbe essere necessario in caso di furto del dispositivo oppure per contattare il supporto.

### Visualizzazione dei propri numeri IMEI utilizzando il tastierino

1. Trovare e sfiorare  (Icona Telefono).
2. Sfiare  (Icona Tastierino).
3. Immettere \*#06# col tastierino. I numeri IMEI vengono visualizzati automaticamente.

### Visualizzazione dei propri numeri IMEI sul supporto

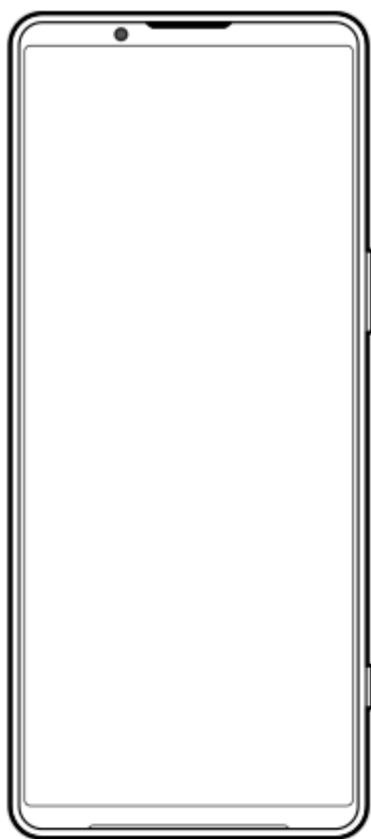

1. Estrarre il supporto. Il numero o i numeri IMEI sono visualizzati sul retro del supporto.

TP0002935433

Smartphone

Xperia 1 V XQ-DQ54/XQ-DQ62/XQ-DQ72

## Ritrovare, bloccare o cancellare i contenuti di un dispositivo perduto

---

Google offre un servizio web di geolocalizzazione e sicurezza denominato "Trova il mio dispositivo". Dopo aver effettuato l'accesso a un account Google, "Trova il mio dispositivo" è attivato per impostazione predefinita. In caso di smarrimento del dispositivo, è possibile utilizzare "Trova il mio dispositivo" per trovare il dispositivo, bloccarlo o cancellarne i contenuti. Per ulteriori informazioni, visitare [support.google.com/android/](https://support.google.com/android/).

TP0001880092

H-341-100-22 Copyright 2023 Sony Corporation



Smartphone

Xperia 1 V XQ-DQ54/XQ-DQ62/XQ-DQ72

## Informazioni su questa Guida

Il presente documento è la Guida di Xperia 1 V per la versione software Android 13. Per visualizzare la versione del software installata nel dispositivo, accedere al menu Impostazioni.

Per informazioni sulle funzioni e impostazioni comuni di Android (come ad esempio le impostazioni di base, le impostazioni Wi-Fi, le impostazioni della schermata Home, il trasferimento di contenuti, la navigazione del cassetto app, le notifiche di Android e altre funzioni dell'applicazione Google), fare riferimento a [support.google.com/android/](https://support.google.com/android/).

### Nota

- È possibile che le funzioni comprese negli aggiornamenti del sistema e delle applicazioni siano diverse rispetto a quanto descritto in questa Guida. La versione di Android potrebbe non essere interessata dall'aggiornamento.
- Tutte le immagini utilizzate come immagini di esempio in questa Guida hanno esclusivamente scopo illustrativo e non sono state scattate da un dispositivo reale.

## Per verificare la versione corrente del software e il numero di modello

Trovare e sfiorare [Impostazioni] > [Informazioni sul telefono]. La versione corrente del software viene visualizzata in [Numero build]. Il numero di modello corrente viene visualizzato in [Modello].

## Limitazioni ai servizi e alle funzioni

I servizi e le funzioni descritti in questa Guida potrebbero non essere supportati in alcuni paesi o regioni o da alcune reti o provider di servizi. Il numero di emergenza internazionale GSM può essere sempre utilizzato in tutti i paesi e regioni, da tutte le reti e da tutti i provider di servizi, purché il dispositivo sia collegato alla rete mobile. Contattare il gestore di rete o il provider di servizi per determinare la disponibilità di ogni specifico dispositivo o funzionalità e se vengono applicati costi aggiuntivi di accesso o di utilizzo.

L'utilizzo di alcune funzioni e applicazioni descritte in questa Guida può richiedere l'accesso a Internet. È possibile incorrere in costi aggiuntivi per la connessione, quando si accede a Internet dal dispositivo. Per ulteriori informazioni, contattare il provider di servizi wireless.

### Argomento correlato

- [Prima di aggiornare il dispositivo](#)
- [Aggiornamento del dispositivo in modalità wireless](#)
- [Menu Impostazioni](#)

TP0001880146

Smartphone

Xperia 1 V XQ-DQ54/XQ-DQ62/XQ-DQ72

## Accessibilità

---

### Impostazioni di accessibilità

Android offre molte funzioni di accessibilità, quali [TalkBack], [Dimensioni di visualizzazione e testo] ([Dimensioni carattere]), [Colore e movimento] ([Correzione del colore], [Tema scuro]), [Attenuazione extra], [Ingrandimento] e altre ancora.

È possibile trovare le funzioni di accessibilità sotto [Impostazioni] > [Accessibilità].

Per ulteriori informazioni, consultare la Guida di Accessibilità Android all'indirizzo

[support.google.com/accessibility/android](https://support.google.com/accessibility/android).

### Testo in tempo reale

Il testo in tempo reale (RTT) è un servizio di testo che gli operatori forniscono in alcuni paesi/regioni. Consente a ciascun carattere di un messaggio di essere letto come è digitato. Verificare con l'operatore se RTT sia disponibile con il proprio piano telefonico. Si noti che per contattare il 911 usando RTT negli Stati Uniti, potrebbe essere necessario installare nel telefono una scheda SIM. Per maggiori informazioni sull'uso di RTT nel telefono, visitare

[support.google.com/accessibility/android](https://support.google.com/accessibility/android).

---

### Argomento correlato

- [Menu Impostazioni](#)

TP1000431830

Smartphone

Xperia 1 V XQ-DQ54/XQ-DQ62/XQ-DQ72

## Utilizzo del dispositivo in condizioni di umidità e polvere

Il dispositivo è resistente all'acqua e alla polvere con classificazioni IPX5/IPX8 e IP6X. Tuttavia, tenere presente che tutte le porte e tutti i connettori USB devono essere completamente asciutti prima dell'uso e i coperchi in dotazione devono essere chiusi saldamente. Il dispositivo dispone di uno slot di supporto della scheda nano SIM/memory card con un coperchio applicato. Non immergere completamente il dispositivo nell'acqua ed evitare di esporlo all'acqua marina, all'acqua salata, all'acqua con cloro o a liquidi quali le bevande. La garanzia non copre danni o difetti causati dall'abuso del dispositivo o dall'uso dello stesso contrariamente a quanto specificato dalle istruzioni di Sony. Per informazioni sulla garanzia, leggere la sezione Informazioni importanti disponibile nel dispositivo in [Impostazioni] > [Informazioni sul telefono] > [Informazioni legali].

### Per chiudere i coperchi in dotazione

1. Premere le posizioni evidenziate come illustrato e verificare che non siano presenti spazi tra il coperchio e il dispositivo.

(A): Coperchio

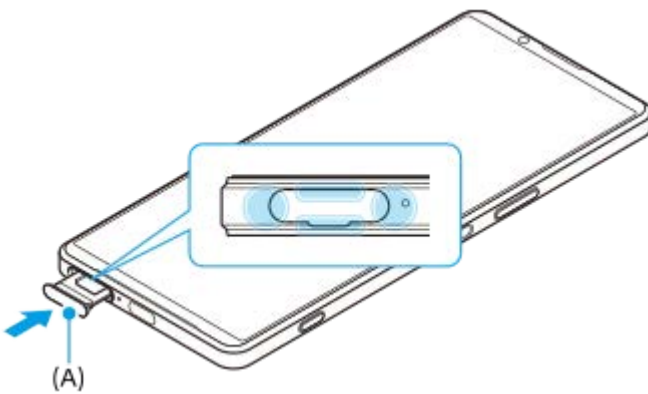

### Per asciugare il dispositivo

1. Utilizzare un panno in microfibra per eliminare l'umidità eccessiva dal dispositivo.



2. Reggendo saldamente il dispositivo e con la porta USB rivolta verso il basso, scuotere vigorosamente il dispositivo almeno 20 volte. Invertire l'orientamento e scuotere nuovamente il dispositivo 20 volte.

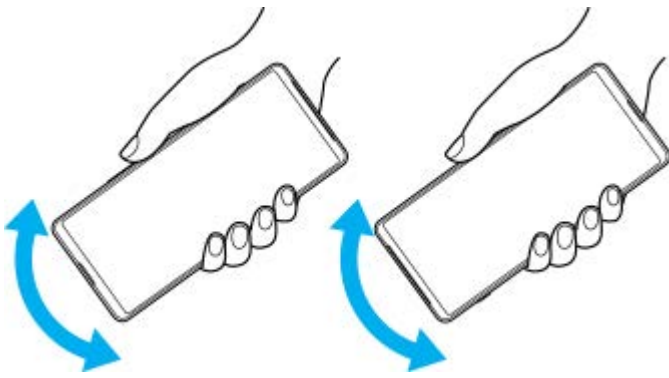

3. Usare un panno in microfibra per rimuovere l'umidità rimanente. Pulire pulsanti, porte e parti del dispositivo quali altoparlanti, microfoni, sensori, fotocamere e così via, come illustrato nella figura.

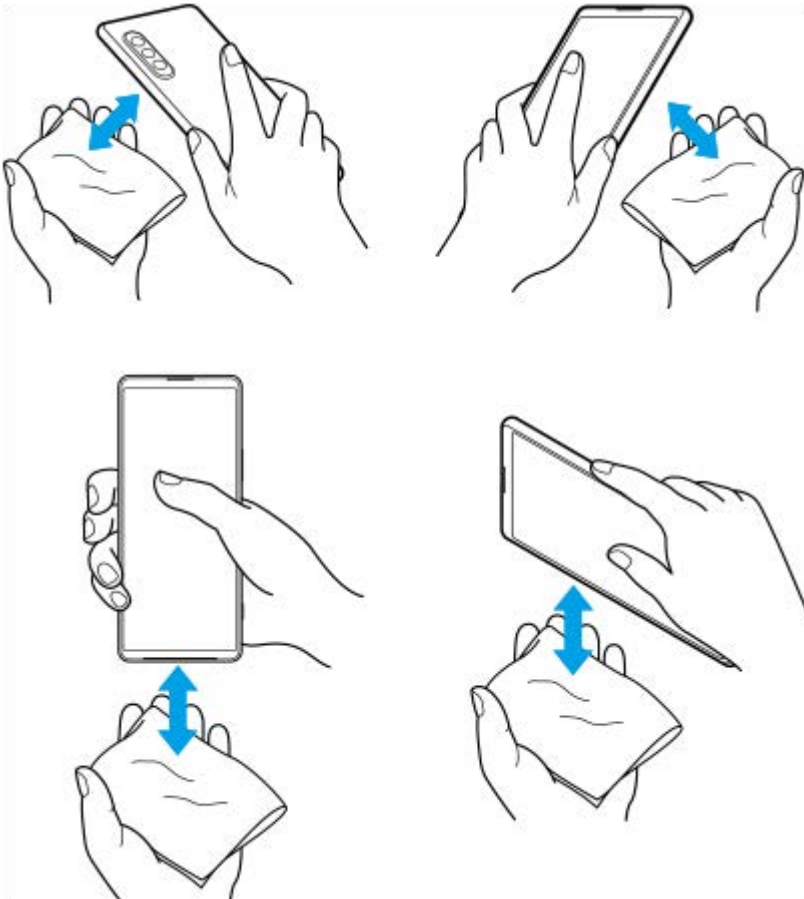

4. Non utilizzare il dispositivo per almeno un paio d'ore e verificare che sia completamente asciutto prima dell'uso.

TP1000431831

H-341-100-22 Copyright 2023 Sony Corporation

Smartphone

Xperia 1 V XQ-DQ54/XQ-DQ62/XQ-DQ72

## Informazioni legali

La presente Guida viene pubblicata da Sony Corporation (qui di seguito denominata "Sony") o da una società locale affiliata, senza alcuna garanzia. Sony si riserva il diritto di apportare in qualsiasi momento e senza preavviso eventuali modifiche e miglioramenti alla presente Guida, dovuti a errori tipografici, imprecisione delle informazioni o miglioramenti dei programmi e/o dei dispositivi. Tali modifiche verranno inserite nelle edizioni successive della presente Guida. Tutte le illustrazioni vengono fornite a titolo puramente indicativo e potrebbero non rappresentare esattamente il dispositivo. Tutti i nomi di prodotti e società citati nel presente documento sono marchi o marchi registrati dei rispettivi proprietari. Tutti gli altri marchi registrati appartengono ai rispettivi proprietari. Qualsiasi diritto non espressamente garantito nel presente documento è riservato. Visitare <https://www.sony.net/Products/smartphones/trademarks-and-copyright.html> per maggiori informazioni.

Questa Guida può fare riferimento ad applicazioni o servizi forniti da terze parti. L'uso di tali programmi o servizi potrebbe richiedere una registrazione separata presso il provider terza parte, il pagamento di una tariffa o l'indicazione delle informazioni della carta di credito. Inoltre, potrebbe essere soggetto a ulteriori condizioni di utilizzo, modifica, interruzione e sospensione in qualsiasi momento. Per le applicazioni disponibili su siti Web di terzi o attraverso gli stessi, si prega di fare esaminare anticipatamente le relative condizioni di utilizzo e l'informativa sulla privacy applicabili. Sony non garantisce la disponibilità né le prestazioni di qualsiasi applicazione, sito Web o servizio offerti da terze parti.

Il dispositivo ha la capacità di scaricare, memorizzare e inoltrare contenuti aggiuntivi, come ad esempio musica o video. L'utilizzo di tali contenuti può essere limitato o vietato dai diritti di terze parti ed è, a titolo esemplificativo, soggetto a restrizioni in base alle leggi vigenti sul copyright. L'utente, e non Sony, è interamente responsabile dei contenuti aggiuntivi scaricati sul dispositivo o da esso inoltrati. Prima di utilizzare qualsiasi contenuto aggiuntivo, verificare di disporre della licenza appropriata per l'utilizzo previsto o di essere altrimenti autorizzati. Sony non garantisce la precisione, l'integrità o la qualità di qualsiasi contenuto aggiuntivo o di terze parti. In nessun caso, Sony sarà responsabile dell'uso improprio dei contenuti aggiuntivi o di terze parti.

Il presente prodotto è concesso in licenza ai sensi delle licenze portfolio di brevetti visivi MPEG-4 e AVC per l'uso personale e non commerciale da parte del consumatore al fine di eseguire le seguenti operazioni: (i) codifica video conforme allo standard visivo MPEG-4 ("video MPEG-4") o allo standard AVC ("video AVC") e/o (ii) decodifica di video MPEG-4 o AVC codificati da un consumatore durante un'attività personale e non commerciale e/o ottenuti da un fornitore video provvisto di licenza emessa da MPEG LA allo scopo di fornire video MPEG-4 e/o AVC. Nessuna licenza viene concessa, nemmeno in modo implicito, per utilizzi di altro tipo. Per ulteriori informazioni, comprese quelle riguardanti gli utilizzi promozionali, interni e commerciali e le licenze, contattare MPEG LA, L.L.C. Vedere <https://www.mpegla.com>. La tecnologia di decodifica audio MPEG Layer-3 è concessa in licenza da Fraunhofer IIS e Thomson.

**Nota:** Sony consiglia agli utenti di eseguire il backup dei dati e delle informazioni personali.

**SONY NON SARÀ RESPONSABILE DI PERDITE, CANCELLAZIONI E/O SOVRASCRITTURE DI FILE O DATI PERSONALI PRESENTI SUL DISPOSITIVO (INCLUSI IN VIA ESEMPLIFICATIVA CONTATTI, TRACCE MUSICALI E IMMAGINI) DERIVANTI DA AGGIORNAMENTI DEL DISPOSITIVO EFFETTUATI ATTENENDOSI AI METODI DESCRITTI NELLA GUIDA O NELLA DOCUMENTAZIONE.**

**IN NESSUN CASO LA RESPONSABILITÀ TOTALE DI SONY O DEI SUOI FORNITORI PER DANNI, PERDITE E AZIONI LEGALI (DERIVANTI DA CONTRATTO, ILLECITO, NEGLIGENZA O ALTRE CAUSE) POTRÀ SUPERARE L'IMPORTO EFFETTIVAMENTE PAGATO DALL'ACQUIRENTE PER IL DISPOSITIVO.**

TP0002395981

Smartphone

Xperia 1 V XQ-DQ54/XQ-DQ62/XQ-DQ72

## Garanzia, SAR e informazioni d'uso

---

Per informazioni su garanzia, SAR (Specific Absorption Rate) e sulle linee guida relative alla sicurezza, leggere la sezione Informazioni importanti disponibile nel dispositivo in [Impostazioni] > [Informazioni sul telefono] > [Informazioni legali].

TP0002284336

H-341-100-22 Copyright 2023 Sony Corporation