

Smarttelefon

Xperia 1 VI XQ-EC54/XQ-EC72

**Populære emner**[Ta en skjermdump](#)[Startskjerm](#)[Navn på del](#)**Emner for å starte enheten**[Sette inn SIM-kort og microSD-kort](#)[Konfigurere et eSIM \(bare XQ-EC54\)](#)[Lading av enheten](#)**Eksterne nettsteder for referanse**[Informasjon om brukerstøtte for Xperia 1 VI](#) 

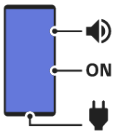
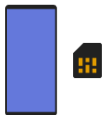
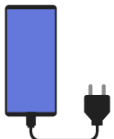

## Komme i gang

[Navn på del](#)

[Sette inn SIM-kort og microSD-kort](#)

[Konfigurere et eSIM \(bare XQ-EC54\)](#)

[Konfigurere SIM-kort](#)

[Slå enheten på eller av](#)

[Slå skjermen på eller av](#)

[Slik konfigurerer du en Google-konto på enheten](#)

[Lading av enheten](#)

[Slik lader du enheten med en trådløs lader](#)

## Overføre innhold

[Synkronisere data med en Google-konto](#)

[Overføre innhold ved hjelp av en datamaskin](#)

[Overføre innhold ved hjelp av et microSD-kort](#)

## Grunnleggende informasjon

[Startskjerm](#)

### Ikoner på statuslinjen

[Statuslinje og varselpanel](#)

[Statusikoner](#)

[Varselikoner](#)

[Panel for hurtiginnstillinger](#)

[Ta en skjermdump](#)

[Spille inn video av enhetsskjermen](#)

[Skanne QR-koder](#)

[Slå Sidesans på eller av](#)

[Bruke Sidesans](#)

[Kontrollpanel](#)

[Modus for delt skjerm \(Flervindusbytte\)](#)

[Popup-vindumodus](#)

[Alarm](#)

## Kamera

### Bilde

[Oversikt over \[Bilde\]-modus](#)

[Ta bilder i \[Bilde\]-modus](#)

[Ofte brukte funksjoner i \[Bilde\]-modus](#)

[Flere kamerainnstillinger](#)

[Bruke manuell fokus i \[Bilde\]- eller \[Video\]-modus](#)

[Justere lukkerhastigheten manuelt i \[Bilde\]- eller \[Video\]-modus](#)

[Skanne QR-koder i \[Bilde\]-modus](#)

### Video

[Oversikt over \[Video\]-modus](#)

[Spille inn videoer](#)

[Ofte brukte funksjoner i \[Video\]-modus](#)

[Flere kamerainnstillinger](#)

[Bruke manuell fokus i \[Bilde\]- eller \[Video\]-modus](#)

[Justere lukkerhastigheten manuelt i \[Bilde\]- eller \[Video\]-modus](#)

### Bokeh

[Ta bilder med Bokeh-effekten](#)

[Flere kamerainnstillinger](#)

### Sakte

[Spille inn videoklipp i sakte film](#)

[Flere kamerainnstillinger](#)

### Pro

[Oversikt over \[Pro\]-modus](#)

[Funksjonsmeny i \[Pro\]-modus](#)

---

[Ta stillbilder i \[Pro\]-modus](#)

---

[Flere kamerainnstillinger](#)

---

## Mer

[Telephoto-makro](#)

---

[Ta bilder med høy oppløsning \(48 MP\)](#)

---

[Spille inn videoklipp med Bokeh-effekten](#)

---

[Livestrømming](#)

---

[Flere kamerainnstillinger](#)

---

[Panorama](#)

---

## Videoskaper

[Videoskaper](#)

---

## Ekstern skjerm

[Bruke Ekstern skjerm-appen i Skjermmodus](#)

---

[Ekstern skjerm Strømmemodus](#)

---

[Ekstern skjerm Lydinnstillinger](#)

---

[Spille inn en video som du overvåker på enheten](#)

---

[Utholdenhetsmodus for skjerm](#)

---

## Music Pro

[Music Pro](#)

---

## Musikk

[Overføre musikk fra en datamaskin til enheten](#)

---

[Lytte til musikk](#)

---

[Funksjoner for Musikk-appen](#)

---

## Spillforbedring

[Starte Spillforbedring-appen](#)

---

[Bruke Spillforbedring-menyen](#)

---

## Brukerstøtte-appen

## [Om brukerstøtteappen](#)

### Innstillinger

#### [Innstillinger-meny](#)

#### Volum, vibrering og lyd

- [Volum og vibrering](#)

- [Lyder og lydsignaler](#)

#### [Begrense avbrudd med \[Ikke forstyr\]-modus](#)

#### [Skjerminnstillinger](#)

#### [Konfigurere Sidesans-alternativer](#)

#### [Bruk av stedstjenester](#)

#### [Dato og klokkeslett](#)

#### Batteriadministrasjon

- [Batteripleie](#)

- [STAMINA-modus](#)

- [Maksimere batteribruken](#)

#### Forbedre lyden

- [Angi lyd kvalitet for avspilling](#)

- [Redusere vindstøy ved opptak](#)

#### [Smart anropshåndtering](#)

### Vedlikehold

#### Oppdatere enheten

- [Før du oppdaterer enheten din](#)

- [Slik oppdaterer du enheten trådløst](#)

#### [App-oppdateringer](#)

#### Omstart, tilbakestilling og reparering

- [Tilbakestill og starte enheten på nytt](#)

- [Slik reparerer du enhetsprogramvaren med Xperia Companion](#)

- [Tilbakestill appene](#)

#### Forbedre minneytelse

[Vise minnestatusen](#)

---

[Slik frigjør du plass i det interne minnet](#)

---

[Slik stopper du apper og tjenester fra å kjøre](#)

---

[Formatere microSD-kortet](#)

---

## Internett og nettverk

[Mobildatatilkobling](#)

---

[Øke signalstyrken for Wi-Fi®](#)

---

[Kontroll av databruk](#)

---

## Tilkobling

### Trådløs Bluetooth®-teknologi

[Slik slår du Bluetooth-funksjonen på eller av](#)

---

[Navngi enheten](#)

---

[Pare med en annen Bluetooth-enhet](#)

---

[Pare med en Bluetooth-fjernstyring eller et grep](#)

---

[Sende elementer ved hjelp av Bluetooth-teknologi](#)

---

[Motta elementer ved hjelp av Bluetooth-teknologi](#)

---

[Kringkasting \(Bluetooth LE Audio\)](#)

---

[NFC \(Near Field Communication\)](#)

---

[Bruke enheten som en lommebok](#)

---

[Speile skjermbildet på enheten trådløst på en TV](#)

---

[Koble enheten til USB-enheter](#)

---

## Enhetsikkerhet

[Sørge for at enheten er beskyttet](#)

---

[Finne IMEI-numrene for enheten din](#)

---

[Finne, låse eller slette en enhet som er mistet](#)

---

## Merknader om bruk, tilgjengelighet og juridisk informasjon

[Om denne hjelpeveiledningen](#)

---

[Tilgjengelighet](#)

---

[Slik bruker du enheten i våte og støvete omgivelser](#)

---

[Juridisk informasjon](#)

---

[Garanti, SAR og veiledninger for bruk](#)

B-ACA-100-41 Copyright 2024 Sony Corporation

Smarttelefon

Xperia 1 VI XQ-EC54/XQ-EC72

## Navn på del

---

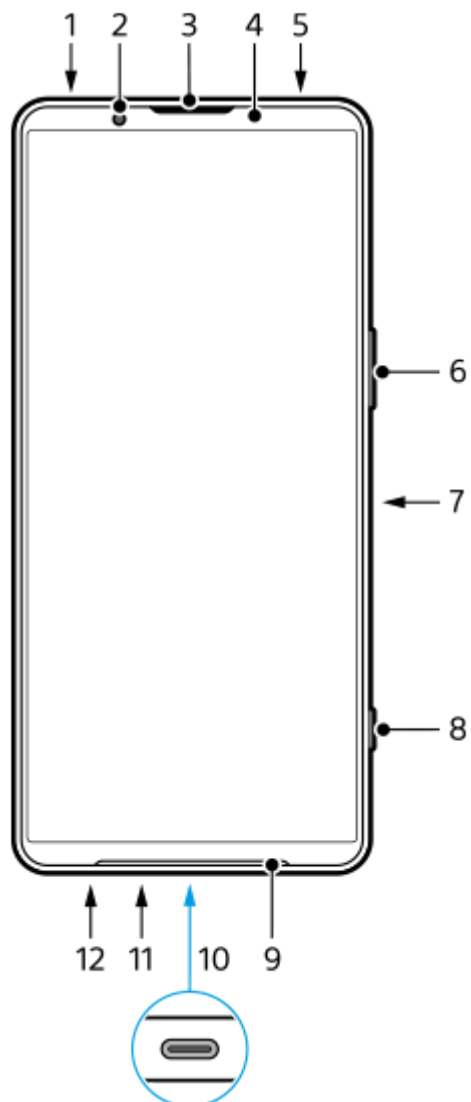



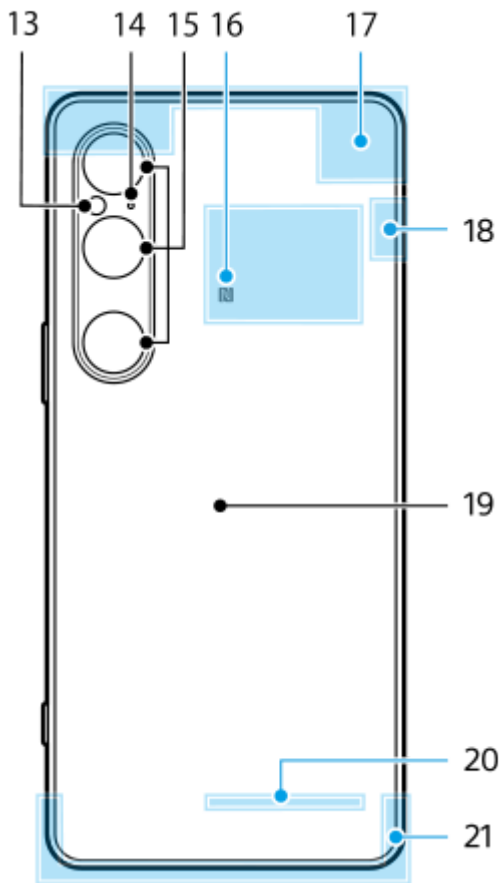

1. 3,5 mm lydkontakt
2. Frontkamera
3. Ørehøytaler/sekundærhøytaler
4. Nærhets-/lyssensor
5. Sekundærmikrofon
6. Volum-/zoomeknapp
7. Strømknapp/fingeravtrykkssensor
8. Utløserknapp
9. Hovedhøytaler
10. USB-port/lader

Du kan vise skjermen på enheten på en TV eller en annen stor skjermenhet ved hjelp av en USB Type-C<sup>®</sup>-kabel. Du kan også få tilgang til Internett via en LAN-kabel ved hjelp av en kommersiell USB-LAN-adapter.

#### **Merknad**

- Når du kobler enheten til en TV eller en annen stor skjerm ved hjelp av en USB Type-C-kabel, må kabelen være kompatibel med skjermportens standard. Vær oppmerksom på at enkelte funksjoner eller innhold på Xperia-enheten kanskje ikke kan spilles av på TV-en eller visningsenheten.
- Enkelte USB-LAN-adaptore fungerer kanskje ikke som de skal.

11. Hovedmikrofon
12. SIM-/microSD-kortbrettspor
13. Blitz-LED
14. Mikrofon med stemmeprioritet
15. Hovedkamera
16. NFC-registreringsområde
17. Mobilnettantenne
18. Mobilnett-/Wi-Fi-/Bluetooth-/GPS-antenne
19. Trådløs ladespole
20. Wi-Fi-/Bluetooth-antenne
21. Mobilnettantenne

---

## Beslektet emne

- [Volum og vibrering](#)
- [Oversikt over \[Bilde\]-modus](#)
- [Tilbakestille og starte enheten på nytt](#)
- [Lading av enheten](#)
- [Slik lader du enheten med en trådløs lader](#)
- [Sette inn SIM-kort og microSD-kort](#)

TP1001673228

B-ACA-100-41 Copyright 2024 Sony Corporation

Smarttelefon

Xperia 1 VI XQ-EC54/XQ-EC72

## Sette inn SIM-kort og microSD-kort

Det finnes to typer modeller: En eSIM-støttet modell og en modell med spor for to nano-SIM-kort.

- XQ-EC54: Du kan bruke ett nano-SIM-kort, ett eSIM-kort og ett microSD-kort. (Du kan bare sette inn ett nano-SIM-kort.) Du kan bruke enheten som en dobbel SIM-enhet ved å sette inn et nano-SIM-kort og konfigurere et eSIM.

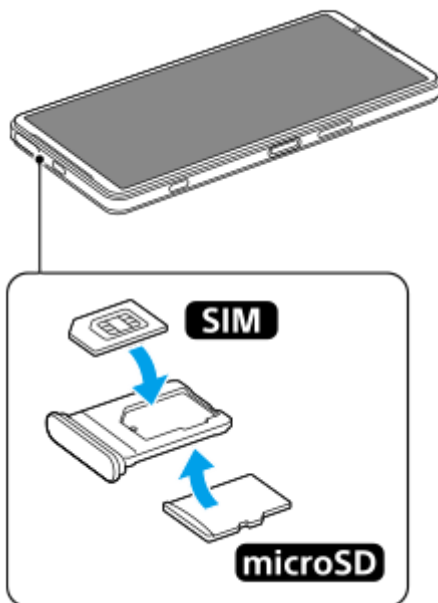

- XQ-EC72: Du kan bruke enten to nano-SIM-kort eller ett nano-SIM-kort og ett microSD-kort. (eSIM-kort støttes ikke.)

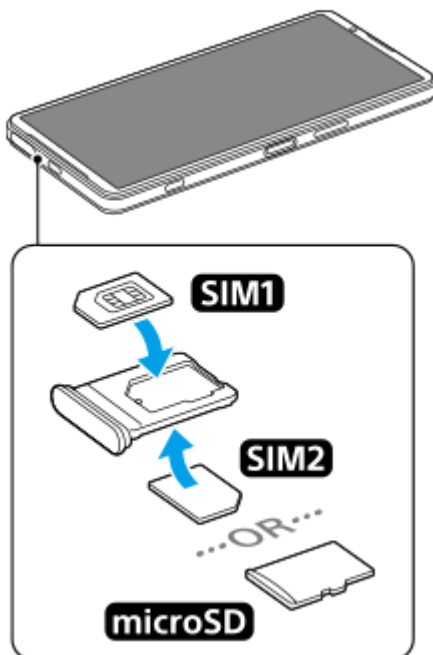

### Sjekk modellnavnet ditt

1. Finn og trykk på [Innstillinger] > [Om telefonen].  
Modellnavnet vises under [Modell].

## Sette inn et SIM-kort

1. Trekk ut brettet mens skjermen på enheten er vendt opp.  
Hekt fingertuppen på hakket **(A)**, og dra deretter dekselet til SIM-/microSD-kortbrettsporet **(B)** rett ut.

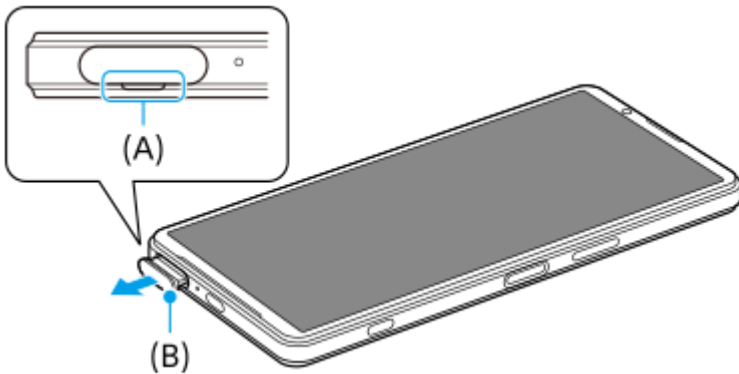

2. Plasser SIM-kortet i riktig retning med metallkontaktsiden vendt opp.  
Det ene vinklede hjørnet av SIM-kortet **(A)** skal plasseres som vist.  
Pass på plasseringen av SIM-kortet, slik at det passer godt på plass uten mellomrom.

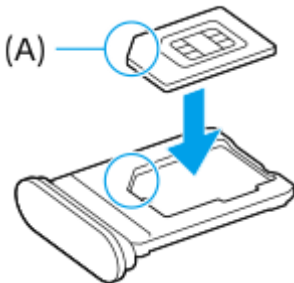

3. Skyv forsiktig brettet inn i sporet igjen til det klikker på plass.

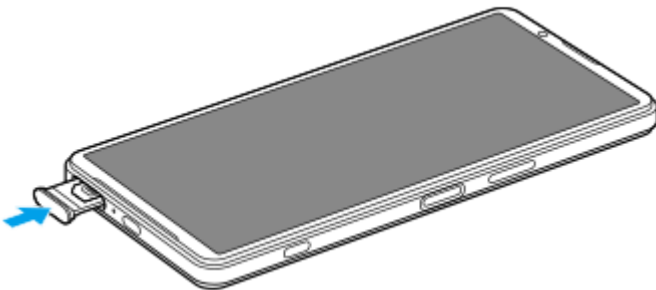

### Hint

- Du trenger ikke å sette inn et SIM-kort hvis du bare skal bruke et eSIM-kort.

## Sette inn et ekstra SIM-kort (bare XQ-EC72)

For XQ-EC72 kan du sette inn et ekstra SIM-kort. Når du setter inn et ekstra SIM-kort, kan du ikke sette inn et microSD-kort.

1. Trekk ut brettet mens baksiden av enheten er vendt opp.  
Hekt fingertuppen på hakket **(A)**, og dra deretter dekselet til SIM-/microSD-kortbrettsporet **(B)** rett ut.

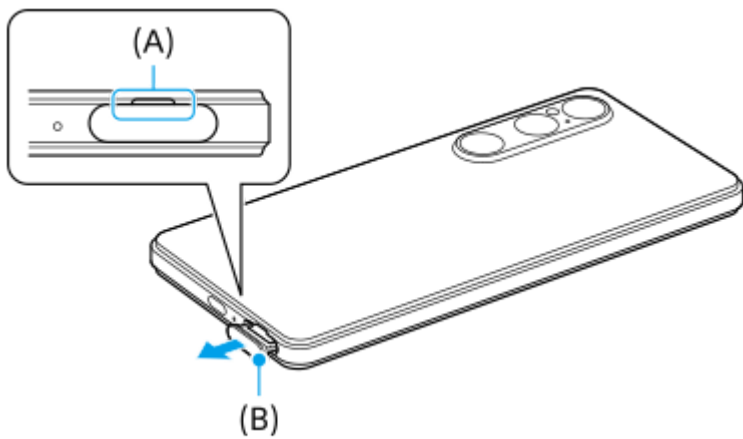

2. Plasser det andre SIM-kortet i riktig retning med metallkontaktsiden vendt opp. Det ene vinklede hjørnet av SIM-kortet **(A)** skal plasseres som vist. Pass på plasseringen av SIM-kortet, slik at det passer godt på plass uten mellomrom.

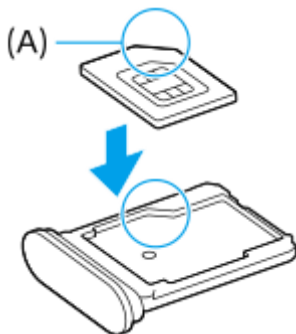

3. Skyv forsiktig brettet inn i sporet igjen til det klikker på plass.

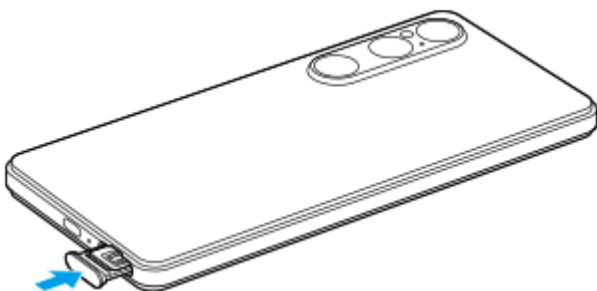

## Sette inn et microSD-kort

1. Trekk ut brettet mens baksiden av enheten er vendt opp. Hekt fingertuppen på hakket **(A)**, og dra deretter dekslet til SIM-/microSD-kortbrettsporet **(B)** rett ut.

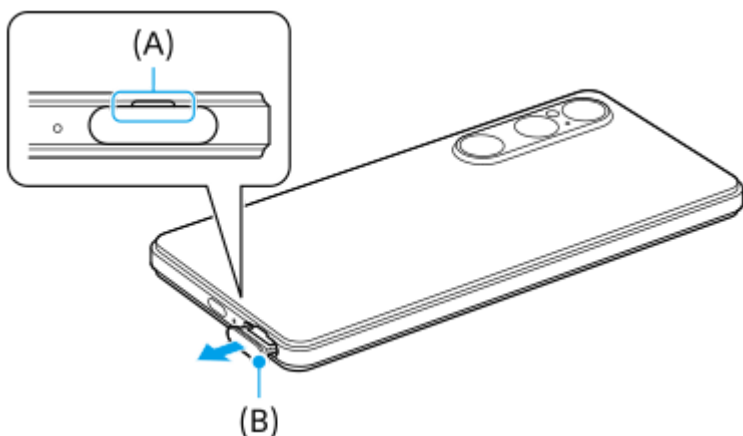

2. Plasser microSD-kortet i riktig retning med kontaktsiden vendt opp.

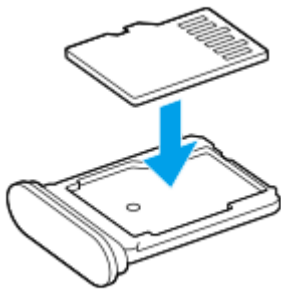

3. Skyv forsiktig brettet inn i sporet igjen til det klikker på plass.

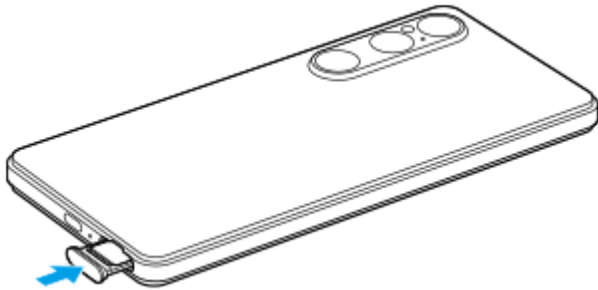

### **Merknad**

- Du må oppheve beskyttelsen for microSD-kortet før du tar det ut, for å hindre tap av data. Du kan trygt ta ut microSD-kortet ved å finne og trykke på [Innstillinger] > [Lagring], trykke på [Denne enheten] for å velge navnet på microSD-kortet og deretter trykke på ⋮ (Flere-ikon) > [Løs ut].

---

### **Beslektet emne**

- [Innstillinger-meny](#)
- [Konfigurere et eSIM \(bare XQ-EC54\)](#)
- [Konfigurere SIM-kort](#)
- [Finne IMEI-numrene for enheten din](#)

TP1001673229

Smarttelefon

Xperia 1 VI XQ-EC54/XQ-EC72

## Konfigurere et eSIM (bare XQ-EC54)

Navnet på modellen som støtter eSIM-kort (nedlastede SIM-kort) er XQ-EC54. XQ-EC72 støtter ikke bruk av eSIM-kort. Finn og trykk på [Innstillinger] > [Om telefonen] for å sjekke modellnavnet. Modellnavnet vises under [Modell]. Hvis du vil bruke et eSIM, må du utføre konfigurering fra Innstillinger-menyen.

- 1 Finn og trykk på [Innstillinger] > [Nettverk og internett] > [SIM-kort].**

Hvis du har satt inn et SIM-kort eller lastet ned et eSIM allerede, trykker du på [Legg til SIM-kort].
- 2 Følg instruksjonene på skjermen for å skanne QR Code-koden du har fått av nettooperatøren din.**
- 3 Følg instruksjonene på skjermen for å laste ned et eSIM-kort.**
- 4 Når eSIM-kortet er lastet ned, trykker du på [Innstillinger]-knappen og deretter på [Bruk SIM-kort]-bryteren for å aktivere SIM-kortet.**

### Merknad

- Fremgangsmåten for å konfigurere et eSIM varierer avhengig av nettooperatøren. Hvis innstillingen ikke kan fullføres med den fremgangsmåten som er beskrevet her, kan du se fremgangsmåten du har fått av nettooperatøren din.
- Du kan konfigurere flere eSIM-kort. Du kan imidlertid bare bruke ett eSIM-kort av gangen.

### Hint

- Du kan aktivere eller deaktivere bruken av SIM-kort. Finn og trykk på [Innstillinger] > [Nettverk og internett] > [SIM-kort], velg et SIM-kort, og trykk deretter på [Bruk SIM-kort]-bryteren for å aktivere eller deaktivere SIM-kortet.

### Beslektet emne

- [Innstillinger-meny](#)
- [Sette inn SIM-kort og microSD-kort](#)
- [Konfigurere SIM-kort](#)

TP1000724431

Smarttelefon

Xperia 1 VI XQ-EC54/XQ-EC72

## Konfigurere SIM-kort

Før du bruker flere SIM-kort, må du aktivere dem og velge hvilket SIM-kort som skal brukes til anrop, SMS og datatrafikk.

- XQ-EC54: Du kan bruke enheten som en dobbel SIM-enhet ved å sette inn et SIM-kort og konfigurere et eSIM-kort. (Du kan bare sette inn ett SIM-kort.)
- XQ-EC72: Du kan bruke enheten som en dobbel SIM-enhet ved å sette inn to SIM-kort. (eSIM-kort støttes ikke.)

Finn og trykk på [Innstillinger] > [Om telefonen] for å sjekke modellnavnet. Modellnavnet vises under [Modell].

**1** Finn og trykk på [Innstillinger] > [Nettverk og internett] > [SIM-kort].

**2** Velg et SIM-kort.

**3** Trykk på innstillingen du vil endre.

Trykk på bryterne, eller velg alternativer for å justere.

## Hovedinnstillinger

- **Bruk SIM-kort:** Trykk på bryteren for å aktivere eller deaktivere SIM-kortet.
- **Anropsvalg:** Velg SIM-kortene du vil bruke til anrop. Du kan stille inn for å velge et SIM-kort hver gang du ringer.
- **SMS-valg:** Velg SIM-kortet du vil bruke til SMS.
- **Mobildata:** Trykk på bryteren for å angi om du vil bruke SIM-kortet til datatrafikk.

### Hint

- Du kan redigere SIM-navnet og fargen ved å trykke på  (Rediger-ikon).

## Slik bytter du data-SIM-kort automatisk (Automatisk bytte av data-SIM)

Du kan stille inn for å bytte til det andre SIM-kortet automatisk når ett SIM-kort er ute av tjenesteområdet, eller dataoverføringshastigheten til SIM-kortet har blitt treg.

1. Finn og trykk på [Innstillinger] > [Nettverk og internett] > [Automatisk bytte av data-SIM].

2. Trykk på bryteren for modusen du vil bruke for å aktivere den.

- [Bytt data-SIM når du er utenfor dekning]: Skifter til det andre SIM-kortet automatisk når ett SIM-kort er ute av tjenesteområdet.
- [Bytt data-SIM når overføringshastigheten er treg]: Bytter automatisk til det andre SIM-kortet når dataoverføringshastigheten har blitt treg. Når du bruker [Bytt data-SIM når overføringshastigheten er treg]-modusen, må du stille inn grensen for nedlastings- eller opplastingshastighet for vekslings av data-SIM.

## Slik aktiverer du [Smart viderekobling]-funksjonen

Du kan viderekoble anrop til det andre SIM-kortet hvis ett SIM-kort ikke kan nås.



1. Start Telefonappen.
2. Trykk på  (Flere-ikon) > [Innstillinger] > [Ringekontoer] > [Smart viderekobling].
3. Trykk på bryteren for å aktivere funksjonen.
4. Følg instruksjonene på skjermen for å fullføre prosedyren.

### **Merknad**

- [Smart viderekobling]-funksjonen er kanskje ikke tilgjengelig avhengig av kombinasjonen av mobiloperatører som har utstedt SIM-kortene.
- [Smart viderekobling]-funksjonen er ikke tilgjengelig når [Viderekoble alltid]-funksjonen er aktivert i Telefon-appen.

### **Hint**

- Hvis du konfigurerer ett SIM-kort for anrop og det andre SIM-kortet for datakommunikasjon, kan det hende du ikke får tilgang til Internett mens du snakker i telefonen. I så fall må du slå på [Bytt mobildataoperatør automatisk]-bryteren på SIM-kortet for anrop. Du kan nå utføre datakommunikasjon selv under anrop.
- Hvis [Smart viderekobling]-funksjonen ikke fungerer når du aktiverer den, må du kontrollere at du har angitt telefonnumrene riktig for hvert SIM-kort. I noen tilfeller registreres numrene automatisk under konfigureringen. Hvis ikke, blir du bedt om å angi dem manuelt.

---

### **Beslektet emne**

- [Innstillinger-meny](#)
- [Sette inn SIM-kort og microSD-kort](#)
- [Konfigurere et eSIM \(bare XQ-EC54\)](#)

TP1001272812

Smarttelefon

Xperia 1 VI XQ-EC54/XQ-EC72

## Slå enheten på eller av

Første gang du starter enheten, hjelper en oppsettsveiledning deg å konfigurere grunnleggende innstillinger, tilpasse enheten og logge på kontoene dine, for eksempel en Google-konto.

### Slå på enheten

1. Trykk lenge på strømknappen til enheten vibrerer.  
Låseskjermen vises når oppstarten er fullført.

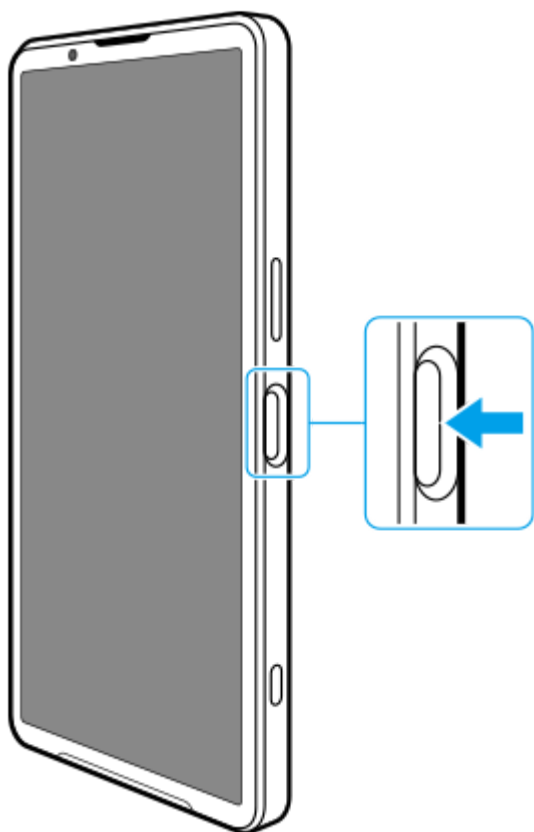

### Slå av enheten

Du kan slå av enheten ved hjelp av knappene eller fra panelet for hurtiginnstillinger.

#### Slik slår du av enheten med knappene

1. Trykk på volum opp-knappen og strømknappen samtidig.

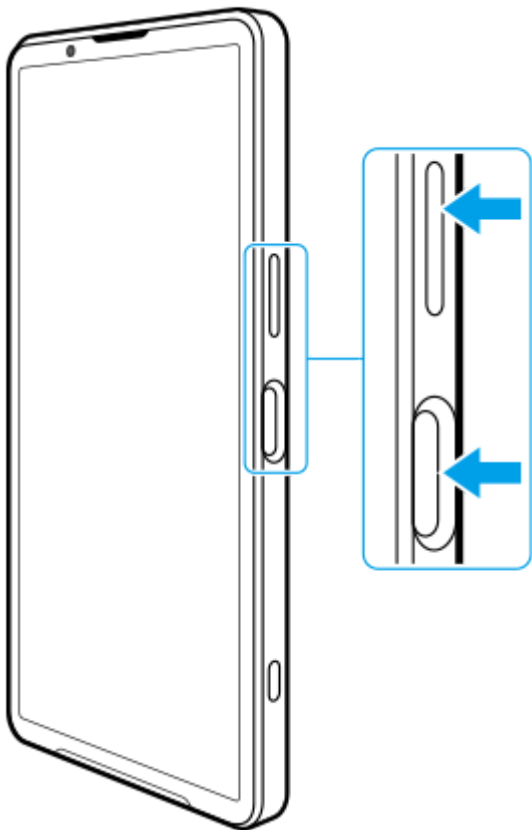

2. Trykk på [Slå av] i menyen som åpnes.

**Slik slår du av enheten fra panelet for hurtiginstillinger**

1. Sveip ned to ganger fra toppen av skjermen.

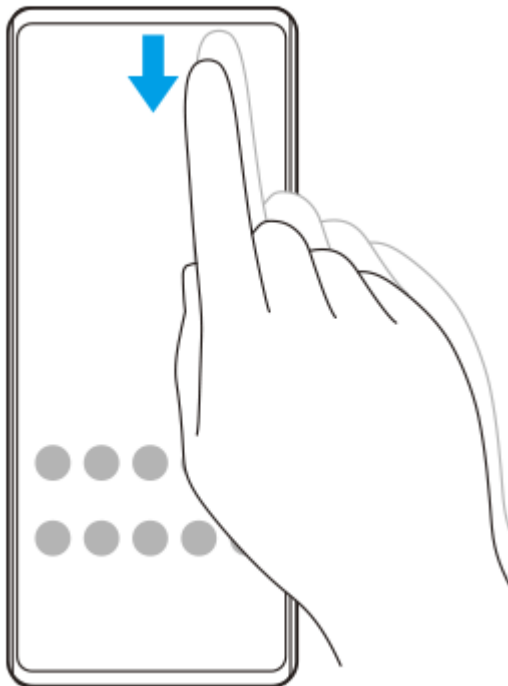

2. Trykk på  (Knapp for Av/på-meny).



3. Trykk på [Slå av] i menyen som åpnes.

#### Hint

- Et langt trykk på strømknappen er konfigurert til å starte assistenten som standard i enkelte land eller regioner. Hvis du vil slå av enheten ved å trykke lenge på strømknappen, finner og trykker du på [Innstillinger] > [System] > [Bevegelser] > [Av/på-meny] > [Av/på-meny].

#### Beslektet emne

- [Navn på del](#)
- [Lading av enheten](#)
- [Panel for hurtiginnstillinger](#)
- [Innstillinger-meny](#)
- [Tilbakestille og starte enheten på nytt](#)

TP1001673230

Smarttelefon

Xperia 1 VI XQ-EC54/XQ-EC72

## Slå skjermen på eller av

Når skjermen er slått av, kan enheten låses eller låses opp, avhengig av skjermlåsinnstillingene.

### 1 Trykk kort på strømknappen.

#### Hint

- Hvis du vil slå på skjermen ved å trykke på utløserknappen eller volumknappen, finner og trykker du på [Innstillinger] > [System] > [Bevegelser] og deretter trykker du på [Vekk opp skjerm ved knappetrykk]-bryteren for å aktivere funksjonen.
- Du kan bruke Passiv skjerm for å vise dato, klokkeslett, varsler, batterinivå og status, selv i hvilemodus. Finn og trykk på [Innstillinger] > [Skjerm] > [Innstillinger for låseskjerm].
- Du kan vise snarveisikoner som [Lommelykt] eller [Ikke forstyrr] for å få rask tilgang til hver funksjon fra låseskjermen. Berør og hold nede et tomt felt på startskjermen, og trykk deretter på [Bakgrunn og stil] > [Låseskjerm] > [Snarveier].
- Finn og trykk på [Innstillinger] > [Sikkerhet] for å angi metoden for opplåsing av skjermen.

#### Beslektet emne

- [Innstillinger-meny](#)
- [Sørge for at enheten er beskyttet](#)

TP0001881340

Smarttelefon

Xperia 1 VI XQ-EC54/XQ-EC72

## Slik konfigurerer du en Google-konto på enheten

Når du konfigurerer en Google-konto på enheten, blir en rekke Google-apper og -tjenester tilgjengelige, f.eks. Gmail, Google Maps, YouTube og Google Play. Konfigureringsskjerm bildet for en Google-konto vises ved behov, for eksempel når du starter en app som krever en Google-konto. Med en Google-konto kan du gjøre følgende:

- Last ned og installer apper med Google Play.
- Synkroniser e-post, kontakter og kalender ved bruk av Gmail.
- Sikkerhetskopiere, gjenopprette og overføre data.
- Synkronisere nettleserhistorikk og bokmerker ved bruk av nettleseren Chrome.
- Finn, lås eller slett innhold på en enhet som er blitt borte eller stjålet ved å bruke tjenestene for Finn enheten min.

Hvis du vil ha mer informasjon, kan du gå til [support.google.com/](https://support.google.com/).

- 1 Finn og trykk på [Innstillinger] > [Passord og kontoer] > [Legg til konto] > [Google].**
- 2 Følg instruksjonene på skjermen for å opprette en Google-konto, eller logg på hvis du allerede har en konto.**

### Beslektet emne

- [Synkronisere data med en Google-konto](#)
- [Innstillinger-meny](#)

TP0001881429

Smarttelefon

Xperia 1 VI XQ-EC54/XQ-EC72

## Lading av enheten

Batterinivået på enheten er ikke tilstrekkelig når du kjøper den. Lad enheten før bruk.

Du må alltid bruke den Sony-merkede laderen og USB-kabelen, siden andre ladere og USB-kabler kan medføre økt sikkerhetsrisiko.

### Merknad

- Enheten har et integrert, oppladbart batteri som bare kan skiftes av en autorisert Sony-servicepartner. Du må aldri forsøke å åpne eller ta fra hverandre enheten selv. Hvis du gjør det, kan det forårsake skade og annullere garantien.

### Hint

- Du kan også lade enheten ved å koble til USB-porten på en datamaskin. En stikkontaktlader lader imidlertid enheten raskere enn lading via en datamaskin.

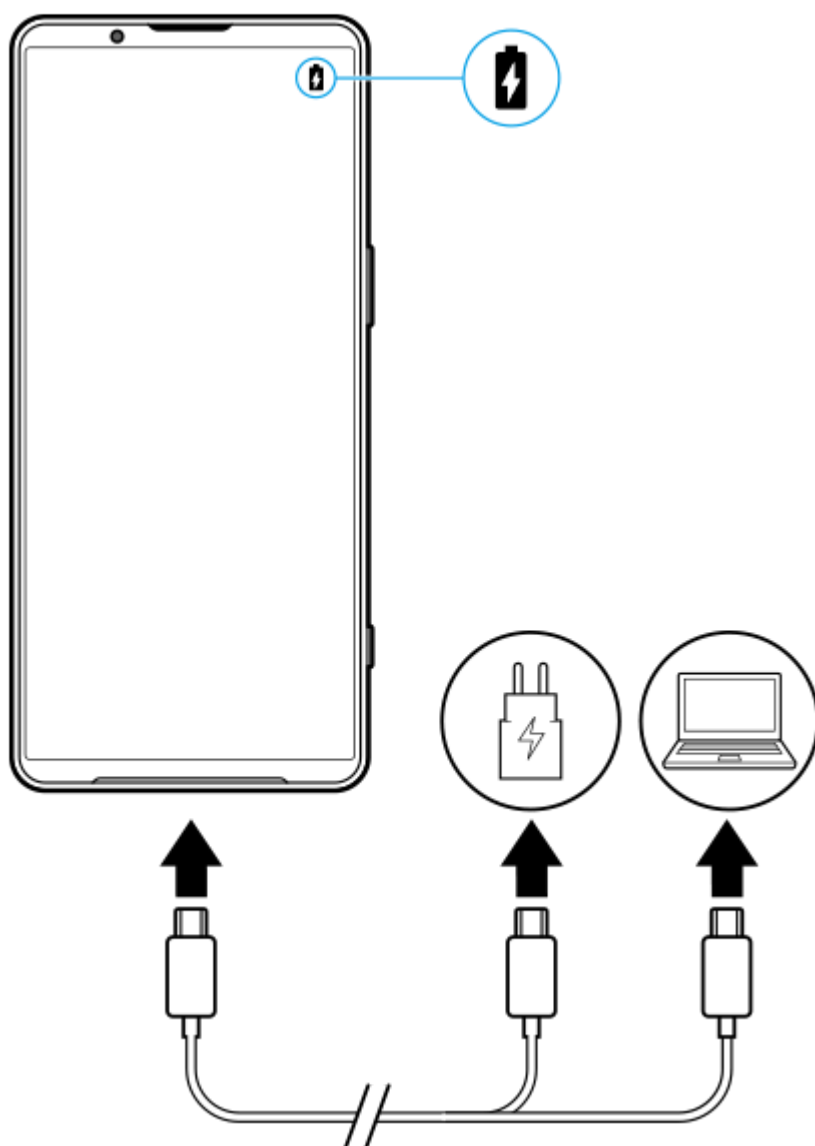

- 1 Koble én ende av USB-kabelen til laderen (eller til USB-porten på en datamaskin).

2 Koble den andre enden av kabelen til USB-porten på enheten.

3 Når enheten er fulladet, kobler du kabelen fra enheten ved å trekke den rett ut.

Pass på at du ikke bøyer kontakten.

### Merknad

- Hvis meldingen nedenfor vises på enheten din, har det oppstått en ladefeil. Stopp bruken av enheten og kontakt en autorisert Sony-servicepartner for reparasjon.

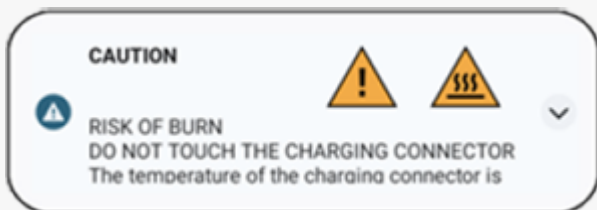

### Hint

- Ved å stille inn Passiv skjerm kan du kontrollere batterinivået og statusen selv i hvilemodus. Finn og trykk på [Innstillinger] > [Skjerm] > [Innstillinger for låseskjerm], og trykk deretter på bryteren [Vis alltid klokke og info] for å aktivere funksjonen.

### Beslektet emne

- [Slå enheten på eller av](#)
- [Slik lader du enheten med en trådløs lader](#)
- [Maksimere batteribruken](#)
- [Batteripleie](#)
- [Innstillinger-meny](#)

TP0001881588



Smarttelefon

Xperia 1 VI XQ-EC54/XQ-EC72

## Slik lader du enheten med en trådløs lader

Du kan kjøpe en Qi-sertifisert trådløs lader for å lade enheten din trådløst.

Hvis du bruker enheten mens den lades, kan ladehastigheten bli tregere eller stoppes for å beskytte batteriet. Bruk av enkelte apper under lading kan deaktivere ladingen eller påvirke ladefunksjonen. For eksempel kan bruk av kameraet under trådløs lading føre til støy i bildet.

Sørg for at du fjerner skjerm- eller telefondeksler når du bruker den trådløse ladefunksjonen.

Vær oppmerksom på følgende:

- Du må ikke plassere metalldeleer mellom enheten og laderen, på grunn av risiko for varmeskade.
- Du må ikke legge kredittkort på laderen. De kan bli avmagnetisert eller ødelagt.

### Merknad

- Hvis enheten plasseres feil på den trådløse laderen, vil ladetiden øke betraktelig.

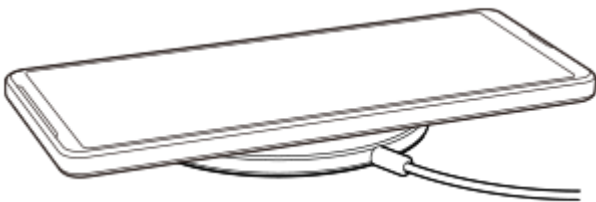

#### 1 Plasser enheten på den trådløse laderen i henhold til bruksanvisningen for laderen.

Den trådløse ladespolen på baksiden av enheten må være i kontakt med laderen for at lading skal fungere. Når ladingen er startet, vises ladebatteriikonet på statusraden.

#### 2 Ta enheten av den trådløse laderen når den er fulladet.

## Slik lader du en annen enhet trådløst fra batteriet i enheten din (Batterideling)

1. Finn og trykk på [Innstillinger] > [Batteri] > [Batterideling].

2. Trykk på bryteren for å aktivere funksjonen.

Det vises et symbol som angir hvor den andre enheten skal plasseres på enheten din.

Hvis du vil stoppe delingen av batteriet i henhold til gjenværende batterinivå eller batteridelingstid, trykker du på [Grense for gjenværende batteri] eller [Grense for ladetid], og velger et alternativ.

3. Plasser den andre enheten på baksiden av enheten, og plasser den på linje med symbolet.

Når du lader mobiltelefonen, legger du enheten og mobiltelefonen i kryss.

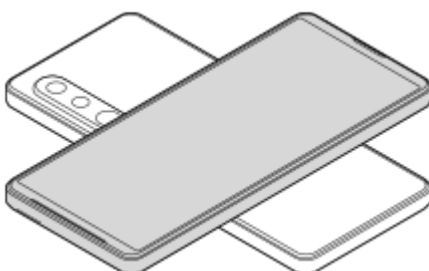

## **Merknad**

- Batterideling kan ikke brukes ved trådløs lading av enheten.
- Batteriet kan overføres til en enhet som støtter Qi. Det kan imidlertid ikke gis noen garanti for at batteriladningen kan overføres til alle enheter som støtter Qi.

## **Hint**

- Batterideling kan brukes mens enheten lades med en USB-kabel.

---

## **Beslektet emne**

- [Navn på del](#)
- [Innstillinger-meny](#)

TP0001927619

B-ACA-100-41 Copyright 2024 Sony Corporation

Smarttelefon

Xperia 1 VI XQ-EC54/XQ-EC72

## Synkronisere data med en Google-konto



Du kan overføre data ved å synkronisere data med kontoen din. Det finnes flere måter å synkronisere data på, avhengig av typen enhet eller innhold du vil sikkerhetskopiere og synkronisere. Du kan synkronisere data automatisk når du starter den nye enheten, eller synkronisere manuelt ved hjelp av appen der innholdet befinner seg.

### Synkronisere data når du starter den nye enheten din

Første gang du slår på den nye enheten, konfigurerer du Google-kontoen din og følger instruksjonene på skjermen for å synkronisere innhold fra den gamle enheten din.

Hvis du vil ha mer informasjon, kan du gå til [support.google.com/android/answer/6193424](https://support.google.com/android/answer/6193424).

#### Merknad

- Hvis du ikke synkroniserte dataene første gang du slo på den nye enheten, kan du overføre data fra den gamle enheten ved å trykke på varselet i statuslinjen på den nye enheten. Dra statuslinjen nedover, trykk på varselet om å fullføre konfigurasjonen og følg deretter instruksjonene på skjermen.
- Du kan ikke overføre apper, innstillinger, anropshistorikk eller SMS/MMS manuelt. Følg instruksjonene på skjermen første gang du slår på den nye enheten for å overføre dem.
- Hvilke typer data som kan overføres, avhenger av enhetstypen og metoden for dataoverføring.

### Gmail, kalender og kontakter



1. Finn og trykk på [Innstillinger] > [Passord og kontoer].
2. Hvis det ikke er angitt noen Google-konto ennå, trykker du på [Legg til konto] og deretter følger du instruksjonene på skjermen for å legge til en konto.
3. Trykk på [Synkroniser appdata automatisk]-bryteren for å aktivere funksjonen.  
Gmail, kalender og kontakter sikkerhetskopieres automatisk.  
Hvis du vil ha mer informasjon, kan du se hjelpeinnholdet for appen.

### Bilder og videoer

Du kan overføre bilder og videoer ved å sikkerhetskopiere dem fra en annen enhet ved hjelp av Google Foto.



1. På den gamle enheten sikkerhetskopierer du bilder og videoer til Google-serveren med Google Foto og slår deretter på synkroniseringsinnstillingene.
2. På den nye enheten logger du deg på med den samme Google-kontoen som du bruker på den gamle enheten din.
3. Start Google Foto-appen.

Bilder og videoer som er sikkerhetskopierte fra den gamle enheten, kan vises og redigeres.  
Hvis du vil lagre filer i det interne minnet på den nye enheten, kan du laste dem ned.  
Hvis du vil ha mer informasjon, kan du se hjelpeinnholdet for appen.

## Musikkfiler og andre dokumentfiler

Musikkfiler og andre dokumentfiler overføres ved å sikkerhetskopierte dem til Google Disk manuelt fra den gamle enheten.



1. På den gamle enheten starter du Musikk-appen eller Fil-appen.
2. Velg en fil du vil laste opp til Google Disk, og lagre den deretter til Google Disk ved hjelp av delingsfunksjonen.
3. På den nye enheten logger du deg på med den samme Google-kontoen som du bruker på den gamle enheten din.
4. Start Google Disk-appen.  
Filene som er sikkerhetskopierte fra den gamle enheten, vises eller lastes ned.  
Hvis du vil ha mer informasjon, kan du se hjelpeinnholdet for appen.

### Hint

- Hvis du vil sikkerhetskopierte musikkfiler og andre dokumentfiler fra den nye enheten, berører du og holder nede filen du vil sikkerhetskopierte, og deretter trykker du på  (Dele-ikon) for å lagre den til Google Disk.

### Beslektet emne

- [Innstillinger-meny](#)
- [Slik konfigurerer du en Google-konto på enheten](#)

TP1000430474

Smarttelefon

Xperia 1 VI XQ-EC54/XQ-EC72

## Overføre innhold ved hjelp av en datamaskin

Du kan overføre en stor mengde data til den nye enheten fra den gamle enheten din ved hjelp av en datamaskin.



### 1 Koble både den nye enheten og den gamle enheten til en datamaskin med en USB-kabel.

På Android-enheter drar du ned statuslinjen, trykker på varselet for USB-tilkoblingsinnstillinger og deretter trykker du på [Trykk for flere alternativer.] > [Filoverføring].

Hvis den gamle enheten er en iOS-enhet, følger du instruksjonene på skjermen.

#### Hint

- Du kan også velge [Filoverføring] ved å finne og trykke på [Innstillinger] > [Enhetstilkobling] > [USB].

### 2 På datamaskinen velger du hvilke filer som skal overføres fra den gamle enheten din, og deretter kopierer og limer du inn eller drar og slipper filene til en plassering på den nye enheten.

Når du kopierer filer fra den gamle enheten til den nye enheten, må du sørge for at mappenavnene er de samme på begge enhetene.

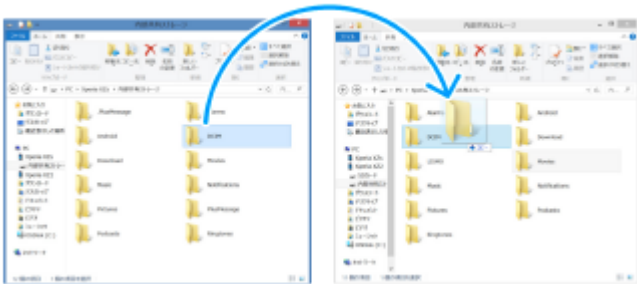

#### Merknad

- Du må alltid bruke en USB-kabel med Sony-merke, siden andre typer USB-kabler kan medføre økt risiko.
- Sørg for at USB-kabelen er helt tørr.

#### Beslektet emne

- [Innstillinger-meny](#)



Smarttelefon

Xperia 1 VI XQ-EC54/XQ-EC72

## Overføre innhold ved hjelp av et microSD-kort

Du kan overføre bilder, videoer, musikk og andre dokumentfiler fra en gammel enhet ved hjelp av et microSD-kort.

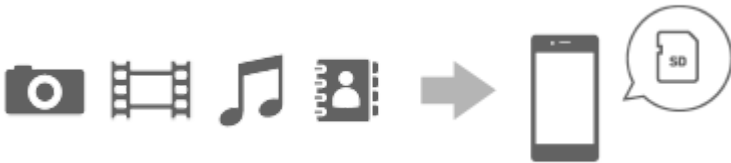

- 1 På den gamle enheten kopierer du dataene som du vil overføre, til et microSD-kort ved hjelp av lagringsfunksjonen i Innstillinger-menyen eller Filer-appen.**

Hvis du vil kopiere kontakter som er lagret på den gamle Android-enheten din til et microSD-kort, starter du Kontakter-appen og eksporterer kontaktene til microSD-kortet.

**Merknad**

- Kontroller på forhånd at microSD-kortet kan brukes på både den nye og den gamle enheten.

- 2 Sett inn microSD-kortet du kopierte dataene til, i den nye enheten, og overfør deretter dataene til den nye enhetens interne minne.**

Hvis du vil kopiere kontakter som er eksportert fra den gamle Android-enheten til microSD-kortet, starter du Kontakter-appen og importerer dem.



- 3 Kontroller de overførte dataene ved hjelp av den aktuelle appen.**

TP1000430476

Smarttelefon

Xperia 1 VI XQ-EC54/XQ-EC72

## Startskjerm



1. Statuslinje

2. Navigeringslinje

3. Oversiktsknapp

Trykk for å finne alle åpne apper.

- Hvis du vil åpne en annen app, trykker du på oversiktsknappen, sveiper til venstre eller høyre for å velge appen du vil åpne, og deretter trykker du på appen.
- Hvis du vil lukke en app, trykker du på oversiktsknappen, sveiper til venstre eller høyre for å velge appen du vil lukke, og sveiper deretter opp på appen.
- Du kan bruke [Skjermdump], [Popup-vindu] og [Flervindusbytte] (modus for delt skjerm).



4. Hjem-knapp

Trykk for å avslutte en app og gå tilbake til startskjermen.

5. Tilbake-knapp

Trykk for å gå tilbake til forrige skjermbilde i appen eller lukke appen.

### Hint

- Hvis de 3 knappene for Hjem, Tilbake og Oversikt ikke vises nederst i skjermbildet, finner og trykker du på [Innstillinger] > [System] > [Bevegelser] > [Navigasjonsmodus] > [Navigasjon med tre knapper].
- Når enhetens retning og retningen på den viste skjermen er forskjellig, vises  (Roter-ikon) i navigeringslinjen. Du kan rotere det viste skjermbildet ved å trykke på  (Roter-ikon). Ved å bruke [Rotér skjermen automatisk]-funksjonen kan du angi at



skjermen skal roteres automatisk i henhold til hvordan du holder enheten. Finn og trykk på [Innstillinger] > [Skjerm], og trykk deretter på [Rotér skjermen automatisk]-bryteren for å aktivere funksjonen.

### Slik åpner du Hurtiginnstillinger-panelet

1. Sveip ned to ganger fra toppen av skjermen.

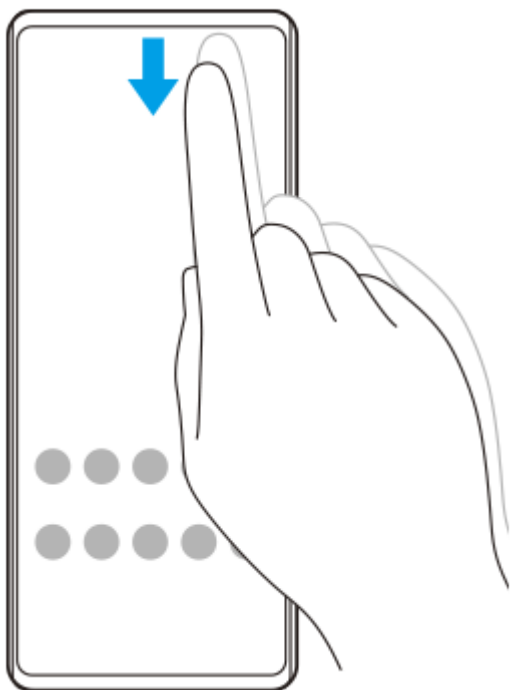

### Slik åpner du appskuffen

1. Sveip opp fra nederst på skjermen til øverst.

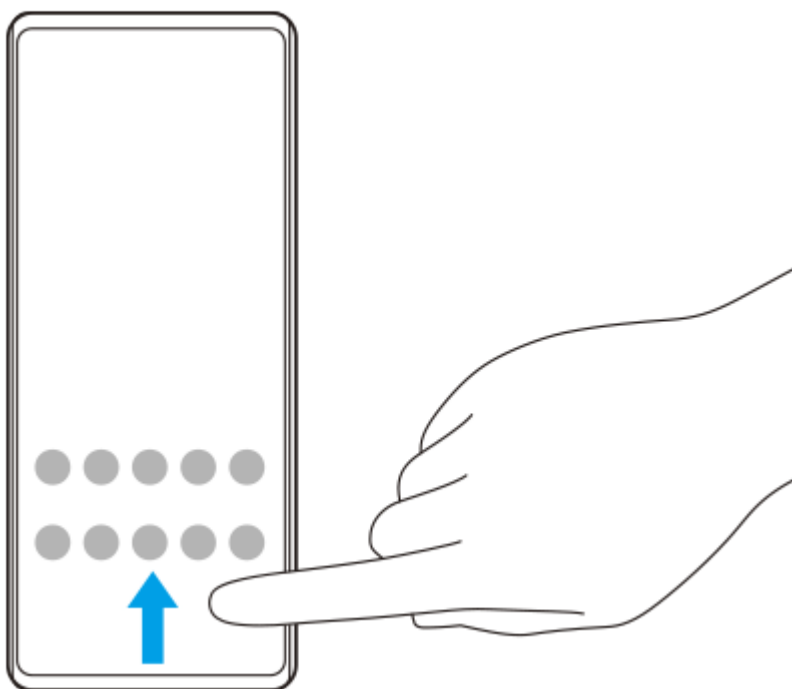

### Slik endrer du bakgrunnsbildet

Du kan endre bakgrunnsbildet til et forhåndsinnstilt bilde eller favorittbildet ditt.

1. Berør og hold nede et tomt felt på startskjermen, og trykk deretter på [Bakgrunn og stil] > [Endre bakgrunn].



### Hint

- Du kan endre fremhevingsfargen for systemet for å matche med bakgrunnsbildet som er valgt. Du kan velge ønskede farger eller innstillinger på innstillingskjernbildet for [Bakgrunn og stil].
- Hvis du vil legge til en modul på startskjermen, berører du og holder nede et tomt område på startskjermen, og deretter trykker du på [Moduler].

### Beslektet emne

- [Ta en skjermdump](#)
- [Popup-vindumodus](#)
- [Modus for delt skjerm \(Flervindusbytte\)](#)
- [Innstillinger-meny](#)
- [Skjerminnstillinger](#)
- [Panel for hurtiginnstillinger](#)

TP1000430477

Smarttelefon

Xperia 1 VI XQ-EC54/XQ-EC72

## Statuslinje og varselpanel

Varselikoner og statusikoner vises i statuslinjen øverst i skjermbildet. Varselikoner informerer deg om hendelser, for eksempel nye meldinger. Statusikoner informerer deg om statuser, som for eksempel statusen til batteriet og signalstyrken for mobilnett- eller Wi-Fi-nettverkstilkoblinger.





1. Varselikoner
2. Statusikoner
3. Statuslinje

### Slik viser du varselinnhold

Når du åpner varselpanelet, kan du vise innholdet i de viste varselikonene.

1. Dra statuslinjen nedover for å åpne varselpanelet.

#### Hint

- Hvis du vil utvide og vise mer informasjon om et varsel, trykker du på  (Utvid mer-ikon). Ikke alle varsler kan utvides.
- Hvis du vil åpne appen i popup-vinduet fra varselet, trykker du på  (Ikon for popup-vindu). Ikke alle apper kan åpnes i popup-vinduet.
- Hvis du vil avvise et varsel fra varselpanelet, sveiper du varselet til venstre eller høyre. Ikke alle varsler kan avvises.
- Hvis du vil endre varselinnstillingene, berører du og holder nede varselet for å få opp  (Innstillinger-ikon), og deretter trykker du på den.
- Ved å stille inn Passiv skjerm kan du konfigurere skjermen til å slå på for nye varsler i hvilemodus. Finn og trykk på [Innstillinger] > [Skjerm] > [Innstillinger for låseskjerm], og trykk deretter på bryteren [Nye varsler] for å aktivere funksjonen.
- Du kan slå av varsler med [Ikke forstyr]-modus.

#### Beslektet emne

- [Statusikoner](#)
- [Varselikoner](#)
- [Innstillinger-meny](#)
- [Begrense avbrudd med \[Ikke forstyr\]-modus](#)



















TP1000430480

Smarttelefon

Xperia 1 VI XQ-EC54/XQ-EC72

## Statusikoner

---

-  (Signalstyrke-ikon): Mobilnettmodusen vises også under sending og nedlasting av mobildata.
-  (Ingen signal-ikon)
-  (Dataroaming-ikon): Internasjonal roaming er i bruk.
-  (Wi-Fi-signal-ikon): En Wi-Fi-tilkobling aktiveres og data overføres.
-  (Wi-Fi-tilkoblingsfeil-ikon): En Wi-Fi-tilkobling er aktivert, men det finnes ingen Internett-tilkobling. Dette ikonet vises også når du forsøker å koble deg til et nettverk med portal. Etter at du er pålogget, forsvinner utropstegnet.  
Hvis Google er blokkert på stedet der du er, er det mulig at utropstegnet vises selv når enheten er koblet til et nettverk og det finnes en fungerende Internett-tilkobling via Wi-Fi.
-  (Batteristatus-ikon)
-  (Lade batteri-ikon)
-  (STAMINA-modus-ikon)
-  (Ikon for datasparing)
-  (Flymodus-ikon)
-  (Bluetooth-ikon): Enheten er koblet til en Bluetooth-kompatibel enhet.
-  (Mikrofondemping-ikon)
-  (Telefonhøytaler-ikon)
-  (Ikke forstyrr-ikon)
-  (Lyddemping-ikon)
-  (Ikon for vibrasjonsmodus)
-  (Alarm-ikon)
-  (GPS-ikon)

### Merknad

- Ikke alle ikoner som kan komme til å vises på enheten din, er oppført her. Denne listen er bare for referanseformål, og det kan bli gjort endringer uten forvarsel.

---

### Beslektet emne

- [Lading av enheten](#)
- [STAMINA-modus](#)

- Kontroll av databruk
- Slik slår du Bluetooth-funksjonen på eller av
- Begrense avbrudd med [Ikke forstyr]-modus
- Volum og vibrering
- Alarm
- Bruk av stedstjenester
- Varselikoner

TP0002935472















B-ACA-100-41 Copyright 2024 Sony Corporation

Smarttelefon

Xperia 1 VI XQ-EC54/XQ-EC72

## Varselikoner

---

-  (Ny SMS-ikon)
-  (Aktivt anrop-ikon)
-  (Ubesvart anrop-ikon)
-  (Telefonanrop på vent-ikon)
-  (Viderekobling-ikon): Viderekobling er aktivert
-  (Laster ned data-ikon)
-  (Laster opp data-ikon)
-  (Programvareoppsett-ikon): Et grunnleggende oppsett på enheten er tilgjengelig
-  (Systemoppdatering-ikon): Systemoppdateringer er tilgjengelige
-  (App-oppdatering-ikon): App-oppdateringer er tilgjengelige.
-  (Laster ned systemoppdatering-ikon)
-  (Installerer nedlastet systemoppdatering-ikon)
-  (Batteripleie-ikon)
-  (Ikon for batterideling)
-  (Flere varsler-ikon): Flere skjulte varsler

### Merknad

- Ikke alle ikoner som kan komme til å vises på enheten din, er oppført her. Denne listen er bare for referanseformål, og det kan bli gjort endringer uten forvarsel.

---

### Beslektet emne

- [Batteripleie](#)
- [Slik lader du enheten med en trådløs lader](#)
- [Før du oppdaterer enheten din](#)
- [Statusikoner](#)

TP0002935473

Smarttelefon

Xperia 1 VI XQ-EC54/XQ-EC72

## Panel for hurtiginnstillinger

Du kan finne og endre innstillinger fra et hvilket som helst skjermbilde med panelet for hurtiginnstillinger.

- 1 Sveip ned to ganger fra toppen av skjermen.

### Oversikt over panelet for hurtiginnstillinger



1. Lysstyrkenivå  
Juster lysstyrkenivået.
2. Hurtiginnstillinger  
Sveip til venstre eller høyre for å finne den ønskede innstillingen, og trykk deretter på den for å aktivere eller deaktivere funksjonen.  
Avhengig av innstillingen kan du justere flere alternativer ved å berøre og holde den nede.
3. Trykk for å vise redigerings skjermbildet. Du kan legge til, fjerne eller omorganisere hurtiginnstillinger.
4. Trykk for å åpne Av/på-menyen.
5. Trykk for å åpne Innstillinger-menyen.
6. Trykk for å vise aktive apper som kanskje påvirker batterilevetiden selv om du ikke bruker appene.  
Du kan velge en app for å stoppe den. Ikke alle apper kan stoppes.

TP1001272813

Smarttelefon

Xperia 1 VI XQ-EC54/XQ-EC72

## Ta en skjermdump

Du kan ta stillbilder av en hvilken som helst skjerm på enheten som en skjermdump. Etter at du har tatt en skjermdump kan du vise, redigere og dele bildet. Eventuelle skjermdumper du tar, lagres automatisk i enhetens internminne.

- 1 Trykk på volum ned-knappen og strømknappen samtidig.

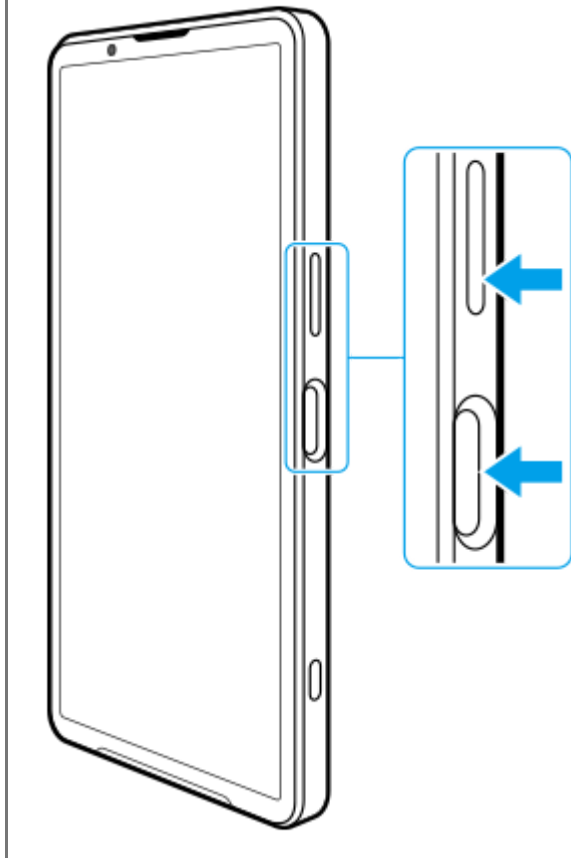

### Slik tar du en skjermdump fra Hurtiginnstillinger-panelet

1. Sveip ned to ganger fra toppen av skjermen.



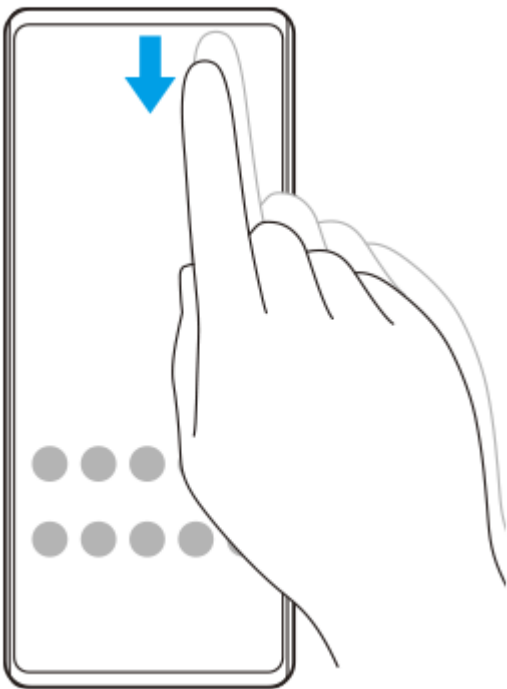

2. Trykk på  (Skjermbilde).



### Hint

- Du kan ta en skjermdump ved hjelp av kontrollpanelet. Knips Sidesans-linjen innover mot skjermen, eller finn og trykk på  (Kontrollpanel-ikon) for å vise kontrollpanelet, og trykk deretter på [Skjermdump].
- Du kan tilordne takning av skjermdumper til en bevegelse på Sidesans-linjen. Finn og trykk på [Innstillinger] > [Drift og visning] > [Sidesans] > [Tilordning av bevegelsesfunksjoner], velg en bevegelse blant [Bla innover mot skjermen], [Bla opp] og [Bla ned], og trykk deretter på [Ta skjermdump].

### Slik tar du rullende skjermdumper

Du kan ta en skjermdump av en skjerm med rullefelt.

### Merknad

- Rullende skjermdumper er tilgjengelig hvis appen støtter funksjonen.

1. Trykk på volum ned-knappen og strømknappen samtidig.

2. Trykk på [Utvidet skjermdump].

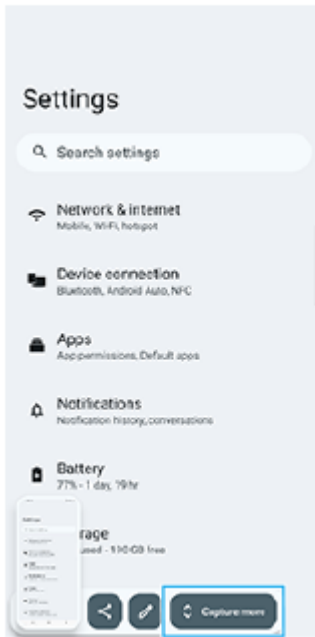

3. Dra linjen for å justere skjermdumpområdet, og trykk deretter på [Lagre].



## Slik tar du en skjermdump av en nylig brukt app

1. Trykk på  (Knapp Oversikt) på navigeringslinjen.

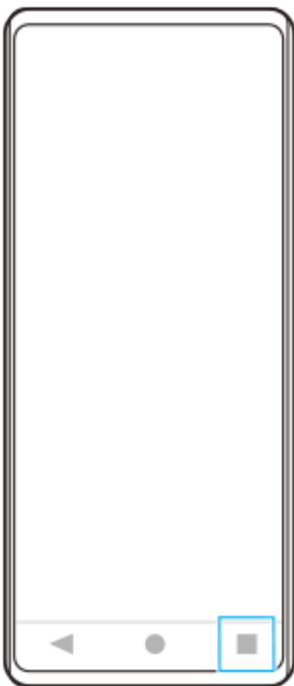

2. Sveip til venstre eller høyre for å velge appen du vil ta en skjermdump av, og trykk deretter på [Skjermdump].



---

## Beslektet emne

- [Panel for hurtiginnstillinger](#)
- [Kontrollpanel](#)
- [Slå Sidesans på eller av](#)
- [Konfigurere Sidesans-alternativer](#)
- [Innstillinger-meny](#)

TP0001881205

Smarttelefon



Xperia 1 VI XQ-EC54/XQ-EC72

## Spille inn video av enhetsskjermen

Du kan spille inn en video av enhetsskjermen. Innspilte videoer lagres automatisk i enhetens interne minne.

**1 Sveip ned to ganger fra toppen av skjermen for å åpne Hurtiginnstillinger-panelet.**

**2 Sveip mot venstre eller høyre for å finne  (Skjermopptak), og trykk deretter på den.**

Hvis du ikke finner ikonet på panelet for hurtiginnstillinger, trykker du på  (Rediger-ikon) og deretter berører og holder du på  (Skjermopptak) for å flytte det inn i den øvre delen av skjermen.

**3 Følg instruksjonene på skjermen for å starte opptaket av skjermbildet.**

Du kan velge hva du vil ta opp (enhetslyd, lyd fra mikrofonen og/eller berøringer på skjermen).

For å stoppe innspillingen drar du ned statuslinjen for å åpne varselpanelet og trykker deretter på varselet om skjermopptak.

### Merknad

- Skjermopptak og lignende funksjoner som leveres av andre apper, kan ikke brukes samtidig som [Skjermdump]-funksjonen eller [Spill inn]-funksjonen i Spillforbedring-appen.
- Det kan hende at du ikke kan ta opptak av skjermbildet avhengig av utformingen av appen.

### Beslektet emne

- [Startskjerm](#)

TP1000430478

Smarttelefon

Xperia 1 VI XQ-EC54/XQ-EC72

## Skanne QR-koder

Du kan åpne QR-kodeskanneren fra panelet for hurtiginnstillinger og skanne QR-koder.

- 1 Sveip ned to ganger fra toppen av skjermen for å åpne Hurtiginnstillinger-panelet.
- 2 Sveip mot venstre eller høyre for å finne  (QR-kodeskanner), og trykk deretter på den.



- 3 Pek kameraet mot QR-koden, og trykk deretter på knappen i meldingen som vises.

### Hint

- Du kan også bruke Kamera-appen for å skanne QR-koder.

### Beslektet emne

- [Skanne QR-koder i \[Bilde\]-modus](#)
- [Panel for hurtiginnstillinger](#)

TP1001272814

Smarttelefon

Xperia 1 VI XQ-EC54/XQ-EC72

## Slå Sidesans på eller av

---

- 1 Finn og trykk på [Innstillinger] > [Drift og visning] > [Sidesans].
  - 2 Trykk på [Bruk Sidesans-linjen]-bryteren for å aktivere eller deaktivere funksjonen.
- 

### Beslektet emne

- [Bruke Sidesans](#)
- [Kontrollpanel](#)
- [Konfigurere Sidesans-alternativer](#)
- [Innstillinger-meny](#)

TP0002935485

Smarttelefon

Xperia 1 VI XQ-EC54/XQ-EC72

## Bruke Sidesans

Du kan enkelt få tilgang til menyer og nyttige funksjoner ved å utføre bevegelser på Sidesans-linjen.

- Bla Sidesans-linjen innover mot skjermen for å åpne kontrollpanelet, slik at du raskt kan endre eller kontrollere statusen til de mest brukte innstillingene.
- Bla opp på Sidesans-linjen for å åpne Appstart-menyen, slik at du kan åpne apper og mer. Du kan også åpne flervindusmenyen fra Appstart-menyen.
- Bla ned på Sidesans-linjen for å gå tilbake til forrige skjermbilde (gå tilbake).



### Merknad

- Sidesans er ikke tilgjengelig når du bruker Kamera-appen.

### Hint

- Hvis du vil lære mer om Appstart-menyen, finner og trykker du på [Innstillinger] > [Drift og visning] > [Sidesans] > [Se veiledning for Sidesans].
- Du kan endre en skjermhending som er tilordnet til Sidesans-bevegelsene (bla innover mot skjermen, bla opp og bla ned) i Sidesans-innstillingene.

## Åpne kontrollpanelet

1. Bla Sidesans-linjen innover mot skjermen.

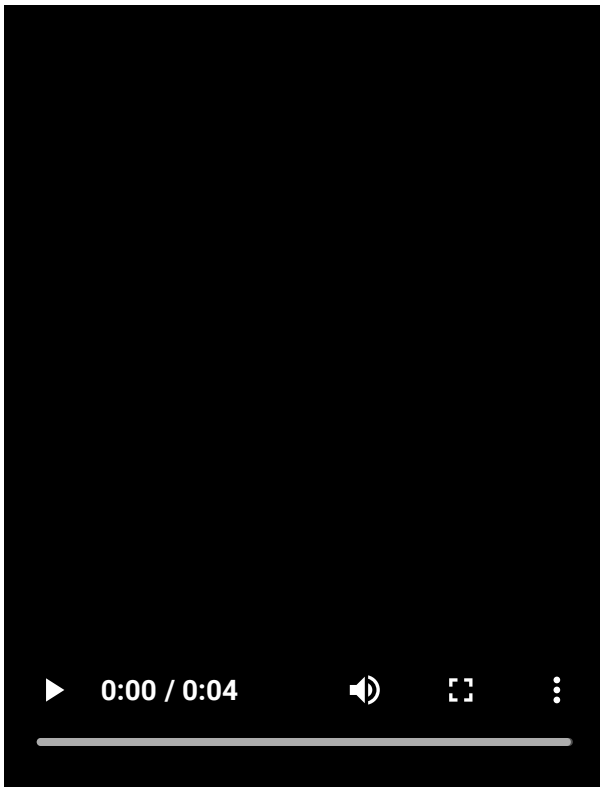

## Åpne Appstart-menyen

1. Bla opp på Sidesans-linjen.

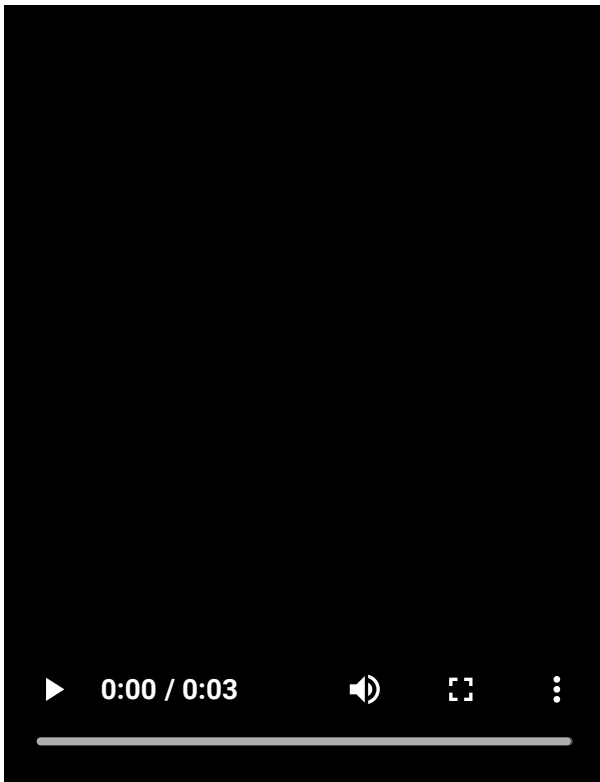

## Slik går du tilbake til forrige skjermbilde med Sidesans

1. Bla ned på Sidesans-linjen.



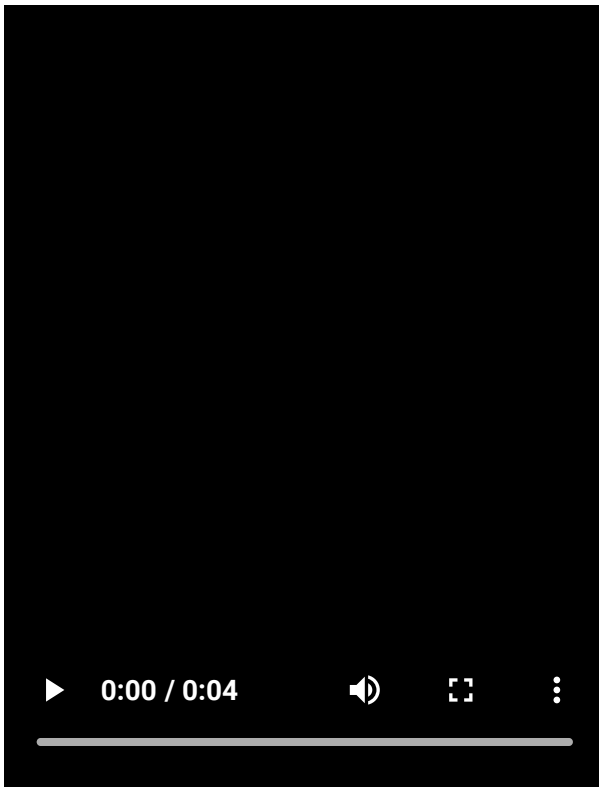

## Flytte Sidesans-linjen

1. Berør og hold nede Sidesans-linjen, og dra den opp eller ned.

### Beslektet emne

- [Innstillinger-meny](#)
- [Slå Sidesans på eller av](#)
- [Kontrollpanel](#)
- [Konfigurere Sidesans-alternativer](#)
- [Popup-vindumodus](#)
- [Modus for delt skjerm \(Flervindusbytte\)](#)

TP1000765765

Smarttelefon





Xperia 1 VI XQ-EC54/XQ-EC72

## Kontrollpanel

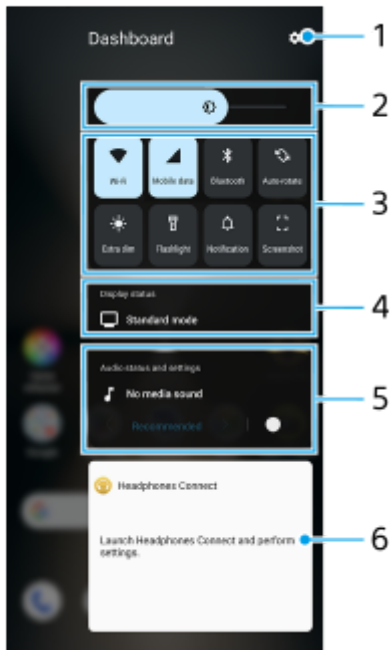
- 1 Bla Sidesans-linjen innover mot skjermen, eller finn og trykk på  (Kontrollpanel-ikon).

### Oversikt over kontrollpanelet



1. Trykk for å åpne Innstillinger-menyen.
2. Lysstyrkenivå  
Juster lysstyrkenivået.
3. Ofte brukte innstillinger  
Du kan kontrollere statusen for innstillingene. Aktiverte innstillinger lyser.  
Trykk på hver innstilling for å slå den på eller av. Avhengig av innstillingen kan du justere flere alternativer ved å berøre og holde den nede.  
Trykk på  (Varsel) for å åpne varselpanelet.  
Trykk på  (Skjermdump) for å ta en skjermdump.
4. Vis status  
Trykk for å endre innstillingene i skjermbildet [Bildekvalitetsinnstillinger].
5. Lydstatus og -innstillinger  
Du kan slå på eller av lydeffekten ved å trykke på bryteren.  
Du kan også endre typen lydeffekt. Trykk på bryteren for å slå på lydeffekten, og trykk deretter på  (Tilbake-ikon) eller  (Fremover-ikon). Hvis du vil ha mer detaljerte innstillinger, trykker du på tavlen for å åpne [Kvalitet for avspilling]-innstillingene.
6. Kontrollpanel for hodetelefon (Headphones Connect)  
Du kan styre hodetelefoner produsert av Sony som har en funksjon for apptilkobling.  
Kontrollpanelet for hodetelefon vises når Headphones Connect-appen er installert på enheten og [Legg til hodetelefonkontr.]-bryteren er slått på under [Innstillinger] > [Drift og visning] > [Sidesans].

---

## Beslektet emne

- [Slå Sidesans på eller av](#)
- [Bruke Sidesans](#)
- [Skjerminnstillinger](#)
- [Angi lyd kvalitet for avspilling](#)
- [Innstillinger-meny](#)

TP1001673231

B-ACA-100-41 Copyright 2024 Sony Corporation

Smarttelefon

Xperia 1 VI XQ-EC54/XQ-EC72

## Modus for delt skjerm (Flervindusbytte)

Med modusen for delt skjerm kan du vise to apper samtidig og betjene hver av dem.

Ikke alle apper støtter modus for delt skjerm.

- 1 Trykk på  (Knapp Oversikt) på navigeringslinjen.

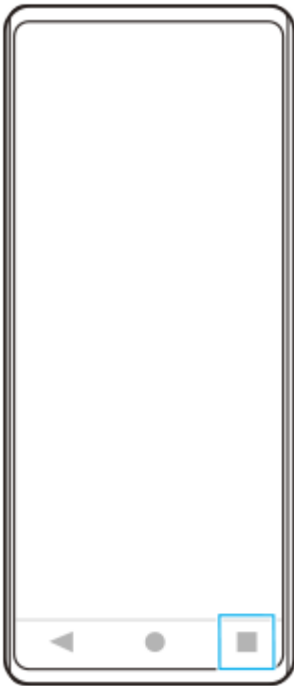

- 2 Trykk på [Flervindusbytte].



### 3 Sveip til venstre eller høyre for å velge de ønskede appene, og trykk deretter på [Ferdig].

Du kan også vise apper ved å trykke på en av appene i paret som vises nederst på skjermen.

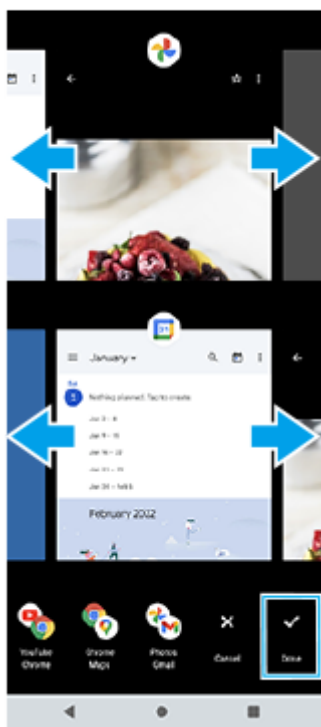

#### Hint

- Du kan også vise apper i modus for delt skjerm ved hjelp av Flervindusmenyen. Du kan vise flervindusmenyen ved å bla opp på Sidesans-linjen og deretter trykke på [Flervindu] eller sveipe til venstre på skjermen.

#### Oversikt over delt skjerm



1. App 1

2. Partisjonslinje for delt skjerm

Dra — (Stolpe på partisjonslinjen) midt i skjermbildet oppover eller nedover for å endre størrelse på vinduene.

3. App 2

## Merknad

- Et vindu i modus for delt skjerm er delt vertikalt i stående retning og horisontalt i liggende retning. Du kan ikke endre størrelsen på vinduene i liggende retning.

## Hint

- Hvis du vil avslutte modusen for delt skjerm, drar du — (Stolpe på partisjonslinjen) til toppen eller bunnen av skjermen.

---

## Beslektet emne

- [Slå Sidesans på eller av](#)
- [Bruke Sidesans](#)

TP1001272815

Smarttelefon

Xperia 1 VI XQ-EC54/XQ-EC72

## Popup-vindumodus

Du kan vise en app i et lite vindu over en annen app som kjører i fullskjermmodus. Du kan også vise en tredje app i popup-vinduet mens du viser to apper med modus for delt skjerm.

- 1 Trykk på  (Knapp Oversikt) på navigeringslinjen.

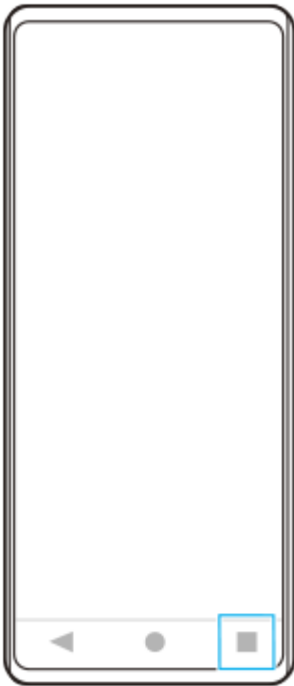

- 2 Sveip til venstre eller høyre for å velge appen du vil vise i et lite vindu, og trykk deretter på [Popup-vindu].



- 3 Sveip til venstre eller høyre for å velge appen du vil vise i fullskjerm, og trykk deretter på appen.

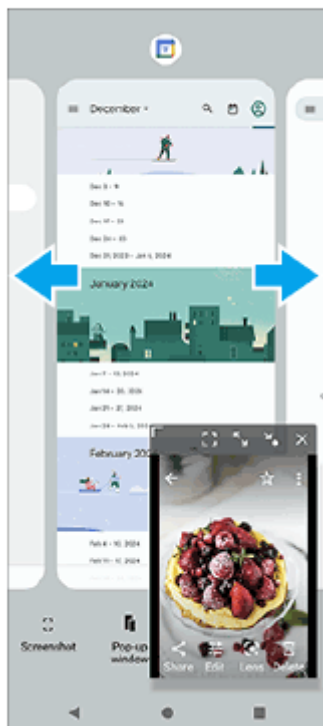

### Oversikt over popup-vinduet

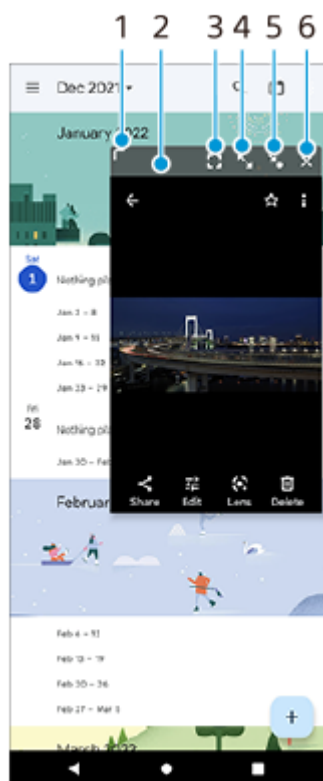

1. Dra for å endre størrelse på vinduet.
2. Dra for å flytte vinduet.
3. Trykk for å vise appen i fullskjermmodus.  
Popup-vindusmodusen lukkes, og appen vises i fullskjermmodus.
4. Trykk for å maksimere vinduet.



Hvis du vil gjenopprette vinduets størrelse, trykker du på  (Ikon for å gå tilbake til forrige størrelse) mens vinduet er maksimert.

**5.** Trykk for å ikonisere vinduet.

Vinduet vises som et app-ikon. Hvis du vil tilbakestille appen som nå vises som et ikon, til den tidligere vindusvisningen, trykker du på ikonet.

Du kan dra og flytte på appen som vises som et ikon. Hvis du drar du appen som vises som et ikon, til  (Lukk-ikon), lukkes vinduet.

**6.** Trykk for å lukke vinduet.

---

---

**Beslektet emne**

- [Slå Sidesans på eller av](#)
- [Bruke Sidesans](#)

TP1001272816

Smarttelefon

Xperia 1 VI XQ-EC54/XQ-EC72

## Alarm

Du kan stille inn én eller flere alarmer, og du kan bruke en hvilken som helst lydfil som helst lagret på enheten, som alarmsignal. Alarmen utløses ikke hvis enheten er slått av.

- 1 Finn og trykk på [Klokke] > [Alarm].

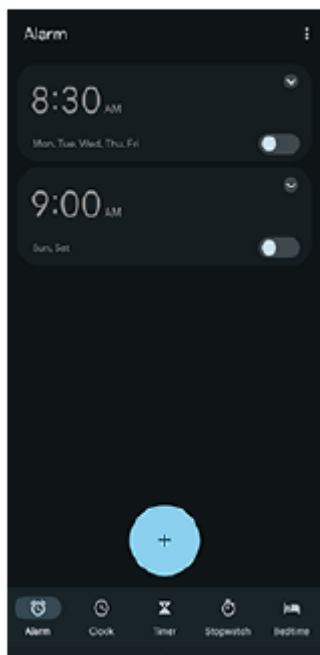

- 2 Trykk på  (Legg til element-ikon).
- 3 Angi klokkeslettet, og trykk deretter på [OK].
- 4 Velg ønsket verdi.

### Hint

- Hvis du vil legge til en klokke modul på startskjermen, berører du og holder nede et tomt område på startskjermen, trykker på [Moduler], og deretter berører du og holder nede den ønskede klokken.

### Beslektet emne

- [Dato og klokkeslett](#)

TP1000430479

Smarttelefon

Xperia 1 VI XQ-EC54/XQ-EC72



## Oversikt over [Bilde]-modus

Grensesnittet veksler automatisk, så du kan bruke kameraet både vertikalt og horisontalt.



1. Google Lens

2. Statusindikatorer

-  (Blits-ikon): Trykk for å slå av blitsen eller stille den inn på Auto. Bakgrunnsfargen til blitsikonet blir hvit når blitsen aktiveres.
-  (Ikon for nattoptak) (kun hovedkamera): Ikonet vises når lysforholdene blir lave og [Nattoptak]-funksjonen slås automatisk på. Med [Nattoptak]-funksjonen kan du ta klare bilder om natten eller i mørke omgivelser. Du kan slå av [Nattoptak]-funksjonen midlertidig ved å trykke på ikonet.
-  (Nærbildeopptak-ikon) (kun hovedkamera): Ikonet vises når [Nærbildeopptak]-funksjonen er aktivert. [Nærbildeopptak]-funksjonen veksler automatisk til ultravidvinkellinsen for å fokusere på detaljer i motivet når du kommer nærmere det. Du kan slå av [Nærbildeopptak]-funksjonen midlertidig ved å trykke på ikonet.

3. Frontkatedralinse

4. Bruk volumknappen til å zoome inn eller ut.

5. Trykk på en av vinkelknappene for å bytte visningsvinkel.

Hvis du vil zoome inn eller ut på bildet, trykker du på vinkelknappen på nytt og skyver den deretter til venstre og høyre (i stående retning) eller opp og ned (i liggende retning). Du kan zoome sømløst inn og ut uten å bytte visningsvinkel.

Du kan også zoome inn eller ut på bildet ved å knipe inn eller ut på søkeren eller ved å trykke på volumknappen.

6. Trykk for å endre innstillinger.

- **Sideforhold:** Trykk for å endre sideforholdet.
- **Tidsur:** Trykk for å velge en innstilling for selvutløser.
- **Blits:** Trykk for å velge en blitsinnstilling.

Trykk på [Meny]-knappen for å endre mer detaljerte innstillinger.

7. Bruk utløserknappen til å starte Kamera-appen eller ta bilder.



8. Bytt mellom front- og hovedkameraet.

9. Velg en modus.

Sveip mot venstre eller høyre for å finne ønsket modus.

10. Gå tilbake eller avslutt Kamera-appen.

11. Trykk på miniatyrbildet for å vise bilder og videoer i Google Foto-appen.

Trykk på  (Dele-ikon) for å dele et bilde eller en video, eller trykk på  (Rediger-ikon) for å redigere. Trykk på skjermen for å skjule eller vise ikoner.

Hvis du vil ha mer informasjon om Google Foto-appen, kan du gå til [support.google.com/photos](https://support.google.com/photos).

Trykk på  (Tilbake-knapp) for å gå tilbake til Kamera-appen.

12. Bruk utløserknappen for å ta bilder.

13. Trykk for å velge sluttbehandlingen av bildene (Framt.). Hvert utseende er optimalisert med en annen kombinasjon av fargetone, metning, kontrast, skarphet, lysstyrke og andre bildeelementer, slik at du kan stille inn bildebehandling med din foretrukne balanse for disse elementene.

Hvis du vil ha mer informasjon om hvert forhåndsinnstilte utseende, trykker du på  (Les mer-knapp).

---

## Beslektet emne



- [Ta bilder i \[Bilde\]-modus](#)
- [Ofte brukte funksjoner i \[Bilde\]-modus](#)
- [Flere kamerainnstillinger](#)
- [Bruke manuell fokus i \[Bilde\]- eller \[Video\]-modus](#)
- [Justere lukkerhastigheten manuelt i \[Bilde\]- eller \[Video\]-modus](#)
- [Skanne QR-koder i \[Bilde\]-modus](#)
- [Pare med en Bluetooth-fjernstyring eller et grep](#)

TP1001673219

Smarttelefon

Xperia 1 VI XQ-EC54/XQ-EC72

## Ta bilder i [Bilde]-modus

- 1 Finn og trykk på  (Kamera-ikon).
- 2 Velg modusen [Bilde].
- 3 Trykk på  (Bytt kamera-ikon) for å bytte mellom hovedkameraet og frontkameraet.
- 4 Rett kameraet mot motivet.
- 5 Trykk på en av vinkelknappene for å bytte visningsvinkel mens du bruker hovedkameraet.

Hvis du vil zoome inn eller ut på bildet, trykker du på vinkelknappen på nytt og skyver den deretter til venstre og høyre (i stående retning) eller opp og ned (i liggende retning). Du kan zoome sømløst inn og ut uten å bytte visningsvinkel.

Du kan også zoome inn eller ut på bildet ved å knipe inn eller ut på søkeren eller ved å trykke på volumknappen.

- 6 **Berør det motivet du vil fokusere på, i søkeren.**

- Fokusrammen **(A)** vises.  
Kameraet fokuserer på det berørte motivet og begynner sporingen.  
Hvis du vil avbryte fokusering, trykker du på fokuseringsrammen.
- Glidebryteren for fargejustering **(B)** og glidebryteren for lysstyrkejustering **(C)** vises.  
Dra glidebryterne for å justere fargen og lysstyrken.

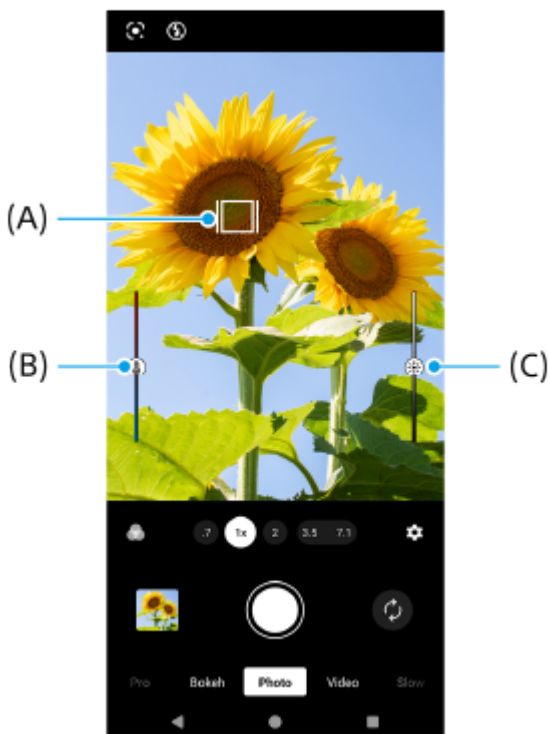

## 7 Trykk på skjermtløserknappen eller på enhetens utløserknapp.

Hvis du trykker utløserknappen halvveis ned på enheten, endres fargen på fokusrammen til grønn, og kameraet fokuserer på det motivet i rammen. Fokuset justeres kontinuerlig i henhold til motivets bevegelser. Trykk utløserknappen på enheten helt ned for å ta et bilde.

### Hint

- Sørg for at objektivene er rene. Et fingeravtrykk eller bare litt smuss kan redusere bildekvaliteten for stillbilder og video.
- Bruk selvutløseren når du trenger ekstra tid på å forberede deg, eller for å unngå uskarpe bilder.
- Se etter lys med retning og farge som gir motivet form og dybde. Denne typen lys finnes rett før soloppgang og ved solnedgang. Naturlig lys fra et vindu er også bra.
- Selv om lysforholdene er dårlige, forsøk å ta bilder med og uten blitsen. Noen ganger er kvaliteten bedre uten blitsen.
- Sjekk enhetens minnestatus ofte. Bilder og videoer i høy oppløsning krever mer minne.

## Slik spiller du inn en video i [Bilde]-modus

Du kan spille inn en video midlertidig, selv i [Bilde]-modus.

1. Berør og hold nede skjermtløserknappen for å starte innspillingen av en video, og slipp deretter fingeren for å stoppe innspillingen.  
Hvis du berører og holder nede skjermtløserknappen og skyver den til låseikonet til høyre, fortsetter opptaket etter at du har sluppet knappen.

### Merknad

- Vær oppmerksom på at enkelte funksjoner kanskje ikke er tilgjengelige, avhengig av innstillingene.

### Hint

- Du kan også starte Kamera-appen ved å utføre følgende handlinger.
  - Trykk lenge på utløserknappen på enheten.
  - Berør og hold  (Kameratast) fra låseskjermen.
  - Trykk to ganger på strømknappen. Finn og trykk på [Innstillinger] > [System] > [Bevegelser] > [Åpne kameraet raskt], og trykk deretter på bryteren for å aktivere denne funksjonen.
- Du kan skanne QR-koder.
- Bildeserie er tilgjengelig i [Pro]-modus.

## Beslektet emne

- [Oversikt over \[Bilde\]-modus](#)
- [Ofte brukte funksjoner i \[Bilde\]-modus](#)
- [Flere kamerainnstillinger](#)
- [Bruke manuell fokus i \[Bilde\]- eller \[Video\]-modus](#)
- [Justere lukkerhastigheten manuelt i \[Bilde\]- eller \[Video\]-modus](#)
- [Skanne QR-koder i \[Bilde\]-modus](#)
- [Funksjonsmeny i \[Pro\]-modus](#)
- [Innstillinger-meny](#)



Smarttelefon

Xperia 1 VI XQ-EC54/XQ-EC72

## Ofte brukte funksjoner i [Bilde]-modus

Du kan finne og endre ofte brukte innstillinger ved å trykke på  (Innstillinger-ikon). Hvis du vil endre andre kamerainnstillinger, trykker du på [Meny]-knappen.

### Endre kamerainnstillinger som brukes oftere

1. Trykk på  (Innstillinger-ikon).
2. Trykk på innstillingen du vil endre.



- **Sideforhold**  
4:3 / 3:2 (kun hovedkamera) / 16:9 / 1:1
- **Tidsur**  
Av / 3 sek / 10 sek
- **Blits**  
Av / Auto / På / Lys (kun hovedkamera)

### Endre andre kamerainnstillinger

1. Trykk på  (Innstillinger-ikon), og trykk deretter på [Meny]-knappen.
2. Velg innstillingen du vil endre.

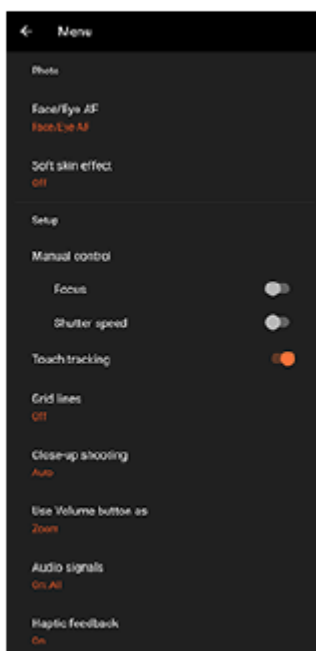



- **Ansikt-/øye-AF** (kun hovedkamera)

Du kan ta bilder som fokuserer på ansiktene eller øynene til mennesker og dyr.

Når kameraet registrerer ansiktene til mennesker eller dyr, vises det en registreringsramme. For å endre fokusmålet trykker du på ansiktet til motivet du ønsker å fokusere på.

Hvis du trykker utløserknappen på enheten halvveis ned, vil kameraet fokusere på det valgte ansiktet eller på et av øynene med en grønn ramme. Fokuset justeres kontinuerlig i henhold til motivets bevegelser. Trykk utløserknappen på enheten helt ned for å ta et bilde.

**Ansikt-/øye-AF:** Fokuserer på ansikter eller øyne.

**Ansikt-AF:** Fokuserer bare på ansikter.

**Av**

- **Myke hudtoner-effekt**

**På / Av:** Du kan ta bilder med en effekt som gjør at huden vises jevnere.

- **Håndlukker** (kun frontkamera)

**På / Av:** Du kan begynne nedtellingen til timeren ved å snu håndflaten din mot frontkameraet. Når selvutløseren er konfigurert, starter tidtakeren etter at kameraet har registrert hånden din.

- **Manuell kontroll** (kun hovedkamera)

**Fokus:** Du kan justere fokus manuelt.

**Lukkerhastighet:** Du kan justere lukkerhastigheten manuelt.

- **Berøringssporing** (kun hovedkamera)

Kameraet sporer det valgte objektet og justerer lysstyrken.

- **Nærbildeopptak** (kun hovedkamera)

**Auto / Av:** Du kan ta nærbilder ved å automatisk bytte til ultravidvinkellinsen når du kommer nærmere motivet, slik at du kan fokusere på detaljer. Når [Nærbildeopptak]-funksjonen er aktivert, vises  (Nærbildeopptak-ikon).

---

## Beslektet emne

- [Oversikt over \[Bilde\]-modus](#)
- [Ta bilder i \[Bilde\]-modus](#)
- [Flere kamerainnstillinger](#)
- [Bruke manuell fokus i \[Bilde\]- eller \[Video\]-modus](#)
- [Justere lukkerhastigheten manuelt i \[Bilde\]- eller \[Video\]-modus](#)

TP1001673221

Smarttelefon

Xperia 1 VI XQ-EC54/XQ-EC72

## Flere kamerainnstillinger

I andre moduser enn [Pro] trykker du på  (Innstillinger-ikon) > [Meny] og velger deretter innstillingen du vil endre. I [Pro]-modus trykker du på [MENU] > [Oppsett], og velger deretter innstillingen du vil endre.

- **Rutenettlinjer**

**På / Av:** Du kan stille inn om du vil vise rutenettlinjer som hjelper deg med bildekomposisjonen.

- **Bruk volumknappen som**

**Zoom / Volum / Lukker / Av:** Du kan endre hvordan du bruker volumknappen.

- **Lyder**

**På: Alle / På: Kun lukker / Av:** Du kan velge om kameraet skal lage lyder, for eksempel en lukkerlyd, lyder på starten og slutten av videoopptaket, og en serie med pipelyder for nedtelling når du bruker selvutløseren.

- **Haptisk tilbakemelding**

**På / Av:** Du kan velge om du vil få haptisk tilbakemelding når du samhandler med skjermen.

- **Datalagring**

**Intern lagring / SD-kort:** Du kan velge om du vil lagre bilder og videoer på enhetens interne minne eller på et microSD-kort.

### Hint

- Det anbefales at du bruker et microSD-kort med videohastighetsklasse 30 (V30) eller høyere.

- **Lagre sted**

**På / Av:** Du kan lagre bildene og videoene dine med informasjon om stedene der de ble tatt.

- **Åpne med utløserknappen**

**Start Kamera-appen / Av:** Hvis du stiller inn [Åpne med utløserknappen] på [Av], kan du forhindre at Kamera-appen startes ved et uhell når det trykkes på utløserknappen og den holdes nede.

- **Bluetooth-fjernkontroll**

Du kan parkoble med en Bluetooth-fjernstyring for å bruke funksjoner i Kamera-appen eksternt.

- **Tilgjengelighet**

Viser en kobling til tilgjengelighetsinformasjonen.

- **Programvarelisens**

Viser programvarelisensinformasjon.

- **Nullstill innstillinger**

Tilbakestiller alle innstillinger til standardverdiene.

---

### Beslektet emne

- [Pare med en Bluetooth-fjernstyring eller et grep](#)
- [Ta bilder i \[Bilde\]-modus](#)
- [Spille inn videoer](#)

- Ta bilder med Bokeh-effekten
- Spille inn videoklipp i sakte film
- Ta stillbilder i [Pro]-modus
- Telephoto-makro
- Ta bilder med høy oppløsning (48 MP)
- Spille inn videoklipp med Bokeh-effekten
- Livestrømming

TP1001673222

B-ACA-100-41 Copyright 2024 Sony Corporation

Smarttelefon

Xperia 1 VI XQ-EC54/XQ-EC72



## Bruke manuell fokus i [Bilde]- eller [Video]-modus

Du kan justere fokus manuelt ved hjelp av glidebryteren i søkeren hvis du skifter fokusmodus til manuell.

### Skifte fokusmodus til manuell

1. Trykk på  (Innstillinger-ikon), og trykk deretter på [Meny]-knappen mens du bruker hovedkameraet i modusen [Bilde] eller [Video].
2. Trykk på [Fokus]-bryteren under [Manuell kontroll] for å aktivere funksjonen.

### Justere fokus manuelt

1. Berør det motivet du vil fokusere på, i søkeren.
2. Trykk på [Fokus] i søkeren for å vise glidebryteren.
3. Dra glidebryteren for å justere fokus.
  - Trykk på  (Fokus nært-ikon) eller  (Fokus fjernt-ikon) for å foreta finjusteringer.
  - Trykk på [Fremhev] på høyre side av glidebryteren for å skjule eller vise frem toppen.
  - Hvis du vil bytte fokusmodus til auto, trykker du på bryteren på venstre side av glidebryteren.
  - Trykk på  (Knapp Lukk) i søkeren for å skjule glidebryteren.

TP1001673223

Smarttelefon

Xperia 1 VI XQ-EC54/XQ-EC72

## Justere lukkerhastigheten manuelt i [Bilde]- eller [Video]-modus

Du kan ta bilde av et motiv i bevegelse på ulike måter ved å justere lukkerhastigheten. Du kan for eksempel bruke en lukkerhastighet med høy hastighet for å ta bilde av motivet akkurat i bevegelsesøyeblikket, eller du kan bruke en lav lukkerhastighet for å få spor av bevegelse etter motivet i bildet.

### Stille inn lukkerhastigheten på manuell justering

1. Trykk på  (Innstillinger-ikon), og trykk deretter på [Meny]-knappen mens du bruker hovedkameraet i modusen [Bilde] eller [Video].
2. Trykk på [Lukkerhastighet]-bryteren under [Manuell kontroll] for å aktivere funksjonen.

### Justere lukkerhastigheten manuelt

1. Trykk på [Lukker] i søkeren for å vise glidebryteren.
2. Dra glidebryteren for å justere lukkerhastigheten.
  - Hvis du vil bytte lukkerhastighet til automatisk justering, trykker du på bryteren på venstre side av glidebryteren.
  - Trykk på  (Knapp Lukk) i søkeren for å skjule glidebryteren.

TP1001673224

Smarttelefon

Xperia 1 VI XQ-EC54/XQ-EC72

## Skanne QR-koder i [Bilde]-modus

---

Du kan skanne QR-koder i [Bilde]-modus.

- 1 Finn og trykk på  (Kamera-ikon).
- 2 Velg modusen [Bilde].
- 3 Pek kameraet mot QR-koden, og trykk deretter på banneret som vises i søkeren.

### Hint

- Du kan åpne QR-kodeskanneren fra panelet for hurtiginstillinger og skanne QR-koder.

---

### Beslektet emne

- [Skanne QR-koder](#)
- [Panel for hurtiginstillinger](#)

TP0002935471

Smarttelefon

Xperia 1 VI XQ-EC54/XQ-EC72

## Oversikt over [Video]-modus

Grensesnittet veksler automatisk, så du kan bruke kameraet både vertikalt og horisontalt.



### 1. Statusindikatorer (kun hovedkamera)

- (Lys-ikon): Trykk for å slå lyset på eller av.
- (Nærbildeopptak-ikon): Ikonet vises når [Nærbildeopptak]-funksjonen er aktivert. [Nærbildeopptak]-funksjonen veksler automatisk til ultravidvinkellinsen for å fokusere på detaljer i motivet når du kommer nærmere det. Du kan slå av [Nærbildeopptak]-funksjonen midlertidig ved å trykke på ikonet.

### 2. Frontkatedralinse

### 3. Aktuelle innstillinger for oppløsning og bildefrekvens

Trykk gjentatte ganger for å endre innstillingene.

### 4. Bruk volumknappen til å zoome inn eller ut.

### 5. Trykk på en av vinkelknappene for å bytte visningsvinkel.

Hvis du vil zoome inn eller ut på bildet, trykker du på vinkelknappen på nytt og skyver den deretter til venstre og høyre (i stående retning) eller opp og ned (i liggende retning). Du kan zoome sømløst inn og ut uten å bytte visningsvinkel.

Du kan også zoome inn eller ut på bildet ved å knipe inn eller ut på søkeren eller ved å trykke på volumknappen.

## 6. Trykk for å endre innstillinger.

- **Oppløsning:** Trykk for å endre oppløsningen.
- **Bildefrekvens:** Trykk for å endre bildefrekvensen.
- **Lys** (kun hovedkamera): Trykk for å slå lyset på eller av.
- **Produktfremvisning** (kun hovedkamera): Kamerainnstillingene er optimert for videoopptak av for eksempel produktanmeldelser. Kameraet har en tendens til å fokusere på motiver som vises i midten av søkeren. Trykk for å slå funksjonen på eller av.

Trykk på [Meny]-knappen for å endre mer detaljerte innstillinger.

## 7. Bruk utløserknappen for å starte Kamera-appen eller starte eller stoppe innspilling av videoer.



## 8. Bytt mellom front- og hovedkameraet.

## 9. Velg en modus.

Sveip mot venstre eller høyre for å finne ønsket modus.

## 10. Gå tilbake eller avslutt Kamera-appen.

## 11. Trykk på miniatyrbildet for å vise bilder og videoer i Google Foto-appen.

Trykk på  (Dele-ikon) for å dele et bilde eller en video, eller trykk på  (Rediger-ikon) for å redigere. Trykk på skjermen for å skjule eller vise ikoner.

Hvis du vil ha mer informasjon om Google Foto-appen, kan du gå til [support.google.com/photos](https://support.google.com/photos).

Videoer i 120 BPS spilles av og kan redigeres i Videoredigering.

Trykk på  (Tilbake-knapp) for å gå tilbake til Kamera-appen.

## 12. Trykk for å starte, sette på pause og stoppe innspilling av videoer.

## 13. Trykk for å velge sluttbehandlingen av bildene (Framt.). Hvert utseende er optimalisert med en annen kombinasjon av fargetone, metning, kontrast, skarphet, lysstyrke og andre bildeelementer, slik at du kan stille inn bildebehandling med din foretrukne balanse for disse elementene.

Hvis du vil ha mer informasjon om hvert forhåndsinnstilte utseende, trykker du på  (Les mer-knapp).

---



### Beslektet emne

- [Spille inn videoer](#)
- [Ofte brukte funksjoner i \[Video\]-modus](#)
- [Flere kamerainnstillinger](#)
- [Bruke manuell fokus i \[Bilde\]- eller \[Video\]-modus](#)
- [Justere lukkerhastigheten manuelt i \[Bilde\]- eller \[Video\]-modus](#)
- [Pare med en Bluetooth-fjernstyring eller et grep](#)

TP1000430466



## Spille inn videoer

- 1 Finn og trykk på  (Kamera-ikon).
- 2 Velg modusen [Video].
- 3 Trykk på  (Bytt kamera-ikon) for å bytte mellom hovedkameraet og frontkameraet.
- 4 Rett kameraet mot motivet.
- 5 Trykk på en av vinkelknappene for å bytte visningsvinkel mens du bruker hovedkameraet.

Hvis du vil zoome inn eller ut på bildet, trykker du på vinkelknappen på nytt og skyver den deretter til venstre og høyre (i stående retning) eller opp og ned (i liggende retning). Du kan zoome sømløst inn og ut uten å bytte visningsvinkel.

Du kan også zoome inn eller ut på bildet ved å knipe inn eller ut på søkeren eller ved å trykke på volumknappen.

- 6 **Berør det motivet du vil fokusere på, i søkeren.**

- Fokusrammen (A) vises.  
Kameraet fokuserer på det berørte motivet og begynner sporingen.  
Hvis du vil avbryte fokusering, trykker du på fokuseringsrammen.
- Glidebryteren for fargejustering (B) og glidebryteren for lysstyrkejustering (C) vises.  
Dra glidebryterne for å justere fargen og lysstyrken.

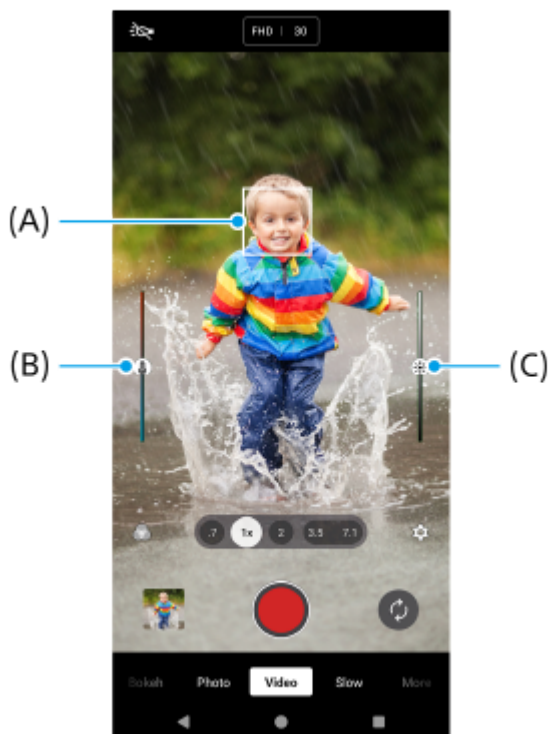

## 7 Trykk på (Knapp Start video-opptak) på skjermen, eller trykk på utløserknappen på enheten.





Hvis du vil stoppe innspillingen av en video, trykker du på  (Knapp Stopp video-opptak) på skjermen eller på enhetens utløserknapp på nytt.

Hvis du vil ta et bilde mens du tar opp en video, trykker du på  (Kamera-ikon).

### Hint

- Sørg for at objektivene er rene. Et fingeravtrykk eller bare litt smuss kan redusere bildekvaliteten for stillbilder og video.
- Se etter lys med retning og farge som gir motivet form og dybde. Denne typen lys finnes rett før soloppgang og ved solnedgang. Naturlig lys fra et vindu er også bra.
- Sjekk enhetens minnestatus ofte. Videoer med høy oppløsning eller høy bildefrekvens bruker mer minne.

## Opptaksknapper på skjermen

-  (Knapp Start video-opptak): Spille inn en video
-  (Knapp Sett video-opptak på pause): Stans en video midlertidig
-  (Knapp for gjenopptaking av videoopptak): Fortsett opptak
-  (Knapp Stopp video-opptak): Stopp innspillingen av en video

### Merknad

- Vær oppmerksom på at enkelte funksjoner kanskje ikke er tilgjengelige, avhengig av innstillingene.

### Hint

- Du kan også starte Kamera-appen ved å utføre følgende handlinger.
  - Trykk lenge på utløserknappen på enheten.
  - Berør og hold  (Kameratast) fra låseskjermen.
  - Trykk to ganger på strømknappen. Finn og trykk på [Innstillinger] > [System] > [Bevegelser] > [Åpne kameraet raskt], og trykk deretter på bryteren for å aktivere denne funksjonen.

## Beslektet emne

- [Oversikt over \[Video\]-modus](#)
- [Ofte brukte funksjoner i \[Video\]-modus](#)
- [Flere kamerainnstillinger](#)
- [Bruke manuell fokus i \[Bilde\]- eller \[Video\]-modus](#)
- [Justere lukkerhastigheten manuelt i \[Bilde\]- eller \[Video\]-modus](#)
- [Innstillinger-meny](#)

TP1000430481

Smarttelefon

Xperia 1 VI XQ-EC54/XQ-EC72

## Ofte brukte funksjoner i [Video]-modus

Du kan finne og endre ofte brukte innstillinger ved å trykke på  (Innstillinger-ikon). Hvis du vil endre andre kamerainnstillinger, trykker du på [Meny]-knappen.

### Endre kamerainnstillinger som brukes oftere

1. Trykk på  (Innstillinger-ikon).
2. Trykk på innstillingen du vil endre.



- **Oppløsning**  
HD / Full HD / 4K
- **Bildefrekvens**  
24 BPS / 30 BPS / 60 BPS / 120 BPS (kun hovedkamera)
- **Lys** (kun hovedkamera)  
Av / På
- **Produktfremvisning** (kun hovedkamera)  
**Av / På:** Kamerainnstillingene er optimert for videoopptak av for eksempel produktanmeldelser. Kameraet har en tendens til å fokusere på motiver som vises i midten av søkeren.

### Hint

- Antall bilder eller videoer du kan lagre avhenger av oppløsningen eller MP (megapiksel)-verdien som brukes og videolengden. Bilder og videoer i høy oppløsning tar opp mer minne, så husk at en lavere oppløsning kan passe for daglig bruk.

### Endre andre kamerainnstillinger

1. Trykk på  (Innstillinger-ikon), og trykk deretter på [Meny]-knappen.
2. Velg innstillingen du vil endre.

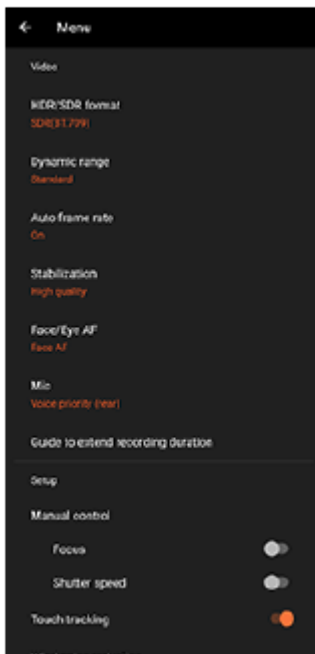

- **HDR-/SDR-format.**

Aktiver HDR (High Dynamic Range) for å gjøre videoene mer dramatiske og nærmere det du ser i virkeligheten.

**HDR(HLG/BT.2020):** Video spilles inn med en kombinasjon av HLG for gammakurve og BT.2020 for fargeområde.

**SDR(BT.709):** Video spilles inn med en kombinasjon av standard gammakurve og BT.709 for fargeområde.

- **Dynamisk område**

**Bredt / Standard:** Når [Bredt] er valgt, kan du spille inn videoer med et bredt dynamisk område ved å bruke bildebehandling som kombinerer flere rammer.

- **Automatisk bildefrekvens**

**På / Av:** Optimaliserer automatisk bildefrekvensen for å forbedre videokvaliteten i forhold med lite lys.

- **Stabilisering**

**Høy kvalitet / Standard / Av:** Du kan spille inn jevne videoer uten risting. Velg [Høy kvalitet] for å få den kraftigste stabiliseringseffekten. Hvis du velger [Standard], blir stabiliseringseffekten redusert, men du kan spille inn videoer med en litt bredere synsvinkel.

- **Ansikt-/øye-AF (kun hovedkamera)**

Du kan spille inn videoer som fokuserer på ansiktene eller øynene til mennesker og dyr.

Når kameraet registrerer ansiktene til mennesker eller dyr, vises det en registreringsramme. For å endre fokusmålet trykker du på ansiktet til motivet du ønsker å fokusere på.

**Ansikt-/øye-AF:** Fokuserer på ansikter eller øyne.

**Ansikt-AF:** Fokuserer bare på ansikter.

**Av**

- **Mikrofon**

Du kan velge hvilken mikrofon som skal brukes mens du spiller inn videoer.

**Alle retninger (stereo):** Ideelt for å ta opp lyd fra alle sider eller retninger, som f.eks. lyden fra omgivelsene.

**Stemmeprioritet (bak):** Ideelt for å ta opp stemme eller lyd fra motivet når du tar opp med hovedkameraet. Berør bakpanelet så lite som mulig under opptak for å unngå at støyen kommer med på opptaket.

**Stemmeprioritet (foran):** Ideelt for å ta opp stemme eller lyd fra motivet når du tar opp med frontkameraet.

- **Veiledning for å forlenge opptaksvarigheten**

Du kan forhindre en økning i temperaturen på enheten slik at du kan spille inn videoer over lengre tid ved å deaktivere batterikrevende funksjoner. Følg instruksjonene på skjermen for å optimalisere innstillingene.

- **Manuell kontroll (kun hovedkamera)**

**Fokus:** Du kan justere fokus manuelt.

**Lukkerhastighet:** Du kan justere lukkerhastigheten manuelt.

- **Berøringssporing** (kun hovedkamera)

Kameraet sporer det valgte objektet og justerer lysstyrken.

- **Reduksjon av vindstøy**

Du kan redusere vindstøyen som oppstår under opptak, uten å miste den opprinnelige lyd kvaliteten.

- **Nærbildeopptak** (kun hovedkamera)

**Auto / Av:** Du kan spille inn nærvideoer ved å automatisk bytte til ultravidvinkellinsen når du kommer nærmere motivet, slik at du kan fokusere på detaljer. Når [Nærbildeopptak]-funksjonen er aktivert, vises  (Nærbildeopptak-ikon).

---

## Beslektet emne

- [Oversikt over \[Video\]-modus](#)
- [Spille inn videoer](#)
- [Flere kamerainnstillinger](#)
- [Bruke manuell fokus i \[Bilde\]- eller \[Video\]-modus](#)
- [Justere lukkerhastigheten manuelt i \[Bilde\]- eller \[Video\]-modus](#)
- [Navn på del](#)

TP1000430484

Smarttelefon

Xperia 1 VI XQ-EC54/XQ-EC72

## Flere kamerainnstillinger

I andre moduser enn [Pro] trykker du på  (Innstillinger-ikon) > [Meny] og velger deretter innstillingen du vil endre. I [Pro]-modus trykker du på [MENU] > [Oppsett], og velger deretter innstillingen du vil endre.

- **Rutenettlinjer**

**På / Av:** Du kan stille inn om du vil vise rutenettlinjer som hjelper deg med bildekomposisjonen.

- **Bruk volumknappen som**

**Zoom / Volum / Lukker / Av:** Du kan endre hvordan du bruker volumknappen.

- **Lyder**

**På: Alle / På: Kun lukker / Av:** Du kan velge om kameraet skal lage lyder, for eksempel en lukkerlyd, lyder på starten og slutten av videoopptaket, og en serie med pipelyder for nedtelling når du bruker selvutløseren.

- **Haptisk tilbakemelding**

**På / Av:** Du kan velge om du vil få haptisk tilbakemelding når du samhandler med skjermen.

- **Datalagring**

**Intern lagring / SD-kort:** Du kan velge om du vil lagre bilder og videoer på enhetens interne minne eller på et microSD-kort.

### Hint

- Det anbefales at du bruker et microSD-kort med videohastighetsklasse 30 (V30) eller høyere.

- **Lagre sted**

**På / Av:** Du kan lagre bildene og videoene dine med informasjon om stedene der de ble tatt.

- **Åpne med utløserknappen**

**Start Kamera-appen / Av:** Hvis du stiller inn [Åpne med utløserknappen] på [Av], kan du forhindre at Kamera-appen startes ved et uhell når det trykkes på utløserknappen og den holdes nede.

- **Bluetooth-fjernkontroll**

Du kan parkoble med en Bluetooth-fjernstyring for å bruke funksjoner i Kamera-appen eksternt.

- **Tilgjengelighet**

Viser en kobling til tilgjengelighetsinformasjonen.

- **Programvarelisens**

Viser programvarelisensinformasjon.

- **Nullstill innstillinger**

Tilbakestiller alle innstillinger til standardverdiene.

---

## Beslektet emne

- [Pare med en Bluetooth-fjernstyring eller et grep](#)
- [Ta bilder i \[Bilde\]-modus](#)
- [Spille inn videoer](#)

- Ta bilder med Bokeh-effekten
- Spille inn videoklipp i sakte film
- Ta stillbilder i [Pro]-modus
- Telephoto-makro
- Ta bilder med høy oppløsning (48 MP)
- Spille inn videoklipp med Bokeh-effekten
- Livestrømming

TP1001673222

B-ACA-100-41 Copyright 2024 Sony Corporation

Smarttelefon

Xperia 1 VI XQ-EC54/XQ-EC72



## Bruke manuell fokus i [Bilde]- eller [Video]-modus

Du kan justere fokus manuelt ved hjelp av glidebryteren i søkeren hvis du skifter fokusmodus til manuell.

### Skifte fokusmodus til manuell

1. Trykk på  (Innstillinger-ikon), og trykk deretter på [Meny]-knappen mens du bruker hovedkameraet i modusen [Bilde] eller [Video].
2. Trykk på [Fokus]-bryteren under [Manuell kontroll] for å aktivere funksjonen.

### Justere fokus manuelt

1. Berør det motivet du vil fokusere på, i søkeren.
2. Trykk på [Fokus] i søkeren for å vise glidebryteren.
3. Dra glidebryteren for å justere fokus.
  - Trykk på  (Fokus nært-ikon) eller  (Fokus fjernt-ikon) for å foreta finjusteringer.
  - Trykk på [Fremhev] på høyre side av glidebryteren for å skjule eller vise frem toppen.
  - Hvis du vil bytte fokusmodus til auto, trykker du på bryteren på venstre side av glidebryteren.
  - Trykk på  (Knapp Lukk) i søkeren for å skjule glidebryteren.

TP1001673223



Smarttelefon

Xperia 1 VI XQ-EC54/XQ-EC72

## Justere lukkerhastigheten manuelt i [Bilde]- eller [Video]-modus

Du kan ta bilde av et motiv i bevegelse på ulike måter ved å justere lukkerhastigheten. Du kan for eksempel bruke en lukkerhastighet med høy hastighet for å ta bilde av motivet akkurat i bevegelsesøyeblikket, eller du kan bruke en lav lukkerhastighet for å få spor av bevegelse etter motivet i bildet.

### Stille inn lukkerhastigheten på manuell justering

1. Trykk på  (Innstillinger-ikon), og trykk deretter på [Meny]-knappen mens du bruker hovedkameraet i modusen [Bilde] eller [Video].
2. Trykk på [Lukkerhastighet]-bryteren under [Manuell kontroll] for å aktivere funksjonen.

### Justere lukkerhastigheten manuelt

1. Trykk på [Lukker] i søkeren for å vise glidebryteren.
2. Dra glidebryteren for å justere lukkerhastigheten.
  - Hvis du vil bytte lukkerhastighet til automatisk justering, trykker du på bryteren på venstre side av glidebryteren.
  - Trykk på  (Knapp Lukk) i søkeren for å skjule glidebryteren.

TP1001673224

Smarttelefon

Xperia 1 VI XQ-EC54/XQ-EC72

## Ta bilder med Bokeh-effekten

Du kan ta bilder med Bokeh-effekten. Bokeh-effekten reduserer fokuset i bakgrunnen for å fremheve objekter i forgrunnen og gi en kunstnerisk effekt.

**1** Finn og trykk på  (Kamera-ikon).

**2** Velg modusen [Bokeh].

**3** Trykk på  (Bytt kamera-ikon) for å bytte mellom hovedkameraet og frontkameraet.

**4** Rett kameraet mot motivet.



**5** Trykk på en av vinkelknappene for å bytte visningsvinkel mens du bruker hovedkameraet.

**6** Trykk på  (Bokeh-ikon) i søkeren.

**7** Dra glidebryteren for å justere Bokeh-effekten.

Trykk på  (Knapp Lukk) i søkeren for å skjule glidebryteren.

**8** Berør det motivet du vil fokusere på, i søkeren.

- Fokusrammen vises.  
Kameraet fokuserer på det berørte motivet og begynner sporingen.  
Hvis du vil avbryte fokusering, trykker du på fokuseringsrammen.
- Glidebryteren for fargejustering  og glidebryteren for lysstyrkejustering  vises.  
Dra glidebryterne for å justere fargen og lysstyrken.

**9** Trykk på skjermtløserknappen eller på enhetens utløserknapp.

Hvis du vil vise, dele eller redigere bilder i Google Foto-appen, trykker du på miniatyrbildet. Hvis du vil ha mer informasjon om Google Foto-appen, kan du gå til [support.google.com/photos](https://support.google.com/photos).

## Slik endrer du kamerainstillingene

1. Trykk på  (Innstillingsikon) for å finne og endre innstillinger som brukes oftere.

- **Sideforhold**  
4:3 / 3:2 (kun hovedkamera) / 16:9 / 1:1
- **Tidsur**  
Av / 3 sek / 10 sek
- **Blits**  
Av / Auto / På / Lys (kun hovedkamera)

Den aktuelle blitsstatusen vises øverst til venstre på skjermen. Du kan veksle blitsmodus mellom [Av] og [Auto] ved å trykke på ikonet.

2. Trykk på [Meny]-knappen for å endre mer detaljerte innstillinger.

- **Ansikt-/øye-AF** (kun hovedkamera)

Du kan ta bilder som fokuserer på ansiktene eller øynene til mennesker og dyr.

Når kameraet registrerer ansiktene til mennesker eller dyr, vises det en registreringsramme. For å endre fokusbålet trykker du på ansiktet til motivet du ønsker å fokusere på.

Hvis du trykker utløserknappen på enheten halvveis ned, vil kameraet fokusere på det valgte ansiktet eller på et av øynene med en grønn ramme. Fokuset justeres kontinuerlig i henhold til motivets bevegelser. Trykk utløserknappen på enheten helt ned for å ta et bilde.

**Ansikt-/øye-AF:** Fokuserer på ansikter eller øyne.

**Ansikt-AF:** Fokuserer bare på ansikter.

**Av**

- **Myke hudtoner-effekt**

**På / Av:** Du kan ta bilder med en effekt som gjør at huden vises jevnere.



- **Berøringssporing** (kun hovedkamera)

Kameraet sporer det valgte objektet og justerer lysstyrken.

### Merknad

- Zoom er ikke tilgjengelig i [Bokeh]-modus.

### Hint

- For å spille inn videoer med Bokeh-effekten, må du velge [Bokeh-video]-modus i [Mer].
- Du kan velge sluttbehandlingen av bilder (Framt.). Trykk på  (Framt.-ikon). Hvert utseende er optimalisert med en annen kombinasjon av fargetone, metning, kontrast, skarphet, lysstyrke og andre bildeelementer, slik at du kan stille inn bildebehandling med din foretrukne balanse for disse elementene. Hvis du vil ha mer informasjon om hvert forhåndsinnstilte utseende, trykker du på  (Les mer-knapp).

### Beslektet emne

- [Flere kamerainnstillinger](#)
- [Spille inn videoklipp med Bokeh-effekten](#)

TP1001673227

Smarttelefon

Xperia 1 VI XQ-EC54/XQ-EC72

## Flere kamerainnstillinger

I andre moduser enn [Pro] trykker du på  (Innstillinger-ikon) > [Meny] og velger deretter innstillingen du vil endre. I [Pro]-modus trykker du på [MENU] > [Oppsett], og velger deretter innstillingen du vil endre.

- **Rutenettlinjer**

**På / Av:** Du kan stille inn om du vil vise rutenettlinjer som hjelper deg med bildekomposisjonen.

- **Bruk volumknappen som**

**Zoom / Volum / Lukker / Av:** Du kan endre hvordan du bruker volumknappen.

- **Lyder**

**På: Alle / På: Kun lukker / Av:** Du kan velge om kameraet skal lage lyder, for eksempel en lukkerlyd, lyder på starten og slutten av videoopptaket, og en serie med pipelyder for nedtelling når du bruker selvutløseren.

- **Haptisk tilbakemelding**

**På / Av:** Du kan velge om du vil få haptisk tilbakemelding når du samhandler med skjermen.

- **Datalagring**

**Intern lagring / SD-kort:** Du kan velge om du vil lagre bilder og videoer på enhetens interne minne eller på et microSD-kort.

### Hint

- Det anbefales at du bruker et microSD-kort med videohastighetsklasse 30 (V30) eller høyere.

- **Lagre sted**

**På / Av:** Du kan lagre bildene og videoene dine med informasjon om stedene der de ble tatt.

- **Åpne med utløserknappen**

**Start Kamera-appen / Av:** Hvis du stiller inn [Åpne med utløserknappen] på [Av], kan du forhindre at Kamera-appen startes ved et uhell når det trykkes på utløserknappen og den holdes nede.

- **Bluetooth-fjernkontroll**

Du kan parkoble med en Bluetooth-fjernstyring for å bruke funksjoner i Kamera-appen eksternt.

- **Tilgjengelighet**

Viser en kobling til tilgjengelighetsinformasjonen.

- **Programvarelisens**

Viser programvarelisensinformasjon.

- **Nullstill innstillinger**

Tilbakestiller alle innstillinger til standardverdiene.

---

## Beslektet emne

- [Pare med en Bluetooth-fjernstyring eller et grep](#)
- [Ta bilder i \[Bilde\]-modus](#)
- [Spille inn videoer](#)

- Ta bilder med Bokeh-effekten
- Spille inn videoklipp i sakte film
- Ta stillbilder i [Pro]-modus
- Telephoto-makro
- Ta bilder med høy oppløsning (48 MP)
- Spille inn videoklipp med Bokeh-effekten
- Livestrømming

TP1001673222

B-ACA-100-41 Copyright 2024 Sony Corporation

Smarttelefon

Xperia 1 VI XQ-EC54/XQ-EC72

## Spille inn videoklipp i sakte film

Du kan spille inn 120 BPS-videoer i sakte film ved å bruke hovedkameraet.

**1** Finn og trykk på  (Kamera-ikon).

**2** Velg modusen [Sakte].



**3** Rett kameraet mot motivet.

**4** Trykk på en av vinkelknappene for å bytte visningsvinkel.

Hvis du vil zoome inn eller ut på bildet, trykker du på vinkelknappen på nytt og skyver den deretter til venstre og høyre (i stående retning) eller opp og ned (i liggende retning).

Du kan også zoome inn eller ut på bildet ved å knipe inn eller ut på søkeren eller ved å trykke på volumknappen.

**5** Berør det motivet du vil fokusere på, i søkeren.

- Fokusrammen vises.  
Kameraet fokuserer på motivet du berørte.  
Hvis du vil avbryte fokusering, trykker du på fokuseringsrammen.
- Glidebryteren for fargejustering  og glidebryteren for lysstyrkejustering  vises.  
Dra glidebryterne for å justere fargen og lysstyrken.

**6** Trykk på  (Knapp Start video-opptak) på skjermen, eller trykk på enhetens utløserknapp for å ta opp en video i sakte film.

**7** Trykk på  (Knapp Stopp video-opptak) på skjermen, eller trykk på utløserknappen på enheten for å stoppe innspillingen.

**8** Trykk på miniatyrbildet for å åpne videoen.

**9** Dra håndtakene på tidslinjen for sakte film til posisjonen der du vil at sakte film-effekten skal vises.

(A): Håndtak

(B): Tidslinje for sakte film

(C): Trykk for å slå lyden på eller av.

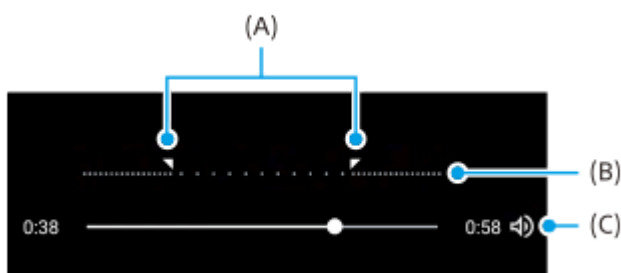

## Slik endrer du kamerainnstillingene

1. Trykk på  (Innstillinger-ikon) for å finne og endre innstillinger som brukes oftere.

- **Oppløsning**

- Full HD / 4K**

- Den aktuelle oppløsningsinnstillingen vises i midten øverst på skjermen. Du kan endre innstillingen ved å trykke gjentatte ganger på verdien.

- **Lys**

- Av / På**

- Gjeldende lysstatus vises øverst til venstre på skjermen. Du kan slå lyset på eller av ved å trykke på ikonet.

2. Trykk på [Meny]-knappen for å endre mer detaljerte innstillinger.

- **HDR-/SDR-format.**

- Aktiver HDR (High Dynamic Range) for å gjøre videoene mer dramatiske og nærmere det du ser i virkeligheten.

- HDR(HLG/BT.2020):** Video spilles inn med en kombinasjon av HLG for gammakurve og BT.2020 for fargeområde.

- SDR(BT.709):** Video spilles inn med en kombinasjon av standard gammakurve og BT.709 for fargeområde.

- **Mikrofon**

- Du kan velge hvilken mikrofon som skal brukes mens du spiller inn videoer.



- Alle retninger (stereo):** Ideelt for å ta opp lyd fra alle sider eller retninger, som f.eks. lyden fra omgivelsene.

- Stemmeprioritet (bak):** Ideelt for å ta opp stemme eller lyd fra motivet når du tar opp med hovedkameraet. Berør bakpanelet så lite som mulig under opptak for å unngå at støyen kommer med på opptaket.

- **Reduksjon av vindstøy**

- Du kan redusere vindstøyen som oppstår under opptak, uten å miste den opprinnelige lyd kvaliteten.

### Hint

- Hvis du vil ha mer informasjon om Google Foto-appen, kan du gå til [support.google.com/photos](https://support.google.com/photos).
- Du kan velge sluttbehandlingen av bilder (Framt.). Trykk på  (Framt.-ikon). Hvert utseende er optimalisert med en annen kombinasjon av fargetone, metning, kontrast, skarphet, lysstyrke og andre bildeelementer, slik at du kan stille inn bildebehandling med din foretrukne balanse for disse elementene. Hvis du vil ha mer informasjon om hvert forhåndsinnstilte utseende, trykker du på  (Les mer-knapp).

### Beslektet emne

- [Navn på del](#)
- [Flere kamerainnstillinger](#)

TP1001286885

Smarttelefon

Xperia 1 VI XQ-EC54/XQ-EC72

## Flere kamerainnstillinger

I andre moduser enn [Pro] trykker du på  (Innstillinger-ikon) > [Meny] og velger deretter innstillingen du vil endre. I [Pro]-modus trykker du på [MENU] > [Oppsett], og velger deretter innstillingen du vil endre.

- **Rutenettlinjer**

**På / Av:** Du kan stille inn om du vil vise rutenettlinjer som hjelper deg med bildekomposisjonen.

- **Bruk volumknappen som**

**Zoom / Volum / Lukker / Av:** Du kan endre hvordan du bruker volumknappen.

- **Lyder**

**På: Alle / På: Kun lukker / Av:** Du kan velge om kameraet skal lage lyder, for eksempel en lukkerlyd, lyder på starten og slutten av videoopptaket, og en serie med pipelyder for nedtelling når du bruker selvutløseren.

- **Haptisk tilbakemelding**

**På / Av:** Du kan velge om du vil få haptisk tilbakemelding når du samhandler med skjermen.

- **Datalagring**

**Intern lagring / SD-kort:** Du kan velge om du vil lagre bilder og videoer på enhetens interne minne eller på et microSD-kort.

### Hint

- Det anbefales at du bruker et microSD-kort med videohastighetsklasse 30 (V30) eller høyere.

- **Lagre sted**

**På / Av:** Du kan lagre bildene og videoene dine med informasjon om stedene der de ble tatt.

- **Åpne med utløserknappen**

**Start Kamera-appen / Av:** Hvis du stiller inn [Åpne med utløserknappen] på [Av], kan du forhindre at Kamera-appen startes ved et uhell når det trykkes på utløserknappen og den holdes nede.

- **Bluetooth-fjernkontroll**

Du kan parkoble med en Bluetooth-fjernstyring for å bruke funksjoner i Kamera-appen eksternt.

- **Tilgjengelighet**

Viser en kobling til tilgjengelighetsinformasjonen.

- **Programvarelisens**

Viser programvarelisensinformasjon.

- **Nullstill innstillinger**

Tilbakestiller alle innstillinger til standardverdiene.

---

### Beslektet emne

- [Pare med en Bluetooth-fjernstyring eller et grep](#)
- [Ta bilder i \[Bilde\]-modus](#)
- [Spille inn videoer](#)



- Ta bilder med Bokeh-effekten
- Spille inn videoklipp i sakte film
- Ta stillbilder i [Pro]-modus
- Telephoto-makro
- Ta bilder med høy oppløsning (48 MP)
- Spille inn videoklipp med Bokeh-effekten
- Livestrømming

TP1001673222

B-ACA-100-41 Copyright 2024 Sony Corporation

Smarttelefon

Xperia 1 VI XQ-EC54/XQ-EC72

## Oversikt over [Pro]-modus

I [Pro]-modus kan du ta stillbilder ved å velge en opptaksmodus blant P (Program/auto), S (Lukkerprioritet) og M (Manuell eksponering).

Grensesnittet veksler automatisk, så du kan bruke kameraet både vertikalt og horisontalt.

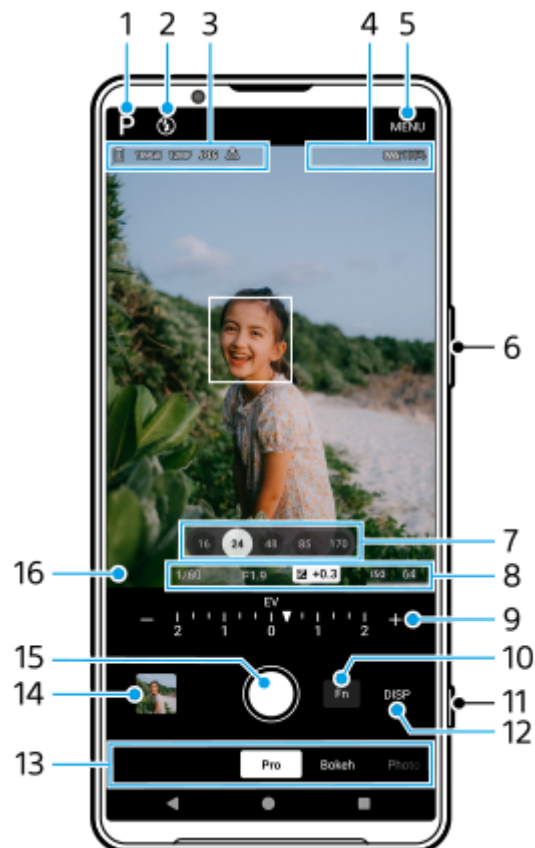

1. Trykk for å bytte bildetakingsmodus.  
P (Program/auto) / S (Lukkerprioritet) / M (Manuell eksponering)  
Hvis du vil ha mer informasjon om hver opptaksmodus, trykker du på ⓘ (Les mer-knapp).
2. Blitsstatus  
Trykk for å veksle blitsinnstillingen mellom Av og På (fyllblits) eller Av og AUTO (automatisk blits). Bakgrunnsfargen til blitsikonet blir hvit når blitsen aktiveres.
3. Datalagring-ikon / Mengde ledig plass / Bildestørrelse / Filformat / Status for geotagging / HDR-status  
For å velge et sideforhold trykker du på [MENU] > [Bildetaking] > [Sideforhold] og velger et alternativ. (4:3 (12MP) / 3:2 (10MP) / 16:9 (9MP) / 1:1 (9MP))
4. Statusikoner for tilkobling av Bluetooth-fjernstyring / Batteristatus / ⓘ (Forsiktighetsikon for varme)
5. Trykk for å endre mer detaljerte innstillinger.
6. Bruk volumknappen til å zoome inn eller ut.
7. Trykk på en av vinkelknappene for å bytte visningsvinkel.  
Hvis du vil zoome inn eller ut på bildet, trykker du på vinkelknappen på nytt og skyver den deretter til venstre og høyre (i stående retning) eller opp og ned (i liggende retning).

Du kan også zoome inn eller ut på bildet ved å knipe inn eller ut på søkeren eller ved å trykke på volumknappen.

## 8. Lukkerhastighet / Blenderverdi / Eksponeringskompensasjon / ISO-følsomhet

Du kan endre verdien ved å trykke på den understrekede innstillingen.

## 9. Bryter

Du kan endre verdien ved å trykke på den understrekede innstillingen som vises over skiven (i stående retning) eller nederst i søkeren (i liggende retning).

- P: Juster eksponeringsverdien (EV) og velg ISO-verdien.
- S: Velg lukkerhastigheten og juster eksponeringsverdien (EV).
- M: Velg lukkerhastighet og ISO-verdi.

## 10. Trykk for å åpne funksjonsmenyen.

Du kan justere ofte brukte innstillinger.

For å tilordne på nytt eller omorganisere innstillingselementene på funksjonsmenyen, trykker du på [MENU] > [Oppsett] > [Tilpassing av funksjonsmeny].

## 11. Bruk utløserknappen til å starte Kamera-appen eller ta bilder.

## 12. Trykk for å vise eller skjule informasjonen som vises i søkeren.

Histogrammet representerer luminansfordelingen grafisk.



Du kan bruke vaterpasset til å måle vinkelen på enheten og sørge for at bildet blir vannrett. Når enheten registrerer at den er i vater, blir vaterpasset grønt. Trykk på [MENU] > [Oppsett] > [Vaterpasskalibrering] for å kalibrere standarden for det horisontale planet for å fikse avvik i hellingsretningen.

Hvis du vil tilpasse elementene som vises når du trykker på [DISP], trykker du på [MENU] > [Oppsett] > [Tilpassing av DISP-knapp].

## 13. Velg en modus.

Sveip mot venstre eller høyre for å finne ønsket modus.

## 14. Trykk på miniatyrbildet for å vise stillbilder og videoer i Google Foto-appen.

Trykk på  (Dele-ikon) for å dele et stillbilde eller en video, eller på  (Rediger-ikon) for å redigere. Trykk på skjermen for å skjule eller vise ikoner.

Hvis du vil ha mer informasjon om Google Foto-appen, kan du gå til [support.google.com/photos](https://support.google.com/photos).

Trykk på  (Tilbake-knapp) for å gå tilbake til Kamera-appen.

## 15. Bruk utløserknappen til å ta bilder.

## 16. Fokusindikator

 (Ikon for Kontinuerlig AF) angir at fokusering pågår når [Kontinuerlig AF] er valgt.

 (Ikon for Kontinuerlig AF) angir at motivet er i fokus når [Kontinuerlig AF] er valgt. Fokuset justeres kontinuerlig i henhold til motivets bevegelser.

 (Autofokus-ikon) angir at motivet er i fokus.

---

### Beslektet emne

- [Funksjonsmeny i \[Pro\]-modus](#)
- [Ta stillbilder i \[Pro\]-modus](#)
- [Flere kamerainnstillinger](#)
- [Pare med en Bluetooth-fjernstyring eller et grep](#)

TP1000430467

Smarttelefon

Xperia 1 VI XQ-EC54/XQ-EC72

## Funksjonsmeny i [Pro]-modus

Innstillingene som kan justeres, avhenger av bildetakingsmodusen.

Trykk på [Fn] for å åpne funksjonsmenyen. Trykk på [Fn] igjen for å lukke funksjonsmenyen.

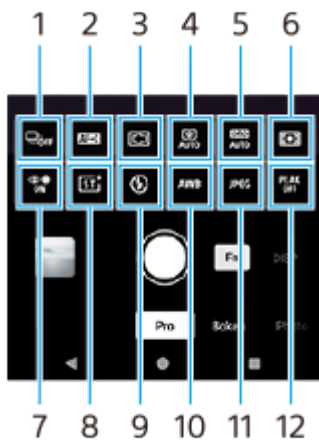

### 1. Bruksmodus

**Selvtløser: 10 sek / Selvtløser: 3 sek**

#### Enkeltbilde

**Bildeserie: Lo:** Tar bilder kontinuerlig mens du berører og holder nede skjermtløserknappen eller trykker lenge på enhetens utløserknapp. Hastigheten når maksimalt 10 bilder i sekundet.

**Bildeserie: Hi:** Tar bilder kontinuerlig mens du berører og holder nede skjermtløserknappen eller trykker lenge på enhetens utløserknapp. Hastigheten når maksimalt 20 bilder i sekundet.

**Bildeserie: Hi+:** Tar bilder kontinuerlig mens du berører og holder nede skjermtløserknappen eller trykker lenge på enhetens utløserknapp. Hastigheten når maksimalt 30 bilder i sekundet.

**HDR-bildeserie: Lo:** Tar HDR-bilder kontinuerlig mens du berører og holder nede skjermtløserknappen eller trykker lenge på enhetens utløserknapp. Hastigheten når maksimalt 10 bilder i sekundet.

**HDR-bildeserie: Hi:** Tar HDR-bilder kontinuerlig mens du berører og holder nede skjermtløserknappen eller trykker lenge på enhetens utløserknapp. Hastigheten når maksimalt 20 bilder i sekundet.

#### Merknad

- Hastigheten for bildeserier reduseres når bufferminnet på enheten blir fullt.



#### Hint

- Du kan stille inn om du vil vise tilbakemeldingsindikatoren for bildeserie. Trykk på [MENU] > [Bildetaking], og trykk deretter på [Bildeserieindikator]-bryteren.
- Trykk på miniatyrbildet for å vise resultatet, velg bildet du vil lagre ved å bla gjennom bildene du har tatt, og trykk deretter på  (Serie-ikon) og velg et alternativ for å velge det beste av flere bilder.
- For å avbryte selvtløseren trykker du på Bruksmodus-knappen og velger deretter [Enkeltbilde].

### 2. Fokusmodus

**Enkeltbilde-AF:** Bruk [Enkeltbilde-AF] når motivet står stille. Trykk enhetens utløserknapp halvveis ned for å fokusere på et motiv. Fokuset forblir låst til du slutter å trykke utløserknappen halvveis ned.

**Kontinuerlig AF:** Bruk [Kontinuerlig AF] når motivet er i bevegelse. Kameraet fortsetter å fokusere mens du trykker enhetens utløserknapp halvveis ned.

**Manuell fokus:** Justerer fokus manuelt ved hjelp av glidebryteren i søkeren. Du kan også trykke på  (Fokus nært-ikon) eller  (Fokus fjernt-ikon) for å foreta finjusteringer. Hvis du vil justere fokus ved å forstørre bildet, trykker du på  (Fokusforstørrer-ikon) og drar søkeren for å flytte det forstørrede området eller dobbeltrykker på området du vil forstørre. Hvis du ikke kan fokusere på det tiltenkte motivet ved hjelp av autofokus, må du bruke manuell fokus.

### 3. Fokusområde

**Bredt:** Fokuserer automatisk på hele skjermområdet.

**Midten:** Fokuserer automatisk på et motiv midt i bildet.

**Fokus og sporing:** Hvis du velger en gjenstand du vil fokusere på og spore ved å berøre det i søkeren, fokuserer kameraet på gjenstanden og begynner å spore den når du trykker utløserknappen halvveis ned.

#### Hint

- Du kan velge fargen på fokusområdet. Trykk på [MENU] > [Fokus] > [Fokusområdefarge], og velg et alternativ.

### 4. Beregningsbilde

**Auto / Av:** Kameraet identifiserer scenen automatisk og overlapper flere bilder for å ta flotte automatiske bilder med redusert uskarphet, støy, overeksponering og undereksponering.

### 5. DRO/Auto-HDR

**Optimaliser dynamisk område:** Optimaliserer lysstyrke og gradering ved å analysere kontrasten mellom motivet og bakgrunnen fra ett enkelt bilde.

**Auto-HDR:** Optimaliserer lysstyrke og gradering ved å legge flere bilder over dem, som er tatt med ulike eksponeringer.

**Av**

### 6. Målemodus

**Multi:** Måler lyset i hvert enkelt område etter å ha delt inn hele området i flere ulike områder, og bestemmer riktig eksponering for hele skjermen (flermønstermåling).

**Senter:** Måler den gjennomsnittlige lysstyrken over hele skjermen, men legger vekt på midten av skjermen (sentervektet måling).

**Punkt:** Måler kun innenfor sirkelen for måling.

### 7. Ansikt-/øye-AF

**Ansikt-/øye-AF / Ansikt-AF / Av**

Kameraet registrerer ansiktene eller øynene til mennesker og dyr og fokuserer på dem automatisk.

Når kameraet registrerer ansiktene til mennesker eller dyr, vises det en registreringsramme. Trykk på ansiktet du vil fokusere på, og trykk deretter utløserknappen på enheten halvveis ned for å fokusere. Gjenkjenningsrammen blir grønn, og kameraet fokuserer på ansiktet eller et av øynene du har valgt.

### 8. Kreativt utseende

**ST / NT / VV / FL / IN / SH:** Optimalisert med en annen kombinasjon av fargetone, metning, kontrast, skarphet, lysstyrke og andre bildeelementer, slik at du kan stille inn bildebehandling med din foretrukne balanse for disse elementene. Hvis du vil ha mer informasjon om hvert forhåndsinnstilte utseende, trykker du på  (Les mer-knapp).

### 9. Blits

**Av / Auto / På / Lys**

### 10. WB

**Automatisk / Overskyet / Dagslys / Fluorescerende / Glødelampe / Skygge:** Justerer fargetonene i samsvar med den valgte lyskilden som lyser opp motivet (forhåndsinnstilt hvitbalanse). Hvis du vil finjustere fargetonene, trykker du på [AB, GM]-knappen for å vise finjusteringsskjermen, og deretter flytter du det oransje punktet til ønsket posisjon. Etter justeringen trykker du på knappen igjen for å lukke finjusteringsskjermen.

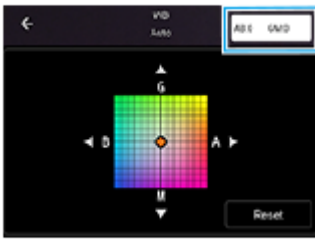

**Temp 1 / Temp 2 / Temp 3:** Memorerer hvitbalanseinnstillinger som er definert for fargetemperatur. Trykk på fargetemperaturknappen (K) for å justere fargetemperaturen med skiven. Trykk på [AB, GM]-knappen for å finjustere fargetonen med finjusteringsskjermbildet. Etter justeringen trykker du på knappen igjen for å lukke finjusteringsskjermen.

**Egendefinert 1 / Egendefinert 2 / Egendefinert 3:** Memorerer den grunnleggende hvitfargen under lysforholdene for opptaksmiljøet. For å justere den grunnleggende hvitfargen må du velge et av elementene, trykke på [Bruk], og deretter følge instruksjonene på skjermen.

## 11. Filformat

**RAW:** Dette filformatet behandles ikke digitalt. Velg dette formatet for å behandle bildene på en datamaskin for profesjonelle formål.

**RAW og JPEG:** Det opprettes et RAW-bilde og et JPEG-bilde samtidig. Dette er nyttig når du trenger to bildefiler, en JPEG-fil til visning og en RAW-fil til redigering.

**JPEG:** Bildet blir tatt i JPEG-format.

## 12. Fremheving

**På / Av:** Med fremheving kan du kontrollere fokus ved å forbedre konturene for områder i fokus.

### Hint

- Du kan velge fremhevingsfarge. Trykk på [MENU] > [Fokus] > [Fremhevingsfarge], og velg et alternativ.

## Tilordne på nytt eller omorganisere elementer i funksjonsmenyen

1. Trykk på [MENU] > [Oppsett] > [Tilpassing av funksjonsmeny].
2. Følg anvisningene på skjermen.

### Beslektet emne

- [Oversikt over \[Pro\]-modus](#)
- [Ta stillbilder i \[Pro\]-modus](#)
- [Flere kamerainnstillinger](#)

TP1000430509

Smarttelefon

Xperia 1 VI XQ-EC54/XQ-EC72

## Ta stillbilder i [Pro]-modus

1 Finn og trykk på  (Kamera-ikon).

2 Velg modusen [Pro].

3 Velg en bildetakingsmodus.

- P (Program/auto): Du kan ta stillbilder med en automatisk justert eksponering (både lukkerhastighet og blenderåpning).
- S (Lukkerprioritet): Du kan ta stillbilder av motiver i rask bevegelse e.l. med en manuelt justert lukkerhastighet. (ISO-verdien justeres automatisk.)
- M (Manuell eksponering): Du kan ta stillbilder med ønsket lukkerhastighet og ISO-verdi.



4 Still inn opptaksfunksjonene til ønskede innstillinger.

5 Rett kameraet mot motivet.

6 Trykk på en av vinkelknappene for å bytte visningsvinkel.

Hvis du vil zoome inn eller ut på bildet, trykker du på vinkelknappen på nytt og skyver den deretter til venstre og høyre (i stående retning) eller opp og ned (i liggende retning).

Du kan også zoome inn eller ut på bildet ved å knipe inn eller ut på søkeren eller ved å trykke på volumknappen.

7 Juster innstillingene med skiven.

Du kan endre verdien ved å trykke på den understrekede innstillingen som vises over skiven (i stående retning) eller nederst i søkeren (i liggende retning).

- P: Juster eksponeringsverdien (EV) og velg ISO-verdien.
- S: Velg lukkerhastigheten og juster eksponeringsverdien (EV).
- M: Velg lukkerhastighet og ISO-verdi.

## 8 Juster fokus.

- Kameraet vil automatisk registrere et objekt og fokusere på det.
- Trykk på motivet du vil fokusere på.

## 9 Trykk på skjermtløserknappen eller trykk på enhetens utløserknapp for å ta et bilde.

- Hvis du trykker utløserknappen halvveis ned på enheten, endres fargen på fokusrammen til grønn, og kameraet fokuserer på det motivet i rammen. Fokuset justeres kontinuerlig i henhold til motivets bevegelser. Trykk utløserknappen på enheten helt ned for å ta et bilde.
- Når du bruker enheten horisontalt og tar bilder ved å trykke på utløserknappen på enheten, holder du enheten som vist.

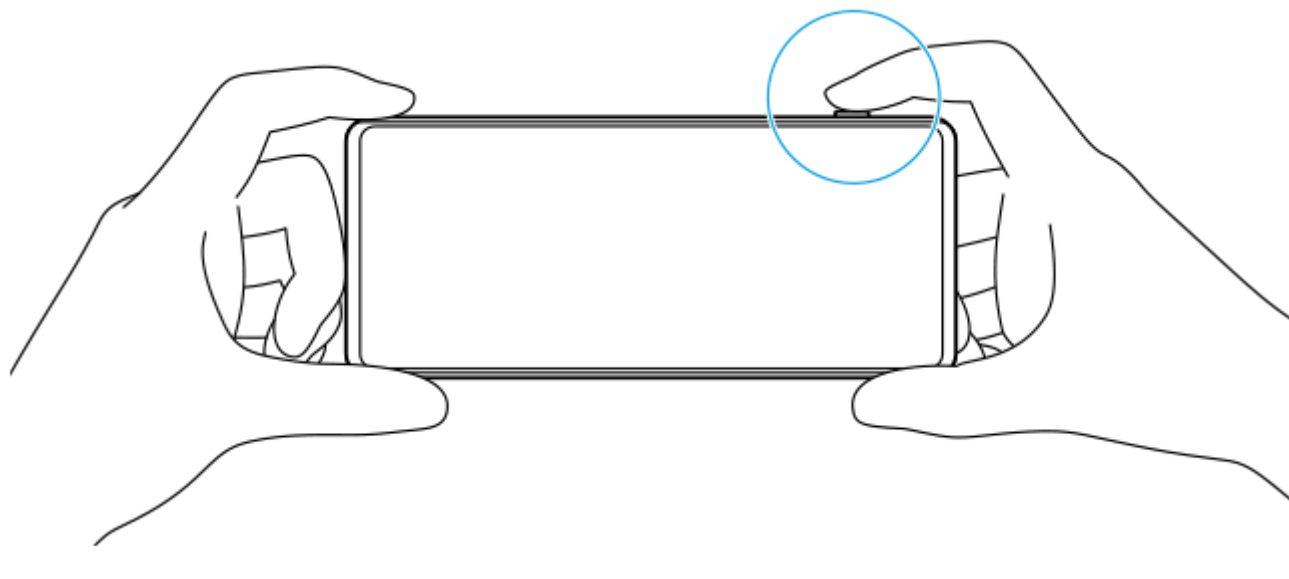

## Slik spiller du inn en video i [Pro]-modus

Du kan spille inn en video midlertidig, selv i [Pro]-modus når [Bruksmodus] er stilt inn på [Enkeltbilde].

1. Berør og hold nede skjermtløserknappen for å starte innspillingen av en video, og slipp deretter fingeren for å stoppe innspillingen.  
Hvis du berører og holder nede skjermtløserknappen og skyver den til låseikonet til høyre, fortsetter opptaket etter at du har sluppet knappen.

## Velge hvilken funksjon som justeres når du berører søkeren

1. Trykk på [MENU] > [Oppsett] > [Berøringsfunksjon], og velg et alternativ.

- **Berøringssporing og lysstyrke:** Holder fokus låst på det spesifiserte motivet i bevegelse, og justerer lysstyrken.
- **Berøringssporing:** Holder fokus låst på det spesifiserte motivet i bevegelse.
- **Fokus og lysstyrke:** Fokuserer automatisk på den angitte posisjonen og justerer lysstyrken.
- **Fokus:** Fokuserer automatisk på den angitte posisjonen.

### Hint

- Du kan også starte Kamera-appen ved å utføre følgende handlinger.
  - Trykk lenge på utløserknappen på enheten.
  - Berør og hold  (Kameratast) fra låseskjermen.
  - Trykk to ganger på strømknappen. Finn og trykk på [Innstillinger] > [System] > [Bevegelser] > [Åpne kameraet raskt], og trykk deretter på bryteren for å aktivere denne funksjonen.



- Bruk et stativ for å forhindre at kameraet rister når du har valgt en lav lukkerhastighet.
- Hvis du skal fotografere idrettsscener innendørs, stiller du inn ISO-følsomheten på en høyere verdi.
- Du kan endre verdiene for de understrekede innstillingene nederst i søkeren ved å trykke på dem.
- Du kan ta bilder med en effekt som gjør at huden vises jevnere. Trykk på [MENU] > [Eksposering/farger] > [Myke hudtoner-effekt] > [På].

---

## Beslektet emne

- [Oversikt over \[Pro\]-modus](#)
- [Funksjonsmeny i \[Pro\]-modus](#)
- [Flere kamerainnstillinger](#)
- [Innstillinger-meny](#)

TP0003028362

Smarttelefon

Xperia 1 VI XQ-EC54/XQ-EC72

## Flere kamerainnstillinger

I andre moduser enn [Pro] trykker du på  (Innstillinger-ikon) > [Meny] og velger deretter innstillingen du vil endre. I [Pro]-modus trykker du på [MENU] > [Oppsett], og velger deretter innstillingen du vil endre.

- **Rutenettlinjer**

**På / Av:** Du kan stille inn om du vil vise rutenettlinjer som hjelper deg med bildekomposisjonen.

- **Bruk volumknappen som**

**Zoom / Volum / Lukker / Av:** Du kan endre hvordan du bruker volumknappen.

- **Lyder**

**På: Alle / På: Kun lukker / Av:** Du kan velge om kameraet skal lage lyder, for eksempel en lukkerlyd, lyder på starten og slutten av videoopptaket, og en serie med pipelyder for nedtelling når du bruker selvutløseren.

- **Haptisk tilbakemelding**

**På / Av:** Du kan velge om du vil få haptisk tilbakemelding når du samhandler med skjermen.

- **Datalagring**

**Intern lagring / SD-kort:** Du kan velge om du vil lagre bilder og videoer på enhetens interne minne eller på et microSD-kort.

### Hint

- Det anbefales at du bruker et microSD-kort med videohastighetsklasse 30 (V30) eller høyere.

- **Lagre sted**

**På / Av:** Du kan lagre bildene og videoene dine med informasjon om stedene der de ble tatt.

- **Åpne med utløserknappen**

**Start Kamera-appen / Av:** Hvis du stiller inn [Åpne med utløserknappen] på [Av], kan du forhindre at Kamera-appen startes ved et uhell når det trykkes på utløserknappen og den holdes nede.

- **Bluetooth-fjernkontroll**

Du kan parkoble med en Bluetooth-fjernstyring for å bruke funksjoner i Kamera-appen eksternt.

- **Tilgjengelighet**

Viser en kobling til tilgjengelighetsinformasjonen.

- **Programvarelisens**

Viser programvarelisensinformasjon.

- **Nullstill innstillinger**

Tilbakestiller alle innstillinger til standardverdiene.

---

## Beslektet emne

- [Pare med en Bluetooth-fjernstyring eller et grep](#)
- [Ta bilder i \[Bilde\]-modus](#)
- [Spille inn videoer](#)

- Ta bilder med Bokeh-effekten
- Spille inn videoklipp i sakte film
- Ta stillbilder i [Pro]-modus
- Telephoto-makro
- Ta bilder med høy oppløsning (48 MP)
- Spille inn videoklipp med Bokeh-effekten
- Livestrømming

TP1001673222



B-ACA-100-41 Copyright 2024 Sony Corporation

Smarttelefon

Xperia 1 VI XQ-EC54/XQ-EC72

## Telephoto-makro



Du kan ta bilder eller spille inn videoer med optisk zoom ved hjelp av telelinsen mens du justerer fokuset manuelt.

- 1 Finn og trykk på  (Kamera-ikon).
- 2 Velg modusen [Telephoto-makro] i [Mer].
- 3 Trykk på  (Knapp Bytt mellom bildemodus og videomodus) for å veksle mellom bildemodus og videomodus.
- 4 Rett kameraet mot motivet.
- 5 Juster synsvinkelen.
  - Flytt kameraet nærmere eller lenger bort fra objektet.
  - Trykk på vinkelknappen, og skyv den deretter til venstre og høyre (i stående retning) eller opp og ned (i liggende retning) for å zoome inn eller ut på bildet. Du kan også zoome inn eller ut på bildet ved å knipe inn eller ut på søkeren eller ved å trykke på volumknappen.
- 6 Dra glidebryteren for å justere fokus manuelt.

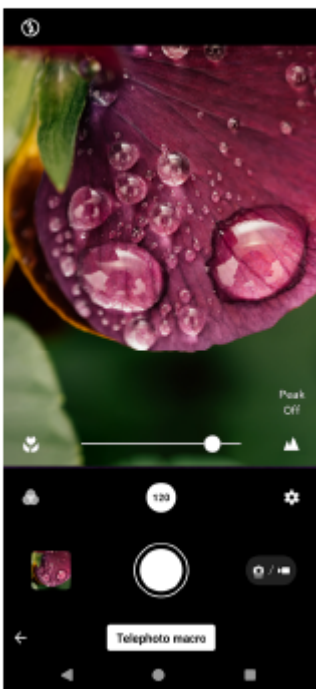
Du kan også trykke på  (Fokus nært-ikon) eller  (Fokus fjernt-ikon) for å foreta finjusteringer. Trykk på [Fremhev] for å slå fremhevingsfunksjonen på eller av.



- 7 Berør motivet med fargen og lysstyrken du vil justere, i søkeren.
 

Glidebryteren for fargejustering  og glidebryteren for lysstyrkejustering  vises.

Dra glidebryterne for å justere fargen og lysstyrken.

**8 Trykk på  (Utløserknapp) eller  (Knapp Start video-opptak) på skjermen, eller trykk på utløserknappen på enheten.**

Hvis du vil stoppe innspillingen av en video, trykker du på  (Knapp Stopp video-opptak) på skjermen eller på enhetens utløserknapp på nytt.

Hvis du vil vise, dele eller redigere bilder eller videoer i Google Foto-appen, trykker du på miniatyrbildet. Hvis du vil ha mer informasjon om Google Foto-appen, kan du gå til [support.google.com/photos](https://support.google.com/photos).

Videoer i 120 BPS spilles av og kan redigeres i Videoredigering.

## Slik endrer du kamerainnstillingene

1. Trykk på  (Innstillings-ikon) for å finne og endre innstillinger som brukes oftere.

I bildemodus

- **Sidforhold**

**4:3 / 3:2 / 16:9 / 1:1**

- **Tidsur**

**Av / 3 sek / 10 sek**

- **Blits**

**Av / Auto / På / Lys**

Den aktuelle blitsstatusen vises øverst til venstre på skjermen. Du kan veksle blitsmodus mellom [Av] og [Auto] ved å trykke på ikonet.

I videomodus

- **Oppløsning**

**HD / Full HD / 4K**

Den aktuelle oppløsningsinnstillingen vises i midten øverst på skjermen. Du kan endre innstillingen ved å trykke gjentatte ganger på verdien.

- **Bildefrekvens**

**24 BPS / 30 BPS / 60 BPS / 120 BPS**

Den aktuelle innstillingen for bildefrekvens vises i midten øverst på skjermen. Du kan endre innstillingen ved å trykke gjentatte ganger på verdien.

- **Lys**

**Av / På**

Gjeldende lysstatus vises øverst til venstre på skjermen. Du kan slå lyset på eller av ved å trykke på ikonet.

2. Trykk på [Meny]-knappen for å endre mer detaljerte innstillinger for videomodusen.

- **Automatisk bildefrekvens**

**På / Av:** Optimaliserer automatisk bildefrekvensen for å forbedre videokvaliteten i forhold med lite lys.

- **Stabilisering**

**Standard / Av:** Du kan spille inn jevne videoer uten risting.

- **Mikrofon**

Du kan velge hvilken mikrofon som skal brukes mens du spiller inn videoer.



**Alle retninger (stereo):** Ideelt for å ta opp lyd fra alle sider eller retninger, som f.eks. lyden fra omgivelsene.

**Stemmeprioritet (bak):** Ideelt for å ta opp stemme eller lyd fra motivet når du tar opp med hovedkameraet. Berør bakpanelet så lite som mulig under opptak for å unngå at støyen kommer med på opptaket.

- **Reduksjon av vindstøy**

Du kan redusere vindstøyen som oppstår under opptak, uten å miste den opprinnelige lyd kvaliteten.

#### Hint

- Du kan velge sluttbehandlingen av bilder (Framt.). Trykk på  (Framt.-ikon). Hvert utseende er optimalisert med en annen kombinasjon av fargetone, metning, kontrast, skarphet, lysstyrke og andre bildeelementer, slik at du kan stille inn bildebehandling med din foretrukne balanse for disse elementene. Hvis du vil ha mer informasjon om hvert forhåndsinnstilte utseende, trykker du på  (Les mer-knapp).
- Se de aktuelle emnene i "Beslektet emne" for informasjon om ytterligere kamerainnstillinger.

---

#### Beslektet emne

- [Flere kamerainnstillinger](#)
- [Navn på del](#)

TP1001673225

B-ACA-100-41 Copyright 2024 Sony Corporation

Smarttelefon

Xperia 1 VI XQ-EC54/XQ-EC72

## Ta bilder med høy oppløsning (48 MP)



Du kan ta bilder med en oppløsning på 48 megapiksler ved hjelp av vidvinkellinsen.

**1** Finn og trykk på  (Kamera-ikon).

**2** Velg modusen [48 MP] i [Mer].

**3** Rett kameraet mot motivet.

**4** Berør det motivet du vil fokusere på, i søkeren.

- Fokusrammen vises.  
Kameraet fokuserer på det berørte motivet og begynner sporingen.  
Hvis du vil avbryte fokusering, trykker du på fokuseringsrammen.
- Glidebryteren for fargejustering  og glidebryteren for lysstyrkejustering  vises.  
Dra glidebryterne for å justere fargen og lysstyrken.

**5** Trykk på skjermutløserknappen eller på enhetens utløserknapp.

Hvis du vil vise, dele eller redigere bilder i Google Foto-appen, trykker du på miniatyrbildet. Hvis du vil ha mer informasjon om Google Foto-appen, kan du gå til [support.google.com/photos](https://support.google.com/photos).

## Slik endrer du kamerainnstillingene

1. Trykk på  (Innstillingsikon) for å finne og endre innstillinger som brukes oftere.

- **Tidsur**

**Av / 3 sek / 10 sek**

- **Blits**

**Av / Auto / På / Lys**

Den aktuelle blitsstatusen vises øverst til venstre på skjermen. Du kan veksle blitsmodus mellom [Av] og [Auto] ved å trykke på ikonet.

2. Trykk på [Meny]-knappen for å endre mer detaljerte innstillinger.

- **Ansikt-/øye-AF**

Du kan ta bilder som fokuserer på ansiktene eller øynene til mennesker og dyr.

Når kameraet registrerer ansiktene til mennesker eller dyr, vises det en registreringsramme. For å endre fokusmålet trykker du på ansiktet til motivet du ønsker å fokusere på.

Hvis du trykker utløserknappen på enheten halvveis ned, vil kameraet fokusere på det valgte ansiktet eller på et av øynene med en grønn ramme. Fokuset justeres kontinuerlig i henhold til motivets bevegelser. Trykk utløserknappen på enheten helt ned for å ta et bilde.

**Ansikt-/øye-AF:** Fokuserer på ansikter eller øyne.

**Ansikt-AF:** Fokuserer bare på ansikter.

**Av**



- **Myke hudtoner-effekt**

**På / Av:** Du kan ta bilder med en effekt som gjør at huden vises jevnere.

- **Berøringssporing**

Kameraet sporer det valgte objektet og justerer lysstyrken.

#### Hint

- Du kan velge sluttbehandlingen av bilder (Framt.). Trykk på  (Framt.-ikon). Hvert utseende er optimalisert med en annen kombinasjon av fargetone, metning, kontrast, skarphet, lysstyrke og andre bildeelementer, slik at du kan stille inn bildebehandling med din foretrukne balanse for disse elementene. Hvis du vil ha mer informasjon om hvert forhåndsinnstilte utseende, trykker du på  (Les mer-knapp).
- Se de aktuelle emnene i "Beslektet emne" for informasjon om ytterligere kamerainnstillinger.

---

#### Beslektet emne

- [Flere kamerainnstillinger](#)

TP1001673226











Smarttelefon

Xperia 1 VI XQ-EC54/XQ-EC72

## Spille inn videoklipp med Bokeh-effekten

Du kan spille inn videoer med Bokeh-effekten. Bokeh-effekten reduserer fokuset i bakgrunnen for å fremheve objekter i forgrunnen og gi en kunstnerisk effekt.

- 1 Finn og trykk på  (Kamera-ikon).
- 2 Velg modusen [Bokeh-video] i [Mer].
- 3 Trykk på  (Bytt kamera-ikon) for å bytte mellom hovedkameraet og frontkameraet.
- 4 Rett kameraet mot motivet.
- 5 Trykk på en av vinkelknappene for å bytte visningsvinkel mens du bruker hovedkameraet.
- 6 Trykk på  (Bokeh-ikon) i søkeren.
- 7 Dra glidebryteren for å justere Bokeh-effekten.  
Trykk på  (Knapp Lukk) i søkeren for å skjule glidebryteren.
- 8 Berør det motivet du vil fokusere på, i søkeren.
  - Fokusrammen vises.  
Kameraet fokuserer på det berørte motivet og begynner sporingen.  
Hvis du vil avbryte fokusering, trykker du på fokuseringsrammen.
  - Glidebryteren for fargejustering  og glidebryteren for lysstyrkejustering  vises.  
Dra glidebryterne for å justere fargen og lysstyrken.
- 9 Trykk på  (Knapp Start video-opptak) på skjermen, eller trykk på utløserknappen på enheten.  
Hvis du vil stoppe innspillingen av en video, trykker du på  (Knapp Stopp video-opptak) på skjermen eller på enhetens utløserknapp på nytt.

Hvis du vil vise, dele eller redigere videoer i Google Foto-appen, trykker du på miniatyrbildet. Hvis du vil ha mer informasjon om Google Foto-appen, kan du gå til [support.google.com/photos](https://support.google.com/photos).

## Slik endrer du kamerainnstillingene

1. Trykk på  (Innstillings-ikon) for å finne og endre innstillinger som brukes oftere.
  - **Oppløsning**  
**HD / Full HD**  
Den aktuelle oppløsningsinnstillingen vises i midten øverst på skjermen. Du kan endre innstillingen ved å trykke gjentatte ganger på verdien.

- **Lys** (kun hovedkamera)

#### **Av / På**

Gjeldende lysstatus vises øverst til venstre på skjermen. Du kan slå lyset på eller av ved å trykke på ikonet.

2. Trykk på [Meny]-knappen for å endre mer detaljerte innstillinger.

- **Automatisk bildefrekvens**

**På / Av:** Optimaliserer automatisk bildefrekvensen for å forbedre videokvaliteten i forhold med lite lys.

- **Stabilisering**

**Høy kvalitet / Standard / Av:** Du kan spille inn jevne videoer uten risting. Velg [Høy kvalitet] for å få den kraftigste stabiliseringseffekten. Hvis du velger [Standard], blir stabiliseringseffekten redusert, men du kan spille inn videoer med en litt bredere synsvinkel.

- **Ansikt-øye-AF** (kun hovedkamera)

Du kan spille inn videoer som fokuserer på ansiktene eller øynene til mennesker og dyr.

Når kameraet registrerer ansiktene til mennesker eller dyr, vises det en registreringsramme. For å endre fokusmålet trykker du på ansiktet til motivet du ønsker å fokusere på.

**Ansikt-øye-AF:** Fokuserer på ansikter eller øyne.

**Ansikt-AF:** Fokuserer bare på ansikter.

**Av**

- **Mikrofon**

Du kan velge hvilken mikrofon som skal brukes mens du spiller inn videoer.

**Alle retninger (stereo):** Ideelt for å ta opp lyd fra alle sider eller retninger, som f.eks. lyden fra omgivelsene.

**Stemmeprioritet (bak):** Ideelt for å ta opp stemme eller lyd fra motivet når du tar opp med hovedkameraet. Berør bakpanelet så lite som mulig under opptak for å unngå at støyen kommer med på opptaket.

**Stemmeprioritet (foran):** Ideelt for å ta opp stemme eller lyd fra motivet når du tar opp med frontkameraet.

- **Veiledning for å forlenge opptaksvarigheten**

Du kan forhindre en økning i temperaturen på enheten slik at du kan spille inn videoer over lengre tid ved å deaktivere batterikrevende funksjoner. Følg instruksjonene på skjermen for å optimalisere innstillingene.

- **Berøringssporing** (kun hovedkamera)

Kameraet sporer det valgte objektet og justerer lysstyrken.



- **Reduksjon av vindstøy**

Du kan redusere vindstøyen som oppstår under opptak, uten å miste den opprinnelige lyd kvaliteten.

### **Merknad**

- Zoom er ikke tilgjengelig når [Bokeh-video]-modus er valgt i [Mer].

### **Hint**

- For å ta bilder med Bokeh-effekten må du velge [Bokeh]-modus.
- Du kan velge sluttbehandlingen av bilder (Framt.). Trykk på  (Framt.-ikon). Hvert utseende er optimalisert med en annen kombinasjon av fargetone, metning, kontrast, skarphet, lysstyrke og andre bildeelementer, slik at du kan stille inn bildebehandling med din foretrukne balanse for disse elementene. Hvis du vil ha mer informasjon om hvert forhåndsinnstilte utseende, trykker du på  (Les mer-knapp).
- Se de aktuelle emnene i "Beslektet emne" for informasjon om ytterligere kamerainnstillinger.

---

### **Beslektet emne**

- [Ta bilder med Bokeh-effekten](#)
- [Flere kamerainnstillinger](#)
- [Navn på del](#)



Smarttelefon

Xperia 1 VI XQ-EC54/XQ-EC72

## Livestrømming

Kamera-appen støtter livestrømming via RTMP.

**1** Finn og trykk på  (Kamera-ikon).

**2** Velg modusen [Livestrømming] i [Mer].

**3** Trykk på  (Nettverksinnstillinger-ikon).

Når du slår på funksjonen for første gang, vises ulike merknader eller informasjon. Bekreft meldingene, merk av i avmerkingsboksene, og trykk deretter på [OK] for å gå videre til følgende trinn.

**4** Velg metoden for RTMP-strømming for [Koble til].

- [RTMP]: Velg for å strømme med RTMP. Still inn [RTMP strømnings-URL] og [RTMP-strømmingsnøkkel].
- [YouTube™]: Velg for å strømme med YouTube. Følg instruksjonene på skjermen for å konfigurere [YouTube™-konto] og [YouTube™-direktesending]. Hvis du vil opprette en ny hendelse, trykker du på [Opprett ny sending].

### Hint

- Du kan dele YouTube live-nettadressen. Trykk på [URL for dir.send.], og følg deretter instruksjonene på skjermen. Når du oppretter en ny hendelse, vises  (Dele-ikon) i dialogboksen for opprettingsresultater for YouTube live-hendelsen.

**5** Trykk på  (Nettverksinnstillinger-ikon) og lukk innstillingsmenyen.

**6** Trykk på  (Knapp for strømming) for å starte strømmingen.

Du kan veksle mellom front- og hovedkameraet og skifte objektiv under strømming.

Trykk på  (Knapp for strømming) for å avslutte strømmingen.

## Oversikt over [Livestrømming]-modus

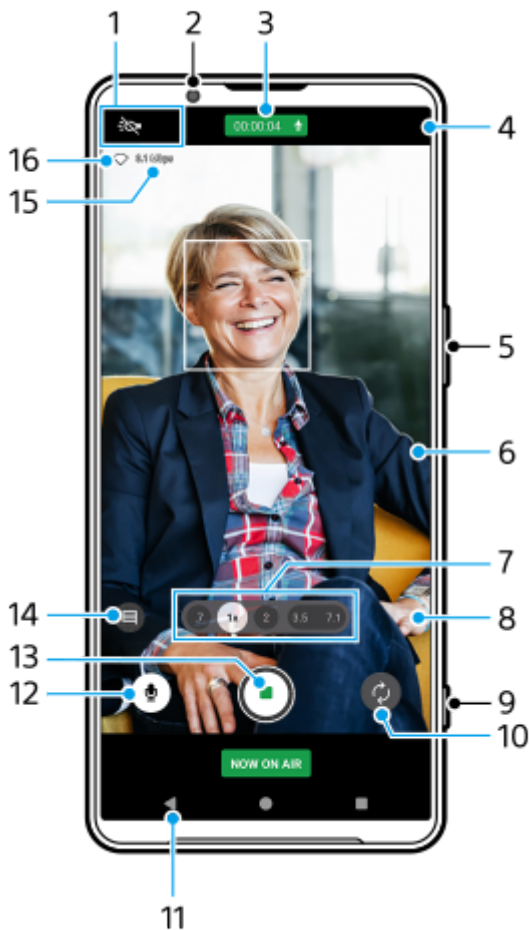

## 1. Statusindikatorer (kun hovedkamera)

- (Lys-ikon): Trykk for å slå lyset på eller av.
- (Nærbildeopptak-ikon): Ikonet vises når [Nærbildeopptak]-funksjonen er aktivert. [Nærbildeopptak]-funksjonen veksler automatisk til ultravidvinkel-linsen for å fokusere på detaljer i motivet når du kommer nærmere det. Du kan slå av [Nærbildeopptak]-funksjonen midlertidig ved å trykke på ikonet.

## 2. Frontkamerainse

## 3. Strømmestatus/mikrofonstatus

De aktuelle innstillingene for oppløsning og bildefrekvens vises mens du ikke livestrømmer. Du kan endre oppløsningsinnstillingen ved å trykke gjentatte ganger på verdien.

## 4. (Nettverksinnstillinger-ikon) (vises ikke under livestrømming)

## 5. Bruk volumknappen til å zoome inn eller ut.

## 6. Søker

Hvis du berører søkeren, vises glidebryteren for fargejustering og glidebryteren for lysstyrkejustering . Dra glidebryterne for å justere fargen og lysstyrken.

## 7. Trykk på en av vinkelknappene for å bytte visningsvinkel.

Hvis du vil zoome inn eller ut på bildet, trykker du på vinkelknappen på nytt og skyver den deretter til venstre og høyre (i stående retning) eller opp og ned (i liggende retning). Du kan zoome sømløst inn og ut uten å bytte visningsvinkel.

Du kan også zoome inn eller ut på bildet ved å knipe inn eller ut på søkeren eller ved å trykke på volumknappen.

## 8. (Innstillinger-ikon) (vises ikke under livestrømming)

Trykk for å endre innstillinger mens du ikke livestrømmer.

- **Oppløsning:** Trykk for å endre oppløsningen.

- **Lys** (kun hovedkamera): Trykk for å slå lyset på eller av.
- **Produktfremvisning** (kun hovedkamera): Kamerainnstillingene er optimalt konfigurert for livestrømming av videoer som for eksempel produktomtaler.

Trykk på [Meny]-knappen for å endre mer detaljerte innstillinger.

9. Bruk utløserknappen for å starte eller stoppe livestrømmen.
10. Bytt mellom front- og hovedkameraet.
11. Gå tilbake til [Bilde]-modus
12. Trykk for å slå mikrofonen av eller på.
13. Trykk for å starte eller avslutte strømmingen.
14. Trykk for å åpne eller lukke vinduet for YouTube live-chat.
  - (Framt.-ikon) vises mens du ikke livestrømmer. Trykk for å velge sluttbehandlingen av bildene (Framt.). Hvert utseende er optimalisert med en annen kombinasjon av fargetone, metning, kontrast, skarphet, lysstyrke og andre bildeelementer, slik at du kan stille inn bildebehandling med din foretrukne balanse for disse elementene. Hvis du vil ha mer informasjon om hvert forhåndsinnstilte utseende, trykker du på  (Les mer-knapp).
15. Bithastighet for strømming
16. Nettverksstatus

## Slik endrer du kamerainnstillingene

1. Trykk på  (Innstillinger-ikon) for å finne og endre innstillinger som brukes oftere.
  - **Oppløsning**  
**HD / Full HD**  
Den aktuelle oppløsningsinnstillingen vises i midten øverst på skjermen. Du kan endre innstillingen ved å trykke gjentatte ganger på verdien.
  - **Lys** (kun hovedkamera)  
**Av / På**  
Gjeldende lysstatus vises øverst til venstre på skjermen. Du kan slå lyset på eller av ved å trykke på ikonet.
  - **Produktfremvisning** (kun hovedkamera)  
**Av / På**: Kamerainnstillingene er optimalt konfigurert for livestrømming av videoer som for eksempel produktomtaler. Kameraet har en tendens til å fokusere på motiver som vises i midten av søkeren.
2. Trykk på [Meny]-knappen for å endre mer detaljerte innstillinger.
  - **Dynamisk område**  
**Bredt / Standard**: Når [Bredt] er valgt, kan du livestrømme videoer med et bredt dynamisk område ved å bruke bildebehandling som kombinerer flere rammer.
  - **Stabilisering** (kun hovedkamera)  
**Høy kvalitet / Standard / Av**: Du kan livestrømme jevne videoer uten risting. Velg [Høy kvalitet] for å få den kraftigste stabiliseringseffekten. Hvis du velger [Standard], blir stabiliseringseffekten redusert, men du kan livestrømme videoer med en litt bredere synsvinkel.
  - **Ansikt-/øye-AF** (kun hovedkamera)  
Du kan livestrømme videoer som fokuserer på ansiktene eller øynene til mennesker og dyr. Når kameraet registrerer ansiktene til mennesker eller dyr, vises det en registreringsramme. For å endre fokusmålet trykker du på ansiktet til motivet du ønsker å fokusere på.  
**Ansikt-/øye-AF**: Fokuserer på ansikter eller øyne.  
**Ansikt-AF**: Fokuserer bare på ansikter.  
**Av**

- **Mikrofon**

Du kan velge hvilken mikrofon som skal brukes mens du livestrømmer videoer.

**Alle retninger (stereo):** Ideelt for å ta opp lyd fra alle sider eller retninger, som f.eks. lyden fra omgivelsene.

**Stemmeprioritet (bak):** Ideelt for å ta opp stemme eller lyd fra motivet når du livestrømmer med hovedkameraet. Berør bakpanelet så lite som mulig under livestrømming for å unngå at støyen kommer med på opptaket.

**Stemmeprioritet (foran):** Ideelt for å ta opp stemme eller lyd fra motivet når du livestrømmer med frontkameraet.

- **Veil. for å forlenge strømmingens varighet**

Du kan forhindre en økning i temperaturen på enheten slik at du kan livestømme videoer over lengre tid ved å deaktivere batterikrevende funksjoner. Følg instruksjonene på skjermen for å optimalisere innstillingene.

- **Berøringssporing** (kun hovedkamera)

Kameraet sporer det valgte objektet og justerer lysstyrken.

- **Reduksjon av vindstøy**

Du kan redusere vindstøyen som oppstår under livestrømming, uten å miste den opprinnelige lyd kvaliteten.

- **Nærbildeopptak** (kun hovedkamera)

**Auto / Av:** Du kan livestømme nærvideoer ved å automatisk bytte til ultravidvinkellinsen når du kommer nærmere motivet, slik at du kan fokusere på detaljer. Når [Nærbildeopptak]-funksjonen er aktivert, vises  (Nærbildeopptak-ikon).

- **Merknader om bruk**

Viser merknader om bruk for livestrømming.



- **Personvernerklæring for livestrømming**

Viser personvernerklæringen for livestrømming.



### Merknad

- Når du bruker [Livestrømming]-modusen for Kamera-appen, må du ta hensyn til tjenestebetingelsene for livestrømmingstjenesten og kravene som gjelder livestrømming.
- Avhengig av livestrømmingstjenesten kan betingelsene eller spesifikasjonene endres eller legges til uten varsel.
- Hvis livestrømming ikke fungerer som det skal, kan du prøve å bytte nettverkstype. Hvis du vil bytte nettverkstype, finner og trykker du på [Innstillinger] > [Nettverk og internett] > [SIM-kort], velger et SIM-kort, trykker på [Foretrukket nettverkstype], og velger deretter en nettverkstype. Hvilke typer nettverk som er tilgjengelige er avhengig av avtalen din.

### Hint

- Trykk på  (Nettverksinnstillinger-ikon) og velg et alternativ for [Nettverksbruk] for å velge et nettverk for strømming.
- Du kan gjøre strømmingen mer stabil ved å justere videoinnstillingene i henhold til spesifikasjonene for livestrømmingstjenesten, nettverksbåndbredden og nettverksstatusen. Hvis du vil endre oppløsningen, trykker du på  (Innstillinger-ikon) og velger et alternativ for [Oppløsning]. Hvis du vil endre videokvaliteten, trykker du på  (Nettverksinnstillinger-ikon) og velger et alternativ for [Videokvalitet]. Alternativene er som følger.

Oppløsning	FPS	Videokvalitet (bithastighet for strømming)		
		Lav	Middels	Høy
Full HD	30	3 Mbps	4.5 Mbps	6 Mbps
HD	30	1.5 Mbps	2.75 Mbps	4 Mbps

- Forstyrrelser eller avbrudd av videobilder og lyd kan oppstå ved lave kommunikasjonshastigheter, for eksempel hvis du strømmer fra et sted der signalkvaliteten er dårlig eller mens du er i bevegelse. I slike tilfeller kan følgende innstillinger forbedre video- og lydforholdene.
  - Trykk på  (Innstillinger-ikon), og velg deretter [HD] eller [Oppløsning].
  - Trykk på  (Nettverksinnstillinger-ikon), og velg deretter [Lav] eller [Videokvalitet].
- Se de aktuelle emnene i "Beslektet emne" for informasjon om ytterligere kamerainnstillinger.

---

## Beslektet emne

- [Navn på del](#)
- [Innstillinger-meny](#)
- [Flere kamerainnstillinger](#)

TP1000724435

B-ACA-100-41 Copyright 2024 Sony Corporation



Smarttelefon

Xperia 1 VI XQ-EC54/XQ-EC72

## Flere kamerainnstillinger

I andre moduser enn [Pro] trykker du på  (Innstillinger-ikon) > [Meny] og velger deretter innstillingen du vil endre. I [Pro]-modus trykker du på [MENU] > [Oppsett], og velger deretter innstillingen du vil endre.

- **Rutenettlinjer**

**På / Av:** Du kan stille inn om du vil vise rutenettlinjer som hjelper deg med bildekomposisjonen.

- **Bruk volumknappen som**

**Zoom / Volum / Lukker / Av:** Du kan endre hvordan du bruker volumknappen.

- **Lyder**

**På: Alle / På: Kun lukker / Av:** Du kan velge om kameraet skal lage lyder, for eksempel en lukkerlyd, lyder på starten og slutten av videoopptaket, og en serie med pipelyder for nedtelling når du bruker selvutløseren.

- **Haptisk tilbakemelding**

**På / Av:** Du kan velge om du vil få haptisk tilbakemelding når du samhandler med skjermen.

- **Datalagring**

**Intern lagring / SD-kort:** Du kan velge om du vil lagre bilder og videoer på enhetens interne minne eller på et microSD-kort.

### Hint

- Det anbefales at du bruker et microSD-kort med videohastighetsklasse 30 (V30) eller høyere.

- **Lagre sted**

**På / Av:** Du kan lagre bildene og videoene dine med informasjon om stedene der de ble tatt.

- **Åpne med utløserknappen**

**Start Kamera-appen / Av:** Hvis du stiller inn [Åpne med utløserknappen] på [Av], kan du forhindre at Kamera-appen startes ved et uhell når det trykkes på utløserknappen og den holdes nede.

- **Bluetooth-fjernkontroll**

Du kan parkoble med en Bluetooth-fjernstyring for å bruke funksjoner i Kamera-appen eksternt.

- **Tilgjengelighet**

Viser en kobling til tilgjengelighetsinformasjonen.

- **Programvarelisens**

Viser programvarelisensinformasjon.

- **Nullstill innstillinger**

Tilbakestiller alle innstillinger til standardverdiene.

## Beslektet emne

- [Pare med en Bluetooth-fjernstyring eller et grep](#)
- [Ta bilder i \[Bilde\]-modus](#)
- [Spille inn videoer](#)

- Ta bilder med Bokeh-effekten
- Spille inn videoklipp i sakte film
- Ta stillbilder i [Pro]-modus
- Telephoto-makro
- Ta bilder med høy oppløsning (48 MP)
- Spille inn videoklipp med Bokeh-effekten
- Livestrømming

TP1001673222

B-ACA-100-41 Copyright 2024 Sony Corporation

Smarttelefon

Xperia 1 VI XQ-EC54/XQ-EC72

## Panorama

Du kan ta vidvinkel- og panoramabilder ved å bruke hovedkameraet.

- 1 Finn og trykk på  (Kamera-ikon).
- 2 Velg modusen [Panorama] i [Mer].
- 3 Trykk på skjermtløserknappen eller på enhetens utløserknapp.
- 4 Flytt kameraet sakte og støtt i bevegelsesretningen som vises på skjermen.
- 5 Trykk på skjermtløserknappen eller trykk på enhetens utløserknapp igjen på det stedet du vil stoppe.

Hvis du vil vise, dele eller redigere bilder i Google Foto-appen, trykker du på miniatyrbildet. Hvis du vil ha mer informasjon om Google Foto-appen, kan du gå til [support.google.com/photos](https://support.google.com/photos).

## Slik endrer du kamerainnstillingene

1. Trykk på  (Innstillinger-ikon).
2. Velg innstillingen du vil endre.
  - **Lagre sted**  
Du kan lagre bildene dine med informasjon om stedene der de ble tatt.
  - **Bruk volumknappen som**  
**Volum / Lukker:** Du kan endre hvordan du bruker volumknappen.
  - **Lyd**  
Du kan velge om kameraet skal lage lyder, for eksempel en lyd når du trykker på skjermtløserknappen.
  - **Datalagring**  
**Intern lagring / SD-kort:** Du kan velge om du vil lagre bilder på enhetens interne minne eller på et microSD-kort.

### Hint

- Det anbefales at du bruker et microSD-kort med videohastighetsklasse 30 (V30) eller høyere.

TP1000430501

Smarttelefon

Xperia 1 VI XQ-EC54/XQ-EC72

## Videoskaper

Du kan enkelt lage korte videoer og dele dem med venner og sosiale medier. Du kan bruke ulike redigeringsfunksjoner, deriblant "Automatisk", som gjør det mulig å lage korte videoer ved å velge klipp og musikk.



**Automatisk:** Du kan enkelt lage en 30-sekunders video ved å velge klipp (videoer/bilder) og musikk og trykke på [Automatisk]. Videoen kan deles ved å utføre et par trinn. Du kan også redigere videoen ytterligere med "Automatisk", deriblant endre lengden på klippene, ta i bruk filtre, justere farger og lysstyrke med mer. Hvis du endrer musikken på skjermbildet [Automatisk], kan du lage en video med en helt annen stemning.

**Tilpasset red.:** Du kan utføre ytterligere redigering, for eksempel endre rekkefølgen på klippene (videoer/bilder), velge egne musikkfiler, endre avspillingshastigheten (sakte film eller rask film) med mer. Utvalgte klipp plasseres på tidslinjen uten automatisk redigering.

### Hovedfunksjoner for redigering

- **Importer:** Importerer bilder og videoer.
- **Legg til musikk:** Velger musikk blant forhåndsdefinerte filer. Når du redigerer med "Tilpasset red.", kan du også velge musikk som er lagret til enhetens internminne.
- **Tekst:** Legger til tekst i videoen. Du kan endre skrifttypen og fargen på teksten.
- **Filter:** Tar i bruk et filter for å endre teksturer og farger.
- **Juster:** Justerer eksponering, kontrast, høylys, skygger, fargemetning, fargetemperatur og skarphet.
- **Sidforhold:** Endrer sidforholdet.
- **Eksporter innstillinger:** Endrer oppløsningen og bildefrekvensen.

- **Volum:** Justerer volumet for den valgte musikken. Du kan også angi en effekt for å tone opp eller ned musikken ved å velge [Fade].
-  (**Fit-knapp**): Justerer størrelsen på det valgte klippet slik at det passer i rammen.

#### Hint

- Du finner siste nytt om Videokaper på [Google Play](#).

TP1001286886

B-ACA-100-41 Copyright 2024 Sony Corporation

Smarttelefon

Xperia 1 VI XQ-EC54/XQ-EC72

## Bruke Ekstern skjerm-appen i Skjermmodus

Ved å koble til et eksternt kamera som for eksempel Sony Alpha-kameraer, kan Skjermmodus i Ekstern skjerm-appen hjelpe deg i følgende situasjoner:

- Utnytt den store høyoppløste skjermen på din Xperia ved å bruke den som en kameraskjerm.
- Få motivet i fokus ved å klype inn eller ut på smarttelefonskjermen for å zoome inn eller ut.
- Finne best lys for monitoring i ulike opptaksgjenværelser ved å bruke funksjonen for lysstyrkejustering.
- Du kan sjekke eksponeringen og fokuset til videoen ved å vise bølgeform, falsk farge, sebra og informasjon om fremheving.
- Du kan ta opp video du følger med på, på Xperia og bruke den som sikkerhetskopi ved behov.

Når du bruker den eksterne skjerm-appen, må du koble til en videoenhet som støtter USB Video Class (UVC)-utdata til Xperia-enheten din.

### Merknad

- Innstillinger i Skjermmodus, som for eksempel lysstyrkenivå og skjermretning, er bare for monitorering av videoer som spilles inn, og gjenspeiles ikke i den livestrømmede eller innspilte videoen.
- Videoer vises i begrenset område på Xperia-enheten din uavhengig av inndataområdet fra den tilkoblede videoenheten. Luminansen og fargen på videoen som vises på Xperia-enheten din, kan være forskjellig fra den opprinnelige videoen, avhengig av inngangsvideoen og videoformatet.

### Hint

- Når det kommer 4K-video fra den tilkoblede videoenheten, er bildefrekvensen begrenset til 30 fps.
- Hvis tilkoblingen til den tilkoblede videoenheten er ustabil, kan du prøve å bruke en bildefrekvens på 30 fps. Trykk på  (Innstillinger-ikon) > [Skjerminnstillinger] > [Bildefrekvens].



### 1 Finn og trykk på (Ikon for ekstern skjerm) for å starte Ekstern skjerm-appen.

Hvis  (Ikon for ekstern skjerm) ikke er i appskuffen, finner og trykker du på [Innstillinger] > [Enhetstilkobling] > [Tilkoblingsvalg] > [Ekstern skjerm] og deretter trykker du på [Vis ekstern skjermapp]-bryteren.

### 2 Koble til en videoenhet.

- Koble til en videoenhet som støtter USB Video Class (UVC)-utdata, til Xperia-enheten via en USB Type-C-kabel.

- Koble en videoenhet som støtter HDMI-utgang, til Xperia-enheten med en HDMI-kabel og en HDMI-UVC-konverteringsadapter.

#### Hint

- Se Xperia-nettstedet for brukerstøtte for å få mer informasjon om tilkobling av en videoenhet.

### 3 Trykk på [Modus], og velg deretter [Skjermmodus] eller [Strømmemodus].

Hvis ingen menyer eller ikoner vises, trykker du hvor som helst på skjermen.

#### Oversikt over skjermmodusen i den eksterne skjerm-appen



1. Batteristatus

2. Trykk for å bytte til spillmodus.

Videoer strømmes og spilles inn i normal visning, selv i spillmodus.

3. Trykk for å låse skjermen og forhindre utilsiktet betjening.

4. Trykk for å justere lysstyrkenivået med glidebryteren.

5. Trykk for å velge alternativ for visningen av opptakshjelp blant DISP1, DISP2 og OFF.

Du kan angi ofte brukte kombinasjoner av alternativer for opptakshjelp som DISP1 eller DISP2 ved å trykke på  (Ikon for å vise alternativer for opptaksassistent).

6. Trykk for å stille inn alternativene for opptakshjelp for henholdsvis DISP1 og DISP2.

Trykk på fanen DISP1 eller DISP2 i menyen som åpnes, og trykk deretter på hver bryter for å vise eller skjule alternativene.

Trykk på  (Rediger-ikon) for å angi detaljer.

- [Rutenettlinjer]: Velg en type rutenettlinje.
- [Rammelinjer]: Velg mellom ulike sideforhold.
- [Bølgeform]: Velg blant ulike bølgeformstiler.
- [Falsk farge]: Du kan tilpasse falske farger og områder ved å trykke på  (Innstillinger-ikon). Du kan tilpasse opptil 3 innstillinger.
- [Sebra]: Endra zebra-nivået med glidebryteren for zebra-lysstyrke.
- [Fremheving]: Velg en fremhevingsfarge og et fremhevingsnivå.

7. Trykk for å rotere skjermen 180 grader.

8. Trykk for å justere mer detaljerte innstillinger.

9. Trykk for å starte eller stoppe innspillingen.
10. Trykk for å velge [Skjermmodus] eller [Strømmemodus].
11. Trykk på miniatyrbildet for å vise, dele eller redigere de innspilte videoene.
12. Lydstatus  
Når [Lydutgang] er stilt inn på [Kun hodetelefoner] eller [Høytaler eller hodetelefoner] i [Skjerminnstillinger], trykker du på ikonet for å dempe eller slå av lyddemping.
13. Videoformat/bildefrekvens/gjenværende opptakstid
14. Valgt modus

## Slik zoomer du inn eller ut på skjermen

Knip fingrene sammen eller fra hverandre på skjermen.

Du kan tilpasse zoomefunksjonen. Trykk på  (Innstillinger-ikon) > [Skjerminnstillinger], og juster deretter innstillingene i [Zoom]-kategorien.

---

### Beslektet emne

- [Navn på del](#)
- [Innstillinger-meny](#)
- [Ekstern skjerm Strømmemodus](#)
- [Ekstern skjerm Lydinnstillinger](#)
- [Spille inn en video som du overvåker på enheten](#)
- [Utholdenhetsmodus for skjerm](#)

TP1000430464



Smarttelefon

Xperia 1 VI XQ-EC54/XQ-EC72



## Ekstern skjerm Strømmemodus

Ved hjelp av strømmemodusen kan du livestrømme fra hvor som helst via et mobilnett mens du overvåker video fra et eksternt kamera.

- Send innhold med høy oppløsning på opptil 4K til publikumet fra det tilkoblede kameraet.
- Publisert innholdet ditt på forskjellige tjenester for sosiale medier med RTMP-protokollen.
- Sjekk enkelt status for livestrømming i YouTube-popup-vinduet og del YouTube live-nettadressen fra [Innst. for strømming].

Når du bruker den eksterne skjerm-appen, må du koble til en videoenhet som støtter USB Video Class (UVC)-utdata til Xperia-enheten din.

### Livestrømming

1. Start den eksterne skjermappen, og koble til en videoenhet.
2. Trykk på  (Innstillinger-ikon) > [Innst. for strømming].  
Hvis ingen menyer eller ikoner vises, trykker du hvor som helst på skjermen.
3. Trykk på [Koble til], og velg deretter metoden for RTMP-strømming.
  - [Egendefinert RTMP]: Velg for å strømme med RTMP, og still deretter inn [RTMP strømnings-URL] og [RTMP-strømmingsnøkkel].
  - [YouTube™]: Velg for å strømme med YouTube. Følg instruksjonene på skjermen for å konfigurere [YouTube™-konto] og [YouTube™-direktesending]. Hvis du vil opprette en ny hendelse, trykker du på [Opprett ny sending].
4. Trykk på [Modus], og velg deretter [Strømmemodus].
5. Trykk på  (Knapp for strømming) for å starte strømmingen.  
Trykk på  (Knapp for strømming) for å avslutte strømmingen.

### Merknad



- Når du bruker den eksterne skjermappen, må du ta hensyn til tjenestebetingelsene for livestrømmingstjenesten og kravene som gjelder livestrømming.
- Avhengig av livestrømmingstjenesten kan betingelsene eller spesifikasjonene endres eller legges til uten varsel.
- Hvis livestrømming ikke fungerer som det skal, kan du prøve å bytte nettverkstype. Hvis du vil bytte nettverkstype, finner og trykker du på [Innstillinger] > [Nettverk og internett] > [SIM-kort], velger et SIM-kort, trykker på [Foretrukket nettverkstype], og velger deretter en nettverkstype. Hvilke typer nettverk som er tilgjengelige er avhengig av avtalen din.

### Hint

- Du kan gjøre strømmingen mer stabil ved å justere innstillingene i [Video]-kategorien i henhold til spesifikasjonene for livestrømmingstjenesten, nettverksbåndbredden og nettverksstatusen. Trykk på  (Innstillinger-ikon) > [Innst. for strømming] > [Maks. oppløsning], [Bildefrekvens] eller [Videokvalitet], og velg deretter et alternativ. Alternativene er som følger.

Maks. oppløsning	Bildefrekvens (fps)	Videokvalitet (bithastighet for strømming)		
		Lav	Middels	Høy
3840 x 2160	30 eller lavere	13000 kbps	23500 kbps	34000 kbps

Maks. oppløsning	Bildefrekvens (fps)	Videokvalitet (bithastighet for strømming)		
		Lav	Middels	Høy
1920 x 1080	60/50	4500 kbps	6750 kbps	9000 kbps
	30 eller lavere	3000 kbps	4500 kbps	6000 kbps
1280 x 720	60/50	2250 kbps	4125 kbps	6000 kbps
	30 eller lavere	1500 kbps	2750 kbps	4000 kbps

- Ved strømming er verdiene for oppløsning, bildefrekvens og videokvalitet som justeres i [Video]-kategorien øvre grenser. Hvis verdiene for videoinngangen fra det tilkoblede eksterne kameraet er lavere enn de innstillingene som er justert i [Video]-kategorien, strømmes videoen med innstillingene fra det tilkoblede eksterne kameraet.
- Forstyrrelser eller avbrudd av videobilder og lyd kan oppstå ved lave kommunikasjonshastigheter, for eksempel hvis du strømmes fra et sted der signalkvaliteten er dårlig eller mens du er i bevegelse. I slike tilfeller kan følgende innstillinger forbedre video- og lydforholdene.
  - Trykk på  (Innstillinger-ikon) > [Innst. for strømming] > [Maks. oppløsning], og velg deretter [1280 x 720].
  - Trykk på  (Innstillinger-ikon) > [Innst. for strømming] > [Videokvalitet], og velg deretter [Lav].







## Kontrollere statusen for livestrømming i YouTube-popup-vinduet

1. Trykk på  (Popup-ikon) i strømmemodus. YouTube-videoen som strømmes, vises i popup-vinduet.

### Hint





- Når du trykker på  (Popup-ikon) for første gang, vises ulike merknader eller informasjon. Bekreft meldingene for å gå videre til følgende trinn. Når [Vis over andre apper]-skjerm bildet vises, trykker du på [Ekstern skjerm], og deretter trykker du på bryteren for å aktivere funksjonen.

### Merknad



- Strømmingen stopper hvis YouTube-popup-vinduet vises i fullskjermmodus.
- Apper som åpnes i popup-vinduet, lukkes når du starter appen for ekstern skjerm.
- Hvis  (Popup-ikon) ikke vises eller er deaktivert, bør du kontrollere følgende merknader.
  - Bekreft at YouTube-appen er installert på enheten.
  - Kontroller om [Koble til] er stilt inn på [YouTube™] i [Innst. for strømming].
  - Kontroller om [YouTube™-konto] eller [YouTube™-direktesending] er stilt inn i [Innst. for strømming].
- YouTube-popup-vinduet lukkes i følgende tilfeller.
  - Når du trykker på  (Innstillinger-ikon) for å åpne innstillingene.
  - Når du veksler [Modus] til [Skjermmodus].
  - Når du roterer skjermen 180 grader ved å trykke på  (Roter-ikon).
  - Når du går tilbake til startskjermen.
  - Når du åpner en annen app ved å trykke på  (Knapp Oversikt).
  - Når du lukker appen for ekstern skjerm.
- Når overflatetemperaturen på enheten stiger, vises  (Forsiktighetsikon for varme), og YouTube-popup-vinduet lukkes. YouTube-popup-vinduet er deaktivert mens  (Forsiktighetsikon for varme) vises.

## Kontrollere lydutgangen

Når [Lydutgang] er stilt inn på [Kun hodetelefoner] eller [Høytaler eller hodetelefoner] i [Skjerminnstillinger], kan du overvåke lydinngangen fra en ekstern enhet.

Du kan slå av eller på lyd ved å trykke på  (Lydutgang fra hodetelefoner-ikon) eller  (Lydutgang fra høyttalere-ikon). Når du trykker på  (Popup-ikon) for å vise YouTube-popup-vinduet, dempes lyden fra den eksterne enheten automatisk, og lyden som strømmes, overvåkes. Hvis lyden blir dempet ved å utføre en YouTube-handling, for eksempel å stoppe avspillingen, trykker du på  (Lydutgang fra hodetelefoner-ikon) eller  (Lydutgang fra høyttalere-ikon) for å overvåke lyden fra den eksterne enheten eller starte YouTube-avspillingen på nytt for å overvåke lyden som strømmes.

## Dele YouTube live-nettadressen

1. Trykk på  (Innstillinger-ikon) > [Innst. for strømming] > [Del URL for YouTube™-livesending], og følg deretter instruksjonene på skjermen.  
Når du oppretter en ny hendelse, vises  (Dele-ikon) i dialogboksen for opprettingsresultater for YouTube live-hendelsen.

## Oversikt over strømmemodus i den eksterne skjerm-appen

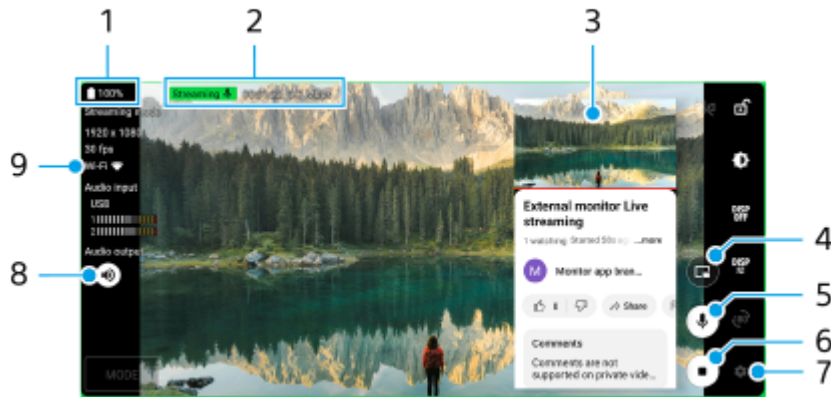

1. Batteristatus
2. Strømmingsindikator / strømmingstid / bithastighet for livestrøm (vises bare under strømming)
3. YouTube-popup-vindu
4. Trykk for å vise eller skjule YouTube-popup-vinduet.
5. Trykk for å dempe eller slå av demping av lyden fra livestrømmen.
6. Trykk for å starte eller avslutte strømmingen.
7. Trykk for å åpne innstillingene
8. Trykk for å slå av eller på lyddemping fra den eksterne enheten
9. Nettverksstatus

## Beslektet emne

- [Bruke Ekstern skjerm-appen i Skjermmodus](#)
- [Ekstern skjerm Lyddinnstillinger](#)
- [Utholdenhetsmodus for skjerm](#)
- [Innstillinger-meny](#)

TP1001673218

Smarttelefon

Xperia 1 VI XQ-EC54/XQ-EC72

## Ekstern skjerm Lydinnstillinger

Du kan overvåke, ta opp eller livestrømme lydinngangen fra en tilkoblet ekstern enhet, for eksempel et kamera, når den er koblet til med en USB-kabel.

### Merknad

- Hvis du kobler en ekstern mikrofon til Xperia-enheten din, overvåkes, tas opp eller livestrømmes lydinngangen fra den tilkoblede eksterne mikrofonen. Du finner mer informasjon på nettstedet med brukerstøtte for Xperia.

### Slik stiller du inn lydutgangen

Du kan velge om lyd skal sendes fra høyttalerne på Xperia-enheten eller fra hodetelefoner som er koblet til Xperia-enheten.

1. Trykk på  (Innstillinger-ikon) > [Skjerminnstillinger] > [Lydutgang].
2. Velg et alternativ.

### Slik justerer du lyd kvaliteten ved opptak eller livestrømming

1. Trykk på  (Innstillinger-ikon) > [Innstillinger for opptak] eller [Innst. for strømming].
2. Trykk på [Bithastighet], [Samplingsrate] eller [Lydkanal] og velg deretter et alternativ.

### Beslektet emne

- [Bruke Ekstern skjerm-appen i Skjermmodus](#)
- [Ekstern skjerm Strømmemodus](#)
- [Spille inn en video som du overvåker på enheten](#)
- [Utholdenhetsmodus for skjerm](#)

TP1000724439

Smarttelefon

Xperia 1 VI XQ-EC54/XQ-EC72

## Spille inn en video som du overvåker på enheten

Du kan spille inn en video som du overvåker på Xperia-enheten din, og bruke den som en sikkerhetskopi om nødvendig. Innspilte videoer lagres automatisk i enhetens interne minne.

**1 Start den eksterne skjermappen, og koble til en videoenhet.**

**2 Trykk på [Modus], og velg deretter [Skjermmodus].**

Hvis ingen menyer eller ikoner vises, trykker du hvor som helst på skjermen.

**3 Trykk på  (Start opptak-knapp) for å starte opptaket.**

Trykk på  (Stopp opptak-knapp) for å avslutte opptaket.

Trykk på miniatyrbildet for å vise, dele eller redigere videoen.

## Oversikt over skjermmodusen i appen for ekstern skjerm under opptak



1. Opptaksindikator/opptakstid/filformat (vises kun under opptak)
2. Trykk for å starte eller stoppe innspillingen.
3. Trykk på miniatyrbildet som vises etter at du har stoppet innspillingen for å vise, dele eller redigere videoen.
4. Gjenværende opptakstid

### Merknad

- Maksimal opptakstid er 6 timer.
- Innspilte videoer lagres på enhetens interne minne. Du kan ikke lagre videoer på et microSD-kort.
- Videoer med en bildefrekvens som er lavere enn 24 fps eller en oppløsning som er lavere enn 1080p, kan ikke tas opp.

### Hint

- Du kan justere innstillingene for video og lyd under opptak. Trykk på  (Innstillinger-ikon) > [Innstillinger for opptak].

## Beslektet emne

- [Bruke Ekstern skjerm-appen i Skjermmodus](#)

- Ekstern skjerm Lydinnstillinger
- Utholdenhetsmodus for skjerm

TP1001272823

B-ACA-100-41 Copyright 2024 Sony Corporation

Smarttelefon

Xperia 1 VI XQ-EC54/XQ-EC72



## Utholdenhetsmodus for skjerm

Enheden kan begrense visse funksjoner som en forholdsregel når du bruker enheten intensivt. Hvis du slår på Utholdenhetsmodus for skjerm, kan du opprettholde høy ytelse over en lengre tidsperiode.

- 1 Trykk på  (Innstillinger-ikon) > [Utholdenhetsmodus for skjerm], og trykk deretter på bryteren for å aktivere funksjonen.

Når overflatetemperaturen i enheten øker, vises  (Ikon for Utholdenhet) på skjermen.

### Hint

- Du kan flytte  (Ikon for Utholdenhet) til ønsket posisjon. Berør og hold nede ikonet til enheten vibrerer, og dra i det.
- Når du trykker på  (Ikon for Utholdenhet), vises popup-vinduet med en advarsel.

### Beslektet emne

- [Bruke Ekstern skjerm-appen i Skjermmodus](#)
- [Ekstern skjerm Strømmemodus](#)
- [Ekstern skjerm Lydinnstillinger](#)
- [Spille inn en video som du overvåker på enheten](#)

TP1000724440

Smarttelefon

Xperia 1 VI XQ-EC54/XQ-EC72

## Music Pro

Music Pro tilbyr en tjeneste som heter "Studiotuning". Med Studiotuning-funksjonene kan du konvertere spor som du har spilt inn på en Xperia-enhet til Sony Music-profesjonell studiotilstand, ved bruk av skybasert behandling med kunstig intelligens. Du kan simulere lyden av Sony-vakuumrørmikrofoner og Sony Music-studioet i tillegg til å redusere støy ved bruk av teknologi utviklet spesielt med tanke på lydskilling.

Du kan importere lydfiler og lytte med hodetelefoner mens du tar opp lyd eller video. Du kan også overvåke stemmen under opptak av lyd eller video hvis du bruker hodetelefoner som er koblet til 3,5 mm-lydkontakten på enheten. På redigerings skjermen for lyd kan du legge flere opptak og sammenligne dem og deretter velge de beste delene av hvert opptak for å lage ditt ideelle spor.

Du kan bruke Studiotuning-funksjonene på følgende måter. Hvis du vil ha mer informasjon om bruk av Music Pro, kan du se  (Meny-ikon) > [Brukstips].

### Merknad

- Kostnader påløper ved bruk av Studiotuning-funksjonene. Hvis du vil ha mer informasjon, kan du se  (Meny-ikon) > [Brukstips].
- Music Pro er kanskje ikke tilgjengelig i alle land eller regioner.

### ● Lydskilling

Med Sonys KI-teknologi kan du skille lydkilder i et opptak fra hverandre. For eksempel kan gitar/piano og vokal som er spilt inn samtidig med én mikrofon (Xperia) deles i to enkeltspor. Når de er blitt skilt, kan du lytte til spor hver for seg og justere volumbalansen og romklengen etter eget ønske.

### ● Fjern støy

Ved bruk av lydskillingsteknologi kan du fjerne utilsiktede lyder (støy) fra innspilt vokal/tale, gitar eller piano.

### ● Fjern romklang

Reduser eller fjern romklang når du er innendørs med Sonys AI-teknologi for å gjenskape lyd kvaliteten til et studio.

### ● Mikrofonsimulering

Gjenskap den unike frekvensen til Sonys rørmikrofoner.

### ● Studiosimulering

Gjenskap lyden av et profesjonelt studio ved å legge til den typiske resonansen i slike rom (legger ikke til romklang).

TP1000724436



Smarttelefon

Xperia 1 VI XQ-EC54/XQ-EC72

## Overføre musikk fra en datamaskin til enheten

Du kan overføre musikk fra en datamaskin til enheten på to måter:

- Koble enheten til en datamaskin ved hjelp av en USB-kabel. Dra statuslinjen nedover, trykk på varselet for USB-tilkoblingsinnstillingene, og trykk deretter på [Trykk for flere alternativer.] > [Filoverføring]. På datamaskinen drar og slipper du musikkdataene til en mappe på enheten, for eksempel mappen Music.

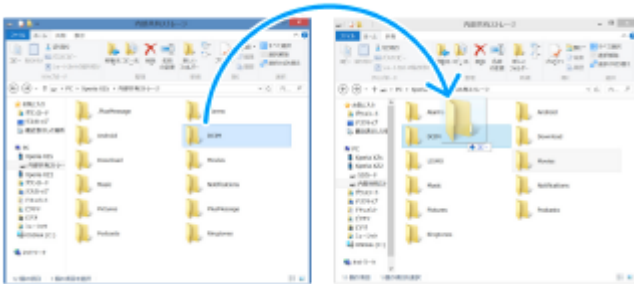

- På datamaskinen lagrer du mediefiler med Google Disk. Deretter synkroniserer du dataene på enheten ved å logge deg på Google-kontoen.

### Merknad

- Det er ikke sikkert at Musikk-appen støtter alle musikkfilformater.

### Beslektet emne

- [Koble enheten til USB-enheter](#)
- [Slik konfigurerer du en Google-konto på enheten](#)
- [Synkronisere data med en Google-konto](#)
- [Lytt til musikk](#)
- [Funksjoner for Musikk-appen](#)

TP0001881424

Smarttelefon

Xperia 1 VI XQ-EC54/XQ-EC72

## Lytte til musikk

Bruk Musikk-appen til å lytte til favorittmusikken din.

### Oversikt over musikkspilleren



1. Minimer fullskjermavspilleren
2. Søk i alle sangene som er lagret på enheten
3. Vis avspillingskøen
4. Vis flere valg
5. Albumbilde (hvis tilgjengelig)
6. Legg til eller fjern en sang som en favoritt
7. Forløpt tid for gjeldende sang
8. Legg til sang i en spilleliste
9. Framdriftsindikator – dra eller trykk langs linjen for å spole framover eller bakover
10. Lengde for gjeldende sang
11. Gjenta gjeldende sang eller alle sangene i avspillingskøen
12. Trykk for å gå til neste sang, berør og hold nede for å spole framover i gjeldende sang
13. Spill av eller stans en sang midlertidig
14. Trykk for å gå til begynnelsen av gjeldende sang, berør og hold nede for å spole bakover i gjeldende sang
15. Spill av sanger i avspillingskøen i tilfeldig rekkefølge

### Musikk-startskjerm

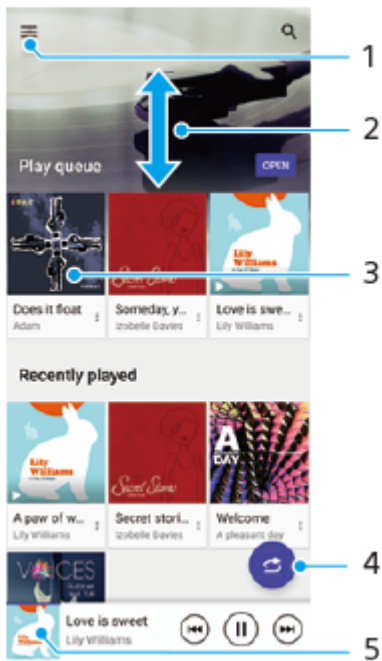

1. Åpne Musikk-menyen
2. Rull opp eller ned for å vise innhold
3. Trykk for å spille av en sang i avspillingskøen
4. Spill av alle sangene i modus med tilfeldig rekkefølge
5. Gå til musikkspillingskjermen

### Merknad

- Du kan kanskje ikke spille av opphavsrettsbeskyttede elementer.

### Beslektet emne

- [Overføre musikk fra en datamaskin til enheten](#)
- [Funksjoner for Musikk-appen](#)
- [Angi lyd kvalitet for avspilling](#)

TP0001881474

Smarttelefon

Xperia 1 VI XQ-EC54/XQ-EC72

## Funksjoner for Musikk-appen



---

Dette avsnittet forklarer funksjoner som er nyttige når du bruker Musikk-appen.

### Redigere musikkinformasjon

1. Trykk på albumbildet på musikkspillerskjermen og deretter på [Rediger musikkinformasjon] mens en sang spilles av i Musikk-appen.
2. Rediger informasjonen etter ønske.
3. Trykk på  (Rediger-ikon) > [Angi bilde] for å angi albumbilder.
4. Når du er ferdig, trykker du på [Lagre].

### Spille av musikk i bakgrunnen

1. Når en sang spilles av, trykker du på  (Hjem-knapp) for å gå til startskjermen. Musikk-appen fortsetter å kjøre i bakgrunnen. Dra statuslinjen nedover, og trykk på Musikk-varselet for å åpne Musikk-appen igjen. Du kan eventuelt finne og trykke på  (Musikk-ikon).

---

### Beslektet emne

- [Overføre musikk fra en datamaskin til enheten](#)
- [Lytte til musikk](#)

TP0002935469

Smarttelefon

Xperia 1 VI XQ-EC54/XQ-EC72

## Starte Spillforbedring-appen

**Spillforbedring**-appen tilføyer ulike funksjoner som er praktiske for spillmekanikken.

Trykk på  (Flytende ikon) mens du spiller et spill. Du kan deretter forbedre mikrofonens lyd kvalitet når du snakker i med hodetelefoner i henhold til mikrofontypen. Du kan også justere farger, visningseffekter for vist innhold og lyder med mer.

Nedlastede spill lagres automatisk i **Spillforbedring**-appen, og du kan raskt finne og starte spillene fra Mine spill.

Hvis Start-appen er stilt inn på [Xperia-startskjerm], kan alle spillapper lagres automatisk i **Spillforbedring**-appen. Trykk på [Spillikoner i butikk]-bryteren i Spillforbedring-innstillingene for å aktivere funksjonen. Spillikoner som er lagret i **Spillforbedring**-appen, skjules fra startskjermen og appskuffen.

- 1 Finn og trykk på  (Spillforbedring-ikon).

### Oversikt over skjermen

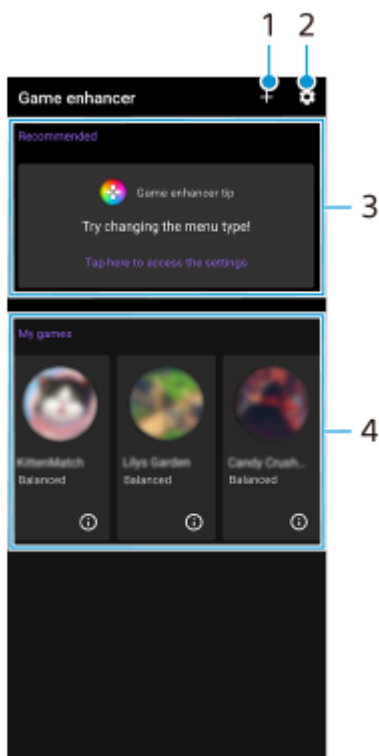

1. Legg til nye spill manuelt.
2. Spillforbedring-innstillinger
3. Anbefalt  
Det vises en innføring i funksjonene til Spillforbedring samt anbefalte spill.
4. Mine spill  
Nedlastede spill føres opp automatisk. Trykk på et spillikon for å starte spillet.  
Hvis du vil vise et skjermbilde eller en video tatt av Spillforbedring-appen, trykker du på  (Spillprofil-ikon).

### Beslektet emne

- [Bruke Spillforbedring-menyen](#)



Smarttelefon

Xperia 1 VI XQ-EC54/XQ-EC72

## Bruke Spillforbedring-menyen

Ved å åpne Spillforbedring-menyen mens du spiller et spill, kan du kontrollere forholdene på enheten, justere lysstyrkenivået ved å dra i glidebryteren og endre innstillingene.

- 1 Trykk på  (Flytende ikon) mens du spiller et spill.



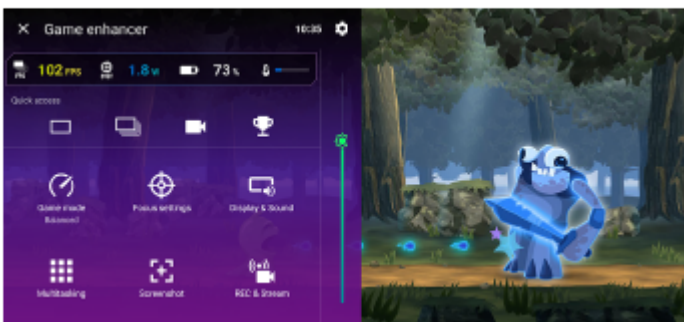

- 2 Trykk på og konfigurér de ønskede innstillingene i menyen som åpnes.



## Spillforbedring-innstillinger

-  (Ikone for Spillforbedring-innstillinger)  
Du kan bytte type Spillforbedring-meny, tilordne en Spillforbedring-handling som brukes i spill til lukkerknappen, og velge spillmodusstilen.
- **[Spillmodus]**  
Du kan kontrollere forholdene på enheten eller velge en modus ved å trykke på hver fane øverst i [Spillmodus]-skjermbildet.  
I modusene [Batteri], [Balansert] eller [Ytelse] brukes de grå innstillingene automatisk som justerte verdier. Hvis du vil finjustere alle innstillingene for å opprette ideelle spillforhold, velger du [Egendefinert].  
Innstillingene for [H.S.-strømkontroll], [Frigjør RAM] og [Optimaliser berøringsområde] er delt mellom modusene. Du kan endre innstillingene for hvert spill.
- **[Fokusinnstillinger]**  
Fokuser på spillet ved å blokkere varsler og innkommende anrop og deaktivere utløserknappen, Sidesans og andre innstillinger som kan kompromittere gameplay.
- **[Skjerm og lyd]**  
Du kan forhåndsinnstille opptil 4 innstillinger for bildekvalitet og lydinnstillinger. Du kan ta i bruk de aktuelle innstillingene ved å velge en forhåndsinnstilling som er egnet for spillesituasjonen din.

Trykk på  (Tilbake-ikon) eller  (Fremover-ikon) øverst i skjermbildet for å velge forhåndsinnstillingen du vil konfigurere.

- **[Multitasking]**



Du kan søke etter spillinformasjon ved å vise [NETT]-fanen eller [YouTube]-fanen.

Du kan også åpne en app i popup-vinduet ved å velge en app på [APPER]-fanen. Trykk på popup-vinduet for å vise betjeningsikoner.

- **[Skjermdump]**

Du kan ta en skjermdump av skjermbildet som vises, og tilpasse skjermkopiinnstillingene. Du kan også stille inn om du vil ta et skjermbilde med utløserknappen ved å trykke på  (Ikon for Spillforbedring-innstillinger).







- **[TA OPP og strøm]**

-  (**Spill inn**): Spill inn en video av spillskjermen med spilllyder, stemmer og spillernes ansikter på skjermen.
-  (**Livestrømming**): Du kan livestrømme spillet din. Du kan også endre innstillingene for livestrømming.
-  (**Opptakskort**): Du kan velge video- og lydinnstillinger som skal sendes til en ekstern enhet som er koblet til enheten med en USB-kabel.

### Merknad

- Det kan hende at videosignalene ikke sendes ut i samsvar med innstillingen i  (Opptakskort) på enheten, avhengig av den viste appen eller spesifikasjonene for den tilkoblede eksterne enheten.

### Hint

- Gå til Spillforbedring-menyen med  (Knapp Vis detaljer) øverst til høyre i skjermbildet, og trykk på  (Knapp Vis detaljer) for å vise beskrivelser av innstillingene.
- Du kan dra og flytte  (Flytende ikon) eller  (Nedtrekkslinje) som vises mens du spiller et spill, til ønsket posisjon.
- STAMINA-modus er slått av mens du bruker Spillforbedring-appen. Hvis du vil prioritere batterilevetiden, trykker du på  (Flytende ikon) mens du spiller et spill, og deretter trykker du på [Spillmodus] > [Batteri].
- Du kan justere video- og lydinnstillingene som sendes til en ekstern enhet som er koblet til enheten med en USB-kabel, i Innstillinger-menyen. Finn og trykk på [Innstillinger] > [Enhetstilkobling] > [Tilkoblingsvalg] > [Video] eller [Lyd] i [Ekstern USB-utdata]-kategorien.
- Hvis du vil endre innstillingene [Menytype], [Spillmodusstil] og [HWB-snarvei] for alle spill som er lagt til tidligere, går du til hovedskjermen etter at du har startet Spillforbedring-appen og trykker på  (Ikon for Spillforbedring-innstillinger) > [Standard menytype], [Standard spillmodusstil] eller [Standard HWB-snarvei] > [Trykk på utløserknappen], og deretter velger du et alternativ og trykker på [BRUK].

### Beslektet emne

- [Starte Spillforbedring-appen](#)
- [STAMINA-modus](#)
- [Innstillinger-meny](#)

TP0002396344



Smarttelefon

Xperia 1 VI XQ-EC54/XQ-EC72

## Om brukerstøtteappen

Bruk brukerstøtte-appen for å finne informasjon om enheten og programvaren. Du kan lese brukerstøtteemner eller bruke nyttige apper som enhetstesten.

### Merknad

- Kontaktinformasjon for brukerstøtte er tilgjengelig fra Kontakt oss-menyen selv om du ikke har en nettverkstilkobling.

### 1 Finn og trykk på (Kundestøtte-ikon).

### Hint

- Koble til Internett når du bruker Brukerstøtte-appen for å få den beste tilgjengelige støtten.

TP0001881601

Smarttelefon

Xperia 1 VI XQ-EC54/XQ-EC72

## Innstillinger-meny

Vis og endre innstillinger for enheten din fra Innstillinger-menyen.

- 1 Sveip opp fra nederst på skjermen til øverst, og finn deretter [Innstillinger].

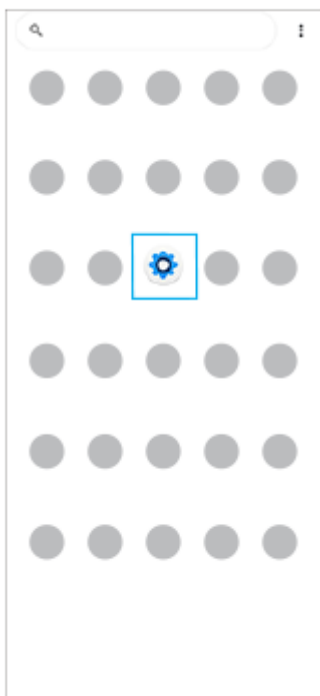

- 2 Trykk på [Innstillinger], og velg ønsket meny.

Hvis du ikke er sikker på hvilken meny du skal velge, kan du søke ved å skrive inn et søkeord i [Søk i innstillingene]-feltet.

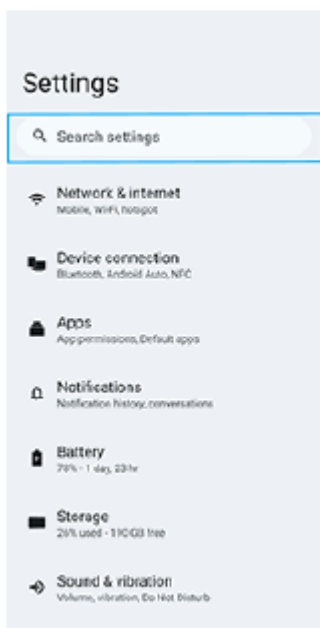

## Åpne Innstillinger-menyen fra Hurtiginnstillinger-panelet

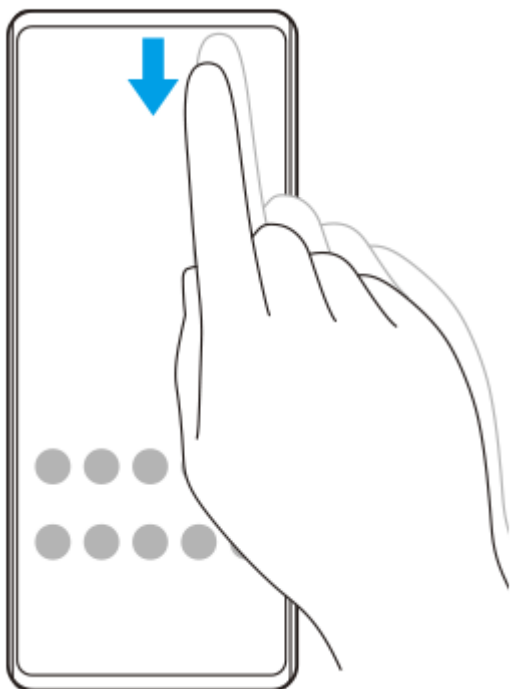

1. Sveip ned to ganger fra toppen av skjermen.



2. Trykk på  (Innstillinger-ikon).



### Hint

- Hvis de 3 knappene for Hjem, Tilbake og Oversikt ikke vises nederst i skjermbildet, finner og trykker du på [Innstillinger] > [System] > [Bevegelser] > [Navigasjonsmodus] > [Navigasjon med tre knapper].
- Hvis du vil vise informasjon om enheten din, finner og trykker du på [Innstillinger] > [Om telefonen].
- Hvis du velger feil språk og ikke kan lese menyteksten, finner og trykker du på  (Innstillinger-ikon) >  (Systemmeny-ikon). Velg deretter teksten ved siden av  (Språk-ikon), og velg den første oppføringen i menyen som åpnes. Velg språket du ønsker å bruke.

---

## Beslektet emne

- [Volum og vibrering](#)
- [Lyder og lydsignaler](#)
- [Skjerminnstillinger](#)
- [Dato og klokkeslett](#)
- [Panel for hurtiginnstillinger](#)

TP0001881387

B-ACA-100-41 Copyright 2024 Sony Corporation

Smarttelefon

Xperia 1 VI XQ-EC54/XQ-EC72

## Volum og vibrering

Volum og vibrering kan endres enten ved hjelp av volumtastene eller ved å endre en innstilling.

Du kan endre volum for medier, anrop, ringelyd, varsler og alarmer. Du kan også angi at enheten skal vibrere.

### Merknad

- Appinnstillinger kan overstyre de valgte innstillingene for volum og vibrering.

### Hint

- Du kan gjøre enheten lydløs med [Ikke forstyr]-modusen ved å dempe lyd og stoppe vibreringer.

## Endre volumet

1. Trykk på volum opp eller ned for å endre medievolumet.  
Glidebryteren for medievolumet vises, og medievolumet endres. Du kan også endre medievolumet ved å dra i glidebryteren.
2. Hvis du vil endre volum for anrop, ringelyd, varsler eller alarmer, trykker du på **•••** (Flere-ikon).  
Bruk hver glidebryter til å justere volumet. Trykk på [Innstillinger]-knappen for å justere andre lyd- og vibreringsinnstillinger, inkludert [Ikke forstyr]-modusen.

## Aktivere vibreringsmodus

1. Trykk på knappen for volum opp eller ned.
2. Trykk på ikonets som vises over glidebryteren, og velg deretter  (Ikon for vibrasjonsmodus).

## Bruke vibrasjoner og haptics

1. Finn og trykk på [Innstillinger] > [Lyd og vibrering] > [Vibrering og fysisk tilbakemelding], og trykk deretter på bryteren [Bruk vibrering og fysisk tilbakemelding] for å aktivere funksjonen.  
Du kan justere vibreringsintensiteten for ringelyd, varsler, alarmer, berøringstilbakemeldinger og medier ved å bruke glidebryterne.

## Beslektet emne

- [Innstillinger-meny](#)
- [Begrense avbrudd med \[Ikke forstyr\]-modus](#)

TP0002935477

Smarttelefon

Xperia 1 VI XQ-EC54/XQ-EC72

## Lyder og lydsignaler

### Stille inn ringetonen

Du kan angi forskjellige ringetoner for hvert SIM-kort. Du kan også velge en ønsket musikkfil som ringetone.

1. Finn og trykk på [Innstillinger] > [Lyd og vibrering].
2. Velg [Telefonringetone - SIM 1] eller [Telefonringetone - SIM 2].

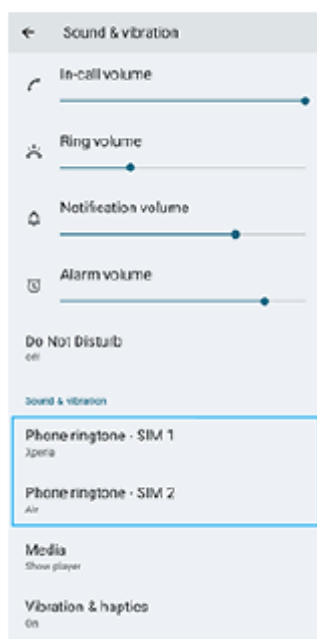

3. Velg en lyd fra listen.  
Hvis du vil velge en musikkfil som ikke er i listen, trykker du på [Legg til ringelyd].

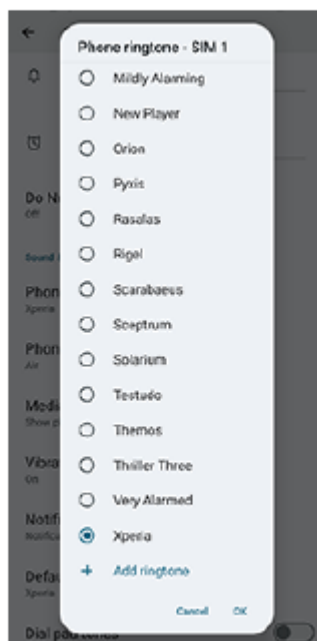

4. Trykk på [OK] for å bekrefte.

## Slik stiller du inn varsellyden

1. Finn og trykk på [Innstillinger] > [Lyd og vibrering] > [Varsellyd].
2. Velg en lyd fra listen.  
Hvis du vil velge en musikkfil som ikke er i listen, trykker du på [Legg til et varsel].
3. Trykk på [OK] for å bekrefte.

### Hint

- Hvis du vil slå av alle ringetoner og/eller varsellyder og angi at enheten bare skal vibrere, velger du [Ingen] fra listen.

---

### Beslektet emne

- [Innstillinger-meny](#)





TP0002935478

Smarttelefon

Xperia 1 VI XQ-EC54/XQ-EC72

## Begrense avbrudd med [Ikke forstyrr]-modus

Du kan gjøre enheten stille med [Ikke forstyrr]-modus ved å dempe lyd, stoppe vibreringer og blokkere visuelle forstyrrelser. Du kan stille inn det du blokkerer og hva du tillater.

- 1 Sveip ned to ganger fra toppen av skjermen for å åpne Hurtiginnstillinger-panelet.
- 2 Sveip til venstre eller høyre for å finne  (Ikke forstyrr), og trykk deretter på den for å aktivere eller deaktivere funksjonen.
  - Hvis du ikke finner ikonet på panelet for hurtiginnstillinger, trykker du på  (Rediger-ikon) og deretter berører og holder du på  (Ikke forstyrr) for å flytte det inn i den øvre delen av skjermen.
  - Hvis du vil justere mer detaljerte innstillinger, berører du og holder nede  (Ikke forstyrr).

### Hint

- Du kan også slå på eller av [Ikke forstyrr]-modus og justere detaljerte innstillinger i Innstillinger-menyen. Finn og trykk på [Innstillinger] > [Lyd og vibrering] > [Ikke forstyrr].

### Beslektet emne

- [Panel for hurtiginnstillinger](#)
- [Innstillinger-meny](#)

TP1001272824



Smarttelefon

Xperia 1 VI XQ-EC54/XQ-EC72

## Skjerminnstillinger

Du kan endre skjermens atferd, lysstyrke, visningsstørrelse og kvalitet. Du kan også justere bildekvaliteten for bilder og videoer.

**1** Finn og trykk på [Innstillinger] > [Skjerm].

**2** Trykk på innstillingen du vil endre.

Bruk glidebryterne, trykk på bryterne, eller velg alternativer for å justere.

### Bildekvalitetsinnstillinger

- **Skapermodus**

[Skapermodus] brukes til å se på innhold og opprette videoer. Innhold fra videostrømmetjenester osv. kan gjengis på troverdig måte med skaperens tiltenkte farger. [Skapermodus] egner seg også til ta bilder eller redigere videoer.

- **Standardmodus**

Oppnår fargesterke farger ved å utvide den opprinnelige fargeskalaen. Når [Standardmodus] er slått på, kan du bruke [Auto-skapermodus], som automatisk bruker skapermodus kun for registrerte apper. Det anbefales at du registrerer apper for å se på innhold som for eksempel filmer. Hvis du vil registrere eller fjerne apper som skapermodus brukes for, trykker du på [Auto-skapermodus].

- **Funksjon for HDR i sanntid**

Forbedrer synligheten av HDR-innhold ved høy lysstyrke. HDR-innhold kan vises med optimalisert reproduserbarhet for farger, uten at det opprinnelige videosignalet eller den opprinnelige kvaliteten forringes.

#### Hint

- [Hvitbalanse] er stilt inn på [Middels] for [Skapermodus] og [Kjølig] for [Standardmodus] som standard. Hvis du vil endre innstillingene for hvitbalanse, trykker du på [Angi manuelt]-bryteren under [Hvitbalanse] for å aktivere endringer.

### Andre skjerminnstillinger

- **Hvitbalanse:** Trykk på [Angi manuelt]-bryteren for å aktivere endringer for innstillingen, og velg deretter en av de forhåndsinnstilte innstillingene. Du kan også bruke glidebryterne til å justere hvitbalansen.
- **Høy oppdateringsfrekvens:** Still inn oppdateringsfrekvensen på maks. 120 Hz for å få en jevnere visning.
- **Lysstyrkenivå:** Juster lysstyrkenivået med glidebryteren.
- **Lysstyrken tilpasser seg:** Optimaliser lysstyrken basert på belysningen i omgivelsene. Sollyssyn er også aktivert, noe som gjør det enklere å lese av skjermen utendørs.
- **Mørkt tema:** Du kan vise skjermen med en mørk bakgrunn.
- **Hvilemodus:** Du kan endre hvor lenge skjermen forblir aktiv før den slås av.
- **Rotér skjermen automatisk:** Angi skjermen til å rotere automatisk når enheten vrir, eller angi at den skal holde seg i stående modus.
- **Enhandsmodus:** Still inn for å bruke énhandsmodus.

- **Smart bakgrunnsbelysning:** Still inn slik at skjermen er påslått så lenge du holder enheten i hånden.
- **Nattlys:** [Nattlys] endrer fargen på skjermen til ravfarget. Dette gjør det enklere å se på skjermen.
- **Hindre utilsiktet bruk når skjerm av:** Du kan forhindre at enheten aktiveres ved et uhell mens den ligger i en lomme eller veske.

### **Merknad**

- Når STAMINA-modus er slått på, kan ikke [Høy oppdateringsfrekvens] brukes.
- Enheten din har en OLED-skjerm. Hvis det samme bildet vises over en lengre periode, kan det forekomme bilderetensjon. Dette er ikke en funksjonsfeil. Unngå å vise det samme bildet over lengre tid for å redusere risikoen for bilderetensjon.
- Hvis du stiller inn skjermens lysstyrke på et høyere nivå enn nødvendig, eller viser skjermen over et ekstremt langt tidsrom, kan lysstyrken bli delvis redusert eller fargen kan endres. Avhengig av visningsvinkelen kan det også forekomme ujevnheter i farger eller lysstyrke og fargeendringer. Disse skyldes strukturen i OLED-skjermen og er ikke en funksjonsfeil.

---

### **Beslektet emne**

- [Startskjerm](#)
- [Innstillinger-meny](#)

TP0001881269

Smarttelefon

Xperia 1 VI XQ-EC54/XQ-EC72

## Konfigurere Sidesans-alternativer

Du kan konfigurere hvordan Sidesans skal oppføre seg, eller tilpasse menyen osv.

Følgende alternativer er for eksempel tilgjengelige for Sidesans.

- Vise Sidesans-linjen på én eller begge sider av skjermen
- Skjermhandlinger for bevegelse

- 1 Finn og trykk på [Innstillinger] > [Drift og visning] > [Sidesans].
- 2 Følg instruksjonene på skjermen nederst i skjermbildet for å redigere andre Sidesans-alternativer.

### Hint

- Hvis du vil tilordne en skjermhandling, for eksempel å ta en skjermdump, til en bevegelse, finner og trykker du på [Innstillinger] > [Drift og visning] > [Sidesans] > [Tilordning av bevegelsesfunksjoner], velger en bevegelse blant [Bla innover mot skjermen], [Bla opp] og [Bla ned] og velger deretter et alternativ.
- Du kan skjule Sidesans-linjen ved å trykke på [Bruk Sidesans-linjen]-bryteren. Du kan vise kontrollpanelet ved å trykke på  (Kontrollpanel-ikon) på startskjermen selv om Sidesans-linjen er skjult.

### Beslektet emne

- [Slå Sidesans på eller av](#)
- [Bruke Sidesans](#)
- [Innstillinger-meny](#)

TP0001927639

Smarttelefon

Xperia 1 VI XQ-EC54/XQ-EC72

## Bruk av stedstjenester

---

Med stedstjenester kan apper som Kart og kameraet bruke informasjon fra mobilnett eller Wi-Fi-nettverk samt GPS (Global Positioning System) for å finne ut omtrent hvor du befinner deg.

Stedstjenestene må aktiveres for at du skal kunne bruke enheten til å finne ut hvor du befinner deg.

Hvis du vil ha mer informasjon, kan du gå til [support.google.com/](https://support.google.com/).

- 1 Finn og trykk på [Innstillinger] > [Posisjon].
- 2 Trykk på bryteren for å aktivere eller deaktivere stedstjenester.

### Slik forbedrer du GPS-nøyaktigheten

Første gang du bruker enhetens GPS-funksjon, kan det ta noen minutter før posisjonen blir registrert. For at søkeprosessen skal gå raskest mulig er det viktig at du har fri sikt mot himmelen. Stå stille, og sørg for at du ikke dekker til GPS-antennen. GPS-signalene kan trenge gjennom skyer og plast, men ikke de fleste solide objekter som for eksempel bygninger og fjell. Gå til et annet sted hvis posisjonen ikke blir registrert i løpet av noen få minutter.

---

#### Beslektet emne

- [Navn på del](#)
- [Innstillinger-meny](#)

TP0001881571

Smarttelefon

Xperia 1 VI XQ-EC54/XQ-EC72

## Dato og klokkeslett

---

Du kan endre dato og klokkeslett på enheten.

- 1 Finn og trykk på [Innstillinger] > [System] > [Dato og klokkeslett].
- 2 Trykk på det ønskede elementet for å redigere og endre verdiene.
  - Hvis du vil stille inn dato og klokkeslett manuelt, trykker du på [Automatisk dato og klokkeslett]-bryteren for å deaktivere funksjonen.
  - Hvis du vil stille inn tidssonen manuelt, trykker du på [Angi automatisk]-bryteren for å deaktivere funksjonen.
  - Hvis du vil stille inn tidssonen ved hjelp av posisjonen din, trykker du på [Bruk posisjon]-bryteren for å aktivere funksjonen.

---

### Beslektet emne

- [Innstillinger-meny](#)
- [Alarm](#)
- [Bruk av stedstjenester](#)

TP0002396362

Smarttelefon

Xperia 1 VI XQ-EC54/XQ-EC72

## Batteripleie

Batteripleie øker batteriets levetid. Denne funksjonen registrerer lademønstrene dine og beregner start- og sluttid for den vanlige ladeperioden din. Enheten lades med jevn hastighet inntil den er 90 % ladet, og deretter kontrolleres ladehastigheten slik at batteriet når 100 % rett før du kobler fra laderen. Du kan tilpasse start- og sluttid for ladeperioden manuelt. For å få bedre batterilevetid kan du også stille inn en ladegrense, slik at batteriet alltid bare lades opp til 80 % eller 90 %.

### Merknad

- Batteripleie styrer ikke ladehastigheten før den gjenkjenner en jevnlig ladefrekvens på mer enn flere timer.

- 1 Finn og trykk på [Innstillinger] > [Batteri] > [Batteripleie].
- 2 Trykk på bryteren for å aktivere eller deaktivere Batteripleie.
- 3 Følg instruksjonene på skjermen, og velg deretter et alternativ.  
[Auto] er valgt som standard.

### Hint

- Tillærte mønstre for den vanlige ladesyklusen lagres av Batteripleie. Selv om funksjonen har vært deaktivert, tilpasser den seg til de tillærte mønstrene når funksjonen aktiveres igjen.

### Beslektet emne

- [Innstillinger-meny](#)

TP0001881290

Smarttelefon

Xperia 1 VI XQ-EC54/XQ-EC72

## STAMINA-modus

STAMINA-modus forlenger tiden til batteriet må lades ved å deaktivere enkelte funksjoner på enheten. Når du slår på STAMINA-modus, bytter skjermen til Mørkt tema-modus.

Avhengig av STAMINA-nivået blir ulike funksjoner begrenset eller deaktivert for å redusere batteribruken.

Du kan konfigurere at STAMINA-modus skal slås av eller på automatisk i henhold til batterinivået. Følg instruksjonene på skjermen for detaljerte innstillinger.

- 1 Finn og trykk på [Innstillinger] > [Batteri] > [STAMINA-modus].
- 2 Trykk på [Bruk STAMINA-modus]-bryteren for å aktivere funksjonen.

### Hint

- Hvis du vil frita bestemte apper fra STAMINA-modus, bytter du [Batteribruk for apper]-innstillingen for hver app til [Ubegrenset]. Finn og trykk på [Innstillinger] > [Apper], velg appen du vil frita, og trykk deretter på [Batteribruk for apper] > [Ubegrenset].

### Beslektet emne

- [Innstillinger-meny](#)

TP0002396336

Smarttelefon

Xperia 1 VI XQ-EC54/XQ-EC72

## Maksimere batteribruken

Enheden har et innebygd batteri. Hold følge med batteribruken til ulike apper og funksjoner for å utnytte det best mulig. Du kan også bruke Batteripleie til å øke batteritiden.

Enheden begrenser apper fra å bruke batteristrøm i bakgrunnen. Innstillingen er individuelt spesifisert for hver app.

### Slik kontrollerer og angir du batteribruk for apper

1. Finn og trykk på [Innstillinger] > [Batteri].  
Beregnet gjenstående prosent av batteristrøm og batteritid vises.
2. Trykk på [Batteribruk].  
Du kan vise en liste over apper og funksjoner som har brukt batteristrøm siden forrige lading.
3. Velg en app du vil begrense bruk av batteri i bakgrunnen for, og trykk på [Begrenset].

### Generelle brukstips for bedre batteriytelse

Følgende tips kan gi bedre batteriytelse:

- Reduser skjermens lysstyrkenivå.
- Slå av Bluetooth-funksjonen, Wi-Fi, - og stedstjenestene når du ikke trenger disse funksjonene.
- Slå av enheten eller aktiver flymodus hvis du befinner deg i et område uten nettdekning. Ellers søker enheten hele tiden etter tilgjengelige nett, noe som tapper batteriet for strøm.
- Bruk Wi-Fi-nettverk i stedet for roaming når du er utenlands. Roaming søker etter hjemmenettet ditt, noe som er krevende for batteriet ettersom enheten må sende med høyere utgangseffekt.
- Endre synkroniseringsinnstillingene for e-post, kalender og kontakter.
- Sjekk appene som bruker mye batteri, og vurder å følge batterisparingstipsene på enheten for disse appene.
- Endre varselnivået for en app.
- Slå av tillatelse for stedsdeling for en app.
- Avinstaller apper som du ikke bruker.
- Bruk en original Sony håndfrihet til å lytte til musikk. Håndfriheter bruker mindre batteri enn høyttalerne i enheten.
- Start enheten på nytt med jevne mellomrom.

### Beslektet emne

- [Lading av enheten](#)
- [Batteripleie](#)
- [Skjerminnstillinger](#)
- [Slik slår du Bluetooth-funksjonen på eller av](#)
- [Bruk av stedstjenester](#)
- [Tilbakestille og starte enheten på nytt](#)
- [Innstillinger-meny](#)

TP0001881198



Smarttelefon

Xperia 1 VI XQ-EC54/XQ-EC72

## Angi lyd kvalitet for avspilling

Du kan forbedre lyd kvaliteten når du spiller av musikk eller videoer ved å bruke lydeffekter. Du kan velge én av de forhåndsinnstilte innstillingene eller velge [Egendefinert] for å tilpasse kombinasjonen av effekter.

Du kan også tilpasse lyd kvaliteten med 360 Reality Audio.

- 1 Finn og trykk på [Innstillinger] > [Lyd og vibrering] > [Kvalitet for avspilling].
- 2 Trykk på [Lydeffekt]-bryteren for å aktivere funksjonen.
- 3 Velg den ønskede innstillingen.

### Slik tilpasser du lydeffektinnstillinger

Hvis du velger [Egendefinert] i lydeffektinnstillingene for avspillingskvalitet, kan du tilpasse kombinasjonen av effekter. Du kan slå Dolby Sound, 360 Upmix og DSEE Ultimate på eller av og foreta detaljerte innstillinger for dem.

1. Finn og trykk på [Innstillinger] > [Lyd og vibrering] > [Kvalitet for avspilling].
2. Trykk på [Lydeffekt]-bryteren for å aktivere funksjonen.
3. Velg [Egendefinert], og trykk deretter på  (Innstillinger-ikon).
4. Trykk på bryteren for hver effekt for å slå den på eller av.  
For Dolby Sound og 360 Upmix trykker du på effektnavnet for å konfigurere innstillinger.

#### Merknad

- Lyd kvaliteten til den opprinnelige lydkilden kan prioriteres høyere enn lydeffektene, avhengig av innholdet eller appen du bruker.

#### Hint

- Hvis DSEE Ultimate eller 360 Upmix er slått på mens Dolby Sound også er slått på, kan det hende at bare én av funksjonene er effektiv, avhengig av appen du bruker.
- For å få glede av den høyoppløselige lyden med den opprinnelige kvaliteten, må du konfigurere en av følgende innstillinger.
  - Trykk på [Lydeffekt]-bryteren for å deaktivere funksjonen.
  - Trykk på [Lydeffekt]-bryteren for å aktivere funksjonen, og velg deretter [Forbedre lyd kvalitet].
  - Trykk på [Lydeffekt]-bryteren for å aktivere funksjonen, trykk på [Egendefinert] >  (Innstillinger-ikon), og kontroller deretter at bare DSEE Ultimate er slått på ved å trykke på bryterne.
- 360 Upmix fungerer bare når du bruker en app som er kompatibel med 360 Upmix.
- Ved å velge [Egendefinert] i lydeffektinnstillingene kan du ta i bruk lydeffekter uavhengig av appen. Velg [Egendefinert], og tilpass lydeffektinnstillingene for å bruke lydeffekter som spilles av ved hjelp av apper som for eksempel Google Foto.

### Tilpasse lyd kvaliteten med 360 Reality Audio

Med 360 Reality Audio blir du omgitt av engasjerende lyd etter hvert som ulike lyder avgis fra punkter rundt hodet ditt. Med hodetelefoner sertifisert for 360 Reality Audio kan du optimalisere opplevelsen ved å analysere fasongen på ørene dine og få en altoppslukende musikkopplevelse.

1. Finn og trykk på [Innstillinger] > [Lyd og vibrering] > [Kvalitet for avspilling].

2. Trykk på [360 Reality Audio], og følg deretter instruksjonene på skjermen.

---

---

## Beslektet emne

- [Innstillinger-meny](#)

TP1001673232

B-ACA-100-41 Copyright 2024 Sony Corporation

Smarttelefon

Xperia 1 VI XQ-EC54/XQ-EC72

## Redusere vindstøy ved opptak

---

Du kan redusere vindstøyen som oppstår under opptak av video og lyd, uten å miste den opprinnelige lyd kvaliteten.

- 1 Finn og trykk på [Innstillinger] > [Lyd og vibrering] > [Opptakskvalitet].
  - 2 Trykk på [Reduksjon av vindstøy]-bryteren for å aktivere funksjonen.
- 

### Beslektet emne

- [Innstillinger-meny](#)
- [Ofte brukte funksjoner i \[Video\]-modus](#)

TP0003028364

Smarttelefon

Xperia 1 VI XQ-EC54/XQ-EC72

## Smart anropshåndtering

---

Du kan håndtere innkommende anrop uten å berøre skjermen ved å aktivere funksjonen Smart anropshåndtering. Når funksjonen er aktivert, kan du behandle anrop på følgende måter:

- Svar: Hold enheten opp mot øret.
- Avvis: Rist enheten.
- Slå av varsellyden: Legg enheten fra deg med skjermen vendt ned.

**1** Finn og trykk på [Innstillinger] > [System] > [Bevegelser] > [Smart anropshåndtering].

**2** Trykk på bryteren for å aktivere eller deaktivere funksjonen.

---

### Beslektet emne

- [Innstillinger-meny](#)



TP0001927646

Smarttelefon

Xperia 1 VI XQ-EC54/XQ-EC72

## Før du oppdaterer enheten din

---

Du bør oppdatere programvaren på enheten for å få de nyeste funksjonene, forbedringene og feiloppdrettingene, slik at alt fungerer best mulig. Når en programvareoppdatering er tilgjengelig, vises  (Systemoppdatering-ikon) eller  (App-oppdatering-ikon) på statusraden. Du kan også søke etter nye oppdateringer manuelt.

Den enkleste måten å installere en programvareoppdatering på, er å gjøre det trådløst direkte fra enheten.

Før du oppdaterer enheten, må du vurdere følgende:

- Påse at du har tilstrekkelig lagringskapasitet.
- System- og app-oppdateringer kan føre til at funksjonene på enheten vises på en annen måte enn slik det er beskrevet i denne hjelpeveiledningen. Det kan hende at Android-versjonen ikke blir berørt av en oppdatering.

## Slik ser du etter ny programvare

1. Finn og trykk på [Innstillinger] > [System] > [Programvareoppdatering].
- 

### Beslektet emne

- [Slik oppdaterer du enheten trådløst](#)
- [Innstillinger-meny](#)

TP0001881515

Smarttelefon

Xperia 1 VI XQ-EC54/XQ-EC72

## Slik oppdaterer du enheten trådløst

Bruk appen Programvareoppdatering for å oppdatere enhetens programvare trådløst. Tilgjengeligheten av oppdateringer via et mobilnett avhenger av operatøren. Vi anbefaler at du bruker et Wi-Fi-nettverk, ikke et mobilnett, når du laster ned ny programvare, slik at du slipper utgiftene til datatrafikk.

**1** Finn og trykk på [Innstillinger] > [System] > [Programvareoppdatering].

**2** Følg anvisningene på skjermen.

## Slik konfigurerer du automatisk nedlasting av systemoppdateringer

1. Finn og trykk på [Innstillinger] > [System] > [Programvareoppdatering].
2. Trykk på  (Flere-ikon) > [Innstillinger] > [Oppdater systemet automatisk].
3. Velg ønsket alternativ.

## Slik aktiverer eller deaktiverer du automatiske oppdateringer av apper

1. Finn og trykk på [Innstillinger] > [System] > [Programvareoppdatering].
2. Trykk på  (Flere-ikon) > [Innstillinger] > [Oppdater apper automatisk].
3. Velg ønsket alternativ.

### Beslektet emne

- [Før du oppdaterer enheten din](#)
- [Innstillinger-meny](#)

TP0001881289

Smarttelefon

Xperia 1 VI XQ-EC54/XQ-EC72

## App-oppdateringer

---

Hvis automatisk oppdatering er aktivert, oppdateres appene dine automatisk uten at du blir spurt, så det kan hende at du ikke er klar over at store mengder data lastes ned. For å unngå mulige høye dataoverføringskostnader kan du deaktivere automatiske oppdateringer eller aktivere automatiske oppdateringer bare over Wi-Fi. Du må deaktivere automatisk oppdatering i Google Play for å unngå automatisk oppdatering av apper.

- 1 Finn og trykk på  (Google Play-ikon).
- 2 Trykk på kontoikonet, og finn deretter og trykk på menyen for automatisk oppdatering av apper i innstillingsmenyen.
- 3 Velg ønsket alternativ.

---

### Beslektet emne

- [Slik konfigurerer du en Google-konto på enheten](#)

TP0001881390

Smarttelefon

Xperia 1 VI XQ-EC54/XQ-EC72

## Tilbakestille og starte enheten på nytt

Du kan tvinge enheten til å starte på nytt eller slå seg av hvis den slutter å reagere eller ikke starter på nytt som normalt. Ingen innstillinger eller personlige data blir slettet.

Du kan tilbakestille enheten til dens opprinnelige fabrikkinnstillinger. Denne prosedyren er noen ganger nødvendig hvis enheten slutter å fungere på riktig måte, men vær oppmerksom på at du først bør sikkerhetskopiere dataene dine ettersom tilbakestilling av enheten sletter alle dataene dine fra enheten.

Hvis enheten ikke slår seg på eller du vil tilbakestille programvaren på enheten, kan du bruke Xperia Companion for å reparere enheten. Hvis du vil ha mer informasjon om hvordan du laster ned og bruker Xperia Companion, kan du søke etter Xperia Companion på brukerstøttenettstedet til Sony.

### Starte enheten på nytt

#### Merknad

- Enheten klarer kanskje ikke å starte på nytt hvis batterinivået er lavt. Koble enheten til en lader, og prøv å starte på nytt.

1. Trykk på volum opp-knappen og strømknappen samtidig.
2. Trykk på [Start på nytt] i menyen som åpnes.  
Enheten startes på nytt automatisk.

### Slik tvinger du enheten til å starte på nytt eller slå seg av

1. Trykk lenge på strømknappen og volum opp-knappen samtidig til enheten vibrerer.
2. Avhengig av om du ønsker å tvinge enheten til å starte på nytt eller slå seg av, gjør som følger.
  - Hvis du vil tvinge enheten til å starte på nytt: Slipp knappene nå. Enheten startes på nytt.
  - Hvis du vil tvinge enheten til å slå seg av: Fortsett å holde knappene inne. Etter et par sekunder til, vibrerer enheten tre ganger og slår seg av.

#### Hint

- Hvis du ikke får slått på enheten din, kan det hende du kan løse problemet ved å starte enheten på nytt.

### Utføre en tilbakestilling til fabrikkstandard

#### Merknad

- For å unngå permanent skade på enheten må du ikke avbryte en tilbakestilling til fabrikkinnstillinger.
- Sikkerhetskopier alle data som er lagret i internminnet på enheten. Tilbakestillingen sletter alle data fra enheten.

1. Finn og trykk på [Innstillinger] > [System] > [Alternativer for tilbakestilling].
2. Trykk på [Slett alle data (tilbakestill til fabrikkstandard)] > [Slett alle data].
3. Om nødvendig tegner du opplåsingsmønsteret for skjermen eller angir skjermens opplåsingspassord eller PIN-kode for å fortsette.
4. Trykk på [Slett alle data] for å bekrefte.

#### Hint

- Enheten går ikke tilbake til en tidligere programvareversjon av Android når du tilbakestiller til fabrikkinnstillingene.



---

## Beslektet emne

- [Slik reparerer du enhetsprogramvaren med Xperia Companion](#)
- [Innstillinger-meny](#)

TP0002935484

B-ACA-100-41 Copyright 2024 Sony Corporation

Smarttelefon

Xperia 1 VI XQ-EC54/XQ-EC72

## Slik reparerer du enhetsprogramvaren med Xperia Companion

Du kan bruke Xperia Companion til å reparere enhetens programvare. Hvis du har glemt skjermens opplåsingspassord, -PIN-kode eller -mønster, kan du bruke enhetens reparasjonsfunksjon i Xperia Companion-programmet for å slette sikkerhetslaget. Du må oppgi dine påloggingsopplysninger for Google for å utføre denne handlingen. Når du kjører reparasjonsfunksjonen, installerer du programvare på enheten på nytt, og du kan komme til å miste personlige data i prosessen.

Hvis det virker som enheten har hengt seg opp, starter på nytt gjentatte ganger eller ikke starter i det hele tatt etter at du har oppdatert Xperia-programvaren, kan du utføre programvarereparasjon eller tilbakestilling til fabrikkinnstillingene og prøve en tvungen avslutning og omstart av enheten. Hvis problemet vedvarer, tvinger du enheten til å slå seg av, og utfører deretter en programvarereparasjon.

### Merknad

- Før du utfører en programvarereparasjon er det viktig at du vet brukernavnet og passordet til Google-kontoen din. Avhengig av sikkerhetsinnstillingene dine kan du bli nødt til å skrive dem inn for å kunne starte enheten på nytt etter en programvarereparasjon.

- 1 Hvis Xperia Companion ikke er installert på datamaskinen din, besøker du [brukerstøttenettstedet til Sony](#) og søker etter Xperia Companion for å laste det ned.
- 2 Åpne Xperia Companion-programvaren på datamaskinen.
- 3 Følg instruksjonene som vises på skjermen for å installere programvaren på nytt og for å fullføre reparasjonen.

### Beslektet emne

- [Tilbakestille og starte enheten på nytt](#)

TP0001881334

Smarttelefon

Xperia 1 VI XQ-EC54/XQ-EC72

## Tilbakestille appene

Du kan tilbakestille en app eller slette appdata hvis ikke appen svarer eller den forårsaker problemer med enheten. Tilbakestilling av app-preferanser sletter ikke appdata fra enheten.

- 1 Finn og trykk på [Innstillinger] > [Apper].
- 2 Trykk på antallet apper for å vise alle appene.
- 3 Trykk på ⋮ (Flere-ikon) > [Tilbakestill app-innstillingene] > [Tilbakestill apper].

### Slik fjerner du appdata

1. Finn og trykk på [Innstillinger] > [Apper].
2. Velg en app eller tjeneste, og trykk deretter på [Lagring og buffer] > [Tøm lagring] > [Slett].

### Slik tømmer du hurtigbufferen til en app

1. Finn og trykk på [Innstillinger] > [Apper].
2. Velg en app eller tjeneste, og trykk deretter på [Lagring og buffer] > [Tøm bufferen].

### Slik fjerner du standardinnstillingen for apper

1. Finn og trykk på [Innstillinger] > [Apper].
2. Velg en app eller tjeneste, og trykk deretter på [Åpne som standard] > [Fjern standardinnstillingene].

#### **Merknad**

- Alternativet for å slette appdata, hurtigbuffer eller standardinnstilling er ikke tilgjengelig for alle apper eller tjenester.

### Beslektet emne

- [Innstillinger-meny](#)

TP0001881322

Smarttelefon

Xperia 1 VI XQ-EC54/XQ-EC72

## Vise minnestatusen

Det interne minnet lagrer nedlastet eller overført innhold samt personlige innstillinger og data, og det har en tendens til å fylles opp som et resultat av normal bruk. Hvis enheten begynner å bli treg, eller apper lukkes uten forvarsel, bør du vurdere følgende:

- Lukk kjørende apper som du ikke bruker.
- Avinstaller nedlastede apper som du aldri bruker.
- Overfør bilder, videoer og musikk fra internminnet til microSD-kortet eller en Google-tjeneste.

### Merknad

- Hvis enheten ikke klarer å lese innhold fra microSD-kortet, kan det hende at kortet må formateres. Vær oppmerksom på at når du formaterer kortet, slettes alt innholdet på det.

### Hint

- Du kan kjøpe et microSD-kort separat.
- Det anbefales å bruke et microSD-kort med videohastighetsklasse 30 (V30) eller mer når du velger et microSD-kort som mål for lagring i Kamera-appen.

## Slik viser du minnestatusen

1. Finn og trykk på [Innstillinger] > [Lagring].

### Beslektet emne

- [Slik frigjør du plass i det interne minnet](#)
- [Slik stopper du apper og tjenester fra å kjøre](#)
- [Synkronisere data med en Google-konto](#)
- [Overføre innhold ved hjelp av et microSD-kort](#)
- [Formatere microSD-kortet](#)
- [Innstillinger-meny](#)



TP0001881225

Smarttelefon

Xperia 1 VI XQ-EC54/XQ-EC72

## Slik frigjør du plass i det interne minnet

Hvis enheten begynner å bli treg, eller du opplever at apper plutselig avsluttes, kan du kanskje løse problemet ved å frigjøre plass i det interne minnet. Slett filer og avinstaller apper som du ikke bruker, for å frigjøre plass.

- 1 Finn og trykk på [Innstillinger] > [Lagring].
- 2 Trykk på [Frigjør plass].
- 3 Slett mapper eller filer, eller avinstaller apper.
  - Hvis du vil slette mapper eller filer, velger du den interne lagringsmappen, velger mappen eller filen du vil slette, trykker på  (Flere-ikon) og sletter den.
  - Hvis du vil avinstallere apper, velger du apper-mappen, trykker på  (Flere-ikon) for en app du ikke bruker, og avinstallerer den.

### Beslektet emne

- [Innstillinger-meny](#)
- [Vise minnestatusen](#)

TP0002734106

Smarttelefon

Xperia 1 VI XQ-EC54/XQ-EC72

## Slik stopper du apper og tjenester fra å kjøre

---

Hvis enheten eller appene ikke yter optimalt, kan du prøve å stoppe apper og tjenester.

- 1 Finn og trykk på [Innstillinger] > [Apper].
  - 2 Velg en app eller tjeneste, og trykk deretter på [Tving avslutning] > [OK].
- 

### Beslektet emne

- [Innstillinger-meny](#)
- [Vise minnestatusen](#)

TP0001881602

Smarttelefon

Xperia 1 VI XQ-EC54/XQ-EC72

## Formatere microSD-kortet

Hvis enheten din ikke kan lese innhold på microSD-kortet, må du formatere microSD-kortet på enheten.

- 1 Finn og trykk på [Innstillinger] > [Lagring], og trykk deretter på [Denne enheten] for å velge navnet på microSD-kortet.
- 2 Trykk på ⋮ (Flere-ikon) > [Formatér], og utfør deretter formateringen i den neste dialogboksen som viser en bekreftelse.

### Merknad

- Alt innhold på microSD-kortet blir slettet ved formatering. Sørg for at du har først tar sikkerhetskopier av alt du vil ta vare på.

### Beslektet emne

- [Innstillinger-meny](#)

TP0001881398

Smarttelefon

Xperia 1 VI XQ-EC54/XQ-EC72

## Mobildatatilkobling

---

Du må ha riktige Internett-innstillinger for å få tilgang til Internett med en mobildatatilkobling.

- Slik angir du mobilnettalternativer: Finn og trykk på [Innstillinger] > [Nettverk og internett] > [SIM-kort], og velg et SIM-kort.
  - Enheten er satt til å koble automatisk til Internett når du starter en app som trenger en Internett-tilkobling. (Innstillingen kan variere avhengig av nettoperatøren.)  
Hvis nettoperatøren ikke kan koble deg til Internett automatisk, eller hvis nettoperatøren gir instruksjon om det, følger du innstillingsprosedyren som vises av nettoperatøren for å stille inn tilgangspunktet for å koble til Internett.
  - Slik stiller du inn, kontrollerer eller endrer du tilgangspunktet: Finn og trykk på [Innstillinger] > [Nettverk og internett] > [SIM-kort], velg et SIM-kort, og trykk deretter på [Navn på tilgangspunkt]. Hvis du endrer en innstilling ved en feiltakelse, kan du tilbakestille innstillingene.
- 

### Beslektet emne

- [Innstillinger-meny](#)

TP0001881443



Smarttelefon

Xperia 1 VI XQ-EC54/XQ-EC72

## Øke signalstyrken for Wi-Fi®

---

Du kan gjøre flere ting for å forbedre Wi-Fi-mottaket:

- Flytt enheten nærmere Wi-Fi-tilgangspunktet.
  - Flytt Wi-Fi-tilgangspunktet bort fra alle potensielle hindringer eller forstyrrelser.
  - Ikke dekk til Wi-Fi-antennen på enheten.
- 

### Beslektet emne

- [Navn på del](#)

TP0002935468

Smarttelefon

Xperia 1 VI XQ-EC54/XQ-EC72

## Kontroll av databruk

Du kan holde rede på datamengden som overføres til og fra enheten via mobildata eller Wi-Fi-tilkobling i en bestemt periode. Du kan for eksempel se hvor mye data de ulike appene bruker. Du kan også angi advarsler om databruk og grenser for data som overføres via mobildatatilkoblingen, slik at du kan unngå tilleggskostnader.

### Hjelp med å redusere databruken

1. Finn og trykk på [Innstillinger] > [Nettverk og internett] > [Datasparing].
2. Trykk på bryteren for å aktivere funksjonen.

### Slik angir du en advarsel om databruk eller en mobildatagrense

1. Kontroller at mobildata er slått på.
2. Finn og trykk på [Innstillinger] > [Nettverk og internett] > [SIM-kort], og trykk deretter på navnet til SIM-kortet du vil stille inn.
3. Trykk på [Datavarsel og -grense].
4. Avhengig av om du vil angi en dataadvarsel eller en datagrense, fortsetter du som følger.
  - Hvis du vil angi en advarsel om databruken, trykker du på [Angi varsel om databruk]-bryteren for å aktivere funksjonen, og deretter trykker du på [Varsel om databruk] for å endre advarselsnivået.
  - Hvis du vil angi en grense for mobildata, trykker du på [Angi en datagrense]-bryteren for å aktivere funksjonen, og deretter trykker du på [Datagrense] for å endre grensen for databruk.

#### Hint

- Du kan stille inn datoen når brukssyklusen skal tilbakestilles. Under [Datavarsel og -grense] trykker du på [Brukssyklus for mobildata], og deretter angir du dato for tilbakestilling.

#### Merknad

- Mobildata slås automatisk av på enheten når mobildatabruken når den angitte grensen.

### Kontrollere databruken

1. Finn og trykk på [Innstillinger] > [Nettverk og internett].
2. Avhengig av om du vil kontrollere mobildatabruk eller Wi-Fi-databruk, må du gjøre som følger.
  - Du kan kontrollere mobildatabruk ved å trykke på [SIM-kort], trykke på navnet til SIM-kortet du vil kontrollere, og deretter trykke på [Databruk av apper].
  - Hvis du vil kontrollere Wi-Fi-databruk, trykker du på [Internett] > [Databruk utenfor operatøren].

### Kontrollere databruk for individuelle apper

1. Finn og trykk på [Innstillinger] > [Apper].
2. Trykk på appen du vil kontrollere, og trykk deretter på [Mobildata og wifi].
3. Rediger alternativene slik du ønsker.

#### Merknad

- Ytelsen til enkeltapper kan muligens påvirkes hvis de tilhørende databruksinnstillingene endres.

---

---

**Beslektet emne**

- [Innstillinger-meny](#)

TP0002935481

B-ACA-100-41 Copyright 2024 Sony Corporation

Smarttelefon

Xperia 1 VI XQ-EC54/XQ-EC72

## Slik slår du Bluetooth-funksjonen på eller av

Bruk Bluetooth-funksjonen til å sende filer til andre Bluetooth-kompatible enheter, eller koble til håndfrie enheter. Bluetooth-tilkoblinger fungerer best innenfor 10 meter, uten massive gjenstander imellom. Paring er nødvendig for å koble til andre Bluetooth-enheter.

- 1 Finn og trykk på [Innstillinger] > [Enhetstilkobling] > [Tilkoblingsvalg] > [Bluetooth].
- 2 Trykk på [Bruk Bluetooth]-bryteren for å aktivere eller deaktivere funksjonen.

### Hint

- Du kan også slå Bluetooth-funksjonen på eller av fra panelet fra Hurtiginnstillinger.

### Merknad

- Enheten din kan ikke kobles trådløst til alle typer Bluetooth-enheter. Sony garanterer ikke at alle Bluetooth-enheter er kompatible med enheten din.
- Enheten din støtter en sikkerhetsfunksjon som er kompatibel med Bluetooth-standarder for å sikre Bluetooth-kommunikasjonen. Men sikkerheten kan være utilstrekkelig, avhengig av innstillingene osv. Vær oppmerksom på sikkerhetsrisikoer når du bruker Bluetooth-funksjonen.
- Vær oppmerksom på at Sony ikke er ansvarlig for datalekkasjer som kan oppstå når du kommuniserer via Bluetooth-forbindelsen.

### Beslektet emne

- [Pare med en annen Bluetooth-enhet](#)
- [Innstillinger-meny](#)
- [Navngi enheten](#)
- [Pare med en Bluetooth-fjernstyring eller et grep](#)
- [Sende elementer ved hjelp av Bluetooth-teknologi](#)
- [Motta elementer ved hjelp av Bluetooth-teknologi](#)

TP0001881516

Smarttelefon

Xperia 1 VI XQ-EC54/XQ-EC72

## Navngi enheten

---

Du kan gi enheten et navn. Dette navnet blir vist til andre enheter når du har slått på Bluetooth-funksjonen og enheten er satt til synlig.

- 1 Finn og trykk på [Innstillinger] > [Enhetsilkobling] > [Koble til en ny enhet] > [Enhetsnavn].
  - 2 Skriv inn et navn for enheten.
  - 3 Trykk på [Gi nytt navn].
- 

### Beslektet emne

- [Slik slår du Bluetooth-funksjonen på eller av](#)
- [Innstillinger-meny](#)

TP0001881610

Smarttelefon

Xperia 1 VI XQ-EC54/XQ-EC72

## Pare med en annen Bluetooth-enhet

Parkobling er nødvendig for å koble enheten til andre Bluetooth-enheter.

Når du parer enheten med en annen Bluetooth-enhet, blir paringen lagret på enheten din.

Kontroller at Bluetooth-funksjonen på enheten du vil pare med, er aktivert og synlig for andre Bluetooth-enheter.

### 1 Finn og trykk på [Innstillinger] > [Enhetstilkobling] > [Koble til en ny enhet].

En liste over tilgjengelige Bluetooth-enheter vises.

### 2 Trykk på Bluetooth-enheten du vil pare med.

#### Hint

- Enheten støtter LE Audio. LE Audio er en lydkommunikasjonsstandard for Bluetooth-teknologi.
- Separate LE Audio-enheter, som f.eks. trådløse øreplugger eller surroundhøytalere, gjenkjennes og pares som én enhet. Enkelte enheter kan imidlertid bli gjenkjent individuelt.
- Du finner mer informasjon om visningsnavnet for LE Audio-enheten i bruksanvisningene til LE Audio-enheten.

## Slik kobler du enheten til en annen Bluetooth-enhet

1. Finn og trykk på [Innstillinger] > [Enhetstilkobling].
2. Trykk på Bluetooth-enheten du vil koble til, under [Lagrede enheter].

## Slik sletter du paring med en Bluetooth-enhet

1. Finn og trykk på [Innstillinger] > [Enhetstilkobling].
2. Under [Lagrede enheter] trykker du på  (Innstillinger-ikon) ved siden av navnet på enheten du vil slette paringen for.
3. Trykk på [Glem] > [Glem enheten].

#### Merknad

- Enkelte Bluetooth-enheter, for eksempel de fleste Bluetooth-hodetelefoner, krever at du både parer og kobler til den andre enheten.
- Når du parer med en Bluetooth-fjernstyring eller et grep, utfører du paringen med [Bluetooth-fjernkontroll]-innstillingen i Kamera-appen.

## Beslektet emne

- [Slik slår du Bluetooth-funksjonen på eller av](#)
- [Innstillinger-meny](#)
- [Navngi enheten](#)
- [Pare med en Bluetooth-fjernstyring eller et grep](#)
- [Sende elementer ved hjelp av Bluetooth-teknologi](#)

- Motta elementer ved hjelp av Bluetooth-teknologi
- Kringkasting (Bluetooth LE Audio)

TP0001881484

B-ACA-100-41 Copyright 2024 Sony Corporation

Smarttelefon

Xperia 1 VI XQ-EC54/XQ-EC72

## Pare med en Bluetooth-fjernstyring eller et grep

Du kan betjene Kamera-appen på Xperia-enheten med en Bluetooth-fjernstyring eller et grep produsert av Sony (selges separat).

Du finner flere opplysninger om kompatible fjernstyringer og grep på nettstedet til Sony for ditt område, eller du kan kontakte en Sony-forhandler eller en lokal, autorisert Sony-servicebetjening.

Se også bruksanvisningen for Bluetooth-fjernstyringen eller grepet.

### 1 Start Kamera-appen på Xperia-enheten.

### 2 På Xperia-enheten trykker du på (Innstillinger-ikon) > [Meny] > [Bluetooth-fjernkontroll] i [Bilde]- eller [Video]-modus, eller trykk på [MENU] > [Oppsett] > [Bluetooth-fjernkontroll] i [Pro]-modus.

### 3 På Xperia-enheten trykker du på [Bruk fjernkontroll]-bryteren for å aktivere funksjonen.

### 4 På Xperia-enheten trykker du på [Par ny kontrolller].

### 5 På Bluetooth-fjernstyringen utfører du paringen.

- GP-VPT2BT: Trykk og hold inne PHOTO-knappen og T-siden av zoomeknappen samtidig i minst 7 sekunder.
- RMT-P1BT: Trykk og hold inne utløser-/REC-knapp for lukkeren og fokus/zoom-knappen (enten +-knappen eller -knappen) samtidig i minst 7 sekunder.

Hvis du vil vite mer, se bruksanvisningen for Bluetooth-fjernstyringen.



### 6 Følg instruksjonene på skjermen på Xperia-enheten.

Velg [Koble sammen] og [Koble til] på varselet og dialogen som vises når Xperia-enheten oppdager Bluetooth-fjernstyringen. Navnet på Bluetooth-fjernstyringen kan bli vist som en Bluetooth-adresse (tall og bokstaver).

#### Merknad

- Når du tilbakestiller til fabrikkstandardene, slettes også paringsinformasjonen. Utfør paringen igjen for å bruke Bluetooth-fjernstyringen.
- Hvis Bluetooth-tilkoblingen er ustabil, må du fjerne eventuelle hindringer, som personer eller metallgjenstander som er mellom Xperia-enheten og den parede Bluetooth-fjernstyringen.
- Hvis funksjonen ikke fungerer som den skal, må du sjekke følgende merknader og deretter prøve å pare på nytt.
  - Bekreft at Bluetooth-fjernstyringen ikke er koblet til andre enheter.
  - Bekreft at du ikke betjener Xperia-enheten din med en annen Bluetooth-fjernstyring.
  - Kontroller om flymodus på Xperia-enheten er slått av.
  - Kontroller om Bluetooth-funksjonen på Xperia-enheten er slått på.
  - Opphev paringen av Bluetooth-fjernstyringen.

#### Hint

- Hvis du vil endre navnet på den parede Bluetooth-fjernstyringen, finner og trykker du på [Innstillinger] > [Enhetstilkobling], trykker på  (Innstillinger-ikon) ved siden av navnet på den parede Bluetooth-fjernstyringen, og trykker deretter på  (Rediger-ikon).







## Slik bruker du uth.modus for kamera

Enheten kan begrense visse funksjoner som en forholdsregel når du bruker enheten intensivt. Hvis du slår på uth.modus for kamera, kan du opprettholde høy ytelse over en lengre tidsperiode.

1. Trykk på  (Innstillinger-ikon) > [Meny] > [Bluetooth-fjernkontroll] i [Bilde]- eller [Video]-modus, eller trykk på [MENU] > [Oppsett] > [Bluetooth-fjernkontroll] i [Pro]-modus.
2. Trykk på [Uth.modus for kamera], og følg instruksjonene på skjermen for å aktivere funksjonen.

## Statusikoner for Bluetooth-fjernstyring

Du kan kontrollere tilkoblingsstatusen til Bluetooth-fjernstyringen i søkeren når [Bluetooth-fjernkontroll] er slått på mens du bruker Kamera-appen.

-  (Tilkoblingsikon for Bluetooth-fjernstyring): Bluetooth-fjernstyringsoperasjoner er aktivert.
-  (Frakoblingsikon for Bluetooth-fjernstyring): Bluetooth-fjernstyringsoperasjoner er deaktivert.
-  (Uth.modus tilgjengelig-ikon): Uth.modus for kamera er slått på og tilgjengelig.
-  (Uth.modus ikke tilgjengelig-ikon): Uth.modus for kamera er slått på, men ikke tilgjengelig fordi du ikke bruker Bluetooth-fjernstyringen til å betjene Kamera-appen.

### Hint

- Bluetooth-tilkoblingen er bare aktiv mens du bruker Xperia-enheten din ved hjelp av Bluetooth-fjernstyringen.

## Slik opphever du paringen for Bluetooth-fjernstyringen

1. Finn og trykk på [Innstillinger] > [Enhetstilkobling].
2. Under [Lagrede enheter] trykker du på  (Innstillinger-ikon) ved siden av navnet på Bluetooth-fjernstyringen du vil oppheve paringen for.
3. Trykk på [Glem] > [Glem enheten].

## Slik betjener du Bluetooth-fjernstyringen

Du kan ta bilder og spille inn videoer ved å trykke på knappene på Bluetooth-fjernstyringen. Du finner mer informasjon om bruk av Bluetooth-fjernstyringen i hjelpeveiledningen for Bluetooth-fjernstyringen.

### Hint

- Du kan bytte objektiver på hovedkameraet ved å trykke på C1-knappen på Bluetooth-fjernstyringen.

---

## Beslektet emne

- [Slik slår du Bluetooth-funksjonen på eller av](#)
- [Oversikt over \[Bilde\]-modus](#)
- [Oversikt over \[Video\]-modus](#)
- [Oversikt over \[Pro\]-modus](#)
- [Flere kamerainnstillinger](#)
- [Innstillinger-meny](#)



Smarttelefon

Xperia 1 VI XQ-EC54/XQ-EC72

## Sende elementer ved hjelp av Bluetooth-teknologi

Bruk Bluetooth-teknologi for å dele elementer med andre Bluetooth-kompatible enheter som mobiltelefoner eller datamaskiner. Du kan sende følgende typer elementer:

- Bilder og videoer
- Musikkfiler og andre lydfiler
- Nettsider

Kontroller at Bluetooth-funksjonen er slått på for mottakerenheten, og at enheten er synlig for andre Bluetooth-enheter.

- 1** Åpne appen som inneholder elementet du vil sende.
- 2** Berør og hold nede eller åpne elementet, og trykk på  (Dele-ikon).
- 3** Velg [Bluetooth], og trykk deretter på navnet til mottakerenheten.  
Slå på Bluetooth-funksjonen hvis du blir bedt om det.
- 4** Godta tilkoblingen på mottakerenheten hvis du blir spurt om det.
- 5** Bekreft overføringen til mottakerenheten på enheten din hvis du blir spurt om det.
- 6** Godta det innkommende elementet på mottakerenheten.

### Beslektet emne

- [Slik slår du Bluetooth-funksjonen på eller av](#)
- [Innstillinger-meny](#)
- [Navngi enheten](#)
- [Pare med en annen Bluetooth-enhet](#)
- [Motta elementer ved hjelp av Bluetooth-teknologi](#)

TP0001881579

Smarttelefon

Xperia 1 VI XQ-EC54/XQ-EC72

## Motta elementer ved hjelp av Bluetooth-teknologi

Bruk Bluetooth-teknologi for å dele elementer med andre Bluetooth-kompatible enheter som mobiltelefoner eller datamaskiner. Du kan motta følgende typer elementer:

- Bilder og videoer
- Musikkfiler og andre lydfiler
- Nettsider

Forsikre deg om at Bluetooth-funksjonen er på, og er synlig for andre Bluetooth-enheter.

- 1 Send dataene til enheten din på senderenheten.**
- 2 Når du blir varslet om en innkommende fil til enheten din, drar du statuslinjen nedover og trykker på varselet for å godta filoverføringen.**
- 3 Trykk på [Godta] for å begynne filoverføringen.**  
Dra statuslinjen nedover for å vise fremdriften for overføringen.
- 4 For å åpne et mottatt element drar du statuslinjen nedover og trykker på det aktuelle varselet.**  
Filer du har mottatt via Bluetooth-tilkoblingen, lagres i mappen Nedlastinger i Filer-appen.

### Beslektet emne

- [Slik slår du Bluetooth-funksjonen på eller av](#)
- [Innstillinger-meny](#)
- [Navngi enheten](#)
- [Pare med en annen Bluetooth-enhet](#)
- [Sende elementer ved hjelp av Bluetooth-teknologi](#)

TP0001881179

Smarttelefon

Xperia 1 VI XQ-EC54/XQ-EC72

## Kringkasting (Bluetooth LE Audio)

Kringkasting er en funksjon som bruker LE Audio, som er en ny standard for Bluetooth-teknologi. LE Audio er en lydkommunikasjonsstandard for Bluetooth-teknologi.

Med kringkastingsfunksjonen kan du kringkaste lydinnhold og dele det med to eller flere personer **(A)**.

Med kringkastingsfunksjonen kan du også lytte til andres kringkastingsinnhold fra hodetelefonene dine **(B)**.

Kringkastingsfunksjonen til LE Audio må støttes av både kringkastingsenheten og mottakerenheten. Du må sammenkoble enheten med hodetelefonene med støtte for LE Audio, som du betjener fra enheten din.

### (A): Kringkasting fra enheten

\* Enheten og hodetelefonene vises i hvitt i illustrasjonen.

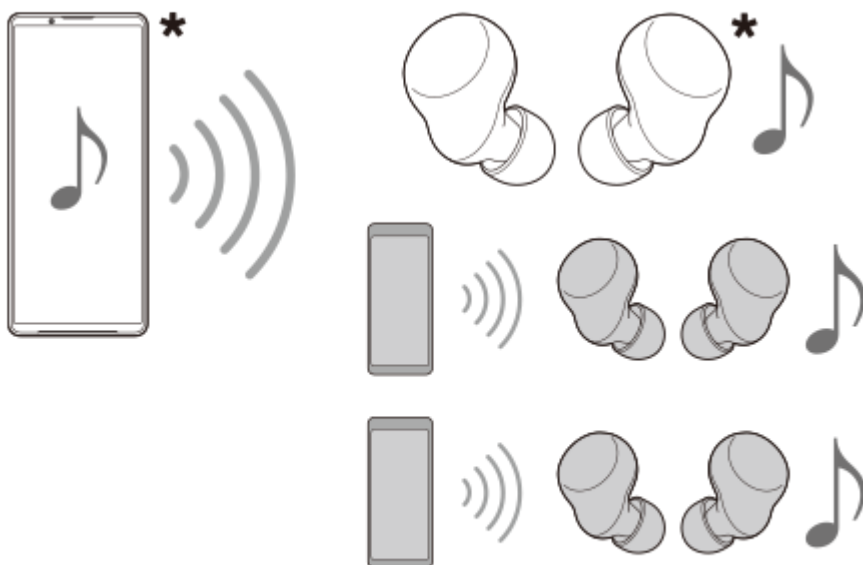



### (B): Lytte til andres kringkasting

\* Enheten og hodetelefonene vises i hvitt i illustrasjonen.



## Kringkasting fra enheten

1. Åpne den ønskede medieappen, for eksempel Musikk-appen.

2. Trykk på knappen for volum opp eller ned.  
[Medievolum]-glidebryteren vises.
3. Trykk på **⋮** (Flere-ikon) >  (Kringkast-ikon) ved siden av [Medievolum]-glidebryteren.  
[Kringkast]-skjermbildet vises.
4. Trykk på [Kringkast Musikk]. (Den viste teksten kan variere, avhengig av hvilken medieapp du bruker.)  
[Medier]-skjermbildet vises, og kringkastingen starter.  
Du kan lytte til kringkastingen med hodetelefoner som er parett med enheten din. Hvis kringkastingen ikke kommer fra hodetelefonene, trykker du på [Finn kringkastinger] og velger navnet på Xperia-enheten fra kringkastinglisten.
  - Trykk på [Kringkast] for å gå tilbake til [Ferdig]-skjermbildet.
  - Hvis du vil slutte å motta kringkastingen med hodetelefoner som er parett med enheten din, trykker du på [Forlat kringkastingen].
  - Trykk på [Kringkast Musikk] for å stoppe kringkastingen (den viste teksten kan variere avhengig av medieappen du bruker.) > [Stopp].
  - Du kan redigere kringkastingensnavnet og/eller passordet ved å trykke på  (Rediger-ikon) på [Medier]-skjermbildet. Hvis du endrer passordet, sendes ikke kringkastingen lenger fra hodetelefonene som er parett med enheten din. I så fall trykker du på [Finn kringkastinger] på [Kringkast]-skjermen, trykker på [Forlat kringkastingen] for å fjerne den utgåtte kringkastingsskilden, og deretter velger du navnet på Xperia-enheten på nytt fra kringkastinglisten.

### Merknad

- Kringkastingene sendes ikke fra høyttaleren på enheten.

### Hint

- Du kan også starte kringkastingen eller finne en kringkasting på følgende måte. Finn og trykk på [Innstillinger] > [Enhetstilkobling] >  (Innstillinger-ikon) ved siden av navnet på LE Audio-enheten du vil lytte til en kringkasting med, og trykk deretter på [Start Lyddeling (Kringkasting)].
- Du kan også starte kringkasting på følgende måter.
  - Dra ned statusraden mens du spiller av innhold, og trykk deretter på navnet på den parede Bluetooth-enheten i varselet fra appen du bruker til å spille av innhold > [Kringkasting].
  - Trykk på volum opp- eller ned-knappen, og trykk deretter på **⋮** (Flere-ikon) > [Spill av Musikk på] (den viste teksten kan variere avhengig av hvilken medieapp du bruker.) > [Kringkasting].
- Du vil bli varslet om at du kringkaster, i varselpanelet når kringkastingen starter fra enheten din.

## Lytte til en annens kringkasting med hodetelefoner som er parett med enheten din

1. Trykk på knappen for volum opp eller ned.  
[Medievolum]-glidebryteren vises.
2. Trykk på **⋮** (Flere-ikon) >  (Kringkast-ikon) ved siden av [Medievolum]-glidebryteren.  
[Kringkast]-skjermbildet vises.
3. Trykk på [Finn kringkastinger].
4. Velg navnet på kringkastingen du vil lytte til, fra kringkastinglisten, eller trykk på [Skann QR-koden] for å skanne QR-koden til kringkastingsskilden.  
Kringkastingen sendes fra hodetelefonene.  
Trykk på [Forlat kringkastingen] for å stoppe mottaket av kringkastingen.

### Beslektet emne

- [Pare med en annen Bluetooth-enhet](#)
- [Innstillinger-meny](#)



Smarttelefon

Xperia 1 VI XQ-EC54/XQ-EC72

## NFC (Near Field Communication)

NFC er en trådløs teknologi med en maksimal rekkevidde på 1 cm. Enhetene som deler data må derfor holdes tett inntil hverandre.

NFC-registreringsområdet er plassert bak på enheten. Hold enheten mot en annen enhet eller NFC-leser slik at N-merkene berører hverandre. Sørg for at NFC-funksjonen er slått på på begge enhetene.

### Merknad

- Ved bruk av bestemte apper kan enkelte NFC-funksjoner aktiveres selv når enheten er avslått. Vær oppmerksom på at ikke alle enheter støtter denne funksjonen.

### Slik slår du NFC-funksjonen på eller av

1. Finn og trykk på [Innstillinger] > [Enhetstilkobling] > [Tilkoblingsvalg] > [NFC].
2. Trykk på [Bruk NFC]-bryteren for å aktivere eller deaktivere funksjonen.

### Merknad

- Det kan hende du må ha Wi-Fi eller Bluetooth-funksjonen aktivert på begge enhetene for at tilkoblingen skal fungere.

### Hint

- Du kan koble enheten din til andre NFC-kompatible enheter fra Sony, for eksempel en høyttaler eller hodetelefoner. Se i brukerhåndboken for den kompatible enheten for mer informasjon om oppretting av slike tilkoblinger.

### Beslektet emne

- [Navn på del](#)
- [Slik slår du Bluetooth-funksjonen på eller av](#)
- [Innstillinger-meny](#)

TP0001881461



Smarttelefon

Xperia 1 VI XQ-EC54/XQ-EC72

## Bruke enheten som en lommebok

Enheden kan brukes til å betale for varer uten å måtte finne frem den virkelige lommeboken, og alle betalingstjenester kan håndteres på ett sted. Husk å slå på NFC-funksjonen før enheten berører en kortleser når du skal foreta en betaling.

- 1 Kontroller at NFC er aktivert på enheten.**
- 2 Finn og trykk på [Innstillinger] > [Enhetstilkobling] > [Tilkoblingsvalg] > [NFC] > [Kontaktløs betaling].**
- 3 Administrer betalingstjenestene som ønsket.**  
Du kan for eksempel endre standard betalingstjeneste.

### Merknad

- Mobilbetalingstjenester er kanskje ikke tilgjengelige i alle land eller regioner.
- NFC-initierte betalinger støttes bare for et NFC-aktivert SIM-kort som er satt inn i posisjon SIM1 i brettet.

### Beslektet emne

- [NFC \(Near Field Communication\)](#)
- [Innstillinger-meny](#)

TP0001881229

Smarttelefon

Xperia 1 VI XQ-EC54/XQ-EC72

## Speile skjermbildet på enheten trådløst på en TV

Hvis TV-en din eller en annen stor skjerm støtter speiling, kan du se på innholdet på enheten din på TV-en eller skjermen uten å bruke kabeltilkobling.

### Speile skjermbildet på enheten på en TV som støttes

Du kan bruke Skjerm speiling-funksjonen til å speile enhetens skjermbilde på en TV eller en annen stor skjerm uten å bruke kabeltilkobling.

Wi-Fi Direct<sup>®</sup>-teknologi oppretter en trådløs forbindelse mellom de to enhetene, slik at du kan slappe av med yndlingsbildene dine i sofaen. Du kan også bruke denne funksjonen til å lytte til musikk fra enheten via TV-ens høyttalere.

1. **TV:** Følg instruksjonene i brukerhåndboken for TV-en for å slå på skjerm speilingsfunksjonen.
2. **Enhets din:** Finn og trykk på [Innstillinger] > [Enhetstilkobling] > [Tilkoblingsvalg] > [Skjerm speiling].
3. Trykk på [Start].
4. Trykk på [OK] og velg en enhet.

### Slik stopper du skjerm speiling mellom enheter

1. Finn og trykk på [Innstillinger] > [Enhetstilkobling] > [Tilkoblingsvalg] > [Skjerm speiling].
2. Trykk på [Koble fra], og trykk deretter på [OK].

#### Merknad

- Denne funksjonen kan brukes sammen med TV-er som støtter funksjonen for skjerm speiling.
- Når du bruker skjerm speiling, må du passe på at du ikke dekker til Wi-Fi-antenneområdet på enheten.
- Hvis Skjerm speiling brukes, kan det noen ganger ha negativ innvirkning på bildekvaliteten hvis det forekommer interferens fra andre Wi-Fi-nettverk.

#### Hint

- Du kan også stoppe skjerm speiling ved å trykke på varselet i statuslinjen på enheten. Dra statuslinjen nedover, trykk på  (Utvid mer-ikon), og trykk deretter på [Koble fra] > [OK].

### Speile skjermbildet på enheten på TV-en mens du bruker Chromecast-kompatible apper

Du kan speile skjermbildet på enheten på TV-en mens du bruker Chromecast-kompatible apper, for eksempel YouTube. Trykk på Cast-knappen på appskjermen, og velg deretter TV-en din for å speile enhetens skjermbilde på TV-en. Kontroller at enheten og TV-en er koblet til det samme Wi-Fi-nettverket.

Hvis du vil ha mer informasjon, kan du gå til den innebygde hjelpen i Chromecast på [support.google.com/](https://support.google.com/).

#### Hint

- Det kan hende du må logge deg på appen på TV-en med samme Google-konto som du bruker på enheten, avhengig av appen du bruker.

---

## Beslektet emne

- [Navn på del](#)
- [Innstillinger-meny](#)

TP1000430516

B-ACA-100-41 Copyright 2024 Sony Corporation

Smarttelefon

Xperia 1 VI XQ-EC54/XQ-EC72

## Koble enheten til USB-enheter

Du kan konfigurere USB-innstillingene i henhold til datamaskinen eller USB-enheten som er koblet til enheten din. Du kan bruke en USB-vertsadapter til å koble enheten din til USB-enheter, for eksempel USB-masselagringsenheter, hodetelefoner, spillkontrollere, USB-tastatur og USB-mus.



- 1 Koble enheten til USB-enheten med en USB-kabel.
- 2 Dra statusraden ned for å åpne varselpanelet, og trykk deretter på varselet for USB-tilkoblingsinnstilling.
- 3 Trykk på [Trykk for flere alternativer.], og velg et alternativ.

### Hint

- Du kan også konfigurere USB-innstillingene ved å finne og trykke på [Innstillinger] > [Enhetstilkobling] > [USB].

## USB-innstillinger

- **USB kontrolleres av:** Du kan velge hvilken enhet som styrer den andre enheten, enheten din eller den USB-tilkoblede enheten.
- **Bruk USB til:** Du kan velge formålet med USB-tilkoblingen.
  - **Filoverføring:** Behandle filer eller oppdatere programvaren på enheten. Dette alternativet brukes med Microsoft® Windows®-datamaskiner. Lading er aktivert som standard.
  - **USB-internettdeling:** Enheten kan fungere som en tilknytningsenhet.
  - **MIDI:** Enheten kan fungere som MIDI-inndata for musikkinstrument-apper.
  - **PTP:** Enheten din gjenkjennes som et kamera. Du kan bare overføre bilder og videoer.
  - **Ingen dataoverføring:** Bare lad enheten når [USB kontrolleres av] er satt til [Denne enheten]. Når [USB kontrolleres av] er satt til [Tilkoblet enhet], kan du bruke enheten som en strømforsyning og lade den tilkoblede

enheten.

- **Alternativer for filoverføring**

- **Konverter videoer til AVC:** Videoene konverteres til AVC og overføres til den tilkoblede enheten.

### **Merknad**

- Sony garanterer ikke at enheten din støtter alle USB-enheter.
- Denne enheten har en USB-port uten deksel. Hvis enheten kommer i kontakt med vann, må du forsikre deg om at porten er helt tørr før du kobler til en USB-kabel.

---

### **Beslektet emne**

- [Innstillinger-meny](#)

TP0001881468

Smarttelefon

Xperia 1 VI XQ-EC54/XQ-EC72

## Sørge for at enheten er beskyttet

Enheden din har sikkerhetsalternativer som anbefales på det sterkeste hvis enheten blir borte eller stjålet.

Det finnes flere måter å beskytte enheten din på, som vist nedenfor.

Finn og trykk på [Innstillinger] > [Sikkerhet], og trykk deretter på innstillingen du vil endre.

- [Skjermlås]: Angi en sikkerhetsmetode for å låse opp skjermen.
- [Fingeravtrykksbehandling]: Registrere fingeravtrykk som skal brukes som sikkerhetsmetode for å låse opp enheten eller ved godkjenning av kjøp.
- [Flere sikkerhetsinnstillinger] > [SIM-lås]: Stille inn for å angi en PIN-kode når du bruker SIM-kort på enheten.

Hvis du vil ha mer informasjon, kan du gå til [support.google.com/android/](https://support.google.com/android/).

### Merknad

- Når du bruker et sikkerhetsalternativ til å beskytte enheten din, er det avgjørende å huske opplysningene du oppgir ved oppsettet.

### Hint

- Når du bruker fingeravtrykk til å beskytte enheten din, kan du bruke [Trykk for å låse opp med fingeravtrykk]-funksjonen til å forhindre at enheten din låses opp utilsiktet. Finn og trykk på [Innstillinger] > [Sikkerhet], og trykk deretter på [Trykk for å låse opp med fingeravtrykk]-bryteren for å aktivere funksjonen. Enheten registrerer fingeravtrykket ditt og låses opp kun når du trykker på av/på-knappen. Når du vil låse opp enheten din, trykker du på av/på-knappen og holder fingeren på knappen.

### Beslektet emne

- [Innstillinger-meny](#)
- [Finne, låse eller slette en enhet som er mistet](#)

TP0001881432



Smarttelefon

Xperia 1 VI XQ-EC54/XQ-EC72

## Finne IMEI-numrene for enheten din

Enheden din har unike identifikasjonsnumre som refereres til som IMEI. Du bør ta vare på en kopi av disse. Du kan ha bruk for dem hvis enheten din blir stjålet, eller når du kontakter brukerstøtten.

### Slik viser du IMEI-numrene med ringetastaturet

1. Finn og trykk på  (Telefon-ikon).
2. Trykk på  (Ringetastatur-ikon).
3. Skriv inn `*#06#` på ringetastaturet. IMEI-numrene vises automatisk.

### Slik finner du IMEI-numrene på brettet

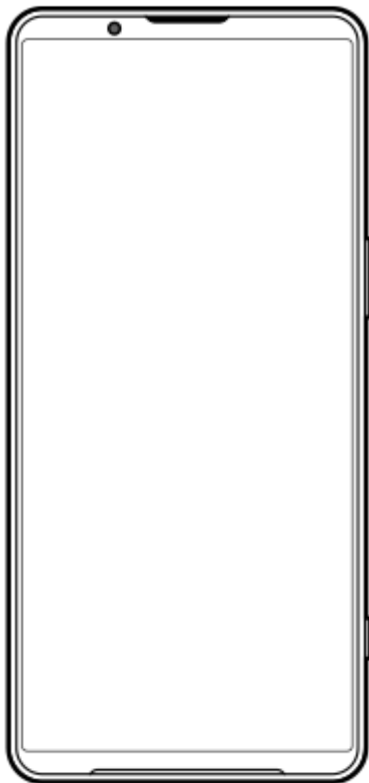

1. Trekk ut brettet.  
IMEI-numrene vises på brettet.

## Beslektet emne

- [Sørge for at enheten er beskyttet](#)





Smarttelefon

Xperia 1 VI XQ-EC54/XQ-EC72

## Finne, låse eller slette en enhet som er mistet

---

Google tilbyr en nettjeneste for sted og sikkerhet som heter "Finn enheten min". Etter at du har logget deg på en Google-konto, er "Finn enheten min" slått på som standard. Hvis du mister enheten din, kan du bruke "Finn enheten min" til å finne, låse eller slette den.

Hvis du vil ha mer informasjon, kan du gå til [support.google.com/android/](https://support.google.com/android/).

TP0001881472

B-ACA-100-41 Copyright 2024 Sony Corporation

Smarttelefon

Xperia 1 VI XQ-EC54/XQ-EC72

## Om denne hjelpeveiledningen

Dette er Xperia 1 VI-hjelpeveiledningen for programvareversjonen Android 14. Hvis du er usikker på hvilken programvareversjon som kjøres på enheten, kan du kontrollere dette fra Innstillinger-menyen.

Hvis du vil ha informasjon om vanlige Android-funksjoner og -innstillinger (for eksempel grunnleggende Android-innstillinger, Wi-Fi-innstillinger, Startskjerminnstillinger, overføring av innhold, appskuffnavigasjon, varsler og andre Google-appfunksjoner), kan du se [support.google.com/android/](https://support.google.com/android/).

### Merknad

- System- og app-oppdateringer kan føre til at funksjonene på enheten vises på en annen måte enn slik de er beskrevet i denne hjelpeveiledningen. Det kan hende at Android-versjonen ikke blir berørt av en oppdatering.
- Alle bildene som brukes som eksempelbilder i denne hjelpeveiledningen, er bare for illustrasjonsformål, og de ble ikke tatt av den faktiske enheten.

## Slik kontrollerer du den gjeldende programvareversjonen og modellnavnet for enheten

Finn og trykk på [Innstillinger] > [Om telefonen]. Gjeldende programvareversjon vises under [Delversjonsnummer]. Gjeldende modellnavn vises under [Modell].

## Begrensninger i tjenester og funksjoner

Det kan hende at tjenestene og funksjonene som beskrives i denne hjelpeveiledningen, ikke støttes i enkelte land/regioner eller av enkelte nettverk eller tjenesteleverandører. Det internasjonale GSM-nødnummeret kan alltid brukes i alle land/regioner og nettverk samt av alle tjenesteleverandører, forutsatt at enheten er koblet til mobilnettet. Kontakt mobiloperatøren eller tjenesteleverandøren for å finne ut om en bestemt tjeneste eller funksjon er tilgjengelig og hvorvidt ytterligere tilgangs- eller brukskostnader påløper.

Det kan hende at du må ha tilgang til Internett for å kunne bruke bestemte funksjoner og apper som er omtalt i denne håndboken. Det kan påløpe datatilkoblingsavgifter når du kobler til Internett med enheten. Kontakt leverandøren av trådløse tjenester hvis du vil ha mer informasjon.

## Beslektet emne

- [Før du oppdaterer enheten din](#)
- [Slik oppdaterer du enheten trådløst](#)
- [Innstillinger-meny](#)

TP0001881526

Smarttelefon

Xperia 1 VI XQ-EC54/XQ-EC72

## Tilgjengelighet

---

### Tilgjengelighetsinnstillinger

Android har mange tilgjengelighetsfunksjoner, deriblant [TalkBack], [Visningsstørrelse og tekst] ([Skriftstørrelse]), [Farge og bevegelse] ([Fargekorrigering], [Mørkt tema]), [Ekstra dimmet], [Forstørring] med mer.

Du finner tilgjengelighetsfunksjonene under [Innstillinger] > [Tilgjengelighet].

Gå til Android-tilgjengelighet Hjelp på [support.google.com/accessibility/android](https://support.google.com/accessibility/android) for å få mer informasjon.

---

### Beslektet emne

- [Innstillinger-meny](#)

TP1000430517

Smarttelefon

Xperia 1 VI XQ-EC54/XQ-EC72

## Slik bruker du enheten i våte og støvete omgivelser

Enheten din er vann- og støvbestandig med klassifiseringene IPX5/IPX8 og IP6X. Husk imidlertid følgende: Alle USB-porter og kontakter må være helt tørre før bruk, og deksler som er festet, må være lukket godt igjen. Enheten har et SIM-kort-/microSD-kortbrettspor med et tilhørende deksel. Du må ikke plassere enheten helt under vann eller utsette den for sjøvann, saltvann, vann med klor eller væsker som f.eks. drikkevarer. Garantien dekker ikke skader eller defekter som er forårsaket av misbruk eller feil bruk av enheten som følge av å ikke følge instruksjonene fra Sony. Du finner informasjon om garantien i Viktig informasjon under [Innstillinger] > [Om telefonen] > [Juridisk informasjon] på enheten din.

## Slik lukker du portdekslene

1. Trykk på de uthevede posisjonene slik det vises i illustrasjonen, og sørg for at det ikke er noen mellomrom mellom dekslet og enheten.

(A): Deksel

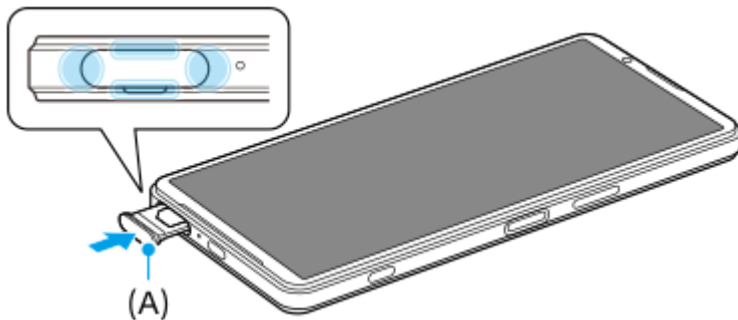

## Slik tørker du enheten

1. Bruk en mikrofiberklut til å tørke bort eventuell fuktighet fra enheten.



2. Hold enheten godt fast med USB-porten vendt nedover, og rist enheten kraftig minst 20 ganger. Snu enheten, og rist 20 ganger til.

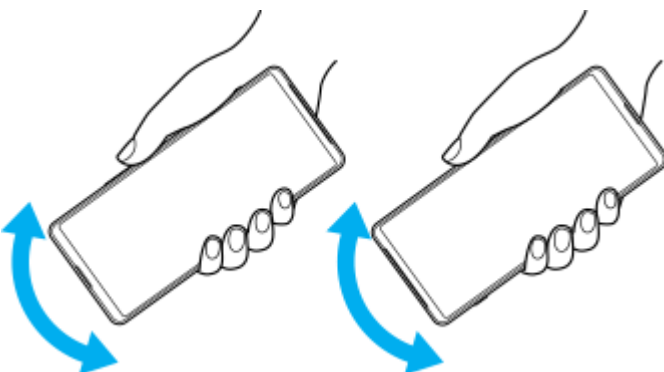

3. Bruk en mikrofiberklut til å tørke bort eventuell gjenværende fuktighet. Tørk av knapper, porter og deler på enheten din, for eksempel høyttalere, mikrofoner, sensorer, kameraer e.l. som vist i illustrasjonen.

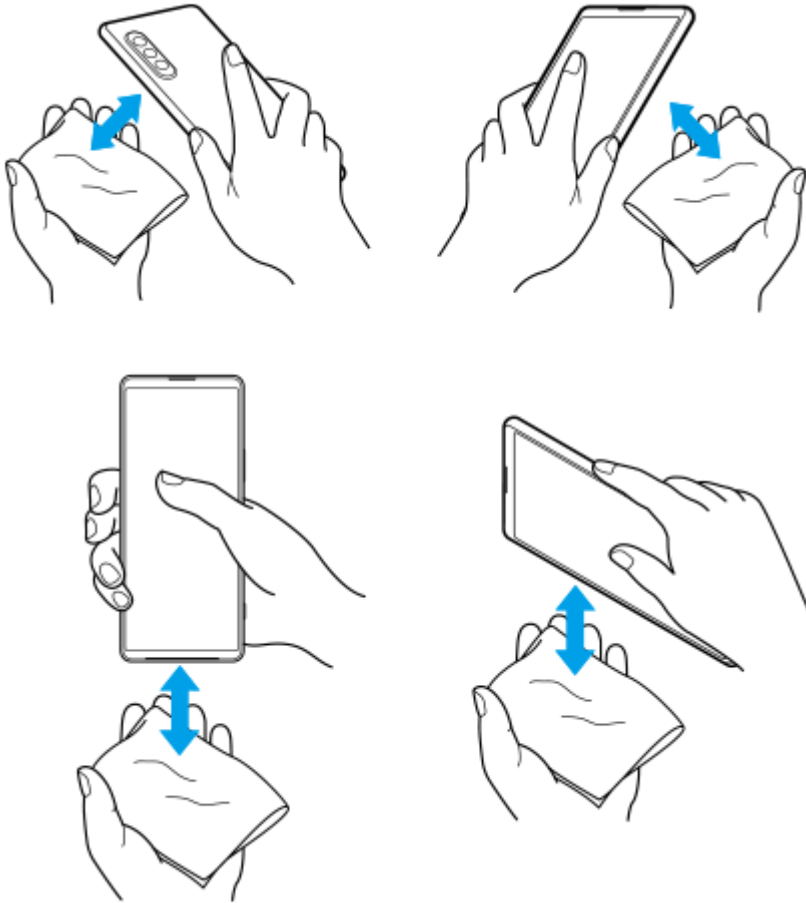

4. La enheten ligge i minst et par timer, og sørg for at den er helt tørr før bruk.

TP1000430518

B-ACA-100-41 Copyright 2024 Sony Corporation

Smarttelefon

Xperia 1 VI XQ-EC54/XQ-EC72

## Juridisk informasjon

Denne hjelpeveiledningen publiseres av Sony Corporation (heretter kalt "Sony") eller dets lokale tilknyttede selskap, uten garantier av noe slag. Forbedringer og endringer i denne hjelpeveiledningen som skyldes typografiske feil, unøyaktigheter i gjeldende informasjon eller forbedringer av program og/eller utstyr, kan foretas av Sony når som helst og uten varsel. Slike endringer inkluderes imidlertid i nye utgaver av denne hjelpeveiledningen. Alle illustrasjoner er utelukkende ment som illustrasjoner, og de gir ikke nødvendigvis et nøyaktig bilde av den faktiske enheten.

Alle produkt- og firmanavn som nevnes i dette dokumentet, er varemerker eller registrerte varemerker for sine respektive eiere. Alle andre varemerker tilhører sine respektive eiere. Alle rettigheter som ikke uttrykkelig gis i dette dokumentet, forbeholdes. Gå til <https://www.sony.net/Products/smartphones/trademarks-and-copyright.html> for å få mer informasjon.

Denne hjelpeveiledningen kan henvise til tjenester eller apper som leveres av tredjeparter. Bruk av slike programmer/apper eller tjenester kan kreve at du registrerer deg hos tredjepartsleverandøren, betaler avgifter eller oppgir kredittkortopplysninger, og kan i tillegg være underlagt ytterligere vilkår for bruk, endringer, avbrudd eller opphør når som helst. For apper du får tilgang til på eller gjennom nettstedet til en tredjepart, bør du gå gjennom disse nettstedenes vilkår for bruk og retningslinjer for personvern på forhånd. Sony gir ingen garanti for eller garanterer tilgjengeligheten eller ytelsen til apper, nettsteder eller tjenester som tilbys av tredjepart.

Enheter kan laste ned, lagre og videreføre tilleggsinnhold, for eksempel musikk eller videoer. Bruken av denne typen innhold kan begrenses eller forbys av rettighetene til tredjeparter, inkludert, men ikke begrenset til vilkårene i gjeldende lover om opphavsrett. Det er du som bruker, ikke Sony, som har eneansvar for alt tilleggsinnhold du laster ned til eller viderefører fra enheten din. Før du bruker tilleggsinnhold, bør du kontrollere at din tiltenkte bruk er riktig lisensiert eller på annen måte autorisert. Sony garanterer ikke nøyaktigheten, integriteten eller kvaliteten på noe tilleggsinnhold eller annet innhold fra tredjepart. Sony er under ingen omstendigheter ansvarlig for feil bruk av tilleggsinnhold eller annet innhold fra tredjeparter.

Dette produktet er lisensiert under MPEG-4 Visual- og AVC Patent Portfolio-lisensene for personlig og ikke-kommersiell bruk av en forbruker for (i) koding av video i samsvar med MPEG-4 Visual-standarden ("MPEG-4-video") eller AVC-standard ("AVC-video") og/eller (ii) dekodning av MPEG-4- eller AVC-video som ble kodet av en forbruker som utførte en personlig og ikke-kommersiell aktivitet, og/eller ble anskaffet fra en videoleverandør lisensiert av MPEG LA for å levere MPEG-4- og/eller AVC-video. Ingen lisenser gis eller skal antas for noen annen bruk. Ytterligere informasjon, inkludert informasjon om bruk og lisensiering i markedsføringsøyemed samt intern og kommersiell bruk og lisensiering, kan anskaffes fra MPEG LA, L.L.C. Se <https://www.mpegla.com>. MPEG Layer-3-lyddekodningsteknologi lisensiert av Fraunhofer IIS og Thomson.

**Merk:** Sony anbefaler brukerne å sikkerhetskopiere personlige data og opplysninger.

SONY ER IKKE UNDER NOEN OMSTENDIGHETER ANSVARLIG FOR TAP, SLETNING OG/ELLER OVERSKRIVING AV PERSONLIGE DATA ELLER FILER SOM ER LAGRET PÅ ENHETEN DIN (INKLUDERT, MEN IKKE BEGRENSET TIL: KONTAKTER, MUSIKKFLER OG BILDER) SOM OPPSTÅR SOM FØLGE AV OPPDATERINGER AV ENHETEN VED HJELP AV METODENE BESKREVET I DENNE HJELPEVEILEDNINGEN ELLER DOKUMENTASJONEN. SONY OG DERES LEVERANDØRER ER UNDER INGEN OMSTENDIGHETER ANSVARLIG FOR SKADER, TAP ELLER HENDELSER (VERKEN ETTER AVTALER ELLER I FORBINDELSE MED ERSTATNINGER, INKLUDERT, MEN IKKE BEGRENSET TIL, UAKTSOMHET) HVIS BELØPET OVERSKRIDER BELØPET SOM DU BETALTE FOR ENHETEN.

TP0002396368

Smarttelefon

Xperia 1 VI XQ-EC54/XQ-EC72

## Garanti, SAR og veiledninger for bruk

---

Du finner informasjon om garanti, SAR (Specific Absorption Rate) og sikkerhetsretningslinjer i Viktig informasjon under [Innstillinger] > [Om telefonen] > [Juridisk informasjon] på enheten din.

TP0002286151

B-ACA-100-41 Copyright 2024 Sony Corporation