

Smartphone

Xperia 1 VI XQ-EC54/XQ-EC72

**Tópicos populares**[Obter uma captura de ecrã](#)[Ecrã inicial](#)[Nomes das peças](#)**Tópicos para iniciar o dispositivo**[Inserir um cartão SIM e um cartão microSD](#)[Configurar um eSIM \(apenas XQ-EC54\)](#)[Carregar o dispositivo](#)**Sites externos para referência**[Informações de suporte do Xperia 1 VI](#) 

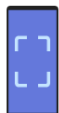
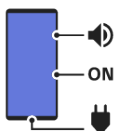
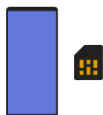
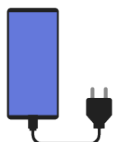

## Introdução

[Nomes das peças](#)

[Inserir um cartão SIM e um cartão microSD](#)

[Configurar um eSIM \(apenas XQ-EC54\)](#)

[Definir SIM](#)

[Ligar ou desligar o dispositivo](#)

[Ligar ou desligar o ecrã](#)

[Configurar uma conta Google no seu dispositivo](#)

[Carregar o dispositivo](#)

[Carregar o dispositivo com um carregador sem fios](#)

## Transferir conteúdos

[Sincronizar dados utilizando uma conta Google](#)

[Transferir conteúdo utilizando um computador](#)

[Transferir conteúdo utilizando um cartão microSD](#)

## Aprender o básico

[Ecrã inicial](#)

### Ícones na barra de estado

[Barra de estado e painel de notificação](#)

[Ícones de estado](#)

[Ícones de notificação](#)

[Painel Definições rápidas](#)

[Obter uma captura de ecrã](#)

[Gravação do ecrã do dispositivo](#)

[Ler os códigos QR](#)

[Ligar ou desligar o Sensor lateral](#)

[Utilizar o Sensor lateral](#)

---

[Painel](#)

---

[Modo Ecrã dividido \(Computador multijanelas\)](#)

---

[Modo de janela de pop-up](#)

---

[Alarme](#)

---

## Câmara

### Fotografia

[Descrição geral do modo \[Fotografia\]](#)

---

[Tirar fotografias no modo \[Fotografia\]](#)

---

[Funcionalidades utilizadas frequentemente no modo \[Fotografia\]](#)

---

[Definições adicionais da câmara](#)

---

[Utilizar a focagem manual no modo \[Fotografia\] ou \[Vídeo\]](#)

---

[Ajustar a velocidade do obturador manualmente no modo \[Fotografia\] ou \[Vídeo\]](#)

---

[Ler códigos QR no modo \[Fotografia\]](#)

---

### Vídeo

[Descrição geral do modo \[Vídeo\]](#)

---

[Gravar vídeos](#)

---

[Funcionalidades utilizadas frequentemente no modo \[Vídeo\]](#)

---

[Definições adicionais da câmara](#)

---

[Utilizar a focagem manual no modo \[Fotografia\] ou \[Vídeo\]](#)

---

[Ajustar a velocidade do obturador manualmente no modo \[Fotografia\] ou \[Vídeo\]](#)

---

### Bokeh

[Tirar fotografias com o efeito Bokeh](#)

---

[Definições adicionais da câmara](#)

---

### Lenta

[Gravar vídeos em câmara lenta](#)

---

[Definições adicionais da câmara](#)

---

### Pro

[Descrição geral do modo \[Pro\]](#)

---

[Menu função no modo \[Pro\]](#)

---

[Fotografar imagens fixas no modo \[Pro\]](#)

---

[Definições adicionais da câmara](#)

---

## Mais

[Teleobjetiva macro](#)

---

[Tirar fotografias em alta resolução \(48 MP\)](#)

---

[Gravar vídeos com o efeito Bokeh](#)

---

[Trans. direto](#)

---

[Definições adicionais da câmara](#)

---

[Panorama](#)

---

## Criador de vídeo

[Criador de vídeo](#)

---

## Monitor externo

[Utilizar a aplicação Monitor externo no Modo de monitor](#)

---

[Monitor externo Modo transm. seq.](#)

---

[Monitor externo Definições de áudio](#)

---

[Gravar um vídeo que está a monitorizar no dispositivo](#)

---

[Modo resistência do monitor](#)

---

## Music Pro

[Music Pro](#)

---

## Música

[Transferir música de um computador para o seu dispositivo](#)

---

[Ouvir música](#)

---

[Funcionalidades da aplicação Música](#)

---

## Otimizador de jogo

[Iniciar a aplicação Otimizador de jogo](#)

---

[Utilizar o menu do Otimizador de jogo](#)

---

## Aplicação de suporte

## [Acerca da aplicação de suporte](#)

### Definições

#### [Menu Definições](#)

#### Volume, vibração e som

- [Volume e vibração](#)

- [Sons e tons](#)

#### [Limitar interrupções com o modo \[Não incomodar\]](#)

#### [Definições do ecrã](#)

#### [Definir opções do Sensor lateral](#)

#### [Utilizar os serviços de localização](#)

#### [Data e hora](#)

#### Gestão da bateria

- [Gerir Carga da Bateria](#)

- [Modo STAMINA](#)

- [Maximizar a utilização da bateria](#)

#### Melhorar o som

- [Definir a qualidade do som da reprodução](#)

- [Reduzir o ruído do vento durante a gravação](#)

#### [Gestão de chms intelig.](#)

### Manutenção

#### Atualizar o seu dispositivo

- [Antes de atualizar o dispositivo](#)

- [Atualizar o dispositivo através de uma ligação sem fios](#)

#### [Atualizações da aplicação](#)

#### Reiniciar, reinicializar e reparar

- [Reiniciar e repor o dispositivo](#)

- [Reparar o software do dispositivo utilizando o Xperia Companion](#)

- [Repor as aplicações](#)

#### Melhorar o desempenho da memória

[Ver o estado da memória](#)

---

[Libertar espaço no armazenamento interno](#)

---

[Parar a execução de aplicações e serviços](#)

---

[Formatar o cartão microSD](#)

## Internet e redes

[Ligação de dados móvel](#)

---

[Aumentar a potência do sinal Wi-Fi®](#)

---

[Controlar a utilização de dados](#)

## Conectividade

### Tecnologia sem fios Bluetooth®

[Ligar ou desligar a função Bluetooth](#)

---

[Atribuir um nome ao dispositivo](#)

---

[Associar com outro dispositivo Bluetooth](#)

---

[Emparelhar com um comando remoto por Bluetooth ou punho](#)

---

[Enviar itens utilizando tecnologia Bluetooth](#)

---

[Receber itens utilizando tecnologia Bluetooth](#)

---

[Transmitir \(Bluetooth LE Audio\)](#)

### [NFC \(Near Field Communication\)](#)

---

[Utilizar o dispositivo como uma carteira](#)

---

[Espelhar sem fios o ecrã do dispositivo num aparelho de TV](#)

---

[Ligar o seu dispositivo a dispositivos USB](#)

## Segurança do dispositivo

[Certificar-se de que o seu dispositivo está protegido](#)

---

[Localizar os números IMEI do dispositivo](#)

---

[Localizar, bloquear ou apagar um dispositivo perdido](#)

## Notas sobre a utilização, acessibilidade e informações legais

[Acerca deste Guia de ajuda](#)

---

[Acessibilidade](#)

[Utilizar o dispositivo em condições de humidade e poeirentas](#)

---

[Informações legais](#)

---

[Garantia, SAR e orientações de utilização](#)

B-ACA-100-61 Copyright 2024 Sony Corporation

Smartphone

Xperia 1 VI XQ-EC54/XQ-EC72

## Nomes das peças

---

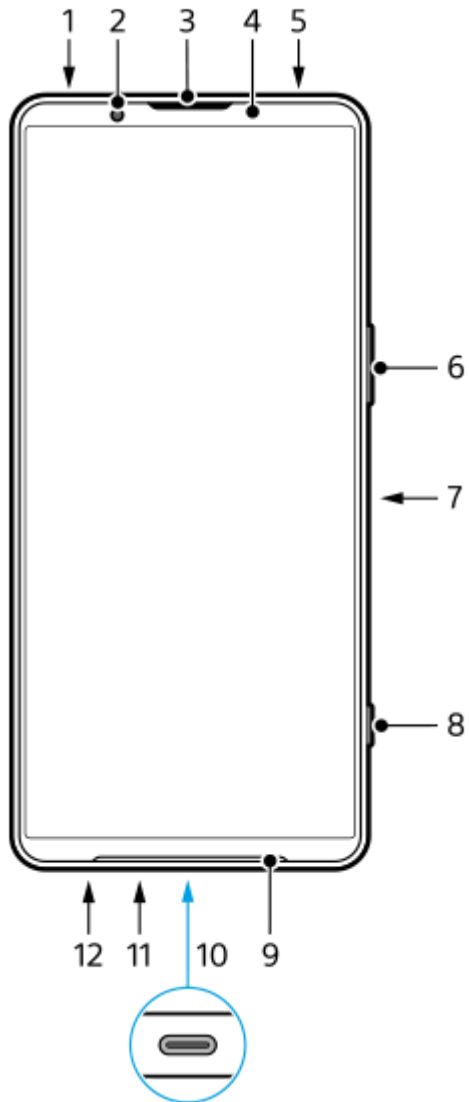



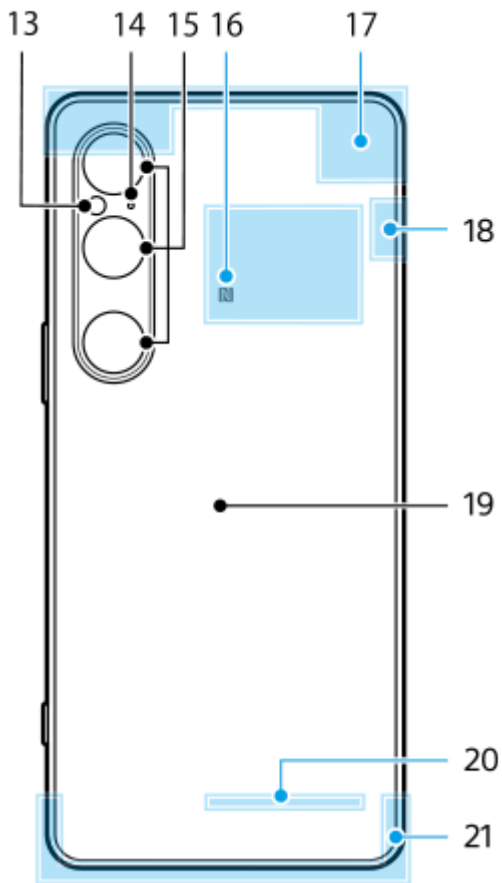

1. Tomada de áudio de 3,5 mm
2. Câmara frontal
3. Auscultador/segundo altifalante
4. Sensor de proximidade/luz
5. Microfone secundário
6. Botão de volume/zoom
7. Botão de ligar/desligar/Sensor de impressão digital
8. Botão do obturador
9. Altifalante principal
10. Porta/Carregador USB

Pode ver o ecrã do seu dispositivo num televisor ou noutro dispositivo de visualização grande através de um cabo USB Type-C®.

Pode também aceder à Internet através de um cabo LAN utilizando um adaptador USB-LAN disponível no mercado.

#### Nota

- Quando liga o dispositivo a um televisor ou a outro visor grande através de um cabo USB Type-C, o cabo deve ser compatível com a norma de portas de visualização. Note que algumas funções ou conteúdo no seu dispositivo Xperia podem não ser reproduzidos no televisor ou no dispositivo de visualização.
- Alguns adaptadores USB-LAN podem não funcionar corretamente.

11. Microfone principal
12. Ranhura do tabuleiro do cartão SIM/cartão microSD
13. LED do flash
14. Microfone com prioridade de voz
15. Câmara principal
16. Área de deteção NFC
17. Antena celular
18. Antena celular/Wi-Fi/Bluetooth/GPS
19. Bobina de carregamento sem fios
20. Antena Wi-Fi/Bluetooth
21. Antena celular

---

## Tópico relacionado

- [Volume e vibração](#)
- [Descrição geral do modo \[Fotografia\]](#)
- [Reiniciar e repor o dispositivo](#)
- [Carregar o dispositivo](#)
- [Carregar o dispositivo com um carregador sem fios](#)
- [Inserir um cartão SIM e um cartão microSD](#)

TP1001673260

B-ACA-100-61 Copyright 2024 Sony Corporation

Smartphone

Xperia 1 VI XQ-EC54/XQ-EC72

## Inserir um cartão SIM e um cartão microSD

Existem dois tipos de modelos: um modelo com suporte eSIM e um modelo no qual podem ser inseridos dois cartões nano SIM.

- XQ-EC54: Pode utilizar um cartão nano SIM, um eSIM e um cartão microSD. (Apenas pode inserir um cartão nano SIM.) Pode utilizar o dispositivo como um dispositivo dual SIM inserindo um cartão nano SIM e configurando um eSIM.

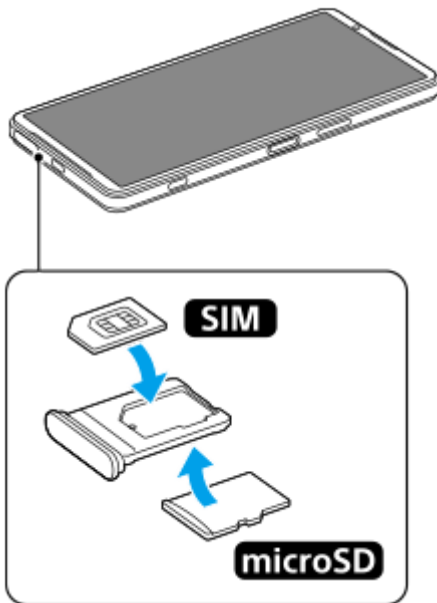

- XQ-EC72: Pode utilizar dois cartões nano SIM ou um cartão nano SIM e um cartão microSD. (Os eSIM não são suportados.)

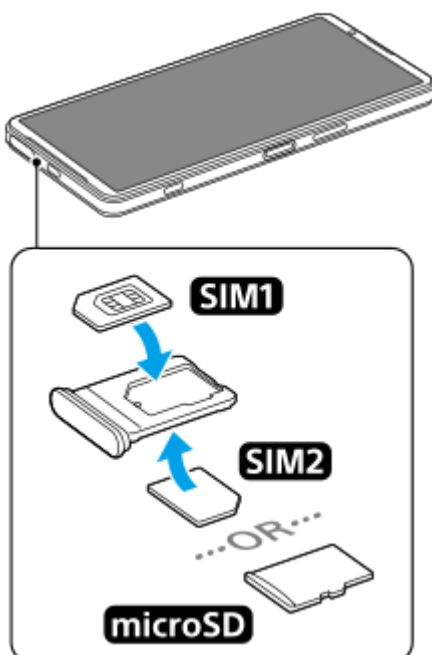

### Verificar o nome do seu modelo

1. Localize e toque rapidamente em [Definições] > [Acerca do telefone].

O nome do modelo é apresentado em [Modelo].

## Inserir um cartão SIM

1. Com o ecrã do dispositivo virado para cima, puxe o tabuleiro para fora.  
Enganche a ponta do dedo no entalhe **(A)** e, em seguida, puxe a tampa da ranhura do tabuleiro do cartão SIM/cartão microSD **(B)** a direito para fora.

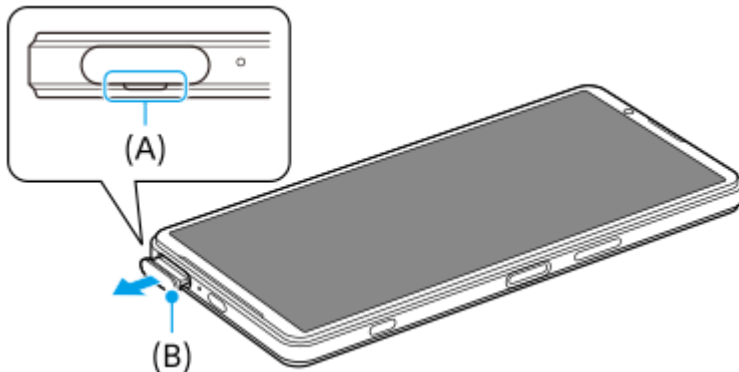

2. Coloque o cartão SIM devidamente na orientação correta com o lado de contacto metálico virado para cima. O canto em ângulo do cartão SIM **(A)** deve estar posicionado como ilustrado. Certifique-se de que posiciona devidamente o cartão SIM para que encaixe no local sem quaisquer lacunas.

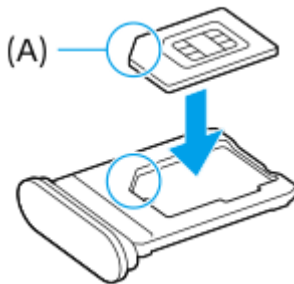

3. Empurre cuidadosamente o tabuleiro para dentro da ranhura até encaixar no lugar.

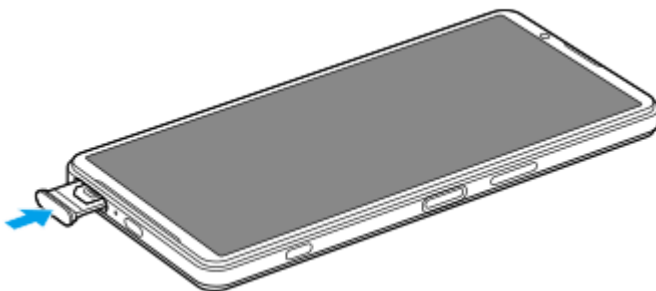

### Sugestão

- Não necessita de inserir um cartão SIM se utilizar apenas um eSIM.

## Inserir um segundo cartão SIM (apenas XQ-EC72)

No caso do XQ-EC72, pode inserir um segundo cartão SIM. Quando insere um segundo cartão SIM, não pode inserir um cartão microSD.

1. Com o lado traseiro do dispositivo virado para cima, puxe o tabuleiro para fora.  
Enganche a ponta do dedo no entalhe **(A)** e, em seguida, puxe a tampa da ranhura do tabuleiro do cartão SIM/cartão microSD **(B)** a direito para fora.

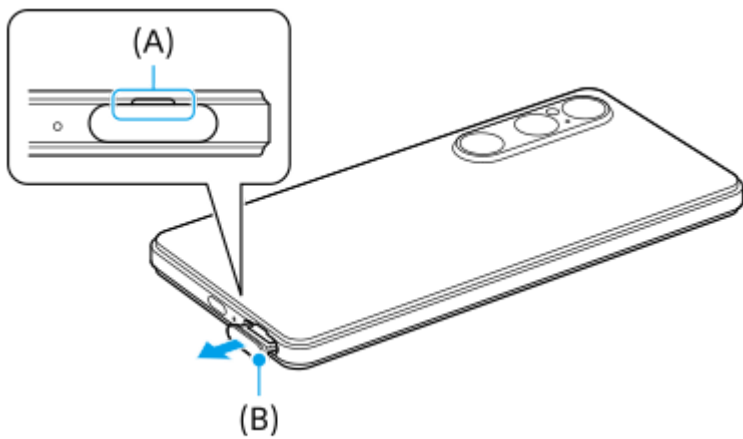

2. Coloque o segundo cartão SIM devidamente na orientação correta com o lado de contacto metálico virado para cima.

O canto em ângulo do cartão SIM **(A)** deve estar posicionado como ilustrado.

Certifique-se de que posiciona devidamente o cartão SIM para que encaixe no local sem quaisquer lacunas.

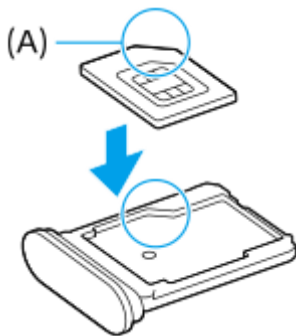

3. Empurre cuidadosamente o tabuleiro para dentro da ranhura até encaixar no lugar.

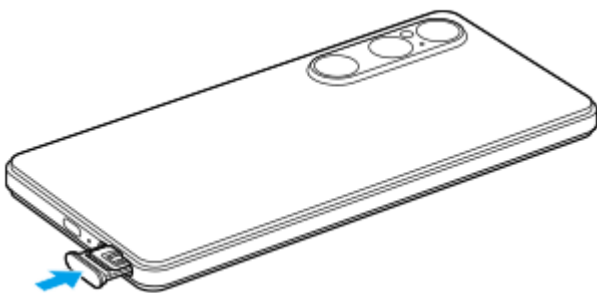

## Inserir um cartão microSD

1. Com o lado traseiro do dispositivo virado para cima, puxe o tabuleiro para fora.

Enganche a ponta do dedo no entalhe **(A)** e, em seguida, puxe a tampa da ranhura do tabuleiro do cartão SIM/cartão microSD **(B)** a direito para fora.

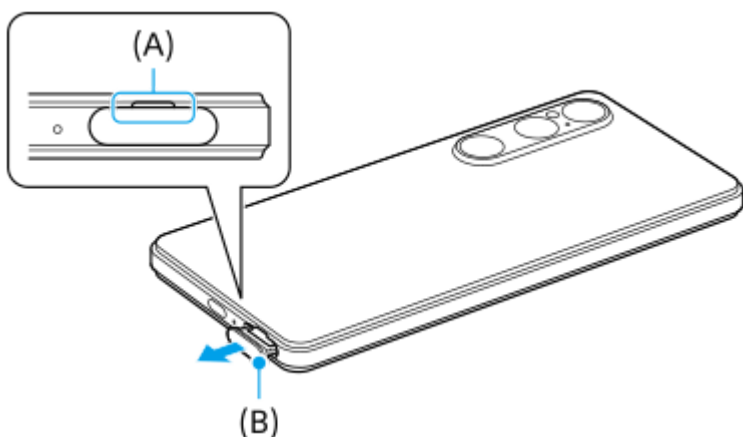

2. Coloque o cartão microSD devidamente na orientação correta com o lado do pino de contacto virado para cima.

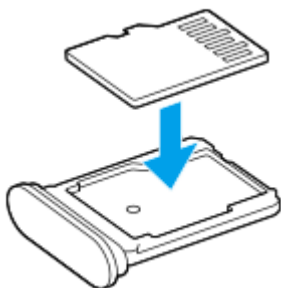

3. Empurre cuidadosamente o tabuleiro para dentro da ranhura até encaixar no lugar.

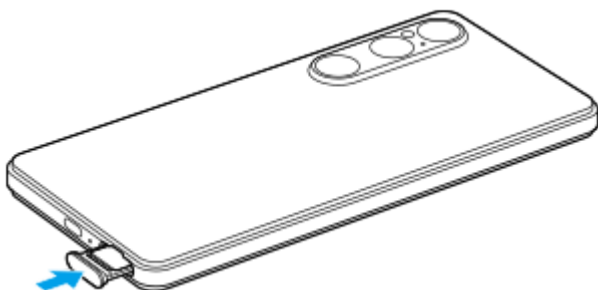

#### Nota

- Desmonte o cartão microSD antes de removê-lo para evitar a perda de dados. Para remover o cartão microSD em segurança, localize e toque rapidamente em [Definições] > [Armazenamento], toque em [Este dispositivo] para selecionar o nome do cartão microSD e, em seguida, toque em ⋮ (ícone Mais) > [Ejetar].

---

#### Tópico relacionado

- [Menu Definições](#)
- [Configurar um eSIM \(apenas XQ-EC54\)](#)
- [Definir SIM](#)
- [Localizar os números IMEI do dispositivo](#)

TP1001673261

Smartphone

Xperia 1 VI XQ-EC54/XQ-EC72

## Configurar um eSIM (apenas XQ-EC54)

O nome do modelo que suporta eSIM (SIM transferidos) é XQ-EC54. O XQ-EC72 não suporta a utilização de eSIM. Para verificar o nome do modelo, localize e toque rapidamente em [Definições] > [Acerca do telefone]. O nome do modelo é apresentado em [Modelo].

Para utilizar um eSIM, execute a configuração a partir do menu Definições.

- 1 Localize e toque rapidamente em [Definições] > [Rede e Internet] > [SIMs].**  
Se tiver um cartão SIM inserido ou o eSIM já transferido, toque em [Adicionar SIM].
- 2 Siga as instruções no ecrã para ler o QR Code fornecido pelo seu operador de rede.**
- 3 Siga as instruções no ecrã para transferir um eSIM.**
- 4 Quando o eSIM tiver terminado de transferir, toque no botão [Definições] e, em seguida, toque no interruptor [Usar SIM] para ativar o SIM.**

### Nota

- O procedimento para definir um eSIM difere dependendo do operador de rede. Se a definição não puder ser concluída com o procedimento descrito aqui, consulte o procedimento de definição fornecido pelo seu operador de rede.
- Pode configurar múltiplos eSIM. Contudo, apenas um eSIM pode ser utilizado de cada vez.

### Sugestão

- Pode ativar ou desativar a utilização de SIM. Localize e toque rapidamente em [Definições] > [Rede e Internet] > [SIMs], selecione um SIM e, em seguida, toque no interruptor [Usar SIM] para ativar ou desativar o SIM.

### Tópico relacionado

- [Menu Definições](#)
- [Inserir um cartão SIM e um cartão microSD](#)
- [Definir SIM](#)

TP1000724463

Smartphone

Xperia 1 VI XQ-EC54/XQ-EC72

## Definir SIM

Antes de utilizar vários SIM, tem de ativá-los e selecionar qual o SIM a utilizar para chamadas, SMS e tráfego de dados.

- XQ-EC54: Pode utilizar o dispositivo como um dispositivo dual SIM inserindo um cartão SIM e configurando um eSIM. (Apenas pode inserir um cartão SIM.)
- XQ-EC72: Pode utilizar o dispositivo como um dispositivo dual SIM inserindo dois cartões SIM. (Os eSIM não são suportados.)

Para verificar o nome do modelo, localize e toque rapidamente em [Definições] > [Acerca do telefone]. O nome do modelo é apresentado em [Modelo].

**1** Localize e toque rapidamente em [Definições] > [Rede e Internet] > [SIMs].

**2** Selecione um SIM.

**3** Toque rapidamente na definição que pretende alterar.

Toque nos interruptores ou selecione opções para ajustar.

### Principais definições

- **Usar SIM:** Toque no interruptor para ativar ou desativar o SIM.
- **Preferência de chamadas:** Selecione o SIM que pretende utilizar para chamadas. Pode definir para selecionar um SIM cada vez que efetuar uma chamada.
- **Preferência de SMS:** Selecione o SIM que pretende utilizar para SMS.
- **Dados móveis:** Toque no interruptor para definir se pretende utilizar o SIM para o tráfego de dados.

#### Sugestão

- Pode editar o nome e a cor do SIM ao tocar em  (ícone Editar).

### Para alternar automaticamente o SIM de dados (Mudança auto SIM)

Pode definir para alternar automaticamente para o outro SIM quando um SIM estiver fora da área de assistência ou a velocidade de transmissão de dados do SIM se tiver tornado lenta.

1. Localize e toque rapidamente em [Definições] > [Rede e Internet] > [Mudança auto SIM].

2. Toque no interruptor para o modo que pretende utilizar para o ativar.

- [Mudar o SIM de dados quando estiver fora da área de serviço]: Alterna automaticamente para o outro SIM quando um SIM estiver fora da área de assistência.
- [Mudar o SIM de dados quando a velocidade de transmissão for lenta]: Alterna automaticamente para o outro SIM quando a velocidade de transmissão de dados se tiver tornado lenta. Quando utiliza o modo [Mudar o SIM de dados quando a velocidade de transmissão for lenta], defina o limite de velocidade de transferência ou carregamento para alternar o SIM de dados.



## Para ativar a função [Encaminhamento inteligente]

Pode reencaminhar chamadas para o outro SIM se um SIM ficar incontactável.

1. Inicie a aplicação Telefone.
2. Toque em  (ícone Mais) > [Definições] > [Contas de chamadas] > [Encaminhamento inteligente].
3. Toque no interruptor para ativar a função.
4. Siga as instruções apresentadas no ecrã para concluir o procedimento.

### Nota

- A função [Encaminhamento inteligente] pode não estar disponível dependendo da combinação de operadores de rede que forneceram os SIM.
- A função [Encaminhamento inteligente] não está disponível quando a função [Encaminhar sempre] estiver ativada na aplicação Telefone.

### Sugestão

- Se definir um SIM para chamada e o outro SIM para comunicação de dados, pode não ser capaz de aceder à Internet enquanto estiver a falar ao telefone. Neste caso, ligue o interruptor [Mudar dados móveis automaticamente] do SIM para efetuar chamadas. Agora será capaz de executar comunicações de dados mesmo durante chamadas.
- Se a função [Encaminhamento inteligente] não funcionar depois de a ter ativado, verifique se introduziu corretamente os números de telefone para cada SIM. Em certos casos, os números são automaticamente detetados durante a configuração. Caso contrário, é solicitado para introduzi-los manualmente.

---

### Tópico relacionado

- [Menu Definições](#)
- [Inserir um cartão SIM e um cartão microSD](#)
- [Configurar um eSIM \(apenas XQ-EC54\)](#)

TP1001272840

Smartphone

Xperia 1 VI XQ-EC54/XQ-EC72

## Ligar ou desligar o dispositivo

---

Quando ligar o dispositivo pela primeira vez, um guia de configuração ajuda-o a configurar as definições básicas, a personalizar o dispositivo e a iniciar sessão nas suas contas, por exemplo, numa conta Google.

### Ligar o dispositivo

1. Prima por alguns instantes o botão de ligar/desligar até o dispositivo vibrar. O ecrã de bloqueio é visualizado quando a inicialização estiver concluída.

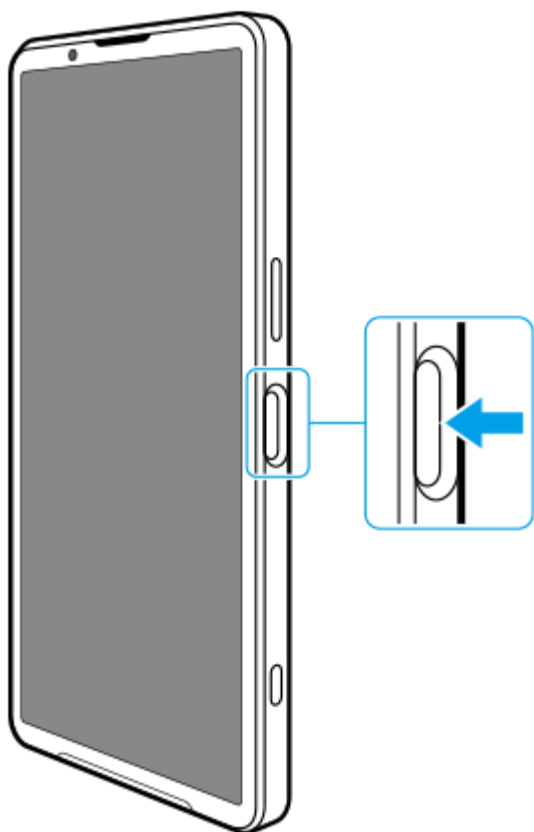

### Desligar o dispositivo

Pode desligar o dispositivo utilizando os botões ou a partir do painel de Definições rápidas.

#### Desligar o dispositivo utilizando os botões

1. Prima o botão de aumento do volume e o botão de ligar/desligar ao mesmo tempo.

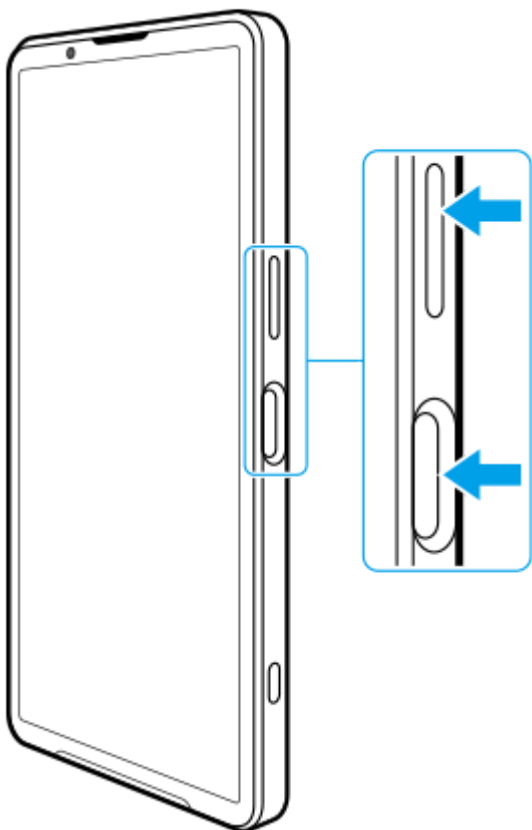

2. No menu que se abre, toque em [Desligar].

### **Desligar o dispositivo a partir do painel de Definições rápidas**

1. Passe o dedo para baixo duas vezes a partir da parte superior do ecrã.

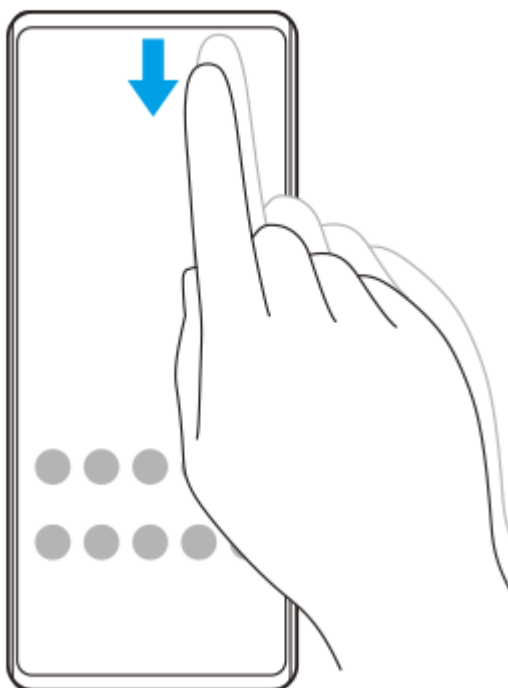

2. Toque em  (Botão do menu ligar/desligar).

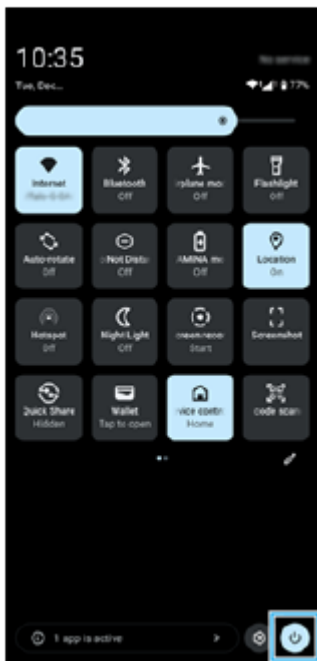

3. No menu que se abre, toque em [Desligar].

### Sugestão

- Premir por alguns instantes o botão de ligar/desligar está definido para iniciar o assistente por predefinição em alguns países/regiões. Para desligar o dispositivo premindo por alguns instantes o botão de ligar/desligar, localize e toque rapidamente em [Definições] > [Sistema] > [Gestos] > [Menu ligar/desligar] > [Menu ligar/desligar].

### Tópico relacionado

- [Nomes das peças](#)
- [Carregar o dispositivo](#)
- [Painel Definições rápidas](#)
- [Menu Definições](#)
- [Reiniciar e repor o dispositivo](#)

TP1001673262

Smartphone

Xperia 1 VI XQ-EC54/XQ-EC72

## Ligar ou desligar o ecrã

Se o ecrã estiver desligado, o dispositivo pode ser bloqueado ou desbloqueado, dependendo da definição de bloqueio do ecrã.

### 1 Prima rapidamente o botão de ligar/desligar.

#### Sugestão

- Para ligar o ecrã ao premir o botão do obturador ou o botão de volume, localize e toque rapidamente em [Definições] > [Sistema] > [Gestos] e, em seguida, toque no interruptor [Ativar ecrã ao premir tecla] para ativar a função.
- Pode utilizar a Visualização ambiente para mostrar a data, hora, notificações e o nível e estado da bateria mesmo no Modo de suspensão. Localize e toque rapidamente em [Definições] > [Ecrã] > [Pref. do ecrã de bloqueio].
- Pode visualizar ícones de atalho, como [Lanterna] ou [Não incomodar], para aceder rapidamente a cada funcionalidade a partir do ecrã de bloqueio. Toque sem soltar numa área vazia do Ecrã inicial e, em seguida, toque em [Imagem fundo/estilo] > [Ecrã de bloqueio] > [Atalhos].
- Para definir o método de desbloqueio do ecrã, localize e toque rapidamente em [Definições] > [Segurança].

#### Tópico relacionado

- [Menu Definições](#)
- [Certificar-se de que o seu dispositivo está protegido](#)

TP0001883180

Smartphone

Xperia 1 VI XQ-EC54/XQ-EC72

## Configurar uma conta Google no seu dispositivo

A configuração de uma conta Google no dispositivo disponibiliza uma série de aplicações e serviços Google como Gmail, Google Maps, YouTube e Google Play. O ecrã de configuração de uma conta Google aparece conforme necessário como, por exemplo, quando inicia uma aplicação que requer uma conta Google. Uma conta Google permite-lhe fazer o seguinte:

- Transferir e instalar aplicações no Google Play.
- Sincronizar o e-mail, os contactos e o calendário utilizando o Gmail.
- Fazer uma cópia de segurança, restaurar e transferir os seus dados.
- Sincronizar o histórico de navegação e marcadores utilizando o browser Chrome.
- Localizar, bloquear ou apagar remotamente um dispositivo perdido ou roubado utilizando os serviços Localizar o meu dispositivo.

Para mais informações, aceda a [support.google.com/](https://support.google.com/).

- 1 **Localize e toque rapidamente em [Definições] > [Palavras-passe e contas] > [Adicionar conta] > [Google].**
- 2 **Siga as instruções no ecrã para criar uma conta Google ou inicie sessão caso já possua uma conta.**

### Tópico relacionado

- [Sincronizar dados utilizando uma conta Google](#)
- [Menu Definições](#)

TP0001883269

Smartphone

Xperia 1 VI XQ-EC54/XQ-EC72

## Carregar o dispositivo

O nível da bateria do dispositivo é insuficiente no momento da compra. Carregue o dispositivo antes de utilizar. Utilize sempre o carregador e o cabo USB da marca Sony, uma vez que outros tipos de carregadores e cabos USB podem apresentar riscos de segurança aumentados.

### Nota

- O dispositivo possui uma bateria recarregável incorporada que apenas pode ser substituída por um parceiro de assistência da Sony autorizado. Nunca tente abrir ou desmontar o dispositivo. Ao fazê-lo, pode causar danos e anular a garantia.

### Sugestão

- Pode também carregar o dispositivo ligando-o à porta USB de um computador. Contudo, um carregador de tomada é mais rápido a carregar o seu dispositivo do que através do computador.

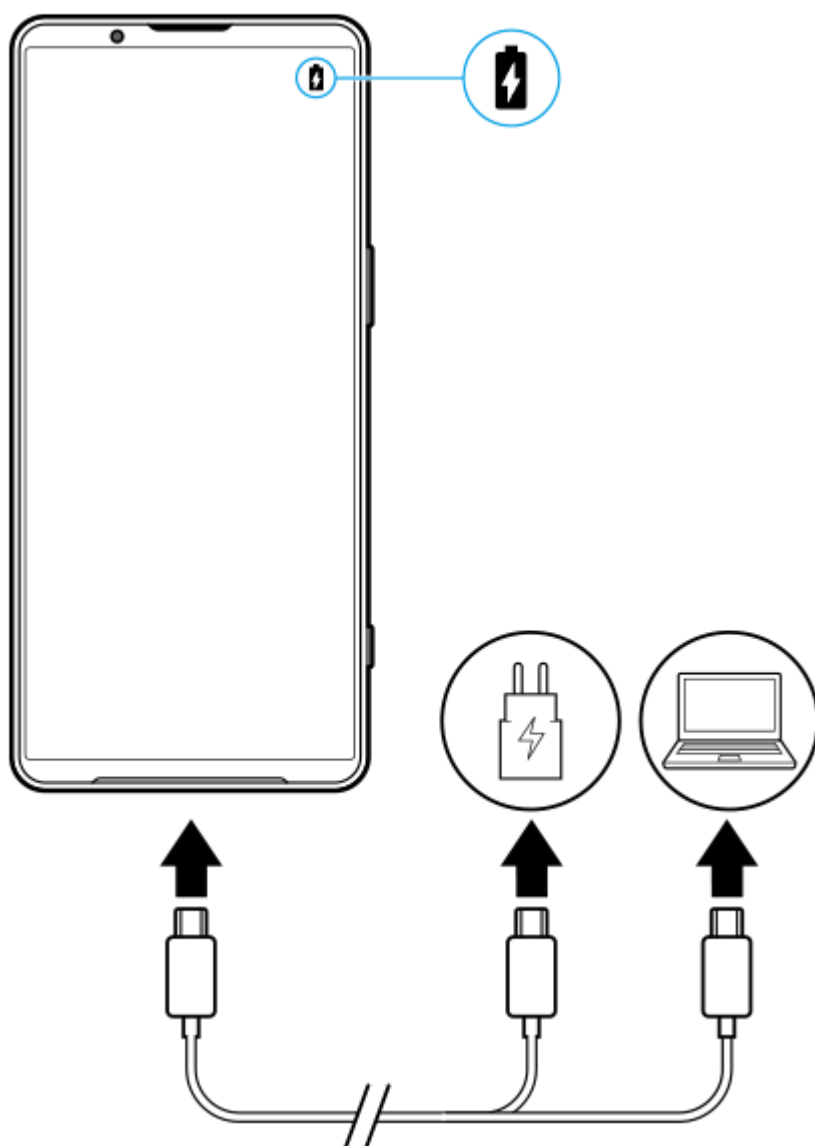

- 1 Ligue uma extremidade do cabo USB ao carregador (ou à porta USB de um computador).

2 Ligue a outra extremidade do cabo à porta USB do dispositivo.

3 Quando o dispositivo estiver totalmente carregado, desligue o cabo do dispositivo puxando-o para fora.

Certifique-se de que não dobra o conector.

### Nota

- Se a mensagem abaixo aparecer no dispositivo, ocorreu uma avaria de carregamento. Pare de utilizar o dispositivo e contacte um parceiro de assistência da Sony autorizado para reparação.

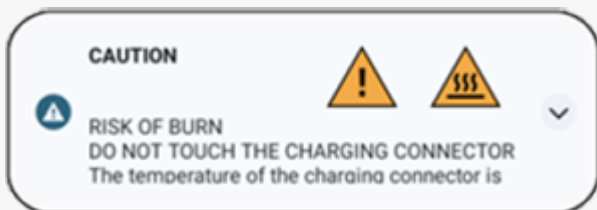

### Sugestão

- Ao definir a Visualização ambiente, pode verificar o nível e estado da bateria mesmo no Modo de suspensão. Localize e toque rapidamente em [Definições] > [Ecrã] > [Pref. do ecrã de bloqueio] e, em seguida, toque no interruptor [Mostrar sempre hora e informações] para ativar a função.

### Tópico relacionado

- [Ligar ou desligar o dispositivo](#)
- [Carregar o dispositivo com um carregador sem fios](#)
- [Maximizar a utilização da bateria](#)
- [Gerir Carga da Bateria](#)
- [Menu Definições](#)

TP0001883428



Smartphone

Xperia 1 VI XQ-EC54/XQ-EC72

## Carregar o dispositivo com um carregador sem fios

Pode adquirir um carregador sem fios com certificação Qi para carregar o dispositivo sem fios.

Se utilizar o dispositivo durante o carregamento, a velocidade de carregamento pode abrandar ou mesmo parar para proteger a bateria. A utilização de algumas aplicações durante o carregamento poderá desativar o carregamento ou afetar a função de carregamento. Por exemplo, se utilizar a câmara durante o carregamento sem fios poderá provocar ruído estático na imagem.

Certifique-se de que retira todas as capas e proteções de ecrã quando utilizar a função de carregamento sem fios.

Tenha em atenção o seguinte:

- Não coloque objetos de metal entre o dispositivo e o carregador devido ao risco de aquecimento.
- Não coloque cartões de crédito no carregador, uma vez que podem ficar desmagnetizados ou partirem-se.

### Nota

- Se o dispositivo for colocado incorretamente no carregador sem fios, o tempo de carregamento irá aumentar significativamente.

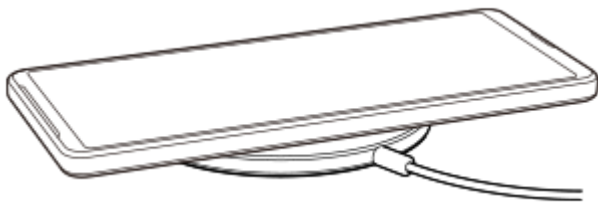

### 1 Coloque o dispositivo no carregador sem fios de acordo com as instruções do carregador.

A bobina de carregamento sem fios, na parte posterior do dispositivo, tem de estar em contacto com o carregador para que seja possível realizar o carregamento.

Quando o carregamento começa, o ícone de carregamento da bateria é visualizado na barra de estado.

### 2 Assim que o dispositivo estiver completamente carregado, retire-o do carregador sem fios.

## Carregar sem fios outro dispositivo da bateria do dispositivo (Função Partilha de bateria)

1. Localize e toque rapidamente em [Definições] > [Bateria] > [Função Partilha de bateria].
2. Toque no interruptor para ativar a função.  
Aparece um símbolo que indica onde colocar o outro dispositivo na parte de trás do dispositivo.  
Para parar a partilha da bateria de acordo com o nível de bateria restante ou o tempo de partilha da bateria, toque em [Limite restante da bateria] ou [Limite de tempo de carregamento] e, em seguida, selecione uma opção.
3. Coloque o outro dispositivo na parte traseira do dispositivo e alinhe-o com o símbolo.  
Quando carregar um telemóvel, coloque o seu dispositivo e o telemóvel em cruz.

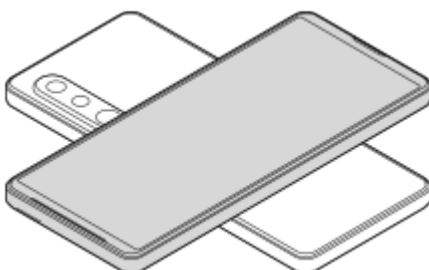

### Nota

- Não pode utilizar a Função Partilha de bateria durante o carregamento sem fios do dispositivo.
- A carga da bateria pode ser transferida para um dispositivo que suporta Qi. Contudo, não é garantida a capacidade para transferir a carga da bateria para todos os dispositivos que suportam Qi.

### Sugestão

- Pode utilizar-se Função Partilha de bateria durante o carregamento do dispositivo através de um cabo USB.

---

### Tópico relacionado

- [Nomes das peças](#)
- [Menu Definições](#)

TP0001927715

Smartphone

Xperia 1 VI XQ-EC54/XQ-EC72

## Sincronizar dados utilizando uma conta Google



Pode transferir dados sincronizando os dados com a sua conta. Existem várias formas de sincronizar dados, dependendo do tipo de dispositivo ou conteúdo para o qual pretende fazer uma cópia de segurança e sincronizar. Pode sincronizar automaticamente os dados quando iniciar o seu novo dispositivo ou sincronizar manualmente através da aplicação na qual o conteúdo está localizado.

### Sincronizar dados quando inicia o seu novo dispositivo

Quando ligar o novo dispositivo pela primeira vez, defina a sua conta Google e siga as instruções no ecrã para sincronizar conteúdo a partir do seu dispositivo antigo.

Para mais informações, acesse a [support.google.com/android/answer/6193424](https://support.google.com/android/answer/6193424).

#### Nota

- Se não sincronizou os dados quando ligou o seu novo dispositivo pela primeira vez, pode transferir dados do seu dispositivo antigo tocando na notificação na barra de estado do seu novo dispositivo. Arraste a barra de estado para baixo, toque na notificação de configuração de acabamento e, em seguida, siga as instruções apresentadas no ecrã.
- Não pode transferir aplicações, definições, histórico de chamadas ou SMS/MMS manualmente. Siga as instruções no ecrã quando ligar pela primeira vez o seu novo dispositivo para transferi-los.
- Os tipos de dados que podem ser transferidos dependem do tipo de dispositivo e método de transferência dos dados.

### Gmail, Calendário e Contactos



1. Localize e toque rapidamente em [Definições] > [Palavras-passe e contas].
2. Se ainda não estiver definida uma conta Google, toque em [Adicionar conta] e, em seguida, siga as instruções no ecrã para adicionar uma conta.
3. Toque no interruptor [Sincronizar automaticamente dados de apps] para ativar a função.  
A cópia de segurança do seu Gmail, Calendário e Contactos é efetuada automaticamente.  
Para mais informações, consulte o conteúdo de ajuda da aplicação.

### Imagens (fotografias) e vídeos

Pode transferir fotografias e vídeos ao fazer uma cópia de segurança destes a partir de outro dispositivo utilizando o Google Fotos.



1. No seu dispositivo antigo, faça a cópia de segurança das fotografias e vídeos para o servidor do Google utilizando o Google Fotos e, em seguida, ligue as definições de sincronização.

2. No seu novo dispositivo, inicie sessão com a mesma conta Google que está a utilizar no seu dispositivo antigo.
3. Inicie a aplicação Google Fotos.  
As fotografias e vídeos dos quais efetuou cópia de segurança a partir do dispositivo antigo podem ser visualizados e editados.  
Se quiser guardar ficheiros no armazenamento interno do seu novo dispositivo, pode transferi-los.  
Para mais informações, consulte o conteúdo de ajuda da aplicação.

## Músicas e outros ficheiros de documentos

Música e outros ficheiros de documentos são transferidos fazendo uma cópia de segurança destes para o Google Drive manualmente a partir do seu dispositivo antigo.



1. No seu dispositivo antigo, inicie a aplicação Música ou a aplicação Ficheiro.
2. Selecione um ficheiro para carregar para o Google Drive e, em seguida, guarde-o no Google Drive utilizando a função de Partilha.
3. No seu novo dispositivo, inicie sessão com a mesma conta Google que está a utilizar no seu dispositivo antigo.
4. Inicie a aplicação Google Drive.  
Os ficheiros dos quais efetuou cópia de segurança a partir do seu dispositivo antigo serão visualizados ou transferidos.  
Para mais informações, consulte o conteúdo de ajuda da aplicação.

### Sugestão

- Para fazer cópia de segurança de música e de outros ficheiros de documentos a partir do seu novo dispositivo, toque sem soltar no ficheiro do qual pretende fazer cópia de segurança e, em seguida, toque em  (Ícone Partilhar) para guardá-lo no Google Drive.

### Tópico relacionado

- [Menu Definições](#)
- [Configurar uma conta Google no seu dispositivo](#)

TP1000431952

Smartphone

Xperia 1 VI XQ-EC54/XQ-EC72

## Transferir conteúdo utilizando um computador

Pode transferir uma grande quantidade de dados para o seu novo dispositivo a partir do seu dispositivo antigo utilizando um computador.



### 1 Ligue o seu novo dispositivo e o dispositivo antigo a um computador utilizando um cabo USB.

Em quaisquer dispositivos Android, arraste a barra de estado para baixo, toque na notificação de definições da ligação USB e, em seguida, toque em [Toque para obter mais opções.] > [Transferência de ficheiros].  
Se o seu dispositivo antigo for um dispositivo iOS, siga as instruções no ecrã.

#### Sugestão

- Também pode seleccionar [Transferência de ficheiros] ao localizar e tocar rapidamente em [Definições] > [Ligação de dispositivo] > [USB].

### 2 No computador, seleccione que ficheiros transferir do seu dispositivo antigo e, em seguida, copie e cole ou arraste e largue os ficheiros para um local no seu novo dispositivo.

Quando copiar ficheiros do seu antigo dispositivo para o seu novo dispositivo, certifique-se de que os nomes das pastas são os mesmos nos dois dispositivos.

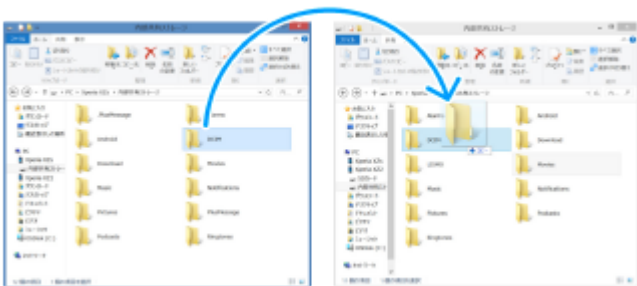

#### Nota

- Utilize sempre um cabo USB da marca Sony, uma vez que outros tipos de cabos USB podem representar riscos de segurança aumentados.
- Certifique-se de que o cabo USB está completamente seco.

## Tópico relacionado

- [Menu Definições](#)



Smartphone

Xperia 1 VI XQ-EC54/XQ-EC72

## Transferir conteúdo utilizando um cartão microSD

Pode transferir fotografias, vídeos, música e outros ficheiros de documentos do seu dispositivo antigo utilizando um cartão microSD.



- 1 No seu dispositivo antigo, copie os dados que pretende transferir para um cartão microSD utilizando a função Armazenamento no menu Definições ou na aplicação Ficheiros.**

Para copiar contactos guardados no seu dispositivo Android antigo para um cartão microSD, inicie a aplicação de Contactos e, em seguida, exporte os contactos para o cartão microSD.

**Nota**

- Verifique previamente se o cartão microSD pode ser utilizado no seu dispositivo novo e no dispositivo antigo.

- 2 Insira o cartão microSD para o qual copiou os dados no seu novo dispositivo e, em seguida, transfira os dados para o armazenamento interno do seu novo dispositivo.**

Para copiar contactos exportados do seu dispositivo Android antigo para o cartão microSD, inicie a aplicação de Contactos e, em seguida, importe-os.



- 3 Verifique os dados transferidos utilizando a aplicação apropriada.**

TP1000431954

Smartphone

Xperia 1 VI XQ-EC54/XQ-EC72

## Ecrã inicial



1. Barra de estado

2. Barra de navegação

3. Botão Descrição geral

Toque para localizar todas as aplicações abertas.

- Para abrir outra aplicação, toque no botão Descrição geral, passe o dedo para a esquerda ou para a direita para seleccionar a aplicação que pretende abrir e, em seguida, toque na aplicação.
- Para fechar uma aplicação, toque no botão Descrição geral, passe o dedo para a esquerda ou para a direita para seleccionar a aplicação que pretende fechar e, em seguida, passe o dedo para cima na aplicação.
- Pode utilizar [Fazer captura de ecrã], [Janela de pop-up] e [Comutador multijanelas] (modo Ecrã dividido).



4. Botão Início

Toque para sair de uma aplicação e voltar ao Ecrã inicial.

5. Botão Anterior

Toque para voltar ao ecrã anterior dentro de uma aplicação ou fechar a aplicação.

### Sugestão

- Quando os 3 botões para Início, Anterior e Descrição geral não são visualizados na parte inferior do ecrã, localize e toque rapidamente em [Definições] > [Sistema] > [Gestos] > [Modo de navegação] > [Navegação com 3 botões].
- Quando a orientação do dispositivo e a orientação do ecrã visualizado forem diferentes,  (Ícone Rodar) é apresentado na barra de navegação. Pode rodar o ecrã visualizado ao tocar em  (Ícone Rodar). Ao utilizar a função [Rodar ecrã



automaticamente], pode definir o ecrã para rodar automaticamente de acordo com a orientação do dispositivo. Localize e toque rapidamente em [Definições] > [Ecrã] e, em seguida, toque no interruptor [Rodar ecrã automaticamente] para ativar a função.

### Abrir o painel de Definições rápidas

1. Passe o dedo para baixo duas vezes a partir da parte superior do ecrã.

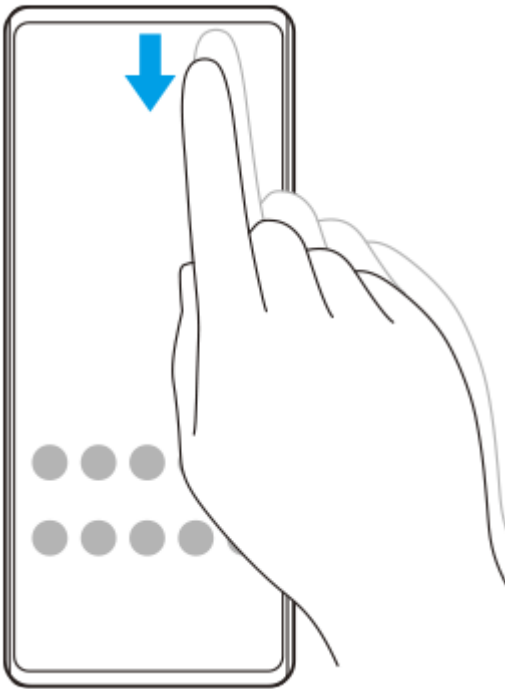

### Abrir a gaveta de aplicações

1. Passe o dedo para cima da parte inferior do ecrã para a parte superior.

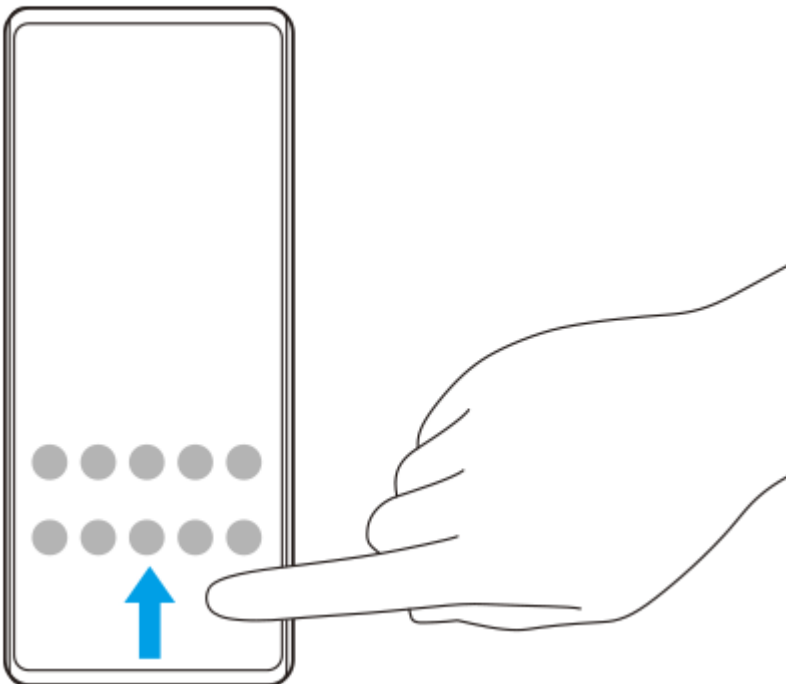

### Alterar o padrão de fundo

Pode alterar o padrão de fundo para uma imagem predefinida ou para a fotografia favorita.

1. Toque sem soltar numa área vazia do ecrã inicial e, em seguida, toque em [Imagem fundo/estilo] > [Alterar imagem de fundo].

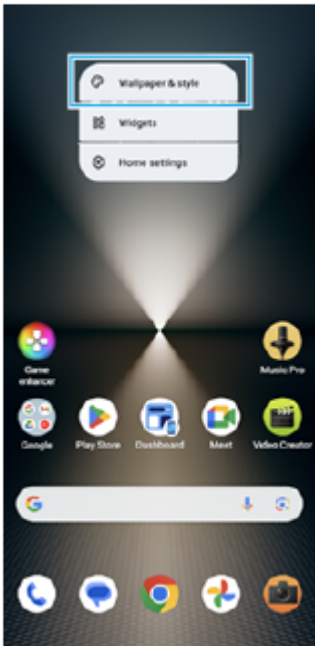

### Sugestão

- Pode alterar a cor de destaque do sistema de modo a corresponder ao padrão de fundo selecionado. Selecione as cores ou as definições pretendidas no ecrã de definições de [Imagem de fundo e estilo].
- Para adicionar um widget ao ecrã inicial, toque sem soltar numa área vazia do ecrã inicial e, em seguida, toque em [Widgets].

### Tópico relacionado

- [Obter uma captura de ecrã](#)
- [Modo de janela de pop-up](#)
- [Modo Ecrã dividido \(Comutador multijanelas\)](#)
- [Menu Definições](#)
- [Definições do ecrã](#)
- [Painel Definições rápidas](#)

TP1000431955

Smartphone

Xperia 1 VI XQ-EC54/XQ-EC72

## Barra de estado e painel de notificação

Os ícones de notificação e os ícones de estado são apresentados na barra de estado na parte superior do ecrã. Os ícones de notificação informam-no de eventos, tais como novas mensagens. Os ícones de estado informam-no de estados, tais como a condição da bateria e a potência do sinal das ligações de rede móvel ou Wi-Fi.



1. Ícones de notificação
2. Ícones de estado
3. Barra de estado

## Ver o conteúdo de notificações

Quando abre o painel de notificação, pode ver o conteúdo dos ícones de notificação apresentados.

1. Arraste a barra de estado para baixo para abrir o painel de notificação.

### Sugestão

- Para expandir e ver mais informações sobre uma notificação, toque em (Ícone Expandir mais). Nem todas as notificações podem ser expandidas.
- Para abrir a aplicação na janela de pop-up a partir da notificação, toque em (Ícone Janela de pop-up). Nem todas as aplicações podem ser abertas na janela de pop-up.
- Para dispensar uma notificação do painel de notificação, passe o dedo para a esquerda ou para a direita na notificação. Nem sempre é possível dispensar todas as notificações.
- Para alterar as definições de notificação, toque sem soltar na notificação para fazer (Ícone Definições) aparecer e, em seguida, toque na mesma.
- Ao definir a Visualização ambiente, pode definir o ecrã para ativar para novas notificações no Modo de suspensão. Localize e toque rapidamente em [Definições] > [Ecrã] > [Pref. do ecrã de bloqueio] e, em seguida, toque no interruptor [Novas notificações] para ativar a função.
- Pode desativar as notificações com o modo [Não incomodar].

### Tópico relacionado



















- [Ícones de estado](#)
- [Ícones de notificação](#)
- [Menu Definições](#)
- [Limitar interrupções com o modo \[Não incomodar\]](#)



Smartphone

Xperia 1 VI XQ-EC54/XQ-EC72

## Ícones de estado

-  (Ícone Potência do sinal): O modo de rede móvel é também visualizado quando envia e transfere dados móveis.
-  (Ícone Sem sinal)
-  (Ícone Roaming de dados): O roaming internacional está em utilização.
-  (Ícone Sinal Wi-Fi): Uma ligação Wi-Fi está ativada e estão a ser transmitidos dados.
-  (Ícone Erro de ligação Wi-Fi): Está ativada uma ligação Wi-Fi, mas não há ligação à Internet. Este ícone também aparece quando está a tentar estabelecer ligação a uma rede de portal cativo. Após um início de sessão bem-sucedido, o ponto de exclamação desaparece. Se o Google estiver bloqueado na sua área, o ponto de exclamação pode aparecer mesmo quando o dispositivo está ligado a uma rede e houver uma ligação à Internet Wi-Fi a funcionar.
-  (Ícone Estado da bateria)
-  (Ícone de carregamento da bateria)
-  (Ícone Modo STAMINA)
-  (Ícone Poupança de dados)
-  (Ícone Modo de avião)
-  (Ícone Bluetooth): O dispositivo está ligado a um dispositivo compatível com Bluetooth.
-  (Ícone Silenciar microfone)
-  (Ícone Altifalante)
-  (Ícone Não incomodar)
-  (Ícone Silenciar)
-  (Ícone Vibração)
-  (Ícone Alarme)
-  (Ícone GPS)

### Nota

- Nem todos os ícones que poderão aparecer no seu dispositivo estão listados aqui. Esta lista serve apenas de referência e poderão ser feitas alterações sem aviso prévio.

### Tópico relacionado

- [Carregar o dispositivo](#)
- [Modo STAMINA](#)

- Controlar a utilização de dados
- Ligar ou desligar a função Bluetooth
- Limitar interrupções com o modo [Não incomodar]
- Volume e vibração
- Alarme
- Utilizar os serviços de localização
- Ícones de notificação

TP0002935526















B-ACA-100-61 Copyright 2024 Sony Corporation

Smartphone

Xperia 1 VI XQ-EC54/XQ-EC72

## Ícones de notificação

---

-  (Ícone Nova SMS)
-  (Ícone Chamada a decorrer)
-  (Ícone Chamada não atendida)
-  (Ícone Chamada telefónica em espera)
-  (Ícone Reencaminhamento de chamadas): O reencaminhamento de chamadas está ativado
-  (Ícone A transferir dados)
-  (Ícone A carregar dados)
-  (Ícone Configuração de software): Está disponível uma configuração básica do seu dispositivo
-  (Ícone Atualização do sistema): Estão disponíveis atualizações do sistema
-  (Ícone Atualização da aplicação): Estão disponíveis atualizações da aplicação.
-  (Ícone A transferir atualizações do sistema)
-  (Ícone Instalar atualização do sistema transferida)
-  (Ícone Gerir Carga da Bateria)
-  (Ícone Partilha de bateria)
-  (Ícone Mais notificações): Mais notificações ocultas

### Nota

- Nem todos os ícones que poderão aparecer no seu dispositivo estão listados aqui. Esta lista serve apenas de referência e poderão ser feitas alterações sem aviso prévio.

---

### Tópico relacionado

- [Gerir Carga da Bateria](#)
- [Carregar o dispositivo com um carregador sem fios](#)
- [Antes de atualizar o dispositivo](#)
- [Ícones de estado](#)

TP0002935527

Smartphone

Xperia 1 VI XQ-EC54/XQ-EC72

## Painel Definições rápidas

Pode localizar e alterar as definições de qualquer ecrã com o painel Definições rápidas.

- 1 **Passa o dedo para baixo duas vezes a partir da parte superior do ecrã.**

### Descrição geral do painel Definições rápidas



1. **Nível de brilho**  
Ajuste o nível de brilho.
2. **Definições rápidas**  
Passa o dedo para a esquerda ou para a direita para localizar a definição pretendida e, em seguida, toque na mesma para ativar ou desativar a função.  
Dependendo da definição, pode ajustar mais opções ao tocar sem soltar na mesma.
3. **Toque para visualizar o ecrã de edição.** Pode adicionar, remover ou reorganizar definições rápidas.
4. **Toque para abrir o menu ligar/desligar.**
5. **Toque para abrir o menu Definições.**
6. **Toque rapidamente para apresentar as aplicações ativas que podem afetar a vida útil da bateria mesmo que não esteja a utilizá-las.**  
Pode selecionar uma aplicação em execução e interrompê-la. Nem todas as aplicações podem ser interrompidas.





Smartphone

Xperia 1 VI XQ-EC54/XQ-EC72

## Obter uma captura de ecrã

Pode capturar imagens estáticas de qualquer ecrã no seu dispositivo como captura de ecrã. Após tirar uma captura de ecrã, pode visualizar, editar e partilhar a imagem. As capturas de ecrã que tira são automaticamente guardadas no armazenamento interno do seu dispositivo.

- 1 **Prima o botão de diminuição do volume e o botão de ligar/desligar ao mesmo tempo.**

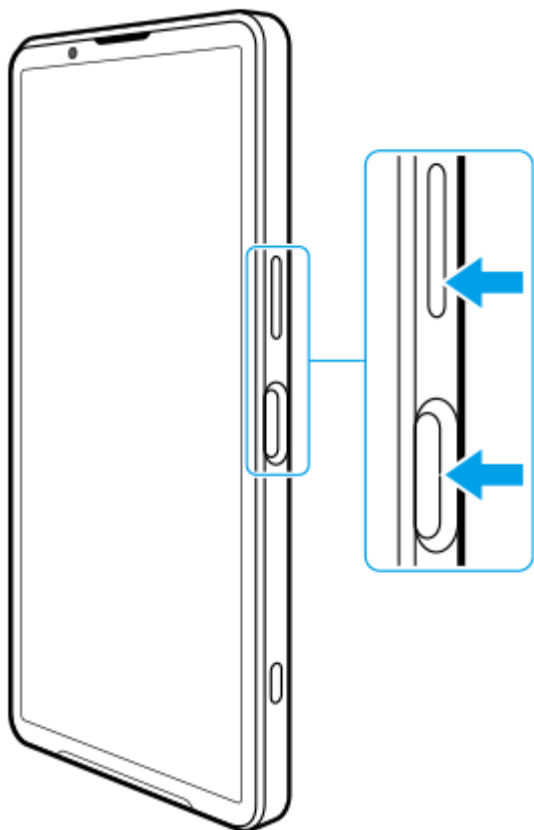

### Tirar uma captura de ecrã do painel de Definições rápidas

1. Passe o dedo para baixo duas vezes a partir da parte superior do ecrã.

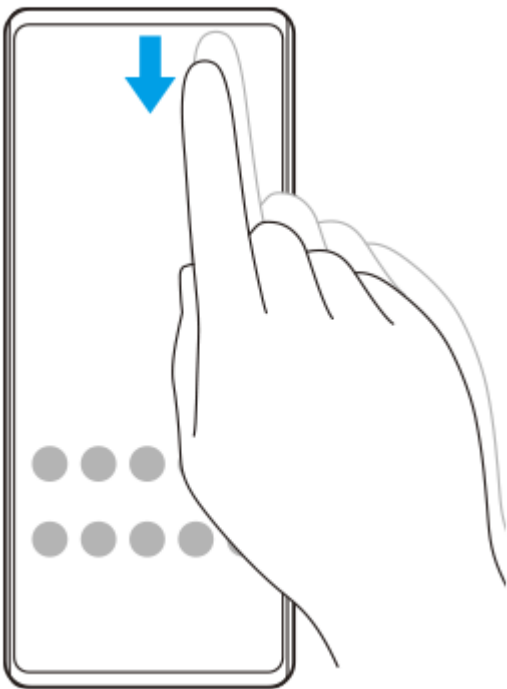

2. Toque em  (Captura de ecrã).



### Sugestão

- Pode tirar uma captura de ecrã utilizando o Painel. Desloque a barra do Sensor lateral rapidamente para dentro na direção do ecrã ou localize e toque rapidamente em  (Ícone Painel) para visualizar o Painel e, em seguida, toque em [Fazer captura de ecrã].
- Pode atribuir capturas de ecrã a um gesto na barra do Sensor lateral. Localize e toque rapidamente em [Definições] > [Funcionamento e vista] > [Sensor lateral] > [Atribuições da função de gesto], selecione um gesto entre [Deslocar rapid. na direção do ecrã], [Deslocar rapidamente para cima] e [Deslocar rapidamente para baixo] e, em seguida, toque em [Tirar captura de ecrã].

### Tirar uma captura de deslocamento

Pode efetuar uma captura de um ecrã que possa ser percorrido.

### Nota

- Percorrer capturas de deslocamento está disponível se a aplicação suportar a funcionalidade.

1. Prima o botão de diminuição do volume e o botão de ligar/desligar ao mesmo tempo.

2. Toque em [Capturar mais].

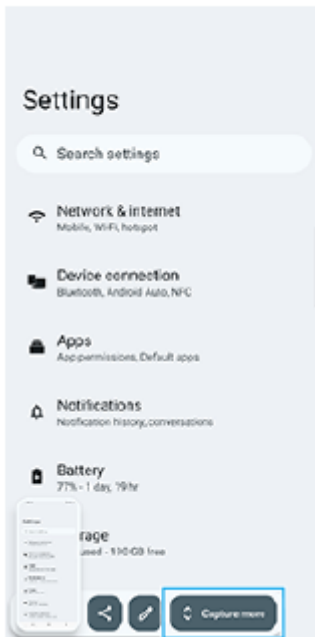

3. Arraste a linha para ajustar a área de captura de ecrã e, em seguida, toque em [Guardar].



## Tirar uma captura de ecrã de uma aplicação utilizada recentemente

1. Toque em  (Botão Descrição geral) na barra de navegação.

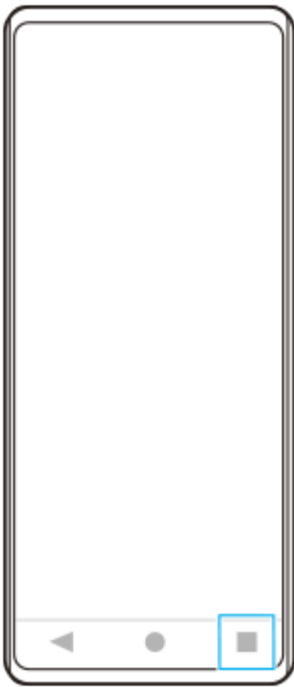

2. Passe o dedo para a esquerda ou para a direita para seleccionar a aplicação da qual pretende tirar uma captura de ecrã e, em seguida, toque em [Fazer captura de ecrã].



---

### Tópico relacionado

- [Painel Definições rápidas](#)
- [Painel](#)
- [Ligar ou desligar o Sensor lateral](#)
- [Definir opções do Sensor lateral](#)
- [Menu Definições](#)

TP0001883045



Smartphone

Xperia 1 VI XQ-EC54/XQ-EC72

## Gravação do ecrã do dispositivo

Pode gravar um vídeo do ecrã do seu dispositivo. Os vídeos gravados são automaticamente guardados no armazenamento interno do seu dispositivo.

- 1 Passe o dedo para baixo duas vezes a partir da parte superior do ecrã para abrir o painel de Definições rápidas.**
- 2 Passe o dedo para a esquerda ou para a direita para localizar  (Gravação ecrã) e, em seguida, toque no mesmo.**

Se não conseguir localizar o ícone no painel de Definições rápidas, toque em  (Ícone Editar) e, em seguida, toque sem soltar em  (Gravação ecrã) para movê-lo para a parte superior do ecrã.
- 3 Siga as instruções no ecrã para iniciar a gravação do ecrã.**

Pode seleccionar o que gravar (áudio do dispositivo, áudio do microfone e/ou toques no ecrã).  
Para parar a gravação, arraste a barra de estado para baixo para abrir o painel de notificação e, em seguida, toque na notificação do Gravador de ecrã.

### Nota

- Este Gravador de ecrã e funções semelhantes fornecidas por outras aplicações não podem ser utilizados ao mesmo tempo que a função [Captura de ecrã] ou a função [Gravar] da aplicação Otimizador de jogo.
- Pode não conseguir gravar o ecrã do seu dispositivo dependendo do design da aplicação.

### Tópico relacionado

- [Ecrã inicial](#)

TP1000431956

Smartphone

Xperia 1 VI XQ-EC54/XQ-EC72

## Ler os códigos QR

Pode abrir o Leitor de códigos QR a partir do painel Definições rápidas e ler códigos QR.

- 1 **Passa o dedo para baixo duas vezes a partir da parte superior do ecrã para abrir o painel de Definições rápidas.**
- 2 **Passa o dedo para a esquerda ou para a direita para localizar  (Leitor QR) e, em seguida, toque no mesmo.**



- 3 **Aponte a câmara para o QR Code e, em seguida, toque no botão na mensagem que aparece.**

### Sugestão

- Também pode utilizar a aplicação Câmara para ler os códigos QR.

### Tópico relacionado

- [Ler códigos QR no modo \[Fotografia\]](#)
- [Painel Definições rápidas](#)

TP1001272842

Smartphone

Xperia 1 VI XQ-EC54/XQ-EC72

## Ligar ou desligar o Sensor lateral

---

- 1 Localize e toque rapidamente em [Definições] > [Funcionamento e vista] > [Sensor lateral].
  - 2 Toque no interruptor [Utilizar barra do Sensor lateral] para ativar ou desativar a função.
- 

### Tópico relacionado

- [Utilizar o Sensor lateral](#)
- [Painel](#)
- [Definir opções do Sensor lateral](#)
- [Menu Definições](#)

TP0002935539



Smartphone

Xperia 1 VI XQ-EC54/XQ-EC72

## Utilizar o Sensor lateral

Pode aceder facilmente a menus e funções úteis executando gestos na barra do Sensor lateral.

- Desloque a barra do Sensor lateral rapidamente para dentro na direção do ecrã para abrir o Painel, o que lhe permite alterar ou verificar rapidamente o estado das suas definições mais utilizadas.
- Desloque a barra do Sensor lateral rapidamente para cima para abrir o menu Iniciador da aplicação, o que lhe permite abrir aplicações e mais. Pode também abrir o menu multijanelas no menu Iniciador da aplicação.
- Desloque a barra do Sensor lateral rapidamente para baixo para voltar ao ecrã anterior (Retroceder).

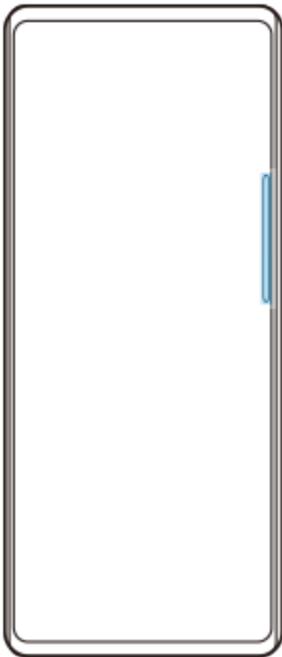

### Nota

- O Sensor lateral não está disponível quando utilizar a aplicação da Câmara.

### Sugestão

- Para saber mais sobre o menu Iniciador da aplicação, localize e toque rapidamente em [Definições] > [Funcionamento e vista] > [Sensor lateral] > [Ver guia de utilização do Sensor lateral].
- Pode alterar uma ação no ecrã atribuída aos gestos do Sensor lateral (deslocar rapidamente para dentro na direção do ecrã, deslocar rapidamente para cima e deslocar rapidamente para baixo) nas definições do Sensor lateral.

## Abrir o Painel

1. Desloque a barra do Sensor lateral rapidamente para dentro na direção do ecrã.

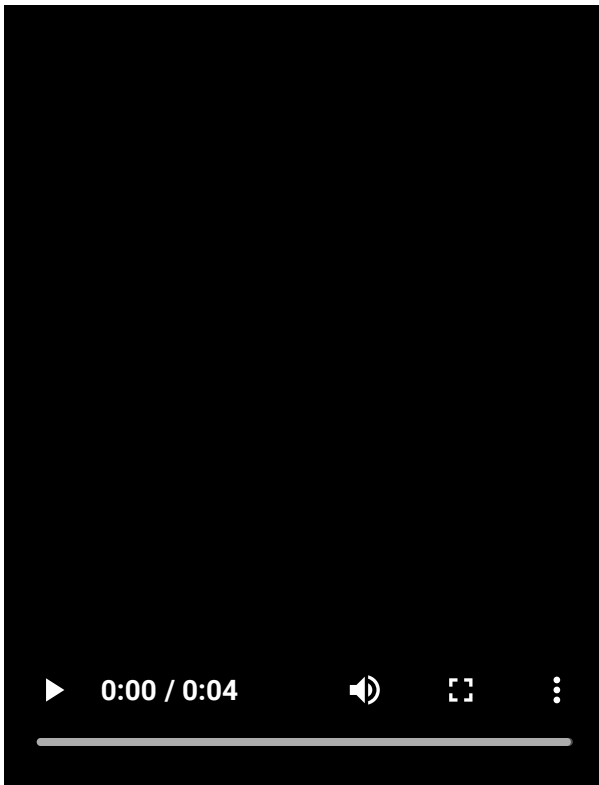

### **Abrir o menu Iniciador da aplicação**

1. Desloque a barra do Sensor lateral rapidamente para cima.

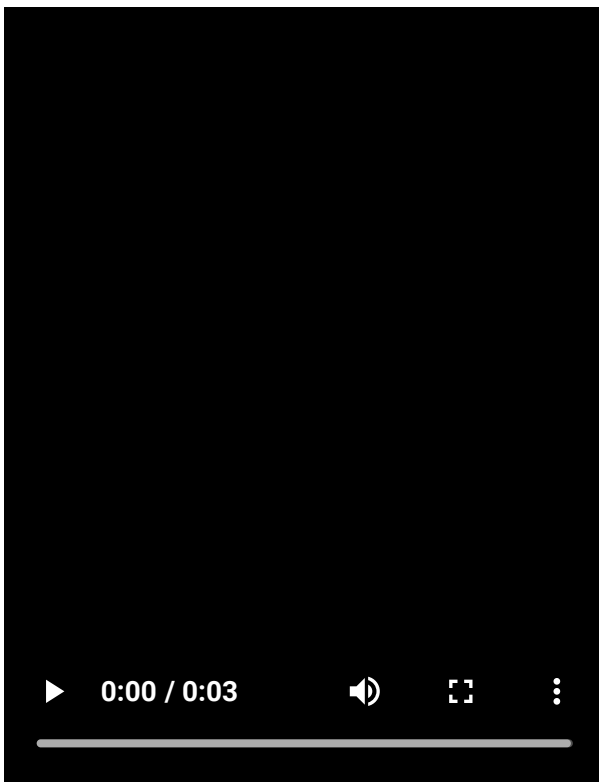

### **Voltar ao ecrã anterior utilizando o Sensor lateral**

1. Desloque a barra do Sensor lateral rapidamente para baixo.

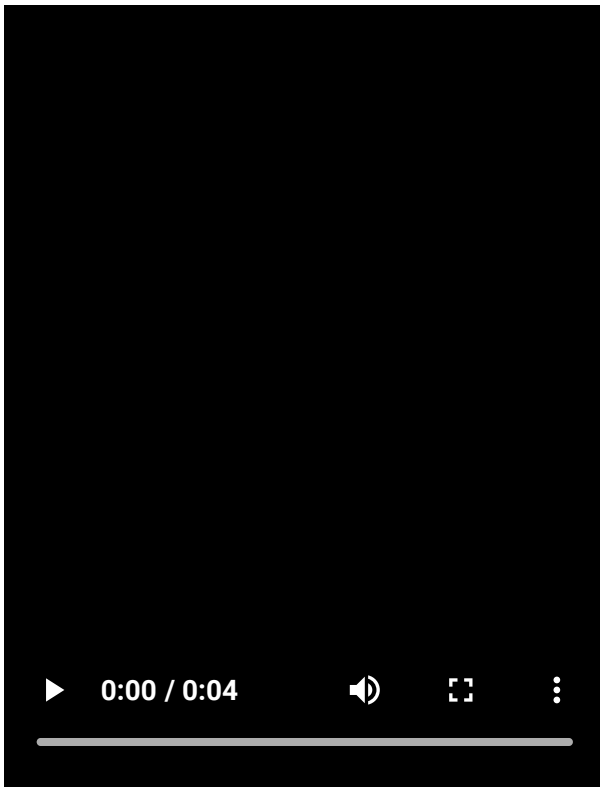

## Mover a barra do Sensor lateral

1. Toque sem soltar na barra do Sensor lateral e, em seguida, arraste-a para cima ou para baixo.

### Tópico relacionado

- [Menu Definições](#)
- [Ligar ou desligar o Sensor lateral](#)
- [Painel](#)
- [Definir opções do Sensor lateral](#)
- [Modo de janela de pop-up](#)
- [Modo Ecrã dividido \(Comutador multijanelas\)](#)

TP1000765771

Smartphone





Xperia 1 VI XQ-EC54/XQ-EC72

## Painel

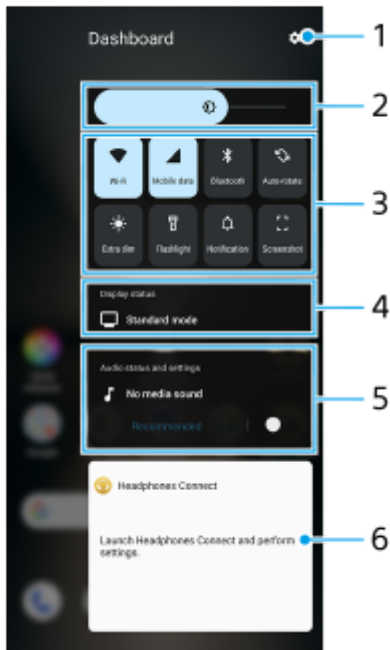
- 1 Desloque a barra do Sensor lateral rapidamente para dentro na direção do ecrã ou localize e toque rapidamente em  (Ícone Painel).

### Descrição geral do painel



1. Toque para abrir o menu Definições.
2. Nível de brilho  
Ajuste o nível de brilho.
3. Definições mais utilizadas  
Pode verificar o estado das definições. As definições ativadas estão acesas.  
Toque em cada definição para a ligar ou desligar. Dependendo da definição, pode ajustar mais opções ao tocar sem soltar na mesma.  
Toque em  (Notificação) para abrir o painel de notificação.  
Toque em  (Captura de ecrã) para tirar uma captura de ecrã.
4. Estado do monitor  
Toque para alterar as definições no ecrã [Definições da qualidade de imagem].
5. Estado e definições de áudio  
Pode ligar ou desligar o efeito de áudio tocando no interruptor.  
Pode também alterar o tipo de efeito de áudio. Toque no interruptor para ligar o efeito de áudio e, em seguida, toque em  (Ícone Retroceder) ou em  (Ícone Avançar). Para definições mais detalhadas, toque na placa para abrir as definições [Qualidade da reprodução].
6. Painel de controlo de auscultadores (Headphones Connect)  
Pode controlar os auscultadores fabricados pela Sony que tenham uma função de ligação a aplicações.  
O painel de controlo dos auscultadores é apresentado quando a aplicação Headphones Connect está instalada no seu dispositivo e o interruptor [Adic. contr. auscult.] está ligado em [Definições] > [Funcionamento e vista] > [Sensor

lateral].

---

### **Tópico relacionado**

- [Ligar ou desligar o Sensor lateral](#)
- [Utilizar o Sensor lateral](#)
- [Definições do ecrã](#)
- [Definir a qualidade do som da reprodução](#)
- [Menu Definições](#)

TP1001673263

B-ACA-100-61 Copyright 2024 Sony Corporation

Smartphone

Xperia 1 VI XQ-EC54/XQ-EC72

## Modo Ecrã dividido (Computador multijanelas)

O modo Ecrã dividido permite-lhe ver duas aplicações ao mesmo tempo e operar cada uma delas. Nem todas as aplicações suportam o modo Ecrã dividido.

- 1 Toque em  (Botão Descrição geral) na barra de navegação.

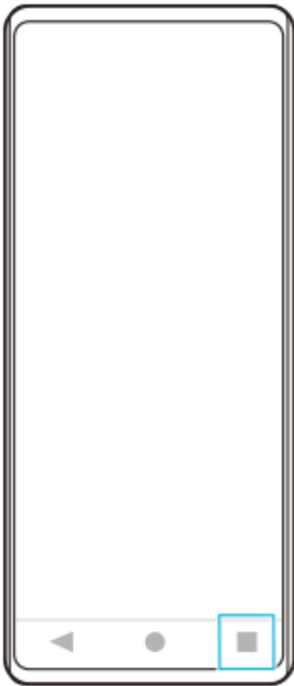

- 2 Toque em [Computador multijanelas].



- 3 Passe o dedo para a esquerda ou para a direita para seleccionar as aplicações pretendidas e, em seguida, toque em [Concluído].

Pode também visualizar aplicações ao tocar numa das aplicações no par visualizado na parte inferior do ecrã.

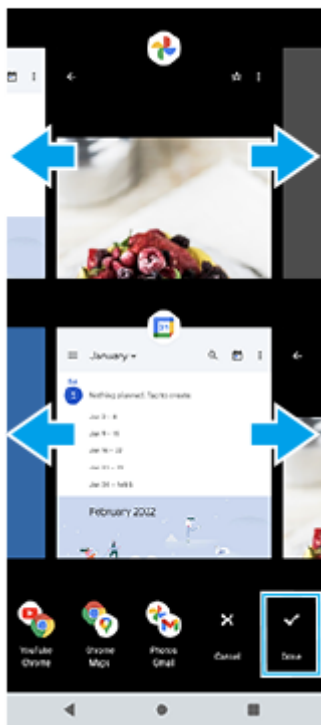

### Sugestão

- Também pode visualizar aplicações no modo Ecrã dividido utilizando o menu Multijanelas. Pode visualizar o menu multijanelas deslocando a barra do Sensor lateral rapidamente para cima e, em seguida, tocando em [Multijanelas] ou passando o dedo para a esquerda no ecrã.

## Descrição geral do Ecrã dividido



1. Aplicação 1

2. Linha de partição do ecrã dividido

Arraste — (Barra na linha de partição) no centro do ecrã para cima ou para baixo para redimensionar as janelas.

### 3. Aplicação 2

#### Nota

- Uma janela no modo Ecrã dividido é dividida verticalmente na orientação vertical e horizontalmente na orientação horizontal. Não pode redimensionar as janelas na orientação horizontal.

#### Sugestão

- Para sair do modo Ecrã dividido, arraste — (Barra na linha de partição) para a parte superior ou inferior do ecrã.

---

#### Tópico relacionado

- [Ligar ou desligar o Sensor lateral](#)
- [Utilizar o Sensor lateral](#)

TP1001272843



Smartphone

Xperia 1 VI XQ-EC54/XQ-EC72

## Modo de janela de pop-up

Pode visualizar outra aplicação numa janela pequena sobreposta por cima de uma aplicação em execução no modo de ecrã completo. Também pode visualizar uma terceira aplicação na janela de pop-up enquanto visualiza duas aplicações utilizando o modo Ecrã dividido.

- 1 Toque em  (Botão Descrição geral) na barra de navegação.

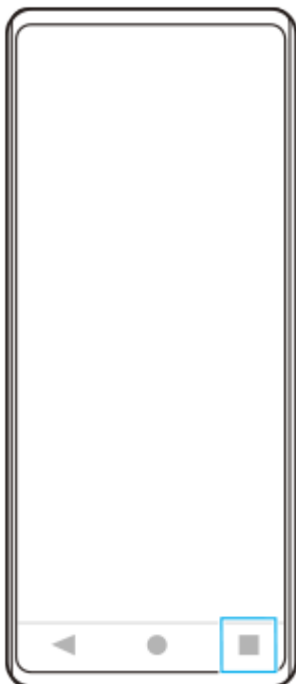

- 2 Passe o dedo para a esquerda ou para a direita para seleccionar a aplicação que pretende visualizar numa janela pequena e, em seguida, toque em [Janela de pop-up].



- 3 Passe o dedo para a esquerda ou para a direita para seleccionar a aplicação que pretende visualizar no ecrã completo e, em seguida, toque na mesma.



### Descrição geral da janela de pop-up

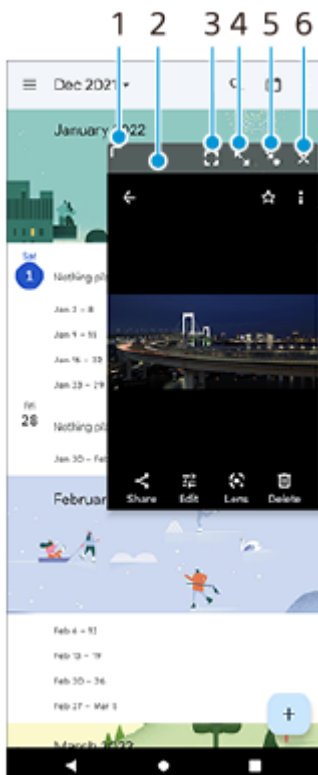

1. Arraste para redimensionar a janela.
2. Arraste para mover a janela.
3. Toque para visualizar a aplicação no modo de ecrã completo.  
O modo de janela de pop-up fecha e a aplicação é visualizada no modo de ecrã completo.
4. Toque para maximizar a janela.

Para colocar a janela novamente no tamanho anterior, toque em  (Ícone Voltar ao tamanho anterior) enquanto a janela estiver maximizada.

**5.** Toque para iconizar a janela.

A janela será visualizada como ícone de aplicação. Para colocar a aplicação iconizada novamente no seu visor da janela anterior, toque no ícone.

Pode arrastar e mover a aplicação iconizada. Se arrastar a aplicação iconizada para  (Ícone Fechar), a janela fecha.

**6.** Toque para fechar a janela.

---

---

**Tópico relacionado**

- [Ligar ou desligar o Sensor lateral](#)
- [Utilizar o Sensor lateral](#)

TP1001272844

Smartphone

Xperia 1 VI XQ-EC54/XQ-EC72

## Alarme

Pode definir um ou mais alarmes e utilizar qualquer ficheiro de som guardado no dispositivo como toque do alarme. O alarme não emite som se o dispositivo estiver desligado.

- 1 Localize e toque rapidamente em [Relógio] > [Alarme].

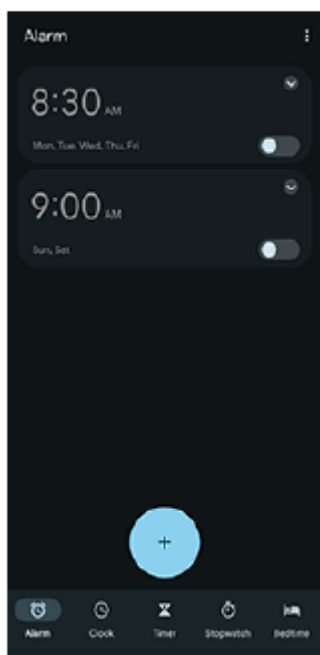

- 2 Toque em  (Ícone Adicionar item).
- 3 Acerte a hora e, em seguida, toque em [OK].
- 4 Selecione o valor pretendido.

### Sugestão

- Para adicionar um widget do relógio ao ecrã inicial, toque sem soltar numa área vazia do ecrã inicial, toque em [Widgets] e, em seguida, toque sem soltar no relógio pretendido.

### Tópico relacionado

- [Data e hora](#)

TP1000431957

Smartphone

Xperia 1 VI XQ-EC54/XQ-EC72

## Descrição geral do modo [Fotografia]

A interface comuta automaticamente, para que possa usar a câmara na vertical e na horizontal.







1. Google Lens

2. Indicações de estado

- (Ícone Flash): Toque para desligar o flash ou defina-o para automático. A cor do fundo do ícone do flash fica branca quando o flash ativa.
- (Ícone de Captura noturna) (Apenas Câmera principal): O ícone aparece quando as condições de luz ficam baixas e a função [Captura noturna] liga automaticamente. A função [Captura noturna] permite-lhe tirar fotografias nítidas à noite ou em condições escuras. Pode desligar temporariamente a função [Captura noturna] tocando no ícone.
- (Ícone Fotografia de grande plano) (Apenas Câmera principal): O ícone aparece quando a função [Fotografia de grande plano] estiver ativada. A função [Fotografia de grande plano] alterna automaticamente para a lente ultragrande para focar nos detalhes do motivo quando se aproxima deste. Pode desligar temporariamente a função [Fotografia de grande plano] tocando no ícone.

3. Objetiva da câmara frontal

4. Utilize o botão de volume para ampliar ou reduzir.

5. Toque num dos botões de ângulo para alternar os ângulos de visualização.  
Para ampliar ou reduzir a imagem, toque novamente no botão de ângulo e, em seguida, deslize-o para a esquerda e para a direita (na orientação vertical) ou para cima e para baixo (na orientação horizontal). Pode ampliar e reduzir sem problemas sem alternar os ângulos de visualização.  
Pode também ampliar ou reduzir a imagem aproximando ou afastando os dedos no visor ou premindo o botão de volume.
6. Toque para alterar as definições.
  - **Formato:** Toque para alterar a proporção.
  - **Temporizador:** Toque para selecionar uma definição de temporizador auto.
  - **Flash:** Toque para selecionar uma definição do flash.Toque no botão [Menu] para alterar as definições mais detalhadas.
7. Utilize o botão do obturador para iniciar a aplicação da Câmara ou tirar fotografias.
8. Alterne entre as câmaras frontal e principal.
9. Selecione um modo.  
Passe o dedo para a esquerda ou para a direita para encontrar o modo pretendido.
10. Retroceda ou saia da aplicação da Câmara.
11. Toque na miniatura para ver fotografias e vídeos na aplicação Google Fotos.  
Toque em  (Ícone Partilhar) para partilhar uma fotografia ou um vídeo ou em  (Ícone Editar) para editá-la(o).  
Para ocultar ou mostrar ícones, toque no ecrã.  
Para obter mais informações sobre a aplicação Google Fotos, acesse a [support.google.com/photos](https://support.google.com/photos).  
Toque em  (Botão Anterior) para voltar à aplicação da Câmara.
12. Utilize o botão do obturador para tirar fotografias.
13. Toque para selecionar o acabamento das imagens (Visual). Cada um está otimizado com uma combinação diferente de tom de cor, saturação, contraste, nitidez, brilho e outros elementos de imagem, para que possa configurar o processamento de imagens com o seu equilíbrio ideal destes elementos.  
Para mais detalhes sobre cada visual predefinido, toque em  (Botão Ler mais).

---

## Tópico relacionado



- [Tirar fotografias no modo \[Fotografia\]](#)
- [Funcionalidades utilizadas frequentemente no modo \[Fotografia\]](#)
- [Definições adicionais da câmara](#)
- [Utilizar a focagem manual no modo \[Fotografia\] ou \[Vídeo\]](#)
- [Ajustar a velocidade do obturador manualmente no modo \[Fotografia\] ou \[Vídeo\]](#)
- [Ler códigos QR no modo \[Fotografia\]](#)
- [Emparelhar com um comando remoto por Bluetooth ou punho](#)

TP1001673251

Smartphone

Xperia 1 VI XQ-EC54/XQ-EC72

## Tirar fotografias no modo [Fotografia]

- 1 Localize e toque rapidamente em  (Ícone Câmera).
- 2 Selecione o modo [Fotografia].
- 3 Toque em  (Ícone Alternar câmera) para alternar entre as câmaras principal e frontal.
- 4 Aponte a câmara para o motivo.
- 5 Quando utilizar a câmara principal, toque num dos botões de ângulo para alternar os ângulos de visualização.

Para ampliar ou reduzir a imagem, toque novamente no botão de ângulo e, em seguida, deslize-o para a esquerda e para a direita (na orientação vertical) ou para cima e para baixo (na orientação horizontal). Pode ampliar e reduzir sem problemas sem alternar os ângulos de visualização.

Pode também ampliar ou reduzir a imagem aproximando ou afastando os dedos no visor ou premindo o botão de volume.

- 6 Toque no motivo no qual gostaria de focar no visor.
  - A moldura de foco (A) aparece.  
A câmara foca no motivo tocado e inicia a monitorização.  
Para cancelar a focagem, toque na moldura de foco.
  - O controlo de deslize de ajuste da cor (B) e o controlo de deslize de ajuste do brilho (C) aparecem.  
Arraste os controlos de deslize para ajustar a cor e o brilho.

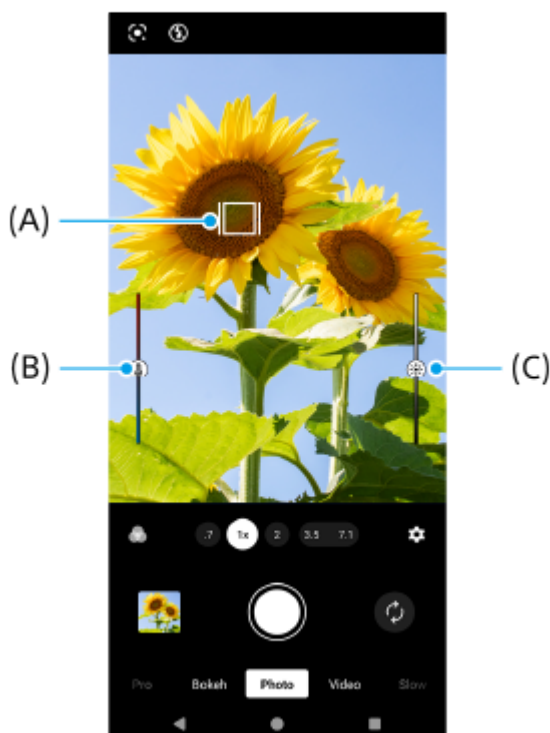

## 7 Toque no botão do obturador do ecrã ou prima o botão do obturador do dispositivo.

Se premir até meio o botão do obturador do dispositivo, a cor da moldura de foco muda para verde e a câmara foca no motivo emoldurado. O foco será ajustado continuamente de acordo com os movimentos do motivo. Prima o botão do obturador do dispositivo completamente para baixo para tirar uma fotografia.

### Sugestão

- Certifique-se de que as objetivas estão limpas. Uma impressão digital ou uma pequena sujidade pode diminuir a qualidade da fotografia e do vídeo.
- Utilize o temporizador automático se precisar de mais algum tempo para a preparação, para evitar fotografias desfocadas.
- Procure a luz com uma direção e cor que confirmem forma e profundidade à cena. Este tipo de luz ocorre mesmo antes do nascer do sol e no pôr-do-sol. A luz natural proveniente de uma janela também é ótima.
- Mesmo se as condições de luminosidade forem fracas, experimente tirar fotografias com e sem o flash. Por vezes, a qualidade é melhor se não utilizar o flash.
- Verifique o estado da memória do dispositivo com frequência. As fotografias e vídeos de alta resolução consomem mais memória.

## Gravar um vídeo no modo [Fotografia]

Pode gravar um vídeo temporariamente mesmo no modo [Fotografia].

1. Toque sem soltar no botão do obturador do ecrã para começar a gravar um vídeo e, em seguida, solte o seu dedo para parar a gravação.  
Se tocar sem soltar no botão do obturador do ecrã e o deslizar para o ícone de bloqueio à direita, a gravação continuará após soltar o seu dedo.

### Nota

- Note que algumas funções podem não estar disponíveis dependendo das definições.

### Sugestão

- Pode também iniciar a aplicação da Câmara executando as seguintes operações.
  - Prima por alguns instantes o botão do obturador do dispositivo.
  - Toque sem soltar  (Botão Câmara) do ecrã de bloqueio.
  - Prima o botão de ligar/desligar duas vezes. Para ativar esta função, localize e toque rapidamente em [Definições] > [Sistema] > [Gestos] > [Aceder à câmara] e, em seguida, toque no interruptor.
- Pode ler códigos QR.
- A função de Fotografia contínua está disponível no modo [Pro].

## Tópico relacionado

- [Descrição geral do modo \[Fotografia\]](#)
- [Funcionalidades utilizadas frequentemente no modo \[Fotografia\]](#)
- [Definições adicionais da câmara](#)
- [Utilizar a focagem manual no modo \[Fotografia\] ou \[Vídeo\]](#)
- [Ajustar a velocidade do obturador manualmente no modo \[Fotografia\] ou \[Vídeo\]](#)
- [Ler códigos QR no modo \[Fotografia\]](#)
- [Menu função no modo \[Pro\]](#)
- [Menu Definições](#)







Smartphone

Xperia 1 VI XQ-EC54/XQ-EC72

## Funcionalidades utilizadas frequentemente no modo [Fotografia]

Pode localizar e alterar as definições utilizadas com mais frequência ao tocar em  (Ícone Definições). Para alterar outras definições da câmara, toque no botão [Menu].

### Alterar as definições da câmara utilizadas com mais frequência

1. Toque em  (Ícone Definições).
2. Toque rapidamente na definição que pretende alterar.



- **Formato**  
4:3 / 3:2 (Apenas Câmara principal) / 16:9 / 1:1
- **Temporizador**  
Desativar / 3 s / 10 s
- **Flash**  
Desativar / Automático / Ativar / Luz (Apenas Câmara principal)

### Alterar outras definições da câmara

1. Toque em  (Ícone Definições) e, em seguida, toque no botão [Menu].
2. Selecione a definição que pretende alterar.

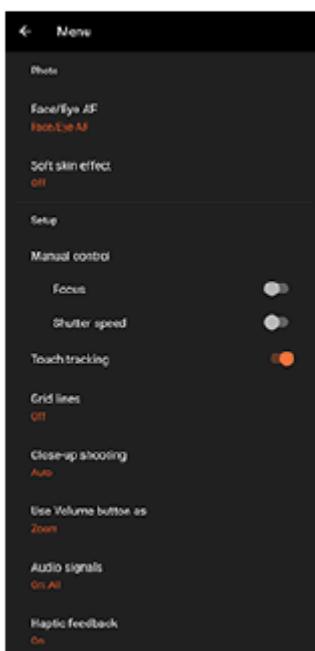

- **AF de rosto/olhos** (Apenas Câmara principal)

Pode tirar fotografias que focam nos rostos ou olhos de pessoas e animais.

Quando a câmara deteta os rostos de pessoas ou animais, aparece uma moldura de deteção. Para alterar o alvo de focagem, toque no rosto do motivo no qual gostaria de focar.

Se premir até meio o botão do obturador do dispositivo, a câmara foca no rosto selecionado ou num dos olhos com uma moldura verde. O foco será ajustado continuamente de acordo com os movimentos do motivo. Prima o botão do obturador do dispositivo completamente para baixo para tirar uma fotografia.

**AF de rosto/olhos:** Foca nos rostos ou olhos.

**AF de rosto:** Foca apenas nos rostos.

**Desativar**

- **Efeito Pele Suave**

**Ativar / Desativar:** Pode tirar fotografias com um efeito que faz a pele parecer mais lisa.

- **Obturador manual** (Apenas Câmara frontal)

**Ativar / Desativar:** Pode iniciar a contagem decrescente do temporizador rodando a palma da mão na direção da câmara frontal. Quando o temporizador auto estiver definido, o temporizador inicia após a câmara detetar a sua mão.

- **Controlo manual** (Apenas Câmara principal)

**Foco:** Pode ajustar o foco manualmente.

**Velocidade do obturador:** Pode ajustar a velocidade do obturador manualmente.

- **Monitorização do toque** (Apenas Câmara principal)

A câmara segue o objeto selecionado e ajusta o brilho.

- **Fotografia de grande plano** (Apenas Câmara principal)

**Automático / Desativar:** Pode tirar fotografias de grande plano alternando automaticamente para a lente ultragrande quando se aproxima do motivo, permitindo-lhe focar nos detalhes. Quando a função [Fotografia de grande plano] estiver ativada,  (ícone Fotografia de grande plano) aparece.

---

## Tópico relacionado

- [Descrição geral do modo \[Fotografia\]](#)
- [Tirar fotografias no modo \[Fotografia\]](#)
- [Definições adicionais da câmara](#)
- [Utilizar a focagem manual no modo \[Fotografia\] ou \[Vídeo\]](#)
- [Ajustar a velocidade do obturador manualmente no modo \[Fotografia\] ou \[Vídeo\]](#)

TP1001673253

Smartphone

Xperia 1 VI XQ-EC54/XQ-EC72

## Definições adicionais da câmara

Nos modos diferentes do [Pro], toque em  (Ícone Definições) > [Menu] e, em seguida, selecione a definição que pretende alterar.

No modo [Pro], toque em [MENU] > [Configuração] e, em seguida, selecione a definição que pretende alterar.

- **Linhas de grelha**

**Ativar / Desativar:** Pode definir se visualiza ou não linhas de grelha para ajudá-lo com a composição das imagens.

- **Usar botão vol. como**

**Zoom / Volume / Obturador / Desativar:** Pode alterar o modo como utiliza o botão de volume.

- **Sinais de áudio**

**Ativado: Tudo / Ativado: Apenas obturador / Desativar:** Pode seleccionar se a câmara produz ou não sons como, por exemplo, um som do obturador, sons no início e fim da gravação de vídeo e uma série de sinais sonoros para a contagem decrescente quando utiliza o temporizador auto.

- **Comentários táteis**

**Ativar / Desativar:** Pode seleccionar se quer ou não obter feedback háptico quando interagir com o visor.

- **Armazenamento de dados**

**Armazenamento interno / Cartão SD:** Pode seleccionar se guarda fotografias e vídeos no armazenamento interno do dispositivo ou num cartão microSD.

### Sugestão

- Recomenda-se que utilize um cartão microSD com Classe de Velocidade de Vídeo 30 (V30) ou acima.

- **Guardar local**

**Ativar / Desativar:** Pode guardar as suas fotografias e vídeos com os locais onde foram tiradas e gravados.

- **Iniciar c/ bot obtur**

**Iniciar aplicação Câmara / Desativar:** Se definir [Iniciar c/ bot obtur] para [Desativar], pode evitar que a aplicação da Câmara seja iniciada acidentalmente quando o botão do obturador do dispositivo for premido sem soltar.

- **Cont. rem. Bluetooth**

Pode emparelhar com um comando remoto por Bluetooth para utilizar remotamente as funções na aplicação da Câmara.

- **Acessibilidade**

Mostra uma ligação para informação de acessibilidade.

- **Licença de software**

Apresenta informações sobre a licença do software.

- **Repor definições**

Repõe todas as definições para as suas predefinições.

---

### Tópico relacionado

- [Emparelhar com um comando remoto por Bluetooth ou punho](#)

- Tirar fotografias no modo [Fotografia]
- Gravar vídeos
- Tirar fotografias com o efeito Bokeh
- Gravar vídeos em câmara lenta
- Fotografar imagens fixas no modo [Pro]
- Teleobjetiva macro
- Tirar fotografias em alta resolução (48 MP)
- Gravar vídeos com o efeito Bokeh
- Trans. direto

TP1001673254

B-ACA-100-61 Copyright 2024 Sony Corporation

Smartphone

Xperia 1 VI XQ-EC54/XQ-EC72



## Utilizar a focagem manual no modo [Fotografia] ou [Vídeo]

Pode ajustar o foco manualmente utilizando o controlo de deslize no visor se alternar o modo de focagem para manual.

### Alternar o modo de focagem para manual

1. Enquanto estiver a utilizar a câmara principal no modo [Fotografia] ou [Vídeo], toque em  (Ícone Definições) e, em seguida, toque no botão [Menu].
2. Toque no interruptor [Foco] em [Controlo manual] para ativar a função.

### Ajustar o foco manualmente

1. Toque no motivo no qual gostaria de focar no visor.
2. Toque em [Foco] no visor para visualizar o controlo de deslize.
3. Arraste o controlo de deslize para ajustar o foco.
  - Para efetuar ajustes mais precisos, toque em  (Ícone Foco perto) ou  (Ícone Foco distante).
  - Para ocultar ou mostrar a saliência, toque em [Saliência] no lado direito do controlo de deslize.
  - Para alternar o modo de focagem para automático, toque no interruptor no lado esquerdo do controlo de deslize.
  - Para ocultar o controlo de deslize, toque em  (Botão Fechar) no visor.

TP1001673255

Smartphone

Xperia 1 VI XQ-EC54/XQ-EC72

## Ajustar a velocidade do obturador manualmente no modo [Fotografia] ou [Vídeo]

Pode captar um motivo em movimento de várias formas ajustando a velocidade do obturador. Por exemplo, pode captá-lo no momento do movimento com um obturador de alta velocidade ou como imagem arrastada com um obturador de baixa velocidade.

### Definir a velocidade do obturador para ajuste manual

1. Enquanto estiver a utilizar a câmara principal no modo [Fotografia] ou [Vídeo], toque em  (Ícone Definições) e, em seguida, toque no botão [Menu].
2. Toque no interruptor [Velocidade do obturador] em [Controlo manual] para ativar a função.

### Ajustar a velocidade do obturador manualmente

1. Toque em [Obturador] no visor para visualizar o controlo de deslize.
2. Arraste o controlo de deslize para ajustar a velocidade do obturador.
  - Para alternar a velocidade do obturador para ajuste automático, toque no interruptor no lado esquerdo do controlo de deslize.
  - Para ocultar o controlo de deslize, toque em  (Botão Fechar) no visor.

TP1001673256

Smartphone

Xperia 1 VI XQ-EC54/XQ-EC72

## Ler códigos QR no modo [Fotografia]

---

Pode ler códigos QR no modo [Fotografia].

- 1 **Localize e toque rapidamente em  (Ícone Câmera).**
- 2 **Selecione o modo [Fotografia].**
- 3 **Aponte a câmera para o código QR e, em seguida, toque rapidamente na barra de notificações que aparece no visor da câmera.**

### Sugestão

- Pode abrir o Leitor de códigos QR a partir do painel Definições rápidas e ler códigos QR.

---

### Tópico relacionado

- [Ler os códigos QR](#)
- [Painel Definições rápidas](#)

TP0002935525



Smartphone

Xperia 1 VI XQ-EC54/XQ-EC72

## Descrição geral do modo [Vídeo]

A interface comuta automaticamente, para que possa usar a câmara na vertical e na horizontal.



### 1. Indicações de estado (apenas Câmera principal)

- (Ícone Luz): Toque para ligar ou desligar a luz.
- (Ícone Fotografia de grande plano): O ícone aparece quando a função [Fotografia de grande plano] estiver ativada. A função [Fotografia de grande plano] alterna automaticamente para a lente ultragrande para focar nos detalhes do motivo quando se aproxima deste. Pode desligar temporariamente a função [Fotografia de grande plano] tocando no ícone.

### 2. Objetiva da câmera frontal

### 3. Definições atuais para resolução e vel. fotogramas

Toque repetidamente para alterar as definições.

### 4. Utilize o botão de volume para ampliar ou reduzir.

### 5. Toque num dos botões de ângulo para alternar os ângulos de visualização.

Para ampliar ou reduzir a imagem, toque novamente no botão de ângulo e, em seguida, deslize-o para a esquerda e para a direita (na orientação vertical) ou para cima e para baixo (na orientação horizontal). Pode ampliar e reduzir sem problemas sem alternar os ângulos de visualização.

Pode também ampliar ou reduzir a imagem aproximando ou afastando os dedos no visor ou premindo o botão de volume.

6. Toque para alterar as definições.

- **Resolução:** Toque para alterar a resolução.
- **Vel. fotogramas:** Toque para alterar a vel. fotogramas.
- **Luz** (Apenas Câmara principal): Toque para ligar ou desligar a luz.
- **Demonstração de produto** (Apenas Câmara principal): As definições da câmara são configuradas de forma ideal para gravações de vídeo, tais como revisões de produto. A câmara tende a focar em objetos visualizados no centro do visor da câmara. Toque para ligar ou desligar a função.

Toque no botão [Menu] para alterar as definições mais detalhadas.

7. Utilize o botão do obturador para iniciar a aplicação da Câmara ou iniciar ou parar a gravação de vídeos.



8. Alterne entre as câmaras frontal e principal.

9. Selecione um modo.

Passa o dedo para a esquerda ou para a direita para encontrar o modo pretendido.

10. Retroceda ou saia da aplicação da Câmara.

11. Toque na miniatura para ver fotografias e vídeos na aplicação Google Fotos.

Toque em  (Ícone Partilhar) para partilhar uma fotografia ou um vídeo ou em  (Ícone Editar) para editá-la(o). Para ocultar ou mostrar ícones, toque no ecrã.

Para obter mais informações sobre a aplicação Google Fotos, aceda a [support.google.com/photos](https://support.google.com/photos).

Os vídeos de 120 fps são reproduzidos e podem ser editados no Editor de Vídeo.

Toque em  (Botão Anterior) para voltar à aplicação da Câmara.

12. Toque para iniciar, colocar em pausa e parar a gravação de vídeos.

13. Toque para seleccionar o acabamento das imagens (Visual). Cada um está otimizado com uma combinação diferente de tom de cor, saturação, contraste, nitidez, brilho e outros elementos de imagem, para que possa configurar o processamento de imagens com o seu equilíbrio ideal destes elementos.

Para mais detalhes sobre cada visual predefinido, toque em  (Botão Ler mais).

---

## Tópico relacionado



- [Gravar vídeos](#)
- [Funcionalidades utilizadas frequentemente no modo \[Vídeo\]](#)
- [Definições adicionais da câmara](#)
- [Utilizar a focagem manual no modo \[Fotografia\] ou \[Vídeo\]](#)
- [Ajustar a velocidade do obturador manualmente no modo \[Fotografia\] ou \[Vídeo\]](#)
- [Emparelhar com um comando remoto por Bluetooth ou punho](#)

TP1000431943

Smartphone

Xperia 1 VI XQ-EC54/XQ-EC72

## Gravar vídeos

- 1 Localize e toque rapidamente em  (Ícone Câmera).
- 2 Selecione o modo [Vídeo].
- 3 Toque em  (Ícone Alternar câmera) para alternar entre as câmaras principal e frontal.
- 4 Aponte a câmara para o motivo.
- 5 Quando utilizar a câmara principal, toque num dos botões de ângulo para alternar os ângulos de visualização.

Para ampliar ou reduzir a imagem, toque novamente no botão de ângulo e, em seguida, deslize-o para a esquerda e para a direita (na orientação vertical) ou para cima e para baixo (na orientação horizontal). Pode ampliar e reduzir sem problemas sem alternar os ângulos de visualização.

Pode também ampliar ou reduzir a imagem aproximando ou afastando os dedos no visor ou premindo o botão de volume.

- 6 Toque no motivo no qual gostaria de focar no visor.

- A moldura de foco **(A)** aparece.  
A câmara foca no motivo tocado e inicia a monitorização.  
Para cancelar a focagem, toque na moldura de foco.
- O controlo de deslize de ajuste da cor **(B)** e o controlo de deslize de ajuste do brilho **(C)** aparecem.  
Arraste os controlos de deslize para ajustar a cor e o brilho.

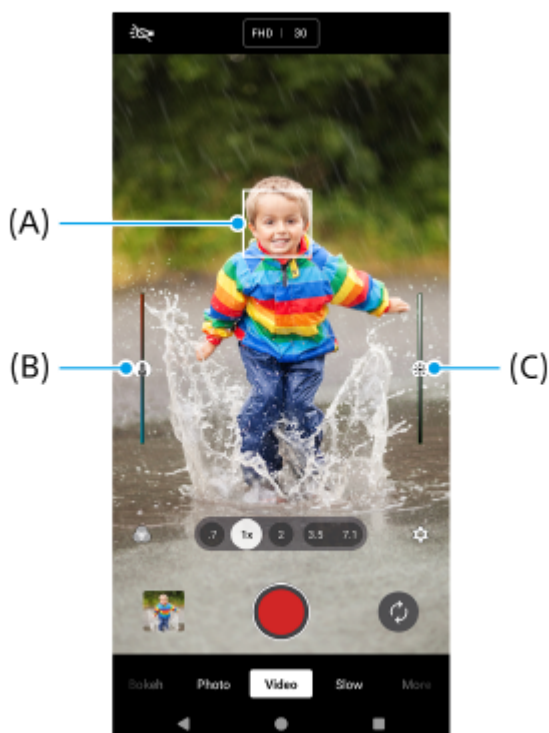

## 7 Toque em (Botão Iniciar gravação de vídeo) no ecrã ou prima o botão do obturador do dispositivo.





Para parar a gravação de um vídeo, toque em  (Botão Parar gravação de vídeo) no ecrã ou prima novamente o botão do obturador do dispositivo.

Para tirar uma fotografia enquanto grava um vídeo, toque em  (Ícone Câmara).

### Sugestão

- Certifique-se de que as objetivas estão limpas. Uma impressão digital ou uma pequena sujidade pode diminuir a qualidade da fotografia e do vídeo.
- Procure a luz com uma direção e cor que confirmem forma e profundidade à cena. Este tipo de luz ocorre mesmo antes do nascer do sol e no pôr-do-sol. A luz natural proveniente de uma janela também é ótima.
- Verifique o estado da memória do dispositivo com frequência. Os vídeos de alta resolução ou velocidade de fotogramas elevada consomem mais memória.

### Botões de gravação no ecrã

-  (Botão Iniciar gravação de vídeo): Gravar um vídeo
-  (Botão Pausar gravação de vídeo): Colocar um vídeo em pausa
-  (Botão Retomar gravação de vídeo): Retomar a gravação
-  (Botão Parar gravação de vídeo): Parar a gravação de um vídeo

### Nota

- Note que algumas funções podem não estar disponíveis dependendo das definições.

### Sugestão

- Pode também iniciar a aplicação da Câmara executando as seguintes operações.
  - Prima por alguns instantes o botão do obturador do dispositivo.
  - Toque sem soltar  (Botão Câmara) do ecrã de bloqueio.
  - Prima o botão de ligar/desligar duas vezes. Para ativar esta função, localize e toque rapidamente em [Definições] > [Sistema] > [Gestos] > [Aceder à câmara] e, em seguida, toque no interruptor.

### Tópico relacionado

- [Descrição geral do modo \[Vídeo\]](#)
- [Funcionalidades utilizadas frequentemente no modo \[Vídeo\]](#)
- [Definições adicionais da câmara](#)
- [Utilizar a focagem manual no modo \[Fotografia\] ou \[Vídeo\]](#)
- [Ajustar a velocidade do obturador manualmente no modo \[Fotografia\] ou \[Vídeo\]](#)
- [Menu Definições](#)

TP1000431959

Smartphone

Xperia 1 VI XQ-EC54/XQ-EC72

## Funcionalidades utilizadas frequentemente no modo [Vídeo]

Pode localizar e alterar as definições utilizadas com mais frequência ao tocar em  (Ícone Definições). Para alterar outras definições da câmara, toque no botão [Menu].

### Alterar as definições da câmara utilizadas com mais frequência

1. Toque em  (Ícone Definições).
2. Toque rapidamente na definição que pretende alterar.



- **Resolução**  
HD / HD Total / 4K
- **Vel. fotogramas**  
24 fps / 30 fps / 60 fps / 120 fps (Apenas Câmara principal)
- **Luz** (Apenas Câmara principal)  
Desativar / Ativar
- **Demonstração de produto** (Apenas Câmara principal)  
**Desativar / Ativar:** As definições da câmara são configuradas de forma ideal para gravações de vídeo, tais como revisões de produto. A câmara tende a focar em objetos visualizados no centro do visor da câmara.

### Sugestão

- O número de fotografias e vídeos que pode armazenar depende da resolução ou do valor de MP (megapíxeis) utilizados e da duração dos vídeos. Os vídeos e fotografias com maior resolução ocupam mais memória, por isso lembre-se que uma resolução mais baixa pode ser adequada para a utilização do dia a dia.

### Alterar outras definições da câmara

1. Toque em  (Ícone Definições) e, em seguida, toque no botão [Menu].
2. Selecione a definição que pretende alterar.

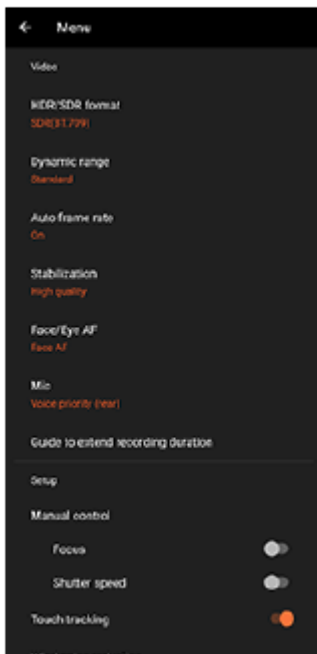

- **Formato HDR/SDR**

Active o HDR (High Dynamic Range) para que os seus vídeos pareçam mais dramáticos e mais próximos do que vê na vida real.

**HDR(HLG/BT.2020):** O vídeo é gravado com uma combinação de HLG para a curva gama e BT.2020 para a colorimetria.

**SDR(BT.709):** O vídeo é gravado com uma combinação da curva gama padrão e BT.709 para a colorimetria.

- **Alcance dinâmico**

**Largo / Normal:** Quando [Largo] estiver selecionado, pode gravar vídeos com um amplo intervalo dinâmico ao utilizar o processamento de imagens que combina múltiplos fotogramas.

- **Vel. fotogr. Auto**

**Ativar / Desativar:** Otimiza automaticamente a vel. fotogramas para melhorar a qualidade do vídeo em condições de baixa luminosidade.

- **Estabilização**

**Alta qualidade / Normal / Desativar:** Pode gravar vídeos suaves e sem vibração. Para obter o efeito de estabilização mais potente, selecione [Alta qualidade]. Se seleccionar [Normal], o efeito de estabilização enfraquece, mas pode gravar vídeos com um ângulo de visualização ligeiramente mais amplo.

- **AF de rosto/olhos (Apenas Câmara principal)**

Pode gravar vídeos que focam nos rostos ou olhos de pessoas e animais.

Quando a câmara deteta os rostos de pessoas ou animais, aparece uma moldura de deteção. Para alterar o alvo de focagem, toque no rosto do motivo no qual gostaria de focar.

**AF de rosto/olhos:** Foca nos rostos ou olhos.

**AF de rosto:** Foca apenas nos rostos.

**Desativar**

- **Microfone**

Pode seleccionar o microfone a utilizar durante a gravação de vídeos.

**Todas as direções:** Ideal para captar som de todos os lados ou direções, tais como som ambiente.

**Prioridade de voz:** Ideal para captar voz ou som do motivo quando gravar com a câmara principal. Toque o menos possível no painel traseiro durante a gravação para evitar a gravação do ruído.

**Prioridade de voz (frontal):** Ideal para captar voz ou som do motivo quando gravar com a câmara frontal.

- **Guia para aumentar a duração da gravação**

Pode evitar o aumento da temperatura do dispositivo para que possa gravar vídeos durante períodos de tempo mais longos ao desativar as funções que consomem bateria. Siga as instruções no ecrã para otimizar as definições.

- **Controlo manual** (Apenas Câmara principal)

**Foco:** Pode ajustar o foco manualmente.

**Velocidade do obturador:** Pode ajustar a velocidade do obturador manualmente.

- **Monitorização do toque** (Apenas Câmara principal)

A câmara segue o objeto selecionado e ajusta o brilho.

- **Redução de ruído do vento**

Pode reduzir o ruído produzido pelo vento que atinge o microfone durante a gravação sem perder a qualidade de áudio original.

- **Fotografia de grande plano** (Apenas Câmara principal)

**Automático / Desativar:** Pode gravar vídeos de grande plano alternando automaticamente para a lente ultragrande quando se aproxima do motivo, permitindo-lhe focar nos detalhes. Quando a função [Fotografia de grande plano] estiver ativada,  (Ícone Fotografia de grande plano) aparece.

---

## Tópico relacionado

- [Descrição geral do modo \[Vídeo\]](#)
- [Gravar vídeos](#)
- [Definições adicionais da câmara](#)
- [Utilizar a focagem manual no modo \[Fotografia\] ou \[Vídeo\]](#)
- [Ajustar a velocidade do obturador manualmente no modo \[Fotografia\] ou \[Vídeo\]](#)
- [Nomes das peças](#)

TP1000431961

Smartphone

Xperia 1 VI XQ-EC54/XQ-EC72

## Definições adicionais da câmara

Nos modos diferentes do [Pro], toque em  (Ícone Definições) > [Menu] e, em seguida, selecione a definição que pretende alterar.

No modo [Pro], toque em [MENU] > [Configuração] e, em seguida, selecione a definição que pretende alterar.

- **Linhas de grelha**

**Ativar / Desativar:** Pode definir se visualiza ou não linhas de grelha para ajudá-lo com a composição das imagens.

- **Usar botão vol. como**

**Zoom / Volume / Obturador / Desativar:** Pode alterar o modo como utiliza o botão de volume.

- **Sinais de áudio**

**Ativado: Tudo / Ativado: Apenas obturador / Desativar:** Pode seleccionar se a câmara produz ou não sons como, por exemplo, um som do obturador, sons no início e fim da gravação de vídeo e uma série de sinais sonoros para a contagem decrescente quando utiliza o temporizador auto.

- **Comentários táteis**

**Ativar / Desativar:** Pode seleccionar se quer ou não obter feedback háptico quando interagir com o visor.

- **Armazenamento de dados**

**Armazenamento interno / Cartão SD:** Pode seleccionar se guarda fotografias e vídeos no armazenamento interno do dispositivo ou num cartão microSD.

### Sugestão

- Recomenda-se que utilize um cartão microSD com Classe de Velocidade de Vídeo 30 (V30) ou acima.

- **Guardar local**

**Ativar / Desativar:** Pode guardar as suas fotografias e vídeos com os locais onde foram tiradas e gravados.

- **Iniciar c/ bot obtur**

**Iniciar aplicação Câmara / Desativar:** Se definir [Iniciar c/ bot obtur] para [Desativar], pode evitar que a aplicação da Câmara seja iniciada acidentalmente quando o botão do obturador do dispositivo for premido sem soltar.

- **Cont. rem. Bluetooth**

Pode emparelhar com um comando remoto por Bluetooth para utilizar remotamente as funções na aplicação da Câmara.

- **Acessibilidade**

Mostra uma ligação para informação de acessibilidade.

- **Licença de software**

Apresenta informações sobre a licença do software.

- **Repor definições**

Repõe todas as definições para as suas predefinições.

---

### Tópico relacionado

- [Emparelhar com um comando remoto por Bluetooth ou punho](#)



- Tirar fotografias no modo [Fotografia]
- Gravar vídeos
- Tirar fotografias com o efeito Bokeh
- Gravar vídeos em câmara lenta
- Fotografar imagens fixas no modo [Pro]
- Teleobjetiva macro
- Tirar fotografias em alta resolução (48 MP)
- Gravar vídeos com o efeito Bokeh
- Trans. direto

TP1001673254

B-ACA-100-61 Copyright 2024 Sony Corporation

Smartphone

Xperia 1 VI XQ-EC54/XQ-EC72



## Utilizar a focagem manual no modo [Fotografia] ou [Vídeo]

Pode ajustar o foco manualmente utilizando o controlo de deslize no visor se alternar o modo de focagem para manual.

### Alternar o modo de focagem para manual

1. Enquanto estiver a utilizar a câmara principal no modo [Fotografia] ou [Vídeo], toque em  (Ícone Definições) e, em seguida, toque no botão [Menu].
2. Toque no interruptor [Foco] em [Controlo manual] para ativar a função.

### Ajustar o foco manualmente

1. Toque no motivo no qual gostaria de focar no visor.
2. Toque em [Foco] no visor para visualizar o controlo de deslize.
3. Arraste o controlo de deslize para ajustar o foco.
  - Para efetuar ajustes mais precisos, toque em  (Ícone Foco perto) ou  (Ícone Foco distante).
  - Para ocultar ou mostrar a saliência, toque em [Saliência] no lado direito do controlo de deslize.
  - Para alternar o modo de focagem para automático, toque no interruptor no lado esquerdo do controlo de deslize.
  - Para ocultar o controlo de deslize, toque em  (Botão Fechar) no visor.

TP1001673255

Smartphone

Xperia 1 VI XQ-EC54/XQ-EC72

## Ajustar a velocidade do obturador manualmente no modo [Fotografia] ou [Vídeo]

Pode captar um motivo em movimento de várias formas ajustando a velocidade do obturador. Por exemplo, pode captá-lo no momento do movimento com um obturador de alta velocidade ou como imagem arrastada com um obturador de baixa velocidade.

### Definir a velocidade do obturador para ajuste manual

1. Enquanto estiver a utilizar a câmara principal no modo [Fotografia] ou [Vídeo], toque em  (Ícone Definições) e, em seguida, toque no botão [Menu].
2. Toque no interruptor [Velocidade do obturador] em [Controlo manual] para ativar a função.

### Ajustar a velocidade do obturador manualmente

1. Toque em [Obturador] no visor para visualizar o controlo de deslize.
2. Arraste o controlo de deslize para ajustar a velocidade do obturador.
  - Para alternar a velocidade do obturador para ajuste automático, toque no interruptor no lado esquerdo do controlo de deslize.
  - Para ocultar o controlo de deslize, toque em  (Botão Fechar) no visor.







TP1001673256

Smartphone

Xperia 1 VI XQ-EC54/XQ-EC72

## Tirar fotografias com o efeito Bokeh

Pode tirar fotografias com o efeito Bokeh. O efeito Bokeh reduz a focagem no fundo para realçar objetos em primeiro plano para obter um efeito artístico.

- 1 Localize e toque rapidamente em  (Ícone Câmera).
- 2 Selecione o modo [Bokeh].
- 3 Toque em  (Ícone Alternar câmera) para alternar entre as câmaras principal e frontal.
- 4 Aponte a câmara para o motivo.
- 5 Quando utilizar a câmara principal, toque num dos botões de ângulo para alternar os ângulos de visualização.
- 6 Toque em  (Ícone Bokeh) no visor.
- 7 Arraste o controlo de deslize para ajustar o efeito Bokeh.  
Para ocultar o controlo de deslize, toque em  (Botão Fechar) no visor.
- 8 Toque no motivo no qual gostaria de focar no visor.
  - A moldura de foco aparece.  
A câmara foca no motivo tocado e inicia a monitorização.  
Para cancelar a focagem, toque na moldura de foco.
  - O controlo de deslize de ajuste da cor  e o controlo de deslize de ajuste do brilho  aparecem.  
Arraste os controlos de deslize para ajustar a cor e o brilho.
- 9 Toque no botão do obturador do ecrã ou prima o botão do obturador do dispositivo.  
Para ver, partilhar ou editar fotografias na aplicação Google Fotos, toque na miniatura. Para obter mais informações sobre a aplicação Google Fotos, aceda a [support.google.com/photos](https://support.google.com/photos).

## Alterar as definições da câmara

1. Toque em  (Ícone Definições) para localizar e alterar as definições utilizadas com mais frequência.
  - **Formato**  
4:3 / 3:2 (Apenas Câmara principal) / 16:9 / 1:1
  - **Temporizador**  
Desativar / 3 s / 10 s
  - **Flash**

### **Desativar / Automático / Ativar / Luz** (Apenas Câmara principal)

O atual estado do flash é visualizado na parte superior esquerda do ecrã. Pode alternar o modo flash entre [Desativar] e [Automático] tocando no ícone.

2. Toque no botão [Menu] para alterar as definições mais detalhadas.

- **AF de rosto/olhos** (Apenas Câmara principal)

Pode tirar fotografias que focam nos rostos ou olhos de pessoas e animais.

Quando a câmara deteta os rostos de pessoas ou animais, aparece uma moldura de deteção. Para alterar o alvo de focagem, toque no rosto do motivo no qual gostaria de focar.

Se premir até meio o botão do obturador do dispositivo, a câmara foca no rosto selecionado ou num dos olhos com uma moldura verde. O foco será ajustado continuamente de acordo com os movimentos do motivo. Prima o botão do obturador do dispositivo completamente para baixo para tirar uma fotografia.

**AF de rosto/olhos:** Foca nos rostos ou olhos.

**AF de rosto:** Foca apenas nos rostos.

**Desativar**

- **Efeito Pele Suave**

**Ativar / Desativar:** Pode tirar fotografias com um efeito que faz a pele parecer mais lisa.



- **Monitorização do toque** (Apenas Câmara principal)

A câmara segue o objeto selecionado e ajusta o brilho.

#### **Nota**

- Fazer zoom não está disponível no modo [Bokeh].

#### **Sugestão**

- Para gravar vídeos com o efeito Bokeh, selecione o modo [Vídeo Bokeh] em [Mais].
- Pode seleccionar o acabamento das imagens (Visual). Toque em  (Ícone Visual). Cada um está otimizado com uma combinação diferente de tom de cor, saturação, contraste, nitidez, brilho e outros elementos de imagem, para que possa configurar o processamento de imagens com o seu equilíbrio ideal destes elementos. Para mais detalhes sobre cada visual predefinido, toque em  (Botão Ler mais).

---

#### **Tópico relacionado**

- [Definições adicionais da câmara](#)
- [Gravar vídeos com o efeito Bokeh](#)

TP1001673259

Smartphone

Xperia 1 VI XQ-EC54/XQ-EC72

## Definições adicionais da câmara

Nos modos diferentes do [Pro], toque em  (Ícone Definições) > [Menu] e, em seguida, selecione a definição que pretende alterar.

No modo [Pro], toque em [MENU] > [Configuração] e, em seguida, selecione a definição que pretende alterar.

- **Linhas de grelha**

**Ativar / Desativar:** Pode definir se visualiza ou não linhas de grelha para ajudá-lo com a composição das imagens.

- **Usar botão vol. como**

**Zoom / Volume / Obturador / Desativar:** Pode alterar o modo como utiliza o botão de volume.

- **Sinais de áudio**

**Ativado: Tudo / Ativado: Apenas obturador / Desativar:** Pode seleccionar se a câmara produz ou não sons como, por exemplo, um som do obturador, sons no início e fim da gravação de vídeo e uma série de sinais sonoros para a contagem decrescente quando utiliza o temporizador auto.

- **Comentários táteis**

**Ativar / Desativar:** Pode seleccionar se quer ou não obter feedback háptico quando interagir com o visor.

- **Armazenamento de dados**

**Armazenamento interno / Cartão SD:** Pode seleccionar se guarda fotografias e vídeos no armazenamento interno do dispositivo ou num cartão microSD.

### Sugestão

- Recomenda-se que utilize um cartão microSD com Classe de Velocidade de Vídeo 30 (V30) ou acima.

- **Guardar local**

**Ativar / Desativar:** Pode guardar as suas fotografias e vídeos com os locais onde foram tiradas e gravados.

- **Iniciar c/ bot obtur**

**Iniciar aplicação Câmara / Desativar:** Se definir [Iniciar c/ bot obtur] para [Desativar], pode evitar que a aplicação da Câmara seja iniciada acidentalmente quando o botão do obturador do dispositivo for premido sem soltar.

- **Cont. rem. Bluetooth**

Pode emparelhar com um comando remoto por Bluetooth para utilizar remotamente as funções na aplicação da Câmara.

- **Acessibilidade**

Mostra uma ligação para informação de acessibilidade.

- **Licença de software**

Apresenta informações sobre a licença do software.

- **Repor definições**

Repõe todas as definições para as suas predefinições.

---

## Tópico relacionado

- [Emparelhar com um comando remoto por Bluetooth ou punho](#)

- Tirar fotografias no modo [Fotografia]
- Gravar vídeos
- Tirar fotografias com o efeito Bokeh
- Gravar vídeos em câmara lenta
- Fotografar imagens fixas no modo [Pro]
- Teleobjetiva macro
- Tirar fotografias em alta resolução (48 MP)
- Gravar vídeos com o efeito Bokeh
- Trans. direto

TP1001673254

B-ACA-100-61 Copyright 2024 Sony Corporation

Smartphone

Xperia 1 VI XQ-EC54/XQ-EC72

## Gravar vídeos em câmara lenta

Pode gravar vídeos de 120 fps em câmara lenta utilizando a câmara principal.

**1** Localize e toque rapidamente em  (Ícone Câmara).

**2** Selecione o modo [Lenta].



**3** Aponte a câmara para o motivo.

**4** Toque num dos botões de ângulo para alternar os ângulos de visualização.

Para ampliar ou reduzir a imagem, toque novamente no botão de ângulo e, em seguida, deslize-o para a esquerda e para a direita (na orientação vertical) ou para cima e para baixo (na orientação horizontal).

Pode também ampliar ou reduzir a imagem aproximando ou afastando os dedos no visor ou premindo o botão de volume.

**5** Toque no motivo no qual gostaria de focar no visor.

- A moldura de foco aparece.  
A câmara foca no motivo tocado.  
Para cancelar a focagem, toque na moldura de foco.
- O controlo de deslize de ajuste da cor  e o controlo de deslize de ajuste do brilho  aparecem.  
Arraste os controlos de deslize para ajustar a cor e o brilho.

**6** Toque em  (Botão Iniciar gravação de vídeo) no ecrã ou prima o botão do obturador do dispositivo para gravar um vídeo em câmara lenta.

**7** Toque em  (Botão Parar gravação de vídeo) no ecrã ou prima o botão do obturador do dispositivo para parar a gravação.

**8** Toque na miniatura para abrir o vídeo.

**9** Arraste as pegas na linha cronológica de câmara lenta para as posições nas quais quer que o efeito de câmara lenta apareça.

(A): Pegas

(B): Linha cronológica de câmara lenta

(C): Toque para ligar ou desligar o som.



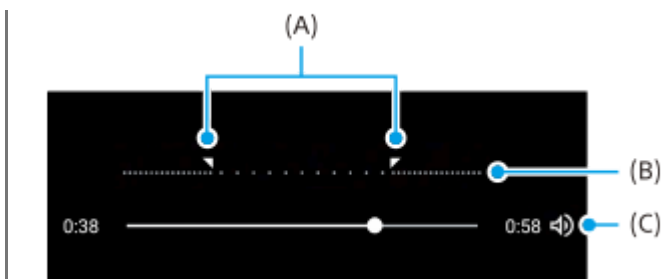

## Alterar as definições da câmara

1. Toque em (Ícone Definições) para localizar e alterar as definições utilizadas com mais frequência.

- **Resolução**

- HD Total / 4K**

- A atual definição de resolução é visualizada no centro superior do ecrã. Pode alterar a definição tocando no valor repetidamente.

- **Luz**

- Desativar / Ativar**

- O atual estado da luz é visualizado na parte superior esquerda do ecrã. Pode ligar ou desligar a luz tocando no ícone.

2. Toque no botão [Menu] para alterar as definições mais detalhadas.

- **Formato HDR/SDR**

- Active o HDR (High Dynamic Range) para que os seus vídeos pareçam mais dramáticos e mais próximos do que vê na vida real.

- HDR(HLG/BT.2020):** O vídeo é gravado com uma combinação de HLG para a curva gama e BT.2020 para a colorimetria.

- SDR(BT.709):** O vídeo é gravado com uma combinação da curva gama padrão e BT.709 para a colorimetria.

- **Microfone**

- Pode seleccionar o microfone a utilizar durante a gravação de vídeos.

- Todas as direções:** Ideal para captar som de todos os lados ou direções, tais como som ambiente.

- Prioridade de voz:** Ideal para captar voz ou som do motivo quando gravar com a câmara principal. Toque o menos possível no painel traseiro durante a gravação para evitar a gravação do ruído.

- **Redução de ruído do vento**

- Pode reduzir o ruído produzido pelo vento que atinge o microfone durante a gravação sem perder a qualidade de áudio original.

### Sugestão

- Para obter mais informações sobre a aplicação Google Fotos, aceda a [support.google.com/photos](https://support.google.com/photos).
- Pode seleccionar o acabamento das imagens (Visual). Toque em (Ícone Visual). Cada um está otimizado com uma combinação diferente de tom de cor, saturação, contraste, nitidez, brilho e outros elementos de imagem, para que possa configurar o processamento de imagens com o seu equilíbrio ideal destes elementos. Para mais detalhes sobre cada visual predefinido, toque em (Botão Ler mais).

### Tópico relacionado

- [Nomes das peças](#)
- [Definições adicionais da câmara](#)



Smartphone

Xperia 1 VI XQ-EC54/XQ-EC72

## Definições adicionais da câmara

Nos modos diferentes do [Pro], toque em  (Ícone Definições) > [Menu] e, em seguida, selecione a definição que pretende alterar.

No modo [Pro], toque em [MENU] > [Configuração] e, em seguida, selecione a definição que pretende alterar.

- **Linhas de grelha**

**Ativar / Desativar:** Pode definir se visualiza ou não linhas de grelha para ajudá-lo com a composição das imagens.

- **Usar botão vol. como**

**Zoom / Volume / Obturador / Desativar:** Pode alterar o modo como utiliza o botão de volume.

- **Sinais de áudio**

**Ativado: Tudo / Ativado: Apenas obturador / Desativar:** Pode seleccionar se a câmara produz ou não sons como, por exemplo, um som do obturador, sons no início e fim da gravação de vídeo e uma série de sinais sonoros para a contagem decrescente quando utiliza o temporizador auto.

- **Comentários táteis**

**Ativar / Desativar:** Pode seleccionar se quer ou não obter feedback háptico quando interagir com o visor.

- **Armazenamento de dados**

**Armazenamento interno / Cartão SD:** Pode seleccionar se guarda fotografias e vídeos no armazenamento interno do dispositivo ou num cartão microSD.

### Sugestão

- Recomenda-se que utilize um cartão microSD com Classe de Velocidade de Vídeo 30 (V30) ou acima.

- **Guardar local**

**Ativar / Desativar:** Pode guardar as suas fotografias e vídeos com os locais onde foram tiradas e gravados.

- **Iniciar c/ bot obtur**

**Iniciar aplicação Câmara / Desativar:** Se definir [Iniciar c/ bot obtur] para [Desativar], pode evitar que a aplicação da Câmara seja iniciada acidentalmente quando o botão do obturador do dispositivo for premido sem soltar.

- **Cont. rem. Bluetooth**

Pode emparelhar com um comando remoto por Bluetooth para utilizar remotamente as funções na aplicação da Câmara.

- **Acessibilidade**

Mostra uma ligação para informação de acessibilidade.

- **Licença de software**

Apresenta informações sobre a licença do software.

- **Repor definições**

Repõe todas as definições para as suas predefinições.

---

## Tópico relacionado

- [Emparelhar com um comando remoto por Bluetooth ou punho](#)

- Tirar fotografias no modo [Fotografia]
- Gravar vídeos
- Tirar fotografias com o efeito Bokeh
- Gravar vídeos em câmara lenta
- Fotografar imagens fixas no modo [Pro]
- Teleobjetiva macro
- Tirar fotografias em alta resolução (48 MP)
- Gravar vídeos com o efeito Bokeh
- Trans. direto

TP1001673254

B-ACA-100-61 Copyright 2024 Sony Corporation

Smartphone

Xperia 1 VI XQ-EC54/XQ-EC72

## Descrição geral do modo [Pro]

No modo [Pro], pode fotografar imagens fixas selecionando um modo de fotografia entre P (Auto programação), S (Prioridade da velocidade do obturador) e M (Exposição manual).

A interface comuta automaticamente, para que possa usar a câmara na vertical e na horizontal.

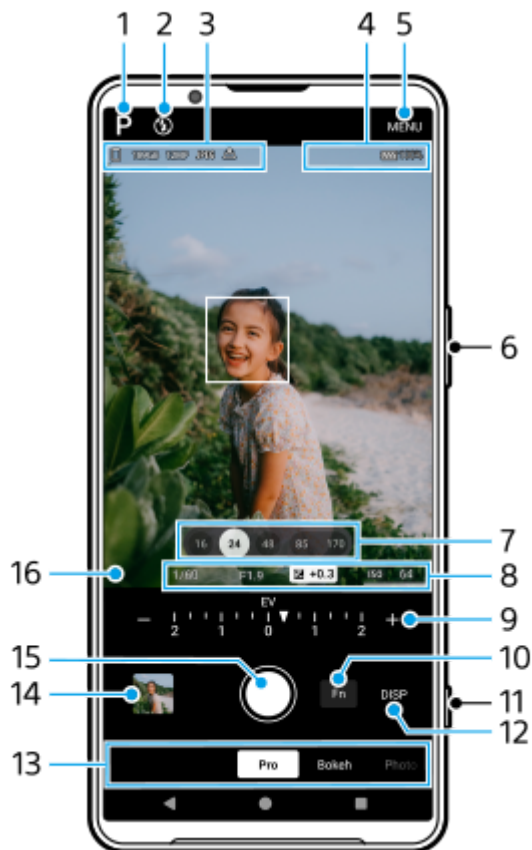

1. Toque para alternar o modo de fotografia.  
P (Auto programação) / S (Prioridade da velocidade do obturador) / M (Exposição manual)  
Para mais detalhes acerca de cada modo de fotografia, toque em (Botão Ler mais).
2. Estado do flash  
Toque para alternar a definição de flash entre Desativar e Ativar (flash de enchimento) ou Desativar e AUTO (flash automático). A cor do fundo do ícone do flash fica branca quando o flash ativa.
3. Ícone de armazenamento de dados/Quantidade de espaço livre/Tamanho da imagem/Formato de ficheiro/Estado da georeferência/Estado HDR  
Para selecionar uma proporção, toque em [MENU] > [Fotografia] > [Formato] e, em seguida, selecione uma opção.  
(4:3 (12MP) / 3:2 (10MP) / 16:9 (9MP) / 1:1 (9MP))
4. Ícones de estado da ligação do comando remoto por Bluetooth/Estado da bateria/ (Ícone Aviso de calor)
5. Toque para alterar as definições mais detalhadas.
6. Utilize o botão de volume para ampliar ou reduzir.
7. Toque num dos botões de ângulo para alternar os ângulos de visualização.

Para ampliar ou reduzir a imagem, toque novamente no botão de ângulo e, em seguida, deslize-o para a esquerda e para a direita (na orientação vertical) ou para cima e para baixo (na orientação horizontal).

Pode também ampliar ou reduzir a imagem aproximando ou afastando os dedos no visor ou premindo o botão de volume.

#### 8. Velocidade do obturador/Valor de abertura/Compensação da exposição/Sensibilidade ISO

Pode alterar o valor tocando na definição sublinhada.

#### 9. Seletor

Pode alterar o valor tocando na definição sublinhada visualizada acima do seletor (na orientação vertical) ou na parte inferior do visor (na orientação horizontal).

- P: Ajuste o valor de exposição (EV) e selecione o valor ISO.
- S: Selecione a velocidade do obturador e ajuste o valor de exposição (EV).
- M: Selecione a velocidade do obturador e o valor ISO.

#### 10. Toque para abrir o menu função.

Pode ajustar as definições utilizadas frequentemente.

Para voltar a atribuir ou voltar a ordenar os itens da definição no menu Função, toque em [MENU] > [Configuração] > [Personalização do Menu Função].

#### 11. Utilize o botão do obturador para iniciar a aplicação da Câmara ou fotografar imagens.

#### 12. Toque para mostrar ou ocultar informação apresentada no visor da câmara.

O histograma representa graficamente a distribuição de luminância.



O medidor de nível ajuda-o a medir o ângulo do dispositivo e a manter a imagem na horizontal. Quando o dispositivo deteta que está nivelado, o medidor de nível fica verde. Para calibrar o padrão para o plano horizontal para fixar desvios na direção de inclinação, toque em [MENU] > [Configuração] > [Calibração do nível].

Para personalizar os itens que são visualizados quando toca em [DISP], toque em [MENU] > [Configuração] > [Personalização do Botão DISP].

#### 13. Selecione um modo.

Passe o dedo para a esquerda ou para a direita para encontrar o modo pretendido.

#### 14. Toque na miniatura para ver imagens fixas e vídeos na aplicação Google Fotos.

Toque em  (Ícone Partilhar) para partilhar uma imagem fixa ou um vídeo ou em  (Ícone Editar) para editá-la/o.

Para ocultar ou mostrar ícones, toque no ecrã.

Para obter mais informações sobre a aplicação Google Fotos, aceda a [support.google.com/photos](https://support.google.com/photos).

Toque em  (Botão Anterior) para voltar à aplicação da Câmara.

#### 15. Utilize o botão do obturador para fotografar imagens.

#### 16. Indicador de foco

 (Ícone AF Contínua) indica que a focagem está em curso quando a opção [AF contínua] estiver selecionada.

 (Ícone AF Contínua) indica que o motivo está focado quando a opção [AF contínua] estiver selecionada. O foco será ajustado continuamente de acordo com os movimentos do motivo.

 (Ícone de Focagem automática) indica que o objeto está focado.

---

#### Tópico relacionado

- [Menu função no modo \[Pro\]](#)
- [Fotografar imagens fixas no modo \[Pro\]](#)
- [Definições adicionais da câmara](#)
- [Emparelhar com um comando remoto por Bluetooth ou punho](#)



Smartphone

Xperia 1 VI XQ-EC54/XQ-EC72

## Menu função no modo [Pro]

As definições que podem ser ajustadas dependem do modo de fotografia.

Toque em [Fn] para abrir o menu função. Para fechar o menu função, toque novamente em [Fn].

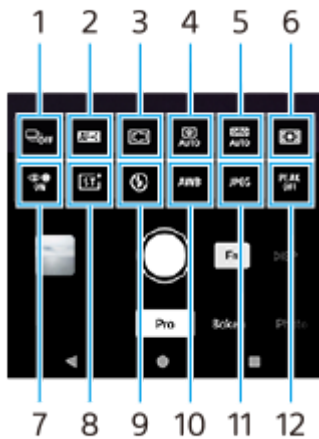

### 1. Modo de avanço

**Temporizador auto: 10 seg. / Temporizador auto: 3 seg.**

**Fotografia única**

**Fotografia contínua: Lo:** Fotografa imagens continuamente enquanto toca sem soltar no botão do obturador do ecrã ou prime por alguns instantes o botão do obturador do dispositivo. A velocidade atinge o máximo de 10 imagens por segundo.

**Fotografia contínua: Hi:** Fotografa imagens continuamente enquanto toca sem soltar no botão do obturador do ecrã ou prime por alguns instantes o botão do obturador do dispositivo. A velocidade atinge o máximo de 20 imagens por segundo.

**Fotografia contínua: Hi+:** Fotografa imagens continuamente enquanto toca sem soltar no botão do obturador do ecrã ou prime por alguns instantes o botão do obturador do dispositivo. A velocidade atinge o máximo de 30 imagens por segundo.

**Foto contínua HDR: Lo:** Fotografa imagens HDR continuamente enquanto toca sem soltar no botão do obturador do ecrã ou prime por alguns instantes o botão do obturador do dispositivo. A velocidade atinge o máximo de 10 imagens por segundo.

**Foto contínua HDR: Hi:** Fotografa imagens HDR continuamente enquanto toca sem soltar no botão do obturador do ecrã ou prime por alguns instantes o botão do obturador do dispositivo. A velocidade atinge o máximo de 20 imagens por segundo.

#### Nota

- A velocidade de fotografia contínua diminui quando a memória intermédia do seu dispositivo fica cheia.

#### Sugestão



- Pode definir se visualiza o indicador de feedback de fotografia contínua. Toque em [MENU] > [Fotografia] e, em seguida, toque no interruptor [Feedback de fotografia contínua].
- Para seleccionar a melhor fotografia das múltiplas fotografias, toque na miniatura para ver os resultados, selecione a imagem que pretende guardar percorrendo as imagens que fotografou e, em seguida, toque em [Sequência] (Ícone de Sequência) e selecione uma opção.
- Para cancelar o temporizador auto, toque no botão Modo de avanço e, em seguida, selecione [Fotografia única].



## 2. Modo de foco

**Disparo único AF:** Utilize [Disparo único AF] quando o motivo estiver parado. Prima o botão do obturador do dispositivo até meio para focar num motivo. O foco permanece bloqueado até parar de premir até meio o botão do obturador do dispositivo.

**AF contínua:** Utilize [AF contínua] quando o motivo estiver em movimento. A câmara continua a focar enquanto prime até meio o botão do obturador do dispositivo.

**Focagem manual:** Ajusta o foco manualmente utilizando o controlo de deslize no visor. Também pode tocar em  (Ícone Foco perto) ou  (Ícone Foco distante) para efetuar ajustes mais precisos. Para ajustar o foco ampliando a imagem, toque em  (Ícone Lupa de foco) e arraste o visor para deslocar a área ampliada ou toque rapidamente duas vezes na área que pretende ampliar. Se não conseguir focar no motivo pretendido utilizando a focagem automática, utilize a focagem manual.

## 3. Área de focagem

**Ampla:** Foca automaticamente em toda a amplitude do ecrã.

**Centro:** Foca automaticamente num motivo no centro da imagem.

**Foco e monitorização:** Se selecionar um objeto para focar e seguir tocando nele no visor, a câmara foca no objeto e começa a segui-lo quando prime até meio o botão do obturador do dispositivo.

### Sugestão

- Pode seleccionar a cor da área de focagem. Toque em [MENU] > [Foco] > [Cor da área de focagem] e, em seguida, selecione uma opção.

## 4. Fotografia computacional

**Automático / Desativar:** A câmara identifica automaticamente a cena e sobrepõe múltiplas fotografias para tirar bonitas fotografias automáticas com desfocagem reduzida, ruído, exposição excessiva e subexposição.

## 5. DRO/HDR auto

**Otimizador de alcance D:** Otimiza o brilho e a gradação ao analisar o contraste entre o motivo e o fundo a partir de uma única imagem.

**HDR auto:** Otimiza o brilho e a gradação ao sobrepor múltiplas imagens captadas utilizando exposições diferentes.

**Desativar**

## 6. Modo do medidor

**Multi:** Mede a luz em cada área após dividir a área total em múltiplas áreas e determina a exposição correta do ecrã completo (Medidor de padrão múltiplo).

**Centro:** Mede a luminosidade média do ecrã completo, enquanto realça a área central do ecrã (Medidor ponderado ao centro).

**Ponto:** Mede apenas dentro do círculo de medição.

## 7. AF de rosto/olhos

**AF de rosto/olhos / AF de rosto / Desativar**

A câmara deteta os rostos ou os olhos das pessoas e animais e foca-os automaticamente.

Quando a câmara deteta os rostos de pessoas ou animais, aparece uma moldura de deteção. Toque no rosto que pretende focar e, em seguida, prima até meio o botão do obturador do dispositivo para focar. A moldura de deteção fica verde e a câmara foca no rosto ou num dos olhos que selecionou.

## 8. Visual criativo

**ST / NT / VV / FL / IN / SH:** Otimizado com uma combinação diferente de tom de cor, saturação, contraste, nitidez, brilho e outros elementos de imagem, para que possa configurar o processamento de imagens com o seu equilíbrio ideal destes elementos. Para mais detalhes sobre cada visual predefinido, toque em  (Botão Ler mais).

## 9. Flash

**Desativar / Automático / Ativar / Luz**

## 10. WB

**Automático / Nublado / Luz do dia / Fluorescente / Incandescente / Sombra:** Ajusta os tons da cor de acordo com a fonte de luz selecionada que está a iluminar o motivo (equilíbrio branco predefinido). Para ajustar finamente

os tons da cor, toque no botão [AB, GM] para apresentar o ecrã de ajuste fino e, em seguida, mova o ponto laranja para a posição desejada. Após ajustar, toque novamente no botão para fechar o ecrã de ajuste fino.

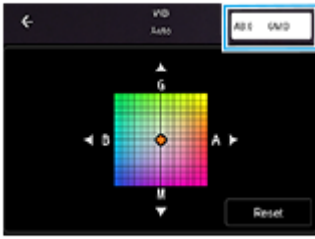

**Temp 1 / Temp 2 / Temp 3:** Memoriza as definições de equilíbrio de brancos definidas em termos de temperatura de cor. Toque no botão de temperatura de cor (K) para ajustar a temperatura de cor utilizando o seletor. Toque no botão [AB, GM] para ajustar finamente o tom da cor utilizando o ecrã de ajuste fino. Após ajustar, toque novamente no botão para fechar o ecrã de ajuste fino.

**Personalizado 1 / Personalizado 2 / Personalizado 3:** Memoriza a cor branca básica sob as condições de iluminação para o ambiente de fotografia. Para ajustar a cor branca básica, selecione um dos itens, toque em [Aplic.] e, em seguida, siga as instruções apresentadas no ecrã.

## 11. Formato de ficheiro

**RAW:** O processamento digital não é executado neste formato de ficheiro. Selecione este formato para processar imagens num computador para fins profissionais.

**RAW e JPEG:** Uma imagem RAW e uma imagem JPEG são criadas ao mesmo tempo. Isto é adequado quando precisar de dois ficheiros de imagem, um JPEG para visualização e um RAW para edição.

**JPEG:** A imagem é gravada no formato JPEG.

## 12. Saliência

**Ativar / Desativar:** A saliência ajuda-o a verificar o foco ao melhorar os contornos das áreas focadas.

### Sugestão

- Pode seleccionar a cor saliência. Toque em [MENU] > [Foco] > [Cor da saliência] e, em seguida, selecione uma opção.

## Para voltar a atribuir ou reordenar itens de definição no menu Função

1. Toque em [MENU] > [Configuração] > [Personalização do Menu Função].
2. Siga as instruções apresentadas no ecrã.

## Tópico relacionado

- [Descrição geral do modo \[Pro\]](#)
- [Fotografar imagens fixas no modo \[Pro\]](#)
- [Definições adicionais da câmara](#)

TP1000431973

Smartphone

Xperia 1 VI XQ-EC54/XQ-EC72

## Fotografar imagens fixas no modo [Pro]

1 Localize e toque rapidamente em  (Ícone Câmera).

2 Selecione o modo [Pro].

3 Selecione um modo de fotografia.

- P (Auto programação): Pode fotografar imagens fixas com uma exposição ajustada automaticamente (tanto a velocidade do obturador como o valor de abertura).
- S (Prioridade da velocidade do obturador): Pode fotografar imagens fixas de motivos em movimento rápido, etc., com uma velocidade do obturador ajustada manualmente. (O valor ISO é ajustado automaticamente.)
- M (Exposição manual): Pode fotografar imagens fixas com a velocidade do obturador e o valor ISO pretendidos.



4 Defina as funções de fotografia para as suas definições pretendidas.

5 Aponte a câmara para o motivo.

6 Toque num dos botões de ângulo para alternar os ângulos de visualização.

Para ampliar ou reduzir a imagem, toque novamente no botão de ângulo e, em seguida, deslize-o para a esquerda e para a direita (na orientação vertical) ou para cima e para baixo (na orientação horizontal).

Pode também ampliar ou reduzir a imagem aproximando ou afastando os dedos no visor ou premindo o botão de volume.

7 Ajuste as definições utilizando o seletor.

Pode alterar o valor tocando na definição sublinhada visualizada acima do seletor (na orientação vertical) ou na parte inferior do visor (na orientação horizontal).

- P: Ajuste o valor de exposição (EV) e selecione o valor ISO.
- S: Selecione a velocidade do obturador e ajuste o valor de exposição (EV).
- M: Selecione a velocidade do obturador e o valor ISO.

## 8 Ajuste o foco.

- A câmara irá detetar automaticamente um objeto e focar no mesmo.
- Para seleccionar o motivo no qual pretende focar, toque no mesmo.

## 9 Toque no botão do obturador do ecrã ou prima o botão do obturador do dispositivo para fotografar uma imagem.

- Se premir até meio o botão do obturador do dispositivo, a cor da moldura de foco muda para verde e a câmara foca no motivo emoldurado. O foco será ajustado continuamente de acordo com os movimentos do motivo. Prima o botão do obturador do dispositivo completamente para baixo para fotografar uma imagem.
- Quando utilizar o dispositivo horizontalmente e fotografar imagens premindo o botão do obturador do dispositivo, segure o dispositivo como ilustrado.

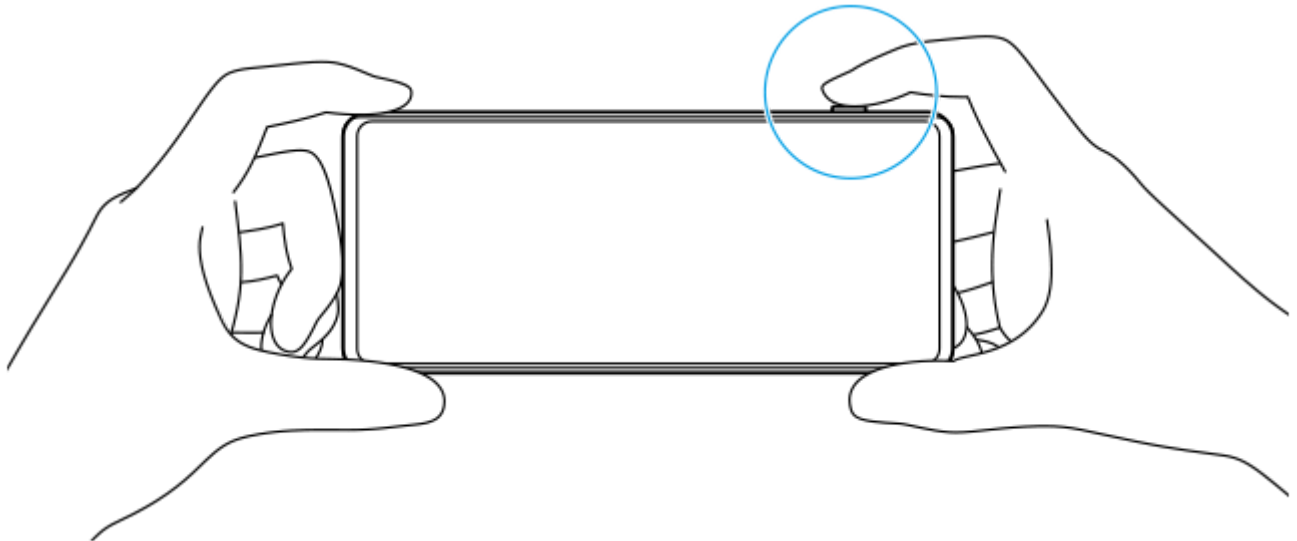

## Gravar um vídeo no modo [Pro]

Pode gravar um vídeo temporariamente mesmo no modo [Pro] quando [Modo de avanço] estiver definido para [Fotografia única].

1. Toque sem soltar no botão do obturador do ecrã para começar a gravar um vídeo e, em seguida, solte o seu dedo para parar a gravação.

Se tocar sem soltar no botão do obturador do ecrã e o deslizar para o ícone de bloqueio à direita, a gravação continuará após soltar o seu dedo.

## Selecionar a função que é ajustada quando toca no visor

1. Toque em [MENU] > [Configuração] > [Função de toque] e, em seguida, selecione uma opção.

- **Monitorização do toque e brilho:** Mantém o foco bloqueado no objeto em movimento especificado e ajusta o brilho.
- **Monitorização do toque:** Mantém o foco bloqueado no objeto em movimento especificado.
- **Foco e brilho:** Foca automaticamente na posição especificada e ajusta o brilho.
- **Foco:** Foca automaticamente na posição especificada.

## Sugestão

- Pode também iniciar a aplicação da Câmara executando as seguintes operações.
  - Prima por alguns instantes o botão do obturador do dispositivo.
  - Toque sem soltar  (Botão Câmara) do ecrã de bloqueio.
  - Prima o botão de ligar/desligar duas vezes. Para ativar esta função, localize e toque rapidamente em [Definições] > [Sistema] > [Gestos] > [Aceder à câmara] e, em seguida, toque no interruptor.
- Utilize um tripé para evitar a vibração da câmara quando tiver selecionado uma velocidade lenta do obturador.
- Quando fotografa cenas de desporto em interiores, defina a sensibilidade ISO para um valor superior.
- Pode alterar os valores das definições sublinhadas na parte inferior do visor tocando nas mesmas.
- Pode fotografar imagens com um efeito que faz a pele parecer mais lisa. Toque em [MENU] > [Exposição/Cor] > [Efeito Pele Suave] > [Ativar].

---

## Tópico relacionado

- [Descrição geral do modo \[Pro\]](#)
- [Menu função no modo \[Pro\]](#)
- [Definições adicionais da câmara](#)
- [Menu Definições](#)

TP0003028366

Smartphone

Xperia 1 VI XQ-EC54/XQ-EC72

## Definições adicionais da câmara

Nos modos diferentes do [Pro], toque em  (Ícone Definições) > [Menu] e, em seguida, selecione a definição que pretende alterar.

No modo [Pro], toque em [MENU] > [Configuração] e, em seguida, selecione a definição que pretende alterar.

- **Linhas de grelha**

**Ativar / Desativar:** Pode definir se visualiza ou não linhas de grelha para ajudá-lo com a composição das imagens.

- **Usar botão vol. como**

**Zoom / Volume / Obturador / Desativar:** Pode alterar o modo como utiliza o botão de volume.

- **Sinais de áudio**

**Ativado: Tudo / Ativado: Apenas obturador / Desativar:** Pode seleccionar se a câmara produz ou não sons como, por exemplo, um som do obturador, sons no início e fim da gravação de vídeo e uma série de sinais sonoros para a contagem decrescente quando utiliza o temporizador auto.

- **Comentários táteis**

**Ativar / Desativar:** Pode seleccionar se quer ou não obter feedback háptico quando interagir com o visor.

- **Armazenamento de dados**

**Armazenamento interno / Cartão SD:** Pode seleccionar se guarda fotografias e vídeos no armazenamento interno do dispositivo ou num cartão microSD.

### Sugestão

- Recomenda-se que utilize um cartão microSD com Classe de Velocidade de Vídeo 30 (V30) ou acima.

- **Guardar local**

**Ativar / Desativar:** Pode guardar as suas fotografias e vídeos com os locais onde foram tiradas e gravados.

- **Iniciar c/ bot obtur**

**Iniciar aplicação Câmara / Desativar:** Se definir [Iniciar c/ bot obtur] para [Desativar], pode evitar que a aplicação da Câmara seja iniciada acidentalmente quando o botão do obturador do dispositivo for premido sem soltar.

- **Cont. rem. Bluetooth**

Pode emparelhar com um comando remoto por Bluetooth para utilizar remotamente as funções na aplicação da Câmara.

- **Acessibilidade**

Mostra uma ligação para informação de acessibilidade.

- **Licença de software**

Apresenta informações sobre a licença do software.

- **Repor definições**

Repõe todas as definições para as suas predefinições.

---

## Tópico relacionado

- [Emparelhar com um comando remoto por Bluetooth ou punho](#)

- Tirar fotografias no modo [Fotografia]
- Gravar vídeos
- Tirar fotografias com o efeito Bokeh
- Gravar vídeos em câmara lenta
- Fotografar imagens fixas no modo [Pro]
- Teleobjetiva macro
- Tirar fotografias em alta resolução (48 MP)
- Gravar vídeos com o efeito Bokeh
- Trans. direto

TP1001673254



B-ACA-100-61 Copyright 2024 Sony Corporation



Smartphone

Xperia 1 VI XQ-EC54/XQ-EC72

## Teleobjetiva macro

Pode tirar fotografias ou gravar vídeos com zoom ótico utilizando a objetiva telefoto enquanto ajusta o foco manualmente.

- 1 Localize e toque rapidamente em  (Ícone Câmera).
- 2 Selecione o modo [Teleobjetiva macro] em [Mais].
- 3 Toque em  (Botão Alternar entre fotografia e vídeo) para alternar entre os modos de fotografia e vídeo.
- 4 Aponte a câmara para o motivo.
- 5 Ajuste o ângulo de visualização.
  - Aproxime a câmara ou afaste-a do objeto.
  - Toque no botão de ângulo e, em seguida, deslize-o para a esquerda e para a direita (na orientação vertical) ou para cima e para baixo (na orientação horizontal) para ampliar ou reduzir a imagem. Pode também ampliar ou reduzir a imagem aproximando ou afastando os dedos no visor ou premindo o botão de volume.
- 6 Arraste o controlo de deslize para ajustar a focagem manualmente.

Também pode tocar em  (Ícone Foco perto) ou  (Ícone Foco distante) para efetuar ajustes mais precisos. Toque em [Saliência] para ligar ou desligar a função de saliência.

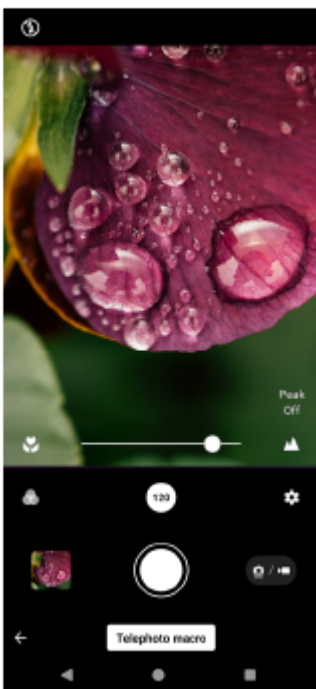

- 7 Toque no motivo cuja cor e brilho gostaria de ajustar no visor.

O controlo de deslize de ajuste da cor  e o controlo de deslize de ajuste do brilho  aparecem.



Arraste os controlos de deslize para ajustar a cor e o brilho.

**8** Toque em (Botão do obturador) ou (Botão Iniciar gravação de vídeo) no ecrã ou prima o botão do obturador do dispositivo.

Para parar a gravação de um vídeo, toque em (Botão Parar gravação de vídeo) no ecrã ou prima novamente o botão do obturador do dispositivo.

Para ver, partilhar ou editar fotografias ou vídeos na aplicação Google Fotos, toque na miniatura. Para obter mais informações sobre a aplicação Google Fotos, aceda a [support.google.com/photos](https://support.google.com/photos).

Os vídeos de 120 fps são reproduzidos e podem ser editados no Editor de Vídeo.

## Alterar as definições da câmara

1. Toque em (Ícone Definições) para localizar e alterar as definições utilizadas com mais frequência.  
No modo de fotografia

- **Formato**

**4:3 / 3:2 / 16:9 / 1:1**

- **Temporizador**

**Desativar / 3 s / 10 s**

- **Flash**

**Desativar / Automático / Ativar / Luz**

O atual estado do flash é visualizado na parte superior esquerda do ecrã. Pode alternar o modo flash entre [Desativar] e [Automático] tocando no ícone.

No modo de vídeo

- **Resolução**

**HD / HD Total / 4K**

A atual definição de resolução é visualizada no centro superior do ecrã. Pode alterar a definição tocando no valor repetidamente.

- **Vel. fotogramas**

**24 fps / 30 fps / 60 fps / 120 fps**

A atual definição de vel. fotogramas é visualizada no centro superior do ecrã. Pode alterar a definição tocando no valor repetidamente.

- **Luz**

**Desativar / Ativar**

O atual estado da luz é visualizado na parte superior esquerda do ecrã. Pode ligar ou desligar a luz tocando no ícone.

2. Toque no botão [Menu] para alterar as definições mais detalhadas para o modo de vídeo.

- **Vel. fotogr. Auto**

**Ativar / Desativar:** Otimiza automaticamente a vel. fotogramas para melhorar a qualidade do vídeo em condições de baixa luminosidade.

- **Estabilização**

**Normal / Desativar:** Pode gravar vídeos suaves e sem vibração.

- **Microfone**

Pode selecionar o microfone a utilizar durante a gravação de vídeos.



**Todas as direções:** Ideal para captar som de todos os lados ou direções, tais como som ambiente.

**Prioridade de voz:** Ideal para captar voz ou som do motivo quando gravar com a câmara principal. Toque o menos possível no painel traseiro durante a gravação para evitar a gravação do ruído.

- **Redução de ruído do vento**

Pode reduzir o ruído produzido pelo vento que atinge o microfone durante a gravação sem perder a qualidade de áudio original.

### Sugestão

- Pode seleccionar o acabamento das imagens (Visual). Toque em  (Ícone Visual). Cada um está otimizado com uma combinação diferente de tom de cor, saturação, contraste, nitidez, brilho e outros elementos de imagem, para que possa configurar o processamento de imagens com o seu equilíbrio ideal destes elementos. Para mais detalhes sobre cada visual predefinido, toque em  (Botão Ler mais).
- Para definições adicionais da câmara, consulte o tópico apropriado listado em "Tópico relacionado".

---

### Tópico relacionado

- [Definições adicionais da câmara](#)
- [Nomes das peças](#)



TP1001673257

Smartphone

Xperia 1 VI XQ-EC54/XQ-EC72

## Tirar fotografias em alta resolução (48 MP)

Pode tirar fotografias em resolução de 48 megapíxeis utilizando a objetiva grande.

- 1 Localize e toque rapidamente em  (Ícone Câmera).**
- 2 Selecione o modo [48 MP] em [Mais].**
- 3 Aponte a câmara para o motivo.**
- 4 Toque no motivo no qual gostaria de focar no visor.**
  - A moldura de foco aparece.  
A câmara foca no motivo tocado e inicia a monitorização.  
Para cancelar a focagem, toque na moldura de foco.
  - O controlo de deslize de ajuste da cor  e o controlo de deslize de ajuste do brilho  aparecem.  
Arraste os controlos de deslize para ajustar a cor e o brilho.
- 5 Toque no botão do obturador do ecrã ou prima o botão do obturador do dispositivo.**

Para ver, partilhar ou editar fotografias na aplicação Google Fotos, toque na miniatura. Para obter mais informações sobre a aplicação Google Fotos, aceda a [support.google.com/photos](https://support.google.com/photos).

## Alterar as definições da câmara

- Toque em  (Ícone Definições) para localizar e alterar as definições utilizadas com mais frequência.
  - **Temporizador**  
**Desativar / 3 s / 10 s**
  - **Flash**  
**Desativar / Automático / Ativar / Luz**  
O atual estado do flash é visualizado na parte superior esquerda do ecrã. Pode alternar o modo flash entre [Desativar] e [Automático] tocando no ícone.
- Toque no botão [Menu] para alterar as definições mais detalhadas.
  - **AF de rosto/olhos**  
Pode tirar fotografias que focam nos rostos ou olhos de pessoas e animais.  
Quando a câmara deteta os rostos de pessoas ou animais, aparece uma moldura de deteção. Para alterar o alvo de focagem, toque no rosto do motivo no qual gostaria de focar.  
Se premir até meio o botão do obturador do dispositivo, a câmara foca no rosto selecionado ou num dos olhos com uma moldura verde. O foco será ajustado continuamente de acordo com os movimentos do motivo. Prima o botão do obturador do dispositivo completamente para baixo para tirar uma fotografia.  
**AF de rosto/olhos:** Foca nos rostos ou olhos.  
**AF de rosto:** Foca apenas nos rostos.  
**Desativar**



- **Efeito Pele Suave**

**Ativar / Desativar:** Pode tirar fotografias com um efeito que faz a pele parecer mais lisa.

- **Monitorização do toque**

A câmara segue o objeto selecionado e ajusta o brilho.

### Sugestão

- Pode seleccionar o acabamento das imagens (Visual). Toque em  (Ícone Visual). Cada um está otimizado com uma combinação diferente de tom de cor, saturação, contraste, nitidez, brilho e outros elementos de imagem, para que possa configurar o processamento de imagens com o seu equilíbrio ideal destes elementos. Para mais detalhes sobre cada visual predefinido, toque em  (Botão Ler mais).
- Para definições adicionais da câmara, consulte o tópico apropriado listado em “Tópico relacionado”.

---

### Tópico relacionado

- [Definições adicionais da câmara](#)









TP1001673258

Smartphone

Xperia 1 VI XQ-EC54/XQ-EC72

## Gravar vídeos com o efeito Bokeh

Pode gravar vídeos com o efeito Bokeh. O efeito Bokeh reduz a focagem no fundo para realçar objetos em primeiro plano para obter um efeito artístico.

- 1 Localize e toque rapidamente em  (Ícone Câmera).
- 2 Selecione o modo [Vídeo Bokeh] em [Mais].
- 3 Toque em  (Ícone Alternar câmera) para alternar entre as câmaras principal e frontal.
- 4 Aponte a câmara para o motivo.
- 5 Quando utilizar a câmara principal, toque num dos botões de ângulo para alternar os ângulos de visualização.
- 6 Toque em  (Ícone Bokeh) no visor.
- 7 Arraste o controlo de deslize para ajustar o efeito Bokeh.  
Para ocultar o controlo de deslize, toque em  (Botão Fechar) no visor.
- 8 Toque no motivo no qual gostaria de focar no visor.
  - A moldura de foco aparece.  
A câmara foca no motivo tocado e inicia a monitorização.  
Para cancelar a focagem, toque na moldura de foco.
  - O controlo de deslize de ajuste da cor  e o controlo de deslize de ajuste do brilho  aparecem.  
Arraste os controlos de deslize para ajustar a cor e o brilho.
- 9 Toque em  (Botão Iniciar gravação de vídeo) no ecrã ou prima o botão do obturador do dispositivo.  
Para parar a gravação de um vídeo, toque em  (Botão Parar gravação de vídeo) no ecrã ou prima novamente o botão do obturador do dispositivo.  
  
Para ver, partilhar ou editar vídeos na aplicação Google Fotos, toque na miniatura. Para obter mais informações sobre a aplicação Google Fotos, aceda a [support.google.com/photos](https://support.google.com/photos).

## Alterar as definições da câmara

1. Toque em  (Ícone Definições) para localizar e alterar as definições utilizadas com mais frequência.
  - **Resolução**  
**HD / HD Total**  
A atual definição de resolução é visualizada no centro superior do ecrã. Pode alterar a definição tocando no valor repetidamente.

- **Luz** (Apenas Câmara principal)

**Desativar / Ativar**

O atual estado da luz é visualizado na parte superior esquerda do ecrã. Pode ligar ou desligar a luz tocando no ícone.

2. Toque no botão [Menu] para alterar as definições mais detalhadas.

- **Vel. fotogr. Auto**

**Ativar / Desativar:** Otimiza automaticamente a vel. fotogramas para melhorar a qualidade do vídeo em condições de baixa luminosidade.

- **Estabilização**

**Alta qualidade / Normal / Desativar:** Pode gravar vídeos suaves e sem vibração. Para obter o efeito de estabilização mais potente, selecione [Alta qualidade]. Se selecionar [Normal], o efeito de estabilização enfraquece, mas pode gravar vídeos com um ângulo de visualização ligeiramente mais amplo.

- **AF de rosto/olhos** (Apenas Câmara principal)

Pode gravar vídeos que focam nos rostos ou olhos de pessoas e animais.

Quando a câmara deteta os rostos de pessoas ou animais, aparece uma moldura de deteção. Para alterar o alvo de focagem, toque no rosto do motivo no qual gostaria de focar.

**AF de rosto/olhos:** Foca nos rostos ou olhos.

**AF de rosto:** Foca apenas nos rostos.

**Desativar**

- **Microfone**

Pode selecionar o microfone a utilizar durante a gravação de vídeos.

**Todas as direções:** Ideal para captar som de todos os lados ou direções, tais como som ambiente.

**Prioridade de voz:** Ideal para captar voz ou som do motivo quando gravar com a câmara principal. Toque o menos possível no painel traseiro durante a gravação para evitar a gravação do ruído.

**Prioridade de voz (frontal):** Ideal para captar voz ou som do motivo quando gravar com a câmara frontal.

- **Guia para aumentar a duração da gravação**

Pode evitar o aumento da temperatura do dispositivo para que possa gravar vídeos durante períodos de tempo mais longos ao desativar as funções que consomem bateria. Siga as instruções no ecrã para otimizar as definições.

- **Monitorização do toque** (Apenas Câmara principal)

A câmara segue o objeto selecionado e ajusta o brilho.



- **Redução de ruído do vento**

Pode reduzir o ruído produzido pelo vento que atinge o microfone durante a gravação sem perder a qualidade de áudio original.

### Nota

- Fazer zoom não está disponível quando o modo [Vídeo Bokeh] estiver selecionado em [Mais].

### Sugestão

- Para tirar fotografias com o efeito Bokeh, selecione o modo [Bokeh].
- Pode selecionar o acabamento das imagens (Visual). Toque em  (Ícone Visual). Cada um está otimizado com uma combinação diferente de tom de cor, saturação, contraste, nitidez, brilho e outros elementos de imagem, para que possa configurar o processamento de imagens com o seu equilíbrio ideal destes elementos. Para mais detalhes sobre cada visual predefinido, toque em  (Botão Ler mais).
- Para definições adicionais da câmara, consulte o tópico apropriado listado em "Tópico relacionado".

- [Tirar fotografias com o efeito Bokeh](#)
- [Definições adicionais da câmara](#)
- [Nomes das peças](#)

TP1000431965

B-ACA-100-61 Copyright 2024 Sony Corporation

Smartphone

Xperia 1 VI XQ-EC54/XQ-EC72

## Trans. direto

A aplicação da Câmara suporta transmissão em direto utilizando RTMP.

**1** Localize e toque rapidamente em  (Ícone Câmara).

**2** Selecione o modo [Trans. direto] em [Mais].

**3** Toque em  (Ícone Definições de rede).

Quando liga a função pela primeira vez, aparecem várias notas ou informação. Confirme as mensagens, marque as caixas de verificação e, em seguida, toque em [OK] para prosseguir para os passos seguintes.

**4** Selecione o método de transmissão em sequência RTMP para [Ligar a].

- [RTMP]: Selecione para transmitir utilizando RTMP. Defina [URL de stream RTMP] e [Chave de transmissão RTMP].
- [YouTube™]: Selecione para transmitir utilizando o YouTube. Siga as instruções no ecrã para definir [Conta do YouTube™] e [Evento direto YouTube™]. Para criar um novo evento, toque em [Criar novo evento].

### Sugestão

- Pode partilhar o URL em direto do YouTube. Toque em [URL evento] e, em seguida, siga as instruções apresentadas no ecrã. Quando cria um novo evento,  (Ícone Partilhar) aparece na caixa de diálogo de resultados da criação para o evento em direto do YouTube.

**5** Toque em  (Ícone Definições de rede) para fechar o menu das definições.

**6** Toque em  (Botão Transmissão em sequência) para iniciar a transmissão em sequência.

Pode alternar entre as câmaras frontal e principal e mudar de objetiva durante a transmissão em sequência. Para parar a transmissão em sequência, toque em  (Botão Transmissão em sequência).

## Descrição geral do modo [Trans. direto]



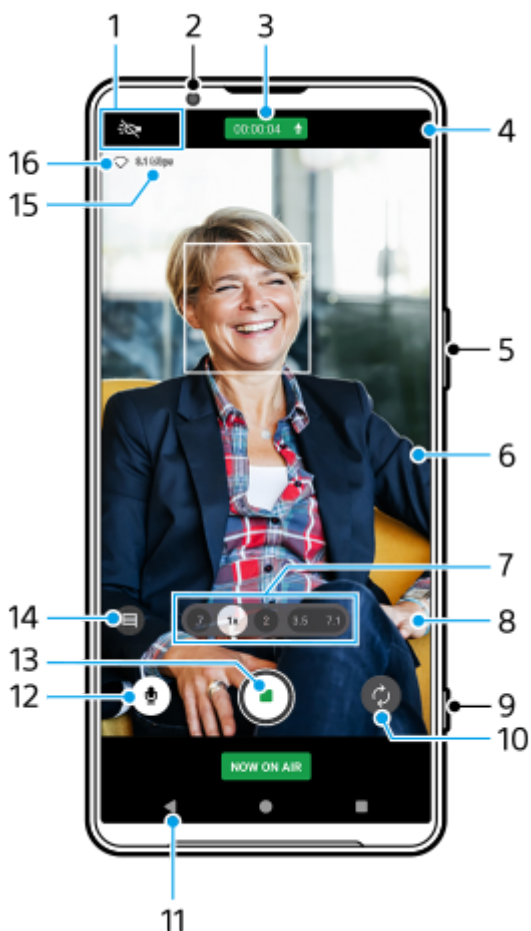

## 1. Indicações de estado (apenas Câmara principal)

- 🏠 (Ícone Luz): Toque para ligar ou desligar a luz.
- 🌸 (Ícone Fotografia de grande plano): O ícone aparece quando a função [Fotografia de grande plano] estiver ativada. A função [Fotografia de grande plano] alterna automaticamente para a lente ultragrande para focar nos detalhes do motivo quando se aproxima deste. Pode desligar temporariamente a função [Fotografia de grande plano] tocando no ícone.

## 2. Objetiva da câmara frontal

## 3. Estado de transmissão em sequência/Estado do microfone

As atuais definições para resolução e vel. fotogramas são apresentadas enquanto não estiver em transmissão em direto. Pode alterar a definição de resolução tocando no valor repetidamente.

## 4. 📶 (Ícone Definições de rede) (não apresentado durante a transmissão em direto)

## 5. Utilize o botão de volume para ampliar ou reduzir.

## 6. Visor da câmara

Se tocar no visor, o controlo de deslize de ajuste da cor 🎛️ e o controlo de deslize de ajuste do brilho 🌞 aparecem. Arraste os controlos de deslize para ajustar a cor e o brilho.

## 7. Toque num dos botões de ângulo para alternar os ângulos de visualização.

Para ampliar ou reduzir a imagem, toque novamente no botão de ângulo e, em seguida, deslize-o para a esquerda e para a direita (na orientação vertical) ou para cima e para baixo (na orientação horizontal). Pode ampliar e reduzir sem problemas sem alternar os ângulos de visualização.

Pode também ampliar ou reduzir a imagem aproximando ou afastando os dedos no visor ou premindo o botão de volume.

## 8. ⚙️ (Ícone Definições) (não apresentado durante a transmissão em direto)

Toque para alterar as definições enquanto não estiver em transmissão em direto.

- **Resolução:** Toque para alterar a resolução.
- **Luz** (Apenas Câmara principal): Toque para ligar ou desligar a luz.
- **Demonstração de produto** (Apenas Câmara principal): As definições da câmara são configuradas de forma ideal para vídeos em transmissão em direto, tais como avaliações de produto.

Toque no botão [Menu] para alterar as definições mais detalhadas.

9. Utilize o botão do obturador para iniciar ou parar a transmissão em sequência.
10. Alterne entre as câmaras frontal e principal.
11. Voltar ao modo [Fotografia]
12. Toque para ativar ou desativar o som do microfone.
13. Toque para iniciar ou parar a transmissão em sequência.
14. Toque para abrir ou fechar a janela de chat em direto do YouTube.
  - (Ícone Visual) é apresentado enquanto não estiver em transmissão em direto. Toque para selecionar o acabamento das imagens (Visual). Cada um está otimizado com uma combinação diferente de tom de cor, saturação, contraste, nitidez, brilho e outros elementos de imagem, para que possa configurar o processamento de imagens com o seu equilíbrio ideal destes elementos.
  - Para mais detalhes sobre cada visual predefinido, toque em ⓘ (Botão Ler mais).
15. Fluxo de bits em transmissão em sequência
16. Estado da rede

## Alterar as definições da câmara

1. Toque em ⚙️ (Ícone Definições) para localizar e alterar as definições utilizadas com mais frequência.

- **Resolução**  
**HD / HD Total**  
A atual definição de resolução é visualizada no centro superior do ecrã. Pode alterar a definição tocando no valor repetidamente.
- **Luz** (Apenas Câmara principal)  
**Desativar / Ativar**  
O atual estado da luz é visualizado na parte superior esquerda do ecrã. Pode ligar ou desligar a luz tocando no ícone.
- **Demonstração de produto** (Apenas Câmara principal)  
**Desativar / Ativar:** As definições da câmara são configuradas de forma ideal para vídeos em transmissão em direto, tais como avaliações de produto. A câmara tende a focar em objetos visualizados no centro do visor da câmara.

2. Toque no botão [Menu] para alterar as definições mais detalhadas.

- **Alcance dinâmico**  
**Largo / Normal:** Quando [Largo] estiver selecionado, pode transmitir vídeos em direto com um amplo intervalo dinâmico ao utilizar o processamento de imagens que combina múltiplos fotogramas.
- **Estabilização** (Apenas Câmara principal)  
**Alta qualidade / Normal / Desativar:** Pode transmitir vídeos em direto suaves e sem vibração. Para obter o efeito de estabilização mais potente, selecione [Alta qualidade]. Se selecionar [Normal], o efeito de estabilização enfraquece, mas pode transmitir vídeos em direto com um ângulo de visualização ligeiramente mais amplo.
- **AF de rosto/olhos** (Apenas Câmara principal)  
Pode transmitir em direto vídeos que focam nos rostos ou olhos de pessoas e animais.

Quando a câmara deteta os rostos de pessoas ou animais, aparece uma moldura de deteção. Para alterar o alvo de focagem, toque no rosto do motivo no qual gostaria de focar.

**AF de rosto/olhos:** Foca nos rostos ou olhos.

**AF de rosto:** Foca apenas nos rostos.

**Desativar**

- **Microfone**

Pode seleccionar o microfone a utilizar durante a transmissão em direto.

**Todas as direções:** Ideal para captar som de todos os lados ou direções, tais como som ambiente.

**Prioridade de voz:** Ideal para captar voz ou som do motivo quando transmitir em direto com a câmara principal.

Toque o menos possível no painel traseiro durante a transmissão em direto para evitar a transmissão em direto do ruído.

**Prioridade de voz (frontal):** Ideal para captar voz ou som do motivo quando transmitir em direto com a câmara frontal.

- **Guia para aumentar duração da transm. seq.**

Pode evitar o aumento da temperatura do dispositivo para que possa transmitir vídeos em direto durante períodos de tempo mais longos ao desativar as funções que consomem bateria. Siga as instruções no ecrã para otimizar as definições.

- **Monitorização do toque** (Apenas Câmara principal)

A câmara segue o objeto seleccionado e ajusta o brilho.

- **Redução de ruído do vento**

Pode reduzir o ruído produzido pelo vento que atinge o microfone durante a transmissão em direto sem perder a qualidade de áudio original.

- **Fotografia de grande plano** (Apenas Câmara principal)

**Automático / Desativar:** Pode transmitir vídeos de grande plano em direto alternando automaticamente para a lente ultragrande quando se aproxima do motivo, permitindo-lhe focar nos detalhes. Quando a função [Fotografia de grande plano] estiver ativada,  (Ícone Fotografia de grande plano) aparece.

- **Notas sobre a utilização**

Apresenta notas sobre a utilização para transmissão em direto.



- **Pol. Priv. Trans. direto**

Apresenta a política de privacidade para transmissão em direto.



## Nota

- Quando utilizar o modo [Trans. direto] da aplicação da Câmara, observe os termos de serviço do serviço de transmissão em direto e os requisitos relativos à transmissão em direto.
- Dependendo do serviço de transmissão em direto, as condições ou especificações podem mudar ou ser adicionadas sem aviso prévio.
- Se a transmissão em direto não funcionar corretamente, tente comutar o tipo de rede. Para mudar o tipo de rede, localize e toque rapidamente em [Definições] > [Rede e Internet] > [SIMs], selecione um SIM, toque em [Tipo de rede preferido] e, em seguida, selecione um tipo de rede. Os tipos de rede disponíveis dependem do seu contrato.

## Sugestão

- Para seleccionar uma rede para transmissão em sequência, toque em  (Ícone Definições de rede) e, em seguida, selecione uma opção para [Utilização da rede].
- Para tornar a transmissão em sequência mais estável, ajuste as definições de vídeo de acordo com as especificações do serviço de transmissão em direto, a largura de banda da rede e o estado da rede. Para alterar a resolução, toque em  (Ícone Definições) e, em seguida, selecione uma opção para [Resolução]. Para alterar a qualidade do vídeo, toque em  (Ícone Definições de rede) e, em seguida, selecione uma opção para [Qualidade do vídeo]. As opções são as seguintes.

Resolução	FPS	Qualidade do vídeo (fluxo de bits em transmissão em sequência)		
		Baixa	Média	Alta
HD Total	30	3 Mbps	4.5 Mbps	6 Mbps
HD	30	1.5 Mbps	2.75 Mbps	4 Mbps

- Podem ocorrer perturbações ou a interrupção de imagens de vídeo e de áudio a velocidades de comunicação baixas, tais como ao transmitir em sequência num local onde a qualidade de sinal é fraca ou em movimento. Neste caso, as seguintes definições poderão melhorar as condições de vídeo e de áudio.
  - Toque em  (Ícone Definições) e, em seguida, selecione [HD] para [Resolução].
  - Toque em  (Ícone Definições de rede) e, em seguida, selecione [Baixa] para [Qualidade do vídeo].
- Para definições adicionais da câmara, consulte o tópico apropriado listado em “Tópico relacionado”.

---

### Tópico relacionado

- [Nomes das peças](#)
- [Menu Definições](#)
- [Definições adicionais da câmara](#)

TP1000724467

Smartphone

Xperia 1 VI XQ-EC54/XQ-EC72

## Definições adicionais da câmara

Nos modos diferentes do [Pro], toque em  (Ícone Definições) > [Menu] e, em seguida, selecione a definição que pretende alterar.

No modo [Pro], toque em [MENU] > [Configuração] e, em seguida, selecione a definição que pretende alterar.

- **Linhas de grelha**

**Ativar / Desativar:** Pode definir se visualiza ou não linhas de grelha para ajudá-lo com a composição das imagens.

- **Usar botão vol. como**

**Zoom / Volume / Obturador / Desativar:** Pode alterar o modo como utiliza o botão de volume.

- **Sinais de áudio**

**Ativado: Tudo / Ativado: Apenas obturador / Desativar:** Pode seleccionar se a câmara produz ou não sons como, por exemplo, um som do obturador, sons no início e fim da gravação de vídeo e uma série de sinais sonoros para a contagem decrescente quando utiliza o temporizador auto.

- **Comentários táteis**

**Ativar / Desativar:** Pode seleccionar se quer ou não obter feedback háptico quando interagir com o visor.

- **Armazenamento de dados**

**Armazenamento interno / Cartão SD:** Pode seleccionar se guarda fotografias e vídeos no armazenamento interno do dispositivo ou num cartão microSD.

### Sugestão

- Recomenda-se que utilize um cartão microSD com Classe de Velocidade de Vídeo 30 (V30) ou acima.

- **Guardar local**

**Ativar / Desativar:** Pode guardar as suas fotografias e vídeos com os locais onde foram tiradas e gravados.

- **Iniciar c/ bot obtur**

**Iniciar aplicação Câmara / Desativar:** Se definir [Iniciar c/ bot obtur] para [Desativar], pode evitar que a aplicação da Câmara seja iniciada acidentalmente quando o botão do obturador do dispositivo for premido sem soltar.

- **Cont. rem. Bluetooth**

Pode emparelhar com um comando remoto por Bluetooth para utilizar remotamente as funções na aplicação da Câmara.

- **Acessibilidade**

Mostra uma ligação para informação de acessibilidade.

- **Licença de software**

Apresenta informações sobre a licença do software.

- **Repor definições**

Repõe todas as definições para as suas predefinições.

---

### Tópico relacionado

- [Emparelhar com um comando remoto por Bluetooth ou punho](#)

- Tirar fotografias no modo [Fotografia]
- Gravar vídeos
- Tirar fotografias com o efeito Bokeh
- Gravar vídeos em câmara lenta
- Fotografar imagens fixas no modo [Pro]
- Teleobjetiva macro
- Tirar fotografias em alta resolução (48 MP)
- Gravar vídeos com o efeito Bokeh
- Trans. direto

TP1001673254

B-ACA-100-61 Copyright 2024 Sony Corporation

Smartphone

Xperia 1 VI XQ-EC54/XQ-EC72

## Panorama

Pode tirar fotografias de grande angular e panorâmicas utilizando a câmara principal.

- 1 **Localize e toque rapidamente em  (Ícone Câmara).**
- 2 **Selecione o modo [Panorama] em [Mais].**
- 3 **Toque no botão do obturador do ecrã ou prima o botão do obturador do dispositivo.**
- 4 **Mova a câmara de forma lenta e estável na direção do movimento indicada no ecrã.**
- 5 **Toque no botão do obturador do ecrã ou prima novamente o botão do obturador do dispositivo na posição onde pretende parar.**

Para ver, partilhar ou editar fotografias na aplicação Google Fotos, toque na miniatura. Para obter mais informações sobre a aplicação Google Fotos, aceda a [support.google.com/photos](https://support.google.com/photos).

## Alterar as definições da câmara

1. Toque em  (Ícone Definições).
2. Selecione a definição que pretende alterar.
  - **Guardar local**  
Pode guardar as suas fotografias com os locais onde foram tiradas.
  - **Usar botão vol. como**  
**Volume / Obturador:** Pode alterar o modo como utiliza o botão de volume.
  - **Som**  
Pode seleccionar se a câmara produz ou não sons como, por exemplo, um som quando toca no botão do obturador do ecrã.
  - **Armazenamento de dados**  
**Armazenamento interno / Cartão SD:** Pode seleccionar se guarda fotografias no armazenamento interno do dispositivo ou num cartão microSD.

### Sugestão

- Recomenda-se que utilize um cartão microSD com Classe de Velocidade de Vídeo 30 (V30) ou acima.

TP1000431971

Smartphone

Xperia 1 VI XQ-EC54/XQ-EC72

## Criador de vídeo

Crie facilmente vídeos curtos e desfrute deles com amigos e nas redes sociais. Pode utilizar várias funções de edição como, por exemplo, "Edição auto", o que permite criar vídeos curtos selecionando simplesmente clipes e música.



**Edição auto:** Pode criar facilmente um vídeo de 30 segundos ao selecionar simplesmente clipes (vídeos/fotografias) e música e tocando em [Edição auto]. O vídeo criado pode ser partilhado numa série de passos. Também pode realizar outras edições a vídeos criados utilizando "Edição auto", como alterar as durações dos clipes, aplicar filtros, ajustar as cores e o brilho e muito mais. Se alterar a música no ecrã [Edição auto], pode criar um vídeo com uma atmosfera diferente.

**Edição pers.:** Pode desfrutar de mais opções de edição, como alterar a ordem dos clipes (vídeos/fotografias), selecionar os ficheiros de música à sua escolha, alterar a velocidade de reprodução (câmara lenta ou avanço rápido) e muito mais. Os clipes selecionados são colocados na linha cronológica sem edição automática.

### Principais funções de edição

- **Importar:** Importa fotografias e vídeos.
- **Adicionar música:** Seleciona música entre os ficheiros predefinidos. Ao editar utilizando "Edição pers.", também pode selecionar música guardada no armazenamento interno do dispositivo.
- **Texto:** Adiciona texto ao vídeo. Pode alterar a fonte e a cor do texto.
- **Filtro:** Aplica um filtro para alterar texturas e cores.
- **Ajustar:** Ajusta a exposição, contraste, realce, sombra, saturação, temperatura e nitidez.
- **Formato:** Altera a proporção.
- **Def. exportação:** Altera a resolução e a velocidade de fotogramas.



- **Volume:** Ajusta o volume da música selecionada. Pode também definir um efeito de aumento ou diminuição gradual para a música selecionando [Desvanecer].
-  **(Botão Enquadrar):** Ajusta o tamanho do clipe selecionado para caber na moldura.

### Sugestão

- Pode consultar as informações mais recentes sobre o Criador de vídeo em [Google Play](#).

TP1001286892

B-ACA-100-61 Copyright 2024 Sony Corporation

Smartphone

Xperia 1 VI XQ-EC54/XQ-EC72

## Utilizar a aplicação Monitor externo no Modo de monitor

Ao ligar a uma câmara externa, como por exemplo a uma câmara Sony Alpha, o Modo de monitor da aplicação do Monitor externo pode ajudá-lo nas seguintes situações:

- Tirar partido do visor de alta definição do Xperia ao utilizá-lo como monitor de câmara.
- Certificar-se de que o motivo está focado ao aproximar ou afastar no ecrã do smartphone para ampliar ou reduzir.
- Encontrar a melhor iluminação para monitorizar em vários ambientes de fotografia com a função Ajuste do brilho.
- Pode verificar a exposição e o foco do vídeo de entrada ao apresentar as informações de forma de onda, cor falsa, zebra e saliência.
- Pode gravar o vídeo que monitoriza no Xperia e, se necessário, utilizá-lo como cópia de segurança.

Quando utilizar a aplicação Monitor externo, ligue um dispositivo de vídeo que suporte saída de USB Video Class (UVC) ao dispositivo Xperia.

### Nota

- As definições no Modo de monitor tais como o nível de brilho e a orientação do ecrã são apenas para monitorizar vídeos a serem captados e não se refletem no vídeo transmitido em direto e gravado.
- Os vídeos serão apresentados numa gama limitada no dispositivo Xperia independentemente da gama de entrada a partir do dispositivo de vídeo ligado. A luminância e cor do vídeo visualizado no dispositivo Xperia podem ser diferentes do vídeo original dependendo do vídeo de entrada e do seu formato de vídeo.

### Sugestão

- Quando o vídeo 4K for introduzido a partir do dispositivo de vídeo ligado, a velocidade de fotogramas é limitada a 30 fps.
- Se a ligação com o dispositivo de vídeo ligado for instável, tente utilizar uma velocidade de fotogramas de 30 fps. Toque em  (Ícone Definições) > [Definições do monitor] > [Velocidade de fotogramas].



### 1 Localize e toque rapidamente em (Ícone Monitor externo) para iniciar a aplicação Monitor externo.

Se  (Ícone Monitor externo) não estiver na gaveta de aplicações, localize e toque rapidamente em [Definições] > [Ligação de dispositivo] > [Preferências de ligação] > [Monitor externo] e, em seguida, toque no interruptor [Mostrar aplic. Monitor externo].

### 2 Ligue um dispositivo de vídeo.

- Ligue um dispositivo de vídeo que suporte saída USB Video Class (UVC) ao seu Xperia através de um cabo USB Type-C.
- Ligue um dispositivo de vídeo que suporte saída HDMI ao seu Xperia utilizando um cabo HDMI juntamente com um adaptador de conversão HDMI-UVC.

### Sugestão

- Para mais informações sobre a ligação de um dispositivo de vídeo, consulte o website de suporte do Xperia.

### 3 Toque em [Modo] e, em seguida, selecione [Modo de monitor] ou [Modo transm. seq.].

Se não forem apresentados menus ou ícones, toque em qualquer ponto do ecrã.

## Descrição geral do Modo de monitor na aplicação Monitor externo



1. Estado da bateria

2. Toque para alternar para o modo de espelho.

Os vídeos são transmitidos em sequência e gravados na vista normal mesmo no modo de espelho.

3. Toque para bloquear o ecrã e evitar operações acidentais.

4. Toque para ajustar o nível de brilho com o controlo de deslize.

5. Toque para seleccionar a visualização da opção de auxiliar de fotografia entre DISP1, DISP2 e OFF.

Pode definir combinações frequentemente utilizadas de opções de auxiliar de fotografia como DISP1 ou DISP2 ao tocar em **DISP** (Ícone Visualizar opções de auxiliar de fotografia).

6. Toque para definir as opções de auxiliar de fotografia para DISP1 e DISP2, respetivamente.

Toque no separador DISP1 ou DISP2 no menu que se abre e, em seguida, toque em cada interruptor para mostrar ou ocultar opções.

Para definir detalhes, toque em **Editar** (Ícone Editar).

- [Linhas de grelha]: Selecione um tipo de linha de grelha.
- [Linhas de moldura]: Selecione entre várias proporções.
- [Forma de onda]: Selecione entre vários estilos de forma de onda.
- [Cor falsa]: Personalize cores falsas e respetivas variações ao tocar em **Definições** (Ícone Definições). Pode personalizar até 3 definições.
- [Zebra]: Mude o nível de zebra com o controlo de deslize de brilho de zebra.
- [Saliência]: Selecione uma cor e nível de saliência.

7. Toque para rodar o ecrã 180 graus.

8. Toque para ajustar definições mais detalhadas.
9. Toque rapidamente para iniciar ou parar a gravação.
10. Toque para selecionar [Modo de monitor] ou [Modo transm. seq.].
11. Toque na miniatura para ver, partilhar ou editar os vídeos gravados.
12. Estado do áudio  
Quando [Saída de áudio] estiver definido para [Só auscultadores] ou [Altifalante ou auscultadores] em [Definições do monitor], toque no ícone para desativar ou ativar o som.
13. Formato de vídeo/Velocidade de fotogramas/Tempo de gravação restante
14. Modo selecionado

### Para ampliar ou reduzir no ecrã

Aproxime ou afaste os dedos no ecrã.

Pode personalizar a função de zoom. Toque em  (ícone Definições) > [Definições do monitor] e, em seguida, ajuste as definições na categoria [Zoom].

---

### Tópico relacionado

- [Nomes das peças](#)
- [Menu Definições](#)
- [Monitor externo Modo transm. seq.](#)
- [Monitor externo Definições de áudio](#)
- [Gravar um vídeo que está a monitorizar no dispositivo](#)
- [Modo resistência do monitor](#)

TP1000431945

Smartphone

Xperia 1 VI XQ-EC54/XQ-EC72



## Monitor externo Modo transm. seq.

Ao utilizar o modo transm. seq., pode transmitir em direto de qualquer lugar através de uma rede móvel enquanto monitoriza vídeo de uma câmara externa.

- Apresente conteúdo de alta resolução em 4K da câmara ligada ao público.
- Publique facilmente conteúdo de vários serviços de redes sociais através do protocolo RTMP.
- Verifique facilmente o estado da transmissão em direto na janela de pop-up do YouTube e partilhe o URL em direto do YouTube de [Definições de streaming].

Quando utilizar a aplicação Monitor externo, ligue um dispositivo de vídeo que suporte saída de USB Video Class (UVC) ao dispositivo Xperia.

### Transmissão em direto

1. Inicie a aplicação Monitor externo e ligue um dispositivo de vídeo.
2. Toque em  (Ícone Definições) > [Definições de streaming].  
Se não forem apresentados menus ou ícones, toque em qualquer ponto do ecrã.
3. Toque em [Ligar a] e, em seguida, selecione o método de transmissão em sequência RTMP.
  - [RTMP personalizado]: Selecione para transmitir utilizando RTMP e, em seguida, defina [URL de stream RTMP] e [Chave de transmissão RTMP].
  - [YouTube™]: Selecione para transmitir utilizando o YouTube. Siga as instruções no ecrã para definir [Conta do YouTube™] e [Evento direto YouTube™]. Para criar um novo evento, toque em [Criar novo evento].
4. Toque em [Modo] e, em seguida, selecione [Modo transm. seq.].
5. Toque em  (Botão Transmissão em sequência) para iniciar a transmissão em sequência.  
Para parar a transmissão em sequência, toque em  (Botão Transmissão em sequência).

### Nota



- Quando utilizar a aplicação Monitor externo, observe os termos de serviço do serviço de transmissão em direto e os requisitos relativos à transmissão em direto.
- Dependendo do serviço de transmissão em direto, as condições ou especificações podem mudar ou ser adicionadas sem aviso prévio.
- Se a transmissão em direto não funcionar corretamente, tente comutar o tipo de rede. Para mudar o tipo de rede, localize e toque rapidamente em [Definições] > [Rede e Internet] > [SIMs], selecione um SIM, toque em [Tipo de rede preferido] e, em seguida, selecione um tipo de rede. Os tipos de rede disponíveis dependem do seu contrato.

### Sugestão

- Para tornar a transmissão em sequência mais estável, ajuste as definições na categoria [Vídeo] de acordo com as especificações do serviço de transmissão em direto, a largura de banda da rede e o estado da rede. Toque em  (Ícone Definições) > [Definições de streaming] > [Resolução máx.], [Velocidade de fotogramas] ou [Qualidade do vídeo] e, em seguida, selecione uma opção. As opções são as seguintes.

Resolução máx.	Velocidade de fotogramas (fps)	Qualidade do vídeo (fluxo de bits em transmissão em sequência)		
		Baixa	Média	Alta
3840 x 2160	30 ou menos	13000 kbps	23500 kbps	34000 kbps

Resolução máx.	Velocidade de fotogramas (fps)	Qualidade do vídeo (fluxo de bits em transmissão em sequência)		
		Baixa	Média	Alta
1920 x 1080	60/50	4500 kbps	6750 kbps	9000 kbps
	30 ou menos	3000 kbps	4500 kbps	6000 kbps
1280 x 720	60/50	2250 kbps	4125 kbps	6000 kbps
	30 ou menos	1500 kbps	2750 kbps	4000 kbps

- Quando transmitir em sequência, os valores para resolução, velocidade de fotogramas e qualidade de vídeo ajustados na categoria [Vídeo] são limites superiores. Se os valores para a entrada de vídeo da câmara externa ligada forem inferiores às definições ajustadas na categoria [Vídeo], o vídeo será transmitido com as definições da câmara externa ligada.
- Podem ocorrer perturbações ou a interrupção de imagens de vídeo e de áudio a velocidades de comunicação baixas, tais como ao transmitir num local onde a qualidade de sinal é fraca ou em movimento. Neste caso, as seguintes definições poderão melhorar as condições de vídeo e de áudio.
  - Toque em  (Ícone Definições) > [Definições de streaming] > [Resolução máx.] e, em seguida, selecione [1280 x 720].
  - Toque em  (Ícone Definições) > [Definições de streaming] > [Qualidade do vídeo] e, em seguida, selecione [Baixa].

## Verificar o estado da transmissão em direto na janela de pop-up do YouTube







1. No modo transm. seq., toque em  (Ícone Pop-up).

O vídeo do YouTube a ser transmitido é visualizado na janela de pop-up.

### Sugestão



- Quando toca em  (Ícone Pop-up) pela primeira vez, aparecem várias notas ou informação. Confirme as mensagens para prosseguir para os passos seguintes. Quando o ecrã [Sobrepor a outras apps] aparece, toque em [Monitor externo] e, em seguida, toque no interruptor para ativar a função.



### Nota

- A transmissão em sequência para se a janela de pop-up do YouTube for visualizada no modo de ecrã inteiro.
- As aplicações abertas na janela de pop-up são fechadas quando inicia a aplicação do Monitor externo.
- Se  (Ícone Pop-up) não for visualizado ou não estiver desativado, verifique as seguintes notas.
  - Confirme se a aplicação YouTube está instalada no dispositivo.
  - Verifique se [Ligar a] está definido para [YouTube™] em [Definições de streaming].
  - Verifique se [Conta do YouTube™] ou [Evento direto YouTube™] está definido em [Definições de streaming].
- A janela de pop-up do YouTube fecha nos seguintes casos.
  - Quando toca em  (Ícone Definições) para abrir as definições.
  - Quando alterna [Modo] para [Modo de monitor].
  - Quando roda o ecrã 180 graus ao tocar em  (Ícone Rodar).
  - Quando volta ao Ecrã inicial.
  - Quando abre outra aplicação tocando em  (Botão Descrição geral).
  - Quando fecha a aplicação do Monitor externo.
- Quando a temperatura da superfície no dispositivo sobe,  (Ícone Aviso de calor) aparece e a janela de pop-up do YouTube fecha. Enquanto o  (Ícone Aviso de calor) for visualizado, a janela de pop-up do YouTube está desativada.

## Controlar a saída de áudio



Quando [Saída de áudio] estiver definido para [Só auscultadores] ou [Altifalante ou auscultadores] em [Definições do monitor], pode monitorizar a entrada de som de um dispositivo externo.

Pode desativar ou ativar o som tocando em  (Ícone Saída de áudio dos auscultadores) ou  (Ícone Saída de áudio dos altifalantes).

Quando toca em  (Ícone Pop-up) para visualizar a janela de pop-up do YouTube, o som do dispositivo externo fica desativado automaticamente e o som a ser transmitido é monitorizado. Se o som for desativado ao executar uma operação do YouTube como, por exemplo, parar a reprodução, toque em  (Ícone Saída de áudio dos auscultadores)

ou  (Ícone Saída de áudio dos altifalantes) para monitorizar o som do dispositivo externo ou reiniciar a reprodução do YouTube para monitorizar o som que está a ser transmitido.

## Partilhar o URL em direto do YouTube

1. Toque em  (Ícone Definições) > [Definições de streaming] > [Partilhar URL do evento direto do YouTube™] e, em seguida, siga as instruções apresentadas no ecrã.  
Quando cria um novo evento,  (Ícone Partilhar) aparece na caixa de diálogo de resultados da criação para o evento em direto do YouTube.

## Descrição geral do Modo transm. seq. na aplicação Monitor externo

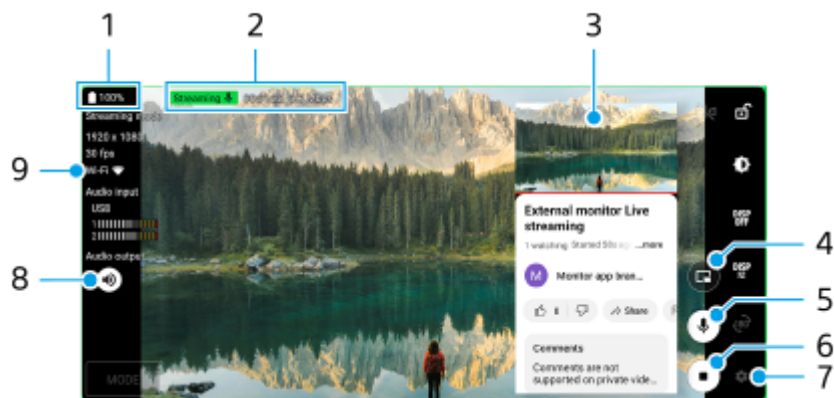

1. Estado da bateria
2. Indicador de transmissão em sequência/Tempo de transmissão em sequência/Fluxo de bits em transmissão em sequência (visualizado apenas durante a transmissão em sequência)
3. Janela de pop-up do YouTube
4. Toque para visualizar ou ocultar a janela de pop-up do YouTube.
5. Toque para desativar ou ativar o som transmitido em direto.
6. Toque para iniciar ou parar a transmissão em sequência.
7. Toque para abrir as definições
8. Toque para desativar ou ativar o som do dispositivo externo
9. Estado da rede

## Tópico relacionado

- [Utilizar a aplicação Monitor externo no Modo de monitor](#)
- [Monitor externo Definições de áudio](#)
- [Modo resistência do monitor](#)
- [Menu Definições](#)

TP1001673250

Smartphone

Xperia 1 VI XQ-EC54/XQ-EC72

## Monitor externo Definições de áudio

Pode monitorizar, gravar ou transmitir em direto a entrada de som de um dispositivo externo ligado, tal como uma câmara, quando ligado através de um cabo USB.

### Nota

- Se ligar um microfone externo ao dispositivo Xperia, a entrada de som do microfone externo ligado é monitorizada, gravada ou transmitida em direto. Para mais informações, consulte o website de suporte Xperia.

### Para definir a saída de áudio

Pode seleccionar se quer emitir áudio do altifalante do seu dispositivo Xperia ou auscultadores ligados ao seu dispositivo Xperia.

1. Toque em  (Ícone Definições) > [Definições do monitor] > [Saída de áudio].
2. Selecione uma opção.

### Para ajustar a qualidade de áudio durante a gravação ou transmissão em direto

1. Toque em  (Ícone Definições) > [Gravação] ou [Definições de streaming].
2. Toque em [Taxa de bits], [Taxa da amostragem] ou [Canal de áudio] e, em seguida, selecione uma opção.

### Tópico relacionado

- [Utilizar a aplicação Monitor externo no Modo de monitor](#)
- [Monitor externo Modo transm. seq.](#)
- [Gravar um vídeo que está a monitorizar no dispositivo](#)
- [Modo resistência do monitor](#)

TP1000724471



Smartphone

Xperia 1 VI XQ-EC54/XQ-EC72

## Gravar um vídeo que está a monitorizar no dispositivo

Pode gravar um vídeo que está a monitorizar no dispositivo Xperia e utilizá-lo como cópia de segurança, se necessário. Os vídeos gravados são automaticamente guardados no armazenamento interno do seu dispositivo.

**1** Inicie a aplicação **Monitor externo** e ligue um dispositivo de vídeo.

**2** Toque em **[Modo]** e, em seguida, selecione **[Modo de monitor]**.

Se não forem apresentados menus ou ícones, toque em qualquer ponto do ecrã.

**3** Toque em  (**Botão Iniciar gravação**) para iniciar a gravação.

Para parar a gravação, toque em  (**Botão Parar gravação**).

Para ver, partilhar ou editar o vídeo, toque na miniatura.

### Descrição geral do Modo de monitor na aplicação Monitor externo durante a gravação



1. Indicador de gravação/Tempo de gravação/Formato de ficheiro (visualizado apenas durante a gravação)
2. Toque rapidamente para iniciar ou parar a gravação.
3. Toque na miniatura visualizada após parar a gravação para ver, partilhar ou editar o vídeo.
4. Tempo de gravação restante

#### Nota

- O tempo máximo de gravação é de 6 horas.
- Os vídeos gravados são guardados no armazenamento interno do dispositivo. Não pode guardar vídeos num cartão microSD.
- Não é possível gravar vídeos com uma velocidade de fotogramas inferior a 24 fps ou uma resolução inferior a 1080p.

#### Sugestão

- Pode ajustar as definições de vídeo e áudio quando gravar. Toque em  (Ícone Definições) > [Gravação].

### Tópico relacionado

- [Utilizar a aplicação Monitor externo no Modo de monitor](#)

- Monitor externo Definições de áudio
- Modo resistência do monitor

TP1001272851

B-ACA-100-61 Copyright 2024 Sony Corporation

Smartphone

Xperia 1 VI XQ-EC54/XQ-EC72



## Modo resistência do monitor

O dispositivo poderá limitar determinadas funções como precaução quando estiver em utilização intensiva. Ao ligar o Modo resistência do monitor, pode manter o alto desempenho durante um período de tempo mais longo.

- 1 Toque em  (Ícone Definições) > [Modo resistência do monitor] e, em seguida, toque no interruptor para ativar a função.

Quando a temperatura da superfície do dispositivo estiver a aumentar,  (Ícone Resistência) aparece no ecrã.

### Sugestão

- Pode deslocar-se  (Ícone Resistência) para a posição desejada. Toque sem soltar no ícone até que o dispositivo vibre e, em seguida, arraste-o.
- Quando toca em  (Ícone Resistência), aparece a janela de pop-up com uma mensagem de aviso.

### Tópico relacionado

- [Utilizar a aplicação Monitor externo no Modo de monitor](#)
- [Monitor externo Modo transm. seq.](#)
- [Monitor externo Definições de áudio](#)
- [Gravar um vídeo que está a monitorizar no dispositivo](#)

TP1000724472

Smartphone

Xperia 1 VI XQ-EC54/XQ-EC72

## Music Pro

O Music Pro oferece um serviço chamado “Otimização de estúdio”. As funções de Otimização de estúdio permitem-lhe converter faixas que gravou num Xperia para qualidade de estúdio profissional da Sony Music utilizando processamento de IA em nuvem. Pode simular o som dos microfones do tubo de vácuo da Sony e do reverb do estúdio Sony Music, bem como reduzir o ruído utilizando tecnologia de separação de áudio especialmente desenvolvida.

Pode importar ficheiros de áudio e ouvir com auscultadores durante a gravação de áudio ou vídeos. Também pode monitorizar a sua voz durante a gravação de áudio ou vídeos se utilizar auscultadores ligados à tomada de áudio de 3,5 mm do dispositivo. No ecrã de edição de áudio, pode colocar múltiplas tomadas e compará-las e depois escolher as melhores partes de cada tomada para criar a sua faixa ideal.

Pode utilizar as funções de Otimização de estúdio das seguintes formas. Para mais informações sobre como utilizar o Music Pro, consulte ☰ (Ícone Menu) > [Sugestões de utilização].

### Nota

- São aplicáveis taxas quando utilizar as funções de Otimização de estúdio. Para mais informações, consulte ☰ (Ícone Menu) > [Sugestões de utilização].
- O Music Pro pode não estar disponível em alguns países/regiões.

- **Separação de áudio**

A tecnologia de IA da Sony permite-lhe separar as fontes de áudio de uma gravação. Por exemplo, os sons da guitarra/piano e das vozes gravados em simultâneo com um microfone individual (Xperia) podem ser separados em faixas individuais. Após a separação, pode ouvir cada uma das faixas e ajustar o equilíbrio do volume e o reverb para criar a mistura ideal.

- **Remover ruído**

Quando utiliza tecnologia de separação de áudio, pode remover sons não intencionais (ruído) da guitarra, do piano ou das vozes gravados.

- **Remover reverberação**

Reduza ou remova a reverberação (eco de sala) ocorrida em ambientes interiores ao utilizar a tecnologia de IA da Sony para recriar a qualidade de som de um estúdio de gravação.

- **Simulação de microfone**

Recrie a frequência única dos microfones de tubo de vácuo de alto desempenho da Sony.

- **Simulação de estúdio**

Recrie o som sofisticado do equipamento de gravação profissional ao adicionar a sonoridade característica de um estúdio de gravação (não adiciona um efeito de reverberação).

TP1000724468

Smartphone

Xperia 1 VI XQ-EC54/XQ-EC72

## Transferir música de um computador para o seu dispositivo

Existem duas formas de transferir música de um computador para o seu dispositivo:

- Ligue o seu dispositivo a um computador usando um cabo USB. Arraste a barra de estado para baixo, toque na notificação de definições da ligação USB e, em seguida, toque em [Toque para obter mais opções.] > [Transferência de ficheiros]. No computador, arraste e largue os dados de música para uma pasta no dispositivo, tal como a pasta Music.

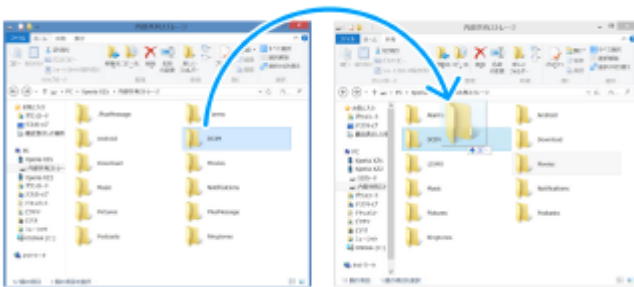

- No computador, guarde os seus ficheiros multimédia usando o Google Drive. Em seguida, sincronize os dados no seu dispositivo iniciando sessão na conta Google.

### Nota

- A aplicação Música pode não suportar todos os formatos de ficheiros de música.

### Tópico relacionado

- [Ligar o seu dispositivo a dispositivos USB](#)
- [Configurar uma conta Google no seu dispositivo](#)
- [Sincronizar dados utilizando uma conta Google](#)
- [Ouvir música](#)
- [Funcionalidades da aplicação Música](#)

TP0001883264

Smartphone

Xperia 1 VI XQ-EC54/XQ-EC72

## Ouvir música

Utilize a aplicação Música para ouvir a sua música preferida.

### Descrição geral do leitor de música



1. Minimizar o leitor de ecrã completo
2. Pesquisar todas as canções guardadas no dispositivo
3. Ver a fila de espera de reprodução
4. Ver mais opções
5. Imagens do álbum (se disponível)
6. Adicionar ou remover uma música favorita
7. Tempo decorrido da canção atual
8. Adicionar uma canção a uma lista de reprodução
9. Indicador de progresso – arraste ou toque rapidamente ao longo da linha para avançar rapidamente ou retroceder
10. Duração da canção atual
11. Repetir a canção atual ou todas as canções na fila de espera de reprodução
12. Toque rapidamente para aceder à canção seguinte, toque sem soltar para avançar rapidamente na canção atual
13. Reproduzir ou colocar em pausa uma canção
14. Toque para ir para o início da música atual, toque sem soltar para retroceder na canção atual
15. Reproduz aleatoriamente as canções na fila de espera de reprodução

### Ecrã inicial da aplicação Música

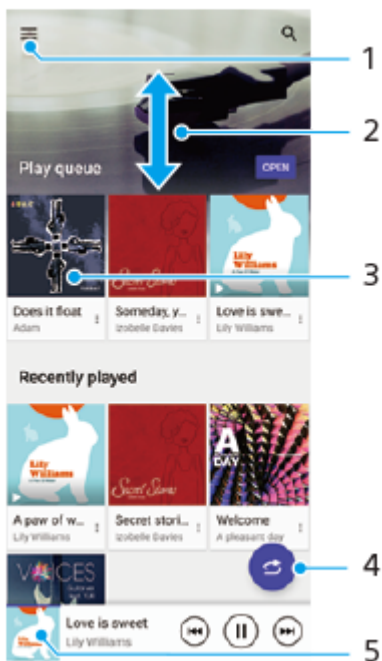

1. Abrir o menu Música
2. Deslocar-se para cima ou para baixo para ver o conteúdo
3. Tocar rapidamente para começar a reproduzir uma canção na fila de espera de reprodução
4. Reproduzir todas as canções no modo aleatório
5. Aceder ao ecrã do leitor de música

#### Nota

- Pode não conseguir reproduzir itens protegidos por direitos de autor.

#### Tópico relacionado

- [Transferir música de um computador para o seu dispositivo](#)
- [Funcionalidades da aplicação Música](#)
- [Definir a qualidade do som da reprodução](#)

TP0001883314

Smartphone

Xperia 1 VI XQ-EC54/XQ-EC72

## Funcionalidades da aplicação Música



---

Esta secção explica as funcionalidades que são úteis quando utilizar a aplicação Música.

### Editar informações sobre música

1. Durante a reprodução de uma canção na aplicação Música, toque nas imagens do álbum no ecrã do leitor de música e, em seguida, toque em [Editar info.de música].
2. Edite as informações conforme pretender.
3. Para definir as imagens do álbum, toque em  (Ícone Editar) > [Definir imagem].
4. Quando terminar, toque em [Guardar].

### Reproduzir música em segundo plano

1. Durante a reprodução de uma música, toque em  (Botão Início) para aceder ao ecrã inicial.  
A aplicação Música continua a reproduzir música em segundo plano.  
Para voltar a abrir a aplicação Música, arraste a barra de estado para baixo e toque na notificação de Música. Em alternativa, localize e toque rapidamente em  (Ícone Música).

---

### Tópico relacionado

- [Transferir música de um computador para o seu dispositivo](#)
- [Ouvir música](#)

TP0002935523



Smartphone

Xperia 1 VI XQ-EC54/XQ-EC72

## Iniciar a aplicação Otimizador de jogo

A aplicação **Otimizador de jogo** torna a jogabilidade muito mais cómoda com as várias funções.

Durante um jogo, toque em  (ícone flutuante). Em seguida, pode melhorar a qualidade do som do microfone quando estiver a conversar utilizando um headset de acordo com o seu tipo de microfone; ajustar as cores, os efeitos de visualização do conteúdo visualizado e os sons; e muito mais.

Os jogos transferidos são automaticamente guardados na aplicação **Otimizador de jogo** e pode localizar e iniciar rapidamente os jogos a partir de Os meus jogos.

Se a aplicação Início estiver definida para [Página inicial Xperia], todas as aplicações de jogos podem ser guardadas automaticamente na aplicação **Otimizador de jogo**. Toque no interruptor [Armazenar ícone de jogos] nas definições do Otimizador de jogo para ativar a função. Os ícones de jogos guardados na aplicação **Otimizador de jogo** estarão ocultos do Ecrã inicial e da gaveta de aplicações.

1 Localize e toque rapidamente em  (ícone do otimizador de jogo).

### Descrição geral do ecrã

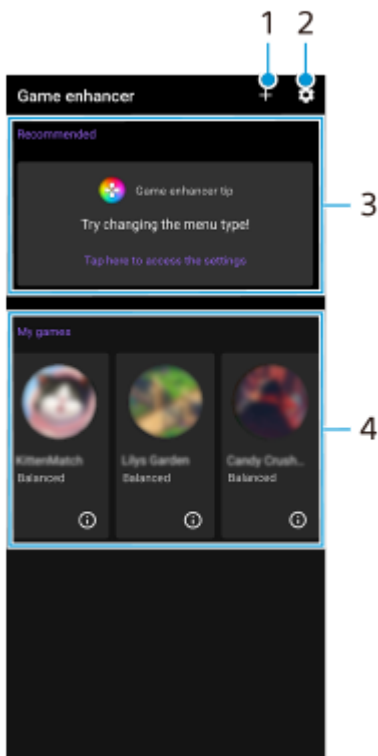

1. Adicione novos jogos manualmente.

2. Definições do Otimizador de jogo

3. Recomendadas

São apresentados os jogos recomendados e uma introdução às funcionalidades do Otimizador de jogo.

4. Os meus jogos

Os jogos transferidos serão listados automaticamente. Toque num ícone do jogo para iniciar o jogo.

Para ver uma captura de ecrã ou vídeo obtido pela aplicação Otimizador de jogo, toque em  (ícone de Perfil de jogo).

- Utilizar o menu do Otimizador de jogo

TP0002396379

B-ACA-100-61 Copyright 2024 Sony Corporation

Smartphone

Xperia 1 VI XQ-EC54/XQ-EC72

## Utilizar o menu do Otimizador de jogo

Ao abrir o menu de Otimizador de jogo durante um jogo, pode verificar as condições do dispositivo, ajustar o nível de brilho ao arrastar o controlo de deslize e alterar as definições.

- 1 Durante um jogo, toque em  (Ícone flutuante).



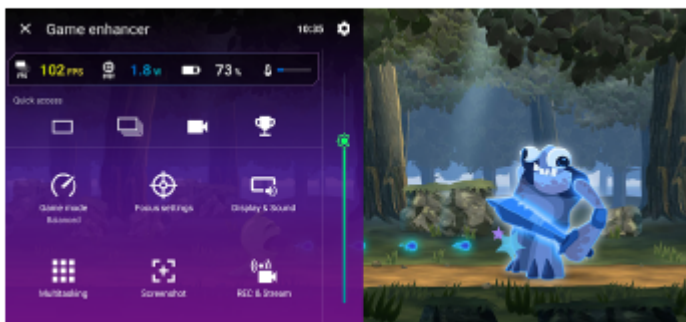

- 2 No menu que se abre, toque rapidamente e configure as definições pretendidas.



## Definições do Otimizador de jogo

-  **(Ícone Definições do Otimizador de jogo)**  
 Pode alternar o tipo de menu de Otimizador de jogo, atribuir uma ação de Otimizador de jogo utilizada no jogo ao botão do obturador e selecionar o Estilo de modo de jogo.
- [Modo de jogo]**  
 Pode verificar as condições do dispositivo ou selecionar um modo tocando em cada separador na parte superior do ecrã [Modo de jogo].  
 No modo [Bateria], [Equilibrado] ou [Desempenho], as definições a cinzento são aplicadas automaticamente como valores ajustados. Para criar as suas condições ideais para jogar através do ajuste de todas as definições, selecione [Personalizado].  
 As definições para [Controlo de alimentação H.S.], [Libertar RAM] e [Otimizar área de toque] são partilhadas entre os modos. Pode alterar as definições para cada jogo.
- [Definições em destaque]**  
 Concentre-se no seu jogo bloqueando notificações e chamadas recebidas e desativando o botão do obturador, Sensor lateral e outras definições que possam comprometer a jogabilidade.
- [Visualização e som]**

Pode predefinir até 4 definições cada para a qualidade da imagem e definições de som. Ao seleccionar uma predefinição de acordo com a situação do seu jogo, pode aplicar as definições apropriadas.

Toque em  (Ícone Retroceder) ou  (Ícone Avançar) na parte superior do ecrã para seleccionar a predefinição que pretende definir.

- **[Multitarefa]**

Pode pesquisar informação de jogo visualizando o separador [WEB] ou [YouTube].



Pode também abrir uma aplicação na janela de pop-up seleccionando uma aplicação no separador [APLICAÇÕES].

Toque na janela de pop-up para apresentar os ícones de operação.

- **[Captura de ecrã]**

Pode tirar uma captura de ecrã do ecrã visualizado e personalizar as definições de captura de ecrã burst. Também pode definir para tirar uma captura de ecrã utilizando o botão do obturador ao tocar em  (Ícone Definições do Otimizador de jogo).







- **[REC e transmissão em sequência]**

-  **(Gravar)**: Grave um vídeo do ecrã de jogabilidade com sons de jogo, vozes e rostos dos jogadores apresentados no ecrã.
-  **(Transmissão em direto)**: Pode transmitir em direto a sua jogabilidade. Também pode alterar as definições de transmissão em direto.
-  **(Cartão de captura)**: Pode seleccionar definições de vídeo e áudio para emitir para um dispositivo externo ligado ao dispositivo através de um cabo USB.

### Nota

- Os sinais de vídeo podem não ser emitidos de acordo com a definição em  (Cartão de captura) no dispositivo dependendo da aplicação visualizada ou das especificações do dispositivo externo ligado.

### Sugestão

- No menu do Otimizador de jogo com  (Botão Mostrar detalhes) na parte superior direita do ecrã, toque em  (Botão Mostrar detalhes) para ver as descrições das definições.
- Pode arrastar e deslocar  (Ícone flutuante) ou  (Barra pendente) visualizados durante um jogo para a posição desejada.
- O modo STAMINA está desligado enquanto usa a aplicação Otimizador de jogo. Se pretender dar prioridade à vida útil da bateria, toque em  (Ícone flutuante) durante um jogo e, em seguida, toque em [Modo de jogo] > [Bateria].
- Pode ajustar a saída de definições de vídeo e áudio para um dispositivo externo ligado ao seu dispositivo através de um cabo USB no menu Definições. Localize e toque rapidamente em [Definições] > [Ligação de dispositivo] > [Preferências de ligação] > [Vídeo] ou [Áudio] na categoria [Saída externa USB].
- Para alterar as definições [Tipo de menu], [Estilo de modo de jogo] e [Atalho de HWB] de todos os jogos adicionados anteriormente, no ecrã principal após lançar a aplicação Otimizador de jogo, toque em  (Ícone Definições do Otimizador de jogo) > [Tipo de menu predefinido], [Estilo modo jogo predefinido] ou [Atalho de HWB predefinido] > [Premir botão do obturador] e, em seguida, selecione uma opção e toque em [APLICAR].

---

### Tópico relacionado

- [Iniciar a aplicação Otimizador de jogo](#)
- [Modo STAMINA](#)
- [Menu Definições](#)



Smartphone

Xperia 1 VI XQ-EC54/XQ-EC72

## Acerca da aplicação de suporte

---

Utilize a aplicação de suporte para procurar informações sobre o dispositivo e o software. Pode ler tópicos de suporte ou utilizar aplicações úteis, como o teste do dispositivo.

**Nota**

- As informações de contacto do Suporte estão disponíveis no menu Contacte-nos, mesmo sem uma ligação de rede.

**1 Localize e toque rapidamente em  (Ícone Suporte).****Sugestão**

- Ligue-se à Internet quando utilizar a aplicação Suporte para obter o melhor suporte disponível.

TP0001883441

Smartphone

Xperia 1 VI XQ-EC54/XQ-EC72

## Menu Definições

Veja e altere as definições do seu dispositivo a partir do menu Definições.

- 1 **Passa o dedo para cima da parte inferior do ecrã para a parte superior e, em seguida, localize [Definições].**

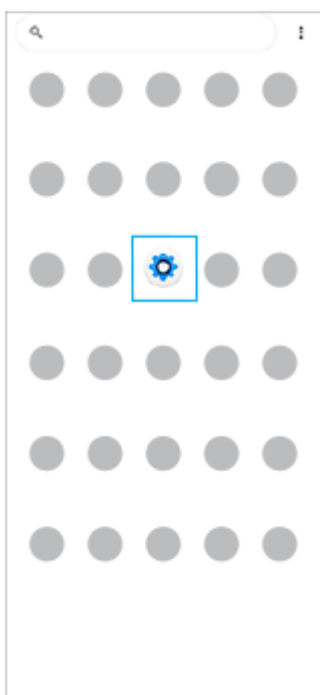

- 2 **Toque em [Definições] e, em seguida, selecione o menu pretendido.**

Se não tiver a certeza do menu que deve seleccionar, pode pesquisar introduzindo uma palavra-chave no campo [Pesquise nas definições].

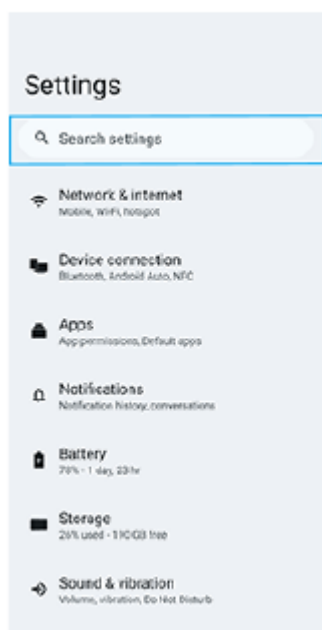

## Abrir o menu Definições a partir do painel de Definições rápidas

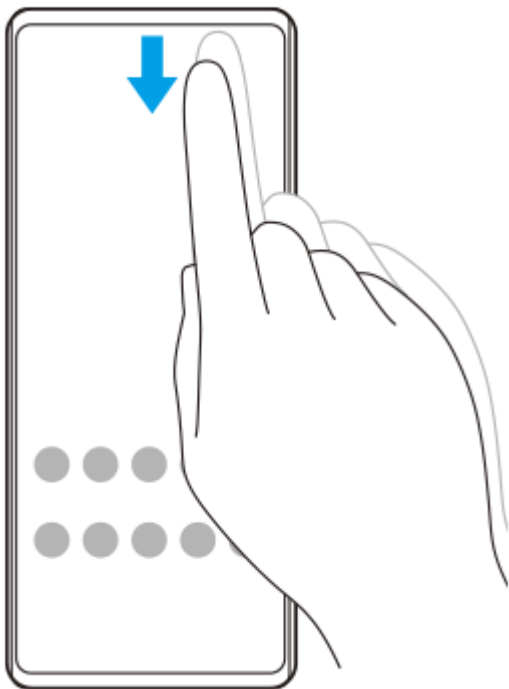

1. Passe o dedo para baixo duas vezes a partir da parte superior do ecrã.



2. Toque em  (Ícone Definições).



### Sugestão

- Quando os 3 botões para Início, Anterior e Descrição geral não são visualizados na parte inferior do ecrã, localize e toque rapidamente em [Definições] > [Sistema] > [Gestos] > [Modo de navegação] > [Navegação com 3 botões].
- Para ver informações sobre o dispositivo, localize e toque rapidamente em [Definições] > [Acerca do telefone].
- Se seleccionar o idioma errado e não conseguir ler o texto dos menus, localize e toque rapidamente em  (Ícone Definições) >  (Ícone Menu do sistema). Em seguida, seleccione o texto junto a  (Ícone Idiomas) e seleccione a primeira entrada no menu apresentado. Poderá assim seleccionar o idioma pretendido.



---

## Tópico relacionado

- [Volume e vibração](#)
- [Sons e tons](#)
- [Definições do ecrã](#)
- [Data e hora](#)
- [Painel Definições rápidas](#)

TP0001883227

B-ACA-100-61 Copyright 2024 Sony Corporation

Smartphone

Xperia 1 VI XQ-EC54/XQ-EC72

## Volume e vibração

Pode alterar o volume e a vibração através do botão de volume ou alterando uma definição.

Pode alterar os volumes de multimédia, de chamadas recebidas, de toque, de notificação e de alarme. Além disso, pode definir o dispositivo para vibrar.

### Nota

- As definições da aplicação podem substituir as definições de volume e vibração selecionadas.

### Sugestão

- Pode silenciar o dispositivo com o modo [Não incomodar] ao silenciar o som e parar as vibrações.

## Alterar o volume

1. Prima o botão de aumento ou diminuição do volume para alterar o volume de multimédia.  
O controlo de deslize do volume de multimédia aparece e o volume de multimédia é alterado. Pode também alterar o volume de multimédia arrastando o controlo de deslize.
2. Para alterar os volumes de chamadas recebidas, de toque, de notificação e de alarme, toque em **...** (ícone Mais).  
Utilize cada controlo de deslize para ajustar o volume. Toque no botão [Definições] para ajustar outras definições de som e vibração, incluindo o modo [Não incomodar].

## Ativar o modo de vibração

1. Prima o botão de aumento ou diminuição do volume.
2. Toque no ícone visualizado acima do controlo de deslize e, em seguida, selecione  (Ícone Vibração).

## Utilizar vibração e háptica

1. Localize e toque rapidamente em [Definições] > [Som e vibração] > [Vibração e funcionalidade tátil] e, em seguida, toque no interruptor [Usar vibração e funcionalidade tátil] para ativar a função.  
Pode ajustar a intensidade da vibração para tocar, notificações, alarmes, feedback tátil e multimédia utilizando os controlos de deslize.

### Tópico relacionado

- [Menu Definições](#)
- [Limitar interrupções com o modo \[Não incomodar\]](#)

TP0002935531

Smartphone

Xperia 1 VI XQ-EC54/XQ-EC72

## Sons e tons

### Definir o toque

Pode definir toques diferentes para cada SIM. Pode também selecionar um ficheiro de música pretendido como um toque.

1. Localize e toque rapidamente em [Definições] > [Som e vibração].
2. Seleccione [Toque do telemóvel - SIM 1] ou [Toque do telemóvel - SIM 2].



3. Seleccione um som da lista.  
Para seleccionar um ficheiro de música que não está na lista, toque em [Adicionar toque].

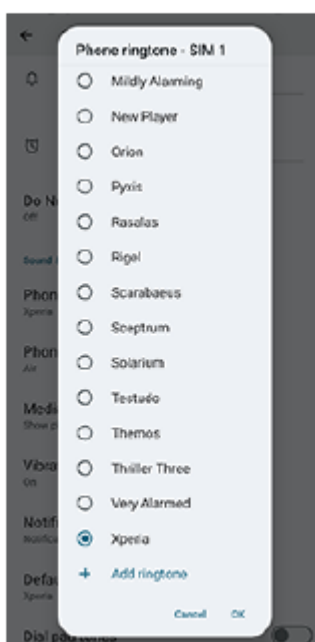

4. Para confirmar, toque em [OK].

## Definir o som da notificação

1. Localize e toque rapidamente em [Definições] > [Som e vibração] > [Som de notificação].

2. Selecione um som da lista.

Para selecionar um ficheiro de música que não está na lista, toque em [Adicionar notificação].

3. Para confirmar, toque em [OK].

### Sugestão

- Para desligar todos os toques e/ou sons da notificação e definir o dispositivo apenas para vibrar, selecione [Nenhum] na lista.

---

### Tópico relacionado

- [Menu Definições](#)

TP0002935532





B-ACA-100-61 Copyright 2024 Sony Corporation

Smartphone

Xperia 1 VI XQ-EC54/XQ-EC72

## Limitar interrupções com o modo [Não incomodar]

Pode silenciar o dispositivo com o modo [Não incomodar] ao silenciar o som, parar as vibrações e bloquear as perturbações visuais. Pode definir aquilo que bloqueia e aquilo que permite.

- 1** Passe o dedo para baixo duas vezes a partir da parte superior do ecrã para abrir o painel de Definições rápidas.
- 2** Passe o dedo para a esquerda ou para a direita para localizar  (Não incomodar) e, em seguida, toque no mesmo para ativar ou desativar a função.
  - Se não conseguir localizar o ícone no painel de Definições rápidas, toque em  (Ícone Editar) e, em seguida, toque sem soltar em  (Não incomodar) para movê-lo para a parte superior do ecrã.
  - Para ajustar as definições mais detalhadas, toque sem soltar em  (Não incomodar).

### Sugestão

- Também pode ligar ou desligar o modo [Não incomodar] e ajustar as definições detalhadas no menu Definições. Localize e toque rapidamente em [Definições] > [Som e vibração] > [Não incomodar].

### Tópico relacionado

- [Painel Definições rápidas](#)
- [Menu Definições](#)

TP1001272852

Smartphone

Xperia 1 VI XQ-EC54/XQ-EC72

## Definições do ecrã

Pode alterar o comportamento do ecrã, o brilho, o tamanho e a qualidade de visualização. Pode também ajustar a qualidade da imagem de fotografias e vídeos.

1 Localize e toque rapidamente em [Definições] > [Ecrã].

2 Toque rapidamente na definição que pretende alterar.

Utilize os controlos de deslize, toque nos interruptores ou selecione opções para ajustar.

## Definições da qualidade de imagem

### • Modo de criador

[Modo de criador] destina-se a ver conteúdo e criar vídeos. O conteúdo de serviços de transmissão em sequência de vídeo, etc., pode ser reproduzido fielmente com as cores pretendidas pelo criador. [Modo de criador] é também adequado para criar trabalhos ao fotografar imagens ou editar vídeos.

### • Modo Padrão

Consegue cores brilhantes ao expandir a gama de cores originais. Quando [Modo Padrão] estiver ligado, pode utilizar [Modo de criador automático], o que aplica automaticamente o modo de criador apenas a aplicações registadas. Recomenda-se que registe as aplicações para ver conteúdos como filmes. Para registar ou remover aplicações às quais o modo de criador é aplicado, toque em [Modo de criador automático].

### • Otimização HDR em tempo real

Melhora a visibilidade do conteúdo HDR sob alta iluminação. O conteúdo HDR pode ser visualizado com reprodutibilidade de cor otimizada sem degradar o sinal ou qualidade de vídeo original.

## Sugestão

- [Equilíbrio de brancos] está definido para [Média] para [Modo de criador] e [Frio] para [Modo Padrão] por predefinição. Para alterar as definições do equilíbrio de brancos, toque no interruptor [Definir manualmente] em [Equilíbrio de brancos] para ativar as alterações.

## Outras definições do ecrã

- **Equilíbrio de brancos:** Toque no interruptor [Definir manualmente] para ativar as alterações à definição e, em seguida, selecione uma das predefinições. Pode também utilizar os controlos de deslize para ajustar o equilíbrio branco.
- **Taxa de atualização elevada:** Defina a taxa de atualização para 120 Hz, no máximo, para uma visualização mais regular.
- **Nível de luminosidade:** Ajuste o nível de brilho com o controlo de deslize.
- **Luminosidade adaptável:** Otimize o brilho com base na luz envolvente. A Visão de luz solar também está ativada, facilitando a visualização do ecrã no exterior.
- **Tema escuro:** Pode visualizar o ecrã com um fundo escuro.
- **Suspensão:** Pode alterar o tempo durante o qual o ecrã se mantém ativado antes de se desligar.

- **Rodar ecrã automaticamente:** Defina o ecrã para rodar automaticamente quando o dispositivo estiver ligado ou defina-o para se manter na vista de retrato.
- **modo para uma mão:** Defina para utilizar o modo para uma mão.
- **Controle de contraluz inteligente:** Defina para manter o ecrã ligado desde que o dispositivo seja mantido na sua mão.
- **Luz noturna:** [Luz noturna] muda a cor do ecrã para âmbar. Isto facilita olhar para o ecrã.
- **Evitar operações acidentais com ecrã desligado:** Pode evitar que o seu dispositivo seja ativado por engano enquanto estiver colocado num bolso ou numa carteira.

#### Nota

- Quando o modo STAMINA estiver ligado, [Taxa de atualização elevada] não pode ser usado.
- O dispositivo está equipado com um painel OLED. Se a mesma imagem for visualizada por um período prolongado, pode ocorrer retenção de imagem. Não se trata de uma avaria. Evite visualizar a mesma imagem durante longos períodos para reduzir o risco de retenção de imagem.
- Se definir o brilho do ecrã para um nível mais alto do que o necessário ou visualizar o ecrã durante um período extremamente longo, o brilho pode diminuir parcialmente ou a cor pode mudar. Além disso, dependendo do ângulo de visualização, podem ocorrer irregularidades na cor ou no brilho e alterações de cor. Estas devem-se à estrutura do painel OLED e não se trata de uma avaria.

---

#### Tópico relacionado

- [Ecrã inicial](#)
- [Menu Definições](#)

TP0001883109

Smartphone

Xperia 1 VI XQ-EC54/XQ-EC72

## Definir opções do Sensor lateral

Pode configurar o modo como Sensor lateral se comporta ou personalizar o menu, etc.

Por exemplo, estão disponíveis as seguintes opções para Sensor lateral.

- Mostrar a barra do Sensor lateral num ou em ambos os lados do ecrã
- As ações do ecrã para gesto

- 1 **Localize e toque rapidamente em [Definições] > [Funcionamento e vista] > [Sensor lateral].**
- 2 **Siga as instruções no ecrã na parte inferior do ecrã para editar outras opções Sensor lateral.**

### Sugestão

- Para atribuir uma ação do ecrã, como obter uma captura de ecrã, a um gesto, localize e toque rapidamente em [Definições] > [Funcionamento e vista] > [Sensor lateral] > [Atribuições da função de gesto], selecione um gesto entre [Deslocar rapid. na direção do ecrã], [Deslocar rapidamente para cima] e [Deslocar rapidamente para baixo] e, em seguida, selecione uma opção.
- Pode ocultar a barra do Sensor lateral tocando no interruptor [Utilizar barra do Sensor lateral]. Mesmo quando a barra do Sensor lateral estiver oculta, pode visualizar o Painel tocando em  (Ícone Painel) no Ecrã inicial.

### Tópico relacionado

- [Ligar ou desligar o Sensor lateral](#)
- [Utilizar o Sensor lateral](#)
- [Menu Definições](#)

TP0001927735



Smartphone

Xperia 1 VI XQ-EC54/XQ-EC72

## Utilizar os serviços de localização

---

Os serviços de localização permitem que aplicações como Mapas e a câmara utilizem informações das redes móveis ou Wi-Fi, bem como as informações de GPS (Global Positioning System – Sistema de Posicionamento Global) para determinar a sua localização aproximada.

Para poder utilizar o dispositivo para determinar o local onde se encontra, tem de ativar os serviços de localização.

Para mais informações, aceda a [support.google.com/](https://support.google.com/).

- 1 **Localize e toque rapidamente em [Definições] > [Localização].**
- 2 **Toque no interruptor para ativar ou desativar os serviços de localização.**

### Para melhorar a precisão do GPS

Quando utiliza a função do GPS pela primeira vez no dispositivo, poderá demorar entre alguns minutos até a sua localização ser encontrada. Para facilitar a procura, certifique-se de que tem uma visão desobstruída do céu. Fique imóvel e não cubra a antena GPS. Os sinais de GPS podem atravessar nuvens e plástico, mas não atravessam a maioria dos objetos sólidos, tais como edifícios e montanhas. Se a sua localização não for determinada ao fim de alguns minutos, desloque-se para outro local.

---

#### Tópico relacionado

- [Nomes das peças](#)
- [Menu Definições](#)

TP0001883411

Smartphone

Xperia 1 VI XQ-EC54/XQ-EC72

## Data e hora

---

Pode alterar a data e a hora no seu dispositivo.

- 1 Localize e toque rapidamente em [Definições] > [Sistema] > [Data e hora].**
- 2 Toque rapidamente no item desejado para editar e alterar os valores.**
  - Para definir a data ou hora manualmente, toque no interruptor [Data e hora automáticas] para desativar a função.
  - Para definir o fuso horário manualmente, toque no interruptor [Definir automaticamente] para desativar a função.
  - Para definir o fuso horário utilizando a sua localização, toque no interruptor [Usar localização] para ativar a função.

---

### Tópico relacionado

- [Menu Definições](#)
- [Alarme](#)
- [Utilizar os serviços de localização](#)

TP0002396396

Smartphone

Xperia 1 VI XQ-EC54/XQ-EC72

## Gerir Carga da Bateria

A função Gerir Carga da Bateria aumenta a vida útil da bateria. Esta funcionalidade deteta os seus padrões de carregamento e estima a hora de início e de fim do período de carregamento regular. O dispositivo carrega a uma velocidade normal até estar 90% carregado e, em seguida, a taxa de carregamento é controlada de modo que a bateria atinja 100% de carga mesmo antes de desligar o carregador. Pode personalizar manualmente as horas de início e de fim do período de carregamento. Para uma melhor vida útil da bateria, pode também definir um limite de carregamento para que a bateria carregue sempre até 80% ou 90%.

### Nota

- A funcionalidade Gerir Carga da Bateria não controlará a taxa de carregamento até detetar um ciclo de carregamento regular superior a várias horas.

**1** Localize e toque rapidamente em [Definições] > [Bateria] > [Gerir Carga da Bateria].

**2** Toque no interruptor para ativar ou desativar o Gerir Carga da Bateria.

**3** Siga as instruções apresentadas no ecrã e, em seguida, selecione uma opção.

[Automático] é selecionado por predefinição.

### Sugestão

- Os padrões aprendidos no ciclo de carregamento regular são guardados por Gerir Carga da Bateria. Mesmo que a função esteja desativada, a mesma adota os padrões apreendidos depois de ativar a função novamente.

### Tópico relacionado

- [Menu Definições](#)

TP0001883130

Smartphone

Xperia 1 VI XQ-EC54/XQ-EC72

## Modo STAMINA

---

O modo STAMINA prolonga o tempo até a bateria precisar de carregar desativando algumas funções do dispositivo.

Quando liga o modo STAMINA, o visor muda para o modo Tema escuro.

Consoante o nível STAMINA, serão restringidas ou desativadas diferentes funcionalidades no sentido de reduzir o consumo de bateria.

Pode definir o modo STAMINA para ligar ou desligar automaticamente de acordo com o nível da bateria. Siga as instruções apresentadas no ecrã para definições detalhadas.

**1** Localize e toque rapidamente em [Definições] > [Bateria] > [Modo STAMINA].

**2** Toque no interruptor [Utilizar o modo STAMINA] para ativar a função.

### Sugestão

- Para tornar aplicações específicas isentas do modo STAMINA, comute a definição [Utilização da bateria para apps] de cada aplicação para [Sem restrições]. Localize e toque rapidamente em [Definições] > [Apps], selecione a aplicação que pretende isentar e, em seguida, toque em [Utilização da bateria para apps] > [Sem restrições].

---

### Tópico relacionado

- [Menu Definições](#)

TP0002396370

Smartphone

Xperia 1 VI XQ-EC54/XQ-EC72

## Maximizar a utilização da bateria

---

O dispositivo tem uma bateria incorporada. Para tirar o máximo partido da mesma, monitorize a energia consumida pelas diferentes aplicações e funcionalidades.

Também pode utilizar a funcionalidade Gerir Carga da Bateria para aumentar a duração da bateria.

O dispositivo restringe as aplicações de utilizar a carga da bateria em segundo plano. A definição é especificada individualmente para cada aplicação.

### Verificar e definir a utilização da bateria para aplicações

1. Localize e toque rapidamente em [Definições] > [Bateria].  
A percentagem de bateria restante estimada e o tempo de bateria serão visualizados.
2. Toque em [Utilização da bateria].  
Pode ver uma lista de aplicações e funcionalidades que consumiram energia da bateria desde a última carga completa.
3. Selecione uma aplicação cuja utilização de bateria em segundo plano pretende restringir e, em seguida, toque em [Restrita].

### Sugestões de utilização geral para melhorar o desempenho da bateria

As sugestões seguintes podem ajudá-lo a melhorar o desempenho da bateria:

- Baixe o nível de brilho do ecrã.
- Desligue a função Bluetooth, Wi-Fi e os serviços de localização quando não precisar destas funcionalidades.
- Desligue o dispositivo ou ative o Modo de voo se estiver numa área sem ou com pouca cobertura de rede. Caso contrário, o dispositivo procura constantemente redes disponíveis, o que consome energia.
- Se estiver no estrangeiro, utilize uma rede Wi-Fi em vez do roaming. O roaming procura a sua rede doméstica e exige mais da bateria, uma vez que o dispositivo tem de transmitir com uma potência de saída superior.
- Altere as definições de sincronização do e-mail, calendário e contactos.
- Verifique as aplicações que consomem mais bateria e tenha em consideração as sugestões de poupança de bateria fornecidas no dispositivo para as aplicações em questão.
- Altere o nível de notificação de uma aplicação.
- Desligue a permissão de partilha de localização de uma aplicação.
- Desinstale aplicações que não está a utilizar.
- Use um dispositivo mãos livres original da Sony para ouvir música. Os dispositivos mãos livres consomem menos bateria do que os altifalantes do dispositivo.
- Reinicie o seu dispositivo periodicamente.

---

### Tópico relacionado

- [Carregar o dispositivo](#)
- [Gerir Carga da Bateria](#)
- [Definições do ecrã](#)
- [Ligar ou desligar a função Bluetooth](#)
- [Utilizar os serviços de localização](#)
- [Reiniciar e repor o dispositivo](#)
- [Menu Definições](#)



Smartphone

Xperia 1 VI XQ-EC54/XQ-EC72

## Definir a qualidade do som da reprodução

Pode melhorar a qualidade do som durante a reprodução de música ou vídeos utilizando efeitos de áudio. Pode seleccionar uma das definições predefinidas ou seleccionar [Personalizado] para personalizar a combinação de efeitos. Com 360 Reality Audio, pode também personalizar a qualidade do som.

- 1 Localize e toque rapidamente em [Definições] > [Som e vibração] > [Qualidade da reprodução].
- 2 Toque no interruptor [Efeito de áudio] para ativar a função.
- 3 Selecione a definição pretendida.

### Personalizar as definições de efeitos de áudio

Se seleccionar [Personalizado] nas definições de efeitos de áudio para qualidade da reprodução, pode personalizar a combinação de efeitos. Pode ligar ou desligar Dolby Sound, 360 Upmix e DSEE Ultimate e efetuar definições detalhadas para estes.

1. Localize e toque rapidamente em [Definições] > [Som e vibração] > [Qualidade da reprodução].
2. Toque no interruptor [Efeito de áudio] para ativar a função.
3. Selecione [Personalizado] e, em seguida, toque em  (Ícone Definições).
4. Toque no interruptor de cada efeito para o ligar ou desligar.  
Para Dolby Sound e 360 Upmix, toque no nome do efeito para configurar as definições.

#### Nota

- A qualidade do som da fonte de som original pode ter prioridade sobre os efeitos de áudio dependendo do conteúdo ou da aplicação que estiver a utilizar.

#### Sugestão

- Se DSEE Ultimate ou 360 Upmix estiver ligado enquanto Dolby Sound também estiver ligado, apenas uma das funções pode ser eficaz dependendo da aplicação que estiver a utilizar.
- Para desfrutar de Áudio de Alta Resolução com a sua qualidade original, faça uma das seguintes definições.
  - Toque no interruptor [Efeito de áudio] para desativar a função.
  - Toque no interruptor [Efeito de áudio] para ativar a função e, em seguida, selecione [Melhorar qualidade de áudio].
  - Toque no interruptor [Efeito de áudio] para ativar a função, toque em [Personalizado] >  (Ícone Definições) e, em seguida, certifique-se de que apenas DSEE Ultimate está ligado ao tocar nos interruptores.
- 360 Upmix é eficaz apenas quando estiver a utilizar uma aplicação compatível com 360 Upmix.
- Ao seleccionar [Personalizado] nas definições de efeitos de áudio, pode aplicar efeitos de áudio independentemente da aplicação. Selecione [Personalizado] e personalize as definições de efeitos de áudio para aplicar efeitos de áudio aos sons reproduzidos utilizando aplicações como o Google Fotos.

## Personalizar a qualidade do som utilizando 360 Reality Audio

Com 360 Reality Audio, a música envolve-o e mergulha-o à medida que diferentes sons se materializam a partir de pontos à volta da sua cabeça.

Os auscultadores certificados para 360 Reality Audio permitem-lhe otimizar a sua experiência analisando o formato do seu ouvido individual e desfrutando da melhor experiência musical imersiva.

1. Localize e toque rapidamente em [Definições] > [Som e vibração] > [Qualidade da reprodução].
2. Toque em [360 Reality Audio] e, em seguida, siga as instruções apresentadas no ecrã.

---

### Tópico relacionado

- [Menu Definições](#)

TP1001673264

B-ACA-100-61 Copyright 2024 Sony Corporation



Smartphone

Xperia 1 VI XQ-EC54/XQ-EC72

## Reduzir o ruído do vento durante a gravação

---

Pode reduzir o ruído produzido pelo vento que atinge o microfone durante a gravação de vídeos ou de áudio sem perder a qualidade de áudio original.

- 1 Localize e toque rapidamente em [Definições] > [Som e vibração] > [Qualidade da gravação].
  - 2 Toque no interruptor [Redução de ruído do vento] para ativar a função.
- 

### Tópico relacionado

- [Menu Definições](#)
- [Funcionalidades utilizadas frequentemente no modo \[Vídeo\]](#)

TP0003028368

Smartphone

Xperia 1 VI XQ-EC54/XQ-EC72

## Gestão de chms intelig.

---

Pode gerir as chamadas recebidas sem tocar no ecrã ligando a função de gestão de chamadas inteligente. Uma vez ativada, pode gerir as chamadas da seguinte forma:

- Atender: aproxime o dispositivo do ouvido.
- Rejeitar: agite o dispositivo.
- Toque desligado: coloque o dispositivo voltado para baixo.

**1** Localize e toque rapidamente em [Definições] > [Sistema] > [Gestos] > [Gestão de chms intelig.].

**2** Toque no comutador para habilitar ou desabilitar a função.

---

### Tópico relacionado

- [Menu Definições](#)



TP0001927742

Smartphone

Xperia 1 VI XQ-EC54/XQ-EC72

## Antes de atualizar o dispositivo

---

Deve atualizar o software do dispositivo para obter as funcionalidades, os melhoramentos e as correções de erros mais recentes para garantir o desempenho ideal. Quando uma atualização de software está disponível,  (Ícone Atualização do sistema) ou  (Ícone Atualização da aplicação) aparece na barra de estado. Também é possível verificar se há atualizações manualmente.

A forma mais fácil de instalar uma atualização de software é através de uma ligação sem fios a partir do dispositivo.

Antes de atualizar o seu dispositivo, tenha em consideração o seguinte:

- Certifique-se de que tem uma capacidade de armazenamento suficiente.
- As atualizações de sistema e de aplicações podem apresentar as funcionalidades no seu dispositivo de uma maneira diferente à descrita neste Guia de ajuda. A versão Android poderá não ser afetada após uma atualização.

## Verificar se existe software novo

1. Localize e toque rapidamente em [Definições] > [Sistema] > [Atualização de software].
- 

### Tópico relacionado

- [Atualizar o dispositivo através de uma ligação sem fios](#)
- [Menu Definições](#)

TP0001883355

Smartphone

Xperia 1 VI XQ-EC54/XQ-EC72

## Atualizar o dispositivo através de uma ligação sem fios

Use a aplicação de Atualização de software para atualizar o seu dispositivo através de uma ligação sem fios. As atualizações que podem ser transferidas através de uma rede móvel dependem do seu operador. Recomenda-se a utilização de uma rede Wi-Fi em vez de uma rede móvel para transferir o novo software, para que possa evitar custos do tráfego de dados.

- 1 Localize e toque rapidamente em [Definições] > [Sistema] > [Atualização de software].
- 2 Siga as instruções apresentadas no ecrã.

## Configurar a transferência automática de atualizações do sistema

1. Localize e toque rapidamente em [Definições] > [Sistema] > [Atualização de software].
2. Toque em  (ícone Mais) > [Definições] > [Atualizar automaticamente o sistema].
3. Selecione a opção pretendida.

## Ativar ou desativar as atualizações automáticas das aplicações

1. Localize e toque rapidamente em [Definições] > [Sistema] > [Atualização de software].
2. Toque em  (ícone Mais) > [Definições] > [Atualizar auto. aplicações].
3. Selecione a opção pretendida.

### Tópico relacionado

- [Antes de atualizar o dispositivo](#)
- [Menu Definições](#)

TP0001883129

Smartphone

Xperia 1 VI XQ-EC54/XQ-EC72

## Atualizações da aplicação

---

Se a funcionalidade de atualização automática estiver ativada, as suas aplicações são atualizadas sem lhe perguntarem, por isso poderá não se aperceber dos grandes volumes de dados que são transferidos. Para evitar eventuais custos elevados de transferência de dados, pode desativar as atualizações automáticas ou ativar as atualizações automáticas apenas através da ligação Wi-Fi. Tem de desativar a funcionalidade de atualização automática no Google Play para impedir a atualização automática de aplicações.

- 1 **Localize e toque rapidamente em  (Ícone Google Play).**
- 2 **Toque no ícone de conta e, em seguida, localize e toque no menu de aplicações de atualização automática no menu de definições.**
- 3 **Selecione a opção pretendida.**

---

### Tópico relacionado

- [Configurar uma conta Google no seu dispositivo](#)

TP0001883230

Smartphone

Xperia 1 VI XQ-EC54/XQ-EC72

## Reiniciar e repor o dispositivo

Pode forçar o dispositivo a reiniciar ou encerrar se o mesmo deixar de responder ou não reiniciar normalmente. Não são eliminadas quaisquer definições ou dados pessoais.

Também pode repor as definições de fábrica originais do dispositivo. Este procedimento é por vezes necessário se o dispositivo parar de funcionar corretamente, mas note que primeiro deve fazer uma cópia de segurança dos dados, uma vez que a reposição do dispositivo irá apagar todos os dados do seu dispositivo.

Se o dispositivo não conseguir ligar ou se quiser repor o software do dispositivo, pode usar o Xperia Companion para reparar o dispositivo. Para mais informações sobre como transferir e utilizar o Xperia Companion, pesquise por Xperia Companion no web site do suporte ao cliente da Sony.

### Reiniciar o dispositivo

#### Nota

- O dispositivo pode não reiniciar se a bateria estiver fraca. Ligue o dispositivo a um carregador e tente reiniciar novamente.

1. Prima o botão de aumento do volume e o botão de ligar/desligar ao mesmo tempo.
2. No menu que se abre, toque em [Reiniciar].  
O dispositivo reinicia automaticamente.

### Forçar o dispositivo a reiniciar ou a encerrar

1. Prima por alguns instantes o botão de ligar/desligar e o botão de aumento do volume simultaneamente até o dispositivo vibrar.
2. Consoante pretenda forçar o dispositivo a reiniciar ou a encerrar, proceda do seguinte modo.
  - Se pretender forçar o reinício do dispositivo: Solte os botões neste ponto. O dispositivo reinicia.
  - Se pretender forçar o encerramento do dispositivo: Continue a premir os botões. Alguns segundos depois, o dispositivo vibra três vezes e desliga-se.

#### Sugestão

- Se o dispositivo não ligar, forçar o reinício do dispositivo pode resolver o problema.

### Efetuar uma reposição de dados de fábrica

#### Nota

- Para evitar danos permanentes no dispositivo, não interrompa um procedimento de reposição dos dados de fábrica.
- Fazer uma cópia de segurança de quaisquer dados guardados na memória interna do seu dispositivo. A reposição irá apagar todos os dados do seu dispositivo.

1. Localize e toque rapidamente em [Definições] > [Sistema] > [Opções de reposição].
2. Toque em [Apagar todos os dados (repor)] > [Apagar todos os dados].
3. Se necessário, desenhe a sequência de desbloqueio do ecrã ou introduza a palavra-passe ou o PIN de desbloqueio do ecrã para continuar.
4. Para confirmar, toque em [Apagar todos os dados].

#### Sugestão

- Não é possível reverter o software do dispositivo para uma versão anterior do Android quando efetuar uma reposição dos dados de fábrica.

---

### Tópico relacionado

- [Reparar o software do dispositivo utilizando o Xperia Companion](#)
- [Menu Definições](#)

TP0002935538

B-ACA-100-61 Copyright 2024 Sony Corporation

Smartphone

Xperia 1 VI XQ-EC54/XQ-EC72

## Reparar o software do dispositivo utilizando o Xperia Companion

Pode usar o Xperia Companion para reparar o software do dispositivo. Se se esquecer da palavra-passe, do PIN ou do trajeto de desbloqueio do ecrã, pode utilizar a funcionalidade de reparação do dispositivo no Xperia Companion para eliminar a camada de segurança. Para efetuar esta operação, é necessário fornecer as informações de início de sessão da sua conta Google. Se executar a funcionalidade de reparação, reinstalará o software do dispositivo e poderá perder alguns dados pessoais durante o processo.

Se o dispositivo parece estar bloqueado, reinicia-se repetidamente ou não inicia de todo depois de ter atualizado o software Xperia, depois de ter efetuado uma reparação de software ou uma reposição de dados de fábrica, experimente forçar o encerramento do dispositivo e, em seguida, volte a ligá-lo. Se o problema persistir, force o encerramento do dispositivo e, em seguida, efetue uma reparação de software.

### Nota

- Antes de efetuar uma reparação de software, certifique-se de que sabe o nome de utilizador e a palavra-passe da conta Google. Em função das suas definições de segurança, pode ser necessário introduzi-las para reiniciar o dispositivo após uma reparação de software.

- 1 Se o Xperia Companion não estiver instalado no seu computador, visite o website de suporte ao cliente da Sony e pesquise o Xperia Companion para transferi-lo.
- 2 Abra o software Xperia Companion no computador.
- 3 Siga as instruções que aparecem no ecrã para reinstalar o software e concluir a reparação.

### Tópico relacionado

- [Reiniciar e repor o dispositivo](#)

TP0001883174



Smartphone

Xperia 1 VI XQ-EC54/XQ-EC72

## Repor as aplicações

Pode repor uma aplicação ou limpar os dados da aplicação se a aplicação deixar de responder ou causar problemas com o dispositivo. A reposição das preferências da aplicação não elimina quaisquer dados da aplicação do dispositivo.

- 1 Localize e toque rapidamente em [Definições] > [Apps].
- 2 Toque no número de aplicações para ver todas as aplicações.
- 3 Toque em  (ícone Mais) > [Repor preferências de aplicações] > [Repor aplicações].

### Limpar dados da aplicação

1. Localize e toque rapidamente em [Definições] > [Apps].
2. Selecione uma aplicação ou serviço e, em seguida, toque em [Armazenamento e cache] > [Limpar armazenamento] > [Eliminar].

### Limpar a cache da aplicação

1. Localize e toque rapidamente em [Definições] > [Apps].
2. Selecione uma aplicação ou serviço e, em seguida, toque em [Armazenamento e cache] > [Limpar cache].

### Limpar a predefinição da aplicação

1. Localize e toque rapidamente em [Definições] > [Apps].
2. Selecione uma aplicação ou serviço e, em seguida, toque em [Abrir por predefinição] > [Limpar preferências predefinidas].

#### Nota

- A opção de limpar a definição dos dados da aplicação, da cache ou a predefinição não está disponível para todas as aplicações ou serviços.

### Tópico relacionado

- [Menu Definições](#)

TP0001883162

Smartphone

Xperia 1 VI XQ-EC54/XQ-EC72

## Ver o estado da memória

O armazenamento interno guarda conteúdos descarregados ou transferidos juntamente com definições e dados pessoais e tende a encher como resultado da utilização normal. Se o dispositivo começar a ficar mais lento ou se as aplicações encerrarem subitamente, deve considerar o seguinte:

- Feche as aplicações em execução que não está a utilizar.
- Desinstale aplicações transferidas que não utiliza.
- Transfira fotografias, vídeos e música da memória interna para o cartão microSD ou um serviço Google.

### Nota

- Se o dispositivo não conseguir ler conteúdos no cartão microSD, poderá necessitar de o formatar. Tenha em conta que todo o conteúdo do cartão é eliminado quando o formata.

### Sugestão

- Pode comprar um cartão microSD separadamente.
- Recomenda-se um cartão microSD com Classe de Velocidade de Vídeo 30 (V30) ou acima quando seleciona um cartão microSD como destino para guardar na aplicação da Câmara.

## Ver o estado da memória

1. Localize e toque rapidamente em [Definições] > [Armazenamento].

### Tópico relacionado

- [Libertar espaço no armazenamento interno](#)
- [Parar a execução de aplicações e serviços](#)
- [Sincronizar dados utilizando uma conta Google](#)
- [Transferir conteúdo utilizando um cartão microSD](#)
- [Formatar o cartão microSD](#)
- [Menu Definições](#)

TP0001883065



Smartphone

Xperia 1 VI XQ-EC54/XQ-EC72

## Libertar espaço no armazenamento interno

---

Se o dispositivo começar a abrandar ou as aplicações encerrarem subitamente, a libertação de espaço no armazenamento interno pode resolver o problema. Elimine ficheiros e desinstale as aplicações que não utiliza para libertar espaço.

- 1 Localize e toque rapidamente em [Definições] > [Armazenamento].**
- 2 Toque em [Libertar espaço].**
- 3 Elimine pastas ou ficheiros ou desinstale aplicações.**
  - Para eliminar pastas ou ficheiros, selecione a pasta de armazenamento interno, selecione uma pasta ou ficheiro para eliminar, toque em  (ícone Mais) e, em seguida, elimine-a/o.
  - Para desinstalar aplicações, selecione a pasta de aplicações, toque em  (ícone Mais) de uma aplicação que não utiliza e, em seguida, desinstale-a.

---

### Tópico relacionado

- [Menu Definições](#)
- [Ver o estado da memória](#)

TP0002734071

Smartphone

Xperia 1 VI XQ-EC54/XQ-EC72

## Parar a execução de aplicações e serviços

---

Se o desempenho do dispositivo ou aplicações não for ideal, tente parar a execução de aplicações e serviços.

- 1 **Localize e toque rapidamente em [Definições] > [Apps].**
  - 2 **Selecione uma aplicação ou serviço e, em seguida, toque em [Forçar paragem] > [OK].**
- 

### Tópico relacionado

- [Menu Definições](#)
- [Ver o estado da memória](#)

TP0001883442

Smartphone

Xperia 1 VI XQ-EC54/XQ-EC72

## Formatar o cartão microSD

Se o dispositivo não conseguir ler conteúdo no cartão microSD, formate o cartão microSD no dispositivo.

- 1 **Localize e toque rapidamente em [Definições] > [Armazenamento] e, em seguida, toque em [Este dispositivo] para selecionar o nome do cartão microSD.**
- 2 **Toque em  (ícone Mais) > [Formato] e, em seguida, execute a formatação na caixa de diálogo de confirmação seguinte.**

### Nota

- A totalidade do conteúdo do cartão microSD é eliminada quando o formata. Certifique-se de que efetua cópias de segurança de todos os dados que pretende guardar.

### Tópico relacionado

- [Menu Definições](#)

TP0001883238

Smartphone

Xperia 1 VI XQ-EC54/XQ-EC72

## Ligação de dados móvel

---

Para aceder à Internet, necessita de uma ligação de dados móvel com as definições de Internet corretas.

- Para definir opções de rede móvel, localize e toque rapidamente em [Definições] > [Rede e Internet] > [SIMs] e, em seguida, selecione um SIM.
  - O dispositivo está definido para ligar automaticamente à Internet quando iniciar uma aplicação que necessita de uma ligação à Internet. (A definição pode diferir dependendo do seu operador de rede.)  
Se não conseguir estabelecer ligação à Internet automaticamente ou se for instruído a fazê-lo pelo seu operador de rede, siga o procedimento de definição indicado pelo seu operador de rede para definir o ponto de acesso para ligar à Internet.
  - Para definir, verificar ou alterar o ponto de acesso, localize e toque rapidamente em [Definições] > [Rede e Internet] > [SIMs], selecione um SIM e, em seguida, toque em [Nomes dos Pontos de Acesso]. Se alterar uma definição por engano, reponha as definições.
- 

### Tópico relacionado

- [Menu Definições](#)

TP0001883283

Smartphone

Xperia 1 VI XQ-EC54/XQ-EC72

## Aumentar a potência do sinal Wi-Fi®

---

Existem algumas medidas que pode tomar para melhorar a recepção Wi-Fi:

- Aproxime o dispositivo do ponto de acesso Wi-Fi.
  - Afaste o ponto de acesso Wi-Fi de eventuais obstruções ou interferências.
  - Não cubra a área da antena Wi-Fi do dispositivo.
- 

### Tópico relacionado

- [Nomes das peças](#)

TP0002935522

Smartphone

Xperia 1 VI XQ-EC54/XQ-EC72

## Controlar a utilização de dados

É possível manter um registo da quantidade de dados que o dispositivo envia e recebe através da ligação de dados móvel ou Wi-Fi, durante um determinado período de tempo. Por exemplo, pode ver a quantidade de dados utilizada por aplicações individuais. No caso dos dados transferidos através da ligação de dados móvel, pode definir advertências e limites para a utilização de dados, de modo a evitar custos adicionais.

### Ajudar a reduzir a utilização de dados

1. Localize e toque rapidamente em [Definições] > [Rede e Internet] > [Poupança de dados].
2. Toque no interruptor para ativar a função.

### Definir uma advertência de utilização de dados ou um limite de dados móveis

1. Certifique-se de que o tráfego de dados móveis está ativado.
2. Localize e toque rapidamente em [Definições] > [Rede e Internet] > [SIMs] e, em seguida, toque no nome do SIM que pretende definir.
3. Toque em [Limite e aviso de dados].
4. Dependendo se pretender ou não definir um aviso de dados ou um limite de dados, proceda do seguinte modo.
  - Para definir um aviso de utilização de dados, toque no interruptor [Definir aviso de dados] para ativar a função e, em seguida, toque em [Aviso de dados] para alterar o nível de aviso.
  - Para definir um limite de dados móveis, toque no interruptor [Definir limite de dados] para ativar a função e, em seguida, toque em [Limite de dados] para alterar o limite de utilização de dados.

#### Sugestão

- Pode definir a data quando o ciclo de utilização é repostos. Em [Limite e aviso de dados], toque em [Ciclo de utilização de dados móveis] e, em seguida, defina a data de reposição.

#### Nota

- Assim que a utilização de dados móveis atingir o limite definido, o tráfego de dados móveis do dispositivo é automaticamente desativado.

### Verificar a utilização de dados

1. Localize e toque rapidamente em [Definições] > [Rede e Internet].
2. Dependendo se pretende ou não verificar a utilização de dados móveis ou a utilização de dados Wi-Fi, proceda do seguinte modo.
  - Para verificar a utilização de dados móveis, toque em [SIMs], toque no nome do SIM que pretende verificar e, em seguida, toque em [Utilização de dados da app].
  - Para verificar a utilização de dados Wi-Fi, toque em [Internet] > [Utilização de dados sem operador móvel].

### Controlar a utilização de dados de aplicações individuais

1. Localize e toque rapidamente em [Definições] > [Apps].
2. Toque na aplicação que pretende controlar e, em seguida, toque em [Dados móveis e Wi-Fi].
3. Edite as opções conforme pretendido.

#### Nota



- O desempenho de determinadas aplicações pode ser afetado se alterar as respectivas definições de utilização de dados.

---

---

### Tópico relacionado

- [Menu Definições](#)

TP0002935535

B-ACA-100-61 Copyright 2024 Sony Corporation

Smartphone

Xperia 1 VI XQ-EC54/XQ-EC72

## Ligar ou desligar a função Bluetooth

Utilize a função Bluetooth para enviar ficheiros para outros dispositivos compatíveis com Bluetooth ou para ligar aos dispositivos mãos-livres. As ligações Bluetooth funcionam melhor num raio de cerca de 10 metros, sem a presença de nenhum objeto sólido no meio. O emparelhamento é necessário para ligar a outros dispositivos Bluetooth.

- 1 **Localize e toque rapidamente em [Definições] > [Ligação de dispositivo] > [Preferências de ligação] > [Bluetooth].**
- 2 **Toque no interruptor [Usar Bluetooth] para ativar ou desativar a função.**

### Sugestão

- Também pode ligar ou desligar a função Bluetooth a partir do painel Definições rápidas.

### Nota

- O dispositivo não consegue ligar sem fios a todos os tipos de dispositivos Bluetooth. A Sony não garante que todos os dispositivos Bluetooth são compatíveis com o dispositivo.
- Para proteger as comunicações Bluetooth, o dispositivo suporta uma função de segurança em conformidade com as normas Bluetooth. No entanto, a segurança pode ser insuficiente dependendo das definições, etc. Tenha em atenção os riscos de segurança quando usar a função Bluetooth.
- Tenha em atenção que a Sony não se responsabiliza por quaisquer fugas de dados que possam ocorrer quando comunicar através da ligação Bluetooth.

### Tópico relacionado

- [Associar com outro dispositivo Bluetooth](#)
- [Menu Definições](#)
- [Atribuir um nome ao dispositivo](#)
- [Emparelhar com um comando remoto por Bluetooth ou punho](#)
- [Enviar itens utilizando tecnologia Bluetooth](#)
- [Receber itens utilizando tecnologia Bluetooth](#)

TP0001883356

Smartphone

Xperia 1 VI XQ-EC54/XQ-EC72

## Atribuir um nome ao dispositivo

---

Pode atribuir um nome o seu dispositivo. Este nome é mostrado aos outros dispositivos depois de ter ligado a função Bluetooth e o seu dispositivo estar definido para visível.

- 1 Localize e toque rapidamente em [Definições] > [Ligação de dispositivo] > [Sincronizar novo dispositivo] > [Nome do dispositivo].
  - 2 Introduza um nome para o dispositivo.
  - 3 Toque em [Mudar o nome].
- 

### Tópico relacionado

- [Ligar ou desligar a função Bluetooth](#)
- [Menu Definições](#)

TP0001883450

Smartphone

Xperia 1 VI XQ-EC54/XQ-EC72

## Associar com outro dispositivo Bluetooth

O emparelhamento é necessário para ligar o dispositivo a outros dispositivos Bluetooth.

Depois de associar o seu dispositivo a outro dispositivo Bluetooth, o seu dispositivo memoriza esta associação. Certifique-se de que o dispositivo que pretende associar tem a função Bluetooth ativada e é visível para outros dispositivos Bluetooth.

### 1 Localize e toque rapidamente em [Definições] > [Ligação de dispositivo] > [Sincronizar novo dispositivo].

Aparece uma lista dos dispositivos Bluetooth disponíveis.

### 2 Toque no dispositivo Bluetooth que pretende associar.

#### Sugestão

- O dispositivo suporta LE Audio. LE Audio é uma norma de comunicação de som para a tecnologia Bluetooth.
- Os dispositivos LE Audio separados, tais como auriculares verdadeiramente sem fios ou altifalantes surround, serão reconhecidos e emparelhados como um dispositivo. Contudo, alguns dispositivos podem ser reconhecidos individualmente.
- Para obter detalhes sobre o nome apresentado do dispositivo LE Audio, consulte o manual de instruções do dispositivo LE Audio.

## Ligar o seu dispositivo a outro dispositivo Bluetooth

1. Localize e toque rapidamente em [Definições] > [Ligação de dispositivo].
2. Em [Dispositivos guardados], toque no dispositivo Bluetooth ao qual pretende ligar.

## Desassociar um dispositivo Bluetooth

1. Localize e toque rapidamente em [Definições] > [Ligação de dispositivo].
2. Em [Dispositivos guardados], toque em  (Ícone Definições) junto ao nome do dispositivo que pretende desassociar.
3. Toque em [Esquecer] > [Esquecer dispositivo].

#### Nota

- Alguns dispositivos Bluetooth, por exemplo, a maioria dos auriculares Bluetooth, necessitam de ser associados e ligados ao outro dispositivo.
- Quando emparelhar com um comando remoto por Bluetooth ou punho, execute o emparelhamento utilizando a definição [Cont. rem. Bluetooth] na aplicação da Câmara.

## Tópico relacionado

- [Ligar ou desligar a função Bluetooth](#)
- [Menu Definições](#)
- [Atribuir um nome ao dispositivo](#)
- [Emparelhar com um comando remoto por Bluetooth ou punho](#)

- Enviar itens utilizando tecnologia Bluetooth
- Receber itens utilizando tecnologia Bluetooth
- Transmitir (Bluetooth LE Audio)

TP0001883324

B-ACA-100-61 Copyright 2024 Sony Corporation

Smartphone

Xperia 1 VI XQ-EC54/XQ-EC72

## Emparelhar com um comando remoto por Bluetooth ou punho

Pode operar a aplicação da Câmara no seu dispositivo Xperia com um comando remoto por Bluetooth ou punho fabricados pela Sony (vendidos separadamente).

Para obter mais detalhes sobre comandos remotos e punhos compatíveis, visite o website da Sony para a sua área ou consulte o seu revendedor Sony ou serviço local de assistência Sony autorizado.

Consulte também o manual de instruções do comando remoto por Bluetooth ou punho.

- 1 No dispositivo Xperia, inicie a aplicação da Câmara.**
- 2 No dispositivo Xperia, toque em  (Ícone Definições) > [Menu] > [Cont. rem. Bluetooth] no modo [Fotografia] ou [Vídeo] ou toque em [MENU] > [Configuração] > [Cont. rem. Bluetooth] no modo [Pro].**
- 3 No dispositivo Xperia, toque no interruptor [Utilizar controlo remoto] para ativar a função.**
- 4 No dispositivo Xperia, toque em [Emp. novo cont.].**
- 5 No comando remoto por Bluetooth, execute o emparelhamento.**
  - GP-VPT2BT: Prima sem soltar o botão PHOTO e a parte lateral T do botão de Zoom ao mesmo tempo durante pelo menos 7 segundos.
  - RMT-P1BT: Prima sem soltar o botão de soltar o obturador/REC e o botão de Focagem/Zoom (ou o botão + ou o botão -) ao mesmo tempo durante pelo menos 7 segundos.



Para mais detalhes, consulte o manual de instruções do comando remoto por Bluetooth.
- 6 No dispositivo Xperia, siga as instruções apresentadas no ecrã.**

Selecione [Emparelhar e ligar] e [Sincr.] na notificação e caixa de diálogo que aparecem quando o dispositivo Xperia deteta o comando remoto por Bluetooth. O nome do comando remoto por Bluetooth pode ser visualizado como um endereço Bluetooth (números e letras).

### Nota

- Quando executa uma reposição de dados de fábrica, a informação de emparelhamento também é eliminada. Para utilizar o comando remoto por Bluetooth, execute o emparelhamento novamente.
- Se a ligação Bluetooth estiver instável, remova quaisquer obstáculos como, por exemplo, pessoas ou objetos metálicos entre o dispositivo Xperia e o comando remoto por Bluetooth emparelhado.
- Se a função não funcionar corretamente, verifique as seguintes notas e, em seguida, tente emparelhar novamente.
  - Confirme que o comando remoto por Bluetooth não está ligado a outros dispositivos.
  - Confirme que não está a operar o dispositivo Xperia utilizando outro comando remoto por Bluetooth.
  - Verifique se o Modo de voo do dispositivo Xperia está definido para desligado.
  - Verifique se a função Bluetooth do dispositivo Xperia está definida como ligado.
  - Desemparelhe o comando remoto por Bluetooth.

### Sugestão

- Para alterar o nome do comando remoto por Bluetooth emparelhado, localize e toque rapidamente em [Definições] > [Ligação de dispositivo], toque em  (Ícone Definições) ao lado do nome do comando remoto por Bluetooth emparelhado e, em seguida, toque em  (Ícone Editar).





## Utilizar o modo resistência da câmara

O dispositivo poderá limitar determinadas funções como precaução quando estiver em utilização intensiva. Ao ligar o modo de resistência da câmara, pode manter o elevado desempenho durante um período de tempo mais longo.

1. Toque em  (Ícone Definições) > [Menu] > [Cont. rem. Bluetooth] no modo [Fotografia] ou [Vídeo] ou toque em [MENU] > [Configuração] > [Cont. rem. Bluetooth] no modo [Pro].
2. Toque em [Modo resistência da câmara] e, em seguida, siga as instruções apresentadas no ecrã para ativar a função.

## Ícones de estado da ligação do comando remoto por Bluetooth

Pode verificar o estado da ligação do comando remoto por Bluetooth no visor quando [Cont. rem. Bluetooth] estiver definido para ligado enquanto utiliza a aplicação da Câmara.

-  (Ícone Ligação do comando remoto por Bluetooth): As operações do comando remoto por Bluetooth estão ativadas.
-  (Ícone Desativação do comando remoto por Bluetooth): As operações do comando remoto por Bluetooth estão desativadas.
-  (Ícone Modo resistência da câmara disponível): O modo resistência da câmara está ligado e disponível.
-  (Ícone Modo resistência da câmara indisponível): O modo resistência da câmara está ligado mas indisponível porque não está a utilizar o comando remoto por Bluetooth para operar a aplicação da Câmara.

### Sugestão

- A ligação Bluetooth só está ativa enquanto estiver a utilizar o dispositivo Xperia com o comando remoto por Bluetooth.

## Para desemparelhar o comando remoto por Bluetooth

1. Localize e toque rapidamente em [Definições] > [Ligação de dispositivo].
2. Em [Dispositivos guardados], toque em  (Ícone Definições) ao lado do nome do comando remoto por Bluetooth que pretende desemparelhar.
3. Toque em [Esquecer] > [Esquecer dispositivo].

## Para operar o comando remoto por Bluetooth

Pode fotografar imagens e gravar vídeos carregando nos botões no comando remoto por Bluetooth. Para obter mais informações sobre como operar o comando remoto por Bluetooth, consulte o Guia de ajuda do comando remoto por Bluetooth.

### Sugestão

- Pode comutar as objetivas da câmara principal, premindo o botão C1 do comando remoto por Bluetooth.

## Tópico relacionado

- [Ligar ou desligar a função Bluetooth](#)
- [Descrição geral do modo \[Fotografia\]](#)
- [Descrição geral do modo \[Vídeo\]](#)

- Descrição geral do modo [Pro]
- Definições adicionais da câmara
- Menu Definições

TP1000543060

B-ACA-100-61 Copyright 2024 Sony Corporation



Smartphone

Xperia 1 VI XQ-EC54/XQ-EC72

## Enviar itens utilizando tecnologia Bluetooth

Utilize a tecnologia Bluetooth para partilhar itens com outros dispositivos compatíveis com Bluetooth como, por exemplo, telemóveis ou computadores. Pode enviar os seguintes tipos de itens:

- Fotografias e vídeos
- Música e outros ficheiros de áudio
- Páginas Web

Certifique-se de que a função Bluetooth está ativada no dispositivo recetor e que o dispositivo é visível para outros dispositivos Bluetooth.

- 1 Abra a aplicação que contém o item que pretende enviar.**
- 2 Toque sem soltar no item ou abra o item e, em seguida, toque em  (Ícone Partilhar).**
- 3 Selecione [Bluetooth] e, em seguida, toque no nome do dispositivo recetor.**  
Ative a função Bluetooth, se solicitado.
- 4 No dispositivo recetor, aceite a ligação, se solicitado.**
- 5 No seu dispositivo, confirme a transferência para o dispositivo recetor, se solicitado.**
- 6 No dispositivo recetor, aceite o item recebido.**

### Tópico relacionado

- [Ligar ou desligar a função Bluetooth](#)
- [Menu Definições](#)
- [Atribuir um nome ao dispositivo](#)
- [Associar com outro dispositivo Bluetooth](#)
- [Receber itens utilizando tecnologia Bluetooth](#)

TP0001883419

Smartphone

Xperia 1 VI XQ-EC54/XQ-EC72

## Receber itens utilizando tecnologia Bluetooth

Utilize a tecnologia Bluetooth para partilhar itens com outros dispositivos compatíveis com Bluetooth como, por exemplo, telemóveis ou computadores. Pode receber os seguintes tipos de itens:

- Fotografias e vídeos
- Música e outros ficheiros de áudio
- Páginas Web

Certifique-se de que a função Bluetooth está ligada e é visível para outros dispositivos Bluetooth.

- 1 No dispositivo transmissor, envie os dados para o seu dispositivo.**
- 2 Quando for notificado relativamente a um ficheiro recebido no dispositivo, arraste a barra de estado para baixo e toque rapidamente na notificação para aceitar a transferência do ficheiro.**
- 3 Toque rapidamente em [Aceitar] para iniciar a transferência do ficheiro.**  
Para ver o progresso da transferência, arraste a barra de estado para baixo.
- 4 Para abrir um item recebido, arraste a barra de estado para baixo e toque rapidamente na notificação relevante.**  
Os ficheiros que recebeu utilizando a ligação Bluetooth estão guardados na pasta Transferências da aplicação Files.

### Tópico relacionado

- [Ligar ou desligar a função Bluetooth](#)
- [Menu Definições](#)
- [Atribuir um nome ao dispositivo](#)
- [Associar com outro dispositivo Bluetooth](#)
- [Enviar itens utilizando tecnologia Bluetooth](#)

TP0001883019

Smartphone

Xperia 1 VI XQ-EC54/XQ-EC72

## Transmitir (Bluetooth LE Audio)

A transmissão é uma funcionalidade que utiliza o LE Audio, que é uma nova norma para a tecnologia Bluetooth. LE Audio é uma norma de comunicação de som para a tecnologia Bluetooth.

A função de transmissão permite-lhe transmitir conteúdo de áudio e desfrutar da partilha com duas ou mais pessoas **(A)**. A função de transmissão permite-lhe também ouvir o conteúdo de transmissão de outra pessoa a partir dos seus auscultadores **(B)**.

A função de transmissão de LE Audio deve ser suportada pelos dispositivos de difusão e recetor. Deve associar o seu dispositivo com o conjunto de auscultadores que suportam LE Audio que irá funcionar a partir do dispositivo.

### (A): Transmitir a partir do dispositivo

\* O dispositivo e os auscultadores são apresentados a branco na ilustração.

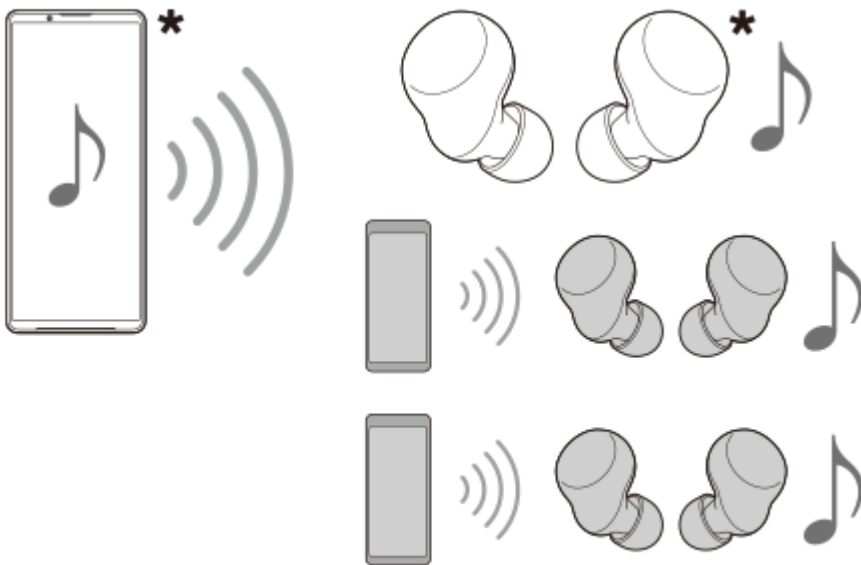



### (B): Ouvir a transmissão de outra pessoa

\* O dispositivo e os auscultadores são apresentados a branco na ilustração.



## Transmitir a partir do dispositivo

1. Abra a aplicação multimédia desejada, tal como a aplicação Música.

2. Prima o botão de aumento ou diminuição do volume.  
O controlo de deslize [Volume de multimédia] aparece.
3. Toque em **⋮** (ícone Mais) >  (Ícone Transmissão) junto ao controlo de deslize [Volume de multimédia].  
O ecrã [Transmissão] aparece.
4. Toque em [Transmita a app Música]. (O texto visualizado pode diferir dependendo da aplicação multimédia que estiver a utilizar.)  
O ecrã [Multimédia] aparece e a difusão inicia.  
Pode ouvir a transmissão com os auscultadores emparelhados com o dispositivo. Se a transmissão não for emitida dos auscultadores, toque em [Encontrar transmissões] e, em seguida, selecione o nome do dispositivo Xperia na lista de transmissão.
  - Para voltar ao ecrã [Transmissão], toque em [Concluído].
  - Para parar de receber a transmissão com os auscultadores emparelhados com o dispositivo, toque em [Sair de transmissão].
  - Para parar a transmissão, toque em [Transmita a app Música] (O texto visualizado pode diferir dependendo da aplicação multimédia que estiver a utilizar.) > [Parar].
  - Pode editar o nome da transmissão e/ou a palavra-passe tocando em  (Ícone Editar) no ecrã [Multimédia]. Se alterar a palavra-passe, a transmissão deixará de ser emitida dos auscultadores emparelhados com o dispositivo. Neste caso, toque em [Encontrar transmissões] no ecrã [Transmissão], toque em [Sair de transmissão] para remover a fonte de transmissão expirada e, em seguida, selecione novamente o nome do dispositivo Xperia na lista de transmissão.

#### Nota

- As transmissões não são emitidas do altifalante do dispositivo.

#### Sugestão

- Também pode iniciar a difusão ou localizar uma transmissão da seguinte forma. Localize e toque rapidamente em [Definições] > [Ligação de dispositivo] >  (Ícone Definições) junto ao nome do dispositivo LE Audio com o qual pretende ouvir uma transmissão e, em seguida, toque em [Iniciar partilha de áudio (transmissão)].
- Também pode iniciar a transmissão das seguintes formas.
  - Durante a reprodução de conteúdos, arraste a barra de estado para baixo e, em seguida, toque no nome do dispositivo Bluetooth emparelhado na notificação da aplicação que estiver a utilizar para reproduzir conteúdo > [Transmissão].
  - Prima o botão de aumento ou diminuição do volume e, em seguida, toque em **⋮** (ícone Mais) > [Abrir Música em] (O texto visualizado pode diferir dependendo da aplicação multimédia que estiver a utilizar.) > [Transmissão].
- Será notificado de que está a transmitir no painel de notificação quando a transmissão iniciar a partir do dispositivo.

## Ouvir a transmissão de outra pessoa com os auscultadores emparelhados com o dispositivo

1. Prima o botão de aumento ou diminuição do volume.  
O controlo de deslize [Volume de multimédia] aparece.
2. Toque em **⋮** (ícone Mais) >  (Ícone Transmissão) junto ao controlo de deslize [Volume de multimédia].  
O ecrã [Transmissão] aparece.
3. Toque em [Encontrar transmissões].
4. Selecione o nome da transmissão que pretende ouvir a partir da lista de transmissões ou toque em [Ler código QR] para ler o QR Code da fonte de transmissão.  
A transmissão é emitida dos auscultadores.  
Para parar de receber a transmissão, toque em [Sair de transmissão].

- [Associar com outro dispositivo Bluetooth](#)
- [Menu Definições](#)

TP1000724474

B-ACA-100-61 Copyright 2024 Sony Corporation

Smartphone

Xperia 1 VI XQ-EC54/XQ-EC72

## NFC (Near Field Communication)

A NFC é uma tecnologia sem fios com um alcance máximo de 1 centímetro, por isso os dispositivos devem estar próximos um do outro para poderem partilhar informações.

A área de deteção de NFC está localizada na parte de trás do dispositivo. Segure o dispositivo junto do outro dispositivo ou de um leitor NFC de modo que as marcas N estabeleçam contacto. Certifique-se de que ambos os dispositivos têm a função NFC ativada.

### Nota

- Ao utilizar determinadas aplicações, algumas funções NFC podem ser ativadas, mesmo com o dispositivo desligado. Note que nem todos os dispositivos suportam esta funcionalidade.

## Ligar ou desligar a função NFC

1. Localize e toque rapidamente em [Definições] > [Ligação de dispositivo] > [Preferências de ligação] > [NFC].
2. Toque no interruptor [Usar NFC] para ativar ou desativar a função.

### Nota

- Pode ter de ter Wi-Fi ou a função Bluetooth ativada em ambos os dispositivos para a ligação funcionar.

### Sugestão

- Pode ligar o seu dispositivo a outros dispositivos compatíveis com NFC produzidos pela Sony, como altifalantes ou auscultadores. Quando estabelecer este tipo de ligação, consulte o manual do utilizador do dispositivo compatível para obter mais informações.

## Tópico relacionado

- [Nomes das peças](#)
- [Ligar ou desligar a função Bluetooth](#)
- [Menu Definições](#)

TP0001883301

Smartphone

Xperia 1 VI XQ-EC54/XQ-EC72

## Utilizar o dispositivo como uma carteira

Pode usar o seu dispositivo para pagar produtos sem recorrer à sua carteira real e gerir todos os pagamentos de serviços num local. Ao efetuar um pagamento, lembre-se de ativar a função NFC antes de tocar com o dispositivo num leitor de cartões.

- 1 Certifique-se de que o NFC está ativado no seu dispositivo.**
- 2 Localize e toque rapidamente em [Definições] > [Ligação de dispositivo] > [Preferências de ligação] > [NFC] > [Pagamentos sem contacto].**
- 3 Faça a gestão dos serviços de pagamentos conforme pretender.**  
Por exemplo, pode alterar o seu serviço de pagamento predefinido.

### Nota

- Os serviços de pagamento móvel podem não estar disponíveis em alguns países/regiões.
- Os pagamentos iniciados com NFC só são suportados para um cartão SIM compatível com NFC inserido na posição SIM1 do tabuleiro.

### Tópico relacionado

- [NFC \(Near Field Communication\)](#)
- [Menu Definições](#)

TP0001883069

Smartphone

Xperia 1 VI XQ-EC54/XQ-EC72

## Espelhar sem fios o ecrã do dispositivo num aparelho de TV

Se o seu aparelho de TV ou outro visor grande suporta espelhamento, pode desfrutar de conteúdos do dispositivo no aparelho de TV ou visor sem utilizar uma ligação por cabo.

### Espelhar sem fios o ecrã do dispositivo num aparelho de TV suportado

Pode utilizar a funcionalidade Espelhamento do ecrã para espelhar o ecrã do dispositivo num aparelho de TV ou noutro visor grande sem utilizar uma ligação por cabo.

A tecnologia Wi-Fi Direct<sup>®</sup> cria uma ligação sem fios entre os dois dispositivos, pelo que pode descobrir e desfrutar das suas fotografias favoritas no conforto do seu sofá. Poderá também utilizar esta funcionalidade para ouvir música a partir do dispositivo através dos altifalantes do aparelho de TV.

1. **TV:** Siga as instruções do Manual do utilizador da sua TV para ativar a função Espelhamento do ecrã.
2. **O seu dispositivo:** Localize e toque rapidamente em [Definições] > [Ligação de dispositivo] > [Preferências de ligação] > [Espelhamento do ecrã].
3. Toque em [Iniciar].
4. Toque em [OK] e selecione um dispositivo.

### Parar o espelhamento de ecrã entre dispositivos

1. Localize e toque rapidamente em [Definições] > [Ligação de dispositivo] > [Preferências de ligação] > [Espelhamento do ecrã].
2. Toque em [Desligar] e, em seguida, em [OK].

#### Nota

- Esta função pode ser usada com televisores que suportam a funcionalidade de Espelhamento do ecrã.
- Ao utilizar o Espelhamento do ecrã, não cubra a área da antena Wi-Fi do seu dispositivo.
- Ao utilizar o Espelhamento do ecrã, a qualidade da imagem poderá, por vezes, ser afetada se existir interferências de outras redes Wi-Fi.

#### Sugestão

- Também pode parar o espelhamento do ecrã tocando rapidamente na notificação da barra de estado do seu dispositivo. Arraste a barra de estado para baixo e toque em  (Ícone Expandir mais) e, em seguida, toque em [Desligar] > [OK].

### Espelhar o ecrã do dispositivo no seu aparelho de TV enquanto utiliza aplicações compatíveis com Chromecast

Pode espelhar o ecrã do dispositivo no seu aparelho de TV enquanto utiliza aplicações compatíveis com Chromecast, tais como o YouTube.

Toque no botão Cast no ecrã da aplicação e, em seguida, selecione o seu aparelho de TV para espelhar o ecrã do dispositivo no aparelho de TV. Certifique-se de que o seu dispositivo e o aparelho de TV estão ligados à mesma rede Wi-Fi.

Para mais informações, visite a Ajuda do Chromecast integrado em [support.google.com/](https://support.google.com/).



## Sugestão

- Poderá ter de iniciar sessão na aplicação do aparelho de TV com a mesma conta Google que está a utilizar no seu dispositivo, dependendo da aplicação que está a utilizar.

---

## Tópico relacionado

- [Nomes das peças](#)
- [Menu Definições](#)

TP1000431994

B-ACA-100-61 Copyright 2024 Sony Corporation

Smartphone

Xperia 1 VI XQ-EC54/XQ-EC72

## Ligar o seu dispositivo a dispositivos USB

Pode definir as preferências de USB de acordo com o computador ou o dispositivo USB ligado ao seu dispositivo. Pode utilizar um adaptador anfitrião USB para ligar o seu dispositivo a dispositivos USB, como os dispositivos de armazenamento em massa USB, auscultadores, comandos de jogos, teclados USB e ratos USB.



- 1 Ligue o dispositivo ao dispositivo USB com um cabo USB.
- 2 Arraste a barra de estado para baixo para abrir o painel de notificação e, em seguida, toque na notificação de definições da ligação USB.
- 3 Toque em [Toque para obter mais opções.] e, em seguida, selecione uma opção.

### Sugestão

- Também pode definir as preferências de USB ao localizar e tocar rapidamente em [Definições] > [Ligação de dispositivo] > [USB].

### Preferências de USB

- **USB controlado por:** Pode escolher o dispositivo que controla o outro, o seu dispositivo ou o dispositivo ligado por USB.
- **Usar USB para:** Pode escolher a finalidade da ligação USB.
  - **Transferência de ficheiros:** Gerir os ficheiros ou atualizar o software do dispositivo. Esta opção é utilizada com os computadores que têm instalado o Microsoft® Windows®. Por predefinição, o carregamento está ativado.
  - **Ligação USB via telemóvel:** O seu dispositivo pode funcionar como um dispositivo de partilha de ligação.
  - **MIDI:** O seu dispositivo pode funcionar como o dispositivo de entrada MIDI para as aplicações de instrumentos musicais.

- **PTP:** O seu dispositivo é reconhecido como uma câmara. Só pode transferir fotografias e vídeos.
- **Não transferir dados:** Basta carregar o seu dispositivo quando [USB controlado por] estiver definido para [Este dispositivo]. Quando [USB controlado por] está definido para [Dispositivo ligado], pode utilizar o dispositivo como uma fonte de alimentação e carregar o outro dispositivo ligado.
- **Opções de transferência de ficheiros**
  - **Converter vídeos para AVC:** Os vídeos são convertidos para AVC e transferidos para o dispositivo ligado.

#### Nota

- A Sony não garante que todos os dispositivos USB são suportados pelo seu dispositivo.
- Este dispositivo tem uma porta USB sem tampa. Se o dispositivo for exposto a água, certifique-se de que a porta está completamente seca antes de ligar um cabo USB.

---

#### Tópico relacionado

- [Menu Definições](#)

TP0001883308

B-ACA-100-61 Copyright 2024 Sony Corporation

Smartphone

Xperia 1 VI XQ-EC54/XQ-EC72

## Certificar-se de que o seu dispositivo está protegido

O seu dispositivo inclui opções de segurança, vivamente recomendadas em caso de perda ou roubo.

Existem várias formas de proteger o seu dispositivo, como listado abaixo.

Localize e toque rapidamente em [Definições] > [Segurança] e, em seguida, toque na definição que pretende alterar.

- [Bloqueio de ecrã]: Defina um método de segurança para desbloquear o ecrã.
- [Gestor de Impressões digitais]: Registe impressões digitais para utilizar como um método de segurança para desbloquear o dispositivo ou autenticar compras.
- [Mais definições de segurança] > [Bloqueio do SIM]: Defina para introduzir um PIN quando utilizar SIM no dispositivo.

Para mais informações, aceda a [support.google.com/android/](https://support.google.com/android/).

### Nota

- Quando utilizar a opção de segurança para proteger o seu dispositivo, é fundamental que não se esqueça dos detalhes fornecidos na configuração.

### Sugestão

- Quando utilizar impressões digitais para proteger o seu dispositivo, pode utilizar a função [Premir para desbloquear com impressão digital] para evitar que o seu dispositivo seja desbloqueado acidentalmente. Localize e toque rapidamente em [Definições] > [Segurança] e, em seguida, toque no interruptor [Premir para desbloquear com impressão digital] para ativar a função. O dispositivo irá detetar a sua impressão digital e desbloquear apenas quando prime o botão de ligar/desligar. Para desbloquear o seu dispositivo, prima o botão de ligar/desligar e mantenha o seu dedo sobre o mesmo.

### Tópico relacionado

- [Menu Definições](#)
- [Localizar, bloquear ou apagar um dispositivo perdido](#)

TP0001883272

Smartphone



Xperia 1 VI XQ-EC54/XQ-EC72

## Localizar os números IMEI do dispositivo

---

O seu dispositivo tem números de identificação exclusivos que são referidos como IMEI. Deve guardar uma cópia destes números. Pode precisar dos mesmos, se o seu dispositivo for roubado ou quando contactar o suporte.

### Ver os números IMEI utilizando o teclado numérico

1. Localize e toque rapidamente em  (Ícone Telemóvel).
2. Toque em  (Ícone Teclado numérico).
3. Introduza \*#06# no teclado numérico. Os números IMEI são apresentados automaticamente.

### Ver os números IMEI no tabuleiro

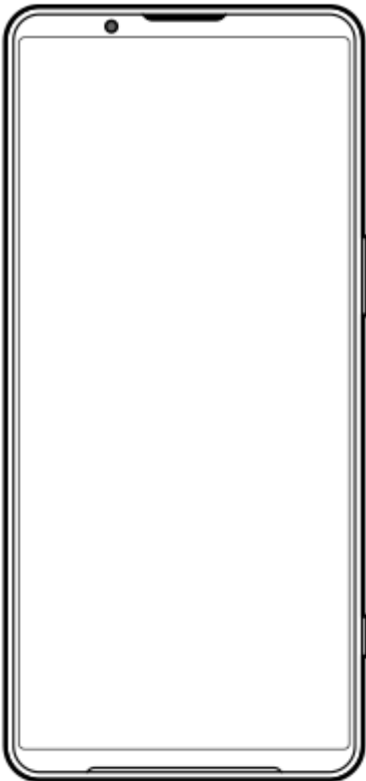

1. Arraste o tabuleiro para fora.  
Os números IMEI são visualizados no tabuleiro.

---

### Tópico relacionado

- [Certificar-se de que o seu dispositivo está protegido](#)



Smartphone

Xperia 1 VI XQ-EC54/XQ-EC72

## Localizar, bloquear ou apagar um dispositivo perdido

---

O Google oferece um serviço web de localização e segurança denominado “Localizar o meu dispositivo”. Depois de iniciar sessão numa conta Google, o serviço “Localizar o meu dispositivo” é ligado por predefinição. Se perder o seu dispositivo, pode usar “Localizar o meu dispositivo” para localizar, bloquear ou apagar o dispositivo. Para obter mais informações, aceda a [support.google.com/android/](https://support.google.com/android/).

TP0001883312

B-ACA-100-61 Copyright 2024 Sony Corporation

Smartphone

Xperia 1 VI XQ-EC54/XQ-EC72

## Acerca deste Guia de ajuda

Este é o Guia de ajuda do Xperia 1 VI para a versão de software Android 14. Se não tem a certeza de qual é a versão de software do seu dispositivo, pode verificá-la no menu Definições.

Para mais informações sobre as funcionalidades e definições do Android comuns (como as definições básicas do Android, as definições de Wi-Fi, as definições do ecrã inicial, transferência de conteúdo, navegação na gaveta de aplicações, notificações e outras funcionalidades da aplicação Google), consulte [support.google.com/android/](https://support.google.com/android/).

### Nota

- As atualizações de sistema e de aplicações podem apresentar as funcionalidades no seu dispositivo de uma maneira diferente à descrita neste Guia de ajuda. A versão Android poderá não ser afetada numa atualização.
- Todas as imagens utilizadas como imagens de amostra neste Guia de ajuda servem apenas para efeitos ilustrativos e não foram tiradas pelo dispositivo real.

## Verificar a versão atual de software e o nome do modelo do dispositivo

Localize e toque rapidamente em [Definições] > [Acerca do telefone]. A versão atual de software é apresentada em [Número de compilação]. O nome do modelo atual é apresentado em [Modelo].

## Limitações de serviços e funcionalidades

Os serviços e funcionalidades descritos neste Guia de ajuda podem não ser suportados em alguns países/regiões ou por algumas redes ou fornecedores de serviços. O Número de Emergência Internacional do GSM pode ser utilizado em qualquer altura por todos os países/regiões e redes e por todos os fornecedores de serviços, desde que o dispositivo esteja ligado à rede móvel. Contacte o seu operador de rede ou fornecedor de serviços para determinar a disponibilidade de qualquer serviço ou funcionalidade específicos e se está sujeito à aplicação de taxas de acesso ou de utilização adicionais.

A utilização de determinadas funcionalidades e aplicações descritas neste manual poderão requerer acesso à Internet. Poderão ser cobradas despesas de ligação de dados quando ligar à Internet através do dispositivo. Contacte o seu fornecedor de serviços sem fios para obter mais informações.

## Tópico relacionado

- [Antes de atualizar o dispositivo](#)
- [Atualizar o dispositivo através de uma ligação sem fios](#)
- [Menu Definições](#)

TP0001883366



Smartphone

Xperia 1 VI XQ-EC54/XQ-EC72

## Acessibilidade

---

### Definições de acessibilidade

O Android oferece muitas funcionalidades de acessibilidade como [TalkBack], [Texto e tamanho do ecrã] ([Tamanho da letra]), [Cor e movimento] ([Correção da cor], [Tema escuro]), [Escurecimento extra], [Ampliação] e muito mais. Pode encontrar funcionalidades de acessibilidade em [Definições] > [Acessibilidade].

Visite a Ajuda de Acessibilidade do Android em [support.google.com/accessibility/android](https://support.google.com/accessibility/android) para obter mais informações.

---

### Tópico relacionado

- [Menu Definições](#)

TP1000431995

Smartphone

Xperia 1 VI XQ-EC54/XQ-EC72

## Utilizar o dispositivo em condições de humidade e poeirentas

O dispositivo é resistente à água e à poeira com classificações de IPX5/IPX8 e IP6X. No entanto, lembre-se: todos os conectores e portas USB devem estar completamente secos antes de utilizar e as tampas instaladas devem estar bem fechadas. O dispositivo tem uma ranhura do tabuleiro para cartão SIM/cartão microSD com uma tampa colocada. Não deve colocar o dispositivo completamente debaixo de água nem expô-lo a água do mar, água salgada, água com cloro ou líquidos, tais como bebidas. A garantia não abrange os danos ou defeitos causados por uso abusivo ou indevido do dispositivo em desrespeito das instruções da Sony. Para obter informações sobre a garantia, leia as Informações importantes fornecidas em [Definições] > [Acerca do telefone] > [Informações legais] no dispositivo.

### Fechar tampas instaladas

1. Prima as posições realçadas conforme ilustrado e certifique-se de que não há intervalos entre a tampa e o dispositivo.

(A): Tampa

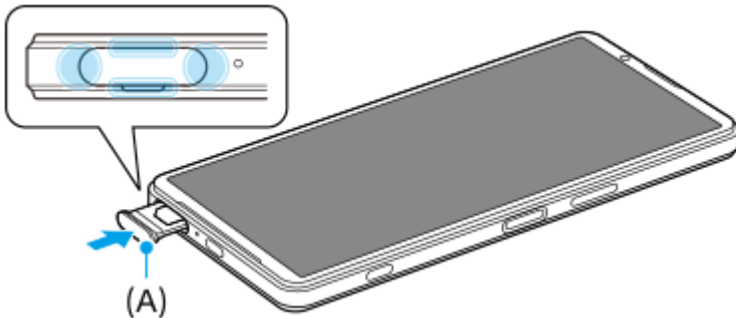

### Secar o dispositivo

1. Utilizando um pano de microfibras, limpe qualquer humidade excessiva do dispositivo.



2. Com o dispositivo pressionado firmemente e a porta USB virada para baixo, agite o dispositivo fortemente pelo menos 20 vezes. Inverta a orientação e agite novamente o dispositivo 20 vezes.

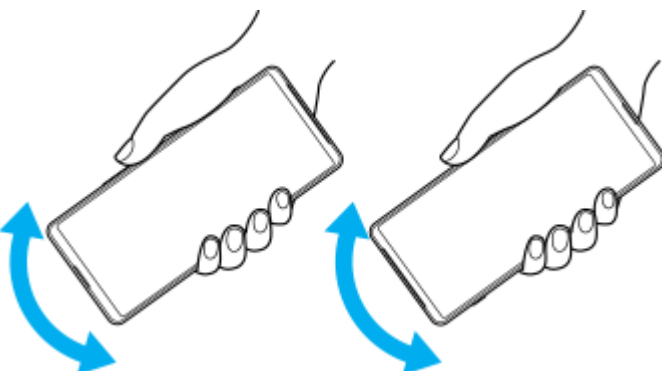

3. Utilize um pano de microfibras para limpar qualquer humidade restante. Limpe os botões, portas e partes do dispositivo, tais como altifalantes, microfones, sensores, câmaras, etc., conforme mostrado na ilustração.

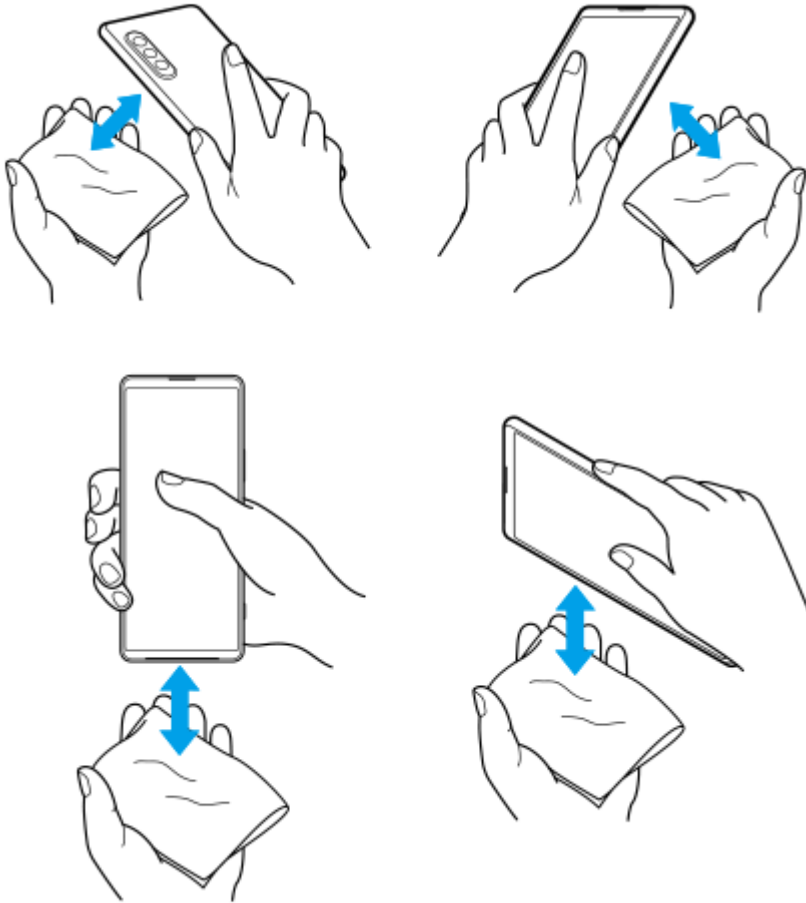

4. Deixe o dispositivo durante, pelo menos, algumas horas e certifique-se de que está completamente seco antes de utilizar.

TP1000431996

B-ACA-100-61 Copyright 2024 Sony Corporation

Smartphone

Xperia 1 VI XQ-EC54/XQ-EC72

## Informações legais

Este Guia de ajuda é publicado por Sony Corporation (doravante referido como “Sony”) ou a sua empresa local afiliada, sem qualquer garantia. Os aperfeiçoamentos e alterações a este Guia de ajuda que se revelem necessários devido a erros tipográficos, a inexatidões das informações atuais ou a melhoramentos em programas e/ou equipamentos, podem ser efetuados pela Sony a qualquer momento e sem aviso prévio. No entanto, essas alterações serão incorporadas em novas edições deste Guia de ajuda. As ilustrações utilizadas destinam-se apenas a ilustrar o texto e podem não reproduzir o dispositivo com exatidão.

Todos os nomes de produtos e de empresas aqui mencionados são marcas comerciais ou marcas comerciais registadas dos respetivos proprietários. As restantes marcas comerciais são propriedade dos respetivos proprietários. Todos os direitos que não foram concedidos expressamente no presente documento são reservados. Visite <https://www.sony.net/Products/smartphones/trademarks-and-copyright.html> para obter mais informações.

Este Guia de ajuda pode fazer referência a serviços ou aplicações fornecidos por terceiros. A utilização desses programas ou serviços pode exigir um registo separado junto do respetivo fornecedor, o pagamento de taxas ou o fornecimento de informação de cartão de crédito e estar sujeita a termos de utilização adicionais ou a alterações, interrupções ou descontinuações em qualquer momento. Quanto às aplicações acedidas num Web site de terceiros, ou através de um web site de terceiros, reveja antecipadamente os termos de utilização e a política de privacidade aplicáveis desses web sites. A Sony não garante a disponibilidade ou desempenho de qualquer aplicação, website ou serviços oferecidos por terceiros.

O dispositivo tem a capacidade de transferir, armazenar e reencaminhar conteúdos adicionais como, por exemplo, música ou vídeos. A utilização destes conteúdos poderá ser restringida ou proibida por direitos de terceiros, incluindo, entre outros, restrições ao abrigo das leis de direitos de autor aplicáveis. O utilizador, e não a Sony, é inteiramente responsável por conteúdos adicionais transferidos para o dispositivo e reencaminhados a partir deste. Antes de utilizar quaisquer conteúdos adicionais, verifique se a utilização a que se destinam está corretamente licenciada ou autorizada. A Sony não garante a exatidão, integridade ou qualidade de quaisquer conteúdos adicionais ou outros conteúdos de terceiros. A Sony não se responsabiliza, em caso algum e de nenhuma forma pela utilização inadequada de conteúdos adicionais ou de conteúdos de terceiros.

Este produto está licenciado ao abrigo do portefólio de licenças de patentes AVC e de visualização MPEG-4 para uso pessoal e não comercial de um consumidor para (i) codificar vídeo em conformidade com a norma de visualização MPEG-4 (“vídeo MPEG-4”) ou a norma AVC (“vídeo AVC”) e/ou (ii) descodificar vídeo MPEG-4 ou AVC codificado por um consumidor envolvido numa atividade pessoal e não comercial e/ou obtido junto de um fornecedor de vídeo licenciado pela MPEG LA para fornecer vídeo MPEG-4 e/ou AVC. Não é concedida nem está implícita uma licença para qualquer outra utilização. Pode obter informações adicionais, incluindo as que estão relacionadas com utilizações promocionais, internas e comerciais, assim como com o licenciamento, na MPEG LA, L.L.C. Consulte <https://www.mpegla.com>. A tecnologia de descodificação de áudio MPEG Layer-3 é licenciada pela Fraunhofer IIS and Thomson.

**Nota:** a Sony aconselha os utilizadores a realizarem uma cópia de segurança dos seus dados e informações pessoais. A SONY NÃO SE RESPONSABILIZA PELA EVENTUAL PERDA, ELIMINAÇÃO E/OU SUBSTITUIÇÃO DE DADOS PESSOAIS OU FICHEIROS ARMAZENADOS NO DISPOSITIVO (INCLUINDO, ENTRE OUTROS, CONTACTOS, FAIXAS DE MÚSICA E IMAGENS) RESULTANTES DE ATUALIZAÇÕES DO DISPOSITIVO ATRAVÉS DOS MÉTODOS DESCRITOS NESTE GUIA DE AJUDA OU DOCUMENTAÇÃO.

EM CASO ALGUM, A RESPONSABILIDADE TOTAL DA SONY OU DOS SEUS FORNECEDORES POR DANOS, PERDAS E AÇÕES JUDICIAIS (QUER SOB A FORMA DE CONTRATO OU DELITO, INCLUINDO, ENTRE OUTROS, NEGLIGÊNCIA OU OUTRO) DEVERÁ EXCEDER O MONTANTE EFETIVAMENTE PAGO POR SI PELO DISPOSITIVO.

TP0002396402

Smartphone

Xperia 1 VI XQ-EC54/XQ-EC72

## Garantia, SAR e orientações de utilização

---

Para obter informações sobre a garantia, a Taxa de Absorção Específica (SAR) e as orientações de segurança, leia as Informações importantes fornecidas em [Definições] > [Acerca do telefone] > [Informações legais] no dispositivo.

TP0002286109

B-ACA-100-61 Copyright 2024 Sony Corporation