

Смартфон

Xperia 1 VIII XQ-GE54/XQ-GE74

Теми за стартиране на вашето устройство

За да стартирате устройството си, поставете SIM карта и включете устройството.

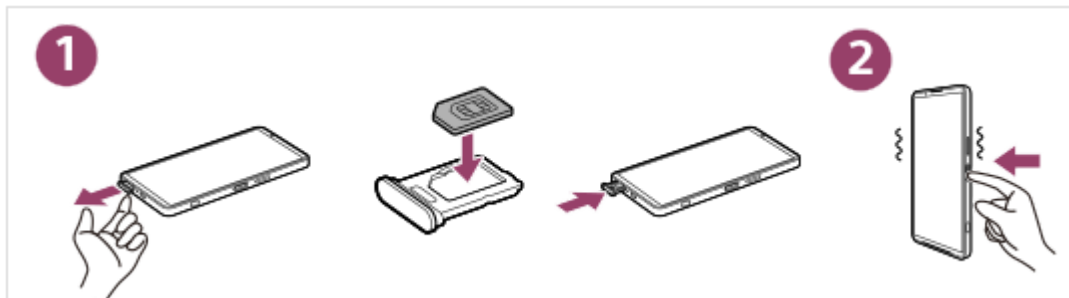

Или да включите устройството си и да конфигурирате eSIM.

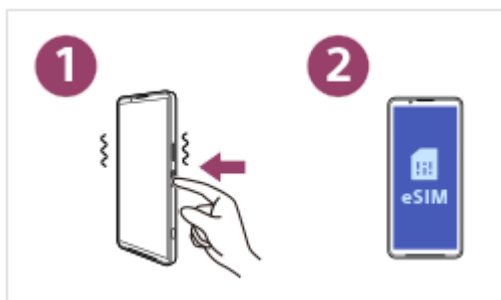

За повече подробности вижте темите в следните връзки.

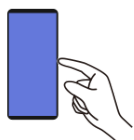
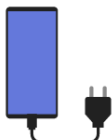
**Включване или изключване на устройството****Поставяне на SIM карта и microSD карта****Конфигуриране на eSIM****Зареждане на устройството**

Популярни теми



Правене на екранна снимка



Начален екран

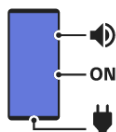

Имена на части

Външни сайтове за справка



Информация за поддръжка наXperia 1 VIII 
Информация за актуализация на софтуера и още



Помощ относно Android 

Имайте предвид, че това Помощно ръководство е преведено от машина. Машинните преводи не улавят контекста и може да не предават точно смисъла на съдържанието на английската версия. За да прегледате оригиналната английска версия, изберете English от [Страница за избор на език].

Първи стъпки

[Имена на части](#)

[Поставяне на SIM карта и microSD карта](#)

[Конфигуриране на eSIM](#)

[Задаване на SIM карти](#)

[Включване или изключване на устройството](#)

[Включване или изключване на екрана](#)

[Настройване на профил в Google на Вашето устройство](#)

[Зареждане на устройството](#)

[Зареждане на устройството чрез безжично зарядно устройство](#)

Прехвърляне на съдържание

[Синхронизиране на данни като използвате профил в Google](#)

[Прехвърляне на съдържание с помощта на компютър](#)

[Прехвърляне на съдържание с microSD карта](#)

Запознаване с основните функции

[Начален екран](#)

[Заклучен екран](#)

Икони в лентата на състоянието

[Лента на състоянието и панел с известия](#)

[Икони на състоянието](#)

[Икони за известия](#)

[Панел “Бързи настройки”](#)

[Правене на екранна снимка](#)

[Запис на екрана на вашето устройство](#)

[Сканиране на QR кодове](#)

[Приложение Gemini](#)

[Търсене с ограждане](#)

[Частно пространство](#)

[Включване или изключване на Страничен сензор](#)

[Използване на функцията \(Страничен сензор\)](#)

[Табло](#)

[Режим на разделен екран \(Няколко прозореца\)](#)

[Режим Изскачащ прозорец](#)

[Будилник](#)

Камера

Фото

[Преглед на режимите \(Фото\)](#)

[Правене на снимки \(Фото\)](#)

[AI Асистент на камерата \(Фото\)](#)

[Често използвани функции \(Фото\)](#)

[Допълнителни настройки на камерата](#)

[Използване на ръчното фокусиране \(Фото / Видео\)](#)

[Ръчно регулиране на скоростта на затвора \(Фото / Видео\)](#)

[Сканиране на QR кодове \(Фото\)](#)

Видео

[Преглед на режимите \(Видео\)](#)

[Запис на видеоклипове \(Видео\)](#)

[Често използвани функции \(Видео\)](#)

[Допълнителни настройки на камерата](#)

[Използване на ръчното фокусиране \(Фото / Видео\)](#)

[Ръчно регулиране на скоростта на затвора \(Фото / Видео\)](#)

Боке

[Снимане с ефект Боке](#)

[Допълнителни настройки на камерата](#)

Pro фото

[Преглед на режимите \(Pro фото\)](#)

[Меню за функцията \(Pro фото\)](#)

[Заснемане на статични изображения \(Pro фото\)](#)

[Допълнителни настройки на камерата](#)

Pro видео

[Преглед на режимите \(Pro видео\)](#)

[Меню за функцията \(Pro видео\)](#)

[Запис на видеоклипове \(Pro видео\)](#)

[Допълнителни настройки на камерата](#)

AI Оператор

[Записване на видеоклипове при проследяване на обект \(AI Оператор\)](#)

[Допълнителни настройки на камерата](#)

Още

[Снимане с висока разделителна способност \(48 MP\)](#)

[Записване на видеоклипове с автоматична рамка \(Автом. кадр. честота\)](#)

[Записване на видеоклипове на забавен каданс](#)

[Запис на видеоклипове с ефект Боке](#)

[Допълнителни настройки на камерата](#)

[Панорама](#)

[Персонализиране на режимите \(Персонализиране на режими\)](#)

Приложение Снимки на Google

[Функции с изкуствен интелект в приложението Google Photos](#)

Видео създател

[Видео създател](#)

Музика

[Прехвърляне на музика от компютър на устройството ви](#)

[Слушане на музика](#)

[Функции на приложението Музика](#)

Ускорител за игри

[Стартиране на приложението \(Ускорител за игри\)](#)

[Използване на менюто \(Ускорител за игри\)](#)

Приложение за поддръжка

[Относно приложението за поддръжка](#)

Настройки

[Меню "Настройки"](#)

Сила на звука, вибрация и звук

[Сила на звука и вибрация](#)

[Звуци и тонове](#)

[Ограничаване на прекъсванията \(Режими\)](#)

[Настройки на дисплея](#)

[Използване на услуги за местоположение](#)

[Дата и час](#)

Управление на батерията

- [Информация за батерията](#)

- [Грижа за батерията](#)

- [Режим STAMINA](#)

- [Максимално увеличаване използването на батерията](#)

Подобряване на звука

- [Задаване на качеството на звука при възпроизвеждане](#)

- [Намаляване на шума от вятъра при запис](#)

[Интелиг. упр. на обажд.](#)

Поддръжка

Актуализиране на устройството

- [Преди да актуализирате вашето устройство](#)

- [Безжично актуализиране на устройството](#)

[Актуализации на приложения](#)

Рестартиране, връщане в начално състояние и поправка

- [Рестартиране и връщане в начално състояние на вашето устройство](#)

- [Поправка на софтуера на устройството чрез Xperia Companion](#)

- [Връщане на Вашите приложения в начално състояние](#)

Подобряване на производителността на съхранението

- [Преглед на състоянието на съхранението](#)

- [Освобождаване на място във вътрешната памет](#)

- [Спиране на работата на приложения и услуги](#)

- [Форматиране на microSD картата](#)

Интернет и мрежи

[Връзка за мобилни данни](#)

[Използване на функцията за свързване](#)

[Управление на използването на данни](#)

Свързаност

Безжична технология Bluetooth®

- [Включване или изключване на функцията Bluetooth](#)
- [Именуване на вашето устройство](#)
- [Сдвояване с друго Bluetooth устройство](#)
- [Сдвояване с дистанционно управление или захват за заснемане чрез Bluetooth](#)
- [Изпращане и получаване на данни чрез технологията Bluetooth](#)
- [Споделяне на звука \(Излъчване\) \(Bluetooth LE Audio\)](#)

[NFC \(FDN\)](#)

[Използване на устройството като портфейл](#)

[Показване на екрана на вашето устройство на телевизор чрез безжична връзка \(Предаване\)](#)

[Свързване на устройството с USB устройства](#)

Защита на устройството

[Уверете се, че вашето устройство е защитено](#)

[Намиране на IMEI номерата на устройството](#)

[Намиране, заключване или изтриване на загубено устройство](#)

Бележки за използването, достъпността и правна информация

[Относно това Помощно ръководство](#)

Достъпност

- [Настройки за достъпност](#)
- [Текстово съобщение в реално време \(За XQ-GE54, когато се използва в европейски оператори\)](#)

[Използване на устройството в мокри и прашни условия](#)

[Правна информация](#)

Смартфон
Xperia 1 VIII XQ-GE54/XQ-GE74

Имена на части

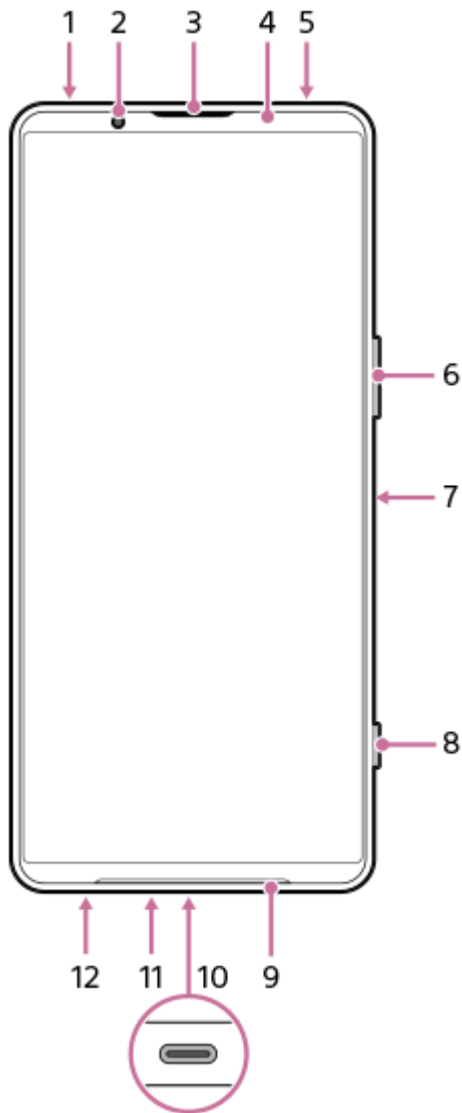

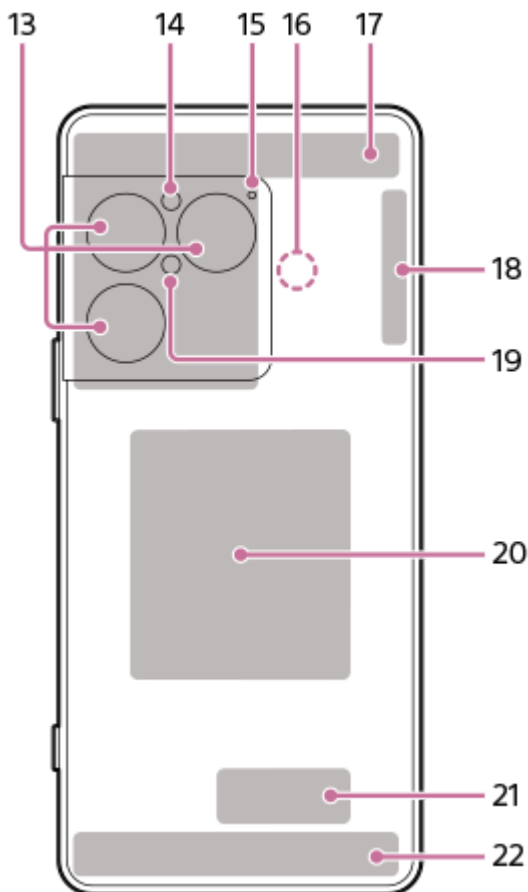

1. 3,5 мм аудио жак
2. Предна камера
3. Говорителче/Втори високоговорител
4. Сензор за близост/сензор за светлина
5. Втори микрофон
6. Бутон за сила на звука/бутон за увеличение (нагоре/надолу)
7. Бутон за захванването/Сензор за пръстови отпечатъци
8. Бутон за затваряне

Съвет

- Можете да зададете различно действие на бутона на затвора, когато не използвате приложението Camera. За да включите или изключите настройката, намерете и докоснете следното, след което докоснете превключвателя за желаната настройка.
 - Заснемане на екранна снимка чрез натискане на бутона за затвора
[Настройки] > [Системни] > [Жестове] > [Бутон на затвора] > [Правене на екранна снимка]
 - Стартиране на приложението Camera чрез продължително натискане на бутона за затвора
[Настройки] > [Системни] > [Жестове] > [Бутон на затвора] > [Стартиране на прил. „Камера“]

9. Основен високоговорител
10. USB Type-C® порт

Можете да гледате екрана на устройството си на телевизор или друго устройство с голям дисплей с помощта на кабел USB Type-C.

Можете също така да осъществите достъп до интернет чрез LAN кабел, като използвате наличен в търговската мрежа USB-LAN адаптер.

Забележка

- Когато свързвате устройството си към телевизор или друг голям дисплей с помощта на кабел USB Type-C, кабелът трябва да е съвместим със стандарта за дисплейни портове. Имайте предвид, че някои функции или съдържание на вашето устройство Xperia може да не могат да се показват на телевизора или устройството за показване.

- Някои USB-LAN адаптери може да не работят правилно.

11. Основен микрофон
12. Касета за SIM карта/microSD карта
13. Основна камера
14. Светлинен сензор
15. Микрофон с гласов приоритет
16. Зона за откриване на NFC
17. 5G/4G антена
18. 5G/4G/Wi-Fi®/Bluetooth/GPS антена
19. Светлина/блик
20. Намотка за безжично зареждане
21. Wi-Fi/Bluetooth антена
22. 5G/4G антена

Сродна тема

- [Сила на звука и вибрация](#)
- [Преглед на режимите \(Фото\)](#)
- [Рестартиране и връщане в начално състояние на вашето устройство](#)
- [Зареждане на устройството](#)
- [Зареждане на устройството чрез безжично зарядно устройство](#)
- [Поставяне на SIM карта и microSD карта](#)
- [Меню "Настройки"](#)

Имайте предвид, че това Помощно ръководство е преведено от машина. Машинните преводи не улавят контекста и може да не предават точно смисъла на съдържанието на английската версия. За да прегледате оригиналната английска версия, изберете English от [Страница за избор на език].

TP1002326254

Смартфон

Xperia 1 VIII XQ-GE54/XQ-GE74

Поставяне на SIM карта и microSD карта

Можете да използвате една nano SIM карта, eSIM карти и една microSD карта. Може да бъде поставена само една nano SIM карта. Можете да използвате устройството като устройство с две SIM карти по следните начини.

- поставяне на SIM карта и конфигуриране и активиране на eSIM
- конфигуриране и активиране на две eSIM

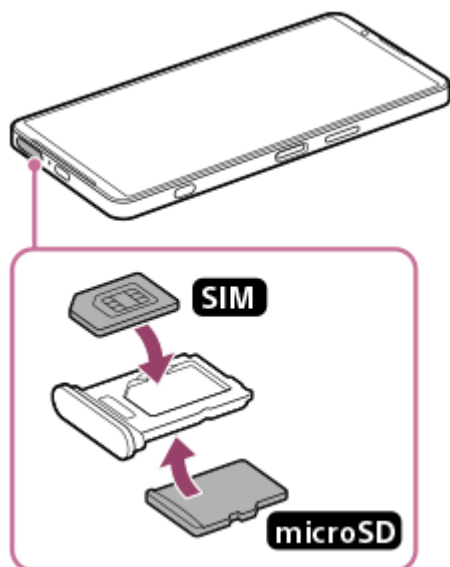

Поставяне на SIM карта

1. Когато екранът на устройството е обърнат нагоре, издърпайте тавата. Закачете върха на пръста си за вдлъбнатината, след което издърпайте тавата за SIM картата/картата microSD направо навън.

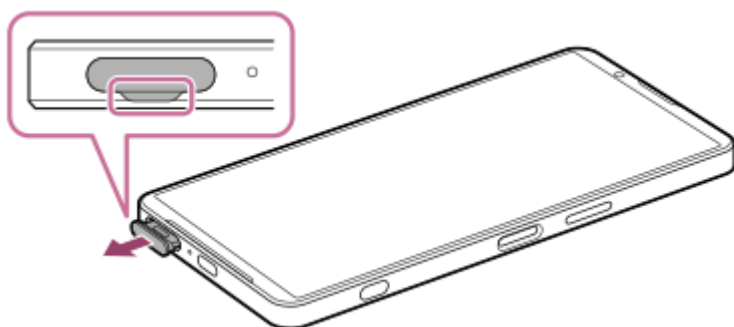

2. Поставете SIM картата добре в правилната ориентация, като обърнете металната контактна страна нагоре. Единият ъгъл ъгъл на SIM картата трябва да бъде разположен, както е показано на илюстрацията. Уверете се, че сте поставили SIM картата добре, така че да приляга на място без никакви междини.

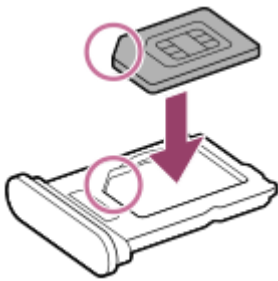

3. Внимателно натиснете поставката обратно в слота докато прилегне на място.



Съвет

- Не е необходимо да поставяте SIM карта, ако ще използвате само eSIM.

Поставяне на microSD карта

1. Като обърнете задната страна на устройството нагоре, издърпайте тавата. Закачете върха на пръста си за вдлъбнатината, след което издърпайте тавата за SIM картата/картата microSD на право навън.

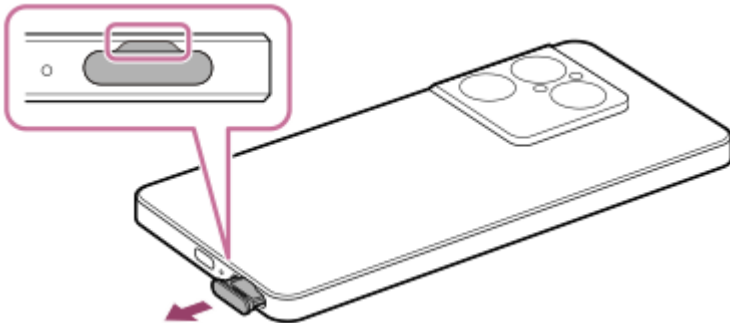

2. Поставете microSD картата добре в правилната ориентация, като страната с контактния щифт сочи нагоре.

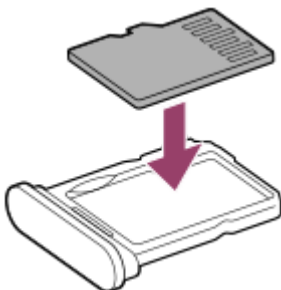

3. Внимателно натиснете поставката обратно в слота докато прилегне на място.

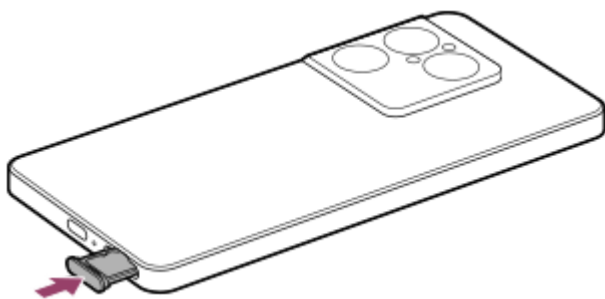

Забележка

- Преди да извадите microSD картата, разглобете я, за да предотвратите загубата на данни, като извършите следната процедура.
[Настройки] > [Хранилище] > [Това устройство] > името на вашата microSD > ⋮ (Още) > [Изваждане]

Сродна тема

- [Меню "Настройки"](#)
- [Конфигуриране на eSIM](#)
- [Задаване на SIM карти](#)
- [Намиране на IMEI номерата на устройството](#)

Имайте предвид, че това Помощно ръководство е преведено от машина. Машинните преводи не улавят контекста и може да не предават точно смисъла на съдържанието на английската версия. За да прегледате оригиналната английска версия, изберете English от [Страница за избор на език].

TP1001670438

Смартфон
Xperia 1 VIII XQ-GE54/XQ-GE74

Конфигуриране на eSIM

Този модел поддържа eSIM (изтеглени SIM карти).

За да използвате eSIM, извършете настройка от меню Настройки.

- 1 Открийте и докоснете както следва.**
[Настройки] > [Мрежа и интернет] > [SIM карти]
Ако имате поставена SIM карта или вече изтеглена eSIM, докоснете следното.
[Добавяне на SIM карта]
- 2 Следвайте инструкциите на екрана, за да сканирате QR кода, предоставен от оператора на Вашата мрежа.**
- 3 Следвайте инструкциите на екрана, за да изтеглите eSIM.**
- 4 Когато изтеглянето на eSIM приключи, разрешете SIM картата.**
[Настройки] > [Използване на тази SIM карта]

Забележка

- Процедурата за настройка на eSIM се различава в зависимост от оператора на мрежата. Ако настройката не може да бъде завършена с процедурата, описана тук, вижте процедурата за настройка, предоставена от оператора на Вашата мрежа.

Съвет

- Можете да разрешите или забраните използването на SIM карти. Открийте и докоснете както следва.
[Настройки] > [Мрежа и интернет] > [SIM карти]
След това докоснете превключвателя до името на желаната SIM карта.

Сродна тема

- [Меню "Настройки"](#)
- [Поставяне на SIM карта и microSD карта](#)
- [Задаване на SIM карти](#)

Имайте предвид, че това Помощно ръководство е преведено от машина. Машинните преводи не улавят контекста и може да не предават точно смисъла на съдържанието на английската версия. За да прегледате оригиналната английска версия, изберете English от [Страница за избор на език].

TP1000670557

Смартфон

Xperia 1 VIII XQ-GE54/XQ-GE74

Задаване на SIM карти

Преди да използвате няколко SIM карти, трябва да ги разрешите и да изберете коя SIM карта да използвате за обаждания, SMS и трафик на данни.

Може да бъде поставена само една SIM карта. Можете да използвате устройството като устройство с две SIM карти по следните начини.

- поставяне на SIM карта и конфигуриране и активиране на eSIM
- конфигуриране и активиране на две eSIM

1 Открийте и докоснете както следва.
[Настройки] > [Мрежа и интернет] > [SIM карти]

2 Докоснете настройката, която искате да промените.

- Можете да активирате или деактивирате дадена SIM карта, като докоснете превключвателя до името на желаната SIM карта.
- Можете да включите или изключите настройките за мобилни данни.
 - **Мобилни данни:** Натиснете превключвателя, за да зададете дали да се използва SIM картата за трафик на данни.
 - **Авт. превключване на данните:** Докоснете превключвателя, за да зададете дали да се превключва автоматично към другата SIM карта, когато едната SIM карта е извън зоната на обслужване.
- Можете да зададете основната SIM карта.
 - **Обаждания:** Изберете SIM картата, която желаете да използвате за обаждания. Ако изберете следното, можете да избирате SIM карта всеки път, когато провеждате повикване.
[Извеждане на запитване всеки път]
 - **Текстови съобщения:** Изберете SIM картата, която искате да използвате за текстови съобщения.
 - **Мобилни данни:** Изберете SIM картата, която желаете да използвате за трафик на данни.

3 Изберете SIM карта, след което проверете или променете настройките.

Съвет

- Можете да редактирате името и цвета на SIM картата. Докоснете иконата.
 (Редактиране)

Автоматично превключване на SIM картата за данни (Авт. превкл. на SIM)

Можете да зададете да преминавате към другата SIM карта автоматично, когато едната SIM карта е извън нейния район на обслужване или скоростта на предаване на данни на SIM картата е станала бавна.

1. Открийте и докоснете както следва.
[Настройки] > [Мрежа и интернет] > [Авт. превкл. на SIM]
2. Натиснете превключвателя за режима, който искате да използвате, за да го разрешите.

- [Превключване на SIM картата за данни, когато е извън зоната на обслужване]: Можете да настроите автоматичното превключване към другата SIM карта, когато едната SIM карта е извън зоната на обслужване.
- [Превключване на SIM картата за данни, когато скоростта на предаване стане ниска]: Можете да зададете автоматично превключване към другата SIM карта, когато скоростта на предаване на данни стане ниска. Можете също така да зададете праг на скоростта на изтегляне или качване за превключване на SIM картата за данни.

Пренасочване на повикванията към другата SIM карта, ако едната SIM карта е недостъпна (Интелигентно прераждане)

Можете да пренасочвате обаждания към другата SIM карта, ако едната SIM карта стане недостъпна.

1. Стартирайте приложението Телефон.
2. Докоснете както следва.
☰ (Меню) > [Настройки] > [Акаунти за повиквания]
> [Интелигентно прераждане]
3. Докоснете превключвателя, за да разрешите функцията.
4. Следвайте инструкциите на екрана, за да завършите процедурата.

Забележка

- Тази функция може да не е налична в зависимост от комбинацията от мрежови оператори, които са предоставили SIM картите.
- Тази функция не е налична, когато в приложението Телефон е активирана следната функция.
[Да се пренасочва винаги]

Съвет

- Ако зададете едната SIM карта за обаждане, а другата SIM карта за комуникации с данни, може да не успеете да осъществите достъп до интернет, докато говорите по телефона. За да осъществявате пренос на данни и по време на повиквания, включете следния превключвател на SIM картата за повиквания.
[Авт. превключване на данните]
- Ако тази функция не работи, след като сте я активирали, проверете дали сте въвели правилно телефонните номера за всяка SIM карта. В някои случаи номерата се откриват автоматично по време на настройката. В противен случай ще бъдете подканени да ги въведете ръчно.

Сродна тема

- [Меню "Настройки"](#)
- [Поставяне на SIM карта и microSD карта](#)
- [Конфигуриране на eSIM](#)

Имайте предвид, че това Помощно ръководство е преведено от машина. Машинните преводи не улавят контекста и може да не предават точно смисъла на съдържанието на английската версия. За да прегледате оригиналната английска версия, изберете English от [Страница за избор на език].

TP1001224214

Смартфон

Xperia 1 VIII XQ-GE54/XQ-GE74

Включване или изключване на устройството

При първото стартиране на Вашето устройство интерактивна настройка Ви помага да конфигурирате основните настройки, да персонализирате устройството и да влезете във Вашите профили, например, в профила Ви в Google.

Включване на устройството

1. Натиснете продължително бутона за захранване, докато устройството започне да вибрира. Когато стартирането приключи, се показва заключеният екран.

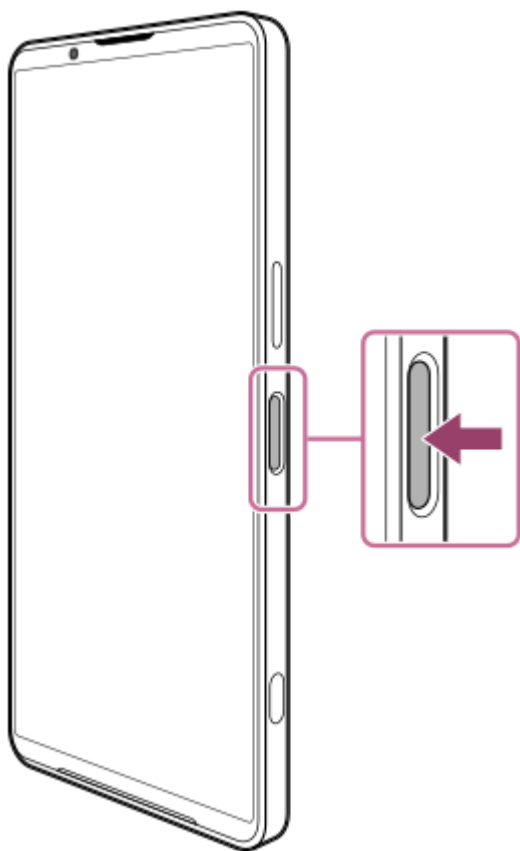

Изключване на устройството

Можете да изключите устройството чрез бутоните или от панела Бързи настройки.

Изключване на устройството чрез бутоните

1. Натиснете едновременно бутона за увеличаване на силата на звука и бутона за захранване.

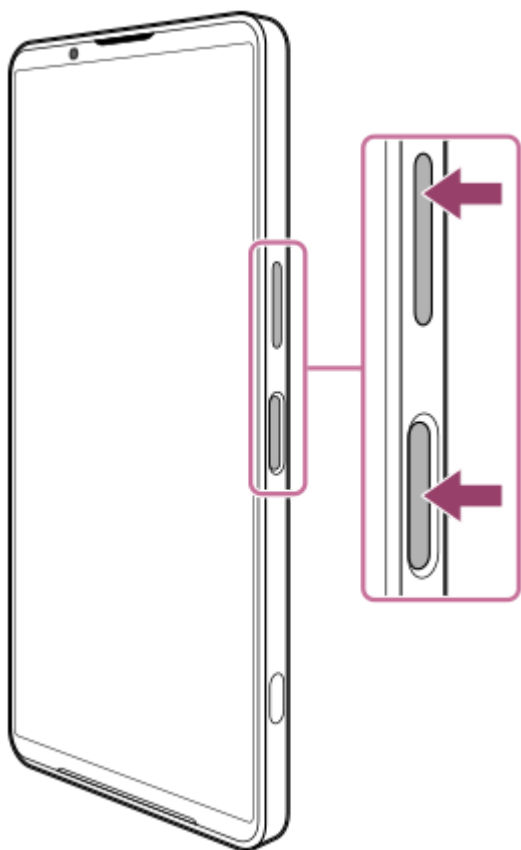

2. В отвореното меню докоснете следното.
[Изключване]

Изключване на устройството от панела Бързи настройки

1. Плъзнете надолу два пъти от горната част на екрана.

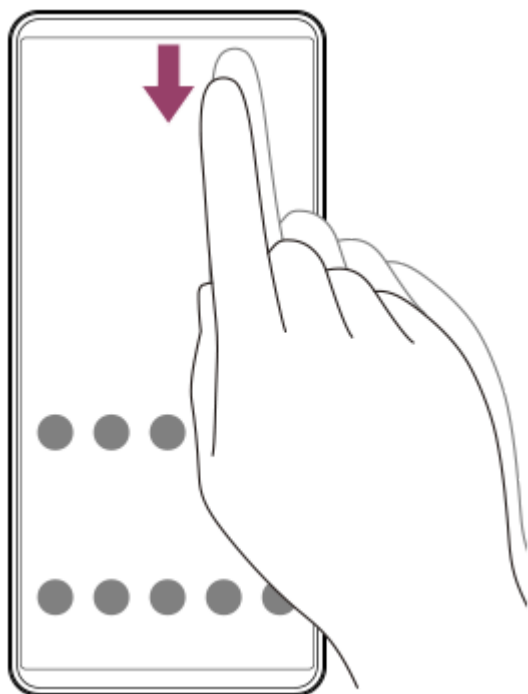

2. Докоснете следния бутон.
 (Меню за включване/изключване)



3. В отвореното меню докоснете следното.
[Изключване]

Съвет

- Дългото натискане на бутона за включване е настроено да стартира приложението Gemini по подразбиране в някои страни/региони.
За да изключите устройството чрез продължително натискане на бутона за захранване, намерете и докоснете, както следва.
[Настройки] > [Системни] > [Жестове]
> [Натиснете и задръжте бутона за захранване]
След това докоснете следното.
[Меню за включване/изключване]

Сродна тема

- [Имена на части](#)
- [Зареждане на устройството](#)
- [Панел "Бързи настройки"](#)
- [Меню "Настройки"](#)
- [Рестартиране и връщане в начално състояние на вашето устройство](#)
- [Приложение Gemini](#)

Имайте предвид, че това Помощно ръководство е преведено от машина. Машинните преводи не улавят контекста и може да не предават точно смисъла на съдържанието на английската версия. За да прегледате оригиналната английска версия, изберете English от [Страница за избор на език].

TP1001670439

Смартфон

Xperia 1 VIII XQ-GE54/XQ-GE74

Включване или изключване на екрана

Когато екранът е изключен, вашето устройство може да бъде заключено или отключено в зависимост от вашата настройка за заключване на екрана.

1 Натиснете кратко бутона за захранването.

Съвет

- Можете да включите екрана, като натиснете бутона за затвора или бутона за силата на звука. За да активирате функцията, намерете и докоснете следното, след което докоснете превключвателя.
[Настройки] > [Системни] > [Жестове] > [Събуждане на дисплея при натискане на бутон]
- Можете да показвате датата, часа, нивото и състоянието на батерията, дори когато екранът е изключен. Можете също така да настроите екрана да се включва при нови известия. Открийте и докоснете както следва.
[Настройки] > [Дисплей] > [Заключен екран]
След това докоснете следните превключватели, за да включите или изключите функциите.
 - [Часът и информ. се показват]
 - [Активир. на екрана за известия]
- За да зададете метода за отключване на екрана, намерете и докоснете следното.
[Настройки] > [Сигурност]

Сродна тема

- [Меню "Настройки"](#)
- [Уверете се, че вашето устройство е защитено](#)
- [Заключен екран](#)

Имайте предвид, че това Помощно ръководство е преведено от машина. Машинните преводи не улавят контекста и може да не предават точно смисъла на съдържанието на английската версия. За да прегледате оригиналната английска версия, изберете English от [Страница за избор на език].

TP0001878120

Смартфон

Xperia 1 VIII XQ-GE54/XQ-GE74

Настройване на профил в Google на Вашето устройство

Настройването на профил в Google на Вашето устройство осигурява достъп до редица приложения и услуги на Google, като Gmail, Google Maps, YouTube и Google Play. Екраните за настройване на профил в Google ще се появяват при необходимост, например когато стартирате приложение, което изисква профил в Google. Профил в Google Ви разрешава да извършвате следното.

- Изтеглете и инсталирайте приложения от Google Play.
- Синхронизиране на вашия имейл, контакти и календар, като използвате Gmail.
- Архивирате, възстановявате и прехвърляте ваши данни.
- Синхронизирате хронологията на сърфиране и показалците чрез уеб браузъра Chrome.
- Дистанционно намирате, заключвате или изтривате данните от загубено или откраднато устройство чрез услугата Открий моето устройство.

За повече информация, отидете на следния URL адрес.

support.google.com/

- 1** Открийте и докоснете както следва.
[Настройки] > [Пароли, ключове за достъп и профили] > [Добавяне на профил] > [Google]
- 2** Следвайте инструкциите на екрана, за да създадете профил в Google или влезте в профила си, ако вече имате такъв.

Сродна тема

- [Синхронизиране на данни като използвате профил в Google](#)
- [Меню "Настройки"](#)

Имайте предвид, че това Помощно ръководство е преведено от машина. Машинните преводи не улавят контекста и може да не предават точно смисъла на съдържанието на английската версия. За да прегледате оригиналната английска версия, изберете English от [Страница за избор на език].

TP0001878209

Смартфон

Xperia 1 VIII XQ-GE54/XQ-GE74

Зареждане на устройството

Нивото на заряд на батерията на Вашето устройство е недостатъчно в момента на покупката. Заредете устройството преди употреба.

По причини, свързани с околната среда, тази опаковка не включва зарядно устройство. Това устройство може да се захранва с повечето USB захранващи адаптери и кабел с USB Type-C жак.

Забележка

- Вашето устройство разполага с вградена батерия, която се презарежда и може да бъде заменена единствено от оторизиран сервизен център на Sony. Никога не се опитвайте да отваряте или разглобявате устройството сами. Това може да доведе до повреда и да анулира гаранцията ви.

Съвет

- Можете също да заредите Вашето устройство, като се свържете към USB порта на компютър. Зарядно устройство за стенин контакт зарежда Вашето устройство по-бързо отколкото чрез компютър.

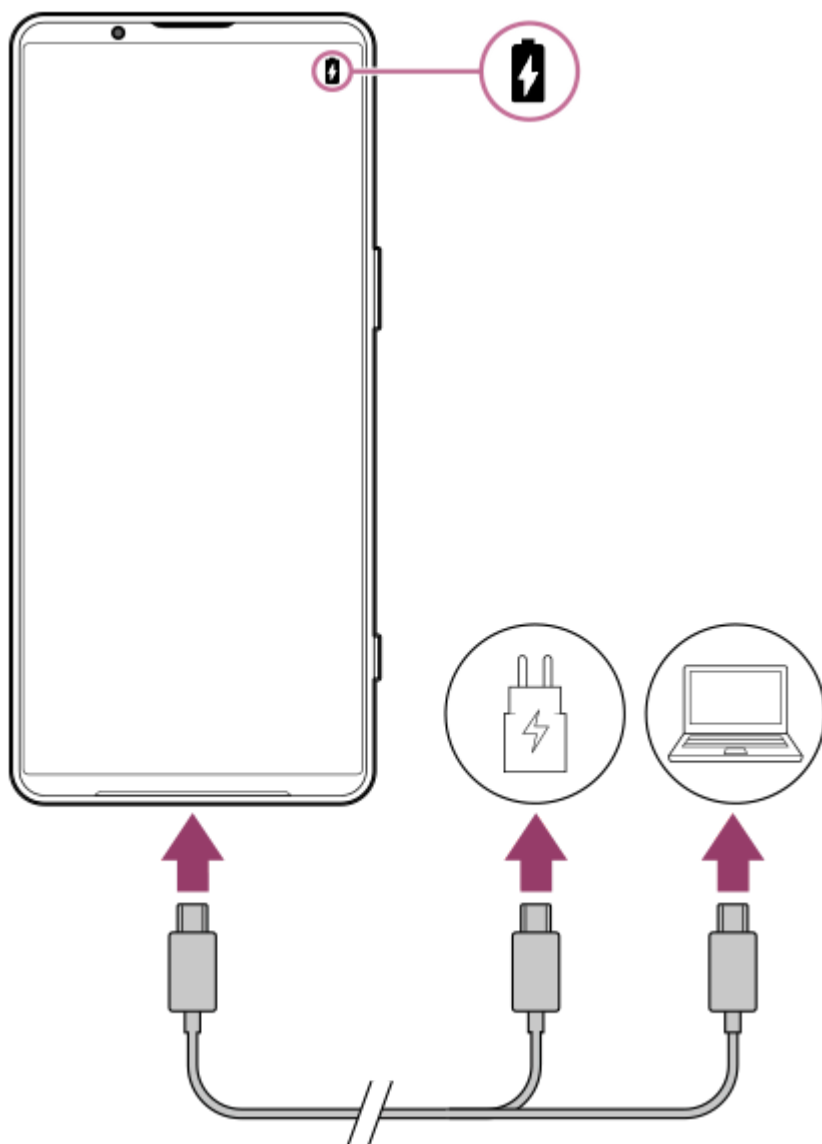

- 1 Свържете единия край на USB кабела към зарядното устройство (или към USB порта на компютър).
- 2 Свържете другия край на кабела към USB порта на вашето устройство.
- 3 Когато устройството се зареди напълно, изключете кабела от устройството, като го издърпате право навън.

Уверете се, че не прегъвате конектора.

Забележка

- Ако на вашето устройство се покаже съобщението по-долу, има повреда, свързана със зареждането. Моля, прекратете използването на устройството и се свържете с оторизиран сервизен център на Sony за поправка.

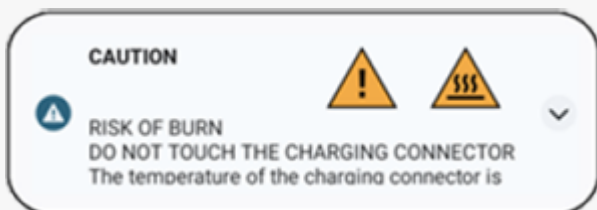

Съвет

- Можете да проверявате нивото и състоянието на батерията, дори когато екранът е изключен. За да активирате функцията, намерете и докоснете следното, след което докоснете превключвателя. [Настройки] > [Дисплей] > [Заклучен екран] > [Часът и информ. се показват]

Сродна тема

- [Включване или изключване на устройството](#)
- [Зареждане на устройството чрез безжично зарядно устройство](#)
- [Максимално увеличаване използването на батерията](#)
- [Грижа за батерията](#)
- [Меню "Настройки"](#)

Имайте предвид, че това Помощно ръководство е преведено от машина. Машинните преводи не улавят контекста и може да не предават точно смисъла на съдържанието на английската версия. За да прегледате оригиналната английска версия, изберете English от [Страница за избор на език].

TP0001878368

Смартфон

Xperia 1 VIII XQ-GE54/XQ-GE74

Зареждане на устройството чрез безжично зарядно устройство

Можете да закупите Qi-сертифицирано безжично зарядно устройство за безжично зареждане на вашето устройство.

Ако използвате устройството си по време на зареждане, скоростта на зареждане може да стане по-бавна или зареждането да спре с цел защита на батерията. Използването на някои приложения по време на зареждане може да забрани зареждането или да повлияе на функцията за зареждане. Например, използването на камерата по време на безжично зареждане може да причини статичен шум в изображението.

Уверете се, че сте премахнали всички покрития на екрана и калъфи на телефона при използване на функцията за безжично зареждане.

Имайте предвид следното.

- Не поставяйте метални предмети между устройството и зарядното устройство, тъй като има риск от изгаряне.
- Не поставяйте кредитни карти върху зарядното устройство, тъй като те могат да се размагнетизират или повредят.

Забележка

- Ако устройството е поставено неправилно върху безжичното зарядно устройство, времето за зареждане ще се увеличи значително.

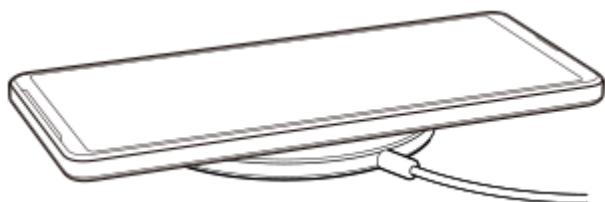

- 1** Поставете устройството върху безжичното зарядно устройство съгласно инструкциите на това зарядно устройство.

Намотката за безжично зареждане от задната страна на устройството ви трябва да е допряна до зарядното устройство, за да се зарежда.

Когато зареждането започне, в лентата на състоянието се показва иконата за зареждане на батерията.

- 2** Когато устройството е напълно заредено, го премахнете от безжичното зарядно устройство.

Безжично зареждане на друго устройство от батерията на Вашето устройство (Функция за споделяне на батерия)

1. Открийте и докоснете както следва.
[Настройки] > [Батерия] > [Функция за споделяне на батерия]
2. Докоснете превключвателя, за да разрешите функцията.
Появява се символ, който указва къде да поставите другото устройство в задната част на Вашето устройство. Можете да настроите устройството си да спре споделянето на батерията в зависимост от оставащото ниво на батерията или времето за споделяне на батерията. Докоснете следното, след което изберете опция.
[Оставащ лимит от батерията] или [Лимит на време за зареждане]
3. Поставете другото устройство в задната част на вашето устройство и го подравнете със символа.
Когато зареждате мобилен телефон, поставете устройството и мобилния телефон перпендикулярно.

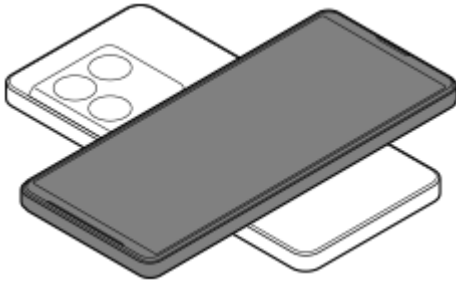

Забележка

- Функцията за споделяне на батерията не може да се използва, докато зареждате устройството си безжично.
- Зарядът на батерията може да бъде прехвърлен на устройство, което поддържа Qi. Въпреки това, не е гарантирана възможността за прехвърляне на заряда на батерията към всички устройства, които поддържат Qi.

Съвет

- Функцията за споделяне на батерията може да се използва, докато зареждате устройството си с помощта на USB кабел.

Сродна тема

- [Имена на части](#)
- [Меню "Настройки"](#)

Имайте предвид, че това Помощно ръководство е преведено от машина. Машинните преводи не улавят контекста и може да не предават точно смисъла на съдържанието на английската версия. За да прегледате оригиналната английска версия, изберете English от [Страница за избор на език].

TP0001927405

Смартфон

Xperia 1 VIII XQ-GE54/XQ-GE74

Синхронизиране на данни като използвате профил в Google



Можете да прехвърляте данни като синхронизирате данни с Вашия профил. Има няколко начина за синхронизиране на данни в зависимост от вида на устройството или съдържанието, което искате да архивирате и синхронизирате. Можете автоматично да синхронизирате данните при стартиране на новото устройство или да синхронизирате ръчно, като използвате приложението, в което се намира съдържанието.

Синхронизиране на данни при стартиране на новото устройство

Когато включите вашето ново устройство за първи път, задайте вашия профил в Google и следвайте инструкциите на екрана, за да синхронизирате съдържанието от вашето старо устройство.

За повече информация посетете следната връзка.

support.google.com/android/answer/6193424

Забележка

- Ако не сте синхронизирали вашите данни при първото включване на новото устройство, можете да прехвърляте данни от старото устройство, като докоснете известието в лентата на състоянието на новото устройство. Плъзнете надолу от горния край на екрана, докоснете известието за завършване на настройката и следвайте инструкциите на екрана.
- Не можете да прехвърляте ръчно приложения, настройки, хронология на обажданията или SMS/MMS. Следвайте инструкциите на екрана, когато включите новото устройство за пръв път, за да ги прехвърлите.
- Видовете данни, които могат да бъдат прехвърляни, зависят от вида на устройството и метода на прехвърляне на данните.

Gmail, календар и контакти



1. Открийте и докоснете както следва.
[Настройки] > [Пароли, ключове за достъп и профили]
2. Ако все още няма зададен акаунт в Google, докоснете следното и следвайте инструкциите на екрана, за да добавите акаунт.
[Добавяне на профил]
3. Докоснете превключвателя, за да разрешите функцията.
[Автоматично синхронизиране на данните от приложенията]
Вашите Gmail, Календар и Контакти ще бъдат синхронизирани автоматично.
За повече информация вижте помощното съдържание за приложението.

Изображения (снимки) и видеоклипове

Можете да прехвърляте снимки и видеоклипове, като ги архивирате от друго устройство с помощта на приложението Снимки в Google.



1. На старото си устройство направете резервно копие на снимки и видеоклипове в сървъра на Google с помощта на приложението Снимки в Google и включете настройките за синхронизиране.
2. Влезте на Вашето ново устройство със същия профил в Google, който използвате на Вашето старо устройство.
3. Стартирайте приложението Google Фото.
Снимки и видеоклипове, архивирани от вашето старо устройство, могат да се преглеждат и редактират. Ако искате да запишете файлове във вътрешната памет на новото устройство, можете да ги изтеглите. За повече информация вижте помощното съдържание за приложението.

Музикални и други файлове с документи

Музикални и други файлове с документи се прехвърлят, като ги архивирате ръчно в Google Диск от вашето старо устройство.



1. На старото си устройство стартирайте приложението "Музика" или "Файлове".
2. Изберете файл за качване в Google Диск, след което го запишете в Google Диск чрез функцията за споделяне.
3. Влезте на Вашето ново устройство със същия профил в Google, който използвате на Вашето старо устройство.
4. Стартирайте приложението Google Диск.
Файловете, архивирани от вашето старо устройство, ще могат да бъдат преглеждани или изтеглени. За повече информация вижте помощното съдържание за приложението.

Съвет

- За да архивирате музикални и други документални файлове от новото си устройство, докоснете и задръжте файла, който искате да архивирате, след което докоснете следната икона, за да го запишете в Google Drive.
 (Сподели)

Сродна тема

- [Меню "Настройки"](#)
- [Настройване на профил в Google на Вашето устройство](#)

Имайте предвид, че това Помощно ръководство е преведено от машина. Машинните преводи не улавят контекста и може да не предават точно смисъла на съдържанието на английската версия. За да прегледате оригиналната английска версия, изберете English от [Страница за избор на език].

TP1000430363

Смартфон

Xperia 1 VIII XQ-GE54/XQ-GE74

Прехвърляне на съдържание с помощта на компютър

Можете да прехвърляте голямо количество данни на вашето ново устройство от старото с помощта на компютър.

1 Свържете старото си устройство към компютър с помощта на USB кабел.

На всички устройства с Android плъзнете надолу от горния край на екрана, докоснете известието за настройка на USB връзката и след това докоснете следното.

[Докоснете за още опции.] > [Прехвърляне на файлове/Android Auto]

Ако старото Ви устройство е с iOS, следвайте инструкциите на екрана.

Съвет

- Можете също така да изберете режима на прехвърляне на файлове, като извършите следната процедура.
[Настройки] > [Свързани устройства] > [USB] > [Прехвърляне на файлове/Android Auto]

2 В компютъра изберете кои файлове да прехвърлите от старото си устройство, след което копирайте и поставете или плъзнете и пуснете файловете на определено място в компютъра.

3 Свържете новото си устройство към компютъра с помощта на USB кабел.

Плъзнете пръст надолу от горния край на екрана на новото си устройство, докоснете известието за настройка на USB връзката и след това докоснете, както следва.

[Докоснете за още опции.] > [Прехвърляне на файлове/Android Auto]

4 Изберете кои файлове да прехвърлите от компютъра и след това копирайте и поставете или плъзнете и пуснете файловете на определено място в новото устройство.

Когато копирате файлове от старото в новото устройство, се уверете, че имената на папките са еднакви и на двете устройства.

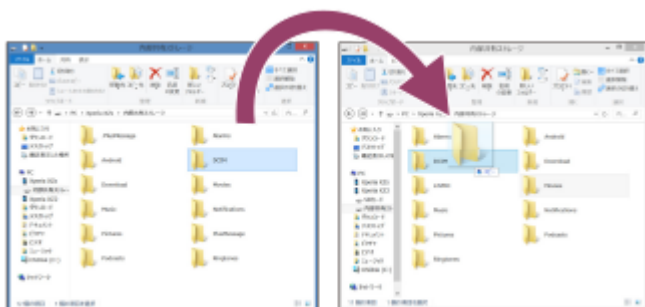

Забележка

- Винаги използвайте кабел, отговарящ на USB стандарта, тъй като други видове USB кабели могат да представляват повишен риск за безопасността.
- Уверете се, че USB кабелът е напълно сух.

Сродна тема

- [Меню "Настройки"](#)

Имайте предвид, че това Помощно ръководство е преведено от машина. Машинните преводи не улавят контекста и може да не предават точно смисъла на съдържанието на английската версия. За да прегледате оригиналната английска версия, изберете English от [Страница за избор на език].

TP1000430364

5-073-518-21 Copyright 2026 Sony Corporation

Смартфон

Xperia 1 VIII XQ-GE54/XQ-GE74

Прехвърляне на съдържание с microSD карта

Можете да прехвърляте снимки, видеоклипове, музика и други файлове с документи от Вашето старо устройство с помощта на microSD карта.

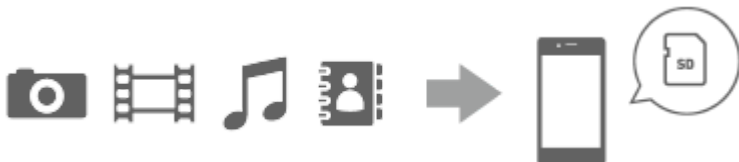

- 1 Копирайте данните, които искате да прехвърлите от Вашето старо устройство на microSD карта, като използвате функцията Съхранение в менюто Настройки или в приложението Файлове.**

За да копирате на microSD карта контактите, съхранени на старото Ви Android устройство, стартирайте приложението Контакти и след това експортирайте контактите на microSD картата.

Забележка

- Предварително проверете дали microSD картата може да се използва както на Вашето ново устройство, така и на старото.

- 2 Поставете microSD картата, на която сте копирали данните, във Вашето ново устройство, след което прехвърлете данните във вътрешната памет на новото устройство.**

За да копирате контакти, експортирани от старото Ви Android устройство на microSD картата, стартирайте приложението Контакти и след това ги импортирайте.



- 3 Проверете прехвърлените данни, като използвате съответното приложение.**

Имайте предвид, че това Помощно ръководство е преведено от машина. Машинните преводи не улавят контекста и може да не предават точно смисъла на съдържанието на английската версия. За да прегледате оригиналната английска версия, изберете English от [Страница за избор на език].

TP1000430365

Смартфон
Xperia 1 VIII XQ-GE54/XQ-GE74

Начален екран

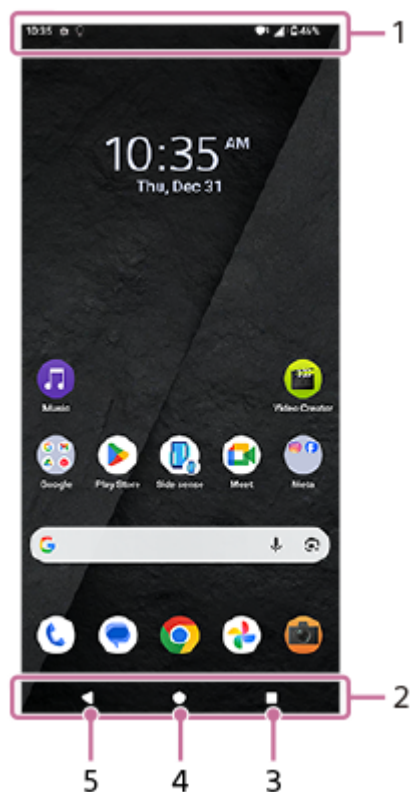

1. Лента на състоянието

2. Навигационна лента

3. Бутон Общ преглед

Докоснете, за да намерите всички отворени приложения.

- За да отворите друго приложение, докоснете бутона за общ преглед, плъзнете наляво или надясно, за да изберете приложението, което искате да отворите, след което докоснете приложението.
- За да затворите приложение, докоснете бутона за общ преглед, плъзнете наляво или надясно, за да изберете приложението, което искате да затворите, след което плъзнете нагоре в приложението.
- Можете да използвате следните функции.

- [Екранна снимка]
- [Изскачаш прозорец]
- [Няколко прозореца] (Режим на разделен екран)

4. Бутон Начало

Докоснете за изход от приложение и връщане в началния екран.

5. Бутон Връщане

Докоснете, за да се върнете към предходния екран в дадено приложение или да затворите приложението.

- Когато 3-те бутона за Home (Начало), Back (Назад) и Overview (Преглед) не са показани в долната част на екрана, намерете и докоснете, както следва.
[Настройки] > [Системни] > [Жестове] > [Режим на навигация] > [Навигиране с 3 бутона]
- Когато ориентацията на устройството ви и ориентацията на показвания екран са различни, в навигационната лента се показва следната икона. Можете да завъртите показвания екран, като докоснете тази икона.
↻ (Завъртане)
Можете да настроите екрана да се върти автоматично според ориентацията на устройството. Намерете и докоснете следното, след което докоснете превключвателя, за да активирате функцията.
[Настройки] > [Дисплей] > [Авт. завъртане на екрана]
- Можете да използвате режима за работа с една ръка. За да зададете режима за работа с една ръка, намерете и докоснете, както следва.
[Настройки] > [Системни] > [Жестове] > [Режим за работа с една ръка]
 - Когато включите следния превключвател, можете да използвате бързия клавиш за режим "С една ръка" и на екрана ще се появи иконата за бърз клавиш за режим "С една ръка".
[Пряк път към режима за работа с една ръка]
 - Ако сте настроили режима на навигация на навигация с жестове, можете да използвате и режима за работа с една ръка, като включите следния превключвател.
[Използване на режима за работа с една ръка]

Отваряне на панела Бързи настройки

1. Плъзнете надолу два пъти от горната част на екрана.

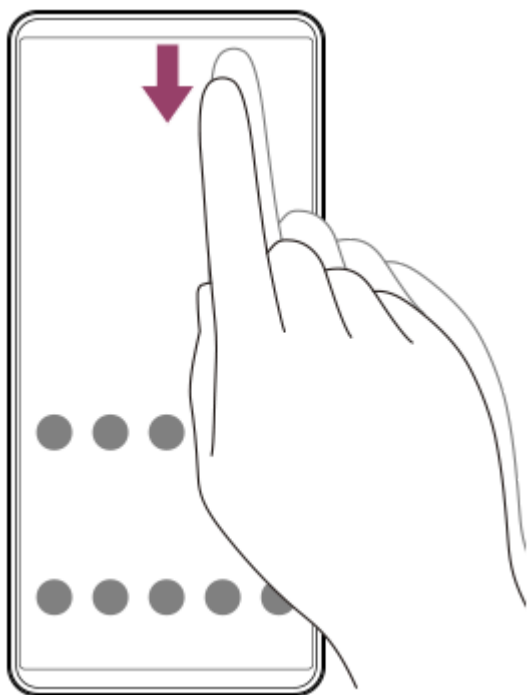

Отваряне на екрана с приложения

1. В Начален екран плъзнете нагоре от долната част на екрана към горната.

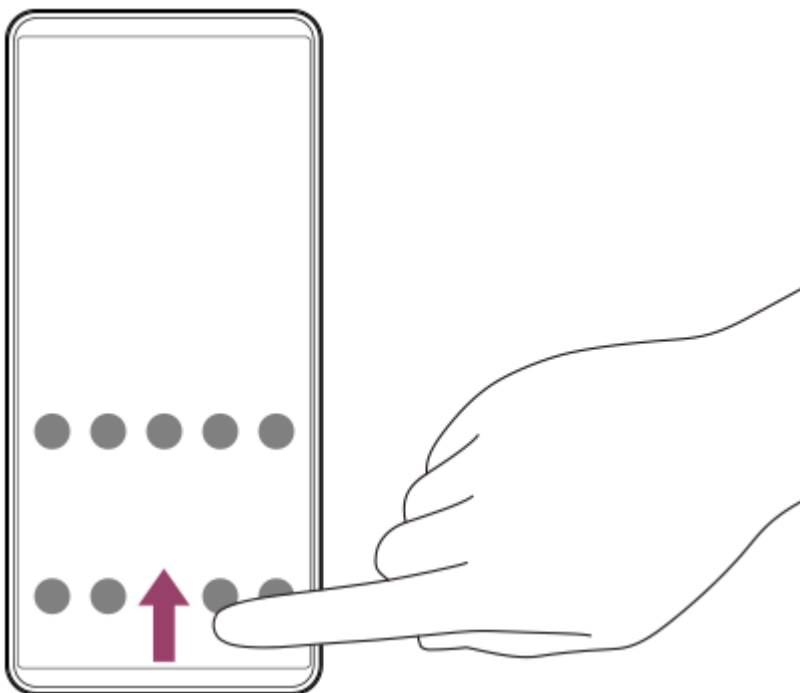

Промяна на тапета

Можете да промените тапета на предварително зададено изображение или любима снимка.

1. Докоснете и задръжте празна област в Начален екран, след което докоснете, както следва.
[Тапет и стил] > [Промяна на тапета]

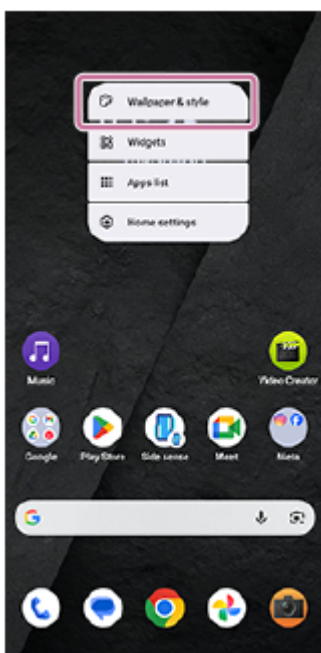

Съвет

- Можете да променяте цветовите акценти на системата, за да съвпадат с избрания тапет. Изберете желаните цветове или настройки в екрана за настройки на тапети и стил.
- За да добавите виджет към Начален екран, докоснете и задръжте празна област в Начален екран, след което докоснете следното.
[Приспособления]
- Можете да настроите контраста на цветовете на началния екран. Големият контраст на цветовете улеснява разглеждането на текста, бутоните и иконите на екрана. В екрана Тапет и стил докоснете, както следва.
[Начален екран] > [Контраст на цветовете] > желаната опция

Превключване на началния екран в прост начален екран

Когато е зададена опцията Обикновен начален екран, можете да използвате начален екран и меню Настройки, които са ограничени до основни функции.

1. Открийте и докоснете както следва.

[Настройки] > [Приложения] > [Приложения по подразбиране] > [Приложение за начален екран] > [Опростен начален екран] > [ОК]

Съвет

- Можете да добавите пряк път за простия начален екран в Начален екран. Докоснете и задръжте празна област в Начален екран, след което докоснете, както следва.
[Приспособления] > [Опростен начален екран]

Сродна тема

- [Правене на екранна снимка](#)
- [Режим Изскачач прозорец](#)
- [Режим на разделен екран \(Няколко прозореца\)](#)
- [Меню "Настройки"](#)
- [Настройки на дисплея](#)
- [Панел "Бързи настройки"](#)
- [Заклучен екран](#)

Имайте предвид, че това Помощно ръководство е преведено от машина. Машинните преводи не улавят контекста и може да не предават точно смисъла на съдържанието на английската версия. За да прегледате оригиналната английска версия, изберете English от [Страница за избор на език].

TP1000430366

Смартфон

Xperia 1 VIII XQ-GE54/XQ-GE74

Заклучен екран

В заключенния екран се показват часовникът, тапетът, иконите на бързите клавиши, известията и др.



1. Часовник

Можете да промените дизайна, цвета и размера на часовника.

2. Тапети

3. Преки пътища

Можете да зададете икони за бърз достъп до функции чрез натискане и задържане на иконите. Можете да зададете по една икона от всяка страна, например приложението "Камера", "Фенерче", режим "Не безпокойте" и др.

Настройване на заключенния екран

Докоснете и задръжте празна област в Начален екран, след което докоснете следното, за да зададете всеки елемент.

[Тапет и стил] > [Заклучен екран]

Съвет

- Можете също така да отворите екрана Тапет и стил от менюто Настройки. Открийте и докоснете както следва.
[Настройки] > [Тапет и стил]
- Можете да промените различни настройки за заключенния екран от менюто Настройки. Открийте и докоснете както следва.
[Настройки] > [Дисплей] > [Заклучен екран]

- [Меню "Настройки"](#)

Имайте предвид, че това Помощно ръководство е преведено от машина. Машинните преводи не улавят контекста и може да не предават точно смисъла на съдържанието на английската версия. За да прегледате оригиналната английска версия, изберете English от [Страница за избор на език].

TP1002326255

5-073-518-21 Copyright 2026 Sony Corporation

Смартфон

Xperia 1 VIII XQ-GE54/XQ-GE74

Лента на състоянието и панел с известия

Иконите за известия и иконите за състояние се показват в лентата на състоянието в горната част на екрана. Иконите за известия Ви информират за събития, като нови съобщения. Иконите на състоянието Ви информират за състоянието, като състоянието на батерията и силата на сигнала на мобилните или Wi-Fi мрежовите връзки.



1. Икони за известия
2. Икони на състоянието
3. Лента на състоянието

Преглед на съдържанието с известия

Когато отворите панела с известия, можете да видите съдържанието на показаните икони за известия.

1. Плъзнете екрана отгоре надолу, за да отворите панела с известия.

Съвет

- За да разширите и видите повече информация за дадено известие, докоснете иконата.
 - ▼ (Разшири още)
 Не всички известия може да се уголемяват.
- За да отворите приложението в изскачащия прозорец от известието, докоснете иконата.
 - ▮ (изскачащ прозорец)
 Не всички приложения могат да бъдат отворени в изскачащия прозорец.
- За да игнорирате известие от панела с известия, плъзнете известието наляво или надясно. Не всички известия могат да бъдат игнорирани.
- За да промените настройките на известията, докоснете и задръжте известието, за да се покаже следната икона, след което го докоснете.
 - ⚙ (Настройки)
- Можете да настроите екрана да се включва за нови известия, дори когато екранът е изключен. Намерете и докоснете следното, след което докоснете превключвателя, за да активирате функцията.
 - [Настройки] > [Дисплей] > [Заклучен екран] > [Активир. на екрана за известия]
- Можете да изключите известията със следния режим.
 - [Не безпокойте]

Сродна тема

- [Икони на състоянието](#)
- [Икони за известия](#)

- [Меню "Настройки"](#)
- [Ограничаване на прекъсванията \(Режими\)](#)



















Имайте предвид, че това Помощно ръководство е преведено от машина. Машинните преводи не улавят контекста и може да не предават точно смисъла на съдържанието на английската версия. За да прегледате оригиналната английска версия, изберете English от [Страница за избор на език].

TP1000430369

5-073-518-21 Copyright 2026 Sony Corporation

Смартфон
Xperia 1 VIII XQ-GE54/XQ-GE74

Икони на състоянието

-  (Състояние на батерията)
-  (Зареждане на батерията)
-  (Режим STAMINA)
-  (Сила на сигнала): Режимът на мобилната мрежа се показва и при изпращане и изтегляне на мобилни данни.
-  (Няма сигнал)
-  (роуминг на данни): Използва се международен роуминг.
-  (Wi-Fi сигнал): Активирана е Wi-Fi връзка и се предават данни.
-  (грешка при Wi-Fi връзката): Тази икона се появява, когато е активирана Wi-Fi връзка, но няма интернет връзка, или когато Wi-Fi сигналът е нестабилен.
-  (Wi-Fi тетеринг): Включена е функцията за тетъринг чрез Wi-Fi.
-  (Икономия на данни)
-  (Самолетен режим)
-  (състояние на Bluetooth): Вашето устройство е свързано с устройство, съвместимо с Bluetooth.
-  (Заглушаване на микрофона)
-  (високоговорител)
-  (Не безпокойте)
-  (заглушаване на звука)
-  (Вибриране)
-  (Будилници)
-  (GPS)

Забележка

- Не всички икони, които може да се покажат на устройството, са изброени тук. Този списък служи само за справка, като могат да се извършват промени без предизвестие.

Сродна тема

- [Зареждане на устройството](#)
- [Режим STAMINA](#)

- Използване на функцията за свързване
- Управление на използването на данни
- Включване или изключване на функцията Bluetooth
- Ограничаване на прекъсванията (Режими)
- Сила на звука и вибрация
- Будилник
- Използване на услуги за местоположение
- Икони за известия

Имайте предвид, че това Помощно ръководство е преведено от машина. Машинните преводи не улавят контекста и може да не предават точно смисъла на съдържанието на английската версия. За да прегледате оригиналната английска версия, изберете English от [Страница за избор на език].















TP0002935233

5-073-518-21 Copyright 2026 Sony Corporation

Смартфон

Xperia 1 VIII XQ-GE54/XQ-GE74

Икони за известия

-  (Ново съобщение в Google)
-  (Текущ разговор)
-  (Пропуснато обаждане)
-  (Нов Gmail)
-  (Изтегляне на данни)
-  (Качване на данни)
-  (Известие за актуализация на приложение)
-  (отворена Wi-Fi мрежа): Налична е отворена Wi-Fi мрежа.
-  (Настройка на софтуера): Налична е основна настройка на устройството.
-  (Актуализация на системата): Налични са системни актуализации.
-  (Грижа за батерията)
-  (споделяне на батерия)
-  (Малко вътрешно пространство за съхранение)
-  (Споделяне на звука)
-  (Още известия): Тази икона се появява, когато има повече неизведени известия.

Забележка

- Не всички икони, които може да се покажат на устройството, са изброени тук. Този списък служи само за справка, като могат да се извършват промени без предизвестие.

Сродна тема

- [Грижа за батерията](#)
- [Зареждане на устройството чрез безжично зарядно устройство](#)
- [Преди да актуализирате вашето устройство](#)
- [Освобождаване на място във вътрешната памет](#)
- [Икони на състоянието](#)

Имайте предвид, че това Помощно ръководство е преведено от машина. Машинните преводи не улавят контекста и може да не предават точно смисъла на съдържанието на английската версия. За да прегледате оригиналната английска версия, изберете English от [Страница за избор на език].

Смартфон

Xperia 1 VIII XQ-GE54/XQ-GE74

Панел “Бързи настройки”

Можете да намирате и променяте настройки от всеки екран с панела “Бързи настройки”.

- 1 Плъзнете надолу два пъти от горната част на екрана.

Преглед на панела “Бързи настройки”



1. Ниво на яркост
Регулира нивото на яркост.
2. Бързи настройки
Плъзнете наляво или надясно, за да намерите желаната настройка, след това я натиснете, за да разрешите или забраните функцията.
В зависимост от настройката можете да регулирате повече опции, като я докоснете и задържите.
3. Докоснете, за да се покаже екранът за редактиране. Можете да добавяте, премахвате или пренареждате бързи настройки.
4. Докоснете, за да отворите менюто за включване/изключване.
5. Натиснете, за да отворите менюто “Настройки”.
6. Докоснете, за да се покажат активните приложения, които може да оказват влияние върху живота на батерията, дори ако не ги използвате.
Можете да изберете стартирано приложение и да го спрете. Не всички приложения могат да бъдат спрени.

Смартфон

Xperia 1 VIII XQ-GE54/XQ-GE74

Правене на екранна снимка

Можете да направите снимки на всеки екран на устройството си като снимка на екрана. След като заснемете екранна снимка, можете да преглеждате, редактирате и споделяте изображението. Екранни снимки, които правите, се записват автоматично във вътрешната памет на вашето устройство.

- 1 Натиснете едновременно бутона за намаляване на силата на звука и бутона за захранване.

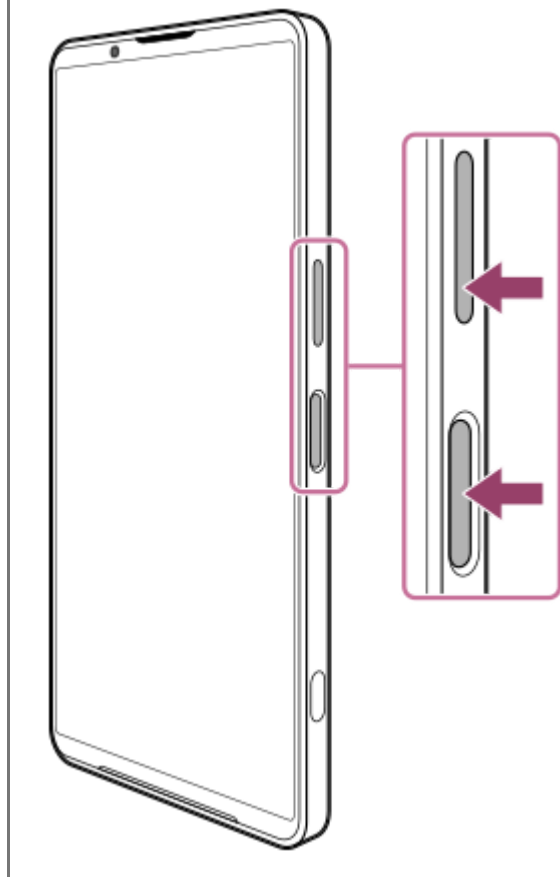

Заснемане на екранна снимка от панела Бързи настройки

1. Плъзнете надолу два пъти от горната част на екрана.

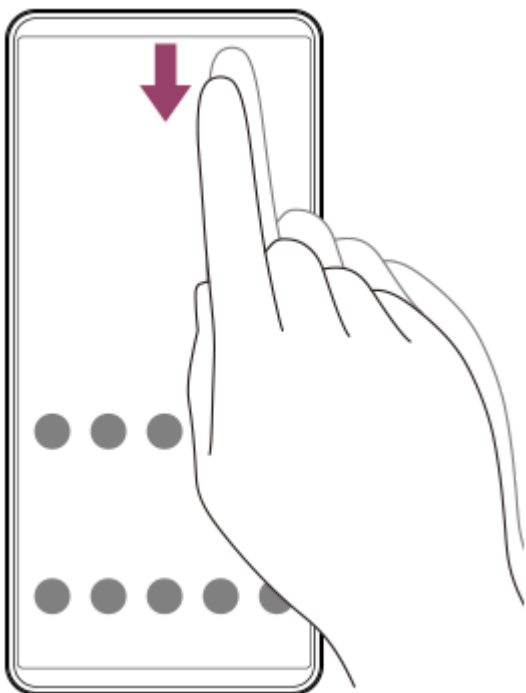

2. Докоснете следното:
 (Екранна снимка)



Съвет

- Можете да направите екранна снимка, като използвате Таблото. За да покажете таблото за управление, плъзнете лентата Side sense навътре към екрана. На информационното табло докоснете следното.
 [Екранна снимка]
- Можете да присвоите правенето на снимки на екрана на жест в лентата за странични усещания, като извършите следната процедура.
 [Настройки] > [Системни] > [Жестове] > [Страничен сензор] > [Плъзгане навътре към екрана], [Плъзгане нагоре], or [Плъзгане надолу] > [Заснемане на екранна снимка]
- Можете да присвоите действието за правене на екранна снимка на натискане на бутона на затвора. Намерете и докоснете следното, след което докоснете превключвателя.
 [Настройки] > [Системни] > [Жестове] > [Бутон на затвора] > [Правене на екранна снимка]

Правене на екранна снимка с превъртане

Можете да направите екранна снимка на екран, по който може да се придвижвате.

Забележка

- Екранни снимки с превъртане са налични, ако приложението поддържа функцията.

1. Натиснете едновременно бутона за намаляване на силата на звука и бутона за захранване.
2. Докоснете следното:
[Заснемане на още]

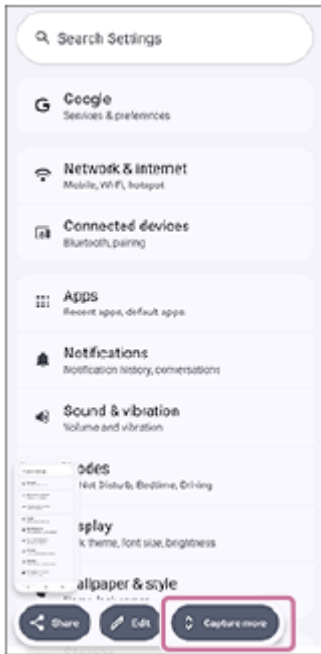

3. Плъзнете линията, за да регулирате зоната на екранната снимка, след което докоснете следното.
[Запазване]



Заснемане на екранна снимка на наскоро използвано приложение

1. Докоснете следния бутон в лентата за навигация.
■ (Общ преглед)

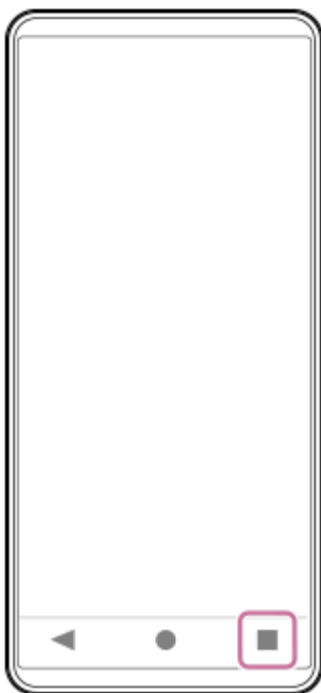

2. Плъзнете наляво или надясно, за да изберете приложението, на което искате да направите снимка на екрана, след което докоснете следното.

[Екранна снимка]

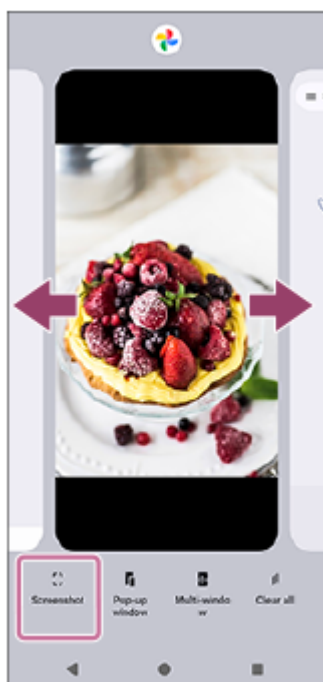

Сродна тема

- [Панел "Бързи настройки"](#)
- [Табло](#)
- [Включване или изключване на Страничен сензор](#)
- [Меню "Настройки"](#)

Имайте предвид, че това Помощно ръководство е преведено от машина. Машинните преводи не улавят контекста и може да не предават точно смисъла на съдържанието на английската версия. За да прегледате оригиналната английска версия, изберете English от [Страница за избор на език].

TP0001877985

Смартфон

Xperia 1 VIII XQ-GE54/XQ-GE74

Запис на екрана на вашето устройство

Можете да запишете видео на екрана на вашето устройство. Записаните видеоклипове се запазват автоматично във вътрешната памет на устройството.

1 Плъзнете надолу два пъти от горната част на екрана, за да отворите панела Бързи настройки.

2 Плъзнете наляво или надясно, за да намерите следната функция, след което я докоснете.

 (Запис на екрана)

В случай че не намерите иконата в панела Бързи настройки, можете да я добавите там.

Докоснете следната икона:

 (Редактиране)

След това докоснете и задръжте следната икона, за да я преместите в горната част на екрана:

 (Запис на екрана)

3 Следвайте инструкциите на екрана, за да започнете да записвате екрана.

Можете да изберете дали да записвате отделно приложение или целия екран. Можете също така да изберете какво да се записва, включително звук от устройството, звук от микрофона и/или докосвания на екрана.

За да спрете записа, плъзнете пръст надолу от горния край на екрана, за да отворите панела с известия, и докоснете известието Screen recorder.

Забележка

- Този екранен записвач и подобни функции, предоставяни от други приложения, не могат да се използват едновременно със следните функции на приложението Game enhancer.
 - [Екранна снимка]
 - [Записване]
- Възможно е да не можете да записвате екрана на устройството си в зависимост от дизайна на приложението.

Сродна тема

- [Начален екран](#)

Имайте предвид, че това Помощно ръководство е преведено от машина. Машинните преводи не улавят контекста и може да не предават точно смисъла на съдържанието на английската версия. За да прегледате оригиналната английска версия, изберете English от [Страница за избор на език].

TP1000430367

Смартфон

Xperia 1 VIII XQ-GE54/XQ-GE74

Сканиране на QR кодове

Можете да отворите скенера за QR кодове от панела Бързи настройки и да сканирате QR кодовете.

1 Плъзнете надолу два пъти от горната част на екрана, за да отворите панела Бързи настройки.

2 Плъзнете наляво или надясно, за да намерите следната функция, след което я докоснете.

 (Скенер за QR кодове)



3 Натиснете камерата към QR кода, след което докоснете бутона в съобщението, което се появява.

Съвет

- Можете също да използвате приложението Камера, за да сканирате QR кодове.

Сродна тема

- [Сканиране на QR кодове \(Фото\)](#)
- [Панел “Бързи настройки”](#)

Имайте предвид, че това Помощно ръководство е преведено от машина. Машинните преводи не улавят контекста и може да не предават точно смисъла на съдържанието на английската версия. За да прегледате оригиналната английска версия, изберете English от [Страница за избор на език].

TP1001224216

Смартфон

Xperia 1 VIII XQ-GE54/XQ-GE74

Приложение Gemini

Приложението Gemini ви дава достъп до изкуствения интелект на Google, който ви помага да учите по нови начини, да пишете благодарствени бележки, да планирате събития и др. Приложението Gemini може да се свързва с приложения на Google, наречени разширения (Gmail, Google Maps, YouTube и др.), което улеснява изпълнението на задачите. Можете да получите помощ чрез текст, глас, изображения и камерата си.

Забележка

- Приложението Gemini може да не е налично в някои страни/региони.

1 Натиснете продължително бутона за захранване, за да стартирате приложението Gemini.

За повече информация посетете следната връзка.

support.google.com/android/

Имайте предвид, че това Помощно ръководство е преведено от машина. Машинните преводи не улавят контекста и може да не предават точно смисъла на съдържанието на английската версия. За да прегледате оригиналната английска версия, изберете English от [Страница за избор на език].

TP1002005996

Смартфон

Xperia 1 VIII XQ-GE54/XQ-GE74

Търсене с ограждане

Функцията "Кръгзор" е функция, която ви позволява да обхождате изображение или текст на екрана, който ви интересува, и да го търсите в Google.

С функцията Circle to Search можете да търсите изображения, текст и видеоклипове, показвани на екрана, директно чрез Google, без да превключвате приложенията. Не е необходимо да копирате текст или да правите снимка на екрана.

1 Натиснете продължително бутона.

● (Начало)

Ако режимът на навигация е настроен на Навигация с жестове, натиснете продължително ръкохватката за навигация.

Цвятът на екрана ще се промени в градиент и ще се появят лентата за търсене в Google и бутонът за превод.

2 Обходете, маркирайте или докоснете произволно място на екрана, за да изберете текста, изображението или видеоклипа, който искате да търсите.

Резултатите от търсенето в Google ще се появят в долната част на екрана.

За повече информация посетете следната връзка.

support.google.com/android/

Съвет

- Можете да включите или изключите използването на функцията "Кръг за търсене". Намерете и докоснете следното, след което докоснете превключвателя, за да разрешите или забраните функцията.
[Настройки] > [Системни] > [Жестове] > [Режим на навигация] > [Търсене с ограждане]

Сродна тема

- [Меню "Настройки"](#)

Имайте предвид, че това Помощно ръководство е преведено от машина. Машинните преводи не улавят контекста и може да не предават точно смисъла на съдържанието на английската версия. За да прегледате оригиналната английска версия, изберете English от [Страница за избор на език].

TP1002005997

Смартфон

Xperia 1 VIII XQ-GE54/XQ-GE74

Частно пространство

За да предпазите чувствителните си приложения и данни от приложенията от любопитни очи, можете да настроите лично пространство - отделно място в устройството си, в което да скриете и организирате приложенията. С частното пространство можете да правите следните неща.

- Можете да съхранявате приложения в отделно пространство, създадено в чекмеджето за приложения. Личното пространство е изолирано, така че приложенията и данните от тях да останат поверителни.
- Можете да настроите метод за заключване на личното пространство, различен от заключването на екрана, за да зададете допълнително ниво на удостоверяване.
- Можете да скриете самото лично пространство.

За повече информация посетете следната връзка.

support.google.com/android/

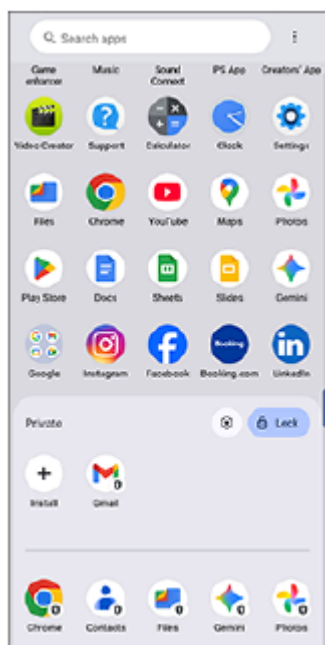

Забележка

- Приложенията, показвани по подразбиране, може да се различават в някои страни/региони и в зависимост от Вашата мрежа или доставчик на услуги. Моля, проверете на собственото си устройство.

Имайте предвид, че това Помощно ръководство е преведено от машина. Машинните преводи не улавят контекста и може да не предават точно смисъла на съдържанието на английската версия. За да прегледате оригиналната английска версия, изберете English от [Страница за избор на език].

TP1002005985

Смартфон

Xperia 1 VIII XQ-GE54/XQ-GE74

Включване или изключване на Страничен сензор

- 1 Докоснете следната икона в Начален екран.
 (Страничен сензор)
- 2 Докоснете превключвателя, за да разрешите или забраните функцията.
[Използване лента „Стран. сензор“]

Съвет

- Можете също така да отворите екрана с настройки Страничен сензор , като извършите следната процедура.
[Настройки] > [Системни] > [Жестове] > [Страничен сензор]

Сродна тема

- [Използване на функцията \(Страничен сензор\)](#)
- [Табло](#)
- [Меню "Настройки"](#)

Имайте предвид, че това Помощно ръководство е преведено от машина. Машинните преводи не улавят контекста и може да не предават точно смисъла на съдържанието на английската версия. За да прегледате оригиналната английска версия, изберете English от [Страница за избор на език].

TP0002928713

Смартфон

Xperia 1 VIII XQ-GE54/XQ-GE74

Използване на функцията (Страничен сензор)

Можете лесно да осъществявате достъп до менютата и полезни функции, като извършвате жестове в лентата на “Страничен сензор”.



- Плъзнете лентата на “Страничен сензор” навътре към екрана, за да отворите таблото, което Ви позволява бързо да промените или проверявате състоянието на най-използваните настройки.
- Плъзнете нагоре лентата на “Страничен сензор”, за да отворите менюто Стартиране на приложения, което Ви позволява да отваряте приложения и др. Можете също така да отворите менюто с няколко прозореца от менюто Стартиране на приложения.
- Плъзнете надолу лентата на “Страничен сензор”, за да се върнете към предишния екран (Назад).



Забележка

- Страничният сензор не е наличен, когато използвате приложението Камера.

Съвет

- За да научите повече за Страничен сензор, докоснете следната икона в Начален екран.
 (Страничен сензор)
 След това докоснете следното в долната част на екрана.
 [Ръков. за мултитаскинг]
 След това изберете следното на екрана Ръков. за мултитаскинг .
 [Страничен сензор]
- За да присвоите действие на екрана, като например правене на снимка на екрана, на жест, изпълнете следната процедура.
 Покажете екрана с настройки Страничен сензор , като докоснете следната икона на Начален екран.
 (Страничен сензор)
 След това докоснете, както следва.
 [Плъзгане навътре към екрана], [Плъзгане нагоре] или [Плъзгане надолу] > желаната опция

Отваряне на таблото

1. Плъзнете лентата на “Страничен сензор” навътре към екрана.

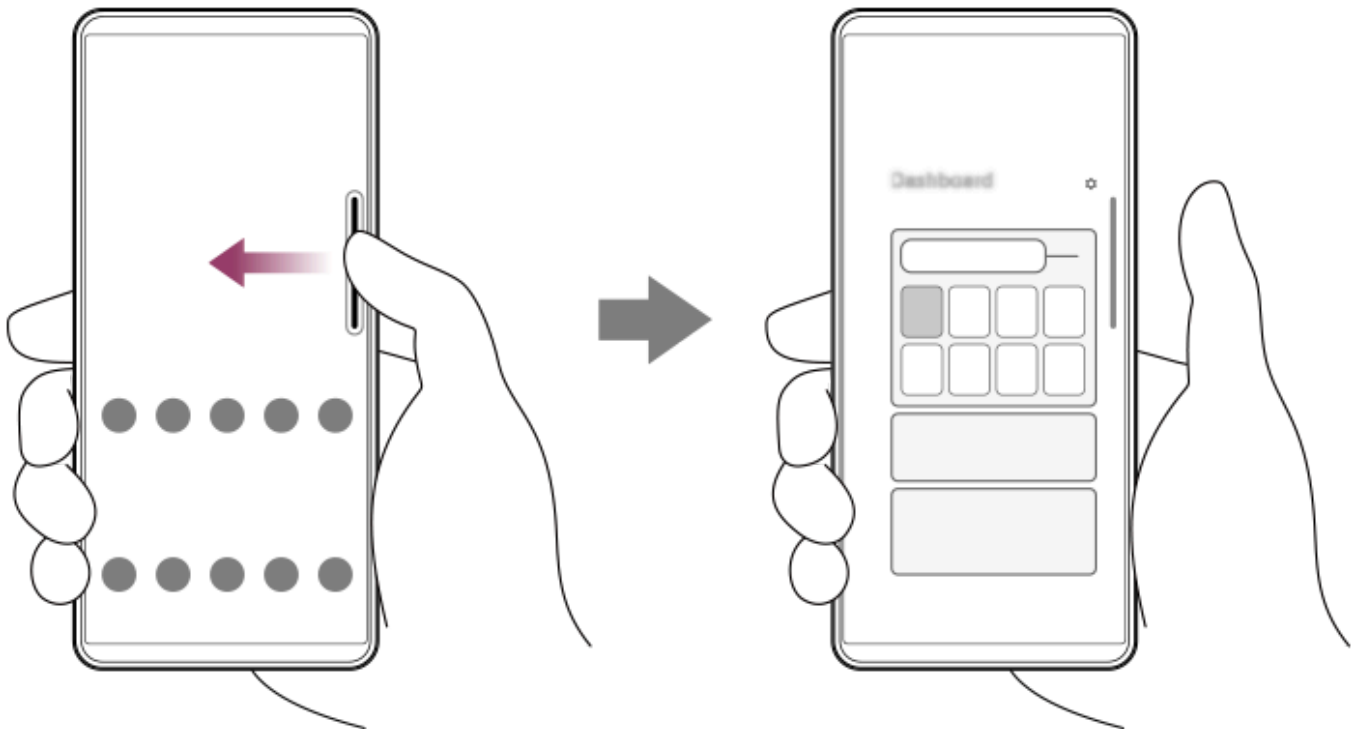

Отваряне на менюто Стартиране на приложения

1. Плъзнете нагоре лентата на “Страничен сензор”.

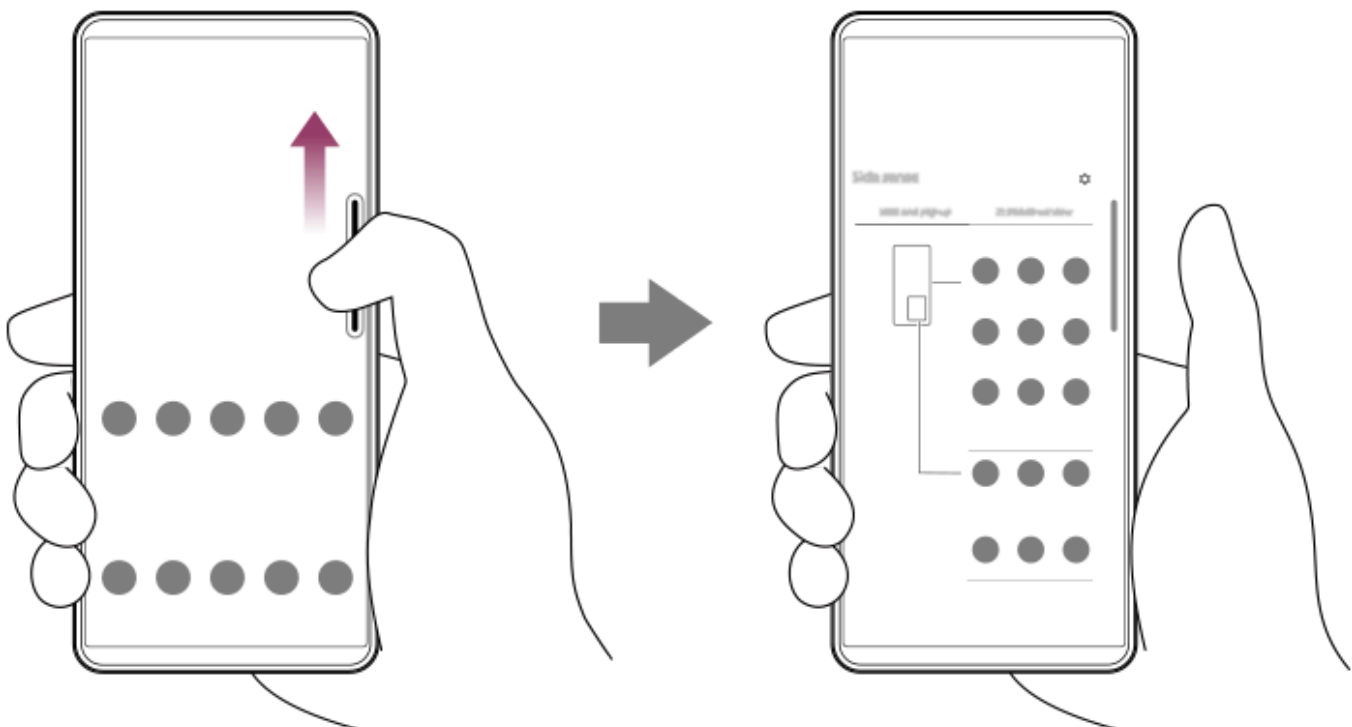

Връщане на предишния екран като използвате “Страничен сензор”

1. Плъзнете надолу лентата на “Страничен сензор”.

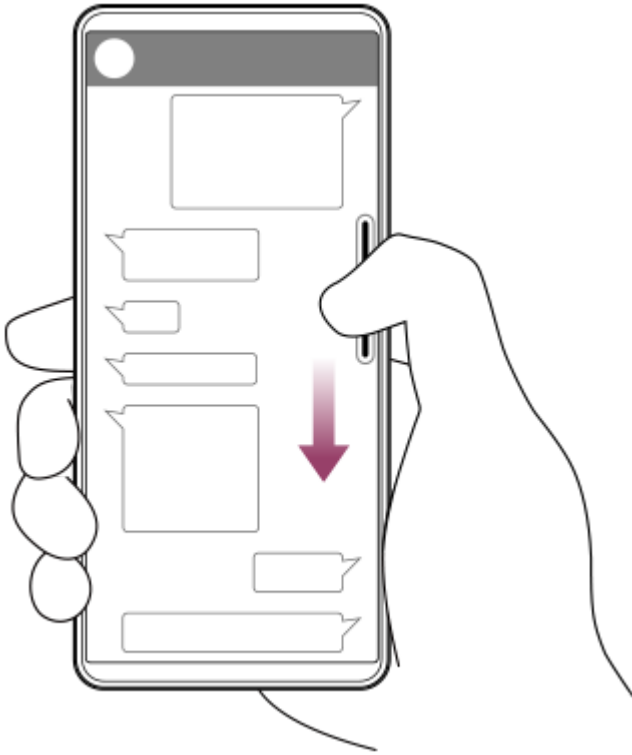

Преместване на лентата на “Страничен сензор”

1. Докоснете и задръжете лентата на “Страничен сензор”, след което я плъзнете нагоре или надолу.

Сродна тема

- [Включване или изключване на Страничен сензор](#)
- [Табло](#)
- [Режим Изскачащ прозорец](#)
- [Режим на разделен екран \(Няколко прозореца\)](#)

Имайте предвид, че това Помощно ръководство е преведено от машина. Машинните преводи не улавят контекста и може да не предават точно смисъла на съдържанието на английската версия. За да прегледате оригиналната английска версия, изберете English от [Страница за избор на език].

TP1000759547

Смартфон

Xperia 1 VIII XQ-GE54/XQ-GE74

Табло

- 1 Плъзнете лентата на “Страничен сензор” навътре към екрана.

Преглед на таблото



1. Докоснете, за да отворите менюто с настройки на Side sense.
2. Ниво на яркост
Регулира нивото на яркост.
3. Най-използвани настройки
Можете да проверите състоянието на настройките.
Натиснете всяка настройка, за да я включите или изключите. В зависимост от настройката можете да регулирате повече опции, като я докоснете и задържите.
🔔 (Известие): Докоснете, за да отворите панела с известия.
📷 (Екранна снимка): Докоснете, за да направите снимка на екрана.
4. Показване на състояние
Докоснете , за да промените следните настройки.
[Настр. на качеството на изобр.]
5. Състояние на аудио и настройки
Можете да включвате или изключвате аудио ефекта, като натиснете превключвателя.
Можете също да променяте типа на аудио ефекта.
Докоснете превключвателя, за да включите аудио ефекта, след което докоснете следните икони.
⏪ (Назад) или ⏩ (Напред)
За по-подробни настройки докоснете панела, за да отворите следните настройки.
[Качество на изпълнение]
6. Панел за управление на слушалките (Sony | Sound Connect)
Можете да управлявате слушалки, произведени от Sony, които имат функция за свързване с приложение.

Панелът за управление на слушалките се показва, когато приложението Sony | Sound Connect е инсталирано на вашето устройство и превключвателят е включен, като се извършват следните операции.

[Настройки] > [Системни] > [Жестове] > [Страничен сензор] > [Персонализиране на „Страничен сензор“] > [Добавя контр. за слуш.]

Сродна тема

- [Включване или изключване на Страничен сензор](#)
- [Използване на функцията \(Страничен сензор\)](#)
- [Настройки на дисплея](#)
- [Задаване на качеството на звука при възпроизвеждане](#)
- [Меню "Настройки"](#)

Имайте предвид, че това Помощно ръководство е преведено от машина. Машинните преводи не улавят контекста и може да не предават точно смисъла на съдържанието на английската версия. За да прегледате оригиналната английска версия, изберете English от [Страница за избор на език].

TP1001670440

Смартфон

Xperia 1 VIII XQ-GE54/XQ-GE74

Режим на разделен екран (Няколко прозореца)

Режимът на разделен екран Ви позволява да разглеждате две приложения едновременно и да управлявате всяко от тях.

Не всички приложения поддържат режима на разделен екран.

1 Докоснете следния бутон в лентата за навигация.

■ (Общ преглед)

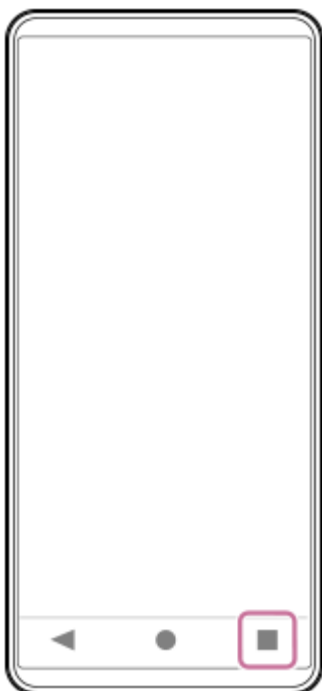

2 Докоснете следното:
[Няколко прозореца]

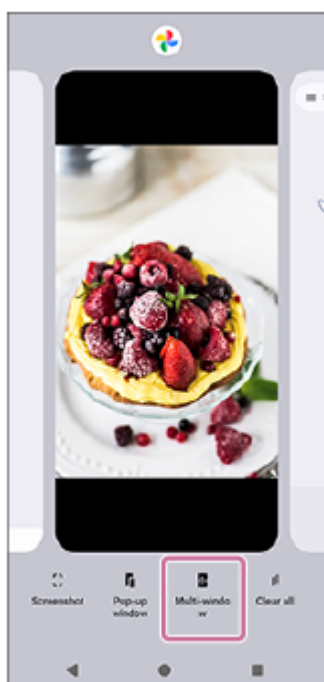

3 Изберете приложенията, които искате да се показват в горния и долния прозорец.

Можете също така да показвате приложения, като докоснете едно от приложенията в двойката.



Съвет

- Можете също така да настроите разделянето на екрана, като плъзнете нагоре лентата Страничен сензор и след това изберете раздела Multi-window (Многопрозоречен) или плъзнете наляво по екрана, за да се покаже менюто Multi-window (Многопрозоречен).

Преглед на режима на разделен екран



1. Приложение 1

2. Линия на разделяне на разделен екран

Плъзнете следната икона в средата на екрана нагоре или надолу, за да промените размера на прозорците.
— (Лента върху линията на разделяне)

3. Приложение 2

Съвет

- Прозорец в режим на разделен екран е разделен вертикално в портретна ориентация и хоризонтално в пейзажна ориентация.
- За да излезете от режима на разделен екран, плъзнете следната икона в горната или долната част на екрана.
— (Лента върху линията на разделяне)

Сродна тема

- [Включване или изключване на Страничен сензор](#)
- [Използване на функцията \(Страничен сензор\)](#)

Имайте предвид, че това Помощно ръководство е преведено от машина. Машинните преводи не улавят контекста и може да не предават точно смисъла на съдържанието на английската версия. За да прегледате оригиналната английска версия, изберете English от [Страница за избор на език].

TP1001224217

Смартфон

Xperia 1 VIII XQ-GE54/XQ-GE74

Режим Изскачащ прозорец

Можете да покажете друго приложение в малък прозорец над горната част на приложение, което се изпълнява в режим на цял екран. Можете също така да изведете трето приложение в изскачащия прозорец, докато разглеждате две приложения като използвате режима на разделен екран.

- 1 Докоснете следния бутон в лентата за навигация.

■ (Общ преглед)

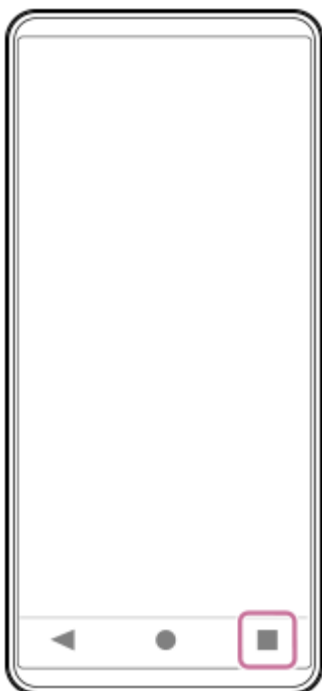

- 2 Плъзнете наляво или надясно, за да изберете приложението, което искате да се покаже в малък прозорец, след което докоснете следното.
[Изскачащ прозорец]

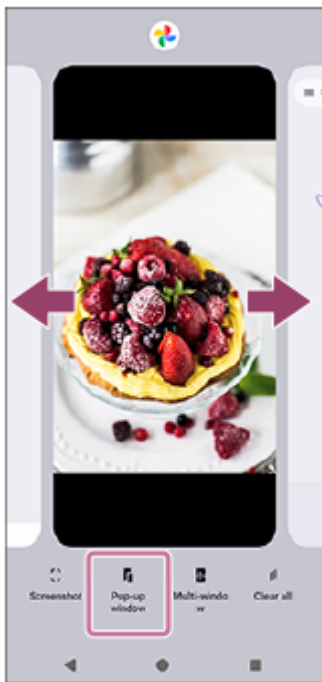

- 3 Плъзнете наляво или надясно, за да изберете приложението, което искате да се показва на цял екран, след което го докоснете.

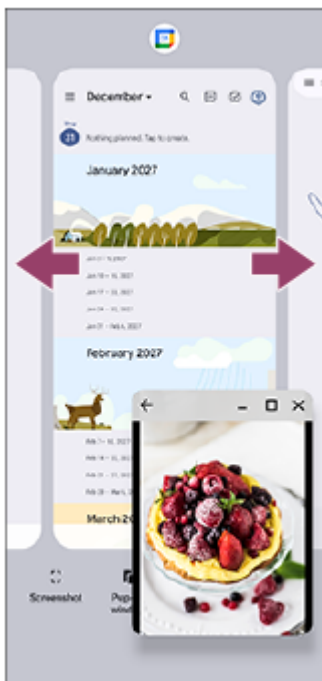

Общ преглед на изскачащ прозорец



1. Връщане към предишния екран.
2. Плъзнете, за да преместите прозореца.
Докоснете два пъти, за да отворите максимално прозореца. Докоснете два пъти отново, за да се върнете към предишния размер на прозореца.
3. Докоснете, за да минимизирате прозореца.
Изскачащият прозорец ще изчезне, но не е затворен.
За да се появи отново изскачащият прозорец, докоснете следния бутон в навигационната лента, плъзнете наляво или надясно, за да намерите приложението, и го докоснете.
■ (Общ преглед)
4. Докоснете, за да се покаже приложението в режим на цял екран.
Режимът на изскачащ прозорец ще се затвори и приложението ще се покаже в режим на цял екран.
5. Докоснете, за да затворите прозореца.

Съвет

- Плъзнете някой от ъглите на изскачащия прозорец, за да промените размера му.
- Можете да показвате два или повече изскачащи прозореца едновременно.
- За подробности относно изскачащия прозорец намерете и докоснете следното.
[Настройки] > [Системни] > [Жестове] > [Страничен сензор]
След това докоснете следното в долната част на екрана.
[Ръков. за мултитаскинг]
След това изберете следното на екрана Ръков. за мултитаскинг .
[Изскачащ прозорец]

Сродна тема

- [Включване или изключване на Страничен сензор](#)
- [Използване на функцията \(Страничен сензор\)](#)
- [Меню "Настройки"](#)

Имайте предвид, че това Помощно ръководство е преведено от машина. Машинните преводи не улавят контекста и може да не предават точно смисъла на съдържанието на английската версия. За да прегледате оригиналната английска версия, изберете English от [Страница за избор на език].

TP1001224218

5-073-518-21 Copyright 2026 Sony Corporation

Смартфон

Xperia 1 VIII XQ-GE54/XQ-GE74

Будилник

Можете да зададете един или повече будилници и да използвате който и да е звуков файл, записан на вашето устройство, като сигнал за будилника. Будилникът не звъни, ако устройството Ви е изключено.

- 1 Открийте и докоснете както следва.
[Часовник] > [Будилници]

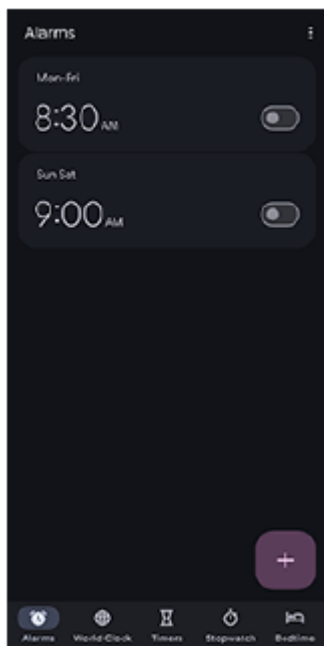

- 2 Докоснете иконата.
+ (Добавяне на елемент)
- 3 Задайте часа, след което докоснете следното.
[OK]
- 4 Докоснете алармата, която сте задали, и задайте подробностите.

Съвет

- За да добавите виджет с часовник към Начален екран, докоснете и задръжте празна област в Начален екран, след което докоснете следното.
[Приспособления]
След това изберете желанния часовник.

Сродна тема

- [Дата и час](#)

Смартфон
Xperia 1 VIII XQ-GE54/XQ-GE74

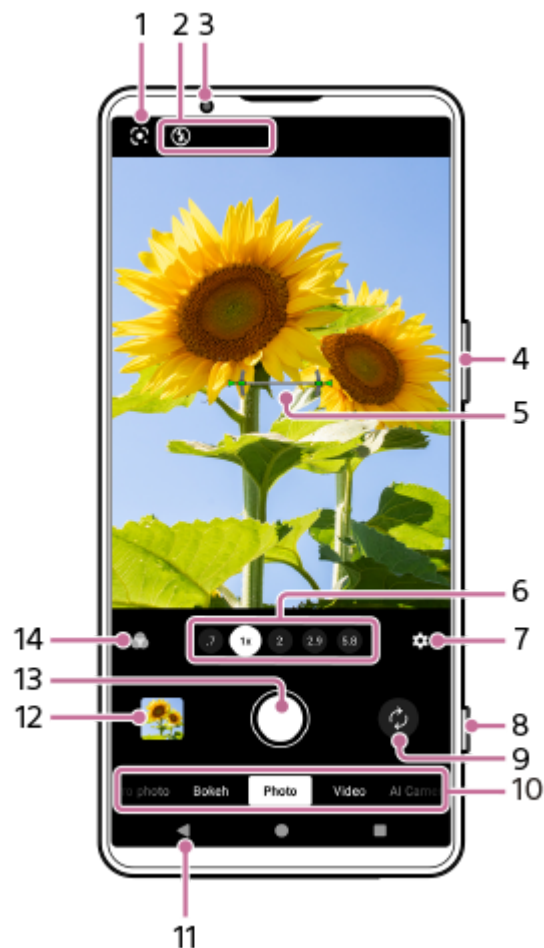

Преглед на режимите (Фото)

Интерфейсът се превключва автоматично, така че можете да използвате камерата както вертикално, така и хоризонтално.



1. Google Lens (само основната камера)

2. Индикатори на състоянието

-  (Светкавица): Натиснете, за да изключите светкавицата или да я зададете на автоматична. Цветът на фона на иконата на светкавицата става бял, когато светкавицата се активира.
-  (Нощно снимане) (само основната камера) : Иконата се появява при условия на слаба светлина и функцията за нощно снимане се включва автоматично. Функцията ви позволява да правите ясни снимки през нощта или в тъмни условия. Можете временно да изключите функцията, като докоснете иконата.
-  (Снимане отблизо) (само основната камера): Иконата се появява, когато функцията за снимане в близък план е активирана. Функцията автоматично превключва на ултраширок обектив, за да фокусира върху детайлите на обекта, когато се приближите до него. Можете временно да изключите функцията, като докоснете иконата.

3. Обектив на предната камера

4. Използвайте бутона за увеличение, за да увеличите или намалите мащаба.

5. Измервател на нивото (само основна камера)

Нивелирът ви помага да измерите ъгъла на устройството и да поддържате картината хоризонтална. Когато устройството усети, че това е нивото, нивелирът става зелен. Можете също така да настроите фотоапарата да сигнализира за нивото на камерата чрез звук, вибрация и дисплей. Тази настройка е изключена по подразбиране. За да включите настройката, докоснете, както следва, и изберете желаната стойност.

 (Настройки) > [Меню] > [Нивелир]

6. Докоснете някой от ъгловите бутони, за да смените ъглите на изгледа.

За да увеличите или намалите мащаба на изображението, плъзнете бутона ъгъл наляво и надясно (в портретна ориентация) или нагоре и надолу (в пейзажна ориентация). Можете безпроблемно да мащабирате без да превключвате между ъглите за изглед.

Можете също така да увеличавате или намалявате изображението, като притискате визьора или натискате бутона за увеличение.

7. Натиснете, за да промените настройките.

- **Пропорция:** Докоснете, за да промените пропорциите.
- **Таймер:** Докоснете, за да изберете настройка на таймера за самозаснемане.
- **Светкавица:** Докоснете, за да изберете настройка на светкавицата.

Докоснете бутона, за да промените по-подробни настройки.

[Меню]

8. Използвайте бутона на затвора, за да стартирате приложението Камера или за да направите снимки.

Съвет

- Можете да активирате или деактивирате възможността за стартиране на приложението Camera чрез продължително натискане на бутона за затвора. Намерете и докоснете една от следните настройки.

— [Настройки] > [Системни] > [Жестове] > [Бутон на затвора] > [Стартиране на прил. „Камера“]

—  (Настройки) > [Меню] > [Стартиране с бут. на затв.] > [Стартиране на прил. "Камера"]

9. Можете да превключвате между предната и основната камера.

10. Можете да изберете режим.

Плъзнете екрана наляво или надясно, за да намерите желаните режим.

11. Докоснете бутона, за да се върнете обратно или да излезете от приложението Camera.

12. Натиснете миниатюрата за преглед на снимки и видеоклипове в приложението Google Фото.

 (Споделяне): Докоснете иконата, за да споделите снимка или видеоклип.

 (Редактиране): Докоснете иконата, за да редактирате снимка или видеоклип.

Докоснете екрана, за да се скрият или покажат иконите.

За повече информация относно приложението Снимки на Google посетете следния URL адрес.

support.google.com/android/

 (Назад): Докоснете бутона, за да се върнете в приложението Камера.

13. Използвайте бутона на затвора, за да направите снимки.

14. Докоснете иконата, за да изберете финала на изображенията. (Изглед)

Всеки предварително зададен вид е оптимизиран с различна комбинация от цветови тон, наситеност, контраст, рязкост, яркост и други елементи на изображението, така че можете да настроите обработката на изображението с идеалния баланс на тези елементи.

За да получите подробна информация за всеки предварително зададен външен вид, докоснете бутона.

 (Прочети повече)

- Правене на снимки (Фото)
- Често използвани функции (Фото)
- AI Асистент на камерата (Фото)
- Допълнителни настройки на камерата
- Използване на ръчното фокусиране (Фото / Видео)
- Ръчно регулиране на скоростта на затвора (Фото / Видео)
- Функции с изкуствен интелект в приложението Google Photos
- Сканиране на QR кодове (Фото)
- Сдвояване с дистанционно управление или захват за заснемане чрез Bluetooth
- Меню "Настройки"

Имайте предвид, че това Помощно ръководство е преведено от машина. Машинните преводи не улавят контекста и може да не предават точно смисъла на съдържанието на английската версия. За да прегледате оригиналната английска версия, изберете English от [Страница за избор на език].

TP1001670428

5-073-518-21 Copyright 2026 Sony Corporation

Смартфон

Xperia 1 VIII XQ-GE54/XQ-GE74

Правене на снимки (Фото)

1 Стартирайте приложението Камера.

 (Камера)

2 Изберете режима.

[Фото]

3 Докоснете иконата, за да превключите между основната и предната камера.

 (Превключване между основната и предната камера)

4 Насочете камерата към обекта.

5 При използване на основната камера натиснете един от ъгловите бутони, за да превключите ъглите на изглед.

За да увеличите или намалите мащаба на изображението, плъзнете бутона ъгъл наляво и надясно (в портретна ориентация) или нагоре и надолу (в пейзажна ориентация). Можете безпроблемно да мащабирате без да превключвате между ъглите за изглед.

Можете също така да увеличавате или намалявате изображението, като притискате визьора или натискате бутона за увеличение.

6 Докоснете обекта, върху който искате да фокусирате във визьора.

- Ще се появи рамката за фокусиране.

Камерата ще се фокусира върху докоснатия обект. Когато използвате основната камера, фотоапаратът ще започне да проследява обекта.

За да отмените фокусирането, натиснете рамката за фокусиране.

- Ще се появят плъзгача за регулиране на цвета и този за регулиране на яркостта.

: Плъзгач за настройка на цветовете

: Плъзгач за регулиране на яркостта

Плъзнете плъзгачите за задаване на цвета и яркостта.

- Препоръчаните корекции въз основа на сцени, идентифицирани от изкуствения интелект, се показват в четири минипрегледа (само за основния фотоапарат).

Ако плъзнете минипрегледите наляво или надясно, за да изберете и докоснете прегледа с желаните корекции, можете да приложите тези корекции на екрана за снимане.

Можете също така допълнително да коригирате препоръчаните настройки, избрани от минипрегледите, до желаните яркост, топлина, оттенък, контраст и наситеност.

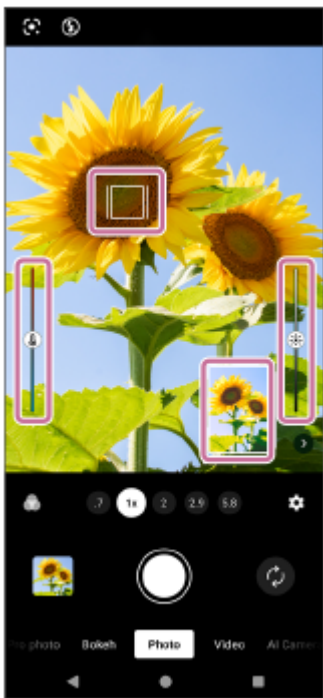

7 Докоснете бутона на затвора на екрана или натиснете бутона на затвора на устройството.

Ако натиснете бутона за затвора на устройството до средата, цветът на рамката за фокусиране ще се промени на зелен, а камерата ще се фокусира върху обекта в кадър. Фокусът ще се регулира непрекъснато в зависимост от движенията на обекта. Натиснете бутона на затвора на устройството докрай, за да направите снимка.

Съвет



- Уверете се, че обективите са чисти. Пръстов отпечатък или малко замърсяване може да навреди на качеството на снимката или видеоклипа.
- Използвайте таймера за самозаснемане когато ви е необходимо допълнително време за подготовка или за да избегнете размазани снимки.
- Потърсете светлина с посока и цвят, които придават на сцената форма и дълбочина. Този вид светлина се наблюдава точно преди изгрев и преди залез. Естествената светлина от прозорец също е добър вариант.
- Дори ако осветлението е слабо се опитайте да направите снимки със или без светкавицата. Понякога качеството е по-добро без светкавицата.
- Често проверявайте състоянието на паметта на устройството си. Снимките и видеоклиповете с висока разделителна способност заемат повече място за съхранение.

Записване на видеоклип в режим Снимка

Можете да записвате временно видео дори в режим Снимка.

1. Докоснете и задръжте бутона на затвора на екрана, за да започне запис на видеоклип, след което премахнете пръста си, за да спрете записа.

Ако докоснете и задържите бутона на затвора на екрана и го плъзнете в иконата за заключване вдясно, записът ще продължи, след като премахнете пръста си.

-  (моментна снимка): Можете да направите снимка, когато записвате видеоклип.
-  (Спиране на видеозаписа): Можете да поставите на пауза даден видеоклип.
-  (Възобновяване на видеозаписа): Можете да възобновите записа на видеоклип.

-  (Спиране на видеозаписа): Можете да спрете записа на видеоклип.

Забележка

- Обърнете внимание, че някои функции може да не са налични в зависимост от настройките.

Съвет

- Можете също да стартирате приложението Камера, като извършвате следните операции.
 - Натиснете продължително бутона на затвора на устройството.
За да активирате или деактивирате тази функция, намерете и докоснете следното, след което докоснете превключвателя.
[Настройки] > [Системни] > [Жестове] > [Бутон на затвора] > [Стартиране на прил. „Камера“]
 - Докоснете и задръжте следната икона от заключения екран.
 (Камера)
За да активирате тази функция, докоснете и задръжте празна област в Начален екран, след което докоснете, както следва.
[Тапет и стил] > [Заклучен екран] > [Преки пътища]
След това задайте иконата на камерата за ляв или десен пряк път.
 - Натиснете бутона за захранване два пъти.
За да активирате или деактивирате тази функция, намерете и докоснете, както следва.
[Настройки] > [Системни] > [Жестове] > [Двукратно натискане на бутона за захранване]
За да активирате тази функция, докоснете следния превключвател и настройка.
[Използване на двукратно натискане] > [Камера]
- Можете да сканирате QR кодове.
- Непрекъснатото снимане е налично в следните режими.
[Pro фото]

Сродна тема

- [Преглед на режимите \(Фото\)](#)
- [Често използвани функции \(Фото\)](#)
- [AI Асистент на камерата \(Фото\)](#)
- [Допълнителни настройки на камерата](#)
- [Използване на ръчното фокусиране \(Фото / Видео\)](#)
- [Ръчно регулиране на скоростта на затвора \(Фото / Видео\)](#)
- [Сканиране на QR кодове \(Фото\)](#)
- [Меню за функцията \(Pro фото\)](#)
- [Меню "Настройки"](#)

Имайте предвид, че това Помощно ръководство е преведено от машина. Машинните преводи не улавят контекста и може да не предават точно смисъла на съдържанието на английската версия. За да прегледате оригиналната английска версия, изберете English от [Страница за избор на език].



TP1001670429

Смартфон

Xperia 1 VIII XQ-GE54/XQ-GE74

AI Асистент на камерата (Фото)

Корекциите, препоръчани въз основа на сцени, идентифицирани от изкуствения интелект, се показват в минипрегледите. Можете да приложите всички корекции наведнъж, като докоснете един от минипрегледите. Уверете се, че са конфигурирани следните настройки.

-  (Изглед) > [Изкл.]
- Използва се основната камера.
Ако използвате предната камера, докоснете иконата, за да превключите към основната камера.
●  (Превключване между основната и предната камера)
-  (Настройки) > [Меню] > [AI Асистент на камерата]
След това докоснете следния превключвател, за да активирате функцията.
[AI Асистент на камерата]

1 Стартирайте приложението Камера.

 (Камера)

2 Изберете режима.

[Фото]

3 Насочете камерата към обекта.



- Ако фотоапаратът идентифицира сцена, ще се появят минипрегледи.

4 Докоснете един от минипрегледите в долния десен ъгъл (при портретна ориентация) или в горния десен ъгъл (при пейзажна ориентация) на визъора.

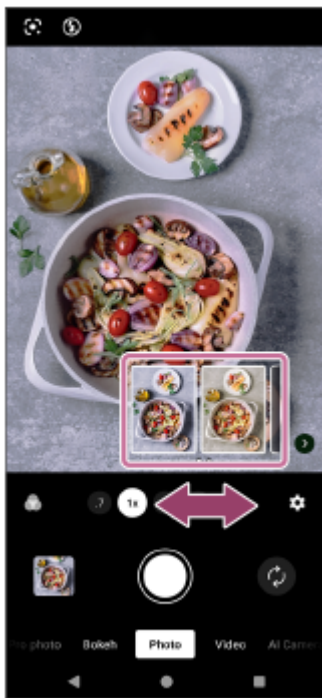
- Плъзнете мини визуализациите наляво и надясно (в портретна ориентация) или нагоре и надолу (в пейзажна ориентация), за да намерите визуализацията с желаните настройки. Можете да изберете един от четирите минипрегледа.



- Към избрания мини преглед се добавя отметка. Освен това корекциите на избрания мини преглед ще бъдат приложени към визъора.
- Ако не искате да прилагате препоръчаните корекции, докоснете една от следните икони.

-  Revert (Връщане)
-  (Назад)

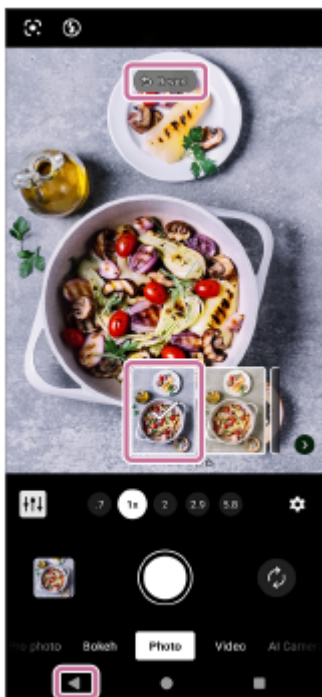

- 5 Ако един от бутоните за ъгъл свети, докоснете бутона, за да превключите ъгъла на гледане.
 - Ако има препоръчителен ъгъл на видимост, бутонът за съответния ъгъл ще светне.
- 6 Докоснете бутона на затвора на екрана или натиснете бутона на затвора на устройството.

Настройване на яркостта, топлината, оттенъка, контраста и наситеността

Можете допълнително да коригирате препоръчаните настройки, избрани от минипрегледите, до желаните яркост, топлина, оттенък, контраст и наситеност.

1. Намерете и докоснете следната икона в долния ляв ъгъл (при портретна ориентация) или в долния десен ъгъл (при пейзажна ориентация) на визъора, за да се покаже екранът за настройки Яркост/цвет .
⚙️ (По поръчка)

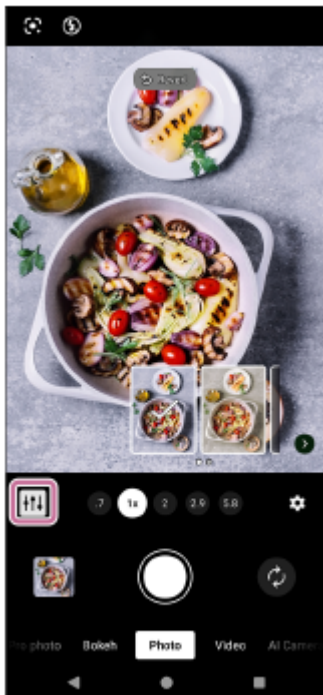

2. Плъзнете всеки плъзгач, за да регулирате настройките според предпочитанията си.

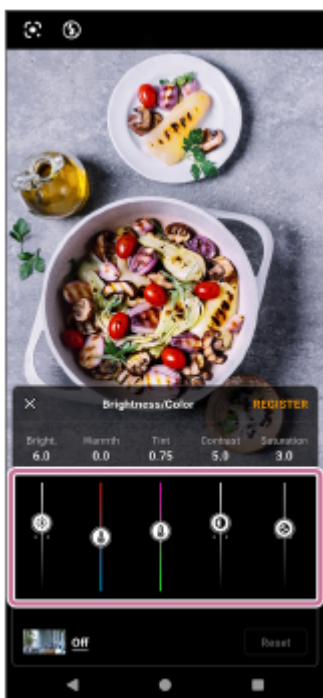

- Докоснете иконата на снимка в долния ляв ъгъл на екрана Яркост/цвет корекции и изберете вида, който искате да приложите към препоръчаните корекции, от следния списък.
[Креативни]
- Докоснете следното в горния десен ъгъл на екрана за настройки Яркост/цвет , за да регистрирате текущите коригирани настройки като потребителски вид.
[Регистриране]
Ако искате да използвате регистрирания персонализиран външен вид, намерете и докоснете, както следва.

 (Изглед) > [Персон.]

Ако към визъора са приложени препоръчителни настройки, следните икони няма да се показват.

 (Изглед)

Ако искате да изберете вид, а не препоръчани корекции, докоснете следните икони.

 (Връщане) >  (Изглед)

- Докоснете следното в долния десен ъгъл на екрана за настройки Яркост/цвет , за да върнете стойностите на настройките към препоръчаните настройки.
[Нулиране]

3. Докоснете следната икона в горния ляв ъгъл на екрана за настройки Яркост/цвет , за да се върнете към визъора.





 (Затвори)

- Можете да правите снимки с коригираните настройки.

Забележка

- Ако докоснете минипреглед, който използва ефекта "Боке", и приложите препоръчаните настройки на визъора, бутонът за ъгъл със съотношение на увеличение 0,7× няма да се покаже.
- Ако записвате видеоклип, като докоснете и задържите бутона на затвора на екрана в режим Photo (Снимка), следните настройки, коригирани на екрана за настройки Яркост/цвет , няма да бъдат приложени.
[Контр.]/[Насит.]/[Боке]
- Може да бъде регистриран само един персонализиран външен вид. Ако се опитате да регистрирате нов потребителски външен вид, съществуващият ще бъде презаписан.
- В зависимост от резултатите от разпознаването на сцената минипрегледите може да не се показват.
- Ако не искате да използвате функцията AI Асистент на камерата и искате да предотвратите показването на минипрегледите, намерете и докоснете, както следва.
 (Настройки) > [Меню] > [AI Асистент на камерата]
След това докоснете превключвателя, за да деактивирате функцията.
[AI Асистент на камерата]

Съвет

- За повече информация относно мащабирането, фокусирането, регулирането на ефекта "Боке" и конфигурирането на допълнителни настройки на фотоапарата вижте съответната тема, посочена в раздела по-долу.
"Сродна тема"
- Приложените препоръчителни настройки и регистрираните персонализирани настройки ще бъдат запаметени от фотоапарата. Запаметените корекции и настройки ще бъдат показани като препоръчителни корекции в минипрегледите за следващия кадър на подобна сцена.
- Можете да скриете мини визуализациите, като докоснете следната икона в долния десен ъгъл.
 (Скриване на мини прегледи)
За да покажете отново минипрегледите, докоснете следната икона.
 (Показване на минипрегледи)
Ако има нови препоръчани корекции, докато минипрегледът е скрит, ще светне следната икона.
 (Показване на минипрегледи)
- Докоснете следното, за да се покаже екранът за настройки Яркост/цвет и да можете да коригирате настройките.
 (Изглед) > [Персон.]

Сродна тема

- [Преглед на режимите \(Фото\)](#)
- [Правене на снимки \(Фото\)](#)

- Снимане с ефект Боке

Имайте предвид, че това Помощно ръководство е преведено от машина. Машинните преводи не улавят контекста и може да не предават точно смисъла на съдържанието на английската версия. За да прегледате оригиналната английска версия, изберете English от [Страница за избор на език].

TP1002326256

5-073-518-21 Copyright 2026 Sony Corporation

Смартфон

Xperia 1 VIII XQ-GE54/XQ-GE74

Често използвани функции (Фото)

Можете да намерите и промените по-често използваните настройки, като докоснете иконата.

⚙️ (Настройки)

За да промените други настройки на камерата, докоснете бутона .

[Меню]

Промяна на по-често използвани настройки на камерата

1. Докоснете иконата.

⚙️ (Настройки)

2. Докоснете настройката, която искате да промените.



- **Пропорция**

4:3 / 3:2 (само основната камера) / 16:9 / 1:1

- **Таймер**

Изкл. / 3 сек / 10 сек

- **Светкавица**

Изкл. / Автоматично / Вкл. / Светлина (само основната камера)

Промяна на други настройки на камерата

1. Докоснете както следва.

⚙️ (Настройки) > [Меню]

2. Докоснете настройката, която искате да промените.

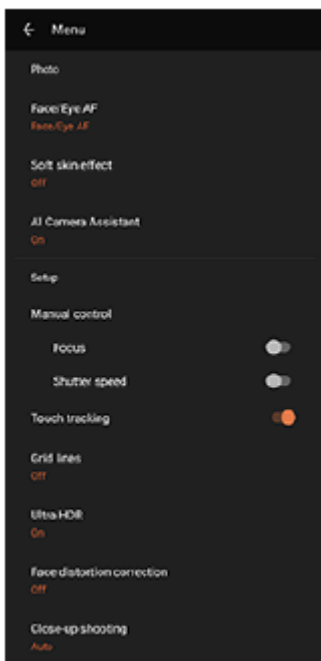

- **AF на лице/очи** (само основната камера)

Можете да правите снимки, които се фокусират върху лицата или очите на хора и животни.

Когато камерата засече лицата на хора или животни се появява рамка. За да промените фокуса, докоснете лицето на обекта, върху което искате да фокусирате.

Ако натиснете бутона на затвора на устройството до средата, камерата ще се фокусира върху избраното лице или върху едно от очите със зелена рамка. Фокусът ще се регулира непрекъснато в зависимост от движенията на обекта. Натиснете бутона на затвора на устройството докрай, за да направите снимка.

AF на лице/очи: Камерата се фокусира върху лица или очи.

AF на лице: Камерата фокусира само върху лица.

Изкл.

- **Ефект на меко осветление**

Вкл. / Изкл.: Можете да снимате с ефект, който прави кожата да изглежда по-гладка.

- **AI Асистент на камерата** (само основната камера)

Можете да изберете дали да показвате корекциите, препоръчани въз основа на сцени, идентифицирани от изкуствения интелект, в минипрегледите.

За да включите или изключите тази функция, докоснете превключвателя до следното.

[AI Асистент на камерата]

Можете също така да изберете кои предложения да включите - "Боке" или "Обектив".

- **Ръчен затвор** (само предната камера)

Вкл. / Изкл.: Можете да стартирате обратно броене на таймера, като насочите Вашата длан към предната камера. Когато е зададен таймерът за самозаснемане, той се активира, след като камерата открие ръката Ви.

- **Ръчен контрол** (само основната камера)

Фокус: Можете да регулирате фокуса ръчно.

Скорост на затвора: Можете да регулирате скоростта на затвора ръчно.

- **Проследяване на докосването** (само основната камера)

Камерата проследява избрания обект и регулира яркостта.

- **Ултра HDR**

Вкл./Изкл.: Можете да зададете дали да се правят ярки и живи снимки във формат Ultra HDR (High Dynamic Range).

- **Корекция на изкрив. на лица**

Можете да компенсирате изкривяването на лицата в краищата на екрана. Имайте предвид, че това може да доведе до изкривяване на фона или до стесняване на зрителния ъгъл.

Автоматично (само основната камера): Можете да потвърдите компенсацията само на запааметената снимка. Компенсацията не се отразява на екрана за предварителен преглед.

Вкл. (само предната камера): Можете да потвърдите компенсацията както на екрана за предварителен преглед, така и на запааметената снимка.

Изкл.

- **Снимане отблизо** (само основната камера)

Автоматично / Изкл.: Можете да правите снимки или видеоклипове в близък план, като автоматично превключвате към ултраширокия обектив, когато се доближите до обекта, което ви позволява да се фокусирате върху детайлите. Когато функцията е активирана, се появява иконата.

 (Снимане отблизо)

Сродна тема

- [Преглед на режимите \(Фото\)](#)
- [Правене на снимки \(Фото\)](#)
- [AI Асистент на камерата \(Фото\)](#)
- [Допълнителни настройки на камерата](#)
- [Използване на ръчното фокусиране \(Фото / Видео\)](#)
- [Ръчно регулиране на скоростта на затвора \(Фото / Видео\)](#)

Имайте предвид, че това Помощно ръководство е преведено от машина. Машинните преводи не улавят контекста и може да не предават точно смисъла на съдържанието на английската версия. За да прегледате оригиналната английска версия, изберете English от [Страница за избор на език].

TP1001670430

Смартфон

Xperia 1 VIII XQ-GE54/XQ-GE74

Допълнителни настройки на камерата

[Pro фото] / [Pro видео]:

Докоснете, както следва, за да изберете настройката, която искате да промените.

[MENU] > [Настройка]

В режими, различни от горните, докоснете, както следва, за да изберете настройката, която искате да промените.

 (Настройки) > [Меню]

- **Решетка**

Вкл. / Изкл.: Можете да зададете дали да се показват или не линиите на таблицата, за да Ви помогнат с композицията на изображенията.

- **Нивелир** (само основна камера) (с изключение на режимите Pro photo и Pro video)

Изкл. / Вкл.: всички (звук, вибр., диспл.) / Включено: само дисплей: Можете да зададете дали да се показва или не измервателят на нивото. Можете също така да настроите фотоапарата да сигнализира за нивото на камерата чрез звук, вибрация и дисплей.

- **Калибриране на нивелира** (само основната камера)

Докоснете настройката, за да калибрирате стандарта за хоризонталната равнина, за да фиксирате отклоненията по посока на наклона.

- **Ползв. бутон сила звук за**

Мащабиране / Сила на звука / Затвор на камерата / Изкл.: Можете да променят начина, по който използвате бутона за сила на звука.

- **Аудио сигнали**

Вкл.: всички / Вкл.: само звука на затвора / Изкл.: Можете да изберете дали камерата да генерира звуци или не, като звук на затвора, звуци в началото и края на видеозаписа, както и серия от бипкания за обратно броене, когато използвате таймера за самозаснемане.

- **Хранилище за данни** (с изключение на режима на автоматично кадриране)

Вътрешна памет / SD карта: Можете да изберете дали статични изображения и видеоклипове да се съхраняват във вътрешната памет на устройството или на microSD карта.

Съвет

- Препоръчително е да използвате microSD карта с видео скорост клас 30 (V30) или по-висок.

- **Запис на местоположение**

Вкл. / Изкл.: Можете да запазвате Вашите снимки и видеоклипове с местоположенията, където са направени.

- **Стартиране с бут. на затв.**

Стартиране на прил. "Камера" / Изкл.: Ако искате да предотвратите случайното стартиране на приложението Camea при натискане и задържане на бутона за затвора на устройството, променете настройката на Изкл.

- **Дист. упр. с Bluetooth**

Можете да сдвоите с Bluetooth дистанционно управление, за да използвате дистанционно функциите в приложението Камера.

- **Съвети**

Докоснете, за да отидете на уебсайта за съвети на приложението Камера.

- **Достъпност**

Можете да покажете връзка към информация за достъпността.

- **Софтуерен лиценз**

Можете да покажете информация за лиценза на софтуера.

- **Връщане настр. в нач. състояние**

Можете да възстановите всички настройки по подразбиране.

Сродна тема

- [Сдвояване с дистанционно управление или захват за заснемане чрез Bluetooth](#)
- [Правене на снимки \(Фото\)](#)
- [AI Асистент на камерата \(Фото\)](#)
- [Запис на видеоклипове \(Видео\)](#)
- [Снимане с ефект Боке](#)
- [Заснемане на статични изображения \(Pro фото\)](#)
- [Запис на видеоклипове \(Pro видео\)](#)
- [Записване на видеоклипове при проследяване на обект \(AI Оператор\)](#)
- [Снимане с висока разделителна способност \(48 MP\)](#)
- [Записване на видеоклипове с автоматична рамка \(Автом. кадр. честота\)](#)
- [Записване на видеоклипове на забавен каданс](#)
- [Запис на видеоклипове с ефект Боке](#)

Имайте предвид, че това Помощно ръководство е преведено от машина. Машинните преводи не улавят контекста и може да не предават точно смисъла на съдържанието на английската версия. За да прегледате оригиналната английска версия, изберете English от [Страница за избор на език].

TP1001670431

Смартфон

Xperia 1 VIII XQ-GE54/XQ-GE74



Използване на ръчното фокусиране (Фото / Видео)

Можете да регулирате фокуса ръчно чрез плъзгача във визьора, ако превключите режима на фокус на ръчен.

Превключване на режима на фокус на ръчен

1. Докато използвате основната камера, докоснете, както следва.
 (Настройки) > [Меню]
2. Докоснете превключвателя, за да разрешите функцията.
[Ръчен контрол]: [Фокус]

Ръчно регулиране на фокуса

1. Докоснете обекта, върху който искате да фокусирате във визьора.
2. Докоснете следното във визьора, за да покажете плъзгача.
[Фокус]
3. Издърпайте плъзгача, за да регулирате фокуса.
 - За да направите по-фини настройки, докоснете една от следните икони.
 (Фокус близо) /  (Фокус далеч)
 - За да скриете или покажете върхната точка, докоснете следното от дясната страна на плъзгача.
[Подчерт]
 - За да превключите режима на фокус на автоматичен, натиснете превключвателя от лявата страна на плъзгача.
 - За да скриете плъзгача, докоснете бутона във визьора.
 (Затвори)

Съвет

- Когато минипрегледите на функцията AI Camera Assistant са показани в режим Снимка, ръчното фокусиране е временно деактивирано.
Можете да скриете минипрегледите, като докоснете следната икона в долния десен ъгъл на визьора.
 (Скриване на мини прегледи)

Имайте предвид, че това Помощно ръководство е преведено от машина. Машинните преводи не улавят контекста и може да не предават точно смисъла на съдържанието на английската версия. За да прегледате оригиналната английска версия, изберете English от [Страница за избор на език].

TP1001670432

Смартфон

Xperia 1 VIII XQ-GE54/XQ-GE74

Ръчно регулиране на скоростта на затвора (Фото / Видео)

Можете да заснемете движещ се обект по различни начини, като регулирате скоростта на затвора. Например можете да заснемете обекта в момента на движението му с високоскоростен затвор или като последващо изображение с нискоскоростен затвор.

Задаване на скоростта на затвора на ръчно регулиране

1. Докато използвате основната камера, докоснете, както следва.

 (Настройки) > [Меню]

2. Докоснете превключвателя, за да разрешите функцията.

[Ръчен контрол]: [Скорост на затвора]

Ръчно регулиране на скоростта на затвора

1. Докоснете следното във визьора, за да покажете плъзгача.

[Затвор]

2. Издърпайте плъзгача, за да регулирате скоростта на затвора.

- За да превключите скоростта на затвора на автоматично регулиране, натиснете превключвателя от лявата страна на плъзгача.
- За да скриете плъзгача, докоснете бутона във визьора.

 (Затвори)

Съвет

- Когато минипрегледите на функцията AI Camera Assistant са показани в режим Снимка, ръчното регулиране на скоростта на затвора е временно деактивирано.

Можете да скриете минипрегледите, като докоснете следната икона в долния десен ъгъл на визьора.

 (Скриване на мини прегледи)

Имайте предвид, че това Помощно ръководство е преведено от машина. Машинните преводи не улавят контекста и може да не предават точно смисъла на съдържанието на английската версия. За да прегледате оригиналната английска версия, изберете English от [Страница за избор на език].

TP1001670433

Смартфон

Xperia 1 VIII XQ-GE54/XQ-GE74

Сканиране на QR кодове (Фото)

Можете да сканирате QR кодове в следния режим.

[Фото]

- 1 **Стартирайте приложението Камера.**
 (Камера)
- 2 **Изберете режима.**
[Фото]
- 3 **Насочете камерата към QR кода, след което докоснете флага, който се появява във визъора.**

Съвет

- Можете да отворите скенера за QR кодове от панела Бързи настройки и да сканирате QR кодовете.

Сродна тема

- [Сканиране на QR кодове](#)
- [Панел "Бързи настройки"](#)

Имайте предвид, че това Помощно ръководство е преведено от машина. Машинните преводи не улавят контекста и може да не предават точно смисъла на съдържанието на английската версия. За да прегледате оригиналната английска версия, изберете English от [Страница за избор на език].

TP0002935232

Преглед на режимите (Видео)

Интерфейсът се превключва автоматично, така че можете да използвате камерата както вертикално, така и хоризонтално.



1. Индикатори на състоянието (само основната камера)

- (Светлина): Натиснете, за да включите или изключите светлината.
- (Снимане отблизо): Иконата се появява, когато функцията за снимане в близък план е активирана. Функцията автоматично превключва на ултраширок обектив, за да фокусира върху детайлите на обекта, когато се приближите до него. Можете временно да изключите функцията, като докоснете иконата.

2. Обектив на предната камера

3. Текущи настройки за разделителна способност и честота на кадрите

Натиснете многократно, за да промените настройките.

4. Използвайте бутона за мащабиране, за да увеличите или намалите мащаба.

5. Измервател на нивото (само основна камера)

Нивелирът ви помага да измерите ъгъла на устройството и да поддържате картината хоризонтална. Когато устройството усети, че това е нивото, нивелирът става зелен. Можете също така да настроите фотоапарата да

сигнализира за нивото на камерата чрез звук, вибрация и дисплей. Тази настройка е изключена по подразбиране. За да включите настройката, докоснете, както следва, и изберете желаната стойност.

 (Настройки) > [Меню] > [Нивелир]

6. Докоснете някой от ъгловите бутони, за да смените ъглите на изгледа.

За да увеличите или намалите мащаба на изображението, плъзнете бутона ъгъл наляво и надясно (в портретна ориентация) или нагоре и надолу (в пейзажна ориентация). Можете безпроблемно да мащабирате без да превключвате между ъглите за изглед.

Можете също така да увеличавате или намалявате изображението, като притискате визъора или натискате бутона за увеличение.

7. Натиснете, за да промените настройките.

- **Резолюция:** Докоснете, за да промените разделителната способност.
- **Кадр. честота:** Натиснете, за да промените честотата на кадрите.
- **Светлина** (само основната камера): Натиснете, за да включите или изключите светлината.

Докоснете бутона, за да промените по-подробни настройки.

[Меню]

8. Използвайте бутона на затвора за стартиране на приложението Камера или за стартиране или спиране на запис на видеоклипове.

Съвет

- Можете да активирате или деактивирате възможността за стартиране на приложението Camera чрез продължително натискане на бутона за затвора. Намерете и докоснете една от следните настройки.
 - [Настройки] > [Системни] > [Жестове] > [Бутон на затвора] > [Стартиране на прил. „Камера“]
 -  (Настройки) > [Меню] > [Стартиране с бут. на затв.] > [Стартиране на прил. "Камера"]

9. Можете да превключвате между предната и основната камера.

10. Можете да изберете режим.

Плъзнете екрана наляво или надясно, за да намерите желания режим.

11. Можете да се върнете обратно или да излезете от приложението Camera.

12. Натиснете миниатюрата за преглед на снимки и видеоклипове в приложението Google Фото.

 (Споделяне): Докоснете иконата, за да споделите снимка или видеоклип.

 (Редактиране): Докоснете иконата, за да редактирате снимка или видеоклип.

Докоснете екрана, за да се скрият или покажат иконите.

За повече информация относно приложението Снимки на Google посетете следния URL адрес.

support.google.com/android/

 (Назад): Докоснете бутона, за да се върнете в приложението Камера.

13. Натиснете, за да стартирате, поставите на пауза и спрете запис на видеоклипове.

14. Докоснете иконата, за да изберете финала на изображенията. (Изглед)

Всеки предварително зададен вид е оптимизиран с различна комбинация от цветови тон, наситеност, контраст, рязкост, яркост и други елементи на изображението, така че можете да настроите обработката на изображението с идеалния баланс на тези елементи.

За да получите подробна информация за всеки предварително зададен външен вид, докоснете бутона.

 (Прочети повече)

Сродна тема

- [Запис на видеоклипове \(Видео\)](#)

- Често използвани функции (Видео)
- Допълнителни настройки на камерата
- Използване на ръчното фокусиране (Фото / Видео)
- Ръчно регулиране на скоростта на затвора (Фото / Видео)
- Сдвояване с дистанционно управление или захват за заснемане чрез Bluetooth
- Меню "Настройки"

Имайте предвид, че това Помощно ръководство е преведено от машина. Машинните преводи не улавят контекста и може да не предават точно смисъла на съдържанието на английската версия. За да прегледате оригиналната английска версия, изберете English от [Страница за избор на език].

TP1000430355

5-073-518-21 Copyright 2026 Sony Corporation

Смартфон

Xperia 1 VIII XQ-GE54/XQ-GE74

Запис на видеоклипове (Видео)

1 Стартирайте приложението Камера.

 (Камера)

2 Изберете режима.

[Видео]

3 Докоснете иконата, за да превключите между основната и предната камера.

 (Превключване между основната и предната камера)

4 Насочете камерата към обекта.

5 При използване на основната камера натиснете един от ъгловите бутони, за да превключите ъглите на изглед.

За да увеличите или намалите мащаба на изображението, плъзнете бутона ъгъл наляво и надясно (в портретна ориентация) или нагоре и надолу (в пейзажна ориентация). Можете безпроблемно да мащабирате без да превключвате между ъглите за изглед.

Можете също така да увеличавате или намалявате изображението, като притискате визьора или натискате бутона за увеличение.

6 Докоснете обекта, върху който искате да фокусирате във визьора.

- Ще се появи рамката за фокусиране.

Камерата ще се фокусира върху докоснатия обект. Когато използвате основната камера, фотоапаратът ще започне да проследява обекта.

За да отмените фокусирането, натиснете рамката за фокусиране.

- Ще се появят плъзгача за регулиране на цвета и този за регулиране на яркостта.

: Плъзгач за настройка на цветовете

: Плъзгач за регулиране на яркостта

Плъзнете плъзгачите за задаване на цвета и яркостта.

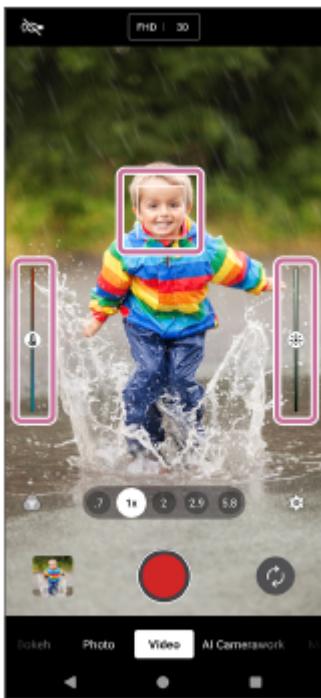

7 Докоснете следния бутон на екрана или натиснете бутона за затвора на устройството.

(Стартиране на видеозапис)

За да спрете записването на видеоклип, докоснете следния бутон на екрана или натиснете отново бутона за затваряне на устройството.

(Спиране на видеозаписа)

За да направите снимка по време на запис на видеоклип, докоснете бутона .

(снимка)

Съвет

- Уверете се, че обективите са чисти. Пръстов отпечатък или малко замърсяване може да навреди на качеството на снимката или видеоклипа.
- Потърсете светлина с посока и цвят, които придават на сцената форма и дълбочина. Този вид светлина се наблюдава точно преди изгрев и преди залез. Естествената светлина от прозорец също е добър вариант.
- Често проверявайте състоянието на паметта на устройството си. Видеоклиповете с висока разделителна способност или с висока скорост на кадрите консумират повече място за съхранение.

Бутони за запис върху екрана

- (Стартирайте видеозапис): Можете да запишете видеоклип.
- (Спиране на видеозаписа): Можете да поставите на пауза даден видеоклип.
- (Възобновяване на видеозаписа): Можете да възобновите записа на видеоклип.
- (Спиране на видеозаписа): Можете да спрете записа на видеоклип.

Забележка

- Обърнете внимание, че някои функции може да не са налични в зависимост от настройките.
- Форматът Ultra HDR не се поддържа за снимки, направени по време на запис на видеоклип, дори ако активирате Ultra HDR в режим Photo или Pro photo и т.н.

Съвет

- Можете също да стартирате приложението Камера, като извършвате следните операции.
 - Натиснете продължително бутона на затвора на устройството.
За да активирате или деактивирате тази функция, намерете и докоснете следното, след което докоснете превключвателя.
[Настройки] > [Системни] > [Жестове] > [Бутон на затвора] > [Стартиране на прил. „Камера“]
 - Докоснете и задръжте следната икона от заключения екран.
 (Камера)
За да активирате тази функция, докоснете и задръжте празна област в Начален екран, след което докоснете, както следва.
[Тапет и стил] > [Заклучен екран] > [Преки пътища]
След това задайте иконата на камерата за ляв или десен пряк път.
 - Натиснете бутона за захранване два пъти.
За да активирате или деактивирате тази функция, намерете и докоснете, както следва.
[Настройки] > [Системни] > [Жестове] > [Двукратно натискане на бутона за захранване]
За да активирате тази функция, докоснете следния превключвател и настройка.
[Използване на двукратно натискане] > [Камера]

Сродна тема

- [Преглед на режимите \(Видео\)](#)
- [Често използвани функции \(Видео\)](#)
- [Допълнителни настройки на камерата](#)
- [Използване на ръчното фокусиране \(Фото / Видео\)](#)
- [Ръчно регулиране на скоростта на затвора \(Фото / Видео\)](#)
- [Меню "Настройки"](#)

Имайте предвид, че това Помощно ръководство е преведено от машина. Машинните преводи не улавят контекста и може да не предават точно смисъла на съдържанието на английската версия. За да прегледате оригиналната английска версия, изберете English от [Страница за избор на език].

TP1000430370

Смартфон

Xperia 1 VIII XQ-GE54/XQ-GE74

Често използвани функции (Видео)

Можете да намерите и промените по-често използваните настройки, като докоснете иконата.

⚙️ (Настройки)

За да промените други настройки на камерата, докоснете бутона .

[Меню]

Промяна на по-често използвани настройки на камерата

1. Докоснете иконата.

⚙️ (Настройки)

2. Докоснете настройката, която искате да промените.



- **Резолюция**
Full HD / 4K
- **Кадр. честота**
24 fps / 30 fps / 60 fps / 120 fps (само основната камера)
- **Светлина** (само основната камера)
Изкл. / Вкл.

Съвет

- Броят на снимките и видеоклиповете, които можете да съхранявате, зависи от резолюцията или стойността на MP (мегапикселите), които са използвани, и дължината на вашите видеоклипове. Снимките и видеоклиповете с висока разделителна способност заемат повече място за съхранение, затова имайте предвид, че за ежедневна употреба може да е подходяща и по-ниска разделителна способност.

Промяна на други настройки на камерата

1. Докоснете както следва.

⚙️ (Настройки) > [Меню]

2. Докоснете настройката, която искате да промените.

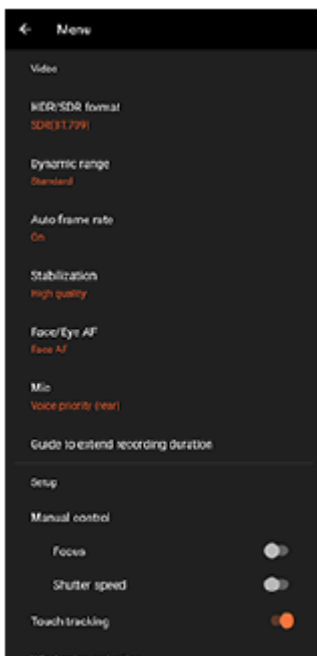

- **HDR/SDR формат**

Разрешете HDR (високо динамичен обхват) да направи видеоклиповете да се показват по-драматични и по-близо до това, което виждате в реалния живот.

HDR(HLG/BT.2020): Видео се записва с комбинация от HLG за гама кривата и BT.2020 за цветовото пространство.

SDR(BT.709): Видеоклипът се записва с комбинация от стандартна гама крива и BT.709 за цветното пространство.

- **Динамичен обхват**

Широк: Можете да записвате видеоклипове с широк динамичен обхват, като използвате обработка на изображения, която комбинира няколко кадъра.

Стандартен

- **Автом. кадрова честота**

Вкл. / Изкл.: Можете автоматично да оптимизирате честотата на кадрите, за да подобрите качеството на видеото в условия на слаба осветеност.

- **Стабилизация**

Можете да записвате плавни видеоклипове без разклащане.

Вис. кач-во: Изберете тази стойност, за да получите най-силен ефект на стабилизация.

Стандартно: Изберете тази стойност, ако искате да записвате видеоклипове с малко по-широк зрителен ъгъл, дори ако ефектът на стабилизация ще бъде по-слаб от висококачествената стабилизация.

Изкл.

- **AF на лице/очи** (само основната камера)

Можете да записвате видеоклипове, които се фокусират върху лицата или очите на хора и животни.

Когато камерата засече лицата на хора или животни се появява рамка. За да промените фокуса, докоснете лицето на обекта, върху което искате да фокусирате.

AF на лице/очи: Камерата се фокусира върху лица или очи.

AF на лице: Камерата фокусира само върху лица.

Изкл.

- **Микр.**

Можете да изберете кой микрофон да използвате, докато записвате видеоклипове.

Във вс. посоки (стерео): Тази настройка е идеална за улавяне на звук от всички страни или посоки, например звук от околната среда.

Приоритет на гласа (задан): Тази настройка е идеална за заснемане на гласове или звук от обекта при запис с основната камера. Докосвайте задния панел колкото се може по-малко по време на записване, за да избегнете записването на шум.

Приоритет глас (отпред): Тази настройка е идеална за заснемане на гласове или звук от обекта при запис с предната камера.

- **Ръков. за удължав. продълж. на записа**

Можете да предотвратите увеличаване на температурата на устройството, така че да можете да записвате видеоклипове по-продължително време, като забраните функциите, които изразходват заряда на батерията. Следвайте инструкциите на екрана, за да оптимизирате настройките.

- **Ръчен контрол** (само основната камера)

Фокус: Можете да регулирате фокуса ръчно.

Скорост на затвора: Можете да регулирате скоростта на затвора ръчно.

- **Проследяване на докосването** (само основната камера)

Камерата проследява избрания обект и регулира яркостта.

- **Намаляване на шума от вятъра**

Можете да премахнете шума, който се създава при удар на вятъра върху микрофона при запис, без да губите първоначалното качество на звука.

- **Снимане отблизо** (само основната камера)

Автоматично / Изкл.: Можете да правите снимки или видеоклипове в близък план, като автоматично превключвате към ултраширокия обектив, когато се доближите до обекта, което ви позволява да се фокусирате върху детайлите. Когато функцията е активирана, се появява иконата.

 (Снимане отблизо)

Сродна тема

- [Преглед на режимите \(Видео\)](#)
- [Запис на видеоклипове \(Видео\)](#)
- [Допълнителни настройки на камерата](#)
- [Използване на ръчното фокусиране \(Фото / Видео\)](#)
- [Ръчно регулиране на скоростта на затвора \(Фото / Видео\)](#)
- [Имена на части](#)

Имайте предвид, че това Помощно ръководство е преведено от машина. Машинните преводи не улавят контекста и може да не предават точно смисъла на съдържанието на английската версия. За да прегледате оригиналната английска версия, изберете English от [Страница за избор на език].

TP1000430373

Смартфон

Xperia 1 VIII XQ-GE54/XQ-GE74

Допълнителни настройки на камерата

[Pro фото] / [Pro видео]:

Докоснете, както следва, за да изберете настройката, която искате да промените.

[MENU] > [Настройка]

В режими, различни от горните, докоснете, както следва, за да изберете настройката, която искате да промените.

 (Настройки) > [Меню]

- **Решетка**

Вкл. / Изкл.: Можете да зададете дали да се показват или не линиите на таблицата, за да Ви помогнат с композицията на изображенията.

- **Нивелир** (само основна камера) (с изключение на режимите Pro photo и Pro video)

Изкл. / Вкл.: всички (звук, вибр., диспл.) / Включено: само дисплей: Можете да зададете дали да се показва или не измервателят на нивото. Можете също така да настроите фотоапарата да сигнализира за нивото на камерата чрез звук, вибрация и дисплей.

- **Калибриране на нивелира** (само основната камера)

Докоснете настройката, за да калибрирате стандарта за хоризонталната равнина, за да фиксирате отклоненията по посока на наклона.

- **Ползв. бутон сила звук за**

Мащабиране / Сила на звука / Затвор на камерата / Изкл.: Можете да променят начина, по който използвате бутона за сила на звука.

- **Аудио сигнали**

Вкл.: всички / Вкл.: само звука на затвора / Изкл.: Можете да изберете дали камерата да генерира звуци или не, като звук на затвора, звуци в началото и края на видеозаписа, както и серия от бипкания за обратно броене, когато използвате таймера за самозаснемане.

- **Хранилище за данни** (с изключение на режима на автоматично кадриране)

Вътрешна памет / SD карта: Можете да изберете дали статични изображения и видеоклипове да се съхраняват във вътрешната памет на устройството или на microSD карта.

Съвет

- Препоръчително е да използвате microSD карта с видео скорост клас 30 (V30) или по-висок.

- **Запис на местоположение**

Вкл. / Изкл.: Можете да запазвате Вашите снимки и видеоклипове с местоположенията, където са направени.

- **Стартиране с бут. на затв.**

Стартиране на прил. "Камера" / Изкл.: Ако искате да предотвратите случайното стартиране на приложението Camea при натискане и задържане на бутона за затвора на устройството, променете настройката на Изкл.

- **Дист. упр. с Bluetooth**

Можете да сдвоите с Bluetooth дистанционно управление, за да използвате дистанционно функциите в приложението Камера.

- **Съвети**

Докоснете, за да отидете на уебсайта за съвети на приложението Камера.

- **Достъпност**

Можете да покажете връзка към информация за достъпността.

- **Софтуерен лиценз**

Можете да покажете информация за лиценза на софтуера.

- **Връщане настр. в нач. състояние**

Можете да възстановите всички настройки по подразбиране.

Сродна тема

- [Сдвояване с дистанционно управление или захват за заснемане чрез Bluetooth](#)
- [Правене на снимки \(Фото\)](#)
- [AI Асистент на камерата \(Фото\)](#)
- [Запис на видеоклипове \(Видео\)](#)
- [Снимане с ефект Боке](#)
- [Заснемане на статични изображения \(Pro фото\)](#)
- [Запис на видеоклипове \(Pro видео\)](#)
- [Записване на видеоклипове при проследяване на обект \(AI Оператор\)](#)
- [Снимане с висока разделителна способност \(48 MP\)](#)
- [Записване на видеоклипове с автоматична рамка \(Автом. кадр. честота\)](#)
- [Записване на видеоклипове на забавен каданс](#)
- [Запис на видеоклипове с ефект Боке](#)

Имайте предвид, че това Помощно ръководство е преведено от машина. Машинните преводи не улавят контекста и може да не предават точно смисъла на съдържанието на английската версия. За да прегледате оригиналната английска версия, изберете English от [Страница за избор на език].

TP1001670431

Смартфон

Xperia 1 VIII XQ-GE54/XQ-GE74



Използване на ръчното фокусиране (Фото / Видео)

Можете да регулирате фокуса ръчно чрез плъзгача във визьора, ако превключите режима на фокус на ръчен.

Превключване на режима на фокус на ръчен

1. Докато използвате основната камера, докоснете, както следва.
 (Настройки) > [Меню]
2. Докоснете превключвателя, за да разрешите функцията.
[Ръчен контрол]: [Фокус]

Ръчно регулиране на фокуса

1. Докоснете обекта, върху който искате да фокусирате във визьора.
2. Докоснете следното във визьора, за да покажете плъзгача.
[Фокус]
3. Издърпайте плъзгача, за да регулирате фокуса.
 - За да направите по-фини настройки, докоснете една от следните икони.
 (Фокус близо) /  (Фокус далеч)
 - За да скриете или покажете върхната точка, докоснете следното от дясната страна на плъзгача.
[Подчерт]
 - За да превключите режима на фокус на автоматичен, натиснете превключвателя от лявата страна на плъзгача.
 - За да скриете плъзгача, докоснете бутона във визьора.
 (Затвори)

Съвет

- Когато минипрегледите на функцията AI Camera Assistant са показани в режим Снимка, ръчното фокусиране е временно деактивирано.
Можете да скриете минипрегледите, като докоснете следната икона в долния десен ъгъл на визьора.
 (Скриване на мини прегледи)

Имайте предвид, че това Помощно ръководство е преведено от машина. Машинните преводи не улавят контекста и може да не предават точно смисъла на съдържанието на английската версия. За да прегледате оригиналната английска версия, изберете English от [Страница за избор на език].

TP1001670432

Смартфон

Xperia 1 VIII XQ-GE54/XQ-GE74

Ръчно регулиране на скоростта на затвора (Фото / Видео)

Можете да заснемете движещ се обект по различни начини, като регулирате скоростта на затвора. Например можете да заснемете обекта в момента на движението му с високоскоростен затвор или като последващо изображение с нискоскоростен затвор.

Задаване на скоростта на затвора на ръчно регулиране

1. Докато използвате основната камера, докоснете, както следва.

 (Настройки) > [Меню]

2. Докоснете превключвателя, за да разрешите функцията.

[Ръчен контрол]: [Скорост на затвора]

Ръчно регулиране на скоростта на затвора

1. Докоснете следното във визъора, за да покажете плъзгача.

[Затвор]

2. Издърпайте плъзгача, за да регулирате скоростта на затвора.

- За да превключите скоростта на затвора на автоматично регулиране, натиснете превключвателя от лявата страна на плъзгача.
- За да скриете плъзгача, докоснете бутона във визъора.

 (Затвори)

Съвет

- Когато минипрегледите на функцията AI Camera Assistant са показани в режим Снимка, ръчното регулиране на скоростта на затвора е временно деактивирано.

Можете да скриете минипрегледите, като докоснете следната икона в долния десен ъгъл на визъора.

 (Скриване на мини прегледи)

Имайте предвид, че това Помощно ръководство е преведено от машина. Машинните преводи не улавят контекста и може да не предават точно смисъла на съдържанието на английската версия. За да прегледате оригиналната английска версия, изберете English от [Страница за избор на език].

TP1001670433

Смартфон

Xperia 1 VIII XQ-GE54/XQ-GE74

Снимане с ефект Боке

Можете да правите снимки с ефект Боке. Боке ефектът намалява фокусът на фона, за да подчертае обекти на преден план за артистичен ефект.

1 Стартирайте приложението Камера.

 (Камера)

2 Изберете режима.

[Боке]

3 Докоснете иконата, за да превключите между основната и предната камера.

 (Превключване между основната и предната камера)

4 Насочете камерата към обекта.

5 При използване на основната камера натиснете един от ъгловите бутони, за да превключите ъглите на изглед.

За да увеличите или намалите мащаба върху изображението, натиснете отново ъгловия бутон, след което го плъзнете наляво и надясно (в портретна ориентация) или нагоре и надолу (в пейзажна ориентация). Можете също така да увеличавате или намалявате изображението, като притискате визъора или натискате бутона за увеличение.

6 Докоснете иконата във визъора.



 (Боке)

7 Издърпайте плъзгача, за да регулирате ефекта на Боке.

За да скриете плъзгача, докоснете бутона във визъора.

 (Затвори)

8 Докоснете обекта, върху който искате да фокусирате във визъора.

- Ще се появи рамката за фокусиране.
Камерата ще се фокусира върху докоснатия обект и ще започне проследяване.
За да отмените фокусирането, натиснете рамката за фокусиране.
- Ще се появят плъзгача за регулиране на цвета и този за регулиране на яркостта.
: Плъзгач за настройка на цветовете
: Плъзгач за регулиране на яркостта
Плъзнете плъзгачите за задаване на цвета и яркостта.

9 Докоснете бутона на затвора на екрана или натиснете бутона на затвора на устройството.

За преглед, споделяне или редактиране на снимки в приложението Google Фото натиснете миниатюрата. За повече информация относно приложението Снимки на Google посетете следния URL адрес.

Промяна на настройките на камерата

1. Докоснете иконата, за да намерите и промените по-често използваните настройки.



- **Пропорция**

4:3 / 3:2 (само основната камера) / 16:9 / 1:1

- **Таймер**

Изкл. / 3 сек / 10 сек

- **Светкавица**

Изкл. / Автоматично / Вкл. / Светлина (само основната камера)

Текущото състояние на светкавицата се показва в горния ляв ъгъл на екрана. Можете да превключвате режима на светкавицата между следните режими, като докоснете иконата.

[Изкл.] / [Автоматично]

2. Докоснете бутона, за да промените по-подробни настройки.

[Меню]

- **AF на лице/очи** (само основната камера)

Можете да правите снимки, които се фокусират върху лицата или очите на хора и животни.

Когато камерата засече лицата на хора или животни се появява рамка. За да промените фокуса, докоснете лицето на обекта, върху което искате да фокусирате.

Ако натиснете бутона на затвора на устройството до средата, камерата ще се фокусира върху избраното лице или върху едно от очите със зелена рамка. Фокусът ще се регулира непрекъснато в зависимост от движенията на обекта. Натиснете бутона на затвора на устройството докрай, за да направите снимка.

AF на лице/очи: Камерата се фокусира върху лица или очи.

AF на лице: Камерата фокусира само върху лица.

Изкл.

- **Ефект на меко осветление**

Вкл. / Изкл.: Можете да снимате с ефект, който прави кожата да изглежда по-гладка.

- **Проследяване на докосването** (само основната камера)

Камерата проследява избрания обект и регулира яркостта.

Съвет

- За да записвате видеоклипове с ефекта "Боке", плъзнете долната част на екрана и докоснете, както следва, за да намерите режима.

[Още] > [Видео с боке]

- Можете да изберете финала на изображенията. Докоснете иконата.

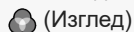

(Изглед)

Всеки предварително зададен вид е оптимизиран с различна комбинация от цветови тон, наситеност, контраст, рязкост, яркост и други елементи на изображението, така че можете да настроите обработката на изображението с идеалния баланс на тези елементи. За да получите подробна информация за всеки предварително зададен външен вид, докоснете бутона.

ⓘ (Прочети повече)

Сродна тема

- [Допълнителни настройки на камерата](#)

- [Запис на видеоклипове с ефект Боке](#)

Имайте предвид, че това Помощно ръководство е преведено от машина. Машинните преводи не улавят контекста и може да не предават точно смисъла на съдържанието на английската версия. За да прегледате оригиналната английска версия, изберете English от [Страница за избор на език].

TP1001670436

5-073-518-21 Copyright 2026 Sony Corporation

Смартфон

Xperia 1 VIII XQ-GE54/XQ-GE74

Допълнителни настройки на камерата

[Pro фото] / [Pro видео]:

Докоснете, както следва, за да изберете настройката, която искате да промените.

[MENU] > [Настройка]

В режими, различни от горните, докоснете, както следва, за да изберете настройката, която искате да промените.

 (Настройки) > [Меню]

- **Решетка**

Вкл. / Изкл.: Можете да зададете дали да се показват или не линиите на таблицата, за да Ви помогнат с композицията на изображенията.

- **Нивелир** (само основна камера) (с изключение на режимите Pro photo и Pro video)

Изкл. / Вкл.: всички (звук, вибр., диспл.) / Включено: само дисплей: Можете да зададете дали да се показва или не измервателят на нивото. Можете също така да настроите фотоапарата да сигнализира за нивото на камерата чрез звук, вибрация и дисплей.

- **Калибриране на нивелира** (само основната камера)

Докоснете настройката, за да калибрирате стандарта за хоризонталната равнина, за да фиксирате отклоненията по посока на наклона.

- **Ползв. бутон сила звук за**

Мащабиране / Сила на звука / Затвор на камерата / Изкл.: Можете да променят начина, по който използвате бутона за сила на звука.

- **Аудио сигнали**

Вкл.: всички / Вкл.: само звука на затвора / Изкл.: Можете да изберете дали камерата да генерира звуци или не, като звук на затвора, звуци в началото и края на видеозаписа, както и серия от бипкания за обратно броене, когато използвате таймера за самозаснемане.

- **Хранилище за данни** (с изключение на режима на автоматично кадриране)

Вътрешна памет / SD карта: Можете да изберете дали статични изображения и видеоклипове да се съхраняват във вътрешната памет на устройството или на microSD карта.

Съвет

- Препоръчително е да използвате microSD карта с видео скорост клас 30 (V30) или по-висок.

- **Запис на местоположение**

Вкл. / Изкл.: Можете да запазвате Вашите снимки и видеоклипове с местоположенията, където са направени.

- **Стартиране с бут. на затв.**

Стартиране на прил. "Камера" / Изкл.: Ако искате да предотвратите случайното стартиране на приложението Camea при натискане и задържане на бутона за затвора на устройството, променете настройката на Изкл.

- **Дист. упр. с Bluetooth**

Можете да сдвоите с Bluetooth дистанционно управление, за да използвате дистанционно функциите в приложението Камера.

- **Съвети**

Докоснете, за да отидете на уебсайта за съвети на приложението Камера.

- **Достъпност**

Можете да покажете връзка към информация за достъпността.

- **Софтуерен лиценз**

Можете да покажете информация за лиценза на софтуера.

- **Връщане настр. в нач. състояние**

Можете да възстановите всички настройки по подразбиране.

Сродна тема

- [Сдвояване с дистанционно управление или захват за заснемане чрез Bluetooth](#)
- [Правене на снимки \(Фото\)](#)
- [AI Асистент на камерата \(Фото\)](#)
- [Запис на видеоклипове \(Видео\)](#)
- [Снимане с ефект Боке](#)
- [Заснемане на статични изображения \(Pro фото\)](#)
- [Запис на видеоклипове \(Pro видео\)](#)
- [Записване на видеоклипове при проследяване на обект \(AI Оператор\)](#)
- [Снимане с висока разделителна способност \(48 MP\)](#)
- [Записване на видеоклипове с автоматична рамка \(Автом. кадр. честота\)](#)
- [Записване на видеоклипове на забавен каданс](#)
- [Запис на видеоклипове с ефект Боке](#)

Имайте предвид, че това Помощно ръководство е преведено от машина. Машинните преводи не улавят контекста и може да не предават точно смисъла на съдържанието на английската версия. За да прегледате оригиналната английска версия, изберете English от [Страница за избор на език].

TP1001670431

Смартфон

Xperia 1 VIII XQ-GE54/XQ-GE74

Преглед на режимите (Pro фото)

Можете да снимате неподвижни изображения, като изберете режим на снимане измежду следните.

- P (Програмируем автоматичен режим)
- S (Приоритет на скорост на затвора)
- M (Ръчна експозиция)

Интерфейсът се превключва автоматично, така че можете да използвате камерата както вертикално, така и хоризонтално.

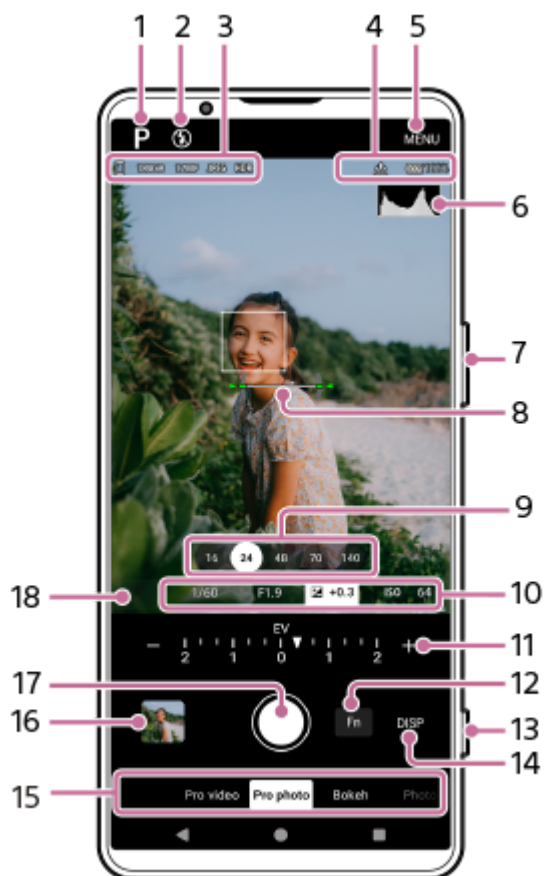

1. Докоснете, за да превключите режима на снимане.

- P (Програмируем автоматичен режим)
- S (Приоритет на скорост на затвора)
- M (Ръчна експозиция)

За подробна информация за всеки режим на снимане докоснете бутона.

(?) (Прочети повече)

2. Състояние на светкавицата

Докоснете , за да превключите настройката на светкавицата между следните модели.

- Изкл./Вкл. (запълваща светкавица)
- Изкл./Автоматично (автоматична светкавица)

Цветът на фона на иконата на светкавицата става бял, когато светкавицата се активира.

3. Икона за съхранение на данни

Размер на свободното пространство

Размер на изображението

Формат на файла

Състояние на HDR

За да изберете съотношение на страните, докоснете, както следва.

[MENU] > [Снимане] > [Пропорция]

След това изберете една от следните опции.

4:3 (12MP) / 3:2 (10MP) / 16:9 (9MP) / 1:1 (9MP)

4. Икони за състоянието на връзката на дистанционното управление през Bluetooth

Състояние на географското маркиране

Състояние на батерията

 (предпазване от топлина)

5. Натиснете, за да промените по-подробни настройки.

6. Хистограма

Можете да проверите графичното разпределение на яркостта.

7. Използвайте бутона за мащабиране, за да увеличите или намалите мащаба.

8. Нивелир

Нивелирът ви помага да измерите ъгъла на устройството и да поддържате картината хоризонтална. Когато устройството усети, че това е нивото, нивелирът става зелен. За да калибрирате еталона за хоризонталната равнина, за да фиксирате отклоненията в посоката на наклона, използвайте следния начин.

[MENU] > [Настройка] > [Калибриране на нивелира]

9. Докоснете някой от ъгловите бутони, за да смените ъглите на изгледа.

За да увеличите или намалите мащаба върху изображението, натиснете отново ъгловия бутон, след което го плъзнете наляво и надясно (в портретна ориентация) или нагоре и надолу (в пейзажна ориентация).

Можете също така да увеличавате или намалявате изображението, като притискате визъора или натискате бутона за увеличение.

10. Скорост на затвора

Стойност на диафрагмата

Компенсация на експозицията

Чувствителност ISO

Можете да промените стойността, като натиснете подчертаната настройка.

11. Скала

Можете да промените стойността чрез натискане на подчертаната настройка, показана над циферблата (в портретна ориентация) или в долната част на визъора (в пейзажна ориентация).

- P: Можете да регулирате стойността на експозицията (EV) и да изберете стойността на ISO.
- S: Можете да изберете скоростта на затвора и да регулирате стойността на експозицията (EV).
- M: Можете да изберете скоростта на затвора и стойността на ISO.

12. Докоснете, за да отворите менюто с функции.







Можете да регулирате често използвани настройки.

За да пренасочите или пренаредите елементите за настройка във функционалното меню, докоснете, както следва.

[MENU] > [Настройка] > [Персонализиране на меню за функции (снимка)]

13. Използвайте бутона на затвора за стартиране на приложението Камера или за снимане на изображения.

- Можете да активирате или деактивирате възможността за стартиране на приложението Camera чрез продължително натискане на бутона за затвора. Намерете и докоснете една от следните настройки.
 - [Настройки] > [Системни] > [Жестове] > [Бутон на затвора] > [Стартиране на прил. „Камера“]
 - [MENU] > [Настройка] > [Стартиране с бут. на затв.] > [Стартиране на прил. "Камера"]

14. Докоснете, за да се покаже или скрие информацията, показана на визъора.
За да персонализирате елементите, които се показват, когато докоснете DISP, докоснете, както следва.
[MENU] > [Настройка] > [Персонализиране на бутон DISP (снимка)]
15. Изберете режим.
Плъзнете екрана наляво или надясно, за да намерите желанния режим.
16. Натиснете миниатюрата за разглеждане на статични изображения и видеоклипове в приложението Google Фото.
 -  (Споделяне): Докоснете иконата, за да споделите снимка или видеоклип.
 -  (Редактиране): Докоснете иконата, за да редактирате снимка или видеоклип.Докоснете екрана, за да се скрият или покажат иконите.
За повече информация относно приложението Снимки на Google посетете следния URL адрес.
support.google.com/android/
 -  (Назад): Докоснете бутона, за да се върнете в приложението Камера.
17. Използвайте бутона на затвора за снимане на изображения.
18. Индикатор за фокуса
 -  (Непрекъснат AF): Тази икона показва, че фокусирането е в ход, когато е избран режимът Непрекъснат AF.
 -  (Непрекъснат AF): Тази икона показва, че обектът е на фокус, когато е избран режимът на непрекъснат автофокус. Фокусът ще се регулира непрекъснато в зависимост от движенията на обекта.
 -  (Автоматичен фокус): Тази икона показва, че обектът е на фокус.

Сродна тема

- [Меню за функцията \(Pro фото\)](#)
- [Заснемане на статични изображения \(Pro фото\)](#)
- [Допълнителни настройки на камерата](#)
- [Функции с изкуствен интелект в приложението Google Photos](#)
- [Сдвояване с дистанционно управление или захват за заснемане чрез Bluetooth](#)
- [Меню "Настройки"](#)

Имайте предвид, че това Помощно ръководство е преведено от машина. Машинните преводи не улавят контекста и може да не предават точно смисъла на съдържанието на английската версия. За да прегледате оригиналната английска версия, изберете English от [Страница за избор на език].

TP1000430356

Смартфон

Xperia 1 VIII XQ-GE54/XQ-GE74

Меню за функцията (Pro фото)

Настройките, които могат да бъдат регулирани в зависимост от режима на снимане.

Докоснете бутона Fn, за да отворите менюто с функции. За да затворите функционалното меню, докоснете отново бутона Fn.



1. Режим на работа

Таймер за самозаснемане: 10 сек / Таймер за самозаснемане: 3 сек

Единична снимка

Сер. снимки: Lo: Можете да снимате изображения непрекъснато, докато докосвате и задържате бутона за затвора на екрана или натискате продължително бутона за затвора на устройството. Скоростта достига максимум 10 изображения в секунда.

Сер. снимки: Hi: Можете да снимате изображения непрекъснато, докато докосвате и задържате бутона за затвора на екрана или натискате продължително бутона за затвора на устройството. Скоростта достига максимум 20 изображения в секунда.

Сер. снимки: Hi+: Можете да снимате изображения непрекъснато, докато докосвате и задържате бутона за затвора на екрана или натискате продължително бутона за затвора на устройството. Скоростта достига максимум 30 изображения в секунда.

Забележка

- Скоростта на непрекъснато снимане намалява, когато буферът на устройството се запълни.

Съвет

- Докоснете, както следва, за да зададете дали да се показва индикаторът за обратна връзка при непрекъснато снимане.
[MENU] > [Снимане]
След това докоснете следния превключвател:
[Обратна връзка при серийни снимки]
- За да отмените самоснимачката, докоснете бутона Режим на шофиране, след което изберете следното.
[Единична снимка]

2. Режим на фокусиране

Еднократно снимане AF: Използвайте настройката, когато обектът е неподвижен. Натиснете бутона на затвора на устройството до средата, за да фокусирате обекта. Фокусът остава заключен, докато не спрете да

натискате до средата бутона на затвора на устройството.

Непрекъснат AF: Използвайте тази настройка, когато обектът е в движение. Камерата продължава да фокусира, докато натискате до средата бутона на затвора на устройството.

Ръчен фокус: Можете да регулирате фокуса ръчно с помощта на плъзгача във визьора. Можете също така да докоснете една от следните икони, за да направите по-фини настройки.

 (Фокус наблизо) /  (Фокус надалеч)

За да регулирате фокуса чрез увеличаване на изображението, докоснете следната икона и плъзнете визьора, за да преместите увеличената област, или докоснете два пъти областта, която искате да увеличите.

 (Фокус лупа)

Ако не можете да фокусирате върху избрания обект с помощта на автоматичен фокус, използвайте ръчен фокус.

3. Фокусна зона

Широко: Камерата автоматично фокусира върху целия диапазон на екрана.

Център: Фотоапаратът автоматично фокусира върху обект в центъра на изображението.

Фокус и следене: Ако изберете обект за фокусиране и проследяване, като го докоснете във визьора, камерата ще се фокусира върху обекта и ще започне да го проследява, когато натиснете бутона на затвора на устройството до средата.

Съвет

- Можете да изберете цвета на зоната на фокус. Докоснете, както следва, и след това изберете опция.
[MENU] > [Фокус] > [Цвят на зона на фокус]

4. Изчислителна снимка

Автоматично / Изкл.: Камерата автоматично идентифицира сцената и припокрива няколко снимки, за да направи красиви автоматични кадри с по-малко размазване, шум, прекомерно и недостатъчно експониране.

5. DRO/Авто HDR

Оптимизатор на динамич. обхват: Фотоапаратът оптимизира яркостта и градацията, като анализира контраста между обекта и фона от едно изображение.

Авто HDR: Фотоапаратът оптимизира яркостта и градацията чрез наслагане на няколко изображения, заснети с различни експозиции.

Изкл.

Съвет

- Докоснете следното, за да използвате формата Ultra HDR (High Dynamic Range), който ви позволява да правите ярки и живи снимки.
[MENU] > [Настройка] > [Ултра HDR] > [Вкл.]

6. Режим на измерване

Мулти: Фотоапаратът измерва светлината във всяка област след разделяне на общата площ на няколко области и определя правилната експозиция на целия екран (измерване по няколко шаблона).

Централно: Фотоапаратът измерва средната яркост на целия екран, като акцентира върху централната част на екрана (централно претеглено измерване).

Точково: Фотоапаратът измерва само вътре в измервателния кръг.

7. AF на лице/очи

AF на лице/очи / AF на лице / Изкл.

Камерата разпознава лицата или очите на хората и животните, и се фокусира автоматично върху тях.

Когато камерата засече лицата на хора или животни се появява рамка. Натиснете лицето, върху което искате да фокусирате, след което натиснете бутона за затвора на устройството до половина, за да фокусирате.

Рамката за откриване ще стане зелена, а камерата ще се фокусира върху лицето или едно от очите, които сте избрали.

8. Креативен изглед

ST (Стандартно) / NT (Неутрално) / VV (Наситена) / FL (Лента) / IN (Моментално) / SH (Мек вис. кл.): Всеки предварително зададен вид е оптимизиран с различна комбинация от цветови тон, наситеност, контраст, рязкост, яркост и други елементи на изображението, така че можете да настроите обработката на изображението с идеалния баланс на тези елементи. За да получите подробна информация за всеки предварително зададен външен вид, докоснете бутона.

❓ (Прочети повече)

9. Светкавица

Изкл. / Автоматично / Вкл. / Светлина

10. WB

Автоматично / Облачно / Дневна светлина / Флуоресцентно / Волфрамова / Сянка: Можете да регулирате цветовите тонове в зависимост от избрания източник на светлина, който осветява обекта (предварително зададен баланс на бялото). За да регулирате фино цветовите тонове, докоснете бутона AB/GM, за да се покаже екранът за фино регулиране, след което преместете оранжевата точка до желаната позиция. След регулирането натиснете отново бутона, за да затворите екрана за фино настройване.

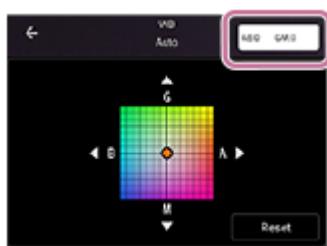

Темп 1 / Темп 2 / Темп 3: Фотоапаратът запамята настройките на баланса на бялото, определени като цветова температура. Докоснете бутона K, за да регулирате цветовата температура с помощта на циферблата. Докоснете бутона AB/GM, за да настроите фино цветовия тон с помощта на екрана за фина настройка. След регулирането натиснете отново бутона, за да затворите екрана за фино настройване.

Персонализиране 1 / Персонализиране 2 / Персонализиране 3: Фотоапаратът запамята основния бял цвят при светлинните условия за средата на снимане. За да настроите основния бял цвят, изберете един от елементите, докоснете следното и следвайте инструкциите на екрана.

[Прил.]

11. Файлов формат

RAW: В този файлов формат не се извършва цифрово обработване. Изберете този формат, за да обработвате изображения на компютър за професионални цели.

RAW и JPEG: Едновременно се създават RAW изображение и JPEG изображение. Това е подходящо, когато са Ви необходими два файла с изображението, JPEG за преглед и RAW за редактиране.

JPEG: Изображението се записва в JPEG формат.

12. Подчертаване

Вкл. / Изкл.: Подчертаването Ви помага да проверите фокуса, като подобрява контурите на областите, които са във фокуса.

Съвет

- Можете да изберете цвят за подчертаване. Докоснете, както следва, и след това изберете опция.
[MENU] > [Фокус] > [Подчертаване с цвят]

За пренасочване или пренареждане на елементите за настройка във функционалното меню

1. Докоснете както следва.

[MENU] > [Настройка] > [Персонализиране на меню за функции (снимка)]

2. Следвайте инструкциите на екрана.

Сродна тема

- [Преглед на режимите \(Pro фото\)](#)
- [Заснемане на статични изображения \(Pro фото\)](#)
- [Допълнителни настройки на камерата](#)

Имайте предвид, че това Помощно ръководство е преведено от машина. Машинните преводи не улавят контекста и може да не предават точно смисъла на съдържанието на английската версия. За да прегледате оригиналната английска версия, изберете English от [Страница за избор на език].

TP1000430398

5-073-518-21 Copyright 2026 Sony Corporation

Смартфон

Xperia 1 VIII XQ-GE54/XQ-GE74

Заснемане на статични изображения (Pro фото)

1 Стартирайте приложението Камера.

 (Камера)

2 Изберете режима. [Pro фото]

3 Изберете режим на снимане.

- P (Програмируем автоматичен режим): Можете да снимате статични изображения с автоматично настроена експозиция (както скоростта на затвора, така и стойността на апретурата).
- S (Приоритет на скорост на затвора): Можете да снимате статични изображения на бързо движещи се обекти и др. с ръчно настроена скорост на затвора. (Стойността по ISO се регулира автоматично.)
- M (Ръчна експозиция): Можете да снимате статични изображения с желаната скорост на затвора и стойност по ISO.



4 Задайте желаните настройки на функциите за снимане.

5 Насочете камерата към обекта.

6 Докоснете някой от ъгловите бутони, за да смените ъглите на изгледа.

За да увеличите или намалите мащаба върху изображението, натиснете отново ъгловия бутон, след което го плъзнете наляво и надясно (в портретна ориентация) или нагоре и надолу (в пейзажна ориентация). Можете също така да увеличавате или намалявате изображението, като притискате визьора или натискате бутона за увеличение.

7 Регулирайте настройките чрез циферблата.

Можете да промените стойността чрез натискане на подчертаната настройка, показана над циферблата (в портретна ориентация) или в долната част на визъора (в пейзажна ориентация).

- P: Можете да регулирате стойността на експозицията (EV) и да изберете стойността на ISO.
- S: Можете да изберете скоростта на затвора и да регулирате стойността на експозицията (EV).
- M: Можете да изберете скоростта на затвора и стойността на ISO.

8 Регулирайте фокуса.

- Камерата автоматично ще засече обект и ще се фокусира върху него.
- Натиснете обекта, върху който искате да фокусирате, за да го изберете.

9 Докоснете бутона на затвора на екрана или натиснете бутона на затвора на устройството, за да направите снимка.

- Ако натиснете бутона за затвора на устройството до средата, цветът на рамката за фокусиране ще се промени на зелен, а камерата ще се фокусира върху обекта в кадър. Фокусът ще се регулира непрекъснато в зависимост от движенията на обекта. Натиснете бутона на затвора на устройството докрай, за да заснемете изображение.
- Когато използвате устройството хоризонтално и снимате изображения, като натиснете бутона на затвора на устройството, дръжте устройството, както е показано на илюстрацията.

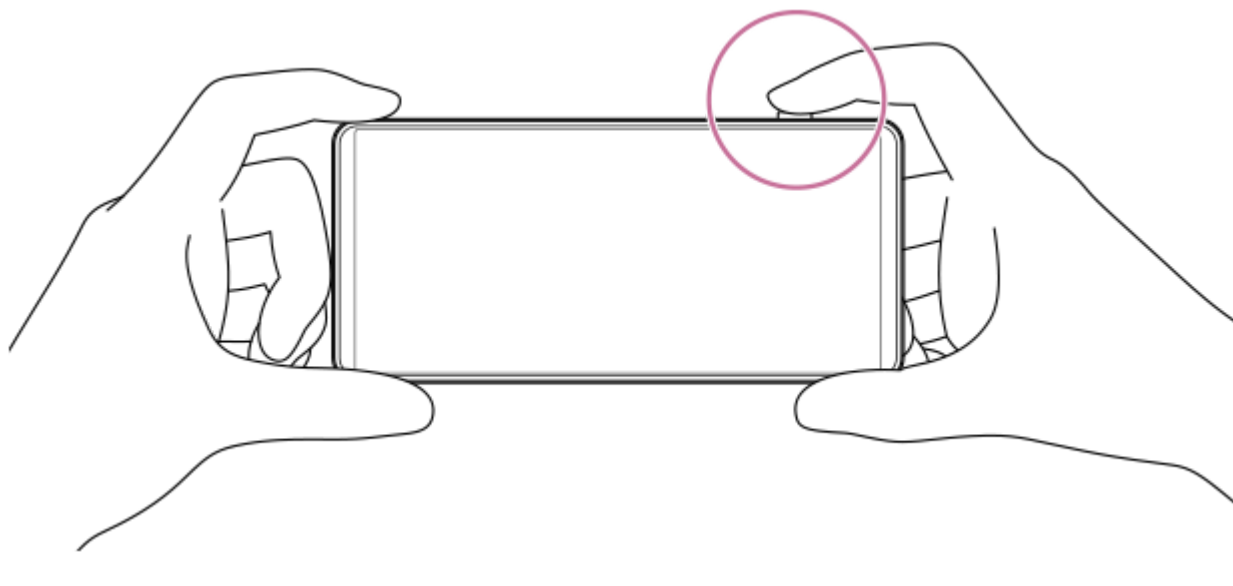

За запис на видеоклип в режим Pro photo

Можете да запишете временно видеоклип, дори ако е избрано следното.

[MENU] > [Снимане] > [Режим на работа] > режим, различен от режимите за непрекъснато снимане

1. Докоснете и задръжте бутона на затвора на екрана, за да започне запис на видеоклип, след което премахнете пръста си, за да спрете записа.
Ако докоснете и задържите бутона на затвора на екрана и го плъзнете в иконата за заключване вдясно, записът ще продължи, след като премахнете пръста си.

Избор на функция, която да се регулира при докосване на визъора

1. Докоснете, както следва, и след това изберете опция.

[MENU] > [Фокус] > [Функция при докосване]

- **Просл. на докос. и ярк.:** Фотоапаратът запазва фокуса върху посочения движещ се обект и регулира яркостта.

- **Проследяване на докосването:** Фотоапаратът запазва фокуса заключен върху посочения движещ се обект.
- **Фокус и яркост:** Фотоапаратът автоматично фокусира върху зададената позиция и регулира яркостта.
- **Фокус:** Фотоапаратът автоматично фокусира върху зададената позиция.

Съвет

- Можете също да стартирате приложението Камера, като извършвате следните операции.
 - Натиснете продължително бутона на затвора на устройството.
За да активирате или деактивирате тази функция, намерете и докоснете следното, след което докоснете превключвателя.
[Настройки] > [Системни] > [Жестове] > [Бутон на затвора] > [Стартиране на прил. „Камера“]
 - Докоснете и задръжте следната икона от заключения екран.
 (Камера)
За да активирате тази функция, докоснете и задръжте празна област в Начален екран, след което докоснете, както следва.
[Тапет и стил] > [Заключен екран] > [Преки пътища]
След това задайте иконата на камерата за ляв или десен пряк път.
 - Натиснете бутона за захранване два пъти.
За да активирате или деактивирате тази функция, намерете и докоснете, както следва.
[Настройки] > [Системни] > [Жестове] > [Двукратно натискане на бутона за захранване]
За да активирате тази функция, докоснете следния превключвател и настройка.
[Използване на двукратно натискане] > [Камера]
- Използвайте статив, за да предотвратите треперенето на камерата, когато сте избрали затвора на бавна скорост.
- Когато снимате спортна сцена на закрито, задайте ISO чувствителността на по-висока стойност.
- Можете да промените стойностите на подчертаните настройки в долната част на визьора, като ги натиснете.
- Можете да снимате изображения с ефект, който прави кожата да изглежда по-гладка. Докоснете както следва.
[MENU] > [Експозиция/цвят] > [Ефект на меко осветление] > [Вкл.]
- Можете да коригирате изкривяването на лицата, което се появява близо до ръба на екрана, когато е избран широк зрителен ъгъл. Докоснете, както следва, за да активирате настройката.
[MENU] > [Снимане] > [Корекция на изкрив. на лица] > [Автоматично]
- Можете да проверите обобщение на режима Pro photo.
Докоснете както следва.
[MENU] > [Настройка] > [Относно „Pro фото“]

Сродна тема

- [Преглед на режимите \(Pro фото\)](#)
- [Меню за функцията \(Pro фото\)](#)
- [Допълнителни настройки на камерата](#)
- [Меню "Настройки"](#)

Имайте предвид, че това Помощно ръководство е преведено от машина. Машинните преводи не улавят контекста и може да не предават точно смисъла на съдържанието на английската версия. За да прегледате оригиналната английска версия, изберете English от [Страница за избор на език].

TP0003027324

Смартфон

Xperia 1 VIII XQ-GE54/XQ-GE74

Допълнителни настройки на камерата

[Pro фото] / [Pro видео]:

Докоснете, както следва, за да изберете настройката, която искате да промените.

[MENU] > [Настройка]

В режими, различни от горните, докоснете, както следва, за да изберете настройката, която искате да промените.

 (Настройки) > [Меню]

- **Решетка**

Вкл. / Изкл.: Можете да зададете дали да се показват или не линиите на таблицата, за да Ви помогнат с композицията на изображенията.

- **Нивелир** (само основна камера) (с изключение на режимите Pro photo и Pro video)

Изкл. / Вкл.: всички (звук, вибр., диспл.) / Включено: само дисплей: Можете да зададете дали да се показва или не измервателят на нивото. Можете също така да настроите фотоапарата да сигнализира за нивото на камерата чрез звук, вибрация и дисплей.

- **Калибриране на нивелира** (само основната камера)

Докоснете настройката, за да калибрирате стандарта за хоризонталната равнина, за да фиксирате отклоненията по посока на наклона.

- **Ползв. бутон сила звук за**

Мащабиране / Сила на звука / Затвор на камерата / Изкл.: Можете да променят начина, по който използвате бутона за сила на звука.

- **Аудио сигнали**

Вкл.: всички / Вкл.: само звука на затвора / Изкл.: Можете да изберете дали камерата да генерира звуци или не, като звук на затвора, звуци в началото и края на видеозаписа, както и серия от бипкания за обратно броене, когато използвате таймера за самозаснемане.

- **Хранилище за данни** (с изключение на режима на автоматично кадриране)

Вътрешна памет / SD карта: Можете да изберете дали статични изображения и видеоклипове да се съхраняват във вътрешната памет на устройството или на microSD карта.

Съвет

- Препоръчително е да използвате microSD карта с видео скорост клас 30 (V30) или по-висок.

- **Запис на местоположение**

Вкл. / Изкл.: Можете да запазвате Вашите снимки и видеоклипове с местоположенията, където са направени.

- **Стартиране с бут. на затв.**

Стартиране на прил. "Камера" / Изкл.: Ако искате да предотвратите случайното стартиране на приложението Camera при натискане и задържане на бутона за затвора на устройството, променете настройката на Изкл.

- **Дист. упр. с Bluetooth**

Можете да сдвоите с Bluetooth дистанционно управление, за да използвате дистанционно функциите в приложението Камера.

- **Съвети**

Докоснете, за да отидете на уебсайта за съвети на приложението Камера.

- **Достъпност**

Можете да покажете връзка към информация за достъпността.

- **Софтуерен лиценз**

Можете да покажете информация за лиценза на софтуера.

- **Връщане настр. в нач. състояние**

Можете да възстановите всички настройки по подразбиране.

Сродна тема

- [Сдвояване с дистанционно управление или захват за заснемане чрез Bluetooth](#)
- [Правене на снимки \(Фото\)](#)
- [AI Асистент на камерата \(Фото\)](#)
- [Запис на видеоклипове \(Видео\)](#)
- [Снимане с ефект Боке](#)
- [Заснемане на статични изображения \(Pro фото\)](#)
- [Запис на видеоклипове \(Pro видео\)](#)
- [Записване на видеоклипове при проследяване на обект \(AI Оператор\)](#)
- [Снимане с висока разделителна способност \(48 MP\)](#)
- [Записване на видеоклипове с автоматична рамка \(Автом. кадр. честота\)](#)
- [Записване на видеоклипове на забавен каданс](#)
- [Запис на видеоклипове с ефект Боке](#)

Имайте предвид, че това Помощно ръководство е преведено от машина. Машинните преводи не улавят контекста и може да не предават точно смисъла на съдържанието на английската версия. За да прегледате оригиналната английска версия, изберете English от [Страница за избор на език].

TP1001670431

Смартфон
Xperia 1 VIII XQ-GE54/XQ-GE74

Преглед на режимите (Pro видео)

Можете да записвате видеоклипове, като изберете режим на снимане измежду следните.

- P (Програмируем автоматичен режим)
- S (Приоритет на скорост на затвора)
- M (Ръчна експозиция)

Интерфейсът се превключва автоматично, така че можете да използвате камерата както вертикално, така и хоризонтално.

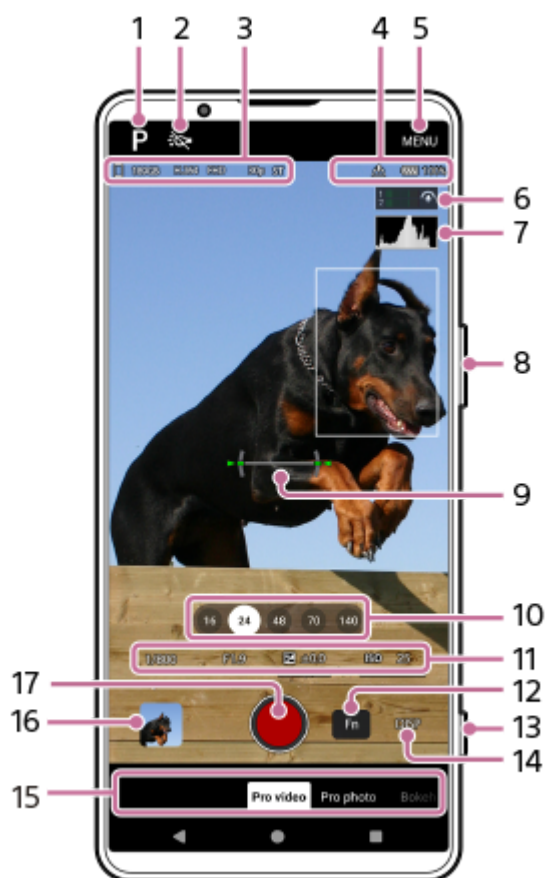

1. Докоснете, за да превключите режима на снимане.

- P (Програмируем автоматичен режим)
- S (Приоритет на скорост на затвора)
- M (Ръчна експозиция)

За подробна информация за всеки режим на снимане докоснете бутона.

(Прочети повече)

2. Икона Светлина

Можете да включите или изключите светлината, като натиснете иконата.

3. Икона за съхранение на данни

Размер на свободното пространство

Формат на видеото

Резолюция

Икона за автоматична скорост на кадрите

Честота на кадрите

Изглед (или Gamma)

За да подобрите качеството на видеото при слаба светлина, докоснете следното, за да активирате функцията.
[MENU] > [Снимане] > [Автом. кадрова честота] > [Вкл.]

Можете да активирате функцията за автоматична кадрова честота само в следния режим на снимане.

P (Програмируем автоматичен режим)

4. Икони за състоянието на връзката на дистанционното управление през Bluetooth

Състояние на географското маркиране

Състояние на батерията

 (Предупреждение за топлина)

5. Натиснете, за да промените по-подробни настройки.

6. Индикатор за ниво на звука

Иконата до индикатора за нивото на звука показва използвания в момента микрофон.

7. Хистограма

Можете да проверите графичното разпределение на яркостта.

8. Използвайте бутона за мащабиране, за да увеличите или намалите мащаба.

9. Нивелир

Нивелирът ви помага да измерите ъгъла на устройството и да поддържате картината хоризонтална. Когато устройството усети, че това е нивото, нивелирът става зелен. За да калибрирате еталона за хоризонталната равнина, за да фиксирате отклоненията в посоката на наклона, използвайте следния начин.

[MENU] > [Настройка] > [Калибриране на нивелира]

10. Докоснете някой от ъгловите бутони, за да смените ъглите на изгледа.

За да увеличите или намалите мащаба върху изображението, натиснете отново ъгловия бутон, след което го плъзнете наляво и надясно (в портретна ориентация) или нагоре и надолу (в пейзажна ориентация).

Можете също така да увеличавате или намалявате изображението, като притискате визъора или натискате бутона за увеличение.

11. Скорост на затвора

Стойност на диафрагмата

Компенсация на експозицията

Чувствителност ISO

Можете да промените стойността, като натиснете подчертаната настройка.

- P: Можете да регулирате стойността на експозицията (EV) и да изберете стойността на ISO.
- S: Можете да изберете скоростта на затвора и да регулирате стойността на експозицията (EV).
- M: Можете да изберете скоростта на затвора и стойността на ISO.

12. Докоснете, за да отворите менюто с функции.

Можете да регулирате често използвани настройки.



За да пренасочите или пренаредите елементите за настройка във функционалното меню, докоснете, както следва.

[MENU] > [Настройка] > [Персонализиране на меню за функции (видео)]

13. Използвайте бутона на затвора, за да стартирате приложението Камера или за да записвате видеа.

Съвет

- Можете да активирате или деактивирате възможността за стартиране на приложението Camera чрез продължително натискане на бутона за затвора. Намерете и докоснете една от следните настройки.
— [Настройки] > [Системни] > [Жестове] > [Бутон на затвора] > [Стартиране на прил. „Камера“]

14. Докоснете, за да се покаже или скрие информацията, показана на визъора.
За да персонализирате елементите, които се показват, когато докоснете DISP, докоснете, както следва.
[MENU] > [Настройка] > [Персонализиране на бутон DISP (видео)]
15. Изберете режим.
Плъзнете екрана наляво или надясно, за да намерите желания режим.
16. Натиснете миниатюрата за разглеждане на статични изображения и видеоклипове в приложението Google Фото.
 (Споделяне): Докоснете иконата, за да споделите снимка или видеоклип.
 (Редактиране): Докоснете иконата, за да редактирате снимка или видеоклип.
Докоснете екрана, за да се скрият или покажат иконите.
За повече информация относно приложението Снимки на Google посетете следния URL адрес.
support.google.com/android/
 (Назад): Докоснете бутона, за да се върнете в приложението Камера.
17. Натиснете, за да стартирате, поставите на пауза и спрете запис на видеоклипове.

Сродна тема

- [Меню за функцията \(Pro видео\)](#)
- [Запис на видеоклипове \(Pro видео\)](#)
- [Допълнителни настройки на камерата](#)
- [Сдвояване с дистанционно управление или захват за заснемане чрез Bluetooth](#)
- [Меню "Настройки"](#)

Имайте предвид, че това Помощно ръководство е преведено от машина. Машинните преводи не улавят контекста и може да не предават точно смисъла на съдържанието на английската версия. За да прегледате оригиналната английска версия, изберете English от [Страница за избор на език].

TP1002005986

Смартфон

Xperia 1 VIII XQ-GE54/XQ-GE74

Меню за функцията (Pro видео)

Настройките, които могат да бъдат регулирани в зависимост от режима на снимане.

Докоснете бутона Fn, за да отворите менюто с функции. За да затворите функционалното меню, докоснете отново бутона Fn.



1. Резолюция

4K / Full HD

2. Кадр. честота

24 fps / 30 fps / 60 fps / 120 fps

3. Режим на фокусиране

Непрекъснат AF: Използвайте тази настройка, когато обектът е в движение. Камерата ще фокусира непрекъснато.

Ръчен фокус: Можете да регулирате фокуса ръчно с помощта на плъзгача във визьора. Можете също така да докоснете една от следните икони, за да направите по-фини настройки.

🌸 (Фокус близо) / ▲ (Фокус далеч)

Ако не можете да фокусирате желанния обект с помощта на непрекъснатия AF, използвайте ръчния фокус.

4. Функция при докосване

Можете да изберете какво да се регулира, когато докоснете визьора.

Просл. на докос. и ярк.: Фотоапаратът запазва фокуса върху посочения движещ се обект и регулира яркостта.

Проследяване на докосването: Фотоапаратът запазва фокуса заключен върху посочения движещ се обект.

Фокус и яркост: Фотоапаратът автоматично фокусира върху зададената позиция и регулира яркостта.

Фокус: Фотоапаратът автоматично фокусира върху зададената позиция.

5. Динамичен обхват

Широк: Можете да записвате видеоклипове с широк динамичен обхват, като използвате обработка на изображения, която комбинира няколко кадъра.

Стандартен

6. Микр.

Можете да изберете кой микрофон да използвате, докато записвате видеоклипове.

Във вс. посоки (стерео): Тази настройка е идеална за улавяне на звук от всички страни или посоки, например звук от околната среда.

Приоритет на гласа (задан): Тази настройка е идеална за заснемане на гласове или звук от обекта при запис с основната камера. Докосвайте задния панел колкото се може по-малко по време на записване, за да избегнете записването на шум.

7. AF на лице/очи

AF на лице/очи / AF на лице / Изкл.

Камерата разпознава лицата или очите на хората и животните, и се фокусира автоматично върху тях.

Когато камерата засече лицата на хора или животни се появява рамка. За да промените фокуса, докоснете лицето на обекта, върху което искате да фокусирате.

8. Изглед

Креативен изглед : ST (Стандартно)/ Креативен изглед : NT (Неутрално) / Креативен изглед : VV (Наситена) / Креативен изглед : FL (Лента) / Креативен изглед : IN (Моментално) / Креативен изглед : SH (Мек вис. кл.) / S-Cinetone for mobile: Всеки предварително зададен вид е оптимизиран с различна комбинация от цветови тон, наситеност, контраст, рязкост, яркост и други елементи на изображението, така че можете да настроите обработката на изображението с идеалния баланс на тези елементи. За да получите подробна информация за всеки предварително зададен външен вид, докоснете бутона.

 (Прочети повече)

9. HDR/SDR формат

Разрешете HDR (високо динамичен обхват) да направи видеоклиповете да се показват по-драматични и по-близо до това, което виждате в реалния живот.

HDR(HLG/BT.2020): Видеото се записва с комбинация от HLG за гама кривата и BT.2020 за цветовото пространство.

SDR(BT.709): Видеоклипът се записва с комбинация от стандартна гама крива и BT.709 за цветното пространство.

10. WB

Автоматично / Облачно / Дневна светлина / Флуоресцентно / Волфрамова / Сянка: Можете да регулирате цветовите тонове в зависимост от избрания източник на светлина, който осветява обекта (предварително зададен баланс на бялото). За да регулирате фино цветовите тонове, докоснете бутона AB/GM, за да се покаже екранът за фино регулиране, след което преместете оранжевата точка до желаната позиция. След регулирането натиснете отново бутона, за да затворите екрана за фино настройване.

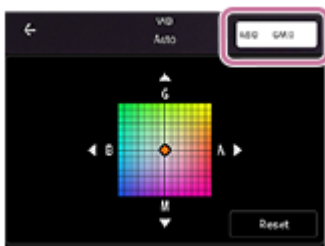

Темп 1 / Темп 2 / Темп 3: Фотоапаратът запаметява настройките на баланса на бялото, определени като цвятова температура. Докоснете бутона K, за да регулирате цвятовата температура с помощта на циферблата. Докоснете бутона AB/GM, за да настроите фино цвятовия тон с помощта на екрана за фина настройка. След регулирането натиснете отново бутона, за да затворите екрана за фино настройване.

Персонализиране 1 / Персонализиране 2 / Персонализиране 3: Фотоапаратът запаметява основния бял цвят при светлинните условия за средата на снимане. За да настроите основния бял цвят, изберете един от елементите, докоснете следната настройка и следвайте инструкциите на екрана.

[Прил.]

11. Стабилизация

Можете да записвате плавни видеоклипове без разклащане.

Вис. кач-во: Изберете тази стойност, за да получите най-силен ефект на стабилизация.

Стандартно: Изберете тази стойност, ако искате да записвате видеоклипове с малко по-широк зрителен ъгъл, дори ако ефектът на стабилизация ще бъде по-слаб от висококачествената стабилизация.

Изкл.

12. Подчертаване

Вкл. / Изкл.: Подчертаването Ви помага да проверите фокуса, като подобрява контурите на областите, които са във фокуса.

Съвет

- Можете да изберете цвят за подчертаване. Докоснете, както следва, и след това изберете опция.
[MENU] > [Фокус] > [Подчертаване с цвят]

За пренареждане или промяна на реда на елементите за настройка във функционалното меню

1. Докоснете както следва.
[MENU] > [Настройка] > [Персонализиране на меню за функции (видео)]
2. Следвайте инструкциите на екрана.

Сродна тема

- [Преглед на режимите \(Pro видео\)](#)
- [Запис на видеоклипове \(Pro видео\)](#)
- [Допълнителни настройки на камерата](#)

Имайте предвид, че това Помощно ръководство е преведено от машина. Машинните преводи не улавят контекста и може да не предават точно смисъла на съдържанието на английската версия. За да прегледате оригиналната английска версия, изберете English от [Страница за избор на език].

TP1002005991

Смартфон

Xperia 1 VIII XQ-GE54/XQ-GE74

Запис на видеоклипове (Pro видео)

1 Стартирайте приложението Камера.

 (Камера)

2 Изберете режима.

[Pro видео]

3 Изберете режим на снимане.

- P (Програмируем автоматичен режим): Можете да записвате видеа с автоматично настроена експозиция (както скоростта на затвора, така и стойността на апертурата).
- S (Приоритет на скорост на затвора): Можете да записвате видеа с по-естествено движение, като регулирате скоростта на затвора ръчно. (Стойността по ISO се регулира автоматично.)
- M (Ръчна експозиция): Можете да записвате видеа с желана скорост на затвора и стойност по ISO.

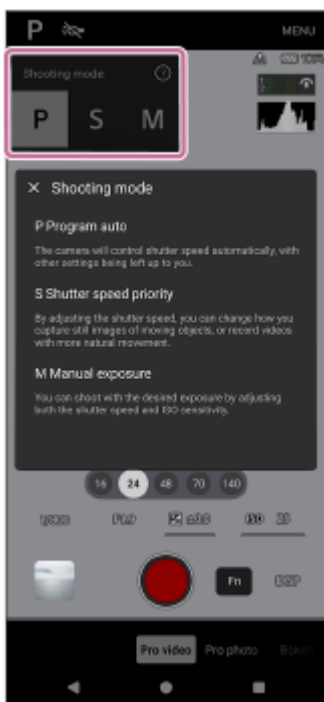

4 Задайте желаните настройки на функциите за снимане.

5 Насочете камерата към обекта.

6 Докоснете някой от ъгловите бутони, за да смените ъглите на изгледа.

За да увеличите или намалите мащаба върху изображението, натиснете отново ъгловия бутон, след което го плъзнете наляво и надясно (в портретна ориентация) или нагоре и надолу (в пейзажна ориентация).

Можете също така да увеличавате или намалявате изображението, като притискате визъора или натискате бутона за увеличение.

7 Задайте настройките.

Можете да промените стойността, като докоснете подчертаната настройка, показана в долната част на визъора.

- P: Можете да регулирате стойността на експозицията (EV) и да изберете стойността на ISO.
- S: Можете да изберете скоростта на затвора и да регулирате стойността на експозицията (EV).
- M: Можете да изберете скоростта на затвора и стойността на ISO.

8 Докоснете обекта, върху който искате да фокусирате във визъора.

9 Докоснете следния бутон на екрана или натиснете бутона за затваряне на устройството.

(Стартиране на видеозапис)





За да спрете записването на видеоклип, докоснете следния бутон на екрана или натиснете отново бутона за затваряне на устройството.

(Спиране на видеозаписа)

За да направите снимка по време на запис на видеоклип, докоснете бутона .

(снимка)

Бутони за запис върху екрана

-  (Стартирайте запис на видео): Можете да запишете видеоклип.
-  (Спиране на видеозаписа): Можете да поставите на пауза даден видеоклип.
-  (Възобновяване на видеозаписа): Можете да възобновите записа на видеоклип.
-  (Спиране на видеозаписа): Можете да спрете записа на видеоклип.

Забележка

- Форматът Ultra HDR не се поддържа за снимки, направени по време на запис на видеоклип, дори ако активирате Ultra HDR в режим Photo или Pro photo и т.н.

Съвет

- Можете също да стартирате приложението Камера, като извършвате следните операции.
 - Натиснете продължително бутона на затвора на устройството.
За да активирате или деактивирате тази функция, намерете и докоснете следното, след което докоснете превключвателя.
[Настройки] > [Системни] > [Жестове] > [Бутон на затвора] > [Стартиране на прил. „Камера“]
 - Докоснете и задръжте следната икона от заключения екран.
 (Камера)
За да активирате тази функция, докоснете и задръжте празна област в Начален екран, след което докоснете, както следва.
[Тапет и стил] > [Заклучен екран] > [Преки пътища]
След това задайте иконата на камерата за ляв или десен пряк път.
 - Натиснете бутона за захранване два пъти.
За да активирате или деактивирате тази функция, намерете и докоснете, както следва.
[Настройки] > [Системни] > [Жестове] > [Двукратно натискане на бутона за захранване]
За да активирате тази функция, докоснете следния превключвател и настройка.
[Използване на двукратно натискане] > [Камера]
- Когато снимате спортна сцена на закрито, задайте ISO чувствителността на по-висока стойност.
- Можете да промените стойностите на подчертаните настройки в долната част на визъора, като ги натиснете.

- Можете да предотвратите увеличаване на температурата на устройството, така че да можете да записвате видеоклипове по-продължително време, като забраните функциите, които изразходват заряда на батерията. Докоснете следното, след което следвайте инструкциите на екрана, за да оптимизирате настройките.
[MENU] > [Снимане] > [Ръков. за удължав. продълж. на записа]
- Можете да премахнете шума, който се създава при удар на вятъра върху микрофона при запис, без да губите първоначалното качество на звука. Докоснете както следва.
[MENU] > [Настройка] > [Намаляване на шума от вятъра]
След това докоснете следния превключвател, за да активирате функцията.
[Намаляване на шума от вятъра]
- Можете да проверите обобщение на режима Pro video.
Докоснете както следва.
[MENU] > [Настройка] > [Относно „Pro видео“]

Сродна тема

- [Преглед на режимите \(Pro видео\)](#)
- [Меню за функцията \(Pro видео\)](#)
- [Допълнителни настройки на камерата](#)
- [Меню "Настройки"](#)

Имайте предвид, че това Помощно ръководство е преведено от машина. Машинните преводи не улавят контекста и може да не предават точно смисъла на съдържанието на английската версия. За да прегледате оригиналната английска версия, изберете English от [Страница за избор на език].

TP1002005992

Смартфон

Xperia 1 VIII XQ-GE54/XQ-GE74

Допълнителни настройки на камерата

[Pro фото] / [Pro видео]:

Докоснете, както следва, за да изберете настройката, която искате да промените.

[MENU] > [Настройка]

В режими, различни от горните, докоснете, както следва, за да изберете настройката, която искате да промените.

 (Настройки) > [Меню]

- **Решетка**

Вкл. / Изкл.: Можете да зададете дали да се показват или не линиите на таблицата, за да Ви помогнат с композицията на изображенията.

- **Нивелир** (само основна камера) (с изключение на режимите Pro photo и Pro video)

Изкл. / Вкл.: всички (звук, вибр., диспл.) / Включено: само дисплей: Можете да зададете дали да се показва или не измервателят на нивото. Можете също така да настроите фотоапарата да сигнализира за нивото на камерата чрез звук, вибрация и дисплей.

- **Калибриране на нивелира** (само основната камера)

Докоснете настройката, за да калибрирате стандарта за хоризонталната равнина, за да фиксирате отклоненията по посока на наклона.

- **Ползв. бутон сила звук за**

Мащабиране / Сила на звука / Затвор на камерата / Изкл.: Можете да променят начина, по който използвате бутона за сила на звука.

- **Аудио сигнали**

Вкл.: всички / Вкл.: само звука на затвора / Изкл.: Можете да изберете дали камерата да генерира звуци или не, като звук на затвора, звуци в началото и края на видеозаписа, както и серия от бипкания за обратно броене, когато използвате таймера за самозаснемане.

- **Хранилище за данни** (с изключение на режима на автоматично кадриране)

Вътрешна памет / SD карта: Можете да изберете дали статични изображения и видеоклипове да се съхраняват във вътрешната памет на устройството или на microSD карта.

Съвет

- Препоръчително е да използвате microSD карта с видео скорост клас 30 (V30) или по-висок.

- **Запис на местоположение**

Вкл. / Изкл.: Можете да запазвате Вашите снимки и видеоклипове с местоположенията, където са направени.

- **Стартиране с бут. на затв.**

Стартиране на прил. "Камера" / Изкл.: Ако искате да предотвратите случайното стартиране на приложението Camega при натискане и задържане на бутона за затвора на устройството, променете настройката на Изкл.

- **Дист. упр. с Bluetooth**

Можете да сдвоите с Bluetooth дистанционно управление, за да използвате дистанционно функциите в приложението Камера.

- **Съвети**

Докоснете, за да отидете на уебсайта за съвети на приложението Камера.

- **Достъпност**

Можете да покажете връзка към информация за достъпността.

- **Софтуерен лиценз**

Можете да покажете информация за лиценза на софтуера.

- **Връщане настр. в нач. състояние**

Можете да възстановите всички настройки по подразбиране.

Сродна тема

- [Сдвояване с дистанционно управление или захват за заснемане чрез Bluetooth](#)
- [Правене на снимки \(Фото\)](#)
- [AI Асистент на камерата \(Фото\)](#)
- [Запис на видеоклипове \(Видео\)](#)
- [Снимане с ефект Боке](#)
- [Заснемане на статични изображения \(Pro фото\)](#)
- [Запис на видеоклипове \(Pro видео\)](#)
- [Записване на видеоклипове при проследяване на обект \(AI Оператор\)](#)
- [Снимане с висока разделителна способност \(48 MP\)](#)
- [Записване на видеоклипове с автоматична рамка \(Автом. кадр. честота\)](#)
- [Записване на видеоклипове на забавен каданс](#)
- [Запис на видеоклипове с ефект Боке](#)

Имайте предвид, че това Помощно ръководство е преведено от машина. Машинните преводи не улавят контекста и може да не предават точно смисъла на съдържанието на английската версия. За да прегледате оригиналната английска версия, изберете English от [Страница за избор на език].

TP1001670431

Смартфон

Xperia 1 VIII XQ-GE54/XQ-GE74

Записване на видеоклипове при проследяване на обект (AI Оператор)

Можете да записвате видеоклипове, проследявайки обект, с по-мощна стабилизация от стандартния видеозапис. Фотоапаратът ще се настрои автоматично, за да запази проследявания обект в същото относително положение в кадъра.

1 Стартирайте приложението Камера.



2 Изберете режима.

[AI Оператор]

3 Насочете камерата към обекта.

4 Докоснете някой от ъгловите бутони, за да смените ъглите на изгледа.

За да увеличите или намалите мащаба върху изображението, натиснете отново ъгловия бутон, след което го плъзнете наляво и надясно (в портретна ориентация) или нагоре и надолу (в пейзажна ориентация).

Можете също така да увеличавате или намалявате изображението, като притискате визьора или натискате бутона за увеличение.

5 Докоснете обекта, върху който искате да фокусирате във визьора.

- Ще се появи рамката за фокусиране.
Камерата ще се фокусира върху докоснатия обект.
За да отмените фокусирането, натиснете рамката за фокусиране.
- Ще се появят плъзгача за регулиране на цвета и този за регулиране на яркостта.
: Плъзгач за настройка на цветовете
: Плъзгач за регулиране на яркостта
 Плъзнете плъзгачите за задаване на цвета и яркостта.

6 Докоснете бутона във визьора, за да фиксирате рамката върху обекта.



Ако кадърът е заключен върху обекта, бутонът ще се промени, както следва.

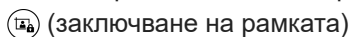

7 Докоснете следния бутон на екрана или натиснете бутона на затвора на устройството, за да запишете видеоклип.



Ако обектът се приближи до позиция, в която фотоапаратът не може да го проследи, във визьора ще се покаже следната икона.

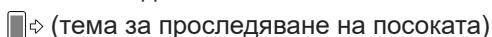

Ориентацията на стрелката ще варира в зависимост от позицията на обекта във визьора. За да продължите да проследявате обекта, насочете фотоапарата в посоката, която показва стрелката.

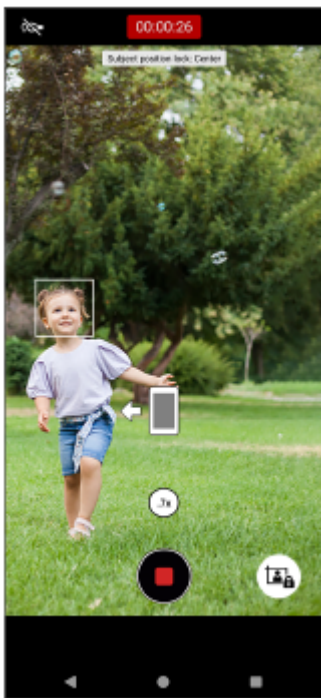

- 8 Докоснете следния бутон на екрана или натиснете бутона за затвора на устройството, за да спрете записа.

 (Спиране на видеозаписа)

За преглед, споделяне или редактиране на видеоклипове в приложението Google Фото натиснете миниатюрата. За повече информация относно приложението Снимки на Google посетете следния URL адрес. support.google.com/android/

Промяна на настройките на камерата

1. Докоснете иконата, за да намерите и промените по-често използваните настройки.

 (Настройки)

- **Светлина**

Изкл. / Вкл.

Текущото състояние на светлината се показва в горния ляв ъгъл на екрана. Можете да включите или изключите светлината, като натиснете иконата.

- **Закл. поз. об.**

Централно: Фотоапаратът проследява обекта, за да го задържи в центъра на визъора.

Ръчно: Фотоапаратът проследява обекта, за да го задържи в желаната позиция във визъора. За да заключите обекта в желаната позиция, докоснете иконата.

 (Изключено заключване на рамката)

2. Докоснете бутона, за да промените по-подробни настройки.

[Меню]

- **HDR/SDR формат**

Разрешете HDR (високо динамичен обхват) да направи видеоклиповете да се показват по-драматични и по-близо до това, което виждате в реалния живот.

HDR(HLG/BT.2020): Видеото се записва с комбинация от HLG за гама кривата и BT.2020 за цветовото пространство.

SDR(BT.709): Видеоклипът се записва с комбинация от стандартна гама крива и BT.709 за цветното пространство.

- **Микр.**

Можете да изберете кой микрофон да използвате, докато записвате видеоклипове.

Във вс. посоки (стерео): Тази настройка е идеална за улавяне на звук от всички страни или посоки, например звук от околната среда.

Приоритет на гласа (задан): Тази настройка е идеална за заснемане на гласове или звук от обекта при запис с основната камера. Докосвайте задния панел колкото се може по-малко по време на записване, за да избегнете записването на шум.

- **Относно „AI Оператор“**

Можете да разгледате обобщение на AI Camerawork.

- **Намаляване на шума от вятъра**

Можете да премахнете шума, който се създава при удар на вятъра върху микрофона при запис, без да губите първоначалното качество на звука.

Съвет

- Можете да изберете финала на изображенията. Докоснете иконата.



(Изглед)

Всеки предварително зададен вид е оптимизиран с различна комбинация от цветови тон, наситеност, контраст, рязкост, яркост и други елементи на изображението, така че можете да настроите обработката на изображението с идеалния баланс на тези елементи. За да получите подробна информация за всеки предварително зададен външен вид, докоснете бутона.

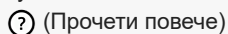

(Прочети повече)

- За допълнителни настройки на фотоапарата вижте съответната тема, посочена в раздела по-долу.
“Сродна тема”

Сродна тема

- [Имена на части](#)
- [Допълнителни настройки на камерата](#)

Имайте предвид, че това Помощно ръководство е преведено от машина. Машинните преводи не улавят контекста и може да не предават точно смисъла на съдържанието на английската версия. За да прегледате оригиналната английска версия, изберете English от [Страница за избор на език].

TP1002005987

Смартфон

Xperia 1 VIII XQ-GE54/XQ-GE74

Допълнителни настройки на камерата

[Pro фото] / [Pro видео]:

Докоснете, както следва, за да изберете настройката, която искате да промените.

[MENU] > [Настройка]

В режими, различни от горните, докоснете, както следва, за да изберете настройката, която искате да промените.

 (Настройки) > [Меню]

- **Решетка**

Вкл. / Изкл.: Можете да зададете дали да се показват или не линиите на таблицата, за да Ви помогнат с композицията на изображенията.

- **Нивелир** (само основна камера) (с изключение на режимите Pro photo и Pro video)

Изкл. / Вкл.: всички (звук, вибр., диспл.) / Включено: само дисплей: Можете да зададете дали да се показва или не измервателят на нивото. Можете също така да настроите фотоапарата да сигнализира за нивото на камерата чрез звук, вибрация и дисплей.

- **Калибриране на нивелира** (само основната камера)

Докоснете настройката, за да калибрирате стандарта за хоризонталната равнина, за да фиксирате отклоненията по посока на наклона.

- **Ползв. бутон сила звук за**

Мащабиране / Сила на звука / Затвор на камерата / Изкл.: Можете да променят начина, по който използвате бутона за сила на звука.

- **Аудио сигнали**

Вкл.: всички / Вкл.: само звука на затвора / Изкл.: Можете да изберете дали камерата да генерира звуци или не, като звук на затвора, звуци в началото и края на видеозаписа, както и серия от бипкания за обратно броене, когато използвате таймера за самозаснемане.

- **Хранилище за данни** (с изключение на режима на автоматично кадриране)

Вътрешна памет / SD карта: Можете да изберете дали статични изображения и видеоклипове да се съхраняват във вътрешната памет на устройството или на microSD карта.

Съвет

- Препоръчително е да използвате microSD карта с видео скорост клас 30 (V30) или по-висок.

- **Запис на местоположение**

Вкл. / Изкл.: Можете да запазвате Вашите снимки и видеоклипове с местоположенията, където са направени.

- **Стартиране с бут. на затв.**

Стартиране на прил. "Камера" / Изкл.: Ако искате да предотвратите случайното стартиране на приложението Camea при натискане и задържане на бутона за затвора на устройството, променете настройката на Изкл.

- **Дист. упр. с Bluetooth**

Можете да сдвоите с Bluetooth дистанционно управление, за да използвате дистанционно функциите в приложението Камера.

- **Съвети**

Докоснете, за да отидете на уебсайта за съвети на приложението Камера.

- **Достъпност**

Можете да покажете връзка към информация за достъпността.

- **Софтуерен лиценз**

Можете да покажете информация за лиценза на софтуера.

- **Връщане настр. в нач. състояние**

Можете да възстановите всички настройки по подразбиране.

Сродна тема

- [Сдвояване с дистанционно управление или захват за заснемане чрез Bluetooth](#)
- [Правене на снимки \(Фото\)](#)
- [AI Асистент на камерата \(Фото\)](#)
- [Запис на видеоклипове \(Видео\)](#)
- [Снимане с ефект Боке](#)
- [Заснемане на статични изображения \(Pro фото\)](#)
- [Запис на видеоклипове \(Pro видео\)](#)
- [Записване на видеоклипове при проследяване на обект \(AI Оператор\)](#)
- [Снимане с висока разделителна способност \(48 MP\)](#)
- [Записване на видеоклипове с автоматична рамка \(Автом. кадр. честота\)](#)
- [Записване на видеоклипове на забавен каданс](#)
- [Запис на видеоклипове с ефект Боке](#)

Имайте предвид, че това Помощно ръководство е преведено от машина. Машинните преводи не улавят контекста и може да не предават точно смисъла на съдържанието на английската версия. За да прегледате оригиналната английска версия, изберете English от [Страница за избор на език].

TP1001670431

Смартфон

Xperia 1 VIII XQ-GE54/XQ-GE74

Снимане с висока разделителна способност (48 MP)

Можете да снимате с разделителна способност 48 мегапиксела с помощта на широкоъгълния обектив.

1 Стартирайте приложението Камера.

 (Камера)

2 Плъзнете долната част на екрана и докоснете, както следва, за да намерите режима.

[Още] > [48 MP]

3 Насочете камерата към обекта.

4 Докоснете обекта, върху който искате да фокусирате във визъора.

- Ще се появи рамката за фокусиране.
Камерата ще се фокусира върху докоснатия обект и ще започне проследяване.
За да отмените фокусирането, натиснете рамката за фокусиране.
- Ще се появят плъзгача за регулиране на цвета и този за регулиране на яркостта.
 - Ⓜ: Плъзгач за настройка на цветовете
 - ☼: Плъзгач за регулиране на яркостта
 Плъзнете плъзгачите за задаване на цвета и яркостта.

5 Докоснете бутона на затвора на екрана или натиснете бутона на затвора на устройството.

За преглед, споделяне или редактиране на снимки в приложението Google Фото натиснете миниатюрата. За повече информация относно приложението Снимки на Google посетете следния URL адрес.

support.google.com/android/

Промяна на настройките на камерата

1. Докоснете иконата, за да намерите и промените по-често използваните настройки.

 (Настройки)

• Таймер

Изкл. / 3 сек / 10 сек

• Светкавица

Изкл. / Автоматично / Вкл. / Светлина

Текущото състояние на светкавицата се показва в горния ляв ъгъл на екрана. Можете да превключвате режима на светкавицата между следните режими, като докоснете иконата.

[Изкл.] / [Автоматично]

2. Докоснете бутона, за да промените по-подробни настройки.

[Меню]

• AF на лице/очи

Можете да правите снимки, които се фокусират върху лицата или очите на хора и животни.

Когато камерата засече лицата на хора или животни се появява рамка. За да промените фокуса, докоснете лицето на обекта, върху което искате да фокусирате.

Ако натиснете бутона на затвора на устройството до средата, камерата ще се фокусира върху избраното лице или върху едно от очите със зелена рамка. Фокусът ще се регулира непрекъснато в зависимост от движенията на обекта. Натиснете бутона на затвора на устройството докрай, за да направите снимка.

AF на лице/очи: Камерата се фокусира върху лица или очи.

AF на лице: Камерата фокусира само върху лица.

Изкл.

- **Ефект на меко осветление**

Вкл. / Изкл.: Можете да снимате с ефект, който прави кожата да изглежда по-гладка.

- **Проследяване на докосването**

Камерата проследява избрания обект и регулира яркостта.

- **Ултра HDR**

Вкл. / Изкл.: Можете да зададете дали да се правят ярки и живи снимки във формат Ultra HDR (High Dynamic Range).

Съвет

- Можете да изберете финала на изображенията. Докоснете иконата.

 (Изглед)

Всеки предварително зададен вид е оптимизиран с различна комбинация от цветови тон, наситеност, контраст, рязкост, яркост и други елементи на изображението, така че можете да настроите обработката на изображението с идеалния баланс на тези елементи. За да получите подробна информация за всеки предварително зададен външен вид, докоснете бутона.

 (Прочети повече)

- За допълнителни настройки на фотоапарата вижте съответната тема, посочена в раздела по-долу.
“Сродна тема”

Сродна тема

- [Допълнителни настройки на камерата](#)

Имайте предвид, че това Помощно ръководство е преведено от машина. Машинните преводи не улавят контекста и може да не предават точно смисъла на съдържанието на английската версия. За да прегледате оригиналната английска версия, изберете English от [Страница за избор на език].

TP1001670435

Смартфон

Xperia 1 VIII XQ-GE54/XQ-GE74

Записване на видеоклипове с автоматична рамка (Автом. кадр. честота)

Можете да запишете видеоклип, който се изрязва автоматично, за да запази обекта близо до центъра на кадъра. Можете също така да изберете ориентацията на видеоклипа и да изберете дали да запазите както изрязания видеоклип, така и изрязания запис на целия екран.

1 Стартирайте приложението Камера.

 (Камера)



2 Плъзнете долната част на екрана и докоснете, както следва, за да намерите режима. [Още] > [Автом. кадр. честота]

3 Насочете камерата към обекта.

4 Докоснете някой от ъгловите бутони, за да смените ъглите на изгледа.

За да увеличите или намалите мащаба върху изображението, натиснете отново ъгловия бутон, след което го плъзнете наляво и надясно (в портретна ориентация) или нагоре и надолу (в пейзажна ориентация). Можете също така да увеличавате или намалявате изображението, като притискате визьора или натискате бутона за увеличение.

5 Докоснете обекта, върху който искате да фокусирате във визьора.

- Ще се появи рамката за фокусиране.
Камерата ще се фокусира върху докоснатия обект.
За да отмените фокусирането, натиснете рамката за фокусиране.
- Ще се появят плъзгача за регулиране на цвета и този за регулиране на яркостта.
: Плъзгач за настройка на цветовете
: Плъзгач за регулиране на яркостта
Плъзнете плъзгачите за задаване на цвета и яркостта.

6 Докоснете бутона, за да промените размера на рамката.

 (Размер на кадъра)

За да уголемите обекта в кадъра, преместете плъзгача наляво. За да намалите обекта в кадъра, преместете плъзгача надясно.



За да скриете плъзгача, докоснете бутона във визъора.

✕ (Затвори)

- 7** Докоснете следния бутон на екрана или натиснете бутона на затвора на устройството, за да запишете видеоклип.

(Стартиране на видеозапис)

За да направите снимка по време на запис на видеоклип, докоснете бутона .

(моментна снимка)

- Неподвижното изображение ще бъде заснето с целия екран, а не с изрязан кадър.

- 8** Докоснете следния бутон на екрана или натиснете бутона за затвора на устройството, за да спрете записа.

(Спиране на видеозаписа)

За преглед, споделяне или редактиране на видеоклипове в приложението Google Фото натиснете миниатюрата. За повече информация относно приложението Снимки на Google посетете следния URL адрес: support.google.com/android/

Промяна на настройките на камерата

1. Докоснете иконата, за да намерите и промените по-често използваните настройки.

⚙️ (Настройки)

- **Светлина**

Изкл. / Вкл.

Текущото състояние на светлината се показва в горния ляв ъгъл на екрана. Можете да включите или изключите светлината, като натиснете иконата.

- **Ориентация на кад.**

Автоматично: Фотоапаратът запазва ориентацията на изрязване същата като ориентацията на устройството.

Вертикален / Хоризонтален: Фотоапаратът запазва изрязания кадър във вертикална или хоризонтална ориентация.

2. Докоснете бутона, за да промените по-подробни настройки.

[Меню]

● **Запис на цял екран**

Можете да изберете дали да запазите некронирани записи на целия екран в допълнение към кропнатия запис. Изрязаните записи се записват с разделителна способност Full HD. Необрязаните записи се записват в 4K.

Снимките, направени по време на запис на видеоклипове, ще бъдат записани с цял екран, дори ако Запис на цял екран е зададен на Изкл.

Вкл.: Ще бъдат записани както изрязани, така и неизрязани записи.

Изкл.: Ще бъде запазен само изрязаният запис.

● **HDR/SDR формат**

Разрешете HDR (високо динамичен обхват) да направи видеоклиповете да се показват по-драматични и по-близо до това, което виждате в реалния живот.

HDR(HLG/BT.2020): Видеото се записва с комбинация от HLG за гама кривата и BT.2020 за цветовото пространство.

SDR(BT.709): Видеоклипът се записва с комбинация от стандартна гама крива и BT.709 за цветното пространство.

● **Микр.**

Можете да изберете кой микрофон да използвате, докато записвате видеоклипове.

Във вс. посоки (стерео): Тази настройка е идеална за улавяне на звук от всички страни или посоки, например звук от околната среда.

Приоритет на гласа (заден): Тази настройка е идеална за заснемане на гласове или звук от обекта при запис с основната камера. Докосвайте задния панел колкото се може по-малко по време на записване, за да избегнете записването на шум.



● **Относно „Автом. кадр. честота“**

Можете да проверите обобщение на функцията Auto Framing.

● **Намаляване на шума от вятъра**

Можете да премахнете шума, който се създава при удар на вятъра върху микрофона при запис, без да губите първоначалното качество на звука.

Съвет

- Ако размерът на кадъра не се променя, когато преместите плъзгача за размера на кадъра, приближете се до обекта и опитайте да промените размера на кадъра отново.
- Можете да изберете финала на изображенията. Докоснете иконата.
 (Изглед)
Всеки предварително зададен вид е оптимизиран с различна комбинация от цветови тон, наситеност, контраст, рязкост, яркост и други елементи на изображението, така че можете да настроите обработката на изображението с идеалния баланс на тези елементи. За да получите подробна информация за всеки предварително зададен външен вид, докоснете бутона.
 (Прочети повече)
- В приложението "Снимки" на Google към миниатюрите на изрязаните видеоклипове ще бъде прикрепена следната икона.
 (Видео с автоматично рамкиране)
- За допълнителни настройки на фотоапарата вижте съответната тема, посочена в раздела по-долу.
"Сродна тема"

Сродна тема

- [Имена на части](#)
- [Допълнителни настройки на камерата](#)

Имайте предвид, че това Помощно ръководство е преведено от машина. Машинните преводи не улавят контекста и може да не предават точно смисъла на съдържанието на английската версия. За да прегледате оригиналната английска версия, изберете English от [Страница за избор на език].

TP1002005988

5-073-518-21 Copyright 2026 Sony Corporation

Смартфон

Xperia 1 VIII XQ-GE54/XQ-GE74

Записване на видеоклипове на забавен каданс

Можете да записвате 120 fps видеоклипове на забавен каданс с помощта на основната камера.

1 Стартирайте приложението Камера.

 (Камера)



2 Плъзнете долната част на екрана и докоснете, както следва, за да намерите режима. [Още] > [Бавно]

3 Насочете камерата към обекта.

4 Докоснете някой от ъгловите бутони, за да смените ъглите на изгледа.

За да увеличите или намалите мащаба върху изображението, натиснете отново ъгловия бутон, след което го плъзнете наляво и надясно (в портретна ориентация) или нагоре и надолу (в пейзажна ориентация). Можете също така да увеличавате или намалявате изображението, като притискате визьора или натискате бутона за увеличение.

5 Докоснете обекта, върху който искате да фокусирате във визьора.

- Ще се появи рамката за фокусиране. Камерата ще се фокусира върху докоснатия обект. За да отмените фокусирането, натиснете рамката за фокусиране.
- Ще се появят плъзгача за регулиране на цвета и този за регулиране на яркостта.
 - : Плъзгач за настройка на цветовете
 - : Плъзгач за регулиране на яркосттаПлъзнете плъзгачите за задаване на цвета и яркостта.

6 Докоснете следния бутон на екрана или натиснете бутона на затвора на устройството, за да запишете видеоклип на забавен каданс.

 (Стартиране на видеозапис)

7 Докоснете следния бутон на екрана или натиснете бутона за затвора на устройството, за да спрете записа.

 (Спиране на видеозаписа)

8 Докоснете миниатюрата, за да отворите видеоклипа.

9 Плъзнете дръжките на скалата за забавен каданс към позициите, на които искате да се появи ефектът за забавен каданс.

(A): Дръжки

(B): Скала за забавен каданс

(C): Докоснете, за да включите или изключите звука.

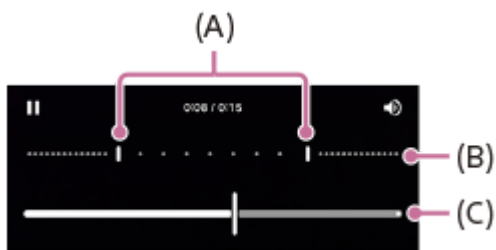

Промяна на настройките на камерата

1. Докоснете иконата, за да намерите и промените по-често използваните настройки.

 (Настройки)

- **Резолюция**

Full HD / 4K

Текущата настройка за разделителна способност се показва в горната централна част на екрана. Можете да промените настройката, като натиснете многократно стойността.

- **Светлина**

Изкл. / Вкл.

Текущото състояние на светлината се показва в горния ляв ъгъл на екрана. Можете да включите или изключите светлината, като натиснете иконата.

2. Докоснете бутона, за да промените по-подробни настройки.

[Меню]

- **HDR/SDR формат**

Разрешете HDR (високо динамичен обхват) да направи видеоклиповете да се показват по-драматични и по-близо до това, което виждате в реалния живот.

HDR(HLG/BT.2020): Видеото се записва с комбинация от HLG за гама кривата и BT.2020 за цветовото пространство.

SDR(BT.709): Видеоклипът се записва с комбинация от стандартна гама крива и BT.709 за цветното пространство.

- **Микр.**

Можете да изберете кой микрофон да използвате, докато записвате видеоклипове.

Във вс. посоки (стерео): Тази настройка е идеална за улавяне на звук от всички страни или посоки, например звук от околната среда.

Приоритет на гласа (заден): Тази настройка е идеална за заснемане на гласове или звук от обекта при запис с основната камера. Докосвайте задния панел колкото се може по-малко по време на записване, за да избегнете записването на шум.

- **Намаляване на шума от вятъра**

Можете да премахнете шума, който се създава при удар на вятъра върху микрофона при запис, без да губите първоначалното качество на звука.

Съвет

- За повече информация относно приложението Снимки на Google посетете следния URL адрес.

support.google.com/android/

- Можете да изберете финала на изображенията. Докоснете иконата.

 (Изглед)

Всеки предварително зададен вид е оптимизиран с различна комбинация от цветови тон, наситеност, контраст, рязкост, яркост и други елементи на изображението, така че можете да настроите обработката на изображението с идеалния баланс на тези елементи. За да получите подробна информация за всеки предварително зададен външен вид, докоснете бутона.

 (Прочети повече)

Сродна тема

- [Имена на части](#)
- [Допълнителни настройки на камерата](#)

Имайте предвид, че това Помощно ръководство е преведено от машина. Машинните преводи не улавят контекста и може да не предават точно смисъла на съдържанието на английската версия. За да прегледате оригиналната английска версия, изберете English от [Страница за избор на език].

TP1001276397







5-073-518-21 Copyright 2026 Sony Corporation

Смартфон



Xperia 1 VIII XQ-GE54/XQ-GE74

Запис на видеоклипове с ефект Боке

Можете да записвате видеоклипове с ефект Боке. Боке ефектът намалява фокусът на фона, за да подчертае обекти на преден план за артистичен ефект.

- 1 **Стартирайте приложението Камера.**
 (Камера)
- 2 **Плъзнете долната част на екрана и докоснете, както следва, за да намерите режима.**
 [Още] > [Видео с боке]
- 3 **Докоснете иконата, за да превключите между основната и предната камера.**
 (Превключване между основната и предната камера)
- 4 **Насочете камерата към обекта.**
- 5 **При използване на основната камера натиснете един от ъгловите бутони, за да превключите ъглите на изглед.**
- 6 **Докоснете иконата във визьора.**
 (Боке)
- 7 **Издърпайте плъзгача, за да регулирате ефекта на Боке.**
 За да скриете плъзгача, докоснете иконата във визьора.
 (Затвори)
- 8 **Докоснете обекта, върху който искате да фокусирате във визьора.**
 - Ще се появи рамката за фокусиране.
 Камерата ще се фокусира върху докоснатия обект и ще започне проследяване.
 За да отмените фокусирането, натиснете рамката за фокусиране.
 - Ще се появят плъзгача за регулиране на цвета и този за регулиране на яркостта.
: Плъзгач за настройка на цветовете
: Плъзгач за регулиране на яркостта
 Плъзнете плъзгачите за задаване на цвета и яркостта.
- 9 **Докоснете следния бутон на екрана или натиснете бутона за затвора на устройството.**
 (Стартиране на видеозапис)

За да спрете записа на видеоклип, докоснете следния бутон на екрана или натиснете отново бутона за затваряне на устройството.

 (Спиране на видеозаписа)
 За да направите снимка по време на запис на видеоклип, докоснете бутона .
 (снимка)

За преглед, споделяне или редактиране на видеоклипове в приложението Google Фото натиснете миниатюрата. За повече информация относно приложението Снимки на Google посетете следния URL адрес: support.google.com/android/

Промяна на настройките на камерата

1. Докоснете иконата, за да намерите и промените по-често използваните настройки.

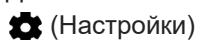

- **Светлина** (само основната камера)

Изкл. / Вкл.

Текущото състояние на светлината се показва в горния ляв ъгъл на екрана. Можете да включите или изключите светлината, като натиснете иконата.

2. Докоснете бутона, за да промените по-подробни настройки, когато използвате основната камера.

[Меню]

- **Автом. кадрова честота**

Вкл. / Изкл.: Фотоапаратът автоматично оптимизира честотата на кадрите, за да подобри качеството на видеото в условия на слаба осветеност.

- **Стабилизация**

Можете да записвате плавни видеоклипове без разклащане.

Вис. кач-во: Изберете тази стойност, за да получите най-силен ефект на стабилизация.

Стандартно: Изберете тази стойност, ако искате да записвате видеоклипове с малко по-широк зрителен ъгъл, дори ако ефектът на стабилизация ще бъде по-слаб от висококачествената стабилизация.

Изкл.

- **AF на лице/очи** (само основната камера)

Можете да записвате видеоклипове, които се фокусират върху лицата или очите на хора и животни.

Когато камерата засече лицата на хора или животни се появява рамка. За да промените фокуса, докоснете лицето на обекта, върху което искате да фокусирате.

AF на лице/очи: Камерата се фокусира върху лица или очи.

AF на лице: Камерата фокусира само върху лица.

Изкл.

- **Микр.**

Можете да изберете кой микрофон да използвате, докато записвате видеоклипове.

Във вс. посоки (стерео): Тази настройка е идеална за улавяне на звук от всички страни или посоки, например звук от околната среда.

Приоритет на гласа (заден): Тази настройка е идеална за заснемане на гласове или звук от обекта при запис с основната камера. Докосвайте задния панел колкото се може по-малко по време на записване, за да избегнете записването на шум.

Приоритет глас (отпред): Тази настройка е идеална за заснемане на гласове или звук от обекта при запис с предната камера.

- **Ръков. за удължав. продълж. на записа**

Можете да предотвратите увеличаване на температурата на устройството, така че да можете да записвате видеоклипове по-продължително време, като забраните функциите, които изразходват заряда на батерията. Следвайте инструкциите на екрана, за да оптимизирате настройките.



- **Проследяване на докосването** (само основната камера)

Камерата проследява избрания обект и регулира яркостта.

- **Намаляване на шума от вятъра**

Можете да премахнете шума, който се създава при удар на вятъра върху микрофона при запис, без да губите първоначалното качество на звука.

Съвет

- За да правите снимки с ефекта "Боке", изберете режима.
[Боке]
- Можете да изберете финала на изображенията. Докоснете иконата.
 (Изглед)
Всеки предварително зададен вид е оптимизиран с различна комбинация от цветови тон, наситеност, контраст, рязкост, яркост и други елементи на изображението, така че можете да настроите обработката на изображението с идеалния баланс на тези елементи. За да получите подробна информация за всеки предварително зададен външен вид, докоснете бутона.
 (Прочети повече)
- За допълнителни настройки на фотоапарата вижте съответната тема, посочена в раздела по-долу.
"Сродна тема"

Сродна тема

- [Снимане с ефект Боке](#)
- [Допълнителни настройки на камерата](#)
- [Имена на части](#)

Имайте предвид, че това Помощно ръководство е преведено от машина. Машинните преводи не улавят контекста и може да не предават точно смисъла на съдържанието на английската версия. За да прегледате оригиналната английска версия, изберете English от [Страница за избор на език].

TP1000430387

Смартфон

Xperia 1 VIII XQ-GE54/XQ-GE74

Допълнителни настройки на камерата

[Pro фото] / [Pro видео]:

Докоснете, както следва, за да изберете настройката, която искате да промените.

[MENU] > [Настройка]

В режими, различни от горните, докоснете, както следва, за да изберете настройката, която искате да промените.

 (Настройки) > [Меню]

- **Решетка**

Вкл. / Изкл.: Можете да зададете дали да се показват или не линиите на таблицата, за да Ви помогнат с композицията на изображенията.

- **Нивелир** (само основна камера) (с изключение на режимите Pro photo и Pro video)

Изкл. / Вкл.: всички (звук, вибр., диспл.) / Включено: само дисплей: Можете да зададете дали да се показва или не измервателят на нивото. Можете също така да настроите фотоапарата да сигнализира за нивото на камерата чрез звук, вибрация и дисплей.

- **Калибриране на нивелира** (само основната камера)

Докоснете настройката, за да калибрирате стандарта за хоризонталната равнина, за да фиксирате отклоненията по посока на наклона.

- **Ползв. бутон сила звук за**

Мащабиране / Сила на звука / Затвор на камерата / Изкл.: Можете да променят начина, по който използвате бутона за сила на звука.

- **Аудио сигнали**

Вкл.: всички / Вкл.: само звука на затвора / Изкл.: Можете да изберете дали камерата да генерира звуци или не, като звук на затвора, звуци в началото и края на видеозаписа, както и серия от бипкания за обратно броене, когато използвате таймера за самозаснемане.

- **Хранилище за данни** (с изключение на режима на автоматично кадриране)

Вътрешна памет / SD карта: Можете да изберете дали статични изображения и видеоклипове да се съхраняват във вътрешната памет на устройството или на microSD карта.

Съвет

- Препоръчително е да използвате microSD карта с видео скорост клас 30 (V30) или по-висок.

- **Запис на местоположение**

Вкл. / Изкл.: Можете да запазвате Вашите снимки и видеоклипове с местоположенията, където са направени.

- **Стартиране с бут. на затв.**

Стартиране на прил. "Камера" / Изкл.: Ако искате да предотвратите случайното стартиране на приложението Camega при натискане и задържане на бутона за затвора на устройството, променете настройката на Изкл.

- **Дист. упр. с Bluetooth**

Можете да сдвоите с Bluetooth дистанционно управление, за да използвате дистанционно функциите в приложението Камера.

- **Съвети**

Докоснете, за да отидете на уебсайта за съвети на приложението Камера.

- **Достъпност**

Можете да покажете връзка към информация за достъпността.

- **Софтуерен лиценз**

Можете да покажете информация за лиценза на софтуера.

- **Връщане настр. в нач. състояние**

Можете да възстановите всички настройки по подразбиране.

Сродна тема

- [Сдвояване с дистанционно управление или захват за заснемане чрез Bluetooth](#)
- [Правене на снимки \(Фото\)](#)
- [AI Асистент на камерата \(Фото\)](#)
- [Запис на видеоклипове \(Видео\)](#)
- [Снимане с ефект Боке](#)
- [Заснемане на статични изображения \(Pro фото\)](#)
- [Запис на видеоклипове \(Pro видео\)](#)
- [Записване на видеоклипове при проследяване на обект \(AI Оператор\)](#)
- [Снимане с висока разделителна способност \(48 MP\)](#)
- [Записване на видеоклипове с автоматична рамка \(Автом. кадр. честота\)](#)
- [Записване на видеоклипове на забавен каданс](#)
- [Запис на видеоклипове с ефект Боке](#)

Имайте предвид, че това Помощно ръководство е преведено от машина. Машинните преводи не улавят контекста и може да не предават точно смисъла на съдържанието на английската версия. За да прегледате оригиналната английска версия, изберете English от [Страница за избор на език].

TP1001670431

Смартфон

Xperia 1 VIII XQ-GE54/XQ-GE74

Панорама

Можете да правите широкоъгълни и панорамни снимки с помощта на основната камера.

- 1 **Стартирайте приложението Камера.**
 (Камера)
- 2 **Плъзнете долната част на екрана и докоснете, както следва, за да намерите режима.**
[Още] > [Панорама]
- 3 **Докоснете бутона на затвора на екрана или натиснете бутона на затвора на устройството.**
- 4 **Преместете камерата бавно и постепенно по посоката на движение, указана на екрана.**
- 5 **Докоснете бутона на затвора на екрана или натиснете отново бутона на затвора на устройството на позицията, на която искате да спрете.**

За преглед, споделяне или редактиране на снимки в приложението Google Фото натиснете миниатюрата. За повече информация относно приложението Снимки на Google посетете следния URL адрес.

support.google.com/android/

Промяна на настройките на камерата

1. Докоснете иконата.
 (Настройки)
2. Докоснете настройката, която искате да промените.
 - **Запис на местоположение**
Можете да запазвате Вашите снимки с местоположенията, където са направени.
 - **Ползв. бутон сила звук за**
Сила на звука / Затвор на камерата: Можете да променят начина, по който използвате бутона за сила на звука.
 - **Звук**
Можете да изберете дали камерата да създава или не звуци, например звук, когато натиснете бутона на затвора на екрана.
 - **Хранилище за данни**
Вътрешна памет / SD карта: Можете да изберете дали да се съхраняват снимки на вътрешната памет на устройството или на microSD карта.

Съвет

- Препоръчително е да използвате microSD карта с видео скорост клас 30 (V30) или по-висок.

Имайте предвид, че това Помощно ръководство е преведено от машина. Машинните преводи не улавят контекста и може да не предават точно смисъла на съдържанието на английската версия. За да прегледате оригиналната английска версия, изберете English от [Страница за избор на език].

TP1000430390



5-073-518-21 Copyright 2026 Sony Corporation

Смартфон
Xperia 1 VIII XQ-GE54/XQ-GE74

Персонализиране на режимите (Персонализиране на режими)

Можете да плъзнете икона на режим, за да промените позицията ѝ. Можете да показвате често използваните режими в долната част на екрана за бърз достъп и да съхранявате по-рядко използваните режими на следващия екран.

[Още]

- 1** Стартирайте приложението Камера.
 (Камера)
- 2** Плъзнете пръста си в долната част на екрана и докоснете следното.
[Още]
- 3** Докоснете иконата.
 (Персонализиране на режими)
- 4** Докоснете и задръжте режима, който искате да пренасочите или пренаредите, след което го плъзнете и пуснете на желаното място.
 - Плъзнете и пуснете често използваните режими в следната област в долната част на екрана.
[Режими]
 - Влачете и пуснете по-рядко използваните режими в следната област.
[Още]

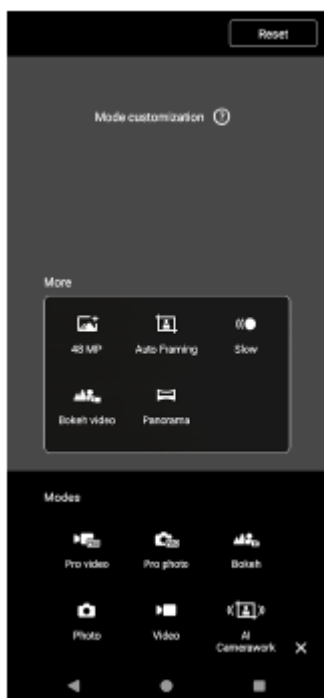

- Правене на снимки (Фото)
- Запис на видеоклипове (Видео)
- Снимане с ефект Боке
- Заснемане на статични изображения (Pro фото)
- Запис на видеоклипове (Pro видео)
- Записване на видеоклипове при проследяване на обект (AI Оператор)
- Снимане с висока разделителна способност (48 MP)
- Записване на видеоклипове с автоматична рамка (Автом. кадр. честота)
- Записване на видеоклипове на забавен каданс
- Запис на видеоклипове с ефект Боке

Имайте предвид, че това Помощно ръководство е преведено от машина. Машинните преводи не улавят контекста и може да не предават точно смисъла на съдържанието на английската версия. За да прегледате оригиналната английска версия, изберете English от [Страница за избор на език].

TP1002005989

5-073-518-21 Copyright 2026 Sony Corporation

Смартфон

Xperia 1 VIII XQ-GE54/XQ-GE74

Функции с изкуствен интелект в приложението Google Photos

Можете да използвате приложението Снимки в Google, за да редактирате и управлявате снимките и видеоклиповете си. Можете също така да използвате функциите на AI за редактиране на снимки.

- Магическа гума: Можете да премахнете нежеланите обекти от снимката.
- Размазване: Можете да подобрите снимките с разфокусиране.

За повече информация посетете следната връзка.

support.google.com/android/

Имайте предвид, че това Помощно ръководство е преведено от машина. Машинните преводи не улавят контекста и може да не предават точно смисъла на съдържанието на английската версия. За да прегледате оригиналната английска версия, изберете English от [Страница за избор на език].

TP1002005990

Смартфон

Xperia 1 VIII XQ-GE54/XQ-GE74

Видео създател

Създавайте лесно кратки видеоклипове и им се наслаждавайте с приятели и в социалните мрежи. Можете да използвате различни функции за редактиране, като например "Автоматично редактиране", която ви позволява да създавате кратки видеоклипове, като просто избирате клипове и музика.



Авто-ред.: Можете лесно да създадете 30-секунден видеоклип, като просто изберете клипове (видеоклипове/ снимки) и музика и докоснете следното.

[Авто-ред.]

Създаденият видеоклип може да бъде споделен в няколко стъпки. Можете също така да правите допълнителни редакции на видеоклиповете, създадени с помощта на "Автоматично редактиране", като например да променят дължината на клиповете, да прилагате филтри, да настройвате цветовете и яркостта и др. Ако промените музиката в екрана за автоматично редактиране, можете да създадете видеоклип с различна атмосфера.

Ръчна ред.: Можете да се наслаждавате на допълнителни редакции, напр. промяна на реда на клипове (видеоклипове/снимки), избор на музикални файлове по Ваш избор, промяна на скоростта на възпроизвеждане (забавен каданс или бързо превъртане напред) и др. Избраните клипове са поставени в лентата за изпълнение без автоматично редактиране.

Основни функции за редактиране

- **Импорт:** Можете да импортирате снимки и видеоклипове.
- **Добавяне на музика:** Можете да избирате музика от предварително зададените настройки. Като докоснете следния раздел, можете да изберете и музика, записана във вътрешната памет на устройството или в microSD картата.
[Локално]
- **Текст:** Можете да добавяте текст към видеоклипа. Можете да променят шрифта и цвета на текста.
- **Филтър:** Можете да приложите филтър, за да промените текстурите и цветовете.

- **Регул.:** Можете да регулирате експозицията, контраста, светлосенките, сенките, наситеността, температурата и рязкостта.
- **Пропорция:** Можете да промените съотношението на страните.
- **Експорт. настройки:** Можете да промените разделителната способност и честотата на кадрите.
- **Сила на звука:** Можете да регулирате силата на звука на избраната музика. Можете също така да зададете ефект на затихване или намаляване на звука за музика, като изберете следното.
[Усилване]
-  **(Fit):** Можете да регулирате размера на избрания клип, така че да пасне на рамката.

Съвет

- Най-новата информация за Video Creator можете да намерите на следния сайт.
[Google Play](#)

Имайте предвид, че това Помощно ръководство е преведено от машина. Машинните преводи не улавят контекста и може да не предават точно смисъла на съдържанието на английската версия. За да прегледате оригиналната английска версия, изберете English от [Страница за избор на език].

TP1001276398

5-073-518-21 Copyright 2026 Sony Corporation

Смартфон

Xperia 1 VIII XQ-GE54/XQ-GE74

Прехвърляне на музика от компютър на устройството ви

Съществуват два начина за прехвърляне на музика от компютър към устройството ви:

- Свържете вашето устройство към компютър чрез USB кабел. Плъзнете пръст надолу от горния край на екрана, докоснете известието за настройка на USB връзката и след това докоснете, както следва. [Докоснете за още опции.] > [Прехвърляне на файлове/Android Auto]
В компютъра плъзнете и пуснете музикалните данни в папка на устройството, например в папка "Музика".

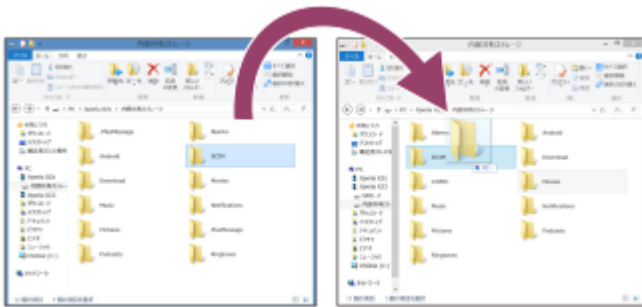

- Запишете мултимедийните си файлове на компютъра с помощта на Google Диск. След това синхронизирайте данните на устройството си, като влезете в профила си в Google.

Забележка

- Приложението Музика може да не поддържа всички формати на музикални файлове.

Сродна тема

- [Свързване на устройството с USB устройства](#)
- [Настройване на профил в Google на Вашето устройство](#)
- [Синхронизиране на данни като използвате профил в Google](#)
- [Слушане на музика](#)
- [Функции на приложението Музика](#)

Имайте предвид, че това Помощно ръководство е преведено от машина. Машинните преводи не улавят контекста и може да не предават точно смисъла на съдържанието на английската версия. За да прегледате оригиналната английска версия, изберете English от [Страница за избор на език].

TP0001878204

Смартфон

Xperia 1 VIII XQ-GE54/XQ-GE74

Слушане на музика

Използвайте приложението “Музика”, за да слушате любимата си музика.

Общ преглед на музикалния плейър

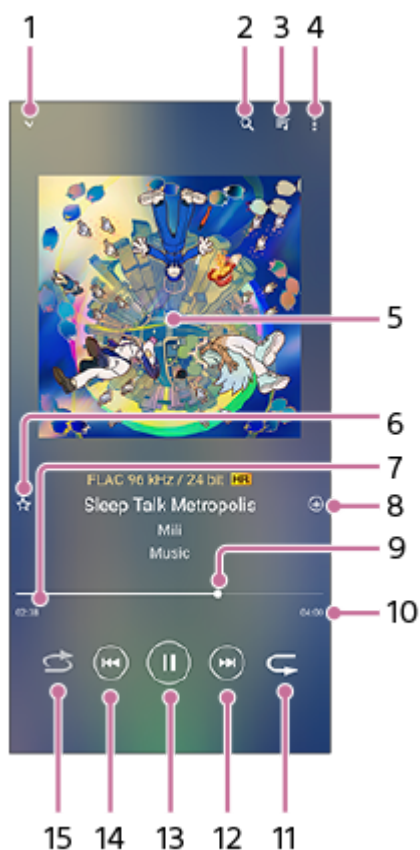

1. Докоснете , за да намалите плейъра на цял екран.
2. Докоснете , за да търсите всички песни, записани в устройството ви.
3. Докоснете , за да видите опашката за възпроизвеждане.
4. Докоснете , за да видите повече опции.
5. Обложка (ако е налична)
6. Докоснете, за да добавите или премахнете дадена песен като любима.
7. Изтекло време от текущата песен
8. Докоснете, за да добавите песен към списък за изпълнение.
9. Показател за напредък
Плъзнете или докоснете по линията, за да превъртате напред или назад.
10. Продължителност на текущата песен
11. Докоснете , за да повторите текущата песен или всички песни в опашката за възпроизвеждане.

12. Докоснете , за да преминете към следващата песен, докоснете и задръжте , за да превъртите напред текущата песен.
13. Докоснете, за да възпроизведете или спрете на пауза дадена песен.
14. Докоснете, за да отидете в началото на текущата песен, докоснете и задръжте, за да превъртите текущата песен назад.
15. Докоснете , за да разбъркате песните в опашката за възпроизвеждане.

Начален екран на “Музика”

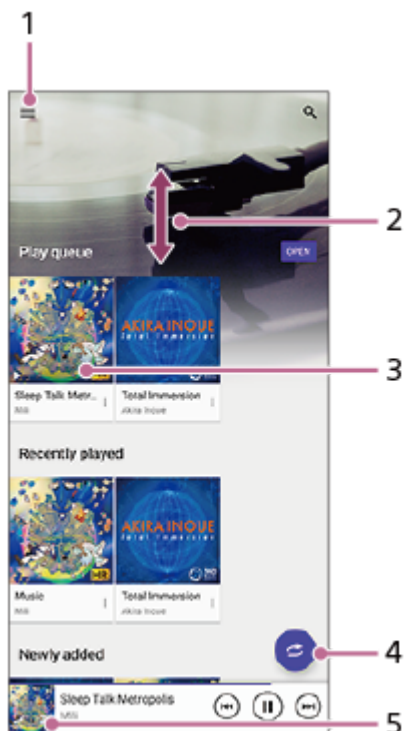

1. Докоснете , за да отворите менюто Музика.
2. Докоснете, за да превъртите нагоре или надолу, за да видите съдържанието.
3. Докоснете , за да започнете да изпълнявате песен от опашката за изпълнение.
4. Докоснете , за да възпроизведете всички песни в режим на разбъркване.
5. Докоснете, за да преминете към екрана на музикалния плейър.

Забележка

- Може да не успеете да изпълните елементите, защитени с авторско право.

Сродна тема

- [Прехвърляне на музика от компютър на устройството ви](#)
- [Функции на приложението Музика](#)
- [Задаване на качеството на звука при възпроизвеждане](#)

Имайте предвид, че това Помощно ръководство е преведено от машина. Машинните преводи не улавят контекста и може да не предават точно смисъла на съдържанието на английската версия. За да прегледате оригиналната английска версия, изберете English от [Страница за избор на език].

TP0001878254

5-073-518-21 Copyright 2026 Sony Corporation

Смартфон

Xperia 1 VIII XQ-GE54/XQ-GE74



Функции на приложението Музика

В този раздел са обяснени функциите, които са полезни при използване на приложението Музика.

Редактиране на информация за музика

1. Докато дадена песен се възпроизвежда в приложението "Музика", докоснете обложката на албума в екрана на музикалния плейър, след което докоснете следната настройка.
[Редакт. информ. за музика]
2. Редактирайте информацията според желанията си.
3. За да зададете обложката на албума, докоснете, както следва.
 (Редактиране) > [Задаване на изображение]
4. Когато приключите, докоснете следното.
[Запиши]

Възпроизвеждане на музика във фонов режим

1. Когато се възпроизвежда дадена песен, докоснете следния бутон, за да отидете в Начален екран.
 (Начало)
Приложението Музика продължава да се изпълнява във фонов режим.
За да отворите отново приложението "Музика", плъзнете надолу от горния край на екрана и докоснете известието "Музика".
Алтернативно, намерете и докоснете иконата.
 (Музика)

Сродна тема

- [Прехвърляне на музика от компютър на устройството ви](#)
- [Слушане на музика](#)

Имайте предвид, че това Помощно ръководство е преведено от машина. Машинните преводи не улавят контекста и може да не предават точно смисъла на съдържанието на английската версия. За да прегледате оригиналната английска версия, изберете English от [Страница за избор на език].

TP0002928704

Смартфон

Xperia 1 VIII XQ-GE54/XQ-GE74

Стартиране на приложението (Ускорител за игри)

Това приложение прави геймплея много по-удобен с различни функции.

Докато играете игра, можете да докоснете следната икона, за да регулирате цветовете, ефектите на дисплея на показваното съдържание, звуците и др.

 (Плаваща икона)

Изтеглените игри се съхраняват автоматично в приложението Game enhancer и можете да ги намерите и стартирате от "Моите игри".

- 1 **Стартирайте приложението Game enhancer.**
 (Ускорител за игри)

Преглед на екрана

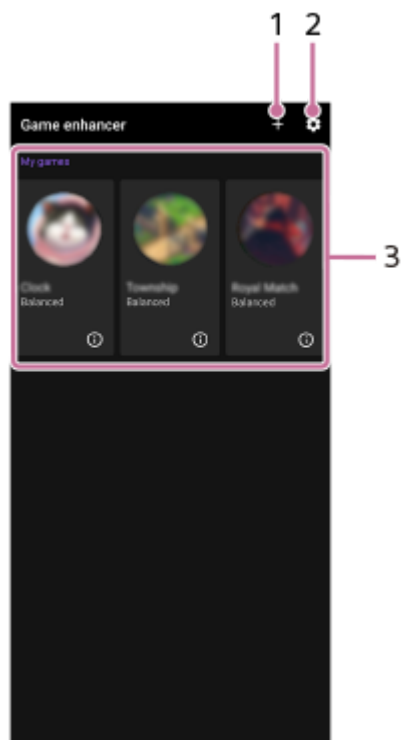

1. Докоснете , за да добавите нови игри ръчно.
2. Настройки за "Ускорител за игри"
3. Моите игри

Изтеглените игри ще бъдат автоматично изброени. Докоснете икона на игра, за да започнете играта.

За да видите снимка на екрана или видеоклип, направен от приложението Game enhancer, докоснете иконата.

 (Профил на игри)

Сродна тема

- [Използване на менюто \(Ускорител за игри\)](#)

Имайте предвид, че това Помощно ръководство е преведено от машина. Машинните преводи не улавят контекста и може да не предават точно смисъла на съдържанието на английската версия. За да прегледате оригиналната английска версия, изберете English от [Страница за избор на език].

Смартфон

Xperia 1 VIII XQ-GE54/XQ-GE74

Използване на менюто (Ускорител за игри)

Като отворите менюто Ускорител за игри, докато играете дадена игра, можете да проверите условията на Вашето устройство, да регулирате нивото на яркостта, като плъзнете плъзгача и промените настройките.

1 Докато играете игра, докоснете иконата.

 (Плаваща икона)



2 В менюто, което се отваря, докоснете и конфигурирайте желаните настройки.

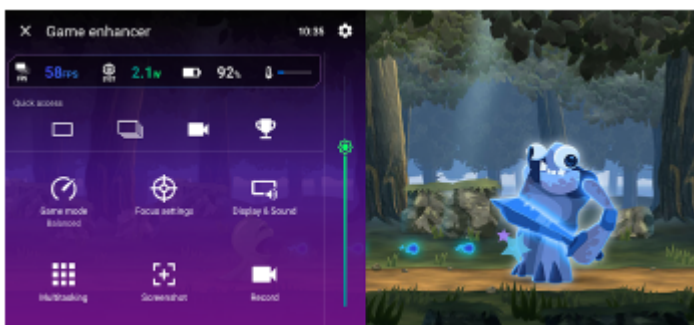

Настройки за Ускорител за игри

• (Настройки за подобряване на играта)

Можете да превключите типа меню Ускорител за игри, да зададете действие към бутона на затвора в Ускорител за игри, използвано в игра, и да изберете стил на режим на игра.

• [Режим на игра]

Можете да проверите условията на устройството си или да изберете режим, като докоснете всеки раздел в горната част на екрана с режима на игра.

В следните режими настройките в сиво се прилагат автоматично като коригирани стойности.

- [Батерия]
- [Балансирано]
- [Производителност]

За да създадете идеалните условия за игра чрез фина настройка на всички настройки, изберете следния режим.

[По избор]

Следните настройки са общи за всички режими. Можете да промените настройките за всяка игра.

- [Контрол на мощността чрез H.S.]

- [Освобождане на RAM]
- [Оптимиз. сензорна зона]

- **[Настройки за фокусиране на ресурси]**

Можете да се съсредоточите върху играта си, като блокирате известията и входящите повиквания и деактивирате бутона за затваряне, Side sense и други настройки, които могат да застрашат играта.

- **[Дисплей и звук]**

Можете да настроите предварително до по 4 настройки за качество на изображението и звука. Като изберете предварителни настройки според ситуацията с игрите, можете да приложите подходящите настройки.

Докоснете следната икона в горната част на екрана, за да изберете предварителната настройка, която искате да зададете.

< (Назад) или > (Напред)

- **[Мултитаскинг]**

- Докоснете раздела, който искате да покажете.

[WEB]/[YouTube]: Можете да търсите информация за играта.

- [APPS]: Можете да отворите приложение в изскачащия прозорец, като изберете дадено приложение.

- **[Екранна снимка]**

Можете да направите екранна снимка на показания екран и да персонализирате настройките за снимане в серия. Можете също така да зададете да се прави снимка на екрана с помощта на бутона на затвора в настройките за подобряване на играта.

- **[Записване]**

Можете да запишете видеоклип на игралния екран със звуци от играта, гласове и лица на играчите, които се показват на екрана.

Съвет

- Ако в горния десен ъгъл на екрана в менюто Game enhancer (Подобрител на играта) е показан следният бутон, докоснете го, за да видите описанията на настройките.

 (Покажи детайли)

- Можете да плъзгате и премествате следната икона, показвана по време на игра, до желаната позиция.

 (Плаваща икона) или  (Лента за издърпване надолу)

- Режимът STAMINA е изключен, докато използвате приложението Game enhancer. Ако искате да дадете приоритет на живота на батерията, изпълнете следната процедура, докато играете игра.

 (Плаваща икона) > [Режим на игра] > [Батерия]

- Можете да приложите следните настройки към всички предварително добавени игри.

- [Вид меню]
- [Стил на режим на игра]
- [HWB за бърз достъп]

На главния екран след стартиране на приложението Game enhancer докоснете иконата.

 (Настройки за подобряване на играта)

След това докоснете едно от следните неща.

- [Вид меню по подразбиране]
- [Стил реж. на игра по подр.]
- [HWB бърз дост. по подр.] > [Натискане на бутона на затвора]

След това изберете желаната опция и я приложете.

Сродна тема

- [Стартиране на приложението \(Ускорител за игри\)](#)
- [Режим STAMINA](#)

Имайте предвид, че това Помощно ръководство е преведено от машина. Машинните преводи не улавят контекста и може да не предават точно смисъла на съдържанието на английската версия. За да прегледате оригиналната английска версия, изберете English от [Страница за избор на език].

TP0002396025

5-073-518-21 Copyright 2026 Sony Corporation

Смартфон

Xperia 1 VIII XQ-GE54/XQ-GE74

Относно приложението за поддръжка

Използвайте приложението за поддръжка за намиране на информация за устройството и софтуера. Можете да четете теми за поддръжка или да използвате полезни приложения, например тестване на устройството.

Забележка

- Информацията за контакт с поддръжката е достъпна от менюто "Свържете се с нас" дори без мрежова връзка.

1 Стартирайте приложението Поддръжка.

 (Поддръжка)

Съвет

- Свържете се с интернет, когато използвате приложението за поддръжка, за възможно най-добрата налична поддръжка.

Имайте предвид, че това Помощно ръководство е преведено от машина. Машинните преводи не улавят контекста и може да не предават точно смисъла на съдържанието на английската версия. За да прегледате оригиналната английска версия, изберете English от [Страница за избор на език].

TP0001878381

Смартфон
Xperia 1 VIII XQ-GE54/XQ-GE74

Меню "Настройки"

Преглед и промяна на настройките за вашето устройство от меню Настройки.

- 1 **Плъзнете нагоре от долната част на екрана към горната, след което намерете и докоснете следното.**
[Настройки]

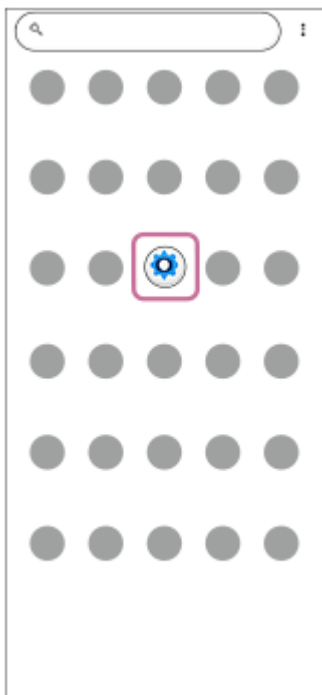

- 2 **Изберете желаното меню.**

Ако не сте сигурни кое меню да изберете, можете да търсите, като въведете ключова дума в полето за търсене в горната част на екрана.

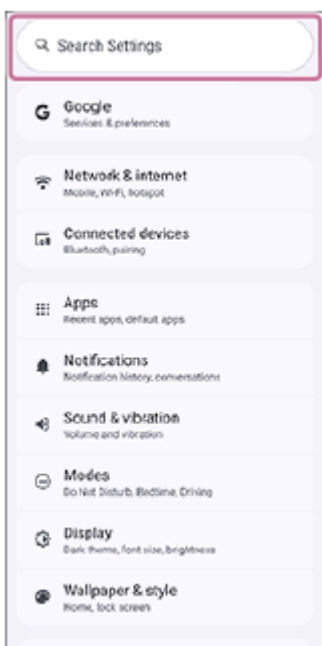

Отваряне на меню Настройки от панела за бързи настройки

1. Плъзнете надолу два пъти от горната част на екрана.

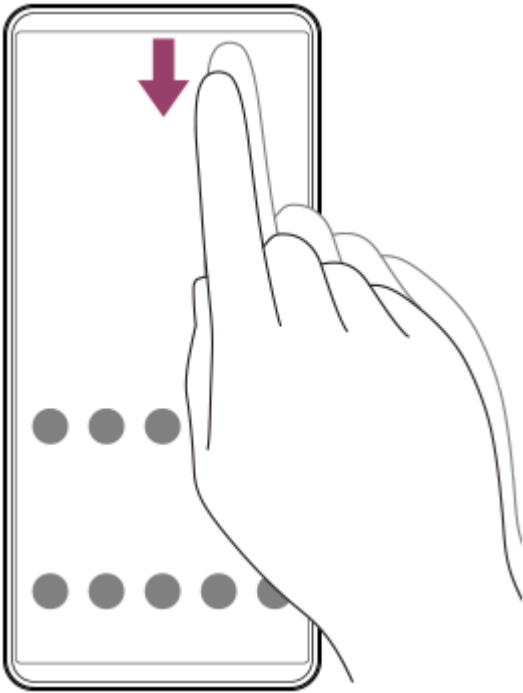



2. Докоснете иконата.

 (Настройки)



Съвет

- Когато 3-те бутона за Home (Начало), Back (Назад) и Overview (Преглед) не са показани в долната част на екрана, намерете и докоснете, както следва.
[Настройки] > [Системни] > [Жестове] > [Режим на навигация] > [Навигиране с 3 бутона]
- За да видите информация за устройството си, намерете и докоснете следното.
[Настройки] > [Всичко за телефона]
- Ако сте избрали грешен език и не можете да прочетете текста на менюто, намерете и докоснете, както следва.
 (Настройки) >  (Системни) >  (Език и регион)

След това изберете първата позиция в отвореното меню. След това ще можете да изберете желанния език.

Сродна тема

- [Сила на звука и вибрация](#)
- [Звуци и тонове](#)
- [Настройки на дисплея](#)
- [Дата и час](#)
- [Панел “Бързи настройки”](#)
- [Свързване на устройството с USB устройства](#)

Имайте предвид, че това Помощно ръководство е преведено от машина. Машинните преводи не улавят контекста и може да не предават точно смисъла на съдържанието на английската версия. За да прегледате оригиналната английска версия, изберете English от [Страница за избор на език].

TP0001878167

5-073-518-21 Copyright 2026 Sony Corporation

Смартфон

Xperia 1 VIII XQ-GE54/XQ-GE74

Сила на звука и вибрация

Силата на звука и вибрацията могат да се променят чрез използване на бутона за сила на звука или чрез промяна на дадена настройка.

Можете да промените силата на звука на мултимедията, входящите обаждания, звъненето, известията и алармата. Освен това можете да настроите устройството да вибрира или да включвате или изключвате звуците при работа.

Забележка

- Настройките на приложенията могат да заменят избраните настройки за сила на звука и вибрация.

Съвет

- Със следния режим можете да заглушите устройството си, като заглушите звука и спрете вибрациите.
[Не безпокойте]
- Ако искате да изключите само звуците за работа, намерете и докоснете следното.
[Настройки] > [Звук и вибриране]
След това докоснете превключвателите за панела за набиране на номера, звука при заключване на екрана, звука при стартиране на зареждането и звука при докосване/кликване, за да ги изключите.

Промяна на силата на звука

1. Натиснете бутона за увеличаване или намаляване на сила на звука, за да промените силата на звука на мултимедията.
Появява се плъзгачът за сила на звука на мултимедия и силата на звука на мултимедията се променя.
Можете също да промените силата на звука на мултимедията, като издърпате плъзгача.
2. За да промените силата на звука при повикване, звънене, известие и аларма, докоснете следната икона, след което регулирайте силата на звука с помощта на всеки плъзгач.
••• (Още)
За да регулирате други настройки на звука и вибрациите, докоснете следния бутон.
[Настройки]

Активиране на вибрационен режим

1. Натиснете бутона за увеличаване или намаляване на сила на звука.
2. Докоснете иконата, показана над плъзгача, и след това изберете следната икона.
 (Вибриране)

Задаване на вибрации и тактилни елементи

1. Открийте и докоснете както следва.
[Настройки] > [Звук и вибриране] > [Вибриране и осезателна обратна връзка]
2. Докоснете превключвателя, за да разрешите функцията.
[Използване на вибриране и осезателна обратна връзка]
3. Плъзнете плъзгачите, за да регулирате индивидуално интензивността на вибрациите за звънене, известия, аларми, обратна връзка при докосване и мултимедия.

Сродна тема

- [Меню "Настройки"](#)
- [Ограничаване на прекъсванията \(Режими\)](#)

Имайте предвид, че това Помощно ръководство е преведено от машина. Машинните преводи не улавят контекста и може да не предават точно смисъла на съдържанието на английската версия. За да прегледате оригиналната английска версия, изберете English от [Страница за избор на език].

TP0002928706

5-073-518-21 Copyright 2026 Sony Corporation

Смартфон
Xperia 1 VIII XQ-GE54/XQ-GE74

Звуци и тонове

Задаване на тон за звънене

Можете да задавате различни мелодии за всяка SIM карта. Можете също така да изберете желан музикален файл като тон за звънене.

1. Открийте и докоснете както следва.
[Настройки] > [Звук и вибриране]
2. Изберете SIM картата, за която искате да зададете мелодията на звънене.
[Тон звънене на телефона – SIM 1] или [Тон звънене на телефона – SIM 2]

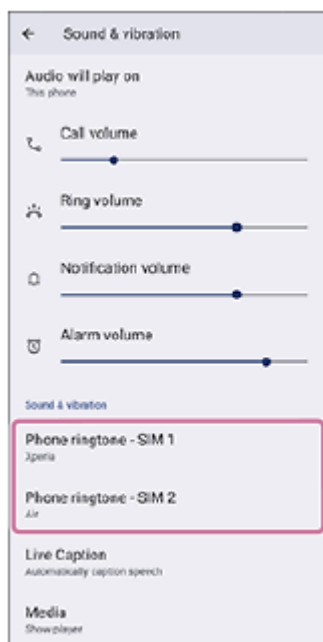

3. Изберете звуков сигнал от списъка.
За да изберете музикален файл, който не е в списъка, докоснете следното.
[Добавяне на мелодия]

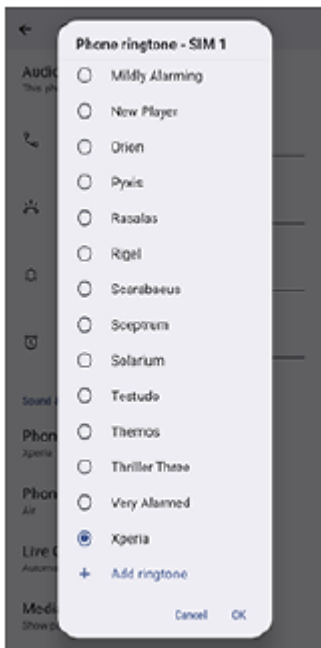

4. За да потвърдите, докоснете следното.
[OK]

Задаване на звук за известие

1. Открийте и докоснете както следва.
[Настройки] > [Звук и вибриране] > [Стандартен звук за известяване]
2. Изберете звуков сигнал от списъка.
За да изберете музикален файл, който не е в списъка, докоснете следното.
[Добавяне на известие]
3. За да потвърдите, докоснете следното.
[OK]

Съвет

- За да изключите всички звуци на звънене и/или известия и да настроите устройството си само да вибрира, изберете следното от списъка.
[Без]

Сродна тема

- [Меню "Настройки"](#)

Имайте предвид, че това Помощно ръководство е преведено от машина. Машинните преводи не улавят контекста и може да не предават точно смисъла на съдържанието на английската версия. За да прегледате оригиналната английска версия, изберете English от [Страница за избор на език].

TP0002928707

Смартфон

Xperia 1 VIII XQ-GE54/XQ-GE74

Ограничаване на прекъсванията (Режими)

Можете да решите кога да блокирате известията, за да се концентрирате по-лесно в определени ситуации, например, докато работите, шофирате или докато спите.

1 Плъзнете надолу два пъти от горната част на екрана, за да отворите панела Бързи настройки.

2 Плъзнете наляво или надясно, за да намерите следната функция, след което я докоснете.

⊖ (Режими)

В случай че не намерите иконата в панела Бързи настройки, можете да я добавите там.

Докоснете следната икона:

✎ (Редактиране)

След това докоснете и задръжте следната икона, за да я преместите в горната част на екрана:

⊖ (Режими)

3 Докоснете настройките, които искате да включите или изключите.

За да регулирате подробните настройки, докоснете следния бутон.

[Настройки]

- **Не безпокойте:** Можете да сведете до минимум известията, като разрешите само тези, от които имате нужда.
- **Време за сън:** Можете да задавате аларми за часовник, да затъмнявате екрана и да блокирате известия.
- **Режим за шофиране:** Можете да блокирате известията, за да се фокусирате върху шофирането.
- **Създаване на ваш собствен режим:** Имате възможност да персонализирате режимите. Изберете икона и въведете име на режим.

След това докоснете следния бутон и задайте желаните опции:

[Готово]

Съвет

- Можете също така да включите или изключите Режими и да регулирате подробните настройки, като извършите следната процедура.

[Настройки] > [Режими]

Сродна тема

- [Панел "Бързи настройки"](#)
- [Меню "Настройки"](#)

Имайте предвид, че това Помощно ръководство е преведено от машина. Машинните преводи не улавят контекста и може да не предават точно смисъла на съдържанието на английската версия. За да прегледате оригиналната английска версия, изберете English от [Страница за избор на език].

Смартфон

Xperia 1 VIII XQ-GE54/XQ-GE74

Настройки на дисплея

Можете да промените поведението на екрана, яркостта, размера и качеството на изгледа. Можете също да регулирате качеството на изображението на снимки и видеоклипове.

- 1 **Открийте и докоснете както следва.**
[Настройки] > [Дисплей]
- 2 **Докоснете настройката, която искате да промените.**
Използвайте плъзгачите, докоснете превключвателите или изберете опциите за регулиране.

Настр. на качеството на изобр.

- **Препоръчва се**

Настройките за качество на изображението са оптимизирани за използване на това устройство и показваното съдържание.

- **Персонализирани**

Можете да персонализирате режима на картината и баланса на бялото.

Стандартен режим: Този режим показва впечатляващи визуални ефекти с висококачествени текстури.

Можете да се наслаждавате на красиви изображения с по-живи цветове. Когато този режим е включен, можете да използвате следния режим, който автоматично прилага режима на създателя само за регистрирани приложения.

[Автом. режим за творци]

Препоръчително е да регистрирате приложенията, които използвате за гледане на съдържание, например филми. За да регистрирате или премахнете приложенията, към които е приложен режимът на създателя, докоснете следното.

[Автом. режим за творци]

Режим за творци: Този режим се препоръчва за снимане с фотоапарат, редактиране на изображения и гледане на съдържание, например филми. Този режим отразява точно замислената от създателя визия.

Адаптивен цвят: Тази функция автоматично регулира цвета на екрана в зависимост от околната среда и условията на използване.

HDR система в реално време: Тази функция подобрява видимостта на HDR съдържанието при висока осветеност. HDR съдържание може да се показва с оптимизирано възпроизвеждане на цветовете, без да се наруши оригиналният сигнал или качество на видеоклипа.

Баланс на белия цвят: Можете да регулирате баланса на бялото на дисплея. Докоснете превключвателя, за да разрешите промените в настройката.

[Ръчно задаване]

След това изберете една от предварително зададените настройки. Можете също да използвате плъзгачите, за да регулирате баланса на бялото.

Други настройки на дисплея

- **Висока честота на опресняване:** Можете да настроите честотата на опресняване на максимум 120 Hz за плаващ дисплей.
- **Ниво на яркостта:** Можете да регулирате нивото на яркост с плъзгача.
- **Адаптивна яркост:** Можете да оптимизирате яркостта в зависимост от околната светлина. Зрение при слънце е също активирано и по този начин Ви е по-лесно да разглеждате екрана на открито.

- **Заклучен екран:** Можете да зададете кои елементи да се показват на заклучения екран и кога да се показват.
- **Време до автоматично изключване на екрана:** Можете да промените колко дълго екранът остава активен преди да се изключи.
- **Тъмна тема:** Можете да покажете екрана с тъмен фон.
- **Нощно осветление:** Можете да промените цвета на екрана на кехлибарен. По този начин е по-лесно да разглеждате екрана.
- **Авт. завъртане на екрана:** Можете да настроите екрана да се завърта автоматично при завъртане на устройството или да го оставите в портретен режим.
- **Предотвратяване на неволни операции с изключен екран:** Можете да предотвратите активирането на устройството по погрешка, докато е поставено в джоб или чанта.

Забележка

- Когато режимът STAMINA е включен, не може да се използва следната настройка.
[Висока честота на опресняване]
- Вашето устройство разполага с OLED панел. Ако едно и също изображение се показва за дълъг период от време, може да се появи задържане на изображението. Това не е неизправност. Избягвайте да показвате едно и също изображение за продължителен период от време, за да намалите риска от задържане на изображението.
- Ако зададете яркостта на екрана на по-високо ниво от необходимото или покажете екрана за изключително дълъг период от време, яркостта може частично да намалее или цветът може да се промени. В допълнение, в зависимост от зрителния ъгъл може да се появи нееднородност в цвета или яркостта и промени в цвета. Те се дължат на структурата на OLED панела и не са повреда.

Сродна тема

- [Начален екран](#)
- [Заклучен екран](#)
- [Меню "Настройки"](#)

Имайте предвид, че това Помощно ръководство е преведено от машина. Машинните преводи не улавят контекста и може да не предават точно смисъла на съдържанието на английската версия. За да прегледате оригиналната английска версия, изберете English от [Страница за избор на език].

TP0001878049

Смартфон

Xperia 1 VIII XQ-GE54/XQ-GE74

Използване на услуги за местоположение

Услугите за определяне на местоположението позволяват на приложения като Maps и камерата да използват информация от мобилната или Wi-Fi мрежата, както и информация от GPS (Глобална система за позициониране), за да определят приблизителното ви местоположение.

За да можете да използвате устройството си за установяване на вашето местоположение, трябва да активирате услугите за местоположение.

За повече информация посетете следната връзка.

support.google.com/

- 1 **Открийте и докоснете както следва.**
[Настройки] > [Местоположение]
- 2 **Докоснете превключвателя, за да разрешите или забраните услугите за местоположение.**

Подобряване на точността на GPS

Първият път когато използвате GPS функцията на вашето устройство, откриването на местоположението ви може да отнеме няколко минути. За да ускорите търсенето, осигурете пряка видимост към небето. Стойте неподвижно и не покривайте GPS антената. GPS сигналите могат да проникват през облаци и пластмасови обекти, но не и през повечето плътни обекти, като сгради и планини. Ако вашето местоположение не бъде открито в рамките на няколко минути, преместете се на друго място.

Сродна тема

- [Имена на части](#)
- [Меню "Настройки"](#)

Имайте предвид, че това Помощно ръководство е преведено от машина. Машинните преводи не улавят контекста и може да не предават точно смисъла на съдържанието на английската версия. За да прегледате оригиналната английска версия, изберете English от [Страница за избор на език].

TP0001878351

Смартфон
Xperia 1 VIII XQ-GE54/XQ-GE74

Дата и час

Можете да промените датата и часът на вашето устройство.

- 1 Открийте и докоснете както следва.**
[Настройки] > [Системни] > [Дата и час]
- 2 Докоснете желанния елемент, за да редактирате и промените стойностите.**
 - За да зададете датата или часа ръчно, докоснете следния превключвател, за да деактивирате функцията.
[Автоматични дата и час]
 - За да зададете часовата зона ръчно, докоснете следния превключвател, за да деактивирате функцията.
[Автоматична часова зона]
 - За да зададете часовата зона, използвайки местоположението си, докоснете следния превключвател, за да активирате функцията.
[Използване на местоположението за часовата зона]

Сродна тема

- [Меню "Настройки"](#)
- [Будилник](#)
- [Използване на услуги за местоположение](#)

Имайте предвид, че това Помощно ръководство е преведено от машина. Машинните преводи не улавят контекста и може да не предават точно смисъла на съдържанието на английската версия. За да прегледате оригиналната английска версия, изберете English от [Страница за избор на език].

TP0002396043

Смартфон

Xperia 1 VIII XQ-GE54/XQ-GE74

Информация за батерията

Батериите са консумативи и тяхната производителност зависи от околната среда, в която се използват. Вижте следващата информация относно правилното използване на батерията.

- 1 **Открийте и докоснете както следва.**
[Настройки] > [Системни] > [Диагностика на устройството] > [Състояние на компонента] > [Състояние на батерията]

Можете да проверите информация за батерията, включително нейното състояние, дата на производство, дата на първо използване, брой цикли на зареждане/разреждане и максимален капацитет на батерията.

Съвет

- Продължителното използване или зареждане на Вашето устройство при високи или ниски температури може да доведе до влошаване на работата на батерията.
- Не зареждайте докрай батерията продължително време, тъй като това може да намали максималния и капацитет (стандартният капацитет на батерията в сравнение с капацитета, когато е била нова).
- Може да използвате функцията "Грижа за батерията", за да удължите живота на батерията на Вашето устройство. За допълнителна информация вижте подходящата тема, посочена в раздела по-долу.
"Сродна тема"
- Бързото зареждане може да повиши температурата на литиево-йонните батерии. Но доброто управление на температурата може да предотврати намаляването на производителността и на максималния ѝ капацитет.
- Вашето устройство е снабдено с функция за контрол, за да се предотврати влошаване на работата на батерията, напр. намаляване скоростта на зареждане, когато батерията стане прекалено гореща.

Сродна тема

- [Меню "Настройки"](#)
- [Грижа за батерията](#)

Имайте предвид, че това Помощно ръководство е преведено от машина. Машинните преводи не улавят контекста и може да не предават точно смисъла на съдържанието на английската версия. За да прегледате оригиналната английска версия, изберете English от [Страница за избор на език].

TP1002005998

Смартфон

Xperia 1 VIII XQ-GE54/XQ-GE74

Грижа за батерията

“Грижа за батерията” увеличава продължителността на живота на батерията. Тази функция засича навигирането ви на зареждане и изчислява началния и крайния час на вашия обичаен период на зареждане. Устройството Ви се зарежда на нормална скорост, докато се заредят 90%, а след това скоростта на зареждане се контролира така, че Вашата батерия да достигне 100% точно преди да откачите зарядното устройство. Можете ръчно да персонализирате началния и крайния час на периода на зареждане. За по-продължителна експлоатация на батерията можете също да зададете ограничение за зареждане, така че батерията винаги да се зарежда само до 80% или 90%.

Забележка

- Грижата за батерията няма да контролира скоростта на зареждане, докато не открие редовен цикъл на зареждане за повече от няколко часа.

- 1** Открийте и докоснете както следва.
[Настройки] > [Батерия] > [Грижа за батерията]
- 2** Докоснете превключвателя, за да разрешите или забраните функцията.
[Грижа за батерията]
- 3** Следвайте инструкциите на екрана, след което изберете опция.
По подразбиране е избрана следната опция.
[Автоматично]

Съвет

- Научените модели на редовния цикъл на зареждане се запазват от Battery Care. Дори функцията да е забранена, тя се адаптира към научените модели след повторното разрешаване на функцията.

Сродна тема

- [Меню "Настройки"](#)

Имайте предвид, че това Помощно ръководство е преведено от машина. Машинните преводи не улавят контекста и може да не предават точно смисъла на съдържанието на английската версия. За да прегледате оригиналната английска версия, изберете English от [Страница за избор на език].

TP0001878070

Смартфон

Xperia 1 VIII XQ-GE54/XQ-GE74

Режим STAMINA

Режим STAMINA удължава времето до наложително зареждане на батерията, като блокира някои функции на устройството. Когато включите режима STAMINA, дисплеят преминава в режим на тъмна тема.

В зависимост от нивото на STAMINA ще бъдат ограничени или изключени различни функции, за да се намали консумацията на батерията.

Можете да настроите режима STAMINA да се включва или изключва автоматично според нивото на батерията. Следвайте инструкциите на екрана за подробни настройки.

- 1 Открийте и докоснете както следва.**
[Настройки] > [Батерия] > [Режим STAMINA]
- 2 Докоснете превключвателя, за да разрешите функцията.**
[Изп. на режима STAMINA]

Съвет

- За да освободите определени приложения от режима STAMINA, задайте фоновото използване на всяко приложение като неограничено. Открийте и докоснете както следва.
[Настройки] > [Приложения] > желаното приложение > [Използване на батерията от приложението]
Ако следният превключвател е изключен, докоснете превключвателя, за да разрешите фоновото използване.
[Разрешаване на използването на заден план]
След това докоснете, както следва.
[Разрешаване на използването на заден план] > [Неограничено]

Сродна тема

- [Меню "Настройки"](#)

Имайте предвид, че това Помощно ръководство е преведено от машина. Машинните преводи не улавят контекста и може да не предават точно смисъла на съдържанието на английската версия. За да прегледате оригиналната английска версия, изберете English от [Страница за избор на език].

TP0002396017

Смартфон
Xperia 1 VIII XQ-GE54/XQ-GE74

Максимално увеличаване използването на батерията

Вашето устройство има вградена батерия. За да се възползвате максимално от нея, проследявайте енергията, консумирана от различни приложения и функции.

Можете също да използвате “Грижа за батерията”, за да увеличите дълготрайността на батерията. Освен това можете да деактивирате фоновото използване на батерията от отделни приложения.

Проверка и настройване на използването на батерията за приложения

1. Открийте и докоснете както следва.
[Настройки] > [Батерия]
Ще се покаже процентът на оставащата батерия, очакваното оставащо време на батерията и т.н.
2. Докоснете следното:
[Използване на батерията]
Можете да прегледате списък с приложения и функции, които са изразходвали заряда на батерията от последното пълно зареждане.
3. Изберете приложение, чието фонове използване на батерията искате да деактивирате, след което докоснете следния превключвател, за да го изключите.
[Разрешаване на използването на заден план]

Съвети за общо използване за подобряване работата на батерията

Следните съвети ще ви помогнат да подобрите работата на батерията.

- Намалете нивото на яркост на екрана.
- Изключете Bluetooth функцията, Wi-Fi и услугите за местоположение, за да намалите потреблението на енергия.
- Изключете устройството или използвайте самолетния режим, ако сте в зона с ниско ниво на мрежово покритие или без мрежово покритие. В противен случай устройството непрестанно ще сканира за налични мрежи, а това консумира енергия.
- Използвайте Wi-Fi мрежа вместо роуминг, когато сте в чужбина. Роумингът сканира за Вашата домашна мрежа и натоварва допълнително батерията, тъй като Вашето устройство трябва да предава с по-висока изходна мощност.
- Промяна на настройките за синхронизиране на календара и контактите.
- Проверете приложенията, които са с високо ниво на консумация на батерията, и имайте предвид съветите за пестене на батерия, предоставени на Вашето устройство, за тези приложения.
- Промяна на нивото за известяване за дадено приложение.
- Изключете разрешението за споделяне на местоположението за дадено приложение.
- Деинсталирайте приложения, които не използвате.
- Използвайте оригинално устройство „свободни ръце“ на Sony, за да слушате музика. Устройствата “свободни ръце” консумират по-малко заряд от батерията, отколкото високоговорителите на устройството.
- Рестартирайте устройството си от време на време.

Сродна тема

- [Зареждане на устройството](#)
- [Грижа за батерията](#)

- [Настройки на дисплея](#)
- [Включване или изключване на функцията Bluetooth](#)
- [Използване на услуги за местоположение](#)
- [Рестартиране и връщане в начално състояние на вашето устройство](#)
- [Меню "Настройки"](#)

Имайте предвид, че това Помощно ръководство е преведено от машина. Машинните преводи не улавят контекста и може да не предават точно смисъла на съдържанието на английската версия. За да прегледате оригиналната английска версия, изберете English от [Страница за избор на език].

TP0001877978

5-073-518-21 Copyright 2026 Sony Corporation

Смартфон

Xperia 1 VIII XQ-GE54/XQ-GE74

Задаване на качеството на звука при възпроизвеждане

Можете да подобрите качеството на звука, когато възпроизвеждате музика или видеоклипове, като използвате аудио ефекти. Можете да изберете една от предварително зададените настройки или да персонализирате използването и подробните настройки на ефектите.

С 360 Reality Audio можете също така да персонализирате качеството на звука.

- 1** Открийте и докоснете както следва.
[Настройки] > [Звук и вибриране] > [Качество на изпълнение]
- 2** Докоснете превключвателя, за да разрешите функцията.
[Аудио ефект]
- 3** Изберете желаната настройка.

Персонализиране на настройките за аудио ефект

Ако изберете потребителската настройка в настройките на аудио ефекта за качество на възпроизвеждане, можете да персонализирате използването и подробните настройки на ефектите (Dolby Sound, 360 Upmix и DSEE Ultimate).

- Открийте и докоснете както следва.
[Настройки] > [Звук и вибриране] > [Качество на изпълнение]
- Докоснете превключвателя, за да разрешите функцията.
[Аудио ефект]
- Изберете следното и задайте ефекта, който искате да приложите.
[Персонализиране]
 - [Приложения за музика]: Избраният ефект се прилага към музикалните приложения.
 - [Видео/други приложения]: Избраният ефект се прилага към приложения, различни от музикалните.

Можете да конфигурирате подробни настройки за всеки ефект, като докоснете името на ефекта.

Забележка

- Качеството на звука на оригиналния източник на звук може да е с приоритет пред аудио ефектите в зависимост от съдържанието или приложението, което използвате.

Съвет

- За да се наслаждавате на аудио с висока резолюция с оригиналното му качество, направете една от следните настройки.
 - Докоснете превключвателя, за да деактивирате функцията.
[Аудио ефект]
 - Докоснете превключвателя, за да активирате функцията, и изберете настройката, която дава приоритет на качеството на звука.
[Аудио ефект] > [Подобряване на кач. на звука]

— Докоснете превключвателя, за да активирате функцията, изберете потребителската настройка и след това приложете DSEE Ultimate в настройките на ефекта.

[Аудио ефект] > [Персонализиране] > [Приложения за музика] или [Видео/други приложения] > [DSEE Ultimate]

- Функцията 360 Urmix е ефективна само когато използвате приложение, съвместимо с 360 Urmix.

Персонализиране на качеството на звука чрез 360 Reality Audio

С 360 Reality Audio, музиката Ви заобикаля и потапя, тъй като различни звуци се материализират от точки навсякъде около главата Ви.

Слушалките, сертифицирани за 360 Reality Audio, Ви позволяват да оптимизирате вашето изживяване, като анализирате индивидуалните форми на ушите си и се наслаждавате на върховно потапяне в музиката.

1. Открийте и докоснете както следва.

[Настройки] > [Звук и вибриране] > [Качество на изпълнение]

2. Докоснете следното, след което следвайте инструкциите на екрана.

[360 Reality Audio]

Сродна тема

- [Меню "Настройки"](#)

Имайте предвид, че това Помощно ръководство е преведено от машина. Машинните преводи не улавят контекста и може да не предават точно смисъла на съдържанието на английската версия. За да прегледате оригиналната английска версия, изберете English от [Страница за избор на език].

TP1001670441

Смартфон

Xperia 1 VIII XQ-GE54/XQ-GE74

Намаляване на шума от вятъра при запис

Можете да премахнете шума, който се създава при удар на вятъра върху микрофона, при запис на видеоклип или на аудио, без да губите първоначалното качество на звука.

- 1** Открийте и докоснете както следва.
[Настройки] > [Звук и вибриране] > [Качество на записа]
- 2** Докоснете превключвателя, за да разрешите функцията.
[Намаляване на шума от вятъра]

Сродна тема

- [Меню "Настройки"](#)
- [Често използвани функции \(Видео\)](#)
- [Запис на видеоклипове \(Pro видео\)](#)

Имайте предвид, че това Помощно ръководство е преведено от машина. Машинните преводи не улавят контекста и може да не предават точно смисъла на съдържанието на английската версия. За да прегледате оригиналната английска версия, изберете English от [Страница за избор на език].

TP0003027327

Смартфон

Xperia 1 VIII XQ-GE54/XQ-GE74

Интелиг. упр. на обажд.

Можете да управлявате входящи повиквания без докосване на екрана, като включите функцията за интелигентно управление на разговорите. Веднъж активирана, можете да управлявате разговори по следния начин.

- За да отговорите на повикване, доближете устройството до ухото си.
- За да отхвърлите повикване, разклатете устройството.
- За да изключите звъненето, поставете устройството с лицето надолу.

1 Открийте и докоснете както следва.
[Настройки] > [Системни] > [Жестове] > [Интелиг. упр. на обажд.]

2 Докоснете превключвателя, за да разрешите или забраните функцията.

Сродна тема

- [Меню "Настройки"](#)

Имайте предвид, че това Помощно ръководство е преведено от машина. Машинните преводи не улавят контекста и може да не предават точно смисъла на съдържанието на английската версия. За да прегледате оригиналната английска версия, изберете English от [Страница за избор на език].

TP0001927454

Смартфон

Xperia 1 VIII XQ-GE54/XQ-GE74

Преди да актуализирате вашето устройство

За да си осигурите оптимална работа, актуализирайте софтуера на устройството си за получаване на най-новите функционалности, подобрения и поправки на софтуерни грешки. Когато е налична актуализация на софтуера, в лентата на състоянието се появява следната икона.

 (Актуализация на системата)

Можете също така да проверявате ръчно за нови актуализации.

Най-лесният начин да инсталирате софтуерна актуализация е да го направите безжично от вашето устройство.

Преди да актуализирате устройството, имайте предвид следното:

- Проверете дали имате достатъчно капацитет за съхранение.
- Актуализациите на системата могат да доведат до това, че функциите на устройството ви да се появяват по различен начин от посочения в това ръководство за помощ. Версията на Android може да не бъде засегната след дадена актуализация.

Проверка за нов софтуер

1. Открийте и докоснете както следва.

[Настройки] > [Системни] > [Актуализации на системата]

Сродна тема

- [Безжично актуализиране на устройството](#)
- [Меню "Настройки"](#)

Имайте предвид, че това Помощно ръководство е преведено от машина. Машинните преводи не улавят контекста и може да не предават точно смисъла на съдържанието на английската версия. За да прегледате оригиналната английска версия, изберете English от [Страница за избор на език].

TP0001878295

Смартфон

Xperia 1 VIII XQ-GE54/XQ-GE74

Безжично актуализиране на устройството

За да актуализирате софтуера на Вашето устройство безжично, използвайте приложението Софтуерни актуализации. Актуализациите, които можете да изтеглите през мобилна мрежа, зависят от вашия оператор. Препоръчително е да използвате Wi-Fi мрежа вместо мобилна мрежа за изтегляне на нов софтуер, за да избегнете разходите за трафик на данни.

- 1 **Открийте и докоснете както следва.**
[Настройки] > [Системни] > [Актуализации на системата]
- 2 **Следвайте инструкциите на екрана.**

Настройка за автоматично изтегляне на системни актуализации

1. Открийте и докоснете както следва.
[Настройки] > [Системни] > [Актуализации на системата]
2. Докоснете както следва.
⋮ (Още) > [Настройки] > [Автоматична актуализация на системата]
3. Изберете желаната опция.

Сродна тема

- [Преди да актуализирате вашето устройство](#)
- [Меню "Настройки"](#)
- [Актуализации на приложения](#)

Имайте предвид, че това Помощно ръководство е преведено от машина. Машинните преводи не улавят контекста и може да не предават точно смисъла на съдържанието на английската версия. За да прегледате оригиналната английска версия, изберете English от [Страница за избор на език].

TP0001878069

Смартфон

Xperia 1 VIII XQ-GE54/XQ-GE74

Актуализации на приложения

Ако функцията за автоматично актуализиране е разрешена, приложенията Ви се актуализират без подкана, така че може да не знаете, че се изтеглят големи обеми от данни. За да избегнете потенциално високи разходи за пренос на данни, можете да деактивирате автоматичните актуализации или да активирате автоматични актуализации само чрез Wi-Fi връзка. Трябва да забраните функцията за автоматично актуализиране в Google Play, за да избегнете автоматичното актуализиране на приложенията.

- 1 Намерете и докоснете иконата.**
 (Google Play)
 - 2 Докоснете иконата на профила, след което намерете и докоснете менюто за автоматично актуализиране на приложения в менюто с настройки.**
 - 3 Изберете желаната опция.**
-

Сродна тема

- [Настройване на профил в Google на Вашето устройство](#)

Имайте предвид, че това Помощно ръководство е преведено от машина. Машинните преводи не улавят контекста и може да не предават точно смисъла на съдържанието на английската версия. За да прегледате оригиналната английска версия, изберете English от [Страница за избор на език].

TP0001878170

Смартфон

Xperia 1 VIII XQ-GE54/XQ-GE74

Рестартиране и връщане в начално състояние на вашето устройство

Можете да рестартирате или изключите принудително устройството, ако престане да отговаря или не се рестартира нормално. Не се изтриват никакви настройки или лични данни.

Можете също така да върнете устройството си в начално състояние до оригиналните му фабрични настройки. Тази процедура понякога е необходима, ако вашето устройство спре да функционира правилно, но имайте предвид, че трябва първо да направите резервно копие на данните си, тъй като нулирането ще изтрие всички данни от него.

Ако вашето устройство не може да се включи или искате да върнете в начално състояние софтуера на устройството, можете да използвате Xperia Companion, за да поправите своето устройство. Потърсете Xperia Companion в уебсайта за поддръжка на клиентите на Sony за повече информация как да изтеглите и използвате софтуера.

Рестартиране на устройството

Забележка

- Устройството ви може да не успее да се рестартира, ако нивото на заряд на батерията е ниско. Свържете устройството си към зарядно устройство и опитайте да рестартирате отново.

1. Натиснете едновременно бутона за увеличаване на силата на звука и бутона за захранване.
2. В отвореното меню докоснете следното.
[Рестартиране]
Устройството се рестартира автоматично.

Принудително рестартиране или изключване на устройството

1. Натиснете продължително и едновременно бутона за захранване и бутона за увеличаване на силата на звука, докато устройството започне да вибрира.
2. В зависимост от това дали искате принудително да рестартирате или изключите устройството, изпълнете действията по-долу.
 - Ако желаете принудително да рестартирате устройството, освободете бутоните в този момент. Устройството се рестартира.
 - Ако искате да изключите устройството принудително, продължете да натискате бутоните. След още няколко секунди устройството вибрира три пъти и се изключва.

Съвет

- Ако вашето устройство не се включва, принудителното изключване на устройството за рестартиране може да разреши проблема.

Възстановяване на фабричните настройки

Забележка

- За да предотвратите безвъзвратна повреда на устройството, не прекъсвайте процедура по възстановяване на фабричните настройки.
- Създайте резервно копие на всички данни, записани във вътрешната памет на устройството. Нулирането ще изтрие всички данни от вашето устройство.

1. Открийте и докоснете както следва.

[Настройки] > [Системни] > [Опции за нулиране]

2. Докоснете както следва.

[Изтриване на всички данни (възстановяване на фабричните настройки)] > [Изтриване на всички данни]

3. Ако е необходимо, очертайте схемата за отключване на екрана или въведете вашата парола или ПИН код за отключване на екрана, за да продължите.

4. За да потвърдите, докоснете следното.

[Изтриване на всички данни]

Съвет

- Устройството няма да се върне към по-стара софтуерна версия на Android когато извършите възстановяване на фабричните настройки.

Сродна тема

- [Поправка на софтуера на устройството чрез Xperia Companion](#)
- [Меню "Настройки"](#)

Имайте предвид, че това Помощно ръководство е преведено от машина. Машинните преводи не улавят контекста и може да не предават точно смисъла на съдържанието на английската версия. За да прегледате оригиналната английска версия, изберете English от [Страница за избор на език].

TP0002928712

Смартфон
Xperia 1 VIII XQ-GE54/XQ-GE74

Поправка на софтуера на устройството чрез Xperia Companion

Можете да използвате Xperia Companion, за да поправите софтуера на устройството си. Ако забравите паролата, ПИН кода или схемата за отключване на екрана, можете да използвате функцията за поправка на устройството в Xperia Companion, за да изтриете слоя на защита. Необходимо е да предоставите данните си за влизане в акаунта в Google, за да извършите тази операция. При стартиране на функцията за ремонт софтуерът на устройството ви ще бъде преинсталиран, а личните ви данни ще бъдат изтрети в процеса.

Ако устройството ви изглежда замръзнало, рестартира се многократно или изобщо не се стартира след актуализиране на софтуера на Xperia, след извършване на софтуерен ремонт или след възстановяване на фабричните данни, опитайте да принудите устройството да се изключи и след това да го включите отново. Ако проблемът продължава, изключете принудително устройството, след което извършете поправка на софтуера.

Забележка

- Преди да извършите поправка на софтуера, се уверете, че знаете вашата парола и потребителско име за профила ви в Google. В зависимост от настройките за защита, може да се наложи да ги въведете с цел рестартиране на устройството след поправка на софтуера.

- 1 Ако на Вашия компютър не е инсталирано Xperia Companion, посетете уебсайта за обслужване на клиенти на Sony и потърсете Xperia Companion за да го изтеглите.
- 2 Отворете софтуера Xperia Companion на компютъра.
- 3 Следвайте инструкциите, които се появяват на екрана, за да преинсталирате софтуера и завършите поправката.

Сродна тема

- [Рестартиране и връщане в начално състояние на вашето устройство](#)

Имайте предвид, че това Помощно ръководство е преведено от машина. Машинните преводи не улавят контекста и може да не предават точно смисъла на съдържанието на английската версия. За да прегледате оригиналната английска версия, изберете English от [Страница за избор на език].

TP0001878114

Смартфон

Xperia 1 VIII XQ-GE54/XQ-GE74

Връщане на Вашите приложения в начално състояние

Можете да върнете приложение в начално състояние или да изчистите данни от приложение, ако приложението не реагира или причинява проблеми с Вашето устройство. Чрез нулирането на предпочитанията за дадено приложение не се изтриват никакви данни от приложението от Вашето устройство.

- 1** Открийте и докоснете както следва.
[Настройки] > [Приложения]
- 2** Докоснете едно от следните неща, за да покажете екрана Всички приложения.
[Вижте всички приложения] или [Всички приложения]
- 3** Докоснете както следва.
⋮ (Още) > [Нулиране на предпочитанията за приложенията] > [Нулиране на приложенията]

Изчистване на данни от приложение

- Открийте и докоснете както следва.
[Настройки] > [Приложения]
- Изберете приложение или услуга, след което докоснете, както следва.
[Хранилище и кеш] > [Изчистване на данните] > [Изтриване]

Изчистване на кеш паметта на приложение

- Открийте и докоснете както следва.
[Настройки] > [Приложения]
- Изберете приложение или услуга, след което докоснете, както следва.
[Хранилище и кеш] > [Изчистване на кеша]

Изчистване на настройката по подразбиране на приложение

- Открийте и докоснете както следва.
[Настройки] > [Приложения]
- Изберете приложение или услуга, след което докоснете, както следва.
[Отваряне по подразбиране] > [Изчистване на предпочитанията по подразбиране]

Забележка

- Опцията за изчистване на данните, кеш паметта или настройката по подразбиране на приложение не е налична за всяко приложение или услуга.

- Меню "Настройки"

Имайте предвид, че това Помощно ръководство е преведено от машина. Машинните преводи не улавят контекста и може да не предават точно смисъла на съдържанието на английската версия. За да прегледате оригиналната английска версия, изберете English от [Страница за избор на език].

TP0001878102

5-073-518-21 Copyright 2026 Sony Corporation

Смартфон

Xperia 1 VIII XQ-GE54/XQ-GE74

Преглед на състоянието на съхранението

Вътрешната памет съхранява изтеглено или прехвърлено съдържание, заедно с лични настройки и данни, и се запълва в резултат на нормално използване. Ако устройството започне да се забавя или приложенията се изключват внезапно, вземете под внимание следното.

- Затворете работещите приложения, които не използвате.
- Деинсталирайте изтеглените приложения, които не използвате.
- Прехвърляйте снимки, видеоклипове и музика от вътрешната памет в картата microSD или в услуга на Google.

Забележка

- Ако Вашето устройство не може да прочете съдържание от microSD картата, може да е необходимо да форматираме картата. Имайте предвид, че цялото съдържание на картата се изтрива, когато я форматираме.

Съвет

- Можете да закупите microSD карта отделно.
- Препоръчва се microSD карта с видео скорост клас 30 (V30) или по-висок, когато избирате такава като място за запазване в приложението Камера.

За да видите състоянието на съхранението

1. Открийте и докоснете както следва.
[Настройки] > [Хранилище]

Сродна тема

- Освобождаване на място във вътрешната памет
- Спиране на работата на приложения и услуги
- Синхронизиране на данни като използвате профил в Google
- Прехвърляне на съдържание с microSD карта
- Форматиране на microSD картата
- Меню "Настройки"

Имайте предвид, че това Помощно ръководство е преведено от машина. Машинните преводи не улавят контекста и може да не предават точно смисъла на съдържанието на английската версия. За да прегледате оригиналната английска версия, изберете English от [Страница за избор на език].

TP0001878005

Смартфон

Xperia 1 VIII XQ-GE54/XQ-GE74

Освобождаване на място във вътрешната памет

Ако устройството започне да се забавя или приложенията внезапно се изключват, освобождаването на място във вътрешната памет може да разреши проблема. Изтрийте файлове и деинсталирайте приложения, които не използвате, за да освободите място.

- 1 Открийте и докоснете както следва.**
[Настройки] > [Хранилище]
- 2 Докоснете следното:**
[Освобождаване на място]
- 3 Изтриване на папки или файлове или деинсталиране на приложения.**
 - За да изтриете папки или файлове, изберете папката за вътрешно съхранение, изберете папка или файл, който искате да изтриете, докоснете следната икона и го изтрийте.
⋮ (Още)
 - За да деинсталирате приложения, изберете папката с приложения, докоснете следната икона за приложение, което не използвате, и след това деинсталирайте приложението.
⋮ (Още)

Съвет

- Можете да освободите място за съхранение, като изтриете файловете в кошчето. Покажете кошчето по следния начин, след което изберете ненужните файлове и ги изтрийте.
[Настройки] > [Хранилище] > [Кошче]

Сродна тема

- [Меню "Настройки"](#)
- [Преглед на състоянието на съхранението](#)

Имайте предвид, че това Помощно ръководство е преведено от машина. Машинните преводи не улавят контекста и може да не предават точно смисъла на съдържанието на английската версия. За да прегледате оригиналната английска версия, изберете English от [Страница за избор на език].

TP0002734141

Смартфон
Xperia 1 VIII XQ-GE54/XQ-GE74

Спиране на работата на приложения и услуги

Ако работата на вашето устройство или приложения не е оптимална, опитайте да спрете изпълнението на приложения и услуги.

- 1 **Открийте и докоснете както следва.**
[Настройки] > [Приложения]
- 2 **Изберете приложение или услуга, след което докоснете, както следва.**
[Принудително спиране] > [ОК]

Сродна тема

- [Меню "Настройки"](#)
- [Преглед на състоянието на съхранението](#)

Имайте предвид, че това Помощно ръководство е преведено от машина. Машинните преводи не улавят контекста и може да не предават точно смисъла на съдържанието на английската версия. За да прегледате оригиналната английска версия, изберете English от [Страница за избор на език].

TP0001878382

Смартфон

Xperia 1 VIII XQ-GE54/XQ-GE74

Форматиране на microSD картата

Ако Вашето устройство не може да чете съдържание от microSD картата, форматирайте я.

- 1 **Открийте и докоснете както следва.**
[Настройки] > [Хранилище] > [Това устройство] > името на вашата microSD
- 2 **Докоснете, както следва, и след това извършете форматиране в следващия диалогов прозорец за потвърждение.**
⋮ (Още) > [Форматиране]

Забележка

- Цялото съдържание на microSD картата се изтрива, когато я форматирате. Първо се уверете, че сте направили резервно копие на всички данни, които искате да запишете.

Сродна тема

- [Меню "Настройки"](#)

Имайте предвид, че това Помощно ръководство е преведено от машина. Машинните преводи не улавят контекста и може да не предават точно смисъла на съдържанието на английската версия. За да прегледате оригиналната английска версия, изберете English от [Страница за избор на език].

TP0001878178

Смартфон

Xperia 1 VIII XQ-GE54/XQ-GE74

Връзка за мобилни данни

За достъп до интернет се нуждаете от връзка за мобилни данни с правилните настройки за интернет.

- За да зададете опции за мобилна мрежа, намерете и докоснете, както следва, след което изберете SIM карта.
[Настройки] > [Мрежа и интернет] > [SIM карти]
- Вашето устройство е настроено автоматично да се свързва с интернет, когато стартирате приложение, което се нуждае от интернет връзка. (Настройката може да е различна в зависимост от Вашия мрежов оператор.) Ако не можете да се свържете автоматично с интернет или ако Вашият мрежов оператор Ви инструктира да го направите, следвайте процедурата за настройване, указана от Вашия мрежов оператор, за да настроите точката за достъп за свързване с интернет.
- За да зададете, проверите или промените точката за достъп, намерете и докоснете, както следва.
[Настройки] > [Мрежа и интернет] > [SIM карти]
След това изберете SIM карта и докоснете следното.
[Имена на точки за достъп]

Сродна тема

- [Меню "Настройки"](#)

Имайте предвид, че това Помощно ръководство е преведено от машина. Машинните преводи не улавят контекста и може да не предават точно смисъла на съдържанието на английската версия. За да прегледате оригиналната английска версия, изберете English от [Страница за избор на език].

TP0001878223

Смартфон

Xperia 1 VIII XQ-GE54/XQ-GE74

Използване на функцията за свързване

Функцията за свързване ви позволява да използвате мобилно устройство, като например смартфон, като модем за свързване на USB-съвместими устройства, устройства, съвместими с кабел LAN, устройства, съвместими с безжична мрежа LAN (Wi-Fi), или устройства, съвместими с Bluetooth, към интернет. Поддържат се Wi-Fi тетеринг, USB тетеринг, Ethernet тетеринг и Bluetooth тетеринг.

Забележка

- За използването на функцията за привързване е необходим договор за комуникация.

Използване на функцията за тетъринг чрез Wi-Fi

Можете да използвате устройството си като точка за достъп до безжична локална мрежа (Wi-Fi), за да свържете едновременно няколко устройства, съвместими с безжична локална мрежа, към интернет.

1. Докоснете както следва.
[Настройки] > [Мрежа и интернет] > [Точка за достъп и тетъринг]
2. Докоснете следното:
[Точка за достъп до Wi-Fi]
След това докоснете следния превключвател, за да активирате функцията.
[Използване на точка за достъп до Wi-Fi]

Промяна на настройките за тетъринг чрез Wi-Fi

Можете да промените името по подразбиране на горещата точка, системата за сигурност, паролата на горещата точка и други настройки на Wi-Fi горещата точка на вашето устройство.

1. Докоснете както следва.
[Настройки] > [Мрежа и интернет] > [Точка за достъп и тетъринг] > [Точка за достъп до Wi-Fi]
2. Докоснете желанния елемент, за да промените настройките.

Забележка

- Ако използвате Wi-Fi гореща точка в честотната лента 6 GHz, изберете система за сигурност измежду следните.
[WPA3-Personal]/[WPA2/WPA3-Personal]/[Enhanced Open]

Съвет

- Настройката по подразбиране за името на горещата точка е "Xperia_XXXX" (XXXX е четирицифрено число).
- Задайте парола, ако при смяна на системата за сигурност се покаже следното.
[Парола за точката за достъп]
Паролата за Wi-Fi горещата точка е зададена произволно по подразбиране, но можете да я промените по желание.
- Докоснете иконата, за да се покаже QR код с информация за Wi-Fi гореща точка.
 (QR код)
Можете лесно да използвате гореща точка за Wi-Fi, като сканирате QR кода.

Използване на USB тетъринг, Bluetooth тетъринг или Ethernet тетъринг

1. Докоснете както следва.

[Настройки] > [Мрежа и интернет] > [Точка за достъп и тетъринг]

2. Свържете устройството си със съвместимо устройство.

- За USB тетъринг свържете устройството си с компютър с помощта на кабел USB Type-C.
- За свързване чрез Bluetooth първо сдвоете устройството си с Bluetooth устройството. След това задайте метода на свързване за вашето устройство в Bluetooth устройството. За операциите от Bluetooth устройството вижте ръководството за експлоатация на Bluetooth устройството.
- За Ethernet тетъринг свържете устройството си с компютър или друго устройство с помощта на USB-LAN адаптер и кабел за кабелна LAN мрежа.

3. Докоснете един от следните превключватели, за да активирате функцията за тетъринг.

[Тетъринг през USB] / [Тетъринг през Bluetooth] / [Тетъринг през Ethernet]

Съвет

- Следната операционна система (ОС) е необходима за USB тетъринг.
 - Microsoft® Windows® 11

Сродна тема

- [Меню "Настройки"](#)

Имайте предвид, че това Помощно ръководство е преведено от машина. Машинните преводи не улавят контекста и може да не предават точно смисъла на съдържанието на английската версия. За да прегледате оригиналната английска версия, изберете English от [Страница за избор на език].

TP1002005993

Смартфон

Xperia 1 VIII XQ-GE54/XQ-GE74

Управление на използването на данни

Можете да проследявате количеството данни, прехвърлени към и от вашето устройство чрез мобилни данни или Wi-Fi връзка за даден период. Например може да видите количеството данни, използвани от отделните приложения. Също можете да зададете предупреждения и ограничения за използването на данни, прехвърляни през връзката за мобилни данни, за да избегнете допълнителни такси.

Подпомагане намаляването на използването на данни

1. Открийте и докоснете както следва.
[Настройки] > [Мрежа и интернет] > [Икономия на данни]
2. Докоснете превключвателя, за да разрешите функцията.

Задаване на предупреждение за използване на данни или ограничение за мобилни данни

1. Уверете се, че трафикът на мобилни данни е включен.
2. Намерете и докоснете следното, след което докоснете името на SIM картата, която искате да настроите.
[Настройки] > [Мрежа и интернет] > [SIM карти]
3. Докоснете следното:
[Предупреждения и лимит за данни]
4. В зависимост от това дали искате да зададете предупреждение за данни, или ограничение за данни, процедирайте по следния начин.
 - За да зададете предупреждение за използване на данни, докоснете следния превключвател, за да активирате функцията.
[Задаване на предупр. за данните]
След това докоснете следното, за да промените нивото на предупреждение.
[Предупреждение за данните]
 - За да зададете лимит за мобилни данни, докоснете следния превключвател, за да активирате функцията.
[Задаване на лимит за данните]
След това докоснете следната настройка, за да промените ограничението за използване на данни.
[Лимит за данните]

Съвет

- Можете да зададете датата, когато цикълът на използване се нулира. Докоснете следното, за да зададете датата за нулиране.
[Предупреждения и лимит за данни]: [Цикъл на преноса на мобилни данни]

Забележка

- Когато използването на мобилни данни достигне зададения лимит, трафикът на мобилни данни на вашето устройство се изключва автоматично.

Проверка на използването на данни

1. Открийте и докоснете както следва.

[Настройки] > [Мрежа и интернет]

2. В зависимост от това дали искате да проверите използването на мобилни данни или използването на данни през Wi-Fi, продължете по следния начин.
 - За да проверите използването на мобилни данни, докоснете следното.
[SIM карти]
След това докоснете името на SIM картата, която искате да проверите, и докоснете следното.
[Пренос на данни от приложенията]
 - За да проверите използването на Wi-Fi данни, докоснете, както следва.
[Интернет] > [Пренос на данни не от мобилни оператори]

Управление на използването на данни от отделните приложения

1. Открийте и докоснете както следва.
[Настройки] > [Приложения]
2. Докоснете приложението, което искате да управлявате, и след това докоснете следното.
[Пренос на мобилни данни] или [Пренос на данни през Wi-Fi]
3. Редактирайте опциите според желанието си.

Забележка

- Производителността на отделните приложения може да бъде засегната, ако промените съответните настройки за използване на данни.

Сродна тема

- [Меню "Настройки"](#)

Имайте предвид, че това Помощно ръководство е преведено от машина. Машинните преводи не улавят контекста и може да не предават точно смисъла на съдържанието на английската версия. За да прегледате оригиналната английска версия, изберете English от [Страница за избор на език].

TP0002928710

Смартфон

Xperia 1 VIII XQ-GE54/XQ-GE74

Включване или изключване на функцията Bluetooth

Използвайте функцията Bluetooth за изпращане на файлове към други съвместими с Bluetooth устройства или за свързване с устройства за свободни ръце. Bluetooth връзки работят по-добре на разстояние до 10 метра, без наличие на масивни предмети между тях. Свързването е необходимо, за да се свържете с други Bluetooth устройства.

- 1** Открийте и докоснете както следва.
[Настройки] > [Свързани устройства] > [Предпочитания за свързването] > [Bluetooth]
- 2** Докоснете превключвателя, за да разрешите или забраните функцията.
[Използване на Bluetooth]

Съвет

- Можете също така да включите или изключите Bluetooth функцията от панела за бързи настройки.

Забележка

- Вашето устройство не може да се свързва безжично с всички типове Bluetooth устройства. Sony не гарантира, че всички Bluetooth устройства са съвместими с вашето устройство.
- За да защитите Bluetooth комуникациите, устройството ви поддържа функция за сигурност, съвместима със стандартите на Bluetooth. Въпреки това сигурността може да е недостатъчна в зависимост от настройките и т.н. Имайте предвид рисковете за сигурността, когато използвате функцията Bluetooth.
- Моля, имайте предвид, че Sony не носи отговорност за изтичане на данни, което може да се случи при комуникация чрез Bluetooth връзка.

Сродна тема

- [Сдвояване с друго Bluetooth устройство](#)
- [Меню "Настройки"](#)
- [Именуване на вашето устройство](#)
- [Сдвояване с дистанционно управление или захват за заснемане чрез Bluetooth](#)
- [Изпращане и получаване на данни чрез технологията Bluetooth](#)

Имайте предвид, че това Помощно ръководство е преведено от машина. Машинните преводи не улавят контекста и може да не предават точно смисъла на съдържанието на английската версия. За да прегледате оригиналната английска версия, изберете English от [Страница за избор на език].

TP0001878296

Смартфон

Xperia 1 VIII XQ-GE54/XQ-GE74

Именуване на вашето устройство

Можете да дадете име на вашето устройство. Това име се показва на други устройства, след като сте включили функцията Bluetooth и устройството ви е настроено на видимо.

- 1** Открийте и докоснете както следва:
[Настройки] > [Свързани устройства] > [Сдвояване на ново устройство] > [Име на устройството]
- 2** Въведете име за вашето устройство.
- 3** Докоснете следното:
[Преименуване]

Сродна тема

- [Включване или изключване на функцията Bluetooth](#)
- [Меню "Настройки"](#)

Имайте предвид, че това Помощно ръководство е преведено от машина. Машинните преводи не улавят контекста и може да не предават точно смисъла на съдържанието на английската версия. За да прегледате оригиналната английска версия, изберете English от [Страница за избор на език].

TP0001878390

Смартфон

Xperia 1 VIII XQ-GE54/XQ-GE74

Сдвояване с друго Bluetooth устройство

Сдвояване е необходимо за свързване на Вашето устройство с други Bluetooth устройства.

След като сдвоите устройството си с друго Bluetooth устройство, вашето устройство ще запомни връзката.

Уверете се, че устройството, с което искате да се сдвоите, има активирана функцията Bluetooth и е видимо за други Bluetooth устройства.

- 1** Открийте и докоснете както следва.
[Настройки] > [Свързани устройства] > [Сдвояване на ново устройство]

Появява се списък с наличните Bluetooth устройства.

- 2** Докоснете Bluetooth устройството, с което искате да се сдвоите.

Съвет

- Устройството Ви поддържа LE Audio. LE Audio е стандарт за звукова комуникация за технологията Bluetooth.
- Отделени LE Audio устройства, като безжични тапи или съраунд високоговорители, ще бъдат разпознати и сдвоени като едно устройство. Но някои устройства може да бъдат разпознати поотделно.
- За подробности относно показващото се име на LE Audio устройството, вижте ръководството с инструкции за LE Audio устройството.

За свързване на устройството с друго Bluetooth устройство

1. Открийте и докоснете както следва.
[Настройки] > [Свързани устройства]
2. Докоснете името на Bluetooth устройството, към което искате да се свържете, в следното.
[Запазени устройства]

Премахване на сдвояване с Bluetooth устройство

1. Открийте и докоснете както следва.
[Настройки] > [Свързани устройства]
2. Намерете следната настройка.
[Запазени устройства]
След това докоснете иконата до името на устройството, чието сдвояване искате да отмените.
 (Настройки)
3. Докоснете както следва.
[Забравяне] > [Забравяне на устройството]

Забележка

- Някои Bluetooth устройства, например повечето Bluetooth слушалки, изискват едновременно сдвояване и свързване с другото устройство.

- При сдвояване с дистанционен командир или ръкохватка с Bluetooth извършете сдвояване, като използвате следната настройка в приложението Camera.
[Дист. упр. с Bluetooth]

Сродна тема

- [Включване или изключване на функцията Bluetooth](#)
- [Меню "Настройки"](#)
- [Именуване на вашето устройство](#)
- [Сдвояване с дистанционно управление или захват за заснемане чрез Bluetooth](#)
- [Изпращане и получаване на данни чрез технологията Bluetooth](#)
- [Споделяне на звука \(Излъчване\) \(Bluetooth LE Audio\)](#)

Имайте предвид, че това Помощно ръководство е преведено от машина. Машинните преводи не улавят контекста и може да не предават точно смисъла на съдържанието на английската версия. За да прегледате оригиналната английска версия, изберете English от [Страница за избор на език].

TP0001878264

5-073-518-21 Copyright 2026 Sony Corporation

Смартфон

Xperia 1 VIII XQ-GE54/XQ-GE74

Сдвояване с дистанционно управление или захват за заснемане чрез Bluetooth

Можете да използвате приложението Камера на Вашето устройство Xperia с Bluetooth дистанционно управление или захват за заснемане, произведени от Sony (продават се отделно).

За подробности относно съвместими дистанционни управления и захвати за заснемане, посетете уебсайта на Sony за Вашия регион или се консултирайте с Вашия дилър на Sony, или с местния оторизиран сервиз на Sony. Вижте и ръководството с инструкции за дистанционното управление или захват за заснемане чрез Bluetooth.



- 1 **На Вашето устройство Xperia стартирайте приложението Камера.**
- 2 **В устройството Xperia докоснете, както следва в зависимост от режима.**
 [Pro фото] / [Pro видео]:
 [MENU] > [Настройка] > [Дист. упр. с Bluetooth]
 В режими, различни от горните, докоснете, както следва.
 ⚙️ (Настройки) > [Меню] > [Дист. упр. с Bluetooth]
- 3 **В устройството Xperia докоснете превключвателя, за да активирате функцията.**
 [Използване на дист. упр.]
- 4 **В устройството Xperia докоснете следното.**
 [Сдвояв. нов контролер]
- 5 **От дистанционното управление през Bluetooth извършете сдвояване.**
 GP-VPT3 или RMT-VP2:
 Уверете се, че превключвателят ZOOM/FOCUS/LOCK на Bluetooth дистанционното управление не е поставен в положение LOCK. След това натиснете и задръжте едновременно бутоната MOVIE и бутоната C1 за поне 3 секунди.
 За подробности, вижте ръководството с инструкции за дистанционното управление през Bluetooth.
- 6 **Следвайте инструкциите на екрана на вашето устройство Xperia.**
 Изберете следното в известието и диалоговия прозорец, които се появяват, когато устройството ви Xperia открие дистанционния командир Bluetooth.
 [Сдвояване и свързване] > [Сдвояване]
 Името на дистанционното управление през Bluetooth може да се показва като Bluetooth адрес (цифри и букви).

Забележка

- Когато извършвате възстановяване на фабричните настройки, информацията за сдвояване също се изтрива. За да използвате дистанционно управление през Bluetooth, извършете отново сдвояване.
- Ако Bluetooth връзката е нестабилна, отстранете всички препятствия, като хора или метални предмети, между вашето устройство Xperia и сдвоеното дистанционно управление през Bluetooth.
- Ако функцията не работи правилно, проверете следните бележки, след което опитайте да сдвоите отново.
 - Потвърдете, че дистанционното управление през Bluetooth не е свързано с други устройства.

- Потвърдете, че не управлявате вашето устройство Xperia с друго дистанционно управление през Bluetooth.
- Проверете дали самолетният режим на вашето устройство Xperia е изключен.
- Проверете дали функцията Bluetooth на вашето устройство Xperia е включена.
- Премахнете вдвояването с дистанционното управление през Bluetooth.

Съвет

- За да промените името на вдвоения Bluetooth дистанционен командир, намерете и докоснете, както следва.
[Настройки] > [Свързани устройства]
След това докоснете следната икона до името на вдвоения Bluetooth дистанционен командир.
 (Настройки)
Докоснете следната икона:
 (Редактиране)





Използване на режим за издръжливост на камерата

Вашето устройство може да ограничи определени функции като предпазна мярка, когато се използва интензивно. Като включите режима за издръжливост на камерата, можете да поддържате висока производителност за по-дълъг период от време.

1. Докоснете, както следва, в зависимост от режима.
[Pro фото] / [Pro видео]:
[MENU] > [Настройка] > [Дист. упр. с Bluetooth]
В режими, различни от горните, докоснете, както следва.
 (Настройки) > [Меню] > [Дист. упр. с Bluetooth]
2. Докоснете следното, след което следвайте инструкциите на екрана, за да разрешите функцията.
[Режим издръжл. на камера]

Икони за състоянието на връзката на дистанционното управление през Bluetooth

Можете да проверите състоянието на връзката на Bluetooth дистанционния командир във визъора, когато следната настройка е включена, докато използвате приложението Camera.
[Дист. упр. с Bluetooth]

-  (Bluetooth връзка с дистанционен командир): Операциите на дистанционното управление през Bluetooth са активирани.
-  (прекъсване на връзката с дистанционното управление Bluetooth): Операциите на дистанционното управление през Bluetooth са деактивирани.
-  (Наличен е режим на издръжливост на камерата): Режимът за издръжливост на камерата е включен и наличен.
-  (режимът за издръжливост на камерата не е наличен): Режимът за издръжливост на камерата е включен, но не е наличен, защото не използвате дистанционното управление през Bluetooth, за да използвате приложението Камера.

Съвет

- Bluetooth връзката е активна само докато управлявате вашето устройство Xperia чрез дистанционно управление през Bluetooth.

Премахване на вдвояване с дистанционно управление през Bluetooth

1. Открийте и докоснете както следва.
[Настройки] > [Свързани устройства]
2. Намерете следното.
[Запазени устройства]

След това докоснете иконата до името на Bluetooth дистанционното управление, за да отмените връзката.
 (Настройки)

3. Докоснете както следва.
[Забравяне] > [Забравяне на устройството]

Работа на дистанционното управление през Bluetooth

Можете да снимате изображения и да записвате видеоклипове, като натискате бутоните на дистанционното управление през Bluetooth. За повече информация относно работата на дистанционното управление през Bluetooth вижте Помощно ръководство за него.

Съвет

- Можете да превключвате обективите на основния фотоапарат, като натиснете бутона C1 на Bluetooth дистанционното управление.

Сродна тема

- [Включване или изключване на функцията Bluetooth](#)
- [Преглед на режимите \(Фото\)](#)
- [Преглед на режимите \(Видео\)](#)
- [Преглед на режимите \(Pro фото\)](#)
- [Преглед на режимите \(Pro видео\)](#)
- [Допълнителни настройки на камерата](#)
- [Меню "Настройки"](#)

Имайте предвид, че това Помощно ръководство е преведено от машина. Машинните преводи не улавят контекста и може да не предават точно смисъла на съдържанието на английската версия. За да прегледате оригиналната английска версия, изберете English от [Страница за избор на език].

TP1000527916

Смартфон

Xperia 1 VIII XQ-GE54/XQ-GE74

Изпращане и получаване на данни чрез технологията Bluetooth

Използвайте технологията Bluetooth, за да споделяте данни с други съвместими с Bluetooth устройства, като телефони или компютри.

Уверете се, че функцията Bluetooth е включена и устройството ви е видимо за други Bluetooth устройства.

Изпращане на данни чрез технологията Bluetooth

1. Отворете приложението, което съдържа данните, които искате да изпратите.
2. Докоснете и задръжте или отворете данните, след което докоснете иконата.
 (Споделяне)
3. Изберете следното, след което докоснете името на приемащото устройство.
[Bluetooth]
Включете функцията Bluetooth, ако бъдете подканени.
Следвайте инструкциите на екрана, за да завършите операцията.

Получаване на данни чрез технологията Bluetooth

1. Изпращайте данни към вашето устройство от предаващото устройство.
2. Когато получите известие за входящ файл в устройството си, плъзнете надолу от горния край на екрана и докоснете известието, за да приемете прехвърлянето на файла.
3. Докоснете следното, за да стартирате прехвърлянето на файла.
[Приемане]
За да видите хода на прехвърлянето, плъзнете пръст надолу от горната част на екрана.

Съвет

- За да потвърдите получените данни, плъзнете пръст надолу от горния край на екрана, докоснете известието за получени данни, след което докоснете данните, които искате да видите.
- Файловете, които сте получили чрез Bluetooth връзката, са записани в папката Изтегляния на приложението Files.

Сродна тема

- [Включване или изключване на функцията Bluetooth](#)
- [Именуване на вашето устройство](#)
- [Сдвояване с друго Bluetooth устройство](#)

Имайте предвид, че това Помощно ръководство е преведено от машина. Машинните преводи не улавят контекста и може да не предават точно смисъла на съдържанието на английската версия. За да прегледате оригиналната английска версия, изберете English от [Страница за избор на език].

TP1002005994

Смартфон

Xperia 1 VIII XQ-GE54/XQ-GE74

Споделяне на звук (Излъчване) (Bluetooth LE Audio)

Споделянето на звук (Broadcasting) е функция, която използва LE Audio, който е нов стандарт за звукова комуникация за технологията Bluetooth.

Функцията за споделяне на звук ви позволява да споделяте аудиосъдържание и да му се наслаждавате с двама или повече души. **(А)**

Функцията за споделяне на аудио също така ви позволява да слушате чуждо споделено аудио съдържание от слушалките си. **(В)**

Функцията за споделяне на звук на LE Audio трябва да се поддържа както от устройствата за споделяне на звук, така и от приемащите устройства. Трябва да свържете Вашето устройство с комплекта слушалки, поддържащи LE Audio, които ще управлявате от Вашето устройство.

Това устройство е съвместимо с Auracast™.

(А): Споделяне на аудио от Вашето устройство

* Вашето устройство и слушалките са показани в бяло на илюстрацията.

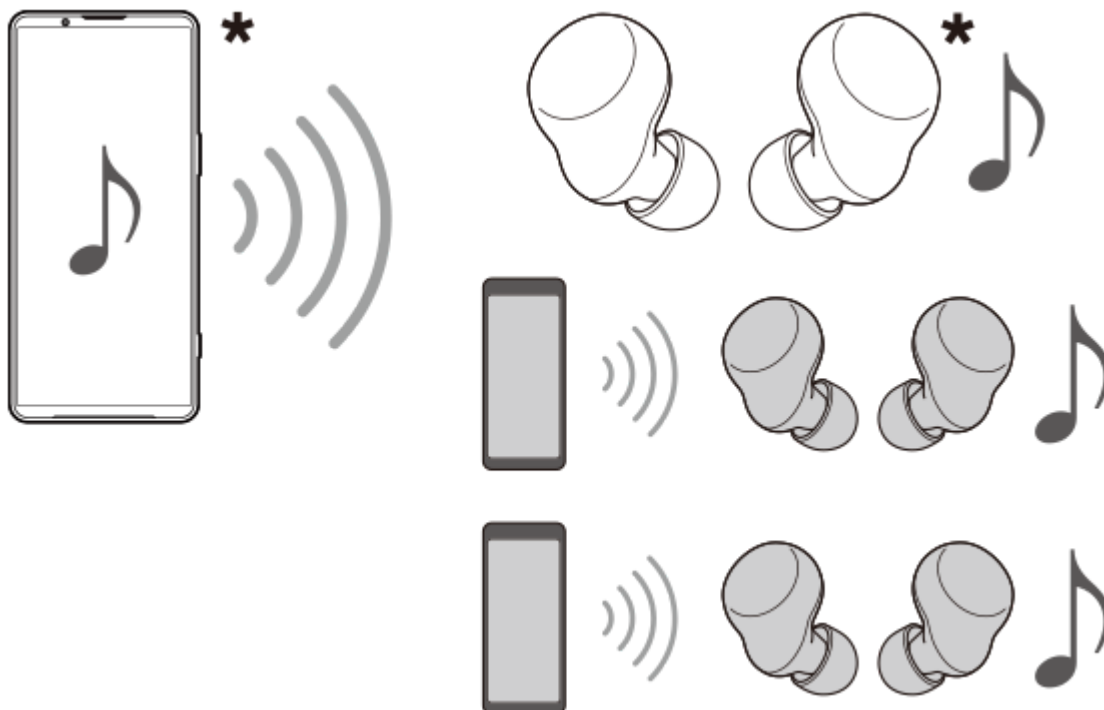

(В): Слушане на чужд споделен звук

* Вашето устройство и слушалките са показани в бяло на илюстрацията.

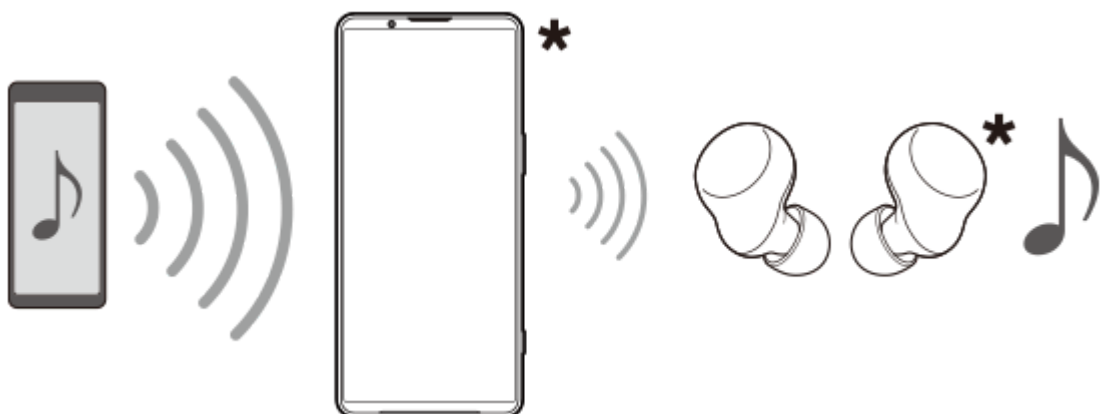

Споделяне на аудио от Вашето устройство

1. Открийте и докоснете както следва.
[Настройки] > [Свързани устройства] > [Предпочитания за свързването] > [Споделяне на звука]
2. Докоснете превключвателя, за да разрешите функцията.
[Споделяне на звука]
Ще започне споделянето на аудио и ще можете да слушате аудио чрез слушалките, свързани с устройството ви. За да спрете споделянето на звук, докоснете превключвателя, за да деактивирате функцията.

Забележка

- Споделеният звук не излиза от високоговорителя на устройството.

Съвет

- Можете също така да споделяте аудио от панела за бързи настройки. В панела Бързи настройки докоснете, както следва.
📶 (Bluetooth) > [Споделяне на звука]
- Можете също така да спрете споделянето на аудио от известие. Плъзнете надолу от горния край на екрана и докоснете следното в панела за известия.
[Споделяне на звука]: [Спиране на споделянето]
- Можете да редактирате името на устройството за споделяне на аудио и/или паролата, като докоснете всяка настройка в следните точки.
[Настройки за аудиопотока]
Обърнете внимание, че следният превключвател е настроен на изключено.
[Споделяне на звука]

Слушане на чужд споделен звук чрез слушалките, свързани с вашето устройство

1. Открийте и докоснете както следва.
[Настройки] > [Свързани устройства] > [Предпочитания за свързването] > [Споделяне на звука] > [Намиране на аудиопоток]
 - Ако не можете да намерите настройката, изключете следния превключвател.
[Споделяне на звука]
2. Докоснете името на устройството. Въведете паролата, ако бъдете подканени, и докоснете следното.
[Свързване]
Или докоснете следното и сканирайте QR кода на източника за споделяне на звук.
[Сканиране на QR код]
Приемането на споделения звук ще започне и ще можете да слушате звука чрез слушалките, свързани с вашето устройство.
Докоснете следното, за да спрете получаването на споделения звук.
[Настройки] > [Свързани устройства] > [Предпочитания за свързването] > [Споделяне на звука] > [Намиране на аудиопоток]
След това докоснете името на устройството и докоснете следното.
[Прекратяване на връзката]

Сродна тема

- [Сдвояване с друго Bluetooth устройство](#)
- [Меню "Настройки"](#)

Имайте предвид, че това Помощно ръководство е преведено от машина. Машинните преводи не улавят контекста и може да не предават точно смисъла на съдържанието на английската версия. За да прегледате оригиналната английска версия, изберете English от [Страница за избор на език].

Смартфон

Xperia 1 VIII XQ-GE54/XQ-GE74

NFC (FDN)

NFC е безжична технология с максимален обхват от 1 см, поради което устройствата, споделящи данни, трябва да са много близо едно до друго.

Зоната за откриване на NFC се намира в задната част на устройството. Дръжте устройството си близо до друго устройство или NFC четец.

Уверете се, че функцията NFC е включена и на двете устройства.

Забележка

- При използване на определени приложения някои функции на NFC могат да са разрешени дори когато устройството е изключено. Имайте предвид, че не всички устройства поддържат тази функция.

Включване или изключване на функцията NFC

1. Открийте и докоснете както следва.
[Настройки] > [Свързани устройства] > [Предпочитания за свързването] > [NFC]
2. Докоснете превключвателя, за да разрешите или забраните функцията.
[Използване на NFC]

Забележка

- Може да се наложи да активирате функцията Wi-Fi или Bluetooth и на двете устройства, за да работи връзката.

Съвет

- Можете да свържете устройството си с други съвместими с NFC устройства на Sony, като например високоговорител или слушалки. Когато установявате такъв вид връзка, потърсете повече информация в ръководството на потребителя на съвместимото устройство.

Сродна тема

- [Имена на части](#)
- [Включване или изключване на функцията Bluetooth](#)
- [Меню "Настройки"](#)

Имайте предвид, че това Помощно ръководство е преведено от машина. Машинните преводи не улавят контекста и може да не предават точно смисъла на съдържанието на английската версия. За да прегледате оригиналната английска версия, изберете English от [Страница за избор на език].

TP0001878241

Смартфон

Xperia 1 VIII XQ-GE54/XQ-GE74

Използване на устройството като портфейл

Можете да използвате устройството, за да плащате за стоки, без да бъркате за реалния си портфейл, и можете да управлявате всички услуги за плащане на едно място. Когато правите плащане, не забравяйте да включите NFC функцията преди да докоснете устройството си към картон четец.

- 1 Уверете се, че функцията NFC е разрешена на устройството.
- 2 Открийте и докоснете както следва.
[Настройки] > [Свързани устройства] > [Предпочитания за свързването] > [NFC] > [Безконтактни плащания]
- 3 Изберете приложението за портфейл по подразбиране.

Забележка

- Услуги за мобилни плащания може да не са налични в някои държави/региони.

Сродна тема

- [NFC \(FDN\)](#)
- [Меню "Настройки"](#)

Имайте предвид, че това Помощно ръководство е преведено от машина. Машинните преводи не улавят контекста и може да не предават точно смисъла на съдържанието на английската версия. За да прегледате оригиналната английска версия, изберете English от [Страница за избор на език].

TP0001878009

Смартфон

Xperia 1 VIII XQ-GE54/XQ-GE74

Показване на екрана на вашето устройство на телевизор чрез безжична връзка (Предаване)

Ако телевизорът или друг голям дисплей поддържа Google Cast™, можете да се наслаждавате на съдържание от устройството си на телевизора или дисплея, без да използвате кабелна връзка.

За повече информация посетете Cast Help на следния URL адрес.

support.google.com/

Използване на функцията Cast за показване на екрана на вашето устройство на поддържан телевизор

Функцията Cast е налична в панела за бързи настройки, както следва.

 (Предаване)

Уверете се предварително, че устройството ви е свързано с Wi-Fi мрежа.

1. Свържете устройството си и телевизора към една и съща Wi-Fi мрежа.
2. Плъзнете два пъти надолу от горния край на екрана, за да отворите панела за бързи настройки на устройството.
3. Плъзнете наляво или надясно, за да намерите следната функция, след което я докоснете.



 (Предаване)

След това докоснете следния бутон:

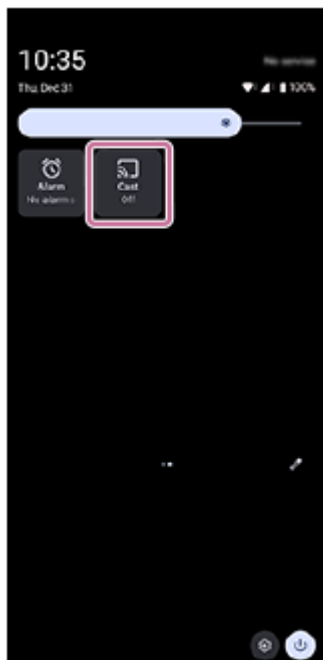
[Настройки]



Съвет

- В случай че не намерите иконата в панела Бързи настройки, можете да я добавите там.
Докоснете следната икона:
 (Редактиране)
След това докоснете и задръжте следната икона, за да я преместите в горната част на екрана:
 (Предаване)

4. Докоснете устройството, с което искате да установите връзка.

За спиране на Cast между устройства

Намерете в панела Бързи настройки и докоснете както следва:

 (Предаване) > [Прекратяване на връзката]

Забележка

- Когато използвате Cast, не покривайте зоната на Wi-Fi антената на устройството си.
- Когато използвате Cast, качеството на изображението понякога може да се повлияе негативно, ако има смущения от други Wi-Fi мрежи.

Съвет

- Можете също така да изберете и използвате функцията Cast от менюто Settings (Настройки).
Открийте и докоснете както следва.
[Настройки] > [Свързани устройства] > [Предпочитания за свързването] > [Предаване]
След това докоснете устройството, с което искате да установите връзка.
- Можете да показвате екрана на устройството си на телевизора, докато използвате съвместими с Cast приложения, като например YouTube. Докоснете бутона Cast в екрана на приложението, след което изберете телевизора, за да покажете екрана на устройството си на телевизора.
Може да е необходимо да влезете в приложението на телевизора със същия профил в Google, който използвате на Вашето устройство, в зависимост от приложението, което използвате.

Сродна тема

- [Имена на части](#)
- [Меню "Настройки"](#)

Имайте предвид, че това Помощно ръководство е преведено от машина. Машинните преводи не улавят контекста и може да не предават точно смисъла на съдържанието на английската версия. За да прегледате оригиналната английска версия, изберете English от [Страница за избор на език].

TP1000430405

Смартфон

Xperia 1 VIII XQ-GE54/XQ-GE74

Свързване на устройството с USB устройства

Можете да зададете предпочитанията за USB в зависимост от компютъра или USB устройството, което е свързано към Вашето устройство.

Можете да използвате USB хост адаптер, за да свържете Вашето устройство с USB устройства, например USB устройство за съхранение, слушалки, контролери за игри, USB клавиатури и USB мишка.

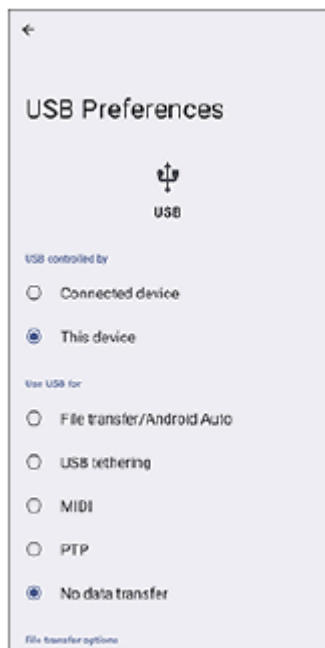

- 1 **Свържете Вашето устройство към USB устройство чрез USB кабел.**
- 2 **Плъзнете пръст надолу от горния край на екрана, за да отворите панела с известия, след което докоснете известието за настройка на USB връзката.**
- 3 **Докоснете следното, след което изберете опция.**
[Докоснете за още опции.]

Съвет

- Можете също така да зададете предпочитанията за USB, като намерите и докоснете следното.
[Настройки] > [Свързани устройства] > [USB]

Предпочитания за USB

- **USB се контролира от:** Можете да изберете кое устройство контролира другото, вашето устройство или USB-свързаното устройство.
- **Използване на USB за:** Можете да изберете целта на USB връзката.
 - **Прехвърляне на файлове/Android Auto:** Можете да управлявате файлове или да актуализирате софтуера на устройството. Тази опция се използва с компютри с Microsoft® Windows®. Зареждането е разрешено по подразбиране.

- **Тетъринг през USB:** Устройството може да функционира като устройство за споделена интернет връзка.
- **MIDI:** Устройството може да функционира като MIDI вход за приложения за музикални инструменти.
- **PTP:** Вашето устройство се разпознава като камера. Можете да прехвърляте само снимки и видеоклипове.
- **Без прехвърляне на данни:** Просто заредете устройството си със следната настройка.
[USB се контролира от]: [Това устройство]
Можете да използвате устройството си като източник на хранване и да зареждате друго свързано устройство със следната настройка.
[USB се контролира от]: [свързаното устройство]

● Опции за прехвърляне на файлове

- **Преобразуване на видеоклиповете в AVC:** Видеоклиповете се конвертират в AVC и се прехвърлят към свързаното устройство.

Забележка

- Sony не гарантира, че Вашето устройство поддържа всички USB устройства.
- Това устройство разполага с USB порт без капаче. Ако устройството е било изложено на вода, уверете се, че портът е изсъхнал напълно, преди да свържете USB кабел.

Сродна тема

- [Меню "Настройки"](#)

Имайте предвид, че това Помощно ръководство е преведено от машина. Машинните преводи не улавят контекста и може да не предават точно смисъла на съдържанието на английската версия. За да прегледате оригиналната английска версия, изберете English от [Страница за избор на език].

TP0001878248

Смартфон

Xperia 1 VIII XQ-GE54/XQ-GE74

Уверете се, че вашето устройство е защитено

Вашето устройство включва опции за защита, които са строго препоръчителни в случай на загуба или кражба.

Има няколко начина за защита на вашето устройство, както е показано по-долу.

Намерете и докоснете следното, след което докоснете настройката, която искате да промените.

[Настройки] > [Сигурност]

- [Заклучване на екрана]: Задайте метод за защита за отключване на екрана.
- [Отпечатък]: Регистрирайте пръстови отпечатъци, за да ги използвате като метод за защита за отключване на Вашето устройство или потвърждаване на покупки.
- [Още настройки за сигурност] > [Заклучване на SIM картата]: Задайте, за да въведете ПИН код, когато използвате SIM карти на Вашето устройство.

За повече информация, отидете на следния URL адрес.

support.google.com/android/

Забележка

- Когато използвате опция за защита, за да предпазите вашето устройство, е от съществено значение да запомните данните, предоставени при настройката.

Сродна тема

- [Меню "Настройки"](#)
- [Намиране, заключване или изтриване на загубено устройство](#)

Имайте предвид, че това Помощно ръководство е преведено от машина. Машинните преводи не улавят контекста и може да не предават точно смисъла на съдържанието на английската версия. За да прегледате оригиналната английска версия, изберете English от [Страница за избор на език].

TP0001878212

Смартфон

Xperia 1 VIII XQ-GE54/XQ-GE74

Намиране на IMEI номерата на устройството

Вашето устройство разполага с уникални идентификационни номера, които се наричат IMEI. Съхранявайте копие за тях. То може да Ви е необходимо, ако устройството Ви бъде откраднато или когато се свързвате с екипа за поддръжка.

Преглед на IMEI номерата чрез цифровата клавиатура

1. Намерете и докоснете иконата:

 (телефон)

2. Докоснете иконата.

 (Клавиатура)

3. Въведете следните данни на клавиатурата.

*#06#

IMEI номерата се показват автоматично.

Преглед на IMEI номерата върху поставката

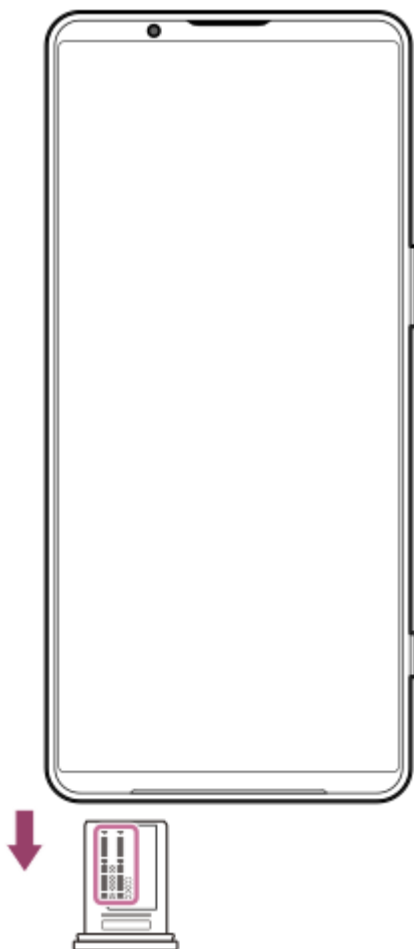

1. Издърпайте тавата.

IMEI номерата са показани върху поставката.

Сродна тема

- [Уверете се, че вашето устройство е защитено](#)

Имайте предвид, че това Помощно ръководство е преведено от машина. Машинните преводи не улавят контекста и може да не предават точно смисъла на съдържанието на английската версия. За да прегледате оригиналната английска версия, изберете English от [Страница за избор на език].

TP0002928715

5-073-518-21 Copyright 2026 Sony Corporation

Смартфон

Xperia 1 VIII XQ-GE54/XQ-GE74

Намиране, заключване или изтриване на загубено устройство

Google предлага уеб услуга за местоположение и сигурност, наречена "Find Hub". След като влезете в акаунт в Google, функцията "Намиране на хъб" е включена по подразбиране. Ако изгубите устройството си, можете да използвате функцията "Find Hub", за да го намерите, заключите или изтриете.

За повече информация, отидете на следния URL адрес.

support.google.com/android/

Имайте предвид, че това Помощно ръководство е преведено от машина. Машинните преводи не улавят контекста и може да не предават точно смисъла на съдържанието на английската версия. За да прегледате оригиналната английска версия, изберете English от [Страница за избор на език].

TP0001878252

Смартфон

Xperia 1 VIII XQ-GE54/XQ-GE74

Относно това Помощно ръководство

Това е ръководството за помощ за следния модел и версия на софтуера.

Име на модела: Xperia 1 VIII

Версия на софтуера: Android 16

Ако не сте сигурни коя версия на софтуера е инсталирана на устройството Ви, можете да проверите в менюто **Настройки**.

За информация относно общите функции и настройки на Android (като основни настройки на Android, настройки на Wi-Fi, настройки на началния екран, прехвърляне на съдържание, навигация в чекмеджето с приложения, известия и други функции на приложенията на Google), моля, вижте следния URL адрес.

support.google.com/android/

Забележка

- Актуализациите на системата и приложенията могат да представят функциите на вашето устройство по начин, различен от описания в това ръководство за помощ. Версията на Android може да не бъде засегната в дадена актуализация.
- Всички снимки, използвани като примерни снимки в това Помощно ръководство, са само с илюстративни цели и не са направени от действителното устройство.

Проверка на текущата версия на софтуера и името на модела на Вашето устройство

Открийте и докоснете както следва.

[Настройки] > [Всичко за телефона]

Текущата версия на софтуера се показва под следното.

[Номер на версията]

Актуалното име на модела се показва под следното.

[Модел]

Ограничения за услуги и функции

Услугите и функциите, описани в това Помощно ръководство може да не се поддържат в някои държави/региони или от определени мрежи или доставчици на услуги. Международният номер за спешни случаи чрез GSM може да бъде използван винаги във всички държави/региони и мрежи и чрез всички доставчици на услуги, ако устройството е свързано към мобилната мрежа. Свържете се с вашия мрежов оператор или доставчик на услуги, за да разберете за наличието на конкретна услуга или функция и дали има допълнителни такси за достъп или ползване.

Използването на някои от функциите и приложенията, описани в това ръководство, може да изисква достъп до интернет. Възможно е да се начислят такси за пренос на данни при свързване на устройството с интернет. За повече информация се свържете с доставчика на безжичната услуга.

Сродна тема

- [Преди да актуализирате вашето устройство](#)
- [Безжично актуализиране на устройството](#)
- [Меню "Настройки"](#)

Имайте предвид, че това Помощно ръководство е преведено от машина. Машинните преводи не улавят контекста и може да не предават точно смисъла на съдържанието на английската версия. За да прегледате оригиналната английска версия, изберете English от [Страница за избор на език].

Смартфон

Xperia 1 VIII XQ-GE54/XQ-GE74

Настройки за достъпност

Android предоставя много функции за достъпност.

1. Намерете и докоснете, както следва, за да намерите функциите за достъпност.
[Настройки] > [Достъпност]

Тази тема представя следните функции.

- [Гласов достъп]
- [Надписи на живо]
- [Коригиране на звука] ([Монозвук], [Баланс на звука])
- [Преки пътища за достъпност] ([Пряк път чрез бутоните за звука от заключен екран])

Гласов достъп

Гласовият достъп ви дава възможност да управлявате устройството си със свободни ръце. Използвайте гласови команди, за да отворите приложения, да докосвате бутони, да превъртате екрана, да въвеждате текст и др.

Понастоящем гласовият достъп се предлага само на английски, френски, италиански, немски и испански език.

За да разрешите гласов достъп, намерете и докоснете следното.

[Настройки] > [Достъпност] > [Гласов достъп]

След това докоснете следния превключвател и следвайте инструкциите на екрана.

[Използвайте гласов достъп]

Надписи на живо

Функцията Live Caption разпознава говора на устройството ви и автоматично генерира надписи.

За да активирате функцията Live Caption, намерете и докоснете, както следва.

[Настройки] > [Достъпност] > [Надписи на живо]

След това докоснете следния превключвател:

[Използвайте надпис на живо]

Коригиране на звука

Можете да настроите звука на моно звук или да настроите баланса на левия или десния звук.

За да регулирате настройките на звука, намерете и докоснете следното.

[Настройки] > [Достъпност] > [Коригиране на звука]

За да активирате моно звук, докоснете следния превключвател.

[Монозвук]

За да регулирате баланса на звука, плъзнете плъзгача до желаната настройка.

Преки пътища за достъпност (Пряк път чрез бутоните за звука от заключен екран)

Можете да използвате бутоните за силата на звука на заключения екран за достъп до функциите за достъп като преки пътища.

Необходимо е да се извърши предварителна настройка.

Example: Използване на бързи клавиши в TalkBack

TalkBack е функция, която предоставя гласови указания за състоянието на екрана. Можете да използвате устройството си, без да гледате екрана.

1. Открийте и докоснете както следва.
[Настройки] > [Достъпност] > [TalkBack] > [TalkBack shortcut]

След това докоснете следното.
[Разрешаване]

2. В екрана за бърз достъп на TalkBack изберете следното.
[Бутони за силата на звука]

3. Докоснете следния бутон.

◀ (Назад)

Ще се върнете към следния екран.

[Достъпност]

4. Докоснете следното:

[Преки пътища за достъпност]

След това докоснете превключвателя, за да активирате функцията.

[Пряк път чрез бутоните за звука от заключен екран]

- На заключенния екран натиснете и задръжте за няколко секунди бутоните за увеличаване и намаляване на звука, за да активирате функцията TalkBack.

Съвет

- Ако сте задали пряк път за достъпност, можете да активирате или деактивирате функцията, като използвате бутоните за сила на звука на заключенния екран. Ако сте задали два или повече преки пътища, можете да активирате или деактивирате желаната функция от менюто, което се появява след натискане на бутоните за сила на звука.

За повече информация относно следните функции за достъпност посетете URL адреса.

support.google.com/accessibility/android

- [TalkBack]
- [Размер на текста и елементите на екрана] ([Размер на шрифта])
- [Цвят и движение] ([Корекция на цветовете], [Тъмна тема])
- [Допълнително затъмняване]
- [Увеличение]

Сродна тема

- [Меню "Настройки"](#)

Имайте предвид, че това Помощно ръководство е преведено от машина. Машинните преводи не улавят контекста и може да не предават точно смисъла на съдържанието на английската версия. За да прегледате оригиналната английска версия, изберете English от [Страница за избор на език].

TP1002006000

5-073-518-21 Copyright 2026 Sony Corporation

Смартфон

Xperia 1 VIII XQ-GE54/XQ-GE74

Текстово съобщение в реално време (За XQ-GE54, когато се използва в европейски оператори)

Текстово съобщение в реално време (TCPB) е текстова услуга, която операторът предоставя в определени държави/региони. Тя позволява всеки символ в съобщение да бъде прочетен, докато се пише. Проверете при вашия оператор, за да разберете дали TCPB е налично с вашия план за услуги.

Обърнете внимание, че наличността на услугите за спешно обаждане, използващи TCPB, варира в зависимост от държавата и региона. За да поддържа спешни обаждания, използващи TCPB, може да се наложи вашият телефон да има инсталирана SIM карта.

- 1** Стартирайте приложението Телефон.
- 2** Докоснете както следва.
☰ (Меню) > [Настройки] > [Достъпност] > [Текстово съобщение в реално време (RTT)]
- 3** Докоснете бутона, който е показан на циферблата, преди да започнете или по време на обаждане, за да направите RTT обаждане.
 (RTT)

За повече информация, отидете на следния URL адрес.

support.google.com/android/

Имайте предвид, че това Помощно ръководство е преведено от машина. Машинните преводи не улавят контекста и може да не предават точно смисъла на съдържанието на английската версия. За да прегледате оригиналната английска версия, изберете English от [Страница за избор на език].

TP1002005999

Смартфон

Xperia 1 VIII XQ-GE54/XQ-GE74

Използване на устройството в мокри и прашни условия

Вашето устройство е водоустойчиво и прахоустойчиво със степени IPX5/IPX8 и IP6X. Не забравяйте обаче, че всички USB портове и конектори трябва да са напълно сухи преди употреба и прикрепените капаци трябва да бъдат плътно затворени. Вашето устройство разполага със слот за поставка за SIM карта/microSD карта с прикрепен капак. Не трябва да поставяте устройството изцяло под вода или да го излагате на морска вода, солена вода, хлорирана вода или течности, като напитки. Вашата гаранция не покрива щети или дефекти, причинени от злоупотреба с или използване на устройството в противоречие с инструкциите от Sony. За информация относно гаранцията, моля, прочетете Важна информация, предоставена в следната настройка на вашето устройство.

[Настройки] > [Всичко за телефона] > [Правна информация]

Затваряне на прикрепени капаци

1. Вкарайте таблата докрай и натиснете здраво целия капак, така че да няма пролуки между устройството и капака.

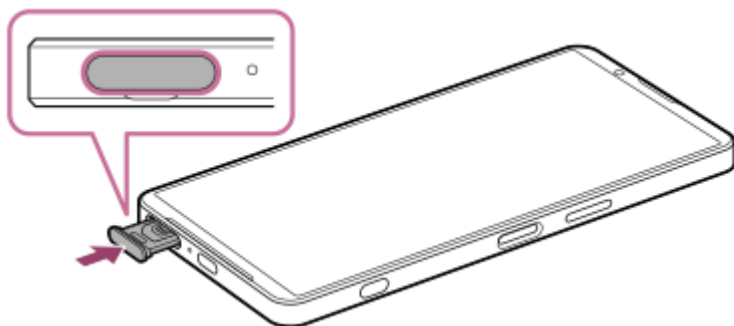

Изсушаване на устройството

1. С помощта на микрофибърна кърпа избършете излишната влага от устройството.

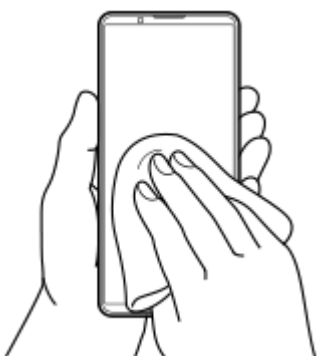

2. Дръжте устройството здраво с USB порт обърнат надолу и го изтръскайте енергично поне 20 пъти. Завъртете обратно и изтръскайте устройството отново 20 пъти.

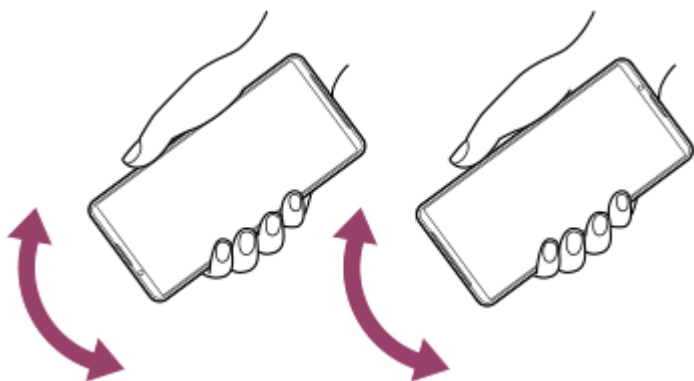

3. Използвайте микрофибърна кърпа, за да избършете остатъчна влага. Избършете бутоните, портовете и частите на вашето устройство, като високоговорители, микрофони, сензори, камери и др., както е показано на илюстрацията.

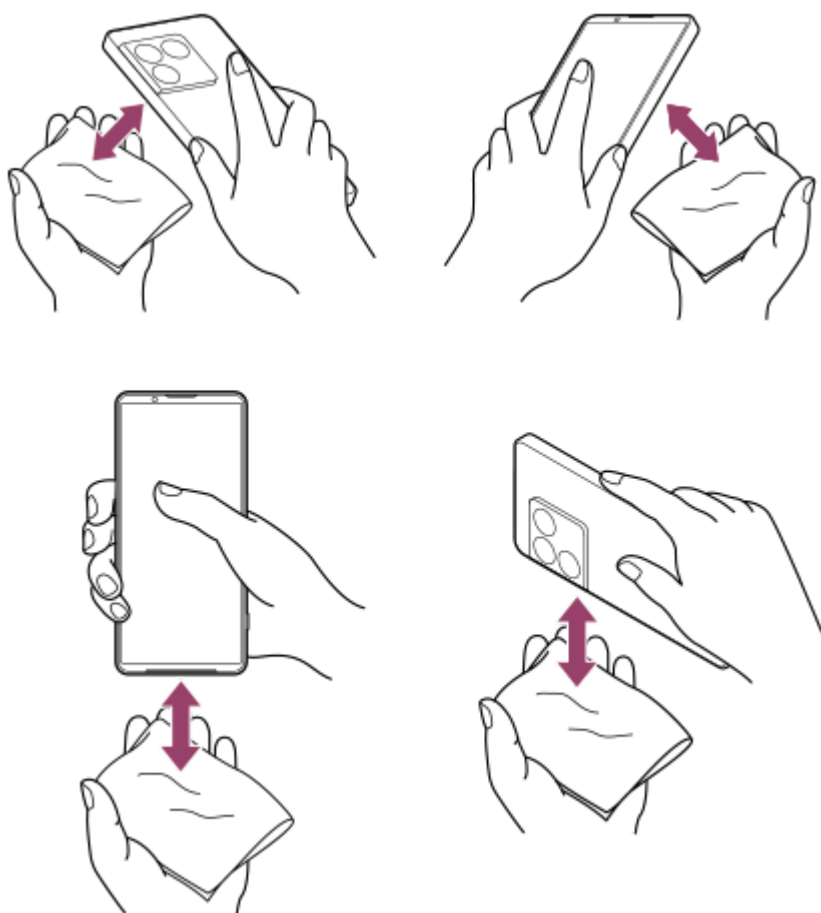

4. Оставете устройството си за поне няколко часа и се уверете, че е напълно сухо преди употреба.

Имайте предвид, че това Помощно ръководство е преведено от машина. Машинните преводи не улавят контекста и може да не предават точно смисъла на съдържанието на английската версия. За да прегледате оригиналната английска версия, изберете English от [Страница за избор на език].

TP1000289235

Смартфон

Xperia 1 VIII XQ-GE54/XQ-GE74

Правна информация

Това помощно ръководство се публикува от Sony Corporation (тук наричано "Sony") или от местният филиал на фирмата без каквито и да е гаранции. Подобрения и промени по настоящото Помощно ръководство, предизвикани от печатни грешки, неточности на текущата информация или подобрене на програмите и/или оборудването, може да се извършват от Sony по всяко време и без предизвестие. Такива промени, обаче, ще бъдат включвани в новите издания на настоящото Помощно ръководство. Всички илюстрации са предоставени само с цел онагледяване и е възможно да не отразяват точно действителното устройство.

Всички упоменати в този документ имена на продукти и фирми са търговски марки или регистрирани търговски марки на съответните им притежатели. Всички останали търговски марки са собственост на съответните им притежатели. Всички права, които не са специално предоставени тук, са запазени. Посетете <https://www.sony.net/Products/smartphones/trademarks-and-copyright.html> за повече информация.

В настоящото Помощно ръководство е възможно да се упоменават услуги или приложения, предоставяни от трети лица. Използването на тези програми или услуги може да изисква отделна регистрация към доставчика трето лице, плащане на такси или предоставяне на информация за кредитна карта, и може да подлежи на допълнителни условия за използване, промяна, прекъсване или спиране по всяко време. За приложения, достъпни на или чрез сайт на трета страна, моля, прегледайте условията за ползване и приложимите правила за поверителност на тези сайтове предварително. Sony не е гаранция и не гарантира наличността или изпълнението на приложение, уеб сайтове или предлагани услуги от трети страни.

Вашето устройство позволява изтегляне, съхранение и препращане на допълнително съдържание, например, музика или видеоклипове. Използването на такова съдържание може да е ограничено или забранено от права на трети лица, включително, но не само, по силата на приложимото законодателство за авторско право. Вие, а не Sony, носите пълна отговорност за допълнителното съдържание, което изтеглите или препращате от вашето устройство. Преди използването на допълнително съдържание, моля, проверете дали предназначението е правилно лицензирано или разрешено по друг начин. Sony не гарантира точността, целостта или качеството на допълнително съдържание или друго съдържание на трети лица. При никакви обстоятелства Sony не носи каквато и да е отговорност за неправомерно използване на допълнително съдържание или съдържание на трети лица от ваша страна.

Този продукт е лицензиран с общи лицензи за MPEG-4 визуални и AVC патенти за лична и нетърговска употреба от краен потребител с цел (i) кодиране на видео в съответствие с визуалния стандарт MPEG-4 ("MPEG-4 видео") или стандарта AVC ("AVC видео") и/или (ii) декодиране на MPEG-4 или AVC видео, което е било кодирано от потребител за лична и нетърговска цел, и/или което е получено от доставчик на видео съдържание, лицензиран от Via Licensing Alliance LLC да предоставя MPEG-4 и/или AVC видео. Не се предоставя лиценз, нито следва да се подразбира такъв, за каквито и да е други цели. Допълнителна информация, включително такава, свързана с използване за промоционални, вътрешни и търговски цели и лицензиране, може да бъде получена от Via Licensing Alliance LLC. Вижте <https://www.via-la.com/>.

Забележка: Sony съветва потребителите да архивират своите лични данни и информация.

SONY НЕ НОСИ ОТГОВОРНОСТ ЗА ЗАГУБА, ИЗТРИВАНЕ И/ИЛИ ПРЕЗАПИС НА ЛИЧНИ ДАННИ ИЛИ ФАЙЛОВЕ, СЪХРАНЯВАНИ ВЪВ ВАШЕТО УСТРОЙСТВО (ВКЛЮЧИТЕЛНО, НО БЕЗ ОГРАНИЧЕНИЯ - КОНТАКТИ, МУЗИКАЛНИ ЗАПИСИ И СНИМКИ), ВСПЕДСТВИЕ НА АКТУАЛИЗИРАНЕ НА УСТРОЙСТВОТО ВИ ЧРЕЗ НЯКОЙ ОТ МЕТОДИТЕ, ОПИСАНИ В НАСТОЯЩОТО ПОМОЩНО РЪКОВОДСТВО ИЛИ ДОКУМЕНТАЦИЯТА.

ОБЩАТА ОТГОВОРНОСТ НА SONY ИЛИ НЕЙНИТЕ ДОСТАВЧИЦИ КЪМ ВАС ЗА ОТДЕЛНА ЩЕТА, ЗАГУБА И СЪДЕБЕН ИСК, КАКТО И ЗА ВСИЧКИ ТЯХ ВЗЕТИ ЗАЕДНО (СПОРЕД ДОГОВОР ИЛИ ЗАКОНОНАРУШЕНИЕ, ВКЛЮЧИТЕЛНО, НО БЕЗ ОГРАНИЧЕНИЕ ЗА НЕБРЕЖНОСТ ИЛИ ДРУГИ), В НИКАКЪВ СЛУЧАЙ НЯМА ДА НАДВИШИ СУМАТА, КОЯТО РЕАЛНО СТЕ ЗАПЛАТИЛИ ЗА ВАШЕТО УСТРОЙСТВО.

