

Smartphone

Xperia 1 VIII XQ-GE54/XQ-GE74

Témata pro spuštění zařízení

Pro spuštění zařízení vložte kartu SIM a zapněte zařízení.

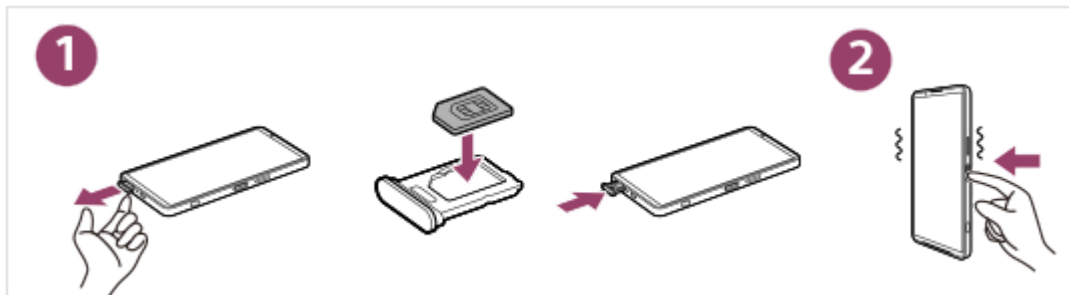

Nebo zapněte zařízení a nakonfigurujte eSIM.

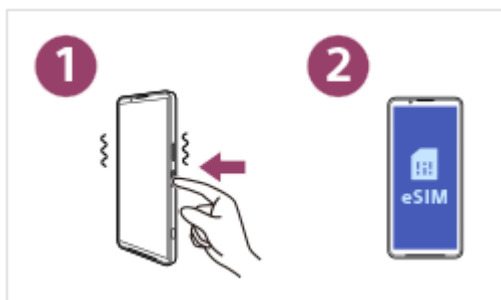

Další podrobnosti naleznete v tématech na následujících odkazech.

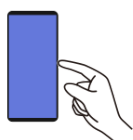
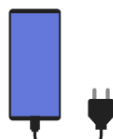
**Zapnutí nebo vypnutí zařízení****Vložení karty SIM a karty microSD****Konfigurace eSIM****Nabíjení zařízení**

Oblíbené témata



Pořízení snímku obrazovky



Výchozí obrazovka

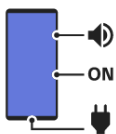

Názvy součástí

Externí weby s odkazy



Informace o podpoře Xperia 1 VIII 
Informace o aktualizaci softwaru a další informace



Nápověda pro Android 

Tato uživatelská příručka byla přeložena strojově. Strojové překlady neberou v potaz kontext a nemusí přesně odpovídat anglické verzi. Pro zobrazení anglické verze vyberte na stránce [Stránka pro výběr jazyka] možnost English.

Začínáme

[Názvy součástí](#)

[Vložení karty SIM a karty microSD](#)

[Konfigurace eSIM](#)

[Nastavení karet SIM](#)

[Zapnutí nebo vypnutí zařízení](#)

[Zapnutí nebo vypnutí obrazovky](#)

[Nastavení účtu Google v zařízení](#)

[Nabíjení zařízení](#)

[Nabíjení zařízení pomocí bezdrátové nabíječky](#)

Přenos obsahu

[Synchronizace dat pomocí účtu Google](#)

[Přenesení obsahu pomocí počítače](#)

[Přenos obsahu pomocí karty microSD](#)

Základy práce

[Výchozí obrazovka](#)

[Obrazovka uzamčení](#)

Ikony ve stavovém řádku

[Stavový řádek a panel oznámení](#)

[Stavové ikony](#)

[Ikony oznámení](#)

[Panel Rychlé nastavení](#)

[Pořízení snímku obrazovky](#)

[Nahrávání obrazovky zařízení](#)

[Skenování QR kódů](#)

[Aplikace Gemini](#)

[Zakroužkuj a hledej](#)

[Soukromý prostor](#)

[Zapnutí nebo vypnutí funkce Boční snímač](#)

[Použití funkce \(Boční snímač\)](#)

[Tabule](#)

[Režim rozdělené obrazovky \(Více oken\)](#)

[Režim místního okna](#)

[Budík](#)

Fotoaparát

Fotografie

[Přehled režimů \(Fotografie\)](#)

[Fotografování \(Fotografie\)](#)

[Asistent kamery AI \(Fotografie\)](#)

[Často používané funkce \(Fotografie\)](#)

[Další nastavení fotoaparátu](#)

[Použití ručního ostření \(Fotografie / Video\)](#)

[Ruční nastavení rychlosti závěrky \(Fotografie / Video\)](#)

[Skenování kódů QR \(Fotografie\)](#)

Video

[Přehled režimů \(Video\)](#)

[Nahrávání videí \(Video\)](#)

[Často používané funkce \(Video\)](#)

[Další nastavení fotoaparátu](#)

[Použití ručního ostření \(Fotografie / Video\)](#)

[Ruční nastavení rychlosti závěrky \(Fotografie / Video\)](#)

Rozostření

[Fotografování s efektem rozostření](#)

[Další nastavení fotoaparátu](#)

Profi foto.

[Přehled režimů \(Profi foto.\)](#)

[Nabídka funkcí \(Profi foto.\)](#)

[Fotografování statických snímků \(Profi foto.\)](#)

[Další nastavení fotoaparátu](#)

Profi video

[Přehled režimů \(Profi video\)](#)

[Nabídka funkcí \(Profi video\)](#)

[Nahrávání videí \(Profi video\)](#)

[Další nastavení fotoaparátu](#)

Práce s kamerou AI

[Nahrávání videa při sledování objektu \(Práce s kamerou AI\)](#)

[Další nastavení fotoaparátu](#)

Další

[Fotografování ve vysokém rozlišení \(48 MP\)](#)

[Nahrávání automaticky zarámovaných videí \(Rámeček automaticky\)](#)

[Nahrávání videí ve zpomaleném pohybu](#)

[Nahrávání videí s efektem rozostření](#)

[Další nastavení fotoaparátu](#)

[Panorama](#)

[Přizpůsobení režimů \(Přizpůsobení režimu\)](#)

Aplikace Fotky Google

[Funkce umělé inteligence aplikace Fotky Google](#)

Tvůrce videa

[Tvůrce videa](#)

Hudba

[Přenos hudby z počítače do zařízení](#)

[Poslech hudby](#)

[Funkce aplikace Hudba](#)

Vylepšení her

[Spuštění aplikace \(Vylepšení her\)](#)

[Použití nabídky \(Vylepšení her\)](#)

Aplikace podpory

[Informace o aplikaci podpory](#)

Nastavení

[Nabídka Nastavení](#)

Hlasitost, vibrace a zvuk

[Hlasitost a vibrace](#)

[Zvuky a tóny](#)

[Omezení přerušení \(Režimy\)](#)

[Nastavení displeje](#)

[Použití služeb určování polohy](#)

[Datum a čas](#)

Řízení baterie

- [Informace o baterii](#)

- [Ochrana baterie](#)

- [Režim STAMINA](#)

- [Maximální využití baterie](#)

Zlepšení zvuku

- [Nastavení kvality zvuku při přehrávání](#)

- [Redukce šumu větru při nahrávání](#)

[Chytrá práce s hovory](#)

Údržba

Aktualizace zařízení

- [Před aktualizací zařízení](#)

- [Bezdrátová aktualizace zařízení](#)

[Aktualizace aplikací](#)

Restartování, obnovení a oprava

- [Restartování a obnovení zařízení](#)

- [Oprava softwaru zařízení pomocí aplikace Xperia Companion](#)

- [Resetování aplikací](#)

Zlepšení výkonu úložiště

- [Zobrazení stavu úložiště](#)

- [Uvolnění místa ve vnitřním úložišti](#)

- [Zastavení aplikací a služeb](#)

- [Formátování karty microSD](#)

Internet a síť

[Mobilní datové připojení](#)

[Použití funkce tethering](#)

[Řízení využívání dat](#)

Možnosti připojení

Bezdrátová technologie Bluetooth®

- [Zapnutí nebo vypnutí funkce Bluetooth](#)
- [Pojmenování vašeho zařízení](#)
- [Párování s jiným zařízením Bluetooth](#)
- [Párování s dálkovým ovladačem nebo rukojetí Bluetooth](#)
- [Odesílání a příjem dat pomocí technologie Bluetooth](#)
- [Sdílení zvuku \(Vysílání\) \(Bluetooth LE Audio\)](#)

[Technologie NFC \(Near Field Communication\)](#)

[Použití zařízení jako peněženky](#)

[Zobrazení obrazovky zařízení na televizoru prostřednictvím bezdrátového připojení \(Odesílání\)](#)

[Připojení zařízení k zařízením USB](#)

Zabezpečení zařízení

[Zajištění ochrany zařízení](#)

[Vyhledání čísla IMEI zařízení](#)

[Vyhledání, uzamknutí nebo vymazání ztraceného zařízení](#)

Poznámky k používání, usnadnění a právní informace

[O této uživatelské příručce](#)

Usnadnění

- [Nastavení usnadnění](#)
- [SMS během hovoru \(při použití XQ-GE54 s evropskými mobilními operátory\)](#)

[Používání zařízení ve vlhkém a prašném prostředí](#)

[Právní informace](#)

Smartphone

Xperia 1 VIII XQ-GE54/XQ-GE74

Názvy součástí

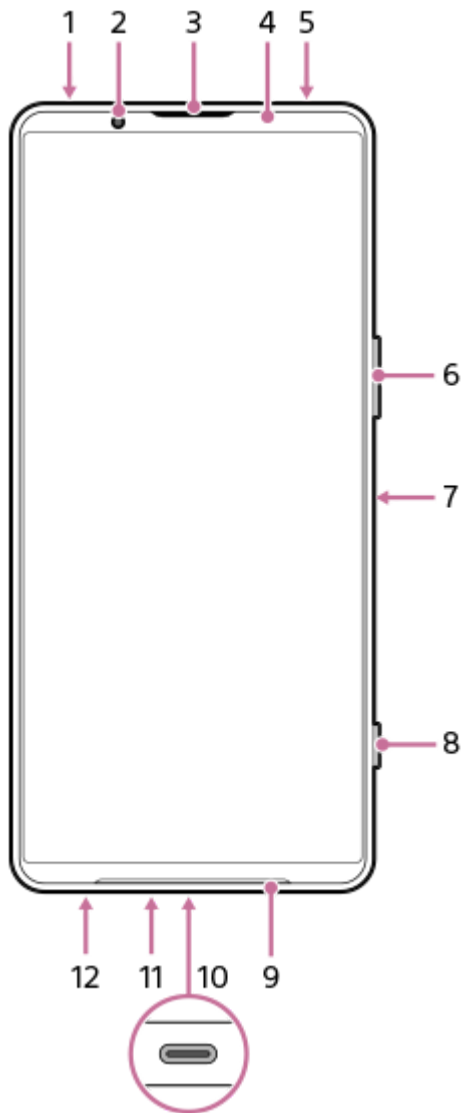

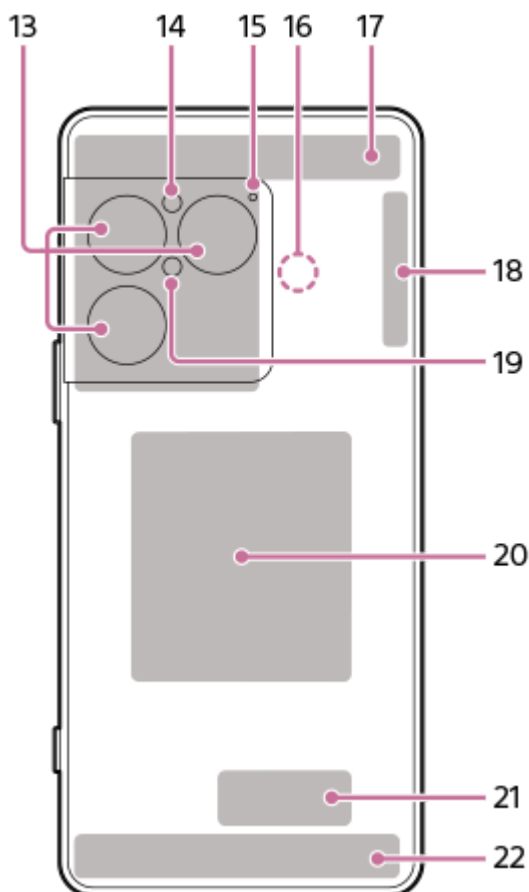

1. Audio konektor 3,5 mm
2. Přední fotoaparát
3. Reprodukční sluchátka/druhý hlasitý reproduktor
4. Snímač přiblížení/snímač světla
5. Druhý mikrofon
6. Tlačítko hlasitosti/tlačítko přiblížení (nahoru/dolů)
7. Tlačítko napájení/snímač otisků prstů
8. Tlačítko zámky

Tip

- Když nepoužíváte aplikaci Fotoaparát, můžete tlačítku spouště přiřadit jinou akci. Chcete-li nastavení zapnout nebo vypnout, vyhledejte a klepněte na následující položku a poté klepněte na přepínač požadovaného nastavení.
 - Pořízení snímku obrazovky stisknutím tlačítka spouště
[Nastavení] > [Systém] > [Gesta] > [Tlačítko zámky] > [Pořídit snímek obrazovky]
 - Spuštění aplikace Fotoaparát dlouhým stisknutím tlačítka spouště
[Nastavení] > [Systém] > [Gesta] > [Tlačítko zámky] > [Spustit aplikaci Fotoaparát]

9. Hlavní reproduktor
10. Port USB Type-C®

Pomocí kabelu USB typu C můžete obrazovku zařízení zobrazit na televizoru nebo jiném zařízení s velkým displejem.

K internetu se můžete také připojovat prostřednictvím kabelu LAN pomocí komerčně dostupného adaptéru USB-LAN.

Poznámka

- Pokud připojujete zařízení k televizoru nebo jinému velkému displeji pomocí kabelu USB typu C, musí být kabel kompatibilní se standardem portu displeje. Upozorňujeme, že některé funkce nebo obsah zařízení Xperia nemusí být možné zobrazit na televizoru nebo zobrazovacím zařízení.
- Některé adaptéry USB-LAN nemusejí pracovat správně.

11. Hlavní mikrofon
12. Zásobník na kartu SIM/microSD
13. Hlavní fotoaparát
14. Světelný senzor
15. Mikrofon prioritního hlasu
16. Detekční oblast NFC
17. Anténa 5G/4G
18. Anténa 5G/4G/Wi-Fi@/Bluetooth/GPS
19. Světlo/blesk
20. Bezdrátová nabíjecí cívka
21. Anténa Wi-Fi/Bluetooth
22. Anténa 5G/4G

Příbuzné téma

- [Hlasitost a vibrace](#)
- [Přehled režimů \(Fotografie\)](#)
- [Restartování a obnovení zařízení](#)
- [Nabíjení zařízení](#)
- [Nabíjení zařízení pomocí bezdrátové nabíječky](#)
- [Vložení karty SIM a karty microSD](#)
- [Nabídka Nastavení](#)

Tato uživatelská příručka byla přeložena strojově. Strojové překlady neberou v potaz kontext a nemusí přesně odpovídat anglické verzi. Pro zobrazení anglické verze vyberte na stránce [Stránka pro výběr jazyka] možnost English.

TP1002326428

5-073-518-31 Copyright 2026 Sony Corporation

Smartphone

Xperia 1 VIII XQ-GE54/XQ-GE74

Vložení karty SIM a karty microSD

Můžete používat jednu kartu nano SIM, eSIM a jednu kartu microSD. Do telefonu lze vložit pouze jednu kartu nano SIM. Zařízení můžete používat jako zařízení se dvěma SIM kartami následujícími způsoby.

- vložení karty SIM a konfigurace a povolení eSIM.
- konfigurace a povolení dvou karet eSIM.

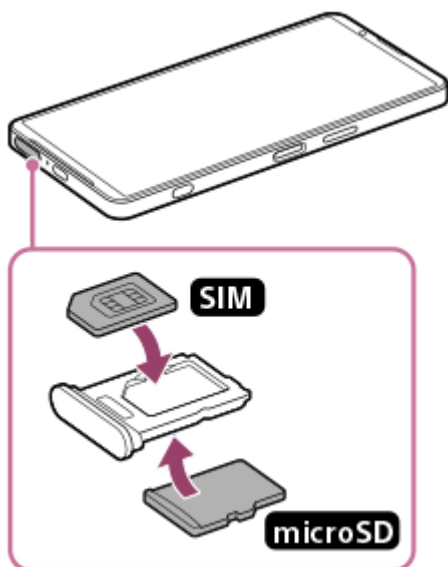

Vložení karty SIM

1. Když je obrazovka zařízení otočena nahoru, vytáhněte přihrádku. Zahákněte špičku prstu za výřez a vytáhněte přihrádku na kartu SIM/microSD přímo ven.

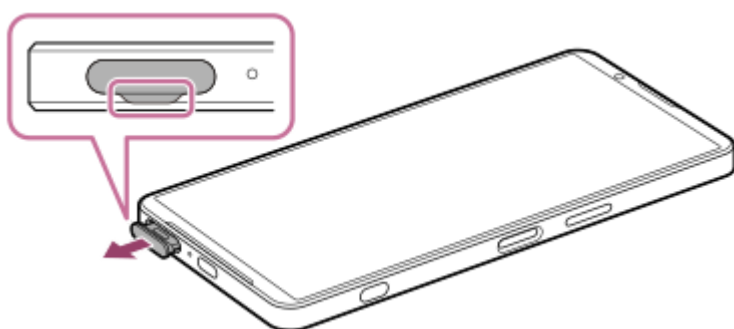

2. Kartu SIM vložte ve správné orientaci, aby kovový kontakt směřoval nahoru. Jeden šikmý roh karty SIM by měl být umístěn podle obrázku. Kartu SIM vložte tak, aby přesně zapadla na místo bez mezer.

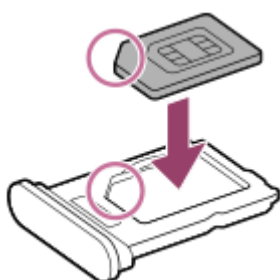

3. Jemně zatlačte držák do slotu, dokud nezapadne na místo.



Tip

- Pokud budete používat pouze eSIM, nemusíte kartu SIM vkládat.

Vložení karty microSD

1. Zadní stranou zařízení směrem nahoru vytáhněte přihrádku. Zahákněte špičku prstu za výřez a vytáhněte přihrádku na kartu SIM/microSD přímo ven.

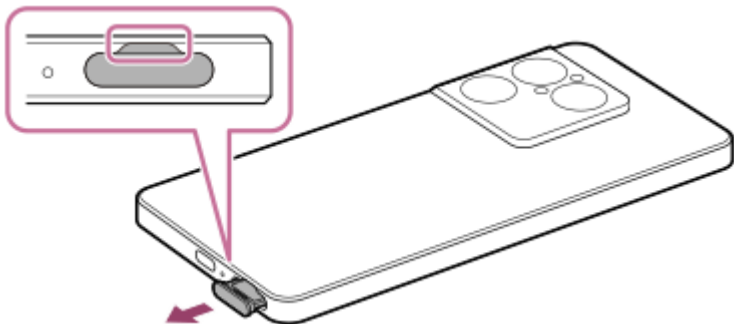

2. Kartu microSD vložte se správnou orientací, aby strana s kontakty směřovala nahoru.

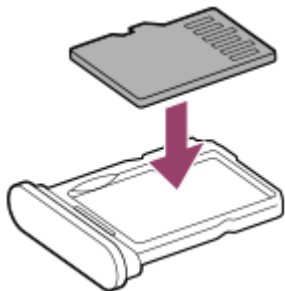

3. Jemně zatlačte držák do slotu, dokud nezapadne na místo.

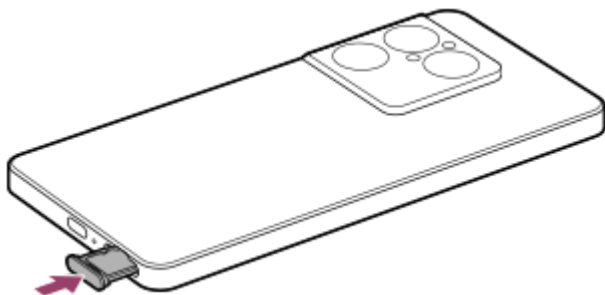

Poznámka

- Před vyjmutím karty microSD ji odpojte, abyste zabránili ztrátě dat, a to následujícím postupem. [Nastavení] > [Úložiště] > [Toto zařízení] > název vaší microSD > ⋮ (Více) > [Odpojit].

Příbuzné téma

- [Nabídka Nastavení](#)
- [Konfigurace eSIM](#)
- [Nastavení karet SIM](#)
- [Vyhledání čísla IMEI zařízení](#)

Tato uživatelská příručka byla přeložena strojově. Strojové překlady neberou v potaz kontext a nemusí přesně odpovídat anglické verzi. Pro zobrazení anglické verze vyberte na stránce [Stránka pro výběr jazyka] možnost English.

TP1001673069

5-073-518-31 Copyright 2026 Sony Corporation

Smartphone

Xperia 1 VIII XQ-GE54/XQ-GE74

Konfigurace eSIM

Tento model podporuje karty eSIM (stažené karty SIM).

Pro použití eSIM proveďte nastavení z nabídky Nastavení.

1 Najděte a ťukněte na následující možnosti.

[Nastavení] > [Sít' a internet] > [SIM karty]

Pokud máte vloženou kartu SIM nebo již staženou kartu eSIM, klepněte na následující možnost.

[Přidat SIM kartu]

2 K naskenování QR kódu poskytnutého mobilním operátorem postupujte podle pokynů na obrazovce.

3 Podle pokynů na obrazovce stáhněte eSIM.

4 Po dokončení stahování karty eSIM povolte kartu SIM.

[Nastavení] > [Používat tuto SIM kartu]

Poznámka

- Postup pro nastavení eSIM se liší podle mobilního operátora. Pokud nastavení nelze dokončit pomocí zde popsaného postupu, vyhledejte postup nastavení, který vám poskytl mobilní operátor.

Tip

- Můžete povolit nebo zakázat použití karet SIM. Najděte a ťukněte na následující možnosti.
[Nastavení] > [Sít' a internet] > [SIM karty]
Potom klepněte na přepínač vedle názvu požadované SIM karty.

Příbuzné téma

- [Nabídka Nastavení](#)
- [Vložení karty SIM a karty microSD](#)
- [Nastavení karet SIM](#)

Tato uživatelská příručka byla přeložena strojově. Strojové překlady neberou v potaz kontext a nemusí přesně odpovídat anglické verzi. Pro zobrazení anglické verze vyberte na stránce [Stránka pro výběr jazyka] možnost English.

TP1000724560

Smartphone

Xperia 1 VIII XQ-GE54/XQ-GE74

Nastavení karet SIM

Před použitím více karet SIM je třeba je povolit a vybrat, která karta SIM bude používána pro volání, SMS a datové přenosy.

Vložit lze pouze jednu kartu SIM. Zařízení můžete používat jako zařízení se dvěma SIM kartami následujícími způsoby.

- vložení karty SIM a konfigurace a povolení eSIM.
- konfigurace a povolení dvou karet eSIM.

1 Najděte a ťukněte na následující možnosti.
[Nastavení] > [Síť a internet] > [SIM karty]

2 Ťukněte na nastavení, které chcete změnit.

- SIM kartu můžete povolit nebo zakázat klepnutím na přepínač vedle názvu požadované SIM karty.
- Nastavení mobilních dat můžete zapnout nebo vypnout.
 - **Mobilní datové přenosy:** Ťuknutím na přepínač nastavíte, zda bude pro přenos dat používána karta SIM.
 - **Automatické přepínání dat:** Klepnutím na přepínač nastavíte, zda se má automaticky přepnout na druhou SIM kartu, když je jedna SIM karta mimo oblast služeb.
- Můžete nastavit primární kartu SIM.
 - **Volání:** Vyberte kartu SIM, kterou chcete používat pro hovory. Pokud vyberete následující možnost, můžete při každém volání vybrat SIM kartu.
[Pokaždé se zeptat]
 - **SMS:** Vyberte SIM kartu, kterou chcete používat pro textové zprávy.
 - **Mobilní data:** Vyberte kartu SIM, kterou chcete používat pro přenos dat.

3 Vyberte kartu SIM a zkontrolujte nebo změňte nastavení.

Tip

- Můžete upravit název a barvu karty SIM. Klepněte na ikonu  (Upravit)

Automatické přepnutí karty SIM (Aut. přep. datových SIM karet)

Můžete nastavit automatické přepnutí na druhou kartu SIM, když se jedna karta SIM ocitne mimo signál nebo když se rychlost přenosu dat karty SIM zpomalí.

1. Najděte a ťukněte na následující možnosti.
[Nastavení] > [Síť a internet] > [Aut. přep. datových SIM karet]
2. Ťukněte na přepínač režimu, který chcete použít, čímž ho povolíte.
 - [Přepnutí datové SIM v místě bez služby]: Můžete nastavit automatické přepnutí na druhou SIM kartu, když se jedna SIM karta nachází mimo svou oblast služeb.

- [Přepnutí datové SIM při zpomalení přenosové rychlosti]: Můžete nastavit automatické přepnutí na druhou SIM kartu, když se rychlost přenosu dat zpomalí. Můžete také nastavit prahovou hodnotu rychlosti stahování nebo odesílání dat pro přepnutí datové karty SIM.

Přesměrování hovorů na druhou SIM kartu, pokud se jedna SIM karta stane nedostupnou (Chytré přesměrování)

Hovory můžete přesměrovat na druhou kartu SIM, pokud bude jedna nedostupná.

1. Spustíte aplikaci Telefon.
2. Ťukněte na následující možnosti.
☰ (Menu) > [Nastavení] > [Volací účty]
> [Chytré přesměrování]
3. Ťuknutím na přepínač povolíte funkci.
4. Postup dokončete podle pokynů na obrazovce.

Poznámka

- Tato funkce nemusí být k dispozici v závislosti na kombinaci síťových operátorů, kteří poskytli karty SIM.
- Tato funkce není k dispozici, pokud je v aplikaci Telefon povolena následující funkce.
[Přesměrovat vždy]

Tip

- Pokud nastavíte jednu kartu SIM pro volání a druhou kartu SIM pro datovou komunikaci, možná nebudete mít přístup k Internetu během hovoru v telefonu. Chcete-li provádět datovou komunikaci i během volání, zapněte následující přepínač SIM karty pro volání.
[Automatické přepínání dat]
- Pokud tato funkce po povolení nefunguje, zkontrolujte, zda jste správně zadali telefonní čísla pro každou SIM kartu. V některých případech budou čísla rozpoznána automaticky při úvodním nastavení. Jinak budete vyzváni k jejich zadání ručně.

Příbuzné téma

- [Nabídka Nastavení](#)
- [Vložení karty SIM a karty microSD](#)
- [Konfigurace eSIM](#)

Tato uživatelská příručka byla přeložena strojově. Strojové překlady neberou v potaz kontext a nemusí přesně odpovídat anglické verzi. Pro zobrazení anglické verze vyberte na stránce [Stránka pro výběr jazyka] možnost English.

TP1001272672

Smartphone

Xperia 1 VIII XQ-GE54/XQ-GE74

Zapnutí nebo vypnutí zařízení

Při prvním zapnutí zařízení se spustí průvodce nastavením, který vám pomůže provést základní nastavení, přizpůsobit si zařízení a přihlásit se do vašich účtů - například do účtu Google.

Zapnutí zařízení

1. Dlouze stiskněte tlačítko napájení, dokud zařízení nezavibruje.
Po dokončení spuštění se zobrazí zamykací obrazovka.

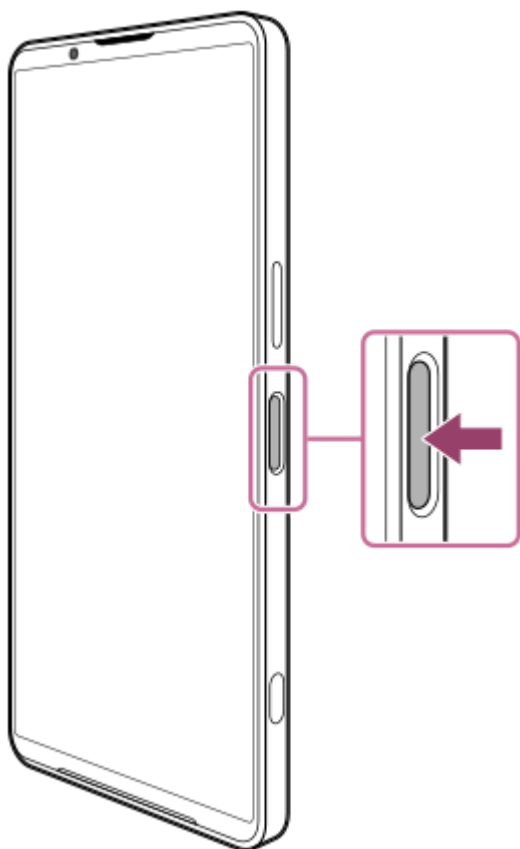

Vypnutí zařízení

Zařízení můžete vypnout pomocí tlačítek nebo v panelu Rychlé nastavení.

Vypnutí zařízení pomocí tlačítek

1. Současně stiskněte tlačítko zvýšení hlasitosti a tlačítko napájení.

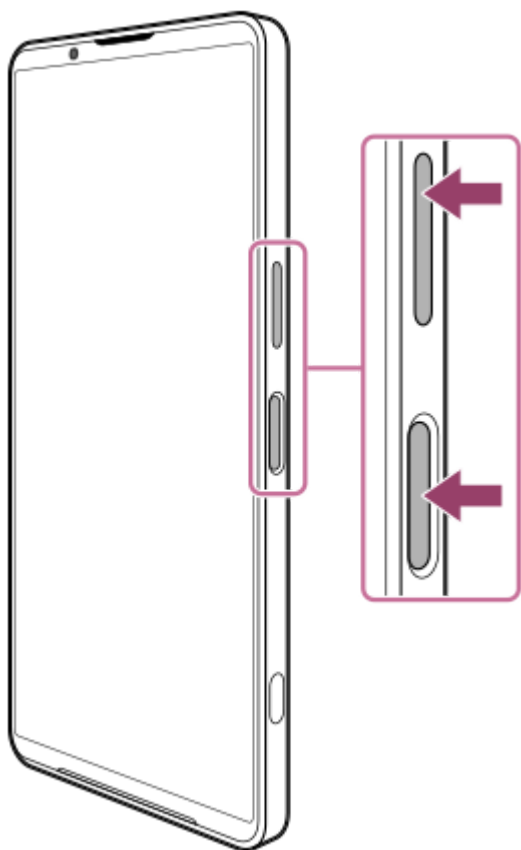

2. V otevřené nabídce klepněte na následující položky.
[Vypnout]

Vypnutí zařízení v panelu Rychlé nastavení

1. Dvakrát přejeďte z horního okraje obrazovky dolů.

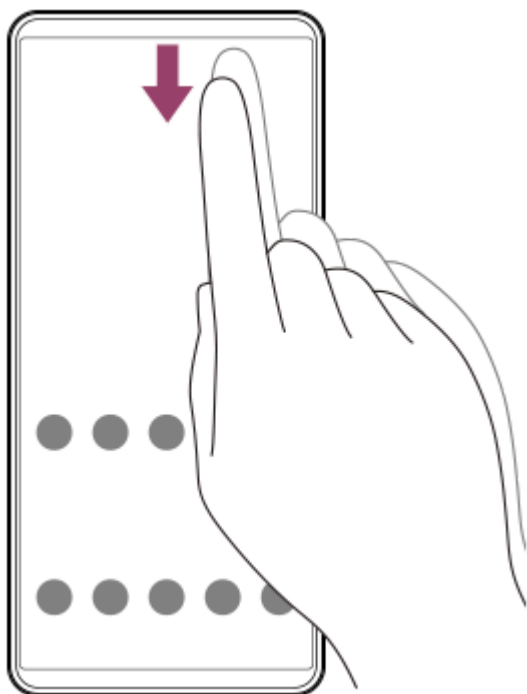

2. Klepněte na následující tlačítko.
🔌 (Nabídka vypínače)



3. V otevřené nabídce klepněte na následující položky.
[Vypnout]

Tip

- Dlouhé stisknutí tlačítka napájení je v některých zemích/oblastech nastaveno jako výchozí spuštění aplikace Gemini. Chcete-li zařízení vypnout dlouhým stisknutím tlačítka napájení, vyhledejte a klepněte na něj takto.
[Nastavení] > [Systém] > [Gesta]
> [Stiskněte a podržte tlačítko napájení]
Poté klepněte na následující.
[Nabídka vypínače]

Příbuzné téma

- [Názvy součástí](#)
- [Nabíjení zařízení](#)
- [Panel Rychlé nastavení](#)
- [Nabídka Nastavení](#)
- [Restartování a obnovení zařízení](#)
- [Aplikace Gemini](#)

Tato uživatelská příručka byla přeložena strojově. Strojové překlady neberou v potaz kontext a nemusí přesně odpovídat anglické verzi. Pro zobrazení anglické verze vyberte na stránce [Stránka pro výběr jazyka] možnost English.

TP1001673070

Smartphone

Xperia 1 VIII XQ-GE54/XQ-GE74

Zapnutí nebo vypnutí obrazovky

Když se obrazovka vypne, zařízení lze v závislosti na nastavení zámku obrazovky zamknout nebo odemknout.

1 Krátce stiskněte tlačítko napájení.

Tip

- Obrazovku můžete zapnout stisknutím tlačítka spouště nebo tlačítka hlasitosti. Chcete-li funkci povolit, najdete a klepněte na následující položku a poté klepněte na přepínač.
[Nastavení] > [Systém] > [Gesta] > [Probudit displej stisknutím tlačítka]
- Datum, čas, úroveň nabití a stav baterie můžete zobrazit i při vypnuté obrazovce. Můžete také nastavit zapnutí obrazovky pro nová oznámení. Najděte a ťukněte na následující možnosti.
[Nastavení] > [Displej] > [Obrazovka uzamčení]
Poté klepnutím na následující přepínače zapněte nebo vypněte funkce.
 - [Vždy zobrazovat čas a informace]
 - [Probudit obrazovku při oznámeních]
- Chcete-li nastavit způsob odemykání obrazovky, vyhledejte následující položky a ťukněte na ně.
[Nastavení] > [Zabezpečení]

Příbuzné téma

- [Nabídka Nastavení](#)
- [Zajištění ochrany zařízení](#)
- [Obrazovka uzamčení](#)

Tato uživatelská příručka byla přeložena strojově. Strojové překlady neberou v potaz kontext a nemusí přesně odpovídat anglické verzi. Pro zobrazení anglické verze vyberte na stránce [Stránka pro výběr jazyka] možnost English.

TP0001877660

Smartphone

Xperia 1 VIII XQ-GE54/XQ-GE74

Nastavení účtu Google v zařízení

Díky nastavení účtu Google v zařízení můžete nastavit celou řadu aplikací a služeb Google, jako je Gmail, Mapy Google, YouTube a Google Play. Podle potřeby se zobrazí obrazovka nastavení účtu Google, například při spuštění aplikace, která vyžaduje účet Google. Účet Google vám umožňuje následující činnosti.

- Stahovat a instalovat aplikace z obchodu Google Play.
- Synchronizovat e-maily, kontakty a kalendář pomocí služby Gmail.
- Zálohovat, obnovovat a přenášet data.
- Synchronizovat historii procházení a záložky pomocí prohlížeče Chrome.
- Vzdáleně vyhledat, zamknout nebo vymazat ztracené nebo odcizené zařízení pomocí služeb Vyhledání zařízení.

Další informace naleznete na následující adrese URL.

support.google.com/

- 1** Najděte a ťukněte na následující možnosti.
[Nastavení] > [Hesla, přístupové klíče a účty] > [Přidat účet] > [Google]
- 2** Podle pokynů na obrazovce si vytvořte účet Google nebo se přihlaste, pokud již účet máte.

Příbuzné téma

- [Synchronizace dat pomocí účtu Google](#)
- [Nabídka Nastavení](#)

Tato uživatelská příručka byla přeložena strojově. Strojové překlady neberou v potaz kontext a nemusí přesně odpovídat anglické verzi. Pro zobrazení anglické verze vyberte na stránce [Stránka pro výběr jazyka] možnost English.

TP0001877749

Smartphone

Xperia 1 VIII XQ-GE54/XQ-GE74

Nabíjení zařízení

Kapacita baterie zařízení je v okamžiku nákupu nedostatečná. Před použitím zařízení nabijte.

Z důvodu ochrany životního prostředí není nabíječka součástí tohoto balení. Toto zařízení lze nabíjet pomocí většiny napájecích adaptérů USB a kabelu s konektorem USB Type-C.

Poznámka

- Vaše zařízení je vybaveno vestavěnou dobíjecí baterií, kterou může opravit pouze autorizovaný servisní partner Sony. Zařízení nikdy neotvírejte ani nerozebírejte sami. Můžete tak způsobit poškození zařízení, které zruší platnost záruky.

Tip

- Zařízení můžete také nabíjet připojením k portu USB počítače. Nabíjení zařízení ze zásuvky je rychlejší než nabíjení pomocí počítače.

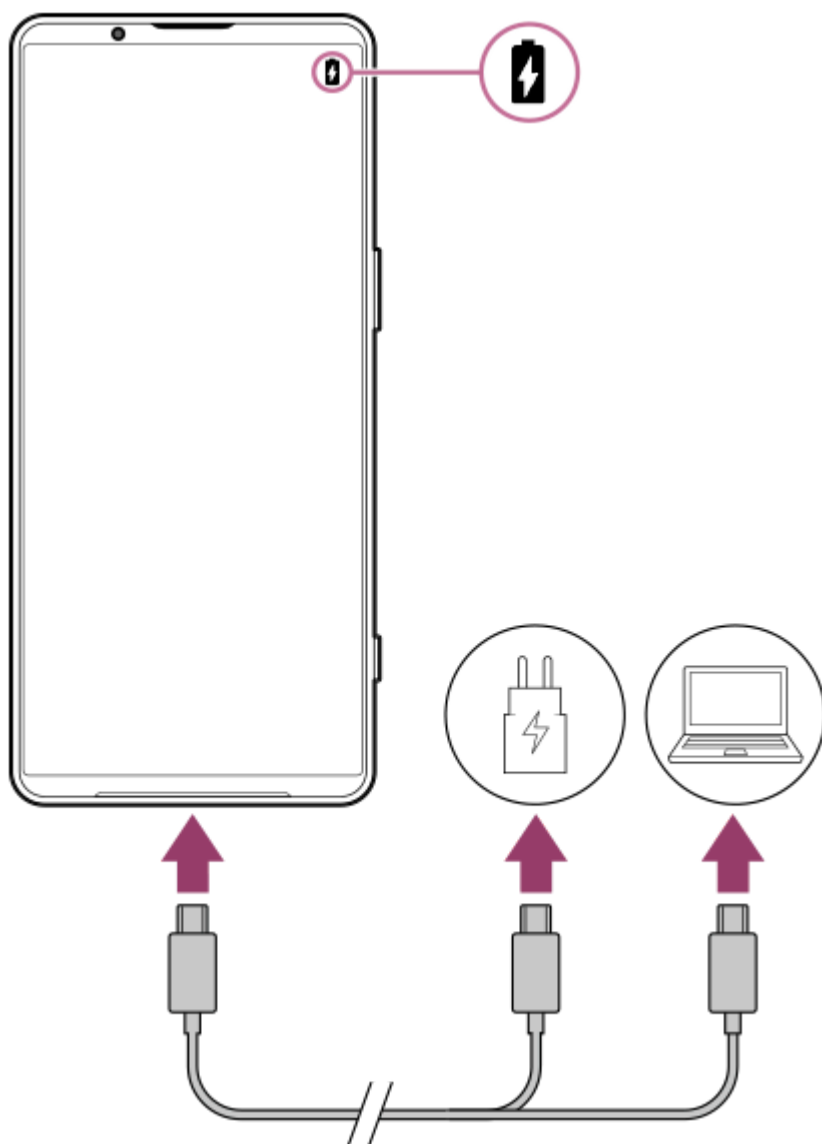

- 1 Jeden konec kabelu USB zapojte do nabíječky (nebo do portu USB počítače).

2 Druhý konec kabelu zapojte do portu USB zařízení.

3 Když je zařízení zcela nabito, přímým tahem ven odpojte kabel od zařízení.

Dávejte pozor, abyste neohnuli konektor.

Poznámka

- Pokud se na zařízení objeví níže uvedená zpráva, došlo k závadě nabíjení. Přestaňte zařízení používat a požádejte autorizovaného servisního partnera Sony o opravu.

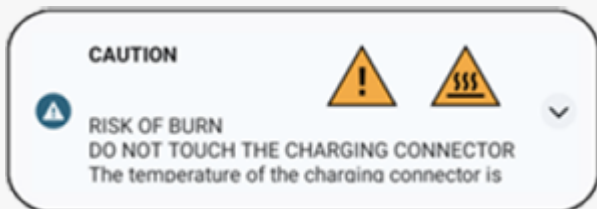

Tip

- Úroveň nabití a stav baterie můžete zkontrolovat, i když je obrazovka vypnutá. Chcete-li funkci povolit, najděte a klepněte na následující položku a poté klepněte na přepínač. [Nastavení] > [Displej] > [Obrazovka uzamčení] > [Vždy zobrazovat čas a informace]

Příbuzné téma

- [Zapnutí nebo vypnutí zařízení](#)
- [Nabíjení zařízení pomocí bezdrátové nabíječky](#)
- [Maximální využití baterie](#)
- [Ochrana baterie](#)
- [Nabídka Nastavení](#)

Tato uživatelská příručka byla přeložena strojově. Strojové překlady neberou v potaz kontext a nemusí přesně odpovídat anglické verzi. Pro zobrazení anglické verze vyberte na stránce [Stránka pro výběr jazyka] možnost English.

TP0001877908

Smartphone

Xperia 1 VIII XQ-GE54/XQ-GE74

Nabíjení zařízení pomocí bezdrátové nabíječky

K bezdrátovému nabíjení zařízení můžete zakoupit bezdrátovou nabíječku s certifikací Qi.

Pokud zařízení používáte během nabíjení, může se nabíjení zpomalit nebo dokonce zastavit, aby se ochránila baterie. Použití některých aplikací při nabíjení může nabíjení zakázat nebo ovlivnit funkci nabíjení. Například použití fotoaparátu během bezdrátového nabíjení může způsobit statický šum snímku.

Před použitím funkce bezdrátového nabíjení odeberte všechny kryty obrazovky nebo telefonu.

Všimněte si následujícího.

- Nevkládejte mezi zařízení a nabíječku žádné kovové části, protože by mohlo dojít k popálení.
- Nepokládejte žádné kreditní karty na nabíječku, protože by se mohly demagnetizovat nebo poškodit.

Poznámka

- Pokud zařízení umístíte na bezdrátovou nabíječku nesprávně, výrazně se prodlouží doba nabíjení.

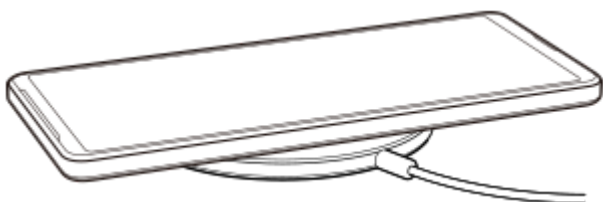

1 Podle návodu k nabíječce umístěte zařízení na bezdrátovou nabíječku.

Bezdrátová nabíjecí cívka na zadní straně zařízení musí být v kontaktu s nabíječkou, aby mohlo nabíjení fungovat. Po zahájení nabíjení se ve stavovém řádku zobrazí ikona nabíjení baterie.

2 Když je vaše zařízení zcela nabitě, vyjměte je z bezdrátové nabíječky.

Bezdrátové nabíjení jiného zařízení z baterie vašeho zařízení (Funkce Sdílení baterie)

1. Najděte a ťukněte na následující možnosti.

[Nastavení] > [Baterie] > [Funkce Sdílení baterie]

2. Ťuknutím na přepínač povolíte funkci.

Zobrazí se symbol, který označuje, kam se má druhé zařízení umístit na zadní část vašeho zařízení.

Můžete nastavit, aby zařízení přestalo sdílet baterii podle zbývajících úrovně nabití baterie nebo doby sdílení baterie.

Klepněte na následující možnost a poté vyberte možnost.

[Limit zbývajících baterie] nebo [Limit času nabíjení]

3. Umístěte druhé zařízení na zadní stranu vašeho zařízení a srovnejte je se symbolem.

Při nabíjení mobilu umístěte vaše zařízení a mobilní telefon příčně.

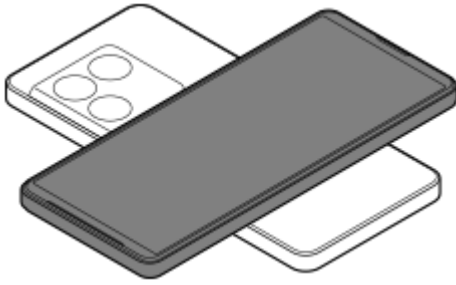

Poznámka

- Funkci sdílení baterie nelze používat při bezdrátovém nabíjení zařízení.
- energii baterie lze přenést do zařízení, které podporuje funkci Qi. Schopnost přenášet energii baterie do všech zařízení, která podporují Qi, však není zaručena.

Tip

- Funkci sdílení baterie lze používat při nabíjení zařízení pomocí kabelu USB.

Příbuzné téma

- [Názvy součástí](#)
- [Nabídka Nastavení](#)

Tato uživatelská příručka byla přeložena strojově. Strojové překlady neberou v potaz kontext a nemusí přesně odpovídat anglické verzi. Pro zobrazení anglické verze vyberte na stránce [Stránka pro výběr jazyka] možnost English.

TP0001926924

Smartphone

Xperia 1 VIII XQ-GE54/XQ-GE74

Synchronizace dat pomocí účtu Google



Data můžete přenášet synchronizací dat s vaším účtem. Existuje několik způsobů synchronizace dat. Záleží na zařízení a obsahu, který chcete zálohovat a synchronizovat. Data můžete automaticky synchronizovat při spuštění nového zařízení nebo ručně synchronizovat pomocí aplikace, ve které je obsah umístěn.

Synchronizace dat při spuštění nového zařízení

Když poprvé zapnete nové zařízení, nastavte si účet Google a postupujte podle pokynů na obrazovce k synchronizaci obsahu ze starého zařízení.

Další informace naleznete na tomto odkazu.

support.google.com/android/answer/6193424

Poznámka

- Pokud jste nesynchronizovali data při prvním zapnutí nového zařízení, můžete ťuknutím na oznámení ve stavovém řádku na novém zařízení přenášet data ze starého zařízení. Přejedte z horního okraje obrazovky dolů, klepněte na oznámení Dokončit nastavení a poté postupujte podle pokynů na obrazovce.
- Aplikace, nastavení, historii hovorů ani SMS/MMS nelze přenášet ručně. Při prvním zapnutí nového zařízení se pro přenos dat řiďte instrukcemi na obrazovce.
- Typy dat, které lze přenášet, závisejí na typu zařízení a způsobu přenosu dat.

Gmail, kalendář a kontakty



1. Najděte a ťukněte na následující možnosti.
[Nastavení] > [Hesla, přístupové klíče a účty]
2. Pokud ještě není nastaven žádný účet Google, klepněte na následující možnost a podle pokynů na obrazovce přidejte účet.
[Přidat účet]
3. Ťuknutím na přepínač povolíte funkci.
[Automaticky synchronizovat data aplikací]
Gmail, Kalendář a Kontakty se synchronizují automaticky.
Další informace najdete v obsahu nápovědy pro aplikaci.

Snímky (fotografie) a videa

Fotografie a videa můžete přenášet zálohováním z jiného zařízení pomocí aplikace Fotky Google.



1. Ve starém zařízení zálohujte fotografie a videa na server Google pomocí aplikace Fotky Google a poté zapněte nastavení synchronizace.
2. Na novém zařízení se přihlaste pomocí stejného účtu Google, který používáte na starém zařízení.
3. Spustíte aplikaci Fotky Google.
Fotografie a videa zálohovaná ze starého zařízení lze prohlížet a upravovat.
Chcete-li ukládat soubory do vnitřního úložiště nového zařízení, můžete si je stáhnout.
Další informace najdete v obsahu nápovědy pro aplikaci.

Hudba a další soubory dokumentů

Hudba a další soubory dokumentů se přenášejí ručním zálohováním na Disk Google ze starého zařízení.



1. Ve starém zařízení spusťte aplikaci Hudba nebo Soubory.
2. Vyberte soubor, který chcete nahrát na Disk Google, a uložte jej na Disk Google pomocí funkce sdílení.
3. Na novém zařízení se přihlaste pomocí stejného účtu Google, který používáte na starém zařízení.
4. Spustíte aplikaci Disk Google.
Soubory zálohované ze starého zařízení se zobrazí nebo stáhnou.
Další informace najdete v obsahu nápovědy pro aplikaci.

Tip

- Chcete-li zálohovat hudební soubory a další soubory dokumentů z nového zařízení, dotkněte se souboru, který chcete zálohovat, podržte jej a poté jej klepnutím na následující ikonu uložte na Disk Google.
 (Sdílet)

Příbuzné téma

- [Nabídka Nastavení](#)
- [Nastavení účtu Google v zařízení](#)

Tato uživatelská příručka byla přeložena strojově. Strojové překlady neberou v potaz kontext a nemusí přesně odpovídat anglické verzi. Pro zobrazení anglické verze vyberte na stránce [Stránka pro výběr jazyka] možnost English.

TP1000431347

Smartphone

Xperia 1 VIII XQ-GE54/XQ-GE74

Přenesení obsahu pomocí počítače

Velké množství dat lze do nového zařízení přenést ze starého zařízení pomocí počítače.

1 Připojte staré zařízení k počítači pomocí kabelu USB.

V zařízeních se systémem Android přejeďte z horního okraje obrazovky dolů, klepněte na oznámení o nastavení připojení USB a poté klepněte na následující.

[Klepnutím zobrazíte další možnosti] > [Přenos souborů/Android Auto]

Pokud máte staré zařízení se systémem iOS, postupujte podle pokynů na obrazovce.

Tip

- Režim přenosu souborů můžete zvolit také následujícím postupem.
[Nastavení] > [Připojená zařízení] > [USB] > [Přenos souborů/Android Auto]

2 V počítači vyberte soubory, které chcete přenést ze starého zařízení, a poté je zkopírujte a vložte nebo přetáhněte do umístění v počítači.

3 Připojte nové zařízení k počítači pomocí kabelu USB.

Na novém zařízení přejeďte z horního okraje obrazovky dolů, klepněte na oznámení o nastavení připojení USB a poté klepněte na následující.

[Klepnutím zobrazíte další možnosti] > [Přenos souborů/Android Auto]

4 Vyberte soubory, které chcete přenést z počítače, a poté je zkopírujte a vložte nebo přetáhněte do umístění v novém zařízení.

Pokud kopírujete soubory ze starého do nového zařízení, ujistěte se, že názvy složek jsou na obou zařízeních stejné.

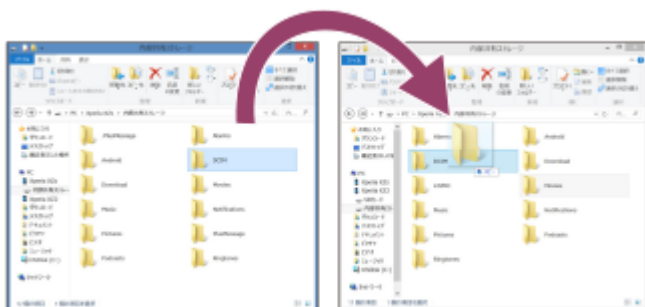

Poznámka

- Vždy používejte kabel vyhovující standardu USB, protože jiné typy USB kabelů mohou představovat zvýšené bezpečnostní riziko.
- Zkontrolujte, zda je kabel USB zcela suchý.

Příbuzné téma

- [Nabídka Nastavení](#)

Tato uživatelská příručka byla přeložena strojově. Strojové překlady neberou v potaz kontext a nemusí přesně odpovídat anglické verzi. Pro zobrazení anglické verze vyberte na stránce [Stránka pro výběr jazyka] možnost English.

TP1000431348

5-073-518-31 Copyright 2026 Sony Corporation

Smartphone

Xperia 1 VIII XQ-GE54/XQ-GE74

Přenos obsahu pomocí karty microSD

Fotografie, videa, hudbu a další soubory dokumentů můžete ze starého zařízení přenést pomocí karty microSD.

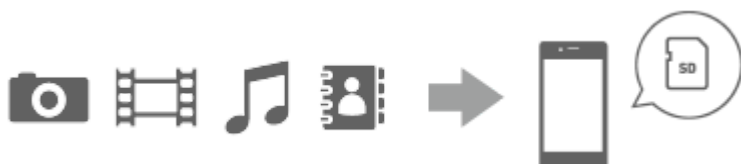

- 1 Na starém zařízení zkopírujte data, která chcete na kartu microSD přenést, pomocí funkce Úložiště v nabídce nastavení nebo aplikaci Soubory.**

Chcete-li zkopírovat kontakty uložené ve starém zařízení se systémem Android na kartu microSD, spusťte aplikaci Kontakty a exportujte kontakty na kartu microSD.

Poznámka

- Ověřte si předem, zda lze kartu microSD použít ve starém i novém zařízení.

- 2 Vložte kartu microSD, na kterou jste zkopírovali data, do nového zařízení a přeneste data do jeho vnitřního úložiště.**

Chcete-li kopírovat kontakty exportované ze starého zařízení se systémem Android na kartu microSD, spusťte aplikaci Kontakty a poté je importujte.



- 3 Zkontrolujte přenesená data pomocí příslušné aplikace.**

Tato uživatelská příručka byla přeložena strojově. Strojové překlady neberou v potaz kontext a nemusí přesně odpovídat anglické verzi. Pro zobrazení anglické verze vyberte na stránce [Stránka pro výběr jazyka] možnost English.

TP1000431349

Smartphone

Xperia 1 VIII XQ-GE54/XQ-GE74

Výchozí obrazovka

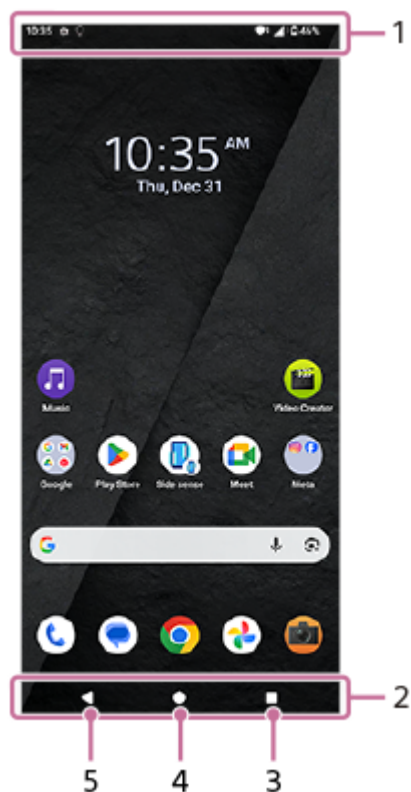

1. Stavový řádek

2. Navigační panel

3. Tlačítko Přehled

Ťuknutím vyhledáte všechny otevřené aplikace.

- Chcete-li otevřít jinou aplikaci, ťukněte na tlačítko přehledu, přejetím prstu doleva nebo doprava vyberte aplikaci, kterou chcete otevřít, a ťukněte na aplikaci.
- Chcete-li aplikaci zavřít, ťukněte na tlačítko přehledu, přejetím prstu doleva nebo doprava vyberte aplikaci, kterou chcete zavřít, a poté přejeďte prstem nahoru po aplikaci.
- Můžete použít následující funkce.
 - [Snímek obrazovky]
 - [Místní okno]
 - [Více oken] (režim rozdělené obrazovky)

4. Tlačítko Plocha

Ťuknutím aplikaci ukončíte a vrátíte se na Výchozí obrazovku.

5. Tlačítko Zpět

Ťuknutím se vrátíte na předchozí obrazovku v rámci aplikace nebo ukončíte aplikaci.

- Pokud se v dolní části obrazovky nezobrazují 3 tlačítka Domů, Zpět a Přehled, vyhledejte je a klepněte na ně takto.
[Nastavení] > [Systém] > [Gesta] > [Navigační režim] > [Navigace třemi tlačítky]
- Pokud se orientace zařízení a orientace zobrazené obrazovky liší, zobrazí se na navigačním panelu následující ikona. Klepnutím na tuto ikonu můžete otočit zobrazenou obrazovku.
 (Otočit)
Můžete nastavit automatické otáčení obrazovky podle orientace zařízení. Najděte a ťukněte na následující položky a poté ťuknutím na přepínač funkci povolte.
[Nastavení] > [Displej] > [Automatické otáčení obrazovky]
- Můžete použít režim pro jednu ruku. Chcete-li nastavit režim pro jednu ruku, vyhledejte následující položky a klepněte na ně.
[Nastavení] > [Systém] > [Gesta] > [Režim jedné ruky]
 - Když zapnete následující přepínač, můžete používat zkratku režimu pro jednu ruku a na obrazovce se zobrazí ikona zkratky režimu pro jednu ruku.
[Zkratka pro režim jedné ruky]
 - Pokud jste nastavili navigační režim na navigaci gesty, můžete použít také režim ovládání jednou rukou zapnutím následujícího přepínače.
[Používat režim jedné ruky]

Otevření panelu Rychlé nastavení

1. Dvakrát přejeďte z horního okraje obrazovky dolů.

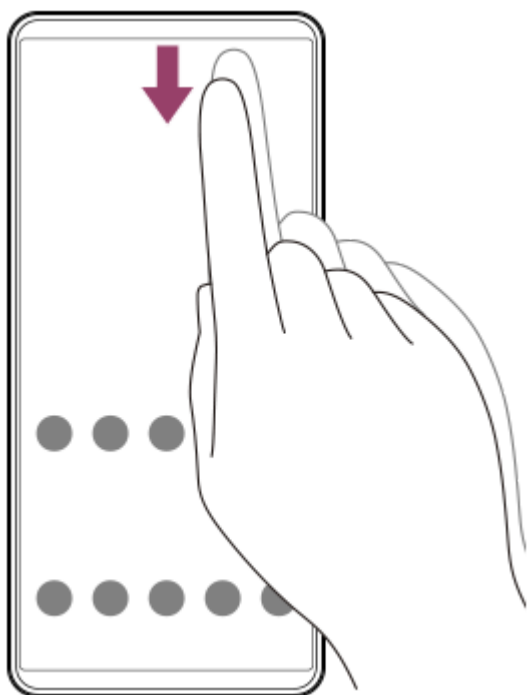

Otevření zásuvky s aplikacemi

1. Na domovské obrazovce přejeďte ze spodní části obrazovky nahoru.

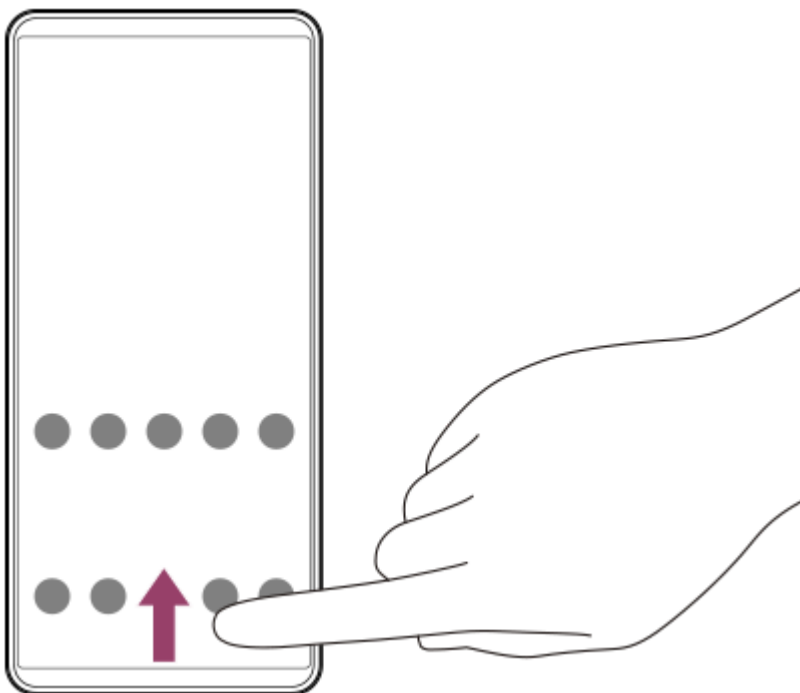

Změna tapety

Tapetu lze změnit na přednastavený snímek nebo vaši oblíbenou fotografii.

1. Dotkněte se prázdné oblasti na domovské obrazovce, podržte ji a poté ťukněte na následující.
[Tapety a styl] > [Změnit tapetu]



Tip

- Můžete změnit barvu zvýraznění v systému, aby ladila se zvolenou tapetou. Na obrazovce Nastavení tapety a stylu vyberte požadované barvy nebo nastavení.
- Chcete-li na domovskou obrazovku přidat widget, dotkněte se prázdné oblasti na domovské obrazovce, podržte ji a poté klepněte na.
[Widgety]
- Můžete nastavit barevný kontrast domovské obrazovky. Vysoký barevný kontrast usnadňuje zobrazení textu, tlačítek nebo ikon na obrazovce. Na obrazovce Tapeta a styl klepněte na následující.
[Plocha] > [Barevný kontrast] > požadovaná možnost

Přepnutí domovské obrazovky na jednoduchou domovskou obrazovku

Pokud je nastavena jednoduchá domovská obrazovka, můžete používat domovskou obrazovku a nabídku Nastavení, které jsou omezeny na základní funkce.

1. Najděte a ťukněte na následující možnosti.

[Nastavení] > [Aplikace] > [Výchozí aplikace] > [Vstupní aplikace] > [Zjednodušená plocha] > [OK].

Tip

- Na domovskou obrazovku můžete přidat zástupce pro jednoduchou domovskou obrazovku. Dotkněte se prázdné oblasti na domovské obrazovce, podržte ji a poté ťukněte na následující.
[Widgety] > [Zjednodušená plocha]

Příbuzné téma

- [Pořízení snímku obrazovky](#)
- [Režim místního okna](#)
- [Režim rozdělené obrazovky \(Více oken\)](#)
- [Nabídka Nastavení](#)
- [Nastavení displeje](#)
- [Panel Rychlé nastavení](#)
- [Obrazovka uzamčení](#)

Tato uživatelská příručka byla přeložena strojově. Strojové překlady neberou v potaz kontext a nemusí přesně odpovídat anglické verzi. Pro zobrazení anglické verze vyberte na stránce [Stránka pro výběr jazyka] možnost English.

TP1000431350

Smartphone

Xperia 1 VIII XQ-GE54/XQ-GE74

Obrazovka uzamčení

Na zamykací obrazovce se zobrazují hodiny, tapeta, ikony zástupců, oznámení atd.



1. Hodiny

Můžete změnit design, barvu a velikost hodin.

2. Tapety

3. Zkratky

Můžete nastavit ikony zástupců pro rychlý přístup k funkcím stisknutím a podržením ikon. Na každé straně můžete nastavit jednu ikonu, například aplikaci Fotoaparát, Svítilna, režim Nerušit atd.

Přizpůsobení zamykací obrazovky

Dotkněte se prázdné oblasti na domovské obrazovce, podržte na ní prst a poté klepnutím na následující položky nastavte jednotlivé položky.

[Tapety a styl] > [Obrazovka uzamčení]

Tip

- Obrazovku Tapety a styl můžete otevřít také z nabídky Nastavení. Najděte a ťukněte na následující možnosti.
[Nastavení] > [Tapety a styl]
- V nabídce Nastavení můžete změnit různá nastavení zamčené obrazovky. Najděte a ťukněte na následující možnosti.
[Nastavení] > [Displej] > [Obrazovka uzamčení]

Příbuzné téma

- [Nabídka Nastavení](#)

Smartphone

Xperia 1 VIII XQ-GE54/XQ-GE74

Stavový řádek a panel oznámení

Na stavovém řádku v horní části obrazovky se zobrazují ikony oznámení a stavové ikony. Ikony oznámení vás informují o událostech, jako jsou nové zprávy. Stavové ikony informují o stavu baterie a síle signálu připojení k mobilní síti nebo Wi-Fi.



1. Ikony oznámení
2. Stavové ikony
3. Stavový řádek

Zobrazení obsahu oznámení

Když otevřete panel oznámení, můžete zobrazit obsah zobrazených ikon oznámení.

1. Přejetím prstem od horního okraje obrazovky dolů otevřete panel oznámení.

Tip

- Chcete-li oznámení rozbalit a zobrazit další informace o něm, klepněte na ikonu .
▼ (Rozbalit více)
Ne všechna oznámení lze takto rozbalit.
- Chcete-li otevřít aplikaci ve vyskakovacím okně z oznámení, klepněte na ikonu .
📄 (vyskakovací okno)
V místním okně nelze otevřít všechny aplikace.
- Chcete-li oznámení na panelu oznámení zrušit, přejeďte prstem po oznámení doleva nebo doprava. Ne všechna oznámení lze zrušit.
- Chcete-li změnit nastavení oznámení, dotkněte se oznámení, podržte na něm prst, aby se zobrazila následující ikona, a poté na ni klepněte.
⚙️ (Nastavení)
- Můžete nastavit, aby se obrazovka zapínala pro nová oznámení, i když je obrazovka vypnutá. Najděte a ťukněte na následující položky a poté ťuknutím na přepínač funkci povolte.
[Nastavení] > [Displej] > [Obrazovka uzamčení] > [Probudit obrazovku při oznámeních]
- Oznámení můžete vypnout pomocí následujícího režimu.
[Nerušit]

Příbuzné téma

- [Stavové ikony](#)
- [Ikony oznámení](#)

- [Nabídka Nastavení](#)
- [Omezení přerušení \(Režimy\)](#)

Tato uživatelská příručka byla přeložena strojově. Strojové překlady neberou v potaz kontext a nemusí přesně odpovídat anglické verzi. Pro zobrazení anglické verze vyberte na stránce [Stránka pro výběr jazyka] možnost English.



















TP1000431353

5-073-518-31 Copyright 2026 Sony Corporation

Smartphone

Xperia 1 VIII XQ-GE54/XQ-GE74

Stavové ikony

-  (Stav baterie)
-  (Nabíjení baterie)
-  (Režim STAMINA)
-  (Síla signálu): Při odesílání a stahování mobilních dat se také zobrazí režim mobilní sítě.
-  (Žádný signál)
-  (Datový roaming): Používá se mezinárodní roaming.
-  (signál Wi-Fi): Připojení Wi-Fi je povoleno a data jsou přenášena.
-  (chyba připojení Wi-Fi): Tato ikona se zobrazí, když je povoleno připojení Wi-Fi, ale není k dispozici připojení k internetu, nebo když je signál Wi-Fi nestabilní.
-  (tethering Wi-Fi): Funkce tetheringu Wi-Fi je zapnutá.
-  (Spořič dat)
-  (Režim Letadlo)
-  (stav Bluetooth): Vaše zařízení je připojeno k zařízení kompatibilnímu s technologií Bluetooth.
-  (Ztlumení mikrofonu)
-  (hlasitý odposlech)
-  (Nerušit)
-  (ztlumení zvuku)
-  (Vibrace)
-  (Budíky)
-  (GPS)

Poznámka

- Nejsou zde uvedeny všechny ikony, které se mohou na zařízení zobrazit. Tento seznam je pouze pro referenční účely a může dojít ke změnám bez předchozího upozornění.

Příbuzné téma

- [Nabíjení zařízení](#)
- [Režim STAMINA](#)
- [Použití funkce tethering](#)

- Řízení využívání dat
- Zapnutí nebo vypnutí funkce Bluetooth
- Omezení přerušení (Režimy)
- Hlasitost a vibrace
- Budík
- Použití služeb určování polohy
- Ikony oznámení

Tato uživatelská příručka byla přeložena strojově. Strojové překlady neberou v potaz kontext a nemusí přesně odpovídat anglické verzi. Pro zobrazení anglické verze vyberte na stránce [Stránka pro výběr jazyka] možnost English.















TP0002935211

5-073-518-31 Copyright 2026 Sony Corporation

Smartphone

Xperia 1 VIII XQ-GE54/XQ-GE74

Ikony oznámení

-  (Nová zpráva Google)
-  (probíhající hovor)
-  (zmeškaný hovor)
-  (Nový Gmail)
-  (Stahování dat)
-  (Nahrávání dat)
-  (oznámení o aktualizaci aplikace)
-  (otevřená síť Wi-Fi): K dispozici je otevřená síť Wi-Fi.
-  (Nastavení softwaru): K dispozici je základní nastavení zařízení.
-  (Aktualizace systému): K dispozici jsou aktualizace systému.
-  (Ochrana baterie)
-  (sdílení baterie)
-  (Málo místa v interní paměti)
-  (Sdílení zvuku)
-  (Další oznámení): Tato ikona se zobrazí, pokud je nezobrazených oznámení více.

Poznámka

- Nejsou zde uvedeny všechny ikony, které se mohou na zařízení zobrazit. Tento seznam je pouze pro referenční účely a může dojít ke změnám bez předchozího upozornění.

Příbuzné téma

- [Ochrana baterie](#)
- [Nabíjení zařízení pomocí bezdrátové nabíječky](#)
- [Před aktualizací zařízení](#)
- [Uvolnění místa ve vnitřním úložišti](#)
- [Stavové ikony](#)

Tato uživatelská příručka byla přeložena strojově. Strojové překlady neberou v potaz kontext a nemusí přesně odpovídat anglické verzi. Pro zobrazení anglické verze vyberte na stránce [Stránka pro výběr jazyka] možnost English.

Smartphone

Xperia 1 VIII XQ-GE54/XQ-GE74

Panel Rychlé nastavení

Pomocí panelu Rychlé nastavení můžete vyhledat a změnit nastavení z libovolné obrazovky.

- 1 Dvakrát přejeďte z horního okraje obrazovky dolů.

Panel Rychlé nastavení – přehled



1. Úroveň jasu
Upravte úroveň jasu.
2. Rychlé nastavení
Přejeďte prstem vlevo nebo vpravo, vyhledejte požadované nastavení a ťukněte na něj, čímž funkci povolíte nebo zakážete.
V závislosti na nastavení můžete upravit několik možností jejich dotykem a přidržením.
3. Ťuknutím zobrazíte obrazovku úprav. Položky panelu Rychlé nastavení můžete přidávat, odebírat nebo měnit jejich uspořádání.
4. Ťuknutím otevřete nabídku vypínače.
5. Ťuknutím otevřete nabídku Nastavení.
6. Ťuknutím zobrazte aktivní aplikace, které mohou ovlivňovat spotřebu baterie, i když je nepoužíváte.
Můžete vybrat běžící aplikaci a vypnout ji. Ne všechny aplikace lze vypnout.

Smartphone

Xperia 1 VIII XQ-GE54/XQ-GE74

Pořízení snímku obrazovky

Můžete pořídit snímek jakékoli obrazovky zařízení a uložit jej jako snímek obrazovky. Po pořízení snímku obrazovky můžete snímek zobrazit, upravit a sdílet. Snímky obrazovky, které pořizujete, se automaticky ukládají do vnitřního úložiště zařízení.

- 1 **Současně stiskněte tlačítko snížení hlasitosti a tlačítko napájení.**

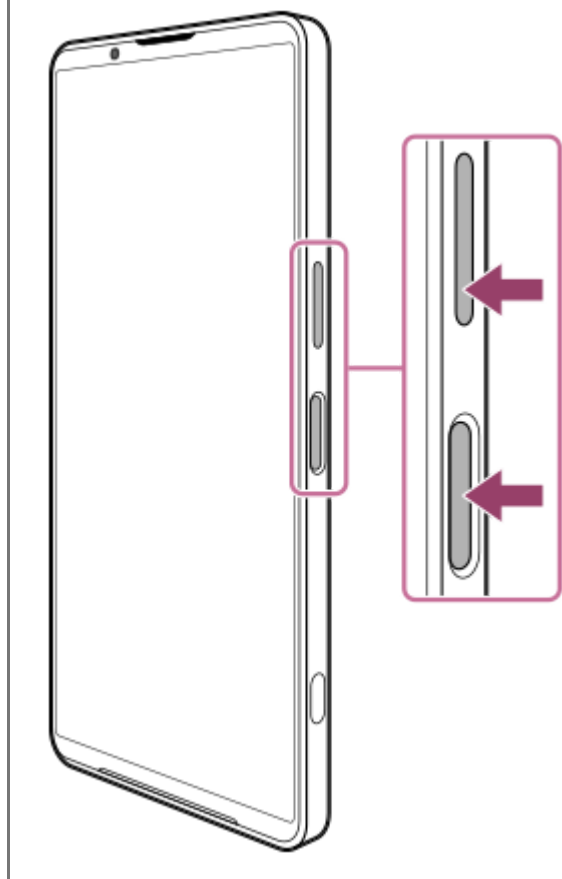

Pořízení snímku obrazovky v panelu Rychlé nastavení

1. Dvakrát přejeďte z horního okraje obrazovky dolů.

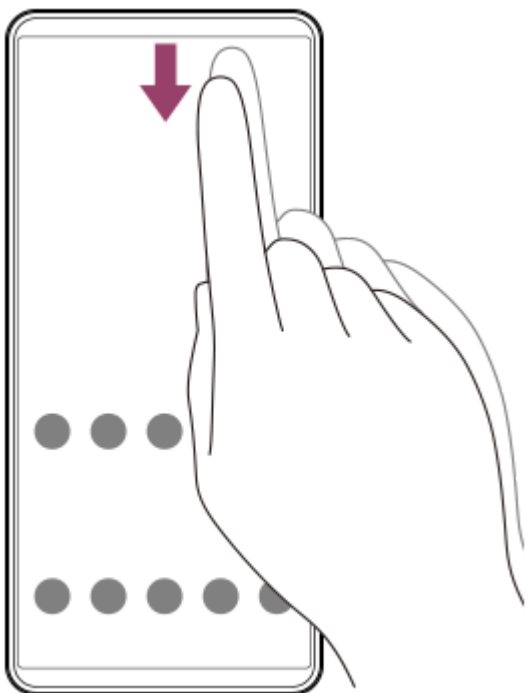

2. Ťkněte na následující.
 (Snímek obrazovky)



Tip

- Snímek obrazovky můžete pořídít pomocí tabule. Chcete-li zobrazit přístrojovou desku, posuňte lištu Side sense směrem dovnitř obrazovky. Na ovládacím panelu klepněte na následující položku.
 [Snímek obrazovky]
- Pořizování snímků obrazovky můžete přiřadit gestu na panelu Side sense následujícím postupem.
 [Nastavení] > [Systém] > [Gesta] > [Boční snímač] > [Listovat dovnitř směrem k obrazovce], [Listovat nahoru] nebo [Listovat dolů] > [Pořídít snímek obrazovky].
- Akci pořizení snímku obrazovky můžete přiřadit stisknutí tlačítka spouště. Najděte a ťkněte na následující položky a poté ťkněte na přepínač.
 [Nastavení] > [Systém] > [Gesta] > [Tlačítko závěrky] > [Pořídít snímek obrazovky]

Pořídít snímek obrazovky posouvání

Můžete pořídít snímek obrazovky, který lze posouvat.

Poznámka

- Posunování snímků obrazovky je dostupné, pokud aplikace tuto funkci podporuje.

1. Současně stiskněte tlačítko snížení hlasitosti a tlačítko napájení.
2. Ťukněte na následující.
[Zvětšit záběr snímku]

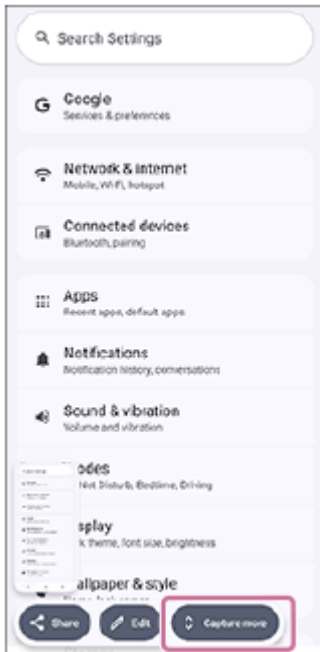

3. Přetažením čáry upravte oblast snímku obrazovky a poté klepněte na následující.
[Uložit]



Pořídít snímek obrazovky nedávno použité aplikace

1. Klepněte na následující tlačítko na navigačním panelu.
■ (Přehled)

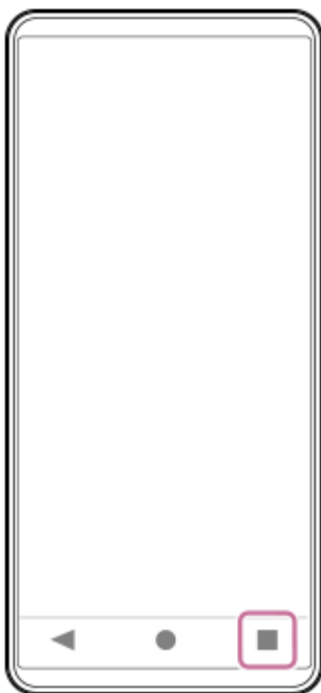

2. Přejetím doleva nebo doprava vyberte aplikaci, jejíž snímek obrazovky chcete pořídit, a poté klepněte na následující.
[Snímek obrazovky]

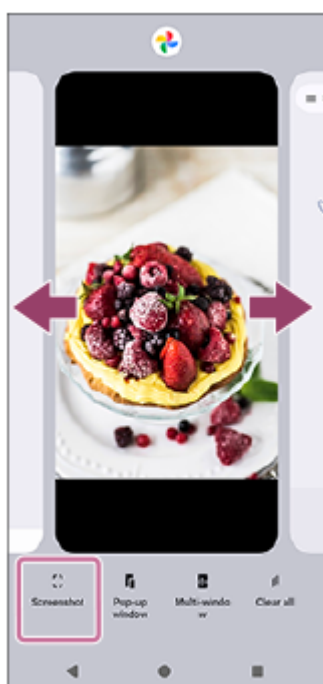

Příbuzné téma

- [Panel Rychlé nastavení](#)
- [Tabule](#)
- [Zapnutí nebo vypnutí funkce Boční snímač](#)
- [Nabídka Nastavení](#)

Tato uživatelská příručka byla přeložena strojově. Strojové překlady neberou v potaz kontext a nemusí přesně odpovídat anglické verzi. Pro zobrazení anglické verze vyberte na stránce [Stránka pro výběr jazyka] možnost English.

TP0001877525

Smartphone

Xperia 1 VIII XQ-GE54/XQ-GE74

Nahrávání obrazovky zařízení

Můžete nahrát video obrazovky zařízení. Nahraná videa se automaticky ukládají do vnitřního úložiště zařízení.

1 Přejetím prstu od horního okraje obrazovky dvakrát otevřete panel Rychlé nastavení.

2 Přejetím prstu doleva nebo doprava vyhledejte následující funkci a poté na ni ťukněte.

 (Nahrávání obrazovky)

Pokud nemůžete v panelu Rychlé nastavení najít nějakou ikonu, můžete ji do panelu přidat.

Ťukněte na následující ikonu.

 (Upravit)

Poté se dotkněte a podržte následující ikonu a přetáhněte ji do horní části obrazovky.

 (Nahrávání obrazovky)

3 Podle pokynů na obrazovce začněte nahrávat obrazovku.

Můžete si vybrat, zda chcete nahrávat jednu aplikaci, nebo celou obrazovku. Můžete také vybrat, co se má nahrávat, včetně zvuku zařízení, zvuku z mikrofону a/nebo dotyků na obrazovce.

Chcete-li zastavit nahrávání, přejeďte z horního okraje obrazovky dolů, otevřete panel oznámení a klepněte na oznámení Záznamník obrazovky.

Poznámka

- Tento záznamník obrazovky a podobné funkce poskytované jinými aplikacemi nelze používat současně s následujícími funkcemi aplikace Game enhancer.
 - [Snímky obrazovky]
 - [Záznam]
- Možná nebude možno nahrát obrazovku zařízení. Záleží na konceptu aplikace.

Příbuzné téma

- [Výchozí obrazovka](#)

Tato uživatelská příručka byla přeložena strojově. Strojové překlady neberou v potaz kontext a nemusí přesně odpovídat anglické verzi. Pro zobrazení anglické verze vyberte na stránce [Stránka pro výběr jazyka] možnost English.

TP1000431351

Smartphone

Xperia 1 VIII XQ-GE54/XQ-GE74

Skenování QR kódů

Čtečku QR kódů můžete spustit v panelu Rychlé nastavení a skenovat pomocí ní QR kódy.

- 1 Přejetím prstu od horního okraje obrazovky dvakrát otevřete panel Rychlé nastavení.
- 2 Přejetím prstu doleva nebo doprava vyhledejte následující funkci a poté na ni ťukněte.
📱 (Čtečka QR kódů)



- 3 Namiřte fotoaparát na QR kód a ťukněte na tlačítko v zobrazené zprávě.

Tip

- Ke skenování QR kódů můžete také použít aplikaci Fotoaparát.

Příbuzné téma

- [Skenování kódů QR \(Fotografie\)](#)
- [Panel Rychlé nastavení](#)

Tato uživatelská příručka byla přeložena strojově. Strojové překlady neberou v potaz kontext a nemusí přesně odpovídat anglické verzi. Pro zobrazení anglické verze vyberte na stránce [Stránka pro výběr jazyka] možnost English.

TP1001272674

Smartphone

Xperia 1 VIII XQ-GE54/XQ-GE74

Aplikace Gemini

Aplikace Gemini vám umožní přístup k umělé inteligenci Google, která vám pomůže učit se novými způsoby, psát děkovné dopisy, plánovat události a další. Aplikace Gemini se dokáže propojit s aplikacemi Google zvanými Extensions (Gmail, Mapy Google, YouTube atd.), což usnadňuje plnění úkolů. Nápovědu můžete získat prostřednictvím textu, hlasu, obrázků a fotoaparátu.

Poznámka

- Aplikace Gemini nemusí být v některých zemích/oblastech dostupná.

1 Dlouhým stisknutím tlačítka napájení spustíte aplikaci Gemini.

Další informace naleznete na tomto odkazu.

support.google.com/android/

Tato uživatelská příručka byla přeložena strojově. Strojové překlady neberou v potaz kontext a nemusí přesně odpovídat anglické verzi. Pro zobrazení anglické verze vyberte na stránce [Stránka pro výběr jazyka] možnost English.

TP1002013525

Smartphone

Xperia 1 VIII XQ-GE54/XQ-GE74

Zakroužkuj a hledej

Funkce Kroužkem k vyhledávání umožňuje zakroužkovat obrázek nebo text na obrazovce, který vás zajímá, a vyhledat jej ve službě Google.

Pomocí funkce Circle to Search můžete vyhledávat obrázky, text a videa zobrazená na obrazovce přímo prostřednictvím služby Google, aniž byste museli přepínat aplikace. Není třeba kopírovat text ani pořizovat snímek obrazovky.

1 Dlouze stiskněte tlačítko . ● (Domovská stránka)

Pokud je režim navigace nastaven na navigaci gesty, dlouze stiskněte navigační rukojeť.

Barva obrazovky se změní na gradientní a zobrazí se vyhledávací panel Google a tlačítko pro překlad.

2 Zakroužkujte, zvýrazněte nebo klepněte kdekoli na obrazovce a vyberte text, obrázek nebo video, které chcete vyhledat.

Výsledky vyhledávání Google se zobrazí v dolní části obrazovky.

Další informace naleznete na tomto odkazu.

support.google.com/android/

Tip

- Používání funkce Kruh k hledání můžete zapnout nebo vypnout. Najděte a klepněte na následující položku a poté klepnutím na přepínač povolte nebo zakažte funkci.
[Nastavení] > [Systém] > [Gesta] > [Navigační režim] > [Zakroužkuj a hledej]

Příbuzné téma

- [Nabídka Nastavení](#)

Tato uživatelská příručka byla přeložena strojově. Strojové překlady neberou v potaz kontext a nemusí přesně odpovídat anglické verzi. Pro zobrazení anglické verze vyberte na stránce [Stránka pro výběr jazyka] možnost English.

TP1002013526

Smartphone

Xperia 1 VIII XQ-GE54/XQ-GE74

Soukromý prostor

Chcete-li uchránit citlivé aplikace a data aplikací před zvědavými očima, můžete si v zařízení nastavit soukromý prostor, což je oddělený prostor pro skrytí a organizaci aplikací. Díky soukromému prostoru můžete dělat následující věci.

- Aplikace můžete uchovávat v samostatném prostoru vytvořeném v zásuvce aplikací. Soukromý prostor je oddělený, takže vaše aplikace a data aplikací zůstávají v soukromí.
- Pro soukromý prostor můžete nastavit jinou metodu zamykání než zámek obrazovky a nastavit tak další úroveň ověřování.
- Samotný soukromý prostor můžete skrýt.

Další informace naleznete na tomto odkazu.

support.google.com/android/

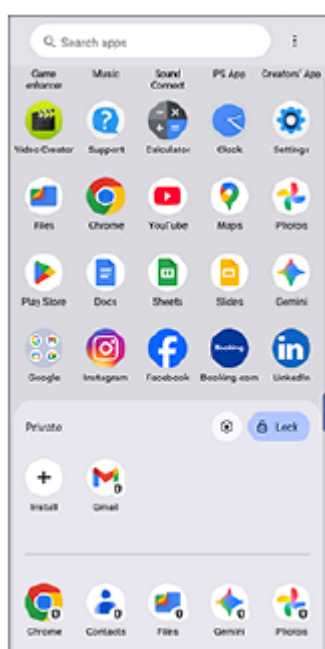

Poznámka

- Aplikace zobrazené ve výchozím nastavení se mohou lišit v některých zemích/regionech podle síťového operátora nebo poskytovatele služeb. Zkontrolujte své zařízení.

Tato uživatelská příručka byla přeložena strojově. Strojové překlady neberou v potaz kontext a nemusí přesně odpovídat anglické verzi. Pro zobrazení anglické verze vyberte na stránce [Stránka pro výběr jazyka] možnost English.

TP1002013527

Smartphone

Xperia 1 VIII XQ-GE54/XQ-GE74

Zapnutí nebo vypnutí funkce Boční snímač

1 Na domovské obrazovce klepněte na následující ikonu.

 (Boční snímač)

2 Ťuknutím na přepínač povolíte nebo zakážete funkci.

[Použít panel funkce Boční snímač]

Tip

- Obrazovku nastavení Boční snímač můžete otevřít také následujícím postupem.
[Nastavení] > [Systém] > [Gesta] > [Boční snímač]

Příbuzné téma

- [Použití funkce \(Boční snímač\)](#)
- [Tabule](#)
- [Nabídka Nastavení](#)

Tato uživatelská příručka byla přeložena strojově. Strojové překlady neberou v potaz kontext a nemusí přesně odpovídat anglické verzi. Pro zobrazení anglické verze vyberte na stránce [Stránka pro výběr jazyka] možnost English.

TP0002935224

Smartphone

Xperia 1 VIII XQ-GE54/XQ-GE74

Použití funkce (Boční snímač)

K nabídkám a užitečným funkcím můžete snadno přecházet gesty na panelu funkce Boční snímač.



- Přejeďte prstem přes panel funkce Boční snímač směrem dovnitř k obrazovce a otevřete tabuli, která umožňuje rychle změnit nebo zkontrolovat stav nejčastěji používaných nastavení.
- Přejeďte prstem přes panel funkce Boční snímač směrem nahoru a otevřete nabídku Spouštěč aplikací, která umožňuje otevírat aplikace a další funkce. Nabídku s více okny můžete také otevřít v nabídce Spouštěč aplikací.
- Na předchozí obrazovku (Zpět) se vrátíte přejetím prstem přes panel funkce Boční snímač směrem dolů.



Poznámka

- Boční snímač není při používání aplikace Fotoaparát k dispozici.

Tip

- Chcete-li se dozvědět více informací o Boční snímač, klepněte na následující ikonu na domovské obrazovce.
 (Boční snímač)
 Poté klepněte na následující položku v dolní části obrazovky.
 [Průvodci multitaskingu]
 Poté na obrazovce Průvodci multitaskingu vyberte následující možnosti.
 [Boční snímač]
- Chcete-li gestu přiřadit akci na obrazovce, například pořízení snímku obrazovky, proveďte následující postup.
 Zobrazte obrazovku nastavení Boční snímač klepnutím na následující ikonu na domovské obrazovce.
 (Boční snímač)
 Poté klepněte na následující tlačítko.
 [Listovat dovnitř směrem k obrazovce], [Listovat nahoru] nebo [Listovat dolů] > požadovaná možnost.

Otevření tabule

1. Přejeďte prstem přes panel funkce Boční snímač směrem dovnitř k obrazovce.

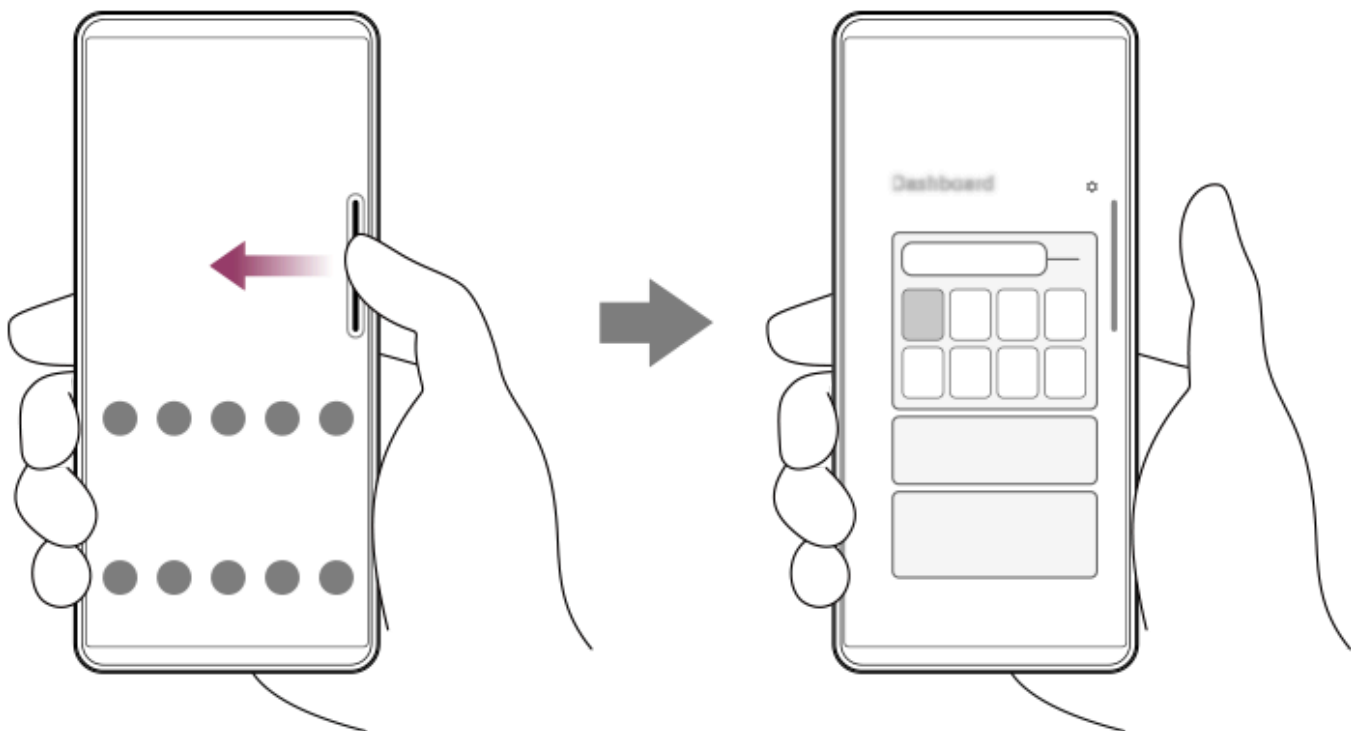

Otevření nabídky Spouštěč aplikací

1. Přejedte prstem přes panel funkce Boční snímač směrem nahoru.

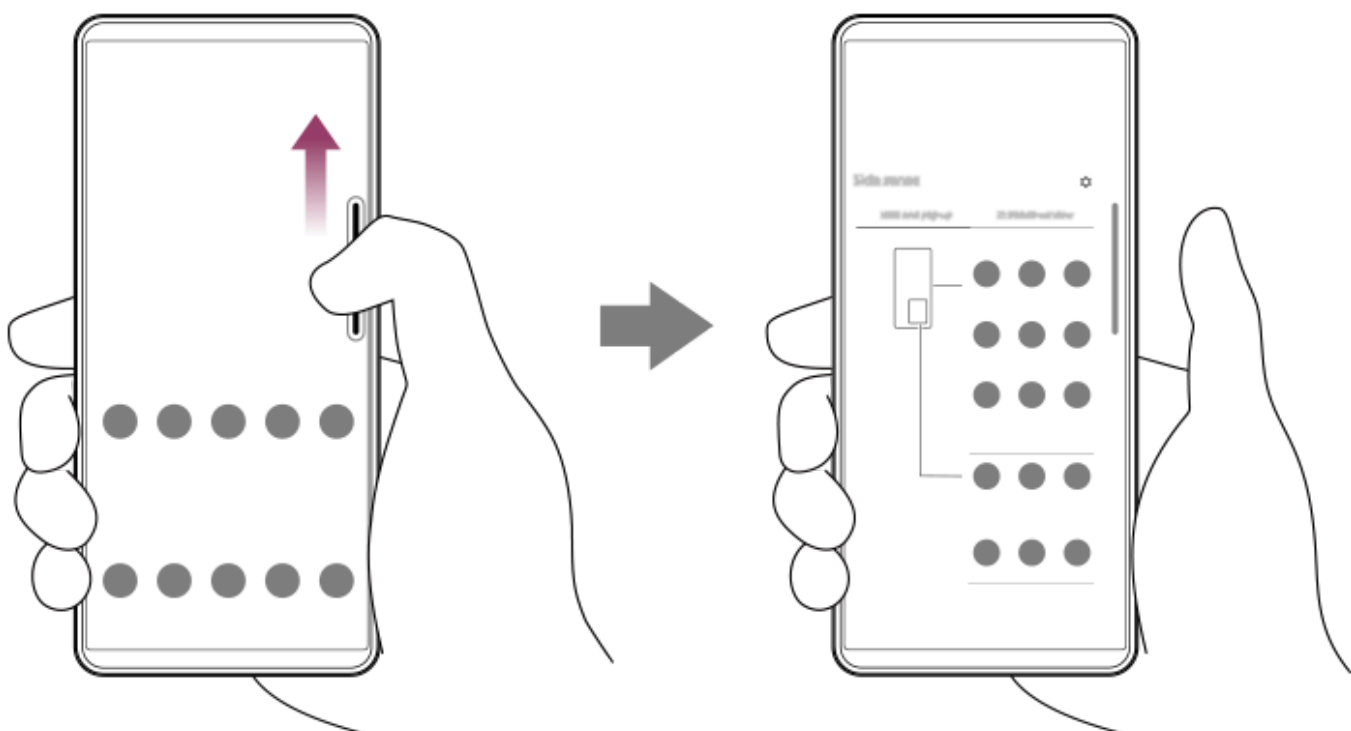

Návrat na předchozí obrazovku pomocí bočního snímače

1. Přejedte prstem přes panel funkce Boční snímač směrem dolů.

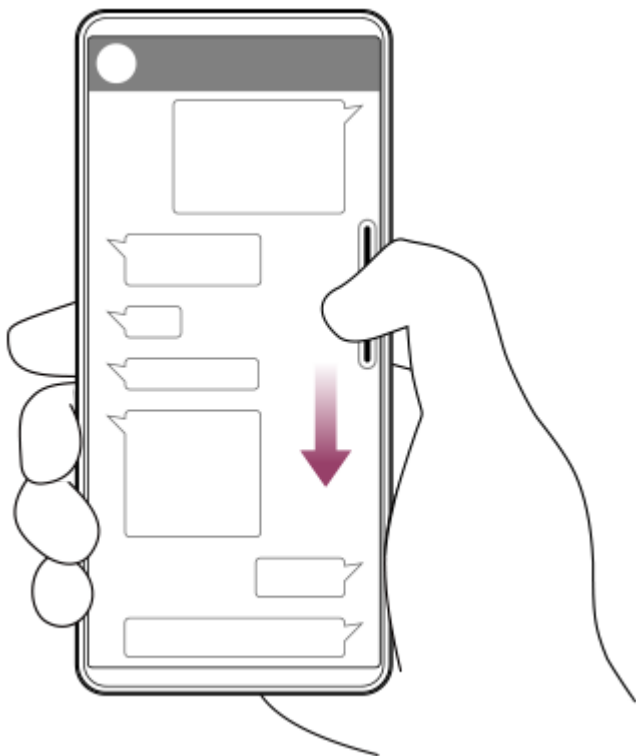

Přesunutí panelu funkce Boční snímač

1. Dotkněte se panelu funkce Boční snímač, podržte ho a poté ho táhněte nahoru nebo dolů.

Příbuzné téma

- [Zapnutí nebo vypnutí funkce Boční snímač](#)
- [Tabule](#)
- [Režim místního okna](#)
- [Režim rozdělené obrazovky \(Více oken\)](#)

Tato uživatelská příručka byla přeložena strojově. Strojové překlady neberou v potaz kontext a nemusí přesně odpovídat anglické verzi. Pro zobrazení anglické verze vyberte na stránce [Stránka pro výběr jazyka] možnost English.

TP1000765735

Smartphone

Xperia 1 VIII XQ-GE54/XQ-GE74

Tabule

- 1 Přejedte prstem přes panel funkce Boční snímač směrem dovnitř k obrazovce.

Přehled tabule



1. Klepnutím na otevřete nabídku nastavení Side sense.
2. Úroveň jasu
Upravte úroveň jasu.
3. Nejčastěji používaná nastavení
Můžete zkontrolovat stav nastavení.
Ťuknutím na jednotlivá nastavení je zapnete nebo vypnete. V závislosti na nastavení můžete upravit několik možností jejich dotykem a přidržením.
🔔 (Oznámení): Ťuknutím otevřete panel oznámení.
📷 (Snímek obrazovky): Ťuknutím pořídíte snímek obrazovky.
4. Zobrazit stav
Klepnutím na položku můžete změnit následující nastavení.
[Nastavení kvality obrazu]
5. Nastavení a stav zvuku
Ťuknutím na přepínač lze zapnout nebo vypnout zvukový efekt.
Můžete také změnit typ zvukového efektu.
Klepnutím na přepínač zapnete zvukový efekt a poté klepněte na následující ikony.
◀ (Zpět) nebo ▶ (Vpřed)
Chcete-li získat podrobnější nastavení, klepněte na panel a otevřete následující nastavení.
[Kvalita přehrávání]
6. Ovládací panel sluchátek (Sony | Sound Connect)
Můžete ovládat sluchátka vyrobená společností Sony, která mají funkci propojení s aplikací.

Ovládací panel sluchátek se zobrazí, když je v zařízení nainstalována aplikace Sony | Sound Connect a přepínač je zapnutý provedením následujících operací.

[Nastavení] > [Systém] > [Gesta] > [Boční snímač] > [Přizpůsobení bočního snímače] > [Přidat ovládání sluchátek].

Příbuzné téma

- [Zapnutí nebo vypnutí funkce Boční snímač](#)
- [Použití funkce \(Boční snímač\)](#)
- [Nastavení displeje](#)
- [Nastavení kvality zvuku při přehrávání](#)
- [Nabídka Nastavení](#)

Tato uživatelská příručka byla přeložena strojově. Strojové překlady neberou v potaz kontext a nemusí přesně odpovídat anglické verzi. Pro zobrazení anglické verze vyberte na stránce [Stránka pro výběr jazyka] možnost English.

TP1001673071

5-073-518-31 Copyright 2026 Sony Corporation

Smartphone

Xperia 1 VIII XQ-GE54/XQ-GE74

Režim rozdělené obrazovky (Více oken)

Režim rozdělené obrazovky umožňuje zobrazit dvě aplikace současně a obě ovládat.

Režim rozdělené obrazovky nepodporují všechny aplikace.

- 1 Klepněte na následující tlačítko na navigačním panelu.

■ (Přehled)

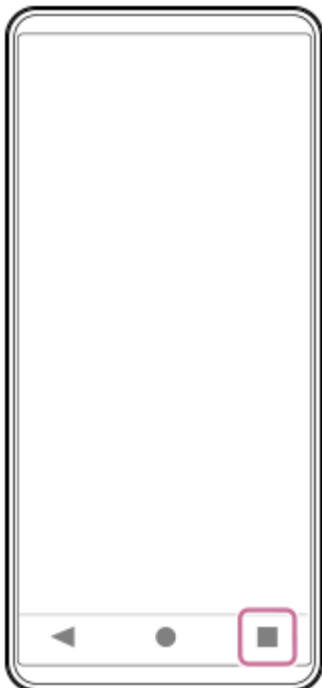

- 2 Ťukněte na následující.
[Více oken]

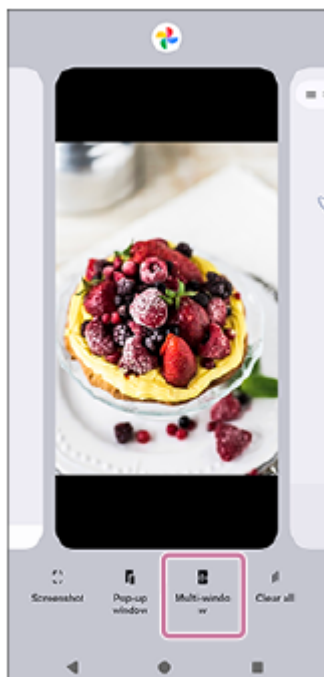

3 Vyberte aplikace, které chcete zobrazit v horním a dolním okně.

Aplikace můžete zobrazit také klepnutím na jednu z aplikací ve dvojici.



Tip

- Rozdělenou obrazovku můžete nastavit také tak, že přejedete nahoru po liště Boční snímač a poté vyberete kartu Multi-window nebo přejetím doleva po obrazovce zobrazíte nabídku Multi-window.

Rozdělená obrazovka – přehled



1. Aplikace 1

2. Dělicí čára rozdělené obrazovky

Přetažením následující ikony uprostřed obrazovky nahoru nebo dolů změníte velikost oken.

— (Proužek na řádku rozdělení)

3. Aplikace 2

Tip

- Okno v režimu rozdělené obrazovky je rozděleno vertikálně v orientaci na výšku a horizontálně v orientaci na šířku.
- Chcete-li ukončit režim rozdělené obrazovky, přetáhněte následující ikonu do horní nebo dolní části obrazovky.
— (Bar na řádku oddílu)

Příbuzné téma

- [Zapnutí nebo vypnutí funkce Boční snímač](#)
- [Použití funkce \(Boční snímač\)](#)

Tato uživatelská příručka byla přeložena strojově. Strojové překlady neberou v potaz kontext a nemusí přesně odpovídat anglické verzi. Pro zobrazení anglické verze vyberte na stránce [Stránka pro výběr jazyka] možnost English.

TP1001272675

5-073-518-31 Copyright 2026 Sony Corporation

Smartphone

Xperia 1 VIII XQ-GE54/XQ-GE74

Režim místního okna

V horní části aplikace spuštěné v režimu celé obrazovky si můžete zobrazit další aplikaci v malém překryvném okně. Při prohlížení dvou aplikací v režimu rozdělené obrazovky můžete v místním okně zobrazit třetí aplikaci.

- 1 Klepněte na následující tlačítko na navigačním panelu.

■ (Přehled)

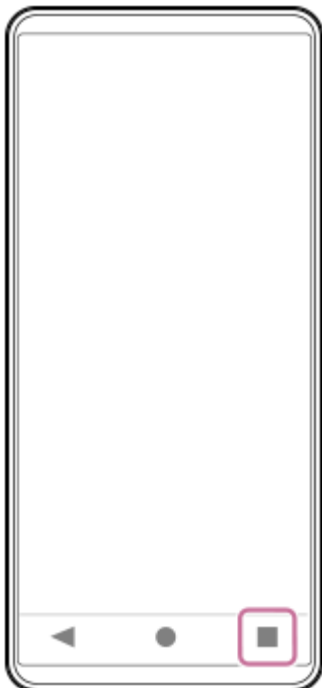

- 2 Přejetím vlevo nebo vpravo vyberte aplikaci, kterou chcete zobrazit v malém okně, a poté klepněte na následující.

[Místní okno]

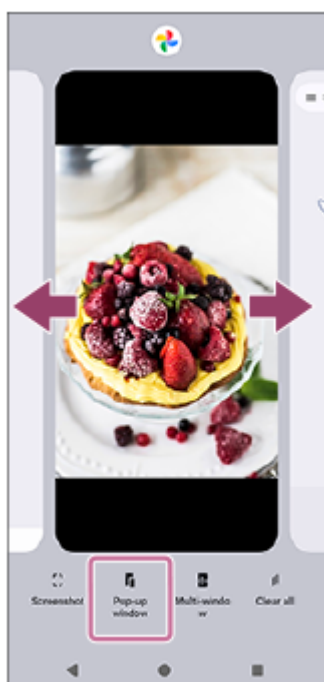

- 3 Přejetím prstu doleva nebo doprava vyberte aplikaci, kterou chcete zobrazit na celé obrazovce, a ťukněte na ni.

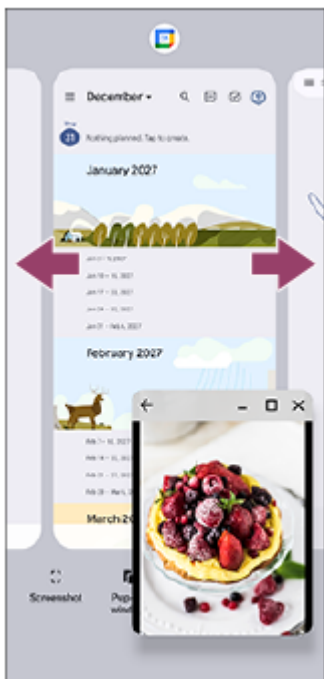

Místní okno – přehled



1. Vraťte se na předchozí obrazovku.
2. Tažením posunete okno.
Dvojitým ťuknutím maximalizujete okno. Opětovným dvojitým ťuknutím se vrátíte k předchozí velikosti okna.
3. Ťuknutím minimalizujte okno.
Místní okno zmizí, ale nezavře se.
Chcete-li znovu zobrazit vyskakovací okno, klepněte na následující tlačítko na navigačním panelu, přejeďte doleva nebo doprava, abyste našli aplikaci, a klepněte na ni.
■ (Přehled)

4. Ťuknutím zobrazíte aplikaci v režimu celé obrazovky.

Režim místní okno se zavře a aplikace se zobrazí v režimu celé obrazovky.

5. Ťuknutím zavřete okno.

Tip

- Přetáhnutím rohu místního okna změňte jeho velikost.
- Můžete zobrazit dvě či více místních oken současně.
- Podrobnosti o vyskakovacím okně naleznete a klepněte na něj takto.
[Nastavení] > [Systém] > [Gesta] > [Boční snímač]
Poté klepněte na následující položku v dolní části obrazovky.
[Průvodci multitasking]
Poté na obrazovce Průvodci multitasking vyberte následující možnosti.
[Místní okno]

Příbuzné téma

- [Zapnutí nebo vypnutí funkce Boční snímač](#)
- [Použití funkce \(Boční snímač\)](#)
- [Nabídka Nastavení](#)

Tato uživatelská příručka byla přeložena strojově. Strojové překlady neberou v potaz kontext a nemusí přesně odpovídat anglické verzi. Pro zobrazení anglické verze vyberte na stránce [Stránka pro výběr jazyka] možnost English.

TP1001272676

Smartphone

Xperia 1 VIII XQ-GE54/XQ-GE74

Budík

V tomto zařízení si můžete nastavit jeden nebo více budíků a jako zvuk budíku si vybrat libovolný zvukový soubor, který máte na svém zařízení uložen. Je-li zařízení vypnuto, budík se nespustí.

- 1 **Najděte a ťukněte na následující možnosti.**
[Hodiny] > [Budíky]

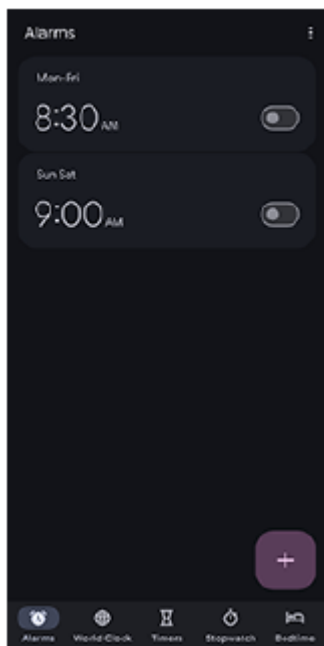

- 2 **Klepněte na ikonu .**
+ (Přidat položku)
- 3 **Nastavte čas a klepněte na následující.**
[OK]
- 4 **Klepněte na nastavený budík a nastavte podrobnosti.**

Tip

- Chcete-li na domovskou obrazovku přidat widget hodin, dotkněte se prázdné oblasti na domovské obrazovce, podržte na ní prst a klepněte na.
[Widgety]
Poté vyberte požadované hodiny.

Příbuzné téma

- [Datum a čas](#)

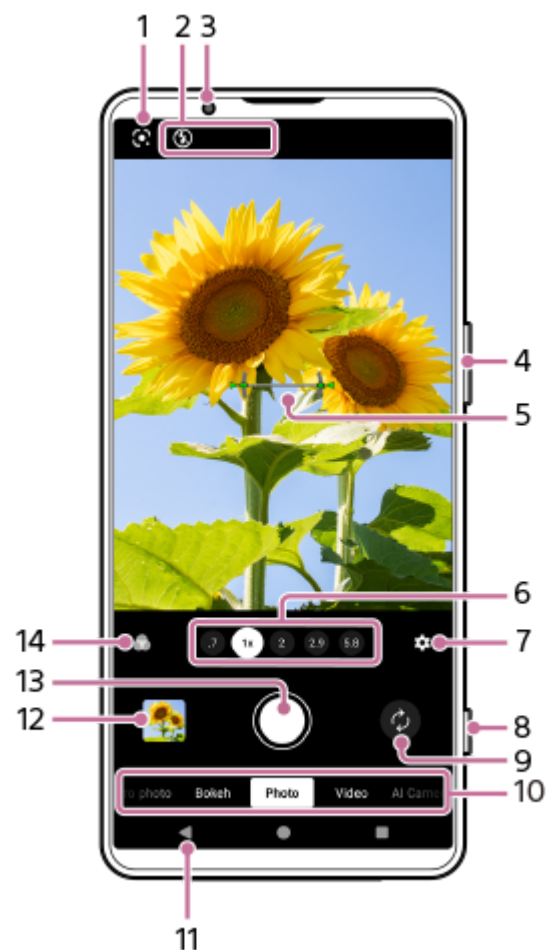

Přehled režimů (Fotografie)

Rozhraní se přepne automaticky, takže můžete používat fotoaparát vertikálně i horizontálně.



1. Google Lens (pouze hlavní fotoaparát)

2. Indikace stavu

-  (Blesk): Ťuknutím blesk vypnete nebo nastavíte na automatický režim. Při aktivaci blesku se barva pozadí ikony blesku změní na bílou.
-  (Noční focení) (pouze hlavní fotoaparát) : Při slabém osvětlení se zobrazí ikona a automaticky se zapne funkce Noční snímání. Tato funkce umožňuje pořizovat jasné fotografie v noci nebo za šera. Funkci můžete dočasně vypnout klepnutím na ikonu .
-  (Detailní snímání) (pouze hlavní fotoaparát): Ikona se zobrazí, když je aktivována funkce fotografování zblízka. Funkce automaticky přepne na ultraširokoúhlý objektiv a zaostří na detaily objektu, když se k němu přiblížíte. Funkci můžete dočasně vypnout klepnutím na ikonu .

3. Objektiv předního fotoaparátu

4. Tlačítkem zoomu můžete zvětšovat nebo zmenšovat obraz.

5. Měřič hladiny (pouze hlavní fotoaparát)

Vodováha vám pomůže změřit úhel zařízení a udržet obraz ve vodorovné poloze. Když zařízení zjistí, že je v rovině, měření roviny zezelená. Fotoaparát můžete také nastavit tak, aby pomocí zvuku, vibrací a displeje signalizoval, že je v úrovni. Toto nastavení je ve výchozím nastavení vypnuto. Chcete-li nastavení zapnout, klepněte na následující tlačítko a vyberte požadovanou hodnotu.

 (Nastavení) > [Nabídka] > [Vyrovnání]

6. Ťuknutím na jedno z tlačítek úhlu přepnete úhel zobrazení.

Chcete-li snímek přiblížit či oddálit, přesuňte tlačítko úhlu doleva a doprava (v orientaci na výšku) nebo nahoru a dolů (v orientaci na šířku). Snímek můžete hladce přiblížit a oddálit bez přepínání úhlů zobrazení.

Snímek můžete také zvětšit nebo zmenšit přiblížením nebo oddálením v hledáčku nebo stisknutím tlačítka zoomu.

7. Ťuknutím změníte nastavení.

- **Poměr stran:** Ťuknutím změníte poměr stran.
- **Časovač:** Ťuknutím vyberte nastavení samospouště.
- **Blesk:** Ťuknutím vyberte nastavení blesku.

Klepnutím na tlačítko můžete změnit podrobnější nastavení.

[Nabídka]

8. Pomocí tlačítka závěrky můžete spustit aplikaci Fotoaparát nebo pořizovat fotografie.

Tip

- Dlouhým stisknutím tlačítka spouště můžete aktivovat nebo deaktivovat možnost spuštění aplikace Fotoaparát. Najděte a klepněte na jedno z následujících nastavení.
 - [Nastavení] > [Systém] > [Gesta] > [Tlačítko závěrky] > [Spustit aplikaci Fotoaparát]
 -  (Nastavení) > [Nabídka] > [Spustit tlačítkem závěrky] > [Spustit aplikaci Fotoaparát]

9. Můžete přepínat mezi předním a hlavním fotoaparátem.

10. Můžete vybrat režim.

Přejetím po obrazovce doleva nebo doprava vyhledejte požadovaný režim.

11. Klepnutím na tlačítko se vrátíte zpět nebo ukončíte aplikaci Fotoaparát.

12. Ťuknutím na miniaturu zobrazíte fotografie a videa v aplikaci Fotky Google.

 (Sdílet): Klepnutím na ikonu můžete sdílet fotografii nebo video.

 (Upravit): Chcete-li upravit fotografii nebo video, klepněte na ikonu .

Pokud chcete skrýt nebo ukázat ikony, ťukněte na obrazovku.

Další informace o aplikaci Fotky Google najdete na následující adrese URL.

support.google.com/android/

 (Zpět): Klepnutím na tlačítko se vrátíte do aplikace Fotoaparát.

13. Ťuknutím na tlačítko závěrky pořídíte fotografii.

14. Klepnutím na ikonu vyberte dokončení snímků. (Vzhled)

Každá předvolba vzhledu je optimalizována pro jinou kombinaci barevného tónu, sytosti, kontrastu, ostrosti, jasů a dalších prvků obrazu, takže můžete nastavit zpracování obrazu s ideální rovnováhou těchto prvků.

Podrobnosti o jednotlivých přednastavených vzhledech získáte klepnutím na tlačítko .

 (Další informace)

Příbuzné téma

- [Fotografování \(Fotografie\)](#)
- [Často používané funkce \(Fotografie\)](#)
- [Asistent kamery AI \(Fotografie\)](#)

- Další nastavení fotoaparátu
- Použití ručního ostření (Fotografie / Video)
- Ruční nastavení rychlosti závěrky (Fotografie / Video)
- Funkce umělé inteligence aplikace Fotky Google
- Skenování kódů QR (Fotografie)
- Párování s dálkovým ovladačem nebo rukojetí Bluetooth
- Nabídka Nastavení

Tato uživatelská příručka byla přeložena strojově. Strojové překlady neberou v potaz kontext a nemusí přesně odpovídat anglické verzi. Pro zobrazení anglické verze vyberte na stránce [Stránka pro výběr jazyka] možnost English.

TP1001673059

5-073-518-31 Copyright 2026 Sony Corporation

Smartphone

Xperia 1 VIII XQ-GE54/XQ-GE74

Fotografování (Fotografie)

1 Spustíte aplikaci Fotoaparát.

 (Fotoaparát)

2 Vyberte režim.

[Fotografie]

3 Klepnutím na ikonu přepnete mezi hlavním a předním fotoaparátem.

 (Přepínání mezi hlavním a předním fotoaparátem)



4 Namiřte fotoaparát na objekt.

5 Při používání hlavního fotoaparátu ťuknutím na jedno z tlačítek úhlu přepnete úhel zobrazení.

Chcete-li snímek přiblížit či oddálit, přesuňte tlačítko úhlu doleva a doprava (v orientaci na výšku) nebo nahoru a dolů (v orientaci na šířku). Snímek můžete hladce přiblížit a oddálit bez přepínání úhlů zobrazení.

Snímek můžete také zvětšit nebo zmenšit přiblížením nebo oddálením v hledáčku nebo stisknutím tlačítka zoomu.

6 V hledáčku se dotkněte objektu, na který chcete zaostřit.

- Zobrazí se rámeček ostření.
Fotoaparát zaostří na objekt, kterého jste se dotkli. Při použití hlavního fotoaparátu začne fotoaparát sledovat objekt.
Chcete-li zrušit zaostření, ťukněte na rámeček ostření.
- Zobrazí se posuvník pro nastavení barev a posuvník pro nastavení jasu.
: Posuvník pro nastavení barev
: Posuvník pro nastavení jasu
Tažením posuvníků přizpůsobte barvu a jas.
- Úpravy doporučené na základě scén identifikovaných umělou inteligencí se zobrazí ve čtyřech mini náhledech (pouze hlavní fotoaparát).
Pokud přejetím prstu po mini náhledech doleva nebo doprava vyberete a klepnete na náhled s požadovanými úpravami, můžete tyto úpravy použít na obrazovce fotografování.
Doporučené úpravy vybrané z mini náhledů můžete také dále upravit na požadovaný jas, teplotu, odstín, kontrast a sytost.

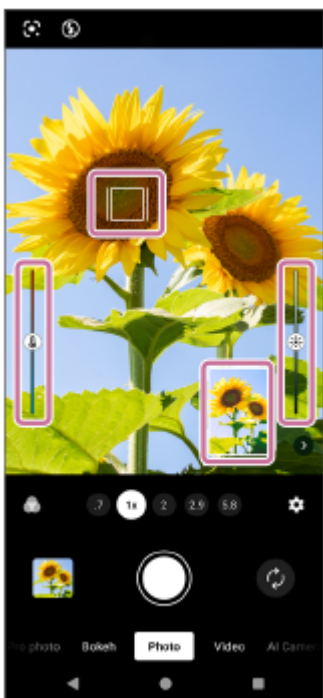

7 Ťkněte na tlačítko závěrky obrazovky nebo stiskněte tlačítko závěrky zařízení.

Pokud stisknete tlačítko závěrky zařízení napůl, barva rámečku ostření se změní na zelenou a fotoaparát zaostří na objekt v rámečku. Ostření se bude upravovat nepřetržitě podle pohybu objektu. Stisknutím tlačítka závěrky zařízení zcela pořídíte fotografii.

Tip

- Zkontrolujte, zda jsou objektivy čisté. Otisk prstu nebo drobná nečistota mohou kvalitu fotografií a videí snížit.
- Pokud potřebujete více času na přípravu nebo chcete zabránit rozmazání fotografie, použijte samospoušť.
- Snažte se najít světlo v takovém směru a barvě, aby scéna dostala tvar a hloubku. Tento typ světla se vyskytuje těsně před východem slunce a při jeho západu. Přirozené světlo z okna je také dobré.
- I za slabého osvětlení se pokuste pořídít fotografie s bleskem a bez něj. Někdy je kvalita lepší bez blesku.
- Často kontrolujte stav úložiště svého zařízení. Fotografie a videa s vysokým rozlišením spotřebují více úložného prostoru.

Záznam videa v režimu Fotografie

Video můžete dočasně nahrávat i v režimu Fotografie.

1. Stisknutím a podržením tlačítka závěrky obrazovky začnete nahrávat video. Nahrávání zastavíte uvolněním prstu. Pokud stisknete a podržíte tlačítko závěrky na obrazovce a posunete ho na ikonu zámku vpravo, bude nahrávání pokračovat i po uvolnění prstu.

- (Snímek): Při nahrávání videa můžete pořídít fotografii.
- (Pozastavení nahrávání videa): Video můžete pozastavit.
- (Obnovení nahrávání videa): Můžete pokračovat v nahrávání videa.
- (Zastavení nahrávání videa): Nahrávání videa můžete zastavit.

Poznámka

- Upozorňujeme, že některé funkce nemusí být k dispozici, protože záleží na nastaveních.

Tip

- Aplikaci Fotoaparát můžete také spustit provedením následujících činností.
 - Dlouze stiskněte tlačítko závěrky zařízení.
Chcete-li tuto funkci aktivovat nebo deaktivovat, najděte a klepněte na následující položku a poté klepněte na přepínač.
[Nastavení] > [Systém] > [Gesta] > [Tlačítko závěrky] > [Spustit aplikaci Fotoaparát]
 - Na zamykací obrazovce se dotkněte následující ikony a podržte ji.
 (Fotoaparát)
Chcete-li tuto funkci aktivovat, dotkněte se prázdné oblasti na domovské obrazovce, podržte ji a poté klepněte na následující tlačítko.
[Tapety a styl] > [Obrazovka uzamčení] > [Zkratky]
Poté nastavte ikonu fotoaparátu jako levého nebo pravého zástupce.
 - Dvakrát stiskněte tlačítko napájení.
Chcete-li tuto funkci aktivovat nebo deaktivovat, vyhledejte a klepněte na ni takto.
[Nastavení] > [Systém] > [Gesta] > [Dvojí stisknutí vypínače]
Chcete-li tuto funkci aktivovat, klepněte na následující přepínač a nastavení.
[Používat dvojité stisknutí] > [Fotoaparát]
- Můžete skenovat QR kódy.
- Sériové snímání je k dispozici v následujícím režimu.
[Profi foto.]

Příbuzné téma

- [Přehled režimů \(Fotografie\)](#)
- [Často používané funkce \(Fotografie\)](#)
- [Asistent kamery AI \(Fotografie\)](#)
- [Další nastavení fotoaparátu](#)
- [Použití ručního ostření \(Fotografie / Video\)](#)
- [Ruční nastavení rychlosti závěrky \(Fotografie / Video\)](#)
- [Skenování kódů QR \(Fotografie\)](#)
- [Nabídka funkcí \(Profi foto.\)](#)
- [Nabídka Nastavení](#)

Tato uživatelská příručka byla přeložena strojově. Strojové překlady neberou v potaz kontext a nemusí přesně odpovídat anglické verzi. Pro zobrazení anglické verze vyberte na stránce [Stránka pro výběr jazyka] možnost English.



TP1001673060

Smartphone

Xperia 1 VIII XQ-GE54/XQ-GE74

Asistent kamery AI (Fotografie)

Úpravy doporučené na základě scén identifikovaných umělou inteligencí se zobrazují v mini náhledech. Klepnutím na jeden z mini náhledů můžete použít všechny úpravy najednou. Zkontrolujte, zda jsou nakonfigurována následující nastavení.

-  (Vzhled) > [Vypnuto]
- Používá se hlavní fotoaparát.
Pokud používáte přední fotoaparát, klepnutím na ikonu přepněte na hlavní fotoaparát.
●  (Přepínání mezi hlavním a předním fotoaparátem)
-  (Nastavení) > [Nabídka] > [Asistent kamery AI]
Poté klepněte na následující přepínač a funkci povolte.
[Užívání asistenta kamery AI]

- 1 Spustíte aplikaci Fotoaparát.**
 (Fotoaparát)
- 2 Vyberte režim.**
[Fotografie]
- 3 Namiřte fotoaparát na objekt.**
 - Pokud fotoaparát identifikuje scénu, zobrazí se mini náhledy.
- 4 Klepněte na jeden z mini náhledů v pravém dolním rohu (při orientaci na výšku) nebo v pravém horním rohu (při orientaci na šířku) hledáčku.**
 - Přejetím miniaturních náhledů doleva a doprava (v orientaci na výšku) nebo nahoru a dolů (v orientaci na šířku) vyhledejte náhled s požadovanými úpravami. Můžete si vybrat jeden ze čtyř mini náhledů.



- K vybranému mini náhledu se přidá zaškrtnutí. Úpravy vybraného mini náhledu se navíc použijí i v hledáčku.
- Pokud nechcete použít doporučené úpravy, klepněte na jednu z následujících ikon.

- Revert (Obnovit původní)
- (Zpět)



- 5 Pokud svítí jedno z úhlových tlačítek, klepnutím na tlačítko přepnete úhel pohledu.
 - Pokud je k dispozici doporučený úhel záběru, rozsvítí se příslušné tlačítko úhlu záběru.
- 6 Ťukněte na tlačítko závěrky obrazovky nebo stiskněte tlačítko závěrky zařízení.

Úprava jasu, teplého tónu, odstínu, kontrastu a sytosti.

Doporučené úpravy vybrané z mini náhledů můžete dále upravit na požadovaný jas, teplotu, odstín, kontrast a sytost.

1. Vyhledejte následující ikonu v levém dolním rohu (při orientaci na výšku) nebo v pravém dolním rohu (při orientaci na šířku) hledáčku a klepnutím na ni zobrazte obrazovku Jas/barva úprav.

👤 (Vlastní)

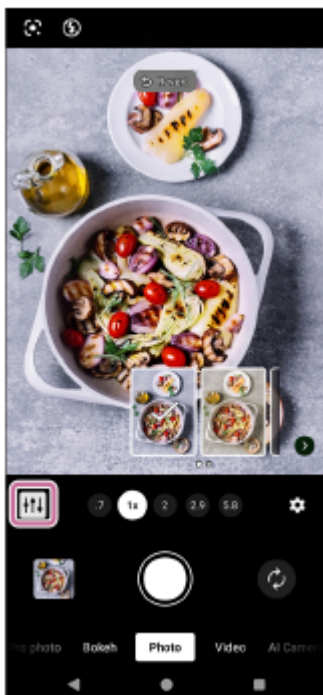

2. Přetažením jednotlivých posuvníků upravte nastavení podle svých preferencí.

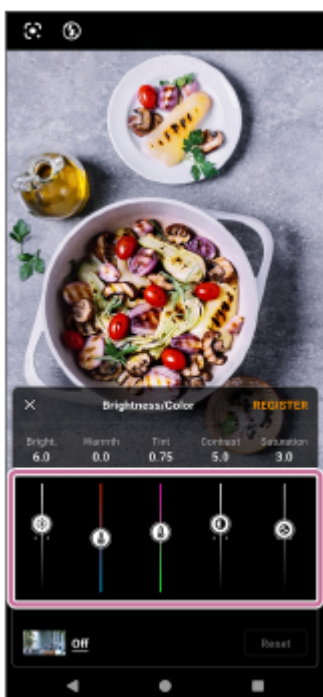

- Klepněte na ikonu fotografie v levém dolním rohu obrazovky Jas/barva úpravy a vyberte vzhled, který chcete použít pro doporučené úpravy, z následujícího seznamu.
[Kreativní]
- Klepnutím na následující položku v pravém horním rohu obrazovky Jas/barva úprav zaregistrujete aktuální upravené nastavení jako vlastní vzhled.
[Registrovat]
Pokud chcete použít registrovaný vlastní vzhled, vyhledejte jej a klepněte na něj takto.
👤 (Vzhled) > [Vlastní]
Pokud jsou v hledáčku použity doporučené úpravy, nezobrazí se následující ikony.
👤 (Vzhled)

Pokud chcete vybrat vzhled místo doporučených úprav, klepněte na následující ikony.

 (Obnovit původní) >  (Vzhled)

- Klepnutím na následující položku v pravém dolním rohu obrazovky Jas/barva nastavení obnovíte hodnoty nastavení na doporučené nastavení.
[Obnovit]

3. Klepnutím na následující ikonu v levém horním rohu obrazovky Jas/barva úprav se vrátíte do hledáčku.





 (Zavřít)

- S upraveným nastavením můžete pořizovat fotografie.

Poznámka

- Pokud klepnete na mini náhled, který využívá efekt Bokeh, a použijete doporučené úpravy hledáčku, nezobrazí se tlačítko úhlu s poměrem zvětšení 0,7×.
- Pokud nahráváte video dotykem a podržením tlačítka spouště na obrazovce v režimu Fotografie, následující nastavení upravená na obrazovce úprav Jas/barva se nepoužijí.
[Kontrast]/[Nasycení]/[Rozostření]
- Lze zaregistrovat pouze jeden vlastní vzhled. Pokud se pokusíte zaregistrovat nový vlastní vzhled, stávající vzhled bude přepsán.
- V závislosti na výsledcích rozpoznávání scény se mini náhledy nemusí zobrazit.
- Pokud nechcete používat funkci Asistent kamery AI a chcete zabránit zobrazování mini náhledů, vyhledejte a klepněte na následující položku.
 (Nastavení) > [Nabídka] > [Asistent kamery AI]
Poté klepnutím na přepínač funkci deaktivujte.
[Užívání asistenta kamery AI]

Tip

- Další informace o zoomování, ostření, úpravě efektu Bokeh a konfiguraci dalších nastavení fotoaparátu najdete v příslušném tématu uvedeném v následující části.
"Příbuzné téma"
- Použitá doporučená nastavení a zaregistrovaná vlastní nastavení si fotoaparát zapamatuje. Zapamatované úpravy a nastavení se zobrazí jako doporučené úpravy v mini náhledech pro další snímky podobné scény.
- Mini náhledy můžete skrýt klepnutím na následující ikonu v pravém dolním rohu.
 (Skrýt mini náhledy)
Chcete-li znovu zobrazit mini náhledy, klepněte na následující ikonu.
 (Zobrazení mini náhledů)
Pokud se objeví nové doporučené úpravy, zatímco jsou mini náhledy skryté, rozsvítí se následující ikona.
 (Zobrazení mini náhledů)
- Klepnutím na následující položku zobrazíte obrazovku Jas/barva nastavení a můžete znovu upravit nastavení.
 (Vzhled) > [Vlastní]

Příbuzné téma

- [Přehled režimů \(Fotografie\)](#)
- [Fotografování \(Fotografie\)](#)
- [Fotografování s efektem rozostření](#)

Tato uživatelská příručka byla přeložena strojově. Strojové překlady neberou v potaz kontext a nemusí přesně odpovídat anglické verzi. Pro zobrazení anglické verze vyberte na stránce [Stránka pro výběr jazyka] možnost English.

Smartphone

Xperia 1 VIII XQ-GE54/XQ-GE74

Často používané funkce (Fotografie)

Častěji používaná nastavení najdete a změníte klepnutím na ikonu .

 (Nastavení)

Chcete-li změnit další nastavení fotoaparátu, klepněte na tlačítko .

[Nabídka]

Změna dalších často používaných nastavení fotoaparátu

1. Klepněte na ikonu .

 (Nastavení)

2. Ťukněte na nastavení, které chcete změnit.



- **Poměr stran**

4:3 / 3:2 (pouze hlavní kamera) / **16:9 / 1:1**.

- **Časovač**

Vypnuto / 3 s / 10 s

- **Blesk**

Vypnuto / Automaticky / Zapnuto / Světlo (pouze hlavní fotoaparát)

Změna dalších nastavení fotoaparátu

1. Ťukněte na následující možnosti.

 (Nastavení) > [Nabídka]

2. Vyberte nastavení, které chcete změnit.

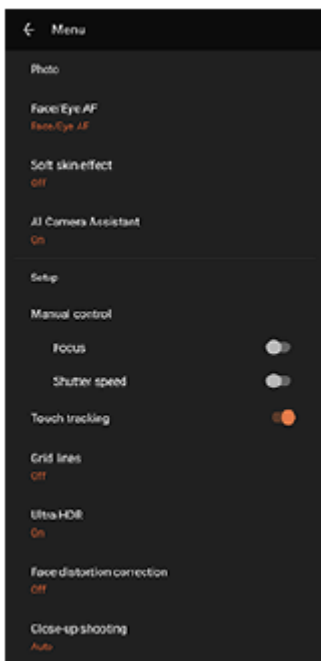

- **AF na obličej/oko** (pouze hlavní fotoaparát)

Můžete pořizovat fotografie, které jsou zaostřené na obličej nebo oči lidí a zvířat.

Když fotoaparát detekuje obličej lidí nebo zvířat, objeví se rámeček detekce. Chcete-li změnit cíl zaostření, ťukněte na obličej, na který chcete zaostřit.

Pokud stisknete tlačítko závěrky napůl, fotoaparát zaostří zeleným rámečkem na vybraný obličej nebo na jedno oko. Ostření se bude upravovat nepřetržitě podle pohybu objektu. Stisknutím tlačítka závěrky zařízení zcela pořídíte fotografii.

AF na obličej/oko: Kamera se zaměřuje na obličej nebo oči.

AF na obličej: Kamera zaostřuje pouze na obličej.

Vypnuto

- **Efekt hladké pleti**

Zapnuto / Vypnuto: Můžete fotografovat s efektem, který zajistí jemnější vzhled pleti.

- **Asistent kamery AI** (pouze hlavní fotoaparát)

Můžete vybrat, zda se mají v mini náhledech zobrazovat úpravy doporučené na základě scén identifikovaných umělou inteligencí.

Chcete-li tuto funkci zapnout nebo vypnout, klepněte na přepínač vedle následujících položek.

[Asistent kamery AI]

Můžete si také vybrat, které návrhy chcete zahrnout, Bokeh nebo Objektiv.

- **Ruční závěrka** (pouze přední fotoaparát)

Zapnuto / Vypnuto: Odpočítávání časovače můžete zahájit otočením dlaně směrem k přednímu fotoaparátu. Je-li nastavena samospoušť, časovač se spustí poté, co fotoaparát detekuje vaši ruku.

- **Ruční ovládání** (pouze hlavní fotoaparát)

Ostření: Zaostření můžete upravit ručně.

Rychlost závěrky: Rychlost závěrky můžete upravit ručně.

- **Sledování dotyku** (pouze hlavní fotoaparát)

Fotoaparát sleduje vybraný objekt a upravuje jas.

- **Ultra HDR**

Zapnuto/Vypnuto: Můžete nastavit, zda chcete pořizovat jasné a živé fotografie ve formátu Ultra HDR (vysoký dynamický rozsah).

- **Korekce deformace obličeje**

Můžete kompenzovat zkreslení obličejů na okrajích obrazovky. Všimněte si, že to může způsobit zkreslení pozadí nebo zúžení zorného úhlu.

Automaticky (pouze hlavní fotoaparát): Kompenzaci můžete potvrdit pouze na uložené fotografii. Kompenzace se na obrazovce náhledu neprojeví.

Zapnuto (pouze přední fotoaparát): Kompenzaci můžete potvrdit na obrazovce náhledu i na uložené fotografii.

Vypnuto

- **Detailní snímání** (pouze hlavní fotoaparát)

Automaticky / Vypnuto: Můžete pořizovat detailní fotografie nebo videa díky automatickému přepnutí na ultraširokoúhlý objektiv, když se přiblížíte k objektu, což vám umožní zaměřit se na detaily. Když je funkce aktivována, zobrazí se ikona .

 (Detailní snímání)

Příbuzné téma

- [Přehled režimů \(Fotografie\)](#)
- [Fotografování \(Fotografie\)](#)
- [Asistent kamery AI \(Fotografie\)](#)
- [Další nastavení fotoaparátu](#)
- [Použití ručního ostření \(Fotografie / Video\)](#)
- [Ruční nastavení rychlosti závěrky \(Fotografie / Video\)](#)

Tato uživatelská příručka byla přeložena strojově. Strojové překlady neberou v potaz kontext a nemusí přesně odpovídat anglické verzi. Pro zobrazení anglické verze vyberte na stránce [Stránka pro výběr jazyka] možnost English.

TP1001673061

Smartphone

Xperia 1 VIII XQ-GE54/XQ-GE74

Další nastavení fotoaparátu

[Profi foto.] / [Profi video]:

Klepnutím na následující položku vyberte nastavení, které chcete změnit.

[MENU] > [Nastavení]

V jiných než výše uvedených režimech vyberte nastavení, které chcete změnit, klepnutím na položku .

 (Nastavení) > [Nabídka]

- **Mřížka**

Zapnuto / Vypnuto: Můžete nastavit, zda se zobrazí mřížka, která usnadňuje kompozici snímků.

- **Vyrovnění** (pouze hlavní fotoaparát) (kromě režimů Pro photo a Pro video)

Vypnuto / Zapnuto: Vše (zvuk, vibrace, displej) / Zapnuto: Pouze zobrazit: Můžete nastavit, zda se má nebo nemá zobrazovat měřič úrovně. Fotoaparát můžete také nastavit tak, aby pomocí zvuku, vibrací a displeje signalizoval, že je v úrovni.

- **Kalibrace vyrovnění** (pouze hlavní fotoaparát)

Klepnutím na nastavení kalibrujte etalon pro horizontální rovinu, abyste opravili odchylky ve směru sklonu.

- **Použit tlačítka hlasitosti jako**

Přiblížení / Hlasitost / Spoušť / Vypnuto: Způsob použití tlačítka hlasitosti můžete změnit.

- **Audio signály**

Zapnuto: vše / Zapnuto: pouze závěrka / Vypnuto: Můžete si vybrat, zda fotoaparát bude produkovat zvuky, například zvuk závěrky, zvuk na začátku a konci nahrávání videa, a sérii pípnutí pro odpočítávání, když používáte samospoušť.

- **Úložiště dat** (kromě režimu automatického rámování)

Interní úložiště / Karta SD: Můžete vybrat, zda se fotografie a videa mají ukládat do vnitřního úložiště zařízení, nebo na kartu microSD.

Tip

- Doporučujeme používat kartu microSD třídy Video Speed Class 30 (V30) nebo vyšší.

- **Uložit polohu**

Zapnuto / Vypnuto: Fotografie a videa můžete uložit s informacemi o místech, kde byly pořízeny.

- **Spustit tlačítkem závěrky**

Spustit aplikaci Fotoaparát / Vypnuto: Pokud chcete zabránit náhodnému spuštění aplikace Fotoaparát při stisknutí a podržení tlačítka spouště zařízení, změňte nastavení na vypnuto.

- **Bluetooth dálk. ovl.**

Dálkový ovladač Bluetooth můžete spárovat se zařízením a používat na dálku funkce aplikace Fotoaparát.

- **Rady**

Ťuknutím přejdete na webové stránky s tipy pro aplikaci Fotoaparát.

- **Usnadnění přístupu**

Můžete zobrazit odkaz na informace o přístupnosti.

- **Licence na software**

Můžete zobrazit informace o softwarové licenci.

- **Resetovat nastavení**

Všechna nastavení můžete obnovit na výchozí hodnoty.

Příbuzné téma

- [Párování s dálkovým ovladačem nebo rukojetí Bluetooth](#)
- [Fotografování \(Fotografie\)](#)
- [Asistent kamery AI \(Fotografie\)](#)
- [Nahrávání videí \(Video\)](#)
- [Fotografování s efektem rozostření](#)
- [Fotografování statických snímků \(Profi foto.\)](#)
- [Nahrávání videí \(Profi video\)](#)
- [Nahrávání videa při sledování objektu \(Práce s kamerou AI\)](#)
- [Fotografování ve vysokém rozlišení \(48 MP\)](#)
- [Nahrávání automaticky zarámovaných videí \(Rámeček automaticky\)](#)
- [Nahrávání videí ve zpomaleném pohybu](#)
- [Nahrávání videí s efektem rozostření](#)

Tato uživatelská příručka byla přeložena strojově. Strojové překlady neberou v potaz kontext a nemusí přesně odpovídat anglické verzi. Pro zobrazení anglické verze vyberte na stránce [Stránka pro výběr jazyka] možnost English.

TP1001673062

Smartphone

Xperia 1 VIII XQ-GE54/XQ-GE74

Použití ručního ostření (Fotografie / Video)

Pokud přepnete režim ostření na ruční, můžete zaostřit ručně pomocí posuvníku v hledáčku.

Přepnutí režimu ostření na ruční

1. Při používání hlavního fotoaparátu ťukněte takto.



 (Nastavení) > [Nabídka]

2. Ťuknutím na přepínač povolíte funkci.

[Ruční ovládání]: [Ostření]

Ruční nastavení ostření

1. V hledáčku se dotkněte objektu, na který chcete zaostřit.
2. Klepnutím na následující položku v hledáčku zobrazíte posuvník.
[Ostření]
3. Tažením posuvníku upravte zaostření.

- Chcete-li provést jemnější úpravy, klepněte na jednu z následujících ikon.
 (Zaměřit na blízko) /  (Zaměřit na dálku)
- Chcete-li skrýt nebo zobrazit špičkování, klepněte na následující tlačítko na pravé straně posuvníku.
[Obrys]
- Chcete-li přepnout režim ostření na automatický, ťukněte na přepínač v levé části posuvníku.
- Posuvník skryjete klepnutím na tlačítko v hledáčku.
 (Zavřít)

Tip

- Když jsou v režimu Fotografie zobrazeny mini náhledy funkce AI Camera Assistant, je ruční ostření dočasně zakázáno. Mini náhledy můžete skrýt klepnutím na následující ikonu v pravém dolním rohu hledáčku.
 (Skrýt mini náhledy)

Tato uživatelská příručka byla přeložena strojově. Strojové překlady neberou v potaz kontext a nemusí přesně odpovídat anglické verzi. Pro zobrazení anglické verze vyberte na stránce [Stránka pro výběr jazyka] možnost English.

TP1001673063

Smartphone

Xperia 1 VIII XQ-GE54/XQ-GE74

Ruční nastavení rychlosti závěrky (Fotografie / Video)

Pohybující se objekt můžete zachytit různými způsoby nastavením rychlosti závěrky. Například můžete zachytit objekt v okamžiku pohybu pomocí vysokorychlostní závěrky, nebo jako sled snímků pomocí nízkorychlostní závěrky.

Nastavení rychlosti závěrky na ruční úpravu

1. Při používání hlavního fotoaparátu ťukněte takto.

 (Nastavení) > [Nabídka]

2. Ťuknutím na přepínač povolíte funkci.

[Ruční ovládání]: [Rychlost závěrky]

Ruční nastavení rychlosti závěrky

1. Klepnutím na následující položku v hledáčku zobrazíte posuvník.

[Závěrka]

2. Tažením posuvníku upravte rychlost závěrky.

- Chcete-li přepnout rychlost závěrky na automatické nastavení, ťukněte na přepínač v levé části posuvníku.
- Posuvník skryjete klepnutím na tlačítko v hledáčku.

 (Zavřít)

Tip

- Když se v režimu fotografování zobrazují mini náhledy funkce AI Camera Assistant, je ruční nastavení rychlosti závěrky dočasně zakázáno.

Mini náhledy můžete skrýt klepnutím na následující ikonu v pravém dolním rohu hledáčku.

 (Skrýt mini náhledy)

Tato uživatelská příručka byla přeložena strojově. Strojové překlady neberou v potaz kontext a nemusí přesně odpovídat anglické verzi. Pro zobrazení anglické verze vyberte na stránce [Stránka pro výběr jazyka] možnost English.

TP1001673064

Smartphone

Xperia 1 VIII XQ-GE54/XQ-GE74

Skenování kódů QR (Fotografie)

Kódy QR můžete skenovat v následujícím režimu.

[Fotografie]

- 1 Spustíte aplikaci Fotoaparát.**
 (Fotoaparát)
- 2 Vyberte režim.**
[Fotografie]
- 3 Namiřte fotoaparát na kód QR a ťukněte na banner, který se zobrazí v hledáčku.**

Tip

- Čtečku QR kódů můžete spustit v panelu Rychlé nastavení a skenovat pomocí ní QR kódy.

Příbuzné téma

- [Skenování QR kódů](#)
- [Panel Rychlé nastavení](#)

Tato uživatelská příručka byla přeložena strojově. Strojové překlady neberou v potaz kontext a nemusí přesně odpovídat anglické verzi. Pro zobrazení anglické verze vyberte na stránce [Stránka pro výběr jazyka] možnost English.

TP0002935210

Přehled režimů (Video)

Rozhraní se přepne automaticky, takže můžete používat fotoaparát vertikálně i horizontálně.



1. Indikace stavu (pouze hlavní fotoaparát)

- (Světlo): Ťuknutím zapnete nebo vypnete světlo.
- (Detailní snímání): Ikona se zobrazí, když je aktivována funkce fotografování zblízka. Funkce automaticky přepne na ultraširokoúhlý objektiv a zaostří na details objektu, když se k němu přiblížíte. Funkci můžete dočasně vypnout klepnutím na ikonu .

2. Objektiv předního fotoaparátu

3. Aktuální nastavení rozlišení a snímkové frekvence

Opakovaným ťuknutím nastavení změníte.

4. Tlačítkem zoomu můžete zvětšovat nebo zmenšovat obraz.

5. Měřič hladiny (pouze hlavní fotoaparát)

Vodováha vám pomůže změřit úhel zařízení a udržet obraz ve vodorovné poloze. Když zařízení zjistí, že je v rovině, měření roviny zezelená. Fotoaparát můžete také nastavit tak, aby pomocí zvuku, vibrací a displeje signalizoval, že je v úrovni. Toto nastavení je ve výchozím nastavení vypnuto. Chcete-li nastavení zapnout, klepněte na následující tlačítko a vyberte požadovanou hodnotu.

 (Nastavení) > [Nabídka] > [Vyrovnání]

6. Ťuknutím na jedno z tlačítek úhlu přepnete úhel zobrazení. Chcete-li snímek přiblížit či oddálit, přesuňte tlačítko úhlu doleva a doprava (v orientaci na výšku) nebo nahoru a dolů (v orientaci na šířku). Snímek můžete hladce přiblížit a oddálit bez přepínání úhlů zobrazení. Snímek můžete také zvětšit nebo zmenšit přiblížením nebo oddálením v hledáčku nebo stisknutím tlačítka zoomu.

7. Ťuknutím změníte nastavení.

- **Rozlišení:** Ťuknutím změníte rozlišení.
- **Snímková frek.:** Ťuknutím změníte snímkovou frekvenci.
- **Světlo** (pouze hlavní fotoaparát): Ťuknutím zapnete nebo vypnete světlo.

Klepnutím na tlačítko můžete změnit podrobnější nastavení.
[Nabídka]



8. Pomocí tlačítka závěrky můžete spustit aplikaci Fotoaparát nebo spustit či zastavit nahrávání videa.

Tip

- Dlouhým stisknutím tlačítka spouště můžete aktivovat nebo deaktivovat možnost spuštění aplikace Fotoaparát. Najděte a klepněte na jedno z následujících nastavení.

– [Nastavení] > [Systém] > [Gesta] > [Tlačítko závěrky] > [Spustit aplikaci Fotoaparát]

–  (Nastavení) > [Nabídka] > [Spustit tlačítkem závěrky] > [Spustit aplikaci Fotoaparát]

9. Můžete přepínat mezi předním a hlavním fotoaparátem.
10. Můžete vybrat režim. Přejetím po obrazovce doleva nebo doprava vyhledejte požadovaný režim.
11. Můžete se vrátit zpět nebo ukončit aplikaci Fotoaparát.
12. Ťuknutím na miniaturu zobrazíte fotografie a videa v aplikaci Fotky Google.
-  (Sdílet): Klepnutím na ikonu můžete sdílet fotografii nebo video.
 -  (Upravit): Chcete-li upravit fotografii nebo video, klepněte na ikonu . Pokud chcete skrýt nebo ukázat ikony, ťukněte na obrazovku. Další informace o aplikaci Fotky Google najdete na následující adrese URL. support.google.com/android/
 -  (Zpět): Klepnutím na tlačítko se vrátíte do aplikace Fotoaparát.

13. Ťuknutím spustíte, pozastavíte a zastavíte nahrávání videa.

14. Klepnutím na ikonu vyberte dokončení snímků. (Vzhled)
Každá předvolba vzhledu je optimalizována pro jinou kombinaci barevného tónu, sytosti, kontrastu, ostrosti, jasů a dalších prvků obrazu, takže můžete nastavit zpracování obrazu s ideální rovnováhou těchto prvků. Podrobnosti o jednotlivých přednastavených vzhledech získáte klepnutím na tlačítko .
 (Další informace)

Příbuzné téma

- [Nahrávání videí \(Video\)](#)
- [Často používané funkce \(Video\)](#)
- [Další nastavení fotoaparátu](#)
- [Použití ručního ostření \(Fotografie / Video\)](#)
- [Ruční nastavení rychlosti závěrky \(Fotografie / Video\)](#)
- [Párování s dálkovým ovladačem nebo rukojetí Bluetooth](#)

● Nabídka Nastavení

Tato uživatelská příručka byla přeložena strojově. Strojové překlady neberou v potaz kontext a nemusí přesně odpovídat anglické verzi. Pro zobrazení anglické verze vyberte na stránce [Stránka pro výběr jazyka] možnost English.

TP1000431338

5-073-518-31 Copyright 2026 Sony Corporation

Smartphone

Xperia 1 VIII XQ-GE54/XQ-GE74

Nahrávání videí (Video)

1 Spustíte aplikaci Fotoaparát.

 (Fotoaparát)

2 Vyberte režim. [Video]

3 Klepnutím na ikonu přepnete mezi hlavním a předním fotoaparátem.

 (Přepínání mezi hlavním a předním fotoaparátem)



4 Namiřte fotoaparát na objekt.

5 Při používání hlavního fotoaparátu ťuknutím na jedno z tlačítek úhlu přepnete úhel zobrazení.

Chcete-li snímek přiblížit či oddálit, přesuňte tlačítko úhlu doleva a doprava (v orientaci na výšku) nebo nahoru a dolů (v orientaci na šířku). Snímek můžete hladce přiblížit a oddálit bez přepínání úhlů zobrazení.

Snímek můžete také zvětšit nebo zmenšit přiblížením nebo oddálením v hledáčku nebo stisknutím tlačítka zoomu.

6 V hledáčku se dotkněte objektu, na který chcete zaostřit.

- Zobrazí se rámeček ostření.
Fotoaparát zaostří na objekt, kterého jste se dotkli. Při použití hlavního fotoaparátu začne fotoaparát sledovat objekt.
Chcete-li zrušit zaostření, ťukněte na rámeček ostření.
- Zobrazí se posuvník pro nastavení barev a posuvník pro nastavení jasu.
: Posuvník pro nastavení barev
: Posuvník pro nastavení jasu
Tažením posuvníků přizpůsobte barvu a jas.

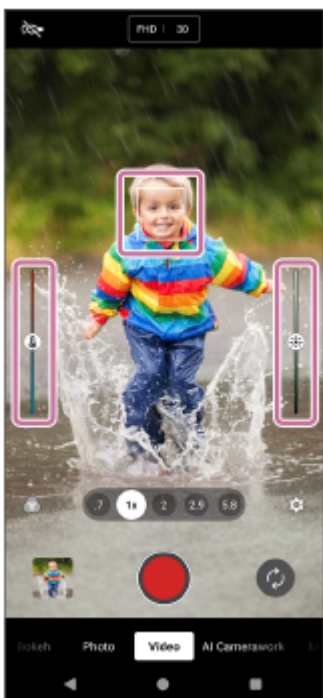

7 Klepněte na následující tlačítko na obrazovce nebo stiskněte tlačítko spouště zařízení.

(Spuštění nahrávání videa)

Chcete-li zastavit nahrávání videa, klepněte na následující tlačítko na obrazovce nebo znovu stiskněte tlačítko spouště zařízení.

(Zastavení nahrávání videa)

Chcete-li při nahrávání videa pořídít fotografii, klepněte na tlačítko .

(Snímek)

Tip

- Zkontrolujte, zda jsou objektivy čisté. Otisk prstu nebo drobná nečistota mohou kvalitu fotografií a videí snížit.
- Snažte se najít světlo v takovém směru a barvě, aby scéna dostala tvar a hloubku. Tento typ světla se vyskytuje těsně před východem slunce a při jeho západu. Přirozené světlo z okna je také dobré.
- Často kontrolujte stav úložiště svého zařízení. Video s vysokým rozlišením nebo vysokou snímkovou frekvencí spotřebují více úložného prostoru.

Tlačítka nahrávání na obrazovce

- (Spustit nahrávání videa): Můžete nahrávat video.
- (Pozastavení nahrávání videa): Video můžete pozastavit.
- (Obnovení nahrávání videa): Můžete pokračovat v nahrávání videa.
- (Zastavení nahrávání videa): Nahrávání videa můžete zastavit.

Poznámka

- Upozorňujeme, že některé funkce nemusí být k dispozici, protože záleží na nastaveních.
- Formát Ultra HDR není podporován pro fotografie pořízené při nahrávání videa, a to ani v případě, že aktivujete Ultra HDR v režimu Fotografie nebo Pro fotografie atd.

Tip

- Aplikaci Fotoaparát můžete také spustit provedením následujících činností.
 - Dlouze stiskněte tlačítko závěrky zařízení.
Chcete-li tuto funkci aktivovat nebo deaktivovat, najděte a klepněte na následující položku a poté klepněte na přepínač.
[Nastavení] > [Systém] > [Gesta] > [Tlačítko závěrky] > [Spustit aplikaci Fotoaparát]
 - Na zamykací obrazovce se dotkněte následující ikony a podržte ji.
 (Fotoaparát)
Chcete-li tuto funkci aktivovat, dotkněte se prázdné oblasti na domovské obrazovce, podržte ji a poté klepněte na následující tlačítko.
[Tapety a styl] > [Obrazovka uzamčení] > [Zkratky]
Poté nastavte ikonu fotoaparátu jako levého nebo pravého zástupce.
 - Dvakrát stiskněte tlačítko napájení.
Chcete-li tuto funkci aktivovat nebo deaktivovat, vyhledejte a klepněte na ni takto.
[Nastavení] > [Systém] > [Gesta] > [Dvojí stisknutí vypínače]
Chcete-li tuto funkci aktivovat, klepněte na následující přepínač a nastavení.
[Používat dvojité stisknutí] > [Fotoaparát]

Příbuzné téma

- [Přehled režimů \(Video\)](#)
- [Často používané funkce \(Video\)](#)
- [Další nastavení fotoaparátu](#)
- [Použití ručního ostření \(Fotografie / Video\)](#)
- [Ruční nastavení rychlosti závěrky \(Fotografie / Video\)](#)
- [Nabídka Nastavení](#)

Tato uživatelská příručka byla přeložena strojově. Strojové překlady neberou v potaz kontext a nemusí přesně odpovídat anglické verzi. Pro zobrazení anglické verze vyberte na stránce [Stránka pro výběr jazyka] možnost English.

TP1000431354

Smartphone

Xperia 1 VIII XQ-GE54/XQ-GE74

Často používané funkce (Video)

Častěji používaná nastavení najdete a změníte klepnutím na ikonu .

 (Nastavení)

Chcete-li změnit další nastavení fotoaparátu, klepněte na tlačítko .

[Nabídka]

Změna dalších často používaných nastavení fotoaparátu

1. Klepněte na ikonu .

 (Nastavení)

2. Ťukněte na nastavení, které chcete změnit.



- **Rozlišení**
Full HD / 4K
- **Snímková frek.**
24 sn./s / 30 sn./s / 60 sn./s / 120 sn./s (pouze hlavní fotoaparát)
- **Světlo** (pouze hlavní fotoaparát)
Vypnuto / Zapnuto

Tip

- Počet fotografií a videí, které můžete uložit, závisí na hodnotě použitého rozlišení nebo MP (megapixelů) a na délce videa. Fotografie a videa ve vysokém rozlišení zabírají více místa v úložišti, proto mějte na paměti, že pro každodenní použití může být vhodné i nižší rozlišení.

Změna dalších nastavení fotoaparátu

1. Ťukněte na následující možnosti.

 (Nastavení) >[Nabídka]

2. Vyberte nastavení, které chcete změnit.

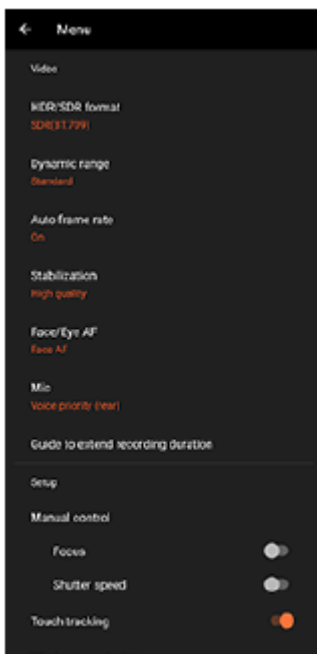

- **Formát HDR/SDR**

Povolením HDR (vysoký dynamický rozsah) dosáhnete toho, že vaše videa budou dramatičtější a budou více odpovídat skutečnosti.

HDR(HLG/BT.2020): Video se nahrává s kombinací HLG pro gama křivku a BT.2020 pro barevný prostor.

SDR(BT.709): Video se nahrává v kombinaci standardní křivky gama a BT.709 pro barevný prostor.

- **Dyn. rozsah**

Široký: Pomocí zpracování obrazu, které kombinuje více snímků, můžete nahrávat videa s širokým dynamickým rozsahem.

Standardní

- **Automatická snímková frekvence**

Zapnuto / Vypnuto: Můžete automaticky optimalizovat snímkovou frekvenci pro zlepšení kvality videa za špatných světelných podmínek.

- **Stabilizace**

Můžete nahrávat plynulá videa bez chvění.

Vysoká kvalita: Tuto hodnotu zvolte, abyste dosáhli nejsilnějšího stabilizačního účinku.

Standardní: Tuto hodnotu vyberte, pokud chcete nahrávat videa s mírně širším úhlem záběru, i když bude účinek stabilizace slabší než kvalitní stabilizace.

Vypnuto

- **AF na obličej/oko** (pouze hlavní fotoaparát)

Můžete nahrávat videa, která jsou zaostřena na obličej nebo oči lidí a zvířat.

Když fotoaparát detekuje obličej lidí nebo zvířat, objeví se rámeček detekce. Chcete-li změnit cíl zaostření, ťukněte na obličej, na který chcete zaostřit.

AF na obličej/oko: Kamera se zaměřuje na obličej nebo oči.

AF na obličej: Kamera zaostřuje pouze na obličej.

Vypnuto

- **Mik**

Můžete si vybrat, který mikrofon budete používat při nahrávání videí.

Všechny směry (stereo): Toto nastavení je ideální pro snímání zvuku ze všech stran nebo směrů, například zvuku z okolí.

Priorita hlasu (rear): Toto nastavení je ideální pro zachycení hlasů nebo zvuků objektu při nahrávání hlavním fotoaparátem. Při nahrávání se dotýkejte zadního panelu co nejméně, aby nedocházelo k nahrávání šumu.

Priorita hlasu (front): Toto nastavení je ideální pro zachycení hlasu nebo zvuku objektu při nahrávání přední kamerou.

- **Průvodce prodloužením trvání nahrávání**

Když zakážete funkce s vysokou spotřebou baterie, můžete zabránit tomu, aby nedošlo ke zvýšení teploty zařízení, a budete moci nahrávat nebo streamovat déle. Chcete-li optimalizovat nastavení, postupujte podle pokynů na obrazovce.

- **Ruční ovládání** (pouze hlavní fotoaparát)

Ostření: Zaostření můžete upravit ručně.

Rychlost závěrky: Rychlost závěrky můžete upravit ručně.

- **Sledování dotyku** (pouze hlavní fotoaparát)

Fotoaparát sleduje vybraný objekt a upravuje jas.

- **Potlačení zvuku větru**

Při nahrávání můžete snížit hluk větru působícího na mikrofon, aniž by došlo ke ztrátě původní kvality zvuku.

- **Detailní snímání** (pouze hlavní fotoaparát)

Automaticky / Vypnuto: Můžete pořizovat detailní fotografie nebo videa díky automatickému přepnutí na ultraširokoúhlý objektiv, když se přiblížíte k objektu, což vám umožní zaměřit se na detaily. Když je funkce aktivována, zobrazí se ikona .

 (Detailní snímání)

Příbuzné téma

- [Přehled režimů \(Video\)](#)
- [Nahrávání videí \(Video\)](#)
- [Další nastavení fotoaparátu](#)
- [Použití ručního ostření \(Fotografie / Video\)](#)
- [Ruční nastavení rychlosti závěrky \(Fotografie / Video\)](#)
- [Názvy součástí](#)

Tato uživatelská příručka byla přeložena strojově. Strojové překlady neberou v potaz kontext a nemusí přesně odpovídat anglické verzi. Pro zobrazení anglické verze vyberte na stránce [Stránka pro výběr jazyka] možnost English.

TP1000431356

Smartphone

Xperia 1 VIII XQ-GE54/XQ-GE74

Další nastavení fotoaparátu

[Profi foto.] / [Profi video]:

Klepnutím na následující položku vyberte nastavení, které chcete změnit.

[MENU] > [Nastavení]

V jiných než výše uvedených režimech vyberte nastavení, které chcete změnit, klepnutím na položku .

 (Nastavení) > [Nabídka]

- **Mřížka**

Zapnuto / Vypnuto: Můžete nastavit, zda se zobrazí mřížka, která usnadňuje kompozici snímků.

- **Vyrovnění** (pouze hlavní fotoaparát) (kromě režimů Pro photo a Pro video)

Vypnuto / Zapnuto: Vše (zvuk, vibrace, displej) / Zapnuto: Pouze zobrazit: Můžete nastavit, zda se má nebo nemá zobrazovat měřič úrovně. Fotoaparát můžete také nastavit tak, aby pomocí zvuku, vibrací a displeje signalizoval, že je v úrovni.

- **Kalibrace vyrovnění** (pouze hlavní fotoaparát)

Klepnutím na nastavení kalibrujte etalon pro horizontální rovinu, abyste opravili odchylky ve směru sklonu.

- **Použit tlačítka hlasitosti jako**

Přiblížení / Hlasitost / Spoušť / Vypnuto: Způsob použití tlačítka hlasitosti můžete změnit.

- **Audio signály**

Zapnuto: vše / Zapnuto: pouze závěrka / Vypnuto: Můžete si vybrat, zda fotoaparát bude produkovat zvuky, například zvuk závěrky, zvuk na začátku a konci nahrávání videa, a sérii pípnutí pro odpočítávání, když používáte samospoušť.

- **Úložiště dat** (kromě režimu automatického rámování)

Interní úložiště / Karta SD: Můžete vybrat, zda se fotografie a videa mají ukládat do vnitřního úložiště zařízení, nebo na kartu microSD.

Tip

- Doporučujeme používat kartu microSD třídy Video Speed Class 30 (V30) nebo vyšší.

- **Uložit polohu**

Zapnuto / Vypnuto: Fotografie a videa můžete uložit s informacemi o místech, kde byly pořízeny.

- **Spustit tlačítkem závěrky**

Spustit aplikaci Fotoaparát / Vypnuto: Pokud chcete zabránit náhodnému spuštění aplikace Fotoaparát při stisknutí a podržení tlačítka spouště zařízení, změňte nastavení na vypnuto.

- **Bluetooth dálk. ovl.**

Dálkový ovladač Bluetooth můžete spárovat se zařízením a používat na dálku funkce aplikace Fotoaparát.

- **Rady**

Ťuknutím přejdete na webové stránky s tipy pro aplikaci Fotoaparát.

- **Usnadnění přístupu**

Můžete zobrazit odkaz na informace o přístupnosti.

- **Licence na software**

Můžete zobrazit informace o softwarové licenci.

- **Resetovat nastavení**

Všechna nastavení můžete obnovit na výchozí hodnoty.

Příbuzné téma

- [Párování s dálkovým ovladačem nebo rukojetí Bluetooth](#)
- [Fotografování \(Fotografie\)](#)
- [Asistent kamery AI \(Fotografie\)](#)
- [Nahrávání videí \(Video\)](#)
- [Fotografování s efektem rozostření](#)
- [Fotografování statických snímků \(Profi foto.\)](#)
- [Nahrávání videí \(Profi video\)](#)
- [Nahrávání videa při sledování objektu \(Práce s kamerou AI\)](#)
- [Fotografování ve vysokém rozlišení \(48 MP\)](#)
- [Nahrávání automaticky zarámovaných videí \(Rámeček automaticky\)](#)
- [Nahrávání videí ve zpomaleném pohybu](#)
- [Nahrávání videí s efektem rozostření](#)

Tato uživatelská příručka byla přeložena strojově. Strojové překlady neberou v potaz kontext a nemusí přesně odpovídat anglické verzi. Pro zobrazení anglické verze vyberte na stránce [Stránka pro výběr jazyka] možnost English.

TP1001673062

Smartphone

Xperia 1 VIII XQ-GE54/XQ-GE74

Použití ručního ostření (Fotografie / Video)

Pokud přepnete režim ostření na ruční, můžete zaostřit ručně pomocí posuvníku v hledáčku.

Přepnutí režimu ostření na ruční

1. Při používání hlavního fotoaparátu ťukněte takto.



 (Nastavení) > [Nabídka]

2. Ťuknutím na přepínač povolíte funkci.

[Ruční ovládání]: [Ostření]

Ruční nastavení ostření

1. V hledáčku se dotkněte objektu, na který chcete zaostřit.
2. Klepnutím na následující položku v hledáčku zobrazíte posuvník.
[Ostření]
3. Tažením posuvníku upravte zaostření.

- Chcete-li provést jemnější úpravy, klepněte na jednu z následujících ikon.
 (Zaměřit na blízko) /  (Zaměřit na dálku)
- Chcete-li skrýt nebo zobrazit špičkování, klepněte na následující tlačítko na pravé straně posuvníku.
[Obrys]
- Chcete-li přepnout režim ostření na automatický, ťukněte na přepínač v levé části posuvníku.
- Posuvník skryjete klepnutím na tlačítko v hledáčku.
 (Zavřít)

Tip

- Když jsou v režimu Fotografie zobrazeny mini náhledy funkce AI Camera Assistant, je ruční ostření dočasně zakázáno. Mini náhledy můžete skrýt klepnutím na následující ikonu v pravém dolním rohu hledáčku.
 (Skrýt mini náhledy)

Tato uživatelská příručka byla přeložena strojově. Strojové překlady neberou v potaz kontext a nemusí přesně odpovídat anglické verzi. Pro zobrazení anglické verze vyberte na stránce [Stránka pro výběr jazyka] možnost English.

TP1001673063

Smartphone

Xperia 1 VIII XQ-GE54/XQ-GE74

Ruční nastavení rychlosti závěrky (Fotografie / Video)

Pohybující se objekt můžete zachytit různými způsoby nastavením rychlosti závěrky. Například můžete zachytit objekt v okamžiku pohybu pomocí vysokorychlostní závěrky, nebo jako sled snímků pomocí nízkorychlostní závěrky.

Nastavení rychlosti závěrky na ruční úpravu

1. Při používání hlavního fotoaparátu ťukněte takto.

 (Nastavení) > [Nabídka]

2. Ťuknutím na přepínač povolíte funkci.

[Ruční ovládání]: [Rychlost závěrky]

Ruční nastavení rychlosti závěrky

1. Klepnutím na následující položku v hledáčku zobrazíte posuvník.

[Závěrka]

2. Tažením posuvníku upravte rychlost závěrky.

- Chcete-li přepnout rychlost závěrky na automatické nastavení, ťukněte na přepínač v levé části posuvníku.
- Posuvník skryjete klepnutím na tlačítko v hledáčku.

 (Zavřít)

Tip

- Když se v režimu fotografování zobrazují mini náhledy funkce AI Camera Assistant, je ruční nastavení rychlosti závěrky dočasně zakázáno.

Mini náhledy můžete skrýt klepnutím na následující ikonu v pravém dolním rohu hledáčku.

 (Skrýt mini náhledy)

Tato uživatelská příručka byla přeložena strojově. Strojové překlady neberou v potaz kontext a nemusí přesně odpovídat anglické verzi. Pro zobrazení anglické verze vyberte na stránce [Stránka pro výběr jazyka] možnost English.







TP1001673064

Smartphone

Xperia 1 VIII XQ-GE54/XQ-GE74

Fotografování s efektem rozostření

Můžete fotografovat s efektem rozostření. Efekt rozostření snižuje zaostření pozadí fotografie, čímž zdůrazní objekty v popředí a dosáhne tak uměleckého efektu.

- 1 **Spustíte aplikaci Fotoaparát.**
 (Fotoaparát)
- 2 **Vyberte režim.**
 [Rozostření]
- 3 **Klepnutím na ikonu přepnete mezi hlavním a předním fotoaparátem.**
 (Přepínání mezi hlavním a předním fotoaparátem)
- 4 **Namířte fotoaparát na objekt.**
- 5 **Při používání hlavního fotoaparátu ťuknutím na jedno z tlačítek úhlu přepnete úhel zobrazení.**
 Chcete-li snímek přiblížit či oddálit, ťukněte znovu na tlačítko úhlu a poté jej posuňte doleva a doprava (v orientaci na výšku) nebo nahoru a dolů (v orientaci na šířku).
 Snímek můžete také zvětšit nebo zmenšit přiblížením nebo oddálením v hledáčku nebo stisknutím tlačítka zoomu.
- 6 **Klepněte na ikonu v hledáčku.**
 (Rozostření)
- 7 **Tažením posuvníku můžete efekt rozostření upravit.**
 Posuvník skryjete klepnutím na tlačítko v hledáčku.
 (Zavřít)
- 8 **V hledáčku se dotkněte objektu, na který chcete zaostřit.**
 - Zobrazí se rámeček ostření.
 Fotoaparát zaostří na objekt, kterého jste se dotkli, a zahájí sledování.
 Chcete-li zrušit zaostření, ťukněte na rámeček ostření.
 - Zobrazí se posuvník pro nastavení barev a posuvník pro nastavení jasu.
: Posuvník pro nastavení barev
: Posuvník pro nastavení jasu
 Tažením posuvníků přizpůsobte barvu a jas.
- 9 **Ťukněte na tlačítko závěrky obrazovky nebo stiskněte tlačítko závěrky zařízení.**
 Chcete-li v aplikaci Fotky Google zobrazit, sdílet nebo upravovat fotografie, ťukněte na miniaturu. Další informace o aplikaci Fotky Google najdete na následující adrese URL.
support.google.com/android/

Změna nastavení fotoaparátu

1. Klepnutím na ikonu vyhledáte a změníte častěji používaná nastavení.

 (Nastavení)

- **Poměr stran**

4:3 / 3:2 (pouze hlavní kamera) / **16:9 / 1:1**.

- **Časovač**

Vypnuto / 3 s / 10 s

- **Blesk**

Vypnuto / Automaticky / Zapnuto / Světlo (pouze hlavní fotoaparát)

V levém horním rohu obrazovky se zobrazuje aktuální stav blesku. Klepnutím na ikonu můžete přepínat mezi následujícími režimy blesku.

[Vypnuto] / [Automaticky]

2. Klepnutím na tlačítko můžete změnit podrobnější nastavení.

[Nabídka]

- **AF na obličej/oko** (pouze hlavní fotoaparát)

Můžete pořizovat fotografie, které jsou zaostřené na obličej nebo oči lidí a zvířat.

Když fotoaparát detekuje obličej lidí nebo zvířat, objeví se rámeček detekce. Chcete-li změnit cíl zaostření, ťukněte na obličej, na který chcete zaostřit.

Pokud stisknete tlačítko závěrky napůl, fotoaparát zaostří zeleným rámečkem na vybraný obličej nebo na jedno oko. Ostření se bude upravovat nepřetržitě podle pohybu objektu. Stisknutím tlačítka závěrky zařízení zcela pořídíte fotografii.

AF na obličej/oko: Kamera se zaměřuje na obličej nebo oči.

AF na obličej: Kamera zaostřuje pouze na obličej.

Vypnuto

- **Efekt hladké pleti**

Zapnuto / Vypnuto: Můžete fotografovat s efektem, který zajistí jemnější vzhled pleti.

- **Sledování dotyku** (pouze hlavní fotoaparát)

Fotoaparát sleduje vybraný objekt a upravuje jas.

Tip

- Chcete-li nahrávat videa s efektem Bokeh, přejeďte prstem po spodní části obrazovky a klepnutím na položku vyhledejte režim. [Další] > [Rozostřené video]

- Můžete si vybrat povrchovou úpravu obrázků. Klepněte na ikonu .

 (Vzhled)

Každá předvolba vzhledu je optimalizována pro jinou kombinaci barevného tónu, sytosti, kontrastu, ostrosti, jasu a dalších prvků obrazu, takže můžete nastavit zpracování obrazu s ideální rovnováhou těchto prvků. Podrobnosti o jednotlivých přednastavených vzhledech získáte klepnutím na tlačítko .

 (Přečtěte si více)

Příbuzné téma

- [Další nastavení fotoaparátu](#)
- [Nahrávání videí s efektem rozostření](#)

Tato uživatelská příručka byla přeložena strojově. Strojové překlady neberou v potaz kontext a nemusí přesně odpovídat anglické verzi. Pro zobrazení anglické verze vyberte na stránce [Stránka pro výběr jazyka] možnost English.

Smartphone

Xperia 1 VIII XQ-GE54/XQ-GE74

Další nastavení fotoaparátu

[Profi foto.] / [Profi video]:

Klepnutím na následující položku vyberte nastavení, které chcete změnit.

[MENU] > [Nastavení]

V jiných než výše uvedených režimech vyberte nastavení, které chcete změnit, klepnutím na položku .

 (Nastavení) > [Nabídka]

- **Mřížka**

Zapnuto / Vypnuto: Můžete nastavit, zda se zobrazí mřížka, která usnadňuje kompozici snímků.

- **Vyrovnaní** (pouze hlavní fotoaparát) (kromě režimů Pro photo a Pro video)

Vypnuto / Zapnuto: Vše (zvuk, vibrace, displej) / Zapnuto: Pouze zobrazit: Můžete nastavit, zda se má nebo nemá zobrazovat měřič úrovně. Fotoaparát můžete také nastavit tak, aby pomocí zvuku, vibrací a displeje signalizoval, že je v úrovni.

- **Kalibrace vyrovnaní** (pouze hlavní fotoaparát)

Klepnutím na nastavení kalibrujte etalon pro horizontální rovinu, abyste opravili odchylky ve směru sklonu.

- **Použit tlačítka hlasitosti jako**

Přiblížení / Hlasitost / Spoušť / Vypnuto: Způsob použití tlačítka hlasitosti můžete změnit.

- **Audio signály**

Zapnuto: vše / Zapnuto: pouze závěrka / Vypnuto: Můžete si vybrat, zda fotoaparát bude produkovat zvuky, například zvuk závěrky, zvuk na začátku a konci nahrávání videa, a sérii pípnutí pro odpočítávání, když používáte samospoušť.

- **Úložiště dat** (kromě režimu automatického rámování)

Interní úložiště / Karta SD: Můžete vybrat, zda se fotografie a videa mají ukládat do vnitřního úložiště zařízení, nebo na kartu microSD.

Tip

- Doporučujeme používat kartu microSD třídy Video Speed Class 30 (V30) nebo vyšší.

- **Uložit polohu**

Zapnuto / Vypnuto: Fotografie a videa můžete uložit s informacemi o místech, kde byly pořízeny.

- **Spustit tlačítkem závěrky**

Spustit aplikaci Fotoaparát / Vypnuto: Pokud chcete zabránit náhodnému spuštění aplikace Fotoaparát při stisknutí a podržení tlačítka spouště zařízení, změňte nastavení na vypnuto.

- **Bluetooth dálk. ovl.**

Dálkový ovladač Bluetooth můžete spárovat se zařízením a používat na dálku funkce aplikace Fotoaparát.

- **Rady**

Ťuknutím přejdete na webové stránky s tipy pro aplikaci Fotoaparát.

- **Usnadnění přístupu**

Můžete zobrazit odkaz na informace o přístupnosti.

- **Licence na software**

Můžete zobrazit informace o softwarové licenci.

- **Resetovat nastavení**

Všechna nastavení můžete obnovit na výchozí hodnoty.

Příbuzné téma

- [Párování s dálkovým ovladačem nebo rukojetí Bluetooth](#)
- [Fotografování \(Fotografie\)](#)
- [Asistent kamery AI \(Fotografie\)](#)
- [Nahrávání videí \(Video\)](#)
- [Fotografování s efektem rozostření](#)
- [Fotografování statických snímků \(Profi foto.\)](#)
- [Nahrávání videí \(Profi video\)](#)
- [Nahrávání videa při sledování objektu \(Práce s kamerou AI\)](#)
- [Fotografování ve vysokém rozlišení \(48 MP\)](#)
- [Nahrávání automaticky zarámovaných videí \(Rámeček automaticky\)](#)
- [Nahrávání videí ve zpomaleném pohybu](#)
- [Nahrávání videí s efektem rozostření](#)

Tato uživatelská příručka byla přeložena strojově. Strojové překlady neberou v potaz kontext a nemusí přesně odpovídat anglické verzi. Pro zobrazení anglické verze vyberte na stránce [Stránka pro výběr jazyka] možnost English.

TP1001673062

5-073-518-31 Copyright 2026 Sony Corporation

Smartphone

Xperia 1 VIII XQ-GE54/XQ-GE74

Přehled režimů (Profi foto.)

Snímky můžete pořizovat výběrem režimu snímání z následujících.

- P (Program auto)
- S (Priorita závěrky)
- M (Ruční expozice)

Rozhraní se přepne automaticky, takže můžete používat fotoaparát vertikálně i horizontálně.

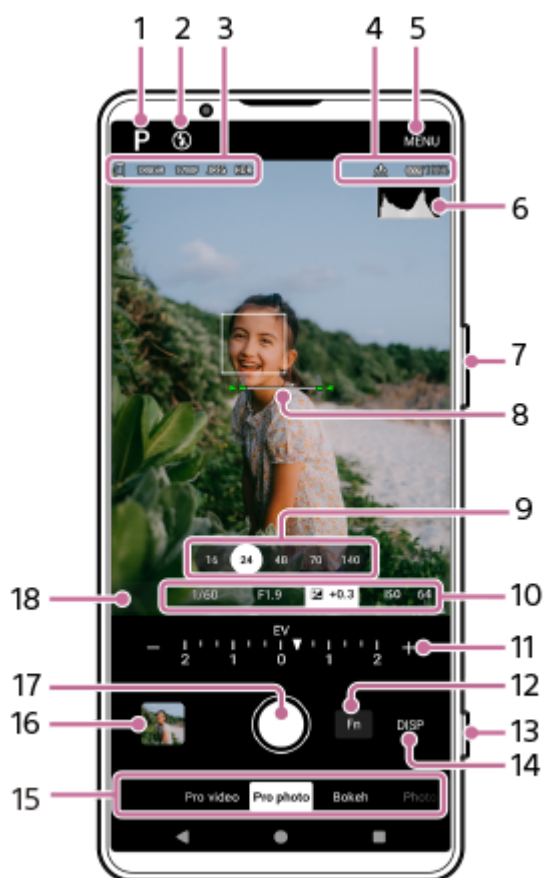

1. Ťuknutím přepnete režim focení.

- P (Program auto)
- S (Priorita závěrky)
- M (Ruční expozice)

Podrobnosti o jednotlivých režimech snímání získáte klepnutím na tlačítko .

ⓘ (Další informace)

2. Stav blesku

Klepnutím na přepínáte nastavení blesku mezi následujícími vzory.

- Vypnuto/Zapnuto (výplňový blesk)
- Vypnuto/Automaticky (automatický blesk)

Při aktivaci blesku se barva pozadí ikony blesku změní na bílou.

3. Ikona ukládání dat

Množství volného místa

Velikost obrázku

Formát souboru

Stav HDR

Chcete-li vybrat poměr stran, ťukněte na položku takto.

[MENU] > [Snímání] > [Poměr stran]

Poté vyberte jednu z následujících možností.

4:3 (12MP) / 3:2 (10MP) / 16:9 (9MP) / 1:1 (9MP)

4. Ikony stavu připojení dálkového ovladače Bluetooth

Stav zeměpisných souřadnic

Stav baterie

 (Pozor na teplo)

5. Ťuknutím můžete měnit podrobnější nastavení.

6. Histogram

Můžete se podívat na graficky znázorněné rozložení luminance.

7. Tlačítkem zoomu můžete zvětšovat nebo zmenšovat obraz.

8. Měření roviny

Vodováha vám pomůže změřit úhel zařízení a udržet obraz ve vodorovné poloze. Když zařízení zjistí, že je v rovině, měření roviny zezelená. Kalibraci etalonu pro vodorovnou rovinu pro stanovení odchylek ve směru sklonu proveďte následujícím způsobem.

[MENU] > [Nastavení] > [Kalibrace vyrovnání]

9. Ťuknutím na jedno z tlačítek úhlu přepnete úhel zobrazení.

Chcete-li snímek přiblížit či oddálit, ťukněte znovu na tlačítko úhlu a poté jej posuňte doleva a doprava (v orientaci na výšku) nebo nahoru a dolů (v orientaci na šířku).

Snímek můžete také zvětšit nebo zmenšit přiblížením nebo oddálením v hledáčku nebo stisknutím tlačítka zoomu.

10. Rychlost závěrky

Hodnota clony

Kompenzace expozice

Citlivost ISO

Ťuknutím na podržené nastavení můžete hodnotu změnit.

11. Volič

Hodnotu změníte ťuknutím na podržené nastavení zobrazené nad voličem (v orientaci na výšku) nebo v dolní části hledáčku (v orientaci na šířku).

- P: Můžete nastavit hodnotu expozice (EV) a vybrat hodnotu ISO.
- S: Můžete vybrat rychlost závěrky a nastavit hodnotu expozice (EV).
- M: Můžete zvolit rychlost závěrky a hodnotu ISO.

12. Ťuknutím otevřete nabídku funkcí.

Můžete upravit často používaná nastavení.







Chcete-li změnit přiřazení nebo pořadí položek nastavení v nabídce funkcí, klepněte na následující tlačítko.

[MENU] > [Nastavení] > [Přizpůsobení nabídky funkcí (fotografie)]

13. Tlačítkem závěrky můžete spustit aplikaci Fotoaparát nebo fotografovat.

Tip

- Dlouhým stisknutím tlačítka spouště můžete aktivovat nebo deaktivovat možnost spuštění aplikace Fotoaparát. Najděte a klepněte na jedno z následujících nastavení.
 - [Nastavení] > [Systém] > [Gesta] > [Tlačítko závěrky] > [Spustit aplikaci Fotoaparát]

14. Ťuknutím zobrazíte nebo skryjete informace zobrazené v hledáčku.
Chcete-li přizpůsobit položky, které se zobrazí po klepnutí na DISP, klepněte na následující.
[MENU] > [Nastavení] > [Přizpůsobení tlačítka DISP (fotografie)]
15. Vyberte režim.
Přejetím po obrazovce doleva nebo doprava vyhledejte požadovaný režim.
16. Ťuknutím na miniaturu zobrazíte fotografie a videa v aplikaci Fotky Google.
 (Sdílet): Klepnutím na ikonu můžete sdílet fotografii nebo video.
 (Upravit): Chcete-li upravit fotografii nebo video, klepněte na ikonu .
Pokud chcete skrýt nebo ukázat ikony, ťukněte na obrazovku.
Další informace o aplikaci Fotky Google najdete na následující adrese URL.
support.google.com/android/
 (Zpět): Klepnutím na tlačítko se vrátíte do aplikace Fotoaparát.
17. K pořizování snímků použijte tlačítko závěrky.
18. Indikátor zaostření
 -  (Průběžné AF): Tato ikona indikuje, že probíhá zaostřování, pokud je zvolen režim kontinuálního AF.
 -  (Průběžné AF): Tato ikona indikuje, že je objekt zaostřen, pokud je vybrán režim kontinuálního AF. Ostření se bude upravovat nepřetržitě podle pohybu objektu.
 -  (Automatické zaostřování): Tato ikona označuje, že je objekt zaostřen.

Příbuzné téma

- [Nabídka funkcí \(Profi foto.\)](#)
- [Fotografování statických snímků \(Profi foto.\)](#)
- [Další nastavení fotoaparátu](#)
- [Funkce umělé inteligence aplikace Fotky Google](#)
- [Párování s dálkovým ovladačem nebo rukojetí Bluetooth](#)
- [Nabídka Nastavení](#)

Tato uživatelská příručka byla přeložena strojově. Strojové překlady neberou v potaz kontext a nemusí přesně odpovídat anglické verzi. Pro zobrazení anglické verze vyberte na stránce [Stránka pro výběr jazyka] možnost English.

TP1000431339

Smartphone

Xperia 1 VIII XQ-GE54/XQ-GE74

Nabídka funkcí (Profi foto.)

Nastavení, která lze upravit, závisejí na režimu focení.

Klepnutím na tlačítko Fn otevřete nabídku funkcí. Chcete-li zavřít nabídku funkcí, znovu klepněte na tlačítko Fn.



1. Režim pohonu

Časovač: 10 s. / Časovač: 3 s.

Jeden snímek

Kontinuální snímání: Lo: Snímky můžete pořizovat nepřetržitě, když se dotknete tlačítka spouště na obrazovce a podržíte je nebo dlouze stisknete tlačítko spouště zařízení. Rychlost dosáhne maximálně 10 snímků za sekundu.

Kontinuální snímání: Hi: Snímky můžete pořizovat nepřetržitě, když se dotknete tlačítka spouště na obrazovce a podržíte je nebo dlouze stisknete tlačítko spouště zařízení. Rychlost dosáhne maximálně 20 snímků za sekundu.

Kontinuální snímání: Hi+: Snímky můžete pořizovat nepřetržitě, když se dotknete tlačítka spouště na obrazovce a podržíte je nebo dlouze stisknete tlačítko spouště zařízení. Rychlost dosáhne maximálně 30 snímků za sekundu.

Poznámka

- Rychlost sériového snímání se sníží, jakmile se zaplní vyrovnávací paměť zařízení.

Tip

- Klepnutím následujícím způsobem nastavte, zda se má zobrazit indikátor zpětné vazby nepřetržitého snímání.
[MENU] > [Snímání]
Poté ťukněte na následující přepínač.
[Zpětná vazba kontinuálního snímání]
- Chcete-li samospoušť zrušit, klepněte na tlačítko Režim jízdy a poté vyberte následující možnost.
[Jeden snímek]

2. Režim ostření

AF na 1 snímek: Nastavení použijte, když se objekt nehýbe. Stisknutím tlačítka závěrky zařízení napůl zaostříte na objekt. Zaostření zůstává uzamčené, dokud držíte tlačítko závěrky zařízení napůl stisknuté.

Průběžné AF: Nastavení použijte, když je objekt v pohybu. Fotoaparát během stisknutí tlačítka závěrky zařízení napůl dále zaostřuje.

Ruční zaostření: Zaostření můžete nastavit ručně pomocí posuvníku v hledáčku. Jemnější úpravy můžete provést také klepnutím na jednu z následujících ikon.

🌸 (Zaostřeno na blízko) / ▲ (Zaostřeno na dálku)

Chcete-li upravit zaostření zvětšením snímku, klepněte na následující ikonu a tažením hledáčku přesuňte zvětšenou oblast nebo dvakrát klepněte na oblast, kterou chcete zvětšit.

 (Lupa ostření)

Pokud nemůžete na zamýšlený objekt zaostřit automaticky, použijte ruční zaostření.

3. Oblast ostření

Široký: Fotoaparát automaticky zaostřuje na celý rozsah obrazovky.

Střed: Fotoaparát automaticky zaostří na objekt uprostřed snímku.

Ostření a sledování: Pokud dotekem v hledáčku vyberete objekt, na který chcete zaostřit a který chcete sledovat, fotoaparát na něj zaostří a začne jej sledovat, když stisknete tlačítko závěrky zařízení napůl.

Tip

- Můžete vybrat barvu oblasti ostření. Klepněte na následující možnost a poté vyberte možnost.
[MENU] > [Ostření] > [Barva oblasti ostření]

4. Počítačová fotografie

Automaticky / Vypnuto: Fotoaparát automaticky identifikuje scénu a zkombinuje více snímků, aby pořídil krásné automatické snímky s redukováním rozmazáním, šumem, nadměrnou nebo nedostatečnou expozicí.

5. DRO / Automatické HDR

Optimalizátor dynamického rozsahu: Fotoaparát optimalizuje jas a gradaci pomocí analýzy kontrastu mezi objektem a pozadím z jednoho snímku.

Automatické HDR: Fotoaparát optimalizuje jas a gradaci překrytím více snímků pořízených s různou expozicí.

Vypnuto

Tip

- Chcete-li použít formát Ultra HDR (vysoký dynamický rozsah), který umožňuje pořizovat jasné a živé fotografie, klepněte na následující tlačítko.
[MENU] > [Nastavení] > [Ultra HDR] > [Zapnuto]

6. Režim měření

Víceb.: Fotoaparát měří světlo v každé oblasti po rozdělení celkové plochy na více oblastí a určuje správnou expozici celé obrazovky (měření s více vzory).

Střed.: Fotoaparát měří průměrný jas celé obrazovky, přičemž zdůrazňuje centrální oblast obrazovky (měření se středovou váhou).

Jednobod.: Fotoaparát měří pouze uvnitř měřicího kruhu.

7. AF na obličej/oko

AF na obličej/oko / AF na obličej / Vypnuto

Fotoaparát detekuje obličej nebo oči lidí a zvířat a automaticky na ně zaostřuje.

Když fotoaparát detekuje obličej lidí nebo zvířat, objeví se rámeček detekce. Ťukněte na obličej, na který chcete zaostřit, a poté stisknutím tlačítka závěrky zařízení napůl zaostřete. Barva rámečku detekce se změní na zelenou a fotoaparát zaostří na obličej nebo na vybrané oko.

8. Kreativní vzhled

ST (Standardní) / NT (Neutrální) / VV (Živé barvy) / FL (Film) / IN (Instantní) / SH (Jemně světlý): Každá předvolba vzhledu je optimalizována pro jinou kombinaci barevného tónu, sytosti, kontrastu, ostrosti, jasu a dalších prvků obrazu, takže můžete nastavit zpracování obrazu s ideální rovnováhou těchto prvků. Podrobnosti o jednotlivých přednastavených vzhledech získáte klepnutím na tlačítko .

 (Další informace)

9. Blesk

Vypnuto / Automaticky / Zapnuto / Světlo

10. WB

Automaticky / Oblačno / Denní světlo / Zářivka / Žárovky / Stín: Barevné tóny můžete nastavit podle vybraného zdroje světla, který osvětluje fotografovaný objekt (přednastavené vyvážení bílé). Chcete-li jemně nastavit barevné tóny, klepnutím na tlačítko AB/GM zobrazíte obrazovku jemného nastavení a poté přesuňte oranžovou tečku do požadované polohy. Po provedení úpravy opětovným ťuknutím na tlačítko obrazovku jemných úprav zavřete.

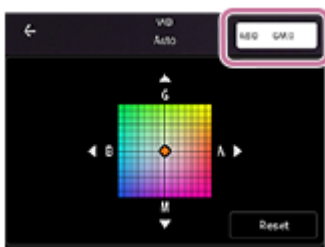

Tepl. 1 / Tepl. 2 / Tepl. 3: Fotoaparát si pamatuje nastavení vyvážení bílé definované teplotou barev. Klepnutím na tlačítko K nastavíte teplotu barev pomocí voliče. Klepnutím na tlačítko AB/GM můžete jemně upravit barevný tón pomocí obrazovky jemného nastavení. Po provedení úpravy opětovným ťuknutím na tlačítko obrazovku jemných úprav zavřete.

Vlastní 1 / Vlastní 2 / Vlastní 3: Fotoaparát si zapamatuje základní bílou barvu za světelných podmínek pro dané prostředí snímání. Chcete-li upravit základní bílou barvu, vyberte jednu z položek, klepněte na následující a postupujte podle pokynů na obrazovce.

[Použít]

11. Formát souboru

RAW: Na tomto formátu souboru se neprovádí digitální zpracování. Tento formát vyberte pro zpracování snímků na počítači pro profesionální účely.

RAW & JPEG: Současně se vytvoří snímek RAW a JPEG. To je vhodné, když potřebujete dva obrazové soubory, JPEG k prohlížení a RAW k editaci.

JPEG: Snímek je nahrán ve formátu JPEG.

12. Obrysy

Zapnuto / Vypnuto: Obrysy pomáhají zkontrolovat zaostření zvýrazněním obrysů v oblasti zaostření.

Tip

- Můžete vybrat barvu obrysů. Klepněte na následující možnost a poté vyberte možnost.
[MENU] > [Ostření] > [Barva obrysů]

Změna přiřazení nebo pořadí položek nastavení v nabídce funkcí

1. Ťukněte na následující možnosti.

[MENU] > [Nastavení] > [Přizpůsobení nabídky funkcí (fotografie)]

2. Postupujte podle pokynů na obrazovce.

Příbuzné téma

- [Přehled režimů \(Profi foto.\)](#)
- [Fotografování statických snímků \(Profi foto.\)](#)
- [Další nastavení fotoaparátu](#)

Tato uživatelská příručka byla přeložena strojově. Strojové překlady neberou v potaz kontext a nemusí přesně odpovídat anglické verzi. Pro zobrazení anglické verze vyberte na stránce [Stránka pro výběr jazyka] možnost English.

TP1000431368

Smartphone

Xperia 1 VIII XQ-GE54/XQ-GE74

Fotografování statických snímků (Profi foto.)

1 Spustíte aplikaci Fotoaparát.

 (Fotoaparát)

2 Vyberte režim. [Profi foto.]

3 Vyberte režim focení.

- P (Program auto): Můžete fotografovat s automaticky nastavenou expozicí (rychlostí závěrky a hodnotou clony).
- S (Priorita závěrky): Při ručním nastavení rychlosti závěrky můžete fotografovat rychle se pohybující objekty atd. (Hodnota ISO se nastaví automaticky.)
- M (Ruční expozice): Můžete fotografovat s požadovanou rychlostí závěrky a hodnotou ISO.



4 Nastavte funkce pro snímání na požadovaná nastavení.

5 Namiřte fotoaparát na objekt.

6 Ťuknutím na jedno z tlačítek úhlu přepnete úhel zobrazení.

Chcete-li snímek přiblížit či oddálit, ťukněte znovu na tlačítko úhlu a poté jej posuňte doleva a doprava (v orientaci na výšku) nebo nahoru a dolů (v orientaci na šířku).

Snímek můžete také zvětšit nebo zmenšit přiblížením nebo oddálením v hledáčku nebo stisknutím tlačítka zoomu.

7 Upravte nastavení pomocí voliče.

Hodnotu změníte ťuknutím na podržené nastavení zobrazené nad voličem (v orientaci na výšku) nebo v dolní části hledáčku (v orientaci na šířku).

- P: Můžete nastavit hodnotu expozice (EV) a vybrat hodnotu ISO.
- S: Můžete vybrat rychlost závěrky a nastavit hodnotu expozice (EV).
- M: Můžete zvolit rychlost závěrky a hodnotu ISO.

8 Upravte zaostření.

- Fotoaparát automaticky detekuje objekt a zaostří na něj.
- Chcete-li vybrat objekt, na který chcete zaostřit, ťukněte na něj.

9 ťuknutím na tlačítko závěrky na obrazovce nebo stisknutím tlačítka závěrky zařízení pořídíte snímek.

- Pokud stisknete tlačítko závěrky zařízení napůl, barva rámečku ostření se změní na zelenou a fotoaparát zaostří na objekt v rámečku. Ostření se bude upravovat nepřetržitě podle pohybu objektu. Stisknutím tlačítka závěrky zařízení zcela pořídíte snímek.
- Když používáte zařízení horizontálně a fotografujete stisknutím tlačítka závěrky zařízení, držte zařízení, jak je znázorněno na obrázku.

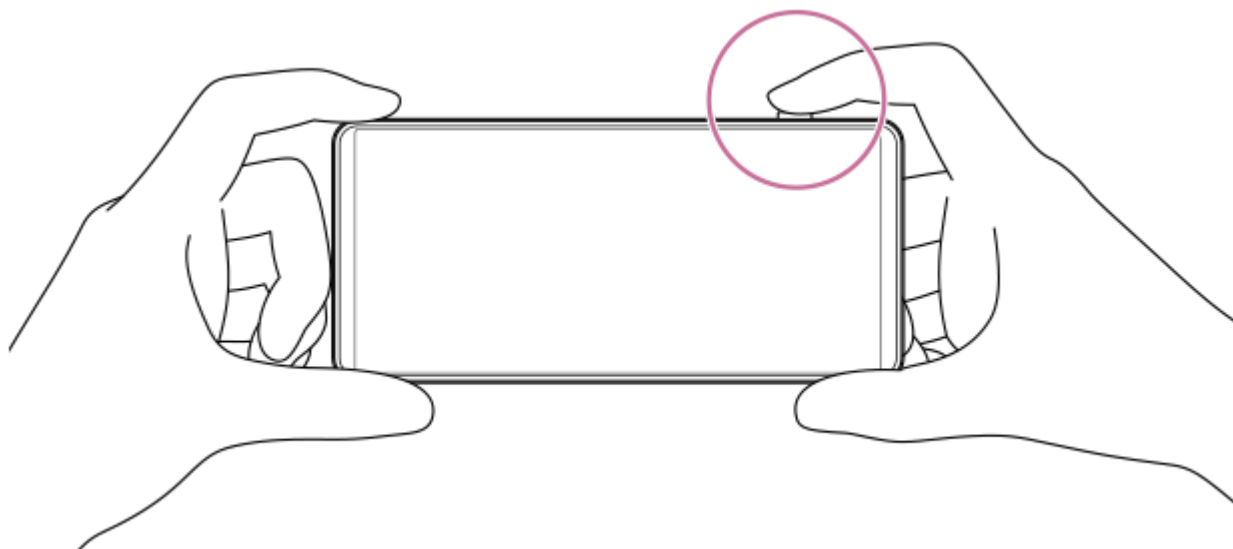

Záznam videa v režimu Pro photo

Video můžete dočasně nahrávat, i když je vybrána následující možnost.

[MENU] > [Snímání] > [Režim pohonu] > jiný režim než režimy sériového snímání.

1. Stisknutím a podržením tlačítka závěrky obrazovky začnete nahrávat video. Nahrávání zastavíte uvolněním prstu. Pokud stisknete a podržíte tlačítko závěrky na obrazovce a posunete ho na ikonu zámku vpravo, bude nahrávání pokračovat i po uvolnění prstu.

Výběr funkce, která bude upravena, když se dotknete hledáčku

1. Klepněte na následující možnost a poté vyberte možnost.

[MENU] > [Ostření] > [Dotyková funkce]

- **Sledování dotyku a jas:** Fotoaparát udržuje zaostření uzamčené na zadaný pohybující se objekt a upravuje jas.
- **Sledování dotyku:** Fotoaparát udržuje zaostření uzamčené na zadaný pohybující se objekt.
- **Ostření a jas:** Fotoaparát automaticky zaostří na zadané místo a upraví jas.
- **Ostření:** Fotoaparát automaticky zaostří na zadanou pozici.

Tip

- Aplikaci Fotoaparát můžete také spustit provedením následujících činností.
 - Dlouze stiskněte tlačítko závěrky zařízení.
Chcete-li tuto funkci aktivovat nebo deaktivovat, najděte a klepněte na následující položku a poté klepněte na přepínač.
[Nastavení] > [Systém] > [Gesta] > [Tlačítko závěrky] > [Spustit aplikaci Fotoaparát]
 - Na zamykací obrazovce se dotkněte následující ikony a podržte ji.
 (Fotoaparát)
Chcete-li tuto funkci aktivovat, dotkněte se prázdné oblasti na domovské obrazovce, podržte ji a poté klepněte na následující tlačítko.
[Tapety a styl] > [Obrazovka uzamčení] > [Zkratky]
Poté nastavte ikonu fotoaparátu jako levého nebo pravého zástupce.
 - Dvakrát stiskněte tlačítko napájení.
Chcete-li tuto funkci aktivovat nebo deaktivovat, vyhledejte a klepněte na ni takto.
[Nastavení] > [Systém] > [Gesta] > [Dvojí stisknutí vypínače]
Chcete-li tuto funkci aktivovat, klepněte na následující přepínač a nastavení.
[Používat dvojité stisknutí] > [Fotoaparát]
- Pokud vyberete pomalou rychlost závěrky, použijte stativ, abyste předešli otřesům fotoaparátu.
- Když snímáte halové sporty, nastavte citlivost ISO na vyšší hodnotu.
- Hodnoty podtržených nastavení v dolní části hledáčku můžete, když na ně ťuknete.
- Můžete fotografovat s efektem, který zajistí jemnější vzhled pleti. Ťukněte na následující možnosti.
[MENU] > [Expozice/barva] > [Efekt hladké pleti] > [Zapnuto]
- Můžete korigovat zkreslení obličejů, které se objevuje u okraje obrazovky při výběru širokého úhlu záběru. Nastavení aktivujete klepnutím na následující tlačítko.
[MENU] > [Snímání] > [Korekce deformace obličeje] > [Automaticky]
- Můžete si prohlédnout přehled fotografického režimu Pro.
Ťukněte na následující možnosti.
[MENU] > [Nastavení] > [O profi fotografií]

Příbuzné téma

- [Přehled režimů \(Profi foto.\)](#)
- [Nabídka funkcí \(Profi foto.\)](#)
- [Další nastavení fotoaparátu](#)
- [Nabídka Nastavení](#)

Tato uživatelská příručka byla přeložena strojově. Strojové překlady neberou v potaz kontext a nemusí přesně odpovídat anglické verzi. Pro zobrazení anglické verze vyberte na stránce [Stránka pro výběr jazyka] možnost English.

TP0003028330

Smartphone

Xperia 1 VIII XQ-GE54/XQ-GE74

Další nastavení fotoaparátu

[Profi foto.] / [Profi video]:

Klepnutím na následující položku vyberte nastavení, které chcete změnit.

[MENU] > [Nastavení]

V jiných než výše uvedených režimech vyberte nastavení, které chcete změnit, klepnutím na položku .

 (Nastavení) > [Nabídka]

- **Mřížka**

Zapnuto / Vypnuto: Můžete nastavit, zda se zobrazí mřížka, která usnadňuje kompozici snímků.

- **Vyrovnění** (pouze hlavní fotoaparát) (kromě režimů Pro photo a Pro video)

Vypnuto / Zapnuto: Vše (zvuk, vibrace, displej) / Zapnuto: Pouze zobrazit: Můžete nastavit, zda se má nebo nemá zobrazovat měřič úrovně. Fotoaparát můžete také nastavit tak, aby pomocí zvuku, vibrací a displeje signalizoval, že je v úrovni.

- **Kalibrace vyrovnění** (pouze hlavní fotoaparát)

Klepnutím na nastavení kalibrujte etalon pro horizontální rovinu, abyste opravili odchylky ve směru sklonu.

- **Použit tlačítka hlasitosti jako**

Přiblížení / Hlasitost / Spoušť / Vypnuto: Způsob použití tlačítka hlasitosti můžete změnit.

- **Audio signály**

Zapnuto: vše / Zapnuto: pouze závěrka / Vypnuto: Můžete si vybrat, zda fotoaparát bude produkovat zvuky, například zvuk závěrky, zvuk na začátku a konci nahrávání videa, a sérii pípnutí pro odpočítávání, když používáte samospoušť.

- **Úložiště dat** (kromě režimu automatického rámování)

Interní úložiště / Karta SD: Můžete vybrat, zda se fotografie a videa mají ukládat do vnitřního úložiště zařízení, nebo na kartu microSD.

Tip

- Doporučujeme používat kartu microSD třídy Video Speed Class 30 (V30) nebo vyšší.

- **Uložit polohu**

Zapnuto / Vypnuto: Fotografie a videa můžete uložit s informacemi o místech, kde byly pořízeny.

- **Spustit tlačítkem závěrky**

Spustit aplikaci Fotoaparát / Vypnuto: Pokud chcete zabránit náhodnému spuštění aplikace Fotoaparát při stisknutí a podržení tlačítka spouště zařízení, změňte nastavení na vypnuto.

- **Bluetooth dálk. ovl.**

Dálkový ovladač Bluetooth můžete spárovat se zařízením a používat na dálku funkce aplikace Fotoaparát.

- **Rady**

Ťuknutím přejdete na webové stránky s tipy pro aplikaci Fotoaparát.

- **Usnadnění přístupu**

Můžete zobrazit odkaz na informace o přístupnosti.

- **Licence na software**

Můžete zobrazit informace o softwarové licenci.

- **Resetovat nastavení**

Všechna nastavení můžete obnovit na výchozí hodnoty.

Příbuzné téma

- [Párování s dálkovým ovladačem nebo rukojetí Bluetooth](#)
- [Fotografování \(Fotografie\)](#)
- [Asistent kamery AI \(Fotografie\)](#)
- [Nahrávání videí \(Video\)](#)
- [Fotografování s efektem rozostření](#)
- [Fotografování statických snímků \(Profi foto.\)](#)
- [Nahrávání videí \(Profi video\)](#)
- [Nahrávání videa při sledování objektu \(Práce s kamerou AI\)](#)
- [Fotografování ve vysokém rozlišení \(48 MP\)](#)
- [Nahrávání automaticky zarámovaných videí \(Rámeček automaticky\)](#)
- [Nahrávání videí ve zpomaleném pohybu](#)
- [Nahrávání videí s efektem rozostření](#)

Tato uživatelská příručka byla přeložena strojově. Strojové překlady neberou v potaz kontext a nemusí přesně odpovídat anglické verzi. Pro zobrazení anglické verze vyberte na stránce [Stránka pro výběr jazyka] možnost English.

TP1001673062

5-073-518-31 Copyright 2026 Sony Corporation

Přehled režimů (Profi video)

Videa můžete nahrávat výběrem režimu snímání z následujících.

- P (Program auto)
- S (Priorita závěrky)
- M (Ruční expozice)

Rozhraní se přepne automaticky, takže můžete používat fotoaparát vertikálně i horizontálně.

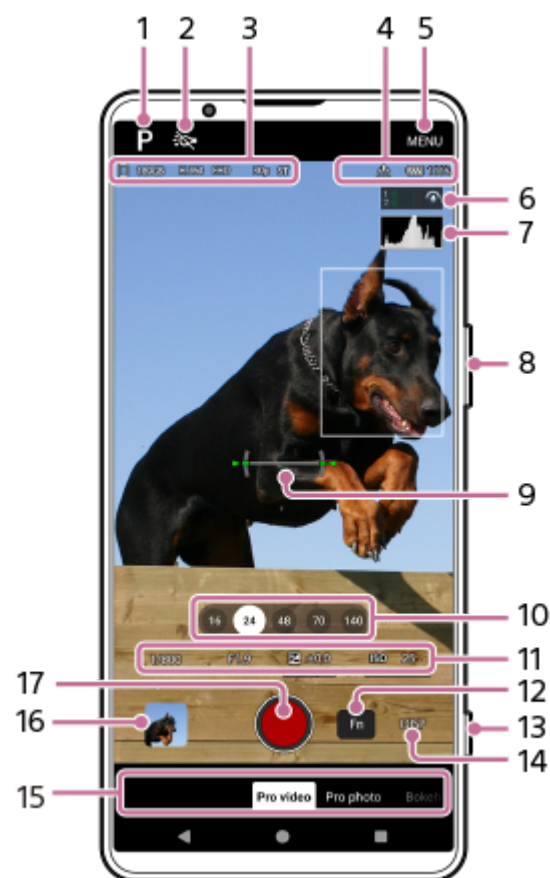

1. Ťuknutím přepnete režim focení.

- P (Program auto)
- S (Priorita závěrky)
- M (Ruční expozice)

Podrobnosti o jednotlivých režimech snímání získáte klepnutím na tlačítko .

(Další informace)

2. Ikona světla

Světlo můžete zapnout nebo vypnout ťuknutím na ikonu.

3. Ikona ukládání dat

Množství volného místa

Formát videa

Rozlišení

Ikona automatické snímkové frekvence

Snímková frekvence

Vzhled (nebo Gamma)

Chcete-li zlepšit kvalitu videa za špatných světelných podmínek, povolte funkci klepnutím na následující tlačítko.

[MENU] > [Snímání] > [Automatická snímková frekvence] > [Zapnuto]

Funkci automatické snímkové frekvence můžete povolit pouze v následujícím režimu snímání.

P (Program auto)

4. Ikony stavu připojení dálkového ovladače Bluetooth

Stav zeměpisných souřadnic

Stav baterie

 (Pozor na teplo)

5. Ťuknutím můžete měnit podrobnější nastavení.

6. Měření úrovně audia

Ikona vedle měření úrovně zvuku indikuje aktuálně používaný mikrofon.

7. Histogram

Můžete se podívat na graficky znázorněné rozložení luminance.

8. Tlačítkem zoomu můžete zvětšovat nebo zmenšovat obraz.

9. Měření roviny

Vodováha vám pomůže změřit úhel zařízení a udržet obraz ve vodorovné poloze. Když zařízení zjistí, že je v rovině, měření roviny zezelená. Kalibraci etalonu pro vodorovnou rovinu pro stanovení odchylek ve směru sklonu proveďte následujícím způsobem.

[MENU] > [Nastavení] > [Kalibrace vyrovnání]

10. Ťuknutím na jedno z tlačítek úhlu přepnete úhel zobrazení.

Chcete-li snímek přiblížit či oddálit, ťukněte znovu na tlačítko úhlu a poté jej posuňte doleva a doprava (v orientaci na výšku) nebo nahoru a dolů (v orientaci na šířku).

Snímek můžete také zvětšit nebo zmenšit přiblížením nebo oddálením v hledáčku nebo stisknutím tlačítka zoomu.

11. Rychlost závěrky

Hodnota clony

Kompenzace expozice

Citlivost ISO

Ťuknutím na podtržené nastavení můžete hodnotu změnit.

- P: Můžete nastavit hodnotu expozice (EV) a vybrat hodnotu ISO.
- S: Můžete vybrat rychlost závěrky a nastavit hodnotu expozice (EV).
- M: Můžete zvolit rychlost závěrky a hodnotu ISO.

12. Ťuknutím otevřete nabídku funkcí.

Můžete upravit často používaná nastavení.



Chcete-li změnit přiřazení nebo pořadí položek nastavení v nabídce funkcí, klepněte na následující tlačítko.

[MENU] > [Nastavení] > [Přizpůsobení nabídky funkcí (video)]

13. Pomocí tlačítka závěrky spustíte aplikaci Fotoaparát nebo nahrávání videa.

Tip

- Dlouhým stisknutím tlačítka spouště můžete aktivovat nebo deaktivovat možnost spuštění aplikace Fotoaparát. Najděte a klepněte na jedno z následujících nastavení.
 - [Nastavení] > [Systém] > [Gesta] > [Tlačítko závěrky] > [Spustit aplikaci Fotoaparát]
 - [MENU] > [Nastavení] > [Spustit tlačítkem závěrky] > [Spustit aplikaci Fotoaparát]

14. Ťuknutím zobrazíte nebo skryjete informace zobrazené v hledáčku.
Chcete-li přizpůsobit položky, které se zobrazí po klepnutí na DISP, klepněte na následující.
[MENU] > [Nastavení] > [Přizpůsobení tlačítka DISP (video)]
15. Vyberte režim.
Přejetím po obrazovce doleva nebo doprava vyhledejte požadovaný režim.
16. Ťuknutím na miniaturu zobrazíte fotografie a videa v aplikaci Fotky Google.
 (Sdílet): Klepnutím na ikonu můžete sdílet fotografii nebo video.
 (Upravit): Chcete-li upravit fotografii nebo video, klepněte na ikonu .
Pokud chcete skrýt nebo ukázat ikony, ťukněte na obrazovku.
Další informace o aplikaci Fotky Google najdete na následující adrese URL.
support.google.com/android/
 (Zpět): Klepnutím na tlačítko se vrátíte do aplikace Fotoaparát.
17. Ťuknutím spustíte, pozastavíte a zastavíte nahrávání videa.

Příbuzné téma

- [Nabídka funkcí \(Profi video\)](#)
- [Nahrávání videí \(Profi video\)](#)
- [Další nastavení fotoaparátu](#)
- [Párování s dálkovým ovladačem nebo rukojetí Bluetooth](#)
- [Nabídka Nastavení](#)

Tato uživatelská příručka byla přeložena strojově. Strojové překlady neberou v potaz kontext a nemusí přesně odpovídat anglické verzi. Pro zobrazení anglické verze vyberte na stránce [Stránka pro výběr jazyka] možnost English.

TP1002013528

Smartphone

Xperia 1 VIII XQ-GE54/XQ-GE74

Nabídka funkcí (Profi video)

Nastavení, která lze upravit, závisejí na režimu focení.

Klepnutím na tlačítko Fn otevřete nabídku funkcí. Chcete-li zavřít nabídku funkcí, znovu klepněte na tlačítko Fn.



1. Rozlišení

4K / Full HD

2. Snímková frekv.

24 sn./s / 30 sn./s / 60 sn./s / 120 sn./s

3. Režim ostření

Průběžné AF: Nastavení použijte, když je objekt v pohybu. Fotoaparát bude ostřit nepřetržitě.

Ruční zaostření: Zaostření můžete nastavit ručně pomocí posuvníku v hledáčku. Jemnější úpravy můžete provést také klepnutím na jednu z následujících ikon.

🌸 (Zaostřit na blízko) / ▲▲ (Zaostřit na dálku)

Pokud nemůžete zaostřit na zamýšlený objekt pomocí kontinuálního automatického ostření, použijte ruční ostření.

4. Dotyková funkce

Po dotyku hledáčku můžete vybrat, co se má nastavit.

Sledování dotyku a jas: Fotoaparát udržuje zaostření uzamčené na zadaný pohybující se objekt a upravuje jas.

Sledování dotyku: Fotoaparát udržuje zaostření uzamčené na zadaný pohybující se objekt.

Ostření a jas: Fotoaparát automaticky zaostří na zadané místo a upraví jas.

Ostření: Fotoaparát automaticky zaostří na zadanou pozici.

5. Dyn. rozsah

Široký: Pomocí zpracování obrazu, které kombinuje více snímků, můžete nahrávat videa s širokým dynamickým rozsahem.

Standardní

6. Mik

Můžete si vybrat, který mikrofon budete používat při nahrávání videí.

Všechny směry (stereo): Toto nastavení je ideální pro snímání zvuku ze všech stran nebo směrů, například zvuku z okolí.

Priorita hlasu (rear): Toto nastavení je ideální pro zachycení hlasů nebo zvuků objektu při nahrávání hlavním fotoaparátem. Při nahrávání se dotýkejte zadního panelu co nejméně, aby nedocházelo k nahrávání šumu.

7. AF na obličej/oko

AF na obličej/oko / AF na obličej / Vypnuto

Fotoaparát detekuje obličej nebo oči lidí a zvířat a automaticky na ně zaostřuje.

Když fotoaparát detekuje obličej lidí nebo zvířat, objeví se rámeček detekce. Chcete-li změnit cíl zaostření, ťukněte na obličej, na který chcete zaostřit.

8. Vzhled

Kreativní vzhled : ST (Standardní) / Kreativní vzhled : NT (Neutrální) / Kreativní vzhled : VV (Živé barvy) / Kreativní vzhled : FL (Film) / Kreativní vzhled : IN (Instantní) / Kreativní vzhled : SH (Jemně světlý) / S-

Cinetone for mobile: Každá předvolba vzhledu je optimalizována pro jinou kombinaci barevného tónu, sytosti, kontrastu, ostrosti, jasu a dalších prvků obrazu, takže můžete nastavit zpracování obrazu s ideální rovnováhou těchto prvků. Podrobnosti o jednotlivých přednastavených vzhledech získáte klepnutím na tlačítko .

 (Další informace)

9. Formát HDR/SDR

Povolením HDR (vysoký dynamický rozsah) dosáhnete toho, že vaše videa budou dramatičtější a budou více odpovídat skutečnosti.

HDR(HLG/BT.2020): Video se nahrává s kombinací HLG pro gama křivku a BT.2020 pro barevný prostor.

SDR(BT.709): Video se nahrává v kombinaci standardní křivky gama a BT.709 pro barevný prostor.

10. WB

Automaticky / Oblačno / Denní světlo / Zářivka / Žárovky / Stín: Barevné tóny můžete nastavit podle vybraného zdroje světla, který osvětluje fotografovaný objekt (přednastavené vyvážení bílé). Chcete-li jemně nastavit barevné tóny, klepnutím na tlačítko AB/GM zobrazte obrazovku jemného nastavení a poté přesuňte oranžovou tečku do požadované polohy. Po provedení úpravy opětovným ťuknutím na tlačítko obrazovku jemných úprav zavřete.

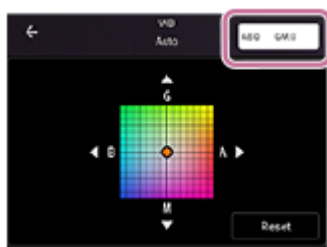

Tepl. 1 / Tepl. 2 / Tepl. 3: Fotoaparát si pamatuje nastavení vyvážení bílé definované teplotou barev. Klepnutím na tlačítko K nastavte teplotu barev pomocí voliče. Klepnutím na tlačítko AB/GM můžete jemně upravit barevný tón pomocí obrazovky jemného nastavení. Po provedení úpravy opětovným ťuknutím na tlačítko obrazovku jemných úprav zavřete.

Vlastní 1 / Vlastní 2 / Vlastní 3: Fotoaparát si zapamatuje základní bílou barvu za světelných podmínek pro dané prostředí snímání. Chcete-li upravit základní bílou barvu, vyberte jednu z položek, klepněte na následující nastavení a postupujte podle pokynů na obrazovce.

[Použít]

11. Stabilizace

Můžete nahrávat plynulá videa bez chvění.

Vysoká kvalita: Tuto hodnotu zvolte, abyste dosáhli nejsilnějšího stabilizačního účinku.

Standardní: Tuto hodnotu vyberte, pokud chcete nahrávat videa s mírně širším úhlem záběru, i když bude účinek stabilizace slabší než kvalitní stabilizace.

Vypnuto

12. Obrysy

Zapnuto / Vypnuto: Obrysy pomáhají zkontrolovat zaostření zvýrazněním obrysů v oblasti zaostření.

Tip

- Můžete vybrat barvu obrysů. Klepněte na následující možnost a poté vyberte možnost.
[MENU] > [Ostření] > [Barva obrysů]

Změna přiřazení nebo pořadí položek nastavení v nabídce funkcí

1. Ťkněte na následující možnosti.

[MENU] > [Nastavení] > [Přizpůsobení nabídky funkcí (video)]

2. Postupujte podle pokynů na obrazovce.

Příbuzné téma

- [Přehled režimů \(Profi video\)](#)
- [Nahrávání videí \(Profi video\)](#)
- [Další nastavení fotoaparátu](#)

Tato uživatelská příručka byla přeložena strojově. Strojové překlady neberou v potaz kontext a nemusí přesně odpovídat anglické verzi. Pro zobrazení anglické verze vyberte na stránce [Stránka pro výběr jazyka] možnost English.

TP1002013529

5-073-518-31 Copyright 2026 Sony Corporation

Smartphone

Xperia 1 VIII XQ-GE54/XQ-GE74

Nahrávání videí (Profi video)

1 Spustíte aplikaci Fotoaparát.

 (Fotoaparát)

2 Vyberte režim. [Profi video]

3 Vyberte režim focení.

- P (Program auto): Umožňuje nahrávat videa s automaticky nastavenou expozicí (rychlostí závěrky i hodnotou clony).
- S (Priorita závěrky): Umožňuje nahrávat videa s přirozenějším pohybem, když rychlost závěrky nastavíte ručně. (Hodnota ISO se nastaví automaticky.)
- M (Ruční expozice): Umožňuje nahrávat videa s požadovanou rychlostí závěrky a hodnotou ISO.

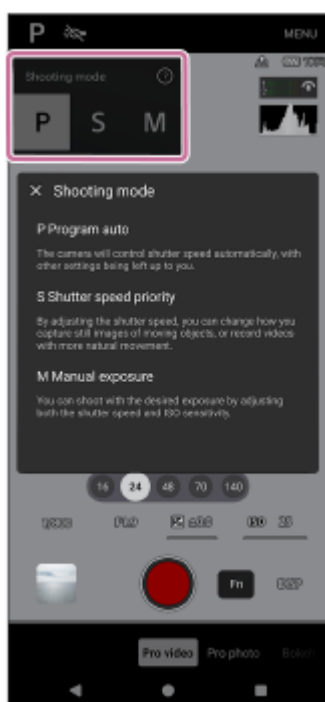

4 Nastavte funkce pro snímání na požadovaná nastavení.

5 Namiřte fotoaparát na objekt.

6 Ťuknutím na jedno z tlačítek úhlu přepnete úhel zobrazení.

Chcete-li snímek přiblížit či oddálit, ťukněte znovu na tlačítko úhlu a poté jej posuňte doleva a doprava (v orientaci na výšku) nebo nahoru a dolů (v orientaci na šířku).

Snímek můžete také zvětšit nebo zmenšit přiblížením nebo oddálením v hledáčku nebo stisknutím tlačítka zoomu.

7 Upravte nastavení.

Hodnotu podtržených nastavení zobrazených v dolní části hledáčku lze změnit ťuknutím.

- P: Můžete nastavit hodnotu expozice (EV) a vybrat hodnotu ISO.
- S: Můžete vybrat rychlost závěrky a nastavit hodnotu expozice (EV).
- M: Můžete zvolit rychlost závěrky a hodnotu ISO.

8 V hledáčku se dotkněte objektu, na který chcete zaostřit.

9 Klepněte na následující tlačítko na obrazovce nebo stiskněte tlačítko spouště zařízení.

(Spuštění nahrávání videa)





Chcete-li zastavit nahrávání videa, klepněte na následující tlačítko na obrazovce nebo znovu stiskněte tlačítko spouště zařízení.

(Zastavení nahrávání videa)

Chcete-li při nahrávání videa pořídit fotografii, klepněte na tlačítko .

(Snímek)

Tlačítka nahrávání na obrazovce

-  (Spustit nahrávání videa): Můžete nahrávat video.
-  (Pozastavení nahrávání videa): Video můžete pozastavit.
-  (Obnovení nahrávání videa): Můžete pokračovat v nahrávání videa.
-  (Zastavení nahrávání videa): Nahrávání videa můžete zastavit.

Poznámka

- Formát Ultra HDR není podporován pro fotografie pořízené při nahrávání videa, a to ani v případě, že aktivujete Ultra HDR v režimu Fotografie nebo Pro fotografie atd.

Tip

- Aplikaci Fotoaparát můžete také spustit provedením následujících činností.
 - Dlouze stiskněte tlačítko závěrky zařízení.
Chcete-li tuto funkci aktivovat nebo deaktivovat, najděte a klepněte na následující položku a poté klepněte na přepínač.
[Nastavení] > [Systém] > [Gesta] > [Tlačítko závěrky] > [Spustit aplikaci Fotoaparát]
 - Na zamykací obrazovce se dotkněte následující ikony a podržte ji.
 (Fotoaparát)
Chcete-li tuto funkci aktivovat, dotkněte se prázdné oblasti na domovské obrazovce, podržte ji a poté klepněte na následující tlačítko.
[Tapety a styl] > [Obrazovka uzamčení] > [Zkratky]
Poté nastavte ikonu fotoaparátu jako levého nebo pravého zástupce.
 - Dvakrát stiskněte tlačítko napájení.
Chcete-li tuto funkci aktivovat nebo deaktivovat, vyhledejte a klepněte na ni takto.
[Nastavení] > [Systém] > [Gesta] > [Dvojí stisknutí vypínače]
Chcete-li tuto funkci aktivovat, klepněte na následující přepínač a nastavení.
[Používat dvojité stisknutí] > [Fotoaparát]
- Když snímáte halové sporty, nastavte citlivost ISO na vyšší hodnotu.
- Hodnoty podtržených nastavení v dolní části hledáčku můžete, když na ně ťuknete.
- Když zakázete funkce s vysokou spotřebou baterie, můžete zabránit tomu, aby nedošlo ke zvýšení teploty zařízení, a budete moci nahrávat nebo streamovat déle. Klepněte na následující položku a podle pokynů na obrazovce optimalizujte nastavení.
[MENU] > [Snímání] > [Průvodce prodloužením trvání nahrávání]

- Při nahrávání můžete snížit hluk větru působícího na mikrofon, aniž by došlo ke ztrátě původní kvality zvuku. Ťkněte na následující možnosti.
[MENU] > [Nastavení] > [Potlačení zvuku větru]
Poté klepněte na následující přepínač a funkci povolte.
[Potlačení zvuku větru]
- Můžete si prohlédnout přehled režimu videa Pro.
Ťkněte na následující možnosti.
[MENU] > [Nastavení] > [O profi videu]

Příbuzné téma

- [Přehled režimů \(Profi video\)](#)
- [Nabídka funkcí \(Profi video\)](#)
- [Další nastavení fotoaparátu](#)
- [Nabídka Nastavení](#)

Tato uživatelská příručka byla přeložena strojově. Strojové překlady neberou v potaz kontext a nemusí přesně odpovídat anglické verzi. Pro zobrazení anglické verze vyberte na stránce [Stránka pro výběr jazyka] možnost English.

TP1002013530

5-073-518-31 Copyright 2026 Sony Corporation

Smartphone

Xperia 1 VIII XQ-GE54/XQ-GE74

Další nastavení fotoaparátu

[Profi foto.] / [Profi video]:

Klepnutím na následující položku vyberte nastavení, které chcete změnit.

[MENU] > [Nastavení]

V jiných než výše uvedených režimech vyberte nastavení, které chcete změnit, klepnutím na položku .

 (Nastavení) > [Nabídka]

- **Mřížka**

Zapnuto / Vypnuto: Můžete nastavit, zda se zobrazí mřížka, která usnadňuje kompozici snímků.

- **Vyrovnění** (pouze hlavní fotoaparát) (kromě režimů Pro photo a Pro video)

Vypnuto / Zapnuto: Vše (zvuk, vibrace, displej) / Zapnuto: Pouze zobrazit: Můžete nastavit, zda se má nebo nemá zobrazovat měřič úrovně. Fotoaparát můžete také nastavit tak, aby pomocí zvuku, vibrací a displeje signalizoval, že je v úrovni.

- **Kalibrace vyrovnění** (pouze hlavní fotoaparát)

Klepnutím na nastavení kalibrujte etalon pro horizontální rovinu, abyste opravili odchylky ve směru sklonu.

- **Použit tlačítka hlasitosti jako**

Přiblížení / Hlasitost / Spoušť / Vypnuto: Způsob použití tlačítka hlasitosti můžete změnit.

- **Audio signály**

Zapnuto: vše / Zapnuto: pouze závěrka / Vypnuto: Můžete si vybrat, zda fotoaparát bude produkovat zvuky, například zvuk závěrky, zvuk na začátku a konci nahrávání videa, a sérii pípnutí pro odpočítávání, když používáte samospoušť.

- **Úložiště dat** (kromě režimu automatického rámování)

Interní úložiště / Karta SD: Můžete vybrat, zda se fotografie a videa mají ukládat do vnitřního úložiště zařízení, nebo na kartu microSD.

Tip

- Doporučujeme používat kartu microSD třídy Video Speed Class 30 (V30) nebo vyšší.

- **Uložit polohu**

Zapnuto / Vypnuto: Fotografie a videa můžete uložit s informacemi o místech, kde byly pořízeny.

- **Spustit tlačítkem závěrky**

Spustit aplikaci Fotoaparát / Vypnuto: Pokud chcete zabránit náhodnému spuštění aplikace Fotoaparát při stisknutí a podržení tlačítka spouště zařízení, změňte nastavení na vypnuto.

- **Bluetooth dálk. ovl.**

Dálkový ovladač Bluetooth můžete spárovat se zařízením a používat na dálku funkce aplikace Fotoaparát.

- **Rady**

Ťuknutím přejdete na webové stránky s tipy pro aplikaci Fotoaparát.

- **Usnadnění přístupu**

Můžete zobrazit odkaz na informace o přístupnosti.

- **Licence na software**

Můžete zobrazit informace o softwarové licenci.

- **Resetovat nastavení**

Všechna nastavení můžete obnovit na výchozí hodnoty.

Příbuzné téma

- [Párování s dálkovým ovladačem nebo rukojetí Bluetooth](#)
- [Fotografování \(Fotografie\)](#)
- [Asistent kamery AI \(Fotografie\)](#)
- [Nahrávání videí \(Video\)](#)
- [Fotografování s efektem rozostření](#)
- [Fotografování statických snímků \(Profi foto.\)](#)
- [Nahrávání videí \(Profi video\)](#)
- [Nahrávání videa při sledování objektu \(Práce s kamerou AI\)](#)
- [Fotografování ve vysokém rozlišení \(48 MP\)](#)
- [Nahrávání automaticky zarámovaných videí \(Rámeček automaticky\)](#)
- [Nahrávání videí ve zpomaleném pohybu](#)
- [Nahrávání videí s efektem rozostření](#)

Tato uživatelská příručka byla přeložena strojově. Strojové překlady neberou v potaz kontext a nemusí přesně odpovídat anglické verzi. Pro zobrazení anglické verze vyberte na stránce [Stránka pro výběr jazyka] možnost English.

TP1001673062

5-073-518-31 Copyright 2026 Sony Corporation

Smartphone

Xperia 1 VIII XQ-GE54/XQ-GE74

Nahrávání videa při sledování objektu (Práce s kamerou AI)

Můžete nahrávat videa se sledováním objektu s výkonnější stabilizací než při standardním nahrávání videa. Fotoaparát se automaticky přizpůsobí tak, aby udržel sledovaný objekt ve stejné relativní poloze v záběru.

1 Spustíte aplikaci Fotoaparát.

 (Fotoaparát)

2 Vyberte režim.

[Práce s kamerou AI]



3 Namiřte fotoaparát na objekt.

4 Ťuknutím na jedno z tlačítek úhlu přepnete úhel zobrazení.

Chcete-li snímek přiblížit či oddálit, ťukněte znovu na tlačítko úhlu a poté jej posuňte doleva a doprava (v orientaci na výšku) nebo nahoru a dolů (v orientaci na šířku).

Snímek můžete také zvětšit nebo zmenšit přiblížením nebo oddálením v hledáčku nebo stisknutím tlačítka zoomu.

5 V hledáčku se dotkněte objektu, na který chcete zaostřit.

- Zobrazí se rámeček ostření.
Fotoaparát zaostří na objekt, kterého jste se dotkli.
Chcete-li zrušit zaostření, ťukněte na rámeček ostření.
- Zobrazí se posuvník pro nastavení barev a posuvník pro nastavení jasu.
 - : Posuvník pro nastavení barev
 - : Posuvník pro nastavení jasu
 Tažením posuvníků přizpůsobte barvu a jas.

6 Klepnutím na tlačítko v hledáčku uzamkněte záběr na objektu.

 (Zámek rámu vypnutý)

Pokud je záběr uzamčen na objektu, změní se tlačítko následovně.

 (Zámek rámu)

7 Klepnutím na následující tlačítko na obrazovce nebo stisknutím tlačítka spouště zařízení nahrajte video.

 (Spuštění nahrávání videa)

Pokud se objekt přiblíží do polohy, ve které jej fotoaparát nemůže sledovat, zobrazí se v hledáčku následující ikona.

 ⇨ (směr sledování předmětu)

Orientace šipky se mění v závislosti na poloze objektu v hledáčku. Chcete-li pokračovat ve sledování objektu, nasměrujte fotoaparát směrem, který ukazuje šipka.

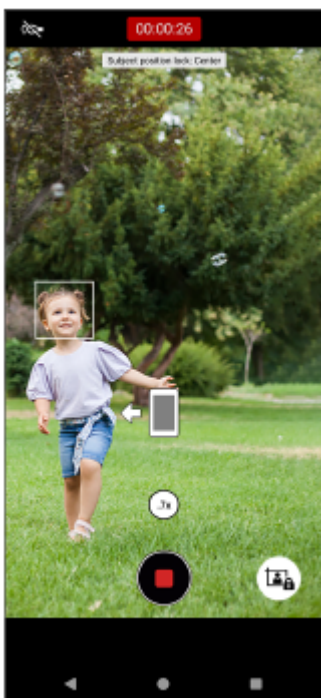

- 8 Klepnutím na následující tlačítko na obrazovce nebo stisknutím tlačítka spouště zařízení zastavte nahrávání.

 (Zastavení nahrávání videa)

Chcete-li v aplikaci Fotky Google zobrazit, sdílet nebo upravovat videa, ťukněte na miniaturu. Další informace o aplikaci Fotky Google najdete na následující adrese URL.

support.google.com/android/

Změna nastavení fotoaparátu

1. Klepnutím na ikonu vyhledáte a změníte častěji používaná nastavení.

 (Nastavení)

- **Světlo**

Vypnuto / Zapnuto

V levém horním rohu obrazovky se zobrazí aktuální stav světla. Světlo můžete zapnout nebo vypnout ťuknutím na ikonu.

- **Zámek polohy předm.**

Střed.: Fotoaparát sleduje objekt tak, aby se nacházel uprostřed hledáčku.

Ruční: Fotoaparát sleduje objekt a udržuje jej v požadované poloze v hledáčku. Chcete-li objekt uzamknout v požadované poloze, klepněte na ikonu .

 (Zámek rámu vypnutý)

2. Klepnutím na tlačítko můžete změnit podrobnější nastavení.

[Nabídka]

- **Formát HDR/SDR**

Povolením HDR (vysoký dynamický rozsah) dosáhnete toho, že vaše videa budou dramatičtější a budou více odpovídat skutečnosti.

HDR(HLG/BT.2020): Video se nahrává s kombinací HLG pro gama křivku a BT.2020 pro barevný prostor.

SDR(BT.709): Video se nahrává v kombinaci standardní křivky gama a BT.709 pro barevný prostor.

- **Mik**

Můžete si vybrat, který mikrofon budete používat při nahrávání videí.

Všechny směry (stereo): Toto nastavení je ideální pro snímání zvuku ze všech stran nebo směrů, například zvuku z okolí.

Priorita hlasu (rear): Toto nastavení je ideální pro zachycení hlasů nebo zvuků objektu při nahrávání hlavním fotoaparátem. Při nahrávání se dotýkejte zadního panelu co nejméně, aby nedocházelo k nahrávání šumu.

- **O práci s kamerou AI**

Můžete se podívat na přehled AI Camerawork.

- **Potlačení zvuku větru**

Při nahrávání můžete snížit hluk větru působícího na mikrofon, aniž by došlo ke ztrátě původní kvality zvuku.

Tip

- Můžete si vybrat povrchovou úpravu obrázků. Klepněte na ikonu .

 (Vzhled)

Každá předvolba vzhledu je optimalizována pro jinou kombinaci barevného tónu, sytosti, kontrastu, ostrosti, jasů a dalších prvků obrazu, takže můžete nastavit zpracování obrazu s ideální rovnováhou těchto prvků. Podrobnosti o jednotlivých přednastavených vzhledech získáte klepnutím na tlačítko .

 (Další informace)

- Další nastavení fotoaparátu naleznete v příslušném tématu uvedeném v následující části.
"Příbuzné téma"

Příbuzné téma

- [Názvy součástí](#)
- [Další nastavení fotoaparátu](#)

Tato uživatelská příručka byla přeložena strojově. Strojové překlady neberou v potaz kontext a nemusí přesně odpovídat anglické verzi. Pro zobrazení anglické verze vyberte na stránce [Stránka pro výběr jazyka] možnost English.

TP1002013531

Smartphone

Xperia 1 VIII XQ-GE54/XQ-GE74

Další nastavení fotoaparátu

[Profi foto.] / [Profi video]:

Klepnutím na následující položku vyberte nastavení, které chcete změnit.

[MENU] > [Nastavení]

V jiných než výše uvedených režimech vyberte nastavení, které chcete změnit, klepnutím na položku .

 (Nastavení) > [Nabídka]

- **Mřížka**

Zapnuto / Vypnuto: Můžete nastavit, zda se zobrazí mřížka, která usnadňuje kompozici snímků.

- **Vyrovnění** (pouze hlavní fotoaparát) (kromě režimů Pro photo a Pro video)

Vypnuto / Zapnuto: Vše (zvuk, vibrace, displej) / Zapnuto: Pouze zobrazit: Můžete nastavit, zda se má nebo nemá zobrazovat měřič úrovně. Fotoaparát můžete také nastavit tak, aby pomocí zvuku, vibrací a displeje signalizoval, že je v úrovni.

- **Kalibrace vyrovnění** (pouze hlavní fotoaparát)

Klepnutím na nastavení kalibrujte etalon pro horizontální rovinu, abyste opravili odchylky ve směru sklonu.

- **Použit tlačítka hlasitosti jako**

Přiblížení / Hlasitost / Spoušť / Vypnuto: Způsob použití tlačítka hlasitosti můžete změnit.

- **Audio signály**

Zapnuto: vše / Zapnuto: pouze závěrka / Vypnuto: Můžete si vybrat, zda fotoaparát bude produkovat zvuky, například zvuk závěrky, zvuk na začátku a konci nahrávání videa, a sérii pípnutí pro odpočítávání, když používáte samospoušť.

- **Úložiště dat** (kromě režimu automatického rámování)

Interní úložiště / Karta SD: Můžete vybrat, zda se fotografie a videa mají ukládat do vnitřního úložiště zařízení, nebo na kartu microSD.

Tip

- Doporučujeme používat kartu microSD třídy Video Speed Class 30 (V30) nebo vyšší.

- **Uložit polohu**

Zapnuto / Vypnuto: Fotografie a videa můžete uložit s informacemi o místech, kde byly pořízeny.

- **Spustit tlačítkem závěrky**

Spustit aplikaci Fotoaparát / Vypnuto: Pokud chcete zabránit náhodnému spuštění aplikace Fotoaparát při stisknutí a podržení tlačítka spouště zařízení, změňte nastavení na vypnuto.

- **Bluetooth dálk. ovl.**

Dálkový ovladač Bluetooth můžete spárovat se zařízením a používat na dálku funkce aplikace Fotoaparát.

- **Rady**

Ťuknutím přejdete na webové stránky s tipy pro aplikaci Fotoaparát.

- **Usnadnění přístupu**

Můžete zobrazit odkaz na informace o přístupnosti.

- **Licence na software**

Můžete zobrazit informace o softwarové licenci.

- **Resetovat nastavení**

Všechna nastavení můžete obnovit na výchozí hodnoty.

Příbuzné téma

- [Párování s dálkovým ovladačem nebo rukojetí Bluetooth](#)
- [Fotografování \(Fotografie\)](#)
- [Asistent kamery AI \(Fotografie\)](#)
- [Nahrávání videí \(Video\)](#)
- [Fotografování s efektem rozostření](#)
- [Fotografování statických snímků \(Profi foto.\)](#)
- [Nahrávání videí \(Profi video\)](#)
- [Nahrávání videa při sledování objektu \(Práce s kamerou AI\)](#)
- [Fotografování ve vysokém rozlišení \(48 MP\)](#)
- [Nahrávání automaticky zarámovaných videí \(Rámeček automaticky\)](#)
- [Nahrávání videí ve zpomaleném pohybu](#)
- [Nahrávání videí s efektem rozostření](#)

Tato uživatelská příručka byla přeložena strojově. Strojové překlady neberou v potaz kontext a nemusí přesně odpovídat anglické verzi. Pro zobrazení anglické verze vyberte na stránce [Stránka pro výběr jazyka] možnost English.

TP1001673062

5-073-518-31 Copyright 2026 Sony Corporation

Smartphone

Xperia 1 VIII XQ-GE54/XQ-GE74

Fotografování ve vysokém rozlišení (48 MP)

Fotografie v rozlišení 48 megapixelů můžete pořizovat se širokoúhlým objektivem.

1 Spustíte aplikaci Fotoaparát.



 (Fotoaparát)

2 Přejedte prstem po spodní části obrazovky a klepnutím na položku vyhledejte režim.

[Další] > [48 MP]

3 Namiřte fotoaparát na objekt.

4 V hledáčku se dotkněte objektu, na který chcete zaostřit.

- Zobrazí se rámeček ostření.
Fotoaparát zaostří na objekt, kterého jste se dotkli, a zahájí sledování.
Chcete-li zrušit zaostření, ťukněte na rámeček ostření.
- Zobrazí se posuvník pro nastavení barev a posuvník pro nastavení jasu.
 - : Posuvník pro nastavení barev
 - : Posuvník pro nastavení jasu
 Tažením posuvníků přizpůsobte barvu a jas.

5 Ťukněte na tlačítko závěrky obrazovky nebo stiskněte tlačítko závěrky zařízení.

Chcete-li v aplikaci Fotky Google zobrazit, sdílet nebo upravovat fotografie, ťukněte na miniaturu. Další informace o aplikaci Fotky Google najdete na následující adrese URL.

support.google.com/android/

Změna nastavení fotoaparátu

1. Klepnutím na ikonu vyhledáte a změníte častěji používaná nastavení.

 (Nastavení)

● Časovač

Vypnuto / 3 s / 10 s

● Blesk

Vypnuto / Automaticky / Zapnuto / Světlo

V levém horním rohu obrazovky se zobrazuje aktuální stav blesku. Klepnutím na ikonu můžete přepínat mezi následujícími režimy blesku.

[Vypnuto] / [Automaticky]

2. Klepnutím na tlačítko můžete změnit podrobnější nastavení.

[Nabídka]

● AF na obličej/oko

Můžete pořizovat fotografie, které jsou zaostřené na obličej nebo oči lidí a zvířat.

Když fotoaparát detekuje obličej lidí nebo zvířat, objeví se rámeček detekce. Chcete-li změnit cíl zaostření, ťukněte na obličej, na který chcete zaostřit.

Pokud stisknete tlačítko závěrky napůl, fotoaparát zaostří zeleným rámečkem na vybraný obličej nebo na jedno oko. Ostření se bude upravovat nepřetržitě podle pohybu objektu. Stisknutím tlačítka závěrky zařízení zcela pořídíte fotografii.

AF na obličej/oko: Kamera se zaměřuje na obličej nebo oči.

AF na obličej: Kamera zaostřuje pouze na obličej.

Vypnuto

- **Efekt hladké pleti**

Zapnuto / Vypnuto: Můžete fotografovat s efektem, který zajistí jemnější vzhled pleti.

- **Sledování dotyku**

Fotoaparát sleduje vybraný objekt a upravuje jas.

- **Ultra HDR**

Zapnuto / Vypnuto: Můžete nastavit, zda chcete pořizovat jasné a živé fotografie ve formátu Ultra HDR (vysoký dynamický rozsah).

Tip

- Můžete si vybrat povrchovou úpravu obrázků. Klepněte na ikonu .

 (Vzhled)

Každá předvolba vzhledu je optimalizována pro jinou kombinaci barevného tónu, sytosti, kontrastu, ostrosti, jasu a dalších prvků obrazu, takže můžete nastavit zpracování obrazu s ideální rovnováhou těchto prvků. Podrobnosti o jednotlivých přednastavených vzhledech získáte klepnutím na tlačítko .

 (Přečtěte si více)

- Další nastavení fotoaparátu naleznete v příslušném tématu uvedeném v následující části.
"Příbuzné téma"

Příbuzné téma

- [Další nastavení fotoaparátu](#)

Tato uživatelská příručka byla přeložena strojově. Strojové překlady neberou v potaz kontext a nemusí přesně odpovídat anglické verzi. Pro zobrazení anglické verze vyberte na stránce [Stránka pro výběr jazyka] možnost English.

TP1001673066

Smartphone

Xperia 1 VIII XQ-GE54/XQ-GE74

Nahrávání automaticky zarámovaných videí (Rámeček automaticky)

Můžete nahrávat video, které je automaticky oříznuto tak, aby se objekt nacházel blízko středu záběru. Můžete také vybrat orientaci videa a zvolit, zda chcete uložit oříznuté video i neoříznutý záznam celé obrazovky.

1 Spustíte aplikaci Fotoaparát.

 (Fotoaparát)

2 Přejedte prstem po spodní části obrazovky a klepnutím na položku vyhledejte režim. [Další] > [Rámeček automaticky]



3 Namiřte fotoaparát na objekt.

4 Ťuknutím na jedno z tlačítek úhlu přepnete úhel zobrazení.

Chcete-li snímek přiblížit či oddálit, ťukněte znovu na tlačítko úhlu a poté jej posuňte doleva a doprava (v orientaci na výšku) nebo nahoru a dolů (v orientaci na šířku).

Snímek můžete také zvětšit nebo zmenšit přiblížením nebo oddálením v hledáčku nebo stisknutím tlačítka zoomu.

5 V hledáčku se dotkněte objektu, na který chcete zaostřit.

- Zobrazí se rámeček ostření.
Fotoaparát zaostří na objekt, kterého jste se dotkli.
Chcete-li zrušit zaostření, ťukněte na rámeček ostření.
- Zobrazí se posuvník pro nastavení barev a posuvník pro nastavení jasu.
: Posuvník pro nastavení barev
: Posuvník pro nastavení jasu
Tažením posuvníků přizpůsobíte barvu a jas.

6 Klepnutím na tlačítko změňte velikost rámečku.

 (Velikost rámečku)

Chcete-li objekt v záběru zvětšit, posuňte posuvník doleva. Chcete-li objekt v záběru zmenšit, posuňte posuvník doprava.



Posuvník skryjete klepnutím na tlačítko v hledáčku.

✕ (Zavřít)

7 Klepnutím na následující tlačítko na obrazovce nebo stisknutím tlačítka spouště zařízení nahrajte video.

(Spuštění nahrávání videa)

Chcete-li při nahrávání videa pořídít fotografii, klepněte na tlačítko .

(Snímek)

- Snímek bude pořízen na celou obrazovku, nikoliv s oříznutým rámečkem.

8 Klepnutím na následující tlačítko na obrazovce nebo stisknutím tlačítka spouště zařízení zastavte nahrávání.

(Zastavení nahrávání videa)

Chcete-li v aplikaci Fotky Google zobrazit, sdílet nebo upravovat videa, ťukněte na miniaturu. Další informace o aplikaci Fotky Google najdete na následující adrese URL.

support.google.com/android/

Změna nastavení fotoaparátu

1. Klepnutím na ikonu vyhledáte a změníte častěji používaná nastavení.

(Nastavení)

● Světlo

Vypnuto / Zapnuto

V levém horním rohu obrazovky se zobrazí aktuální stav světla. Světlo můžete zapnout nebo vypnout ťuknutím na ikonu.

● Orientace rámečku

Automaticky: Fotoaparát zachovává orientaci oříznutí stejnou jako orientaci zařízení.

Vertikální / Horizontální: Fotoaparát zachovává oříznutý snímek ve svislé nebo vodorovné orientaci.

2. Klepnutím na tlačítko můžete změnit podrobnější nastavení.

[Nabídka]

- **Záznam celé obrazovky**

Můžete si vybrat, zda chcete kromě oříznutého záznamu uložit i neoříznutý záznam celé obrazovky. Oříznuté záznamy se ukládají v rozlišení Full HD. Neošetřené záznamy se ukládají v rozlišení 4K.

Snímky pořízené během nahrávání videa se uloží s celou obrazovkou, i když je možnost Nahrávání na celou obrazovku nastavena na hodnotu Vypnuto.

Zapnuto: Uloží se oříznuté i neoříznuté nahrávky.

Vypnuto: Uloží se pouze oříznutý záznam.

- **Formát HDR/SDR**

Povolením HDR (vysoký dynamický rozsah) dosáhnete toho, že vaše videa budou dramatičtější a budou více odpovídat skutečnosti.

HDR(HLG/BT.2020): Video se nahrává s kombinací HLG pro gama křivku a BT.2020 pro barevný prostor.

SDR(BT.709): Video se nahrává v kombinaci standardní křivky gama a BT.709 pro barevný prostor.

- **Mik**

Můžete si vybrat, který mikrofon budete používat při nahrávání videí.

Všechny směry (stereo): Toto nastavení je ideální pro snímání zvuku ze všech stran nebo směrů, například zvuku z okolí.

Priorita hlasu (rear): Toto nastavení je ideální pro zachycení hlasů nebo zvuků objektu při nahrávání hlavním fotoaparát. Při nahrávání se dotýkejte zadního panelu co nejméně, aby nedocházelo k nahrávání šumu.



- **O rámečku automaticky**

Můžete si prohlédnout přehled funkce Automatické rámování.

- **Potlačení zvuku větru**

Při nahrávání můžete snížit hluk větru působícího na mikrofon, aniž by došlo ke ztrátě původní kvality zvuku.

Tip

- Pokud se velikost snímku po posunutí posuvníku velikosti snímku nezmění, přiblížte se k objektu a zkuste změnit velikost snímku znovu.
- Můžete si vybrat povrchovou úpravu obrázků. Klepněte na ikonu  (Vzhled)
Každá předvolba vzhledu je optimalizována pro jinou kombinaci barevného tónu, sytosti, kontrastu, ostrosti, jasu a dalších prvků obrazu, takže můžete nastavit zpracování obrazu s ideální rovnováhou těchto prvků. Podrobnosti o jednotlivých přednastavených vzhledech získáte klepnutím na tlačítko  (Další informace).
- V aplikaci Fotky Google se k miniaturám oříznutých videí připojí následující ikona.  (Automatické rámování videa)
- Další nastavení fotoaparátu naleznete v příslušném tématu uvedeném v následující části.
"Příbuzné téma"

Příbuzné téma

- [Názvy součástí](#)
- [Další nastavení fotoaparátu](#)

Tato uživatelská příručka byla přeložena strojově. Strojové překlady neberou v potaz kontext a nemusí přesně odpovídat anglické verzi. Pro zobrazení anglické verze vyberte na stránce [Stránka pro výběr jazyka] možnost English.

TP1002013532

Smartphone

Xperia 1 VIII XQ-GE54/XQ-GE74

Nahrávání videí ve zpomaleném pohybu

Pomocí hlavního fotoaparátu můžete nahrávat videa ve zpomaleném pohybu s frekvencí 120 sn./s.

1 Spustíte aplikaci Fotoaparát.

 (Fotoaparát)

2 Přejeďte prstem po spodní části obrazovky a klepnutím na položku vyhledejte režim.

[Další] > [Pomalý]

3 Namiřte fotoaparát na objekt.

4 Ťuknutím na jedno z tlačítek úhlu přepnete úhel zobrazení.

Chcete-li snímek přiblížit či oddálit, ťukněte znovu na tlačítko úhlu a poté jej posuňte doleva a doprava (v orientaci na výšku) nebo nahoru a dolů (v orientaci na šířku).

Snímek můžete také zvětšit nebo zmenšit přiblížením nebo oddálením v hledáčku nebo stisknutím tlačítka zoomu.

5 V hledáčku se dotkněte objektu, na který chcete zaostřit.

- Zobrazí se rámeček ostření.
Fotoaparát zaostří na objekt, kterého jste se dotkli.
Chcete-li zrušit zaostření, ťukněte na rámeček ostření.
- Zobrazí se posuvník pro nastavení barev a posuvník pro nastavení jasu.
Ⓛ: Posuvník pro nastavení barev
Ⓜ: Posuvník pro nastavení jasu
Tažením posuvníků přizpůsobíte barvu a jas.

6 Klepnutím na následující tlačítko na obrazovce nebo stisknutím tlačítka spouště zařízení nahrajte zpomalené video.

 (Spuštění nahrávání videa)

7 Klepnutím na následující tlačítko na obrazovce nebo stisknutím tlačítka spouště zařízení zastavte nahrávání.

 (Zastavení nahrávání videa)

8 Ťuknutím na miniaturu otevřete video.

9 Přetáhněte body na časové ose zpomaleného pohybu na pozice, kde chcete, aby se efekt zpomaleného pohybu zobrazil.

- (A): Body
- (B): Časová osa zpomaleného pohybu
- (C): Ťuknutím zvuk zapnete nebo vypnete.

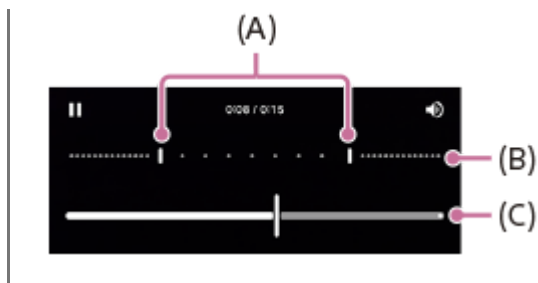

Změna nastavení fotoaparátu

1. Klepnutím na ikonu vyhledáte a změníte častěji používaná nastavení.

(Nastavení)

- **Rozlišení**

Full HD / 4K

Aktuální nastavení rozlišení se zobrazí nahoře uprostřed obrazovky. Nastavení můžete změnit opakovaným ťuknutím na hodnotu.

- **Světlo**

Vypnuto / Zapnuto

V levém horním rohu obrazovky se zobrazí aktuální stav světla. Světlo můžete zapnout nebo vypnout ťuknutím na ikonu.

2. Klepnutím na tlačítko můžete změnit podrobnější nastavení.

[Nabídka]

- **Formát HDR/SDR**

Povolením HDR (vysoký dynamický rozsah) dosáhnete toho, že vaše videa budou dramatictější a budou více odpovídat skutečnosti.

HDR(HLG/BT.2020): Video se nahrává s kombinací HLG pro gama křivku a BT.2020 pro barevný prostor.

SDR(BT.709): Video se nahrává v kombinaci standardní křivky gama a BT.709 pro barevný prostor.

- **Mik**

Můžete si vybrat, který mikrofon budete používat při nahrávání videí.

Všechny směry (stereo): Toto nastavení je ideální pro snímání zvuku ze všech stran nebo směrů, například zvuku z okolí.

Priorita hlasu (rear): Toto nastavení je ideální pro zachycení hlasů nebo zvuků objektu při nahrávání hlavním fotoaparátem. Při nahrávání se dotýkejte zadního panelu co nejméně, aby nedocházelo k nahrávání šumu.

- **Potlačení zvuku větru**

Při nahrávání můžete snížit hluk větru působícího na mikrofon, aniž by došlo ke ztrátě původní kvality zvuku.

Tip

- Další informace o aplikaci Fotky Google najdete na následující adrese URL.

support.google.com/android/

- Můžete si vybrat povrchovou úpravu obrázků. Klepněte na ikonu .

(Vzhled)

Každá předvolba vzhledu je optimalizována pro jinou kombinaci barevného tónu, sytosti, kontrastu, ostrosti, jasu a dalších prvků obrazu, takže můžete nastavit zpracování obrazu s ideální rovnováhou těchto prvků. Podrobnosti o jednotlivých přednastavených vzhledech získáte klepnutím na tlačítko .

(Přečtěte si více)

Příbuzné téma

- [Názvy součástí](#)

● Další nastavení fotoaparátu

Tato uživatelská příručka byla přeložena strojově. Strojové překlady neberou v potaz kontext a nemusí přesně odpovídat anglické verzi. Pro zobrazení anglické verze vyberte na stránce [Stránka pro výběr jazyka] možnost English.

TP1001286855







5-073-518-31 Copyright 2026 Sony Corporation

Smartphone



Xperia 1 VIII XQ-GE54/XQ-GE74

Nahrávání videí s efektem rozostření

Videa lze nahrávat s použitím efektu rozostření. Efekt rozostření snižuje zaostření pozadí fotografie, čímž zdůrazní objekty v popředí a dosáhne tak uměleckého efektu.

- 1 **Spustíte aplikaci Fotoaparát.**
 (Fotoaparát)
- 2 **Přejedte prstem po spodní části obrazovky a klepnutím na položku vyhledejte režim.**
 [Další] > [Rozostřené video]
- 3 **Klepnutím na ikonu přepnete mezi hlavním a předním fotoaparátem.**
 (Přepínání mezi hlavním a předním fotoaparátem)
- 4 **Namiřte fotoaparát na objekt.**
- 5 **Při používání hlavního fotoaparátu ťuknutím na jedno z tlačítek úhlu přepnete úhel zobrazení.**
- 6 **Klepněte na ikonu v hledáčku.**
 (Rozostření)
- 7 **Tažením posuvníku můžete efekt rozostření upravit.**
 Chcete-li skrýt posuvník, klepněte na ikonu v hledáčku.
 (Zavřít)
- 8 **V hledáčku se dotkněte objektu, na který chcete zaostřit.**
 - Zobrazí se rámeček ostření.
 Fotoaparát zaostří na objekt, kterého jste se dotkli, a zahájí sledování.
 Chcete-li zrušit zaostření, ťukněte na rámeček ostření.
 - Zobrazí se posuvník pro nastavení barev a posuvník pro nastavení jasu.
: Posuvník pro nastavení barev
: Posuvník pro nastavení jasu
 Tažením posuvníků přizpůsobíte barvu a jas.
- 9 **Klepněte na následující tlačítko na obrazovce nebo stiskněte tlačítko spouště zařízení.**
 (Spuštění nahrávání videa)

Chcete-li zastavit nahrávání videa, klepněte na následující tlačítko na obrazovce nebo znovu stiskněte tlačítko spouště zařízení.

 (Zastavení nahrávání videa)
 Chcete-li při nahrávání videa pořídít fotografii, klepněte na tlačítko .
 (Snímek)
 Chcete-li v aplikaci Fotky Google zobrazit, sdílet nebo upravovat videa, ťukněte na miniaturu. Další informace o aplikaci Fotky Google najdete na následující adrese URL.

- Můžete si vybrat povrchovou úpravu obrázků. Klepněte na ikonu .

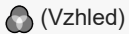

Každá předvolba vzhledu je optimalizována pro jinou kombinaci barevného tónu, sytosti, kontrastu, ostrosti, jasu a dalších prvků obrazu, takže můžete nastavit zpracování obrazu s ideální rovnováhou těchto prvků. Podrobnosti o jednotlivých přednastavených vzhledech získáte klepnutím na tlačítko .



- Další nastavení fotoaparátu naleznete v příslušném tématu uvedeném v následující části.
"Příbuzné téma"

Příbuzné téma

- [Fotografování s efektem rozostření](#)
- [Další nastavení fotoaparátu](#)
- [Názvy součástí](#)

Tato uživatelská příručka byla přeložena strojově. Strojové překlady neberou v potaz kontext a nemusí přesně odpovídat anglické verzi. Pro zobrazení anglické verze vyberte na stránce [Stránka pro výběr jazyka] možnost English.

TP1000431360

Můžete zobrazit informace o softwarové licenci.

- **Resetovat nastavení**

Všechna nastavení můžete obnovit na výchozí hodnoty.

Příbuzné téma

- [Párování s dálkovým ovladačem nebo rukojetí Bluetooth](#)
- [Fotografování \(Fotografie\)](#)
- [Asistent kamery AI \(Fotografie\)](#)
- [Nahrávání videí \(Video\)](#)
- [Fotografování s efektem rozostření](#)
- [Fotografování statických snímků \(Profi foto.\)](#)
- [Nahrávání videí \(Profi video\)](#)
- [Nahrávání videa při sledování objektu \(Práce s kamerou AI\)](#)
- [Fotografování ve vysokém rozlišení \(48 MP\)](#)
- [Nahrávání automaticky zarámovaných videí \(Rámeček automaticky\)](#)
- [Nahrávání videí ve zpomaleném pohybu](#)
- [Nahrávání videí s efektem rozostření](#)

Tato uživatelská příručka byla přeložena strojově. Strojové překlady neberou v potaz kontext a nemusí přesně odpovídat anglické verzi. Pro zobrazení anglické verze vyberte na stránce [Stránka pro výběr jazyka] možnost English.

TP1001673062

5-073-518-31 Copyright 2026 Sony Corporation

Smartphone

Xperia 1 VIII XQ-GE54/XQ-GE74

Panorama

Pomocí hlavního fotoaparátu můžete pořizovat širokoúhlé a panoramatické fotografie.

- 1 Spust'te aplikaci Fotoaparát.**
 (Fotoaparát)
- 2 Přejeďte prstem po spodní části obrazovky a klepnutím na položku vyhledejte režim.**
[Další] > [Panorama]
- 3 Ťukněte na tlačítko závěrky obrazovky nebo stiskněte tlačítko závěrky zařízení.**
- 4 Posouvejte fotoaparát pomalu a rovnoměrně ve směru pohybu vyznačeném na obrazovce.**
- 5 Ťukněte na tlačítko závěrky obrazovky nebo znovu stiskněte tlačítko závěrky zařízení v poloze, kde chcete zastavit.**

Chcete-li v aplikaci Fotky Google zobrazit, sdílet nebo upravovat fotografie, ťukněte na miniaturu. Další informace o aplikaci Fotky Google najdete na následující adrese URL.

support.google.com/android/

Změna nastavení fotoaparátu

- Klepněte na ikonu  (Nastavení)
- Vyberte nastavení, které chcete změnit.
 - **Uložit polohu**
Fotografie můžete uložit s informacemi o místech, kde byly pořízeny.
 - **Použití tlačítka hlasitosti jako Hlasitost / Spoušť:** Způsob použití tlačítka hlasitosti můžete změnit.
 - **Zvuk**
Můžete vybrat, zda bude fotoaparát vydávat zvuky (např. zvuk při ťuknutí na tlačítko závěrky na obrazovce).
 - **Úložiště dat**
Interní úložiště / Karta SD: Můžete vybrat, zda se mají fotografie ukládat do vnitřního úložiště zařízení, nebo na kartu microSD.

Tip

- Doporučujeme používat kartu microSD třídy Video Speed Class 30 (V30) nebo vyšší.

1. Ťkněte na následující možnosti.

[Nastavení] > [Sít' a internet] > [Hotspot a tethering]

2. Připojte zařízení ke kompatibilnímu zařízení.

- Pro připojení přes USB tethering připojte zařízení k počítači pomocí kabelu USB typu C.
- Pro připojení přes Bluetooth nejprve spárujte zařízení se zařízením Bluetooth. Poté v zařízení Bluetooth nastavte způsob připojení zařízení. Informace o operacích ze zařízení Bluetooth naleznete v návodu k obsluze zařízení Bluetooth.
- Pro připojení k síti Ethernet připojte zařízení k počítači nebo jinému zařízení pomocí adaptéru USB-LAN a kabelu kabelové sítě LAN.

3. Klepnutím na jeden z následujících přepínačů povolíte funkci tetheringu.

[Tethering přes USB] / [Tethering přes Bluetooth] / [Tethering přes ethernet]

Tip

- Pro tethering přes USB je vyžadován následující operační systém (OS).
 - Microsoft® Windows® 11

Příbuzné téma

- [Nabídka Nastavení](#)

Tato uživatelská příručka byla přeložena strojově. Strojové překlady neberou v potaz kontext a nemusí přesně odpovídat anglické verzi. Pro zobrazení anglické verze vyberte na stránce [Stránka pro výběr jazyka] možnost English.

TP1002013535

5-073-518-31 Copyright 2026 Sony Corporation

Smartphone

Xperia 1 VIII XQ-GE54/XQ-GE74

Řízení využívání dat

Můžete sledovat množství dat přenesených do zařízení a ze zařízení prostřednictvím mobilních dat nebo připojení Wi-Fi za dané období. Můžete například zobrazit množství dat využívané jednotlivými aplikacemi. V případě dat přenesených pomocí mobilního datového připojení můžete také nastavit upozornění o používání dat a limity, které zamezí dalším poplatkům.

Pomáhá omezit využití dat

1. Najděte a ťukněte na následující možnosti.
[Nastavení] > [Sít' a internet] > [Spořič dat]
2. Ťuknutím na přepínač povolíte funkci.

Nastavení varování ohledně využití dat nebo omezení mobilních dat

1. Zkontrolujte, zda jsou mobilní datové přenosy zapnuty.
2. Najděte a ťukněte na následující položky a poté ťukněte na název SIM karty, kterou chcete nastavit.
[Nastavení] > [Sít' a internet] > [SIM karty]
3. Ťukněte na následující.
[Limit dat a upozornění]
4. Podle toho, zda chcete nastavit datové varování nebo omezení dat, postupujte následovně.
 - Chcete-li nastavit upozornění na využití dat, klepněte na následující přepínač a funkci povolte.
[Nastavit upozornění na data]
Poté klepněte na následující možnost a změňte úroveň varování.
[Upozornění na data]
 - Chcete-li nastavit limit mobilních dat, klepněte na následující přepínač a funkci povolte.
[Nastavit limit dat]
Poté klepněte na následující nastavení a změňte limit využití dat.
[Limit dat]

Tip

- Můžete nastavit datum, kdy se cyklus využití resetuje. Klepnutím na následující položku nastavíte datum obnovení.
[Limit dat a upozornění]: [Cyklus využití mobilních dat]

Poznámka

- Jakmile množství přenesených dat dosáhne nastaveného limitu, mobilní přenos dat v zařízení se automaticky vypne.

Kontrola využití dat

1. Najděte a ťukněte na následující možnosti.
[Nastavení] > [Sít' a internet]
2. Podle toho, zda chcete zkontrolovat využití mobilních dat nebo dat Wi-Fi, postupujte následovně.
 - Chcete-li zkontrolovat využití mobilních dat, klepněte na následující položku.
[SIM karty]

Poté klepněte na název SIM karty, kterou chcete zkontrolovat, a klepněte na následující.
[Využití dat aplikacemi]

- Chcete-li zkontrolovat využití dat Wi-Fi, ťukněte na následující položky.
[Internet] > [Využití dat mimo operátora]

Kontrola využití dat jednotlivých aplikací

1. Najděte a ťukněte na následující možnosti.
[Nastavení] > [Aplikace]
2. Klepněte na aplikaci, kterou chcete ovládat, a potom klepněte na následující.
[Využití mobilních dat] nebo [Využití dat přes Wi-Fi]
3. Upravte možnosti podle potřeby.

Poznámka

- Změna souvisejících nastavení využití dat může mít vliv na fungování jednotlivých aplikací.

Příbuzné téma

- [Nabídka Nastavení](#)

Tato uživatelská příručka byla přeložena strojově. Strojové překlady neberou v potaz kontext a nemusí přesně odpovídat anglické verzi. Pro zobrazení anglické verze vyberte na stránce [Stránka pro výběr jazyka] možnost English.

TP0002935220

Smartphone

Xperia 1 VIII XQ-GE54/XQ-GE74

Zapnutí nebo vypnutí funkce Bluetooth

Pomocí funkce Bluetooth můžete odesílat soubory do jiných zařízení kompatibilních s Bluetooth nebo se připojit k zařízením handsfree. Připojení Bluetooth funguje lépe v dosahu přibližně 10 m, bez pevných předmětů. Párování je nutné pro připojení k jiným zařízením Bluetooth.

- 1 Najděte a ťukněte na následující možnosti.**
[Nastavení] > [Připojená zařízení] > [Předvolby připojení] > [Bluetooth]
- 2 Ťuknutím na přepínač povolíte nebo zakážete funkci.**
[Používat Bluetooth]

Tip

- Funkci Bluetooth můžete také zapnout nebo vypnout v panelu Rychlé nastavení.

Poznámka

- Zařízení se nemůže bezdrátově připojit ke všem typům zařízení Bluetooth. Společnost Sony nezaručuje, že všechna zařízení Bluetooth jsou s vaším zařízením kompatibilní.
- Pro zabezpečení komunikace Bluetooth podporuje zařízení bezpečnostní funkci v souladu se standardy Bluetooth. Zabezpečení však může být nedostatečné v závislosti na nastavení atd. Při používání funkce Bluetooth mějte na paměti bezpečnostní rizika.
- Upozorňujeme, že společnost Sony nenese odpovědnost za únik dat, ke kterému by mohlo dojít při komunikaci prostřednictvím připojení Bluetooth.

Příbuzné téma

- [Párování s jiným zařízením Bluetooth](#)
- [Nabídka Nastavení](#)
- [Pojmenování vašeho zařízení](#)
- [Párování s dálkovým ovladačem nebo rukojetí Bluetooth](#)
- [Odesílání a příjem dat pomocí technologie Bluetooth](#)

Tato uživatelská příručka byla přeložena strojově. Strojové překlady neberou v potaz kontext a nemusí přesně odpovídat anglické verzi. Pro zobrazení anglické verze vyberte na stránce [Stránka pro výběr jazyka] možnost English.

TP0001877836

Smartphone

Xperia 1 VIII XQ-GE54/XQ-GE74

Pojmenování vašeho zařízení

Svému zařízení můžete dát jméno. Tento název se ostatním zařízeními zobrazí po zapnutí funkce Bluetooth a po nastavení viditelnosti zařízení.

- 1** Najděte a ťukněte na následující možnosti.
[Nastavení] > [Připojená zařízení] > [Spárovat nové zařízení] > [Název zařízení]
- 2** Zadejte název pro své zařízení.
- 3** Ťukněte na následující.
[Přejmenovat]

Příbuzné téma

- [Zapnutí nebo vypnutí funkce Bluetooth](#)
- [Nabídka Nastavení](#)

Tato uživatelská příručka byla přeložena strojově. Strojové překlady neberou v potaz kontext a nemusí přesně odpovídat anglické verzi. Pro zobrazení anglické verze vyberte na stránce [Stránka pro výběr jazyka] možnost English.

TP0001877930

Smartphone

Xperia 1 VIII XQ-GE54/XQ-GE74

Párování s jiným zařízením Bluetooth

Párování je nezbytné pro připojení zařízení k dalším zařízením Bluetooth.

Jakmile spárujete své zařízení s jiným zařízením s technologií Bluetooth, vaše zařízení si toto párování zapamatuje. Ujistěte se, že zařízení, se kterým chcete provést párování, má aktivovanou funkci Bluetooth a je viditelné pro ostatní zařízení Bluetooth.

- 1 Najděte a ťukněte na následující možnosti.**
[Nastavení] > [Připojená zařízení] > [Spárovat nové zařízení]

Zobrazí se seznam dostupných zařízení Bluetooth.

- 2 Klepněte na zařízení Bluetooth, se kterým chcete provést párování.**

Tip

- Zařízení podporuje standard LE Audio. LE Audio je zvukový komunikační standard používaný technologií Bluetooth.
- Oddělená zařízení LE Audio (např. plně bezdrátová sluchátka nebo prostorové reproduktory) budou rozpoznána a spárována jako jedno zařízení. Některá zařízení však mohou být rozpoznána jednotlivě.
- Podrobnosti o zobrazeném názvu zařízení LE Audio naleznete v návodu k použití pro zařízení LE Audio.

Připojení zařízení k jinému zařízení Bluetooth

1. Najděte a ťukněte na následující možnosti.
[Nastavení] > [Připojená zařízení]
2. Klepněte na název zařízení Bluetooth, ke kterému se chcete připojit, v části.
[Uložená zařízení]

Odpojení zařízení Bluetooth

1. Najděte a ťukněte na následující možnosti.
[Nastavení] > [Připojená zařízení]
2. Najděte následující nastavení.
[Uložená zařízení]
Poté klepněte na ikonu vedle názvu zařízení, jehož spárování chcete zrušit.
 (Nastavení)
3. Ťukněte na následující možnosti.
[Zapomenout] > [Zapomenout zařízení]

Poznámka

- Některá zařízení Bluetooth, například většina náhlavních souprav Bluetooth, vyžadují spárování i připojení k druhému zařízení.
- Při párování s dálkovým ovladačem nebo gripem Bluetooth proveďte párování pomocí následujícího nastavení v aplikaci Fotoaparát.

Příbuzné téma

- [Zapnutí nebo vypnutí funkce Bluetooth](#)
- [Nabídka Nastavení](#)
- [Pojmenování vašeho zařízení](#)
- [Párování s dálkovým ovladačem nebo rukojetí Bluetooth](#)
- [Odesílání a příjem dat pomocí technologie Bluetooth](#)
- [Sdílení zvuku \(Vysílání\) \(Bluetooth LE Audio\)](#)

Tato uživatelská příručka byla přeložena strojově. Strojové překlady neberou v potaz kontext a nemusí přesně odpovídat anglické verzi. Pro zobrazení anglické verze vyberte na stránce [Stránka pro výběr jazyka] možnost English.

TP0001877804

Stisknutím tlačítek na dálkovém ovladači Bluetooth můžete pořizovat snímky a nahrávat videa. Další informace o ovládání dálkového ovladače Bluetooth naleznete v uživatelské příručce pro dálkový ovladač Bluetooth.

Tip

- Objektivy hlavního fotoaparátu můžete přepínat stisknutím tlačítka C1 na dálkovém ovladači Bluetooth.

Příbuzné téma

- [Zapnutí nebo vypnutí funkce Bluetooth](#)
- [Přehled režimů \(Fotografie\)](#)
- [Přehled režimů \(Video\)](#)
- [Přehled režimů \(Profi foto.\)](#)
- [Přehled režimů \(Profi video\)](#)
- [Další nastavení fotoaparátu](#)
- [Nabídka Nastavení](#)

Tato uživatelská příručka byla přeložena strojově. Strojové překlady neberou v potaz kontext a nemusí přesně odpovídat anglické verzi. Pro zobrazení anglické verze vyberte na stránce [Stránka pro výběr jazyka] možnost English.

TP1000542972

Smartphone

Xperia 1 VIII XQ-GE54/XQ-GE74

Odesílání a příjem dat pomocí technologie Bluetooth

Pomocí technologie Bluetooth můžete sdílet data s jinými zařízeními kompatibilními s Bluetooth, jako jsou telefony nebo počítače.

Zkontrolujte, zda je zapnutá funkce Bluetooth a zda je vaše zařízení viditelné pro ostatní zařízení Bluetooth.

Odesílání dat pomocí technologie Bluetooth

1. Otevřete aplikaci, která obsahuje data, jež chcete odeslat.
2. Dotkněte se dat, podržte je nebo je otevřete a potom klepněte na ikonu  (Sdílet)
3. Vyberte následující možnost a poté klepněte na název přijímajícího zařízení.
[Bluetooth]
Pokud se zobrazí výzva, zapněte funkci Bluetooth.
Operaci dokončete podle pokynů na obrazovce.

Příjem dat pomocí technologie Bluetooth

1. Na odesílajícím zařízení odešlete data do svého zařízení.
2. Když jste upozorněni na příchozí soubor do zařízení, přejeďte z horního okraje obrazovky dolů a klepnutím na oznámení přijměte přenos souboru.
3. Klepnutím na následující položku zahájíte přenos souboru.
[Přijmout]
Chcete-li zobrazit průběh přenosu, přejeďte z horní části obrazovky dolů.

Tip

- Chcete-li potvrdit přijatá data, přejeďte z horního okraje obrazovky dolů, klepněte na oznámení o přijatých datech a poté klepněte na data, která chcete zobrazit.
- Soubory, které jste obdrželi pomocí připojení Bluetooth, se ukládají do složky Stažené soubory aplikace Soubory.

Příbuzné téma

- [Zapnutí nebo vypnutí funkce Bluetooth](#)
- [Pojmenování vašeho zařízení](#)
- [Párování s jiným zařízením Bluetooth](#)

Tato uživatelská příručka byla přeložena strojově. Strojové překlady neberou v potaz kontext a nemusí přesně odpovídat anglické verzi. Pro zobrazení anglické verze vyberte na stránce [Stránka pro výběr jazyka] možnost English.

TP1002013536

Smartphone
Xperia 1 VIII XQ-GE54/XQ-GE74

Sdílení zvuku (Vysílání) (Bluetooth LE Audio)

Sdílení zvuku (Broadcasting) je funkce, která využívá LE Audio, což je nový standard zvukové komunikace pro technologii Bluetooth.

Funkce sdílení zvuku umožňuje sdílet zvukový obsah a užívat si ho se dvěma nebo více osobami. **(A)**

Funkce sdílení zvuku také umožňuje poslouchat cizí sdílený zvukový obsah ze sluchátek. **(B)**

Funkce sdílení zvuku LE Audio musí být podporována jak zařízeními pro sdílení zvuku, tak přijímacími zařízeními. Musíte spárovat zařízení se sadou sluchátek podporujících standard LE Audio, která budete ovládat pomocí zařízení.

Toto zařízení je kompatibilní s technologií Auracast™.

(A): Sdílení zvuku ze zařízení

* Vaše zařízení a sluchátka jsou na obrázku zobrazeny bílou barvou.

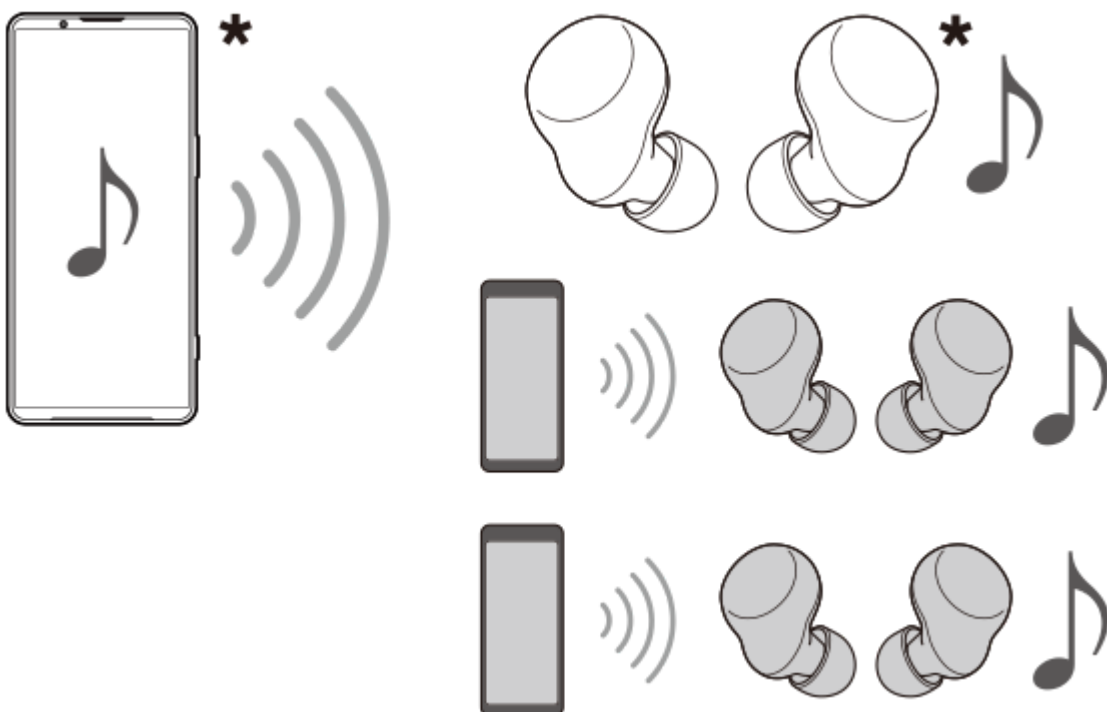

(B): Poslech cizího sdíleného zvuku

* Vaše zařízení a sluchátka jsou na obrázku zobrazeny bílou barvou.

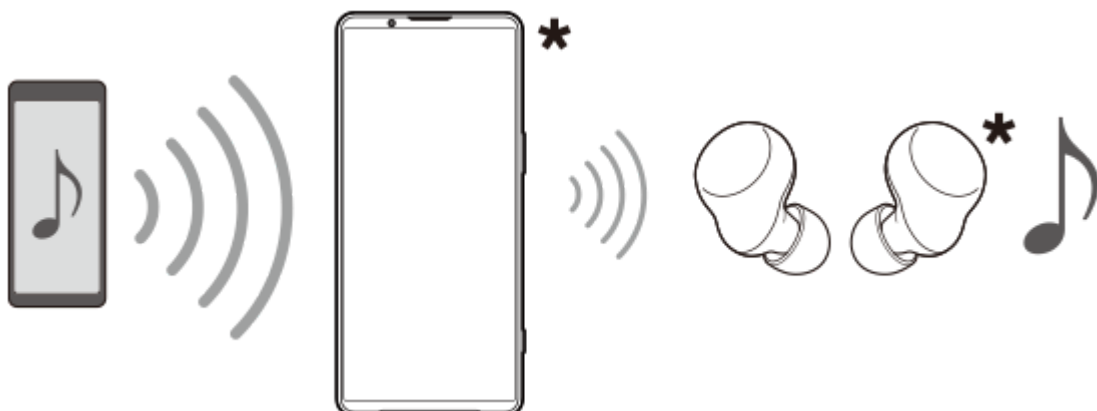

Sdílení zvuku ze zařízení

1. Najděte a ůkněte na následující možnosti.
[Nastavení] > [Připojená zařízení] > [Předvolby připojení] > [Sdílení zvuku]
2. ůknutím na přepínač povolíte funkci.
[Sdílet zvuk]
Spustí se sdílení zvuku a vy budete moci poslouchat zvuk prostřednictvím sluchátek spárovaných se zařízením.
Chcete-li sdílení zvuku zastavit, klepnutím na přepínač funkci vypněte.

Poznámka

- Sdílený zvuk nevychází z reproduktoru zařízení.

Tip

- Sdílet zvuk můžete také z panelu Rychlé nastavení. Na panelu Rychlá nastavení klepněte na následující položky.
☰ (Bluetooth) > [Sdílet zvuk]
- Sdílení zvuku můžete také zastavit z oznámení. Přejedte z horního okraje obrazovky dolů a klepněte na následující položku na panelu oznámení.
[Sdílení zvuku]: [Ukončit sdílení]
- Název zařízení pro sdílení zvuku a/nebo heslo můžete upravit klepnutím na jednotlivá nastavení v části.
[Nastavení zvukového streamu]
Všimněte si, že následující přepínač je nastaven na vypnuto.
[Sdílet zvuk]

Poslech cizího sdíleného zvuku prostřednictvím sluchátek spárovaných se zařízením

1. Najděte a ůkněte na následující možnosti.
[Nastavení] > [Připojená zařízení] > [Předvolby připojení] > [Sdílení zvuku] > [Najděte zvukový stream]
 - Pokud nastavení nenajdete, vypněte následující přepínač.
[Sdílet zvuk]
2. ůkněte na název zařízení. Pokud budete vyzváni, zadejte heslo a klepněte na následující.
[Připojit]
Nebo klepněte na následující položku a naskenujte QR kód zdroje sdílení zvuku.
[Naskenujte QR kód]
Spustí se příjem sdíleného zvuku a vy budete moci poslouchat zvuk prostřednictvím sluchátek spárovaných se zařízením.
Chcete-li zastavit příjem sdíleného zvuku, klepněte na následující možnost.
[Nastavení] > [Připojená zařízení] > [Předvolby připojení] > [Sdílení zvuku] > [Najděte zvukový stream]
Poté klepněte na název zařízení a klepněte na následující.
[Odpojit]

Příbuzné téma

- [Párování s jiným zařízením Bluetooth](#)
- [Nabídka Nastavení](#)

Tato uživatelská příručka byla přeložena strojově. Strojové překlady neberou v potaz kontext a nemusí přesně odpovídat anglické verzi. Pro zobrazení anglické verze vyberte na stránce [Stránka pro výběr jazyka] možnost English.

TP1000724571

Smartphone

Xperia 1 VIII XQ-GE54/XQ-GE74

Technologie NFC (Near Field Communication)

NFC je bezdrátová technologie s maximálním dosahem 1 cm, takže zařízení sdílející data musí být blízko sebe. Detekční oblast NFC je umístěna na zadní části zařízení. Držte zařízení v blízkosti jiného zařízení nebo čtečky NFC. Zkontrolujte, zda je v obou zařízeních zapnuta funkce NFC.

Poznámka

- Pomocí určitých aplikací lze funkce NFC aktivovat, i když je zařízení vypnuté. Všimněte si, že ne všechna zařízení tuto funkci podporují.

Zapnutí nebo vypnutí funkce NFC

1. Najděte a Źukněte na následující možnosti.
[Nastavení] > [Připojená zařízení] > [Předvolby připojení] > [NFC]
2. Źuknutím na přepínač povolíte nebo zakázete funkci.
[Používat NFC]

Poznámka

- Aby připojení fungovalo, může být nutné mít na obou zařízeních aktivovanou funkci Wi-Fi nebo Bluetooth.

Tip

- Zařízení můžete připojit k dalším zařízením kompatibilním s technologií NFC od společnosti Sony, například k reproduktoru nebo sluchátkům. Pokud chcete navázat tento druh připojení, přečtěte si další informace v uživatelské příručce ke kompatibilnímu zařízení.

Příbuzné téma

- [Názvy součástí](#)
- [Zapnutí nebo vypnutí funkce Bluetooth](#)
- [Nabídka Nastavení](#)

Tato uživatelská příručka byla přeložena strojově. Strojové překlady neberou v potaz kontext a nemusí přesně odpovídat anglické verzi. Pro zobrazení anglické verze vyberte na stránce [Stránka pro výběr jazyka] možnost English.

TP0001877781

Použití zařízení jako peněženky

Své zařízení můžete použít k placení za zboží bez potřeby skutečné peněženky a můžete spravovat všechny platební služby na jednom místě. Při placení si nezapomeňte zapnout funkci NFC, než přiložíte zařízení ke čtečce karet.

- 1 Zkontrolujte, zda je v zařízení povolena funkce NFC.
- 2 Najděte a ťukněte na následující možnosti.
[Nastavení] > [Připojená zařízení] > [Předvolby připojení] > [NFC] > [Bezkontaktní platby]
- 3 Vyberte výchozí aplikaci peněženky.

Poznámka

- Mobilní platební služby nemusí být v některých zemích/oblastech dostupné.

Příbuzné téma

- [Technologie NFC \(Near Field Communication\)](#)
- [Nabídka Nastavení](#)

Tato uživatelská příručka byla přeložena strojově. Strojové překlady neberou v potaz kontext a nemusí přesně odpovídat anglické verzi. Pro zobrazení anglické verze vyberte na stránce [Stránka pro výběr jazyka] možnost English.

TP0001877549

Zastavení funkce Cast mezi zařízeními

Najděte a ťukněte následovně v panelu Rychlé nastavení.

 (Odesílání) > [Odpojit]

Poznámka

- Při používání funkce Cast nezakrývejte oblast antény Wi-Fi zařízení.
- Při použití funkce Cast může být kvalita obrazu někdy negativně ovlivněna rušením z jiných sítí Wi-Fi.

Tip

- Funkci Cast můžete vybrat a použít také v nabídce Nastavení. Najděte a ťukněte na následující možnosti.
[Nastavení] > [Připojená zařízení] > [Předvolby připojení] > [Odesílání]
Poté ťukněte na zařízení, ke kterému se chcete připojit.
- Při používání aplikací kompatibilních s funkcí Cast, jako je například YouTube, můžete na televizoru zobrazit obrazovku svého zařízení. Klepněte na tlačítko Cast na obrazovce aplikace a poté vyberte televizor, aby se obrazovka vašeho zařízení zobrazila na televizoru.
V závislosti na aplikaci, kterou používáte, bude možná třeba se přihlásit k aplikaci na televizoru pomocí stejného účtu Google, který v zařízení používáte.

Příbuzné téma

- [Názvy součástí](#)
- [Nabídka Nastavení](#)

Tato uživatelská příručka byla přeložena strojově. Strojové překlady neberou v potaz kontext a nemusí přesně odpovídat anglické verzi. Pro zobrazení anglické verze vyberte na stránce [Stránka pro výběr jazyka] možnost English.

TP1000431389

Smartphone
Xperia 1 VIII XQ-GE54/XQ-GE74

Připojení zařízení k zařízením USB

Předvolby USB můžete nastavit podle počítače nebo zařízení USB připojeného k zařízení. Pomocí hostitelského adaptéru USB můžete k vašemu zařízení připojit různá zařízení USB, například velkokapacitní paměťová zařízení USB, sluchátka, herní ovladače, klávesnice USB nebo myši USB.

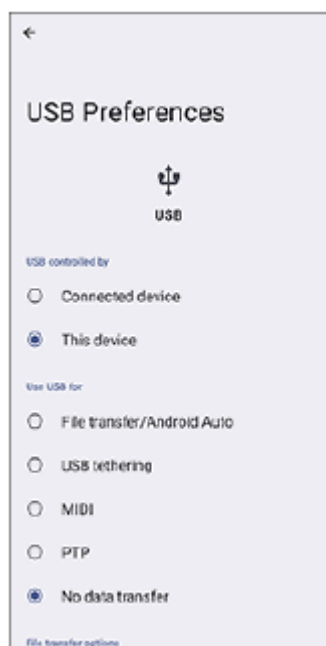

- 1 Připojte zařízení k zařízení USB pomocí kabelu USB.
- 2 Přejetím prstem od horního okraje obrazovky dolů otevřete panel oznámení a klepněte na oznámení o nastavení připojení USB.
- 3 Klepněte na následující možnost a poté vyberte možnost.
[Klepnutím zobrazíte další možnosti]

Tip

- Předvolby USB můžete nastavit také tak, že vyhledáte a klepnete na ně takto.
[Nastavení] > [Připojená zařízení] > [USB]

Předvolby USB

- **Zařízení ovládající USB:** Můžete zvolit, které zařízení bude vedoucí - vaše zařízení, nebo zařízení připojené pomocí USB.
- **Používat USB pro:** Můžete zvolit účel připojení USB.
 - **Přenos souborů/Android Auto:** Můžete spravovat soubory nebo aktualizovat software zařízení. Tato možnost se používá u počítačů se systémem Microsoft® Windows®. Nabíjení je ve výchozím nastavení povoleno.
 - **Tethering přes USB:** Zařízení může fungovat jako zařízení pro sdílení připojení.
 - **MIDI:** Zařízení může fungovat jako vstup MIDI pro aplikace hudebních nástrojů.

- **PTP:** Zařízení je rozpoznáno jako fotoaparát. Můžete přenášet pouze fotografie a videa.
- **Žádný přenos dat:** Stačí nabíjet zařízení s následujícím nastavením.
[Zařízení ovládající USB:]: [Toto zařízení]
Zařízení můžete použít jako zdroj napájení a nabíjet jiné připojené zařízení s následujícím nastavením.
[Zařízení ovládající USB:]: [Připojené zařízení]

- **Možnosti přenosu souborů**

- **Převádět videa do formátu AVC:** Video se převedou do formátu AVC a přenesou se do připojeného zařízení.

Poznámka

- Společnost Sony nezaručuje kompatibilitu všech zařízení USB se zařízením.
- Toto zařízení má port USB bez krytky. Nepřipojujte kabel USB k mokrému zařízení, vždy vyčkejte, než port zcela vyschne.

Příbuzné téma

- [Nabídka Nastavení](#)

Tato uživatelská příručka byla přeložena strojově. Strojové překlady neberou v potaz kontext a nemusí přesně odpovídat anglické verzi. Pro zobrazení anglické verze vyberte na stránce [Stránka pro výběr jazyka] možnost English.

TP000187788

Smartphone

Xperia 1 VIII XQ-GE54/XQ-GE74

Zajištění ochrany zařízení

Vaše zařízení obsahuje volby zabezpečení, které jsou důrazně doporučeny pro případ ztráty nebo odcizení.

Zařízení můžete chránit několika způsoby, jak je uvedeno níže.

Vyhledejte následující položky, klepněte na ně a poté klepněte na nastavení, které chcete změnit.

[Nastavení] > [Zabezpečení]

- [Zámek obrazovky]: Nastavte způsob zabezpečení při odemykání obrazovky.
- [Otisk prstu]: Registruje otisky prstů jako způsob zabezpečení při odemykání zařízení nebo ověřování nákupů.
- [Další nastavení zabezpečení] > [Zámek SIM karty]: Při používání karty SIM v zařízení zadejte kód PIN.

Další informace naleznete na následující adrese URL.

support.google.com/android/

Poznámka

- Pokud k ochraně zařízení používáte možnost zabezpečení, je důležité si zapamatovat údaje zadané při nastavování.

Příbuzné téma

- [Nabídka Nastavení](#)
- [Vyhledání, uzamknutí nebo vymazání ztraceného zařízení](#)

Tato uživatelská příručka byla přeložena strojově. Strojové překlady neberou v potaz kontext a nemusí přesně odpovídat anglické verzi. Pro zobrazení anglické verze vyberte na stránce [Stránka pro výběr jazyka] možnost English.

TP000187752



Smartphone

Xperia 1 VIII XQ-GE54/XQ-GE74

Vyhledání čísla IMEI zařízení

Zařízení je přiřazeno jedinečné identifikační číslo, která je označováno jako IMEI. Toto číslo si poznamenejte. Můžete ho potřebovat, pokud dojde k odcizení zařízení, nebo při kontaktování podpory.

Vyhledání čísla IMEI pomocí číselníku

1. Najděte a ťukněte na ikonu.
 (telefon)
2. Klepněte na ikonu .
 (klávesnice)
3. Na klávesnici zadejte následující údaje.
*#06#
Číslo IMEI se zobrazí automaticky.

Zobrazení čísla IMEI na držáku

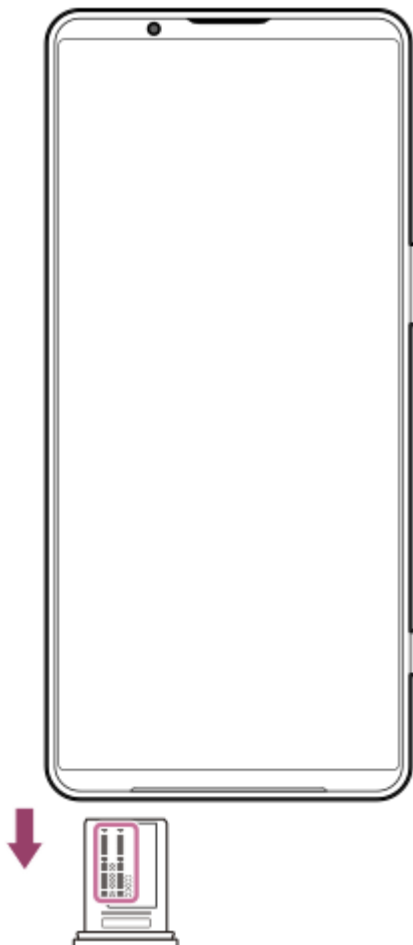

1. Vytáhněte zásobník.
Číslo IMEI je uvedeno na držáku.

● Zajištění ochrany zařízení

Tato uživatelská příručka byla přeložena strojově. Strojové překlady neberou v potaz kontext a nemusí přesně odpovídat anglické verzi. Pro zobrazení anglické verze vyberte na stránce [Stránka pro výběr jazyka] možnost English.

TP0002935226

5-073-518-31 Copyright 2026 Sony Corporation

Smartphone

Xperia 1 VIII XQ-GE54/XQ-GE74

Vyhledání, uzamknutí nebo vymazání ztraceného zařízení

Společnost Google nabízí webovou službu pro určování polohy a zabezpečení s názvem "Find Hub". Po přihlášení k účtu Google je funkce "Najít centrum" ve výchozím nastavení zapnutá. Pokud zařízení ztratíte, můžete jej pomocí funkce "Najít centrum" najít, uzamknout nebo vymazat.

Další informace naleznete na následující adrese URL.

support.google.com/android/

Tato uživatelská příručka byla přeložena strojově. Strojové překlady neberou v potaz kontext a nemusí přesně odpovídat anglické verzi. Pro zobrazení anglické verze vyberte na stránce [Stránka pro výběr jazyka] možnost English.

TP0001877792

Smartphone

Xperia 1 VIII XQ-GE54/XQ-GE74

O této uživatelské příručce

Toto je příručka nápovědy pro následující model a verzi softwaru.

Název modelu: Xperia 1 VIII

Verze softwaru: Android 16

Pokud si nejste jisti, jaká verze softwaru je v zařízení spuštěna, můžete ji zjistit v nabídce Nastavení.

Informace o běžných funkcích a nastaveních systému Android (například základní nastavení systému Android, nastavení Wi-Fi, nastavení domovské obrazovky, přenos obsahu, navigace v zásuvce aplikací, oznámení a další funkce aplikací Google) naleznete na následující adrese URL.

support.google.com/android/

Poznámka

- Aktualizace systému a aplikací mohou prezentovat funkce vašeho zařízení jiným způsobem, než je popsáno v této příručce nápovědy. Verze systému Android nemusí být aktualizací ovlivněna.
- Všechny obrázky použité jako vzorové obrázky v této uživatelské příručce jsou pouze pro ilustrativní účely a nebyly pořízeny skutečným zařízením.

Kontrola aktuální verze softwaru a názvu modelu zařízení

Najděte a ťukněte na následující možnosti.

[Nastavení] > [Informace o telefonu]

Aktuální verze softwaru se zobrazuje pod následujícími údaji.

[Číslo sestavení]

Aktuální název modelu se zobrazuje pod následujícími údaji.

[Model]

Omezení služeb a funkcí

Služby a funkce uvedené v této uživatelské příručce nemusí být podporovány v některých zemích/regionech či některými sítěmi a poskytovateli služeb. Mezinárodní tísňové číslo GSM lze vždy použít ve všech zemích/regionech a sítích a všemi poskytovateli služeb, pokud je zařízení připojeno k mobilní síti. Pokud chcete ověřit dostupnost specifické služby nebo funkce a zjistit, zda jsou účtovány další poplatky za přístup nebo používání, obraťte se na svého mobilního operátora nebo poskytovatele služeb.

Použití některých funkcí a aplikací popsaných v této příručce může vyžadovat přístup k Internetu. Při připojení k internetu pomocí zařízení mohou být účtovány poplatky za přenos dat. Další informace získáte u svého poskytovatele bezdrátového připojení.

Příbuzné téma

- [Před aktualizací zařízení](#)
- [Bezdrátová aktualizace zařízení](#)
- [Nabídka Nastavení](#)

Tato uživatelská příručka byla přeložena strojově. Strojové překlady neberou v potaz kontext a nemusí přesně odpovídat anglické verzi. Pro zobrazení anglické verze vyberte na stránce [Stránka pro výběr jazyka] možnost English.

Smartphone

Xperia 1 VIII XQ-GE54/XQ-GE74

Nastavení usnadnění

Systém Android nabízí mnoho funkcí usnadnění.

1. Chcete-li vyhledat funkce usnadnění, najděte a ůkněte následovně.
[Nastavení] > [Přístupnost]

Toto téma představuje následující funkce.

- [Hlasový přístup]
- [Okamžitě titulky]
- [Úprava zvuku] ([Zvuk mono], [Vyvážení zvuku])
- [Zkratky pro usnadnění přístupu] ([Zkratka tlačítek hlasitosti z obrazovky uzamčení])

Hlasový přístup

Hlasový přístup umožňuje ovládat zařízení bez použití rukou. Hlasové příkazy slouží k otevírání aplikací, klepání na tlačítka, posouvání obrazovky, psaní textu a dalším činnostem. Hlasový přístup je v současné době k dispozici pouze v angličtině, francouzštině, italštině, němčině a španělsčině.

Chcete-li povolit funkci Voice Access, vyhledejte následující položky a klepněte na ně.

[Nastavení] > [Přístupnost] > [Hlasový přístup]

Poté klepněte na následující přepínač a postupujte podle pokynů na obrazovce.

[Použít hlasový přístup]

Okamžitě titulky

Funkce Live Caption detekuje řeč v zařízení a automaticky generuje titulky.

Chcete-li povolit živé titulky, vyhledejte následující položky a klepněte na ně.

[Nastavení] > [Přístupnost] > [Okamžitě titulky]

Poté ůkněte na následující přepínač.

[Použít živé titulky]

Úprava zvuku

Umožňuje upravit zvuk na zvuk mono nebo vyvážení zvuku vlevo či vpravo.

Chcete-li upravit nastavení zvuku, najděte a ůkněte následovně.

[Nastavení] > [Přístupnost] > [Úprava zvuku]

Chcete-li povolit zvuk mono, ůkněte na následující přepínač.

[Zvuk mono]

Chcete-li upravit vyvážení zvuku, přetáhněte posuvník na požadované nastavení.

Zkratky pro usnadnění přístupu (Zkratka tlačítek hlasitosti z obrazovky uzamčení)

Tlačítka hlasitosti na uzamčené obrazovce můžete použít jako zkratky pro přístup k funkcím přístupnosti.

Nastavení je nutné provést předem.

Example: Použití zkratek TalkBack

TalkBack je funkce, která poskytuje hlasové pokyny o stavu obrazovky. Zařízení můžete používat, aniž byste se dívali na obrazovku.

1. Najděte a ůkněte na následující možnosti.
[Nastavení] > [Přístupnost] > [TalkBack] > [TalkBack zkratka]
Poté klepněte na následující.

[Povolit]

2. Na obrazovce zástupce TalkBack vyberte následující možnosti.

[Tlačítka hlasitosti]

3. Klepněte na následující tlačítko.

◀ (Zpět)

Zobrazí se následující obrazovka.

[Přístupnost]

4. Ťkněte na následující.

[Zkratky pro usnadnění přístupu]

Poté klepnutím na přepínač funkci povolte.

[Zkratka tlačítek hlasitosti z obrazovky uzamčení]

- Na zamykací obrazovce stiskněte a několik sekund podržte tlačítka zvýšení a snížení hlasitosti, čímž aktivujete funkci TalkBack.

Tip

- Pokud jste nastavili jednu zkratku přístupnosti, můžete funkci povolit nebo zakázat pomocí tlačítek hlasitosti na zamykací obrazovce. Pokud jste nastavili dvě nebo více zkratk, můžete požadovanou funkci povolit nebo zakázat v nabídce, která se zobrazí po stisknutí tlačítek hlasitosti.

Další informace o následujících funkcích přístupnosti naleznete na adrese URL.

support.google.com/accessibility/android

- [TalkBack]
- [Velikost zobrazovaných prvků a textu] ([Velikost písma])
- [Barvy a pohyb] ([Korekce barev], [Tmavý motiv])
- [Velmi tmavé zobrazení]
- [Zvětšení]

Příbuzné téma

- [Nabídka Nastavení](#)

Tato uživatelská příručka byla přeložena strojově. Strojové překlady neberou v potaz kontext a nemusí přesně odpovídat anglické verzi. Pro zobrazení anglické verze vyberte na stránce [\[Stránka pro výběr jazyka\]](#) možnost English.

TP1002013538

5-073-518-31 Copyright 2026 Sony Corporation

Smartphone

Xperia 1 VIII XQ-GE54/XQ-GE74

SMS během hovoru (při použití XQ-GE54 s evropskými mobilními operátory)

SMS během hovoru (RTT) je textová služba, kterou poskytují operátoři v některých zemích/oblastech. Umožňuje číst každý znak zprávy hned poté, co je zadán. To, zda je vám služba RTT k dispozici v rámci vašeho tarifu, můžete zjistit od operátora.

Dostupnost nouzových hovorů s RTT se liší v závislosti na zemi a oblasti. Aby byly podporovány nouzové hovory s RTT, může být nutné, aby byla v telefonu nainstalována karta SIM.

- 1 **Spusťte aplikaci Telefon.**
- 2 **Ťukněte na následující možnosti.**
☰ (Nabídka) > [Nastavení] > [Přístupnost] > [Okamžitý text (RTT)]
- 3 **Chcete-li zahájit hovor RTT, ťukněte před zahájením hovoru nebo během něj na tlačítko zobrazené na číselníku.**
 (RTT)

Další informace naleznete na následující adrese URL.

support.google.com/android/

Tato uživatelská příručka byla přeložena strojově. Strojové překlady neberou v potaz kontext a nemusí přesně odpovídat anglické verzi. Pro zobrazení anglické verze vyberte na stránce [Stránka pro výběr jazyka] možnost English.

TP1002006056

Smartphone
 Xperia 1 VIII XQ-GE54/XQ-GE74

Používání zařízení ve vlhkém a prašném prostředí

Vaše zařízení je vodotěsné a prachotěsné s hodnocením IPX5/IPX8 a IP6X. Nezapomeňte však: všechny porty a konektory USB musí být před použitím zcela suché a připojené kryty by měly být pevně uzavřeny. Toto zařízení je vybaveno slotem držáku karty SIM / karty microSD s připojeným krytem. Neměli byste zařízení ponořovat zcela pod vodu ani ho vystavovat mořské vodě, slané vodě, chlorované vodě ani tekutinám, jako jsou nápoje. Záruka se nevztahuje na poškození krytu nebo defekty způsobené nevhodným používáním nebo užíváním zařízení v rozporu s pokyny společnosti Sony. Informace o záruce naleznete v části Důležité informace v následujícím nastavení zařízení.
 [Nastavení] > [Informace o telefonu] > [Právní informace]

Uzavření přiložených krytů

1. Zasuňte přihrádku až na doraz a pevně přitlačte celý kryt tak, aby mezi zařízením a krytem nebyly žádné mezery.

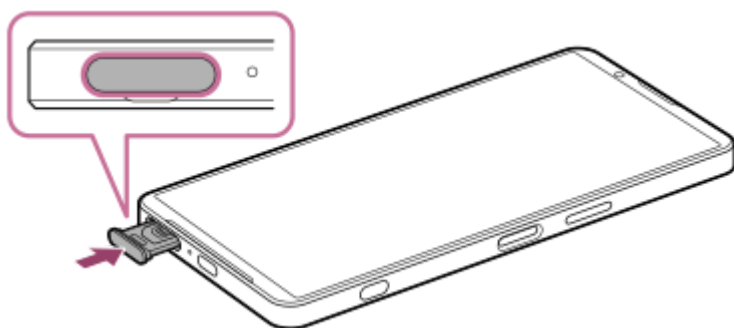

Osušení zařízení

1. Pomocí hadříku z mikrovlákna otřete vlhkost ze zařízení.

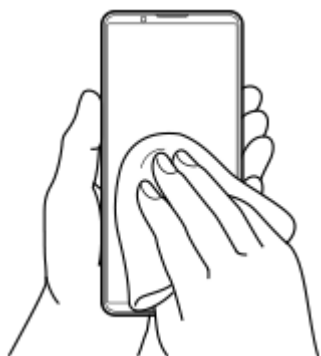

2. Pevně přidržete zařízení a port USB směrem dolů a zatřepete zařízením nejméně 20krát. Otočte zařízení a znovu alespoň 20krát zatřeste zařízením.

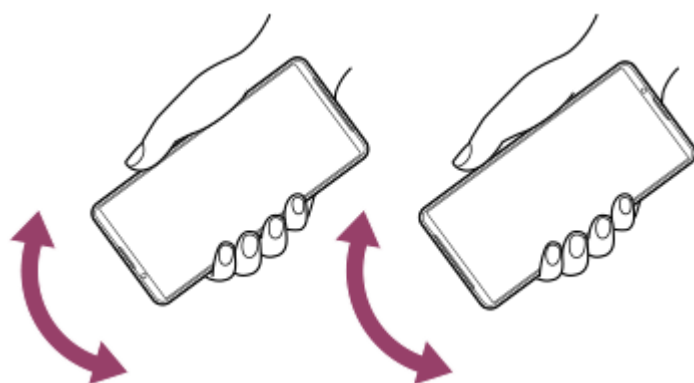

3. Pomocí hadříku z mikrovlákna otřete zbývající vlhkost. Otřete tlačítka, porty a části vašeho zařízení, například reproduktory, mikrofony, snímače, fotoaparáty atd., jak je to vidět na obrázku.

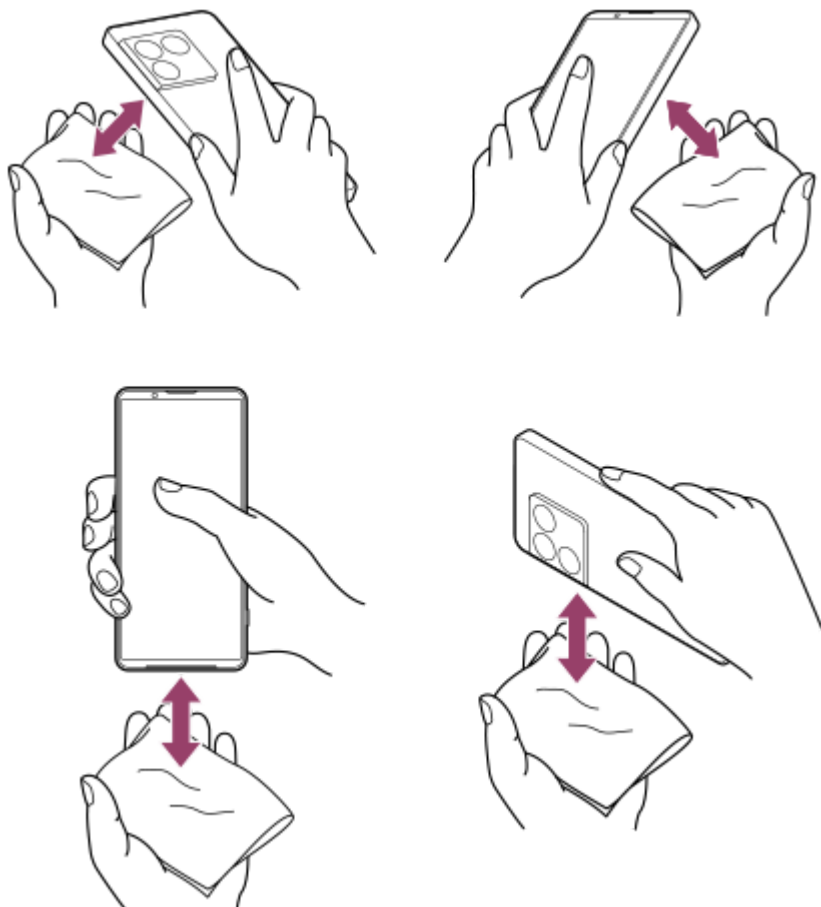

4. Před použitím nechte zařízení několik hodin vyschnout, až bude zcela suché.

Tato uživatelská příručka byla přeložena strojově. Strojové překlady neberou v potaz kontext a nemusí přesně odpovídat anglické verzi. Pro zobrazení anglické verze vyberte na stránce [Stránka pro výběr jazyka] možnost English.

TP1000431391

Smartphone

Xperia 1 VIII XQ-GE54/XQ-GE74

Právní informace

Tuto uživatelskou příručku vydává Sony Corporation (dále jen „Sony“) nebo její místní dceřiná společnost bez jakékoli záruky. Zlepšení a změny této uživatelské příručky z důvodu opravy tiskových chyb, nepřesností v aktuálních informacích nebo zdokonalení programů nebo vybavení může společnost Sony provést kdykoli a bez předchozího upozornění. Tyto změny však budou zahrnuty v nových vydáních této uživatelské příručky. Všechny obrázky jsou uvedeny pouze pro ilustraci a nemusí zcela přesně odpovídat skutečnému zařízení.

Všechny zde uvedené názvy produktů a společností jsou ochranné známky nebo registrované ochranné známky příslušných vlastníků. Všechny ostatní ochranné známky jsou majetkem příslušných vlastníků. Všechna další zde výslovně neuvedená práva jsou vyhrazena. Další informace viz <https://www.sony.net/Products/smartphones/trademarks-and-copyright.html>.

Tato uživatelská příručka může odkazovat na služby nebo aplikace poskytované třetími stranami. Použití takových programů či služeb může vyžadovat samostatnou registraci u třetí strany, úhradu poplatků nebo poskytnutí údajů o kreditní kartě a může podléhat dalším podmínkám použití, změnám, přerušení nebo ukončení v libovolném čase. U aplikací z webových stránek třetí strany nebo ke kterým jste se prostřednictvím webových stránek třetí strany dostali si předem prostudujte podmínky použití a zásady ochrany osobních údajů. Sony neposkytuje ani nezaručuje dostupnost nebo výkon aplikací, webových stránek, nebo nabízených služeb jakékoli třetí strany.

Toto zařízení je vybaveno funkcemi umožňujícími stahovat, ukládat a předávat dodatečný obsah, například hudbu nebo videa. Použití takového obsahu může být omezeno nebo zakázáno právy třetích stran, mezi která patří mimo jiné omezení vyplývající ze zákonů o ochraně autorských práv. Za dodatečný obsah stažený do vašeho zařízení nebo předaný dál nesete plnou zodpovědnost vy, nikoli Sony. Před použitím dodatečného obsahu ověřte, že je obsah řádně licencován nebo jinak povolen pro dané použití. Sony nezaručuje přesnost, integritu nebo kvalitu dodatečného obsahu jakékoli třetí strany. Sony nebude za žádných okolností odpovědná za nevhodné použití dodatečného obsahu nebo jiného obsahu třetí strany.

Licence k tomuto výrobku je udělena podle licencí MPEG-4 visual a AVC patent portfolio k osobnímu a nekomerčnímu využití spotřebitelem ke (i) kódování videa podle vizuálního standardu MPEG-4 („video MPEG-4“) nebo standardu AVC („video AVC“) a k (ii) dekódování videa MPEG-4 nebo AVC zakódovaného spotřebitelem při osobních a nekomerčních činnostech nebo získaného od poskytovatele videa vlastního licenci společnosti Via Licensing Alliance LLC k poskytování videa MPEG-4 nebo AVC. Licence není udělena k jiným způsobům užití a nezahrnuje je. Další informace včetně informací týkajících se reklamního, interního a komerčního používání a licencí můžete získat od společnosti Via Licensing Alliance LLC. Viz <https://www.via-la.com/>.

Poznámka: Sony doporučuje uživatelům zálohovat si své osobní údaje a informace.

SPOLEČNOST SONY ODMÍTÁ ODPOVĚDNOST ZA JAKÉKOLI ZTRÁTY, VYMAZÁNÍ NEBO PŘEPSÁNÍ OSOBNÍCH DAT A SOUBORŮ ULOŽENÝCH V ZAŘÍZENÍ (NAPŘÍKLAD VČETNĚ AVŠAK NEJEN KONTAKTŮ, HUDEBNÍCH SKLADEB A OBRÁZKŮ) ZPŮSOBENÝCH AKTUALIZACÍ ZAŘÍZENÍ KTERÝMKOLI ZE ZPŮSOBŮ POPSANÝCH V TÉTO UŽIVATELSKÉ PŘÍRUČCE NEBO DOKUMENTACI.

CELKOVÁ NÁHRADA ŠKODY ZA JAKÉKOLI POŠKOZENÍ ČI ZTRÁTY (AŽ UŽ VYJÁDŘENÉ, NEBO PŘEDPOKLÁDANÉ, VČETNĚ NAPŘÍKLAD ZPŮSOBENÉ NEDBALOSTÍ) ZE STRANY SPOLEČNOSTI SONY NEBO JEJÍCH DODAVATELŮ NEMŮŽE V ŽÁDNÉM PŘÍPADĚ PŘESÁHNOUT ČÁSTKU, KTEROU JSTE ZA ZAŘÍZENÍ SKUTEČNĚ ZAPLATILI.

Tato uživatelská příručka byla přeložena strojově. Strojové překlady neberou v potaz kontext a nemusí přesně odpovídat anglické verzi. Pro zobrazení anglické verze vyberte na stránce [Stránka pro výběr jazyka] možnost English.

TP0002396676