

Emner om start af din enhed

For at starte din enhed skal du indsætte et SIM-kort og tænde for din enhed.

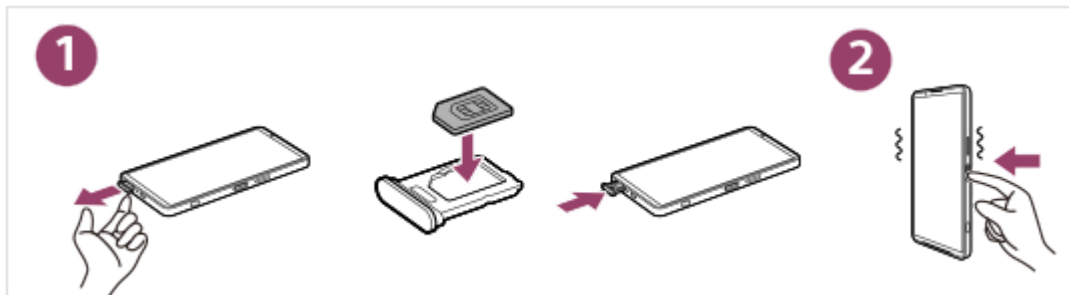

Eller tænd for din enhed og konfigurer et eSIM.

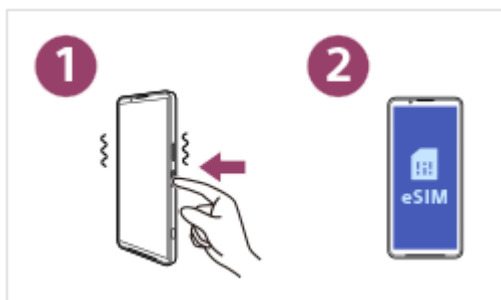

For flere detaljer henvises til emnerne i de følgende links.

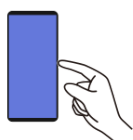

[Sådan tænder eller slukker du enheden](#)



[Isætning af et SIM-kort og et microSD-kort](#)



[Konfiguration af et eSIM](#)

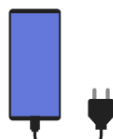

[Opladning af din enhed](#)

Populære emner



Sådan tager du et skærmbillede



Startskærm

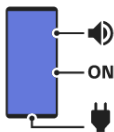

Delenes navne

Eksterne websteder til reference



Supportinformation for Xperia 1 VIII 

Information om softwareopdatering og mere



Hjælp til Android 

Bemærk, at denne Hjælpevejledning er blevet oversat af en maskine. Maskinoversættelser er ikke kontekstfølsomme, og er muligvis ikke helt afstemt med den engelske version af indholdet. Vælg English fra [Side for valg af sprog] for at få vist den originale engelske version.

Kom godt i gang

[Delenes navne](#)

[Isætning af et SIM-kort og et microSD-kort](#)

[Konfiguration af et eSIM](#)

[Indstilling af SIM'er](#)

[Sådan tænder eller slukker du enheden](#)

[Sådan tænder eller slukker du skærmen](#)

[Konfiguration af en Google-konto på din enhed](#)

[Opladning af din enhed](#)

[Opladning af din enhed med en trådløs oplader](#)

Overførsel af indhold

[Synkronisering af data ved hjælp af en Google-konto](#)

[Overførsel af indhold ved hjælp af en computer](#)

[Overførsel af indhold via et microSD-kort](#)

De grundlæggende funktioner

[Startskærm](#)

[Låseskærm](#)

Ikoner på statuslinjen

[Statusbjælke og meddelelsespanel](#)

[Statusikoner](#)

[Ikoner for beskeder](#)

[Panelet Hurtige indstillinger](#)

[Sådan tager du et skærbillede](#)

[Optagelse af enhedens skærm](#)

[Scanning af QR-koder](#)

[Gemini-app](#)

[Circle to Search](#)

[Privat område](#)

[Sådan slår du Side sense til eller fra](#)

[Brug af funktionen \(Side sense\)](#)

[Dashboard](#)

[Tilstand for delt skærm \(Multivindue\)](#)

[Pop op-vinduestilstand](#)

[Alarm](#)

Kamera

Foto

[Oversigt over tilstande \(Foto\)](#)

[At tage billeder \(Foto\)](#)

[AI-kamera-assistent \(Foto\)](#)

[Hyppigt anvendte funktioner \(Foto\)](#)

[Yderligere kameraindstillinger](#)

[Brug af manuel fokus \(Foto / Video\)](#)

[Justering af lukkertid manuelt \(Foto / Video\)](#)

[Scanning af QR-koder \(Foto\)](#)

Video

[Oversigt over tilstande \(Video\)](#)

[Optagelse af videoer \(Video\)](#)

[Hyppigt anvendte funktioner \(Video\)](#)

[Yderligere kameraindstillinger](#)

[Brug af manuel fokus \(Foto / Video\)](#)

[Justering af lukkertid manuelt \(Foto / Video\)](#)

Bokeh

[Sådan tager du fotos med Bokeh-effekten](#)

[Yderligere kameraindstillinger](#)

Pro-foto

[Oversigt over tilstande \(Pro-foto\)](#)

[Funktionsmenu \(Pro-foto\)](#)

[Optagelse af stillbilleder \(Pro-foto\)](#)

[Yderligere kameraindstillinger](#)

Pro-video

[Oversigt over tilstande \(Pro-video\)](#)

[Funktionsmenu \(Pro-video\)](#)

[Optagelse af videoer \(Pro-video\)](#)

[Yderligere kameraindstillinger](#)

AI-kameraværk.

[Optagelse af videoer, mens du sporer et motiv \(AI-kameraværk.\)](#)

[Yderligere kameraindstillinger](#)

Mere

[Sådan tager du fotos i høj opløsning \(48 MP\)](#)

[Optagelse af automatisk indrammede videoer \(Auto. indramning\)](#)

[Optagelse af videoer i slowmotion](#)

[Optagelse af videoer med Bokeh-effekten](#)

[Yderligere kameraindstillinger](#)

[Panorama](#)

[Tilpasning af tilstande \(Tilpasning af tilstand\)](#)

Google Fotos-app

[AI-funktioner i Google Fotos-appen](#)

Video Creator

[Video Creator](#)

Musik

[Overførsel af musik fra en computer til din enhed](#)

[Sådan lytter du til musik](#)

[Funktioner i appen Musik](#)

Spilforbedring

[Start af appen \(Spilforbedring\)](#)

[Brug af menuen \(Spilforbedring\)](#)

Support-app

[Om supportappen](#)

Indstillinger

[Menuen Indstillinger](#)

Lydstyrke, vibration og lyd

[Lydstyrke og vibration](#)

[Lyde og toner](#)

[Begrænsning af afbrydelser \(Tilstande\)](#)

[Skærmindstillinger](#)

[Sådan anvender du placeringstjenester](#)

[Dato og klokkeslæt](#)

Batteristyring

- [Batterioplysninger](#)

- [Batteripleje](#)

- [Tilstanden STAMINA](#)

- [Maksimering af batteriforbruget](#)

Forbedring af lyden

- [Indstilling af lyd kvaliteten for afspilning](#)

- [Reduktion af vindstøj under optagelse](#)

[Smart opkaldshåndtering](#)

Vedligeholdelse

Opdatering af din enhed

- [Før opdatering af din enhed](#)

- [Sådan opdaterer du enheden trådløst](#)

[Appopdateringer](#)

Genstart, nulstilling og reparation

- [Genstart og nulstilling af din enhed](#)

- [Reparation af enhedssoftwaren ved hjælp af Xperia Companion](#)

- [Nulstilling af dine apps](#)

Forbedring af lagerets ydeevne

- [Visning af lagerstatus](#)

- [Sådan frigør du plads på det interne lager](#)

- [Stop af kørsel af apps og tjenester](#)

- [Formatering af microSD-kortet](#)

Internet og netværk

[Mobildataforbindelse](#)

[Brug af tethering-funktionen](#)

[Sådan styrer du dataforbrug](#)

Forbindelse

Trådløs Bluetooth®-teknologi

- [Slå Bluetooth-funktionen til eller fra](#)
- [Navngivning af din enhed](#)
- [Parring med en anden Bluetooth-enhed](#)
- [Parring med en/et Bluetooth-fjernbetjening eller -greb](#)
- [Afsendelse og modtagelse af data ved hjælp af Bluetooth-teknologi](#)
- [Deling af lyd \(Udsendelse\) \(Bluetooth LE Audio\)](#)

[NFC \(Near Field Communication\)](#)

[Brug af din enhed som tegnebog](#)

[Visning af skærmen på din enhed på et tv via en trådløs forbindelse \(Cast\)](#)

[Tilslutning af din enhed til USB-enheder](#)

Sikkerhed på enheden

[Sådan sikrer du dig, at din enhed er beskyttet](#)

[Sådan finder du IMEI-numrene på din enhed](#)

[Sådan finder, låser eller sletter du en mistet enhed](#)

Bemærkninger om brug, tilgængelighed og juridisk information

[Om denne hjælpevejledning](#)

Tilgængelighed

- [Indstillinger for hjælpefunktioner](#)
- [Sms i realtid \(For XQ-GE54 ved brug med europæiske netværksoperatører\)](#)

[Anvendelse af enheden i våde og støvede omgivelser](#)

[Juridisk meddelelse](#)

Smartphone

Xperia 1 VIII XQ-GE54/XQ-GE74

Delenes navne

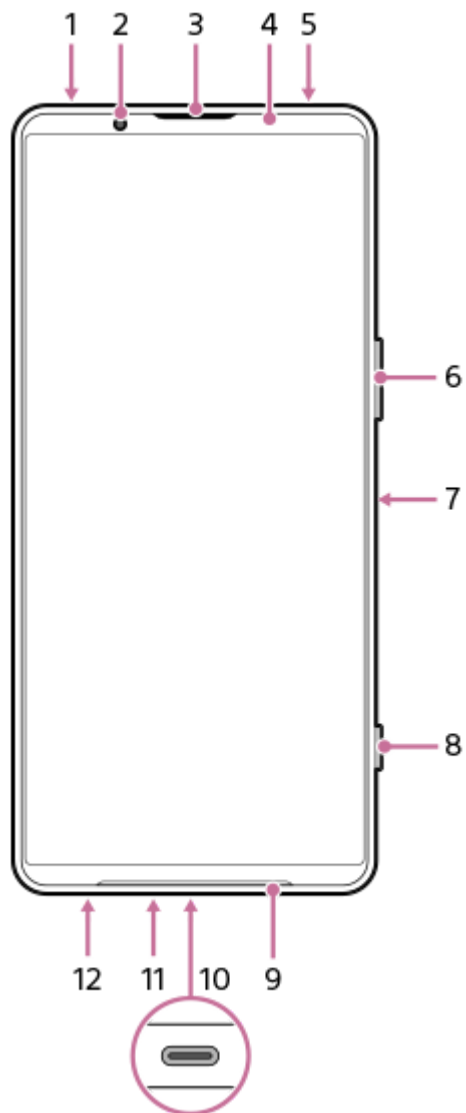

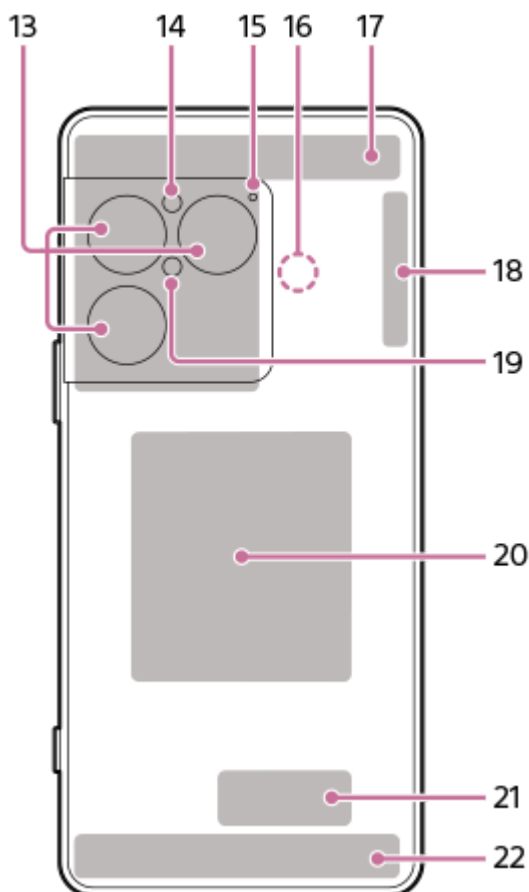

1. 3,5 mm lydстик
2. Frontkamera
3. Ørehøjtaler/anden højtaler
4. Nærhedssensor/lyssensor
5. Anden mikrofon
6. Lydstyrkeknop/Zoom-knap (op/ned)
7. Afbryderknop/fingeraftrykssensor
8. Lukkerknop

Tip!

- Du kan tildele en anden handling til udløserknappen, når du ikke bruger kamera-appen. For at slå indstillingen til eller fra skal du finde og trykke på følgende, og derefter trykke på kontakten for den ønskede indstilling.
 - Tag et skærmbillede ved at trykke på udløserknappen
[Indstillinger] > [System] > [Bevægelser] > [Lukkerknop] > [Tag et skærmbillede]
 - Start kamera-appen ved at trykke længe på udløserknappen
[Indstillinger] > [System] > [Bevægelser] > [Lukkerknop] > [Start appen Kamera]

9. Primær højtaler
10. USB Type-C®-port

Du kan se skærmen på din enhed på et tv eller en anden stor skærm ved hjælp af et USB Type-C-kabel. Du kan også få adgang til internettet via et LAN-kabel vha. en USB-LAN-adapter, der fås i handlen.

Bemærk!

- Når du slutter din enhed til et tv eller en anden stor skærm ved hjælp af et USB Type-C-kabel, skal kablet være kompatibelt med displayportstandarden. Bemærk, at visse funktioner eller indhold på din Xperia-enhed muligvis ikke kan vises på TV'et eller på skærmenheden.
- Visse USB-LAN-adaptre fungerer muligvis ikke korrekt.

11. Primær mikrofon

12. Bakke til SIM-kort/microSD-kort
13. Hovedkamera
14. Lyssensor
15. Stemmeprioritetsmikrofon
16. NFC-registreringsområde
17. 5G/4G-antenne
18. 5G/4G/Wi-Fi®/Bluetooth/GPS-antenne
19. Lys/Flash
20. Trådløs opladningsplade
21. Wi-Fi/Bluetooth-antenne
22. 5G/4G-antenne

Relateret emne

- [Lydstyrke og vibration](#)
- [Oversigt over tilstande \(Foto\)](#)
- [Genstart og nulstilling af din enhed](#)
- [Opladning af din enhed](#)
- [Opladning af din enhed med en trådløs oplader](#)
- [Isætning af et SIM-kort og et microSD-kort](#)
- [Menuen Indstillinger](#)

Bemærk, at denne Hjælpevejledning er blevet oversat af en maskine. Maskinoversættelser er ikke kontekstfølsomme, og er muligvis ikke helt afstemt med den engelske version af indholdet. Vælg English fra [Side for valg af sprog] for at få vist den originale engelske version.

TP1002326434

Smartphone

Xperia 1 VIII XQ-GE54/XQ-GE74

Isætning af et SIM-kort og et microSD-kort

Du kan bruge et nano-SIM-kort, eSIM'er og et microSD-kort. Der kan kun indsættes ét nano-SIM-kort. Du kan bruge enheden som en dobbelt SIM-enhed på følgende måder.

- indsætte et SIM-kort og konfigurere og aktivere et eSIM
- Konfiguration og aktivering af to eSIM'er

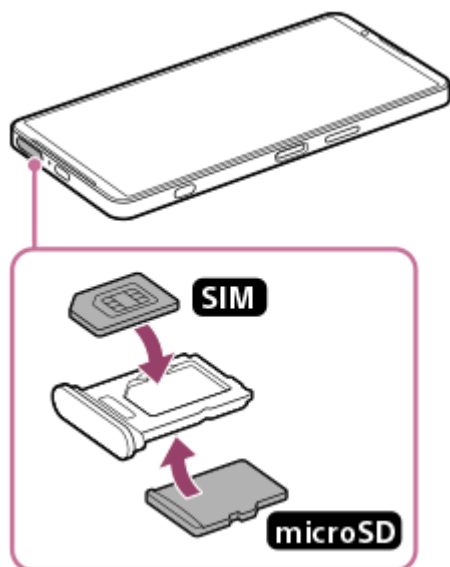

Isætning af et SIM-kort

1. Træk bakken ud med skærmen på din enhed opad.
Sæt fingerspidsen på indhakkert, og træk derefter SIM-kortet/microSD-kortbakken lige ud.

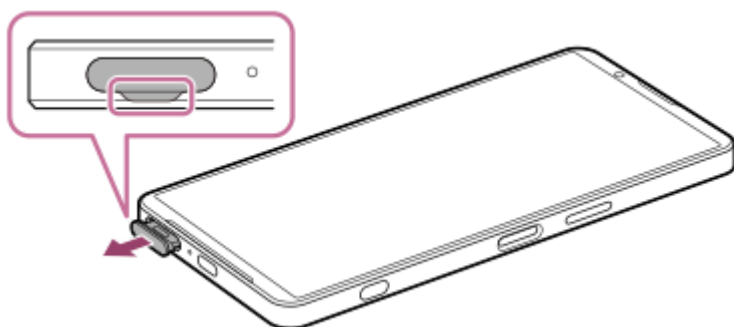

2. Placer SIM-kortet ordentligt i den rigtige retning, så metalkontaktsiden vender opad.
Det ene vinklede hjørne af SIM-kortet skal placeres som vist på billedet.
Sørg for at placere SIM-kortet ordentligt, så det sidder på plads uden nogen mellemrum.

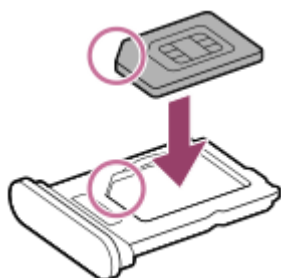

3. Skub forsigtigt bakken tilbage i åbningen, indtil den sidder korrekt.



Tip!

- Du behøver ikke at indsætte et SIM-kort, hvis du kun vil bruge eSIM.

Isætning af et microSD-kort

1. Træk bakken ud med bagsiden af din enhed opad.

Sæt fingerspidsen på indhakket, og træk derefter SIM-kortet/microSD-kortbakken lige ud.

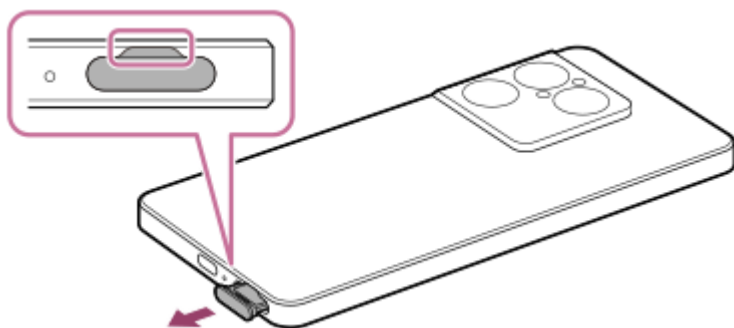

2. Placer microSD-kortet ordentligt i den rigtige retning, så stikbendsiden vender opad.

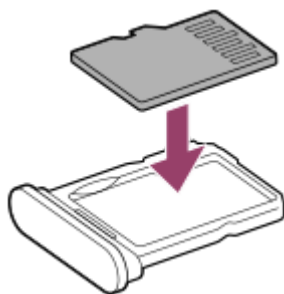

3. Skub forsigtigt bakken tilbage i åbningen, indtil den sidder korrekt.

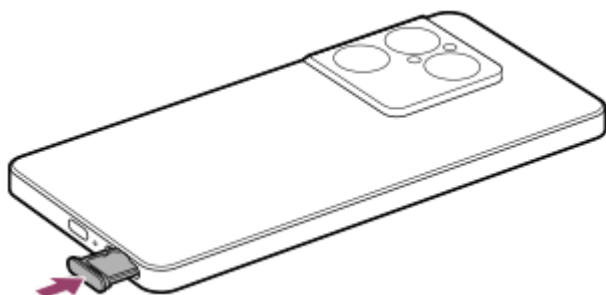

Bemærk!

- Afmonter microSD-kortet, før du fjerner det, for at forhindre tab af data ved at udføre følgende procedure.
[Indstillinger] > [Lagerplads] > [Denne enhed] > navnet på dit microSD > ⋮ (Mere) > [Skub ud]

Relateret emne

- [Menuen Indstillinger](#)
- [Konfiguration af et eSIM](#)
- [Indstilling af SIM'er](#)
- [Sådan finder du IMEI-numrene på din enhed](#)

Bemærk, at denne Hjælpevejledning er blevet oversat af en maskine. Maskinoversættelser er ikke kontekstfølsomme, og er muligvis ikke helt afstemt med den engelske version af indholdet. Vælg English fra [Side for valg af sprog] for at få vist den originale engelske version.

TP1001673085

5-073-518-51 Copyright 2026 Sony Corporation

Smartphone

Xperia 1 VIII XQ-GE54/XQ-GE74

Konfiguration af et eSIM

Denne model understøtter eSIM'er (downloadede SIM'er).

Hvis du vil bruge et eSIM, skal du udføre opsætningen fra menuen Indstillinger.

- 1 Find og tap som følger.**
[Indstillinger] > [Netværk og internet] > [SIM-kort]
Hvis du har indsat et SIM-kort eller allerede har downloadet eSIM, skal du trykke på følgende.
[Tilføj SIM-kort]
- 2 Følg vejledningen på skærmen for at scanne den QR Code, som netværksoperatøren har leveret.**
- 3 Følg vejledningen på skærmen for at hente et eSIM.**
- 4 Når eSIM er færdig med at downloade, skal du aktivere SIM-kortet.**
[Indstillinger] > [Brug dette SIM-kort]

Bemærk!

- Fremgangsmåden for indstilling af et eSIM varierer afhængigt af netværksoperatøren. Hvis indstillingen ikke kan afsluttes med den her beskrevne procedure, skal du se netværksoperatørens indstillingsprocedure.

Tip!

- Du kan aktivere eller deaktivere brugen af SIM'er. Find og tap som følger.
[Indstillinger] > [Netværk og internet] > [SIM-kort]
Tryk derefter på kontakten ved siden af navnet på det ønskede SIM-kort.

Relateret emne

- [Menuen Indstillinger](#)
- [Isætning af et SIM-kort og et microSD-kort](#)
- [Indstilling af SIM'er](#)

Bemærk, at denne Hjælpevejledning er blevet oversat af en maskine. Maskinoversættelser er ikke kontekstfølsomme, og er muligvis ikke helt afstemt med den engelske version af indholdet. Vælg English fra [Side for valg af sprog] for at få vist den originale engelske version.

TP1000724287

Smartphone

Xperia 1 VIII XQ-GE54/XQ-GE74

Indstilling af SIM'er

Inden du kan bruge flere SIM'er, skal du aktivere dem og vælge, hvilket SIM der skal bruges til opkald, sms og datatrafik. Der kan kun sættes ét SIM-kort i. Du kan bruge enheden som en dobbelt SIM-enhed på følgende måder.

- indsætte et SIM-kort og konfigurere og aktivere et eSIM
- Konfiguration og aktivering af to eSIM'er

1 Find og tap som følger.
[Indstillinger] > [Netværk og internet] > [SIM-kort]

2 Tap på den indstilling, du vil ændre.

- Du kan aktivere eller deaktivere et SIM-kort ved at trykke på kontakten ved siden af navnet på det ønskede SIM-kort.
- Du kan slå indstillinger for mobildata til eller fra.
 - **Mobildata:** Tap på kontakten for at indstille, om SIM'et skal bruges til datatrafik.
 - **Automatisk dataskift:** Tryk på kontakten for at indstille, om der automatisk skal skiftes til det andet SIM-kort, når det ene SIM-kort er uden for sit serviceområde.
- Du kan indstille det primære SIM-kort.
 - **Opkald:** Vælg det SIM, du vil bruge til opkald. Hvis du vælger følgende, kan du vælge et SIM-kort, hver gang du foretager et opkald.
[Spørg hver gang]
 - **Beskeder:** Vælg det SIM-kort, du vil bruge til sms'er.
 - **Mobildata:** Vælg det SIM, du vil bruge til datatrafik.

3 Vælg et SIM-kort, og kontroller eller ændr indstillingerne.

Tip!

- Du kan redigere SIM-navnet og -farven. Tryk på ikonet.
 (Rediger)

Sådan skifter du automatisk data-SIM'et (Autoskift af SIM-kort til data)

Du kan indstille til automatisk at skifte til det andet SIM, når et SIM er uden for serviceområdet, eller datatransmissionshastigheden på SIM'et er blevet langsom.

1. Find og tap som følger.

[Indstillinger] > [Netværk og internet] > [Autoskift af SIM-kort til data]

2. Tap på kontakten for den tilstand, du vil bruge, for at aktivere den.

- [Skift SIM-kort til data, når du er uden for tjenesteområdet]: Du kan indstille, at der automatisk skiftes til det andet SIM-kort, når det ene SIM-kort er uden for sit serviceområde.

- [Skift SIM-kort til data, når transmissionshastigheden bliver langsom]: Du kan indstille til at skifte til det andet SIM-kort automatisk, når dataoverførselshastigheden er blevet langsom. Du kan også indstille tærsklen for download- eller uploadhastighed for at skifte data-SIM.

For at viderestille opkald til det andet SIM-kort, hvis det ene SIM-kort ikke kan nås (Intelligent viderestilling).

Du kan viderestille opkald til det andet SIM, hvis ét SIM ikke kan nås.

1. Start Opkald-appen.
2. Tap som følger.
☰ (Menu) > [Indstillinger] > [Opkaldskonti]
> [Intelligent viderestilling]
3. Tap på kontakten for at aktivere funktionen.
4. Følg vejledningen på skærmen for at fuldføre proceduren.

Bemærk!

- Denne funktion er muligvis ikke tilgængelig afhængigt af den kombination af netværksoperatører, der har leveret SIM-kortene.
- Denne funktion er ikke tilgængelig, når følgende funktion er aktiveret i telefonappen.
[Viderestil altid]

Tip!

- Hvis du indstiller ét SIM til opkald og det andet SIM til datakommunikation, er du muligvis ikke i stand til at få adgang til internettet, mens du taler i telefon. For at udføre datakommunikation selv under opkald skal du tænde for følgende kontakt på SIM-kortet til opkald.
[Automatisk dataskift]
- Hvis denne funktion ikke virker, efter at du har aktiveret den, skal du kontrollere, at du har indtastet telefonnumrene korrekt for hvert SIM-kort. I nogle tilfælde registreres numrene automatisk under opsætning. Ellers bliver du bedt om at indtaste dem manuelt.

Relateret emne

- [Menuen Indstillinger](#)
- [Isætning af et SIM-kort og et microSD-kort](#)
- [Konfiguration af et eSIM](#)

Bemærk, at denne Hjælpevejledning er blevet oversat af en maskine. Maskinoversættelser er ikke kontekstfølsomme, og er muligvis ikke helt afstemt med den engelske version af indholdet. Vælg English fra [Side for valg af sprog] for at få vist den originale engelske version.

TP1001272686

Smartphone

Xperia 1 VIII XQ-GE54/XQ-GE74

Sådan tænder eller slukker du enheden

Første gang du starter enheden, får du hjælp af en opsætningsvejledning til at konfigurere de grundlæggende indstillinger, tilpasse din enhed og logge på dine konti, f.eks. en Google-konto.

Tænding af din enhed

1. Tryk længe på afbryderknappen, indtil enheden vibrerer.
Låseskærmen vises, når start er gennemført.

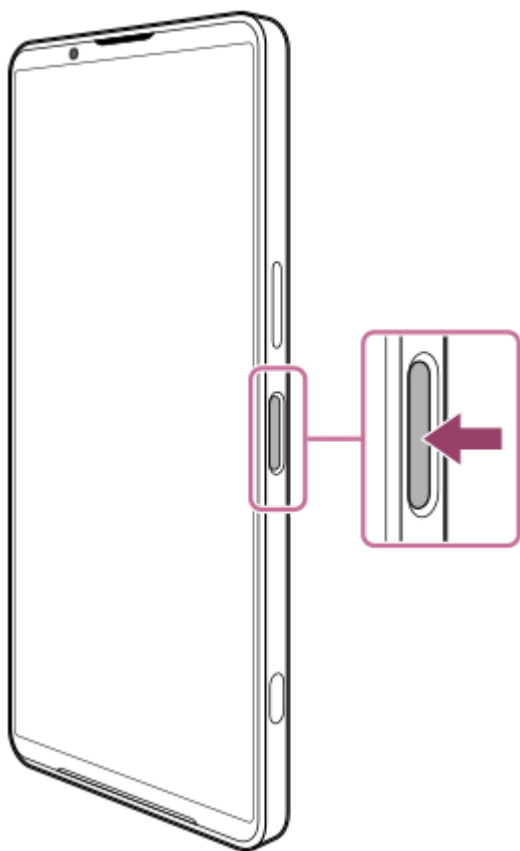

Sådan slukker du din enhed

Du kan slukke enheden ved hjælp af knapperne eller fra panelet Hurtige indstillinger.

Sådan slukker du enheden ved hjælp af knapperne

1. Tryk på lydstyrke op-knappen og afbryderknappen samtidigt.

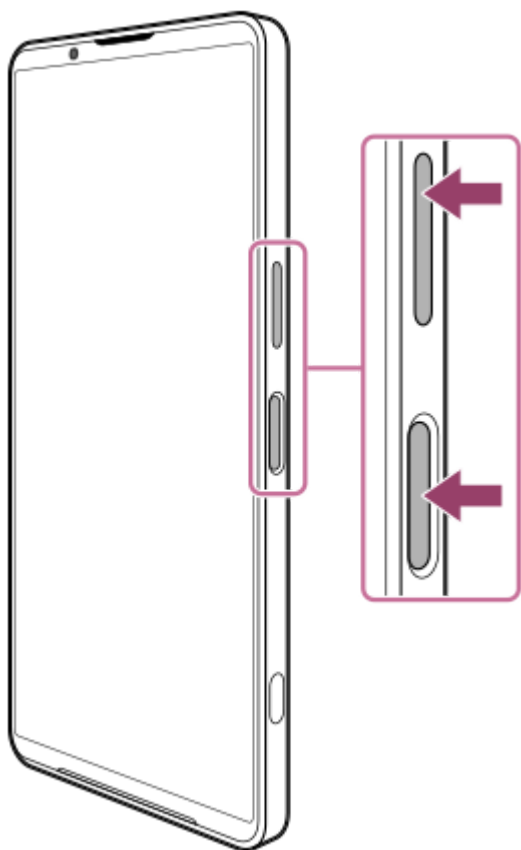

2. I den menu, der åbnes, skal du trykke på følgende.
[Sluk]

Sådan slukker du enheden fra panelet Hurtige indstillinger

1. Stryg nedad to gange fra toppen af skærmen.

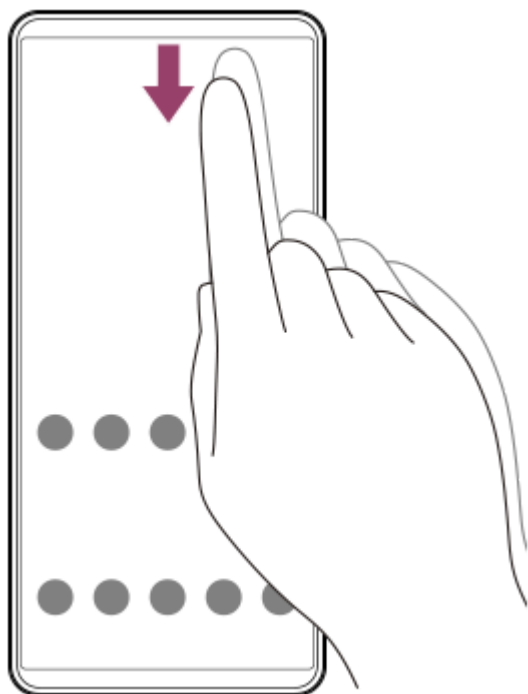

2. Tryk på følgende knap.
 (Menu for afbryderknappen)



3. I den menu, der åbnes, skal du trykke på følgende.
[Sluk]

Tip!

- Et langt tryk på tænd/sluk-knappen er som standard indstillet til at starte Gemini-appen i nogle lande/regioner. Hvis du vil slukke enheden ved at trykke længe på tænd/sluk-knappen, skal du finde og trykke som følger.
[Indstillinger] > [System] > [Bewægelser]
> [Tryk og hold tænd/sluk-knappen nede]
Tryk derefter på følgende.
[Menu for afbryderknappen]

Relateret emne

- [Delenes navne](#)
- [Opladning af din enhed](#)
- [Panelet Hurtige indstillinger](#)
- [Menuen Indstillinger](#)
- [Genstart og nulstilling af din enhed](#)
- [Gemini-app](#)

Bemærk, at denne Hjælpevejledning er blevet oversat af en maskine. Maskinoversættelser er ikke kontekstfølsomme, og er muligvis ikke helt afstemt med den engelske version af indholdet. Vælg English fra [Side for valg af sprog] for at få vist den originale engelske version.

TP1001673086

Smartphone

Xperia 1 VIII XQ-GE54/XQ-GE74

Sådan tænder eller slukker du skærmen

Når din skærm slukkes, kan din enhed være låst eller låst op, afhængigt af din indstilling for låseskærm.

1 Tryk kortvarigt på afbryderknappen.

Tip!

- Du kan tænde for skærmen ved at trykke på udløserknappen eller volumenknappen. For at aktivere funktionen skal du finde og trykke på følgende, og derefter trykke på kontakten.
[Indstillinger] > [System] > [Bevægelser] > [Aktivér skærm ved tastetryk]
- Du kan vise dato, klokkeslæt, batteriniveau og -status, selv når skærmen er slukket.
Du kan også indstille skærmen til at tænde for nye notifikationer.
Find og tap som følger.
[Indstillinger] > [Skærm] > [Låseskærm]
Tryk derefter på følgende kontakter for at slå funktionerne til eller fra.
 - [Vis altid tidspunkt og info]
 - [Væk skærmen ved notifikationer]
- For at indstille metoden til oplåsning af skærmen skal du finde og trykke på som følger.
[Indstillinger] > [Sikkerhed]

Relateret emne

- [Menuen Indstillinger](#)
- [Sådan sikrer du dig, at din enhed er beskyttet](#)
- [Låseskærm](#)

Bemærk, at denne Hjælpevejledning er blevet oversat af en maskine. Maskinoversættelser er ikke kontekstfølsomme, og er muligvis ikke helt afstemt med den engelske version af indholdet. Vælg English fra [Side for valg af sprog] for at få vist den originale engelske version.

TP0001871220

Smartphone

Xperia 1 VIII XQ-GE54/XQ-GE74

Konfiguration af en Google-konto på din enhed

Hvis du konfigurerer en Google-konto på din enhed, bliver en række Google-apps og -tjenester tilgængelige, f.eks. Gmail, Google Maps, YouTube og Google Play. Opsætningsskærmen for en Google-konto vises efter behov, f.eks. når du starter en app, som kræver en Google-konto. En Google-konto giver dig mulighed for at gøre følgende.

- Hente og installere apps i Google Play.
- Synkronisere din e-mail, dine kontakter og din kalender ved hjælp af Gmail.
- Sikkerhedskopiere, gendanne og overføre dine data.
- Synkronisere din browserhistorik og dine bogmærker ved hjælp af Chrome-browseren.
- Finde, låse eller slette en tabt eller stjålet enhed fra en fjernplacering ved hjælp af Find min enhed-tjenesterne.

Gå til følgende URL angående yderligere oplysninger.

support.google.com/

- 1 Find og tap som følger.**
[Indstillinger] > [Adgangskoder, adgangsnøgler og konti] > [Tilføj konto] > [Google]
- 2 Følg vejledningen på skærmen for at oprette en Google-konto, eller log på, hvis du allerede har en konto.**

Relateret emne

- [Synkronisering af data ved hjælp af en Google-konto](#)
- [Menuen Indstillinger](#)

Bemærk, at denne Hjælpevejledning er blevet oversat af en maskine. Maskinoversættelser er ikke kontekstfølsomme, og er muligvis ikke helt afstemt med den engelske version af indholdet. Vælg English fra [Side for valg af sprog] for at få vist den originale engelske version.

TP0001871309

Smartphone

Xperia 1 VIII XQ-GE54/XQ-GE74

Opladning af din enhed

Batteriniveauet på din enhed er utilstrækkeligt på købstidspunktet. Oplad din enhed inden brug.

Af miljømæssige årsager indeholder denne pakke ikke nogen oplader. Denne enhed kan strømforsynes med de fleste USB-strømadaptere og et kabel med USB Type-C-stik.

Bemærk!

- Din enhed har et indbygget, genopladeligt batteri, som kun må udskiftes af en autoriseret Sony-servicepartner. Du må aldrig forsøge at åbne eller skille enheden ad selv. Hvis du gør det, kan det medføre skade, der ophæver garantien.

Tip!

- Du kan også oplade din enhed ved at slutte den til USB-porten på en computer. En oplader, der sættes i en stikkontakt, oplader dog din enhed hurtigere, end hvis du oplader via computer.

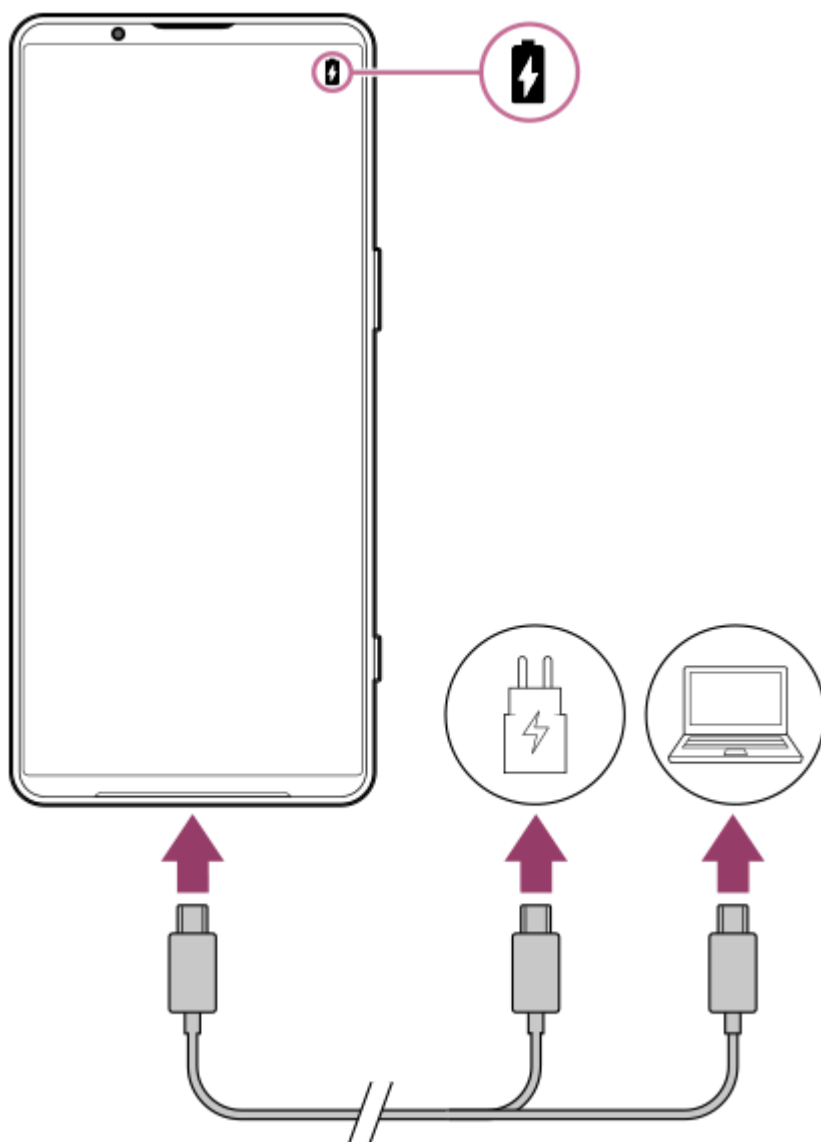

- 1 Sæt den ene ende af USB-kablet i opladeren (eller i USB-porten på en computer).

2 Sæt den anden ende af kablet i USB-porten på din enhed.

3 Når enheden er fuldt opladet, skal du tage kablet ud af enheden ved at trække det lige ud.

Sørg for ikke at bøje stikket.

Bemærk!

- Hvis meddelelsen nedenfor vises på enheden, er der opstået en opladningsfejl. Stop med at bruge enheden, og kontakt en autoriseret Sony-servicepartner angående reparation.

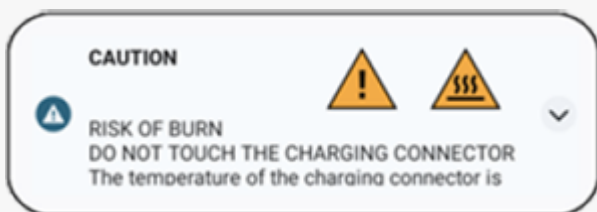

Tip!

- Du kan tjekke batteriniveau og -status, selv når skærmen er slukket. For at aktivere funktionen skal du finde og trykke på følgende, og derefter trykke på kontakten. [Indstillinger] > [Skærm] > [Låseskærm] > [Vis altid tidspunkt og info]

Relateret emne

- [Sådan tænder eller slukker du enheden](#)
- [Opladning af din enhed med en trådløs oplader](#)
- [Maksimering af batteriforbruget](#)
- [Batteripleje](#)
- [Menuen Indstillinger](#)

Bemærk, at denne Hjælpevejledning er blevet oversat af en maskine. Maskinoversættelser er ikke kontekstfølsomme, og er muligvis ikke helt afstemt med den engelske version af indholdet. Vælg English fra [Side for valg af sprog] for at få vist den originale engelske version.

TP0001871468

Smartphone

Xperia 1 VIII XQ-GE54/XQ-GE74

Opladning af din enhed med en trådløs oplader

Du kan købe en Qi-certificeret trådløs oplader, så du kan oplade din enhed trådløst.

Hvis du bruger enheden, mens den oplader, oplader den måske langsommere eller holder måske helt op med at oplade for at beskytte batteriet. Brugen af visse apps under opladning kan deaktivere opladningen eller påvirke opladningsfunktionen. Hvis du f.eks. bruger kameraet under trådløs opladning, kan det medføre statisk støj på billedet. Sørg for at fjerne alle skærm- eller telefoncovers, når du bruger funktionen til trådløs opladning. Læg mærke til følgende.

- Anbring ikke metalgenstande mellem enheden og opladeren, da det kan øge risikoen for skader på grund af varmen.
- Anbring ikke kreditkort på opladeren, da de kan blive afmagnetiseret eller gå i stykker.

Bemærk!

- Hvis din enhed er anbragt forkert i den trådløse oplader, tager det væsentligt længere tid at oplade den.

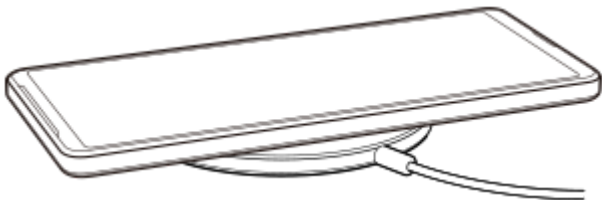

1 Anbring din enhed i den trådløse oplader i henhold til vejledningen til opladeren.

Den trådløse opladningsplade på bagsiden af enheden skal være i kontakt med opladeren, for at opladningen kan fungere.

Når opladningen går i gang, vises ikonet for batteriopladning på statusbjælken.

2 Når din enhed er fuldt opladet, skal du fjerne den fra den trådløse oplader.

Sådan oplader du en anden enhed trådløst fra enhedens batteri (Funktionen Deling af batteri)

1. Find og tap som følger.

[Indstillinger] > [Batteri] > [Funktionen Deling af batteri]

2. Tap på kontakten for at aktivere funktionen.

Der vises et symbol, som angiver, hvor den anden enhed skal anbringes bag på enheden.

Du kan indstille din enhed til at stoppe med at dele batteriet i henhold til det resterende batteriniveau eller batteriets delingstid. Tryk på følgende, og vælg derefter en mulighed.

[Grænse for resterende batteri] eller [Grænse for opladningstid].

3. Placer den anden enhed på bagsiden af din enhed, og ret den ind efter symbolet.

Når der oplades en mobiltelefon, skal din enhed og mobiltelefonen placeres, så de danner et kryds.

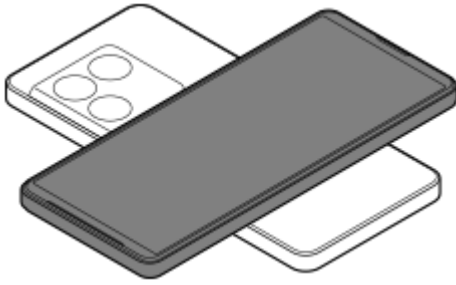

Bemærk!

- Batteridelefunktionen kan ikke bruges, mens du oplader din enhed trådløst.
- Batteriet kan overføres til en enhed, der understøtter Qi. Muligheden for at overføre batteriopladningen til alle enheder, der understøtter Qi, garanteres dog ikke.

Tip!

- Battery share-funktionen kan bruges, mens du oplader din enhed med et USB-kabel.

Relateret emne

- [Delenes navne](#)
- [Menuen Indstillinger](#)

Bemærk, at denne Hjælpevejledning er blevet oversat af en maskine. Maskinoversættelser er ikke kontekstfølsomme, og er muligvis ikke helt afstemt med den engelske version af indholdet. Vælg English fra [Side for valg af sprog] for at få vist den originale engelske version.

TP0001927041

Smartphone

Xperia 1 VIII XQ-GE54/XQ-GE74

Synkronisering af data ved hjælp af en Google-konto



Du kan overføre data ved at synkronisere data med din konto. Du kan synkronisere data på flere måder afhængigt af typen af enhed eller det indhold, du vil tage en sikkerhedskopi af og synkronisere. Du kan automatisk synkronisere data, når du starter din nye enhed, eller synkronisere manuelt ved hjælp af den app, indholdet er placeret i.

Synkronisering af data, når du starter din nye enhed

Når du tænder din nye enhed første gang, skal du indstille din Google-konto og følge vejledningen på skærmen for at synkronisere indhold fra din gamle enhed.

Du kan få flere oplysninger på følgende link.

support.google.com/android/answer/6193424

Bemærk!

- Hvis du ikke synkroniserede dine data, første gang du tændte for din nye enhed, kan du overføre data fra din gamle enhed ved at tappe på beskeden på statusbjælken på din nye enhed. Stryg nedad fra toppen af skærmen, tryk på meddelelsen "Afslut opsætning", og følg derefter instruktionerne på skærmen.
- Du kan ikke overføre apps, indstillinger, opkaldshistorik eller sms/mms manuelt. Følg vejledningen på skærmen, når du første gang tænder din nye enhed for at overføre dem.
- Hvilke typer data, der kan overføres, afhænger af enhedens type og metoden for overførsel af dataene.

Gmail, Kalender og Kontakter



1. Find og tap som følger.

[Indstillinger] > [Adgangskoder, adgangsnøgler og konti]

2. Hvis der endnu ikke er oprettet en Google-konto, skal du trykke på følgende og derefter følge instruktionerne på skærmen for at tilføje en konto.

[Tilføj konto]

3. Tap på kontakten for at aktivere funktionen.

[Synkroniser automatisk appdata]

Din Gmail, kalender og kontakter bliver automatisk synkroniseret.

Du kan finde flere oplysninger i hjælpeindholdet til appen.

Billeder (fotos) og videoer

Du kan overføre fotos og videoer ved at sikkerhedskopiere dem fra en anden enhed ved hjælp af Google Fotos-appen.



1. På din gamle enhed skal du sikkerhedskopiere fotos og videoer til Google-serveren ved hjælp af Google Fotos-appen og derefter slå synkroniseringsindstillingerne til.
2. På din nye enhed skal du logge på med den samme Google-konto, som du bruger på din gamle enhed.
3. Start appen Google Fotos.
Fotos og videoer, der er sikkerhedskopieret fra den gamle enhed, kan vises og redigeres.
Hvis du vil gemme filer på din nye enheds interne lager, kan du hente dem.
Du kan finde flere oplysninger i hjælpeindholdet til appen.

Musik og andre dokumentfiler

Musik og andre dokumentfiler overføres ved at tage en sikkerhedskopi af dem manuelt til Google Drev fra din gamle enhed.



1. På din gamle enhed skal du starte Musik-appen eller Filer-appen.
2. Vælg en fil, der skal overføres til Google Drev, og gem den derefter i Google Drev ved hjælp af delefunktionen.
3. På din nye enhed skal du logge på med den samme Google-konto, som du bruger på din gamle enhed.
4. Start appen Google Drev.
De filer, der er sikkerhedskopieret fra din gamle enhed, vises eller hentes.
Du kan finde flere oplysninger i hjælpeindholdet til appen.

Tip!

- Hvis du vil sikkerhedskopiere musik og andre dokumentfiler fra din nye enhed, skal du trykke og holde på den fil, du vil sikkerhedskopiere, og derefter trykke på følgende ikon for at gemme den på Google Drev.
 (Del)

Relateret emne

- [Menuen Indstillinger](#)
- [Konfiguration af en Google-konto på din enhed](#)

Bemærk, at denne Hjælpevejledning er blevet oversat af en maskine. Maskinoversættelser er ikke kontekstfølsomme, og er muligvis ikke helt afstemt med den engelske version af indholdet. Vælg English fra [Side for valg af sprog] for at få vist den originale engelske version.

TP1000431402

Smartphone

Xperia 1 VIII XQ-GE54/XQ-GE74

Overførsel af indhold ved hjælp af en computer

Du kan overføre en stor mængde data til din nye enhed fra din gamle enhed ved hjælp af en computer.

1 Slut din gamle enhed til en computer med et USB-kabel.

På alle Android-enheder skal du stryge nedad fra toppen af skærmen, trykke på meddelelsen om indstilling af USB-forbindelse og derefter trykke på følgende måde.

[Tryk for at se flere muligheder.] > [Filoverførsel/Android Auto]

Hvis din gamle enhed er en iOS-enhed, skal du følge vejledningen på skærmen.

Tip!

- Du kan også vælge filoverførselstilstand ved at udføre følgende procedure.
[Indstillinger] > [Forbundne enheder] > [USB] > [Filoverførsel/Android Auto]

2 På computeren skal du vælge, hvilke filer der skal overføres fra din gamle enhed, og derefter kopiere og indsætte eller trække og slippe filerne til et sted på computeren.

3 Slut din nye enhed til computeren med et USB-kabel.

Stryg nedad fra toppen af skærmen på din nye enhed, tryk på meddelelsen om indstilling af USB-forbindelse, og tryk derefter på følgende måde.

[Tryk for at se flere muligheder.] > [Filoverførsel/Android Auto]

4 Vælg, hvilke filer der skal overføres fra computeren, og kopier og indsæt eller træk og slip filerne til et sted på din nye enhed.

Når du kopierer filer fra din gamle enhed til din nye enhed, skal du kontrollere, at mappenavnene er de samme på begge enheder.

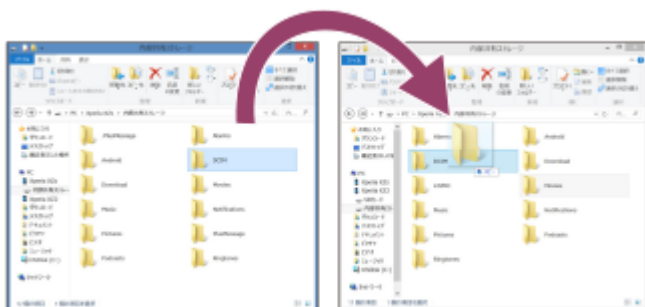

Bemærk!

- Brug altid et kabel, der overholder USB-standarden, da andre typer USB-kabler kan udgøre en øget sikkerhedsrisiko.
- Sørg for, at USB-kablet er helt tørt.

Relateret emne

- [Menuen Indstillinger](#)

Bemærk, at denne Hjælpevejledning er blevet oversat af en maskine. Maskinoversættelser er ikke kontekstfølsomme, og er muligvis ikke helt afstemt med den engelske version af indholdet. Vælg English fra [Side for valg af sprog] for at få vist den originale engelske version.

TP1000431403

5-073-518-51 Copyright 2026 Sony Corporation

Smartphone

Xperia 1 VIII XQ-GE54/XQ-GE74

Overførsel af indhold via et microSD-kort

Du kan overføre fotos, videoer, musik og andre dokumentfiler fra din gamle enhed ved hjælp af et microSD-kort.

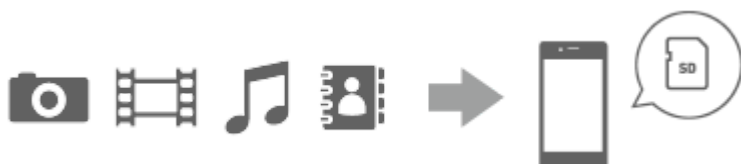

- 1 På din gamle enhed skal du kopiere de data, du vil overføre til et microSD-kort, ved hjælp af lagringsfunktionen i menuen Indstillinger eller appen Filer.**

Hvis du vil kopiere kontakter, der er gemt på din gamle Android-enhed, til et microSD-kort, skal du starte appen Kontakter og derefter eksportere kontakterne til microSD-kortet.

Bemærk!

- Kontrollér på forhånd, at microSD-kortet kan bruges på både din nye enhed og gamle enhed.

- 2 Sæt det microSD-kort, som du kopierede dataene til, ind i din nye enhed, og overfør derefter dataene til din nye enheds interne lager.**

Hvis du vil kopiere kontakter, der er eksporteret fra din gamle Android-enhed, til microSD-kortet, skal du starte appen Kontakter og derefter importere dem.



- 3 Kontroller de overførte data ved hjælp af den passende app.**

Bemærk, at denne Hjælpevejledning er blevet oversat af en maskine. Maskinoversættelser er ikke kontekstfølsomme, og er muligvis ikke helt afstemt med den engelske version af indholdet. Vælg English fra [Side for valg af sprog] for at få vist den originale engelske version.

TP1000431404

Smartphone

Xperia 1 VIII XQ-GE54/XQ-GE74

Startskærm

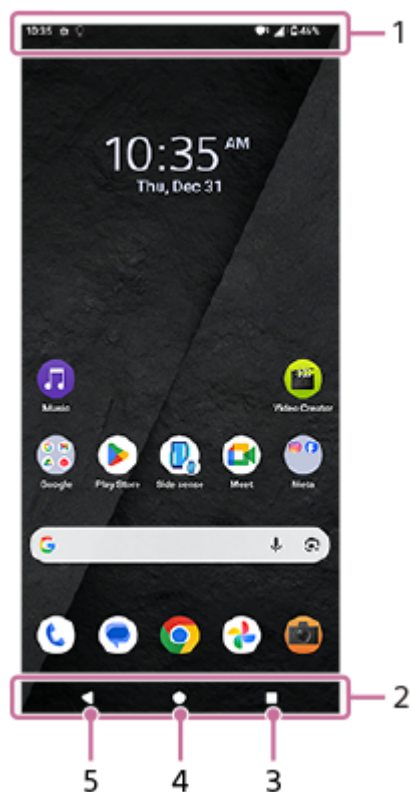

1. Statusbjælke

2. Navigationslinje

3. Knappen Oversigt

Tap for at finde alle åbne apps.

- Hvis du vil åbne en anden app, skal du tappe på oversigtsknappen, stryge mod venstre eller højre for at vælge den app, du vil åbne, og derefter tappe på appen.
- Hvis du vil lukke en app, skal du tappe på oversigtsknappen, stryge mod venstre eller højre for at vælge den app, du vil lukke, og derefter stryge opad på appen.
- Du kan bruge følgende funktioner.
 - [Screenshot]
 - [Pop op-vindue]
 - [Multivindue] (delt skærm)

4. Knappen Hjem

Tap for at afslutte en app og vende tilbage til startskærmen.

5. Knappen Tilbage

Tap for at gå tilbage til den forrige skærm i en app eller lukke appen.

- Når de 3 knapper til Hjem, Tilbage og Oversigt ikke vises nederst på skærmen, skal du finde og trykke på dem på følgende måde.
[Indstillinger] > [System] > [Bevægelser] > [Navigationstilstand] > [Navigering med tre knapper]
- Når orienteringen af din enhed og orienteringen af den viste skærm er forskellig, vises følgende ikon på navigationslinjen. Du kan rotere den viste skærm ved at trykke på dette ikon.
 (Drej)
 Du kan indstille skærmen til at rotere automatisk i henhold til enhedens retning. Find og tryk på følgende, og tryk derefter på kontakten for at aktivere funktionen.
 [Indstillinger] > [Skærm] > [Roter skærm automatisk]
- Du kan bruge enhåndsfunktionen. For at indstille enhåndsfunktionen skal du finde og trykke på som følger.
 [Indstillinger] > [System] > [Bevægelser] > [Enhåndstilstand]
 - Når du tænder for følgende kontakt, kan du bruge genvejen til enhåndsbetjening, og ikonet for genvej til enhåndsbetjening vises på skærmen.
[Genvej til enhåndstilstand]
 - Hvis du har indstillet navigationstilstanden til bevægelsesnavigation, kan du også bruge enhåndsfunktionen ved at slå følgende kontakt til.
[Brug enhåndstilstand]

Sådan åbner du panelet Hurtige indstillinger

1. Stryg nedad to gange fra toppen af skærmen.

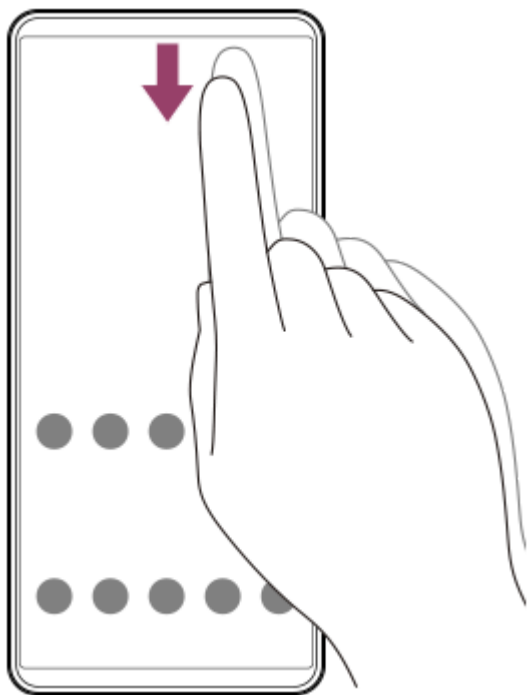

Sådan åbner du appskuffen

1. På startskærmen skal du stryge op fra bunden af skærmen til toppen.

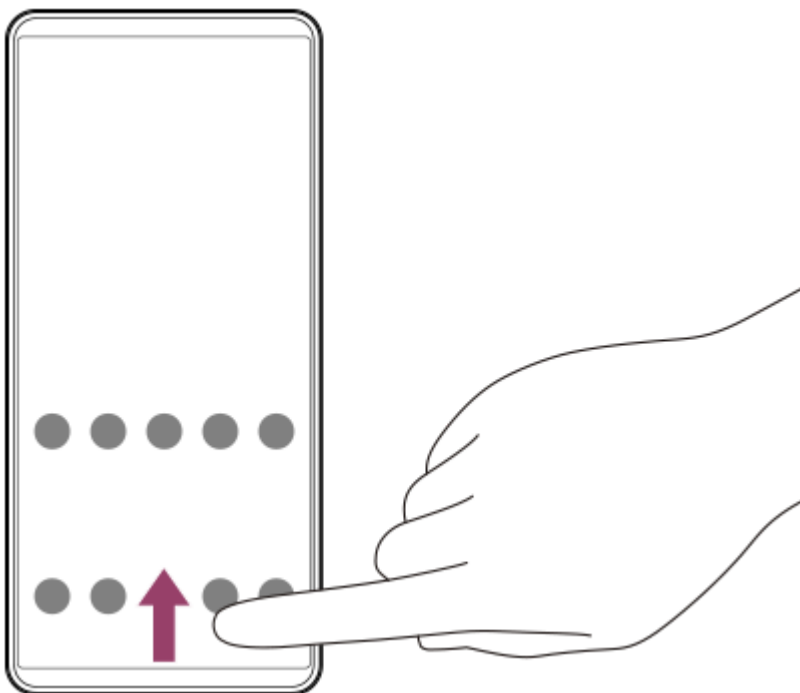

Sådan skifter du baggrundsbillede

Du kan ændre dit baggrundsbillede til et forudindstillet billede eller dit favoritfoto.

1. Tryk og hold på et tomt område på startskærmen, og tryk derefter på følgende måde.
[Baggrund og stil] > [Skift baggrund]

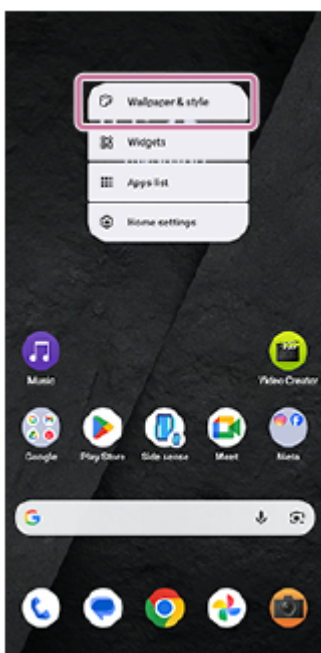

Tip!

- Du kan ændre systemets supplerende farve til at matche det valgte baggrundsbillede. Vælg de ønskede farver eller indstillinger på skærmen Baggrunds- og stilindstillinger.
- For at tilføje en widget til startskærmen skal du trykke og holde på et tomt område på startskærmen og derefter trykke på følgende.
[Widgets]
- Du kan indstille farvekontrasten på startskærmen. Høj farvekontrast gør det nemmere at se tekst, knapper og ikoner på skærmen. På skærmen Baggrund og stil skal du trykke på følgende måde.
[Startskærm] > [Farvekontrast] > den ønskede indstilling

For at skifte startskærm til den enkle startskærm.

Når den enkle startskærm er indstillet, kan du bruge en startskærm og en indstillingsmenu, der er begrænset til grundlæggende funktioner.

1. Find og tap som følger.

[Indstillinger] > [Apps] > [Standardapps] > [Startapp] > [Enkel start] > [OK].

Tip!

- Du kan tilføje en genvej til Simple Home-skærmen på startskærmen. Tryk og hold på et tomt område på startskærmen, og tryk derefter på følgende måde.
[Widgets] > [Enkel start]

Relateret emne

- [Sådan tager du et skærmbillede](#)
- [Pop op-vinduestilstand](#)
- [Tilstand for delt skærm \(Multivindue\)](#)
- [Menuen Indstillinger](#)
- [Skærmindstillinger](#)
- [Panelet Hurtige indstillinger](#)
- [Låseskærm](#)

Bemærk, at denne Hjælpevejledning er blevet oversat af en maskine. Maskinoversættelser er ikke kontekstfølsomme, og er muligvis ikke helt afstemt med den engelske version af indholdet. Vælg English fra [Side for valg af sprog] for at få vist den originale engelske version.

TP1000431405

Smartphone

Xperia 1 VIII XQ-GE54/XQ-GE74

Låseskærm

Låseskærmen viser ur, tapet, genvejsikoner, meddelelser osv.



1. Ur

Du kan ændre urets design, farve og størrelse.

2. Baggrund

3. Genveje

Du kan indstille genvejsikoner, så du hurtigt kan få adgang til funktioner ved at trykke på ikonerne og holde dem nede. Du kan indstille et ikon på hver side, f.eks. kamera-appen, "Lommelygte", "Forstyr ikke"-tilstand osv.

For at tilpasse låseskærmen.

Tryk og hold på et tomt område på startskærmen, og tryk derefter på følgende for at indstille hvert element.

[Baggrund og stil] > [Låseskærm]

Tip!

- Du kan også åbne skærmen Baggrund og stil fra menuen Indstillinger. Find og tap som følger.
[Indstillinger] > [Baggrund og stil]
- Du kan ændre forskellige indstillinger for låseskærmen i menuen Indstillinger. Find og tap som følger.
[Indstillinger] > [Skærm] > [Låseskærm]

Relateret emne

- [Menuen Indstillinger](#)

Bemærk, at denne Hjælpevejledning er blevet oversat af en maskine. Maskinoversættelser er ikke kontekstfølsomme, og er muligvis ikke helt afstemt med den engelske version af indholdet. Vælg

5-073-518-51 Copyright 2026 Sony Corporation

Smartphone

Xperia 1 VIII XQ-GE54/XQ-GE74

Statusbjælke og meddelelsespanel

Der vises ikoner for beskeder og statusikoner i statusbjælken øverst på skærmen. Ikoner for beskeder informerer dig om hændelser, f.eks. nye meddelelser. Statusikoner informerer dig om statussen, som f.eks. batteriets tilstand og signalstyrken for mobil- eller Wi-Fi-netværksforbindelser.



1. Ikoner for beskeder
2. Statusikoner
3. Statusbjælke

Sådan får du vist beskedindhold

Når du åbner meddelelsespanelet, kan du se indholdet af de viste ikoner for beskeder.

1. Stryg nedad fra toppen af skærmen for at åbne meddelelsespanelet.

Tip!

- Tryk på ikonet for at udvide og se flere oplysninger om en meddelelse.
▼ (Udvid mere)
Det er ikke alle beskeder, der kan udvides.
- Tryk på ikonet for at åbne appen i pop op-vinduet fra notifikationen.
📄 (pop op-vindue)
Ikke alle apps kan åbnes i pop op-vinduet.
- Du kan afvise en besked i meddelelsespanelet ved at stryge beskeden mod venstre eller højre. Det er ikke alle beskeder, der kan afvises.
- For at ændre meddelelsesindstillingerne skal du trykke og holde på meddelelsen for at få vist følgende ikon og derefter trykke på det.
⚙️ (Indstillinger)
- Du kan indstille skærmen til at tænde for nye meddelelser, selv når skærmen er slukket. Find og tryk på følgende, og tryk derefter på kontakten for at aktivere funktionen.
[Indstillinger] > [Skærm] > [Låseskærm] > [Væk skærmen ved notifikationer]
- Du kan slå notifikationer fra i følgende tilstand.
[Forstyr ikke]

Relateret emne

- [Statusikoner](#)
- [Ikoner for beskeder](#)

- [Menuen Indstillinger](#)
- [Begrænsning af afbrydelser \(Tilstande\)](#)

Bemærk, at denne Hjælpevejledning er blevet oversat af en maskine. Maskinoversættelser er ikke kontekstfølsomme, og er muligvis ikke helt afstemt med den engelske version af indholdet. Vælg English fra [Side for valg af sprog] for at få vist den originale engelske version.



















TP1000431408

5-073-518-51 Copyright 2026 Sony Corporation

Smartphone

Xperia 1 VIII XQ-GE54/XQ-GE74

Statusikoner

-  (Batteristatus)
-  (Opladning af batteri)
-  (Tilstanden STAMINA)
-  (Signalstyrke): Tilstanden for mobilnetværk vises også, når du sender og henter mobildata.
-  (Intet signal)
-  (dataroaming): Der anvendes international roaming.
-  (Wi-Fi-signal): En Wi-Fi-forbindelse er aktiveret, og der overføres data.
-  (Wi-Fi-forbindelsesfejl): Dette ikon vises, når en Wi-Fi-forbindelse er aktiveret, men der ikke er nogen internetforbindelse, eller når Wi-Fi-signalet er ustabil.
-  (Wi-Fi tethering): Wi-Fi tethering-funktionen er slået til.
-  (Datasparefunktion)
-  (Flytilstand)
-  (Bluetooth-status): Din enhed er forbundet med en Bluetooth-kompatibel enhed.
-  (Dæmpning af mikrofon)
-  (højtalertelefon)
-  (Forstyr ikke)
-  (Muting)
-  (vibrerer)
-  (Alarmer)
-  (GPS)

Bemærk!

- Ikke alle ikoner, der kan vises på enheden, er angivet her. Denne liste er udelukkende til referenceformål, og der kan foretages ændringer uden varsel.

Relateret emne

- [Opladning af din enhed](#)
- [Tilstanden STAMINA](#)
- [Brug af tethering-funktionen](#)

- [Sådan styrer du dataforbrug](#)
- [Slå Bluetooth-funktionen til eller fra](#)
- [Begrænsning af afbrydelser \(Tilstande\)](#)
- [Lydstyrke og vibration](#)
- [Alarm](#)
- [Sådan anvender du placeringstjenester](#)
- [Ikoner for beskeder](#)

Bemærk, at denne Hjælpevejledning er blevet oversat af en maskine. Maskinoversættelser er ikke kontekstfølsomme, og er muligvis ikke helt afstemt med den engelske version af indholdet. Vælg English fra [Side for valg af sprog] for at få vist den originale engelske version.















TP0002935274

5-073-518-51 Copyright 2026 Sony Corporation

Smartphone

Xperia 1 VIII XQ-GE54/XQ-GE74

Ikoner for beskeder

-  (Ny Google-besked)
-  (Løbende opkald)
-  (Ubesvaret opkald)
-  (Ny Gmail)
-  (Downloader data)
-  (Upload af data)
-  (Meddelelse om app-opdatering)
-  (åbent Wi-Fi-netværk): Åbent Wi-Fi-netværk er tilgængeligt.
-  (Softwareopsætning): Grundlæggende opsætning af din enhed er tilgængelig.
-  (Systemopdatering): Systemopdateringer er tilgængelige.
-  (Batteripleje)
-  (batterideling)
-  (Lav intern lagerplads)
-  (Deling af lyd)
-  (Flere meddelelser): Dette ikon vises, når der er flere ikke-viste notifikationer.

Bemærk!

- Ikke alle ikoner, der kan vises på enheden, er angivet her. Denne liste er udelukkende til referenceformål, og der kan foretages ændringer uden varsel.

Relateret emne

- [Batteripleje](#)
- [Opladning af din enhed med en trådløs oplader](#)
- [Før opdatering af din enhed](#)
- [Sådan frigør du plads på det interne lager](#)
- [Statusikoner](#)

Bemærk, at denne Hjælpevejledning er blevet oversat af en maskine. Maskinoversættelser er ikke kontekstfølsomme, og er muligvis ikke helt afstemt med den engelske version af indholdet. Vælg English fra [Side for valg af sprog] for at få vist den originale engelske version.

Smartphone

Xperia 1 VIII XQ-GE54/XQ-GE74

Panelet Hurtige indstillinger

Du kan finde og ændre indstillinger fra alle skærbilleder ved hjælp af panelet Hurtige indstillinger.

- 1 Stryg nedad to gange fra toppen af skærmen.

Oversigt over panelet Hurtige indstillinger



1. Lysstyrkeniveau
Juster lysstyrkeniveauet.
2. Hurtige indstillinger
Stryk til venstre eller højre for at finde den ønskede indstilling, og tap derefter på den for at aktivere eller deaktivere funktionen.
Afhængigt af indstillingen kan du justere flere indstillinger ved at berøre og holde på den.
3. Tap for at få vist redigerings-skærmen. Du kan tilføje, fjerne eller omarrangere hurtige indstillinger.
4. Tap for at åbne menuen for afbryderknappen.
5. Tap for at åbne menuen Indstillinger.
6. Tap for at få vist aktive apps, som muligvis påvirker batterilevetiden, selv hvis du ikke anvender dem.
Du kan vælge en app, som kører, og stoppe den. Ikke alle apps kan stoppes.

Bemærk, at denne Hjælpevejledning er blevet oversat af en maskine. Maskinoversættelser er ikke kontekstfølsomme, og er muligvis ikke helt afstemt med den engelske version af indholdet. Vælg English fra [Side for valg af sprog] for at få vist den originale engelske version.

Smartphone

Xperia 1 VIII XQ-GE54/XQ-GE74

Sådan tager du et skærbillede

Du kan tage stillbilleder af enhver skærm på enheden som f.eks. et skærbillede. Når du har taget et skærbillede, kan du se, redigere og dele billedet. De skærbilleder, du tager, gemmes automatisk i enhedens interne lager.

- 1 Tryk på lydstyrke ned-knappen og afbryderknappen samtidigt.

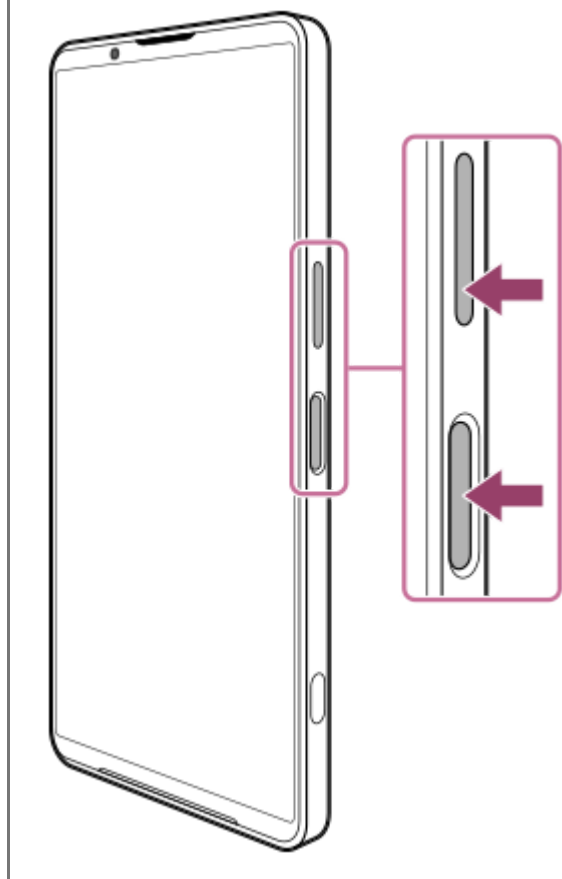

Sådan tager du et skærbillede fra panelet Hurtige indstillinger

1. Stryg nedad to gange fra toppen af skærmen.

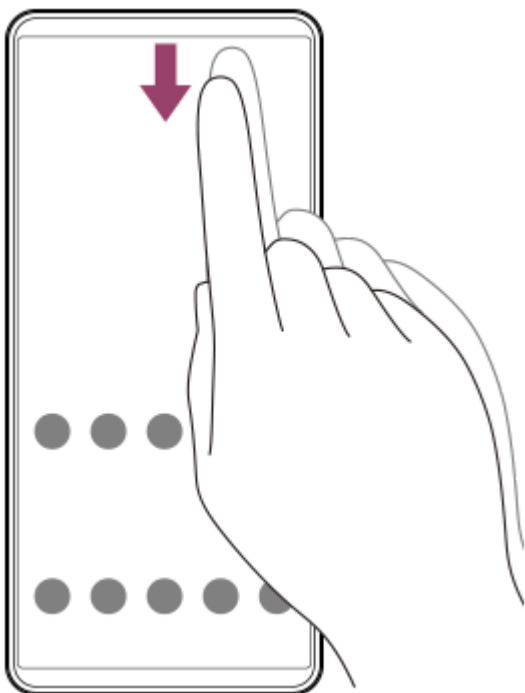

2. Tap følgende.
 (Screenshot)



Tip!

- Du kan tage et skærbillede ved hjælp af dashboardet. For at vise Dashboard skal du skubbe Side sense-linjen indad mod skærmen. Tryk på følgende på instrumentbrættet.
 [Screenshot]
- Du kan tildele det at tage skærbilleder til en bevægelse på Side sense-linjen ved at udføre følgende procedure.
 [Indstillinger] > [System] > [Bevægelser] > [Side sense] > [Stryk hurtigt indad mod skærmen], [Stryk hurtigt opad] eller [Stryk hurtigt nedad] > [Tag skærbillede].
- Du kan tildele handlingen med at tage et skærbillede til at trykke på udløserknappen. Find og tryk på følgende, og tryk derefter på kontakten.
 [Indstillinger] > [System] > [Bevægelser] > [Lukkerknap] > [Tag et skærbillede]

Sådan tager du et rullende screenshot

Du kan tage et skærbillede af en skærm, som kan rulles.

Bemærk!

- Rullende screenshots er til rådighed, hvis appen understøtter funktionen.

1. Tryk på lydstyrke ned-knappen og afbryderknappen samtidigt.
2. Tap følgende.
[Medtag mere]

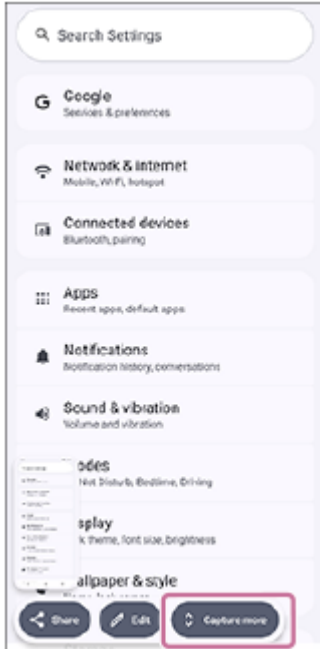

3. Træk i linjen for at justere området for skærbilledet, og tryk derefter på følgende.
[Gem]



Sådan tager du et skærbillede af en app, du har brugt for nylig

1. Tryk på følgende knap i navigationslinjen.
■ (Oversigt)

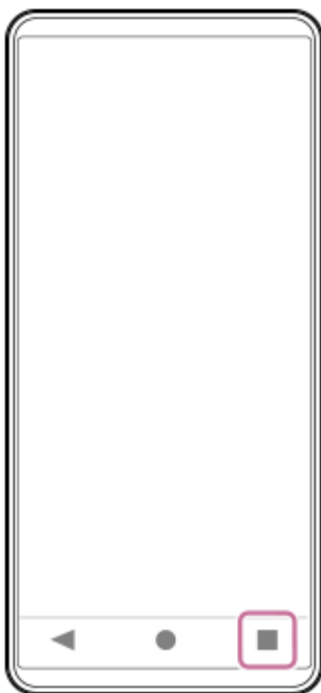

2. Stryg til venstre eller højre for at vælge den app, du vil tage et skærmbillede af, og tryk derefter på følgende.
[Screenshot]

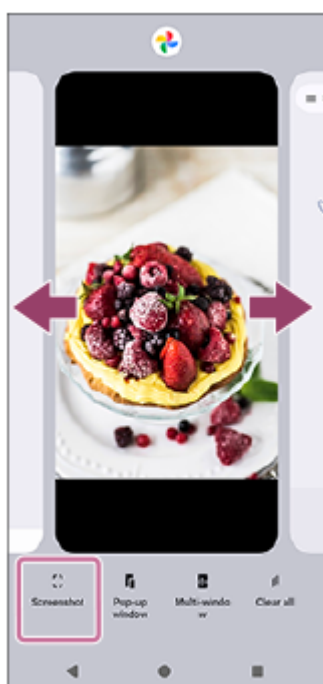

Relateret emne

- [Panelet Hurtige indstillinger](#)
- [Dashboard](#)
- [Sådan slår du Side sense til eller fra](#)
- [Menuen Indstillinger](#)

Bemærk, at denne Hjælpevejledning er blevet oversat af en maskine. Maskinoversættelser er ikke kontekstfølsomme, og er muligvis ikke helt afstemt med den engelske version af indholdet. Vælg English fra [Side for valg af sprog] for at få vist den originale engelske version.

TP0001871054

Smartphone

Xperia 1 VIII XQ-GE54/XQ-GE74

Optagelse af enhedens skærm

Du kan optage en video af enhedens skærm. Optagede videoer gemmes automatisk i enhedens interne lager.

1 Stryg nedad to gange fra toppen af skærmen for at åbne panelet Hurtige indstillinger.

2 Stryg til venstre eller højre for at finde den følgende funktion, og tap derefter på den.

 (Skærmoptagelse)

Hvis du ikke kan finde ikonet i panelet Hurtige indstillinger, kan du tilføje det til panelet.

Tap på følgende ikon.

 (Rediger)

Berør og hold derefter på følgende ikon for at flytte det til den øverste del af skærmen.

 (Skærmoptagelse)

3 Følg vejledningen på skærmen for at starte med at optage skærmen.

Du kan vælge, om du vil optage en enkelt app eller hele skærmen. Du kan også vælge, hvad der skal optages, herunder lyd fra enheden, lyd fra mikrofonen og/eller berøringer på skærmen.

Hvis du vil stoppe optagelsen, skal du stryge nedad fra toppen af skærmen for at åbne meddelelspanelet og derefter trykke på meddelelsen Skærmoptager.

Bemærk!

- Denne skærmoptager og lignende funktioner fra andre apps kan ikke bruges på samme tid som følgende funktioner i Game Enhancer-appen.
 - [Skærbillede]
 - [Optag]
- Du kan muligvis ikke optage enhedens skærm, afhængigt af applikationsdesignet.

Relateret emne

- [Startskærm](#)

Bemærk, at denne Hjælpevejledning er blevet oversat af en maskine. Maskinoversættelser er ikke kontekstfølsomme, og er muligvis ikke helt afstemt med den engelske version af indholdet. Vælg English fra [Side for valg af sprog] for at få vist den originale engelske version.

TP1000431406

Smartphone

Xperia 1 VIII XQ-GE54/XQ-GE74

Scanning af QR-koder

Du kan åbne QR-kodescanneren fra panelet Hurtige indstillinger og scanne QR-koder.

- 1 **Stryg nedad to gange fra toppen af skærmen for at åbne panelet Hurtige indstillinger.**
- 2 **Stryg til venstre eller højre for at finde den følgende funktion, og tap derefter på den.**
QR (QR-kodescanner)



- 3 **Ret kameraet mod QR-koden, og tap derefter på knappen i den meddelelse, der vises.**

Tip!

- Du kan også bruge kamera-appen til at scanne QR-koder.

Relateret emne

- [Scanning af QR-koder \(Foto\)](#)
- [Panelet Hurtige indstillinger](#)

Bemærk, at denne Hjælpevejledning er blevet oversat af en maskine. Maskinoversættelser er ikke kontekstfølsomme, og er muligvis ikke helt afstemt med den engelske version af indholdet. Vælg English fra [Side for valg af sprog] for at få vist den originale engelske version.

TP1001272688

Smartphone

Xperia 1 VIII XQ-GE54/XQ-GE74

Gemini-app

Gemini-appen giver dig adgang til Google AI, som hjælper dig med at lære på nye måder, skrive takkekort, planlægge begivenheder og meget mere. Gemini-appen kan forbindes med Google-apps kaldet Extensions (Gmail, Google Maps, YouTube osv.), hvilket gør det nemt at få udført opgaver. Du kan få hjælp via tekst, stemme, billeder og dit kamera.

Bemærk!

- Gemini-appen er muligvis ikke tilgængelig i nogle lande/regioner.

1 Tryk længe på tænd/sluk-knappen for at starte Gemini-appen.

Du kan få flere oplysninger på følgende link.

support.google.com/android/

Bemærk, at denne Hjælpevejledning er blevet oversat af en maskine. Maskinoversættelser er ikke kontekstfølsomme, og er muligvis ikke helt afstemt med den engelske version af indholdet. Vælg English fra [Side for valg af sprog] for at få vist den originale engelske version.

TP1002013540

Smartphone

Xperia 1 VIII XQ-GE54/XQ-GE74

Circle to Search

Circle to Search er en funktion, der giver dig mulighed for at cirkel om et billede eller en tekst på din skærm, som interesserer dig, og søge efter det på Google.

Med Circle to Search-funktionen kan du søge efter billeder, tekst og videoer, der vises på skærmen, direkte via Google uden at skifte app. Det er ikke nødvendigt at kopiere tekst eller tage et skærmbillede.

1 Tryk længe på knappen.

● (Hjem)

Hvis navigationstilstanden er indstillet til bevægelsesnavigation, skal du trykke længe på navigationshåndtaget. Skærmens farve skifter til en gradient, og Googles søgefelt og en oversættelsesknop vises.

2 Cirkel, fremhæv eller tryk hvor som helst på skærmen for at vælge den tekst, det billede eller den video, du vil søge i.

Googles søgeresultater vises nederst på skærmen.

Du kan få flere oplysninger på følgende link.

support.google.com/android/

Tip!

- Du kan slå brugen af funktionen Cirkel til søgning til eller fra. Find og tryk på følgende, og tryk derefter på kontakten for at aktivere eller deaktivere funktionen.
[Indstillinger] > [System] > [Bevægelser] > [Navigationstilstand] > [Circle to Search]

Relateret emne

- [Menuen Indstillinger](#)

Bemærk, at denne Hjælpevejledning er blevet oversat af en maskine. Maskinoversættelser er ikke kontekstfølsomme, og er muligvis ikke helt afstemt med den engelske version af indholdet. Vælg English fra [Side for valg af sprog] for at få vist den originale engelske version.

TP1002013541

Smartphone

Xperia 1 VIII XQ-GE54/XQ-GE74

Privat område

For at holde dine følsomme apps og app-data væk fra nysgerrige øjne kan du oprette et privat område, et separat område på din enhed, hvor du kan skjule og organisere apps. Med privat plads kan du gøre følgende ting.

- Du kan opbevare apps i et separat rum, der er oprettet i app-skuffen. Det private rum er isoleret, så dine apps og app-data holdes private.
- Du kan indstille en anden låsemetode til det private rum end skærmlåsen for at skabe et ekstra lag af godkendelse.
- Du kan skjule selve det private rum.

Du kan få flere oplysninger på følgende link.

support.google.com/android/

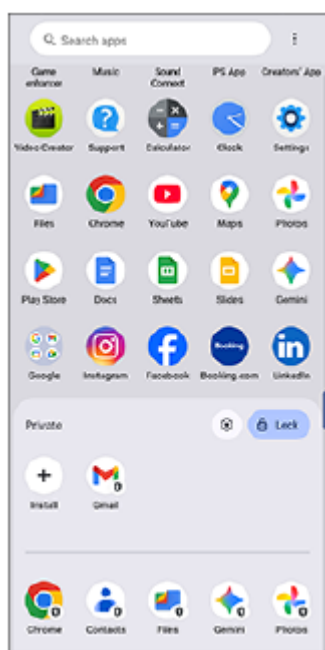

Bemærk!

- De apps, der vises som standard, kan muligvis variere i nogle lande/regioner, samt i henhold til dit netværk eller tjenesteudbyder. Kontroller venligst din egen enhed.

Bemærk, at denne Hjælpevejledning er blevet oversat af en maskine. Maskinoversættelser er ikke kontekstfølsomme, og er muligvis ikke helt afstemt med den engelske version af indholdet. Vælg English fra [Side for valg af sprog] for at få vist den originale engelske version.

TP1002013542

Smartphone

Xperia 1 VIII XQ-GE54/XQ-GE74

Sådan slår du Side sense til eller fra

- 1 Tryk på følgende ikon på startskærmen.
 (Side sense)
- 2 Tap på kontakten for at aktivere eller deaktivere funktionen.
[Brug Side sense-panel]

Tip!

- Du kan også åbne indstillingsskærmen Side sense ved at udføre følgende procedure.
[Indstillinger] > [System] > [Bevægelser] > [Side sense]

Relateret emne

- [Brug af funktionen \(Side sense\)](#)
- [Dashboard](#)
- [Menuen Indstillinger](#)

Bemærk, at denne Hjælpevejledning er blevet oversat af en maskine. Maskinoversættelser er ikke kontekstfølsomme, og er muligvis ikke helt afstemt med den engelske version af indholdet. Vælg English fra [Side for valg af sprog] for at få vist den originale engelske version.

TP0002935287

Smartphone

Xperia 1 VIII XQ-GE54/XQ-GE74

Brug af funktionen (Side sense)

Du kan få nem adgang til menuer og praktiske funktioner ved at udføre bevægelser på Side sense-panelet.



- Bladr Side sense-panelet indad mod skærmen for at åbne dashboardet, så du hurtigt kan ændre eller kontrollere status for dine mest anvendte indstillinger.
- Stryg hurtigt opad på Side sense-panelet op for at åbne menuen for Appstarter, hvor du kan åbne apps med mere. Du kan også åbne menuen Multivinduestilstand fra menuen for Appstarter.
- Stryg hurtigt nedad på Side sense-panelet for at vende tilbage til den forrige skærm (Gå tilbage).



Bemærk!

- Side sense er ikke tilgængelig, når du bruger appen Kamera.

Tip!

- Hvis du vil vide mere om Side sense, skal du trykke på følgende ikon på startskærmen.
 (Side sense)
Tryk derefter på følgende nederst på skærmen.
[Vejledning til multitasking]
Vælg derefter følgende på skærmen Vejledning til multitasking .
[Side sense]
- For at tildele en skærmhandling, som f.eks. at tage et skærmbillede, til en gestus, skal du udføre følgende procedure.
Vis indstillingsskærmen Side sense ved at trykke på følgende ikon på startskærmen.
 (Side sense)
Tryk derefter på følgende måde.
[Stryg hurtigt indad mod skærmen], [Stryg hurtigt opad] eller [Stryg hurtigt nedad] > den ønskede indstilling

Åbning af dashboardet

1. Stryg hurtigt Side sense-panelet indad mod skærmen.

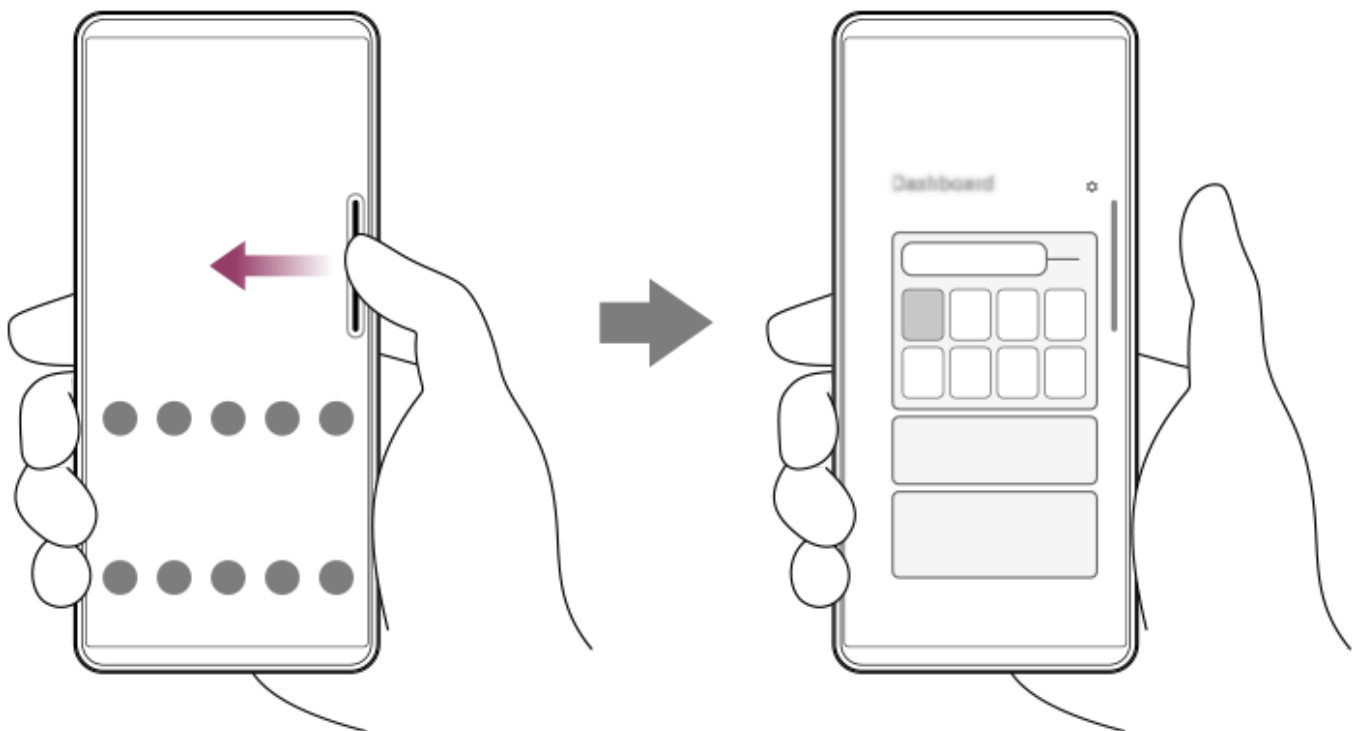

Åbning af menuen for Appstarter

1. Stryg hurtigt Side sense-panelet opad.

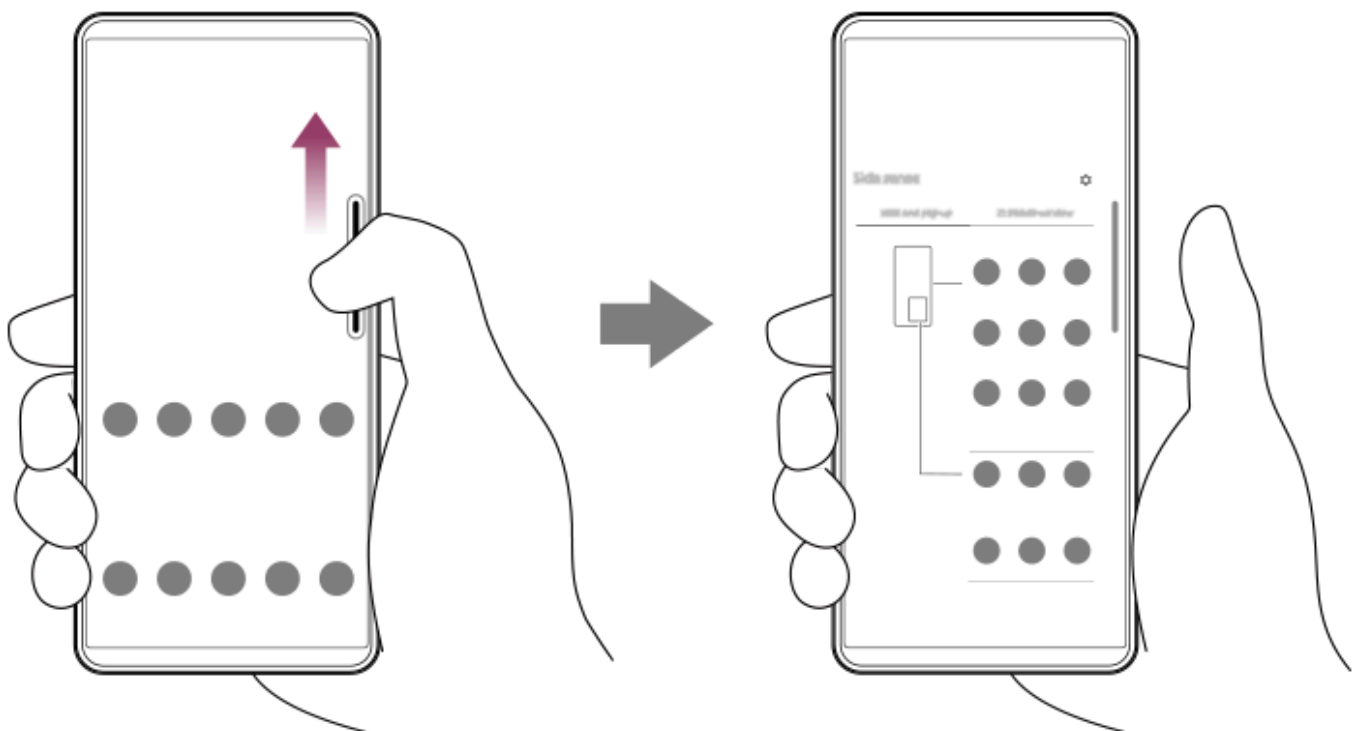

Sådan vender du tilbage til den forrige skærm vha. Side sense

1. Stryg hurtigt Side sense-panelet nedad.

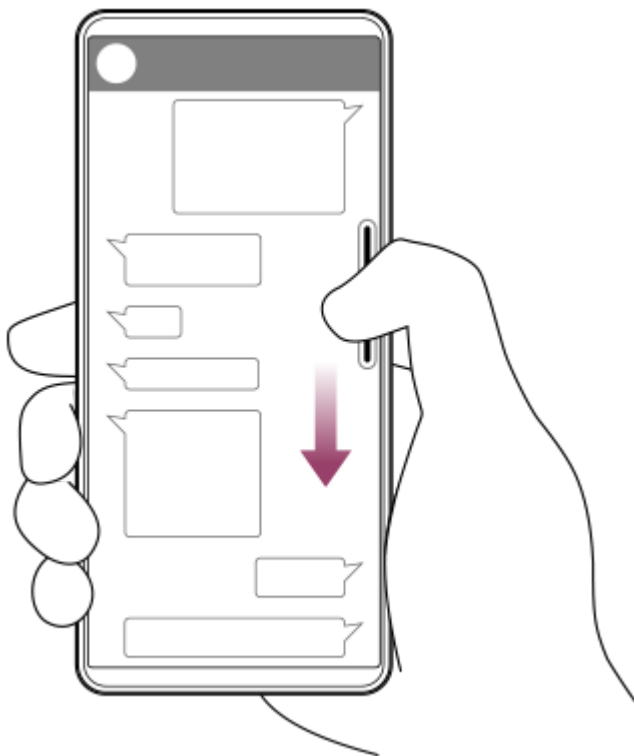

Flytning af Side sense-panelet

1. Berør og hold nede på Side sense-panelet, og træk det derefter op eller ned.

Relateret emne

- [Sådan slår du Side sense til eller fra](#)
- [Dashboard](#)
- [Pop op-vinduestilstand](#)
- [Tilstand for delt skærm \(Multivindue\)](#)

Bemærk, at denne Hjælpevejledning er blevet oversat af en maskine. Maskinoversættelser er ikke kontekstfølsomme, og er muligvis ikke helt afstemt med den engelske version af indholdet. Vælg English fra [Side for valg af sprog] for at få vist den originale engelske version.

TP1000765738

Smartphone

Xperia 1 VIII XQ-GE54/XQ-GE74

Dashboard

- 1 Stryg hurtigt Side sense-panelet indad mod skærmen.

Oversigt over dashboard



1. Tryk for at åbne menuen med indstillinger for sidesans.
2. Lysstyrkeniveau
Juster lysstyrkeniveauet.
3. De mest anvendte indstillinger
Du kan kontrollere status for indstillingerne.
Tap på hver enkelt indstilling for at slå den til eller fra. Afhængigt af indstillingen kan du justere flere indstillinger ved at berøre og holde på den.
🔔 (Meddelelse): Tap for at åbne meddelelsespanelet.
📷 (Screenshot): Tap for at tage et skærmbillede.
4. Vis status
Tryk for at ændre følgende indstillinger.
[Indstillingen for billedkvalitet]
5. Status for lyd og indstillinger
Du kan slå lydeffekten til eller fra ved at tappe på kontakten.
Du kan også ændre typen af lydeffekt.
Tryk på kontakten for at slå lydeffekten til, og tryk derefter på følgende ikoner.
◀ (Tilbage) eller ▶ (Frem)
For mere detaljerede indstillinger skal du trykke på panelet for at åbne følgende indstillinger.
[Afspilningskvalitet]
6. Kontrolpanel til hovedtelefoner (Sony | Sound Connect)
Du kan kontrollere hovedtelefoner fremstillet af Sony, som har en app-koblingsfunktion.

Kontrolpanelet for hovedtelefoner vises, når Sony Sound Connect-appen er installeret på din enhed, og kontakten er tændt ved at udføre følgende handlinger.

[Indstillinger] > [System] > [Bevægelser] > [Side sense] > [Tilpasning af Side sense] > [Tilføj hovedtelefonkontroller].

Relateret emne

- [Sådan slår du Side sense til eller fra](#)
- [Brug af funktionen \(Side sense\)](#)
- [Skærmindstillinger](#)
- [Indstilling af lyd kvaliteten for afspilning](#)
- [Menuen Indstillinger](#)

Bemærk, at denne Hjælpevejledning er blevet oversat af en maskine. Maskinoversættelser er ikke kontekstfølsomme, og er muligvis ikke helt afstemt med den engelske version af indholdet. Vælg English fra [Side for valg af sprog] for at få vist den originale engelske version.

TP1001673087

5-073-518-51 Copyright 2026 Sony Corporation

Smartphone

Xperia 1 VIII XQ-GE54/XQ-GE74

Tilstand for delt skærm (Multivindue)

Tilstanden for delt skærm gør det muligt for dig at se to apps på samme tid og bruge dem begge.

Ikke alle apps understøtter tilstanden for delt skærm.

- 1 Tryk på følgende knap i navigationslinjen.

■ (Oversigt)

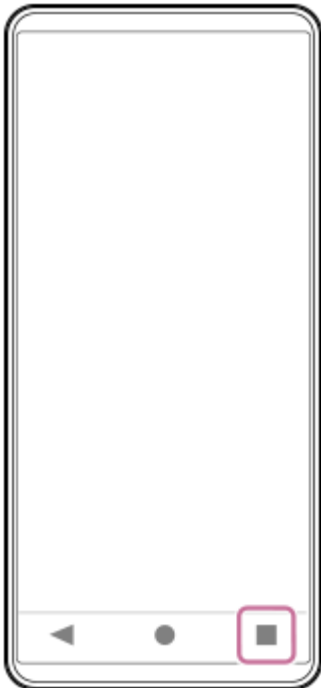

- 2 Tap følgende.
[Multivindue]

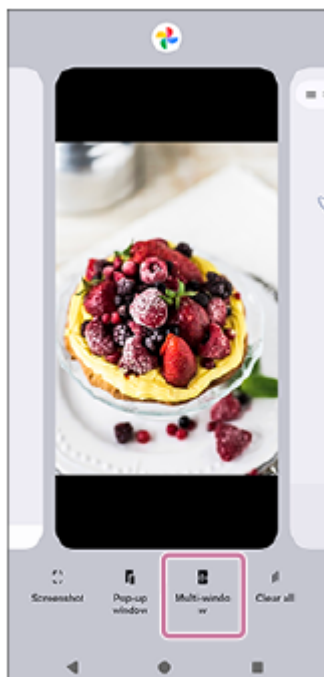

3 Vælg de apps, du vil have vist i det øverste og nederste vindue.

Du kan også få vist apps ved at trykke på en af appsene i parret.



Tip!

- Du kan også indstille den delte skærm ved at skubbe Side sense -linjen op og derefter vælge fanen Multi-window eller stryge til venstre på skærmen for at få vist menuen med flere vinduer.

Oversigt over delt skærm



1. App 1

2. Partitionslinje for delt skærm

Træk det følgende ikon midt på skærmen op eller ned for at ændre størrelsen på vinduerne.

— (bjælke på skillelinjen)

3. App 2

Tip!

- Et vindue i tilstanden for delt skærm er delt lodret i den stående retning og vandret i den liggende retning.
- Træk følgende ikon til toppen eller bunden af skærmen for at afslutte tilstanden Split-screen.
— (bjælke på skillevægslinjen)

Relateret emne

- [Sådan slår du Side sense til eller fra](#)
- [Brug af funktionen \(Side sense\)](#)

Bemærk, at denne Hjælpevejledning er blevet oversat af en maskine. Maskinoversættelser er ikke kontekstfølsomme, og er muligvis ikke helt afstemt med den engelske version af indholdet. Vælg English fra [Side for valg af sprog] for at få vist den originale engelske version.

TP1001272689

Smartphone

Xperia 1 VIII XQ-GE54/XQ-GE74

Pop op-vinduestilstand

Du kan få vist en anden app i et lille vindue, der er overlejret oven på en app, der kører i fuldskræmstilstand. Du kan også få vist en tredje app i pop op-vinduet, mens du får vist to apps ved hjælp af tilstanden for delt skærm.

- 1 Tryk på følgende knap i navigationslinjen.

■ (Oversigt)

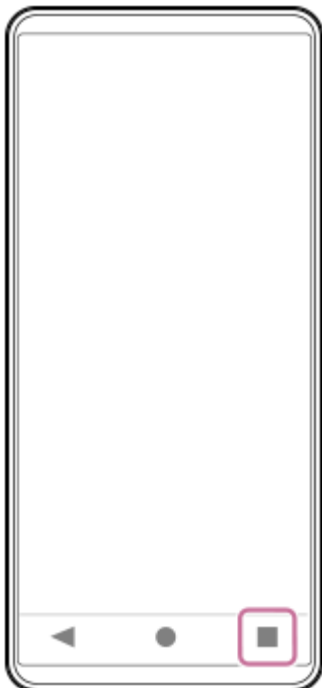

- 2 Stryg til venstre eller højre for at vælge den app, du vil have vist i et lille vindue, og tryk derefter på følgende.

[Pop op-vindue]

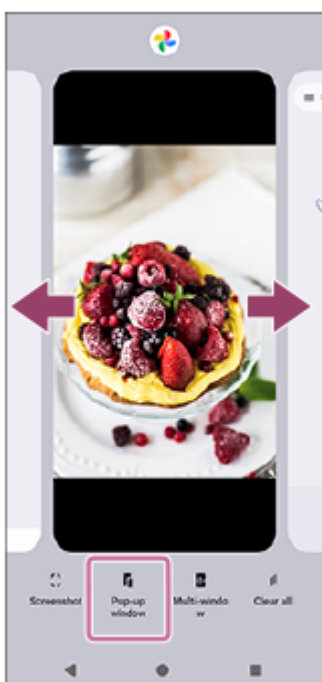

- 3 Stryg til venstre eller højre for at vælge den app, som du vil have vist på hele skærmen, og tap derefter på den.

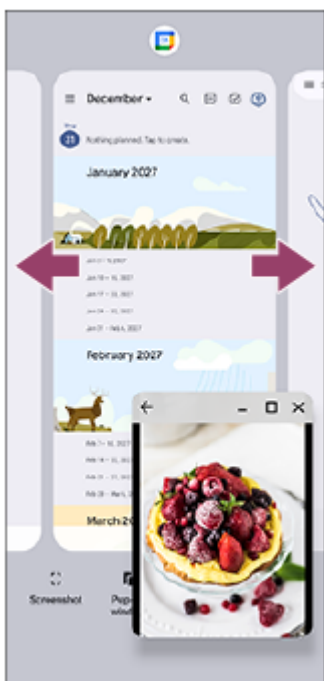

Oversigt over pop op-vindue



1. Vend tilbage til den forrige skærm.
2. Træk for at flytte vinduet.
Tap to gange for at maksimere vinduet. Tap to gange igen for at vende tilbage til den forrige størrelse vindue.
3. Tap for at minimere vinduet.
Pop op-vinduet vil forsvinde, men det lukkes ikke.
For at få vist pop op-vinduet igen skal du trykke på følgende knap i navigationslinjen, stryge til venstre eller højre for at finde appen og derefter trykke på den.
■ (Oversigt)

4. Tap for at få vist appen i fuldskærmstilstand.

Pop op-vinduestilstanden lukker, og appen vises i fuldskærmtilstanden.

5. Tap for at lukke vinduet.

Tip!

- Træk i et hvilket som helst hjørne af pop op-vinduet for at ændre størrelsen af vinduet.
- Du kan vise to eller flere pop op-vinduer på same tid.
- Find og tryk på følgende for at få detaljer om pop op-vinduet.
[Indstillinger] > [System] > [Bevægelser] > [Side sense]
Tryk derefter på følgende nederst på skærmen.
[Vejledning til multitasking]
Vælg derefter følgende på skærmen Vejledning til multitasking .
[Pop op-vindue]

Relateret emne

- [Sådan slår du Side sense til eller fra](#)
- [Brug af funktionen \(Side sense\)](#)
- [Menuen Indstillinger](#)

Bemærk, at denne Hjælpevejledning er blevet oversat af en maskine. Maskinoversættelser er ikke kontekstfølsomme, og er muligvis ikke helt afstemt med den engelske version af indholdet. Vælg English fra [Side for valg af sprog] for at få vist den originale engelske version.

TP1001272690

Smartphone

Xperia 1 VIII XQ-GE54/XQ-GE74

Alarm

Du kan indstille en eller flere alarmer og anvende en hvilken som helst lydfil, du har gemt på enheden, som alarmsignal. Alarmen lyder ikke, hvis enheden er slukket.

- 1 Find og tap som følger.
[Ur] > [Alarmer]

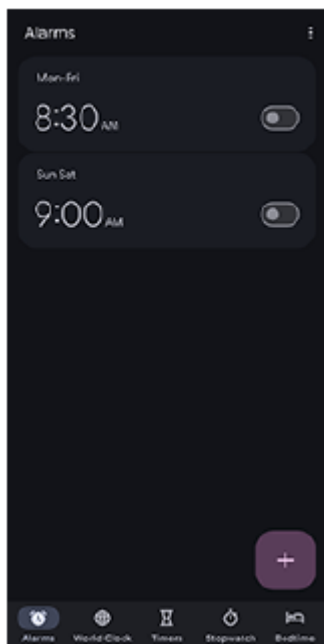

- 2 Tryk på ikonet.
+ (Tilføj emne)
- 3 Indstil tiden, og tryk derefter på følgende.
[OK]
- 4 Tryk på den alarm, du har indstillet, og indstil detaljerne.

Tip!

- For at tilføje en ur-widjet til startskærmen skal du trykke og holde på et tomt område på startskærmen og trykke på følgende.
[Widgets]
Vælg derefter det ønskede ur.

Relateret emne

- [Dato og klokkeslæt](#)

Bemærk, at denne Hjælpevejledning er blevet oversat af en maskine. Maskinoversættelser er ikke kontekstfølsomme, og er muligvis ikke helt afstemt med den engelske version af indholdet. Vælg English fra [Side for valg af sprog] for at få vist den originale engelske version.

Oversigt over tilstande (Foto)

Grænsefladen skifter automatisk, så du kan anvende kameraet både lodret og vandret.

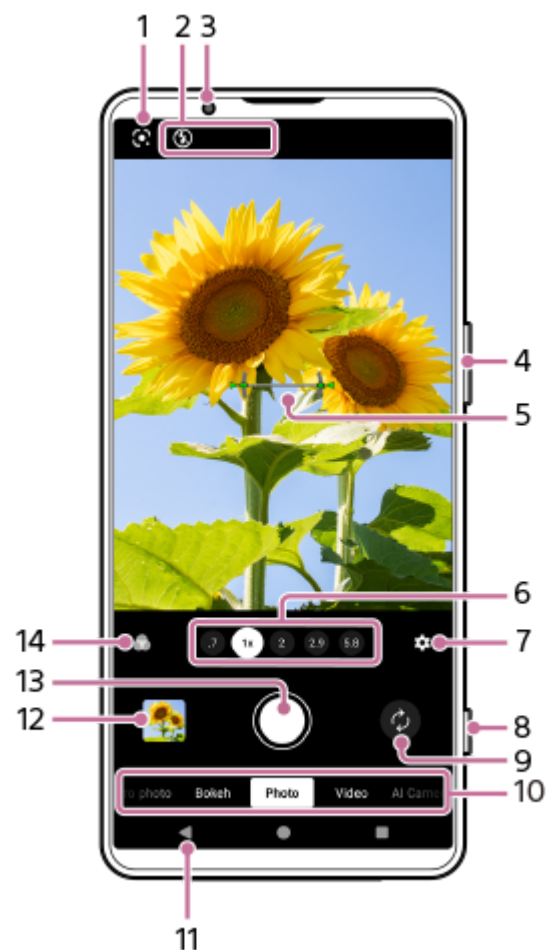

1. Google Lens (kun hovedkamera)

2. Statusindikationer

- (Blitz): Tap for at slå blitzen fra eller indstille den til automatisk. Baggrundsfarven på blitzikonet bliver hvid, når blitzen aktiveres.
- (Natoptagelse) (Kun hovedkamera) : Ikonet vises under dårlige lysforhold, og funktionen Natoptagelse slås automatisk til. Funktionen gør det muligt at tage klare billeder om natten eller under mørke forhold. Du kan midlertidigt slå funktionen fra ved at trykke på ikonet.
- (Optagelse af nærbillede) (Kun hovedkamera): Ikonet vises, når funktionen Close-up shooting er aktiveret. Funktionen skifter automatisk til det ultrabrede objektiv for at fokusere på detaljer i motivet, når du kommer tættere på det. Du kan midlertidigt slå funktionen fra ved at trykke på ikonet.

3. Objektiv på frontkamera

4. Brug zoomknappen til at zoome ind eller ud.

5. Niveaumåler (kun hovedkamera)

Niveaumåleren hjælper dig med at måle vinklen på din enhed og holde billedet vandret. Når enheden registrerer, at den er plan, bliver vaterpasset grønt. Du kan også indstille kameraet til at indikere, når kameraet er i vater, ved hjælp af lyd, vibrationer og displayet. Denne indstilling er slået fra som standard. For at slå indstillingen til skal du trykke på følgende måde og vælge den ønskede værdi.

 (Indstillinger) > [Menu] > [Vaterpas]

6. Tap på en af vinkelknapperne for at skifte synsvinkler.

Skub vinkelknappen mod venstre og højre (i stående retning) eller op og ned (i liggende retning) for at zoome ind eller ud på billedet. Du kan uden problemer zoome ind og ud uden at skifte synsvinkler.

Du kan også zoome ind eller ud på billedet ved at knibe ind eller ud på søgeren eller ved at trykke på zoomknappen.

7. Tap for at ændre indstillingerne.

- **Højde-bredde-forhold:** Tap for at ændre højde-bredde-forholdet.
- **Timer:** Tap for at vælge en selvudløserindstilling.
- **Blitz:** Tap for at vælge en blitzindstilling.

Tryk på knappen for at ændre mere detaljerede indstillinger.

[Menu]

8. Brug lukkerknappen til at starte appen Kamera eller tage fotos.

Tip!

- Du kan aktivere eller deaktivere muligheden for at starte kamera-appen ved at trykke længe på udløserknappen. Find og tryk på en af følgende indstillinger.
 - [Indstillinger] > [System] > [Bevægelser] > [Lukkerknop] > [Start appen Kamera]
 -  (Indstillinger) > [Menu] > [Åbn med lukkerknop] > [Start kameraapp]

9. Du kan skifte mellem front- og hovedkameraet.

10. Du kan vælge en tilstand.

Stryg skærmen til venstre eller højre for at finde den ønskede tilstand.

11. Tryk på knappen for at gå tilbage eller afslutte kamera-appen.

12. Tap på miniaturen for at få vist fotos og videoer i Google Fotos-appen.

 (Del): Tryk på ikonet for at dele et foto eller en video.

 (Rediger): Tryk på ikonet for at redigere et foto eller en video.

Tap på skærmen for at skjule eller vise ikoner.

Du kan få flere oplysninger om Google Fotos-appen på følgende URL.

support.google.com/android/

 (Tilbage): Tryk på knappen for at vende tilbage til kamera-appen.

13. Brug lukkerknappen til at tage fotos.

14. Tryk på ikonet for at vælge finish på billederne. (Udseende)

Hvert forudindstillet look er optimeret med en forskellig kombination af farvetone, mætning, kontrast, skarphed, lysstyrke og andre billedelementer, så du kan indstille billedbehandlingen med din ideelle balance mellem disse elementer.

Tryk på knappen for at få detaljer om hvert forudindstillet look.

 (Læs mere)

Relateret emne

- [At tage billeder \(Foto\)](#)
- [Hyppigt anvendte funktioner \(Foto\)](#)

- [AI-kamera-assistent \(Foto\)](#)
- [Yderligere kamerainstillinger](#)
- [Brug af manuel fokus \(Foto / Video\)](#)
- [Justering af lukkertid manuelt \(Foto / Video\)](#)
- [AI-funktioner i Google Fotos-appen](#)
- [Scanning af QR-koder \(Foto\)](#)
- [Parring med en/et Bluetooth-fjernbetjening eller -greb](#)
- [Menuen Indstillinger](#)

Bemærk, at denne Hjælpevejledning er blevet oversat af en maskine. Maskinoversættelser er ikke kontekstfølsomme, og er muligvis ikke helt afstemt med den engelske version af indholdet. Vælg English fra [Side for valg af sprog] for at få vist den originale engelske version.

TP1001673075

5-073-518-51 Copyright 2026 Sony Corporation

Smartphone

Xperia 1 VIII XQ-GE54/XQ-GE74

At tage billeder (Foto)

1 Start kamera-appen.

 (Kamera)

2 Vælg tilstand.

[Foto]

3 Tryk på ikonet for at skifte mellem hoved- og frontkamera.

 (Skift mellem hoved- og frontkamera)



4 Ret kameraet mod motivet.

5 Når du bruger hovedkameraet, skal du tappe på en af vinkelknapperne for at skifte synsvinkler.

Skub vinkelknappen mod venstre og højre (i stående retning) eller op og ned (i liggende retning) for at zoome ind eller ud på billedet. Du kan uden problemer zoome ind og ud uden at skifte synsvinkler.

Du kan også zoome ind eller ud på billedet ved at knibe ind eller ud på søgeren eller ved at trykke på zoomknappen.

6 Berør det motiv, som du ønsker at fokusere på, i søgeren.

- Fokusrammen vises.
Kameraet vil fokusere på det berørte motiv. Når du bruger hovedkameraet, begynder kameraet at spore motivet. For at annullere fokusering skal du tappe på fokusrammen.
- Skyderen til justering af farve og skyderen til justering af lysstyrke vises.
: Slider til justering af farve
: Skyde til justering af lysstyrke
Træk skyderne for at justere farven og lysstyrken.
- Anbefalede justeringer baseret på scener, der er identificeret af AI, vises i fire mini-forhåndsvisninger (kun hovedkamera).
Hvis du stryger miniforhåndsvisningerne til venstre eller højre for at vælge og trykker på forhåndsvisningen med de ønskede justeringer, kan du anvende disse justeringer på optagelseskærmen.
Du kan også yderligere justere de anbefalede justeringer, der er valgt fra miniforhåndsvisningerne, til den ønskede lysstyrke, varme, farvetone, kontrast og mætning.

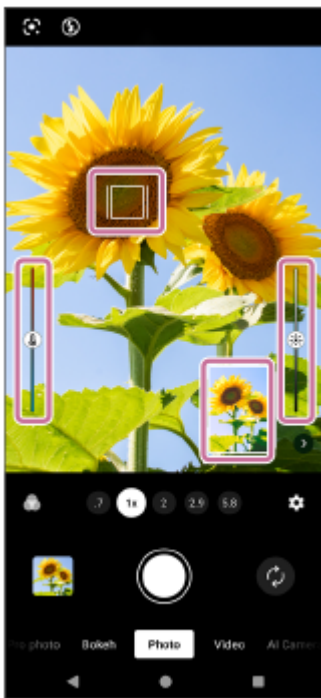

7 Tap på skærmens lukkerknop, eller tryk på enhedens lukkerknop.

Hvis du trykker enhedens lukkerknop halvvejs ned, ændres farven på fokusrammen til grøn, og kameraet vil fokusere på det indrammede motiv. Fokus vil blive justeret kontinuerligt i overensstemmelse med motivets bevægelser. Tryk enhedens lukkerknop helt ned for at optage et foto.

Tip!

- Sørg altid for, at objektiverne er rene. Et fingeraftryk eller en smule snavs kan forringe fotoets og videoens kvalitet.
- Brug selvudløseren, når du skal bruge ekstra tid til at forberede dig, for at undgå slørede fotos.
- Kig efter lys med en retning og farve, der giver motivet form og dybde. Denne type lys forekommer lige inden solopgang og ved solnedgang. Naturligt lys fra et vindue er også godt.
- Selvom lysforholdene er dårlige, skal du prøve at tage fotos med og uden blitz. Kvaliteten bliver nogle gange bedre uden blitz.
- Tjek ofte din enheds lagerstatus. Fotos og videoer i høj opløsning bruger mere lagerplads.

For at optage en video i fototilstand.

Du kan optage en video midlertidigt, selv i fototilstand.

1. Berør og hold på skærmens lukkerknop for at starte med at optage en video, og fjern derefter fingeren for at stoppe optagelsen.

Hvis du berører og holder skærmens lukkerknop nede og skubber den hen til låseikonet til højre, fortsætter optagelsen, efter du har fjernet fingeren.

- (øjebliksbillede): Du kan tage et billede, mens du optager en video.
- (Sæt videooptagelse på pause): Du kan sætte en video på pause.
- (Fortsæt videooptagelse): Du kan genoptage optagelsen af en video.
- (Stop videooptagelse): Du kan stoppe optagelsen af en video.

Bemærk!

- Bemærk, at visse funktioner muligvis ikke er tilgængelige, afhængigt af indstillingerne.

Tip!

- Du kan også starte appen Kamera ved at udføre følgende handlinger.
 - Tryk længe på enhedens lukkerknop.
For at aktivere eller deaktivere denne funktion skal du finde og trykke på følgende, og derefter trykke på kontakten.
[Indstillinger] > [System] > [Bevægelser] > [Lukkerknop] > [Start appen Kamera]
 - Tryk og hold på følgende ikon fra låseskærmen.
 (Kamera)
For at aktivere denne funktion skal du trykke og holde på et tomt område på startskærmen og derefter trykke på følgende måde.
[Baggrund og stil] > [Låseskærm] > [Genveje]
Indstil derefter kameraikonet til venstre eller højre genvej.
 - Tryk to gange på afbryderknappen.
For at aktivere eller deaktivere denne funktion skal du finde og trykke på som følger.
[Indstillinger] > [System] > [Bevægelser] > [Tryk to gange på afbryderknappen]
For at aktivere denne funktion skal du trykke på følgende kontakt og indstilling.
[Brug dobbelttryk] > [Kamera]
- Du kan scanne QR-koder.
- Kontinuerlig optagelse er tilgængelig i følgende tilstande.
[Pro-foto]

Relateret emne

- [Oversigt over tilstande \(Foto\)](#)
- [Hyppigt anvendte funktioner \(Foto\)](#)
- [AI-kamera-assistent \(Foto\)](#)
- [Yderligere kameraindstillinger](#)
- [Brug af manuel fokus \(Foto / Video\)](#)
- [Justering af lukkertid manuelt \(Foto / Video\)](#)
- [Scanning af QR-koder \(Foto\)](#)
- [Funktionsmenu \(Pro-foto\)](#)
- [Menuen Indstillinger](#)

Bemærk, at denne Hjælpevejledning er blevet oversat af en maskine. Maskinoversættelser er ikke kontekstfølsomme, og er muligvis ikke helt afstemt med den engelske version af indholdet. Vælg English fra [Side for valg af sprog] for at få vist den originale engelske version.

TP1001673076



Smartphone

Xperia 1 VIII XQ-GE54/XQ-GE74

AI-kamera-assistent (Foto)

Justeringer, der anbefales på baggrund af scener identificeret af AI, vises i miniforhåndsvisningerne. Du kan anvende alle justeringerne på én gang ved at trykke på en af mini-forhåndsvisningerne.

Sørg for, at følgende indstillinger er konfigureret.

-  (Udseende) > [Slukket]
- Hovedkameraet bruges.
Hvis du bruger frontkameraet, skal du trykke på ikonet for at skifte til hovedkameraet.
●  (Skift mellem hoved- og frontkamera)
-  (Indstillinger) > [Menu] > [AI-kamera-assistent]
Tryk derefter på følgende kontakt for at aktivere funktionen.
[Brug af AI-kamera-assistent]

1 Start kamera-appen.

 (Kamera)

2 Vælg tilstand.

[Foto]

3 Ret kameraet mod motivet.

- Hvis kameraet identificerer en scene, vises der mini-forhåndsvisninger.

4 Tryk på en af miniforhåndsvisningerne nederst til højre (i stående retning) eller øverst til højre (i liggende retning) i søgeren.

- Stryg miniforhåndsvisningerne til venstre og højre (i stående retning) eller op og ned (i liggende retning) for at finde forhåndsvisningen med de ønskede justeringer. Du kan vælge mellem fire mini-forhåndsvisninger.



- Der tilføjes et flueben til det valgte mini-eksempel. Derudover vil justeringerne af det valgte mini-eksempel blive anvendt på søgeren.
- Hvis du ikke ønsker at anvende de anbefalede justeringer, skal du trykke på et af følgende ikoner.

-  Revert (Gendan)
-  (Tilbage)

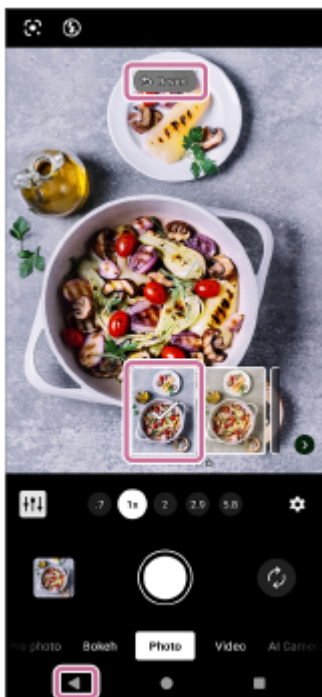

5 Hvis en af vinkelknapperne er tændt, skal du trykke på knappen for at skifte synsvinkel.

- Hvis der er en anbefalet synsvinkel, vil den tilsvarende vinkelknapp lyse op.

6 Tap på skærmens lukkerknapp, eller tryk på enhedens lukkerknapp.

For at justere lysstyrke, varme, farvetone, kontrast og mætning.

Du kan yderligere justere de anbefalede justeringer, der er valgt fra miniforhåndsvisningerne, til den ønskede lysstyrke, varme, farvetone, kontrast og mætning.

1. Find og tryk på følgende ikon nederst til venstre (i stående retning) eller nederst til højre (i liggende retning) i søgeren for at få vist justeringsskærmen Lysstyrke/farve .

☰☷ (Brugerdefineret)

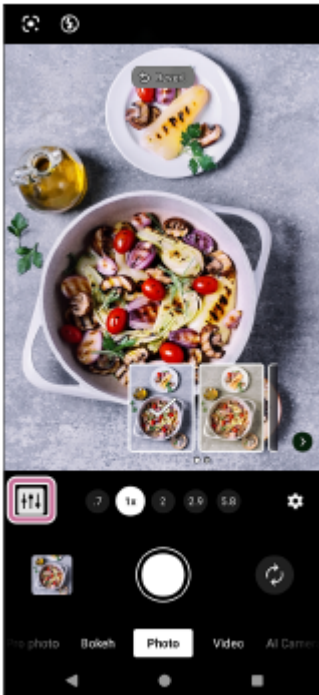

2. Træk i hver skyder for at tilpasse indstillingerne til dine ønsker.

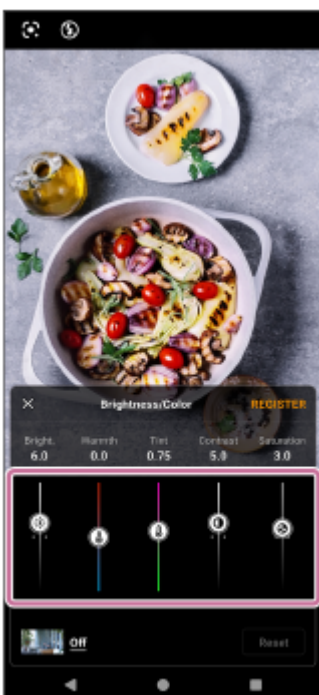



- Tryk på fotoikonet nederst til venstre på justeringsskærmen Lysstyrke/farve , og vælg det udseende, du vil anvende på de anbefalede justeringer, fra følgende liste.
[Kreativ]
- Tryk på følgende øverst til højre på justeringsskærmen Lysstyrke/farve for at registrere de aktuelle justerede indstillinger som et brugerdefineret look.
[Registrer]
Hvis du vil bruge det registrerede brugerdefinerede udseende, skal du finde det og trykke på det på følgende måde.

 (Udseende) > [Tilp.]

Hvis anbefalede justeringer anvendes på søgeren, vises følgende ikoner ikke.

 (Udseende)

Hvis du vil vælge et udseende i stedet for anbefalede justeringer, skal du trykke på følgende ikoner.

 (Gendan) >  (Udseende)

- Tryk på følgende nederst til højre på skærmen Lysstyrke/farve justeringer for at nulstille indstillingsværdierne til de anbefalede justeringer.
[Nulstil]

3. Tryk på følgende ikon øverst til venstre på Lysstyrke/farve -justeringsskærmen for at vende tilbage til søgeren.





 (Luk)

- Du kan tage billeder med de justerede indstillinger.

Bemærk!

- Hvis du trykker på et mini preview, der bruger Bokeh-effekten, og anvender de anbefalede justeringer på søgeren, vises vinkelknappen med et zoomforhold på 0,7× ikke.
- Hvis du optager en video ved at trykke på udløserknappen og holde den nede i fototilstand, vil følgende indstillinger, der er justeret på Lysstyrke/farve -indstillingsskærmen, ikke blive anvendt.
[Kontrast]/[Mætning]/[Bokeh]
- Der kan kun registreres ét brugerdefineret look. Hvis du forsøger at registrere et nyt brugerdefineret udseende, overskrives det eksisterende udseende.
- Afhængigt af resultaterne af scenegenkendelsen vises miniforhåndsvisningerne muligvis ikke.
- Hvis du ikke vil bruge funktionen AI-kamera-assistent og vil forhindre, at miniforhåndsvisningerne vises, skal du finde og trykke på følgende måde.
 (Indstillinger) > [Menu] > [AI-kamera-assistent]
Tryk derefter på kontakten for at deaktivere funktionen.
[Brug af AI-kamera-assistent]

Tip!

- For mere information om zoom, fokusering, justering af Bokeh-effekten og konfiguration af yderligere kameraindstillinger henvises til det relevante emne i afsnittet nedenfor.
"Relateret emne"
- De anvendte anbefalede justeringer og registrerede tilpassede indstillinger vil blive gemt af kameraet. De gemte justeringer og indstillinger vises som anbefalede justeringer i miniforhåndsvisningerne for den næste optagelse af en lignende scene.
- Du kan skjule miniforhåndsvisningerne ved at trykke på følgende ikon nederst til højre.
 (Skjul mini-forhåndsvisninger)
Tryk på følgende ikon for at få vist miniforhåndsvisninger igen.
 (Vis mini-forhåndsvisninger)
Hvis der er nye anbefalede justeringer, mens miniforhåndsvisningerne er skjult, vil følgende ikon lyse op.
 (Vis mini-forhåndsvisninger)
- Tryk på følgende for at få vist skærmen Lysstyrke/farve justeringer, og du kan justere indstillingerne.
 (Udseende) > [Tilp.]

Relateret emne

- [Oversigt over tilstande \(Foto\)](#)
- [At tage billeder \(Foto\)](#)
- [Sådan tager du fotos med Bokeh-effekten](#)

Bemærk, at denne Hjelpevejledning er blevet oversat af en maskine. Maskinoversættelser er ikke kontekstfølsomme, og er muligvis ikke helt afstemt med den engelske version af indholdet. Vælg English fra [Side for valg af sprog] for at få vist den originale engelske version.

TP1002326436

5-073-518-51 Copyright 2026 Sony Corporation

Smartphone

Xperia 1 VIII XQ-GE54/XQ-GE74

Hyppigt anvendte funktioner (Foto)

Du kan finde og ændre de mest brugte indstillinger ved at trykke på ikonet.

⚙️ (Indstillinger)

Tryk på knappen for at ændre andre kameraindstillinger.

[Menu]

Ændring af flere ofte anvendte kameraindstillinger

1. Tryk på ikonet.

⚙️ (Indstillinger)

2. Tap på den indstilling, du vil ændre.



- **Højde-bredde-forhold**
4:3 / 3:2 (kun hovedkamera) / 16:9 / 1:1
- **Timer**
Slukket / 3 sek. / 10 sek.
- **Blitz**
Slukket / Automatisk / Tændt / Lys (Kun hovedkamera)

Ændring af andre kameraindstillinger

1. Tap som følger.

⚙️ (Indstillinger) > [Menu]

2. Vælg den indstilling, du vil ændre.

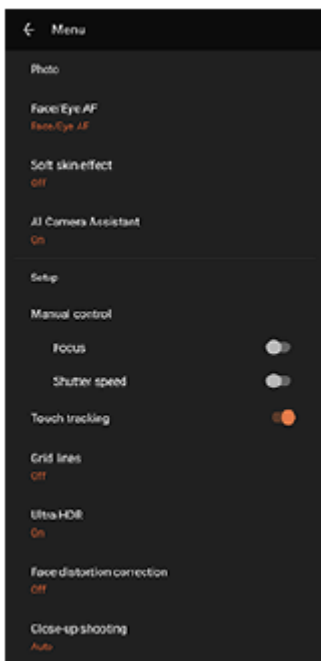

- **Ansigt/Øje-AF** (Kun hovedkamera)

Du kan tage fotos, der fokuserer på folks ansigter eller øjne og dyr.

Når kameraet registrerer ansigterne på mennesker eller dyr, vises der en registreringsramme. Hvis du vil ændre fokusmålet, skal du tappe på ansigtet på det motiv, du vil fokusere på.

Hvis du trykker enhedens lukkerknop halvvejs ned, fokuserer kameraet på det valgte ansigt eller på et af øjnene med en grøn ramme. Fokus vil blive justeret kontinuerligt i overensstemmelse med motivets bevægelser. Tryk enhedens lukkerknop helt ned for at optage et foto.

Ansigt/Øje-AF: Kameraet fokuserer på ansigter eller øjne.

Ansigts-AF: Kameraet fokuserer kun på ansigter.

Slukket

- **Blød hud-effekt**

Tændt / Slukket: Du kan tage fotos med en effekt, der får huden til at se mere jævn ud.

- **AI-kamera-assistent** (Kun hovedkamera)

Du kan vælge, om du vil vise justeringer, der anbefales på baggrund af scener, som AI'en har identificeret, i miniforhåndsvisningerne.

For at slå denne funktion til eller fra skal du trykke på kontakten ved siden af følgende.

[AI-kamera-assistent]

Du kan også vælge, hvilke forslag der skal medtages, Bokeh eller Lens.

- **Håndudløser** (Kun frontkamera)

Tændt / Slukket: Du kan starte nedtællingen på timeren ved at dreje håndfladen mod frontkameraet. Når selvudløseren er indstillet, starter timeren, efter kameraet registrerer din hånd.

- **Manuel kontrol** (Kun hovedkamera)

Fokus: Du kan justere fokuseringen manuelt.

Lukkerhastighed: Du kan justere lukkerhastigheden manuelt.

- **Tryksporing** (Kun hovedkamera)

Kameraet sporer det valgte motiv og justerer lysstyrken.

- **Ultra HDR**

Tændt/Slukket: Du kan indstille, om du vil tage lyse og levende fotos i Ultra HDR-format (High Dynamic Range) eller ej.

- **Korrektion af forvrænget ansigt**

Du kan kompensere for forvrængningen af ansigter ved skærmens kanter. Bemærk, at dette kan få baggrunden til at se forvrænget ud eller få synsvinklen til at virke indsnævret i stedet.

Automatisk (Kun hovedkamera): Du kan kun bekræfte kompensationen på det gemte foto. Kompensationen afspejles ikke på preview-skærmen.

Tændt (Kun frontkamera): Du kan bekræfte kompensationen både på preview-skærmen og på det gemte foto.

Slukket

- **Optagelse af nærbillede** (Kun hovedkamera)

Automatisk / Slukket: Du kan tage nærbilleder eller videoer ved automatisk at skifte til det ultrabrede objektiv, når du kommer tættere på dit motiv, så du kan fokusere på detaljerne. Når funktionen er aktiveret, vises ikonet.

 (Optagelse af nærbillede)

Relateret emne

- [Oversigt over tilstande \(Foto\)](#)
- [At tage billeder \(Foto\)](#)
- [AI-kamera-assistent \(Foto\)](#)
- [Yderligere kamerainstillinger](#)
- [Brug af manuel fokus \(Foto / Video\)](#)
- [Justering af lukkertid manuelt \(Foto / Video\)](#)

Bemærk, at denne Hjælpevejledning er blevet oversat af en maskine. Maskinoversættelser er ikke kontekstfølsomme, og er muligvis ikke helt afstemt med den engelske version af indholdet. Vælg English fra [Side for valg af sprog] for at få vist den originale engelske version.

TP1001673077

Smartphone

Xperia 1 VIII XQ-GE54/XQ-GE74

Yderligere kameraindstillinger

[Pro-foto] / [Pro-video]:

Tryk på følgende måde for at vælge den indstilling, du vil ændre.

[MENU] > [Opsætning].

I andre tilstande end de ovenstående skal du trykke på følgende måde for at vælge den indstilling, du vil ændre.

 (Indstillinger) > [Menu]

- **Gitterlinjer**

Tændt / Slukket: Du kan indstille, om der skal vises gitterlinjer eller ej for at hjælpe dig med kompositionen af billeder.

- **Vaterpas** (Kun hovedkamera) (Bortset fra tilstandene Pro-foto og Pro-video)

Slukket / Slået til: Alle (lyd, vibration, skærm) / Til: Kun skærm: Du kan indstille, om niveaumåleren skal vises eller ej. Du kan også indstille kameraet til at indikere, når kameraet er i vater, ved hjælp af lyd, vibrationer og displayet.

- **Kalibrering af Vaterpas** (Kun hovedkamera)

Tryk på indstillingen for at kalibrere standarden for det vandrette plan for at rette afvigelser i hældningsretningen.

- **Brug lydstyrkeknop som**

Zoom / Lydstyrke / Lukker / Slukket: Du kan ændre den måde, du bruger lydstyrkeknappen på.

- **Lydsignaler**

Slået til: Alle / Slået til: Kun lukker / Slukket: Du kan vælge, om kameraet afgiver lyde eller ej, som f.eks. en lukkerlyd, lyde i begyndelsen og slutningen af videooptagelsen og en serie af bip til nedtællingen, når du bruger selvudløseren.

- **Datalager** (Bortset fra tilstanden Automatisk indramning)

Internt lager / SD-kort: Du kan vælge, om du vil gemme fotos og videoer på enhedens interne lager eller på et microSD-kort.

Tip!

- Det anbefales, at du bruger et microSD-kort med videohastighedsklasse 30 (V30) eller over.

- **Gem placering**

Tændt / Slukket: Du kan gemme dine fotos og videoer med de steder, hvor de blev taget.

- **Åbn med lukkerknop**

Start kameraapp / Slukket: Hvis du vil forhindre, at kamera-appen starter ved et uheld, når du trykker på enhedens udløserknop og holder den nede, skal du ændre indstillingen til fra.

- **Bluetooth-fjernbetjening**

Du kan parre med en Bluetooth-fjernbetjening for at bruge funktioner på afstand i appen Kamera.

- **Tip**

Tap for at gå til webstedet med tips for appen Kamera.

- **Tilgængelighed**

Du kan vise et link til oplysninger om tilgængelighed.

- **Softwarelicens**

Du kan vise oplysninger om softwarelicens.

- **Nulstil indstillinger**

Du kan nulstille alle indstillinger til deres standardværdier.

Relateret emne

- [Parring med en/et Bluetooth-fjernbetjening eller -greb](#)
- [At tage billeder \(Foto\)](#)
- [AI-kamera-assistent \(Foto\)](#)
- [Optagelse af videoer \(Video\)](#)
- [Sådan tager du fotos med Bokeh-effekten](#)
- [Optagelse af stillbilleder \(Pro-foto\)](#)
- [Optagelse af videoer \(Pro-video\)](#)
- [Optagelse af videoer, mens du sporer et motiv \(AI-kameraværk.\)](#)
- [Sådan tager du fotos i høj opløsning \(48 MP\)](#)
- [Optagelse af automatisk indrammede videoer \(Auto. indramning\)](#)
- [Optagelse af videoer i slowmotion](#)
- [Optagelse af videoer med Bokeh-effekten](#)

Bemærk, at denne Hjelpevejledning er blevet oversat af en maskine. Maskinoversættelser er ikke kontekstfølsomme, og er muligvis ikke helt afstemt med den engelske version af indholdet. Vælg English fra [Side for valg af sprog] for at få vist den originale engelske version.

TP1001673078

Smartphone

Xperia 1 VIII XQ-GE54/XQ-GE74

Brug af manuel fokus (Foto / Video)

Du kan justere fokus manuelt ved hjælp af skyderen i søgeren, hvis du skifter fokustilstanden til manuel.

Skift af fokustilstanden til manuel

1. Når du bruger hovedkameraet, skal du trykke på følgende måde.

 (Indstillinger) > [Menu]

2. Tap på kontakten for at aktivere funktionen.

[Manuel kontrol]: [Fokus]



Manuel justering af fokus

1. Berør det motiv, som du ønsker at fokusere på, i søgeren.

2. Tryk på følgende i søgeren for at få vist skyderen.

[Fokus]

3. Træk skyderen for at justere fokus.

- For at foretage finere justeringer skal du trykke på et af følgende ikoner.
 (Fokus nær) /  (Fokus fjern)
- For at skjule eller vise peaking skal du trykke på følgende i højre side af skyderen.
[Maks.]
- Tap på kontakten i venstre side af skyderen for at skifte fokustilstanden til automatisk.
- For at skjule skyderen skal du trykke på knappen i søgeren.
 (Luk)

Tip!

- Når mini-forhåndsvisningen af AI-kameraassistentfunktionen vises i fototilstand, er manuel fokus midlertidigt deaktiveret. Du kan skjule miniforhåndsvisningerne ved at trykke på følgende ikon nederst til højre i søgeren.
 (Skjul mini-forhåndsvisninger)

Bemærk, at denne Hjælpevejledning er blevet oversat af en maskine. Maskinoversættelser er ikke kontekstfølsomme, og er muligvis ikke helt afstemt med den engelske version af indholdet. Vælg English fra [Side for valg af sprog] for at få vist den originale engelske version.

TP1001673079

Smartphone

Xperia 1 VIII XQ-GE54/XQ-GE74

Justering af lukkertid manuelt (Foto / Video)

Du kan optage et motiv i bevægelse på forskellige måder ved at justere lukkerhastigheden. Du kan f.eks. fange motivet i bevægelsesøjeblikket med en hurtig lukker eller som et efterfølgende billede med en langsom lukker.

Indstilling af lukkerhastigheden til manuel justering

1. Når du bruger hovedkameraet, skal du trykke på følgende måde.
 (Indstillinger) > [Menu]
2. Tap på kontakten for at aktivere funktionen.
[Manuel kontrol]: [Lukkerhastighed]

Manuel justering af lukkerhastigheden

1. Tryk på følgende i søgeren for at få vist skyderen.
[Lukker]
2. Træk skyderen for at justere lukkerhastigheden.
 - Tap på kontakten i venstre side af skyderen for at skifte lukkerhastigheden til automatisk justering.
 - For at skjule skyderen skal du trykke på knappen i søgeren.
 (Luk)

Tip!

- Når mini-forhåndsvisningen af AI-kameraassistentfunktionen vises i fototilstand, er den manuelle justering af lukkertiden midlertidigt deaktiveret.
Du kan skjule miniforhåndsvisningerne ved at trykke på følgende ikon nederst til højre i søgeren.
 (Skjul mini-forhåndsvisninger)

Bemærk, at denne Hjælpevejledning er blevet oversat af en maskine. Maskinoversættelser er ikke kontekstfølsomme, og er muligvis ikke helt afstemt med den engelske version af indholdet. Vælg English fra [Side for valg af sprog] for at få vist den originale engelske version.

TP1001673080

Smartphone

Xperia 1 VIII XQ-GE54/XQ-GE74

Scanning af QR-koder (Foto)

Du kan scanne QR-koder i følgende tilstand.

[Foto]

- 1 **Start kamera-appen.**
 (Kamera)
- 2 **Vælg tilstand.**
[Foto]
- 3 **Ret kameraet mod QR-koden, og tap derefter på banneret, der vises i søgeren.**

Tip!

- Du kan åbne QR-kodescanneren fra panelet Hurtige indstillinger og scanne QR-koder.

Relateret emne

- [Scanning af QR-koder](#)
- [Panelet Hurtige indstillinger](#)

Bemærk, at denne Hjælpevejledning er blevet oversat af en maskine. Maskinoversættelser er ikke kontekstfølsomme, og er muligvis ikke helt afstemt med den engelske version af indholdet. Vælg English fra [Side for valg af sprog] for at få vist den originale engelske version.

TP0002935273

Smartphone

Xperia 1 VIII XQ-GE54/XQ-GE74

Oversigt over tilstande (Video)

Grænsefladen skifter automatisk, så du kan anvende kameraet både lodret og vandret.



1. Statusindikationer (kun hovedkamera)

- (Lys): Tap for at tænde eller slukke for lyset.
- (Optagelse af nærbillede): Ikonet vises, når funktionen Close-up shooting er aktiveret. Funktionen skifter automatisk til det ultrabrede objektiv for at fokusere på detaljer i motivet, når du kommer tættere på det. Du kan midlertidigt slå funktionen fra ved at trykke på ikonet.

2. Objektiv på frontkamera

3. Aktuelle indstillinger for opløsning og billedhastighed

Tap flere gange for at ændre indstillingerne.

4. Brug zoomknappen til at zoome ind eller ud.

5. Niveaumåler (kun hovedkamera)

Niveaumåleren hjælper dig med at måle vinklen på din enhed og holde billedet vandret. Når enheden registrerer, at den er plan, bliver vaterpasset grønt. Du kan også indstille kameraet til at indikere, når kameraet er i vater, ved hjælp af lyd, vibrationer og displayet. Denne indstilling er slået fra som standard. For at slå indstillingen til skal du trykke på følgende måde og vælge den ønskede værdi.

 (Indstillinger) > [Menu] > [Vaterpas]

6. Tap på en af vinkelknapperne for at skifte synsvinkler.

Skub vinkelknappen mod venstre og højre (i stående retning) eller op og ned (i liggende retning) for at zoome ind eller ud på billedet. Du kan uden problemer zoome ind og ud uden at skifte synsvinkler.

Du kan også zoome ind eller ud på billedet ved at knibe ind eller ud på søgeren eller ved at trykke på zoomknappen.

7. Tap for at ændre indstillingerne.

- **Opløsning:** Tap for at ændre opløsningen.
- **Billedhastighed:** Tap for at ændre billedhastigheden.
- **Lys** (Kun hovedkamera): Tap for at tænde eller slukke for lyset.

Tryk på knappen for at ændre mere detaljerede indstillinger.

[Menu]

8. Brug lukkerknappen til at starte appen Kamera eller til at starte eller stoppe optagelse af videoer.

Tip!

- Du kan aktivere eller deaktivere muligheden for at starte kamera-appen ved at trykke længe på udløserknappen. Find og tryk på en af følgende indstillinger.

– [Indstillinger] > [System] > [Bevægelser] > [Lukkerknap] > [Start appen Kamera]

–  (Indstillinger) > [Menu] > [Åbn med lukkerknap] > [Start kameraapp]

9. Du kan skifte mellem front- og hovedkameraet.

10. Du kan vælge en tilstand.

Stryg skærmen til venstre eller højre for at finde den ønskede tilstand.

11. Du kan gå tilbage eller lukke kamera-appen.

12. Tap på miniaturen for at få vist fotos og videoer i Google Fotos-appen.

 (Del): Tryk på ikonet for at dele et foto eller en video.

 (Rediger): Tryk på ikonet for at redigere et foto eller en video.

Tap på skærmen for at skjule eller vise ikoner.

Du kan få flere oplysninger om Google Fotos-appen på følgende URL.

support.google.com/android/

 (Tilbage): Tryk på knappen for at vende tilbage til kamera-appen.

13. Tap for at starte, pause og stoppe optagelse af videoer.

14. Tryk på ikonet for at vælge finish på billederne. (Udseende)

Hvert forudindstillet look er optimeret med en forskellig kombination af farvetone, mætning, kontrast, skarphed, lysstyrke og andre billedelementer, så du kan indstille billedbehandlingen med din ideelle balance mellem disse elementer.

Tryk på knappen for at få detaljer om hvert forudindstillet look.

 (Læs mere)

Relateret emne

- [Optagelse af videoer \(Video\)](#)
- [Hyppigt anvendte funktioner \(Video\)](#)
- [Yderligere kameraindstillinger](#)
- [Brug af manuel fokus \(Foto / Video\)](#)
- [Justering af lukkertid manuelt \(Foto / Video\)](#)

- [Parring med en/et Bluetooth-fjernbetjening eller -greb](#)
- [Menuen Indstillinger](#)

Bemærk, at denne Hjælpevejledning er blevet oversat af en maskine. Maskinoversættelser er ikke kontekstfølsomme, og er muligvis ikke helt afstemt med den engelske version af indholdet. Vælg English fra [Side for valg af sprog] for at få vist den originale engelske version.

TP1000431393

5-073-518-51 Copyright 2026 Sony Corporation

Smartphone

Xperia 1 VIII XQ-GE54/XQ-GE74

Optagelse af videoer (Video)

1 Start kamera-appen.

 (Kamera)

2 Vælg tilstand.

[Video]

3 Tryk på ikonet for at skifte mellem hoved- og frontkamera.

 (Skift mellem hoved- og frontkamera)

4 Ret kameraet mod motivet.

5 Når du bruger hovedkameraet, skal du tappe på en af vinkelknapperne for at skifte synsvinkler.

Skub vinkelknappen mod venstre og højre (i stående retning) eller op og ned (i liggende retning) for at zoome ind eller ud på billedet. Du kan uden problemer zoome ind og ud uden at skifte synsvinkler.

Du kan også zoome ind eller ud på billedet ved at knibe ind eller ud på søgeren eller ved at trykke på zoomknappen.

6 Berør det motiv, som du ønsker at fokusere på, i søgeren.

- Fokusrammen vises.

Kameraet vil fokusere på det berørte motiv. Når du bruger hovedkameraet, begynder kameraet at spore motivet. For at annullere fokusering skal du tappe på fokusrammen.

- Skyderen til justering af farve og skyderen til justering af lysstyrke vises.

: Slider til justering af farve

: Skyder til justering af lysstyrke

Træk skyderne for at justere farven og lysstyrken.

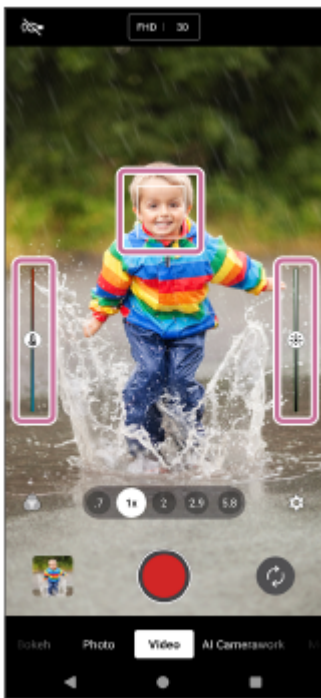

7 Tryk på følgende knap på skærmen, eller tryk på enhedens udløserknap.

(Start videooptagelse)

For at stoppe en videooptagelse skal du trykke på følgende knap på skærmen eller trykke på enhedens udløserknap igen.

(Stop videooptagelse)

Tryk på knappen for at tage et billede, mens du optager en video.

(øjebliksbillede)

Tip!

- Sørg altid for, at objektiverne er rene. Et fingeraftryk eller en smule snavs kan forringe fotoets og videoens kvalitet.
- Kig efter lys med en retning og farve, der giver motivet form og dybde. Denne type lys forekommer lige inden solopgang og ved solnedgang. Naturligt lys fra et vindue er også godt.
- Tjek ofte din enheds lagerstatus. Videoer i høj opløsning eller med høj billedfrekvens bruger mere lagerplads.

Optageknapper på skærmen

- (Start videooptagelse): Du kan optage en video.
- (Sæt videooptagelse på pause): Du kan sætte en video på pause.
- (Genoptag videooptagelse): Du kan genoptage optagelsen af en video.
- (Stop videooptagelse): Du kan stoppe optagelsen af en video.

Bemærk!

- Bemærk, at visse funktioner muligvis ikke er tilgængelige, afhængigt af indstillingerne.
- Ultra HDR-formatet understøttes ikke for fotos, der er taget under optagelse af en video, selv om du aktiverer Ultra HDR i foto- eller Pro-fototilstand osv.

Tip!

- Du kan også starte appen Kamera ved at udføre følgende handlinger.

- Tryk længe på enhedens lukkerknop.

For at aktivere eller deaktivere denne funktion skal du finde og trykke på følgende, og derefter trykke på kontakten.
[Indstillinger] > [System] > [Bevægelser] > [Lukkerknop] > [Start appen Kamera]

- Tryk og hold på følgende ikon fra låseskærmen.

 (Kamera)

For at aktivere denne funktion skal du trykke og holde på et tomt område på startskærmen og derefter trykke på følgende måde.

[Baggrund og stil] > [Låseskærm] > [Genveje]

Indstil derefter kameraikonet til venstre eller højre genvej.

- Tryk to gange på afbryderknappen.

For at aktivere eller deaktivere denne funktion skal du finde og trykke på som følger.

[Indstillinger] > [System] > [Bevægelser] > [Tryk to gange på afbryderknappen]

For at aktivere denne funktion skal du trykke på følgende kontakt og indstilling.

[Brug dobbelttryk] > [Kamera]

Relateret emne

- [Oversigt over tilstande \(Video\)](#)
- [Hyppigt anvendte funktioner \(Video\)](#)
- [Yderligere kameraindstillinger](#)
- [Brug af manuel fokus \(Foto / Video\)](#)
- [Justering af lukkertid manuelt \(Foto / Video\)](#)
- [Menuen Indstillinger](#)

Bemærk, at denne Hjælpevejledning er blevet oversat af en maskine. Maskinoversættelser er ikke kontekstfølsomme, og er muligvis ikke helt afstemt med den engelske version af indholdet. Vælg English fra [Side for valg af sprog] for at få vist den originale engelske version.

TP1000431409

Smartphone

Xperia 1 VIII XQ-GE54/XQ-GE74

Hyppigt anvendte funktioner (Video)

Du kan finde og ændre de mest brugte indstillinger ved at trykke på ikonet.

⚙️ (Indstillinger)

Tryk på knappen for at ændre andre kameraindstillinger.

[Menu]

Ændring af flere ofte anvendte kameraindstillinger

1. Tryk på ikonet.

⚙️ (Indstillinger)

2. Tap på den indstilling, du vil ændre.



- **Opløsning**
Fuld HD / 4K
- **Billedhastighed**
24 b/sek. / 30 b/sek. / 60 b/sek. / 120 b/sek. (Kun hovedkamera)
- **Lys** (Kun hovedkamera)
Slukket / Tændt

Tip!

- Antallet af fotos og videoer, du kan gemme, afhænger af den opløsning eller MP-værdi (megapixel), der anvendes, og varigheden af dine videoer. Fotos og videoer i høj opløsning optager mere lagerplads, så husk, at en lavere opløsning kan være velegnet til daglig brug.

Ændring af andre kameraindstillinger

1. Tap som følger.

⚙️ (Indstillinger) > [Menu]

2. Vælg den indstilling, du vil ændre.

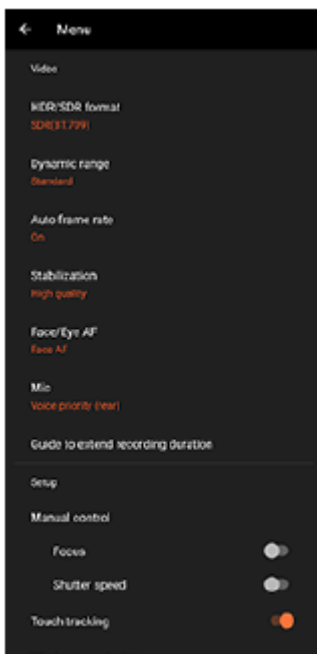

- **HDR-/SDR-format**

Aktivér HDR (High Dynamic Range), hvis du vil få dine videoer til at virke mere dramatiske og tættere på det, man ser i virkeligheden.

HDR(HLG/BT.2020): Video optages med en kombination af HLG for gamma-kurven og BT.2020 for farverummet.

SDR(BT.709): Der optages video med en kombination af standardgammakurven og BT.709 for farverummet.

- **Dynamisk område**

Bred: Du kan optage videoer med et bredt dynamisk område ved at bruge billedbehandling, der kombinerer flere billeder.

Standard

- **Automatisk billedhastighed**

Tændt / Slukket: Du kan automatisk optimere billedhastigheden for at forbedre videokvaliteten under dårlige lysforhold.

- **Stabilisering**

Du kan optage jævne videoer uden rystelser.

Høj kvalitet: Vælg denne værdi for at få den kraftigste stabiliseringseffekt.

Standard: Vælg denne værdi, hvis du vil optage videoer med en lidt bredere synsvinkel, selv om stabiliseringseffekten vil være svagere end stabilisering i høj kvalitet.

Slukket

- **Ansigt/Øje-AF (Kun hovedkamera)**

Du kan optage videoer, der fokuserer på ansigterne eller øjnene på mennesker og dyr.

Når kameraet registrerer ansigterne på mennesker eller dyr, vises der en registreringsramme. Hvis du vil ændre fokusmålet, skal du tappe på ansigtet på det motiv, du vil fokusere på.

Ansigt/Øje-AF: Kameraet fokuserer på ansigter eller øjne.

Ansigts-AF: Kameraet fokuserer kun på ansigter.

Slukket

- **Mik.**

Du kan vælge, hvilken mikrofon der skal bruges under optagelse af videoer.

Alle retninger (stereo): Denne indstilling er ideel til at optage lyd fra alle sider eller retninger, f.eks. lyd fra omgivelserne.

Stemmeprioritet (bag): Denne indstilling er ideel til at indfange stemmer eller lyd fra motivet, når man optager med hovedkameraet. Berør bagpanelet så lidt som muligt under optagelse for at undgå, at der optages støj.

Stemmeprioritet (front): Denne indstilling er ideel til at indfange stemmer eller lyd fra motivet, når man optager med frontkameraet.

- **Vejledning til udvidelse af optagelsesvarighed**

Du kan forhindre, at enhedens temperatur stiger, så du kan optage videoer i længere tidsperioder ved at deaktivere batteriforbrugende funktioner. Følg vejledningen på skærmen for at optimere indstillingerne.

- **Manuel kontrol** (Kun hovedkamera)

Fokus: Du kan justere fokuseringen manuelt.

Lukkerhastighed: Du kan justere lukkerhastigheden manuelt.

- **Tryksporing** (Kun hovedkamera)

Kameraet sporer det valgte motiv og justerer lysstyrken.

- **Reduktion af vindstøj**

Du kan reducere støjen fra vinden, der rammer mikrofonen, når du optager, uden at miste den oprindelige lyd kvalitet.

- **Optagelse af nærbillede** (Kun hovedkamera)

Automatisk / Slukket: Du kan tage nærbilleder eller videoer ved automatisk at skifte til det ultrabrede objektiv, når du kommer tættere på dit motiv, så du kan fokusere på detaljerne. Når funktionen er aktiveret, vises ikonet.

 (Optagelse af nærbillede)

Relateret emne

- [Oversigt over tilstande \(Video\)](#)
- [Optagelse af videoer \(Video\)](#)
- [Yderligere kameraindstillinger](#)
- [Brug af manuel fokus \(Foto / Video\)](#)
- [Justering af lukkertid manuelt \(Foto / Video\)](#)
- [Delenes navne](#)

Bemærk, at denne Hjælpevejledning er blevet oversat af en maskine. Maskinoversættelser er ikke kontekstfølsomme, og er muligvis ikke helt afstemt med den engelske version af indholdet. Vælg English fra [Side for valg af sprog] for at få vist den originale engelske version.

TP1000431411

Smartphone

Xperia 1 VIII XQ-GE54/XQ-GE74

Yderligere kameraindstillinger

[Pro-foto] / [Pro-video]:

Tryk på følgende måde for at vælge den indstilling, du vil ændre.

[MENU] > [Opsætning].

I andre tilstande end de ovenstående skal du trykke på følgende måde for at vælge den indstilling, du vil ændre.

 (Indstillinger) > [Menu]

- **Gitterlinjer**

Tændt / Slukket: Du kan indstille, om der skal vises gitterlinjer eller ej for at hjælpe dig med kompositionen af billeder.

- **Vaterpas** (Kun hovedkamera) (Bortset fra tilstandene Pro-foto og Pro-video)

Slukket / Slået til: Alle (lyd, vibration, skærm) / Til: Kun skærm: Du kan indstille, om niveaumåleren skal vises eller ej. Du kan også indstille kameraet til at indikere, når kameraet er i vater, ved hjælp af lyd, vibrationer og displayet.

- **Kalibrering af Vaterpas** (Kun hovedkamera)

Tryk på indstillingen for at kalibrere standarden for det vandrette plan for at rette afvigelser i hældningsretningen.

- **Brug lydstyrkeknop som**

Zoom / Lydstyrke / Lukker / Slukket: Du kan ændre den måde, du bruger lydstyrkeknappen på.

- **Lydsignaler**

Slået til: Alle / Slået til: Kun lukker / Slukket: Du kan vælge, om kameraet afgiver lyde eller ej, som f.eks. en lukkerlyd, lyde i begyndelsen og slutningen af videoptagelsen og en serie af bip til nedtællingen, når du bruger selvudløseren.

- **Datalager** (Bortset fra tilstanden Automatisk indramning)

Internt lager / SD-kort: Du kan vælge, om du vil gemme fotos og videoer på enhedens interne lager eller på et microSD-kort.

Tip!

- Det anbefales, at du bruger et microSD-kort med videohastighedsklasse 30 (V30) eller over.

- **Gem placering**

Tændt / Slukket: Du kan gemme dine fotos og videoer med de steder, hvor de blev taget.

- **Åbn med lukkerknop**

Start kameraapp / Slukket: Hvis du vil forhindre, at kamera-appen starter ved et uheld, når du trykker på enhedens udløserknop og holder den nede, skal du ændre indstillingen til fra.

- **Bluetooth-fjernbetjening**

Du kan parre med en Bluetooth-fjernbetjening for at bruge funktioner på afstand i appen Kamera.

- **Tip**

Tap for at gå til webstedet med tips for appen Kamera.

- **Tilgængelighed**

Du kan vise et link til oplysninger om tilgængelighed.

- **Softwarelicens**

Du kan vise oplysninger om softwarelicens.

- **Nulstil indstillinger**

Du kan nulstille alle indstillinger til deres standardværdier.

Relateret emne

- [Parring med en/et Bluetooth-fjernbetjening eller -greb](#)
- [At tage billeder \(Foto\)](#)
- [AI-kamera-assistent \(Foto\)](#)
- [Optagelse af videoer \(Video\)](#)
- [Sådan tager du fotos med Bokeh-effekten](#)
- [Optagelse af stillbilleder \(Pro-foto\)](#)
- [Optagelse af videoer \(Pro-video\)](#)
- [Optagelse af videoer, mens du sporer et motiv \(AI-kameraværk.\)](#)
- [Sådan tager du fotos i høj opløsning \(48 MP\)](#)
- [Optagelse af automatisk indrammede videoer \(Auto. indramning\)](#)
- [Optagelse af videoer i slowmotion](#)
- [Optagelse af videoer med Bokeh-effekten](#)

Bemærk, at denne Hjelpevejledning er blevet oversat af en maskine. Maskinoversættelser er ikke kontekstfølsomme, og er muligvis ikke helt afstemt med den engelske version af indholdet. Vælg English fra [Side for valg af sprog] for at få vist den originale engelske version.

TP1001673078

Smartphone

Xperia 1 VIII XQ-GE54/XQ-GE74

Brug af manuel fokus (Foto / Video)

Du kan justere fokus manuelt ved hjælp af skyderen i søgeren, hvis du skifter fokustilstanden til manuel.

Skift af fokustilstanden til manuel

1. Når du bruger hovedkameraet, skal du trykke på følgende måde.

 (Indstillinger) > [Menu]

2. Tap på kontakten for at aktivere funktionen.

[Manuel kontrol]: [Fokus]

Manuel justering af fokus

1. Berør det motiv, som du ønsker at fokusere på, i søgeren.

2. Tryk på følgende i søgeren for at få vist skyderen.

[Fokus]

3. Træk skyderen for at justere fokus.

- For at foretage finere justeringer skal du trykke på et af følgende ikoner.

 (Fokus nær) /  (Fokus fjern)

- For at skjule eller vise peaking skal du trykke på følgende i højre side af skyderen.

[Maks.]

- Tap på kontakten i venstre side af skyderen for at skifte fokustilstanden til automatisk.

- For at skjule skyderen skal du trykke på knappen i søgeren.

 (Luk)

Tip!

- Når mini-forhåndsvisningen af AI-kameraassistentfunktionen vises i fototilstand, er manuel fokus midlertidigt deaktiveret.

Du kan skjule miniforhåndsvisningerne ved at trykke på følgende ikon nederst til højre i søgeren.

 (Skjul mini-forhåndsvisninger)

Bemærk, at denne Hjælpevejledning er blevet oversat af en maskine. Maskinoversættelser er ikke kontekstfølsomme, og er muligvis ikke helt afstemt med den engelske version af indholdet. Vælg English fra [Side for valg af sprog] for at få vist den originale engelske version.

TP1001673079

Smartphone

Xperia 1 VIII XQ-GE54/XQ-GE74

Justering af lukkertid manuelt (Foto / Video)

Du kan optage et motiv i bevægelse på forskellige måder ved at justere lukkerhastigheden. Du kan f.eks. fange motivet i bevægelsesøjeblikket med en hurtig lukker eller som et efterfølgende billede med en langsom lukker.

Indstilling af lukkerhastigheden til manuel justering

1. Når du bruger hovedkameraet, skal du trykke på følgende måde.
 (Indstillinger) > [Menu]
2. Tap på kontakten for at aktivere funktionen.
[Manuel kontrol]: [Lukkerhastighed]

Manuel justering af lukkerhastigheden

1. Tryk på følgende i søgeren for at få vist skyderen.
[Lukker]
2. Træk skyderen for at justere lukkerhastigheden.
 - Tap på kontakten i venstre side af skyderen for at skifte lukkerhastigheden til automatisk justering.
 - For at skjule skyderen skal du trykke på knappen i søgeren.
 (Luk)

Tip!

- Når mini-forhåndsvisningen af AI-kameraassistentfunktionen vises i fototilstand, er den manuelle justering af lukkertiden midlertidigt deaktiveret.
Du kan skjule miniforhåndsvisningerne ved at trykke på følgende ikon nederst til højre i søgeren.
 (Skjul mini-forhåndsvisninger)

Bemærk, at denne Hjælpevejledning er blevet oversat af en maskine. Maskinoversættelser er ikke kontekstfølsomme, og er muligvis ikke helt afstemt med den engelske version af indholdet. Vælg English fra [Side for valg af sprog] for at få vist den originale engelske version.

TP1001673080

Smartphone

Xperia 1 VIII XQ-GE54/XQ-GE74

Sådan tager du fotos med Bokeh-effekten

Du kan tage fotos med Bokeh-effekten. Bokeh-effekten reducerer fokus i baggrunden for at fremhæve motiver i forgrunden, så der opnås en kunstnerisk effekt.

1 Start kamera-appen.



2 Vælg tilstand.

[Bokeh]

3 Tryk på ikonet for at skifte mellem hoved- og frontkamera.



4 Ret kameraet mod motivet.

5 Når du bruger hovedkameraet, skal du tappe på en af vinkelknapperne for at skifte synsvinkler.

Hvis du vil zoome ind eller ud på billedet, skal du tappe på vinkelknappen igen og derefter skubbe den mod venstre og højre (i stående retning) eller op og ned (i liggende retning).

Du kan også zoome ind eller ud på billedet ved at knibe ind eller ud på søgeren eller ved at trykke på zoomknappen.

6 Tryk på ikonet i søgeren.



7 Træk skyderen for at justere Bokeh-effekten.

For at skjule skyderen skal du trykke på knappen i søgeren.

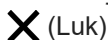

8 Berør det motiv, som du ønsker at fokusere på, i søgeren.

- Fokusrammen vises.
Kameraet vil fokusere på det berørte motiv og starte sporing.
For at annullere fokusering skal du tappe på fokusrammen.
- Skyderen til justering af farve og skyderen til justering af lysstyrke vises.
: Slider til justering af farve
: Skyder til justering af lysstyrke
Træk skyderne for at justere farven og lysstyrken.

9 Tap på skærmens lukkerknap, eller tryk på enhedens lukkerknap.

Tap på miniaturen for at se, dele eller redigere fotos i Google Fotos-appen. Du kan få flere oplysninger om Google Fotos-appen på følgende URL.

Sådan ændrer du kameraindstillingerne

1. Tryk på ikonet for at finde og ændre de mest brugte indstillinger.

 (Indstillinger)

- **Højde-bredde-forhold**

4:3 / 3:2 (kun hovedkamera) / **16:9 / 1:1**

- **Timer**

Slukket / 3 sek. / 10 sek.

- **Blitz**

Slukket / Automatisk / Tændt / Lys (Kun hovedkamera)

Den aktuelle blitzstatus vises øverst til venstre på skærmen. Du kan skifte blitztilstand mellem følgende ved at trykke på ikonet.

[Slukket] / [Automatisk].

2. Tryk på knappen for at ændre mere detaljerede indstillinger.

[Menu]

- **Ansigt/Øje-AF** (Kun hovedkamera)

Du kan tage fotos, der fokuserer på folks ansigter eller øjne og dyr.

Når kameraet registrerer ansigterne på mennesker eller dyr, vises der en registreringsramme. Hvis du vil ændre fokusmålet, skal du tappe på ansigtet på det motiv, du vil fokusere på.

Hvis du trykker enhedens lukkerknop halvvejs ned, fokuserer kameraet på det valgte ansigt eller på et af øjnene med en grøn ramme. Fokus vil blive justeret kontinuerligt i overensstemmelse med motivets bevægelser. Tryk enhedens lukkerknop helt ned for at optage et foto.

Ansigt/Øje-AF: Kameraet fokuserer på ansigter eller øjne.

Ansigt-AF: Kameraet fokuserer kun på ansigter.

Slukket

- **Blød hud-effekt**

Tændt / Slukket: Du kan tage fotos med en effekt, der får huden til at se mere jævn ud.

- **Tryksporing** (Kun hovedkamera)

Kameraet sporer det valgte motiv og justerer lysstyrken.

Tip!

- For at optage videoer med Bokeh-effekt skal du stryge nederst på skærmen og trykke på følgende måde for at finde tilstanden.
[Mere] > [Videobokeh]

- Du kan vælge billedernes finish. Tryk på ikonet.

 (Udseende)

Hvert forudindstillet look er optimeret med en forskellig kombination af farvetone, mætning, kontrast, skarphed, lysstyrke og andre billedelementer, så du kan indstille billedbehandlingen med din ideelle balance mellem disse elementer. Tryk på knappen for at få detaljer om hvert forudindstillet look.

 (Læs mere)

Relateret emne

- [Yderligere kameraindstillinger](#)
- [Optagelse af videoer med Bokeh-effekten](#)

Bemærk, at denne Hjelpevejledning er blevet oversat af en maskine. Maskinoversættelser er ikke kontekstfølsomme, og er muligvis ikke helt afstemt med den engelske version af indholdet. Vælg English fra [Side for valg af sprog] for at få vist den originale engelske version.

TP1001673083

5-073-518-51 Copyright 2026 Sony Corporation

Smartphone

Xperia 1 VIII XQ-GE54/XQ-GE74

Yderligere kameraindstillinger

[Pro-foto] / [Pro-video]:

Tryk på følgende måde for at vælge den indstilling, du vil ændre.

[MENU] > [Opsætning].

I andre tilstande end de ovenstående skal du trykke på følgende måde for at vælge den indstilling, du vil ændre.

 (Indstillinger) > [Menu]

- **Gitterlinjer**

Tændt / Slukket: Du kan indstille, om der skal vises gitterlinjer eller ej for at hjælpe dig med kompositionen af billeder.

- **Vaterpas** (Kun hovedkamera) (Bortset fra tilstandene Pro-foto og Pro-video)

Slukket / Slået til: Alle (lyd, vibration, skærm) / Til: Kun skærm: Du kan indstille, om niveaumåleren skal vises eller ej. Du kan også indstille kameraet til at indikere, når kameraet er i vater, ved hjælp af lyd, vibrationer og displayet.

- **Kalibrering af Vaterpas** (Kun hovedkamera)

Tryk på indstillingen for at kalibrere standarden for det vandrette plan for at rette afvigelser i hældningsretningen.

- **Brug lydstyrkeknop som**

Zoom / Lydstyrke / Lukker / Slukket: Du kan ændre den måde, du bruger lydstyrkeknappen på.

- **Lydsignaler**

Slået til: Alle / Slået til: Kun lukker / Slukket: Du kan vælge, om kameraet afgiver lyde eller ej, som f.eks. en lukkerlyd, lyde i begyndelsen og slutningen af videoptagelsen og en serie af bip til nedtællingen, når du bruger selvudløseren.

- **Datalager** (Bortset fra tilstanden Automatisk indramning)

Internt lager / SD-kort: Du kan vælge, om du vil gemme fotos og videoer på enhedens interne lager eller på et microSD-kort.

Tip!

- Det anbefales, at du bruger et microSD-kort med videohastighedsklasse 30 (V30) eller over.

- **Gem placering**

Tændt / Slukket: Du kan gemme dine fotos og videoer med de steder, hvor de blev taget.

- **Åbn med lukkerknop**

Start kameraapp / Slukket: Hvis du vil forhindre, at kamera-appen starter ved et uheld, når du trykker på enhedens udløserknop og holder den nede, skal du ændre indstillingen til fra.

- **Bluetooth-fjernbetjening**

Du kan parre med en Bluetooth-fjernbetjening for at bruge funktioner på afstand i appen Kamera.

- **Tip**

Tap for at gå til webstedet med tips for appen Kamera.

- **Tilgængelighed**

Du kan vise et link til oplysninger om tilgængelighed.

- **Softwarelicens**

Du kan vise oplysninger om softwarelicens.

- **Nulstil indstillinger**

Du kan nulstille alle indstillinger til deres standardværdier.

Relateret emne

- [Parring med en/et Bluetooth-fjernbetjening eller -greb](#)
- [At tage billeder \(Foto\)](#)
- [AI-kamera-assistent \(Foto\)](#)
- [Optagelse af videoer \(Video\)](#)
- [Sådan tager du fotos med Bokeh-effekten](#)
- [Optagelse af stillbilleder \(Pro-foto\)](#)
- [Optagelse af videoer \(Pro-video\)](#)
- [Optagelse af videoer, mens du sporer et motiv \(AI-kameraværk.\)](#)
- [Sådan tager du fotos i høj opløsning \(48 MP\)](#)
- [Optagelse af automatisk indrammede videoer \(Auto. indramning\)](#)
- [Optagelse af videoer i slowmotion](#)
- [Optagelse af videoer med Bokeh-effekten](#)

Bemærk, at denne Hjælpevejledning er blevet oversat af en maskine. Maskinoversættelser er ikke kontekstfølsomme, og er muligvis ikke helt afstemt med den engelske version af indholdet. Vælg English fra [Side for valg af sprog] for at få vist den originale engelske version.

TP1001673078

Smartphone

Xperia 1 VIII XQ-GE54/XQ-GE74

Oversigt over tilstande (Pro-foto)

Du kan tage stillbilleder ved at vælge en optagefunktion blandt følgende.

- P (Autojustering)
- S (Prioriteret lukkerhastighed)
- M (Manuel eksponering)

Grænsefladen skifter automatisk, så du kan anvende kameraet både lodret og vandret.

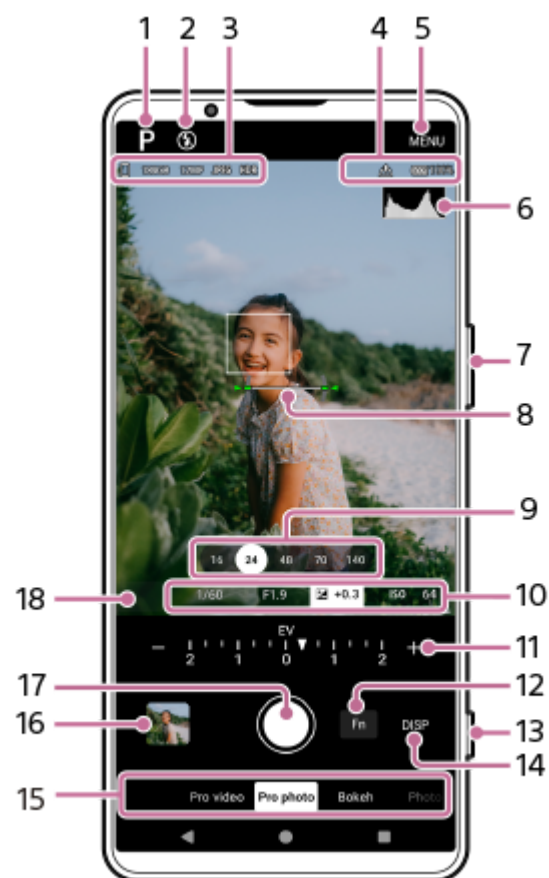

1. Tap for at skifte optagetilstanden.

- P (Autojustering)
- S (Prioriteret lukkerhastighed)
- M (Manuel eksponering)

Tryk på knappen for at få oplysninger om de enkelte optagefunktioner.

(?) (Læs mere)

2. Blitzstatus

Tryk for at skifte blitzindstilling mellem følgende mønstre.

- Slukket/Tændt (udfyldningsblitz)
- Slukket/Automatisk (automatisk blitz)

Baggrundsfarven på blitzikonet bliver hvid, når blitzten aktiveres.

3. Ikon for datalagring

Mængden af ledig plads

Billedets størrelse

Filformat

HDR-status

For at vælge et billedformat skal du trykke på følgende måde.

[MENU] > [Optagelse] > [Højde-bredde-forhold]

Vælg derefter en af følgende muligheder.

4:3 (12MP) / 3:2 (10MP) / 16:9 (9MP) / 1:1 (9MP)

4. Statusikoner for Bluetooth-fjernbetjeningens forbindelse

Status for geotagging

Batteristatus

 (Forsigtighed ved varme)

5. Tap for at ændre mere detaljerede indstillinger.

6. Histogram

Du kan kontrollere luminansfordelingen grafisk.

7. Brug zoomknappen til at zoome ind eller ud.

8. Vaterpas

Niveaumåleren hjælper dig med at måle vinklen på din enhed og holde billedet vandret. Når enheden registrerer, at den er plan, bliver vaterpasset grønt. For at kalibrere standarden for det vandrette plan til at fastsætte afvigelse i hældningsretningen skal du trykke på følgende måde.

[MENU] > [Opsætning] > [Kalibrering af Vaterpas]

9. Tap på en af vinkelknapperne for at skifte synsvinkler.

Hvis du vil zoome ind eller ud på billedet, skal du tappe på vinkelknappen igen og derefter skubbe den mod venstre og højre (i stående retning) eller op og ned (i liggende retning).

Du kan også zoome ind eller ud på billedet ved at knibe ind eller ud på søgeren eller ved at trykke på zoomknappen.

10. Lukkertid

Blændeværdi

Eksponeringskompensation

ISO-følsomhed

Du kan ændre værdien ved at tappe på den understregede indstilling.

11. Skala

Du kan ændre værdien ved at tappe på den understregede indstilling, der vises over skalaen (i stående retning) eller nederst i søgeren (i liggende retning).

- P: Du kan justere eksponeringsværdien (EV) og vælge ISO-værdien.
- S: Du kan vælge lukkertid og justere eksponeringsværdien (EV).
- M: Du kan vælge lukkertid og ISO-værdi.

12. Tap for at åbne funktionsmenuen.

Du kan justere ofte anvendte indstillinger.

For at omfordele eller ændre rækkefølgen på indstillingselementerne i funktionsmenuen skal du trykke på følgende måde.

[MENU] > [Opsætning] > [Tilpasning af funktionsmenu (foto)]

13. Brug lukkerknappen til at starte appen Kamera eller optage billeder.

Tip!

- Du kan aktivere eller deaktivere muligheden for at starte kamera-appen ved at trykke længe på udløserknappen. Find og tryk på en af følgende indstillinger.

- [Indstillinger] > [System] > [Bevægelser] > [Lukkerknop] > [Start appen Kamera]
- [MENU] > [Opsætning] > [Åbn med lukkerknop] > [Start kameraapp]

14. Tap for at få vist eller skjule oplysninger, der vises i søgeren.

For at tilpasse de elementer, der vises, når du trykker på DISP, skal du trykke på følgende måde.
[MENU] > [Opsætning] > [Tilpasning af knappen DISP (foto)]

15. Vælg en tilstand.

Stryg skærmen til venstre eller højre for at finde den ønskede tilstand.

16. Tap på miniaturen for at få vist stillbilleder og videoer i Google Fotos-appen.

 (Del): Tryk på ikonet for at dele et foto eller en video.

 (Rediger): Tryk på ikonet for at redigere et foto eller en video.

Tap på skærmen for at skjule eller vise ikoner.

Du kan få flere oplysninger om Google Fotos-appen på følgende URL.

support.google.com/android/

 (Tilbage): Tryk på knappen for at vende tilbage til kamera-appen.

17. Brug lukkerknappen til at optage billeder.

18. Fokusindikator

 (Kontinuerlig AF): Dette ikon viser, at fokuseringen er i gang, når funktionen Kontinuerlig AF er valgt.

 (Kontinuerlig AF): Dette ikon angiver, at motivet er i fokus, når funktionen Kontinuerlig AF er valgt. Fokus vil blive justeret kontinuerligt i overensstemmelse med motivets bevægelser.

 (Autofokus): Dette ikon viser, at motivet er i fokus.

Relateret emne

- [Funktionsmenu \(Pro-foto\)](#)
- [Optagelse af stillbilleder \(Pro-foto\)](#)
- [Yderligere kameraindstillinger](#)
- [AI-funktioner i Google Fotos-appen](#)
- [Parring med en/et Bluetooth-fjernbetjening eller -greb](#)
- [Menuen Indstillinger](#)

Bemærk, at denne Hjælpevejledning er blevet oversat af en maskine. Maskinoversættelser er ikke kontekstfælsomme, og er muligvis ikke helt afstemt med den engelske version af indholdet. Vælg English fra [Side for valg af sprog] for at få vist den originale engelske version.

TP1000431394

Smartphone

Xperia 1 VIII XQ-GE54/XQ-GE74

Funktionsmenu (Pro-foto)

De indstillinger, som kan justeres, afhænger af optagetilstanden.

Tryk på Fn-knappen for at åbne funktionsmenuen. For at lukke funktionsmenuen skal du trykke på Fn-knappen igen.



1. Fremføringsmetode

Selvudløser: 10 sek. / Selvudløser: 3 sek.

Enkelt optagelse

Kontinuerlig optagelse: Lo: Du kan tage billeder kontinuerligt, mens du trykker og holder på skærmens udløserknop eller trykker længe på enhedens udløserknop. Hastigheden når maksimalt 10 billeder pr. sekund.

Kontinuerlig optagelse: Hi: Du kan tage billeder kontinuerligt, mens du trykker og holder på skærmens udløserknop eller trykker længe på enhedens udløserknop. Hastigheden når maksimalt 20 billeder pr. sekund.

Kontinuerlig optagelse: Hi+: Du kan tage billeder kontinuerligt, mens du trykker og holder på skærmens udløserknop eller trykker længe på enhedens udløserknop. Hastigheden når maksimalt 30 billeder pr. sekund.

Bemærk!

- Hastigheden for kontinuerlig optagelse falder, når enhedens bufferlager bliver fuldt.

Tip!

- Tryk på følgende måde for at indstille, om feedbackindikatoren for kontinuerlig optagelse skal vises.
[MENU] > [Optagelse]
Tap derefter på den følgende kontakt.
[Feedback på kontinuerlig optagelse]
- For at annullere selvudløseren skal du trykke på knappen Køretilstand og derefter vælge følgende.
[Enkelt optagelse]

2. Fokustilstand

Enkeltbilled-AF: Brug indstillingen, når motivet er ubevægeligt. Tryk enhedens lukkerknop halvvejs ned for at fokusere på et motiv. Fokuseringen forbliver låst, indtil du stopper med at trykke enhedens lukkerknop halvvejs ned.

Kontinuerlig AF: Brug indstillingen, når motivet er i bevægelse. Kameraet fortsætter med at fokusere, mens du trykker enhedens lukkerknop halvvejs ned.

Manuel fokus: Du kan justere fokus manuelt ved hjælp af skyderen i søgeren. Du kan også trykke på et af følgende ikoner for at foretage finere justeringer.

🌸 (Fokus nær) / ▲ (Fokus fjern)

Hvis du vil justere fokus ved at forstørre billedet, skal du trykke på følgende ikon og trække i søgeren for at flytte det forstørrede område eller dobbelttrykke på det område, du vil forstørre.

 (Fokusforstørrelse)

Hvis du ikke kan fokusere på det tilsigtede motiv ved hjælp af autofokus, skal du anvende manuel fokus.

3. Fokusområde

Bred: Kameraet fokuserer automatisk på hele skærmens område.

Midten: Kameraet fokuserer automatisk på et motiv i midten af billedet.

Fokus og sporing: Hvis du vælger et objekt, der skal fokuseres på og spores, ved at berøre det i søgeren, fokuserer kameraet på objektet og begynder at spore det, når du trykker enhedens lukkerknop halvvejs ned.

Tip!

- Du kan vælge farven på fokusområdet. Tryk på følgende måde, og vælg derefter en mulighed.
[MENU] > [Fokus] > [Farve på fokusområde]

4. Computerunderstøttet foto

Automatisk / Slukket: Kameraet identificerer automatisk scenen og overlapper flere fotos for at tage smukke automatiske billeder med reduceret slør, støj, overeksponering og undereksponering.

5. DRO/Auto HDR

D-Range-optimering: Kameraet optimerer lysstyrke og gradation ved at analysere kontrasten mellem motivet og baggrunden ud fra et enkelt billede.

Auto HDR: Kameraet optimerer lysstyrke og gradation ved at overlejre flere billeder, der er taget med forskellige eksponeringer.

Slukket

Tip!

- Tryk på følgende for at bruge formatet Ultra HDR (High Dynamic Range), som giver dig mulighed for at tage lyse og levende fotos.
[MENU] > [Opsætning] > [Ultra HDR] > [Tændt]

6. Lysmålermetode

Multi: Kameraet måler lyset på hvert område efter at have opdelt det samlede område i flere områder og bestemmer den korrekte eksponering af hele skærmen (Multi-pattern metering).

Center: Kameraet måler den gennemsnitlige lysstyrke på hele skærmen, samtidig med at det centrale område af skærmen fremhæves (centervægtet måling).

Spot: Kameraet måler kun inden for målecirklen.

7. Ansigt/Øje-AF

Ansigt/Øje-AF / Ansigts-AF / Slukket

Kameraet registrerer ansigter eller øjne på mennesker og dyr og fokuserer automatisk på dem.

Når kameraet registrerer ansigterne på mennesker eller dyr, vises der en registreringsramme. Tap på det ansigt, som du vil fokusere på, og tryk derefter enhedens lukkerknop halvvejs ned for at fokusere. Registreringsrammen bliver grøn, og kameraet vil fokusere på ansigtet eller et af de øjne, du har valgt.

8. Kreativt udseende

ST (Standard) / NT (Neutral) / VV (Levende) / FL (Film) / IN (Øjeblikkelig) / SH (Blød high-key): Hvert forudindstillet look er optimeret med en forskellig kombination af farvetone, mætning, kontrast, skarphed, lysstyrke og andre billedelementer, så du kan indstille billedbehandlingen med din ideelle balance mellem disse elementer. Tryk på knappen for at få detaljer om hvert forudindstillet look.

 (Læs mere)

9. Blitz

Slukket / Automatisk / Tændt / Lys

10. WB

Auto / Skyer / Dagslys / Fluorescerende / Skinnende / Skygge: Du kan justere farvetonerne i henhold til den valgte lyskilde, der belyser motivet (forudindstillet hvidbalance). For at finjustere farvetonerne skal du trykke på AB/GM-knappen for at få vist finjusterings-skærmen og derefter flytte den orange prik til den ønskede position. Efter justering skal du tappe på knappen igen for at lukke skærmen for finjustering.

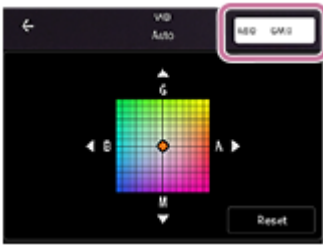

Temp. 1 / Temp. 2 / Temp. 3: Kameraet husker hvidbalanceindstillinger, der er defineret i form af farvetemperatur. Tryk på K-knappen for at justere farvetemperaturen med drejeknappen. Tryk på AB/GM-knappen for at finjustere farvetonen ved hjælp af finjusterings-skærmen. Efter justering skal du tappe på knappen igen for at lukke skærmen for finjustering.

Brugerdefineret 1 / Brugerdefineret 2 / Brugerdefineret 3: Kameraet husker den grundlæggende hvide farve under lysforholdene i optagemiljøet. For at justere den grundlæggende hvide farve skal du vælge et af emnerne, trykke på følgende og derefter følge instruktionerne på skærmen.

[Anv.]

11. Filformat

RAW: Der udføres ikke digital behandling på dette filformat. Vælg dette format for at behandle billeder på en computer til professionelle formål.

RAW og JPEG: Der oprettes et RAW-billede og et JPEG-billede på samme tid. Dette er egnet, når du behøver to billedfiler, en JPEG til visning og en RAW til redigering.

JPEG: Billedet optages i formatet JPEG.

12. Maksimum

Tændt / Slukket: Maksimum hjælper dig med at kontrollere fokuseringen ved at forstærke omridset af områder i fokus.

Tip!

- Du kan vælge maksimumfarven. Tryk på følgende måde, og vælg derefter en mulighed.
[MENU] > [Fokus] > [Maksimumfarve]

For at omfordele eller omarrangere indstillingselementer i funktionsmenuen.

1. Tap som følger.
[MENU] > [Opsætning] > [Tilpasning af funktionsmenu (foto)]
2. Følg vejledningen på skærmen.

Relateret emne

- [Oversigt over tilstande \(Pro-foto\)](#)
- [Optagelse af stillbilleder \(Pro-foto\)](#)
- [Yderligere kameraindstillinger](#)

Bemærk, at denne Hjælpevejledning er blevet oversat af en maskine. Maskinoversættelser er ikke kontekstfælsomme, og er muligvis ikke helt afstemt med den engelske version af indholdet. Vælg English fra [Side for valg af sprog] for at få vist den originale engelske version.

TP1000431423

Smartphone

Xperia 1 VIII XQ-GE54/XQ-GE74

Optagelse af stillbilleder (Pro-foto)

1 Start kamera-appen.

 (Kamera)

2 Vælg tilstand.

[Pro-foto]

3 Vælg en optagetilstand.

- P (Autojustering): Du kan optage stillbilleder med en automatisk justeret eksponering (både lukkerhastighed og blændeværdi).
- S (Prioriteret lukkerhastighed): Du kan optage stillbilleder af motiver i hurtig bevægelse osv. med en manuelt justeret lukkerhastighed. (ISO-værdien justeres automatisk.)
- M (Manuel eksponering): Du kan optage stillbilleder med den ønskede lukkerhastighed og ISO-værdi.

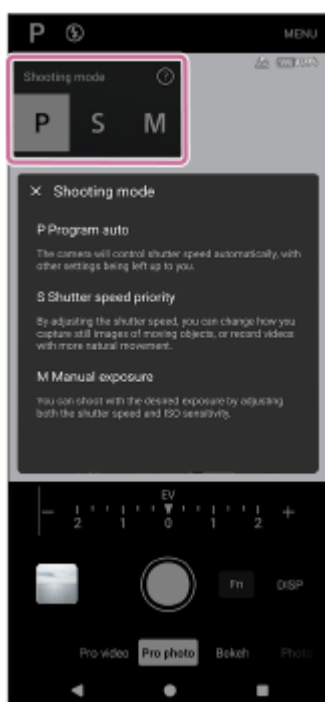

4 Indstil optagefunktionerne til dine ønskede indstillinger.

5 Ret kameraet mod motivet.

6 Tap på en af vinkelknapperne for at skifte synsvinkler.

Hvis du vil zoome ind eller ud på billedet, skal du tappe på vinkelknappen igen og derefter skubbe den mod venstre og højre (i stående retning) eller op og ned (i liggende retning).

Du kan også zoome ind eller ud på billedet ved at knibe ind eller ud på søgeren eller ved at trykke på zoomknappen.

7 Juster indstillingerne vha. skalaen.

Du kan ændre værdien ved at tappe på den understregede indstilling, der vises over skalaen (i stående retning) eller nederst i søgeren (i liggende retning).

- P: Du kan justere eksponeringsværdien (EV) og vælge ISO-værdien.
- S: Du kan vælge lukkertid og justere eksponeringsværdien (EV).
- M: Du kan vælge lukkertid og ISO-værdi.

8 Juster fokus.

- Kameraet registrerer automatisk et objekt og fokuserer på det.
- Hvis du vil vælge det motiv, du vil fokusere på, skal du tappe på det.

9 Tap på skærmens lukkerknop, eller tryk på enhedens lukkerknop for at optage et billede.

- Hvis du trykker enhedens lukkerknop halvvejs ned, ændres farven på fokusrammen til grøn, og kameraet vil fokusere på det indrammede motiv. Fokus vil blive justeret kontinuerligt i overensstemmelse med motivets bevægelser. Tryk enhedens lukkerknop helt ned for at optage et billede.
- Når du anvender enheden vandret og optager billeder ved at trykke på enhedens lukkerknop, skal du holde enheden som vist på illustrationen.

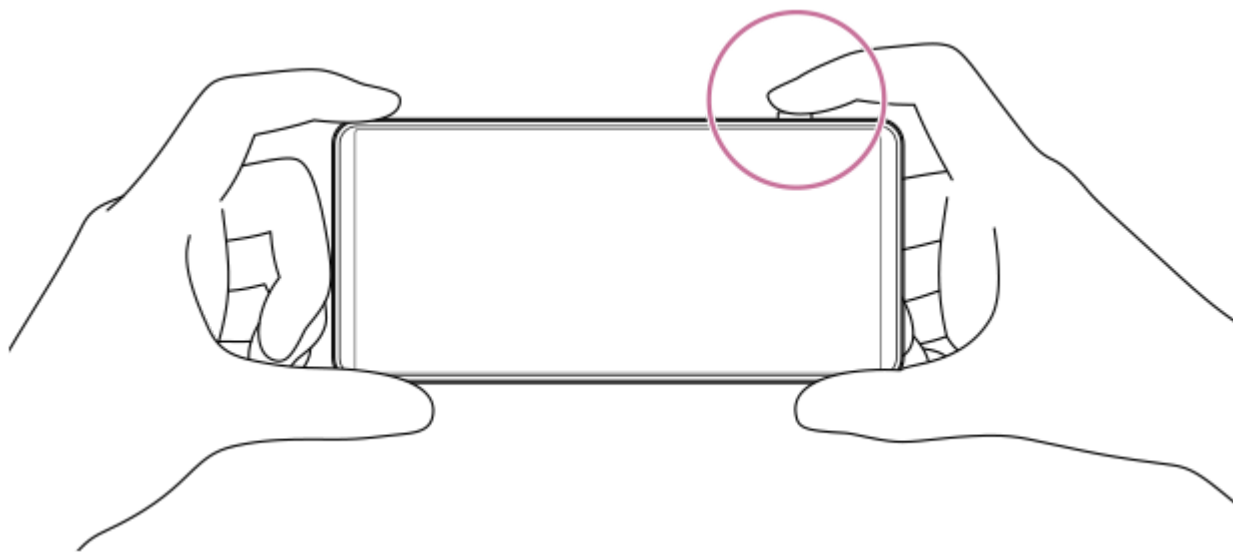

For at optage en video i Pro-fototilstand.

Du kan optage en video midlertidigt, selv om følgende er valgt.

[MENU] > [Optagelse] > [Fremføringsmetode] > en anden tilstand end de kontinuerlige optagelsestilstande

1. Berør og hold på skærmens lukkerknop for at starte med at optage en video, og fjern derefter fingeren for at stoppe optagelsen.

Hvis du berører og holder skærmens lukkerknop nede og skubber den hen til låseikonet til højre, fortsætter optagelsen, efter du har fjernet fingeren.

Sådan vælger du, hvilken funktion der justeres, når du berører søgeren

1. Tryk på følgende måde, og vælg derefter en mulighed.

[MENU] > [Fokus] > [Trykfunktion]

- **Tryksporing og lys:** Kameraet holder fokus låst på det angivne objekt i bevægelse og justerer lysstyrken.
- **Tryksporing:** Kameraet holder fokus låst på det angivne objekt i bevægelse.
- **Fokus og lysstyrke:** Kameraet fokuserer automatisk på den angivne position og justerer lysstyrken.
- **Fokus:** Kameraet fokuserer automatisk på den angivne position.

Tip!

- Du kan også starte appen Kamera ved at udføre følgende handlinger.
 - Tryk længe på enhedens lukkerknop.
For at aktivere eller deaktivere denne funktion skal du finde og trykke på følgende, og derefter trykke på kontakten.
[Indstillinger] > [System] > [Bevægelser] > [Lukkerknop] > [Start appen Kamera]
 - Tryk og hold på følgende ikon fra låseskærmen.
 (Kamera)
For at aktivere denne funktion skal du trykke og holde på et tomt område på startskærmen og derefter trykke på følgende måde.
[Baggrund og stil] > [Låseskærm] > [Genveje]
Indstil derefter kameraikonet til venstre eller højre genvej.
 - Tryk to gange på afbryderknappen.
For at aktivere eller deaktivere denne funktion skal du finde og trykke på som følger.
[Indstillinger] > [System] > [Bevægelser] > [Tryk to gange på afbryderknappen]
For at aktivere denne funktion skal du trykke på følgende kontakt og indstilling.
[Brug dobbelttryk] > [Kamera]
- Brug et stativ til at forhindre kamerarystelser, når du har valgt en langsom lukkerhastighed.
- Når du optager indendørs sportsscener, skal ISO-følsomheden indstilles til en højere værdi.
- Du kan ændre værdierne for de understregede indstillinger nederst i søgeren ved at tappe på dem.
- Du kan optage billeder med en effekt, der får huden til at se mere jævn ud. Tap som følger.
[MENU] > [Eksposering/farve] > [Blød hud-effekt] > [Tændt]
- Du kan korrigere den forvrængning af ansigter, der opstår nær kanten af skærmen, når du vælger en bred synsvinkel. Tryk på følgende måde for at aktivere indstillingen.
[MENU] > [Optagelse] > [Korrektion af forvrænget ansigt] > [Automatisk]
- Du kan se en oversigt over Pro-fototilstanden.
Tap som følger.
[MENU] > [Opsætning] > [Om Pro-foto]

Relateret emne

- [Oversigt over tilstande \(Pro-foto\)](#)
- [Funktionsmenu \(Pro-foto\)](#)
- [Yderligere kameraindstillinger](#)
- [Menuen Indstillinger](#)

Bemærk, at denne Hjælpevejledning er blevet oversat af en maskine. Maskinoversættelser er ikke kontekstfølsomme, og er muligvis ikke helt afstemt med den engelske version af indholdet. Vælg English fra [Side for valg af sprog] for at få vist den originale engelske version.

TP0003028322

Smartphone

Xperia 1 VIII XQ-GE54/XQ-GE74

Yderligere kameraindstillinger

[Pro-foto] / [Pro-video]:

Tryk på følgende måde for at vælge den indstilling, du vil ændre.

[MENU] > [Opsætning].

I andre tilstande end de ovenstående skal du trykke på følgende måde for at vælge den indstilling, du vil ændre.

 (Indstillinger) > [Menu]

- **Gitterlinjer**

Tændt / Slukket: Du kan indstille, om der skal vises gitterlinjer eller ej for at hjælpe dig med kompositionen af billeder.

- **Vaterpas** (Kun hovedkamera) (Bortset fra tilstandene Pro-foto og Pro-video)

Slukket / Slået til: Alle (lyd, vibration, skærm) / Til: Kun skærm: Du kan indstille, om niveaumåleren skal vises eller ej. Du kan også indstille kameraet til at indikere, når kameraet er i vater, ved hjælp af lyd, vibrationer og displayet.

- **Kalibrering af Vaterpas** (Kun hovedkamera)

Tryk på indstillingen for at kalibrere standarden for det vandrette plan for at rette afvigelser i hældningsretningen.

- **Brug lydstyrkeknop som**

Zoom / Lydstyrke / Lukker / Slukket: Du kan ændre den måde, du bruger lydstyrkeknappen på.

- **Lydsignaler**

Slået til: Alle / Slået til: Kun lukker / Slukket: Du kan vælge, om kameraet afgiver lyde eller ej, som f.eks. en lukkerlyd, lyde i begyndelsen og slutningen af videoptagelsen og en serie af bip til nedtællingen, når du bruger selvudløseren.

- **Datalager** (Bortset fra tilstanden Automatisk indramning)

Internt lager / SD-kort: Du kan vælge, om du vil gemme fotos og videoer på enhedens interne lager eller på et microSD-kort.

Tip!

- Det anbefales, at du bruger et microSD-kort med videohastighedsklasse 30 (V30) eller over.

- **Gem placering**

Tændt / Slukket: Du kan gemme dine fotos og videoer med de steder, hvor de blev taget.

- **Åbn med lukkerknop**

Start kameraapp / Slukket: Hvis du vil forhindre, at kamera-appen starter ved et uheld, når du trykker på enhedens udløserknop og holder den nede, skal du ændre indstillingen til fra.

- **Bluetooth-fjernbetjening**

Du kan parre med en Bluetooth-fjernbetjening for at bruge funktioner på afstand i appen Kamera.

- **Tip**

Tap for at gå til webstedet med tips for appen Kamera.

- **Tilgængelighed**

Du kan vise et link til oplysninger om tilgængelighed.

- **Softwarelicens**

Du kan vise oplysninger om softwarelicens.

- **Nulstil indstillinger**

Du kan nulstille alle indstillinger til deres standardværdier.

Relateret emne

- [Parring med en/et Bluetooth-fjernbetjening eller -greb](#)
- [At tage billeder \(Foto\)](#)
- [AI-kamera-assistent \(Foto\)](#)
- [Optagelse af videoer \(Video\)](#)
- [Sådan tager du fotos med Bokeh-effekten](#)
- [Optagelse af stillbilleder \(Pro-foto\)](#)
- [Optagelse af videoer \(Pro-video\)](#)
- [Optagelse af videoer, mens du sporer et motiv \(AI-kameraværk.\)](#)
- [Sådan tager du fotos i høj opløsning \(48 MP\)](#)
- [Optagelse af automatisk indrammede videoer \(Auto. indramning\)](#)
- [Optagelse af videoer i slowmotion](#)
- [Optagelse af videoer med Bokeh-effekten](#)

Bemærk, at denne Hjelpevejledning er blevet oversat af en maskine. Maskinoversættelser er ikke kontekstfølsomme, og er muligvis ikke helt afstemt med den engelske version af indholdet. Vælg English fra [Side for valg af sprog] for at få vist den originale engelske version.

TP1001673078

Smartphone

Xperia 1 VIII XQ-GE54/XQ-GE74

Oversigt over tilstande (Pro-video)

Du kan optage videoer ved at vælge en optagetilstand blandt følgende.

- P (Autojustering)
- S (Prioriteret lukkerhastighed)
- M (Manuel eksponering)

Grænsefladen skifter automatisk, så du kan anvende kameraet både lodret og vandret.

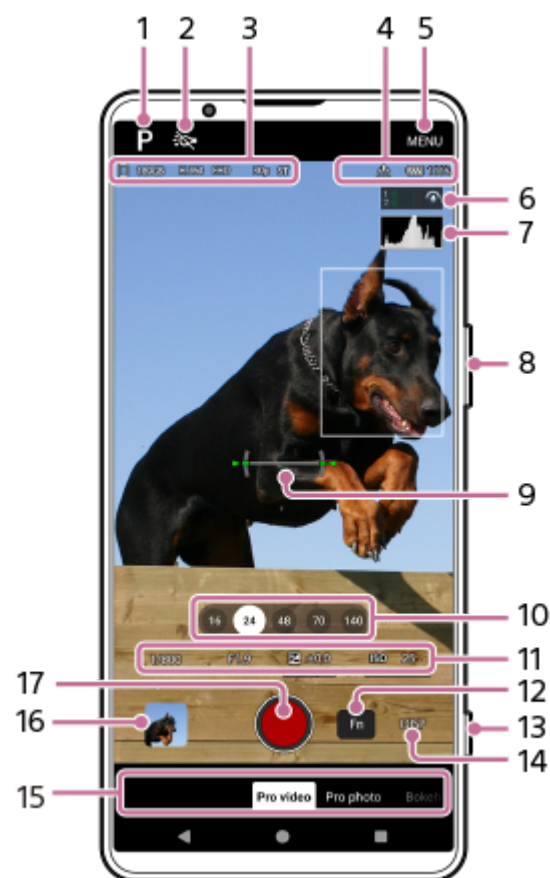

1. Tap for at skifte optagetilstanden.

- P (Autojustering)
- S (Prioriteret lukkerhastighed)
- M (Manuel eksponering)

Tryk på knappen for at få oplysninger om de enkelte optagefunktioner.

🔍 (Læs mere)

2. Ikon for Lys

Du kan slå lyset til eller fra ved at tappe på ikonet.

3. Ikon for datalagring

Mængden af ledig plads

VideofORMAT

Opløsning

Ikon for automatisk billedhastighed

Billedhastighed

Udseende (eller Gamma)

For at forbedre videokvaliteten under dårlige lysforhold skal du trykke på følgende måde for at aktivere funktionen.

[MENU] > [Optagelse] > [Automatisk billedhastighed] > [Tændt]

Du kan kun aktivere funktionen Automatisk billedhastighed i følgende optagelsestilstand.

P (Autojustering)

4. Statusikoner for Bluetooth-fjernbetjeningens forbindelse

Status for geotagging

Batteristatus

 (Forsigtighed ved varme)

5. Tap for at ændre mere detaljerede indstillinger.

6. Lydniveaumåler

Ikonet ved siden af lydniveaumåleren angiver den aktuelt anvendte mikrofon.

7. Histogram

Du kan kontrollere luminansfordelingen grafisk.

8. Brug zoomknappen til at zoome ind eller ud.

9. Vaterpas

Niveaumåleren hjælper dig med at måle vinklen på din enhed og holde billedet vandret. Når enheden registrerer, at den er plan, bliver vaterpasset grønt. For at kalibrere standarden for det vandrette plan til at fastsætte afvigelse i hældningsretningen skal du trykke på følgende måde.

[MENU] > [Opsætning] > [Kalibrering af Vaterpas]

10. Tap på en af vinkelknapperne for at skifte synsvinkler.

Hvis du vil zoome ind eller ud på billedet, skal du tappe på vinkelknappen igen og derefter skubbe den mod venstre og højre (i stående retning) eller op og ned (i liggende retning).

Du kan også zoome ind eller ud på billedet ved at knibe ind eller ud på søgeren eller ved at trykke på zoomknappen.

11. Lukkertid

Blændeværdi

Eksponeringskompensation

ISO-følsomhed

Du kan ændre værdien ved at tappe på den understregede indstilling.

- P: Du kan justere eksponeringsværdien (EV) og vælge ISO-værdien.
- S: Du kan vælge lukkertid og justere eksponeringsværdien (EV).
- M: Du kan vælge lukkertid og ISO-værdi.

12. Tap for at åbne funktionsmenuen.

Du kan justere ofte anvendte indstillinger.

For at omfordele eller ændre rækkefølgen på indstillingselementerne i funktionsmenuen skal du trykke på følgende måde.

[MENU] > [Opsætning] > [Tilpasning af funktionsmenu (video)]

13. Brug lukkerknappen til at starte appen Kamera eller optage videoer.

Tip!

- Du kan aktivere eller deaktivere muligheden for at starte kamera-appen ved at trykke længe på udløserknappen. Find og tryk på en af følgende indstillinger.
 - [Indstillinger] > [System] > [Bevægelser] > [Lukkerknap] > [Start appen Kamera]
 - [MENU] > [Opsætning] > [Åbn med lukkerknap] > [Start kameraapp]

14. Tap for at få vist eller skjule oplysninger, der vises i søgeren.
For at tilpasse de elementer, der vises, når du trykker på DISP, skal du trykke på følgende måde.
[MENU] > [Opsætning] > [Tilpasning af knappen DISP (video)]
15. Vælg en tilstand.
Stryg skærmen til venstre eller højre for at finde den ønskede tilstand.
16. Tap på miniaturen for at få vist stillbilleder og videoer i Google Fotos-appen.
 (Del): Tryk på ikonet for at dele et foto eller en video.
 (Rediger): Tryk på ikonet for at redigere et foto eller en video.
Tap på skærmen for at skjule eller vise ikoner.
Du kan få flere oplysninger om Google Fotos-appen på følgende URL.
support.google.com/android/
 (Tilbage): Tryk på knappen for at vende tilbage til kamera-appen.
17. Tap for at starte, pause og stoppe optagelse af videoer.

Relateret emne

- [Funktionsmenu \(Pro-video\)](#)
- [Optagelse af videoer \(Pro-video\)](#)
- [Yderligere kamerainstillinger](#)
- [Parring med en/et Bluetooth-fjernbetjening eller -greb](#)
- [Menuen Indstillinger](#)

Bemærk, at denne Hjælpevejledning er blevet oversat af en maskine. Maskinoversættelser er ikke kontekstfølsomme, og er muligvis ikke helt afstemt med den engelske version af indholdet. Vælg English fra [Side for valg af sprog] for at få vist den originale engelske version.

TP1002013543

Smartphone

Xperia 1 VIII XQ-GE54/XQ-GE74

Funktionsmenu (Pro-video)

De indstillinger, som kan justeres, afhænger af optagetilstanden.

Tryk på Fn-knappen for at åbne funktionsmenuen. For at lukke funktionsmenuen skal du trykke på Fn-knappen igen.



1. Opløsning

4K / Fuld HD

2. Billedhastighed

24 b/sek. / 30 b/sek. / 60 b/sek. / 120 b/sek.

3. Fokustilstand

Kontinuerlig AF: Brug indstillingen, når motivet er i bevægelse. Kameraet vil fokusere kontinuerligt.

Manuel fokus: Du kan justere fokus manuelt ved hjælp af skyderen i søgeren. Du kan også trykke på et af følgende ikoner for at foretage finere justeringer.

🌸 (Fokus nær) / ▲ (Fokus fjern)

Hvis du ikke kan fokusere på det ønskede motiv ved hjælp af kontinuerlig AF, skal du bruge manuel fokus.

4. Trykfunktion

Du kan vælge, hvad der skal justeres, når du rører ved søgeren.

Tryksporing og lys: Kameraet holder fokus låst på det angivne objekt i bevægelse og justerer lysstyrken.

Tryksporing: Kameraet holder fokus låst på det angivne objekt i bevægelse.

Fokus og lysstyrke: Kameraet fokuserer automatisk på den angivne position og justerer lysstyrken.

Fokus: Kameraet fokuserer automatisk på den angivne position.

5. Dynamisk område

Bred: Du kan optage videoer med et bredt dynamisk område ved at bruge billedbehandling, der kombinerer flere billeder.

Standard

6. Mik.

Du kan vælge, hvilken mikrofon der skal bruges under optagelse af videoer.

Alle retninger (stereo): Denne indstilling er ideel til at optage lyd fra alle sider eller retninger, f.eks. lyd fra omgivelserne.

Stemmeprioritet (bag): Denne indstilling er ideel til at indfange stemmer eller lyd fra motivet, når man optager med hovedkameraet. Berør bagpanelet så lidt som muligt under optagelse for at undgå, at der optages støj.

7. Ansigt/Øje-AF

Ansigt/Øje-AF / Ansigts-AF / Slukket

Kameraet registrerer ansigter eller øjne på mennesker og dyr og fokuserer automatisk på dem.

Når kameraet registrerer ansigterne på mennesker eller dyr, vises der en registreringsramme. Hvis du vil ændre fokusmålet, skal du tappe på ansigtet på det motiv, du vil fokusere på.

8. Udseende

Kreativt udseende : ST (Standard) / **Kreativt udseende** : NT (Neutral) / **Kreativt udseende** : VV (Levende) / **Kreativt udseende** : FL (Film) / **Kreativt udseende** : IN (Øjeblikkelig) / **Kreativt udseende** : SH (Blød high-key) / **S-Cinetone for mobile**: Hvert forudindstillet look er optimeret med en forskellig kombination af farvetone, mætning, kontrast, skarphed, lysstyrke og andre billedelementer, så du kan indstille billedbehandlingen med din ideelle balance mellem disse elementer. Tryk på knappen for at få detaljer om hvert forudindstillet look.

🔍 (Læs mere)

9. HDR-/SDR-format

Aktivér HDR (High Dynamic Range), hvis du vil få dine videoer til at virke mere dramatiske og tættere på det, man ser i virkeligheden.

HDR(HLG/BT.2020): Video optages med en kombination af HLG for gamma-kurven og BT.2020 for farverummet.

SDR(BT.709): Der optages video med en kombination af standardgammakurven og BT.709 for farverummet.

10. WB

Auto / Skyer / Dagslys / Fluorescerende / Skinnende / Skygge: Du kan justere farvetonerne i henhold til den valgte lyskilde, der belyser motivet (forudindstillet hvidbalance). For at finjustere farvetonerne skal du trykke på AB/GM-knappen for at få vist finjusterings-skærmen og derefter flytte den orange prik til den ønskede position. Efter justering skal du tappe på knappen igen for at lukke skærmen for finjustering.

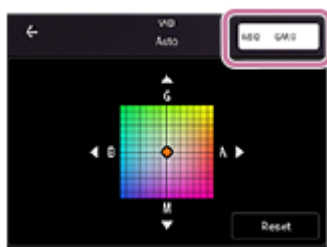

Temp. 1 / Temp. 2 / Temp. 3: Kameraet husker hvidbalanceindstillinger, der er defineret i form af farvetemperatur. Tryk på K-knappen for at justere farvetemperaturen med drejeknappen. Tryk på AB/GM-knappen for at finjustere farvetonen ved hjælp af finjusterings-skærmen. Efter justering skal du tappe på knappen igen for at lukke skærmen for finjustering.

Brugerdefineret 1 / Brugerdefineret 2 / Brugerdefineret 3: Kameraet husker den grundlæggende hvide farve under lysforholdene i optagemiljøet. For at justere den grundlæggende hvide farve skal du vælge et af emnerne, trykke på følgende indstilling og derefter følge instruktionerne på skærmen.

[Anv.]

11. Stabilisering

Du kan optage jævne videoer uden rystelser.

Høj kvalitet: Vælg denne værdi for at få den kraftigste stabiliseringseffekt.

Standard: Vælg denne værdi, hvis du vil optage videoer med en lidt bredere synsvinkel, selv om stabiliseringseffekten vil være svagere end stabilisering i høj kvalitet.

Slukket

12. Maksimum

Tændt / Slukket: Maksimum hjælper dig med at kontrollere fokuseringen ved at forstærke omridset af områder i fokus.

Tip!

- Du kan vælge maksimumfarven. Tryk på følgende måde, og vælg derefter en mulighed.
[MENU] > [Fokus] > [Maksimumfarve]

For at omfordele eller omarrangere indstillingselementer i funktionsmenuen.

1. Tap som følger.
[MENU] > [Opsætning] > [Tilpasning af funktionsmenu (video)]
2. Følg vejledningen på skærmen.

Relateret emne

- [Oversigt over tilstande \(Pro-video\)](#)
- [Optagelse af videoer \(Pro-video\)](#)
- [Yderligere kameraindstillinger](#)

Bemærk, at denne Hjælpevejledning er blevet oversat af en maskine. Maskinoversættelser er ikke kontekstfølsomme, og er muligvis ikke helt afstemt med den engelske version af indholdet. Vælg English fra [Side for valg af sprog] for at få vist den originale engelske version.

TP1002013544

Smartphone

Xperia 1 VIII XQ-GE54/XQ-GE74

Optagelse af videoer (Pro-video)

1 Start kamera-appen.

 (Kamera)

2 Vælg tilstand. [Pro-video]

3 Vælg en optagetilstand.

- P (Autojustering): Du kan optage videoer med en automatisk justeret eksponering (både lukkerhastighed og blændeværdi).
- S (Prioriteret lukkerhastighed): Du kan optage videoer med mere naturlig bevægelse ved at justere lukkerhastigheden manuelt. (ISO-værdien justeres automatisk.)
- M (Manuel eksponering): Du kan optage videoer med den ønskede lukkerhastighed og ISO-værdi.

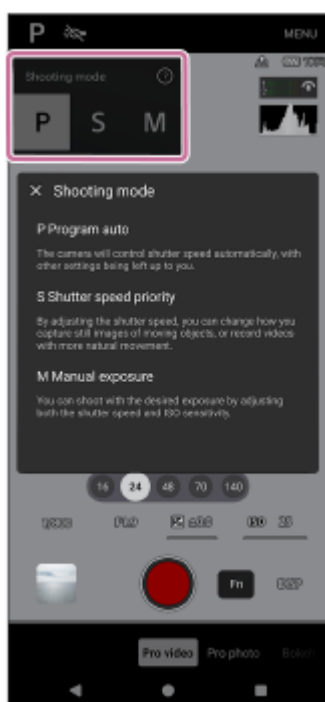

4 Indstil optagefunktionerne til dine ønskede indstillinger.

5 Ret kameraet mod motivet.

6 Tap på en af vinkelknapperne for at skifte synsvinkler.

Hvis du vil zoome ind eller ud på billedet, skal du tappe på vinkelknappen igen og derefter skubbe den mod venstre og højre (i stående retning) eller op og ned (i liggende retning).

Du kan også zoome ind eller ud på billedet ved at knibe ind eller ud på søgeren eller ved at trykke på zoomknappen.

7 Juster indstillingerne.

Du kan ændre værdien ved at tappe på den understregede indstilling vist nederst i søgeren.

- P: Du kan justere eksponeringsværdien (EV) og vælge ISO-værdien.
- S: Du kan vælge lukkertid og justere eksponeringsværdien (EV).
- M: Du kan vælge lukkertid og ISO-værdi.

8 Berør det motiv, som du ønsker at fokusere på, i søgeren.

9 Tryk på følgende knap på skærmen, eller tryk på enhedens udløserknap.

(Start videooptagelse)





For at stoppe en videooptagelse skal du trykke på følgende knap på skærmen eller trykke på enhedens udløserknap igen.

(Stop videooptagelse)

Tryk på knappen for at tage et billede, mens du optager en video.

(øjebliksbillede)

Optageknapper på skærmen

-  (Start videooptagelse): Du kan optage en video.
-  (Sæt videooptagelse på pause): Du kan sætte en video på pause.
-  (Genoptag videooptagelse): Du kan genoptage optagelsen af en video.
-  (Stop videooptagelse): Du kan stoppe optagelsen af en video.

Bemærk!

- Ultra HDR-formatet understøttes ikke for fotos, der er taget under optagelse af en video, selv om du aktiverer Ultra HDR i foto- eller Pro-fototilstand osv.

Tip!

- Du kan også starte appen Kamera ved at udføre følgende handlinger.
 - Tryk længe på enhedens lukkerknap.
For at aktivere eller deaktivere denne funktion skal du finde og trykke på følgende, og derefter trykke på kontakten.
[Indstillinger] > [System] > [Bevægelser] > [Lukkerknap] > [Start appen Kamera]
 - Tryk og hold på følgende ikon fra låseskærmen.
 (Kamera)
For at aktivere denne funktion skal du trykke og holde på et tomt område på startskærmen og derefter trykke på følgende måde.
[Baggrund og stil] > [Låseskærm] > [Genveje]
Indstil derefter kameraikonet til venstre eller højre genvej.
 - Tryk to gange på afbryderknappen.
For at aktivere eller deaktivere denne funktion skal du finde og trykke på som følger.
[Indstillinger] > [System] > [Bevægelser] > [Tryk to gange på afbryderknappen]
For at aktivere denne funktion skal du trykke på følgende kontakt og indstilling.
[Brug dobbelttryk] > [Kamera]
- Når du optager indendørs sportsscener, skal ISO-følsomheden indstilles til en højere værdi.
- Du kan ændre værdierne for de understregede indstillinger nederst i søgeren ved at tappe på dem.
- Du kan forhindre, at enhedens temperatur stiger, så du kan optage videoer i længere tidsperioder ved at deaktivere batteriforbrugende funktioner. Tryk på følgende, og følg derefter instruktionerne på skærmen for at optimere indstillingerne.

[MENU] > [Optagelse] > [Vejledning til udvidelse af optagelsesvarighed]

- Du kan reducere støjen fra vinden, der rammer mikrofonen, når du optager, uden at miste den oprindelige lyd kvalitet. Tap som følger.

[MENU] > [Opsætning] > [Reduktion af vindstøj]

Tryk derefter på følgende kontakt for at aktivere funktionen.

[Reduktion af vindstøj]

- Du kan se en oversigt over Pro-videotilstanden.

Tap som følger.

[MENU] > [Opsætning] > [Om Pro-video]

Relateret emne

- [Oversigt over tilstande \(Pro-video\)](#)
- [Funktionsmenu \(Pro-video\)](#)
- [Yderligere kamerainstillinger](#)
- [Menuen Indstillinger](#)

Bemærk, at denne Hjælpevejledning er blevet oversat af en maskine. Maskinoversættelser er ikke kontekstfølsomme, og er muligvis ikke helt afstemt med den engelske version af indholdet. Vælg English fra [Side for valg af sprog] for at få vist den originale engelske version.

TP1002013545

Smartphone

Xperia 1 VIII XQ-GE54/XQ-GE74

Yderligere kameraindstillinger

[Pro-foto] / [Pro-video]:

Tryk på følgende måde for at vælge den indstilling, du vil ændre.

[MENU] > [Opsætning].

I andre tilstande end de ovenstående skal du trykke på følgende måde for at vælge den indstilling, du vil ændre.

 (Indstillinger) > [Menu]

- **Gitterlinjer**

Tændt / Slukket: Du kan indstille, om der skal vises gitterlinjer eller ej for at hjælpe dig med kompositionen af billeder.

- **Vaterpas** (Kun hovedkamera) (Bortset fra tilstandene Pro-foto og Pro-video)

Slukket / Slået til: Alle (lyd, vibration, skærm) / Til: Kun skærm: Du kan indstille, om niveaumåleren skal vises eller ej. Du kan også indstille kameraet til at indikere, når kameraet er i vater, ved hjælp af lyd, vibrationer og displayet.

- **Kalibrering af Vaterpas** (Kun hovedkamera)

Tryk på indstillingen for at kalibrere standarden for det vandrette plan for at rette afvigelser i hældningsretningen.

- **Brug lydstyrkeknop som**

Zoom / Lydstyrke / Lukker / Slukket: Du kan ændre den måde, du bruger lydstyrkeknappen på.

- **Lydsignaler**

Slået til: Alle / Slået til: Kun lukker / Slukket: Du kan vælge, om kameraet afgiver lyde eller ej, som f.eks. en lukkerlyd, lyde i begyndelsen og slutningen af videooptagelsen og en serie af bip til nedtællingen, når du bruger selvudløseren.

- **Datalager** (Bortset fra tilstanden Automatisk indramning)

Internt lager / SD-kort: Du kan vælge, om du vil gemme fotos og videoer på enhedens interne lager eller på et microSD-kort.

Tip!

- Det anbefales, at du bruger et microSD-kort med videohastighedsklasse 30 (V30) eller over.

- **Gem placering**

Tændt / Slukket: Du kan gemme dine fotos og videoer med de steder, hvor de blev taget.

- **Åbn med lukkerknop**

Start kameraapp / Slukket: Hvis du vil forhindre, at kamera-appen starter ved et uheld, når du trykker på enhedens udløserknop og holder den nede, skal du ændre indstillingen til fra.

- **Bluetooth-fjernbetjening**

Du kan parre med en Bluetooth-fjernbetjening for at bruge funktioner på afstand i appen Kamera.

- **Tip**

Tap for at gå til webstedet med tips for appen Kamera.

- **Tilgængelighed**

Du kan vise et link til oplysninger om tilgængelighed.

- **Softwarelicens**

Du kan vise oplysninger om softwarelicens.

- **Nulstil indstillinger**

Du kan nulstille alle indstillinger til deres standardværdier.

Relateret emne

- [Parring med en/et Bluetooth-fjernbetjening eller -greb](#)
- [At tage billeder \(Foto\)](#)
- [AI-kamera-assistent \(Foto\)](#)
- [Optagelse af videoer \(Video\)](#)
- [Sådan tager du fotos med Bokeh-effekten](#)
- [Optagelse af stillbilleder \(Pro-foto\)](#)
- [Optagelse af videoer \(Pro-video\)](#)
- [Optagelse af videoer, mens du sporer et motiv \(AI-kameraværk.\)](#)
- [Sådan tager du fotos i høj opløsning \(48 MP\)](#)
- [Optagelse af automatisk indrammede videoer \(Auto. indramning\)](#)
- [Optagelse af videoer i slowmotion](#)
- [Optagelse af videoer med Bokeh-effekten](#)

Bemærk, at denne Hjælpevejledning er blevet oversat af en maskine. Maskinoversættelser er ikke kontekstfølsomme, og er muligvis ikke helt afstemt med den engelske version af indholdet. Vælg English fra [Side for valg af sprog] for at få vist den originale engelske version.

TP1001673078

Smartphone

Xperia 1 VIII XQ-GE54/XQ-GE74

Optagelse af videoer, mens du sporer et motiv (AI-kameraværk.)

Du kan optage videoer, hvor du følger et motiv, med kraftigere stabilisering end ved almindelig videooptagelse. Kameraet justeres automatisk for at holde det sporede motiv i samme relative position inden for rammen.

1 Start kamera-appen.



(Kamera)

2 Vælg tilstand.

[AI-kameraværk.]

3 Ret kameraet mod motivet.

4 Tap på en af vinkelknapperne for at skifte synsvinkler.

Hvis du vil zoome ind eller ud på billedet, skal du tappe på vinkelknappen igen og derefter skubbe den mod venstre og højre (i stående retning) eller op og ned (i liggende retning).

Du kan også zoome ind eller ud på billedet ved at knibe ind eller ud på søgeren eller ved at trykke på zoomknappen.

5 Berør det motiv, som du ønsker at fokusere på, i søgeren.

- Fokusrammen vises.
Kameraet vil fokusere på det berørte motiv.
For at annullere fokusering skal du tappe på fokusrammen.
- Skyderen til justering af farve og skyderen til justering af lysstyrke vises.
 Ⓜ: Slider til justering af farve
 ☼: Skyder til justering af lysstyrke
 Træk skyderne for at justere farven og lysstyrken.

6 Tryk på knappen i søgeren for at låse rammen på motivet.



(Rammelås slået fra)

Hvis rammen er låst på motivet, ændres knappen på følgende måde.

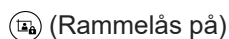

(Rammelås på)

7 Tryk på følgende knap på skærmen, eller tryk på enhedens udløserknap for at optage en video.



(Start videooptagelse)

Hvis motivet nærmer sig en position, hvor kameraet ikke kan spore det, vises følgende ikon i søgeren.



(Emne sporingsretning)

Pilens retning vil variere afhængigt af motivets position i søgeren. For at fortsætte med at spore motivet skal du rette kameraet mod den retning, som pilen viser.

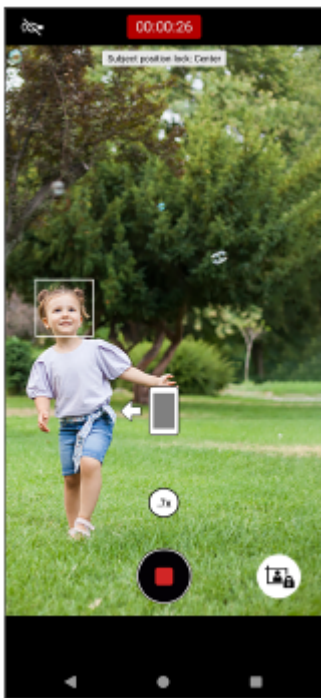

8 Tryk på følgende knap på skærmen, eller tryk på enhedens udløserknap for at stoppe optagelsen.

 (Stop videooptagelse)

Tap på miniaturen for at se, dele eller redigere videoer i Google Fotos-appen. Du kan få flere oplysninger om Google Fotos-appen på følgende URL.

support.google.com/android/

Sådan ændrer du kameraindstillingerne

1. Tryk på ikonet for at finde og ændre de mest brugte indstillinger.

 (Indstillinger)

- **Lys**

Slukket / Tændt

Den aktuelle lysstatus vises øverst til venstre på skærmen. Du kan slå lyset til eller fra ved at tappe på ikonet.

- **Lås af emneposition**

Center: Kameraet følger motivet for at holde det i midten af søgeren.

Manuel: Kameraet følger motivet for at holde det i den ønskede position i søgeren. Tryk på ikonet for at låse motivet på den ønskede position.

 (Rammelås slået fra)

2. Tryk på knappen for at ændre mere detaljerede indstillinger.

[Menu]

- **HDR-/SDR-format**

Aktivér HDR (High Dynamic Range), hvis du vil få dine videoer til at virke mere dramatiske og tættere på det, man ser i virkeligheden.

HDR(HLG/BT.2020): Video optages med en kombination af HLG for gamma-kurven og BT.2020 for farverummet.

SDR(BT.709): Der optages video med en kombination af standardgammakurven og BT.709 for farverummet.

- **Mik.**

Du kan vælge, hvilken mikrofon der skal bruges under optagelse af videoer.

Alle retninger (stereo): Denne indstilling er ideel til at optage lyd fra alle sider eller retninger, f.eks. lyd fra omgivelserne.

Stemmeprioritet (bag): Denne indstilling er ideel til at indfange stemmer eller lyd fra motivet, når man optager med hovedkameraet. Berør bagpanelet så lidt som muligt under optagelse for at undgå, at der optages støj.

- **Om AI-kameraværk**

Du kan se en oversigt over AI Camerawork.

- **Reduktion af vindstøj**

Du kan reducere støjen fra vinden, der rammer mikrofonen, når du optager, uden at miste den oprindelige lyd kvalitet.

Tip!

- Du kan vælge billedernes finish. Tryk på ikonet.

 (Udseende)

Hvert forudindstillet look er optimeret med en forskellig kombination af farvetone, mætning, kontrast, skarphed, lysstyrke og andre billedelementer, så du kan indstille billedbehandlingen med din ideelle balance mellem disse elementer. Tryk på knappen for at få detaljer om hvert forudindstillet look.

 (Læs mere)

- For yderligere kameraindstillinger henvises til det relevante emne i afsnittet nedenfor.
"Relateret emne"

Relateret emne

- [Delenes navne](#)
- [Yderligere kameraindstillinger](#)

Bemærk, at denne Hjælpevejledning er blevet oversat af en maskine. Maskinoversættelser er ikke kontekstfølsomme, og er muligvis ikke helt afstemt med den engelske version af indholdet. Vælg English fra [Side for valg af sprog] for at få vist den originale engelske version.

TP1002013546

Smartphone

Xperia 1 VIII XQ-GE54/XQ-GE74

Yderligere kameraindstillinger

[Pro-foto] / [Pro-video]:

Tryk på følgende måde for at vælge den indstilling, du vil ændre.

[MENU] > [Opsætning].

I andre tilstande end de ovenstående skal du trykke på følgende måde for at vælge den indstilling, du vil ændre.

 (Indstillinger) > [Menu]

- **Gitterlinjer**

Tændt / Slukket: Du kan indstille, om der skal vises gitterlinjer eller ej for at hjælpe dig med kompositionen af billeder.

- **Vaterpas** (Kun hovedkamera) (Bortset fra tilstandene Pro-foto og Pro-video)

Slukket / Slået til: Alle (lyd, vibration, skærm) / Til: Kun skærm: Du kan indstille, om niveaumåleren skal vises eller ej. Du kan også indstille kameraet til at indikere, når kameraet er i vater, ved hjælp af lyd, vibrationer og displayet.

- **Kalibrering af Vaterpas** (Kun hovedkamera)

Tryk på indstillingen for at kalibrere standarden for det vandrette plan for at rette afvigelser i hældningsretningen.

- **Brug lydstyrkeknop som**

Zoom / Lydstyrke / Lukker / Slukket: Du kan ændre den måde, du bruger lydstyrkeknappen på.

- **Lydsignaler**

Slået til: Alle / Slået til: Kun lukker / Slukket: Du kan vælge, om kameraet afgiver lyde eller ej, som f.eks. en lukkerlyd, lyde i begyndelsen og slutningen af videoptagelsen og en serie af bip til nedtællingen, når du bruger selvudløseren.

- **Datalager** (Bortset fra tilstanden Automatisk indramning)

Internt lager / SD-kort: Du kan vælge, om du vil gemme fotos og videoer på enhedens interne lager eller på et microSD-kort.

Tip!

- Det anbefales, at du bruger et microSD-kort med videohastighedsklasse 30 (V30) eller over.

- **Gem placering**

Tændt / Slukket: Du kan gemme dine fotos og videoer med de steder, hvor de blev taget.

- **Åbn med lukkerknop**

Start kameraapp / Slukket: Hvis du vil forhindre, at kamera-appen starter ved et uheld, når du trykker på enhedens udløserknop og holder den nede, skal du ændre indstillingen til fra.

- **Bluetooth-fjernbetjening**

Du kan parre med en Bluetooth-fjernbetjening for at bruge funktioner på afstand i appen Kamera.

- **Tip**

Tap for at gå til webstedet med tips for appen Kamera.

- **Tilgængelighed**

Du kan vise et link til oplysninger om tilgængelighed.

- **Softwarelicens**

Du kan vise oplysninger om softwarelicens.

- **Nulstil indstillinger**

Du kan nulstille alle indstillinger til deres standardværdier.

Relateret emne

- [Parring med en/et Bluetooth-fjernbetjening eller -greb](#)
- [At tage billeder \(Foto\)](#)
- [AI-kamera-assistent \(Foto\)](#)
- [Optagelse af videoer \(Video\)](#)
- [Sådan tager du fotos med Bokeh-effekten](#)
- [Optagelse af stillbilleder \(Pro-foto\)](#)
- [Optagelse af videoer \(Pro-video\)](#)
- [Optagelse af videoer, mens du sporer et motiv \(AI-kameraværk.\)](#)
- [Sådan tager du fotos i høj opløsning \(48 MP\)](#)
- [Optagelse af automatisk indrammede videoer \(Auto. indramning\)](#)
- [Optagelse af videoer i slowmotion](#)
- [Optagelse af videoer med Bokeh-effekten](#)

Bemærk, at denne Hjælpevejledning er blevet oversat af en maskine. Maskinoversættelser er ikke kontekstfølsomme, og er muligvis ikke helt afstemt med den engelske version af indholdet. Vælg English fra [Side for valg af sprog] for at få vist den originale engelske version.

TP1001673078

Smartphone

Xperia 1 VIII XQ-GE54/XQ-GE74

Sådan tager du fotos i høj opløsning (48 MP)

Du kan tage fotos i en opløsning på 48-megapixel med vidvinkelobjektivet.

1 Start kamera-appen.

 (Kamera)

2 Stryg nederst på skærmen, og tryk på følgende måde for at finde tilstanden.

[Mere] > [48 MP]

3 Ret kameraet mod motivet.

4 Berør det motiv, som du ønsker at fokusere på, i søgeren.

- Fokusrammen vises.
Kameraet vil fokusere på det berørte motiv og starte sporing.
For at annullere fokusering skal du tappe på fokusrammen.
- Skyderen til justering af farve og skyderen til justering af lysstyrke vises.
⬇️: Slider til justering af farve
☀️: Skydeknop til justering af lysstyrke
Træk skyderne for at justere farven og lysstyrken.

5 Tap på skærmens lukkerknop, eller tryk på enhedens lukkerknop.

Tap på miniaturen for at se, dele eller redigere fotos i Google Fotos-appen. Du kan få flere oplysninger om Google Fotos-appen på følgende URL.

support.google.com/android/

Sådan ændrer du kameraindstillingerne

1. Tryk på ikonet for at finde og ændre de mest brugte indstillinger.

 (Indstillinger)

● Timer

Slukket / 3 sek. / 10 sek.

● Blitz

Slukket / Automatisk / Tændt / Lys

Den aktuelle blitzstatus vises øverst til venstre på skærmen. Du kan skifte blitztilstand mellem følgende ved at trykke på ikonet.

[Slukket] / [Automatisk].

2. Tryk på knappen for at ændre mere detaljerede indstillinger.

[Menu]

● Ansigt/Øje-AF

Du kan tage fotos, der fokuserer på folks ansigter eller øjne og dyr.

Når kameraet registrerer ansigterne på mennesker eller dyr, vises der en registreringsramme. Hvis du vil ændre fokusmålet, skal du tappe på ansigtet på det motiv, du vil fokusere på.

Hvis du trykker enhedens lukkerknop halvvejs ned, fokuserer kameraet på det valgte ansigt eller på et af øjnene med en grøn ramme. Fokus vil blive justeret kontinuerligt i overensstemmelse med motivets bevægelser. Tryk enhedens lukkerknop helt ned for at optage et foto.

Ansigt/Øje-AF: Kameraet fokuserer på ansigter eller øjne.

Ansigts-AF: Kameraet fokuserer kun på ansigter.

Slukket

- **Blød hud-effekt**

Tændt / Slukket: Du kan tage fotos med en effekt, der får huden til at se mere jævn ud.

- **Tryksporing**

Kameraet sporer det valgte motiv og justerer lysstyrken.

- **Ultra HDR**

Tændt / Slukket: Du kan indstille, om du vil tage lyse og levende fotos i Ultra HDR-format (High Dynamic Range) eller ej.

Tip!

- Du kan vælge billedernes finish. Tryk på ikonet.

 (Udseende)

Hvert forudindstillet look er optimeret med en forskellig kombination af farvetone, mætning, kontrast, skarphed, lysstyrke og andre billedelementer, så du kan indstille billedbehandlingen med din ideelle balance mellem disse elementer. Tryk på knappen for at få detaljer om hvert forudindstillet look.

 (Læs mere)

- For yderligere kameraindstillinger henvises til det relevante emne i afsnittet nedenfor.
"Relateret emne"

Relateret emne

- [Yderligere kameraindstillinger](#)

Bemærk, at denne Hjælpevejledning er blevet oversat af en maskine. Maskinoversættelser er ikke kontekstfølsomme, og er muligvis ikke helt afstemt med den engelske version af indholdet. Vælg English fra [Side for valg af sprog] for at få vist den originale engelske version.

TP1001673082

Smartphone

Xperia 1 VIII XQ-GE54/XQ-GE74

Optagelse af automatisk indrammede videoer (Auto. indramning)

Du kan optage en video, der automatisk beskæres, så motivet holdes tæt på midten af billedet. Du kan også vælge videoens retning og vælge, om du vil gemme både den beskårne video og en ubeskåret optagelse af hele skærmen.

1 Start kamera-appen.



(Kamera)

2 Stryg nederst på skærmen, og tryk på følgende måde for at finde tilstanden.

[Mere] > [Auto. indramning]

3 Ret kameraet mod motivet.

4 Tap på en af vinkelknapperne for at skifte synsvinkler.

Hvis du vil zoome ind eller ud på billedet, skal du tappe på vinkelknappen igen og derefter skubbe den mod venstre og højre (i stående retning) eller op og ned (i liggende retning).

Du kan også zoome ind eller ud på billedet ved at knibe ind eller ud på søgeren eller ved at trykke på zoomknappen.

5 Berør det motiv, som du ønsker at fokusere på, i søgeren.

- Fokusrammen vises.
Kameraet vil fokusere på det berørte motiv.
For at annullere fokusering skal du tappe på fokusrammen.
- Skyderen til justering af farve og skyderen til justering af lysstyrke vises.
ⓘ: Slider til justering af farve
☼: Skyder til justering af lysstyrke
Træk skyderne for at justere farven og lysstyrken.

6 Tryk på knappen for at ændre rammestørrelsen.



(Rammestørrelse)

Flyt skyderen til venstre for at gøre motivet større inden for rammen. Flyt skyderen til højre for at gøre motivet mindre inden for rammen.



For at skjule skyderen skal du trykke på knappen i søgeren.

✕ (Luk)

7 Tryk på følgende knap på skærmen, eller tryk på enhedens udløserknap for at optage en video.

(Start videooptagelse)

Tryk på knappen for at tage et billede, mens du optager en video.

(øjebliksbillede)

- Stillbilledet vil blive taget med fuld skærm, ikke med en beskåret ramme.

8 Tryk på følgende knap på skærmen, eller tryk på enhedens udløserknap for at stoppe optagelsen.

(Stop videooptagelse)

Tap på miniaturen for at se, dele eller redigere videoer i Google Fotos-appen. Du kan få flere oplysninger om Google Fotos-appen på følgende URL.

support.google.com/android/

Sådan ændrer du kameraindstillingerne

1. Tryk på ikonet for at finde og ændre de mest brugte indstillinger.

 (Indstillinger)

- **Lys**

Slukket / Tændt

Den aktuelle lysstatus vises øverst til venstre på skærmen. Du kan slå lyset til eller fra ved at tappe på ikonet.

- **Rammeretning**

Automatisk: Kameraet holder beskæringsretningen den samme som enhedens retning.

Lodret / Vandret: Kameraet beholder den beskårne ramme i lodret eller vandret retning.

2. Tryk på knappen for at ændre mere detaljerede indstillinger.

[Menu]

- **Optagelse af fuld skærm**

Du kan vælge, om du vil gemme en ubeskåret optagelse af hele skærmen i tillæg til den beskårne optagelse. Beskårne optagelser gemmes med en opløsning på Full HD. Ubeskårne optagelser gemmes i 4K. Snapshots, der tages under videooptagelse, gemmes med fuld skærm, selv hvis Fuld skærm-optagelse er sat til Fra.

Tændt: Både beskårne og ubeskårne optagelser gemmes.

Slukket: Det er kun den beskårne optagelse, der gemmes.

- **HDR-/SDR-format**

Aktivér HDR (High Dynamic Range), hvis du vil få dine videoer til at virke mere dramatiske og tættere på det, man ser i virkeligheden.

HDR(HLG/BT.2020): Video optages med en kombination af HLG for gamma-kurven og BT.2020 for farverummet.

SDR(BT.709): Der optages video med en kombination af standardgammakurven og BT.709 for farverummet.

- **Mik.**

Du kan vælge, hvilken mikrofon der skal bruges under optagelse af videoer.

Alle retninger (stereo): Denne indstilling er ideel til at optage lyd fra alle sider eller retninger, f.eks. lyd fra omgivelserne.

Stemmeprioritet (bag): Denne indstilling er ideel til at indfange stemmer eller lyd fra motivet, når man optager med hovedkameraet. Berør bagpanelet så lidt som muligt under optagelse for at undgå, at der optages støj.



- **Om Auto. indramning**

Du kan se en oversigt over Auto Framing.

- **Reduktion af vindstøj**

Du kan reducere støjen fra vinden, der rammer mikrofonen, når du optager, uden at miste den oprindelige lyd kvalitet.

Tip!

- Hvis rammestørrelsen ikke ændres, når du flytter skyderen for rammestørrelse, skal du gå tættere på motivet og prøve at ændre rammestørrelsen igen.
- Du kan vælge billedernes finish. Tryk på ikonet.
 (Udseende)
Hvert forudindstillet look er optimeret med en forskellig kombination af farvetone, mætning, kontrast, skarphed, lysstyrke og andre billedelementer, så du kan indstille billedbehandlingen med din ideelle balance mellem disse elementer. Tryk på knappen for at få detaljer om hvert forudindstillet look.
 (Læs mere)
- I Google Fotos-appen vil følgende ikon være knyttet til miniaturebillederne af beskårne videoer.
 (Video med automatisk indramning)
- For yderligere kameraindstillinger henvises til det relevante emne i afsnittet nedenfor.
"Relateret emne"

Relateret emne

- [Delenes navne](#)
- [Yderligere kameraindstillinger](#)

Bemærk, at denne Hjælpevejledning er blevet oversat af en maskine. Maskinoversættelser er ikke kontekstfølsomme, og er muligvis ikke helt afstemt med den engelske version af indholdet. Vælg English fra [Side for valg af sprog] for at få vist den originale engelske version.

TP1002013547

Smartphone

Xperia 1 VIII XQ-GE54/XQ-GE74

Optagelse af videoer i slowmotion

Du kan optage videoer i slowmotion med 120 fps ved hjælp af hovedkameraet.

1 Start kamera-appen.

 (Kamera)

2 Stryg nederst på skærmen, og tryk på følgende måde for at finde tilstanden.

[Mere] > [Langsom]

3 Ret kameraet mod motivet.

4 Tap på en af vinkelknapperne for at skifte synsvinkler.

Hvis du vil zoome ind eller ud på billedet, skal du tappe på vinkelknappen igen og derefter skubbe den mod venstre og højre (i stående retning) eller op og ned (i liggende retning).

Du kan også zoome ind eller ud på billedet ved at knibe ind eller ud på søgeren eller ved at trykke på zoomknappen.

5 Berør det motiv, som du ønsker at fokusere på, i søgeren.

- Fokusrammen vises.
Kameraet vil fokusere på det berørte motiv.
For at annullere fokusering skal du tappe på fokusrammen.
- Skyderen til justering af farve og skyderen til justering af lysstyrke vises.
Ⓛ: Slider til justering af farve
☼: Skyder til justering af lysstyrke
Træk skyderne for at justere farven og lysstyrken.

6 Tryk på følgende knap på skærmen, eller tryk på enhedens udløserknap for at optage en video i slowmotion.

 (Start videoptagelse)

7 Tryk på følgende knap på skærmen, eller tryk på enhedens udløserknap for at stoppe optagelsen.

 (Stop videoptagelse)

8 Tap på miniaturen for at åbne videoen.

9 Træk håndtagene på tidslinjen for slowmotion til de steder, hvor slowmotion-effekten skal vises.

(A): Håndtag

(B): Tidslinje for slowmotion

(C): Tap for at slå lyden til eller fra.

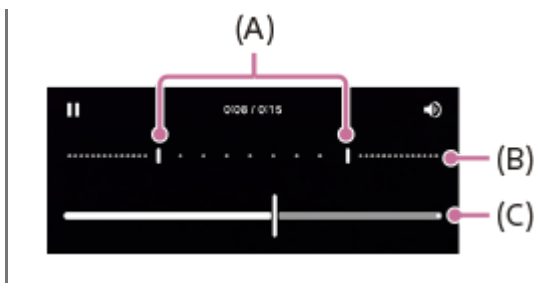

Sådan ændrer du kameraindstillingerne

1. Tryk på ikonet for at finde og ændre de mest brugte indstillinger.



- **Opløsning**

- Fuld HD / 4K**

- Den aktuelle opløsningsindstilling vises øverst på midten af skærmen. Du kan ændre indstillingen ved at tappe flere gange på værdien.

- **Lys**

- Slukket / Tændt**

- Den aktuelle lysstatus vises øverst til venstre på skærmen. Du kan slå lyset til eller fra ved at tappe på ikonet.

2. Tryk på knappen for at ændre mere detaljerede indstillinger.

[Menu]

- **HDR-/SDR-format**

- Aktivér HDR (High Dynamic Range), hvis du vil få dine videoer til at virke mere dramatiske og tættere på det, man ser i virkeligheden.

- HDR(HLG/BT.2020):** Video optages med en kombination af HLG for gamma-kurven og BT.2020 for farverummet.

- SDR(BT.709):** Der optages video med en kombination af standardgammakurven og BT.709 for farverummet.

- **Mik.**

- Du kan vælge, hvilken mikrofon der skal bruges under optagelse af videoer.

- Alle retninger (stereo):** Denne indstilling er ideel til at optage lyd fra alle sider eller retninger, f.eks. lyd fra omgivelserne.

- Stemmeprioritet (bag):** Denne indstilling er ideel til at indfange stemmer eller lyd fra motivet, når man optager med hovedkameraet. Berør bagpanelet så lidt som muligt under optagelse for at undgå, at der optages støj.

- **Reduktion af vindstøj**

- Du kan reducere støjen fra vinden, der rammer mikrofonen, når du optager, uden at miste den oprindelige lyd kvalitet.

Tip!

- Du kan få flere oplysninger om Google Fotos-appen på følgende URL.

support.google.com/android/

- Du kan vælge billedernes finish. Tryk på ikonet.

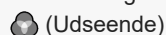

Hvert forudindstillet look er optimeret med en forskellig kombination af farvetone, mætning, kontrast, skarphed, lysstyrke og andre billedelementer, så du kan indstille billedbehandlingen med din ideelle balance mellem disse elementer. Tryk på knappen for at få detaljer om hvert forudindstillet look.

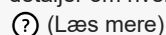

Relateret emne

- [Delenes navne](#)

- [Yderligere kamerainstillinger](#)

Bemærk, at denne Hjælpevejledning er blevet oversat af en maskine. Maskinoversættelser er ikke kontekstfølsomme, og er muligvis ikke helt afstemt med den engelske version af indholdet. Vælg English fra [Side for valg af sprog] for at få vist den originale engelske version.

TP1001286858

5-073-518-51 Copyright 2026 Sony Corporation

Smartphone

Xperia 1 VIII XQ-GE54/XQ-GE74

Optagelse af videoer med Bokeh-effekten

Du kan optage videoer med Bokeh-effekten. Bokeh-effekten reducerer fokus i baggrunden for at fremhæve motiver i forgrunden, så der opnås en kunstnerisk effekt.

1 Start kamera-appen.



(Kamera)

2 Stryg nederst på skærmen, og tryk på følgende måde for at finde tilstanden.

[Mere] > [Videobokeh]

3 Tryk på ikonet for at skifte mellem hoved- og frontkamera.



(Skift mellem hoved- og frontkamera)

4 Ret kameraet mod motivet.

5 Når du bruger hovedkameraet, skal du tappe på en af vinkelknapperne for at skifte synsvinkler.

6 Tryk på ikonet i søgeren.

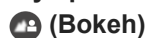

(Bokeh)

7 Træk skyderen for at justere Bokeh-effekten.

For at skjule skyderen skal du trykke på ikonet i søgeren.

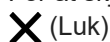

(Luk)

8 Berør det motiv, som du ønsker at fokusere på, i søgeren.

- Fokusrammen vises.
Kameraet vil fokusere på det berørte motiv og starte sporing.
For at annullere fokusering skal du tappe på fokusrammen.
- Skyderen til justering af farve og skyderen til justering af lysstyrke vises.
: Slider til justering af farve
: Skyder til justering af lysstyrke
Træk skyderne for at justere farven og lysstyrken.

9 Tryk på følgende knap på skærmen, eller tryk på enhedens udløserknap.



(Start videooptagelse)

For at stoppe en videooptagelse skal du trykke på følgende knap på skærmen eller trykke på enhedens udløserknap igen.



(Stop videooptagelse)

Tryk på knappen for at tage et billede, mens du optager en video.

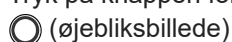

(øjebliksbillede)

Tap på miniaturen for at se, dele eller redigere videoer i Google Fotos-appen. Du kan få flere oplysninger om Google Fotos-appen på følgende URL.

Sådan ændrer du kameraindstillingerne

1. Tryk på ikonet for at finde og ændre de mest brugte indstillinger.



- **Lys** (Kun hovedkamera)

Slukket / Tændt

Den aktuelle lysstatus vises øverst til venstre på skærmen. Du kan slå lyset til eller fra ved at tappe på ikonet.

2. Tryk på knappen for at ændre mere detaljerede indstillinger, når du bruger hovedkameraet.

[Menu]

- **Automatisk billedhastighed**

Tændt / Slukket: Kameraet optimerer automatisk billedhastigheden for at forbedre videokvaliteten under dårlige lysforhold.

- **Stabilisering**

Du kan optage jævne videoer uden rystelser.

Høj kvalitet: Vælg denne værdi for at få den kraftigste stabiliseringseffekt.

Standard: Vælg denne værdi, hvis du vil optage videoer med en lidt bredere synsvinkel, selv om stabiliseringseffekten vil være svagere end stabilisering i høj kvalitet.

Slukket

- **Ansigt/Øje-AF** (Kun hovedkamera)

Du kan optage videoer, der fokuserer på ansigterne eller øjnene på mennesker og dyr.

Når kameraet registrerer ansigterne på mennesker eller dyr, vises der en registreringsramme. Hvis du vil ændre fokusmålet, skal du tappe på ansigtet på det motiv, du vil fokusere på.

Ansigt/Øje-AF: Kameraet fokuserer på ansigter eller øjne.

Ansigts-AF: Kameraet fokuserer kun på ansigter.

Slukket

- **Mik.**

Du kan vælge, hvilken mikrofon der skal bruges under optagelse af videoer.

Alle retninger (stereo): Denne indstilling er ideel til at optage lyd fra alle sider eller retninger, f.eks. lyd fra omgivelserne.

Stemmeprioritet (bag): Denne indstilling er ideel til at indfange stemmer eller lyd fra motivet, når man optager med hovedkameraet. Berør bagpanelet så lidt som muligt under optagelse for at undgå, at der optages støj.

Stemmeprioritet (front): Denne indstilling er ideel til at indfange stemmer eller lyd fra motivet, når man optager med frontkameraet.

- **Vejledning til udvidelse af optagelsesvarighed**

Du kan forhindre, at enhedens temperatur stiger, så du kan optage videoer i længere tidsperioder ved at deaktivere batteriforbrugende funktioner. Følg vejledningen på skærmen for at optimere indstillingerne.

- **Tryksporing** (Kun hovedkamera)

Kameraet sporer det valgte motiv og justerer lysstyrken.

- **Reduktion af vindstøj**

Du kan reducere støjen fra vinden, der rammer mikrofonen, når du optager, uden at miste den oprindelige lyd kvalitet.

Tip!

- For at tage billeder med Bokeh-effekt skal du vælge tilstanden.
[Bokeh]

- Du kan vælge billedernes finish. Tryk på ikonet.

 (Udseende)

Hvert forudindstillet look er optimeret med en forskellig kombination af farvetone, mætning, kontrast, skarphed, lysstyrke og andre billedelementer, så du kan indstille billedbehandlingen med din ideelle balance mellem disse elementer. Tryk på knappen for at få detaljer om hvert forudindstillet look.

 (Læs mere)

- For yderligere kameraindstillinger henvises til det relevante emne i afsnittet nedenfor.
"Relateret emne"

Relateret emne

- [Sådan tager du fotos med Bokeh-effekten](#)
- [Yderligere kameraindstillinger](#)
- [Delenes navne](#)

Bemærk, at denne Hjælpevejledning er blevet oversat af en maskine. Maskinoversættelser er ikke kontekstfølsomme, og er muligvis ikke helt afstemt med den engelske version af indholdet. Vælg English fra [Side for valg af sprog] for at få vist den originale engelske version.

TP1000431415

Smartphone

Xperia 1 VIII XQ-GE54/XQ-GE74

Yderligere kameraindstillinger

[Pro-foto] / [Pro-video]:

Tryk på følgende måde for at vælge den indstilling, du vil ændre.

[MENU] > [Opsætning].

I andre tilstande end de ovenstående skal du trykke på følgende måde for at vælge den indstilling, du vil ændre.

 (Indstillinger) > [Menu]

- **Gitterlinjer**

Tændt / Slukket: Du kan indstille, om der skal vises gitterlinjer eller ej for at hjælpe dig med kompositionen af billeder.

- **Vaterpas** (Kun hovedkamera) (Bortset fra tilstandene Pro-foto og Pro-video)

Slukket / Slået til: Alle (lyd, vibration, skærm) / Til: Kun skærm: Du kan indstille, om niveaumåleren skal vises eller ej. Du kan også indstille kameraet til at indikere, når kameraet er i vater, ved hjælp af lyd, vibrationer og displayet.

- **Kalibrering af Vaterpas** (Kun hovedkamera)

Tryk på indstillingen for at kalibrere standarden for det vandrette plan for at rette afvigelser i hældningsretningen.

- **Brug lydstyrkeknop som**

Zoom / Lydstyrke / Lukker / Slukket: Du kan ændre den måde, du bruger lydstyrkeknappen på.

- **Lydsignaler**

Slået til: Alle / Slået til: Kun lukker / Slukket: Du kan vælge, om kameraet afgiver lyde eller ej, som f.eks. en lukkerlyd, lyde i begyndelsen og slutningen af videooptagelsen og en serie af bip til nedtællingen, når du bruger selvudløseren.

- **Datalager** (Bortset fra tilstanden Automatisk indramning)

Internt lager / SD-kort: Du kan vælge, om du vil gemme fotos og videoer på enhedens interne lager eller på et microSD-kort.

Tip!

- Det anbefales, at du bruger et microSD-kort med videohastighedsklasse 30 (V30) eller over.

- **Gem placering**

Tændt / Slukket: Du kan gemme dine fotos og videoer med de steder, hvor de blev taget.

- **Åbn med lukkerknop**

Start kameraapp / Slukket: Hvis du vil forhindre, at kamera-appen starter ved et uheld, når du trykker på enhedens udløserknop og holder den nede, skal du ændre indstillingen til fra.

- **Bluetooth-fjernbetjening**

Du kan parre med en Bluetooth-fjernbetjening for at bruge funktioner på afstand i appen Kamera.

- **Tip**

Tap for at gå til webstedet med tips for appen Kamera.

- **Tilgængelighed**

Du kan vise et link til oplysninger om tilgængelighed.

- **Softwarelicens**

Du kan vise oplysninger om softwarelicens.

- **Nulstil indstillinger**

Du kan nulstille alle indstillinger til deres standardværdier.

Relateret emne

- [Parring med en/et Bluetooth-fjernbetjening eller -greb](#)
- [At tage billeder \(Foto\)](#)
- [AI-kamera-assistent \(Foto\)](#)
- [Optagelse af videoer \(Video\)](#)
- [Sådan tager du fotos med Bokeh-effekten](#)
- [Optagelse af stillbilleder \(Pro-foto\)](#)
- [Optagelse af videoer \(Pro-video\)](#)
- [Optagelse af videoer, mens du sporer et motiv \(AI-kameraværk.\)](#)
- [Sådan tager du fotos i høj opløsning \(48 MP\)](#)
- [Optagelse af automatisk indrammede videoer \(Auto. indramning\)](#)
- [Optagelse af videoer i slowmotion](#)
- [Optagelse af videoer med Bokeh-effekten](#)

Bemærk, at denne Hjelpevejledning er blevet oversat af en maskine. Maskinoversættelser er ikke kontekstfølsomme, og er muligvis ikke helt afstemt med den engelske version af indholdet. Vælg English fra [Side for valg af sprog] for at få vist den originale engelske version.

TP1001673078

Smartphone

Xperia 1 VIII XQ-GE54/XQ-GE74

Panorama

Du kan tage vidvinkel- og panoramafotos med hovedkameraet.

1 Start kamera-appen.

 (Kamera)

2 Stryg nederst på skærmen, og tryk på følgende måde for at finde tilstanden.

[Mere] > [Panorama]

3 Tap på skærmens lukkerknop, eller tryk på enhedens lukkerknop.

4 Flyt kameraet langsomt og roligt i bevægelsens retning, som er indikeret på skærmen.

5 Tap på skærmens lukkerknop, eller tryk på enhedens lukkerknop igen på det sted, hvor du vil stoppe.

Tap på miniaturen for at se, dele eller redigere fotos i Google Fotos-appen. Du kan få flere oplysninger om Google Fotos-appen på følgende URL.

support.google.com/android/

Sådan ændrer du kameraindstillingerne

1. Tryk på ikonet.

 (Indstillinger)

2. Vælg den indstilling, du vil ændre.

● **Gem placering**

Du kan gemme dine fotos med de steder, hvor de blev taget.

● **Brug lydstyrkeknop som**

Lydstyrke / Lukker: Du kan ændre den måde, du bruger lydstyrkeknappen på.

● **Lyd**

Du kan vælge om kameraet afgiver lyde eller ej, som f.eks. en lyd, når du tapper på skærmens lukkerknop.

● **Datalager**

Internt lager / SD-kort: Du kan vælge, om du vil gemme fotos på enhedens interne lager eller på et microSD-kort.

Tip!

- Det anbefales, at du bruger et microSD-kort med videohastighedsklasse 30 (V30) eller over.



Smartphone

Xperia 1 VIII XQ-GE54/XQ-GE74

Tilpasning af tilstande (Tilpasning af tilstand)

Du kan trække et tilstandsikon for at ændre dets position. Du kan vise hyppigt anvendte tilstande nederst på skærmen for at få hurtig adgang og gemme mindre hyppigt anvendte tilstande på den følgende skærm.

[Mere]

- 1 Start kamera-appen.**
 (Kamera)
- 2 Stryg nederst på skærmen, og tryk på følgende.**
[Mere]
- 3 Tryk på ikonet.**
 (Tilpasning af tilstand)
- 4 Tryk og hold på den tilstand, du vil tildele eller omorganisere, og træk og slip den derefter til den ønskede position.**
 - Træk og slip hyppigt anvendte tilstande i det følgende område nederst på skærmen.
[Tilstande]
 - Træk og slip mindre hyppigt anvendte tilstande i følgende område.
[Mere]

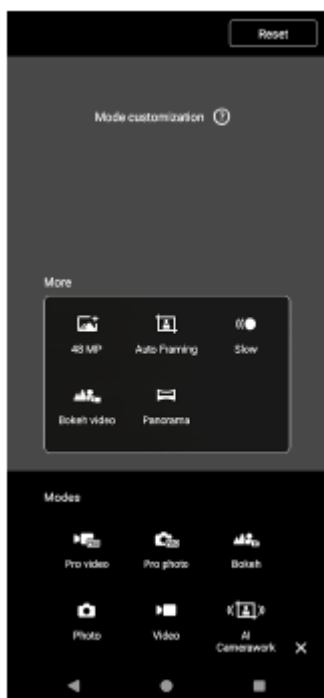

Relateret emne

- [At tage billeder \(Foto\)](#)

- Optagelse af videoer (Video)
- Sådan tager du fotos med Bokeh-effekten
- Optagelse af stillbilleder (Pro-foto)
- Optagelse af videoer (Pro-video)
- Optagelse af videoer, mens du sporer et motiv (AI-kameraværk.)
- Sådan tager du fotos i høj opløsning (48 MP)
- Optagelse af automatisk indrammede videoer (Auto. indramning)
- Optagelse af videoer i slowmotion
- Optagelse af videoer med Bokeh-effekten

Bemærk, at denne Hjælpevejledning er blevet oversat af en maskine. Maskinoversættelser er ikke kontekstfølsomme, og er muligvis ikke helt afstemt med den engelske version af indholdet. Vælg English fra [Side for valg af sprog] for at få vist den originale engelske version.

TP1002013548

5-073-518-51 Copyright 2026 Sony Corporation

Smartphone

Xperia 1 VIII XQ-GE54/XQ-GE74

AI-funktioner i Google Fotos-appen

Du kan bruge Google Fotos-appen til at redigere og administrere dine fotos og videoer. Du kan også bruge AI-funktioner til at redigere fotos.

- Magic Eraser: Du kan fjerne uønskede objekter fra billedet.
- Ikke sløret: Du kan forbedre fotos, der er ude af fokus.

Du kan få flere oplysninger på følgende link.

support.google.com/android/

Bemærk, at denne Hjælpevejledning er blevet oversat af en maskine. Maskinoversættelser er ikke kontekstfølsomme, og er muligvis ikke helt afstemt med den engelske version af indholdet. Vælg English fra [Side for valg af sprog] for at få vist den originale engelske version.

TP1002013549

Smartphone

Xperia 1 VIII XQ-GE54/XQ-GE74

Video Creator

Du kan nemt oprette korte videoer og nyde dem med venner på sociale medier. Du kan bruge forskellige redigeringsfunktioner som f.eks. "Auto edit", som giver dig mulighed for at lave korte videoer ved blot at vælge klip og musik.



Auto-redig.: Du kan nemt lave en 30-sekunders video ved blot at vælge klip (videoer/fotos) og musik og trykke på følgende.

[Auto-redig.]

Den oprettede video kan deles i en række trin. Du kan også foretage yderligere redigeringer af videoer, der er oprettet med "Auto edit", f.eks. ændre længden på klip, anvende filtre, justere farver og lysstyrke og meget mere. Hvis du ændrer musikken på skærmen Auto edit, kan du skabe en video med en anden atmosfære.

Tilp. redig.: Du kan foretage yderligere redigering, som fx ændring af rækkefølgen af klip (videoer/fotos), valg af dine ønskede musikfiler, ændring af afspilningshastigheden (slowmotion eller hurtig fremad), samt mere. Valgte klip placeres på tidslinjen uden automatisk redigering.

Hovedredigeringsfunktioner

- **Importér:** Du kan importere fotos og videoer.
- **Tilføj musik:** Du kan vælge musik fra forudindstillingerne. Ved at trykke på følgende fane kan du også vælge musik, der er gemt på enhedens interne lager eller microSD-kort.
[Lokale]
- **Tekst:** Du kan tilføje tekst til videoen. Du kan ændre skrifttypen og farven på teksten.
- **Filter:** Du kan anvende et filter til at ændre teksturer og farver.
- **Justér:** Du kan justere eksponering, kontrast, højlys, skygge, mætning, temperatur og skarphed.
- **Højde-bredde:** Du kan ændre billedformatet.

- **Eksportindstillinger:** Du kan ændre opløsningen og billedhastigheden.
- **Lydstyrke:** Du kan justere lydstyrken på den valgte musik. Du kan også indstille en fade-in- eller fade-out-effekt for musik ved at vælge følgende.
[Blænd]
-  **(Fit):** Du kan justere størrelsen på det valgte klip, så det passer til rammen.

Tip!

- Du kan finde de seneste oplysninger om Video Creator på følgende side.
[Google Play](#)

Bemærk, at denne Hjælpevejledning er blevet oversat af en maskine. Maskinoversættelser er ikke kontekstfølsomme, og er muligvis ikke helt afstemt med den engelske version af indholdet. Vælg English fra [Side for valg af sprog] for at få vist den originale engelske version.

TP1001286859

5-073-518-51 Copyright 2026 Sony Corporation

Smartphone

Xperia 1 VIII XQ-GE54/XQ-GE74

Overførsel af musik fra en computer til din enhed

Du kan overføre musik fra en computer til enheden på to måder:

- Slut enheden til en computer vha. et USB-kabel. Stryg nedad fra toppen af skærmen, tryk på meddelelsen om indstilling af USB-forbindelse, og tryk derefter på følgende måde.

[Tryk for at se flere muligheder.] > [Filoverførsel/Android Auto]

På computeren skal du trække og slippe musikdataene til en mappe på din enhed, f.eks. mappen Musik.

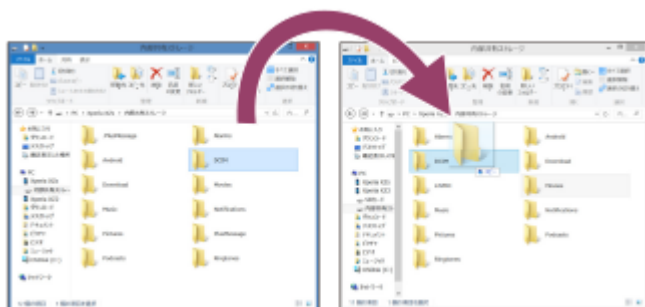

- På computeren skal du gemme dine mediefiler ved hjælp af Google Drev. Synkroniser derefter dataene på din enhed ved at logge på Google-kontoen.

Bemærk!

- Musikappen understøtter muligvis ikke alle musikformater.

Relateret emne

- [Tilslutning af din enhed til USB-enheder](#)
- [Konfiguration af en Google-konto på din enhed](#)
- [Synkronisering af data ved hjælp af en Google-konto](#)
- [Sådan lytter du til musik](#)
- [Funktioner i appen Musik](#)

Bemærk, at denne Hjælpevejledning er blevet oversat af en maskine. Maskinoversættelser er ikke kontekstfølsomme, og er muligvis ikke helt afstemt med den engelske version af indholdet. Vælg English fra [Side for valg af sprog] for at få vist den originale engelske version.

TP0001871304

Smartphone

Xperia 1 VIII XQ-GE54/XQ-GE74

Sådan lytter du til musik

Brug appen Musik til at lytte til din favoritmusik.

Øversigt over musikafspiller

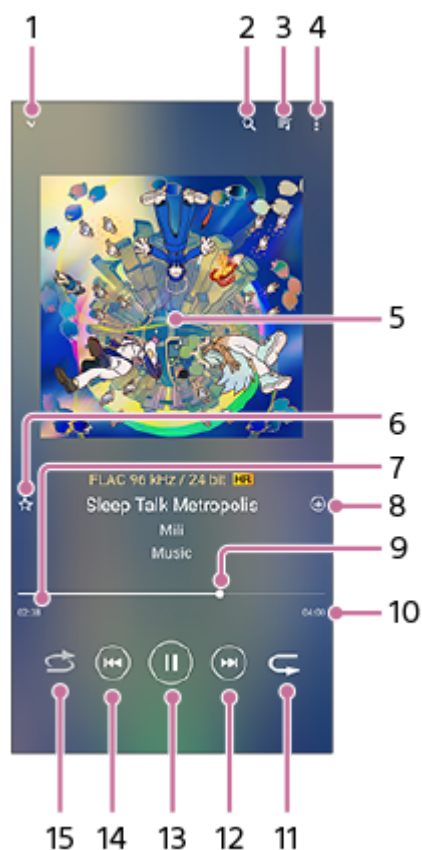

1. Tryk for at minimere afspilleren i fuld skærm.
2. Tryk for at søge i alle sange, der er gemt på din enhed.
3. Tryk for at se afspilningskøen.
4. Tryk for at se flere muligheder.
5. Albumcover (hvis det findes)
6. Tryk for at tilføje eller fjerne en sang som favorit.
7. Forløbet tid for den aktuelle sang
8. Tryk for at tilføje en sang til en playliste.
9. Indikator for fremskridt
Træk eller tryk langs linjen for at spole frem eller tilbage.
10. Varighed af den aktuelle sang
11. Tryk for at gentage den aktuelle sang eller alle sange i afspilningskøen.

12. Tryk for at gå til næste sang, tryk og hold for at spole frem i den aktuelle sang.
13. Tryk for at afspille eller sætte en sang på pause.
14. Tryk for at gå til begyndelsen af den aktuelle sang, tryk og hold for at spole tilbage i den aktuelle sang.
15. Tryk for at blande sange i afspilningskøen.

Startskærm for Musik

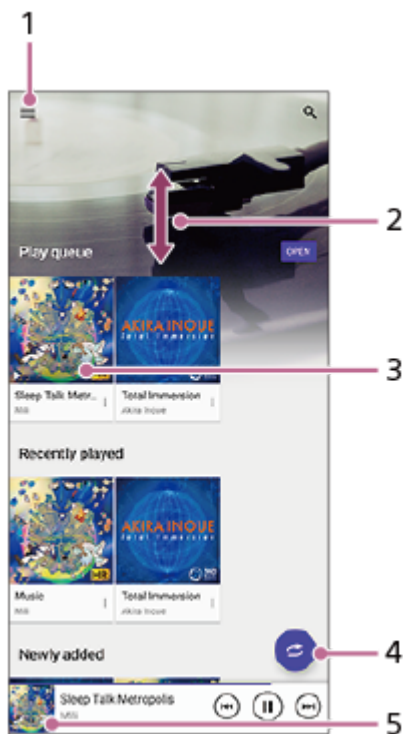

1. Tryk for at åbne menuen Musik.
2. Tryk for at rulle op eller ned for at se indholdet.
3. Tryk for at starte afspilningen af en sang i afspilningskøen.
4. Tryk for at afspille alle sange i blandet tilstand.
5. Tryk for at gå til skærmen med musikafspilleren.

Bemærk!

- Du kan måske ikke afspille ophavsretligt beskyttede elementer.

Relateret emne

- [Overførsel af musik fra en computer til din enhed](#)
- [Funktioner i appen Musik](#)
- [Indstilling af lyd kvaliteten for afspilning](#)

Bemærk, at denne Hjælpevejledning er blevet oversat af en maskine. Maskinoversættelser er ikke kontekstfølsomme, og er muligvis ikke helt afstemt med den engelske version af indholdet. Vælg

5-073-518-51 Copyright 2026 Sony Corporation

Smartphone

Xperia 1 VIII XQ-GE54/XQ-GE74



Funktioner i appen Musik

Dette afsnit forklarer funktioner, som er praktiske, når du bruger appen Musik.

Redigering af musikoplysninger

1. Mens en sang afspilles i Musik-appen, skal du trykke på albumcoveret på musikafspillerens skærm og derefter trykke på følgende indstilling.
[Rediger musikoplysninger]
2. Rediger oplysningerne efter behov.
3. For at indstille albumbilleder skal du trykke på følgende måde.
 (Rediger) > [Angiv billede].
4. Når du er færdig, skal du trykke på følgende.
[Gem]

Afspilning af musik i baggrunden

1. Når en sang afspilles, skal du trykke på følgende knap for at gå til startskærmen.
 (Hjem)
Musik-appen fortsætter med at køre i baggrunden.
For at åbne Musik-appen igen skal du stryge nedad fra toppen af skærmen og trykke på Musik-meddelelsen.
Alternativt kan du finde og trykke på ikonet.
 (Musik)

Relateret emne

- [Overførsel af musik fra en computer til din enhed](#)
- [Sådan lytter du til musik](#)

Bemærk, at denne Hjælpevejledning er blevet oversat af en maskine. Maskinoversættelser er ikke kontekstfølsomme, og er muligvis ikke helt afstemt med den engelske version af indholdet. Vælg English fra [Side for valg af sprog] for at få vist den originale engelske version.

TP0002935271

Smartphone

Xperia 1 VIII XQ-GE54/XQ-GE74

Start af appen (Spilforbedring)

Denne app gør spillet meget mere bekvemt med forskellige funktioner.

Mens du spiller et spil, kan du trykke på følgende ikon for at justere farver, visningseffekter af det viste indhold, lyde og meget mere.

 (Flydende ikon)

Downloadede spil gemmes automatisk i Game Enhancer-appen, og du kan finde og starte spillene fra "Mine spil".

1 Start appen Game enhancer.

 (Spilforbedring)

Skærmoversigt

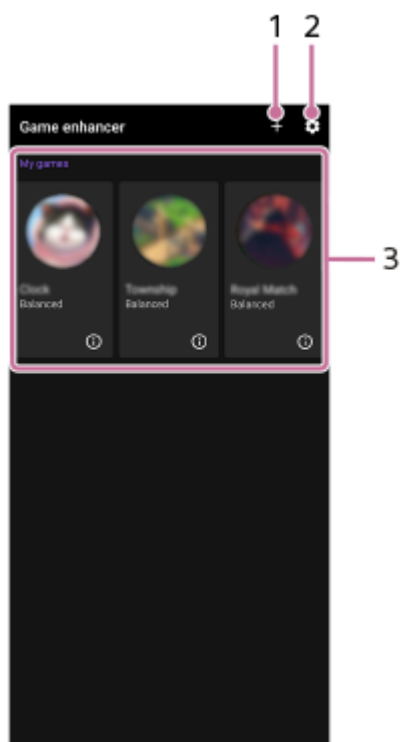

1. Tryk for at tilføje nye spil manuelt.

2. Indstillinger for Spilforbedring

3. Mine spil

Hentede spil vises automatisk. Tap på et ikon for et spil for at starte spillet.

Tryk på ikonet for at se et skærbillede eller en video, der er taget af Game Enhancer-appen.

 (Spilprofil)

Relateret emne

- [Brug af menuen \(Spilforbedring\)](#)

Bemærk, at denne Hjælpevejledning er blevet oversat af en maskine. Maskinoversættelser er ikke kontekstfølsomme, og er muligvis ikke helt afstemt med den engelske version af indholdet. Vælg English fra [Side for valg af sprog] for at få vist den originale engelske version.

Smartphone

Xperia 1 VIII XQ-GE54/XQ-GE74

Brug af menuen (Spilforbedring)

Ved at åbne menuen Spilforbedring, mens der spilles et spil, kan du kontrollere forholdene på din enhed, justere lysstyrkeniveauet ved at trække i skyderen og ændre indstillingerne.

1 Tryk på ikonet, mens du spiller et spil.

 (Flydende ikon)



2 Tap på og konfigurér de ønskede indstillinger i den menu, der åbnes.

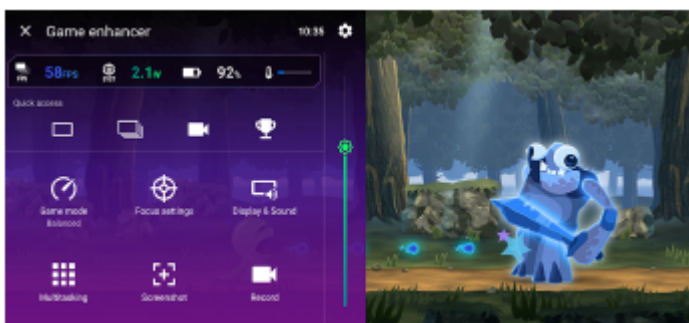

Indstillinger for Spilforbedring

• (Indstillinger for spilforbedring).

Du kan skifte typen af menuen Spilforbedring, tildele en handling for Spilforbedring, som anvendes under spil, til lukkerknappen, og vælge stilen for Spiltilstand.

• [Spiltilstand]

Du kan tjekke betingelserne for din enhed eller vælge en tilstand ved at trykke på hver fane øverst på skærmen for spiltilstand.

I følgende tilstande anvendes de gråtonede indstillinger automatisk som justerede værdier.

- [Batteri]
- [Balanceret]
- [Ydeevne]

For at skabe dine ideelle spilforhold ved at finjustere alle indstillinger skal du vælge følgende tilstand.

[Brugerdefineret]

Følgende indstillinger er fælles for alle tilstande. Du kan ændre indstillingerne for hvert spil.

- [H.S.-strømstyring]
- [Frigør RAM]

– [Optimer berøringsområde]

● [Fokusindstillinger]

Du kan fokusere på dit spil ved at blokere meddelelser og indgående opkald og deaktivere udløserknappen, Side sense og andre indstillinger, der kan kompromittere gameplayet.

● [Skærm og lyd]

Du kan forudindstille op til 4 indstillinger for indstillingerne for billedkvalitet og lyd. Ved at vælge en forudindstilling i henhold til din spilsituation kan du anvende de passende indstillinger.

Tryk på følgende ikon øverst på skærmen for at vælge den forudindstilling, du vil indstille.

< (Tilbage) eller > (Frem)

● [Multitasking]

– Tryk på den fane, du vil vise.

[INTERNET]/[YouTube]: Du kan søge efter oplysninger om spillet.

– [APPS]: Du kan åbne en app i pop op-vinduet ved at vælge en app.

● [Skærbillede]

Du kan tage et skærbillede af den viste skærm og tilpasse billedsekvensindstillingerne for skærbillede. Du kan også indstille til at tage et skærbillede ved hjælp af udløserknappen i Game Enhancer-indstillingerne.

● [Optag]

Du kan optage en video af din spilskærm med spillelyde, stemmer og spilleransigter, der vises på skærmen.

Tip!

- Hvis følgende knap vises øverst til højre på skærmen i menuen Game enhancer, skal du trykke på den for at se beskrivelser af indstillinger.

 (Vis detaljer)

- Du kan trække og flytte følgende ikon, der vises, mens du spiller et spil, til den ønskede position.

 (Flydende ikon) eller  (Rullemenu)

- STAMINA-tilstanden er slået fra, mens du bruger Game Enhancer-appen. Hvis du vil prioritere batteriets levetid, skal du udføre følgende procedure, mens du spiller et spil.

 (Flydende ikon) > [Spiltilstand] > [Batteri]

- Du kan anvende følgende indstillinger på alle tidligere tilføjede spil.

- [Menutype]
- [Stil for Spiltilstand]
- [HWB-genvej]

Tryk på ikonet på hovedskærmen, når du har startet Game Enhancer-appen.

 (indstillinger for spilforbedring)

Tryk derefter på et af følgende.

- [Standardmenutype]
- [Standardstil for Spiltilstand]
- [HWB-standardgenvej] > [Tryk på lukkerknap].

Vælg derefter den ønskede indstilling, og anvend den.

Relateret emne

- [Start af appen \(Spilforbedring\)](#)
- [Tilstanden STAMINA](#)

Bemærk, at denne Hjælpevejledning er blevet oversat af en maskine. Maskinoversættelser er ikke kontekstfølsomme, og er muligvis ikke helt afstemt med den engelske version af indholdet. Vælg English fra [Side for valg af sprog] for at få vist den originale engelske version.

TP0002396106

5-073-518-51 Copyright 2026 Sony Corporation

Smartphone

Xperia 1 VIII XQ-GE54/XQ-GE74

Om supportappen

Brug supportappen til at søge efter enheds- og softwareoplysninger. Du kan læse supportemner eller anvende nyttige apps, f.eks. enhedstesten.

Bemærk!

- Kontaktoplysninger til support er tilgængelige fra menuen "Kontakt os", selv uden netværksforbindelse.

1 Start Support-appen. (Support)**Tip!**

- Opret forbindelse til internettet, når supportappen anvendes, for at få den bedste tilgængelige support.

Bemærk, at denne Hjælpevejledning er blevet oversat af en maskine. Maskinoversættelser er ikke kontekstfølsomme, og er muligvis ikke helt afstemt med den engelske version af indholdet. Vælg English fra [Side for valg af sprog] for at få vist den originale engelske version.

TP0001871481

Smartphone

Xperia 1 VIII XQ-GE54/XQ-GE74

Menuen Indstillinger

Du kan få vist og ændre indstillinger for enheden fra indstillingsmenuen.

- 1 **Stryg op fra bunden af skærmen til toppen, og find og tryk på følgende. [Indstillinger]**

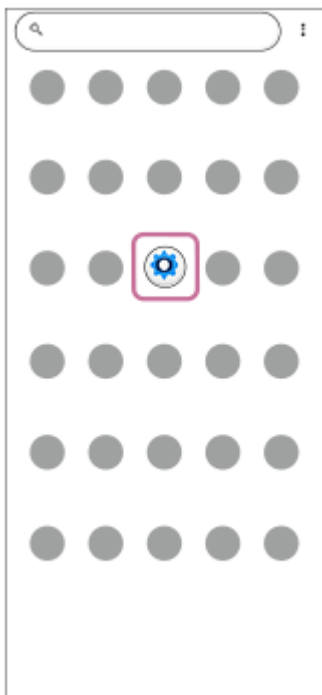

- 2 **Vælg den ønskede menu.**

Hvis du ikke er sikker på, hvilken menu du skal vælge, kan du søge ved at indtaste et nøgleord i søgefeltet øverst på skærmen.

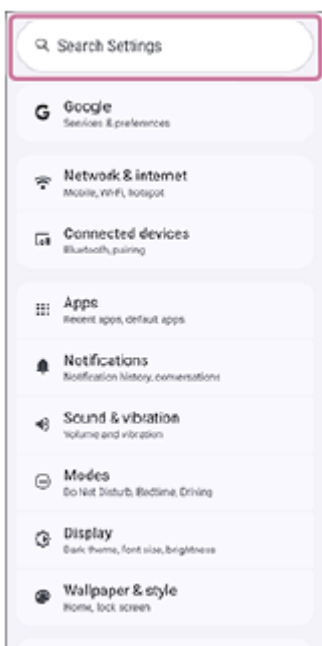

Sådan åbner du menuen Indstillinger fra panelet Hurtige indstillinger

1. Stryg nedad to gange fra toppen af skærmen.

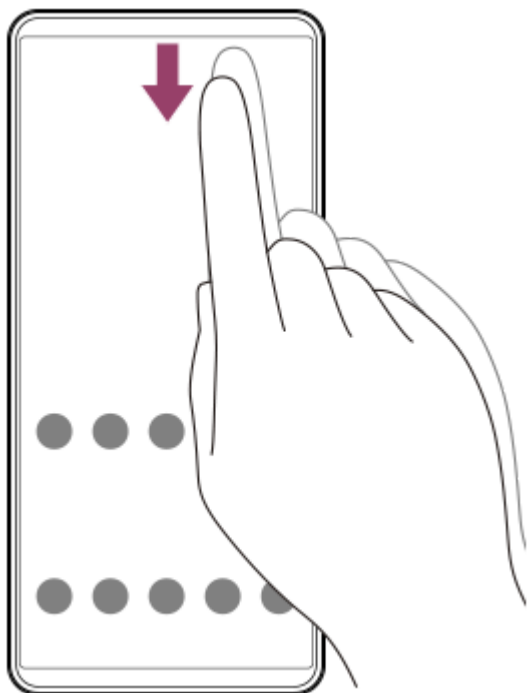



2. Tryk på ikonet.

 (Indstillinger)



Tip!

- Når de 3 knapper til Hjem, Tilbage og Oversigt ikke vises nederst på skærmen, skal du finde og trykke på dem på følgende måde. [Indstillinger] > [System] > [Bevægelser] > [Navigationstilstand] > [Navigering med tre knapper]
- For at se oplysninger om din enhed skal du finde og trykke på som følger. [Indstillinger] > [Om telefonen]
- Hvis du vælger det forkerte sprog og ikke kan læse menuteksten, skal du finde og trykke på følgende måde.  (Indstillinger) >  (System) >  (Sprog og region)
Vælg derefter den første post i den menu, der åbnes. Du kan nu vælge det ønskede sprog.

Relateret emne

- [Lydstyrke og vibration](#)
- [Lyde og toner](#)
- [Skærmindstillinger](#)
- [Dato og klokkeslæt](#)
- [Panelet Hurtige indstillinger](#)
- [Tilslutning af din enhed til USB-enheder](#)

Bemærk, at denne Hjelpevejledning er blevet oversat af en maskine. Maskinoversættelser er ikke kontekstfølsomme, og er muligvis ikke helt afstemt med den engelske version af indholdet. Vælg English fra [Side for valg af sprog] for at få vist den originale engelske version.

TP0001871267

5-073-518-51 Copyright 2026 Sony Corporation

Smartphone

Xperia 1 VIII XQ-GE54/XQ-GE74

Lydstyrke og vibration

Du kan ændre lydstyrke og vibration enten ved hjælp af lydstyrkeknappen eller ved at ændre en indstilling.

Du kan ændre lydstyrken for medier, igangværende opkald, ringetone, beskeder og alarmer. Derudover kan du indstille din enhed til at vibrere eller slå betjeningslydene til eller fra.

Bemærk!

- Appindstillinger kan tilsidesætte de valgte indstillinger for lydstyrke og vibration.

Tip!

- Med følgende tilstand kan du gøre din enhed lydløs ved at dæmpe lyden og stoppe vibrationerne.
[Forstyr ikke]
- Hvis du kun vil slukke for betjeningslydene, skal du finde og trykke på følgende måde.
[Indstillinger] > [Lyd og vibration]
Tryk derefter på kontakterne for opkaldstastaturet, lyden for skærmlås, lyden for opladningsstart og lyden for berøring/klik for at slå dem fra.

Ændring af lydstyrken

1. Tryk på lydstyrke op eller ned-knappen for at ændre medielydstyrken.
Skyderen for mediets lydstyrke vises, og mediets lydstyrke ændres. Du kan også ændre mediets lydstyrke ved at trække i skyderen.
2. Hvis du vil ændre lydstyrken for opkald, ringetoner, meddelelser og alarmer, skal du trykke på følgende ikon og derefter justere lydstyrken ved hjælp af hver skyder.
••• (Mere)
For at justere andre lyd- og vibrationsindstillinger skal du trykke på følgende knap.
[Indstillinger]

Sådan aktiverer du vibreringstilstand

1. Tryk på lydstyrke op eller ned-knappen.
2. Tryk på det ikon, der vises over skyderen, og vælg derefter følgende ikon.
 (vibrerer)

Indstilling af vibrationer og haptik

1. Find og tap som følger.
[Indstillinger] > [Lyd og vibration] > [Vibration og haptik]
2. Tap på kontakten for at aktivere funktionen.
[Brug vibration og haptik]
3. Træk i skyderne for at justere intensiteten af vibrationerne for ringetoner, meddelelser, alarmer, berøringsfeedback og medier.

Relateret emne

- [Menuen Indstillinger](#)
- [Begrænsning af afbrydelser \(Tilstande\)](#)

Bemærk, at denne Hjelpevejledning er blevet oversat af en maskine. Maskinoversættelser er ikke kontekstfølsomme, og er muligvis ikke helt afstemt med den engelske version af indholdet. Vælg English fra [Side for valg af sprog] for at få vist den originale engelske version.

TP0002935279

5-073-518-51 Copyright 2026 Sony Corporation

Smartphone

Xperia 1 VIII XQ-GE54/XQ-GE74

Lyde og toner

Indstilling af ringetonen

Du kan angive forskellige ringetoner for hvert SIM. Du kan også vælge en ønsket musikfil som ringetone.

1. Find og tap som følger.
[Indstillinger] > [Lyd og vibration]
2. Vælg det SIM-kort, som du vil indstille ringetonen for.
[Telefonens ringetone – SIM 1] eller [Telefonens ringetone – SIM 2].

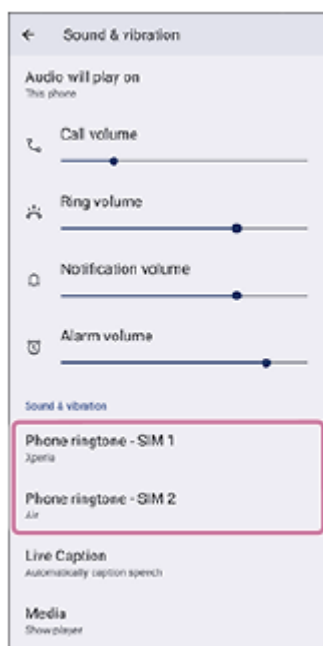

3. Vælg en lyd på listen.
For at vælge en musikfil, der ikke er på listen, skal du trykke på følgende.
[Tilføj ringetone]

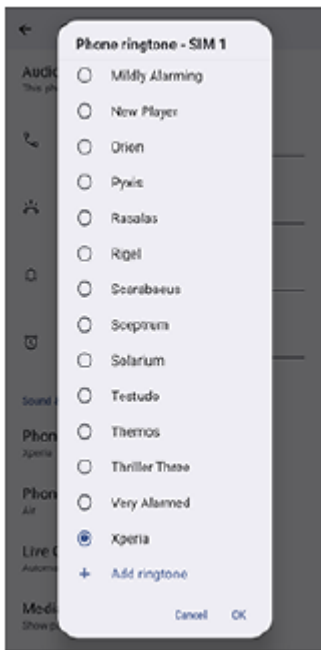

4. Tryk på følgende for at bekræfte.
[OK]

Indstilling af meddelelseslyden

1. Find og tap som følger.
[Indstillinger] > [Lyd og vibration] > [Standardlyd for notifikationer]
2. Vælg en lyd på listen.
For at vælge en musikfil, der ikke er på listen, skal du trykke på følgende.
[Tilføj notifikation]
3. Tryk på følgende for at bekræfte.
[OK]

Tip!

- Hvis du vil slå alle ringetoner og/eller meddelelseslyde fra og indstille din enhed til kun at vibrere, skal du vælge følgende fra listen.
[Ingen]

Relateret emne

- [Menuen Indstillinger](#)

Bemærk, at denne Hjælpevejledning er blevet oversat af en maskine. Maskinoversættelser er ikke kontekstfølsomme, og er muligvis ikke helt afstemt med den engelske version af indholdet. Vælg English fra [Side for valg af sprog] for at få vist den originale engelske version.

TP0002935280

Smartphone

Xperia 1 VIII XQ-GE54/XQ-GE74

Begrænsning af afbrydelser (Tilstande)

Du kan bestemme, hvornår notifikationer skal blokeres, for at hjælpe dig med at koncentrere i specifikke situationer, som fx mens du sover, arbejder eller kører.

1 Stryg nedad to gange fra toppen af skærmen for at åbne panelet Hurtige indstillinger.

2 Stryk til venstre eller højre for at finde den følgende funktion, og tap derefter på den.

 (Tilstande)

Hvis du ikke kan finde ikonet i panelet Hurtige indstillinger, kan du tilføje det til panelet.

Tap på følgende ikon.

 (Rediger)

Berør og hold derefter på følgende ikon for at flytte det til den øverste del af skærmen.

 (Tilstande)

3 Tryk på de indstillinger, du vil slå til eller fra.

Tryk på følgende knap for at justere detaljerede indstillinger.

[Indstillinger]

- **Forstyr ikke:** Du kan minimere notifikationer ved kun at tillade de notifikationer, som du behøver.
- **Sengetid:** Du kan indstille uralarmer, dæmpe skærmen og blokere notifikationer.
- **Kørsel:** Du kan blokere notifikationer, så du kan fokusere på kørsel.
- **Opret din egen tilstand:** Du kan brugertilpasse tilstandene. Vælg et ikon og indtast et tilstandsnavn. Tap derefter på følgende knap og indstil de ønskede elementer.
[Udfør]

Tip!

- Du kan også slå Tilstande til eller fra og justere detaljerede indstillinger ved at udføre følgende procedure.
[Indstillinger] > [Tilstande]

Relateret emne

- [Panelet Hurtige indstillinger](#)
- [Menuen Indstillinger](#)

Bemærk, at denne Hjælpevejledning er blevet oversat af en maskine. Maskinoversættelser er ikke kontekstfølsomme, og er muligvis ikke helt afstemt med den engelske version af indholdet. Vælg English fra [Side for valg af sprog] for at få vist den originale engelske version.

TP1001272698

Smartphone

Xperia 1 VIII XQ-GE54/XQ-GE74

Skærmindstillinger

Du kan ændre skærmens funktionsmåde, lysstyrke, visningsstørrelse og kvalitet. Du kan også justere billedkvaliteten af fotos og videoer.

1 Find og tap som følger.

[Indstillinger] > [Skærm]

2 Tap på den indstilling, du vil ændre.

Brug skyderne, tap på kontakterne, eller vælg indstillinger, der skal justeres.

Indstillinger for billedkvalitet

● **Anbefalet**

Indstillingerne for billedkvalitet er optimeret til brug af denne enhed og det viste indhold.

● **Brugerdefineret**

Du kan tilpasse billedtilstand og hvidbalance.

Standardtilstand: Denne tilstand viser imponerende grafik med teksturer af høj kvalitet. Du kan nyde smukke billeder med mere levende farver. Når denne tilstand er slået til, kan du bruge følgende tilstand, som automatisk kun anvender creator-tilstanden på registrerede apps.

[Automatisk forfattertilstand]

Det anbefales, at du registrerer de apps, du bruger til at se indhold som f.eks. film. Tryk på følgende for at registrere eller fjerne apps, som er omfattet af skabertilstanden.

[Automatisk forfattertilstand]

Forfattertilstand: Denne tilstand anbefales til kameraoptagelse, billedredigering og visning af indhold som f.eks. film. Denne tilstand viser nøjagtigt skaberens intenderede vision.

Tilpasset farve: Denne funktion justerer automatisk skærmfarven i henhold til miljøet og brugsbetingelserne.

HDR-drev i realtid: Denne funktion forbedrer synligheden af HDR-indhold under høj belysning. HDR-indhold kan vises med optimeret farvegengivelse uden at nedgradere det oprindelige videosignal eller den oprindelige kvalitet.

Hvidbalance: Du kan justere hvidbalancen på din skærm. Tryk på kontakten for at aktivere ændringer af indstillingen.

[Angiv manuelt]

Vælg derefter en af de forudindstillede indstillinger. Du kan også bruge skyderne til at justere hvidbalancen.

Andre skærmindstillinger

- **Høj opdateringshastighed:** Du kan indstille opdateringshastigheden til maks. 120 Hz for at få en mere jævn visning.
- **Lysstyrke:** Du kan justere lysstyrken med skyderen.
- **Adaptiv lysstyrke:** Du kan optimere lysstyrken ud fra det omgivende lys. Synlig i sollys er også aktiveret, hvilket gør det nemmere at se din skærm udendørs.
- **Låseskærm:** Du kan indstille, hvilke elementer der skal vises på låseskærmen, og hvornår de skal vises.
- **Timeout for skærmen:** Du kan ændre, hvor længe skærmen skal være tændt, før den slukkes.
- **Mørkt tema:** Du kan få vist skærmen med en mørk baggrund.
- **Nattelys:** Du kan skifte farven på skærmen til rav. Dette gør det nemmere at se på skærmen.

- **Roter skærm automatisk:** Du kan indstille skærmen til at rotere automatisk, når enheden drejes, eller indstille den til at forblive i stående visning.
- **Undgå utilsigtede handlinger, mens skærmen er slukket:** Du kan forhindre, at din enhed aktiveres ved en fejl, når den er anbragt i en lomme eller en pose.

Bemærk!

- Når STAMINA-tilstanden er slået til, kan følgende indstilling ikke bruges.
[Høj opdateringshastighed]
- Din enhed er udstyret med et OLED-panel. Hvis det samme billede vises i længere tid, kan fastholdelse af billedet muligvis forekomme. Dette er ikke en funktionsfejl. Undgå at vise det samme billede i længere tid for at reducere risikoen for fastholdelse af billede.
- Hvis du indstiller skærmens lysstyrke til et højere niveau end nødvendigt, eller viser skærmen i ekstremt lang tid, kan lysstyrken muligvis mindskes delvist, eller farven kan muligvis ændres. Afhængigt af visningsvinklen kan der desuden opstå ujævnheder i farve eller lysstyrke samt ændringer i farve. Disse er pga. strukturen på OLED-panelet og er ikke en funktionsfejl.

Relateret emne

- [Startskærm](#)
- [Låseskærm](#)
- [Menuen Indstillinger](#)

Bemærk, at denne Hjælpevejledning er blevet oversat af en maskine. Maskinoversættelser er ikke kontekstfølsomme, og er muligvis ikke helt afstemt med den engelske version af indholdet. Vælg English fra [Side for valg af sprog] for at få vist den originale engelske version.

TP0001871149

Smartphone

Xperia 1 VIII XQ-GE54/XQ-GE74

Sådan anvender du placeringstjenester

Placeringstjenester gør det muligt for apps som Maps og kameraet at bruge oplysninger fra dit mobil- eller Wi-Fi-netværk samt GPS-oplysninger (Global Positioning System) til at bestemme din omtrentlige placering.

Hvis du vil bruge enheden til at finde ud af, hvor du er, skal du aktivere placeringstjenesterne.

Du kan få flere oplysninger på følgende link.

support.google.com/

- 1 Find og tap som følger.**
[Indstillinger] > [Lokation]
- 2 Tap på kontakten for at aktivere eller deaktivere placeringstjenester.**

Sådan forbedrer du GPS-præcision

Første gang du anvender enhedens GPS-funktion, kan det tage et par minutter, inden din placering bliver fundet. Sørg for at have frit udsyn til himlen for at hjælpe søgningen på vej. Stå stille, og undlad at tildække GPS-antennen. GPS-signaler kan passere gennem skyer og plastik, men ikke gennem de fleste faste genstande, f.eks. bygninger og bjerge. Flyt til en anden placering, hvis din placering ikke er fundet efter et par minutter.

Relateret emne

- [Delenes navne](#)
- [Menuen Indstillinger](#)

Bemærk, at denne Hjælpevejledning er blevet oversat af en maskine. Maskinoversættelser er ikke kontekstfølsomme, og er muligvis ikke helt afstemt med den engelske version af indholdet. Vælg English fra [Side for valg af sprog] for at få vist den originale engelske version.

TP0001871451

Smartphone

Xperia 1 VIII XQ-GE54/XQ-GE74

Dato og klokkeslæt

Du kan ændre datoen og klokkeslættet på enheden.

- 1 Find og tap som følger.**
[Indstillinger] > [System] > [Dato og klokkeslæt]
- 2 Tap på det ønskede element for at redigere og ændre værdierne.**
 - Hvis du vil indstille dato eller klokkeslæt manuelt, skal du trykke på følgende kontakt for at deaktivere funktionen.
[Automatisk dato og klokkeslæt]
 - Hvis du vil indstille tidszonen manuelt, skal du trykke på følgende kontakt for at deaktivere funktionen.
[Automatisk tidszone]
 - Hvis du vil indstille tidszonen ud fra din placering, skal du trykke på følgende kontakt for at aktivere funktionen.
[Brug lokation til tidszone]

Relateret emne

- [Menuen Indstillinger](#)
- [Alarm](#)
- [Sådan anvender du placeringstjenester](#)

Bemærk, at denne Hjælpevejledning er blevet oversat af en maskine. Maskinoversættelser er ikke kontekstfølsomme, og er muligvis ikke helt afstemt med den engelske version af indholdet. Vælg English fra [Side for valg af sprog] for at få vist den originale engelske version.

TP0002396124

Smartphone

Xperia 1 VIII XQ-GE54/XQ-GE74

Batterioplysninger

Batterier er forbrugsartikler, og deres ydelse afhænger af det miljø, de anvendes i. Se følgende oplysninger for korrekt batteribrug.

- 1 **Find og tap som følger.**
[Indstillinger] > [System] > [Enhedsdiagnostik] > [Komponentens tilstand] > [Batteristatus]

Du kan tjekke batterioplysninger, herunder batteriets tilstand, produktionsdato, dato for første brug, antal op- og afladningscyklusser og maksimal batterikapacitet.

Tip!

- Kontinuerlig brug eller opladning af din enhed i miljøer med høj eller lav temperatur kan muligvis forårsage, at batteriet forringes.
- Afstå fra at lade batteriet helt op i længere tidsperioder, da dette muligvis kan reducere batteriets maksimale kapacitet (standardbatterikapaciteten i forhold til kapaciteten, da det var nyt).
- Batteriplejefunktionen kan anvendes til at forlænge batterilevetiden for din enhed. For yderligere oplysninger skal du se det passende emne, angivet i afsnittet nedenfor.
"Relateret emne"
- Hurtig opladning kan muligvis forøge temperaturen for lithium-ion-batterier, men korrekt temperaturstyring kan forhindre forringelsen af ydelsen og en reduktion i batteriets maksimale kapacitet.
- Din enhed er udstyret med en kontrolfunktion til forhindring af batteriforringelse, som fx ved at sænke farten på opladningshastigheden, når batteriet bliver meget varmt.

Relateret emne

- [Menuen Indstillinger](#)
- [Batteripleje](#)

Bemærk, at denne Hjælpevejledning er blevet oversat af en maskine. Maskinoversættelser er ikke kontekstfølsomme, og er muligvis ikke helt afstemt med den engelske version af indholdet. Vælg English fra [Side for valg af sprog] for at få vist den originale engelske version.

TP1002006057

Smartphone

Xperia 1 VIII XQ-GE54/XQ-GE74

Batteripleje

Batteripleje forlænger batteriets levetid. Denne funktion registrerer dine opladevaner og anslår start- og sluttiderne for din sædvanlige opladningsperiode. Din enhed oplader med almindelig hastighed, indtil den er 90 % opladet, og derefter styres opladningshastigheden, så dit batteri når 100 %, lige før du frakobler opladeren. Du kan manuelt tilpasse start- og sluttidspunkterne for opladningsperioden. For at opnå en bedre batterilevetid kan du også indstille en opladningsgrænse, så batteriet altid kun oplader op til 80 % eller 90 %.

Bemærk!

- Batteripleje kontrollerer ikke opladningshastigheden, før den registrerer en regelmæssig opladningscyklus på mere end adskillige timer.

- 1 Find og tap som følger.**
[Indstillinger] > [Batteri] > [Batteripleje]
- 2 Tap på kontakten for at aktivere eller deaktivere funktionen.**
[Brug Batteripleje]
- 3 Følg vejledningen på skærmen, og vælg derefter en indstilling.**
Følgende indstilling er valgt som standard.
[Auto]

Tip!

- Indlærte mønstre i den regelmæssige opladningscyklus gemmes af Battery Care. Selvom funktionen har været deaktiveret, tilpasses den de lærte mønstre, når funktionen aktiveres igen.

Relateret emne

- [Menuen Indstillinger](#)

Bemærk, at denne Hjælpevejledning er blevet oversat af en maskine. Maskinoversættelser er ikke kontekstfølsomme, og er muligvis ikke helt afstemt med den engelske version af indholdet. Vælg English fra [Side for valg af sprog] for at få vist den originale engelske version.

TP0001871170

Smartphone

Xperia 1 VIII XQ-GE54/XQ-GE74

Tilstanden STAMINA

STAMINA-tilstanden forlænger tiden, indtil batteriet skal oplades, ved at deaktivere visse funktioner på enheden. Når du tænder for STAMINA-tilstanden, skifter skærmen til mørk tematilstand.

Afhængigt af STAMINA-niveauet er forskellige funktioner begrænset eller deaktiveret for at reducere batteriforbruget.

Du kan indstille STAMINA-tilstanden til at tænde eller slukke automatisk i overensstemmelse med batteriniveauet.

Følg vejledningen på skærmen for detaljerede indstillinger.

- 1 Find og tap som følger.**
[Indstillinger] > [Batteri] > [Tilstanden STAMINA]
- 2 Tap på kontakten for at aktivere funktionen.**
[Brug STAMINA-tilstand]

Tip!

- Hvis du vil undtage bestemte apps fra STAMINA-tilstanden, skal du indstille baggrundsforbruget for hver app til ubegrænset. Find og tap som følger.
[Indstillinger] > [Apps] > den ønskede app > [Appens batteriforbrug].
Hvis følgende kontakt er slået fra, skal du trykke på kontakten for at aktivere baggrundsbrug.
[Tillad brug i baggrunden]
Tryk derefter på følgende måde.
[Tillad brug i baggrunden] > [Ubegrænset]

Relateret emne

- [Menuen Indstillinger](#)

Bemærk, at denne Hjælpevejledning er blevet oversat af en maskine. Maskinoversættelser er ikke kontekstfølsomme, og er muligvis ikke helt afstemt med den engelske version af indholdet. Vælg English fra [Side for valg af sprog] for at få vist den originale engelske version.

TP0002396098

Smartphone

Xperia 1 VIII XQ-GE54/XQ-GE74

Maksimering af batteriforbruget

Enheden har et indbygget batteri. For at få mest muligt ud af det skal du holde styr på, hvor meget strøm de forskellige apps og funktioner anvender.

Du kan også anvende Batteripleje til at forlænge batteriets levetid.

Derudover kan du deaktivere enkelte apps' baggrundsbatteriforbrug.

Sådan kontrollerer og indstiller du batteriforbrug for apps

1. Find og tap som følger.
[Indstillinger] > [Batteri]
Den resterende batteriprocent og den anslåede resterende batteritid osv. vises.
2. Tap følgende.
[Batteriforbrug]
Du kan se en liste over apps og funktioner, der har forbrugt batteristrøm siden den sidste fulde opladning.
3. Vælg en app, hvis baggrundsbatteriforbrug du vil deaktivere, og tryk derefter på følgende kontakt for at slå den fra.
[Tillad brug i baggrunden]

Generelle brugstip til forbedring af batteriets ydeevne

Følgende tips kan hjælpe dig med at forbedre batteriets ydeevne.

- Reducer skærmens lysstyrkeniveau.
- Slå Bluetooth-funktionen, Wi-Fi og placeringstjenesterne fra for at reducere strømforbrug.
- Sluk for enheden, eller brug flytilstand, hvis du er i et område med ingen eller dårlig netværksdækning. I modsat fald søger enheden konstant efter tilgængelige netværk, hvilket bruger strøm.
- Brug et Wi-Fi-netværk i stedet for roaming i udlandet. Roaming søger efter dit eget net og forbruger endnu mere batteri, da din enhed skal overføre data med en højere udgangseffekt.
- Skift synkroniseringsindstillingerne for din kalender og dine kontakter.
- Kontrollér de apps, der har et højt batteriforbrug, og se de tip til batteribesparelse, der findes på din enhed i forbindelse med disse apps.
- Ændr beskedniveauet for en app.
- Slå tilladelse til deling af placering fra for en app.
- Fjern apps, som du ikke bruger.
- Anvend en original, håndfri enhed fra Sony til at lytte til musik. Håndfrie enheder forbruger mindre batteri end højtalerne på din enhed.
- Genstart din enhed nu og da.

Relateret emne

- [Opladning af din enhed](#)
- [Batteripleje](#)
- [Skærmindstillinger](#)
- [Slå Bluetooth-funktionen til eller fra](#)
- [Sådan anvender du placeringstjenester](#)
- [Genstart og nulstilling af din enhed](#)

● [Menuen Indstillinger](#)

Bemærk, at denne Hjelpevejledning er blevet oversat af en maskine. Maskinoversættelser er ikke kontekstfølsomme, og er muligvis ikke helt afstemt med den engelske version af indholdet. Vælg English fra [Side for valg af sprog] for at få vist den originale engelske version.

TP0001871039

5-073-518-51 Copyright 2026 Sony Corporation

Smartphone

Xperia 1 VIII XQ-GE54/XQ-GE74

Indstilling af lyd kvaliteten for afspilning

Du kan forbedre lyd kvaliteten, når du afspiller musik eller videoer, ved hjælp af lydeffekter. Du kan vælge en af de forudindstillede indstillinger eller tilpasse brugen og de detaljerede indstillinger af effekterne.

Du kan også tilpasse lyd kvaliteten med 360 Reality Audio.

- 1 **Find og tap som følger.**
[Indstillinger] > [Lyd og vibration] > [Afspilningskvalitet]
- 2 **Tap på kontakten for at aktivere funktionen.**
[Lydeffekt]
- 3 **Vælg den ønskede indstilling.**

Sådan tilpasser du indstillinger for lydeffekt

Hvis du vælger den brugerdefinerede indstilling i lydeffektindstillingerne for afspilningskvalitet, kan du tilpasse brugen og de detaljerede indstillinger for effekter (Dolby Sound, 360 Upmix og DSEE Ultimate).

1. Find og tap som følger.
[Indstillinger] > [Lyd og vibration] > [Afspilningskvalitet]
2. Tap på kontakten for at aktivere funktionen.
[Lydeffekt]
3. Vælg følgende, og indstil den effekt, du vil anvende.
[Brugerdefineret]
 - [Musikapps]: Den valgte effekt anvendes på musikapps.
 - [Videoapps/andre apps]: Den valgte effekt anvendes på andre apps end musikapps.

Du kan konfigurere detaljerede indstillinger for hver effekt ved at trykke på effektnavnet.

Bemærk!

- Lyd kvaliteten for den oprindelige lydkilde har muligvis højere prioritet end lydeffekterne, afhængigt af det indhold eller den app du bruger.

Tip!

- Hvis du vil nyde lyd i høj opløsning med dens oprindelige kvalitet, skal du foretage en af følgende indstillinger.
 - Tryk på kontakten for at deaktivere funktionen.
[Lydeffekt]
 - Tryk på kontakten for at aktivere funktionen, og vælg den indstilling, der prioriterer lyd kvaliteten.
[Lydeffekt] > [Forbedre lyd kvaliteten]
 - Tryk på kontakten for at aktivere funktionen, vælg den tilpassede indstilling, og anvend derefter DSEE Ultimate i effektindstillingerne.
[Lydeffekt] > [Brugerdefineret] > [Musikapps] eller [Videoapps/andre apps] > [DSEE Ultimate].

- 360 Upmix er kun effektiv, når du bruger en app, der er kompatibel med 360 Upmix.

Sådan tilpasser du lyd kvalitet ved hjælp af 360 Reality Audio

Med 360 Reality Audio omgives og fordybes du i musik, da forskellige lyde materialiseres fra punkter hele vejen rundt om dit hoved.

Høretelefoner, der er certificeret til 360 Reality Audio, giver dig mulighed for at optimere din oplevelse ved at analysere din individuelle øreform og få den ultimative fordybende musikoplevelse.

1. Find og tap som følger.
[Indstillinger] > [Lyd og vibration] > [Afspilningskvalitet]
2. Tryk på følgende, og følg derefter instruktionerne på skærmen.
[360 Reality Audio]

Relateret emne

- [Menuen Indstillinger](#)

Bemærk, at denne Hjælpevejledning er blevet oversat af en maskine. Maskinoversættelser er ikke kontekstfølsomme, og er muligvis ikke helt afstemt med den engelske version af indholdet. Vælg English fra [Side for valg af sprog] for at få vist den originale engelske version.

TP1001673088

Smartphone

Xperia 1 VIII XQ-GE54/XQ-GE74

Reduktion af vindstøj under optagelse

Du kan reducere støjen fra vinden, der rammer mikrofonen, når du optager videoer eller lyd, uden at miste den oprindelige lyd kvalitet.

- 1 Find og tap som følger.**
[Indstillinger] > [Lyd og vibration] > [Optagelseskvalitet]
- 2 Tap på kontakten for at aktivere funktionen.**
[Reduktion af vindstøj]

Relateret emne

- [Menuen Indstillinger](#)
- [Hyppigt anvendte funktioner \(Video\)](#)
- [Optagelse af videoer \(Pro-video\)](#)

Bemærk, at denne Hjælpevejledning er blevet oversat af en maskine. Maskinoversættelser er ikke kontekstfølsomme, og er muligvis ikke helt afstemt med den engelske version af indholdet. Vælg English fra [Side for valg af sprog] for at få vist den originale engelske version.

TP0003028324

Smartphone

Xperia 1 VIII XQ-GE54/XQ-GE74

Smart opkaldshåndtering

Du kan håndtere indgående opkald uden at berøre skærmen ved at aktivere funktionen til smart opkaldshåndtering. Når den er aktiveret, kan du håndtere opkald på følgende måde.

- For at besvare et opkald skal du føre enheden til dit øre.
- Ryst enheden for at afvise et opkald.
- For at slukke for ringetonen skal du placere enheden med forsiden nedad.

1 Find og tap som følger.
[Indstillinger] > [System] > [Bevægelser] > [Smart opkaldshåndtering]

2 Tap på kontakten for at aktivere eller deaktivere funktionen.

Relateret emne

- [Menuen Indstillinger](#)

Bemærk, at denne Hjælpevejledning er blevet oversat af en maskine. Maskinoversættelser er ikke kontekstfølsomme, og er muligvis ikke helt afstemt med den engelske version af indholdet. Vælg English fra [Side for valg af sprog] for at få vist den originale engelske version.

TP0001927068

Smartphone

Xperia 1 VIII XQ-GE54/XQ-GE74

Før opdatering af din enhed

Du bør opdatere softwaren i din enhed for at få de sidste nye funktioner, forbedringer og fejlrettelser og på den måde sikre, at enheden fungerer optimalt. Når en softwareopdatering er tilgængelig, vises følgende ikon på statuslinjen.

 (Systemopdatering)

Du kan også søge efter nye opdateringer manuelt.

Den letteste måde at installere en softwareopdatering på er ved at gøre det trådløst fra din enhed.

Før du opdaterer din enhed, skal du overveje følgende:

- Kontrollér, at du har tilstrækkelig ledig lagerkapacitet.
- Systemopdateringer kan få funktionerne på din enhed til at se anderledes ud end angivet i denne hjælpeguide. Android-versionen påvirkes måske ikke af en opdatering.

Sådan tjekker du for ny software

1. Find og tap som følger.

[Indstillinger] > [System] > [Systemopdateringer]

Relateret emne

- [Sådan opdaterer du enheden trådløst](#)
- [Menuen Indstillinger](#)

Bemærk, at denne Hjælpevejledning er blevet oversat af en maskine. Maskinoversættelser er ikke kontekstfølsomme, og er muligvis ikke helt afstemt med den engelske version af indholdet. Vælg English fra [Side for valg af sprog] for at få vist den originale engelske version.

TP0001871395

Smartphone

Xperia 1 VIII XQ-GE54/XQ-GE74

Sådan opdaterer du enheden trådløst

Anvend softwareopdateringsappen til at opdatere enheden trådløst. Hvilke opdateringer du kan hente over et mobilnetværk, afhænger af din operatør. Det anbefales at bruge et Wi-Fi-netværk i stedet for et mobilnetværk til at downloade ny software, så du kan undgå omkostninger til datatrafik.

1 Find og tap som følger.
[Indstillinger] > [System] > [Systemopdateringer]

2 Følg vejledningen på skærmen.

Sådan konfigurerer du automatisk overførsel af systemopdateringer

1. Find og tap som følger.
[Indstillinger] > [System] > [Systemopdateringer]
2. Tap som følger.
⋮ (Mere) > [Indstillinger] > [Opdater automatisk system]
3. Vælg den ønskede indstilling.

Relateret emne

- [Før opdatering af din enhed](#)
- [Menuen Indstillinger](#)
- [Appopdateringer](#)

Bemærk, at denne Hjælpevejledning er blevet oversat af en maskine. Maskinoversættelser er ikke kontekstfølsomme, og er muligvis ikke helt afstemt med den engelske version af indholdet. Vælg English fra [Side for valg af sprog] for at få vist den originale engelske version.

TP0001871169

Smartphone

Xperia 1 VIII XQ-GE54/XQ-GE74

Appopdateringer

Hvis funktionen til automatiske opdateringer er aktiveret, opdateres dine apps, uden at du bliver spurgt om det, så du er måske ikke klar over, at der hentes store mængder data. For at undgå potentielt høje dataoverførselsomkostninger kan du deaktivere automatiske opdateringer eller kun aktivere automatiske opdateringer via Wi-Fi-forbindelse. Du skal deaktivere funktionen til automatisk opdatering i Google Play for at undgå automatisk opdatering af apps.

- 1 Find og tryk på ikonet.**
 (Google Play)
- 2 Tap på kontoikonet, og søg så efter og tap på menuen til automatisk opdatering af apps i menuen Indstillinger.**
- 3 Vælg den ønskede indstilling.**

Relateret emne

- [Konfiguration af en Google-konto på din enhed](#)

Bemærk, at denne Hjælpevejledning er blevet oversat af en maskine. Maskinoversættelser er ikke kontekstfølsomme, og er muligvis ikke helt afstemt med den engelske version af indholdet. Vælg English fra [Side for valg af sprog] for at få vist den originale engelske version.

TP0001871270

Smartphone

Xperia 1 VIII XQ-GE54/XQ-GE74

Genstart og nulstilling af din enhed

Du kan tvinge enheden til at genstarte eller lukke ned, hvis den holder op med at reagere eller ikke kan genstartes på normal vis. Hverken indstillinger eller personlige data slettes.

Du kan også nulstille din enhed til de oprindelige standardindstillinger. Denne fremgangsmåde er sommetider nødvendig, hvis enheden holder op med at fungere korrekt. Bemærk dog, at du først skal tage backup af dine data, da nulstilling af din enhed sletter alle dine data fra din enhed.

Hvis enheden ikke kan tændes, eller du vil nulstille enhedens software, kan du bruge Xperia Companion til at reparere enheden. Du kan få yderligere oplysninger om hentning og brug af Xperia Companion ved at søge efter Xperia Companion på Sony-kundesupportwebstedet.

Genstart af din enhed

Bemærk!

- Enheden kan muligvis ikke genstarte, hvis batteriniveauet er lavt. Slut enheden til en oplader, og prøv at genstarte den igen.

1. Tryk på lydstyrke op-knappen og afbryderknappen samtidigt.

2. I den menu, der åbnes, skal du trykke på følgende.

[Genstart]

Enheden genstartes automatisk.

Sådan gennemtvinger du genstart eller lukning af enheden

1. Tryk længe på afbryderknappen og lydstyrke op-knappen samtidig, indtil din enhed vibrerer.

2. Afhængigt af om du vil gennemtvinge genstart eller lukning af enheden, skal du fortsætte på følgende måde.

- Hvis du ønsker at genstarte enheden med magt, skal du slippe knapperne på dette tidspunkt. Enheden genstartes.
- Hvis du ønsker at lukke enheden ned med magt, skal du fortsætte med at trykke på knapperne. Efter endnu et par sekunder vibrerer enheden tre gange og lukker.

Tip!

- Hvis din enhed ikke tænder, kan det måske løse problemet at tvinge enheden til at genstarte.

Sådan udfører du en nulstilling til standardindstillingerne

Bemærk!

- Hvis du vil undgå permanent skade på din enhed, skal du undlade at afbryde proceduren for nulstilling til standardindstillinger.
- Sikkerhedskopier alle data, der er gemt på enhedens interne lager. Nulstilling sletter alle dine data fra din enhed.

1. Find og tap som følger.

[Indstillinger] > [System] > [Nulstil valg]

2. Tap som følger.

[Ryd alle data (gendan fabriksindstillinger)] > [Ryd alle data]

3. Hvis du bliver bedt om det, skal du tegne dit mønster eller indtaste din adgangskode eller pinkode for at låse skærmen op, før du kan fortsætte.
4. Tryk på følgende for at bekræfte.

[Ryd alle data]

Tip!

- Din enhed gendannes ikke til en tidligere softwareversion af Android, når du foretager en nulstilling til standardindstillingerne.

Relateret emne

- [Reparation af enhedssoftwaren ved hjælp af Xperia Companion](#)
- [Menuen Indstillinger](#)

Bemærk, at denne Hjælpevejledning er blevet oversat af en maskine. Maskinoversættelser er ikke kontekstfølsomme, og er muligvis ikke helt afstemt med den engelske version af indholdet. Vælg English fra [Side for valg af sprog] for at få vist den originale engelske version.

TP0002935286

5-073-518-51 Copyright 2026 Sony Corporation

Smartphone

Xperia 1 VIII XQ-GE54/XQ-GE74

Reparation af enhedssoftwaren ved hjælp af Xperia Companion

Du kan bruge Xperia Companion til at reparere din enheds software. Hvis du glemmer din adgangskode, din pinkode eller dit mønster til oplåsning af skærmen, kan du bruge funktionen til reparation af enheden i Xperia Companion til at slette sikkerhedslaget. Du skal angive logonoplysningerne for din Google-konto for at udføre denne handling. Når du kører reparationsfunktionen, geninstalleres din enheds software, og dine personlige data slettes i processen. Hvis din enhed ser ud til at være frosset, genstarter gentagne gange eller slet ikke starter, efter at du har opdateret Xperia-softwaren, efter at du har udført en softwarereparation eller efter en nulstilling af fabriksdata, kan du prøve at tvinge enheden til at lukke ned og derefter tænde den igen. Hvis problemet varer ved, kan du tvinge enheden til at lukke ned og derefter udføre en softwarereparation.

Bemærk!

- Før du udfører en softwarereparation, skal du kontrollere, at du kender brugernavnet og adgangskoden til din Google-konto. Afhængigt af dine sikkerhedsindstillinger kan det være nødvendigt at angive dem for at genstarte enheden efter en softwarereparation.

- 1 Hvis Xperia Companion ikke er installeret på din computer, kan du besøge Sony-kundesupports websted og søge efter Xperia Companion for at downloade det.
- 2 Åbn Xperia Companion-softwaren på computeren.
- 3 Følg vejledningen på skærmen for at geninstallere softwaren og fuldføre reparationen.

Relateret emne

- [Genstart og nulstilling af din enhed](#)

Bemærk, at denne Hjælpevejledning er blevet oversat af en maskine. Maskinoversættelser er ikke kontekstfælsomme, og er muligvis ikke helt afstemt med den engelske version af indholdet. Vælg English fra [Side for valg af sprog] for at få vist den originale engelske version.

TP0001871214

Smartphone

Xperia 1 VIII XQ-GE54/XQ-GE74

Nulstilling af dine apps

Du kan nulstille en app eller rydde appdata, hvis din app holder op med at reagere eller forårsager problemer på enheden. Når du nulstiller appindstillinger, sletter du ikke nogen appdata fra din enhed.

- 1 **Find og tap som følger.**
[Indstillinger] > [Apps]
- 2 **Tryk på et af følgende for at få vist skærmen Alle apps.**
[Se alle apps] eller [Alle apps].
- 3 **Tap som følger.**
⋮ (Mere) > [Nulstil app-præferencer] > [Nulstil apps]

Sådan rydder du appdata

1. Find og tap som følger.
[Indstillinger] > [Apps]
2. Vælg en app eller tjeneste, og tryk derefter på som følger.
[Lagerplads og cache] > [Ryd lagerplads] > [Slet]

Sådan rydder du en apps cache

1. Find og tap som følger.
[Indstillinger] > [Apps]
2. Vælg en app eller tjeneste, og tryk derefter på som følger.
[Lagerplads og cache] > [Ryd cache]

Sådan rydder du appens standardindstilling

1. Find og tap som følger.
[Indstillinger] > [Apps]
2. Vælg en app eller tjeneste, og tryk derefter på som følger.
[Åbn som standard] > [Rydd standardpræferencer]

Bemærk!

- Indstillingen til at rydde appens data, cache eller standardindstilling er ikke tilgængelig for alle apps eller tjenester.

Relateret emne

- [Menuen Indstillinger](#)

Bemærk, at denne Hjælpevejledning er blevet oversat af en maskine. Maskinoversættelser er ikke kontekstfølsomme, og er muligvis ikke helt afstemt med den engelske version af indholdet. Vælg English fra [Side for valg af sprog] for at få vist den originale engelske version.

TP0001871202

5-073-518-51 Copyright 2026 Sony Corporation

Smartphone

Xperia 1 VIII XQ-GE54/XQ-GE74

Visning af lagerstatus

Det interne lager gemmer hentet eller overført indhold sammen med personlige indstillinger og data, og det har en tendens til at blive fyldt som følge af normal brug. Hvis enheden begynder at blive langsommere, eller hvis apps pludselig lukker ned, bør du overveje følgende.

- Luk de åbne apps, du ikke bruger.
- Fjern hentede apps, du ikke bruger.
- Overfør fotos, videoer og musik fra det interne lager til microSD-kortet eller en Google-tjeneste.

Bemærk!

- Hvis din enhed ikke kan læse indholdet på microSD-kortet, kan det være nødvendigt at formatere kortet. Bemærk, at når du formaterer kortet, slettes alt indhold på det.

Tip!

- Du kan købe et separat microSD-kort.
- Det anbefales at bruge et microSD-kort med videohastighedsklasse 30 (V30) eller højere, når du vælger et microSD-kort som lagringsdestination i appen Kamera.

For at se lagerstatus.

1. Find og tap som følger.
[Indstillinger] > [Lagerplads]

Relateret emne

- [Sådan frigør du plads på det interne lager](#)
- [Stop af kørsel af apps og tjenester](#)
- [Synkronisering af data ved hjælp af en Google-konto](#)
- [Overførsel af indhold via et microSD-kort](#)
- [Formatering af microSD-kortet](#)
- [Menuen Indstillinger](#)

Bemærk, at denne Hjælpevejledning er blevet oversat af en maskine. Maskinoversættelser er ikke kontekstfølsomme, og er muligvis ikke helt afstemt med den engelske version af indholdet. Vælg English fra [Side for valg af sprog] for at få vist den originale engelske version.

TP0001871093

Smartphone

Xperia 1 VIII XQ-GE54/XQ-GE74

Sådan frigør du plads på det interne lager

Hvis enheden begynder at blive langsom, eller apps pludselig lukker ned, kan problemet muligvis løses ved at frigøre plads på det interne lager. Slet filer, og fjern apps, du ikke bruger, for at frigøre plads.

- 1 Find og tap som følger.**
[Indstillinger] > [Lagerplads]
- 2 Tap følgende.**
[Frigør plads]
- 3 Slet mapper eller filer, eller fjern apps.**
 - Hvis du vil slette mapper eller filer, skal du vælge den interne lagermappe, vælge en mappe eller fil, der skal slettes, trykke på følgende ikon og derefter slette den.
⋮ (Mere)
 - Hvis du vil afinstallere apps, skal du vælge mappen med apps, trykke på følgende ikon for en app, du ikke bruger, og derefter afinstallere appen.
⋮ (Mere)

Tip!

- Du kan frigøre lagerplads ved at slette filer i papirkurven. Vis papirkurven på følgende måde, og vælg derefter unødvendige filer, og slet dem.
[Indstillinger] > [Lagerplads] > [Papirkurv]

Relateret emne

- [Menuen Indstillinger](#)
- [Visning af lagerstatus](#)

Bemærk, at denne Hjælpevejledning er blevet oversat af en maskine. Maskinoversættelser er ikke kontekstfølsomme, og er muligvis ikke helt afstemt med den engelske version af indholdet. Vælg English fra [Side for valg af sprog] for at få vist den originale engelske version.

TP0002734099

Smartphone

Xperia 1 VIII XQ-GE54/XQ-GE74

Stop af kørsel af apps og tjenester

Hvis ydeevnen for din enhed eller dine apps ikke er optimal, kan du prøve at stoppe apps og tjenester, så de ikke kører.

- 1 Find og tap som følger.**
[Indstillinger] > [Apps]
 - 2 Vælg en app eller tjeneste, og tryk derefter på som følger.**
[Tving til at standse] > [OK]
-

Relateret emne

- [Menuen Indstillinger](#)
- [Visning af lagerstatus](#)

Bemærk, at denne Hjælpevejledning er blevet oversat af en maskine. Maskinoversættelser er ikke kontekstfølsomme, og er muligvis ikke helt afstemt med den engelske version af indholdet. Vælg English fra [Side for valg af sprog] for at få vist den originale engelske version.

TP0001871482

Smartphone

Xperia 1 VIII XQ-GE54/XQ-GE74

Formatering af microSD-kortet

Hvis din enhed ikke kan læse indhold på microSD-kortet, skal du formatere microSD-kortet på enheden.

- 1 **Find og tap som følger.**
[Indstillinger] > [Lagerplads] > [Denne enhed] > navnet på dit microSD-kort
- 2 **Tryk på følgende måde, og udfør derefter formateringen i den næste bekræftelsesdialog.**
⋮ (Mere) > [Formatér]

Bemærk!

- Alt indhold på microSD-kortet slettes, når du formaterer det. Sørg for først at tage backup af alle data, du vil gemme.

Relateret emne

- [Menuen Indstillinger](#)

Bemærk, at denne Hjælpevejledning er blevet oversat af en maskine. Maskinoversættelser er ikke kontekstfølsomme, og er muligvis ikke helt afstemt med den engelske version af indholdet. Vælg English fra [Side for valg af sprog] for at få vist den originale engelske version.

TP0001871278

Smartphone

Xperia 1 VIII XQ-GE54/XQ-GE74

Mobildataforbindelse

Hvis du vil have adgang til internettet med en mobildataforbindelse, kræver det, at du har de korrekte internetindstillinger.

- For at indstille mobilnetværksindstillinger skal du finde og trykke på som følger og derefter vælge et SIM-kort.
[Indstillinger] > [Netværk og internet] > [SIM-kort]
- Din enhed indstilles til automatisk at oprette forbindelse til internettet, når du starter en app, der behøver en internetforbindelse. (Indstillingen kan variere afhængigt af din netværksoperatør.)
Hvis du ikke kan oprette forbindelse til internettet automatisk, eller hvis du bliver bedt om det af netværksoperatøren, skal du følge den indstillingsprocedure, som netværksoperatøren har angivet, for at indstille adgangspunktet for oprettelse af forbindelse til internettet.
- For at indstille, kontrollere eller ændre adgangspunktet skal du finde og trykke på som følger.
[Indstillinger] > [Netværk og internet] > [SIM-kort]
Vælg derefter et SIM-kort, og tryk på følgende.
[Adgangspunkter]

Relateret emne

- [Menuen Indstillinger](#)

Bemærk, at denne Hjælpevejledning er blevet oversat af en maskine. Maskinoversættelser er ikke kontekstfølsomme, og er muligvis ikke helt afstemt med den engelske version af indholdet. Vælg English fra [Side for valg af sprog] for at få vist den originale engelske version.

TP0001871323

Smartphone

Xperia 1 VIII XQ-GE54/XQ-GE74

Brug af tethering-funktionen

Med tethering-funktionen kan du bruge en mobil enhed som f.eks. en smartphone som modem til at forbinde USB-kompatible enheder, enheder, der er kompatible med kabel-LAN, enheder, der er kompatible med trådløst LAN (Wi-Fi), eller Bluetooth-kompatible enheder til internettet. Wi-Fi tethering, USB tethering, Ethernet tethering og Bluetooth tethering er understøttet.

Bemærk!

- Der kræves en kommunikationsaftale for at bruge tethering-funktionen.

Brug af Wi-Fi tethering-funktionen

Du kan bruge din enhed som et trådløst LAN-adgangspunkt (Wi-Fi) til at forbinde flere trådløse LAN-kompatible enheder til internettet på samme tid.

1. Tap som følger.
[Indstillinger] > [Netværk og internet] > [Hotspot og netdeling]
2. Tap følgende.
[Wi-Fi-hotspot]
Tryk derefter på følgende kontakt for at aktivere funktionen.
[Brug Wi-Fi-hotspot]

Ændring af indstillingerne for Wi-Fi tethering

Du kan ændre standard-hotspotnavn, sikkerhedssystem, hotspotadgangskode og andre Wi-Fi-hotspotindstillinger på din enhed.

1. Tap som følger.
[Indstillinger] > [Netværk og internet] > [Hotspot og netdeling] > [Wi-Fi-hotspot]
2. Tryk på det ønskede element for at ændre indstillingerne.

Bemærk!

- Hvis du bruger et Wi-Fi-hotspot i 6 GHz-båndet, skal du vælge et sikkerhedssystem blandt følgende.
[WPA3-Personal]/[WPA2/WPA3-Personal]/[Enhanced Open]

Tip!

- Standardindstillingen for hotspot-navnet er "Xperia_XXXX" (XXXX er et firecifret tal).
- Indstil en adgangskode, hvis følgende vises, når du ændrer sikkerhedssystemet.
[Adgangskode til hotspot]
Adgangskoden til Wi-Fi-hotspottet er som standard indstillet tilfældigt, men du kan ændre adgangskoden, som du vil.
- Tryk på ikonet for at få vist en QR-kode med oplysninger om Wi-Fi-hotspot.
 (QR-kode)
Du kan nemt bruge et Wi-Fi-hotspot ved at scanne QR-koden.

Brug af USB-tethering, Bluetooth-tethering eller Ethernet-tethering

1. Tap som følger.

[Indstillinger] > [Netværk og internet] > [Hotspot og netdeling]

2. Slut din enhed til en kompatibel enhed.

- For USB-tethering skal du slutte din enhed til en computer med et USB Type-C-kabel.
- For Bluetooth-tethering skal du først parre din enhed med Bluetooth-enheden. Indstil derefter forbindelsesmetoden for din enhed på Bluetooth-enheden. For betjening fra Bluetooth-enheden henvises til brugsanvisningen til Bluetooth-enheden.
- For Ethernet-tethering skal du slutte din enhed til en computer eller anden enhed ved hjælp af en USB-LAN-adapter og et kablet LAN-kabel.

3. Tryk på en af følgende kontakter for at aktivere tethering-funktionen.

[Netdeling via USB] / [Netdeling via Bluetooth] / [Netdeling via Ethernet].

Tip!

- Følgende operativsystem (OS) er påkrævet for USB-tethering.
 - Microsoft® Windows® 11

Relateret emne

- [Menuen Indstillinger](#)

Bemærk, at denne Hjælpevejledning er blevet oversat af en maskine. Maskinoversættelser er ikke kontekstfølsomme, og er muligvis ikke helt afstemt med den engelske version af indholdet. Vælg English fra [Side for valg af sprog] for at få vist den originale engelske version.

TP1002013550

5-073-518-51 Copyright 2026 Sony Corporation

Smartphone

Xperia 1 VIII XQ-GE54/XQ-GE74

Sådan styrer du dataforbrug

Du kan holde styr på mængden af data, der overføres til og fra din enhed via din mobildata- eller Wi-Fi-forbindelse i en given periode. Du kan f.eks. få vist den datamængde, der anvendes af de enkelte apps. For data, der overføres via mobildataforbindelsen, kan du også angive advarsler om og begrænsninger for dataforbrug for at undgå ekstra gebyrer.

Hjælper med at reducere dataforbruget

1. Find og tap som følger.
[Indstillinger] > [Netværk og internet] > [Datasparefunktion]
2. Tap på kontakten for at aktivere funktionen.

Indstilling af en dataforbrugsadvarsel eller en mobildatagrænse

1. Kontrollér, at mobildatatrafik er slået til.
2. Find og tryk på som følger, og tryk derefter på navnet på det SIM-kort, du vil indstille.
[Indstillinger] > [Netværk og internet] > [SIM-kort]
3. Tap følgende.
[Dataadvarsel og -grænse]
4. Afhængigt af om du vil angive en dataadvarsel eller en datagrænse, skal du gøre følgende.
 - For at indstille en advarsel om dataforbrug skal du trykke på følgende kontakt for at aktivere funktionen.
[Konfigurer dataadvarsel]
Tryk derefter på følgende for at ændre advarselsniveauet.
[Dataadvarsel]
 - For at indstille en mobildatagrænse skal du trykke på følgende kontakt for at aktivere funktionen.
[Angiv datagrænse]
Tryk derefter på følgende indstilling for at ændre grænsen for dataforbrug.
[Datagrænse]

Tip!

- Du kan indstille datoen for nulstilling af anvendelsescyklussen. Tryk på følgende for at indstille nulstillingsdatoen.
[Dataadvarsel og -grænse]: [Cyklus for mobildataforbrug]

Bemærk!

- Når dit mobildataforbrug har nået den angivne grænse, slås mobildatatrafik på enheden automatisk fra.

Kontrol af dataforbruget

1. Find og tap som følger.
[Indstillinger] > [Netværk og internet]
2. Afhængigt af om du vil kontrollere forbruget af mobildata eller brugen af Wi-Fi-data, skal du gøre følgende.
 - For at tjekke mobildataforbrug skal du trykke på følgende.
[SIM-kort]
Tryk derefter på navnet på det SIM-kort, du vil tjekke, og tryk på følgende.

[Dataforbrug i apps]

- For at tjekke Wi-Fi-dataforbrug skal du trykke på følgende.
[Internet] > [Dataforbrug for andre netværk]

Styring af individuelle apps dataforbrug

1. Find og tap som følger.
[Indstillinger] > [Apps]
2. Tryk på den app, du vil styre, og tryk derefter på følgende.
[Mobildataforbrug] eller [Dataforbrug via Wi-Fi].
3. Rediger indstillingerne efter behov.

Bemærk!

- Ydelsen af individuelle apps kan blive påvirket, hvis du ændrer de relaterede indstillinger for dataforbrug.

Relateret emne

- [Menuen Indstillinger](#)

Bemærk, at denne Hjælpevejledning er blevet oversat af en maskine. Maskinoversættelser er ikke kontekstfølsomme, og er muligvis ikke helt afstemt med den engelske version af indholdet. Vælg English fra [Side for valg af sprog] for at få vist den originale engelske version.

TP0002935283

Smartphone

Xperia 1 VIII XQ-GE54/XQ-GE74

Slå Bluetooth-funktionen til eller fra

Brug Bluetooth-funktionen til at sende filer til andre Bluetooth-kompatible enheder eller til at oprette forbindelse til håndfri enheder. Bluetooth-forbindelser fungerer bedst inden for en rækkevidde på ca. 10 m uden faste genstande imellem. Parring er nødvendig for at oprette forbindelse til andre Bluetooth-enheder.

- 1 Find og tap som følger.**
[Indstillinger] > [Forbundne enheder] > [Præferencer for forbindelser] > [Bluetooth]
- 2 Tap på kontakten for at aktivere eller deaktivere funktionen.**
[Brug Bluetooth]

Tip!

- Du kan også slå Bluetooth-funktionen til eller fra i panelet Hurtige indstillinger.

Bemærk!

- Din enhed kan ikke oprette trådløs forbindelse til alle typer Bluetooth-enheder. Sony garanterer ikke, at alle Bluetooth-enheder er kompatible med din enhed.
- For at sikre Bluetooth-kommunikation understøtter din enhed en sikkerhedsfunktion, der er i overensstemmelse med Bluetooth-standarderne. Sikkerheden kan dog være utilstrækkelig afhængigt af indstillingerne osv. Vær opmærksom på sikkerhedsrisici, når du bruger Bluetooth-funktionen.
- Bemærk, at Sony ikke er ansvarlig for eventuelle datalækager, der kan opstå, når der kommunikeres via Bluetooth-forbindelsen.

Relateret emne

- [Parring med en anden Bluetooth-enhed](#)
- [Menuen Indstillinger](#)
- [Navngivning af din enhed](#)
- [Parring med en/et Bluetooth-fjernbetjening eller -greb](#)
- [Afsendelse og modtagelse af data ved hjælp af Bluetooth-teknologi](#)

Bemærk, at denne Hjælpevejledning er blevet oversat af en maskine. Maskinoversættelser er ikke kontekstfølsomme, og er muligvis ikke helt afstemt med den engelske version af indholdet. Vælg English fra [Side for valg af sprog] for at få vist den originale engelske version.

TP0001871396

Smartphone

Xperia 1 VIII XQ-GE54/XQ-GE74

Navngivning af din enhed

Du kan give din enhed et navn. Dette navn vises til andre enheder, når du har tændt for Bluetooth-funktionen, og din enhed er indstillet til at være synlig.

- 1 Find og tap som følger.**
[Indstillinger] > [Forbundne enheder] > [Par en ny enhed] > [Enhedens navn]
- 2 Indtast et navn til enheden.**
- 3 Tap følgende.**
[Omdøb]

Relateret emne

- [Slå Bluetooth-funktionen til eller fra](#)
- [Menuen Indstillinger](#)

Bemærk, at denne Hjælpevejledning er blevet oversat af en maskine. Maskinoversættelser er ikke kontekstfølsomme, og er muligvis ikke helt afstemt med den engelske version af indholdet. Vælg English fra [Side for valg af sprog] for at få vist den originale engelske version.

TP0001871490

Smartphone

Xperia 1 VIII XQ-GE54/XQ-GE74

Parring med en anden Bluetooth-enhed

Det er nødvendigt at parre for at oprette forbindelse mellem din enhed og andre Bluetooth-enheder.

Når du har parret enheden med en anden Bluetooth-enhed, husker enheden parringen.

Sørg for, at den enhed, du vil parre med, har Bluetooth-funktionen aktiveret og er synlig for andre Bluetooth-enheder.

- 1 Find og tap som følger.**
[Indstillinger] > [Forbundne enheder] > [Par en ny enhed]

Der vises en liste over de tilgængelige Bluetooth-enheder.

- 2 Tryk på den Bluetooth-enhed, du vil parre med.**

Tip!

- Enheden understøtter LE Audio. LE Audio er en lydkommunikationsstandard for Bluetooth-teknologi.
- Separate LE Audio-enheder, fx virkelig trådløse øretelefoner eller surroundhøjtalere, genkendes og parres som én enhed. Visse enheder genkendes dog muligvis enkeltvis.
- For detaljer om det viste navn for LE Audio-enheden skal du se betjeningsvejledningen til LE Audio-enheden.

For at forbinde din enhed med en anden Bluetooth-enhed.

1. Find og tap som følger.
[Indstillinger] > [Forbundne enheder]
2. Tryk på navnet på den Bluetooth-enhed, du vil oprette forbindelse til, under følgende.
[Gemte enheder]

For at ophæve parringen af en Bluetooth-enhed.

1. Find og tap som følger.
[Indstillinger] > [Forbundne enheder]
2. Find følgende indstilling.
[Gemte enheder]
Tryk derefter på ikonet ved siden af navnet på den enhed, du vil ophæve parringen med.
 (Indstillinger)
3. Tap som følger.
[Glem] > [Glem enhed]

Bemærk!

- Nogle Bluetooth-enheder, f.eks. de fleste Bluetooth-headset, kræver, at du både parrer og opretter forbindelse til den anden enhed.
- Når du parrer med en Bluetooth-fjernbetjening eller et greb, skal du udføre parringen med følgende indstilling i kamera-appen.

Relateret emne

- [Slå Bluetooth-funktionen til eller fra](#)
- [Menuen Indstillinger](#)
- [Navngivning af din enhed](#)
- [Parring med en/et Bluetooth-fjernbetjening eller -greb](#)
- [Afsendelse og modtagelse af data ved hjælp af Bluetooth-teknologi](#)
- [Deling af lyd \(Udsendelse\) \(Bluetooth LE Audio\)](#)

Bemærk, at denne Hjælpevejledning er blevet oversat af en maskine. Maskinoversættelser er ikke kontekstfølsomme, og er muligvis ikke helt afstemt med den engelske version af indholdet. Vælg English fra [Side for valg af sprog] for at få vist den originale engelske version.

TP0001871364

Smartphone

Xperia 1 VIII XQ-GE54/XQ-GE74

Parring med en/et Bluetooth-fjernbetjening eller -greb

Du kan betjene appen Kamera på din Xperia-enhed med en/et Bluetooth-fjernbetjening eller -greb, der er fremstillet af Sony (sælges separat).

For detaljer om kompatible fjernbetjening og greb skal du besøge Sony-websiden for dit område eller konsultere din Sony-forhandler eller det lokale autoriserede Sony-serviceværksted.

Se også i instruktionsvejledningen til Bluetooth-fjernbetjeningen eller -grebet.



- 1 Start appen Kamera på din Xperia-enhed.**
- 2 På din Xperia-enhed skal du trykke på følgende afhængigt af tilstanden.**
[Pro-foto] / [Pro-video]:
[MENU] > [Opsætning] > [Bluetooth-fjernbetjening]
I andre tilstande end de ovenstående skal du trykke på følgende måde.
⚙️ (Indstillinger) > [Menu] > [Bluetooth-fjernbetjening]
- 3 På din Xperia-enhed skal du trykke på kontakten for at aktivere funktionen.**
[Brug fjernbetjening]
- 4 På din Xperia-enhed skal du trykke på følgende.**
[Dan par med ny kontrolenhed]
- 5 Udfør parring på Bluetooth-fjernbetjeningen.**
GP-VPT3 eller RMT-VP2:
Sørg for, at kontakten ZOOM/FOCUS/LOCK på Bluetooth-fjernbetjeningen ikke er sat i LOCK-position. Tryk derefter på MOVIE-knappen og C1-knappen og hold dem nede samtidig i mindst 3 sekunder.
Se i instruktionsvejledningen til Bluetooth-fjernbetjeningen for yderligere oplysninger.
- 6 Følg vejledningen på skærmen på din Xperia-enhed.**
Vælg følgende i den meddelelse og dialog, der vises, når din Xperia-enhed registrerer Bluetooth-fjernbetjeningen.
[Par og forbind med denne enhed] > [Par]
Navnet på Bluetooth-fjernbetjeningen vises muligvis som en Bluetooth-adresse (tal og bogstaver).

Bemærk!

- Når du foretager en gendannelse af fabriksdata, slettes parringsoplysningerne også. Udfør parring igen for at bruge Bluetooth-fjernbetjeningen.
- Hvis Bluetooth-forbindelsen er ustabil, skal du fjerne alle forhindringer som f.eks. personer eller metalgenstande fra mellem din Xperia-enhed og den parrede Bluetooth-fjernbetjening.
- Hvis funktionen ikke fungerer ordentligt, skal du kontrollere følgende bemærkninger og derefter prøve at parre igen.
 - Bekræft, at Bluetooth-fjernbetjeningen ikke er tilsluttet til andre enheder.
 - Bekræft, at du ikke betjener din Xperia-enhed med en anden Bluetooth-fjernbetjening.
 - Kontrollér, om flytilstanden på din Xperia-enhed er slået fra.
 - Kontrollér, om Bluetooth-funktionen på din Xperia-enhed er aktiveret.

– Annuller parringen med Bluetooth-fjernbetjeningen.

Tip!

- For at ændre navnet på den parrede Bluetooth-fjernbetjening skal du finde og trykke på som følger.
[Indstillinger] > [Forbundne enheder]
Tryk derefter på følgende ikon ved siden af navnet på den parrede Bluetooth-fjernbetjening.
 (Indstillinger)
Tap på følgende ikon.
 (Rediger)

Sådan bruges kameraudholdenhedstilstanden





Enheden kan begrænse visse funktioner som en forholdsregel under krævende brug. Ved at aktivere kameraudholdenhedstilstanden kan du bevare høj ydeevne i længere tid.

1. Tryk på følgende måde afhængigt af tilstanden.
[Pro-foto] / [Pro-video]:
[MENU] > [Opsætning] > [Bluetooth-fjernbetjening]
I andre tilstande end de ovenstående skal du trykke på følgende måde.
 (Indstillinger) > [Menu] > [Bluetooth-fjernbetjening]
2. Tryk på følgende, og følg derefter instruktionerne på skærmen for at aktivere funktionen.
[Kameraudholdenhedstilstand]

Ikoner for tilslutningsstatus for Bluetooth-fjernbetjening

Du kan kontrollere forbindelsesstatus for Bluetooth-fjernbetjeningen i søgeren, når følgende er indstillet til on, mens du bruger kamera-appen.

[Bluetooth-fjernbetjening]

-  (forbindelse til Bluetooth-fjernbetjening): Betjeninger med Bluetooth-fjernbetjening er aktiveret.
-  (afbrydelse af Bluetooth-fjernbetjeningen): Betjeninger med Bluetooth-fjernbetjening er deaktiveret.
-  (Kameraets udholdenhedstilstand er tilgængelig): Kameraudholdenhedstilstand er slået til og tilgængelig.
-  (Kameraets udholdenhedstilstand er ikke tilgængelig): Kameraudholdenhedstilstand er slået til, men ikke tilgængelig, fordi du ikke bruger Bluetooth-fjernbetjeningen til at betjene appen Kamera.

Tip!

- Bluetooth-forbindelsen er kun aktiv, mens du betjener din Xperia-enhed med Bluetooth-fjernbetjeningen.

For at annullere parringen af Bluetooth-fjernbetjeningen

1. Find og tap som følger.
[Indstillinger] > [Forbundne enheder]
2. Find følgende.
[Gemte enheder]
Tryk derefter på ikonet ved siden af navnet på den Bluetooth-fjernbetjening, du vil ophæve parringen med.
 (Indstillinger)
3. Tap som følger.
[Glem] > [Glem enhed]

For at betjene Bluetooth-fjernbetjeningen

Du kan optage billeder og optage videoer ved at trykke på knapper på Bluetooth-fjernbetjeningen. Du kan finde flere oplysninger om betjening af Bluetooth-fjernbetjeningen i Hjælpevejledning til Bluetooth-fjernbetjeningen.

Tip!

- Du kan skifte objektiv på hovedkameraet ved at trykke på C1-knappen på Bluetooth-fjernbetjeningen.

Relateret emne

- [Slå Bluetooth-funktionen til eller fra](#)
- [Oversigt over tilstande \(Foto\)](#)
- [Oversigt over tilstande \(Video\)](#)
- [Oversigt over tilstande \(Pro-foto\)](#)
- [Oversigt over tilstande \(Pro-video\)](#)
- [Yderligere kameraindstillinger](#)
- [Menuen Indstillinger](#)

Bemærk, at denne Hjælpevejledning er blevet oversat af en maskine. Maskinoversættelser er ikke kontekstfølsomme, og er muligvis ikke helt afstemt med den engelske version af indholdet. Vælg English fra [Side for valg af sprog] for at få vist den originale engelske version.

TP1000542980

5-073-518-51 Copyright 2026 Sony Corporation

Smartphone

Xperia 1 VIII XQ-GE54/XQ-GE74

Afsendelse og modtagelse af data ved hjælp af Bluetooth-teknologi

Brug Bluetooth-teknologi til at dele data med andre Bluetooth-kompatible enheder som f.eks. telefoner eller computere. Sørg for, at Bluetooth-funktionen er slået til, og at din enhed er synlig for andre Bluetooth-enheder.

Afsendelse af data ved hjælp af Bluetooth-teknologi

1. Åbn den app, der indeholder de data, du vil sende.
2. Tryk og hold på eller åbn dataene, og tryk derefter på ikonet.
 (Del)
3. Vælg følgende, og tryk derefter på navnet på den modtagende enhed.
[Bluetooth]
Slå Bluetooth-funktionen til, hvis du bliver bedt om det.
Følg instruktionerne på skærmen for at fuldføre handlingen.

Modtagelse af data ved hjælp af Bluetooth-teknologi

1. Send dataene til din enhed på senderenheden.
2. Når du får besked om en indgående fil til din enhed, skal du stryge nedad fra toppen af skærmen og trykke på beskeden for at acceptere filoverførslen.
3. Tryk på følgende for at starte filoverførslen.
[Accepter]
Stryg nedad fra toppen af skærmen for at se, hvordan overførslen skrider frem.

Tip!

- For at bekræfte modtagne data skal du stryge nedad fra toppen af skærmen, trykke på meddelelsen om modtagne data og derefter trykke på de data, du vil se.
- Filer, som du har modtaget via Bluetooth-forbindelsen, gemmes i mappen Downloads i appen Files.

Relateret emne

- [Slå Bluetooth-funktionen til eller fra](#)
- [Navngivning af din enhed](#)
- [Parring med en anden Bluetooth-enhed](#)

Bemærk, at denne Hjælpevejledning er blevet oversat af en maskine. Maskinoversættelser er ikke kontekstfælsomme, og er muligvis ikke helt afstemt med den engelske version af indholdet. Vælg English fra [Side for valg af sprog] for at få vist den originale engelske version.

TP1002013551

Smartphone

Xperia 1 VIII XQ-GE54/XQ-GE74

Deling af lyd (Udsendelse) (Bluetooth LE Audio)

Lyddeling (Broadcasting) er en funktion, der bruger LE Audio, som er en ny lydkommunikationsstandard for Bluetooth-teknologi.

Lyddelingsfunktionen giver dig mulighed for at dele lydindhold og nyde det med to eller flere personer. **(A)**.

Lyddelingsfunktionen giver dig også mulighed for at lytte til andres delte lydindhold fra dine hovedtelefoner. **(B)**.

LE Audios lyddelingsfunktion skal understøttes af både lyddelings- og modtagerenhederne. Du skal parre enheden med det sæt høretelefoner, der understøtter LE Audio, som du vil betjene fra enheden.

Denne enhed er kompatibel med Auracast™.

(A): Deling af lyd fra din enhed.

* Din enhed og dine hovedtelefoner er vist i hvidt på illustrationen.

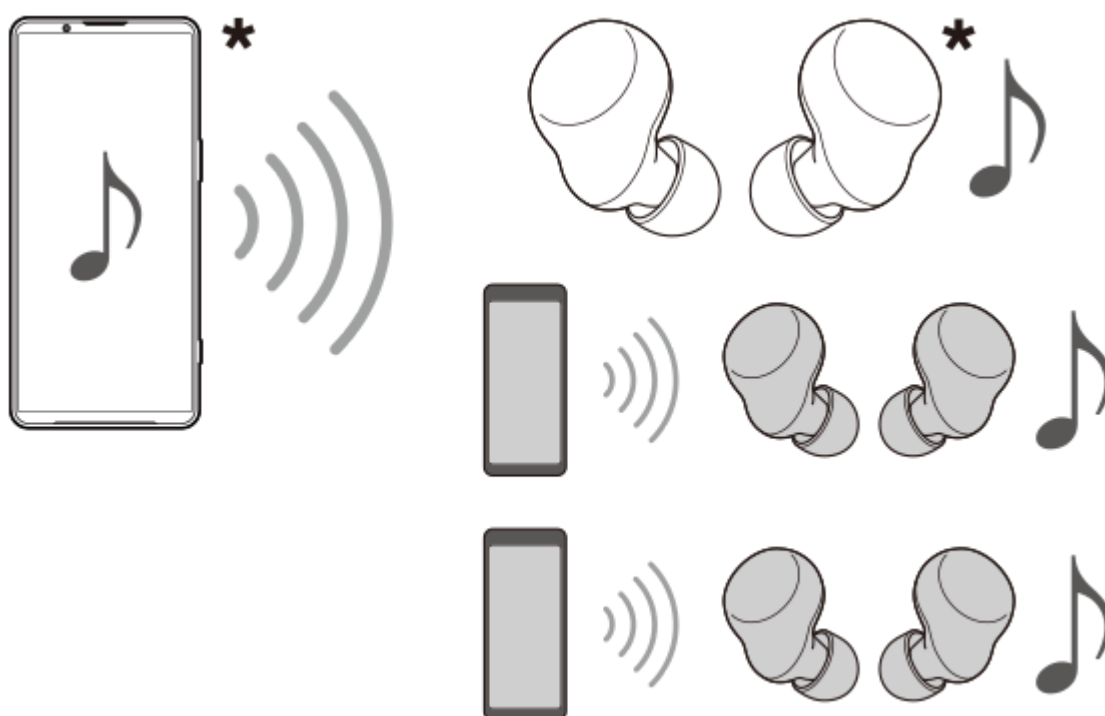

(B): Lytter til en andens delte lyd.

* Din enhed og dine hovedtelefoner er vist i hvidt på illustrationen.

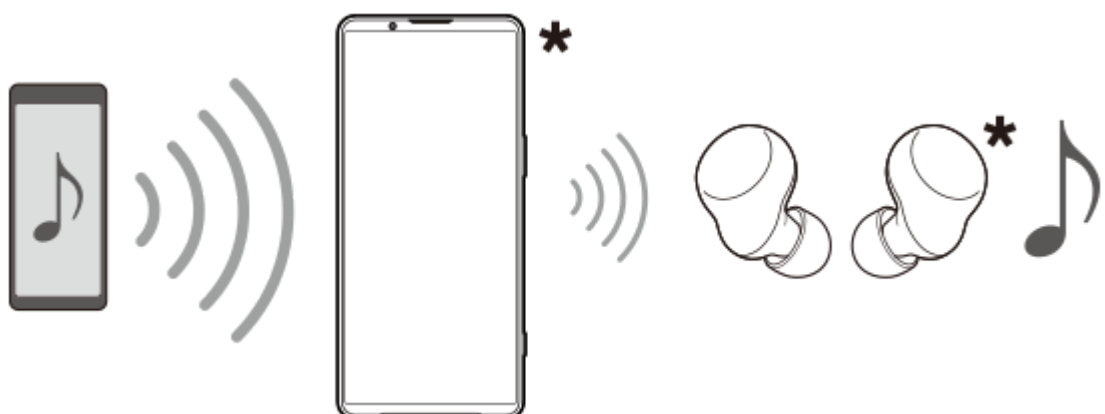

Deling af lyd fra din enhed

1. Find og tap som følger.
[Indstillinger] > [Forbundne enheder] > [Præferencer for forbindelser] > [Deling af lyd]
2. Tap på kontakten for at aktivere funktionen.
[Del lyd]
Lyddeling starter, og du vil kunne lytte til lyden via de hovedtelefoner, der er parret med din enhed. For at stoppe lyddeling skal du trykke på kontakten for at deaktivere funktionen.

Bemærk!

- Delt lyd udsendes ikke fra højttaleren på din enhed.

Tip!

- Du kan også dele lyd fra panelet Hurtige indstillinger. Tryk på følgende i panelet Hurtigindstillinger.
🔗 (Bluetooth) > [Del lyd]
- Du kan også stoppe lyddeling fra en besked. Stryg nedad fra toppen af skærmen, og tryk på følgende i meddelelsespanelet.
[Deling af lyd]: [Stop deling]
- Du kan redigere navnet på lyddelingsenheden og/eller adgangskoden ved at trykke på hver indstilling under følgende.
[Indstillinger for lydstream]
Bemærk, at følgende kontakt er sat til off.
[Del lyd]

Lytte til en andens delte lyd via de hovedtelefoner, der er parret med din enhed

1. Find og tap som følger.
[Indstillinger] > [Forbundne enheder] > [Præferencer for forbindelser] > [Deling af lyd] > [Find en lydstream]
 - Hvis du ikke kan finde indstillingen, skal du slukke for følgende kontakt.
[Del lyd]
2. Tap på navnet på enheden. Indtast adgangskoden, hvis du bliver bedt om det, og tryk på følgende.
[Opret forbindelse]
Eller tryk på følgende, og scan QR-koden for lyddelingskilden.
[Scan QR-kode]
Modtagelsen af den delte lyd starter, og du vil kunne lytte til lyden via de hovedtelefoner, der er parret med din enhed.
Tryk på følgende for at stoppe med at modtage den delte lyd.
[Indstillinger] > [Forbundne enheder] > [Præferencer for forbindelser] > [Deling af lyd] > [Find en lydstream]
Tryk derefter på enhedens navn, og tryk på følgende.
[Afbryd forbindelse]

Relateret emne

- [Parring med en anden Bluetooth-enhed](#)
- [Menuen Indstillinger](#)

Bemærk, at denne Hjælpevejledning er blevet oversat af en maskine. Maskinoversættelser er ikke kontekstfølsomme, og er muligvis ikke helt afstemt med den engelske version af indholdet. Vælg English fra [Side for valg af sprog] for at få vist den originale engelske version.

TP1000724298

Smartphone

Xperia 1 VIII XQ-GE54/XQ-GE74

NFC (Near Field Communication)

NFC er en trådløs teknologi med en maksimal rækkevidde på 1 cm, så de enheder, der deler data, skal holdes tæt på hinanden.

NFC-registreringsområdet er placeret på bagsiden af enheden. Hold din enhed tæt på en anden enhed eller en NFC-læser.

Sørg for, at NFC-funktionen er slået til på begge enheder.

Bemærk!

- Når du bruger visse apps, kan nogle NFC-funktioner være aktiveret, også selvom enheden er slukket. Bemærk, at ikke alle enheder understøtter denne funktion.

Sådan slår du NFC-funktionen til eller fra

1. Find og tap som følger.
[Indstillinger] > [Forbundne enheder] > [Præferencer for forbindelser] > [NFC]
2. Tap på kontakten for at aktivere eller deaktivere funktionen.
[Brug NFC]

Bemærk!

- Det kan være nødvendigt at have Wi-Fi eller Bluetooth-funktionen aktiveret på begge enheder for at få forbindelsen til at fungere.

Tip!

- Du kan tilslutte din enhed til andre NFC-kompatible enheder fra Sony, f.eks. en højttaler eller en hovedtelefon. Når du opretter denne form for forbindelse, kan du finde flere oplysninger i brugervejledningen til den kompatible enhed.

Relateret emne

- [Delenes navne](#)
- [Slå Bluetooth-funktionen til eller fra](#)
- [Menuen Indstillinger](#)

Bemærk, at denne Hjælpevejledning er blevet oversat af en maskine. Maskinoversættelser er ikke kontekstfølsomme, og er muligvis ikke helt afstemt med den engelske version af indholdet. Vælg English fra [Side for valg af sprog] for at få vist den originale engelske version.

TP0001871341

Smartphone

Xperia 1 VIII XQ-GE54/XQ-GE74

Brug af din enhed som tegnebog

Du kan anvende din enhed til at betale for varer uden at skulle have tegnebogen frem, og du kan håndtere alle betalingstjenester på ét sted. Når du foretager en betaling, skal du huske at slå NFC-funktionen til, før du berører en kortlæser med din enhed.

- 1 **Sørg for, at NFC er aktiveret på enheden.**
- 2 **Find og tap som følger.**
[Indstillinger] > [Forbundne enheder] > [Præferencer for forbindelser] > [NFC] > [Kontaktløse betalinger]
- 3 **Vælg standard-tegnebogs-appen.**

Bemærk!

- Mobile betalingstjenester er muligvis ikke tilgængelige i visse lande/områder.

Relateret emne

- [NFC \(Near Field Communication\)](#)
- [Menuen Indstillinger](#)

Bemærk, at denne Hjælpevejledning er blevet oversat af en maskine. Maskinoversættelser er ikke kontekstfølsomme, og er muligvis ikke helt afstemt med den engelske version af indholdet. Vælg English fra [Side for valg af sprog] for at få vist den originale engelske version.

TP0001871102

Smartphone

Xperia 1 VIII XQ-GE54/XQ-GE74

Visning af skærmen på din enhed på et tv via en trådløs forbindelse (Cast)

Hvis dit tv eller en anden stor skærm understøtter Google Cast™, kan du nyde indhold fra din enhed på tv'et eller skærmen uden at bruge en kabelforbindelse.

Du kan få flere oplysninger ved at besøge Cast Help på følgende URL.

support.google.com/

Brug Cast til at vise skærmen på din enhed på et understøttet tv

Cast-funktionen er tilgængelig fra følgende i panelet Hurtigindstillinger.

 (Cast)

Sørg for, at din enhed er forbundet til et Wi-Fi-netværk på forhånd.

1. Slut din enhed og tv'et til det samme Wi-Fi-netværk.
2. Stryg to gange nedad fra toppen af skærmen for at åbne panelet med hurtige indstillinger på din enhed.
3. Stryg til venstre eller højre for at finde den følgende funktion, og tap derefter på den.

 (Cast)

Tap derefter på den følgende knap.

[Indstillinger]

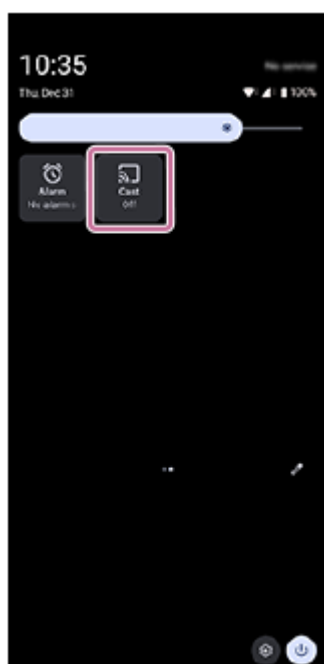

Tip!

- Hvis du ikke kan finde ikonet i panelet Hurtige indstillinger, kan du tilføje det til panelet.

Tap på følgende ikon.

 (Rediger)

Berør og hold derefter på følgende ikon for at flytte det til den øverste del af skærmen.

 (Cast)

4. Tap på den enhed, du vil tilslutte til.

For at stoppe Cast mellem enheder.

Find og tap som følger i panelet Hurtige indstillinger.

 (Cast) > [Afbryd forbindelse]

Bemærk!

- Når du bruger Cast, må du ikke dække Wi-Fi-antenneområdet på din enhed.
- Når du bruger Cast, kan billedkvaliteten nogle gange blive påvirket negativt, hvis der er interferens fra andre Wi-Fi-netværk.

Tip!

- Du kan også vælge og bruge Cast-funktionen i menuen Indstillinger.
Find og tap som følger.
[Indstillinger] > [Forbundne enheder] > [Præferencer for forbindelser] > [Cast]
Tap derefter på den enhed, du vil tilslutte til.
- Du kan vise skærmen på din enhed på tv'et, mens du bruger Cast-kompatible apps som YouTube. Tryk på Cast-knappen på app-skærmen, og vælg derefter dit tv for at vise skærmen på din enhed på tv'et.
Du skal muligvis logge på appen på tv'et med den samme Google-konto som den, du anvender på din enhed, afhængigt af den app, du bruger.

Relateret emne

- [Delenes navne](#)
- [Menuen Indstillinger](#)

Bemærk, at denne Hjælpevejledning er blevet oversat af en maskine. Maskinoversættelser er ikke kontekstfølsomme, og er muligvis ikke helt afstemt med den engelske version af indholdet. Vælg English fra [Side for valg af sprog] for at få vist den originale engelske version.

TP1000431444

Smartphone

Xperia 1 VIII XQ-GE54/XQ-GE74

Tilslutning af din enhed til USB-enheder

Du kan indstille USB-præferencerne i overensstemmelse med den computer eller USB-enhed, som er tilsluttet til din enhed.

Du kan bruge en USB-værtsadapter til at oprette forbindelse mellem enheden og USB-enheder, f.eks. USB-masselagerenheder, høretelefoner, spilcontrollere, USB-tastaturer og USB-mus.

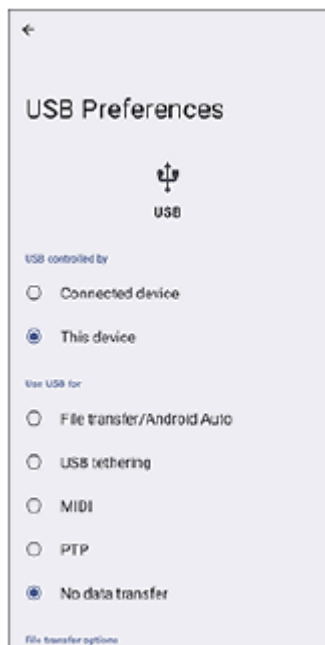

- 1 Slut din enhed til USB-enheden ved hjælp af et USB-kabel.
- 2 Stryg nedad fra toppen af skærmen for at åbne meddelelsespanelet, og tryk derefter på meddelelsen om indstilling af USB-forbindelse.
- 3 Tryk på følgende, og vælg derefter en mulighed.
[Tryk for at se flere muligheder.]

Tip!

- Du kan også indstille USB-præferencerne ved at finde og trykke på følgende.
[Indstillinger] > [Forbundne enheder] > [USB]

USB-præferencer

- **USB styres af:** Du kan vælge, hvilken enhed der skal kontrollere den anden: din enhed eller den USB-tilsluttede enhed.
- **Brug USB til:** Du kan vælge formålet med USB-forbindelsen.
 - **Filoverførsel/Android Auto:** Du kan administrere filer eller opdatere enhedens software. Denne indstilling bruges med Microsoft® Windows®-computere. Opladning er som standard aktiveret.
 - **Netdeling via USB:** Din enhed kan fungere som en enhed til internetdeling.

- **MIDI:** Din enhed kan fungere som MIDI-input for musikinstrument-programmer.
- **PTP:** Din enhed genkendes som et kamera. Du kan kun overføre fotos og videoer.
- **Ingen dataoverførsel:** Oplad blot din enhed med følgende indstilling.
[USB styres af]: [Denne enhed]
Du kan bruge din enhed som strømforsyning og oplade den anden tilsluttede enhed med følgende indstilling.
[USB styres af]: [Forbundet enhed]

● **Muligheder for filoverførsel**

- **Konvertér videoer til AVC:** Videoer konverteres til AVC og overføres til den tilsluttede enhed.

Bemærk!

- Sony garanterer ikke, at alle USB-enheder understøttes af enheden.
- Denne enhed har en USB-port uden dæksel. Hvis enheden bliver udsat for vand, skal du sørge for, at porten er helt tør, før du tilslutter et USB-kabel.

Relateret emne

- [Menuen Indstillinger](#)

Bemærk, at denne Hjælpevejledning er blevet oversat af en maskine. Maskinoversættelser er ikke kontekstfælsomme, og er muligvis ikke helt afstemt med den engelske version af indholdet. Vælg English fra [Side for valg af sprog] for at få vist den originale engelske version.

TP0001871348

Smartphone

Xperia 1 VIII XQ-GE54/XQ-GE74

Sådan sikrer du dig, at din enhed er beskyttet

Din enhed indeholder sikkerhedsindstillinger, som stærkt anbefales, i tilfælde af at du mister din enhed, eller den bliver stjålet.

Du kan beskytte din enhed på flere måder, som vist nedenfor.

Find og tryk på følgende, og tryk derefter på den indstilling, du vil ændre.

[Indstillinger] > [Sikkerhed]

- [Skærmlås]: Angiv en sikkerhedsmetode til oplåsning af skærmen.
- [Fingeraftryk]: Registrer fingeraftryk til brug som en sikkerhedsmetode til oplåsning af din enhed eller godkendelse af køb.
- [Flere sikkerhedsindstillinger] > [SIM-lås]: Indstil for indtastning af en pinkode ved brug af SIM'er på din enhed.

Gå til følgende URL angående yderligere oplysninger.

support.google.com/android/

Bemærk!

- Når du bruger en sikkerhedsindstilling til at beskytte din enhed, er det meget vigtigt, at du husker de detaljer, der angives under opsætningen.

Relateret emne

- [Menuen Indstillinger](#)
- [Sådan finder, låser eller sletter du en mistet enhed](#)

Bemærk, at denne Hjælpevejledning er blevet oversat af en maskine. Maskinoversættelser er ikke kontekstfølsomme, og er muligvis ikke helt afstemt med den engelske version af indholdet. Vælg English fra [Side for valg af sprog] for at få vist den originale engelske version.

TP0001871312

Smartphone

Xperia 1 VIII XQ-GE54/XQ-GE74

Sådan finder du IMEI-numrene på din enhed

Din enhed har entydige id-numre, der kaldes IMEI. Du skal opbevare en kopi af disse. Du skal måske bruge dem, hvis din enhed bliver stjålet, eller hvis du skal kontakte support.

Visning af IMEI-numrene via det numeriske tastatur

1. Find og tap på ikonet.

 (Telefon)

2. Tryk på ikonet.

 (tastatur)

3. Indtast følgende på tastaturet.

*#06#

IMEI-numrene vises automatisk.

Visning af IMEI-numrene på bakken

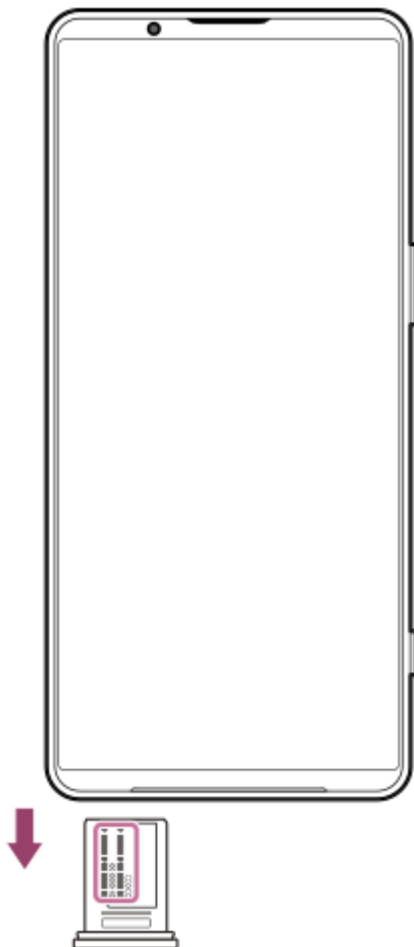

1. Træk bakken ud.

IMEI-numrene er vist på bakken.

- [Sådan sikrer du dig, at din enhed er beskyttet](#)

Bemærk, at denne Hjælpevejledning er blevet oversat af en maskine. Maskinoversættelser er ikke kontekstfølsomme, og er muligvis ikke helt afstemt med den engelske version af indholdet. Vælg English fra [Side for valg af sprog] for at få vist den originale engelske version.

TP0002935289

5-073-518-51 Copyright 2026 Sony Corporation

Smartphone

Xperia 1 VIII XQ-GE54/XQ-GE74

Sådan finder, låser eller sletter du en mistet enhed

Google tilbyder en lokaliserings- og sikkerhedstjeneste på nettet, der hedder "Find Hub". Når du har logget ind på en Google-konto, er "Find Hub" slået til som standard. Hvis du mister din enhed, kan du bruge "Find Hub" til at finde, låse eller slette den.

Gå til følgende URL angående yderligere oplysninger.

support.google.com/android/

Bemærk, at denne Hjælpevejledning er blevet oversat af en maskine. Maskinoversættelser er ikke kontekstfølsomme, og er muligvis ikke helt afstemt med den engelske version af indholdet. Vælg English fra [Side for valg af sprog] for at få vist den originale engelske version.

TP0001871352

Smartphone

Xperia 1 VIII XQ-GE54/XQ-GE74

Om denne hjælpevejledning

Dette er en hjælpeguide til følgende model og softwareversion.

Modelnavn: Xperia 1 VIII

Softwareversion: Android 16.

Hvis du ikke er sikker på, hvilken softwareversion enheden kører, kan du kontrollere det i menuen Indstillinger.

Du kan få oplysninger om almindelige Android-funktioner og -indstillinger (f.eks. grundlæggende Android-indstillinger, Wi-Fi-indstillinger, startskærmsindstillinger, overførsel af indhold, navigation i app-skuffen, meddelelser og andre Google-applikationsfunktioner) på følgende URL.

support.google.com/android/

Bemærk!

- System- og programopdateringer kan præsentere funktionerne på din enhed på en anden måde end beskrevet i denne hjælpeguide. Android-versionen påvirkes muligvis ikke af en opdatering.
- Alle billeder, der bruges som prøvebilleder i denne hjælpevejledning, er kun medtaget som illustration og blev ikke taget af den faktiske enhed.

Sådan kontrollerer du din enheds aktuelle softwareversion og modelnavn

Find og tap som følger.

[Indstillinger] > [Om telefonen]

Den aktuelle softwareversion vises under følgende.

[Buildnummer]

Det aktuelle modelnavn vises under følgende.

[Model]

Begrænsninger i tjenester og funktioner

De tjenester og funktioner, der er beskrevet i denne hjælpevejledning, understøttes muligvis ikke i visse lande/områder eller af visse netværk eller tjenesteudbydere. Det internationale GSM-nødopkaldsnummer kan altid bruges i alle lande/områder og netværk og af alle tjenesteudbydere, forudsat at enheden har forbindelse til mobilnetværket. Kontakt netværksoperatøren eller tjenesteudbyderen for at finde ud af, om de enkelte tjenester eller funktioner er tilgængelige, og om der gælder yderligere gebyrer for adgang eller forbrug.

Brug af visse funktioner og programmer, der er beskrevet i denne vejledning, kan kræve internetadgang. Du kan blive opkrævet datagebyrer, når du opretter forbindelse til internettet fra din enhed. Kontakt din udbyder af trådløse tjenester for at få flere oplysninger.

Relateret emne

- [Før opdatering af din enhed](#)
- [Sådan opdaterer du enheden trådløst](#)
- [Menuen Indstillinger](#)

Bemærk, at denne Hjælpevejledning er blevet oversat af en maskine. Maskinoversættelser er ikke kontekstfælsomme, og er muligvis ikke helt afstemt med den engelske version af indholdet. Vælg English fra [Side for valg af sprog] for at få vist den originale engelske version.

Smartphone

Xperia 1 VIII XQ-GE54/XQ-GE74

Indstillinger for hjælpefunktioner

Android indeholder mange hjælpefunktioner.

1. Søg efter og tap på som følger for at søge efter hjælpefunktionerne.
[Indstillinger] > [Hjælpefunktioner]

Dette emne introducerer følgende funktioner.

- [Voice Access]
- [Livetekstning]
- [Lydjustering] ([Monolyd], [Lydbalance])
- [Genveje til hjælpefunktioner] ([Genvej til lydstyrkeknapperne via låseskærmen])

Stemmeadgang

Voice Access giver dig mulighed for at styre din enhed håndfrit. Brug stemmekommandoer til at åbne apps, trykke på knapper, rulle på skærmen, skrive tekst og meget mere. Voice Access er i øjeblikket kun tilgængelig på engelsk, fransk, italiensk, tysk og spansk.

For at aktivere Voice Access skal du finde og trykke på som følger.

[Indstillinger] > [Hjælpefunktioner] > [Stemmeadgang]

Tryk derefter på følgende kontakt, og følg instruktionerne på skærmen.

[Brug stemmeadgang]

Livetekstning

Live Caption registrerer tale på din enhed og genererer automatisk billedtekster.

For at aktivere Live Caption skal du finde og trykke på som følger.

[Indstillinger] > [Hjælpefunktioner] > [Livetekstning]

Tap derefter på den følgende kontakt.

[Brug live-tekstning]

Lydjustering

Du kan justere lyden til monolyd eller justere lydbalancen for venstre eller højre.

Søg efter og tap på som følger for at justere Lydindstillingerne.

[Indstillinger] > [Hjælpefunktioner] > [Lydjustering]

Tap på følgende kontakt for at aktivere monolyd.

[Monolyd]

Træk skyderen til den ønskede indstilling for at justere lydbalancen.

Genveje til hjælpefunktioner (Genvej til lydstyrkeknapperne via låseskærmen)

Du kan bruge lydstyrkeknapperne på låseskærmen til at få adgang til tilgængelighedsfunktioner som genveje.

Det er nødvendigt at udføre opsætningen på forhånd.

Example: Brug af TalkBack-genveje.

TalkBack er en funktion, der giver stemmevejledning om skærmens status. Du kan bruge din enhed uden at se på skærmen.

1. Find og tap som følger.
[Indstillinger] > [Hjælpefunktioner] > [TalkBack] > [TalkBack-genvej]
Tryk derefter på følgende.

[Tillad]

2. Vælg følgende på genvejsskærmen TalkBack.

[Lydstyrkeknapper]

3. Tryk på følgende knap.

◀ (Tilbage)

Du kommer tilbage til følgende skærm.

[Hjælpfunktioner]

4. Tap følgende.

[Genvej til hjælpfunktioner]

Tryk derefter på kontakten for at aktivere funktionen.

[Genvej til lydstyrkeknapperne via låseskærmen]

- På låseskærmen skal du holde både lydstyrke op- og lydstyrke ned-knappen nede i et par sekunder for at aktivere TalkBack.

Tip!

- Hvis du har indstillet en tilgængelighedsgenvej, kan du aktivere eller deaktivere funktionen ved hjælp af lydstyrkeknapperne på låseskærmen. Hvis du har indstillet to eller flere genveje, kan du aktivere eller deaktivere den ønskede funktion i den menu, der vises, når du har trykket på lydstyrkeknapperne.

Gå til URL'en for at få flere oplysninger om følgende tilgængelighedsfunktioner.

support.google.com/accessibility/android

- [TalkBack]
- [Skærmstørrelse og tekst] ([Skriftstørrelse])
- [Farve og bevægelse] ([Farvekorrigering], [Mørkt tema])
- [Ekstra dæmpet belysning]
- [Forstørrelse]

Relateret emne

- [Menuen Indstillinger](#)

Bemærk, at denne Hjælpevejledning er blevet oversat af en maskine. Maskinoversættelser er ikke kontekstfølsomme, og er muligvis ikke helt afstemt med den engelske version af indholdet. Vælg English fra [Side for valg af sprog] for at få vist den originale engelske version.

TP1002013553

Smartphone

Xperia 1 VIII XQ-GE54/XQ-GE74

Sms i realtid (For XQ-GE54 ved brug med europæiske netværksoperatører)

Sms i realtid (RTT) er en sms-tjeneste, som teleselskaber tilbyder i visse lande/områder. Den gør det muligt at læse hvert tegn i en meddelelse, i takt med at det skrives. Forhør dig hos dit teleselskab for at få finde ud af, om RTT er en del af dit abonnement.

Bemærk, at tilgængeligheden af nødopkaldstjenester, der bruger RTT, varierer afhængigt af landet og området. For at understøtte nødopkald ved brug af RTT skal din telefon muligvis have et SIM-kort isat.

- 1 Start Opkald-appen.**
- 2 Tap som følger.**
☰ (Menu) > [Indstillinger] > [Hjælpefunktioner] > [Beskeder i realtid (RTT)]
- 3 Tap på knappen vist i nummertastaturet inden start eller under et opkald for at foretage et RTT-opkald.**
 (RTT)

Gå til følgende URL angående yderligere oplysninger.

support.google.com/android/

Bemærk, at denne Hjælpevejledning er blevet oversat af en maskine. Maskinoversættelser er ikke kontekstfølsomme, og er muligvis ikke helt afstemt med den engelske version af indholdet. Vælg English fra [Side for valg af sprog] for at få vist den originale engelske version.

TP1002006058

Smartphone

Xperia 1 VIII XQ-GE54/XQ-GE74

Anvendelse af enheden i våde og støvede omgivelser

Din enhed er vandtæt og støvafvisende med klassificeringerne IPX5/IPX8 og IP6X. Men husk på det: Alle USB-porte og -stik skal være helt tørre før brug, og påsatte dæksler skal være godt lukket. Din enhed har en åbning til SIM-kort-/microSD-kortbakke med et påsat dæksel. Du må ikke sætte enheden helt under vand eller udsætte den for havvand, saltvand, klorbehandlet vand eller væsker såsom drikkevarer. Garantien dækker ikke skader eller fejl forårsaget af misbrug eller brug af enheden, som ikke er i overensstemmelse med instruktioner fra Sony. For information om garanti, læs venligst Vigtig information under følgende indstilling på din enhed.

[Indstillinger] > [Om telefonen] > [Juridiske oplysninger]

Sådan lukkes påsatte dæksler

1. Skub bakken helt ind, og tryk hele dækslet fast, så der ikke er nogen mellemrum mellem din enhed og dækslet.

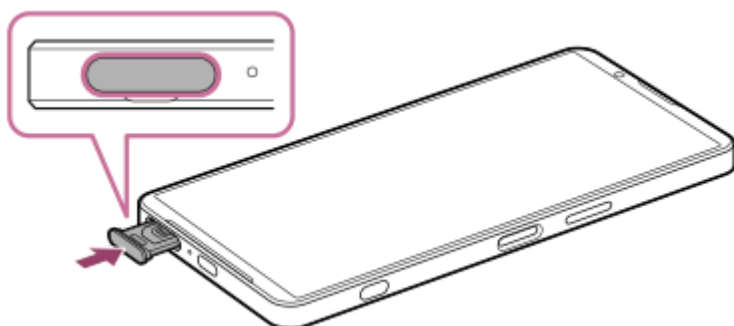

Sådan tørrer du din enhed

1. Brug en mikrofiberklud til at tørre eventuel fugt af enheden.

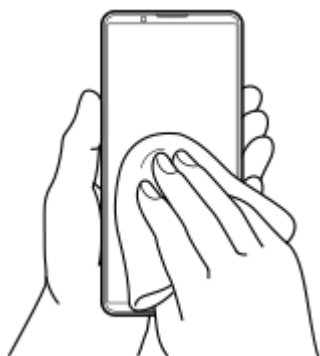

2. Hold godt fast i enheden, mens USB-porten vender nedad, og ryst enheden kraftigt mindst 20 gange. Vend enheden om, og ryst den igen 20 gange.

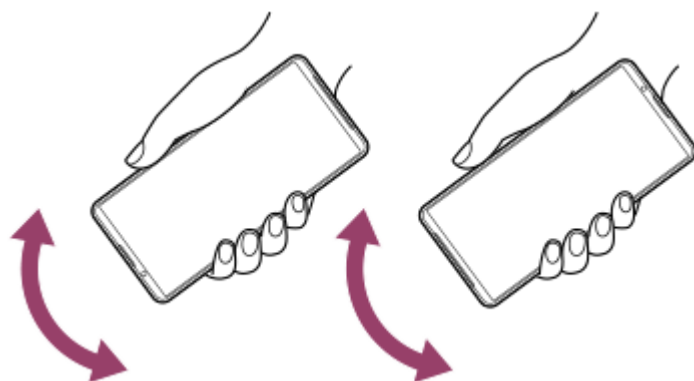

3. Brug en mikrofiberklud til at tørre eventuel resterende fugt af. Tør knapper, porte og dele på enheden af, f.eks. højttalere, mikrofoner, sensorer, kameraer osv., som vist på billedet.

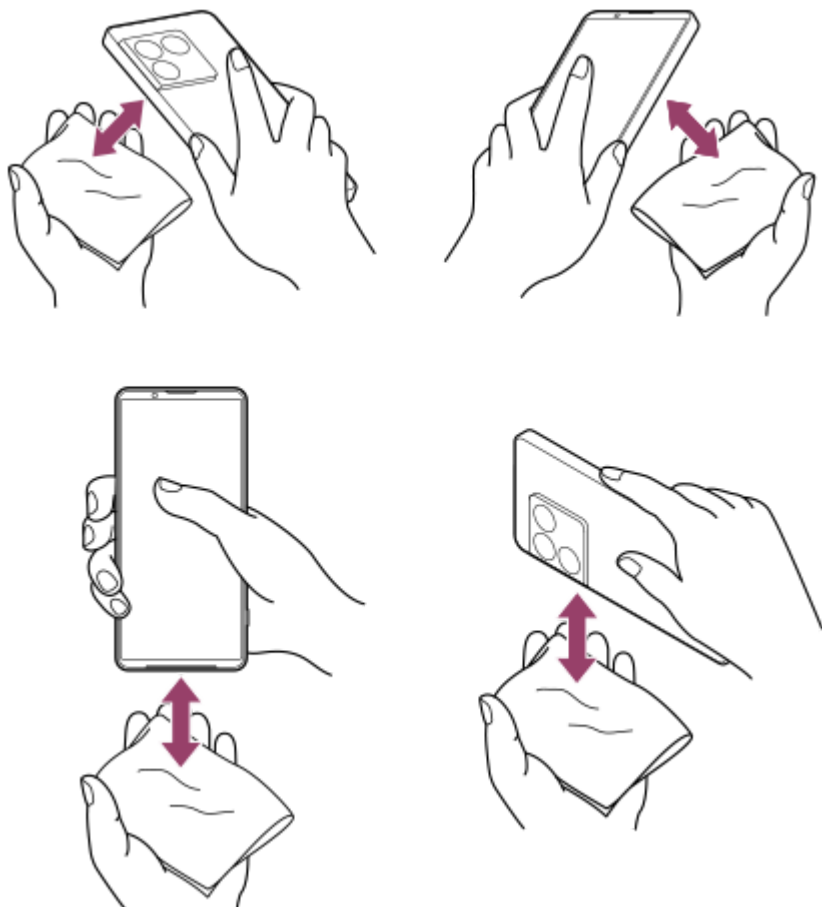

4. Lad din enhed være i mindst et par timer, og sørg for, at den er helt tør inden brug.

Bemærk, at denne Hjælpevejledning er blevet oversat af en maskine. Maskinoversættelser er ikke kontekstfølsomme, og er muligvis ikke helt afstemt med den engelske version af indholdet. Vælg English fra [Side for valg af sprog] for at få vist den originale engelske version.

TP1000431446

Smartphone

Xperia 1 VIII XQ-GE54/XQ-GE74

Juridisk meddelelse

Denne hjælpevejledning er udgivet af Sony Corporation (i det følgende kaldet "Sony") eller dets lokale datterselskab uden nogen form for garanti. Sony forbeholder sig ret til uden forudgående varsel at foretage forbedringer og ændringer i denne hjælpevejledning som følge af typografiske fejl, unøjagtigheder i de aktuelle oplysninger eller forbedringer af programmer og/eller udstyr. Eventuelle ændringer vil dog blive inkluderet i nye udgaver af denne hjælpevejledning. Alle illustrationer er udelukkende medtaget som eksempler og er muligvis ikke en nøjagtig gengivelse af den faktiske enhed. Alle produkt- og virksomhedsnavne, der er nævnt heri, er varemærker eller registrerede varemærker tilhørende deres respektive ejere. Alle andre varemærker tilhører deres respektive ejere. Der tages forbehold for alle rettigheder, der ikke udtrykkeligt er angivet heri. Gå til <https://www.sony.net/Products/smartphones/trademarks-and-copyright.html> for at få flere oplysninger.

Denne hjælpevejledning kan henvise til tjenester eller programmer fra tredjeparter. Anvendelse af sådanne programmer og tjenester kan kræve separat registrering hos tredjepartsudbyderen, betaling af gebyrer eller udlevering af kreditkortoplysninger samt til enhver tid være underlagt yderligere vilkår for anvendelse, ændring, afbrydelse eller ophør. For programmer, som du får adgang til eller via en tredjeparts websted, skal du gennemse webstedets vilkår for anvendelse og gældende politik om beskyttelse af personlige oplysninger på forhånd. Sony indestår ikke for eller garanterer tilgængeligheden eller ydeevnen af tredjeparters programmer, websteder eller tilbudte tjenester.

Med enheden kan du hente, gemme og videresende flere former for indhold, f.eks. musik eller videoer. Anvendelsen af sådant indhold kan være begrænset eller forbudt i henhold til rettigheder tilhørende tredjeparter, herunder, men ikke begrænset til, ophavsretligt beskyttede rettigheder. Du, og ikke Sony, har det fulde ansvar for eventuelt ekstra indhold, som du overfører til eller videresender fra enheden. Før du bruger yderligere indhold, skal du sikre dig, at du har licens til den tilsigtede brug, eller at du på anden måde har tilladelse. Sony indestår ikke for nøjagtigheden, integriteten eller kvaliteten af noget yderligere indhold eller andet indhold fra tredjepart. Sony kan under ingen omstændigheder holdes ansvarlig for et eventuelt misbrug af sådant ekstra indhold eller andet indhold tilhørende tredjepart.

Denne enhed er givet i licens iht. MPEG-4 Visual- og AVC-patentporteføljen af licenser til en ikke-kommerciel brugers personlige anvendelse til (i) kodning af video i overensstemmelse med MPEG-4 Visual-standarden ("MPEG-4 Video") eller AVC-standarden ("AVC Video") og/eller (ii) afkodning af MPEG-4- eller AVC-video kodet af en forbruger som en personlig og ikke-kommerciel aktivitet og/eller modtaget fra en videoudbyder, der har fået licens af Via Licensing Alliance LLC til at levere MPEG-4- og/eller AVC-video. Der er ikke givet licens, hverken direkte eller indirekte, til nogen anden anvendelse. Der kan rekvireres flere oplysninger med relation til reklamebrug samt intern og kommerciel brug og licens hertil fra Via Licensing Alliance LLC. Se <https://www.via-la.com/>.

Bemærk: Sony anbefaler, at du tager backup af dine personlige data og oplysninger.

SONY ER IKKE ANSVARLIG FOR TAB, SLETNING OG/ELLER DATAOVERSKRIVELSE AF PERSONLIGE DATA ELLER FILER, DER ER GEMT PÅ ENHEDEN (HERUNDER, MEN IKKE BEGRÆNSET TIL, KONTAKTER, MUSIKNUMRE OG BILLEDER), DER OPSTÅR SOM FØLGE AF EN OPDATERING AF ENHEDEN I HENHOLD TIL EN AF DE I NÆRVÆRENDE HJÆLPEVEJLEDNING ELLER DOKUMENTATION BESKREVNE METODER. SONYS ELLER SONYS LEVERANDØRERS SAMLEDE ANSVAR FOR EVENTUELLE OG ALLE SKADER, TAB OG SØGSMÅLSGRUNDLAG (UANSET OM DET ER I HENHOLD TIL AFTALERET ELLER ERSTATNINGSRET, HERUNDER, MEN IKKE BEGRÆNSET TIL, FORSØMMELIGHED ELLER ANDET) SKAL UNDER INGEN OMSTÆNDIGHEDER OVERSTIGE DET FAKTISKE BELØB, DU HAR BETALT FOR DIN ENHED.

Bemærk, at denne Hjælpevejledning er blevet oversat af en maskine. Maskinoversættelser er ikke kontekstfølsomme, og er muligvis ikke helt afstemt med den engelske version af indholdet. Vælg English fra [Side for valg af sprog] for at få vist den originale engelske version.

TP0002396130