

Smartphone

Xperia 1 VIII XQ-GE54/XQ-GE74

Themen zur Inbetriebnahme Ihres Gerätes

Um Ihr Gerät in Betrieb zu nehmen, legen Sie eine SIM-Karte ein und schalten Sie Ihr Gerät ein.

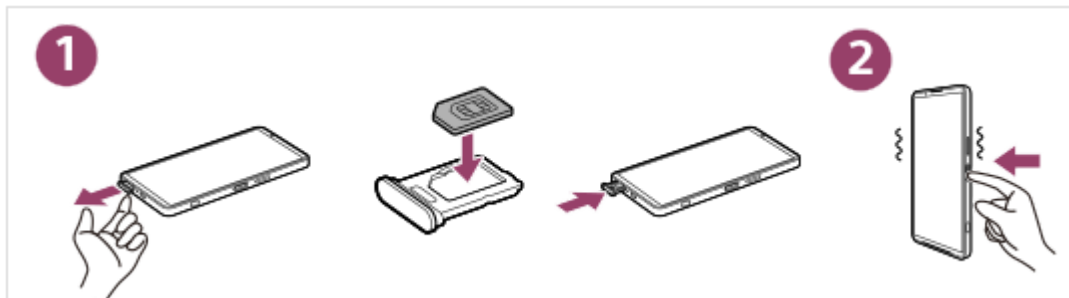

Oder, schalten Sie Ihr Gerät ein und konfigurieren Sie eine eSIM.

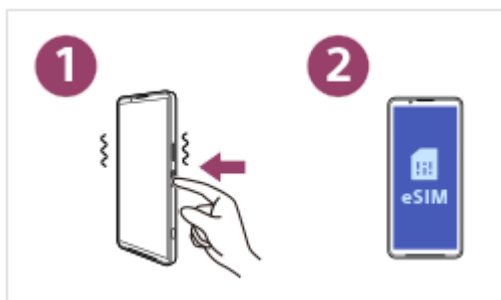

Weitere Einzelheiten finden Sie in den Themen unter den folgenden Links.

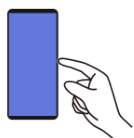
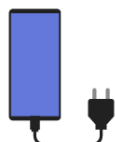
[Ein- und Ausschalten des Gerätes](#)[Einlegen einer SIM-Karte und einer microSD-Karte](#)[Konfigurieren einer eSIM](#)[Laden Ihres Gerätes](#)

Beliebte Themen



Aufnehmen eines Screenshots



Startbildschirm

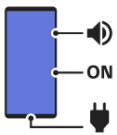

Teilenamen

Externe Webseiten zu Referenzzwecken



Informationen über den Xperia 1 VIII 
Informationen zu Software-Updates und mehr



Android-Hilfe 

Beachten Sie, dass diese Hilfe von einer Maschine übersetzt wurde. Maschinelle Übersetzungen sind nicht kontextsensitiv und stimmen möglicherweise nicht perfekt mit der englischen Version des Inhalts überein. Um die englische Originalversion anzuzeigen, wählen Sie English auf der [Sprachenauswahlseite].

Erste Schritte

[Teilenamen](#)

[Einlegen einer SIM-Karte und einer microSD-Karte](#)

[Konfigurieren einer eSIM](#)

[Einstellen von SIM-Karten](#)

[Ein- und Ausschalten des Gerätes](#)

[Ein- oder Ausschalten des Bildschirms](#)

[Einrichten eines Google-Kontos auf Ihrem Gerät](#)

[Laden Ihres Geräts](#)

[Aufladen Ihres Geräts mit einem kabellosen Ladegerät](#)

Übertragen von Inhalten

[Synchronisieren von Daten über ein Google-Konto](#)

[Übertragen von Inhalten mit einem Computer](#)

[Übertragen von Inhalten mit einer microSD-Karte](#)

Erlernen der Grundlagen

[Startbildschirm](#)

[Sperrbildschirm](#)

Symbole in der Statusleiste

[Statusleiste und Benachrichtigungsfeld](#)

[Statussymbole](#)

[Benachrichtigungssymbole](#)

[Fenster „Schnelleinstellungen“](#)

[Aufnehmen eines Screenshots](#)

[Aufnehmen des Gerätebildschirms](#)

[Scannen von QR-Codes](#)

[Zwillinge-App](#)

[Circle to Search](#)

[Vertrauliches Profil](#)

[Ein- und Ausschalten von Side Sense](#)

[Verwendung der Funktion \(Side Sense\)](#)

[Dashboard](#)

[Modus „Geteilter Bildschirm“ \(Multi-Fenster\)](#)

[Popup-Fenster-Modus](#)

[Alarm](#)

Kamera

Foto

- [Modusübersicht \(Foto\)](#)
- [Aufnahme von Fotos \(Foto\)](#)
- [KI-Kamera-Assistent \(Foto\)](#)
- [Häufig verwendete Merkmale \(Foto\)](#)
- [Zusätzliche Kameraeinstellungen](#)
- [Verwenden des manuellen Fokus \(Foto / Video\)](#)
- [Manuelles Einstellen der Verschlusszeit \(Foto / Video\)](#)
- [Scannen von QR-Codes \(Foto\)](#)

Video

- [Modusübersicht \(Video\)](#)
- [Aufnahme von Videos \(Video\)](#)
- [Häufig verwendete Merkmale \(Video\)](#)
- [Zusätzliche Kameraeinstellungen](#)
- [Verwenden des manuellen Fokus \(Foto / Video\)](#)
- [Manuelles Einstellen der Verschlusszeit \(Foto / Video\)](#)

Bokeh

- [Aufnahmen von Fotos mit Bokeh-Effekt](#)
- [Zusätzliche Kameraeinstellungen](#)

Pro-Foto

- [Modusübersicht \(Pro-Foto\)](#)
- [Funktionsmenü \(Pro-Foto\)](#)
- [Aufnahmen von Standbildern \(Pro-Foto\)](#)
- [Zusätzliche Kameraeinstellungen](#)

Pro-Video

- [Modusübersicht \(Pro-Video\)](#)
- [Funktionsmenü \(Pro-Video\)](#)
- [Aufnahme von Videos \(Pro-Video\)](#)
- [Zusätzliche Kameraeinstellungen](#)

KI-Kamera

- [Aufzeichnung von Videos während der Verfolgung eines Objekts \(KI-Kamera\)](#)

[Zusätzliche Kameraeinstellungen](#)

Mehr

[Aufnehmen von Fotos mit hoher Auflösung \(48 MP\)](#)

[Aufnahme von Videos mit automatischem Rahmen \(Automatische Einrahmung\)](#)

[Aufnehmen von Videos in Zeitlupe](#)

[Aufnehmen von Videos mit Bokeh-Effekt](#)

[Zusätzliche Kameraeinstellungen](#)

[Panorama](#)

[Anpassen der Modi \(Modusanpassung\)](#)

Google Fotos-App

[KI-Funktionen der Google Fotos-App](#)

Video Creator

[Video Creator](#)

Musik

[Übertragen von Musik von einem Computer auf Ihr Gerät](#)

[Hören von Musik](#)

[Funktionen der Musik-App](#)

Spieloptimierer

[Starten der Anwendung \(Spieloptimierer\)](#)

[Verwenden des Menüs \(Spieloptimierer\)](#)

Support-App

[Info zur Support-App](#)

Einstellungen

[Menü Einstellungen](#)

Lautstärke, Vibration und Ton

[Lautstärke und Vibration](#)

[Klänge und Töne](#)

[Begrenzung der Unterbrechungen \(Modi\)](#)

[Display-Einstellungen](#)

[Verwenden von Ortungsdiensten](#)

[Datum und Uhrzeit](#)

Akku-Management

- [Batterie-Informationen](#)
 - [Batteriepflege](#)
 - [STAMINA-Modus](#)
 - [Maximieren des Akkuverbrauchs](#)
-

Sound verbessern

- [Festlegen der Tonqualität bei der Wiedergabe](#)
 - [Reduzieren von Windgeräuschen beim Aufnehmen](#)
-

[Intelligente Anrufverwaltung](#)

Wartung

Aktualisieren Ihres Geräts

- [Bevor Sie Ihr Gerät aktualisieren](#)
 - [Drahtloses Aktualisieren Ihres Geräts](#)
-

[App-Updates](#)

Neustart, Zurücksetzen und Reparieren

- [Neustarten und Zurücksetzen Ihres Gerätes](#)
 - [Reparieren der Gerätesoftware mit Xperia Companion](#)
 - [Zurücksetzen Ihrer Apps](#)
-

Verbesserung der Speicherleistung

- [Einsicht in den Speicherstatus](#)
 - [Freigeben von Speicherplatz im internen Speicher](#)
 - [Beenden der Ausführung von Apps und Diensten](#)
 - [Formatieren der microSD-Karte](#)
-

Internet und Netzwerke

[Mobile Datenverbindung](#)

[Verwendung der Tethering-Funktion](#)

[Kontrollieren der Datennutzung](#)

Verbindungen

Bluetooth®-Funktechnologie

- [Ein- und Ausschalten der Bluetooth-Funktion](#)
- [Benennen Ihres Geräts](#)
- [Pairing mit einem anderen Bluetooth-Gerät](#)
- [Kopplung mit einer Bluetooth-Fernbedienung oder einem Bluetooth-Griff](#)
- [Senden und Empfangen von Daten mit Bluetooth-Technologie](#)
- [Audiofreigabe \(Übertragen\) \(Bluetooth LE Audio\)](#)

[NFC \(Near Field Communication\)](#)

[Verwenden Ihres Geräts als Brieftasche](#)

[Anzeigen des Bildschirms Ihres Geräts auf einem Fernsehgerät über eine drahtlose Verbindung \(Streamen\)](#)

[Anschließen Ihres Geräts an USB-Geräte](#)

Gerätesicherheit

[Maßnahmen zum Schutz Ihres Geräts](#)

[Finden der IMEI-Nummern Ihres Geräts](#)

[Suchen, Sperren oder Löschen eines verloren gegangenen Geräts](#)

Hinweise zur Verwendung, Eingabehilfen und rechtliche Informationen

[Info zu dieser Hilfe](#)

Eingabehilfen

- [Bedienungshilfe-Einstellungen](#)
- [Echtzeittext \(Für XQ-GE54 bei Verwendung mit europäischen Netzbetreibern\)](#)

[Nutzung des Geräts in feuchten und staubigen Umgebungen](#)

[Rechtliche Informationen](#)

Smartphone
Xperia 1 VIII XQ-GE54/XQ-GE74

Teilenamen

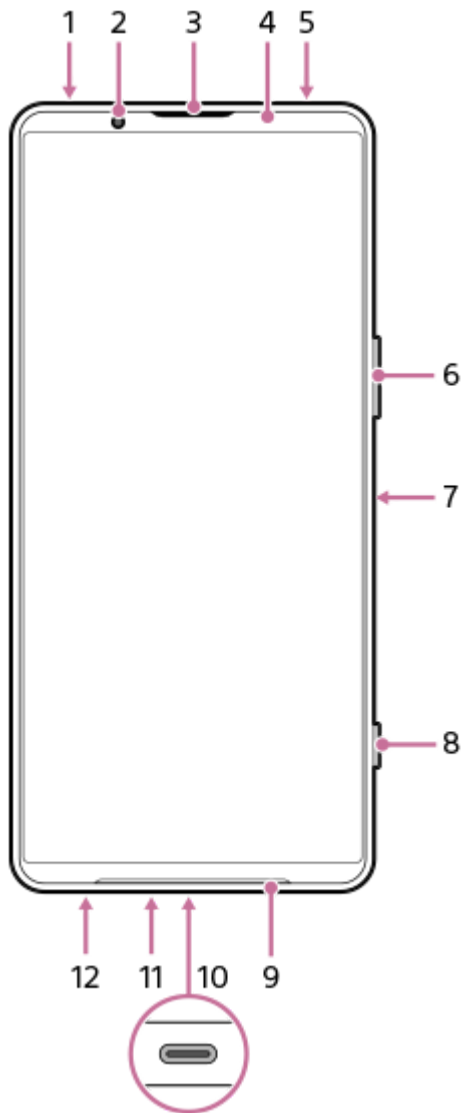

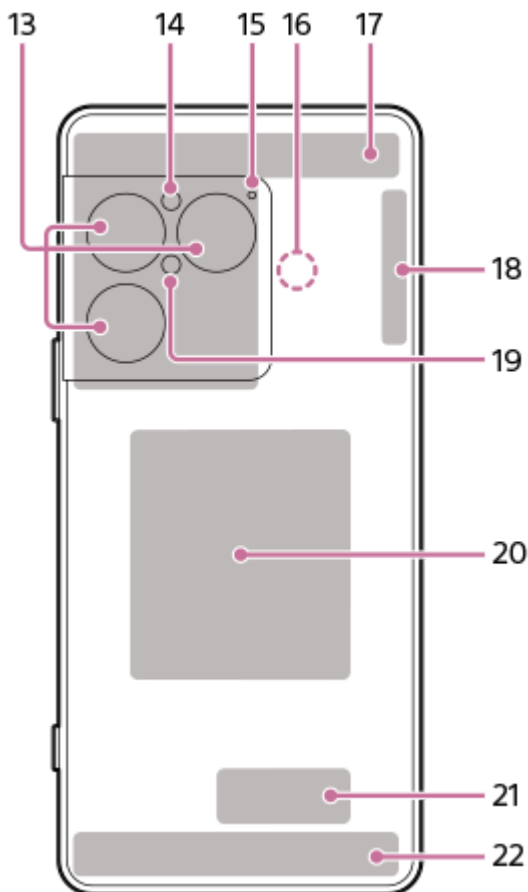

1. 3,5-mm-Audiobuchse
2. Frontkamera
3. Hörmuschel/Zweiter Lautsprecher
4. Annäherungssensor/Lichtsensoren
5. Zweites Mikrofon
6. Lautstärketaste/Zoomtaste (auf/ab)
7. Ein/Aus-Taste/Fingerabdrucksensor
8. Verschlussstaste

Tipp

- Sie können der Auslösetaste eine andere Aktion zuweisen, wenn Sie die Kamera-App nicht verwenden. Um die Einstellung ein- oder auszuschalten, suchen und tippen Sie wie folgt und dann auf den Schalter für die gewünschte Einstellung.
 - Aufnahme eines Screenshots durch Drücken des Auslösers
[Einstellungen] > [System] > [Touch-Gesten & Bewegungen] > [Verschlussstaste] > [Screenshot erstellen]
 - Starten der Kamera-App durch langes Drücken des Auslösers
[Einstellungen] > [System] > [Touch-Gesten & Bewegungen] > [Verschlussstaste] > [Kamera-App starten]

9. Hauptlautsprecher
10. USB Typ-C® Anschluss

Sie können den Bildschirm Ihres Geräts über ein USB-Typ-C-Kabel auf einem Fernseher oder einem anderen großen Anzeigegerät anzeigen.

Sie können auch über ein LAN-Kabel auf das Internet zugreifen, indem Sie einen im Handel erhältlichen USB-LAN-Adapter verwenden.

Hinweis

- Wenn Sie Ihr Gerät über ein USB-Typ-C-Kabel an einen Fernseher oder ein anderes großes Display anschließen, muss das Kabel mit dem Display-Port-Standard kompatibel sein. Beachten Sie, dass manche Funktionen oder Inhalte auf Ihrem Xperia-Gerät möglicherweise nicht auf dem Fernsehgerät oder dem Anzeigegerät wiedergegeben werden können.
- Manche USB-LAN-Adapter funktionieren möglicherweise nicht einwandfrei.

11. Hauptmikrofon
12. SIM-Karten-/MicroSD-Kartenfach
13. Hauptkamera
14. Lichtsensor
15. Mikrofon mit Priorität Stimme
16. NFC-Erkennungsbereich
17. 5G/4G-Antenne
18. 5G/4G/Wi-Fi®/Bluetooth/GPS-Antenne
19. Licht/Blitz
20. Kabellose Ladespule
21. Wi-Fi/Bluetooth-Antenne
22. 5G/4G-Antenne

Verwandtes Thema

- [Lautstärke und Vibration](#)
- [Modusübersicht \(Foto\)](#)
- [Neustarten und Zurücksetzen Ihres Gerätes](#)
- [Laden Ihres Geräts](#)
- [Aufladen Ihres Geräts mit einem kabellosen Ladegerät](#)
- [Einlegen einer SIM-Karte und einer microSD-Karte](#)
- [Menü Einstellungen](#)

Beachten Sie, dass diese Hilfe von einer Maschine übersetzt wurde. Maschinelle Übersetzungen sind nicht kontextsensitiv und stimmen möglicherweise nicht perfekt mit der englischen Version des Inhalts überein. Um die englische Originalversion anzuzeigen, wählen Sie English auf der [Sprachenauswahlseite].

TP1002326431

Smartphone

Xperia 1 VIII XQ-GE54/XQ-GE74

Einlegen einer SIM-Karte und einer microSD-Karte

Sie können eine Nano-SIM-Karte, eSIMs und eine microSD-Karte verwenden. Es kann nur eine Nano-SIM-Karte eingesetzt werden. Sie können das Gerät auf folgende Weise als Dual-SIM-Gerät verwenden.

- Einlegen einer SIM-Karte und Konfigurieren und Aktivieren einer eSIM
- Konfigurieren und Aktivieren von zwei eSIMs

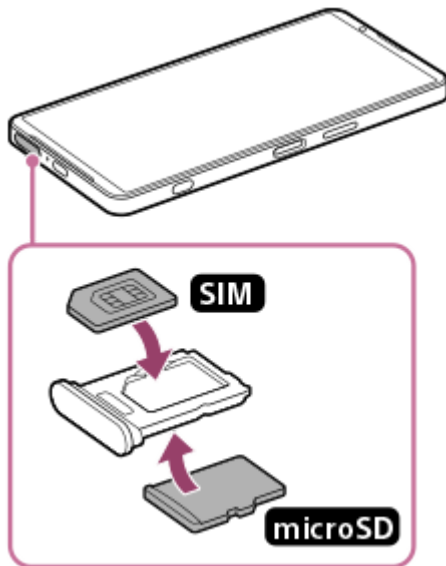

Einstecken einer SIM-Karte

1. Ziehen Sie das Fach mit dem Bildschirm Ihres Geräts nach oben heraus.
Hängen Sie Ihre Fingerspitze in die Aussparung und ziehen Sie das SIM-Karten-/MicroSD-Kartenfach gerade heraus.

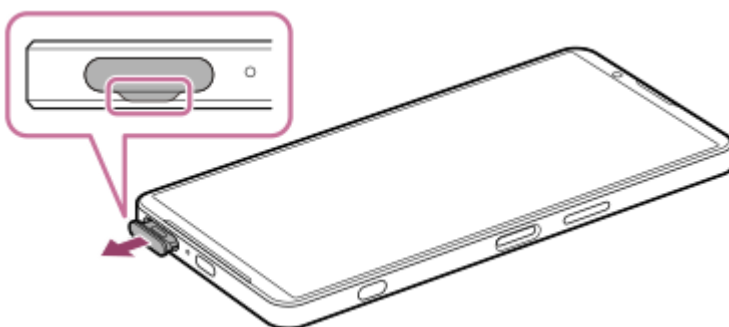

2. Stecken Sie die SIM-Karte fest in die Halterung. Achten Sie dabei darauf, dass die Metallkontaktseite korrekt nach oben gerichtet ist.
Die eine abgewinkelte Ecke der SIM-Karte sollte wie abgebildet positioniert werden.
Achten Sie darauf, die SIM-Karte so zu positionieren, dass sie ohne Lücken eingesetzt werden kann.

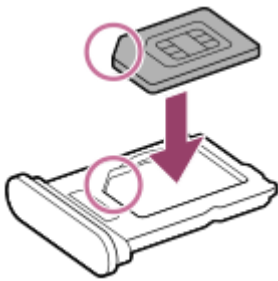

3. Drücken Sie die Halterung vorsichtig wieder zurück in den Einschub, bis sie einrastet.



Tip

- Sie müssen keine SIM-Karte einlegen, wenn Sie nur eSIMs verwenden.

Einsetzen einer microSD-Karte

1. Ziehen Sie das Fach mit der Rückseite Ihres Geräts nach oben heraus.
Hängen Sie Ihre Fingerspitze in die Aussparung und ziehen Sie das SIM-Karten-/MicroSD-Kartenfach gerade heraus.

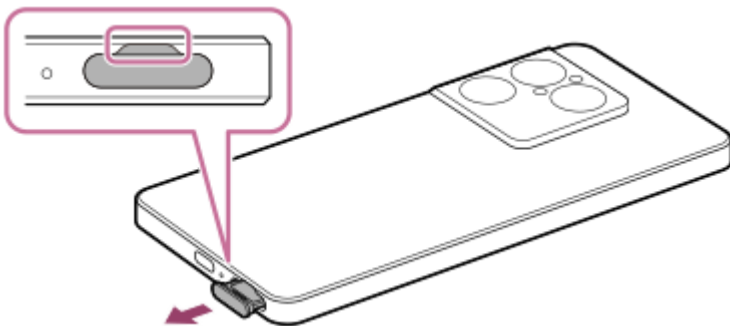

2. Legen Sie die microSD-Karte in der korrekten Ausrichtung mit der Seite der Kontaktstifte nach oben ein.

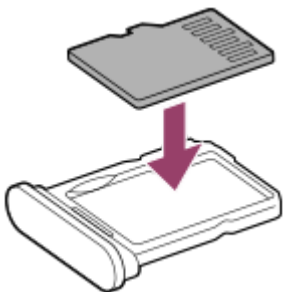

3. Drücken Sie die Halterung vorsichtig wieder zurück in den Einschub, bis sie einrastet.

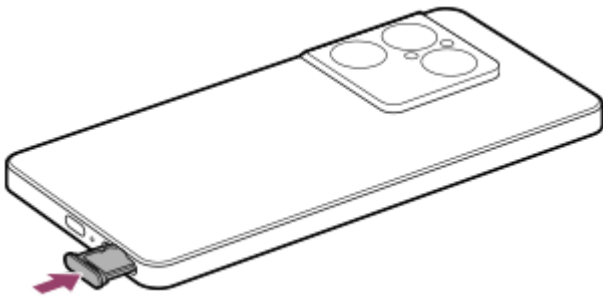

Hinweis

- Entfernen Sie die microSD-Karte, bevor Sie sie herausnehmen, um Datenverluste zu vermeiden, indem Sie das folgende Verfahren durchführen.
[Einstellungen] > [Speicher] > [Dieses Gerät] > der Name Ihrer microSD-Karte > ⋮ (Mehr) > [Auswerfen]

Verwandtes Thema

- [Menü Einstellungen](#)
- [Konfigurieren einer eSIM](#)
- [Einstellen von SIM-Karten](#)
- [Finden der IMEI-Nummern Ihres Geräts](#)

Beachten Sie, dass diese Hilfe von einer Maschine übersetzt wurde. Maschinelle Übersetzungen sind nicht kontextsensitiv und stimmen möglicherweise nicht perfekt mit der englischen Version des Inhalts überein. Um die englische Originalversion anzuzeigen, wählen Sie English auf der [Sprachenauswahlseite].

TP1001673101

Smartphone

Xperia 1 VIII XQ-GE54/XQ-GE74

Konfigurieren einer eSIM

Dieses Modell unterstützt eSIMs (heruntergeladene SIMs).

Um eine eSIM zu verwenden, führen Sie die Einrichtung über das Menü „Einstellungen“ durch.

- 1 Suchen und tippen Sie wie folgt.**
[Einstellungen] > [Netzwerk & Internet] > [SIM-Karten]

Wenn Sie eine SIM-Karte eingelegt oder eSIM bereits heruntergeladen haben, tippen Sie auf Folgendes.
[SIM-Karte hinzufügen]
- 2 Befolgen Sie die Anweisungen auf dem Bildschirm, um den von Ihrem Netzbetreiber bereitgestellten QR-Code zu scannen.**
- 3 Folgen Sie den Anweisungen auf dem Bildschirm, um eine eSIM herunterzuladen.**
- 4 Wenn das Herunterladen der eSIM abgeschlossen ist, aktivieren Sie die SIM.**
[Einstellungen] > [Diese SIM verwenden]

Hinweis

- Das Verfahren zum Einstellen einer eSIM hängt vom Netzbetreiber ab. Falls die Einstellung nicht mit dem hier beschriebenen Verfahren abgeschlossen werden kann, nehmen Sie auf das von Ihrem Netzbetreiber bereitgestellte Einstellverfahren Bezug.

Tipp

- Sie können die Verwendung von SIMs aktivieren oder deaktivieren. Suchen und tippen Sie wie folgt.
[Einstellungen] > [Netzwerk & Internet] > [SIM-Karten]
Tippen Sie dann auf den Schalter neben dem Namen der gewünschten SIM-Karte.

Verwandtes Thema

- [Menü Einstellungen](#)
- [Einlegen einer SIM-Karte und einer microSD-Karte](#)
- [Einstellen von SIM-Karten](#)

Beachten Sie, dass diese Hilfe von einer Maschine übersetzt wurde. Maschinelle Übersetzungen sind nicht kontextsensitiv und stimmen möglicherweise nicht perfekt mit der englischen Version des Inhalts überein. Um die englische Originalversion anzuzeigen, wählen Sie English auf der [Sprachauswahlseite].

TP1000724303

Smartphone

Xperia 1 VIII XQ-GE54/XQ-GE74

Einstellen von SIM-Karten

Bevor Sie mehrere SIM-Karten verwenden können, müssen Sie diese aktivieren und auswählen, welche SIM für Anrufe, SMS und Datenübertragungen verwendet werden soll.

Es kann nur eine SIM-Karte eingelegt werden. Sie können das Gerät auf folgende Weise als Dual-SIM-Gerät verwenden.

- Einlegen einer SIM-Karte und Konfigurieren und Aktivieren einer eSIM
- Konfigurieren und Aktivieren von zwei eSIMs

1 Suchen und tippen Sie wie folgt.
[Einstellungen] > [Netzwerk & Internet] > [SIM-Karten]

2 Tippen Sie auf die Einstellung, die Sie ändern möchten.

- Sie können eine SIM-Karte aktivieren oder deaktivieren, indem Sie auf den Schalter neben dem Namen der gewünschten SIM-Karte tippen.
- Sie können die Einstellungen für mobile Daten ein- oder ausschalten.
 - **Mobile Daten:** Tippen Sie auf den Schalter, um festzulegen, ob die SIM-Karte für die Datenübertragung verwendet werden soll.
 - **SIM für Daten automatisch wechseln:** Tippen Sie auf den Schalter, um festzulegen, ob automatisch zur anderen SIM-Karte gewechselt werden soll, wenn sich eine SIM-Karte außerhalb ihres Dienstbereichs befindet.
- Sie können die primäre SIM einstellen.
 - **Anrufe:** Wählen Sie die SIM-Karte aus, die Sie für Anrufe verwenden möchten. Wenn Sie die folgenden Optionen wählen, können Sie bei jedem Anruf eine SIM-Karte auswählen.
[Jedes Mal fragen]
 - **SMS:** Wählen Sie die SIM-Karte aus, die Sie für Textnachrichten verwenden möchten.
 - **Mobile Daten:** Wählen Sie die SIM-Karte aus, die Sie für den Datenverkehr verwenden möchten.

3 Wählen Sie eine SIM-Karte aus, und überprüfen oder ändern Sie die Einstellungen.

Tipp

- Sie können den SIM-Namen und die Farbe bearbeiten. Tippen Sie auf das Symbol.
 (Bearbeiten)

So wechseln Sie die Daten-SIM automatisch (Autom. Daten-SIM-Wechsel)

Sie können einstellen, dass automatisch auf die andere SIM-Karte umgeschaltet wird, wenn sich eine SIM-Karte außerhalb ihres Servicebereichs befindet oder die Datenübertragungsgeschwindigkeit der SIM-Karte langsam geworden ist.

1. Suchen und tippen Sie wie folgt.
[Einstellungen] > [Netzwerk & Internet] > [Autom. Daten-SIM-Wechsel]
2. Tippen Sie auf den Schalter für den Modus, den Sie verwenden möchten, um ihn zu aktivieren.

- [Daten-SIM-Karte wechseln, wenn es keine Netzverbindung gibt]: Sie können einstellen, dass automatisch auf die andere SIM-Karte gewechselt wird, wenn sich eine SIM-Karte außerhalb ihres Dienstbereichs befindet.
- [Daten-SIM-Karte bei langsamer Übertragungsgeschwindigkeit wechseln]: Sie können einstellen, dass automatisch auf die andere SIM-Karte gewechselt wird, wenn die Datenübertragungsgeschwindigkeit langsam wird. Sie können auch den Schwellenwert für die Download- oder Upload-Geschwindigkeit für den Wechsel der Daten-SIM festlegen.

Anrufe an die andere SIM weiterleiten, wenn eine SIM nicht mehr erreichbar ist (Intelligente Weiterleitung)

Sie können Anrufe auf die andere SIM-Karte umleiten, falls eine SIM-Karte nicht mehr erreichbar ist.

1. Starten Sie die Telefon-App.
2. Tippen Sie wie folgt.
☰ (Menü) > [Einstellungen] > [Konten anrufen]
> [Intelligente Weiterleitung]
3. Tippen Sie auf den Schalter, um die Funktion zu aktivieren.
4. Folgen Sie den Anweisungen auf dem Bildschirm, um den Vorgang abzuschließen.

Hinweis

- Je nach der Kombination der Netzbetreiber, die die SIM-Karten zur Verfügung gestellt haben, ist diese Funktion möglicherweise nicht verfügbar.
- Diese Funktion ist nicht verfügbar, wenn die folgende Funktion in der Telefon-App aktiviert ist.
[Immer weiterleiten]

Tipp

- Wenn Sie eine SIM-Karte für Anrufe und eine andere SIM-Karte für die Datenübertragung einrichten, können Sie möglicherweise nicht auf das Internet zugreifen, während Sie telefonieren. Um Datenkommunikation auch während eines Anrufs durchzuführen, schalten Sie den folgenden Schalter der SIM-Karte für Anrufe ein.
[SIM für Daten automatisch wechseln]
- Wenn diese Funktion nicht funktioniert, nachdem Sie sie aktiviert haben, überprüfen Sie, ob Sie die Telefonnummern für jede SIM-Karte korrekt eingegeben haben. In einigen Fällen werden die Nummern automatisch während der Einrichtung erkannt. Wenn nicht, werden Sie dazu aufgefordert, Sie manuell einzugeben.

Verwandtes Thema

- [Menü Einstellungen](#)
- [Einlegen einer SIM-Karte und einer microSD-Karte](#)
- [Konfigurieren einer eSIM](#)

Beachten Sie, dass diese Hilfe von einer Maschine übersetzt wurde. Maschinelle Übersetzungen sind nicht kontextsensitiv und stimmen möglicherweise nicht perfekt mit der englischen Version des Inhalts überein. Um die englische Originalversion anzuzeigen, wählen Sie English auf der [Sprachenauswahlseite].

TP1001272700

Smartphone

Xperia 1 VIII XQ-GE54/XQ-GE74

Ein- und Ausschalten des Gerätes

Wenn Sie das Gerät zum ersten Mal einschalten, hilft ein Setup-Assistent bei der Konfiguration grundlegender Einstellungen, der Personalisierung des Geräts und der Anmeldung bei Ihren Konten, z. B. Ihrem Google-Konto.

Einschalten Ihres Gerätes

1. Drücken Sie lange auf die Ein/Aus-Taste, bis Ihr Gerät vibriert.
Nach Abschluss des Startvorgangs wird der Sperrbildschirm angezeigt.

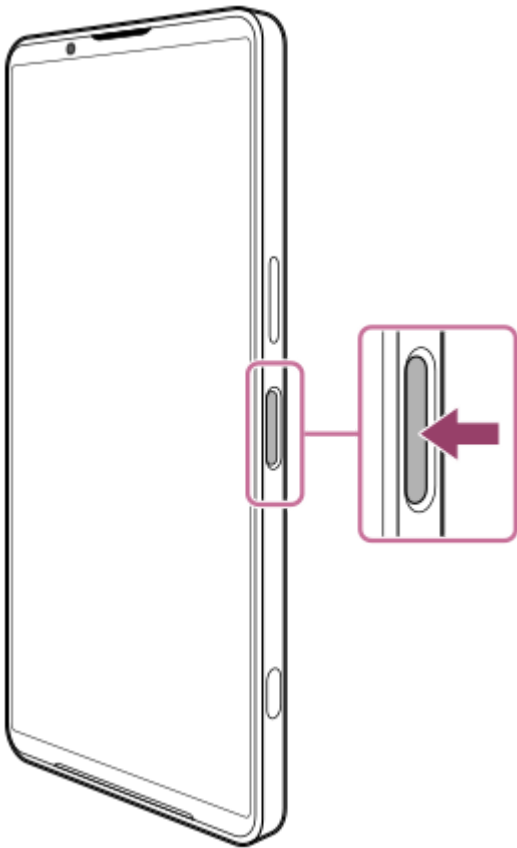

Ausschalten des Gerätes

Sie können das Gerät mit den Tasten oder über das Fenster „Schnelleinstellungen“ ausschalten.

So schalten Sie das Gerät mit den Tasten aus

1. Drücken Sie die Lautstärke-Erhöhungstaste und die Ein/Aus-Taste gleichzeitig.

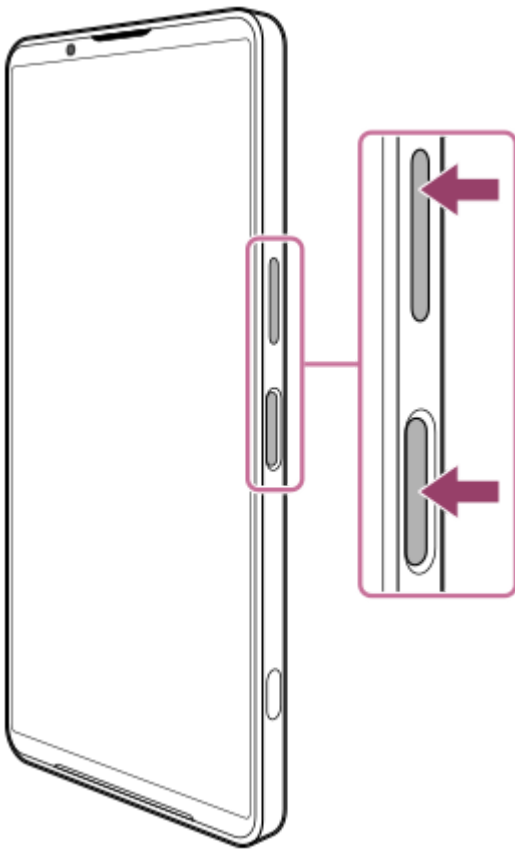

2. Tippen Sie in dem sich öffnenden Menü auf Folgendes.
[Ausschalten]

So schalten Sie Ihr Gerät über das Fenster „Schnelleinstellungen“ aus

1. Wischen Sie vom oberen Bildschirmrand zweimal nach unten.

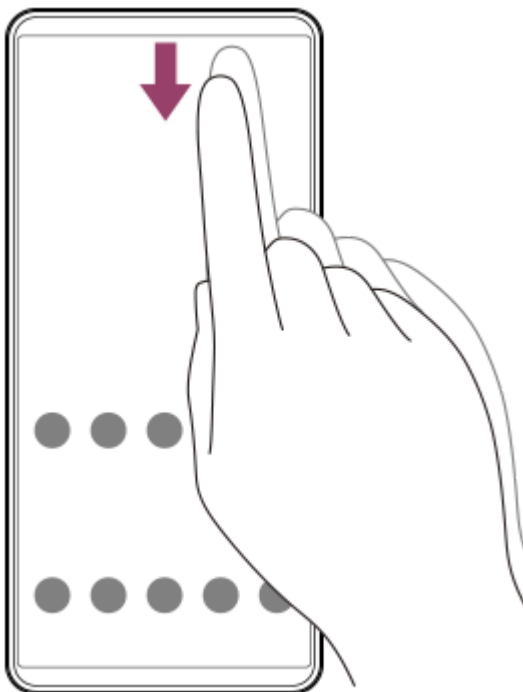

2. Tippen Sie auf die folgende Schaltfläche.
⏻ (Ein-/Aus-Menü)



3. Tippen Sie in dem sich öffnenden Menü auf Folgendes.
[Ausschalten]

Tipp

- In einigen Ländern/Regionen wird die Gemini-App standardmäßig durch langes Drücken der Einschalttaste gestartet. Um das Gerät durch langes Drücken der Einschalttaste auszuschalten, suchen Sie und tippen Sie wie folgt.
[Einstellungen] > [System] > [Touch-Gesten & Bewegungen]
> [Einschalttaste drücken und halten]
Tippen Sie dann auf Folgendes.
[Ein-/Aus-Menü]

Verwandtes Thema

- [Teilenamen](#)
- [Laden Ihres Geräts](#)
- [Fenster „Schnelleinstellungen“](#)
- [Menü Einstellungen](#)
- [Neustarten und Zurücksetzen Ihres Gerätes](#)
- [Zwillinge-App](#)

Beachten Sie, dass diese Hilfe von einer Maschine übersetzt wurde. Maschinelle Übersetzungen sind nicht kontextsensitiv und stimmen möglicherweise nicht perfekt mit der englischen Version des Inhalts überein. Um die englische Originalversion anzuzeigen, wählen Sie English auf der [Sprachauswahlseite].

TP1001673102

Smartphone

Xperia 1 VIII XQ-GE54/XQ-GE74

Ein- oder Ausschalten des Bildschirms

Wenn der Bildschirm ausgeschaltet ist, kann das Gerät je nach Einstellung der Bildschirmsperre gesperrt oder entsperrt werden.

1 Drücken Sie kurz auf die Ein/Aus-Taste.

Tipp

- Sie können den Bildschirm durch Drücken des Auslösers oder der Lautstärketaste einschalten. Um die Funktion zu aktivieren, suchen und tippen Sie wie folgt und dann auf den Schalter.
[Einstellungen] > [System] > [Touch-Gesten & Bewegungen] > [Display aktivieren bei Tastendruck]
- Sie können das Datum, die Uhrzeit, den Akkustand und den Status anzeigen, auch wenn der Bildschirm ausgeschaltet ist. Sie können auch festlegen, dass der Bildschirm bei neuen Benachrichtigungen eingeschaltet wird. Suchen und tippen Sie wie folgt.
[Einstellungen] > [Display] > [Sperrbildschirm]
Tippen Sie dann auf die folgenden Schalter, um die Funktionen ein- oder auszuschalten.
 - [Zeit und Informationen immer anzeigen]
 - [Display bei Benachrichtigungen aktivieren]
- Um die Methode zur Entsperrung des Bildschirms einzustellen, suchen Sie und tippen Sie wie folgt.
[Einstellungen] > [Sicherheit]

Verwandtes Thema

- [Menü Einstellungen](#)
- [Maßnahmen zum Schutz Ihres Geräts](#)
- [Sperrbildschirm](#)

Beachten Sie, dass diese Hilfe von einer Maschine übersetzt wurde. Maschinelle Übersetzungen sind nicht kontextsensitiv und stimmen möglicherweise nicht perfekt mit der englischen Version des Inhalts überein. Um die englische Originalversion anzuzeigen, wählen Sie English auf der [Sprachenauswahlseite].

TP0001877200

Smartphone

Xperia 1 VIII XQ-GE54/XQ-GE74

Einrichten eines Google-Kontos auf Ihrem Gerät

Durch das Einrichten eines Google-Kontos auf Ihrem Gerät sind eine Reihe von Google-Apps und -Diensten verfügbar, wie z. B. Gmail, Google Maps, YouTube und Google Play. Der Bildschirm zum Einrichten eines Google-Kontos wird bei Bedarf angezeigt, wenn Sie beispielsweise eine App starten, für die ein Google-Konto erforderlich ist. Mit einem Google-Konto können Sie Folgendes tun.

- Apps auf Google Play herunterladen und installieren.
- E-Mails, Kontaktdaten und den Kalender über Gmail synchronisieren.
- Daten sichern, wiederherstellen und übertragen.
- Ihren Browserverlauf und Ihre Lesezeichen mithilfe des Chrome-Browsers synchronisieren.
- Mithilfe der Dienste „Mein Gerät finden“ können Sie ein verloren gegangenes oder gestohlenen Gerät suchen, sperren oder löschen.

Weitere Informationen finden Sie unter der folgenden URL.

support.google.com/

- 1 Suchen und tippen Sie wie folgt.**
[Einstellungen] > [Passwörter, Passkeys & Konten] > [Konto hinzufügen] > [Google]
- 2 Folgen Sie den Anweisungen auf dem Bildschirm, um ein Google-Konto zu erstellen, oder melden Sie sich an, wenn Sie bereits ein Konto besitzen.**

Verwandtes Thema

- [Synchronisieren von Daten über ein Google-Konto](#)
- [Menü Einstellungen](#)

Beachten Sie, dass diese Hilfe von einer Maschine übersetzt wurde. Maschinelle Übersetzungen sind nicht kontextsensitiv und stimmen möglicherweise nicht perfekt mit der englischen Version des Inhalts überein. Um die englische Originalversion anzuzeigen, wählen Sie English auf der [Sprachenauswahlseite].

TP0001877289

Smartphone

Xperia 1 VIII XQ-GE54/XQ-GE74

Laden Ihres Geräts

Der Akkustand Ihres Gerätes ist zum Zeitpunkt des Kaufs unzureichend. Laden Sie das Gerät vor der Verwendung. Aus Umweltschutzgründen ist in diesem Paket kein Ladegerät enthalten. Dieses Gerät kann mit den meisten USB-Netzadaptern und einem Kabel mit USB Type-C-Stecker betrieben werden.

Hinweis

- Ihr Gerät verfügt über einen integrierten, wiederaufladbaren Akku, der nur von einem autorisierten Sony-Kundendienstpartner ausgetauscht werden darf. Versuchen Sie nicht, das Gerät zu öffnen oder es selbst auseinanderzunehmen. Dadurch könnte das Gerät beschädigt werden, wodurch Ihre Garantie automatisch erlischt.

Tipp

- Sie können Ihr Gerät auch laden, indem Sie es an den USB-Anschluss eines Computers anschließen. Über ein Ladegerät, das an einer Steckdose angeschlossen ist, wird Ihr Gerät schneller geladen als beim Aufladen über den Computer.

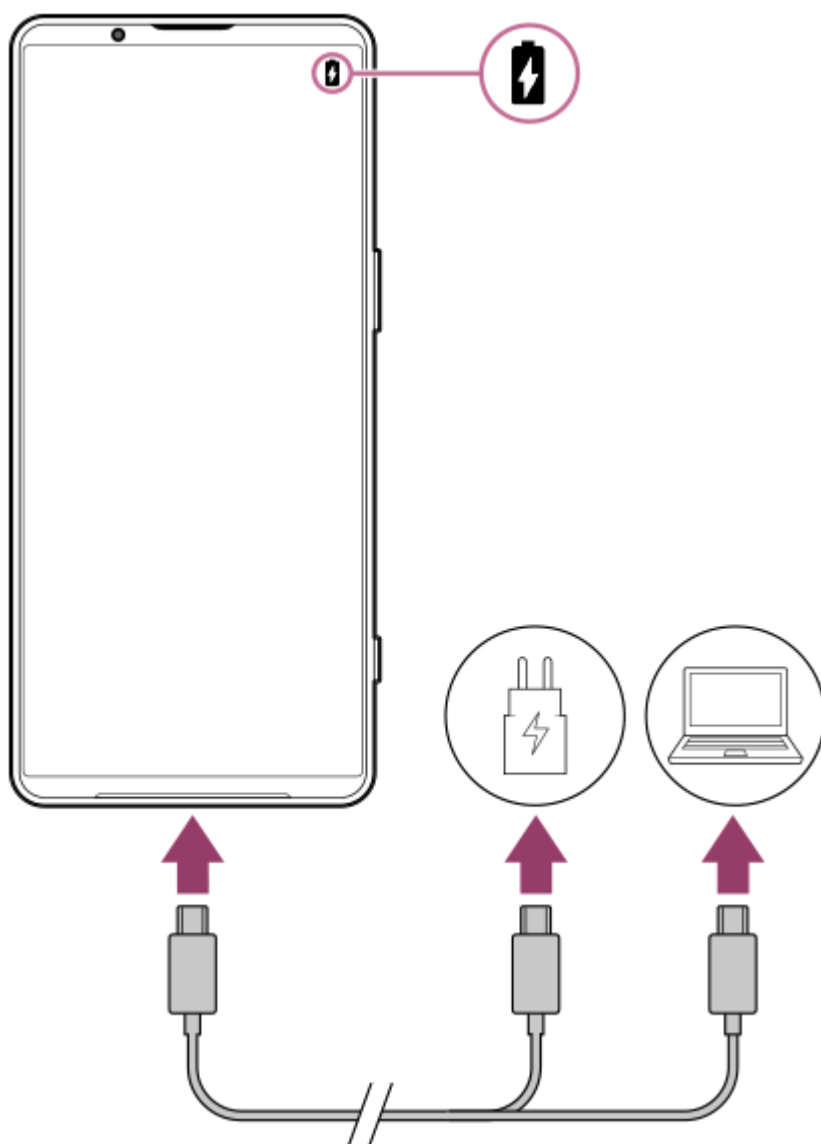

- 1 Verbinden Sie ein Ende des USB-Kabels mit dem Ladegerät (oder dem USB-Anschluss eines Computers).

2 Verbinden Sie das andere Ende des Kabels mit dem USB-Anschluss Ihres Geräts.

3 Ziehen Sie das Kabel vom Gerät geradlinig ab, wenn der Akku vollständig geladen ist.

Achten Sie dabei darauf, den Stecker nicht zu verbiegen.

Hinweis

- Falls die folgende Meldung auf Ihrem Gerät erscheint, ist eine Ladestörung aufgetreten. Bitte verwenden Sie Ihr Gerät nicht mehr und wenden Sie sich zur Reparatur an einen autorisierten Sony-Kundendienstpartner.

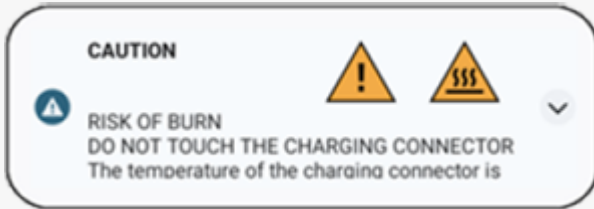

Tipp

- Sie können den Akkustand und -status auch bei ausgeschaltetem Bildschirm überprüfen. Um die Funktion zu aktivieren, suchen und tippen Sie wie folgt und dann auf den Schalter. [Einstellungen] > [Display] > [Sperrbildschirm] > [Zeit und Informationen immer anzeigen]

Verwandtes Thema

- [Ein- und Ausschalten des Gerätes](#)
- [Aufladen Ihres Geräts mit einem kabellosen Ladegerät](#)
- [Maximieren des Akkuverbrauchs](#)
- [Batteriepflege](#)
- [Menü Einstellungen](#)

Beachten Sie, dass diese Hilfe von einer Maschine übersetzt wurde. Maschinelle Übersetzungen sind nicht kontextsensitiv und stimmen möglicherweise nicht perfekt mit der englischen Version des Inhalts überein. Um die englische Originalversion anzuzeigen, wählen Sie English auf der [Sprachenauswahlseite].

TP0001877448

Smartphone

Xperia 1 VIII XQ-GE54/XQ-GE74

Aufladen Ihres Geräts mit einem kabellosen Ladegerät

Sie können ein Qi-zertifiziertes kabelloses Ladegerät erwerben, um Ihr Gerät kabellos zu laden.

Wenn Sie Ihr Gerät während des Ladevorgangs verwenden, kann sich die Ladegeschwindigkeit verlangsamen oder das Laden wird zum Schutz des Akkus ganz angehalten. Bei Nutzung einiger Apps während des Ladevorgangs kann der Ladevorgang deaktiviert oder die Ladefunktion beeinträchtigt werden. Wenn Sie beispielsweise die Kamera während des kabellosen Ladens verwenden, kann dies zu statischem Rauschen auf dem Bild führen.

Entfernen Sie bei Verwendung der kabellosen Ladefunktion unbedingt alle Display- und Telefon-Cover.

Beachten Sie das Folgende.

- Legen Sie keine Metallteile zwischen das Gerät und das Ladegerät, da die Gefahr von Hitzeschäden besteht.
- Legen Sie keine Kreditkarten auf das Ladegerät, da diese entmagnetisiert oder beschädigt werden können.

Hinweis

- Wenn Ihr Gerät falsch auf das kabellose Ladegerät gelegt wird, verlängert sich die Ladezeit erheblich.

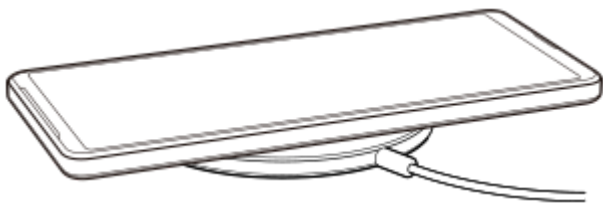

1 Platzieren Sie Ihr Gerät gemäß den entsprechenden Anweisungen auf dem kabellosen Ladegerät.

Die Spule für kabelloses Laden auf der Rückseite Ihres Geräts muss mit dem Ladegerät in Kontakt sein, damit das Laden funktioniert.

Wenn der Ladevorgang beginnt, wird das Symbol für den Ladevorgang in der Statusleiste angezeigt.

2 Entfernen Sie das Gerät vom kabellosen Ladegerät, wenn es vollständig aufgeladen ist.

So laden Sie ein weiteres Gerät kabellos über den Akku Ihres Gerätes auf ("Akku teilen"-Funktion)

1. Suchen und tippen Sie wie folgt.

[Einstellungen] > [Akku] > ["Akku teilen"-Funktion]

2. Tippen Sie auf den Schalter, um die Funktion zu aktivieren.

Ein Symbol zeigt an, wo das andere Gerät auf der Rückseite Ihres Gerätes platziert werden soll.

Sie können Ihr Gerät so einstellen, dass die gemeinsame Nutzung des Akkus entsprechend dem verbleibenden Akkustand oder der gemeinsamen Nutzungszeit beendet wird. Tippen Sie auf Folgendes und wählen Sie dann eine Option aus.

[Verbleibendes Akkulimit] oder [Ladezeitlimit]

3. Platzieren Sie das andere Gerät auf der Rückseite Ihres Gerätes, und richten Sie es auf das Symbol aus.

Wenn Sie ein Mobiltelefon aufladen, ordnen Sie Ihr Gerät und das Mobiltelefon in einer Kreuzform an.

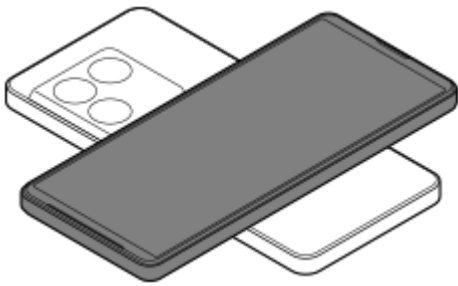

Hinweis

- Die Funktion zur gemeinsamen Nutzung des Akkus kann nicht verwendet werden, während Ihr Gerät drahtlos aufgeladen wird.
- Die Akkuladung kann auf ein Gerät übertragen werden, das Qi unterstützt. Die Fähigkeit, die Akkuladung auf alle Geräte, die Qi unterstützen, zu übertragen, kann jedoch nicht garantiert werden.

Tipp

- Die Funktion zur gemeinsamen Nutzung des Akkus kann verwendet werden, während das Gerät über ein USB-Kabel geladen wird.

Verwandtes Thema

- [Teilenamen](#)
- [Menü Einstellungen](#)

Beachten Sie, dass diese Hilfe von einer Maschine übersetzt wurde. Maschinelle Übersetzungen sind nicht kontextsensitiv und stimmen möglicherweise nicht perfekt mit der englischen Version des Inhalts überein. Um die englische Originalversion anzuzeigen, wählen Sie English auf der [Sprachauswahlseite].

TP0001926937

Smartphone

Xperia 1 VIII XQ-GE54/XQ-GE74

Synchronisieren von Daten über ein Google-Konto



Sie können Daten durch Synchronisierung der Daten mit Ihrem Konto übertragen. Es gibt verschiedene Möglichkeiten zum Synchronisieren von Daten je nach Art des Gerätes oder der Inhalte, die Sie sichern und synchronisieren möchten. Sie können Daten automatisch synchronisieren, wenn Sie Ihr neues Gerät starten, oder manuell über die App, in der sich die Inhalte befinden.

Synchronisieren von Daten beim Start des neuen Gerätes

Wenn Sie Ihr neues Gerät zum ersten Mal einschalten, richten Sie Ihr Google-Konto ein und befolgen Sie die Anweisungen auf dem Bildschirm, um Inhalte von Ihrem alten Gerät zu synchronisieren.

Weitere Informationen finden Sie unter dem folgenden Link.

support.google.com/android/answer/6193424

Hinweis

- Wenn Sie Ihre Daten beim ersten Einschalten Ihres neuen Gerätes nicht synchronisiert haben, können Sie Daten von Ihrem alten Gerät übertragen, indem Sie auf die Benachrichtigung in der Statusleiste Ihres neuen Gerätes tippen. Wischen Sie vom oberen Bildschirmrand nach unten, tippen Sie auf die Benachrichtigung "Einrichtung beenden" und folgen Sie dann den Anweisungen auf dem Bildschirm.
- Apps, Einstellungen, die Anrufliste oder SMS/MMS können nicht manuell übertragen werden. Befolgen Sie die Anweisungen auf dem Bildschirm, wenn Sie Ihr neues Gerät zur Übertragung zum ersten Mal einschalten.
- Die Art der Daten, die übertragen werden können, hängt vom Gerätetyp und der Methode der Datenübertragung ab.

Gmail, Kalender und Kontakte



1. Suchen und tippen Sie wie folgt.
[Einstellungen] > [Passwörter, Passkeys & Konten]
2. Wenn noch kein Google-Konto eingerichtet ist, tippen Sie auf das Folgende und folgen Sie den Anweisungen auf dem Bildschirm, um ein Konto hinzuzufügen.
[Konto hinzufügen]
3. Tippen Sie auf den Schalter, um die Funktion zu aktivieren.
[App-Daten automatisch synchronisieren]
Ihre Google Mail, Ihr Kalender und Ihre Kontakte werden automatisch synchronisiert.
Weitere Informationen finden Sie in der Hilfe für die App.

Bilder (Fotos) und Videos

Sie können Fotos und Videos übertragen, indem Sie sie mit der Google Fotos-App von einem anderen Gerät sichern.



1. Sichern Sie auf Ihrem alten Gerät Fotos und Videos mit der Google Fotos-App auf dem Google-Server, und aktivieren Sie dann die Synchronisierungseinstellungen.
2. Melden Sie sich auf Ihrem neuen Gerät mit demselben Google-Konto an, das Sie auf Ihrem alten Gerät verwenden.
3. Starten Sie die App „Google Fotos“.
Die von dem anderen Gerät gesicherten Fotos und Videos können angezeigt und bearbeitet werden.
Wenn Sie Dateien im internen Speicher Ihres neuen Gerätes speichern möchten, können Sie diese herunterladen.
Weitere Informationen finden Sie in der Hilfe für die App.

Musik und andere Dokumentdateien

Musik- und andere Dokumentdateien werden übertragen, indem Sie sie manuell von Ihrem alten Gerät auf Google Drive sichern.



1. Starten Sie auf Ihrem alten Gerät die Musik-App oder die Dateien-App.
2. Wählen Sie die Datei, die Sie nach Google Drive hochladen wollen, aus, und speichern Sie sie mit der Freigabefunktion in Google Drive.
3. Melden Sie sich auf Ihrem neuen Gerät mit demselben Google-Konto an, das Sie auf Ihrem alten Gerät verwenden.
4. Starten Sie die App „Google Drive“.
Die von Ihrem alten Gerät gesicherten Dateien werden angezeigt oder heruntergeladen.
Weitere Informationen finden Sie in der Hilfe für die App.

Tipp

- Um Musik- und andere Dokumentdateien von Ihrem neuen Gerät zu sichern, berühren und halten Sie die Datei, die Sie sichern möchten, und tippen Sie dann auf das folgende Symbol, um sie in Google Drive zu speichern.
 (Aktie)

Verwandtes Thema

- [Menü Einstellungen](#)
- [Einrichten eines Google-Kontos auf Ihrem Gerät](#)

Beachten Sie, dass diese Hilfe von einer Maschine übersetzt wurde. Maschinelle Übersetzungen sind nicht kontextsensitiv und stimmen möglicherweise nicht perfekt mit der englischen Version des Inhalts überein. Um die englische Originalversion anzuzeigen, wählen Sie English auf der [Sprachauswahlseite].

TP1000431457

Smartphone

Xperia 1 VIII XQ-GE54/XQ-GE74

Übertragen von Inhalten mit einem Computer

Mithilfe eines Computers können Sie große Datenmengen von Ihrem alten Gerät auf Ihr neues Gerät übertragen.

1 Schließen Sie Ihr altes Gerät mit einem USB-Kabel an einen Computer an.

Wischen Sie auf einem Android-Gerät vom oberen Bildschirmrand nach unten, tippen Sie auf die Benachrichtigung für die USB-Verbindungseinstellungen und dann wie folgt.

[Für weitere Optionen tippen.] > [Dateiübertragung/Android Auto]

Handelt es sich bei Ihrem alten Gerät um ein iOS-Gerät, befolgen Sie die Anweisungen auf dem Bildschirm.

Tipp

- Sie können den Dateiübertragungsmodus auch durch das folgende Verfahren auswählen.
[Einstellungen] > [Verbundene Geräte] > [USB] > [Dateiübertragung/Android Auto]

2 Wählen Sie auf dem Computer die Dateien aus, die von Ihrem alten Gerät übertragen werden sollen, und kopieren Sie die Dateien mit Kopieren und Einfügen oder ziehen Sie sie per Drag & Drop an einen Ort auf dem Computer.

3 Schließen Sie Ihr neues Gerät mit einem USB-Kabel an den Computer an.

Wischen Sie auf Ihrem neuen Gerät vom oberen Bildschirmrand nach unten, tippen Sie auf die Benachrichtigung für die USB-Verbindungseinstellung und dann wie folgt.

[Für weitere Optionen tippen.] > [Dateiübertragung/Android Auto]

4 Wählen Sie aus, welche Dateien vom Computer übertragen werden sollen, und kopieren Sie die Dateien per Kopieren und Einfügen oder ziehen Sie sie per Drag & Drop an einen Ort auf Ihrem neuen Gerät.

Wenn Sie Dateien von Ihrem alten Gerät auf Ihr neues Gerät kopieren, vergewissern Sie sich, dass die Ordernamen auf beiden Geräten identisch sind.

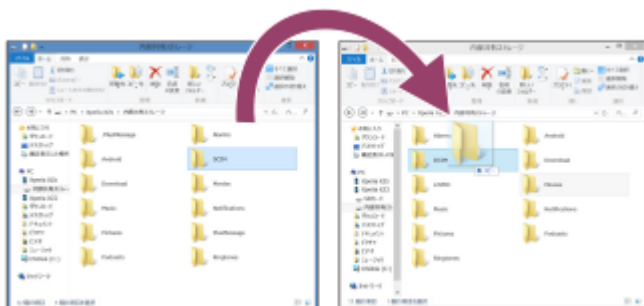

Hinweis

- Verwenden Sie stets ein Kabel, das dem USB-Standard entspricht, da andere Arten von USB-Kabeln erhöhte Sicherheitsrisiken bergen können.
- Vergewissern Sie sich, dass das USB-Kabel vollkommen trocken ist.

Verwandtes Thema

- [Menü Einstellungen](#)

Beachten Sie, dass diese Hilfe von einer Maschine übersetzt wurde. Maschinelle Übersetzungen sind nicht kontextsensitiv und stimmen möglicherweise nicht perfekt mit der englischen Version des Inhalts überein. Um die englische Originalversion anzuzeigen, wählen Sie English auf der [Sprachenauswahlseite].

TP1000431458

5-073-518-41 Copyright 2026 Sony Corporation

Smartphone

Xperia 1 VIII XQ-GE54/XQ-GE74

Übertragen von Inhalten mit einer microSD-Karte

Sie können Fotos, Videos, Musik und andere Dokumentdateien von Ihrem alten Gerät mithilfe einer microSD-Karte übertragen.

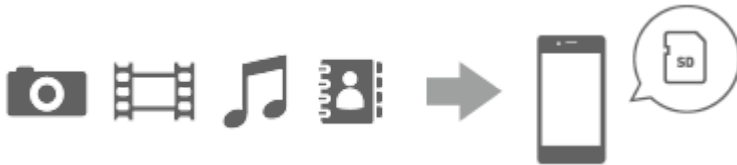

- 1 Kopieren Sie auf Ihrem alten Gerät die Daten, die Sie auf eine microSD-Karte übertragen möchten, mithilfe der Speicherfunktion im Menü „Einstellungen“ oder der Dateien-App.**

Um auf Ihrem alten Android-Gerät gespeicherte Kontakte auf eine microSD-Karte zu kopieren, starten Sie die Kontakte-App und exportieren Sie dann die Kontaktdaten auf die microSD-Karte.

Hinweis

- Überprüfen Sie im Voraus, ob die microSD-Karte sowohl auf Ihrem neuen Gerät als auch auf dem alten Gerät verwendet werden kann.

- 2 Setzen Sie die microSD-Karte, auf die Sie die Daten kopiert haben, in Ihr neues Gerät ein, und übertragen Sie dann die Daten in den internen Speicher Ihres neuen Gerätes.**

Um Kontaktdaten, die von Ihrem alten Android-Gerät auf die microSD-Karte exportiert wurden, zu kopieren, starten Sie die Kontakte-App und importieren Sie sie dann.



- 3 Überprüfen Sie die übertragenen Daten mithilfe der entsprechenden App.**

Beachten Sie, dass diese Hilfe von einer Maschine übersetzt wurde. Maschinelle Übersetzungen sind nicht kontextsensitiv und stimmen möglicherweise nicht perfekt mit der englischen Version des Inhalts überein. Um die englische Originalversion anzuzeigen, wählen Sie English auf der [Sprachenauswahlseite].

TP1000431459

Smartphone

Xperia 1 VIII XQ-GE54/XQ-GE74

Startbildschirm



1. Statusleiste

2. Navigationsleiste

3. Übersichtstaste

Tippen Sie hier, um alle offenen Apps aufzufinden.

- Um eine andere App zu öffnen, tippen Sie auf die Übersichtstaste, wischen Sie nach links oder rechts, um die App auszuwählen, die Sie öffnen möchten, und tippen Sie dann auf die App.
- Um eine App zu schließen, tippen Sie auf die Übersichtstaste, wischen Sie nach links oder rechts, um die App auszuwählen, die Sie schließen möchten, und wischen Sie dann in der App nach oben.
- Sie können die folgenden Funktionen nutzen.

- [Screenshot]
- [Popup-Fenster]
- [Multi-Fenster] (Modus "Geteilter Bildschirm")

4. Startseitentaste

Tippen Sie hier, um eine App zu beenden und zum Startbildschirm zurückzukehren.

5. Zurück-Taste

Tippen Sie hier, um zum vorherigen Bildschirm innerhalb einer App zurückzukehren oder die App zu schließen.

- Wenn die 3 Schaltflächen für "Home", "Zurück" und "Übersicht" unten auf dem Bildschirm nicht angezeigt werden, suchen Sie sie und tippen Sie wie folgt.
[Einstellungen] > [System] > [Touch-Gesten & Bewegungen] > [Navigationsmodus] > [Bedienung über 3 Schaltflächen]
- Wenn die Ausrichtung Ihres Geräts und die Ausrichtung des angezeigten Bildschirms nicht übereinstimmen, wird das folgende Symbol in der Navigationsleiste angezeigt. Sie können den angezeigten Bildschirm drehen, indem Sie auf dieses Symbol tippen.
↻ (Drehen)
Sie können den Bildschirm so einstellen, dass er sich automatisch entsprechend der Ausrichtung Ihres Geräts dreht. Suchen und tippen Sie wie folgt, und tippen Sie dann auf den Schalter, um die Funktion zu aktivieren.
[Einstellungen] > [Display] > [Bildschirm automatisch drehen]
- Sie können den einhändigen Modus verwenden. Um den einhändigen Modus einzustellen, suchen Sie und tippen Sie wie folgt.
[Einstellungen] > [System] > [Touch-Gesten & Bewegungen] > [Einhandmodus]
 - Wenn Sie den folgenden Schalter einschalten, können Sie die Tastenkombination für den einhändigen Modus verwenden, und das Symbol für die Tastenkombination für den einhändigen Modus wird auf dem Bildschirm angezeigt.
[Kurzbehehl für Einhandmodus]
 - Wenn Sie den Navigationsmodus auf Gesten-Navigation eingestellt haben, können Sie auch den Einhandmodus verwenden, indem Sie den folgenden Schalter aktivieren.
[Einhandmodus verwenden]

So öffnen Sie das Fenster „Schnelleinstellungen“

1. Wischen Sie vom oberen Bildschirmrand zweimal nach unten.

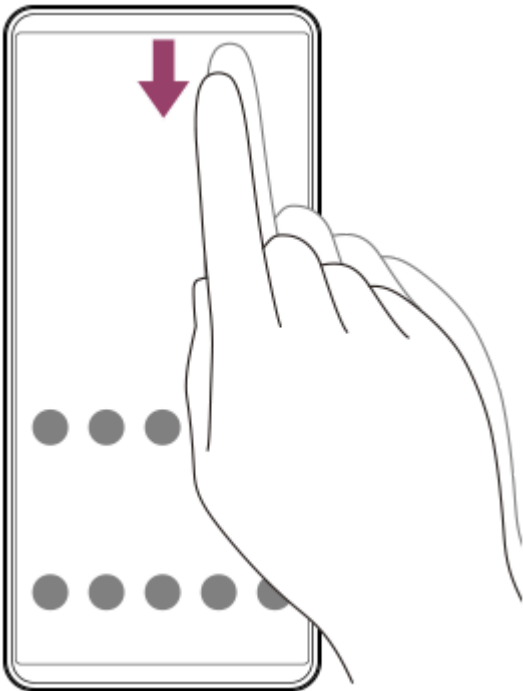

So öffnen Sie den App-Drawer

1. Wischen Sie auf dem Startbildschirm vom unteren Bildschirmrand nach oben.

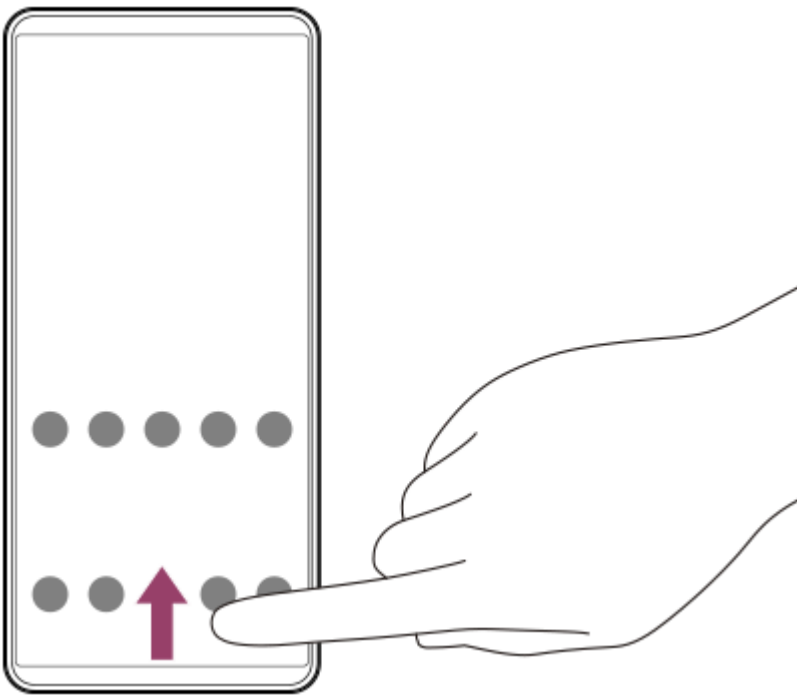

So ändern Sie den Hintergrund

Sie können Ihr Hintergrundbild in ein voreingestelltes Bild oder Ihr Lieblingsfoto ändern.

1. Berühren und halten Sie einen leeren Bereich auf dem Startbildschirm und tippen Sie dann wie folgt.
[Hintergrund & Stil] > [Hintergrund ändern]



Tipp

- Sie können die Akzentfarbe des Systems an das ausgewählte Hintergrundbild anpassen. Wählen Sie die gewünschten Farben oder Einstellungen auf dem Bildschirm Hintergrundbild & Stil-Einstellungen.
- Um dem Startbildschirm ein Widget hinzuzufügen, berühren und halten Sie einen leeren Bereich auf dem Startbildschirm und tippen Sie dann auf Folgendes.
[Widgets]
- Sie können den Farbkontrast des Startbildschirms einstellen. Ein hoher Farbkontrast erleichtert das Erkennen von Text, Schaltflächen und Symbolen auf dem Bildschirm. Tippen Sie auf dem Bildschirm Hintergrundbild & Stil wie folgt.
[Startbildschirm] > [Farbkontrast] > die gewünschte Option

Zum Umschalten des Startbildschirms auf den einfachen Startbildschirm

Wenn der einfache Startbildschirm eingestellt ist, können Sie einen Startbildschirm und ein Einstellungs Menü verwenden, die auf grundlegende Funktionen beschränkt sind.

1. Suchen und tippen Sie wie folgt.

[Einstellungen] > [Apps] > [Standard-Apps] > [Start-App] > [Einfacher Startbildschirm] > [OK]

Tipp

- Sie können auf dem Startbildschirm eine Verknüpfung für den einfachen Startbildschirm hinzufügen. Berühren und halten Sie einen leeren Bereich auf dem Startbildschirm und tippen Sie dann wie folgt.
[Widgets] > [Einfacher Startbildschirm]

Verwandtes Thema

- [Aufnehmen eines Screenshots](#)
- [Popup-Fenster-Modus](#)
- [Modus „Geteilter Bildschirm“ \(Multi-Fenster\)](#)
- [Menü Einstellungen](#)
- [Display-Einstellungen](#)
- [Fenster „Schnelleinstellungen“](#)
- [Sperrbildschirm](#)

Beachten Sie, dass diese Hilfe von einer Maschine übersetzt wurde. Maschinelle Übersetzungen sind nicht kontextsensitiv und stimmen möglicherweise nicht perfekt mit der englischen Version des Inhalts überein. Um die englische Originalversion anzuzeigen, wählen Sie English auf der [Sprachauswahlseite].

TP1000431460

Smartphone

Xperia 1 VIII XQ-GE54/XQ-GE74

Sperrbildschirm

Auf dem Sperrbildschirm werden die Uhr, das Hintergrundbild, Verknüpfungssymbole, Benachrichtigungen usw. angezeigt.



1. Uhr

Sie können das Design, die Farbe und die Größe der Uhr ändern.

2. Tapete

3. Abkürzungen

Sie können Verknüpfungssymbole festlegen, um schnell auf Funktionen zuzugreifen, indem Sie die Symbole drücken und gedrückt halten. Sie können auf jeder Seite ein Symbol festlegen, z. B. für die Kamera-App, die Taschenlampe, den Nicht stören"-Modus usw.

Anpassen des Sperrbildschirms

Berühren und halten Sie einen leeren Bereich auf dem Startbildschirm und tippen Sie dann auf die folgenden Elemente, um sie einzustellen.

[Hintergrund & Stil] > [Sperrbildschirm]

Tipp

- Sie können den Bildschirm Hintergrund & Stil auch über das Menü Einstellungen öffnen. Suchen und tippen Sie wie folgt.
[Einstellungen] > [Hintergrund & Stil]
- Sie können verschiedene Einstellungen für den Sperrbildschirm über das Menü Einstellungen ändern. Suchen und tippen Sie wie folgt.
[Einstellungen] > [Display] > [Sperrbildschirm]

Verwandtes Thema

- [Menü Einstellungen](#)

Beachten Sie, dass diese Hilfe von einer Maschine übersetzt wurde. Maschinelle Übersetzungen sind nicht kontextsensitiv und stimmen möglicherweise nicht perfekt mit der englischen Version des Inhalts überein. Um die englische Originalversion anzuzeigen, wählen Sie English auf der [Sprachenauswahlseite].

TP1002326432

5-073-518-41 Copyright 2026 Sony Corporation

Smartphone

Xperia 1 VIII XQ-GE54/XQ-GE74

Statusleiste und Benachrichtigungsfeld

Benachrichtigungssymbole und Statussymbole werden in der Statusleiste oben auf dem Bildschirm angezeigt. Benachrichtigungssymbole informieren Sie über Ereignisse, wie z. B. neue Nachrichten. Statussymbole informieren Sie über Status, wie z. B. den Zustand des Akkus und die Signalstärke von Mobilfunk- oder WLAN-Netzwerkverbindungen.



1. Benachrichtigungssymbole
2. Statussymbole
3. Statusleiste

So zeigen Sie Benachrichtigungsinhalte an

Wenn Sie das Benachrichtigungsfeld öffnen, können Sie den Inhalt der angezeigten Benachrichtigungssymbole anzeigen.

1. Wischen Sie vom oberen Rand des Bildschirms nach unten, um das Benachrichtigungsfeld zu öffnen.

Tipp

- Tippen Sie auf das Symbol, um eine Benachrichtigung zu erweitern und weitere Informationen dazu anzuzeigen.
 ▼ (Erweitern Sie mehr)
 Nicht alle Benachrichtigungen sind erweiterbar.
- Um die App im Pop-up-Fenster der Benachrichtigung zu öffnen, tippen Sie auf das Symbol.
 📄 (Pop-up-Fenster)
 Nicht alle Apps können im Popup-Fenster geöffnet werden.
- Um eine Benachrichtigung aus dem Benachrichtigungsfeld zu entfernen, wischen Sie die Benachrichtigung nach links oder rechts. Nicht alle Benachrichtigungen können geschlossen werden.
- Um die Benachrichtigungseinstellungen zu ändern, berühren und halten Sie die Benachrichtigung, um das folgende Symbol anzuzeigen, und tippen Sie dann darauf.
 ⚙️ (Einstellungen)
- Sie können den Bildschirm so einstellen, dass neue Benachrichtigungen auch dann angezeigt werden, wenn der Bildschirm ausgeschaltet ist. Suchen und tippen Sie wie folgt, und tippen Sie dann auf den Schalter, um die Funktion zu aktivieren.
 [Einstellungen] > [Display] > [Sperrbildschirm] > [Display bei Benachrichtigungen aktivieren]
- Sie können die Benachrichtigungen mit dem folgenden Modus ausschalten.
 [Bitte nicht stören]

Verwandtes Thema

- [Statussymbole](#)
- [Benachrichtigungssymbole](#)

- [Menü Einstellungen](#)
- [Begrenzung der Unterbrechungen \(Modi\)](#)

Beachten Sie, dass diese Hilfe von einer Maschine übersetzt wurde. Maschinelle Übersetzungen sind nicht kontextsensitiv und stimmen möglicherweise nicht perfekt mit der englischen Version des Inhalts überein. Um die englische Originalversion anzuzeigen, wählen Sie English auf der [Sprachenauswahlseite].



















TP1000431463

5-073-518-41 Copyright 2026 Sony Corporation

Smartphone

Xperia 1 VIII XQ-GE54/XQ-GE74

Statussymbole

-  (Batteriestatus)
-  (Akku aufladen)
-  (STAMINA-Modus)
-  (Signalstärke): Der Mobilfunkmodus wird auch beim Senden und Herunterladen von mobilen Daten angezeigt.
-  (Kein Signal)
-  (Daten-Roaming): Internationales Roaming ist in Gebrauch.
-  (Wi-Fi-Signal): Eine Wi-Fi-Verbindung ist aktiviert und es werden Daten übertragen.
-  (Wi-Fi-Verbindungsfehler): Dieses Symbol wird angezeigt, wenn eine Wi-Fi-Verbindung aktiviert ist, aber keine Internetverbindung besteht, oder wenn das Wi-Fi-Signal instabil ist.
-  (Wi-Fi Tethering): Die Wi-Fi-Tethering-Funktion ist eingeschaltet.
-  (Datensparmodus)
-  (Flugmodus)
-  (Bluetooth-Status): Ihr Gerät ist mit einem Bluetooth-kompatiblen Gerät verbunden.
-  (Mikrofonstummschaltung)
-  (Freisprecheinrichtung)
-  (Bitte nicht stören)
-  (Stummschaltung)
-  (Vibrieren)
-  (Wecker)
-  (GPS)

Hinweis

- Hier sind nicht alle Symbole, die unter Umständen auf Ihrem Gerät angezeigt werden, aufgeführt. Diese Liste dient lediglich Referenzzwecken. Änderungen sind ohne vorherige Ankündigung möglich.

Verwandtes Thema

- [Laden Ihres Geräts](#)
- [STAMINA-Modus](#)
- [Verwendung der Tethering-Funktion](#)

- [Kontrollieren der Datennutzung](#)
- [Ein- und Ausschalten der Bluetooth-Funktion](#)
- [Begrenzung der Unterbrechungen \(Modi\)](#)
- [Lautstärke und Vibration](#)
- [Alarm](#)
- [Verwenden von Ortungsdiensten](#)
- [Benachrichtigungssymbole](#)

Beachten Sie, dass diese Hilfe von einer Maschine übersetzt wurde. Maschinelle Übersetzungen sind nicht kontextsensitiv und stimmen möglicherweise nicht perfekt mit der englischen Version des Inhalts überein. Um die englische Originalversion anzuzeigen, wählen Sie English auf der [Sprachenauswahlseite].















TP0002935247

5-073-518-41 Copyright 2026 Sony Corporation

Smartphone

Xperia 1 VIII XQ-GE54/XQ-GE74

Benachrichtigungssymbole

-  (Neue Google-Nachricht)
-  (Laufender Aufruf)
-  (Anruf in Abwesenheit)
-  (Neues Gmail)
-  (Herunterladen von Daten)
-  (Daten hochladen)
-  (App-Update-Benachrichtigung)
-  (Wi-Fi open network): Ein offenes Wi-Fi-Netz ist verfügbar.
-  (Software-Einrichtung): Die Grundeinstellungen für Ihr Gerät sind verfügbar.
-  (Systemaktualisierung): System-Updates sind verfügbar.
-  (Batteriepflege)
-  (Batterieanteil)
-  (Geringer interner Speicherplatz)
-  (Audiofreigabe)
-  (Weitere Benachrichtigungen): Dieses Symbol wird angezeigt, wenn es mehr nicht angezeigte Benachrichtigungen gibt.

Hinweis

- Hier sind nicht alle Symbole, die unter Umständen auf Ihrem Gerät angezeigt werden, aufgeführt. Diese Liste dient lediglich Referenzzwecken. Änderungen sind ohne vorherige Ankündigung möglich.

Verwandtes Thema

- [Batteriepflege](#)
- [Aufladen Ihres Geräts mit einem kabellosen Ladegerät](#)
- [Bevor Sie Ihr Gerät aktualisieren](#)
- [Freigeben von Speicherplatz im internen Speicher](#)
- [Statussymbole](#)

Beachten Sie, dass diese Hilfe von einer Maschine übersetzt wurde. Maschinelle Übersetzungen sind nicht kontextsensitiv und stimmen möglicherweise nicht perfekt mit der englischen Version des Inhalts überein. Um die englische Originalversion anzuzeigen, wählen Sie English auf der [Sprachauswahlseite].

Smartphone

Xperia 1 VIII XQ-GE54/XQ-GE74

Fenster „Schnelleinstellungen“

Mit dem Fenster „Schnelleinstellungen“ können Sie Einstellungen von jedem Bildschirm aus suchen und ändern.

- 1 Wischen Sie vom oberen Bildschirmrand zweimal nach unten.

Übersicht über das Fenster „Schnelleinstellungen“



1. Helligkeitsstufe
Stellen Sie die Helligkeitsstufe ein.
2. Schnelleinstellungen
Wischen Sie nach links oder rechts, um die gewünschte Einstellung zu suchen, und tippen Sie dann darauf, um die Funktion zu aktivieren oder zu deaktivieren.
Je nach der Einstellung können Sie weitere Optionen einstellen, indem Sie sie berührt halten.
3. Tippen Sie hier, um den Bearbeitungsbildschirm anzuzeigen. Sie können Schnelleinstellungen hinzufügen, entfernen oder neu anordnen.
4. Tippen Sie hier, um das Ein-/Aus-Menü zu öffnen.
5. Tippen Sie hier, um das Menü „Einstellungen“ zu öffnen.
6. Tippen Sie hier, um aktive Apps anzuzeigen, die die Akkulaufzeit beeinträchtigen könnten, auch wenn Sie sie nicht verwenden.
Sie können eine laufende App auswählen und sie anhalten. Nicht alle Apps können angehalten werden.

5-073-518-41 Copyright 2026 Sony Corporation

Smartphone

Xperia 1 VIII XQ-GE54/XQ-GE74

Aufnehmen eines Screenshots

Sie können von jedem Bildschirm auf Ihrem Gerät ein Standbild als Screenshot aufnehmen. Nachdem Sie einen Screenshot aufgenommen haben, können Sie das Bild anzeigen, bearbeiten und freigeben. Die aufgenommenen Screenshots werden automatisch im internen Speicher des Geräts abgelegt.

- 1 Drücken Sie die Lautstärke-Verringerungstaste und die Ein/Aus-Taste gleichzeitig.

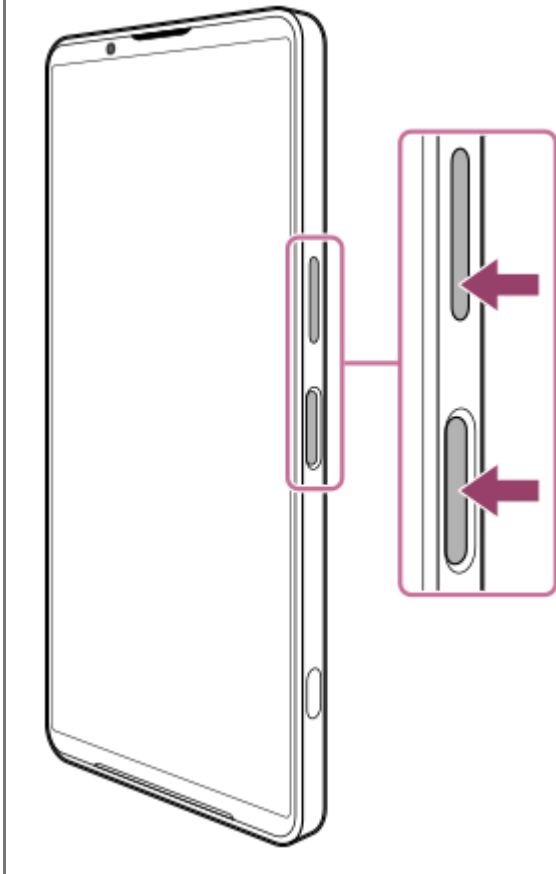

So nehmen Sie einen Screenshot aus dem Fenster „Schnelleinstellungen“ auf

1. Wischen Sie vom oberen Bildschirmrand zweimal nach unten.

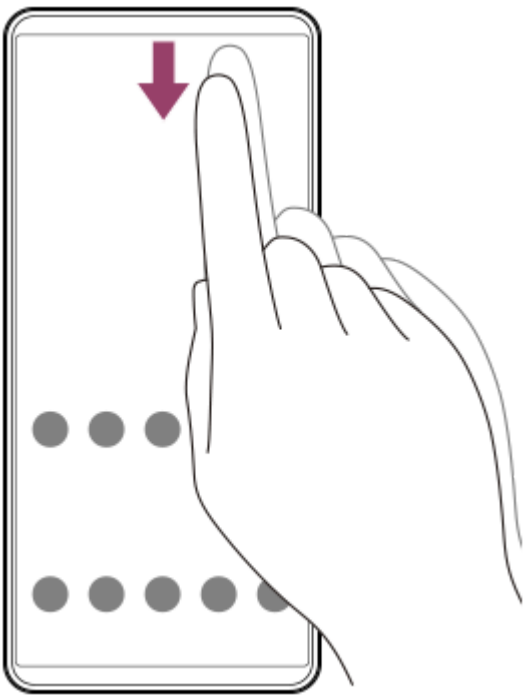

2. Tippen Sie auf folgendes Element.
 (Screenshot)



Tipp

- Sie können einen Screenshot mithilfe des Dashboard aufnehmen. Um das Dashboard anzuzeigen, schieben Sie die seitliche Sinnesleiste nach innen zum Bildschirm. Tippen Sie auf dem Dashboard auf Folgendes.
 [Screenshot]
- Sie können die Aufnahme von Screenshots einer Geste auf der seitlichen Sinnesleiste zuweisen, indem Sie wie folgt vorgehen.
 [Einstellungen] > [System] > [Touch-Gesten & Bewegungen] > [Side Sense] > [Nach innen zum Bildschirm streichen], [Nach oben streichen], oder [Nach unten streichen] > [Screenshot erstellen]
- Sie können dem Drücken des Auslösers die Aktion "Bildschirmfoto" zuweisen. Suchen und tippen Sie wie folgt, und tippen Sie dann auf den Schalter.
 [Einstellungen] > [System] > [Touch-Gesten & Bewegungen] > [Verschlussstaste] > [Screenshot erstellen]

So nehmen Sie einen Screenshot mit Scrollen auf

Sie können einen Screenshot eines Bildschirms aufnehmen, der gescrollt werden kann.

Hinweis

- Scrollende Screenshots sind verfügbar, wenn die App die Funktion unterstützt.

1. Drücken Sie die Lautstärke-Verringerungstaste und die Ein/Aus-Taste gleichzeitig.
2. Tippen Sie auf folgendes Element.
[Mehr aufnehmen]

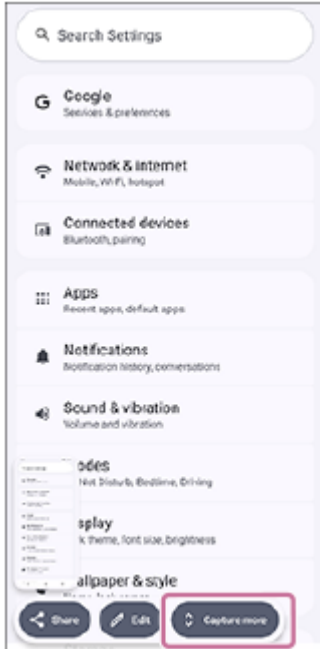

3. Ziehen Sie die Linie, um den Bereich für den Screenshot anzupassen, und tippen Sie dann auf die folgende Schaltfläche.
[Speichern]



So nehmen Sie einen Screenshot einer kürzlich verwendeten App auf

1. Tippen Sie auf die folgende Schaltfläche in der Navigationsleiste.
■ (Übersicht)

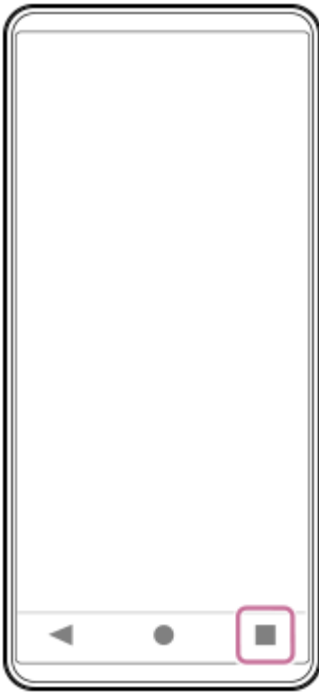

2. Streichen Sie nach links oder rechts, um die App auszuwählen, von der Sie einen Screenshot machen möchten, und tippen Sie dann auf Folgendes.
[Screenshot]

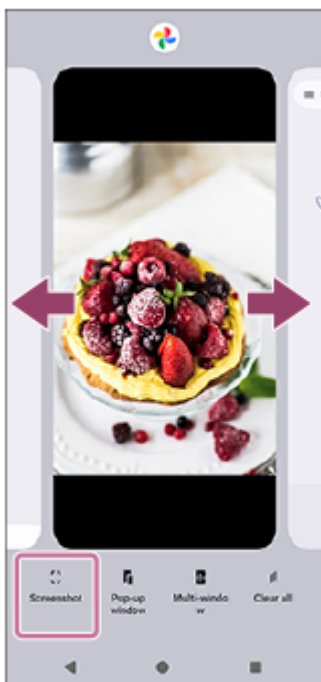

Verwandtes Thema

- [Fenster „Schnelleinstellungen“](#)
- [Dashboard](#)
- [Ein- und Ausschalten von Side Sense](#)
- [Menü Einstellungen](#)

Beachten Sie, dass diese Hilfe von einer Maschine übersetzt wurde. Maschinelle Übersetzungen sind nicht kontextsensitiv und stimmen möglicherweise nicht perfekt mit der englischen Version des Inhalts überein. Um die englische Originalversion anzuzeigen, wählen Sie English auf der [Sprachenauswahlseite].

Smartphone

Xperia 1 VIII XQ-GE54/XQ-GE74

Aufnahmen des Gerätebildschirms

Sie können ein Video von dem Bildschirm Ihres Gerätes aufnehmen. Aufgenommene Videos werden automatisch im internen Speicher Ihres Gerätes gespeichert.

1 Wischen Sie vom oberen Bildschirmrand aus zweimal nach unten, um das Fenster „Schnelleinstellungen“ zu öffnen.

2 Wischen Sie nach links oder rechts, um die folgende Funktion zu suchen, und tippen Sie dann darauf.
 (Bildschirmaufzeichnung)

Wenn Sie das Symbol im Fenster „Schnelleinstellungen“ nicht finden können, können Sie es dort hinzufügen. Tippen Sie auf folgendes Symbol.

 (Bearbeiten)

Tippen Sie dann auf das folgende Symbol und halten Sie es gedrückt, um es in den oberen Bereich des Bildschirms zu verschieben.

 (Bildschirmaufzeichnung)

3 Befolgen Sie die Anweisungen auf dem Bildschirm, um die Aufnahme des Bildschirms zu starten.

Sie können auswählen, ob Sie eine einzelne Anwendung oder den gesamten Bildschirm aufzeichnen möchten. Sie können auch auswählen, was aufgezeichnet werden soll, einschließlich Geräteton, Ton vom Mikrofon und/oder Berührungen auf dem Bildschirm.

Um die Aufnahme zu beenden, wischen Sie vom oberen Bildschirmrand nach unten, um das Benachrichtigungsfeld zu öffnen, und tippen Sie dann auf die Benachrichtigung "Bildschirmaufnahme".

Hinweis

- Dieser Bildschirmrekorder und ähnliche Funktionen, die von anderen Apps bereitgestellt werden, können nicht gleichzeitig mit den folgenden Funktionen der Game Enhancer-App verwendet werden.
 - [Screenshot]
 - [Aufnehmen]
- Je nach dem Design der App ist es eventuell nicht möglich, den Gerätebildschirm aufzuzeichnen.

Verwandtes Thema

- [Startbildschirm](#)

Beachten Sie, dass diese Hilfe von einer Maschine übersetzt wurde. Maschinelle Übersetzungen sind nicht kontextsensitiv und stimmen möglicherweise nicht perfekt mit der englischen Version des Inhalts überein. Um die englische Originalversion anzuzeigen, wählen Sie English auf der [Sprachenauswahlseite].

TP1000431461

Smartphone

Xperia 1 VIII XQ-GE54/XQ-GE74

Scannen von QR-Codes

Sie können den QR-Code-Scanner vom Fenster „Schnelleinstellungen“ aus öffnen und QR-Codes scannen.

- 1 Wischen Sie vom oberen Bildschirmrand aus zweimal nach unten, um das Fenster „Schnelleinstellungen“ zu öffnen.
- 2 Wischen Sie nach links oder rechts, um die folgende Funktion zu suchen, und tippen Sie dann darauf.
QR (QR-Code-Scanner)



- 3 Richten Sie die Kamera auf den QR-Code, und tippen Sie dann auf die Schaltfläche in der angezeigten Nachricht.

Tipp

- Sie können auch die Kamera-App verwenden, um QR-Codes zu scannen.

Verwandtes Thema

- [Scannen von QR-Codes \(Foto\)](#)
- [Fenster „Schnelleinstellungen“](#)

Beachten Sie, dass diese Hilfe von einer Maschine übersetzt wurde. Maschinelle Übersetzungen sind nicht kontextsensitiv und stimmen möglicherweise nicht perfekt mit der englischen Version des Inhalts überein. Um die englische Originalversion anzuzeigen, wählen Sie English auf der [Sprachenauswahlseite].

TP1001272702

Smartphone

Xperia 1 VIII XQ-GE54/XQ-GE74

Zwillinge-App

Mit der Gemini-App haben Sie Zugriff auf die Google-KI, die Ihnen hilft, auf neue Weise zu lernen, Danksagungen zu schreiben, Veranstaltungen zu planen und vieles mehr. Die Gemini-App kann mit Google-Apps, den so genannten Extensions (Gmail, Google Maps, YouTube usw.), verbunden werden und erleichtert so die Erledigung von Aufgaben. Sie können Hilfe über Text, Sprache, Bilder und Ihre Kamera erhalten.

Hinweis

- Die Gemini-App ist möglicherweise in einigen Ländern/Regionen nicht verfügbar.

1 Drücken Sie lange auf die Einschalttaste, um die Gemini-App zu starten.

Weitere Informationen finden Sie unter dem folgenden Link.

support.google.com/android/

Beachten Sie, dass diese Hilfe von einer Maschine übersetzt wurde. Maschinelle Übersetzungen sind nicht kontextsensitiv und stimmen möglicherweise nicht perfekt mit der englischen Version des Inhalts überein. Um die englische Originalversion anzuzeigen, wählen Sie English auf der [Sprachenauswahlseite].

TP1002013555

Smartphone

Xperia 1 VIII XQ-GE54/XQ-GE74

Circle to Search

Circle to Search ist eine Funktion, mit der Sie ein Bild oder einen Text auf Ihrem Bildschirm, der Sie interessiert, einkreisen und in Google danach suchen können.

Mit der Funktion "Circle to Search" können Sie Bilder, Texte und Videos, die auf dem Bildschirm angezeigt werden, direkt über Google suchen, ohne die Anwendung zu wechseln. Es ist nicht nötig, Text zu kopieren oder einen Screenshot zu machen.

1 Drücken Sie die Taste lange.

● (Home)

Wenn der Navigationsmodus auf Gesten-Navigation eingestellt ist, drücken Sie lange auf den Navigationsgriff. Die Farbe des Bildschirms ändert sich in einen Farbverlauf, und die Google-Suchleiste sowie eine Übersetzungsschaltfläche werden angezeigt.

2 Kreisen, markieren oder tippen Sie auf eine beliebige Stelle des Bildschirms, um den Text, das Bild oder das Video auszuwählen, das Sie durchsuchen möchten.

Die Google-Suchergebnisse werden am unteren Rand des Bildschirms angezeigt.

Weitere Informationen finden Sie unter dem folgenden Link.

support.google.com/android/

Tipp

- Sie können die Verwendung der Funktion "Kreis zum Suchen" ein- oder ausschalten. Suchen und tippen Sie wie folgt, und tippen Sie dann auf den Schalter, um die Funktion zu aktivieren oder zu deaktivieren.

[Einstellungen] > [System] > [Touch-Gesten & Bewegungen] > [Navigationsmodus] > [Circle to Search]

Verwandtes Thema

- [Menü Einstellungen](#)

Beachten Sie, dass diese Hilfe von einer Maschine übersetzt wurde. Maschinelle Übersetzungen sind nicht kontextsensitiv und stimmen möglicherweise nicht perfekt mit der englischen Version des Inhalts überein. Um die englische Originalversion anzuzeigen, wählen Sie English auf der [Sprachenauswahlseite].

TP1002013556

Smartphone

Xperia 1 VIII XQ-GE54/XQ-GE74

Vertrauliches Profil

Um Ihre sensiblen Apps und App-Daten vor neugierigen Blicken zu schützen, können Sie einen privaten Bereich einrichten, einen separaten Bereich auf Ihrem Gerät, in dem Sie Apps verstecken und organisieren können. Mit privatem Raum können Sie folgende Dinge tun.

- Sie können Apps in einem separaten Bereich aufbewahren, der innerhalb der App-Schublade erstellt wird. Der private Bereich ist isoliert, damit Ihre Anwendungen und Anwendungsdaten privat bleiben.
- Sie können für den privaten Bereich eine andere Sperrmethode als die Bildschirmsperre einrichten, um eine zusätzliche Authentifizierungsebene zu schaffen.
- Sie können den privaten Bereich selbst ausblenden.

Weitere Informationen finden Sie unter dem folgenden Link.

support.google.com/android/

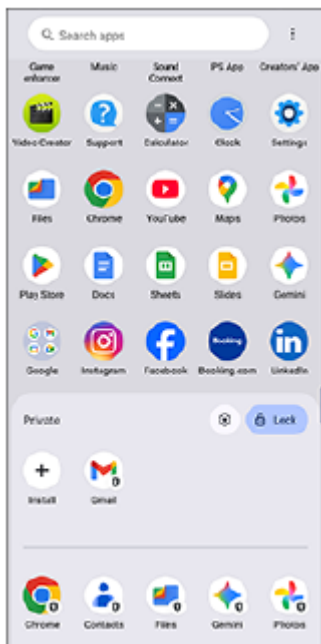

Hinweis

- Die standardmäßig angezeigten Apps können in einigen Ländern/Regionen und je nach Ihrem Netzwerk oder Dienstanbieter abweichen. Bitte überprüfen Sie dies auf Ihrem eigenen Gerät.

Beachten Sie, dass diese Hilfe von einer Maschine übersetzt wurde. Maschinelle Übersetzungen sind nicht kontextsensitiv und stimmen möglicherweise nicht perfekt mit der englischen Version des Inhalts überein. Um die englische Originalversion anzuzeigen, wählen Sie English auf der [Sprachauswahlseite].

TP1002013557

Smartphone

Xperia 1 VIII XQ-GE54/XQ-GE74

Ein- und Ausschalten von Side Sense

- 1 Tippen Sie auf dem Startbildschirm auf das folgende Symbol.
 (Side Sense)
- 2 Tippen Sie auf den Schalter, um die Funktion zu aktivieren oder zu deaktivieren.
[Side Sense-Leiste verwenden]

Tipp

- Sie können den Einstellungsbildschirm Side Sense auch durch das folgende Verfahren öffnen.
[Einstellungen] > [System] > [Touch-Gesten & Bewegungen] > [Side Sense]

Verwandtes Thema

- [Verwendung der Funktion \(Side Sense\)](#)
- [Dashboard](#)
- [Menü Einstellungen](#)

Beachten Sie, dass diese Hilfe von einer Maschine übersetzt wurde. Maschinelle Übersetzungen sind nicht kontextsensitiv und stimmen möglicherweise nicht perfekt mit der englischen Version des Inhalts überein. Um die englische Originalversion anzuzeigen, wählen Sie English auf der [Sprachenauswahlseite].

TP0002935260

Smartphone

Xperia 1 VIII XQ-GE54/XQ-GE74

Verwendung der Funktion (Side Sense)

Durch Gesten auf der Side Sense-Leiste können Sie ganz einfach auf Menüs und nützliche Funktionen zugreifen.



- Streichen Sie die Side Sense-Leiste nach innen auf den Bildschirm, um das Dashboard zu öffnen. So können Sie den Status Ihrer am häufigsten verwendeten Einstellungen schnell ändern oder überprüfen.
- Streichen Sie über die Side Sense-Leiste, um das App Launcher-Menü zu öffnen, mit dem Sie Apps öffnen und noch mehr durchführen können. Sie können das Multi-Fenster-Menü auch über das Menü „App-Übersicht“ öffnen.
- Schieben Sie die Side Sense-Leiste nach unten, um zum vorherigen Bildschirm zurückzukehren (Zurückgehen).



Hinweis

- Side Sense ist nicht verfügbar, wenn Sie die Kamera-App benutzen.

Tipp

- Um mehr über Side Sense zu erfahren, tippen Sie auf dem Startbildschirm auf das folgende Symbol.
 (Side Sense)
 Tippen Sie dann unten auf dem Bildschirm auf Folgendes.
 [Multitasking-Leitfäden]
 Wählen Sie dann auf dem Bildschirm Multitasking-Leitfäden Folgendes aus.
 [Side Sense]
- Gehen Sie wie folgt vor, um einer Geste eine Bildschirmaktion zuzuweisen, z. B. einen Screenshot aufzunehmen.
 Rufen Sie den Einstellungsbildschirm Side Sense auf, indem Sie auf dem Startbildschirm auf das folgende Symbol tippen.
 (Side Sense)
 Tippen Sie dann wie folgt.
 [Nach innen zum Bildschirm streichen], [Nach oben streichen], oder [Nach unten streichen] > die gewünschte Option

Öffnen des Dashboard

1. Streichen Sie die Side Sense-Leiste nach innen Richtung Bildschirm.

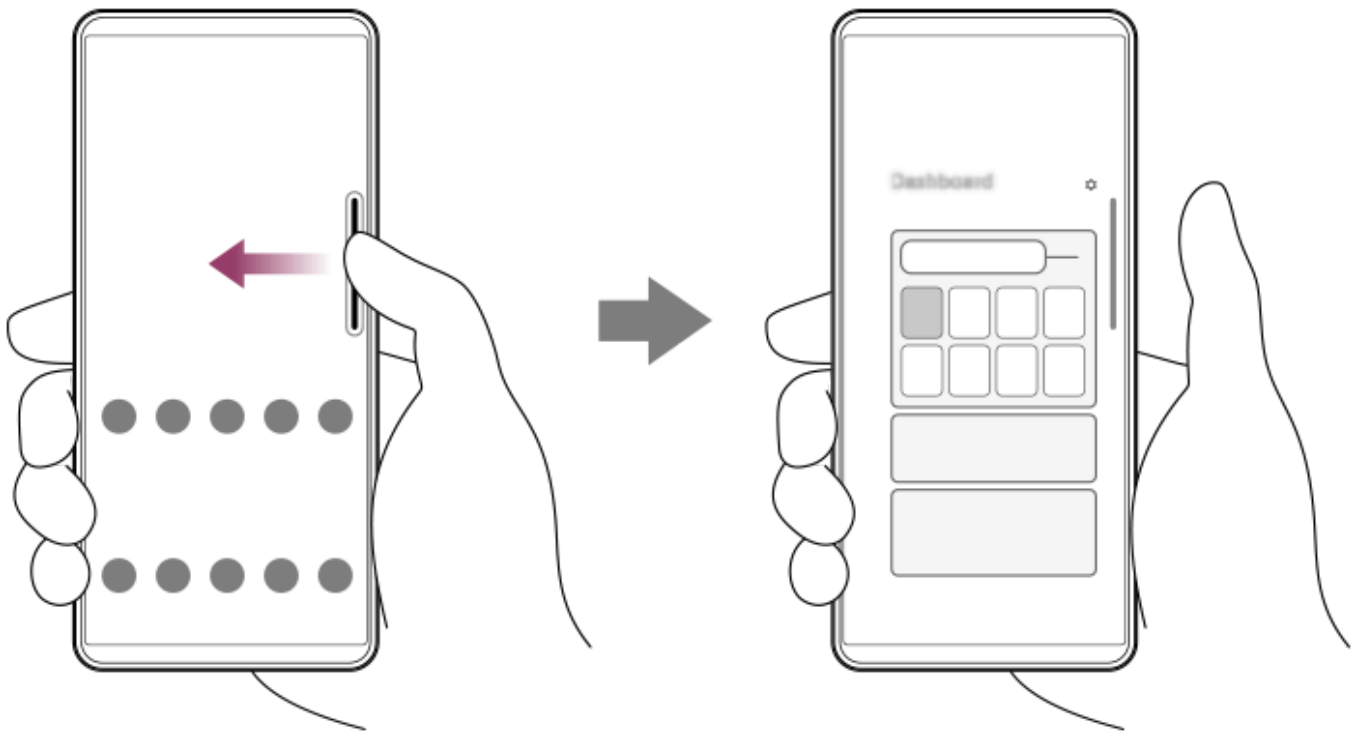

Öffnen des Menüs „App-Übersicht“

1. Schieben Sie die Side Sense-Leiste nach oben.

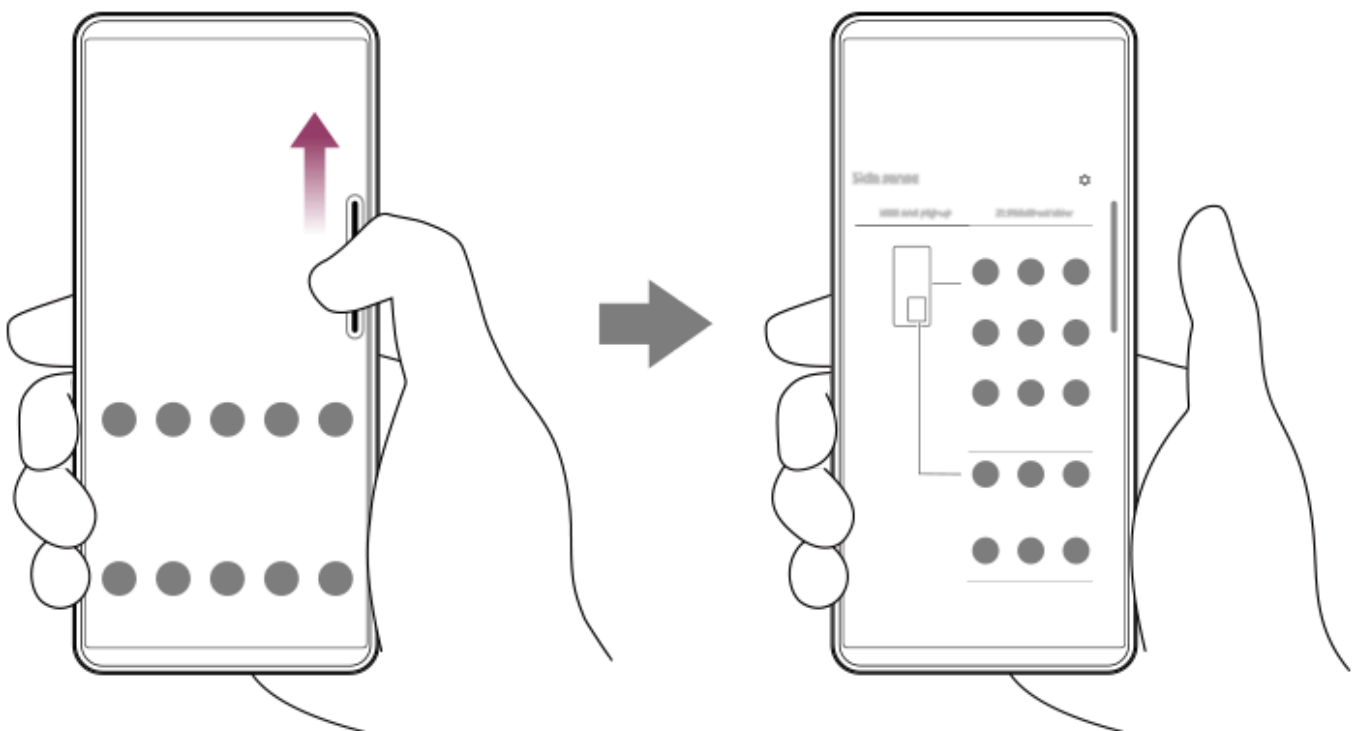

Zurückkehren zum vorherigen Bildschirm mithilfe von Side Sense

1. Schieben Sie die Side Sense-Leiste nach unten.

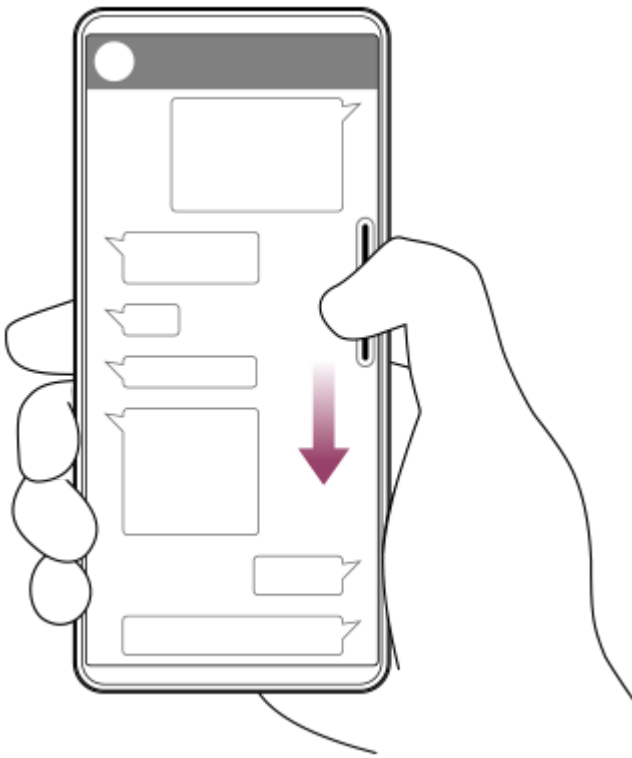

Verschieben der Side Sense-Leiste

1. Berühren und halten Sie die Side Sense-Leiste und ziehen Sie sie dann nach oben oder unten.

Verwandtes Thema

- [Ein- und Ausschalten von Side Sense](#)
- [Dashboard](#)
- [Popup-Fenster-Modus](#)
- [Modus „Geteilter Bildschirm“ \(Multi-Fenster\)](#)

Beachten Sie, dass diese Hilfe von einer Maschine übersetzt wurde. Maschinelle Übersetzungen sind nicht kontextsensitiv und stimmen möglicherweise nicht perfekt mit der englischen Version des Inhalts überein. Um die englische Originalversion anzuzeigen, wählen Sie English auf der [Sprachenauswahlseite].





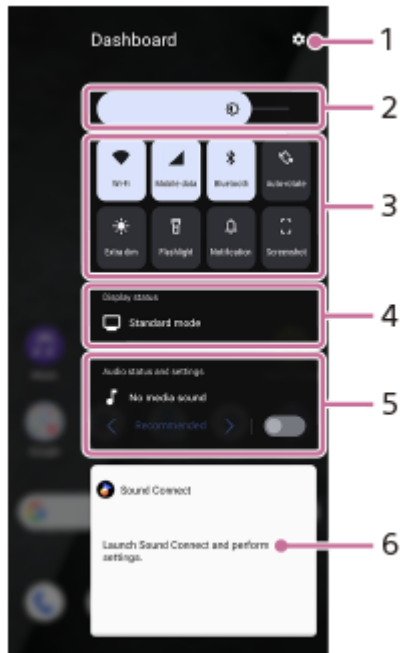

TP1000765741

Dashboard

- 1 Streichen Sie die Side Sense-Leiste nach innen Richtung Bildschirm.

Überblick über das Dashboard



1. Tippen Sie auf , um das Einstellungs-menü für den Seitensinn zu öffnen.
2. Helligkeitsstufe
Stellen Sie die Helligkeitsstufe ein.
3. Am häufigsten verwendete Einstellungen
Sie können den Status der Einstellungen überprüfen.
Tippen Sie auf die jeweilige Einstellung, um sie ein- oder auszuschalten. Je nach der Einstellung können Sie weitere Optionen einstellen, indem Sie sie berührt halten.
 (Benachrichtig.): Tippen Sie hier, um das Benachrichtigungsfeld zu öffnen.
 (Screenshot): Tippen Sie hier, um einen Screenshot aufzunehmen.
4. Status anzeigen
Tippen Sie auf , um die folgenden Einstellungen zu ändern.
[Einstellungen zur Bildqualität]
5. Audio-Status und -Einstellungen
Sie können den Audioeffekt ein- oder ausschalten, indem Sie auf den Schalter tippen.
Sie können auch die Art des Audioeffekts ändern.
Tippen Sie auf den Schalter, um den Audioeffekt einzuschalten, und dann auf die folgenden Symbole.
 (Zurück) oder  (Vorwärts)
Für detailliertere Einstellungen tippen Sie auf das Feld, um die folgenden Einstellungen zu öffnen.
[Wiedergabequalität]
6. Kopfhörer-Bedienfeld (Sony | Sound Connect)
Sie können Kopfhörer von Sony steuern, die über eine App-Linkage-Funktion verfügen.

Das Kopfhörer-Bedienfeld wird angezeigt, wenn die Sony | Sound Connect App auf Ihrem Gerät installiert ist und der Schalter durch Ausführen der folgenden Vorgänge eingeschaltet wird.

[Einstellungen] > [System] > [Touch-Gesten & Bewegungen] > [Side Sense] > [Benutzerdefinierte Side Sense-Anpassung] > [Kopfh.-Steuerelem. hinz.]

Verwandtes Thema

- [Ein- und Ausschalten von Side Sense](#)
- [Verwendung der Funktion \(Side Sense\)](#)
- [Display-Einstellungen](#)
- [Festlegen der Tonqualität bei der Wiedergabe](#)
- [Menü Einstellungen](#)

Beachten Sie, dass diese Hilfe von einer Maschine übersetzt wurde. Maschinelle Übersetzungen sind nicht kontextsensitiv und stimmen möglicherweise nicht perfekt mit der englischen Version des Inhalts überein. Um die englische Originalversion anzuzeigen, wählen Sie English auf der [Sprachenauswahlseite].

TP1001673103

Smartphone

Xperia 1 VIII XQ-GE54/XQ-GE74

Modus „Geteilter Bildschirm“ (Multi-Fenster)

Der Modus „Geteilter Bildschirm“ ermöglicht es Ihnen, zwei Apps gleichzeitig anzuzeigen und jede dieser Apps zu bedienen.

Nicht alle Apps unterstützen den Modus „Geteilter Bildschirm“.

1 Tippen Sie auf die folgende Schaltfläche in der Navigationsleiste.

■ (Übersicht)

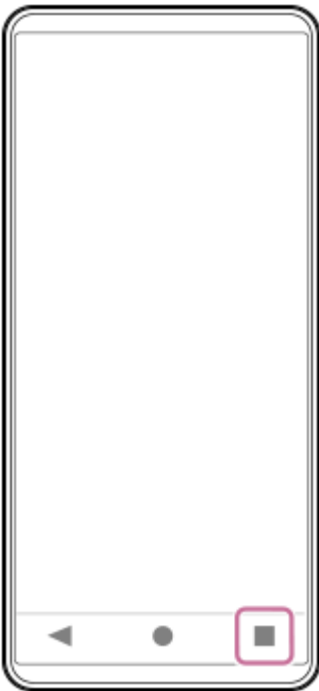

2 Tippen Sie auf folgendes Element.

[Multi-Fenster]

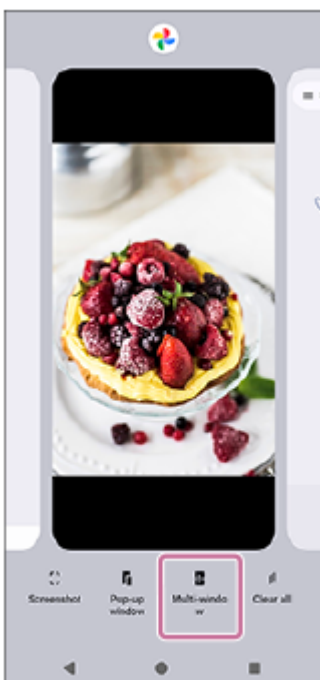

3 Wählen Sie die Anwendungen aus, die Sie im oberen und unteren Fenster anzeigen möchten.

Sie können auch Apps anzeigen, indem Sie auf eine der Apps im Paar tippen.



Tipp

- Sie können den geteilten Bildschirm auch einrichten, indem Sie die Leiste Side Sense nach oben schieben und dann die Registerkarte "Mehr Fenster" auswählen oder auf dem Bildschirm nach links streichen, um das Menü "Mehr Fenster" anzuzeigen.

„Bildschirm teilen“ im Überblick



1. App 1

2. Partitionslinie des geteilten Bildschirms

Ziehen Sie das folgende Symbol in der Mitte des Bildschirms nach oben oder unten, um die Größe der Fenster zu ändern.

— (Balken in der Trennlinie)

3. App 2

Tipp

- Ein Fenster im Modus „Geteilter Bildschirm“ wird im Hochformat vertikal und im Querformat horizontal geteilt.
- Um den Modus "Geteilter Bildschirm" zu beenden, ziehen Sie das folgende Symbol an den oberen oder unteren Rand des Bildschirms.
 - (Balken in der Trennungszeile)

Verwandtes Thema

- [Ein- und Ausschalten von Side Sense](#)
- [Verwendung der Funktion \(Side Sense\)](#)

Beachten Sie, dass diese Hilfe von einer Maschine übersetzt wurde. Maschinelle Übersetzungen sind nicht kontextsensitiv und stimmen möglicherweise nicht perfekt mit der englischen Version des Inhalts überein. Um die englische Originalversion anzuzeigen, wählen Sie English auf der [Sprachenauswahlseite].

TP1001272703

Smartphone

Xperia 1 VIII XQ-GE54/XQ-GE74

Popup-Fenster-Modus

Sie können eine andere App in einem kleinen Fenster anzeigen, das auf einer App, die im Vollbildmodus ausgeführt wird, überlagert ist. Sie können auch eine dritte Anwendung im Popup-Fenster anzeigen, während Sie zwei Apps im Modus „Geteilter Bildschirm“ anzeigen.

- 1 **Tippen Sie auf die folgende Schaltfläche in der Navigationsleiste.**

■ (Übersicht)

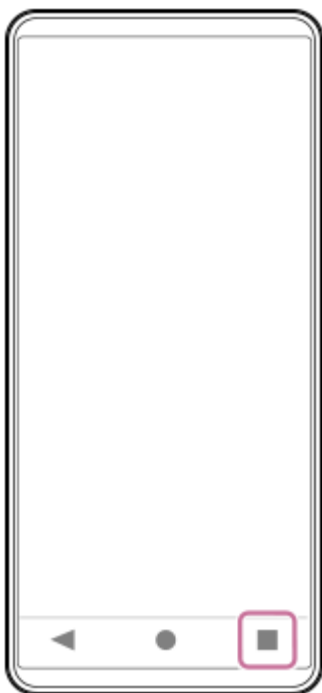

- 2 **Streichen Sie nach links oder rechts, um die App auszuwählen, die Sie in einem kleinen Fenster anzeigen möchten, und tippen Sie dann auf Folgendes.**
[Popup-Fenster]

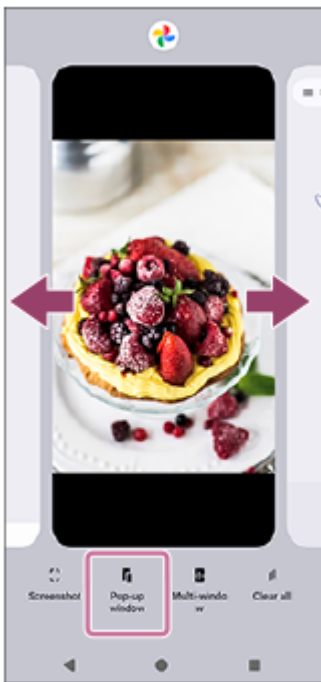

- 3 Wischen Sie nach links oder rechts, um die App auszuwählen, die im Vollbildmodus angezeigt werden soll, und tippen Sie dann darauf.



Popup-Fenster im Überblick



1. Kehren Sie zum vorherigen Bildschirm zurück.
2. Ziehen Sie dieses Element, um das Fenster zu verschieben.
Tippen Sie zweimal, um das Fenster zu maximieren. Tippen Sie erneut zweimal, um zur vorherigen Fenstergröße zurückzukehren.
3. Tippen Sie hier, um das Fenster zu minimieren.
Das Popup-Fenster wird ausgeblendet, aber nicht geschlossen.
Um das Pop-up-Fenster erneut anzuzeigen, tippen Sie auf die folgende Schaltfläche in der Navigationsleiste, streichen Sie nach links oder rechts, um die App zu finden, und tippen Sie sie dann an.
■ (Übersicht)
4. Tippen Sie hier, um die App im Vollbildmodus anzuzeigen.
Der Popup-Fenster-Modus wird geschlossen, und die App wird im Vollbildmodus angezeigt.
5. Tippen Sie hier, um das Fenster zu schließen.

Tipp

- Ziehen Sie eine beliebige Ecke des Popup-Fensters, um die Größe des Fensters zu ändern.
- Sie können zwei oder mehr Popup-Fenster gleichzeitig anzeigen.
- Details zum Pop-up-Fenster finden Sie wie folgt und tippen Sie darauf.
[Einstellungen] > [System] > [Touch-Gesten & Bewegungen] > [Side Sense]
Tippen Sie dann unten auf dem Bildschirm auf Folgendes.
[Multitasking-Leitfäden]
Wählen Sie dann auf dem Bildschirm Multitasking-Leitfäden Folgendes aus.
[Popup-Fenster]

Verwandtes Thema

- [Ein- und Ausschalten von Side Sense](#)
- [Verwendung der Funktion \(Side Sense\)](#)
- [Menü Einstellungen](#)

Beachten Sie, dass diese Hilfe von einer Maschine übersetzt wurde. Maschinelle Übersetzungen sind nicht kontextsensitiv und stimmen möglicherweise nicht perfekt mit der englischen Version des Inhalts überein. Um die englische Originalversion anzuzeigen, wählen Sie English auf der [Sprachenauswahlseite].

TP1001272704

5-073-518-41 Copyright 2026 Sony Corporation

Smartphone

Xperia 1 VIII XQ-GE54/XQ-GE74

Alarm

Sie können einen oder mehrere Wecker einstellen und eine beliebige auf Ihrem Gerät gespeicherte Audiodatei als Alarmsignal verwenden. Der Wecker ertönt nicht, wenn Ihr Gerät ausgeschaltet ist.

- 1 Suchen und tippen Sie wie folgt.
[Uhr] > [Wecker]

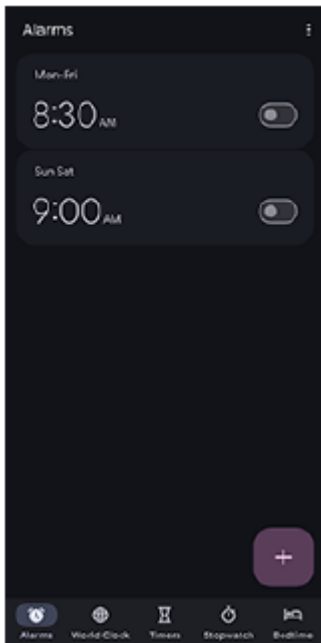

- 2 Tippen Sie auf das Symbol.
+ (Artikel hinzufügen)
- 3 Stellen Sie die Zeit ein und tippen Sie dann auf Folgendes.
[OK]
- 4 Tippen Sie auf den Alarm, den Sie eingestellt haben, und legen Sie die Details fest.

Tipp

- Um dem Startbildschirm ein Uhren-Widget hinzuzufügen, berühren und halten Sie einen leeren Bereich auf dem Startbildschirm und tippen Sie auf Folgendes.
[Widgets]
Wählen Sie dann die gewünschte Uhr aus.

Verwandtes Thema

- [Datum und Uhrzeit](#)



Modusübersicht (Foto)

Die Benutzeroberfläche wird automatisch umgeschaltet, so dass Sie die Kamera sowohl vertikal als auch horizontal benutzen können.



1. Google Lens (nur Hauptkamera)

2. Statusanzeigen

-  (Blitz): Tippen Sie hier, um den Blitz auszuschalten oder auf Automatik einzustellen. Die Hintergrundfarbe des Blitzsymbols wird weiß, wenn der Blitz aktiviert wird.
-  (Nachtaufnahmen) (nur Hauptkamera) : Das Symbol erscheint bei schlechten Lichtverhältnissen, und die Nachtaufnahmefunktion wird automatisch aktiviert. Mit dieser Funktion können Sie auch nachts oder bei dunklen Lichtverhältnissen klare Fotos aufnehmen. Sie können die Funktion vorübergehend ausschalten, indem Sie auf das Symbol tippen.
-  (Nahaufnahme) (nur Hauptkamera): Das Symbol erscheint, wenn die Nahaufnahmefunktion aktiviert ist. Die Funktion schaltet automatisch auf das Ultraweitwinkelobjektiv um, um Details des Motivs zu fokussieren, wenn Sie sich ihm nähern. Sie können die Funktion vorübergehend ausschalten, indem Sie auf das Symbol tippen.

3. Frontkameraobjektiv

4. Verwenden Sie die Zoomtaste, um die Ansicht zu vergrößern oder zu verkleinern.

5. Pegelanzeige (nur Hauptkamera)

Die Ausrichthilfe hilft Ihnen, den Winkel Ihres Geräts zu messen und das Bild horizontal zu halten. Wenn Ihr Gerät die horizontale Ausrichtung erkennt, wird die Level-Anzeige grün. Sie können die Kamera auch so einstellen, dass sie durch Töne, Vibration und das Display anzeigt, wenn die Kamera waagrecht ist. Diese Einstellung ist standardmäßig ausgeschaltet. Um die Einstellung zu aktivieren, tippen Sie wie folgt und wählen Sie den gewünschten Wert.

 (Einstellungen) > [Menü] > [Level]

6. Tippen Sie zum Umschalten der Blickwinkel auf eine der Winkel-Schaltflächen.

Um das Bild herein- oder herauszuzoomen, verschieben Sie die Winkel-Schaltfläche nach links und rechts (im Hochformat) bzw. nach oben und unten (im Querformat). Sie können nahtlos ein- und auszoomen, ohne den Blickwinkel zu wechseln.

Sie können das Bild auch vergrößern oder verkleinern, indem Sie den Sucher ein- oder ausblenden oder die Zoomtaste drücken.

7. Tippen Sie hier, um die Einstellungen zu ändern.

- **Seitenverhältnis:** Tippen Sie hier, um das Seitenverhältnis zu ändern.
- **Timer:** Tippen Sie hier, um eine Selbstausröser-Einstellung auszuwählen.
- **Blitz:** Tippen Sie hier, um eine Blitzeinstellung auszuwählen.

Tippen Sie auf die Schaltfläche, um detailliertere Einstellungen zu ändern.

[Menü]

8. Verwenden Sie die Verschlussstaste, um die Kamera-App zu starten oder Fotos aufzunehmen.

Tipp

- Sie können die Fähigkeit, die Kamera-App durch langes Drücken des Auslösers zu starten, aktivieren oder deaktivieren. Suchen Sie eine der folgenden Einstellungen und tippen Sie darauf.
 - [Einstellungen] > [System] > [Touch-Gesten & Bewegungen] > [Verschlussstaste] > [Kamera-App starten]
 -  (Einstellungen) > [Menü] > [Mit Verschlussstaste starten] > [Kamera-App starten]

9. Sie können zwischen der Front- und der Hauptkamera wechseln.

10. Sie können einen Modus auswählen.

Wischen Sie auf dem Bildschirm nach links oder rechts, um den gewünschten Modus zu finden.

11. Tippen Sie auf die Schaltfläche, um zurückzugehen oder die Kamera-App zu beenden.

12. Tippen Sie auf das Miniaturbild, um Fotos und Videos in der Google Fotos-App anzuzeigen.

 (Teilen): Tippen Sie auf das Symbol, um ein Foto oder ein Video zu teilen.

 (Bearbeiten): Tippen Sie auf das Symbol, um ein Foto oder ein Video zu bearbeiten.

Tippen Sie auf den Bildschirm, um Symbole auszublenden oder anzuzeigen.

Weitere Informationen über die Google Fotos-App finden Sie unter der folgenden URL.

support.google.com/android/

 (Zurück): Tippen Sie auf die Schaltfläche, um zur Kamera-App zurückzukehren.

13. Verwenden Sie die Verschlussstaste, um Fotos aufzunehmen.

14. Tippen Sie auf das Symbol , um das Ende der Bilder auszuwählen. (Stil)

Jeder voreingestellte Look ist mit einer anderen Kombination aus Farbton, Sättigung, Kontrast, Schärfe, Helligkeit und anderen Bildelementen optimiert, so dass Sie die Bildverarbeitung mit der für Sie idealen Balance dieser Elemente einrichten können.

Tippen Sie auf die Schaltfläche, um Details zu jedem voreingestellten Look zu erhalten.

 (Mehr lesen)

Verwandtes Thema

- [Aufnahme von Fotos \(Foto\)](#)
- [Häufig verwendete Merkmale \(Foto\)](#)
- [KI-Kamera-Assistent \(Foto\)](#)
- [Zusätzliche Kameraeinstellungen](#)
- [Verwenden des manuellen Fokus \(Foto / Video\)](#)
- [Manuelles Einstellen der Verschlusszeit \(Foto / Video\)](#)
- [KI-Funktionen der Google Fotos-App](#)
- [Scannen von QR-Codes \(Foto\)](#)
- [Kopplung mit einer Bluetooth-Fernbedienung oder einem Bluetooth-Griff](#)
- [Menü Einstellungen](#)

Beachten Sie, dass diese Hilfe von einer Maschine übersetzt wurde. Maschinelle Übersetzungen sind nicht kontextsensitiv und stimmen möglicherweise nicht perfekt mit der englischen Version des Inhalts überein. Um die englische Originalversion anzuzeigen, wählen Sie English auf der [Sprachenauswahlseite].

TP1001673091

5-073-518-41 Copyright 2026 Sony Corporation

Smartphone

Xperia 1 VIII XQ-GE54/XQ-GE74

Aufnahme von Fotos (Foto)

1 Starten Sie die Kamera-App.

 (Kamera)

2 Wählen Sie den Modus.

[Foto]

3 Tippen Sie auf das Symbol, um zwischen der Haupt- und der Frontkamera zu wechseln.

 (Wechseln zwischen Haupt- und Frontkameras)



4 Richten Sie die Kamera auf das Motiv.

5 Tippen Sie bei Verwendung der Hauptkamera auf eine der Winkel-Schaltflächen, um den Blickwinkel zu wechseln.

Um das Bild herein- oder herauszuzoomen, verschieben Sie die Winkel-Schaltfläche nach links und rechts (im Hochformat) bzw. nach oben und unten (im Querformat). Sie können nahtlos ein- und auszoomen, ohne den Blickwinkel zu wechseln.

Sie können das Bild auch vergrößern oder verkleinern, indem Sie den Sucher ein- oder ausblenden oder die Zoomtaste drücken.

6 Berühren Sie das Motiv, auf das Sie fokussieren möchten, im Sucher.

- Der Fokussierrahmen wird angezeigt.
Die Kamera fokussiert auf das berührte Motiv. Wenn Sie die Hauptkamera verwenden, beginnt die Kamera mit der Verfolgung des Motivs.
Um die Fokussierung aufzuheben, tippen Sie auf den Fokussierrahmen.
- Der Schieberegler für die Farbeinstellung und der Schieberegler für die Helligkeitseinstellung werden angezeigt.
: Schieberegler für die Farbeinstellung
: Schieberegler für die Helligkeit
Ziehen Sie die Schieber, um Farbe und Helligkeit anzupassen.
- Die empfohlenen Anpassungen für die von der KI identifizierten Szenen werden in vier Mini-Vorschauen angezeigt (nur Hauptkamera).
Wenn Sie die Mini-Vorschauen nach links oder rechts wischen, um die Vorschau mit den gewünschten Anpassungen auszuwählen, können Sie diese Anpassungen auf den Aufnahmebildschirm anwenden.
Sie können auch die empfohlenen Einstellungen aus der Mini-Vorschau an die gewünschte Helligkeit, Wärme, Farbton, Kontrast und Sättigung anpassen.

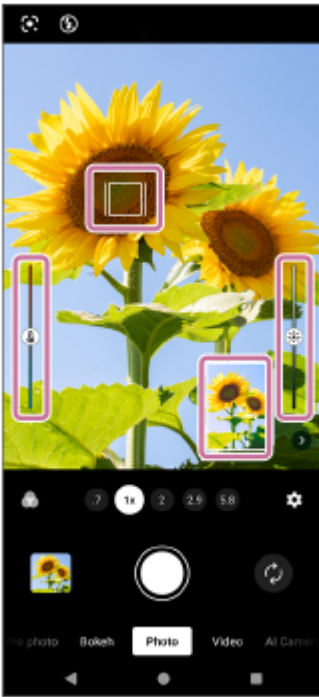

7 Tippen Sie auf die Verschluss Taste des Bildschirms, oder drücken Sie die Verschluss Taste des Gerätes.

Wenn Sie die Verschluss Taste des Gerätes halb niederdrücken, wechselt die Farbe des Fokussierrahmens zu Grün, und die Kamera fokussiert auf das eingerahmte Motiv. Der Fokus wird entsprechend den Bewegungen des Motivs nachgeführt. Drücken Sie die Verschluss Taste des Gerätes ganz nieder, um ein Foto aufzunehmen.

Tip





- Vergewissern Sie sich, dass die Objektive sauber sind. Ein Fingerabdruck oder selbst nur wenig Schmutz können die Foto- und Videoqualität verringern.
- Verwenden Sie den Selbstauslöser, wenn Sie zusätzliche Zeit für die Vorbereitung benötigen oder um verwackelte Aufnahmen zu vermeiden.
- Wählen Sie das Licht mit der geeigneten Einfallrichtung und Farbe, um Ihren Bildern Form und Tiefe zu verleihen. Diese Art Licht tritt kurz vor Sonnenaufgang und bei Sonnenuntergang auf. Natürliches Licht durch ein Fenster ist ebenfalls gut.
- Versuchen Sie selbst bei ungünstigen Lichtverhältnissen, Fotos mit und ohne Blitz aufzunehmen. Unter gewissen Umständen ist die Qualität besser ohne Blitz.
- Überprüfen Sie häufig den Speicherstatus Ihres Geräts. Hochauflösende Fotos und Videos verbrauchen mehr Speicherplatz.

Für die Aufnahme eines Videos im Fotomodus

Sie können auch im Fotomodus vorübergehend ein Video aufnehmen.

1. Berühren und halten Sie die Verschluss Taste auf dem Bildschirm, um eine Videoaufnahme zu starten, und lassen Sie dann Ihren Finger los, um die Aufnahme zu stoppen.

Wenn Sie die Verschluss Taste auf dem Bildschirm berühren und halten und sie zum Schlosssymbol auf der rechten Seite schieben, wird die Aufnahme fortgesetzt, nachdem Sie Ihren Finger losgelassen haben.

-  (Schnappschuss): Sie können ein Foto aufnehmen, während Sie ein Video aufnehmen.
-  (Videoaufnahme anhalten): Sie können ein Video pausieren.
-  (Videoaufnahme fortsetzen): Sie können die Aufnahme eines Videos fortsetzen.
-  (Videoaufnahme beenden): Sie können die Aufnahme eines Videos beenden.

Hinweis

- Beachten Sie, dass manche Funktionen je nach den Einstellungen eventuell nicht verfügbar sind.

Tipp

- Sie können die Kamera-App auch starten, indem Sie die folgenden Vorgänge durchführen.
 - Drücken Sie lange auf die Verschlusstaste des Gerätes.
Um diese Funktion zu aktivieren oder zu deaktivieren, tippen Sie wie folgt und dann auf den Schalter.
[Einstellungen] > [System] > [Touch-Gesten & Bewegungen] > [Verschlusstaste] > [Kamera-App starten]
 - Berühren und halten Sie das folgende Symbol auf dem Sperrbildschirm.
 (Kamera)
Um diese Funktion zu aktivieren, berühren und halten Sie einen leeren Bereich auf dem Startbildschirm und tippen Sie dann wie folgt.
[Hintergrund & Stil] > [Sperrbildschirm] > [Verknüpfungen]
Legen Sie dann das Kamerasymbol für die linke oder rechte Verknüpfung fest.
 - Drücken Sie die Ein/Aus-Taste zweimal.
Um diese Funktion zu aktivieren oder zu deaktivieren, tippen Sie wie folgt.
[Einstellungen] > [System] > [Touch-Gesten & Bewegungen] > [Zweimal die Ein/Aus-Taste drücken]
Um diese Funktion zu aktivieren, tippen Sie auf den folgenden Schalter und die folgende Einstellung.
[Zweimaliges Drücken verwenden] > [Kamera]
- Sie können QR-Codes scannen.
- Serienaufnahmen sind in den folgenden Modi möglich.
[Pro-Foto]

Verwandtes Thema

- [Modusübersicht \(Foto\)](#)
- [Häufig verwendete Merkmale \(Foto\)](#)
- [KI-Kamera-Assistent \(Foto\)](#)
- [Zusätzliche Kameraeinstellungen](#)
- [Verwenden des manuellen Fokus \(Foto / Video\)](#)
- [Manuelles Einstellen der Verschlusszeit \(Foto / Video\)](#)
- [Scannen von QR-Codes \(Foto\)](#)
- [Funktionsmenü \(Pro-Foto\)](#)
- [Menü Einstellungen](#)

Beachten Sie, dass diese Hilfe von einer Maschine übersetzt wurde. Maschinelle Übersetzungen sind nicht kontextsensitiv und stimmen möglicherweise nicht perfekt mit der englischen Version des Inhalts überein. Um die englische Originalversion anzuzeigen, wählen Sie English auf der [Sprachauswahlseite].

TP1001673092



Smartphone

Xperia 1 VIII XQ-GE54/XQ-GE74

KI-Kamera-Assistent (Foto)

Anpassungen, die auf der Grundlage der von der KI identifizierten Szenen empfohlen werden, werden in den Mini-Vorschauen angezeigt. Sie können alle Anpassungen auf einmal vornehmen, indem Sie auf eine der Mini-Vorschauen tippen.

Stellen Sie sicher, dass die folgenden Einstellungen konfiguriert sind.

-  (Stil) > [Aus]
- Die Hauptkamera wird verwendet.
Wenn Sie die Frontkamera verwenden, tippen Sie auf das Symbol, um zur Hauptkamera zu wechseln.
 (Wechseln zwischen Haupt- und Frontkameras)
-  (Einstellungen) > [Menü] > [KI-Kamera-Assistent]
Tippen Sie dann auf den folgenden Schalter, um die Funktion zu aktivieren.
[KI-Kamera-Assistenten verw.]

- 1 Starten Sie die Kamera-App.**
 (Kamera)
- 2 Wählen Sie den Modus.**
[Foto]
- 3 Richten Sie die Kamera auf das Motiv.**
 - Wenn die Kamera eine Szene erkennt, wird eine Mini-Vorschau angezeigt.
- 4 Tippen Sie auf eine der Mini-Vorschaubilder unten rechts (im Hochformat) oder oben rechts (im Querformat) im Sucher.**
 - Streichen Sie die Mini-Vorschauen nach links und rechts (im Hochformat) oder nach oben und unten (im Querformat), um die Vorschau mit den gewünschten Einstellungen zu finden. Sie können zwischen vier Mini-Vorschauen wählen.

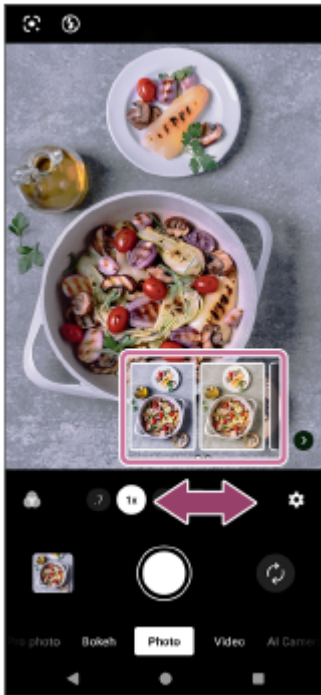

- Die ausgewählte Mini-Vorschau wird mit einem Häkchen versehen. Außerdem werden die Einstellungen der ausgewählten Mini-Vorschau auf den Sucher übertragen.
- Wenn Sie die empfohlenen Einstellungen nicht übernehmen möchten, tippen Sie auf eines der folgenden Symbole.

-  Revert (Rückgängig)
-  (Zurück)

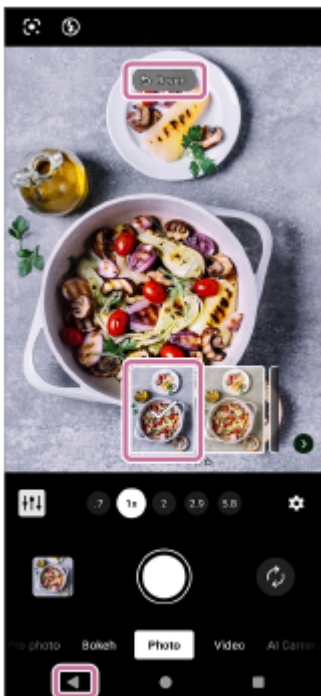

5 Wenn eine der Winkeltasten leuchtet, tippen Sie auf die Taste, um den Blickwinkel zu wechseln.

- Wenn es einen empfohlenen Blickwinkel gibt, leuchtet die entsprechende Winkeltaste auf.

6 Tippen Sie auf die Verschlussstaste des Bildschirms, oder drücken Sie die Verschlussstaste des Gerätes.

Anpassen von Helligkeit, Wärme, Farbton, Kontrast und Sättigung

Sie können die empfohlenen Einstellungen, die Sie in der Mini-Vorschau ausgewählt haben, weiter anpassen, um die gewünschte Helligkeit, Wärme, Farbton, Kontrast und Sättigung zu erzielen.

1. Suchen Sie das folgende Symbol unten links (im Hochformat) oder unten rechts (im Querformat) im Sucher und tippen Sie darauf, um den Bildschirm Helligkeit/Farbe Einstellungen anzuzeigen.

 (Benutzerdefiniert)

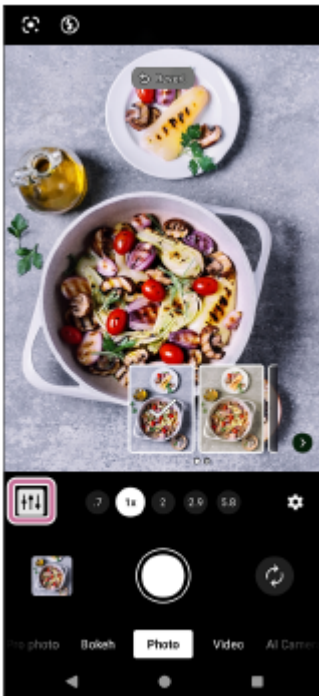

2. Ziehen Sie jeden Schieberegler, um die Einstellungen nach Ihren Wünschen anzupassen.

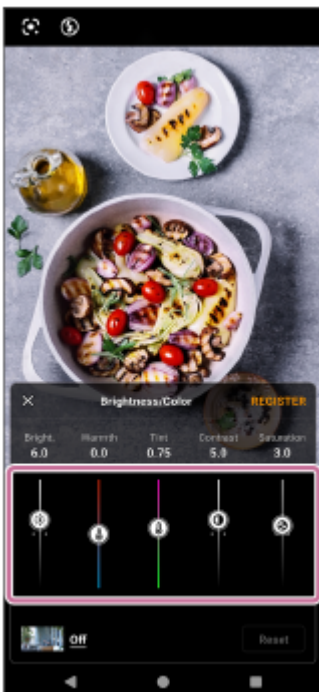

- Tippen Sie auf das Fotosymbol unten links auf dem Bildschirm Helligkeit/Farbe Anpassungen und wählen Sie aus der folgenden Liste den Look aus, den Sie auf die empfohlenen Anpassungen anwenden möchten.
[Kreativ]
- Tippen Sie auf das folgende Symbol oben rechts auf dem Bildschirm Helligkeit/Farbe , um die aktuellen Einstellungen als benutzerdefinierten Look zu speichern.
[Registrieren]

Wenn Sie das registrierte benutzerdefinierte Aussehen verwenden möchten, suchen Sie und tippen Sie wie folgt.

 (Stil) > [Anpass.]

Wenn empfohlene Einstellungen am Sucher vorgenommen werden, werden die folgenden Symbole nicht angezeigt.

 (Stil)

Wenn Sie nicht die empfohlenen Einstellungen, sondern ein Aussehen auswählen möchten, tippen Sie auf die folgenden Symbole.

 (Rückgängig) >  (Stil)

- Tippen Sie unten rechts auf dem Bildschirm Helligkeit/Farbe auf die folgende Schaltfläche, um die Einstellwerte auf die empfohlenen Einstellungen zurückzusetzen.

[Zurücksetzen]

3. Tippen Sie auf das folgende Symbol oben links auf dem Bildschirm Helligkeit/Farbe Einstellungen, um zum Sucher zurückzukehren.





 (Schließen)

- Sie können Fotos mit den angepassten Einstellungen aufnehmen.

Hinweis

- Wenn Sie auf eine Mini-Vorschau tippen, die den Bokeh-Effekt verwendet, und die empfohlenen Einstellungen auf den Sucher anwenden, wird die Winkeltaste mit einem Zoomfaktor von 0,7× nicht angezeigt.
- Wenn Sie ein Video aufnehmen, indem Sie im Fotomodus den Bildschirmauslöser berühren und gedrückt halten, werden die folgenden auf dem Bildschirm Helligkeit/Farbe vorgenommenen Einstellungen nicht übernommen.
[Kontrast]/[Sätt.]/[Bokeh]
- Es kann nur ein benutzerdefinierter Look registriert werden. Wenn Sie versuchen, ein neues benutzerdefiniertes Aussehen zu registrieren, wird das vorhandene Aussehen überschrieben.
- Je nach Ergebnis der Szenenerkennung werden die Mini-Vorschauen möglicherweise nicht angezeigt.
- Wenn Sie die Funktion KI-Kamera-Assistent nicht verwenden und die Anzeige der Minivorschauen verhindern möchten, suchen Sie und tippen Sie wie folgt.
 (Einstellungen) > [Menü] > [KI-Kamera-Assistent]
Tippen Sie dann auf den Schalter, um die Funktion zu deaktivieren.
[KI-Kamera-Assistenten verw.]

Tipp

- Weitere Informationen zum Zoomen, Fokussieren, Anpassen des Bokeh-Effekts und Konfigurieren weiterer Kameraeinstellungen finden Sie unter dem entsprechenden Thema, das im folgenden Abschnitt aufgeführt ist.
"Verwandtes Thema"
- Die angewandten empfohlenen Einstellungen und die registrierten benutzerdefinierten Einstellungen werden von der Kamera gespeichert. Die gespeicherten Anpassungen und Einstellungen werden als empfohlene Anpassungen in den Mini-Vorschauen für die nächste Aufnahme einer ähnlichen Szene angezeigt.
- Sie können die Mini-Vorschauen ausblenden, indem Sie auf das folgende Symbol unten rechts tippen.
 (Mini-Vorschauen ausblenden)
Um die Mini-Vorschauen wieder anzuzeigen, tippen Sie auf das folgende Symbol.
 (Mini-Vorschauen anzeigen)
Wenn es neue empfohlene Einstellungen gibt, während die Mini-Vorschauen ausgeblendet sind, leuchtet das folgende Symbol auf.
 (Mini-Vorschauen anzeigen)
- Tippen Sie auf die folgende Schaltfläche, um den Bildschirm Helligkeit/Farbe Einstellungen anzuzeigen, und Sie können die Einstellungen nachjustieren.
 (Stil) > [Anpass.]

Verwandtes Thema

- [Modusübersicht \(Foto\)](#)
- [Aufnahme von Fotos \(Foto\)](#)
- [Aufnehmen von Fotos mit Bokeh-Effekt](#)

Beachten Sie, dass diese Hilfe von einer Maschine übersetzt wurde. Maschinelle Übersetzungen sind nicht kontextsensitiv und stimmen möglicherweise nicht perfekt mit der englischen Version des Inhalts überein. Um die englische Originalversion anzuzeigen, wählen Sie English auf der [Sprachenauswahlseite].

TP1002326433

5-073-518-41 Copyright 2026 Sony Corporation

Smartphone

Xperia 1 VIII XQ-GE54/XQ-GE74

Häufig verwendete Merkmale (Foto)

Sie können häufig verwendete Einstellungen finden und ändern, indem Sie auf das Symbol tippen.

⚙️ (Einstellungen)

Um andere Kameraeinstellungen zu ändern, tippen Sie auf die Schaltfläche.

[Menü]

Ändern von häufiger benutzten Kameraeinstellungen

1. Tippen Sie auf das Symbol.

⚙️ (Einstellungen)

2. Tippen Sie auf die Einstellung, die Sie ändern möchten.



- **Seitenverhältnis**

4:3 / 3:2 (nur Hauptkamera) / **16:9 / 1:1**

- **Timer**

Aus / 3 Sek. / 10 Sek.

- **Blitz**

Aus / Automatisch / Ein / Licht (nur Hauptkamera)

Ändern anderer Kameraeinstellungen

1. Tippen Sie wie folgt.

⚙️ (Einstellungen) > [Menü]

2. Wählen Sie die Einstellung aus, die Sie ändern möchten.

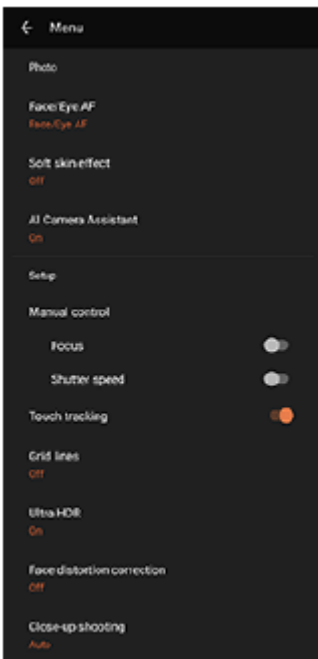

- **Gesichts/Augen-AF** (nur Hauptkamera)

Sie können Fotos aufnehmen, die auf die Gesichter oder Augen von Menschen und Tieren fokussieren. Wenn die Kamera die Gesichter von Personen oder Tieren erkennt, erscheint ein Erkennungsrahmen. Um das Fokusziel zu ändern, tippen Sie auf das Gesicht des Motivs, auf das Sie fokussieren möchten. Wenn Sie die Verschluss Taste des Gerätes halb niederdrücken, fokussiert die Kamera mit einem grünen Rahmen auf das ausgewählte Gesicht oder auf eines der Augen. Der Fokus wird entsprechend den Bewegungen des Motivs nachgeführt. Drücken Sie die Verschluss Taste des Gerätes ganz nieder, um ein Foto aufzunehmen.

Gesichts/Augen-AF: Die Kamera fokussiert auf Gesichter oder Augen.

Gesichts-AF: Die Kamera fokussiert nur auf Gesichter.

Aus

- **Soft Skin-Effekt**

Ein / Aus: Sie können Fotos mit einem Effekt aufnehmen, der Haut geschmeidiger aussehen lässt.

- **KI-Kamera-Assistent** (nur Hauptkamera)

Sie können auswählen, ob in den Mini-Vorschauen Anpassungen angezeigt werden sollen, die auf der Grundlage der von der KI identifizierten Szenen empfohlen werden.

Um diese Funktion ein- oder auszuschalten, tippen Sie auf den Schalter neben dem folgenden Symbol.

[KI-Kamera-Assistent]

Sie können auch auswählen, welche Vorschläge aufgenommen werden sollen, Bokeh oder Objektiv.

- **Handverschluss** (nur Frontkamera)

Ein / Aus: Sie können den Countdown des Timers starten, indem Sie Ihre Handfläche zur Frontkamera drehen. Bei eingestelltem Selbstauslöser startet der Timer, nachdem die Kamera Ihre Hand erkennt.

- **Manuelle Steuerung** (nur Hauptkamera)

Fokus: Sie können den Fokus manuell einstellen.

Verschlusszeit: Sie können die Verschlusszeit manuell einstellen.

- **Berührungs-Tracking** (nur Hauptkamera)

Die Kamera verfolgt das ausgewählte Objekt und stellt die Helligkeit ein.

- **Ultra HDR**

Ein/Aus: Sie können einstellen, ob Sie helle und lebendige Fotos im Ultra HDR-Format (High Dynamic Range) aufnehmen möchten oder nicht.

- **Korrektur der Gesichtsverzerrung**

Sie können die Verzerrung von Gesichtern an den Rändern des Bildschirms ausgleichen. Beachten Sie, dass dies dazu führen kann, dass der Hintergrund verzerrt oder der Blickwinkel verengt erscheint.

Automatisch (nur Hauptkamera): Sie können den Ausgleich nur auf dem gespeicherten Foto bestätigen. Der Ausgleich wird nicht auf dem Vorschaubildschirm angezeigt.

Ein (nur Frontkamera): Sie können den Ausgleich sowohl auf dem Vorschaubildschirm als auch auf dem gespeicherten Foto bestätigen.

Aus

- **Nahaufnahme** (nur Hauptkamera)

Automatisch / Aus: Sie können Fotos oder Videos aus nächster Nähe aufnehmen, indem Sie automatisch auf das Ultraweitwinkelobjektiv umschalten, wenn Sie sich Ihrem Motiv nähern, sodass Sie sich auf Details konzentrieren können. Wenn die Funktion aktiviert ist, erscheint das Symbol.

 (Nahaufnahme)

Verwandtes Thema

- [Modusübersicht \(Foto\)](#)
- [Aufnahme von Fotos \(Foto\)](#)
- [KI-Kamera-Assistent \(Foto\)](#)
- [Zusätzliche Kameraeinstellungen](#)
- [Verwenden des manuellen Fokus \(Foto / Video\)](#)
- [Manuelles Einstellen der Verschlusszeit \(Foto / Video\)](#)

Beachten Sie, dass diese Hilfe von einer Maschine übersetzt wurde. Maschinelle Übersetzungen sind nicht kontextsensitiv und stimmen möglicherweise nicht perfekt mit der englischen Version des Inhalts überein. Um die englische Originalversion anzuzeigen, wählen Sie English auf der [Sprachenauswahlseite].

TP1001673093

Smartphone

Xperia 1 VIII XQ-GE54/XQ-GE74

Zusätzliche Kameraeinstellungen

[Pro-Foto] / [Pro-Video]:

Tippen Sie wie folgt, um die Einstellung auszuwählen, die Sie ändern möchten.

[MENU] > [Setup]

In anderen als den oben genannten Modi tippen Sie wie folgt, um die Einstellung auszuwählen, die Sie ändern möchten.

 (Einstellungen) > [Menü]

- **Gitterlinien**

Ein / Aus: Sie können festlegen, ob Gitterlinien angezeigt werden oder nicht, um Sie bei der Bildkomposition zu unterstützen.

- **Level** (nur Hauptkamera) (mit Ausnahme der Modi Pro Foto und Pro Video)

Aus / Ein: Alle (Sound, Vibration, Display) / Ein: Nur Display: Sie können einstellen, ob die Pegelanzeige angezeigt werden soll oder nicht. Sie können die Kamera auch so einstellen, dass sie durch Töne, Vibration und das Display anzeigt, wenn die Kamera waagrecht ist.

- **Levelkalibrierung** (nur Hauptkamera)

Tippen Sie auf die Einstellung, um den Standard für die horizontale Ebene zu kalibrieren, um Abweichungen in der Neigungsrichtung zu fixieren.

- **Lautstärketaste verw. als**

Zoom / Lautstärke / Verschluss / Aus: Sie können die Methode für die Verwendung der Lautstärketaste ändern.

- **Audiosignale**

An: Alle / An: Nur Verschluss / Aus: Sie können wählen, ob die Kamera Sounds erzeugt oder nicht, wie z. B. ein Verschlussgeräusch, Sounds am Anfang und Ende der Videoaufnahme, und mehrere Pieptöne für den Countdown, wenn Sie den Selbstauslöser verwenden.

- **Datenspeicher** (außer im Modus "Automatischer Rahmen")

Interner Massenspeicher / SD-Karte: Sie können wählen, ob Bilder und Videos im internen Speicher Ihres Gerätes oder auf einer microSD-Karte gespeichert werden.

Tipps

- Es wird empfohlen, eine microSD-Karte der Videogeschwindigkeitsklasse 30 (V30) oder höher zu verwenden.

- **Ort speichern**

Ein / Aus: Sie können Ihre Fotos und Videos mit den Aufnahmeorten speichern.

- **Mit Verschlussstaste starten**

Kamera-App starten / Aus: Wenn Sie verhindern möchten, dass die Kamera-App versehentlich gestartet wird, wenn der Auslöser des Geräts gedrückt und gehalten wird, ändern Sie die Einstellung in "Aus".

- **Bluetooth-Fernbedienung**

Sie können diese Funktion mit einer Bluetooth-Fernbedienung koppeln, um Funktionen in der Kamera-App aus der Ferne zu benutzen.

- **Tipps**

Tippen Sie hier, um die Website mit den Tipps der Kamera-App aufzurufen.

- **Bedienungshilfen**

Sie können einen Link zu Informationen zur Barrierefreiheit anzeigen.

- **Softwarelizenz**

Sie können Informationen zur Softwarelizenz anzeigen.

- **Einstellungen zurücksetzen**

Sie können alle Einstellungen auf ihre Standardwerte zurücksetzen.

Verwandtes Thema

- [Kopplung mit einer Bluetooth-Fernbedienung oder einem Bluetooth-Griff](#)
- [Aufnahme von Fotos \(Foto\)](#)
- [KI-Kamera-Assistent \(Foto\)](#)
- [Aufnahme von Videos \(Video\)](#)
- [Aufnehmen von Fotos mit Bokeh-Effekt](#)
- [Aufnehmen von Standbildern \(Pro-Foto\)](#)
- [Aufnahme von Videos \(Pro-Video\)](#)
- [Aufzeichnung von Videos während der Verfolgung eines Objekts \(KI-Kamera\)](#)
- [Aufnehmen von Fotos mit hoher Auflösung \(48 MP\)](#)
- [Aufnahme von Videos mit automatischem Rahmen \(Automatische Einrahmung\)](#)
- [Aufnehmen von Videos in Zeitlupe](#)
- [Aufnehmen von Videos mit Bokeh-Effekt](#)

Beachten Sie, dass diese Hilfe von einer Maschine übersetzt wurde. Maschinelle Übersetzungen sind nicht kontextsensitiv und stimmen möglicherweise nicht perfekt mit der englischen Version des Inhalts überein. Um die englische Originalversion anzuzeigen, wählen Sie English auf der [Sprachauswahlseite].

TP1001673094

Smartphone

Xperia 1 VIII XQ-GE54/XQ-GE74



Verwenden des manuellen Fokus (Foto / Video)

Sie können den Fokus mithilfe des Schiebers im Sucher manuell einstellen, wenn Sie den Fokusmodus auf manuell umschalten.

Umschalten des Fokusmodus auf manuell

1. Tippen Sie bei Verwendung der Hauptkamera wie folgt.
 (Einstellungen) > [Menü]
2. Tippen Sie auf den Schalter, um die Funktion zu aktivieren.
[Manuelle Steuerung]: [Fokus]

Manuelle Fokuseinstellung

1. Berühren Sie das Motiv, auf das Sie fokussieren möchten, im Sucher.
2. Tippen Sie auf das Folgende im Sucher, um den Schieberegler anzuzeigen.
[Fokus]
3. Ziehen Sie den Schieber, um den Fokus einzustellen.
 - Um feinere Einstellungen vorzunehmen, tippen Sie auf eines der folgenden Symbole.
 (Fokus nah) /  (Fokus fern)
 - Um das Peaking aus- oder einzublenden, tippen Sie auf das folgende Symbol auf der rechten Seite des Schiebereglers.
[Peak]
 - Um den Fokusmodus auf automatisch umzuschalten, tippen Sie auf den Schalter auf der linken Seite des Schiebers.
 - Um den Schieberegler auszublenden, tippen Sie auf die Schaltfläche im Sucher.
 (Schließen)

Tipp

- Wenn im Fotomodus die Mini-Vorschau der Funktion AI-Kamera-Assistent angezeigt wird, ist der manuelle Fokus vorübergehend deaktiviert.
Sie können die Mini-Vorschauen ausblenden, indem Sie auf das folgende Symbol unten rechts im Sucher tippen.
 (Mini-Vorschauen ausblenden)

Beachten Sie, dass diese Hilfe von einer Maschine übersetzt wurde. Maschinelle Übersetzungen sind nicht kontextsensitiv und stimmen möglicherweise nicht perfekt mit der englischen Version des Inhalts überein. Um die englische Originalversion anzuzeigen, wählen Sie English auf der [Sprachenauswahlseite].

TP1001673095

Smartphone

Xperia 1 VIII XQ-GE54/XQ-GE74

Manuelles Einstellen der Verschlusszeit (Foto / Video)

Durch Einstellen der Verschlusszeit können Sie ein sich bewegendes Motiv auf verschiedene Arten aufnehmen. So können Sie zum Beispiel das Motiv im Moment der Bewegung mit einem schnellen Verschluss oder als Nachlaufbild mit einem langsamen Verschluss aufnehmen.

Einstellen der Verschlusszeit auf manuelle Einstellung

1. Tippen Sie bei Verwendung der Hauptkamera wie folgt.
 (Einstellungen) > [Menü]
2. Tippen Sie auf den Schalter, um die Funktion zu aktivieren.
[Manuelle Steuerung]: [Verschlusszeit]

Manuelle Einstellung der Verschlusszeit

1. Tippen Sie auf das Folgende im Sucher, um den Schieberegler anzuzeigen.
[Verschluss]
2. Ziehen Sie den Schieber, um die Verschlusszeit einzustellen.
 - Um die Verschlusszeit auf automatische Einstellung umzuschalten, tippen Sie auf den Schalter auf der linken Seite des Schiebers.
 - Um den Schieberegler auszublenden, tippen Sie auf die Schaltfläche im Sucher.
 (Schließen)

Tipp

- Wenn die Mini-Vorschau der Funktion AI-Kamera-Assistent im Fotomodus angezeigt wird, ist die manuelle Einstellung der Verschlusszeit vorübergehend deaktiviert. Sie können die Mini-Vorschauen ausblenden, indem Sie auf das folgende Symbol unten rechts im Sucher tippen.
 (Mini-Vorschauen ausblenden)

Beachten Sie, dass diese Hilfe von einer Maschine übersetzt wurde. Maschinelle Übersetzungen sind nicht kontextsensitiv und stimmen möglicherweise nicht perfekt mit der englischen Version des Inhalts überein. Um die englische Originalversion anzuzeigen, wählen Sie English auf der [Sprachenauswahlseite].

TP1001673096

Smartphone

Xperia 1 VIII XQ-GE54/XQ-GE74

Scannen von QR-Codes (Foto)

Sie können QR-Codes im folgenden Modus scannen.

[Foto]

- 1 **Starten Sie die Kamera-App.**
 (Kamera)
- 2 **Wählen Sie den Modus.**
[Foto]
- 3 **Richten Sie die Kamera auf den QR-Code, und tippen Sie dann auf das Banner, das im Sucher erscheint.**

Tip

- Sie können den QR-Code-Scanner vom Fenster „Schnelleinstellungen“ aus öffnen und QR-Codes scannen.

Verwandtes Thema

- [Scannen von QR-Codes](#)
- [Fenster „Schnelleinstellungen“](#)

Beachten Sie, dass diese Hilfe von einer Maschine übersetzt wurde. Maschinelle Übersetzungen sind nicht kontextsensitiv und stimmen möglicherweise nicht perfekt mit der englischen Version des Inhalts überein. Um die englische Originalversion anzuzeigen, wählen Sie English auf der [Sprachenauswahlseite].

TP0002935246

Modusübersicht (Video)

Die Benutzeroberfläche wird automatisch umgeschaltet, so dass Sie die Kamera sowohl vertikal als auch horizontal benutzen können.



1. Statusanzeigen (nur Hauptkamera)

- (Licht): Tippen Sie hier, um das Licht ein- oder auszuschalten.
- (Nahaufnahme): Das Symbol erscheint, wenn die Nahaufnahmefunktion aktiviert ist. Die Funktion schaltet automatisch auf das Ultraweitwinkelobjektiv um, um Details des Motivs zu fokussieren, wenn Sie sich ihm nähern. Sie können die Funktion vorübergehend ausschalten, indem Sie auf das Symbol tippen.

2. Frontkameraobjektiv

3. Aktuelle Einstellungen für Auflösung und Bildrate

Tippen Sie mehrmals, um die Einstellungen zu ändern.

4. Verwenden Sie die Zoomtaste, um die Ansicht zu vergrößern oder zu verkleinern.

5. Pegelanzeige (nur Hauptkamera)

Die Ausrichthilfe hilft Ihnen, den Winkel Ihres Geräts zu messen und das Bild horizontal zu halten. Wenn Ihr Gerät die horizontale Ausrichtung erkennt, wird die Level-Anzeige grün. Sie können die Kamera auch so einstellen, dass sie durch Töne, Vibration und das Display anzeigt, wenn die Kamera waagrecht ist. Diese Einstellung ist

standardmäßig ausgeschaltet. Um die Einstellung zu aktivieren, tippen Sie wie folgt und wählen Sie den gewünschten Wert.

 (Einstellungen) > [Menü] > [Level]

6. Tippen Sie zum Umschalten der Blickwinkel auf eine der Winkel-Schaltflächen.

Um das Bild herein- oder herauszuzoomen, verschieben Sie die Winkel-Schaltfläche nach links und rechts (im Hochformat) bzw. nach oben und unten (im Querformat). Sie können nahtlos ein- und auszoomen, ohne den Blickwinkel zu wechseln.

Sie können das Bild auch vergrößern oder verkleinern, indem Sie den Sucher ein- oder ausblenden oder die Zoomtaste drücken.

7. Tippen Sie hier, um die Einstellungen zu ändern.

- **Auflösung:** Tippen Sie hier, um die Auflösung zu ändern.
- **Bildrate:** Tippen Sie hier, um die Bildrate zu ändern.
- **Licht** (nur Hauptkamera): Tippen Sie hier, um das Licht ein- oder auszuschalten.

Tippen Sie auf die Schaltfläche, um detailliertere Einstellungen zu ändern.

[Menü]

8. Verwenden Sie die Verschluss Taste, um die Kamera-App zu starten oder die Videoaufnahme zu starten oder zu stoppen.

Tipp

- Sie können die Fähigkeit, die Kamera-App durch langes Drücken des Auslösers zu starten, aktivieren oder deaktivieren. Suchen Sie eine der folgenden Einstellungen und tippen Sie darauf.

– [Einstellungen] > [System] > [Touch-Gesten & Bewegungen] > [Verschluss Taste] > [Kamera-App starten]

–  (Einstellungen) > [Menü] > [Mit Verschluss Taste starten] > [Kamera-App starten]

9. Sie können zwischen der Front- und der Hauptkamera wechseln.

10. Sie können einen Modus auswählen.

Wischen Sie auf dem Bildschirm nach links oder rechts, um den gewünschten Modus zu finden.

11. Sie können zurückgehen oder die Kamera-App beenden.

12. Tippen Sie auf das Miniaturbild, um Fotos und Videos in der Google Fotos-App anzuzeigen.

 (Teilen): Tippen Sie auf das Symbol, um ein Foto oder ein Video zu teilen.

 (Bearbeiten): Tippen Sie auf das Symbol, um ein Foto oder ein Video zu bearbeiten.

Tippen Sie auf den Bildschirm, um Symbole auszublenden oder anzuzeigen.

Weitere Informationen über die Google Fotos-App finden Sie unter der folgenden URL.

support.google.com/android/

 (Zurück): Tippen Sie auf die Schaltfläche, um zur Kamera-App zurückzukehren.

13. Tippen Sie hier, um die Videoaufnahme zu starten, anzuhalten und zu beenden.

14. Tippen Sie auf das Symbol , um das Ende der Bilder auszuwählen. (Stil)

Jeder voreingestellte Look ist mit einer anderen Kombination aus Farbton, Sättigung, Kontrast, Schärfe, Helligkeit und anderen Bildelementen optimiert, so dass Sie die Bildverarbeitung mit der für Sie idealen Balance dieser Elemente einrichten können.

Tippen Sie auf die Schaltfläche, um Details zu jedem voreingestellten Look zu erhalten.

 (Mehr lesen)

Verwandtes Thema

- [Aufnahme von Videos \(Video\)](#)

- Häufig verwendete Merkmale (Video)
- Zusätzliche Kameraeinstellungen
- Verwenden des manuellen Fokus (Foto / Video)
- Manuelles Einstellen der Verschlusszeit (Foto / Video)
- Kopplung mit einer Bluetooth-Fernbedienung oder einem Bluetooth-Griff
- Menü Einstellungen

Beachten Sie, dass diese Hilfe von einer Maschine übersetzt wurde. Maschinelle Übersetzungen sind nicht kontextsensitiv und stimmen möglicherweise nicht perfekt mit der englischen Version des Inhalts überein. Um die englische Originalversion anzuzeigen, wählen Sie English auf der [Sprachenauswahlseite].

TP1000431448

5-073-518-41 Copyright 2026 Sony Corporation

Smartphone

Xperia 1 VIII XQ-GE54/XQ-GE74

Aufnahme von Videos (Video)

1 Starten Sie die Kamera-App.

 (Kamera)

2 Wählen Sie den Modus. [Video]

3 Tippen Sie auf das Symbol, um zwischen der Haupt- und der Frontkamera zu wechseln. (Wechseln zwischen Haupt- und Frontkameras)



4 Richten Sie die Kamera auf das Motiv.

5 Tippen Sie bei Verwendung der Hauptkamera auf eine der Winkel-Schaltflächen, um den Blickwinkel zu wechseln.

Um das Bild herein- oder herauszuzoomen, verschieben Sie die Winkel-Schaltfläche nach links und rechts (im Hochformat) bzw. nach oben und unten (im Querformat). Sie können nahtlos ein- und auszoomen, ohne den Blickwinkel zu wechseln.

Sie können das Bild auch vergrößern oder verkleinern, indem Sie den Sucher ein- oder ausblenden oder die Zoomtaste drücken.

6 Berühren Sie das Motiv, auf das Sie fokussieren möchten, im Sucher.

- Der Fokussierrahmen wird angezeigt.
Die Kamera fokussiert auf das berührte Motiv. Wenn Sie die Hauptkamera verwenden, beginnt die Kamera mit der Verfolgung des Motivs.
Um die Fokussierung aufzuheben, tippen Sie auf den Fokussierrahmen.
- Der Schieberegler für die Farbeinstellung und der Schieberegler für die Helligkeitseinstellung werden angezeigt.
: Schieberegler für die Farbeinstellung
: Schieberegler für die Helligkeit
Ziehen Sie die Schieber, um Farbe und Helligkeit anzupassen.

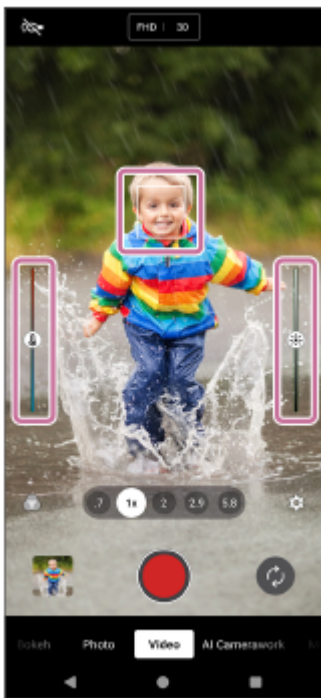

7 Tippen Sie auf die folgende Schaltfläche auf dem Bildschirm oder drücken Sie die Auslösetaste des Geräts.

(Videoaufnahme starten)

Um die Aufnahme eines Videos zu beenden, tippen Sie auf die folgende Schaltfläche auf dem Bildschirm oder drücken Sie erneut den Auslöser des Geräts.

(Videoaufnahme beenden)

Tippen Sie auf die Schaltfläche, um während der Aufnahme eines Videos ein Foto zu machen.

(Schnappschuss)

Tip

- Vergewissern Sie sich, dass die Objektivlinse sauber ist. Ein Fingerabdruck oder selbst nur wenig Schmutz können die Foto- und Videoqualität verringern.
- Wählen Sie das Licht mit der geeigneten Einfallrichtung und Farbe, um Ihren Bildern Form und Tiefe zu verleihen. Diese Art Licht tritt kurz vor Sonnenaufgang und bei Sonnenuntergang auf. Natürliches Licht durch ein Fenster ist ebenfalls gut.
- Überprüfen Sie häufig den Speicherstatus Ihres Geräts. Videos mit hoher Auflösung oder hoher Bildrate verbrauchen mehr Speicherplatz.

Aufnahmetasten auf dem Bildschirm

- (Videoaufnahme starten): Sie können ein Video aufnehmen.
- (Videoaufnahme anhalten): Sie können ein Video pausieren.
- (Videoaufnahme fortsetzen): Sie können die Aufnahme eines Videos fortsetzen.
- (Videoaufnahme beenden): Sie können die Aufnahme eines Videos beenden.

Hinweis

- Beachten Sie, dass manche Funktionen je nach den Einstellungen eventuell nicht verfügbar sind.
- Das Ultra HDR-Format wird für Fotos, die während der Aufnahme eines Videos aufgenommen werden, nicht unterstützt, auch wenn Sie Ultra HDR im Fotomodus oder Pro-Fotomodus usw. aktivieren.

Tipp

- Sie können die Kamera-App auch starten, indem Sie die folgenden Vorgänge durchführen.
 - Drücken Sie lange auf die Verschluss Taste des Gerätes.
Um diese Funktion zu aktivieren oder zu deaktivieren, tippen Sie wie folgt und dann auf den Schalter.
[Einstellungen] > [System] > [Touch-Gesten & Bewegungen] > [Verschluss Taste] > [Kamera-App starten]
 - Berühren und halten Sie das folgende Symbol auf dem Sperrbildschirm.
 (Kamera)
Um diese Funktion zu aktivieren, berühren und halten Sie einen leeren Bereich auf dem Startbildschirm und tippen Sie dann wie folgt.
[Hintergrund & Stil] > [Sperrbildschirm] > [Verknüpfungen]
Legen Sie dann das Kamerasymbol für die linke oder rechte Verknüpfung fest.
 - Drücken Sie die Ein/Aus-Taste zweimal.
Um diese Funktion zu aktivieren oder zu deaktivieren, tippen Sie wie folgt.
[Einstellungen] > [System] > [Touch-Gesten & Bewegungen] > [Zweimal die Ein/Aus-Taste drücken]
Um diese Funktion zu aktivieren, tippen Sie auf den folgenden Schalter und die folgende Einstellung.
[Zweimaliges Drücken verwenden] > [Kamera]

Verwandtes Thema

- [Modusübersicht \(Video\)](#)
- [Häufig verwendete Merkmale \(Video\)](#)
- [Zusätzliche Kameraeinstellungen](#)
- [Verwenden des manuellen Fokus \(Foto / Video\)](#)
- [Manuelles Einstellen der Verschlusszeit \(Foto / Video\)](#)
- [Menü Einstellungen](#)

Beachten Sie, dass diese Hilfe von einer Maschine übersetzt wurde. Maschinelle Übersetzungen sind nicht kontextsensitiv und stimmen möglicherweise nicht perfekt mit der englischen Version des Inhalts überein. Um die englische Originalversion anzuzeigen, wählen Sie English auf der [Sprachauswahlseite].

TP1000431464

Smartphone

Xperia 1 VIII XQ-GE54/XQ-GE74

Häufig verwendete Merkmale (Video)

Sie können häufig verwendete Einstellungen finden und ändern, indem Sie auf das Symbol tippen.

⚙️ (Einstellungen)

Um andere Kameraeinstellungen zu ändern, tippen Sie auf die Schaltfläche.

[Menü]

Ändern von häufiger benutzten Kameraeinstellungen

1. Tippen Sie auf das Symbol.

⚙️ (Einstellungen)

2. Tippen Sie auf die Einstellung, die Sie ändern möchten.



- **Auflösung**
Full HD / 4K
- **Bildrate**
24 BpS / 30 BpS / 60 BpS / 120 BpS (nur Hauptkamera)
- **Licht** (nur Hauptkamera)
Aus / Ein

Tipp

- Die Anzahl der Fotos und Videos, die Sie speichern können, hängt von der Auflösung bzw. dem verwendeten MP-Wert (Megapixel) und der Länge der Videos ab. Fotos und Videos mit hoher Auflösung benötigen mehr Speicherplatz, daher kann auch eine niedrigere Auflösung für den täglichen Gebrauch geeignet sein.

Ändern anderer Kameraeinstellungen

1. Tippen Sie wie folgt.

⚙️ (Einstellungen) > [Menü]

2. Wählen Sie die Einstellung aus, die Sie ändern möchten.

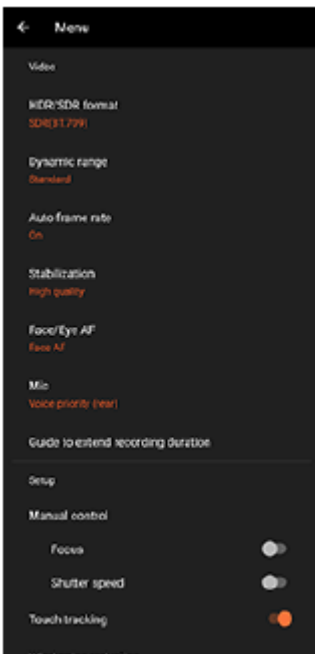

- **HDR-/SDR-Format**

Aktivieren Sie HDR (High Dynamic Range), um Ihre Videos dramatischer wirken zu lassen und realistischer darzustellen.

HDR(HLG/BT.2020): Videos werden mit einer Kombination aus HLG für die Gammakurve und BT.2020 für den Farbraum aufgezeichnet.

SDR(BT.709): Das Video wird mit einer Kombination aus der Standard-Gamma-Kurve und BT.709 für den Farbraum aufgezeichnet.

- **Dynamikbereich**

Breit: Sie können Videos mit einem großen Dynamikbereich aufnehmen, indem Sie eine Bildverarbeitung verwenden, die mehrere Bilder kombiniert.

Standard

- **Automatische Bildrate**

Ein / Aus: Sie können die Bildrate automatisch optimieren, um die Videoqualität bei schlechten Lichtverhältnissen zu verbessern.

- **Stabilisation**

Sie können ruckelfreie, verwacklungsfreie Videos aufzeichnen.

Hohe Qualität: Wählen Sie diesen Wert, um den stärksten Stabilisierungseffekt zu erzielen.

Standard: Wählen Sie diesen Wert, wenn Sie Videos mit einem etwas breiteren Blickwinkel aufnehmen möchten, auch wenn der Stabilisierungseffekt dann schwächer ist als bei der hochwertigen Stabilisierung.

Aus

- **Gesichts/Augen-AF (nur Hauptkamera)**

Sie können Videos aufzeichnen, die auf die Gesichter oder Augen von Menschen und Tieren fokussieren.

Wenn die Kamera die Gesichter von Personen oder Tieren erkennt, erscheint ein Erkennungsrahmen. Um das Fokusziel zu ändern, tippen Sie auf das Gesicht des Motivs, auf das Sie fokussieren möchten.

Gesichts/Augen-AF: Die Kamera fokussiert auf Gesichter oder Augen.

Gesichts-AF: Die Kamera fokussiert nur auf Gesichter.

Aus

- **Mikr.**

Sie können wählen, welches Mikrofon während der Aufnahme von Videos verwendet werden soll.

Alle Richtungen (Stereo): Diese Einstellung ist ideal für die Aufnahme von Geräuschen von allen Seiten oder aus allen Richtungen, z. B. Umgebungsgeräusche.

Priorität Stimme (Rücks.): Diese Einstellung ist ideal für die Aufnahme von Stimmen oder Geräuschen des Motivs bei Aufnahmen mit der Hauptkamera. Berühren Sie die Rückwand während der Aufnahme so wenig wie möglich, damit keine Störgeräusche aufgezeichnet werden.

Priorität Stimme (Front): Diese Einstellung ist ideal für die Aufnahme von Stimmen oder Geräuschen des Motivs bei Aufnahmen mit der Frontkamera.

- **Anleitung zur Verlängerung der Aufn.dauer**

Sie können einen Anstieg der Temperatur Ihres Gerätes verhindern, so dass Sie Videos über längere Zeitspannen aufnehmen können, indem Sie akkuverbrauchende Funktionen deaktivieren. Folgen Sie den Anweisungen auf dem Bildschirm, um die Einstellungen zu optimieren.

- **Manuelle Steuerung** (nur Hauptkamera)

Fokus: Sie können den Fokus manuell einstellen.

Verschlusszeit: Sie können die Verschlusszeit manuell einstellen.

- **Berührungs-Tracking** (nur Hauptkamera)

Die Kamera verfolgt das ausgewählte Objekt und stellt die Helligkeit ein.

- **Windgeräusch-Rauschminderung**

Sie können die durch Wind verursachten Geräusche beim Aufzeichnen reduzieren, ohne dass die ursprüngliche Tonqualität verloren geht.

- **Nahaufnahme** (nur Hauptkamera)

Automatisch / Aus: Sie können Fotos oder Videos aus nächster Nähe aufnehmen, indem Sie automatisch auf das Ultraweitwinkelobjektiv umschalten, wenn Sie sich Ihrem Motiv nähern, sodass Sie sich auf Details konzentrieren können. Wenn die Funktion aktiviert ist, erscheint das Symbol.

 (Nahaufnahme)

Verwandtes Thema

- [Modusübersicht \(Video\)](#)
- [Aufnahme von Videos \(Video\)](#)
- [Zusätzliche Kameraeinstellungen](#)
- [Verwenden des manuellen Fokus \(Foto / Video\)](#)
- [Manuelles Einstellen der Verschlusszeit \(Foto / Video\)](#)
- [Teilenamen](#)

Beachten Sie, dass diese Hilfe von einer Maschine übersetzt wurde. Maschinelle Übersetzungen sind nicht kontextsensitiv und stimmen möglicherweise nicht perfekt mit der englischen Version des Inhalts überein. Um die englische Originalversion anzuzeigen, wählen Sie English auf der [Sprachenauswahlseite].

TP1000431466

Smartphone

Xperia 1 VIII XQ-GE54/XQ-GE74

Zusätzliche Kameraeinstellungen

[Pro-Foto] / [Pro-Video]:

Tippen Sie wie folgt, um die Einstellung auszuwählen, die Sie ändern möchten.

[MENU] > [Setup]

In anderen als den oben genannten Modi tippen Sie wie folgt, um die Einstellung auszuwählen, die Sie ändern möchten.

 (Einstellungen) > [Menü]

- **Gitterlinien**

Ein / Aus: Sie können festlegen, ob Gitterlinien angezeigt werden oder nicht, um Sie bei der Bildkomposition zu unterstützen.

- **Level** (nur Hauptkamera) (mit Ausnahme der Modi Pro Foto und Pro Video)

Aus / Ein: Alle (Sound, Vibration, Display) / Ein: Nur Display: Sie können einstellen, ob die Pegelanzeige angezeigt werden soll oder nicht. Sie können die Kamera auch so einstellen, dass sie durch Töne, Vibration und das Display anzeigt, wenn die Kamera waagrecht ist.

- **Levelkalibrierung** (nur Hauptkamera)

Tippen Sie auf die Einstellung, um den Standard für die horizontale Ebene zu kalibrieren, um Abweichungen in der Neigungsrichtung zu fixieren.

- **Lautstärketaste verw. als**

Zoom / Lautstärke / Verschluss / Aus: Sie können die Methode für die Verwendung der Lautstärketaste ändern.

- **Audiosignale**

An: Alle / An: Nur Verschluss / Aus: Sie können wählen, ob die Kamera Sounds erzeugt oder nicht, wie z. B. ein Verschlussgeräusch, Sounds am Anfang und Ende der Videoaufnahme, und mehrere Pieptöne für den Countdown, wenn Sie den Selbstauslöser verwenden.

- **Datenspeicher** (außer im Modus "Automatischer Rahmen")

Interner Massenspeicher / SD-Karte: Sie können wählen, ob Bilder und Videos im internen Speicher Ihres Gerätes oder auf einer microSD-Karte gespeichert werden.

Tipps

- Es wird empfohlen, eine microSD-Karte der Videogeschwindigkeitsklasse 30 (V30) oder höher zu verwenden.

- **Ort speichern**

Ein / Aus: Sie können Ihre Fotos und Videos mit den Aufnahmeorten speichern.

- **Mit Verschlussstaste starten**

Kamera-App starten / Aus: Wenn Sie verhindern möchten, dass die Kamera-App versehentlich gestartet wird, wenn der Auslöser des Geräts gedrückt und gehalten wird, ändern Sie die Einstellung in "Aus".

- **Bluetooth-Fernbedienung**

Sie können diese Funktion mit einer Bluetooth-Fernbedienung koppeln, um Funktionen in der Kamera-App aus der Ferne zu benutzen.

- **Tipps**

Tippen Sie hier, um die Website mit den Tipps der Kamera-App aufzurufen.

- **Bedienungshilfen**

Sie können einen Link zu Informationen zur Barrierefreiheit anzeigen.

- **Softwarelizenz**

Sie können Informationen zur Softwarelizenz anzeigen.

- **Einstellungen zurücksetzen**

Sie können alle Einstellungen auf ihre Standardwerte zurücksetzen.

Verwandtes Thema

- [Kopplung mit einer Bluetooth-Fernbedienung oder einem Bluetooth-Griff](#)
- [Aufnahme von Fotos \(Foto\)](#)
- [KI-Kamera-Assistent \(Foto\)](#)
- [Aufnahme von Videos \(Video\)](#)
- [Aufnehmen von Fotos mit Bokeh-Effekt](#)
- [Aufnehmen von Standbildern \(Pro-Foto\)](#)
- [Aufnahme von Videos \(Pro-Video\)](#)
- [Aufzeichnung von Videos während der Verfolgung eines Objekts \(KI-Kamera\)](#)
- [Aufnehmen von Fotos mit hoher Auflösung \(48 MP\)](#)
- [Aufnahme von Videos mit automatischem Rahmen \(Automatische Einrahmung\)](#)
- [Aufnehmen von Videos in Zeitlupe](#)
- [Aufnehmen von Videos mit Bokeh-Effekt](#)

Beachten Sie, dass diese Hilfe von einer Maschine übersetzt wurde. Maschinelle Übersetzungen sind nicht kontextsensitiv und stimmen möglicherweise nicht perfekt mit der englischen Version des Inhalts überein. Um die englische Originalversion anzuzeigen, wählen Sie English auf der [Sprachenauswahlseite].

TP1001673094

Smartphone

Xperia 1 VIII XQ-GE54/XQ-GE74



Verwenden des manuellen Fokus (Foto / Video)

Sie können den Fokus mithilfe des Schiebers im Sucher manuell einstellen, wenn Sie den Fokusmodus auf manuell umschalten.

Umschalten des Fokusmodus auf manuell

1. Tippen Sie bei Verwendung der Hauptkamera wie folgt.
 (Einstellungen) > [Menü]
2. Tippen Sie auf den Schalter, um die Funktion zu aktivieren.
[Manuelle Steuerung]: [Fokus]

Manuelle Fokuseinstellung

1. Berühren Sie das Motiv, auf das Sie fokussieren möchten, im Sucher.
2. Tippen Sie auf das Folgende im Sucher, um den Schieberegler anzuzeigen.
[Fokus]
3. Ziehen Sie den Schieber, um den Fokus einzustellen.
 - Um feinere Einstellungen vorzunehmen, tippen Sie auf eines der folgenden Symbole.
 (Fokus nah) /  (Fokus fern)
 - Um das Peaking aus- oder einzublenden, tippen Sie auf das folgende Symbol auf der rechten Seite des Schiebereglers.
[Peak]
 - Um den Fokusmodus auf automatisch umzuschalten, tippen Sie auf den Schalter auf der linken Seite des Schiebers.
 - Um den Schieberegler auszublenden, tippen Sie auf die Schaltfläche im Sucher.
 (Schließen)

Tipp

- Wenn im Fotomodus die Mini-Vorschau der Funktion AI-Kamera-Assistent angezeigt wird, ist der manuelle Fokus vorübergehend deaktiviert.
Sie können die Mini-Vorschauen ausblenden, indem Sie auf das folgende Symbol unten rechts im Sucher tippen.
 (Mini-Vorschauen ausblenden)

Beachten Sie, dass diese Hilfe von einer Maschine übersetzt wurde. Maschinelle Übersetzungen sind nicht kontextsensitiv und stimmen möglicherweise nicht perfekt mit der englischen Version des Inhalts überein. Um die englische Originalversion anzuzeigen, wählen Sie English auf der [Sprachenauswahlseite].

TP1001673095

Smartphone

Xperia 1 VIII XQ-GE54/XQ-GE74

Manuelles Einstellen der Verschlusszeit (Foto / Video)

Durch Einstellen der Verschlusszeit können Sie ein sich bewegendes Motiv auf verschiedene Arten aufnehmen. So können Sie zum Beispiel das Motiv im Moment der Bewegung mit einem schnellen Verschluss oder als Nachlaufbild mit einem langsamen Verschluss aufnehmen.

Einstellen der Verschlusszeit auf manuelle Einstellung

1. Tippen Sie bei Verwendung der Hauptkamera wie folgt.
 (Einstellungen) > [Menü]
2. Tippen Sie auf den Schalter, um die Funktion zu aktivieren.
[Manuelle Steuerung]: [Verschlusszeit]

Manuelle Einstellung der Verschlusszeit

1. Tippen Sie auf das Folgende im Sucher, um den Schieberegler anzuzeigen.
[Verschluss]
2. Ziehen Sie den Schieber, um die Verschlusszeit einzustellen.
 - Um die Verschlusszeit auf automatische Einstellung umzuschalten, tippen Sie auf den Schalter auf der linken Seite des Schiebers.
 - Um den Schieberegler auszublenden, tippen Sie auf die Schaltfläche im Sucher.
 (Schließen)

Tipp

- Wenn die Mini-Vorschau der Funktion AI-Kamera-Assistent im Fotomodus angezeigt wird, ist die manuelle Einstellung der Verschlusszeit vorübergehend deaktiviert. Sie können die Mini-Vorschauen ausblenden, indem Sie auf das folgende Symbol unten rechts im Sucher tippen.
 (Mini-Vorschauen ausblenden)

Beachten Sie, dass diese Hilfe von einer Maschine übersetzt wurde. Maschinelle Übersetzungen sind nicht kontextsensitiv und stimmen möglicherweise nicht perfekt mit der englischen Version des Inhalts überein. Um die englische Originalversion anzuzeigen, wählen Sie English auf der [Sprachenauswahlseite].

TP1001673096

Smartphone

Xperia 1 VIII XQ-GE54/XQ-GE74

Aufnehmen von Fotos mit Bokeh-Effekt

Sie können Fotos mit Bokeh-Effekt aufnehmen. Der Bokeh-Effekt macht den Hintergrund eines Fotos unscharf, um Objekte im Vordergrund für einen künstlerischen Effekt hervorzuheben.

1 Starten Sie die Kamera-App.



2 Wählen Sie den Modus.

[Bokeh]

3 Tippen Sie auf das Symbol, um zwischen der Haupt- und der Frontkamera zu wechseln.



4 Richten Sie die Kamera auf das Motiv.

5 Tippen Sie bei Verwendung der Hauptkamera auf eine der Winkel-Schaltflächen, um den Blickwinkel zu wechseln.

Um das Bild herein- oder herauszuzoomen, tippen Sie erneut auf die Winkel-Schaltfläche, und schieben Sie es dann nach links und rechts (im Hochformat) oder nach oben und unten (im Querformat).

Sie können das Bild auch vergrößern oder verkleinern, indem Sie den Sucher ein- oder ausblenden oder die Zoomtaste drücken.

6 Tippen Sie auf das Symbol im Sucher.



7 Ziehen Sie den Schieber, um den Bokeh-Effekt anzupassen.

Um den Schieberegler auszublenden, tippen Sie auf die Schaltfläche im Sucher.



8 Berühren Sie das Motiv, auf das Sie fokussieren möchten, im Sucher.

- Der Fokussierrahmen wird angezeigt.
Die Kamera fokussiert auf das berührte Motiv und beginnt mit der Nachführung.
Um die Fokussierung aufzuheben, tippen Sie auf den Fokussierrahmen.
- Der Schieberegler für die Farbeinstellung und der Schieberegler für die Helligkeitseinstellung werden angezeigt.
: Schieberegler für die Farbeinstellung
: Schieberegler für die Helligkeit
 Ziehen Sie die Schieber, um Farbe und Helligkeit anzupassen.

9 Tippen Sie auf die Verschluss Taste des Bildschirms, oder drücken Sie die Verschluss Taste des Gerätes.

Um Fotos in der Google Fotos-App anzuzeigen, freizugeben oder zu bearbeiten, tippen Sie auf das Miniaturbild. Weitere Informationen über die Google Fotos-App finden Sie unter der folgenden URL.

So ändern Sie die Kameraeinstellungen

1. Tippen Sie auf das Symbol, um häufig verwendete Einstellungen zu finden und zu ändern.

 (Einstellungen)

- **Seitenverhältnis**

4:3 / 3:2 (nur Hauptkamera) / **16:9 / 1:1**

- **Timer**

Aus / 3 Sek. / 10 Sek.

- **Blitz**

Aus / Automatisch / Ein / Licht (nur Hauptkamera)

Der aktuelle Blitzstatus wird oben links auf dem Bildschirm angezeigt. Sie können den Blitzmodus durch Antippen des Symbols zwischen den folgenden Modi umschalten.

[Aus] / [Automatisch]

2. Tippen Sie auf die Schaltfläche, um detailliertere Einstellungen zu ändern.

[Menü]

- **Gesichts/Augen-AF** (nur Hauptkamera)

Sie können Fotos aufnehmen, die auf die Gesichter oder Augen von Menschen und Tieren fokussieren.

Wenn die Kamera die Gesichter von Personen oder Tieren erkennt, erscheint ein Erkennungsrahmen. Um das Fokusziel zu ändern, tippen Sie auf das Gesicht des Motivs, auf das Sie fokussieren möchten.

Wenn Sie die Verschluss Taste des Gerätes halb niederdrücken, fokussiert die Kamera mit einem grünen Rahmen auf das ausgewählte Gesicht oder auf eines der Augen. Der Fokus wird entsprechend den Bewegungen des Motivs nachgeführt. Drücken Sie die Verschluss Taste des Gerätes ganz nieder, um ein Foto aufzunehmen.

Gesichts/Augen-AF: Die Kamera fokussiert auf Gesichter oder Augen.

Gesichts-AF: Die Kamera fokussiert nur auf Gesichter.

Aus

- **Soft Skin-Effekt**

Ein / Aus: Sie können Fotos mit einem Effekt aufnehmen, der Haut geschmeidiger aussehen lässt.

- **Berührungs-Tracking** (nur Hauptkamera)

Die Kamera verfolgt das ausgewählte Objekt und stellt die Helligkeit ein.

Tipp

- Um Videos mit dem Bokeh-Effekt aufzunehmen, wischen Sie über den unteren Bildschirmrand und tippen Sie wie folgt, um den Modus zu finden.

[Mehr] > [Bokeh-Video]

- Sie können das Finish der Bilder auswählen. Tippen Sie auf das Symbol.

 (Stil)

Jeder voreingestellte Look ist mit einer anderen Kombination aus Farbton, Sättigung, Kontrast, Schärfe, Helligkeit und anderen Bildelementen optimiert, so dass Sie die Bildverarbeitung mit der für Sie idealen Balance dieser Elemente einrichten können.

Tippen Sie auf die Schaltfläche, um Details zu jedem voreingestellten Look zu erhalten.

 (Mehr lesen)

Verwandtes Thema

- [Zusätzliche Kameraeinstellungen](#)
- [Aufnehmen von Videos mit Bokeh-Effekt](#)

Beachten Sie, dass diese Hilfe von einer Maschine übersetzt wurde. Maschinelle Übersetzungen sind nicht kontextsensitiv und stimmen möglicherweise nicht perfekt mit der englischen Version des Inhalts überein. Um die englische Originalversion anzuzeigen, wählen Sie English auf der [Sprachenauswahlseite].

TP1001673099

5-073-518-41 Copyright 2026 Sony Corporation

Smartphone

Xperia 1 VIII XQ-GE54/XQ-GE74

Zusätzliche Kameraeinstellungen

[Pro-Foto] / [Pro-Video]:

Tippen Sie wie folgt, um die Einstellung auszuwählen, die Sie ändern möchten.

[MENU] > [Setup]

In anderen als den oben genannten Modi tippen Sie wie folgt, um die Einstellung auszuwählen, die Sie ändern möchten.

 (Einstellungen) > [Menü]

- **Gitterlinien**

Ein / Aus: Sie können festlegen, ob Gitterlinien angezeigt werden oder nicht, um Sie bei der Bildkomposition zu unterstützen.

- **Level** (nur Hauptkamera) (mit Ausnahme der Modi Pro Foto und Pro Video)

Aus / Ein: Alle (Sound, Vibration, Display) / Ein: Nur Display: Sie können einstellen, ob die Pegelanzeige angezeigt werden soll oder nicht. Sie können die Kamera auch so einstellen, dass sie durch Töne, Vibration und das Display anzeigt, wenn die Kamera waagrecht ist.

- **Levelkalibrierung** (nur Hauptkamera)

Tippen Sie auf die Einstellung, um den Standard für die horizontale Ebene zu kalibrieren, um Abweichungen in der Neigungsrichtung zu fixieren.

- **Lautstärketaste verw. als**

Zoom / Lautstärke / Verschluss / Aus: Sie können die Methode für die Verwendung der Lautstärketaste ändern.

- **Audiosignale**

An: Alle / An: Nur Verschluss / Aus: Sie können wählen, ob die Kamera Sounds erzeugt oder nicht, wie z. B. ein Verschlussgeräusch, Sounds am Anfang und Ende der Videoaufnahme, und mehrere Pieptöne für den Countdown, wenn Sie den Selbstauslöser verwenden.

- **Datenspeicher** (außer im Modus "Automatischer Rahmen")

Interner Massenspeicher / SD-Karte: Sie können wählen, ob Bilder und Videos im internen Speicher Ihres Gerätes oder auf einer microSD-Karte gespeichert werden.

Tipps

- Es wird empfohlen, eine microSD-Karte der Videogeschwindigkeitsklasse 30 (V30) oder höher zu verwenden.

- **Ort speichern**

Ein / Aus: Sie können Ihre Fotos und Videos mit den Aufnahmeorten speichern.

- **Mit Verschlussstaste starten**

Kamera-App starten / Aus: Wenn Sie verhindern möchten, dass die Kamera-App versehentlich gestartet wird, wenn der Auslöser des Geräts gedrückt und gehalten wird, ändern Sie die Einstellung in "Aus".

- **Bluetooth-Fernbedienung**

Sie können diese Funktion mit einer Bluetooth-Fernbedienung koppeln, um Funktionen in der Kamera-App aus der Ferne zu benutzen.

- **Tipps**

Tippen Sie hier, um die Website mit den Tipps der Kamera-App aufzurufen.

- **Bedienungshilfen**

Sie können einen Link zu Informationen zur Barrierefreiheit anzeigen.

- **Softwarelizenz**

Sie können Informationen zur Softwarelizenz anzeigen.

- **Einstellungen zurücksetzen**

Sie können alle Einstellungen auf ihre Standardwerte zurücksetzen.

Verwandtes Thema

- [Kopplung mit einer Bluetooth-Fernbedienung oder einem Bluetooth-Griff](#)
- [Aufnahme von Fotos \(Foto\)](#)
- [KI-Kamera-Assistent \(Foto\)](#)
- [Aufnahme von Videos \(Video\)](#)
- [Aufnehmen von Fotos mit Bokeh-Effekt](#)
- [Aufnehmen von Standbildern \(Pro-Foto\)](#)
- [Aufnahme von Videos \(Pro-Video\)](#)
- [Aufzeichnung von Videos während der Verfolgung eines Objekts \(KI-Kamera\)](#)
- [Aufnehmen von Fotos mit hoher Auflösung \(48 MP\)](#)
- [Aufnahme von Videos mit automatischem Rahmen \(Automatische Einrahmung\)](#)
- [Aufnehmen von Videos in Zeitlupe](#)
- [Aufnehmen von Videos mit Bokeh-Effekt](#)

Beachten Sie, dass diese Hilfe von einer Maschine übersetzt wurde. Maschinelle Übersetzungen sind nicht kontextsensitiv und stimmen möglicherweise nicht perfekt mit der englischen Version des Inhalts überein. Um die englische Originalversion anzuzeigen, wählen Sie English auf der [Sprachenauswahlseite].

TP1001673094

Smartphone

Xperia 1 VIII XQ-GE54/XQ-GE74

Modusübersicht (Pro-Foto)

Sie können Standbilder aufnehmen, indem Sie einen der folgenden Aufnahmemodi auswählen.

- P (Programmautomatik)
- S (Priorität der Verschlusszeit)
- M (Manuelle Belichtung)

Die Benutzeroberfläche wird automatisch umgeschaltet, so dass Sie die Kamera sowohl vertikal als auch horizontal benutzen können.

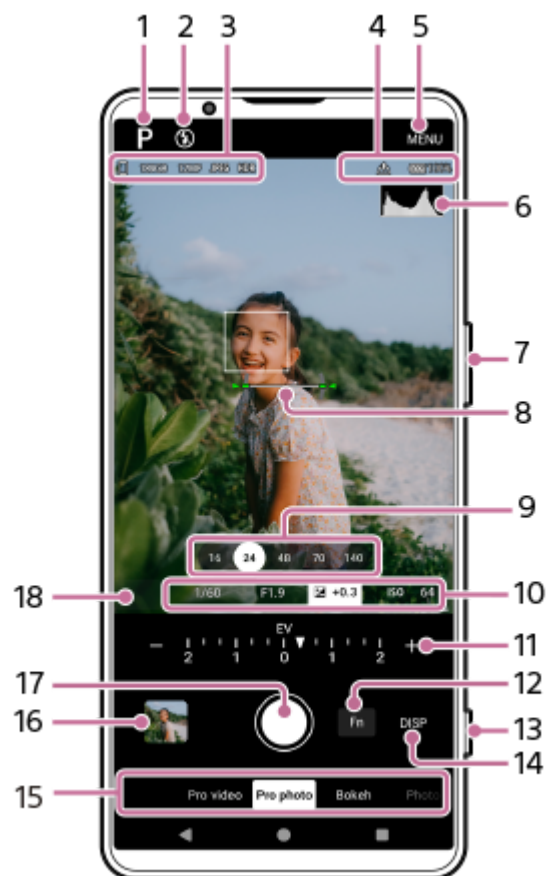

1. Tippen Sie hier, um den Aufnahmemodus umzuschalten.

- P (Programmautomatik)
- S (Priorität der Verschlusszeit)
- M (Manuelle Belichtung)

Um Einzelheiten zu den einzelnen Aufnahmemodi zu erfahren, tippen Sie auf die Schaltfläche.

(Mehr lesen)

2. Blitzstatus

Tippen Sie auf , um die Blitzeinstellung zwischen den folgenden Mustern zu wechseln.

- Aus/Ein (Aufhellblitz)
- Aus/Automatisch (Blitzautomatik)

Die Hintergrundfarbe des Blitzsymbols wird weiß, wenn der Blitz aktiviert wird.

3. Symbol für die Datenspeicherung

Menge des freien Platzes

Bildgröße

Dateiformat

HDR-Status

Um ein Seitenverhältnis auszuwählen, tippen Sie wie folgt.

[MENU] > [Aufnahme] > [Seitenverhältnis]

Wählen Sie dann eine der folgenden Optionen aus.

4:3 (12MP) / 3:2 (10MP) / 16:9 (9MP) / 1:1 (9MP)

4. Symbole für den Status der Bluetooth-Fernbedienungsverbindung

Georeferenzierung-Status

Akkustatus

 (Wärmewarnung)

5. Tippen Sie hier, um detailliertere Einstellungen zu ändern.

6. Histogramm

Sie können die Leuchtdichteverteilung grafisch überprüfen.

7. Verwenden Sie die Zoomtaste, um die Ansicht zu vergrößern oder zu verkleinern.

8. Level-Anzeige

Die Ausrichthilfe hilft Ihnen, den Winkel Ihres Geräts zu messen und das Bild horizontal zu halten. Wenn Ihr Gerät die horizontale Ausrichtung erkennt, wird die Level-Anzeige grün. Um den Standard für die horizontale Ebene zu kalibrieren, um Abweichungen in der Neigungsrichtung zu fixieren, tippen Sie wie folgt.

[MENU] > [Setup] > [Levelkalibrierung]

9. Tippen Sie zum Umschalten der Blickwinkel auf eine der Winkel-Schaltflächen.

Um das Bild herein- oder herauszuzoomen, tippen Sie erneut auf die Winkel-Schaltfläche, und schieben Sie es dann nach links und rechts (im Hochformat) oder nach oben und unten (im Querformat).

Sie können das Bild auch vergrößern oder verkleinern, indem Sie den Sucher ein- oder ausblenden oder die Zoomtaste drücken.

10. Auslösegeschwindigkeit

Blendenwert

Belichtungskorrektur

ISO-Empfindlichkeit

Sie können den Wert ändern, indem Sie auf die unterstrichene Einstellung tippen.

11. Moduswahlrad

Sie können den Wert ändern, indem Sie auf die unterstrichene Einstellung tippen, die über dem Moduswahlrad (im Hochformat) oder unten im Sucher (im Querformat) angezeigt wird.

- P: Sie können den Belichtungswert (EV) einstellen und den ISO-Wert auswählen.
- S: Sie können die Verschlusszeit auswählen und den Belichtungswert (EV) anpassen.
- M: Sie können die Belichtungszeit und den ISO-Wert auswählen.

12. Tippen Sie hier, um das Funktionsmenü zu öffnen.

Sie können häufig benutzte Einstellungen anpassen.

Um die Einstellungselemente im Funktionsmenü neu zuzuordnen oder neu anzuordnen, tippen Sie wie folgt.

[MENU] > [Setup] > [Anpassung des Funktionsmenüs (Foto)]

13. Verwenden Sie die Verschluss-taste, um die Kamera-App zu starten oder Bilder aufzunehmen.

Tipp

- Sie können die Fähigkeit, die Kamera-App durch langes Drücken des Auslösers zu starten, aktivieren oder deaktivieren. Suchen Sie eine der folgenden Einstellungen und tippen Sie darauf.
 - [Einstellungen] > [System] > [Touch-Gesten & Bewegungen] > [Verschlussstaste] > [Kamera-App starten]
 - [MENU] > [Setup] > [Mit Verschlussstaste starten] > [Kamera-App starten]

14. Tippen Sie hier, um die im Sucher angezeigten Informationen ein- oder auszublenden.
Um die Elemente anzupassen, die angezeigt werden, wenn Sie auf DISP tippen, tippen Sie wie folgt.
[MENU] > [Setup] > [Anpassung der Taste DISP (Foto)]

15. Wählen Sie einen Modus.
Wischen Sie auf dem Bildschirm nach links oder rechts, um den gewünschten Modus zu finden.

16. Tippen Sie auf das Miniaturbild, um Standbilder und Videos in der Google Fotos-App anzuzeigen.

 (Teilen): Tippen Sie auf das Symbol, um ein Foto oder ein Video zu teilen.

 (Bearbeiten): Tippen Sie auf das Symbol, um ein Foto oder ein Video zu bearbeiten.

Tippen Sie auf den Bildschirm, um Symbole auszublenden oder anzuzeigen.

Weitere Informationen über die Google Fotos-App finden Sie unter der folgenden URL.

support.google.com/android/

 (Zurück): Tippen Sie auf die Schaltfläche, um zur Kamera-App zurückzukehren.

17. Verwenden Sie die Verschlussstaste, um Bilder aufzunehmen.

18. Fokusanzeige

 (Nachführ-AF): Dieses Symbol zeigt an, dass die Fokussierung läuft, wenn der kontinuierliche AF-Modus ausgewählt ist.

 (Nachführ-AF): Dieses Symbol zeigt an, dass das Motiv scharfgestellt ist, wenn der kontinuierliche AF-Modus ausgewählt ist. Der Fokus wird entsprechend den Bewegungen des Motivs nachgeführt.

 (Autofokus): Dieses Symbol zeigt an, dass das Motiv scharfgestellt ist.

Verwandtes Thema

- [Funktionsmenü \(Pro-Foto\)](#)
- [Aufnehmen von Standbildern \(Pro-Foto\)](#)
- [Zusätzliche Kameraeinstellungen](#)
- [KI-Funktionen der Google Fotos-App](#)
- [Kopplung mit einer Bluetooth-Fernbedienung oder einem Bluetooth-Griff](#)
- [Menü Einstellungen](#)

Beachten Sie, dass diese Hilfe von einer Maschine übersetzt wurde. Maschinelle Übersetzungen sind nicht kontextsensitiv und stimmen möglicherweise nicht perfekt mit der englischen Version des Inhalts überein. Um die englische Originalversion anzuzeigen, wählen Sie English auf der [Sprachauswahlseite].

TP1000431449

Smartphone

Xperia 1 VIII XQ-GE54/XQ-GE74

Funktionsmenü (Pro-Foto)

Die veränderbaren Einstellungen hängen vom Aufnahmemodus ab.

Tippen Sie auf die Fn-Taste, um das Funktionsmenü zu öffnen. Um das Funktionsmenü zu schließen, tippen Sie erneut auf die Fn-Taste.



1. Bildfolgemodus

Selbstausröser: 10 Sek. / Selbstausröser: 3 Sek.

Einzelaufnahme

Serienaufnahme: Lo: Sie können fortlaufend Bilder aufnehmen, indem Sie den Bildschirmausröser berühren und halten oder den Ausröser des Geräts lange drücken. Die Geschwindigkeit erreicht maximal 10 Bilder pro Sekunde.

Serienaufnahme: Hi: Sie können fortlaufend Bilder aufnehmen, indem Sie den Bildschirmausröser berühren und halten oder den Ausröser des Geräts lange drücken. Die Geschwindigkeit erreicht maximal 20 Bilder pro Sekunde.

Serienaufnahme: Hi+: Sie können fortlaufend Bilder aufnehmen, indem Sie den Bildschirmausröser berühren und halten oder den Ausröser des Geräts lange drücken. Die Geschwindigkeit erreicht maximal 30 Bilder pro Sekunde.

Hinweis

- Die Geschwindigkeit der Serienaufnahme verringert sich, wenn der Pufferspeicher Ihres Geräts voll ist.

Tipp

- Tippen Sie wie folgt, um festzulegen, ob die Anzeige für die Serienaufnahme-Rückmeldung angezeigt werden soll.
[MENU] > [Aufnahme]
Tippen Sie dann auf den folgenden Schalter.
[Feedback bei Serienaufnahme]
- Um den Selbstausröser abzubrechen, tippen Sie auf die Taste Bildfolge und wählen Sie dann Folgendes.
[Einzelaufnahme]

2. Fokusmodus

Einzelbild-AF: Verwenden Sie diese Einstellung, wenn das Motiv unbewegt ist. Drücken Sie die Verschlussstaste des Geräts halb nieder, um auf ein Motiv zu fokussieren. Der Fokus bleibt gespeichert, bis Sie die halb niedergedrückte Verschlussstaste des Geräts loslassen.

Nachführ-AF: Verwenden Sie diese Einstellung, wenn das Motiv in Bewegung ist. Die Kamera führt den Fokus nach, während Sie die Verschlussstaste des Geräts halb niederdrücken.

Manuellfokus: Sie können den Fokus manuell mit dem Schieberegler im Sucher einstellen. Sie können auch auf eines der folgenden Symbole tippen, um feinere Einstellungen vorzunehmen.

 (Fokus nah) /  (Fokus fern)

Um den Fokus durch Vergrößern des Bildes einzustellen, tippen Sie auf das folgende Symbol und ziehen Sie den Sucher, um den vergrößerten Bereich zu verschieben, oder tippen Sie doppelt auf den Bereich, den Sie vergrößern möchten.

 (Fokussymbol)

Wenn Sie mit dem Autofokus nicht auf das beabsichtigte Motiv fokussieren können, verwenden Sie den Manuellfokus.

3. Fokusbereich

Breit: Die Kamera fokussiert automatisch auf den gesamten Bereich des Bildschirms.

Mitte: Die Kamera stellt automatisch auf ein Motiv in der Mitte des Bildes scharf.

Fokus und Tracking: Falls Sie ein Objekt zum Fokussieren und Verfolgen auswählen, indem Sie es im Sucher berühren, fokussiert die Kamera das Objekt und beginnt mit der Verfolgung, wenn Sie die Verschluss Taste des Gerätes halb niederdrücken.

Tipp

- Sie können die Farbe des Fokusfelds wählen. Tippen Sie wie folgt und wählen Sie dann eine Option.
[MENU] > [Fokus] > [Fokusfeldfarbe]

4. Computergestütztes Foto

Automatisch / Aus: Die Kamera erkennt die Szene automatisch und überlagert mehrere Fotos, um automatisch schöne Aufnahmen mit weniger Unschärfe, Rauschen, Über- und Unterbelichtung zu machen.

5. DRO/Auto HDR

Dynamikbereichoptimierer: Die Kamera optimiert Helligkeit und Abstufung, indem sie den Kontrast zwischen dem Motiv und dem Hintergrund in einem einzigen Bild analysiert.

Auto HDR: Die Kamera optimiert Helligkeit und Abstufung durch Überlagerung mehrerer Bilder, die mit unterschiedlichen Belichtungen aufgenommen wurden.

Aus

Tipp

- Tippen Sie wie folgt, um das Ultra HDR-Format (High Dynamic Range) zu verwenden, mit dem Sie helle und lebendige Fotos aufnehmen können.
[MENU] > [Setup] > [Ultra HDR] > [Ein]

6. Messmodus

Multi: Die Kamera misst das Licht in jedem Bereich, nachdem sie den Gesamtbereich in mehrere Bereiche unterteilt hat, und ermittelt die richtige Belichtung für den gesamten Bildschirm (Mehrfeldmessung).

Mitte: Die Kamera misst die durchschnittliche Helligkeit des gesamten Bildschirms, wobei der zentrale Bereich des Bildschirms betont wird (mittenbetonte Messung).

Spot: Die Kamera misst nur innerhalb des Messkreises.

7. Gesichts/Augen-AF

Gesichts/Augen-AF / Gesichts-AF / Aus

Die Kamera erkennt die Gesichter oder Augen von Personen und Tieren und fokussiert automatisch auf diese.

Wenn die Kamera die Gesichter von Personen oder Tieren erkennt, erscheint ein Erkennungsrahmen. Tippen Sie auf das Gesicht, auf das Sie fokussieren möchten, und drücken Sie dann die Verschluss Taste des Gerätes halb nieder, um zu fokussieren. Der Erkennungsrahmen wird grün, und die Kamera fokussiert auf das Gesicht oder eines der ausgewählten Augen.

8. Kreative Optik

ST (Standard) / NT (Neutral) / VV (Lebendig) / FL (Film) / IN (Sofort) / SH (Soft-Highkey): Jeder voreingestellte Look ist mit einer anderen Kombination aus Farbton, Sättigung, Kontrast, Schärfe, Helligkeit und anderen

Bildelementen optimiert, so dass Sie die Bildverarbeitung mit der für Sie idealen Balance dieser Elemente einrichten können. Tippen Sie auf die Schaltfläche, um Details zu jedem voreingestellten Look zu erhalten.

 (Mehr lesen)

9. Blitz

Aus / Automatisch / Ein / Licht

10. WB

Automatisch / Bewölkung / Tageslicht / Leuchtstofflampe / Glühlampe / Schatten: Sie können die Farbtöne entsprechend der gewählten Lichtquelle, die das Motiv beleuchtet, anpassen (voreingestellter Weißabgleich). Um die Farbtöne fein einzustellen, tippen Sie auf die Taste AB/GM, um den Bildschirm für die Feineinstellung aufzurufen, und verschieben Sie dann den orangefarbenen Punkt an die gewünschte Position. Tippen Sie nach der Einstellung erneut auf die Taste, um den Feineinstellungsbildschirm zu schließen.



Temp. 1 / Temp. 2 / Temp. 3: Die Kamera speichert die Einstellungen für den Weißabgleich in Form der Farbtemperatur. Tippen Sie auf die Schaltfläche K, um die Farbtemperatur mit dem Drehknopf einzustellen. Tippen Sie auf die Taste AB/GM, um den Farbton über den Feineinstellungsbildschirm fein einzustellen. Tippen Sie nach der Einstellung erneut auf die Taste, um den Feineinstellungsbildschirm zu schließen.

Anpassung 1 / Anpassung 2 / Anpassung 3: Die Kamera speichert die weiße Grundfarbe unter den Lichtbedingungen der Aufnahmeumgebung. Um die weiße Grundfarbe einzustellen, wählen Sie eines der Elemente aus, tippen Sie auf das Folgende und folgen Sie den Anweisungen auf dem Bildschirm.

[Anw.]

11. Dateiformat

RAW: Bei diesem Dateiformat erfolgt keine digitale Verarbeitung. Wählen Sie dieses Format, um Bilder auf einem Computer für professionelle Zwecke zu verarbeiten.

RAW und JPEG: Ein RAW-Bild und ein JPEG-Bild werden gleichzeitig erzeugt. Diese Funktion ist geeignet, wenn Sie zwei Bilddateien benötigen: eine JPEG-Datei zum Betrachten und eine RAW-Datei zum Bearbeiten.

JPEG: Das Bild wird im JPEG-Format aufgezeichnet.

12. Kantenanhebung

Ein / Aus: Mit Kantenanhebung können Sie den Fokus überprüfen, indem die Konturen von scharfen Bereichen hervorgehoben werden.

Tipp

- Sie können die Kantenanhebungsfarbe wählen. Tippen Sie wie folgt und wählen Sie dann eine Option.
[MENU] > [Fokus] > [Kantenanhebungsfarbe]

Einstellungselemente im Funktionsmenü neu zuordnen oder neu anordnen

1. Tippen Sie wie folgt.

[MENU] > [Setup] > [Anpassung des Funktionsmenüs (Foto)]

2. Folgen Sie den Anweisungen auf dem Bildschirm.

Verwandtes Thema

- [Modusübersicht \(Pro-Foto\)](#)
- [Aufnehmen von Standbildern \(Pro-Foto\)](#)

● [Zusätzliche Kameraeinstellungen](#)

Beachten Sie, dass diese Hilfe von einer Maschine übersetzt wurde. Maschinelle Übersetzungen sind nicht kontextsensitiv und stimmen möglicherweise nicht perfekt mit der englischen Version des Inhalts überein. Um die englische Originalversion anzuzeigen, wählen Sie English auf der [Sprachenauswahlseite].

TP1000431478

5-073-518-41 Copyright 2026 Sony Corporation

Aufnehmen von Standbildern (Pro-Foto)

1 Starten Sie die Kamera-App.



2 Wählen Sie den Modus. [Pro-Foto]

3 Wählen Sie einen Aufnahmemodus.

- P (Programmautomatik): Sie können Standbilder mit automatisch eingestellter Belichtung (sowohl Verschlusszeit als auch Blendenwert) aufnehmen.
- S (Priorität der Verschlusszeit): Sie können Standbilder von sich schnell bewegenden Motiven usw. mit einer manuell eingestellten Verschlusszeit aufnehmen. (Der ISO-Wert wird automatisch eingestellt.)
- M (Manuelle Belichtung): Sie können Standbilder mit der gewünschten Verschlusszeit und dem gewünschten ISO-Wert aufnehmen.



4 Stellen Sie die Aufnahmefunktionen auf Ihre gewünschten Einstellungen ein.

5 Richten Sie die Kamera auf das Motiv.

6 Tippen Sie zum Umschalten der Blickwinkel auf eine der Winkel-Schaltflächen.

Um das Bild herein- oder herauszuzoomen, tippen Sie erneut auf die Winkel-Schaltfläche, und schieben Sie es dann nach links und rechts (im Hochformat) oder nach oben und unten (im Querformat).

Sie können das Bild auch vergrößern oder verkleinern, indem Sie den Sucher ein- oder ausblenden oder die Zoomtaste drücken.

7 Passen Sie die Einstellungen mit dem Moduswahlrad an.

Sie können den Wert ändern, indem Sie auf die unterstrichene Einstellung tippen, die über dem Moduswahlrad (im Hochformat) oder unten im Sucher (im Querformat) angezeigt wird.

- P: Sie können den Belichtungswert (EV) einstellen und den ISO-Wert auswählen.
- S: Sie können die Verschlusszeit auswählen und den Belichtungswert (EV) anpassen.
- M: Sie können die Belichtungszeit und den ISO-Wert auswählen.

8 Stellen Sie den Fokus ein.

- Die Kamera erkennt automatisch ein Objekt und fokussiert darauf.
- Um das Motiv auszuwählen, auf das Sie fokussieren möchten, tippen Sie darauf.

9 Tippen Sie auf die Verschluss Taste des Bildschirms, oder drücken Sie die Verschluss Taste des Gerätes, um ein Bild aufzunehmen.

- Wenn Sie die Verschluss Taste des Gerätes halb niederdrücken, wechselt die Farbe des Fokussierrahmens zu Grün, und die Kamera fokussiert auf das eingerahmte Motiv. Der Fokus wird entsprechend den Bewegungen des Motivs nachgeführt. Drücken Sie die Verschluss Taste des Gerätes ganz nieder, um zu fotografieren.
- Wenn Sie Ihr Gerät horizontal verwenden und Bilder durch Drücken der Verschluss Taste des Gerätes aufnehmen, halten Sie das Gerät wie abgebildet.

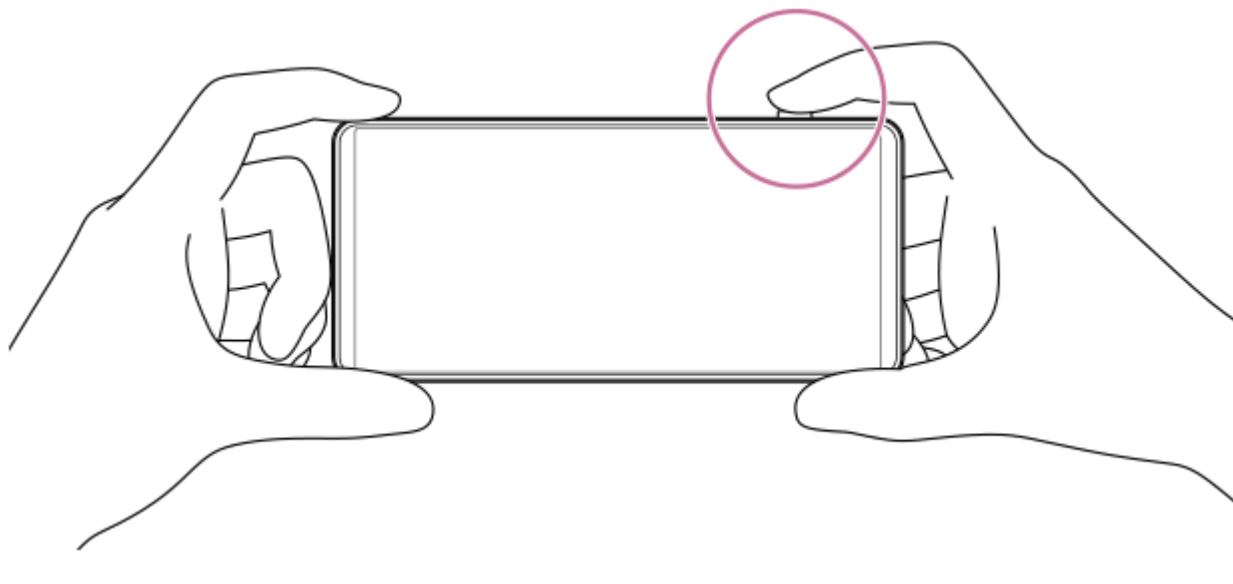

Für die Aufnahme eines Videos im Profi-Fotomodus

Sie können ein Video vorübergehend aufnehmen, auch wenn Folgendes ausgewählt ist.

[MENU] > [Aufnahme] > [Bildfolgemodus] > ein anderer Modus als die Serienaufnahme-Modi

1. Berühren und halten Sie die Verschluss Taste auf dem Bildschirm, um eine Videoaufnahme zu starten, und lassen Sie dann Ihren Finger los, um die Aufnahme zu stoppen.

Wenn Sie die Verschluss Taste auf dem Bildschirm berühren und halten und sie zum Schlosssymbol auf der rechten Seite schieben, wird die Aufnahme fortgesetzt, nachdem Sie Ihren Finger losgelassen haben.

So wählen Sie aus, welche Funktion bei Berührung des Suchers eingestellt wird

1. Tippen Sie wie folgt, und wählen Sie dann eine Option aus.

[MENU] > [Fokus] > [Berührungsfunktion]

- **Berühr.-Track. u. Helligkeit:** Die Kamera hält den Fokus auf dem angegebenen sich bewegenden Objekt fest und passt die Helligkeit an.
- **Berührungs-Tracking:** Die Kamera hält den Fokus auf dem angegebenen sich bewegenden Objekt fest.

- **Fokus und Helligkeit:** Die Kamera stellt automatisch auf die angegebene Position scharf und passt die Helligkeit an.
- **Fokus:** Die Kamera stellt automatisch auf die angegebene Position scharf.

Tipp

- Sie können die Kamera-App auch starten, indem Sie die folgenden Vorgänge durchführen.
 - Drücken Sie lange auf die Verschluss Taste des Gerätes.
Um diese Funktion zu aktivieren oder zu deaktivieren, tippen Sie wie folgt und dann auf den Schalter.
[Einstellungen] > [System] > [Touch-Gesten & Bewegungen] > [Verschluss Taste] > [Kamera-App starten]
 - Berühren und halten Sie das folgende Symbol auf dem Sperrbildschirm.
 (Kamera)
Um diese Funktion zu aktivieren, berühren und halten Sie einen leeren Bereich auf dem Startbildschirm und tippen Sie dann wie folgt.
[Hintergrund & Stil] > [Sperrbildschirm] > [Verknüpfungen]
Legen Sie dann das Kamerasymbol für die linke oder rechte Verknüpfung fest.
 - Drücken Sie die Ein/Aus-Taste zweimal.
Um diese Funktion zu aktivieren oder zu deaktivieren, tippen Sie wie folgt.
[Einstellungen] > [System] > [Touch-Gesten & Bewegungen] > [Zweimal die Ein/Aus-Taste drücken]
Um diese Funktion zu aktivieren, tippen Sie auf den folgenden Schalter und die folgende Einstellung.
[Zweimaliges Drücken verwenden] > [Kamera]
- Verwenden Sie ein Stativ, um Verwackeln zu verhindern, wenn Sie eine lange Verschlusszeit gewählt haben.
- Wenn Sie Hallensportszenen fotografieren, stellen Sie die ISO-Empfindlichkeit auf einen höheren Wert ein.
- Sie können die Werte der unterstrichenen Einstellungen am unteren Rand des Suchers ändern, indem Sie auf sie tippen.
- Sie können Bilder mit einem Effekt aufnehmen, der die Haut weicher erscheinen lässt. Tippen Sie wie folgt.
[MENU] > [Belichtung/Farbe] > [Soft Skin-Effekt] > [Ein]
- Sie können die Verzerrung von Gesichtern korrigieren, die in der Nähe des Randes des Bildschirms auftritt, wenn ein weiter Blickwinkel gewählt wurde. Tippen Sie wie folgt, um die Einstellung zu aktivieren.
[MENU] > [Aufnahme] > [Korrektur der Gesichtsverzerrung] > [Automatisch]
- Sie können eine Zusammenfassung des Pro-Fotomodus überprüfen.
Tippen Sie wie folgt.
[MENU] > [Setup] > [Über Pro-Foto]

Verwandtes Thema

- [Modusübersicht \(Pro-Foto\)](#)
- [Funktionsmenü \(Pro-Foto\)](#)
- [Zusätzliche Kameraeinstellungen](#)
- [Menü Einstellungen](#)

Beachten Sie, dass diese Hilfe von einer Maschine übersetzt wurde. Maschinelle Übersetzungen sind nicht kontextsensitiv und stimmen möglicherweise nicht perfekt mit der englischen Version des Inhalts überein. Um die englische Originalversion anzuzeigen, wählen Sie English auf der [Sprachenauswahlseite].

TP0003028318

Smartphone

Xperia 1 VIII XQ-GE54/XQ-GE74

Zusätzliche Kameraeinstellungen

[Pro-Foto] / [Pro-Video]:

Tippen Sie wie folgt, um die Einstellung auszuwählen, die Sie ändern möchten.

[MENU] > [Setup]

In anderen als den oben genannten Modi tippen Sie wie folgt, um die Einstellung auszuwählen, die Sie ändern möchten.

 (Einstellungen) > [Menü]

- **Gitterlinien**

Ein / Aus: Sie können festlegen, ob Gitterlinien angezeigt werden oder nicht, um Sie bei der Bildkomposition zu unterstützen.

- **Level** (nur Hauptkamera) (mit Ausnahme der Modi Pro Foto und Pro Video)

Aus / Ein: Alle (Sound, Vibration, Display) / Ein: Nur Display: Sie können einstellen, ob die Pegelanzeige angezeigt werden soll oder nicht. Sie können die Kamera auch so einstellen, dass sie durch Töne, Vibration und das Display anzeigt, wenn die Kamera waagrecht ist.

- **Levelkalibrierung** (nur Hauptkamera)

Tippen Sie auf die Einstellung, um den Standard für die horizontale Ebene zu kalibrieren, um Abweichungen in der Neigungsrichtung zu fixieren.

- **Lautstärketaste verw. als**

Zoom / Lautstärke / Verschluss / Aus: Sie können die Methode für die Verwendung der Lautstärketaste ändern.

- **Audiosignale**

An: Alle / An: Nur Verschluss / Aus: Sie können wählen, ob die Kamera Sounds erzeugt oder nicht, wie z. B. ein Verschlussgeräusch, Sounds am Anfang und Ende der Videoaufnahme, und mehrere Pieptöne für den Countdown, wenn Sie den Selbstauslöser verwenden.

- **Datenspeicher** (außer im Modus "Automatischer Rahmen")

Interner Massenspeicher / SD-Karte: Sie können wählen, ob Bilder und Videos im internen Speicher Ihres Gerätes oder auf einer microSD-Karte gespeichert werden.

Tipps

- Es wird empfohlen, eine microSD-Karte der Videogeschwindigkeitsklasse 30 (V30) oder höher zu verwenden.

- **Ort speichern**

Ein / Aus: Sie können Ihre Fotos und Videos mit den Aufnahmeorten speichern.

- **Mit Verschlussstaste starten**

Kamera-App starten / Aus: Wenn Sie verhindern möchten, dass die Kamera-App versehentlich gestartet wird, wenn der Auslöser des Geräts gedrückt und gehalten wird, ändern Sie die Einstellung in "Aus".

- **Bluetooth-Fernbedienung**

Sie können diese Funktion mit einer Bluetooth-Fernbedienung koppeln, um Funktionen in der Kamera-App aus der Ferne zu benutzen.

- **Tipps**

Tippen Sie hier, um die Website mit den Tipps der Kamera-App aufzurufen.

- **Bedienungshilfen**

Sie können einen Link zu Informationen zur Barrierefreiheit anzeigen.

- **Softwarelizenz**

Sie können Informationen zur Softwarelizenz anzeigen.

- **Einstellungen zurücksetzen**

Sie können alle Einstellungen auf ihre Standardwerte zurücksetzen.

Verwandtes Thema

- [Kopplung mit einer Bluetooth-Fernbedienung oder einem Bluetooth-Griff](#)
- [Aufnahme von Fotos \(Foto\)](#)
- [KI-Kamera-Assistent \(Foto\)](#)
- [Aufnahme von Videos \(Video\)](#)
- [Aufnehmen von Fotos mit Bokeh-Effekt](#)
- [Aufnehmen von Standbildern \(Pro-Foto\)](#)
- [Aufnahme von Videos \(Pro-Video\)](#)
- [Aufzeichnung von Videos während der Verfolgung eines Objekts \(KI-Kamera\)](#)
- [Aufnehmen von Fotos mit hoher Auflösung \(48 MP\)](#)
- [Aufnahme von Videos mit automatischem Rahmen \(Automatische Einrahmung\)](#)
- [Aufnehmen von Videos in Zeitlupe](#)
- [Aufnehmen von Videos mit Bokeh-Effekt](#)

Beachten Sie, dass diese Hilfe von einer Maschine übersetzt wurde. Maschinelle Übersetzungen sind nicht kontextsensitiv und stimmen möglicherweise nicht perfekt mit der englischen Version des Inhalts überein. Um die englische Originalversion anzuzeigen, wählen Sie English auf der [Sprachauswahlseite].

TP1001673094

5-073-518-41 Copyright 2026 Sony Corporation

Smartphone

Xperia 1 VIII XQ-GE54/XQ-GE74

Modusübersicht (Pro-Video)

Sie können Videos aufnehmen, indem Sie einen der folgenden Aufnahmemodi auswählen.

- P (Programmautomatik)
- S (Priorität der Verschlusszeit)
- M (Manuelle Belichtung)

Die Benutzeroberfläche wird automatisch umgeschaltet, so dass Sie die Kamera sowohl vertikal als auch horizontal benutzen können.

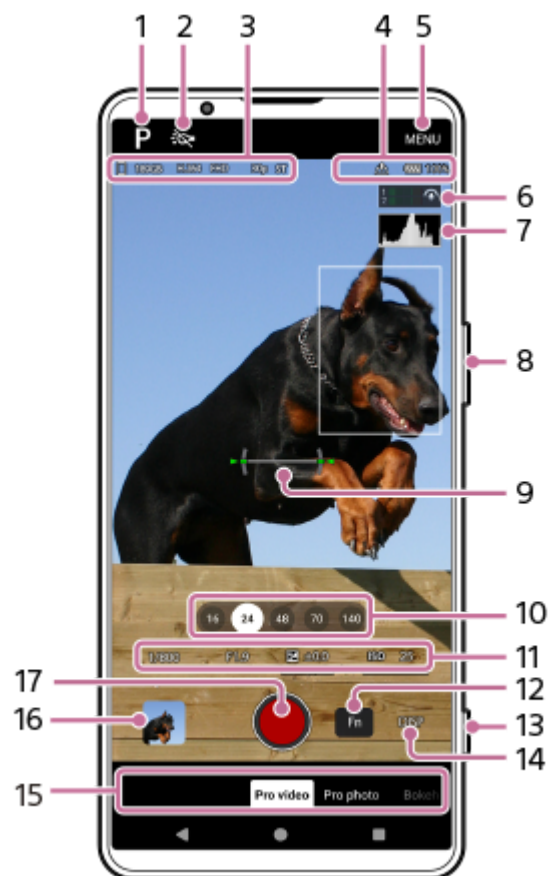

1. Tippen Sie hier, um den Aufnahmemodus umzuschalten.

- P (Programmautomatik)
- S (Priorität der Verschlusszeit)
- M (Manuelle Belichtung)

Um Einzelheiten zu den einzelnen Aufnahmemodi zu erfahren, tippen Sie auf die Schaltfläche.

[?](#) (Mehr lesen)

2. Lichtsymbol

Sie können das Licht ein- oder ausschalten, indem Sie auf das Symbol tippen.

3. Symbol für die Datenspeicherung

Menge des freien Platzes

Video-Format

Auflösung

Symbol für automatische Bildrate

Bildfrequenz

Stil (oder Gamma)

Um die Videoqualität bei schlechten Lichtverhältnissen zu verbessern, tippen Sie wie folgt, um die Funktion zu aktivieren.

[MENU] > [Aufnahme] > [Automatische Bildrate] > [Ein]

Sie können die Funktion Automatische Bildrate nur in den folgenden Aufnahmemodi aktivieren.

P (Programmautomatik)

4. Symbole für den Status der Bluetooth-Fernbedienungsverbindung

Georeferenzierung-Status

Akkustatus

 (Wärmewarnung)

5. Tippen Sie hier, um detailliertere Einstellungen zu ändern.

6. Audiopegelmesser

Das Symbol neben dem Audiopegelmesser zeigt das aktuell benutzte Mikrofon an.

7. Histogramm

Sie können die Leuchtdichteverteilung grafisch überprüfen.

8. Verwenden Sie die Zoomtaste, um die Ansicht zu vergrößern oder zu verkleinern.

9. Level-Anzeige

Die Ausrichthilfe hilft Ihnen, den Winkel Ihres Geräts zu messen und das Bild horizontal zu halten. Wenn Ihr Gerät die horizontale Ausrichtung erkennt, wird die Level-Anzeige grün. Um den Standard für die horizontale Ebene zu kalibrieren, um Abweichungen in der Neigungsrichtung zu fixieren, tippen Sie wie folgt.

[MENU] > [Setup] > [Levelkalibrierung]

10. Tippen Sie zum Umschalten der Blickwinkel auf eine der Winkel-Schaltflächen.

Um das Bild herein- oder herauszuzoomen, tippen Sie erneut auf die Winkel-Schaltfläche, und schieben Sie es dann nach links und rechts (im Hochformat) oder nach oben und unten (im Querformat).

Sie können das Bild auch vergrößern oder verkleinern, indem Sie den Sucher ein- oder ausblenden oder die Zoomtaste drücken.

11. Auslösegeschwindigkeit

Blendenwert

Belichtungskorrektur

ISO-Empfindlichkeit

Sie können den Wert ändern, indem Sie auf die unterstrichene Einstellung tippen.

- P: Sie können den Belichtungswert (EV) einstellen und den ISO-Wert auswählen.
- S: Sie können die Verschlusszeit auswählen und den Belichtungswert (EV) einstellen.
- M: Sie können die Belichtungszeit und den ISO-Wert auswählen.

12. Tippen Sie hier, um das Funktionsmenü zu öffnen.

Sie können häufig benutzte Einstellungen anpassen.



Um die Einstellungselemente im Funktionsmenü neu zuzuordnen oder neu anzuordnen, tippen Sie wie folgt.

[MENU] > [Setup] > [Anpassung des Funktionsmenüs (Video)]

13. Benutzen Sie die Verschluss Taste, um die Kamera-App zu starten oder Videos aufzuzeichnen.

Tipp

- Sie können die Fähigkeit, die Kamera-App durch langes Drücken des Auslösers zu starten, aktivieren oder deaktivieren. Suchen Sie eine der folgenden Einstellungen und tippen Sie darauf.
 - [Einstellungen] > [System] > [Touch-Gesten & Bewegungen] > [Verschluss Taste] > [Kamera-App starten]

14. Tippen Sie hier, um die im Sucher angezeigten Informationen ein- oder auszublenden.
Um die Elemente anzupassen, die angezeigt werden, wenn Sie auf DISP tippen, tippen Sie wie folgt.
[MENU] > [Setup] > [Anpassung der Taste DISP (Video)]
15. Wählen Sie einen Modus.
Wischen Sie auf dem Bildschirm nach links oder rechts, um den gewünschten Modus zu finden.
16. Tippen Sie auf das Miniaturbild, um Standbilder und Videos in der Google Fotos-App anzuzeigen.
 (Teilen): Tippen Sie auf das Symbol, um ein Foto oder ein Video zu teilen.
 (Bearbeiten): Tippen Sie auf das Symbol, um ein Foto oder ein Video zu bearbeiten.
Tippen Sie auf den Bildschirm, um Symbole auszublenden oder anzuzeigen.
Weitere Informationen über die Google Fotos-App finden Sie unter der folgenden URL.
support.google.com/android/
 (Zurück): Tippen Sie auf die Schaltfläche, um zur Kamera-App zurückzukehren.
17. Tippen Sie hier, um die Videoaufnahme zu starten, anzuhalten und zu beenden.

Verwandtes Thema

- [Funktionsmenü \(Pro-Video\)](#)
- [Aufnahme von Videos \(Pro-Video\)](#)
- [Zusätzliche Kameraeinstellungen](#)
- [Kopplung mit einer Bluetooth-Fernbedienung oder einem Bluetooth-Griff](#)
- [Menü Einstellungen](#)

Beachten Sie, dass diese Hilfe von einer Maschine übersetzt wurde. Maschinelle Übersetzungen sind nicht kontextsensitiv und stimmen möglicherweise nicht perfekt mit der englischen Version des Inhalts überein. Um die englische Originalversion anzuzeigen, wählen Sie English auf der [Sprachenauswahlseite].

TP1002013558

Smartphone

Xperia 1 VIII XQ-GE54/XQ-GE74

Funktionsmenü (Pro-Video)

Die veränderbaren Einstellungen hängen vom Aufnahmemodus ab.

Tippen Sie auf die Fn-Taste, um das Funktionsmenü zu öffnen. Um das Funktionsmenü zu schließen, tippen Sie erneut auf die Fn-Taste.



1. Auflösung

4K / Full HD

2. Bildrate

24 BpS / 30 BpS / 60 BpS / 120 BpS

3. Fokusmodus

Nachführ-AF: Verwenden Sie diese Einstellung, wenn das Motiv in Bewegung ist. Die Kamera fokussiert kontinuierlich.

Manuelfokus: Sie können den Fokus manuell mit dem Schieberegler im Sucher einstellen. Sie können auch auf eines der folgenden Symbole tippen, um feinere Einstellungen vorzunehmen.

🌸 (Fokus nah) / ▲ (Fokus fern)

Wenn Sie das gewünschte Motiv mit dem kontinuierlichen Autofokus nicht scharfstellen können, verwenden Sie den manuellen Fokus.

4. Berührungsfunktion

Sie können auswählen, was Sie einstellen möchten, wenn Sie den Sucher berühren.

Berühr.-Track. u. Helligkeit: Die Kamera hält den Fokus auf dem angegebenen sich bewegenden Objekt fest und passt die Helligkeit an.

Berührungs-Tracking: Die Kamera hält den Fokus auf dem angegebenen sich bewegenden Objekt fest.

Fokus und Helligkeit: Die Kamera stellt automatisch auf die angegebene Position scharf und passt die Helligkeit an.

Fokus: Die Kamera stellt automatisch auf die angegebene Position scharf.

5. Dynamikbereich

Breit: Sie können Videos mit einem großen Dynamikbereich aufnehmen, indem Sie eine Bildverarbeitung verwenden, die mehrere Bilder kombiniert.

Standard

6. Mikr.

Sie können wählen, welches Mikrofon während der Aufnahme von Videos verwendet werden soll.

Alle Richtungen (Stereo): Diese Einstellung ist ideal für die Aufnahme von Geräuschen von allen Seiten oder aus allen Richtungen, z. B. Umgebungsgeräusche.

Priorität Stimme (Rücks.): Diese Einstellung ist ideal für die Aufnahme von Stimmen oder Geräuschen des Motivs bei Aufnahmen mit der Hauptkamera. Berühren Sie die Rückwand während der Aufnahme so wenig wie möglich, damit keine Störgeräusche aufgezeichnet werden.

7. Gesichts/Augen-AF

Gesichts/Augen-AF / Gesichts-AF / Aus

Die Kamera erkennt die Gesichter oder Augen von Personen und Tieren und fokussiert automatisch auf diese. Wenn die Kamera die Gesichter von Personen oder Tieren erkennt, erscheint ein Erkennungsrahmen. Um das Fokusziel zu ändern, tippen Sie auf das Gesicht des Motivs, auf das Sie fokussieren möchten.

8. Stil

Kreative Optik : ST (Standard) / Kreative Optik : NT (Neutral) / Kreative Optik : VV (Lebendig) / Kreative Optik : FL (Film) / Kreative Optik : IN (Sofort) / Kreative Optik : SH (Soft-Highkey) / S-Cinetone for mobile: Jeder voreingestellte Look ist mit einer anderen Kombination aus Farbton, Sättigung, Kontrast, Schärfe, Helligkeit und anderen Bildelementen optimiert, so dass Sie die Bildverarbeitung mit der für Sie idealen Balance dieser Elemente einrichten können. Tippen Sie auf die Schaltfläche, um Details zu jedem voreingestellten Look zu erhalten.

ⓘ (Mehr lesen)

9. HDR-/SDR-Format

Aktivieren Sie HDR (High Dynamic Range), um Ihre Videos dramatischer wirken zu lassen und realistischer darzustellen.

HDR(HLG/BT.2020): Videos werden mit einer Kombination aus HLG für die Gammakurve und BT.2020 für den Farbraum aufgezeichnet.

SDR(BT.709): Das Video wird mit einer Kombination aus der Standard-Gamma-Kurve und BT.709 für den Farbraum aufgezeichnet.

10. WB

Automatisch / Bewölkung / Tageslicht / Leuchtstofflampe / Glühlampe / Schatten: Sie können die Farbtöne entsprechend der gewählten Lichtquelle, die das Motiv beleuchtet, anpassen (voreingestellter Weißabgleich). Um die Farbtöne fein einzustellen, tippen Sie auf die Taste AB/GM, um den Bildschirm für die Feineinstellung aufzurufen, und verschieben Sie dann den orangefarbenen Punkt an die gewünschte Position. Tippen Sie nach der Einstellung erneut auf die Taste, um den Feineinstellungsbildschirm zu schließen.

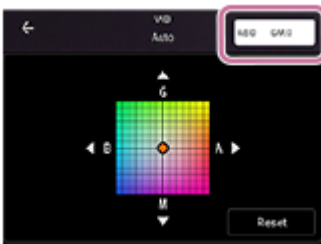

Temp. 1 / Temp. 2 / Temp. 3: Die Kamera speichert die Einstellungen für den Weißabgleich in Form der Farbtemperatur. Tippen Sie auf die Schaltfläche K, um die Farbtemperatur mit dem Drehknopf einzustellen. Tippen Sie auf die Taste AB/GM, um den Farbton über den Feineinstellungsbildschirm fein einzustellen. Tippen Sie nach der Einstellung erneut auf die Taste, um den Feineinstellungsbildschirm zu schließen.

Anpassung 1 / Anpassung 2 / Anpassung 3: Die Kamera speichert die weiße Grundfarbe unter den Lichtbedingungen der Aufnahmeumgebung. Um die weiße Grundfarbe einzustellen, wählen Sie eines der Elemente aus, tippen Sie auf die folgende Einstellung und folgen Sie dann den Anweisungen auf dem Bildschirm.

[Anw.]

11. Stabilisation

Sie können ruckelfreie, verwacklungsfreie Videos aufzeichnen.

Hohe Qualität: Wählen Sie diesen Wert, um den stärksten Stabilisierungseffekt zu erzielen.

Standard: Wählen Sie diesen Wert, wenn Sie Videos mit einem etwas breiteren Blickwinkel aufnehmen möchten, auch wenn der Stabilisierungseffekt dann schwächer ist als bei der hochwertigen Stabilisierung.

Aus

12. Kantenanhebung

Ein / Aus: Mit Kantenanhebung können Sie den Fokus überprüfen, indem die Konturen von scharfen Bereichen hervorgehoben werden.

Tipp

- Sie können die Kantenanhebungsfarbe wählen. Tippen Sie wie folgt und wählen Sie dann eine Option.
[MENU] > [Fokus] > [Kantenanhebungsfarbe]

Einstellungselemente im Funktionsmenü neu zuordnen oder neu anordnen

1. Tippen Sie wie folgt.
[MENU] > [Setup] > [Anpassung des Funktionsmenüs (Video)]
2. Folgen Sie den Anweisungen auf dem Bildschirm.

Verwandtes Thema

- [Modusübersicht \(Pro-Video\)](#)
- [Aufnahme von Videos \(Pro-Video\)](#)
- [Zusätzliche Kameraeinstellungen](#)

Beachten Sie, dass diese Hilfe von einer Maschine übersetzt wurde. Maschinelle Übersetzungen sind nicht kontextsensitiv und stimmen möglicherweise nicht perfekt mit der englischen Version des Inhalts überein. Um die englische Originalversion anzuzeigen, wählen Sie English auf der [Sprachenauswahlseite].

TP1002013559

Aufnahme von Videos (Pro-Video)

1 Starten Sie die Kamera-App.

 (Kamera)

2 Wählen Sie den Modus. [Pro-Video]

3 Wählen Sie einen Aufnahmemodus.

- P (Programmautomatik): Sie können Videos mit automatisch eingestellter Belichtung (sowohl Verschlusszeit als auch Blendenwert) aufnehmen.
- S (Priorität der Verschlusszeit): Sie können Videos mit natürlicheren Bewegungen aufzeichnen, indem Sie die Verschlusszeit manuell einstellen. (Der ISO-Wert wird automatisch eingestellt.)
- M (Manuelle Belichtung): Sie können Videos mit der gewünschten Verschlusszeit und dem gewünschten ISO-Wert aufnehmen.

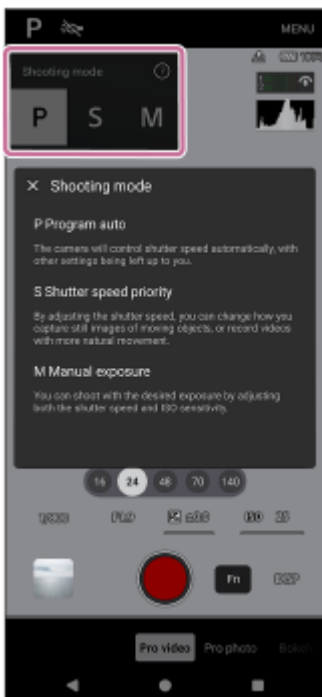

4 Stellen Sie die Aufnahmefunktionen auf Ihre gewünschten Einstellungen ein.

5 Richten Sie die Kamera auf das Motiv.

6 Tippen Sie zum Umschalten der Blickwinkel auf eine der Winkel-Schaltflächen.

Um das Bild herein- oder herauszuzoomen, tippen Sie erneut auf die Winkel-Schaltfläche, und schieben Sie es dann nach links und rechts (im Hochformat) oder nach oben und unten (im Querformat).

Sie können das Bild auch vergrößern oder verkleinern, indem Sie den Sucher ein- oder ausblenden oder die Zoomtaste drücken.

7 Passen Sie die Einstellungen an.

Sie können den Wert ändern, indem Sie auf die unterstrichene Einstellung tippen, die am unteren Rand des Suchers angezeigt wird.

- P: Sie können den Belichtungswert (EV) einstellen und den ISO-Wert auswählen.
- S: Sie können die Verschlusszeit auswählen und den Belichtungswert (EV) anpassen.
- M: Sie können die Belichtungszeit und den ISO-Wert auswählen.

8 Berühren Sie das Motiv, auf das Sie fokussieren möchten, im Sucher.

9 Tippen Sie auf die folgende Schaltfläche auf dem Bildschirm oder drücken Sie die Auslösetaste des Geräts.

(Videoaufnahme starten)





Um die Aufnahme eines Videos zu beenden, tippen Sie auf die folgende Schaltfläche auf dem Bildschirm oder drücken Sie erneut den Auslöser des Geräts.

(Videoaufnahme beenden)

Tippen Sie auf die Schaltfläche, um während der Aufnahme eines Videos ein Foto zu machen.

(Schnappschuss)

Aufnahmetasten auf dem Bildschirm

-  (Videoaufnahme starten): Sie können ein Video aufnehmen.
-  (Videoaufnahme anhalten): Sie können ein Video pausieren.
-  (Fortsetzung der Videoaufnahme): Sie können die Aufnahme eines Videos fortsetzen.
-  (Videoaufnahme beenden): Sie können die Aufnahme eines Videos beenden.

Hinweis

- Das Ultra HDR-Format wird für Fotos, die während der Aufnahme eines Videos aufgenommen werden, nicht unterstützt, auch wenn Sie Ultra HDR im Fotomodus oder Pro-Fotomodus usw. aktivieren.

Tipp

- Sie können die Kamera-App auch starten, indem Sie die folgenden Vorgänge durchführen.
 - Drücken Sie lange auf die Verschluss Taste des Gerätes.
Um diese Funktion zu aktivieren oder zu deaktivieren, tippen Sie wie folgt und dann auf den Schalter.
[Einstellungen] > [System] > [Touch-Gesten & Bewegungen] > [Verschluss Taste] > [Kamera-App starten]
 - Berühren und halten Sie das folgende Symbol auf dem Sperrbildschirm.
 (Kamera)
Um diese Funktion zu aktivieren, berühren und halten Sie einen leeren Bereich auf dem Startbildschirm und tippen Sie dann wie folgt.
[Hintergrund & Stil] > [Sperrbildschirm] > [Verknüpfungen]
Legen Sie dann das Kamerasymbol für die linke oder rechte Verknüpfung fest.
 - Drücken Sie die Ein/Aus-Taste zweimal.
Um diese Funktion zu aktivieren oder zu deaktivieren, tippen Sie wie folgt.
[Einstellungen] > [System] > [Touch-Gesten & Bewegungen] > [Zweimal die Ein/Aus-Taste drücken]
Um diese Funktion zu aktivieren, tippen Sie auf den folgenden Schalter und die folgende Einstellung.
[Zweimaliges Drücken verwenden] > [Kamera]
- Wenn Sie Hallensportszene fotografieren, stellen Sie die ISO-Empfindlichkeit auf einen höheren Wert ein.
- Sie können die Werte der unterstrichenen Einstellungen am unteren Rand des Suchers ändern, indem Sie auf sie tippen.

- Sie können einen Anstieg der Temperatur Ihres Gerätes verhindern, so dass Sie Videos über längere Zeitspannen aufnehmen können, indem Sie akkuverbrauchende Funktionen deaktivieren. Tippen Sie wie folgt, und folgen Sie den Anweisungen auf dem Bildschirm, um die Einstellungen zu optimieren.
[MENU] > [Aufnahme] > [Anleitung zur Verlängerung der Aufn.dauer]
- Sie können die durch Wind verursachten Geräusche beim Aufzeichnen reduzieren, ohne dass die ursprüngliche Tonqualität verloren geht. Tippen Sie wie folgt.
[MENU] > [Setup] > [Windgeräusch-Rauschminderung]
Tippen Sie dann auf den folgenden Schalter, um die Funktion zu aktivieren.
[Windgeräusch-Rauschminderung]
- Sie können eine Zusammenfassung des Pro-Videoodus überprüfen.
Tippen Sie wie folgt.
[MENU] > [Setup] > [Über Pro-Video]

Verwandtes Thema

- [Modusübersicht \(Pro-Video\)](#)
- [Funktionsmenü \(Pro-Video\)](#)
- [Zusätzliche Kameraeinstellungen](#)
- [Menü Einstellungen](#)

Beachten Sie, dass diese Hilfe von einer Maschine übersetzt wurde. Maschinelle Übersetzungen sind nicht kontextsensitiv und stimmen möglicherweise nicht perfekt mit der englischen Version des Inhalts überein. Um die englische Originalversion anzuzeigen, wählen Sie English auf der [Sprachenauswahlseite].

TP1002013560

Smartphone

Xperia 1 VIII XQ-GE54/XQ-GE74

Zusätzliche Kameraeinstellungen

[Pro-Foto] / [Pro-Video]:

Tippen Sie wie folgt, um die Einstellung auszuwählen, die Sie ändern möchten.

[MENU] > [Setup]

In anderen als den oben genannten Modi tippen Sie wie folgt, um die Einstellung auszuwählen, die Sie ändern möchten.

 (Einstellungen) > [Menü]

- **Gitterlinien**

Ein / Aus: Sie können festlegen, ob Gitterlinien angezeigt werden oder nicht, um Sie bei der Bildkomposition zu unterstützen.

- **Level** (nur Hauptkamera) (mit Ausnahme der Modi Pro Foto und Pro Video)

Aus / Ein: Alle (Sound, Vibration, Display) / Ein: Nur Display: Sie können einstellen, ob die Pegelanzeige angezeigt werden soll oder nicht. Sie können die Kamera auch so einstellen, dass sie durch Töne, Vibration und das Display anzeigt, wenn die Kamera waagrecht ist.

- **Levelkalibrierung** (nur Hauptkamera)

Tippen Sie auf die Einstellung, um den Standard für die horizontale Ebene zu kalibrieren, um Abweichungen in der Neigungsrichtung zu fixieren.

- **Lautstärketaste verw. als**

Zoom / Lautstärke / Verschluss / Aus: Sie können die Methode für die Verwendung der Lautstärketaste ändern.

- **Audiosignale**

An: Alle / An: Nur Verschluss / Aus: Sie können wählen, ob die Kamera Sounds erzeugt oder nicht, wie z. B. ein Verschlussgeräusch, Sounds am Anfang und Ende der Videoaufnahme, und mehrere Pieptöne für den Countdown, wenn Sie den Selbstauslöser verwenden.

- **Datenspeicher** (außer im Modus "Automatischer Rahmen")

Interner Massenspeicher / SD-Karte: Sie können wählen, ob Bilder und Videos im internen Speicher Ihres Gerätes oder auf einer microSD-Karte gespeichert werden.

Tipps

- Es wird empfohlen, eine microSD-Karte der Videogeschwindigkeitsklasse 30 (V30) oder höher zu verwenden.

- **Ort speichern**

Ein / Aus: Sie können Ihre Fotos und Videos mit den Aufnahmeorten speichern.

- **Mit Verschlussstaste starten**

Kamera-App starten / Aus: Wenn Sie verhindern möchten, dass die Kamera-App versehentlich gestartet wird, wenn der Auslöser des Geräts gedrückt und gehalten wird, ändern Sie die Einstellung in "Aus".

- **Bluetooth-Fernbedienung**

Sie können diese Funktion mit einer Bluetooth-Fernbedienung koppeln, um Funktionen in der Kamera-App aus der Ferne zu benutzen.

- **Tipps**

Tippen Sie hier, um die Website mit den Tipps der Kamera-App aufzurufen.

- **Bedienungshilfen**

Sie können einen Link zu Informationen zur Barrierefreiheit anzeigen.

- **Softwarelizenz**

Sie können Informationen zur Softwarelizenz anzeigen.

- **Einstellungen zurücksetzen**

Sie können alle Einstellungen auf ihre Standardwerte zurücksetzen.

Verwandtes Thema

- [Kopplung mit einer Bluetooth-Fernbedienung oder einem Bluetooth-Griff](#)
- [Aufnahme von Fotos \(Foto\)](#)
- [KI-Kamera-Assistent \(Foto\)](#)
- [Aufnahme von Videos \(Video\)](#)
- [Aufnehmen von Fotos mit Bokeh-Effekt](#)
- [Aufnehmen von Standbildern \(Pro-Foto\)](#)
- [Aufnahme von Videos \(Pro-Video\)](#)
- [Aufzeichnung von Videos während der Verfolgung eines Objekts \(KI-Kamera\)](#)
- [Aufnehmen von Fotos mit hoher Auflösung \(48 MP\)](#)
- [Aufnahme von Videos mit automatischem Rahmen \(Automatische Einrahmung\)](#)
- [Aufnehmen von Videos in Zeitlupe](#)
- [Aufnehmen von Videos mit Bokeh-Effekt](#)

Beachten Sie, dass diese Hilfe von einer Maschine übersetzt wurde. Maschinelle Übersetzungen sind nicht kontextsensitiv und stimmen möglicherweise nicht perfekt mit der englischen Version des Inhalts überein. Um die englische Originalversion anzuzeigen, wählen Sie English auf der [Sprachenauswahlseite].

TP1001673094

Smartphone

Xperia 1 VIII XQ-GE54/XQ-GE74

Aufzeichnung von Videos während der Verfolgung eines Objekts (KI-Kamera)

Sie können Videos aufnehmen, die ein Motiv mit einer stärkeren Stabilisierung als bei der Standard-Videoaufnahme verfolgen. Die Kamera passt sich automatisch an, um das verfolgte Motiv in der gleichen relativen Position innerhalb des Bildes zu halten.

1 Starten Sie die Kamera-App.



(Kamera)

2 Wählen Sie den Modus.

[KI-Kamera]

3 Richten Sie die Kamera auf das Motiv.

4 Tippen Sie zum Umschalten der Blickwinkel auf eine der Winkel-Schaltflächen.

Um das Bild herein- oder herauszuzoomen, tippen Sie erneut auf die Winkel-Schaltfläche, und schieben Sie es dann nach links und rechts (im Hochformat) oder nach oben und unten (im Querformat).

Sie können das Bild auch vergrößern oder verkleinern, indem Sie den Sucher ein- oder ausblenden oder die Zoomtaste drücken.

5 Berühren Sie das Motiv, auf das Sie fokussieren möchten, im Sucher.

- Der Fokussierrahmen wird angezeigt.
Die Kamera fokussiert auf das berührte Motiv.
Um die Fokussierung aufzuheben, tippen Sie auf den Fokussierrahmen.
- Der Schieberegler für die Farbeinstellung und der Schieberegler für die Helligkeitseinstellung werden angezeigt.
: Schieberegler für die Farbeinstellung
: Schieberegler für die Helligkeit
 Ziehen Sie die Schieber, um Farbe und Helligkeit anzupassen.

6 Tippen Sie auf die Taste im Sucher, um den Rahmen auf dem Motiv zu fixieren.



(Rahmensperre aus)

Wenn der Rahmen auf dem Motiv fixiert ist, ändert sich die Taste wie folgt.

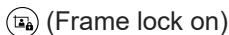

(Frame lock on)

7 Tippen Sie auf die folgende Schaltfläche auf dem Bildschirm oder drücken Sie die Auslösetaste des Geräts, um ein Video aufzunehmen.



(Videoaufnahme starten)

Wenn sich das Motiv einer Position nähert, in der die Kamera es nicht verfolgen kann, wird das folgende Symbol im Sucher angezeigt.

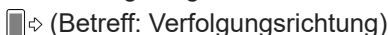

(Betreff: Verfolgungsrichtung)

Die Ausrichtung des Pfeils hängt von der Position des Motivs im Sucher ab. Um die Verfolgung des Motivs fortzusetzen, richten Sie die Kamera in die Richtung, die der Pfeil anzeigt.

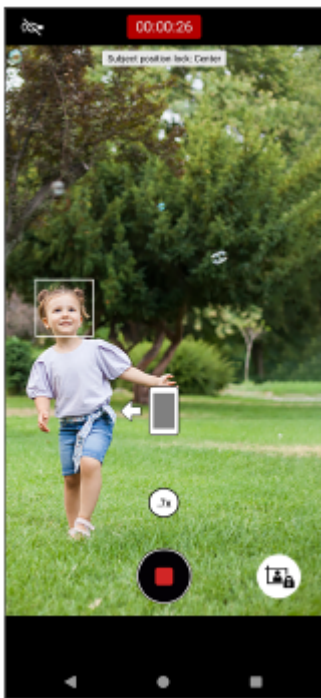

- 8 Tippen Sie auf die folgende Schaltfläche auf dem Bildschirm oder drücken Sie den Auslöser des Geräts, um die Aufnahme zu beenden.

 (Videoaufzeichnung beenden)

Um Videos in der Google Fotos-App anzuzeigen, freizugeben oder zu bearbeiten, tippen Sie auf das Miniaturbild. Weitere Informationen über die Google Fotos-App finden Sie unter der folgenden URL.

support.google.com/android/

So ändern Sie die Kameraeinstellungen

1. Tippen Sie auf das Symbol, um häufig verwendete Einstellungen zu finden und zu ändern.

 (Einstellungen)

- **Licht**

Aus / Ein

Der aktuelle Lichtstatus wird oben links auf dem Bildschirm angezeigt. Sie können das Licht ein- oder ausschalten, indem Sie auf das Symbol tippen.

- **Motivpositionssperre**

Mitte: Die Kamera verfolgt das Motiv, um es in der Mitte des Suchers zu halten.

Manuell: Die Kamera verfolgt das Motiv, um es in der gewünschten Position im Sucher zu halten. Um das Motiv an der gewünschten Position zu fixieren, tippen Sie auf das Symbol.

 (Rahmensperre aus)

2. Tippen Sie auf die Schaltfläche, um detailliertere Einstellungen zu ändern.

[Menü]

- **HDR-/SDR-Format**

Aktivieren Sie HDR (High Dynamic Range), um Ihre Videos dramatischer wirken zu lassen und realistischer darzustellen.

HDR(HLG/BT.2020): Videos werden mit einer Kombination aus HLG für die Gammakurve und BT.2020 für den Farbraum aufgezeichnet.

SDR(BT.709): Das Video wird mit einer Kombination aus der Standard-Gamma-Kurve und BT.709 für den Farbraum aufgezeichnet.

- **Mikr.**

Sie können wählen, welches Mikrofon während der Aufnahme von Videos verwendet werden soll.

Alle Richtungen (Stereo): Diese Einstellung ist ideal für die Aufnahme von Geräuschen von allen Seiten oder aus allen Richtungen, z. B. Umgebungsgeräusche.

Priorität Stimme (Rücks.): Diese Einstellung ist ideal für die Aufnahme von Stimmen oder Geräuschen des Motivs bei Aufnahmen mit der Hauptkamera. Berühren Sie die Rückwand während der Aufnahme so wenig wie möglich, damit keine Störgeräusche aufgezeichnet werden.

- **Über KI-Kamera**

Sie können eine Zusammenfassung von AI Camerawork einsehen.

- **Windgeräusch-Rauschminderung**

Sie können die durch Wind verursachten Geräusche beim Aufzeichnen reduzieren, ohne dass die ursprüngliche Tonqualität verloren geht.

Tipp

- Sie können das Finish der Bilder auswählen. Tippen Sie auf das Symbol.



(Stil)

Jeder voreingestellte Look ist mit einer anderen Kombination aus Farbton, Sättigung, Kontrast, Schärfe, Helligkeit und anderen Bildelementen optimiert, so dass Sie die Bildverarbeitung mit der für Sie idealen Balance dieser Elemente einrichten können.

Tippen Sie auf die Schaltfläche, um Details zu jedem voreingestellten Look zu erhalten.

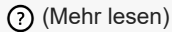

(Mehr lesen)

- Weitere Informationen zu den Kameraeinstellungen finden Sie unter dem entsprechenden Thema im folgenden Abschnitt. "Verwandtes Thema"

Verwandtes Thema

- [Teilenamen](#)
- [Zusätzliche Kameraeinstellungen](#)

Beachten Sie, dass diese Hilfe von einer Maschine übersetzt wurde. Maschinelle Übersetzungen sind nicht kontextsensitiv und stimmen möglicherweise nicht perfekt mit der englischen Version des Inhalts überein. Um die englische Originalversion anzuzeigen, wählen Sie English auf der [Sprachenauswahlseite].

TP1002013561

Smartphone

Xperia 1 VIII XQ-GE54/XQ-GE74

Zusätzliche Kameraeinstellungen

[Pro-Foto] / [Pro-Video]:

Tippen Sie wie folgt, um die Einstellung auszuwählen, die Sie ändern möchten.

[MENU] > [Setup]

In anderen als den oben genannten Modi tippen Sie wie folgt, um die Einstellung auszuwählen, die Sie ändern möchten.

 (Einstellungen) > [Menü]

- **Gitterlinien**

Ein / Aus: Sie können festlegen, ob Gitterlinien angezeigt werden oder nicht, um Sie bei der Bildkomposition zu unterstützen.

- **Level** (nur Hauptkamera) (mit Ausnahme der Modi Pro Foto und Pro Video)

Aus / Ein: Alle (Sound, Vibration, Display) / Ein: Nur Display: Sie können einstellen, ob die Pegelanzeige angezeigt werden soll oder nicht. Sie können die Kamera auch so einstellen, dass sie durch Töne, Vibration und das Display anzeigt, wenn die Kamera waagrecht ist.

- **Levelkalibrierung** (nur Hauptkamera)

Tippen Sie auf die Einstellung, um den Standard für die horizontale Ebene zu kalibrieren, um Abweichungen in der Neigungsrichtung zu fixieren.

- **Lautstärketaste verw. als**

Zoom / Lautstärke / Verschluss / Aus: Sie können die Methode für die Verwendung der Lautstärketaste ändern.

- **Audiosignale**

An: Alle / An: Nur Verschluss / Aus: Sie können wählen, ob die Kamera Sounds erzeugt oder nicht, wie z. B. ein Verschlussgeräusch, Sounds am Anfang und Ende der Videoaufnahme, und mehrere Pieptöne für den Countdown, wenn Sie den Selbstauslöser verwenden.

- **Datenspeicher** (außer im Modus "Automatischer Rahmen")

Interner Massenspeicher / SD-Karte: Sie können wählen, ob Bilder und Videos im internen Speicher Ihres Gerätes oder auf einer microSD-Karte gespeichert werden.

Tipps

- Es wird empfohlen, eine microSD-Karte der Videogeschwindigkeitsklasse 30 (V30) oder höher zu verwenden.

- **Ort speichern**

Ein / Aus: Sie können Ihre Fotos und Videos mit den Aufnahmeorten speichern.

- **Mit Verschlussstaste starten**

Kamera-App starten / Aus: Wenn Sie verhindern möchten, dass die Kamera-App versehentlich gestartet wird, wenn der Auslöser des Geräts gedrückt und gehalten wird, ändern Sie die Einstellung in "Aus".

- **Bluetooth-Fernbedienung**

Sie können diese Funktion mit einer Bluetooth-Fernbedienung koppeln, um Funktionen in der Kamera-App aus der Ferne zu benutzen.

- **Tipps**

Tippen Sie hier, um die Website mit den Tipps der Kamera-App aufzurufen.

- **Bedienungshilfen**

Sie können einen Link zu Informationen zur Barrierefreiheit anzeigen.

- **Softwarelizenz**

Sie können Informationen zur Softwarelizenz anzeigen.

- **Einstellungen zurücksetzen**

Sie können alle Einstellungen auf ihre Standardwerte zurücksetzen.

Verwandtes Thema

- [Kopplung mit einer Bluetooth-Fernbedienung oder einem Bluetooth-Griff](#)
- [Aufnahme von Fotos \(Foto\)](#)
- [KI-Kamera-Assistent \(Foto\)](#)
- [Aufnahme von Videos \(Video\)](#)
- [Aufnehmen von Fotos mit Bokeh-Effekt](#)
- [Aufnehmen von Standbildern \(Pro-Foto\)](#)
- [Aufnahme von Videos \(Pro-Video\)](#)
- [Aufzeichnung von Videos während der Verfolgung eines Objekts \(KI-Kamera\)](#)
- [Aufnehmen von Fotos mit hoher Auflösung \(48 MP\)](#)
- [Aufnahme von Videos mit automatischem Rahmen \(Automatische Einrahmung\)](#)
- [Aufnehmen von Videos in Zeitlupe](#)
- [Aufnehmen von Videos mit Bokeh-Effekt](#)

Beachten Sie, dass diese Hilfe von einer Maschine übersetzt wurde. Maschinelle Übersetzungen sind nicht kontextsensitiv und stimmen möglicherweise nicht perfekt mit der englischen Version des Inhalts überein. Um die englische Originalversion anzuzeigen, wählen Sie English auf der [Sprachenauswahlseite].

TP1001673094

Smartphone

Xperia 1 VIII XQ-GE54/XQ-GE74

Aufnehmen von Fotos mit hoher Auflösung (48 MP)

Sie können Fotos mit einer Auflösung von 48 Megapixeln aufnehmen, indem Sie das Weitwinkelobjektiv benutzen.

1 Starten Sie die Kamera-App.

 (Kamera)

2 Wischen Sie unten auf dem Bildschirm und tippen Sie wie folgt, um den Modus zu finden.

[Mehr] > [48 MP]

3 Richten Sie die Kamera auf das Motiv.

4 Berühren Sie das Motiv, auf das Sie fokussieren möchten, im Sucher.

- Der Fokussierrahmen wird angezeigt.
Die Kamera fokussiert auf das berührte Motiv und beginnt mit der Nachführung.
Um die Fokussierung aufzuheben, tippen Sie auf den Fokussierrahmen.
- Der Schieberegler für die Farbeinstellung und der Schieberegler für die Helligkeitseinstellung werden angezeigt.
Ⓜ: Schieberegler für die Farbeinstellung
☀: Schieberegler für die Helligkeit
Ziehen Sie die Schieber, um Farbe und Helligkeit anzupassen.

5 Tippen Sie auf die Verschluss Taste des Bildschirms, oder drücken Sie die Verschluss Taste des Gerätes.

Um Fotos in der Google Fotos-App anzuzeigen, freizugeben oder zu bearbeiten, tippen Sie auf das Miniaturbild.

Weitere Informationen über die Google Fotos-App finden Sie unter der folgenden URL.

support.google.com/android/

So ändern Sie die Kameraeinstellungen

1. Tippen Sie auf das Symbol, um häufig verwendete Einstellungen zu finden und zu ändern.

 (Einstellungen)

● Timer

Aus / 3 Sek. / 10 Sek.

● Blitz

Aus / Automatisch / Ein / Licht

Der aktuelle Blitzstatus wird oben links auf dem Bildschirm angezeigt. Sie können den Blitzmodus durch Antippen des Symbols zwischen den folgenden Modi umschalten.

[Aus] / [Automatisch]

2. Tippen Sie auf die Schaltfläche, um detailliertere Einstellungen zu ändern.

[Menü]

● Gesichts/Augen-AF

Sie können Fotos aufnehmen, die auf die Gesichter oder Augen von Menschen und Tieren fokussieren.

Wenn die Kamera die Gesichter von Personen oder Tieren erkennt, erscheint ein Erkennungsrahmen. Um das Fokusziel zu ändern, tippen Sie auf das Gesicht des Motivs, auf das Sie fokussieren möchten.

Wenn Sie die Verschluss Taste des Gerätes halb niederdrücken, fokussiert die Kamera mit einem grünen Rahmen auf das ausgewählte Gesicht oder auf eines der Augen. Der Fokus wird entsprechend den Bewegungen des Motivs nachgeführt. Drücken Sie die Verschluss Taste des Gerätes ganz nieder, um ein Foto aufzunehmen.

Gesichts/Augen-AF: Die Kamera fokussiert auf Gesichter oder Augen.

Gesichts-AF: Die Kamera fokussiert nur auf Gesichter.

Aus

- **Soft Skin-Effekt**

Ein / Aus: Sie können Fotos mit einem Effekt aufnehmen, der Haut geschmeidiger aussehen lässt.

- **Berührungs-Tracking**

Die Kamera verfolgt das ausgewählte Objekt und stellt die Helligkeit ein.

- **Ultra HDR**

Ein / Aus: Sie können einstellen, ob Sie helle und lebendige Fotos im Ultra HDR-Format (High Dynamic Range) aufnehmen möchten oder nicht.

Tipp

- Sie können das Finish der Bilder auswählen. Tippen Sie auf das Symbol.

 (Stil)

Jeder voreingestellte Look ist mit einer anderen Kombination aus Farbton, Sättigung, Kontrast, Schärfe, Helligkeit und anderen Bildelementen optimiert, so dass Sie die Bildverarbeitung mit der für Sie idealen Balance dieser Elemente einrichten können. Tippen Sie auf die Schaltfläche, um Details zu jedem voreingestellten Look zu erhalten.

 (Mehr lesen)

- Weitere Informationen zu den Kameraeinstellungen finden Sie unter dem entsprechenden Thema im folgenden Abschnitt. "Verwandtes Thema"

Verwandtes Thema

- [Zusätzliche Kameraeinstellungen](#)

Beachten Sie, dass diese Hilfe von einer Maschine übersetzt wurde. Maschinelle Übersetzungen sind nicht kontextsensitiv und stimmen möglicherweise nicht perfekt mit der englischen Version des Inhalts überein. Um die englische Originalversion anzuzeigen, wählen Sie English auf der [Sprachenauswahlseite].

TP1001673098

Smartphone

Xperia 1 VIII XQ-GE54/XQ-GE74

Aufnahme von Videos mit automatischem Rahmen (Automatische Einrahmung)

Sie können ein Video aufnehmen, das automatisch so beschnitten wird, dass das Motiv in der Mitte des Bildes bleibt. Sie können auch die Ausrichtung des Videos auswählen und festlegen, ob sowohl das beschnittene Video als auch eine unbeschnittene Aufnahme des gesamten Bildschirms gespeichert werden soll.

1 Starten Sie die Kamera-App.



2 Wischen Sie unten auf dem Bildschirm und tippen Sie wie folgt, um den Modus zu finden. [Mehr] > [Automatische Einrahmung]

3 Richten Sie die Kamera auf das Motiv.

4 Tippen Sie zum Umschalten der Blickwinkel auf eine der Winkel-Schaltflächen.

Um das Bild herein- oder herauszuzoomen, tippen Sie erneut auf die Winkel-Schaltfläche, und schieben Sie es dann nach links und rechts (im Hochformat) oder nach oben und unten (im Querformat).

Sie können das Bild auch vergrößern oder verkleinern, indem Sie den Sucher ein- oder ausblenden oder die Zoomtaste drücken.

5 Berühren Sie das Motiv, auf das Sie fokussieren möchten, im Sucher.

- Der Fokussierrahmen wird angezeigt.
Die Kamera fokussiert auf das berührte Motiv.
Um die Fokussierung aufzuheben, tippen Sie auf den Fokussierrahmen.
- Der Schieberegler für die Farbeinstellung und der Schieberegler für die Helligkeitseinstellung werden angezeigt.
: Schieberegler für die Farbeinstellung
: Schieberegler für die Helligkeit
Ziehen Sie die Schieber, um Farbe und Helligkeit anzupassen.

6 Tippen Sie auf die Schaltfläche, um die Rahmengröße zu ändern.



Um das Motiv innerhalb des Rahmens zu vergrößern, bewegen Sie den Schieberegler nach links. Um das Motiv innerhalb des Rahmens zu verkleinern, bewegen Sie den Schieberegler nach rechts.



Um den Schieberegler auszublenden, tippen Sie auf die Schaltfläche im Sucher.

✕ (Schließen)

- 7 Tippen Sie auf die folgende Schaltfläche auf dem Bildschirm oder drücken Sie die Auslösetaste des Geräts, um ein Video aufzunehmen.

(Videoaufzeichnung starten)

Tippen Sie auf die Schaltfläche, um während der Aufnahme eines Videos ein Foto zu machen.

(Schnappschuss)

- Das Foto wird im Vollbildmodus und nicht mit einem Ausschnitt aufgenommen.

- 8 Tippen Sie auf die folgende Schaltfläche auf dem Bildschirm oder drücken Sie den Auslöser des Geräts, um die Aufnahme zu beenden.

(Videoaufzeichnung beenden)

Um Videos in der Google Fotos-App anzuzeigen, freizugeben oder zu bearbeiten, tippen Sie auf das Miniaturbild.

Weitere Informationen über die Google Fotos-App finden Sie unter der folgenden URL.

support.google.com/android/

So ändern Sie die Kameraeinstellungen

1. Tippen Sie auf das Symbol, um häufig verwendete Einstellungen zu finden und zu ändern.

⚙️ (Einstellungen)

• Licht

Aus / Ein

Der aktuelle Lichtstatus wird oben links auf dem Bildschirm angezeigt. Sie können das Licht ein- oder ausschalten, indem Sie auf das Symbol tippen.

• Rahmenausrichtung

Automatisch: Die Kamera behält die Ausrichtung des Bildausschnitts bei, die der Ausrichtung des Geräts entspricht.

Vertikal / Horizontal: Die Kamera behält den zugeschnittenen Rahmen in der vertikalen oder horizontalen Ausrichtung bei.

2. Tippen Sie auf die Schaltfläche, um detailliertere Einstellungen zu ändern.

[Menü]

● **Vollbildaufnahme**

Sie können wählen, ob Sie zusätzlich zu der zugeschnittenen Aufnahme eine unbeschnittene Aufnahme des gesamten Bildschirms speichern möchten oder nicht. Abgeschnittene Aufnahmen werden mit einer Auflösung von Full HD gespeichert. Ungeschnittene Aufnahmen werden in 4K gespeichert.

Schnappschüsse, die während der Aufnahme von Videos gemacht werden, werden im Vollbildmodus gespeichert, auch wenn die Vollbildaufnahme auf Aus eingestellt ist.

Ein: Es werden sowohl beschnittene als auch unbeschnittene Aufnahmen gespeichert.

Aus: Es wird nur der Ausschnitt der Aufnahme gespeichert.

● **HDR-/SDR-Format**

Aktivieren Sie HDR (High Dynamic Range), um Ihre Videos dramatischer wirken zu lassen und realistischer darzustellen.

HDR(HLG/BT.2020): Videos werden mit einer Kombination aus HLG für die Gammakurve und BT.2020 für den Farbraum aufgezeichnet.

SDR(BT.709): Das Video wird mit einer Kombination aus der Standard-Gamma-Kurve und BT.709 für den Farbraum aufgezeichnet.

● **Mikr.**

Sie können wählen, welches Mikrofon während der Aufnahme von Videos verwendet werden soll.

Alle Richtungen (Stereo): Diese Einstellung ist ideal für die Aufnahme von Geräuschen von allen Seiten oder aus allen Richtungen, z. B. Umgebungsgeräusche.

Priorität Stimme (Rücks.): Diese Einstellung ist ideal für die Aufnahme von Stimmen oder Geräuschen des Motivs bei Aufnahmen mit der Hauptkamera. Berühren Sie die Rückwand während der Aufnahme so wenig wie möglich, damit keine Störgeräusche aufgezeichnet werden.



● **Über Automatische Einrahmung**

Sie können eine Zusammenfassung von Auto Framing überprüfen.

● **Windgeräusch-Rauschminderung**

Sie können die durch Wind verursachten Geräusche beim Aufzeichnen reduzieren, ohne dass die ursprüngliche Tonqualität verloren geht.

Tipps

- Wenn sich die Bildgröße nicht ändert, wenn Sie den Schieberegler für die Bildgröße bewegen, gehen Sie näher an das Motiv heran und versuchen Sie erneut, die Bildgröße zu ändern.
- Sie können das Finish der Bilder auswählen. Tippen Sie auf das Symbol.
 (Stil)
Jeder voreingestellte Look ist mit einer anderen Kombination aus Farbton, Sättigung, Kontrast, Schärfe, Helligkeit und anderen Bildelementen optimiert, so dass Sie die Bildverarbeitung mit der für Sie idealen Balance dieser Elemente einrichten können. Tippen Sie auf die Schaltfläche, um Details zu jedem voreingestellten Look zu erhalten.
 (Mehr lesen)
- In der Google Fotos-App wird das folgende Symbol an die Miniaturansichten der zugeschnittenen Videos angehängt.
 (Video mit automatischem Bildausschnitt)
- Weitere Informationen zu den Kameraeinstellungen finden Sie unter dem entsprechenden Thema im folgenden Abschnitt. "Verwandtes Thema"

Verwandtes Thema

- [Teilenamen](#)
- [Zusätzliche Kameraeinstellungen](#)

Beachten Sie, dass diese Hilfe von einer Maschine übersetzt wurde. Maschinelle Übersetzungen sind nicht kontextsensitiv und stimmen möglicherweise nicht perfekt mit der englischen Version des Inhalts überein. Um die englische Originalversion anzuzeigen, wählen Sie English auf der [Sprachenauswahlseite].

TP1002013562

5-073-518-41 Copyright 2026 Sony Corporation

Smartphone

Xperia 1 VIII XQ-GE54/XQ-GE74

Aufnahmen von Videos in Zeitlupe

Mit der Hauptkamera können Sie Videos mit 120 BpS in Zeitlupe aufnehmen.

1 Starten Sie die Kamera-App.

 (Kamera)

2 Wischen Sie unten auf dem Bildschirm und tippen Sie wie folgt, um den Modus zu finden.

[Mehr] > [Slow]

3 Richten Sie die Kamera auf das Motiv.

4 Tippen Sie zum Umschalten der Blickwinkel auf eine der Winkel-Schaltflächen.

Um das Bild herein- oder herauszuzoomen, tippen Sie erneut auf die Winkel-Schaltfläche, und schieben Sie es dann nach links und rechts (im Hochformat) oder nach oben und unten (im Querformat).

Sie können das Bild auch vergrößern oder verkleinern, indem Sie den Sucher ein- oder ausblenden oder die Zoomtaste drücken.

5 Berühren Sie das Motiv, auf das Sie fokussieren möchten, im Sucher.

- Der Fokussierrahmen wird angezeigt.
Die Kamera fokussiert auf das berührte Motiv.
Um die Fokussierung aufzuheben, tippen Sie auf den Fokussierrahmen.
- Der Schieberegler für die Farbeinstellung und der Schieberegler für die Helligkeitseinstellung werden angezeigt.
 - Ⓛ: Schieberegler für die Farbeinstellung
 - ☼: Schieberegler für die Helligkeit
 Ziehen Sie die Schieber, um Farbe und Helligkeit anzupassen.

6 Tippen Sie auf die folgende Schaltfläche auf dem Bildschirm oder drücken Sie die Auslösetaste des Geräts, um ein Video in Zeitlupe aufzunehmen.

 (Videoaufnahme starten)

7 Tippen Sie auf die folgende Schaltfläche auf dem Bildschirm oder drücken Sie den Auslöser des Geräts, um die Aufnahme zu beenden.

 (Videoaufnahme beenden)

8 Tippen Sie auf das Miniaturbild, um das Video zu öffnen.

9 Ziehen Sie die Ziehpunkte in der Zeitlupen-Zeitleiste an die Positionen, an denen der Zeitlupeneffekt erscheinen soll.

(A): Ziehpunkte

(B): Zeitlupen-Zeitleiste

(C): Tippen Sie hier, um den Ton ein- oder auszuschalten.

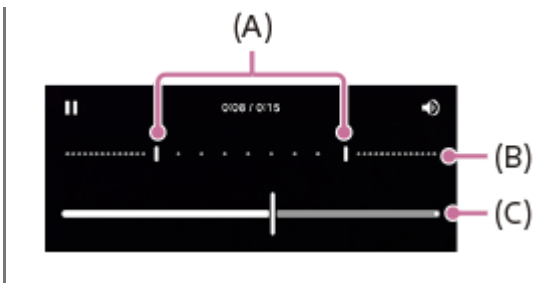

So ändern Sie die Kameraeinstellungen

1. Tippen Sie auf das Symbol, um häufig verwendete Einstellungen zu finden und zu ändern.

 (Einstellungen)

- **Auflösung**

- Full HD / 4K**

- Die aktuelle Auflösungseinstellung wird in der oberen Mitte des Bildschirms angezeigt. Sie können die Einstellung ändern, indem Sie wiederholt auf den Wert tippen.

- **Licht**

- Aus / Ein**

- Der aktuelle Lichtstatus wird oben links auf dem Bildschirm angezeigt. Sie können das Licht ein- oder ausschalten, indem Sie auf das Symbol tippen.

2. Tippen Sie auf die Schaltfläche, um detailliertere Einstellungen zu ändern.

[Menü]

- **HDR-/SDR-Format**

- Aktivieren Sie HDR (High Dynamic Range), um Ihre Videos dramatischer wirken zu lassen und realistischer darzustellen.

- HDR(HLG/BT.2020):** Videos werden mit einer Kombination aus HLG für die Gammakurve und BT.2020 für den Farbraum aufgezeichnet.

- SDR(BT.709):** Das Video wird mit einer Kombination aus der Standard-Gamma-Kurve und BT.709 für den Farbraum aufgezeichnet.

- **Mikr.**

- Sie können wählen, welches Mikrofon während der Aufnahme von Videos verwendet werden soll.

- Alle Richtungen (Stereo):** Diese Einstellung ist ideal für die Aufnahme von Geräuschen von allen Seiten oder aus allen Richtungen, z. B. Umgebungsgeräusche.

- Priorität Stimme (Rücks.):** Diese Einstellung ist ideal für die Aufnahme von Stimmen oder Geräuschen des Motivs bei Aufnahmen mit der Hauptkamera. Berühren Sie die Rückwand während der Aufnahme so wenig wie möglich, damit keine Störgeräusche aufgezeichnet werden.

- **Windgeräusch-Rauschminderung**

- Sie können die durch Wind verursachten Geräusche beim Aufzeichnen reduzieren, ohne dass die ursprüngliche Tonqualität verloren geht.

Tipp

- Weitere Informationen über die Google Fotos-App finden Sie unter der folgenden URL.

- support.google.com/android/

- Sie können das Finish der Bilder auswählen. Tippen Sie auf das Symbol.

-  (Stil)

- Jeder voreingestellte Look ist mit einer anderen Kombination aus Farbton, Sättigung, Kontrast, Schärfe, Helligkeit und anderen Bildelementen optimiert, so dass Sie die Bildverarbeitung mit der für Sie idealen Balance dieser Elemente einrichten können.

- Tippen Sie auf die Schaltfläche, um Details zu jedem voreingestellten Look zu erhalten.

-  (Mehr lesen)

Verwandtes Thema

- [Teilenamen](#)
- [Zusätzliche Kameraeinstellungen](#)

Beachten Sie, dass diese Hilfe von einer Maschine übersetzt wurde. Maschinelle Übersetzungen sind nicht kontextsensitiv und stimmen möglicherweise nicht perfekt mit der englischen Version des Inhalts überein. Um die englische Originalversion anzuzeigen, wählen Sie English auf der [Sprachenauswahlseite].

TP1001286861







5-073-518-41 Copyright 2026 Sony Corporation

Smartphone



Xperia 1 VIII XQ-GE54/XQ-GE74

Aufnehmen von Videos mit Bokeh-Effekt

Sie können Videos mit Bokeh-Effekt aufnehmen. Der Bokeh-Effekt macht den Hintergrund eines Fotos unscharf, um Objekte im Vordergrund für einen künstlerischen Effekt hervorzuheben.

- 1 **Starten Sie die Kamera-App.**
 (Kamera)
- 2 **Wischen Sie unten auf dem Bildschirm und tippen Sie wie folgt, um den Modus zu finden.**
[Mehr] > [Bokeh-Video]
- 3 **Tippen Sie auf das Symbol, um zwischen der Haupt- und der Frontkamera zu wechseln.**
 (Wechseln zwischen Haupt- und Frontkameras)
- 4 **Richten Sie die Kamera auf das Motiv.**
- 5 **Tippen Sie bei Verwendung der Hauptkamera auf eine der Winkel-Schaltflächen, um den Blickwinkel zu wechseln.**
- 6 **Tippen Sie auf das Symbol im Sucher.**
 (Bokeh)
- 7 **Ziehen Sie den Schieber, um den Bokeh-Effekt anzupassen.**
 Um den Schieberegler auszublenden, tippen Sie auf das Symbol im Sucher.
 (Schließen)
- 8 **Berühren Sie das Motiv, auf das Sie fokussieren möchten, im Sucher.**
 - Der Fokussierrahmen wird angezeigt.
 Die Kamera fokussiert auf das berührte Motiv und beginnt mit der Nachführung.
 Um die Fokussierung aufzuheben, tippen Sie auf den Fokussierrahmen.
 - Der Schieberegler für die Farbeinstellung und der Schieberegler für die Helligkeitseinstellung werden angezeigt.
: Schieberegler für die Farbeinstellung
: Schieberegler für die Helligkeit
 Ziehen Sie die Schieber, um Farbe und Helligkeit anzupassen.
- 9 **Tippen Sie auf die folgende Schaltfläche auf dem Bildschirm oder drücken Sie die Auslösetaste des Geräts.**
 (Videoaufnahme starten)

Um die Aufnahme eines Videos zu beenden, tippen Sie auf die folgende Schaltfläche auf dem Bildschirm oder drücken Sie erneut den Auslöser des Geräts.

 -  (Videoaufnahme beenden)
 - Tippen Sie auf die Schaltfläche, um während der Aufnahme eines Videos ein Foto zu machen.
 -  (Schnappschuss)

Um Videos in der Google Fotos-App anzuzeigen, freizugeben oder zu bearbeiten, tippen Sie auf das Miniaturbild. Weitere Informationen über die Google Fotos-App finden Sie unter der folgenden URL.
support.google.com/android/

So ändern Sie die Kameraeinstellungen

1. Tippen Sie auf das Symbol, um häufig verwendete Einstellungen zu finden und zu ändern.

 (Einstellungen)

- **Licht** (nur Hauptkamera)

Aus / Ein

Der aktuelle Lichtstatus wird oben links auf dem Bildschirm angezeigt. Sie können das Licht ein- oder ausschalten, indem Sie auf das Symbol tippen.

2. Tippen Sie auf die Schaltfläche, um detailliertere Einstellungen zu ändern, wenn Sie die Hauptkamera verwenden.
[Menü]

- **Automatische Bildrate**

Ein / Aus: Die Kamera optimiert automatisch die Bildrate, um die Videoqualität bei schlechten Lichtverhältnissen zu verbessern.

- **Stabilisation**

Sie können ruckelfreie, verwacklungsfreie Videos aufzeichnen.

Hohe Qualität: Wählen Sie diesen Wert, um den stärksten Stabilisierungseffekt zu erzielen.

Standard: Wählen Sie diesen Wert, wenn Sie Videos mit einem etwas breiteren Blickwinkel aufnehmen möchten, auch wenn der Stabilisierungseffekt dann schwächer ist als bei der hochwertigen Stabilisierung.

Aus

- **Gesichts/Augen-AF** (nur Hauptkamera)

Sie können Videos aufzeichnen, die auf die Gesichter oder Augen von Menschen und Tieren fokussieren.

Wenn die Kamera die Gesichter von Personen oder Tieren erkennt, erscheint ein Erkennungsrahmen. Um das Fokusziel zu ändern, tippen Sie auf das Gesicht des Motivs, auf das Sie fokussieren möchten.

Gesichts/Augen-AF: Die Kamera fokussiert auf Gesichter oder Augen.

Gesichts-AF: Die Kamera fokussiert nur auf Gesichter.

Aus

- **Mikr.**

Sie können wählen, welches Mikrofon während der Aufnahme von Videos verwendet werden soll.

Alle Richtungen (Stereo): Diese Einstellung ist ideal für die Aufnahme von Geräuschen von allen Seiten oder aus allen Richtungen, z. B. Umgebungsgeräusche.

Priorität Stimme (Rücks.): Diese Einstellung ist ideal für die Aufnahme von Stimmen oder Geräuschen des Motivs bei Aufnahmen mit der Hauptkamera. Berühren Sie die Rückwand während der Aufnahme so wenig wie möglich, damit keine Störgeräusche aufgezeichnet werden.

Priorität Stimme (Front): Diese Einstellung ist ideal für die Aufnahme von Stimmen oder Geräuschen des Motivs bei Aufnahmen mit der Frontkamera.

- **Anleitung zur Verlängerung der Aufn.dauer**

Sie können einen Anstieg der Temperatur Ihres Gerätes verhindern, so dass Sie Videos über längere Zeitspannen aufnehmen können, indem Sie akkuverbrauchende Funktionen deaktivieren. Folgen Sie den Anweisungen auf dem Bildschirm, um die Einstellungen zu optimieren.



- **Berührungs-Tracking** (nur Hauptkamera)

Die Kamera verfolgt das ausgewählte Objekt und stellt die Helligkeit ein.

- **Windgeräusch-Rauschminderung**

Sie können die durch Wind verursachten Geräusche beim Aufzeichnen reduzieren, ohne dass die ursprüngliche Tonqualität verloren geht.

Tipp

- Um Fotos mit dem Bokeh-Effekt aufzunehmen, wählen Sie den Modus.
[Bokeh]
- Sie können das Finish der Bilder auswählen. Tippen Sie auf das Symbol.
 (Stil)
Jeder voreingestellte Look ist mit einer anderen Kombination aus Farbton, Sättigung, Kontrast, Schärfe, Helligkeit und anderen Bildelementen optimiert, so dass Sie die Bildverarbeitung mit der für Sie idealen Balance dieser Elemente einrichten können.
Tippen Sie auf die Schaltfläche, um Details zu jedem voreingestellten Look zu erhalten.
 (Mehr lesen)
- Weitere Informationen zu den Kameraeinstellungen finden Sie unter dem entsprechenden Thema im folgenden Abschnitt.
"Verwandtes Thema"

Verwandtes Thema

- [Aufnehmen von Fotos mit Bokeh-Effekt](#)
- [Zusätzliche Kameraeinstellungen](#)
- [Teilenamen](#)

Beachten Sie, dass diese Hilfe von einer Maschine übersetzt wurde. Maschinelle Übersetzungen sind nicht kontextsensitiv und stimmen möglicherweise nicht perfekt mit der englischen Version des Inhalts überein. Um die englische Originalversion anzuzeigen, wählen Sie English auf der [Sprachenauswahlseite].

TP1000431470

Smartphone

Xperia 1 VIII XQ-GE54/XQ-GE74

Zusätzliche Kameraeinstellungen

[Pro-Foto] / [Pro-Video]:

Tippen Sie wie folgt, um die Einstellung auszuwählen, die Sie ändern möchten.

[MENU] > [Setup]

In anderen als den oben genannten Modi tippen Sie wie folgt, um die Einstellung auszuwählen, die Sie ändern möchten.

 (Einstellungen) > [Menü]

- **Gitterlinien**

Ein / Aus: Sie können festlegen, ob Gitterlinien angezeigt werden oder nicht, um Sie bei der Bildkomposition zu unterstützen.

- **Level** (nur Hauptkamera) (mit Ausnahme der Modi Pro Foto und Pro Video)

Aus / Ein: Alle (Sound, Vibration, Display) / Ein: Nur Display: Sie können einstellen, ob die Pegelanzeige angezeigt werden soll oder nicht. Sie können die Kamera auch so einstellen, dass sie durch Töne, Vibration und das Display anzeigt, wenn die Kamera waagrecht ist.

- **Levelkalibrierung** (nur Hauptkamera)

Tippen Sie auf die Einstellung, um den Standard für die horizontale Ebene zu kalibrieren, um Abweichungen in der Neigungsrichtung zu fixieren.

- **Lautstärketaste verw. als**

Zoom / Lautstärke / Verschluss / Aus: Sie können die Methode für die Verwendung der Lautstärketaste ändern.

- **Audiosignale**

An: Alle / An: Nur Verschluss / Aus: Sie können wählen, ob die Kamera Sounds erzeugt oder nicht, wie z. B. ein Verschlussgeräusch, Sounds am Anfang und Ende der Videoaufnahme, und mehrere Pieptöne für den Countdown, wenn Sie den Selbstauslöser verwenden.

- **Datenspeicher** (außer im Modus "Automatischer Rahmen")

Interner Massenspeicher / SD-Karte: Sie können wählen, ob Bilder und Videos im internen Speicher Ihres Gerätes oder auf einer microSD-Karte gespeichert werden.

Tipps

- Es wird empfohlen, eine microSD-Karte der Videogeschwindigkeitsklasse 30 (V30) oder höher zu verwenden.

- **Ort speichern**

Ein / Aus: Sie können Ihre Fotos und Videos mit den Aufnahmeorten speichern.

- **Mit Verschluss Taste starten**

Kamera-App starten / Aus: Wenn Sie verhindern möchten, dass die Kamera-App versehentlich gestartet wird, wenn der Auslöser des Geräts gedrückt und gehalten wird, ändern Sie die Einstellung in "Aus".

- **Bluetooth-Fernbedienung**

Sie können diese Funktion mit einer Bluetooth-Fernbedienung koppeln, um Funktionen in der Kamera-App aus der Ferne zu benutzen.

- **Tipps**

Tippen Sie hier, um die Website mit den Tipps der Kamera-App aufzurufen.

- **Bedienungshilfen**

Sie können einen Link zu Informationen zur Barrierefreiheit anzeigen.

- **Softwarelizenz**

Sie können Informationen zur Softwarelizenz anzeigen.

- **Einstellungen zurücksetzen**

Sie können alle Einstellungen auf ihre Standardwerte zurücksetzen.

Verwandtes Thema

- [Kopplung mit einer Bluetooth-Fernbedienung oder einem Bluetooth-Griff](#)
- [Aufnahme von Fotos \(Foto\)](#)
- [KI-Kamera-Assistent \(Foto\)](#)
- [Aufnahme von Videos \(Video\)](#)
- [Aufnehmen von Fotos mit Bokeh-Effekt](#)
- [Aufnehmen von Standbildern \(Pro-Foto\)](#)
- [Aufnahme von Videos \(Pro-Video\)](#)
- [Aufzeichnung von Videos während der Verfolgung eines Objekts \(KI-Kamera\)](#)
- [Aufnehmen von Fotos mit hoher Auflösung \(48 MP\)](#)
- [Aufnahme von Videos mit automatischem Rahmen \(Automatische Einrahmung\)](#)
- [Aufnehmen von Videos in Zeitlupe](#)
- [Aufnehmen von Videos mit Bokeh-Effekt](#)

Beachten Sie, dass diese Hilfe von einer Maschine übersetzt wurde. Maschinelle Übersetzungen sind nicht kontextsensitiv und stimmen möglicherweise nicht perfekt mit der englischen Version des Inhalts überein. Um die englische Originalversion anzuzeigen, wählen Sie English auf der [Sprachauswahlseite].

TP1001673094

Smartphone

Xperia 1 VIII XQ-GE54/XQ-GE74

Panorama

Mit der Hauptkamera können Sie Weitwinkel- und Panoramafotos aufnehmen.

- 1 Starten Sie die Kamera-App.**
 (Kamera)
- 2 Wischen Sie unten auf dem Bildschirm und tippen Sie wie folgt, um den Modus zu finden.**
[Mehr] > [Panorama]
- 3 Tippen Sie auf die Verschlussstaste des Bildschirms, oder drücken Sie die Verschlussstaste des Gerätes.**
- 4 Bewegen Sie die Kamera langsam und kontinuierlich in die auf dem Bildschirm angegebene Richtung.**
- 5 Tippen Sie auf die Verschlussstaste des Bildschirms, oder drücken Sie die Verschlussstaste des Gerätes erneut an der Stelle, an der Sie anhalten möchten.**

Um Fotos in der Google Fotos-App anzuzeigen, freizugeben oder zu bearbeiten, tippen Sie auf das Miniaturbild. Weitere Informationen über die Google Fotos-App finden Sie unter der folgenden URL.

support.google.com/android/

So ändern Sie die Kameraeinstellungen

- Tippen Sie auf das Symbol.
 (Einstellungen)
- Wählen Sie die Einstellung aus, die Sie ändern möchten.
 - **Ort speichern**
Sie können Ihre Fotos mit den Aufnahmeorten speichern.
 - **Lautstärketaste verw. als Lautstärke / Verschluss:** Sie können die Methode für die Verwendung der Lautstärketaste ändern.
 - **Ton**
Sie können wählen, ob die Kamera Klänge, wie z. B. einen Ton, erzeugt oder nicht, wenn Sie auf die Verschlussstaste auf dem Bildschirm tippen.
 - **Datenspeicher**
Interner Massenspeicher / SD-Karte: Sie können auswählen, ob Sie Fotos im internen Speicher des Gerätes oder auf einer microSD-Karte speichern möchten.

Tipp

- Es wird empfohlen, eine microSD-Karte der Videogeschwindigkeitsklasse 30 (V30) oder höher zu verwenden.

5-073-518-41 Copyright 2026 Sony Corporation



Smartphone

Xperia 1 VIII XQ-GE54/XQ-GE74

Anpassen der Modi (Modusanpassung)

Sie können ein Modussymbol ziehen, um seine Position zu ändern. Sie können häufig verwendete Modi am unteren Rand des Bildschirms für den schnellen Zugriff anzeigen und weniger häufig verwendete Modi auf dem folgenden Bildschirm speichern.

[Mehr]

- 1 Starten Sie die Kamera-App.**
 (Kamera)
- 2 Wischen Sie am unteren Rand des Bildschirms und tippen Sie auf Folgendes.**
[Mehr]
- 3 Tippen Sie auf das Symbol.**
 (Modusanpassung)
- 4 Berühren und halten Sie den Modus, den Sie neu zuordnen oder neu anordnen möchten, und ziehen Sie ihn dann an die gewünschte Position.**
 - Ziehen Sie häufig verwendete Modi per Drag & Drop in den folgenden Bereich am unteren Bildschirmrand.
[Modi]
 - Ziehen Sie weniger häufig verwendete Modi per Drag & Drop in den folgenden Bereich.
[Mehr]

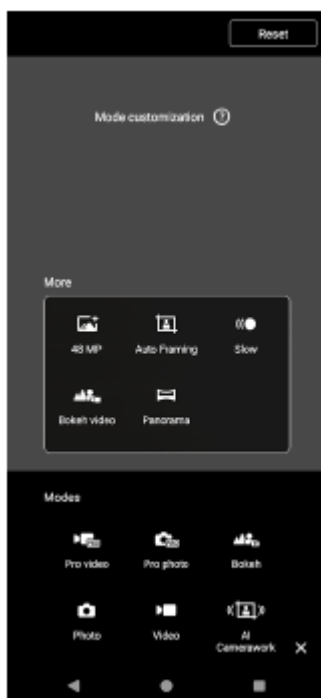

- Aufnahme von Fotos (Foto)
- Aufnahme von Videos (Video)
- Aufnahmen von Fotos mit Bokeh-Effekt
- Aufnahmen von Standbildern (Pro-Foto)
- Aufnahme von Videos (Pro-Video)
- Aufzeichnung von Videos während der Verfolgung eines Objekts (KI-Kamera)
- Aufnahmen von Fotos mit hoher Auflösung (48 MP)
- Aufnahme von Videos mit automatischem Rahmen (Automatische Einrahmung)
- Aufnahmen von Videos in Zeitlupe
- Aufnahmen von Videos mit Bokeh-Effekt

Beachten Sie, dass diese Hilfe von einer Maschine übersetzt wurde. Maschinelle Übersetzungen sind nicht kontextsensitiv und stimmen möglicherweise nicht perfekt mit der englischen Version des Inhalts überein. Um die englische Originalversion anzuzeigen, wählen Sie English auf der [Sprachenauswahlseite].

TP1002013563

5-073-518-41 Copyright 2026 Sony Corporation

Smartphone

Xperia 1 VIII XQ-GE54/XQ-GE74

KI-Funktionen der Google Fotos-App

Sie können die Google Fotos-App verwenden, um Ihre Fotos und Videos zu bearbeiten und zu verwalten. Sie können auch KI-Funktionen zur Bearbeitung von Fotos verwenden.

- Magischer Radiergummi: Sie können unerwünschte Objekte aus dem Foto entfernen.
- Unschärf: Sie können unscharfe Fotos verbessern.

Weitere Informationen finden Sie unter dem folgenden Link.

support.google.com/android/

Beachten Sie, dass diese Hilfe von einer Maschine übersetzt wurde. Maschinelle Übersetzungen sind nicht kontextsensitiv und stimmen möglicherweise nicht perfekt mit der englischen Version des Inhalts überein. Um die englische Originalversion anzuzeigen, wählen Sie English auf der [Sprachenauswahlseite].

TP1002013564

Smartphone

Xperia 1 VIII XQ-GE54/XQ-GE74

Video Creator

Erstellen Sie ganz einfach kurze Videos und präsentieren Sie sie Ihren Freunden und in den sozialen Medien. Sie können verschiedene Bearbeitungsfunktionen nutzen, z. B. die Funktion "Automatischer Schnitt", mit der Sie kurze Videos erstellen können, indem Sie einfach Clips und Musik auswählen.



Autom.: Sie können ganz einfach ein 30-Sekunden-Video erstellen, indem Sie einfach Clips (Videos/Fotos) und Musik auswählen und auf Folgendes tippen.

[Autom.]

Das erstellte Video kann dann über mehrere Schritte freigegeben werden. Sie können auch weitere Bearbeitungen an Videos vornehmen, die mit "Automatisch bearbeiten" erstellt wurden, z. B. die Länge von Clips ändern, Filter anwenden, Farben und Helligkeit anpassen und vieles mehr. Wenn Sie die Musik auf dem Bildschirm für die automatische Bearbeitung ändern, können Sie ein Video mit einer anderen Atmosphäre erstellen.

Benutzerdef.: Sie können weitere Bearbeitungen vornehmen, z. B. die Reihenfolge der Clips (Videos/Fotos) ändern, bevorzugte Musikdateien auswählen, die Wiedergabegeschwindigkeit ändern (Zeitlupe oder schneller Vorlauf) und vieles mehr. Ausgewählte Clips werden ohne automatische Bearbeitung in der Zeitleiste platziert.

Hauptbearbeitungsfunktionen

- **Importieren:** Sie können Fotos und Videos importieren.
- **Musik hinzufügen:** Sie können Musik aus den Voreinstellungen auswählen. Wenn Sie auf die folgende Registerkarte tippen, können Sie auch Musik auswählen, die auf dem internen Speicher Ihres Geräts oder auf einer microSD-Karte gespeichert ist.
[Lokal]
- **Text:** Sie können dem Video Text hinzufügen. Sie können die Schriftart und die Farbe des Textes ändern.
- **Filter:** Sie können einen Filter anwenden, um Texturen und Farben zu ändern.
- **Anpassen:** Sie können Belichtung, Kontrast, Lichter, Schatten, Sättigung, Temperatur und Schärfe einstellen.

- **Seitenverhältnis:** Sie können das Seitenverhältnis ändern.
- **Exporteinstellungen:** Sie können die Auflösung und die Bildrate ändern.
- **Lautstärke:** Sie können die Lautstärke der ausgewählten Musik einstellen. Sie können auch einen Einblend- oder Ausblendeffekt für Musik einstellen, indem Sie Folgendes auswählen.
[Ein-/Ausblend.]
-  **(Fit):** Sie können die Größe des ausgewählten Clips so anpassen, dass er in den Rahmen passt.

Tipp

- Die neuesten Informationen über Video Creator finden Sie auf der folgenden Website.
[Google Play](#)

Beachten Sie, dass diese Hilfe von einer Maschine übersetzt wurde. Maschinelle Übersetzungen sind nicht kontextsensitiv und stimmen möglicherweise nicht perfekt mit der englischen Version des Inhalts überein. Um die englische Originalversion anzuzeigen, wählen Sie English auf der [Sprachenauswahlseite].

TP1001286862

5-073-518-41 Copyright 2026 Sony Corporation

Smartphone

Xperia 1 VIII XQ-GE54/XQ-GE74

Übertragen von Musik von einem Computer auf Ihr Gerät

Es gibt zwei Möglichkeiten, Musik von einem Computer auf Ihr Gerät zu übertragen:

- Schließen Sie Ihr Gerät über ein USB-Kabel an einem Computer an. Streichen Sie vom oberen Bildschirmrand nach unten, tippen Sie auf die Benachrichtigung für die USB-Verbindungseinstellung und dann wie folgt.
[Für weitere Optionen tippen.] > [Dateiübertragung/Android Auto]
Ziehen Sie die Musikdaten auf dem Computer in einen Ordner auf Ihrem Gerät, z. B. in den Ordner "Musik", und legen Sie sie dort ab.

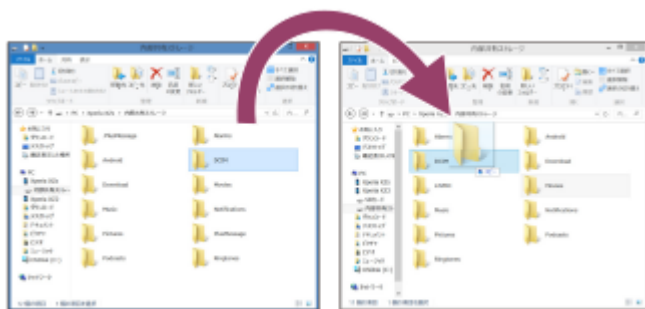

- Speichern Sie Ihre Mediendateien auf dem Computer unter Verwendung von Google Drive. Synchronisieren Sie dann die Daten auf Ihrem Gerät, indem Sie sich beim Google-Konto anmelden.

Hinweis

- Die Musik-App unterstützt unter Umständen nicht alle Musikdateiformate.

Verwandtes Thema

- [Anschließen Ihres Geräts an USB-Geräte](#)
- [Einrichten eines Google-Kontos auf Ihrem Gerät](#)
- [Synchronisieren von Daten über ein Google-Konto](#)
- [Hören von Musik](#)
- [Funktionen der Musik-App](#)

Beachten Sie, dass diese Hilfe von einer Maschine übersetzt wurde. Maschinelle Übersetzungen sind nicht kontextsensitiv und stimmen möglicherweise nicht perfekt mit der englischen Version des Inhalts überein. Um die englische Originalversion anzuzeigen, wählen Sie English auf der [Sprachauswahlseite].

TP0001877284

Smartphone
Xperia 1 VIII XQ-GE54/XQ-GE74



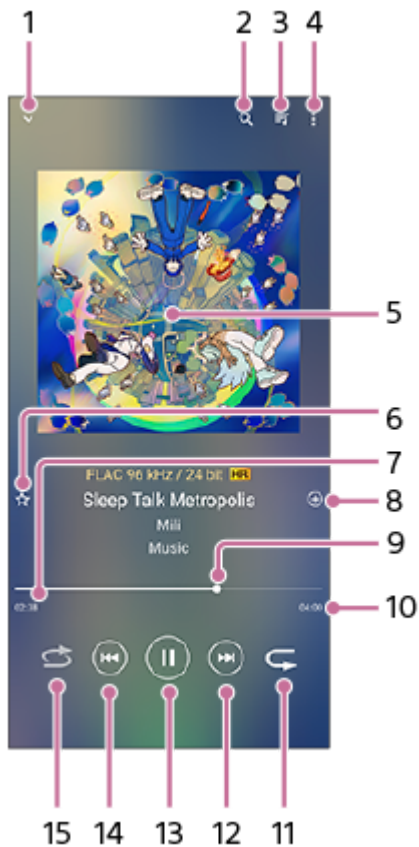

Hören von Musik

Mit der Musik-App können Sie sich Ihre Lieblingsmusik anhören.

Musikplayer im Überblick







1. Tippen Sie auf , um den Player im Vollbildmodus zu minimieren.
2. Tippen Sie auf , um alle auf Ihrem Gerät gespeicherten Titel zu suchen.
3. Tippen Sie auf , um die Wiedergabewarteschlange anzuzeigen.
4. Tippen Sie auf , um weitere Optionen anzuzeigen.
5. Cover (sofern verfügbar)
6. Tippen Sie auf , um einen Titel als Favorit hinzuzufügen oder zu entfernen.
7. Abgelaufene Zeit des aktuellen Musiktitels
8. Tippen Sie auf , um einen Titel zu einer Wiedergabeliste hinzuzufügen.
9. Indikator für den Fortschritt
Ziehen oder tippen Sie entlang der Linie, um schnell vor- oder zurückzuspulen.
10. Gesamtlänge des aktuellen Musiktitels
11. Tippen Sie auf , um den aktuellen Titel oder alle Titel in der Wiedergabewarteschlange zu wiederholen.

12. Tippen Sie auf , um zum nächsten Lied zu wechseln, halten Sie die Taste gedrückt, um das aktuelle Lied vorzuspulen.
13. Tippen Sie auf , um einen Titel abzuspielen oder anzuhalten.
14. Tippen Sie auf , um an den Anfang des aktuellen Titels zu springen, halten Sie die Taste gedrückt, um den aktuellen Titel zurückzuspulen.
15. Tippen Sie auf , um Lieder in der Wiedergabewarteschlange zu mischen.

Musik-Startbildschirm



1. Tippen Sie auf , um das Menü Musik zu öffnen.
2. Tippen Sie auf , um nach oben oder unten zu blättern und den Inhalt anzuzeigen.
3. Tippen Sie auf , um die Wiedergabe eines Titels in der Wiedergabewarteschlange zu starten.
4. Tippen Sie auf , um alle Titel in zufälliger Reihenfolge abzuspielen.
5. Tippen Sie auf , um zum Musik-Player-Bildschirm zu gelangen.

Hinweis

- Möglicherweise können Sie urheberrechtlich geschützte Inhalte nicht abspielen.

Verwandtes Thema

- [Übertragen von Musik von einem Computer auf Ihr Gerät](#)
- [Funktionen der Musik-App](#)
- [Festlegen der Tonqualität bei der Wiedergabe](#)

Beachten Sie, dass diese Hilfe von einer Maschine übersetzt wurde. Maschinelle Übersetzungen sind nicht kontextsensitiv und stimmen möglicherweise nicht perfekt mit der englischen Version des Inhalts überein. Um die englische Originalversion anzuzeigen, wählen Sie English auf der [Sprachenauswahlseite].

TP0001877334

5-073-518-41 Copyright 2026 Sony Corporation

Smartphone

Xperia 1 VIII XQ-GE54/XQ-GE74



Funktionen der Musik-App

In diesem Abschnitt werden die Funktionen erläutert, die bei Verwendung der Musik-App nützlich sind.

Bearbeiten von Musikinformationen

1. Tippen Sie während der Wiedergabe eines Titels in der Musik-App auf das Albumcover im Musik-Player-Bildschirm und dann auf die folgende Einstellung.
[Musikinfos bearbeiten]
2. Bearbeiten Sie die Informationen nach Wunsch.
3. Um das Albumcover einzustellen, tippen Sie wie folgt.
 (Bearbeiten) > [Bild festlegen]
4. Wenn Sie fertig sind, tippen Sie auf Folgendes.
[Speichern]

Abspielen von Musik im Hintergrund

1. Wenn ein Lied abgespielt wird, tippen Sie auf die folgende Schaltfläche, um zum Startbildschirm zu gelangen.
 (Startseite)
Die Musik-App spielt die Musik weiter im Hintergrund ab.
Um die Musik-App wieder zu öffnen, wischen Sie vom oberen Bildschirmrand nach unten und tippen Sie auf die Musik-Benachrichtigung.
Alternativ können Sie auch das Symbol suchen und antippen.
 (Musik)

Verwandtes Thema

- [Übertragen von Musik von einem Computer auf Ihr Gerät](#)
- [Hören von Musik](#)

Beachten Sie, dass diese Hilfe von einer Maschine übersetzt wurde. Maschinelle Übersetzungen sind nicht kontextsensitiv und stimmen möglicherweise nicht perfekt mit der englischen Version des Inhalts überein. Um die englische Originalversion anzuzeigen, wählen Sie English auf der [Sprachenauswahlseite].

TP0002935244

Smartphone

Xperia 1 VIII XQ-GE54/XQ-GE74

Starten der Anwendung (Spieloptimierer)

Diese App macht das Spielen mit verschiedenen Funktionen viel bequemer.

Während Sie ein Spiel spielen, können Sie auf das folgende Symbol tippen, um die Farben, die Anzeigeeffekte der angezeigten Inhalte, die Töne und vieles mehr anzupassen.

 (Schwebendes Symbol)

Heruntergeladene Spiele werden automatisch in der Game Enhancer App gespeichert, und Sie können die Spiele unter "Meine Spiele" finden und starten.

- 1 Starten Sie die Game Enhancer App.
 (Spieloptimierer)

Bildschirmüberblick

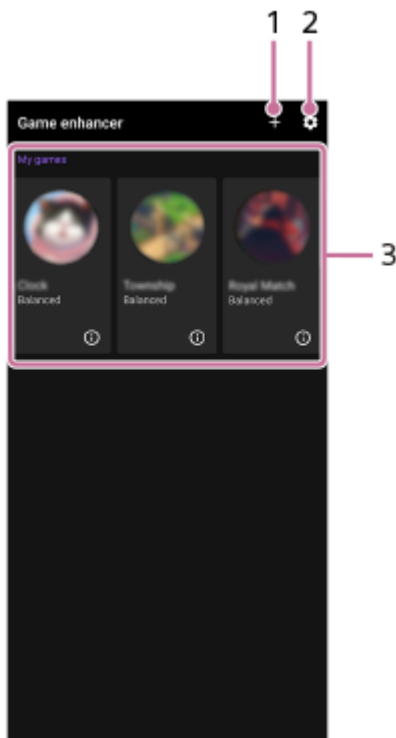

1. Tippen Sie auf , um neue Spiele manuell hinzuzufügen.
2. Spieloptimierer-Einstellungen
3. Meine Spiele
Die heruntergeladenen Spiele werden automatisch aufgelistet. Tippen Sie auf das Symbol des gewünschten Spiels, um das Spiel zu starten.
Tippen Sie auf das Symbol, um einen von der Game Enhancer-App aufgenommenen Screenshot oder ein Video anzuzeigen.

 (Spielprofil)

Verwandtes Thema

- [Verwenden des Menüs \(Spieloptimierer\)](#)

Beachten Sie, dass diese Hilfe von einer Maschine übersetzt wurde. Maschinelle Übersetzungen sind nicht kontextsensitiv und stimmen möglicherweise nicht perfekt mit der englischen Version des Inhalts überein. Um die englische Originalversion anzuzeigen, wählen Sie English auf der [Sprachenauswahlseite].

TP0002395856

5-073-518-41 Copyright 2026 Sony Corporation

Smartphone

Xperia 1 VIII XQ-GE54/XQ-GE74

Verwenden des Menüs (Spieloptimierer)

Wenn Sie während eines Spiels das Menü für den Spieloptimierer öffnen, können Sie die Bedingungen Ihres Gerätes überprüfen, die Helligkeitsstufe durch Ziehen des Schiebers anpassen und die Einstellungen ändern.

1 Tippen Sie während eines Spiels auf das Symbol.

 (Schwebendes Symbol)



2 Tippen Sie in dem sich öffnenden Menü auf die gewünschten Einstellungen und konfigurieren Sie sie.

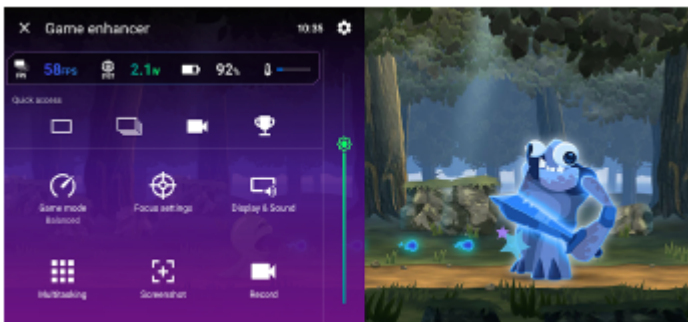

Spieloptimierer-Einstellungen

• (Spielverbesserungseinstellungen)

Sie können die Art des Spieloptimierermenüs umschalten, eine im Spiel verwendete Spieloptimiereraktion der Verschluss Taste zuweisen und den Spielmodus wählen.

• [Spielmodus]

Sie können die Bedingungen Ihres Gerätes überprüfen oder einen Modus auswählen, indem Sie auf die einzelnen Registerkarten oben im Spielmodus-Bildschirm tippen.

In den folgenden Modi werden die ausgegrauten Einstellungen automatisch als angepasste Werte übernommen.

- [Akku]
- [Ausgeglichen]
- [Leistung]

Wählen Sie den folgenden Modus, um durch Feinabstimmung aller Einstellungen ideale Spielbedingungen zu schaffen.





[Benutzerdefiniert]

Die folgenden Einstellungen sind für alle Modi gleich. Sie können die Einstellungen für jedes Spiel ändern.

- [H.S.-Leistungssteuerung]

- [RAM freigeben]
- [Berührungsbereich optimier.]
- **[Fokussiereinstellungen]**
Sie können sich auf Ihr Spiel konzentrieren, indem Sie Benachrichtigungen und eingehende Anrufe blockieren und den Auslöser, Side Sense und andere Einstellungen, die das Spiel beeinträchtigen könnten, deaktivieren.
- **[Display und Sound]**
Sie können bis zu jeweils 4 Einstellungen für die Bildqualität und den Ton voreinstellen. Wenn Sie eine Voreinstellung entsprechend Ihrer Spielsituation auswählen, können Sie die entsprechenden Einstellungen anwenden.
Tippen Sie auf das folgende Symbol am oberen Rand des Bildschirms, um die gewünschte Voreinstellung zu wählen.
< (Zurück) oder > (Vorwärts)
- **[Multitasking]**
 - Tippen Sie auf die Registerkarte, die Sie anzeigen möchten.
[Internet]/[YouTube]: Sie können nach Spielinformationen suchen.
 - [APPS]: Sie können eine Anwendung im Pop-up-Fenster öffnen, indem Sie eine Anwendung auswählen.
- **[Screenshot]**
Sie können einen Screenshot des angezeigten Bildschirms aufnehmen und die Screenshot-Serieneinstellungen anpassen. Sie können in den Einstellungen der Spielverbesserung auch festlegen, dass ein Screenshot mit dem Auslöser gemacht wird.
- **[Aufnehmen]**
Sie können ein Video Ihres Spielbildschirms mit Spielgeräuschen, Stimmen und den Gesichtern der Spieler auf Ihrem Bildschirm aufnehmen.

Tipp

- Wenn die folgende Schaltfläche oben rechts auf dem Bildschirm im Menü Spielverbesserung angezeigt wird, tippen Sie darauf, um Beschreibungen der Einstellungen anzuzeigen.
 (Details anzeigen)
- Sie können das folgende Symbol, das während eines Spiels angezeigt wird, an die gewünschte Position ziehen und verschieben.
 (Schwebendes Symbol) oder  (Pull-down-Leiste)
- Der STAMINA-Modus ist ausgeschaltet, während Sie die Game Enhancer-App verwenden. Wenn Sie der Akkulaufzeit Priorität einräumen möchten, führen Sie während eines Spiels die folgende Prozedur durch.
 (Schwebendes Symbol) > [Spielmodus] > [Akku]
- Sie können die folgenden Einstellungen auf alle zuvor hinzugefügten Spiele anwenden.
 - [Menütyp]
 - [Spielmodusstil]
 - [HWB-Verknüpfung]
 Tippen Sie auf dem Hauptbildschirm nach dem Start der Game Enhancer App auf das Symbol.
 (Einstellungen der Spielverbesserung)
Tippen Sie dann auf einen der folgenden Punkte.
 - [Standard-Menütyp]
 - [Standard-Spielmodusstil]
 - [Standard-HWB-Verknüpfung] > [Verschlusstaste drücken]
 Wählen Sie dann die gewünschte Option und wenden Sie sie an.

Verwandtes Thema

- [Starten der Anwendung \(Spieloptimierer\)](#)

● STAMINA-Modus

Beachten Sie, dass diese Hilfe von einer Maschine übersetzt wurde. Maschinelle Übersetzungen sind nicht kontextsensitiv und stimmen möglicherweise nicht perfekt mit der englischen Version des Inhalts überein. Um die englische Originalversion anzuzeigen, wählen Sie English auf der [Sprachenauswahlseite].

TP0002395855

5-073-518-41 Copyright 2026 Sony Corporation

Smartphone

Xperia 1 VIII XQ-GE54/XQ-GE74

Info zur Support-App

Mit der Support-App können Sie Geräte- und Softwareinformationen finden. Sie können Support-Themen lesen oder nützliche Apps wie den Gerätetest nutzen.

Hinweis

- Die Kontaktinformationen für den Support sind über das Menü "Kontakt" auch ohne Netzverbindung verfügbar.

1 Starten Sie die Support-App.

 (Support)

Tipp

- Um den bestmöglichen Support zu erhalten, stellen Sie eine Verbindung mit dem Internet her, wenn Sie die Support-App verwenden.

Beachten Sie, dass diese Hilfe von einer Maschine übersetzt wurde. Maschinelle Übersetzungen sind nicht kontextsensitiv und stimmen möglicherweise nicht perfekt mit der englischen Version des Inhalts überein. Um die englische Originalversion anzuzeigen, wählen Sie English auf der [Sprachenauswahlseite].

TP0001877461

Smartphone

Xperia 1 VIII XQ-GE54/XQ-GE74

Menü Einstellungen

Sie können die Einstellungen für Ihr Gerät im Menü „Einstellungen“ anzeigen und ändern.

- 1 Wischen Sie vom unteren Bildschirmrand nach oben und tippen Sie dann auf Folgendes.
[Einstellungen]

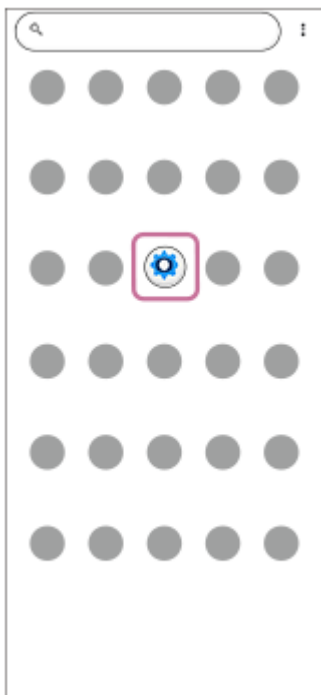

- 2 Wählen Sie das gewünschte Menü.

Wenn Sie sich nicht sicher sind, welches Menü Sie wählen sollen, können Sie ein Stichwort in das Suchfeld oben auf dem Bildschirm eingeben.

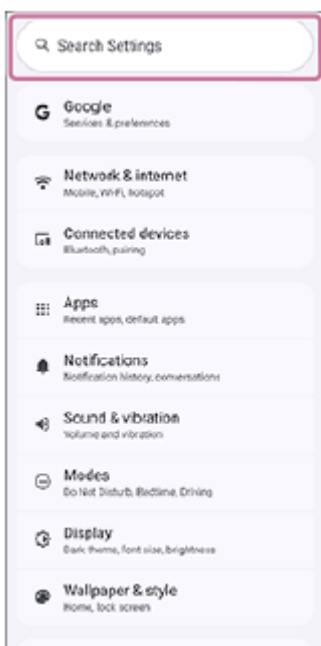

So öffnen Sie das Menü „Einstellungen“ vom Fenster „Schnelleinstellungen“ aus

1. Wischen Sie vom oberen Bildschirmrand zweimal nach unten.

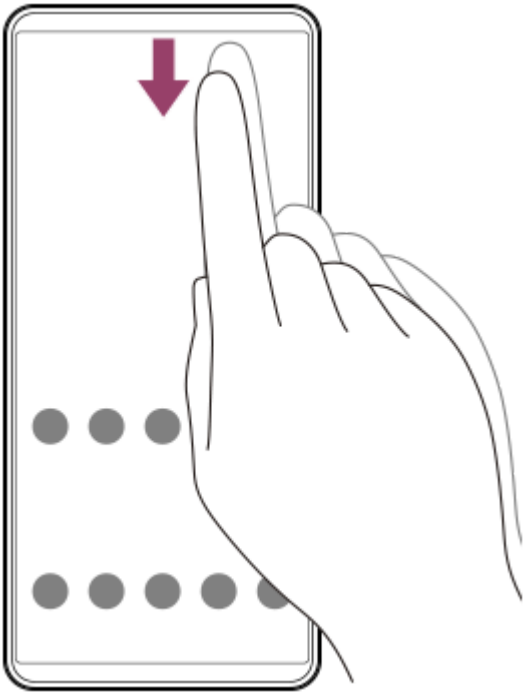

2. Tippen Sie auf das Symbol.

⚙️ (Einstellungen)



Tip

- Wenn die 3 Schaltflächen für "Home", "Zurück" und "Übersicht" unten auf dem Bildschirm nicht angezeigt werden, suchen Sie sie und tippen Sie wie folgt.
[Einstellungen] > [System] > [Touch-Gesten & Bewegungen] > [Navigationsmodus] > [Bedienung über 3 Schaltflächen]
- Um Informationen über Ihr Gerät anzuzeigen, suchen Sie und tippen Sie wie folgt.
[Einstellungen] > [Über das Telefon]
- Wenn Sie die falsche Sprache ausgewählt haben und den Menütex nicht lesen können, suchen und tippen Sie wie folgt.
⚙️ (Einstellungen) > ⚙️ (System) > 🌐 (Sprache & Region)

Wählen Sie dann den ersten Eintrag in dem sich öffnenden Menü. Sie können nun die gewünschte Sprache wählen.

Verwandtes Thema

- [Lautstärke und Vibration](#)
- [Klänge und Töne](#)
- [Display-Einstellungen](#)
- [Datum und Uhrzeit](#)
- [Fenster „Schnelleinstellungen“](#)
- [Anschließen Ihres Geräts an USB-Geräte](#)

Beachten Sie, dass diese Hilfe von einer Maschine übersetzt wurde. Maschinelle Übersetzungen sind nicht kontextsensitiv und stimmen möglicherweise nicht perfekt mit der englischen Version des Inhalts überein. Um die englische Originalversion anzuzeigen, wählen Sie English auf der [Sprachenauswahlseite].

TP0001877247

5-073-518-41 Copyright 2026 Sony Corporation

Smartphone

Xperia 1 VIII XQ-GE54/XQ-GE74

Lautstärke und Vibration

Die Lautstärke und die Vibration können entweder mit der Lautstärketaste oder durch Ändern einer Einstellung angepasst werden.

Sie können die Lautstärke von Medien, Anrufen, Ruftönen, Benachrichtigung und Alarm ändern. Außerdem können Sie Ihr Gerät so einstellen, dass es vibriert oder die Betriebstöne ein- oder ausgeschaltet werden.

Hinweis

- App-Einstellungen können die gewählten Lautstärke- und Vibrationseinstellungen überschreiben.

Tipp

- Mit dem folgenden Modus können Sie Ihr Gerät stummschalten, indem Sie den Ton und die Vibrationen unterbrechen.
[Bitte nicht stören]
- Wenn Sie nur die Betriebstöne ausschalten möchten, suchen Sie und tippen Sie wie folgt.
[Einstellungen] > [Ton & Vibration]
Tippen Sie dann auf die Schalter für das Wählrad, den Ton für die Bildschirmsperre, den Ton für den Start des Ladevorgangs und den Berührungs-/Klickton, um sie auszuschalten.

Ändern der Lautstärke

1. Drücken Sie die Lautstärke-Erhöhung- oder -Verringerungstaste, um die Medienlautstärke zu ändern.
Der Medienlautstärkeschieber erscheint, und die Medienlautstärke wird geändert. Sie können die Medienlautstärke auch durch Ziehen des Schiebers ändern.
2. Um die Lautstärke von Anrufen, Klingeltönen, Benachrichtigungen und Alarmen zu ändern, tippen Sie auf das folgende Symbol und stellen Sie die Lautstärke mit den jeweiligen Schiebereglern ein.
••• (Mehr)
Um weitere Ton- und Vibrationseinstellungen vorzunehmen, tippen Sie auf die folgende Schaltfläche.
[Einstellungen]

Aktivieren des Vibrationsmodus

1. Drücken Sie die Lautstärke-Erhöhung- oder -Verringerungstaste.
2. Tippen Sie auf das über dem Schieberegler angezeigte Symbol und wählen Sie dann das folgende Symbol.
 (Vibrieren)

Vibrationen und Haptik einstellen

1. Suchen und tippen Sie wie folgt.
[Einstellungen] > [Ton & Vibration] > [Vibration und haptisches Feedback]
2. Tippen Sie auf den Schalter, um die Funktion zu aktivieren.
[Vibration & haptisches Feedback verwenden]
3. Ziehen Sie die Schieberegler, um die Intensität der Vibration für Klingeln, Benachrichtigungen, Alarmer, Touch-Feedback und Medien individuell anzupassen.

Verwandtes Thema

- [Menü Einstellungen](#)
- [Begrenzung der Unterbrechungen \(Modi\)](#)

Beachten Sie, dass diese Hilfe von einer Maschine übersetzt wurde. Maschinelle Übersetzungen sind nicht kontextsensitiv und stimmen möglicherweise nicht perfekt mit der englischen Version des Inhalts überein. Um die englische Originalversion anzuzeigen, wählen Sie English auf der [Sprachenauswahlseite].

TP0002935252

5-073-518-41 Copyright 2026 Sony Corporation

Smartphone

Xperia 1 VIII XQ-GE54/XQ-GE74

Klänge und Töne

Einstellen des Ruftons

Sie können für jede SIM-Karte unterschiedliche Ruftöne einstellen. Sie können auch eine gewünschte Musikdatei als Klingelton auswählen.

1. Suchen und tippen Sie wie folgt.
[Einstellungen] > [Ton & Vibration]
2. Wählen Sie die SIM-Karte aus, für die Sie den Klingelton einstellen möchten.
[Rufton – SIM 1] oder [Rufton – SIM 2]

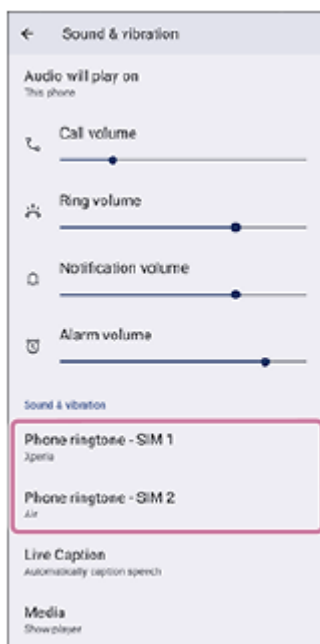

3. Wählen Sie einen Ton aus der Liste aus.
Um eine Musikdatei auszuwählen, die sich nicht in der Liste befindet, tippen Sie auf Folgendes.
[Klingelton hinzufügen]

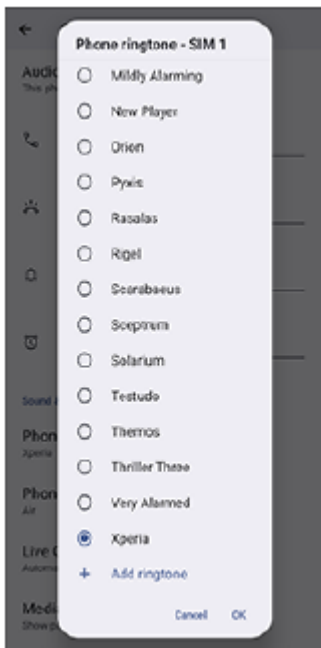

4. Zur Bestätigung tippen Sie auf Folgendes.
[OK]

Einstellen des Benachrichtigungstons

1. Suchen und tippen Sie wie folgt.
[Einstellungen] > [Ton & Vibration] > [Standard-Benachrichtigungston]
2. Wählen Sie einen Ton aus der Liste aus.
Um eine Musikdatei auszuwählen, die sich nicht in der Liste befindet, tippen Sie auf Folgendes.
[Benachrichtigung hinzufügen]
3. Zur Bestätigung tippen Sie auf Folgendes.
[OK]

Tipp

- Um alle Klingel- und/oder Benachrichtigungstöne auszuschalten und Ihr Gerät nur auf Vibration einzustellen, wählen Sie Folgendes aus der Liste aus.
[Ohne]

Verwandtes Thema

- [Menü Einstellungen](#)

Beachten Sie, dass diese Hilfe von einer Maschine übersetzt wurde. Maschinelle Übersetzungen sind nicht kontextsensitiv und stimmen möglicherweise nicht perfekt mit der englischen Version des Inhalts überein. Um die englische Originalversion anzuzeigen, wählen Sie English auf der [Sprachenauswahlseite].

TP0002935253

Smartphone

Xperia 1 VIII XQ-GE54/XQ-GE74

Begrenzung der Unterbrechungen (Modi)

Sie können entscheiden, wann Benachrichtigungen blockiert werden sollen, damit Sie in bestimmten Situationen nicht abgelenkt werden, beispielsweise beim Schlafen, Arbeiten oder Autofahren.

1 Wischen Sie vom oberen Bildschirmrand aus zweimal nach unten, um das Fenster „Schnelleinstellungen“ zu öffnen.

2 Wischen Sie nach links oder rechts, um die folgende Funktion zu suchen, und tippen Sie dann darauf.
⊖ (Modi)

Wenn Sie das Symbol im Fenster „Schnelleinstellungen“ nicht finden können, können Sie es dort hinzufügen. Tippen Sie auf folgendes Symbol.

 (Bearbeiten)

Tippen Sie dann auf das folgende Symbol und halten Sie es gedrückt, um es in den oberen Bereich des Bildschirms zu verschieben.

⊖ (Modi)

3 Tippen Sie auf die Einstellungen, die Sie ein- oder ausschalten möchten.

Um detaillierte Einstellungen vorzunehmen, tippen Sie auf die folgende Schaltfläche.

[Einstellungen]

- **Bitte nicht stören:** Sie können Benachrichtigungen minimieren, indem Sie nur die Benachrichtigungen zulassen, die Sie benötigen.
- **Schlafenszeit:** Sie können einen Wecker stellen, den Bildschirm dimmen und Benachrichtigungen blockieren.
- **Fahrmodus:** Sie können Benachrichtigungen blockieren, um sich auf das Fahren zu konzentrieren.
- **Eigenen Modus erstellen:** Sie können die Modi anpassen. Wählen Sie ein Symbol aus und geben Sie einen Modusnamen ein.
Tippen Sie dann auf die folgende Schaltfläche und stellen Sie die gewünschten Elemente ein.
[Fertig]

Tipp

- Sie können Modi auch ein- oder ausschalten und detaillierte Einstellungen vornehmen, indem Sie wie folgt vorgehen.
[Einstellungen] > [Modi]

Verwandtes Thema

- [Fenster „Schnelleinstellungen“](#)
- [Menü Einstellungen](#)

Beachten Sie, dass diese Hilfe von einer Maschine übersetzt wurde. Maschinelle Übersetzungen sind nicht kontextsensitiv und stimmen möglicherweise nicht perfekt mit der englischen Version des Inhalts überein. Um die englische Originalversion anzuzeigen, wählen Sie English auf der [Sprachenauswahlseite].

Smartphone

Xperia 1 VIII XQ-GE54/XQ-GE74

Display-Einstellungen

Sie können Bildschirmverhalten, Helligkeit sowie Anzeigegröße und -qualität ändern. Sie können auch die Bildqualität von Fotos und Videos einstellen.

1 Suchen und tippen Sie wie folgt.
[Einstellungen] > [Display]

2 Tippen Sie auf die Einstellung, die Sie ändern möchten.

Verwenden Sie die Schieber, tippen Sie auf die Schalter, oder wählen Sie die einzustellenden Optionen aus.

Einstellungen zur Bildqualität

- **Empfohlen**

Die Einstellungen zur Bildqualität sind für die Verwendung dieses Geräts und die angezeigten Inhalte optimiert.

- **Benutzerdefiniert**

Sie können den Bildmodus und den Weißabgleich individuell einstellen.

Standardmodus: Dieser Modus bietet eine beeindruckende Grafik mit hochwertigen Texturen. Sie können schöne Bilder mit lebendigeren Farben genießen. Wenn dieser Modus aktiviert ist, können Sie den folgenden Modus verwenden, der den Ersteller-Modus automatisch nur auf registrierte Anwendungen anwendet.

[Autom. Creator-Modus]

Es wird empfohlen, die Apps zu registrieren, die Sie zum Anschauen von Inhalten wie z. B. Filmen verwenden. Um Apps zu registrieren oder zu entfernen, auf die der Ersteller-Modus angewendet wird, tippen Sie auf Folgendes.

[Autom. Creator-Modus]

Creator-Modus: Dieser Modus wird für Kameraaufnahmen, Bildbearbeitung und die Anzeige von Inhalten wie Filmen empfohlen. In diesem Modus wird die beabsichtigte Vision des Schöpfers genau wiedergegeben.

Automatische Farbe: Mit dieser Funktion wird die Farbe des Bildschirms automatisch an die Umgebung und die Nutzungsbedingungen angepasst.

Echtzeit-HDR-Funktion: Diese Funktion verbessert die Sichtbarkeit von HDR-Inhalten bei hohen Beleuchtungsstärken. HDR-Inhalte können mit optimierter Farbproduzierbarkeit angezeigt werden, ohne das Original-Videosignal oder die Original-Qualität zu beeinträchtigen.

Weißabgleich: Sie können den Weißabgleich für Ihr Display einstellen. Tippen Sie auf den Schalter, um Änderungen an der Einstellung zu aktivieren.

[Manuell festlegen]

Wählen Sie dann eine der voreingestellten Einstellungen. Sie können auch die Schieber zum Einstellen des Weißabgleichs verwenden.

Sonstige Anzeigeeinstellungen

- **Hohe Bildwiederholungsrate:** Sie können die Bildwiederholungsrate auf maximal 120 Hz einstellen, um eine flüssigere Anzeige zu erhalten.
- **Helligkeit:** Sie können die Helligkeit mit dem Schieberegler einstellen.
- **Automatische Helligkeit:** Sie können die Helligkeit je nach Umgebungslicht optimieren. Sunlight Vision ist außerdem aktiviert, um das Betrachten Ihres Bildschirms im Freien zu erleichtern.
- **Sperrbildschirm:** Sie können festlegen, welche Elemente auf dem Sperrbildschirm angezeigt werden sollen und wann sie angezeigt werden sollen.

- **Display automatisch ausschalten:** Sie können ändern, wie lange der Bildschirm aktiv bleibt, bevor er sich ausschaltet.
- **Dunkles Design:** Sie können den Bildschirm mit einem dunklen Hintergrund anzeigen.
- **Nachtlicht:** Sie können die Farbe des Bildschirms auf Bernstein umstellen. Das erleichtert das Betrachten des Bildschirms.
- **Bildschirm automatisch drehen:** Sie können den Bildschirm so einstellen, dass er sich automatisch dreht, wenn das Gerät gedreht wird, oder so, dass er im Hochformat bleibt.
- **Unbeabsichtigte Bedienung verhindern, wenn Display aus ist:** Sie können verhindern, dass Ihr Gerät versehentlich aktiviert wird, wenn es sich in einer Hosentasche oder einer Handtasche befindet.

Hinweis

- Wenn der STAMINA-Modus eingeschaltet ist, kann die folgende Einstellung nicht verwendet werden.
[Hohe Bildwiederholungsrate]
- Ihr Gerät ist mit einem OLED-Panel ausgestattet. Wenn dasselbe Bild über einen langen Zeitraum angezeigt wird, kann eine Bildeinbrennung auftreten. Dies ist keine Funktionsstörung. Vermeiden Sie die Anzeige ein und desselben Bildes über längere Zeitspannen, um das Risiko der Bildeinbrennung zu reduzieren.
- Wenn Sie die Monitorhelligkeit auf eine höhere Stufe als notwendig einstellen oder den Bildschirm sehr lange Zeit anzeigen, kann die Helligkeit teilweise abnehmen, oder die Farbe kann sich ändern. Außerdem kann es je nach Betrachtungswinkel zu Farb- oder Helligkeitsschwankungen und Farbveränderungen kommen. Diese sind auf die Struktur des OLED-Panels zurückzuführen und stellen keine Funktionsstörung dar.

Verwandtes Thema

- [Startbildschirm](#)
- [Sperrbildschirm](#)
- [Menü Einstellungen](#)

Beachten Sie, dass diese Hilfe von einer Maschine übersetzt wurde. Maschinelle Übersetzungen sind nicht kontextsensitiv und stimmen möglicherweise nicht perfekt mit der englischen Version des Inhalts überein. Um die englische Originalversion anzuzeigen, wählen Sie English auf der [Sprachenauswahlseite].

TP0001877129

Smartphone

Xperia 1 VIII XQ-GE54/XQ-GE74

Verwenden von Ortungsdiensten

Mithilfe von Standortdiensten können Anwendungen wie Maps und die Kamera Informationen aus Ihrem Mobilfunk- oder Wi-Fi-Netzwerk sowie GPS-Informationen (Global Positioning System) verwenden, um Ihren ungefähren Standort zu bestimmen.

Um mit Ihrem Gerät Ihren Standort bestimmen zu können, müssen Sie Ortungsdienste aktivieren.

Weitere Informationen finden Sie unter dem folgenden Link.

support.google.com/

- 1 Suchen und tippen Sie wie folgt.
[Einstellungen] > [Standort]
- 2 Tippen Sie auf den Schalter, um die Ortungsdienste zu aktivieren oder zu deaktivieren.

So verbessern Sie die GPS-Genauigkeit

Wenn Sie die GPS-Funktion Ihres Geräts erstmals nutzen, kann die Positionsbestimmung einige Minuten dauern. Zur Unterstützung des Suchvorgangs sollten Sie auf einen freien Blick zum Himmel achten. Stehen Sie still und verdecken Sie nicht die GPS-Antenne. GPS-Signale können zwar Wolken und Kunststoff durchdringen, massive Objekte wie Gebäude und Berge allerdings kaum. Wenn Ihre Position nicht innerhalb einiger Minuten ermittelt werden kann, müssen Sie sich an einen anderen Ort begeben.

Verwandtes Thema

- [Teilenamen](#)
- [Menü Einstellungen](#)

Beachten Sie, dass diese Hilfe von einer Maschine übersetzt wurde. Maschinelle Übersetzungen sind nicht kontextsensitiv und stimmen möglicherweise nicht perfekt mit der englischen Version des Inhalts überein. Um die englische Originalversion anzuzeigen, wählen Sie English auf der [Sprachenauswahlseite].

TP0001877431

Smartphone

Xperia 1 VIII XQ-GE54/XQ-GE74

Datum und Uhrzeit

Sie können Datum und Uhrzeit auf Ihrem Gerät ändern.

- 1 Suchen und tippen Sie wie folgt.**
[Einstellungen] > [System] > [Datum & Uhrzeit]
- 2 Tippen Sie auf das gewünschte Objekt, um die Werte zu bearbeiten und zu ändern.**
 - Um das Datum oder die Uhrzeit manuell einzustellen, tippen Sie auf den folgenden Schalter, um die Funktion zu deaktivieren.
[Datum und Uhrzeit automatisch einstellen]
 - Um die Zeitzone manuell einzustellen, tippen Sie auf den folgenden Schalter, um die Funktion zu deaktivieren.
[Zeitzone automatisch einstellen]
 - Um die Zeitzone anhand Ihres Standorts einzustellen, tippen Sie auf den folgenden Schalter, um die Funktion zu aktivieren.
[Standort für Zeitzone verwenden]

Verwandtes Thema

- [Menü Einstellungen](#)
- [Alarm](#)
- [Verwenden von Ortungsdiensten](#)

Beachten Sie, dass diese Hilfe von einer Maschine übersetzt wurde. Maschinelle Übersetzungen sind nicht kontextsensitiv und stimmen möglicherweise nicht perfekt mit der englischen Version des Inhalts überein. Um die englische Originalversion anzuzeigen, wählen Sie English auf der [Sprachauswahlseite].

TP0002395873

Smartphone

Xperia 1 VIII XQ-GE54/XQ-GE74

Batterie-Informationen

Batterien sind ein Verbrauchsmaterial, und ihre Leistung hängt von der Umgebung ab, in der sie verwendet werden. Beachten Sie die folgenden Informationen zur ordnungsgemäßen Verwendung von Batterien.

1 Suchen und tippen Sie wie folgt.

[Einstellungen] > [System] > [Gerätediagnose] > [Komponentenzustand] > [Akkustatus]

Sie können Informationen über den Zustand des Akkus, das Herstellungsdatum, das Datum der ersten Verwendung, die Anzahl der Lade-/Entladezyklen und die maximale Akkukapazität überprüfen.

Tipps

- Die kontinuierliche Verwendung oder das Aufladen Ihres Geräts in Umgebungen mit hohen oder niedrigen Temperaturen kann zu einer Verschlechterung der Batterie führen.
- Laden Sie die Batterie nicht über einen längeren Zeitraum vollständig auf, da dies die maximale Kapazität der Batterie (die Standardkapazität der Batterie im Vergleich zur Kapazität im Neuzustand) verringern kann.
- Mit der Batteriepflegefunktion können Sie die Lebensdauer der Batterie Ihres Geräts verlängern. Weitere Informationen finden Sie unter dem entsprechenden Thema, das im folgenden Abschnitt aufgeführt ist.
„Verwandtes Thema“
- Durch schnelles Laden kann sich die Temperatur von Lithium-Ionen-Batterien erhöhen, aber ein angemessenes Temperaturmanagement kann eine Verschlechterung der Leistung und eine Verringerung der maximalen Kapazität der Batterie verhindern.
- Ihr Gerät ist mit einer Kontrollfunktion ausgestattet, um eine Verschlechterung der Batterie zu verhindern, z. B. durch Verlangsamung der Ladegeschwindigkeit, wenn die Batterie extrem heiß wird.

Verwandtes Thema

- [Menü Einstellungen](#)
- [Batteriepflege](#)

Beachten Sie, dass diese Hilfe von einer Maschine übersetzt wurde. Maschinelle Übersetzungen sind nicht kontextsensitiv und stimmen möglicherweise nicht perfekt mit der englischen Version des Inhalts überein. Um die englische Originalversion anzuzeigen, wählen Sie English auf der [Sprachenauswahlseite].

TP1002006059

Smartphone

Xperia 1 VIII XQ-GE54/XQ-GE74

Batteriepflge

Die Batteriepflge erhht die Lebensdauer des Akkus. Diese Funktion erkennt Ihre Ladegewohnheiten und schtzt die Anfangs- und Endzeiten der blichen Ladezeit. Ihr Gerat ldt mit normaler Geschwindigkeit auf, bis es zu 90 % aufgeladen ist, und dann wird die Ladegeschwindigkeit so gesteuert, dass der Akku 100 % erreicht, kurz bevor Sie das Ladegerat trennen. Sie knnen die Start- und Endzeit des Ladezeitraums manuell anpassen. Um eine bessere Akku-Nutzungsdauer zu erhalten, knnen Sie auch eine Ladebegrenzung einstellen, so dass der Akku immer nur bis auf 80 % oder 90 % aufldt.

Hinweis

- Die Batteriepflge steuert die Ladegeschwindigkeit erst dann, wenn sie einen regelmssigen Ladezyklus von mehr als einigen Stunden erkennen kann.

- 1 Suchen und tippen Sie wie folgt.**
[Einstellungen] > [Akku] > [Batteriepflge]
- 2 Tippen Sie auf den Schalter, um die Funktion zu aktivieren oder zu deaktivieren.**
[Batteriepflge verwenden]
- 3 Befolgen Sie die Anweisungen auf dem Bildschirm, und whlen Sie dann eine Option aus.**
Die folgende Option ist standardmssig ausgewhlt.
[Auto]

Tip

- Die erlernten Muster des regelmssigen Ladezyklus werden von Battery Care gespeichert. Auch wenn die Funktion deaktiviert wurde, bernimmt sie die erkannten Muster, wenn sie wieder aktiviert wird.

Verwandtes Thema

- [Menü Einstellungen](#)

Beachten Sie, dass diese Hilfe von einer Maschine bersetzt wurde. Maschinelle bersetzungen sind nicht kontextsensitiv und stimmen mglicherweise nicht perfekt mit der englischen Version des Inhalts berein. Um die englische Originalversion anzuzeigen, whlen Sie English auf der [Sprachenauswahlseite].

TP0001877150

Smartphone

Xperia 1 VIII XQ-GE54/XQ-GE74

STAMINA-Modus

Der STAMINA-Modus verlängert die Zeit, bis der Akku aufgeladen werden muss, indem einige Funktionen des Gerätes deaktiviert werden. Wenn Sie den STAMINA-Modus einschalten, wechselt das Display in den dunklen Themenmodus. Abhängig vom STAMINA-Level werden verschiedene Funktionen eingeschränkt oder deaktiviert, um den Akkuverbrauch zu reduzieren.

Sie können den STAMINA-Modus so einstellen, dass er entsprechend dem Akkustand automatisch ein- oder ausgeschaltet wird.

Für die detaillierten Einstellungen folgen Sie den Anweisungen auf dem Bildschirm.

- 1 Suchen und tippen Sie wie folgt.**
[Einstellungen] > [Akku] > [STAMINA-Modus]
- 2 Tippen Sie auf den Schalter, um die Funktion zu aktivieren.**
[STAMINA-Modus verwenden]

Tipp

- Wenn Sie bestimmte Anwendungen vom STAMINA-Modus ausnehmen möchten, stellen Sie die Hintergrundnutzung der einzelnen Anwendungen auf uneingeschränkt ein. Suchen und tippen Sie wie folgt.
[Einstellungen] > [Apps] > die gewünschte App > [Akkunutzung der App]
Wenn der folgende Schalter ausgeschaltet ist, tippen Sie auf den Schalter, um die Hintergrundnutzung zu aktivieren.
[Hintergrundnutzung zulassen]
Tippen Sie dann wie folgt.
[Hintergrundnutzung zulassen] > [Uneingeschränkt]

Verwandtes Thema

- [Menü Einstellungen](#)

Beachten Sie, dass diese Hilfe von einer Maschine übersetzt wurde. Maschinelle Übersetzungen sind nicht kontextsensitiv und stimmen möglicherweise nicht perfekt mit der englischen Version des Inhalts überein. Um die englische Originalversion anzuzeigen, wählen Sie English auf der [Sprachenauswahlseite].

TP0002395847

Smartphone

Xperia 1 VIII XQ-GE54/XQ-GE74

Maximieren des Akkuverbrauchs

Ihr Gerät verfügt über einen integrierten Akku. Um ihn optimal zu nutzen, können Sie verfolgen, wie viel Strom unterschiedliche Anwendungen und Funktionen verbrauchen.

Sie können die Batteriepflege auch verwenden, um die Laufzeit des Akkus zu erhöhen.

Außerdem können Sie die Hintergrundnutzung des Akkus durch einzelne Anwendungen deaktivieren.

So überprüfen Sie den Akkuverbrauch von Apps und stellen ihn ein

1. Suchen und tippen Sie wie folgt.

[Einstellungen] > [Akku]

Der verbleibende Akkuprozentsatz und die geschätzte verbleibende Akkulaufzeit usw. werden angezeigt.

2. Tippen Sie auf folgendes Element.

[Akkunutzung]

Sie können eine Liste der Apps und Funktionen anzeigen, die seit der letzten vollständigen Ladung Akkustrom verbraucht haben.

3. Wählen Sie eine Anwendung aus, deren Hintergrundakkubetrieb Sie deaktivieren möchten, und tippen Sie dann auf den folgenden Schalter, um sie zu deaktivieren.

[Hintergrundnutzung zulassen]

Allgemeine Tipps zur Verbesserung der Akkuleistung

Mit den folgenden Tipps können Sie die Akkuleistung verbessern.

- Stellen Sie die Bildschirmhelligkeit niedriger ein.
- Schalten Sie die Bluetooth-Funktion, WLAN und Standortdienste aus, um den Stromverbrauch zu senken.
- Schalten Sie das Gerät aus, oder aktivieren Sie den Flugmodus, wenn Sie sich in einem Gebiet ohne oder mit geringer Netzabdeckung befinden. Andernfalls sucht Ihr Gerät wiederholt nach verfügbaren Netzwerken, wodurch Strom verbraucht wird.
- Verwenden Sie im Ausland ein Wi-Fi-Netz statt Roaming. Die Roaming-Funktion sucht nach Ihrem Heimnetzwerk und beansprucht den Akku zusätzlich, da Ihr Gerät mit einer höheren Ausgangsleistung übertragen muss.
- Ändern Sie die Synchronisierungseinstellungen für Ihren Kalender und Ihre Kontakte.
- Prüfen Sie die Apps, die einen hohen Akkuverbrauch haben, und berücksichtigen Sie die auf Ihrem Gerät für diese Apps bereitgestellten Energiespartipps.
- Ändern Sie die Benachrichtigungsstufe für eine App.
- Deaktivieren Sie die Standortfreigabeberechtigung für eine App.
- Deinstallieren Sie Apps, die Sie nicht benutzen.
- Nutzen Sie zum Musikhören ein Originalfreisprechgerät von Sony. Freisprechgeräte haben einen geringeren Akkuverbrauch als die Lautsprecher Ihres Geräts.
- Starten Sie Ihr Gerät hin und wieder neu.

Verwandtes Thema

- [Laden Ihres Geräts](#)
- [Batteriepflege](#)
- [Display-Einstellungen](#)
- [Ein- und Ausschalten der Bluetooth-Funktion](#)

- [Verwenden von Ortungsdiensten](#)
- [Neustarten und Zurücksetzen Ihres Gerätes](#)
- [Menü Einstellungen](#)

Beachten Sie, dass diese Hilfe von einer Maschine übersetzt wurde. Maschinelle Übersetzungen sind nicht kontextsensitiv und stimmen möglicherweise nicht perfekt mit der englischen Version des Inhalts überein. Um die englische Originalversion anzuzeigen, wählen Sie English auf der [Sprachenauswahlseite].

TP0001877058

5-073-518-41 Copyright 2026 Sony Corporation

Smartphone

Xperia 1 VIII XQ-GE54/XQ-GE74

Festlegen der Tonqualität bei der Wiedergabe

Sie können die Tonqualität bei der Wiedergabe von Musik oder Videos verbessern, indem Sie Audioeffekte benutzen. Sie können eine der voreingestellten Einstellungen wählen oder die Verwendung und die detaillierten Einstellungen der Effekte anpassen.

Mit 360 Reality Audio können Sie auch die Klangqualität personalisieren.

- 1 Suchen und tippen Sie wie folgt.
[Einstellungen] > [Ton & Vibration] > [Wiedergabequalität]
- 2 Tippen Sie auf den Schalter, um die Funktion zu aktivieren.
[Audio-Effekt]
- 3 Wählen Sie die gewünschte Einstellung.

So passen Sie die Audioeffekteinstellungen an

Wenn Sie die benutzerdefinierte Einstellung in den Audioeffekteinstellungen für die Wiedergabequalität wählen, können Sie die Verwendung und die detaillierten Einstellungen der Effekte (Dolby Sound, 360 Upmix und DSEE Ultimate) anpassen.

1. Suchen und tippen Sie wie folgt.
[Einstellungen] > [Ton & Vibration] > [Wiedergabequalität]
2. Tippen Sie auf den Schalter, um die Funktion zu aktivieren.
[Audio-Effekt]
3. Wählen Sie die folgenden Optionen und legen Sie den gewünschten Effekt fest.
[Benutzerdefiniert]
 - [Musik-Apps]: Der ausgewählte Effekt wird auf die Musikanwendungen angewendet.
 - [Video/weitere Apps]: Der ausgewählte Effekt wird auf andere Anwendungen als Musikanwendungen angewendet.

Sie können detaillierte Einstellungen für jeden Effekt konfigurieren, indem Sie auf den Effektnamen tippen.

Hinweis

- Die Tonqualität der Original-Tonquelle hat je nach dem Inhalt oder der verwendeten App möglicherweise Vorrang vor den Audioeffekten.

Tipp

- Um hochauflösendes Audio in seiner Originalqualität zu genießen, führen Sie eine der folgenden Einstellungen durch.
 - Tippen Sie auf den Schalter, um die Funktion zu deaktivieren.
[Audio-Effekt]
 - Tippen Sie auf den Schalter, um die Funktion zu aktivieren, und wählen Sie die Einstellung, die die Audioqualität in den Vordergrund stellt.
[Audio-Effekt] > [Tonqualität verbessern]

- Tippen Sie auf den Schalter, um die Funktion zu aktivieren, wählen Sie die benutzerdefinierte Einstellung aus und wenden Sie dann DSEE Ultimate in den Effekteinstellungen an.

[Audio-Effekt] > [Benutzerdefiniert] > [Musik-Apps] oder [Video/weitere Apps] > [DSEE Ultimate]

- 360 Upmix ist nur wirksam, wenn Sie eine App verwenden, die mit 360 Upmix kompatibel ist.

So personalisieren Sie die Tonqualität mit 360 Reality Audio

Mit 360 Reality Audio umgibt Sie die Musik und lässt Sie eintauchen, während sich verschiedene Sounds von Punkten rund um Ihren Kopf materialisieren.

Mit dem für 360 Reality Audio zertifizierten Kopfhörer können Sie Ihr Erlebnis optimieren, indem Sie Ihre individuelle Ohrform analysieren und das ultimative umfassende Musikerlebnis genießen.

1. Suchen und tippen Sie wie folgt.

[Einstellungen] > [Ton & Vibration] > [Wiedergabequalität]

2. Tippen Sie auf Folgendes und folgen Sie dann den Anweisungen auf dem Bildschirm.

[360 Reality Audio]

Verwandtes Thema

- [Menü Einstellungen](#)

Beachten Sie, dass diese Hilfe von einer Maschine übersetzt wurde. Maschinelle Übersetzungen sind nicht kontextsensitiv und stimmen möglicherweise nicht perfekt mit der englischen Version des Inhalts überein. Um die englische Originalversion anzuzeigen, wählen Sie English auf der [Sprachenauswahlseite].

TP1001673104

Smartphone

Xperia 1 VIII XQ-GE54/XQ-GE74

Reduzieren von Windgeräuschen beim Aufnehmen

Sie können die Geräusche reduzieren, die beim Aufzeichnen von Videos oder Audiodateien durch Wind entstehen, ohne dass die ursprüngliche Tonqualität verloren geht.

- 1 Suchen und tippen Sie wie folgt.**
[Einstellungen] > [Ton & Vibration] > [Aufnahmequalität]
- 2 Tippen Sie auf den Schalter, um die Funktion zu aktivieren.**
[Windgeräusch-Rauschminderung]

Verwandtes Thema

- [Menü Einstellungen](#)
- [Häufig verwendete Merkmale \(Video\)](#)
- [Aufnahme von Videos \(Pro-Video\)](#)

Beachten Sie, dass diese Hilfe von einer Maschine übersetzt wurde. Maschinelle Übersetzungen sind nicht kontextsensitiv und stimmen möglicherweise nicht perfekt mit der englischen Version des Inhalts überein. Um die englische Originalversion anzuzeigen, wählen Sie English auf der [Sprachenauswahlseite].

TP0003028320

Smartphone

Xperia 1 VIII XQ-GE54/XQ-GE74

Intelligente Anrufverwaltung

Durch Aktivieren der intelligenten Anrufverwaltung können Sie eingehende Anrufe handhaben, ohne den Bildschirm zu berühren. Nach der Aktivierung können Sie Anrufe auf folgende Weise bearbeiten.

- Um einen Anruf entgegenzunehmen, halten Sie das Gerät an Ihr Ohr.
- Um einen Anruf abzuweisen, schütteln Sie das Gerät.
- Um den Rufton auszuschalten, legen Sie das Gerät mit der Vorderseite nach unten.

1 Suchen und tippen Sie wie folgt.
[Einstellungen] > [System] > [Touch-Gesten & Bewegungen] > [Intelligente Anrufverwaltung]

2 Tippen Sie auf den Schalter, um die Funktion zu aktivieren oder zu deaktivieren.

Verwandtes Thema

- [Menü Einstellungen](#)

Beachten Sie, dass diese Hilfe von einer Maschine übersetzt wurde. Maschinelle Übersetzungen sind nicht kontextsensitiv und stimmen möglicherweise nicht perfekt mit der englischen Version des Inhalts überein. Um die englische Originalversion anzuzeigen, wählen Sie English auf der [Sprachenauswahlseite].

TP0001926934

Smartphone

Xperia 1 VIII XQ-GE54/XQ-GE74

Bevor Sie Ihr Gerät aktualisieren

Damit Ihnen die neuesten Funktionen und Verbesserungen zur Verfügung stehen und das Gerät Ihnen dank Fehlerbehebungen optimale Leistung bietet, sollten Sie die Gerätesoftware aktualisieren. Wenn eine Softwareaktualisierung verfügbar ist, wird das folgende Symbol in der Statusleiste angezeigt.

 (Systemaktualisierung)

Sie können auch manuell nach neuen Updates suchen.

Am einfachsten lässt sich ein Softwareupdate drahtlos über Ihr Gerät installieren.

Bevor Sie Ihr Gerät aktualisieren, sollten Sie Folgendes beachten:

- Vergewissern Sie sich, dass Sie über ausreichend Speicherkapazität verfügen.
- Systemaktualisierungen können dazu führen, dass die Funktionen auf Ihrem Gerät anders aussehen als in dieser Hilfe angegeben. Die Android-Version wird von einem Update möglicherweise nicht betroffen.

So prüfen Sie, ob neue Software verfügbar ist

1. Suchen und tippen Sie wie folgt.
[Einstellungen] > [System] > [Systemupdates]

Verwandtes Thema

- [Drahtloses Aktualisieren Ihres Geräts](#)
- [Menü Einstellungen](#)

Beachten Sie, dass diese Hilfe von einer Maschine übersetzt wurde. Maschinelle Übersetzungen sind nicht kontextsensitiv und stimmen möglicherweise nicht perfekt mit der englischen Version des Inhalts überein. Um die englische Originalversion anzuzeigen, wählen Sie English auf der [Sprachauswahlseite].

TP0001877375

Smartphone

Xperia 1 VIII XQ-GE54/XQ-GE74

Drahtloses Aktualisieren Ihres Geräts

Verwenden Sie die App zur Softwareaktualisierung, um Ihre Gerätesoftware drahtlos zu aktualisieren. Die Aktualisierungen, die Sie über ein Mobilfunknetz herunterladen können, hängen von Ihrem Netzbetreiber ab. Es wird empfohlen, zum Herunterladen neuer Software ein Wi-Fi-Netz statt eines Mobilfunknetzes zu verwenden, um Kosten für den Datenverkehr zu vermeiden.

- 1 Suchen und tippen Sie wie folgt.
[Einstellungen] > [System] > [Systemupdates]
- 2 Folgen Sie den Anweisungen auf dem Bildschirm.

So richten Sie den automatischen Download von Systemupdates ein

1. Suchen und tippen Sie wie folgt.
[Einstellungen] > [System] > [Systemupdates]
2. Tippen Sie wie folgt.
⋮ (Mehr) > [Einstellungen] > [System automatisch aktualisieren]
3. Wählen Sie die gewünschte Option.

Verwandtes Thema

- [Bevor Sie Ihr Gerät aktualisieren](#)
- [Menü Einstellungen](#)
- [App-Updates](#)

Beachten Sie, dass diese Hilfe von einer Maschine übersetzt wurde. Maschinelle Übersetzungen sind nicht kontextsensitiv und stimmen möglicherweise nicht perfekt mit der englischen Version des Inhalts überein. Um die englische Originalversion anzuzeigen, wählen Sie English auf der [Sprachenauswahlseite].

TP0001877149

Smartphone

Xperia 1 VIII XQ-GE54/XQ-GE74

App-Updates

Falls die automatische Update-Funktion aktiviert ist, werden Ihre Apps aktualisiert, ohne dass Sie gefragt werden. In diesem Fall merken Sie möglicherweise gar nicht, dass große Mengen an Daten heruntergeladen werden. Um potenziell hohe Datenübertragungskosten zu vermeiden, können Sie automatische Updates deaktivieren oder automatische Updates nur über eine Wi-Fi-Verbindung aktivieren. Um die automatische Aktualisierung von Apps zu vermeiden, müssen Sie die automatische Update-Funktion auf Google Play deaktivieren.

- 1 Suchen Sie das Symbol und tippen Sie es an.**
 (Google Play)
- 2 Tippen Sie auf das Kontosymbol und anschließend im Menü „Einstellungen“ auf das Menü für automatische App-Updates.**
- 3 Wählen Sie die gewünschte Option.**

Verwandtes Thema

- [Einrichten eines Google-Kontos auf Ihrem Gerät](#)

Beachten Sie, dass diese Hilfe von einer Maschine übersetzt wurde. Maschinelle Übersetzungen sind nicht kontextsensitiv und stimmen möglicherweise nicht perfekt mit der englischen Version des Inhalts überein. Um die englische Originalversion anzuzeigen, wählen Sie English auf der [Sprachenauswahlseite].

TP0001877250

Smartphone

Xperia 1 VIII XQ-GE54/XQ-GE74

Neustarten und Zurücksetzen Ihres Gerätes

Sie können den Neustart oder das Abschalten des Geräts erzwingen, wenn es nicht mehr reagiert oder nicht normal neu startet. Es gehen dadurch keine Einstellungen oder persönlichen Daten verloren.

Sie können Ihr Gerät auch auf die Werkseinstellungen zurücksetzen. Dieses Verfahren ist manchmal erforderlich, wenn Ihr Gerät nicht mehr ordnungsgemäß funktioniert. Beachten Sie jedoch, dass Sie Ihre Daten zunächst sichern sollten, da durch das Zurücksetzen des Geräts alle Daten auf Ihrem Gerät gelöscht werden.

Wenn sich Ihr Gerät nicht einschalten lässt oder Sie die Software Ihres Geräts zurücksetzen möchten, können Sie Xperia Companion verwenden, um Ihr Gerät zu reparieren. Weitere Informationen zum Herunterladen und Verwenden von Xperia Companion finden Sie auf der Website des Sony-Kundensupports unter Xperia Companion.

Neustart Ihres Geräts

Hinweis

- Bei niedrigem Akkustand startet das Gerät möglicherweise nicht neu. Schließen Sie Ihr Gerät an ein Ladegerät an und versuchen Sie dann erneut einen Neustart.

1. Drücken Sie die Lautstärke-Erhöhungstaste und die Ein/Aus-Taste gleichzeitig.
2. Tippen Sie in dem sich öffnenden Menü auf Folgendes.
[Neustart]
Das Gerät wird automatisch neu gestartet.

Erzwingen eines Neustarts oder Herunterfahrens des Geräts

1. Halten Sie die Ein/Aus-Taste und die Lautstärke-Erhöhungstaste gleichzeitig lange gedrückt, bis Ihr Gerät vibriert.
2. Je nachdem, ob Sie den Neustart und das Herunterfahren des Geräts erzwingen möchten, befolgen Sie eine der beiden nachstehenden Anweisungen.
 - Wenn Sie den Neustart des Geräts erzwingen möchten, lassen Sie die Tasten an dieser Stelle los. Das Gerät startet neu.
 - Wenn Sie das Gerät zwangsweise ausschalten möchten, drücken Sie die Tasten weiter. Nach ein paar weiteren Sekunden vibriert das Gerät drei Mal und schaltet sich dann aus.

Tipp

- Wenn sich Ihr Gerät nicht einschaltet, kann das Problem möglicherweise durch Erzwingen eines Neustarts des Geräts gelöst werden.

Zurücksetzen auf den Werkszustand

Hinweis

- Um eine dauerhafte Beschädigung Ihres Geräts zu vermeiden, unterbrechen Sie das Zurücksetzen auf Werkseinstellungen nicht.
- Sichern Sie alle auf dem internen Speicher Ihres Geräts gespeicherten Daten. Durch das Zurücksetzen werden alle Daten von Ihrem Gerät gelöscht.

1. Suchen und tippen Sie wie folgt.
[Einstellungen] > [System] > [Optionen zum Zurücksetzen]

2. Tippen Sie wie folgt.

[Alle Daten löschen (auf Werkseinstellungen zurücksetzen)] > [Alle Daten löschen]

3. Geben Sie ggf. Ihr Entsperrmuster, Ihr Kennwort zum Entsperren des Bildschirms oder Ihre PIN ein, um fortzufahren.

4. Zur Bestätigung tippen Sie auf Folgendes.

[Alle Daten löschen]

Tip

- Ihr Gerät wird nicht auf eine frühere Softwareversion von Android heruntergestuft, wenn Sie es auf die Werkseinstellungen zurücksetzen.

Verwandtes Thema

- [Reparieren der Gerätesoftware mit Xperia Companion](#)
- [Menü Einstellungen](#)

Beachten Sie, dass diese Hilfe von einer Maschine übersetzt wurde. Maschinelle Übersetzungen sind nicht kontextsensitiv und stimmen möglicherweise nicht perfekt mit der englischen Version des Inhalts überein. Um die englische Originalversion anzuzeigen, wählen Sie English auf der [Sprachenauswahlseite].

TP0002935259

5-073-518-41 Copyright 2026 Sony Corporation

Smartphone

Xperia 1 VIII XQ-GE54/XQ-GE74

Reparieren der Gerätesoftware mit Xperia Companion

Mit Xperia Companion können Sie die Software Ihres Geräts reparieren. Wenn Sie Ihr Kennwort, Ihre PIN oder das Muster zum Entsperren des Bildschirms vergessen, können Sie die Funktion zur Gerätereparatur in Xperia Companion verwenden, um diese Sicherheitsstufe zu löschen. Dabei müssen Sie die Anmeldedaten für Ihr Google-Konto angeben. Wenn Sie die Reparaturfunktion ausführen, wird die Software Ihres Geräts neu installiert, und Ihre persönlichen Daten werden dabei gelöscht.

Wenn Ihr Gerät eingefroren zu sein scheint, wiederholt neu startet oder überhaupt nicht mehr startet, nachdem Sie die Xperia Software aktualisiert, eine Software-Reparatur durchgeführt oder die Werkseinstellungen zurückgesetzt haben, versuchen Sie, das Gerät zum Herunterfahren zu zwingen und es dann wieder einzuschalten. Sollte das Problem weiterhin bestehen, erzwingen Sie ein Herunterfahren und führen Sie dann eine Softwarereparatur durch.

Hinweis

- Vergewissern Sie sich vor der Durchführung einer Softwarereparatur, dass Sie den Benutzernamen und das Kennwort für Ihr Google-Konto parat haben. Je nach Ihren Sicherheitseinstellungen müssen Sie diese eingeben, wenn Sie Ihr Gerät nach einer Softwarereparatur neu starten.

- 1 Falls Xperia Companion nicht auf Ihrem Computer installiert ist, besuchen Sie die Sony-Kundensupport-Website und suchen Sie nach Xperia Companion, um das Programm herunterzuladen.**
- 2 Öffnen Sie die Software „Xperia Companion“ auf dem Computer.**
- 3 Folgen Sie den Anweisungen auf dem Bildschirm, um die Software neu zu installieren und die Reparatur abzuschließen.**

Verwandtes Thema

- [Neustarten und Zurücksetzen Ihres Gerätes](#)

Beachten Sie, dass diese Hilfe von einer Maschine übersetzt wurde. Maschinelle Übersetzungen sind nicht kontextsensitiv und stimmen möglicherweise nicht perfekt mit der englischen Version des Inhalts überein. Um die englische Originalversion anzuzeigen, wählen Sie English auf der [Sprachenauswahlseite].

TP0001877194

Smartphone

Xperia 1 VIII XQ-GE54/XQ-GE74

Zurücksetzen Ihrer Apps

Sie können eine App zurücksetzen oder App-Daten löschen, wenn Ihre App nicht mehr reagiert oder Probleme mit Ihrem Gerät verursacht. Durch das Zurücksetzen von App-Einstellungen werden keine App-Daten von Ihrem Gerät gelöscht.

- 1 Suchen und tippen Sie wie folgt.
[Einstellungen] > [Apps]
- 2 Tippen Sie auf eine der folgenden Möglichkeiten, um den Bildschirm Alle Apps anzuzeigen.
[Alle Apps anzeigen] oder [Alle Apps]
- 3 Tippen Sie wie folgt.
⋮ (Mehr) > [App-Einstellungen zurücksetzen] > [Apps zurücksetzen]

So löschen Sie App-Daten

1. Suchen und tippen Sie wie folgt.
[Einstellungen] > [Apps]
2. Wählen Sie eine App oder einen Dienst aus und tippen Sie dann wie folgt.
[Speicher und Cache] > [Speicherinhalt löschen] > [Löschen]

So löschen Sie den App-Cache

1. Suchen und tippen Sie wie folgt.
[Einstellungen] > [Apps]
2. Wählen Sie eine App oder einen Dienst aus und tippen Sie dann wie folgt.
[Speicher und Cache] > [Cache leeren]

So löschen Sie die Standardeinstellung für eine App

1. Suchen und tippen Sie wie folgt.
[Einstellungen] > [Apps]
2. Wählen Sie eine App oder einen Dienst aus und tippen Sie dann wie folgt.
[Standardmäßig öffnen] > [Standardeinstellungen löschen]

Hinweis

- Die Option zum Löschen von App-Daten, Cache oder Standardeinstellungen ist nicht für alle Apps oder Dienste verfügbar.

Verwandtes Thema

- [Menü Einstellungen](#)

Beachten Sie, dass diese Hilfe von einer Maschine übersetzt wurde. Maschinelle Übersetzungen sind nicht kontextsensitiv und stimmen möglicherweise nicht perfekt mit der englischen Version des Inhalts überein. Um die englische Originalversion anzuzeigen, wählen Sie English auf der [Sprachenauswahlseite].

TP0001877182

5-073-518-41 Copyright 2026 Sony Corporation

Smartphone

Xperia 1 VIII XQ-GE54/XQ-GE74

Einsicht in den Speicherstatus

Im internen Speicher werden heruntergeladene oder übertragene Inhalte sowie persönliche Einstellungen und Daten abgelegt. Der Speicher füllt sich bei normalem Gebrauch. Wenn das Gerät langsamer wird oder Anwendungen plötzlich nicht mehr funktionieren, sollten Sie Folgendes beachten.

- Schließen Sie laufende Apps, die Sie gerade nicht verwenden.
- Deinstallieren Sie heruntergeladene Apps, die Sie nicht verwenden.
- Übertragen Sie Fotos, Videos und Musik vom internen Speicher auf die microSD-Karte oder einen Google-Dienst.

Hinweis

- Wenn Ihr Gerät keine Inhalte auf der microSD-Karte lesen kann, müssen Sie die Karte möglicherweise formatieren. Beachten Sie, dass alle Daten auf der Speicherkarte beim Formatieren gelöscht werden.

Tipp

- Eine microSD-Karte können Sie separat erwerben.
- Eine microSD-Karte mit Video Speed Class 30 (V30) oder höher wird empfohlen, wenn Sie eine microSD-Karte als Speicherziel in der Kamera-App wählen.

Zur Anzeige des Speicherstatus

1. Suchen und tippen Sie wie folgt.
[Einstellungen] > [Speicher]

Verwandtes Thema

- [Freigeben von Speicherplatz im internen Speicher](#)
- [Beenden der Ausführung von Apps und Diensten](#)
- [Synchronisieren von Daten über ein Google-Konto](#)
- [Übertragen von Inhalten mit einer microSD-Karte](#)
- [Formatieren der microSD-Karte](#)
- [Menü Einstellungen](#)

Beachten Sie, dass diese Hilfe von einer Maschine übersetzt wurde. Maschinelle Übersetzungen sind nicht kontextsensitiv und stimmen möglicherweise nicht perfekt mit der englischen Version des Inhalts überein. Um die englische Originalversion anzuzeigen, wählen Sie English auf der [Sprachenauswahlseite].

TP0001877085

Smartphone

Xperia 1 VIII XQ-GE54/XQ-GE74

Freigeben von Speicherplatz im internen Speicher

Wenn sich das Gerät verlangsamt oder Apps plötzlich beendet werden, kann das Problem möglicherweise durch Freigeben von Speicherplatz im internen Speicher behoben werden. Um Speicherplatz freizugeben, löschen Sie Dateien und deinstallieren Sie Apps, die Sie nicht verwenden.

- 1 Suchen und tippen Sie wie folgt.**
[Einstellungen] > [Speicher]
- 2 Tippen Sie auf folgendes Element.**
[Speicherplatz freigeben]
- 3 Löschen Sie Ordner oder Dateien oder deinstallieren Sie Apps.**
 - Um Ordner oder Dateien zu löschen, wählen Sie den Ordner des internen Speichers aus, wählen Sie einen Ordner oder eine Datei aus, die Sie löschen möchten, tippen Sie auf das folgende Symbol und löschen Sie sie dann.
⋮ (Mehr)
 - Um Apps zu deinstallieren, wählen Sie den Ordner Apps, tippen Sie auf das folgende Symbol für eine App, die Sie nicht verwenden, und deinstallieren Sie die App.
⋮ (Mehr)

Tipp

- Sie können Speicherplatz freigeben, indem Sie Dateien aus dem Papierkorb löschen. Zeigen Sie den Papierkorb wie folgt an, wählen Sie dann nicht benötigte Dateien aus und löschen Sie sie.
[Einstellungen] > [Speicher] > [Papierkorb]

Verwandtes Thema

- [Menü Einstellungen](#)
- [Einsicht in den Speicherstatus](#)

Beachten Sie, dass diese Hilfe von einer Maschine übersetzt wurde. Maschinelle Übersetzungen sind nicht kontextsensitiv und stimmen möglicherweise nicht perfekt mit der englischen Version des Inhalts überein. Um die englische Originalversion anzuzeigen, wählen Sie English auf der [Sprachenauswahlseite].

TP0002563702

Smartphone

Xperia 1 VIII XQ-GE54/XQ-GE74

Beenden der Ausführung von Apps und Diensten

Falls die Leistung Ihres Geräts oder Ihrer Apps nicht optimal ist, versuchen Sie die Ausführung von Apps und Diensten zu stoppen.

- 1 Suchen und tippen Sie wie folgt.**
[Einstellungen] > [Apps]
- 2 Wählen Sie eine App oder einen Dienst und tippen Sie dann wie folgt.**
[Beenden erzwingen] > [OK]

Verwandtes Thema

- [Menü Einstellungen](#)
- [Einsicht in den Speicherstatus](#)

Beachten Sie, dass diese Hilfe von einer Maschine übersetzt wurde. Maschinelle Übersetzungen sind nicht kontextsensitiv und stimmen möglicherweise nicht perfekt mit der englischen Version des Inhalts überein. Um die englische Originalversion anzuzeigen, wählen Sie English auf der [Sprachenauswahlseite].

TP0001877462

Smartphone

Xperia 1 VIII XQ-GE54/XQ-GE74

Formatieren der microSD-Karte

Falls Ihr Gerät keine Inhalte auf der microSD-Karte lesen kann, formatieren Sie die microSD-Karte auf Ihrem Gerät.

- 1 Suchen und tippen Sie wie folgt.**
[Einstellungen] > [Speicher] > [Dieses Gerät] > der Name Ihrer microSD-Karte
- 2 Tippen Sie wie folgt, und führen Sie die Formatierung im nächsten Bestätigungsdialog aus.**
⋮ (Mehr) > [Formatieren]

Hinweis

- Alle Daten auf der microSD-Karte werden beim Formatieren gelöscht. Sichern Sie zunächst alle Daten, die Sie behalten möchten.

Verwandtes Thema

- [Menü Einstellungen](#)

Beachten Sie, dass diese Hilfe von einer Maschine übersetzt wurde. Maschinelle Übersetzungen sind nicht kontextsensitiv und stimmen möglicherweise nicht perfekt mit der englischen Version des Inhalts überein. Um die englische Originalversion anzuzeigen, wählen Sie English auf der [Sprachauswahlseite].

TP0001877258

Smartphone

Xperia 1 VIII XQ-GE54/XQ-GE74

Mobile Datenverbindung

Um mit einer mobilen Datenverbindung auf das Internet zuzugreifen, benötigen Sie die korrekten Interneteinstellungen.

- Um die Optionen für das Mobilfunknetz einzustellen, suchen und tippen Sie wie folgt und wählen dann eine SIM-Karte aus.
[Einstellungen] > [Netzwerk & Internet] > [SIM-Karten]
- Ihr Gerät ist so eingestellt, dass es automatisch eine Verbindung zum Internet herstellen kann, wenn Sie eine App starten, die eine Internetverbindung benötigt. (Die Einstellung kann je nach Ihrem Netzbetreiber unterschiedlich sein.) Falls Sie nicht automatisch eine Verbindung zum Internet herstellen können oder wenn Sie dazu von Ihrem Netzbetreiber angewiesen werden, wenden Sie das von Ihrem Netzbetreiber angegebene Einstellverfahren an, um den Zugangspunkt für eine Internetverbindung festzulegen.
- Um den Zugangspunkt einzustellen, zu überprüfen oder zu ändern, suchen Sie und tippen Sie wie folgt.
[Einstellungen] > [Netzwerk & Internet] > [SIM-Karten]
Wählen Sie dann eine SIM-Karte aus und tippen Sie auf Folgendes.
[Zugangspunkte (APNs)]

Verwandtes Thema

- [Menü Einstellungen](#)

Beachten Sie, dass diese Hilfe von einer Maschine übersetzt wurde. Maschinelle Übersetzungen sind nicht kontextsensitiv und stimmen möglicherweise nicht perfekt mit der englischen Version des Inhalts überein. Um die englische Originalversion anzuzeigen, wählen Sie English auf der [Sprachenauswahlseite].

TP0001877303

Smartphone

Xperia 1 VIII XQ-GE54/XQ-GE74

Verwendung der Tethering-Funktion

Mit der Tethering-Funktion können Sie ein mobiles Gerät wie z. B. ein Smartphone als Modem verwenden, um USB-kompatible Geräte, WLAN-kompatible Geräte, WLAN-kompatible Geräte oder Bluetooth-kompatible Geräte mit dem Internet zu verbinden. Wi-Fi-Tethering, USB-Tethering, Ethernet-Tethering und Bluetooth-Tethering werden unterstützt.

Hinweis

- Für die Nutzung der Tethering-Funktion ist ein Kommunikationsvertrag erforderlich.

Verwendung der Wi-Fi-Tethering-Funktion

Sie können Ihr Gerät als Wireless LAN (Wi-Fi)-Zugangspunkt verwenden, um mehrere Wireless-LAN-kompatible Geräte gleichzeitig mit dem Internet zu verbinden.

1. Tippen Sie wie folgt.
[Einstellungen] > [Netzwerk & Internet] > [Hotspot und Tethering]
2. Tippen Sie auf folgendes Element.
[WLAN-Hotspot]
Tippen Sie dann auf den folgenden Schalter, um die Funktion zu aktivieren.
[WLAN-Hotspot verwenden]

Ändern der Wi-Fi-Tethering-Einstellungen

Sie können den Standard-Hotspot-Namen, das Sicherheitssystem, das Hotspot-Passwort und andere Wi-Fi-Hotspot-Einstellungen Ihres Geräts ändern.

1. Tippen Sie wie folgt.
[Einstellungen] > [Netzwerk & Internet] > [Hotspot und Tethering] > [WLAN-Hotspot]
2. Tippen Sie auf das gewünschte Element, um die Einstellungen zu ändern.

Hinweis

- Wenn Sie einen Wi-Fi-Hotspot im 6-GHz-Band verwenden, wählen Sie ein Sicherheitssystem aus den folgenden Möglichkeiten.
[WPA3-Personal]/[WPA2/WPA3-Personal]/[Enhanced Open]

Tipp

- Die Standardeinstellung für den Hotspot-Namen ist "Xperia_XXXX" (XXXX ist eine vierstellige Zahl).
- Legen Sie ein Passwort fest, wenn beim Ändern des Sicherheitssystems Folgendes angezeigt wird.
[Passwort des Hotspots]
Das Passwort für den Wi-Fi-Hotspot ist standardmäßig zufällig festgelegt, Sie können es jedoch nach Belieben ändern.
- Tippen Sie auf das Symbol, um einen QR-Code mit Informationen zum Wi-Fi-Hotspot anzuzeigen.
 (QR-Code)
Sie können einen Wi-Fi-Hotspot ganz einfach durch Scannen des QR-Codes nutzen.

Verwendung von USB-Tethering, Bluetooth-Tethering oder Ethernet-Tethering

1. Tippen Sie wie folgt.

[Einstellungen] > [Netzwerk & Internet] > [Hotspot und Tethering]

2. Verbinden Sie Ihr Gerät mit einem kompatiblen Gerät.

- Für USB-Tethering verbinden Sie Ihr Gerät über ein USB-Typ-C-Kabel mit einem Computer.
- Für Bluetooth-Tethering müssen Sie zunächst Ihr Gerät mit dem Bluetooth-Gerät koppeln. Stellen Sie dann die Verbindungsmethode für Ihr Gerät auf dem Bluetooth-Gerät ein. Informationen zur Bedienung über das Bluetooth-Gerät finden Sie in der Bedienungsanleitung des Bluetooth-Geräts.
- Für Ethernet-Tethering verbinden Sie Ihr Gerät über einen USB-LAN-Adapter und ein kabelgebundenes LAN-Kabel mit einem Computer oder einem anderen Gerät.

3. Tippen Sie auf einen der folgenden Schalter, um die Tethering-Funktion zu aktivieren.

[USB-Tethering] / [Bluetooth-Tethering] / [Ethernet-Tethering]

Tip

- Das folgende Betriebssystem (OS) ist für USB-Tethering erforderlich.
 - Microsoft® Windows® 11

Verwandtes Thema

- [Menü Einstellungen](#)

Beachten Sie, dass diese Hilfe von einer Maschine übersetzt wurde. Maschinelle Übersetzungen sind nicht kontextsensitiv und stimmen möglicherweise nicht perfekt mit der englischen Version des Inhalts überein. Um die englische Originalversion anzuzeigen, wählen Sie English auf der [Sprachenauswahlseite].

TP1002013565

Smartphone

Xperia 1 VIII XQ-GE54/XQ-GE74

Kontrollieren der Datennutzung

Sie können die Datenmenge verfolgen, die in einem bestimmten Zeitraum über Ihre mobile Daten- oder Wi-Fi-Verbindung von und zu Ihrem Gerät übertragen wurde. Sie können beispielsweise die Menge der von einzelnen Apps genutzten Daten anzeigen. Bei den über Ihre mobile Datenverbindung übertragenen Daten können Sie Warnungen und Grenzen hinsichtlich der Datennutzung einstellen, um zusätzliche Gebühren zu vermeiden.

Hilfe zur Reduzierung der Datennutzung

1. Suchen und tippen Sie wie folgt.
[Einstellungen] > [Netzwerk & Internet] > [Datensparmodus]
2. Tippen Sie auf den Schalter, um die Funktion zu aktivieren.

Festlegen einer Datennutzungswarnung oder eines Limits für mobile Daten

1. Stellen Sie sicher, dass die mobile Datenübertragung eingeschaltet ist.
2. Suchen und tippen Sie wie folgt und tippen Sie dann auf den Namen der SIM-Karte, die Sie einstellen möchten.
[Einstellungen] > [Netzwerk & Internet] > [SIM-Karten]
3. Tippen Sie auf folgendes Element.
[Datenwarnung und -limit]
4. Je nachdem, ob Sie eine Datennutzungswarnung oder ein Datenlimit festlegen möchten, gehen Sie folgendermaßen vor.
 - Um eine Warnung zur Datennutzung einzustellen, tippen Sie auf den folgenden Schalter, um die Funktion zu aktivieren.
[Datenwarnung festlegen]
Tippen Sie dann auf die folgenden Punkte, um die Warnstufe zu ändern.
[Warnlimit für mobile Daten]
 - Um ein mobiles Datenlimit festzulegen, tippen Sie auf den folgenden Schalter, um die Funktion zu aktivieren.
[Datenlimit festlegen]
Tippen Sie dann auf die folgende Einstellung, um die Datennutzungsgrenze zu ändern.
[Datenlimit]

Tipp

- Sie können das Datum einstellen, an dem der Nutzungszyklus zurückgesetzt wird. Tippen Sie auf Folgendes, um das Rücksetzdatum einzustellen.
[Datenwarnung und -limit]: [Nutzungszyklus mobile Daten]

Hinweis

- Wenn die mobile Datennutzung das eingestellte Limit erreicht, wird die mobile Datenübertragung auf Ihrem Gerät automatisch ausgeschaltet.

Überprüfen der Datennutzung

1. Suchen und tippen Sie wie folgt.
[Einstellungen] > [Netzwerk & Internet]

2. Je nachdem, ob Sie die mobile Datennutzung oder die WLAN-Datennutzung überprüfen möchten, gehen Sie folgendermaßen vor.

- Um die mobile Datennutzung zu überprüfen, tippen Sie auf Folgendes.
[SIM-Karten]
Tippen Sie dann auf den Namen der SIM-Karte, die Sie prüfen möchten, und tippen Sie auf Folgendes.
[Datennutzung durch Apps]
- Um die Wi-Fi-Datennutzung zu überprüfen, tippen Sie wie folgt.
[Internet] > [Datennutzung ohne Mobilfunkdaten]

Steuern der Datennutzung einzelner Apps

1. Suchen und tippen Sie wie folgt.
[Einstellungen] > [Apps]
2. Tippen Sie auf die App, die Sie steuern möchten, und dann auf Folgendes.
[Mobile Datennutzung] oder [WLAN-Datennutzung]
3. Bearbeiten Sie nach Wunsch die Optionen.

Hinweis

- Die Leistung einzelner Apps wird u. U. durch die Änderung entsprechender Datennutzungseinstellungen beeinflusst.

Verwandtes Thema

- [Menü Einstellungen](#)

Beachten Sie, dass diese Hilfe von einer Maschine übersetzt wurde. Maschinelle Übersetzungen sind nicht kontextsensitiv und stimmen möglicherweise nicht perfekt mit der englischen Version des Inhalts überein. Um die englische Originalversion anzuzeigen, wählen Sie English auf der [Sprachenauswahlseite].

TP0002935256

Smartphone

Xperia 1 VIII XQ-GE54/XQ-GE74

Ein- und Ausschalten der Bluetooth-Funktion

Verwenden Sie die Bluetooth-Funktion, um Dateien an andere Bluetooth-kompatible Geräte zu senden oder um eine Verbindung zu Freisprecheinrichtungen herzustellen. Bluetooth-Verbindungen funktionieren am besten innerhalb einer Reichweite von etwa 10 m, ohne dass sich feste Gegenstände dazwischen befinden. Um eine Verbindung mit anderen Bluetooth-Geräten herzustellen, ist eine Kopplung erforderlich.

- 1 Suchen und tippen Sie wie folgt.**
[Einstellungen] > [Verbundene Geräte] > [Verbindungseinstellungen] > [Bluetooth]
- 2 Tippen Sie auf den Schalter, um die Funktion zu aktivieren oder zu deaktivieren.**
[Bluetooth verwenden]

Tip

- Sie können die Bluetooth-Funktion auch über das Fenster mit den Schnelleinstellungen ein- oder ausschalten.

Hinweis

- Ihr Gerät kann nicht mit allen Arten von Bluetooth-Geräten drahtlos verbunden werden. Sony übernimmt keine Garantie dafür, dass alle Bluetooth-Geräte mit Ihrem Gerät kompatibel sind.
- Um die Bluetooth-Kommunikation zu sichern, unterstützt Ihr Gerät eine Sicherheitsfunktion, die den Bluetooth-Standards entspricht. Je nach den Einstellungen usw. kann die Sicherheit jedoch unzureichend sein. Seien Sie sich der Sicherheitsrisiken bewusst, wenn Sie die Bluetooth-Funktion verwenden.
- Bitte beachten Sie, dass Sony nicht für Datenverluste verantwortlich ist, die bei der Kommunikation über die Bluetooth-Verbindung auftreten können.

Verwandtes Thema

- [Pairing mit einem anderen Bluetooth-Gerät](#)
- [Menü Einstellungen](#)
- [Benennen Ihres Geräts](#)
- [Kopplung mit einer Bluetooth-Fernbedienung oder einem Bluetooth-Griff](#)
- [Senden und Empfangen von Daten mit Bluetooth-Technologie](#)

Beachten Sie, dass diese Hilfe von einer Maschine übersetzt wurde. Maschinelle Übersetzungen sind nicht kontextsensitiv und stimmen möglicherweise nicht perfekt mit der englischen Version des Inhalts überein. Um die englische Originalversion anzuzeigen, wählen Sie English auf der [Sprachenauswahlseite].

TP0001877376

Smartphone

Xperia 1 VIII XQ-GE54/XQ-GE74

Benennen Ihres Geräts

Sie können dem Gerät einen Namen geben. Dieser Name wird anderen Geräten angezeigt, nachdem Sie die Bluetooth-Funktion eingeschaltet haben und Ihr Gerät auf sichtbar eingestellt ist.

- 1 Suchen und tippen Sie wie folgt.**
[Einstellungen] > [Verbundene Geräte] > [Neues Gerät koppeln] > [Gerätename]
- 2 Geben Sie den gewünschten Namen für Ihr Gerät ein.**
- 3 Tippen Sie auf folgendes Element.**
[Umbenennen]

Verwandtes Thema

- [Ein- und Ausschalten der Bluetooth-Funktion](#)
- [Menü Einstellungen](#)

Beachten Sie, dass diese Hilfe von einer Maschine übersetzt wurde. Maschinelle Übersetzungen sind nicht kontextsensitiv und stimmen möglicherweise nicht perfekt mit der englischen Version des Inhalts überein. Um die englische Originalversion anzuzeigen, wählen Sie English auf der [Sprachenauswahlseite].

TP0001877470

Smartphone

Xperia 1 VIII XQ-GE54/XQ-GE74

Pairing mit einem anderen Bluetooth-Gerät

Um Ihr Gerät mit anderen Bluetooth-Geräten zu verbinden, ist eine Kopplung erforderlich.

Wenn Ihr Gerät mit einem Bluetooth-Gerät gekoppelt wurde, merkt es sich diese Kopplung.

Vergewissern Sie sich, dass das Gerät, mit dem Sie eine Verbindung herstellen möchten, die Bluetooth-Funktion aktiviert hat und für andere Bluetooth-Geräte sichtbar ist.

- 1 Suchen und tippen Sie wie folgt.
[Einstellungen] > [Verbundene Geräte] > [Neues Gerät koppeln]

Eine Liste der verfügbaren Bluetooth-Geräte wird angezeigt.

- 2 Tippen Sie auf das Bluetooth-Gerät, mit dem Sie eine Verbindung herstellen möchten.

Tipp

- Ihr Gerät unterstützt LE Audio. LE Audio ist ein Tonkommunikationsstandard für Bluetooth-Technologie.
- Getrennte LE Audio-Geräte, wie z. B. echte drahtlose Ohrstöpsel oder Surroundlautsprecher, werden erkannt und als ein Gerät gekoppelt. Einige Geräte werden jedoch eventuell individuell erkannt.
- Einzelheiten über den angezeigten Namen des LE Audio-Gerätes finden Sie in der Anweisung für das LE Audio-Gerät.

Um Ihr Gerät mit einem anderen Bluetooth-Gerät zu verbinden

1. Suchen und tippen Sie wie folgt.
[Einstellungen] > [Verbundene Geräte]
2. Tippen Sie im Folgenden auf den Namen des Bluetooth-Geräts, mit dem Sie eine Verbindung herstellen möchten.
[Gespeicherte Geräte]

Entkoppeln eines Bluetooth-Geräts

1. Suchen und tippen Sie wie folgt.
[Einstellungen] > [Verbundene Geräte]
2. Suchen Sie die folgende Einstellung.
[Gespeicherte Geräte]
Tippen Sie dann auf das Symbol neben dem Namen des zu entkoppelnden Geräts.
 (Einstellungen)
3. Tippen Sie wie folgt.
[Entfernen] > [Gerät entkoppeln]

Hinweis

- Bei einigen Bluetooth-Geräten, z. B. den meisten Bluetooth-Headsets, müssen Sie sowohl eine Kopplung als auch eine Verbindung mit dem anderen Gerät herstellen.

- Bei der Kopplung mit einer Bluetooth-Fernbedienung oder einem Bluetooth-Griff führen Sie die Kopplung mit der folgenden Einstellung in der Kamera-App durch.
[Bluetooth-Fernbedienung]

Verwandtes Thema

- [Ein- und Ausschalten der Bluetooth-Funktion](#)
- [Menü Einstellungen](#)
- [Benennen Ihres Geräts](#)
- [Kopplung mit einer Bluetooth-Fernbedienung oder einem Bluetooth-Griff](#)
- [Senden und Empfangen von Daten mit Bluetooth-Technologie](#)
- [Audiofreigabe \(Übertragen\) \(Bluetooth LE Audio\)](#)

Beachten Sie, dass diese Hilfe von einer Maschine übersetzt wurde. Maschinelle Übersetzungen sind nicht kontextsensitiv und stimmen möglicherweise nicht perfekt mit der englischen Version des Inhalts überein. Um die englische Originalversion anzuzeigen, wählen Sie English auf der [Sprachenauswahlseite].

TP0001877344

5-073-518-41 Copyright 2026 Sony Corporation

Smartphone

Xperia 1 VIII XQ-GE54/XQ-GE74

Kopplung mit einer Bluetooth-Fernbedienung oder einem Bluetooth-Griff

Sie können die Kamera-App auf Ihrem Xperia Gerät mit einer von Sony hergestellten Bluetooth-Fernbedienung oder einem Sony-Griff (getrennt erhältlich) bedienen.

Um Näheres zu kompatiblen Fernbedienungen und Griffen zu erfahren, besuchen Sie die Sony-Website für Ihr Gebiet, oder konsultieren Sie Ihren Sony-Händler oder eine lokale autorisierte Sony-Kundendienststelle.

Lesen Sie auch die Gebrauchsanleitung der Bluetooth-Fernbedienung oder des Griffs durch.

1 Starten Sie die Kamera-App auf Ihrem Xperia Gerät.

2 Tippen Sie auf Ihrem Xperia-Gerät je nach Modus wie folgt.

[Pro-Foto] / [Pro-Video]:

[MENU] > [Setup] > [Bluetooth-Fernbedienung]

In anderen als den oben genannten Modi tippen Sie wie folgt.

⚙️ (Einstellungen) > [Menü] > [Bluetooth-Fernbedienung]

3 Tippen Sie auf Ihrem Xperia Gerät auf den Schalter, um die Funktion zu aktivieren.

[Fernbedienung verwenden]

4 Tippen Sie auf Ihrem Xperia-Gerät auf Folgendes.

[Neuen Controller koppeln]

5 Führen Sie die Kopplung an der Bluetooth-Fernbedienung durch.

GP-VPT3 oder RMT-VP2:

Vergewissern Sie sich, dass der Schalter ZOOM/FOCUS/LOCK an der Bluetooth-Fernbedienung nicht in der Position LOCK steht. Halten Sie dann die MOVIE-Taste und die C1-Taste gleichzeitig mindestens 3 Sekunden lang gedrückt.

Einzelheiten entnehmen Sie bitte der Bedienungsanleitung der Bluetooth-Fernbedienung.

6 Befolgen Sie auf Ihrem Xperia-Gerät die Anweisungen auf dem Bildschirm.

Wählen Sie in der Benachrichtigung und im Dialogfeld, die angezeigt werden, wenn Ihr Xperia Gerät die Bluetooth-Fernbedienung erkennt, Folgendes aus.

[Koppeln und verbinden] > [Koppeln]



Der Name der Bluetooth-Fernbedienung wird möglicherweise als Bluetooth-Adresse (Ziffern und Buchstaben) angezeigt.

Hinweis

- Wenn Sie die Funktion „Auf Werkzustand zurücksetzen“ durchführen, werden auch die Kopplungsinformationen gelöscht. Um die Bluetooth-Fernbedienung zu verwenden, führen Sie die Kopplung erneut durch.
- Falls die Bluetooth-Verbindung instabil ist, entfernen Sie etwaige Hindernisse, z. B. Personen oder Metallgegenstände, zwischen Ihrem Xperia-Gerät und der gekoppelten Bluetooth-Fernbedienung.
- Falls die Funktion nicht ordnungsgemäß arbeitet, überprüfen Sie die folgenden Hinweise, und versuchen Sie dann die Kopplung erneut.

- Stellen Sie sicher, dass die Bluetooth-Fernbedienung nicht mit anderen Geräten verbunden ist.
- Stellen Sie sicher, dass Sie Ihr Xperia-Gerät nicht über eine andere Bluetooth-Fernbedienung bedienen.
- Überprüfen Sie, ob der Flugmodus Ihres Xperia-Gerätes deaktiviert ist.
- Überprüfen Sie, ob die Bluetooth-Funktion Ihres Xperia-Gerätes aktiviert ist.
- Entkoppeln Sie die Bluetooth-Fernbedienung.

Tipp

- Um den Namen der gekoppelten Bluetooth-Fernbedienung zu ändern, suchen Sie und tippen Sie wie folgt.
[Einstellungen] > [Verbundene Geräte]
Tippen Sie dann auf das folgende Symbol neben dem Namen der gekoppelten Bluetooth-Fernbedienung.
 (Einstellungen)
Tippen Sie auf folgendes Symbol.
 (Bearbeiten)

So verwenden Sie den Kamera-Dauermodus





Bei intensivem Gebrauch kann Ihr Gerät bestimmte Funktionen als Vorsichtsmaßnahme einschränken. Durch Einschalten des Kamera-Dauermodus können Sie eine hohe Leistung über einen längeren Zeitraum aufrechterhalten.

1. Tippen Sie je nach Modus wie folgt.
[Pro-Foto] / [Pro-Video]:
[MENU] > [Setup] > [Bluetooth-Fernbedienung]
In anderen als den oben genannten Modi tippen Sie wie folgt.
 (Einstellungen) > [Menü] > [Bluetooth-Fernbedienung]
2. Tippen Sie auf das Folgende und folgen Sie den Anweisungen auf dem Bildschirm, um die Funktion zu aktivieren.
[Kamera-Dauermodus]

Symbole des Verbindungsstatus der Bluetooth-Fernbedienung

Sie können den Verbindungsstatus der Bluetooth-Fernbedienung im Sucher überprüfen, wenn die folgende Option bei Verwendung der Kamera-App aktiviert ist.

[Bluetooth-Fernbedienung]

-  (Bluetooth-Fernbedienungsverbindung): Funktionen der Bluetooth-Fernbedienung sind aktiviert.
-  (Trennung der Bluetooth-Fernbedienungsverbindung): Funktionen der Bluetooth-Fernbedienung sind deaktiviert.
-  (Kamera-Dauerlaufmodus verfügbar): Der Kamera-Dauermodus ist eingeschaltet und verfügbar.
-  (Kamera-Dauerlaufmodus nicht verfügbar): Der Kamera-Dauermodus ist zwar eingeschaltet, aber nicht verfügbar, weil Sie nicht die Bluetooth-Fernbedienung zum Bedienen der Kamera-App verwenden.

Tipp

- Die Bluetooth-Verbindung ist nur aktiv, wenn Sie Ihr Xperia-Gerät über die Bluetooth-Fernbedienung steuern.

So entkoppeln Sie die Bluetooth-Fernbedienung

1. Suchen und tippen Sie wie folgt.
[Einstellungen] > [Verbundene Geräte]
2. Finden Sie das Folgende.
[Gespeicherte Geräte]
Tippen Sie dann auf das Symbol neben dem Namen der Bluetooth-Fernbedienung, um die Kopplung aufzuheben.
 (Einstellungen)
3. Tippen Sie wie folgt.
[Entfernen] > [Gerät entkoppeln]

So bedienen Sie die Bluetooth-Fernbedienung

Durch Drücken der Tasten an der Bluetooth-Fernbedienung können Sie Bilder und Videos aufnehmen. Weitere Informationen zur Bedienung der Bluetooth-Fernbedienung finden Sie in der Hilfe der Bluetooth-Fernbedienung.

Tipp

- Sie können die Objektive der Hauptkamera wechseln, indem Sie die Taste C1 auf der Bluetooth-Fernbedienung drücken.

Verwandtes Thema

- [Ein- und Ausschalten der Bluetooth-Funktion](#)
- [Modusübersicht \(Foto\)](#)
- [Modusübersicht \(Video\)](#)
- [Modusübersicht \(Pro-Foto\)](#)
- [Modusübersicht \(Pro-Video\)](#)
- [Zusätzliche Kameraeinstellungen](#)
- [Menü Einstellungen](#)

Beachten Sie, dass diese Hilfe von einer Maschine übersetzt wurde. Maschinelle Übersetzungen sind nicht kontextsensitiv und stimmen möglicherweise nicht perfekt mit der englischen Version des Inhalts überein. Um die englische Originalversion anzuzeigen, wählen Sie English auf der [Sprachenauswahlseite].

TP1000542988

Smartphone

Xperia 1 VIII XQ-GE54/XQ-GE74

Senden und Empfangen von Daten mit Bluetooth-Technologie

Nutzen Sie die Bluetooth-Technologie, um Daten mit anderen Bluetooth-kompatiblen Geräten wie Telefonen oder Computern auszutauschen.

Vergewissern Sie sich, dass die Bluetooth-Funktion eingeschaltet ist und Ihr Gerät für andere Bluetooth-Geräte sichtbar ist.

Senden von Daten mit Bluetooth-Technologie

1. Öffnen Sie die Anwendung, die die Daten enthält, die Sie senden möchten.
2. Berühren und halten Sie die Daten oder öffnen Sie sie, und tippen Sie dann auf das Symbol.



3. Wählen Sie Folgendes aus, und tippen Sie dann auf den Namen des Empfangsgeräts.

[Bluetooth]

Schalten Sie die Bluetooth-Funktion ein, wenn Sie dazu aufgefordert werden.

Befolgen Sie die Anweisungen auf dem Bildschirm, um den Vorgang abzuschließen.

Datenempfang mit Bluetooth-Technologie

1. Senden Sie die Daten auf dem Übertragungsgerät an Ihr Gerät.
2. Wenn Sie über eine eingehende Datei auf Ihrem Gerät benachrichtigt werden, wischen Sie vom oberen Bildschirmrand nach unten und tippen Sie auf die Benachrichtigung, um die Dateiübertragung zu akzeptieren.
3. Tippen Sie auf die folgende Schaltfläche, um die Dateiübertragung zu starten.

[Akzeptieren]

Um den Fortschritt der Übertragung zu sehen, wischen Sie vom oberen Bildschirmrand nach unten.

Tipps

- Um empfangene Daten zu bestätigen, wischen Sie vom oberen Bildschirmrand nach unten, tippen Sie auf die Benachrichtigung über empfangene Daten und dann auf die Daten, die Sie anzeigen möchten.
- Dateien, die Sie über die Bluetooth-Verbindung empfangen haben, werden im Ordner „Downloads“ der Files gespeichert.

Verwandtes Thema

- [Ein- und Ausschalten der Bluetooth-Funktion](#)
- [Benennen Ihres Geräts](#)
- [Pairing mit einem anderen Bluetooth-Gerät](#)

Beachten Sie, dass diese Hilfe von einer Maschine übersetzt wurde. Maschinelle Übersetzungen sind nicht kontextsensitiv und stimmen möglicherweise nicht perfekt mit der englischen Version des Inhalts überein. Um die englische Originalversion anzuzeigen, wählen Sie English auf der [Sprachauswahlseite].

TP1002013566

Smartphone

Xperia 1 VIII XQ-GE54/XQ-GE74

Audiofreigabe (Übertragen) (Bluetooth LE Audio)

Die Audiofreigabe (Broadcasting) ist eine Funktion, die LE Audio verwendet, einen neuen Sound-Kommunikationsstandard für die Bluetooth-Technologie.

Mit der Funktion zur gemeinsamen Nutzung von Audiodateien können Sie Audioinhalte mit zwei oder mehr Personen teilen und genießen. **(A)**

Mit der Funktion Audiofreigabe können Sie auch die freigegebenen Audioinhalte anderer Personen über Ihren Kopfhörer anhören. **(B)**

Die Audio-Sharing-Funktion von LE Audio muss sowohl von den Audio-Sharing- als auch von den Empfangsgeräten unterstützt werden. Sie müssen Ihr Gerät mit dem Kopfhörer koppeln, der LE Audio unterstützt und den Sie mit Ihrem Gerät betreiben möchten.

Dieses Gerät ist mit Auracast™ kompatibel.

(A): Freigabe von Audio von Ihrem Gerät

* Ihr Gerät und die Kopfhörer sind in der Abbildung weiß dargestellt.

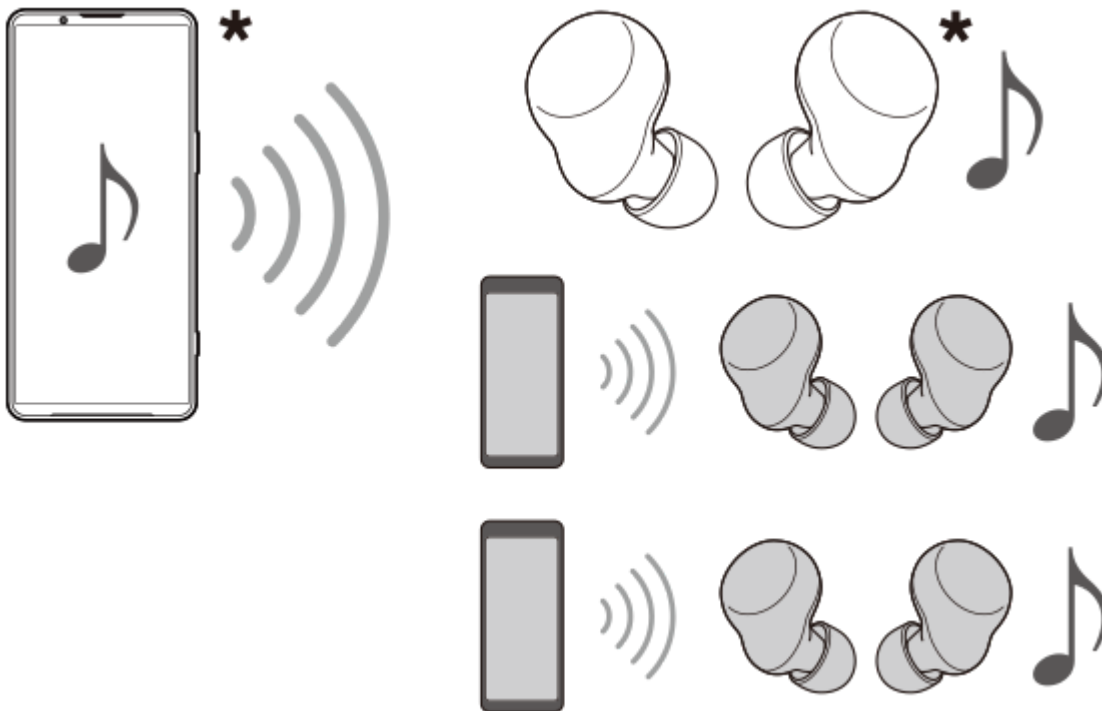

(B): Anhören von freigegebenen Audiodateien eines anderen Nutzers

* Ihr Gerät und die Kopfhörer sind in der Abbildung weiß dargestellt.

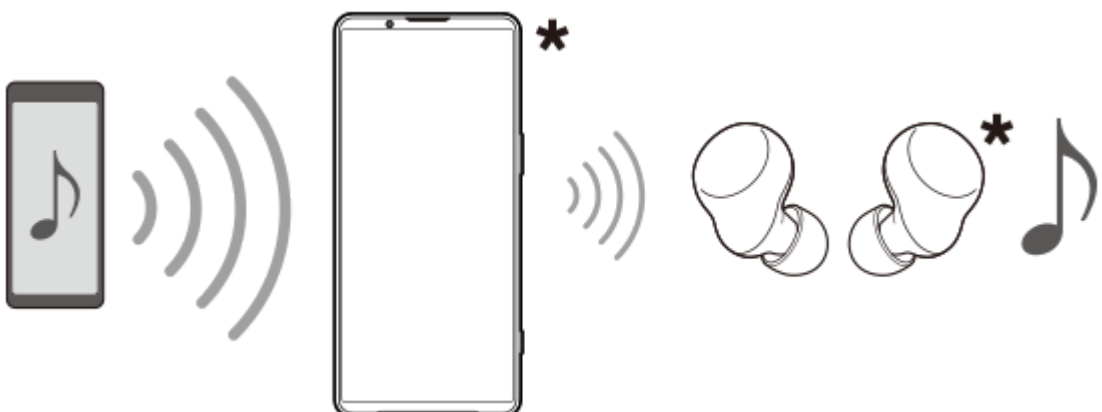

Freigabe von Audio von Ihrem Gerät

1. Suchen und tippen Sie wie folgt.

[Einstellungen] > [Verbundene Geräte] > [Verbindungseinstellungen] > [Audiofreigabe]

2. Tippen Sie auf den Schalter, um die Funktion zu aktivieren.

[Audioinhalte freigeben]

Die Audiofreigabe wird gestartet, und Sie können die Audiodaten über die mit Ihrem Gerät gekoppelten Kopfhörer anhören. Um die Audiofreigabe zu beenden, tippen Sie auf den Schalter, um die Funktion zu deaktivieren.

Hinweis

- Gemeinsamer Ton wird nicht über den Lautsprecher Ihres Geräts ausgegeben.

Tipps

- Sie können Audio auch über das Fenster „Schnelleinstellungen“ freigeben. Tippen Sie im Bereich Schnelleinstellungen wie folgt.
☰ (Bluetooth) > [Audioinhalte freigeben]
- Sie können die Audiofreigabe auch über eine Benachrichtigung beenden. Wischen Sie vom oberen Rand des Bildschirms nach unten und tippen Sie im Benachrichtigungsfeld auf Folgendes.
[Audiofreigabe]: [Freigabe beenden]
- Sie können den Namen des Audio-Sharing-Geräts und/oder das Passwort bearbeiten, indem Sie auf die einzelnen Einstellungen unter den folgenden Punkten tippen.
[Einstellungen des Audiostreams]
Beachten Sie, dass der folgende Schalter auf "Aus" gestellt ist.
[Audioinhalte freigeben]

Anhören der freigegebenen Audiodaten einer anderen Person über die mit Ihrem Gerät gekoppelten Kopfhörer

1. Suchen und tippen Sie wie folgt.

[Einstellungen] > [Verbundene Geräte] > [Verbindungseinstellungen] > [Audiofreigabe] > [Audiostream finden]

- Wenn Sie die Einstellung nicht finden können, schalten Sie den folgenden Schalter aus.
[Audioinhalte freigeben]

2. Tippen Sie auf den Namen des Gerätes. Geben Sie das Passwort ein, wenn Sie dazu aufgefordert werden, und tippen Sie auf Folgendes.

[Verbindung herstellen]

Oder tippen Sie auf das Folgende und scannen Sie den QR-Code der Audiofreigabequelle.

[QR-Code scannen]

Der Empfang der freigegebenen Audiodaten beginnt, und Sie können die Audiodaten über die mit Ihrem Gerät gekoppelten Kopfhörer anhören.

Tippen Sie auf Folgendes, um den Empfang des freigegebenen Tons zu beenden.

[Einstellungen] > [Verbundene Geräte] > [Verbindungseinstellungen] > [Audiofreigabe] > [Audiostream finden]

Tippen Sie dann auf den Namen des Geräts und auf Folgendes.

[Verbindung trennen]

Verwandtes Thema

- [Pairing mit einem anderen Bluetooth-Gerät](#)
- [Menü Einstellungen](#)

Beachten Sie, dass diese Hilfe von einer Maschine übersetzt wurde. Maschinelle Übersetzungen sind nicht kontextsensitiv und stimmen möglicherweise nicht perfekt mit der englischen Version des Inhalts überein. Um die englische Originalversion anzuzeigen, wählen Sie English auf der [Sprachenauswahlseite].

Smartphone

Xperia 1 VIII XQ-GE54/XQ-GE74

NFC (Near Field Communication)

NFC ist eine drahtlose Technologie mit einer maximalen Reichweite von 1 cm, so dass die Geräte, die Daten austauschen, nahe beieinander gehalten werden müssen.

Der NFC-Erkennungsbereich befindet sich auf der Rückseite des Geräts. Halten Sie Ihr Gerät in die Nähe eines anderen Geräts oder eines NFC-Lesegeräts.

Vergewissern Sie sich, dass die NFC-Funktion bei beiden Geräten aktiviert ist.

Hinweis

- Bei der Nutzung bestimmter Anwendungen können einige NFC-Funktionen aktiviert werden, selbst wenn das Gerät ausgeschaltet ist. Bitte beachten Sie, dass nicht alle Geräte diese Funktion unterstützen.

So schalten Sie die NFC-Funktion ein oder aus

1. Suchen und tippen Sie wie folgt.
[Einstellungen] > [Verbundene Geräte] > [Verbindungseinstellungen] > [NFC]
2. Tippen Sie auf den Schalter, um die Funktion zu aktivieren oder zu deaktivieren.
[NFC verwenden]

Hinweis

- Möglicherweise muss auf beiden Geräten Wi-Fi oder die Bluetooth-Funktion aktiviert sein, damit die Verbindung funktioniert.

Tipp

- Sie können Ihr Gerät mit anderen NFC-kompatiblen Geräten von Sony verbinden, z. B. mit einem Lautsprecher oder einem Kopfhörer. Weitere Informationen zum Herstellen einer solchen Verbindung finden Sie in der Bedienungsanleitung des kompatiblen Geräts.

Verwandtes Thema

- [Teilenamen](#)
- [Ein- und Ausschalten der Bluetooth-Funktion](#)
- [Menü Einstellungen](#)

Beachten Sie, dass diese Hilfe von einer Maschine übersetzt wurde. Maschinelle Übersetzungen sind nicht kontextsensitiv und stimmen möglicherweise nicht perfekt mit der englischen Version des Inhalts überein. Um die englische Originalversion anzuzeigen, wählen Sie English auf der [Sprachauswahlseite].

TP0001877321

Smartphone

Xperia 1 VIII XQ-GE54/XQ-GE74

Verwenden Ihres Geräts als Brieftasche

Sie können Ihr Gerät zum Bezahlen von Waren verwenden, ohne nach Ihrer Brieftasche greifen zu müssen, und alle Zahlungsdienste von einem Ort aus verwalten. Schalten Sie bei einem Zahlungsvorgang die NFC-Funktion ein und halten Sie Ihr Gerät dann an einen Kartenleser.

- 1 **Vergewissern Sie sich, dass der NFC auf dem Gerät aktiviert ist.**
- 2 **Suchen und tippen Sie wie folgt.**
[Einstellungen] > [Verbundene Geräte] > [Verbindungseinstellungen] > [NFC] > [Kontaktloses Bezahlen]
- 3 **Wählen Sie die Standard-Wallet-App aus.**

Hinweis

- Mobile Zahlungsdienste sind in manchen Ländern/Regionen eventuell nicht verfügbar.

Verwandtes Thema

- [NFC \(Near Field Communication\)](#)
- [Menü Einstellungen](#)

Beachten Sie, dass diese Hilfe von einer Maschine übersetzt wurde. Maschinelle Übersetzungen sind nicht kontextsensitiv und stimmen möglicherweise nicht perfekt mit der englischen Version des Inhalts überein. Um die englische Originalversion anzuzeigen, wählen Sie English auf der [Sprachenauswahlseite].

TP0001877089

Smartphone

Xperia 1 VIII XQ-GE54/XQ-GE74

Anzeigen des Bildschirms Ihres Geräts auf einem Fernsehgerät über eine drahtlose Verbindung (Streamen)

Wenn Ihr Fernsehgerät oder ein anderes großes Display Google Cast™ unterstützt, können Sie Inhalte von Ihrem Gerät auf dem Fernsehgerät oder Display genießen, ohne eine Kabelverbindung zu verwenden.

Weitere Informationen finden Sie in der Cast-Hilfe unter der folgenden URL.

support.google.com/

Verwenden von Cast, um den Bildschirm Ihres Geräts auf einem unterstützten Fernsehgerät anzuzeigen

Die Funktion "Cast" ist unter den folgenden Punkten im Bedienfeld "Schnelleinstellungen" verfügbar.

 (Streamen)

Vergewissern Sie sich im Voraus, dass Ihr Gerät mit einem Wi-Fi-Netzwerk verbunden ist.

1. Verbinden Sie Ihr Gerät und den Fernseher mit demselben Wi-Fi-Netzwerk.
2. Wischen Sie vom oberen Bildschirmrand zweimal nach unten, um das Schnelleinstellungsfeld auf Ihrem Gerät zu öffnen.
3. Wischen Sie nach links oder rechts, um die folgende Funktion zu suchen, und tippen Sie dann darauf.

 (Streamen)

Tippen Sie dann auf die folgende Schaltfläche.

[Einstellungen]

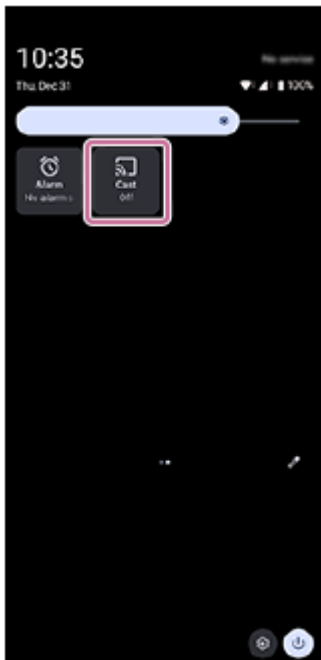

Tipp

- Wenn Sie das Symbol im Fenster „Schnelleinstellungen“ nicht finden können, können Sie es dort hinzufügen. Tippen Sie auf folgendes Symbol.

 (Bearbeiten)

Tippen Sie dann auf das folgende Symbol und halten Sie es gedrückt, um es in den oberen Bereich des Bildschirms zu verschieben.

4. Tippen Sie auf das Gerät, mit dem Sie eine Verbindung herstellen möchten.

Anhalten des Casts zwischen Geräten

Suchen und tippen Sie wie folgt im Fenster „Schnelleinstellungen“.

 (Streamen) > [Verbindung trennen]

Hinweis

- Decken Sie bei der Verwendung von Cast den Bereich der Wi-Fi-Antenne Ihres Geräts nicht ab.
- Bei der Verwendung von Cast kann die Bildqualität manchmal beeinträchtigt werden, wenn es zu Störungen durch andere Wi-Fi-Netzwerke kommt.

Tipps

- Sie können die Funktion "Cast" auch über das Menü "Einstellungen" auswählen und verwenden. Suchen und tippen Sie wie folgt.
[Einstellungen] > [Verbundene Geräte] > [Verbindungseinstellungen] > [Streamen]
Tippen Sie dann auf das Gerät, mit dem Sie eine Verbindung herstellen möchten.
- Sie können den Bildschirm Ihres Geräts auf dem Fernseher anzeigen, während Sie Cast-kompatible Apps wie YouTube verwenden. Tippen Sie auf dem App-Bildschirm auf die Schaltfläche Cast und wählen Sie dann Ihren Fernseher aus, um den Bildschirm Ihres Geräts auf dem Fernseher anzuzeigen.
Je nach der verwendeten App müssen Sie sich unter Umständen mit demselben Google-Konto, das Sie auf Ihrem Gerät verwenden, bei der App am Fernsehgerät anmelden.

Verwandtes Thema

- [Teilenamen](#)
- [Menü Einstellungen](#)

Beachten Sie, dass diese Hilfe von einer Maschine übersetzt wurde. Maschinelle Übersetzungen sind nicht kontextsensitiv und stimmen möglicherweise nicht perfekt mit der englischen Version des Inhalts überein. Um die englische Originalversion anzuzeigen, wählen Sie English auf der [Sprachenauswahlseite].

TP1000431499

Smartphone

Xperia 1 VIII XQ-GE54/XQ-GE74

Anschließen Ihres Geräts an USB-Geräte

Sie können die USB-Einstellungen entsprechend dem an Ihr Gerät angeschlossenen Computer oder USB-Gerät festlegen.

Sie können einen USB-Hostadapter verwenden, um Ihr Gerät an USB-Geräte wie USB-Massenspeichergeräte, Kopfhörer, Gamecontroller, USB-Tastaturen und USB-Mäuse anzuschließen.

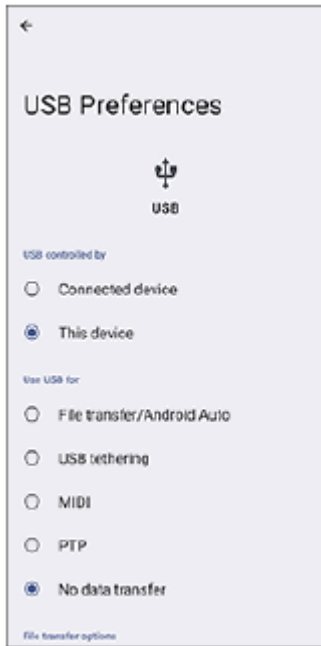

- 1 Verbinden Sie Ihr Gerät über ein USB-Kabel mit dem USB-Gerät.
- 2 Wischen Sie vom oberen Bildschirmrand nach unten, um das Benachrichtigungsfeld zu öffnen, und tippen Sie dann auf die Benachrichtigung für die USB-Verbindungseinstellung.
- 3 Tippen Sie auf Folgendes und wählen Sie dann eine Option aus.
[Für weitere Optionen tippen.]

Tip

- Sie können auch die USB-Einstellungen festlegen, indem Sie wie folgt suchen und tippen.
[Einstellungen] > [Verbundene Geräte] > [USB]

USB-Einstellungen

- **Gerät, das die USB-Verbindung steuert:** Sie können wählen, welches Gerät das andere Gerät steuert: Ihr Gerät oder das über USB angeschlossene Gerät.
- **Verwendungszweck für USB-Verbindung:** Sie können den Zweck der USB-Verbindung auswählen.
 - **Dateiübertragung/Android Auto:** Sie können Dateien verwalten oder die Gerätesoftware aktualisieren. Diese Option wird bei Microsoft® Windows®-Computern verwendet. Das Laden ist standardmäßig aktiviert.
 - **USB-Tethering:** Das Gerät kann als Tethering-Gerät fungieren.

- **MIDI:** Das Gerät kann als MIDI-Eingang für Musikinstrumente-Anwendungen fungieren.
- **PTP:** Ihr Gerät wird als Kamera erkannt. Sie können nur Fotos und Videos übertragen.
- **Keine Datenübertragung:** Laden Sie Ihr Gerät einfach mit der folgenden Einstellung auf.
[Gerät, das die USB-Verbindung steuert]: [Dieses Gerät]
Mit der folgenden Einstellung können Sie Ihr Gerät als Stromquelle verwenden und das andere angeschlossene Gerät aufladen.
[Gerät, das die USB-Verbindung steuert]: [Verbundenes Gerät]

● Optionen zur Dateiübertragung

- **Videos zu AVC konvertieren:** Videos werden zu AVC konvertiert und zum verbundenen Gerät übertragen.

Hinweis

- Sony übernimmt keine Garantie dafür, dass sämtliche USB-Geräte von Ihrem Gerät unterstützt werden.
- Dieses Gerät besitzt einen USB-Anschluss ohne Abdeckung. Wenn das Gerät mit Wasser in Berührung kommt, achten Sie darauf, dass der Anschluss vollständig getrocknet ist, bevor Sie ein USB-Kabel anschließen.

Verwandtes Thema

- [Menü Einstellungen](#)

Beachten Sie, dass diese Hilfe von einer Maschine übersetzt wurde. Maschinelle Übersetzungen sind nicht kontextsensitiv und stimmen möglicherweise nicht perfekt mit der englischen Version des Inhalts überein. Um die englische Originalversion anzuzeigen, wählen Sie English auf der [Sprachenauswahlseite].

TP0001877328

Smartphone

Xperia 1 VIII XQ-GE54/XQ-GE74

Maßnahmen zum Schutz Ihres Geräts

Ihr Gerät umfasst Sicherheitsoptionen, die Sie unbedingt nutzen sollten, falls Sie das Gerät verlieren oder es Ihnen gestohlen wird.

Es gibt verschiedene Möglichkeiten, Ihr Gerät zu schützen, die unten aufgeführt sind.

Suchen und tippen Sie wie folgt und dann auf die Einstellung, die Sie ändern möchten.

[Einstellungen] > [Sicherheit]

- [Displaysperre]: Legen Sie eine Sicherheitsmethode zum Entsperren Ihres Bildschirms fest.
- [Fingerabdruck]: Fingerabdrücke registrieren, die als Sicherheitsmethode zum Entsperren Ihres Gerätes oder für die Authentifizierung bei Einkäufen verwendet werden.
- [Weitere Sicherheitseinstellungen] > [SIM-Lock]: Damit können Sie eine PIN eingeben, wenn Sie SIMs in Ihrem Gerät verwenden.

Weitere Informationen finden Sie unter der folgenden URL.

support.google.com/android/

Hinweis

- Wenn Sie eine Sicherheitsoption zum Schutz Ihres Geräts verwenden, müssen Sie sich unbedingt die bei der Einrichtung angegebenen Daten merken.

Verwandtes Thema

- [Menü Einstellungen](#)
- [Suchen, Sperren oder Löschen eines verloren gegangenen Geräts](#)

Beachten Sie, dass diese Hilfe von einer Maschine übersetzt wurde. Maschinelle Übersetzungen sind nicht kontextsensitiv und stimmen möglicherweise nicht perfekt mit der englischen Version des Inhalts überein. Um die englische Originalversion anzuzeigen, wählen Sie English auf der [Sprachauswahlseite].

TP0001877292



Smartphone

Xperia 1 VIII XQ-GE54/XQ-GE74

Finden der IMEI-Nummern Ihres Geräts

Ihr Gerät besitzt eindeutige Identifikationsnummern, die IMEI genannt werden. Sie sollten diese Nummern notieren und aufbewahren. Sie benötigen sie möglicherweise, falls Ihr Gerät gestohlen wird oder wenn Sie den Support kontaktieren.

Anzeigen Ihrer IMEI-Nummern über die Wähltastatur

1. Suchen Sie das Symbol und tippen Sie darauf.
 (Telefon)
2. Tippen Sie auf das Symbol.
 (Keypad)
3. Geben Sie Folgendes in das Tastenfeld ein.
*#06#
Die IMEI-Nummern werden automatisch angezeigt.

Ablesen der IMEI-Nummern auf der Halterung

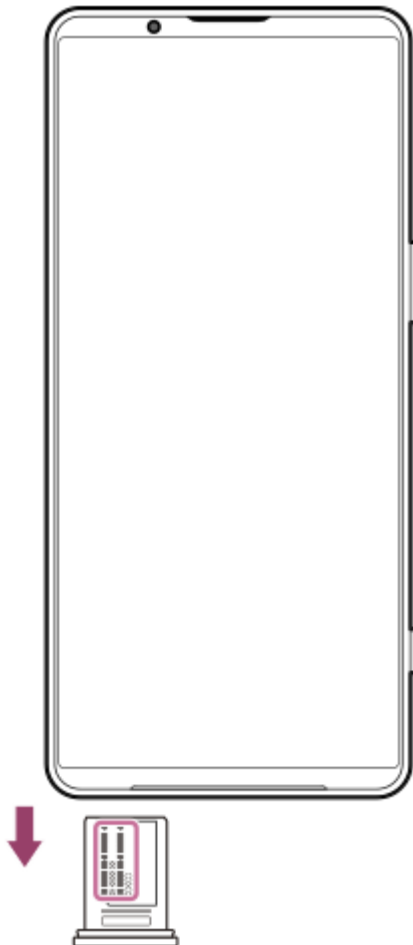

1. Ziehen Sie das Fach heraus.
Die IMEI-Nummern werden auf der Halterung angezeigt.

● Maßnahmen zum Schutz Ihres Geräts

Beachten Sie, dass diese Hilfe von einer Maschine übersetzt wurde. Maschinelle Übersetzungen sind nicht kontextsensitiv und stimmen möglicherweise nicht perfekt mit der englischen Version des Inhalts überein. Um die englische Originalversion anzuzeigen, wählen Sie English auf der [Sprachenauswahlseite].

TP0002935262

5-073-518-41 Copyright 2026 Sony Corporation

Smartphone

Xperia 1 VIII XQ-GE54/XQ-GE74

Suchen, Sperren oder Löschen eines verloren gegangenen Geräts

Google bietet einen Standort- und Sicherheits-Webdienst namens "Find Hub" an. Nachdem Sie sich bei einem Google-Konto angemeldet haben, ist die Funktion "Hub suchen" standardmäßig aktiviert. Wenn Sie Ihr Gerät verlieren, können Sie es mit "Hub suchen" finden, sperren oder löschen.

Weitere Informationen finden Sie unter der folgenden URL.

support.google.com/android/

Beachten Sie, dass diese Hilfe von einer Maschine übersetzt wurde. Maschinelle Übersetzungen sind nicht kontextsensitiv und stimmen möglicherweise nicht perfekt mit der englischen Version des Inhalts überein. Um die englische Originalversion anzuzeigen, wählen Sie English auf der [Sprachenauswahlseite].

TP0001877332

Smartphone

Xperia 1 VIII XQ-GE54/XQ-GE74

Info zu dieser Hilfe

Dies ist das Handbuch für das folgende Modell und die folgende Softwareversion.

Modellname: Xperia 1 VIII

Software-Version: Android 16

Wenn Sie nicht genau wissen, welche Softwareversion auf Ihrem Gerät ausgeführt wird, sehen Sie im Menü „Einstellungen“ nach.

Informationen zu allgemeinen Android-Funktionen und -Einstellungen (z. B. Android-Grundeinstellungen, Wi-Fi-Einstellungen, Einstellungen für den Startbildschirm, Übertragung von Inhalten, Navigation in der App-Schublade, Benachrichtigungen und andere Funktionen von Google-Anwendungen) finden Sie unter der folgenden URL.

support.google.com/android/

Hinweis

- System- und Anwendungsupdates können die Funktionen Ihres Geräts auf eine andere Weise darstellen als in dieser Hilfe beschrieben. Die Android-Version ist von einem Update möglicherweise nicht betroffen.
- Alle in dieser Hilfe als Beispielbilder verwendeten Bilder dienen lediglich der Veranschaulichung und wurden nicht vom tatsächlichen Gerät aufgenommen.

So ermitteln Sie die aktuelle Softwareversion und die Modellbezeichnung Ihres Gerätes

Suchen und tippen Sie wie folgt.

[Einstellungen] > [Über das Telefon]

Die aktuelle Softwareversion wird unter folgendem Punkt angezeigt.

[Build-Nummer]

Der aktuelle Modellname wird unter den folgenden Punkten angezeigt.

[Modell]

Dienste- und Funktionsbeschränkungen

Die in dieser Hilfe beschriebenen Dienste und Funktionen werden möglicherweise in einigen Ländern/Regionen oder von einigen Netzen oder Diensteanbietern nicht unterstützt. Die internationale GSM-Notrufnummer kann immer in allen Ländern/Regionen und Netzen sowie über alle Diensteanbieter genutzt werden, sofern das Gerät mit dem Mobilfunknetz verbunden ist. Setzen Sie sich mit dem Netzbetreiber oder Diensteanbieter in Verbindung, um Informationen zur Verfügbarkeit bestimmter Dienste und Funktionen und zu ggf. anfallenden Zugriffs- oder Nutzungsgebühren zu erhalten. Für die Nutzung einiger Funktionen und Anwendungen, die in dieser Anleitung beschrieben werden, ist unter Umständen eine Internetverbindung erforderlich. Wenn Sie mit Ihrem Gerät eine Internetverbindung herstellen, fallen möglicherweise Datenverbindungsgebühren an. Weitere Informationen erhalten Sie bei Ihrem Mobilfunkanbieter.

Verwandtes Thema

- [Bevor Sie Ihr Gerät aktualisieren](#)
- [Drahtloses Aktualisieren Ihres Geräts](#)
- [Menü Einstellungen](#)

Beachten Sie, dass diese Hilfe von einer Maschine übersetzt wurde. Maschinelle Übersetzungen sind nicht kontextsensitiv und stimmen möglicherweise nicht perfekt mit der englischen Version des Inhalts überein. Um die englische Originalversion anzuzeigen, wählen Sie English auf der [Sprachauswahlseite].

Smartphone

Xperia 1 VIII XQ-GE54/XQ-GE74

Bedienungshilfe-Einstellungen

Android bietet viele Bedienungshilfen-Funktionen.

1. Tippen Sie wie folgt, um Zugang zu den Bedienungshilfen-Funktionen zu erhalten.
[Einstellungen] > [Bedienungshilfen]

In diesem Abschnitt werden die folgenden Funktionen vorgestellt.

- [Voice Access]
- [Automatische Untertitel]
- [Audioanpassung] ([Mono-Audio], [Audiobalance])
- [Kurzbefehle für Bedienungshilfen] ([Kurzbefehl für die Lautstärketasten auf dem Sperrbildschirm])

Sprachzugang

Mit Voice Access können Sie Ihr Gerät freihändig bedienen. Verwenden Sie Sprachbefehle, um Apps zu öffnen, Tasten anzutippen, auf dem Bildschirm zu blättern, Text einzugeben und vieles mehr. Voice Access ist derzeit nur auf Englisch, Französisch, Italienisch, Deutsch und Spanisch verfügbar.

Um den Sprachzugriff zu aktivieren, suchen Sie und tippen Sie wie folgt.

[Einstellungen] > [Bedienungshilfen] > [Voice Access]

Tippen Sie dann auf den folgenden Schalter und folgen Sie den Anweisungen auf dem Bildschirm.

[Use Voice Access]

Automatische Untertitel

Live Caption erkennt die Sprache auf Ihrem Gerät und erzeugt automatisch Untertitel.

Um Live Caption zu aktivieren, suchen Sie und tippen Sie wie folgt.

[Einstellungen] > [Bedienungshilfen] > [Automatische Untertitel]

Tippen Sie dann auf den folgenden Schalter.

[Live-Untertitel verwenden]

Audioanpassung

Sie können den Ton auf Mono einstellen oder die linke oder rechte Audiobalance anpassen.

Um die Audioeinstellungen anzupassen, tippen Sie wie folgt.

[Einstellungen] > [Bedienungshilfen] > [Audioanpassung]

Um Mono-Audio zu aktivieren, tippen Sie auf den folgenden Schalter.

[Mono-Audio]

Um die Audiobalance anzupassen, ziehen Sie den Schieberegler auf die gewünschte Einstellung.

Kurzbefehle für Bedienungshilfen (Kurzbefehl für die Lautstärketasten auf dem Sperrbildschirm)

Sie können die Lautstärketasten auf dem Sperrbildschirm verwenden, um Zugriffsfunktionen als Shortcuts zu nutzen. Die Einrichtung muss im Voraus durchgeführt werden.

Example: TalkBack-Kurzbefehle verwenden

TalkBack ist eine Funktion, mit der Sie per Sprachausgabe über den Status des Bildschirms informiert werden. Sie können Ihr Gerät verwenden, ohne auf den Bildschirm zu schauen.

1. Suchen und tippen Sie wie folgt.
[Einstellungen] > [Bedienungshilfen] > [TalkBack] > [TalkBack-Verknüpfung]

Tippen Sie dann auf Folgendes.
[Zulassen]

2. Wählen Sie auf dem TalkBack-Verknüpfungsbildschirm Folgendes aus.
[Lautstärketasten]

3. Tippen Sie auf die folgende Schaltfläche.

◀ (Zurück)

Sie kehren zum folgenden Bildschirm zurück.

[Bedienungshilfen]

4. Tippen Sie auf folgendes Element.

[Kurzbefehle für Bedienungshilfen]

Tippen Sie dann auf den Schalter, um die Funktion zu aktivieren.

[Kurzbefehl für die Lautstärketasten auf dem Sperrbildschirm]

- Halten Sie auf dem Sperrbildschirm die Tasten Lauter und Leiser ein paar Sekunden lang gedrückt, um TalkBack zu aktivieren.

Tip

- Wenn Sie eine Tastenkombination für die Barrierefreiheit festgelegt haben, können Sie die Funktion mit den Lautstärketasten auf dem Sperrbildschirm aktivieren oder deaktivieren. Wenn Sie zwei oder mehr Tastenkombinationen festgelegt haben, können Sie die gewünschte Funktion über das Menü, das nach dem Drücken der Lautstärketasten erscheint, aktivieren oder deaktivieren.

Weitere Informationen zu den folgenden Zugänglichkeitsmerkmalen finden Sie unter der folgenden URL.

support.google.com/accessibility/android

- [TalkBack]
- [Anzeigegröße und Text] ([Schriftgröße])
- [Farbe und Bewegung] ([Farbkorrektur], [Dunkles Design])
- [Extradunkel]
- [Vergrößerung]

Verwandtes Thema

- [Menü Einstellungen](#)

Beachten Sie, dass diese Hilfe von einer Maschine übersetzt wurde. Maschinelle Übersetzungen sind nicht kontextsensitiv und stimmen möglicherweise nicht perfekt mit der englischen Version des Inhalts überein. Um die englische Originalversion anzuzeigen, wählen Sie English auf der [Sprachenauswahlseite].

TP1002013568

5-073-518-41 Copyright 2026 Sony Corporation

Smartphone

Xperia 1 VIII XQ-GE54/XQ-GE74

Echtzeittext (Für XQ-GE54 bei Verwendung mit europäischen Netzbetreibern)

Echtzeittext (RTT) ist ein Nachrichtendienst, den Mobilfunkanbieter in bestimmten Ländern/Regionen bereitstellen. Damit ist jedes Zeichen in einer Nachricht bereits während der Eingabe lesbar. Erkundigen Sie sich bei Ihrem Mobilfunkanbieter, ob RTT im Rahmen Ihres Vertrags verfügbar ist.

Bitte beachten Sie, dass die Verfügbarkeit von Notrufdiensten über RTT je nach Land und Region variiert. Um Notrufe mit RTT absetzen zu können, muss gegebenenfalls eine SIM-Karte in Ihr Mobiltelefon eingesteckt sein.

- 1 Starten Sie die Telefon-App.**
- 2 Tippen Sie wie folgt.**
☰ (Menü) > [Einstellungen] > [Bedienungshilfen] > [Echtzeittext (RTT)]
- 3 Tippen Sie vor oder während eines Anrufs auf die im Wähltastenfeld angezeigte Schaltfläche, um einen RTT-Anruf zu tätigen.**
 (RTT)

Weitere Informationen finden Sie unter der folgenden URL.

support.google.com/android/

Beachten Sie, dass diese Hilfe von einer Maschine übersetzt wurde. Maschinelle Übersetzungen sind nicht kontextsensitiv und stimmen möglicherweise nicht perfekt mit der englischen Version des Inhalts überein. Um die englische Originalversion anzuzeigen, wählen Sie English auf der [Sprachauswahlseite].

TP1002006060

Smartphone

Xperia 1 VIII XQ-GE54/XQ-GE74

Nutzung des Geräts in feuchten und staubigen Umgebungen

Ihr Gerät ist wasser- und staubgeschützt mit den Schutzklassen IPX5/IPX8 und IP6X. Aber denken Sie daran: Alle USB-Anschlüsse und -Verbindungen müssen vor der Verwendung vollständig trocken sein, und die angebrachten Abdeckungen sollten fest geschlossen sein. Ihr Gerät verfügt über einen SIM-Karten-/microSD-Karteneinschub mit angebrachter Abdeckung. Setzen Sie das Gerät nicht vollständig unter Wasser und setzen Sie es nicht Meerwasser, Salzwasser, Chlorwasser oder Flüssigkeiten, wie z. B. Getränken, aus. Ihre Garantie deckt keine Schäden oder Mängel ab, die durch Missbrauch oder Verwendung Ihres Gerätes unter Missachtung der Anweisungen von Sony verursacht werden. Für Informationen zur Garantie lesen Sie bitte die wichtigen Informationen, die Sie unter der folgenden Einstellung auf Ihrem Gerät finden.

[Einstellungen] > [Über das Telefon] > [Rechtliche Hinweise]

So schließen Sie die angebrachten Abdeckungen

1. Schieben Sie das Fach ganz hinein und drücken Sie die gesamte Abdeckung fest an, so dass keine Lücken zwischen Ihrem Gerät und der Abdeckung entstehen.

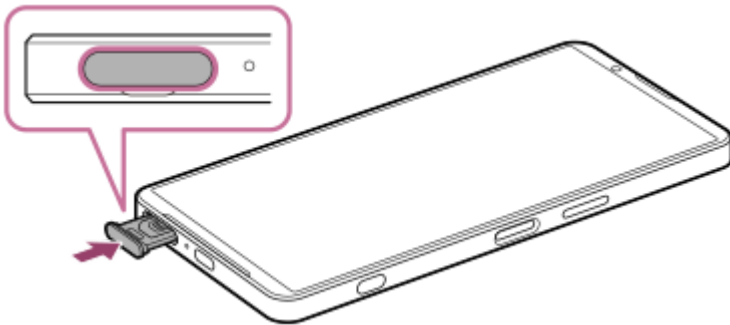

So trocknen Sie Ihr Gerät

1. Wischen Sie übermäßige Feuchtigkeit mit einem Mikrofasertuch von Ihrem Gerät ab.

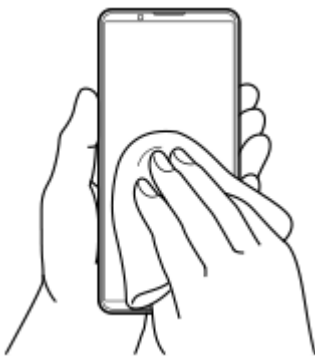

2. Halten Sie Ihr Gerät mit dem USB-Anschluss nach unten gerichtet fest in der Hand und schütteln Sie das Gerät mindestens 20-mal kräftig. Drehen Sie das Gerät um, und schütteln Sie es erneut 20-mal.

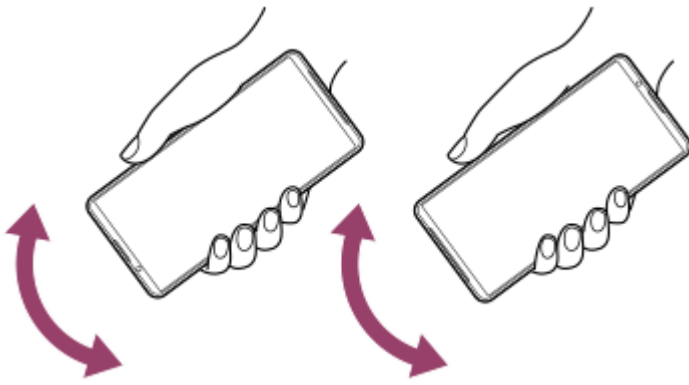

3. Wischen Sie restliche Feuchtigkeit mit einem Mikrofasertuch ab. Wischen Sie Tasten, Anschlüsse und Teile Ihres Gerätes, wie z. B. Lautsprecher, Mikrofone, Sensoren, Kameras usw., ab, wie in der Abbildung gezeigt.

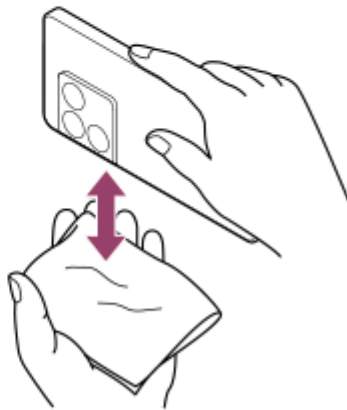
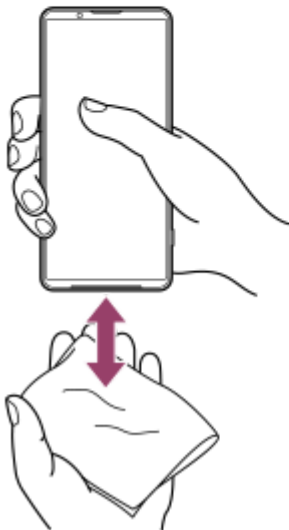
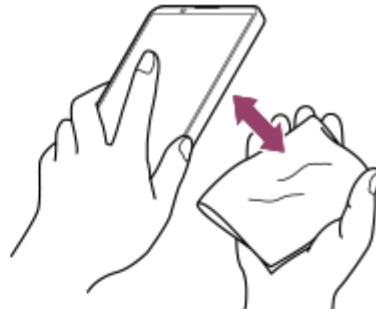

4. Lassen Sie das Gerät mindestens ein paar Stunden lang trocknen und vergewissern Sie sich, dass es vor dem Gebrauch vollkommen trocken ist.

Beachten Sie, dass diese Hilfe von einer Maschine übersetzt wurde. Maschinelle Übersetzungen sind nicht kontextsensitiv und stimmen möglicherweise nicht perfekt mit der englischen Version des Inhalts überein. Um die englische Originalversion anzuzeigen, wählen Sie English auf der [Sprachauswahlseite].

TP1000431501

Smartphone

Xperia 1 VIII XQ-GE54/XQ-GE74

Rechtliche Informationen

Diese Hilfe wird ohne jegliche Gewährleistung von Sony Corporation (nachfolgend als „Sony“ bezeichnet) oder einer regionalen Tochtergesellschaft veröffentlicht. Korrekturen und Änderungen dieser Hilfe zur Beseitigung von Tippfehlern und inhaltlichen Ungenauigkeiten sowie aufgrund von Verbesserungen der Programme und/oder Geräte können von Sony jederzeit und ohne Ankündigung vorgenommen werden. Änderungen dieser Art werden in zukünftigen Ausgaben dieser Hilfe berücksichtigt. Alle Abbildungen dienen ausschließlich der Illustration und zeigen nicht immer exakte Darstellungen des Geräts.

Alle in diesem Dokument verwendeten Produkt- und Firmennamen sind Marken oder eingetragene Marken der jeweiligen Eigentümer. Alle anderen Marken sind Eigentum der jeweiligen Eigentümer. Alle in diesem Dokument nicht ausdrücklich gewährten Rechte sind vorbehalten. Weitere Informationen finden Sie unter

<https://www.sony.net/Products/smartphones/trademarks-and-copyright.html>.

Diese Hilfe kann auf Dienste oder Anwendungen von Drittanbietern verweisen. Die Nutzung solcher Programme oder Dienste erfordert u. U. eine separate Registrierung bei dem entsprechenden Drittanbieter, die Zahlung einer Gebühr oder die Bekanntgabe Ihrer Kreditkartendaten und kann zusätzlichen Bedingungen, Änderungen, Unterbrechungen oder einer Einstellung unterliegen. Lesen Sie zu Anwendungen, auf die Sie auf oder über Websites Dritter zugreifen, die Nutzungsbestimmungen und geltenden Datenschutzrichtlinien vorab durch. Sony übernimmt keinerlei Gewährleistung für die Verfügbarkeit oder Leistung von Websites oder angebotenen Diensten Dritter.

Mit diesem Gerät können zusätzliche Inhalte (z. B. Musik oder Videos) heruntergeladen, gespeichert und weitergeleitet werden. Das Recht zur Verwendung solcher Inhalte kann beschränkt oder aufgrund von Rechten Dritter ausgeschlossen werden. Dies gilt unter anderem für Beschränkungen nach geltendem Urheberrecht. Die Verantwortung für solche Inhalte, die Sie mit dem Gerät herunterladen oder weiterleiten, liegt ausschließlich bei Ihnen und nicht bei Sony. Stellen Sie deshalb vor Verwendung dieser Inhalte sicher, dass für die angestrebte Verwendung eine ausreichende Lizenz oder anderweitige Berechtigung vorliegt. Sony übernimmt keinerlei Gewährleistung für Genauigkeit, Integrität und Qualität zusätzlicher Inhalte oder anderer Inhalte Dritter. Unter keinen Umständen haftet Sony für die unberechtigte Nutzung zusätzlicher Inhalte oder anderer Inhalte Dritter.

Dieses Produkt ist unter den MPEG-4 Visual- und AVC-Patentportfolio-Lizenzen für den persönlichen und nicht kommerziellen Gebrauch durch einen Verbraucher für (i) die Videocodierung gemäß dem MPEG-4 Visual Standard („MPEG-4-Video“) oder dem AVC Standard („AVC-Video“) und/oder (ii) die Decodierung von MPEG-4- oder AVC-Video, das von einem Verbraucher für persönliche und nicht kommerzielle Zwecke codiert wurde und/oder von einem Videoanbieter bezogen wurde, der von Via Licensing Alliance LLC eine Lizenz für die Bereitstellung von MPEG-4- und/oder AVC-Videos erhalten hat. Für keinen anderen Gebrauch wird ausdrücklich oder implizit eine Lizenz gewährt. Zusätzliche Informationen, einschließlich derer, die sich auf die werbliche, interne und kommerzielle Nutzung und die Lizenzierung beziehen, sind bei Via Licensing Alliance LLC erhältlich. Siehe <https://www.via-la.com/>.

Hinweis: Sony empfiehlt allen Benutzern, Sicherungskopien ihrer persönlichen Daten zu erstellen.

SONY IST IN KEINER WEISE FÜR JEDLICHE FORM VON VERLUST, LÖSCHUNG UND/ODER ÜBERSCHREIBUNG VON PERSÖNLICHEN DATEN ODER DATEIEN VERANTWORTLICH, DIE AUF IHREM GERÄT GESPEICHERT SIND (INSBESONDERE KONTAKTE, MUSIKTITEL UND BILDER) UND DIE DURCH EINE AKTUALISIERUNG IHRES GERÄTS ENTSPRECHEND DER IN DIESER HILFE ODER DOKUMENTATION BESCHRIEBENEN METHODEN ENTSTEHT.

DIE GESAMTHAFTUNG VON SONY ODER SEINEN ZULIEFERERN FÜR JEDLICHE SCHÄDEN, VERLUSTE UND KLAGEGRÜNDE (OB DURCH VERTRAGSBRUCH ODER UNRECHTMÄSSIGE HANDLUNGEN, INSBESONDERE FAHRLÄSSIGKEIT ODER ANDERE UMSTÄNDE) IHNEN GEGENÜBER ÜBERSTEIGT IN KEINEM FALL DEN TATSÄCHLICH VON IHNEN FÜR DAS GERÄT GEZAHLTEN PREIS.

Beachten Sie, dass diese Hilfe von einer Maschine übersetzt wurde. Maschinelle Übersetzungen sind nicht kontextsensitiv und stimmen möglicherweise nicht perfekt mit der englischen Version des Inhalts überein. Um die englische Originalversion anzuzeigen, wählen Sie English auf der [Sprachenauswahlseite].

TP0002395879

