

Pametni telefon

Xperia 1 VIII XQ-GE54/XQ-GE74

Teme za pokretanje uređaja

Za pokretanje uređaja umetnite SIM karticu i uključite uređaj.

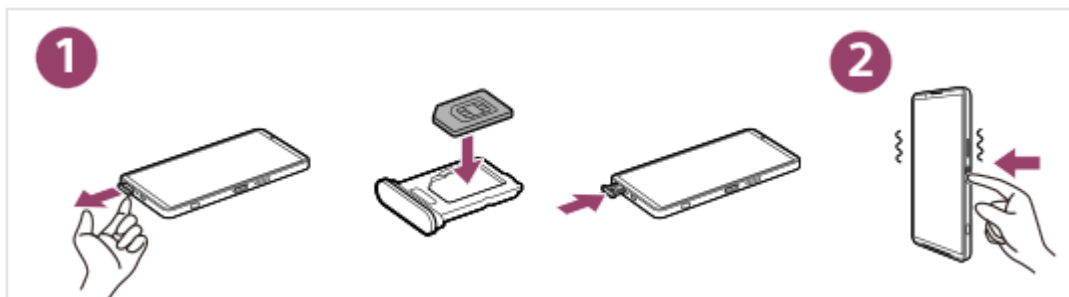

Ili uključite uređaj i konfigurirajte eSIM.

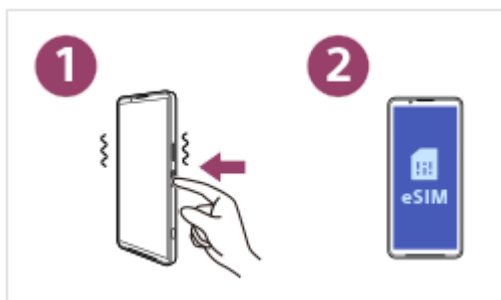

Za više detalja pogledajte teme u sljedećim poveznicama.



Uključivanje ili isključivanje uređaja



Umetanje SIM kartice i microSD kartice



Konfiguriranje eSIM-a

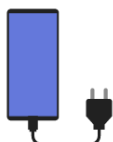

Punjenje uređaja

Popularne teme



Snimanje zaslona



Početni zaslon

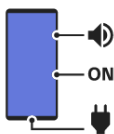

Nazivi dijelova

Vanjske stranice za referencu



Informacije o podršci za Xperia 1 VIII 

Informacije o ažuriranju softvera i više



Pomoć za Android 

Napominjemo da je ovaj Vodič za pomoć strojno preveden. Strojni prijevodi nisu osjetljivi na kontekst i nisu nužno posve usklađeni s engleskom inačicom sadržaja. Da biste vidjeli izvornu englesku inačicu, odaberite English na [Stranica za odabir jezika].

Početak rada

[Nazivi dijelova](#)

[Umetanje SIM kartice i microSD kartice](#)

[Konfiguriranje eSIM-a](#)

[Postavljanje SIM kartica](#)

[Uključivanje ili isključivanje uređaja](#)

[Uključivanje ili isključivanje zaslona](#)

[Postavljanje Google računa na vašem uređaju](#)

[Punjenje uređaja](#)

[Punjenje uređaja bežičnim punjačem](#)

Prijenos sadržaja

[Sinkronizacija podataka pomoću Google računa](#)

[Prijenos sadržaja pomoću računala](#)

[Prijenos sadržaja pomoću microSD kartice](#)

Učenje osnova

[Početni zaslon](#)

[Zaključani zaslon](#)

Ikone u statusnoj traci

[Statusna traka i ploča s obavijestima](#)

[Ikone statusa](#)

[Ikone obavijesti](#)

[Panel za brze postavke](#)

[Snimanje zaslona](#)

[Snimanje zaslona vašeg uređaja](#)

[Skeniranje QR kodova](#)

[Aplikacija Gemini](#)

[Zaokružite i potražite](#)

[Privatni prostor](#)

[Uključivanje ili isključivanje bočnog senzora](#)

[Korištenje funkcije \(Side sense\)](#)

[Nadzorna ploča](#)

[Način rada s podijeljenim zaslonom \(Više prozora\)](#)

[Način skočnog prozora](#)

[Alarm](#)

Fotoaparati

Fotografija

[Pregled načina rada \(Fotografija\)](#)

[Snimanje fotografija \(Fotografija\)](#)

[AI pomoćnik za fotoaparatus \(Fotografija\)](#)

[Često korištene značajke \(Fotografija\)](#)

[Dodatne postavke kamere](#)

[Korištenje ručnog fokusiranja \(Fotografija / Videozapis\)](#)

[Ručno podešavanje brzine zatvarača \(Fotografija / Videozapis\)](#)

[Skeniranje QR kodova \(Fotografija\)](#)

Videozapis

[Pregled načina rada \(Videozapis\)](#)

[Snimanje videa \(Videozapis\)](#)

[Često korištene značajke \(Videozapis\)](#)

[Dodatne postavke kamere](#)

[Korištenje ručnog fokusiranja \(Fotografija / Videozapis\)](#)

[Ručno podešavanje brzine zatvarača \(Fotografija / Videozapis\)](#)

Bokeh

[Snimanje fotografija s Bokeh efektom](#)

[Dodatne postavke kamere](#)

Pro foto.

[Pregled načina rada \(Pro foto.\)](#)

[Izbornik funkcija \(Pro foto.\)](#)

[Snimanje fotografija \(Pro foto.\)](#)

[Dodatne postavke kamere](#)

Pro video.

[Pregled načina rada \(Pro video.\)](#)

[Izbornik funkcija \(Pro video.\)](#)

[Snimanje videa \(Pro video.\)](#)

[Dodatne postavke kamere](#)

AI snimanje fotoaparatom

[Snimanje videozapisa uz praćenje objekta \(AI snimanje fotoaparatom\)](#)

[Dodatne postavke kamere](#)

Više

[Snimanje fotografija u visokoj rezoluciji \(48 MP\)](#)

[Snimanje automatski kadriranih videozapisa \(Auto. određ. kadra\)](#)

[Snimanje videa u usporenom snimku](#)

[Snimanje videa s Bokeh efektom](#)

[Dodatne postavke kamere](#)

[Panorama](#)

[Prilagođavanje načina rada \(Prilagođavanje načina rada\)](#)

Aplikacija Google fotografije

[Značajke umjetne inteligencije aplikacije Google fotografije](#)

Alat za videoz.

[Alat za videoz.](#)

Glazba

[Prijenos glazbe s računala na vaš uređaj](#)

[Slušanje glazbe](#)

[Značajke glazbene aplikacije](#)

Poboljšanje igre

[Pokretanje aplikacije \(Poboljšanje igre\)](#)

[Korištenje izbornika \(Poboljšanje igre\)](#)

Aplikacija za podršku

[O aplikaciji Podrška](#)

postavke

[Izbornik postavki](#)

Glasnoća, vibracija i zvuk

[Glasnoća i vibracija](#)

[Zvukovi i tonovi](#)

[Ograničavanje prekida \(Načini\)](#)

[Postavke prikaza](#)

[Korištenje lokacijskih usluga](#)

[Datum i vrijeme](#)

Upravljanje baterijom

- [Informacije o bateriji](#)
 - [Upravljanje baterijom](#)
 - [Način STAMINA](#)
 - [Maksimiziranje potrošnje baterije](#)
-

Poboljšanje zvuka

- [Postavljanje kvalitete zvuka reprodukcije](#)
 - [Smanjenje šuma vjetra prilikom snimanja](#)
-

[Rukov. pametnim poziv.](#)

Održavanje

Ažuriranje vašeg uređaja

- [Prije ažuriranja uređaja](#)
 - [Bežično ažuriranje uređaja](#)
-

[Ažuriranja aplikacije](#)

Ponovno pokretanje, resetiranje i popravak

- [Ponovno pokretanje i resetiranje uređaja](#)
 - [Popravak softvera uređaja pomoću Xperia Companion](#)
 - [Resetiranje aplikacija](#)
-

Poboljšanje performansi pohrane

- [Pregled statusa pohrane](#)
 - [Oslobađanje prostora na internoj memoriji](#)
 - [Zaustavljanje pokretanja aplikacija i usluga](#)
 - [Formatiranje microSD kartice](#)
-

Internet i mreže

[Mobilna podatkovna veza](#)

[Korištenje funkcije povezivanja](#)

[Kontroliranje korištenja podataka](#)

Povezivost

Bluetooth® bežična tehnologija

- [Uključivanje ili isključivanje Bluetooth funkcije](#)
- [Imenovanje uređaja](#)
- [Uparivanje s drugim Bluetooth uređajem](#)
- [Uparivanje s Bluetooth daljinskim upravljačem ili hvatištem](#)
- [Slanje i primanje podataka putem Bluetooth tehnologije](#)
- [Zajedničko slušanje \(Emitiranje\) \(Bluetooth LE Audio\)](#)

[NFC \(Komunikacija bliskog polja\)](#)

[Korištenje uređaja kao novčanika](#)

[Prikaz zaslona vašeg uređaja na TV-u putem bežične veze \(Emitiranje\)](#)

[Povezivanje uređaja s USB uređajima](#)

Sigurnost uređaja

[Osiguravanje zaštite vašeg uređaja](#)

[Pronalaženje IMEI brojeva vašeg uređaja](#)

[Pronalaženje, zaključavanje ili brisanje izgubljenog uređaja](#)

Napomene o korištenju, pristupačnosti i pravnim informacijama

[O ovom Vodiču za pomoć](#)

Pristupačnost

- [Postavke pristupačnosti](#)
- [Tekst u stvarnom vremenu \(za XQ-GE54 pri upotrebi preko europskih mrežnih operatora\)](#)

[Korištenje uređaja u mokrim i prašnjavim uvjetima](#)

[Pravne informacije](#)

Pametni telefon

Xperia 1 VIII XQ-GE54/XQ-GE74

Nazivi dijelova

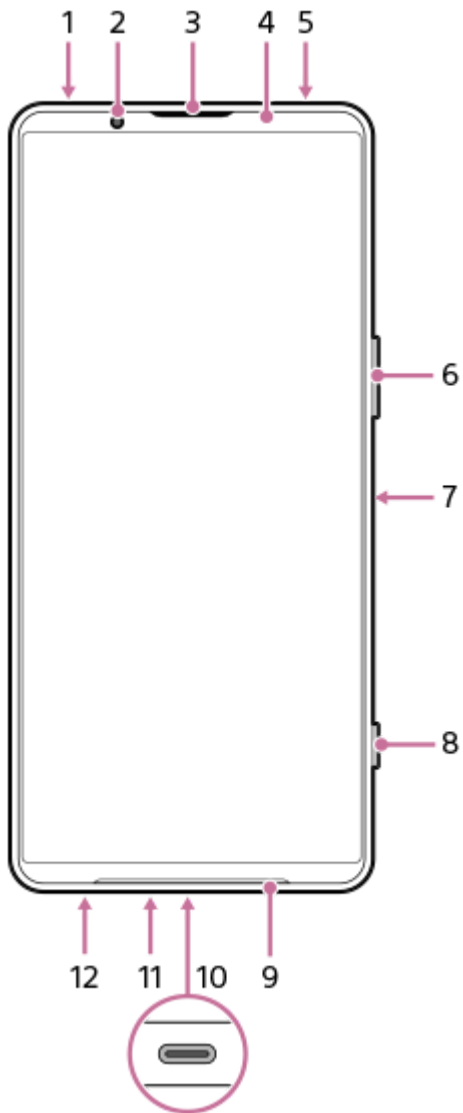

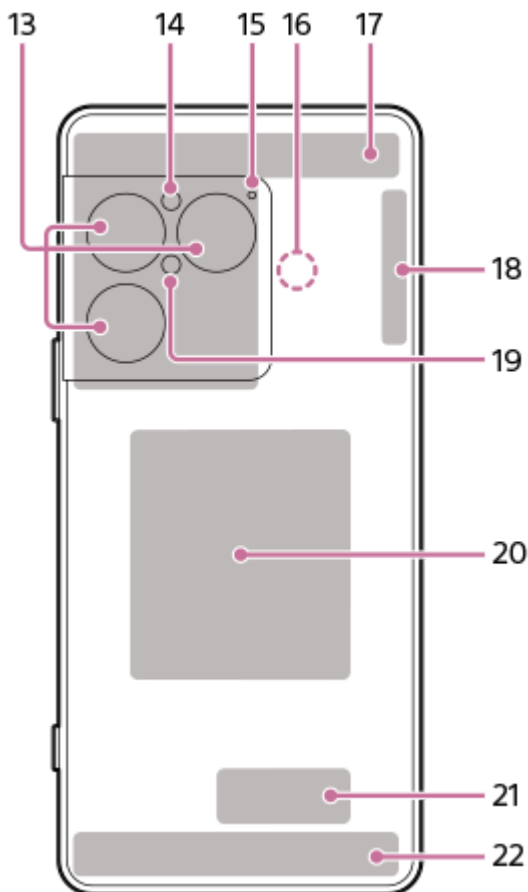

1. 3,5 mm audio priključak
2. Prednja kamera
3. Zvučnik za uši/Drugi zvučnik
4. Senzor blizine/senzor svjetla
5. Drugi mikrofon
6. Tipka za glasnoću/tipka za zumiranje (gore/dolje)
7. Gumb za uključivanje/Senzor otiska prsta
8. Okidač

Savjet

- Okidaču možete dodijeliti drugu radnju kada ne koristite aplikaciju Kamera. Za uključivanje ili isključivanje postavke pronađite i dodirnite kako slijedi, a zatim dodirnite prekidač za željenu postavku.
 - Snimanje zaslona pritiskom na gumb okidača
[Postavke] > [Sustav] > [Pokreti] > [Gumb zatvarača] > [Snimanje snimke zaslona]
 - Pokretanje aplikacije Kamera dugim pritiskom na gumb okidača
[Postavke] > [Sustav] > [Pokreti] > [Gumb zatvarača] > [Pokreni aplikaciju Kamera]

9. Glavni zvučnik
10. USB Type-C® priključak

Zaslona uređaja možete vidjeti na televizoru ili drugom uređaju s velikim zaslonom pomoću USB Type-C kabela. Internetu možete pristupiti i putem LAN kabela pomoću komercijalno dostupnog USB-LAN adaptera.

Napomena

- Kada uređaj spajate na televizor ili drugi veliki zaslon pomoću USB Type-C kabela, kabel mora biti kompatibilan sa standardom DisplayPorta. Imajte na umu da se neke funkcije ili sadržaj na vašem Xperia uređaju možda neće moći prikazati na televizoru ili uređaju za prikaz.
- Neki USB-LAN adapteri možda neće ispravno raditi.

11. Glavni mikrofon

12. Utor za SIM karticu/microSD karticu
13. Glavna kamera
14. Senzor svjetla
15. Mikrofon s prioritetom glasa
16. Područje detekcije NFC-a
17. 5G/4G antena
18. 5G/4G/Wi-Fi®/Bluetooth/GPS antena
19. Svjetlo/Bljeskalica
20. Bežična zavojnica za punjenje
21. Wi-Fi/Bluetooth antena
22. 5G/4G antena

Povezana tema

- [Glasnoća i vibracija](#)
- [Pregled načina rada \(Fotografija\)](#)
- [Ponovno pokretanje i resetiranje uređaja](#)
- [Punjenje uređaja](#)
- [Punjenje uređaja bežičnim punjačem](#)
- [Umetanje SIM kartice i microSD kartice](#)
- [Izbornik postavki](#)

Napominjemo da je ovaj Vodič za pomoć strojno preveden. Strojni prijevodi nisu osjetljivi na kontekst i nisu nužno posve usklađeni s engleskom inačicom sadržaja. Da biste vidjeli izvornu englesku inačicu, odaberite English na [Stranica za odabir jezika].

TP1002326449

5-073-519-11 Copyright 2026 Sony Corporation

Pametni telefon

Xperia 1 VIII XQ-GE54/XQ-GE74

Umetanje SIM kartice i microSD kartice

Možete koristiti jednu nano SIM karticu, eSIM kartice i jednu microSD karticu. Može se umetnuti samo jedna nano SIM kartica. Uređaj možete koristiti kao uređaj s dvije SIM kartice na sljedeće načine.

- umetanje SIM kartice i konfiguriranje i omogućavanje eSIM-a
- konfiguriranje i omogućavanje dvije eSIM kartice

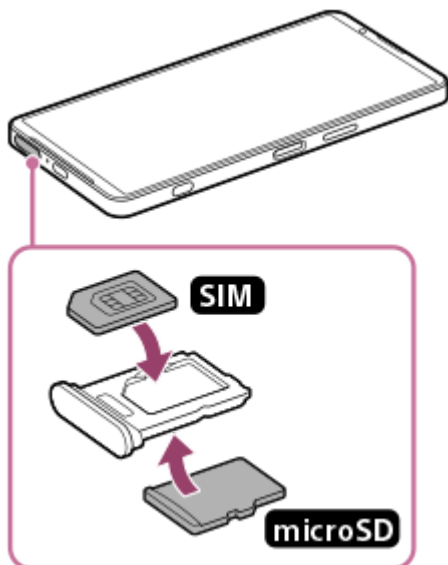

Umetanje SIM kartice

1. Okrenite zaslon uređaja prema gore i izvucite ladicu. Zakačite vrh prsta za ured, a zatim izvucite ladicu za SIM karticu/microSD karticu ravno van.

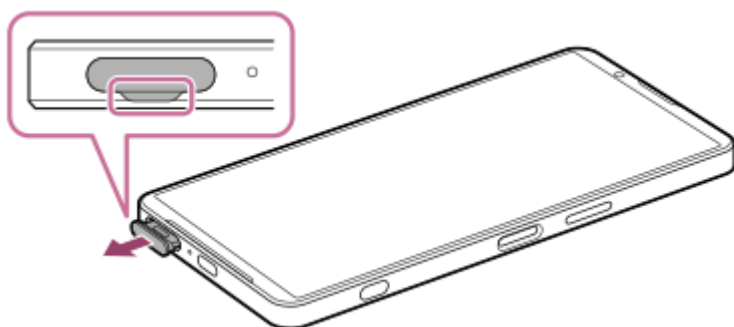

2. Čvrsto postavite SIM karticu u ispravnom smjeru s metalnim kontaktima okrenutim prema gore. Jedan zakošeni kut SIM kartice treba biti postavljen kao što je prikazano. Pazite da SIM karticu sigurno postavite tako da sjedne na mjesto bez ikakvih praznina.

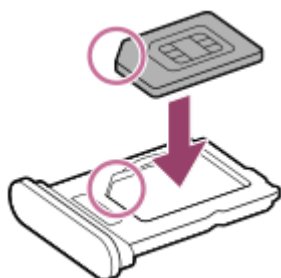

3. Lagano gurnite ladicu natrag u utor dok ne sjedne na svoje mjesto.



Savjet

- Ne morate umetnuti SIM karticu ako ćete koristiti samo eSIM-ove.

Umetanje microSD kartice

1. Izvucite ladicu sa stražnjom stranom uređaja okrenutom prema gore. Zakačite vrh prsta za urez, a zatim izvucite ladicu za SIM karticu/microSD karticu ravno van.

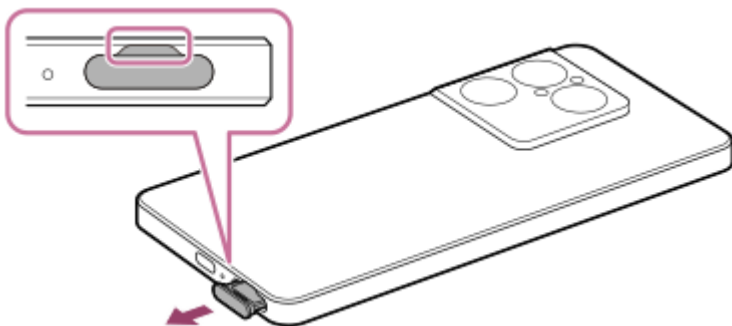

2. Čvrsto postavite microSD karticu u ispravnom smjeru s kontaktima okrenutim prema gore.

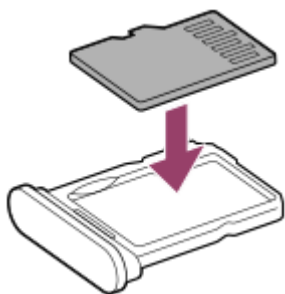

3. Lagano gurnite ladicu natrag u utor dok ne sjedne na svoje mjesto.

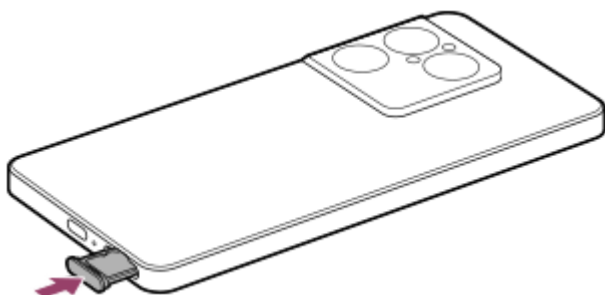

Napomena

- Kako biste spriječili gubitak podataka, isključite microSD karticu prije vađenja slijedeći sljedeći postupak. [Postavke] > [Pohrana] > [Ovaj uređaj] > naziv vaše microSD kartice > ⋮ (Više) > [Izbaci]

Povezana tema

- [Izbornik postavki](#)
- [Konfiguriranje eSIM-a](#)
- [Postavljanje SIM kartica](#)
- [Pronalaženje IMEI brojeva vašeg uređaja](#)

Napominjemo da je ovaj Vodič za pomoć strojno preveden. Strojni prijevodi nisu osjetljivi na kontekst i nisu nužno posve usklađeni s engleskom inačicom sadržaja. Da biste vidjeli izvornu englesku inačicu, odaberite English na [Stranica za odabir jezika].

TP1002013601

5-073-519-11 Copyright 2026 Sony Corporation

Pametni telefon

Xperia 1 VIII XQ-GE54/XQ-GE74

Konfiguriranje eSIM-a

Ovaj model podržava eSIM-ove (preuzete SIM-ove).

Za korištenje eSIM-a, izvršite postavljanje iz izbornika Postavke.

- 1 Pronađite i dodirnite redom sljedeće.**
[Postavke] > [Mreža i internet] > [SIM-ovi]

Ako imate umetnutu SIM karticu ili već preuzetu eSIM karticu, dodirnite sljedeće.
[Dodajte SIM]
- 2 Slijedite upute na zaslonu za skeniranje QR koda koji vam je dao vaš mrežni operater.**
- 3 Slijedite upute na zaslonu za preuzimanje eSIM-a.**
- 4 Kada se preuzimanje eSIM-a završi, omogućite SIM karticu.**
[Postavke] > [Koristi ovaj SIM]

Napomena

- Postupak postavljanja eSIM-a razlikuje se ovisno o mrežnom operateru. Ako se podešavanje ne može dovršiti ovdje opisanim postupkom, pogledajte postupak podešavanja koji je odredio vaš mrežni operater.

Savjet

- Možete omogućiti ili onemogućiti korištenje SIM kartica. Pronađite i dodirnite redom sljedeće.
[Postavke] > [Mreža i internet] > [SIM-ovi]
Zatim dodirnite prekidač pored naziva željene SIM kartice.

Povezana tema

- [Izbornik postavki](#)
- [Umetanje SIM kartice i microSD kartice](#)
- [Postavljanje SIM kartica](#)

Napominjemo da je ovaj Vodič za pomoć strojno preveden. Strojni prijevodi nisu osjetljivi na kontekst i nisu nužno posve usklađeni s engleskom inačicom sadržaja. Da biste vidjeli izvornu englesku inačicu, odaberite English na [Stranica za odabir jezika].

TP1002013602

Pametni telefon

Xperia 1 VIII XQ-GE54/XQ-GE74

Postavljanje SIM kartica

Prije korištenja više SIM kartica, morate ih omogućiti i odabrati koju SIM karticu želite koristiti za pozive, SMS-ove i podatkovni promet.

Može se umetnuti samo jedna SIM kartica. Uređaj možete koristiti kao uređaj s dvije SIM kartice na sljedeće načine.

- umetanje SIM kartice i konfiguriranje i omogućavanje eSIM-a
- konfiguriranje i omogućavanje dvije eSIM kartice

1 Pronađite i dodirnite redom sljedeće.

[Postavke] > [Mreža i internet] > [SIM-ovi]

2 Dodirnite postavku koju želite promijeniti.

- SIM karticu možete omogućiti ili onemogućiti dodiranjem prekidača pored naziva željene SIM kartice.
- Postavke mobilnih podataka možete uključiti ili isključiti.
 - **Mobilni podaci:** Dodirnite prekidač za postavljanje hoće li se SIM kartica koristiti za podatkovni promet.
 - **Automatsko prebacivanje podatkovnog prometa:** Dodirnite prekidač za postavljanje hoće li se automatski prebaciti na drugu SIM karticu kada je jedna SIM kartica izvan područja usluge.
- Možete postaviti primarnu SIM karticu.
 - **Pozivi:** Odaberite SIM karticu koju želite koristiti za pozive. Ako odaberete sljedeće, možete odabrati SIM karticu svaki put kada upućujete poziv.
[Pitaj svaki put]
 - **Poruke:** Odaberite SIM karticu koju želite koristiti za tekstualne poruke.
 - **Mobilni podaci:** Odaberite SIM karticu koju želite koristiti za podatkovni promet.

3 Odaberite SIM karticu, a zatim provjerite ili promijenite postavke.

Savjet

- Možete urediti naziv i boju SIM kartice. Dodirnite ikonu.
 (Uredi)

Za automatsko prebacivanje SIM kartice za podatke (Autom. preb. pod. SIM kart.)

Možete postaviti automatsko prebacivanje na drugu SIM karticu kada je jedna SIM kartica izvan područja pokrivenosti ili kada se brzina prijenosa podataka SIM kartice uspori.

1. Pronađite i dodirnite redom sljedeće.

[Postavke] > [Mreža i internet] > [Autom. preb. pod. SIM kart.]

2. Dodirnite prekidač za način rada koji želite koristiti da biste ga omogućili.

- [Prebacivanje podatkovne SIM kartice izvan područja dostupnosti usluge]: Možete postaviti automatsko prebacivanje na drugu SIM karticu kada je jedna SIM kartica izvan područja usluge.

- [Prebacivanje podatkovne SIM kartice kada brzina prijenosa postane niska]: Možete postaviti automatsko prebacivanje na drugu SIM karticu kada se brzina prijenosa podataka uspori. Također možete postaviti prag brzine preuzimanja ili prijenosa za promjenu SIM kartice za podatke.

Za prosljeđivanje poziva na drugu SIM karticu ako jedna SIM kartica postane nedostupna (Pametno prosljeđivanje)

Možete preusmjeriti pozive na drugu SIM karticu ako jedna SIM kartica postane nedostupna.

1. Pokrenite aplikaciju telefona.
2. Dodirnite redom sljedeće.
☰ (Izbornik) > [Postavke] > [Računi poziva]
> [Pametno prosljeđivanje]
3. Dodirnite prekidač za omogućavanje funkcije.
4. Slijedite upute na zaslonu za dovršetak postupka.

Napomena

- Ova funkcija možda neće biti dostupna ovisno o kombinaciji mrežnih operatera koji su isporučili SIM kartice.
- Ova funkcija nije dostupna kada je sljedeća funkcija omogućena u aplikaciji Telefon.
[Uvijek preusmjeri]

Savjet

- Ako jednu SIM karticu postavite za pozive, a drugu za podatkovnu komunikaciju, možda nećete moći pristupiti internetu dok razgovarate telefonom. Za prijenos podataka čak i tijekom poziva, uključite sljedeći prekidač na SIM kartici za pozive.
[Automatsko prebacivanje podatkovnog prometa]
- Ako ova funkcija ne radi nakon što je omogućite, provjerite jeste li ispravno unijeli telefonske brojeve za svaku SIM karticu. U nekim slučajevima, brojevi se automatski otkrivaju tijekom postavljanja. U suprotnom, bit ćete upitani da ih unesete ručno.

Povezana tema

- [Izbornik postavki](#)
- [Umetanje SIM kartice i microSD kartice](#)
- [Konfiguriranje eSIM-a](#)

Napominjemo da je ovaj Vodič za pomoć strojno preveden. Strojni prijevodi nisu osjetljivi na kontekst i nisu nužno posve usklađeni s engleskom inačicom sadržaja. Da biste vidjeli izvornu englesku inačicu, odaberite English na [Stranica za odabir jezika].

TP1002013603

Pametni telefon

Xperia 1 VIII XQ-GE54/XQ-GE74

Uključivanje ili isključivanje uređaja

Prilikom prvog pokretanja uređaja, vodič za postavljanje pomaže vam konfigurirati osnovne postavke, personalizirati uređaj i prijaviti se na svoje račune, na primjer Google račun.

Uključivanje uređaja

1. Dugo pritisnite gumb za uključivanje/isključivanje dok uređaj ne zavibrira. Zaključani zaslon prikazuje se kada je pokretanje završeno.

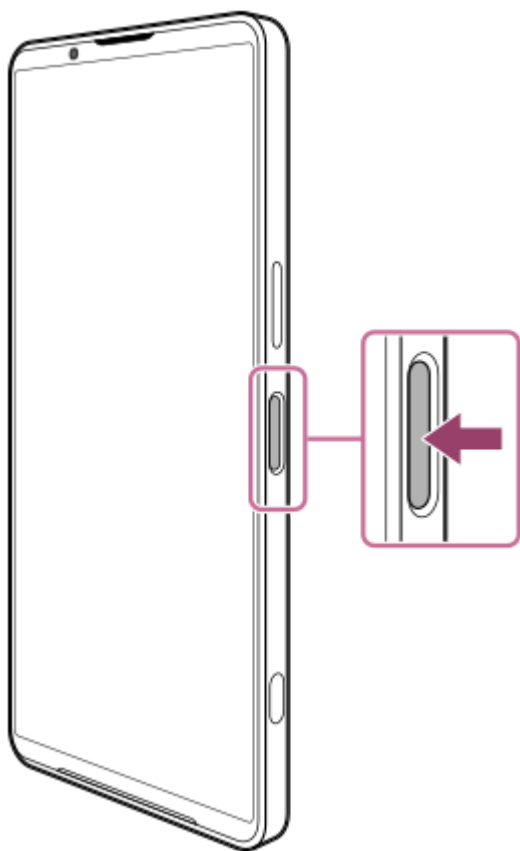

Isključivanje uređaja

Uređaj možete isključiti pomoću gumba ili s ploče Brze postavke.

Za isključivanje uređaja pomoću gumba

1. Istovremeno pritisnite tipku za pojačavanje glasnoće i tipku za napajanje.

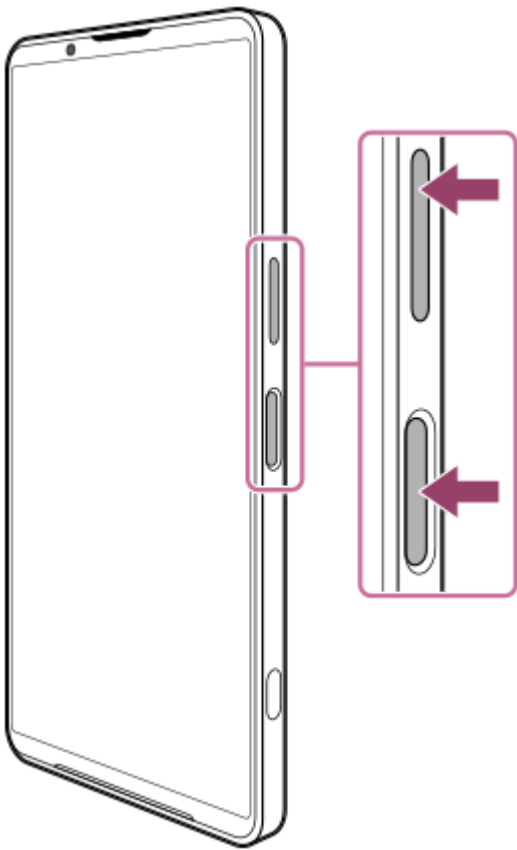

2. U izborniku koji se otvori dodirnite sljedeće.
[Isključi]

Za isključivanje uređaja s ploče Brze postavke

1. Dvapat prijedite prstom prema dolje s vrha zaslona.

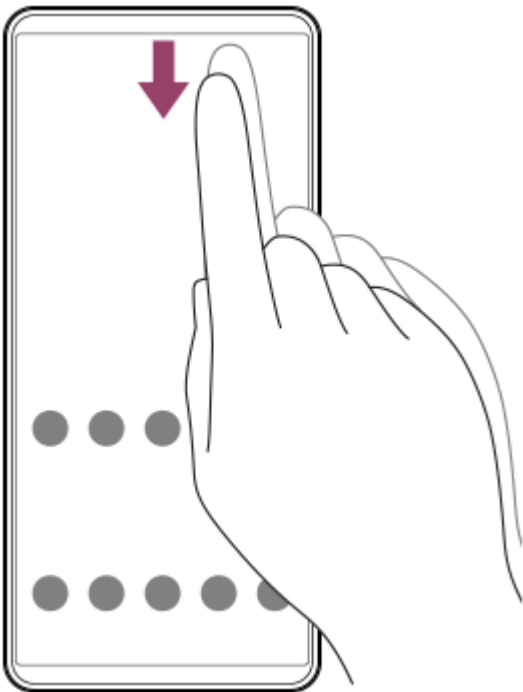

2. Dodirnite sljedeći gumb.
⏻ (Izbornik tipke za uključivanje/isključivanje)



3. U izborniku koji se otvori dodirnite sljedeće.
[Isključi]

Savjet

- Dugi pritisak tipke za uključivanje/isključivanje prema zadanim postavkama pokreće aplikaciju Gemini u nekim zemljama/regijama.
Za isključivanje uređaja dugim pritiskom na gumb za uključivanje/isključivanje, pronađite i dodirnite kako slijedi.
[Postavke] > [Sustav] > [Pokreti]
> [Pritisnite i držite gumb za uključivanje/isključivanje]
Zatim dodirnite sljedeće.
[Izbornik tipke za uključivanje/isključivanje]

Povezana tema

- [Nazivi dijelova](#)
- [Punjenje uređaja](#)
- [Panel za brze postavke](#)
- [Izbornik postavki](#)
- [Ponovno pokretanje i resetiranje uređaja](#)
- [Aplikacija Gemini](#)

Napominjemo da je ovaj Vodič za pomoć strojno preveden. Strojni prijevodi nisu osjetljivi na kontekst i nisu nužno posve usklađeni s engleskom inačicom sadržaja. Da biste vidjeli izvornu englesku inačicu, odaberite English na [Stranica za odabir jezika].

TP1002013604

Pametni telefon

Xperia 1 VIII XQ-GE54/XQ-GE74

Uključivanje ili isključivanje zaslona

Kada je zaslon isključen, uređaj se može zaključati ili otključati, ovisno o postavkama zaključavanja zaslona.

1 Kratko pritisnite gumb za napajanje.

Savjet

- Zaslon možete uključiti pritiskom na okidač ili tipku za glasnoću. Za omogućavanje funkcije pronađite i dodirnite sljedeće, a zatim dodirnite prekidač.
[Postavke] > [Sustav] > [Pokreti] > [Aktiviranje zaslona pritiskom tipke]
- Datum, vrijeme te razinu i status baterije možete prikazati čak i kada je zaslon isključen. Također možete postaviti da se zaslon uključuje za nove obavijesti. Pronađite i dodirnite redom sljedeće.
[Postavke] > [Zaslon] > [Zaključani zaslon]
Zatim dodirnite sljedeće prekidače za uključivanje ili isključivanje funkcija.
 - [Uvijek prikaži vrijeme i podatke]
 - [Aktiviraj zaslon za obavijesti]
- Za postavljanje metode otključavanja zaslona pronađite i dodirnite kako slijedi.
[Postavke] > [Sigurnost]

Povezana tema

- [Izbornik postavki](#)
- [Osiguravanje zaštite vašeg uređaja](#)
- [Zaključani zaslon](#)

Napominjemo da je ovaj Vodič za pomoć strojno preveden. Strojni prijevodi nisu osjetljivi na kontekst i nisu nužno posve usklađeni s engleskom inačicom sadržaja. Da biste vidjeli izvornu englesku inačicu, odaberite English na [Stranica za odabir jezika].

TP0001880420

Pametni telefon

Xperia 1 VIII XQ-GE54/XQ-GE74

Postavljanje Google računa na vašem uređaju

Postavljanjem Google računa na uređaju postaje dostupan niz Google aplikacija i usluga, kao što su Gmail, Google karte, YouTube i Google Play. Zaslona za postavljanje Google računa prikazat će se po potrebi, na primjer kada pokrenete aplikaciju koja zahtijeva Google račun. Google račun vam omogućuje sljedeće.

- Preuzmite i instalirajte aplikacije na Google Playu.
- Sinkronizirajte e-poštu, kontakte i kalendar pomoću Gmaila.
- Izradite sigurnosnu kopiju, vratite i prenesite svoje podatke.
- Sinkronizirajte povijest pregledavanja i oznake pomoću preglednika Chrome.
- Daljinski pronađite, zaključajte ili obrišite izgubljeni ili ukradeni uređaj pomoću usluga Pronađi moj uređaj.

Više informacija potražite na URL adresi u nastavku.

support.google.com/

- 1 Pronađite i dodirnite redom sljedeće.**
[Postavke] > [Zaporke, pristupni ključevi i računi] > [Dodajte račun] > [Google]
- 2 Slijedite upute na zaslonu za izradu Google računa ili se prijavite ako već imate račun.**

Povezana tema

- [Sinkronizacija podataka pomoću Google računa](#)
- [Izbornik postavki](#)

Napominjemo da je ovaj Vodič za pomoć strojno preveden. Strojni prijevodi nisu osjetljivi na kontekst i nisu nužno posve usklađeni s engleskom inačicom sadržaja. Da biste vidjeli izvornu englesku inačicu, odaberite English na [Stranica za odabir jezika].

TP0001880509

Pametni telefon

Xperia 1 VIII XQ-GE54/XQ-GE74

Punjenje uređaja

U trenutku kupnje razina napunjenosti baterije nije dostatna za rad uređaja. Prije upotrebe napunite uređaj.

Radi zaštite okoliša ovo pakiranje ne sadržava punjač. Ovaj se uređaj može puniti većinom USB adaptera i kabelom s priključkom USB Type-C.

Napomena

- Vaš uređaj ima ugrađenu punjivu bateriju koju može zamijeniti samo ovlašteni Sonyjev servisni partner. Nikada ne pokušavajte sami otvoriti ili rastaviti uređaj. To može uzrokovati oštećenje i poništiti jamstvo.

Savjet

- Uređaj možete puniti i spajanjem na USB priključak računala. Međutim, punjač za zidnu utičnicu napunit će vaš uređaj brže nego punjenje putem računala.

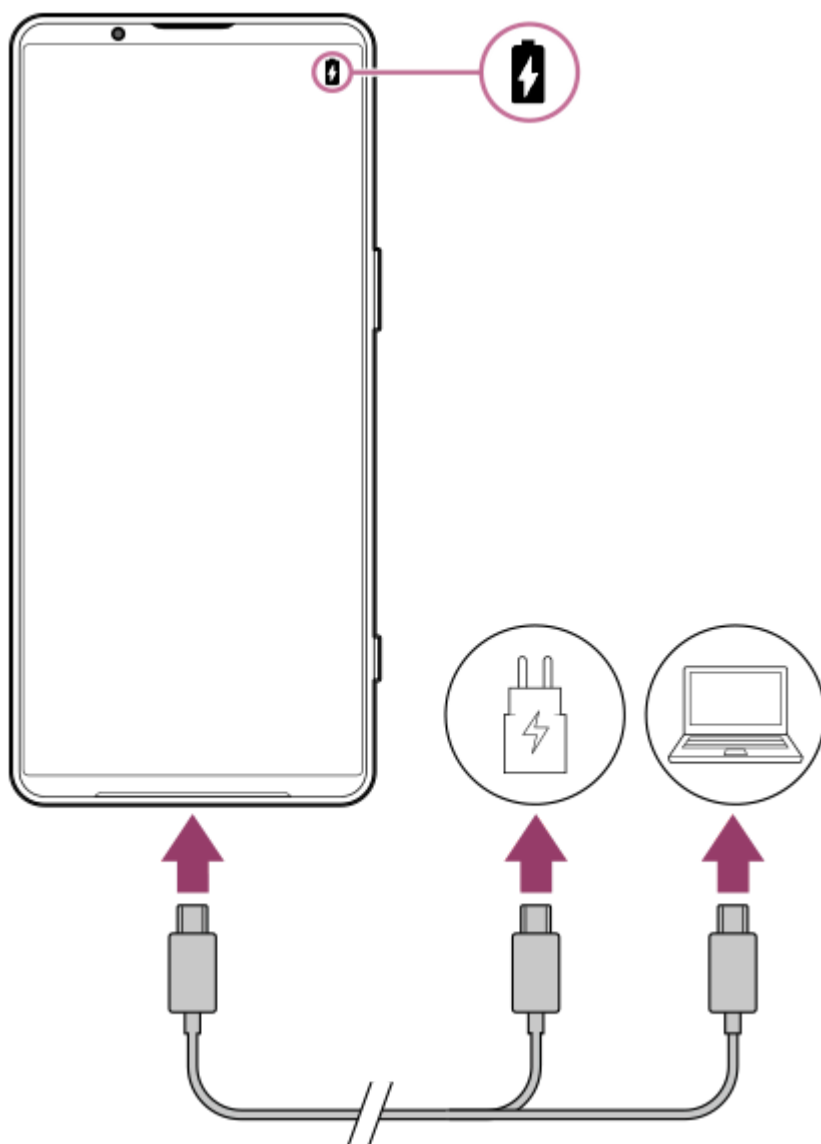

1 Spojite jedan kraj USB kabela na punjač (ili na USB priključak računala).

2 Drugi kraj kabela spojite na USB priključak na vašem uređaju.

3 Kada je uređaj potpuno napunjen, odspojite kabel s uređaja povlačenjem ravno prema van.

Pazite da ne savijete konektor.

Napomena

- Ako se na vašem uređaju pojavi donja poruka, došlo je do kvara punjenja. Prestanite koristiti uređaj i obratite se ovlaštenom Sonyjevom servisnom partneru radi popravka.

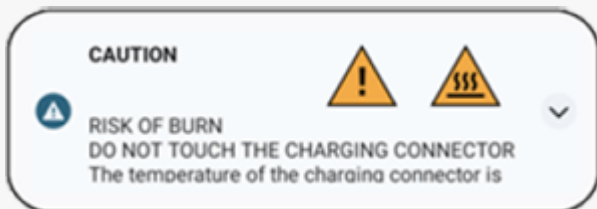

Savjet

- Razinu i status baterije možete provjeriti čak i kada je zaslon isključen. Za omogućavanje funkcije pronađite i dodirnite sljedeće, a zatim dodirnite prekidač. [Postavke] > [Zaslon] > [Zaključani zaslon] > [Uvijek prikaži vrijeme i podatke]

Povezana tema

- [Uključivanje ili isključivanje uređaja](#)
- [Punjenje uređaja bežičnim punjačem](#)
- [Maksimiziranje potrošnje baterije](#)
- [Upravljanje baterijom](#)
- [Izbornik postavki](#)

Napominjemo da je ovaj Vodič za pomoć strojno preveden. Strojni prijevodi nisu osjetljivi na kontekst i nisu nužno posve usklađeni s engleskom inačicom sadržaja. Da biste vidjeli izvornu englesku inačicu, odaberite English na [Stranica za odabir jezika].

TP0001880668

Pametni telefon

Xperia 1 VIII XQ-GE54/XQ-GE74

Punjenje uređaja bežičnim punjačem

Možete kupiti bežični punjač s Qi certifikatom za bežično punjenje uređaja.

Ako koristite uređaj tijekom punjenja, brzina punjenja može se usporiti ili čak zaustaviti radi zaštite baterije. Korištenje nekih aplikacija tijekom punjenja može onemogućiti punjenje ili utjecati na funkciju punjenja. Na primjer, korištenje kamere tijekom bežičnog punjenja može uzrokovati statički šum na slici.

Obavezno uklonite sve poklopce sa zaslona ili telefona kada koristite funkciju bežičnog punjenja. Imajte na umu sljedeće.

- Ne stavljajte metalne dijelove između uređaja i punjača zbog rizika od toplinskih ozljeda.
- Ne stavljajte kreditne kartice na punjač jer se mogu demagnetizirati ili slomiti.

Napomena

- Ako vaš uređaj nije pravilno postavljen na bežični punjač, vrijeme punjenja će se značajno povećati.

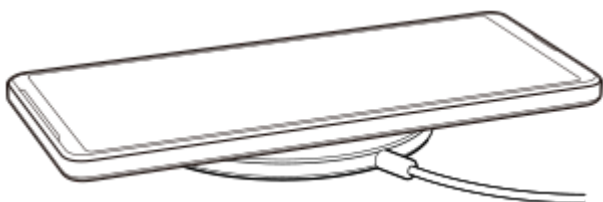

1 Postavite uređaj na bežični punjač prema uputama za punjač.

Bežična zavojnica za punjenje na stražnjoj strani uređaja mora biti u kontaktu s punjačem da bi punjenje funkcioniralo.

Kada punjenje započne, ikona punjenja baterije prikazuje se u statusnoj traci.

2 Nakon što se uređaj potpuno napuni, izvadite ga iz bežičnog punjača.

Za bežično punjenje drugog uređaja s baterije vašeg uređaja (Funkcija Dijeljenje baterije)

1. Pronađite i dodirnite redom sljedeće.

[Postavke] > [Baterija] > [Funkcija Dijeljenje baterije]

2. Dodirnite prekidač za omogućavanje funkcije.

Pojavljuje se simbol koji pokazuje gdje postaviti drugi uređaj na stražnjoj strani vašeg uređaja.

Uređaj možete postaviti da prestane dijeliti bateriju prema preostaloj razini baterije ili vremenu dijeljenja baterije.

Dodirnite sljedeće, a zatim odaberite opciju.

[Ograničenje preostale baterije] ili [Ograničenje vremena punjenja]

3. Postavite drugi uređaj na stražnju stranu vašeg uređaja i poravnajte ga sa simbolom.

Prilikom punjenja mobitela, uređaj i mobitel postavite u obliku križa.

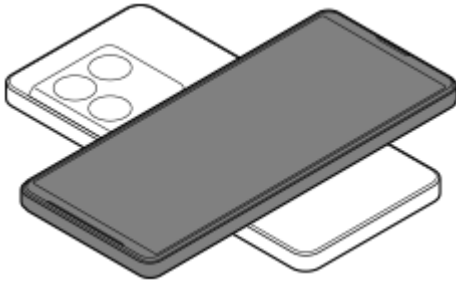

Napomena

- Funkcija dijeljenja baterije ne može se koristiti tijekom bežičnog punjenja uređaja.
- Napunjenost baterije može se prenijeti na uređaj koji podržava Qi. Međutim, mogućnost prijenosa napunjenosti baterije na sve uređaje koji podržavaju Qi nije zajamčena.

Savjet

- Funkcija dijeljenja baterije može se koristiti tijekom punjenja uređaja pomoću USB kabela.

Povezana tema

- [Nazivi dijelova](#)
- [Izbornik postavki](#)

Napominjemo da je ovaj Vodič za pomoć strojno preveden. Strojni prijevodi nisu osjetljivi na kontekst i nisu nužno posve usklađeni s engleskom inačicom sadržaja. Da biste vidjeli izvornu englesku inačicu, odaberite English na [Stranica za odabir jezika].

TP0001927555

5-073-519-11 Copyright 2026 Sony Corporation

Pametni telefon

Xperia 1 VIII XQ-GE54/XQ-GE74

Sinkronizacija podataka pomoću Google računa



Podatke možete prenijeti sinkronizacijom podataka s vašim računom. Postoji nekoliko načina za sinkronizaciju podataka, ovisno o vrsti uređaja ili sadržaja koji želite sigurnosno kopirati i sinkronizirati. Podatke možete automatski sinkronizirati kada pokrenete novi uređaj ili ručno sinkronizirati pomoću aplikacije u kojoj se sadržaj nalazi.

Sinkronizacija podataka prilikom pokretanja novog uređaja

Kada prvi put uključite novi uređaj, postavite svoj Google račun i slijedite upute na zaslonu za sinkronizaciju sadržaja sa starog uređaja.

Za više informacija posjetite sljedeću poveznicu.

support.google.com/android/answer/6193424

Napomena

- Ako niste sinkronizirali podatke kada ste prvi put uključili novi uređaj, možete prenijeti podatke sa starog uređaja dodiranjem obavijesti u statusnoj traci novog uređaja. Prijeđite prstom prema dolje s vrha zaslona, dodirnite obavijest o završetku postavljanja, a zatim slijedite upute na zaslonu.
- Aplikacije, postavke, povijest poziva ili SMS/MMS poruke ne možete prenijeti ručno. Slijedite upute na zaslonu kada prvi put uključite novi uređaj da biste ih prenijeli.
- Vrste podataka koje se mogu prenositi ovise o vrsti uređaja i načinu prijenosa podataka.

Gmail, Kalendar i Kontakti



1. Pronađite i dodirnite redom sljedeće.
[Postavke] > [Zaporke, pristupni ključevi i računi]
2. Ako još nije postavljen Google račun, dodirnite sljedeće, a zatim slijedite upute na zaslonu za dodavanje računa.
[Dodajte račun]
3. Dodirnite prekidač za omogućavanje funkcije.
[Automatski sinkroniziraj podatke aplikacija]
Vaš Gmail, Kalendar i Kontakti bit će automatski sinkronizirani.
Za više informacija pogledajte sadržaj pomoći za aplikaciju.

Slike (fotografije) i videozapisi

Fotografije i videozapise možete prenijeti tako da ih sigurnosno kopirate s drugog uređaja pomoću aplikacije Google fotografije.



1. Na starom uređaju napravite sigurnosnu kopiju fotografija i videozapisa na Google poslužitelju pomoću aplikacije Google fotografije, a zatim uključite postavke sinkronizacije.
2. Na novom uređaju prijavite se s istim Google računom koji koristite na starom uređaju.
3. Pokrenite aplikaciju Google fotografije.
Fotografije i videozapisi sigurnosno kopirani sa starog uređaja mogu se pregledavati i uređivati.
Ako želite spremite datoteke na internu memoriju svog novog uređaja, možete ih preuzeti.
Za više informacija pogledajte sadržaj pomoći za aplikaciju.

Glazbene i ostale dokumentne datoteke

Glazbene i ostale datoteke dokumenata prenose se ručnom izradom sigurnosnih kopija na Google disk sa starog uređaja.



1. Na starom uređaju pokrenite aplikaciju Glazba ili Datoteke.
2. Odaberite datoteku za prijenos na Google disk, a zatim je spremite na Google disk pomoću funkcije Dijeli.
3. Na novom uređaju prijavite se s istim Google računom koji koristite na starom uređaju.
4. Pokrenite aplikaciju Google disk.
Datoteke sigurnosno kopirane sa starog uređaja bit će pregledane ili preuzete.
Za više informacija pogledajte sadržaj pomoći za aplikaciju.

Savjet

- Za sigurnosno kopiranje glazbe i drugih dokumenata s novog uređaja dodirnite i držite datoteku koju želite sigurnosno kopirati, a zatim dodirnite sljedeću ikonu da biste je spremili na Google disk.

 (Podijeli)

Povezana tema

- [Izbornik postavki](#)
- [Postavljanje Google računa na vašem uređaju](#)

Napominjemo da je ovaj Vodič za pomoć strojno preveden. Strojni prijevodi nisu osjetljivi na kontekst i nisu nužno posve usklađeni s engleskom inačicom sadržaja. Da biste vidjeli izvornu englesku inačicu, odaberite English na [Stranica za odabir jezika].

TP1002013605

Pametni telefon

Xperia 1 VIII XQ-GE54/XQ-GE74

Prijenos sadržaja pomoću računala

Pomoću računala možete prenijeti veliku količinu podataka sa starog uređaja na novi uređaj.

1 Spojite svoj stari uređaj s računalom pomoću USB kabela.

Na bilo kojem Android uređaju prijedite prstom prema dolje s vrha zaslona, dodirnite obavijest o postavkama USB veze, a zatim dodirnite kako slijedi.

[Dodirnite za više opcija] > [Prijenos datoteke / Android Auto]

Ako je vaš stari uređaj iOS uređaj, slijedite upute na zaslonu.

Savjet

- Način prijena datoteka možete odabrati i slijedeći sljedeći postupak.
[Postavke] > [Povezani uređaji] > [USB] > [Prijenos datoteke / Android Auto]

2 Na računalu odaberite koje datoteke želite prenijeti sa starog uređaja, a zatim kopirajte i zalijepite ili povucite i ispustite datoteke na lokaciju na računalu.

3 Spojite svoj novi uređaj s računalom pomoću USB kabela.

Prijedite prstom prema dolje s vrha zaslona na novom uređaju, dodirnite obavijest o postavkama USB veze, a zatim dodirnite kako slijedi.

[Dodirnite za više opcija] > [Prijenos datoteke / Android Auto]

4 Odaberite koje datoteke želite prenijeti s računala, a zatim ih kopirajte i zalijepite ili povucite i ispustite na lokaciju na novom uređaju.

Kada kopirate datoteke sa starog uređaja na novi, provjerite jesu li nazivi mapa isti na oba uređaja.

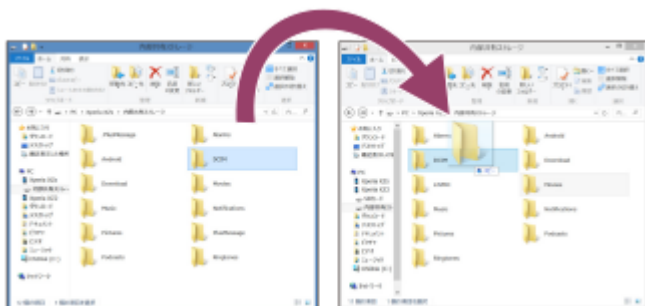

Napomena

- Uvijek koristite kabel koji je kompatibilan s USB standardom, jer druge vrste USB kabela mogu predstavljati povećane sigurnosne rizike.
- Provjerite je li USB kabel potpuno suh.

Povezana tema

- [Izbornik postavki](#)

Napominjemo da je ovaj Vodič za pomoć strojno preveden. Strojni prijevodi nisu osjetljivi na kontekst i nisu nužno posve usklađeni s engleskom inačicom sadržaja. Da biste vidjeli izvornu englesku inačicu, odaberite English na [Stranica za odabir jezika].

TP1002013606

5-073-519-11 Copyright 2026 Sony Corporation

Pametni telefon

Xperia 1 VIII XQ-GE54/XQ-GE74

Prijenos sadržaja pomoću microSD kartice

Možete prenijeti fotografije, videozapise, glazbu i druge dokumente sa svog starog uređaja pomoću microSD kartice.

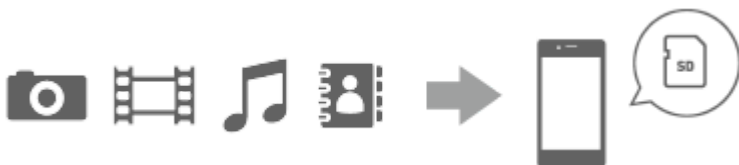

- 1 Na svom starom uređaju kopirajte podatke koje želite prenijeti na microSD karticu pomoću funkcije Pohrana u izborniku Postavke ili aplikacije Datoteke.**

Za kopiranje kontakata pohranjenih na vašem starom Android uređaju na microSD karticu, pokrenite aplikaciju Kontakti, a zatim izvezite kontakte na microSD karticu.

Napomena

- Unaprijed provjerite može li se microSD kartica koristiti i na novom i na starom uređaju.

- 2 Umetnite microSD karticu na koju ste kopirali podatke u svoj novi uređaj, a zatim prenesite podatke u internu pohranu vašeg novog uređaja.**

Kako biste kopirali kontakte izvezene sa svog starog Android uređaja na microSD karticu, pokrenite aplikaciju Kontakti, a zatim ih uvezite.



- 3 Provjerite prenesene podatke pomoću odgovarajuće aplikacije.**

Napominjemo da je ovaj Vodič za pomoć strojno preveden. Strojni prijevodi nisu osjetljivi na kontekst i nisu nužno posve usklađeni s engleskom inačicom sadržaja. Da biste vidjeli izvornu englesku inačicu, odaberite English na [Stranica za odabir jezika].

TP1002013607

Pametni telefon

Xperia 1 VIII XQ-GE54/XQ-GE74

Početni zaslon

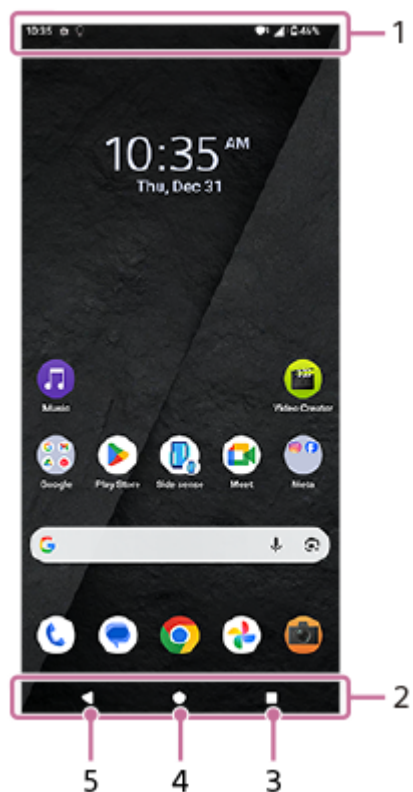

1. Statusna traka

2. Navigacijska traka

3. Gumb Pregled

Dodirnite za pronalazak svih otvorenih aplikacija.

- Za otvaranje druge aplikacije dodirnite gumb za pregled, prijedite prstom lijevo ili desno da biste odabrali aplikaciju koju želite otvoriti, a zatim dodirnite aplikaciju.
- Za zatvaranje aplikacije dodirnite gumb za pregled, prijedite prstom lijevo ili desno da biste odabrali aplikaciju koju želite zatvoriti, a zatim prijedite prstom prema gore na aplikaciji.
- Možete koristiti sljedeće funkcije.

- [Snimka zaslona]
- [SKOČNI prozor]
- [Više prozora] (Način rada s podijeljenim zaslonom)

4. Gumb za početnu stranicu

Dodirnite za izlazak iz aplikacije i povratak na početni zaslon.

5. Gumb za povratak

Dodirnite za povratak na prethodni zaslon unutar aplikacije ili zatvaranje aplikacije.

- Kada se 3 gumba za Početna, Natrag i Pregled ne prikazuju na dnu zaslona, pronađite ih i dodirnite na sljedeći način.
[Postavke] > [Sustav] > [Pokreti] > [Način navigacije] > [Navigacija pomoću tri gumba]
- Kada se orijentacija vašeg uređaja i orijentacija prikazanog zaslona razlikuju, u navigacijskoj traci prikazuje se sljedeća ikona.
Prikazani zaslon možete rotirati dodiranjem ove ikone.
↻ (Rotiranje)
Možete postaviti da se zaslon automatski rotira prema orijentaciji uređaja. Pronađite i dodirnite kako slijedi, a zatim dodirnite prekidač za omogućavanje funkcije.
[Postavke] > [Zaslon] > [Automatsko zakretanje zaslona]
- Možete koristiti način rada jednom rukom. Za postavljanje načina rada jednom rukom pronađite i dodirnite kako slijedi.
[Postavke] > [Sustav] > [Pokreti] > [Način rada jednom rukom]
 - Kada uključite sljedeći prekidač, možete koristiti prečac za način rada jednom rukom, a ikona prečaca za način rada jednom rukom pojaviti će se na zaslonu.
[Prečac za način rada jednom rukom]
 - Ako ste način navigacije postavili na Navigacija gestama, možete koristiti i način rada jednom rukom uključivanjem sljedećeg prekidača.
[Koristi način rada jednom rukom]

Za otvaranje ploče Brze postavke

1. Dvaput prijedite prstom prema dolje s vrha zaslona.

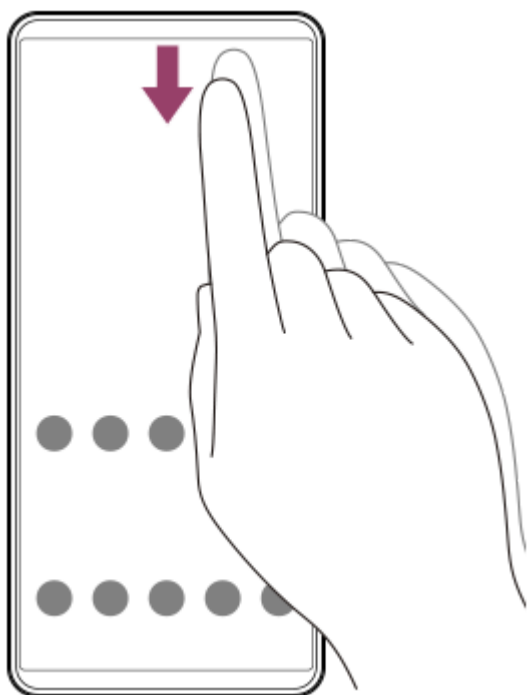

Za otvaranje ladice s aplikacijama

1. Na početnom zaslonu prijedite prstom od dna zaslona prema vrhu.

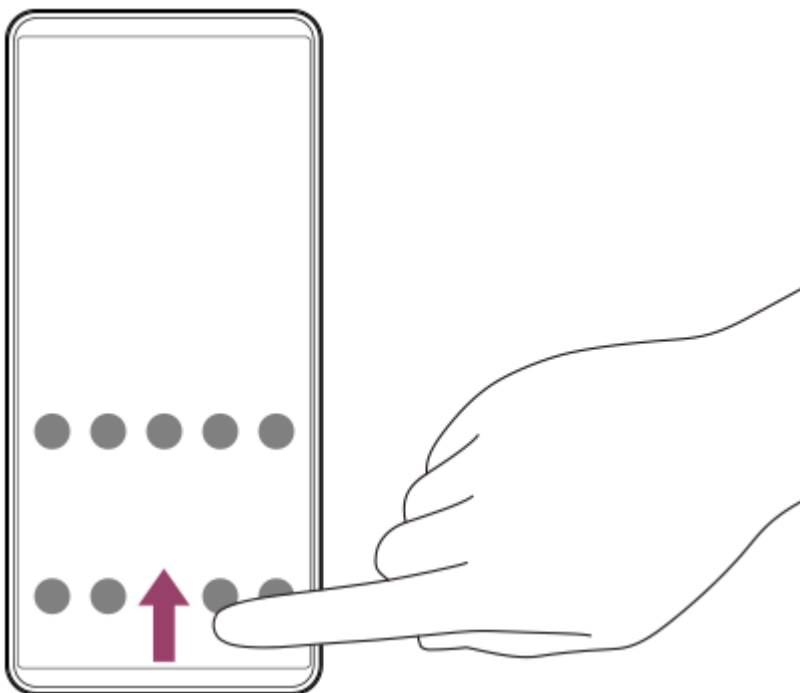

Za promjenu pozadine

Pozadinu možete promijeniti u unaprijed postavljenu sliku ili svoju omiljenu fotografiju.

1. Dodirnite i držite prazno područje na početnom zaslonu, a zatim dodirnite kako slijedi.
[Pozadina i stil] > [Promijenite pozadinu]

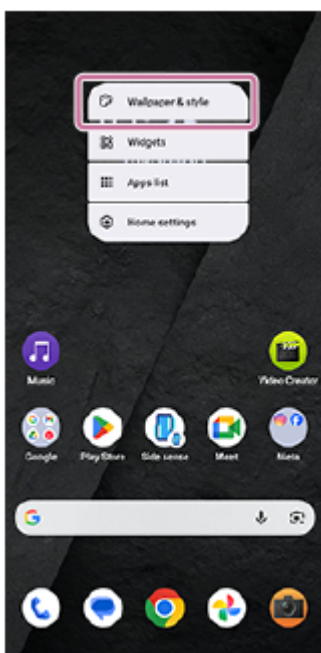

Savjet

- Možete promijeniti boju naglaska sustava kako bi odgovarala odabranoj pozadini. Odaberite željene boje ili postavke na zaslonu postavki Pozadina i stil.
- Za dodavanje widgeta na početni zaslon dodirnite i držite prazno područje na početnom zaslonu, a zatim dodirnite sljedeće.
[Widgeti]
- Možete postaviti kontrast boja početnog zaslona. Visoki kontrast boja olakšava pregled teksta, gumba i ikona na zaslonu. Na zaslonu Pozadina i stil dodirnite kako slijedi.
[Početni zaslon] > [Kontrast boja] > željena opcija

Za prebacivanje početnog zaslona na jednostavni početni zaslon

Kada je postavljen Jednostavni početni zaslon, možete koristiti početni zaslon i izbornik Postavke koji su ograničeni na osnovne funkcije.

1. Pronađite i dodirnite redom sljedeće.

[Postavke] > [Aplikacije] > [Zadane aplikacije] > [Aplikacija početnog zaslona] > [Jednostavni početni zaslon] > [U redu]

Savjet

- Na početni zaslon možete dodati prečac za jednostavni početni zaslon. Dodirnite i držite prazno područje na početnom zaslonu, a zatim dodirnite kako slijedi.
[Widgeti] > [Jednostavni početni zaslon]

Povezana tema

- [Snimanje zaslona](#)
- [Način skočnog prozora](#)
- [Način rada s podijeljenim zaslonom \(Više prozora\)](#)
- [Izbornik postavki](#)
- [Postavke prikaza](#)
- [Panel za brze postavke](#)
- [Zaključani zaslon](#)

Napominjemo da je ovaj Vodič za pomoć strojno preveden. Strojni prijevodi nisu osjetljivi na kontekst i nisu nužno posve usklađeni s engleskom inačicom sadržaja. Da biste vidjeli izvornu englesku inačicu, odaberite English na [Stranica za odabir jezika].

TP1002013608

Pametni telefon

Xperia 1 VIII XQ-GE54/XQ-GE74

Zaključani zaslون

Zaključani zaslون prikazuje sat, pozadinu, ikone prečaca, obavijesti itd.



1. Sat

Možete promijeniti dizajn, boju i veličinu sata.

2. Pozadina

3. Prečaci

Možete postaviti ikone prečaca za brzi pristup značajkama pritiskom i držanjem ikona. Možete postaviti jednu ikonu sa svake strane, kao što su aplikacija Kamera, "Svjetiljka", način rada "Ne uznemiravaj" itd.

Za prilagodbu zaključanog zaslona

Dodirnite i držite prazno područje na početnom zaslonu, a zatim dodirnite sljedeće za postavljanje svake stavke.

[Pozadina i stil] > [Zaključani zaslون]

Savjet

- Zaslون Pozadina i stil možete otvoriti i iz izbornika Postavke. Pronađite i dodirnite redom sljedeće.
[Postavke] > [Pozadina i stil]
- U izborniku Postavke možete promijeniti razne postavke za zaključani zaslون. Pronađite i dodirnite redom sljedeće.
[Postavke] > [Zaslون] > [Zaključani zaslون]

Povezana tema

- [Izbornik postavki](#)

Pametni telefon

Xperia 1 VIII XQ-GE54/XQ-GE74

Statusna traka i ploča s obavijestima

Ikone obavijesti i ikone statusa prikazuju se u statusnoj traci na vrhu zaslona. Ikone obavijesti vas obavještavaju o događajima, kao što su nove poruke. Ikone statusa obavještavaju vas o statusima, kao što su stanje baterije i jačina signala mobilne ili Wi-Fi mrežne veze.



1. Ikone obavijesti
2. Ikone statusa
3. Statusna traka

Za pregled sadržaja obavijesti

Kada otvorite ploču s obavijestima, možete vidjeti sadržaj prikazanih ikona obavijesti.

1. Prijedite prstom prema dolje s vrha zaslona da biste otvorili ploču s obavijestima.

Savjet

- Za proširenje i prikaz više informacija o obavijesti dodirnite ikonu.
▼ (Proširi više)
Nisu sve obavijesti proširive.
- Za otvaranje aplikacije u skočnom prozoru iz obavijesti dodirnite ikonu.
📄 (Skočni prozor)
Ne mogu se sve aplikacije otvoriti u skočnom prozoru.
- Za odbacivanje obavijesti s ploče s obavijestima, povucite prstom preko obavijesti lijevo ili desno. Ne mogu se sve obavijesti odbaciti.
- Za promjenu postavki obavijesti dodirnite i držite obavijest da bi se prikazala sljedeća ikona, a zatim je dodirnite.
⚙️ (Postavke)
- Možete postaviti da se zaslon uključuje za nove obavijesti čak i kada je zaslon isključen. Pronađite i dodirnite kako slijedi, a zatim dodirnite prekidač za omogućavanje funkcije.
[Postavke] > [Zaslon] > [Zaključani zaslon] > [Aktiviraj zaslon za obavijesti]
- Obavijesti možete isključiti pomoću sljedećeg načina.
[Ne uznemiravaj]

Povezana tema

- [Ikone statusa](#)
- [Ikone obavijesti](#)
- [Izbornik postavki](#)

● Ograničavanje prekida (Načini)

Napominjemo da je ovaj Vodič za pomoć strojno preveden. Strojni prijevodi nisu osjetljivi na kontekst i nisu nužno posve usklađeni s engleskom inačicom sadržaja. Da biste vidjeli izvornu englesku inačicu, odaberite English na [Stranica za odabir jezika].



















TP1002013609

5-073-519-11 Copyright 2026 Sony Corporation

Pametni telefon

Xperia 1 VIII XQ-GE54/XQ-GE74

Ikone statusa

-  (Stanje baterije)
-  (Punjenje baterije)
-  (Način STAMINA)
-  (Jačina signala): Način mobilne mreže također se prikazuje prilikom slanja i preuzimanja mobilnih podataka.
-  (Nema signala)
-  (Roaming podataka): Koristi se međunarodni roaming.
-  (Wi-Fi signal): Wi-Fi veza je omogućena i podaci se prenose.
-  (Pogreška Wi-Fi veze): Ova se ikona pojavljuje kada je Wi-Fi veza omogućena, ali nema internetske veze ili kada je Wi-Fi signal nestabilan.
-  (Wi-Fi tethering): Funkcija Wi-Fi tetheringa je uključena.
-  (Štednja podatkovnog prometa)
-  (Način rada u zrakoplovu)
-  (Status Bluetootha): Vaš je uređaj povezan s uređajem kompatibilnim s Bluetoothom.
-  (Isključivanje mikrofona)
-  (Zvučnik)
-  (Ne uznemiravaj)
-  (Isključivanje zvuka)
-  (Vibracija)
-  (Alarmi)
-  (GPS)

Napomena

- Ovdje nisu navedene sve ikone koje se mogu pojaviti na vašem uređaju. Ovaj popis služi samo u informativne svrhe i promjene se mogu izvršiti bez prethodne najave.

Povezana tema

- [Punjenje uređaja](#)
- [Način STAMINA](#)
- [Korištenje funkcije povezivanja](#)

- Kontroliranje korištenja podataka
- Uključivanje ili isključivanje Bluetooth funkcije
- Ograničavanje prekida (Načini)
- Glasnoća i vibracija
- Alarm
- Korištenje lokacijskih usluga
- Ikone obavijesti

Napominjemo da je ovaj Vodič za pomoć strojno preveden. Strojni prijevodi nisu osjetljivi na kontekst i nisu nužno posve usklađeni s engleskom inačicom sadržaja. Da biste vidjeli izvornu englesku inačicu, odaberite English na [Stranica za odabir jezika].















TP1002013610

5-073-519-11 Copyright 2026 Sony Corporation

Pametni telefon

Xperia 1 VIII XQ-GE54/XQ-GE74

Ikone obavijesti

-  (Nova Google poruka)
-  (Poziv u tijeku)
-  (Propušteni poziv)
-  (Novi Gmail)
-  (Preuzimanje podataka)
-  (Prijenos podataka)
-  (Obavijest o ažuriranju aplikacije)
-  (Otvorena Wi-Fi mreža): Dostupna je otvorena Wi-Fi mreža.
-  (Postavljanje softvera): Dostupno je osnovno postavljanje vašeg uređaja.
-  (Ažuriranje sustava): Dostupna su ažuriranja sustava.
-  (Upravljanje baterijom)
-  (Dijeljenje baterije)
-  (Nedovoljno prostora u internoj memoriji)
-  (Zajedničko slušanje)
- • (Više obavijesti): Ova se ikona pojavljuje kada postoji više neprikazanih obavijesti.

Napomena

- Ovdje nisu navedene sve ikone koje se mogu pojaviti na vašem uređaju. Ovaj popis služi samo u informativne svrhe i promjene se mogu izvršiti bez prethodne najave.

Povezana tema

- [Upravljanje baterijom](#)
- [Punjenje uređaja bežičnim punjačem](#)
- [Prije ažuriranja uređaja](#)
- [Oslobađanje prostora na internoj memoriji](#)
- [Ikone statusa](#)

Napominjemo da je ovaj Vodič za pomoć strojno preveden. Strojni prijevodi nisu osjetljivi na kontekst i nisu nužno posve usklađeni s engleskom inačicom sadržaja. Da biste vidjeli izvornu englesku inačicu, odaberite English na [Stranica za odabir jezika].

Pametni telefon

Xperia 1 VIII XQ-GE54/XQ-GE74

Panel za brze postavke

Postavke možete pronaći i promijeniti s bilo kojeg zaslona pomoću ploče s brzim postavkama.

- 1 Prijeđite dvaput prema dolje od vrha zaslona.

Pregled ploče s brzim postavkama



1. Razina svjetline
Podesite razinu svjetline.
2. Brze postavke
Prijeđite prstom ulijevo ili udesno kako biste pronašli željenu postavku, a zatim je dodirnite kako biste omogućili ili onemogućili funkciju.
Ovisno o postavci, možete podesiti više opcija tako da je dodirnete i zadržite.
3. Dodirnite za prikaz zaslona za uređivanje. Brze postavke možete dodavati, uklanjati ili mijenjati.
4. Dodirnite za otvaranje izbornika Napajanje.
5. Dodirnite za otvaranje izbornika postavki.
6. Dodirnite za prikaz aktivnih aplikacija koje bi mogle utjecati na trajanje baterije čak i ako ih ne koristite.
Možete odabrati pokrenutu aplikaciju i zaustaviti je. Ne mogu se zaustaviti sve aplikacije.

Napominjemo da je ovaj Vodič za pomoć strojno preveden. Strojni prijevodi nisu osjetljivi na kontekst i nisu nužno posve usklađeni s engleskom inačicom sadržaja. Da biste vidjeli izvornu englesku inačicu, odaberite English na [Stranica za odabir jezika].

Pametni telefon

Xperia 1 VIII XQ-GE54/XQ-GE74

Snimanje zaslona

Možete snimiti fotografije bilo kojeg zaslona na svom uređaju kao snimku zaslona. Nakon što napravite snimku zaslona, možete je pregledati, urediti i podijeliti. Snimke zaslona koje napravite automatski se spremaju u internu memoriju vašeg uređaja.

- 1 Istovremeno pritisnite tipku za smanjivanje glasnoće i tipku za uključivanje.

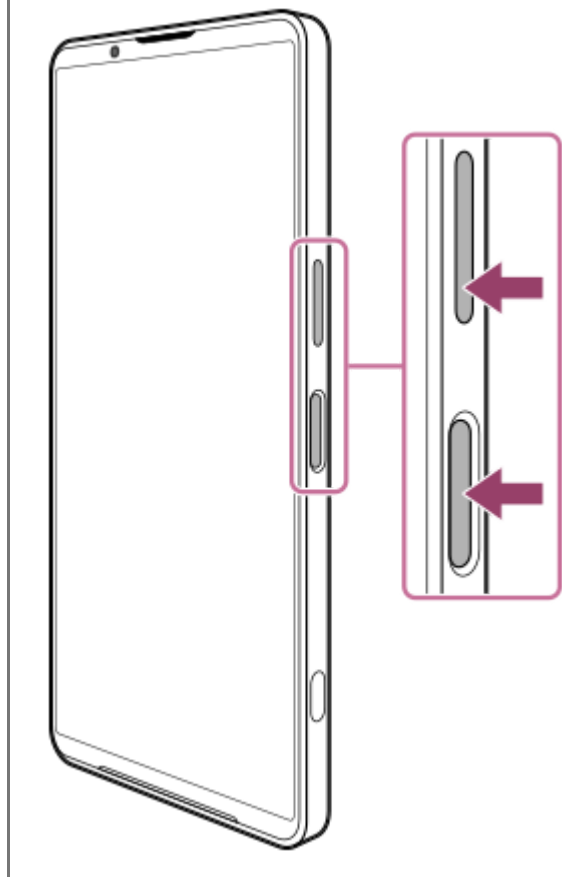

Za snimanje zaslona iz ploče Brze postavke

1. Dvapat prijeđite prstom prema dolje s vrha zaslona.

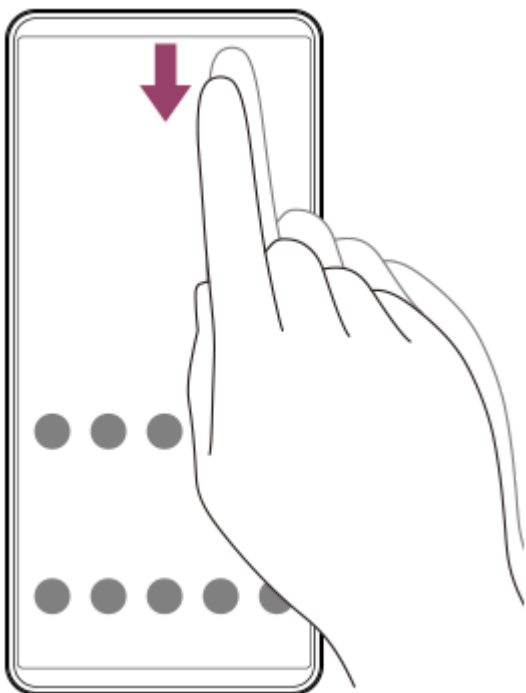

2. Dodirnite sljedeće.
 (Snimka zaslona)



Savjet

- Snimku zaslona možete napraviti pomoću nadzorne ploče. Za prikaz nadzorne ploče, pomaknite bočnu senzorsku traku prema unutra, prema zaslону. Na Nadzornoj ploči dodirnite sljedeće.
 [Snimka zaslona]
- Snimanje zaslona možete dodijeliti gesti na traci Side sense slijedeći sljedeći postupak.
 [Postavke] > [Sustav] > [Pokreti] > [Side sense] > [Brzo kliznite prema sredini zaslona], [Brzo kliznite prema gore] ili [Brzo kliznite prema dolje] > [Izradi snimku zaslona]
- Radnju snimanja zaslona možete dodijeliti pritisku na okidač. Pronađite i dodirnite kako slijedi, a zatim dodirnite prekidač.
 [Postavke] > [Sustav] > [Pokreti] > [Gumb zatvarača] > [Snimanje snimke zaslona]

Za snimanje pomicanja zaslona

Možete snimiti zaslón zaslón koji se može pomicati.

Napomena

- Pomicanje snimki zaslona dostupno je ako aplikacija podržava tu značajku.

1. Istovremeno pritisnite tipku za smanjivanje glasnoće i tipku za uključivanje.
2. Dodirnite sljedeće.
[Snimi više]

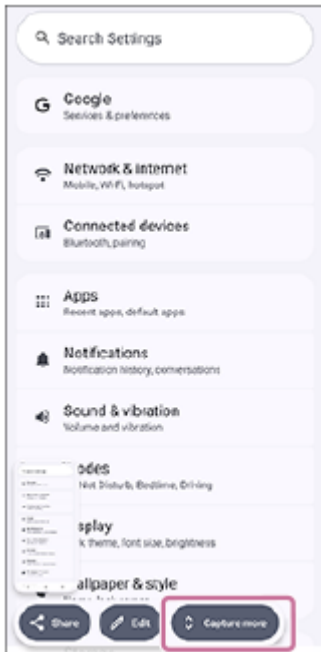

3. Povucite liniju za prilagodbu područja snimke zaslona, a zatim dodirnite sljedeće.
[Spremi]



Za snimanje zaslona nedavno korištene aplikacije

1. Dodirnite sljedeći gumb u navigacijskoj traci.
■ (Pregled)

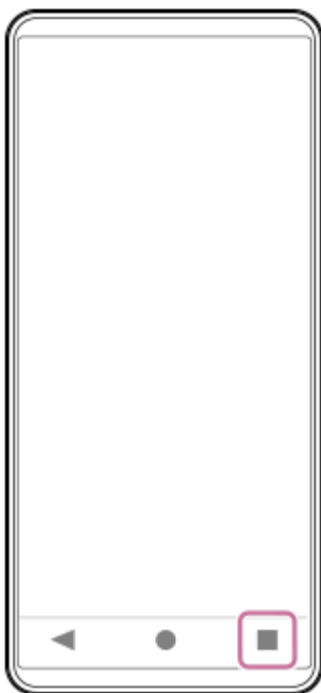

2. Prijedite prstom lijevo ili desno da biste odabrali aplikaciju za koju želite snimiti zaslon, a zatim dodirnite sljedeće.
[Snimka zaslona]

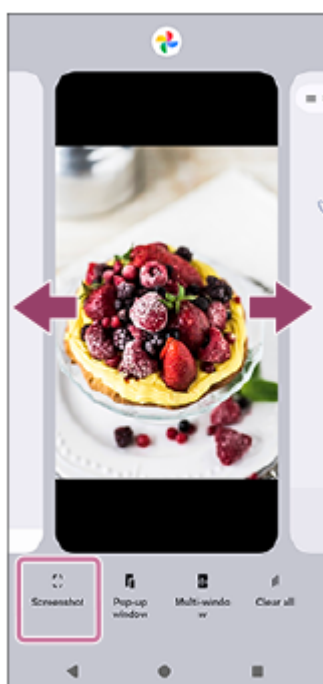

Povezana tema

- [Panel za brze postavke](#)
- [Nadzorna ploča](#)
- [Uključivanje ili isključivanje bočnog senzora](#)
- [Izbornik postavki](#)

Napominjemo da je ovaj Vodič za pomoć strojno preveden. Strojni prijevodi nisu osjetljivi na kontekst i nisu nužno posve usklađeni s engleskom inačicom sadržaja. Da biste vidjeli izvornu englesku inačicu, odaberite English na [Stranica za odabir jezika].

TP0001880285

Pametni telefon

Xperia 1 VIII XQ-GE54/XQ-GE74

Snimanje zaslona vašeg uređaja

Možete snimiti videozapis zaslona svog uređaja. Snimljeni videozapisi automatski se spremaju u internu memoriju vašeg uređaja.

1 Dvaput prijedite prstom prema dolje s vrha zaslona da biste otvorili ploču Brze postavke.

2 Prijedite prstom lijevo ili desno da biste pronašli sljedeću funkciju, a zatim je dodirnite.

 (Snimanje zaslona)

Ako ne možete pronaći ikonu na ploči Brze postavke, možete je dodati na ploču.

Dodirnite sljedeću ikonu.

 (Uredi)

Zatim dodirnite i držite sljedeću ikonu da biste je premjestili u gornji dio zaslona.

 (Snimanje zaslona)

3 Slijedite upute na zaslonu za početak snimanja zaslona.

Možete odabrati želite li snimati jednu aplikaciju ili cijeli zaslon. Također možete odabrati što snimati, uključujući zvuk uređaja, zvuk s mikrofona i/ili dodire na zaslonu.

Za zaustavljanje snimanja, prijedite prstom prema dolje s vrha zaslona da biste otvorili ploču s obavijestima, a zatim dodirnite obavijest Snimač zaslona.

Napomena

- Ovaj snimač zaslona i slične funkcije koje pružaju druge aplikacije ne mogu se koristiti istovremeno sa sljedećim funkcijama aplikacije Game enhancer.
 - [Snimka zaslona]
 - [Snimi]
- Ovisno o dizajnu aplikacije, možda nećete moći snimati zaslon uređaja.

Povezana tema

- [Početni zaslon](#)

Napominjemo da je ovaj Vodič za pomoć strojno preveden. Strojni prijevodi nisu osjetljivi na kontekst i nisu nužno posve usklađeni s engleskom inačicom sadržaja. Da biste vidjeli izvornu englesku inačicu, odaberite English na [Stranica za odabir jezika].

TP1002013613

Pametni telefon

Xperia 1 VIII XQ-GE54/XQ-GE74

Skeniranje QR kodova

Skener QR kodova možete otvoriti iz ploče Brze postavke i skenirati QR kodove.

1 Dvaput prijedite prstom prema dolje s vrha zaslona da biste otvorili ploču brzih postavki.

2 Prijedite prstom lijevo ili desno da biste pronašli sljedeću funkciju, a zatim je dodirnite.

📱 (Čitač QR koda)



3 Usmjerite kameru prema QR kodu, a zatim dodirnite gumb u poruci koja se pojavi.

Savjet

- Također možete koristiti aplikaciju Kamera za skeniranje QR kodova.

Povezana tema

- [Skeniranje QR kodova \(Fotografija\)](#)
- [Panel za brze postavke](#)

Napominjemo da je ovaj Vodič za pomoć strojno preveden. Strojni prijevodi nisu osjetljivi na kontekst i nisu nužno posve usklađeni s engleskom inačicom sadržaja. Da biste vidjeli izvornu englesku inačicu, odaberite English na [Stranica za odabir jezika].

TP1002013614

Pametni telefon

Xperia 1 VIII XQ-GE54/XQ-GE74

Aplikacija Gemini

Aplikacija Gemini daje vam pristup Google AI koji vam pomaže učiti na nove načine, pisati zahvalnice, planirati događaje i više. Aplikacija Gemini može se povezati s Googleovim aplikacijama pod nazivom Extensions (Gmail, Google Maps, YouTube itd.), što olakšava obavljanje zadataka. Pomoć možete dobiti putem teksta, glasa, slika i svoje kamere.

Napomena

- Aplikacija Gemini možda nije dostupna u nekim zemljama/regijama.

1 Dugo pritisnite gumb za uključivanje kako biste pokrenuli aplikaciju Gemini.

Za više informacija idite na sljedeću poveznicu.

support.google.com/android/

Napominjemo da je ovaj Vodič za pomoć strojno preveden. Strojni prijevodi nisu osjetljivi na kontekst i nisu nužno posve usklađeni s engleskom inačicom sadržaja. Da biste vidjeli izvornu englesku inačicu, odaberite English na [Stranica za odabir jezika].

TP1002013615

Pametni telefon

Xperia 1 VIII XQ-GE54/XQ-GE74

Zaokružite i potražite

Krug za pretraživanje je funkcija koja vam omogućuje da zaokružite sliku ili tekst na zaslonu koji vas zanima i pretražite ga na Googleu.

Pomoću funkcije Zaokruži za pretraživanje možete pretraživati slike, tekst i videozapise prikazane na zaslonu izravno putem Googlea bez prebacivanja između aplikacija. Nema potrebe kopirati tekst ili snimati zaslon.

1 Dugo pritisnite gumb.

● (Početna)

Ako je način navigacije postavljen na Navigacija gestama, dugo pritisnite navigacijsku ručicu.

Boja zaslona će se promijeniti u gradijent, a pojavit će se Googleova traka za pretraživanje i gumb za prijevod.

2 Zaokružite, označite ili dodirnite bilo gdje na zaslonu da biste odabrali tekst, sliku ili videozapis koji želite pretražiti.

Rezultati Google pretrage prikazat će se na dnu ekrana.

Za više informacija posjetite sljedeću poveznicu.

support.google.com/android/

Savjet

- Funkciju Zaokruži za pretraživanje možete uključiti ili isključiti. Pronađite i dodirnite kako slijedi, a zatim dodirnite prekidač za omogućavanje ili onemogućavanje funkcije.

[Postavke] > [Sustav] > [Pokreti] > [Način navigacije] > [Zaokružite i potražite]

Povezana tema

- [Izbornik postavki](#)

Napominjemo da je ovaj Vodič za pomoć strojno preveden. Strojni prijevodi nisu osjetljivi na kontekst i nisu nužno posve usklađeni s engleskom inačicom sadržaja. Da biste vidjeli izvornu englesku inačicu, odaberite English na [Stranica za odabir jezika].

TP1002013616

Pametni telefon

Xperia 1 VIII XQ-GE54/XQ-GE74

Privatni prostor

Kako biste osjetljive aplikacije i podatke aplikacija zaštitili od znatiželjnih očiju, možete postaviti privatni prostor, zaseban prostor na uređaju za skrivanje i organiziranje aplikacija. S privatnim prostorom možete učiniti sljedeće stvari.

- Aplikacije možete držati u zasebnom prostoru stvorenom unutar ladice aplikacija. Privatni prostor je izoliran kako bi vaše aplikacije i podaci aplikacija ostali privatni.
- Možete postaviti metodu zaključavanja privatnog prostora osim zaključavanja zaslona kako biste postavili dodatni sloj autentifikacije.
- Možete sakriti sam privatni prostor.

Za više informacija posjetite sljedeću poveznicu.

support.google.com/android/

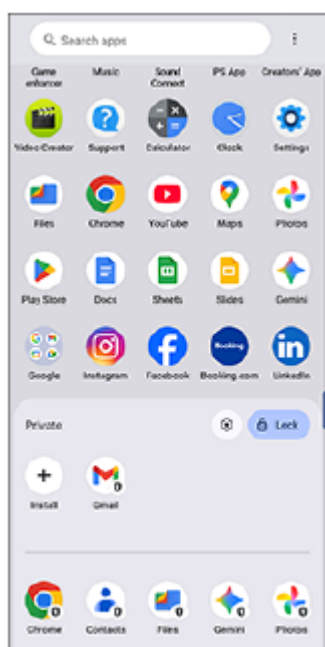

Napomena

- Aplikacije prikazane prema zadanim postavkama mogu se razlikovati u nekim zemljama/regijama i ovisno o vašoj mreži ili davatelju usluga. Molimo provjerite na vlastitom uređaju.

Napominjemo da je ovaj Vodič za pomoć strojno preveden. Strojni prijevodi nisu osjetljivi na kontekst i nisu nužno posve usklađeni s engleskom inačicom sadržaja. Da biste vidjeli izvornu englesku inačicu, odaberite English na [Stranica za odabir jezika].

TP1002013617

Pametni telefon

Xperia 1 VIII XQ-GE54/XQ-GE74

Uključivanje ili isključivanje bočnog senzora

- 1 Dodirnite sljedeću ikonu na početnom zaslonu.
 (Side sense)
- 2 Dodirnite prekidač za omogućavanje ili onemogućavanje funkcije.
[Koristi traku za Side sense]

Savjet

- Zaslom postavki Side sense možete otvoriti i sljedećim postupkom.
[Postavke] > [Sustav] > [Pokreti] > [Side sense]

Povezana tema

- [Korištenje funkcije \(Side sense\)](#)
- [Nadzorna ploča](#)
- [Izbornik postavki](#)

Napominjemo da je ovaj Vodič za pomoć strojno preveden. Strojni prijevodi nisu osjetljivi na kontekst i nisu nužno posve usklađeni s engleskom inačicom sadržaja. Da biste vidjeli izvornu englesku inačicu, odaberite English na [Stranica za odabir jezika].

TP1002013618

Pametni telefon

Xperia 1 VIII XQ-GE54/XQ-GE74

Korištenje funkcije (Side sense)

Izbornicima i korisnim funkcijama možete jednostavno pristupiti izvođenjem gesti na bočnoj traci Side sense.



- Pomaknite traku Side sense prema unutra, prema zaslonu, kako biste otvorili nadzornu ploču koja vam omogućuje brzu promjenu ili provjeru statusa najčešće korištenih postavki.
- Pomaknite traku Side sense prema gore kako biste otvorili izbornik Pokretača aplikacija koji vam omogućuje otvaranje aplikacija i još mnogo toga. Izbornik Više prozora možete otvoriti i iz izbornika Pokretača aplikacija.
- Pomaknite traku Side sense prema dolje za povratak na prethodni zaslon (Natrag).



Napomena

- Side Sense nije dostupan kada se koristi aplikacija Kamera.

Savjet

- Za više informacija o Side Sense dodirnite sljedeću ikonu na početnom zaslonu.
 (Side sense)
Zatim dodirnite sljedeće pri dnu zaslona.
[Priručnik za višezadaćnost]
Zatim odaberite sljedeće na zaslonu Priručnik za višezadaćnost .
[Side sense]
- Za dodjeljivanje radnje na zaslonu, poput snimanja zaslona, gesti, izvršite sljedeći postupak.
Prikažite zaslon postavki Side sense dodiranjem sljedeće ikone na početnom zaslonu.
 (Side sense)
Zatim dodirnite kako slijedi.
[Brzo kliznite prema sredini zaslona], [Brzo kliznite prema gore] ili [Brzo kliznite prema dolje] > željena opcija

Otvaranje nadzorne ploče

1. Pomaknite bočnu senzorsku traku prema unutra, prema zaslonu.

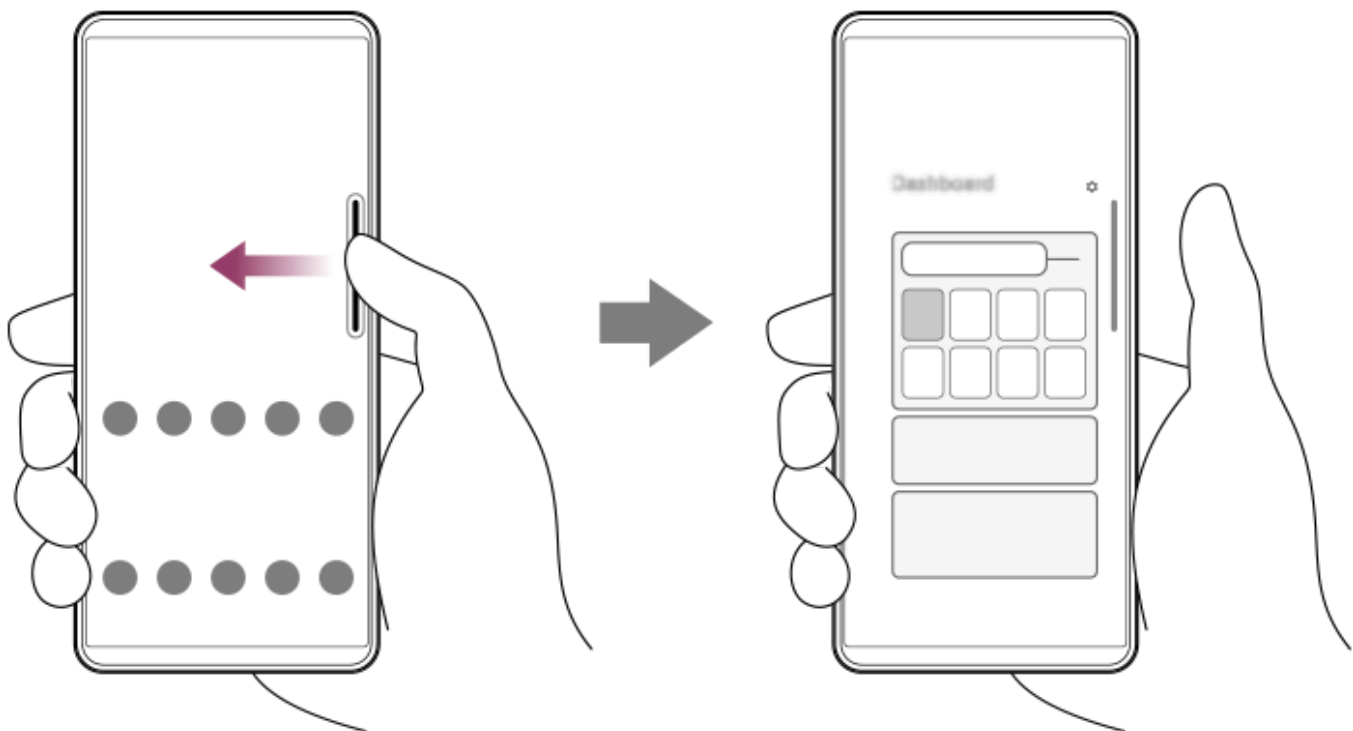

Otvaranje izbornika pokretača aplikacija

1. Pomaknite traku Side sense prema gore.

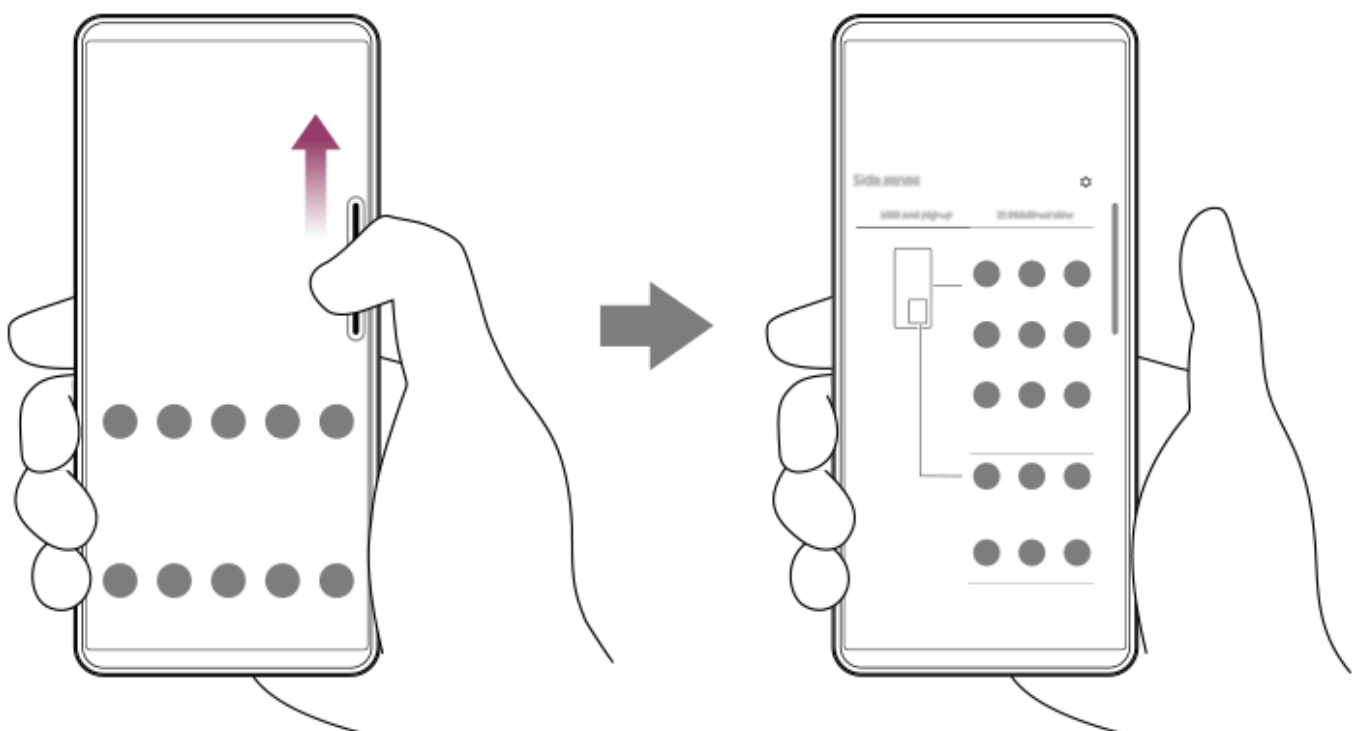

Povratak na prethodni zaslon pomoću bočnog senzora

1. Pomaknite traku Side sense prema dolje.

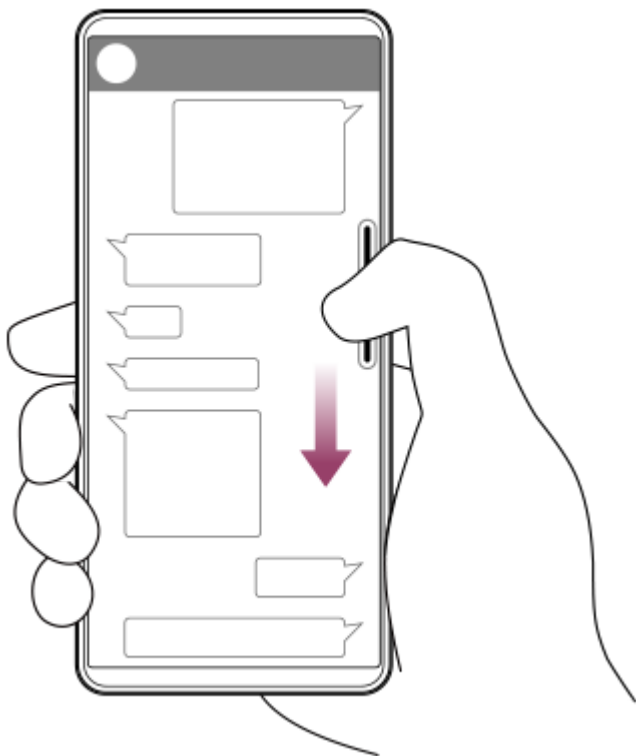

Pomicanje bočne senzorske trake

1. Dodirnite i držite traku Side sense, a zatim je povucite gore ili dolje.

Povezana tema

- [Uključivanje ili isključivanje bočnog senzora](#)
- [Nadzorna ploča](#)
- [Način skočnog prozora](#)
- [Način rada s podijeljenim zaslonom \(Više prozora\)](#)

Napominjemo da je ovaj Vodič za pomoć strojno preveden. Strojni prijevodi nisu osjetljivi na kontekst i nisu nužno posve usklađeni s engleskom inačicom sadržaja. Da biste vidjeli izvornu englesku inačicu, odaberite English na [Stranica za odabir jezika].

TP1002013619

Nadzorna ploča

- 1 Pomaknite bočnu senzorsku traku prema unutra, prema zaslonu.

Pregled nadzorne ploče

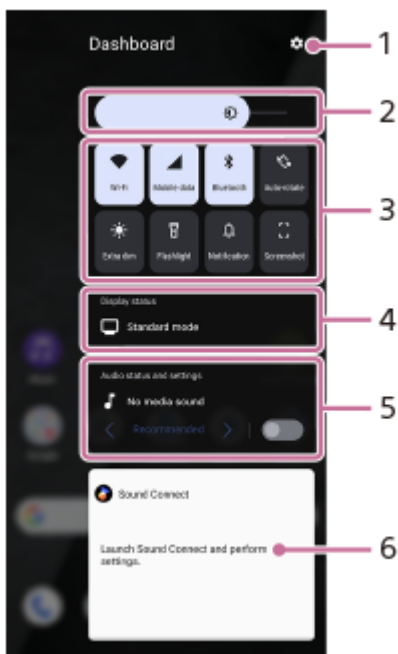

1. Dodirnite za otvaranje izbornika postavki Side sensea.
2. Razina svjetline
Podesite razinu svjetline.
3. Najčešće korištene postavke
Možete provjeriti status postavki.
Dodirnite svaku postavku da biste je uključili ili isključili. Ovisno o postavci, možete prilagoditi više opcija dodiranjem i držanjem.
🔔 (Obavijest): Dodirnite za otvaranje ploče s obavijestima.
📷 (Snimka zaslona): Dodirnite za snimanje zaslona.
4. Status prikaza
Dodirnite za promjenu sljedećih postavki.
[Postavke kvalitete slike]
5. Status i postavke zvuka
Zvučni efekt možete uključiti ili isključiti dodiranjem prekidača.
Također možete promijeniti vrstu zvučnog efekta.
Dodirnite prekidač za uključivanje zvučnog efekta, a zatim dodirnite sljedeće ikone.
⏪ (Natrag) ili ⏩ (Naprijed)
Za detaljnije postavke dodirnite ploču kako biste otvorili sljedeće postavke.
[Kvaliteta slušanja]
6. Upravljačka ploča za slušalice (Sony | Sound Connect)
Možete upravljati slušalicama proizvođača Sony koje imaju funkciju povezivanja aplikacija.

Upravljačka ploča za slušalice prikazuje se kada je aplikacija Sony | Sound Connect instalirana na vašem uređaju i prekidač je uključen izvršavanjem sljedećih radnji.

[Postavke] > [Sustav] > [Pokreti] > [Side sense] > [Prilagodba funkcije Side sense] > [Dodaj kontrole slušalica]

Povezana tema

- [Uključivanje ili isključivanje bočnog senzora](#)
- [Korištenje funkcije \(Side sense\)](#)
- [Postavke prikaza](#)
- [Postavljanje kvalitete zvuka reprodukcije](#)
- [Izbornik postavki](#)

Napominjemo da je ovaj Vodič za pomoć strojno preveden. Strojni prijevodi nisu osjetljivi na kontekst i nisu nužno posve usklađeni s engleskom inačicom sadržaja. Da biste vidjeli izvornu englesku inačicu, odaberite English na [Stranica za odabir jezika].

TP1002013620

5-073-519-11 Copyright 2026 Sony Corporation

Pametni telefon

Xperia 1 VIII XQ-GE54/XQ-GE74

Način rada s podijeljenim zaslonom (Više prozora)

Način podijeljenog zaslona omogućuje vam istovremeno pregledavanje dvije aplikacije i upravljanje svakom od njih. Ne podržavaju sve aplikacije način rada podijeljenog zaslona.

- 1 Dodirnite sljedeći gumb u navigacijskoj traci.

■ (Pregled)

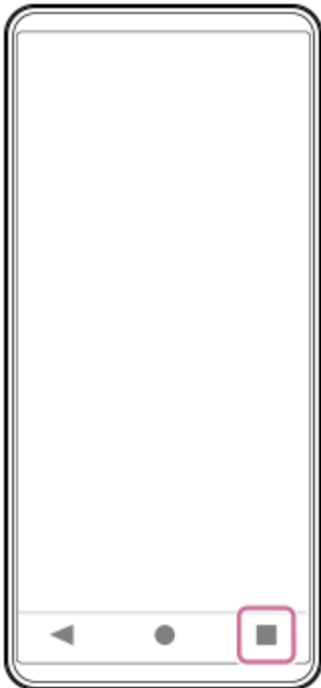

- 2 Dodirnite sljedeće.
[Više prozora]

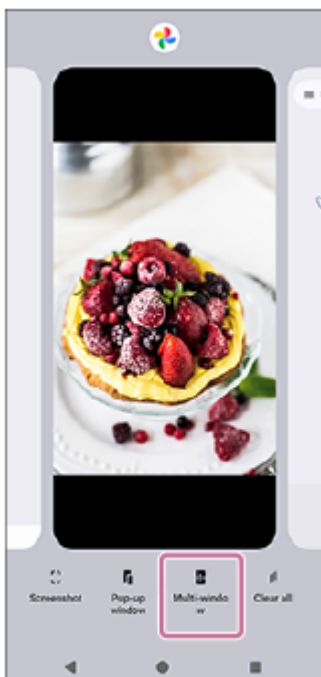

3 Odaberite aplikacije koje želite prikazati u gornjem i donjem prozoru.

Aplikacije možete prikazati i dodiranjem jedne od aplikacija u paru.



Savjet

- Podijeljeni zaslone možete postaviti i pomicanjem trake Side sense prema gore, a zatim odabirom kartice Više prozora ili povlačenjem prsta ulijevo po zaslonu za prikaz izbornika više prozora.

Pregled podijeljenog zaslona



1. Aplikacija 1

2. Linija podjele podijeljenog ekrana

Povucite sljedeću ikonu na sredini zaslona gore ili dolje da biste promijenili veličinu prozora.

— (Crtica na liniji pregrade)

3. Aplikacija 2

Savjet

- Prozor u načinu rada podijeljenog zaslona podijeljen je okomito u portretnoj orijentaciji i vodoravno u pejzažnoj orijentaciji.
- Za izlaz iz načina podijeljenog zaslona povucite sljedeću ikonu na vrh ili dno zaslona.
— (Crtica na liniji pregrade)

Povezana tema

- [Uključivanje ili isključivanje bočnog senzora](#)
- [Korištenje funkcije \(Side sense\)](#)

Napominjemo da je ovaj Vodič za pomoć strojno preveden. Strojni prijevodi nisu osjetljivi na kontekst i nisu nužno posve usklađeni s engleskom inačicom sadržaja. Da biste vidjeli izvornu englesku inačicu, odaberite English na [Stranica za odabir jezika].

TP1002013621

5-073-519-11 Copyright 2026 Sony Corporation

Pametni telefon

Xperia 1 VIII XQ-GE54/XQ-GE74

Način skočnog prozora

Možete prikazati drugu aplikaciju u malom prozoru preko aplikacije koja se izvodi u načinu rada preko cijelog zaslona. Također možete prikazati treću aplikaciju u skočnom prozoru dok gledate dvije aplikacije pomoću načina podijeljenog zaslona.

- 1 Dodirnite sljedeći gumb u navigacijskoj traci.

■ (Pregled)

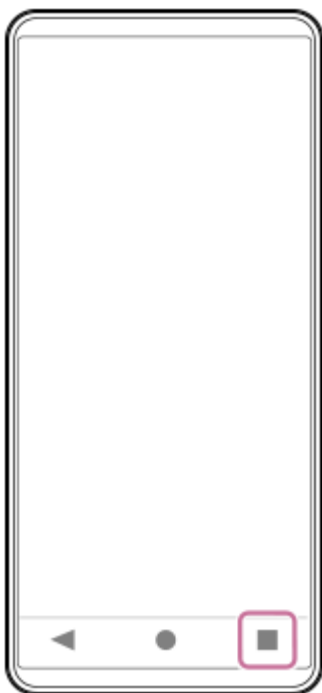

- 2 Prijedite prstom lijevo ili desno da biste odabrali aplikaciju koju želite prikazati u malom prozoru, a zatim dodirnite sljedeće.
[SKOČNI prozor]

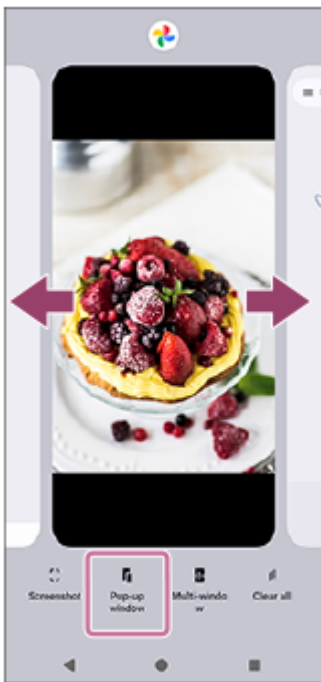

- 3 Prijeđite prstom lijevo ili desno da biste odabrali aplikaciju koju želite prikazati na cijelom zaslonu, a zatim je dodirnite.



Pregled skočnog prozora



1. Povratak na prethodni zaslon.
2. Povucite za pomicanje prozora.
Dvput dodirnite za maksimiziranje prozora. Dvput dodirnite ponovno za povratak na prethodnu veličinu prozora.
3. Dodirnite za minimiziranje prozora.
Skočni prozor će nestati, ali se neće zatvoriti.
Za ponovni prikaz skočnog prozora dodirnite sljedeći gumb u navigacijskoj traci, prijedite prstom lijevo ili desno da biste pronašli aplikaciju, a zatim je dodirnite.
■ (Pregled)
4. Dodirnite za prikaz aplikacije u načinu rada preko cijelog zaslona.
Skočni prozor će se zatvoriti, a aplikacija će se prikazati u načinu rada preko cijelog zaslona.
5. Dodirnite za zatvaranje prozora.

Savjet

- Povucite bilo koji kut skočnog prozora da biste promijenili veličinu prozora.
- Možete prikazati dva ili više skočnih prozora istovremeno.
- Za detalje o skočnom prozoru pronađite i dodirnite kako slijedi.
[Postavke] > [Sustav] > [Pokreti] > [Side sense]
Zatim dodirnite sljedeće pri dnu zaslona.
[Priručnik za višezadaćnost]
Zatim odaberite sljedeće na zaslonu Priručnik za višezadaćnost .
[SKOČNI prozor]

Povezana tema

- [Uključivanje ili isključivanje bočnog senzora](#)
- [Korištenje funkcije \(Side sense\)](#)
- [Izbornik postavki](#)

Napominjemo da je ovaj Vodič za pomoć strojno preveden. Strojni prijevodi nisu osjetljivi na kontekst i nisu nužno posve usklađeni s engleskom inačicom sadržaja. Da biste vidjeli izvornu englesku inačicu, odaberite English na [Stranica za odabir jezika].

TP1002013622

5-073-519-11 Copyright 2026 Sony Corporation

Pametni telefon

Xperia 1 VIII XQ-GE54/XQ-GE74

Alarm

Možete postaviti jedan ili više alarma i koristiti bilo koju zvučnu datoteku spremljenu na vašem uređaju kao signal alarma. Alarm se ne oglašava ako je vaš uređaj isključen.

- 1 **Pronađite i dodirnite redom sljedeće.**
[Sat] > [Alarmi]

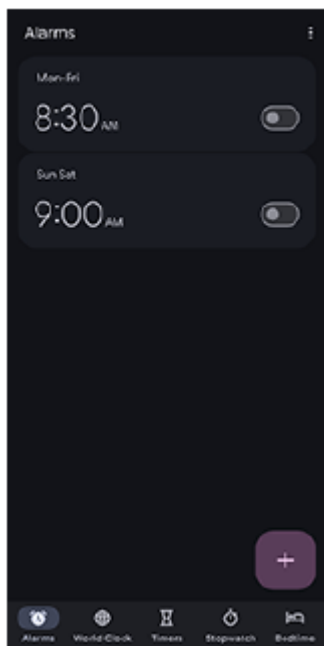

- 2 **Dodirnite ikonu.**
 (Dodaj stavku)
- 3 **Postavite vrijeme, a zatim dodirnite sljedeće.**
[U redu]
- 4 **Dodirnite alarm koji ste postavili i postavite detalje.**

Savjet

- Za dodavanje widgeta sata na početni zaslon, dodirnite i držite prazno područje na početnom zaslonu i dodirnite sljedeće. [Widgeti]
Zatim odaberite željeni sat.

Povezana tema

- [Datum i vrijeme](#)

Napominjemo da je ovaj Vodič za pomoć strojno preveden. Strojni prijevodi nisu osjetljivi na kontekst i nisu nužno posve usklađeni s engleskom inačicom sadržaja. Da biste vidjeli izvornu englesku inačicu, odaberite English na [Stranica za odabir jezika].

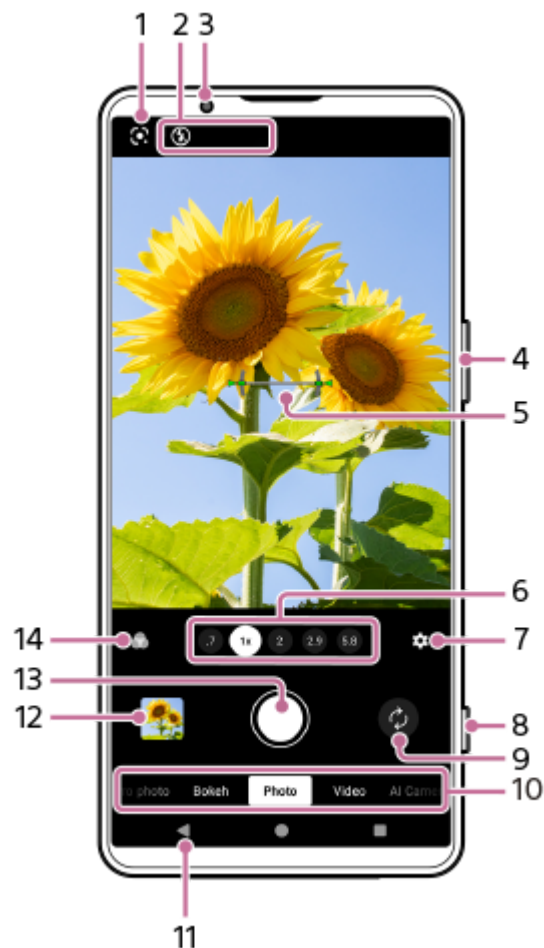

Pregled načina rada (Fotografija)

Sučelje se automatski prebacuje, tako da kameru možete koristiti i vertikalno i horizontalno.



1. Google Lens (Samo glavna kamera)

2. Indikacije statusa

-  (Bljeskalica): Dodirnite za isključivanje bljeskalice ili postavljanje na automatski način rada. Boja pozadine ikone bljeskalice postaje bijela kada se bljeskalica aktivira.
-  (Noćno snimanje) (Samo glavna kamera) : Ikona se pojavljuje u uvjetima slabog osvjetljenja, a funkcija noćnog snimanja automatski se uključuje. Funkcija vam omogućuje snimanje jasnih fotografija noću ili u uvjetima slabog osvjetljenja. Funkciju možete privremeno isključiti dodirom ikone.
-  (Snimanje makrofotografija) (Samo glavna kamera): Ikona se pojavljuje kada je aktivirana funkcija snimanja izbliza. Funkcija se automatski prebacuje na ultraširokokutni objektiv kako bi se fokusirala na detalje objekta kada mu se približite. Funkciju možete privremeno isključiti dodirom ikone.

3. Objektiv prednje kamere

4. Za zumiranje koristite gumb za zumiranje.

5. Mjerač razine (samo glavna kamera)

Mjerač razine pomaže vam izmjeriti kut uređaja i održati sliku vodoravnom. Kada uređaj osjeti da je u ravnini, mjerač razine postaje zelen. Također možete postaviti kameru da pomoću zvuka, vibracije i zaslona signalizira kada je kamera u ravnini. Ova je postavka prema zadanim postavkama isključena. Za uključivanje postavke dodirnite kako slijedi i odaberite željenu vrijednost.

 (Postavke) > [Izbornik] > [Libela]

6. Dodirnite jedan od gumba za kutove za promjenu kuta gledanja.

Za zumiranje ili smanjivanje slike pomaknite gumb za kut lijevo i desno (u portretnoj orijentaciji) ili gore i dolje (u pejzažnoj orijentaciji). Možete besprijekorno zumirati bez promjene kuta gledanja.

Sliku možete povećati ili smanjiti u štibanjem ili pritiskom na gumb za zumiranje.

7. Dodirnite za promjenu postavki.

- **Proporcije:** Dodirnite za promjenu omjera slike.
- **Odbrojavanje:** Dodirnite za odabir postavke samookidača.
- **Bljeskalica:** Dodirnite za odabir postavke bljeskalice.

Dodirnite gumb za promjenu detaljnijih postavki.

[Izbornik]

8. Pomoću gumba okidača pokrenite aplikaciju Kamera ili snimate fotografije.

Savjet

- Pokretanje aplikacije Kamera možete aktivirati ili deaktivirati dugim pritiskom na gumb okidača. Pronađite i dodirnite jednu od sljedećih postavki.
 - [Postavke] > [Sustav] > [Pokreti] > [Gumb zatvarača] > [Pokreni aplikaciju Kamera]
 -  (Postavke) > [Izbornik] > [Pokreni gumbom zatvarača] > [Pokreni aplik. Fotoapar.]

9. Možete prebacivati između prednje i glavne kamere.

10. Možete odabrati način rada.

Prijeđite prstom po zaslonu lijevo ili desno kako biste pronašli željeni način rada.

11. Dodirnite gumb za povratak ili izlaz iz aplikacije Kamera.

12. Dodirnite minijaturu za pregled fotografija i videozapisa u aplikaciji Google fotografije.

 (Dijeli): Dodirnite ikonu za dijeljenje fotografije ili videozapisa.

 (Uređivanje): Dodirnite ikonu za uređivanje fotografije ili videozapisa.

Za skrivanje ili prikaz ikona dodirnite zaslon.

Za više informacija o aplikaciji Google fotografije posjetite sljedeći URL.

support.google.com/android/

 (Natrag): Dodirnite gumb za povratak u aplikaciju Kamera.

13. Za snimanje fotografija koristite okidač.

14. Dodirnite ikonu za odabir završetka slika. (Izgled)

Svaki unaprijed postavljeni izgled optimiziran je drugačijom kombinacijom tona boje, zasićenosti, kontrasta, oštine, svjetline i drugih elemenata slike, tako da možete postaviti obradu slike s idealnom ravnotežom tih elemenata.

Za detalje o svakom unaprijed postavljenom izgledu dodirnite gumb.

 (Pročitajte više)

Povezana tema

- [Snimanje fotografija \(Fotografija\)](#)
- [Često korištene značajke \(Fotografija\)](#)
- [AI pomoćnik za fotoapar. \(Fotografija\)](#)

- [Dodatne postavke kamere](#)
- [Korištenje ručnog fokusiranja \(Fotografija / Videozapis\)](#)
- [Ručno podešavanje brzine zatvarača \(Fotografija / Videozapis\)](#)
- [Značajke umjetne inteligencije aplikacije Google fotografije](#)
- [Skeniranje QR kodova \(Fotografija\)](#)
- [Uparivanje s Bluetooth daljinskim upravljačem ili hvatištem](#)
- [Izbornik postavki](#)

Napominjemo da je ovaj Vodič za pomoć strojno preveden. Strojni prijevodi nisu osjetljivi na kontekst i nisu nužno posve usklađeni s engleskom inačicom sadržaja. Da biste vidjeli izvornu englesku inačicu, odaberite English na [Stranica za odabir jezika].

TP1002013624

5-073-519-11 Copyright 2026 Sony Corporation

Pametni telefon

Xperia 1 VIII XQ-GE54/XQ-GE74

Snimanje fotografija (Fotografija)

1 Pokrenite aplikaciju Kamera.

 (Kamera)

2 Odaberite način rada.

[Fotografija]

3 Dodirnite ikonu za prebacivanje između glavne i prednje kamere.

 (Prijelaz između glavnog i prednjeg fotoaparata)



4 Usmjerite kameru prema subjektu.

5 Prilikom korištenja glavne kamere dodirnite jednu od tipki za kutove kako biste promijenili kutove gledanja.

Za zumiranje ili smanjivanje slike pomaknite gumb za kut lijevo i desno (u portretnoj orijentaciji) ili gore i dolje (u pejzažnoj orijentaciji). Možete besprijekorno zumirati bez promjene kuta gledanja.

Sliku možete povećati ili smanjiti i štipanjem ili pritiskom na gumb za zumiranje.

6 Dodirnite objekt koji želite fokusirati u tražilu.

- Pojavit će se okvir za fokusiranje.
Kamera će se fokusirati na dodirnuti objekt. Prilikom korištenja glavne kamere, kamera će početi pratiti objekt.
Za otkazivanje fokusiranja dodirnite okvir za fokusiranje.
- Pojavit će se klizač za podešavanje boje i klizač za podešavanje svjetline.
: Klizač za podešavanje boje
: Klizač za podešavanje svjetline
Povucite klizalice za podešavanje boje i svjetline.
- Preporučene prilagodbe na temelju scena koje je identificirala umjetna inteligencija prikazuju se u četiri mini pregleda (samo glavna kamera).
Ako povučete mini preglede lijevo ili desno da biste odabrali i dodirnuli pregled sa željenim prilagodbama, te prilagodbe možete primijeniti na zaslone snimanja.
Također možete dodatno prilagoditi preporučene postavke odabrane iz mini pregleda na željenu svjetlinu, toplinu, nijansu, kontrast i zasićenost.

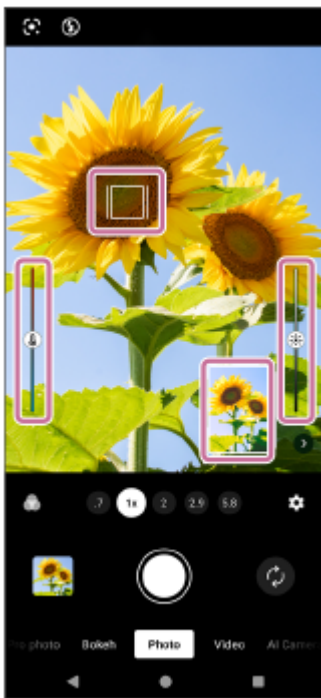

7 Dodirnite gumb okidača na zaslonu ili pritisnite gumb okidača uređaja.

Ako pritisnete okidač uređaja do pola, boja okvira za fokusiranje promijenit će se u zelenu, a kamera će se fokusirati na objekt u kadru. Fokus će se kontinuirano podešavati prema pokretima objekta. Pritisnite okidač uređaja do kraja za snimanje fotografije.

Savjet

- Pazite da su leće čiste. Otisak prsta ili malo prljavštine mogu smanjiti kvalitetu fotografija i videa.
- Koristite samookidač kada vam je potrebno dodatno vrijeme za pripremu ili kako biste izbjegli mutne fotografije.
- Tražite svjetlo s usmjerenjem i bojom koja daje sceni oblik i dubinu. Ova vrsta svjetlosti javlja se neposredno prije izlaska i zalaska sunca. Prirodno svjetlo s prozora je također dobro.
- Čak i ako su uvjeti osvjetljenja loši, pokušajte fotografirati sa i bez bljeskalice. Ponekad je kvaliteta bolja bez bljeskalice.
- Često provjeravajte status memorije na svom uređaju. Fotografije i videozapisi visoke rezolucije zauzimaju više prostora za pohranu.

Za snimanje videa u načinu rada za fotografije

Videozapis možete privremeno snimiti čak i u načinu rada za fotografije.

1. Dodirnite i držite gumb okidača na zaslonu za početak snimanja videozapisa, a zatim otpustite prst za zaustavljanje snimanja.

Ako dodirnete i držite gumb okidača na zaslonu i pomaknete ga prema ikoni lokota s desne strane, snimanje će se nastaviti nakon što otpustite prst.

- (Snimka): Možete snimiti fotografiju tijekom snimanja videa.
- (Pauziranje snimanja videozapisa): Možete pauzirati videozapis.
- (Nastavi snimanje videa): Možete nastaviti snimanje videa.
- (Zaustavi snimanje videa): Možete zaustaviti snimanje videa.

Napomena

- Imajte na umu da neke funkcije možda neće biti dostupne ovisno o postavkama.

Savjet

- Aplikaciju Kamera možete pokrenuti i izvođenjem sljedećih operacija.
 - Dugo pritisnite okidač uređaja.
Za aktiviranje ili deaktiviranje ove funkcije pronađite i dodirnite kako slijedi, a zatim dodirnite prekidač.
[Postavke] > [Sustav] > [Pokreti] > [Gumb zatvarača] > [Pokreni aplikaciju Kamera]
 - Dodirnite i držite sljedeću ikonu na zaključanom zaslonu.
 (Kamera)
Za aktiviranje ove funkcije dodirnite i držite prazno područje na početnom zaslonu, a zatim dodirnite kako slijedi.
[Pozadina i stil] > [Zaključani zaslon] > [Prečaci]
Zatim postavite ikonu Kamere za lijevi ili desni prečac.
 - Dvapat pritisnite gumb za napajanje.
Za aktiviranje ili deaktiviranje ove funkcije pronađite i dodirnite kako slijedi.
[Postavke] > [Sustav] > [Pokreti] > [Dvostruki pritisak tipke za uključivanje]
Za aktiviranje ove funkcije dodirnite sljedeći prekidač i postavku.
[Koristi dvostruki pritisak] > [Kamera]
- Možete skenirati QR kodove.
- Kontinuirano snimanje dostupno je u sljedećem načinu rada.
[Pro foto.]

Povezana tema

- [Pregled načina rada \(Fotografija\)](#)
- [Često korištene značajke \(Fotografija\)](#)
- [AI pomoćnik za fotoaparat \(Fotografija\)](#)
- [Dodatne postavke kamere](#)
- [Korištenje ručnog fokusiranja \(Fotografija / Videozapis\)](#)
- [Ručno podešavanje brzine zatvarača \(Fotografija / Videozapis\)](#)
- [Skeniranje QR kodova \(Fotografija\)](#)
- [Izbornik funkcija \(Pro foto.\)](#)
- [Izbornik postavki](#)

Napominjemo da je ovaj Vodič za pomoć strojno preveden. Strojni prijevodi nisu osjetljivi na kontekst i nisu nužno posve usklađeni s engleskom inačicom sadržaja. Da biste vidjeli izvornu englesku inačicu, odaberite English na [Stranica za odabir jezika].

TP1002013625



Pametni telefon

Xperia 1 VIII XQ-GE54/XQ-GE74

AI pomoćnik za fotoaparát (Fotografija)

Preporučene prilagodbe na temelju scena koje je identificirala umjetna inteligencija prikazane su u mini pregledima. Sve prilagodbe možete primijeniti odjednom dodirom na jedan od mini pregleda.

Provjerite jesu li konfigurirane sljedeće postavke.

-  (Izgled) > [Isključi]
- Koristi se glavna kamera.
Ako koristite prednju kameru, dodirnite ikonu za prebacivanje na glavnu kameru.
●  (Prijelaz između glavnog i prednjeg fotoaparata)
-  (Postavke) > [Izbornik] > [AI pomoćnik za fotoaparát]
Zatim dodirnite sljedeći prekidač da biste omogućili funkciju.
[Upotre. AI pomoćnika za foto.]

1 Pokrenite aplikaciju Kamera.

 (Kamera)

2 Odaberite način rada.

[Fotografija]

3 Usmjerite kameru prema subjektu.

- Ako kamera prepozna scenu, pojavit će se mini pregledi.

4 Dodirnite jedan od mini pregleda u donjem desnom kutu (u portretnoj orijentaciji) ili gornjem desnom kutu (u pejzažnoj orijentaciji) tražila.

- Prijedite prstom po mini pregledima lijevo i desno (u portretnoj orijentaciji) ili gore i dolje (u pejzažnoj orijentaciji) kako biste pronašli pregled sa željenim prilagodbama. Možete birati između četiri mini pregleda.



- Odabranom mini pregledu dodaje se kvačica. Osim toga, prilagodbe odabranog mini pregleda bit će primijenjene na tražilo.
- Ako ne želite primijeniti preporučene prilagodbe, dodirnite jednu od sljedećih ikona.

-  Revert (Vrati)
-  (Natrag)

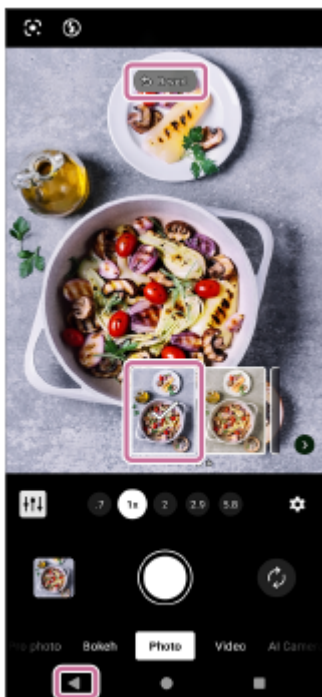

- 5 Ako je jedan od gumba za kutove osvjetljen, dodirnite gumb za promjenu kutova gledanja.
 - Ako postoji preporučeni kut gledanja, odgovarajući gumb kuta će zasvijetliti.
- 6 Dodirnite gumb okidača na zaslonu ili pritisnite gumb okidača uređaja.

Za podešavanje svjetline, topline, nijanse, kontrasta i zasićenosti

Preporučene postavke odabrane iz mini pregleda možete dodatno prilagoditi željenoj svjetlini, toplini, nijansi, kontrastu i zasićenosti.

1. Pronađite i dodirnite sljedeću ikonu u donjem lijevom kutu (u portretnoj orijentaciji) ili u donjem desnom kutu (u pejzažnoj orijentaciji) tražila za prikaz zaslona za podešavanje Svjetlina/boja .

☰ (Prilagođeno)

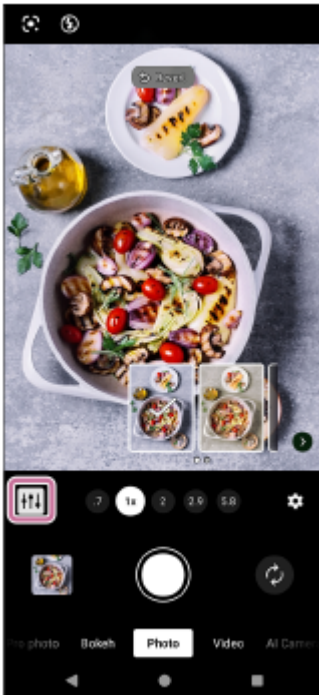

2. Povucite svaki klizač da biste prilagodili postavke svojim željama.

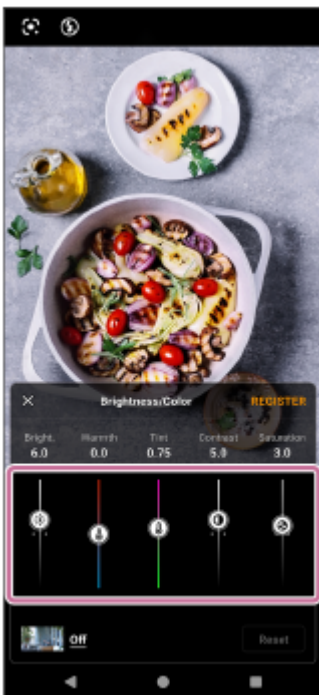

- Dodirnite ikonu fotografije u donjem lijevom kutu zaslona za prilagodbe Svjetlina/boja i odaberite izgled koji želite primijeniti na preporučene prilagodbe s popisa u nastavku.

[Kreativno]

- Dodirnite sljedeće u gornjem desnom kutu zaslona za prilagodbe Svjetlina/boja kako biste registrirali trenutno prilagođene postavke kao prilagođeni izgled.

[Registriraj se]



Ako želite koristiti registrirani prilagođeni izgled, pronađite i dodirnite kako slijedi.

👤 (Izgled) > [Prilagodi]

Ako se na tražilo primijene preporučene prilagodbe, sljedeće ikone neće se prikazati.

 (Izgled)

Ako želite odabrati izgled umjesto preporučenih prilagodbi, dodirnite sljedeće ikone.

 (Vrati) >  (Izgled)

- Dodirnite sljedeće u donjem desnom kutu zaslona za prilagodbe Svjetlina/boja kako biste resetirali vrijednosti postavki na preporučene prilagodbe.
[Resetiraj]

3. Dodirnite sljedeću ikonu u gornjem lijevom kutu zaslona za prilagodbe Svjetlina/boja za povratak na tražilo.





 (Zatvori)

- Možete snimati fotografije s prilagođenim postavkama.

Napomena

- Ako dodirnete mini pregled koji koristi Bokeh efekt i primijenite preporučene prilagodbe na tražilo, gumb kuta s omjerom zumiranja od 0,7× neće se prikazati.
- Ako snimate videozapis dodirrom i držanjem okidača na zaslonu u načinu rada za fotografije, sljedeće postavke prilagođene na zaslonu za prilagodbe Svjetlina/boja neće se primijeniti.
[Kontrast]/[Zasićen.]/[Bokeh]
- Može se registrirati samo jedan prilagođeni izgled. Ako pokušate registrirati novi prilagođeni izgled, postojeći izgled će biti prebrisan.
- Ovisno o rezultatima prepoznavanja scene, mini pregledi se možda neće prikazati.
- Ako ne želite koristiti značajku AI pomoćnik za fotoaparat i želite spriječiti prikaz mini pregleda, pronađite i dodirnite na sljedeći način.
 (Postavke) > [Izbornik] > [AI pomoćnik za fotoaparat]
Zatim dodirnite prekidač da biste onemogućili funkciju.
[Upotre. AI pomoćnika za foto.]

Savjet

- Za više informacija o zumiranju, fokusiranju, podešavanju Bokeh efekta i konfiguriranju dodatnih postavki kamere, pogledajte odgovarajuću temu navedenu u odjeljku u nastavku.
„Povezana tema“
- Fotoaparat će memorirati primijenjene preporučene prilagodbe i registrirane prilagođene postavke. Memorirane prilagodbe i postavke prikazat će se kao preporučene prilagodbe u mini pregledima za sljedeću snimku slične scene.
- Mini preglede možete sakriti dodirrom na sljedeću ikonu u donjem desnom kutu.
 (Sakrij mini preglede)
Za ponovni prikaz mini pregleda dodirnite sljedeću ikonu.
 (Prikaži mini preglede)
Ako postoje nove preporučene prilagodbe dok su mini pregledi skriveni, zasvijetlit će sljedeća ikona.
 (Prikaži mini preglede)
- Dodirnite sljedeće za prikaz zaslona za prilagodbe Svjetlina/boja i možete ponovno prilagoditi postavke.
 (Izgled) > [Prilagodi]

Povezana tema

- [Pregled načina rada \(Fotografija\)](#)
- [Snimanje fotografija \(Fotografija\)](#)
- [Snimanje fotografija s Bokeh efektom](#)

Pametni telefon

Xperia 1 VIII XQ-GE54/XQ-GE74

Često korištene značajke (Fotografija)

Često korištene postavke možete pronaći i promijeniti dodiranjem ikone.

⚙️ (Postavke)

Za promjenu ostalih postavki kamere dodirnite gumb.

[Izbornik]

Promjena češće korištenih postavki kamere

1. Dodirnite ikonu.

⚙️ (Postavke)

2. Dodirnite postavku koju želite promijeniti.



- **Proporcije**
4:3 / 3:2 (Samo glavna kamera) / 16:9 / 1:1
- **Odbrojavanje**
Isključi / 3 s / 10 s
- **Bljeskalica**
Isključi / Automatski / Uključi / Svijetlo (Samo glavna kamera)

Promjena ostalih postavki fotoaparata

1. Dodirnite redom sljedeće.

⚙️ (Postavke) > [Izbornik]

2. Odaberite postavku koju želite promijeniti.

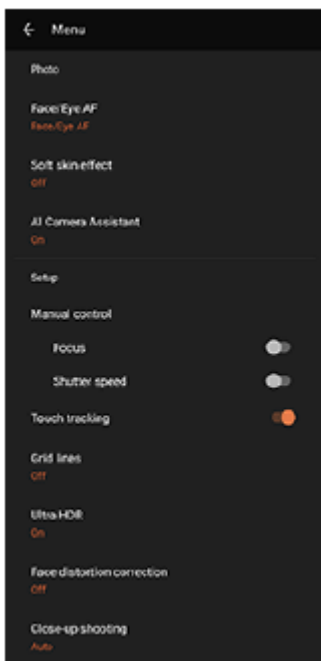

- **Automatsko izoštravanje lica/oči** (Samo glavna kamera)

Možete snimati fotografije koje se fokusiraju na lica ili oči ljudi i životinja.

Kada kamera prepozna lica ljudi ili životinja, pojavljuje se okvir za detekciju. Za promjenu cilja fokusa dodirnite lice subjekta na koji želite fokusirati.

Ako pritisnete okidač uređaja do pola, kamera će se fokusirati na odabrano lice ili na jedno od očiju zelenim okvirom. Fokus će se kontinuirano podešavati prema pokretima objekta. Pritisnite okidač uređaja do kraja za snimanje fotografije.

Automatsko izoštravanje lica/oči: Kamera fokusira lica ili oči.

AF lica: Kamera se fokusira samo na lica.

Isključi

- **Efekt nježnog tena**

Uključi / Isključi: Možete snimati fotografije s efektom koji čini kožu glatkijom.

- **AI pomoćnik za fotoaparatus** (Samo glavna kamera)

Možete odabrati hoće li se u mini pregledima prikazivati preporučene prilagodbe na temelju scena koje je identificirala umjetna inteligencija.

Za uključivanje ili isključivanje ove funkcije dodirnite prekidač pored sljedećeg.

[AI pomoćnik za fotoaparatus]

Također možete odabrati koje prijedloge želite uključiti, Bokeh ili Objektiv.

- **Snimanje rukom** (Samo prednja kamera)

Uključi / Isključi: Odbrojavanje timera možete pokrenuti okretanjem dlana prema prednjoj kameri. Kada je postavljen samookidač, on se pokreće nakon što fotoaparatus prepozna vašu ruku.

- **Ručno upravljanje** (Samo glavna kamera)

Izoštravanje: Fokus možete podesiti ručno.

Brzina zatvarača: Brzinu zatvarača možete podesiti ručno.

- **Praćenje dodira** (Samo glavna kamera)

Kamera prati odabrani objekt i podešava svjetlinu.

- **Ultra HDR**

Uključi/Isključi: Možete postaviti hoćete li snimati svijetle i žive fotografije u Ultra HDR (High Dynamic Range) formatu ili ne.

- **Ispravak izobličenja lica**

Možete kompenzirati izobličenje lica na rubovima zaslona. Imajte na umu da zbog toga pozadina može izgledati iskrivljeno ili kut gledanja sužen.

Automatski (Samo glavna kamera): Kompenzaciju možete potvrditi samo na spremljenoj fotografiji. Kompenzacija se ne odražava na zaslonu pregleda.

Uključi (Samo prednja kamera): Kompenzaciju možete potvrditi i na zaslonu za pregled i na spremljenoj fotografiji.

Isključi

- **Snimanje makrofotografija** (Samo glavna kamera)

Automatski / Isključi: Možete snimati fotografije ili videozapise izbliza automatskim prebacivanjem na ultraširokokutni objektiv kada se približite subjektu, što vam omogućuje fokusiranje na detalje. Kada je funkcija aktivirana, pojavljuje se ikona .

 (Snimanje makrofotografija)

Povezana tema

- [Pregled načina rada \(Fotografija\)](#)
- [Snimanje fotografija \(Fotografija\)](#)
- [AI pomoćnik za fotoaparatus \(Fotografija\)](#)
- [Dodatne postavke kamere](#)
- [Korištenje ručnog fokusiranja \(Fotografija / Videozapis\)](#)
- [Ručno podešavanje brzine zatvarača \(Fotografija / Videozapis\)](#)

Napominjemo da je ovaj Vodič za pomoć strojno preveden. Strojni prijevodi nisu osjetljivi na kontekst i nisu nužno posve usklađeni s engleskom inačicom sadržaja. Da biste vidjeli izvornu englesku inačicu, odaberite English na [Stranica za odabir jezika].

TP1002013626

Pametni telefon

Xperia 1 VIII XQ-GE54/XQ-GE74

Dodatne postavke kamere

[Pro foto.] / [Pro video.]:

Dodirnite kako slijedi za odabir postavke koju želite promijeniti.

[MENU] > [Postavljanje]

U načinima rada koji nisu gore navedeni, dodirnite kako slijedi za odabir postavke koju želite promijeniti.

 (Postavke) > [Izbornik]

- **Crte rešetke**

Uključi / Isključi: Možete postaviti hoće li se prikazivati linije mreže kako biste lakše komponirali slike.

- **Libela** (Samo glavna kamera) (Osim načina rada Pro foto i Pro video)

Isključi / Uključeno: sve (zvuk, vibracija, zaslon) / Uključeno: samo zaslon: Možete postaviti hoće li se prikazivati mjerač razine ili ne. Također možete postaviti kameru da pomoću zvuka, vibracije i zaslona signalizira kada je kamera u ravnini.

- **Kalibracija libele** (Samo glavna kamera)

Dodirnite postavku za kalibraciju standarda za horizontalnu ravninu kako biste ispravili odstupanja u smjeru nagiba.

- **Koristi gumb za reg. glas. kao**

zum / glasnoća / zatvarač / Isključi: Možete promijeniti način korištenja tipke za glasnoću.

- **Zvučni signali**

Uključeno: sve / Uključeno: samo zatvarač / Isključi: Možete odabrati hoće li kamera proizvoditi zvukove, poput zvuka zatvarača, zvukova na početku i kraju snimanja videozapisa te niza zvučnih signala za odbrojavanje kada koristite samookidač.

- **Pohrana podataka** (Osim načina rada Automatsko kadriranje)

Interna memorija / SD kartica: Možete odabrati hoćete li fotografije i videozapise pohranjivati u internu memoriju uređaja ili na microSD karticu.

Savjet

- Preporučuje se korištenje microSD kartice s Video Speed Class 30 (V30) ili više.

- **Spremi lokaciju**

Uključi / Isključi: Možete spremiti svoje fotografije i videozapise s lokacijama gdje su snimljeni.

- **Pokreni gumbom zatvarača**

Pokreni aplik. Fotoaparata / Isključi: Ako želite spriječiti slučajno pokretanje aplikacije Kamera kada se pritisne i drži okidač uređaja, isključite postavku.

- **Bluetooth dalj. upr.**

Možete upariti uređaj s Bluetooth daljinskim upravljačem kako biste daljinski koristili funkcije u aplikaciji Kamera.

- **Savjeti**

Dodirnite za odlazak na web-stranicu sa savjetima za aplikaciju Kamera.

- **Pristupačnost**

Možete prikazati poveznicu na informacije o pristupačnosti.

- **Licenca softvera**

Možete prikazati informacije o softverskoj licenci.

- **Resetiraj postavke**

Sve postavke možete vratiti na zadane vrijednosti.

Povezana tema

- [Uparivanje s Bluetooth daljinskim upravljačem ili hvatištem](#)
- [Snimanje fotografija \(Fotografija\)](#)
- [AI pomoćnik za fotoaparatus \(Fotografija\)](#)
- [Snimanje videa \(Videozapis\)](#)
- [Snimanje fotografija s Bokeh efektom](#)
- [Snimanje fotografija \(Pro foto.\)](#)
- [Snimanje videa \(Pro video.\)](#)
- [Snimanje videozapisa uz praćenje objekta \(AI snimanje fotoaparatom\)](#)
- [Snimanje fotografija u visokoj rezoluciji \(48 MP\)](#)
- [Snimanje automatski kadriranih videozapisa \(Auto. određ. kadra\)](#)
- [Snimanje videa u usporenom snimku](#)
- [Snimanje videa s Bokeh efektom](#)

Napominjemo da je ovaj Vodič za pomoć strojno preveden. Strojni prijevodi nisu osjetljivi na kontekst i nisu nužno posve usklađeni s engleskom inačicom sadržaja. Da biste vidjeli izvornu englesku inačicu, odaberite English na [Stranica za odabir jezika].

TP1002013627

Pametni telefon

Xperia 1 VIII XQ-GE54/XQ-GE74



Korištenje ručnog fokusiranja (Fotografija / Videozapis)

Fokus možete ručno podesiti pomoću klizača u tražilu ako prebacite način fokusiranja na ručni.

Prebacivanje načina fokusiranja na ručni

1. Dok koristite glavnu kameru, dodirnite kako slijedi.
 (Postavke) > [Izbornik]
2. Dodirnite prekidač za omogućavanje funkcije.
[Ručno upravljanje]: [Izoštavanje]

Ručno podešavanje fokusa

1. Dodirnite objekt koji želite fokusirati u tražilu.
2. Dodirnite sljedeće u tražilu za prikaz klizača.
[Izoštavanje]
3. Povucite klizač za podešavanje fokusa.
 - Za preciznije prilagodbe dodirnite jednu od sljedećih ikona.
 (Fokus na blizinu) /  (Fokus na daljinu)
 - Za skrivanje ili prikaz vršnih elemenata dodirnite sljedeće s desne strane klizača.
[Istic.]
 - Za prebacivanje načina fokusiranja na automatski, dodirnite prekidač s lijeve strane klizača.
 - Za skrivanje klizača dodirnite gumb u tražilu.
 (Zatvori)

Savjet

- Kada se mini pregledi funkcije AI Camera Assistant prikazuju u načinu rada za fotografije, ručno fokusiranje je privremeno onemogućeno.
Mini preglede možete sakriti dodirom na sljedeću ikonu u donjem desnom kutu tražila.
 (Sakrij mini preglede)

Napominjemo da je ovaj Vodič za pomoć strojno preveden. Strojni prijevodi nisu osjetljivi na kontekst i nisu nužno posve usklađeni s engleskom inačicom sadržaja. Da biste vidjeli izvornu englesku inačicu, odaberite English na [Stranica za odabir jezika].

TP1002013628

Pametni telefon

Xperia 1 VIII XQ-GE54/XQ-GE74

Ručno podešavanje brzine zatvarača (Fotografija / Videozapis)

Pokretni objekt možete snimiti na razne načine podešavanjem brzine zatvarača. Na primjer, možete snimiti subjekt u trenutku kretanja pomoću brzog zatvarača ili kao sliku traga pomoću malog zatvarača.

Postavljanje brzine zatvarača na ručno podešavanje

1. Dok koristite glavnu kameru, dodirnite kako slijedi.

 (Postavke) > [Izbornik]

2. Dodirnite prekidač za omogućavanje funkcije.

[Ručno upravljanje]: [Brzina zatvarača]

Ručno podešavanje brzine zatvarača

1. Dodirnite sljedeće u tražilu za prikaz klizača.

[Zatvarač]

2. Povucite klizač za podešavanje brzine zatvarača.

- Za prebacivanje brzine zatvarača na automatsko podešavanje dodirnite prekidač s lijeve strane klizača.
- Za skrivanje klizača dodirnite gumb u tražilu.

 (Zatvori)

Savjet

- Kada se mini pregledi funkcije AI Camera Assistant prikazuju u načinu rada za fotografije, ručno podešavanje brzine zatvarača privremeno je onemogućeno.

Mini preglede možete sakriti dodiranjem na sljedeću ikonu u donjem desnom kutu tražila.

 (Sakrij mini preglede)

Napominjemo da je ovaj Vodič za pomoć strojno preveden. Strojni prijevodi nisu osjetljivi na kontekst i nisu nužno posve usklađeni s engleskom inačicom sadržaja. Da biste vidjeli izvornu englesku inačicu, odaberite English na [Stranica za odabir jezika].

TP1002013629

Pametni telefon

Xperia 1 VIII XQ-GE54/XQ-GE74

Skeniranje QR kodova (Fotografija)

QR kodove možete skenirati na sljedeći način.

[Fotografija]

- 1 Pokrenite aplikaciju Kamera.**
 (Kamera)
- 2 Odaberite način rada.**
[Fotografija]
- 3 Usmjerite kameru prema QR kodu, a zatim dodirnite banner koji se pojavljuje u tražilu.**

Savjet

- Skener QR kodova možete otvoriti iz ploče Brze postavke i skenirati QR kodove.

Povezana tema

- [Skeniranje QR kodova](#)
- [Panel za brze postavke](#)

Napominjemo da je ovaj Vodič za pomoć strojno preveden. Strojni prijevodi nisu osjetljivi na kontekst i nisu nužno posve usklađeni s engleskom inačicom sadržaja. Da biste vidjeli izvornu englesku inačicu, odaberite English na [Stranica za odabir jezika].

TP1002013630

Pregled načina rada (Videozapis)

Sučelje se automatski prebacuje, tako da kameru možete koristiti i vertikalno i horizontalno.



1. Indikacije statusa (samo glavna kamera)

- (Svijetlo): Dodirnite za uključivanje ili isključivanje svjetla.
- (Snimanje makrofotografija): Ikona se pojavljuje kada je aktivirana funkcija snimanja izbliza. Funkcija se automatski prebacuje na ultraširokokutni objektiv kako bi se fokusirala na detalje objekta kada mu se približite. Funkciju možete privremeno isključiti dodirom ikone.

2. Objektiv prednje kamere

3. Trenutne postavke za rezoluciju i broj sličica u sekundi

Dodirnite više puta za promjenu postavki.

4. Za zumiranje koristite gumb za zumiranje.

5. Mjerač razine (samo glavna kamera)

Mjerač razine pomaže vam izmjeriti kut uređaja i održati sliku vodoravnom. Kada uređaj osjeti da je niveliran, mjerač razine postaje zelen. Također možete postaviti kameru da pomoću zvuka, vibracije i zaslona signalizira kada je kamera u ravnini. Ova je postavka prema zadanim postavkama isključena. Za uključivanje postavke dodirnite kako slijedi i odaberite željenu vrijednost.

6. Dodirnite jedan od gumba za kutove za promjenu kuta gledanja. Za zumiranje ili smanjivanje slike pomaknite gumb za kut lijevo i desno (u portretnoj orijentaciji) ili gore i dolje (u pejzažnoj orijentaciji). Možete besprijekorno zumirati bez promjene kuta gledanja. Sliku možete povećati ili smanjiti i štipanjem ili pritiskom na gumb za zumiranje.

7. Dodirnite za promjenu postavki.

- **Razlučivost:** Dodirnite za promjenu rezolucije.
- **Broj sl./s:** Dodirnite za promjenu broja sličica u sekundi.
- **Svijetlo** (Samo glavna kamera): Dodirnite za uključivanje ili isključivanje svjetla.

Dodirnite gumb za promjenu detaljnijih postavki.
[Izbornik]

8. Pomoću gumba okidača možete pokrenuti aplikaciju Kamera ili započeti ili zaustaviti snimanje videozapisa.

Savjet

- Pokretanje aplikacije Kamera možete aktivirati ili deaktivirati dugim pritiskom na gumb okidača. Pronađite i dodirnite jednu od sljedećih postavki.

– [Postavke] > [Sustav] > [Pokreti] > [Gumb zatvarača] > [Pokreni aplikaciju Kamera]

– ⚙️ (Postavke) > [Izbornik] > [Pokreni gumbom zatvarača] > [Pokreni aplik. Fotoaparat]

9. Možete prebacivati između prednje i glavne kamere.
10. Možete odabrati način rada. Prijedite prstom po zaslonu lijevo ili desno kako biste pronašli željeni način rada.
11. Možete se vratiti ili zatvoriti aplikaciju Kamera.
12. Dodirnite minijaturu za pregled fotografija i videozapisa u aplikaciji Google fotografije.
- 🔗 (Dijeli): Dodirnite ikonu za dijeljenje fotografije ili videozapisa.
 - 🔧 (Uređivanje): Dodirnite ikonu za uređivanje fotografije ili videozapisa.
- Za skrivanje ili prikaz ikona dodirnite zaslon.
- Za više informacija o aplikaciji Google fotografije posjetite sljedeći URL.
support.google.com/android/
- ◀️ (Natrag): Dodirnite gumb za povratak u aplikaciju Kamera.

13. Dodirnite za pokretanje, pauziranje i zaustavljanje snimanja videozapisa.

14. Dodirnite ikonu za odabir završetka slika. (Izgled)

Svaki unaprijed postavljeni izgled optimiziran je drugačijom kombinacijom tona boje, zasićenosti, kontrasta, oštine, svjetline i drugih elemenata slike, tako da možete postaviti obradu slike s idealnom ravnotežom tih elemenata. Za detalje o svakom unaprijed postavljenom izgledu dodirnite gumb.

❓ (Pročitajte više)

Povezana tema

- [Snimanje videa \(Videozapis\)](#)
- [Često korištene značajke \(Videozapis\)](#)
- [Dodatne postavke kamere](#)
- [Korištenje ručnog fokusiranja \(Fotografija / Videozapis\)](#)
- [Ručno podešavanje brzine zatvarača \(Fotografija / Videozapis\)](#)
- [Uparivanje s Bluetooth daljinskim upravljačem ili hvatištem](#)

● Izbornik postavki

Napominjemo da je ovaj Vodič za pomoć strojno preveden. Strojni prijevodi nisu osjetljivi na kontekst i nisu nužno posve usklađeni s engleskom inačicom sadržaja. Da biste vidjeli izvornu englesku inačicu, odaberite English na [Stranica za odabir jezika].

TP1002013631

5-073-519-11 Copyright 2026 Sony Corporation

Pametni telefon

Xperia 1 VIII XQ-GE54/XQ-GE74

Snimanje videa (Videozapis)

1 Pokrenite aplikaciju Kamera.

 (Kamera)

2 Odaberite način rada.

[Videozapis]

3 Dodirnite ikonu za prebacivanje između glavne i prednje kamere.



 (Prijelaz između glavnog i prednjeg fotoaparata)

4 Usmjerite kameru prema subjektu.

5 Prilikom korištenja glavne kamere dodirnite jednu od tipki za kutove kako biste promijenili kutove gledanja.

Za zumiranje ili smanjivanje slike pomaknite gumb za kut lijevo i desno (u portretnoj orijentaciji) ili gore i dolje (u pejzažnoj orijentaciji). Možete besprijekorno zumirati bez promjene kuta gledanja. Sliku možete povećati ili smanjiti i štipanjem ili pritiskom na gumb za zumiranje.

6 Dodirnite objekt koji želite fokusirati u tražilu.

- Pojavit će se okvir za fokusiranje.
Kamera će se fokusirati na dodirnuti objekt. Prilikom korištenja glavne kamere, kamera će početi pratiti objekt. Za otkazivanje fokusiranja dodirnite okvir za fokusiranje.
- Pojavit će se klizač za podešavanje boje i klizač za podešavanje svjetline.
 - : Klizač za podešavanje boje
 - : Klizač za podešavanje svjetlinePovucite klizače za podešavanje boje i svjetline.

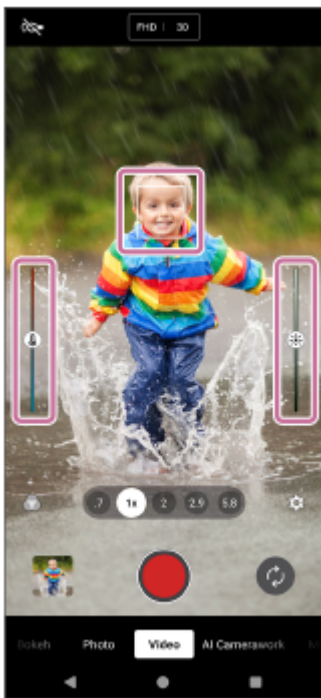

7 Dodirnite sljedeći gumb na zaslonu ili pritisnite gumb okidača uređaja.

(Pokreni snimanje videa)

Za zaustavljanje snimanja videozapisa dodirnite sljedeći gumb na zaslonu ili ponovno pritisnite gumb okidača uređaja.

(Zaustavi snimanje videa)

Za snimanje fotografije tijekom snimanja videa dodirnite gumb.

(Snimka)

Savjet

- Pazite da su leće čiste. Otisak prsta ili malo prljavštine mogu smanjiti kvalitetu fotografija i videa.
- Tražite svjetlo s usmjerenjem i bojom koja daje sceni oblik i dubinu. Ova vrsta svjetlosti javlja se neposredno prije izlaska i zalaska sunca. Prirodno svjetlo s prozora je također dobro.
- Često provjeravajte status memorije na svom uređaju. Videozapisi visoke rezolucije ili s velikom brzinom sličica u sekundi troše više prostora za pohranu.

Gumbi za snimanje na zaslonu

- (Pokreni snimanje videa): Možete snimiti videozapis.
- (Pauziranje snimanja videozapisa): Možete pauzirati videozapis.
- (Nastavi snimanje videa): Možete nastaviti snimanje videa.
- (Zaustavi snimanje videa): Možete zaustaviti snimanje videa.

Napomena

- Imajte na umu da neke funkcije možda neće biti dostupne ovisno o postavkama.
- Ultra HDR format nije podržan za fotografije snimljene tijekom snimanja videa, čak i ako aktivirate Ultra HDR u načinu rada Foto ili Profesionalna fotografija itd.

Savjet

- Aplikaciju Kamera možete pokrenuti i izvođenjem sljedećih operacija.
 - Dugo pritisnite okidač uređaja.
Za aktiviranje ili deaktiviranje ove funkcije pronađite i dodirnite kako slijedi, a zatim dodirnite prekidač.
[Postavke] > [Sustav] > [Pokreti] > [Gumb zatvarača] > [Pokreni aplikaciju Kamera]
 - Dodirnite i držite sljedeću ikonu na zaključanom zaslonu.
 (Kamera)
Za aktiviranje ove funkcije dodirnite i držite prazno područje na početnom zaslonu, a zatim dodirnite kako slijedi.
[Pozadina i stil] > [Zaključani zaslon] > [Prečaci]
Zatim postavite ikonu Kamere za lijevi ili desni prečac.
 - Dvapat pritisnite gumb za napajanje.
Za aktiviranje ili deaktiviranje ove funkcije pronađite i dodirnite kako slijedi.
[Postavke] > [Sustav] > [Pokreti] > [Dvostruki pritisak tipke za uključivanje]
Za aktiviranje ove funkcije dodirnite sljedeći prekidač i postavku.
[Koristi dvostruki pritisak] > [Kamera]

Povezana tema

- [Pregled načina rada \(Videozapis\)](#)
- [Često korištene značajke \(Videozapis\)](#)
- [Dodatne postavke kamere](#)
- [Korištenje ručnog fokusiranja \(Fotografija / Videozapis\)](#)
- [Ručno podešavanje brzine zatvarača \(Fotografija / Videozapis\)](#)
- [Izbornik postavki](#)

Napominjemo da je ovaj Vodič za pomoć strojno preveden. Strojni prijevodi nisu osjetljivi na kontekst i nisu nužno posve usklađeni s engleskom inačicom sadržaja. Da biste vidjeli izvornu englesku inačicu, odaberite English na [Stranica za odabir jezika].

TP1002013632

Pametni telefon

Xperia 1 VIII XQ-GE54/XQ-GE74

Često korištene značajke (Videozapis)

Često korištene postavke možete pronaći i promijeniti dodiranjem ikone.

⚙️ (Postavke)

Za promjenu ostalih postavki kamere dodirnite gumb.

[Izbornik]

Promjena češće korištenih postavki kamere

1. Dodirnite ikonu.

⚙️ (Postavke)

2. Dodirnite postavku koju želite promijeniti.



- **Razlučivost**
Full HD / 4K
- **Broj sl./s**
24 sl./s / 30 sl./s / 60 sl./s / 120 sl./s (Samo glavna kamera)
- **Svijetlo** (Samo glavna kamera)
Isključi / Uključi

Savjet

- Broj fotografija i videozapisa koje možete pohraniti ovisi o rezoluciji ili korištenoj MP (megapikselnoj) vrijednosti i duljini videozapisa. Fotografije i videozapisi visoke rezolucije zauzimaju više prostora za pohranu, stoga imajte na umu da niža rezolucija može biti prikladnija za svakodnevnu upotrebu.

Promjena ostalih postavki fotoaparata

1. Dodirnite redom sljedeće.

⚙️ (Postavke) >>[Izbornik]

2. Odaberite postavku koju želite promijeniti.

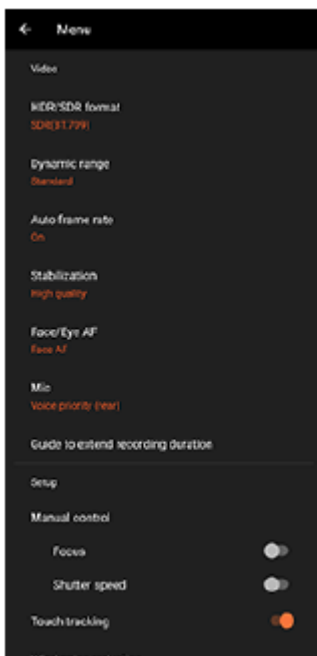

- **HDR/SDR format**

Omogućite HDR (visoki dinamički raspon) kako bi vaši videozapisi izgledali dramatičnije i bliže onome što vidite u stvarnom životu.

HDR(HLG/BT.2020): Video se snima s kombinacijom HLG-a za gama krivulju i BT.2020 za prostor boja.

SDR(BT.709): Video se snima kombinacijom standardne gama krivulje i BT.709 za prostor boja.

- **Dinamički raspon**

Široko: Možete snimati videozapise sa širokim dinamičkim rasponom korištenjem obrade slike koja kombinira više kadrova.

Standardno

- **Automatski broj sličica u sekundi**

Uključi / Isključi: Možete automatski optimizirati broj sličica u sekundi kako biste poboljšali kvalitetu videa u uvjetima slabog osvjetljenja.

- **Stabilizacija**

Možete snimati glatke videozapise bez podrhtavanja.

Visoka kvaliteta: Odaberite ovu vrijednost za najsnažniji učinak stabilizacije.

Standardno: Odaberite ovu vrijednost ako želite snimati videozapise s malo širim kutom gledanja čak i ako će učinak stabilizacije biti slabiji od visokokvalitetne stabilizacije.

Isključi

- **Automatsko izoštravanje lica/oči (Samo glavna kamera)**

Možete snimati videozapise koji se fokusiraju na lica ili ljudi i životinja.

Kada kamera prepozna lica ljudi ili životinja, pojavljuje se okvir za detekciju. Za promjenu cilja fokusa dodirnite lice subjekta na koji želite fokusirati.

Automatsko izoštravanje lica/oči: Kamera fokusira lica ili oči.

AF lica: Kamera se fokusira samo na lica.

Isključi

- **Mikrofon**

Možete odabrati koji mikrofon ćete koristiti tijekom snimanja videa.

Svi smjerovi (stereo): Ova je postavka idealna za snimanje zvuka sa svih strana ili smjerova, poput zvuka iz okoline.

Prioritet glasa (stražnji): Ova je postavka idealna za snimanje glasova ili zvuka subjekta prilikom snimanja glavnim kamerom. Tijekom snimanja što manje dodirujte stražnju ploču kako biste izbjegli snimanje šuma.

Prioritet glasa (prednji): Ova je postavka idealna za snimanje glasova ili zvuka subjekta prilikom snimanja prednjom kamerom.

- **Vodič za produljenje trajanja snimanja**

Povećanje temperature uređaja možete spriječiti kako biste mogli snimati videozapise dulje vrijeme tako da onemogućite funkcije koje troše bateriju. Slijedite upute na zaslonu za optimizaciju postavki.

- **Ručno upravljanje** (Samo glavna kamera)

Izoštavanje: Fokus možete podesiti ručno.

Brzina zatvarača: Brzinu zatvarača možete podesiti ručno.

- **Praćenje dodira** (Samo glavna kamera)

Kamera prati odabrani objekt i podešava svjetlinu.

- **Smanjenje šuma vjetra**

Možete smanjiti buku koju proizvodi vjetar koji udara u mikrofonski uređaj tijekom snimanja bez gubitka izvorne kvalitete zvuka.

- **Snimanje makrofotografija** (Samo glavna kamera)

Automatski / Isključi: Možete snimati fotografije ili videozapise izbliza automatskim prebacivanjem na ultraširokokutni objektiv kada se približite subjektu, što vam omogućuje fokusiranje na detalje. Kada je funkcija aktivirana, pojavljuje se ikona .

 (Snimanje makrofotografija)

Povezana tema

- [Pregled načina rada \(Videozapis\)](#)
- [Snimanje videa \(Videozapis\)](#)
- [Dodatne postavke kamere](#)
- [Korištenje ručnog fokusiranja \(Fotografija / Videozapis\)](#)
- [Ručno podešavanje brzine zatvarača \(Fotografija / Videozapis\)](#)
- [Nazivi dijelova](#)

Napominjemo da je ovaj Vodič za pomoć strojno preveden. Strojni prijevodi nisu osjetljivi na kontekst i nisu nužno posve usklađeni s engleskom inačicom sadržaja. Da biste vidjeli izvornu englesku inačicu, odaberite English na [Stranica za odabir jezika].

TP1002013633

Pametni telefon

Xperia 1 VIII XQ-GE54/XQ-GE74

Dodatne postavke kamere

[Pro foto.] / [Pro video.]:

Dodirnite kako slijedi za odabir postavke koju želite promijeniti.

[MENU] > [Postavljanje]

U načinima rada koji nisu gore navedeni, dodirnite kako slijedi za odabir postavke koju želite promijeniti.

 (Postavke) > [Izbornik]

- **Crte rešetke**

Uključi / Isključi: Možete postaviti hoće li se prikazivati linije mreže kako biste lakše komponirali slike.

- **Libela** (Samo glavna kamera) (Osim načina rada Pro foto i Pro video)

Isključi / Uključeno: sve (zvuk, vibracija, zaslon) / Uključeno: samo zaslon: Možete postaviti hoće li se prikazivati mjerač razine ili ne. Također možete postaviti kameru da pomoću zvuka, vibracije i zaslona signalizira kada je kamera u ravnini.

- **Kalibracija libele** (Samo glavna kamera)

Dodirnite postavku za kalibraciju standarda za horizontalnu ravninu kako biste ispravili odstupanja u smjeru nagiba.

- **Koristi gumb za reg. glas. kao**

zum / glasnoća / zatvarač / Isključi: Možete promijeniti način korištenja tipke za glasnoću.

- **Zvučni signali**

Uključeno: sve / Uključeno: samo zatvarač / Isključi: Možete odabrati hoće li kamera proizvoditi zvukove, poput zvuka zatvarača, zvukova na početku i kraju snimanja videozapisa te niza zvučnih signala za odbrojavanje kada koristite samookidač.

- **Pohrana podataka** (Osim načina rada Automatsko kadriranje)

Interna memorija / SD kartica: Možete odabrati hoćete li fotografije i videozapise pohranjivati u internu memoriju uređaja ili na microSD karticu.

Savjet

- Preporučuje se korištenje microSD kartice s Video Speed Class 30 (V30) ili više.

- **Spremi lokaciju**

Uključi / Isključi: Možete spremiti svoje fotografije i videozapise s lokacijama gdje su snimljeni.

- **Pokreni gumbom zatvarača**

Pokreni aplik. Fotoaparata / Isključi: Ako želite spriječiti slučajno pokretanje aplikacije Kamera kada se pritisne i drži okidač uređaja, isključite postavku.

- **Bluetooth dalj. upr.**

Možete upariti uređaj s Bluetooth daljinskim upravljačem kako biste daljinski koristili funkcije u aplikaciji Kamera.

- **Savjeti**

Dodirnite za odlazak na web-stranicu sa savjetima za aplikaciju Kamera.

- **Pristupačnost**

Možete prikazati poveznicu na informacije o pristupačnosti.

- **Licenca softvera**

Možete prikazati informacije o softverskoj licenci.

- **Resetiraj postavke**

Sve postavke možete vratiti na zadane vrijednosti.

Povezana tema

- [Uparivanje s Bluetooth daljinskim upravljačem ili hvatištem](#)
- [Snimanje fotografija \(Fotografija\)](#)
- [AI pomoćnik za fotoaparat \(Fotografija\)](#)
- [Snimanje videa \(Videozapis\)](#)
- [Snimanje fotografija s Bokeh efektom](#)
- [Snimanje fotografija \(Pro foto.\)](#)
- [Snimanje videa \(Pro video.\)](#)
- [Snimanje videozapisa uz praćenje objekta \(AI snimanje fotoaparatom\)](#)
- [Snimanje fotografija u visokoj rezoluciji \(48 MP\)](#)
- [Snimanje automatski kadriranih videozapisa \(Auto. određ. kadra\)](#)
- [Snimanje videa u usporenom snimku](#)
- [Snimanje videa s Bokeh efektom](#)

Napominjemo da je ovaj Vodič za pomoć strojno preveden. Strojni prijevodi nisu osjetljivi na kontekst i nisu nužno posve usklađeni s engleskom inačicom sadržaja. Da biste vidjeli izvornu englesku inačicu, odaberite English na [Stranica za odabir jezika].

TP1002013627

5-073-519-11 Copyright 2026 Sony Corporation

Pametni telefon

Xperia 1 VIII XQ-GE54/XQ-GE74



Korištenje ručnog fokusiranja (Fotografija / Videozapis)

Fokus možete ručno podesiti pomoću klizača u tražilu ako prebacite način fokusiranja na ručni.

Prebacivanje načina fokusiranja na ručni

1. Dok koristite glavnu kameru, dodirnite kako slijedi.
 (Postavke) > [Izbornik]
2. Dodirnite prekidač za omogućavanje funkcije.
[Ručno upravljanje]: [Izoštavanje]

Ručno podešavanje fokusa

1. Dodirnite objekt koji želite fokusirati u tražilu.
2. Dodirnite sljedeće u tražilu za prikaz klizača.
[Izoštavanje]
3. Povucite klizač za podešavanje fokusa.
 - Za preciznije prilagodbe dodirnite jednu od sljedećih ikona.
 (Fokus na blizinu) /  (Fokus na daljinu)
 - Za skrivanje ili prikaz vršnih elemenata dodirnite sljedeće s desne strane klizača.
[Istic.]
 - Za prebacivanje načina fokusiranja na automatski, dodirnite prekidač s lijeve strane klizača.
 - Za skrivanje klizača dodirnite gumb u tražilu.
 (Zatvori)

Savjet

- Kada se mini pregledi funkcije AI Camera Assistant prikazuju u načinu rada za fotografije, ručno fokusiranje je privremeno onemogućeno.
Mini preglede možete sakriti dodirom na sljedeću ikonu u donjem desnom kutu tražila.
 (Sakrij mini preglede)

Napominjemo da je ovaj Vodič za pomoć strojno preveden. Strojni prijevodi nisu osjetljivi na kontekst i nisu nužno posve usklađeni s engleskom inačicom sadržaja. Da biste vidjeli izvornu englesku inačicu, odaberite English na [Stranica za odabir jezika].

TP1002013628

Pametni telefon

Xperia 1 VIII XQ-GE54/XQ-GE74

Ručno podešavanje brzine zatvarača (Fotografija / Videozapis)

Pokretni objekt možete snimiti na razne načine podešavanjem brzine zatvarača. Na primjer, možete snimiti subjekt u trenutku kretanja pomoću brzog zatvarača ili kao sliku traga pomoću malog zatvarača.

Postavljanje brzine zatvarača na ručno podešavanje

1. Dok koristite glavnu kameru, dodirnite kako slijedi.

 (Postavke) > [Izbornik]

2. Dodirnite prekidač za omogućavanje funkcije.

[Ručno upravljanje]: [Brzina zatvarača]

Ručno podešavanje brzine zatvarača

1. Dodirnite sljedeće u tražilu za prikaz klizača.

[Zatvarač]

2. Povucite klizač za podešavanje brzine zatvarača.

- Za prebacivanje brzine zatvarača na automatsko podešavanje dodirnite prekidač s lijeve strane klizača.
- Za skrivanje klizača dodirnite gumb u tražilu.

 (Zatvori)

Savjet

- Kada se mini pregledi funkcije AI Camera Assistant prikazuju u načinu rada za fotografije, ručno podešavanje brzine zatvarača privremeno je onemogućeno.

Mini preglede možete sakriti dodiranjem na sljedeću ikonu u donjem desnom kutu tražila.

 (Sakrij mini preglede)

Napominjemo da je ovaj Vodič za pomoć strojno preveden. Strojni prijevodi nisu osjetljivi na kontekst i nisu nužno posve usklađeni s engleskom inačicom sadržaja. Da biste vidjeli izvornu englesku inačicu, odaberite English na [Stranica za odabir jezika].







TP1002013629

Pametni telefon

Xperia 1 VIII XQ-GE54/XQ-GE74

Snimanje fotografija s Bokeh efektom

Možete snimati fotografije s Bokeh efektom. Bokeh efekt smanjuje fokus pozadine kako bi naglasio objekte u prvom planu, za umjetnički dojam.

- 1 Pokrenite aplikaciju Kamera.**
 (Kamera)
- 2 Odaberite način rada.**
[Bokeh]
- 3 Dodirnite ikonu za prebacivanje između glavne i prednje kamere.**
 (Prijelaz između glavnog i prednjeg fotoaparata)
- 4 Usmjerite kameru prema subjektu.**
- 5 Prilikom korištenja glavne kamere dodirnite jednu od tipki za kutove kako biste promijenili kutove gledanja.**
Za zumiranje ili smanjivanje slike ponovno dodirnite gumb za kut, a zatim ga pomaknite lijevo i desno (u portretnoj orijentaciji) ili gore i dolje (u pejzažnoj orijentaciji).
Sliku možete povećati ili smanjiti i štipanjem ili pritiskom na gumb za zumiranje.
- 6 Dodirnite ikonu u tražilu.**
 (Bokeh)
- 7 Povucite klizač za podešavanje Bokeh efekta.**
Za skrivanje klizača dodirnite gumb u tražilu.
 (Zatvori)
- 8 Dodirnite objekt koji želite fokusirati u tražilu.**
 - Pojavit će se okvir za fokusiranje.
Kamera će se fokusirati na dodirnuti objekt i početi ga pratiti.
Za otkazivanje fokusiranja dodirnite okvir za fokusiranje.
 - Pojavit će se klizač za podešavanje boje i klizač za podešavanje svjetline.
: Klizač za podešavanje boje
: Klizač za podešavanje svjetline
Povucite klizače za podešavanje boje i svjetline.
- 9 Dodirnite gumb okidača na zaslону ili pritisnite gumb okidača uređaja.**
Za pregled, dijeljenje ili uređivanje fotografija u aplikaciji Google fotografije dodirnite minijaturu. Za više informacija o aplikaciji Google fotografije posjetite sljedeći URL.
support.google.com/android/

Za promjenu postavki kamere

1. Dodirnite ikonu za pronalazak i promjenu češće korištenih postavki.



- **Proporcije**

4:3 / 3:2 (Samo glavna kamera) / **16:9 / 1:1**

- **Odbrojanje**

Isključi / 3 s / 10 s

- **Bljeskalica**

Isključi / Automatski / Uključi / Svjetlo (Samo glavna kamera)

Trenutni status bljeskalice prikazuje se u gornjem lijevom kutu zaslona. Način rada bljeskalice možete prebacivati između sljedećih dodiranjem ikone.

[Isključi] / [Automatski]

2. Dodirnite gumb za promjenu detaljnijih postavki.

[Izbornik]

- **Automatsko izoštravanje lica/oči** (Samo glavna kamera)

Možete snimati fotografije koje se fokusiraju na lica ili oči ljudi i životinja.

Kada kamera prepozna lica ljudi ili životinja, pojavljuje se okvir za detekciju. Za promjenu cilja fokusa dodirnite lice subjekta na koji želite fokusirati.

Ako pritisnete okidač uređaja do pola, kamera će se fokusirati na odabrano lice ili na jedno od očiju zelenim okvirom. Fokus će se kontinuirano podešavati prema pokretima objekta. Pritisnite okidač uređaja do kraja za snimanje fotografije.

Automatsko izoštravanje lica/oči: Kamera fokusira lica ili oči.

AF lica: Kamera se fokusira samo na lica.

Isključi

- **Efekt nježnog tena**

Uključi / Isključi: Možete snimati fotografije s efektom koji čini kožu glatkijom.

- **Praćenje dodira** (Samo glavna kamera)

Kamera prati odabrani objekt i podešava svjetlinu.

Savjet

- Za snimanje videozapisa s efektom Bokeh, prijedite prstom po dnu zaslona i dodirnite kako slijedi kako biste pronašli način rada.
[Više] > [Videozapis s bokehom]

- Možete odabrati završnu obradu slika. Dodirnite ikonu.



Svaki unaprijed postavljeni izgled optimiziran je drugačijom kombinacijom tona boje, zasićenosti, kontrasta, oštine, svjetline i drugih elemenata slike, tako da možete postaviti obradu slike s idealnom ravnotežom tih elemenata. Za detalje o svakom unaprijed postavljenom izgledu dodirnite gumb.

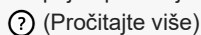

(Pročitajte više)

Povezana tema

- [Dodatne postavke kamere](#)
- [Snimanje videa s Bokeh efektom](#)

Napominjemo da je ovaj Vodič za pomoć strojno preveden. Strojni prijevodi nisu osjetljivi na kontekst i nisu nužno posve usklađeni s engleskom inačicom sadržaja. Da biste vidjeli izvornu englesku inačicu, odaberite English na [Stranica za odabir jezika].

Pametni telefon

Xperia 1 VIII XQ-GE54/XQ-GE74

Dodatne postavke kamere

[Pro foto.] / [Pro video.]:

Dodirnite kako slijedi za odabir postavke koju želite promijeniti.

[MENU] > [Postavljanje]

U načinima rada koji nisu gore navedeni, dodirnite kako slijedi za odabir postavke koju želite promijeniti.

 (Postavke) > [Izbornik]

- **Crte rešetke**

Uključi / Isključi: Možete postaviti hoće li se prikazivati linije mreže kako biste lakše komponirali slike.

- **Libela** (Samo glavna kamera) (Osim načina rada Pro foto i Pro video)

Isključi / Uključeno: sve (zvuk, vibracija, zaslon) / Uključeno: samo zaslon: Možete postaviti hoće li se prikazivati mjerač razine ili ne. Također možete postaviti kameru da pomoću zvuka, vibracije i zaslona signalizira kada je kamera u ravnini.

- **Kalibracija libele** (Samo glavna kamera)

Dodirnite postavku za kalibraciju standarda za horizontalnu ravninu kako biste ispravili odstupanja u smjeru nagiba.

- **Koristi gumb za reg. glas. kao**

zum / glasnoća / zatvarač / Isključi: Možete promijeniti način korištenja tipke za glasnoću.

- **Zvučni signali**

Uključeno: sve / Uključeno: samo zatvarač / Isključi: Možete odabrati hoće li kamera proizvoditi zvukove, poput zvuka zatvarača, zvukova na početku i kraju snimanja videozapisa te niza zvučnih signala za odbrojavanje kada koristite samookidač.

- **Pohrana podataka** (Osim načina rada Automatsko kadriranje)

Interna memorija / SD kartica: Možete odabrati hoćete li fotografije i videozapise pohranjivati u internu memoriju uređaja ili na microSD karticu.

Savjet

- Preporučuje se korištenje microSD kartice s Video Speed Class 30 (V30) ili više.

- **Spremi lokaciju**

Uključi / Isključi: Možete spremiti svoje fotografije i videozapise s lokacijama gdje su snimljeni.

- **Pokreni gumbom zatvarača**

Pokreni aplik. Fotoaparata / Isključi: Ako želite spriječiti slučajno pokretanje aplikacije Kamera kada se pritisne i drži okidač uređaja, isključite postavku.

- **Bluetooth dalj. upr.**

Možete upariti uređaj s Bluetooth daljinskim upravljačem kako biste daljinski koristili funkcije u aplikaciji Kamera.

- **Savjeti**

Dodirnite za odlazak na web-stranicu sa savjetima za aplikaciju Kamera.

- **Pristupačnost**

Možete prikazati poveznicu na informacije o pristupačnosti.

- **Licenca softvera**

Možete prikazati informacije o softverskoj licenci.

- **Resetiraj postavke**

Sve postavke možete vratiti na zadane vrijednosti.

Povezana tema

- [Uparivanje s Bluetooth daljinskim upravljačem ili hvatištem](#)
- [Snimanje fotografija \(Fotografija\)](#)
- [AI pomoćnik za fotoaparatus \(Fotografija\)](#)
- [Snimanje videa \(Videozapis\)](#)
- [Snimanje fotografija s Bokeh efektom](#)
- [Snimanje fotografija \(Pro foto.\)](#)
- [Snimanje videa \(Pro video.\)](#)
- [Snimanje videozapisa uz praćenje objekta \(AI snimanje fotoaparatom\)](#)
- [Snimanje fotografija u visokoj rezoluciji \(48 MP\)](#)
- [Snimanje automatski kadriranih videozapisa \(Auto. određ. kadra\)](#)
- [Snimanje videa u usporenom snimku](#)
- [Snimanje videa s Bokeh efektom](#)

Napominjemo da je ovaj Vodič za pomoć strojno preveden. Strojni prijevodi nisu osjetljivi na kontekst i nisu nužno posve usklađeni s engleskom inačicom sadržaja. Da biste vidjeli izvornu englesku inačicu, odaberite English na [Stranica za odabir jezika].

TP1002013627

5-073-519-11 Copyright 2026 Sony Corporation

Pregled načina rada (Pro foto.)

Možete snimati fotografije odabirom načina snimanja iz sljedećih opcija.

- P (Automatski odabir programa)
- S (Prioritet brzine zatvarača)
- M (Ručna ekspozicija)

Sučelje se automatski prebacuje, tako da kameru možete koristiti i vertikalno i horizontalno.

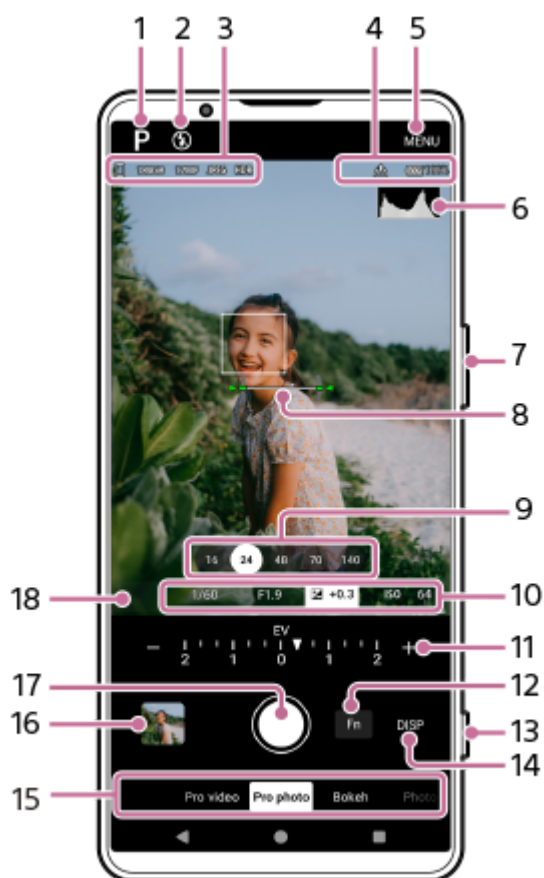

1. Dodirnite za promjenu načina snimanja.

- P (Automatski odabir programa)
- S (Prioritet brzine zatvarača)
- M (Ručna ekspozicija)

Za detalje o svakom načinu snimanja dodirnite gumb.

(Pročitajte više)

2. Status bljeskalice

Dodirnite za promjenu postavke bljeskalice između sljedećih uzoraka.







- Isključi/Uključi (dopunski bljesak)
- Isključi/Automatski (automatska bljeskalica)

Boja pozadine ikone bljeskalice postaje bijela kada se bljeskalica aktivira.

3. Ikona pohrane podataka
Količina slobodnog prostora
Veličina slike
Format datoteke
Status HDR-a
Za odabir omjera slike dodirnite kako slijedi.
[MENU] > [Snimanje] > [Proporcije]
Zatim odaberite jednu od sljedećih opcija.
4:3 (12MP) / 3:2 (10MP) / 16:9 (9MP) / 1:1 (9MP)
4. Ikone statusa veze Bluetooth daljinskog upravljača
Status geooznačavanja
Status baterije
 (Oprez zbog vrućine)
5. Dodirnite za promjenu detaljnijih postavki.
6. Histogram
Raspodjelu luminancije možete provjeriti grafički.
7. Za zumiranje koristite gumb za zumiranje.
8. Mjerač razine
Mjerač razine pomaže vam izmjeriti kut uređaja i održati sliku vodoravnom. Kada uređaj osjeti da je u ravnini, mjerač razine postaje zelen. Za kalibraciju standarda za horizontalnu ravninu radi fiksiranja odstupanja u smjeru nagiba, dodirnite na sljedeći način.
[MENU] > [Postavljanje] > [Kalibracija libele]
9. Dodirnite jedan od gumba za kutove za promjenu kuta gledanja.
Za zumiranje ili smanjivanje slike ponovno dodirnite gumb za kut, a zatim ga pomaknite lijevo i desno (u portretnoj orijentaciji) ili gore i dolje (u pejzažnoj orijentaciji).
Sliku možete povećati ili smanjiti i štipanjem ili pritiskom na gumb za zumiranje.
10. Brzina zatvarača
Vrijednost otvora blende
Kompenzacija ekspozicije
ISO osjetljivost
Vrijednost možete promijeniti dodiranjem podcrtane postavke.
11. Brojčanik
Vrijednost možete promijeniti dodiranjem podcrtane postavke prikazane iznad kotačića (u portretnoj orijentaciji) ili na dnu tražila (u pejzažnoj orijentaciji).
 - P: Možete podesiti vrijednost ekspozicije (EV) i odabrati ISO vrijednost.
 - S: Možete odabrati brzinu zatvarača i podesiti vrijednost ekspozicije (EV).
 - M: Možete odabrati brzinu zatvarača i ISO vrijednost.
12. Dodirnite za otvaranje izbornika funkcija.
Možete prilagoditi često korištene postavke.
Za preraspodjelu ili promjenu redoslijeda postavki u izborniku funkcija dodirnite na sljedeći način.
[MENU] > [Postavljanje] > [Prilagodba funkcijskog izbornika (fotografija)]
13. Pomoću gumba okidača pokrenite aplikaciju Kamera ili snimite slike.

Savjet

- Pokretanje aplikacije Kamera možete aktivirati ili deaktivirati dugim pritiskom na gumb okidača. Pronađite i dodirnite jednu od sljedećih postavki.
 - [Postavke] > [Sustav] > [Pokreti] > [Gumb zatvarača] > [Pokreni aplikaciju Kamera]

14. Dodirnite za prikaz ili skrivanje informacija prikazanih u tražilu.
Za prilagodbu stavki koje se prikazuju kada dodirnete PRIKAZ, dodirnite na sljedeći način.
[MENU] > [Postavljanje] > [Prilagodba gumba DISP (fotografija)]
15. Odaberite način rada.
Prijedite prstom po zaslonu lijevo ili desno kako biste pronašli željeni način rada.
16. Dodirnite minijaturu za pregled fotografija i videozapisa u aplikaciji Google fotografije.
 (Dijeli): Dodirnite ikonu za dijeljenje fotografije ili videozapisa.
 (Uređivanje): Dodirnite ikonu za uređivanje fotografije ili videozapisa.
Za skrivanje ili prikaz ikona dodirnite zaslon.
Za više informacija o aplikaciji Google fotografije posjetite sljedeći URL.
support.google.com/android/
 (Natrag): Dodirnite gumb za povratak u aplikaciju Kamera.
17. Za snimanje slika koristite okidač.
18. Pokazatelj fokusa
 (Kontinuirani AF): Ova ikona označava da je fokusiranje u tijeku kada je odabran način rada Kontinuirani AF.
 (Kontinuirani AF): Ova ikona označava da je objekt u fokusu kada je odabran način rada Kontinuirani AF. Fokus će se kontinuirano podešavati prema pokretima objekta.
 (Automatsko fokusiranje): Ova ikona označava da je objekt u fokusu.

Povezana tema

- [Izbornik funkcija \(Pro foto.\)](#)
- [Snimanje fotografija \(Pro foto.\)](#)
- [Dodatne postavke kamere](#)
- [Značajke umjetne inteligencije aplikacije Google fotografije](#)
- [Uparivanje s Bluetooth daljinskim upravljačem ili hvatištem](#)
- [Izbornik postavki](#)

Napominjemo da je ovaj Vodič za pomoć strojno preveden. Strojni prijevodi nisu osjetljivi na kontekst i nisu nužno posve usklađeni s engleskom inačicom sadržaja. Da biste vidjeli izvornu englesku inačicu, odaberite English na [Stranica za odabir jezika].

TP1002013635

Pametni telefon

Xperia 1 VIII XQ-GE54/XQ-GE74

Izbornik funkcija (Pro foto.)

Postavke koje se mogu prilagoditi ovise o načinu snimanja.

Dodirnite tipku Fn za otvaranje izbornika funkcija. Za zatvaranje izbornika funkcija ponovno dodirnite tipku Fn.



1. Način okidanja

Samookidač: 10 s / Samookidač: 3 s

Pojedinačno snimanje

Neprekidno snimanje: Lo: Možete snimati slike kontinuirano dok dodirujete i držite okidač na zaslonu ili dugo pritisćete okidač uređaja. Brzina doseže maksimalno 10 slika u sekundi.

Neprekidno snimanje: Hi: Možete snimati slike kontinuirano dok dodirujete i držite okidač na zaslonu ili dugo pritisćete okidač uređaja. Brzina doseže maksimalnih 20 slika u sekundi.

Neprekidno snimanje: Hi+: Možete snimati slike kontinuirano dok dodirujete i držite okidač na zaslonu ili dugo pritisćete okidač uređaja. Brzina doseže maksimalnih 30 slika u sekundi.

Napomena

- Brzina kontinuiranog snimanja smanjuje se kada se međuspremnik vašeg uređaja napuni.

Savjet

- Dodirnite sljedeće kako biste postavili hoće li se prikazivati indikator povratnih informacija o kontinuiranom snimanju.
[MENU] > [Snimanje]
Zatim dodirnite sljedeći prekidač.
[Povratne informacije o neprekinutom snimanju]
- Za otkazivanje samookidača dodirnite gumb Način okidanja, a zatim odaberite sljedeće.
[Pojedinačno snimanje]

2. Način izoštravanja

AF jedna fotografija: Koristite postavku kada je subjekt nepomičan. Pritisnite okidač uređaja do pola kako biste fokusirali objekt. Fokus ostaje zaključan sve dok ne prestanete pritiskati okidač uređaja do pola.

Kontinuirani AF: Koristite postavku kada je subjekt u pokretu. Kamera nastavlja fokusirati dok pritisnete okidač uređaja do pola.

Ručno izoštravanje: Fokus možete ručno podesiti pomoću klizača u tražilu. Također možete dodirnuti jednu od sljedećih ikona za finije prilagodbe.

🌸 (Fokus na blizinu) / ▲ (Fokus na daljinu)

Za podešavanje fokusa povećanjem slike dodirnite sljedeću ikonu i povucite tražilo da biste pomaknuli uvećano područje ili dvaput dodirnite područje koje želite uvećati.

 (Povećalo izoštravanja)

Ako ne možete fokusirati željeni objekt pomoću automatskog fokusiranja, upotrijebite ručno fokusiranje.

3. Područje izoštravanja

Široko: Kamera automatski fokusira na cijeli raspon zaslona.

Sredina: Fotoaparatus automatski fokusira na objekt u središtu slike.

Izoštravanje i praćenje: Ako odaberete objekt za fokusiranje i praćenje dodirnom u tražilu, kamera će se fokusirati na objekt i početi ga pratiti kada pritisnete okidač uređaja do pola.

Savjet

- Možete odabrati boju područja fokusa. Dodirnite kako slijedi, a zatim odaberite opciju.
[MENU] > [Izoštravanje] > [Boja područja izoštravanja]

4. Računalna fotografija

Automatski / Isključi: Kamera automatski prepoznaje scenu i preklapa više fotografija kako bi snimila prekrasne automatske snimke sa smanjenim zamućenjem, šumom, prevelikom i premalom ekspozicijom.

5. DRO / automatski HDR

Optimizator D-raspona: Fotoaparatus optimizira svjetlinu i gradaciju analizirajući kontrast između objekta i pozadine iz jedne slike.

Automatski HDR: Fotoaparatus optimizira svjetlinu i gradaciju preklapanjem više slika snimljenih s različitim ekspozicijama.

Isključi

Savjet

- Dodirnite sljedeće kako biste koristili Ultra HDR (High Dynamic Range) format, koji vam omogućuje snimanje svijetlih i živih fotografija.
[MENU] > [Postavljanje] > [Ultra HDR] > [Uključi]

6. Način mjerenja svjetla

Višestruko: Fotoaparatus mjeri svjetlo na svakom području nakon što podijeli ukupno područje na više područja i određuje odgovarajuću ekspoziciju cijelog zaslona (Mjerenje s više uzoraka).

Središnje: Fotoaparatus mjeri prosječnu svjetlinu cijelog zaslona, a naglašava središnje područje zaslona (mjerenje s ponderom u središtu).

Točka: Fotoaparatus mjeri samo unutar kruga mjerenja.

7. Automatsko izoštravanje lica/oči

Automatsko izoštravanje lica/oči / AF lica / Isključi

Kamera prepoznaje lica ili oči ljudi i životinja i automatski ih fokusira.

Kada kamera prepozna lica ljudi ili životinja, pojavljuje se okvir za detekciju. Dodirnite lice na koje želite fokusirati, a zatim pritisnite okidač uređaja do pola za fokusiranje. Okvir za detekciju postat će zelen, a kamera će se fokusirati na lice ili jedno od odabranih očiju.

8. Kreativni izgled

ST (Standardno) / NT (Neutralno) / VV (Živopisno) / FL (Film) / IN (Instantno) / SH (Blago istakn.) Svaki unaprijed postavljeni izgled optimiziran je drugačijom kombinacijom tona boje, zasićenosti, kontrasta, oštine, svjetline i drugih elemenata slike, tako da možete postaviti obradu slike s idealnom ravnotežom tih elemenata. Za detalje o svakom unaprijed postavljenom izgledu dodirnite gumb.

 (Pročitajte više)

9. Bljeskalica

Isključi / Automatski / Uključi / Svijetlo

10. WB

Automatski / Oblačno / Danje svjetlo / Fluorescentno / Svjetlost žarulje / Sjena: Tonove boja možete prilagoditi prema odabranom izvoru svjetla koji osvjetljava objekt (unaprijed postavljena ravnoteža bijele boje). Za fino podešavanje tonova boja dodirnite gumb AB/GM za prikaz zaslona za fino podešavanje, a zatim pomaknite narančastu točku na željeni položaj. Nakon podešavanja, ponovno dodirnite gumb za zatvaranje zaslona za fino podešavanje.

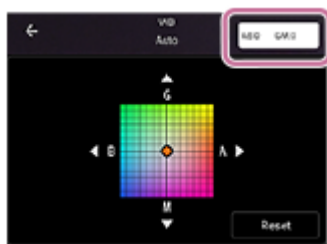

Temp 1 / Temp 2 / Temp 3: Fotoaparati pamti postavke balansa bijele definirane u smislu temperature boje. Dodirnite gumb K za podešavanje temperature boje pomoću kotačića. Dodirnite gumb AB/GM za fino podešavanje tona boje pomoću zaslona za fino podešavanje. Nakon podešavanja, ponovno dodirnite gumb za zatvaranje zaslona za fino podešavanje.

Prilagođeno 1 / Prilagođeno 2 / Prilagođeno 3: Fotoaparati pamti osnovnu bijelu boju u uvjetima osvjjetljenja za okruženje snimanja. Za podešavanje osnovne bijele boje odaberite jednu od stavki, dodirnite sljedeće, a zatim slijedite upute na zaslonu.

[Primij.]

11. Format datoteke

RAW: Digitalna obrada se ne izvodi na ovom formatu datoteke. Odaberite ovaj format za obradu slika na računalu u profesionalne svrhe.

RAW i JPEG: RAW slika i JPEG slika se stvaraju istovremeno. Ovo je prikladno kada vam trebaju dvije slikovne datoteke, JPEG za pregled i RAW za uređivanje.

JPEG: Slika se snima u JPEG formatu.

12. Isticanje

Uključi / Isključi: Isticanje vrhova pomaže u provjeri fokusa poboljšavajući obrise područja u fokusu.

Savjet

- Možete odabrati boju obrublivanja. Dodirnite kako slijedi, a zatim odaberite opciju.
[MENU] > [Izoštavanje] > [Maksimalna boja]

Za preraspodjelu ili promjenu redoslijeda postavki u izborniku funkcija

1. Dodirnite redom sljedeće.

[MENU] > [Postavljanje] > [Prilagodba funkcijskog izbornika (fotografija)]

2. Slijedite upute na zaslonu.

Povezana tema

- [Pregled načina rada \(Pro foto.\)](#)
- [Snimanje fotografija \(Pro foto.\)](#)
- [Dodatne postavke kamere](#)

Napominjemo da je ovaj Vodič za pomoć strojno preveden. Strojni prijevodi nisu osjetljivi na kontekst i nisu nužno posve usklađeni s engleskom inačicom sadržaja. Da biste vidjeli izvornu englesku inačicu, odaberite English na [Stranica za odabir jezika].

TP1002013636

Pametni telefon

Xperia 1 VIII XQ-GE54/XQ-GE74

Snimanje fotografija (Pro foto.)

1 Pokrenite aplikaciju Kamera.



2 Odaberite način rada.

[Pro foto.]

3 Odaberite način snimanja.

- P (Automatski odabir programa): Možete snimati fotografije s automatski podešenom ekspozicijom (i brzinom zatvarača i otvorom blende).
- S (Prioritet brzine zatvarača): Možete snimati fotografije objekata koji se brzo kreću itd. s ručno podešenom brzinom zatvarača. (ISO vrijednost se podešava automatski.)
- M (Ručna ekspozicija): Možete snimati fotografije sa željenom brzinom zatvarača i ISO vrijednošću.

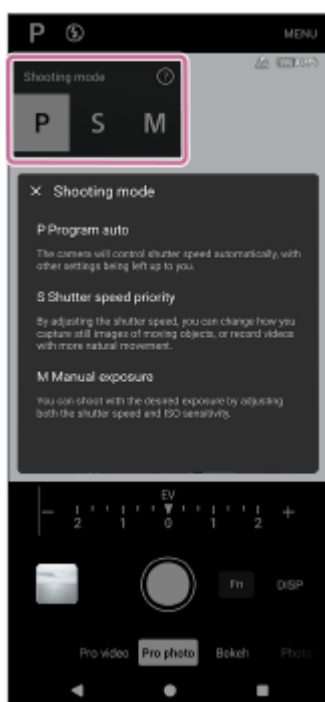

4 Postavite funkcije snimanja na željene postavke.

5 Usmjerite kameru prema subjektu.

6 Dodirnite jedan od gumba za kutove za promjenu kuta gledanja.

Za zumiranje ili smanjivanje slike ponovno dodirnite gumb za kut, a zatim ga pomaknite lijevo i desno (u portretnoj orijentaciji) ili gore i dolje (u pejzažnoj orijentaciji).

Sliku možete povećati ili smanjiti i štipanjem ili pritiskom na gumb za zumiranje.

7 Podesite postavke pomoću kotačića.

Vrijednost možete promijeniti dodiranjem podcrtane postavke prikazane iznad kotačića (u portretnoj orijentaciji) ili na dnu tražila (u pejzažnoj orijentaciji).

- P: Možete podesiti vrijednost ekspozicije (EV) i odabrati ISO vrijednost.
- S: Možete odabrati brzinu zatvarača i podesiti vrijednost ekspozicije (EV).
- M: Možete odabrati brzinu zatvarača i ISO vrijednost.

8 Prilagodite fokus.

- Kamera će automatski prepoznati objekt i fokusirati se na njega.
- Za odabir objekta na koji želite fokusirati, dodirnite ga.

9 Dodirnite gumb okidača na zaslonu ili pritisnite gumb okidača uređaja za snimanje slike.

- Ako pritisnete okidač uređaja do pola, boja okvira za fokusiranje promijenit će se u zelenu, a kamera će se fokusirati na objekt u kadru. Fokus će se kontinuirano podešavati prema pokretima objekta. Pritisnite okidač uređaja do kraja za snimanje slike.
- Kada uređaj koristite vodoravno i snimate slike pritiskom na okidač uređaja, držite uređaj kao što je prikazano.

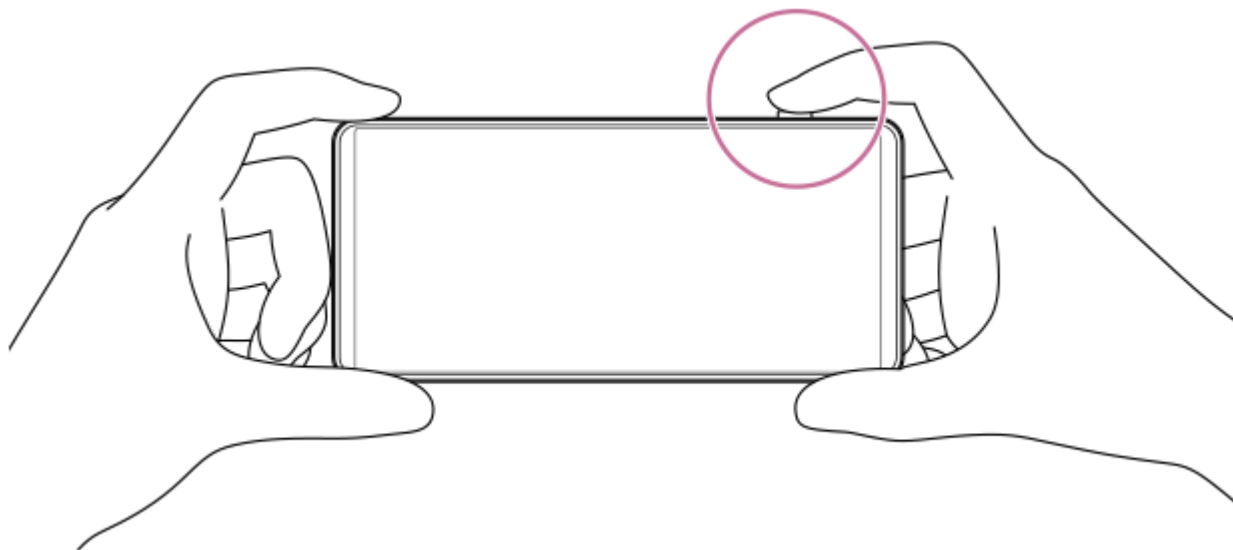

Za snimanje videa u načinu rada Pro foto

Videozapis možete privremeno snimiti čak i ako je odabrano sljedeće.

[MENU] > [Snimanje] > [Način okidanja] > način rada koji nije način kontinuiranog snimanja

1. Dodirnite i držite gumb okidača na zaslonu za početak snimanja videozapisa, a zatim otpustite prst za zaustavljanje snimanja.

Ako dodirnete i držite gumb okidača na zaslonu i pomaknete ga prema ikoni lokota s desne strane, snimanje će se nastaviti nakon što otpustite prst.

Za odabir funkcije koja se podešava dodiranjem tražila

1. Dodirnite kako slijedi, a zatim odaberite opciju.

[MENU] > [Izoštavanje] > [Funkcija dodira]

- **Praćenje dodira i svjetlina:** Kamera drži fokus zaključanim na određenom pokretnom objektu i podešava svjetlinu.
- **Praćenje dodira:** Kamera drži fokus zaključanim na određenom pokretnom objektu.
- **Fokus i svjetlina:** Kamera automatski fokusira na određeni položaj i prilagođava svjetlinu.
- **Izoštavanje:** Kamera automatski fokusira na određeni položaj.

Savjet

- Aplikaciju Kamera možete pokrenuti i izvođenjem sljedećih operacija.
 - Dugo pritisnite okidač uređaja.
Za aktiviranje ili deaktiviranje ove funkcije pronađite i dodirnite kako slijedi, a zatim dodirnite prekidač.
[Postavke] > [Sustav] > [Pokreti] > [Gumb zatvarača] > [Pokreni aplikaciju Kamera]
 - Dodirnite i držite sljedeću ikonu na zaključanom zaslonu.
 (Kamera)
Za aktiviranje ove funkcije dodirnite i držite prazno područje na početnom zaslonu, a zatim dodirnite kako slijedi.
[Pozadina i stil] > [Zaključani zaslon] > [Prečaci]
Zatim postavite ikonu Kamere za lijevi ili desni prečac.
 - Dvaput pritisnite gumb za napajanje.
Za aktiviranje ili deaktiviranje ove funkcije pronađite i dodirnite kako slijedi.
[Postavke] > [Sustav] > [Pokreti] > [Dvostruki pritisak tipke za uključivanje]
Za aktiviranje ove funkcije dodirnite sljedeći prekidač i postavku.
[Koristi dvostruki pritisak] > [Kamera]
- Koristite stativ kako biste spriječili podrhtavanje fotoaparata kada ste odabrali sporu brzinu zatvarača.
- Prilikom snimanja sportskih scena u zatvorenom prostoru, postavite ISO osjetljivost na višu vrijednost.
- Vrijednosti podcrtanih postavki na dnu tražila možete promijeniti dodirrom na njih.
- Možete snimati slike s efektom koji čini kožu glatkijom. Dodirnite redom sljedeće.
[MENU] > [Ekspozicija/boja] > [Efekt nježnog tena] > [Uključi]
- Možete ispraviti izobličenje lica koje se pojavljuje blizu ruba zaslona kada je odabran široki kut gledanja. Dodirnite kako slijedi za aktiviranje postavke.
[MENU] > [Snimanje] > [Ispravak izobličenja lica] > [Automatski]
- Možete provjeriti sažetak načina rada Pro foto.
Dodirnite redom sljedeće.
[MENU] > [Postavljanje] > [Više o Pro fotografiji]

Povezana tema

- [Pregled načina rada \(Pro foto.\)](#)
- [Izbornik funkcija \(Pro foto.\)](#)
- [Dodatne postavke kamere](#)
- [Izbornik postavki](#)

Napominjemo da je ovaj Vodič za pomoć strojno preveden. Strojni prijevodi nisu osjetljivi na kontekst i nisu nužno posve usklađeni s engleskom inačicom sadržaja. Da biste vidjeli izvornu englesku inačicu, odaberite English na [Stranica za odabir jezika].

TP1002013637

Pametni telefon

Xperia 1 VIII XQ-GE54/XQ-GE74

Dodatne postavke kamere

[Pro foto.] / [Pro video.]:

Dodirnite kako slijedi za odabir postavke koju želite promijeniti.

[MENU] > [Postavljanje]

U načinima rada koji nisu gore navedeni, dodirnite kako slijedi za odabir postavke koju želite promijeniti.

 (Postavke) > [Izbornik]

- **Crte rešetke**

Uključi / Isključi: Možete postaviti hoće li se prikazivati linije mreže kako biste lakše komponirali slike.

- **Libela** (Samo glavna kamera) (Osim načina rada Pro foto i Pro video)

Isključi / Uključeno: sve (zvuk, vibracija, zaslon) / Uključeno: samo zaslon: Možete postaviti hoće li se prikazivati mjerač razine ili ne. Također možete postaviti kameru da pomoću zvuka, vibracije i zaslona signalizira kada je kamera u ravnini.

- **Kalibracija libele** (Samo glavna kamera)

Dodirnite postavku za kalibraciju standarda za horizontalnu ravninu kako biste ispravili odstupanja u smjeru nagiba.

- **Koristi gumb za reg. glas. kao**

zum / glasnoća / zatvarač / Isključi: Možete promijeniti način korištenja tipke za glasnoću.

- **Zvučni signali**

Uključeno: sve / Uključeno: samo zatvarač / Isključi: Možete odabrati hoće li kamera proizvoditi zvukove, poput zvuka zatvarača, zvukova na početku i kraju snimanja videozapisa te niza zvučnih signala za odbrojavanje kada koristite samookidač.

- **Pohrana podataka** (Osim načina rada Automatsko kadriranje)

Interna memorija / SD kartica: Možete odabrati hoćete li fotografije i videozapise pohranjivati u internu memoriju uređaja ili na microSD karticu.

Savjet

- Preporučuje se korištenje microSD kartice s Video Speed Class 30 (V30) ili više.

- **Spremi lokaciju**

Uključi / Isključi: Možete spremiti svoje fotografije i videozapise s lokacijama gdje su snimljeni.

- **Pokreni gumbom zatvarača**

Pokreni aplik. Fotoaparata / Isključi: Ako želite spriječiti slučajno pokretanje aplikacije Kamera kada se pritisne i drži okidač uređaja, isključite postavku.

- **Bluetooth dalj. upr.**

Možete upariti uređaj s Bluetooth daljinskim upravljačem kako biste daljinski koristili funkcije u aplikaciji Kamera.

- **Savjeti**

Dodirnite za odlazak na web-stranicu sa savjetima za aplikaciju Kamera.

- **Pristupačnost**

Možete prikazati poveznicu na informacije o pristupačnosti.

- **Licenca softvera**

Možete prikazati informacije o softverskoj licenci.

- **Resetiraj postavke**

Sve postavke možete vratiti na zadane vrijednosti.

Povezana tema

- [Uparivanje s Bluetooth daljinskim upravljačem ili hvatištem](#)
- [Snimanje fotografija \(Fotografija\)](#)
- [AI pomoćnik za fotoaparata \(Fotografija\)](#)
- [Snimanje videa \(Videozapis\)](#)
- [Snimanje fotografija s Bokeh efektom](#)
- [Snimanje fotografija \(Pro foto.\)](#)
- [Snimanje videa \(Pro video.\)](#)
- [Snimanje videozapisa uz praćenje objekta \(AI snimanje fotoaparatom\)](#)
- [Snimanje fotografija u visokoj rezoluciji \(48 MP\)](#)
- [Snimanje automatski kadriranih videozapisa \(Auto. određ. kadra\)](#)
- [Snimanje videa u usporenom snimku](#)
- [Snimanje videa s Bokeh efektom](#)

Napominjemo da je ovaj Vodič za pomoć strojno preveden. Strojni prijevodi nisu osjetljivi na kontekst i nisu nužno posve usklađeni s engleskom inačicom sadržaja. Da biste vidjeli izvornu englesku inačicu, odaberite English na [Stranica za odabir jezika].

TP1002013627

Pregled načina rada (Pro video.)

Videozapise možete snimati odabirom jednog od sljedećih načina snimanja.

- P (Automatski odabir programa)
- S (Prioritet brzine zatvarača)
- M (Ručna ekspozicija)

Sučelje se automatski prebacuje, tako da kameru možete koristiti i vertikalno i horizontalno.

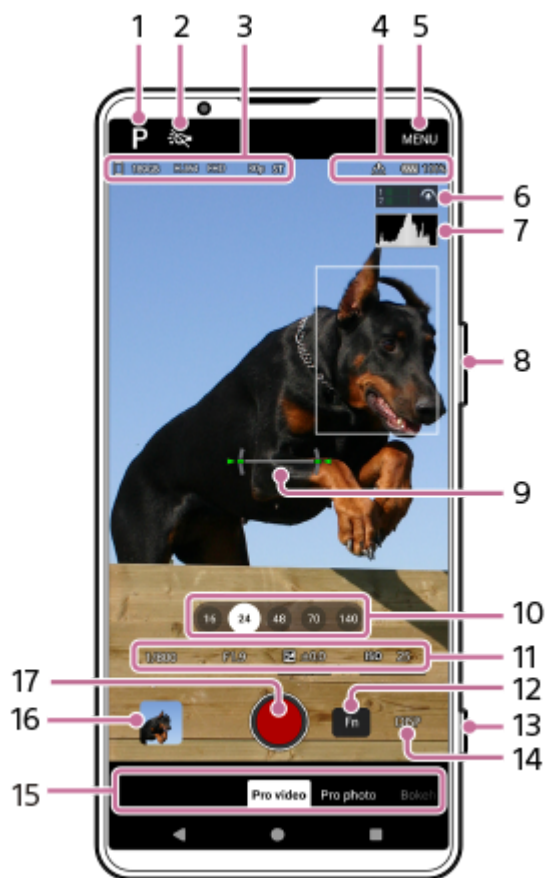

1. Dodirnite za promjenu načina snimanja.

- P (Automatski odabir programa)
- S (Prioritet brzine zatvarača)
- M (Ručna ekspozicija)

Za detalje o svakom načinu snimanja dodirnite gumb.

(Pročitajte više)

2. Ikona svjetla

Svjetlo možete uključiti ili isključiti dodiranjem ikone.

3. Ikona pohrane podataka

Količina slobodnog prostora

Video format

Rezolucija

Ikona automatske brzine sličica u sekundi

Broj sličica u sekundi

Izgled (ili Gama)

Za poboljšanje kvalitete videa u uvjetima slabog osvjetljenja, dodirnite sljedeće kako biste omogućili funkciju.

[MENU] > [Snimanje] > [Automatski broj sličica u sekundi] > [Uključi]

Funkciju automatske brzine sličica u sekundi možete omogućiti samo u sljedećem načinu snimanja.

P (Automatski odabir programa)

4. Ikone statusa veze Bluetooth daljinskog upravljača

Status geoznačavanja

Status baterije

 (Oprez zbog vrućine)

5. Dodirnite za promjenu detaljnijih postavki.

6. Mjerač razine zvuka

Ikona pored mjerača razine zvuka označava trenutno korišteni mikrofون.

7. Histogram

Raspodjelu luminancije možete provjeriti grafički.

8. Za zumiranje koristite gumb za zumiranje.

9. Mjerač razine

Mjerač razine pomaže vam izmjeriti kut uređaja i održati sliku vodoravnom. Kada uređaj osjeti da je u ravnini, mjerač razine postaje zelen. Za kalibraciju standarda za horizontalnu ravninu radi fiksiranja odstupanja u smjeru nagiba, dodirnite na sljedeći način.

[MENU] > [Postavljanje] > [Kalibracija libele]

10. Dodirnite jedan od gumba za kutove za promjenu kuta gledanja.

Za zumiranje ili smanjivanje slike ponovno dodirnite gumb za kut, a zatim ga pomaknite lijevo i desno (u portretnoj orijentaciji) ili gore i dolje (u pejzažnoj orijentaciji).

Sliku možete povećati ili smanjiti i štapanjem ili pritiskom na gumb za zumiranje.

11. Brzina zatvarača

Vrijednost otvora blende

Kompenzacija ekspozicije

ISO osjetljivost

Vrijednost možete promijeniti dodiranjem podcrtane postavke.

- P: Možete podesiti vrijednost ekspozicije (EV) i odabrati ISO vrijednost.
- S: Možete odabrati brzinu zatvarača i podesiti vrijednost ekspozicije (EV).
- M: Možete odabrati brzinu zatvarača i ISO vrijednost.

12. Dodirnite za otvaranje izbornika funkcija.

Možete prilagoditi često korištene postavke.



Za preraspodjelu ili promjenu redoslijeda postavki u izborniku funkcija dodirnite na sljedeći način.

[MENU] > [Postavljanje] > [Prilagodba funkcijskog izbornika (videozapis)]

13. Pomoću gumba okidača pokrenite aplikaciju Kamera ili snimate videozapise.

Savjet

- Pokretanje aplikacije Kamera možete aktivirati ili deaktivirati dugim pritiskom na gumb okidača. Pronađite i dodirnite jednu od sljedećih postavki.
 - [Postavke] > [Sustav] > [Pokreti] > [Gumb zatvarača] > [Pokreni aplikaciju Kamera]
 - [MENU] > [Postavljanje] > [Pokreni gumbom zatvarača] > [Pokreni aplik. Fotoaparāt]

14. Dodirnite za prikaz ili skrivanje informacija prikazanih u tražilu.
Za prilagodbu stavki koje se prikazuju kada dodirnete PRIKAZ, dodirnite na sljedeći način.
[MENU] > [Postavljanje] > [Prilagodba gumba DISP (videozapis)]
15. Odaberite način rada.
Prijedite prstom po zaslonu lijevo ili desno kako biste pronašli željeni način rada.
16. Dodirnite minijaturu za pregled fotografija i videozapisa u aplikaciji Google fotografije.
 (Dijeli): Dodirnite ikonu za dijeljenje fotografije ili videozapisa.
 (Uređivanje): Dodirnite ikonu za uređivanje fotografije ili videozapisa.
Za skrivanje ili prikaz ikona dodirnite zaslon.
Za više informacija o aplikaciji Google fotografije posjetite sljedeći URL.
support.google.com/android/
 (Natrag): Dodirnite gumb za povratak u aplikaciju Kamera.
17. Dodirnite za pokretanje, pauziranje i zaustavljanje snimanja videozapisa.

Povezana tema

- [Izbornik funkcija \(Pro video.\)](#)
- [Snimanje videa \(Pro video.\)](#)
- [Dodatne postavke kamere](#)
- [Uparivanje s Bluetooth daljinskim upravljačem ili hvatištem](#)
- [Izbornik postavki](#)

Napominjemo da je ovaj Vodič za pomoć strojno preveden. Strojni prijevodi nisu osjetljivi na kontekst i nisu nužno posve usklađeni s engleskom inačicom sadržaja. Da biste vidjeli izvornu englesku inačicu, odaberite English na [Stranica za odabir jezika].

TP1002013638

Pametni telefon

Xperia 1 VIII XQ-GE54/XQ-GE74

Izbornik funkcija (Pro video.)

Postavke koje se mogu prilagoditi ovise o načinu snimanja.

Dodirnite tipku Fn za otvaranje izbornika funkcija. Za zatvaranje izbornika funkcija ponovno dodirnite tipku Fn.



1. Razlučivost

4K / Full HD



2. Broj sl./s

24 sl./s / 30 sl./s / 60 sl./s / 120 sl./s

3. Način izoštravanja

Kontinuirani AF: Koristite postavku kada je subjekt u pokretu. Kamera će kontinuirano fokusirati.

Ručno izoštravanje: Fokus možete ručno podesiti pomoću klizača u tražilu. Također možete dodirnuti jednu od sljedećih ikona za finije prilagodbe.

 (Fokus na blizinu) /  (Fokus na daljinu)

Ako ne možete fokusirati željeni objekt pomoću kontinuiranog automatskog izoštravanja, upotrijebite ručno fokusiranje.

4. Funkcija dodira

Dodirom tražila možete odabrati što želite podesiti.

Praćenje dodira i svjetlina: Kamera drži fokus zaključanim na određenom pokretnom objektu i podešava svjetlinu.

Praćenje dodira: Kamera drži fokus zaključanim na određenom pokretnom objektu.

Fokus i svjetlina: Kamera automatski fokusira na određeni položaj i prilagođava svjetlinu.

Izoštravanje: Kamera automatski fokusira na određeni položaj.

5. Dinamički raspon

Široko: Možete snimati videozapise sa širokim dinamičkim rasponom korištenjem obrade slike koja kombinira više kadrova.

Standardno

6. Mikrofon

Možete odabrati koji mikrofon ćete koristiti tijekom snimanja videa.

Svi smjerovi (stereo): Ova je postavka idealna za snimanje zvuka sa svih strana ili smjerova, poput zvuka iz okoline.

Prioritet glasa (stražnji): Ova je postavka idealna za snimanje glasova ili zvuka subjekta prilikom snimanja glavnom kamerom. Tijekom snimanja što manje dodirujte stražnju ploču kako biste izbjegli snimanje šuma.

7. Automatsko izoštravanje lice/oči

Automatsko izoštravanje lice/oči / AF lica / Isključi

Kamera prepoznaje lica ili oči ljudi i životinja i automatski ih fokusira.

Kada kamera prepozna lica ljudi ili životinja, pojavljuje se okvir za detekciju. Za promjenu cilja fokusa dodirnite lice subjekta na koji želite fokusirati.

8. Izgled

Kreativni izgled : ST (Standardno) / Kreativni izgled : NT (Neutralno) / Kreativni izgled : VV (Živopisno) / Kreativni izgled : FL (Film) / Kreativni izgled : IN (Instantno) / Kreativni izgled : SH (Blago istakn.) / S-Cinetone za mobilne uređaje Svaki unaprijed postavljeni izgled optimiziran je drugačijom kombinacijom tona boje, zasićenosti, kontrasta, oštine, svjetline i drugih elemenata slike, tako da možete postaviti obradu slike s idealnom ravnotežom tih elemenata. Za detalje o svakom unaprijed postavljenom izgledu dodirnite gumb.

 (Pročitajte više)

9. HDR/SDR format

Omogućite HDR (visoki dinamički raspon) kako bi vaši videozapisi izgledali dramatičnije i bliže onome što vidite u stvarnom životu.

HDR(HLG/BT.2020): Video se snima s kombinacijom HLG-a za gama krivulju i BT.2020 za prostor boja.

SDR(BT.709): Video se snima kombinacijom standardne gama krivulje i BT.709 za prostor boja.

10. WB

Automatski / Oblačno / Danje svjetlo / Fluorescentno / Svjetlost žarulje / Sjena: Tonove boja možete prilagoditi prema odabranom izvoru svjetla koji osvjetljava objekt (unaprijed postavljena ravnoteža bijele boje). Za fino podešavanje tonova boja dodirnite gumb AB/GM za prikaz zaslona za fino podešavanje, a zatim pomaknite narančastu točku na željeni položaj. Nakon podešavanja, ponovno dodirnite gumb za zatvaranje zaslona za fino podešavanje.



Temp 1 / Temp 2 / Temp 3: Fotoaparat pamti postavke balansa bijele definirane u smislu temperature boje. Dodirnite gumb K za podešavanje temperature boje pomoću kotačića. Dodirnite gumb AB/GM za fino podešavanje tona boje pomoću zaslona za fino podešavanje. Nakon podešavanja, ponovno dodirnite gumb za zatvaranje zaslona za fino podešavanje.

Prilagođeno 1 / Prilagođeno 2 / Prilagođeno 3: Fotoaparat pamti osnovnu bijelu boju u uvjetima osvjetljenja za okruženje snimanja. Za podešavanje osnovne bijele boje odaberite jednu od stavki, dodirnite sljedeću postavku, a zatim slijedite upute na zaslonu.

[Primij.]

11. Stabilizacija

Možete snimati glatke videozapise bez podrhtavanja.

Visoka kvaliteta: Odaberite ovu vrijednost za najsnažniji učinak stabilizacije.

Standardno: Odaberite ovu vrijednost ako želite snimati videozapise s malo širim kutom gledanja čak i ako će učinak stabilizacije biti slabiji od visokokvalitetne stabilizacije.

Isključi

12. Isticanje

Uključi / Isključi: Isticanje vrhova pomaže u provjeri fokusa poboljšavajući obrise područja u fokusu.

Savjet

- Možete odabrati boju obrublivanja. Dodirnite kako slijedi, a zatim odaberite opciju.
[MENU] > [Izoštravanje] > [Maksimalna boja]

Za preraspodjelu ili promjenu redoslijeda postavki u izborniku funkcija

1. Dodirnite redom sljedeće.

[MENU] > [Postavljanje] > [Prilagodba funkcijskog izbornika (videozapis)]

2. Slijedite upute na zaslonu.

Povezana tema

- [Pregled načina rada \(Pro video.\)](#)
- [Snimanje videa \(Pro video.\)](#)
- [Dodatne postavke kamere](#)

Napominjemo da je ovaj Vodič za pomoć strojno preveden. Strojni prijevodi nisu osjetljivi na kontekst i nisu nužno posve usklađeni s engleskom inačicom sadržaja. Da biste vidjeli izvornu englesku inačicu, odaberite English na [Stranica za odabir jezika].

TP1002013639

5-073-519-11 Copyright 2026 Sony Corporation

Pametni telefon

Xperia 1 VIII XQ-GE54/XQ-GE74

Snimanje videa (Pro video.)

1 Pokrenite aplikaciju Kamera.

 (Kamera)

2 Odaberite način rada.

[Pro video.]

3 Odaberite način snimanja.

- P (Automatski odabir programa): Možete snimati videozapise s automatski prilagođenom ekspozicijom (i brzinom zatvarača i otvorom blende).
- S (Prioritet brzine zatvarača): Možete snimati videozapise s prirodnijim pokretima ručnim podešavanjem brzine zatvarača. (ISO vrijednost se podešava automatski.)
- M (Ručna ekspozicija): Možete snimati videozapise sa željenom brzinom zatvarača i ISO vrijednošću.

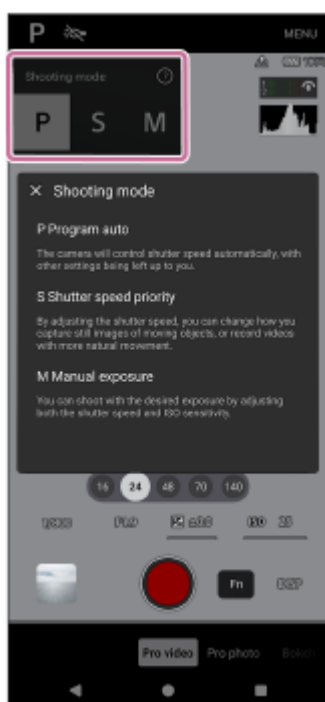

4 Postavite funkcije snimanja na željene postavke.

5 Usmjerite kameru prema subjektu.

6 Dodirnite jedan od gumba za kutove za promjenu kuta gledanja.

Za zumiranje ili smanjivanje slike ponovno dodirnite gumb za kut, a zatim ga pomaknite lijevo i desno (u portretnoj orijentaciji) ili gore i dolje (u pejzažnoj orijentaciji).

Sliku možete povećati ili smanjiti i štipanjem ili pritiskom na gumb za zumiranje.

7 Prilagodite postavke.

Vrijednost možete promijeniti dodiranjem podcrtane postavke prikazane na dnu tražila.

- P: Možete podesiti vrijednost ekspozicije (EV) i odabrati ISO vrijednost.
- S: Možete odabrati brzinu zatvarača i podesiti vrijednost ekspozicije (EV).
- M: Možete odabrati brzinu zatvarača i ISO vrijednost.

8 Dodirnite objekt koji želite fokusirati u tražilu.

9 Dodirnite sljedeći gumb na zaslonu ili pritisnite gumb okidača uređaja.

(Pokreni snimanje videa)





Za zaustavljanje snimanja videozapisa dodirnite sljedeći gumb na zaslonu ili ponovno pritisnite gumb okidača uređaja.

(Zaustavi snimanje videa)

Za snimanje fotografije tijekom snimanja videa dodirnite gumb.

(Snimka)

Tipke za snimanje na zaslonu

-  (Pokreni snimanje videa): Možete snimiti videozapis.
-  (Pauziranje snimanja videozapisa): Možete pauzirati videozapis.
-  (Nastavi snimanje videa): Možete nastaviti snimanje videa.
-  (Zaustavi snimanje videa): Možete zaustaviti snimanje videa.

Napomena

- Ultra HDR format nije podržan za fotografije snimljene tijekom snimanja videa, čak i ako aktivirate Ultra HDR u načinu rada Foto ili Profesionalna fotografija itd.

Savjet

- Aplikaciju Kamera možete pokrenuti i izvođenjem sljedećih operacija.
 - Dugo pritisnite okidač uređaja.
Za aktiviranje ili deaktiviranje ove funkcije pronađite i dodirnite kako slijedi, a zatim dodirnite prekidač.
[Postavke] > [Sustav] > [Pokreti] > [Gumb zatvarača] > [Pokreni aplikaciju Kamera]
 - Dodirnite i držite sljedeću ikonu na zaključanom zaslonu.
 (Kamera)
Za aktiviranje ove funkcije dodirnite i držite prazno područje na početnom zaslonu, a zatim dodirnite kako slijedi.
[Pozadina i stil] > [Zaključani zaslon] > [Prečaci]
Zatim postavite ikonu Kamere za lijevi ili desni prečac.
 - Dvaput pritisnite gumb za napajanje.
Za aktiviranje ili deaktiviranje ove funkcije pronađite i dodirnite kako slijedi.
[Postavke] > [Sustav] > [Pokreti] > [Dvostruki pritisak tipke za uključivanje]
Za aktiviranje ove funkcije dodirnite sljedeći prekidač i postavku.
[Koristi dvostruki pritisak] > [Kamera]
- Prilikom snimanja sportskih scena u zatvorenom prostoru, postavite ISO osjetljivost na višu vrijednost.
- Vrijednosti podcrtanih postavki na dnu tražila možete promijeniti dodiranjem na njih.
- Povećanje temperature uređaja možete spriječiti kako biste mogli snimati videozapise dulje vrijeme tako da onemogućite funkcije koje troše bateriju. Dodirnite kako slijedi, a zatim slijedite upute na zaslonu za optimizaciju postavki.
[MENU] > [Snimanje] > [Vodič za produljenje trajanja snimanja]

- Možete smanjiti buku koju proizvodi vjetar koji udara u mikrofonski uređaj tijekom snimanja bez gubitka izvorne kvalitete zvuka. Dodirnite redom sljedeće.
[MENU] > [Postavljanje] > [Smanjenje šuma vjetra]
Zatim dodirnite sljedeći prekidač da biste omogućili funkciju.
[Smanjenje šuma vjetra]
- Možete provjeriti sažetak Pro video načina rada.
Dodirnite redom sljedeće.
[MENU] > [Postavljanje] > [Više o Pro videozapisu]

Povezana tema

- [Pregled načina rada \(Pro video.\)](#)
- [Izbornik funkcija \(Pro video.\)](#)
- [Dodatne postavke kamere](#)
- [Izbornik postavki](#)

Napominjemo da je ovaj Vodič za pomoć strojno preveden. Strojni prijevodi nisu osjetljivi na kontekst i nisu nužno posve usklađeni s engleskom inačicom sadržaja. Da biste vidjeli izvornu englesku inačicu, odaberite English na [Stranica za odabir jezika].

TP1002013640

Pametni telefon

Xperia 1 VIII XQ-GE54/XQ-GE74

Dodatne postavke kamere

[Pro foto.] / [Pro video.]:

Dodirnite kako slijedi za odabir postavke koju želite promijeniti.

[MENU] > [Postavljanje]

U načinima rada koji nisu gore navedeni, dodirnite kako slijedi za odabir postavke koju želite promijeniti.

 (Postavke) > [Izbornik]

- **Crte rešetke**

Uključi / Isključi: Možete postaviti hoće li se prikazivati linije mreže kako biste lakše komponirali slike.

- **Libela** (Samo glavna kamera) (Osim načina rada Pro foto i Pro video)

Isključi / Uključeno: sve (zvuk, vibracija, zaslon) / Uključeno: samo zaslon: Možete postaviti hoće li se prikazivati mjerač razine ili ne. Također možete postaviti kameru da pomoću zvuka, vibracije i zaslona signalizira kada je kamera u ravnini.

- **Kalibracija libele** (Samo glavna kamera)

Dodirnite postavku za kalibraciju standarda za horizontalnu ravninu kako biste ispravili odstupanja u smjeru nagiba.

- **Koristi gumb za reg. glas. kao**

zum / glasnoća / zatvarač / Isključi: Možete promijeniti način korištenja tipke za glasnoću.

- **Zvučni signali**

Uključeno: sve / Uključeno: samo zatvarač / Isključi: Možete odabrati hoće li kamera proizvoditi zvukove, poput zvuka zatvarača, zvukova na početku i kraju snimanja videozapisa te niza zvučnih signala za odbrojavanje kada koristite samookidač.

- **Pohrana podataka** (Osim načina rada Automatsko kadriranje)

Interna memorija / SD kartica: Možete odabrati hoćete li fotografije i videozapise pohranjivati u internu memoriju uređaja ili na microSD karticu.

Savjet

- Preporučuje se korištenje microSD kartice s Video Speed Class 30 (V30) ili više.

- **Spremi lokaciju**

Uključi / Isključi: Možete spremiti svoje fotografije i videozapise s lokacijama gdje su snimljeni.

- **Pokreni gumbom zatvarača**

Pokreni aplik. Fotoaparata / Isključi: Ako želite spriječiti slučajno pokretanje aplikacije Kamera kada se pritisne i drži okidač uređaja, isključite postavku.

- **Bluetooth dalj. upr.**

Možete upariti uređaj s Bluetooth daljinskim upravljačem kako biste daljinski koristili funkcije u aplikaciji Kamera.

- **Savjeti**

Dodirnite za odlazak na web-stranicu sa savjetima za aplikaciju Kamera.

- **Pristupačnost**

Možete prikazati poveznicu na informacije o pristupačnosti.

- **Licenca softvera**

Možete prikazati informacije o softverskoj licenci.

- **Resetiraj postavke**

Sve postavke možete vratiti na zadane vrijednosti.

Povezana tema

- [Uparivanje s Bluetooth daljinskim upravljačem ili hvatištem](#)
- [Snimanje fotografija \(Fotografija\)](#)
- [AI pomoćnik za fotoaparatus \(Fotografija\)](#)
- [Snimanje videa \(Videozapis\)](#)
- [Snimanje fotografija s Bokeh efektom](#)
- [Snimanje fotografija \(Pro foto.\)](#)
- [Snimanje videa \(Pro video.\)](#)
- [Snimanje videozapisa uz praćenje objekta \(AI snimanje fotoaparatom\)](#)
- [Snimanje fotografija u visokoj rezoluciji \(48 MP\)](#)
- [Snimanje automatski kadriranih videozapisa \(Auto. određ. kadra\)](#)
- [Snimanje videa u usporenom snimku](#)
- [Snimanje videa s Bokeh efektom](#)

Napominjemo da je ovaj Vodič za pomoć strojno preveden. Strojni prijevodi nisu osjetljivi na kontekst i nisu nužno posve usklađeni s engleskom inačicom sadržaja. Da biste vidjeli izvornu englesku inačicu, odaberite English na [Stranica za odabir jezika].

TP1002013627

Pametni telefon

Xperia 1 VIII XQ-GE54/XQ-GE74

Snimanje videozapisa uz praćenje objekta (AI snimanje fotoaparatom)

Možete snimati videozapise prateći objekt s snažnijom stabilizacijom nego kod standardnog snimanja videozapisa. Kamera će se automatski prilagoditi kako bi praćeni objekt ostao u istom relativnom položaju unutar kadra.

1 Pokrenite aplikaciju Kamera.



2 Odaberite način rada.

[AI snimanje fotoaparatom]

3 Usmjerite kameru prema subjektu.

4 Dodirnite jedan od gumba za kutove za promjenu kuta gledanja.

Za zumiranje ili smanjivanje slike ponovno dodirnite gumb za kut, a zatim ga pomaknite lijevo i desno (u portretnoj orijentaciji) ili gore i dolje (u pejzažnoj orijentaciji).

Sliku možete povećati ili smanjiti i štipanjem ili pritiskom na gumb za zumiranje.

5 Dodirnite objekt koji želite fokusirati u tražilu.

- Pojavit će se okvir za fokusiranje.
Kamera će se fokusirati na dodirnuti objekt.
Za otkazivanje fokusiranja dodirnite okvir za fokusiranje.
- Pojavit će se klizač za podešavanje boje i klizač za podešavanje svjetline.
 - : Klizač za podešavanje boje
 - : Klizač za podešavanje svjetline
 Povucite klizače za podešavanje boje i svjetline.

6 Dodirnite gumb u tražilu za zaključavanje okvira na subjektu.



Ako je okvir zaključan na subjektu, gumb će se promijeniti na sljedeći način.

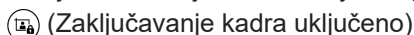

7 Dodirnite sljedeći gumb na zaslonu ili pritisnite gumb okidača uređaja za snimanje videozapisa.



Ako se objekt približi položaju gdje ga fotoaparat ne može pratiti, u tražilu će se prikazati sljedeća ikona.

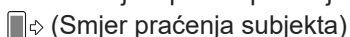

Orijentacija strelice će varirati ovisno o položaju objekta u tražilu. Za nastavak praćenja objekta, usmjerite kameru prema smjeru koji pokazuje strelica.

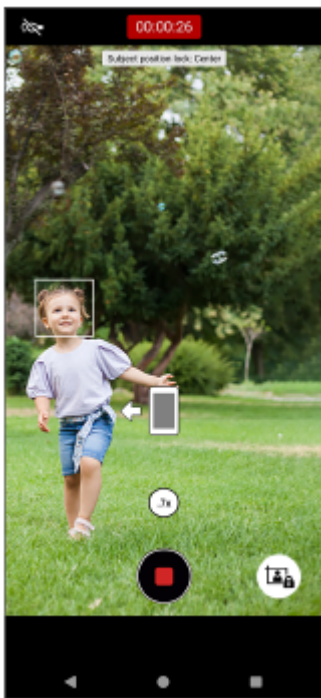

8 Dodirnite sljedeći gumb na zaslonu ili pritisnite gumb okidača uređaja za zaustavljanje snimanja.

● (Zaustavi snimanje videa)

Za pregled, dijeljenje ili uređivanje videozapisa u aplikaciji Google fotografije dodirnite minijaturu. Za više informacija o aplikaciji Google fotografije posjetite sljedeći URL.

support.google.com/android/

Za promjenu postavki kamere

1. Dodirnite ikonu za pronalazak i promjenu češće korištenih postavki.

⚙️ (Postavke)

- **Svijetlo**

- Isključi / Uključi**

- Trenutno stanje svjetla prikazuje se u gornjem lijevom kutu zaslona. Svjetlo možete uključiti ili isključiti dodiranjem ikone.

- **Zaklj. polož. predmeta**

- Središnje:** Kamera prati objekt kako bi ga zadržala u središtu tražila.

- Ručno:** Kamera prati objekt kako bi ga zadržala u željenom položaju na tražilu. Za fiksiranje objekta na željeni položaj dodirnite ikonu.

- 🔒 (Zaključavanje kadra isključeno)

2. Dodirnite gumb za promjenu detaljnijih postavki.

[Izbornik]

- **HDR/SDR format**

- Omogućite HDR (visoki dinamički raspon) kako bi vaši videozapisi izgledali dramatičnije i bliže onome što vidite u stvarnom životu.

- HDR(HLG/BT.2020):** Video se snima s kombinacijom HLG-a za gama krivulju i BT.2020 za prostor boja.

- SDR(BT.709):** Video se snima kombinacijom standardne gama krivulje i BT.709 za prostor boja.

- **Mikrofon**

- Možete odabrati koji mikrofon ćete koristiti tijekom snimanja videa.

- Svi smjerovi (stereo):** Ova je postavka idealna za snimanje zvuka sa svih strana ili smjerova, poput zvuka iz okoline.

Prioritet glasa (stražnji): Ova je postavka idealna za snimanje glasova ili zvuka subjekta prilikom snimanja glavnom kamerom. Tijekom snimanja što manje dodirujte stražnju ploču kako biste izbjegli snimanje šuma.

- **Više o AI snimanju fotoaparatom**

Možete provjeriti sažetak rada umjetne inteligencije s kamerom.

- **Smanjenje šuma vjetra**

Možete smanjiti buku koju proizvodi vjetar koji udara u mikrofonski uređaj tijekom snimanja bez gubitka izvorne kvalitete zvuka.

Savjet

- Možete odabrati završnu obradu slika. Dodirnite ikonu.

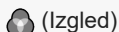

(Izgled)

Svaki unaprijed postavljeni izgled optimiziran je drugačijom kombinacijom tona boje, zasićenosti, kontrasta, oštine, svjetline i drugih elemenata slike, tako da možete postaviti obradu slike s idealnom ravnotežom tih elemenata. Za detalje o svakom unaprijed postavljenom izgledu dodirnite gumb.

(Pročitajte više)

- Za dodatne postavke fotoaparata pogledajte odgovarajuću temu navedenu u odjeljku u nastavku.
„Povezana tema“

Povezana tema

- [Nazivi dijelova](#)
- [Dodatne postavke kamere](#)

Napominjemo da je ovaj Vodič za pomoć strojno preveden. Strojni prijevodi nisu osjetljivi na kontekst i nisu nužno posve usklađeni s engleskom inačicom sadržaja. Da biste vidjeli izvornu englesku inačicu, odaberite English na [Stranica za odabir jezika].

TP1002013641

Pametni telefon

Xperia 1 VIII XQ-GE54/XQ-GE74

Dodatne postavke kamere

[Pro foto.] / [Pro video.]:

Dodirnite kako slijedi za odabir postavke koju želite promijeniti.

[MENU] > [Postavljanje]

U načinima rada koji nisu gore navedeni, dodirnite kako slijedi za odabir postavke koju želite promijeniti.

 (Postavke) > [Izbornik]

- **Crte rešetke**

Uključi / Isključi: Možete postaviti hoće li se prikazivati linije mreže kako biste lakše komponirali slike.

- **Libela** (Samo glavna kamera) (Osim načina rada Pro foto i Pro video)

Isključi / Uključeno: sve (zvuk, vibracija, zaslon) / Uključeno: samo zaslon: Možete postaviti hoće li se prikazivati mjerač razine ili ne. Također možete postaviti kameru da pomoću zvuka, vibracije i zaslona signalizira kada je kamera u ravnini.

- **Kalibracija libele** (Samo glavna kamera)

Dodirnite postavku za kalibraciju standarda za horizontalnu ravninu kako biste ispravili odstupanja u smjeru nagiba.

- **Koristi gumb za reg. glas. kao**

zum / glasnoća / zatvarač / Isključi: Možete promijeniti način korištenja tipke za glasnoću.

- **Zvučni signali**

Uključeno: sve / Uključeno: samo zatvarač / Isključi: Možete odabrati hoće li kamera proizvoditi zvukove, poput zvuka zatvarača, zvukova na početku i kraju snimanja videozapisa te niza zvučnih signala za odbrojavanje kada koristite samookidač.

- **Pohrana podataka** (Osim načina rada Automatsko kadriranje)

Interna memorija / SD kartica: Možete odabrati hoćete li fotografije i videozapise pohranjivati u internu memoriju uređaja ili na microSD karticu.

Savjet

- Preporučuje se korištenje microSD kartice s Video Speed Class 30 (V30) ili više.

- **Spremi lokaciju**

Uključi / Isključi: Možete spremiti svoje fotografije i videozapise s lokacijama gdje su snimljeni.

- **Pokreni gumbom zatvarača**

Pokreni aplik. Fotoaparata / Isključi: Ako želite spriječiti slučajno pokretanje aplikacije Kamera kada se pritisne i drži okidač uređaja, isključite postavku.

- **Bluetooth dalj. upr.**

Možete upariti uređaj s Bluetooth daljinskim upravljačem kako biste daljinski koristili funkcije u aplikaciji Kamera.

- **Savjeti**

Dodirnite za odlazak na web-stranicu sa savjetima za aplikaciju Kamera.

- **Pristupačnost**

Možete prikazati poveznicu na informacije o pristupačnosti.

- **Licenca softvera**

Možete prikazati informacije o softverskoj licenci.

- **Resetiraj postavke**

Sve postavke možete vratiti na zadane vrijednosti.

Povezana tema

- [Uparivanje s Bluetooth daljinskim upravljačem ili hvatištem](#)
- [Snimanje fotografija \(Fotografija\)](#)
- [AI pomoćnik za fotoaparatus \(Fotografija\)](#)
- [Snimanje videa \(Videozapis\)](#)
- [Snimanje fotografija s Bokeh efektom](#)
- [Snimanje fotografija \(Pro foto.\)](#)
- [Snimanje videa \(Pro video.\)](#)
- [Snimanje videozapisa uz praćenje objekta \(AI snimanje fotoaparatom\)](#)
- [Snimanje fotografija u visokoj rezoluciji \(48 MP\)](#)
- [Snimanje automatski kadriranih videozapisa \(Auto. određ. kadra\)](#)
- [Snimanje videa u usporenom snimku](#)
- [Snimanje videa s Bokeh efektom](#)

Napominjemo da je ovaj Vodič za pomoć strojno preveden. Strojni prijevodi nisu osjetljivi na kontekst i nisu nužno posve usklađeni s engleskom inačicom sadržaja. Da biste vidjeli izvornu englesku inačicu, odaberite English na [Stranica za odabir jezika].

TP1002013627

5-073-519-11 Copyright 2026 Sony Corporation

Pametni telefon

Xperia 1 VIII XQ-GE54/XQ-GE74

Snimanje fotografija u visokoj rezoluciji (48 MP)

Možete snimati fotografije u rezoluciji od 48 megapiksela pomoću širokokutnog objektiva.

1 Pokrenite aplikaciju Kamera.

 (Kamera)

2 Prijeđite prstom po dnu zaslona i dodirnite kako slijedi kako biste pronašli način rada. [Više] > [48 MP]

3 Usmjerite kameru prema subjektu.

4 Dodirnite objekt koji želite fokusirati u tražilu.

- Pojavit će se okvir za fokusiranje. Kamera će se fokusirati na dodirnuti objekt i početi ga pratiti. Za otkazivanje fokusiranja dodirnite okvir za fokusiranje.
- Pojavit će se klizač za podešavanje boje i klizač za podešavanje svjetline.
 - ⓘ: Klizač za podešavanje boje
 - ☀: Klizač za podešavanje svjetline
 Povucite klizalice za podešavanje boje i svjetline.

5 Dodirnite gumb okidača na zaslonu ili pritisnite gumb okidača uređaja.

Za pregled, dijeljenje ili uređivanje fotografija u aplikaciji Google fotografije dodirnite minijaturu. Za više informacija o aplikaciji Google fotografije posjetite sljedeći URL.

support.google.com/android/

Za promjenu postavki kamere

1. Dodirnite ikonu za pronalazak i promjenu češće korištenih postavki.

 (Postavke)

- Odbrojanje
Isključi / 3 s / 10 s

- Bljeskalica
Isključi / Automatski / Uključi / Svjetlo

Trenutni status bljeskalice prikazuje se u gornjem lijevom kutu zaslona. Način rada bljeskalice možete prebacivati između sljedećih dodiranjem ikone.

[Isključi] / [Automatski]

2. Dodirnite gumb za promjenu detaljnijih postavki.

[Izbornik]

- Automatsko izoštravanje lica/oči
Možete snimati fotografije koje se fokusiraju na lica ili oči ljudi i životinja.

Kada kamera prepozna lica ljudi ili životinja, pojavljuje se okvir za detekciju. Za promjenu cilja fokusa dodirnite lice subjekta na koji želite fokusirati.

Ako pritisnete okidač uređaja do pola, kamera će se fokusirati na odabrano lice ili na jedno od očiju zelenim okvirom. Fokus će se kontinuirano podešavati prema pokretima objekta. Pritisnite okidač uređaja do kraja za snimanje fotografije.

Automatsko izoštravanje lica/oči: Kamera fokusira lica ili oči.

AF lica: Kamera se fokusira samo na lica.

Isključi

- **Efekt nježnog tena**

Uključi / Isključi: Možete snimati fotografije s efektom koji čini kožu glatkijom.

- **Praćenje dodira**

Kamera prati odabrani objekt i podešava svjetlinu.

- **Ultra HDR**

Uključi / Isključi: Možete postaviti hoćete li snimati svijetle i žive fotografije u Ultra HDR (High Dynamic Range) formatu ili ne.

Savjet

- Možete odabrati završnu obradu slika. Dodirnite ikonu.

 (Izgled)

Svaki unaprijed postavljeni izgled optimiziran je drugačijom kombinacijom tona boje, zasićenosti, kontrasta, oštine, svjetline i drugih elemenata slike, tako da možete postaviti obradu slike s idealnom ravnotežom tih elemenata. Za detalje o svakom unaprijed postavljenom izgledu dodirnite gumb.

 (Pročitajte više)

- Za dodatne postavke fotoaparata pogledajte odgovarajuću temu navedenu u odjeljku u nastavku.
„Povezana tema“

Povezana tema

- [Dodatne postavke kamere](#)

Napominjemo da je ovaj Vodič za pomoć strojno preveden. Strojni prijevodi nisu osjetljivi na kontekst i nisu nužno posve usklađeni s engleskom inačicom sadržaja. Da biste vidjeli izvornu englesku inačicu, odaberite English na [Stranica za odabir jezika].

TP1002013643

Pametni telefon

Xperia 1 VIII XQ-GE54/XQ-GE74

Snimanje automatski kadriranih videozapisa (Auto. određ. kadra)

Možete snimiti videozapis koji se automatski izrezuje kako bi objekt bio blizu središta kadra. Također možete odabrati orijentaciju videozapisa i odabrati hoćete li spremiti i izrezani videozapis i neizrezanu snimku cijelog zaslona.

1 Pokrenite aplikaciju Kamera.



2 Prijedite prstom po dnu zaslona i dodirnite kako slijedi kako biste pronašli način rada. [Više] > [Auto. određ. kadra]

3 Usmjerite kameru prema subjektu.

4 Dodirnite jedan od gumba za kutove za promjenu kuta gledanja.

Za zumiranje ili smanjivanje slike ponovno dodirnite gumb za kut, a zatim ga pomaknite lijevo i desno (u portretnoj orijentaciji) ili gore i dolje (u pejzažnoj orijentaciji).

Sliku možete povećati ili smanjiti i štipanjem ili pritiskom na gumb za zumiranje.

5 Dodirnite objekt koji želite fokusirati u tražilu.

- Pojavit će se okvir za fokusiranje. Kamera će se fokusirati na dodirnuti objekt. Za otkazivanje fokusiranja dodirnite okvir za fokusiranje.
- Pojavit će se klizač za podešavanje boje i klizač za podešavanje svjetline.
 - Ⓛ: Klizač za podešavanje boje
 - ☼: Klizač za podešavanje svjetlinePovucite klizače za podešavanje boje i svjetline.

6 Dodirnite gumb za promjenu veličine okvira.



Da biste povećali subjekt unutar kadra, pomaknite klizač ulijevo. Da biste smanjili objekt unutar kadra, pomaknite klizač udesno.



Za skrivanje klizača dodirnite gumb u tražilu.

✕ (Zatvori)

7 Dodirnite sljedeći gumb na zaslonu ili pritisnite gumb okidača uređaja za snimanje videozapisa.

● (Pokreni snimanje videa)

Za snimanje fotografije tijekom snimanja videa dodirnite gumb.

○ (Snimka)

- Fotografija će biti snimljena preko cijelog zaslona, a ne s izrezanim okvirom.

8 Dodirnite sljedeći gumb na zaslonu ili pritisnite gumb okidača uređaja za zaustavljanje snimanja.

● (Zaustavi snimanje videa)

Za pregled, dijeljenje ili uređivanje videozapisa u aplikaciji Google fotografije dodirnite minijaturu. Za više informacija o aplikaciji Google fotografije posjetite sljedeći URL.

support.google.com/android/

Za promjenu postavki kamere

1. Dodirnite ikonu za pronalazak i promjenu češće korištenih postavki.

⚙️ (Postavke)

- **Svijetlo**

Isključi / Uključi

Trenutno stanje svjetla prikazuje se u gornjem lijevom kutu zaslona. Svjetlo možete uključiti ili isključiti dodiranjem ikone.

- **Orijentacija kadra**

Automatski: Kamera zadržava orijentaciju izrezivanja istu kao i orijentaciju uređaja.

Okomita / Vodoravna: Fotoaparat zadržava izrezani kadar u okomitoj ili vodoravnoj orijentaciji.

2. Dodirnite gumb za promjenu detaljnijih postavki.

[Izbornik]

- **Snimanje cijelog zaslona**

Možete odabrati hoćete li, uz izrezanu snimku, spremiti i neizrezanu snimku cijelog zaslona. Izrezane snimke spremaju se u Full HD rezoluciji. Neizrezane snimke spremaju se u 4K rezoluciji.

Snimke snimljene tijekom snimanja videozapisa bit će spremljene u načinu rada preko cijelog zaslona, čak i ako je Snimanje preko cijelog zaslona postavljeno na Isključeno.

Uključiti: Spremit će se i izrezane i neizrezane snimke.

Isključiti: Spremit će se samo izrezana snimka.

- **HDR/SDR format**

Omogućite HDR (visoki dinamički raspon) kako bi vaši videozapisi izgledali dramatičnije i bliže onome što vidite u stvarnom životu.

HDR(HLG/BT.2020): Video se snima s kombinacijom HLG-a za gama krivulju i BT.2020 za prostor boja.

SDR(BT.709): Video se snima kombinacijom standardne gama krivulje i BT.709 za prostor boja.

- **Mikrofon**

Možete odabrati koji mikrofon ćete koristiti tijekom snimanja videa.

Svi smjerovi (stereo): Ova je postavka idealna za snimanje zvuka sa svih strana ili smjerova, poput zvuka iz okoline.

Prioritet glasa (stražnji): Ova je postavka idealna za snimanje glasova ili zvuka subjekta prilikom snimanja glavnom kamerom. Tijekom snimanja što manje dodirujte stražnju ploču kako biste izbjegli snimanje šuma.



- **Više o Automatskom određivanju kadra**

Možete provjeriti sažetak automatskog kadriranja.

- **Smanjenje šuma vjetra**

Možete smanjiti buku koju proizvodi vjetar koji udara u mikrofon tijekom snimanja bez gubitka izvorne kvalitete zvuka.

Savjet

- Ako se veličina okvira ne promijeni kada pomaknete klizač za veličinu okvira, približite se subjektu i pokušajte ponovno promijeniti veličinu okvira.
- Možete odabrati završnu obradu slika. Dodirnite ikonu.
 (Izgled)
Svaki unaprijed postavljeni izgled optimiziran je drugačijom kombinacijom tona boje, zasićenosti, kontrasta, oštine, svjetline i drugih elemenata slike, tako da možete postaviti obradu slike s idealnom ravnotežom tih elemenata. Za detalje o svakom unaprijed postavljenom izgledu dodirnite gumb.
 (Pročitajte više)
- U aplikaciji Google fotografije, sljedeća ikona bit će priložena minijaturama izrezanih videozapisa.
 (Automatsko kadriranje videa)
- Za dodatne postavke fotoaparata pogledajte odgovarajuću temu navedenu u odjeljku u nastavku.
„Povezana tema“

Povezana tema

- [Nazivi dijelova](#)
- [Dodatne postavke kamere](#)

Napominjemo da je ovaj Vodič za pomoć strojno preveden. Strojni prijevodi nisu osjetljivi na kontekst i nisu nužno posve usklađeni s engleskom inačicom sadržaja. Da biste vidjeli izvornu englesku inačicu, odaberite English na [Stranica za odabir jezika].

TP1002013644

Pametni telefon

Xperia 1 VIII XQ-GE54/XQ-GE74

Snimanje videa u usporenom snimku

Pomoću glavne kamere možete snimati videozapise od 120 sličica u sekundi u usporenom snimku.

1 Pokrenite aplikaciju Kamera.

 (Kamera)

2 Prijeđite prstom po dnu zaslona i dodirnite kako slijedi kako biste pronašli način rada. [Više] > [Sporo]



3 Usmjerite kameru prema subjektu.

4 Dodirnite jedan od gumba za kutove za promjenu kuta gledanja.

Za zumiranje ili smanjivanje slike ponovno dodirnite gumb za kut, a zatim ga pomaknite lijevo i desno (u portretnoj orijentaciji) ili gore i dolje (u pejzažnoj orijentaciji).

Sliku možete povećati ili smanjiti i štipanjem ili pritiskom na gumb za zumiranje.

5 Dodirnite objekt koji želite fokusirati u tražilu.

- Pojavit će se okvir za fokusiranje.
Kamera će se fokusirati na dodirnuti objekt.
Za otkazivanje fokusiranja dodirnite okvir za fokusiranje.
- Pojavit će se klizač za podešavanje boje i klizač za podešavanje svjetline.
 - : Klizač za podešavanje boje
 - : Klizač za podešavanje svjetline
 Povucite klizače za podešavanje boje i svjetline.

6 Dodirnite sljedeći gumb na zaslonu ili pritisnite gumb okidača uređaja za snimanje videozapisa u usporenom snimku.

 (Pokreni snimanje videa)

7 Dodirnite sljedeći gumb na zaslonu ili pritisnite gumb okidača uređaja za zaustavljanje snimanja.

 (Zaustavi snimanje videa)

8 Dodirnite minijaturu za otvaranje videozapisa.

9 Povucite ručke na vremenskoj traci usporenog snimanja na položaje na kojima želite da se pojavi efekt usporenog snimanja.

(A) Ručke

(B) Usporena vremenska crta

(C): Dodirnite za uključivanje ili isključivanje zvuka.

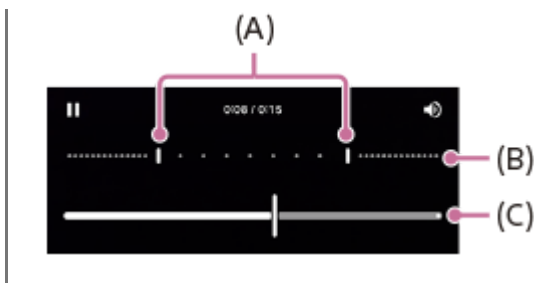

Za promjenu postavki kamere

1. Dodirnite ikonu za pronalazak i promjenu češće korištenih postavki.



- **Razlučivost**

- **Full HD / 4K**

- Trenutna postavka rezolucije prikazuje se u gornjem središnjem dijelu zaslona. Postavku možete promijeniti tako da više puta dodirnete vrijednost.

- **Svijetlo**

- **Isključi / Uključi**

- Trenutno stanje svjetla prikazuje se u gornjem lijevom kutu zaslona. Svjetlo možete uključiti ili isključiti dodiranjem ikone.

2. Dodirnite gumb za promjenu detaljnijih postavki.

[Izbornik]

- **HDR/SDR format**

- Omogućite HDR (visoki dinamički raspon) kako bi vaši videozapisi izgledali dramatičnije i bliže onome što vidite u stvarnom životu.

- HDR(HLG/BT.2020):** Video se snima s kombinacijom HLG-a za gama krivulju i BT.2020 za prostor boja.

- SDR(BT.709):** Video se snima kombinacijom standardne gama krivulje i BT.709 za prostor boja.

- **Mikrofon**

- Možete odabrati koji mikrofon ćete koristiti tijekom snimanja videa.

- Svi smjerovi (stereo):** Ova je postavka idealna za snimanje zvuka sa svih strana ili smjerova, poput zvuka iz okoline.

- Prioritet glasa (stražnji):** Ova je postavka idealna za snimanje glasova ili zvuka subjekta prilikom snimanja glavnom kamerom. Tijekom snimanja što manje dodirujte stražnju ploču kako biste izbjegli snimanje šuma.

- **Smanjenje šuma vjetra**

- Možete smanjiti buku koju proizvodi vjetar koji udara u mikrofon tijekom snimanja bez gubitka izvorne kvalitete zvuka.

Savjet

- Za više informacija o aplikaciji Google fotografije posjetite sljedeći URL.

support.google.com/android/

- Možete odabrati završnu obradu slika. Dodirnite ikonu.

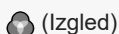

Svaki unaprijed postavljeni izgled optimiziran je drugačijom kombinacijom tona boje, zasićenosti, kontrasta, oštrote, svjetline i drugih elemenata slike, tako da možete postaviti obradu slike s idealnom ravnotežom tih elemenata. Za detalje o svakom unaprijed postavljenom izgledu dodirnite gumb.

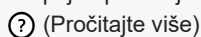

(Pročitajte više)

- [Nazivi dijelova](#)
- [Dodatne postavke kamere](#)

Napominjemo da je ovaj Vodič za pomoć strojno preveden. Strojni prijevodi nisu osjetljivi na kontekst i nisu nužno posve usklađeni s engleskom inačicom sadržaja. Da biste vidjeli izvornu englesku inačicu, odaberite English na [Stranica za odabir jezika].

TP1002013645









5-073-519-11 Copyright 2026 Sony Corporation

Pametni telefon

Xperia 1 VIII XQ-GE54/XQ-GE74

Snimanje videa s Bokeh efektom

Možete snimati videozapise s Bokeh efektom. Bokeh efekt smanjuje fokus pozadine kako bi naglasio objekte u prvom planu, za umjetnički dojam.

- 1 **Pokrenite aplikaciju Kamera.**
 (Kamera)
- 2 **Prijeđite prstom po dnu zaslona i dodirnite kako slijedi kako biste pronašli način rada.**
[Više] > [Videozapis s bokehom]
- 3 **Dodirnite ikonu za prebacivanje između glavne i prednje kamere.**
 (Prijelaz između glavnog i prednjeg fotoaparata)
- 4 **Usmjerite kameru prema subjektu.**
- 5 **Prilikom korištenja glavne kamere dodirnite jednu od tipki za kutove kako biste promijenili kutove gledanja.**
- 6 **Dodirnite ikonu u tražilu.**
 (Bokeh)
- 7 **Povucite klizač za podešavanje Bokeh efekta.**
 Za skrivanje klizača dodirnite ikonu u tražilu.
 (Zatvori)
- 8 **Dodirnite objekt koji želite fokusirati u tražilu.**
 - Pojavit će se okvir za fokusiranje.
 Kamera će se fokusirati na dodirnuti objekt i početi ga pratiti.
 Za otkazivanje fokusiranja dodirnite okvir za fokusiranje.
 - Pojavit će se klizač za podešavanje boje i klizač za podešavanje svjetline.
: Klizač za podešavanje boje
: Klizač za podešavanje svjetline
 Povucite klizače za podešavanje boje i svjetline.
- 9 **Dodirnite sljedeći gumb na zaslonu ili pritisnite gumb okidača uređaja.**
 (Pokreni snimanje videa)
 Za zaustavljanje snimanja videozapisa dodirnite sljedeći gumb na zaslonu ili ponovno pritisnite gumb okidača uređaja.
 (Zaustavi snimanje videa)
 Za snimanje fotografije tijekom snimanja videa dodirnite gumb.
 (Snimka)
 Za pregled, dijeljenje ili uređivanje videozapisa u aplikaciji Google fotografije dodirnite minijaturu. Za više informacija o aplikaciji Google fotografije posjetite sljedeći URL.

Za promjenu postavki kamere

1. Dodirnite ikonu za pronalazak i promjenu češće korištenih postavki.



- **Svijetlo** (Samo glavna kamera)

Isključi / Uključi

Trenutno stanje svjetla prikazuje se u gornjem lijevom kutu zaslona. Svjetlo možete uključiti ili isključiti dodiranjem ikone.

2. Dodirnite gumb za promjenu detaljnijih postavki kada koristite glavnu kameru.

[Izbornik]

- **Automatski broj sličica u sekundi**

Uključi / Isključi: Kamera automatski optimizira broj sličica u sekundi kako bi poboljšala kvalitetu videa u uvjetima slabog osvjetljenja.

- **Stabilizacija**

Možete snimati glatke videozapise bez podrhtavanja.

Visoka kvaliteta: Odaberite ovu vrijednost za najsnažniji učinak stabilizacije.

Standardno: Odaberite ovu vrijednost ako želite snimati videozapise s malo širim kutom gledanja čak i ako će učinak stabilizacije biti slabiji od visokokvalitetne stabilizacije.

Isključi

- **Automatsko izoštravanje lica/oči** (Samo glavna kamera)

Možete snimati videozapise koji se fokusiraju na lica ili oči ljudi i životinja.

Kada kamera prepozna lica ljudi ili životinja, pojavljuje se okvir za detekciju. Za promjenu cilja fokusa dodirnite lice subjekta na koji želite fokusirati.

Automatsko izoštravanje lica/oči: Kamera fokusira lica ili oči.

AF lica: Kamera se fokusira samo na lica.

Isključi

- **Mikrofon**

Možete odabrati koji mikrofon ćete koristiti tijekom snimanja videa.

Svi smjerovi (stereo): Ova je postavka idealna za snimanje zvuka sa svih strana ili smjerova, poput zvuka iz okoline.

Prioritet glasa (stražnji): Ova je postavka idealna za snimanje glasova ili zvuka subjekta prilikom snimanja glavnom kamerom. Tijekom snimanja što manje dodirujte stražnju ploču kako biste izbjegli snimanje šuma.

Prioritet glasa (prednji): Ova je postavka idealna za snimanje glasova ili zvuka subjekta prilikom snimanja prednjom kamerom.

- **Vodič za produljenje trajanja snimanja**

Povećanje temperature uređaja možete spriječiti kako biste mogli snimati videozapise dulje vrijeme tako da onemogućite funkcije koje troše bateriju. Slijedite upute na zaslonu za optimizaciju postavki.

- **Praćenje dodira** (Samo glavna kamera)

Kamera prati odabrani objekt i podešava svjetlinu.

- **Smanjenje šuma vjetra**

Možete smanjiti buku koju proizvodi vjetar koji udara u mikrofon tijekom snimanja bez gubitka izvorne kvalitete zvuka.

Savjet

- Za snimanje fotografija s efektom Bokeh odaberite način rada.

[Bokeh]

- Možete odabrati završnu obradu slika. Dodirnite ikonu.

 (Izgled)

Svaki unaprijed postavljeni izgled optimiziran je drugačijom kombinacijom tona boje, zasićenosti, kontrasta, oštine, svjetline i drugih elemenata slike, tako da možete postaviti obradu slike s idealnom ravnotežom tih elemenata. Za detalje o svakom unaprijed postavljenom izgledu dodirnite gumb.

 (Pročitajte više)

- Za dodatne postavke fotoaparata pogledajte odgovarajuću temu navedenu u odjeljku u nastavku.
„Povezana tema“

Povezana tema

- [Snimanje fotografija s Bokeh efektom](#)
- [Dodatne postavke kamere](#)
- [Nazivi dijelova](#)

Napominjemo da je ovaj Vodič za pomoć strojno preveden. Strojni prijevodi nisu osjetljivi na kontekst i nisu nužno posve usklađeni s engleskom inačicom sadržaja. Da biste vidjeli izvornu englesku inačicu, odaberite English na [Stranica za odabir jezika].

TP1002013646

Pametni telefon

Xperia 1 VIII XQ-GE54/XQ-GE74

Dodatne postavke kamere

[Pro foto.] / [Pro video.]:

Dodirnite kako slijedi za odabir postavke koju želite promijeniti.

[MENU] > [Postavljanje]

U načinima rada koji nisu gore navedeni, dodirnite kako slijedi za odabir postavke koju želite promijeniti.

 (Postavke) > [Izbornik]

- **Crte rešetke**

Uključi / Isključi: Možete postaviti hoće li se prikazivati linije mreže kako biste lakše komponirali slike.

- **Libela** (Samo glavna kamera) (Osim načina rada Pro foto i Pro video)

Isključi / Uključeno: sve (zvuk, vibracija, zaslon) / Uključeno: samo zaslon: Možete postaviti hoće li se prikazivati mjerač razine ili ne. Također možete postaviti kameru da pomoću zvuka, vibracije i zaslona signalizira kada je kamera u ravnini.

- **Kalibracija libele** (Samo glavna kamera)

Dodirnite postavku za kalibraciju standarda za horizontalnu ravninu kako biste ispravili odstupanja u smjeru nagiba.

- **Koristi gumb za reg. glas. kao**

zum / glasnoća / zatvarač / Isključi: Možete promijeniti način korištenja tipke za glasnoću.

- **Zvučni signali**

Uključeno: sve / Uključeno: samo zatvarač / Isključi: Možete odabrati hoće li kamera proizvoditi zvukove, poput zvuka zatvarača, zvukova na početku i kraju snimanja videozapisa te niza zvučnih signala za odbrojavanje kada koristite samookidač.

- **Pohrana podataka** (Osim načina rada Automatsko kadriranje)

Interna memorija / SD kartica: Možete odabrati hoćete li fotografije i videozapise pohranjivati u internu memoriju uređaja ili na microSD karticu.

Savjet

- Preporučuje se korištenje microSD kartice s Video Speed Class 30 (V30) ili više.

- **Spremi lokaciju**

Uključi / Isključi: Možete spremiti svoje fotografije i videozapise s lokacijama gdje su snimljeni.

- **Pokreni gumbom zatvarača**

Pokreni aplik. Fotoaparata / Isključi: Ako želite spriječiti slučajno pokretanje aplikacije Kamera kada se pritisne i drži okidač uređaja, isključite postavku.

- **Bluetooth dalj. upr.**

Možete upariti uređaj s Bluetooth daljinskim upravljačem kako biste daljinski koristili funkcije u aplikaciji Kamera.

- **Savjeti**

Dodirnite za odlazak na web-stranicu sa savjetima za aplikaciju Kamera.

- **Pristupačnost**

Možete prikazati poveznicu na informacije o pristupačnosti.

- **Licenca softvera**

Možete prikazati informacije o softverskoj licenci.

- **Resetiraj postavke**

Sve postavke možete vratiti na zadane vrijednosti.

Povezana tema

- [Uparivanje s Bluetooth daljinskim upravljačem ili hvatištem](#)
- [Snimanje fotografija \(Fotografija\)](#)
- [AI pomoćnik za fotoaparatus \(Fotografija\)](#)
- [Snimanje videa \(Videozapis\)](#)
- [Snimanje fotografija s Bokeh efektom](#)
- [Snimanje fotografija \(Pro foto.\)](#)
- [Snimanje videa \(Pro video.\)](#)
- [Snimanje videozapisa uz praćenje objekta \(AI snimanje fotoaparatom\)](#)
- [Snimanje fotografija u visokoj rezoluciji \(48 MP\)](#)
- [Snimanje automatski kadriranih videozapisa \(Auto. određ. kadra\)](#)
- [Snimanje videa u usporenom snimku](#)
- [Snimanje videa s Bokeh efektom](#)

Napominjemo da je ovaj Vodič za pomoć strojno preveden. Strojni prijevodi nisu osjetljivi na kontekst i nisu nužno posve usklađeni s engleskom inačicom sadržaja. Da biste vidjeli izvornu englesku inačicu, odaberite English na [Stranica za odabir jezika].

TP1002013627

Pametni telefon

Xperia 1 VIII XQ-GE54/XQ-GE74

Panorama

Pomoću glavne kamere možete snimati širokokutne i panoramske fotografije.

- 1 Pokrenite aplikaciju Kamera.**
 (Kamera)
- 2 Prijeđite prstom po dnu zaslona i dodirnite kako slijedi kako biste pronašli način rada.**
[Više] > [Panorama]
- 3 Dodirnite gumb okidača na zaslonu ili pritisnite gumb okidača uređaja.**
- 4 Polako i ravnomjerno pomičite kameru u smjeru kretanja naznačenom na zaslonu.**
- 5 Dodirnite gumb okidača na zaslonu ili ponovno pritisnite gumb okidača uređaja na mjestu gdje želite zaustaviti snimanje.**

Za pregled, dijeljenje ili uređivanje fotografija u aplikaciji Google fotografije dodirnite minijaturu. Za više informacija o aplikaciji Google fotografije posjetite sljedeći URL.

support.google.com/android/

Za promjenu postavki kamere

1. Dodirnite ikonu.

 (Postavke)

2. Odaberite postavku koju želite promijeniti.

- **Spremi lokaciju**

Možete spremiti svoje fotografije s lokacijama gdje su snimljene.

- **Koristi gumb za reg. glas. kao**

glasnoća / zatvarač: Možete promijeniti način korištenja tipke za glasnoću.

- **Zvuk**

Možete odabrati hoće li kamera proizvoditi zvukove, poput zvuka kada dodirnete gumb okidača na zaslonu.

- **Pohrana podataka**

Interna memorija / SD kartica: Možete odabrati hoćete li fotografije pohranjivati u internu memoriju uređaja ili na microSD karticu.

Savjet

- Preporučuje se korištenje microSD kartice s Video Speed Class 30 (V30) ili više.



Pametni telefon

Xperia 1 VIII XQ-GE54/XQ-GE74

Prilagođavanje načina rada (Prilagođavanje načina rada)

Ikonu načina rada možete povući da biste promijenili njezin položaj. Često korištene načine rada možete prikazati na dnu zaslona za brzi pristup, a rjeđe korištene načine rada možete pohraniti na sljedećem zaslonu.

[Više]

- 1 Pokrenite aplikaciju Kamera.**
 (Kamera)
- 2 Prijeđite prstom po dnu zaslona i dodirnite sljedeće.**
[Više]
- 3 Dodirnite ikonu.**
 (Prilagođavanje načina rada)
- 4 Dodirnite i držite način rada koji želite premjestiti ili mu promijeniti redoslijed, a zatim ga povucite i isпустite na željeni položaj.**
 - Povucite i isпустite često korištene načine rada u sljedeće područje na dnu zaslona.
[Nač. rada]
 - Povucite i isпустite rjeđe korištene načine rada u sljedeće područje.
[Više]

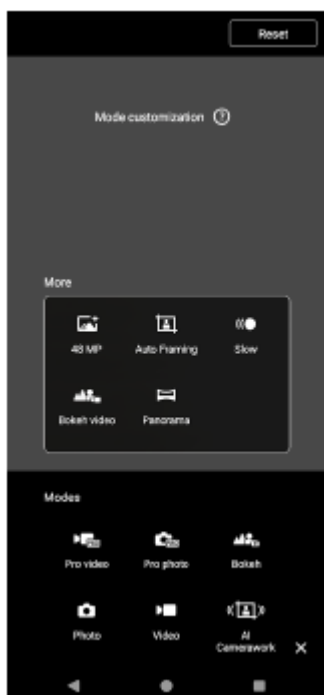

Povezana tema

- [Snimanje fotografija \(Fotografija\)](#)

- Snimanje videa (Videozapis)
- Snimanje fotografija s Bokeh efektom
- Snimanje fotografija (Pro foto.)
- Snimanje videa (Pro video.)
- Snimanje videozapisa uz praćenje objekta (AI snimanje fotoaparatom)
- Snimanje fotografija u visokoj rezoluciji (48 MP)
- Snimanje automatski kadriranih videozapisa (Auto. određ. kadra)
- Snimanje videa u usporenom snimku
- Snimanje videa s Bokeh efektom

Napominjemo da je ovaj Vodič za pomoć strojno preveden. Strojni prijevodi nisu osjetljivi na kontekst i nisu nužno posve usklađeni s engleskom inačicom sadržaja. Da biste vidjeli izvornu englesku inačicu, odaberite English na [Stranica za odabir jezika].

TP1002013649

5-073-519-11 Copyright 2026 Sony Corporation

Pametni telefon

Xperia 1 VIII XQ-GE54/XQ-GE74

Značajke umjetne inteligencije aplikacije Google fotografije

Aplikaciju Google fotografije možete koristiti za uređivanje i upravljanje fotografijama i videozapisima. Također možete koristiti AI značajke za uređivanje fotografija.

- Magična gumica: Možete ukloniti neželjene objekte s fotografije.
- Odmućenje: Možete poboljšati fotografije izvan fokusa.

Za više informacija posjetite sljedeću poveznicu.

support.google.com/android/

Napominjemo da je ovaj Vodič za pomoć strojno preveden. Strojni prijevodi nisu osjetljivi na kontekst i nisu nužno posve usklađeni s engleskom inačicom sadržaja. Da biste vidjeli izvornu englesku inačicu, odaberite English na [Stranica za odabir jezika].

TP1002013650

Pametni telefon

Xperia 1 VIII XQ-GE54/XQ-GE74

Alat za videoz.

Jednostavno stvarajte kratke videozapise i uživajte u njima s prijateljima i na društvenim mrežama. Možete koristiti različite funkcije za uređivanje kao što je "Automatsko uređivanje", koje vam omogućuje stvaranje kratkih videozapisa jednostavnim odabirom isječaka i glazbe.



Autom. uredi: Možete jednostavno stvoriti video od 30 sekundi jednostavnim odabirom isječaka (videozapisa/fotografija) i glazbe i dodirivanjem sljedećeg.

[Autom. uredi]

Stvoreni video može se dijeliti u nizu koraka. Također možete dodatno uređivati videozapise stvorene korištenjem "Automatskog uređivanja", poput promjene duljine isječaka, primjene filtera, podešavanja boja i svjetline i više. Ako promijenite glazbu na zaslonu za automatsko uređivanje, možete stvoriti video s drugačijom atmosferom.

Prilag. uređ.: Možete uživati u daljnjem uređivanju, kao što je mijenjanje redoslijeda isječaka (videozapisi/fotografije), odabir glazbenih datoteka po vašem izboru, mijenjanje brzine reprodukcije (usporeno ili brzo naprijed) i više. Odabrani isjeći postavljaju se na vremensku traku bez automatskog uređivanja.

Glavne funkcije uređivanja

- **Uvezi:** Možete uvesti fotografije i videozapise.
- **Dodaj glazbu:** Možete odabrati glazbu iz unaprijed postavljenih postavki. Dodirom na sljedeću karticu također možete odabrati glazbu spremljenu u internu pohranu vašeg uređaja ili microSD karticu.
[Lokalno]
- **Tekst:** Videozapisu možete dodati tekst. Možete promijeniti font i boju teksta.
- **Filter:** Možete primijeniti filter za promjenu tekstura i boja.
- **Prilagodi:** Možete podesiti ekspoziciju, kontrast, osvjetljenje, sjenu, zasićenost, temperaturu i oštrinu.
- **Proporcije:** Možete promijeniti omjer slike.

- **Postavke izvoza:** Možete promijeniti razlučivost i broj sličica u sekundi.
- **Glasnoća:** Možete podesiti glasnoću odabrane glazbe. Također možete postaviti efekt zatamnjenja ili zatamnjivanja za glazbu odabirom sljedećeg.
[Postup. promj.]
-  **(fit):** Možete prilagoditi veličinu odabranog isječka kako bi odgovarao okviru.

Savjet

- Najnovije informacije o Video Creatoru možete pronaći na sljedećoj stranici.
[Google Play](#)

Napominjemo da je ovaj Vodič za pomoć strojno preveden. Strojni prijevodi nisu osjetljivi na kontekst i nisu nužno posve usklađeni s engleskom inačicom sadržaja. Da biste vidjeli izvornu englesku inačicu, odaberite English na [Stranica za odabir jezika].

TP1002013651

5-073-519-11 Copyright 2026 Sony Corporation

Pametni telefon

Xperia 1 VIII XQ-GE54/XQ-GE74

Prijenos glazbe s računala na vaš uređaj

Postoje dva načina za prijenos glazbe s računala na vaš uređaj:

- Spojite uređaj s računalom pomoću USB kabela. Prijedite prstom prema dolje s vrha zaslona, dodirnite obavijest o postavkama USB veze, a zatim dodirnite kako slijedi.
[Dodirnite za više opcija] > [Prijenos datoteke / Android Auto]
Na računalu povucite i ispustite glazbene podatke u mapu na uređaju, kao što je mapa Glazba.

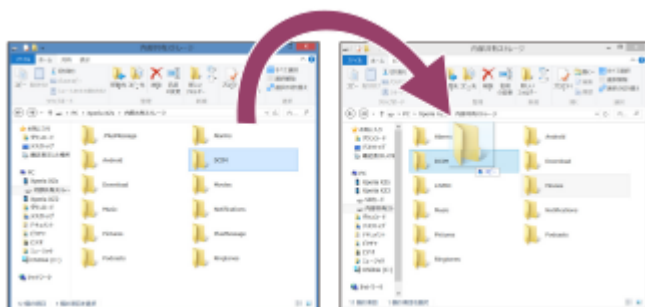

- Na računalu spremite medijske datoteke pomoću Google diska. Zatim sinkronizirajte podatke na svom uređaju prijavom na Google račun.

Napomena

- Aplikacija Glazba možda ne podržava sve formate glazbenih datoteka.

Povezana tema

- [Povezivanje uređaja s USB uređajima](#)
- [Postavljanje Google računa na vašem uređaju](#)
- [Sinkronizacija podataka pomoću Google računa](#)
- [Slušanje glazbe](#)
- [Značajke glazbene aplikacije](#)

Napominjemo da je ovaj Vodič za pomoć strojno preveden. Strojni prijevodi nisu osjetljivi na kontekst i nisu nužno posve usklađeni s engleskom inačicom sadržaja. Da biste vidjeli izvornu englesku inačicu, odaberite English na [Stranica za odabir jezika].

TP0001880504

Pametni telefon

Xperia 1 VIII XQ-GE54/XQ-GE74

Slušanje glazbe

Koristite aplikaciju Glazba za slušanje svoje omiljene glazbe.

Pregled glazbenog playera

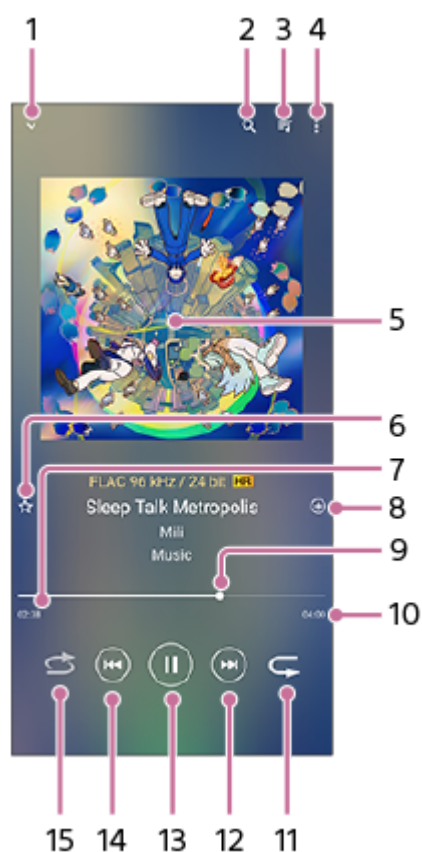

1. Dodirnite za minimiziranje playera preko cijelog zaslona.
2. Dodirnite za pretraživanje svih pjesama spremljenih na vaš uređaj.
3. Dodirnite za prikaz reda čekanja za reprodukciju.
4. Dodirnite za prikaz više opcija.
5. Slika albuma (ako je dostupna)
6. Dodirnite za dodavanje ili uklanjanje pjesme kao omiljene.
7. Proteklo vrijeme trenutne pjesme
8. Dodirnite za dodavanje pjesme na popis za reprodukciju.
9. Indikator napretka
Povucite ili dodirnite duž crte za premotavanje unaprijed ili unatrag.
10. Dužina trenutne pjesme
11. Dodirnite za ponavljanje trenutne pjesme ili svih pjesama u redu za reprodukciju.

12. Dodirnite za prelazak na sljedeću pjesmu, dodirnite i držite za brzo premotavanje unaprijed trenutne pjesme.
13. Dodirnite za reprodukciju ili pauziranje pjesme.
14. Dodirnite za prelazak na početak trenutne pjesme, dodirnite i držite za premotavanje trenutne pjesme unatrag.
15. Dodirnite za nasumičnu reprodukciju pjesama u redu čekanja.

Glazbeni početni zaslon

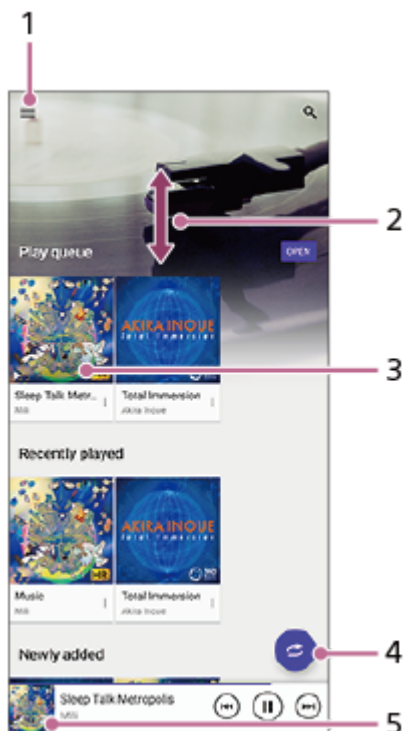

1. Dodirnite za otvaranje glazbenog izbornika.
2. Dodirnite za pomicanje gore ili dolje za pregled sadržaja.
3. Dodirnite za početak reprodukcije pjesme u redu za reprodukciju.
4. Dodirnite za reprodukciju svih pjesama nasumično.
5. Dodirnite za odlazak na zaslon svirača glazbe.

Napomena

- Možda nećete moći reproducirati stavke zaštićene autorskim pravima.

Povezana tema

- [Prijenos glazbe s računala na vaš uređaj](#)
- [Značajke glazbene aplikacije](#)
- [Postavljanje kvalitete zvuka reprodukcije](#)

Napominjemo da je ovaj Vodič za pomoć strojno preveden. Strojni prijevodi nisu osjetljivi na kontekst i nisu nužno posve usklađeni s engleskom inačicom sadržaja. Da biste vidjeli izvornu englesku

Pametni telefon

Xperia 1 VIII XQ-GE54/XQ-GE74



Značajke glazbene aplikacije

Ovaj odjeljak objašnjava značajke koje su korisne pri korištenju aplikacije Glazba.

Uređivanje informacija o glazbi

1. Dok se pjesma reproducira u aplikaciji Glazba, dodirnite omot albuma na zaslonu glazbenog playera, a zatim dodirnite sljedeću postavku.
[Uređivanje podataka o glazbi]
2. Uredite podatke po želji.
3. Za postavljanje omota albuma dodirnite na sljedeći način.
 (uredi) > [Postavi sliku]
4. Kada završite, dodirnite sljedeće.
[Spremi]

Svira glazbu u pozadini

1. Dok se pjesma reproducira, dodirnite sljedeći gumb za odlazak na početni zaslon.
 (kućna)
Aplikacija Glazba nastavlja raditi u pozadini.
Da biste ponovno otvorili aplikaciju Glazba, prijedite prstom od vrha zaslona prema dolje i dodirnite obavijest Glazba.
Alternativno, pronađite i dodirnite ikonu.
 (Glazba)

Povezana tema

- [Prijenos glazbe s računala na vaš uređaj](#)
- [Slušanje glazbe](#)

Napominjemo da je ovaj Vodič za pomoć strojno preveden. Strojni prijevodi nisu osjetljivi na kontekst i nisu nužno posve usklađeni s engleskom inačicom sadržaja. Da biste vidjeli izvornu englesku inačicu, odaberite English na [Stranica za odabir jezika].

TP1002013653

Pametni telefon

Xperia 1 VIII XQ-GE54/XQ-GE74

Pokretanje aplikacije (Poboljšanje igre)

Ova aplikacija čini igranje mnogo praktičnijim zahvaljujući raznim funkcijama.

Tijekom igranja igre možete dodirnuti sljedeću ikonu za prilagodbu boja, efekata prikaza sadržaja, zvukova i još mnogo toga.

 (Lebdeće ikone)

Preuzete igre se automatski pohranjuju u aplikaciju Game enhancer, a igre možete pronaći i pokrenuti iz "Mojih igara".

1 Pokrenite aplikaciju za poboljšanje igre.

 (Poboljšanje igre)

Pregled zaslona

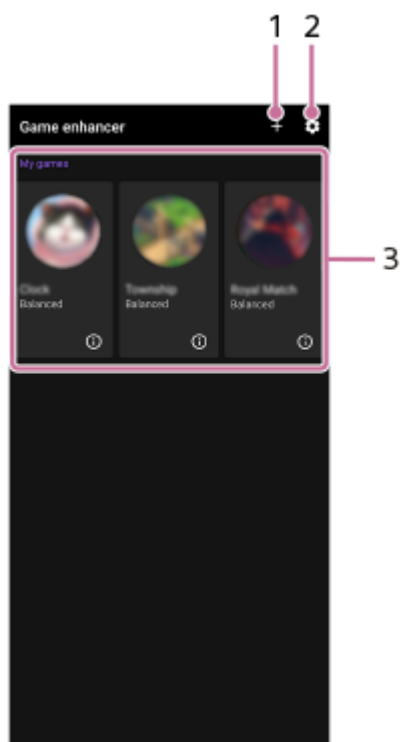

1. Dodirnite za ručno dodavanje novih igara.

2. Postavke Poboljšivača igre

3. Moje igre

Preuzete igre će biti automatski navedene. Dodirnite ikonu igre za pokretanje igre.

Za pregled snimke zaslona ili videozapisa snimljenog aplikacijom Game enhancer dodirnite ikonu.

 (Profil igre)

Povezana tema

- [Korištenje izbornika \(Poboljšanje igre\)](#)

Napominjemo da je ovaj Vodič za pomoć strojno preveden. Strojni prijevodi nisu osjetljivi na kontekst i nisu nužno posve usklađeni s engleskom inačicom sadržaja. Da biste vidjeli izvornu englesku inačicu, odaberite English na [Stranica za odabir jezika].

Pametni telefon

Xperia 1 VIII XQ-GE54/XQ-GE74

Korištenje izbornika (Poboljšanje igre)

Otvaranjem izbornika Game Enhancer tijekom igranja igrice možete provjeriti uvjete svog uređaja, prilagoditi razinu svjetline povlačenjem klizača i promijeniti postavke.

1 Dok igrate igru, dodirnite ikonu.

 (Lebdeće ikone)



2 U izborniku koji se otvori dodirnite i konfigurirajte željene postavke.

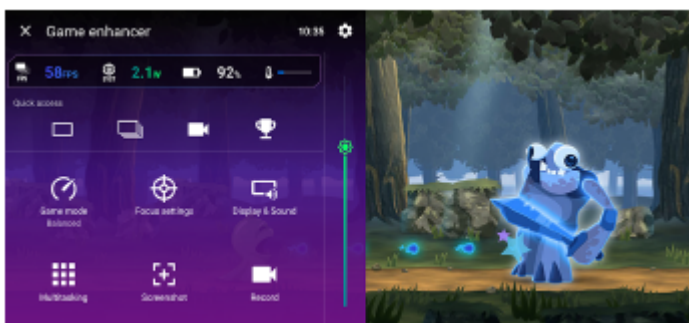

Postavke poboljšanja igre

• (Postavke poboljšanja igre)

Možete promijeniti vrstu izbornika Game Enhancer, dodijeliti radnju Game Enhancer koja se koristi u igri okidaču i odabrati stil Game Mode.

• [Način rada za igre]

Možete provjeriti uvjete svog uređaja ili odabrati način dodirnom svake kartice na vrhu zaslona načina igre. U sljedećim načinima rada zasivljene postavke automatski se primjenjuju kao prilagođene vrijednosti.

- [Baterija]
- [Uravnoteženo]
- [Performanse]

Kako biste stvorili idealne uvjete za igranje finim podešavanjem svih postavki, odaberite sljedeći način rada. [Prilagođeno]

Sljedeće postavke dijele se među načinima. Možete promijeniti postavke za svaku igru.

- [Kontrola napajanja za H.S.]
- [Otpuštanje RAM-a]
- [Optimiziraj dodirno područje]

● [Postavke poboljšanja performansi]

Možete se usredotočiti na svoju igru blokiranjem obavijesti i dolaznih poziva te onemogućavanjem okidača, bočnog senzora i drugih postavki koje mogu ugroziti igranje.

● [Prikaz i zvuk]

Možete unaprijed postaviti do 4 postavke za kvalitetu slike i postavke zvuka. Odabirom unaprijed postavljenih postavki prema situaciji u igri možete primijeniti odgovarajuće postavke.

Dodirnite sljedeću ikonu na vrhu zaslona za odabir unaprijed postavljene postavke koju želite postaviti.

◀ (natrag) ili ▶ (naprijed)

● [Višezadačnost]

– Dodirnite karticu koju želite prikazati.

[WEB]/[YouTube]: Možete pretraživati informacije o igri.

– [APLIKACIJE]: Aplikaciju možete otvoriti u skočnom prozoru odabirom aplikacije.

● [Snimka zaslona]

Možete napraviti snimku zaslona prikazanog zaslona i prilagoditi postavke niza snimki zaslona. Također možete postaviti snimanje zaslona pomoću okidača u postavkama Game Enhancer.

● [Snimi]



Možete snimiti video zaslona igranja sa zvukovima igre, glasovima i licima igrača prikazanim na vašem zaslonu.

Savjet

● Ako je sljedeći gumb prikazan u gornjem desnom kutu zaslona u izborniku Game Enhancer, dodirnite ga za prikaz opisa postavki.

 (Prikaži detalje)

● Sljedeću ikonu prikazanu tijekom igranja igre možete povući i premjestiti na željeni položaj.

 (Lebdeće ikone) ili  (Traka za povlačenje)

● Način rada STAMINA je isključen dok koristite aplikaciju Game Enhancer. Ako želite dati prioritet trajanju baterije, izvedite sljedeći postupak tijekom igranja igre.

 (Lebdeće ikone) > [Način rada za igre] > [Baterija]

● Sljedeće postavke možete primijeniti na sve prethodno dodane igre.

– [Vrsta izbornika]

– [Stil načina rada za igre]

– [HWB prečac]

Na glavnom zaslonu nakon pokretanja aplikacije Game Enhancer dodirnite ikonu.

 (Postavke poboljšanja igre)

Zatim dodirnite jedno od sljedećeg.

– [Zadana vrsta izbornika]

– [Zadani stil načina rada za igre]

– [Zadani HWB prečac] > [Pritisak gumba zatvarača]

Zatim odaberite željenu opciju i primijenite je.

Povezana tema

● [Pokretanje aplikacije \(Poboljšanje igre\)](#)

● [Način STAMINA](#)

Napominjemo da je ovaj Vodič za pomoć strojno preveden. Strojni prijevodi nisu osjetljivi na kontekst i nisu nužno posve usklađeni s engleskom inačicom sadržaja. Da biste vidjeli izvornu englesku inačicu, odaberite English na [Stranica za odabir jezika].

Pametni telefon

Xperia 1 VIII XQ-GE54/XQ-GE74

O aplikaciji Podrška

Koristite aplikaciju Podrška za pronalaženje informacija o uređaju i softveru. Možete pročitati teme podrške ili koristiti korisne aplikacije kao što je test uređaja.

Napomena

- Podaci za kontakt podrške dostupni su u izborniku "Kontaktirajte nas" čak i bez mrežne veze.

1 Pokrenite aplikaciju Podrška.

 (Podrška)

Savjet

- Povežite se s internetom kada koristite aplikaciju Podrška za najbolju dostupnu podršku.

Napominjemo da je ovaj Vodič za pomoć strojno preveden. Strojni prijevodi nisu osjetljivi na kontekst i nisu nužno posve usklađeni s engleskom inačicom sadržaja. Da biste vidjeli izvornu englesku inačicu, odaberite English na [Stranica za odabir jezika].

TP0001880681

Pametni telefon

Xperia 1 VIII XQ-GE54/XQ-GE74

Izbornik postavki

Postavke uređaja možete pregledati i promijeniti u izborniku Postavke.

- 1 **Prijedite prstom od dna zaslona prema vrhu, a zatim pronađite i dodirnite sljedeće.**
[Postavke]

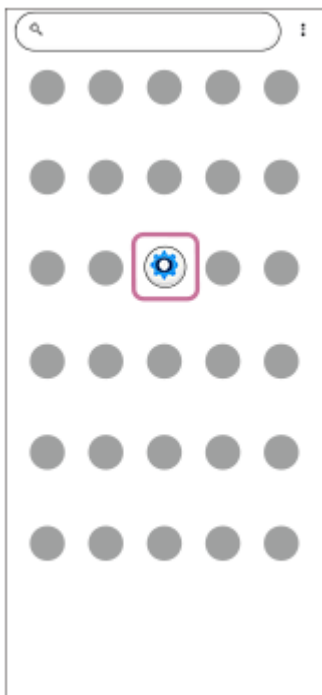

- 2 **Odaberite željeni izbornik.**

Ako niste sigurni koji izbornik odabrati, možete pretraživati unosom ključne riječi u polje za pretraživanje na vrhu zaslona.

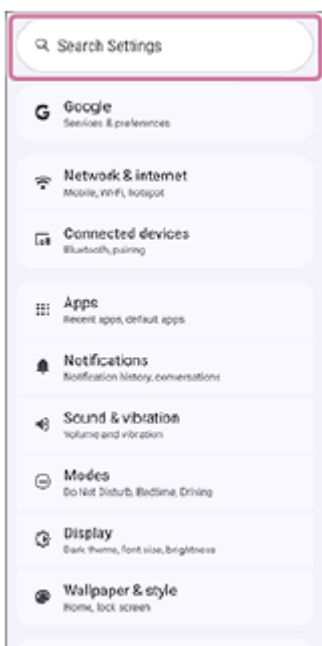

Za otvaranje izbornika Postavke s ploče Brze postavke

1. Dvaput prijedite prstom prema dolje s vrha zaslona.

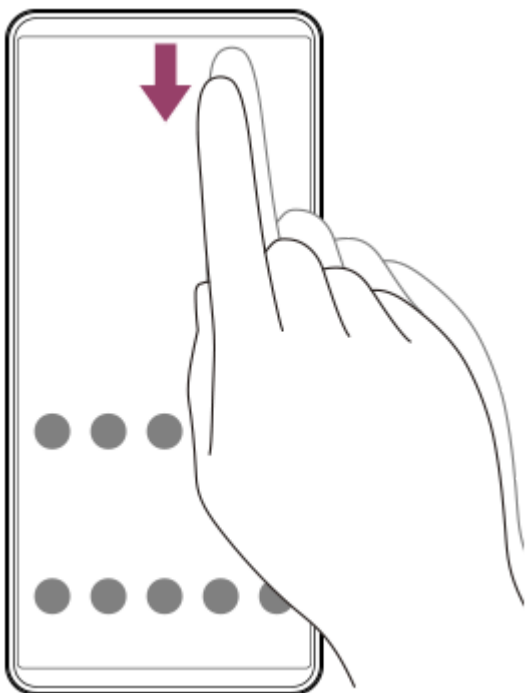



2. Dodirnite ikonu.

 (Postavke)



Savjet

- Kada se 3 gumba za Početna, Natrag i Pregled ne prikazuju na dnu zaslona, pronađite ih i dodirnite na sljedeći način.
[Postavke] > [Sustav] > [Pokreti] > [Način navigacije] > [Navigacija pomoću tri gumba]
- Za pregled informacija o uređaju pronađite i dodirnite sljedeće.
[Postavke] > [O telefonu]
- Ako odaberete pogrešan jezik i ne možete pročitati tekst izbornika, pronađite i dodirnite na sljedeći način.
 (Postavke) >  (Sustav) >  (Jezik i regija)
Zatim odaberite prvi unos u izborniku koji se otvori. Sada možete odabrati željeni jezik.

Povezana tema

- [Glasnoća i vibracija](#)
- [Zvukovi i tonovi](#)
- [Postavke prikaza](#)
- [Datum i vrijeme](#)
- [Panel za brze postavke](#)
- [Povezivanje uređaja s USB uređajima](#)

Napominjemo da je ovaj Vodič za pomoć strojno preveden. Strojni prijevodi nisu osjetljivi na kontekst i nisu nužno posve usklađeni s engleskom inačicom sadržaja. Da biste vidjeli izvornu englesku inačicu, odaberite English na [Stranica za odabir jezika].

TP0001880467

5-073-519-11 Copyright 2026 Sony Corporation

Pametni telefon

Xperia 1 VIII XQ-GE54/XQ-GE74

Glasnoća i vibracija

Glasnoća i vibracija mogu se promijeniti pomoću tipke za glasnoću ili promjenom postavke.

Možete promijeniti glasnoću medija, poziva, zvona, obavijesti i alarma. Osim toga, možete postaviti uređaj na vibraciju ili uključiti ili isključiti zvukove rada.

Napomena

- Postavke aplikacije mogu nadjačati odabrane postavke glasnoće i vibracije.

Savjet

- Pomoću sljedećeg načina možete utišati uređaj isključivanjem zvuka i zaustavljanjem vibracija.
[Ne uznemiravaj]
- Ako želite isključiti samo zvukove rada, pronađite i dodirnite na sljedeći način.
[Postavke] > [Zvuk i vibracija]
Zatim dodirnite prekidače za brojčanik, zvuk zaključavanja zaslona, zvuk početka punjenja i zvuk dodira/klika da biste ih isključili.

Promjena glasnoće

1. Pritisnite tipku za pojačavanje ili stišavanje glasnoće za promjenu glasnoće medija.
Pojavljuje se klizač za glasnoću medija i glasnoća medija se mijenja. Glasnoću medija možete promijeniti i povlačenjem klizača.
2. Za promjenu glasnoće tijekom poziva, zvona, obavijesti i alarma dodirnite sljedeću ikonu, a zatim prilagodite glasnoću pomoću svakog klizača.
••• (Više)
Za prilagodbu ostalih postavki zvuka i vibracije dodirnite sljedeći gumb.
[Postavke]

Aktiviranje načina vibracije

1. Pritisnite tipku za pojačavanje ili smanjivanje glasnoće.
2. Dodirnite ikonu prikazanu iznad klizača, a zatim odaberite sljedeću ikonu.
 (Vibracija)

Postavljanje vibracija i haptike

1. Pronađite i dodirnite redom sljedeće.
[Postavke] > [Zvuk i vibracija] > [Vibracija i haptika]
2. Dodirnite prekidač za omogućavanje funkcije.
[Koristi vibraciju i haptiku]
3. Povucite klizače za pojedinačno podešavanje intenziteta vibracije za zvono, obavijesti, alarme, dodirne povratne informacije i medije.

- [Izbornik postavki](#)
- [Ograničavanje prekida \(Načini\)](#)

Napominjemo da je ovaj Vodič za pomoć strojno preveden. Strojni prijevodi nisu osjetljivi na kontekst i nisu nužno posve usklađeni s engleskom inačicom sadržaja. Da biste vidjeli izvornu englesku inačicu, odaberite English na [Stranica za odabir jezika].

TP1002013654

5-073-519-11 Copyright 2026 Sony Corporation

Pametni telefon

Xperia 1 VIII XQ-GE54/XQ-GE74

Zvukovi i tonovi

Postavljanje melodije zvona

Za svaku SIM karticu možete postaviti različite melodije zvona. Također možete odabrati željenu glazbenu datoteku kao melodiju zvona.

1. Pronađite i dodirnite redom sljedeće.
[Postavke] > [Zvuk i vibracija]
2. Odaberite SIM karticu za koju želite postaviti melodiju zvona.
[Zvuk zvona – SIM 1] ili [Zvuk zvona – SIM 2]

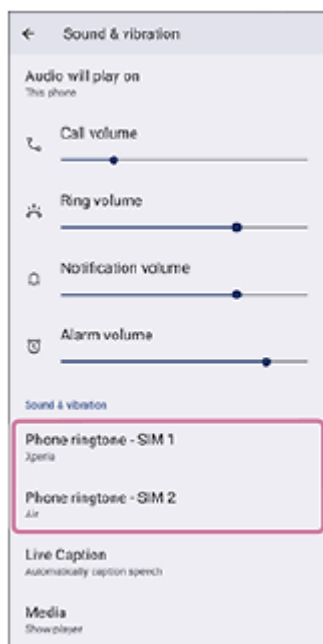

3. Odaberite zvuk s popisa.
Za odabir glazbene datoteke koja nije na popisu, dodirnite sljedeće.
[Dodaj melodiju zvona]

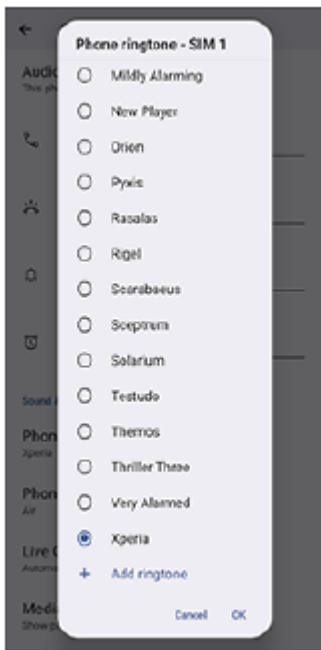

4. Za potvrdu dodirnite sljedeće.
[U redu]

Postavljanje zvuka obavijesti

1. Pronađite i dodirnite redom sljedeće.
[Postavke] > [Zvuk i vibracija] > [Zadani zvuk obavijesti]
2. Odaberite zvuk s popisa.
Za odabir glazbene datoteke koja nije na popisu, dodirnite sljedeće.
[Dodajte obavijest]
3. Za potvrdu dodirnite sljedeće.
[U redu]

Savjet

- Da biste isključili sve zvukove zvona i/ili obavijesti i postavili uređaj samo na vibraciju, odaberite sljedeće s popisa.
[Ništa]

Povezana tema

- [Izbornik postavki](#)

Napominjemo da je ovaj Vodič za pomoć strojno preveden. Strojni prijevodi nisu osjetljivi na kontekst i nisu nužno posve usklađeni s engleskom inačicom sadržaja. Da biste vidjeli izvornu englesku inačicu, odaberite English na [Stranica za odabir jezika].

TP1002013655

Pametni telefon

Xperia 1 VIII XQ-GE54/XQ-GE74

Ograničavanje prekida (Načini)

Možete odlučiti kada blokirati obavijesti kako biste se lakše koncentrirali u određenim situacijama, kao što su spavanje, rad ili vožnja.

1 Dvaput prijedite prstom prema dolje s vrha zaslona da biste otvorili ploču Brze postavke.

2 Prijedite prstom lijevo ili desno da biste pronašli sljedeću funkciju, a zatim je dodirnite.

⊖ (Načini)

Ako ne možete pronaći ikonu na ploči Brze postavke, možete je dodati na ploču.

Dodirnite sljedeću ikonu.

✎ (Uredi)

Zatim dodirnite i držite sljedeću ikonu da biste je premjestili u gornji dio zaslona.

⊖ (Načini)

3 Dodirnite postavke koje želite uključiti ili isključiti.

Za podešavanje detaljnih postavki dodirnite sljedeći gumb.

[Postavke]

- **Ne uznemiravaj** Obavijesti možete smanjiti tako da dopustite samo one obavijesti koje su vam potrebne.
- **Vrijeme za spavanje** Možete postaviti alarme sata, zatamniti zaslon i blokirati obavijesti.
- **Vožnja:** Možete blokirati obavijesti kako biste se mogli usredotočiti na vožnju.
- **Izradite vlastiti način:** Možete prilagoditi načine rada. Odaberite ikonu i unesite naziv načina rada. Zatim dodirnite sljedeći gumb i postavite željene stavke.
[Gotovo]

Savjet

- Također možete uključiti ili isključiti Načini i prilagoditi detaljne postavke izvršavanjem sljedećeg postupka.
[Postavke] > [Načini]

Povezana tema

- [Panel za brze postavke](#)
- [Izbornik postavki](#)

Napominjemo da je ovaj Vodič za pomoć strojno preveden. Strojni prijevodi nisu osjetljivi na kontekst i nisu nužno posve usklađeni s engleskom inačicom sadržaja. Da biste vidjeli izvornu englesku inačicu, odaberite English na [Stranica za odabir jezika].

TP1002013656

Pametni telefon

Xperia 1 VIII XQ-GE54/XQ-GE74

Postavke prikaza

Možete promijeniti ponašanje zaslona, svjetlinu, veličinu prikaza i kvalitetu. Također možete prilagoditi kvalitetu slike fotografija i videozapisa.

1 Pronađite i dodirnite redom sljedeće.

[Postavke] > [Zaslon]

2 Dodirnite postavku koju želite promijeniti.

Koristite klizače, dodirnite prekidače ili odaberite opcije za podešavanje.

Postavke kvalitete slike

● Preporučeno

Postavke kvalitete slike optimizirane su za korištenje ovog uređaja i prikazanog sadržaja.

● Prilagođeno

Možete prilagoditi način rada slike i balans bijele.

Standardni način: Ovaj način rada prikazuje impresivne vizualne efekte s visokokvalitetnim teksturama. Možete uživati u prekrasnim slikama sa živopisnijim bojama. Kada je ovaj način rada uključen, možete koristiti sljedeći način rada koji automatski primjenjuje način rada za kreatore samo na registrirane aplikacije.

[Način automatske izrade]

Preporučuje se da registrirate aplikacije koje koristite za gledanje sadržaja poput filmova. Za registraciju ili uklanjanje aplikacija na koje se primjenjuje kreatorski način rada dodirnite sljedeće.

[Način automatske izrade]

Način rada za stvaranje: Ovaj način rada preporučuje se za snimanje kamerom, uređivanje slika i gledanje sadržaja poput filmova. Ovaj način rada točno prikazuje namjeravanu viziju kreatora.

Prilagodljiva boja: Ova funkcija automatski prilagođava boju zaslona prema okruženju i uvjetima korištenja.

Funkcija HDR u stvarnom vremenu: Ova funkcija poboljšava vidljivost HDR sadržaja pod visokim osvjetljenjem. HDR sadržaj može se prikazati s optimiziranom reprodukcijom boja bez smanjenja izvornog video signala ili kvalitete.

Balans bijele boje: Možete prilagoditi balans bijele boje zaslona. Dodirnite prekidač da biste omogućili promjene postavke.

[Postavi ručno]

Zatim odaberite jednu od unaprijed postavljenih postavki. Također možete koristiti klizače za podešavanje balansa bijele.

Ostale postavke prikaza

- **Visoka frekvencija osvježavanja:** Za glatkiji prikaz možete postaviti brzinu osvježavanja na maksimalno 120 Hz.
- **Svjetlina zaslona:** Razinu svjetline možete podesiti klizačem.
- **Prilagodljiva svjetlina:** Možete optimizirati svjetlinu na temelju okolnog svjetla. Također je omogućen Sunlight Vision, što olakšava gledanje zaslona na otvorenom.
- **Zaključani zaslon:** Možete postaviti koje će se stavke prikazivati na zaključanom zaslonu i kada će se prikazivati.
- **Automatsko isključivanje zaslona:** Možete promijeniti koliko dugo zaslon ostaje aktivan prije nego što se isključi.
- **Tamna tema:** Zaslon možete prikazati s tamnom pozadinom.

- **Noćno svjetlo:** Boju zaslona možete promijeniti u žutu. To olakšava gledanje u ekran.
- **Automatsko zakretanje zaslona:** Možete postaviti da se zaslon automatski rotira kada se uređaj okrene ili ga postaviti da ostane u portretnom prikazu.
- **Onemogućiti nehotične operacije kad je zaslon isključen:** Možete spriječiti da se uređaj slučajno aktivira dok se nalazi u džepu ili torbi.

Napomena

- Kada je uključen način rada STAMINA, sljedeća postavka se ne može koristiti.
[Visoka frekvencija osvježavanja]
- Vaš uređaj je opremljen OLED zaslonom. Ako se ista slika prikazuje dulje vrijeme, može doći do zadržavanja slike. Ovo nije kvar. Izbjegavajte prikazivanje iste slike dulje vrijeme kako biste smanjili rizik od zadržavanja slike.
- Ako postavite svjetlinu zaslona na višu razinu nego što je potrebno ili prikazujete zaslon izrazito dugo, svjetlina se može djelomično smanjiti ili se boja može promijeniti. Osim toga, ovisno o kutu gledanja, mogu se pojaviti neujednačenost boje ili svjetline te promjene boje. To je zbog strukture OLED panela i ne predstavlja kvar.

Povezana tema

- [Početni zaslon](#)
- [Zaključani zaslon](#)
- [Izbornik postavki](#)

Napominjemo da je ovaj Vodič za pomoć strojno preveden. Strojni prijevodi nisu osjetljivi na kontekst i nisu nužno posve usklađeni s engleskom inačicom sadržaja. Da biste vidjeli izvornu englesku inačicu, odaberite English na [Stranica za odabir jezika].

TP0001880349

Pametni telefon

Xperia 1 VIII XQ-GE54/XQ-GE74

Korištenje lokacijskih usluga

Usluge lokacije omogućuju aplikacijama poput Karti i kamere da koriste informacije s vaše mobilne ili Wi-Fi mreže, kao i GPS (Globalni sustav pozicioniranja) informacije za određivanje vaše približne lokacije.

Da biste pomoću uređaja saznali gdje se nalazite, morate omogućiti usluge lokacije.

Za više informacija posjetite sljedeću poveznicu.

support.google.com/

- 1 Pronađite i dodirnite redom sljedeće.**
[Postavke] > [Lokacija]
- 2 Dodirnite prekidač za omogućavanje ili onemogućavanje usluga lokacije.**

Za poboljšanje točnosti GPS-a

Prilikom prve upotrebe GPS funkcije na uređaju, pronalaženje vaše lokacije može potrajati nekoliko minuta. Kako biste olakšali pretragu, provjerite imate li jasan pogled na nebo. Stojte mirno i ne prekrivajte GPS antenu. GPS signali mogu proći kroz oblake i plastiku, ali ne i kroz većinu čvrstih objekata poput zgrada i planina. Ako vaša lokacija nije pronađena nakon nekoliko minuta, premjestite se na drugu lokaciju.

Povezana tema

- [Nazivi dijelova](#)
- [Izbornik postavki](#)

Napominjemo da je ovaj Vodič za pomoć strojno preveden. Strojni prijevodi nisu osjetljivi na kontekst i nisu nužno posve usklađeni s engleskom inačicom sadržaja. Da biste vidjeli izvornu englesku inačicu, odaberite English na [Stranica za odabir jezika].

TP0001880651

Pametni telefon

Xperia 1 VIII XQ-GE54/XQ-GE74

Datum i vrijeme

Datum i vrijeme možete promijeniti na svom uređaju.

- 1 Pronađite i dodirnite redom sljedeće.**
[Postavke] > [Sustav] > [Datum i vrijeme]
- 2 Dodirnite željenu stavku za uređivanje i promjenu vrijednosti.**
 - Za ručno postavljanje datuma ili vremena dodirnite sljedeći prekidač kako biste onemogućili funkciju.
[Automatski datum i vrijeme]
 - Za ručno postavljanje vremenske zone dodirnite sljedeći prekidač kako biste onemogućili funkciju.
[Automatska vremenska zona]
 - Za postavljanje vremenske zone pomoću vaše lokacije, dodirnite sljedeći prekidač kako biste omogućili funkciju.
[Koristi lokaciju za vremensku zonu]

Povezana tema

- [Izbornik postavki](#)
- [Alarm](#)
- [Korištenje lokacijskih usluga](#)

Napominjemo da je ovaj Vodič za pomoć strojno preveden. Strojni prijevodi nisu osjetljivi na kontekst i nisu nužno posve usklađeni s engleskom inačicom sadržaja. Da biste vidjeli izvornu englesku inačicu, odaberite English na [Stranica za odabir jezika].

TP0002396260

Pametni telefon

Xperia 1 VIII XQ-GE54/XQ-GE74

Informacije o bateriji

Baterije se troše, a njihov rad ovisi o okruženju u kojem se upotrebljavaju. Za pravilnu upotrebu baterije pročitajte sljedeće informacije.

1 Pronađite i dodirnite redom sljedeće.

[Postavke] > [Sustav] > [Dijagnostika uređaja] > [Stanje komponenti] > [Status baterije]

Možete provjeriti informacije o bateriji, uključujući stanje baterije, datum proizvodnje, datum prve upotrebe, broj ciklusa punjenja/praznjenja i maksimalni kapacitet baterije.

Savjet

- Neprekidna upotreba ili punjenje uređaja u okruženjima s visokom ili niskom temperaturom može smanjiti učinkovitost baterije.
- Nemojte dugotrajno puniti bateriju jer to može smanjiti njezin maksimalni kapacitet (standardni kapacitet baterije u usporedbi s kapacitetom nove baterije).
- Funkcija upravljanja baterijom može se upotrijebiti kako bi se produžio radni vijek baterije uređaja. Dodatne informacije o odgovarajućoj temi potražite u odjeljku u nastavku.
»Povezana tema«
- Brzo punjenje može povećati temperaturu litij-ionskih baterija, ali pravilno upravljanje temperaturom može spriječiti smanjivanje učinkovitosti i maksimalnog kapaciteta baterije.
- Uređaj je opremljen kontrolnom funkcijom za sprječavanje smanjenja učinkovitosti baterije, primjerice usporavanjem brzine punjenja kada baterija postane iznimno vruća.

Povezana tema

- [Izbornik postavki](#)
- [Upravljanje baterijom](#)

Napominjemo da je ovaj Vodič za pomoć strojno preveden. Strojni prijevodi nisu osjetljivi na kontekst i nisu nužno posve usklađeni s engleskom inačicom sadržaja. Da biste vidjeli izvornu englesku inačicu, odaberite English na [Stranica za odabir jezika].

TP1002006065

Pametni telefon

Xperia 1 VIII XQ-GE54/XQ-GE74

Upravljanje baterijom

Njega baterije produžuje vijek trajanja vaše baterije. Ova značajka detektira vaše obrasce punjenja i procjenjuje vrijeme početka i završetka vašeg redovnog razdoblja punjenja. Vaš uređaj se puni normalnom brzinom dok se ne napuni 90%, a zatim se brzina punjenja kontrolira tako da baterija dosegne 100% neposredno prije nego što isključite punjač. Možete ručno prilagoditi vrijeme početka i završetka razdoblja punjenja. Za dulji vijek trajanja baterije možete postaviti i ograničenje punjenja tako da se baterija uvijek puni samo do 80% ili 90%.

Napomena

- Battery Care neće kontrolirati brzinu punjenja dok ne otkrije redoviti ciklus punjenja dulji od nekoliko sati.

- 1 Pronađite i dodirnite redom sljedeće.**
[Postavke] > [Baterija] > [Upravljanje baterijom]
- 2 Dodirnite prekidač za omogućavanje ili onemogućavanje funkcije.**
[Koristi upravljanje baterijom]
- 3 Slijedite upute na zaslonu, a zatim odaberite opciju.**
Sljedeća opcija je odabrana prema zadanim postavkama.
[Automatski]

Savjet

- Naučeni obrasci redovitog ciklusa punjenja spremaju se u Battery Careu. Čak i ako je funkcija onemogućena, nakon ponovnog omogućavanja funkcije, ona se prilagođava naučenim obrascima.

Povezana tema

- [Izbornik postavki](#)

Napominjemo da je ovaj Vodič za pomoć strojno preveden. Strojni prijevodi nisu osjetljivi na kontekst i nisu nužno posve usklađeni s engleskom inačicom sadržaja. Da biste vidjeli izvornu englesku inačicu, odaberite English na [Stranica za odabir jezika].

TP0001880370

Pametni telefon

Xperia 1 VIII XQ-GE54/XQ-GE74

Način STAMINA

Način rada STAMINA produljuje vrijeme do potrebnog punjenja baterije onemogućavanjem nekih funkcija uređaja. Kada uključite način rada STAMINA, zaslon se prebacuje u način rada Tamna tema.

Ovisno o razini STAMINA, različite značajke bit će ograničene ili onemogućene kako bi se smanjila potrošnja baterije. Možete postaviti da se način rada STAMINA automatski uključuje ili isključuje ovisno o razini baterije.

Slijedite upute na zaslonu za detaljne postavke.

- 1 Pronađite i dodirnite redom sljedeće.**
[Postavke] > [Baterija] > [Način STAMINA]
- 2 Dodirnite prekidač za omogućavanje funkcije.**
[Upotreba načina STAMINA]

Savjet

- Da biste određene aplikacije izuzete iz STAMINA načina rada, postavite korištenje svake aplikacije u pozadini na neograničeno.
Pronađite i dodirnite redom sljedeće.
[Postavke] > [Aplikacije] > željena aplikacija > [Potrošnja baterije za aplikaciju]
Ako je sljedeći prekidač isključen, dodirnite ga da biste omogućili korištenje u pozadini.
[Omogućavanje upotrebe u pozadini]
Zatim dodirnite kako slijedi.
[Omogućavanje upotrebe u pozadini] > [Neograničeno]

Povezana tema

- [Izbornik postavki](#)

Napominjemo da je ovaj Vodič za pomoć strojno preveden. Strojni prijevodi nisu osjetljivi na kontekst i nisu nužno posve usklađeni s engleskom inačicom sadržaja. Da biste vidjeli izvornu englesku inačicu, odaberite English na [Stranica za odabir jezika].

TP0002396234

Pametni telefon
Xperia 1 VIII XQ-GE54/XQ-GE74

Maksimiziranje potrošnje baterije

Vaš uređaj ima ugrađenu bateriju. Kako biste maksimalno iskoristili prednosti, pratite potrošnju energije različitih aplikacija i značajki.

Također možete koristiti Battery Care kako biste produžili vijek trajanja baterije.

Osim toga, možete onemogućiti pozadinsku potrošnju baterije za pojedinačne aplikacije.

Za provjeru i postavljanje potrošnje baterije za aplikacije

1. Pronađite i dodirnite redom sljedeće.

[Postavke] > [Baterija]

Prikazat će se preostali postotak baterije i procijenjeno preostalo vrijeme baterije itd.

2. Dodirnite sljedeće.

[Potrošnja baterije]

Možete pregledati popis aplikacija i značajki koje su trošile bateriju od posljednjeg potpunog punjenja.

3. Odaberite aplikaciju čiju pozadinsku potrošnju baterije želite onemogućiti, a zatim dodirnite sljedeći prekidač da biste ga isključili.

[Omogućavanje upotrebe u pozadini]

Opći savjeti za poboljšanje performansi baterije

Sljedeći savjeti mogu vam pomoći poboljšati performanse baterije.

- Smanjite razinu svjetline zaslona.
- Isključite funkciju Bluetooth, Wi-Fi i lokacijske usluge kako biste smanjili potrošnju električne energije.
- Isključite uređaj ili koristite Zrakoplovni način rada ako se nalazite u području bez ili sa slabom pokrivenošću mrežom. U suprotnom, vaš uređaj će opetovano skenirati dostupne mreže, a to će trošiti energiju.
- Umjesto roaminga u inozemstvu koristite Wi-Fi mrežu. Roaming skenira vašu kućnu mrežu i dodatno opterećuje bateriju jer vaš uređaj mora odašiljati s većom izlaznom snagom.
- Promijenite postavke sinkronizacije za kalendar i kontakte.
- Provjerite aplikacije koje imaju veliku potrošnju baterije i razmotrite savjete za uštedu baterije koji su dostupni na vašem uređaju za te aplikacije.
- Promijenite razinu obavijesti za aplikaciju.
- Isključite dopuštenje za dijeljenje lokacije za aplikaciju.
- Deinstalirajte aplikacije koje ne koristite.
- Za slušanje glazbe koristite originalni Sonyjev handsfree uređaj. Handsfree uređaji troše manje baterije od zvučnika vašeg uređaja.
- S vremena na vrijeme ponovno pokrenite uređaj.

Povezana tema

- [Punjenje uređaja](#)
- [Upravljanje baterijom](#)
- [Postavke prikaza](#)
- [Uključivanje ili isključivanje Bluetooth funkcije](#)
- [Korištenje lokacijskih usluga](#)

- [Ponovno pokretanje i resetiranje uređaja](#)
- [Izbornik postavki](#)

Napominjemo da je ovaj Vodič za pomoć strojno preveden. Strojni prijevodi nisu osjetljivi na kontekst i nisu nužno posve usklađeni s engleskom inačicom sadržaja. Da biste vidjeli izvornu englesku inačicu, odaberite English na [Stranica za odabir jezika].

TP0001880278

5-073-519-11 Copyright 2026 Sony Corporation

Pametni telefon

Xperia 1 VIII XQ-GE54/XQ-GE74

Postavljanje kvalitete zvuka reprodukcije

Kvalitetu zvuka prilikom reprodukcije glazbe ili videozapisa možete poboljšati korištenjem audio efekata. Možete odabrati jednu od unaprijed postavljenih postavki ili prilagoditi korištenje i detaljne postavke efekata.

S 360 Reality Audio možete i personalizirati kvalitetu zvuka.

- 1 **Pronađite i dodirnite redom sljedeće.**
[Postavke] > [Zvuk i vibracija] > [Kvaliteta slušanja]
- 2 **Dodirnite prekidač za omogućavanje funkcije.**
[Zvučni efekt]
- 3 **Odaberite željenu postavku.**

Za prilagodbu postavki zvučnih efekata

Ako odaberete prilagođenu postavku u postavkama audio efekata za kvalitetu reprodukcije, možete prilagoditi korištenje i detaljne postavke efekata (Dolby Sound, 360 Upmix i DSEE Ultimate).

1. Pronađite i dodirnite redom sljedeće.
[Postavke] > [Zvuk i vibracija] > [Kvaliteta slušanja]
2. Dodirnite prekidač za omogućavanje funkcije.
[Zvučni efekt]
3. Odaberite sljedeće i postavite efekt koji želite primijeniti.
[Prilagođeno]
 - [Glazbene aplikacije]: Odabrani efekt primjenjuje se na glazbene aplikacije.
 - [Videoaplikacije ili druge]: Odabrani efekt primjenjuje se na aplikacije koje nisu glazbene aplikacije.

Detaljne postavke za svaki efekt možete konfigurirati dodirom na naziv efekta.

Napomena

- Kvaliteta zvuka izvornog izvora zvuka može imati prioritet nad audio efektima ovisno o sadržaju ili aplikaciji koju koristite.

Savjet

- Za uživanje u zvuku visoke rezolucije u izvornoj kvaliteti, odaberite jednu od sljedećih postavki.
 - Dodirnite prekidač za onemogućavanje funkcije.
[Zvučni efekt]
 - Dodirnite prekidač za omogućavanje funkcije i odaberite postavku koja daje prioritet kvaliteti zvuka.
[Zvučni efekt] > [Poboljšanje kvalitete zvuka]
 - Dodirnite prekidač za omogućavanje funkcije, odaberite prilagođenu postavku, a zatim primijenite DSEE Ultimate u postavkama efekta.
[Zvučni efekt] > [Prilagođeno] > [Glazbene aplikacije] ili [Videoaplikacije ili druge] > [DSEE Ultimate]
- 360 Upmix je učinkovit samo kada koristite aplikaciju kompatibilnu s 360 Upmixom.

Za personalizaciju kvalitete zvuka pomoću 360 Reality Audio

Uz 360 Reality Audio, glazba vas okružuje i uranja dok se različiti zvukovi materijaliziraju iz točaka posvuda oko vaše glave.

Slušalice certificirane za 360 Reality Audio omogućuju vam optimizaciju iskustva analizirajući oblik vašeg individualnog uha i uživanje u vrhunskom imerzivnom glazbenom iskustvu.

1. Pronađite i dodirnite redom sljedeće.
[Postavke] > [Zvuk i vibracija] > [Kvaliteta slušanja]
2. Dodirnite sljedeće, a zatim slijedite upute na zaslону.
[360 Reality Audio]

Povezana tema

- [Izbornik postavki](#)

Napominjemo da je ovaj Vodič za pomoć strojno preveden. Strojni prijevodi nisu osjetljivi na kontekst i nisu nužno posve usklađeni s engleskom inačicom sadržaja. Da biste vidjeli izvornu englesku inačicu, odaberite English na [Stranica za odabir jezika].

TP1002013657

5-073-519-11 Copyright 2026 Sony Corporation

Pametni telefon

Xperia 1 VIII XQ-GE54/XQ-GE74

Smanjenje šuma vjetra prilikom snimanja

Možete smanjiti buku koju proizvodi vjetar udarajući u mikrofonski otvor prilikom snimanja videozapisa ili zvuka bez gubitka izvorne kvalitete zvuka.

- 1 Pronađite i dodirnite redom sljedeće.**
[Postavke] > [Zvuk i vibracija] > [Kvaliteta snimanja]
- 2 Dodirnite prekidač za omogućavanje funkcije.**
[Smanjenje šuma vjetra]

Povezana tema

- [Izbornik postavki](#)
- [Često korištene značajke \(Videozapis\)](#)
- [Snimanje videa \(Pro video.\)](#)

Napominjemo da je ovaj Vodič za pomoć strojno preveden. Strojni prijevodi nisu osjetljivi na kontekst i nisu nužno posve usklađeni s engleskom inačicom sadržaja. Da biste vidjeli izvornu englesku inačicu, odaberite English na [Stranica za odabir jezika].

TP1002013658

Pametni telefon

Xperia 1 VIII XQ-GE54/XQ-GE74

Rukov. pametnim poziv.

Dolaznim pozivima možete upravljati bez dodirivanja zaslona uključivanjem funkcije pametnog rukovanja pozivima. Nakon aktivacije, pozivima možete upravljati na sljedeći način.

- Za odgovor na poziv, prislonite uređaj na uho.
- Za odbijanje poziva, protresite uređaj.
- Za isključivanje zvona, postavite uređaj licem prema dolje.

1 Pronađite i dodirnite redom sljedeće.
[Postavke] > [Sustav] > [Pokreti] > [Rukov. pametnim poziv.]

2 Dodirnite prekidač za omogućavanje ili onemogućavanje funkcije.

Povezana tema

- [Izbornik postavki](#)

Napominjemo da je ovaj Vodič za pomoć strojno preveden. Strojni prijevodi nisu osjetljivi na kontekst i nisu nužno posve usklađeni s engleskom inačicom sadržaja. Da biste vidjeli izvornu englesku inačicu, odaberite English na [Stranica za odabir jezika].

TP0001927582

Pametni telefon

Xperia 1 VIII XQ-GE54/XQ-GE74

Prije ažuriranja uređaja

Trebali biste ažurirati softver na svom uređaju kako biste dobili najnovije funkcije, poboljšanja i ispravke pogrešaka te osigurali optimalne performanse. Kada je dostupno ažuriranje softvera, u statusnoj traci pojavljuje se sljedeća ikona.

 (Ažuriranje sustava)

Također možete ručno provjeriti ima li novih ažuriranja.

Najlakši način za instaliranje ažuriranja softvera je bežično s vašeg uređaja.

Prije ažuriranja uređaja, razmotrite sljedeće:

- Osigurajte da imate dovoljan kapacitet za pohranu.
- Ažuriranja sustava mogu uzrokovati da se značajke na vašem uređaju prikazuju drugačije od onoga što je navedeno u ovom Vodiču za pomoć. Verzija Androida možda neće biti pogođena nakon ažuriranja.

Za provjeru novog softvera

1. Pronađite i dodirnite redom sljedeće.

[Postavke] > [Sustav] > [Ažuriranja sustava]

Povezana tema

- [Bežično ažuriranje uređaja](#)
- [Izbornik postavki](#)

Napominjemo da je ovaj Vodič za pomoć strojno preveden. Strojni prijevodi nisu osjetljivi na kontekst i nisu nužno posve usklađeni s engleskom inačicom sadržaja. Da biste vidjeli izvornu englesku inačicu, odaberite English na [Stranica za odabir jezika].

TP0001880595

Pametni telefon

Xperia 1 VIII XQ-GE54/XQ-GE74

Bežično ažuriranje uređaja

Pomoću aplikacije za ažuriranje softvera bežično ažurirajte softver uređaja. Ažuriranja koja možete preuzeti putem mobilne mreže ovise o vašem operateru. Preporučuje se korištenje Wi-Fi mreže umjesto mobilne mreže za preuzimanje novog softvera kako biste izbjegli troškove podatkovnog prometa.

- 1 **Pronađite i dodirnite redom sljedeće.**
[Postavke] > [Sustav] > [Ažuriranja sustava]
- 2 **Slijedite upute na zaslonu.**

Za postavljanje automatskog preuzimanja ažuriranja sustava

1. Pronađite i dodirnite redom sljedeće.
[Postavke] > [Sustav] > [Ažuriranja sustava]
2. Dodirnite redom sljedeće.
⋮ (Više) > [Postavke] > [Automatsko ažuriranje sustava]
3. Odaberite željenu opciju.

Povezana tema

- [Prije ažuriranja uređaja](#)
- [Izbornik postavki](#)
- [Ažuriranja aplikacije](#)

Napominjemo da je ovaj Vodič za pomoć strojno preveden. Strojni prijevodi nisu osjetljivi na kontekst i nisu nužno posve usklađeni s engleskom inačicom sadržaja. Da biste vidjeli izvornu englesku inačicu, odaberite English na [Stranica za odabir jezika].

TP0001880369

Pametni telefon

Xperia 1 VIII XQ-GE54/XQ-GE74

Ažuriranja aplikacije

Ako je značajka automatskog ažuriranja omogućena, vaše se aplikacije ažuriraju bez pitanja, tako da možda nećete primijetiti da se preuzimaju velike količine podataka. Kako biste izbjegli potencijalno visoke troškove prijenosa podataka, možete onemogućiti automatsko ažuriranje ili omogućiti automatsko ažuriranje samo putem Wi-Fi veze. Morate onemogućiti značajku automatskog ažuriranja na Google Playu kako biste izbjegli automatsko ažuriranje aplikacija.

- 1 Pronađite i dodirnite ikonu.**
 (Google Play)
- 2 Dodirnite ikonu računala, a zatim pronađite i dodirnite izbornik za automatsko ažuriranje aplikacija u izborniku postavki.**
- 3 Odaberite željenu opciju.**

Povezana tema

- [Postavljanje Google računa na vašem uređaju](#)

Napominjemo da je ovaj Vodič za pomoć strojno preveden. Strojni prijevodi nisu osjetljivi na kontekst i nisu nužno posve usklađeni s engleskom inačicom sadržaja. Da biste vidjeli izvornu englesku inačicu, odaberite English na [Stranica za odabir jezika].

TP0001880470

Pametni telefon

Xperia 1 VIII XQ-GE54/XQ-GE74

Ponovno pokretanje i resetiranje uređaja

Uređaj možete prisilno ponovno pokrenuti ili isključiti ako prestane reagirati ili se ne može normalno ponovno pokrenuti. Ne brišu se postavke ni osobni podaci.

Također možete resetirati uređaj na izvorne tvorničke postavke. Ovaj postupak je ponekad potreban ako vaš uređaj prestane ispravno raditi, ali imajte na umu da prvo trebate napraviti sigurnosnu kopiju podataka jer će resetiranje uređaja izbrisati sve vaše podatke s uređaja.

Ako se vaš uređaj ne uključi ili želite resetirati softver uređaja, možete upotrijebiti Xperia Companion za popravak uređaja. Za više informacija o preuzimanju i korištenju Xperia Companion potražite Xperia Companion na Sonyjevoj web stranici za korisničku podršku.

Ponovno pokretanje uređaja

Napomena

- Uređaj se možda neće ponovno pokrenuti ako je razina baterije niska. Spojite uređaj na punjač i pokušajte ga ponovno pokrenuti.

1. Istovremeno pritisnite tipku za pojačavanje glasnoće i tipku za napajanje.

2. U izborniku koji se otvori dodirnite sljedeće.

[Ponovo pokreni]

Uređaj se automatski ponovno pokreće.

Prisilno ponovno pokretanje ili gašenje uređaja

1. Dugo pritisnite tipku za uključivanje/isključivanje i tipku za pojačavanje glasnoće istovremeno dok uređaj ne zavibrira.

2. Ovisno o tome želite li prisilno ponovno pokrenuti ili isključiti uređaj, postupite na sljedeći način.

- Ako želite prisilno ponovno pokrenuti uređaj, u ovom trenutku otpustite tipke. Uređaj se ponovno pokreće.
- Ako želite prisilno isključiti uređaj, nastavite pritiskati tipke. Nakon još nekoliko sekundi, uređaj vibrira tri puta i isključuje se.

Savjet

- Ako se vaš uređaj ne uključuje, prisilno ponovno pokretanje uređaja može riješiti problem.

Vraćanje na tvorničke postavke

Napomena

- Kako biste izbjegli trajno oštećenje uređaja, nemojte prekidati postupak vraćanja na tvorničke postavke.
- Napravite sigurnosnu kopiju svih podataka spremljenih u internu memoriju uređaja. Resetiranjem će se izbrisati svi vaši podaci s uređaja.

1. Pronađite i dodirnite redom sljedeće.

[Postavke] > [Sustav] > [Opcije poništavanja]

2. Dodirnite redom sljedeće.

[Brisanje svih podataka (vraćanje na tvorničke postavke)] > [Izbriši sve podatke]

3. Ako je potrebno, nacrtajte uzorak za otključavanje zaslona ili unesite lozinku za otključavanje zaslona ili PIN za nastavak.
4. Za potvrdu dodirnite sljedeće.

[Izbriši sve podatke]

Savjet

- Vaš uređaj se ne vraća na raniju verziju softvera Androida kada izvršite vraćanje na tvorničke postavke.

Povezana tema

- [Popravak softvera uređaja pomoću Xperia Companion](#)
- [Izbornik postavki](#)

Napominjemo da je ovaj Vodič za pomoć strojno preveden. Strojni prijevodi nisu osjetljivi na kontekst i nisu nužno posve usklađeni s engleskom inačicom sadržaja. Da biste vidjeli izvornu englesku inačicu, odaberite English na [Stranica za odabir jezika].

TP1002013659

5-073-519-11 Copyright 2026 Sony Corporation

Pametni telefon

Xperia 1 VIII XQ-GE54/XQ-GE74

Popravak softvera uređaja pomoću Xperia Companion

Možete koristiti Xperia Companion za popravak softvera vašeg uređaja. Ako zaboravite lozinku za otključavanje zaslona, PIN ili uzorak, možete upotrijebiti značajku popravka uređaja u Xperia Companion za brisanje sigurnosnog sloja. Za izvođenje ove operacije morate unijeti podatke za prijavu na svoj Google račun. Pokretanjem značajke popravka, softver vašeg uređaja će se ponovno instalirati, a vaši osobni podaci će se izbrisati u tom procesu.

Ako se čini da se vaš uređaj zamrznuo, ponovo se ponovno pokreće ili se uopće ne pokreće nakon što ažurirate softver Xperia, nakon što izvršite popravak softvera ili nakon vraćanja tvorničkih podataka, pokušajte prisilno isključiti uređaj i zatim ga ponovno uključiti. Ako se problem nastavi, prisilno isključite uređaj i zatim izvršite popravak softvera.

Napomena

- Prije nego što izvršite popravak softvera, provjerite znate li svoje korisničko ime i lozinku za Google račun. Ovisno o vašim sigurnosnim postavkama, možda ćete ih morati unijeti kako biste ponovno pokrenuli uređaj nakon popravka softvera.

- 1 Ako Xperia Companion nije instaliran na vašem računalu, posjetite web stranicu korisničke podrške tvrtke Sony i potražite Xperia Companion kako biste ga preuzeli.**
- 2 Otvorite softver Xperia Companion na računalu.**
- 3 Slijedite upute koje se pojavljuju na zaslonu kako biste ponovno instalirali softver i dovršili popravak.**

Povezana tema

- [Ponovno pokretanje i resetiranje uređaja](#)

Napominjemo da je ovaj Vodič za pomoć strojno preveden. Strojni prijevodi nisu osjetljivi na kontekst i nisu nužno posve usklađeni s engleskom inačicom sadržaja. Da biste vidjeli izvornu englesku inačicu, odaberite English na [Stranica za odabir jezika].

TP0001880414

Pametni telefon

Xperia 1 VIII XQ-GE54/XQ-GE74

Resetiranje aplikacija

Aplikaciju možete resetirati ili izbrisati podatke aplikacije ako vaša aplikacija prestane reagirati ili uzrokuje probleme s uređajem. Vraćanje postavki aplikacije ne briše nikakve podatke aplikacije s vašeg uređaja.

- 1 **Pronađite i dodirnite redom sljedeće.**
[Postavke] > [Aplikacije]
- 2 **Dodirnite jedno od sljedećeg za prikaz zaslona Sve aplikacije.**
[Pogledajte sve aplikacije] ili [Sve aplikacije]
- 3 **Dodirnite redom sljedeće.**
⋮ (Više) > [Poništavanje postavki aplikacija] > [Poništi aplikacije]

Za brisanje podataka aplikacije

1. Pronađite i dodirnite redom sljedeće.
[Postavke] > [Aplikacije]
2. Odaberite aplikaciju ili uslugu, a zatim dodirnite kako slijedi.
[Pohrana i predmemorija] > [Izbriši pohranu] > [Izbriši]

Za brisanje predmemorije aplikacije

1. Pronađite i dodirnite redom sljedeće.
[Postavke] > [Aplikacije]
2. Odaberite aplikaciju ili uslugu, a zatim dodirnite kako slijedi.
[Pohrana i predmemorija] > [Izbriši predmemoriju]

Za brisanje zadanih postavki aplikacije

1. Pronađite i dodirnite redom sljedeće.
[Postavke] > [Aplikacije]
2. Odaberite aplikaciju ili uslugu, a zatim dodirnite kako slijedi.
[Otvaranje prema zadanim postavkama] > [Izbriši zadane postavke]

Napomena

- Mogućnost brisanja podataka aplikacije, predmemorije ili zadanih postavki nije dostupna za svaku aplikaciju ili uslugu.

Povezana tema

- [Izbornik postavki](#)

Napominjemo da je ovaj Vodič za pomoć strojno preveden. Strojni prijevodi nisu osjetljivi na kontekst i nisu nužno posve usklađeni s engleskom inačicom sadržaja. Da biste vidjeli izvornu englesku inačicu, odaberite English na [Stranica za odabir jezika].

TP0001880402

5-073-519-11 Copyright 2026 Sony Corporation

Pametni telefon

Xperia 1 VIII XQ-GE54/XQ-GE74

Pregled statusa pohrane

Unutarnja memorija pohranjuje preuzeti ili preneseni sadržaj zajedno s osobnim postavkama i podacima, a obično se puni kao rezultat normalne upotrebe. Ako uređaj počne usporavati ili se aplikacije iznenada isključe, trebali biste razmotriti sljedeće.

- Zatvorite pokrenute aplikacije koje ne koristite.
- Deinstalirajte preuzete aplikacije koje ne koristite.
- Prenesite fotografije, videozapise i glazbu iz interne memorije na microSD karticu ili Google uslugu.

Napomena

- Ako vaš uređaj ne može pročitati sadržaj na microSD kartici, možda ćete morati formatirati karticu. Imajte na umu da se prilikom formatiranja kartice briše sav sadržaj.

Savjet

- microSD karticu možete kupiti zasebno.
- Preporučuje se microSD kartica s Video Speed Class 30 (V30) ili više kada odaberete microSD karticu kao odredište za spremanje u aplikaciji Kamera.

Za pregled statusa pohrane

1. Pronađite i dodirnite redom sljedeće.

[Postavke] > [Pohrana]

Povezana tema

- [Oslobađanje prostora na internoj memoriji](#)
- [Zaustavljanje pokretanja aplikacija i usluga](#)
- [Sinkronizacija podataka pomoću Google računa](#)
- [Prijenos sadržaja pomoću microSD kartice](#)
- [Formatiranje microSD kartice](#)
- [Izbornik postavki](#)

Napominjemo da je ovaj Vodič za pomoć strojno preveden. Strojni prijevodi nisu osjetljivi na kontekst i nisu nužno posve usklađeni s engleskom inačicom sadržaja. Da biste vidjeli izvornu englesku inačicu, odaberite English na [Stranica za odabir jezika].

TP0001880305

Pametni telefon

Xperia 1 VIII XQ-GE54/XQ-GE74

Oslobađanje prostora na internoj memoriji

Ako uređaj počne usporavati ili se aplikacije iznenada zatvore, oslobađanje prostora u internoj memoriji može riješiti problem. Izbrišite datoteke i deinstalirajte aplikacije koje ne koristite kako biste oslobodili prostor.

- 1 Pronađite i dodirnite redom sljedeće.**
[Postavke] > [Pohrana]
- 2 Dodirnite sljedeće.**
[Oslobađanje prostora]
- 3 Izbrišite mape ili datoteke ili deinstalirajte aplikacije.**
 - Za brisanje mapa ili datoteka odaberite mapu interne pohrane, odaberite mapu ili datoteku koju želite izbrisati, dodirnite sljedeću ikonu, a zatim je izbrišite.
⋮ (Više)
 - Za deinstalaciju aplikacija odaberite mapu aplikacija, dodirnite sljedeću ikonu za aplikaciju koju ne koristite, a zatim deinstalirajte aplikaciju.
⋮ (Više)

Savjet

- Prostor za pohranu možete osloboditi brisanjem datoteka u mapi Smeće. Prikažite Otpad na sljedeći način, a zatim odaberite nepotrebne datoteke i izbrišite ih.
[Postavke] > [Pohrana] > [Otpad]

Povezana tema

- [Izbornik postavki](#)
- [Pregled statusa pohrane](#)

Napominjemo da je ovaj Vodič za pomoć strojno preveden. Strojni prijevodi nisu osjetljivi na kontekst i nisu nužno posve usklađeni s engleskom inačicom sadržaja. Da biste vidjeli izvornu englesku inačicu, odaberite English na [Stranica za odabir jezika].

TP1002013660

Pametni telefon

Xperia 1 VIII XQ-GE54/XQ-GE74

Zaustavljanje pokretanja aplikacija i usluga

Ako performanse vašeg uređaja ili aplikacija nisu optimalne, pokušajte zaustaviti aplikacije i usluge.

- 1** Pronađite i dodirnite redom sljedeće.
[Postavke] > [Aplikacije]
- 2** Odaberite aplikaciju ili uslugu, a zatim dodirnite kako slijedi.
[Prisilno zaustavi] > [U redu]

Povezana tema

- [Izbornik postavki](#)
- [Pregled statusa pohrane](#)

Napominjemo da je ovaj Vodič za pomoć strojno preveden. Strojni prijevodi nisu osjetljivi na kontekst i nisu nužno posve usklađeni s engleskom inačicom sadržaja. Da biste vidjeli izvornu englesku inačicu, odaberite English na [Stranica za odabir jezika].

TP0001880682

Pametni telefon

Xperia 1 VIII XQ-GE54/XQ-GE74

Formatiranje microSD kartice

Ako vaš uređaj ne može čitati sadržaj na microSD kartici, formatirajte microSD karticu na svom uređaju.

- 1** Pronađite i dodirnite redom sljedeće.
[Postavke] > [Pohrana] > [Ovaj uređaj] > naziv vaše microSD kartice
- 2** Dodirnite kako slijedi, a zatim izvršite formatiranje u sljedećem dijalogu za potvrdu.
⋮ (Više) > [Formatiraj]

Napomena

- Sav sadržaj na microSD kartici briše se prilikom formatiranja. Prvo obavezno napravite sigurnosne kopije svih podataka koje želite spremiti.

Povezana tema

- [Izbornik postavki](#)

Napominjemo da je ovaj Vodič za pomoć strojno preveden. Strojni prijevodi nisu osjetljivi na kontekst i nisu nužno posve usklađeni s engleskom inačicom sadržaja. Da biste vidjeli izvornu englesku inačicu, odaberite English na [Stranica za odabir jezika].

TP0001880478

Pametni telefon

Xperia 1 VIII XQ-GE54/XQ-GE74

Mobilna podatkovna veza

Za pristup internetu putem mobilne podatkovne veze potrebne su vam ispravne internetske postavke.

- Za postavljanje opcija mobilne mreže pronađite i dodirnite kako slijedi, a zatim odaberite SIM karticu.
[Postavke] > [Mreža i internet] > [SIM-ovi]
- Vaš je uređaj postavljen da se automatski poveže s internetom kada pokrenete aplikaciju kojoj je potrebna internetska veza. (Postavka se može razlikovati ovisno o vašem mrežnom operateru.)
Ako se ne možete automatski spojiti na internet ili ako vam to naloži vaš mrežni operater, slijedite postupak postavljanja koji je naveo vaš mrežni operater kako biste postavili pristupnu točku za spajanje na internet.
- Za postavljanje, provjeru ili promjenu pristupne točke pronađite i dodirnite na sljedeći način.
[Postavke] > [Mreža i internet] > [SIM-ovi]
Zatim odaberite SIM karticu i dodirnite sljedeće.
[Nazivi pristupnih točaka]

Povezana tema

- [Izbornik postavki](#)

Napominjemo da je ovaj Vodič za pomoć strojno preveden. Strojni prijevodi nisu osjetljivi na kontekst i nisu nužno posve usklađeni s engleskom inačicom sadržaja. Da biste vidjeli izvornu englesku inačicu, odaberite English na [Stranica za odabir jezika].

TP0001880523

Pametni telefon

Xperia 1 VIII XQ-GE54/XQ-GE74

Korištenje funkcije povezivanja

Funkcija tetheringa omogućuje vam korištenje mobilnog uređaja poput pametnog telefona kao modema za povezivanje USB kompatibilnih uređaja, uređaja kompatibilnih s žičanom LAN mrežom, uređaja kompatibilnih s bežičnom LAN mrežom (Wi-Fi) ili Bluetooth kompatibilnih uređaja s internetom. Podržano je Wi-Fi tethering, USB tethering, Ethernet tethering i Bluetooth tethering.

Napomena

- Za korištenje funkcije tetheringa potreban je komunikacijski ugovor.

Korištenje funkcije Wi-Fi tetheringa

Uređaj možete koristiti kao pristupnu točku za bežičnu lokalnu mrežu (Wi-Fi) za istovremeno povezivanje više uređaja kompatibilnih s bežičnom lokalnom mrežom na internet.

1. Dodirnite redom sljedeće.
[Postavke] > [Mreža i internet] > [Žarišna točka i modemska povezivanje]
2. Dodirnite sljedeće.
[Wi-Fi žarišna točka]
Zatim dodirnite sljedeći prekidač za aktiviranje funkcije.
[Koristi Wi-Fi žarišnu točku]

Promjena postavki Wi-Fi tetheringa

Možete promijeniti zadani naziv pristupne točke, sigurnosni sustav, lozinku pristupne točke i ostale postavke Wi-Fi pristupne točke na svom uređaju.

1. Dodirnite redom sljedeće.
[Postavke] > [Mreža i internet] > [Žarišna točka i modemska povezivanje] > [Wi-Fi žarišna točka]
2. Dodirnite željenu stavku za promjenu postavki.

Napomena

- Ako koristite Wi-Fi pristupnu točku u pojasu od 6 GHz, odaberite sigurnosni sustav između sljedećih.
[WPA3-Personal]/[WPA2/WPA3-Personal]/[Enhanced Open]

Savjet

- Zadana postavka za naziv pristupne točke je „Xperia_XXXX” (XXXX je četveroznamenkasti broj).
- Postavite lozinku ako se prilikom promjene sigurnosnog sustava prikaže sljedeće.
[Zaporka žarišne točke]
Lozinka za Wi-Fi hotspot se postavlja nasumično prema zadanim postavkama, ali lozinku možete promijeniti po želji.
- Dodirnite ikonu za prikaz QR koda s informacijama o Wi-Fi žarišnoj točki.
 (QR kod)
Wi-Fi pristupnu točku možete jednostavno koristiti skeniranjem QR koda.

Korištenje USB tetheringa, Bluetooth tetheringa ili Ethernet tetheringa

1. Dodirnite redom sljedeće.

[Postavke] > [Mreža i internet] > [Žarišna točka i modemska povezivanje]

2. Povežite svoj uređaj s kompatibilnim uređajem.

- Za USB tethering, spojite uređaj na računalo pomoću USB Type-C kabela.
- Za Bluetooth tethering prvo uparite svoj uređaj s Bluetooth uređajem. Zatim postavite način povezivanja za svoj uređaj na Bluetooth uređaju. Za upravljanje s Bluetooth uređaja, pogledajte upute za uporabu Bluetooth uređaja.
- Za Ethernet tethering, spojite uređaj na računalo ili drugi uređaj pomoću USB-LAN adaptera i žičanog LAN kabela.

3. Dodirnite jedan od sljedećih prekidača kako biste omogućili funkciju povezivanja.

[Dijeljenje veze USB-om] / [Dijeljenje veze Bluetoothom] / [Dijeljenje veze ethernetom]

Savjet

- Za USB tethering potreban je sljedeći operativni sustav (OS).
 - Microsoft® Windows® 11

Povezana tema

- [Izbornik postavki](#)

Napominjemo da je ovaj Vodič za pomoć strojno preveden. Strojni prijevodi nisu osjetljivi na kontekst i nisu nužno posve usklađeni s engleskom inačicom sadržaja. Da biste vidjeli izvornu englesku inačicu, odaberite English na [Stranica za odabir jezika].

TP1002013661

5-073-519-11 Copyright 2026 Sony Corporation

Pametni telefon

Xperia 1 VIII XQ-GE54/XQ-GE74

Kontroliranje korištenja podataka

Možete pratiti količinu podataka prenesenih na vaš uređaj i s njega putem mobilnih podataka ili Wi-Fi veze tijekom određenog razdoblja. Na primjer, možete vidjeti količinu podataka koju koriste pojedinačne aplikacije. Za podatke prenesene putem mobilne podatkovne veze možete postaviti i upozorenja i ograničenja korištenja podataka kako biste izbjegli dodatne troškove.

Pomaže u smanjenju korištenja podataka

1. Pronađite i dodirnite redom sljedeće.
[Postavke] > [Mreža i internet] > [Štednja podatkovnog prometa]
2. Dodirnite prekidač za omogućavanje funkcije.

Postavljanje upozorenja o potrošnji podataka ili ograničenja mobilnih podataka

1. Provjerite je li uključen promet mobilnih podataka.
2. Pronađite i dodirnite kako slijedi, a zatim dodirnite naziv SIM kartice koju želite postaviti.
[Postavke] > [Mreža i internet] > [SIM-ovi]
3. Dodirnite sljedeće.
[Upozorenje o potrošnji i ograničenje]
4. Ovisno o tome želite li postaviti upozorenje o podacima ili ograničenje podataka, postupite na sljedeći način.
 - Za postavljanje upozorenja o korištenju podataka dodirnite sljedeći prekidač kako biste omogućili funkciju.
[Postavi upozorenje o potrošnji]
Zatim dodirnite sljedeće za promjenu razine upozorenja.
[Upozorenje o potrošnji]
 - Za postavljanje ograničenja mobilnih podataka dodirnite sljedeći prekidač kako biste omogućili funkciju.
[Postavi ograničenje potrošnje]
Zatim dodirnite sljedeću postavku za promjenu ograničenja korištenja podataka.
[Ograničenje podataka]

Savjet

- Možete postaviti datum kada se ciklus korištenja resetira. Dodirnite sljedeće za postavljanje datuma resetiranja.
[Upozorenje o potrošnji i ograničenje]: [Ciklus potrošnje podatkovnog prometa]

Napomena

- Nakon što vaša potrošnja mobilnih podataka dosegne postavljeno ograničenje, promet mobilnih podataka na vašem uređaju automatski se isključuje.

Provjera potrošnje podataka

1. Pronađite i dodirnite redom sljedeće.
[Postavke] > [Mreža i internet]
2. Ovisno o tome želite li provjeriti potrošnju mobilnih podataka ili potrošnju Wi-Fi podataka, postupite na sljedeći način.
 - Za provjeru potrošnje mobilnih podataka dodirnite sljedeće.

[SIM-ovi]

Zatim dodirnite naziv SIM kartice koju želite provjeriti i dodirnite sljedeće.

[Potrošnja podatkovnog prometa aplikacija]

- Za provjeru potrošnje Wi-Fi podataka dodirnite kako slijedi.
[Internet] > [Potrošnja podataka izvan mreže operatera]

Kontroliranje korištenja podataka pojedinačnih aplikacija

1. Pronađite i dodirnite redom sljedeće.
[Postavke] > [Aplikacije]
2. Dodirnite aplikaciju kojom želite upravljati, a zatim dodirnite sljedeće.
[Potrošnja podatkovnog prometa] ili [Potrošnja podataka putem Wi-Fija]
3. Uredite opcije po želji.

Napomena

- Promjena postavki korištenja podataka može utjecati na performanse pojedinačnih aplikacija.

Povezana tema

- [Izbornik postavki](#)

Napominjemo da je ovaj Vodič za pomoć strojno preveden. Strojni prijevodi nisu osjetljivi na kontekst i nisu nužno posve usklađeni s engleskom inačicom sadržaja. Da biste vidjeli izvornu englesku inačicu, odaberite English na [Stranica za odabir jezika].

TP1002013662

Pametni telefon

Xperia 1 VIII XQ-GE54/XQ-GE74

Uključivanje ili isključivanje Bluetooth funkcije

Koristite Bluetooth funkciju za slanje datoteka na druge Bluetooth kompatibilne uređaje ili za povezivanje s handsfree uređajima. Bluetooth veze bolje funkcioniraju u dometu od oko 10 m, bez čvrstih predmeta između. Uparivanje je potrebno za povezivanje s drugim Bluetooth uređajima.

- 1 Pronađite i dodirnite redom sljedeće.**
[Postavke] > [Povezani uređaji] > [Postavke povezivanja] > [Bluetooth]
- 2 Dodirnite prekidač za omogućavanje ili onemogućavanje funkcije.**
[Koristi Bluetooth]

Savjet

- Funkciju Bluetooth možete uključiti ili isključiti i s ploče Brze postavke.

Napomena

- Vaš uređaj se ne može bežično povezati sa svim vrstama Bluetooth uređaja. Sony ne jamči da su svi Bluetooth uređaji kompatibilni s vašim uređajem.
- Za zaštitu Bluetooth komunikacije, vaš uređaj podržava sigurnosnu funkciju usklađenu s Bluetooth standardima. Međutim, sigurnost može biti nedovoljna ovisno o postavkama itd. Budite svjesni sigurnosnih rizika prilikom korištenja Bluetooth funkcije.
- Imajte na umu da Sony nije odgovoran za bilo kakvo curenje podataka do kojeg može doći tijekom komunikacije putem Bluetooth veze.

Povezana tema

- [Uparivanje s drugim Bluetooth uređajem](#)
- [Izbornik postavki](#)
- [Imenovanje uređaja](#)
- [Uparivanje s Bluetooth daljinskim upravljačem ili hvatištem](#)
- [Slanje i primanje podataka putem Bluetooth tehnologije](#)

Napominjemo da je ovaj Vodič za pomoć strojno preveden. Strojni prijevodi nisu osjetljivi na kontekst i nisu nužno posve usklađeni s engleskom inačicom sadržaja. Da biste vidjeli izvornu englesku inačicu, odaberite English na [Stranica za odabir jezika].

TP0001880596

Pametni telefon

Xperia 1 VIII XQ-GE54/XQ-GE74

Imenovanje uređaja

Možete dati naziv svom uređaju. Ovo ime se prikazuje drugim uređajima nakon što uključite Bluetooth funkciju i vaš uređaj je postavljen kao vidljiv.

- 1** Pronađite i dodirnite redom sljedeće.
[Postavke] > [Povezani uređaji] > [Uparite novi uređaj] > [Naziv uređaja]
- 2** Unesite naziv za svoj uređaj.
- 3** Dodirnite sljedeće.
[Preimenuj]

Povezana tema

- [Uključivanje ili isključivanje Bluetooth funkcije](#)
- [Izbornik postavki](#)

Napominjemo da je ovaj Vodič za pomoć strojno preveden. Strojni prijevodi nisu osjetljivi na kontekst i nisu nužno posve usklađeni s engleskom inačicom sadržaja. Da biste vidjeli izvornu englesku inačicu, odaberite English na [Stranica za odabir jezika].

TP0001880690

Pametni telefon

Xperia 1 VIII XQ-GE54/XQ-GE74

Uparivanje s drugim Bluetooth uređajem

Uparivanje je potrebno za povezivanje uređaja s drugim Bluetooth uređajima.

Nakon što uparite svoj uređaj s drugim Bluetooth uređajem, vaš uređaj pamti ovo uparivanje.

Provjerite je li na uređaju s kojim želite upariti uređaj aktivirana Bluetooth funkcija i je li vidljiv drugim Bluetooth uređajima.

- 1 Pronađite i dodirnite redom sljedeće.**
[Postavke] > [Povezani uređaji] > [Uparite novi uređaj]

Pojavit će se popis dostupnih Bluetooth uređaja.

- 2 Dodirnite Bluetooth uređaj s kojim se želite upariti.**

Savjet

- Vaš uređaj podržava LE Audio. LE Audio je standard za komunikaciju zvuka za Bluetooth tehnologiju.
- Odvojeni LE Audio uređaji, kao što su potpuno bežične slušalice ili surround zvučnici, bit će prepoznati i upareni kao jedan uređaj. Međutim, neki uređaji mogu biti prepoznati pojedinačno.
- Za detalje o prikazanom nazivu LE Audio uređaja pogledajte upute za uporabu LE Audio uređaja.

Za povezivanje uređaja s drugim Bluetooth uređajem

1. Pronađite i dodirnite redom sljedeće.
[Postavke] > [Povezani uređaji]
2. Dodirnite naziv Bluetooth uređaja s kojim se želite povezati u nastavku.
[Spremljeni uređaji]

Za odspajanje Bluetooth uređaja

1. Pronađite i dodirnite redom sljedeće.
[Postavke] > [Povezani uređaji]
2. Pronađite sljedeću postavku.
[Spremljeni uređaji]
Zatim dodirnite ikonu pored naziva uređaja za rasparivanje.
 (Postavke)
3. Dodirnite redom sljedeće.
[Zaboravi] > [Zaboravi uređaj]

Napomena

- Neki Bluetooth uređaji, na primjer većina Bluetooth slušalice, zahtijevaju uparivanje i povezivanje s drugim uređajem.
- Prilikom uparivanja s Bluetooth daljinskim upravljačem ili gripom, izvršite uparivanje pomoću sljedeće postavke u aplikaciji Kamera.

Povezana tema

- [Uključivanje ili isključivanje Bluetooth funkcije](#)
- [Izbornik postavki](#)
- [Imenovanje uređaja](#)
- [Uparivanje s Bluetooth daljinskim upravljačem ili hvatištem](#)
- [Slanje i primanje podataka putem Bluetooth tehnologije](#)
- [Zajedničko slušanje \(Emitiranje\) \(Bluetooth LE Audio\)](#)

Napominjemo da je ovaj Vodič za pomoć strojno preveden. Strojni prijevodi nisu osjetljivi na kontekst i nisu nužno posve usklađeni s engleskom inačicom sadržaja. Da biste vidjeli izvornu englesku inačicu, odaberite English na [Stranica za odabir jezika].

TP0001880564

Pametni telefon

Xperia 1 VIII XQ-GE54/XQ-GE74

Uparivanje s Bluetooth daljinskim upravljačem ili hvatištem

Aplikacijom Kamera na svom Xperia uređaju možete upravljati pomoću Bluetooth daljinskog upravljača ili ručke proizvođača Sony (prodaje se zasebno).

Za detalje o kompatibilnim daljinskim upravljačima i ručkama posjetite Sonyjevu web-stranicu za svoje područje ili se obratite svom Sonyjevom prodavaču ili lokalnom ovlaštenom Sonyjevom servisu.

Također pogledajte upute za uporabu Bluetooth daljinskog upravljača ili ručke.



- 1 Na svom Xperia uređaju pokrenite aplikaciju Kamera.**
- 2 Na Xperia uređaju dodirnite sljedeće, ovisno o načinu rada.**
[Pro foto.] / [Pro video.]:
[MENU] > [Postavljanje] > [Bluetooth dalj. upr.]
U načinima rada koji nisu gore navedeni, dodirnite na sljedeći način.
⚙️ (Postavke) > [Izbornik] > [Bluetooth dalj. upr.]
- 3 Na svom Xperia uređaju dodirnite prekidač za omogućavanje funkcije.**
[Upotreba dalj. upr.]
- 4 Na svom Xperia uređaju dodirnite sljedeće.**
[Upari novi upravljač]
- 5 Na Bluetooth daljinskom upravljaču izvršite uparivanje.**
GP-VPT3 ili RMT-VP2:
Provjerite da prekidač ZOOM/FOCUS/LOCK na Bluetooth daljinskom upravljaču nije postavljen u položaj LOCK. Zatim istovremeno pritisnite i držite tipke MOVIE i C1 najmanje 3 sekunde.
Za detalje pogledajte upute za uporabu Bluetooth daljinskog upravljača.
- 6 Na svom Xperia uređaju slijedite upute na zaslonu.**
Odaberite sljedeće u obavijesti i dijaloškom okviru koji se pojavljuju kada vaš Xperia uređaj prepozna Bluetooth daljinski upravljač.
[Upari i poveži] > [Upari]
Naziv Bluetooth daljinskog upravljača može se prikazati kao Bluetooth adresa (brojevi i slova).

Napomena

- Kada izvršite vraćanje na tvorničke postavke, brišu se i podaci o uparivanju. Za korištenje Bluetooth daljinskog upravljača, ponovno izvršite uparivanje.
- Ako je Bluetooth veza nestabilna, uklonite sve prepreke poput ljudi ili metalnih predmeta između Xperia uređaja i uparenog Bluetooth daljinskog upravljača.
- Ako funkcija ne radi ispravno, provjerite sljedeće napomene, a zatim pokušajte ponovno upariti uređaj.
 - Provjerite da Bluetooth daljinski upravljač nije povezan s drugim uređajima.
 - Potvrdite da ne upravljate svojim Xperia uređajem pomoću drugog Bluetooth daljinskog upravljača.
 - Provjerite je li način rada u zrakoplovu na vašem Xperia uređaju isključen.
 - Provjerite je li funkcija Bluetooth na vašem Xperia uređaju uključena.

– Odvojite Bluetooth daljinski upravljač.

Savjet

- Za promjenu naziva uparenog Bluetooth daljinskog upravljača, pronađite i dodirnite kako slijedi.
[Postavke] > [Povezani uređaji]
Zatim dodirnite sljedeću ikonu pored naziva uparenog Bluetooth daljinskog upravljača.
 (Postavke)
Dodirnite sljedeću ikonu.
 (Uredi)

Za korištenje načina rada izdržljivosti kamere





Vaš uređaj može ograničiti određene funkcije kao mjeru opreza prilikom intenzivne upotrebe. Uključivanjem načina rada kamere za izdržljivost možete održavati visoke performanse dulje vrijeme.

1. Dodirnite kako slijedi, ovisno o načinu rada.
[Pro foto.] / [Pro video.]:
[MENU] > [Postavljanje] > [Bluetooth dalj. upr.]
U načinima rada koji nisu gore navedeni, dodirnite na sljedeći način.
 (Postavke) > [Izbornik] > [Bluetooth dalj. upr.]
2. Dodirnite sljedeće, a zatim slijedite upute na zaslonu kako biste omogućili funkciju.
[Način izdržljivosti kamere]

Ikone statusa veze s Bluetooth daljinskim upravljačem

Status veze Bluetooth daljinskog upravljača možete provjeriti na tražilu kada je sljedeće uključeno tijekom korištenja aplikacije Kamera.

[Bluetooth dalj. upr.]

-  (Veza s Bluetooth daljinskim upravljačem): Omogućene su operacije s Bluetooth daljinskim upravljačem.
-  (Prekid veze s Bluetooth daljinskim upravljačem): Rad Bluetooth daljinskog upravljača je onemogućen.
-  (Dostupan je način rada izdržljivosti kamere): Način rada izdržljivosti kamere je uključen i dostupan.
-  (Način rada izdržljivosti kamere nije dostupan): Način rada izdržljivosti kamere je uključen, ali nije dostupan jer ne koristite Bluetooth daljinski upravljač za upravljanje aplikacijom Kamera.

Savjet

- Bluetooth veza je aktivna samo dok upravljate Xperia uređajem pomoću Bluetooth daljinskog upravljača.

Za odspajanje Bluetooth daljinskog upravljača

1. Pronađite i dodirnite redom sljedeće.
[Postavke] > [Povezani uređaji]
2. Pronađite sljedeće.
[Spremljeni uređaji]
Zatim dodirnite ikonu pored naziva Bluetooth daljinskog upravljača za rasparivanje.
 (Postavke)
3. Dodirnite redom sljedeće.
[Zaboravi] > [Zaboravi uređaj]

Za upravljanje Bluetooth daljinskim upravljačem

Možete snimati slike i videozapise pritiskom na tipke na Bluetooth daljinskom upravljaču. Za više informacija o upravljanju Bluetooth daljinskim upravljačem pogledajte Vodič za pomoć za Bluetooth daljinski upravljač.

Savjet

- Objektive glavne kamere možete promijeniti pritiskom na gumb C1 na Bluetooth daljinskom upravljaču.

Povezana tema

- [Uključivanje ili isključivanje Bluetooth funkcije](#)
- [Pregled načina rada \(Fotografija\)](#)
- [Pregled načina rada \(Videozapis\)](#)
- [Pregled načina rada \(Pro foto.\)](#)
- [Pregled načina rada \(Pro video.\)](#)
- [Dodatne postavke kamere](#)
- [Izbornik postavki](#)

Napominjemo da je ovaj Vodič za pomoć strojno preveden. Strojni prijevodi nisu osjetljivi na kontekst i nisu nužno posve usklađeni s engleskom inačicom sadržaja. Da biste vidjeli izvornu englesku inačicu, odaberite English na [Stranica za odabir jezika].

TP1002013663

5-073-519-11 Copyright 2026 Sony Corporation

Pametni telefon

Xperia 1 VIII XQ-GE54/XQ-GE74

Slanje i primanje podataka putem Bluetooth tehnologije

Koristite Bluetooth tehnologiju za dijeljenje podataka s drugim Bluetooth kompatibilnim uređajima kao što su telefoni ili računala.

Provjerite je li Bluetooth funkcija uključena i je li vaš uređaj vidljiv drugim Bluetooth uređajima.

Slanje podataka putem Bluetooth tehnologije

1. Otvorite aplikaciju koja sadrži podatke koje želite poslati.
2. Dodirnite i držite ili otvorite podatke, a zatim dodirnite ikonu.
 (Podijeli)
3. Odaberite sljedeće, a zatim dodirnite naziv prijemnog uređaja.
[Bluetooth]
Uključite Bluetooth funkciju ako se to od vas zatraži.
Slijedite upute na zaslonu za dovršetak operacije.

Primanje podataka putem Bluetooth tehnologije

1. Na uređaju za prijenos pošaljite podatke na svoj uređaj.
2. Kada primite obavijest o dolaznoj datoteci na uređaj, prijedite prstom prema dolje s vrha zaslona i dodirnite obavijest da biste prihvatili prijenos datoteke.
3. Dodirnite sljedeće za početak prijena datoteke.
[Prihvaćam]
Za pregled napretka prijena, prijedite prstom prema dolje s vrha zaslona.

Savjet

- Za potvrdu primljenih podataka, prijedite prstom prema dolje s vrha zaslona, dodirnite obavijest o primljenim podacima, a zatim dodirnite podatke koje želite pregledati.
- Datoteke koje ste primili putem Bluetooth veze spremaju se u mapu Preuzimanja u aplikaciji Datoteke.

Povezana tema

- [Uključivanje ili isključivanje Bluetooth funkcije](#)
- [Imenovanje uređaja](#)
- [Uparivanje s drugim Bluetooth uređajem](#)

Napominjemo da je ovaj Vodič za pomoć strojno preveden. Strojni prijevodi nisu osjetljivi na kontekst i nisu nužno posve usklađeni s engleskom inačicom sadržaja. Da biste vidjeli izvornu englesku inačicu, odaberite English na [Stranica za odabir jezika].

TP1002013664

Pametni telefon

Xperia 1 VIII XQ-GE54/XQ-GE74

Zajedničko slušanje (Emitiranje) (Bluetooth LE Audio)

Dijeljenje zvuka (emitiranje) je značajka koja koristi LE Audio, novi standard zvučne komunikacije za Bluetooth tehnologiju.

Funkcija dijeljenja zvuka omogućuje vam dijeljenje audio sadržaja i uživanje u njemu s dvije ili više osoba. **(A)**

Funkcija dijeljenja zvuka također vam omogućuje slušanje tuđeg dijeljenog audio sadržaja putem slušalica. **(B)**

Funkciju dijeljenja zvuka sustava LE Audio moraju podržavati i uređaji za dijeljenje zvuka i uređaji za prijem zvuka.

Morate upariti svoj uređaj sa slušalicama koje podržavaju LE Audio, a kojima ćete upravljati s uređaja.

Ovaj uređaj je kompatibilan s Auracast™ tehnologijom.

(A): Dijeljenje zvuka s vašeg uređaja

* Vaš uređaj i slušalice prikazani su bijelom bojom na ilustraciji.

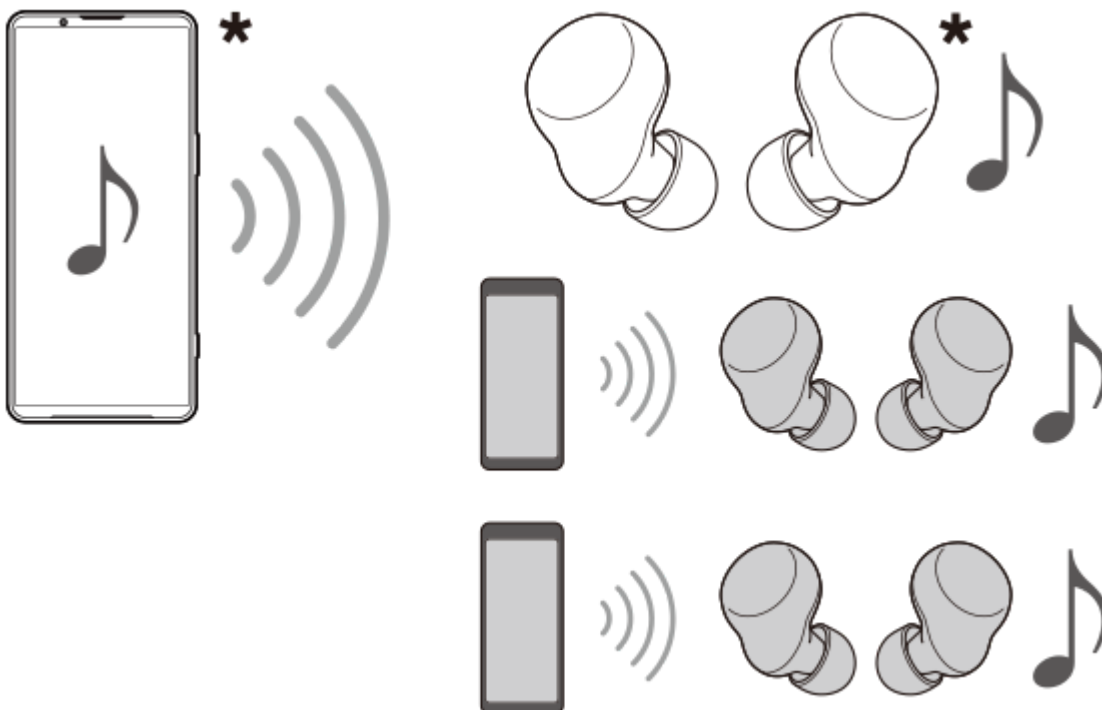

(B): Slušanje tuđeg dijeljenog zvuka

* Vaš uređaj i slušalice prikazani su bijelom bojom na ilustraciji.

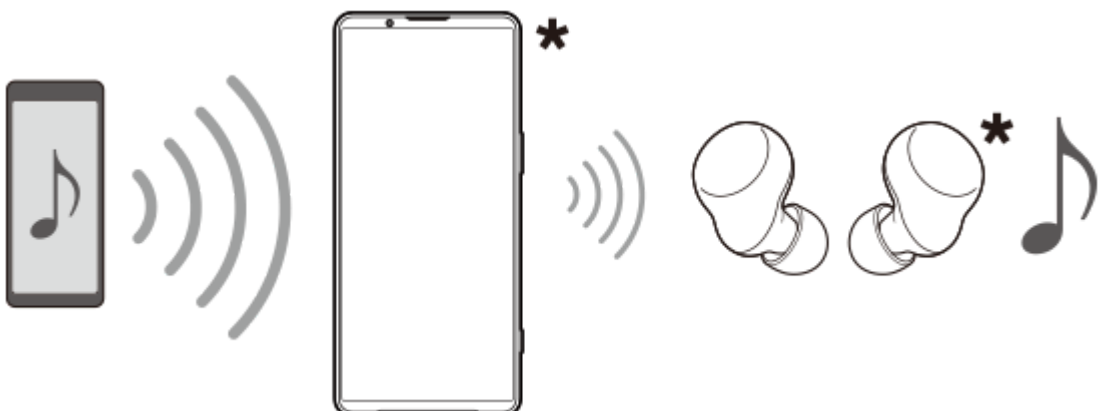

Dijeljenje zvuka s vašeg uređaja

1. Pronađite i dodirnite redom sljedeće.

[Postavke] > [Povezani uređaji] > [Postavke povezivanja] > [Zajedničko slušanje]

2. Dodirnite prekidač za omogućavanje funkcije.

[Dijeli zvuk]

Dijeljenje zvuka će započeti i moći ćete slušati zvuk putem slušalica uparenih s vašim uređajem. Za zaustavljanje dijeljenja zvuka dodirnite prekidač za deaktiviranje funkcije.

Napomena

- Dijeljeni zvuk se ne reproducira iz zvučnika vašeg uređaja.

Savjet

- Zvuk možete dijeliti i s ploče Brze postavke. U ploči Brze postavke dodirnite kako slijedi.
✱ (Bluetooth) > [Dijeli zvuk]
- Dijeljenje zvuka možete zaustaviti i putem obavijesti. Prijeđite prstom prema dolje s vrha zaslona i dodirnite sljedeće na ploči s obavijestima.
[Zajedničko slušanje]: [Zaustavi zajedničko slušanje]
- Naziv i/ili lozinku uređaja za dijeljenje zvuka možete urediti dodiranjem svake postavke u nastavku.
[Postavke audiostreama]
Imajte na umu da je sljedeći prekidač postavljen na isključeno.
[Dijeli zvuk]

Slušanje tuđeg dijeljenog zvuka putem slušalica uparenih s vašim uređajem

1. Pronađite i dodirnite redom sljedeće.

[Postavke] > [Povezani uređaji] > [Postavke povezivanja] > [Zajedničko slušanje] > [Pronalaženje audiostreama]

- Ako ne možete pronaći postavku, isključite sljedeći prekidač.
[Dijeli zvuk]

2. Dodirnite naziv uređaja. Unesite lozinku ako se to od vas zatraži i dodirnite sljedeće.

[Poveži]

Ili dodirnite sljedeće i skenirajte QR kôd izvora dijeljenja zvuka.

[Skenirajte QR kôd]

Prijem dijeljenog zvuka će započeti i moći ćete slušati zvuk putem slušalica uparenih s vašim uređajem.

Dodirnite sljedeće da biste prestali primati dijeljeni zvuk.

[Postavke] > [Povezani uređaji] > [Postavke povezivanja] > [Zajedničko slušanje] > [Pronalaženje audiostreama]

Zatim dodirnite naziv uređaja i dodirnite sljedeće.

[Prekini vezu]

Povezana tema

- [Uparivanje s drugim Bluetooth uređajem](#)
- [Izbornik postavki](#)

Napominjemo da je ovaj Vodič za pomoć strojno preveden. Strojni prijevodi nisu osjetljivi na kontekst i nisu nužno posve usklađeni s engleskom inačicom sadržaja. Da biste vidjeli izvornu englesku inačicu, odaberite English na [Stranica za odabir jezika].

TP1002013665

Pametni telefon

Xperia 1 VIII XQ-GE54/XQ-GE74

NFC (Komunikacija bliskog polja)

NFC je bežična tehnologija s maksimalnim dometom od 1 cm, pa uređaji koji dijele podatke moraju biti blizu jedan drugome.

Područje za detekciju NFC-a nalazi se na stražnjoj strani uređaja. Držite uređaj blizu drugog uređaja ili NFC čitača. Provjerite je li na oba uređaja uključena NFC funkcija.

Napomena

- Pomoću određenih aplikacija, neke NFC funkcije mogu se omogućiti čak i kada je uređaj isključen. Imajte na umu da ne podržavaju svi uređaji ovu značajku.

Za uključivanje ili isključivanje NFC funkcije

1. Pronađite i dodirnite redom sljedeće.
[Postavke] > [Povezani uređaji] > [Postavke povezivanja] > [NFC]
2. Dodirnite prekidač za omogućavanje ili onemogućavanje funkcije.
[Koristi NFC]

Napomena

- Možda će vam trebati aktivirati Wi-Fi ili Bluetooth funkciju na oba uređaja kako bi veza funkcionirala.

Savjet

- Uređaj možete povezati s drugim NFC kompatibilnim uređajima koje proizvodi Sony, kao što su zvučnik ili slušalice. Prilikom uspostavljanja ove vrste veze, za više informacija pogledajte korisnički priručnik kompatibilnog uređaja.

Povezana tema

- [Nazivi dijelova](#)
- [Uključivanje ili isključivanje Bluetooth funkcije](#)
- [Izbornik postavki](#)

Napominjemo da je ovaj Vodič za pomoć strojno preveden. Strojni prijevodi nisu osjetljivi na kontekst i nisu nužno posve usklađeni s engleskom inačicom sadržaja. Da biste vidjeli izvornu englesku inačicu, odaberite English na [Stranica za odabir jezika].

TP0001880541

Pametni telefon

Xperia 1 VIII XQ-GE54/XQ-GE74

Korištenje uređaja kao novčanika

Uređajem možete plaćati robu bez posezanja za pravim novčanikom i upravljati svim uslugama plaćanja na jednom mjestu. Prilikom plaćanja, ne zaboravite uključiti NFC funkciju prije nego što uređaj prislonite na čitač kartica.

- 1 **Provjerite je li NFC omogućen na vašem uređaju.**
- 2 **Pronađite i dodirnite redom sljedeće.**
[Postavke] > [Povezani uređaji] > [Postavke povezivanja] > [NFC] > [Beskontaktna plaćanja]
- 3 **Odaberite zadanu aplikaciju novčanika.**

Napomena

- Usluge mobilnog plaćanja možda neće biti dostupne u nekim zemljama/regijama.

Povezana tema

- [NFC \(Komunikacija bliskog polja\)](#)
- [Izbornik postavki](#)

Napominjemo da je ovaj Vodič za pomoć strojno preveden. Strojni prijevodi nisu osjetljivi na kontekst i nisu nužno posve usklađeni s engleskom inačicom sadržaja. Da biste vidjeli izvornu englesku inačicu, odaberite English na [Stranica za odabir jezika].

TP0001880309

Pametni telefon

Xperia 1 VIII XQ-GE54/XQ-GE74

Prikaz zaslona vašeg uređaja na TV-u putem bežične veze (Emitiranje)

Ako vaš televizor ili neki drugi veliki zaslon podržava Google Cast™, možete uživati u sadržaju s uređaja na televizoru ili zaslonu bez korištenja kabela veze.

Za više informacija posjetite Pomoć za Cast na sljedećem URL-u.

support.google.com/

Korištenje Casta za prikaz zaslona vašeg uređaja na podržanom televizoru

Funkcija Cast dostupna je na sljedećim mjestima u ploči Brze postavke.

 (Emitiranje)

Unaprijed provjerite je li vaš uređaj povezan s Wi-Fi mrežom.

1. Povežite svoj uređaj i televizor na istu Wi-Fi mrežu.
2. Dvaput prijedite prstom prema dolje s vrha zaslona da biste otvorili ploču brzih postavki na uređaju.
3. Prijedite prstom lijevo ili desno da biste pronašli sljedeću funkciju, a zatim je dodirnite.

 (Emitiranje)

Zatim dodirnite sljedeći gumb.

[Postavke]

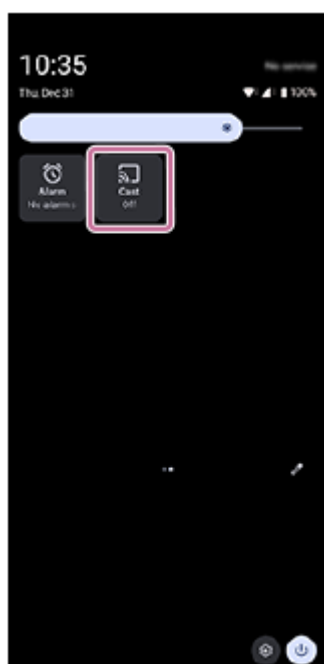

Savjet

- Ako ne možete pronaći ikonu na ploči Brze postavke, možete je dodati na ploču. Dodirnite sljedeću ikonu.

 (Uredi)

Zatim dodirnite i držite sljedeću ikonu da biste je premjestili u gornji dio zaslona.

 (Emitiranje)

4. Dodirnite uređaj s kojim se želite povezati.

Za zaustavljanje emitiranja između uređaja

Na ploči Brze postavke pronađite i dodirnite sljedeće.

 (Emitiranje) > [Prekini vezu]

Napomena

- Prilikom korištenja Casta nemojte prekrivati područje Wi-Fi antene na uređaju.
- Prilikom korištenja Casta, kvaliteta slike ponekad može biti negativno pogođena ako postoje smetnje s drugih Wi-Fi mreža.

Savjet

- Funkciju Cast možete odabrati i koristiti i u izborniku Postavke. Pronađite i dodirnite redom sljedeće.
[Postavke] > [Povezani uređaji] > [Postavke povezivanja] > [Emitiranje]
Zatim dodirnite uređaj s kojim se želite povezati.
- Zaslone uređaja možete prikazati na televizoru dok koristite aplikacije kompatibilne s Castom, kao što je YouTube. Dodirnite gumb Cast na zaslonu aplikacije, a zatim odaberite svoj TV za prikaz zaslona vašeg uređaja na TV-u. Možda ćete se morati prijaviti u aplikaciju na televizoru s istim Google računom koji koristite na svom uređaju, ovisno o aplikaciji koju koristite.

Povezana tema

- [Nazivi dijelova](#)
- [Izbornik postavki](#)

Napominjemo da je ovaj Vodič za pomoć strojno preveden. Strojni prijevodi nisu osjetljivi na kontekst i nisu nužno posve usklađeni s engleskom inačicom sadržaja. Da biste vidjeli izvornu englesku inačicu, odaberite English na [Stranica za odabir jezika].

TP1002013666

Pametni telefon

Xperia 1 VIII XQ-GE54/XQ-GE74

Povezivanje uređaja s USB uređajima

USB postavke možete postaviti prema računalu ili USB uređaju spojenom na vaš uređaj.

USB adapter za host možete koristiti za povezivanje uređaja s USB uređajima, kao što su USB uređaji za masovnu pohranu, slušalice, kontroleri za igre, USB tipkovnice i USB miševi.

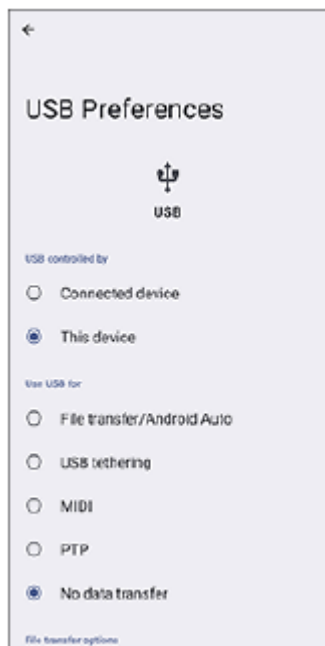

- 1 Spojite svoj uređaj na USB uređaj pomoću USB kabela.
- 2 Prijedite prstom prema dolje s vrha zaslona da biste otvorili ploču s obavijestima, a zatim dodirnite obavijest o postavkama USB veze.
- 3 Dodirnite sljedeće, a zatim odaberite opciju.
[Dodirnite za više opcija]

Savjet

- USB postavke možete postaviti i pronalaženjem i dodirivanjem na sljedeći način.
[Postavke] > [Povezani uređaji] > [USB]

Postavke USB-a

- **USB-om upravlja** Možete odabrati koji uređaj kontrolira drugi, vaš uređaj ili uređaj spojen putem USB-a.
- **Svrha upotrebe USB-a:** Možete odabrati svrhu USB veze.
 - **Prijenos datoteke / Android Auto:** Možete upravljati datotekama ili ažurirati softver uređaja. Ova se opcija koristi s računalima s operativnim sustavom Microsoft® Windows®. Punjenje je omogućeno prema zadanim postavkama.
 - **Modemsko povezivanje USB-om:** Vaš uređaj može funkcionirati kao uređaj za dijeljenje internetske veze.
 - **MIDI:** Vaš uređaj može funkcionirati kao MIDI ulaz za primjenu na glazbenim instrumentima.

- **PTP:** Vaš uređaj je prepoznat kao kamera. Možete prenositi samo fotografije i videozapise.
- **Nema prijenosa podataka** Samo napunite uređaj sa sljedećom postavkom.
[USB-om upravlja]: [Ovaj uređaj]
Uređaj možete koristiti kao izvor napajanja i puniti drugi povezani uređaj pomoću sljedeće postavke.
[USB-om upravlja]: [Povezani uređaj]

- **Opcije prijenosa datoteka**

- **Konvertiraj videozapise u AVC:** Videozapisi se pretvaraju u AVC i prenose na povezani uređaj.

Napomena

- Sony ne jamči da vaš uređaj podržava sve USB uređaje.
- Ovaj uređaj ima USB priključak bez poklopca. Ako vaš uređaj dođe u kontakt s vodom, prije spajanja USB kabela provjerite je li priključak potpuno suh.

Povezana tema

- [Izbornik postavki](#)

Napominjemo da je ovaj Vodič za pomoć strojno preveden. Strojni prijevodi nisu osjetljivi na kontekst i nisu nužno posve usklađeni s engleskom inačicom sadržaja. Da biste vidjeli izvornu englesku inačicu, odaberite English na [Stranica za odabir jezika].

TP0001880548

Pametni telefon

Xperia 1 VIII XQ-GE54/XQ-GE74

Osiguravanje zaštite vašeg uređaja

Vaš uređaj uključuje sigurnosne opcije, što se toplo preporučuje u slučaju gubitka ili krađe.

Postoji nekoliko načina za zaštitu vašeg uređaja, kao što je navedeno u nastavku.

Pronađite i dodirnite kako slijedi, a zatim dodirnite postavku koju želite promijeniti.

[Postavke] > [Sigurnost]

- [Zaključavanje zaslona]: Postavite sigurnosnu metodu za otključavanje zaslona.
- [Otisak prsta]: Registrirajte otiske prstiju koje ćete koristiti kao sigurnosnu metodu za otključavanje uređaja ili provjeru autentičnosti kupnji.
- [Više sigurnosnih postavki] > [Zaključavanje SIM-a]: Postavite unos PIN-a prilikom korištenja SIM kartica na uređaju.

Više informacija potražite na URL adresi u nastavku.

support.google.com/android/

Napomena

- Prilikom korištenja sigurnosne opcije za zaštitu uređaja, ključno je zapamtiti podatke navedene prilikom postavljanja.

Povezana tema

- [Izbornik postavki](#)
- [Pronalaženje, zaključavanje ili brisanje izgubljenog uređaja](#)

Napominjemo da je ovaj Vodič za pomoć strojno preveden. Strojni prijevodi nisu osjetljivi na kontekst i nisu nužno posve usklađeni s engleskom inačicom sadržaja. Da biste vidjeli izvornu englesku inačicu, odaberite English na [Stranica za odabir jezika].

TP0001880512



Pametni telefon

Xperia 1 VIII XQ-GE54/XQ-GE74

Pronalaženje IMEI brojeva vašeg uređaja

Vaš uređaj ima jedinstvene identifikacijske brojeve koji se nazivaju IMEI. Trebali biste sačuvati kopiju ovih dokumenata. Možda će vam trebati ako vam uređaj bude ukraden ili prilikom kontaktiranja podrške.

Pregled IMEI brojeva pomoću brojčanika

1. Pronađite i dodirnite ikonu.
 (Telefon)
2. Dodirnite ikonu.
 (Tipkovnica)
3. Upišite sljedeće u tipkovnicu.
*#06#
IMEI brojevi se prikazuju automatski.

Pregled IMEI brojeva na ladici

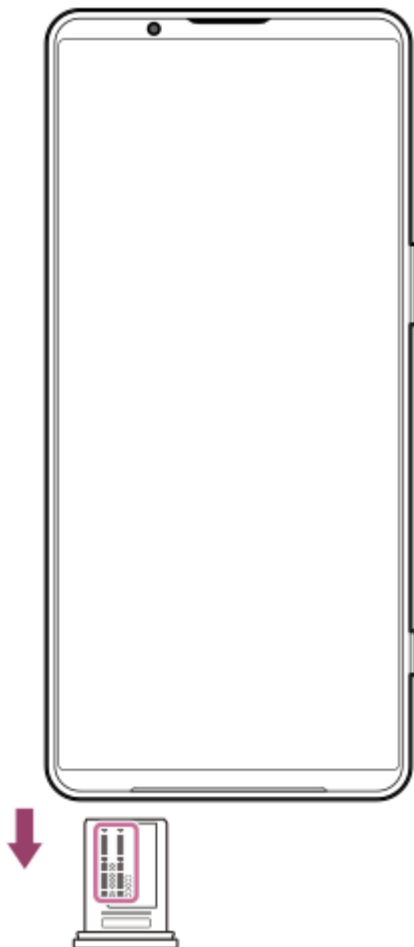

1. Izvucite ladicu.
IMEI brojevi su prikazani na ladici.

● Osiguravanje zaštite vašeg uređaja

Napominjemo da je ovaj Vodič za pomoć strojno preveden. Strojni prijevodi nisu osjetljivi na kontekst i nisu nužno posve usklađeni s engleskom inačicom sadržaja. Da biste vidjeli izvornu englesku inačicu, odaberite English na [Stranica za odabir jezika].

TP1002013667

5-073-519-11 Copyright 2026 Sony Corporation

Pametni telefon

Xperia 1 VIII XQ-GE54/XQ-GE74

Pronalaženje, zaključavanje ili brisanje izgubljenog uređaja

Google nudi web-uslugu za lokaciju i sigurnost pod nazivom „Find Hub“. Nakon što se prijavite na Google račun, "Find Hub" je prema zadanim postavkama uključen. Ako izgubite uređaj, možete ga pronaći, zaključati ili izbrisati pomoću opcije "Find Hub".

Više informacija potražite na URL adresi u nastavku.

support.google.com/android/

Napominjemo da je ovaj Vodič za pomoć strojno preveden. Strojni prijevodi nisu osjetljivi na kontekst i nisu nužno posve usklađeni s engleskom inačicom sadržaja. Da biste vidjeli izvornu englesku inačicu, odaberite English na [Stranica za odabir jezika].

TP0001880552

Pametni telefon

Xperia 1 VIII XQ-GE54/XQ-GE74

O ovom Vodiču za pomoć

Ovo je Vodič za pomoć za sljedeći model i verziju softvera.

Naziv modela: Xperia 1 VIII

Verzija softvera: Android 16

Ako niste sigurni koju verziju softvera koristi vaš uređaj, možete to provjeriti u izborniku Postavke.

Za informacije o uobičajenim značajkama i postavkama sustava Android (kao što su osnovne postavke sustava Android, postavke Wi-Fi mreže, postavke početnog zaslona, prijenos sadržaja, navigacija ladicama aplikacija, obavijesti i druge značajke Googleovih aplikacija) pogledajte sljedeći URL.

support.google.com/android/

Napomena

- Ažuriranja sustava i aplikacija mogu predstaviti značajke vašeg uređaja na način koji nije opisan u ovom Vodiču za pomoć. Ažuriranje možda neće utjecati na verziju Androida.
- Sve slike korištene kao primjeri u ovom Vodiču za pomoć služe samo u ilustrativne svrhe i nisu snimljene stvarnim uređajem.

Za provjeru trenutne verzije softvera i naziva modela vašeg uređaja

Pronađite i dodirnite redom sljedeće.

[Postavke] > [O telefonu]

Trenutna verzija softvera prikazana je u nastavku.

[Broj međuverzije]

Trenutni naziv modela prikazan je u nastavku.

[Model]

Ograničenja usluga i značajki

Usluge i značajke opisane u ovom Vodiču za pomoć možda nisu podržane u nekim zemljama/regijama ili od strane nekih mreža ili davatelja usluga. Međunarodni GSM broj za hitne slučajeve može se uvijek koristiti u svim zemljama/regijama i mrežama te od strane svih davatelja usluga, pod uvjetom da je uređaj spojen na mobilnu mrežu. Obratite se svom mrežnom operateru ili davatelju usluga kako biste utvrdili dostupnost određene usluge ili značajke te primjenjuju li se dodatne naknade za pristup ili korištenje.

Za korištenje određenih značajki i aplikacija opisanih u ovom vodiču može biti potreban pristup internetu. Kada se uređajem povežete s internetom, mogu vam se naplatiti troškovi podatkovne veze. Za više informacija obratite se svom davatelju bežičnih usluga.

Povezana tema

- [Prije ažuriranja uređaja](#)
- [Bežično ažuriranje uređaja](#)
- [Izbornik postavki](#)

Napominjemo da je ovaj Vodič za pomoć strojno preveden. Strojni prijevodi nisu osjetljivi na kontekst i nisu nužno posve usklađeni s engleskom inačicom sadržaja. Da biste vidjeli izvornu englesku inačicu, odaberite English na [Stranica za odabir jezika].

TP1002013668

Pametni telefon

Xperia 1 VIII XQ-GE54/XQ-GE74

Postavke pristupačnosti

Android nudi mnoge značajke pristupačnosti.

1. Pronađite i dodirnite sljedeće kako biste pronašli značajke pristupačnosti.

[Postavke] > [Pristupačnost]

Ova tema predstavlja sljedeće značajke.

- [Glasovni pristup]
- [Automatski titlovi]
- [Prilagodba zvuka] ([Monozvuk], [Ravnoteža zvuka])
- [Prečaci za pristupačnost] ([Prečac tipki za glasnoću na zaključanom zaslonu])

Glasovni pristup

Glasovni pristup omogućuje vam upravljanje uređajem bez upotrebe ruku. Koristite glasovne naredbe za otvaranje aplikacija, dodirivanje gumba, pomicanje po zaslonu, tipkanje teksta i još mnogo toga. Glasovni pristup trenutno je dostupan samo na engleskom, francuskom, talijanskom, njemačkom i španjolskom jeziku.

Za omogućavanje glasovnog pristupa pronađite i dodirnite kako slijedi.

[Postavke] > [Pristupačnost] > [Glasovni pristup]

Zatim dodirnite sljedeći prekidač i slijedite upute na zaslonu.

[Koristite glasovni pristup]

Automatski titlovi

Automatski titlovi detektiraju govor na vašem uređaju i automatski generiraju titlove.

Za omogućavanje Titlova uživo pronađite i dodirnite kako slijedi.

[Postavke] > [Pristupačnost] > [Automatski titlovi]

Zatim dodirnite sljedeći prekidač.

[Koristite automatske titlove]

Prilagodba zvuka

Možete prilagoditi zvuk na mono zvuk ili prilagoditi balans lijevog ili desnog zvuka.

Za podešavanje postavki zvuka pronađite i dodirnite sljedeće.

[Postavke] > [Pristupačnost] > [Prilagodba zvuka]

Za omogućavanje mono zvuka dodirnite sljedeći prekidač.

[Monozvuk]

Za podešavanje balansa zvuka povucite klizač na željenu postavku.

Prečaci za pristupačnost (Prečac tipki za glasnoću na zaključanom zaslonu)

Tipke za glasnoću na zaključanom zaslonu možete koristiti za pristup značajkama pristupačnosti kao prečacima. Izvođenje podešavanja je potrebno unaprijed.

Primjer: Korištenje prečaca TalkBacka

TalkBack je značajka koja pruža glasovne upute o statusu zaslona. Uređaj možete koristiti bez gledanja u ekran.

1. Pronađite i dodirnite redom sljedeće.

[Postavke] > [Pristupačnost] > [TalkBack] > [Prečac TalkBacka]

Zatim dodirnite sljedeće.

[Dopusti]

2. Na zaslonu prečaca TalkBacka odaberite sljedeće.
[Tipke za glasnoću]

3. Dodirnite sljedeći gumb.



(Natrag)
Vratit ćete se na sljedeći ekran.
[Pristupačnost]

4. Dodirnite sljedeće.

[Prečaci za pristupačnost]

Zatim dodirnite prekidač da biste omogućili funkciju.

[Prečac tipki za glasnoću na zaključanom zaslonu]

- Na zaključanom zaslonu pritisnite i držite tipke za pojačavanje i stišavanje glasnoće nekoliko sekundi kako biste omogućili TalkBack.

Savjet

- Ako ste postavili jedan prečac za pristupačnost, funkciju možete omogućiti ili onemogućiti pomoću tipki za glasnoću na zaključanom zaslonu. Ako ste postavili dva ili više prečaca, željenu funkciju možete omogućiti ili onemogućiti iz izbornika koji se pojavljuje nakon pritiska tipki za glasnoću.

Za više informacija o sljedećim značajkama pristupačnosti posjetite URL.

support.google.com/accessibility/android

- [TalkBack]
- [Veličina prikaza i tekst] ([Veličina fonta])
- [Boja i pokret] ([Korekcija boja], [Tamna tema])
- [Dodatno zatamnjenje]
- [Povećavanje]

Povezana tema

- [Izbornik postavki](#)

Napominjemo da je ovaj Vodič za pomoć strojno preveden. Strojni prijevodi nisu osjetljivi na kontekst i nisu nužno posve usklađeni s engleskom inačicom sadržaja. Da biste vidjeli izvornu englesku inačicu, odaberite English na [Stranica za odabir jezika].

TP1002013669

Pametni telefon

Xperia 1 VIII XQ-GE54/XQ-GE74

Tekst u stvarnom vremenu (za XQ-GE54 pri upotrebi preko europskih mrežnih operatera)

Tekst u stvarnom vremenu (RTT) je tekstualna usluga koju pružatelji usluge nude u određenim državama/regijama. Omogućuje čitanje svakog znaka u poruci čim se upisuje. Provjerite sa svojim pružateljem usluga kako biste saznali je li tekst u stvarnom vremenu (RTT) dostupan u vašem planu usluga.

Imajte na umu da dostupnost usluga hitnih poziva putem teksta u stvarnom vremenu (RTT) varira ovisno o državi i regiji. Kako bi podržavao hitne pozive putem teksta u stvarnom vremenu (RTT), možda će u vaš telefon biti potrebno ugraditi SIM karticu.

- 1 Pokrenite aplikaciju telefona.**
- 2 Dodirnite redom sljedeće.**
☰ (Izbornik) > [Postavke] > [Pristupačnost] > [Tekst u stvarnom vremenu (RTT)]
- 3 Dodirnite gumb prikazan na tipkovnici za biranje brojeva prije pokretanja ili tijekom poziva kako biste pokrenuli RTT poziv.**
 (RTT)

Više informacija potražite na URL adresi u nastavku.

support.google.com/android/

Napominjemo da je ovaj Vodič za pomoć strojno preveden. Strojni prijevodi nisu osjetljivi na kontekst i nisu nužno posve usklađeni s engleskom inačicom sadržaja. Da biste vidjeli izvornu englesku inačicu, odaberite English na [Stranica za odabir jezika].

TP1002006066

Pametni telefon

Xperia 1 VIII XQ-GE54/XQ-GE74

Korištenje uređaja u mokrim i prašnjavim uvjetima

Vaš uređaj je otporan na vodu i prašinu s oznakama IPX5/IPX8 i IP6X. Međutim, imajte na umu: svi USB priključci i konektori moraju biti potpuno suhi prije upotrebe, a pričvršćeni poklopci moraju biti čvrsto zatvoreni. Vaš uređaj ima utor za SIM karticu/microSD karticu s priloženim poklopcem. Uređaj ne smijete stavljati potpuno pod vodu niti ga izlagati morskoj vodi, slanoj vodi, kloriranoj vodi ili tekućinama poput pića. Vaše jamstvo ne pokriva štetu ili nedostatke uzrokovane zloupotrebom ili korištenjem uređaja bez obzira na upute tvrtke Sony. Za informacije o jamstvu pročitajte važne informacije navedene u sljedećoj postavci na vašem uređaju.

[Postavke] > [O telefonu] > [Pravne informacije]

Za zatvaranje pričvršćenih poklopaca

1. Gurnite ladicu do kraja i čvrsto pritisnite cijeli poklopac tako da nema praznina između uređaja i poklopca.

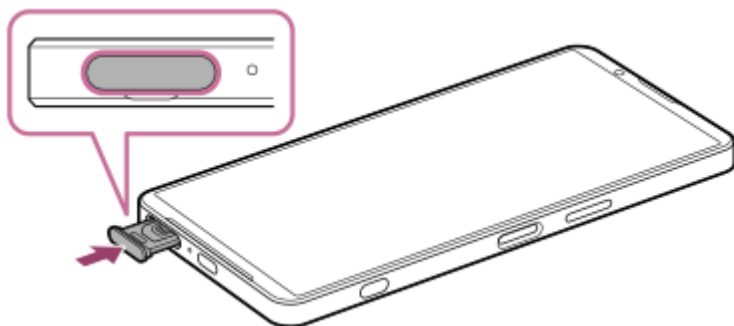

Za sušenje uređaja

1. Krpom od mikrovlakana obrišite višak vlage s uređaja.

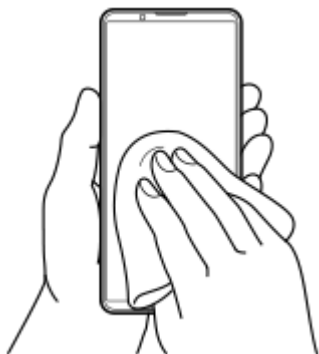

2. Čvrsto držite uređaj i USB priključak okrenut prema dolje te ga snažno protresite najmanje 20 puta. Okrenite orijentaciju i ponovno protresite uređaj 20 puta.

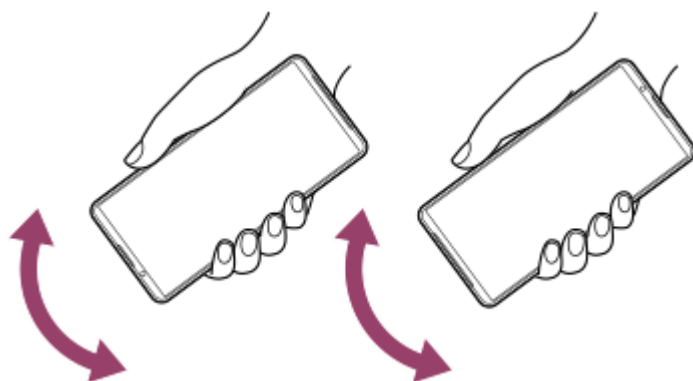

3. Za uklanjanje preostale vlage koristite krpu od mikrovlakana. Obrišite tipke, priključke i dijelove uređaja kao što su zvučnici, mikrofoni, senzori, kamere itd. kao što je prikazano na ilustraciji.

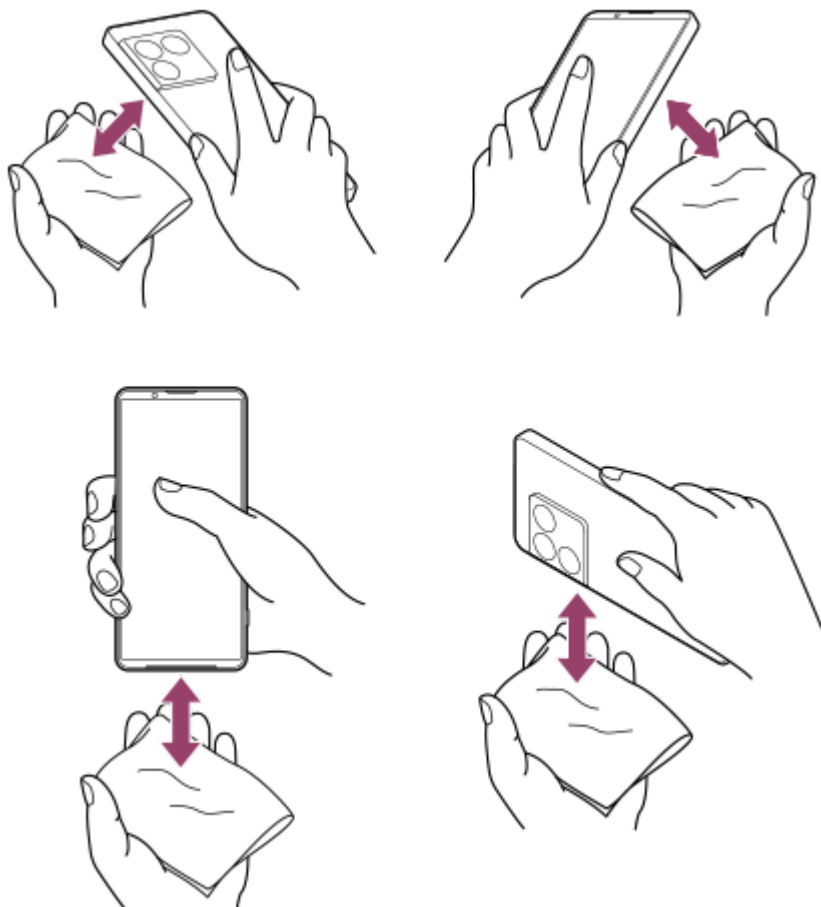

4. Ostavite uređaj barem nekoliko sati i prije upotrebe provjerite je li potpuno suh.

Napominjemo da je ovaj Vodič za pomoć strojno preveden. Strojni prijevodi nisu osjetljivi na kontekst i nisu nužno posve usklađeni s engleskom inačicom sadržaja. Da biste vidjeli izvornu englesku inačicu, odaberite English na [Stranica za odabir jezika].

TP1002013670

Pametni telefon

Xperia 1 VIII XQ-GE54/XQ-GE74

Pravne informacije

Ovaj Vodič za pomoć izdaje društvo Sony Corporation (dalje u tekstu »Sony«) ili njegovo povezano društvo bez ikakvih jamstava. Sony u svakom trenutku i bez prethodne obavijesti može poboljšati i preinačiti ovaj Vodič za pomoć zbog tipografskih pogrešaka, netočnih informacija ili radi poboljšanja programa i/ili opreme. Međutim, takve će izmjene biti uvrštene u nova izdanja ovog Vodiča za pomoć. Sve slike služe isključivo u svrhu ilustracije i možda ne nude posve vjeran prikaz stvarnog uređaja.

Sve tvrtke i nazivi proizvoda navedeni u ovom priručniku žigovi su ili registrirani žigovi njihovih vlasnika. Svi ostali žigovi vlasništvo su njihovih vlasnika. Pridržana su sva prava koja ovdje nisu izričito navedena. Više informacija potražite na stranici <https://www.sony.net/Products/smartphones/trademarks-and-copyright.html>.

U ovom Vodiču za pomoć mogu se spominjati usluge ili aplikacije trećih strana. Za upotrebu tih aplikacija ili usluga može biti potrebna zasebna registracija pri davatelju usluga treće strane, plaćanje naknada ili pružanje podataka o kreditnim karticama te se u bilo kojem trenutku mogu primjenjivati dodatni uvjeti korištenja, promjene, prekida ili otkazivanja usluge. Prije upotrebe aplikacija kojima se pristupa na internetskim stranicama trećih strana ili putem njih pročitajte uvjete korištenja tih internetskih stranica te odgovarajuće pravilnike o zaštiti privatnosti. Sony ne jamči dostupnost ni funkcionalnost aplikacija, internetskih stranica ni ponuđenih usluga trećih strana.

Uređaj može preuzimati, pohranjivati i prosljeđivati dodatni sadržaj, primjerice glazbu ili videozapise. Upotreba takvog sadržaja može biti ograničena ili zabranjena radi prava trećih strana, uključujući, među ostalim, ograničenja u skladu s primjenjivim zakonima za zaštitu autorskih prava. Cjelokupnu odgovornost za dodatni sadržaj koji preuzimate na svoj uređaj ili prosljeđujete s njega snosite vi, a ne Sony. Prije upotrebe bilo kakvih dodatnih sadržaja provjerite je li način na koji namjeravate upotrebljavati takve sadržaje valjano licenciran i jeste li za to ovlašteni. Sony ne jamči točnost, cjelovitost ni kvalitetu dodatnih sadržaja ni bilo kakvih drugih sadržaja trećih strana. Sony ni u kojem slučaju nije odgovoran za nepravilnu upotrebu dodatnog sadržaja ni drugih sadržaja trećih strana.

Ovaj je proizvod licenciran prema patentnom portfelju licencija za MPEG-4 i AVC vizualne sadržaje za osobnu i nekomercijalnu upotrebu potrošača u svrhu (i) kodiranja videozapisa u skladu s vizualnim standardom MPEG-4 (»MPEG-4 video«) ili standardom AVC (»AVC video«) i/ili (ii) dekodiranja MPEG-4 ili AVC videozapisa koji je potrošač kodirao za osobne i nekomercijalne svrhe i/ili koji je dobiven od davatelja videosadržaja s licencijom društva Via Licensing Alliance LLC za proizvodnju videozapisa prema standardu MPEG-4 i/ili AVC. Licencija se ne daje u druge svrhe niti se za njih podrazumijeva. Dodatne informacije, uključujući one koje se odnose na promotivnu, internu i komercijalnu upotrebu te licenciranje mogu se dobiti od društva Via Licensing Alliance LLC. Pogledajte stranicu <https://www.via-la.com/>.

Napomena: Sony preporučuje korisnicima da sigurnosno kopiraju svoje osobne podatke i informacije.

SONY NIJE ODGOVORAN NI ZA KAKAV GUBITAK, BRISANJE I/ILI PREBRISAVANJE OSOBNIH PODATAKA ILI DATOTEKA POHRANJENIH NA UREĐAJU (UKLJUČUJUĆI, MEĐU OSTALIM, KONTAKTE, GLAZBU I SLIKE) ZBOG AŽURIRANJA UREĐAJA NEKOM OD METODA OPISANIH U OVOM VODIČU ZA POMOĆ ILI DOKUMENTACIJI. UKUPNA ODGOVORNOST DRUŠTVA SONY ILI NJегоVIH DOBAVLJAČA PREMA VAMA ZA SVE ŠTETE, GUBITKE I OSNOVE ZA TUŽBE (BEZ OBZIRA NA TO JE LI RIJEČ O UGOVORU ILI PREKRŠAJU, UKLJUČUJUĆI, MEĐU OSTALIM, NEMAR ILI NEŠTO DRUGO) NI U KOJEM SLUČAJU NEĆE PREMAŠIVATI IZNOS KOJI STE STVARNO PLATILI ZA UREĐAJ.

Napominjemo da je ovaj Vodič za pomoć strojno preveden. Strojni prijevodi nisu osjetljivi na kontekst i nisu nužno posve usklađeni s engleskom inačicom sadržaja. Da biste vidjeli izvornu englesku inačicu, odaberite English na [Stranica za odabir jezika].

TP0002396266