

Okostelefon

Xperia 1 VIII XQ-GE54/XQ-GE74

A készülék használatba vételével kapcsolatos témakörök

A készülék elindításához helyezze be a SIM-kártyát, és kapcsolja be a készüléket.

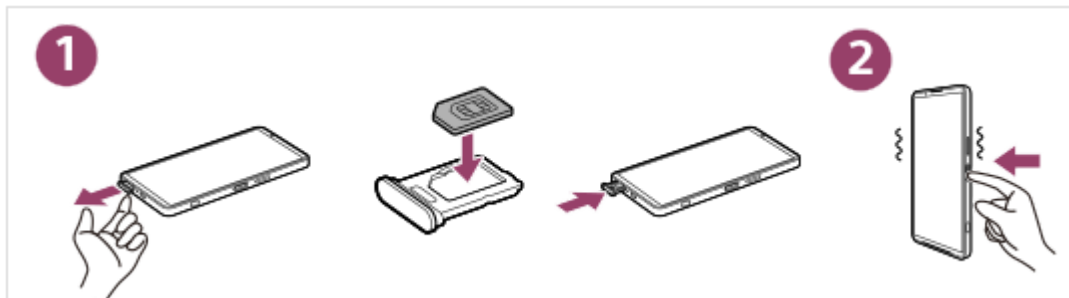

Vagy kapcsolja be a készüléket és konfigurálja egy eSIM-et.

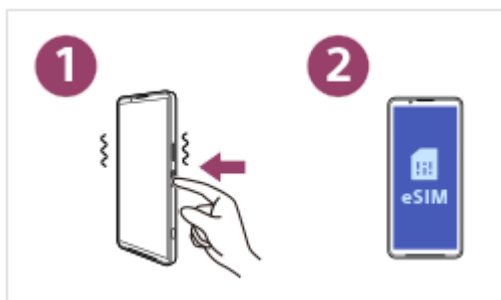

További részletekért tekintse meg a következő linkeken található témaköröket.

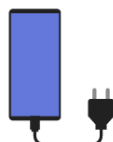
**A készülék be- és kikapcsolása****SIM-kártya és microSD kártya behelyezése****eSIM konfigurálása****A készülék töltése**

Népszerű témakörök



Képernyőfelvétel készítése



Kezdőképernyő

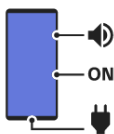

A készülék részeinek nevei

Hivatkozások külső oldalakra



Xperia 1 VIII támogatási információk 

Információk a szoftverfrissítésről és egyébek



Android súgó 

Megjegyzés: ez a Súgóútmutató gépi fordítással készült. A gépi fordítások nem kontextusérzékenyek, és előfordulhat, hogy nem mindig felelnek meg teljesen a tartalom angol verziójának. Az eredeti angol verzió megtekintéséhez válassza az English lehetőséget a következő helyen: [Nyelv választása oldal].

Első lépések

[A készülék részeinek nevei](#)

[SIM-kártya és microSD kártya behelyezése](#)

[Az eSIM konfigurálása](#)

[A SIM-kártyák beállítása](#)

[A készülék be- és kikapcsolása](#)

[A képernyő be- és kikapcsolása](#)

[Google-fiók beállítása a készüléken](#)

[A készülék töltése](#)

[A készülék töltése vezeték nélküli töltővel](#)

Tartalom átvitele

[Adatok szinkronizálása egy Google-fiók segítségével](#)

[Tartalom átvitele számítógép használatával](#)

[Tartalom átvitele microSD kártya használatával](#)

Alapismeretek

[Kezdőképernyő](#)

[Lezárási képernyő](#)

Az állapotsor ikonjai

[Állapotsor és értesítési panel](#)

[Állapotjelző ikonok](#)

[Értesítési ikonok](#)

[Gyors beállítások panel](#)

[Képernyőfelvétel készítése](#)

[A készülék képernyőjének felvétele](#)

[QR-kódok beolvasása](#)

[Gemini alkalmazás](#)

[Bekarikázással keresés](#)

[Privát terület](#)

[Az oldalérzékelő be- vagy kikapcsolása](#)

[A \(Oldalérzékelő\) függvény használatával](#)

[Vezérlőpult](#)

[Osztott képernyő üzemmód \(Többablakos\)](#)

[Előugró ablak mód](#)

[Riasztás](#)

Kamera

Fénykép

[Üzem mód áttekintés \(Fénykép\)](#)

[Fényképek készítése \(Fénykép\)](#)

[MI-kameraasszisztens \(Fénykép\)](#)

[Gyakran használt funkciók \(Fénykép\)](#)

[További kamerabeállítások](#)

[A kézi fókusz használata \(Fénykép / Videó\)](#)

[A zásebesség manuális beállítása \(Fénykép / Videó\)](#)

[QR-kódok beolvasása \(Fénykép\)](#)

Videó

[Üzem mód áttekintés \(Videó\)](#)

[Videók rögzítése \(Videó\)](#)

[Gyakran használt funkciók \(Videó\)](#)

[További kamerabeállítások](#)

[A kézi fókusz használata \(Fénykép / Videó\)](#)

[A zásebesség manuális beállítása \(Fénykép / Videó\)](#)

Há.-hom.

[Fényképezés Bokeh effektussal](#)

[További kamerabeállítások](#)

Pro. fény.

[Üzem mód áttekintés \(Pro. fény.\)](#)

[Funkciómenü \(Pro. fény.\)](#)

[Állóképek készítése \(Pro. fény.\)](#)

[További kamerabeállítások](#)

Profi videó

[Üzem mód áttekintés \(Profi videó\)](#)

[Funkciómenü \(Profi videó\)](#)

[Videók rögzítése \(Profi videó\)](#)

[További kamerabeállítások](#)

MI-operatőr

[Videófelvételek készítése a téma követése közben \(MI-operatőr\)](#)

[További kamerabeállítások](#)

Egyebek

[Fényképezés nagy felbontásban \(48 MP\)](#)

[Automatikusan bekeretezett videók felvétele \(Automatikus képkocka\)](#)

[Lassított videofelvétel készítése](#)

[Videofelvétel készítése Bokeh effektussal](#)

[További kamerabeállítások](#)

[Panoráma](#)

[Az üzemmódok testreszabása \(Módok testreszabása\)](#)

Google Fotók alkalmazás

[A Google Fotók alkalmazás mesterséges intelligencia funkciói](#)

Videokészítő

[Videokészítő](#)

Zene

[Zene átvitele számítógépről a készülékre](#)

[Zenehallgatás](#)

[A Zene alkalmazás funkciói](#)

Játékoptimalizáló

[Az alkalmazás elindítása \(Játékoptimalizáló\)](#)

[A menü használata \(Játékoptimalizáló\)](#)

Támogatás alkalmazás

[A Támogatás alkalmazásról](#)

Beállítások

[Beállítások menü](#)

Hangerő, rezgés és hang

[Hangerő és rezgés](#)

[Hangok és hangjelzések](#)

[Megszakítások korlátozása \(Módok\)](#)

[Megjelenítési beállítások](#)

[A helyszolgáltatások használata](#)

[Dátum és idő](#)

Akkuezelés

[Az akkumulátorra vonatkozó információk](#)

[Akkumulátorkezelő](#)

[STAMINA üzemmód](#)

[Az akkumulátor maximális kihasználása](#)

A hang javítása

[A lejátszási hangminőség beállítása](#)

[A szélzaj csökkentése felvétel során](#)

[Intelligens híváskezelés](#)

Karbantartás

A készülék frissítése

[A készülék frissítése előtt](#)

[A készülék vezeték nélküli frissítése](#)

[Alkalmazásfrissítések](#)

Újraindítás, visszaállítás és javítás

[A készülék újraindítása és visszaállítása](#)

[A készülék szoftverének javítása az Xperia Companion használatával](#)

[Az alkalmazások alaphelyzetbe állítása](#)

A tárolási teljesítmény javítása

[A tárolási állapot megtekintése](#)

[Hely felszabadítása a belső tárhelyen](#)

[Alkalmazások és szolgáltatások futásának leállítása](#)

[A microSD kártya formázása](#)

Internet és hálózatok

[Mobil adatkapcsolat](#)

[A tethering funkció használata](#)

[Az adathasználat szabályozása](#)

Kapcsolódás

Bluetooth® vezeték nélküli technológia

- [A Bluetooth funkció be- vagy kikapcsolása](#)
- [A készülék elnevezése](#)
- [Párosítás egy másik Bluetooth-eszközzel](#)
- [Párosítás egy Bluetooth távvezérlővel vagy markolattal](#)
- [Adatok küldése és fogadása Bluetooth technológiával](#)
- [Hang megosztása \(Műsorszórás\) \(Bluetooth LE Audio\)](#)

[NFC \(Near Field Communication\)](#)

[A készülék használata pénztárcaként](#)

[A készülék képernyőjének megjelenítése vezeték nélküli kapcsolaton keresztül egy TV-n \(Tartalomátküldés\)](#)

[A készülék csatlakoztatása USB-eszközökhöz](#)

A készülék biztonsága

[Készüléke védelmének biztosítása](#)

[Készüléke IMEI-számainak megkeresése](#)

[Elvesztett készülék megkeresése, zárolása és tartalmának törlése](#)

A használatra vonatkozó megjegyzések, kiegészítő lehetőségek és jogi közlemények

[Erről a Súgóútmutatóról](#)

Kiegészítő lehetőségek

- [Kiegészítő lehetőségek beállításai](#)
- [Valós idejű szöveg \(XQ-GE54 esetében, európai hálózatüzemeltetőkkel való használat esetén\)](#)

[A készülék használata nedves és poros körülmények között](#)

[Jogi közlemények](#)

Okostelefon

Xperia 1 VIII XQ-GE54/XQ-GE74

A készülék részeinek nevei

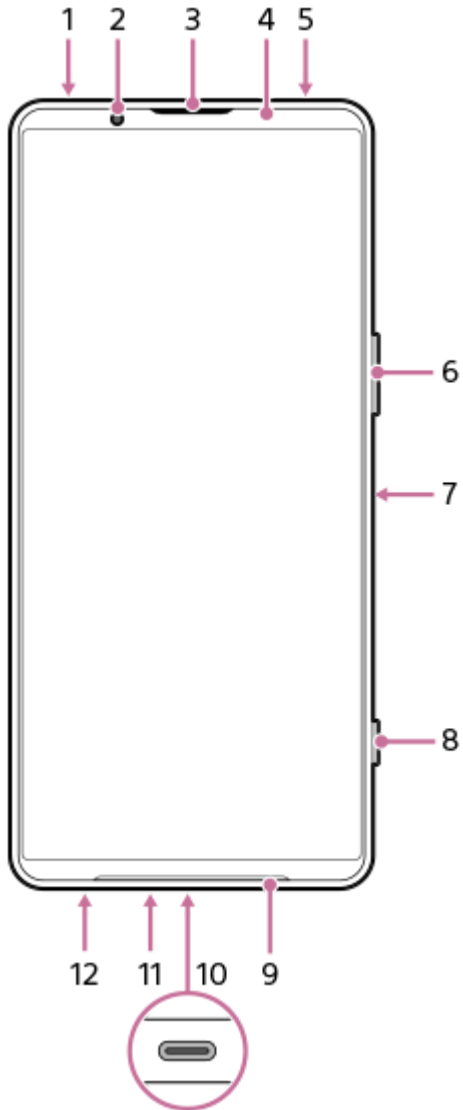

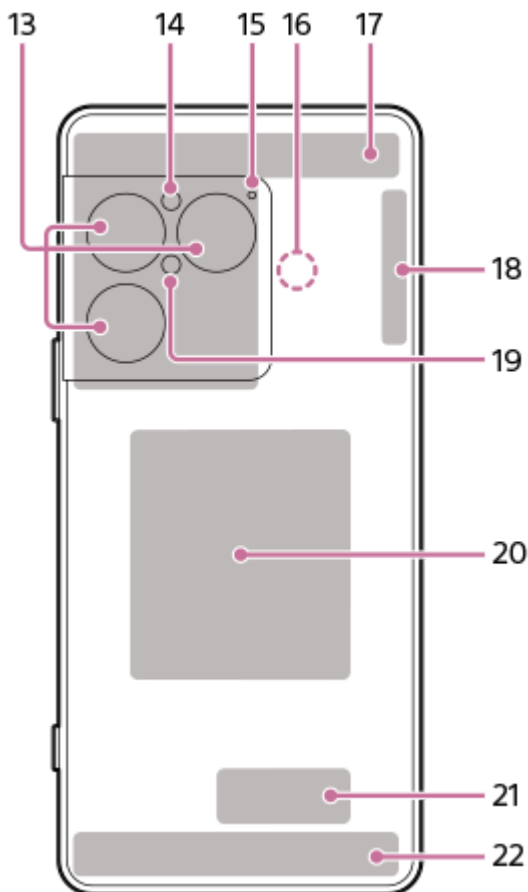

1. 3,5 mm-es audiocsatlakozó
2. Előlapi kamera
3. Fülhallgató / másodlagos hangszóró
4. Közelségérzékelő/fényérzékelő
5. Másodlagos mikrofon
6. Hangerő gomb/Zoom gomb (fel/le)
7. Bekapcsológomb / ujjlenyomat-olvasó
8. Zár gomb

Tipp

- Ha nem használja a Kamera alkalmazást, más műveletet is hozzárendelhet a zárógombhoz. A beállítás be- vagy kikapcsolásához keresse meg és koppintson az alábbiak szerint, majd koppintson a kívánt beállítás kapcsolójára.
 - Képernyőkép készítése az exponáló gomb megnyomásával
[Beállítások] > [Rendszer] > [Kézmozdulatok] > [Zár gomb] > [Képernyőkép készítése]
 - A Kamera alkalmazás elindítása az exponáló gomb hosszú lenyomásával
[Beállítások] > [Rendszer] > [Kézmozdulatok] > [Zár gomb] > [Kamera alkalmazás elindítása]

9. Főhangszóró
10. USB Type-C® port

USB Type-C kábel segítségével megtekintheti a készülék képernyőjét egy tévén vagy más nagy kijelzős eszközön. LAN-kábelen keresztül is létesíthet internetkapcsolatot egy kereskedelmi forgalomban kapható USB-LAN adapter használatával.

Megjegyzés

- Ha USB Type-C kábellel csatlakoztatja készülékét egy TV-hez vagy más nagyméretű kijelzőhöz, a kábelnek kompatibilisnek kell lennie a kijelzőport-szabvánnyal. Vegye figyelembe, hogy az Xperia készülékének egyes funkciói vagy tartalmai nem feltétlenül jeleníthetők meg a tévén vagy a megjelenítő eszközön.
- Előfordulhat, hogy bizonyos USB-LAN-adapterek nem működnek megfelelően.

11. Főmikrofon
12. SIM-kártya/microSD-kártya tálca
13. Főkamera
14. Fényérzékelő
15. Beszédhang-prioritásos mikrofon
16. NFC-érzékelési terület
17. 5G/4G antenna
18. 5G/4G/Wi-Fi®/Bluetooth/GPS antenna
19. Fény/Villanás
20. Vezeték nélküli töltő
21. Wi-Fi/Bluetooth antenna
22. 5G/4G antenna

Kapcsolódó témák

- [Hangerő és rezgés](#)
- [Üzem mód áttekintés \(Fénykép\)](#)
- [A készülék újraindítása és visszaállítása](#)
- [A készülék töltése](#)
- [A készülék töltése vezeték nélküli töltővel](#)
- [SIM-kártya és microSD kártya behelyezése](#)
- [Beállítások menü](#)

Megjegyzés: ez a Súgó útmutató gépi fordítással készült. A gépi fordítások nem kontextusérzékenyek, és előfordulhat, hogy nem mindig felelnek meg teljesen a tartalom angol verziójának. Az eredeti angol verzió megtekintéséhez válassza az English lehetőséget a következő helyen: [Nyelv választása oldal].

TP1002326452

Okostelefon

Xperia 1 VIII XQ-GE54/XQ-GE74

SIM-kártya és microSD kártya behelyezése

Használhat egy nano SIM-kártyát, eSIM-kártyákat és egy microSD-kártyát. Csak egy nano SIM-kártya helyezhető be. A készüléket a következő módokon használhatja kettős SIM-kártyás készülékként.

- SIM-kártya behelyezése, valamint az eSIM konfigurálása és engedélyezése
- két eSIM konfigurálása és engedélyezése

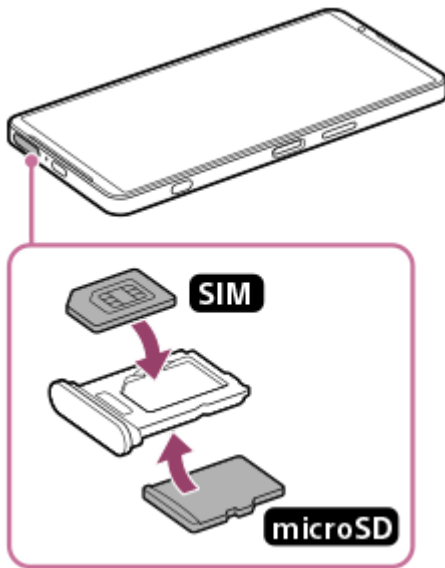

SIM-kártya behelyezése

1. A készülék képernyőjével felfelé fordítva húzza ki a tálcát.
Akassza az ujjbegyét a bevágásra, majd húzza ki egyenesen a SIM-kártya/microSD-kártya tálcáját.

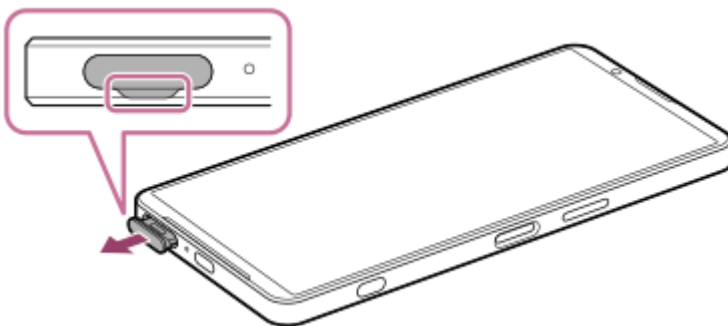

2. Helyezze be a SIM-kártyát biztonságosan, a megfelelő irányban úgy, hogy a fémérintkezők felfelé nézzenek. A SIM-kártya egyik ferde sarkának az ábrán látható módon kell elhelyezkednie. Ügyeljen rá, hogy a SIM-kártyát biztonságosan helyezze el úgy, hogy rés nélkül illeszkedjen a helyére.

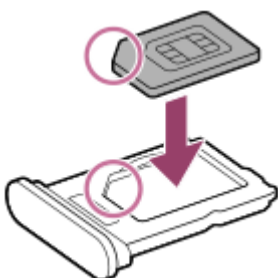

3. Finoman nyomja vissza a tálcát a foglalatba, amíg a helyére nem illeszkedik.



Tipp

- Nem kell SIM-kártyát behelyeznie, ha csak eSIM-kártyát használ.

MicroSD kártya behelyezése

1. A készülék hátoldalával felfelé fordítva húzza ki a tálcát.

Akassza az ujjbegyét a bevágásra, majd húzza ki egyenesen a SIM-kártya/microSD-kártya tálcát.

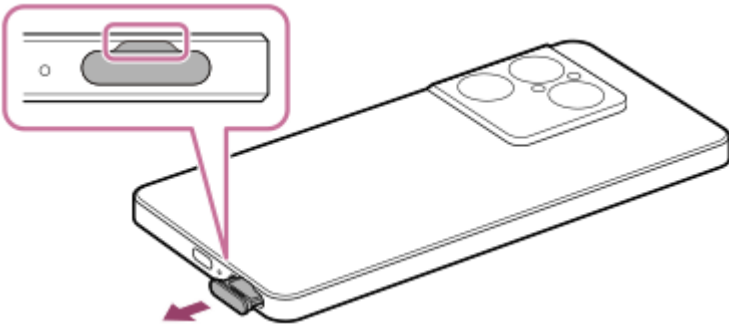

2. Helyezze be a microSD kártyát biztonságosan, a megfelelő irányban úgy, hogy az érintkezők felfelé nézzenek.

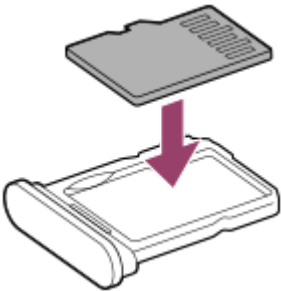

3. Finoman nyomja vissza a tálcát a foglalatba, amíg a helyére nem illeszkedik.

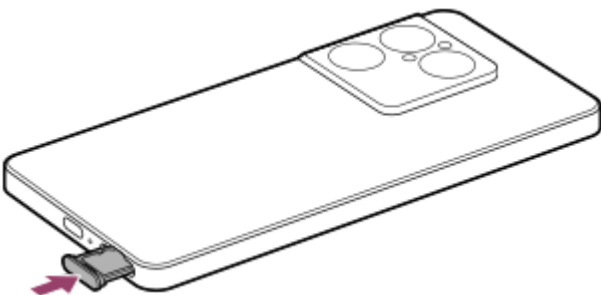

Megjegyzés

- Az adatvesztés elkerülése érdekében a microSD-kártyát eltávolítása előtt bontsa le a következő eljárással. [Beállítások] > [Tárhely] > [Ez az eszköz] > a microSD kártyád neve > ⋮ (Továbbiak) > [Kiadás]

Kapcsolódó témák

- [Beállítások menü](#)
- [Az eSIM konfigurálása](#)
- [A SIM-kártyák beállítása](#)
- [Készüléke IMEI-számainak megkeresése](#)

Megjegyzés: ez a Súgóútmutató gépi fordítással készült. A gépi fordítások nem kontextusérzékenyek, és előfordulhat, hogy nem mindig felelnek meg teljesen a tartalom angol verziójának. Az eredeti angol verzió megtekintéséhez válassza az English lehetőséget a következő helyen: [Nyelv választása oldal].

TP1001673181

5-073-519-21 Copyright 2026 Sony Corporation

Okostelefon

Xperia 1 VIII XQ-GE54/XQ-GE74

Az eSIM konfigurálása

Ez a modell támogatja az eSIM-eket (letöltött SIM-k).

eSIM használatához végezze el a beállítást a Beállítások menüben.

- 1 Keresse meg az alábbi elemet, és koppintson rá.**
[Beállítások] > [Hálózat és internet] > [SIM-kártyák]
Ha van behelyezett SIM-kártyája vagy már letöltött eSIM-kártyája, koppintson a következőkre.
[SIM hozzáadása]
- 2 Kövesse a képernyőn megjelenő utasításokat a hálózat üzemeltetője által biztosított QR Code beolvasásához.**
- 3 Egy eSIM letöltéséhez kövesse a képernyőn látható utasításokat.**
- 4 Ha az eSIM letöltése befejeződött, engedélyezze a SIM-kártyát.**
[Beállítások] > [A SIM-kártya használata]

Megjegyzés

- Az eSIM beállításának eljárása a hálózat üzemeltetőjétől függően eltérő. Ha a beállítás nem végezhető el az itt leírt eljárással, olvassa el a hálózat üzemeltetője által közölt beállítási eljárást.

Tipp

- Engedélyezheti vagy letilthatja a SIM-ek használatát. Keresse meg az alábbi elemet, és koppintson rá.
[Beállítások] > [Hálózat és internet] > [SIM-kártyák]
Ezután koppintson a kívánt SIM-kártya neve melletti kapcsolóra.

Kapcsolódó témák

- [Beállítások menü](#)
- [SIM-kártya és microSD kártya behelyezése](#)
- [A SIM-kártyák beállítása](#)

Megjegyzés: ez a Súgóútmutató gépi fordítással készült. A gépi fordítások nem kontextusérzékenyek, és előfordulhat, hogy nem mindig felelnek meg teljesen a tartalom angol verziójának. Az eredeti angol verzió megtekintéséhez válassza az English lehetőséget a következő helyen: [Nyelv választása oldal].

TP1000724367

Okostelefon

Xperia 1 VIII XQ-GE54/XQ-GE74

A SIM-kártyák beállítása

Több SIM-kártya használata előtt engedélyeznie kell őket, és ki kell választania, hogy melyik SIM-kártyát használja hívásokhoz, SMS-ekhez és adatforgalomhoz.

Csak egy SIM-kártya helyezhető be. A készüléket a következő módokon használhatja kettős SIM-kártyás készülékként.

- SIM-kártya behelyezése, valamint az eSIM konfigurálása és engedélyezése
- két eSIM konfigurálása és engedélyezése

1 Keresse meg az alábbi elemet, és koppintson rá.
[Beállítások] > [Hálózat és internet] > [SIM-kártyák]

2 Koppintson a módosítandó beállításra.

- A SIM-kártyát a kívánt SIM-kártya neve melletti kapcsoló megérintésével engedélyezheti vagy letilthatja.
- Be- és kikapcsolhatja a mobiladat-beállításokat.
 - **Mobiladatok:** A kapcsolóra koppintva beállíthatja, hogy használja-e a SIM-kártyát adatforgalomra.
 - **Automatikus adatváltás:** Érintse meg a kapcsolót annak beállításához, hogy automatikusan átkapcsoljon-e a másik SIM-kártyára, ha az egyik SIM-kártya a szolgáltatási területén kívül van.
- Beállíthatja az elsődleges SIM-kártyát.
 - **Hívások:** Válassza ki a hívásokhoz használni kívánt SIM-kártyát. Ha a következőket választja, akkor minden hívás indításakor kiválaszthat egy SIM-kártyát.
[Mindig kérdezzen rá]
 - **SMS-ek:** Válassza ki a szöveges üzenetekhez használni kívánt SIM-kártyát.
 - **Mobiladat:** Válassza ki az adatforgalomhoz használni kívánt SIM-kártyát.

3 Válasszon ki egy SIM-kártyát, majd ellenőrizze vagy módosítsa a beállításokat.

Tipp

- Szerkesztheti a SIM-kártya nevét és színét. Koppintson az ikonra.
 (Szerkesztés)

Az adat-SIM automatikus váltása (Adatf. SIM k. autom. váltása)

Beállíthatja, hogy a készülék automatikusan átváltson a másik SIM-re, ha az egyik SIM éppen a szolgáltatási területen kívül van, vagy az adott SIM adatátviteli sebessége lecsökken.

1. Keresse meg az alábbi elemet, és koppintson rá.

[Beállítások] > [Hálózat és internet] > [Adatf. SIM k. autom. váltása]

2. Az engedélyezéshez koppintson a használni kívánt mód kapcsolójára.

- [Adatforgalmi SIM kártya váltása szolgáltatási területen kívül]: Beállíthatja, hogy automatikusan váltson a másik SIM-kártyára, ha az egyik SIM-kártya a szolgáltatási területén kívül van.

- [Adatforgalmi SIM kártya váltása, amikor az adatátviteli sebesség lecsökken]: Beállíthatja, hogy automatikusan váltson a másik SIM-kártyára, ha az adatátviteli sebesség lassúvá válik. Beállíthatja a le- vagy feltöltési sebesség küszöbértékét is az adat SIM-kapcsoláshoz.

Hívások továbbítása a másik SIM-kártyára, ha az egyik SIM-kártya elérhetlenné válik (Intelligens átirányítás)

Átirányíthatja a hívásokat a másik SIM-kártyára abban az esetben, ha az egyik SIM elérhetlenné válik.

1. Indítsa el a Telefon alkalmazást.
2. Koppintson az alábbiakra.
☰ (Menü) > [Beállítások] > [Hívási fiókok]
> [Intelligens átirányítás]
3. A funkció engedélyezéséhez koppintson a kapcsolóra.
4. A képernyőn látható utasításokat követve végezze el az eljárást.

Megjegyzés

- Ez a funkció a SIM-kártyákat biztosító hálózatüzemeltetők kombinációjától függően nem feltétlenül áll rendelkezésre.
- Ez a funkció nem érhető el, ha a Telefon alkalmazásban engedélyezve van a következő funkció.
[Mindig legyen átirányítás]

Tipp

- Ha az egyik SIM-kártyát a hívásokhoz állítja be, a másik SIM-kártyát pedig az adatkommunikációhoz, akkor előfordulhat, hogy telefonbeszélgetés közben nem éri el az internetet. Ha hívás közben is szeretne adatkommunikációt végezni, kapcsolja be a SIM-kártyán a következő kapcsolót hívás céljából.
[Automatikus adatváltás]
- Ha a funkció engedélyezése után nem működik, ellenőrizze, hogy helyesen adta-e meg a telefonszámokat az egyes SIM-kártyákhoz. Bizonyos esetekben a számokat a beállítás során automatikusan észleli a program. Egyéb esetben manuálisan kell megadnia őket.

Kapcsolódó témák

- [Beállítások menü](#)
- [SIM-kártya és microSD kártya behelyezése](#)
- [Az eSIM konfigurálása](#)

Megjegyzés: ez a Súgóútmutató gépi fordítással készült. A gépi fordítások nem kontextusérzékenyek, és előfordulhat, hogy nem mindig felelnek meg teljesen a tartalom angol verziójának. Az eredeti angol verzió megtekintéséhez válassza az English lehetőséget a következő helyen: [Nyelv választása oldal].

TP1001272770

Okostelefon

Xperia 1 VIII XQ-GE54/XQ-GE74

A készülék be- és kikapcsolása

A készülék első bekapcsolásakor egy beállítási útmutató nyújt segítséget az alapbeállítások megadásához, a készülék testreszabásához, valamint a bejelentkezéshez a fiókjaiba (például Google-fiókba).

A készülék bekapcsolása

1. Nyomja meg hosszan a bekapcsológombot, amíg a készülék rezegni nem kezd. Az indítás végén a lezárt képernyő jelenik meg.

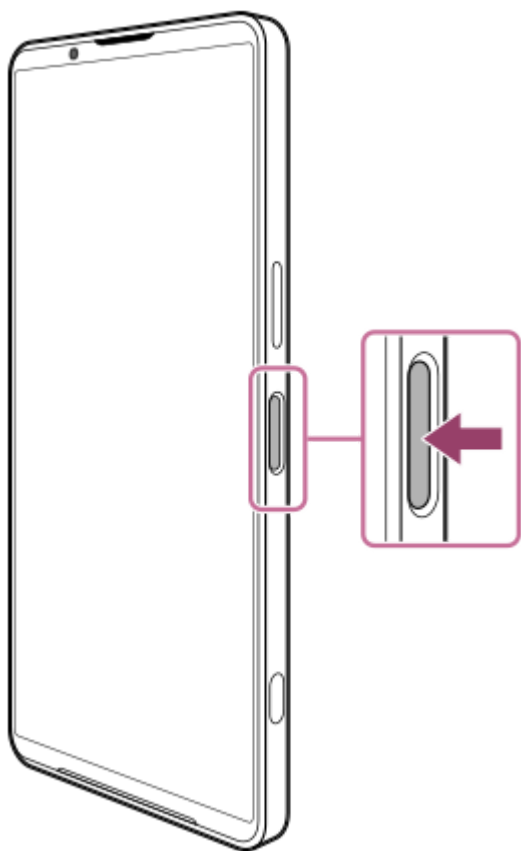

A készülék kikapcsolása

A készüléket a gombokkal vagy a Gyors beállítások panelről kapcsolhatja ki.

A készülék kikapcsolása a gombokkal

1. Nyomja meg egyszerre a hangerő növelése gombot és a bekapcsológombot.

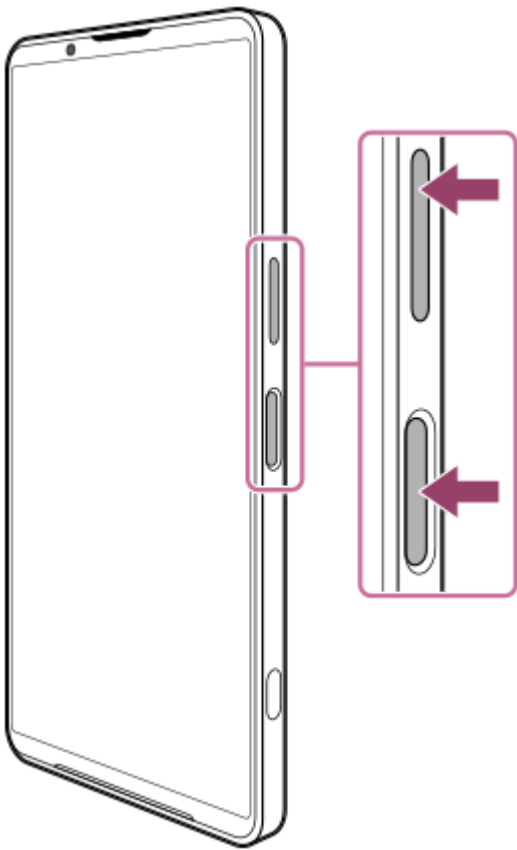

2. A megnyíló menüben koppintson a következőkre.
[Kikapcsolás]

A készülék kikapcsolása a Gyors beállítások panelről

1. Csúsztasson lefelé kétszer a képernyő felső szélétől.

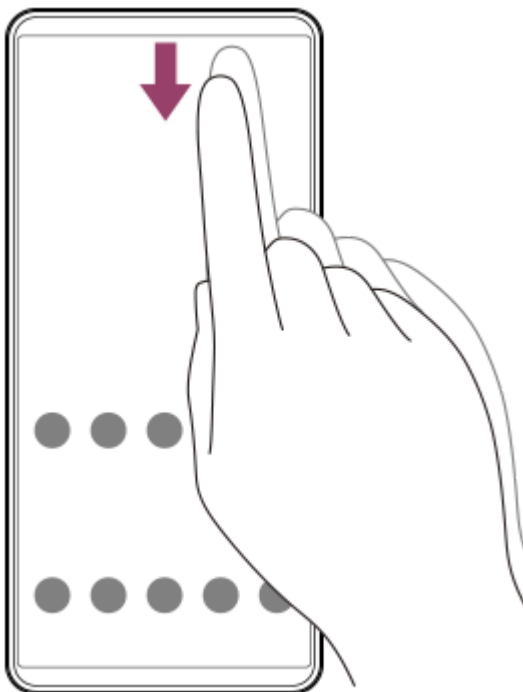

2. Koppintson a következő gombra.
 (Bekapcsológombhoz tartozó menü)



3. A megnyíló menüben koppintson a következőkre.
[Kikapcsolás]

Tipp

- Egyes országokban/régiókban a bekapcsológomb hosszan történő megnyomása alapértelmezés szerint elindítja a Gemini alkalmazást.
A készülék kikapcsolásához a bekapcsológomb hosszan történő megnyomásával keresse meg és koppintson rá az alábbiak szerint.
[Beállítások] > [Rendszer] > [Kézmozdulatok]
> [Nyomja meg és tartsa lenyomva a bekapcsológombot]
Ezután koppintson a következőkre.
[Bekapcsológombhoz tartozó menü]

Kapcsolódó témák

- [A készülék részeinek nevei](#)
- [A készülék töltése](#)
- [Gyors beállítások panel](#)
- [Beállítások menü](#)
- [A készülék újraindítása és visszaállítása](#)
- [Gemini alkalmazás](#)

Megjegyzés: ez a Súlygútmutató gépi fordítással készült. A gépi fordítások nem kontextusérzékenyek, és előfordulhat, hogy nem mindig felelnek meg teljesen a tartalom angol verziójának. Az eredeti angol verzió megtekintéséhez válassza az English lehetőséget a következő helyen: [Nyelv választása oldal].

TP1001673182

Okostelefon

Xperia 1 VIII XQ-GE54/XQ-GE74

A képernyő be- és kikapcsolása

Amikor a képernyő ki van kapcsolva, a képernyő-zárolási beállítástól függően zárolhatja készülékét, illetve feloldhatja a zárolását.

1 Nyomja meg röviden a bekapcsológombot.

Tipp

- A képernyőt a zárógomb vagy a hangerőgomb megnyomásával kapcsolhatja be. A funkció engedélyezéséhez keresse meg és koppintson az alábbiak szerint, majd koppintson a kapcsolóra.
[Beállítások] > [Rendszer] > [Kézmozdulatok] > [Kijelző aktiválása gombnyomáskor]
- A dátum, az idő, az akkumulátor töltöttségi szintje és állapota akkor is megjeleníthető, ha a képernyő ki van kapcsolva. Beállíthatja azt is, hogy a képernyő bekapcsoljon az új értesítések esetén.
Keresse meg az alábbi elemet, és koppintson rá.
[Beállítások] > [Megjelenítés] > [Lezárási képernyő]
Ezután koppintson a következő kapcsolókra a funkciók be- vagy kikapcsolásához.
 - [Idő és adatok mindig láthatók]
 - [Képernyő ébresztése értesítéskor]
- A képernyőfeloldási módszer beállításához keresse meg és koppintson rá az alábbiak szerint.
[Beállítások] > [Biztonság]

Kapcsolódó témák

- [Beállítások menü](#)
- [Készüléke védelmének biztosítása](#)
- [Lezárási képernyő](#)

Megjegyzés: ez a Súgóútmutató gépi fordítással készült. A gépi fordítások nem kontextusérzékenyek, és előfordulhat, hogy nem mindig felelnek meg teljesen a tartalom angol verziójának. Az eredeti angol verzió megtekintéséhez válassza az English lehetőséget a következő helyen: [Nyelv választása oldal].

TP0001876740

Okostelefon

Xperia 1 VIII XQ-GE54/XQ-GE74

Google-fiók beállítása a készüléken

Ha beállít egy Google-fiókot a készüléken, számos Google-alkalmazás és szolgáltatás elérhetővé válik, például a Gmail, a Google Maps, a YouTube és a Google Play. Szükség esetén megjelenik a Google-fiók beállítási képernyője, például amikor olyan alkalmazást indít el, amelyhez Google-fiók szükséges. A Google-fiók a következőket teszi lehetővé.

- Alkalmazások letöltése és telepítése a Google Play áruházból.
- E-mail üzenetek, névjegyek és a naptár szinkronizálása a Gmail használatával.
- Biztonsági másolat készítése adatokról, illetve azok visszaállítása vagy továbbítása.
- Böngészési előzmények és könyvjelzők szinkronizálása a Chrome böngészővel.
- Az elveszített vagy ellopott készülék távoli megkeresése, zárolása vagy törlése a Készülékkereső szolgáltatásokkal.

További információkért látogasson el a következő URL-címre.

support.google.com/

- 1** Keresse meg az alábbi elemet, és koppintson rá.
[Beállítások] > [Jelszavak, azonosítókulcsok és fiókok] > [Fiók hozzáadása] > [Google]
- 2** Google-fiók létrehozásához kövesse a képernyőn látható utasításokat, illetve ha már rendelkezik fiókkal, jelentkezzen be.

Kapcsolódó témák

- [Adatok szinkronizálása egy Google-fiók segítségével](#)
- [Beállítások menü](#)

Megjegyzés: ez a Súgóútmutató gépi fordítással készült. A gépi fordítások nem kontextusérzékenyek, és előfordulhat, hogy nem mindig felelnek meg teljesen a tartalom angol verziójának. Az eredeti angol verzió megtekintéséhez válassza az English lehetőséget a következő helyen: [Nyelv választása oldal].

TP0001876829

Okostelefon

Xperia 1 VIII XQ-GE54/XQ-GE74

A készülék töltése

A készülék akkumulátorának töltöttsége a megvásárláskor nem elégséges. Használat előtt töltsse fel a készüléket. Környezetvédelmi okokból ez a csomag nem tartalmaz töltőt. A készülék az USB hálózati adapterek és USB Type-C csatlakozóval ellátott kábelek többségével működtethető.

Megjegyzés

- A készülékben beépített, újratölthető akkumulátor található, amelyet csak egy arra jogosult Sony-szerviz cserélhet ki. Soha ne próbálkozzon meg azzal, hogy saját maga kinyissa és szétszedje a készüléket. A készülék felnyitása sérülést okozhat, és a jóállás érvényét vesztheti.

Tipp

- Számítógép USB-portjához csatlakoztatva is feltöltheti a készülékét. A fali aljzathoz csatlakoztatható töltővel azonban gyorsabban töltheti a készüléket, mint számítógépen keresztül.

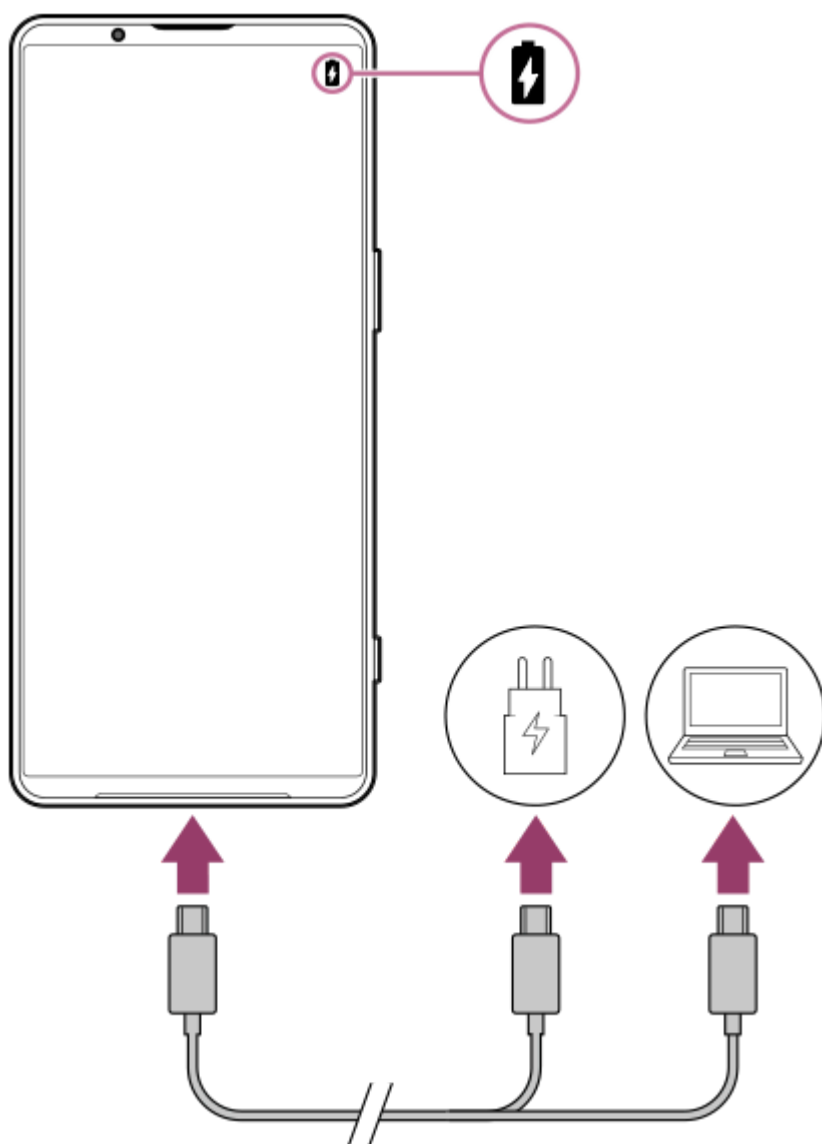

- 1 Csatlakoztassa az USB-kábel egyik végét a töltőhöz (vagy egy számítógép USB-portjához).

2 Csatlakoztassa a kábel másik végét a készülék USB-portjához.

3 Amikor a készülék teljesen feltöltődött, húzza ki belőle a kábelt.

Ügyeljen arra, hogy ne törje meg a csatlakozót.

Megjegyzés

- Ha az alábbi üzenet jelenik meg készülékén, akkor töltési hiba történt. Kérjük, ne használja tovább a készüléket, és a javítással kapcsolatban forduljon egy hivatalos Sony-szervizhez.

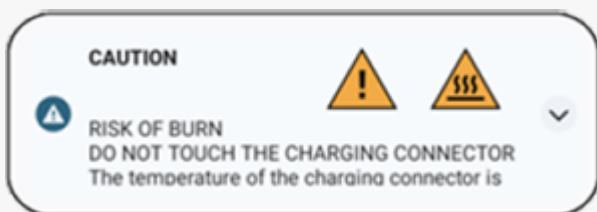

Tipp

- Az akkumulátor töltöttségi szintjét és állapotát akkor is ellenőrizheti, ha a képernyő ki van kapcsolva. A funkció engedélyezéséhez keresse meg és koppintson az alábbiak szerint, majd koppintson a kapcsolóra. [Beállítások] > [Megjelenítés] > [Lezárási képernyő] > [Idő és adatok mindig láthatók]

Kapcsolódó témák

- [A készülék be- és kikapcsolása](#)
- [A készülék töltése vezeték nélküli töltővel](#)
- [Az akkumulátor maximális kihasználása](#)
- [Akkumulátorkezelő](#)
- [Beállítások menü](#)

Megjegyzés: ez a Súgóútmutató gépi fordítással készült. A gépi fordítások nem kontextusérzékenyek, és előfordulhat, hogy nem mindig felelnek meg teljesen a tartalom angol verziójának. Az eredeti angol verzió megtekintéséhez válassza az English lehetőséget a következő helyen: [Nyelv választása oldal].

TP0001876988

Okostelefon

Xperia 1 VIII XQ-GE54/XQ-GE74

A készülék töltése vezeték nélküli töltővel

A készülék vezeték nélküli töltéséhez vásárolhat vezeték nélküli Qi töltőt is.

Ha töltés közben használja a készülékét, az akkumulátor védelme érdekében csökkenhet a töltés sebessége, vagy akár le is állhat a töltés. Egyes alkalmazások használata a töltés során letilthatja a töltést, illetve hatással lehet a töltési funkcióra. Ha például a vezeték nélküli töltés során használja a kamerát, a képen statikus zajok keletkezhetnek.

A vezeték nélküli töltési funkció használatakor távolítsa el a képernyővédőt vagy a telefontokot.

Vegye figyelembe a következőket.

- A hő okozta sérülés kockázata miatt ne helyezzen fémből készült alkatrészeket a készülék és a töltő közé.
- Ne tegyen hitelkártyát a töltőre, mivel megszűnhet a mágnesessége, illetve használhatatlanná válhat.

Megjegyzés

- Ha nem megfelelően helyezi a készüléket a vezeték nélküli töltőre, jelentősen megnőhet a töltési idő.

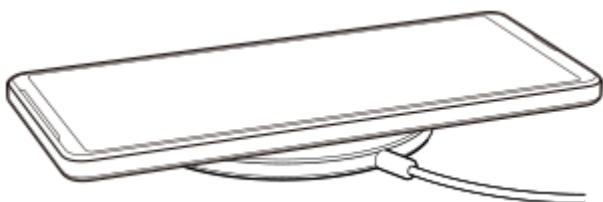

1 Helyezze a készüléket a vezeték nélküli töltőre a töltő utasításainak megfelelően.

A készülék hátlapján lévő vezeték nélküli töltőtekercsnek kapcsolódnia kell a töltőhöz ahhoz, hogy a töltés működjön.

Amikor a töltés elkezdődik, az állapotsorban megjelenik az akkumulátor töltése ikon.

2 Ha teljesen feltöltötte a készüléket, vegye ki a vezeték nélküli töltőből.

Másik készülék vezeték nélküli töltése a készülék akkumulátoráról (Akkumulátormegosztás funkció)

1. Keresse meg az alábbi elemet, és koppintson rá.

[Beállítások] > [Akkumulátor] > [Akkumulátormegosztás funkció]

2. A funkció engedélyezéséhez koppintson a kapcsolóra.

Megjelenik egy szimbólum, amely azt mutatja, hogy a másik készüléket hová kell helyezni ennek a készüléknek a hátlapján.

Beállíthatja, hogy a készülék a hátralévő akkumulátorszint vagy az akkumulátor megosztási idő függvényében állítsa le az akkumulátor megosztását. Koppintson a következőkre, majd válasszon ki egy lehetőséget.

[Akkumulátortöltöttségi korlát] vagy [Töltési időkorlát]

3. Helyezze a másik készüléket ennek a készüléknek a hátlapjára, figyelve a szimbólum helyére.

Mobiltelefon töltésekor kereszt alakban helyezze el a készüléket és a mobiltelefont.

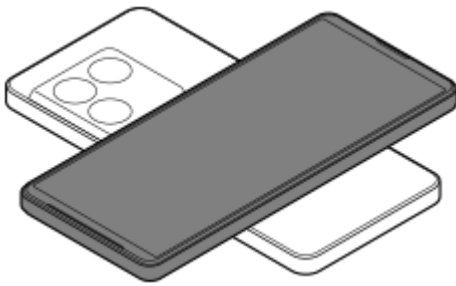

Megjegyzés

- Az akkumulátor megosztása funkció nem használható a készülék vezeték nélküli töltése közben.
- Az akkumulátortöltés csak Qi töltési módot támogató eszköznek adható át. Nem garantált ugyanakkor, hogy a Qi töltési módot támogató eszközök mindegyikének átadható akkumulátortöltés.

Tipp

- Az akkumulátor megosztása funkciót a készülék USB-kábellel történő töltése közben is használhatja.

Kapcsolódó témák

- [A készülék részeinek nevei](#)
- [Beállítások menü](#)

Megjegyzés: ez a Súgóútmutató gépi fordítással készült. A gépi fordítások nem kontextusérzékenyek, és előfordulhat, hogy nem mindig felelnek meg teljesen a tartalom angol verziójának. Az eredeti angol verzió megtekintéséhez válassza az English lehetőséget a következő helyen: [Nyelv választása oldal].

TP0001927331

Okostelefon

Xperia 1 VIII XQ-GE54/XQ-GE74

Adatok szinkronizálása egy Google-fiók segítségével



Adatátvitelt végezhet úgy, hogy szinkronizálja az adatokat a fiókjával. Az adatszinkronizálásnak több módja van, az eszköztől, illetve a lementeni és szinkronizálni kívánt tartalom jellegétől függően. Automatikusan szinkronizálhatja az adatokat, amikor elindítja új készülékét, illetve manuálisan is szinkronizálhatja azt az alkalmazást, amelyben a tartalom található.

Adatok szinkronizálása az új készülék indításakor

Amikor először kapcsolja be új készülékét, állítsa be Google-fiókját, és kövesse a képernyőn megjelenő utasításokat a régi eszközéről származó tartalom szinkronizálásához.

További információért látogasson el az alábbi linkre.

support.google.com/android/answer/6193424

Megjegyzés

- Ha nem szinkronizálta adatait az új készülék első bekapcsolásakor, átvihet adatokat a régi készülékről, ha az új készülék állapotsorában az értesítésre koppint. Húzza lefelé a képernyő tetejéről, koppintson a Beállítás befejezése értesítésre, majd kövesse a képernyőn megjelenő utasításokat.
- Nem tölthet át manuálisan alkalmazásokat, beállításokat, híváselőzményeket vagy SMS-eket/MMS-eket. Az átvitelhez kövesse a képernyőn megjelenő utasításokat, amikor először kapcsolja be új készülékét.
- Az átvihető adatok típusa a készülék típusától és az adatátvitel módjától függ.

Gmail, Naptár és Névjegyek



1. Keresse meg az alábbi elemet, és koppintson rá.
[Beállítások] > [Jelszavak, azonosítókulcsok és fiókok]
2. Ha még nincs beállítva Google-fiók, koppintson a következőkre, majd kövesse a képernyőn megjelenő utasításokat a fiók hozzáadásához.
[Fiók hozzáadása]
3. A funkció engedélyezéséhez koppintson a kapcsolóra.
[Alkalmazásadatok automatikus szinkronizálása]
A Gmail, a Naptár és a Kapcsolatok automatikusan szinkronizálódnak.
További információkat az adott alkalmazás súgójában talál.

Képek (fényképek) és videók

A fényképeket és videókat a Google Fotók alkalmazással egy másik eszközről történő biztonsági mentéssel is átviheti.



1. A régi készüléken a Google Fotók alkalmazással készítsen biztonsági másolatot a fényképekről és videókról a Google szerverére, majd kapcsolja be a szinkronizálási beállításokat.
2. Új készülékén jelentkezzen be abba a Google-fiókba, amit a régi készüléken használt.
3. Indítsa el a Google Fotók alkalmazást.
A régi eszközzel lementett fényképeket és videókat itt megtekintheti és szerkesztheti.
Ha fájlokat akar menteni új készüléke belső tárhelyére, akkor letöltheti őket.
További információkat az adott alkalmazás súgójában talál.

Zene- és egyéb dokumentumfájlok

Zene- és egyéb dokumentumfájlok átviteléhez készítsen róluk a régi eszközről a Google Drive szolgáltatással kézi biztonsági másolatot.



1. A régi készüléken indítsa el a Zene alkalmazást vagy a Fájlok alkalmazást.
2. Jelöljön ki egy Google Drive tárhelyre feltöltendő fájlt, majd mentse el a Google Drive tárhelyre a Megosztás funkcióval.
3. Új készülékén jelentkezzen be abba a Google-fiókba, amit a régi készüléken használt.
4. Indítsa el a Google Drive alkalmazást.
Készülékével megjelenítheti vagy letöltheti a régi eszközről lementett fájlokat.
További információkat az adott alkalmazás súgójában talál.

Tipp

- Az új készülékről a zenei és egyéb dokumentumfájlok biztonsági mentéséhez érintse meg és tartsa lenyomva a menteni kívánt fájlt, majd a Google Drive-ra történő mentéshez érintse meg a következő ikont.
 (Megosztás)

Kapcsolódó témák

- [Beállítások menü](#)
- [Google-fiók beállítása a készüléken](#)

Megjegyzés: ez a Súgóútmutató gépi fordítással készült. A gépi fordítások nem kontextusérzékenyek, és előfordulhat, hogy nem mindig felelnek meg teljesen a tartalom angol verziójának. Az eredeti angol verzió megtekintéséhez válassza az English lehetőséget a következő helyen: [Nyelv választása oldal].

TP1000431732

Okostelefon

Xperia 1 VIII XQ-GE54/XQ-GE74

Tartalom átvitele számítógép használatával

Számítógép segítségével nagy mennyiségű adatot tölthet át új készülékére a régi készülékéről.

1 Csatlakoztassa a régi készüléket egy USB-kábel segítségével a számítógéphez.

Bármelyik Android-eszközön húzza lefelé a képernyő tetejéről, koppintson az USB-kapcsolat beállításának értesítésére, majd koppintson a következők szerint.

[Koppintson a további beállítások megjelenítéséhez.] > [Fájltávitel / Android Auto]

Ha a régi készüléke iOS rendszerű, kövesse a képernyőn megjelenő utasításokat.

Tipp

- A fájltáviteli módot a következő eljárással is kiválaszthatja.
[Beállítások] > [Csatlakoztatott eszközök] > [USB] > [Fájltávitel / Android Auto]

2 A számítógépen válassza ki, hogy mely fájlokat szeretné átvinni a régi készülékről, majd másolja be a fájlokat, vagy húzza őket a számítógépen lévő helyre.

3 Csatlakoztassa az új eszközt a számítógéphez egy USB-kábel segítségével.

Lapozzunk lefelé a képernyő tetejéről az új készüléken, koppintsunk az USB-kapcsolat beállításának értesítésére, majd koppintsunk a következők szerint.

[Koppintson a további beállítások megjelenítéséhez.] > [Fájltávitel / Android Auto]

4 Válassza ki, hogy mely fájlokat szeretné átvinni a számítógépről, majd másolja be a fájlokat, vagy húzza őket az új eszközön lévő helyre.

Amikor fájlokat másol a régi készülékről az újra, ügyeljen arra, hogy a forrás- és a célmappa neve megegyezzen.

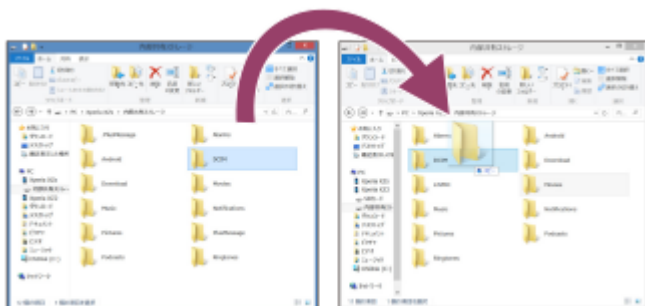

Megjegyzés

- Mindig használjon USB-szabványnak megfelelő kábelt, mivel más típusú USB-kábelek fokozott biztonsági kockázatot jelenthetnek.
- Ellenőrizze, hogy teljesen száraz-e az USB-kábel.

Kapcsolódó témák

- [Beállítások menü](#)

Megjegyzés: ez a Súlyútmutató gépi fordítással készült. A gépi fordítások nem kontextusérzékenyek, és előfordulhat, hogy nem mindig felelnek meg teljesen a tartalom angol verziójának. Az eredeti angol verzió megtekintéséhez válassza az English lehetőséget a következő helyen: [Nyelv választása oldal].

TP1000431733

5-073-519-21 Copyright 2026 Sony Corporation

Okostelefon

Xperia 1 VIII XQ-GE54/XQ-GE74

Tartalom átvitele microSD kártya használatával

Fényképeket, videókat, zene- és egyéb dokumentumfájlokat továbbíthat a régi készülékéről microSD kártya használatával.

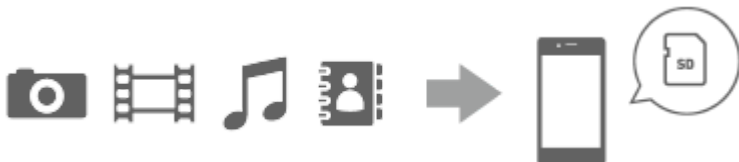

1 A régi készüléken másolja a továbbítani kívánt adatokat egy microSD kártyára a Beállítások menü Tárhely funkciójával vagy a Fájlok alkalmazással.

Ha az Android készüléken tárolt névjegyeket microSD kártyára akarja másolni, indítsa el a Névjegyek alkalmazást, azután exportálja a névjegyeket a microSD kártyára.

Megjegyzés

- Az eljárás előtt ellenőrizze, hogy a microSD kártya használható-e mindkét eszközhöz – az új készülékhez és a régi eszközhöz.

2 Helyezze be az új készülékbe a microSD kártyát, amelyre az adatok másolva lettek, majd töltsse át az adatokat az új készülék belső tárhelyére.

A régi Android készülékről a microSD kártyára exportált névjegyek átmásolásához indítsa el a Névjegyek alkalmazást, és abban végezze el az importálást.



3 A megfelelő alkalmazással ellenőrizze a továbbított adatokat.

Megjegyzés: ez a Súgóútmutató gépi fordítással készült. A gépi fordítások nem kontextusérzékenyek, és előfordulhat, hogy nem mindig felelnek meg teljesen a tartalom angol verziójának. Az eredeti angol verzió megtekintéséhez válassza az English lehetőséget a következő helyen: [Nyelv választása oldal].

TP1000431734

Okostelefon

Xperia 1 VIII XQ-GE54/XQ-GE74

Kezdőképernyő



1. Állapotsor

2. Navigációs sáv

3. Áttekintés gomb

Rákoppintva megtalálhatja a futó alkalmazásokat.

- Másik alkalmazás megnyitásához koppintson az Áttekintés gombra, jobbra vagy balra csúsztatással válassza ki a megnyitni kívánt alkalmazást, majd koppintson az alkalmazásra.
- Egy alkalmazás bezárásához koppintson az Áttekintés gombra, jobbra vagy balra csúsztatással válassza ki a bezárni kívánt alkalmazást, majd csúsztassa felfelé az alkalmazást.
- A következő funkciókat használhatja.
 - [Képernyőkép]
 - [Előugró ablak]
 - [Többablakos] (Osztott képernyő mód)

4. Kezdőképernyő gomb

Rákoppintva kiléphet az alkalmazásból, és visszaléphet a kezdőképernyőre.

5. Vissza gomb

Rákoppintva visszaléphet az alkalmazás előző képernyőjére, vagy bezárhatja az alkalmazást.

- Ha a képernyő alján nem jelenik meg a Kezdőlap, Vissza és Áttekintés 3 gombja, keresse meg és koppintson rá az alábbiak szerint.
[Beállítások] > [Rendszer] > [Kézmozdulatok] > [Navigációs mód] > [Háromgombos navigáció]
- Ha a készülék és a megjelenített képernyő tájolása eltér egymástól, a navigációs sávban a következő ikon jelenik meg. A megjelenített képernyő elforgatható az ikon megérintésével.
↻ (Forgatás)
Beállíthatja, hogy a képernyő automatikusan forogjon a készülék tájolásának megfelelően. Keresse meg és koppintson az alábbiak szerint, majd koppintson a kapcsolóra a funkció engedélyezéséhez.
[Beállítások] > [Megjelenítés] > [Automatikus képernyőforgatás]
- Használhatja az egykezes üzemmódot. Az Egykezes üzemmód beállításához keresse meg és koppintson a következő módon.
[Beállítások] > [Rendszer] > [Kézmozdulatok] > [Egykezes mód]
 - Ha bekapcsolja a következő kapcsolót, használhatja az Egykezes mód parancsikonzát, és a képernyőn megjelenik az Egykezes mód parancsikonzát ikonja.
[Egykezes mód gyorsparancsa]
 - Ha a Navigációs módot Gesztusnavigációra állította, a következő kapcsoló bekapcsolásával az Egykezes módot is használhatja.
[Egykezes mód használata]

A Gyors beállítások panel megnyitása

1. Csúsztasson lefelé kétszer a képernyő felső szélétől.

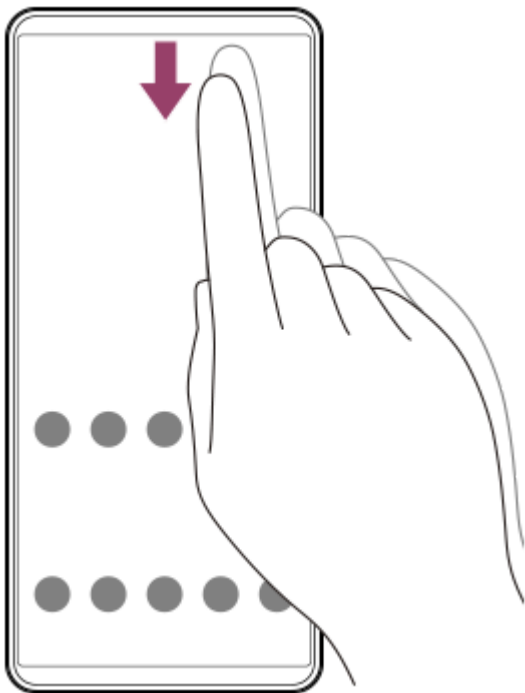

Az alkalmazásmenü megnyitása

1. A Kezdőképernyőn húzza felfelé a képernyő aljáról a képernyő tetejére.

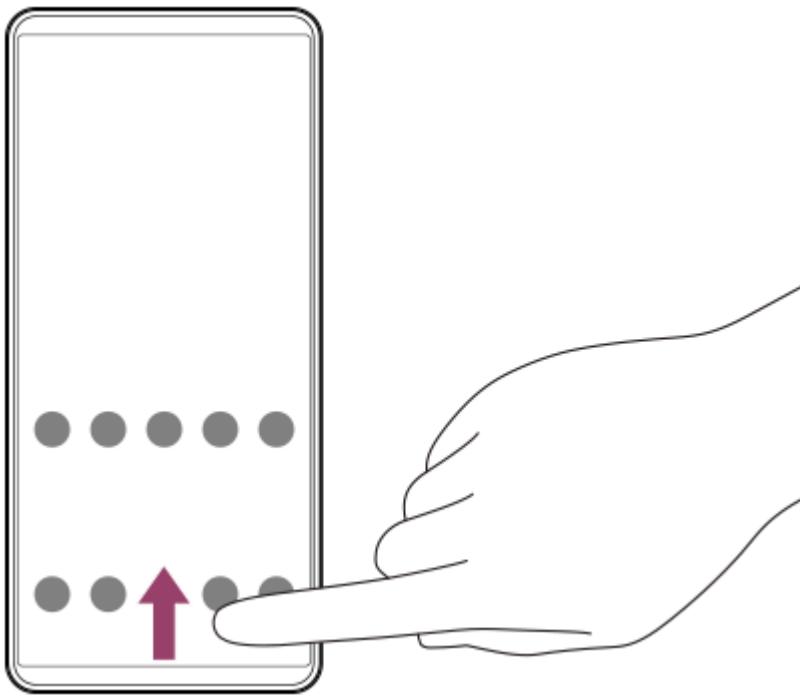

A háttérkép módosítása

A háttérképet lecserélheti egy gyárilag elmentett képre vagy egy tetszőleges fényképre.

1. Érintse meg és tartsa lenyomva a Kezdőképernyő egy üres területét, majd koppintson rá az alábbiak szerint. [Háttérkép és stílus] > [Háttérkép megváltoztatása]

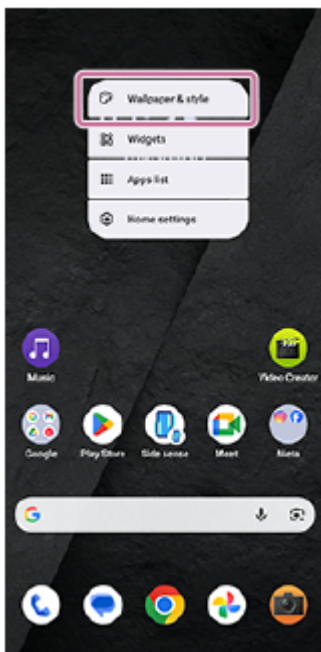

Tipp

- Módosíthatja a rendszer kiemelőszínét, hogy az megfeleljen a kiválasztott háttérképnek. Válassza ki a kívánt színeket vagy beállításokat a Háttérkép és stílusbeállítások képernyőn.
- Ha widgetet szeretne hozzáadni a Kezdőképernyőhöz, érintse meg és tartsa lenyomva a Kezdőképernyő egy üres területét, majd koppintson a következőkre. [Modulok]
- Beállíthatja a kezdőképernyő szíkontrasztját. A nagy szíkontraszt megkönnyíti a képernyőn megjelenő szövegek, gombok és ikonok felismerését. A Háttérkép és stílus képernyőn koppintson a következőkre. [Kezdőképernyő] > [Szíkontraszt] > a kívánt opció

A Kezdőképernyő átváltása az Egyszerű kezdőképernyőre

Ha az Egyszerű kezdőképernyő van beállítva, akkor egy olyan kezdőképernyőt és Beállítások menüt használhat, amely az alapvető funkciókra korlátozódik.

1. Keresse meg az alábbi elemet, és koppintson rá.

[Beállítások] > [Alkalmazások] > [Alapértelmezett alkalmazások] > [Kezdőalkalmazás] > [Egyszerű képernyő] > [OK]

Tipp

- A Kezdőképernyőn hozzáadhat egy parancsikont az Egyszerű kezdőképernyőhöz. Érintse meg és tartsa lenyomva a Kezdőképernyő egy üres területét, majd koppintson rá az alábbiak szerint.
[Modulok] > [Egyszerű képernyő]

Kapcsolódó témák

- [Képernyőfelvétel készítése](#)
- [Előugró ablak mód](#)
- [Osztott képernyő üzemmód \(Többablakos\)](#)
- [Beállítások menü](#)
- [Megjelenítési beállítások](#)
- [Gyors beállítások panel](#)
- [Lezárási képernyő](#)

Megjegyzés: ez a Súlyútmutató gépi fordítással készült. A gépi fordítások nem kontextusérzékenyek, és előfordulhat, hogy nem mindig felelnek meg teljesen a tartalom angol verziójának. Az eredeti angol verzió megtekintéséhez válassza az English lehetőséget a következő helyen: [Nyelv választása oldal].

TP1000431735

Okostelefon

Xperia 1 VIII XQ-GE54/XQ-GE74

Lezárási képernyő

A zárolási képernyőn megjelenik az óra, a háttérkép, a parancsikonok, az értesítések stb.



1. Óra

Megváltoztathatja az óra kialakítását, színét és méretét.

2. Háttérkép

3. Rövidítések

Beállíthat gyorsbillentyű ikonokat, hogy az ikonok lenyomásával és nyomva tartásával gyorsan elérje a funkciókat. Mindkét oldalon beállíthat egy-egy ikont, például a Kamera alkalmazást, a "Zseblámpa", a "Ne zavarjon" módot stb.

A zárolási képernyő testreszabásához

Érintse meg és tartsa lenyomva a Kezdőképernyő egy üres területét, majd az egyes elemek beállításához érintse meg a következőket.

[Háttérkép és stílus] > [Lezárási képernyő]

Tipp

- A Háttérkép és stílus képernyőt a Beállítások menüből is megnyithatja. Keresse meg az alábbi elemet, és koppintson rá.
[Beállítások] > [Háttérkép és stílus]
- A Beállítások menüben módosíthatja a zárolási képernyő különböző beállításait. Keresse meg az alábbi elemet, és koppintson rá.
[Beállítások] > [Megjelenítés] > [Lezárási képernyő]

Kapcsolódó témák

- [Beállítások menü](#)

Megjegyzés: ez a Súgóútmutató gépi fordítással készült. A gépi fordítások nem kontextusérzékenyek, és előfordulhat, hogy nem mindig felelnek meg teljesen a tartalom angol verziójának. Az eredeti angol verzió megtekintéséhez válassza az English lehetőséget a következő helyen: [Nyelv választása oldal].

TP1002326453

5-073-519-21 Copyright 2026 Sony Corporation

Okostelefon

Xperia 1 VIII XQ-GE54/XQ-GE74

Állapotsor és értesítési panel

A képernyő felső részén, az állapotsorban értesítési ikonok és állapotjelző ikonok jelennek meg. Az értesítési ikonok jelzik az eseményeket, például az új üzeneteket. Az állapotjelző ikonok tájékoztatják Önt az állapotokról, például az akkumulátor állapotáról, illetve a mobil- vagy Wi-Fi hálózati kapcsolatok jelerősségéről.



1. Értesítési ikonok
2. Állapotjelző ikonok
3. Állapotsor

Értesítési tartalom megtekintése

Az értesítési panel megnyitásakor megtekintheti a megjelenített értesítési ikonok tartalmát.

1. Az értesítési panel megnyitásához húzza lefelé a képernyő tetejéről.

Tipp

- Az értesítés kibontásához és további információk megtekintéséhez koppintson az ikonra.
 - ▼ (Bővebben)
 - Nem minden értesítés bontható ki.
- Az alkalmazásnak az értesítésből előugró ablakban történő megnyitásához koppintson az ikonra.
 - 🏠 (Felugró ablak)
 - Nem minden alkalmazás nyitható meg az előugró ablakban.
- Ha be akar zárni egy értesítést az értesítési panelről, csúsztassa az értesítést balra vagy jobbra. Nem minden értesítés zárható be.
- Az értesítési beállítások módosításához érintse meg és tartsa lenyomva az értesítést a következő ikon megjelenítéséhez, majd koppintson rá.
 - ⚙️ (Beállítások)
- Beállíthatja, hogy a képernyő kikapcsolt állapotban is bekapcsoljon az új értesítésekhez. Keresse meg és koppintson az alábbiak szerint, majd koppintson a kapcsolóra a funkció engedélyezéséhez.
 - [Beállítások] > [Megjelenítés] > [Lezárási képernyő] > [Képernyő ébresztése értesítéskor]
- Az értesítéseket a következő móddal kapcsolhatja ki.
 - [Ne zavarjanak]

Kapcsolódó témák

- [Állapotjelző ikonok](#)
- [Értesítési ikonok](#)

- [Beállítások menü](#)
- [Megszakítások korlátozása \(Módok\)](#)

Megjegyzés: ez a Sűgűtmutató gėpi fordítással készűlt. A gėpi fordítások nem kontextusérzékenyek, és előfordulhat, hogy nem mindig felelnek meg teljesen a tartalom angol verziójának. Az eredeti angol verzió megtekintéséhez válassza az English lehetőséget a következő helyen: [Nyelv választása oldal].



















TP1000431738

5-073-519-21 Copyright 2026 Sony Corporation

Okostelefon

Xperia 1 VIII XQ-GE54/XQ-GE74

Állapotjelző ikonok

-  (Az akkumulátor állapota)
-  (akkumulátor töltése)
-  (STAMINA üzemmód)
-  (Jelerősség): Mobilhálózati adatok küldése és letöltése közben a mobilhálózati üzemmód is megjelenik.
-  (Nincs jel)
-  (adatroaming): Nemzetközi barangolás van használatban.
-  (Wi-Fi jel): A Wi-Fi kapcsolat engedélyezve van, és az adatok továbbítása folyamatban van.
-  (Wi-Fi kapcsolati hiba): Ez az ikon akkor jelenik meg, ha a Wi-Fi kapcsolat engedélyezve van, de nincs internetkapcsolat, vagy ha a Wi-Fi jel instabil.
-  (Wi-Fi tethering): A Wi-Fi tethering funkció be van kapcsolva.
-  (Adatforgalom-csökkentő)
-  (Repülő üzemmód)
-  (Bluetooth állapot): A készülék egy Bluetooth-kompatibilis eszközzel van összekötve.
-  (Mikrofon elnémítása)
-  (kihangosító)
-  (Ne zavarjanak)
-  (némítás)
-  (Rezgés)
-  (Riasztások)
-  (GPS)

Megjegyzés

- Előfordulhat, hogy a lista nem tartalmazza a készüléken esetleg látható összes ikont. Ezek az ikonok csak tájékoztatási célokat szolgálnak, és értesítés nélkül módosíthatók.

Kapcsolódó témák

- [A készülék töltése](#)
- [STAMINA üzemmód](#)
- [A tethering funkció használata](#)

- [Az adathasználat szabályozása](#)
- [A Bluetooth funkció be- vagy kikapcsolása](#)
- [Megszakítások korlátozása \(Módok\)](#)
- [Hangerő és rezgés](#)
- [Riasztás](#)
- [A helyszolgáltatások használata](#)
- [Értesítési ikonok](#)

Megjegyzés: ez a Súgóútmutató gépi fordítással készült. A gépi fordítások nem kontextusérzékenyek, és előfordulhat, hogy nem mindig felelnek meg teljesen a tartalom angol verziójának. Az eredeti angol verzió megtekintéséhez válassza az English lehetőséget a következő helyen: [Nyelv választása oldal].















TP0002935391

5-073-519-21 Copyright 2026 Sony Corporation

Okostelefon

Xperia 1 VIII XQ-GE54/XQ-GE74

Értesítési ikonok

-  (Új Google-üzenet)
-  (Folyamatos hívás)
-  (Nem fogadott hívás)
-  (Új Gmail)
-  (Adatok letöltése)
-  (Adatok feltöltése)
-  (Alkalmazásfrissítési értesítés)
-  (nyílt Wi-Fi hálózat): Nyílt Wi-Fi hálózat áll rendelkezésre.
-  (Szoftverbeállítás): A készülék alapbeállítása elérhető.
-  (Rendszerfrissítés): Rendszerfrissítések állnak rendelkezésre.
-  (Akkumulátorkezelő)
-  (Akkumulátor megosztás)
-  (Kevés belső tárhely)
-  (Hang megosztása)
-  (További értesítések): Ez az ikon akkor jelenik meg, ha több meg nem jelenített értesítés van.

Megjegyzés

- Előfordulhat, hogy a lista nem tartalmazza a készüléken esetleg látható összes ikont. Ezek az ikonok csak tájékoztatási célokat szolgálnak, és értesítés nélkül módosíthatók.

Kapcsolódó témák

- [Akkumulátorkezelő](#)
- [A készülék töltése vezeték nélküli töltővel](#)
- [A készülék frissítése előtt](#)
- [Hely felszabadítása a belső tárhelyen](#)
- [Állapotjelző ikonok](#)

Megjegyzés: ez a Súgóútmutató gépi fordítással készült. A gépi fordítások nem kontextusérzékenyek, és előfordulhat, hogy nem mindig felelnek meg teljesen a tartalom angol verziójának. Az eredeti angol verzió megtekintéséhez válassza az English lehetőséget a következő helyen: [Nyelv választása oldal].

Okostelefon

Xperia 1 VIII XQ-GE54/XQ-GE74

Gyors beállítások panel

A Gyors beállítások panelen bármely képernyőről megtalálhatja és módosíthatja a beállításokat.

- 1 Csúsztasson lefelé kétszer a képernyő felső szélétől.

A Gyors beállítások panel áttekintése



1. Fényerősség
Beállíthatja a fényerőt.
2. Gyors beállítások
Balra vagy jobbra csúsztatva keresse meg a kívánt beállítást, majd koppintson rá a funkció engedélyezéséhez vagy letiltásához.
Van olyan beállítás is, amely esetében további opciókat módosíthat, ha a beállítást megérinti és lenyomva tartja.
3. Koppintson rá a szerkesztési képernyő megjelenítéséhez. A gyors beállításokat hozzáadhatja, eltávolíthatja, illetve átrendezheti őket.
4. Ide koppintva megnyithatja a Bekapcsolás menüt.
5. Koppintson rá a Beállítások menü megnyitásához.
6. Ide koppintva megjelenítheti az aktív alkalmazásokat, amelyek akkor is befolyásolhatják az akkumulátor üzemidejét, ha nem használja őket.
Kiválaszthat egy futó alkalmazást, és leállíthatja azt. Nem minden alkalmazást lehet leállítani.

Okostelefon

Xperia 1 VIII XQ-GE54/XQ-GE74

Képernyőfelvétel készítése

A készüléken látható bármelyik képernyőről rögzíthet állóképet, képernyőfelvétel formájában. Képernyőfelvétel készítése után a képet megtekintheti, szerkesztheti és megoszthatja. Az Ön által készített képernyőfelvételek automatikusan a készülék belső tárhelyére kerülnek.

- 1 Nyomja meg egyszerre a hangerő csökkentése gombot és a bekapcsológombot.**

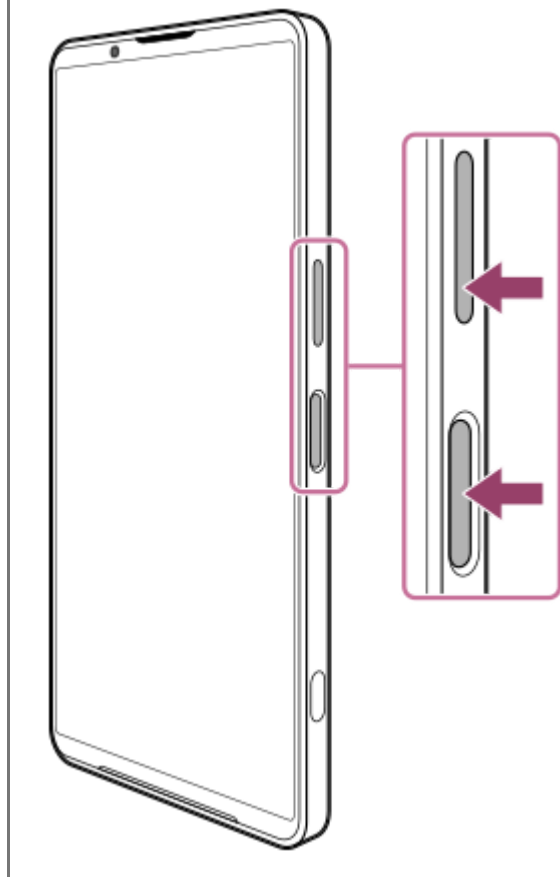

Képernyőfelvétel készítése a Gyors beállítások panelről

1. Csúsztasson lefelé kétszer a képernyő felső szélétől.

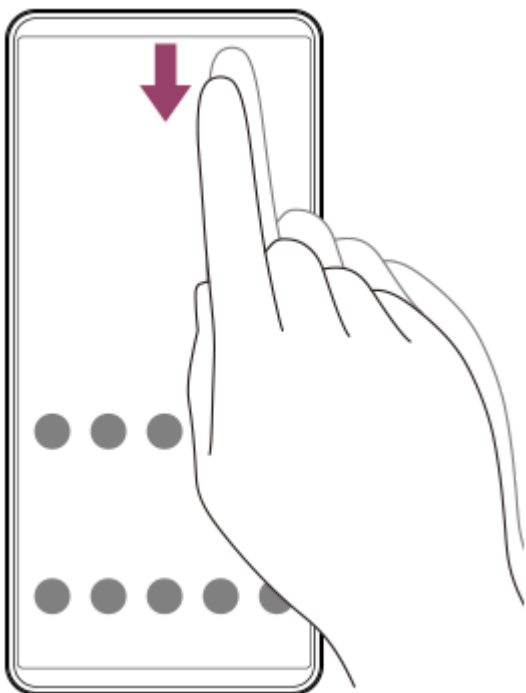

2. Koppintson a következőre.
 (Képernyőkép)



Tipp

- A Vezérlőpulttal képernyőfelvételt készíthet. A műszerfal megjelenítéséhez pattintsa az oldalsó érzékelősávot befelé, a képernyő felé. A műszerfalon koppintson a következőkre.
 [Képernyőkép]
- A képernyőképek készítését az alábbi eljárással rendelheti az oldalsó érzékelősáv egy gesztusához.
 [Beállítások] > [Rendszer] > [Kézmozdulatok] > [Oldalérezkelő] > [Pöccintés befelé a képernyő felé], [Pöccintés felfelé], vagy [Pöccintés lefelé] > [Képernyőkép készítése].
- A képernyőkép készítésének műveletét az exponálógomb megnyomásához rendelheti. Keresse meg és koppintson az alábbiak szerint, majd koppintson a kapcsolóra.
 [Beállítások] > [Rendszer] > [Kézmozdulatok] > [Zár gomb] > [Képernyőkép készítése]

Görgethető képernyőfelvétel készítése

Képernyőképet készíthet a görgethető képernyőkről.

Megjegyzés

- A gördülő képernyőkép funkció akkor használható, ha az alkalmazás támogatja ezt a funkciót.

1. Nyomja meg egyszerre a hangerő csökkentése gombot és a bekapcsológombot.
2. Koppintson a következőre.
[Több rögzítése]

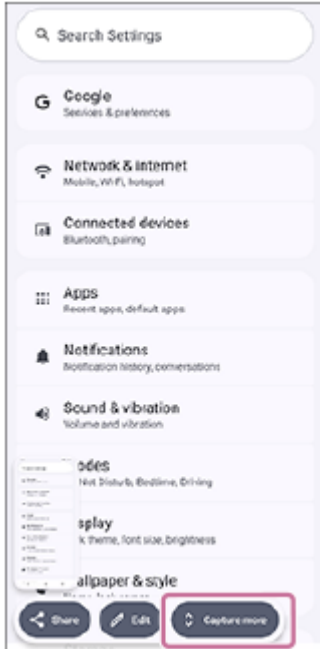

3. Húzza a vonalat a képernyőkép területének beállításához, majd koppintson a következőkre.
[Mentés]



Képernyőfelvétel készítése egy éppen használt alkalmazásról

1. Koppintson a navigációs sávban a következő gombra.
■ (Áttekintés)

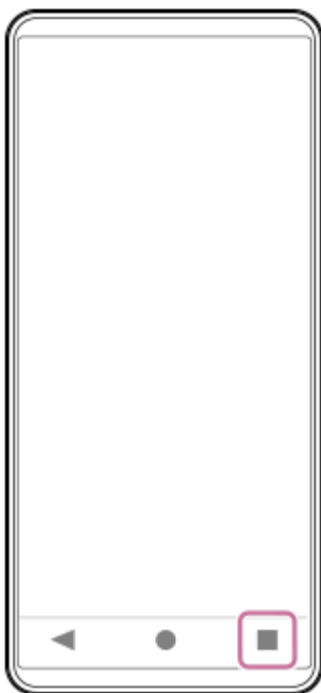

2. Lapozunk balra vagy jobbra, hogy kiválasszuk az alkalmazást, amelyről képernyőképet szeretnénk készíteni, majd koppintsunk a következőkre.

[Képernyőkép]

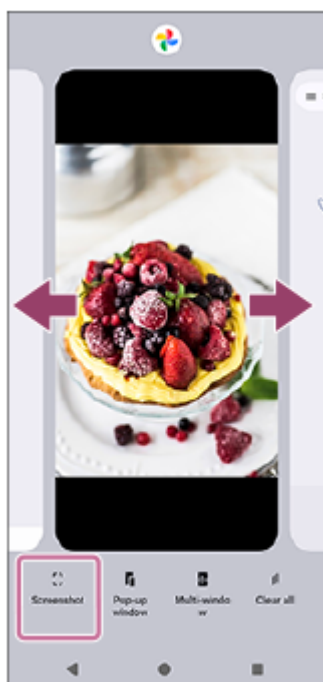

Kapcsolódó témák

- [Gyors beállítások panel](#)
- [Vezérlőpult](#)
- [Az oldalérzékelő be- vagy kikapcsolása](#)
- [Beállítások menü](#)

Megjegyzés: ez a Súlygútmutató gépi fordítással készült. A gépi fordítások nem kontextusérzékenyek, és előfordulhat, hogy nem mindig felelnek meg teljesen a tartalom angol verziójának. Az eredeti angol verzió megtekintéséhez válassza az English lehetőséget a következő helyen: [Nyelv választása oldal].

TP0001876605

Okostelefon

Xperia 1 VIII XQ-GE54/XQ-GE74

A készülék képernyőjének felvétele

Videofelvételt készíthet a készülék képernyőjéről. Az elkészített videofelvételek automatikusan a készülék belső tárhelyére kerülnek.

1 A Gyors beállítások panel megnyitásához húzza lefelé kétszer az ujját a képernyő felső szélétől.

2 Jobbra vagy balra a csúsztatással keresse meg az alábbi funkciót, majd koppintson rá.

 (Képernyőrögztítés)

Ha nem találja az ikont a Gyors beállítások panelen, hozzáadhatja a panelhez.

Koppintson a következő ikonra.

 (Szerkesztés)

Ezután húzza át a következő ikont a képernyő felső részére.

 (Képernyőrögztítés)

3 A képernyőről készült felvételt a képernyőn látható utasításokat követve tudja elindítani.

Kiválaszthatja, hogy egyetlen alkalmazást vagy a teljes képernyőt kívánja-e rögzíteni. Azt is kiválaszthatja, hogy mit rögzítsen, beleértve a készülék hangját, a mikrofon hangját és/vagy a képernyő érintéseit.

A felvétel leállításához húzza lefelé a képernyő tetejéről az értesítési panel megnyitásához, majd koppintson a Képernyőfelvevő értesítésre.

Megjegyzés

- Ez a képernyőfelvevő és más alkalmazások által biztosított hasonló funkciók nem használhatók a Game enhancer alkalmazás alábbi funkcióival egyidejűleg.
 - [Képernyőfelvétel]
 - [Felvétel]
- Előfordulhat, hogy az alkalmazás működése miatt nem lehet a készülék képernyőjéről felvételt készíteni.

Kapcsolódó témák

- [Kezdőképernyő](#)

Megjegyzés: ez a Súgóútmutató gépi fordítással készült. A gépi fordítások nem kontextusérzékenyek, és előfordulhat, hogy nem mindig felelnek meg teljesen a tartalom angol verziójának. Az eredeti angol verzió megtekintéséhez válassza az English lehetőséget a következő helyen: [Nyelv választása oldal].

TP1000431736

Okostelefon

Xperia 1 VIII XQ-GE54/XQ-GE74

QR-kódok beolvasása

A QR-kód-szkennelőt megnyithatja a Gyors beállítások panelről, és beolvashat QR-kódokat.

1 A Gyors beállítások panel megnyitásához húzza lefelé kétszer az ujját a képernyő felső szélétől.

2 Jobbra vagy balra a csúsztatással keresse meg az alábbi funkciót, majd koppintson rá.

 (QR-kód-szkennelő)



3 Irányítsa a kamerát a QR-kódra, majd koppintson a gombra a megjelenő üzenetben.

Tipp

- QR-kódok beolvasására a Kamera alkalmazást is használhatja.

Kapcsolódó témák

- [QR-kódok beolvasása \(Fénykép\)](#)
- [Gyors beállítások panel](#)

Megjegyzés: ez a Súgóútmutató gépi fordítással készült. A gépi fordítások nem kontextusérzékenyek, és előfordulhat, hogy nem mindig felelnek meg teljesen a tartalom angol verziójának. Az eredeti angol verzió megtekintéséhez válassza az English lehetőséget a következő helyen: [Nyelv választása oldal].

TP100127272

Okostelefon

Xperia 1 VIII XQ-GE54/XQ-GE74

Gemini alkalmazás

A Gemini alkalmazás hozzáférést biztosít a Google mesterséges intelligenciájához, amely segít új módon tanulni, köszönőleveleket írni, eseményeket tervezni és még sok másban. A Gemini alkalmazás képes csatlakozni a Google Bővítmények nevű alkalmazásaihoz (Gmail, Google Maps, YouTube stb.), így megkönnyítve a feladatok elvégzését. Segítséget kaphatsz szöveges, hangos, képi és kamerás úton is.

Megjegyzés

- Előfordulhat, hogy a Gemini alkalmazás egyes országokban/régiókban nem érhető el.

1 Nyomja meg hosszan a bekapcsológombot a Gemini alkalmazás elindításához.

További információért látogasson el az alábbi linkre.

support.google.com/android/

Megjegyzés: ez a Súgóútmutató gépi fordítással készült. A gépi fordítások nem kontextusérzékenyek, és előfordulhat, hogy nem mindig felelnek meg teljesen a tartalom angol verziójának. Az eredeti angol verzió megtekintéséhez válassza az English lehetőséget a következő helyen: [Nyelv választása oldal].

TP1002013674

Okostelefon

Xperia 1 VIII XQ-GE54/XQ-GE74

Bekarikázással keresés

A Circle to Search egy olyan funkció, amely lehetővé teszi, hogy bekarikázzon egy Önt érdeklő képet vagy szöveget a képernyőn, és rákereshessen a Google-on.

A Circle to Search funkcióval a képernyőn megjelenő képek, szövegek és videók között közvetlenül a Google-on keresztül kereshet, anélkül, hogy alkalmazást kellene váltania. Nincs szükség a szöveg másolására vagy képernyőkép készítésére.

1 Nyomja meg hosszan a gombot.

● (Főoldal)

Ha a navigációs módban a gesztusnavigáció van beállítva, nyomja meg hosszan a navigációs fogantyút. A képernyő színe gradiensre változik, és megjelenik a Google keresősáv és a fordítás gomb.

2 A keresendő szöveg, kép vagy videó kiválasztásához karikázza be, jelölje ki vagy érintse meg a képernyő bármely pontját.

A Google keresési eredmények a képernyő alján jelennek meg.

További információért látogasson el az alábbi linkre.

support.google.com/android/

Tipp

- Be- vagy kikapcsolhatja a Kör a kereséshez funkció használatát. Keresse meg és koppintson az alábbiak szerint, majd koppintson a kapcsolóra a funkció engedélyezéséhez vagy letiltásához.

[Beállítások] > [Rendszer] > [Kézmozdulatok] > [Navigációs mód] > [Bekarikázással keresés]

Kapcsolódó témák

- [Beállítások menü](#)

Megjegyzés: ez a Súgóútmutató gépi fordítással készült. A gépi fordítások nem kontextusérzékenyek, és előfordulhat, hogy nem mindig felelnek meg teljesen a tartalom angol verziójának. Az eredeti angol verzió megtekintéséhez válassza az English lehetőséget a következő helyen: [Nyelv választása oldal].

TP1002013675

Okostelefon

Xperia 1 VIII XQ-GE54/XQ-GE74

Privát terület

Hogy az érzékeny alkalmazásokat és alkalmazásadatokat távol tartsa a kíváncsi szemektől, beállíthatja a privát tárhelyet, egy külön helyet a készüléken az alkalmazások elrejtésére és rendszerezésére. A privát térrel a következő dolgokat teheti meg.

- Az alkalmazásokat az alkalmazásfiókon belül létrehozott külön térben tarthatja. A privát terület el van szigetelve, így az alkalmazások és az alkalmazásadatok privát maradnak.
- A képernyőzáróláson kívül a privát területre más zárási módszert is beállíthat, hogy a hitelesítés egy további rétegét állítsa be.
- Elrejtheti magát a privát teret.

További információért látogasson el az alábbi linkre.

support.google.com/android/

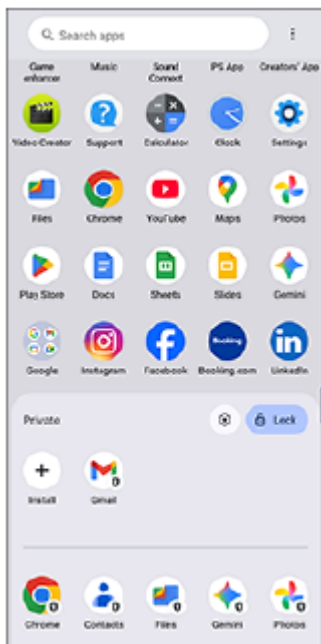

Megjegyzés

- Az alapértelmezés szerint megjelenő alkalmazások egyes országokban/régiókban, valamint a hálózattól vagy a szolgáltatótól függően eltérőek lehetnek. Ellenőrizze saját készülékén.

Megjegyzés: ez a Súgóútmutató gépi fordítással készült. A gépi fordítások nem kontextusérzékenyek, és előfordulhat, hogy nem mindig felelnek meg teljesen a tartalom angol verziójának. Az eredeti angol verzió megtekintéséhez válassza az English lehetőséget a következő helyen: [Nyelv választása oldal].

TP1002013676

Okostelefon

Xperia 1 VIII XQ-GE54/XQ-GE74

Az oldalérzékelő be- vagy kikapcsolása

- 1 Koppintson a következő ikonra a kezdőképernyőn.**
 (Oldalérzékelő)
- 2 A funkció engedélyezéséhez vagy letiltásához koppintson a kapcsolóra.**
[Az Oldalérzékelő sáv használata]

Tipp

- A Oldalérzékelő beállítások képernyőjét a következő eljárással is megnyithatja.
[Beállítások] > [Rendszer] > [Kézmozdulatok] > [Oldalérzékelő]

Kapcsolódó témák

- [A \(Oldalérzékelő\) függvény használatával](#)
- [Vezérlőpult](#)
- [Beállítások menü](#)

Megjegyzés: ez a Súgóútmutató gépi fordítással készült. A gépi fordítások nem kontextusérzékenyek, és előfordulhat, hogy nem mindig felelnek meg teljesen a tartalom angol verziójának. Az eredeti angol verzió megtekintéséhez válassza az English lehetőséget a következő helyen: [Nyelv választása oldal].

TP0002935404

Okostelefon

Xperia 1 VIII XQ-GE54/XQ-GE74

A (Oldalérzékelő) függvény használatával

Könnyen hozzáférhet a menükhöz és hasznos funkciókhoz az oldalérzékelő sávon végzett kézmozdulatokkal.



- Az oldalérzékelő sáv befelé, a képernyő felé pöccintésével megnyithatja a Vezérlőpultot, amely lehetővé teszi a leggyakrabban használt beállítások állapotának gyors módosítását vagy megtekintését.
- Az oldalérzékelő sáv felfelé pöccintésével megnyithatja az alkalmazásindító menüt, amely lehetővé teszi többek között alkalmazások megnyitását. Az alkalmazásindító menüből a többablakos menü is megnyitható.
- Az oldalérzékelő sáv lefelé pöccintésével visszatérhet az előző képernyőre (visszalépés).



Megjegyzés

- A Kamera alkalmazás használatakor az oldalérzékelő nem érhető el.

Tipp

- Ha többet szeretne megtudni a Oldalérzékelő-ről, koppintson a következő ikonra a Kezdőképernyőn.
 (Oldalérzékelő)
 Ezután koppintson a képernyő alján található alábbi lehetőségre.
 [Párhuz. művelet. útmutató]
 Ezután válassza ki a Párhuz. művelet. útmutató képernyőn a következőket.
 [Oldalérzékelő]
- Ha egy képernyőműveletet, például képernyőkép készítését szeretné hozzárendelni egy gesztushoz, hajtsa végre a következő eljárást.
 Jelenítse meg a Oldalérzékelő beállítások képernyőt a Kezdőképernyőn a következő ikon megérintésével.
 (Oldalérzékelő)
 Ezután koppintson a következők szerint.
 [Pöccintés befelé a képernyő felé], [Pöccintés felfelé], vagy [Pöccintés lefelé] > a kívánt beállítás

A Vezérlőpult megnyitása

1. Pöccintse az oldalérzékelő sávot befelé, a képernyő irányába.

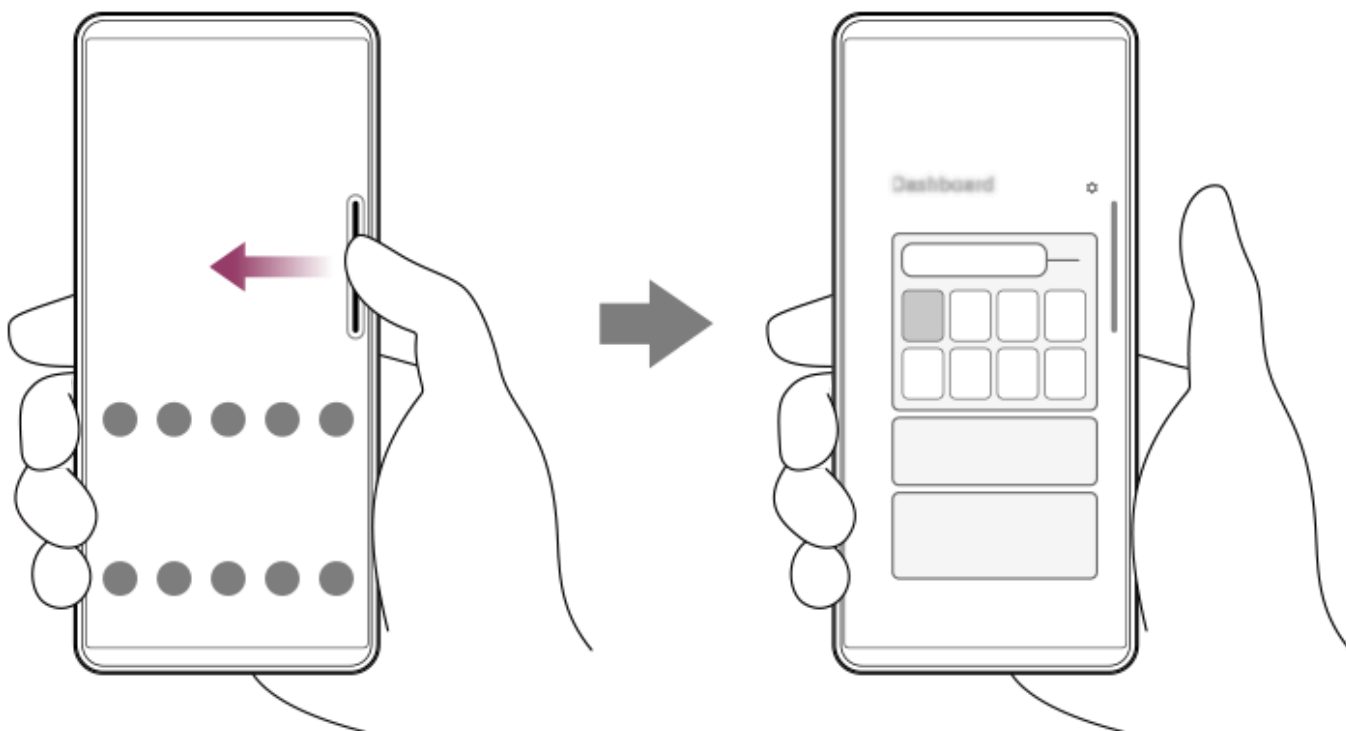

Az alkalmazásindító menü megnyitása

1. Pöccintse felfelé az oldalérzékelő sávot.

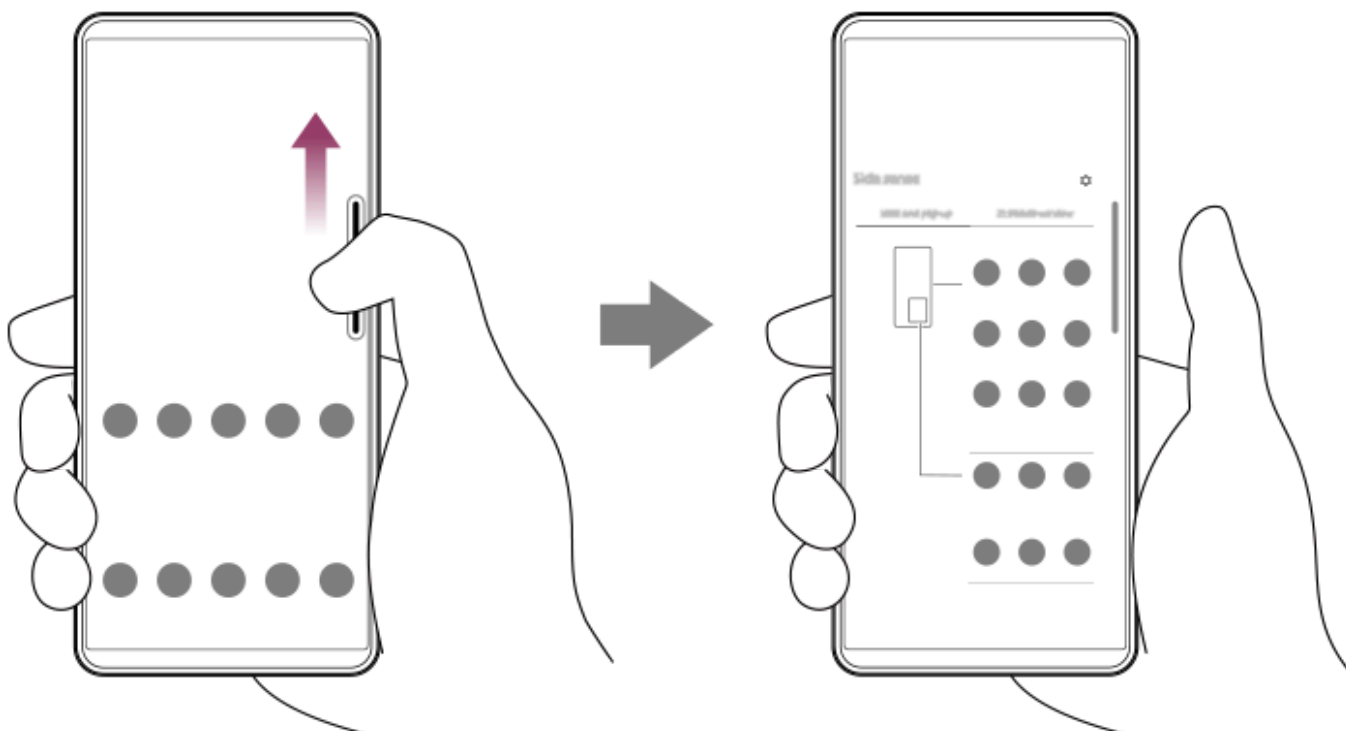

Visszatérés az előző képernyőre az oldalérzékelő használatával

1. Pöccintse lefelé az oldalérzékelő sávot.

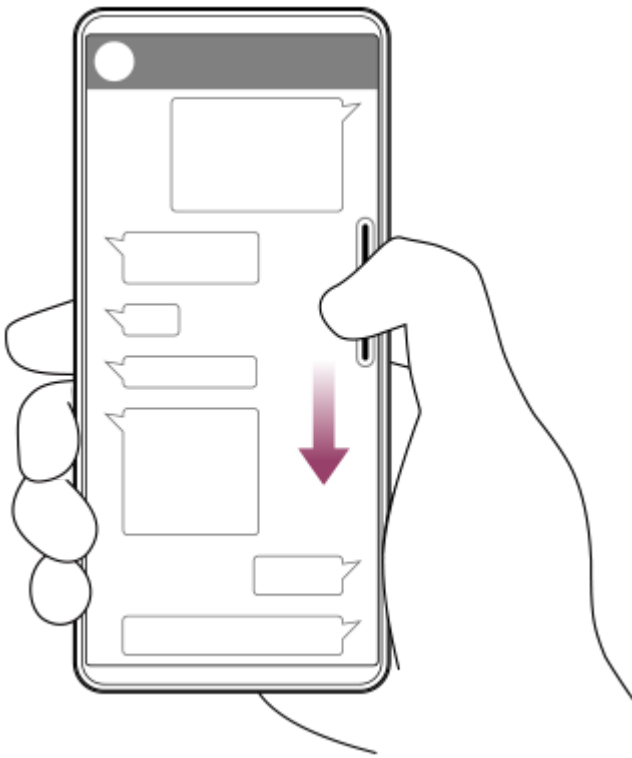

Az oldalérzékelő sáv mozgatása

1. Érintse meg és tartsa nyomva az oldalérzékelő sávot, majd húzza felfelé vagy lefelé.

Kapcsolódó témák

- [Az oldalérzékelő be- vagy kikapcsolása](#)
- [Vezérlőpult](#)
- [Előugró ablak mód](#)
- [Osztott képernyő üzemmód \(Többablakos\)](#)

Megjegyzés: ez a Súgóútmutató gépi fordítással készült. A gépi fordítások nem kontextusérzékenyek, és előfordulhat, hogy nem mindig felelnek meg teljesen a tartalom angol verziójának. Az eredeti angol verzió megtekintéséhez válassza az English lehetőséget a következő helyen: [Nyelv választása oldal].

TP1000765756

Okostelefon

Xperia 1 VIII XQ-GE54/XQ-GE74

Vezérlőpult

- 1 Pöccintse az oldalérzékelő sávot befelé, a képernyő irányába.

A Vezérlőpult áttekintése



1. Érintse meg az Oldalsó érzékelés beállításai menü megnyitásához.
2. Fényerősség
Beállíthatja a fényerőt.
3. Leggyakrabban használt beállítások
Ellenőrizheti a beállítások állapotát.
Be- vagy kikapcsolásához koppintson az egyes beállításokra. Van olyan beállítás is, amely esetében további opciókat módosíthat, ha a beállítást megérinti és lenyomva tartja.
🔔 (Értesítés): Koppintson rá az értesítési panel megnyitásához.
📷 (Képernyőkép): Koppintson rá képernyőfelvétel készítéséhez.
4. Kapcsolatállapot megjelenítése
Érintse meg a következő beállítások módosításához.
[Képmínőség-beállítások]
5. Hangállapot és beállítások
A hangeffektust a kapcsolóra koppintva kapcsolhatja be vagy ki.
A hangeffektus típusát is módosíthatja.
Koppintson a kapcsolóra a hanghatás bekapcsolásához, majd koppintson a következő ikonokra.
◀ (Vissza) vagy ▶ (Előre)
A részletesebb beállításokhoz koppintson a panelre a következő beállítások megnyitásához.
[Lejátszás minősége]
6. Fejhallgató vezérlőpanel (Sony | Sound Connect)
Innen vezérelhet olyan Sony fejhallgatókat, amelyek összekapcsolhatók alkalmazásokkal.

A fejhallgató vezérlőpanel akkor jelenik meg, ha a Sony | Sound Connect alkalmazás telepítve van a készülékre, és a kapcsolót a következő műveletek elvégzésével bekapcsolja.

[Beállítások] > [Rendszer] > [Kézmozdulatok] > [Oldalérzékelő] > [Oldalérzékelő testreszabása] > [Fejhallgató-vezérlők hozzáadása]

Kapcsolódó témák

- [Az oldalérzékelő be- vagy kikapcsolása](#)
- [A \(Oldalérzékelő\) függvény használatával](#)
- [Megjelenítési beállítások](#)
- [A lejátszási hangminőség beállítása](#)
- [Beállítások menü](#)

Megjegyzés: ez a Súgóútmutató gépi fordítással készült. A gépi fordítások nem kontextusérzékenyek, és előfordulhat, hogy nem mindig felelnek meg teljesen a tartalom angol verziójának. Az eredeti angol verzió megtekintéséhez válassza az English lehetőséget a következő helyen: [Nyelv választása oldal].

TP1001673183

Okostelefon

Xperia 1 VIII XQ-GE54/XQ-GE74

Osztott képernyő üzemmód (Többablakos)

Az osztott képernyő üzemmód lehetővé teszi, hogy egyszerre két alkalmazást tekintsen meg, és mindegyiket kezelje. Nem minden alkalmazás támogatja az osztott képernyő üzemmódot.

- 1 Koppintson a navigációs sávban a következő gombra.

■ (Áttekintés)

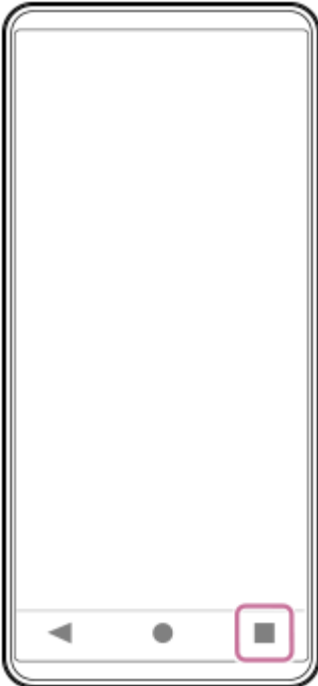

- 2 Koppintson a következőre.
[Többablakos]

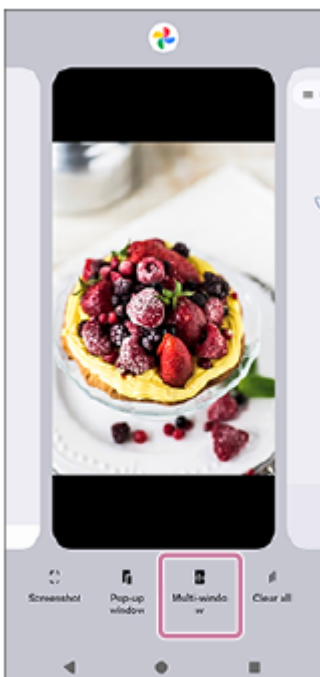

3 Válassza ki a felső és alsó ablakban megjeleníteni kívánt alkalmazásokat.

Az alkalmazásokat a párban lévő alkalmazások egyikének megérintésével is megjelenítheti.



Tipp

- Az osztott képernyőt úgy is beállíthatja, hogy a Oldalérzékelő sávot felfelé lapozza, majd kiválasztja a Több ablak lapot, vagy a képernyőn balra húzva a több ablak menüt megjeleníti.

Az osztott képernyő áttekintése



1. 1. alkalmazás

2. Az osztott képernyő felosztóvonal

Az ablakok méretének módosításához húzza felfelé vagy lefelé a képernyő közepén lévő alábbi ikont.
— (Sáv a partíciós sorban)

3. 2. alkalmazás

Tipp

- Az osztott képernyő üzemmódban lévő ablak álló tájolásban függőlegesen, fekvő tájolásban vízszintesen van felosztva.
- Az osztott képernyő módból való kilépéshez húzza a következő ikont a képernyő tetejére vagy aljára.
— (Sáv a partíciós sorban)

Kapcsolódó témák

- [Az oldalérzékelő be- vagy kikapcsolása](#)
- [A \(Oldalérzékelő\) függvény használatával](#)

Megjegyzés: ez a Súlyútmutató gépi fordítással készült. A gépi fordítások nem kontextusérzékelők, és előfordulhat, hogy nem mindig felelnek meg teljesen a tartalom angol verziójának. Az eredeti angol verzió megtekintéséhez válassza az English lehetőséget a következő helyen: [Nyelv választása oldal].

TP1001272773

5-073-519-21 Copyright 2026 Sony Corporation

Okostelefon

Xperia 1 VIII XQ-GE54/XQ-GE74

Előugró ablak mód

A teljes képernyős üzemmódban futó alkalmazás fölött megjeleníthet egy másik alkalmazást egy kis ablakban. Ha kettő alkalmazást jelenít meg osztott képernyő üzemmódban, akkor egy harmadik alkalmazást is megjeleníthet az előugró ablakban.

- 1 Koppintson a navigációs sávban a következő gombra.**

■ (Áttekintés)

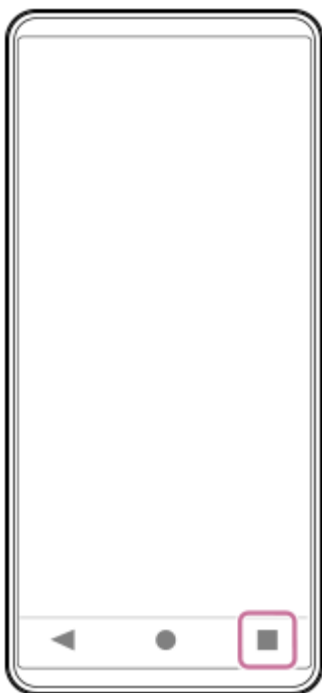

- 2 Lapozunk balra vagy jobbra a kis ablakban megjeleníteni kívánt alkalmazás kiválasztásához, majd koppintsunk a következőkre.**
[Előugró ablak]

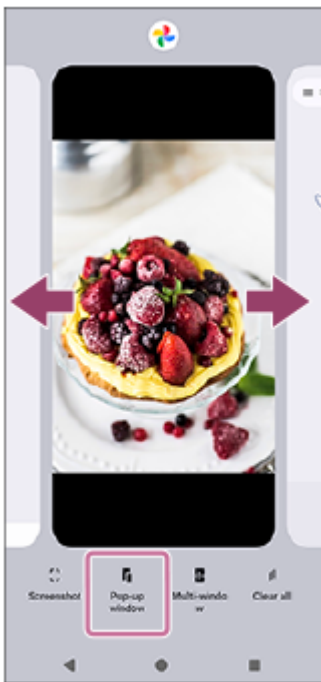

- 3 Jobbra vagy balra csúsztatással válassza ki a teljes képernyőn megjeleníteni kívánt alkalmazást, majd koppintson rá.



Előugró ablak áttekintés



1. Visszatérés az előző képernyőre.
2. Az ablak áthelyezése húzással.
Koppintson duplán az ablak teljes méretűre állításához. Az előző ablakmérethez való visszatéréshez koppintson ismét duplán.
3. Koppintson az ablak kis méretűre állításához.
Az előugró ablak eltűnik, de nincsen bezárva.
A felugró ablak újbóli megjelenítéséhez koppintson a navigációs sávban a következő gombra, majd balra vagy jobbra lapozva keresse meg az alkalmazást, és koppintson rá.
■ (Áttekintés)
4. Teljes képernyős módban történő megjelenítéshez koppintson az alkalmazásra.
Az előugró ablak mód bezáruul, és az alkalmazás teljes képernyős módban jelenik meg.
5. Koppintson az ablak bezárásához.

Tipp

- Az ablak átméretezéséhez húzza el az előugró ablak bármelyik sarkát.
- Egyszerre két vagy több előugró ablakot is megjeleníthet.
- A felugró ablak részleteiért keresse meg és koppintson a következők szerint.
[Beállítások] > [Rendszer] > [Kézmozdulatok] > [Oldalérzékelő]
Ezután koppintson a képernyő alján található alábbi lehetőségre.
[Párhuz. művelet. útmutató]
Ezután válassza ki a Párhuz. művelet. útmutató képernyőn a következőket.
[Előugró ablak]

Kapcsolódó témák

- [Az oldalérzékelő be- vagy kikapcsolása](#)
- [A \(Oldalérzékelő\) függvény használatával](#)
- [Beállítások menü](#)

Megjegyzés: ez a Súgóútmutató gépi fordítással készült. A gépi fordítások nem kontextusérzékenyek, és előfordulhat, hogy nem mindig felelnek meg teljesen a tartalom angol verziójának. Az eredeti angol verzió megtekintéséhez válassza az English lehetőséget a következő helyen: [Nyelv választása oldal].

TP1001272774

5-073-519-21 Copyright 2026 Sony Corporation

Okostelefon

Xperia 1 VIII XQ-GE54/XQ-GE74

Riasztás

Egy vagy több riasztást is beállíthat, és riasztási jelként használhatja a készüléken mentett bármelyik hangfájlt. Ha kikapcsolja a készüléket, a riasztás nem szólal meg.

- 1 Keresse meg az alábbi elemet, és koppintson rá.
[Óra] > [Riasztások]

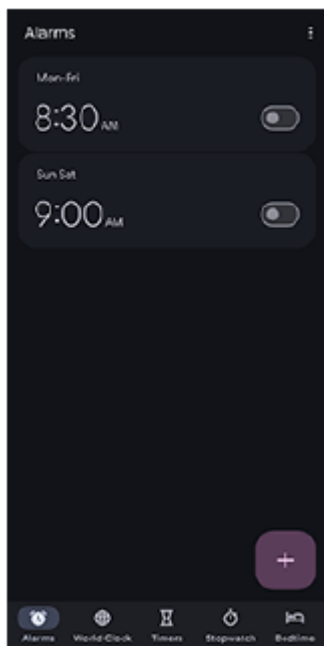

- 2 Koppintson az ikonra.
+ (Tétel hozzáadása)
- 3 Állítsa be az időt, majd koppintson a következőkre.
[OK]
- 4 Koppintson a beállított riasztásra, és állítsa be a részleteket.

Tipp

- Óra widget hozzáadásához a Kezdőképernyőhöz érintse meg és tartsa lenyomva a Kezdőképernyő egy üres területét, majd koppintson a következőkre.
[Modulok]
Ezután válassza ki a kívánt órát.

Kapcsolódó témák

- [Dátum és idő](#)

5-073-519-21 Copyright 2026 Sony Corporation

Üzem mód áttekintés (Fénykép)

A kamerát használhatja függőlegesen és vízszintesen is, a felhasználói felület automatikusan átvált.

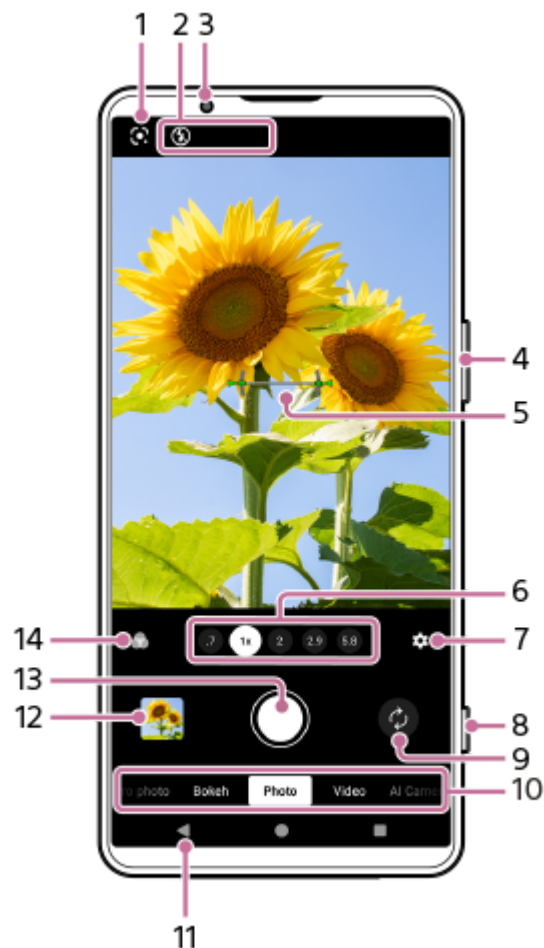

1. Google Lens (csak a főkamera)

2. Állapotjelzések

- (Vaku): Koppintson rá a vaku kikapcsolásához vagy automatikus beállításához. Ha a vaku aktiválódik, a vaku ikon háttérszíne fehérre vált.
- (Éjszakai felvét elkészítés) (Csak a főkamera) : A ikon gyenge fényviszonyok esetén megjelenik, és az Éjszakai felvétel funkció automatikusan bekapcsol. A funkció lehetővé teszi, hogy éjszaka vagy sötét körülmények között is tiszta képeket készíthessen. A funkciót ideiglenesen kikapcsolhatja a ikon megérintésével.
- (Közeli kép felvétel) (Csak a főkamera): A ikon akkor jelenik meg, ha a Közelkép felvétel funkció aktiválva van. A funkció automatikusan átvált ultraszéles objektívra, hogy a téma részleteire fókuszáljon, amikor közelebb kerül hozzá. A funkciót ideiglenesen kikapcsolhatja a ikon megérintésével.

3. Előlapi objektív

4. A nagyítás gomb segítségével nagyíthat vagy kicsinyíthet.

5. Szintmérő (csak a főkamera)

A vízszintmérő segít a készülék szögének mérésében és a kép vízszintesen tartásában. Ha a készüléket vízszintesnek érzékeli, a szintmérő zöld színnel jelenik meg. Beállíthatja a kamerát úgy is, hogy hanggal, rezgéssel és a kijelzővel jelezze, ha a kamera vízszintben van. Ez a beállítás alapértelmezés szerint ki van kapcsolva. A beállítás bekapcsolásához koppintson a következők szerint, és válassza ki a kívánt értéket.

 (Beállítások) > [Menü] > [Szint]

6. A látószögváltó gombokra koppintva látószöget válthat.

A kép nagyításához vagy kicsinyítéséhez csúsztassa a látószög gombot balra vagy jobbra (álló tájolás esetén), illetve fel vagy le (fekvő tájolás esetén). Fokozatmentesen nagyíthat és kicsinyíthet, látószögváltás nélkül.

A képet a képeresőn való be- vagy kicsinyítéssel vagy a zoom gomb megnyomásával is nagyíthatja vagy kicsinyítheti.

7. Koppintson rá a beállítások módosításához.

- **Képarány:** Koppintson rá az oldalarány módosításához.
- **Időzítő:** Koppintson rá az önkioldó-beállítás kiválasztásához.
- **Vaku:** Koppintson rá a vakubeállítás kiválasztásához.

A részletesebb beállítások módosításához koppintson a gombra.
[Menü]

8. A zár gombbal elindíthatja a Kamera alkalmazást, vagy fényképezhet.

Tipp

- Aktiválhatja vagy deaktiválhatja a Kamera alkalmazás elindításának lehetőségét a zár gomb hosszú lenyomásával. Keresse meg és koppintson a következő beállítások egyikére.

– [Beállítások] > [Rendszer] > [Kézmozdulatok] > [Zár gomb] > [Kamera alkalmazás elindítása]

–  (Beállítások) > [Menü] > [Indítás zárgombbal] > [A Kamera elindítása]

9. Az előlapi és a fő kamera között válthat.

10. Kiválaszthat egy üzemmódot.

A kívánt üzemmód kiválasztásához húzza a képernyőt balra vagy jobbra.

11. Koppintson a gombra a visszalépéshez vagy a Kamera alkalmazásból való kilépéshez.

12. A miniatűrre koppintással fényképeket és videókat tekinthet meg a Google Fotók alkalmazásban.

 (Megosztás): Koppintson a ikonra egy fénykép vagy videó megosztásához.

 (Szerkesztés): Koppintson a ikonra egy fénykép vagy videó szerkesztéséhez.

Ikonok elrejtéséhez vagy megjelenítéséhez koppintson a képernyőre.

A Google Fotók alkalmazással kapcsolatos további információkért látogasson el a következő URL-címre.

support.google.com/android/

 (Vissza): Koppintson a gombra a Kamera alkalmazásba való visszatéréshez.

13. A fénykép elkészítéséhez használja a zár gombot.

14. A képek befejezésének kiválasztásához koppintson a ikonra. (Kinéz.)

Minden előre beállított megjelenés a színtónus, a telítettség, a kontraszt, az élesség, a fényerő és más képelemek különböző kombinációjával optimalizált, így a képfeldolgozást ezen elemek ideális egyensúlyával állíthatja be.

Az egyes előre beállított megjelenésekkel kapcsolatos részletekért koppintson a gombra.

 (Bővebben)

Kapcsolódó témák

- [Fényképek készítése \(Fénykép\)](#)
- [Gyakran használt funkciók \(Fénykép\)](#)

- [MI-kameraasszisztens \(Fénykép\)](#)
- [További kamerabeállítások](#)
- [A kézi fókusz használata \(Fénykép / Videó\)](#)
- [A zársebesség manuális beállítása \(Fénykép / Videó\)](#)
- [A Google Fotók alkalmazás mesterséges intelligencia funkciói](#)
- [QR-kódok beolvasása \(Fénykép\)](#)
- [Párosítás egy Bluetooth távvezérlővel vagy markolattal](#)
- [Beállítások menü](#)

Megjegyzés: ez a Súgóútmutató gépi fordítással készült. A gépi fordítások nem kontextusérzékenyek, és előfordulhat, hogy nem mindig felelnek meg teljesen a tartalom angol verziójának. Az eredeti angol verzió megtekintéséhez válassza az English lehetőséget a következő helyen: [Nyelv választása oldal].

TP1001673171

5-073-519-21 Copyright 2026 Sony Corporation

Okostelefon

Xperia 1 VIII XQ-GE54/XQ-GE74

Fényképek készítése (Fénykép)

1 Indítsa el a Kamera alkalmazást.

 (Kamera)

2 Válassza ki az üzemmódot.

[Fénykép]

3 Érintse meg a ikont a fő- és az előlapi kamera közötti váltáshoz.



 (Váltás a fő és az előlapi kamera között)

4 Irányítsa a kamerát a témára.

5 A főkamera használata esetén a látószögváltó gombokra koppintva látószöget válthat.

A kép nagyításához vagy kicsinyítéséhez csúsztassa a látószög gombot balra vagy jobbra (álló tájolás esetén), illetve fel vagy le (fekvő tájolás esetén). Fokozatmentesen nagyíthat és kicsinyíthet, látószögváltás nélkül. A képet a képkeresőn való be- vagy kicsinyítéssel vagy a zoom gomb megnyomásával is nagyíthatja vagy kicsinyítheti.

6 Érintse meg azt a témát, amelyre fókuszálni szeretne a keresőben.

- Megjelenik a fókuszkeret.
A kamera a megérintett témára fókuszál. A főkamera használatakor a kamera elkezd követni a témát. A fókuszálás megszakításához koppintson a fókuszkeretre.
- Megjelenik a színbeállító csúszka és a fényerőbeállító csúszka.
 - : Színbeállító csúszka
 - : Fényerő beállítási csúszka
 A szín és a fényerő módosításához húzza el a csúszkákat.
- A mesterséges intelligencia által azonosított jelenetek alapján javasolt beállítások négy mini előnézetben jelennek meg (csak a főkamera).
Ha a mini előnézeteket balra vagy jobbra húzva kiválasztja, és megérinti a kívánt beállításokat tartalmazó előnézetet, akkor ezeket a beállításokat alkalmazhatja a felvételi képernyőn.
A mini előnézetből kiválasztott ajánlott beállításokat tovább módosíthatja a kívánt fényerő, melegség, színárnyalat, kontraszt és telítettség szerint.

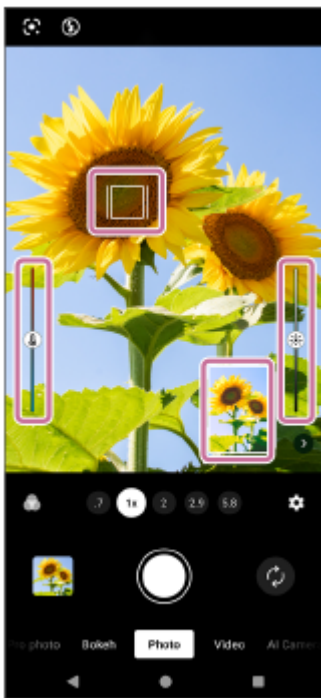

7 Koppintson a képernyőn a zár gombra, vagy nyomja meg a készülék zár gombját.

Ha félig lenyomja a készülék zár gombját, a fókuszkeret színe zöldre vált, és a kamera a bekeretezett témára fókuszál. A fókusz a téma mozgásának megfelelően a készülék folyamatosan állítja be. Fénykép készítéséhez nyomja le teljesen a készülék zár gombját.

Tipp





- Ellenőrizze, hogy tiszták-e az objektívek. Egy ujjlenyomat vagy kevés kosz ronthatja a fénykép vagy videó minőségét.
- Önkioldót használhat, amikor több időre van szüksége az előkészítéshez, illetve nem szeretné, hogy a fénykép életlen legyen.
- Keressen olyan irányú és színű fényt, amely karaktert és mélységet ad a képeknek. Ilyen fényel találkozhat a természetben kevés napfelkelte előtt és napnyugtakor. Az ablakon beszűrődő természetes fény is jó.
- Még gyenge fényviszonyok között is érdemes megpróbálnia vaku nélkül elkészíteni a fényképeket. A vaku nélkül készített képek minősége időnként jobb lesz.
- Ellenőrizze gyakran a készülék tárolási állapotát. A nagy felbontású fényképek és videók több tárhelyet fogyasztanak.

Videófelvétel készítése a Fotó módban

Átmenetileg a Fénykép módban is rögzíthet videót.

1. A videórögzítés elindításához tartsa nyomva a képernyő zár gombját, majd a rögzítés leállításához engedje fel az ujját.

Ha lenyomva tartja a képernyő zár gombját, és a jobb oldalon lévő lakat ikonra csúsztatja, a rögzítés az ujj felengedése után is folytatódik.

-  (Pillanatkép): Videófelvétel közben is készíthet fényképet.
-  (Videófelvétel szüneteltetése): Megállíthatja a videót.
-  (videófelvétel folytatása): Folytathatja a videofelvételt.
-  (Videófelvétel leállítása): Leállíthatja a videó rögzítését.

Megjegyzés

- A beállításoktól függően előfordulhat, hogy egyes funkciók nem érhetők el.

Tipp

- A Kamera alkalmazást a következő műveletek végrehajtásával is elindíthatja.
 - Nyomja meg hosszan a készülék zár gombját.
A funkció aktiválásához vagy kikapcsolásához keresse meg és koppintson az alábbiak szerint, majd koppintson a kapcsolóra.
[Beállítások] > [Rendszer] > [Kézmozdulatok] > [Zár gomb] > [Kamera alkalmazás elindítása]
 - Érintse meg és tartsa lenyomva a következő ikont a zárolási képernyőn.
 (Kamera)
A funkció aktiválásához érintse meg és tartsa lenyomva a Kezdőképernyő egy üres területét, majd koppintson rá a következők szerint.
[Háttérkép és stílus] > [Lezárási képernyő] > [Gyorsparancsok]
Ezután állítsa be a Kamera ikonját a bal vagy a jobb oldali parancsikonhoz.
 - Nyomja meg kétszer a bekapcsológombot.
A funkció aktiválásához vagy kikapcsolásához keresse meg és koppintson rá a következők szerint.
[Beállítások] > [Rendszer] > [Kézmozdulatok] > [Bekapcsológomb kétszeri megnyomása]
A funkció aktiválásához koppintson a következő kapcsolóra és beállításra.
[Dupla megnyomás használata] > [Kamera]
- QR-kódokat olvashat be.
- A sorozatfelvétel a következő módban érhető el.
[Pro. fény.]

Kapcsolódó témák

- [Üzem mód áttekintés \(Fénykép\)](#)
- [Gyakran használt funkciók \(Fénykép\)](#)
- [MI-kameraasszisztens \(Fénykép\)](#)
- [További kamerabeállítások](#)
- [A kézi fókusz használata \(Fénykép / Videó\)](#)
- [A zársebesség manuális beállítása \(Fénykép / Videó\)](#)
- [QR-kódok beolvasása \(Fénykép\)](#)
- [Funkciómenü \(Pro. fény.\)](#)
- [Beállítások menü](#)

Megjegyzés: ez a Súgó útmutató gépi fordítással készült. A gépi fordítások kontextusérzékenyek, és előfordulhat, hogy nem mindig felelnek meg teljesen a tartalom angol verziójának. Az eredeti angol verzió megtekintéséhez válassza az English lehetőséget a következő helyen: [Nyelv választása oldal].

TP1001673172



Okostelefon

Xperia 1 VIII XQ-GE54/XQ-GE74

MI-kameraasszisztens (Fénykép)

Az AI által azonosított jelenetek alapján javasolt beállítások megjelennek a mini előnézetben. Az összes módosítást egyszerre alkalmazhatja, ha rákattint az egyik mini előnézetre.

Győződjön meg arról, hogy a következő beállítások meg vannak-e adva.

-  (Kinéz.) > [Kikapcsol]
- A fő kamera használatban van.
Ha az előlapi kamerát használja, koppintson a ikonra a fő kamerára való váltáshoz.
●  (Váltás a fő és az előlapi kamera között)
-  (Beállítások) > [Menü] > [MI-kameraasszisztens]
Ezután koppintson a következő kapcsolóra a funkció engedélyezéséhez.
[Az MI-kameraassz. haszn.]

1 Indítsa el a Kamera alkalmazást.

 (Kamera)

2 Válassza ki az üzemmódot. [Fénykép]

3 Irányítsa a kamerát a témára.

- Ha a kamera azonosít egy jelenetet, mini előnézet jelenik meg.

4 Érintse meg a kereső jobb alsó (portré tájolásban) vagy jobb felső (tájolásban) részén található mini előnézetek egyikét.

- Húzza a mini előnézeteket balra és jobbra (portré tájolásban) vagy felfelé és lefelé (tájolásban), hogy megtalálja a kívánt beállításokat tartalmazó előnézetet. Négy mini előnézet közül választhat.

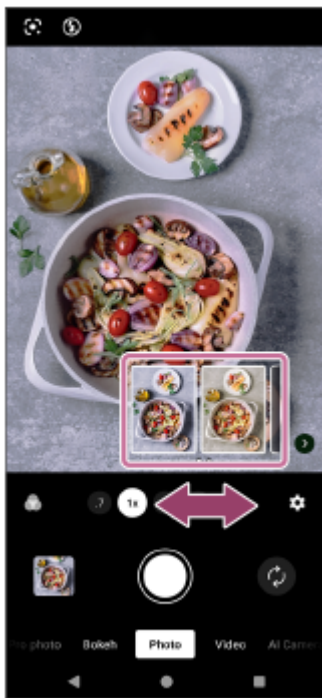

- A kiválasztott mini előnézethez egy pipa kerül hozzáadásra. Ezenkívül a kiválasztott mini előnézet beállításai a keresőben is megjelennek.
- Ha nem kívánja alkalmazni az ajánlott beállításokat, koppintson a következő ikonok egyikére.

- Revert (Visszaállítás)
- (Vissza)

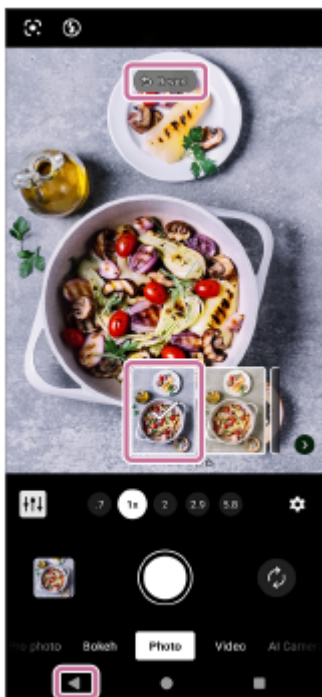

5 Ha az egyik szöggomb világít, koppintson a gombra a látószögváltáshoz.

- Ha van egy ajánlott látószög, a megfelelő látószög gomb világít.

6 Koppintson a képernyőn a zár gombra, vagy nyomja meg a készülék zár gombját.

A fényerő, a melegség, a színárnyalat, a kontraszt és a telítettség beállítása

A mini előnézetből kiválasztott ajánlott beállításokat tovább módosíthatja a kívánt fényerő, melegség, színárnyalat, kontraszt és telítettség szerint.

1. Keresse meg és koppintson a következő ikonra a kereső bal alsó sarkában (portré tájolásban) vagy jobb alsó sarkában (landscape tájolásban) a Fényerő/szín beállítások képernyő megjelenítéséhez.

☰ (Custom)

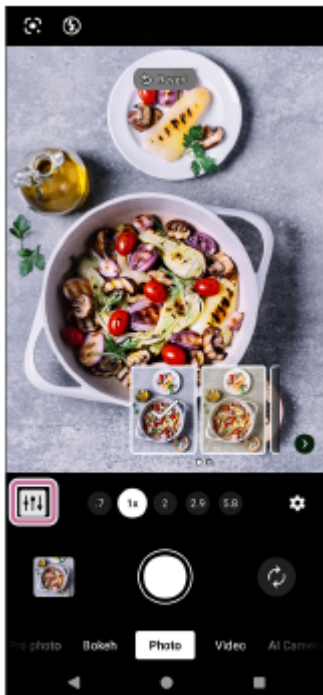

2. Húzza az egyes csúszkákat a beállítások tetszés szerinti beállításához.

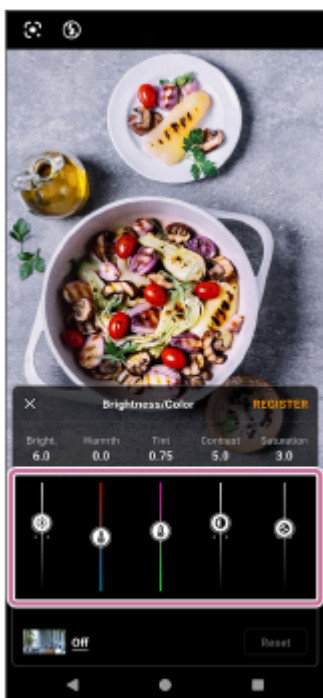

- Koppintson a Fényerő/szín beállítások képernyő bal alsó sarkában lévő fénykép ikonra, és válassza ki a következő listából azt a megjelenést, amelyet az ajánlott beállításokhoz alkalmazni szeretne.
[Kreatív]
- Érintse meg a Fényerő/szín beállítások képernyő jobb felső sarkában a következőt, hogy az aktuálisan beállított beállításokat egyéni megjelenésként regisztrálja.
[Regisztráció]
Ha a regisztrált egyéni megjelenést szeretné használni, keresse meg és koppintson rá az alábbiak szerint.
👤 (Kinéz.) > [Egyéni]

Ha a keresőre ajánlott beállításokat alkalmaz, a következő ikonok nem jelennek meg.

 (Kinéz.)

Ha az ajánlott beállítások helyett egy megjelenést szeretne választani, koppintson a következő ikonokra.

 (Visszaállítás) >  (Kinéz.)

- Érintse meg a Fényerő/szín beállítások képernyő jobb alsó sarkában a következőt a beállítási értékek ajánlott beállításokra történő visszaállításához.

[Visszaállítás]

3. A Fényerő/szín beállítások képernyő bal felső sarkában lévő következő ikonra koppintva térhet vissza a keresőbe.





 (Bezárás)

- A beállított beállításokkal készíthet fényképeket.

Megjegyzés

- Ha a Bokeh-effektust használó mini előnézetre koppint, és a keresőre alkalmazza az ajánlott beállításokat, a 0,7×-es zoomarányú szöggomb nem jelenik meg.
- Ha a képernyőkioldó gomb megérintésével és nyomva tartásával készít videót a Fénykép módban, a Fényerő/szín beállítások képernyőn beállított alábbi beállítások nem kerülnek alkalmazásra.
[Kontraszt]/[Telítets.]/[Há.-hom.]
- Csak egy egyéni megjelenés regisztrálható. Ha megpróbál új egyéni megjelenést regisztrálni, a meglévő megjelenés felülírásra kerül.
- A jelenetfelismerés eredményeitől függően előfordulhat, hogy a mini előnézetek nem jelennek meg.
- Ha nem szeretné használni a MI-kameraasszisztens funkciót, és meg akarja akadályozni a mini előnézetek megjelenítését, keresse meg és koppintson rá az alábbiak szerint.
 (Beállítások) > [Menü] > [MI-kameraasszisztens]
Ezután koppintson a kapcsolóra a funkció letiltásához.
[Az MI-kameraassz. haszn.]

Tipp

- A nagyítással, a fókuszálással, a Bokeh-effektus beállításával és a további fényképezőgép-beállítások konfigurálásával kapcsolatos további információkért olvassa el az alábbi szakaszban felsorolt megfelelő témaköröket.
"Kapcsolódó témák"
- Az alkalmazott ajánlott beállításokat és a regisztrált egyéni beállításokat a fényképezőgép megjegyzi. A megjegyzett beállítások és beállítások ajánlott beállításokként jelennek meg a mini előnézetben egy hasonló jelenet következő felvételénél.
- A mini előnézetek elrejtethők a jobb alsó sarokban lévő alábbi ikonra koppintva.
 (Mini előnézetek elrejtése)
A mini előnézetek újbóli megjelenítéséhez koppintson a következő ikonra.
 (Mini előnézetek megjelenítése)
Ha a mini előnézetek elrejtése közben új ajánlott beállítások vannak, a következő ikon világít.
 (Mini előnézetek megjelenítése)
- A Fényerő/szín beállítások képernyő megjelenítéséhez koppintson a következőkre, és a beállításokat újra beállíthatja.
 (Kinéz.) > [Egyéni]

Kapcsolódó témák

- [Üzem mód áttekintés \(Fénykép\)](#)
- [Fényképek készítése \(Fénykép\)](#)
- [Fényképezés Bokeh effektussal](#)

Megjegyzés: ez a Súlyútmutató gépi fordítással készült. A gépi fordítások nem kontextusérzékenyek, és előfordulhat, hogy nem mindig felelnek meg teljesen a tartalom angol verziójának. Az

Okostelefon

Xperia 1 VIII XQ-GE54/XQ-GE74

Gyakran használt funkciók (Fénykép)

A gyakrabban használt beállításokat az ikonra koppintva találhatja meg és módosíthatja.

⚙️ (Beállítások)

Egyéb kamera beállítások módosításához koppintson a gombra.

[Menü]

A gyakrabban használt kamerabeállítások módosítása

1. Koppintson az ikonra.

⚙️ (Beállítások)

2. Koppintson a módosítandó beállításra.



- **Képarány**

4:3 / 3:2 (csak a fő kamera) / 16:9 / 1:1

- **Időzítő**

Kikapcsol / 3 másodperc / 10 másodperc

- **Vaku**

Kikapcsol / Auto / Be / Zseblámpa (csak a főkamera esetében)

Egyéb kamerabeállítások módosítása

1. Koppintson az alábbiakra.

⚙️ (Beállítások) > [Menü]

2. Válassza ki a módosítandó beállítást.

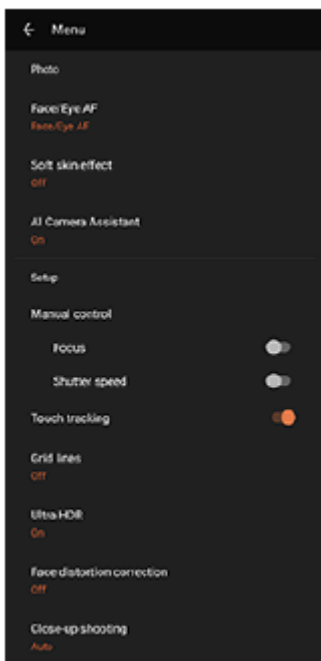

- **Arc/szem AF** (csak a főkamera esetében)

Olyan fényképeket készíthet, amelyek emberek és állatok arcára vagy szemére fókuszáltak.

Amikor a kamera emberek vagy állatok arcát érzékeli, megjelenik egy érzékelési keret. A fókuszálási cél megváltoztatásához koppintson annak a személynek az arcára, akire fókuszálni szeretne.

Ha félig lenyomja a készülék zár gombját, a kamera a kiválasztott arcra vagy az egyik szemre fókuszál egy zöld kerettel. A fókusz a téma mozgásának megfelelően a készülék folyamatosan állítja be. Fénykép készítéséhez nyomja le teljesen a készülék zár gombját.

Arc/szem AF: A kamera az arcokra vagy a szemekre fókuszál.

Arc AF: A kamera csak az arcokra fókuszál.

Kikapcsol

- **Sima bőr hatás**

Be / Kikapcsol: Olyan effektussal fényképezhet, amely simább megjelenésűvé teszi a bőrt.

- **MI-kameraasszisztens** (csak a főkamera esetében)

Kiválaszthatja, hogy a mini előnézetekben megjelenjenek-e az AI által azonosított jelenetek alapján javasolt beállítások.

A funkció be- vagy kikapcsolásához érintse meg a következő kapcsolót.

[MI-kameraasszisztens]

Azt is kiválaszthatja, hogy melyik javaslatokat szeretné bevonnai, a Bokeh vagy a Lencse.

- **Exponálás kézre** (csak az előlapi kamera esetében)

Be / Kikapcsol: Az önkidő visszazámlálását úgy indíthatja el, hogy tenyerét az előlapi kamera felé fordítja. Ha az önkidő be van állítva, az időzítés akkor indul, amikor a kamera észleli az Ön kezét.

- **Kézi vezérlés** (csak a főkamera esetében)

Fókusz: A fókusz kézzel állíthatja be.

Zársebesség: A záridőt kézzel állíthatja be.

- **Követés érintéssel** (csak a főkamera esetében)

A kamera követi a kiválasztott témát, és beállítja a fényerőt.

- **Ultra HDR**

Be/Kikapcsol: Beállíthatja, hogy Ultra HDR (nagy dinamikatarományú) formátumban készítsen fényes és élénk fotókat.

- **Arcok torzításának korrekciója**

Kompenzálhatja az arcok torzulását a képernyő széleinél. Vegye figyelembe, hogy ennek hatására a háttér torzhatnak tűnhet, vagy a látószög szűkebbnek tűnhet.

Auto (csak a főkamera esetében): A kompenzációt csak a mentett fényképen tudja megerősíteni. A kompenzáció nem jelenik meg az előnézeti képernyőn.

Be (csak az előlapi kamera esetében): A kompenzációt az előnézeti képernyőn és a mentett fényképen is megerősítheti.

Kikapcsol

- **Közelkép felvétel** (csak a főkamera esetében)

Auto / Kikapcsol: Közelképeket vagy videókat készíthet, mivel automatikusan átvált az ultraszéles objektívre, amikor közelebb kerül a témához, így a részletekre összpontosíthat. Ha a funkció aktiválva van, megjelenik az ikon.

 (Közelkép felvétel)

Kapcsolódó témák

- [Üzem mód áttekintés \(Fénykép\)](#)
- [Fényképek készítése \(Fénykép\)](#)
- [MI-kameraasszisztens \(Fénykép\)](#)
- [További kamerabeállítások](#)
- [A kézi fókusz használata \(Fénykép / Videó\)](#)
- [A zársebesség manuális beállítása \(Fénykép / Videó\)](#)

Megjegyzés: ez a Súlyútmutató gépi fordítással készült. A gépi fordítások nem kontextusérzékenyek, és előfordulhat, hogy nem mindig felelnek meg teljesen a tartalom angol verziójának. Az eredeti angol verzió megtekintéséhez válassza az English lehetőséget a következő helyen: [Nyelv választása oldal].

TP1001673173

Okostelefon

Xperia 1 VIII XQ-GE54/XQ-GE74

További kamerabeállítások

[Pro. fény.] / [Profi videó]:

A módosítani kívánt beállítás kiválasztásához koppintson a következőkre.

[MENU] > [Beállítás]

A fentiekől eltérő üzemmódokban koppintson a következők szerint a módosítani kívánt beállítás kiválasztásához.

 (Beállítások) > [Menü]

- **Rácsvonalak**

Be / Kikapcsol: Beállíthatja, hogy megjelenjenek-e a rácsvonalak, amik segítenek a képek kompozíciójában.

- **Szint** (Csak a főkamera) (kivéve a Pro fotó és Pro videó üzemmódokat.)

Kikapcsol / Be: Összes (hang, rezgés, kijelző) / Be: Csak kijelző: Beállíthatja, hogy a szintmérő megjelenjen-e vagy sem. Beállíthatja a kamerát úgy is, hogy hanggal, rezgéssel és a kijelzővel jelezze, ha a kamera vízszintben van.

- **Szint kalibrálása** (csak a főkamera esetében)

Érintse meg a beállítást, hogy a vízszintes síkban kalibrálja a mérőműszert a dőlésirányú eltérések rögzítésére.

- **Hangerőgomb használata így**

Zoom / Hangerő / Exponálás / Kikapcsol: Módosíthatja a hangerőgomb használati módját is.

- **Hangjelzések**

Bekapcsolva: Összes / Bekapcsolva: Csak zárhang / Kikapcsol: Kiválaszthatja, hogy a kamera adjon-e ki hangokat, például zárhangot, adjon-e hangot a videofelvétel elején és végén, illetve csipogó hangokat a visszaszámláláshoz az önkidő használatakor.

- **Adattároló** (kivéve az automatikus keretezési módot)

Belső tárhely / SD-kártya: Kiválaszthatja, hogy a fényképeket és a videókat a készülék belső tárhelyén vagy microSD kártyán akarja-e tárolni.

Tipp

- Video Speed Class 30 (V30) vagy gyorsabb microSD kártya használata javasolt.

- **Hely mentése**

Be / Kikapcsol: Fényképeit és videóit a készítés helyével együtt mentheti el.

- **Indítás zárgombbal**

A Kamera elindítása / Kikapcsol: Ha meg szeretné akadályozni, hogy a Kamera alkalmazás véletlenül elinduljon, amikor a készülék zárgombját lenyomja és nyomva tartja, állítsa a beállítást kikapcsoltra.

- **Bluetooth-os távvezérlés**

Párosíthatja egy Bluetooth távvezérlővel, és ezzel a Kamera alkalmazás funkcióit távvezérléssel használhatja.

- **Tippek**

Az elemre koppintva megnyithatja a Kamera alkalmazással kapcsolatos tippeket bemutató honlapot.

- **Kisegítő lehetőségek**

Megjeleníthet egy linket az elérhetőségi információkhoz.

- **Szoftverlicenc**

Megjelenítheti a szoftverlicencre vonatkozó információkat.

- **Beállítások visszaállítása**

Minden beállítást visszaállíthat az alapértelmezettre.

Kapcsolódó témák

- [Párosítás egy Bluetooth távvezérlővel vagy markolattal](#)
- [Fényképek készítése \(Fénykép\)](#)
- [MI-kameraasszisztens \(Fénykép\)](#)
- [Videók rögzítése \(Videó\)](#)
- [Fényképezés Bokeh effektussal](#)
- [Állóképek készítése \(Pro. fény.\)](#)
- [Videók rögzítése \(Profi videó\)](#)
- [Videófelvételek készítése a téma követése közben \(MI-operatőr\)](#)
- [Fényképezés nagy felbontásban \(48 MP\)](#)
- [Automatikusan bekeretezett videók felvétele \(Automatikus képkocka\)](#)
- [Lassított videofelvétel készítése](#)
- [Videofelvétel készítése Bokeh effektussal](#)

Megjegyzés: ez a Súgóútmutató gépi fordítással készült. A gépi fordítások nem kontextusérzékenyek, és előfordulhat, hogy nem mindig felelnek meg teljesen a tartalom angol verziójának. Az eredeti angol verzió megtekintéséhez válassza az English lehetőséget a következő helyen: [Nyelv választása oldal].

TP1001673174

Okostelefon

Xperia 1 VIII XQ-GE54/XQ-GE74

A kézi fókusz használata (Fénykép / Videó)

Ha kézire állítja be az élességállítást, akkor a fókuszot kézzel, a keresőben lévő csúszkával állíthatja be.

A fókusz mód átváltása kézire

1. A főkamera használata közben koppintson a következők szerint.

 (Beállítások) > [Menü]

2. A funkció engedélyezéséhez koppintson a kapcsolóra.

[Kézi vezérlés]: [Fókusz]



A fókusz kézi beállítása

1. Érintse meg azt a témát, amelyre fókuszálni szeretne a keresőben.

2. Érintse meg a keresőben a következőket a csúszka megjelenítéséhez.

[Fókusz]

3. A fókusz beállításához húzza a csúszkát.

- A finomabb beállításokhoz koppintson a következő ikonok egyikére.
 (Fókusz közel) /  (Fókusz távol)
- A csúszka elrejtéséhez vagy megjelenítéséhez koppintson a csúszka jobb oldalán lévő alábbi elemre.
[Csúcs.]
- A fókusz mód automatikusra váltásához koppintson a csúszka bal oldalán található kapcsolóra.
- A csúszka elrejtéséhez koppintson a gombra a keresőben.
 (Bezárás)

Tipp

- Amikor az AI Camera Assistant funkció mini előnézete megjelenik a Fénykép módban, a kézi fókuszálás átmenetileg ki van kapcsolva.

A mini előnézetek elrejthetők a kereső jobb alsó sarkában található alábbi ikon megérintésével.

-  (Mini előnézetek elrejtése)

Megjegyzés: ez a Súgóútmutató gépi fordítással készült. A gépi fordítások nem kontextusérzékenyek, és előfordulhat, hogy nem mindig felelnek meg teljesen a tartalom angol verziójának. Az eredeti angol verzió megtekintéséhez válassza az English lehetőséget a következő helyen: [Nyelv választása oldal].

TP1001673175

Okostelefon

Xperia 1 VIII XQ-GE54/XQ-GE74

A zársebesség manuális beállítása (Fénykép / Videó)

A záridő beállításával különféle módokon rögzíthet mozgó témát. Például nagysebességű zárral rögzítheti a témát a mozgás pillanatában, vagy kisebb sebességű zárral utánfutó képként.

A záridő beállítása kézi beállításra

1. A főkamera használata közben koppintson a következők szerint.

 (Beállítások) > [Menü]

2. A funkció engedélyezéséhez koppintson a kapcsolóra.

[Kézi vezérlés]: [Zársebesség]

A záridő kézi beállítása

1. Érintse meg a keresőben a következőket a csúszka megjelenítéséhez.

[Exponál.]

2. A csúszkát húzva módosítsa a záridőt.

- A záridő automatikus beállításra való kapcsolásához koppintson a csúszka bal oldalán található kapcsolóra.
- A csúszka elrejtéséhez koppintson a gombra a keresőben.

 (Bezárás)

Tipp

- Amikor az AI Camera Assistant funkció mini előnézete megjelenik a Fénykép módban, a kézi zársebesség beállítása átmenetileg ki van kapcsolva.

A mini előnézetek elrejtethők a kereső jobb alsó sarkában található alábbi ikon megérintésével.

 (Mini előnézetek elrejtése)

Megjegyzés: ez a Súgóútmutató gépi fordítással készült. A gépi fordítások nem kontextusérzékenyek, és előfordulhat, hogy nem mindig felelnek meg teljesen a tartalom angol verziójának. Az eredeti angol verzió megtekintéséhez válassza az English lehetőséget a következő helyen: [Nyelv választása oldal].

TP1001673176

Okostelefon

Xperia 1 VIII XQ-GE54/XQ-GE74

QR-kódok beolvasása (Fénykép)

A QR-kódokat a következő módon olvashatja be.

[Fénykép]

- 1 **Indítsa el a Kamera alkalmazást.**
 (Kamera)
- 2 **Válassza ki az üzemmódot.**
[Fénykép]
- 3 **Írányítsa a kamerát a QR-kódra, majd koppintson a keresőben megjelenő szalagcímre.**

Tipp

- A QR-kód-szkennelőt megnyithatja a Gyors beállítások panelről, és beolvashat QR-kódokat.

Kapcsolódó témák

- [QR-kódok beolvasása](#)
- [Gyors beállítások panel](#)

Megjegyzés: ez a Súgóútmutató gépi fordítással készült. A gépi fordítások nem kontextusérzékenyek, és előfordulhat, hogy nem mindig felelnek meg teljesen a tartalom angol verziójának. Az eredeti angol verzió megtekintéséhez válassza az English lehetőséget a következő helyen: [Nyelv választása oldal].

TP0002935390

Üzem mód áttekintés (Videó)

A kamerát használhatja függőlegesen és vízszintesen is, a felhasználói felület automatikusan átvált.



1. Állapotjelzések (csak a főkamera esetében)

- (Zseblámpa): Ide koppintva ki- és bekapcsolhatja a zseblámpát.
- (Közelnép felvétel): A ikon akkor jelenik meg, ha a Közelnépfelvétel funkció aktiválva van. A funkció automatikusan átvált ultraszéles objektívre, hogy a téma részleteire fókuszáljon, amikor közelebb kerül hozzá. A funkciót ideiglenesen kikapcsolhatja a ikon megérintésével.

2. Előlapú objektív

3. A felbontás és a képsebesség aktuális beállításai

A beállítások módosításához koppintson rá többször.

4. A nagyítás gomb segítségével nagyíthat vagy kicsinyíthet.

5. Szintmérő (csak a főkamera)

A vízszintmérő segít a készülék szögének mérésében és a kép vízszintesen tartásában. Ha a készüléket vízszintesnek érzékeli, a szintmérő zöld színnel jelenik meg. Beállíthatja a kamerát úgy is, hogy hanggal, rezgéssel és a kijelzővel jelezze, ha a kamera vízszintben van. Ez a beállítás alapértelmezés szerint ki van kapcsolva. A beállítás bekapcsolásához koppintson a következők szerint, és válassza ki a kívánt értéket.

 (Beállítások) > [Menü] > [Szint]

6. A látószögválogató gombokra koppintva látószöget válthat.

A kép nagyításához vagy kicsinyítéséhez csúsztassa a látószög gombot balra vagy jobbra (álló tájolás esetén), illetve fel vagy le (fekvő tájolás esetén). Fokozatmentesen nagyíthat és kicsinyíthet, látószögválogatás nélkül.

A képet a képkeresőn való be- vagy kicsinyítéssel vagy a zoom gomb megnyomásával is nagyíthatja vagy kicsinyítheti.

7. Koppintson rá a beállítások módosításához.

- **Felbontás:** Koppintson rá a felbontás módosításához.
- **Képk. seb.:** Koppintson rá a képsebesség módosításához.
- **Zseblámpa** (csak a főkamera esetében): Ide koppintva ki- és bekapcsolhatja a zseblámpát.

A részletesebb beállítások módosításához koppintson a gombra.

[Menü]

8. A zár gombbal elindíthatja a Kamera alkalmazást, vagy elindíthatja és leállíthatja a videórögzítést.

Tipp

- Aktiválhatja vagy deaktiválhatja a Kamera alkalmazás elindításának lehetőségét a zár gomb hosszú lenyomásával. Keresse meg és koppintson a következő beállítások egyikére.
 - [Beállítások] > [Rendszer] > [Kézmozdulatok] > [Zár gomb] > [Kamera alkalmazás elindítása]
 -  (Beállítások) > [Menü] > [Indítás zárgombbal] > [A Kamera elindítása]

9. Az előlapi és a fő kamera között válthat.

10. Kiválaszthat egy üzemmódot.

A kívánt üzemmód kiválasztásához húzza a képernyőt balra vagy jobbra.

11. Visszaléphet vagy kiléphet a Kamera alkalmazásból.

12. A miniatűrre koppintással fényképeket és videókat tekinthet meg a Google Fotók alkalmazásban.

 (Megosztás): Koppintson a ikonra egy fénykép vagy videó megosztásához.

 (Szerkesztés): Koppintson a ikonra egy fénykép vagy videó szerkesztéséhez.

Ikonok elrejtéséhez vagy megjelenítéséhez koppintson a képernyőre.

A Google Fotók alkalmazással kapcsolatos további információkért látogasson el a következő URL-címre.

support.google.com/android/

 (Vissza): Koppintson a gombra a Kamera alkalmazásba való visszatéréshez.

13. Ide koppintva elindíthatja, szüneteltetheti és leállíthatja a videórögzítést.

14. A képek befejezésének kiválasztásához koppintson a ikonra. (Kinéz.)

Minden előre beállított megjelenés a színtónus, a telítettség, a kontraszt, az élesség, a fényerő és más képelemek különböző kombinációjával optimalizált, így a képfeldolgozást ezen elemek ideális egyensúlyával állíthatja be.

Az egyes előre beállított megjelenésekkel kapcsolatos részletekért koppintson a gombra.

 (Bővebben)

Kapcsolódó témák

- [Videók rögzítése \(Videó\)](#)
- [Gyakran használt funkciók \(Videó\)](#)
- [További kamerabeállítások](#)
- [A kézi fókusz használata \(Fénykép / Videó\)](#)
- [A zársebesség manuális beállítása \(Fénykép / Videó\)](#)

- [Párosítás egy Bluetooth távvezérlővel vagy markolattal](#)
- [Beállítások menü](#)

Megjegyzés: ez a Súgóútmutató gépi fordítással készült. A gépi fordítások nem kontextusérzékenyek, és előfordulhat, hogy nem mindig felelnek meg teljesen a tartalom angol verziójának. Az eredeti angol verzió megtekintéséhez válassza az English lehetőséget a következő helyen: [Nyelv választása oldal].

TP1000431723

5-073-519-21 Copyright 2026 Sony Corporation

Okostelefon

Xperia 1 VIII XQ-GE54/XQ-GE74

Videók rögzítése (Videó)

1 Indítsa el a Kamera alkalmazást.

 (Kamera)

2 Válassza ki az üzemmódot.

[Videó]

3 Érintse meg a ikont a fő- és az előlapi kamera közötti váltáshoz.

 (Váltás a fő és az előlapi kamera között)

4 Irányítsa a kamerát a témára.

5 A főkamera használata esetén a látószögváltó gombokra koppintva látószöget válthat.

A kép nagyításához vagy kicsinyítéséhez csúsztassa a látószög gombot balra vagy jobbra (álló tájolás esetén), illetve fel vagy le (fekvő tájolás esetén). Fokozatmentesen nagyíthat és kicsinyíthet, látószögváltás nélkül. A képet a képkeresőn való be- vagy kicsinyítéssel vagy a zoom gomb megnyomásával is nagyíthatja vagy kicsinyítheti.

6 Érintse meg azt a témát, amelyre fókuszálni szeretne a keresőben.

- Megjelenik a fókuszkeret.
A kamera a megérintett témára fókuszál. A főkamera használatakor a kamera elkezd követni a témát. A fókuszálás megszakításához koppintson a fókuszkeretre.
- Megjelenik a színbeállító csúszka és a fényerőbeállító csúszka.
 - ①: Színbeállító csúszka
 - ⊛: Fényerő beállítási csúszkaA szín és a fényerő módosításához húzza el a csúszkákat.

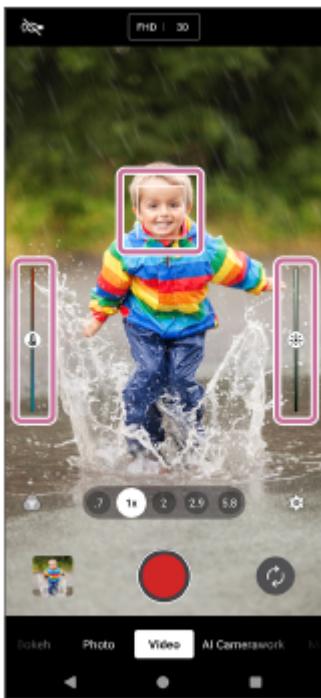

7 Érintse meg a következő gombot a képernyőn, vagy nyomja meg a készülék zárógombját.

(Videófelvétel indítása)

A videófelvétel leállításához koppintson a képernyőn a következő gombra, vagy nyomja meg újra a készülék zárógombját.

(Videófelvétel leállítása)

Ha videófelvétel közben szeretne fényképet készíteni, koppintson a gombra.

(Pillanatkép)

Tipp

- Ellenőrizze, hogy tiszták-e az objektívek. Egy ujjenyomat vagy kevés kosz ronthatja a fénykép vagy videó minőségét.
- Keressen olyan irányú és színű fényt, amely karaktert és mélységet ad a képeknek. Ilyen fénnel találkozhat a természetben kevés napfény előtt és napnyugtakor. Az ablakon beszűrődő természetes fény is jó.
- Ellenőrizze gyakran a készülék tárolási állapotát. A nagy felbontású vagy nagy képkockasebességű videók több tárhelyet fogyasztanak.

Felvételi gombok a képernyőn

- (Videófelvétel indítása): Videót rögzíthet.
- (Videófelvétel szüneteltetése): Megállíthatja a videót.
- (A videófelvétel folytatása): Folytathatja a videófelvételt.
- (Videófelvétel leállítása): Leállíthatja a videó rögzítését.

Megjegyzés

- A beállításoktól függően előfordulhat, hogy egyes funkciók nem érhetők el.
- Az Ultra HDR formátum nem támogatott a videó rögzítése közben készült fényképek esetében, még akkor sem, ha a Fotó vagy a Pro fotó módban stb. aktiválja az Ultra HDR-t.

Tipp

- A Kamera alkalmazást a következő műveletek végrehajtásával is elindíthatja.
 - Nyomja meg hosszan a készülék zár gombját.
A funkció aktiválásához vagy kikapcsolásához keresse meg és koppintson az alábbiak szerint, majd koppintson a kapcsolóra.
[Beállítások] > [Rendszer] > [Kézmozdulatok] > [Zár gomb] > [Kamera alkalmazás elindítása]
 - Érintse meg és tartsa lenyomva a következő ikont a zárolási képernyőn.
 (Kamera)
A funkció aktiválásához érintse meg és tartsa lenyomva a Kezdőképernyő egy üres területét, majd koppintson rá a következők szerint.
[Háttérkép és stílus] > [Lezárási képernyő] > [Gyorsparancsok]
Ezután állítsa be a Kamera ikonját a bal vagy a jobb oldali parancsikonhoz.
 - Nyomja meg kétszer a bekapcsológombot.
A funkció aktiválásához vagy kikapcsolásához keresse meg és koppintson rá a következők szerint.
[Beállítások] > [Rendszer] > [Kézmozdulatok] > [Bekapcsológomb kétszeri megnyomása]
A funkció aktiválásához koppintson a következő kapcsolóra és beállításra.
[Dupla megnyomás használata] > [Kamera]

Kapcsolódó témák

- [Üzem mód áttekintés \(Videó\)](#)
- [Gyakran használt funkciók \(Videó\)](#)
- [További kamerabeállítások](#)
- [A kézi fókusz használata \(Fénykép / Videó\)](#)
- [A zársebesség manuális beállítása \(Fénykép / Videó\)](#)
- [Beállítások menü](#)

Megjegyzés: ez a Súgóútmutató gépi fordítással készült. A gépi fordítások nem kontextusérzékenyek, és előfordulhat, hogy nem mindig felelnek meg teljesen a tartalom angol verziójának. Az eredeti angol verzió megtekintéséhez válassza az English lehetőséget a következő helyen: [Nyelv választása oldal].

TP1000431739

Okostelefon

Xperia 1 VIII XQ-GE54/XQ-GE74

Gyakran használt funkciók (Videó)

A gyakrabban használt beállításokat az ikonra koppintva találhatja meg és módosíthatja.

⚙️ (Beállítások)

Egyéb kamera beállítások módosításához koppintson a gombra.

[Menü]

A gyakrabban használt kamerabeállítások módosítása

1. Koppintson az ikonra.

⚙️ (Beállítások)

2. Koppintson a módosítandó beállításra.



- **Felbontás**
Full HD / 4K
- **Képk. seb.**
24 képkocka/mp / 30 képkocka/mp / 60 képkocka/mp / 120 képkocka/mp (csak a főkamera esetében)
- **Zseblámpa** (csak a főkamera esetében)
Kikapcsol / Be

Tipp

- A tárolható fényképek és videók száma a használt felbontás és MP (megapixel) értékétől és a videók hosszától függ. A nagy felbontású fényképek és videók több tárhelyet foglalnak el, ezért ne feledje, hogy a kisebb felbontás is megfelelő lehet a mindennapi használatra.

Egyéb kamerabeállítások módosítása

1. Koppintson az alábbiakra.

⚙️ (Beállítások) > [Menü]

2. Válassza ki a módosítandó beállítást.

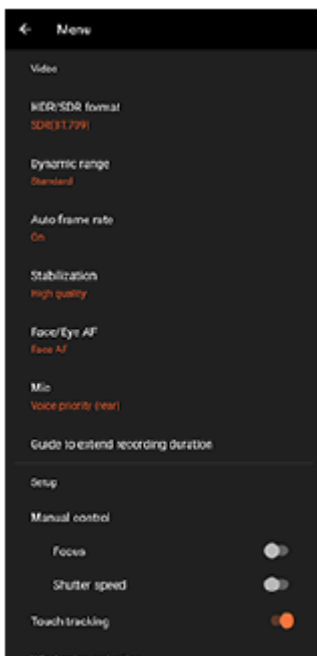

- **HDR-/SDR-formátum**

A HDR (nagy dinamikatartomány) funkció engedélyezésével a videók hatása drámaibb és a valós élményhez közelebb lesz.

HDR(HLG/BT.2020): A videót a HLG gammagörbe és a BT.2020 színtér kombinációjával rögzítik.

SDR(BT.709): A videó normál gamma görbe és BT.709 színtér kombinációjával lesz rögzítve.

- **Dinamikatart.**

Széles: A több képkockát kombináló képfeldolgozással széles dinamikatartományú videókat rögzíthet.

Szokásos

- **Automatikus képkockasebesség**

Be / Kikapcsol: Automatikusan optimalizálhatja a képkockasebességet, hogy gyenge fényviszonyok mellett javítsa a videó minőségét.

- **Stabilizálás**

Egyenletes, rázkódásmentes videókat rögzíthet.

Kiváló minőség: Válassza ezt az értéket a legerősebb stabilizációs hatás eléréséhez.

Szokásos: Válassza ezt az értéket, ha kissé szélesebb látószögű videókat szeretne rögzíteni, még akkor is, ha a stabilizáló hatás gyengébb lesz, mint a kiváló minőségű stabilizálásé.

Kikapcsol

- **Arc/szem AF (csak a főkamera esetében)**

Olyan videófelveteleket készíthet, amelyek emberek és állatok arcára vagy szemére fókuszáltak.

Amikor a kamera emberek vagy állatok arcát érzékeli, megjelenik egy érzékelési keret. A fókuszálási cél megváltoztatásához koppintson annak a személynek az arcára, akire fókuszálni szeretne.

Arc/szem AF: A kamera az arcokra vagy a szemekre fókuszál.

Arc AF: A kamera csak az arcokra fókuszál.

Kikapcsol

- **Mikrofon**

Kiválaszthatja, hogy melyik mikrofont használja videofelvétel készítése közben.

Minden irány (sztereó): Ez a beállítás ideális minden oldalról vagy irányból érkező hangok, például környezeti hangok rögzítéséhez.

Hang prioritása (hátsó): Ez a beállítás ideális a fő kamerával történő felvételkedészítéskor a tárgy hangjának vagy hangjának rögzítéséhez. A felvétel közben a lehető legfinomabb érintéssel nyúljon a hátsó panelhez, megelőzve az érintés zajának felvételét.

Hang prioritása (előlapi): Ez a beállítás ideális a hangok vagy az alany hangjának rögzítéséhez, amikor az előlapi kamerával készíti felvételt.

- **Útmutató a felvételi idő meghosszabbításáról**

Megelőzheti a készülék felmelegedését, így hosszabb ideig készíthet videofelvételt, ha letiltja az energiafogyasztással járó funkciókat. A beállítások optimalizálásához kövesse a képernyőn látható utasításokat.

- **Kézi vezérlés** (csak a főkamera esetében)

Fókusz: A fókuszt kézzel állíthatja be.

Zársebesség: A záridőt kézzel állíthatja be.

- **Követés érintéssel** (csak a főkamera esetében)

A kamera követi a kiválasztott témát, és beállítja a fényerőt.

- **Szélzajcsökkentés**

Az eredeti hangminőséget visszaállítva csökkentheti a zajt, amit felvétel közben a mikrofont érő szél okoz.

- **Közelkép felvétel** (csak a főkamera esetében)

Auto / Kikapcsol: Közelképeket vagy videókat készíthet, mivel automatikusan átvált az ultraszéles objektívre, amikor közelebb kerül a témához, így a részletekre összpontosíthat. Ha a funkció aktiválva van, megjelenik az ikon.



(Közelkép felvétel)

Kapcsolódó témák

- [Üzem mód áttekintés \(Videó\)](#)
- [Videók rögzítése \(Videó\)](#)
- [További kamerabeállítások](#)
- [A kézi fókusználata \(Fénykép / Videó\)](#)
- [A zársebesség manuális beállítása \(Fénykép / Videó\)](#)
- [A készülék részeinek nevei](#)

Megjegyzés: ez a Súgóútmutató gépi fordítással készült. A gépi fordítások nem kontextusérzékenyek, és előfordulhat, hogy nem mindig felelnek meg teljesen a tartalom angol verziójának. Az eredeti angol verzió megtekintéséhez válassza az English lehetőséget a következő helyen: [Nyelv választása oldal].

TP1000431741

Okostelefon

Xperia 1 VIII XQ-GE54/XQ-GE74

További kamerabeállítások

[Pro. fény.] / [Profi videó]:

A módosítani kívánt beállítás kiválasztásához koppintson a következőkre.

[MENU] > [Beállítás]

A fentiekől eltérő üzemmódokban koppintson a következők szerint a módosítani kívánt beállítás kiválasztásához.

 (Beállítások) > [Menü]

- **Rácsvonalak**

Be / Kikapcsol: Beállíthatja, hogy megjelenjenek-e a rácsvonalak, amik segítenek a képek kompozíciójában.

- **Szint** (Csak a főkamera) (kivéve a Pro fotó és Pro videó üzemmódokat.)

Kikapcsol / Be: Összes (hang, rezgés, kijelző) / Be: Csak kijelző: Beállíthatja, hogy a szintmérő megjelenjen-e vagy sem. Beállíthatja a kamerát úgy is, hogy hanggal, rezgéssel és a kijelzővel jelezze, ha a kamera vízszintben van.

- **Szint kalibrálása** (csak a főkamera esetében)

Érintse meg a beállítást, hogy a vízszintes síkban kalibrálja a mérőműszert a dőlésirányú eltérések rögzítésére.

- **Hangerőgomb használata így**

Zoom / Hangerő / Exponálás / Kikapcsol: Módosíthatja a hangerőgomb használati módját is.

- **Hangjelzések**

Bekapcsolva: Összes / Bekapcsolva: Csak zárhang / Kikapcsol: Kiválaszthatja, hogy a kamera adjon-e ki hangokat, például zárhangot, adjon-e hangot a videofelvétel elején és végén, illetve csipogó hangokat a visszaszámláláshoz az önkioldó használatakor.

- **Adattároló** (kivéve az automatikus keretezési módot)

Belső tárhely / SD-kártya: Kiválaszthatja, hogy a fényképeket és a videókat a készülék belső tárhelyén vagy microSD kártyán akarja-e tárolni.

Tipp

- Video Speed Class 30 (V30) vagy gyorsabb microSD kártya használata javasolt.

- **Hely mentése**

Be / Kikapcsol: Fényképeit és videóit a készítés helyével együtt mentheti el.

- **Indítás zárgombbal**

A Kamera elindítása / Kikapcsol: Ha meg szeretné akadályozni, hogy a Kamera alkalmazás véletlenül elinduljon, amikor a készülék zárgombját lenyomja és nyomva tartja, állítsa a beállítást kikapcsoltra.

- **Bluetooth-os távvezérlés**

Párosíthatja egy Bluetooth távvezérlővel, és ezzel a Kamera alkalmazás funkcióit távvezérléssel használhatja.

- **Tippek**

Az elemre koppintva megnyithatja a Kamera alkalmazással kapcsolatos tippeket bemutató honlapot.

- **Kisegítő lehetőségek**

Megjeleníthet egy linket az elérhetőségi információkhoz.

- **Szoftverlicenc**

Megjelenítheti a szoftverlicencre vonatkozó információkat.

- **Beállítások visszaállítása**

Minden beállítást visszaállíthat az alapértelmezettre.

Kapcsolódó témák

- [Párosítás egy Bluetooth távvezérlővel vagy markolattal](#)
- [Fényképek készítése \(Fénykép\)](#)
- [MI-kameraasszisztens \(Fénykép\)](#)
- [Videók rögzítése \(Videó\)](#)
- [Fényképezés Bokeh effektussal](#)
- [Állóképek készítése \(Pro. fény.\)](#)
- [Videók rögzítése \(Profi videó\)](#)
- [Videófelvételek készítése a téma követése közben \(MI-operatőr\)](#)
- [Fényképezés nagy felbontásban \(48 MP\)](#)
- [Automatikusan bekeretezett videók felvétele \(Automatikus képkocka\)](#)
- [Lassított videofelvétel készítése](#)
- [Videofelvétel készítése Bokeh effektussal](#)

Megjegyzés: ez a Súlyútmató gépi fordítással készült. A gépi fordítások nem kontextusérzékenyek, és előfordulhat, hogy nem mindig felelnek meg teljesen a tartalom angol verziójának. Az eredeti angol verzió megtekintéséhez válassza az English lehetőséget a következő helyen: [Nyelv választása oldal].

TP1001673174

Okostelefon

Xperia 1 VIII XQ-GE54/XQ-GE74

A kézi fókusz használata (Fénykép / Videó)

Ha kézire állítja be az élességállítást, akkor a fókuszt kézzel, a keresőben lévő csúszkával állíthatja be.

A fókusz mód átváltása kézire

1. A főkamera használata közben koppintson a következők szerint.

 (Beállítások) > [Menü]

2. A funkció engedélyezéséhez koppintson a kapcsolóra.

[Kézi vezérlés]: [Fókusz]



A fókusz kézi beállítása

1. Érintse meg azt a témát, amelyre fókuszálni szeretne a keresőben.

2. Érintse meg a keresőben a következőket a csúszka megjelenítéséhez.

[Fókusz]

3. A fókusz beállításához húzza a csúszkát.

- A finomabb beállításokhoz koppintson a következő ikonok egyikére.
 (Fókusz közel) /  (Fókusz távol)
- A csúszka elrejtéséhez vagy megjelenítéséhez koppintson a csúszka jobb oldalán lévő alábbi elemre.
[Csúcs.]
- A fókusz mód automatikusra váltásához koppintson a csúszka bal oldalán található kapcsolóra.
- A csúszka elrejtéséhez koppintson a gombra a keresőben.
 (Bezárás)

Tipp

- Amikor az AI Camera Assistant funkció mini előnézete megjelenik a Fénykép módban, a kézi fókuszálás átmenetileg ki van kapcsolva.
A mini előnézetek elrejtetők a kereső jobb alsó sarkában található alábbi ikon megérintésével.
 (Mini előnézetek elrejtése)

Megjegyzés: ez a Súgóútmutató gépi fordítással készült. A gépi fordítások nem kontextusérzékenyek, és előfordulhat, hogy nem mindig felelnek meg teljesen a tartalom angol verziójának. Az eredeti angol verzió megtekintéséhez válassza az English lehetőséget a következő helyen: [Nyelv választása oldal].

TP1001673175

Okostelefon

Xperia 1 VIII XQ-GE54/XQ-GE74

A zársebesség manuális beállítása (Fénykép / Videó)

A záridő beállításával különféle módokon rögzíthet mozgó témát. Például nagysebességű zárral rögzítheti a témát a mozgás pillanatában, vagy kisebb sebességű zárral utánfutó képként.

A záridő beállítása kézi beállításra

1. A főkamera használata közben koppintson a következők szerint.

 (Beállítások) > [Menü]

2. A funkció engedélyezéséhez koppintson a kapcsolóra.

[Kézi vezérlés]: [Zársebesség]

A záridő kézi beállítása

1. Érintse meg a keresőben a következőket a csúszka megjelenítéséhez.

[Exponál.]

2. A csúszkát húzva módosítsa a záridőt.

- A záridő automatikus beállításra való kapcsolásához koppintson a csúszka bal oldalán található kapcsolóra.
- A csúszka elrejtéséhez koppintson a gombra a keresőben.

 (Bezárás)

Tipp

- Amikor az AI Camera Assistant funkció mini előnézete megjelenik a Fénykép módban, a kézi zársebesség beállítása átmenetileg ki van kapcsolva.

A mini előnézetek elrejtethők a kereső jobb alsó sarkában található alábbi ikon megérintésével.

 (Mini előnézetek elrejtése)

Megjegyzés: ez a Súgóútmutató gépi fordítással készült. A gépi fordítások nem kontextusérzékenyek, és előfordulhat, hogy nem mindig felelnek meg teljesen a tartalom angol verziójának. Az eredeti angol verzió megtekintéséhez válassza az English lehetőséget a következő helyen: [Nyelv választása oldal].

TP1001673176

Okostelefon

Xperia 1 VIII XQ-GE54/XQ-GE74

Fényképezés Bokeh effektussal

Bokeh effektussal is készíthet fényképeket. A háttér-homályosítás effektus művészi hatást kelt azzal, hogy csökkenti a háttér fókuszát, kiemelve az előtérben lévő témákat.

1 Indítsa el a Kamera alkalmazást.



(Kamera)

2 Válassza ki az üzemmódot.

[Há.-hom.]

3 Érintse meg a ikont a fő- és az előlapi kamera közötti váltáshoz.



(Váltás a fő és az előlapi kamera között)

4 Irányítsa a kamerát a témára.

5 A főkamera használata esetén a látószögváltó gombokra koppintva látószöget válthat.

A kép nagyításához vagy kicsinyítéséhez koppintson újra a látószög gombra, majd csúsztassa balra vagy jobbra (álló tájolás esetén), illetve fel vagy le (fekvő tájolás esetén).

A képet a képkeresőn való be- vagy kicsinyítéssel vagy a zoom gomb megnyomásával is nagyíthatja vagy kicsinyítheti.

6 Érintse meg a képkeresőben lévő ikont.



(Há.-hom.)

7 A Bokeh effektus beállításához húzza a csúszkát.

A csúszka elrejtéséhez koppintson a gombra a keresőben.

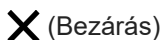

(Bezárás)

8 Érintse meg azt a témát, amelyre fókuszálni szeretne a keresőben.

- Megjelenik a fókuszkeret.
A kamera a megérintett témára fókuszál, és elkezd követni.
A fókuszálás megszakításához koppintson a fókuszkeretre.
- Megjelenik a színbeállító csúszka és a fényerőbeállító csúszka.
 - ⓘ: Színbeállító csúszka
 - ☀: Fényerő beállítási csúszka
 A szín és a fényerő módosításához húzza el a csúszkákat.

9 Koppintson a képernyőn a zár gombra, vagy nyomja meg a készülék zár gombját.

Ha fényképeket szeretne megtekinteni, megosztani vagy szerkeszteni a Google Fotók alkalmazásban, koppintson a miniatűrre. A Google Fotók alkalmazással kapcsolatos további információkért látogasson el a következő URL-címre.

A kamerabeállítások módosítása

1. Koppintson a ikonra a gyakrabban használt beállítások megtalálásához és módosításához.

 (Beállítások)

- **Képarány**

4:3 / 3:2 (csak a főkamera) / **16:9 / 1:1**

- **Időzítő**

Kikapcsol / 3 másodperc / 10 másodperc

- **Vaku**

Kikapcsol / Auto / Be / Zseblámpa (csak a főkamera esetében)

A vaku aktuális állapota a képernyő bal felső sarkában látható. Az ikon megérintésével válthat a vaku üzemmódok között.

[Kikapcsol] / [Auto]

2. A részletesebb beállítások módosításához koppintson a gombra.

[Menü]

- **Arc/szem AF** (csak a főkamera esetében)

Olyan fényképeket készíthet, amelyek emberek és állatok arcára vagy szemére fókuszáltak.

Amikor a kamera emberek vagy állatok arcát érzékeli, megjelenik egy érzékelési keret. A fókuszálási cél megváltoztatásához koppintson annak a személynek az arcára, akire fókuszálni szeretne.

Ha félig lenyomja a készülék zár gombját, a kamera a kiválasztott arcra vagy az egyik szemre fókuszál egy zöld kerettel. A fókusz a téma mozgásának megfelelően a készülék folyamatosan állítja be. Fénykép készítéséhez nyomja le teljesen a készülék zár gombját.

Arc/szem AF: A kamera az arcokra vagy a szemekre fókuszál.

Arc AF: A kamera csak az arcokra fókuszál.

Kikapcsol

- **Sima bőr hatás**

Be / Kikapcsol: Olyan effektussal fényképezhet, amely simább megjelenésűvé teszi a bőrt.

- **Követés érintéssel** (csak a főkamera esetében)

A kamera követi a kiválasztott témát, és beállítja a fényerőt.

Tipp

- A Bokeh-effektusú videók rögzítéséhez húzza el a képernyő alját, és koppintson a következők szerint az üzemmód megkereséséhez.

[Egyebek] > [Háttér-hom. videó]

- Kiválaszhatja a képek befejezését. Koppintson az ikonra.

 (Kinéz.)

Minden előre beállított megjelenés a színtónus, a telítettség, a kontraszt, az élesség, a fényerő és más képelemek különböző kombinációjával optimalizált, így a képfeldolgozást ezen elemek ideális egyensúlyával állíthatja be. Az egyes előre beállított megjelenésekkel kapcsolatos részletekért koppintson a gombra.

 (Bővebben)

Kapcsolódó témák

- [További kamerabeállítások](#)
- [Videofelvétel készítése Bokeh effektussal](#)

Megjegyzés: ez a Súgóútmutató gépi fordítással készült. A gépi fordítások nem kontextusérzékenyek, és előfordulhat, hogy nem mindig felelnek meg teljesen a tartalom angol verziójának. Az eredeti angol verzió megtekintéséhez válassza az English lehetőséget a következő helyen: [Nyelv választása oldal].

TP1001673179

5-073-519-21 Copyright 2026 Sony Corporation

Okostelefon

Xperia 1 VIII XQ-GE54/XQ-GE74

További kamerabeállítások

[Pro. fény.] / [Profi videó]:

A módosítani kívánt beállítás kiválasztásához koppintson a következőkre.

[MENU] > [Beállítás]

A fentiekől eltérő üzemmódokban koppintson a következők szerint a módosítani kívánt beállítás kiválasztásához.

 (Beállítások) > [Menü]

- **Rácsvonalak**

Be / Kikapcsol: Beállíthatja, hogy megjelenjenek-e a rácsvonalak, amik segítenek a képek kompozíciójában.

- **Szint** (Csak a főkamera) (kivéve a Pro fotó és Pro videó üzemmódokat.)

Kikapcsol / Be: Összes (hang, rezgés, kijelző) / Be: Csak kijelző: Beállíthatja, hogy a szintmérő megjelenjen-e vagy sem. Beállíthatja a kamerát úgy is, hogy hanggal, rezgéssel és a kijelzővel jelezze, ha a kamera vízszintben van.

- **Szint kalibrálása** (csak a főkamera esetében)

Érintse meg a beállítást, hogy a vízszintes síkban kalibrálja a mérőműszert a dőlésirányú eltérések rögzítésére.

- **Hangerőgomb használata így**

Zoom / Hangerő / Exponálás / Kikapcsol: Módosíthatja a hangerőgomb használati módját is.

- **Hangjelzések**

Bekapcsolva: Összes / Bekapcsolva: Csak zárhang / Kikapcsol: Kiválaszthatja, hogy a kamera adjon-e ki hangokat, például zárhangot, adjon-e hangot a videofelvétel elején és végén, illetve csipogó hangokat a visszaszámláláshoz az önkioldó használatakor.

- **Adattároló** (kivéve az automatikus keretezési módot)

Belső tárhely / SD-kártya: Kiválaszthatja, hogy a fényképeket és a videókat a készülék belső tárhelyén vagy microSD kártyán akarja-e tárolni.

Tipp

- Video Speed Class 30 (V30) vagy gyorsabb microSD kártya használata javasolt.

- **Hely mentése**

Be / Kikapcsol: Fényképeit és videóit a készítés helyével együtt mentheti el.

- **Indítás zárgombbal**

A Kamera elindítása / Kikapcsol: Ha meg szeretné akadályozni, hogy a Kamera alkalmazás véletlenül elinduljon, amikor a készülék zárógombját lenyomja és nyomva tartja, állítsa a beállítást kikapcsoltra.

- **Bluetooth-os távvezérlés**

Párosíthatja egy Bluetooth távvezérlővel, és ezzel a Kamera alkalmazás funkcióit távvezérléssel használhatja.

- **Tippek**

Az elemre koppintva megnyithatja a Kamera alkalmazással kapcsolatos tippeket bemutató honlapot.

- **Kisegítő lehetőségek**

Megjeleníthet egy linket az elérhetőségi információkhoz.

- **Szoftverlicenc**

Megjelenítheti a szoftverlicencre vonatkozó információkat.

- **Beállítások visszaállítása**

Minden beállítást visszaállíthat az alapértelmezettre.

Kapcsolódó témák

- [Párosítás egy Bluetooth távvezérlővel vagy markolattal](#)
- [Fényképek készítése \(Fénykép\)](#)
- [MI-kameraasszisztens \(Fénykép\)](#)
- [Videók rögzítése \(Videó\)](#)
- [Fényképezés Bokeh effektussal](#)
- [Állóképek készítése \(Pro. fény.\)](#)
- [Videók rögzítése \(Profi videó\)](#)
- [Videófelvételek készítése a téma követése közben \(MI-operatőr\)](#)
- [Fényképezés nagy felbontásban \(48 MP\)](#)
- [Automatikusan bekeretezett videók felvétele \(Automatikus képkocka\)](#)
- [Lassított videofelvétel készítése](#)
- [Videofelvétel készítése Bokeh effektussal](#)

Megjegyzés: ez a Súgóútmutató gépi fordítással készült. A gépi fordítások nem kontextusérzékenyek, és előfordulhat, hogy nem mindig felelnek meg teljesen a tartalom angol verziójának. Az eredeti angol verzió megtekintéséhez válassza az English lehetőséget a következő helyen: [Nyelv választása oldal].

TP1001673174

Okostelefon

Xperia 1 VIII XQ-GE54/XQ-GE74

Üzem mód áttekintés (Pro. fény.)

Állóképeket készíthet a következő felvételi módok közül választva.

- P (Automatikus program)
- S (Zársebesség-prioritás)
- M (Kézi expozíció)

A kamerát használhatja függőlegesen és vízszintesen is, a felhasználói felület automatikusan átvált.

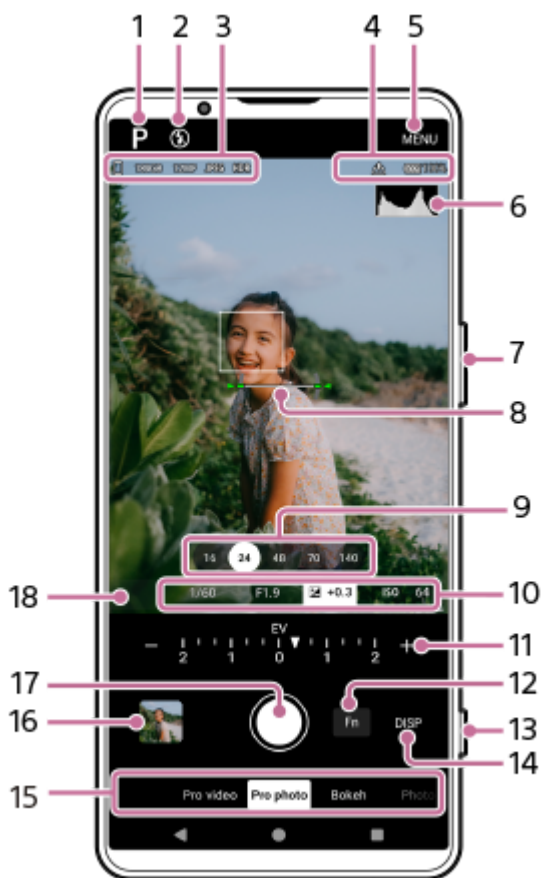

1. Ide koppintva felvételi módot válthat.

- P (Automatikus program)
- S (Zársebesség-prioritás)
- M (Kézi expozíció)

Az egyes felvételi módokkal kapcsolatos részletekért koppintson a gombra.

(?) (Bővebben)

2. Vakuállapot

Érintse meg a gombot a vaku beállításának a következő minták közötti váltásához.

- Kikapcsol/Be (vaku)
- Kikapcsol/Auto (automatikus vaku)

Ha a vaku aktiválódik, a vaku ikon háttérszíne fehérre vált.

3. Adattárolás ikon

Szabad hely mennyisége

Képméret

Fájlformátum

HDR állapot

A képarány kiválasztásához koppintson a következő módon.

[MENU] > [Felvétel] > [Képarány]

Ezután válasszon ki egy lehetőséget a következők közül.

4:3 (12MP) / 3:2 (10MP) / 16:9 (9MP) / 1:1 (9MP)

4. Bluetooth távvezérlő kapcsolat állapotának ikonjai

Helycímkézési állapot

Az akkumulátor állapota

 (Hőmérsékletre való figyelmeztetés)

5. Ide koppintva részletesebb beállításokat adhat meg.

6. Hisztogram

Grafikus formában megtekintheti a fényerősség eloszlását képi formában.

7. A nagyítás gomb segítségével nagyíthat vagy kicsinyíthet.

8. Szintmérő

A vízszintmérő segít a készülék szögének mérésében és a kép vízszintesen tartásában. Ha a készüléket vízszintesnek érzékeli, a szintmérő zöld színnel jelenik meg. A vízszintes síkban lévő etalon kalibrálásához a dőlésirányú eltérések rögzítéséhez a következő módon csapoljon.

[MENU] > [Beállítás] > [Szint kalibrálása]

9. A látószögváltó gombokra koppintva látószöget válthat.

A kép nagyításához vagy kicsinyítéséhez koppintson újra a látószög gombra, majd csúsztassa balra vagy jobbra (álló tájolás esetén), illetve fel vagy le (fekvő tájolás esetén).

A képet a képkeresőn való be- vagy kicsinyítéssel vagy a zoom gomb megnyomásával is nagyíthatja vagy kicsinyítheti.

10. Záridő

Rekeszérték

Expozíció-kompenzáció

ISO érzékenység

Az értéket az aláhúzott beállításra koppintva módosíthatja.

11. Tárcsa

Az érték módosításához koppintson a tárcsa felett (álló tájolás esetén) vagy a kereső alján (fekvő tájolás esetén) megjelenő aláhúzott beállításra.

- P: Beállíthatja az expozíciós értéket (EV) és kiválaszthatja az ISO-értéket.
- S: Kiválaszthatja a zársebességet és beállíthatja az expozíciós értéket (EV).
- M: Kiválaszthatja a zársebességet és az ISO-értéket.

12. Rákoppintva megnyithatja a funkció menüt.

Módosíthatja a gyakran használt beállításokat.

A funkciómenüben lévő beállítási elemek újbóli hozzárendeléséhez vagy újrendezéséhez koppintson az alábbiak szerint.

[MENU] > [Beállítás] > [A Funkció menü testreszabása (fénykép)]

13. A zár gombbal elindíthatja a Kamera alkalmazást, vagy fényképezhet.

Tipp

- Aktiválhatja vagy deaktiválhatja a Kamera alkalmazás elindításának lehetőségét a zár gomb hosszú lenyomásával. Keresse meg és koppintson a következő beállítások egyikére.
 - [Beállítások] > [Rendszer] > [Kézmozdulatok] > [Zár gomb] > [Kamera alkalmazás elindítása]
 - [MENU] > [Beállítás] > [Indítás zárgombbal] > [A Kamera elindítása]

14. Ide koppintva megjeleníthet vagy elrejthet információkat a keresőben.

A DISP gombra koppintáskor megjelenő elemek testreszabásához koppintson a következők szerint.
[MENU] > [Beállítás] > [A DISP gomb testreszabása (fénykép)]

15. Válasszon üzemmódot.

A kívánt üzemmód kiválasztásához húzza a képernyőt balra vagy jobbra.

16. A miniatűrre koppintással fényképeket és videókat tekinthet meg a Google Fotók alkalmazásban.

 (Megosztás): Koppintson a ikonra egy fénykép vagy videó megosztásához.

 (Szerkesztés): Koppintson a ikonra egy fénykép vagy videó szerkesztéséhez.

Ikonok elrejtéséhez vagy megjelenítéséhez koppintson a képernyőre.

A Google Fotók alkalmazással kapcsolatos további információkért látogasson el a következő URL-címre.

support.google.com/android/

 (Vissza): Koppintson a gombra a Kamera alkalmazásba való visszatéréshez.

17. Képek készítéséhez használja a zár gombot.

18. Fókuszjelző

 (Folyamatos AF): Ez az ikon azt jelzi, hogy a fókuszálás folyamatban van, ha a Folyamatos AF mód van kiválasztva.

 (Fókuszban AF): Ez az ikon azt jelzi, hogy a téma fókuszban van, amikor a Folyamatos AF mód van kiválasztva. A fókusz a téma mozgásának megfelelően a készülék folyamatosan állítja be.

 (Autofókusz): Ez az ikon azt jelzi, hogy a téma fókuszban van.

Kapcsolódó témák

- [Funkciómenü \(Pro. fény.\)](#)
- [Állóképek készítése \(Pro. fény.\)](#)
- [További kamerabeállítások](#)
- [A Google Fotók alkalmazás mesterséges intelligencia funkciói](#)
- [Párosítás egy Bluetooth távvezérlővel vagy markolattal](#)
- [Beállítások menü](#)

Megjegyzés: ez a Súgóútmutató gépi fordítással készült. A gépi fordítások nem kontextusérzékenyek, és előfordulhat, hogy nem mindig felelnek meg teljesen a tartalom angol verziójának. Az eredeti angol verzió megtekintéséhez válassza az English lehetőséget a következő helyen: [Nyelv választása oldal].

TP1000431724

Okostelefon

Xperia 1 VIII XQ-GE54/XQ-GE74

Funkciómenü (Pro. fény.)

A megadható beállítások a felvételi módtól függenek.

Érintse meg az Fn gombot a funkciómenü megnyitásához. A funkciómenü bezárásához koppintson ismét az Fn gombra.



1. Képtovábbítási mód

Önkioldó: 10 másodperc / Önkioldó: 3 másodperc

Egyszeri felvétel

Folyamatos felvétel: Lo: Folyamatosan készíthet képeket, miközben megérinti és lenyomva tartja a képernyő zárógombját, vagy hosszan lenyomja a készülék zárógombját. Másodpercenként akár 10 felvétel is készülhet.

Folyamatos felvétel: Hi: Folyamatosan készíthet képeket, miközben megérinti és lenyomva tartja a képernyő zárógombját, vagy hosszan lenyomja a készülék zárógombját. Másodpercenként akár 20 felvétel is készülhet.

Folyamatos felvétel: Hi+: Folyamatosan készíthet képeket, miközben megérinti és lenyomva tartja a képernyő zárógombját, vagy hosszan lenyomja a készülék zárógombját. Másodpercenként akár 30 felvétel is készülhet.

Megjegyzés

- A sorozatfelvétel sebessége csökken, ha a készülék puffertárolója betelik.

Tipp

- Az alábbiak szerint koppintson a gombra annak beállításához, hogy megjelenjen-e a sorozatfelvétel visszajelző kijelzője.
[MENU] > [Felvétel]
Utána kattintson a következő kapcsolóra.
[Folyamatos felvétel visszajelzése]
- Az önkioldó megszüntetéséhez koppintson a Drive mode gombra, majd válassza a következőket.
[Egyszeri felvétel]

2. Fókusz üzemmód

Egyszeri AF: Akkor használja ezt a beállítást, amikor a téma mozdulatlan. Nyomja le félig a készülék zár gombját a témára fókuszáláshoz. A fókusz mindaddig rögzítve marad, amíg le nem nyomja a készülék zár gombját félig.

Folyamatos AF: Használja a beállítást, amikor a téma mozgásban van. A kamera tovább fókuszál, amíg a készülék zár gombja félig lenyomva van tartva.

Kézi fókusz: A fókuszt a keresőben lévő csúszkával manuálisan is beállíthatja. A finomabb beállításokhoz a következő ikonok egyikére is koppinthat.

🌸 (Fókusz közel) / ▲ (Fókusz távol)

A fókusz beállításához a kép nagyításával érintse meg a következő ikont, és a keresőt a nagyított terület mozgatásához húzza a keresőt, vagy érintse meg kétszer a nagyítani kívánt területet.

 (Fókusznagyító)

Ha auto fókusszal nem tud a kívánt témára fókuszálni, használja a kézi fókuszt.

3. Fókuszterület

Széles: A kamera automatikusan a képernyő teljes tartományára fókuszál.

Közép: A fényképezőgép automatikusan a kép közepén lévő témára fókuszál.

Fókusz és követés: Ha a keresőben megérintve kiválaszt egy témát a fókuszáláshoz és a követéshez, a kamera a témára fókuszál, és követni kezdi, amikor félig lenyomja a készülék zár gombját.

Tipp

- Kiválaszthatja a fókuszmező színét. Koppintson a következőkre, majd válasszon ki egy lehetőséget.
[MENU] > [Fókusz] > [Fókuszmező színe]

4. Automatikus fénykép

Auto / Kikapcsol: A kamera automatikusan azonosítja a jelenetet, és több fényképet átfed, hogy gyönyörű automatikus felvételeket készítsen csökkentett elmosódással, zajjal, túlexponáltsággal vagy alulexponáltsággal.

5. DRO/Automatikus HDR

Dinamikatartomány-optimalizáló: A fényképezőgép optimalizálja a fényerősséget és a gradációt a téma és a háttér közötti kontraszt elemzésével egyetlen képből.

Automatikus HDR: A kamera a fényerőt és a gradációt több, különböző expozícióval készült kép egymásra helyezésével optimalizálja.

Kikapcsol

Tipp

- Az Ultra HDR (nagy dinamikatartományú) formátum használatához, amely lehetővé teszi a fényes és élénk fotók készítését, koppintson a következőkre.
[MENU] > [Beállítás] > [Ultra HDR] > [Be]

6. Fénymérési mód

Több: A fényképezőgép a teljes terület több területre való felosztása után méri az egyes területek fényét, és meghatározza a teljes képernyő megfelelő expozícióját (többmintás fénymérés).

Közép: A fényképezőgép a teljes képernyő átlagos fényerejét méri, miközben a képernyő középső területét hangsúlyozza (középre súlyozott mérés).

Pontszerű: A fényképezőgép csak a mérőkörön belül mér.

7. Arc/szem AF

Arc/szem AF / Arc AF / Kikapcsol

A kamera érzékeli az emberek és állatok arcát vagy szemét, és automatikusan ezekre fókuszál.

Amikor a kamera emberek vagy állatok arcát érzékeli, megjelenik egy érzékelési keret. Koppintson a befókuszálni kívánt arcra, majd nyomja le félig a készülék zár gombját a fókuszáláshoz. Az érzékelési keret zöldre vált, és a kamera a kiválasztott arcra vagy az egyik szemre fókuszál.

8. Kreatív megjelenés

ST (Standard) / NT (Semleges) / VV (Élénk) / FL (Film) / IN (Instant) / SH (Lágy kiemel.): Minden előre beállított megjelenés a színtónus, a telítettség, a kontraszt, az élesség, a fényerő és más képelemek különböző kombinációjával optimalizált, így a képfeldolgozást ezen elemek ideális egyensúlyával állíthatja be. Az egyes előre beállított megjelenésekkel kapcsolatos részletekért koppintson a gombra.

 (Bővebben)

9. Vaku

Kikapcsol / Auto / Be / Zseblámpa

10. FE

Auto / Felhős / Nappali fény / Neon / Izzólámpa / Árnyék: A színtónusokat a témát megvilágító kiválasztott fényforrásnak megfelelően állíthatja be (előre beállított fehéregyensúly). A színtónusok finombeállításához érintse meg az AB/GM gombot a finombeállítás képernyő megjelenítéséhez, majd mozgassa a narancssárga pontot a kívánt pozícióba. A beállítás után koppintson ismét a gombra a finombeállítás képernyő bezárásához.

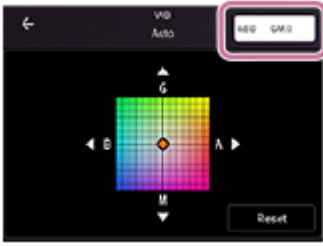

1. hőmérs. / 2. hőmérs. / 3. hőmérs.: A fényképezőgép megjegyzi a színhőmérsékletben meghatározott fehéregyensúly-beállításokat. Érintse meg a K gombot a színhőmérséklet beállításához a tárcsával. Érintse meg az AB/GM gombot a színtónus finom beállításához a finombeállítás képernyő segítségével. A beállítás után koppintson ismét a gombra a finombeállítás képernyő bezárásához.

Egyéni 1 / Egyéni 2 / Egyéni 3: A fényképezőgép megjegyzi az alapvető fehér színt a felvételi környezet fényviszonyai mellett. A fehér alapszín beállításához válassza ki az egyik elemet, koppintson a következőkre, majd kövesse a képernyőn megjelenő utasításokat.

[Alkal.]

11. Fájlformátum

RAW: A digitális feldolgozás nem történik meg ezen a fájlformátumon. Válassza ezt a formátumot, ha a képeket professzionális módon, számítógéppel akarja kidolgozni.

RAW és JPEG: Egyszerre RAW és JPEG kép is létrejön. Ez akkor megfelelő, ha két képfájlra van szükség: JPEG-re a megtekintéshez, RAW-ra a szerkesztéshez.

JPEG: A képet a készülék JPEG formátumban rögzíti.

12. Csúcsérték

Be / Kikapcsol: A csúcsérték funkció segít a fókusz ellenőrzésében azáltal, hogy kiemeli a fókuszban lévő területek körvonalait.

Tipp

- Színcsúcsértéket választhat. Koppintson a következőkre, majd válasszon ki egy lehetőséget.

[MENU] > [Fókusz] > [Színcsúcsérték]

A funkciómenüben lévő beállítási elemek újbóli hozzárendelése vagy újrendezése

1. Koppintson az alábbiakra.

[MENU] > [Beállítás] > [A Funkció menü testreszabása (fénykép)]

2. Kövesse a képernyőn megjelenő utasításokat.

Kapcsolódó témák

- [Üzem mód áttekintés \(Pro. fény.\)](#)
- [Állóképek készítése \(Pro. fény.\)](#)
- [További kamerabeállítások](#)

Megjegyzés: ez a Súlyútmutató gépi fordítással készült. A gépi fordítások nem kontextusérzékenyek, és előfordulhat, hogy nem mindig felelnek meg teljesen a tartalom angol verziójának. Az eredeti angol verzió megtekintéséhez válassza az English lehetőséget a következő helyen: [Nyelv választása oldal].

TP1000431753

Okostelefon

Xperia 1 VIII XQ-GE54/XQ-GE74

Állóképek készítése (Pro. fény.)

1 Indítsa el a Kamera alkalmazást.

 (Kamera)

2 Válassza ki az üzemmódot.

[Pro. fény.]

3 Válasszon felvételi módot.

- P (Automatikus program): Automatikusan beállított expozícióval (záridő és rekeszérték) fényképezhet.
- S (Zársebesség-prioritás): Kézzel beállított záridővel fényképezhet például gyorsan mozgó témákat. (Az ISO érték beállítása automatikus.)
- M (Kézi expozíció): Tetszés szerinti záridővel és ISO értékkel fényképezhet.



4 Adja meg a felvételi funkciók kívánt beállításait.

5 Irányítsa a kamerát a témára.

6 A látószögváltó gombokra koppintva látószöget válthat.

A kép nagyításához vagy kicsinyítéséhez koppintson újra a látószög gombra, majd csúsztassa balra vagy jobbra (álló tájolás esetén), illetve fel vagy le (fekvő tájolás esetén).

A képet a képkeresőn való be- vagy kicsinyítéssel vagy a zoom gomb megnyomásával is nagyíthatja vagy kicsinyítheti.

7 Módosítsa a beállításokat a tárcsával.

Az érték módosításához koppintson a tárcsa felett (álló tájolás esetén) vagy a kereső alján (fekvő tájolás esetén) megjelenő aláhúzott beállításra.

- P: Beállíthatja az expozíciós értéket (EV) és kiválaszthatja az ISO-értéket.
- S: Kiválaszthatja a zársebességet és beállíthatja az expozíciós értéket (EV).
- M: Kiválaszthatja a zársebességet és az ISO-értéket.

8 Állítsa be a fókuszt.

- A kamera automatikusan észlel egy tárgyat, és arra fókuszál.
- A befókuszálni kívánt témát koppintással tudja kiválasztani.

9 Fénykép készítéséhez koppintson a képernyőn a zár gombra, vagy nyomja meg a készülék zár gombját.

- Ha félig lenyomja a készülék zár gombját, a fókuszkör színe zöldre vált, és a kamera a bekeretezett témára fókuszál. A fókuszt a téma mozgásának megfelelően a készülék folyamatosan állítja be. Fényképezéshez nyomja le teljesen a készülék zár gombját.
- Ha a készüléket vízszintesen használja, és a készülék zár gombjának lenyomásával fényképez, tartsa a készüléket az ábrán látható módon.

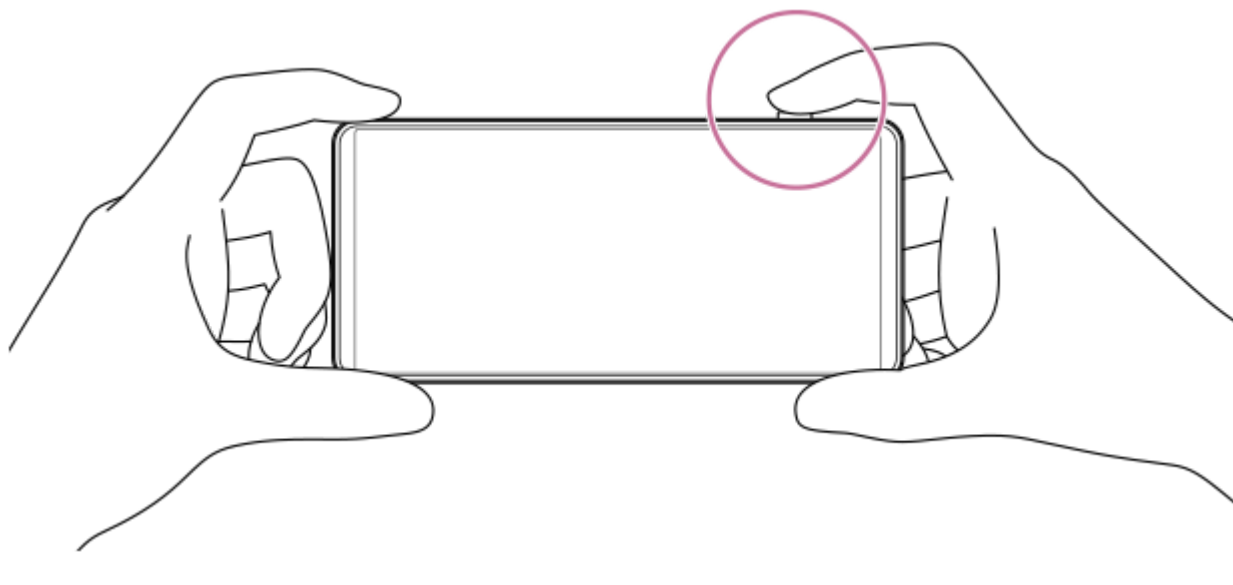

Videófelvétel készítése a Pro fotó módban

Ideiglenesen akkor is rögzíthet videót, ha a következőket választja ki.

[MENU] > [Felvétel] > [Képtovábbítási mód] > a sorozatfelvételi módoktól eltérő üzemmódok

1. A videórögzítés elindításához tartsa nyomva a képernyő zár gombját, majd a rögzítés leállításához engedje fel az ujját.

Ha lenyomva tartja a képernyő zár gombját, és a jobb oldalon lévő lakat ikonra csúsztatja, a rögzítés az ujj felengedése után is folytatódik.

A kereső megérintésekor beállított funkció kiválasztása

1. Koppintson a következőkre, majd válasszon ki egy lehetőséget.

[MENU] > [Fókusz] > [Érintés funkció]

- **Érint. követés és fénye.:** A kamera a fókuszt a megadott mozgó objektumra rögzíti, és beállítja a fényerőt.
- **Követés érintéssel:** A kamera a fókuszt a megadott mozgó objektumra rögzíti.
- **Fókusz és fényerő:** A kamera automatikusan a megadott pozícióra fókuszál és beállítja a fényerőt.
- **Fókusz:** A kamera automatikusan a megadott pozícióra fókuszál.

Tipp

- A Kamera alkalmazást a következő műveletek végrehajtásával is elindíthatja.
 - Nyomja meg hosszan a készülék zár gombját.
A funkció aktiválásához vagy kikapcsolásához keresse meg és koppintson az alábbiak szerint, majd koppintson a kapcsolóra.
[Beállítások] > [Rendszer] > [Kézmozdulatok] > [Zár gomb] > [Kamera alkalmazás elindítása]
 - Érintse meg és tartsa lenyomva a következő ikont a zárolási képernyőn.
 (Kamera)
A funkció aktiválásához érintse meg és tartsa lenyomva a Kezdőképernyő egy üres területét, majd koppintson rá a következők szerint.
[Háttérkép és stílus] > [Lezárási képernyő] > [Gyorsparancsok]
Ezután állítsa be a Kamera ikonját a bal vagy a jobb oldali parancsikonhoz.
 - Nyomja meg kétszer a bekapcsológombot.
A funkció aktiválásához vagy kikapcsolásához keresse meg és koppintson rá a következők szerint.
[Beállítások] > [Rendszer] > [Kézmozdulatok] > [Bekapcsológomb kétszeri megnyomása]
A funkció aktiválásához koppintson a következő kapcsolóra és beállításra.
[Dupla megnyomás használata] > [Kamera]
- Háromlábú állvány használatával megakadályozhatja a kamera beremegését lassú záridő választása esetén.
- Beltéri sportfelvételek készítésekor állítsa magasabb értékre az ISO érzékenységet.
- Az aláhúzott beállítások értékeit a kereső alján módosíthatja, ha rájuk koppint.
- Olyan effektussal készíthet képeket, amely simább megjelenésűvé teszi a bőrt. Koppintson az alábbiakra.
[MENU] > [Expozíció/szín] > [Sima bőr hatás] > [Be]
- Széles látószög kiválasztásakor korrigálhatja az arcok torzulását, amely a képernyő széle közelében jelenik meg. A beállítás aktiválásához koppintson a következőkre.
[MENU] > [Felvétel] > [Arcok torzításának korrekciója] > [Auto]
- Megnézheti a Pro fotó mód összefoglalóját.
Koppintson az alábbiakra.
[MENU] > [Beállítás] > [A Profi fényképről]

Kapcsolódó témák

- [Üzem mód áttekintés \(Pro. fény.\)](#)
- [Funkciómenü \(Pro. fény.\)](#)
- [További kamerabeállítások](#)
- [Beállítások menü](#)

Megjegyzés: ez a Súgóútmutató gépi fordítással készült. A gépi fordítások nem kontextusérzékenyek, és előfordulhat, hogy nem mindig felelnek meg teljesen a tartalom angol verziójának. Az eredeti angol verzió megtekintéséhez válassza az English lehetőséget a következő helyen: [Nyelv választása oldal].

TP0003028354

Okostelefon

Xperia 1 VIII XQ-GE54/XQ-GE74

További kamerabeállítások

[Pro. fény.] / [Profi videó]:

A módosítani kívánt beállítás kiválasztásához koppintson a következőkre.

[MENU] > [Beállítás]

A fentiekől eltérő üzemmódokban koppintson a következők szerint a módosítani kívánt beállítás kiválasztásához.

 (Beállítások) > [Menü]

- **Rácsvonalak**

Be / Kikapcsol: Beállíthatja, hogy megjelenjenek-e a rácsvonalak, amik segítenek a képek kompozíciójában.

- **Szint** (Csak a főkamera) (kivéve a Pro fotó és Pro videó üzemmódokat.)

Kikapcsol / Be: Összes (hang, rezgés, kijelző) / Be: Csak kijelző: Beállíthatja, hogy a szintmérő megjelenjen-e vagy sem. Beállíthatja a kamerát úgy is, hogy hanggal, rezgéssel és a kijelzővel jelezze, ha a kamera vízszintben van.

- **Szint kalibrálása** (csak a főkamera esetében)

Érintse meg a beállítást, hogy a vízszintes síkban kalibrálja a mérőműszert a dőlésirányú eltérések rögzítésére.

- **Hangerógomb használata így**

Zoom / Hangerő / Exponálás / Kikapcsol: Módosíthatja a hangerógomb használati módját is.

- **Hangjelzések**

Bekapcsolva: Összes / Bekapcsolva: Csak zárhang / Kikapcsol: Kiválaszthatja, hogy a kamera adjon-e ki hangokat, például zárhangot, adjon-e hangot a videofelvétel elején és végén, illetve csipogó hangokat a visszaszámláláshoz az önkidő használatakor.

- **Adattároló** (kivéve az automatikus keretezési módot)

Belső tárhely / SD-kártya: Kiválaszthatja, hogy a fényképeket és a videókat a készülék belső tárhelyén vagy microSD kártyán akarja-e tárolni.

Tipp

- Video Speed Class 30 (V30) vagy gyorsabb microSD kártya használata javasolt.

- **Hely mentése**

Be / Kikapcsol: Fényképeit és videóit a készítés helyével együtt mentheti el.

- **Indítás zárgombbal**

A Kamera elindítása / Kikapcsol: Ha meg szeretné akadályozni, hogy a Kamera alkalmazás véletlenül elinduljon, amikor a készülék zárgombját lenyomja és nyomva tartja, állítsa a beállítást kikapcsoltra.

- **Bluetooth-os távvezérlés**

Párosíthatja egy Bluetooth távvezérlővel, és ezzel a Kamera alkalmazás funkcióit távvezérléssel használhatja.

- **Tippek**

Az elemre koppintva megnyithatja a Kamera alkalmazással kapcsolatos tippeket bemutató honlapot.

- **Kisegítő lehetőségek**

Megjeleníthet egy linket az elérhetőségi információkhoz.

- **Szoftverlicenc**

Megjelenítheti a szoftverlicencre vonatkozó információkat.

- **Beállítások visszaállítása**

Minden beállítást visszaállíthat az alapértelmezettre.

Kapcsolódó témák

- [Párosítás egy Bluetooth távvezérlővel vagy markolattal](#)
- [Fényképek készítése \(Fénykép\)](#)
- [MI-kameraasszisztens \(Fénykép\)](#)
- [Videók rögzítése \(Videó\)](#)
- [Fényképezés Bokeh effektussal](#)
- [Állóképek készítése \(Pro. fény.\)](#)
- [Videók rögzítése \(Profi videó\)](#)
- [Videófelvételek készítése a téma követése közben \(MI-operatőr\)](#)
- [Fényképezés nagy felbontásban \(48 MP\)](#)
- [Automatikusan bekeretezett videók felvétele \(Automatikus képkocka\)](#)
- [Lassított videofelvétel készítése](#)
- [Videofelvétel készítése Bokeh effektussal](#)

Megjegyzés: ez a Súlyútmutató gépi fordítással készült. A gépi fordítások nem kontextusérzékenyek, és előfordulhat, hogy nem mindig felelnek meg teljesen a tartalom angol verziójának. Az eredeti angol verzió megtekintéséhez válassza az English lehetőséget a következő helyen: [Nyelv választása oldal].

TP1001673174

Üzem mód áttekintés (Profi videó)

A videók rögzítéséhez válasszon egy felvételi módot az alábbiak közül.

- P (Automatikus program)
- S (Zársebesség-prioritás)
- M (Kézi expozíció)

A kamerát használhatja függőlegesen és vízszintesen is, a felhasználói felület automatikusan átvált.

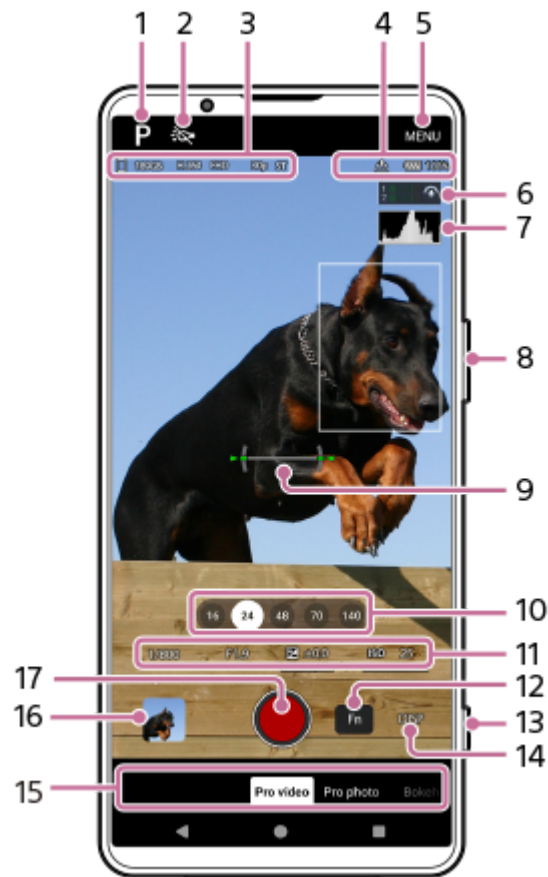

1. Ide koppintva felvételi módot válthat.

- P (Automatikus program)
- S (Zársebesség-prioritás)
- M (Kézi expozíció)

Az egyes felvételi módokkal kapcsolatos részletekért koppintson a gombra.

(Bővebben)

2. Zseblámpa ikon

A zseblámpát az ikonra koppintva kapcsolhatja be vagy ki.

3. Adattárolás ikon

Szabad hely mennyisége

Videó formátum

Felbontás

Automatikus képkockasebesség ikon

Képkocka sebesség

Kinéz. (vagy Gamma)

Ha gyenge fényviszonyok mellett szeretné javítani a videó minőségét, a funkció engedélyezéséhez koppintson a következőkre.

[MENU] > [Felvétel] > [Automatikus képkockasebesség] > [Be]

Az Automatikus képkockasebesség funkciót csak a következő felvételi módban engedélyezheti.

P (Automatikus program)

4. Bluetooth távvezérlő kapcsolat állapotának ikonjai

Helycímkézési állapot

Az akkumulátor állapota

 (Hőmérsékletre való figyelmeztetés)

5. Ide koppintva részletesebb beállításokat adhat meg.

6. Hang szintmérő

A hang szintmérő melletti ikon az aktuálisan használt mikrofont jelzi.

7. Hisztogram

Grafikus formában megtekintheti a fényerősség eloszlását képi formában.

8. A nagyítás gomb segítségével nagyíthat vagy kicsinyíthet.

9. Szintmérő

A vízszintmérő segít a készülék szögének mérésében és a kép vízszintesen tartásában. Ha a készüléket vízszintesnek érzékeli, a szintmérő zöld színnel jelenik meg. A vízszintes síkban lévő etalon kalibrálásához a dőlésirányú eltérések rögzítéséhez a következő módon csapoljon.

[MENU] > [Beállítás] > [Szint kalibrálása]

10. A látószögváltó gombokra koppintva látószöget válthat.

A kép nagyításához vagy kicsinyítéséhez koppintson újra a látószög gombra, majd csúsztassa balra vagy jobbra (álló tájolás esetén), illetve fel vagy le (fekvő tájolás esetén).

A képet a képkeresőn való be- vagy kicsinyítéssel vagy a zoom gomb megnyomásával is nagyíthatja vagy kicsinyítheti.

11. Záridő

Rekeszérték

Expozíció-kompenzáció

ISO érzékenység

Az értéket az aláhúzott beállításra koppintva módosíthatja.

- P: Beállíthatja az expozíciós értéket (EV) és kiválaszthatja az ISO-értéket.
- S: Kiválaszthatja a zársebességet és beállíthatja az expozíciós értéket (EV).
- M: Kiválaszthatja a zársebességet és az ISO-értéket.

12. Rákoppintva megnyithatja a funkció menüt.

Módosíthatja a gyakran használt beállításokat.



A funkciómenüben lévő beállítási elemek újbóli hozzárendeléséhez vagy újrendezéséhez koppintson az alábbiak szerint.

[MENU] > [Beállítás] > [A Funkció menü testreszabása (videó)]

13. A zár gombbal elindíthatja a Kamera alkalmazást, vagy videofelvételt készíthet.

Tipp

- Aktiválhatja vagy deaktiválhatja a Kamera alkalmazás elindításának lehetőségét a zár gomb hosszú lenyomásával. Keresse meg és koppintson a következő beállítások egyikére.
 - [Beállítások] > [Rendszer] > [Kézmozdulatok] > [Zár gomb] > [Kamera alkalmazás elindítása]

14. Ide koppintva megjeleníthet vagy elrejthet információkat a keresőben.
A DISP gombra koppintáskor megjelenő elemek testreszabásához koppintson a következők szerint.
[MENU] > [Beállítás] > [A DISP gomb testreszabása (videó)]
15. Válasszon üzemmódot.
A kívánt üzemmód kiválasztásához húzza a képernyőt balra vagy jobbra.
16. A miniatűrre koppintással fényképeket és videókat tekinthet meg a Google Fotók alkalmazásban.
 (Megosztás): Koppintson a ikonra egy fénykép vagy videó megosztásához.
 (Szerkesztés): Koppintson a ikonra egy fénykép vagy videó szerkesztéséhez.
Ikonok elrejtéséhez vagy megjelenítéséhez koppintson a képernyőre.
A Google Fotók alkalmazással kapcsolatos további információkért látogasson el a következő URL-címre.
support.google.com/android/
 (Vissza): Koppintson a gombra a Kamera alkalmazásba való visszatéréshez.
17. Ide koppintva elindíthatja, szüneteltetheti és leállíthatja a videórögzítést.

Kapcsolódó témák

- [Funkciómenü \(Profi videó\)](#)
- [Videók rögzítése \(Profi videó\)](#)
- [További kamerabeállítások](#)
- [Párosítás egy Bluetooth távvezérlővel vagy markolattal](#)
- [Beállítások menü](#)

Megjegyzés: ez a Súlyútmutató gépi fordítással készült. A gépi fordítások nem kontextusérzékenyek, és előfordulhat, hogy nem mindig felelnek meg teljesen a tartalom angol verziójának. Az eredeti angol verzió megtekintéséhez válassza az English lehetőséget a következő helyen: [Nyelv választása oldal].

TP1002013677

Okostelefon

Xperia 1 VIII XQ-GE54/XQ-GE74

Funkciómenü (Profi videó)

A megadható beállítások a felvételi módtól függenek.

Érintse meg az Fn gombot a funkciómenü megnyitásához. A funkciómenü bezárásához koppintson ismét az Fn gombra.



1. Felbontás

4K / Full HD

2. Képk. seb.

24 képkocka/mp / 30 képkocka/mp / 60 képkocka/mp / 120 képkocka/mp

3. Fókusz üzemmód

Folyamatos AF: Használja a beállítást, amikor a téma mozgásban van. A kamera folyamatosan fókuszál.

Kézi fókusz: A fókusz a keresőben lévő csúszkával manuálisan is beállíthatja. A finomabb beállításokhoz a következő ikonok egyikére is koppinthat.

🌸 (Fókusz közel) / ▲ (Fókusz távol)

Ha a Folyamatos AF segítségével nem tud a kívánt témára fókuszálni, használja a manuális fókusz.

4. Érintés funkció

A képkereső megérintésekor kiválaszthatja, hogy mit szeretne beállítani.

Érint. követés és fényerő.: A kamera a fókusz a megadott mozgó objektumra rögzíti, és beállítja a fényerőt.

Követés érintéssel: A kamera a fókusz a megadott mozgó objektumra rögzíti.

Fókusz és fényerő: A kamera automatikusan a megadott pozícióra fókuszál és beállítja a fényerőt.

Fókusz: A kamera automatikusan a megadott pozícióra fókuszál.

5. Dinamikatart.

Széles: A több képkockát kombináló képfeldolgozással széles dinamikatarományú videókat rögzíthet.

Szokásos

6. Mikrofon

Kiválaszthatja, hogy melyik mikrofont használja videofelvétel készítése közben.

Minden irány (sztereó): Ez a beállítás ideális minden oldalról vagy irányból érkező hangok, például környezeti hangok rögzítéséhez.

Hang prioritása (hátsó): Ez a beállítás ideális a fő kamerával történő felvételkedészítéskor a tárgy hangjának vagy hangjának rögzítéséhez. A felvétel közben a lehető legfinomabb érintéssel nyúljon a hátsó panelhez, megelőzve az érintés zajának felvételét.

7. Arc/szem AF

Arc/szem AF / Arc AF / Kikapcsol

A kamera érzékeli az emberek és állatok arcát vagy szemét, és automatikusan ezekre fókuszál.

Amikor a kamera emberek vagy állatok arcát érzékeli, megjelenik egy érzékelési keret. A fókuszálási cél megváltoztatásához koppintson annak a személynek az arcára, akire fókuszálni szeretne.

8. Kinéz.

Kreatív megjelenés : ST (Standard) / Kreatív megjelenés : NT (Semleges) / Kreatív megjelenés : VV (Élénk) / Kreatív megjelenés : FL (Film) / Kreatív megjelenés : IN (Instant) / Kreatív megjelenés : SH (Lágy kiemel.) / S-Cinetone for mobile: Minden előre beállított megjelenés a színtónus, a telítettség, a kontraszt, az élesség, a fényerő és más képelemek különböző kombinációjával optimalizált, így a képfeldolgozást ezen elemek ideális egyensúlyával állíthatja be. Az egyes előre beállított megjelenésekkel kapcsolatos részletekért koppintson a gombra.

ⓘ (Bővebben)

9. HDR-/SDR-formátum

A HDR (nagy dinamikatartomány) funkció engedélyezésével a videók hatása drámaibb és a valós élményhez közelebb lesz.

HDR(HLG/BT.2020): A videót a HLG gammagörbe és a BT.2020 színtér kombinációjával rögzítik.

SDR(BT.709): A videó normál gamma görbe és BT.709 színtér kombinációjával lesz rögzítve.

10. FE

Auto / Felhős / Nappali fény / Neon / Izzólámpa / Árnyék: A színtónusokat a témát megvilágító kiválasztott fényforrásnak megfelelően állíthatja be (előre beállított fehéregyensúly). A színtónusok finombeállításához érintse meg az AB/GM gombot a finombeállítási képernyő megjelenítéséhez, majd mozgassa a narancssárga pontot a kívánt pozícióba. A beállítás után koppintson ismét a gombra a finombeállítási képernyő bezárásához.



1. hőmérs. / 2. hőmérs. / 3. hőmérs.: A fényképezőgép megjegyzi a színhőmérsékletben meghatározott fehéregyensúly-beállításokat. Érintse meg a K gombot a színhőmérséklet beállításához a tárcsával. Érintse meg az AB/GM gombot a színtónus finom beállításához a finombeállítási képernyő segítségével. A beállítás után koppintson ismét a gombra a finombeállítási képernyő bezárásához.

Egyéni 1 / Egyéni 2 / Egyéni 3: A fényképezőgép megjegyzi az alapvető fehér színt a felvételi környezet fényviszonyai mellett. A fehér alapszín beállításához válassza ki az egyik elemet, koppintson a következő beállításra, majd kövesse a képernyőn megjelenő utasításokat.

[Alkal.]

11. Stabilizálás

Egyenletes, rázkódásmentes videókat rögzíthet.

Kiváló minőség: Válassza ezt az értéket a legerősebb stabilizációs hatás eléréséhez.

Szokásos: Válassza ezt az értéket, ha kissé szélesebb látószögű videókat szeretne rögzíteni, még akkor is, ha a stabilizáló hatás gyengébb lesz, mint a kiváló minőségű stabilizálásé.

Kikapcsol

12. Csúcsérték

Be / Kikapcsol: A csúcsérték funkció segít a fókusz ellenőrzésében azáltal, hogy kiemeli a fókuszban lévő területek körvonalait.

Tipp

- Színcsúcsértéket választhat. Koppintson a következőkre, majd válasszon ki egy lehetőséget.
[MENU] > [Fókusz] > [Színcsúcsérték]

A funkciómenü beállítási elemeinek átcsoportosítása vagy sorrendjének megváltoztatása

1. Koppintson az alábbiakra.
[MENU] > [Beállítás] > [A Funkció menü testreszabása (videó)]
2. Kövesse a képernyőn megjelenő utasításokat.

Kapcsolódó témák

- [Üzem mód áttekintés \(Profi videó\)](#)
- [Videók rögzítése \(Profi videó\)](#)
- [További kamerabeállítások](#)

Megjegyzés: ez a Súgóútmutató gépi fordítással készült. A gépi fordítások nem kontextusérzékenyek, és előfordulhat, hogy nem mindig felelnek meg teljesen a tartalom angol verziójának. Az eredeti angol verzió megtekintéséhez válassza az English lehetőséget a következő helyen: [Nyelv választása oldal].

TP1002013678

5-073-519-21 Copyright 2026 Sony Corporation

Okostelefon

Xperia 1 VIII XQ-GE54/XQ-GE74

Videók rögzítése (Profi videó)

1 Indítsa el a Kamera alkalmazást.

 (Kamera)

2 Válassza ki az üzemmódot.

[Profi videó]

3 Válasszon felvételi módot.

- P (Automatikus program): Automatikusan beállított expozícióval (záridő és rekeszérték) készíthet videofelvételt.
- S (Zársebesség-prioritás): A záridő kézi beállításával természetesebb mozgású videofelvételt készíthet. (Az ISO érték beállítása automatikus.)
- M (Kézi expozíció): Tetszés szerinti záridővel és ISO értékkel készíthet videofelvételt.



4 Adja meg a felvételi funkciók kívánt beállításait.

5 Irányítsa a kamerát a témára.

6 A látószögváltó gombokra koppintva látószöget válthat.

A kép nagyításához vagy kicsinyítéséhez koppintson újra a látószög gombra, majd csúsztassa balra vagy jobbra (álló tájolás esetén), illetve fel vagy le (fekvő tájolás esetén).

A képet a képkeresőn való be- vagy kicsinyítéssel vagy a zoom gomb megnyomásával is nagyíthatja vagy kicsinyítheti.

7 Adja meg a kívánt beállításokat.

Az értéket a kereső alján megjelenő aláhúzott beállításra koppintva módosíthatja.

- P: Beállíthatja az expozíciós értéket (EV) és kiválaszthatja az ISO-értéket.
- S: Kiválaszthatja a zársebességet és beállíthatja az expozíciós értéket (EV).
- M: Kiválaszthatja a zársebességet és az ISO-értéket.

8 Érintse meg azt a témát, amelyre fókuszálni szeretne a keresőben.

9 Érintse meg a következő gombot a képernyőn, vagy nyomja meg a készülék zárógombját.

 (Videófelvétel indítása)





A videófelvétel leállításához koppintson a képernyőn a következő gombra, vagy nyomja meg újra a készülék zárógombját.

 (Videófelvétel leállítása)

Ha videófelvétel közben szeretne fényképet készíteni, koppintson a gombra.

 (Pillanatkép)

Felvételi gombok a képernyőn

-  (Videófelvétel indítása): Videót rögzíthet.
-  (Videófelvétel szüneteltetése): Megállíthatja a videót.
-  (A videofelvétel folytatása): Folytathatja a videofelvételt.
-  (Videófelvétel leállítása): Leállíthatja a videó rögzítését.

Megjegyzés

- Az Ultra HDR formátum nem támogatott a videó rögzítése közben készült fényképek esetében, még akkor sem, ha a Fotó vagy a Pro fotó módban stb. aktiválja az Ultra HDR-t.

Tipp

- A Kamera alkalmazást a következő műveletek végrehajtásával is elindíthatja.
 - Nyomja meg hosszan a készülék zár gombját.
A funkció aktiválásához vagy kikapcsolásához keresse meg és koppintson az alábbiak szerint, majd koppintson a kapcsolóra.
[Beállítások] > [Rendszer] > [Kézmozdulatok] > [Zár gomb] > [Kamera alkalmazás elindítása]
 - Érintse meg és tartsa lenyomva a következő ikont a zárolási képernyőn.
 (Kamera)
A funkció aktiválásához érintse meg és tartsa lenyomva a Kezdőképernyő egy üres területét, majd koppintson rá a következők szerint.
[Háttérkép és stílus] > [Lezárási képernyő] > [Gyorsparancsok]
Ezután állítsa be a Kamera ikonját a bal vagy a jobb oldali parancsikonhoz.
 - Nyomja meg kétszer a bekapcsológombot.
A funkció aktiválásához vagy kikapcsolásához keresse meg és koppintson rá a következők szerint.
[Beállítások] > [Rendszer] > [Kézmozdulatok] > [Bekapcsológomb kétszeri megnyomása]
A funkció aktiválásához koppintson a következő kapcsolóra és beállításra.
[Dupla megnyomás használata] > [Kamera]
- Beltéri sportfelvételek készítésekor állítsa magasabb értékre az ISO érzékenységet.
- Az aláhúzott beállítások értékeit a kereső alján módosíthatja, ha rájuk koppint.
- Megelőzheti a készülék felmelegedését, így hosszabb ideig készíthet videofelvételt, ha letiltja az energiaszűrésrel járó funkciókat. Érintse meg az alábbiakat, majd kövesse a képernyőn megjelenő utasításokat a beállítások optimalizálásához.
[MENU] > [Felvétel] > [Útmutató a felvételi idő meghosszabbításáról]

- Az eredeti hangminőséget visszaállítva csökkentheti a zajt, amit felvétel közben a mikrofont érő szél okoz. Koppintson az alábbiakra.
[MENU] > [Beállítás] > [Szélzajcsökkentés]
Ezután koppintson a következő kapcsolóra a funkció engedélyezéséhez.
[Szélzajcsökkentés]
- Megnézheti a Pro videomód összefoglalóját.
Koppintson az alábbiakra.
[MENU] > [Beállítás] > [A Profi videóról]

Kapcsolódó témák

- [Üzem mód áttekintés \(Profi videó\)](#)
- [Funkciómenü \(Profi videó\)](#)
- [További kamerabeállítások](#)
- [Beállítások menü](#)

Megjegyzés: ez a Súlyútmutató gépi fordítással készült. A gépi fordítások nem kontextusérzékenyek, és előfordulhat, hogy nem mindig felelnek meg teljesen a tartalom angol verziójának. Az eredeti angol verzió megtekintéséhez válassza az English lehetőséget a következő helyen: [Nyelv választása oldal].

TP1002013679

5-073-519-21 Copyright 2026 Sony Corporation

Okostelefon

Xperia 1 VIII XQ-GE54/XQ-GE74

További kamerabeállítások

[Pro. fény.] / [Profi videó]:

A módosítani kívánt beállítás kiválasztásához koppintson a következőkre.

[MENU] > [Beállítás]

A fentiekől eltérő üzemmódokban koppintson a következők szerint a módosítani kívánt beállítás kiválasztásához.

 (Beállítások) > [Menü]

- **Rácsvonalak**

Be / Kikapcsol: Beállíthatja, hogy megjelenjenek-e a rácsvonalak, amik segítenek a képek kompozíciójában.

- **Szint** (Csak a főkamera) (kivéve a Pro fotó és Pro videó üzemmódokat.)

Kikapcsol / Be: Összes (hang, rezgés, kijelző) / Be: Csak kijelző: Beállíthatja, hogy a szintmérő megjelenjen-e vagy sem. Beállíthatja a kamerát úgy is, hogy hanggal, rezgéssel és a kijelzővel jelezze, ha a kamera vízszintben van.

- **Szint kalibrálása** (csak a főkamera esetében)

Érintse meg a beállítást, hogy a vízszintes síkban kalibrálja a mérőműszert a dőlésirányú eltérések rögzítésére.

- **Hangerőgomb használata így**

Zoom / Hangerő / Exponálás / Kikapcsol: Módosíthatja a hangerőgomb használati módját is.

- **Hangjelzések**

Bekapcsolva: Összes / Bekapcsolva: Csak zárhang / Kikapcsol: Kiválaszthatja, hogy a kamera adjon-e ki hangokat, például zárhangot, adjon-e hangot a videofelvétel elején és végén, illetve csipogó hangokat a visszaszámláláshoz az önkioldó használatakor.

- **Adattároló** (kivéve az automatikus keretezési módot)

Belső tárhely / SD-kártya: Kiválaszthatja, hogy a fényképeket és a videókat a készülék belső tárhelyén vagy microSD kártyán akarja-e tárolni.

Tipp

- Video Speed Class 30 (V30) vagy gyorsabb microSD kártya használata javasolt.

- **Hely mentése**

Be / Kikapcsol: Fényképeit és videóit a készítés helyével együtt mentheti el.

- **Indítás zárgombbal**

A Kamera elindítása / Kikapcsol: Ha meg szeretné akadályozni, hogy a Kamera alkalmazás véletlenül elinduljon, amikor a készülék zárgombját lenyomja és nyomva tartja, állítsa a beállítást kikapcsoltra.

- **Bluetooth-os távvezérlés**

Párosíthatja egy Bluetooth távvezérlővel, és ezzel a Kamera alkalmazás funkcióit távvezérléssel használhatja.

- **Tippek**

Az elemre koppintva megnyithatja a Kamera alkalmazással kapcsolatos tippeket bemutató honlapot.

- **Kisegítő lehetőségek**

Megjeleníthet egy linket az elérhetőségi információkhoz.

- **Szoftverlicenc**

Megjelenítheti a szoftverlicencre vonatkozó információkat.

- **Beállítások visszaállítása**

Minden beállítást visszaállíthat az alapértelmezettre.

Kapcsolódó témák

- [Párosítás egy Bluetooth távvezérlővel vagy markolattal](#)
- [Fényképek készítése \(Fénykép\)](#)
- [MI-kameraasszisztens \(Fénykép\)](#)
- [Videók rögzítése \(Videó\)](#)
- [Fényképezés Bokeh effektussal](#)
- [Állóképek készítése \(Pro. fény.\)](#)
- [Videók rögzítése \(Profi videó\)](#)
- [Videófelvételek készítése a téma követése közben \(MI-operatőr\)](#)
- [Fényképezés nagy felbontásban \(48 MP\)](#)
- [Automatikusan bekeretezett videók felvétele \(Automatikus képkocka\)](#)
- [Lassított videofelvétel készítése](#)
- [Videofelvétel készítése Bokeh effektussal](#)

Megjegyzés: ez a Súgóútmutató gépi fordítással készült. A gépi fordítások nem kontextusérzékenyek, és előfordulhat, hogy nem mindig felelnek meg teljesen a tartalom angol verziójának. Az eredeti angol verzió megtekintéséhez válassza az English lehetőséget a következő helyen: [Nyelv választása oldal].

TP1001673174

Okostelefon

Xperia 1 VIII XQ-GE54/XQ-GE74

Videófelvételek készítése a téma követése közben (MI-operatőr)

A normál videofelvételeknél erősebb stabilizálással rögzítheti a témát követő videókat. A fényképezőgép automatikusan beállítja, hogy a követett téma a képkockán belül ugyanabban a relatív pozícióban maradjon.

1 Indítsa el a Kamera alkalmazást.



2 Válassza ki az üzemmódot.

[MI-operatőr]

3 Irányítsa a kamerát a témára.

4 A látószögváltó gombokra koppintva látószöget válthat.

A kép nagyításához vagy kicsinyítéséhez koppintson újra a látószög gombra, majd csúsztassa balra vagy jobbra (álló tájolás esetén), illetve fel vagy le (fekvő tájolás esetén).

A képet a képkeresőn való be- vagy kicsinyítéssel vagy a zoom gomb megnyomásával is nagyíthatja vagy kicsinyítheti.

5 Érintse meg azt a témát, amelyre fókuszálni szeretne a keresőben.

- Megjelenik a fókuszkeret.
A kamera a megérintett témára fókuszál.
A fókuszálás megszakításához koppintson a fókuszkeretre.
- Megjelenik a színbeállító csúszka és a fényerőbeállító csúszka.
 - Ⓜ: Színbeállító csúszka
 - ☀: Fényerő beállítási csúszka
 A szín és a fényerő módosításához húzza el a csúszkákat.

6 Érintse meg a gombot a keresőben, hogy a képkockát a témára rögzítse.



Ha a képkocka a témára van rögzítve, a gomb a következőképpen változik.



7 A videó rögzítéséhez koppintson a következő gombra a képernyőn, vagy nyomja meg a készülék zárógombját.



Ha a téma olyan pozícióhoz közelít, ahol a fényképezőgép nem tudja követni, a keresőben a következő ikon jelenik meg.



A nyíl iránya attól függően változik, hogy a keresőben milyen helyzetben van a téma. A téma követésének folytatásához irányítsa a kamerát a nyíl által jelzett irányba.

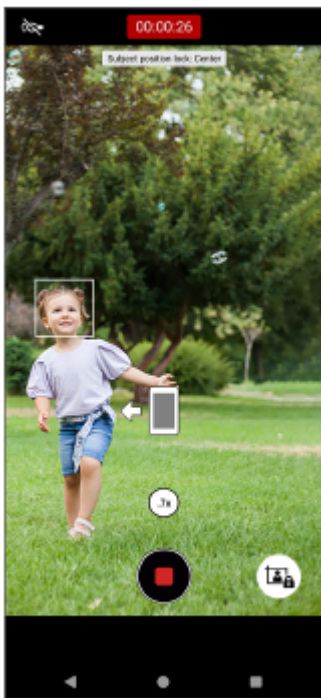

- 8 A felvétel leállításához koppintson a következő gombra a képernyőn, vagy nyomja meg a készülék zárógombját.

 (Videófelvétel leállítása)

Ha videókat szeretne megtekinteni, megosztani vagy szerkeszteni a Google Fotók alkalmazásban, koppintson a miniatűrre. A Google Fotók alkalmazással kapcsolatos további információkért látogasson el a következő URL-címre. support.google.com/android/

A kamerabeállítások módosítása

1. Koppintson a ikonra a gyakrabban használt beállítások megtalálásához és módosításához.

 (Beállítások)

● **Zseblámpa**

Kikapcsol / Be

A zseblámpa aktuális állapota a képernyő bal felső sarkában látható. A zseblámpát az ikonra koppintva kapcsolhatja be vagy ki.

● **Témapozíciós zár**

Közép: A fényképezőgép követi a témát, hogy az a kereső közepén maradjon.

Kézi: A fényképezőgép követi a témát, hogy a keresőben a kívánt pozícióban tartsa. A téma kívánt pozícióban történő rögzítéséhez koppintson a ikonra.

 (keretzár ki)

2. A részletesebb beállítások módosításához koppintson a gombra.

[Menü]

● **HDR-/SDR-formátum**

A HDR (nagy dinamikatartomány) funkció engedélyezésével a videók hatása drámaibb és a valós élményhez közelebb lesz.

HDR(HLG/BT.2020): A videót a HLG gammagörbe és a BT.2020 színtér kombinációjával rögzítik.

SDR(BT.709): A videó normál gamma görbe és BT.709 színtér kombinációjával lesz rögzítve.

● **Mikrofon**

Kiválaszthatja, hogy melyik mikrofont használja videofelvétel készítése közben.

Minden irány (sztereó): Ez a beállítás ideális minden oldalról vagy irányból érkező hangok, például környezeti hangok rögzítéséhez.

Hang prioritása (hátsó): Ez a beállítás ideális a fő kamerával történő felvételkészítéskor a tárgy hangjának vagy hangjának rögzítéséhez. A felvétel közben a lehető legfinomabb érintéssel nyúljon a hátsó panelhez, megelőzve az érintés zajának felvételét.

- **Az MI-operatőr módról**

Megnézheti az AI Camerawork összefoglalóját.

- **Szélzajcsökkentés**

Az eredeti hangminőséget visszaállítva csökkentheti a zajt, amit felvétel közben a mikrofont érő szél okoz.

Tipp

- Kiválaszthatja a képek befejezését. Koppintson az ikonra.



Minden előre beállított megjelenés a színtónus, a telítettség, a kontraszt, az élesség, a fényerő és más képelemek különböző kombinációjával optimalizált, így a képfeldolgozást ezen elemek ideális egyensúlyával állíthatja be. Az egyes előre beállított megjelenésekkel kapcsolatos részletekért koppintson a gombra.

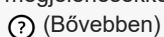

- A kamera további beállításait az alábbi szakaszban felsorolt megfelelő témakörben találja.
"Kapcsolódó témák"

Kapcsolódó témák

- [A készülék részeinek nevei](#)
- [További kamerabeállítások](#)

Megjegyzés: ez a Súgóútmutató gépi fordítással készült. A gépi fordítások nem kontextusérzékenyek, és előfordulhat, hogy nem mindig felelnek meg teljesen a tartalom angol verziójának. Az eredeti angol verzió megtekintéséhez válassza az English lehetőséget a következő helyen: [Nyelv választása oldal].

TP1002013680

Okostelefon

Xperia 1 VIII XQ-GE54/XQ-GE74

További kamerabeállítások

[Pro. fény.] / [Profi videó]:

A módosítani kívánt beállítás kiválasztásához koppintson a következőkre.

[MENU] > [Beállítás]

A fentiekől eltérő üzemmódokban koppintson a következők szerint a módosítani kívánt beállítás kiválasztásához.

 (Beállítások) > [Menü]

- **Rácsvonalak**

Be / Kikapcsol: Beállíthatja, hogy megjelenjenek-e a rácsvonalak, amik segítenek a képek kompozíciójában.

- **Szint** (Csak a főkamera) (kivéve a Pro fotó és Pro videó üzemmódokat.)

Kikapcsol / Be: Összes (hang, rezgés, kijelző) / Be: Csak kijelző: Beállíthatja, hogy a szintmérő megjelenjen-e vagy sem. Beállíthatja a kamerát úgy is, hogy hanggal, rezgéssel és a kijelzővel jelezze, ha a kamera vízszintben van.

- **Szint kalibrálása** (csak a főkamera esetében)

Érintse meg a beállítást, hogy a vízszintes síkban kalibrálja a mérőműszert a dőlésirányú eltérések rögzítésére.

- **Hangerőgomb használata így**

Zoom / Hangerő / Exponálás / Kikapcsol: Módosíthatja a hangerőgomb használati módját is.

- **Hangjelzések**

Bekapcsolva: Összes / Bekapcsolva: Csak zárhang / Kikapcsol: Kiválaszthatja, hogy a kamera adjon-e ki hangokat, például zárhangot, adjon-e hangot a videofelvétel elején és végén, illetve csipogó hangokat a visszaszámláláshoz az önkidő használatakor.

- **Adattároló** (kivéve az automatikus keretezési módot)

Belső tárhely / SD-kártya: Kiválaszthatja, hogy a fényképeket és a videókat a készülék belső tárhelyén vagy microSD kártyán akarja-e tárolni.

Tipp

- Video Speed Class 30 (V30) vagy gyorsabb microSD kártya használata javasolt.

- **Hely mentése**

Be / Kikapcsol: Fényképeit és videóit a készítés helyével együtt mentheti el.

- **Indítás zárgombbal**

A Kamera elindítása / Kikapcsol: Ha meg szeretné akadályozni, hogy a Kamera alkalmazás véletlenül elinduljon, amikor a készülék zárgombját lenyomja és nyomva tartja, állítsa a beállítást kikapcsoltra.

- **Bluetooth-os távvezérlés**

Párosíthatja egy Bluetooth távvezérlővel, és ezzel a Kamera alkalmazás funkcióit távvezérléssel használhatja.

- **Tippek**

Az elemre koppintva megnyithatja a Kamera alkalmazással kapcsolatos tippeket bemutató honlapot.

- **Kisegítő lehetőségek**

Megjeleníthet egy linket az elérhetőségi információkhoz.

- **Szoftverlicenc**

Megjelenítheti a szoftverlicencre vonatkozó információkat.

- **Beállítások visszaállítása**

Minden beállítást visszaállíthat az alapértelmezettre.

Kapcsolódó témák

- [Párosítás egy Bluetooth távvezérlővel vagy markolattal](#)
- [Fényképek készítése \(Fénykép\)](#)
- [MI-kameraasszisztens \(Fénykép\)](#)
- [Videók rögzítése \(Videó\)](#)
- [Fényképezés Bokeh effektussal](#)
- [Állóképek készítése \(Pro. fény.\)](#)
- [Videók rögzítése \(Profi videó\)](#)
- [Videófelvételek készítése a téma követése közben \(MI-operatőr\)](#)
- [Fényképezés nagy felbontásban \(48 MP\)](#)
- [Automatikusan bekeretezett videók felvétele \(Automatikus képkocka\)](#)
- [Lassított videofelvétel készítése](#)
- [Videofelvétel készítése Bokeh effektussal](#)

Megjegyzés: ez a Súgóútmutató gépi fordítással készült. A gépi fordítások nem kontextusérzékenyek, és előfordulhat, hogy nem mindig felelnek meg teljesen a tartalom angol verziójának. Az eredeti angol verzió megtekintéséhez válassza az English lehetőséget a következő helyen: [Nyelv választása oldal].

TP1001673174

Okostelefon

Xperia 1 VIII XQ-GE54/XQ-GE74

Fényképezés nagy felbontásban (48 MP)

A széles látószögű objektívvel 48 megapixeles felbontásban készíthet fényképeket.

1 Indítsa el a Kamera alkalmazást.



(Kamera)

2 A képernyő aljára húzva és a következőképpen koppintva keresse meg az üzemmódot. [Egyebek] > [48 MP]

3 Irányítsa a kamerát a témára.

4 Érintse meg azt a témát, amelyre fókuszálni szeretne a keresőben.

- Megjelenik a fókuszkeret.
A kamera a megérintett témára fókuszál, és elkezd követni.
A fókuszálás megszakításához koppintson a fókuszkeretre.
- Megjelenik a színbeállító csúszka és a fényerőbeállító csúszka.
 - ⓘ: Színbeállító csúszka
 - ☀: Fényerő beállítási csúszka
 A szín és a fényerő módosításához húzza el a csúszkákat.

5 Koppintson a képernyőn a zár gombra, vagy nyomja meg a készülék zár gombját.

Ha fényképeket szeretne megtekinteni, megosztani vagy szerkeszteni a Google Fotók alkalmazásban, koppintson a miniatűrre. A Google Fotók alkalmazással kapcsolatos további információkért látogasson el a következő URL-címre.
support.google.com/android/

A kamerabeállítások módosítása

1. Koppintson a ikonra a gyakrabban használt beállítások megtalálásához és módosításához.



(Beállítások)

• Időzítő

Kikapcsol / 3 másodperc / 10 másodperc

• Vaku

Kikapcsol / Auto / Be / Zseblámpa

A vaku aktuális állapota a képernyő bal felső sarkában látható. Az ikon megérintésével válthat a vaku üzemmódok között.

[Kikapcsol] / [Auto]

2. A részletesebb beállítások módosításához koppintson a gombra.

[Menü]

• Arc/szem AF

Olyan fényképeket készíthet, amelyek emberek és állatok arcára vagy szemére fókuszáltak.

Amikor a kamera emberek vagy állatok arcát érzékeli, megjelenik egy érzékelési keret. A fókuszálási cél megváltoztatásához koppintson annak a személynek az arcára, akire fókuszálni szeretne.

Ha félig lenyomja a készülék zár gombját, a kamera a kiválasztott arcra vagy az egyik szemre fókuszál egy zöld kerettel. A fókusz a téma mozgásának megfelelően a készülék folyamatosan állítja be. Fénykép készítéséhez nyomja le teljesen a készülék zár gombját.

Arc/szem AF: A kamera az arcokra vagy a szemekre fókuszál.

Arc AF: A kamera csak az arcokra fókuszál.

Kikapcsol

- **Sima bőr hatás**

Be / Kikapcsol: Olyan effektussal fényképezhet, amely simább megjelenésűvé teszi a bőrt.

- **Követés érintéssel**

A kamera követi a kiválasztott témát, és beállítja a fényerőt.

- **Ultra HDR**

Be / Kikapcsol: Beállíthatja, hogy Ultra HDR (nagy dinamikatarományú) formátumban készítsen fényes és élénk fotókat.

Tipp

- Kiválaszthatja a képek befejezését. Koppintson az ikonra.

 (Kinéz.)

Minden előre beállított megjelenés a színtónus, a telítettség, a kontraszt, az élesség, a fényerő és más képelemek különböző kombinációjával optimalizált, így a képfeldolgozást ezen elemek ideális egyensúlyával állíthatja be. Az egyes előre beállított megjelenésekkel kapcsolatos részletekért koppintson a gombra.

 (Bővebben)

- A kamera további beállításait az alábbi szakaszban felsorolt megfelelő témakörben találja.
"Kapcsolódó témák"

Kapcsolódó témák

- [További kamerabeállítások](#)

Megjegyzés: ez a Súgóútmutató gépi fordítással készült. A gépi fordítások nem kontextusérzékenyek, és előfordulhat, hogy nem mindig felelnek meg teljesen a tartalom angol verziójának. Az eredeti angol verzió megtekintéséhez válassza az English lehetőséget a következő helyen: [Nyelv választása oldal].

TP1001673178

Okostelefon

Xperia 1 VIII XQ-GE54/XQ-GE74

Automatikusan bekeretezett videók felvétele (Automatikus képkocka)

Olyan videót rögzíthet, amely automatikusan levágásra kerül, hogy a téma a kép közepén maradjon. Kiválaszthatja a videó tájolását is, valamint azt, hogy a vágott videót és a teljes képernyő vágatlan felvételét is elmentse.

1 Indítsa el a Kamera alkalmazást.



(Kamera)

2 A képernyő aljára húzva és a következőképpen koppintva keresse meg az üzemmódot. [Egyebek] > [Automatikus képkocka]

3 Irányítsa a kamerát a témára.

4 A látószögváltó gombokra koppintva látószöget válthat.

A kép nagyításához vagy kicsinyítéséhez koppintson újra a látószög gombra, majd csúsztassa balra vagy jobbra (álló tájolás esetén), illetve fel vagy le (fekvő tájolás esetén).

A képet a képkeresőn való be- vagy kicsinyítéssel vagy a zoom gomb megnyomásával is nagyíthatja vagy kicsinyítheti.

5 Érintse meg azt a témát, amelyre fókuszálni szeretne a keresőben.

- Megjelenik a fókuszkeret.
A kamera a megérintett témára fókuszál.
A fókuszálás megszakításához koppintson a fókuszkeretre.
- Megjelenik a színbeállító csúszka és a fényerőbeállító csúszka.
 - ⓘ: Színbeállító csúszka
 - ☼: Fényerő beállítási csúszkaA szín és a fényerő módosításához húzza el a csúszkákat.

6 Érintse meg a gombot a keretméret módosításához.



(Képkocka mérete)

Ha nagyobbra szeretné növelni a témát a képen belül, mozgassa a csúszkát balra. Ha kisebbre szeretné kicsinyíteni a témát a képen belül, mozgassa a csúszkát jobbra.



A csúszka elrejtéséhez koppintson a gombra a keresőben.

✕ (Bezárás)

7 A videó rögzítéséhez koppintson a következő gombra a képernyőn, vagy nyomja meg a készülék zárógombját.

(Videófelvétel indítása)

Ha videófelvétel közben szeretne fényképet készíteni, koppintson a gombra.

(Pillanatkép)

- Az állókép a teljes képernyővel készül, nem pedig egy levágott kerettel.

8 A felvétel leállításához koppintson a következő gombra a képernyőn, vagy nyomja meg a készülék zárógombját.

(Videófelvétel leállítása)

Ha videókat szeretne megtekinteni, megosztani vagy szerkeszteni a Google Fotók alkalmazásban, koppintson a miniatűrre. A Google Fotók alkalmazással kapcsolatos további információkért látogasson el a következő URL-címre. support.google.com/android/

A kamerabeállítások módosítása

1. Koppintson a ikonra a gyakrabban használt beállítások megtalálásához és módosításához.

⚙️ (Beállítások)

● **Zseblámpa**

Kikapcsol / Be

A zseblámpa aktuális állapota a képernyő bal felső sarkában látható. A zseblámpát az ikonra koppintva kapcsolhatja be vagy ki.

● **Képkocka tájolása**

Auto: A kamera a vágási tájolást a készülék tájolásával megegyezően tartja.

Függőleges / Vízszintes: A fényképezőgép a levágott képkockát függőleges vagy vízszintes tájolásban tartja.

2. A részletesebb beállítások módosításához koppintson a gombra.

[Menü]

● **Teljes képernyős felvétel**

Kiválaszthatja, hogy a vágott felvétel mellett a teljes képernyő vágatlan felvételét is el kívánja-e menteni. A vágott felvételek Full HD felbontással kerülnek elmentésre. A vágás nélküli felvételek 4K-ban kerülnek elmentésre.

A videók rögzítése közben készített pillanatképek a teljes képernyővel együtt kerülnek mentésre, még akkor is, ha a Teljes képernyős felvétel ki van kapcsolva.

Be: A vágott és vágatlan felvételek egyaránt mentésre kerülnek.

Kikapcsol: Csak a levágott felvétel kerül mentésre.

● **HDR-/SDR-formátum**

A HDR (nagy dinamikatartomány) funkció engedélyezésével a videók hatása drámaibb és a valós élményhez közelebb lesz.

HDR(HLG/BT.2020): A videót a HLG gammagörbe és a BT.2020 színtér kombinációjával rögzítik.

SDR(BT.709): A videó normál gamma görbe és BT.709 színtér kombinációjával lesz rögzítve.

● **Mikrofon**

Kiválaszthatja, hogy melyik mikrofont használja videofelvétel készítése közben.

Minden irány (sztereó): Ez a beállítás ideális minden oldalról vagy irányból érkező hangok, például környezeti hangok rögzítéséhez.

Hang prioritása (hátsó): Ez a beállítás ideális a fő kamerával történő felvételkészítéskor a tárgy hangjának vagy hangjának rögzítéséhez. A felvétel közben a lehető legfinomabb érintéssel nyúljon a hátsó panelhez, megelőzve az érintés zajának felvételét.



● **Az Automatikus képkockáról**

Megnézheti az automatikus keretezés összefoglalóját.

● **Szélzajcsökkentés**

Az eredeti hangminőséget visszaállítva csökkentheti a zajt, amit felvétel közben a mikrofont érő szél okoz.

Tipp

- Ha a képméret nem változik a képméret csúszkájának mozgatásakor, menjen közelebb a témához, és próbálja meg újra megváltoztatni a képméretet.
- Kiválaszthatja a képek befejezését. Koppintson az ikonra.
 (Kinéz.)
Minden előre beállított megjelenés a színtónus, a telítettség, a kontraszt, az élesség, a fényerő és más képelemek különböző kombinációjával optimalizált, így a képfeldolgozást ezen elemek ideális egyensúlyával állíthatja be. Az egyes előre beállított megjelenésekkel kapcsolatos részletekért koppintson a gombra.
 (Bővebben)
- A Google Fotók alkalmazásban a következő ikon jelenik meg a levágott videók miniatűrjeihez.
 (Automatikus képkockázású videó)
- A kamera további beállításait az alábbi szakaszban felsorolt megfelelő témakörben találja.
"Kapcsolódó témák"

Kapcsolódó témák

- [A készülék részeinek nevei](#)
- [További kamerabeállítások](#)

Megjegyzés: ez a Súlygútmutató gépi fordítással készült. A gépi fordítások nem kontextusérzékenyek, és előfordulhat, hogy nem mindig felelnek meg teljesen a tartalom angol verziójának. Az eredeti angol verzió megtekintéséhez válassza az English lehetőséget a következő helyen: [Nyelv választása oldal].

TP1002013681

Okostelefon

Xperia 1 VIII XQ-GE54/XQ-GE74

Lassított videofelvétel készítése

A főkamera használatával 120 képkocka/mp sebességű lassított videókat rögzíthet.

1 Indítsa el a Kamera alkalmazást.



(Kamera)

2 A képernyő aljára húzva és a következőképpen koppintva keresse meg az üzemmódot.

[Egyebek] > [Lassú]

3 Irányítsa a kamerát a témára.

4 A látószögváltó gombokra koppintva látószöget válthat.

A kép nagyításához vagy kicsinyítéséhez koppintson újra a látószög gombra, majd csúsztassa balra vagy jobbra (álló tájolás esetén), illetve fel vagy le (fekvő tájolás esetén).

A képet a képkeresőn való be- vagy kicsinyítéssel vagy a zoom gomb megnyomásával is nagyíthatja vagy kicsinyítheti.

5 Érintse meg azt a témát, amelyre fókuszálni szeretne a keresőben.

- Megjelenik a fókuszkeret.
A kamera a megérintett témára fókuszál.
A fókuszálás megszakításához koppintson a fókuszkeretre.
- Megjelenik a színbeállító csúszka és a fényerőbeállító csúszka.
 - Ⓛ: Színbeállító csúszka
 - ☼: Fényerő beállítási csúszka
 A szín és a fényerő módosításához húzza el a csúszkákat.

6 Érintse meg a következő gombot a képernyőn, vagy nyomja meg a készülék zárógombját a videó lassított felvételéhez.



(Videófelvétel indítása)

7 A felvétel leállításához koppintson a következő gombra a képernyőn, vagy nyomja meg a készülék zárógombját.



(Videófelvétel leállítás)

8 A videó megnyitásához koppintson a miniatűrre.

9 A lassított felvétel idővonalon húzza oda a csúszkákat, ahol a lassított felvétel effektust meg akarja jeleníteni.

(A): Csúszkák

(B): Lassított felvétel idővonal

(C): Ide koppintva ki- és bekapcsolhatja a hangot.

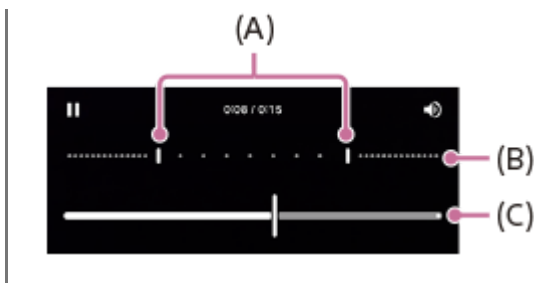

A kamerabeállítások módosítása

1. Koppintson a ikonra a gyakrabban használt beállítások megtalálásához és módosításához.

 (Beállítások)

- **Felbontás**

- **Full HD / 4K**

- A felbontás aktuális beállítása a képernyő felső részén, középen jelenik meg. A beállítást az értékre többször koppintva módosíthatja.

- **Zseblámpa**

- **Kikapcsol / Be**

- A zseblámpa aktuális állapota a képernyő bal felső sarkában látható. A zseblámpát az ikonra koppintva kapcsolhatja be vagy ki.

2. A részletesebb beállítások módosításához koppintson a gombra.

[Menü]

- **HDR-/SDR-formátum**

- A HDR (nagy dinamikatartomány) funkció engedélyezésével a videók hatása drámaibb és a valós élményhez közelebb lesz.

- HDR(HLG/BT.2020):** A videót a HLG gammagörbe és a BT.2020 színtér kombinációjával rögzítik.

- SDR(BT.709):** A videó normál gamma görbe és BT.709 színtér kombinációjával lesz rögzítve.

- **Mikrofon**

- Kiválaszthatja, hogy melyik mikrofont használja videofelvétel készítése közben.

- Minden irány (sztereó):** Ez a beállítás ideális minden oldalról vagy irányból érkező hangok, például környezeti hangok rögzítéséhez.

- Hang prioritása (hátsó):** Ez a beállítás ideális a fő kamerával történő felvételkedzéskor a tárgy hangjának vagy hangjának rögzítéséhez. A felvétel közben a lehető legfinomabb érintéssel nyúljon a hátsó panelhez, megelőzve az érintés zajának felvételét.

- **Szélzajcsökkentés**

- Az eredeti hangminőséget visszaállítva csökkentheti a zajt, amit felvétel közben a mikrofont érő szél okoz.

Tipp

- A Google Fotók alkalmazással kapcsolatos további információkért látogasson el a következő URL-címre.

support.google.com/android/

- Kiválaszthatja a képek befejezését. Koppintson az ikonra.

 (Kinéz.)

Minden előre beállított megjelenés a színtónus, a telítettség, a kontraszt, az élesség, a fényerő és más képelemek különböző kombinációjával optimalizált, így a képfeldolgozást ezen elemek ideális egyensúlyával állíthatja be. Az egyes előre beállított megjelenésekkel kapcsolatos részletekért koppintson a gombra.

 (Bővebben)

- [A készülék részeinek nevei](#)
- [További kamerabeállítások](#)

Megjegyzés: ez a Sűgűtmutató gēpi fordítással készűlt. A gēpi fordítások nem kontextusérzékenyek, és előfordulhat, hogy nem mindig felelnek meg teljesen a tartalom angol verziójának. Az eredeti angol verzió megtekintéséhez válassza az English lehetőséget a következő helyen: [Nyelv választása oldal].

TP1001286876

5-073-519-21 Copyright 2026 Sony Corporation

Okostelefon

Xperia 1 VIII XQ-GE54/XQ-GE74

Videófelvétel készítése Bokeh effektussal

Videófelvételt készíthet Bokeh effektussal. A háttér-homályosítás effektus művészi hatást kelt azzal, hogy csökkenti a háttér fókuszát, kiemelve az előtérben lévő témákat.

1 Indítsa el a Kamera alkalmazást.



(Kamera)

2 A képernyő aljára húzva és a következőképpen koppintva keresse meg az üzemmódot. [Egyebek] > [Háttér-hom. videó]

3 Érintse meg a ikont a fő- és az előlapi kamera közötti váltáshoz.



(Váltás a fő és az előlapi kamera között)

4 Irányítsa a kamerát a témára.

5 A főkamera használata esetén a látószögváltó gombokra koppintva látószöget válthat.

6 Érintse meg a képkeresőben lévő ikont.



(Há.-hom.)

7 A Bokeh effektus beállításához húzza a csúszkát.

A csúszka elrejtéséhez koppintson a ikonra a keresőben.



(Bezárás)

8 Érintse meg azt a témát, amelyre fókuszálni szeretne a keresőben.

- Megjelenik a fókuszkeret.
A kamera a megérintett témára fókuszál, és elkezd követni.
A fókuszálás megszakításához koppintson a fókuszkeretre.
- Megjelenik a színbeállító csúszka és a fényerőbeállító csúszka.
 - ⓘ: Színbeállító csúszka
 - ☼: Fényerő beállítási csúszka
 A szín és a fényerő módosításához húzza el a csúszkákat.

9 Érintse meg a következő gombot a képernyőn, vagy nyomja meg a készülék zárógombját.



(Videófelvétel indítása)

A videófelvétel leállításához koppintson a képernyőn a következő gombra, vagy nyomja meg újra a készülék zárógombját.



(Videófelvétel leállítása)

Ha videófelvétel közben szeretne fényképet készíteni, koppintson a gombra.

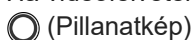

(Pillanatkép)

Ha videókat szeretne megtekinteni, megosztani vagy szerkeszteni a Google Fotók alkalmazásban, koppintson a miniatűrre. A Google Fotók alkalmazással kapcsolatos további információkért látogasson el a következő URL-címre.

A kamerabeállítások módosítása

1. Koppintson a ikonra a gyakrabban használt beállítások megtalálásához és módosításához.



- **Zseblámpa** (csak a főkamera esetében)

Kikapcsol / Be

A zseblámpa aktuális állapota a képernyő bal felső sarkában látható. A zseblámpát az ikonra koppintva kapcsolhatja be vagy ki.

2. Érintse meg a gombot a részletesebb beállítások módosításához, amikor a főkamerát használja.

[Menü]

- **Automatikus képkockasebesség**

Be / Kikapcsol: A kamera automatikusan optimalizálja a képkockasebességet, hogy gyenge fényviszonyok mellett javítsa a videó minőségét.

- **Stabilizálás**

Egyenletes, rázkódásmentes videókat rögzíthet.

Kiváló minőség: Válassza ezt az értéket a legerősebb stabilizációs hatás eléréséhez.

Szokásos: Válassza ezt az értéket, ha kissé szélesebb látószögű videókat szeretne rögzíteni, még akkor is, ha a stabilizáló hatás gyengébb lesz, mint a kiváló minőségű stabilizálásé.

Kikapcsol

- **Arc/szem AF** (csak a főkamera esetében)

Olyan videofelvételeket készíthet, amelyek emberek és állatok arcára vagy szemére fókuszáltak.

Amikor a kamera emberek vagy állatok arcát érzékeli, megjelenik egy érzékelési keret. A fókuszálási cél megváltoztatásához koppintson annak a személynek az arcára, akire fókuszálni szeretne.

Arc/szem AF: A kamera az arcokra vagy a szemekre fókuszál.

Arc AF: A kamera csak az arcokra fókuszál.

Kikapcsol

- **Mikrofon**

Kiválaszthatja, hogy melyik mikrofont használja videofelvétel készítése közben.

Minden irány (sztereó): Ez a beállítás ideális minden oldalról vagy irányból érkező hangok, például környezeti hangok rögzítéséhez.

Hang prioritása (hátsó): Ez a beállítás ideális a fő kamerával történő felvételkedészítéskor a tárgy hangjának vagy hangjának rögzítéséhez. A felvétel közben a lehető legfinomabb érintéssel nyúljon a hátsó panelhez, megelőzve az érintés zajának felvételét.

Hang prioritása (előlapi): Ez a beállítás ideális a hangok vagy az alany hangjának rögzítéséhez, amikor az előlapi kamerával készít felvételt.

- **Útmutató a felvételi idő meghosszabbításáról**

Megelőzheti a készülék felmelegedését, így hosszabb ideig készíthet videofelvételt, ha letiltja az energiafogyasztással járó funkciókat. A beállítások optimalizálásához kövesse a képernyőn látható utasításokat.

- **Követés érintéssel** (csak a főkamera esetében)

A kamera követi a kiválasztott témát, és beállítja a fényerőt.

- **Szélzajcsökkentés**

Az eredeti hangminőséget visszaállítva csökkentheti a zajt, amit felvétel közben a mikrofont érő szél okoz.

Tipp

- A Bokeh-effektusú fényképek készítéséhez válassza ki az üzemmódot.
[Há.-hom.]

- Kiválaszthatja a képek befejezését. Koppintson az ikonra.



(Kinéz.)

Minden előre beállított megjelenés a színtónus, a telítettség, a kontraszt, az élesség, a fényerő és más képelemek különböző kombinációjával optimalizált, így a képfeldolgozást ezen elemek ideális egyensúlyával állíthatja be. Az egyes előre beállított megjelenésekkel kapcsolatos részletekért koppintson a gombra.

(Bővebben)

- A kamera további beállításait az alábbi szakaszban felsorolt megfelelő témakörben találja.
"Kapcsolódó témák"

Kapcsolódó témák

- [Fényképezés Bokeh effektussal](#)
- [További kamerabeállítások](#)
- [A készülék részeinek nevei](#)

Megjegyzés: ez a Súgóútmutató gépi fordítással készült. A gépi fordítások nem kontextusérzékenyek, és előfordulhat, hogy nem mindig felelnek meg teljesen a tartalom angol verziójának. Az eredeti angol verzió megtekintéséhez válassza az English lehetőséget a következő helyen: [Nyelv választása oldal].

TP1000431745

5-073-519-21 Copyright 2026 Sony Corporation

Okostelefon

Xperia 1 VIII XQ-GE54/XQ-GE74

További kamerabeállítások

[Pro. fény.] / [Profi videó]:

A módosítani kívánt beállítás kiválasztásához koppintson a következőkre.

[MENU] > [Beállítás]

A fentiekől eltérő üzemmódokban koppintson a következők szerint a módosítani kívánt beállítás kiválasztásához.

 (Beállítások) > [Menü]

- **Rácsvonalak**

Be / Kikapcsol: Beállíthatja, hogy megjelenjenek-e a rácsvonalak, amik segítenek a képek kompozíciójában.

- **Szint** (Csak a főkamera) (kivéve a Pro fotó és Pro videó üzemmódokat.)

Kikapcsol / Be: Összes (hang, rezgés, kijelző) / Be: Csak kijelző: Beállíthatja, hogy a szintmérő megjelenjen-e vagy sem. Beállíthatja a kamerát úgy is, hogy hanggal, rezgéssel és a kijelzővel jelezze, ha a kamera vízszintben van.

- **Szint kalibrálása** (csak a főkamera esetében)

Érintse meg a beállítást, hogy a vízszintes síkban kalibrálja a mérőműszert a dőlésirányú eltérések rögzítésére.

- **Hangerőgomb használata így**

Zoom / Hangerő / Exponálás / Kikapcsol: Módosíthatja a hangerőgomb használati módját is.

- **Hangjelzések**

Bekapcsolva: Összes / Bekapcsolva: Csak zárhang / Kikapcsol: Kiválaszthatja, hogy a kamera adjon-e ki hangokat, például zárhangot, adjon-e hangot a videofelvétel elején és végén, illetve csipogó hangokat a visszaszámláláshoz az önkidő használatakor.

- **Adattároló** (kivéve az automatikus keretezési módot)

Belső tárhely / SD-kártya: Kiválaszthatja, hogy a fényképeket és a videókat a készülék belső tárhelyén vagy microSD kártyán akarja-e tárolni.

Tipp

- Video Speed Class 30 (V30) vagy gyorsabb microSD kártya használata javasolt.

- **Hely mentése**

Be / Kikapcsol: Fényképeit és videóit a készítés helyével együtt mentheti el.

- **Indítás zárgombbal**

A Kamera elindítása / Kikapcsol: Ha meg szeretné akadályozni, hogy a Kamera alkalmazás véletlenül elinduljon, amikor a készülék zárógombját lenyomja és nyomva tartja, állítsa a beállítást kikapcsoltra.

- **Bluetooth-os távvezérlés**

Párosíthatja egy Bluetooth távvezérlővel, és ezzel a Kamera alkalmazás funkcióit távvezérléssel használhatja.

- **Tippek**

Az elemre koppintva megnyithatja a Kamera alkalmazással kapcsolatos tippeket bemutató honlapot.

- **Kisegítő lehetőségek**

Megjeleníthet egy linket az elérhetőségi információkhoz.

- **Szoftverlicenc**

Megjelenítheti a szoftverlicencre vonatkozó információkat.

- **Beállítások visszaállítása**

Minden beállítást visszaállíthat az alapértelmezettre.

Kapcsolódó témák

- [Párosítás egy Bluetooth távvezérlővel vagy markolattal](#)
- [Fényképek készítése \(Fénykép\)](#)
- [MI-kameraasszisztens \(Fénykép\)](#)
- [Videók rögzítése \(Videó\)](#)
- [Fényképezés Bokeh effektussal](#)
- [Állóképek készítése \(Pro. fény.\)](#)
- [Videók rögzítése \(Profi videó\)](#)
- [Videófelvételek készítése a téma követése közben \(MI-operatőr\)](#)
- [Fényképezés nagy felbontásban \(48 MP\)](#)
- [Automatikusan bekeretezett videók felvétele \(Automatikus képkocka\)](#)
- [Lassított videofelvétel készítése](#)
- [Videofelvétel készítése Bokeh effektussal](#)

Megjegyzés: ez a Súlyútmutató gépi fordítással készült. A gépi fordítások nem kontextusérzékenyek, és előfordulhat, hogy nem mindig felelnek meg teljesen a tartalom angol verziójának. Az eredeti angol verzió megtekintéséhez válassza az English lehetőséget a következő helyen: [Nyelv választása oldal].

TP1001673174

Okostelefon

Xperia 1 VIII XQ-GE54/XQ-GE74

Panoráma

A főkamerával nagylátószögű és panorámaképeket készíthet.

- 1 Indítsa el a Kamera alkalmazást.**
 (Kamera)
- 2 A képernyő aljára húzva és a következőképpen koppintva keresse meg az üzemmódot.**
[Egyebek] > [Panoráma]
- 3 Koppintson a képernyőn a zár gombra, vagy nyomja meg a készülék zár gombját.**
- 4 A kamerát lassan és egyenletesen mozgassa a képernyőn jelzett irányba.**
- 5 Koppintson a képernyő zár gombjára, vagy nyomja meg ismét a készülék zár gombját abban a helyzetben, ahol meg szeretne állni.**

Ha fényképeket szeretne megtekinteni, megosztani vagy szerkeszteni a Google Fotók alkalmazásban, koppintson a miniatűrre. A Google Fotók alkalmazással kapcsolatos további információkért látogasson el a következő URL-címre.
support.google.com/android/

A kamerabeállítások módosítása

1. Koppintson az ikonra.

 (Beállítások)

2. Válassza ki a módosítandó beállítást.

- **Hely mentése**
Fényképeit a készítés helyével együtt mentheti el.
- **Hangerőgomb használata így**
Hangerő / Exponálás: Módosíthatja a hangerőgomb használati módját is.
- **Hang**
Kiválaszthatja, hogy a kamera adjon-e hangot, például amikor megérinti a képernyő zár gombját.
- **Adattároló**
Belső tárhely / SD-kártya: Kiválaszthatja, hogy a fényképeket a készülék belső tárhelyén vagy microSD kártyán akarja-e tárolni.

Tipp



- Video Speed Class 30 (V30) vagy gyorsabb microSD kártya használata javasolt.

Okostelefon

Xperia 1 VIII XQ-GE54/XQ-GE74

Az üzemmódok testreszabása (Módok testreszabása)

Az üzemmód ikonját húzva megváltoztathatja a pozícióját. A képernyő alján megjelenítheti a gyakran használt üzemmódokat a gyors hozzáférés érdekében, és a ritkábban használt üzemmódokat a következő képernyőn tárolhatja. [Egyebek]

- 1 Indítsa el a Kamera alkalmazást.**
 (Kamera)
- 2 Húzza a képernyő aljára, és koppintson a következőkre.**
[Egyebek]
- 3 Koppintson az ikonra.**
 (Módok testreszabása)
- 4 Érintse meg és tartsa lenyomva azt az üzemmódot, amelyet át szeretne rendelni vagy átrendezni, majd húzza a kívánt helyre.**
 - Húzza a gyakran használt üzemmódokat a képernyő alján található alábbi területre.
[Módok]
 - Húzza a ritkábban használt üzemmódokat a következő területre.
[Egyebek]

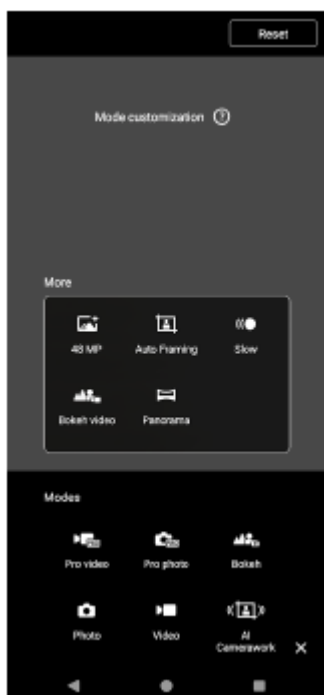

Kapcsolódó témák

- [Fényképek készítése \(Fénykép\)](#)

- Videók rögzítése (Videó)
- Fényképezés Bokeh effektussal
- Állóképek készítése (Pro. fény.)
- Videók rögzítése (Profi videó)
- Videófelvételek készítése a téma követése közben (MI-operatőr)
- Fényképezés nagy felbontásban (48 MP)
- Automatikusan bekeretezett videók felvétele (Automatikus képkocka)
- Lassított videofelvétel készítése
- Videofelvétel készítése Bokeh effektussal

Megjegyzés: ez a Súlyútmutató gépi fordítással készült. A gépi fordítások nem kontextusérzékenyek, és előfordulhat, hogy nem mindig felelnek meg teljesen a tartalom angol verziójának. Az eredeti angol verzió megtekintéséhez válassza az English lehetőséget a következő helyen: [Nyelv választása oldal].

TP1002013682

5-073-519-21 Copyright 2026 Sony Corporation

Okostelefon

Xperia 1 VIII XQ-GE54/XQ-GE74

A Google Fotók alkalmazás mesterséges intelligencia funkciói

A Google Fotók alkalmazással szerkesztheti és kezelheti fényképeit és videóit. A mesterséges intelligencia funkciókat a fényképek szerkesztéséhez is használhatja.

- Varázslatos radír: Eltávolíthatja a nem kívánt objektumokat a fényképről.
- Elmosódásmentesítés: Javíthatja a fókuszátlan fényképeket.

További információért látogasson el az alábbi linkre.

support.google.com/android/

Megjegyzés: ez a Súgóútmutató gépi fordítással készült. A gépi fordítások nem kontextusérzékenyek, és előfordulhat, hogy nem mindig felelnek meg teljesen a tartalom angol verziójának. Az eredeti angol verzió megtekintéséhez válassza az English lehetőséget a következő helyen: [Nyelv választása oldal].

TP1002013683

5-073-519-21 Copyright 2026 Sony Corporation

Okostelefon

Xperia 1 VIII XQ-GE54/XQ-GE74

Videokészítő

Könnyedén készíthet rövid videókat, és élvezheti azokat barátaival és a közösségi médiában. Különböző szerkesztési funkciókat használhat, például az "Automatikus szerkesztés" funkciót, amely lehetővé teszi, hogy rövid videókat készítsen egyszerűen a klipek és a zene kiválasztásával.



Aut. szerk.: Könnyedén készíthet 30 másodperces videót, ha egyszerűen kiválasztja a klipeket (videókat/fényképeket) és a zenét, majd rákattint a következőkre.

[Aut. szerk.]

Az elkészített videó néhány lépéssel megosztható. Az "Automatikus szerkesztés" segítségével létrehozott videókon további szerkesztéseket is végezhet, például megváltoztathatja a klipek hosszát, szűrőket alkalmazhat, beállíthatja a színeket és a fényerőt stb. Ha megváltoztatja a zenét az Automatikus szerkesztés képernyőn, más hangulatú videót hozhat létre.

Egyéni szerk.: További szerkesztési lehetőségekkel is élhet, például megváltoztathatja a klipek (videók/fotók) sorrendjét, tetszés szerint választhat zenefájlt, módosíthatja a lejátszási sebességet (lassított vagy gyorsított) stb. A kiválasztott klipek automatikus szerkesztés nélkül kerülnek az idővonalra.

Főbb szerkesztési funkciók

- **Importálás:** Fényképeket és videókat importálhat.
- **Zene hozzáadása:** Az előre beállított zenék közül választhat. A következő fülre koppintva kiválaszthatja a készülék belső tárhelyére vagy microSD-kártyájára mentett zenéket is.
[Helyi]
- **Szöveg:** A videóhoz szöveget is hozzáadhat. Megváltoztathatja a szöveg betűtípusát és színét.
- **Szűrő:** A textúrák és színek megváltoztatásához szűrőt alkalmazhat.
- **Módosítás:** Beállíthatja az expozíciót, a kontrasztot, a fénypontokat, az árnyékokat, a telítettséget, a hőmérsékletet és az élésséget.

- **Képarány:** Megváltoztathatja a képarányt.
- **Exportálás beállításai:** Megváltoztathatja a felbontást és a képkocka sebességet.
- **Hangerő:** Beállíthatja a kiválasztott zene hangerejét. A zenéhez be- vagy kikapcsolási hatást is beállíthat a következők kiválasztásával.
[Úsztatás]
-  **(Fit):** A kiválasztott klip méretét a kerethez igazíthatja.

Tipp

- A Video Creatorral kapcsolatos legfrissebb információkat a következő oldalon találja.
[Google Play](#)

Megjegyzés: ez a Súlyútmutató gépi fordítással készült. A gépi fordítások nem kontextusérzékenyek, és előfordulhat, hogy nem mindig felelnek meg teljesen a tartalom angol verziójának. Az eredeti angol verzió megtekintéséhez válassza az English lehetőséget a következő helyen: [Nyelv választása oldal].

TP1001286877

5-073-519-21 Copyright 2026 Sony Corporation

Okostelefon

Xperia 1 VIII XQ-GE54/XQ-GE74

Zene átvitele számítógépről a készülékre

Zenét kétféleképpen vihet át a készülékére egy számítógépről:

- Egy USB-kábellel csatlakoztassa a készüléket egy számítógéphez. Lapozzunk lefelé a képernyő tetejéről, koppintsunk az USB-kapcsolat beállításának értesítésére, majd koppintsunk a következők szerint. [Koppintson a további beállítások megjelenítéséhez.] > [Fájltávitel / Android Auto]
A számítógépen húzza a zenei adatokat a készülék egy mappájába, például a Zene mappába.

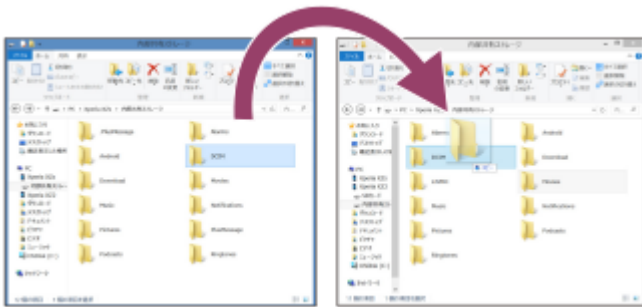

- Mentse el a számítógépen a médiafájlokat a Google Drive tárhelyre. Ezután a Google-fiókba bejelentkezve szinkronizálhatja a készülékén lévő adatokat.

Megjegyzés

- Előfordulhat, hogy a Zene alkalmazásban nem minden zenefájlformátum használható.

Kapcsolódó témák

- [A készülék csatlakoztatása USB-eszközökhöz](#)
- [Google-fiók beállítása a készüléken](#)
- [Adatok szinkronizálása egy Google-fiók segítségével](#)
- [Zenehallgatás](#)
- [A Zene alkalmazás funkciói](#)

Megjegyzés: ez a Súgóútmutató gépi fordítással készült. A gépi fordítások nem kontextusérzékenyek, és előfordulhat, hogy nem mindig felelnek meg teljesen a tartalom angol verziójának. Az eredeti angol verzió megtekintéséhez válassza az English lehetőséget a következő helyen: [Nyelv választása oldal].

TP0001876824

Okostelefon

Xperia 1 VIII XQ-GE54/XQ-GE74

Zenehallgatás

Kedvenc zenéit a Zene alkalmazással hallgathatja meg.

A zenelejátszó áttekintése

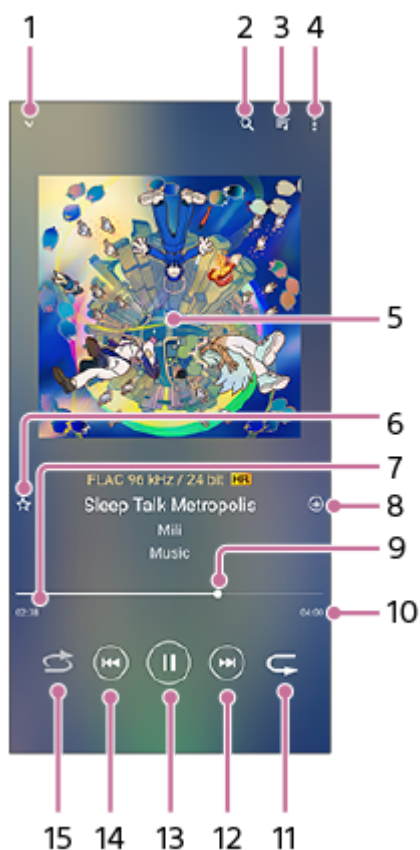

1. Érintse meg a teljes képernyős lejátszó minimalizálásához.
2. Érintse meg a készülékére mentett összes dal kereséséhez.
3. Érintse meg a lejátszási sor megtekintéséhez.
4. Érintse meg a további lehetőségek megtekintéséhez.
5. Lemezborító (ha van)
6. Érintse meg a gombot egy dal kedvencként való hozzáadásához vagy eltávolításához.
7. Az éppen játszott zeneszámból eltelt idő
8. Érintse meg a gombot egy dal hozzáadásához egy lejátszási listához.
9. Fejlődési mutató
Húzza vagy koppintson a vonal mentén a gyors elő- vagy visszatekeréshez.
10. Az aktuális zeneszám hossza
11. Érintse meg a gombot az aktuális dal vagy a lejátszási sorban lévő összes dal ismétléséhez.

12. Érintse meg a következő dalra való áttéréshez, az aktuális dal gyors előretekeréséhez tartsa lenyomva.
13. Érintse meg a zeneszám lejátszásához vagy szüneteltetéséhez.
14. Érintse meg a gombot az aktuális dal elejére való visszatéréshez, tartsa lenyomva a gombot az aktuális dal visszatekeréséhez.
15. Érintse meg a lejátszási sorban lévő dalok keveréséhez.

A Zene kezdőképernyője

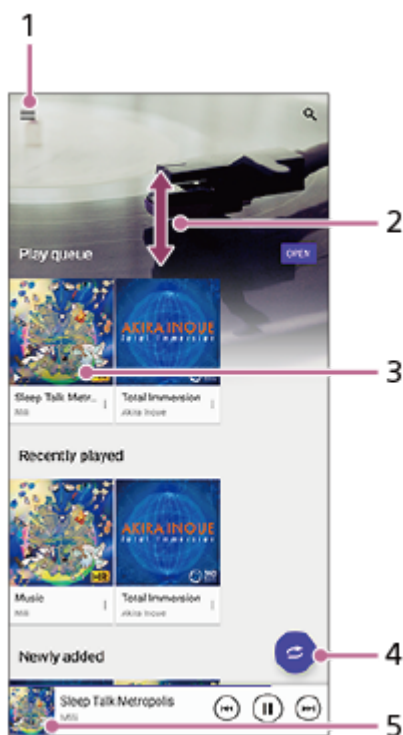

1. Érintse meg a Zene menü megnyitásához.
2. A tartalom megtekintéséhez görgessen felfelé vagy lefelé.
3. Érintse meg a lejátszási sorban lévő dal lejátszásának megkezdéséhez.
4. Érintse meg az összes dal lejátszásához keverési módban.
5. Koppintson a gombra a zenelejátszó képernyőre való áttéréshez.

Megjegyzés

- Előfordulhat, hogy a szerzői joggal védett számokat nem tudja lejátszani.

Kapcsolódó témák

- [Zene átvitele számítógépről a készülékre](#)
- [A Zene alkalmazás funkciói](#)
- [A lejátszási hangminőség beállítása](#)

Megjegyzés: ez a Súgóútmutató gépi fordítással készült. A gépi fordítások nem kontextusérzékenyek, és előfordulhat, hogy nem mindig felelnek meg teljesen a tartalom angol verziójának. Az eredeti angol verzió megtekintéséhez válassza az English lehetőséget a következő helyen: [Nyelv választása oldal].

TP0001876874

5-073-519-21 Copyright 2026 Sony Corporation

Okostelefon

Xperia 1 VIII XQ-GE54/XQ-GE74



A Zene alkalmazás funkciói

Ez a rész a Zene alkalmazás hasznos funkcióit mutatja be.

Zenei adatok szerkesztése

1. Miközben egy dal lejátszódik a Zene alkalmazásban, koppintson az albumképre a zenelejátszó képernyőjén, majd koppintson a következő beállításra.
[Zenei adatok szerkesztése]
2. Szükség szerint módosítsa az adatokat.
3. Az albumképek beállításához koppintson a következők szerint.
 (Szerkesztés) > [Kép beállítása]
4. Ha végzett, koppintson a következőkre.
[Mentés]

Zenelejátszás a háttérben

1. Amikor egy dal lejátszása folyamatban van, koppintson a következő gombra a Kezdőképernyőre való visszatéréshez.
 (Főoldal)
A Zene alkalmazás továbbra is fut a háttérben.
A Zene alkalmazás újbóli megnyitásához húzza lefelé a képernyő tetejéről, és koppintson a Zene értesítésre. Másik lehetőségként keresse meg és koppintson az ikonra.
 (Zene)

Kapcsolódó témák

- [Zene átvitele számítógépről a készülékre](#)
- [Zenehallgatás](#)

Megjegyzés: ez a Súgóútmutató gépi fordítással készült. A gépi fordítások nem kontextusérzékenyek, és előfordulhat, hogy nem mindig felelnek meg teljesen a tartalom angol verziójának. Az eredeti angol verzió megtekintéséhez válassza az English lehetőséget a következő helyen: [Nyelv választása oldal].

TP0002935388

Okostelefon

Xperia 1 VIII XQ-GE54/XQ-GE74

Az alkalmazás elindítása (Játékoptimalizáló)

Ez az alkalmazás sokkal kényelmesebbé teszi a játékot különböző funkciókkal.

Játék közben a következő ikonra koppintva beállíthatja a színeket, a megjelenített tartalom megjelenítési effektusait, a hangokat és egyebeket.

 (Lebegő ikon)

A letöltött játékok automatikusan tárolódnak a Game enhancer alkalmazásban, és a "Saját játékok" menüpontban megtalálhatók és elindíthatók.

1 Indítsa el a Game enhancer alkalmazást.

 (Játékoptimalizáló)

A képernyő áttekintése

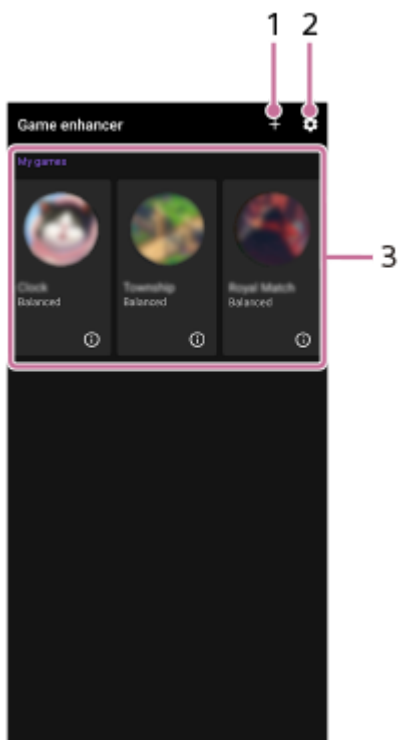

1. Koppintson a gombra az új játékok manuális hozzáadásához.

2. A Játékoptimalizáló beállításai

3. Saját játékok

Automatikusan kilisztázza a letöltött játékokat. A játékok az ikonjukra koppintva indíthatók.

A Játékjavító alkalmazás által készített képernyőkép vagy videó megtekintéséhez koppintson az ikonra.

 (Játékprofil)

Kapcsolódó témák

- [A menü használata \(Játékoptimalizáló\)](#)

Megjegyzés: ez a Súgóútmutató gépi fordítással készült. A gépi fordítások nem kontextusérzékenyek, és előfordulhat, hogy nem mindig felelnek meg teljesen a tartalom angol verziójának. Az eredeti angol verzió megtekintéséhez válassza az English lehetőséget a következő helyen: [Nyelv választása oldal].

Okostelefon

Xperia 1 VIII XQ-GE54/XQ-GE74

A menü használata (Játékoptimalizáló)

Ha játék közben megnyitja a Játékoptimalizáló menüt, ellenőrizheti készüléke állapotát, a csúszka húzásával módosíthatja a fényerőt, és módosíthatja a beállításokat.

1 Játék közben koppintson a ikonra.

 (Lebegő ikon)



2 A megnyíló menüben koppintson a kívánt beállításokra, és konfigurálja őket.

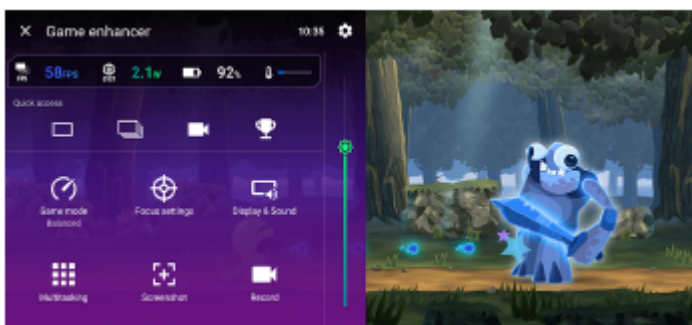

A Játékoptimalizáló beállításai

• (Játékjavító beállítások)

Módosíthatja a Játékoptimalizáló menü típusát, hozzárendelheti a játékban használt Játékoptimalizáló műveletet a zár gombhoz, és kiválaszthatja a Játék üzemmód stílust.

• [Játék üzemmód]

A Játékmód képernyő tetején található egyes fülek megérintésével ellenőrizheti a készülék állapotát, vagy kiválaszthat egy üzemmódot.

A következő üzemmódokban a szürkével jelölt beállítások automatikusan kiigazított értéként kerülnek alkalmazásra.

- [Akkumulátor]
- [Kiegyensúlyozott]
- [Teljesítmény]

Az ideális játékkörülmények megteremtéséhez az összes beállítás finomhangolásával válassza a következő üzemmódot.

[Egyéni]

A következő beállítások az üzemmódok között közösek. Minden játékhoz külön módosíthatja a beállításokat.

- [H.S. tápellátás-vezérlés]

- [RAM felszabadítása]
- [Érintésses terület optimaliz.]

● [Optimalizálási beállítások]

A játékra koncentrálni, ha letiltod az értesítéseket és a bejövő hívásokat, valamint letiltod a zárógombot, az oldalérzékelést és más olyan beállításokat, amelyek veszélyeztethetik a játékmenetet.

● [Kijelző és hang]

A képminőség és a hang beállításához legfeljebb 4 beállítást előre megadhat. A játék során előhívhatja az adott helyzetnek megfelelő beállításokat rögzítő előbeállítást.

A képernyő tetején található alábbi ikonra koppintva válassza ki a beállítani kívánt előbeállítást.

< (Vissza) vagy > (Előre)

● [Párhuzamos műveletek]

- Koppintson a megjeleníteni kívánt lapra.
[INTERNET]/[YouTube]: Kereshet játékinformációkat.
- [ALKALMAZÁSOK]: A felugró ablakban egy alkalmazás kiválasztásával nyithat meg egy alkalmazást.





● [Képernyőfelvétel]

Képernyőfelvételt készíthet a megjelenített képernyőről, és testreszabhatja a képernyőfelvétel-sorozat beállításait. A Játékjavító beállításai között beállíthatja azt is, hogy a képernyőképet az exponálógombbal készítse el.

● [Felvétel]

Videót rögzíthetsz a játékképernyőről a játékhangokkal, hangokkal és a játékosok arcával, amelyek a képernyőn jelennek meg.

Tipp

- Ha a képernyő jobb felső sarkában a Játékjavító menüben megjelenik a következő gomb, koppintson rá a beállítások leírásának megtekintéséhez.
 (Részletek megjelenítése)
- A játék közben megjelenő alábbi ikont a kívánt helyre húzhatja és mozgathatja.
 (Lebegő ikon) vagy  (Lenyíló sáv)
- A STAMINA üzemmód ki van kapcsolva, amíg a Játékjavító alkalmazást használja. Ha az akkumulátor élettartamának elsőbbséget szeretne adni, játék közben végezze el a következő műveletet.
 (Lebegő ikon) > [Játék üzemmód] > [Akkumulátor]
- A következő beállításokat alkalmazhatja az összes korábban hozzáadott játékra.
 - [Menütípus]
 - [Játék üzemmód stílus]
 - [HWB-parancsikon]

A Játékjavító alkalmazás elindítása után a főképernyőn koppintson az ikonra.
 (Játékjavító beállítások)
Ezután koppintson a következők egyikére.

 - [Alapértelmezett menütípus]
 - [Játék üzemm. stílus alapb.]
 - [Alapértelmezett HWB-parancsikon] > [Zárógomb megnyomása]

Ezután válassza ki a kívánt opciót, és alkalmazza azt.

Kapcsolódó témák

- [Az alkalmazás elindítása \(Játékoptimalizáló\)](#)

● STAMINA üzemmód

Megjegyzés: ez a Súgóútmutató gépi fordítással készült. A gépi fordítások nem kontextusérzékenyek, és előfordulhat, hogy nem mindig felelnek meg teljesen a tartalom angol verziójának. Az eredeti angol verzió megtekintéséhez válassza az English lehetőséget a következő helyen: [Nyelv választása oldal].

TP0002396276

5-073-519-21 Copyright 2026 Sony Corporation

Okostelefon

Xperia 1 VIII XQ-GE54/XQ-GE74

A Támogatás alkalmazásról

A Támogatás alkalmazás segítségével megkeresheti a készülék és a szoftver adatait. Támogatási témaköröket olvashat, és hasznos alkalmazásokat használhat, például készüléktesztelést.

Megjegyzés

- A támogatási elérhetőségek a "Kapcsolat" menüből hálózati kapcsolat nélkül is elérhetők.

1 Indítsa el a Támogatás alkalmazást.

 (Támogatás)

Tipp

- A Támogatás alkalmazás használatakor csatlakozzon az internethez, hogy a lehető legjobb támogatáshoz férjen hozzá.

Megjegyzés: ez a Súgóútmutató gépi fordítással készült. A gépi fordítások nem kontextusérzékenyek, és előfordulhat, hogy nem mindig felelnek meg teljesen a tartalom angol verziójának. Az eredeti angol verzió megtekintéséhez válassza az English lehetőséget a következő helyen: [Nyelv választása oldal].

TP0001877001

Okostelefon

Xperia 1 VIII XQ-GE54/XQ-GE74

Beállítások menü

A beállításmenüben tudja a készülék beállításait megnézni vagy módosítani.

- 1 Húzza felfelé a képernyő aljáról a tetejére, majd keresse meg és koppintson a következőkre.**
[Beállítások]

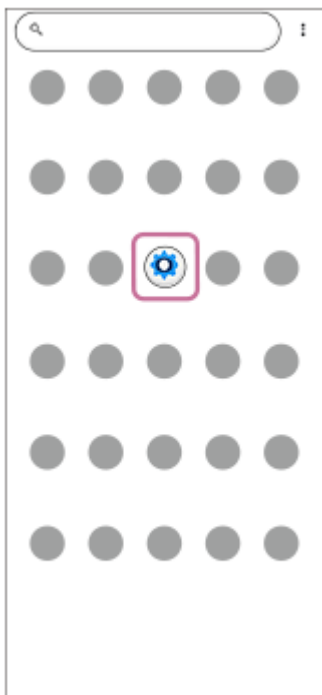

- 2 Válassza ki a kívánt menüt.**

Ha nem tudja biztosan, hogy melyik menüt válassza, akkor a képernyő tetején található keresőmezőbe beírva egy kulcsszót kereshet.

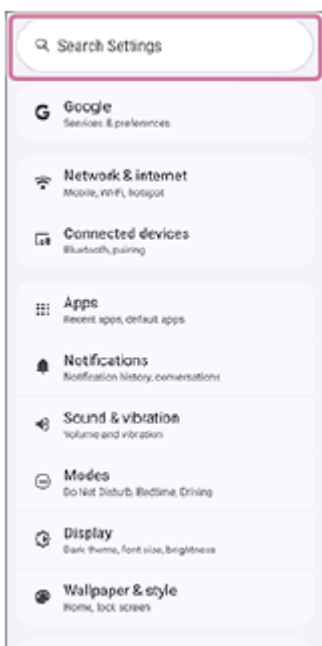

A Beállítások menü megnyitása a Gyors beállítások panelről

1. Csúsztasson lefelé kétszer a képernyő felső szélétől.

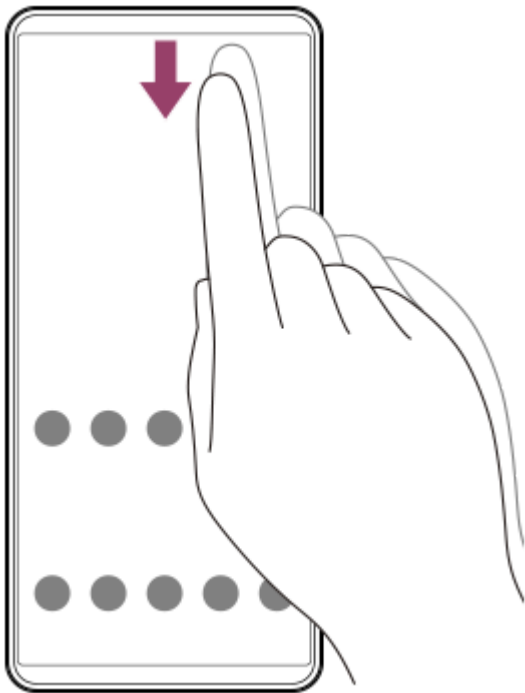



2. Koppintson az ikonra.

 (Beállítások)



Tipp

- Ha a képernyő alján nem jelenik meg a Kezdőlap, Vissza és Áttekintés 3 gombja, keresse meg és koppintson rá az alábbiak szerint.
[Beállítások] > [Rendszer] > [Kézmozdulatok] > [Navigációs mód] > [Háromgombos navigáció]
- A készülékre vonatkozó információk megtekintéséhez keresse meg és koppintson rá a következők szerint.
[Beállítások] > [A telefonról]
- Ha rossz nyelvet választott ki, és nem tudja elolvasni a menü szövegét, keresse meg és koppintson rá az alábbiak szerint.
 (Beállítások) >  (Rendszer) >  (Nyelv és régió)

Ezután válassza ki a megnyíló menü első bejegyzését. Most kiválaszhatja a kívánt nyelvet.

Kapcsolódó témák

- [Hangerő és rezgés](#)
- [Hangok és hangjelzések](#)
- [Megjelenítési beállítások](#)
- [Dátum és idő](#)
- [Gyors beállítások panel](#)
- [A készülék csatlakoztatása USB-eszközhöz](#)

Megjegyzés: ez a Súgóútmutató gépi fordítással készült. A gépi fordítások nem kontextusérzékenyek, és előfordulhat, hogy nem mindig felelnek meg teljesen a tartalom angol verziójának. Az eredeti angol verzió megtekintéséhez válassza az English lehetőséget a következő helyen: [Nyelv választása oldal].

TP0001876787

5-073-519-21 Copyright 2026 Sony Corporation

Okostelefon

Xperia 1 VIII XQ-GE54/XQ-GE74

Hangerő és rezgés

A hangerő és a rezgés megváltoztatható a hangerőgombbal, illetve egy beállítás módosításával. Módosíthatja a média, a hívások, a csörgés, az értesítések és a riasztások hangerejét. Ezenkívül beállíthatja a készüléket rezgésre, illetve be- vagy kikapcsolhatja a működési hangokat.

Megjegyzés

- Az alkalmazásbeállítások felülírhatják a kiválasztott hangerő- és rezgési beállításokat.

Tipp

- A következő üzemmóddal elnémíthatja készülékét a hang elnémításával és a rezgések leállításával.
[Ne zavarjanak]
- Ha csak a működési hangokat szeretné kikapcsolni, keresse meg és koppintson rá a következők szerint.
[Beállítások] > [Hang és rezgés]
Ezután koppintson a tárcsalap, a képernyőzár működési hangja, a töltés indítási hangja és az érintés/kattintás hangja kapcsolóira, hogy kikapcsolja őket.

A hangerő módosítása

1. A média hangerejét a hangerő növelése vagy csökkentése gombbal módosíthatja.
Megjelenik a média hangereje csúszka, és megváltozik a média hangereje. A média hangerejét a csúszka húzásával is módosíthatja.
2. A hívás közbeni, a csengetési, az értesítési és az ébresztési hangerő megváltoztatásához koppintson a következő ikonra, majd állítsa be a hangerőt az egyes csúszkákkal.
••• (Továbbiak)
Egyéb hang- és rezgésbeállítások módosításához koppintson a következő gombra.
[Beállítások]

A rezgés üzemmód bekapcsolása

1. Nyomja meg a hangerő növelése vagy csökkentése gombot.
2. Koppintson a csúszka felett megjelenő ikonra, majd válassza ki a következő ikont.
 (Rezgés)

Rezgések és haptika beállítása

1. Keresse meg az alábbi elemet, és koppintson rá.
[Beállítások] > [Hang és rezgés] > [Rezgés és haptikus visszajelzés]
2. A funkció engedélyezéséhez koppintson a kapcsolóra.
[Rezgés és haptikus visszajelzés használata]
3. Húzza a csúszkákat a csengés, az értesítések, az ébresztések, az érintés-visszajelzés és a média rezgésének intenzitásának egyéni beállításához.

Kapcsolódó témák

- [Beállítások menü](#)
- [Megszakítások korlátozása \(Módok\)](#)

Megjegyzés: ez a Súlyútmutató gépi fordítással készült. A gépi fordítások nem kontextusérzékenyek, és előfordulhat, hogy nem mindig felelnek meg teljesen a tartalom angol verziójának. Az eredeti angol verzió megtekintéséhez válassza az English lehetőséget a következő helyen: [Nyelv választása oldal].

TP0002935396

5-073-519-21 Copyright 2026 Sony Corporation

Okostelefon

Xperia 1 VIII XQ-GE54/XQ-GE74

Hangok és hangjelzések

A csengőhang megadása

Különböző csengőhangot állíthat be az egyes SIM-kártyákhoz. Csengőhangként tetszőleges zenefájlt is választhat.

1. Keresse meg az alábbi elemet, és koppintson rá.
[Beállítások] > [Hang és rezgés]
2. Válassza ki azt a SIM-kártyát, amelyhez be szeretné állítani a csengőhangot.
[A telefon csengőhangja – SIM 1] vagy [A telefon csengőhangja – SIM 2]

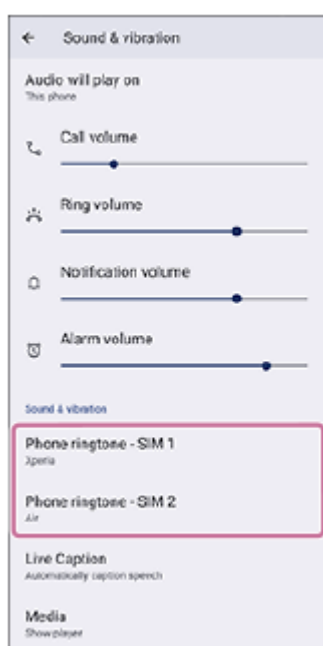

3. Válasszon ki egy hangot a listából.
A listában nem szereplő zenefájl kiválasztásához koppintson a következőkre.
[Csengőhang hozzáadása]

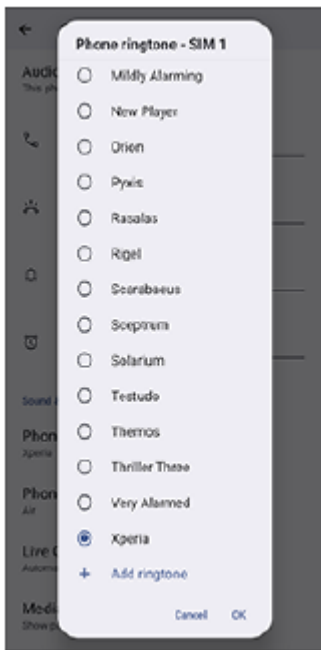

4. A megerősítéshez koppintson a következőkre.
[OK]

Az értesítési hang megadása

1. Keresse meg az alábbi elemet, és koppintson rá.
[Beállítások] > [Hang és rezgés] > [Alapértelmezett értesítőhang]
2. Válasszon ki egy hangot a listából.
A listában nem szereplő zenefájl kiválasztásához koppintson a következőkre.
[Értesítés felvétele]
3. A megerősítéshez koppintson a következőkre.
[OK]

Tipp

- Az összes csengőhang és/vagy értesítési hang kikapcsolásához, és a készüléket csak rezgésre állítsa be, válassza ki a listából a következőket.
[Egyik sem]

Kapcsolódó témák

- [Beállítások menü](#)

Megjegyzés: ez a Súlyútmutató gépi fordítással készült. A gépi fordítások nem kontextusérzékenyek, és előfordulhat, hogy nem mindig felelnek meg teljesen a tartalom angol verziójának. Az eredeti angol verzió megtekintéséhez válassza az English lehetőséget a következő helyen: [Nyelv választása oldal].

TP0002935397

Okostelefon

Xperia 1 VIII XQ-GE54/XQ-GE74

Megszakítások korlátozása (Módok)

Eldöntheti, mikor szeretné letiltani az értesítéseket, hogy ne zavarja bizonyos helyzetekben, például alvás, munka vagy vezetés közben.

1 A Gyors beállítások panel megnyitásához húzza lefelé kétszer az ujját a képernyő felső szélétől.

2 Jobbra vagy balra a csúsztatással keresse meg az alábbi funkciót, majd koppintson rá.

⊖ (Módok)

Ha nem találja az ikont a Gyors beállítások panelen, hozzáadhatja a panelhez.

Koppintson a következő ikonra.

✎ (Szerkesztés)

Ezután húzza át a következő ikont a képernyő felső részére.

⊖ (Módok)

3 Koppintson a be- vagy kikapcsolni kívánt beállításokra.

A részletes beállítások módosításához koppintson a következő gombra.

[Beállítások]

- **Ne zavarjanak:** Minimalizálhatja az értesítéseket úgy, hogy csak a szükséges értesítéseket engedélyezi.
- **Alvásidő:** Beállíthatja az ébresztőórát, lehalványíthatja a képernyőt, és letilthatja az értesítéseket.
- **Vezetés:** Letilthatja az értesítéseket, hogy a vezetésre koncentrálhasson.
- **Saját mód létrehozása:** Testreszabhatja a módokat. Válasszon ikont, majd írja be a mód nevét. Ezután érintse meg a következő gombot, és állítsa be a kívánt elemeket.
[Kész]

Tipp

- A Módok be- vagy kikapcsolása és a részletes beállítások módosítása a következő eljárással is elvégezhető.
[Beállítások] > [Módok]

Kapcsolódó témák

- [Gyors beállítások panel](#)
- [Beállítások menü](#)

Megjegyzés: ez a Súgóútmutató gépi fordítással készült. A gépi fordítások nem kontextusérzékenyek, és előfordulhat, hogy nem mindig felelnek meg teljesen a tartalom angol verziójának. Az eredeti angol verzió megtekintéséhez válassza az English lehetőséget a következő helyen: [Nyelv választása oldal].

TP1001272782

Okostelefon

Xperia 1 VIII XQ-GE54/XQ-GE74

Megjelenítési beállítások

Módosíthatja a képernyő működését, fényerősségét, a megjelenítési méretet és minőséget. A fényképek és videók képminőségét is beállíthatja.

1 Keresse meg az alábbi elemet, és koppintson rá.

[Beállítások] > [Megjelenítés]

2 Koppintson a módosítandó beállításra.

Módosításokat a csúszkákkal, a kapcsolókkal vagy opciók kiválasztásával végezhet.

Képminőség-beállítások

● Ajánlott

A képminőség-beállítások a készülék használatához és a megjelenített tartalomhoz vannak optimalizálva.

● Egyéni

Testreszabhatja a képmódot és a fehéregyensúlyt.

Szokásos üzemmód: Ez az üzemmód lenyűgöző látványt nyújt, kiváló minőségű textúrákkal. Élénkebb színekkel gyönyörű képeket élvezhet. Ha ez az üzemmód be van kapcsolva, akkor a következő üzemmódot használhatja, amely automatikusan csak a regisztrált alkalmazásokra alkalmazza az alkotói üzemmódot.

[Automatikus készítő mód]

Javasoljuk, hogy regisztrálja azokat az alkalmazásokat, amelyeket tartalmak, például filmek megtekintésére használ. Ha olyan alkalmazásokat szeretne regisztrálni vagy eltávolítani, amelyekre az alkotói módot alkalmazza, koppintson a következőkre.

[Automatikus készítő mód]

Készítő üzemmód: Ez az üzemmód ajánlott fényképezéshez, képszerkesztéshez és tartalmak, például filmek megtekintéséhez. Ez az üzemmód pontosan megjeleníti az alkotó szándékolt elképzelését.

Adaptív szín: Ez a funkció automatikusan beállítja a képernyő színét a környezetnek és a használati feltételeknek megfelelően.

Valós idejű HDR funkció: Ez a funkció javítja a HDR-tartalom láthatóságát nagy megvilágítás mellett. A HDR-tartalom optimalizált színreprodukálhatósággal jeleníthető meg, anélkül hogy romlana az eredeti videojel vagy minőség.

Fehéregyensúly: Beállíthatja a kijelzője fehéregyensúlyát. Érintse meg a kapcsolót a beállítás módosításának engedélyezéséhez.

[Beállítás manuálisan]

Ezután válassza ki az egyik előre beállított beállítást. A csúszkákkal is beállíthatja a fehéregyensúlyt.

Egyéb megjelenítési beállítások

- **Magas frissítési frekvencia:** A képfrissítési frekvenciát maximum 120 Hz-re állíthatja a simább megjelenítés érdekében.
- **Fényerőszint:** A fényerősséget a csúszkával állíthatja be.
- **Alkalmazkodó fényerő:** A fényerőt a környező fényviszonyok alapján optimalizálhatja. A Napfény mód is engedélyezve van, így jobban láthatja a képernyőt a szabadban.
- **Lezárási képernyő:** Beállíthatja, hogy mely elemek jelenjenek meg a zárolási képernyőn, és mikor jelenjenek meg.
- **Képernyő időkorlátja:** Módosíthatja, hogy a képernyő mennyi ideig maradjon aktív a kikapcsolása előtt.

- **Sötét téma:** A képernyőt sötét háttérrel jelenítheti meg.
- **Éjszakai fény:** A képernyő színét borostyánszínűre válthatod. Ez megkönnyíti a képernyő nézését.
- **Automatikus képernyőforgatás:** Beállíthatja, hogy a képernyő automatikusan forogjon, amikor a készüléket elfordítja, vagy beállíthatja, hogy portré nézetben maradjon.
- **Véletlen műveletek megakad. a képernyő kikapcsolásakor:** Megelőzheti, hogy a zsebbe vagy táskába helyezett készülék véletlenül aktiválódjon.

Megjegyzés

- Ha a STAMINA üzemmód be van kapcsolva, a következő beállítás nem használható.
[Magas frissítési frekvencia]
- A készülék OLED panellel van ellátva. Ha ugyanaz a kép hosszú ideig jelenik meg rajta, képvisszamaradás léphet fel. A jelenség nem utal meghibásodásra. Kerülje ugyanazon kép hosszú ideig történő megjelenítését, hogy csökkentse a képvisszamaradás kockázatát.
- Ha a képernyő fényerejét a szükségesnél magasabbra állítja, vagy a képernyőt rendkívül hosszú ideig jeleníti meg, a fényerő némileg csökkenhet, vagy a színe megváltozhat. Ezenkívül a betekintési szögűl függően előfordulhat a színek vagy a fényerő egyenetlensége és a színek megváltozása. Ezek az OLED panel felépítéséből adódnak, és nem utalnak meghibásodásra.

Kapcsolódó témák

- [Kezdőképernyő](#)
- [Lezárási képernyő](#)
- [Beállítások menü](#)

Megjegyzés: ez a Súlyútmutató gépi fordítással készült. A gépi fordítások nem kontextusérzékenyek, és előfordulhat, hogy nem mindig felelnek meg teljesen a tartalom angol verziójának. Az eredeti angol verzió megtekintéséhez válassza az English lehetőséget a következő helyen: [Nyelv választása oldal].

TP0001876669

5-073-519-21 Copyright 2026 Sony Corporation

Okostelefon

Xperia 1 VIII XQ-GE54/XQ-GE74

A helyszolgáltatások használata

A helymeghatározási szolgáltatások lehetővé teszik az olyan alkalmazások számára, mint a Térképek és a kamera, hogy a mobil- vagy Wi-Fi-hálózatból származó információkat, valamint a GPS (globális helymeghatározó rendszer) adatait használják az Ön hozzávetőleges helyének meghatározásához.

Ha készülékével meg szeretné határozni, hogy hol van, engedélyeznie kell a helyszolgáltatásokat.

További információért látogasson el az alábbi linkre.

support.google.com/

- 1 Keresse meg az alábbi elemet, és kattintson rá.**
[Beállítások] > [Tartózkodási hely]
- 2 A helymeghatározási szolgáltatások engedélyezéséhez vagy letiltásához kattintson a kapcsolóra.**

A GPS pontosságának javítása

Amikor először használja készülékén a GPS funkciót, tartózkodási helyének a meghatározása pár percet igénybe vehet. A keresés segítéséhez lehetőleg szabad ég alatt kell tartózkodnia. Álljon egy helyben, és ne takarja le a GPS-antennát. A GPS-jelek képesek áthatolni a felhőkön és a műanyagon, a tömör tárgyak többségén, például épületeken vagy hegyeken azonban nem. Ha a rendszer néhány percen belül nem tudja meghatározni az aktuális helyszínt, próbálja meg másik helyről.

Kapcsolódó témák

- [A készülék részeinek nevei](#)
- [Beállítások menü](#)

Megjegyzés: ez a Súgóútmutató gépi fordítással készült. A gépi fordítások nem kontextusérzékenyek, és előfordulhat, hogy nem mindig felelnek meg teljesen a tartalom angol verziójának. Az eredeti angol verzió megtekintéséhez válassza az English lehetőséget a következő helyen: [Nyelv választása oldal].

TP0001876971

Okostelefon

Xperia 1 VIII XQ-GE54/XQ-GE74

Dátum és idő

Módosíthatja a készüléke által mutatott dátumot és időt.

- 1 Keresse meg az alábbi elemet, és koppintson rá.**
[Beállítások] > [Rendszer] > [Dátum és idő]
- 2 Koppintson a szerkeszteni kívánt elemre, és módosítsa az értékeket.**
 - A dátum vagy az idő manuális beállításához koppintson a következő kapcsolóra a funkció letiltásához.
[Automatikus dátum és idő]
 - Az időzóna manuális beállításához koppintson a következő kapcsolóra a funkció letiltásához.
[Automatikus időzóna]
 - Az időzóna beállításához a tartózkodási helye alapján koppintson a következő kapcsolóra a funkció engedélyezéséhez.
[Helyadatok használata az időzóna beállításához]

Kapcsolódó témák

- [Beállítások menü](#)
- [Riasztás](#)
- [A helyszolgáltatások használata](#)

Megjegyzés: ez a Súgóútmutató gépi fordítással készült. A gépi fordítások nem kontextusérzékenyek, és előfordulhat, hogy nem mindig felelnek meg teljesen a tartalom angol verziójának. Az eredeti angol verzió megtekintéséhez válassza az English lehetőséget a következő helyen: [Nyelv választása oldal].

TP0002396294

Okostelefon

Xperia 1 VIII XQ-GE54/XQ-GE74

Az akkumulátorra vonatkozó információk

Az akkumulátorok fogyóeszközök, és teljesítményük függ a környezettől, amelyben használják őket. Az akkumulátor megfelelő használatához olvassa el az alábbi információkat.

1 Keresse meg az alábbi elemet, és koppintson rá.

[Beállítások] > [Rendszer] > [Eszközdiagnosztika] > [Összetevő élettartama] > [Akkumulátorállapot]

Ellenőrizheti az akkumulátor adatait, beleértve az akkumulátor állapotát, a gyártási dátumot, az első használat dátumát, a töltési/kisütési ciklusok számát és az akkumulátor maximális kapacitását.

Tipp

- Magas vagy alacsony hőmérsékletű környezetben a készülék folyamatos használata vagy töltése az akkumulátor állapotának romlásához vezethet.
- Kerülje az akkumulátor hosszú ideig tartó teljes feltöltését, mert ez csökkentheti az akkumulátor maximális kapacitását (az akkumulátor normál kapacitását újkori kapacitáshoz képest).
- Az akkumulátorkezelő funkcióval meghosszabbíthatja a készülék akkumulátorának élettartamát. További információkért olvassa el az alább felsorolt megfelelő témaköröket.
„Kapcsolódó témák”
- A gyorsöltés növelheti a lítium-ion akkumulátorok hőmérsékletét, de a megfelelő hőmérséklet-szabályozás képes megakadályozni a teljesítmény romlását és az akkumulátor maximális kapacitásának csökkenését.
- A készülék rendelkezik olyan ellenőrző funkcióval, amely megakadályozza az akkumulátor károsodását, például lelassítja a töltési sebességet, ha az akkumulátor túl forróvá válik.

Kapcsolódó témák

- [Beállítások menü](#)
- [Akkumulátorkezelő](#)

Megjegyzés: ez a Súgóútmutató gépi fordítással készült. A gépi fordítások nem kontextusérzékenyek, és előfordulhat, hogy nem mindig felelnek meg teljesen a tartalom angol verziójának. Az eredeti angol verzió megtekintéséhez válassza az English lehetőséget a következő helyen: [Nyelv választása oldal].

TP1002006090

Okostelefon

Xperia 1 VIII XQ-GE54/XQ-GE74

Akkumulátorkezelő

Az Akkumulátorkezelő megnöveli az akkumulátor élettartamát. Ez a funkció észleli a töltési szokásait, és megbecsüli a szokásos töltési időszakok elejét és végét. A 90%-os töltöttség eléréséig a készülék normál sebességgel tölt, utána a töltés sebességét úgy szabályozza, hogy az akkumulátor éppen a töltő leválasztása előtt érje el a 100%-os töltöttséget. A töltési időtartam kezdő és befejező időpontját kézzel beállíthatja. Az akkumulátor élettartamának meghosszabbítása érdekében olyan töltési korlátot is beállíthat, hogy az akkumulátor töltése például 80%-os vagy 90%-os töltöttség elérésekor leálljon.

Megjegyzés

- Az Akkumulátorkezelő csak akkor szabályozza a töltési sebességet, ha több órán át tartó rendszeres töltési ciklust észlel.

- 1 Keresse meg az alábbi elemet, és koppintson rá.**
[Beállítások] > [Akkumulátor] > [Akkumulátorkezelő]
- 2 A funkció engedélyezéséhez vagy letiltásához koppintson a kapcsolóra.**
[Akkumulátorkezelő haszn.]
- 3 Kövesse a képernyőn látható utasításokat, majd válasszon egy lehetőséget.**
Alapértelmezés szerint a következő beállítás van kiválasztva.
[Automatikus]

Tipp

- A rendszeres töltési ciklus megtanult mintáit a Battery Care elmenti. Még ha le is tiltotta a funkciót, az újbóli engedélyezése után alkalmazza a megtanult mintákat.

Kapcsolódó témák

- [Beállítások menü](#)

Megjegyzés: ez a Súgóútmutató gépi fordítással készült. A gépi fordítások nem kontextusérzékenyek, és előfordulhat, hogy nem mindig felelnek meg teljesen a tartalom angol verziójának. Az eredeti angol verzió megtekintéséhez válassza az English lehetőséget a következő helyen: [Nyelv választása oldal].

TP0001876690

Okostelefon

Xperia 1 VIII XQ-GE54/XQ-GE74

STAMINA üzemmód

A STAMINA üzemmód a készülék bizonyos funkcióinak letiltása révén meghosszabbítja azt az időt, amíg az akkumulátort nem kell feltölteni. Ha bekapcsolja a STAMINA üzemmódot, a kijelző átvált a Sötét téma üzemmódra. A STAMINA szinttől függően különböző funkciók korlátozásával vagy letiltásával csökkenthető az energiafogyasztás. Beállíthatja, hogy a STAMINA üzemmód automatikusan kapcsoljon be vagy ki, az akkumulátor töltöttségének megfelelően.

A részletes beállítás során kövesse a képernyőn megjelenő utasításokat.

- 1 Keresse meg az alábbi elemet, és koppintson rá.**
[Beállítások] > [Akkumulátor] > [STAMINA üzemmód]
- 2 A funkció engedélyezéséhez koppintson a kapcsolóra.**
[STAMINA üzemmód haszn.]

Tipp

- Ahhoz, hogy bizonyos alkalmazások mentesüljenek a STAMINA üzemmód alól, állítsa az egyes alkalmazások háttérhasználatát korlátlanra. Keresse meg az alábbi elemet, és koppintson rá.
[Beállítások] > [Alkalmazások] > a kívánt alkalmazás > [Alkalmazás akkuhasználat]
Ha a következő kapcsoló ki van kapcsolva, koppintson a kapcsolóra a háttérhasználat engedélyezéséhez.
[Háttérbeli futtatás engedélyezése]
Ezután koppintson a következők szerint.
[Háttérbeli futtatás engedélyezése] > [Korlátlan]

Kapcsolódó témák

- [Beállítások menü](#)

Megjegyzés: ez a Súgóútmutató gépi fordítással készült. A gépi fordítások nem kontextusérzékenyek, és előfordulhat, hogy nem mindig felelnek meg teljesen a tartalom angol verziójának. Az eredeti angol verzió megtekintéséhez válassza az English lehetőséget a következő helyen: [Nyelv választása oldal].

TP0002396268

Okostelefon

Xperia 1 VIII XQ-GE54/XQ-GE74

Az akkumulátor maximális kihasználása

A készülékben beépített akkumulátor található. Amelyet a különböző alkalmazások és funkciók energiafogyasztásának nyomon követésével tud a legjobban kihasználni.

Az akkumulátor élettartamát növelheti az Akkumulátorkezelő használatával.

Ezenkívül letilthatja az egyes alkalmazások háttérben történő akkumulátor-használatát.

Az alkalmazások akkumulátorhasználatának ellenőrzése és beállítása

1. Keresse meg az alábbi elemet, és koppintson rá.

[Beállítások] > [Akkumulátor]

A kijelzőn megjelenik a hátralévő akkumulátor százalékos aránya és a becsült hátralévő akkumulátor-használati idő, stb.

2. Koppintson a következőre.

[Akkuhasználat]

Megjelenítheti azon alkalmazások és szolgáltatások listáját, amelyek használták a legutolsó teljes feltöltés óta az akkumulátort.

3. Válassza ki azt az alkalmazást, amelynek a háttérben történő akkumulátor-használatát le szeretné tiltani, majd koppintson a következő kapcsolóra a kikapcsoláshoz.

[Háttérbeli futtatás engedélyezése]

Általános használati tanácsok az akkumulátor teljesítményének fokozásához

A következő tippek segíthetnek az akkumulátor teljesítményének javításában.

- Csökkentse a képernyő fényerejét.
- Az energiafogyasztás csökkentése érdekében kapcsolja ki a Bluetooth funkciót, a Wi-Fi-t és a helymeghatározási szolgáltatásokat.
- Kapcsolja ki a készüléket, vagy használjon repülőgépes üzemmódot olyan helyen, ahol alacsony vagy egyáltalán nincs hálózati lefedettség. Ellenkező esetben a készülék ismételtlen elérhető hálózatokat keres, ami energiát fogyaszt.
- Külföldön roaming helyett használjon Wi-Fi hálózatot. A barangolás funkció megkeresi a honi hálózatot, ami jobban igénybe veszi az akkumulátort, mivel a készüléknek magasabb kimeneti teljesítménnyel kell sugároznia.
- Módosítsa a naptár és a névjegyek szinkronizálási beállításait.
- Ellenőrizze a nagy energiafogyasztású alkalmazásokat, és fogadja meg a készülékén megjelenített, az akkumulátor kímélésére vonatkozó tanácsokat.
- Állítsa be az alkalmazások értesítési szintjét.
- Kapcsolja ki az alkalmazások helymegosztási engedélyét.
- Távolítsa el a nem használt alkalmazásokat.
- A zenehallgatáshoz eredeti Sony kihangosító készülékét használjon. A kihangosító eszközök kevesebb energiát fogyasztanak, mint készüléke hangszórója.
- Időnként indítsa újra a készüléket.

Kapcsolódó témák

- [A készülék töltése](#)
- [Akkumulátorkezelő](#)

- [Megjelenítési beállítások](#)
- [A Bluetooth funkció be- vagy kikapcsolása](#)
- [A helyszolgáltatások használata](#)
- [A készülék újraindítása és visszaállítása](#)
- [Beállítások menü](#)

Megjegyzés: ez a Sűgőútmutató gépi fordítással készült. A gépi fordítások nem kontextusérzékenyek, és előfordulhat, hogy nem mindig felelnek meg teljesen a tartalom angol verziójának. Az eredeti angol verzió megtekintéséhez válassza az English lehetőséget a következő helyen: [Nyelv választása oldal].

TP0001876598

5-073-519-21 Copyright 2026 Sony Corporation

Okostelefon

Xperia 1 VIII XQ-GE54/XQ-GE74

A lejátszási hangminőség beállítása

Hangeffektusokkal javíthatja a hangminőséget zene vagy videók lejátszása közben. Kiválaszthatja az előre beállított beállítások egyikét, vagy testre szabhatja az effektek használatát és részletes beállításait.

A 360 Reality Audio beállítással a hangminőséget is személyre szabhatja.

- 1 Keresse meg az alábbi elemet, és koppintson rá.**
[Beállítások] > [Hang és rezgés] > [Lejátszás minősége]
- 2 A funkció engedélyezéséhez koppintson a kapcsolóra.**
[Hangeffekt]
- 3 Adja meg a kívánt beállítást.**

A hangeffektus-beállítások testreszabása

Ha a lejátszás minőségének audioeffektus-beállításában az egyéni beállítást választja, testre szabhatja az effektusok (Dolby Sound, 360 Upmix és DSEE Ultimate) használatát és részletes beállításait.

1. Keresse meg az alábbi elemet, és koppintson rá.
[Beállítások] > [Hang és rezgés] > [Lejátszás minősége]
2. A funkció engedélyezéséhez koppintson a kapcsolóra.
[Hangeffekt]
3. Válassza ki a következőket, és állítsa be az alkalmazni kívánt hatást.
[Egyéni]
 - [Zenealkalmazás]: A kiválasztott effekt a zenei alkalmazásokra kerül alkalmazásra.
 - [Videó/egyéb alkalmazások]: A kiválasztott hatás a zenei alkalmazásokon kívüli más alkalmazásokra is alkalmazható.

Az egyes effektek részletes beállításait az effekt nevére koppintva konfigurálhatja.

Megjegyzés

- A tartalomtól és a használt alkalmazástól függően előfordulhat, hogy a hangeffektusok helyett az eredeti hangforrás hangminősége élvez elsőbbséget.

Tipp

- Ha eredeti minőségben akarja élvezni a nagy felbontású hangot, végezze el az alábbi beállítások egyikét.
 - A funkció letiltásához koppintson a kapcsolóra.
[Hangeffekt]
 - Érintse meg a kapcsolót a funkció engedélyezéséhez, és válassza ki a hangminőséget előtérbe helyező beállítást.
[Hangeffekt] > [Hangminőség javítása]
 - Érintse meg a kapcsolót a funkció engedélyezéséhez, válassza ki az egyéni beállítást, majd alkalmazza a DSEE Ultimate-et az effektbeállításokban.
[Hangeffekt] > [Egyéni] > [Zenealkalmazás] vagy [Videó/egyéb alkalmazások] > [DSEE Ultimate]

- A 360 Upmix csak akkor hatásos, ha a használt alkalmazás kompatibilis a 360 Upmix funkcióval.

A hangminőség testreszabása 360 Reality Audio segítségével

A 360 Reality Audio segítségével a zene körülveszi és magával ragadja, miközben a feje körüli pontokból különböző hangok érkeznek.

A 360 Reality Audio tanúsítvánnyal rendelkező fejhallgatók optimalizálják az élményt azáltal, hogy elemzik az egyéni fülformát, így tökéletesen magával ragadó zenei élményben lehet része.

1. Keresse meg az alábbi elemet, és kattintson rá.
[Beállítások] > [Hang és rezgés] > [Lejátszás minősége]
2. Kattintson a következőkre, majd kövesse a képernyőn megjelenő utasításokat.
[360 Reality Audio]

Kapcsolódó témák

- [Beállítások menü](#)

Megjegyzés: ez a Súlyútmutató gépi fordítással készült. A gépi fordítások nem kontextusérzékenyek, és előfordulhat, hogy nem mindig felelnek meg teljesen a tartalom angol verziójának. Az eredeti angol verzió megtekintéséhez válassza az English lehetőséget a következő helyen: [Nyelv választása oldal].

TP1001673184

Okostelefon

Xperia 1 VIII XQ-GE54/XQ-GE74

A szélzaj csökkentése felvétel során

Az eredeti hangminőséget visszaállítva csökkentheti a zajt, amit videó vagy hang felvétele közben a mikrofont érő szél okoz.

- 1** Keresse meg az alábbi elemet, és koppintson rá.
[Beállítások] > [Hang és rezgés] > [Felvétel minősége]
- 2** A funkció engedélyezéséhez koppintson a kapcsolóra.
[Szélzajcsökkentés]

Kapcsolódó témák

- [Beállítások menü](#)
- [Gyakran használt funkciók \(Videó\)](#)
- [Videók rögzítése \(Profi videó\)](#)

Megjegyzés: ez a Súgóútmutató gépi fordítással készült. A gépi fordítások nem kontextusérzékenyek, és előfordulhat, hogy nem mindig felelnek meg teljesen a tartalom angol verziójának. Az eredeti angol verzió megtekintéséhez válassza az English lehetőséget a következő helyen: [Nyelv választása oldal].

TP0003028356

Okostelefon

Xperia 1 VIII XQ-GE54/XQ-GE74

Intelligens híváskezelés

Ha bekapcsolja az Intelligens híváskezelés funkciót, akkor a képernyő megérintése nélkül kezelheti a bejövő hívásokat. Az aktiválás után a hívásokat a következő módon kezelheti.

- Hívásfogadáshoz vigye a készüléket a füléhez.
- Hívás elutasításához rázza meg a készüléket.
- A csengőhang kikapcsolásához tegye a készüléket a készülékkel lefelé.

1 Keresse meg az alábbi elemet, és koppintson rá.
[Beállítások] > [Rendszer] > [Kézmozdulatok] > [Intelligens híváskezelés]

2 A funkció engedélyezéséhez vagy letiltásához koppintson a kapcsolóra.

Kapcsolódó témák

- [Beállítások menü](#)

Megjegyzés: ez a Súgóútmutató gépi fordítással készült. A gépi fordítások nem kontextusérzékenyek, és előfordulhat, hogy nem mindig felelnek meg teljesen a tartalom angol verziójának. Az eredeti angol verzió megtekintéséhez válassza az English lehetőséget a következő helyen: [Nyelv választása oldal].

TP0001927378

Okostelefon

Xperia 1 VIII XQ-GE54/XQ-GE74

A készülék frissítése előtt

Az optimális teljesítmény biztosításához célszerű készülékén frissítenie a szoftvert a legújabb funkciók, fejlesztések és javítások beszerzéséhez. Ha elérhető a szoftverfrissítés, a következő ikon jelenik meg az állapotsoron.

 (Rendszerfrissítés)

Kézzel is kereshet új frissítéseket.

Legkönnyebben vezeték nélkül telepíthet szoftverfrissítéseket a készülékéről.

A készülék frissítése előtt ügyeljen az alábbiakra:

- Győződjön meg arról, hogy elegendő szabad tárhellyel rendelkezik.
- A rendszerfrissítések hatására a készülék funkciói a jelen súgóban megadottaktól eltérően jelenhetnek meg. Az Android verzióját valószínűleg nem érinti a frissítés.

Új szoftver keresése

1. Keresse meg az alábbi elemet, és koppintson rá.
[Beállítások] > [Rendszer] > [Rendszerfrissítések]

Kapcsolódó témák

- [A készülék vezeték nélküli frissítése](#)
- [Beállítások menü](#)

Megjegyzés: ez a Súgóútmutató gépi fordítással készült. A gépi fordítások nem kontextusérzékenyek, és előfordulhat, hogy nem mindig felelnek meg teljesen a tartalom angol verziójának. Az eredeti angol verzió megtekintéséhez válassza az English lehetőséget a következő helyen: [Nyelv választása oldal].

TP0001876915

Okostelefon

Xperia 1 VIII XQ-GE54/XQ-GE74

A készülék vezeték nélküli frissítése

A készülék vezeték nélküli frissítéséhez használhatja a Szoftverfrissítés alkalmazást. A mobilhálózaton keresztül letölthető frissítések a szolgáltatójától függenek. Az új szoftverek letöltéséhez ajánlott mobilhálózat helyett Wi-Fi hálózatot használni, így elkerülhetők az adatforgalmi költségek.

- 1 Keresse meg az alábbi elemet, és koppintson rá.**
[Beállítások] > [Rendszer] > [Rendszerfrissítések]
- 2 Kövesse a képernyőn megjelenő utasításokat.**

Rendszerfrissítések automatikus letöltésének beállítása

- Keresse meg az alábbi elemet, és koppintson rá.
[Beállítások] > [Rendszer] > [Rendszerfrissítések]
- Koppintson az alábbiakra.
⋮ (Továbbiak) > [Beállítások] > [Automatikus rendszerfrissítés]
- Jelölje ki a kívánt lehetőséget.

Kapcsolódó témák

- [A készülék frissítése előtt](#)
- [Beállítások menü](#)
- [Alkalmazásfrissítések](#)

Megjegyzés: ez a Súgóútmutató gépi fordítással készült. A gépi fordítások nem kontextusérzékenyek, és előfordulhat, hogy nem mindig felelnek meg teljesen a tartalom angol verziójának. Az eredeti angol verzió megtekintéséhez válassza az English lehetőséget a következő helyen: [Nyelv választása oldal].

TP0001876689

Okostelefon

Xperia 1 VIII XQ-GE54/XQ-GE74

Alkalmazásfrissítések

Ha az automatikus frissítési funkció engedélyezve van, a rendszer az Ön megkérdése nélkül frissíti az alkalmazásokat, így előfordulhat, hogy a tudta nélkül nagy mennyiségű adatot tölt le. Az esetlegesen magas adatátviteli költségek elkerülése érdekében letilthatja az automatikus frissítéseket, vagy engedélyezheti az automatikus frissítéseket csak Wi-Fi kapcsolaton keresztül. Az alkalmazások automatikus frissítésének elkerüléséhez a Google Play-ben le kell tiltania az automatikus frissítési funkciót.

- 1 Keresse meg és koppintson az ikonra.**
 (Google Play)
- 2 Koppintson a fiók ikonra, majd keresse meg a beállítások menüben az alkalmazások automatikus frissítésének menüjét, és koppintson rá.**
- 3 Jelölje ki a kívánt lehetőséget.**

Kapcsolódó témák

- [Google-fiók beállítása a készüléken](#)

Megjegyzés: ez a Súgóútmutató gépi fordítással készült. A gépi fordítások nem kontextusérzékenyek, és előfordulhat, hogy nem mindig felelnek meg teljesen a tartalom angol verziójának. Az eredeti angol verzió megtekintéséhez válassza az English lehetőséget a következő helyen: [Nyelv választása oldal].

TP0001876790

Okostelefon

Xperia 1 VIII XQ-GE54/XQ-GE74

A készülék újraindítása és visszaállítása

Ha készüléke nem válaszol, vagy nem indul el normál módon, kényszerítheti az újraindítását vagy a leállítását. Ekkor nem törlődnek sem a beállítások, sem a személyes adatok.

A készülék beállításait visszaállíthatja az eredeti gyári beállításokra. Időnként ez a megoldás segít, ha készüléke nem működik megfelelően, de a készülék visszaállítása előtt ne felejtse el biztonsági másolatot készíteni az adatokról, mert a visszaállítás minden adatot töröl a készülékről.

Ha a készülék nem kapcsol be, vagy Ön alaphelyzetbe szeretné állítani a készülék szoftverét, a készülék javításához használhatja az Xperia Companion szoftvert. Az Xperia Companion letöltésével és használatával kapcsolatos további információkért keressen az Xperia Companion szövegre a Sony vevőtámogatási webhelyén.

A készülék újraindítása

Megjegyzés

- Ha az akkumulátor töltöttségi szintje alacsony, a készülék újraindítása sikertelen lehet. Csatlakoztassa készülékét egy töltőhöz, és indítsa újra.

1. Nyomja meg egyszerre a hangerő növelése gombot és a bekapcsológombot.

2. A megnyíló menüben koppintson a következőkre.

[Újraindítás]

A készülék automatikusan újraindul.

A készülék újraindításának vagy leállításának kényszerítése

1. Nyomja meg hosszan egyidejűleg a bekapcsológombot és a hangerő növelése gombot, amíg a készülék rezegni nem kezd.

2. Attól függően, hogy a készülék újraindítását vagy leállítását szeretné kényszeríteni, végezze el alábbiakat.

- Ha erőszakosan újra kívánja indítani a készüléket, engedje el a gombokat ezen a ponton. A készülék ekkor újraindul.
- Ha a készüléket erőszakosan le kívánja kapcsolni, nyomja tovább a gombokat. Néhány másodperc múlva a készülék háromszor vibrál, és kikapcsol.

Tipp

- Ha a készülék nem kapcsol be, a készülék kényszerített újraindítása megoldhatja a problémát.

Gyári adatok visszaállítása

Megjegyzés

- A készülék maradandó károsodásának elkerülése érdekében ne szakítsa meg a gyári adatok visszaállítását.
- Készítsen biztonsági másolatot a készülék belső tárhelyére mentett adatokról. Az alaphelyzetbe állítás minden adatot töröl a készülékről.

1. Keresse meg az alábbi elemet, és koppintson rá.

[Beállítások] > [Rendszer] > [Beállítások visszaállítása]

2. Koppintson az alábbiakra.

[Összes adat törlése (gyári beállítások visszaállítása)] > [Minden adat törlése]

3. Ha a rendszer kéri, a folytatáshoz rajzolja meg a feloldási mintát, vagy adja meg a képernyőzár-feloldási jelszót, illetve a PIN-kódot.
4. A megerősítéshez koppintson a következőkre.

[Minden adat törlése]

Tipp

- Készüléke a gyári adatok visszaállítása esetén sem áll vissza az Android korábbi verziójára.

Kapcsolódó témák

- [A készülék szoftverének javítása az Xperia Companion használatával](#)
- [Beállítások menü](#)

Megjegyzés: ez a Súlyútmutató gépi fordítással készült. A gépi fordítások nem kontextusérzékenyek, és előfordulhat, hogy nem mindig felelnek meg teljesen a tartalom angol verziójának. Az eredeti angol verzió megtekintéséhez válassza az English lehetőséget a következő helyen: [Nyelv választása oldal].

TP0002935403

5-073-519-21 Copyright 2026 Sony Corporation

Okostelefon

Xperia 1 VIII XQ-GE54/XQ-GE74

A készülék szoftverének javítása az Xperia Companion használatával

Az Xperia Companion szoftver képes a készülék szoftverének kijavítására. Ha elfelejtené a képernyőzár-feloldási jelszót, PIN-kódot vagy mintát, az Xperia Companion alkalmazás eszközjavító funkcióját használva törölheti a biztonsági lehetőséget. A művelet elvégzéséhez meg kell adnia a Google-fiókja bejelentkezési adatait. A javítási funkció futtatásával a készülék szoftverét újratelepíti, és a folyamat során a személyes adatok törlődnek.

Ha úgy tűnik, hogy a készülék lefagyott, többször újraindul vagy egyáltalán nem indul az Xperia szoftver frissítése, szoftverjavítás vagy gyári adatok visszaállítása után, próbálja meg kikapcsolásra kényszeríteni a készüléket, majd újra bekapcsolni. Ha nem szűnik meg a probléma, kényszerítse a készülék leállítását, majd hajtsa végre a szoftver kijavítását.

Megjegyzés

- A szoftverjavítás végrehajtása előtt készítse elő Google-fiókja felhasználónevét és jelszavát. A biztonsági beállításoktól függően előfordulhat, hogy a szoftverjavítás befejezése után a készülék indításához meg kell adnia őket.

- 1 Ha az Xperia Companion nincs telepítve a számítógépre, keressen rá az Xperia Companion szövegre a Sony vevőtámogatási webhelyén, és töltsse le.
- 2 Nyissa meg az Xperia Companion szoftvert a számítógépen.
- 3 Kövesse a képernyőn megjelenő utasításokat a szoftver újratelepítéséhez és a javítás befejezéséhez.

Kapcsolódó témák

- [A készülék újraindítása és visszaállítása](#)

Megjegyzés: ez a Súgóútmutató gépi fordítással készült. A gépi fordítások nem kontextusérzékenyek, és előfordulhat, hogy nem mindig felelnek meg teljesen a tartalom angol verziójának. Az eredeti angol verzió megtekintéséhez válassza az English lehetőséget a következő helyen: [Nyelv választása oldal].

TP0001876734

Okostelefon

Xperia 1 VIII XQ-GE54/XQ-GE74

Az alkalmazások alaphelyzetbe állítása

Ha egy alkalmazás nem válaszol vagy problémákat okoz a készülékén, akkor alaphelyzetbe állíthatja, vagy törölheti az alkalmazás adatait. Az alkalmazásbeállítások visszaállítása nem töröl alkalmazásadatokat a készülékről.

- 1 Keresse meg az alábbi elemet, és koppintson rá.**
[Beállítások] > [Alkalmazások]
- 2 Az Összes alkalmazás képernyő megjelenítéséhez koppintson az alábbiak egyikére.**
[Összes alkalmazás megjelenítése] vagy [Összes alkalmazás]
- 3 Koppintson az alábbiakra.**
⋮ (Továbbiak) > [Alkalmazásbeállítások visszaállítása] > [Visszaállítás]

Alkalmazásadatok törlése

1. Keresse meg az alábbi elemet, és koppintson rá.
[Beállítások] > [Alkalmazások]
2. Válasszon ki egy alkalmazást vagy szolgáltatást, majd koppintson rá az alábbiak szerint.
[Tárhely és gyorsítótár] > [Tárhely törlése] > [Törlés]

Az alkalmazás gyorsítótárának kiürítése

1. Keresse meg az alábbi elemet, és koppintson rá.
[Beállítások] > [Alkalmazások]
2. Válasszon ki egy alkalmazást vagy szolgáltatást, majd koppintson rá az alábbiak szerint.
[Tárhely és gyorsítótár] > [A gyorsítótár törlése]

Az alkalmazás alapbeállításának törlése

1. Keresse meg az alábbi elemet, és koppintson rá.
[Beállítások] > [Alkalmazások]
2. Válasszon ki egy alkalmazást vagy szolgáltatást, majd koppintson rá az alábbiak szerint.
[Megnyitás alapértelmezés szerint] > [Alapértelmezett beállítások törlése]

Megjegyzés

- Az alkalmazás adatainak, gyorsítótárának vagy alapbeállításának törlése nem minden alkalmazásnál és szolgáltatásnál érhető el.

Kapcsolódó témák

- [Beállítások menü](#)

Megjegyzés: ez a Súgóútmutató gépi fordítással készült. A gépi fordítások nem kontextusérzékenyek, és előfordulhat, hogy nem mindig felelnek meg teljesen a tartalom angol verziójának. Az eredeti angol verzió megtekintéséhez válassza az English lehetőséget a következő helyen: [Nyelv választása oldal].

TP0001876722

5-073-519-21 Copyright 2026 Sony Corporation

Okostelefon

Xperia 1 VIII XQ-GE54/XQ-GE74

A tárolási állapot megtekintése

A belső tárhely a letöltött vagy átvitt tartalom, valamint a személyes beállítások és adatok tárolására szolgál, és a normál használat következtében fokozatosan megtelik. Ha a készülék lassulni kezd, vagy az alkalmazások hirtelen leállnak, érdemes megfontolni a következőket.

- Zárja be a nem használt futó alkalmazásokat.
- Távolítsa el a letöltött, de nem használt alkalmazásokat.
- Fényképek, videók és zenék átvitele a belső tárhelyről a microSD-kártyára vagy egy Google-szolgáltatásra.

Megjegyzés

- Ha készüléke nem tudja olvasni a microSD kártya tartalmát, akkor lehet, hogy formáznia kell azt. Ügyeljen arra, hogy a kártya formázásakor az összes tartalom törlődik.

Tipp

- MicroSD kártyát külön vásárolhat.
- Ha microSD kártyát választ mentési helyként a Kamera alkalmazásban, akkor Video Speed Class 30 (V30) vagy gyorsabb microSD kártya használata javasolt.

A tárolási állapot megtekintése

1. Keresse meg az alábbi elemet, és koppintson rá.
[Beállítások] > [Tárhely]

Kapcsolódó témák

- [Hely felszabadítása a belső tárhelyen](#)
- [Alkalmazások és szolgáltatások futásának leállítása](#)
- [Adatok szinkronizálása egy Google-fiók segítségével](#)
- [Tartalom átvitele microSD kártya használatával](#)
- [A microSD kártya formázása](#)
- [Beállítások menü](#)

Megjegyzés: ez a Súgóútmutató gépi fordítással készült. A gépi fordítások nem kontextusérzékenyek, és előfordulhat, hogy nem mindig felelnek meg teljesen a tartalom angol verziójának. Az eredeti angol verzió megtekintéséhez válassza az English lehetőséget a következő helyen: [Nyelv választása oldal].

TP0001876625

Okostelefon

Xperia 1 VIII XQ-GE54/XQ-GE74

Hely felszabadítása a belső tárhelyen

Ha a készülék lassulni kezd, vagy alkalmazások váratlanul leállnak, hely felszabadítása a belső tárhelyen megoldhatja a problémát. Fájlok törlésével és a nem használt alkalmazások eltávolításával szabadítson fel helyet.

- 1 Keresse meg az alábbi elemet, és koppintson rá.**
[Beállítások] > [Tárhely]
- 2 Koppintson a következőre.**
[Tárhely felszabadítása]
- 3 Töröljön mappákat vagy fájlokat, vagy távolítson el alkalmazásokat.**
 - A mappák vagy fájlok törléséhez válassza ki a belső tároló mappát, jelölje ki a törölni kívánt mappát vagy fájlt, koppintson a következő ikonra, majd törölje azt.
⋮ (Továbbiak)
 - Az alkalmazások eltávolításához válassza ki az alkalmazások mappát, koppintson a nem használt alkalmazás következő ikonjára, majd távolítsa el az alkalmazást.
⋮ (Továbbiak)

Tipp

- A tárolóhelyet felszabadíthatja, ha törli a fájlokat a Kukában. A következőképpen jelenítse meg a Kukát, majd jelölje ki a felesleges fájlokat, és törölje őket.
[Beállítások] > [Tárhely] > [Kuka]

Kapcsolódó témák

- [Beállítások menü](#)
- [A tárolási állapot megtekintése](#)

Megjegyzés: ez a Súgóútmutató gépi fordítással készült. A gépi fordítások nem kontextusérzékenyek, és előfordulhat, hogy nem mindig felelnek meg teljesen a tartalom angol verziójának. Az eredeti angol verzió megtekintéséhez válassza az English lehetőséget a következő helyen: [Nyelv választása oldal].

TP0002734134

Okostelefon

Xperia 1 VIII XQ-GE54/XQ-GE74

Alkalmazások és szolgáltatások futásának leállítása

Ha a készülék vagy az alkalmazások teljesítménye leromlik, alkalmazások és szolgáltatások futásának leállításával javíthat a helyzeten.

- 1 Keresse meg az alábbi elemet, és koppintson rá.**
[Beállítások] > [Alkalmazások]
- 2 Válasszon ki egy alkalmazást vagy szolgáltatást, majd koppintson rá az alábbiak szerint.**
[Kényszerített leállítás] > [OK]

Kapcsolódó témák

- [Beállítások menü](#)
- [A tárolási állapot megtekintése](#)

Megjegyzés: ez a Súgóútmutató gépi fordítással készült. A gépi fordítások nem kontextusérzékenyek, és előfordulhat, hogy nem mindig felelnek meg teljesen a tartalom angol verziójának. Az eredeti angol verzió megtekintéséhez válassza az English lehetőséget a következő helyen: [Nyelv választása oldal].

TP0001877002

Okostelefon

Xperia 1 VIII XQ-GE54/XQ-GE74

A microSD kártya formázása

Ha készüléke nem tudja olvasni a microSD kártya tartalmát, akkor készülékével meg kell formáznia a microSD kártyát.

- 1 Keresse meg az alábbi elemet, és koppintson rá.**
[Beállítások] > [Tárhely] > [Ez az eszköz] > a microSD-kártya neve
- 2 Érintse meg az alábbiakat, majd a következő megerősítő párbeszédpanelen hajtsa végre a formázást.**
⋮ (Továbbiak) > [Formázás]

Megjegyzés

- A microSD kártya formázásakor a rajta lévő összes adat törlődik. Először készítsen biztonsági másolatot a menteni kívánt összes adatról.

Kapcsolódó témák

- [Beállítások menü](#)

Megjegyzés: ez a Súgóútmutató gépi fordítással készült. A gépi fordítások nem kontextusérzékenyek, és előfordulhat, hogy nem mindig felelnek meg teljesen a tartalom angol verziójának. Az eredeti angol verzió megtekintéséhez válassza az English lehetőséget a következő helyen: [Nyelv választása oldal].

TP0001876798

Okostelefon

Xperia 1 VIII XQ-GE54/XQ-GE74

Mobil adatkapcsolat

Ha szeretne hozzáférni az internethez mobil adatkapcsolattal, akkor ehhez megfelelő internetbeállításokra van szükség.

- A mobilhálózati beállítások beállításához keresse meg és koppintson rá a következők szerint, majd válasszon ki egy SIM-kártyát.
[Beállítások] > [Hálózat és internet] > [SIM-kártyák]
- Készüléke úgy van beállítva, hogy automatikusan csatlakozzon az internethez, ha olyan alkalmazást indít el, amelyhez internetkapcsolat szükséges. (A beállítás a hálózati szolgáltatótól függően eltérő lehet.)
Ha nem tud automatikusan csatlakozni az internethez, vagy ha a hálózati szolgáltató ezt javasolja, kövesse a hálózati szolgáltató által megadott, a hozzáférési pont internethez csatlakozásának beállítására szolgáló eljárást.
- A hozzáférési pont beállításához, ellenőrzéséhez vagy módosításához keresse meg és koppintson rá az alábbiak szerint.
[Beállítások] > [Hálózat és internet] > [SIM-kártyák]
Ezután válasszon ki egy SIM-kártyát, és koppintson a következőkre.
[Hozzáférési pontok nevei]

Kapcsolódó témák

- [Beállítások menü](#)

Megjegyzés: ez a Súgóútmutató gépi fordítással készült. A gépi fordítások nem kontextusérzékenyek, és előfordulhat, hogy nem mindig felelnek meg teljesen a tartalom angol verziójának. Az eredeti angol verzió megtekintéséhez válassza az English lehetőséget a következő helyen: [Nyelv választása oldal].

TP0001876843

Okostelefon

Xperia 1 VIII XQ-GE54/XQ-GE74

A tethering funkció használata

A tethering funkció lehetővé teszi, hogy egy mobil eszközt, például egy okostelefont modemként használjon USB-kompatibilis eszközök, vezetékes-LAN-kábel-kompatibilis eszközök, vezeték nélküli-LAN (Wi-Fi)-kompatibilis eszközök vagy Bluetooth-kompatibilis eszközök internetkapcsolatához. A Wi-Fi tethering, az USB tethering, az Ethernet tethering és a Bluetooth tethering támogatott.

Megjegyzés

- A tethering funkció használatához kommunikációs szerződés szükséges.

A Wi-Fi tethering funkció használata

A készüléket vezeték nélküli LAN (Wi-Fi) hozzáférési pontként használhatja, hogy egyszerre több vezeték nélküli LAN-kompatibilis eszközt csatlakoztasson az internethez.

1. Koppintson az alábbiakra.
[Beállítások] > [Hálózat és internet] > [Hotspot és internetmegosztás]
2. Koppintson a következőre.
[Wifi-hotspot]
Ezután koppintson a következő kapcsolóra a funkció aktiválásához.
[Wi-Fi-hotspot használata]

A Wi-Fi tethering beállítások módosítása

Megváltoztathatja a hotspot alapértelmezett nevét, a biztonsági rendszert, a hotspot jelszavát és a készülék egyéb Wi-Fi hotspot beállításait.

1. Koppintson az alábbiakra.
[Beállítások] > [Hálózat és internet] > [Hotspot és internetmegosztás] > [Wifi-hotspot]
2. A beállítások módosításához koppintson a kívánt elemre.

Megjegyzés

- Ha a 6 GHz-es sávban Wi-Fi hotspotot használ, válasszon ki egy biztonsági rendszert az alábbiak közül.
[WPA3-Personal]/[WPA2/WPA3-Personal]/[Enhanced Open]

Tipp

- A hotspot név alapértelmezett beállítása "Xperia_XXXXXX" (XXXXX egy négyjegyű szám).
- Állítson be jelszót, ha a biztonsági rendszer módosításakor a következő jelenik meg.
[Hotspot jelszava]
A Wi-Fi hotspot jelszava alapértelmezés szerint véletlenszerűen van beállítva, de a jelszót tetszés szerint módosíthatja.
- A ikonra koppintva megjelenik egy QR-kód a Wi-Fi hotspot információival.
 (QR-kód)
A QR-kód beolvasásával könnyedén használhat Wi-Fi hotspotot.

USB tethering, Bluetooth tethering vagy Ethernet tethering használata

1. Koppintson az alábbiakra.

[Beállítások] > [Hálózat és internet] > [Hotspot és internetmegosztás]

2. Csatlakoztassa a készüléket egy kompatibilis eszközhöz.

- Az USB tetheringhez csatlakoztassa a készüléket egy USB Type-C kábellel a számítógéphez.
- A Bluetooth-kötegeléshez először párosítsa a készüléket a Bluetooth-eszközzel. Ezután állítsa be a Bluetooth-eszközön a készülék csatlakozási módját. A Bluetooth-eszköwről történő műveletekhez olvassa el a Bluetooth-eszköz használati útmutatóját.
- Az Ethernet tetheringhez csatlakoztassa a készüléket egy USB-LAN adapter és egy vezetékes LAN-kábel segítségével egy számítógéphez vagy más eszközhöz.

3. Érintse meg az alábbi kapcsolók egyikét a tethering funkció engedélyezéséhez.

[USB-megosztás] / [Bluetooth-megosztás] / [Ethernet megosztása]

Tipp

- Az USB tetheringhez a következő operációs rendszer (OS) szükséges.
 - Microsoft® Windows® 11

Kapcsolódó témák

- [Beállítások menü](#)

Megjegyzés: ez a Súgóútmutató gépi fordítással készült. A gépi fordítások nem kontextusérzékenyek, és előfordulhat, hogy nem mindig felelnek meg teljesen a tartalom angol verziójának. Az eredeti angol verzió megtekintéséhez válassza az English lehetőséget a következő helyen: [Nyelv választása oldal].

TP1002013684

Okostelefon

Xperia 1 VIII XQ-GE54/XQ-GE74

Az adathasználat szabályozása

Nyomon követheti, hogy egy adott időszak alatt mennyi adatot továbbított a készülékére és a készülékéről a mobiladat- vagy Wi-Fi-kapcsolaton keresztül. Megnézheti például az egyes alkalmazások által használt adatok mennyiségét. A mobil adatkapcsolattal átvitt adatok esetében adathasználati figyelmeztetéseket és korlátozásokat is beállíthat a további díjak elkerülése érdekében.

Az adathasználat csökkentése

1. Keresse meg az alábbi elemet, és koppintson rá.
[Beállítások] > [Hálózat és internet] > [Adatforgalom-csökkentő]
2. A funkció engedélyezéséhez koppintson a kapcsolóra.

Adathasználati figyelmeztetés vagy mobilhálózati adatkorlát beállítása

1. Kapcsolja be a mobil adatforgalmat.
2. Keresse meg és koppintson az alábbiak szerint, majd koppintson a beállítani kívánt SIM-kártya nevére.
[Beállítások] > [Hálózat és internet] > [SIM-kártyák]
3. Koppintson a következőre.
[Adatfigyelmeztetés és -korlát]
4. Járjon el az alábbiak szerint, ha adathasználati figyelmeztetést vagy adatkorlátot akar beállítani.
 - Az adathasználatra vonatkozó figyelmeztetés beállításához koppintson a következő kapcsolóra a funkció engedélyezéséhez.
[Forgalmi figyelmeztetés beáll.]
Ezután koppintson a következőkre a figyelmeztetés szintjének módosításához.
[Adatforgalmi figyelmeztetés]
 - A mobiladat-korlátozás beállításához koppintson a következő kapcsolóra a funkció engedélyezéséhez.
[Adatkorlát beállítása]
Ezután koppintson a következő beállításra az adathasználati korlát módosításához.
[Adatforgalmi korlátozás]

Tipp

- Beállíthatja, hogy milyen dátummal kezdődjön újra a használati időszak. Érintse meg a következőt a visszaállítási dátum beállításához.
[Adatfigyelmeztetés és -korlát]: [Mobiladat-használati ciklus]

Megjegyzés

- Amikor a mobilhálózati adatok mennyisége eléri a beállított szintet, a készülék mobil adatforgalma automatikusan kikapcsol.

Az adathasználat ellenőrzése

1. Keresse meg az alábbi elemet, és koppintson rá.
[Beállítások] > [Hálózat és internet]
2. Járjon el az alábbiak szerint, ha ellenőrizni akarja a mobil adathasználatot vagy a Wi-Fi adathasználatot.

- A mobiladat-felhasználás ellenőrzéséhez koppintson a következőkre.
[SIM-kártyák]
Ezután koppintson az ellenőrizni kívánt SIM-kártya nevére, majd a következőkre.
[Alkalmazás adathasználata]
- A Wi-Fi adathasználat ellenőrzéséhez koppintson a következőkre.
[Internet] > [Nem szolgáltatói adathasználat]

Az egyes alkalmazások adathasználatának szabályozása

1. Keresse meg az alábbi elemet, és koppintson rá.
[Beállítások] > [Alkalmazások]
2. Koppintson a vezérelni kívánt alkalmazásra, majd a következőkre.
[Mobiladat-forgalom] vagy [Adathasználat – Wi-Fi]
3. Módosítsa kívánsága szerint az opciókat.

Megjegyzés

- Az egyes alkalmazások teljesítménye változhat, ha módosítja a kapcsolódó adathasználati beállításokat.

Kapcsolódó témák

- [Beállítások menü](#)

Megjegyzés: ez a Súlyútmutató gépi fordítással készült. A gépi fordítások nem kontextusérzékenyek, és előfordulhat, hogy nem mindig felelnek meg teljesen a tartalom angol verziójának. Az eredeti angol verzió megtekintéséhez válassza az English lehetőséget a következő helyen: [Nyelv választása oldal].

TP0002935400

Okostelefon

Xperia 1 VIII XQ-GE54/XQ-GE74

A Bluetooth funkció be- vagy kikapcsolása

A Bluetooth funkcióval fájlokat küldhet más Bluetooth-kompatibilis eszközökre, vagy csatlakozhat kihangosító eszközökhöz. A Bluetooth-kapcsolatok körülbelül 10 m-es távolságon belül jobban működnek, és nem lehetnek közöttük szilárd tárgyak. A párosítás szükséges más Bluetooth-eszközökhöz való csatlakozáshoz.

- 1 Keresse meg az alábbi elemet, és koppintson rá.**
[Beállítások] > [Csatlakoztatott eszközök] > [Kapcsolati beállítások] > [Bluetooth]
- 2 A funkció engedélyezéséhez vagy letiltásához koppintson a kapcsolóra.**
[Bluetooth használata]

Tipp

- A Gyors beállítások panelen is be- és kikapcsolhatja a Bluetooth funkciót.

Megjegyzés

- A készülék nem tud vezeték nélkül csatlakozni minden típusú Bluetooth-eszközhöz. A Sony nem garantálja, hogy minden Bluetooth-eszköz kompatibilis az Ön készülékével.
- A Bluetooth-kommunikáció védelme érdekében a készülék támogatja a Bluetooth-szabványoknak megfelelő biztonsági funkciót. A biztonság azonban a beállításoktól stb. függően elégtelen lehet. A Bluetooth funkció használatakor ügyeljen a biztonsági kockázatokra.
- Felhívjuk figyelmét, hogy a Sony nem vállal felelősséget a Bluetooth-kapcsolaton keresztül történő kommunikáció során esetlegesen bekövetkező adatszivárgásért.

Kapcsolódó témák

- [Párosítás egy másik Bluetooth-eszközzel](#)
- [Beállítások menü](#)
- [A készülék elnevezése](#)
- [Párosítás egy Bluetooth távvezérlővel vagy markolattal](#)
- [Adatok küldése és fogadása Bluetooth technológiával](#)

Megjegyzés: ez a Súgóútmutató gépi fordítással készült. A gépi fordítások nem kontextusérzékenyek, és előfordulhat, hogy nem mindig felelnek meg teljesen a tartalom angol verziójának. Az eredeti angol verzió megtekintéséhez válassza az English lehetőséget a következő helyen: [Nyelv választása oldal].

TP0001876916

Okostelefon

Xperia 1 VIII XQ-GE54/XQ-GE74

A készülék elnevezése

A készüléket tetszés szerint elnevezheti. Ez a név más eszközök számára azután jelenik meg, hogy bekapcsolta a Bluetooth funkciót, és a készüléket láthatóvá tette.

- 1 Keresse meg az alábbi elemet, és koppintson rá.**
[Beállítások] > [Csatlakoztatott eszközök] > [Új eszköz párosítása] > [Eszköz neve]
- 2 Adja meg készüléke nevét.**
- 3 Koppintson a következőre.**
[Átnevezés]

Kapcsolódó témák

- [A Bluetooth funkció be- vagy kikapcsolása](#)
- [Beállítások menü](#)

Megjegyzés: ez a Súgóútmutató gépi fordítással készült. A gépi fordítások nem kontextusérzékenyek, és előfordulhat, hogy nem mindig felelnek meg teljesen a tartalom angol verziójának. Az eredeti angol verzió megtekintéséhez válassza az English lehetőséget a következő helyen: [Nyelv választása oldal].

TP0001877010

Okostelefon

Xperia 1 VIII XQ-GE54/XQ-GE74

Párosítás egy másik Bluetooth-eszkővel

A párosítás ahhoz kell, hogy készülékét másik Bluetooth-eszkőhöz csatlakoztassa.

Ha korábban már párosította a készüléket egy másik Bluetooth-eszkővel, a készülék megjegyzi a párosítást.

Győződjön meg róla, hogy a párosítani kívánt eszközön aktíválva van a Bluetooth funkció, és az látható más Bluetooth-eszközök számára.

- 1 Keresse meg az alábbi elemet, és koppintson rá.**
[Beállítások] > [Csatlakoztatott eszközök] > [Új eszköz párosítása]

Megjelenik az elérhető Bluetooth-eszközök listája.

- 2 Koppintson a Bluetooth-eszkőre, amellyel párosítani szeretne.**

Tipp

- Készüléke támogatja az LE Audio szabványt. Az LE Audio a Bluetooth technológia hangkommunikációs szabványa.
- A különálló LE Audio eszközöket, például a valóban vezeték nélküli fülhallgatókat vagy a térhatású hangszórókat a rendszer egyetlen eszközként ismeri fel és párosítja. Előfordulhat azonban, hogy egyes eszközöket egyenként is felismer.
- Az LE Audio eszköz megjelenített nevével kapcsolatos részletekért tekintse meg az LE Audio eszköz használati útmutatóját.

A készülék egy másik Bluetooth-eszkőhöz való csatlakoztatásához

1. Keresse meg az alábbi elemet, és koppintson rá.
[Beállítások] > [Csatlakoztatott eszközök]
2. Koppintson a Bluetooth-eszköz nevére, amelyhez csatlakozni szeretne a következők alatt.
[Mentett eszközök]

Bluetooth-eszköz párosításának megszüntetése

1. Keresse meg az alábbi elemet, és koppintson rá.
[Beállítások] > [Csatlakoztatott eszközök]
2. Keresse meg a következő beállítást.
[Mentett eszközök]
Ezután koppintson a párosítás megszüntetéséhez a készülék neve melletti ikonra.
 (Beállítások)
3. Koppintson az alábbiakra.
[Elfelejtés] > [Eszköz elfelejtése]

Megjegyzés

- Egyes Bluetooth-eszközök, például a legtöbb Bluetooth-fejhallgató esetében a párosítás és a másik eszkővel való kapcsolódás is szükséges.

- Bluetooth távvezérlővel vagy markolattal történő párosításkor a párosítást a következő beállítással végezze el a Kamera alkalmazásban.
[Bluetooth-os távvezérlés]

Kapcsolódó témák

- [A Bluetooth funkció be- vagy kikapcsolása](#)
- [Beállítások menü](#)
- [A készülék elnevezése](#)
- [Párosítás egy Bluetooth távvezérlővel vagy markolattal](#)
- [Adatok küldése és fogadása Bluetooth technológiával](#)
- [Hang megosztása \(Műsorszórás\) \(Bluetooth LE Audio\)](#)

Megjegyzés: ez a Súgóútmutató gépi fordítással készült. A gépi fordítások nem kontextusérzékenyek, és előfordulhat, hogy nem mindig felelnek meg teljesen a tartalom angol verziójának. Az eredeti angol verzió megtekintéséhez válassza az English lehetőséget a következő helyen: [Nyelv választása oldal].

TP0001876884

5-073-519-21 Copyright 2026 Sony Corporation

Okostelefon

Xperia 1 VIII XQ-GE54/XQ-GE74

Párosítás egy Bluetooth távvezérlővel vagy markolattal

A Kamera alkalmazást az Xperia készüléken kezelheti a Sony által gyártott Bluetooth távvezérlővel vagy markolattal (külön megvásárolható).

A kompatibilis távvezérlőkkel és markolatokkal kapcsolatos részletekért látogasson el a területnek megfelelő Sony honlapra, vagy forduljon egy Sony forgalmazóhoz vagy a helyileg illetékes Sony szervizhez.

Olvassa el a Bluetooth távvezérlő vagy markolat használati útmutatóját is.



- 1 Indítsa el a Kamera alkalmazást az Xperia készüléken.**
- 2 Xperia készülékén az üzemmódtól függően koppintson a következő módon.**
[Pro. fény.] / [Profi videó]:
[MENU] > [Beállítás] > [Bluetooth-os távvezérlés]
A fentiekől eltérő üzemmódokban koppintson a következők szerint.
⚙️ (Beállítások) > [Menü] > [Bluetooth-os távvezérlés]
- 3 Xperia készülékén koppintson a kapcsolóra a funkció engedélyezéséhez.**
[Távvezérlő használata]
- 4 Xperia készülékén koppintson a következőkre.**
[Új távvezérlő párosítása]
- 5 A Bluetooth távvezérlőn végezze el a párosítást.**
GP-VPT3 vagy RMT-VP2:
Győződjön meg arról, hogy a Bluetooth távvezérlőn lévő ZOOM/FOCUS/LOCK kapcsoló nincs LOCK állásban. Ezután nyomja meg és tartsa lenyomva a MOVIE gombot és a C1 gombot egyszerre legalább 3 másodpercig. A Bluetooth távvezérlő használati útmutatójában talál részletesebb információkat.
- 6 Az Xperia készüléken kövesse a képernyőn megjelenő utasításokat.**
Válassza ki a következőket az értesítésen és a párbeszédpanelen, amely akkor jelenik meg, amikor az Xperia készülék érzékeli a Bluetooth távvezérlőt.
[Párosítás és csatlakozás] > [Párosítás]
A Bluetooth távvezérlő neve Bluetooth-címként jelenhet meg (számok és betűk).

Megjegyzés

- A gyári adatok visszaállításakor a párosítási adatok is törlődnek. A Bluetooth távvezérlő használatához végezze el újra a párosítást.
- Ha a Bluetooth-kapcsolat instabil, távolítsa el az akadályokat, például embereket vagy fémtárgyakat az Xperia készülék és a párosított Bluetooth távvezérlő közötti térből.
- Ha a funkció nem működik megfelelően, ellenőrizze az alábbi megjegyzéseket, majd próbálja meg újra a párosítást.
 - Ellenőrizze, hogy a Bluetooth távvezérlő nincs-e más eszközökhöz csatlakoztatva.
 - Ellenőrizze, hogy nem használja az Xperia készüléket másik Bluetooth távvezérlővel.
 - Ellenőrizze, hogy az Xperia készülék repülőgépes üzemmódja ki van-e kapcsolva.
 - Ellenőrizze, hogy az Xperia készülék Bluetooth funkciója be van-e kapcsolva.

– Szüntesse meg a Bluetooth távvezérlő párosítását.

Tipp

- A párosított Bluetooth-távvezérlő nevének megváltoztatásához keresse meg és koppintson rá az alábbiak szerint.
[Beállítások] > [Csatlakoztatott eszközök]
Ezután koppintson a következő ikonra a párosított Bluetooth-távvezérlő neve mellett.
 (Beállítások)
Koppintson a következő ikonra.
 (Szerkesztés)

A kamera teherbírési üzemmód használata





Intenzív használat esetén a készülék elővigyázatosságból korlátozhatja bizonyos funkcióit. Ha bekapcsolja a kamera teherbírési üzemmódot, hosszabb ideig fenntarthatja a nagy teljesítményt.

1. Az üzemmódtól függően a következőképpen koppintson a gombra.
[Pro. fény.] / [Profi videó]:
[MENU] > [Beállítás] > [Bluetooth-os távvezérlés]
A fentiekől eltérő üzemmódokban koppintson a következők szerint.
 (Beállítások) > [Menü] > [Bluetooth-os távvezérlés]
2. Koppintson a következőkre, majd kövesse a képernyőn megjelenő utasításokat a funkció engedélyezéséhez.
[Kamera teherbírési üzemmód]

Bluetooth távvezérlő csatlakozási állapot ikonok

A Bluetooth távvezérlő csatlakozási állapotát a keresőn ellenőrizheti, ha a fényképezőgép alkalmazás használata közben a következő beállítás be van kapcsolva.

[Bluetooth-os távvezérlés]

-  (Bluetooth távvezérlő kapcsolat): A Bluetooth távvezérlő-műveletek engedélyezve vannak.
-  (Bluetooth távvezérlő lekapcsolása): A Bluetooth távvezérlő-műveletek le vannak tiltva.
-  (A kamera tartóssági üzemmódja elérhető): A kamera teherbírési üzemmód be van kapcsolva és elérhető.
-  (A kamera tartós üzemmódja nem elérhető): A kamera teherbírési üzemmód be van kapcsolva, de nem érhető el, mert nem használja a Bluetooth távvezérlőt a Kamera alkalmazás kezeléséhez.

Tipp

- A Bluetooth kapcsolat csak akkor aktív, ha az Xperia készüléket a Bluetooth távvezérlővel használja.

A Bluetooth távvezérlő párosításának megszüntetése

1. Keresse meg az alábbi elemet, és koppintson rá.
[Beállítások] > [Csatlakoztatott eszközök]
2. Keresse meg a következőket.
[Mentett eszközök]
Ezután a párosítás megszüntetéséhez koppintson a Bluetooth-távvezérlő neve melletti ikonra.

3. Koppintson az alábbiakra.
[Elfelejtés] > [Eszköz elfelejtése]

A Bluetooth távvezérlő kezelése

A Bluetooth távvezérlő gombjainak megnyomásával képeket készíthet és videókat rögzíthet. A Bluetooth távvezérlő működtetésével kapcsolatban további információkat a Bluetooth távvezérlő súgóútmutatójában talál.

Tipp

- A Bluetooth távvezérlőn lévő C1 gomb megnyomásával válthat a fő kamera objektívjei között.

Kapcsolódó témák

- [A Bluetooth funkció be- vagy kikapcsolása](#)
- [Üzem mód áttekintés \(Fénykép\)](#)
- [Üzem mód áttekintés \(Videó\)](#)
- [Üzem mód áttekintés \(Pro. fény.\)](#)
- [Üzem mód áttekintés \(Profi videó\)](#)
- [További kamerabeállítások](#)
- [Beállítások menü](#)

Megjegyzés: ez a Súgóútmutató gépi fordítással készült. A gépi fordítások nem kontextusérzékenyek, és előfordulhat, hogy nem mindig felelnek meg teljesen a tartalom angol verziójának. Az eredeti angol verzió megtekintéséhez válassza az English lehetőséget a következő helyen: [Nyelv választása oldal].

TP1000543028

5-073-519-21 Copyright 2026 Sony Corporation

Okostelefon

Xperia 1 VIII XQ-GE54/XQ-GE74

Adatok küldése és fogadása Bluetooth technológiával

A Bluetooth technológia segítségével adatokat oszthat meg más Bluetooth-kompatibilis eszközökkel, például telefonokkal vagy számítógépekkel.

Győződjön meg róla, hogy a Bluetooth funkció be van kapcsolva, és a készülék látható más Bluetooth-eszközök számára.

Adatküldés Bluetooth technológiával

1. Nyissa meg az elküldeni kívánt adatokat tartalmazó alkalmazást.
2. Érintse meg és tartsa lenyomva vagy nyissa meg az adatokat, majd koppintson az ikonra.

 (Megosztás)

3. Válassza ki a következőket, majd koppintson a fogadó eszköz nevére.

[Bluetooth]

Kapcsolja be a Bluetooth funkciót, ha kéri.

Kövesse a képernyőn megjelenő utasításokat a művelet befejezéséhez.

Adatfogadás Bluetooth technológiával

1. Küldje el a készülékre az adatokat a küldő eszközről.
2. Amikor értesítést kap egy, a készülékére érkező fájlról, a képernyő tetejéről húzza lefelé a lapot, és a fájlátvitel elfogadásához koppintson az értesítésre.
3. Érintse meg a következőt a fájlátvitel elindításához.

[Fogadás]

Az átvitel előrehaladásának megtekintéséhez húzza lefelé a képernyő tetejéről.

Tipp

- A fogadott adatok megerősítéséhez húzza lefelé a képernyő tetejéről, koppintson a fogadott adatok értesítésére, majd koppintson a megjeleníteni kívánt adatokra.
- A Bluetooth-kapcsolaton keresztül fogadott fájlok a Files alkalmazás Letöltések mappájába kerülnek.

Kapcsolódó témák

- [A Bluetooth funkció be- vagy kikapcsolása](#)
- [A készülék elnevezése](#)
- [Párosítás egy másik Bluetooth-eszközzel](#)

Megjegyzés: ez a Súgóútmutató gépi fordítással készült. A gépi fordítások nem kontextusérzékenyek, és előfordulhat, hogy nem mindig felelnek meg teljesen a tartalom angol verziójának. Az eredeti angol verzió megtekintéséhez válassza az English lehetőséget a következő helyen: [Nyelv választása oldal].

TP1002013685

Okostelefon

Xperia 1 VIII XQ-GE54/XQ-GE74

Hang megosztása (Műsorszórás) (Bluetooth LE Audio)

A hangmegosztás (Broadcasting) egy olyan funkció, amely a LE Audio-t használja, amely a Bluetooth technológia új hangkommunikációs szabványa.

A Hangmegosztás funkció lehetővé teszi, hogy megossza a hangtartalmat, és két vagy több emberrel élvezze azt. **(A)** A Hangmegosztás funkció lehetővé teszi azt is, hogy a fejhallgatón keresztül meghallgassa valaki más megosztott hangtartalmát. **(B)**

A LE Audio hangmegosztó funkcióját mind a hangmegosztó, mind a fogadó eszköznek támogatnia kell. Párosítania kell az eszközt azzal az LE Audio szabványt támogató fejhallgatóval, amelyet a készülékéről fog működtetni.

Ez a készülék kompatibilis az Auracast™ készülékkel.

(A): Hang megosztása a készülékről

* A készülék és a fejhallgató fehér színben látható az ábrán.

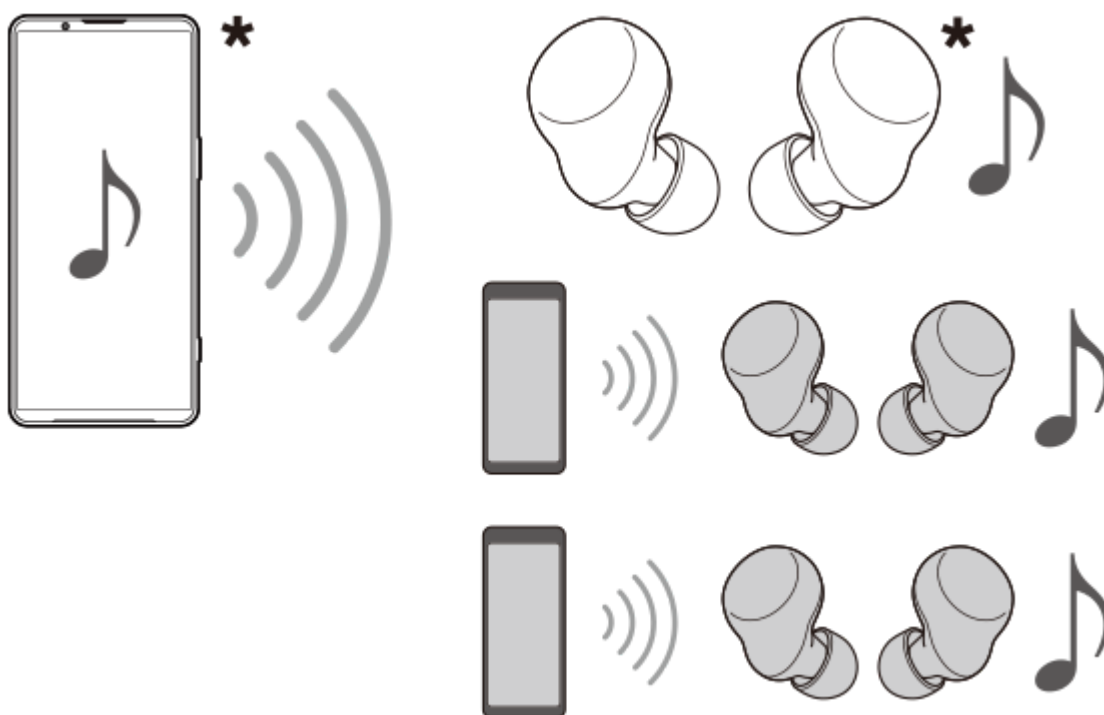

(B): Valaki más megosztott hanganyagának hallgatása

* A készülék és a fejhallgató fehér színben látható az ábrán.



1. Keresse meg az alábbi elemet, és koppintson rá.

[Beállítások] > [Csatlakoztatott eszközök] > [Kapcsolati beállítások] > [Hang megosztása]

2. A funkció engedélyezéséhez koppintson a kapcsolóra.

[Hang megosztása]

A hangmegosztás elindul, és a hangot a készülékhez csatlakoztatott fejhallgatón keresztül hallgathatja. A hangmegosztás leállításához koppintson a kapcsolóra a funkció letiltásához.

Megjegyzés

- A megosztott hang nem kerül ki a készülék hangszórójából.

Tipp

- A Gyors beállítások panelen is megoszthat hangot. A Gyorsbeállítások panelen koppintson a következőkre.
✱ (Bluetooth) > [Hang megosztása]
- A hangmegosztást egy értesítésből is leállíthatja. Lapozzunk lefelé a képernyő tetejéről, és koppintsunk az értesítési panelen a következőkre.
[Hang megosztása]: [Megosztás leállítása]
- A hangmegosztó eszköz nevét és/vagy a jelszót a következők alatt található egyes beállítások megérintésével szerkesztheti.
[Audiostream beállításai]
Vegye figyelembe, hogy a következő kapcsoló ki van kapcsolva.
[Hang megosztása]

Valaki más megosztott hanganyagának hallgatása a készülékhez csatlakoztatott fejhallgatón keresztül.

1. Keresse meg az alábbi elemet, és koppintson rá.

[Beállítások] > [Csatlakoztatott eszközök] > [Kapcsolati beállítások] > [Hang megosztása] > [Audiostream kezelése]

- Ha nem találja a beállítást, kapcsolja ki a következő kapcsolót.
[Hang megosztása]

2. Koppintson az eszköz nevére. Adja meg a jelszót, ha kéri, és koppintson a következőkre.

[Csatlakozás]

Vagy koppintson a következőkre, és szkennelje be a hangmegosztó forrás QR-kódját.

[QR-kód beolvasása]

A megosztott hang vétele megkezdődik, és a hangot a készülékhez csatlakoztatott fejhallgatón keresztül hallgathatja. Érintse meg a következőt a megosztott hang fogadásának leállításához.

[Beállítások] > [Csatlakoztatott eszközök] > [Kapcsolati beállítások] > [Hang megosztása] > [Audiostream kezelése]

Ezután koppintson a készülék nevére, majd a következőkre.

[Leválasztás]

Kapcsolódó témák

- [Párosítás egy másik Bluetooth-eszkővel](#)
- [Beállítások menü](#)

Megjegyzés: ez a Súlyútmutató gépi fordítással készült. A gépi fordítások nem kontextusérzékenyek, és előfordulhat, hogy nem mindig felelnek meg teljesen a tartalom angol verziójának. Az eredeti angol verzió megtekintéséhez válassza az English lehetőséget a következő helyen: [Nyelv választása oldal].

TP1000724378

Okostelefon

Xperia 1 VIII XQ-GE54/XQ-GE74

NFC (Near Field Communication)

Az NFC vezeték nélküli technológia, amelynek hatótávolsága legfeljebb 1 cm, ezért az adatokat megosztó eszközöket közel kell tartani egymáshoz.

Az NFC-érzékelési terület a készülék hátlapján található. Tartsa a készüléket egy másik készülék vagy egy NFC-olvasó közelébe.

Ellenőrizze, hogy mindkét eszközön be van-e kapcsolva az NFC funkció.

Megjegyzés

- Egyes alkalmazásokat használva néhány NFC-funkció akkor is engedélyezhető, amikor a készülék ki van kapcsolva. Ne feledje, hogy nem minden készülék támogatja ezt a funkciót.

Az NFC funkció be- vagy kikapcsolása

1. Keresse meg az alábbi elemet, és koppintson rá.
[Beállítások] > [Csatlakoztatott eszközök] > [Kapcsolati beállítások] > [NFC]
2. A funkció engedélyezéséhez vagy letiltásához koppintson a kapcsolóra.
[NFC használata]

Megjegyzés

- Előfordulhat, hogy a kapcsolathoz mindkét eszközön aktiválni kell a Wi-Fi vagy a Bluetooth funkciót.

Tipp

- A készüléket más, Sony által gyártott NFC-kompatibilis eszközökhöz, például hangszórhoz vagy fejhallgatóhoz is csatlakoztathatja. Az ilyen típusú kapcsolatok létrehozásához a kompatibilis eszköz használati útmutatójában talál további információkat.

Kapcsolódó témák

- [A készülék részeinek nevei](#)
- [A Bluetooth funkció be- vagy kikapcsolása](#)
- [Beállítások menü](#)

Megjegyzés: ez a Súgóútmutató gépi fordítással készült. A gépi fordítások nem kontextusérzékenyek, és előfordulhat, hogy nem mindig felelnek meg teljesen a tartalom angol verziójának. Az eredeti angol verzió megtekintéséhez válassza az English lehetőséget a következő helyen: [Nyelv választása oldal].

TP0001876861

Okostelefon

Xperia 1 VIII XQ-GE54/XQ-GE74

A készülék használata pénztárcaként

A készülék pénztárcaként használható a fizetéshez anélkül, hogy elő kellene vennie a valóságos pénztárcáját, és egy helyről kezelheti vele az összes fizetési szolgáltatást. Fizetéskor először be kell kapcsolnia az NFC funkciót, mielőtt a készüléket a kártyaolvasóhoz érintené.

- 1 Győződjön meg arról, hogy az NFC be van kapcsolva a készüléken.
- 2 Keresse meg az alábbi elemet, és koppintson rá.
[Beállítások] > [Csatlakoztatott eszközök] > [Kapcsolati beállítások] > [NFC] > [Érintkezésmentes fizetések]
- 3 Válassza ki az alapértelmezett pénztárca alkalmazást.

Megjegyzés

- Előfordulhat, hogy a mobiltelefonos fizetési szolgáltatások még nem érhetők el az Ön országában vagy régiójában.

Kapcsolódó témák

- [NFC \(Near Field Communication\)](#)
- [Beállítások menü](#)

Megjegyzés: ez a Súgóútmutató gépi fordítással készült. A gépi fordítások nem kontextusérzékenyek, és előfordulhat, hogy nem mindig felelnek meg teljesen a tartalom angol verziójának. Az eredeti angol verzió megtekintéséhez válassza az English lehetőséget a következő helyen: [Nyelv választása oldal].

TP0001876629

Okostelefon

Xperia 1 VIII XQ-GE54/XQ-GE74

A készülék képernyőjének megjelenítése vezeték nélküli kapcsolaton keresztül egy TV-n (Tartalomátküldés)

Ha a tévé vagy más nagyméretű kijelző támogatja a Google Cast™ szolgáltatást, akkor a készülékről származó tartalmakat kábeles kapcsolat nélkül is élvezheti a tévén vagy a kijelzőn.

További információkért látogasson el a Cast Help oldalra a következő URL-címen.

support.google.com/

A Cast használata a készülék képernyőjének megjelenítéséhez egy támogatott TV-n

A Cast funkció a Gyorsbeállítások panelen a következők közül érhető el.

 (Tartalomátküldés)

Előzetesen győződjön meg arról, hogy készüléke csatlakozik egy Wi-Fi hálózathoz.

1. Csatlakoztassa a készüléket és a TV-t ugyanahhoz a Wi-Fi hálózathoz.
2. A képernyő tetejéről kétszer húzzon lefelé, hogy megnyissa a készülék gyorsbeállítások paneljét.
3. Jobbra vagy balra a csúsztatással keresse meg az alábbi funkciót, majd koppintson rá.

 (Tartalomátküldés)

Utána kattintson a következő gombra.

[Beállítások]

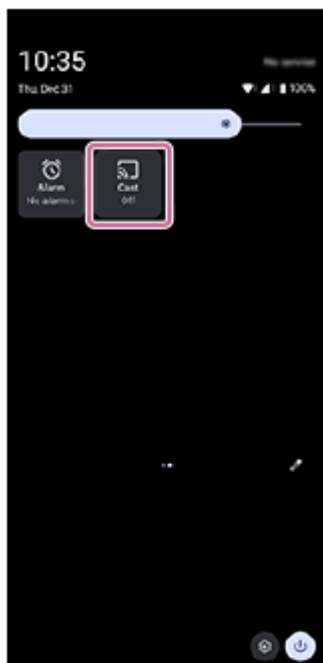

Tipp

- Ha nem találja az ikont a Gyors beállítások panelen, hozzáadhatja a panelhez. Koppintson a következő ikonra.

 (Szerkesztés)

Ezután húzza át a következő ikont a képernyő felső részére.

 (Tartalomátküldés)

4. Koppintson arra az eszközre, amelyhez csatlakozni szeretne.

A készülékek közötti szerezposztás leállítása

Keresse meg a Gyors beállítások panelen az alábbi elemet, és koppintson rá.

 (Tartalomátküldés) > [Leválasztás]

Megjegyzés

- Cast használatakor ne takarja le a készülék Wi-Fi antennájának területét.
- Cast használatakor a képminőséget néha negatívan befolyásolhatja, ha más Wi-Fi hálózatok interferenciája van.

Tipp

- A Cast funkciót a Beállítások menüből is kiválaszthatja és használhatja. Keresse meg az alábbi elemet, és koppintson rá.
[Beállítások] > [Csatlakoztatott eszközök] > [Kapcsolati beállítások] > [Tartalomátküldés]
Ezután koppintson arra az eszközre, amelyhez csatlakozni szeretne.
- A készülék képernyőjét megjelenítheti a tévén, miközben Cast-kompatibilis alkalmazásokat, például a YouTube-ot használja. Koppintson az alkalmazás képernyőjén a Cast gombra, majd válassza ki a TV-t, hogy megjelenítse a készülék képernyőjét a TV-n.
A használt alkalmazástól függően előfordulhat, hogy ugyanazzal a Google-fiókkal kell bejelentkeznie a tévén az alkalmazásba, amelyet a készülékén használ.

Kapcsolódó témák

- [A készülék részeinek nevei](#)
- [Beállítások menü](#)

Megjegyzés: ez a Súlyútmutató gépi fordítással készült. A gépi fordítások nem kontextusérzékenyek, és előfordulhat, hogy nem mindig felelnek meg teljesen a tartalom angol verziójának. Az eredeti angol verzió megtekintéséhez válassza az English lehetőséget a következő helyen: [Nyelv választása oldal].

TP1000431774

5-073-519-21 Copyright 2026 Sony Corporation

Okostelefon

Xperia 1 VIII XQ-GE54/XQ-GE74

A készülék csatlakoztatása USB-eszközökhöz

Megadhatja az USB-beállításokat az eszközhöz csatlakoztatott számítógépnek vagy USB-eszköznek megfelelően. USB-állomásadaptert használva csatlakoztathatja a készülékét USB-eszközökhöz, többek között USB-háttértárhoz, fejhallgatókhoz, játékkonzolokhoz, USB-billentyűzetekhez és USB-egerekhez.

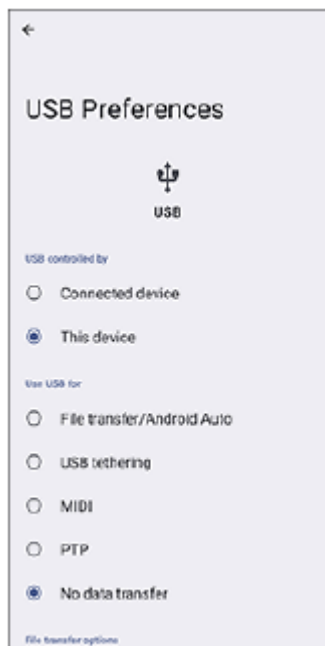

- 1 USB-kábelt használva csatlakoztassa készülékét az USB-eszközhöz.
- 2 Lapozunk lefelé a képernyő tetejéről az értesítési panel megnyitásához, majd koppintsunk az USB-csatlakozás beállítása értesítésre.
- 3 Koppintson a következőkre, majd válasszon ki egy lehetőséget. [Koppintson a további beállítások megjelenítéséhez.]

Tipp

- Az USB-beállításokat is beállíthatja az alábbiak szerint keresve és koppintva. [Beállítások] > [Csatlakoztatott eszközök] > [USB]

USB-beállítások

- **Az USB-t vezérli:** Kiválaszthatja, hogy melyik eszköz vezérli a másikat, a készülék vagy az USB-kapcsolattal csatlakoztatott eszköz.
- **USB használata a következő célra:** Kiválaszthatja az USB-kapcsolat célját.
 - **Fájltvitel / Android Auto:** Kezelheti a fájlokat vagy frissítheti a készülék szoftverét. Ez az opció Microsoft® Windows® számítógépek esetén használható. A töltés alapértelmezés szerint engedélyezve van.
 - **USB-internetmegosztás:** Készüléke internetmegosztó eszközként működhet.
 - **MIDI:** Készüléke MIDI bemenetként szolgálhat a hangszeralkalmazásokhoz.

- **PTP:** A készüléket kameraként fogja felismerni. Csak fényképeket és videókat tud átküldeni.
- **Nincs adatátvitel:** Csak töltsse fel a készüléket a következő beállítással.
[Az USB-t vezérli:]: [Ez az eszköz]
A következő beállítással használhatja készülékét tápegységként és töltheti a másik csatlakoztatott készüléket.
[Az USB-t vezérli:]: [Csatlakoztatott eszköz]

● **Fájltviteli lehetőségek**

- **Videók konvertálása AVC formátumra:** A videókat a készülék AVC formátumba konvertálja, úgy továbbítja a csatlakoztatott eszközre.

Megjegyzés

- A Sony nem garantálja, hogy készüléke minden USB-eszközt támogat.
- A készülék zárósapka nélküli USB-porttal rendelkezik. Ha a készüléket víz érte, szárítsa ki teljesen a portot, mielőtt USB-kábelt csatlakoztatna hozzá.

Kapcsolódó témák

- [Beállítások menü](#)

Megjegyzés: ez a Súgóútmutató gépi fordítással készült. A gépi fordítások nem kontextusérzékenyek, és előfordulhat, hogy nem mindig felelnek meg teljesen a tartalom angol verziójának. Az eredeti angol verzió megtekintéséhez válassza az English lehetőséget a következő helyen: [Nyelv választása oldal].

TP0001876868

5-073-519-21 Copyright 2026 Sony Corporation

Okostelefon

Xperia 1 VIII XQ-GE54/XQ-GE74

Készüléke védelmének biztosítása

Készülékén használhatók olyan biztonsági lehetőségek, amelyek erősen ajánlottak arra az esetre, ha elvesztené vagy ellopják a készüléket.

A készülék védelme több módon is lehetséges, ezek az alábbiak.

Keresse meg és koppintson az alábbiak szerint, majd koppintson a módosítani kívánt beállításra.

[Beállítások] > [Biztonság]

- [Képernyőzár]: Beállíthat egy biztonsági módszert a képernyő feloldásához.
- [Ujjlenyomat]: A készülék zárolásának feloldására vagy hitelesítési célokra szolgáló biztonsági módszerként regisztrálhatja az ujjlenyomatát.
- [További biztonsági beállítások] > [Eszköz szolgáltatófüggése]: Beállíthatja a PIN-kód megadását, amikor SIM-kártyát használ a készüléken.

További információkért látogasson el a következő URL-címre.

support.google.com/android/

Megjegyzés

- Amikor egy biztonsági lehetőséget használ készüléke védelméhez, fontos, hogy ne felejtse el a beállításkor megadott részleteket.

Kapcsolódó témák

- [Beállítások menü](#)
- [Elveszett készülék megkeresése, zárolása és tartalmának törlése](#)

Megjegyzés: ez a Súgóútmutató gépi fordítással készült. A gépi fordítások nem kontextusérzékenyek, és előfordulhat, hogy nem mindig felelnek meg teljesen a tartalom angol verziójának. Az eredeti angol verzió megtekintéséhez válassza az English lehetőséget a következő helyen: [Nyelv választása oldal].

TP0001876832



Okostelefon

Xperia 1 VIII XQ-GE54/XQ-GE74

Készüléke IMEI-számainak megkeresése

Készüléke IMEI-számként ismert egyedi azonosítószámmal rendelkezik. Az azonosítószámmat célszerű lejegyezni. Szüksége lehet rájuk, ha ellopják a készülékét, illetve amikor kapcsolatba lép a terméktámogatással.

Az IMEI-számok megkeresése a tárcsázó használatával

1. Keresse meg az ikont, és koppintson rá.
 (telefon)
2. Koppintson az ikonra.
 (billentyűzet)
3. Írja be a billentyűzetbe a következőket.
*#06#
Az IMEI-számok automatikusan megjelennek.

Az IMEI-számok megkeresése a tálcán

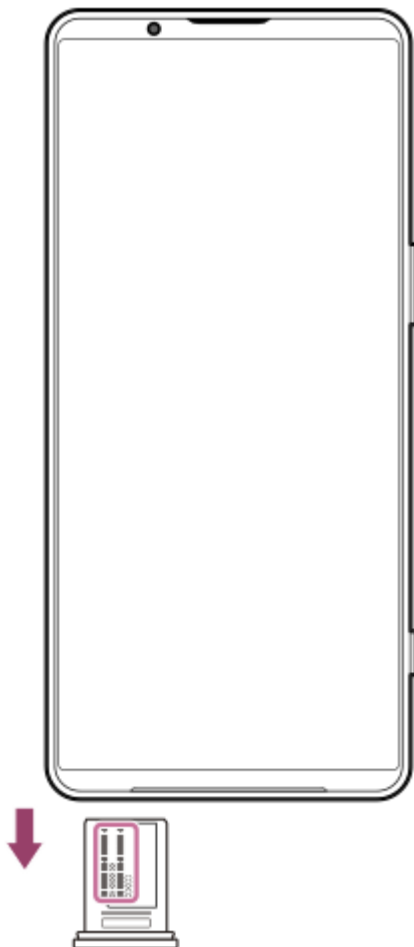

1. Húzza ki a tálcát.
Az IMEI-számok a tálcá hátulján láthatók.

● Készüléke védelmének biztosítása

Megjegyzés: ez a Súgóútmutató gépi fordítással készült. A gépi fordítások nem kontextusérzékenyek, és előfordulhat, hogy nem mindig felelnek meg teljesen a tartalom angol verziójának. Az eredeti angol verzió megtekintéséhez válassza az English lehetőséget a következő helyen: [Nyelv választása oldal].

TP0002935406

5-073-519-21 Copyright 2026 Sony Corporation

Okostelefon

Xperia 1 VIII XQ-GE54/XQ-GE74

Elveszett készülék megkeresése, zárolása és tartalmának törlése

A Google egy helymeghatározási és biztonsági webes szolgáltatást kínál "Find Hub" néven. A Google-fiókba való bejelentkezés után a "Központ keresése" alapértelmezés szerint be van kapcsolva. Ha elveszíti a készülékét, a "Find Hub" funkcióval megtalálhatja, zárolhatja vagy törölheti azt.

További információkért látogasson el a következő URL-címre.

support.google.com/android/

Megjegyzés: ez a Súgóútmutató gépi fordítással készült. A gépi fordítások nem kontextusérzékenyek, és előfordulhat, hogy nem mindig felelnek meg teljesen a tartalom angol verziójának. Az eredeti angol verzió megtekintéséhez válassza az English lehetőséget a következő helyen: [Nyelv választása oldal].

TP0001876872

Okostelefon

Xperia 1 VIII XQ-GE54/XQ-GE74

Erről a Súgóútmutatóról

Ez a súgó a következő modellhez és szoftververzióhoz készült.

Modell neve: Xperia 1 VIII

Szoftver verzió: Android 16

Ha nem biztos a készülékén futó szoftver verziójában, a Beállítások menüben ellenőrizheti azt.

Az Android általános funkcióiról és beállításairól (például az Android alapbeállításairól, a Wi-Fi beállításairól, a kezdőképernyő beállításairól, a tartalomátvitelről, az alkalmazásfiók navigációjáról, az értesítésekről és más Google-alkalmazási funkciókról) a következő URL-címen talál információkat.

support.google.com/android/

Megjegyzés

- A rendszer- és alkalmazásfrissítések a készülék funkcióit a jelen súgóban leírtaktól eltérő módon is megjeleníthetik. Az Android verzióját valószínűleg nem érinti a frissítés.
- Az ebben a súgóban mintaképként használt képek csak illusztrációk, nem ezzel az eszközzel készültek.

A készülék aktuális szoftververziójának és modellnevének ellenőrzése

Keresse meg az alábbi elemet, és koppintson rá.

[Beállítások] > [A telefonról]

A szoftver aktuális verziója a következők alatt jelenik meg.

[Buildszám]

Az aktuális modell neve a következők alatt jelenik meg.

[Modell]

Szolgáltatásokra és funkciókra vonatkozó korlátozások

Előfordulhat, hogy a jelen Súgóútmutatóban ismertetett szolgáltatások és funkciók bizonyos országokban vagy régiókban, illetve bizonyos hálózatok vagy hálózatüzemeltetők által nem támogatottak. A nemzetközi GSM-segélyhívószám mindig használható az összes országban/régióban, illetve hálózaton és szolgáltató által, feltéve, hogy a készülék mobilhálózathoz csatlakozik. Kérjük, forduljon a hálózatüzemeltetőhöz az egyes funkciók és szolgáltatások elérhetősége, illetve az elérhetőségükkel vagy használatukkal kapcsolatban esetleg felmerülő további költségek ügyében.

Az útmutatóban ismertetett egyes szolgáltatások és alkalmazások használatához internetkapcsolatra lehet szükség. Ha készülékével csatlakozik az internethez, a szolgáltató adatátviteli díjakat számíthat fel. További információért forduljon a vezeték nélküli hálózat üzemeltetőjéhez.

Kapcsolódó témák

- [A készülék frissítése előtt](#)
- [A készülék vezeték nélküli frissítése](#)
- [Beállítások menü](#)

Megjegyzés: ez a Súgóútmutató gépi fordítással készült. A gépi fordítások nem kontextusérzékenyek, és előfordulhat, hogy nem mindig felelnek meg teljesen a tartalom angol verziójának. Az eredeti angol verzió megtekintéséhez válassza az English lehetőséget a következő helyen: [Nyelv választása oldal].

Okostelefon

Xperia 1 VIII XQ-GE54/XQ-GE74

Kisegítő lehetőségek beállításai

Az Android számos hozzáférhetőségi funkciót biztosít.

1. Keresse meg és koppintson az alábbiak szerint a hozzáférhetőségi funkciókat.
[Beállítások] > [Kisegítő lehetőségek]

Ez a témakör a következő funkciókat mutatja be.

- [Voice Access]
- [Élő feliratozás]
- [Hang korrigálása] ([Monó hang], [Hangegyensúly])
- [Kisegítő lehetőségek gyorsparancsai] ([Hangerőgombok gyorsparancsa a lezárási képernyőn])

Hang-hozzáférés

A Voice Access lehetővé teszi a készülék kéz nélküli vezérlését. Használja a hangparancsokat alkalmazások megnyitásához, gombok megérintéséhez, a képernyő görgetéséhez, szöveg beírásához és még sok máshoz. A Voice Access jelenleg csak angol, francia, olasz, német és spanyol nyelven érhető el.

A Hanghozzáférés engedélyezéséhez keresse meg és koppintson rá a következők szerint.

[Beállítások] > [Kisegítő lehetőségek] > [Voice Access] > [Voice Access]

Ezután koppintson a következő kapcsolóra, és kövesse a képernyőn megjelenő utasításokat.

[Hangos hozzáférés használata]

Élő feliratozás

A Live Caption érzékeli a készülék beszédét, és automatikusan generálja a feliratokat.

Az Élő felirat engedélyezéséhez keresse meg és koppintson rá a következők szerint.

[Beállítások] > [Kisegítő lehetőségek] > [Élő feliratozás]

Utána kattintson a következő kapcsolóra.

[Élő felirat használata]

Hang korrigálása

Beállíthatja a hangot mono hangra, vagy beállíthatja a bal vagy jobb hangegyensúlyt.

A hangbeállítások módosításához keresse meg és koppintson rá a következők szerint.

[Beállítások] > [Kisegítő lehetőségek] > [Hang korrigálása]

A Mono hang engedélyezéséhez koppintson a következő kapcsolóra.

[Monó hang]

A hangegyensúly beállításához húzza a csúszkát a kívánt beállításhoz.

Kisegítő lehetőségek gyorsparancsai (Hangerőgombok gyorsparancsa a lezárási képernyőn)

A zárolási képernyő hangerőgombjait használhatja a hozzáférési funkciók eléréséhez parancsikonként.

A beállítások elvégzése előzetesen szükséges.

Example: TalkBack parancsikonok használata

A TalkBack egy olyan funkció, amely hangutasítást ad a képernyő állapotáról. Használhatja a készüléket anélkül, hogy a képernyőre nézne.

1. Keresse meg az alábbi elemet, és koppintson rá.
[Beállítások] > [Kisegítő lehetőségek] > [TalkBack] > [TalkBack parancsikon] > [TalkBack parancsikon]
Ezután koppintson a következőkre.

[Engedélyezés]

2. A TalkBack parancsikon képernyőjén válassza a következőket.

[Hangerőszabályzó gombok]

3. Koppintson a következő gombra.

◀ (Vissza)

A következő képernyőre tér vissza.

[Kisegítő lehetőségek]

4. Koppintson a következőre.

[Kisegítő lehetőségek gyorsparancsai]

Ezután koppintson a kapcsolóra a funkció engedélyezéséhez.

[Hangerőgombok gyorsparancsa a lezárási képernyőn]

- A zárolási képernyőn tartsa lenyomva a hangerő fel és le gombokat néhány másodpercig a TalkBack funkció engedélyezéséhez.

Tipp

- Ha beállított egy elérhetőségi gyorsbillentyűt, akkor a funkciót a zárolási képernyőn lévő hangerőgombok segítségével engedélyezheti vagy tilthatja le. Ha két vagy több gyorsbillentyűt állított be, akkor a hangerőgombok megnyomása után megjelenő menüben engedélyezheti vagy letilthatja a kívánt funkciót.

A következő hozzáférhetőségi funkciókról további információkat az alábbi URL-címen talál.

support.google.com/accessibility/android

- [TalkBack]
- [Megjelenítési méret és szöveg] ([Betűméret])
- [Szín és mozgás] ([Színkorrekció], [Sötét téma])
- [Extrasötét]
- [Nagyítás]

Kapcsolódó témák

- [Beállítások menü](#)

Megjegyzés: ez a Súlyúmutató gépi fordítással készült. A gépi fordítások nem kontextusérzékenyek, és előfordulhat, hogy nem mindig felelnek meg teljesen a tartalom angol verziójának. Az eredeti angol verzió megtekintéséhez válassza az English lehetőséget a következő helyen: [Nyelv választása oldal].

TP1002013687

Okostelefon

Xperia 1 VIII XQ-GE54/XQ-GE74

Valós idejű szöveg (XQ-GE54 esetében, európai hálózatüzemeltetőkkel való használat esetén)

A valós idejű szöveg (RTT) a szolgáltatók által egyes országokban/régiókban biztosított szövegátviteli szolgáltatás. Lehetővé teszi a másik félnek, hogy az üzenet minden egyes karakterét már azok bevitelkor elolvassa. Egyeztessen szolgáltatójával, ha meg szeretné tudni, hogy az RTT elérhető-e az Ön szolgáltatáscsomagjához. Vegye figyelembe, hogy az RTT funkcióval kiegészített vészhívási szolgáltatások rendelkezésre állása országonként és régióként eltérő. Az RTT funkcióval kiegészített vészhívások támogatása érdekében előfordulhat, hogy a telefonnak behelyezett SIM-kártyával kell rendelkeznie.

- 1 Indítsa el a Telefon alkalmazást.**
- 2 Koppintson az alábbiakra.**
☰ (Menü) > [Beállítások] > [Kiegészítő lehetőségek] > [Valós idejű szöveg (RTT)]
- 3 Ha RTT-hívást szeretne kezdeményezni, a hívás megkezdése előtt vagy közben koppintson a tárcsázón megjelenő gombra.**
 (RTT)

További információkért látogasson el a következő URL-címre.
support.google.com/android/

Megjegyzés: ez a Súgóútmutató gépi fordítással készült. A gépi fordítások nem kontextusérzékenyek, és előfordulhat, hogy nem mindig felelnek meg teljesen a tartalom angol verziójának. Az eredeti angol verzió megtekintéséhez válassza az English lehetőséget a következő helyen: [Nyelv választása oldal].

TP1002006091

Okostelefon

Xperia 1 VIII XQ-GE54/XQ-GE74

A készülék használata nedves és poros körülmények között

A készülék víz- és porálló, IPX5/IPX8 és IP6X minősítéssel rendelkezik. Azonban ne feledje: használat előtt az összes USB-portnak és csatlakozónak teljesen száraznak kell lennie, és a csatlakoztatott fedeleknek szilárdan zárva kell lenniük. A készülék fedéllel ellátott SIM-kártya/microSD kártya tálcával rendelkezik. Ne merítse a készüléket teljesen víz alá, és ne tegye ki tengervíznek, sós víznek, klórozott víznek vagy folyadékoknak, például italoknak. A garancia nem terjed ki a készülék nem rendeltetésszerű használata vagy a Sony utasításainak figyelmen kívül hagyásával történő használata miatt keletkezett károkra vagy hibákra. A garanciával kapcsolatos információkért kérjük, olvassa el a készülék következő beállítása alatt található Fontos információk című részt.

[Beállítások] > [A telefonról] > [Jogi információk]

A fedelek bezárása

1. Nyomja be teljesen a tálcát, és nyomja be az egész fedelet erősen, hogy ne legyen rés a készülék és a fedlap között.

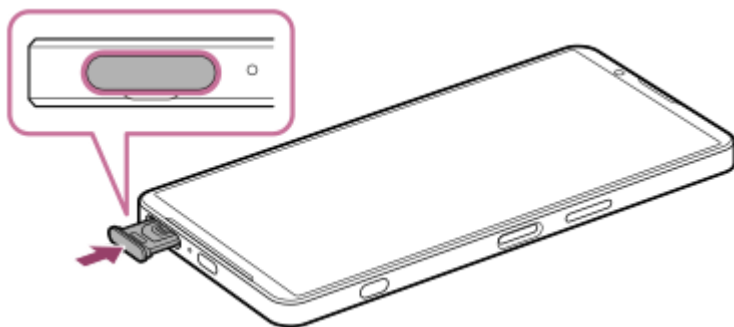

A készülék megszáritása

1. Mikroszálas kendővel törölje le a készülékről a nedvességet.

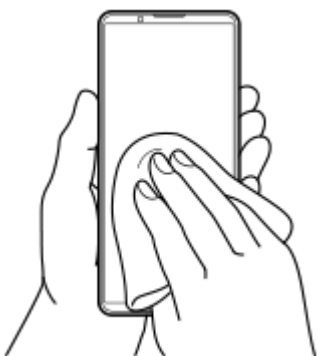

2. A készüléket szilárdan tartva, lefelé néző USB-porttal legalább 20-szor erőteljesen rázza meg a készüléket. Fordítsa meg az irányt, és rázza meg újra a készüléket 20-szor.

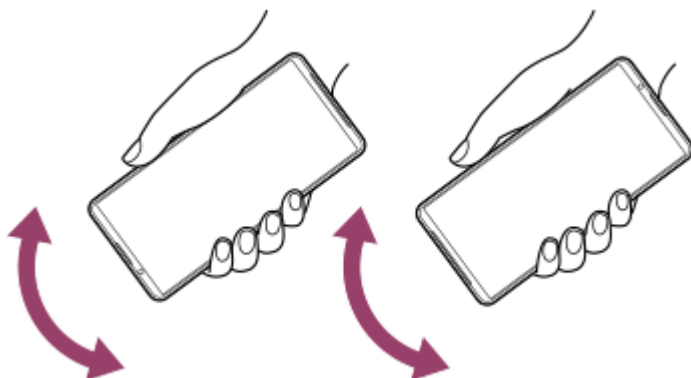

3. Mikroszálas kendővel törölje le a maradék nedvességet. Az ábrán látható módon törölje le a készülék gombjait, portjait és alkatrészeit, például a hangszórókat, a mikrofonokat, az érzékelőket, a kamerákat stb.

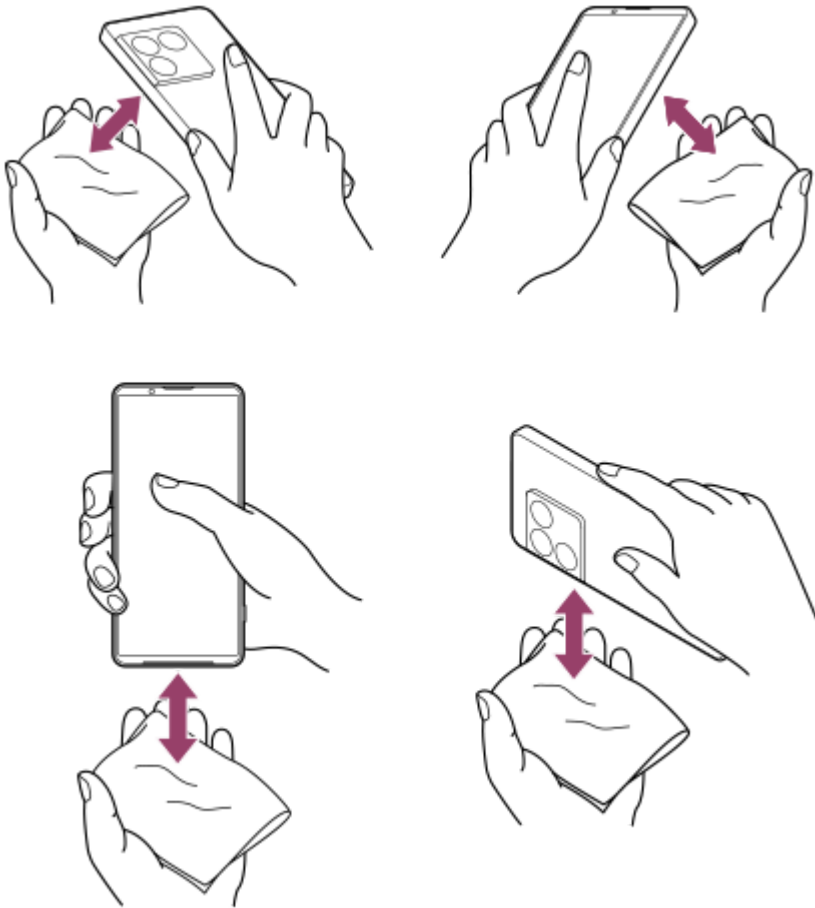

4. Hagyja a készüléket legalább néhány órán át száradni, és használat előtt ellenőrizze, hogy teljesen megszáradt-e.

Megjegyzés: ez a Súgóútmutató gépi fordítással készült. A gépi fordítások nem kontextusérzékenyek, és előfordulhat, hogy nem mindig felelnek meg teljesen a tartalom angol verziójának. Az eredeti angol verzió megtekintéséhez válassza az English lehetőséget a következő helyen: [Nyelv választása oldal].

TP1000431776

Jogi közlemények

Ezt a Súgóútmutatót a Sony Corporation (a továbbiakban csak „Sony”), illetve egy helyi társ- vagy leányvállalata adta ki bármiféle jótállás vállalása nélkül. A tipográfiai hibák, az aktuális információk pontatlansága, illetve a programok és/vagy a készülékek fejlesztése miatt a Sony előzetes figyelmeztetés nélkül bármikor javíthatja és módosíthatja a Súgóútmutatót. Az ilyen módosítások a jelen Súgóútmutató későbbi kiadásában kapnak helyet. Az útmutatóban szereplő ábrák csak szemléltetési célokat szolgálnak, és nem feltétlenül ábrázolják pontosan a szóban forgó készüléket.

A jelen dokumentumban említett termék- és vállalatnevek a megfelelő tulajdonosok védjegyei vagy bejegyzett védjegyei. Az összes többi védjegy a védjegytulajdonosok tulajdonát képezi. Minden itt kifejezetten át nem engedett jog fenntartva. További információkat a <https://www.sony.net/Products/smartphones/trademarks-and-copyright.html> oldalon talál.

Előfordulhat, hogy a Súgóútmutató harmadik felektől származó szolgáltatásokra vagy alkalmazásokra hivatkozik. E programok vagy szolgáltatások használata az őket harmadik félként biztosító szolgáltatóknál külön regisztrációt, díjfizetést vagy hitelkártyaadatok megadását igényelheti, valamint további felhasználási, módosítási, megszakítási vagy megszűnési feltételek vonatkozhatnak rá. A harmadik fél webhelyén vagy azon keresztül elért alkalmazásokkal kapcsolatban előzetesen tekintse át az adott webhelyre vonatkozó felhasználási feltételeket és az ott érvényes adatvédelmi irányelveket. A Sony nem szavatolja vagy garantálja egyetlen harmadik fél alkalmazásának, webhelyeinek vagy kínált szolgáltatásainak elérhetőségét vagy teljesítményét.

A készülék alkalmas kiegészítő tartalom, például zene és videók letöltésére, tárolására és továbbítására. Az ilyen tartalom használatát harmadik felek jogai korlátozhatják vagy tilthatják, korlátozás nélkül ideértve az alkalmazandó szerzői jogi törvények korlátozásait. A készülékére letöltött vagy arról továbbított kiegészítő tartalommal kapcsolatos minden felelősség Önt terheli, nem a Sony vállalatot. Minden kiegészítő tartalom használata előtt győződjön meg arról, hogy rendelkezik a használathoz szükséges licenccel vagy más jogosultsággal. A Sony nem garantálja a kiegészítő tartalom vagy bármely más, harmadik féltől származó tartalom pontosságát, sértetlenségét vagy minőségét. A Sony semmilyen körülmények között nem felelős azért, ha Ön helytelen módon használja a kiegészítő vagy harmadik féltől származó bármely más tartalmat.

A termék az MPEG-4 képi megjelenítési és az AVC szabadalomhoz tartozó licencek értelmében személyes és nem üzleti célú felhasználásra licencelhető egy fogyasztó számára (i) videoanyag kódolására az MPEG-4 képi megjelenítési szabványnak megfelelően („MPEG-4 videoanyag”) vagy az AVC szabványnak megfelelően („AVC videoanyag”) és/vagy (ii) olyan MPEG-4 vagy AVC videoanyag dekódolására, amelyet egy fogyasztó személyes és nem üzleti célú tevékenység során rögzített és/vagy amely MPEG-4 és/vagy AVC videoanyag szolgáltatására Via Licensing Alliance LLC általi licenccel rendelkező videoszolgáltatótól származik. Licenc nem adható át és nem alkalmazható semmiféle egyéb felhasználásra. További információkért, illetve promóciós, belső használatra jogosító vagy üzleti célú felhasználási feltételekért és licencek beszerzéséért forduljon a Via Licensing Alliance LLC szervezethez. Lásd: <https://www.via-la.com/>.

Megjegyzés: A Sony azt javasolja a felhasználóknak, hogy készítsenek biztonsági másolatot a személyes adataikról és információikról.

A SONY SEMMILYEN KÖRÜLMÉNYEK KÖZÖTT SEM FELELŐS A KÉSZÜLÉKEN TÁROLT SZEMÉLYES ADATOK VAGY FÁJLOK ELVESZTÉSÉÉRT, TÖRLÉSÉÉRT ÉS/VAGY FELÜLÍRÁSÁÉRT (BELEÉRTVE, DE NEM KIZÁRÓLAGOSAN A NÉVJEGYEKET, ZENESZÁMOKAT ÉS KÉPEKET), AMELY KÉSZÜLÉKÉNEK A JELEN SÚGÓÚTMUTATÓBAN VAGY DOKUMENTÁCIÓBAN ISMERTETETT BÁRMILYEN MÓDSZERREL TÖRTÉNŐ FRISSÍTÉSE MIATT KÖVETKEZIK BE.

A SONY ÉS SZÁLLÍTÓI SEMMILYEN KÖRÜLMÉNYEK KÖZÖTT SEM FELELŐSEK SEMMILYEN KÁRÉRT, VESZTESÉGÉRT ÉS OKÉRT (AKÁR SZERZŐDÉSŐBŐL, AKÁR ANNAK MEGSZEGÉSŐBŐL ERED, BELEÉRTVE TÖBBEK KÖZÖTT, DE NEM KIZÁRÓLAG A HANYAGSÁGOT) A KÉSZÜLÉKÉRT ÖN ÁLTAL TÉNYLEGESEN FIZETETT ÖSSZEGET MEGHALADÓ MÉRTÉKBEN.

