

Smartfon

Xperia 1 VIII XQ-GE54/XQ-GE74

**Tematy dotyczące uruchamiania urządzenia****Aby uruchomić urządzenie, włóż kartę SIM i włącz urządzenie.****Albo włącz urządzenie i skonfiguruj kartę eSIM.****Aby uzyskać więcej informacji, zapoznaj się z tematami w poniższych linkach.****Włączanie lub wyłączanie urządzenia****Wkładanie karty SIM i karty microSD****Konfigurowanie wirtualnej karty eSIM****Ładowanie urządzenia**

## Popularne tematy

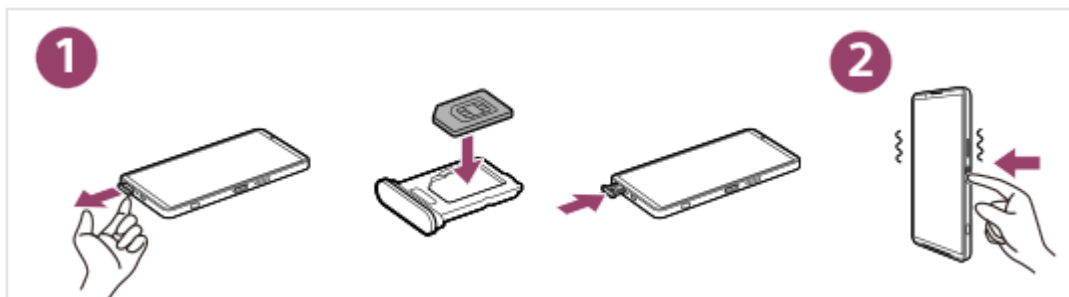
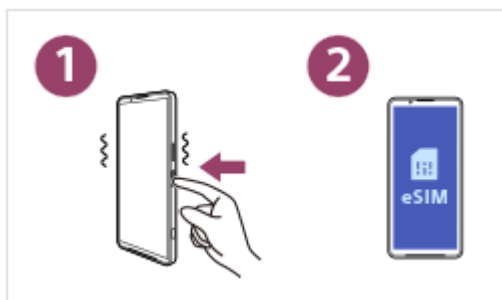
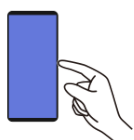
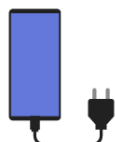

**Robienie zrzutu ekranu**



**Ekran główny**

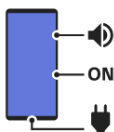

**Nazwy części**

## Pomocnicze witryny zewnętrzne



**Informacje pomocnicze dotyczące Xperia 1 VIII** 

Informacje o aktualizacji oprogramowania i więcej



**Pomoc systemu Android** 

Należy mieć na uwadze, że niniejszy Przewodnik pomocniczy został przetłumaczony przez maszynę. Tłumaczenia maszynowe nie uwzględniają kontekstu i mogą nie pokrywać się idealnie z wersją angielską. Oryginalną wersję w języku angielskim można wyświetlić, wybierając English w pozycji [Strona wyboru języka].

### Pierwsze kroki

[Nazwy części](#)

[Wkładanie karty SIM i karty microSD](#)

[Konfiguracja karty eSIM](#)

[Ustawianie kart SIM](#)

[Włączanie lub wyłączanie urządzenia](#)

[Włączanie lub wyłączanie ekranu](#)

[Konfigurowanie konta Google w urządzeniu](#)

[Ładowanie urządzenia](#)

[Ładowanie urządzenia za pomocą ładowarki bezprzewodowej](#)

Przesyłanie danych

[Synchronizowanie danych za pomocą konta Google](#)

[Przesyłanie danych za pomocą komputera](#)

[Przenoszenie danych za pomocą karty microSD](#)

Podstawy obsługi urządzenia

[Ekran główny](#)

[Ekran blokady](#)

Ikony na pasku stanu

[Pasek stanu i panel powiadomień](#)

[Ikony stanu](#)

[Ikony powiadomień](#)

[Panel Szybkie ustawienia](#)

[Robienie zrzutu ekranu](#)

[Nagrywanie ekranu urządzenia](#)

[Skanowanie kodów QR](#)

[Aplikacja Gemini](#)

[Zaznacz, aby wyszukać](#)

[Przestrzeń prywatna](#)

[Włączanie lub wyłączanie funkcji Boczny sensor](#)

[Korzystanie z funkcji \(Boczny sensor\)](#)

[Pulpit](#)

[Tryb podzielonego ekranu \(Tryb wielu okien\)](#)

[Tryb okna podręcznego](#)

[Alarm](#)

Aparat

Zdjęcie

- [Przegląd trybów \(Zdjęcie\)](#)
- [Robienie zdjęć \(Zdjęcie\)](#)
- [Asystent aparatu AI \(Zdjęcie\)](#)
- [Często używane funkcje \(Zdjęcie\)](#)
- [Dodatkowe ustawienia aparatu](#)
- [Korzystanie z ręcznego ustawiania ostrości \(Zdjęcie / Wideo\)](#)
- [Ręczna regulacja czasu otwarcia migawki \(Zdjęcie / Wideo\)](#)
- [Skanowanie kodów QR \(Zdjęcie\)](#)

## Wideo

- [Przegląd trybów \(Wideo\)](#)
- [Nagrywanie filmów \(Wideo\)](#)
- [Często używane funkcje \(Wideo\)](#)
- [Dodatkowe ustawienia aparatu](#)
- [Korzystanie z ręcznego ustawiania ostrości \(Zdjęcie / Wideo\)](#)
- [Ręczna regulacja czasu otwarcia migawki \(Zdjęcie / Wideo\)](#)

## Bokeh

- [Robienie zdjęć z efektem Bokeh](#)
- [Dodatkowe ustawienia aparatu](#)

## Zdjęc. Pro

- [Przegląd trybów \(Zdjęc. Pro\)](#)
- [Menu funkcji \(Zdjęc. Pro\)](#)
- [Robienie zdjęć \(Zdjęc. Pro\)](#)
- [Dodatkowe ustawienia aparatu](#)

## Wideo Pro

- [Przegląd trybów \(Wideo Pro\)](#)
- [Menu funkcji \(Wideo Pro\)](#)
- [Nagrywanie filmów \(Wideo Pro\)](#)
- [Dodatkowe ustawienia aparatu](#)

## Filmowanie z AI

- [Nagrywanie filmów podczas śledzenia obiektu \(Filmowanie z AI\)](#)

[Dodatkowe ustawienia aparatu](#)

## Więcej

[Robienie zdjęć w wysokiej rozdzielczości \(48 MP\)](#)

[Nagrywanie filmów z automatycznym kadrowaniem \(Automatyczne kadrowanie\)](#)

[Nagrywanie wideo w zwolnionym tempie](#)

[Nagrywanie wideo z efektem Bokeh](#)

[Dodatkowe ustawienia aparatu](#)

[Panorama](#)

[Dostosowywanie trybów \(Dostosowanie trybu\)](#)

## Aplikacja Zdjęcia Google

[Funkcje sztucznej inteligencji w aplikacji Zdjęcia Google](#)

## Kreator wideo

[Kreator wideo](#)

## Muzyka

[Przesyłanie muzyki z komputera na urządzenie](#)

[Słuchanie muzyki](#)

[Funkcje aplikacji Muzyka](#)

## Pomocnik gracza

[Uruchamianie aplikacji \(Pomocnik gracza\)](#)

[Korzystanie z menu \(Pomocnik gracza\)](#)

## Aplikacja pomocy technicznej

[Aplikacja Pomoc](#)

## Ustawienia

[Menu ustawień](#)

## Głośność, wibracja i dźwięk

[Głośność i wibracje](#)

[Dźwięki i sygnały](#)

[Ograniczanie przerw \(Tryby\)](#)

---

## [Ustawienia wyświetlacza](#)

---

## [Korzystanie z usług lokalizacji](#)

---

## [Data i godzina](#)

---

### Zarządzanie baterią

- [Informacje dotyczące baterii](#)
  - [Ochrona baterii](#)
  - [Tryb STAMINA](#)
  - [Maksymalne wykorzystanie baterii](#)
- 

### Ulepszanie dźwięku

- [Ustawianie jakości odtwarzanego dźwięku](#)
  - [Redukcja szumu wiatru podczas rejestrowania](#)
- 

## [Intelig. obsługa połączeń](#)

---

### Konserwacja

#### Aktualizowanie urządzenia

- [Przed aktualizacją urządzenia](#)
  - [Bezprzewodowa aktualizacja urządzenia](#)
- 

## [Aktualizacje aplikacji](#)

---

#### Ponowne uruchamianie, resetowanie i naprawa urządzenia

- [Ponowne uruchamianie i resetowanie urządzenia](#)
  - [Naprawa oprogramowania urządzenia przy użyciu aplikacji Xperia Companion](#)
  - [Resetowanie aplikacji](#)
- 

#### Poprawa wydajności pamięci masowej

- [Wyświetlanie stanu pamięci masowej](#)
  - [Zwalnianie miejsca w pamięci wewnętrznej](#)
  - [Zatrzymywanie uruchamiania aplikacji i usług](#)
  - [Formatowanie karty microSD](#)
- 

### Internet i sieci

#### [Komórkowe połączenie transmisji danych](#)

---

#### [Korzystanie z funkcji tetheringu](#)

---

## [Kontrola wykorzystania danych](#)

### Łączność

#### Technologia bezprzewodowa Bluetooth®

- [Włączanie lub wyłączanie funkcji Bluetooth](#)
- [Nadawanie nazwy urządzeniu](#)
- [Parowanie z innym urządzeniem Bluetooth](#)
- [Parowanie z pilotem zdalnego sterowania Bluetooth lub uchwytem Bluetooth](#)
- [Wysyłanie i odbieranie danych przy użyciu technologii Bluetooth](#)
- [Udostępnianie dźwięku \(nadawanie\) \(Bluetooth LE Audio\)](#)

#### [NFC \(Near Field Communication\)](#)

#### [Używanie urządzenia jako portfela](#)

#### [Wyświetlanie ekranu urządzenia na telewizorze za pośrednictwem połączenia bezprzewodowego \(Przesyłanie ekranu\)](#)

#### [Podłączanie posiadanego urządzenia do urządzeń USB](#)

### Bezpieczeństwo urządzenia

#### [Zabezpieczanie urządzenia](#)

#### [Znajdowanie numerów IMEI urządzenia](#)

#### [Znajdowanie i blokowanie utraconego urządzenia oraz usuwanie jego zawartości](#)

### Uwagi dotyczące użytkowania, ułatwień dostępu i informacji prawnych

#### [Informacje na temat niniejszego Przewodnika pomocniczego](#)

#### Ułatwienia dostępu

- [Ustawienia ułatwień dostępu](#)
- [Wysyłanie SMS-ów w czasie rzeczywistym \(W przypadku modelu XQ-GE54 używanego z europejskimi operatorami sieci\)](#)

#### [Używanie urządzenia w warunkach dużej wilgotności i zapylenia](#)

#### [Informacje prawne](#)

Smartfon  
Xperia 1 VIII XQ-GE54/XQ-GE74

### Nazwy części

---

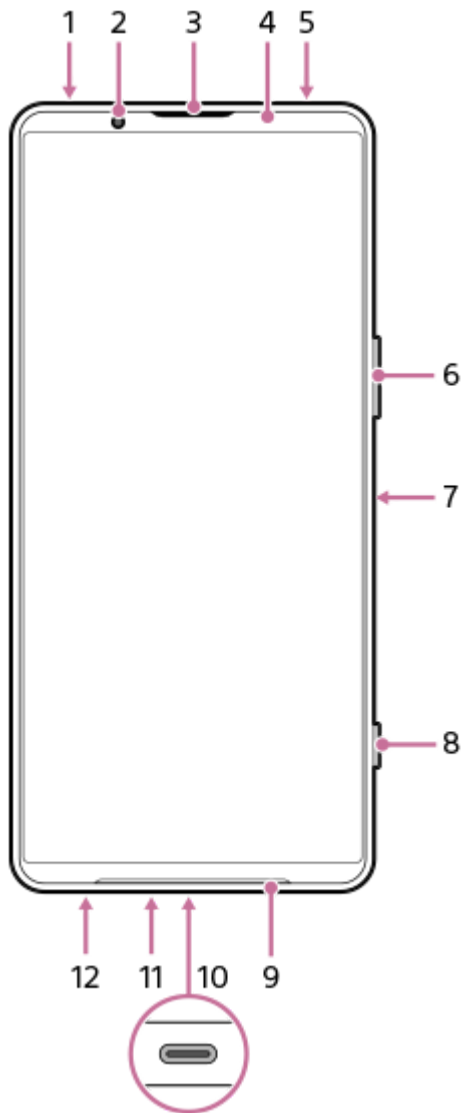

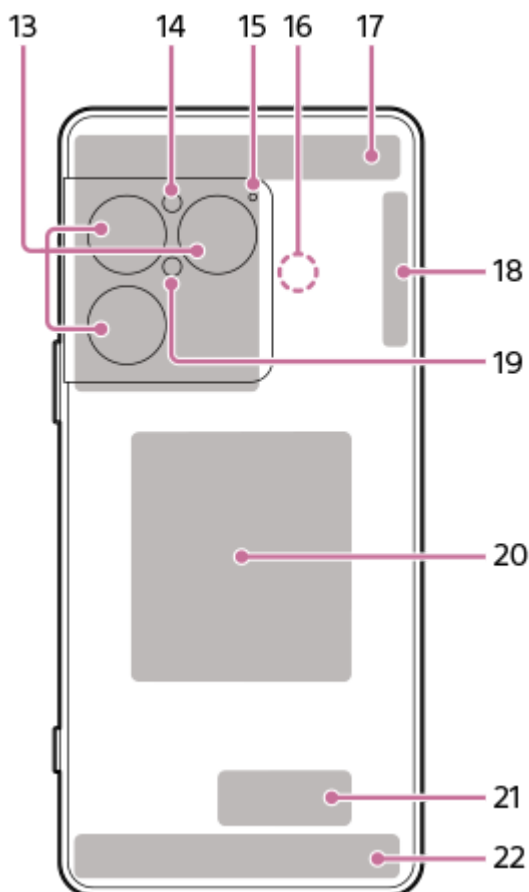

1. Gniazdo audio 3,5 mm
2. Aparat z przodu
3. Głośnik słuchawki/drugi głośnik
4. Czujnik zbliżeniowy/czujnik światła
5. Mikrofon dodatkowy
6. Przycisk głośności/przycisk powiększenia (w górę/w dół)
7. Przycisk włącznika/czujnik odcisków palców
8. Przycisk migawki

#### Wskazówka

- Do przycisku migawki można przypisać inną czynność, gdy nie jest używana aplikacja Aparat. Aby włączyć lub wyłączyć ustawienie, znajdź i stuknij w następujący sposób, a następnie stuknij przełącznikżądanego ustawienia.
  - Wykonywanie zrzutu ekranu przez naciśnięcie przycisku migawki  
[Ustawienia] > [System] > [Gesty] > [Przycisk migawki] > [Zrób zrzut ekranu]
  - Uruchamianie aplikacji Aparat przez długie naciśnięcie spustu migawki  
[Ustawienia] > [System] > [Gesty] > [Przycisk migawki] > [Uruchom aplikację Aparat]

9. Główny głośnik
10. Port USB typu C

Ekran urządzenia można wyświetlać na telewizorze lub innym urządzeniu z dużym wyświetlaczem za pomocą kabla USB typu C.

Dostęp do Internetu można także uzyskać za pośrednictwem przewodu LAN, używając dostępnej w handlu przejściówki USB-LAN.

#### Uwaga

- W przypadku podłączania urządzenia do telewizora lub innego dużego wyświetlacza za pomocą kabla USB typu C, kabel ten musi być zgodny ze standardem portu wyświetlania. Należy pamiętać, że niektóre funkcje lub treści na urządzeniu Xperia mogą nie być wyświetlane na telewizorze lub urządzeniu wyświetlającym.
- Niektóre przejściówki USB-LAN mogą nie działać prawidłowo.

11. Mikrofon główny
12. Tacka na kartę SIM/microSD
13. Aparat główny
14. Czujnik światła
15. Mikrofon z priorytetem głosu
16. Obszar wykrywania funkcji NFC
17. Antena 5G/4G
18. Antena 5G/4G/Wi-Fi@/Bluetooth/GPS
19. Światło/błysk
20. Cewka do ładowania bezprzewodowego
21. Antena Wi-Fi/Bluetooth
22. Antena 5G/4G

---

---

### Powiązany temat

- [Głośność i wibracje](#)
- [Przegląd trybów \(Zdjęcie\)](#)
- [Ponowne uruchamianie i resetowanie urządzenia](#)
- [Ładowanie urządzenia](#)
- [Ładowanie urządzenia za pomocą ładowarki bezprzewodowej](#)
- [Wkładanie karty SIM i karty microSD](#)
- [Menu ustawień](#)

Należy mieć na uwadze, że niniejszy Przewodnik pomocniczy został przetłumaczony przez maszynę. Tłumaczenia maszynowe nie uwzględniają kontekstu i mogą nie pokrywać się idealnie z wersją angielską. Oryginalną wersję w języku angielskim można wyświetlić, wybierając English w pozycji [Strona wyboru języka].

TP1002326464

5-073-519-61 Copyright 2026 Sony Corporation

Smartfon

Xperia 1 VIII XQ-GE54/XQ-GE74

## Wkładanie karty SIM i karty microSD

Można używać jednej karty nano SIM, eSIM i jednej karty microSD. Można włożyć tylko jedną kartę nano SIM. Urządzenia można używać jako urządzenia z dwiema kartami SIM na następujące sposoby.

- wkładanie karty SIM oraz konfigurowanie i włączanie eSIM
- konfigurowanie i włączanie dwóch kart eSIM

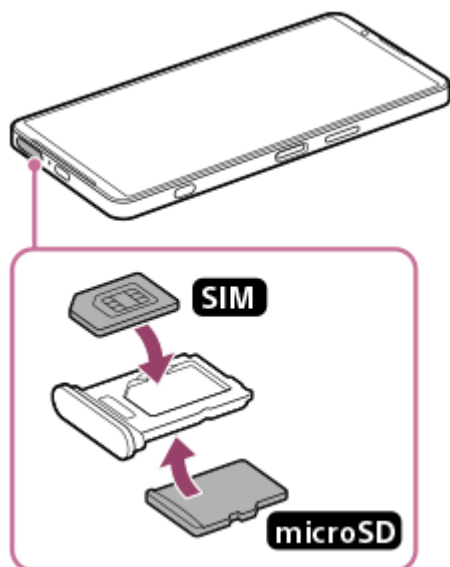

### Wkładanie karty SIM

1. Z ekranem urządzenia skierowanym do góry, wyciągnij tacę. Zahacz palcem o wycięcie, a następnie wyciągnij tacę karty SIM/microSD.

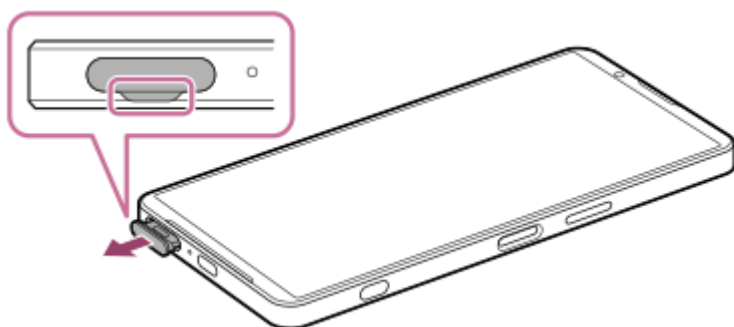

2. Umieść dobrze kartę SIM w odpowiedniej orientacji stroną z metalowymi stykami skierowaną do góry. Jeden skośny róg karty SIM powinien być ustawiony zgodnie z ilustracją. Kartę SIM należy dobrze ustawić, aby weszła na swoje miejsce bez żadnych przerw.

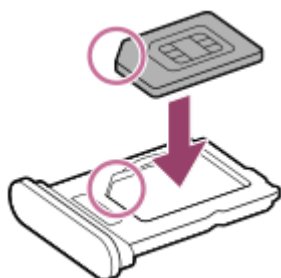

3. Delikatnie wsuń uchwyt do otworu, aż znajdzie się na miejscu.



#### Wskazówka

- Nie musisz wkładać karty SIM, jeśli będziesz korzystać wyłącznie z kart eSIM.

### Wkładanie karty microSD

1. Wyciągnij tacę tylną stroną urządzenia skierowaną do góry.  
Zahacz palcem o wycięcie, a następnie wyciągnij tacę karty SIM/microSD.

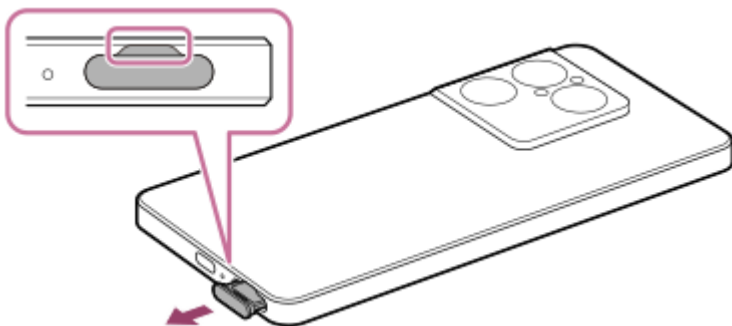

2. Umieść dobrze kartę microSD w odpowiedniej orientacji stroną ze stykami skierowaną do góry.

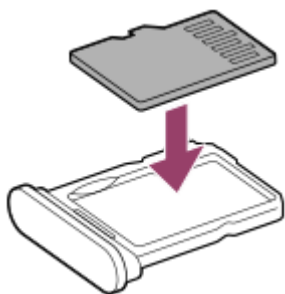

3. Delikatnie wsuń uchwyt do otworu, aż znajdzie się na miejscu.

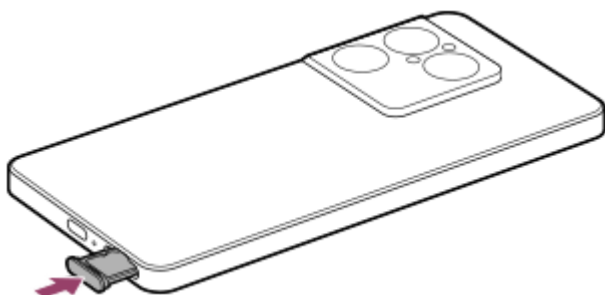

#### Uwaga

- Odmontuj kartę microSD przed jej wyjęciem, aby zapobiec utracie danych, wykonując poniższą procedurę.  
[Ustawienia] > [Pamięć wewnętrzna] > [To urządzenie] > nazwa karty microSD > ⋮ (Więcej) > [Odłącz].

---

## Powiązany temat

- [Menu ustawień](#)
- [Konfiguracja karty eSIM](#)
- [Ustawianie kart SIM](#)
- [Znajdowanie numerów IMEI urządzenia](#)

Należy mieć na uwadze, że niniejszy Przewodnik pomocniczy został przetłumaczony przez maszynę. Tłumaczenia maszynowe nie uwzględniają kontekstu i mogą nie pokrywać się idealnie z wersją angielską. Oryginalną wersję w języku angielskim można wyświetlić, wybierając English w pozycji [Strona wyboru języka].

TP1001673245

5-073-519-61 Copyright 2026 Sony Corporation

Smartfon

Xperia 1 VIII XQ-GE54/XQ-GE74

## Konfiguracja karty eSIM

Ten model obsługuje karty eSIM (pobrane karty SIM).

Aby korzystać z wirtualnej karty eSIM, wykonaj konfigurację z menu Ustawienia.

- 1 Znajdź i stuknij kolejno.**  
[Ustawienia] > [Sieć i internet] > [Karty SIM]  
  
Jeśli karta SIM jest włożona lub karta eSIM została już pobrana, dotknij następujących opcji.  
[Dodaj kartę SIM]
- 2 Postępuj zgodnie z instrukcjami wyświetlanymi na ekranie, aby zeskanować kod QR Code dostarczony przez operatora sieci.**
- 3 Postępuj zgodnie z instrukcjami wyświetlanymi na ekranie, aby pobrać wirtualną kartę eSIM.**
- 4 Po zakończeniu pobierania karty eSIM włącz kartę SIM.**  
[Ustawienia] > [Używaj tej karty SIM]

### Uwaga

- Procedura konfiguracji wirtualnej karty eSIM zależy od operatora sieci. Jeżeli nie można zakończyć opisanej tutaj procedury, skorzystaj z procedury konfiguracji dostarczonej przez operatora sieci.

### Wskazówka

- Można włączać lub wyłączać korzystanie z kart SIM. Znajdź i stuknij kolejno.  
[Ustawienia] > [Sieć i internet] > [Karty SIM]  
Następnie dotknij przełącznika obok nazwy żądanej karty SIM.

### Powiązany temat

- [Menu ustawień](#)
- [Wkładanie karty SIM i karty microSD](#)
- [Ustawianie kart SIM](#)

Należy mieć na uwadze, że niniejszy Przewodnik pomocniczy został przetłumaczony przez maszynę. Tłumaczenia maszynowe nie uwzględniają kontekstu i mogą nie pokrywać się idealnie z wersją angielską. Oryginalną wersję w języku angielskim można wyświetlić, wybierając English w pozycji [Strona wyboru języka].

TP1000724447

Smartfon

Xperia 1 VIII XQ-GE54/XQ-GE74

## Ustawianie kart SIM

Przed użyciem kilku kart SIM należy je włączyć i wybrać kartę SIM, która będzie używana do połączeń, wiadomości SMS i transmisji danych.

Można włożyć tylko jedną kartę SIM. Urządzenia można używać jako urządzenia z dwiema kartami SIM na następujące sposoby.

- wkładanie karty SIM oraz konfigurowanie i włączanie eSIM
- konfigurowanie i włączanie dwóch kart eSIM

**1** **Znajdź i stuknij kolejno.**  
[Ustawienia] > [Sieć i internet] > [Karty SIM]

**2** **Stuknij ustawienie, które chcesz zmienić.**

- Kartę SIM można włączyć lub wyłączyć, dotykając przełącznika obok nazwy żądanej karty SIM.
- Ustawienia danych mobilnych można włączyć lub wyłączyć.
  - **Dane mobilne:** Stuknij przełącznik, aby ustawić, czy dana karta SIM ma być używana do transmisji danych.
  - **Automatyczne przełączanie danych:** Stuknij przełącznik, aby ustawić automatyczne przełączanie na drugą kartę SIM, gdy jedna karta SIM znajduje się poza obszarem usług.
- Można ustawić podstawową kartę SIM.
  - **Połączenia:** Wybierz kartę SIM, której chcesz użyć do nawiązania połączenia. Po wybraniu poniższych opcji można wybrać kartę SIM za każdym razem, gdy wykonywane jest połączenie.  
[Pytaj za każdym razem]
  - **SMS-y:** Wybierz kartę SIM, której chcesz używać do wysyłania wiadomości tekstowych.
  - **Mobilna transmisja danych:** Wybierz kartę SIM, której chcesz używać do transmisji danych.

**3** **Wybierz kartę SIM, a następnie sprawdź lub zmień ustawienia.**

### Wskazówka

- Można edytować nazwę i kolor karty SIM. Stuknij ikonę.  
 (Edycja)

### Automatyczne przełączanie karty SIM do transmisji danych (Aut. przeł. SIM do trans. dan.)

Istnieje możliwość takiej konfiguracji, aby w przypadku gdy jedna z kart SIM znajduje się poza obszarem usług lub gdy szybkość transmisji danych z użyciem tej karty SIM uległa zmniejszeniu, następowało automatyczne przełączenie na inną kartę SIM.

1. Znajdź i stuknij kolejno.  
[Ustawienia] > [Sieć i internet] > [Aut. przeł. SIM do trans. dan.]
2. Stuknij przełącznik trybu, którego chcesz używać, aby go włączyć.

- [Przełącz kartę SIM do transmisji danych, gdy znajdzie się poza zasięgiem]: Można ustawić automatyczne przełączanie na drugą kartę SIM, gdy jedna karta SIM znajduje się poza obszarem usług.
- [Przełącz kartę SIM do transmisji danych, gdy szybkość transmisji spadnie]: Można ustawić automatyczne przełączanie na drugą kartę SIM, gdy prędkość transmisji danych spadnie. Można również ustawić próg prędkości pobierania lub wysyłania dla przełączania karty SIM danych.

## Przekazywanie połączeń na drugą kartę SIM, jeśli jedna karta SIM stanie się nieosiągalna (Inteligentne przekierowywanie)

Można przekierować połączenia na drugą kartę SIM, jeżeli jedna z kart SIM przestanie być dostępna.

1. Uruchom aplikację Telefon.
2. Stuknij kolejno.  
☰ (Menu) > [Ustawienia] > [Konta połączeń].  
> [Inteligentne przekierowywanie].
3. Stuknij przełącznik, aby włączyć funkcję.
4. Postępuj zgodnie z instrukcjami na ekranie, aby ukończyć procedurę.

### Uwaga

- Ta funkcja może nie być dostępna w zależności od kombinacji operatorów sieci, którzy dostarczyli karty SIM.
- Ta funkcja nie jest dostępna, gdy w aplikacji Telefon włączona jest następująca funkcja.  
[Przekieruj wszystkie]

### Wskazówka

- Jeżeli jedna karta SIM została ustawiona do nawiązywania połączeń, a druga karta SIM do przesyłania danych, dostęp do Internetu może być niemożliwy w trakcie prowadzenia rozmowy przez telefon. Aby wykonywać transmisję danych nawet podczas połączeń, należy włączyć następujący przełącznik karty SIM do połączeń.  
[Automatyczne przełączanie danych]
- Jeśli ta funkcja nie działa po jej włączeniu, sprawdź, czy numery telefonów dla każdej karty SIM zostały wprowadzone prawidłowo. W niektórych przypadkach numery są automatycznie wykrywane podczas konfiguracji. Jeśli tak nie jest, pojawi się prośba o wprowadzenie ich ręcznie.

### Powiązany temat

- [Menu ustawień](#)
- [Wkładanie karty SIM i karty microSD](#)
- [Konfiguracja karty eSIM](#)

Należy mieć na uwadze, że niniejszy Przewodnik pomocniczy został przetłumaczony przez maszynę. Tłumaczenia maszynowe nie uwzględniają kontekstu i mogą nie pokrywać się idealnie z wersją angielską. Oryginalną wersję w języku angielskim można wyświetlić, wybierając English w pozycji [Strona wyboru języka].

TP1001272826

Smartfon

Xperia 1 VIII XQ-GE54/XQ-GE74

## Włączanie lub wyłączanie urządzenia

Po uruchomieniu urządzenia po raz pierwszy otwierany jest przewodnik konfigurowania, który ułatwia konfigurowanie podstawowych ustawień, personalizowanie urządzenia i logowanie do posiadanych kont (np. konta Google).

### Włączanie urządzenia

1. Naciśnij długo przycisk włącznika, aż urządzenie zacznie wibrować.  
Po zakończeniu uruchomienia wyświetlany jest ekran blokady.

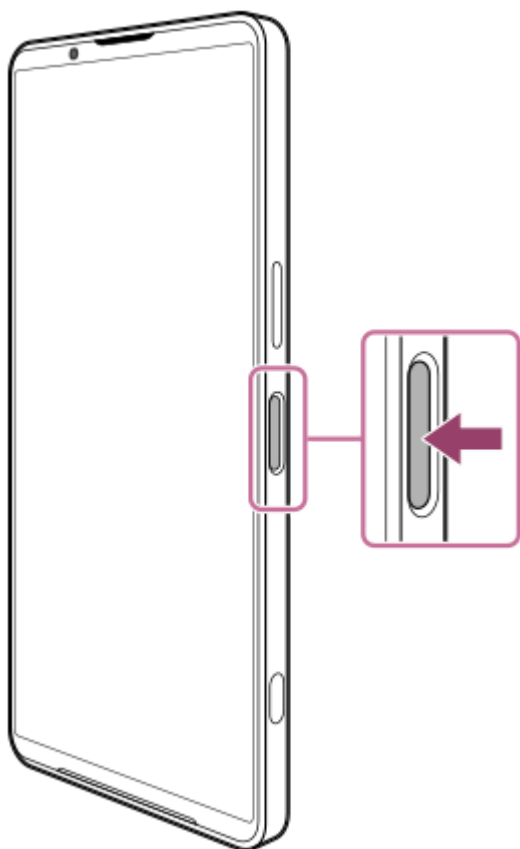

### Wyłączanie urządzenia

Urządzenie można wyłączyć za pomocą przycisków lub z poziomu panelu Szybkie ustawienia.

#### Jak wyłączyć urządzenie za pomocą przycisków

1. Naciśnij jednocześnie przycisk podświetlania i przycisk włącznika.

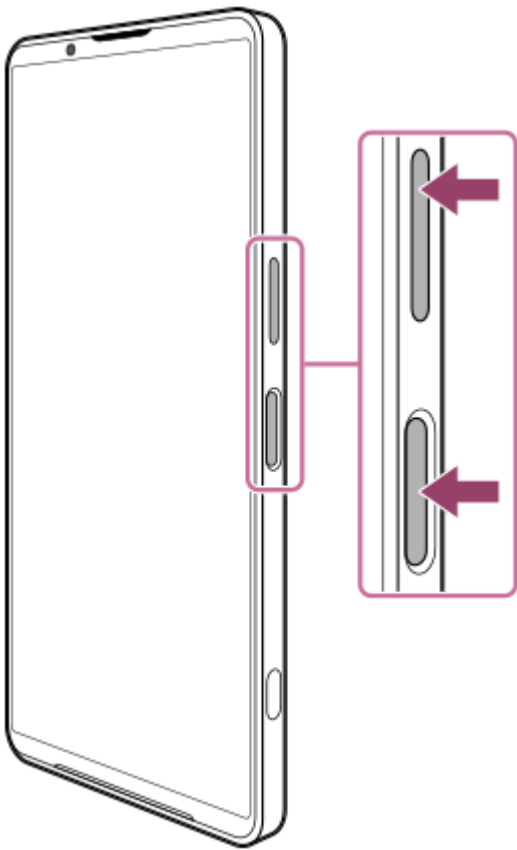

2. W otwartym menu dotknij następujących opcji.  
[Wyłącz]

### **Jak wyłączyć urządzenie z poziomu panelu Szybkie ustawienia**

1. Muśnij palcem ekran dwukrotnie w dół od jego górnej krawędzi.

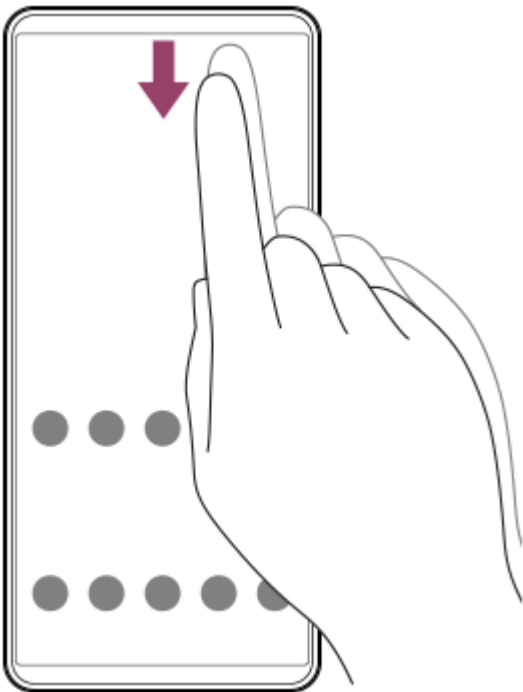

2. Naciśnij następujący przycisk.  
⏻ (Menu zasilania)



3. W otwartym menu dotknij następujących opcji.  
[Wyłącz]

#### Wskazówka

- Długie naciśnięcie przycisku zasilania domyślnie uruchamia aplikację Gemini w niektórych krajach/regionach. Aby wyłączyć urządzenie poprzez długie naciśnięcie przycisku zasilania, znajdź i dotknij w następujący sposób. [Ustawienia] > [System] > [Gesty] > [Naciśnij i przytrzymaj przycisk zasilania]. Następnie dotknij następujących opcji. [Menu zasilania]

#### Powiązany temat

- [Nazwy części](#)
- [Ładowanie urządzenia](#)
- [Panel Szybkie ustawienia](#)
- [Menu ustawień](#)
- [Ponowne uruchamianie i resetowanie urządzenia](#)
- [Aplikacja Gemini](#)

Należy mieć na uwadze, że niniejszy Przewodnik pomocniczy został przetłumaczony przez maszynę. Tłumaczenia maszynowe nie uwzględniają kontekstu i mogą nie pokrywać się idealnie z wersją angielską. Oryginalną wersję w języku angielskim można wyświetlić, wybierając English w pozycji [Strona wyboru języka].

TP1001673246

Smartfon

Xperia 1 VIII XQ-GE54/XQ-GE74

## Włączanie lub wyłączanie ekranu

Kiedy ekran jest wyłączony, urządzenie można zablokować lub odblokować w zależności od ustawień blokady ekranu.

### 1 Naciśnij krótko przycisk włącznika.

#### Wskazówka

- Ekran można włączyć, naciskając spust migawki lub przycisk głośności. Aby włączyć tę funkcję, znajdź i stuknij w następujący sposób, a następnie stuknij przełącznik.  
[Ustawienia] > [System] > [Gesty] > [Wybudź wyświetlacz po naciśnięciu klawisza]
- Możesz wyświetlać datę, godzinę, poziom naładowania baterii i jej stan, nawet gdy ekran jest wyłączony. Można również ustawić ekran tak, aby włączał się dla nowych powiadomień. Znajdź i stuknij kolejno.  
[Ustawienia] > [Wyświetlacz] > [Ekran blokady]  
Następnie dotknij następujących przełączników, aby włączyć lub wyłączyć funkcje.
  - [Zawsze pokazuj czas i dane]
  - [Wybudzaj ekran do powiadomień]
- Aby ustawić metodę odblokowywania ekranu, znajdź i dotknij w następujący sposób.  
[Ustawienia] > [Zabezpieczenia]

#### Powiązany temat

- [Menu ustawień](#)
- [Zabezpieczanie urządzenia](#)
- [Ekran blokady](#)

Należy mieć na uwadze, że niniejszy Przewodnik pomocniczy został przetłumaczony przez maszynę. Tłumaczenia maszynowe nie uwzględniają kontekstu i mogą nie pokrywać się idealnie z wersją angielską. Oryginalną wersję w języku angielskim można wyświetlić, wybierając English w pozycji [Strona wyboru języka].

TP0001882260

Smartfon

Xperia 1 VIII XQ-GE54/XQ-GE74

## Konfigurowanie konta Google w urządzeniu

Skonfigurowanie konta Google na urządzeniu umożliwia dostęp do wielu aplikacji i usług Google, takich jak Gmail, Google Maps, YouTube i Google Play. W razie potrzeby pojawi się ekran konfigurowania konta Google, na przykład po uruchomieniu aplikacji wymagającej konta Google. Konto Google umożliwia wykonywanie następujących czynności.

- Pobieranie i instalowanie aplikacji w sklepie Google Play.
- Synchronizowanie wiadomości e-mail, kontaktów i kalendarza za pomocą usługi Gmail.
- Tworzenie kopii zapasowej, przywracanie i przesyłanie danych.
- Synchronizacja historii przeglądania i zakładek za pomocą przeglądarki Chrome.
- Zdalne odnajdywanie lub blokowanie zgubionego bądź skradzionego urządzenia albo czyszczenie jego zawartości za pomocą usług Znajdź moje urządzenie.

Więcej informacji można uzyskać pod podanym poniższej adresem URL.

[support.google.com/](https://support.google.com/)

- 1** **Znajdź i stuknij kolejno.**  
[Ustawienia] > [Hasła, klucze dostępu i konta] > [Dodaj konto] > [Google]
- 2** **Postępuj zgodnie z instrukcjami wyświetlanymi na ekranie, aby utworzyć konto Google, lub zaloguj się, jeżeli masz już konto.**

### Powiązany temat

- [Synchronizowanie danych za pomocą konta Google](#)
- [Menu ustawień](#)

Należy mieć na uwadze, że niniejszy Przewodnik pomocniczy został przetłumaczony przez maszynę. Tłumaczenia maszynowe nie uwzględniają kontekstu i mogą nie pokrywać się idealnie z wersją angielską. Oryginalną wersję w języku angielskim można wyświetlić, wybierając English w pozycji [Strona wyboru języka].

TP0001882349

Smartfon

Xperia 1 VIII XQ-GE54/XQ-GE74

## Ładowanie urządzenia

W momencie zakupu poziom naładowania baterii urządzenia jest niewystarczający. Przed przystąpieniem do użytkowania naładuj urządzenie.

Ze względów ekologicznych w zestawie nie ma ładowarki. Opisywane urządzenie może być zasilane za pomocą większości zasilaczy USB i przewodu z wtykiem USB Type-C.

### Uwaga

- Urządzenie jest wyposażone we wbudowany akumulator, który może być wymieniany tylko przez autoryzowane centrum serwisowe Sony. Nigdy nie próbuj samodzielnie otwierać ani demontować urządzenia. Może to doprowadzić do jego uszkodzenia i unieważnienia gwarancji.

### Wskazówka

- Urządzenie można również naładować, podłączając je do portu USB komputera. Ładowanie urządzenia odbywa się jednak szybciej przy użyciu ładowarki podłączonej do gniazda elektrycznego niż za pośrednictwem komputera.

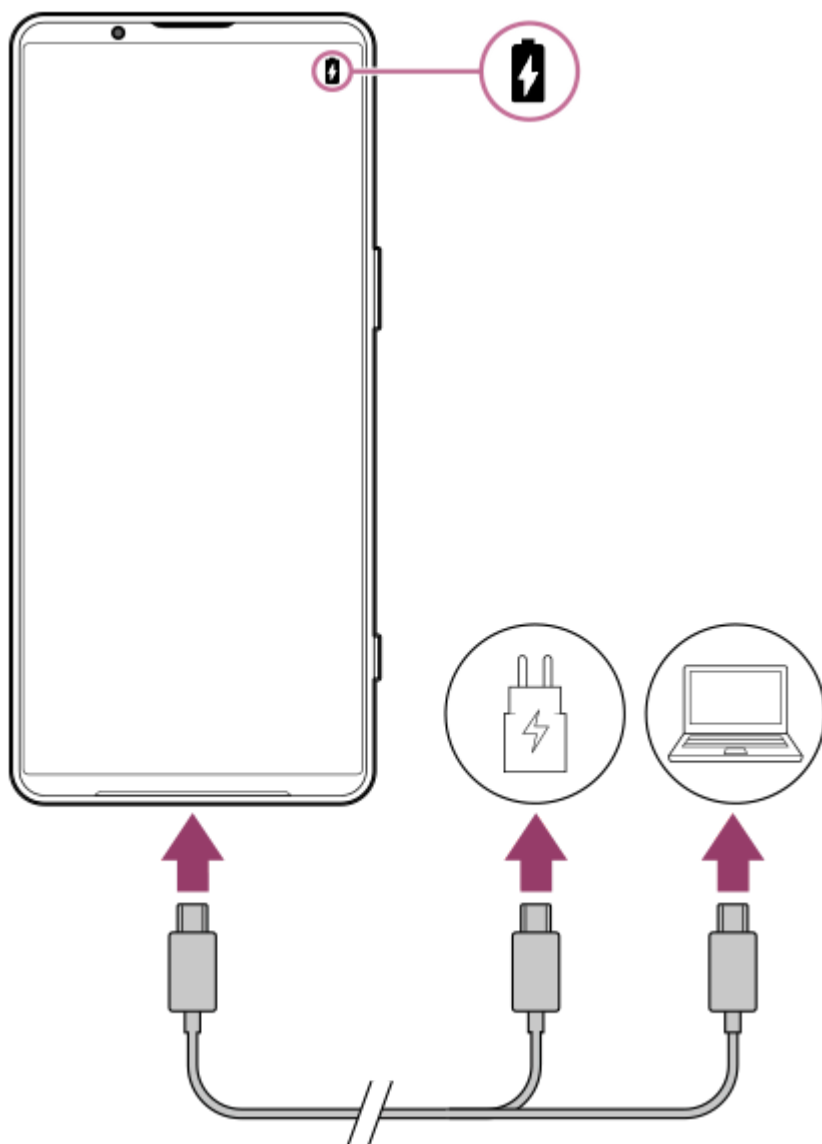

- 1 Podłącz jeden koniec przewodu USB do ładowarki (lub do portu USB komputera).
- 2 Podłącz drugi koniec przewodu do gniazda USB w urządzeniu.
- 3 Po pełnym naładowaniu urządzenia odłącz od niego przewód, wyciągając wtyczkę na wprost z urządzenia.  
Pamiętaj, aby nie wyginać wtyczki.

### Uwaga

- Jeżeli na urządzeniu pojawi się poniższy komunikat, wystąpiła usterka ładowania. Należy zaprzestać używania urządzenia i skontaktować się z autoryzowanym centrum serwisowym Sony w celu naprawy.

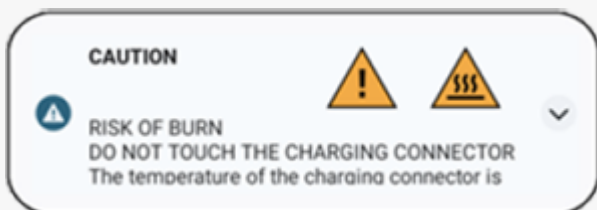

### Wskazówka

- Poziom naładowania i stan baterii można sprawdzić nawet przy wyłączonym ekranie. Aby włączyć tę funkcję, znajdź i stuknij w następujący sposób, a następnie stuknij przełącznik. [Ustawienia] > [Wyświetlacz] > [Ekran blokady] > [Zawsze pokazuj czas i dane]

---

### Powiązany temat

- [Włączanie lub wyłączanie urządzenia](#)
- [Ładowanie urządzenia za pomocą ładowarki bezprzewodowej](#)
- [Maksymalne wykorzystanie baterii](#)
- [Ochrona baterii](#)
- [Menu ustawień](#)

Należy mieć na uwadze, że niniejszy Przewodnik pomocniczy został przetłumaczony przez maszynę. Tłumaczenia maszynowe nie uwzględniają kontekstu i mogą nie pokrywać się idealnie z wersją angielską. Oryginalną wersję w języku angielskim można wyświetlić, wybierając English w pozycji [Strona wyboru języka].

TP0001882508

Smartfon

Xperia 1 VIII XQ-GE54/XQ-GE74

## Ładowanie urządzenia za pomocą ładowarki bezprzewodowej

Można zakupić ładowarkę bezprzewodową z certyfikatem Qi, aby ładować posiadane urządzenie bezprzewodowo. Jeżeli urządzenie będzie używane podczas ładowania, ładowanie może potrwać dłużej lub nawet zostać zatrzymane z uwagi na ochronę baterii. Używanie niektórych aplikacji podczas ładowania może uniemożliwić ładowanie lub mieć wpływ na działanie tej funkcji. Na przykład używanie aparatu podczas ładowania bezprzewodowego może powodować zakłócenia elektrostatyczne obrazu.

Przed użyciem funkcji ładowania bezprzewodowego należy ściągnąć wszelkie osłony ekranu lub telefonu.

Należy zwrócić uwagę na następujące kwestie.

- Z uwagi na ryzyko poparzenia, między urządzeniem a ładowarką nie wolno umieszczać elementów metalowych.
- Na ładowarce nie wolno kłaść kart kredytowych, ponieważ mogą zostać rozmagnesowane lub ulec uszkodzeniu.

### Uwaga

- Jeżeli urządzenie zostanie umieszczone nieprawidłowo na ładowarce bezprzewodowej, czas ładowania znacznie się wydłuży.

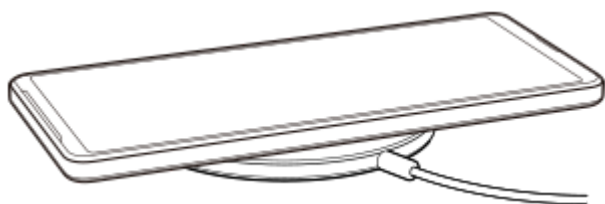

#### 1 Umieść urządzenie na ładowarce bezprzewodowej zgodnie z instrukcją ładowarki.

Aby ładowanie było możliwe, cewka do ładowania bezprzewodowego z tyłu urządzenia musi stykać się z ładowarką.

W momencie rozpoczęcia ładowania na pasku stanu pojawia się ikona ładowania baterii.

#### 2 Kiedy urządzenie zostanie w pełni naładowane, zdejmij je z ładowarki bezprzewodowej.

## Jak bezprzewodowo naładować inne urządzenie z akumulatora posiadanego urządzenia (Funkcja Udostępnianie baterii)

### 1. Znajdź i stuknij kolejno.

[Ustawienia] > [Bateria] > [Funkcja Udostępnianie baterii]

### 2. Stuknij przełącznik, aby włączyć funkcję.

Pojawi się symbol, który wskazuje, w którym miejscu tylnej części posiadanego urządzenia należy umieścić drugie urządzenie.

Można ustawić urządzenie tak, aby przestawało udostępniać baterię w zależności od pozostałego poziomu naładowania baterii lub czasu udostępniania baterii. Stuknij następujące opcje, a następnie wybierz opcję.

[Limit poziomu naładowania baterii] lub [Limit czasu ładowania].

### 3. Umieść drugie urządzenie z tyłu posiadanego urządzenia i dopasuj je do symbolu.

W przypadku ładowania telefonu komórkowego, posiadane urządzenie oraz telefon komórkowy należy ułożyć względem siebie w formie krzyża.

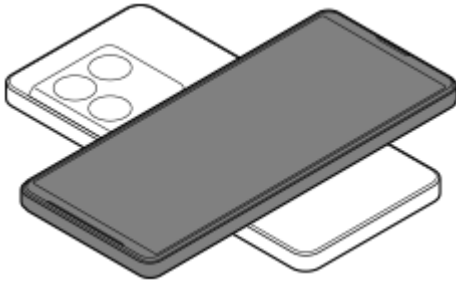

### Uwaga

- Funkcja udostępniania baterii nie może być używana podczas bezprzewodowego ładowania urządzenia.
- Energię akumulatora można przesyłać do urządzenia obsługującego technologię Qi. Nie można jednak zagwarantować możliwości przesyłania energii akumulatora do wszystkich urządzeń obsługujących technologię Qi.

### Wskazówka

- Funkcja udostępniania baterii może być używana podczas ładowania urządzenia za pomocą kabla USB.

---

### Powiązany temat

- [Nazwy części](#)
- [Menu ustawień](#)

Należy mieć na uwadze, że niniejszy Przewodnik pomocniczy został przetłumaczony przez maszynę. Tłumaczenia maszynowe nie uwzględniają kontekstu i mogą nie pokrywać się idealnie z wersją angielską. Oryginalną wersję w języku angielskim można wyświetlić, wybierając English w pozycji [Strona wyboru języka].

TP0001927683

Smartfon

Xperia 1 VIII XQ-GE54/XQ-GE74

## Synchronizowanie danych za pomocą konta Google



Dane można przesyłać, synchronizując je z kontem. Synchronizację danych można przeprowadzić na kilka sposobów w zależności od rodzaju urządzenia lub danych, których kopię zapasową chcesz utworzyć i które chcesz zsynchronizować. Istnieje możliwość automatycznej synchronizacji danych podczas uruchamiania nowego urządzenia lub ręcznej synchronizacji przy użyciu aplikacji, w której znajdują się dane.

### Synchronizacja danych po uruchomieniu nowego urządzenia

Po pierwszym włączeniu nowego urządzenia skonfiguruj konto Google i postępuj zgodnie z instrukcjami wyświetlanymi na ekranie, aby zsynchronizować dane ze starego urządzenia.

Więcej informacji można znaleźć pod następującym linkiem.

[support.google.com/android/answer/6193424](https://support.google.com/android/answer/6193424)

#### Uwaga

- Jeżeli dane nie zostały zsynchronizowane przy pierwszym włączeniu nowego urządzenia, można przesłać dane ze starego urządzenia, stukając powiadomienie na pasku stanu nowego urządzenia. Przesuń palcem w dół od góry ekranu, dotknij powiadomienia o zakończeniu konfiguracji, a następnie postępuj zgodnie z instrukcjami wyświetlanymi na ekranie.
- Nie można ręcznie przesyłać aplikacji, ustawień, historii połączeń ani wiadomości SMS/MMS. Aby je przesłać, postępuj zgodnie z instrukcjami wyświetlanymi na ekranie po pierwszym włączeniu nowego urządzenia.
- Rodzaje danych, które można przesyłać, zależą od rodzaju urządzenia i metody przesyłania danych.

### Gmail, Kalendarz i Kontakty



1. Znajdź i stuknij kolejno.  
[Ustawienia] > [Hasła, klucze dostępu i konta]
2. Jeśli konto Google nie jest jeszcze skonfigurowane, dotknij poniższego przycisku, a następnie postępuj zgodnie z instrukcjami wyświetlanymi na ekranie, aby dodać konto.  
[Dodaj konto]
3. Stuknij przełącznik, aby włączyć funkcję.  
[Automatycznie synchronizuj dane aplikacji]  
Gmail, Kalendarz i Kontakty zostaną zsynchronizowane automatycznie.  
Więcej informacji zawiera treść pomocy danej aplikacji.

### Obrazy (zdjęcia) i nagrania wideo

Zdjęcia i filmy można przesyłać, tworząc ich kopię zapasową z innego urządzenia za pomocą aplikacji Zdjęcia Google.



1. Na starym urządzeniu utwórz kopię zapasową zdjęć i filmów na serwerze Google za pomocą aplikacji Zdjęcia Google, a następnie włącz ustawienia synchronizacji.
2. Na nowym urządzeniu zaloguj się przy użyciu konta Google używanego na starym urządzeniu.
3. Uruchom aplikację Zdjęcia Google.  
Można wyświetlać i edytować zdjęcia i nagrania wideo z kopii zapasowej utworzonej z poziomu starego urządzenia. Jeśli chcesz zapisać pliki w pamięci wewnętrznej nowego urządzenia, możesz je pobrać. Więcej informacji zawiera treść pomocy danej aplikacji.

## Muzyka i inne dokumenty

Muzyka i inne dokumenty są przesyłane poprzez ręczne utworzenie ich kopii zapasowej na Dysku Google na starym urządzeniu.



1. Na starym urządzeniu uruchom aplikację Muzyka lub Pliki.
2. Wybierz plik do przesłania na Dysk Google, a następnie zapisz go na Dysku Google, korzystając z funkcji Udostępnianie.
3. Na nowym urządzeniu zaloguj się przy użyciu konta Google używanego na starym urządzeniu.
4. Uruchom aplikację Dysk Google.  
Pliki z kopii zapasowej ze starego urządzenia zostaną wyświetlone lub pobrane. Więcej informacji zawiera treść pomocy danej aplikacji.

### Wskazówka

- Aby utworzyć kopię zapasową muzyki i innych plików dokumentów z nowego urządzenia, dotknij i przytrzymaj plik, którego kopię zapasową chcesz utworzyć, a następnie dotknij poniższej ikony, aby zapisać go na Dysku Google.  
 (Udostępnij)

### Powiązany temat

- [Menu ustawień](#)
- [Konfigurowanie konta Google w urządzeniu](#)

Należy mieć na uwadze, że niniejszy Przewodnik pomocniczy został przetłumaczony przez maszynę. Tłumaczenia maszynowe nie uwzględniają kontekstu i mogą nie pokrywać się idealnie z wersją angielską. Oryginalną wersję w języku angielskim można wyświetlić, wybierając English w pozycji [Strona wyboru języka].

TP1000431897

Smartfon

Xperia 1 VIII XQ-GE54/XQ-GE74

## Przesyłanie danych za pomocą komputera

Przy użyciu komputera można przesłać dużą ilość danych do nowego urządzenia ze starego urządzenia.

### 1 Podłącz stare urządzenie do komputera za pomocą kabla USB.

Na dowolnym urządzeniu z systemem Android przesuń palcem w dół od góry ekranu, stuknij powiadomienie o ustawieniach połączenia USB, a następnie stuknij w następujący sposób.

[Kliknij, by wyświetlić więcej opcji.] > [Przesyłanie plików / Android Auto]

Jeżeli starym urządzeniem jest urządzenie z systemem iOS, postępuj zgodnie z instrukcjami wyświetlanymi na ekranie.

#### Wskazówka

- Tryb przesyłania plików można również wybrać, wykonując poniższą procedurę.  
[Ustawienia] > [Połączone urządzenia] > [USB] > [Przesyłanie plików / Android Auto]

### 2 Na komputerze wybierz pliki do przeniesienia ze starego urządzenia, a następnie skopiuj i wklej lub przeciągnij i upuść pliki do lokalizacji na komputerze.

### 3 Podłącz nowe urządzenie do komputera za pomocą kabla USB.

Przesuń palcem w dół od góry ekranu nowego urządzenia, stuknij powiadomienie o ustawieniach połączenia USB, a następnie stuknij w następujący sposób.

[Kliknij, by wyświetlić więcej opcji.] > [Przesyłanie plików / Android Auto]

### 4 Wybierz pliki do przeniesienia z komputera, a następnie skopiuj i wklej lub przeciągnij i upuść pliki do lokalizacji na nowym urządzeniu.

Gdy kopiujesz pliki ze starego urządzenia do nowego, sprawdź, czy nazwy folderów są takie same na obu urządzeniach.

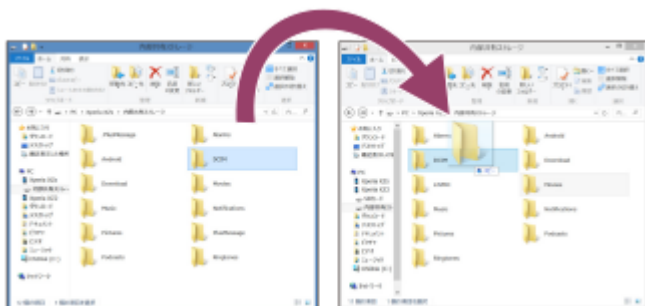

#### Uwaga

- Należy zawsze używać kabla zgodnego ze standardem USB, ponieważ inne rodzaje kabli USB mogą stwarzać większe zagrożenie dla bezpieczeństwa.
- Sprawdź, czy przewód USB jest całkowicie suchy.

---

## Powiązany temat

- [Menu ustawień](#)

Należy mieć na uwadze, że niniejszy Przewodnik pomocniczy został przetłumaczony przez maszynę. Tłumaczenia maszynowe nie uwzględniają kontekstu i mogą nie pokrywać się idealnie z wersją angielską. Oryginalną wersję w języku angielskim można wyświetlić, wybierając English w pozycji [Strona wyboru języka].

TP1000431898

5-073-519-61 Copyright 2026 Sony Corporation

Smartfon

Xperia 1 VIII XQ-GE54/XQ-GE74

## Przenoszenie danych za pomocą karty microSD

Za pomocą karty microSD można przenieść zdjęcia, nagrania wideo, muzykę i inne dokumenty ze starego urządzenia.

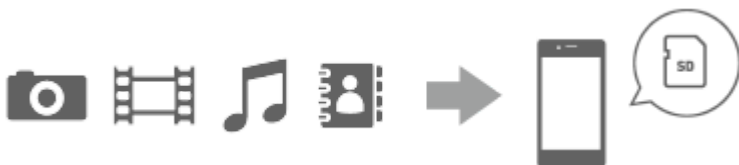

- 1 Z poziomu starego urządzenia skopiuj na kartę microSD dane, które chcesz przenieść, używając funkcji Pamięć w menu Ustawienia lub w aplikacji Pliki.**

Aby skopiować kontakty zapisane na starym urządzeniu z systemem Android na kartę microSD, uruchom aplikację Kontakty, a następnie wyeksportuj kontakty na kartę microSD.

**Uwaga**

- Wcześniej sprawdź, czy z tej karty microSD można korzystać zarówno na nowym, jak i na starym urządzeniu.

- 2 Włóż kartę microSD, na którą skopiowano dane, do nowego urządzenia, a następnie przenieś dane do pamięci wewnętrznej nowego urządzenia.**

Aby skopiować kontakty wyeksportowane ze starego urządzenia z systemem Android na kartę microSD, uruchom aplikację Kontakty, a następnie zaimportuj je.



- 3 Sprawdź przesłane dane za pomocą odpowiedniej aplikacji.**

Należy mieć na uwadze, że niniejszy Przewodnik pomocniczy został przetłumaczony przez maszynę. Tłumaczenia maszynowe nie uwzględniają kontekstu i mogą nie pokrywać się idealnie z wersją angielską. Oryginalną wersję w języku angielskim można wyświetlić, wybierając English w pozycji [Strona wyboru języka].

TP1000431899

Smartfon

Xperia 1 VIII XQ-GE54/XQ-GE74

## Ekran główny

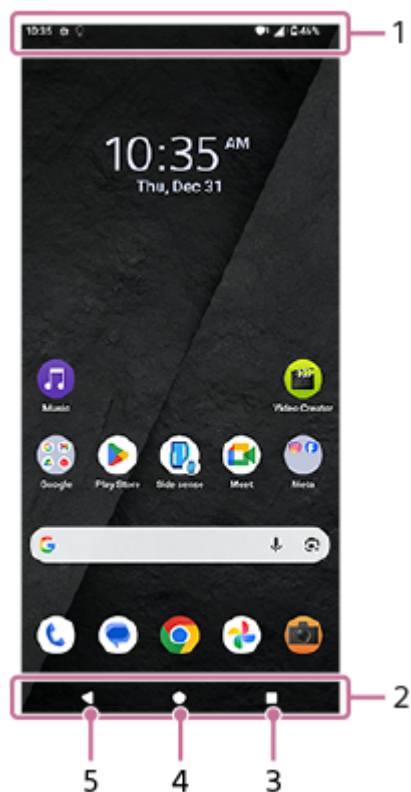

1. Pasek stanu

2. Pasek nawigacyjny

3. Przycisk przeglądu

Stuknij, aby znaleźć wszystkie otwarte aplikacje.

- Aby otworzyć inną aplikację, stuknij przycisk przeglądu, muśnij palcem w lewo lub w prawo, aby wybrać aplikację, którą chcesz otworzyć, a następnie stuknij tę aplikację.
- Aby zamknąć aplikację, stuknij przycisk przeglądu, muśnij palcem w lewo lub w prawo, aby wybrać aplikację, którą chcesz zamknąć, a następnie muśnij palcem w górę na aplikacji.
- Można korzystać z następujących funkcji.
  - [Zrzut ekranu]
  - [Okno podręczne]
  - [Tryb wielu okien] (tryb podzielonego ekranu)

4. Przycisk Ekran główny

Stuknij, aby wyjść z aplikacji i wrócić do ekranu głównego.

5. Przycisk Wstecz

Stuknij, aby wrócić do poprzedniego ekranu aplikacji lub zamknąć tę aplikację.

- Jeśli 3 przyciski Home, Back i Overview nie są wyświetlane u dołu ekranu, znajdź je i dotknij w następujący sposób.  
[Ustawienia] > [System] > [Gesty] > [Tryb nawigacji] > [Nawigacja przy użyciu 3 przycisków]
- Gdy orientacja urządzenia i orientacja wyświetlanego ekranu są różne, na pasku nawigacyjnym wyświetlana jest następująca ikona. Można obracać wyświetlany ekran, dotykając tej ikony.  
🔄 (Rotate)  
Można ustawić automatyczne obracanie ekranu zgodnie z orientacją urządzenia. Znajdź i stuknij w następujący sposób, a następnie stuknij przełącznik, aby włączyć funkcję.  
[Ustawienia] > [Wyświetlacz] > [Autoobracanie ekranu]
- Można korzystać z trybu jednoręcznego. Aby ustawić tryb jednoręczny, znajdź i dotknij w następujący sposób.  
[Ustawienia] > [System] > [Gesty] > [Tryb jednej ręki]
  - Po włączeniu poniższego przełącznika można korzystać ze skrótu trybu jednoręcznego, a na ekranie pojawi się ikona skrótu trybu jednoręcznego.  
[Skrót do trybu jednej ręki]
  - Jeśli tryb nawigacji został ustawiony na nawigację gestami, można również korzystać z trybu obsługi jedną ręką, włączając następujący przełącznik.  
[Korzystaj z trybu jednej ręki]

## Jak otworzyć panel Szybkie ustawienia

1. Muśnij palcem ekran dwukrotnie w dół od jego górnej krawędzi.

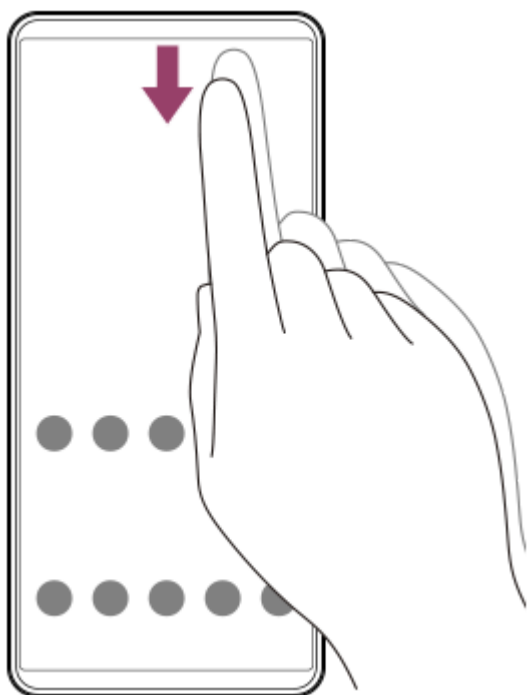

## Jak otworzyć szufladę aplikacji

1. Na ekranie głównym przesunij palcem od dołu ekranu do góry.

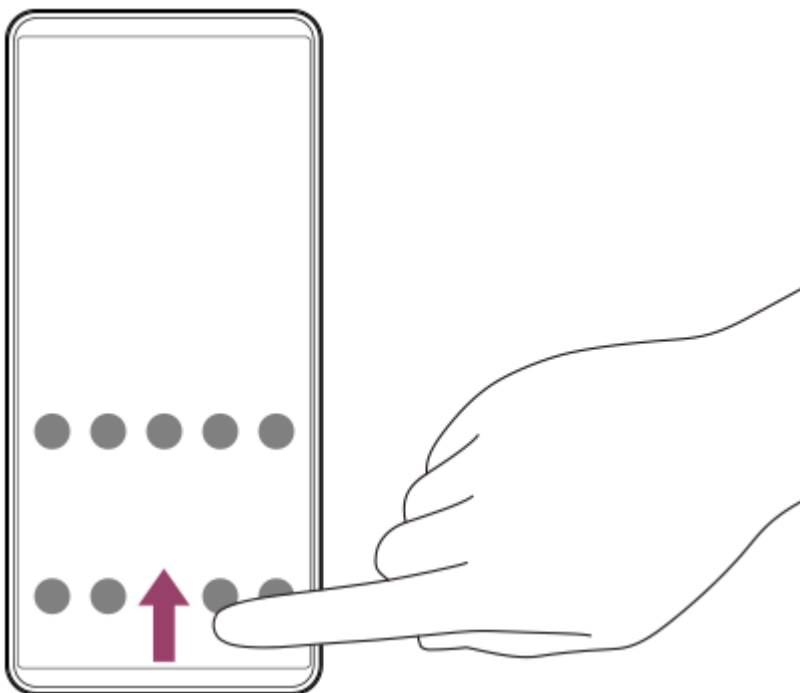

## Jak zmienić tapetę

Tapetę można zmienić na dostarczony przez producenta obraz lub na ulubione zdjęcie.

1. Dotknij i przytrzymaj pusty obszar na ekranie głównym, a następnie dotknij w następujący sposób.  
[Tapeta i styl] > [Zmień tapetę]

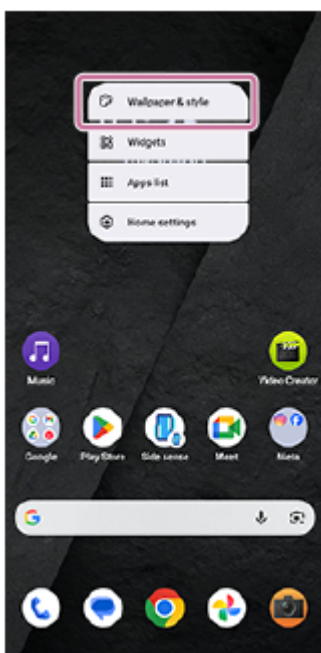

### Wskazówka

- Można zmienić kolor akcentu systemu, aby dopasować go do wybranej tapety. Wybierz żądane kolory lub ustawienia na ekranie ustawień tapety i stylu.
- Aby dodać widżet do ekranu głównego, dotknij i przytrzymaj pusty obszar na ekranie głównym, a następnie dotknij następującej opcji.  
[Widżety]
- Można ustawić kontrast kolorów ekranu głównego. Wysoki kontrast kolorów poprawia widoczność tekstu, przycisków i ikon na ekranie. Na ekranie Tapeta i styl stuknij w następujący sposób.  
[Ekran główny] > [Kontrast kolorów] > żądana opcja

## Aby przełączyć ekran główny na Prosty ekran główny.

Po ustawieniu Prostego ekranu głównego można korzystać z ekranu głównego i menu Ustawienia, które są ograniczone do podstawowych funkcji.

### 1. Znajdź i stuknij kolejno.

[Ustawienia] > [Aplikacje] > [Aplikacje domyślne] > [Aplikacja ekranu głównego] > [Prosty ekran główny] > [OK].

#### Wskazówka

- Na ekranie głównym można dodać skrót do ekranu Simple Home. Dotknij i przytrzymaj pusty obszar na ekranie głównym, a następnie dotknij w następujący sposób.  
[Widżety] > [Prosty ekran główny]

---

#### Powiązany temat

- [Robienie zrzutu ekranu](#)
- [Tryb okna podręcznego](#)
- [Tryb podzielonego ekranu \(Tryb wielu okien\)](#)
- [Menu ustawień](#)
- [Ustawienia wyświetlacza](#)
- [Panel Szybkie ustawienia](#)
- [Ekran blokady](#)

Należy mieć na uwadze, że niniejszy Przewodnik pomocniczy został przetłumaczony przez maszynę. Tłumaczenia maszynowe nie uwzględniają kontekstu i mogą nie pokrywać się idealnie z wersją angielską. Oryginalną wersję w języku angielskim można wyświetlić, wybierając English w pozycji [Strona wyboru języka].

TP1000431900

Smartfon

Xperia 1 VIII XQ-GE54/XQ-GE74

## Ekran blokady

Ekran blokady wyświetla zegar, tapetę, ikony skrótów, powiadomienia itp.



### 1. Zegar

Możesz zmienić wygląd, kolor i rozmiar zegara.

### 2. Tapeta

### 3. Skróty

Możesz ustawić ikony skrótów, aby szybko uzyskać dostęp do funkcji, naciskając i przytrzymując ikony. Po każdej stronie można ustawić jedną ikonę, taką jak aplikacja Aparat, "Latarka", tryb "Nie przeszkadzać" itp.

## Aby dostosować ekran blokady.

Dotknij i przytrzymaj pusty obszar na ekranie głównym, a następnie dotknij poniższych elementów, aby je ustawić.

[Tapeta i styl] > [Ekran blokady]

### Wskazówka

- Ekran Tapeta i styl można również otworzyć z menu Ustawienia. Znajdź i stuknij kolejno.  
[Ustawienia] > [Tapeta i styl]
- W menu Ustawienia można zmienić różne ustawienia ekranu blokady. Znajdź i stuknij kolejno.  
[Ustawienia] > [Wyświetlacz] > [Ekran blokady]

## Powiązany temat

- [Menu ustawień](#)



Smartfon

Xperia 1 VIII XQ-GE54/XQ-GE74

## Pasek stanu i panel powiadomień

Ikony powiadomień i ikony stanu są wyświetlane na pasku stanu u góry ekranu. Ikony powiadomień informują o zdarzeniach, np. o nowych wiadomościach. Ikony stanu informują o stanach, np. o poziomie naładowania akumulatora czy mocy sygnału połączeń sieci komórkowej lub Wi-Fi.



1. Ikony powiadomień
2. Ikony stanu
3. Pasek stanu

## Jak wyświetlić zawartość powiadomienia

Po otwarciu panelu powiadomień można wyświetlić zawartość wyświetlanych ikon powiadomień.

1. Przesuń palcem w dół od góry ekranu, aby otworzyć panel powiadomień.

### Wskazówka

- Aby rozwinąć i wyświetlić więcej informacji o powiadomieniu, stuknij ikonę.  
▼ (rozwiń więcej)  
Nie każde powiadomienie można rozwinąć.
- Aby otworzyć aplikację w wyskakującym oknie z powiadomienia, dotknij ikony.  
📄 (wyskakujące okienko)  
Nie wszystkie aplikacje można otwierać w oknie podręcznym.
- Aby usunąć powiadomienie z panelu powiadomień, muśnij to powiadomienie palcem w lewo lub w prawo. Nie wszystkie powiadomienia można odrzucić.
- Aby zmienić ustawienia powiadomień, dotknij i przytrzymaj powiadomienie, aby wyświetlić następującą ikonę, a następnie dotknij jej.  
⚙️ (Ustawienia)
- Możesz ustawić ekran tak, aby włączał się dla nowych powiadomień, nawet gdy ekran jest wyłączony. Znajdź i stuknij w następujący sposób, a następnie stuknij przełącznik, aby włączyć funkcję.  
[Ustawienia] > [Wyświetlacz] > [Ekran blokady] > [Wybudzaj ekran do powiadomień]
- Powiadomienia można wyłączyć w następującym trybie.  
[Nie przeszkadzać]

### Powiązany temat

- [Ikony stanu](#)
- [Ikony powiadomień](#)

- [Menu ustawień](#)
- [Ograniczanie przerw \(Tryby\)](#)

Należy mieć na uwadze, że niniejszy Przewodnik pomocniczy został przetłumaczony przez maszynę. Tłumaczenia maszynowe nie uwzględniają kontekstu i mogą nie pokrywać się idealnie z wersją angielską. Oryginalną wersję w języku angielskim można wyświetlić, wybierając English w pozycji [Strona wyboru języka].

TP1000431903



















5-073-519-61 Copyright 2026 Sony Corporation

Smartfon

Xperia 1 VIII XQ-GE54/XQ-GE74

## Ikony stanu

---

-  (stan baterii)
-  (Ładowanie akumulatora)
-  (Tryb STAMINA)
-  (siła sygnału): Tryb sieci komórkowej jest również wyświetlany podczas wysyłania i pobierania danych przez sieć komórkową.
-  (brak sygnału)
-  (roaming danych): Roaming międzynarodowy jest w użyciu.
-  (sygnał Wi-Fi): Połączenie Wi-Fi jest włączone i dane są przesyłane.
-  (błąd połączenia Wi-Fi): Ta ikona pojawia się, gdy połączenie Wi-Fi jest włączone, ale nie ma połączenia z Internetem lub gdy sygnał Wi-Fi jest niestabilny.
-  (tethering Wi-Fi): Funkcja tetheringu Wi-Fi jest włączona.
-  (Oszczędzanie danych)
-  (Tryb samolotowy)
-  (status Bluetooth): Urządzenie jest połączone z urządzeniem kompatybilnym z Bluetooth.
-  (Wyciszenie mikrofonu)
-  (zestaw głośnomówiący)
-  (Nie przeszkadzać)
-  (Wyciszenie)
-  (wibracja)
-  (Alarmy)
-  (GPS)

### Uwaga

- Ta lista nie zawiera wszystkich ikon, jakie mogą być wyświetlane na urządzeniu. Ta lista jest podana tylko w celach informacyjnych i może ulec zmianie bez powiadomienia.

---

### Powiązany temat

- [Ładowanie urządzenia](#)
- [Tryb STAMINA](#)

- Korzystanie z funkcji tetheringu
- Kontrola wykorzystania danych
- Włączanie lub wyłączanie funkcji Bluetooth
- Ograniczanie przerw (Tryby)
- Głośność i wibracje
- Alarm
- Korzystanie z usług lokalizacji
- Ikony powiadomień

Należy mieć na uwadze, że niniejszy Przewodnik pomocniczy został przetłumaczony przez maszynę. Tłumaczenia maszynowe nie uwzględniają kontekstu i mogą nie pokrywać się idealnie z wersją angielską. Oryginalną wersję w języku angielskim można wyświetlić, wybierając English w pozycji [Strona wyboru języka].

TP0002935499















5-073-519-61 Copyright 2026 Sony Corporation

Smartfon

Xperia 1 VIII XQ-GE54/XQ-GE74

## Ikony powiadomień

---

-  (Nowa wiadomość Google)
-  (połączenie w toku)
-  (nieodebrane połączenie)
-  (Nowy Gmail)
-  (Pobieranie danych)
-  (przesyłanie danych)
-  (powiadomienie o aktualizacji aplikacji)
-  (otwarta sieć Wi-Fi): Dostępna jest otwarta sieć Wi-Fi.
-  (konfiguracja oprogramowania): Dostępna jest podstawowa konfiguracja urządzenia.
-  (aktualizacja systemu): Dostępne są aktualizacje systemu.
-  (Ochrona baterii)
-  (udział baterii)
-  (mało miejsca w pamięci wewnętrznej)
-  (Udostępnianie dźwięku)
-  (Więcej powiadomień): Ta ikona pojawia się, gdy jest więcej niewyświetlonych powiadomień.

### Uwaga

- Ta lista nie zawiera wszystkich ikon, jakie mogą być wyświetlane na urządzeniu. Ta lista jest podana tylko w celach informacyjnych i może ulec zmianie bez powiadomienia.

---

### Powiązany temat

- [Ochrona baterii](#)
- [Ładowanie urządzenia za pomocą ładowarki bezprzewodowej](#)
- [Przed aktualizacją urządzenia](#)
- [Zwalnianie miejsca w pamięci wewnętrznej](#)
- [Ikony stanu](#)

Należy mieć na uwadze, że niniejszy Przewodnik pomocniczy został przetłumaczony przez maszynę. Tłumaczenia maszynowe nie uwzględniają kontekstu i mogą nie pokrywać się idealnie z wersją angielską. Oryginalną wersję w języku angielskim można wyświetlić, wybierając English w pozycji [Strona wyboru języka].



Smartfon

Xperia 1 VIII XQ-GE54/XQ-GE74

## Panel Szybkie ustawienia

Przy użyciu panelu Szybkie ustawienia można znaleźć i zmienić ustawienia z dowolnego ekranu.

- 1 Muśnij palcem ekran dwukrotnie w dół od jego górnej krawędzi.

### Przegląd panelu Szybkie ustawienia



1. Poziom jasności  
Wyreguluj poziom jasności.
2. Szybkie ustawienia  
Aby znaleźć właściwe ustawienie, muśnij palcem w lewo lub w prawo, a następnie stuknij je, aby włączyć lub wyłączyć tę funkcję.  
W zależności od ustawienia można zmienić więcej opcji, dotykając go i przytrzymując.
3. Stuknij, aby wyświetlić ekran edycji. Szybkie ustawienia można dodawać, usuwać lub zmieniać ich rozmieszczenie.
4. Stuknij, aby otworzyć menu zasilania.
5. Stuknij, aby otworzyć menu Ustawienia.
6. Stuknięciem wyświetli aktywne aplikacje mogące mieć wpływ na żywotność baterii nawet jeśli ich nie używasz.  
Można wybrać uruchomioną aplikację i zatrzymać ją. Nie wszystkie aplikacje można zatrzymać.

Należy mieć na uwadze, że niniejszy Przewodnik pomocniczy został przetłumaczony przez maszynę. Tłumaczenia maszynowe nie uwzględniają kontekstu i mogą nie pokrywać się idealnie z wersją angielską. Originalną wersję w języku angielskim można wyświetlić, wybierając English w pozycji [Strona wyboru języka].



Smartfon

Xperia 1 VIII XQ-GE54/XQ-GE74

## Robienie zrzutu ekranu

Dowolny ekran wyświetlany na urządzeniu można zachować jako zrzut (obraz). Po zrobieniu zrzutu ekranu uzyskany obraz można wyświetlić, edytować i udostępnić. Zrzuty ekranu są automatycznie zapisywane w pamięci wewnętrznej urządzenia.

- 1 Naciśnij jednocześnie przycisk przyciszania i przycisk włącznika.

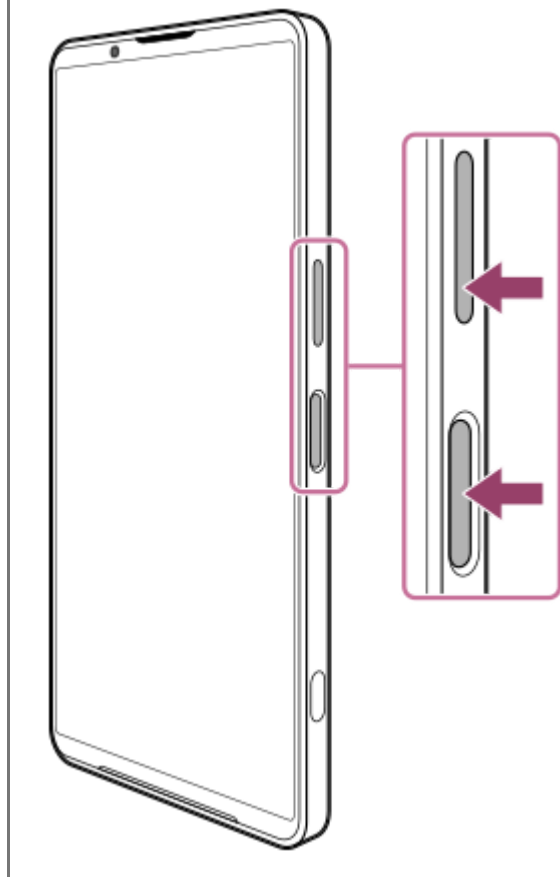

### Jak zrobić zrzut ekranu z panelu Szybkie ustawienia

1. Muśnij palcem ekran dwukrotnie w dół od jego górnej krawędzi.

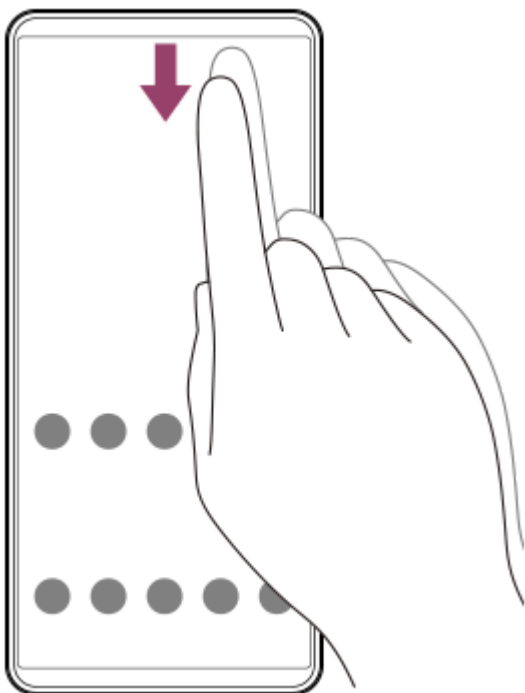

2. Stuknij, jak poniżej.  
 (Zrzut ekranu)



### Wskazówka

- Zrzut ekranu można zrobić, korzystając z pulpitu. Aby wyświetlić pulpit nawigacyjny, przesunij boczny pasek sensoryczny w kierunku ekranu. Na pulpicie nawigacyjnym dotknij następujących opcji.  
 [Zrzut ekranu]
- Wykonywanie zrzutów ekranu można przypisać do gestu na bocznym pasku powiadomień, wykonując poniższą procedurę.  
 [Ustawienia] > [System] > [Gesty] > [Boczny sensor] > [Muśnięcie do środka w kierunku ekr.], [Muśnięcie w górę] lub [Muśnięcie w dół] > [Zrób zrzut ekranu].
- Czynność wykonania zrzutu ekranu można przypisać do naciśnięcia spustu migawki. Znajdź i stuknij w następujący sposób, a następnie stuknij przełącznik.  
 [Ustawienia] > [System] > [Gesty] > [Przycisk migawki] > [Zrób zrzut ekranu]

### Jak zrobić przewijany zrzut ekranu

Istnieje możliwość zrobienia zrzutu ekranu, który można przewijać.

## Uwaga

- Przewijanie zrzutów ekranów jest dostępne, jeżeli dana aplikacja obsługuje tę funkcję.

1. Naciśnij jednocześnie przycisk przyciszania i przycisk włącznika.
2. Stuknij, jak poniżej.  
[Zarejestruj więcej danych]

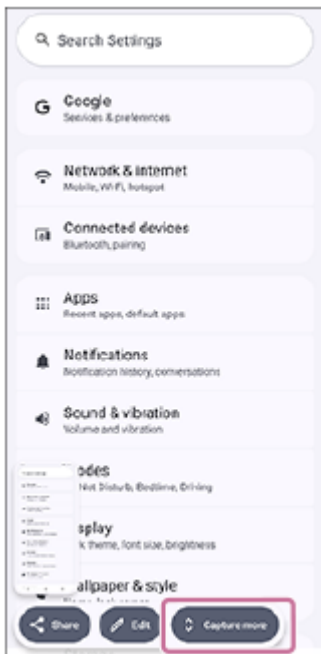

3. Przeciągnij linię, aby dostosować obszar zrzutu ekranu, a następnie dotknij poniższego przycisku.  
[Zapisz]



## Robienie zrzutu ekranu ostatnio używanej aplikacji

1. Naciśnij następujący przycisk na pasku nawigacji.  
■ (Przegląd)

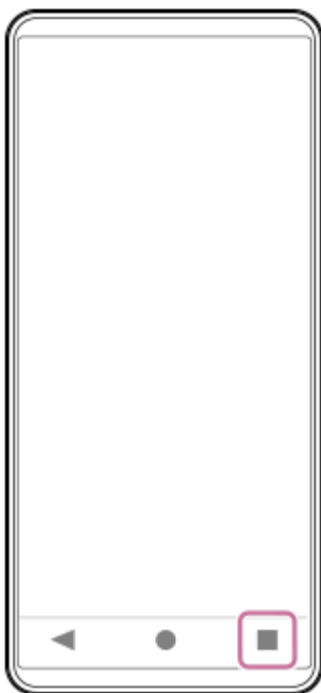

2. Przesuń palcem w lewo lub w prawo, aby wybrać aplikację, której zrzut ekranu chcesz wykonać, a następnie dotknij poniższego przycisku.  
[Zrzut ekranu]

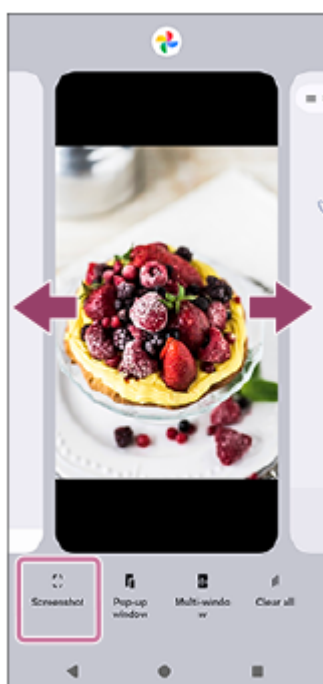

---

## Powiązany temat

- [Panel Szybkie ustawienia](#)
- [Pulpit](#)
- [Włączanie lub wyłączanie funkcji Boczny sensor](#)
- [Menu ustawień](#)

Należy mieć na uwadze, że niniejszy Przewodnik pomocniczy został przetłumaczony przez maszynę. Tłumaczenia maszynowe nie uwzględniają kontekstu i mogą nie pokrywać się idealnie z wersją angielską. Oryginalną wersję w języku angielskim można wyświetlić, wybierając English w pozycji [Strona wyboru języka].

TP0001882125



Smartfon

Xperia 1 VIII XQ-GE54/XQ-GE74

## Nagrywanie ekranu urządzenia

Można nagrać wideo obrazujące ekran posiadanego urządzenia. Nagrane pliki wideo są automatycznie zapisywane w pamięci wewnętrznej urządzenia.

**1 Muśnij dwukrotnie ekran z góry na dół, aby otworzyć panel Szybkie ustawienia.**

**2 Muśnij palcem w lewo lub w prawo, aby znaleźć poniższą funkcję, a następnie stuknij ją.**

 (Nagrywanie ekranu)

Jeśli nie można znaleźć tej ikony w panelu Szybkie ustawienia, można dodać ją do panelu.

Stuknij poniższą ikonę.

 (Edycja)

Następnie dotknij i przytrzymaj poniższą ikonę, aby przesunąć ją do górnej części ekranu.

 (Nagrywanie ekranu)

**3 Postępuj zgodnie z instrukcjami wyświetlanymi na ekranie, aby rozpocząć nagrywanie ekranu.**

Możesz wybrać, czy chcesz nagrywać pojedynczą aplikację, czy cały ekran. Można również wybrać, co ma być nagrywane, w tym dźwięk z urządzenia, dźwięk z mikrofonu i/lub dotknięcia ekranu.

Aby zatrzymać nagrywanie, przesun palcem w dół od góry ekranu, aby otworzyć panel powiadomień, a następnie stuknij powiadomienie Rejestrator ekranu.

### Uwaga

- Ten rejestrator ekranu i podobne funkcje zapewniane przez inne aplikacje nie mogą być używane jednocześnie z następującymi funkcjami aplikacji Game Enhancer.
  - [Zrzuty ekranu]
  - [Nagraj]
- W zależności od konstrukcji aplikacji nagrywanie ekranu urządzenia może nie być możliwe.

### Powiązany temat

- [Ekran główny](#)

Należy mieć na uwadze, że niniejszy Przewodnik pomocniczy został przetłumaczony przez maszynę. Tłumaczenia maszynowe nie uwzględniają kontekstu i mogą nie pokrywać się idealnie z wersją angielską. Oryginalną wersję w języku angielskim można wyświetlić, wybierając English w pozycji [Strona wyboru języka].

TP1000431901

Smartfon  
Xperia 1 VIII XQ-GE54/XQ-GE74

## Skanowanie kodów QR

Z panelu Szybkie ustawienia można otworzyć Skaner kodów QR i skanować kody QR.

- 1 Muśnij dwukrotnie ekran z góry na dół, aby otworzyć panel Szybkie ustawienia.
- 2 Muśnij palcem w lewo lub w prawo, aby znaleźć poniższą funkcję, a następnie stuknij ją.  
 (Skaner kodów QR)



- 3 Skieruj aparat na kod QR, a następnie stuknij przycisk w wyświetlonym komunikacie.

### Wskazówka

- Do skanowania kodów QR można również używać aplikacji Aparat.

### Powiązany temat

- [Skanowanie kodów QR \(Zdjęcie\)](#)
- [Panel Szybkie ustawienia](#)

Należy mieć na uwadze, że niniejszy Przewodnik pomocniczy został przetłumaczony przez maszynę. Tłumaczenia maszynowe nie uwzględniają kontekstu i mogą nie pokrywać się idealnie z wersją angielską. Oryginalną wersję w języku angielskim można wyświetlić, wybierając English w pozycji [Strona wyboru języka].

TP1001272828

Smartfon

Xperia 1 VIII XQ-GE54/XQ-GE74

## Aplikacja Gemini

Aplikacja Gemini zapewnia dostęp do sztucznej inteligencji Google, która pomaga uczyć się w nowy sposób, pisać podziękowania, planować wydarzenia i nie tylko. Aplikacja Gemini może łączyć się z aplikacjami Google zwanymi rozszerzeniami (Gmail, Mapy Google, YouTube itp.), ułatwiając wykonywanie zadań. Pomoc można uzyskać za pomocą tekstu, głosu, obrazów i aparatu.

### Uwaga

- Aplikacja Gemini może być niedostępna w niektórych krajach/regionach.

### 1 Naciśnij i przytrzymaj przycisk zasilania, aby uruchomić aplikację Gemini.

Więcej informacji można znaleźć pod następującym linkiem.

[support.google.com/android/](https://support.google.com/android/)

Należy mieć na uwadze, że niniejszy Przewodnik pomocniczy został przetłumaczony przez maszynę. Tłumaczenia maszynowe nie uwzględniają kontekstu i mogą nie pokrywać się idealnie z wersją angielską. Oryginalną wersję w języku angielskim można wyświetlić, wybierając English w pozycji [Strona wyboru języka].

TP1002013719

Smartfon

Xperia 1 VIII XQ-GE54/XQ-GE74

## Zaznacz, aby wyszukać

Circle to Search to funkcja umożliwiająca zakreślenie interesującego nas obrazu lub tekstu na ekranie i wyszukanie go w Google.

Dzięki funkcji Circle to Search możesz wyszukiwać obrazy, tekst i filmy wyświetlane na ekranie bezpośrednio przez Google bez przelączania aplikacji. Nie ma potrzeby kopiowania tekstu lub robienia zrzutu ekranu.

### 1 Naciśnij i przytrzymaj przycisk.

#### ● (Home)

Jeśli tryb nawigacji jest ustawiony na nawigację gestami, naciśnij i przytrzymaj uchwyt nawigacji. Kolor ekranu zmieni się na gradientowy i pojawi się pasek wyszukiwania Google oraz przycisk tłumaczenia.

### 2 Zakreśl kółkiem, podświetl lub stuknij w dowolnym miejscu na ekranie, aby wybrać tekst, obraz lub wideo, które chcesz wyszukać.

Wyniki wyszukiwania Google pojawią się na dole ekranu.

Więcej informacji można znaleźć pod następującym linkiem.

[support.google.com/android/](https://support.google.com/android/)

#### Wskazówka

- Korzystanie z funkcji Okrąg do wyszukiwania można włączyć lub wyłączyć. Znajdź i stuknij w następujący sposób, a następnie stuknij przełącznik, aby włączyć lub wyłączyć funkcję.  
[Ustawienia] > [System] > [Gesty] > [Tryb nawigacji] > [Zaznacz, aby wyszukać]

#### Powiązany temat

- [Menu ustawień](#)

Należy mieć na uwadze, że niniejszy Przewodnik pomocniczy został przetłumaczony przez maszynę. Tłumaczenia maszynowe nie uwzględniają kontekstu i mogą nie pokrywać się idealnie z wersją angielską. Oryginalną wersję w języku angielskim można wyświetlić, wybierając English w pozycji [Strona wyboru języka].

TP1002013720

Smartfon

Xperia 1 VIII XQ-GE54/XQ-GE74

## Przestrzeń prywatna

Aby chronić wrażliwe aplikacje i dane aplikacji przed wścibskimi oczami, możesz skonfigurować przestrzeń prywatną, oddzielną przestrzeń na urządzeniu, aby ukryć i uporządkować aplikacje. Przestrzeń prywatna umożliwia wykonywanie następujących czynności.

- Aplikacje można przechowywać w oddzielnej przestrzeni utworzonej w szufladzie aplikacji. Przestrzeń prywatna jest odizolowana, dzięki czemu aplikacje i dane aplikacji pozostają prywatne.
- Możesz skonfigurować metodę blokowania przestrzeni prywatnej inną niż blokada ekranu, aby ustawić dodatkową warstwę uwierzytelniania.
- Można ukryć samą przestrzeń prywatną.

Więcej informacji można znaleźć pod następującym linkiem.

[support.google.com/android/](https://support.google.com/android/)

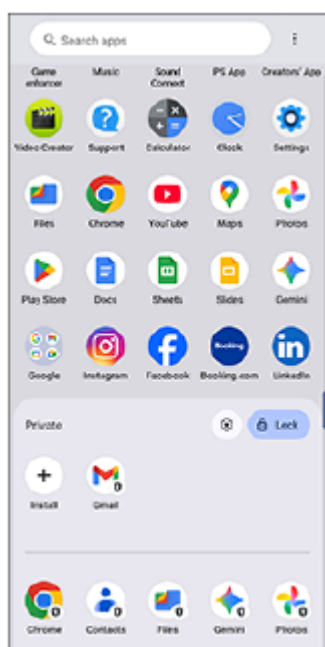

### Uwaga

- Aplikacje wyświetlane domyślnie zależą od kraju/regionu oraz sieci lub dostawcy usług. Należy to sprawdzić na posiadanym urządzeniu.

Należy mieć na uwadze, że niniejszy Przewodnik pomocniczy został przetłumaczony przez maszynę. Tłumaczenia maszynowe nie uwzględniają kontekstu i mogą nie pokrywać się idealnie z wersją angielską. Oryginalną wersję w języku angielskim można wyświetlić, wybierając English w pozycji [Strona wyboru języka].

TP1002013721

Smartfon

Xperia 1 VIII XQ-GE54/XQ-GE74

## Włączanie lub wyłączanie funkcji Boczny sensor

- 1 Stuknij następującą ikonę na ekranie głównym.  
 (Boczny sensor)
- 2 Stuknij przełącznik, aby włączyć lub wyłączyć funkcję.  
[Użyj paska Boczny sensor]

### Wskazówka

- Ekran ustawień Boczny sensor można również otworzyć, wykonując poniższą procedurę.  
[Ustawienia] > [System] > [Gesty] > [Boczny sensor]

### Powiązany temat

- [Korzystanie z funkcji \(Boczny sensor\)](#)
- [Pulpit](#)
- [Menu ustawień](#)

Należy mieć na uwadze, że niniejszy Przewodnik pomocniczy został przetłumaczony przez maszynę. Tłumaczenia maszynowe nie uwzględniają kontekstu i mogą nie pokrywać się idealnie z wersją angielską. Oryginalną wersję w języku angielskim można wyświetlić, wybierając English w pozycji [Strona wyboru języka].

TP0002935512

Smartfon

Xperia 1 VIII XQ-GE54/XQ-GE74

## Korzystanie z funkcji (Boczny sensor)

Gesty wykonywane na pasku Boczny sensor ułatwiają dostęp do menu i przydatnych funkcji.

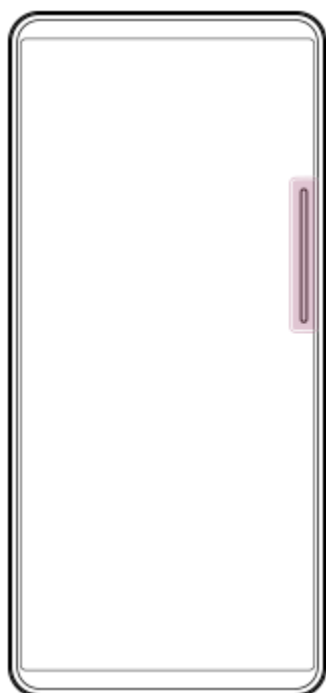

- Muśnij pasek Boczny sensor do wewnątrz w stronę ekranu, aby otworzyć Pulpit, który pozwala szybko zmienić najczęściej wykorzystywane ustawienia lub sprawdzić ich stan.
- Muśnij pasek Boczny sensor w górę, aby otworzyć menu panelu uruchamiania aplikacji, które umożliwia między innymi otwieranie aplikacji. Z poziomu menu panelu uruchamiania aplikacji można także otworzyć menu trybu wielu okien.
- Muśnij pasek Boczny sensor w dół, aby wrócić do poprzedniego ekranu (Powrót).



### Uwaga

- Boczny sensor nie jest dostępny w czasie korzystania z aplikacji Aparat.

### Wskazówka

- Aby dowiedzieć się więcej o Boczny sensor, dotknij następującej ikony na ekranie głównym.  
 (Boczny sensor)  
Następnie dotknij poniższego przycisku u dołu ekranu.  
[Opis funk. Wielozadaniowość]  
Następnie wybierz następujące opcje na ekranie Opis funk. Wielozadaniowość .  
[Boczny sensor]
- Aby przypisać akcję ekranową, taką jak wykonanie zrzutu ekranu, do gestu, wykonaj następującą procedurę.  
Wyświetl ekran ustawień Boczny sensor, dotykając następującej ikony na ekranie głównym.  
 (Boczny sensor)  
Następnie dotknij w następujący sposób.  
[Muśnięcie do środka w kierunku ekr.], [Muśnięcie w górę] lub [Muśnięcie w dół] > żądana opcja

## Otwieranie pulpitu

1. Muśnij pasek Boczny sensor do wewnątrz w stronę ekranu.

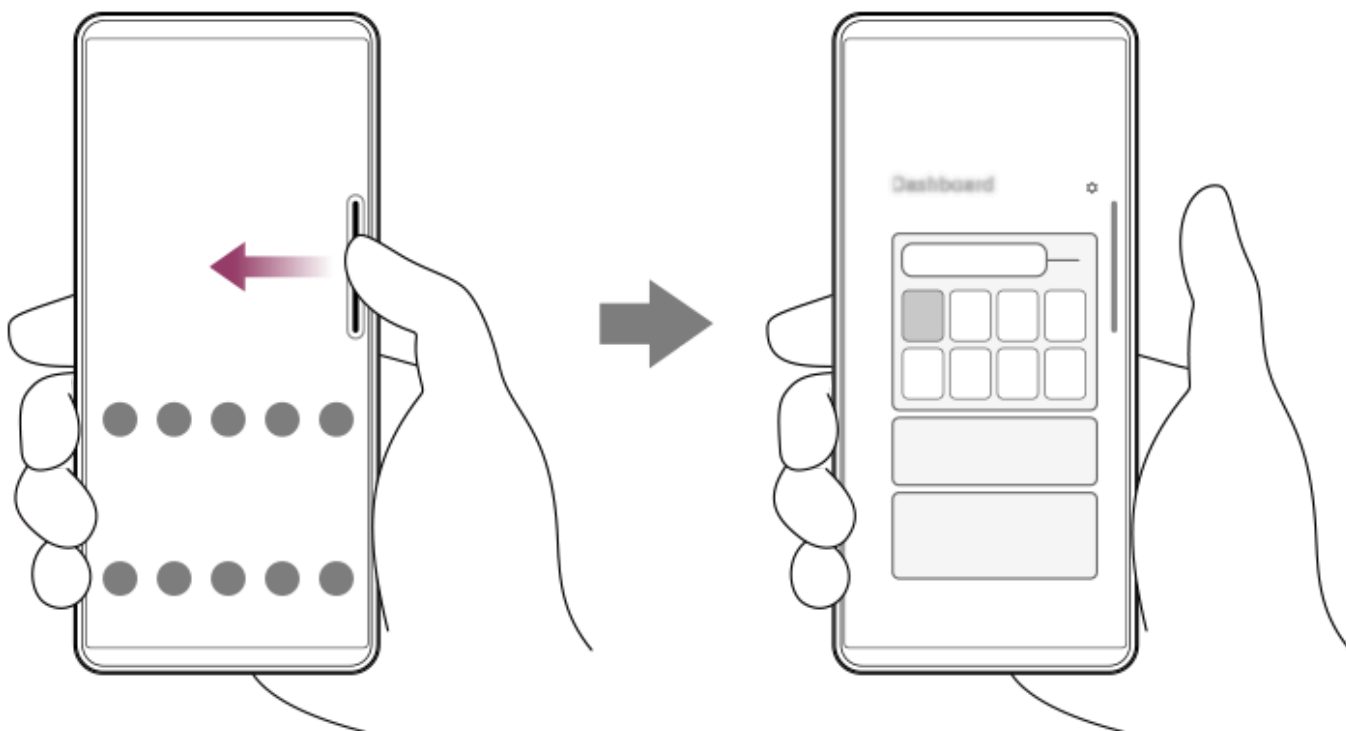

### Otwieranie menu panelu uruchamiania aplikacji

1. Muśnij pasek Boczny sensor w górę.

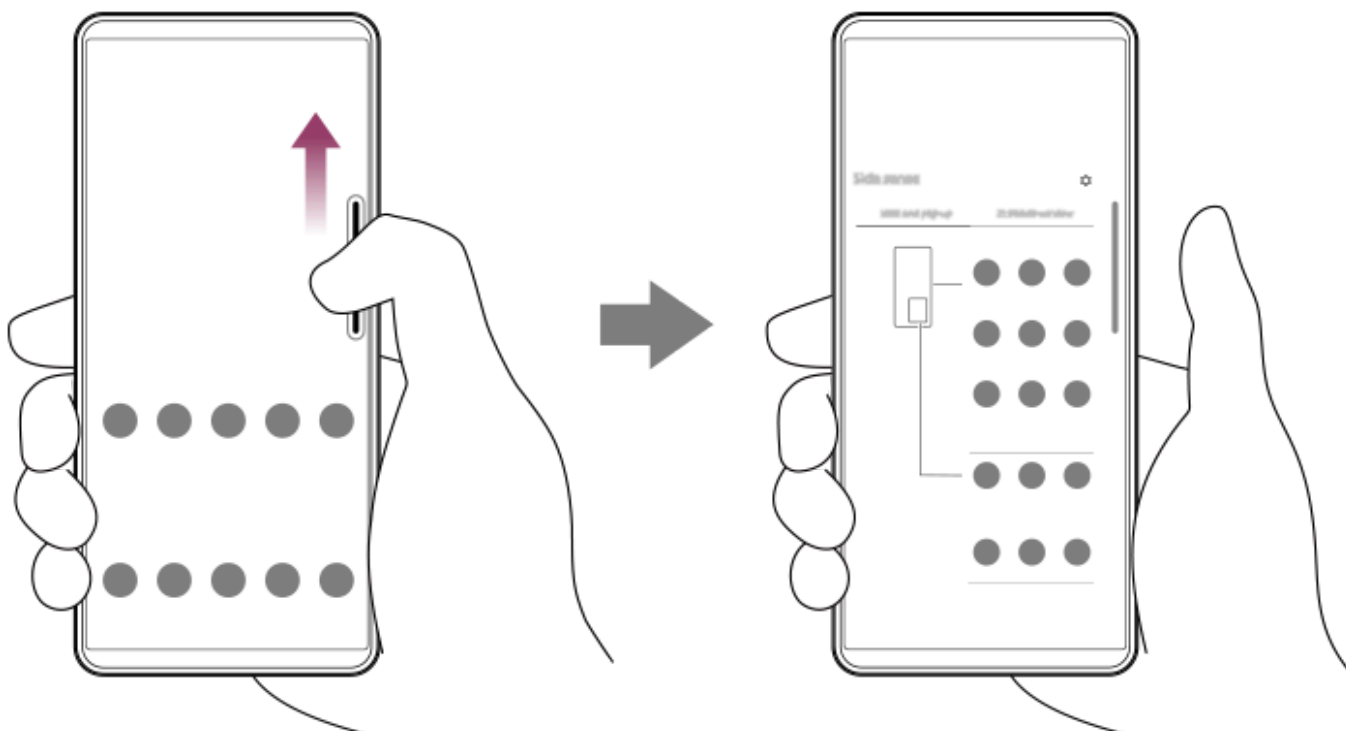

### Powrót do poprzedniego ekranu za pomocą Bocznego sensora

1. Muśnij pasek Boczny sensor w dół.

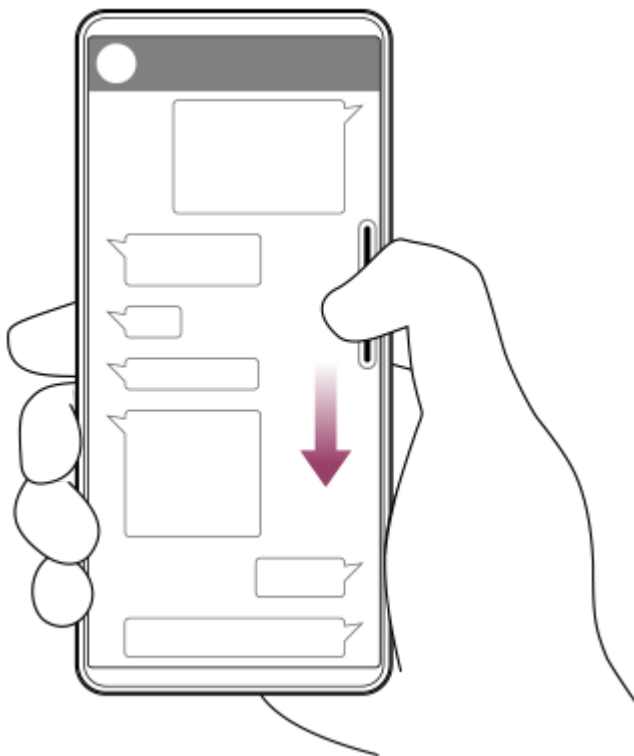

## Przesuwanie paska Boczny sensor

1. Dotknij paska Boczny sensor i przytrzymaj go, a następnie przeciągnij go w górę lub w dół.

### Powiązany temat

- [Włączanie lub wyłączanie funkcji Boczny sensor](#)
- [Pulpit](#)
- [Tryb okna podręcznego](#)
- [Tryb podzielonego ekranu \(Tryb wielu okien\)](#)

Należy mieć na uwadze, że niniejszy Przewodnik pomocniczy został przetłumaczony przez maszynę. Tłumaczenia maszynowe nie uwzględniają kontekstu i mogą nie pokrywać się idealnie z wersją angielską. Oryginalną wersję w języku angielskim można wyświetlić, wybierając English w pozycji [Strona wyboru języka].

TP1000765768

Smartfon

Xperia 1 VIII XQ-GE54/XQ-GE74

## Pulpit

- 1 Muśnij pasek Boczny sensor do wewnątrz w stronę ekranu.

### Przegląd pulpitu



1. Stuknij, aby otworzyć menu ustawień Side sense.
2. Poziom jasności  
Wyreguluj poziom jasności.
3. Najczęściej używane ustawienia  
Można sprawdzić status ustawień.  
Stuknij poszczególne ustawienia, aby je włączyć lub wyłączyć. W zależności od ustawienia można zmienić więcej opcji, dotykając go i przytrzymując.  
🔔 (Powiadomienie): Stuknij, aby otworzyć panel powiadomień.  
📄 (Zrzut ekranu): Stuknij, aby zrobić zrzut ekranu.
4. Stan ekranu  
Stuknij, aby zmienić następujące ustawienia.  
[Ustawienia jakości obrazu]
5. Stan i ustawienia audio  
Można włączać lub wyłączać efekt audio, stukając ten przełącznik.  
Można również zmienić rodzaj efektu audio.  
Stuknij przełącznik, aby włączyć efekt audio, a następnie stuknij następujące ikony.  
⏪ (Wstecz) lub ⏩ (Do przodu)  
Aby uzyskać bardziej szczegółowe ustawienia, dotknij panelu, aby otworzyć następujące ustawienia.  
[Jakość odtwarzania]
6. Panel sterowania słuchawkami (Sony | Sound Connect)  
Można sterować słuchawkami marki Sony wyposażonymi w funkcję sprzężenia z aplikacją.

Panel sterowania słuchawkami jest wyświetlany po zainstalowaniu aplikacji Sony | Sound Connect na urządzeniu i włączeniu przełącznika poprzez wykonanie następujących czynności.

[Ustawienia] > [System] > [Gesty] > [Boczny sensor] > [Personalizacja Boczno sensora] > [Dodaj elementy sterowania].

---

### Powiązany temat

- [Włączanie lub wyłączanie funkcji Boczny sensor](#)
- [Korzystanie z funkcji \(Boczny sensor\)](#)
- [Ustawienia wyświetlacza](#)
- [Ustawianie jakości odtwarzanego dźwięku](#)
- [Menu ustawień](#)

Należy mieć na uwadze, że niniejszy Przewodnik pomocniczy został przetłumaczony przez maszynę. Tłumaczenia maszynowe nie uwzględniają kontekstu i mogą nie pokrywać się idealnie z wersją angielską. Oryginalną wersję w języku angielskim można wyświetlić, wybierając English w pozycji [Strona wyboru języka].

TP1001673247

Smartfon

Xperia 1 VIII XQ-GE54/XQ-GE74

## Tryb podzielonego ekranu (Tryb wielu okien)

Tryb podzielonego ekranu umożliwia wyświetlanie dwóch aplikacji jednocześnie i obsługę każdej z nich. Nie wszystkie aplikacje obsługują tryb podzielonego ekranu.

- 1 Naciśnij następujący przycisk na pasku nawigacji.

■ (Przegląd)

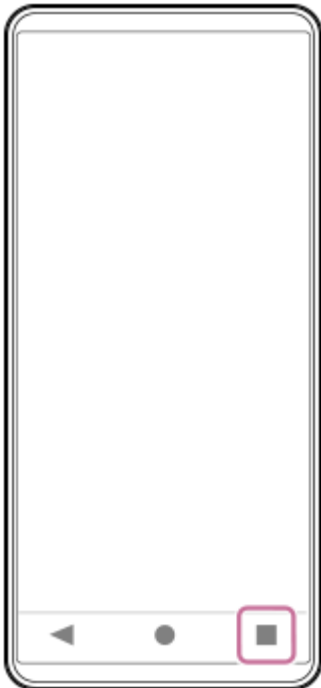

- 2 Stuknij, jak poniżej.  
[Tryb wielu okien]

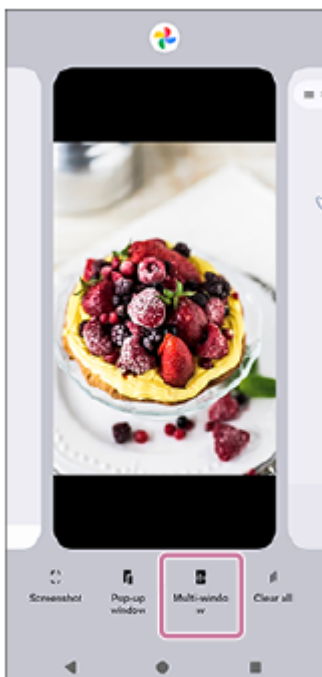

### 3 Wybierz aplikacje, które chcesz wyświetlić w górnym i dolnym oknie.

Aplikacje można również wyświetlać, dotykając jednej z aplikacji w parze.



#### Wskazówka

- Można również skonfigurować podzielony ekran, przesuwając w górę pasek Boczny sensor, a następnie wybierając kartę Wiele okien lub przesuwając palcem w lewo na ekranie, aby wyświetlić menu wielu okien.

#### Przegląd podziału ekranu



1. Aplikacja 1

2. Linia podziału ekranu

Przecignij poniższą ikonę na środku ekranu w górę lub w dół, aby zmienić rozmiar okien.  
— (pasek na linii podziału)

3. Aplikacja 2

## Wskazówka

- Okno w trybie podzielonego ekranu jest podzielone w pionie przy orientacji pionowej i w poziomie przy orientacji poziomej.
- Aby wyjść z trybu podzielonego ekranu, przeciągnij poniższą ikonę na górę lub dół ekranu.  
— (pasek na linii podziału)

---

## Powiązany temat

- [Włączanie lub wyłączanie funkcji Boczny sensor](#)
- [Korzystanie z funkcji \(Boczny sensor\)](#)

Należy mieć na uwadze, że niniejszy Przewodnik pomocniczy został przetłumaczony przez maszynę. Tłumaczenia maszynowe nie uwzględniają kontekstu i mogą nie pokrywać się idealnie z wersją angielską. Oryginalną wersję w języku angielskim można wyświetlić, wybierając English w pozycji [Strona wyboru języka].

TP1001272829

Smartfon

Xperia 1 VIII XQ-GE54/XQ-GE74

## Tryb okna podręcznego

Inną aplikację można wyświetlić w małym oknie nachodzącym u góry na aplikację uruchomioną w trybie pełnoekranowym. Można także wyświetlić trzecią aplikację w oknie podręcznym, gdy wyświetlane są dwie aplikacje w trybie podzielonego ekranu.

- 1 **Naciśnij następujący przycisk na pasku nawigacji.**

■ (Przegląd)

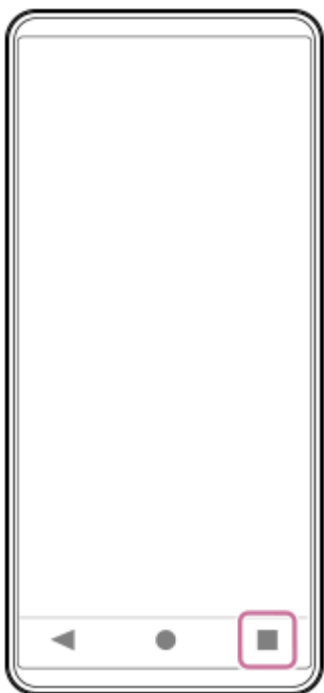

- 2 **Przesuń palcem w lewo lub w prawo, aby wybrać aplikację, która ma być wyświetlana w małym oknie, a następnie dotknij poniższego przycisku.**  
[Okno podręczne]

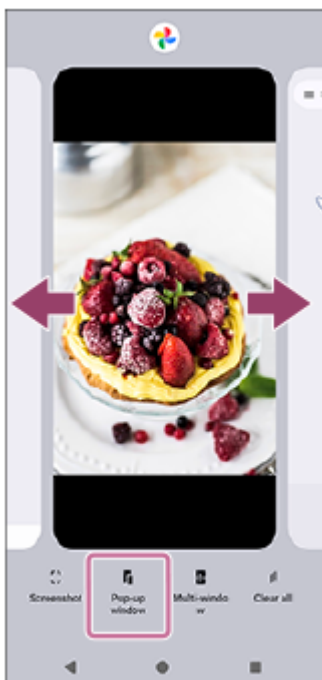

- 3 Muśnij palcem w lewo lub w prawo, aby wybrać aplikację, którą chcesz wyświetlić na pełnym ekranie, a następnie stuknij ją.

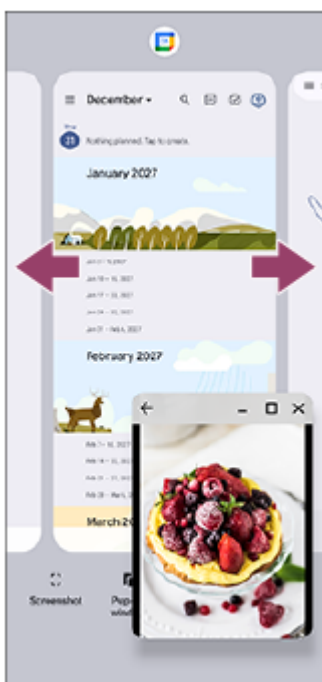

### Okno podręczne: przegląd



1. Powrót do poprzedniego ekranu.
2. Przeciągnij, aby przesunąć okno.  
Stuknij dwukrotnie, aby zmaksymalizować okno. Ponownie stuknij dwukrotnie, aby wrócić do poprzedniego rozmiaru okna.
3. Stuknij, aby zminimalizować okno.  
Okno podręczne zniknie, ale nie zostanie zamknięte.  
Aby ponownie wyświetlić wyskakujące okienko, dotknij następującego przycisku na pasku nawigacyjnym, przesuwaj palcem w lewo lub w prawo, aby znaleźć aplikację, a następnie dotknij jej.  
■ (Przegląd)
4. Stuknij, aby wyświetlić aplikację w trybie pełnoekranowym.  
Nastąpi zamknięcie trybu okna podręcznego i aplikacja zostanie wyświetlana w trybie pełnoekranowym.
5. Stuknij, aby zamknąć okno.

#### Wskazówka

- Aby zmienić rozmiar okna, przeciągnij dowolny narożnik okna podręcznego.
- Jednocześnie można wyświetlić dwa lub więcej okien podręcznych.
- Aby uzyskać szczegółowe informacje na temat wyskakującego okna, znajdź i dotknij w następujący sposób.  
[Ustawienia] > [System] > [Gesty] > [Boczny sensor]  
Następnie dotknij poniższego przycisku u dołu ekranu.  
[Opis funk. Wielozadaniowość]  
Następnie wybierz następujące opcje na ekranie Opis funk. Wielozadaniowość .  
[Okno podręczne]

#### Powiązany temat

- [Włączanie lub wyłączanie funkcji Boczny sensor](#)
- [Korzystanie z funkcji \(Boczny sensor\)](#)
- [Menu ustawień](#)

Należy mieć na uwadze, że niniejszy Przewodnik pomocniczy został przetłumaczony przez maszynę. Tłumaczenia maszynowe nie uwzględniają kontekstu i mogą nie pokrywać się idealnie z wersją angielską. Oryginalną wersję w języku angielskim można wyświetlić, wybierając English w pozycji [Strona wyboru języka].

TP1001272830

5-073-519-61 Copyright 2026 Sony Corporation

Smartfon

Xperia 1 VIII XQ-GE54/XQ-GE74

## Alarm

Można ustawić jeden lub kilka alarmów i jako sygnału alarmowego używać dowolnego pliku dźwiękowego zapisanego na urządzeniu. Alarm się nie włączy, jeśli urządzenie będzie wyłączone.

- 1 **Znajdź i stuknij kolejno.**  
[Zegar] > [Alarmy]

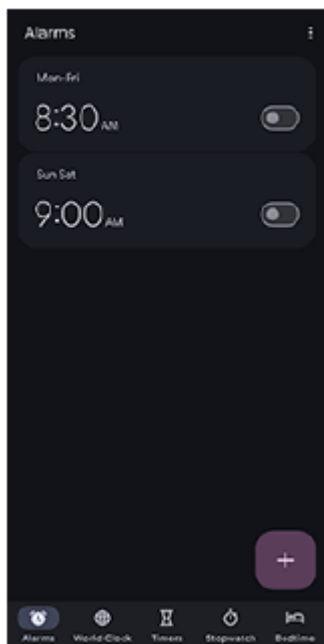

- 2 **Stuknij ikonę.**  
+ (Dodaj element)
- 3 **Ustaw godzinę, a następnie dotknij następujących opcji.**  
[OK]
- 4 **Stuknij ustawiony alarm i ustaw szczegóły.**

### Wskazówka

- Aby dodać widżet zegara do ekranu głównego, dotknij i przytrzymaj pusty obszar na ekranie głównym, a następnie dotknij następującej opcji.  
[Widżety]  
Następnie wybierz żądany zegar.

### Powiązany temat

- [Data i godzina](#)



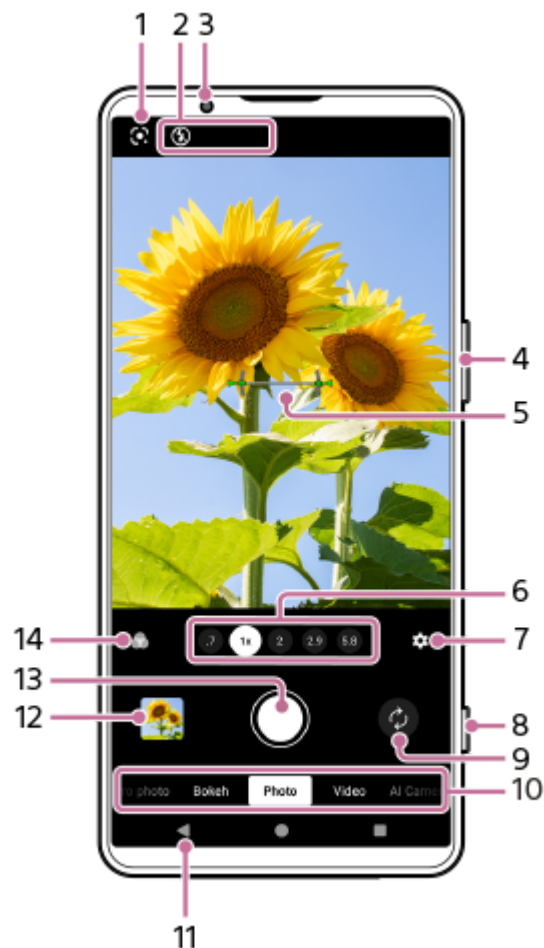

## Przegląd trybów (Zdjęcie)

Interfejs przełącza się automatycznie, dzięki czemu można używać aparatu zarówno w pionie, jak i w poziomie.



1. Google Lens (tylko kamera główna)

2. Informacje o stanie

-  (Lampa błyskowa): Stuknij, aby wyłączyć lampę błyskową lub ustawić ją na auto. Kolor tła ikony lampy błyskowej zmienia się na biały po włączeniu lampy błyskowej.
-  (Tryb nocny) (Tylko kamera główna) : Ikona pojawia się w warunkach słabego oświetlenia, a funkcja zdjęć nocnych włącza się automatycznie. Funkcja ta umożliwi robienie wyraźnych zdjęć w nocy lub w ciemnych warunkach. Funkcję tę można tymczasowo wyłączyć, dotykając ikony .
-  (Rejestrowanie w zbliżeniu) (tylko kamera główna): Ikona pojawia się po włączeniu funkcji robienia zdjęć z bliska. Funkcja automatycznie przełącza się na ultraszerokokątny obiektyw, aby skupić się na szczegółach obiektu, gdy się do niego zbliżysz. Funkcję tę można tymczasowo wyłączyć, dotykając ikony .

3. Obiektyw aparatu z przodu

4. Użyj przycisku zoom, aby powiększyć lub pomniejszyć obraz.

5. Miernik poziomu (tylko kamera główna)

Miernik poziomu pomaga zmierzyć kąt urządzenia i utrzymać obraz w poziomie. Gdy urządzenie jest wypoziomowane, poziomica zmieni kolor na zielony. Kamerę można również ustawić tak, aby sygnalizowała wypoziomowanie za pomocą dźwięku, wibracji i wyświetlacza. To ustawienie jest domyślnie wyłączone. Aby włączyć ustawienie, dotknij w następujący sposób i wybierz żadaną wartość.

 (Ustawienia) > [Menu] > [Poziomica]

6. Stuknij jeden z przycisków kąta, aby przełączyć kąty widzenia.

Muśnij przycisk kąta w lewo i w prawo (w orientacji pionowej) lub w górę i w dół (w orientacji poziomej), aby powiększyć lub pomniejszyć obraz. Można w sposób płynny powiększać i pomniejszać obraz bez zmiany kątów widzenia.

Obraz można także powiększać lub pomniejszać, ściskając wizjer lub naciskając przycisk zoomu.

7. Stuknij, aby zmienić ustawienia.

- **Proporcje:** Stuknij, aby zmienić współczynnik proporcji.
- **Samowyzw.:** Stuknij, aby wybrać ustawienie samowyzwalacza.
- **Lampa błysk.:** Stuknij, aby wybrać ustawienie lampy błyskowej.

Stuknij przycisk, aby zmienić bardziej szczegółowe ustawienia.

[Menu]

8. Użyj przycisku migawki, aby uruchomić aplikację Aparat lub robić zdjęcia.

#### Wskazówka

- Można aktywować lub dezaktywować możliwość uruchamiania aplikacji Aparat poprzez długie naciśnięcie spustu migawki. Znajdź i stuknij jedno z poniższych ustawień.
  - [Ustawienia] > [System] > [Gesty] > [Przycisk migawki] > [Uruchom aplikację Aparat]
  -  (Ustawienia) > [Menu] > [Uruchom przyc. migawki] > [Uruchom aplikację Aparat]

9. Można przełączać się między przednim i głównym aparatem.

10. Można wybrać tryb.

Przesuń ekran w lewo lub w prawo, aby znaleźć żądany tryb.

11. Stuknij przycisk, aby wrócić lub zamknąć aplikację Aparat.

12. Stuknij miniaturę, aby wyświetlić zdjęcia i nagrania wideo w aplikacji Zdjęcia Google.

 (Udostępnij): Stuknij ikonę, aby udostępnić zdjęcie lub film.

 (Edytuj): Stuknij ikonę, aby edytować zdjęcie lub film.

Aby ukryć lub wyświetlić ikony, stuknij ten ekran.

Więcej informacji na temat aplikacji Zdjęcia Google można znaleźć pod następującym adresem URL.

[support.google.com/android/](https://support.google.com/android/)

 (Powrót): Stuknij przycisk, aby powrócić do aplikacji Aparat.

13. Używaj przycisku migawki do robienia zdjęć.

14. Stuknij ikonę, aby wybrać wykończenie obrazów. (Wygląd)

Każdy wstępnie ustawiony wygląd jest zoptymalizowany pod kątem innej kombinacji odcieni kolorów, nasycenia, kontrastu, ostrości, jasności i innych elementów obrazu, dzięki czemu można skonfigurować przetwarzanie obrazu z idealną równowagą tych elementów.

Aby uzyskać szczegółowe informacje na temat każdego wstępnie ustawionego wyglądu, dotknij przycisku.

 (Czytaj więcej)

---

#### Powiązany temat

- [Robienie zdjęć \(Zdjęcia\)](#)

- Często używane funkcje (Zdjęcie)
- Asystent aparatu AI (Zdjęcie)
- Dodatkowe ustawienia aparatu
- Korzystanie z ręcznego ustawiania ostrości (Zdjęcie / Wideo)
- Ręczna regulacja czasu otwarcia migawki (Zdjęcie / Wideo)
- Funkcje sztucznej inteligencji w aplikacji Zdjęcia Google
- Skanowanie kodów QR (Zdjęcie)
- Parowanie z pilotem zdalnego sterowania Bluetooth lub uchwytem Bluetooth
- Menu ustawień

Należy mieć na uwadze, że niniejszy Przewodnik pomocniczy został przetłumaczony przez maszynę. Tłumaczenia maszynowe nie uwzględniają kontekstu i mogą nie pokrywać się idealnie z wersją angielską. Oryginalną wersję w języku angielskim można wyświetlić, wybierając English w pozycji [Strona wyboru języka].

TP1001673235

5-073-519-61 Copyright 2026 Sony Corporation

Smartfon

Xperia 1 VIII XQ-GE54/XQ-GE74

## Robienie zdjęć (Zdjęcie)

### 1 Uruchom aplikację Aparat.

 (Aparat)

### 2 Wybierz tryb. [Zdjęcie]

### 3 Stuknij ikonę, aby przełączać między aparatem głównym i przednim.

 (Przełączanie aparatu głównego i przedniego)



### 4 Skieruj aparat na obiekt.

### 5 Podczas używania aparatu głównego stuknij jeden z przycisków kąta, aby przełączyć kąt widzenia.

Muśnij przycisk kąta w lewo i w prawo (w orientacji pionowej) lub w górę i w dół (w orientacji poziomej), aby powiększyć lub pomniejszyć obraz. Można w sposób płynny powiększać i pomniejszać obraz bez zmiany kątów widzenia.

Obraz można także powiększać lub pomniejszać, ściskając wizjer lub naciskając przycisk zoomu.

### 6 Dotknij w wizjerze obiektu, na którym ma być ustawiona ostrość.

- Pojawi się ramka ostrości.  
Aparat ustawi ostrość na dotkniętym obiekcie. Podczas korzystania z kamery głównej kamera rozpocznie śledzenie obiektu.  
Aby anulować ustawianie ostrości, stuknij ramkę ostrości.
- Pojawi się suwak regulacji kolorów i suwak regulacji jasności.  
: Suwak regulacji kolorów  
: Suwak regulacji jasności  
Przeciagnij suwaki, aby dostosować kolor i jasność.
- Korekty zalecane na podstawie scen zidentyfikowanych przez sztuczną inteligencję są wyświetlane w czterech mini podglądach (tylko kamera główna).  
Jeśli przesuniesz mini podgląd w lewo lub w prawo, aby wybrać i stukniesz podgląd z żądanymi ustawieniami, możesz zastosować te ustawienia na ekranie fotografowania.  
Możliwe jest również dalsze dostosowanie zalecanych ustawień wybranych z podglądu mini do żądanej jasności, ciepła, odcienia, kontrastu i nasycenia.

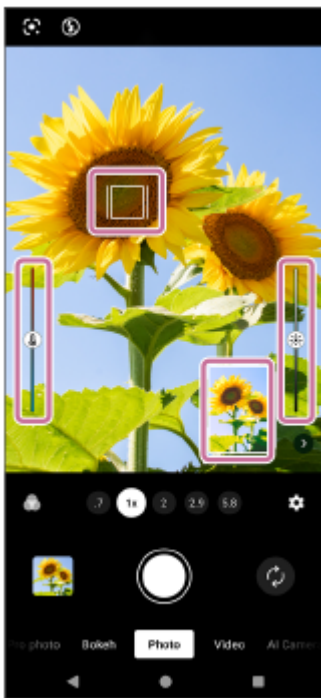

## 7 Stuknij przycisk migawki na ekranie lub naciśnij przycisk migawki urządzenia.

Naciśnięcie przycisku migawki urządzenia do połowy spowoduje zmianę koloru ramki ostrości na zielony i ustawienie ostrości przez aparat na obiekcie w ramce. Ostrość będzie stale regulowana zgodnie z przemieszczaniem się obiektu. Wciśnij do oporu przycisk migawki urządzenia, aby zrobić zdjęcie.

### Wskazówka

- Upewnij się, że obiektywy są czyste. Odcisk palca lub niewielkie zabrudzenie mogą pogorszyć jakość zdjęcia i nagrania wideo.
- Aby uniknąć rozmycia zdjęć lub gdy potrzeba więcej czasu na przygotowanie, można skorzystać z samowyzwalacza.
- Poszukaj światła o odpowiednim kierunku i kolorze, które nada kształtu i głębi fotografowanemu ujęciu. Tego rodzaju światło występuje w naturze tuż przed wschodem i o zachodzie słońca. Dobre jest także światło naturalne z okna.
- Nawet przy słabym oświetleniu spróbuj robić zdjęcia z lampą błyskową i bez niej. Bez lampy błyskowej można czasami uzyskać wyższą jakość zdjęć.
- Często sprawdzaj stan pamięci urządzenia. Zdjęcia i filmy w wysokiej rozdzielczości zajmują więcej miejsca.

### Aby nagrać wideo w trybie fotograficznym.

Wideo można tymczasowo nagrywać nawet w trybie fotografowania.

1. Dotknij i przytrzymaj przycisk migawki na ekranie, aby rozpocząć nagrywanie wideo, a następnie zwolnij palec, aby zatrzymać nagrywanie.

Jeśli dotkniesz i przytrzymasz przycisk migawki na ekranie, a następnie przesuniesz go do ikony blokady po prawej stronie, nagrywanie będzie kontynuowane po zwolnieniu palca.

- (migawka): Podczas nagrywania wideo można zrobić zdjęcie.
- (Wstrzymaj nagrywanie wideo): Wideo można wstrzymać.
- (Wznów nagrywanie wideo): Można wznowić nagrywanie wideo.
- (Zatrzymanie nagrywania wideo): Można zatrzymać nagrywanie wideo.

### Uwaga

- Należy pamiętać, że niektóre funkcje mogą być niedostępne przy pewnych ustawieniach.

## Wskazówka

- Aplikację Aparat można również uruchomić, wykonując poniższe czynności.
  - Naciśnij długo przycisk migawki urządzenia.  
Aby włączyć lub wyłączyć tę funkcję, znajdź i stuknij w następujący sposób, a następnie stuknij przełącznik.  
[Ustawienia] > [System] > [Gesty] > [Przycisk migawki] > [Uruchom aplikację Aparat]
  - Dotknij i przytrzymaj następującą ikonę na ekranie blokady.  
 (Aparat)  
Aby aktywować tę funkcję, dotknij i przytrzymaj pusty obszar na ekranie głównym, a następnie dotknij w następujący sposób.  
[Tapeta i styl] > [Ekran blokady] > [Skróty]  
Następnie ustaw ikonę aparatu dla lewego lub prawego skrótu.
  - Naciśnij dwukrotnie przycisk włącznika.  
Aby włączyć lub wyłączyć tę funkcję, znajdź i dotknij w następujący sposób.  
[Ustawienia] > [System] > [Gesty] > [Naciśnij dwukrotnie przycisk zasilania]  
Aby aktywować tę funkcję, dotknij następującego przełącznika i ustawienia.  
[Używaj dwukrotnego naciśnięcia] > [Aparat]
- Można skanować kody QR.
- Zdjęcia seryjne są dostępne w następujących trybach.  
[Zdjęc. Pro]

---

## Powiązany temat

- [Przegląd trybów \(Zdjęcie\)](#)
- [Często używane funkcje \(Zdjęcie\)](#)
- [Asystent aparatu AI \(Zdjęcie\)](#)
- [Dodatkowe ustawienia aparatu](#)
- [Korzystanie z ręcznego ustawiania ostrości \(Zdjęcie / Wideo\)](#)
- [Ręczna regulacja czasu otwarcia migawki \(Zdjęcie / Wideo\)](#)
- [Skanowanie kodów QR \(Zdjęcie\)](#)
- [Menu funkcji \(Zdjęc. Pro\)](#)
- [Menu ustawień](#)

Należy mieć na uwadze, że niniejszy Przewodnik pomocniczy został przetłumaczony przez maszynę. Tłumaczenia maszynowe nie uwzględniają kontekstu i mogą nie pokrywać się idealnie z wersją angielską. Oryginalną wersję w języku angielskim można wyświetlić, wybierając English w pozycji [Strona wyboru języka].



TP1001673236

Smartfon

Xperia 1 VIII XQ-GE54/XQ-GE74

## Asystent aparatu AI (Zdjęcie)

Regulacje zalecane na podstawie scen zidentyfikowanych przez sztuczną inteligencję są wyświetlane w mini podglądzie. Możesz zastosować wszystkie korekty jednocześnie, dotykając jednego z mini podglądów. Upewnij się, że skonfigurowano następujące ustawienia.

-  (Wygląd) > [Wyłącz]
- Używana jest główna kamera.  
Jeśli używasz przedniego aparatu, stuknij ikonę, aby przełączyć się na główny aparat.  
●  (Przełączanie aparatu głównego i przedniego)
-  (Ustawienia) > [Menu] > [Asystent aparatu AI]  
Następnie dotknij poniższego przełącznika, aby włączyć tę funkcję.  
[Użycie Asystenta aparatu AI]

### 1 Uruchom aplikację Aparat.

 (Aparat)

### 2 Wybierz tryb. [Zdjęcie]

### 3 Skieruj aparat na obiekt.

- Jeśli kamera zidentyfikuje scenę, pojawi się mini podgląd.

### 4 Stuknij jeden z mini podglądów w prawym dolnym rogu (w orientacji pionowej) lub w prawym górnym rogu (w orientacji poziomej) wizjera.

- Przesuń mini podgląd w lewo i w prawo (w orientacji pionowej) lub w górę i w dół (w orientacji poziomej), aby znaleźć podgląd z żądanymi ustawieniami. Można wybrać jeden z czterech mini podglądów.

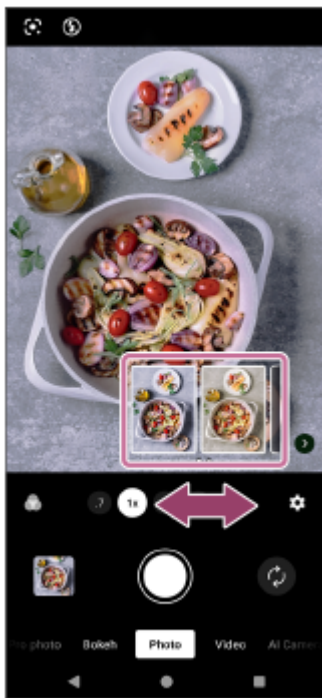

- Do wybranego minipodglądu zostanie dodany znacznik wyboru. Dodatkowo, ustawienia wybranego minipodglądu zostaną zastosowane w wizjerze.
- Jeśli nie chcesz stosować zalecanych ustawień, dotknij jednej z poniższych ikon.

- Revert (Przywróć)
- (Powrót)

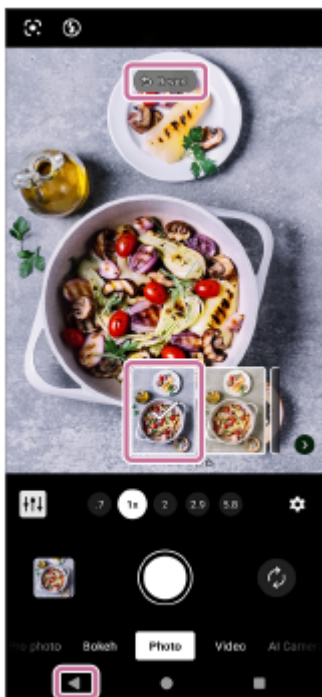

**5** Jeśli jeden z przycisków kąta jest podświetlony, dotknij go, aby przełączyć kąt widzenia.

- Jeśli istnieje zalecany kąt widzenia, zaświeci się odpowiedni przycisk kąta.

**6** Stuknij przycisk migawki na ekranie lub naciśnij przycisk migawki urządzenia.

## **Dostosowanie jasności, ciepła, odcienia, kontrastu i nasycenia.**

Zalecane ustawienia wybrane z podglądu mini można dodatkowo dostosować do żądanej jasności, ciepła, odcienia, kontrastu i nasycenia.

1. Znajdź i stuknij następującą ikonę w lewym dolnym rogu (w orientacji pionowej) lub w prawym dolnym rogu (w orientacji poziomej) wizjera, aby wyświetlić ekran regulacji Jasność/kolor .

☷ (Custom)

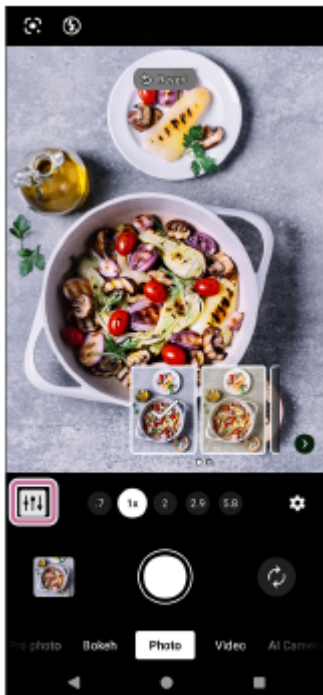

2. Przeciągnij każdy suwak, aby dostosować ustawienia do swoich preferencji.

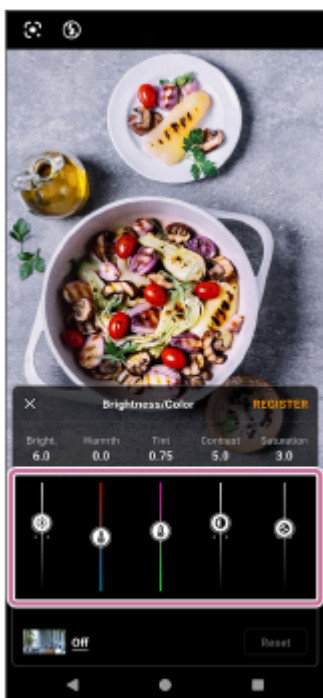

- Stuknij ikonę zdjęcia w lewym dolnym rogu ekranu regulacji Jasność/kolor i wybierz z poniższej listy wygląd, który chcesz zastosować do zalecanych regulacji.  
[Kreatywny]
- Stuknij poniższy przycisk w prawym górnym rogu ekranu regulacji Jasność/kolor , aby zarejestrować bieżące ustawienia jako wygląd niestandardowy.  
[Zarejestruj]  
Jeśli chcesz użyć zarejestrowanego niestandardowego wyglądu, znajdź i dotknij w następujący sposób.  
☼ (Wygląd) > [Niestand.]

Jeśli w wizjerze zastosowano zalecane regulacje, poniższe ikony nie będą wyświetlane.

 (Wygląd)

Jeśli chcesz wybrać wygląd zamiast zalecanych ustawień, dotknij następujących ikon.

 (Przywróć) >  (Wygląd)

- Dotknij poniższej opcji w prawym dolnym rogu ekranu regulacji Jasność/kolor , aby zresetować wartości ustawień do zalecanych regulacji.

[Resetuj]

3. Stuknij następującą ikonę w lewym górnym rogu ekranu regulacji Jasność/kolor , aby powrócić do wizjera.





 (Zamknij)

- Można robić zdjęcia z dostosowanymi ustawieniami.

### Uwaga

- Po stuknięciu minipodglądu wykorzystującego efekt Bokeh i zastosowaniu zalecanych regulacji w wizjerze, przycisk kąta przy współczynniku zoomu 0,7× nie będzie wyświetlany.
- W przypadku nagrywania filmu przez dotknięcie i przytrzymanie spustu migawki ekranu w trybie robienia zdjęć następujące ustawienia wybrane na ekranie regulacji Jasność/kolor nie zostaną zastosowane.  
[Kontrast]/[Nasycen.]/[Bokeh]
- Można zarejestrować tylko jeden niestandardowy wygląd. W przypadku próby zarejestrowania nowego niestandardowego wyglądu, istniejący wygląd zostanie nadpisany.
- W zależności od wyników rozpoznawania sceny, mini podglądy mogą nie być wyświetlane.
- Jeśli nie chcesz korzystać z funkcji Asystent aparatu AI i chcesz uniemożliwić wyświetlanie mini podglądu, znajdź i stuknij w następujący sposób.  
 (Ustawienia) > [Menu] > [Asystent aparatu AI]  
Następnie dotknij przełącznika, aby wyłączyć tę funkcję.  
[Użycie Asystenta aparatu AI]

### Wskazówka

- Więcej informacji na temat powiększania, ustawiania ostrości, dostosowywania efektu Bokeh i konfigurowania dodatkowych ustawień aparatu można znaleźć w odpowiednim temacie wymienionym w poniższej sekcji.  
"Powiązany temat"
- Zastosowane zalecane korekty i zarejestrowane ustawienia niestandardowe zostaną zapamiętane przez aparat. Zapamiętane korekty i ustawienia będą wyświetlane jako zalecane korekty w mini podglądzie dla następnego ujęcia podobnej sceny.
- Możesz ukryć mini podglądy, dotykając następującej ikony w prawym dolnym rogu.  
 (Ukryj mini podgląd)  
Aby ponownie wyświetlić mini podgląd, dotknij następującej ikony.  
 (Wyświetl mini podgląd)  
Jeśli pojawią się nowe zalecane korekty, gdy mini podglądy są ukryte, zaświeci się następująca ikona.  
 (Wyświetl mini podgląd)
- Dotknij poniższego przycisku, aby wyświetlić ekran regulacji Jasność/kolor i dostosować ustawienia.  
 (Wygląd) > [Niestand.]

### Powiązany temat

- [Przegląd trybów \(Zdjęcie\)](#)
- [Robienie zdjęć \(Zdjęcie\)](#)
- [Robienie zdjęć z efektem Bokeh](#)



Smartfon

Xperia 1 VIII XQ-GE54/XQ-GE74

## Często używane funkcje (Zdjęcie)

Częściej używane ustawienia można znaleźć i zmienić, dotykając ikony.

⚙️ (Ustawienia)

Aby zmienić inne ustawienia kamery, dotknij przycisku .

[Menu]

### Zmiana częściej używanych ustawień aparatu

1. Stuknij ikonę.

⚙️ (Ustawienia)

2. Stuknij ustawienie, które chcesz zmienić.



- **Proporcje**

**4:3 / 3:2** (tylko kamera główna) / **16:9 / 1:1**.

- **Samowyzw.**

**Wyłącz / 3 s / 10 s**

- **Lampa błysk.**

**Wyłącz / Auto / Włącz / Latarka** (Tylko aparat główny)

### Zmiana innych ustawień aparatu

1. Stuknij kolejno.

⚙️ (Ustawienia) > [Menu]

2. Wybierz ustawienie, które chcesz zmienić.

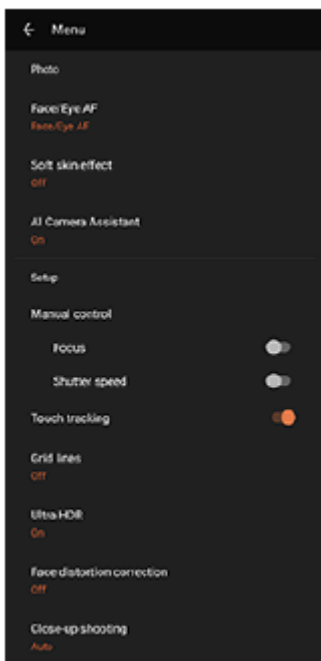

- **AF priorytet oczu/twarzy** (Tylko aparat główny)

Można robić zdjęcia z ostrością ustawioną na twarzach lub oczach ludzi i zwierząt.

Gdy aparat wykryje twarze ludzi lub zwierząt, pojawi się ramka detekcji. Aby zmienić cel ustawienia ostrości, stuknij twarz osoby, na której ma być ustawiona ostrość.

Naciśnięcie przycisku migawki urządzenia do połowy spowoduje, że aparat ustawi ostrość na wybranej twarzy lub na jednym z oczu z zieloną ramką. Ostrość będzie stale regulowana zgodnie z przemieszczaniem się obiektu.

Wciśnij do oporu przycisk migawki urządzenia, aby zrobić zdjęcie.

**AF priorytet oczu/twarzy:** Kamera skupia się na twarzach lub oczach.

**AF priorytet twarzy:** Kamera skupia się tylko na twarzach.

**Wyłącz**

- **Efekt gładkiej skóry**

**Włącz / Wyłącz:** Można robić zdjęcia z efektem, który sprawia, że skóra jest gładsza.

- **Asystent aparatu AI** (Tylko aparat główny)

Można wybrać, czy w mini podglądzie mają być wyświetlane korekty zalecane na podstawie scen zidentyfikowanych przez sztuczną inteligencję.

Aby włączyć lub wyłączyć tę funkcję, dotknij przełącznika obok poniższych opcji.

[Asystent aparatu AI]

Możesz także wybrać, które sugestie mają zostać uwzględnione, Bokeh lub Obiektyw.

- **Zdjęcie z detekcją dłoni** (Tylko aparat z przodu)

**Włącz / Wyłącz:** Odliczanie timera można rozpocząć, obracając dłoń w stronę aparatu z przodu. Gdy ustawiony jest samowyzwalacz, odliczanie czasu jest uruchamiane po wykryciu ręki przez aparat.

- **Sterowanie ręczne** (Tylko aparat główny)

**Ostrość:** Można ustawiać ostrość ręcznie.

**Szybkość migawki:** Szybkość migawki można regulować ręcznie.

- **Śledzenie dotykowe** (Tylko aparat główny)

Aparat śledzi wybrany obiekt i ustawia jasność.

- **Ultra HDR**

**Włącz/Wyłącz:** Można ustawić, czy zdjęcia mają być jasne i żywe w formacie Ultra HDR (High Dynamic Range).

- **Korekcja zniekształceń twarzy**

Można skompensować zniekształcenia twarzy na krawędziach ekranu. Należy pamiętać, że może to spowodować zniekształcenie tła lub zawężenie kąta widzenia.

**Auto** (Tylko aparat główny): Kompensację można potwierdzić tylko na zapisanym zdjęciu. Kompensacja nie jest odzwierciedlana na ekranie podglądu.

**Włącz** (Tylko aparat z przodu): Kompensację można potwierdzić zarówno na ekranie podglądu, jak i na zapisanym zdjęciu.

### **Wyłącz**

- **Rejestrowanie w zbliżeniu** (Tylko aparat główny)

**Auto / Wyłącz:** Możesz robić zdjęcia lub filmy z bliska, automatycznie przełączając się na ultraszerokokątny obiektyw, gdy zbliżysz się do obiektu, umożliwiając skupienie się na szczegółach. Gdy funkcja jest aktywna, wyświetlana jest ikona .

 (Rejestrowanie w zbliżeniu)

---

## **Powiązany temat**

- [Przegląd trybów \(Zdjęcie\)](#)
- [Robienie zdjęć \(Zdjęcie\)](#)
- [Asystent aparatu AI \(Zdjęcie\)](#)
- [Dodatkowe ustawienia aparatu](#)
- [Korzystanie z ręcznego ustawiania ostrości \(Zdjęcie / Wideo\)](#)
- [Ręczna regulacja czasu otwarcia migawki \(Zdjęcie / Wideo\)](#)

Należy mieć na uwadze, że niniejszy Przewodnik pomocniczy został przetłumaczony przez maszynę. Tłumaczenia maszynowe nie uwzględniają kontekstu i mogą nie pokrywać się idealnie z wersją angielską. Oryginalną wersję w języku angielskim można wyświetlić, wybierając English w pozycji [Strona wyboru języka].

TP1001673237

Smartfon

Xperia 1 VIII XQ-GE54/XQ-GE74

## Dodatkowe ustawienia aparatu

[Zdjęc. Pro] / [Wideo Pro]:

Stuknij w następujący sposób, aby wybrać ustawienie, które chcesz zmienić.

[MENU] > [Konfiguracja]

W trybach innych niż powyższe stuknij w następujący sposób, aby wybrać ustawienie, które chcesz zmienić.

 (Ustawienia) > [Menu].

- **Linie siatki**

**Włącz / Wyłącz:** Można ustawić, czy linie siatki wspomagające kompozycję obrazów mają być wyświetlane, czy też nie.

- **Poziomica** (tylko aparat główny) (z wyjątkiem trybów Pro photo i Pro video)

**Wyłącz / Wł.: wszystko (dźwięk, wibracja, wyświetlacz) / Wł.: tylko wyświetlacz:** Można ustawić wyświetlanie miernika poziomu. Kamerę można również ustawić tak, aby sygnalizowała wypoziomowanie za pomocą dźwięku, wibracji i wyświetlacza.

- **Kalibracja Poziomicy** (Tylko aparat główny)

Dotknij ustawienia, aby skalibrować standard dla płaszczyzny poziomej w celu ustalenia odchyłań w kierunku nachylenia.

- **Funkcja przyc. głośności**

**Zoom / Głośność / Migawka / Wyłącz:** Sposób używania przycisku głośności można zmienić.

- **Sygnaly audio**

**Włączone: wszystkie / Włączone: tylko migawka / Wyłącz:** Można wybrać, czy aparat ma emitować dźwięki, np. odgłos migawki, dźwięki w momencie rozpoczęcia i zakończenia nagrania wideo czy serię sygnałów dźwiękowych przy odliczaniu w przypadku korzystania z samowyzwalacza.

- **Magazyn danych** (z wyjątkiem trybu automatycznego kadrowania)

**Pamięć wewnętrzna / Karta SD:** Można wybrać, czy zdjęcia i nagrania wideo mają być przechowywane w pamięci wewnętrznej urządzenia, czy też na karcie microSD.

### Wskazówka

- Zaleca się korzystanie z karty microSD w klasie szybkości wideo 30 (V30) lub wyższej.

- **Zapisz lokalizację**

**Włącz / Wyłącz:** Zdjęcia i nagrania wideo można zapisywać wraz z informacjami o miejscu ich zarejestrowania.

- **Uruchom przyc. migawki**

**Uruchom aplikację Aparat / Wyłącz:** Jeśli chcesz zapobiec przypadkowemu uruchomieniu aplikacji Aparat po naciśnięciu i przytrzymaniu spustu migawki urządzenia, zmień ustawienie na wyłączone.

- **Zdal. ster. Bluetooth**

Możliwość sparowania z pilotem zdalnego sterowania Bluetooth, aby zdalnie korzystać z funkcji aplikacji Aparat.

- **Tips**

Stuknij, aby przejść do witryny wskazówek dla aplikacji Aparat.

- **Ułatwienia dostępu**

Można wyświetlić łącze do informacji o dostępności.

- **Licencja na oprogramowanie**

Można wyświetlić informacje o licencji oprogramowania.

- **Zresetuj ustawienia**

Wszystkie ustawienia można przywrócić do wartości domyślnych.

---

### Powiązany temat

- [Parowanie z pilotem zdalnego sterowania Bluetooth lub uchwytem Bluetooth](#)
- [Robienie zdjęć \(Zdjęcie\)](#)
- [Asystent aparatu AI \(Zdjęcie\)](#)
- [Nagrywanie filmów \(Wideo\)](#)
- [Robienie zdjęć z efektem Bokeh](#)
- [Robienie zdjęć \(Zdjęc. Pro\)](#)
- [Nagrywanie filmów \(Wideo Pro\)](#)
- [Nagrywanie filmów podczas śledzenia obiektu \(Filmowanie z AI\)](#)
- [Robienie zdjęć w wysokiej rozdzielczości \(48 MP\)](#)
- [Nagrywanie filmów z automatycznym kadrowaniem \(Automatyczne kadrowanie\)](#)
- [Nagrywanie wideo w zwolnionym tempie](#)
- [Nagrywanie wideo z efektem Bokeh](#)

Należy mieć na uwadze, że niniejszy Przewodnik pomocniczy został przetłumaczony przez maszynę. Tłumaczenia maszynowe nie uwzględniają kontekstu i mogą nie pokrywać się idealnie z wersją angielską. Oryginalną wersję w języku angielskim można wyświetlić, wybierając English w pozycji [Strona wyboru języka].

TP1001673238

5-073-519-61 Copyright 2026 Sony Corporation

Smartfon

Xperia 1 VIII XQ-GE54/XQ-GE74



## Korzystanie z ręcznego ustawiania ostrości (Zdjęcie / Wideo)

Po przełączeniu trybu ostrości na ręczny ostrość można regulować ręcznie, używając suwaka w wizjerze.

### Przełączanie trybu ostrości do trybu ręcznego

1. Podczas korzystania z głównego aparatu dotknij w następujący sposób.  
 (Ustawienia) > [Menu]
2. Stuknij przełącznik, aby włączyć funkcję.  
[Sterowanie ręczne]: [Ostrość]

### Ręczne ustawianie ostrości

1. Dotknij w wizjerze obiektu, na którym ma być ustawiona ostrość.
2. Dotknij poniższego w wizjerze, aby wyświetlić suwak.  
[Ostrość]
3. Przeciągnij suwak, aby wyregulować ostrość.
  - Aby dokonać dokładniejszych regulacji, dotknij jednej z poniższych ikon.  
 (ostrość blisko) /  (ostrość daleko)
  - Aby ukryć lub wyświetlić podgląd, dotknij przycisku po prawej stronie suwaka.  
[Zarys]
  - Aby przełączyć tryb ostrości na automatyczny, stuknij przełącznik po lewej stronie suwaka.
  - Aby ukryć suwak, dotknij przycisku w wizjerze.  
 (Zamknij)

### Wskazówka

- Gdy w trybie fotografowania wyświetlane są mini podglądy funkcji AI Camera Assistant, ręczne ustawianie ostrości jest tymczasowo wyłączone.  
Mini podglądy można ukryć, dotykając następującej ikony w prawym dolnym rogu wizjera.  
 (Ukryj mini podgląd)

Należy mieć na uwadze, że niniejszy Przewodnik pomocniczy został przetłumaczony przez maszynę. Tłumaczenia maszynowe nie uwzględniają kontekstu i mogą nie pokrywać się idealnie z wersją angielską. Oryginalną wersję w języku angielskim można wyświetlić, wybierając English w pozycji [Strona wyboru języka].

TP1001673239

Smartfon

Xperia 1 VIII XQ-GE54/XQ-GE74

## Ręczna regulacja czasu otwarcia migawki (Zdjęcie / Wideo)

Poruszający się obiekt można uchwycić na różne sposoby, zmieniając czas otwarcia migawki. Można na przykład uchwycić obiekt w momencie ruchu za pomocą migawki o dużej szybkości lub jako obraz końcowy za pomocą migawki o małej szybkości.

### Ustawianie szybkości migawki na ręczną regulację

1. Podczas korzystania z głównego aparatu dotknij w następujący sposób.

 (Ustawienia) > [Menu]

2. Stuknij przełącznik, aby włączyć funkcję.  
[Sterowanie ręczne]: [Szybkość migawki]

### Ręczna regulacja szybkości migawki

1. Dotknij poniższego w wizjerze, aby wyświetlić suwak.

[Migawka]

2. Przeciągnij suwak, aby dostosować szybkość migawki.

- Aby przełączyć szybkość migawki na automatyczną regulację, stuknij przełącznik po lewej stronie suwaka.
- Aby ukryć suwak, dotknij przycisku w wizjerze.

 (Zamknij)

#### Wskazówka

- Gdy w trybie fotografowania wyświetlane są mini podglądy funkcji AI Camera Assistant, ręczna regulacja czasu otwarcia migawki jest tymczasowo wyłączona.

Mini podglądy można ukryć, dotykając następującej ikony w prawym dolnym rogu wizjera.

 (Ukryj mini podgląd)

Należy mieć na uwadze, że niniejszy Przewodnik pomocniczy został przetłumaczony przez maszynę. Tłumaczenia maszynowe nie uwzględniają kontekstu i mogą nie pokrywać się idealnie z wersją angielską. Oryginalną wersję w języku angielskim można wyświetlić, wybierając English w pozycji [Strona wyboru języka].

TP1001673240

Smartfon

Xperia 1 VIII XQ-GE54/XQ-GE74

## Skanowanie kodów QR (Zdjęcie)

---

Kody QR można skanować w następującym trybie.

[Zdjęcie]

- 1** Uruchom aplikację Aparat.  
 (Aparat)
- 2** Wybierz tryb.  
[Zdjęcie]
- 3** Skieruj aparat na kod QR, a następnie stuknij wyświetlany w wizjerze baner.

### Wskazówka

- Z panelu Szybkie ustawienia można otworzyć Skaner kodów QR i skanować kody QR.

---

### Powiązany temat

- [Skanowanie kodów QR](#)
- [Panel Szybkie ustawienia](#)

Należy mieć na uwadze, że niniejszy Przewodnik pomocniczy został przetłumaczony przez maszynę. Tłumaczenia maszynowe nie uwzględniają kontekstu i mogą nie pokrywać się idealnie z wersją angielską. Oryginalną wersję w języku angielskim można wyświetlić, wybierając English w pozycji [Strona wyboru języka].

TP0002935498

## Przegląd trybów (Wideo)

Interfejs przełącza się automatycznie, dzięki czemu można używać aparatu zarówno w pionie, jak i w poziomie.



### 1. Wskazania stanu (tylko aparat główny)

- (Latarka): Stuknij, aby włączyć lub wyłączyć latarkę.
- (Rejestrowanie w zbliżeniu): Ikona pojawia się po włączeniu funkcji robienia zdjęć z bliska. Funkcja automatycznie przełącza się na ultraszerokokątny obiektyw, aby skupić się na szczegółach obiektu, gdy się do niego zbliżysz. Funkcję tę można tymczasowo wyłączyć, dotykając ikony .

### 2. Obiektyw aparatu z przodu

### 3. Bieżące ustawienia rozdzielczości i liczby klatek na sekundę

Stuknij kilka razy, aby zmienić ustawienia.

### 4. Użyj przycisku zoom, aby powiększyć lub pomniejszyć obraz.

### 5. Miernik poziomu (tylko kamera główna)

Miernik poziomu pomaga zmierzyć kąt urządzenia i utrzymać obraz w poziomie. Gdy urządzenie jest wypoziomowane, poziomica zmieni kolor na zielony. Kamerę można również ustawić tak, aby sygnalizowała wypoziomowanie za pomocą dźwięku, wibracji i wyświetlacza. To ustawienie jest domyślnie wyłączone. Aby włączyć ustawienie, dotknij w następujący sposób i wybierz żądaną wartość.

 (Ustawienia) > [Menu] > [Poziomica]

6. Stuknij jeden z przycisków kąta, aby przełączyć kąty widzenia.

Muśnij przycisk kąta w lewo i w prawo (w orientacji pionowej) lub w górę i w dół (w orientacji poziomej), aby powiększyć lub pomniejszyć obraz. Można w sposób płynny powiększać i pomniejszać obraz bez zmiany kątów widzenia.

Obraz można także powiększać lub pomniejszać, ściskając wizjer lub naciskając przycisk zoomu.

7. Stuknij, aby zmienić ustawienia.

- **Rozdzielczość:** Stuknij, aby zmienić rozdzielczość.
- **Liczba kl./s:** Stuknij, aby zmienić liczbę klatek na sekundę.
- **Latarka** (Tylko aparat główny): Stuknij, aby włączyć lub wyłączyć latarkę.

Stuknij przycisk, aby zmienić bardziej szczegółowe ustawienia.

[Menu]

8. Użyj przycisku migawki, aby uruchomić aplikację Aparat albo rozpocząć lub zakończyć nagrywanie wideo.

#### Wskazówka

- Można aktywować lub dezaktywować możliwość uruchamiania aplikacji Aparat poprzez długie naciśnięcie spustu migawki. Znajdź i dotknij jednego z poniższych ustawień.
  - [Ustawienia] > [System] > [Gesty] > [Przycisk migawki] > [Uruchom aplikację Aparat]
  -  (Ustawienia) > [Menu] > [Uruchom przyc. migawki] > [Uruchom aplikację Aparat]

9. Można przełączać się między przednim i głównym aparatem.

10. Można wybrać tryb.

Przesuń ekran w lewo lub w prawo, aby znaleźć żądany tryb.

11. Możesz wrócić lub zamknąć aplikację Aparat.

12. Stuknij miniaturę, aby wyświetlić zdjęcia i nagrania wideo w aplikacji Zdjęcia Google.

 (Udostępnij): Stuknij ikonę, aby udostępnić zdjęcie lub film.

 (Edytuj): Stuknij ikonę, aby edytować zdjęcie lub film.

Aby ukryć lub wyświetlić ikony, stuknij ten ekran.

Więcej informacji na temat aplikacji Zdjęcia Google można znaleźć pod następującym adresem URL.

[support.google.com/android/](https://support.google.com/android/)

 (Powrót): Stuknij przycisk, aby powrócić do aplikacji Aparat.

13. Stuknij, aby rozpocząć, wstrzymać i zakończyć nagrywanie wideo.

14. Stuknij ikonę, aby wybrać wykończenie obrazów. (Wygląd)

Każdy wstępnie ustawiony wygląd jest zoptymalizowany pod kątem innej kombinacji odcieni kolorów, nasycenia, kontrastu, ostrości, jasności i innych elementów obrazu, dzięki czemu można skonfigurować przetwarzanie obrazu z idealną równowagą tych elementów.

Aby uzyskać szczegółowe informacje na temat każdego wstępnie ustawionego wyglądu, dotknij przycisku.

 (Czytaj więcej)

---

#### Powiązany temat

- [Nagrywanie filmów \(Wideo\)](#)
- [Często używane funkcje \(Wideo\)](#)
- [Dodatkowe ustawienia aparatu](#)
- [Korzystanie z ręcznego ustawiania ostrości \(Zdjęcie / Wideo\)](#)

- [Ręczna regulacja czasu otwarcia migawki \(Zdjęcie / Wideo\)](#)
- [Parowanie z pilotem zdalnego sterowania Bluetooth lub uchwytem Bluetooth](#)
- [Menu ustawień](#)

Należy mieć na uwadze, że niniejszy Przewodnik pomocniczy został przetłumaczony przez maszynę. Tłumaczenia maszynowe nie uwzględniają kontekstu i mogą nie pokrywać się idealnie z wersją angielską. Oryginalną wersję w języku angielskim można wyświetlić, wybierając English w pozycji [Strona wyboru języka].

TP1000431888

5-073-519-61 Copyright 2026 Sony Corporation

Smartfon

Xperia 1 VIII XQ-GE54/XQ-GE74

## Nagrywanie filmów (Wideo)

---

### 1 Uruchom aplikację Aparat.

 (Aparat)

### 2 Wybierz tryb. [Wideo]

### 3 Stuknij ikonę, aby przełączać między aparatem głównym i przednim.

 (Przełączanie aparatu głównego i przedniego)



### 4 Skieruj aparat na obiekt.

### 5 Podczas używania aparatu głównego stuknij jeden z przycisków kąta, aby przełączyć kąt widzenia.

Muśnij przycisk kąta w lewo i w prawo (w orientacji pionowej) lub w górę i w dół (w orientacji poziomej), aby powiększyć lub pomniejszyć obraz. Można w sposób płynny powiększać i pomniejszać obraz bez zmiany kątów widzenia.

Obraz można także powiększać lub pomniejszać, ściskając wizjer lub naciskając przycisk zoomu.

### 6 Dotknij w wizjerze obiektu, na którym ma być ustawiona ostrość.

- Pojawi się ramka ostrości.  
Aparat ustawi ostrość na dotkniętym obiekcie. Podczas korzystania z kamery głównej kamera rozpocznie śledzenie obiektu.  
Aby anulować ustawianie ostrości, stuknij ramkę ostrości.
- Pojawi się suwak regulacji kolorów i suwak regulacji jasności.  
: Suwak regulacji kolorów  
: Suwak regulacji jasności  
Przeciagnij suwaki, aby dostosować kolor i jasność.

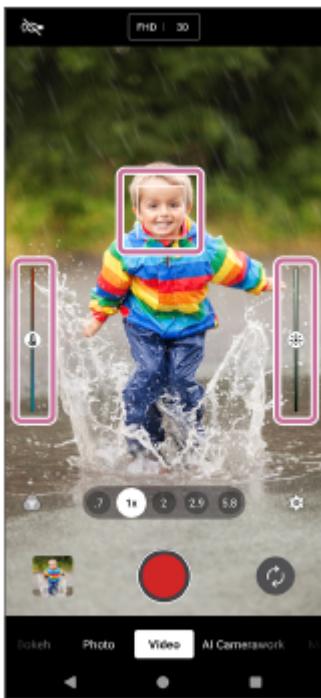

**7** Dotknij następującego przycisku na ekranie lub naciśnij spust migawki urządzenia.

(Rozpocznij nagrywanie wideo)

Aby zatrzymać nagrywanie wideo, dotknij następującego przycisku na ekranie lub ponownie naciśnij spust migawki urządzenia.

(Zatrzymaj nagrywanie wideo)

Aby zrobić zdjęcie podczas nagrywania filmu, dotknij przycisku .

(Snapshot)

### Wskazówka

- Upewnij się, że obiektywy są czyste. Odcisk palca lub niewielkie zabrudzenie mogą pogorszyć jakość zdjęć i nagrania wideo.
- Poszukaj światła o odpowiednim kierunku i kolorze, które nada kształtu i głębi fotografowanemu ujęciu. Tego rodzaju światło występuje w naturze tuż przed wschodem i o zachodzie słońca. Dobre jest także światło naturalne z okna.
- Często sprawdzaj stan pamięci urządzenia. Filmy w wysokiej rozdzielczości lub z dużą liczbą klatek na sekundę zajmują więcej miejsca.

### Przyciski nagrywania na ekranie

- (Rozpocznij nagrywanie wideo): Można nagrywać wideo.
- (Wstrzymaj nagrywanie wideo): Wideo można wstrzymać.
- (Wznów nagrywanie wideo): Można wznowić nagrywanie wideo.
- (Zatrzymanie nagrywania wideo): Można zatrzymać nagrywanie wideo.

### Uwaga

- Należy pamiętać, że niektóre funkcje mogą być niedostępne przy pewnych ustawieniach.
- Format Ultra HDR nie jest obsługiwany w przypadku zdjęć wykonywanych podczas nagrywania filmów, nawet po włączeniu funkcji Ultra HDR w trybie Zdjęcie lub Pro itp.

### Wskazówka

- Aplikację Aparat można również uruchomić, wykonując poniższe czynności.
  - Naciśnij długo przycisk migawki urządzenia.  
Aby włączyć lub wyłączyć tę funkcję, znajdź i stuknij w następujący sposób, a następnie stuknij przełącznik.  
[Ustawienia] > [System] > [Gesty] > [Przycisk migawki] > [Uruchom aplikację Aparat]
  - Dotknij i przytrzymaj następującą ikonę na ekranie blokady.  
 (Aparat)  
Aby aktywować tę funkcję, dotknij i przytrzymaj pusty obszar na ekranie głównym, a następnie dotknij w następujący sposób.  
[Tapeta i styl] > [Ekran blokady] > [Skróty]  
Następnie ustaw ikonę aparatu dla lewego lub prawego skrót.
  - Naciśnij dwukrotnie przycisk włącznika.  
Aby włączyć lub wyłączyć tę funkcję, znajdź i dotknij w następujący sposób.  
[Ustawienia] > [System] > [Gesty] > [Naciśnij dwukrotnie przycisk zasilania]  
Aby aktywować tę funkcję, dotknij następującego przełącznika i ustawienia.  
[Używaj dwukrotnego naciśnięcia] > [Aparat]

---

## Powiązany temat

- [Przegląd trybów \(Wideo\)](#)
- [Często używane funkcje \(Wideo\)](#)
- [Dodatkowe ustawienia aparatu](#)
- [Korzystanie z ręcznego ustawiania ostrości \(Zdjęcie / Wideo\)](#)
- [Ręczna regulacja czasu otwarcia migawki \(Zdjęcie / Wideo\)](#)
- [Menu ustawień](#)

Należy mieć na uwadze, że niniejszy Przewodnik pomocniczy został przetłumaczony przez maszynę. Tłumaczenia maszynowe nie uwzględniają kontekstu i mogą nie pokrywać się idealnie z wersją angielską. Oryginalną wersję w języku angielskim można wyświetlić, wybierając English w pozycji [Strona wyboru języka].

TP1000431904

Smartfon

Xperia 1 VIII XQ-GE54/XQ-GE74

## Często używane funkcje (Wideo)

Częściej używane ustawienia można znaleźć i zmienić, dotykając ikony.

⚙️ (Ustawienia)

Aby zmienić inne ustawienia kamery, dotknij przycisku .

[Menu]

### Zmiana częściej używanych ustawień aparatu

1. Stuknij ikonę.

⚙️ (Ustawienia)

2. Stuknij ustawienie, które chcesz zmienić.



- **Rozdzielczość**  
Full HD / 4K
- **Liczba kl./s**  
24 kl./s / 30 kl./s / 60 kl./s / 120 kl./s (Tylko aparat główny)
- **Latarka** (Tylko aparat główny)  
Wyłącz / Włącz

### Wskazówka

- Liczba plików zdjęć i wideo przechowywanych w pamięci smartfonu zależy od rozdzielczości bądź liczby megapikseli (MP), a także od długości nagrań. Zdjęcia i filmy w wysokiej rozdzielczości zajmują więcej miejsca, więc należy pamiętać, że niższa rozdzielczość może być odpowiednia do codziennego użytku.

### Zmiana innych ustawień aparatu

1. Stuknij kolejno.

⚙️ (Ustawienia) > [Menu]

2. Wybierz ustawienie, które chcesz zmienić.

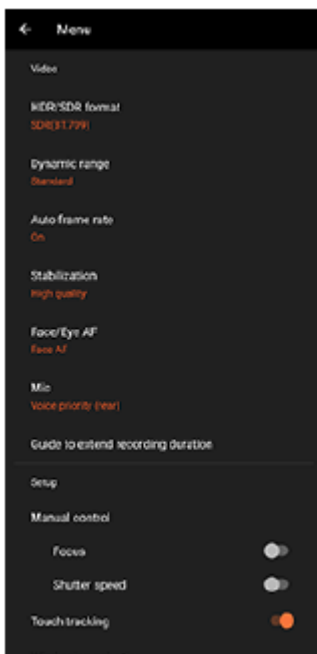

- **Format HDR/SDR**

Włączenie HDR (High Dynamic Range) sprawia, że obrazy na nagraniu wideo wydają się bardziej dramatyczne i bliższe niż są w rzeczywistości.

**HDR(HLG/BT.2020):** Wideo jest nagrywane przy użyciu kombinacji HLG dla krzywej gamma i BT.2020 dla przestrzeni kolorów.

**SDR(BT.709):** Wideo będzie nagrywane przy kombinacji standardowej krzywej gamma i przestrzeni kolorów BT.709.

- **Zakres dynam.**

**Szeroki:** Możesz nagrywać filmy z szerokim zakresem dynamicznym, korzystając z przetwarzania obrazu, które łączy wiele klatek.

**Standardowy**

- **Automatyczna liczba klatek na sekundę**

**Włącz / Wyłącz:** Możesz automatycznie zoptymalizować liczbę klatek na sekundę, aby poprawić jakość wideo w warunkach słabego oświetlenia.

- **Stabilizacja**

Umożliwia nagrywanie płynnych filmów wideo bez poruszeń.

**Wysoka jakość:** Wybierz tę wartość, aby uzyskać najmocniejszy efekt stabilizacji.

**Standardowe:** Wybierz tę wartość, jeśli chcesz nagrywać filmy z nieco szerszym kątem widzenia, nawet jeśli efekt stabilizacji będzie słabszy niż w przypadku stabilizacji wysokiej jakości.

**Wyłącz**

- **AF priorytet oczu/twarzy (Tylko aparat główny)**

Można nagrywać wideo z ostrością ustawioną na twarzach lub oczach ludzi i zwierząt.

Gdy aparat wykryje twarze ludzi lub zwierząt, pojawi się ramka detekcji. Aby zmienić cel ustawienia ostrości, stuknij twarz osoby, na której ma być ustawiona ostrość.

**AF priorytet oczu/twarzy:** Kamera skupia się na twarzach lub oczach.

**AF priorytet twarzy:** Kamera skupia się tylko na twarzach.

**Wyłącz**

- **Mikrofon**

Można wybrać mikrofon, który będzie używany podczas nagrywania wideo.

**Wszystkie kierunki (stereo):** To ustawienie jest idealne do przechwytywania dźwięku ze wszystkich stron lub kierunków, takich jak dźwięki otoczenia.

**Priorytet głosu (tył):** To ustawienie jest idealne do przechwytywania głosu lub dźwięku z obiektu podczas nagrywania główną kamerą. Staraj się w miarę możliwości jak najmniej dotykać panelu tylnego podczas nagrywania, aby uniknąć nagrywania szumów.

**Priorytet głosu (przód):** To ustawienie jest idealne do przechwytywania głosu lub dźwięku z obiektu podczas nagrywania przednią kamerą.

- **Przewodnik wydłużania nagrywania**

Można zapobiec wzrostowi temperatury urządzenia, aby umożliwić nagrywanie wideo przez dłuższy czas, wyłączając funkcje zużywające dużo energii baterii. Postępuj zgodnie z instrukcjami wyświetlanymi na ekranie, aby zoptymalizować te ustawienia.

- **Sterowanie ręczne** (Tylko aparat główny)

**Ostrość:** Można ustawiać ostrość ręcznie.

**Szybkość migawki:** Szybkość migawki można regulować ręcznie.

- **Śledzenie dotykowe** (Tylko aparat główny)

Aparat śledzi wybrany obiekt i ustawia jasność.

- **Redukcja hałasu wiatru**

Podczas rejestrowania można zredukować szum spowodowany przez wiatr docierający do mikrofonu, nie tracąc przy tym pierwotnej jakości dźwięku.

- **Rejestrowanie w zbliżeniu** (Tylko aparat główny)

**Auto / Wyłącz:** Możesz robić zdjęcia lub filmy z bliska, automatycznie przełączając się na ultraszerokokątny obiektyw, gdy zbliżysz się do obiektu, umożliwiając skupienie się na szczegółach. Gdy funkcja jest aktywna, wyświetlana jest ikona .

 (Rejestrowanie w zbliżeniu)

---

## Powiązany temat

- [Przegląd trybów \(Wideo\)](#)
- [Nagrywanie filmów \(Wideo\)](#)
- [Dodatkowe ustawienia aparatu](#)
- [Korzystanie z ręcznego ustawiania ostrości \(Zdjęcie / Wideo\)](#)
- [Ręczna regulacja czasu otwarcia migawki \(Zdjęcie / Wideo\)](#)
- [Nazwy części](#)

Należy mieć na uwadze, że niniejszy Przewodnik pomocniczy został przetłumaczony przez maszynę. Tłumaczenia maszynowe nie uwzględniają kontekstu i mogą nie pokrywać się idealnie z wersją angielską. Oryginalną wersję w języku angielskim można wyświetlić, wybierając English w pozycji [Strona wyboru języka].

TP1000431906

Smartfon

Xperia 1 VIII XQ-GE54/XQ-GE74

## Dodatkowe ustawienia aparatu

[Zdjęc. Pro] / [Wideo Pro]:

Stuknij w następujący sposób, aby wybrać ustawienie, które chcesz zmienić.

[MENU] > [Konfiguracja]

W trybach innych niż powyższe stuknij w następujący sposób, aby wybrać ustawienie, które chcesz zmienić.

 (Ustawienia) > [Menu].

- **Linie siatki**

**Włącz / Wyłącz:** Można ustawić, czy linie siatki wspomagające kompozycję obrazów mają być wyświetlane, czy też nie.

- **Poziomica** (tylko aparat główny) (z wyjątkiem trybów Pro photo i Pro video)

**Wyłącz / Wł.: wszystko (dźwięk, wibracja, wyświetlacz) / Wł.: tylko wyświetlacz:** Można ustawić wyświetlanie miernika poziomu. Kamerę można również ustawić tak, aby sygnalizowała wypoziomowanie za pomocą dźwięku, wibracji i wyświetlacza.

- **Kalibracja Poziomicy** (Tylko aparat główny)

Dotknij ustawienia, aby skalibrować standard dla płaszczyzny poziomej w celu ustalenia odchylenia w kierunku nachylenia.

- **Funkcja przyc. głośności**

**Zoom / Głośność / Migawka / Wyłącz:** Sposób używania przycisku głośności można zmienić.

- **Sygnaly audio**

**Włączone: wszystkie / Włączone: tylko migawka / Wyłącz:** Można wybrać, czy aparat ma emitować dźwięki, np. odgłos migawki, dźwięki w momencie rozpoczęcia i zakończenia nagrania wideo czy serię sygnałów dźwiękowych przy odliczaniu w przypadku korzystania z samowyzwalacza.

- **Magazyn danych** (z wyjątkiem trybu automatycznego kadrowania)

**Pamięć wewnętrzna / Karta SD:** Można wybrać, czy zdjęcia i nagrania wideo mają być przechowywane w pamięci wewnętrznej urządzenia, czy też na karcie microSD.

### Wskazówka

- Zaleca się korzystanie z karty microSD w klasie szybkości wideo 30 (V30) lub wyższej.

- **Zapisz lokalizację**

**Włącz / Wyłącz:** Zdjęcia i nagrania wideo można zapisywać wraz z informacjami o miejscu ich zarejestrowania.

- **Uruchom przyc. migawki**

**Uruchom aplikację Aparat / Wyłącz:** Jeśli chcesz zapobiec przypadkowemu uruchomieniu aplikacji Aparat po naciśnięciu i przytrzymaniu spustu migawki urządzenia, zmień ustawienie na wyłączone.

- **Zdal. ster. Bluetooth**

Możliwość sparowania z pilotem zdalnego sterowania Bluetooth, aby zdalnie korzystać z funkcji aplikacji Aparat.

- **Tips**

Stuknij, aby przejść do witryny wskazówek dla aplikacji Aparat.

- **Ułatwienia dostępu**

Można wyświetlić łącze do informacji o dostępności.

- **Licencja na oprogramowanie**

Można wyświetlić informacje o licencji oprogramowania.

- **Zresetuj ustawienia**

Wszystkie ustawienia można przywrócić do wartości domyślnych.

---

### **Powiązany temat**

- [Parowanie z pilotem zdalnego sterowania Bluetooth lub uchwytem Bluetooth](#)
- [Robienie zdjęć \(Zdjęcie\)](#)
- [Asystent aparatu AI \(Zdjęcie\)](#)
- [Nagrywanie filmów \(Wideo\)](#)
- [Robienie zdjęć z efektem Bokeh](#)
- [Robienie zdjęć \(Zdjęc. Pro\)](#)
- [Nagrywanie filmów \(Wideo Pro\)](#)
- [Nagrywanie filmów podczas śledzenia obiektu \(Filmowanie z AI\)](#)
- [Robienie zdjęć w wysokiej rozdzielczości \(48 MP\)](#)
- [Nagrywanie filmów z automatycznym kadrowaniem \(Automatyczne kadrowanie\)](#)
- [Nagrywanie wideo w zwolnionym tempie](#)
- [Nagrywanie wideo z efektem Bokeh](#)

Należy mieć na uwadze, że niniejszy Przewodnik pomocniczy został przetłumaczony przez maszynę. Tłumaczenia maszynowe nie uwzględniają kontekstu i mogą nie pokrywać się idealnie z wersją angielską. Oryginalną wersję w języku angielskim można wyświetlić, wybierając English w pozycji [Strona wyboru języka].

TP1001673238

5-073-519-61 Copyright 2026 Sony Corporation

Smartfon

Xperia 1 VIII XQ-GE54/XQ-GE74



## Korzystanie z ręcznego ustawiania ostrości (Zdjęcie / Wideo)

Po przełączeniu trybu ostrości na ręczny ostrość można regulować ręcznie, używając suwaka w wizjerze.

### Przełączanie trybu ostrości do trybu ręcznego

1. Podczas korzystania z głównego aparatu dotknij w następujący sposób.  
 (Ustawienia) > [Menu]
2. Stuknij przełącznik, aby włączyć funkcję.  
[Sterowanie ręczne]: [Ostrość]

### Ręczne ustawianie ostrości

1. Dotknij w wizjerze obiektu, na którym ma być ustawiona ostrość.
2. Dotknij poniższego w wizjerze, aby wyświetlić suwak.  
[Ostrość]
3. Przeciągnij suwak, aby wyregulować ostrość.
  - Aby dokonać dokładniejszych regulacji, dotknij jednej z poniższych ikon.  
 (ostrość blisko) /  (ostrość daleko)
  - Aby ukryć lub wyświetlić podgląd, dotknij przycisku po prawej stronie suwaka.  
[Zarys]
  - Aby przełączyć tryb ostrości na automatyczny, stuknij przełącznik po lewej stronie suwaka.
  - Aby ukryć suwak, dotknij przycisku w wizjerze.  
 (Zamknij)

### Wskazówka

- Gdy w trybie fotografowania wyświetlane są mini podglądy funkcji AI Camera Assistant, ręczne ustawianie ostrości jest tymczasowo wyłączone.  
Mini podglądy można ukryć, dotykając następującej ikony w prawym dolnym rogu wizjera.  
 (Ukryj mini podgląd)

Należy mieć na uwadze, że niniejszy Przewodnik pomocniczy został przetłumaczony przez maszynę. Tłumaczenia maszynowe nie uwzględniają kontekstu i mogą nie pokrywać się idealnie z wersją angielską. Oryginalną wersję w języku angielskim można wyświetlić, wybierając English w pozycji [Strona wyboru języka].

TP1001673239

Smartfon

Xperia 1 VIII XQ-GE54/XQ-GE74

## Ręczna regulacja czasu otwarcia migawki (Zdjęcie / Wideo)

Poruszający się obiekt można uchwycić na różne sposoby, zmieniając czas otwarcia migawki. Można na przykład uchwycić obiekt w momencie ruchu za pomocą migawki o dużej szybkości lub jako obraz końcowy za pomocą migawki o małej szybkości.

### Ustawianie szybkości migawki na ręczną regulację

1. Podczas korzystania z głównego aparatu dotknij w następujący sposób.

 (Ustawienia) > [Menu]

2. Stuknij przełącznik, aby włączyć funkcję.  
[Sterowanie ręczne]: [Szybkość migawki]

### Ręczna regulacja szybkości migawki

1. Dotknij poniższego w wizjerze, aby wyświetlić suwak.  
[Migawka]

2. Przeciągnij suwak, aby dostosować szybkość migawki.

- Aby przełączyć szybkość migawki na automatyczną regulację, stuknij przełącznik po lewej stronie suwaka.
- Aby ukryć suwak, dotknij przycisku w wizjerze.  
 (Zamknij)

#### Wskazówka

- Gdy w trybie fotografowania wyświetlane są mini podglądy funkcji AI Camera Assistant, ręczna regulacja czasu otwarcia migawki jest tymczasowo wyłączona.  
Mini podglądy można ukryć, dotykając następującej ikony w prawym dolnym rogu wizjera.  
 (Ukryj mini podgląd)

Należy mieć na uwadze, że niniejszy Przewodnik pomocniczy został przetłumaczony przez maszynę. Tłumaczenia maszynowe nie uwzględniają kontekstu i mogą nie pokrywać się idealnie z wersją angielską. Oryginalną wersję w języku angielskim można wyświetlić, wybierając English w pozycji [Strona wyboru języka].

TP1001673240

Smartfon

Xperia 1 VIII XQ-GE54/XQ-GE74

## Robienie zdjęć z efektem Bokeh

Można robić zdjęcia z efektem Bokeh. Efekt Bokeh zmniejsza ostrość tła, aby uwydatnić obiekty na pierwszym planie, w celu uzyskania artystycznego efektu.

### 1 Uruchom aplikację Aparat.

 (Aparat)

### 2 Wybierz tryb.

[Bokeh]

### 3 Stuknij ikonę, aby przełączać między aparatem głównym i przednim.

 (Przełączanie aparatu głównego i przedniego)

### 4 Skieruj aparat na obiekt.

### 5 Podczas używania aparatu głównego stuknij jeden z przycisków kąta, aby przełączyć kąt widzenia.

Aby powiększyć lub pomniejszyć obraz, wystarczy ponownie stuknąć przycisk kąta, a następnie przesunąć go w lewo i w prawo (w orientacji pionowej) albo w górę i w dół (w orientacji poziomej).

Obraz można także powiększać lub pomniejszać, ściskając wizjer lub naciskając przycisk zoomu.

### 6 Stuknij ikonę w wizjerze.



 (Bokeh)

### 7 Przeciągnij suwak, aby dostosować efekt Bokeh.

Aby ukryć suwak, dotknij przycisku w wizjerze.

 (Zamknij)

### 8 Dotknij w wizjerze obiektu, na którym ma być ustawiona ostrość.

- Pojawi się ramka ostrości.  
Aparat ustawi ostrość na dotkniętym obiekcie i rozpocznie śledzenie.  
Aby anulować ustawianie ostrości, stuknij ramkę ostrości.
- Pojawi się suwak regulacji kolorów i suwak regulacji jasności.  
: Suwak regulacji kolorów  
: Suwak regulacji jasności  
Przeciągnij suwaki, aby dostosować kolor i jasność.

### 9 Stuknij przycisk migawki na ekranie lub naciśnij przycisk migawki urządzenia.

Aby wyświetlić, udostępnić lub edytować zdjęcia w aplikacji Zdjęcia Google, stuknij miniaturę. Więcej informacji na temat aplikacji Zdjęcia Google można znaleźć pod następującym adresem URL.

[support.google.com/android/](https://support.google.com/android/)

## Jak zmienić ustawienia aparatu

1. Stuknij ikonę, aby znaleźć i zmienić częściej używane ustawienia.

 (Ustawienia)

- **Proporcje**

**4:3 / 3:2** (tylko kamera główna) / **16:9 / 1:1**.

- **Samowyzw.**

**Wyłącz / 3 s / 10 s**

- **Lampa błysk.**

**Wyłącz / Auto / Włącz / Latarka** (Tylko aparat główny)

Aktualny stan lampy błyskowej jest wyświetlany w lewym górnym rogu ekranu. Tryb lampy błyskowej można przełączać między następującymi trybami, dotykając ikony .

[Wyłącz] / [Auto].

2. Stuknij przycisk, aby zmienić bardziej szczegółowe ustawienia.

[Menu]

- **AF priorytet oczu/twarzy** (Tylko aparat główny)

Można robić zdjęcia z ostrością ustawioną na twarzach lub oczach ludzi i zwierząt.

Gdy aparat wykryje twarze ludzi lub zwierząt, pojawi się ramka detekcji. Aby zmienić cel ustawienia ostrości, stuknij twarz osoby, na której ma być ustawiona ostrość.

Naciśnięcie przycisku migawki urządzenia do połowy spowoduje, że aparat ustawi ostrość na wybranej twarzy lub na jednym z oczu z zieloną ramką. Ostrość będzie stale regulowana zgodnie z przemieszczaniem się obiektu.

Wciśnij do oporu przycisk migawki urządzenia, aby zrobić zdjęcie.

**AF priorytet oczu/twarzy:** Kamera skupia się na twarzach lub oczach.

**AF priorytet twarzy:** Kamera skupia się tylko na twarzach.

**Wyłącz**

- **Efekt gładkiej skóry**

**Włącz / Wyłącz:** Można robić zdjęcia z efektem, który sprawia, że skóra jest gładsza.

- **Śledzenie dotykowe** (Tylko aparat główny)

Aparat śledzi wybrany obiekt i ustawia jasność.

### Wskazówka

- Aby nagrywać filmy z efektem Bokeh, przesunij palcem w dół ekranu i dotknij w następujący sposób, aby znaleźć tryb. [Więcej] > [Wideo z Bokeh]

- Można wybrać wykończenie obrazów. Stuknij ikonę.

 (Wygląd)

Każdy wstępnie ustawiony wygląd jest zoptymalizowany pod kątem innej kombinacji odcieni kolorów, nasycenia, kontrastu, ostrości, jasności i innych elementów obrazu, dzięki czemu można skonfigurować przetwarzanie obrazu z idealną równowagą tych elementów. Aby uzyskać szczegółowe informacje na temat każdego wstępnie ustawionego wyglądu, dotknij przycisku.

 (Czytaj więcej)

### Powiązany temat

- [Dodatkowe ustawienia aparatu](#)
- [Nagrywanie wideo z efektem Bokeh](#)

Należy mieć na uwadze, że niniejszy Przewodnik pomocniczy został przetłumaczony przez maszynę. Tłumaczenia maszynowe nie uwzględniają kontekstu i mogą nie pokrywać się idealnie z wersją angielską. Oryginalną wersję w języku angielskim można wyświetlić, wybierając English w pozycji [Strona wyboru języka].

TP1001673243



Smartfon

Xperia 1 VIII XQ-GE54/XQ-GE74

## Dodatkowe ustawienia aparatu

[Zdjęc. Pro] / [Wideo Pro]:

Stuknij w następujący sposób, aby wybrać ustawienie, które chcesz zmienić.

[MENU] > [Konfiguracja]

W trybach innych niż powyższe stuknij w następujący sposób, aby wybrać ustawienie, które chcesz zmienić.

 (Ustawienia) > [Menu].

- **Linie siatki**

**Włącz / Wyłącz:** Można ustawić, czy linie siatki wspomagające kompozycję obrazów mają być wyświetlane, czy też nie.

- **Poziomica** (tylko aparat główny) (z wyjątkiem trybów Pro photo i Pro video)

**Wyłącz / Wł.: wszystko (dźwięk, wibracja, wyświetlacz) / Wł.: tylko wyświetlacz:** Można ustawić wyświetlanie miernika poziomu. Kamerę można również ustawić tak, aby sygnalizowała wypoziomowanie za pomocą dźwięku, wibracji i wyświetlacza.

- **Kalibracja Poziomicy** (Tylko aparat główny)

Dotknij ustawienia, aby skalibrować standard dla płaszczyzny poziomej w celu ustalenia odchylenia w kierunku nachylenia.

- **Funkcja przyc. głośności**

**Zoom / Głośność / Migawka / Wyłącz:** Sposób używania przycisku głośności można zmienić.

- **Sygnaly audio**

**Włączone: wszystkie / Włączone: tylko migawka / Wyłącz:** Można wybrać, czy aparat ma emitować dźwięki, np. odgłos migawki, dźwięki w momencie rozpoczęcia i zakończenia nagrania wideo czy serię sygnałów dźwiękowych przy odliczaniu w przypadku korzystania z samowyzwalacza.

- **Magazyn danych** (z wyjątkiem trybu automatycznego kadrowania)

**Pamięć wewnętrzna / Karta SD:** Można wybrać, czy zdjęcia i nagrania wideo mają być przechowywane w pamięci wewnętrznej urządzenia, czy też na karcie microSD.

### Wskazówka

- Zaleca się korzystanie z karty microSD w klasie szybkości wideo 30 (V30) lub wyższej.

- **Zapisz lokalizację**

**Włącz / Wyłącz:** Zdjęcia i nagrania wideo można zapisywać wraz z informacjami o miejscu ich zarejestrowania.

- **Uruchom przyc. migawki**

**Uruchom aplikację Aparat / Wyłącz:** Jeśli chcesz zapobiec przypadkowemu uruchomieniu aplikacji Aparat po naciśnięciu i przytrzymaniu spustu migawki urządzenia, zmień ustawienie na wyłączone.

- **Zdal. ster. Bluetooth**

Możliwość sparowania z pilotem zdalnego sterowania Bluetooth, aby zdalnie korzystać z funkcji aplikacji Aparat.

- **Tips**

Stuknij, aby przejść do witryny wskazówek dla aplikacji Aparat.

- **Ułatwienia dostępu**

Można wyświetlić łącze do informacji o dostępności.

- **Licencja na oprogramowanie**

Można wyświetlić informacje o licencji oprogramowania.

- **Zresetuj ustawienia**

Wszystkie ustawienia można przywrócić do wartości domyślnych.

---

### **Powiązany temat**

- [Parowanie z pilotem zdalnego sterowania Bluetooth lub uchwytem Bluetooth](#)
- [Robienie zdjęć \(Zdjęcie\)](#)
- [Asystent aparatu AI \(Zdjęcie\)](#)
- [Nagrywanie filmów \(Wideo\)](#)
- [Robienie zdjęć z efektem Bokeh](#)
- [Robienie zdjęć \(Zdjęc. Pro\)](#)
- [Nagrywanie filmów \(Wideo Pro\)](#)
- [Nagrywanie filmów podczas śledzenia obiektu \(Filmowanie z AI\)](#)
- [Robienie zdjęć w wysokiej rozdzielczości \(48 MP\)](#)
- [Nagrywanie filmów z automatycznym kadrowaniem \(Automatyczne kadrowanie\)](#)
- [Nagrywanie wideo w zwolnionym tempie](#)
- [Nagrywanie wideo z efektem Bokeh](#)

Należy mieć na uwadze, że niniejszy Przewodnik pomocniczy został przetłumaczony przez maszynę. Tłumaczenia maszynowe nie uwzględniają kontekstu i mogą nie pokrywać się idealnie z wersją angielską. Oryginalną wersję w języku angielskim można wyświetlić, wybierając English w pozycji [Strona wyboru języka].

TP1001673238

5-073-519-61 Copyright 2026 Sony Corporation

Smartfon  
Xperia 1 VIII XQ-GE54/XQ-GE74

## Przegląd trybów (Zdjęc. Pro)

Można robić zdjęcia, wybierając tryb fotografowania spośród poniższych.

- P (Program auto)
- S (Priorytet szybkości migawki)
- M (Ekspozycja ręczna)

Interfejs przełącza się automatycznie, dzięki czemu można używać aparatu zarówno w pionie, jak i w poziomie.

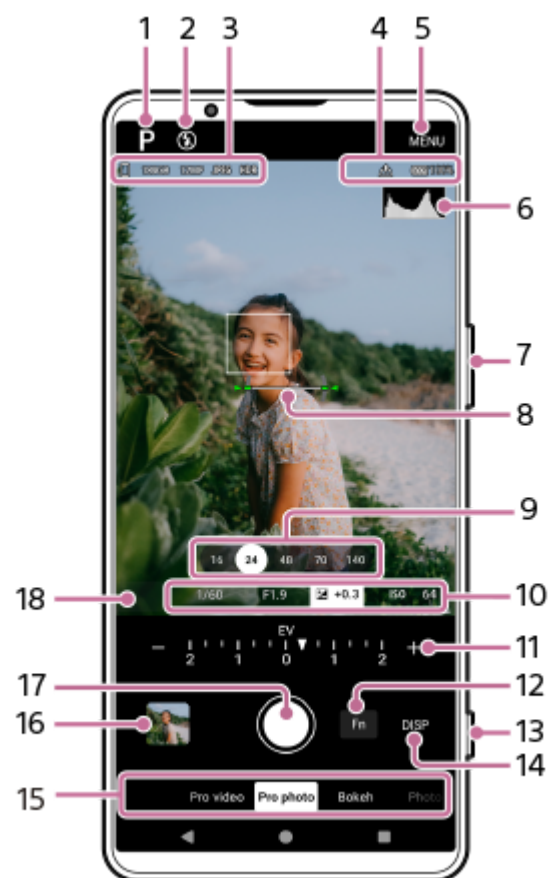

1. Stuknij, aby zmienić tryb.

- P (Program auto)
- S (Priorytet szybkości migawki)
- M (Ekspozycja ręczna)

Aby uzyskać szczegółowe informacje na temat każdego trybu fotografowania, dotknij przycisku .

(Czytaj więcej)

2. Stan lampy błyskowej

Stuknij, aby przełączyć ustawienie lampy błyskowej między następującymi wzorami.

- Wyłącz/Włącz (błysk wypełniający)
- Wyłącz/Auto (automatyczna lampa błyskowa)

Kolor tła ikony lampy błyskowej zmienia się na biały po włączeniu lampy błyskowej.

### 3. Ikona przechowywania danych

Ilość wolnego miejsca

Rozmiar obrazu

Format pliku

Status HDR

Aby wybrać współczynnik proporcji, stuknij w następujący sposób.

[MENU] > [Robienie zdjęć] > [Proporcje]

Następnie wybierz jedną z poniższych opcji.

4:3 (12MP) / 3:2 (10MP) / 16:9 (9MP) / 1:1 (9MP)

### 4. Ikony stanu połączenia pilota zdalnego sterowania Bluetooth

Status funkcji geotagowania

Stan baterii

 (Uwaga na ciepło)

### 5. Stuknij, aby zmienić bardziej szczegółowe ustawienia.

### 6. Histogram

Pozwala sprawdzić rozkład luminancji na wykresie.

### 7. Użyj przycisku zoom, aby powiększyć lub pomniejszyć obraz.

### 8. Poziomica

Miernik poziomu pomaga zmierzyć kąt urządzenia i utrzymać obraz w poziomie. Gdy urządzenie jest wypoziomowane, poziomica zmieni kolor na zielony. Aby skalibrować wzorec dla płaszczyzny poziomej w celu ustalenia odchyłań w kierunku pochylenia, należy wykonać następujące czynności.

[MENU] > [Konfiguracja] > [Kalibracja Poziomicy]

### 9. Stuknij jeden z przycisków kąta, aby przełączyć kąty widzenia.

Aby powiększyć lub pomniejszyć obraz, wystarczy ponownie stuknąć przycisk kąta, a następnie przesunąć go w lewo i w prawo (w orientacji pionowej) albo w górę i w dół (w orientacji poziomej).

Obraz można także powiększać lub pomniejszać, ściskając wizjer lub naciskając przycisk zoomu.

### 10. Szybkość migawki

Wartość przysłony

Kompensacja ekspozycji

Czułość ISO

Wartość można zmienić, stukając podkreślone ustawienie.

### 11. Skala

Wartość można zmieniać, stukając podkreślone ustawienie wyświetlane nad skalą (przy orientacji pionowej) lub u dołu wizjera (przy orientacji poziomej).

- P: Można dostosować wartość ekspozycji (EV) i wybrać wartość ISO.
- S: Można wybrać czas otwarcia migawki i dostosować wartość ekspozycji (EV).
- M: Można wybrać czas otwarcia migawki i wartość ISO.

### 12. Stuknij, aby otworzyć menu funkcji.

Często używane ustawienia można dostosować.

Aby zmienić przypisanie lub kolejność elementów ustawień w menu funkcji, dotknij w następujący sposób.

[MENU] > [Konfiguracja] > [Dostosowanie Menu funkcji (zdjęcie)]

### 13. Użyj przycisku migawki, aby uruchomić aplikację Aparat lub zarejestrować obrazy.

#### Wskazówka

- Można aktywować lub dezaktywować możliwość uruchamiania aplikacji Aparat poprzez długie naciśnięcie spustu migawki. Znajdź i stuknij jedno z poniższych ustawień.
  - [Ustawienia] > [System] > [Gesty] > [Przycisk migawki] > [Uruchom aplikację Aparat]

**14.** Stuknij, aby pokazać lub ukryć informacje wyświetlane w wizjerze.

Aby dostosować elementy wyświetlane po dotknięciu DISP, dotknij w następujący sposób.

[MENU] > [Konfiguracja] > [Dostosowanie przycisku DISP (zdjęcie)]

**15.** Wybierz tryb.

Przesuń ekran w lewo lub w prawo, aby znaleźć żądany tryb.

**16.** Stuknij miniaturę, aby wyświetlić zdjęcia i nagrania wideo w aplikacji Zdjęcia Google.

 (Udostępnij): Stuknij ikonę, aby udostępnić zdjęcie lub film.

 (Edytuj): Stuknij ikonę, aby edytować zdjęcie lub film.

Aby ukryć lub wyświetlić ikony, stuknij ten ekran.

Więcej informacji na temat aplikacji Zdjęcia Google można znaleźć pod następującym adresem URL.

[support.google.com/android/](https://support.google.com/android/)

 (Powrót): Stuknij przycisk, aby powrócić do aplikacji Aparat.

**17.** Użyj przycisku migawki, aby rejestrować obrazy.

**18.** Wskaźnik ostrości

 (Ciągły AF): Ta ikona wskazuje, że trwa ustawianie ostrości, gdy wybrany jest tryb ciągłego AF.

 (Ciągły AF): Ta ikona wskazuje, że obiekt jest ostry, gdy wybrany jest tryb ciągłego AF. Ostrość będzie stale regulowana zgodnie z przemieszczaniem się obiektu.

 (autofokus): Ta ikona wskazuje, że obiekt jest ostry.

---

### Powiązany temat

- [Menu funkcji \(Zdjęc. Pro\)](#)
- [Robienie zdjęć \(Zdjęc. Pro\)](#)
- [Dodatkowe ustawienia aparatu](#)
- [Funkcje sztucznej inteligencji w aplikacji Zdjęcia Google](#)
- [Parowanie z pilotem zdalnego sterowania Bluetooth lub uchwytem Bluetooth](#)
- [Menu ustawień](#)

Należy mieć na uwadze, że niniejszy Przewodnik pomocniczy został przetłumaczony przez maszynę. Tłumaczenia maszynowe nie uwzględniają kontekstu i mogą nie pokrywać się idealnie z wersją angielską. Oryginalną wersję w języku angielskim można wyświetlić, wybierając English w pozycji [Strona wyboru języka].

TP1000431889

Smartfon

Xperia 1 VIII XQ-GE54/XQ-GE74

## Menu funkcji (Zdjęc. Pro)

Ustawienia, które można zmieniać, zależą od trybu fotografowania.

Stuknij przycisk Fn, aby otworzyć menu funkcji. Aby zamknąć menu funkcji, dotknij ponownie przycisku Fn.



### 1. Tryb pracy

**Samowyzwalacz: 10 s / Samowyzwalacz: 3 s**

**Zdjęcia pojedyncze**

**Zdjęcia seryjne: Lo:** Zdjęcia można robić w sposób ciągły, dotykając i przytrzymując ekranowy spust migawki lub długo naciskając spust migawki urządzenia. Szybkość wynosi maksymalnie 10 zdjęć na sekundę.

**Zdjęcia seryjne: Hi:** Zdjęcia można wykonywać w sposób ciągły, dotykając i przytrzymując ekranowy spust migawki lub długo naciskając spust migawki urządzenia. Szybkość wynosi maksymalnie 20 zdjęć na sekundę.

**Zdjęcia seryjne: Hi+:** Zdjęcia można robić w sposób ciągły, dotykając i przytrzymując ekranowy spust migawki lub długo naciskając spust migawki urządzenia. Szybkość wynosi maksymalnie 30 zdjęć na sekundę.

#### Uwaga

- Szybkość wykonywania zdjęć seryjnych spada po wypełnieniu bufora urządzenia.

#### Wskazówka

- Stuknij w następujący sposób, aby ustawić wyświetlanie wskaźnika informacji zwrotnej zdjęć seryjnych.  
[MENU] > [Robienie zdjęć]  
Następnie stuknij w poniższy przełącznik.  
[Zdjęcia seryjne z potwierdzeniem]
- Aby anulować samowyzwalacz, dotknij przycisku trybu Drive, a następnie wybierz następujące opcje.  
[Zdjęcia pojedyncze]

### 2. Tryb ostrości

**Pojedynczy AF:** Użyj tego ustawienia, gdy obiekt jest nieruchomy. Naciśnij przycisk migawki urządzenia do połowy, aby ustawić ostrość na obiekcie. Ostrość pozostanie zablokowana do momentu zwolnienia naciśniętego do połowy przycisku migawki urządzenia.

**Ciągły AF:** Użyj tego ustawienia, gdy obiekt jest w ruchu. Aparat stale ustawia ostrość, gdy przycisk migawki urządzenia jest wciśnięty do połowy.

**Ostrość ręczna:** Ostrość można regulować ręcznie za pomocą suwaka w wizjerze. Możesz także dotknąć jednej z poniższych ikon, aby dokonać dokładniejszych regulacji.

 (ostrość blisko) /  (ostrość daleko)

Aby dostosować ostrość poprzez powiększenie obrazu, dotknij następującej ikony i przeciągnij wizjer, aby przesunąć powiększony obszar lub dotknij dwukrotnie obszar, który chcesz powiększyć.

 (Powiększenie ostrości)

Jeżeli nie można uzyskać ostrości na obiekcie z użyciem autofokusu, należy skorzystać z ręcznego ustawiania ostrości.

### 3. Obszar ostrości

**Szeroki:** Kamera automatycznie ustawia ostrość na cały zakres ekranu.

**Środek:** Kamera automatycznie ustawia ostrość na obiekcie znajdującym się w centrum obrazu.

**Ostrość i śledzenie:** Po naciśnięciu przycisku migawki urządzenia do połowy aparat ustawi ostrość na obiekcie wcześniej wybranym poprzez dotknięcie go w wizjerze i zacznie go śledzić.

#### Wskazówka

- Można wybrać kolor obszaru ostrości. Stuknij w następujący sposób, a następnie wybierz opcję.  
[MENU] > [Ostrość] > [Kolor obszaru ostrości]

### 4. Zdjęcie obliczane

**Auto / Wyłącz:** Aparat automatycznie identyfikuje scenę i nakłada się na siebie kilka zdjęć, aby uzyskać automatycznie piękne ujęcia z mniejszym rozmyciem, prześwietleniem i niedoświetleniem oraz ze zredukowanymi szumami.

### 5. DRO/Auto HDR

**Optymalizator zakresu dynamicznego:** Kamera optymalizuje jasność i gradację, analizując kontrast między obiektem a tłem na podstawie pojedynczego obrazu.

**Auto HDR:** Kamera optymalizuje jasność i gradację poprzez nakładanie na siebie wielu obrazów wykonanych przy użyciu różnych ekspozycji.

**Wyłącz**

#### Wskazówka

- Stuknij w następujący sposób, aby użyć formatu Ultra HDR (High Dynamic Range), który umożliwi robienie jasnych i żywych zdjęć.  
[MENU] > [Konfiguracja] > [Ultra HDR] > [Włącz]

### 6. Tryb pomiaru

**Wielopunktowy:** Aparat mierzy światło na każdym obszarze po podzieleniu całkowitego obszaru na wiele obszarów i określa prawidłową ekspozycję całego ekranu (pomiar wieloparametrowy).

**Centralny:** Kamera mierzy średnią jasność całego ekranu, podkreślając jednocześnie jego centralny obszar (pomiar centralnie ważony).

**Punktowy:** Kamera dokonuje pomiaru tylko wewnątrz okręgu pomiaru.

### 7. AF priorytet oczu/twarzy

**AF priorytet oczu/twarzy / AF priorytet twarzy / Wyłącz**

Aparat wykrywa twarze lub oczy ludzi i zwierząt i automatycznie ustawia na nich ostrość.

Gdy aparat wykryje twarze ludzi lub zwierząt, pojawi się ramka detekcji. Stuknij twarz, na której ma być ustawiona ostrość, a następnie naciśnij przycisk migawki urządzenia do połowy, aby nastawić ostrość. Ramka wykrywania zmienia kolor na zielony, a aparat ustawi ostrość na twarzy lub jednym z wybranych oczu.

### 8. Wygląd kreatywny

**ST (Standardowy) / NT (Neutralny) / VV (Żywy) / FL (Film) / IN (Instant) / SH (Miękki jasny):** Każdy wstępnie ustawiony wygląd jest zoptymalizowany pod kątem innej kombinacji odcieni kolorów, nasycenia, kontrastu, ostrości, jasności i innych elementów obrazu, dzięki czemu można skonfigurować przetwarzanie obrazu z idealną równowagą tych elementów. Aby uzyskać szczegółowe informacje na temat każdego wstępnie ustawionego wyglądu, dotknij przycisku.

 (Czytaj więcej)

## 9. Lampa błysk.

**Wyłącz / Auto / Włącz / Latarka**

## 10. BB

**Auto / Pochmurnie / Światło dzienne / Światło fluoresc. / Żarowe / W cieniu:** Odcienie kolorów można dostosować do wybranego źródła światła oświetlającego obiekt (wstępnie ustawiony balans bieli). Aby precyzyjnie dostosować odcienie kolorów, dotknij przycisku AB/GM, aby wyświetlić ekran precyzyjnej regulacji, a następnie przesunąć pomarańczową kropkę do żądanej pozycji. Po regulacji stuknij ponownie ten przycisk, aby zamknąć ekran precyzyjnej regulacji.

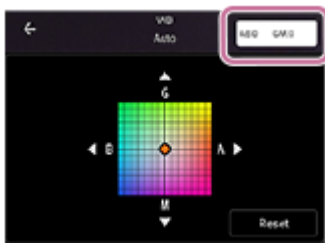

**Temp. 1 / Temp. 2 / Temp. 3:** Kamera zapamiętuje ustawienia balansu bieli zdefiniowane pod kątem temperatury barwowej. Dotknij przycisku K, aby dostosować temperaturę barwową za pomocą pokrętki. Dotknij przycisku AB/GM, aby precyzyjnie dostosować tonację kolorów za pomocą ekranu precyzyjnej regulacji. Po regulacji stuknij ponownie ten przycisk, aby zamknąć ekran precyzyjnej regulacji.

**Niestandardowy 1 / Niestandardowy 2 / Niestandardowy 3:** Aparat zapamiętuje podstawowy kolor bieli w warunkach oświetleniowych środowiska fotografowania. Aby dostosować podstawowy kolor bieli, wybierz jedną z pozycji, dotknij poniższej opcji, a następnie postępuj zgodnie z instrukcjami wyświetlanymi na ekranie.  
[Zast.]

## 11. Format pliku

**RAW:** Ten format plików nie jest przetwarzany cyfrowo. Wybierz ten format, aby przetwarzać obrazy na komputerze do zastosowań profesjonalnych.

**RAW i JPEG:** Obraz RAW i obraz JPEG są tworzone w tym samym czasie. Wybierz tę opcję, gdy potrzebujesz dwóch rodzajów plików: JPEG do podglądu i RAW do edycji.

**JPEG:** Obraz jest nagrywany w formacie JPEG.

## 12. Zarys

**Włącz / Wyłącz:** Wyświetlanie zarysów obszarów pomaga sprawdzić ostrość poprzez uwydatnienie konturów obszarów z ostrością.

### Wskazówka

- Można wybrać kolor zarysu. Stuknij w następujący sposób, a następnie wybierz opcję.  
[MENU] > [Ostrość] > [Kolor zarysu]

## Aby zmienić przypisanie lub kolejność elementów ustawień w menu funkcji.

- Stuknij kolejno.  
[MENU] > [Konfiguracja] > [Dostosowanie Menu funkcji (zdjęcie)]
- Postępuj zgodnie z instrukcjami wyświetlanymi na ekranie.

### Powiązany temat

- [Przegląd trybów \(Zdjęc. Pro\)](#)
- [Robienie zdjęć \(Zdjęc. Pro\)](#)
- [Dodatkowe ustawienia aparatu](#)



Smartfon

Xperia 1 VIII XQ-GE54/XQ-GE74

## Robienie zdjęć (Zdjęc. Pro)

### 1 Uruchom aplikację Aparat.

 (Aparat)

### 2 Wybierz tryb. [Zdjęc. Pro]

### 3 Wybierz tryb.

- P (Program auto): Można fotografować przy automatycznie regulowanej ekspozycji (zarówno szybkość migawki jak i wartość przysłony).
- S (Priorytet szybkości migawki): Można robić zdjęcia szybko poruszających się obiektów itp., ręcznie zmieniając szybkość migawki. (Wartość czułości ISO jest ustawiana automatycznie.)
- M (Ekspozycja ręczna): Można robić zdjęcia przy odpowiedniej szybkości migawki i wartości czułości ISO.



### 4 Wprowadź odpowiednie ustawienia funkcji fotografowania.

### 5 Skieruj aparat na obiekt.

### 6 Stuknij jeden z przycisków kąta, aby przełączyć kąty widzenia.

Aby powiększyć lub pomniejszyć obraz, wystarczy ponownie stuknąć przycisk kąta, a następnie przesunąć go w lewo i w prawo (w orientacji pionowej) albo w górę i w dół (w orientacji poziomej).

Obraz można także powiększać lub pomniejszać, ściskając wizjer lub naciskając przycisk zoomu.

### 7 Dostosuj ustawienia za pomocą skali.

Wartość można zmieniać, stukając podkreślone ustawienie wyświetlane nad skalą (przy orientacji pionowej) lub u dołu wizjera (przy orientacji poziomej).

- P: Można dostosować wartość ekspozycji (EV) i wybrać wartość ISO.
- S: Można wybrać czas otwarcia migawki i dostosować wartość ekspozycji (EV).
- M: Można wybrać czas otwarcia migawki i wartość ISO.

## 8 Ustaw ostrość.

- Aparat automatycznie wykrywa obiekt i ustawia na nim ostrość.
- Aby wybrać obiekt, na którym ma być ustawiona ostrość, wystarczy go stuknąć.

## 9 Stuknij przycisk migawki na ekranie lub naciśnij przycisk migawki urządzenia, aby zarejestrować obraz.

- Naciśnięcie przycisku migawki urządzenia do połowy spowoduje zmianę koloru ramki ostrości na zielony i ustawienie ostrości przez aparat na obiekcie w ramce. Ostrość będzie stale regulowana zgodnie z przemieszczaniem się obiektu. Naciśnij do oporu przycisk migawki urządzenia, aby zarejestrować obraz.
- Gdy używasz urządzenia w poziomie i rejestrujesz obrazy naciśnięciem przycisku migawki urządzenia, trzymaj urządzenie jak pokazano na rysunku.

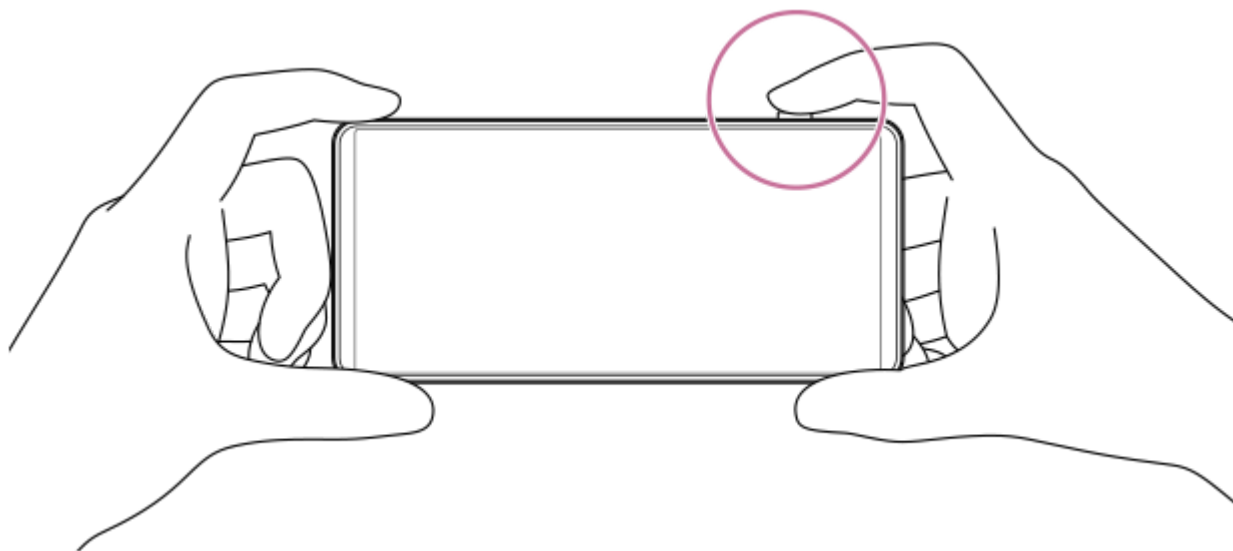

## Aby nagrać wideo w trybie zdjęć Pro.

Wideo można nagrywać tymczasowo nawet po wybraniu następujących opcji.

[MENU] > [Robienie zdjęć] > [Tryb pracy] > tryb inny niż tryby zdjęć seryjnych.

1. Dotknij i przytrzymaj przycisk migawki na ekranie, aby rozpocząć nagrywanie wideo, a następnie zwolnij palec, aby zatrzymać nagrywanie.

Jeśli dotkniesz i przytrzymasz przycisk migawki na ekranie, a następnie przesuniesz go do ikony blokady po prawej stronie, nagrywanie będzie kontynuowane po zwolnieniu palca.

## Wybór funkcji ustawianych po dotknięciu wizjera

1. Stuknij w następujący sposób, a następnie wybierz opcję.

[MENU] > [Ostrość] > [Funkcja dotykowa]

- **Śledzenie dotyk. i jasność:** Kamera utrzymuje ostrość zablokowaną na określonym poruszającym się obiekcie i dostosowuje jasność.
- **Śledzenie dotykowe:** Kamera utrzymuje ostrość zablokowaną na określonym ruchomym obiekcie.
- **Ostrość i jasność:** Kamera automatycznie ustawia ostrość na określonej pozycji i dostosowuje jasność.
- **Ostrość:** Kamera automatycznie ustawia ostrość na określonej pozycji.

## Wskazówka

- Aplikację Aparat można również uruchomić, wykonując poniższe czynności.
  - Naciśnij długo przycisk migawki urządzenia.  
Aby włączyć lub wyłączyć tę funkcję, znajdź i stuknij w następujący sposób, a następnie stuknij przełącznik.  
[Ustawienia] > [System] > [Gesty] > [Przycisk migawki] > [Uruchom aplikację Aparat]
  - Dotknij i przytrzymaj następującą ikonę na ekranie blokady.  
 (Aparat)  
Aby aktywować tę funkcję, dotknij i przytrzymaj pusty obszar na ekranie głównym, a następnie dotknij w następujący sposób.  
[Tapeta i styl] > [Ekran blokady] > [Skróty]  
Następnie ustaw ikonę aparatu dla lewego lub prawego skrótu.
  - Naciśnij dwukrotnie przycisk włącznika.  
Aby włączyć lub wyłączyć tę funkcję, znajdź i dotknij w następujący sposób.  
[Ustawienia] > [System] > [Gesty] > [Naciśnij dwukrotnie przycisk zasilania]  
Aby aktywować tę funkcję, dotknij następującego przełącznika i ustawienia.  
[Używaj dwukrotnego naciśnięcia] > [Aparat]
- Używaj statywu, aby zapobiec drganiom aparatu po wybraniu długiego czasu otwarcia migawki.
- W przypadku robienia zdjęć podczas halowych wydarzeń sportowych, ustaw wyższą wartość czułości ISO.
- Można zmieniać wartości podkreślonych ustawień u dołu wizjera, stukając je.
- Można rejestrować obrazy z efektem, który sprawia, że skóra jest gładsza. Stuknij kolejno.  
[MENU] > [Ekspozycja/kolor] > [Efekt gładkiej skóry] > [Włącz]
- Po wybraniu szerokiego kąta widzenia można skorygować zniekształcenia twarzy pojawiające się w pobliżu krawędzi ekranu.  
Stuknij w następujący sposób, aby aktywować ustawienie.  
[MENU] > [Robienie zdjęć] > [Korekcja zniekształceń twarzy] > [Auto]
- Możesz sprawdzić podsumowanie trybu fotograficznego Pro.  
Stuknij kolejno.  
[MENU] > [Konfiguracja] > [O Zdjęciu Pro]

---

## Powiązany temat

- [Przegląd trybów \(Zdjęc. Pro\)](#)
- [Menu funkcji \(Zdjęc. Pro\)](#)
- [Dodatkowe ustawienia aparatu](#)
- [Menu ustawień](#)

Należy mieć na uwadze, że niniejszy Przewodnik pomocniczy został przetłumaczony przez maszynę. Tłumaczenia maszynowe nie uwzględniają kontekstu i mogą nie pokrywać się idealnie z wersją angielską. Oryginalną wersję w języku angielskim można wyświetlić, wybierając English w pozycji [Strona wyboru języka].

TP0003028370

Smartfon

Xperia 1 VIII XQ-GE54/XQ-GE74

## Dodatkowe ustawienia aparatu

[Zdjęc. Pro] / [Wideo Pro]:

Stuknij w następujący sposób, aby wybrać ustawienie, które chcesz zmienić.

[MENU] > [Konfiguracja]

W trybach innych niż powyższe stuknij w następujący sposób, aby wybrać ustawienie, które chcesz zmienić.

 (Ustawienia) > [Menu].

- **Linie siatki**

**Włącz / Wyłącz:** Można ustawić, czy linie siatki wspomagające kompozycję obrazów mają być wyświetlane, czy też nie.

- **Poziomica** (tylko aparat główny) (z wyjątkiem trybów Pro photo i Pro video)

**Wyłącz / Wł.: wszystko (dźwięk, wibracja, wyświetlacz) / Wł.: tylko wyświetlacz:** Można ustawić wyświetlanie miernika poziomu. Kamerę można również ustawić tak, aby sygnalizowała wypoziomowanie za pomocą dźwięku, wibracji i wyświetlacza.

- **Kalibracja Poziomicy** (Tylko aparat główny)

Dotknij ustawienia, aby skalibrować standard dla płaszczyzny poziomej w celu ustalenia odchylenia w kierunku nachylenia.

- **Funkcja przyc. głośności**

**Zoom / Głośność / Migawka / Wyłącz:** Sposób używania przycisku głośności można zmienić.

- **Sygnaly audio**

**Włączone: wszystkie / Włączone: tylko migawka / Wyłącz:** Można wybrać, czy aparat ma emitować dźwięki, np. odgłos migawki, dźwięki w momencie rozpoczęcia i zakończenia nagrania wideo czy serię sygnałów dźwiękowych przy odliczaniu w przypadku korzystania z samowyzwalacza.

- **Magazyn danych** (z wyjątkiem trybu automatycznego kadrowania)

**Pamięć wewnętrzna / Karta SD:** Można wybrać, czy zdjęcia i nagrania wideo mają być przechowywane w pamięci wewnętrznej urządzenia, czy też na karcie microSD.

### Wskazówka

- Zaleca się korzystanie z karty microSD w klasie szybkości wideo 30 (V30) lub wyższej.

- **Zapisz lokalizację**

**Włącz / Wyłącz:** Zdjęcia i nagrania wideo można zapisywać wraz z informacjami o miejscu ich zarejestrowania.

- **Uruchom przyc. migawki**

**Uruchom aplikację Aparat / Wyłącz:** Jeśli chcesz zapobiec przypadkowemu uruchomieniu aplikacji Aparat po naciśnięciu i przytrzymaniu spustu migawki urządzenia, zmień ustawienie na wyłączone.

- **Zdal. ster. Bluetooth**

Możliwość sparowania z pilotem zdalnego sterowania Bluetooth, aby zdalnie korzystać z funkcji aplikacji Aparat.

- **Tips**

Stuknij, aby przejść do witryny wskazówek dla aplikacji Aparat.

- **Ułatwienia dostępu**

Można wyświetlić łącze do informacji o dostępności.

- **Licencja na oprogramowanie**

Można wyświetlić informacje o licencji oprogramowania.

- **Zresetuj ustawienia**

Wszystkie ustawienia można przywrócić do wartości domyślnych.

---

### **Powiązany temat**

- [Parowanie z pilotem zdalnego sterowania Bluetooth lub uchwytem Bluetooth](#)
- [Robienie zdjęć \(Zdjęcie\)](#)
- [Asystent aparatu AI \(Zdjęcie\)](#)
- [Nagrywanie filmów \(Wideo\)](#)
- [Robienie zdjęć z efektem Bokeh](#)
- [Robienie zdjęć \(Zdjęc. Pro\)](#)
- [Nagrywanie filmów \(Wideo Pro\)](#)
- [Nagrywanie filmów podczas śledzenia obiektu \(Filmowanie z AI\)](#)
- [Robienie zdjęć w wysokiej rozdzielczości \(48 MP\)](#)
- [Nagrywanie filmów z automatycznym kadrowaniem \(Automatyczne kadrowanie\)](#)
- [Nagrywanie wideo w zwolnionym tempie](#)
- [Nagrywanie wideo z efektem Bokeh](#)

Należy mieć na uwadze, że niniejszy Przewodnik pomocniczy został przetłumaczony przez maszynę. Tłumaczenia maszynowe nie uwzględniają kontekstu i mogą nie pokrywać się idealnie z wersją angielską. Oryginalną wersję w języku angielskim można wyświetlić, wybierając English w pozycji [Strona wyboru języka].

TP1001673238

5-073-519-61 Copyright 2026 Sony Corporation

Smartfon  
Xperia 1 VIII XQ-GE54/XQ-GE74

## Przegląd trybów (Wideo Pro)

Filmy można nagrywać, wybierając jeden z poniższych trybów fotografowania.

- P (Program auto)
- S (Priorytet szybkości migawki)
- M (Ekspozycja ręczna)

Interfejs przełącza się automatycznie, dzięki czemu można używać aparatu zarówno w pionie, jak i w poziomie.

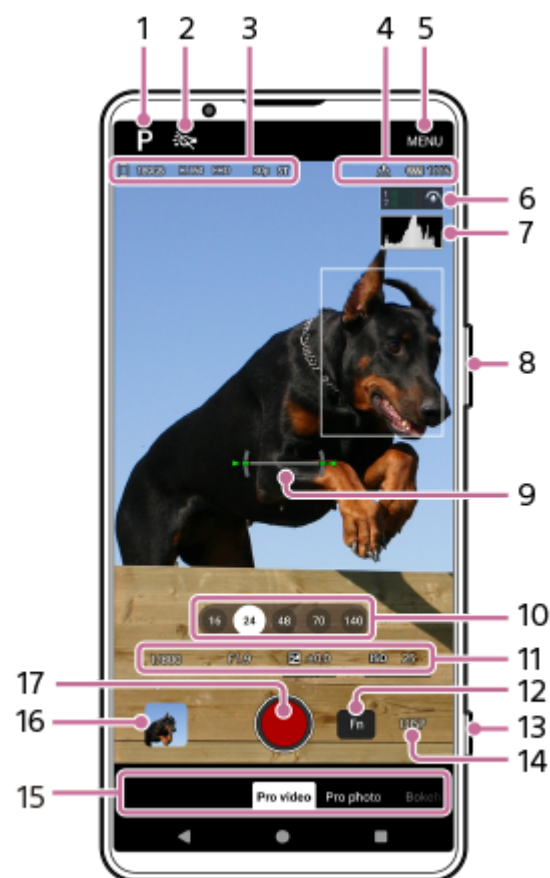

1. Stuknij, aby zmienić tryb.

- P (Program auto)
- S (Priorytet szybkości migawki)
- M (Ekspozycja ręczna)

Aby uzyskać szczegółowe informacje na temat każdego trybu fotografowania, dotknij przycisku .

(Czytaj więcej)

2. Ikona latarki

Można włączać lub wyłączać latarkę, stukając tę ikonę.

3. Ikona przechowywania danych

Ilość wolnego miejsca

Format wideo

Rozdzielczość

Ikona automatycznej liczby klatek na sekundę

Liczba klatek na sekundę

Wygląd (lub Gamma)

Aby poprawić jakość wideo w warunkach słabego oświetlenia, dotknij w następujący sposób, aby włączyć tę funkcję.

[MENU] > [Robienie zdjęć] > [Automatyczna liczba klatek na sekundę] > [Włącz]

Funkcję automatycznej liczby klatek na sekundę można włączyć tylko w następujących trybach fotografowania.

P (Program auto)

#### 4. Ikony stanu połączenia pilota zdalnego sterowania Bluetooth

Status funkcji geotagowania

Stan baterii

 (Uwaga na ciepło)

#### 5. Stuknij, aby zmienić bardziej szczegółowe ustawienia.

#### 6. Wskaźnik poziomu sygnału audio

Ikona obok wskaźnika poziomu sygnału audio informuje o będącym aktualnie w użyciu mikrofonie.

#### 7. Histogram

Pozwala sprawdzić rozkład luminancji na wykresie.

#### 8. Użyj przycisku zoom, aby powiększyć lub pomniejszyć obraz.

#### 9. Poziomica

Miernik poziomu pomaga zmierzyć kąt urządzenia i utrzymać obraz w poziomie. Gdy urządzenie jest wypoziomowane, poziomica zmieni kolor na zielony. Aby skalibrować wzorec dla płaszczyzny poziomej w celu ustalenia odchyłeń w kierunku pochylenia, należy wykonać następujące czynności.

[MENU] > [Konfiguracja] > [Kalibracja Poziomicy]

#### 10. Stuknij jeden z przycisków kąta, aby przełączyć kąty widzenia.

Aby powiększyć lub pomniejszyć obraz, wystarczy ponownie stuknąć przycisk kąta, a następnie przesunąć go w lewo i w prawo (w orientacji pionowej) albo w górę i w dół (w orientacji poziomej).

Obraz można także powiększać lub pomniejszać, ściskając wizjer lub naciskając przycisk zoomu.

#### 11. Szybkość migawki

Wartość przysłony

Kompensacja ekspozycji

Czułość ISO

Wartość można zmienić, stukając podkreślone ustawienie.

- P: Można dostosować wartość ekspozycji (EV) i wybrać wartość ISO.
- S: Można wybrać czas otwarcia migawki i dostosować wartość ekspozycji (EV).
- M: Można wybrać czas otwarcia migawki i wartość ISO.

#### 12. Stuknij, aby otworzyć menu funkcji.

Często używane ustawienia można dostosować.



Aby zmienić przypisanie lub kolejność elementów ustawień w menu funkcji, dotknij w następujący sposób.

[MENU] > [Konfiguracja] > [Dostosowanie Menu funkcji (wideo)]

#### 13. Użyj przycisku migawki, aby uruchomić aplikację Aparat lub nagrywać wideo.

##### Wskazówka

- Można aktywować lub dezaktywować możliwość uruchamiania aplikacji Aparat poprzez długie naciśnięcie spustu migawki. Znajdź i dotknij jednego z poniższych ustawień.
  - [Ustawienia] > [System] > [Gesty] > [Przycisk migawki] > [Uruchom aplikację Aparat]
  - [MENU] > [Konfiguracja] > [Uruchom przyc. migawki] > [Uruchom aplikację Aparat]

14. Stuknij, aby pokazać lub ukryć informacje wyświetlane w wizjerze.  
Aby dostosować elementy wyświetlane po stuknięciu przycisku DISP, stuknij w następujący sposób.  
[MENU] > [Konfiguracja] > [Dostosowanie przycisku DISP (wideo)]
15. Wybierz tryb.  
Przesuń ekran w lewo lub w prawo, aby znaleźć żądany tryb.
16. Stuknij miniaturę, aby wyświetlić zdjęcia i nagrania wideo w aplikacji Zdjęcia Google.  
 (Udostępnij): Stuknij ikonę, aby udostępnić zdjęcie lub film.  
 (Edytuj): Stuknij ikonę, aby edytować zdjęcie lub film.  
Aby ukryć lub wyświetlić ikony, stuknij ten ekran.  
Więcej informacji na temat aplikacji Zdjęcia Google można znaleźć pod następującym adresem URL.  
[support.google.com/android/](https://support.google.com/android/)  
 (powrót): Stuknij przycisk, aby powrócić do aplikacji Aparat.
17. Stuknij, aby rozpocząć, wstrzymać i zakończyć nagrywanie wideo.

---

### Powiązany temat

- [Menu funkcji \(Wideo Pro\)](#)
- [Nagrywanie filmów \(Wideo Pro\)](#)
- [Dodatkowe ustawienia aparatu](#)
- [Parowanie z pilotem zdalnego sterowania Bluetooth lub uchwytem Bluetooth](#)
- [Menu ustawień](#)

Należy mieć na uwadze, że niniejszy Przewodnik pomocniczy został przetłumaczony przez maszynę. Tłumaczenia maszynowe nie uwzględniają kontekstu i mogą nie pokrywać się idealnie z wersją angielską. Oryginalną wersję w języku angielskim można wyświetlić, wybierając English w pozycji [Strona wyboru języka].

TP1002013722

Smartfon

Xperia 1 VIII XQ-GE54/XQ-GE74

## Menu funkcji (Wideo Pro)

Ustawienia, które można zmieniać, zależą od trybu fotografowania.

Stuknij przycisk Fn, aby otworzyć menu funkcji. Aby zamknąć menu funkcji, dotknij ponownie przycisku Fn.



### 1. Rozdzielczość

4K / Full HD

### 2. Liczba kl./s

24 kl./s / 30 kl./s / 60 kl./s / 120 kl./s

### 3. Tryb ostrości

**Ciągły AF:** Użyj tego ustawienia, gdy obiekt jest w ruchu. Aparat będzie ustawiał ostrość w sposób ciągły.

**Ostrość ręczna:** Ostrość można regulować ręcznie za pomocą suwaka w wizjerze. Możesz także dotknąć jednej z poniższych ikon, aby dokonać dokładniejszych regulacji.

🌸 (ostrość blisko) / ▲ (ostrość daleko)

Jeśli nie można ustawić ostrości na wybranym obiekcie przy użyciu ciągłego AF, należy użyć ręcznego ustawiania ostrości.

### 4. Funkcja dotykowa

Po dotknięciu wizjera można wybrać, co ma zostać wyregulowane.

**Śledzenie dotyk. i jasność:** Kamera utrzymuje ostrość zablokowaną na określonym poruszającym się obiekcie i dostosowuje jasność.

**Śledzenie dotykowe:** Kamera utrzymuje ostrość zablokowaną na określonym ruchomym obiekcie.

**Ostrość i jasność:** Kamera automatycznie ustawia ostrość na określonej pozycji i dostosowuje jasność.

**Ostrość:** Kamera automatycznie ustawia ostrość na określonej pozycji.

### 5. Zakres dynam.

**Szeroki:** Możesz nagrywać filmy z szerokim zakresem dynamicznym, korzystając z przetwarzania obrazu, które łączy wiele klatek.

**Standardowy**

### 6. Mikrofon

Można wybrać mikrofon, który będzie używany podczas nagrywania wideo.

**Wszystkie kierunki (stereo):** To ustawienie jest idealne do przechwytywania dźwięku ze wszystkich stron lub kierunków, takich jak dźwięki otoczenia.

**Priorytet głosu (tył):** To ustawienie jest idealne do przechwytywania głosu lub dźwięku z obiektu podczas nagrywania główną kamerą. Staraj się w miarę możliwości jak najmniej dotykać panelu tylnego podczas nagrywania, aby uniknąć nagrywania szumów.

## 7. AF priorytet oczu/twarzy

**AF priorytet oczu/twarzy / AF priorytet twarzy / Wyłącz**

Aparat wykrywa twarze lub oczy ludzi i zwierząt i automatycznie ustawia na nich ostrość.

Gdy aparat wykryje twarze ludzi lub zwierząt, pojawi się ramka detekcji. Aby zmienić cel ustawienia ostrości, stuknij twarz osoby, na której ma być ustawiona ostrość.

## 8. Wygląd

**Wygląd kreatywny :. ST (Standardowy)/ Wygląd kreatywny :. NT (Neutralny) / Wygląd kreatywny : VV (Żywy) / Wygląd kreatywny : FL (Film) / Wygląd kreatywny : IN (Instant) / Wygląd kreatywny : SH (Miękki jasny) / S-Cinetone for mobile:** Każdy wstępnie ustawiony wygląd jest zoptymalizowany pod kątem innej kombinacji odcieni kolorów, nasycenia, kontrastu, ostrości, jasności i innych elementów obrazu, dzięki czemu można skonfigurować przetwarzanie obrazu z idealną równowagą tych elementów. Aby uzyskać szczegółowe informacje na temat każdego wstępnie ustawionego wyglądu, dotknij przycisku.

 (Czytaj więcej)

## 9. Format HDR/SDR

Włączenie HDR (High Dynamic Range) sprawia, że obrazy na nagraniu wideo wydają się bardziej dramatyczne i bliższe niż są w rzeczywistości.

**HDR(HLG/BT.2020):** Wideo jest nagrywane przy użyciu kombinacji HLG dla krzywej gamma i BT.2020 dla przestrzeni kolorów.

**SDR(BT.709):** Wideo będzie nagrywane przy kombinacji standardowej krzywej gamma i przestrzeni kolorów BT.709.

## 10. BB

**Auto / Pochmurnie / Światło dzienne / Światło fluoresc. / Żarowe / W cieniu:** Odcienie kolorów można dostosować do wybranego źródła światła oświetlającego obiekt (wstępnie ustawiony balans bieli). Aby precyzyjnie dostosować odcienie kolorów, dotknij przycisku AB/GM, aby wyświetlić ekran precyzyjnej regulacji, a następnie przesunąć pomarańczową kropkę do żądanej pozycji. Po regulacji stuknij ponownie ten przycisk, aby zamknąć ekran precyzyjnej regulacji.

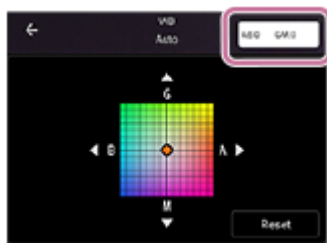

**Temp. 1 / Temp. 2 / Temp. 3:** Kamera zapamiętuje ustawienia balansu bieli zdefiniowane pod kątem temperatury barwowej. Dotknij przycisku K, aby dostosować temperaturę barwową za pomocą pokrętki. Dotknij przycisku AB/GM, aby precyzyjnie dostosować tonację kolorów za pomocą ekranu precyzyjnej regulacji. Po regulacji stuknij ponownie ten przycisk, aby zamknąć ekran precyzyjnej regulacji.

**Niestandardowy 1 / Niestandardowy 2 / Niestandardowy 3:** Aparat zapamiętuje podstawowy kolor bieli w warunkach oświetleniowych środowiska fotografowania. Aby dostosować podstawowy kolor bieli, wybierz jedną z pozycji, stuknij następujące ustawienie, a następnie postępuj zgodnie z instrukcjami wyświetlanymi na ekranie. [Zast.]

## 11. Stabilizacja

Umożliwia nagrywanie płynnych filmów wideo bez poruszeń.

**Wysoka jakość:** Wybierz tę wartość, aby uzyskać najmocniejszy efekt stabilizacji.

**Standardowe:** Wybierz tę wartość, jeśli chcesz nagrywać filmy z nieco szerszym kątem widzenia, nawet jeśli efekt stabilizacji będzie słabszy niż w przypadku stabilizacji wysokiej jakości.

**Wyłącz**

## 12. Zarys

**Włącz / Wyłącz:** Wyświetlanie zarysów obszarów pomaga sprawdzić ostrość poprzez uwydatnienie konturów obszarów z ostrością.

#### Wskazówka

- Można wybrać kolor zarysu. Stuknij w następujący sposób, a następnie wybierz opcję.  
[MENU] > [Ostrość] > [Kolor zarysu]

### **Aby zmienić przypisanie lub kolejność elementów ustawień w menu funkcji.**

1. Stuknij kolejno.  
[MENU] > [Konfiguracja] > [Dostosowanie Menu funkcji (wideo)]
2. Postępuj zgodnie z instrukcjami wyświetlanymi na ekranie.

---

#### Powiązany temat

- [Przegląd trybów \(Wideo Pro\)](#)
- [Nagrywanie filmów \(Wideo Pro\)](#)
- [Dodatkowe ustawienia aparatu](#)

Należy mieć na uwadze, że niniejszy Przewodnik pomocniczy został przetłumaczony przez maszynę. Tłumaczenia maszynowe nie uwzględniają kontekstu i mogą nie pokrywać się idealnie z wersją angielską. Oryginalną wersję w języku angielskim można wyświetlić, wybierając English w pozycji [Strona wyboru języka].

TP1002013723

Smartfon

Xperia 1 VIII XQ-GE54/XQ-GE74

## Nagrywanie filmów (Wideo Pro)

### 1 Uruchom aplikację Aparat.

 (Aparat)

### 2 Wybierz tryb. [Wideo Pro]

### 3 Wybierz tryb.

- P (Program auto): Można nagrywać wideo przy automatycznie regulowanej ekspozycji (zarówno szybkość migawki jak i wartość przysłony).
- S (Priorytet szybkości migawki): Ręcznie dobierając szybkość migawki, można uzyskiwać nagrania wideo z bardziej naturalnym ruchem. (Wartość czułości ISO jest ustawiana automatycznie.)
- M (Ekspozycja ręczna): Można nagrywać wideo z odpowiednią szybkością migawki i wartością czułości ISO.

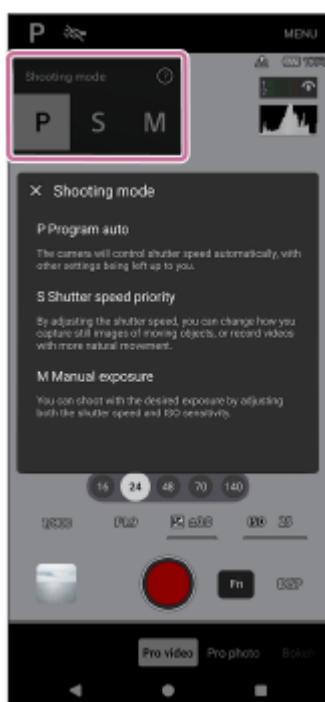

### 4 Wprowadź odpowiednie ustawienia funkcji fotografowania.

### 5 Skieruj aparat na obiekt.

### 6 Stuknij jeden z przycisków kąta, aby przełączyć kąty widzenia.

Aby powiększyć lub pomniejszyć obraz, wystarczy ponownie stuknąć przycisk kąta, a następnie przesunąć go w lewo i w prawo (w orientacji pionowej) albo w górę i w dół (w orientacji poziomej).

Obraz można także powiększać lub pomniejszać, ściskając wizjer lub naciskając przycisk zoomu.

### 7 Dostosuj ustawienia.

Wartość podkreślonego ustawienia u dołu wizjera można zmieniać, stukając go.

- P: Można dostosować wartość ekspozycji (EV) i wybrać wartość ISO.
- S: Można wybrać czas otwarcia migawki i dostosować wartość ekspozycji (EV).
- M: Można wybrać czas otwarcia migawki i wartość ISO.

## 8 Dotknij w wizjerze obiektu, na którym ma być ustawiona ostrość.

## 9 Dotknij następującego przycisku na ekranie lub naciśnij spust migawki urządzenia.

### (Rozpocznij nagrywanie wideo)





Aby zatrzymać nagrywanie wideo, dotknij następującego przycisku na ekranie lub ponownie naciśnij spust migawki urządzenia.

### (Zatrzymaj nagrywanie wideo)

Aby zrobić zdjęcie podczas nagrywania filmu, dotknij przycisku .

### (Snapshot)

## Przyciski nagrywania na ekranie

-  (Rozpocznij nagrywanie wideo): Można nagrywać wideo.
-  (Wstrzymaj nagrywanie wideo): Wideo można wstrzymać.
-  (Wznów nagrywanie wideo): Można wznowić nagrywanie wideo.
-  (Zatrzymanie nagrywania wideo): Można zatrzymać nagrywanie wideo.

### Uwaga

- Format Ultra HDR nie jest obsługiwany w przypadku zdjęć wykonywanych podczas nagrywania filmów, nawet po włączeniu funkcji Ultra HDR w trybie Zdjęcie lub Pro itp.

### Wskazówka

- Aplikację Aparat można również uruchomić, wykonując poniższe czynności.
  - Naciśnij długo przycisk migawki urządzenia.  
Aby włączyć lub wyłączyć tę funkcję, znajdź i stuknij w następujący sposób, a następnie stuknij przełącznik.  
[Ustawienia] > [System] > [Gesty] > [Przycisk migawki] > [Uruchom aplikację Aparat]
  - Dotknij i przytrzymaj następującą ikonę na ekranie blokady.  
 (Aparat)  
Aby aktywować tę funkcję, dotknij i przytrzymaj pusty obszar na ekranie głównym, a następnie dotknij w następujący sposób.  
[Tapeta i styl] > [Ekran blokady] > [Skróty]  
Następnie ustaw ikonę aparatu dla lewego lub prawego skrótu.
  - Naciśnij dwukrotnie przycisk włącznika.  
Aby włączyć lub wyłączyć tę funkcję, znajdź i dotknij w następujący sposób.  
[Ustawienia] > [System] > [Gesty] > [Naciśnij dwukrotnie przycisk zasilania]  
Aby aktywować tę funkcję, dotknij następującego przełącznika i ustawienia.  
[Używaj dwukrotnego naciśnięcia] > [Aparat]
- W przypadku robienia zdjęć podczas halowych wydarzeń sportowych, ustaw wyższą wartość czułości ISO.
- Można zmieniać wartości podkreślonych ustawień u dołu wizjera, stukając je.
- Można zapobiec wzrostowi temperatury urządzenia, aby umożliwić nagrywanie wideo przez dłuższy czas, wyłączając funkcje zużywające dużo energii baterii. Stuknij w następujący sposób, a następnie postępuj zgodnie z instrukcjami wyświetlanymi na ekranie, aby zoptymalizować ustawienia.  
[MENU] > [Robienie zdjęć] > [Przewodnik wydłużania nagrywania]

- Podczas rejestrowania można zredukować szum spowodowany przez wiatr docierający do mikrofonu, nie tracąc przy tym pierwotnej jakości dźwięku. Stuknij kolejno.  
[MENU] > [Konfiguracja] > [Redukcja hałasu wiatru]  
Następnie dotknij poniższego przełącznika, aby włączyć tę funkcję.  
[Redukcja hałasu wiatru]
- Możesz sprawdzić podsumowanie trybu wideo Pro.  
Stuknij kolejno.  
[MENU] > [Konfiguracja] > [O Wideo Pro]

---

#### Powiązany temat

- [Przegląd trybów \(Wideo Pro\)](#)
- [Menu funkcji \(Wideo Pro\)](#)
- [Dodatkowe ustawienia aparatu](#)
- [Menu ustawień](#)

Należy mieć na uwadze, że niniejszy Przewodnik pomocniczy został przetłumaczony przez maszynę. Tłumaczenia maszynowe nie uwzględniają kontekstu i mogą nie pokrywać się idealnie z wersją angielską. Oryginalną wersję w języku angielskim można wyświetlić, wybierając English w pozycji [Strona wyboru języka].

TP1002013724

5-073-519-61 Copyright 2026 Sony Corporation

Smartfon

Xperia 1 VIII XQ-GE54/XQ-GE74

## Dodatkowe ustawienia aparatu

[Zdjęc. Pro] / [Wideo Pro]:

Stuknij w następujący sposób, aby wybrać ustawienie, które chcesz zmienić.

[MENU] > [Konfiguracja]

W trybach innych niż powyższe stuknij w następujący sposób, aby wybrać ustawienie, które chcesz zmienić.

 (Ustawienia) > [Menu].

- **Linie siatki**

**Włącz / Wyłącz:** Można ustawić, czy linie siatki wspomagające kompozycję obrazów mają być wyświetlane, czy też nie.

- **Poziomica** (tylko aparat główny) (z wyjątkiem trybów Pro photo i Pro video)

**Wyłącz / Wł.: wszystko (dźwięk, wibracja, wyświetlacz) / Wł.: tylko wyświetlacz:** Można ustawić wyświetlanie miernika poziomu. Kamerę można również ustawić tak, aby sygnalizowała wypoziomowanie za pomocą dźwięku, wibracji i wyświetlacza.

- **Kalibracja Poziomicy** (Tylko aparat główny)

Dotknij ustawienia, aby skalibrować standard dla płaszczyzny poziomej w celu ustalenia odchyłań w kierunku nachylenia.

- **Funkcja przyc. głośności**

**Zoom / Głośność / Migawka / Wyłącz:** Sposób używania przycisku głośności można zmienić.

- **Sygnaly audio**

**Włączone: wszystkie / Włączone: tylko migawka / Wyłącz:** Można wybrać, czy aparat ma emitować dźwięki, np. odgłos migawki, dźwięki w momencie rozpoczęcia i zakończenia nagrania wideo czy serię sygnałów dźwiękowych przy odliczaniu w przypadku korzystania z samowyzwalacza.

- **Magazyn danych** (z wyjątkiem trybu automatycznego kadrowania)

**Pamięć wewnętrzna / Karta SD:** Można wybrać, czy zdjęcia i nagrania wideo mają być przechowywane w pamięci wewnętrznej urządzenia, czy też na karcie microSD.

### Wskazówka

- Zaleca się korzystanie z karty microSD w klasie szybkości wideo 30 (V30) lub wyższej.

- **Zapisz lokalizację**

**Włącz / Wyłącz:** Zdjęcia i nagrania wideo można zapisywać wraz z informacjami o miejscu ich zarejestrowania.

- **Uruchom przyc. migawki**

**Uruchom aplikację Aparat / Wyłącz:** Jeśli chcesz zapobiec przypadkowemu uruchomieniu aplikacji Aparat po naciśnięciu i przytrzymaniu spustu migawki urządzenia, zmień ustawienie na wyłączone.

- **Zdal. ster. Bluetooth**

Możliwość sparowania z pilotem zdalnego sterowania Bluetooth, aby zdalnie korzystać z funkcji aplikacji Aparat.

- **Tips**

Stuknij, aby przejść do witryny wskazówek dla aplikacji Aparat.

- **Ułatwienia dostępu**

Można wyświetlić łącze do informacji o dostępności.

- **Licencja na oprogramowanie**

Można wyświetlić informacje o licencji oprogramowania.

- **Zresetuj ustawienia**

Wszystkie ustawienia można przywrócić do wartości domyślnych.

---

### Powiązany temat

- [Parowanie z pilotem zdalnego sterowania Bluetooth lub uchwytem Bluetooth](#)
- [Robienie zdjęć \(Zdjęcie\)](#)
- [Asystent aparatu AI \(Zdjęcie\)](#)
- [Nagrywanie filmów \(Wideo\)](#)
- [Robienie zdjęć z efektem Bokeh](#)
- [Robienie zdjęć \(Zdjęc. Pro\)](#)
- [Nagrywanie filmów \(Wideo Pro\)](#)
- [Nagrywanie filmów podczas śledzenia obiektu \(Filmowanie z AI\)](#)
- [Robienie zdjęć w wysokiej rozdzielczości \(48 MP\)](#)
- [Nagrywanie filmów z automatycznym kadrowaniem \(Automatyczne kadrowanie\)](#)
- [Nagrywanie wideo w zwolnionym tempie](#)
- [Nagrywanie wideo z efektem Bokeh](#)

Należy mieć na uwadze, że niniejszy Przewodnik pomocniczy został przetłumaczony przez maszynę. Tłumaczenia maszynowe nie uwzględniają kontekstu i mogą nie pokrywać się idealnie z wersją angielską. Oryginalną wersję w języku angielskim można wyświetlić, wybierając English w pozycji [Strona wyboru języka].

TP1001673238

5-073-519-61 Copyright 2026 Sony Corporation

Smartfon

Xperia 1 VIII XQ-GE54/XQ-GE74

## Nagrywanie filmów podczas śledzenia obiektu (Filmowanie z AI)

Możesz nagrywać filmy śledzące obiekt z mocniejszą stabilizacją niż standardowe nagrywanie wideo. Kamera automatycznie dostosuje się, aby utrzymać śledzony obiekt w tej samej względnej pozycji w kadrze.

### 1 Uruchom aplikację Aparat.



(Aparat)

### 2 Wybierz tryb.

[Filmowanie z AI]

### 3 Skieruj aparat na obiekt.

### 4 Stuknij jeden z przycisków kąta, aby przełączyć kąty widzenia.

Aby powiększyć lub pomniejszyć obraz, wystarczy ponownie stuknąć przycisk kąta, a następnie przesunąć go w lewo i w prawo (w orientacji pionowej) albo w górę i w dół (w orientacji poziomej).

Obraz można także powiększać lub pomniejszać, ściskając wizjer lub naciskając przycisk zoomu.

### 5 Dotknij w wizjerze obiektu, na którym ma być ustawiona ostrość.

- Pojawi się ramka ostrości.  
Aparat ustawi ostrość na dotkniętym obiekcie.  
Aby anulować ustawianie ostrości, stuknij ramkę ostrości.
- Pojawi się suwak regulacji kolorów i suwak regulacji jasności.
  - Ⓛ: Suwak regulacji kolorów
  - ☼: Suwak regulacji jasności
 Przeciągnij suwaki, aby dostosować kolor i jasność.

### 6 Stuknij przycisk w wizjerze, aby zablokować ramkę na obiekcie.



(blokada ramki wyłączona)

Jeśli kadr jest zablokowany na obiekcie, przycisk zmieni się w następujący sposób.



(Blokada ramki włączona)

### 7 Dotknij następującego przycisku na ekranie lub naciśnij spust migawki urządzenia, aby nagrać wideo.

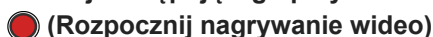

(Rozpocznij nagrywanie wideo)

Jeśli obiekt zbliża się do miejsca, w którym aparat nie może go śledzić, w wizjerze zostanie wyświetlona następująca ikona.



(kierunek śledzenia tematu)

Orientacja strzałki będzie się różnić w zależności od położenia obiektu w wizjerze. Aby kontynuować śledzenie obiektu, skieruj kamerę w kierunku wskazywanym przez strzałkę.

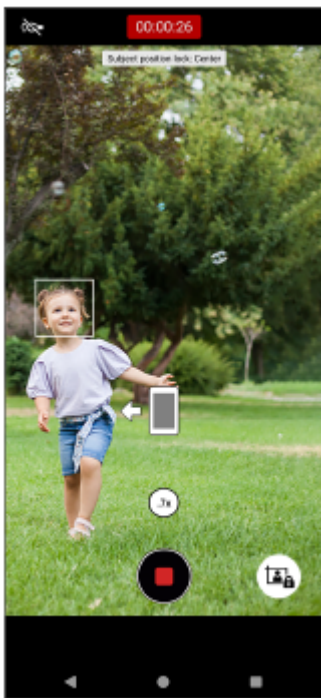

8 Stuknij następujący przycisk na ekranie lub naciśnij spust migawki urządzenia, aby zatrzymać nagrywanie.

 (Zatrzymanie nagrywania wideo)

Aby wyświetlić, udostępnić lub edytować wideo w aplikacji Zdjęcia Google, stuknij miniaturę. Więcej informacji na temat aplikacji Zdjęcia Google można znaleźć pod następującym adresem URL.

[support.google.com/android/](https://support.google.com/android/)

## Jak zmienić ustawienia aparatu

1. Stuknij ikonę, aby znaleźć i zmienić częściej używane ustawienia.

 (Ustawienia)

- **Latarka**

- **Wyłącz / Włącz**

- Aktualny stan latarki jest wyświetlany w lewym górnym rogu ekranu. Można włączać lub wyłączać latarkę, stukając tę ikonę.

- **Blokada poł. obiektu**

- **Centralny:** Kamera śledzi obiekt, aby utrzymać go w centrum wizjera.

- **Ręczny:** Kamera śledzi obiekt, aby utrzymać go w żądanej pozycji w wizjerze. Aby zablokować obiekt w żądanej pozycji, dotknij ikony .

-  (blokada ramki wyłączona)

2. Stuknij przycisk, aby zmienić bardziej szczegółowe ustawienia.

[Menu]

- **Format HDR/SDR**

- Włączenie HDR (High Dynamic Range) sprawia, że obrazy na nagraniu wideo wydają się bardziej dramatyczne i bliższe niż są w rzeczywistości.

- **HDR(HLG/BT.2020):** Wideo jest nagrywane przy użyciu kombinacji HLG dla krzywej gamma i BT.2020 dla przestrzeni kolorów.

- **SDR(BT.709):** Wideo będzie nagrywane przy kombinacji standardowej krzywej gamma i przestrzeni kolorów BT.709.

- **Mikrofon**

- Można wybrać mikrofon, który będzie używany podczas nagrywania wideo.

**Wszystkie kierunki (stereo):** To ustawienie jest idealne do przechwytywania dźwięku ze wszystkich stron lub kierunków, takich jak dźwięki otoczenia.

**Priorytet głosu (tył):** To ustawienie jest idealne do przechwytywania głosu lub dźwięku z obiektu podczas nagrywania główną kamerą. Staraj się w miarę możliwości jak najmniej dotykać panelu tylnego podczas nagrywania, aby uniknąć nagrywania szumów.

- **O Filmowaniu z AI**

Możesz sprawdzić podsumowanie AI Camerawork.

- **Redukcja hałasu wiatru**

Podczas rejestrowania można zredukować szum spowodowany przez wiatr docierający do mikrofonu, nie tracąc przy tym pierwotnej jakości dźwięku.

### Wskazówka

- Można wybrać wykończenie obrazów. Stuknij ikonę.

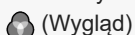

Każdy wstępnie ustawiony wygląd jest zoptymalizowany pod kątem innej kombinacji odcieni kolorów, nasycenia, kontrastu, ostrości, jasności i innych elementów obrazu, dzięki czemu można skonfigurować przetwarzanie obrazu z idealną równowagą tych elementów. Aby uzyskać szczegółowe informacje na temat każdego wstępnie ustawionego wyglądu, dotknij przycisku.

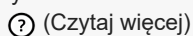

- Dodatkowe ustawienia kamery można znaleźć w odpowiednim temacie wymienionym w poniższej sekcji.  
"Powiązany temat"

---

### Powiązany temat

- [Nazwy części](#)
- [Dodatkowe ustawienia aparatu](#)

Należy mieć na uwadze, że niniejszy Przewodnik pomocniczy został przetłumaczony przez maszynę. Tłumaczenia maszynowe nie uwzględniają kontekstu i mogą nie pokrywać się idealnie z wersją angielską. Oryginalną wersję w języku angielskim można wyświetlić, wybierając English w pozycji [Strona wyboru języka].

TP1002013725

Smartfon

Xperia 1 VIII XQ-GE54/XQ-GE74

## Dodatkowe ustawienia aparatu

[Zdjęc. Pro] / [Wideo Pro]:

Stuknij w następujący sposób, aby wybrać ustawienie, które chcesz zmienić.

[MENU] > [Konfiguracja]

W trybach innych niż powyższe stuknij w następujący sposób, aby wybrać ustawienie, które chcesz zmienić.

 (Ustawienia) > [Menu].

- **Linie siatki**

**Włącz / Wyłącz:** Można ustawić, czy linie siatki wspomagające kompozycję obrazów mają być wyświetlane, czy też nie.

- **Poziomica** (tylko aparat główny) (z wyjątkiem trybów Pro photo i Pro video)

**Wyłącz / Wł.: wszystko (dźwięk, wibracja, wyświetlacz) / Wł.: tylko wyświetlacz:** Można ustawić wyświetlanie miernika poziomu. Kamerę można również ustawić tak, aby sygnalizowała wypoziomowanie za pomocą dźwięku, wibracji i wyświetlacza.

- **Kalibracja Poziomicy** (Tylko aparat główny)

Dotknij ustawienia, aby skalibrować standard dla płaszczyzny poziomej w celu ustalenia odchylenia w kierunku nachylenia.

- **Funkcja przyc. głośności**

**Zoom / Głośność / Migawka / Wyłącz:** Sposób używania przycisku głośności można zmienić.

- **Sygnaly audio**

**Włączone: wszystkie / Włączone: tylko migawka / Wyłącz:** Można wybrać, czy aparat ma emitować dźwięki, np. odgłos migawki, dźwięki w momencie rozpoczęcia i zakończenia nagrania wideo czy serię sygnałów dźwiękowych przy odliczaniu w przypadku korzystania z samowyzwalacza.

- **Magazyn danych** (z wyjątkiem trybu automatycznego kadrowania)

**Pamięć wewnętrzna / Karta SD:** Można wybrać, czy zdjęcia i nagrania wideo mają być przechowywane w pamięci wewnętrznej urządzenia, czy też na karcie microSD.

### Wskazówka

- Zaleca się korzystanie z karty microSD w klasie szybkości wideo 30 (V30) lub wyższej.

- **Zapisz lokalizację**

**Włącz / Wyłącz:** Zdjęcia i nagrania wideo można zapisywać wraz z informacjami o miejscu ich zarejestrowania.

- **Uruchom przyc. migawki**

**Uruchom aplikację Aparat / Wyłącz:** Jeśli chcesz zapobiec przypadkowemu uruchomieniu aplikacji Aparat po naciśnięciu i przytrzymaniu spustu migawki urządzenia, zmień ustawienie na wyłączone.

- **Zdal. ster. Bluetooth**

Możliwość sparowania z pilotem zdalnego sterowania Bluetooth, aby zdalnie korzystać z funkcji aplikacji Aparat.

- **Tips**

Stuknij, aby przejść do witryny wskazówek dla aplikacji Aparat.

- **Ułatwienia dostępu**

Można wyświetlić łącze do informacji o dostępności.

- **Licencja na oprogramowanie**

Można wyświetlić informacje o licencji oprogramowania.

- **Zresetuj ustawienia**

Wszystkie ustawienia można przywrócić do wartości domyślnych.

---

### **Powiązany temat**

- [Parowanie z pilotem zdalnego sterowania Bluetooth lub uchwytem Bluetooth](#)
- [Robienie zdjęć \(Zdjęcie\)](#)
- [Asystent aparatu AI \(Zdjęcie\)](#)
- [Nagrywanie filmów \(Wideo\)](#)
- [Robienie zdjęć z efektem Bokeh](#)
- [Robienie zdjęć \(Zdjęc. Pro\)](#)
- [Nagrywanie filmów \(Wideo Pro\)](#)
- [Nagrywanie filmów podczas śledzenia obiektu \(Filmowanie z AI\)](#)
- [Robienie zdjęć w wysokiej rozdzielczości \(48 MP\)](#)
- [Nagrywanie filmów z automatycznym kadrowaniem \(Automatyczne kadrowanie\)](#)
- [Nagrywanie wideo w zwolnionym tempie](#)
- [Nagrywanie wideo z efektem Bokeh](#)

Należy mieć na uwadze, że niniejszy Przewodnik pomocniczy został przetłumaczony przez maszynę. Tłumaczenia maszynowe nie uwzględniają kontekstu i mogą nie pokrywać się idealnie z wersją angielską. Oryginalną wersję w języku angielskim można wyświetlić, wybierając English w pozycji [Strona wyboru języka].

TP1001673238

5-073-519-61 Copyright 2026 Sony Corporation

Smartfon

Xperia 1 VIII XQ-GE54/XQ-GE74

## Robienie zdjęć w wysokiej rozdzielczości (48 MP)

Można robić zdjęcia w rozdzielczości 48-megapikseli, używając obiektywu szerokokątnego.



### 1 Uruchom aplikację Aparat.

 (Aparat)

### 2 Przesuń palcem w dół ekranu i dotknij w następujący sposób, aby znaleźć tryb. [Więcej] > [48 MP]

### 3 Skieruj aparat na obiekt.

### 4 Dotknij w wizjerze obiektu, na którym ma być ustawiona ostrość.

- Pojawi się ramka ostrości.  
Aparat ustawi ostrość na dotkniętym obiekcie i rozpocznie śledzenie.  
Aby anulować ustawianie ostrości, stuknij ramkę ostrości.
- Pojawi się suwak regulacji kolorów i suwak regulacji jasności.  
: Suwak regulacji kolorów  
: Suwak regulacji jasności  
Przeciągnij suwaki, aby dostosować kolor i jasność.

### 5 Stuknij przycisk migawki na ekranie lub naciśnij przycisk migawki urządzenia.

Aby wyświetlić, udostępnić lub edytować zdjęcia w aplikacji Zdjęcia Google, stuknij miniaturę. Więcej informacji na temat aplikacji Zdjęcia Google można znaleźć pod następującym adresem URL.

[support.google.com/android/](https://support.google.com/android/)

## Jak zmienić ustawienia aparatu

### 1. Stuknij ikonę, aby znaleźć i zmienić częściej używane ustawienia.

 (Ustawienia)

- **Samowyzw.**  
Wyłącz / 3 s / 10 s

- **Lampa błysk.**  
Wyłącz / Auto / Włącz / Latarka  
Aktualny stan lampy błyskowej jest wyświetlany w lewym górnym rogu ekranu. Tryb lampy błyskowej można przełączać między następującymi trybami, dotykając ikony .  
[Wyłącz] / [Auto].

### 2. Stuknij przycisk, aby zmienić bardziej szczegółowe ustawienia.

[Menu]

- **AF priorytet oczu/twarzy**  
Można robić zdjęcia z ostrością ustawioną na twarzach lub oczach ludzi i zwierząt.

Gdy aparat wykryje twarze ludzi lub zwierząt, pojawi się ramka detekcji. Aby zmienić cel ustawienia ostrości, stuknij twarz osoby, na której ma być ustawiona ostrość.

Naciśnięcie przycisku migawki urządzenia do połowy spowoduje, że aparat ustawi ostrość na wybranej twarzy lub na jednym z oczu z zieloną ramką. Ostrość będzie stale regulowana zgodnie z przemieszczaniem się obiektu.

Wciśnij do oporu przycisk migawki urządzenia, aby zrobić zdjęcie.

**AF priorytet oczu/twarzy:** Kamera skupia się na twarzach lub oczach.

**AF priorytet twarzy:** Kamera skupia się tylko na twarzach.

**Wyłącz**

- **Efekt gładkiej skóry**

**Włącz / Wyłącz:** Można robić zdjęcia z efektem, który sprawia, że skóra jest gładsza.

- **Śledzenie dotykowe**

Aparat śledzi wybrany obiekt i ustawia jasność.

- **Ultra HDR**

**Włącz / Wyłącz:** Można ustawić, czy zdjęcia mają być jasne i żywe w formacie Ultra HDR (High Dynamic Range).

### Wskazówka

- Można wybrać wykończenie obrazów. Stuknij ikonę.

 (Wygląd)

Każdy wstępnie ustawiony wygląd jest zoptymalizowany pod kątem innej kombinacji odcieni kolorów, nasycenia, kontrastu, ostrości, jasności i innych elementów obrazu, dzięki czemu można skonfigurować przetwarzanie obrazu z idealną równowagą tych elementów. Aby uzyskać szczegółowe informacje na temat każdego wstępnie ustawionego wyglądu, dotknij przycisku.

 (Czytaj więcej)

- Dodatkowe ustawienia kamery można znaleźć w odpowiednim temacie wymienionym w poniższej sekcji.  
"Powiązany temat"

---

### Powiązany temat

- [Dodatkowe ustawienia aparatu](#)

Należy mieć na uwadze, że niniejszy Przewodnik pomocniczy został przetłumaczony przez maszynę. Tłumaczenia maszynowe nie uwzględniają kontekstu i mogą nie pokrywać się idealnie z wersją angielską. Oryginalną wersję w języku angielskim można wyświetlić, wybierając English w pozycji [Strona wyboru języka].

TP1001673242

Smartfon

Xperia 1 VIII XQ-GE54/XQ-GE74

## Nagrywanie filmów z automatycznym kadrowaniem (Automatyczne kadrowanie)

Możesz nagrać film, który zostanie automatycznie przycięty, aby utrzymać obiekt w pobliżu środka kadru. Możesz także wybrać orientację wideo i wybrać, czy chcesz zapisać zarówno przycięte wideo, jak i nieprzycięte nagranie całego ekranu.

### 1 Uruchom aplikację Aparat.



(Aparat)

### 2 Przesuń palcem w dół ekranu i dotknij w następujący sposób, aby znaleźć tryb. [Więcej] > [Automatyczne kadrowanie]

### 3 Skieruj aparat na obiekt.

### 4 Stuknij jeden z przycisków kąta, aby przełączyć kąty widzenia.

Aby powiększyć lub pomniejszyć obraz, wystarczy ponownie stuknąć przycisk kąta, a następnie przesunąć go w lewo i w prawo (w orientacji pionowej) albo w górę i w dół (w orientacji poziomej).

Obraz można także powiększać lub pomniejszać, ściskając wizjer lub naciskając przycisk zoomu.

### 5 Dotknij w wizjerze obiektu, na którym ma być ustawiona ostrość.

- Pojawi się ramka ostrości.  
Aparat ustawi ostrość na dotkniętym obiekcie.  
Aby anulować ustawianie ostrości, stuknij ramkę ostrości.
- Pojawi się suwak regulacji kolorów i suwak regulacji jasności.  
👤: Suwak regulacji kolorów  
☼: Suwak regulacji jasności  
Przeciśnij suwaki, aby dostosować kolor i jasność.

### 6 Stuknij przycisk, aby zmienić rozmiar ramki.



(Rozmiar kadru)

Aby powiększyć obiekt w kadrze, przesuń suwak w lewo. Aby zmniejszyć obiekt w kadrze, przesuń suwak w prawo.



Aby ukryć suwak, dotknij przycisku w wizjerze.

✕ (Zamknij)

**7** Dotknij następującego przycisku na ekranie lub naciśnij spust migawki urządzenia, aby nagrać wideo.

(Rozpocznij nagrywanie wideo)

Aby zrobić zdjęcie podczas nagrywania filmu, dotknij przycisku .

(Snapshot)

- Zdjęcie zostanie wykonane na pełnym ekranie, a nie z przyciętą ramką.

**8** Stuknij następujący przycisk na ekranie lub naciśnij spust migawki urządzenia, aby zatrzymać nagrywanie.

(zatrzymanie nagrywania wideo)

Aby wyświetlić, udostępnić lub edytować wideo w aplikacji Zdjęcia Google, stuknij miniaturę. Więcej informacji na temat aplikacji Zdjęcia Google można znaleźć pod następującym adresem URL.

[support.google.com/android/](https://support.google.com/android/)

## Jak zmienić ustawienia aparatu

1. Stuknij ikonę, aby znaleźć i zmienić częściej używane ustawienia.

⚙️ (Ustawienia)

- **Latarka**

**Wyłącz / Włącz**

Aktualny stan latarki jest wyświetlany w lewym górnym rogu ekranu. Można włączać lub wyłączać latarkę, stukając tę ikonę.

- **Orientacja kadru**

**Auto:** Aparat utrzymuje orientację kadrowania taką samą jak orientacja urządzenia.

**Pionowa / Pozioma:** Aparat zachowuje przycięty kadr w orientacji pionowej lub poziomej.

2. Stuknij przycisk, aby zmienić bardziej szczegółowe ustawienia.

[Menu]

- **Nagranie pełnoekranowe**

Można wybrać, czy oprócz przyciętego nagrania ma być zapisywane nieprzycięte nagranie całego ekranu. Przycięte nagrania są zapisywane w rozdzielczości Full HD. Nieprzycięte nagrania są zapisywane w rozdzielczości 4K.

Migawki wykonane podczas nagrywania filmów będą zapisywane na pełnym ekranie, nawet jeśli opcja Nagrywanie na pełnym ekranie jest wyłączona.

**Włącz:** Zapisane zostaną zarówno przycięte, jak i nieprzycięte nagrania.

**Wyłącz:** Zapisane zostanie tylko przycięte nagranie.

#### ● **Format HDR/SDR**

Włączenie HDR (High Dynamic Range) sprawia, że obrazy na nagraniu wideo wydają się bardziej dramatyczne i bliższe niż są w rzeczywistości.

**HDR(HLG/BT.2020):** Wideo jest nagrywane przy użyciu kombinacji HLG dla krzywej gamma i BT.2020 dla przestrzeni kolorów.

**SDR(BT.709):** Wideo będzie nagrywane przy kombinacji standardowej krzywej gamma i przestrzeni kolorów BT.709.

#### ● **Mikrofon**

Można wybrać mikrofon, który będzie używany podczas nagrywania wideo.

**Wszystkie kierunki (stereo):** To ustawienie jest idealne do przechwytywania dźwięku ze wszystkich stron lub kierunków, takich jak dźwięki otoczenia.

**Priorytet głosu (tył):** To ustawienie jest idealne do przechwytywania głosu lub dźwięku z obiektu podczas nagrywania główną kamerą. Staraj się w miarę możliwości jak najmniej dotykać panelu tylnego podczas nagrywania, aby uniknąć nagrywania szumów.



#### ● **O Automatycznym kadrowaniu**

Możesz sprawdzić podsumowanie funkcji Auto Framing.

#### ● **Redukcja hałasu wiatru**

Podczas rejestrowania można zredukować szum spowodowany przez wiatr docierający do mikrofonu, nie tracąc przy tym pierwotnej jakości dźwięku.

### Wskazówka

- Jeśli rozmiar ramki nie zmienia się po przesunięciu suwaka rozmiaru ramki, zbliż się do obiektu i spróbuj ponownie zmienić rozmiar ramki.
- Można wybrać wykończenie obrazów. Stuknij ikonę.  
 (Wygląd)  
Każdy wstępnie ustawiony wygląd jest zoptymalizowany pod kątem innej kombinacji odcieni kolorów, nasycenia, kontrastu, ostrości, jasności i innych elementów obrazu, dzięki czemu można skonfigurować przetwarzanie obrazu z idealną równowagą tych elementów. Aby uzyskać szczegółowe informacje na temat każdego wstępnie ustawionego wyglądu, dotknij przycisku.  
 (Czytaj więcej)
- W aplikacji Zdjęcia Google do miniatur przyciętych filmów zostanie dołączona następująca ikona.  
 (Automatyczne kadrowanie wideo)
- Dodatkowe ustawienia kamery można znaleźć w odpowiednim temacie wymienionym w poniższej sekcji.  
"Powiązany temat"

### Powiązany temat

- [Nazwy części](#)
- [Dodatkowe ustawienia aparatu](#)

Należy mieć na uwadze, że niniejszy Przewodnik pomocniczy został przetłumaczony przez maszynę. Tłumaczenia maszynowe nie uwzględniają kontekstu i mogą nie pokrywać się idealnie z wersją angielską. Oryginalną wersję w języku angielskim można wyświetlić, wybierając English w pozycji [Strona wyboru języka].

TP1002013726



Smartfon

Xperia 1 VIII XQ-GE54/XQ-GE74

## Nagrywanie wideo w zwolnionym tempie

Przy użyciu głównego aparatu można nagrywać filmy wideo ze 120 kl./s w zwolnionym tempie.

### 1 Uruchom aplikację Aparat.

 (Aparat)

### 2 Przesuń palcem w dół ekranu i dotknij w następujący sposób, aby znaleźć tryb. [Więcej] > [Wolne]



### 3 Skieruj aparat na obiekt.

### 4 Stuknij jeden z przycisków kąta, aby przełączyć kąty widzenia.

Aby powiększyć lub pomniejszyć obraz, wystarczy ponownie stuknąć przycisk kąta, a następnie przesunąć go w lewo i w prawo (w orientacji pionowej) albo w górę i w dół (w orientacji poziomej).

Obraz można także powiększać lub pomniejszać, ściskając wizjer lub naciskając przycisk zoomu.

### 5 Dotknij w wizjerze obiektu, na którym ma być ustawiona ostrość.

- Pojawi się ramka ostrości.  
Aparat ustawi ostrość na dotkniętym obiekcie.  
Aby anulować ustawianie ostrości, stuknij ramkę ostrości.
- Pojawi się suwak regulacji kolorów i suwak regulacji jasności.  
: Suwak regulacji kolorów  
: Suwak regulacji jasności  
Przeciagnij suwaki, aby dostosować kolor i jasność.

### 6 Dotknij następującego przycisku na ekranie lub naciśnij spust migawki urządzenia, aby nagrać film w zwolnionym tempie.

 (Rozpocznij nagrywanie wideo)

### 7 Stuknij następujący przycisk na ekranie lub naciśnij spust migawki urządzenia, aby zatrzymać nagrywanie.

 (zatrzymanie nagrywania wideo)

### 8 Stuknij miniaturę, aby otworzyć film.

### 9 Przeciagnij uchwyty na osi czasu zwolnionego tempa do miejsc, w których ma być widoczny efekt zwolnionego tempa.

(A): Uchwyty

(B): Oś czasu zwolnionego tempa

(C): Stuknij, aby włączyć lub wyłączyć dźwięk.

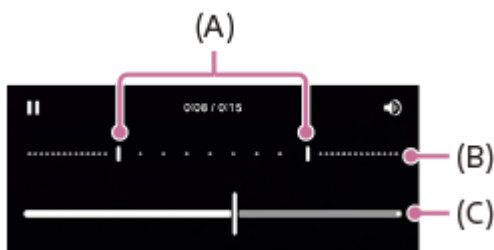

## Jak zmienić ustawienia aparatu

1. Stuknij ikonę, aby znaleźć i zmienić częściej używane ustawienia.

 (Ustawienia)

- **Rozdzielczość**

**Full HD / 4K**

Bieżące ustawienie rozdzielczości jest wyświetlane na środku w górnej części ekranu. Ustawienie to można zmienić, stukając kilkakrotnie wartość.

- **Latarka**

**Wyłącz / Włącz**

Aktualny stan latarki jest wyświetlany w lewym górnym rogu ekranu. Można włączać lub wyłączać latarkę, stukając tę ikonę.

2. Stuknij przycisk, aby zmienić bardziej szczegółowe ustawienia.

[Menu]

- **Format HDR/SDR**

Włączenie HDR (High Dynamic Range) sprawia, że obrazy na nagraniu wideo wydają się bardziej dramatyczne i bliższe niż są w rzeczywistości.

**HDR(HLG/BT.2020)**: Wideo jest nagrywane przy użyciu kombinacji HLG dla krzywej gamma i BT.2020 dla przestrzeni kolorów.

**SDR(BT.709)**: Wideo będzie nagrywane przy kombinacji standardowej krzywej gamma i przestrzeni kolorów BT.709.

- **Mikrofon**

Można wybrać mikrofon, który będzie używany podczas nagrywania wideo.

**Wszystkie kierunki (stereo)**: To ustawienie jest idealne do przechwytywania dźwięku ze wszystkich stron lub kierunków, takich jak dźwięki otoczenia.

**Priorytet głosu (tył)**: To ustawienie jest idealne do przechwytywania głosu lub dźwięku z obiektu podczas nagrywania główną kamerą. Staraj się w miarę możliwości jak najmniej dotykać panelu tylnego podczas nagrywania, aby uniknąć nagrywania szumów.

- **Redukcja hałasu wiatru**

Podczas rejestrowania można zredukować szum spowodowany przez wiatr docierający do mikrofonu, nie tracąc przy tym pierwotnej jakości dźwięku.

### Wskazówka

- Więcej informacji na temat aplikacji Zdjęcia Google można znaleźć pod następującym adresem URL.

[support.google.com/android/](https://support.google.com/android/)

- Można wybrać wykończenie obrazów. Stuknij ikonę.

 (Wygląd)

Każdy wstępnie ustawiony wygląd jest zoptymalizowany pod kątem innej kombinacji odcieni kolorów, nasycenia, kontrastu, ostrości, jasności i innych elementów obrazu, dzięki czemu można skonfigurować przetwarzanie obrazu z idealną równowagą tych elementów. Aby uzyskać szczegółowe informacje na temat każdego wstępnie ustawionego wyglądu, dotknij przycisku.

 (Czytaj więcej)

---

## Powiązany temat

- [Nazwy części](#)
- [Dodatkowe ustawienia aparatu](#)

Należy mieć na uwadze, że niniejszy Przewodnik pomocniczy został przetłumaczony przez maszynę. Tłumaczenia maszynowe nie uwzględniają kontekstu i mogą nie pokrywać się idealnie z wersją angielską. Oryginalną wersję w języku angielskim można wyświetlić, wybierając English w pozycji [Strona wyboru języka].

TP1001286888









5-073-519-61 Copyright 2026 Sony Corporation

Smartfon

Xperia 1 VIII XQ-GE54/XQ-GE74

## Nagrywanie wideo z efektem Bokeh

Filmy można nagrywać z efektem Bokeh. Efekt Bokeh zmniejsza ostrość tła, aby uwydatnić obiekty na pierwszym planie, w celu uzyskania artystycznego efektu.

- 1 **Uruchom aplikację Aparat.**  
 (Aparat)
- 2 **Przesuń palcem w dół ekranu i dotknij w następujący sposób, aby znaleźć tryb. [Więcej] > [Wideo z Bokeh]**
- 3 **Stuknij ikonę, aby przełączać między aparatem głównym i przednim.**  
 (Przełączanie aparatu głównego i przedniego)
- 4 **Skieruj aparat na obiekt.**
- 5 **Podczas używania aparatu głównego stuknij jeden z przycisków kąta, aby przełączyć kąt widzenia.**
- 6 **Stuknij ikonę w wizjerze.**  
 (Bokeh)
- 7 **Przeciągnij suwak, aby dostosować efekt Bokeh.**  
 Aby ukryć suwak, dotknij ikony w wizjerze.  
 (Zamknij)
- 8 **Dotknij w wizjerze obiektu, na którym ma być ustawiona ostrość.**
  - Pojawi się ramka ostrości.  
Aparat ustawi ostrość na dotkniętym obiekcie i rozpocznie śledzenie.  
Aby anulować ustawianie ostrości, stuknij ramkę ostrości.
  - Pojawi się suwak regulacji kolorów i suwak regulacji jasności.  
: Suwak regulacji kolorów  
: Suwak regulacji jasności  
 Przeciągnij suwaki, aby dostosować kolor i jasność.
- 9 **Dotknij następującego przycisku na ekranie lub naciśnij spust migawki urządzenia.**  
 (Rozpocznij nagrywanie wideo)  
 Aby zatrzymać nagrywanie wideo, dotknij następującego przycisku na ekranie lub ponownie naciśnij spust migawki urządzenia.  
 (Zatrzymaj nagrywanie wideo)  
 Aby zrobić zdjęcie podczas nagrywania filmu, dotknij przycisku .  
 (Snapshot)  
 Aby wyświetlić, udostępnić lub edytować wideo w aplikacji Zdjęcia Google, stuknij miniaturę. Więcej informacji na temat aplikacji Zdjęcia Google można znaleźć pod następującym adresem URL.

## Jak zmienić ustawienia aparatu

1. Stuknij ikonę, aby znaleźć i zmienić częściej używane ustawienia.



- **Latarka** (Tylko aparat główny)

### Wyłącz / Włącz

Aktualny stan latarki jest wyświetlany w lewym górnym rogu ekranu. Można włączać lub wyłączać latarkę, stukając tę ikonę.

2. Stuknij przycisk, aby zmienić bardziej szczegółowe ustawienia podczas korzystania z głównego aparatu.

[Menu]

- **Automatyczna liczba klatek na sekundę**

**Włącz / Wyłącz:** Kamera automatycznie optymalizuje liczbę klatek na sekundę, aby poprawić jakość wideo w warunkach słabego oświetlenia.

- **Stabilizacja**

Umożliwia nagrywanie płynnych filmów wideo bez poruszeń.

**Wysoka jakość:** Wybierz tę wartość, aby uzyskać najmocniejszy efekt stabilizacji.

**Standardowe:** Wybierz tę wartość, jeśli chcesz nagrywać filmy z nieco szerszym kątem widzenia, nawet jeśli efekt stabilizacji będzie słabszy niż w przypadku stabilizacji wysokiej jakości.

### Wyłącz

- **AF priorytet oczu/twarzy** (Tylko aparat główny)

Można nagrywać wideo z ostrością ustawioną na twarzach lub oczach ludzi i zwierząt.

Gdy aparat wykryje twarze ludzi lub zwierząt, pojawi się ramka detekcji. Aby zmienić cel ustawienia ostrości, stuknij twarz osoby, na której ma być ustawiona ostrość.

**AF priorytet oczu/twarzy:** Kamera skupia się na twarzach lub oczach.

**AF priorytet twarzy:** Kamera skupia się tylko na twarzach.

### Wyłącz

- **Mikrofon**

Można wybrać mikrofon, który będzie używany podczas nagrywania wideo.

**Wszystkie kierunki (stereo):** To ustawienie jest idealne do przechwytywania dźwięku ze wszystkich stron lub kierunków, takich jak dźwięki otoczenia.

**Priorytet głosu (tył):** To ustawienie jest idealne do przechwytywania głosu lub dźwięku z obiektu podczas nagrywania główną kamerą. Staraj się w miarę możliwości jak najmniej dotykać panelu tylnego podczas nagrywania, aby uniknąć nagrywania szumów.

**Priorytet głosu (przód):** To ustawienie jest idealne do przechwytywania głosu lub dźwięku z obiektu podczas nagrywania przednią kamerą.

- **Przewodnik wydłużania nagrywania**

Można zapobiec wzrostowi temperatury urządzenia, aby umożliwić nagrywanie wideo przez dłuższy czas, wyłączając funkcje zużywające dużo energii baterii. Postępuj zgodnie z instrukcjami wyświetlanymi na ekranie, aby zoptymalizować te ustawienia.

- **Śledzenie dotykowe** (Tylko aparat główny)

Aparat śledzi wybrany obiekt i ustawia jasność.

- **Redukcja hałasu wiatru**

Podczas rejestrowania można zredukować szum spowodowany przez wiatr docierający do mikrofonu, nie tracąc przy tym pierwotnej jakości dźwięku.

- Aby robić zdjęcia z efektem Bokeh, wybierz tryb.

[Bokeh]

- Można wybrać wykończenie obrazów. Stuknij ikonę.

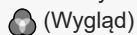

Każdy wstępnie ustawiony wygląd jest zoptymalizowany pod kątem innej kombinacji odcieni kolorów, nasycenia, kontrastu, ostrości, jasności i innych elementów obrazu, dzięki czemu można skonfigurować przetwarzanie obrazu z idealną równowagą tych elementów. Aby uzyskać szczegółowe informacje na temat każdego wstępnie ustawionego wyglądu, dotknij przycisku.

(Czytaj więcej)

- Dodatkowe ustawienia kamery można znaleźć w odpowiednim temacie wymienionym w poniższej sekcji.

"Powiązany temat"

---

## Powiązany temat

- [Robienie zdjęć z efektem Bokeh](#)
- [Dodatkowe ustawienia aparatu](#)
- [Nazwy części](#)

Należy mieć na uwadze, że niniejszy Przewodnik pomocniczy został przetłumaczony przez maszynę. Tłumaczenia maszynowe nie uwzględniają kontekstu i mogą nie pokrywać się idealnie z wersją angielską. Oryginalną wersję w języku angielskim można wyświetlić, wybierając English w pozycji [Strona wyboru języka].

TP1000431910

Smartfon

Xperia 1 VIII XQ-GE54/XQ-GE74

## Dodatkowe ustawienia aparatu

[Zdjęc. Pro] / [Wideo Pro]:

Stuknij w następujący sposób, aby wybrać ustawienie, które chcesz zmienić.

[MENU] > [Konfiguracja]

W trybach innych niż powyższe stuknij w następujący sposób, aby wybrać ustawienie, które chcesz zmienić.

 (Ustawienia) > [Menu].

- **Linie siatki**

**Włącz / Wyłącz:** Można ustawić, czy linie siatki wspomagające kompozycję obrazów mają być wyświetlane, czy też nie.

- **Poziomica** (tylko aparat główny) (z wyjątkiem trybów Pro photo i Pro video)

**Wyłącz / Wł.: wszystko (dźwięk, wibracja, wyświetlacz) / Wł.: tylko wyświetlacz:** Można ustawić wyświetlanie miernika poziomu. Kamerę można również ustawić tak, aby sygnalizowała wypoziomowanie za pomocą dźwięku, wibracji i wyświetlacza.

- **Kalibracja Poziomicy** (Tylko aparat główny)

Dotknij ustawienia, aby skalibrować standard dla płaszczyzny poziomej w celu ustalenia odchyłań w kierunku nachylenia.

- **Funkcja przyc. głośności**

**Zoom / Głośność / Migawka / Wyłącz:** Sposób używania przycisku głośności można zmienić.

- **Sygnaly audio**

**Włączone: wszystkie / Włączone: tylko migawka / Wyłącz:** Można wybrać, czy aparat ma emitować dźwięki, np. odgłos migawki, dźwięki w momencie rozpoczęcia i zakończenia nagrania wideo czy serię sygnałów dźwiękowych przy odliczaniu w przypadku korzystania z samowyzwalacza.

- **Magazyn danych** (z wyjątkiem trybu automatycznego kadrowania)

**Pamięć wewnętrzna / Karta SD:** Można wybrać, czy zdjęcia i nagrania wideo mają być przechowywane w pamięci wewnętrznej urządzenia, czy też na karcie microSD.

### Wskazówka

- Zaleca się korzystanie z karty microSD w klasie szybkości wideo 30 (V30) lub wyższej.

- **Zapisz lokalizację**

**Włącz / Wyłącz:** Zdjęcia i nagrania wideo można zapisywać wraz z informacjami o miejscu ich zarejestrowania.

- **Uruchom przyc. migawki**

**Uruchom aplikację Aparat / Wyłącz:** Jeśli chcesz zapobiec przypadkowemu uruchomieniu aplikacji Aparat po naciśnięciu i przytrzymaniu spustu migawki urządzenia, zmień ustawienie na wyłączone.

- **Zdal. ster. Bluetooth**

Możliwość sparowania z pilotem zdalnego sterowania Bluetooth, aby zdalnie korzystać z funkcji aplikacji Aparat.

- **Tips**

Stuknij, aby przejść do witryny wskazówek dla aplikacji Aparat.

- **Ułatwienia dostępu**

Można wyświetlić łącze do informacji o dostępności.

- **Licencja na oprogramowanie**

Można wyświetlić informacje o licencji oprogramowania.

- **Zresetuj ustawienia**

Wszystkie ustawienia można przywrócić do wartości domyślnych.

---

### Powiązany temat

- [Parowanie z pilotem zdalnego sterowania Bluetooth lub uchwytem Bluetooth](#)
- [Robienie zdjęć \(Zdjęcie\)](#)
- [Asystent aparatu AI \(Zdjęcie\)](#)
- [Nagrywanie filmów \(Wideo\)](#)
- [Robienie zdjęć z efektem Bokeh](#)
- [Robienie zdjęć \(Zdjęc. Pro\)](#)
- [Nagrywanie filmów \(Wideo Pro\)](#)
- [Nagrywanie filmów podczas śledzenia obiektu \(Filmowanie z AI\)](#)
- [Robienie zdjęć w wysokiej rozdzielczości \(48 MP\)](#)
- [Nagrywanie filmów z automatycznym kadrowaniem \(Automatyczne kadrowanie\)](#)
- [Nagrywanie wideo w zwolnionym tempie](#)
- [Nagrywanie wideo z efektem Bokeh](#)

Należy mieć na uwadze, że niniejszy Przewodnik pomocniczy został przetłumaczony przez maszynę. Tłumaczenia maszynowe nie uwzględniają kontekstu i mogą nie pokrywać się idealnie z wersją angielską. Oryginalną wersję w języku angielskim można wyświetlić, wybierając English w pozycji [Strona wyboru języka].

TP1001673238

5-073-519-61 Copyright 2026 Sony Corporation

Smartfon

Xperia 1 VIII XQ-GE54/XQ-GE74

## Panorama

Zdjęcia szerokokątne i panoramiczne można robić przy użyciu głównego aparatu.

- 1 Uruchom aplikację Aparat.**  
 (Aparat)
- 2 Przesuń palcem w dół ekranu i dotknij w następujący sposób, aby znaleźć tryb. [Więcej] > [Panorama]**
- 3 Stuknij przycisk migawki na ekranie lub naciśnij przycisk migawki urządzenia.**
- 4 Powoli, w stałym tempie przesuwaj aparat w kierunku wskazanym na ekranie.**
- 5 Ponownie stuknij przycisk migawki na ekranie lub naciśnij przycisk migawki urządzenia w miejscu, gdzie ma nastąpić zatrzymanie.**

Aby wyświetlić, udostępnić lub edytować zdjęcia w aplikacji Zdjęcia Google, stuknij miniaturę. Więcej informacji na temat aplikacji Zdjęcia Google można znaleźć pod następującym adresem URL.

[support.google.com/android/](https://support.google.com/android/)

## Jak zmienić ustawienia aparatu

- Stuknij ikonę.  
 (Ustawienia)
- Wybierz ustawienie, które chcesz zmienić.
  - **Zapisz lokalizację**  
Zdjęcia można zapisywać wraz z informacjami o miejscu ich zarejestrowania.
  - **Funkcja przyc. głośności**  
**Głośność / Migawka:** Sposób używania przycisku głośności można zmienić.
  - **Dźwięk**  
Można wybrać, czy aparat ma wydawać dźwięki, np. dźwięk towarzyszący stuknięciu przycisku migawki na ekranie, czy też nie.
  - **Magazyn danych**  
**Pamięć wewnętrzna / Karta SD:** Można wybrać, czy zdjęcia mają być przechowywane w pamięci wewnętrznej urządzenia, czy na karcie microSD.

### Wskazówka

- Zaleca się korzystanie z karty microSD w klasie szybkości wideo 30 (V30) lub wyższej.





Smartfon

Xperia 1 VIII XQ-GE54/XQ-GE74

## Dostosowywanie trybów (Dostosowanie trybu)

Ikonek trybu można przeciągnąć, aby zmienić jej położenie. Często używane tryby można wyświetlić w dolnej części ekranu w celu szybkiego dostępu i zapisać rzadziej używane tryby na następnym ekranie.

[Więcej]

- 1 **Uruchom aplikację Aparat.**  
 (Aparat)
- 2 **Przesuń palcem w dół ekranu i dotknij następujących opcji.**  
 [Więcej]
- 3 **Stuknij ikonę.**  
 (Dostosowanie trybu)
- 4 **Dotknij i przytrzymaj tryb, który chcesz przypisać lub zmienić jego kolejność, a następnie przeciągnij i upuść go w żądane miejsce.**
  - Przeciągnij i upuść często używane tryby do poniższego obszaru u dołu ekranu.  
 [Tryby]
  - Przeciągnij i upuść rzadziej używane tryby do poniższego obszaru.  
 [Więcej]

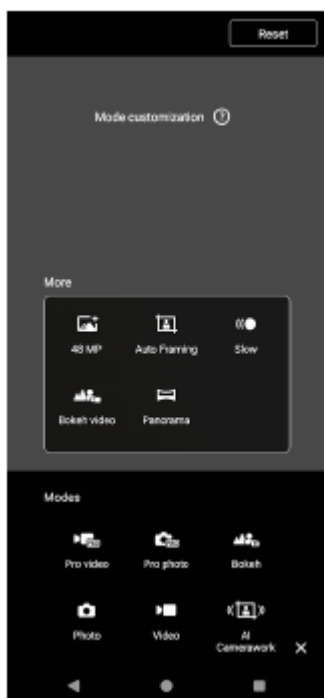

### Powiązany temat

- [Robienie zdjęć \(Zdjęcie\)](#)

- Nagrywanie filmów (Wideo)
- Robienie zdjęć z efektem Bokeh
- Robienie zdjęć (Zdjęc. Pro)
- Nagrywanie filmów (Wideo Pro)
- Nagrywanie filmów podczas śledzenia obiektu (Filmowanie z AI)
- Robienie zdjęć w wysokiej rozdzielczości (48 MP)
- Nagrywanie filmów z automatycznym kadrowaniem (Automatyczne kadrowanie)
- Nagrywanie wideo w zwolnionym tempie
- Nagrywanie wideo z efektem Bokeh

Należy mieć na uwadze, że niniejszy Przewodnik pomocniczy został przetłumaczony przez maszynę. Tłumaczenia maszynowe nie uwzględniają kontekstu i mogą nie pokrywać się idealnie z wersją angielską. Oryginalną wersję w języku angielskim można wyświetlić, wybierając English w pozycji [Strona wyboru języka].

TP1002013727

5-073-519-61 Copyright 2026 Sony Corporation

Smartfon

Xperia 1 VIII XQ-GE54/XQ-GE74

## Funkcje sztucznej inteligencji w aplikacji Zdjęcia Google

---

Aplikacja Zdjęcia Google umożliwia edycję zdjęć i filmów oraz zarządzanie nimi. Możesz także użyć funkcji AI do edycji zdjęć.

- Magiczna gumka: Możesz usunąć niechciane obiekty ze zdjęcia.
- Unblur: Można poprawić nieostre zdjęcia.

Więcej informacji można znaleźć pod następującym linkiem.

[support.google.com/android/](https://support.google.com/android/)

Należy mieć na uwadze, że niniejszy Przewodnik pomocniczy został przetłumaczony przez maszynę. Tłumaczenia maszynowe nie uwzględniają kontekstu i mogą nie pokrywać się idealnie z wersją angielską. Oryginalną wersję w języku angielskim można wyświetlić, wybierając English w pozycji [Strona wyboru języka].

TP1002013728

5-073-519-61 Copyright 2026 Sony Corporation

Smartfon

Xperia 1 VIII XQ-GE54/XQ-GE74

## Kreator wideo

Łatwe tworzenie krótkich nagrań wideo w celu prezentowania ich w gronie przyjaciół lub w mediach społecznościowych. Możesz korzystać z różnych funkcji edycji, takich jak "Automatyczna edycja", która umożliwia tworzenie krótkich filmów poprzez proste wybieranie klipów i muzyki.



**Edycja auto:** Możesz łatwo utworzyć 30-sekundowy film wideo, wybierając klipy (wideo/zdjęcia) i muzykę, a następnie dotykając następujących opcji.

[Edycja auto].

Utworzone nagranie wideo można udostępnić w kilku krokach. Filmy utworzone przy użyciu funkcji "Automatyczna edycja" można również poddawać dalszym zmianom, takim jak zmiana długości klipów, stosowanie filtrów, dostosowywanie kolorów i jasności itp. Jeśli zmienisz muzykę na ekranie automatycznej edycji, możesz stworzyć wideo o innej atmosferze.

**Edycja ręcz.:** Można skorzystać z dalszych możliwości edycyjnych, na przykład zmieniając kolejność klipów (nagrań wideo/zdjęć), wybierając odpowiednie pliki muzyczne, czy zmieniając szybkość odtwarzania (w zwolnionym tempie lub przewijanie do przodu). Wybrane klipy są umieszczane na osi czasu bez automatycznego edytowania.

### Główne funkcje edycyjne

- **Importuj:** Można importować zdjęcia i filmy.
- **Dodaj muzykę:** Muzykę można wybierać spośród zaprogramowanych ustawień. Klikając poniższą kartę, można również wybrać muzykę zapisaną w pamięci wewnętrznej urządzenia lub na karcie microSD.  
[Lokalne].
- **Tekst:** Do wideo można dodać tekst. Można zmieniać czcionkę tekstu oraz jej kolor.
- **Filtr:** Możesz zastosować filtr, aby zmienić tekstury i kolory.
- **Dostosuj:** Można dostosować ekspozycję, kontrast, podświetlenie, cienie, nasycenie, temperaturę i ostrość.

- **Proporcje:** Można zmienić proporcje obrazu.
- **Eksportuj ustawienia:** Można zmienić rozdzielczość i liczbę klatek na sekundę.
- **Głośność:** Można dostosować głośność wybranej muzyki. Można również ustawić efekt zanikania lub wyciszenia muzyki, wybierając następujące opcje.  
[Narast. i zanik.].
-  **(Fit):** Rozmiar wybranego klipu można dopasować do ramki.

#### Wskazówka

- Najnowsze informacje na temat Video Creator można znaleźć na poniższej stronie.  
[Google Play](#)

Należy mieć na uwadze, że niniejszy Przewodnik pomocniczy został przetłumaczony przez maszynę. Tłumaczenia maszynowe nie uwzględniają kontekstu i mogą nie pokrywać się idealnie z wersją angielską. Oryginalną wersję w języku angielskim można wyświetlić, wybierając English w pozycji [Strona wyboru języka].

TP1001286889

5-073-519-61 Copyright 2026 Sony Corporation

Smartfon

Xperia 1 VIII XQ-GE54/XQ-GE74

## Przesyłanie muzyki z komputera na urządzenie

Muzykę można przenieść z komputera na urządzenie na dwa sposoby:

- Podłącz urządzenie do komputera przy użyciu przewodu USB. Przesuń palcem w dół od góry ekranu, stuknij powiadomienie o ustawieniach połączenia USB, a następnie stuknij w następujący sposób.  
[Kliknij, by wyświetlić więcej opcji.] > [Przesyłanie plików / Android Auto]  
Na komputerze przeciągnij i upuść dane muzyczne do folderu na urządzeniu, takiego jak folder Muzyka.

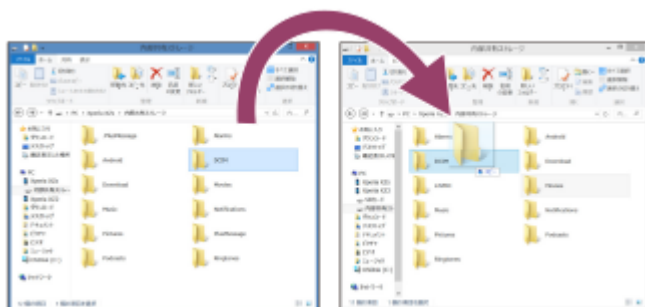

- Na komputerze zapisz pliki multimedialne, używając Dysku Google. Następnie zsynchronizuj dane na urządzeniu, logując się do konta Google.

### Uwaga

- Aplikacja Muzyka może nie obsługiwać wszystkich formatów plików muzycznych.

### Powiązany temat

- [Podłączanie posiadanego urządzenia do urządzeń USB](#)
- [Konfigurowanie konta Google w urządzeniu](#)
- [Synchronizowanie danych za pomocą konta Google](#)
- [Słuchanie muzyki](#)
- [Funkcje aplikacji Muzyka](#)

Należy mieć na uwadze, że niniejszy Przewodnik pomocniczy został przetłumaczony przez maszynę. Tłumaczenia maszynowe nie uwzględniają kontekstu i mogą nie pokrywać się idealnie z wersją angielską. Oryginalną wersję w języku angielskim można wyświetlić, wybierając English w pozycji [Strona wyboru języka].

TP0001882344

## Słuchanie muzyki

Aplikacja Muzyka umożliwia słuchanie ulubionej muzyki.

### Przegląd odtwarzacza muzyki

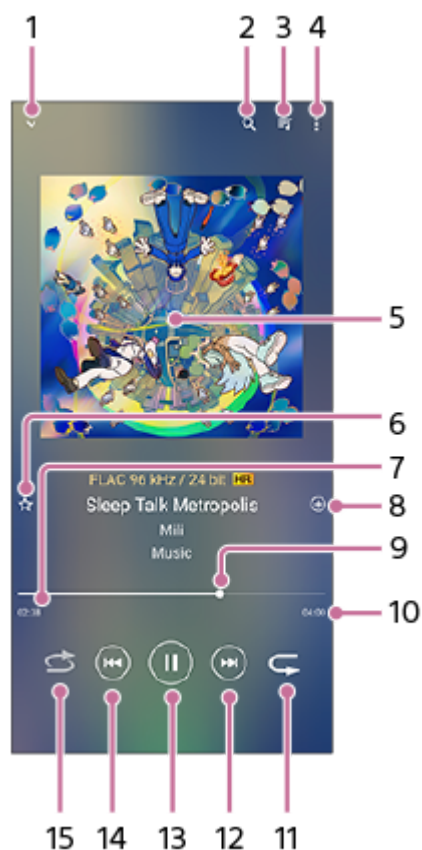

1. Stuknij, aby zminimalizować odtwarzacz pełnoekranowy.
2. Stuknij, aby wyszukać wszystkie utwory zapisane na urządzeniu.
3. Stuknij, aby wyświetlić kolejkę odtwarzania.
4. Stuknij, aby wyświetlić więcej opcji.
5. Okładka albumu (jeśli jest dostępna)
6. Stuknij, aby dodać lub usunąć utwór jako ulubiony.
7. Czas odtwarzania bieżącego utworu
8. Stuknij, aby dodać utwór do listy odtwarzania.
9. Wskaźnik postępu  
Przeciągnij lub stuknij wzdłuż linii, aby przewinąć do przodu lub do tyłu.
10. Długość bieżącego utworu
11. Stuknij, aby powtórzyć bieżący utwór lub wszystkie utwory w kolejce odtwarzania.

- Dotknij, aby przejść do następnego utworu, dotknij i przytrzymaj, aby przewinąć do przodu bieżący utwór.
- Stuknij, aby odtworzyć lub wstrzymać utwór.
- Dotknij, aby przejść do początku bieżącego utworu, dotknij i przytrzymaj, aby przewinąć bieżący utwór do tyłu.
- Stuknij, aby przetasować utwory w kolejce odtwarzania.

## Ekran główny aplikacji Muzyka

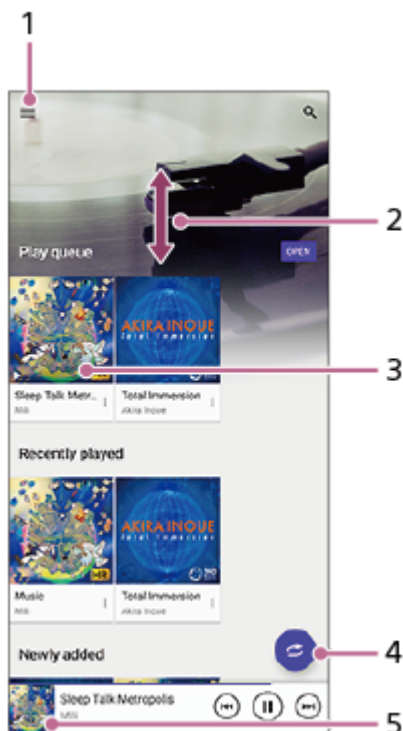

- Stuknij, aby otworzyć menu Muzyka.
- Stuknij, aby przewinąć zawartość w górę lub w dół.
- Stuknij, aby rozpocząć odtwarzanie utworu w kolejce odtwarzania.
- Stuknij, aby odtworzyć wszystkie utwory w trybie odtwarzania losowego.
- Stuknij, aby przejść do ekranu odtwarzacza muzyki.

### Uwaga

- Odtwarzanie zawartości chronionej prawem autorskim może nie być możliwe.

### Powiązany temat

- [Przesyłanie muzyki z komputera na urządzenie](#)
- [Funkcje aplikacji Muzyka](#)
- [Ustawianie jakości odtwarzanego dźwięku](#)

Należy mieć na uwadze, że niniejszy Przewodnik pomocniczy został przetłumaczony przez maszynę. Tłumaczenia maszynowe nie uwzględniają kontekstu i mogą nie pokrywać się idealnie z wersją



Smartfon

Xperia 1 VIII XQ-GE54/XQ-GE74

## Funkcje aplikacji Muzyka



---

W tej części objaśniono funkcje przydatne podczas korzystania z aplikacji Muzyka.

### Edytowanie informacji o muzyce

1. Podczas odtwarzania utworu w aplikacji Muzyka stuknij okładkę albumu na ekranie odtwarzacza muzyki, a następnie stuknij następujące ustawienie.  
[Edytuj informacje o muzyce].
2. Zmień informacje zgodnie z potrzebami.
3. Aby ustawić okładkę albumu, stuknij w następujący sposób.  
 (Edytuj) > [Ustaw obraz]
4. Po zakończeniu dotknij następujących opcji.  
[Zapisz].

### Odtwarzanie muzyki w tle

1. Podczas odtwarzania utworu dotknij następującego przycisku, aby przejść do ekranu głównego.  
 (Strona główna)  
Aplikacja Muzyka ciągle działa w tle.  
Aby ponownie otworzyć aplikację Muzyka, przesunij palcem w dół od góry ekranu i dotknij powiadomienia Muzyka.  
Alternatywnie, znajdź i stuknij ikonę.  
 (Muzyka)

---

### Powiązany temat

- [Przesyłanie muzyki z komputera na urządzenie](#)
- [Słuchanie muzyki](#)

Należy mieć na uwadze, że niniejszy Przewodnik pomocniczy został przetłumaczony przez maszynę. Tłumaczenia maszynowe nie uwzględniają kontekstu i mogą nie pokrywać się idealnie z wersją angielską. Oryginalną wersję w języku angielskim można wyświetlić, wybierając English w pozycji [Strona wyboru języka].

TP0002935496

Smartfon

Xperia 1 VIII XQ-GE54/XQ-GE74

## Uruchamianie aplikacji (Pomocnik gracza)

Ta aplikacja sprawia, że rozgrywka jest znacznie wygodniejsza dzięki różnym funkcjom.

Podczas gry można stuknąć poniższą ikonę, aby dostosować kolory, efekty wyświetlania wyświetlanej zawartości, dźwięki i nie tylko.

 (Pływająca ikona)

Pobrane gry są automatycznie zapisywane w aplikacji Game enhancer, a można je znaleźć i uruchomić w sekcji "Moje gry".

- 1 **Uruchom aplikację Game enhancer.**  
 (Pomocnik gracza)

### Przegląd ekranu

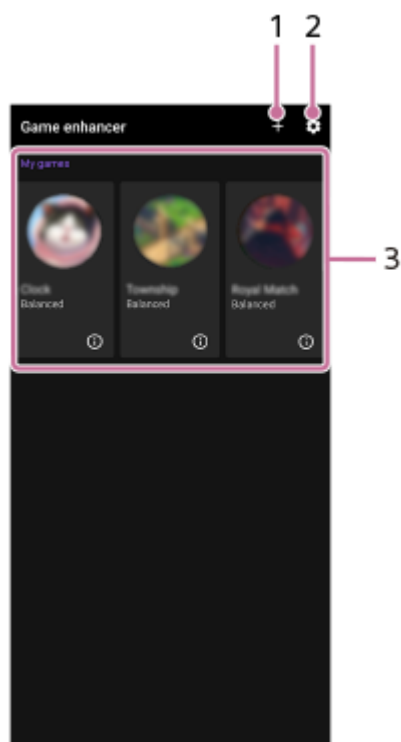

1. Stuknij, aby dodać nowe gry ręcznie.
2. Ustawienia Pomocnika gracza
3. Moje gry

Automatycznie zostanie pokazana lista pobranych gier. Stuknij ikonę gry, aby uruchomić daną grę. Aby wyświetlić zrzut ekranu lub film wykonany przez aplikację Game Enhancer, dotknij ikony.

 (Profil gier)

### Powiązany temat

- [Korzystanie z menu \(Pomocnik gracza\)](#)

Należy mieć na uwadze, że niniejszy Przewodnik pomocniczy został przetłumaczony przez maszynę. Tłumaczenia maszynowe nie uwzględniają kontekstu i mogą nie pokrywać się idealnie z wersją angielską. Oryginalną wersję w języku angielskim można wyświetlić, wybierając English w pozycji [Strona wyboru języka].



Smartfon

Xperia 1 VIII XQ-GE54/XQ-GE74

## Korzystanie z menu (Pomocnik gracza)

Otwarcie menu Pomocnik gracza podczas gry umożliwia sprawdzenie stanu urządzenia, regulację poziomu jasności przez przeciągnięcie suwaka i zmianę ustawień.

### 1 Podczas gry stuknij ikonę .

 (Pływająca ikona)



### 2 W otwartym menu stuknij i skonfiguruj odpowiednie ustawienia.

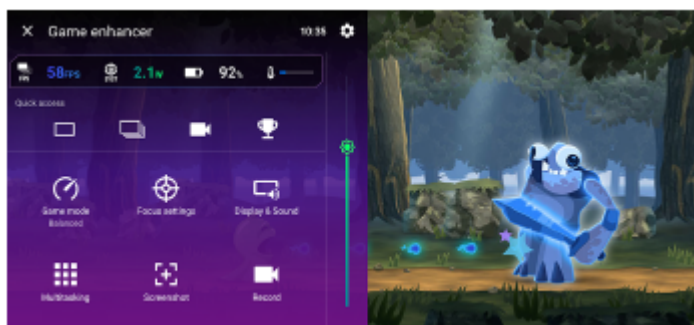

## Ustawienia Pomocnika gracza

### • (Ustawienia ulepszeń gry)

Można zmienić rodzaj menu Pomocnik gracza, przypisać do przycisku migawki operację Pomocnika gracza wykorzystywaną w grze i wybrać styl Trybu gry.

### • [Tryb gry]

Możesz sprawdzić warunki swojego urządzenia lub wybrać tryb, dotykając każdej karty w górnej części ekranu trybu gry.

W poniższych trybach wyszarzone ustawienia są automatycznie stosowane jako wartości dostosowane.

- [Bateria].
- [Zrównoważony].
- [Wydajność].

Aby stworzyć idealne warunki do grania, dostosowując wszystkie ustawienia, wybierz następujący tryb. [Niestandardowy].

Następujące ustawienia są współdzielone między trybami. Ustawienia te można zmieniać w przypadku każdej gry.

- [Sterowanie zasilaniem H.S.].
- [Zwolnij pamięć RAM].

– [Optymalizacja obszaru dot.].

### ● [Ustawienia koncentracji]

Możesz skupić się na grze, blokując powiadomienia i połączenia przychodzące oraz wyłączając spust migawki, Side sense i inne ustawienia, które mogą utrudniać rozgrywkę.

### ● [Obraz i dźwięk]

Można zaprogramować maksymalnie po 4 ustawienia w przypadku jakości obrazu i ustawień dźwięku. Można zastosować odpowiednie ustawienia, wybierając zaprogramowane ustawienie zależnie od sytuacji w grze. Dotknij następującej ikony w górnej części ekranu, aby wybrać ustawienie wstępne, które chcesz ustawić.

< (do tyłu) lub > (do przodu)

### ● [Wielozadaniowość]

– Stuknij kartę, którą chcesz wyświetlić.

[INTERNET]/[YouTube]: Możesz wyszukiwać informacje o grze.

– [APLIKACJE]: Aplikację można otworzyć w wyskakującym oknie, wybierając ją.

### ● [Zrzuty ekranu]

Można zrobić zrzut wyświetlanego ekranu i dostosować ustawienia serii zrzutów ekranu. Możesz także ustawić robienie zrzutów ekranu za pomocą przycisku migawki w ustawieniach Game Enhancer.

### ● [Nagraj]

Możesz nagrać wideo ekranu rozgrywki z dźwiękami gry, głosami i twarzami graczy wyświetlanymi na ekranie.

## Wskazówka

- Jeśli w prawym górnym rogu ekranu w menu Game enhancer wyświetlany jest następujący przycisk, dotknij go, aby wyświetlić opisy ustawień.

 (Pokaż szczegóły)

- Poniższą ikonę wyświetlaną podczas gry można przeciągnąć i przenieść w żądane miejsce.

 (Pływająca ikona) lub  (Pasek rozwijany)

- Tryb STAMINA jest wyłączony podczas korzystania z aplikacji Game Enhancer. Jeśli chcesz nadać priorytet żywotności baterii, wykonaj poniższą procedurę podczas gry.

 (Pływająca ikona) > [Tryb gry] > [Bateria]

- Poniższe ustawienia można zastosować do wszystkich wcześniej dodanych gier.

- [Typ menu].
- [Styl Trybu gry].
- [Skrót HWB].

Na ekranie głównym po uruchomieniu aplikacji Game enhancer stuknij ikonę .

 (Ustawienia ulepszeń gry)

Następnie dotknij jednej z poniższych opcji.

- [Domyślny typ menu].
- [Domyślny styl Trybu gry].
- [Domyślny skrót HWB] > [Naciśnięcie przycisku migawki]

Następnie wybierz żądaną opcję i zastosuj ją.

## Powiązany temat

- [Uruchamianie aplikacji \(Pomocnik gracza\)](#)
- [Tryb STAMINA](#)

Należy mieć na uwadze, że niniejszy Przewodnik pomocniczy został przetłumaczony przez maszynę. Tłumaczenia maszynowe nie uwzględniają kontekstu i mogą nie pokrywać się idealnie z wersją angielską. Oryginalną wersję w języku angielskim można wyświetlić, wybierając English w pozycji [Strona wyboru języka].

TP0002395991

5-073-519-61 Copyright 2026 Sony Corporation

Smartfon

Xperia 1 VIII XQ-GE54/XQ-GE74

## Aplikacja Pomoc

Aplikacja Pomoc służy do znajdowania informacji na temat urządzenia i oprogramowania. Umożliwia ona zapoznanie się z tematami pomocy lub korzystanie z przydatnych aplikacji, takich jak test urządzenia.

### Uwaga

- Informacje kontaktowe pomocy technicznej są dostępne w menu "Skontaktuj się z nami" nawet bez połączenia z siecią.

### 1 Uruchom aplikację Wsparcie.

 (Pomoc techniczna)

### Wskazówka

- Aby uzyskać najlepsze możliwe wsparcie, skorzystaj z aplikacji Pomoc po nawiązaniu połączenia z Internetem.

Należy mieć na uwadze, że niniejszy Przewodnik pomocniczy został przetłumaczony przez maszynę. Tłumaczenia maszynowe nie uwzględniają kontekstu i mogą nie pokrywać się idealnie z wersją angielską. Oryginalną wersję w języku angielskim można wyświetlić, wybierając English w pozycji [Strona wyboru języka].

TP0001882521

Smartfon

Xperia 1 VIII XQ-GE54/XQ-GE74

## Menu ustawień

Ustawienia urządzenia można wyświetlić i zmienić z poziomu menu Ustawienia.

- 1 Przesuń palcem w górę od dołu ekranu do góry, a następnie znajdź i dotknij poniższej opcji.  
[Ustawienia]

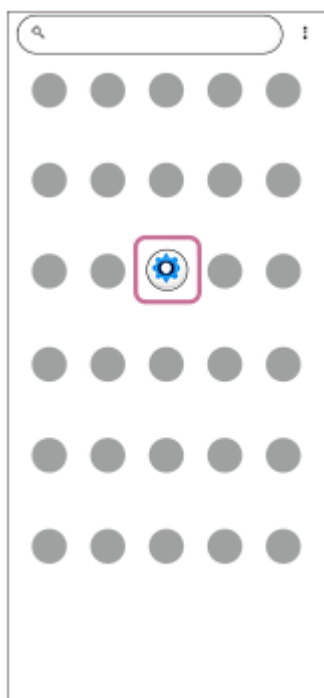

- 2 Wybierz żądane menu.

Jeśli nie masz pewności, które menu wybrać, możesz je wyszukać, wpisując słowo kluczowe w polu wyszukiwania u góry ekranu.

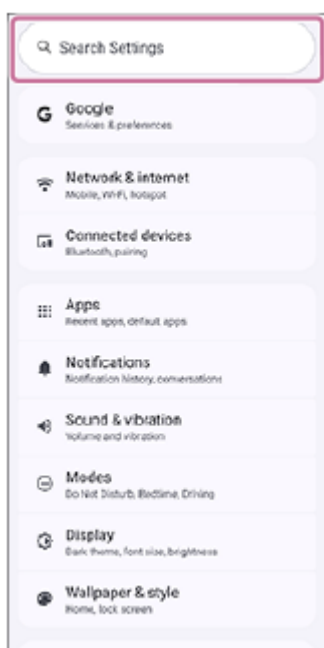

## Jak otworzyć menu Ustawienia z panelu Szybkie ustawienia

1. Muśnij palcem ekran dwukrotnie w dół od jego górnej krawędzi.

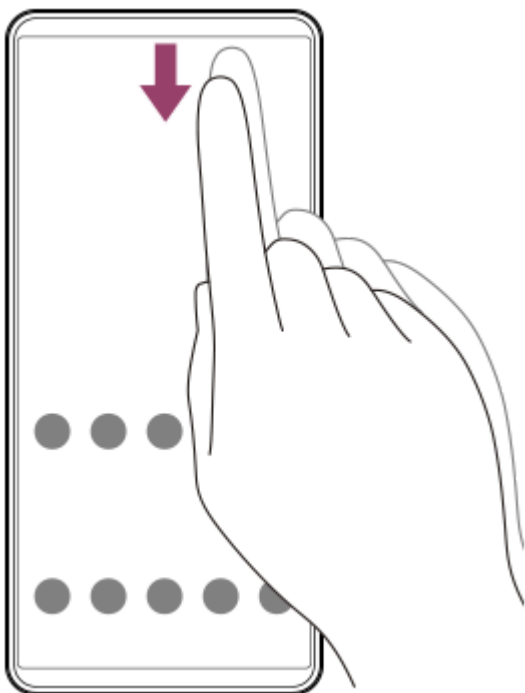



2. Stuknij ikonę.

 (Ustawienia)



### Wskazówka

- Jeśli 3 przyciski Home, Back i Overview nie są wyświetlane u dołu ekranu, znajdź je i dotknij w następujący sposób. [Ustawienia] > [System] > [Gesty] > [Tryb nawigacji] > [Nawigacja przy użyciu 3 przycisków]
- Aby wyświetlić informacje o urządzeniu, znajdź je i dotknij w następujący sposób. [Ustawienia] > [Informacje o telefonie]
- Jeśli wybierzesz niewłaściwy język i nie możesz odczytać tekstu menu, znajdź i dotknij w następujący sposób.  (Ustawienia) >  (System) >  (Język i region)  
Następnie wybierz pierwszą pozycję w otwartym menu. Można teraz wybrać właściwy język.

---

## Powiązany temat

- [Głośność i wibracje](#)
- [Dźwięki i sygnały](#)
- [Ustawienia wyświetlacza](#)
- [Data i godzina](#)
- [Panel Szybkie ustawienia](#)
- [Podłączanie posiadanego urządzenia do urządzeń USB](#)

Należy mieć na uwadze, że niniejszy Przewodnik pomocniczy został przetłumaczony przez maszynę. Tłumaczenia maszynowe nie uwzględniają kontekstu i mogą nie pokrywać się idealnie z wersją angielską. Oryginalną wersję w języku angielskim można wyświetlić, wybierając English w pozycji [Strona wyboru języka].

TP0001882307

5-073-519-61 Copyright 2026 Sony Corporation

Smartfon

Xperia 1 VIII XQ-GE54/XQ-GE74

## Głośność i wibracje

Głośność i wibracje można zmieniać za pomocą przycisku głośności lub przez zmianę ustawienia.

Można zmieniać głośność multimediiów, połączeń przychodzących, dzwonek, powiadomień i alarmów. Dodatkowo można ustawić urządzenie tak, aby wibrowało lub włączyć lub wyłączyć dźwięki obsługi.

### Uwaga

- Ustawienia aplikacji mogą zastąpić wybrane ustawienia głośności i wibracji.

### Wskazówka

- W poniższym trybie można wyciszyć urządzenie poprzez wyciszenie dźwięku i zatrzymanie wibracji.  
[Nie przeszkadzać]
- Jeśli chcesz wyłączyć tylko dźwięki obsługi, znajdź i dotknij w następujący sposób.  
[Ustawienia] > [Dźwięk i wibracje]  
Następnie dotknij przełączników klawiatury numerycznej, dźwięku blokady ekranu, dźwięku rozpoczęcia ładowania i dźwięku dotknięcia/kliknięcia, aby je wyłączyć.

## Zmiana głośności

1. Naciśnij przycisk podgłaśniania lub przyciszania, aby zmienić poziom głośności.  
Pojawi się suwak głośności multimediiów i zmieni się głośność multimediiów. Głośność multimediiów można również zmieniać, przeciągając suwak.
2. Aby zmienić głośność połączenia przychodzącego, dzwonka, powiadomienia i alarmu, dotknij następującej ikony, a następnie dostosuj głośność za pomocą każdego suwaka.  
••• (Więcej)  
Aby dostosować inne ustawienia dźwięku i wibracji, dotknij następującego przycisku.  
[Ustawienia]

## Uruchamianie trybu wibracji

1. Naciśnij przycisk podgłaśniania lub przyciszania.
2. Dotknij ikony wyświetlanej nad suwakiem, a następnie wybierz następującą ikonę.  
 (Wibracja)

## Ustawianie wibracji i haptyki

1. Znajdź i stuknij kolejno.  
[Ustawienia] > [Dźwięk i wibracje] > [Wibracje i reakcje haptyczne]
2. Stuknij przełącznik, aby włączyć funkcję.  
[Używaj wibracji i reakcji haptycznych]
3. Przeciągnij suwaki, aby indywidualnie dostosować intensywność wibracji dzwonka, powiadomień, alarmów, dotykowych informacji zwrotnych i multimediiów.

---

## Powiązany temat

- [Menu ustawień](#)
- [Ograniczanie przerw \(Tryby\)](#)

Należy mieć na uwadze, że niniejszy Przewodnik pomocniczy został przetłumaczony przez maszynę. Tłumaczenia maszynowe nie uwzględniają kontekstu i mogą nie pokrywać się idealnie z wersją angielską. Oryginalną wersję w języku angielskim można wyświetlić, wybierając English w pozycji [Strona wyboru języka].

TP0002935504

5-073-519-61 Copyright 2026 Sony Corporation

Smartfon

Xperia 1 VIII XQ-GE54/XQ-GE74

## Dźwięki i sygnały

### Ustawianie dzwonka

Można ustawić różne sygnały dzwonka dla każdej karty SIM. Jako dzwonek może także posłużyć wybrany plik muzyczny.

1. Znajdź i stuknij kolejno.  
[Ustawienia] > [Dźwięki i wibracje]
2. Wybierz kartę SIM, dla której chcesz ustawić dzwonek.  
[Dzwonek telefonu — SIM 1] lub [Dzwonek telefonu — SIM 2].

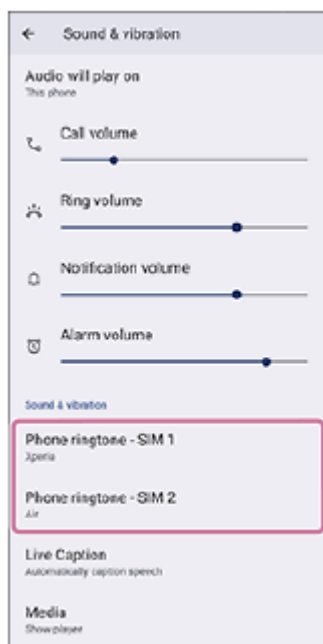

3. Wybierz dźwięk z listy.  
Aby wybrać plik muzyczny, którego nie ma na liście, dotknij poniższego przycisku.  
[Dodaj dzwonek]

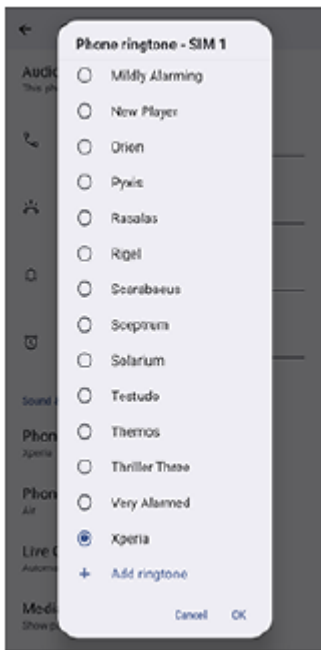

4. Aby potwierdzić, dotknij następujących opcji.  
[OK]

## Ustawianie dźwięku powiadomienia

1. Znajdź i stuknij kolejno.  
[Ustawienia] > [Dźwięk i wibracje] > [Domyślny dźwięk powiadomienia]
2. Wybierz dźwięk z listy.  
Aby wybrać plik muzyczny, którego nie ma na liście, dotknij poniższego przycisku.  
[Dodaj powiadomienie]
3. Aby potwierdzić, dotknij następujących opcji.  
[OK]

### Wskazówka

- Aby wyłączyć wszystkie dźwięki dzwonka i/lub powiadomień i ustawić urządzenie wyłącznie na wibracje, wybierz następujące opcje z listy.  
[Brak]

### Powiązany temat

- [Menu ustawień](#)

Należy mieć na uwadze, że niniejszy Przewodnik pomocniczy został przetłumaczony przez maszynę. Tłumaczenia maszynowe nie uwzględniają kontekstu i mogą nie pokrywać się idealnie z wersją angielską. Oryginalną wersję w języku angielskim można wyświetlić, wybierając English w pozycji [Strona wyboru języka].

TP0002935505

Smartfon

Xperia 1 VIII XQ-GE54/XQ-GE74

## Ograniczanie przerw (Tryby)

Można zdecydować, kiedy powiadomienia mają być blokowane, aby skupić uwagę na określonych sytuacjach, takich jak sen, praca lub prowadzenie samochodu.

**1 Muśnij dwukrotnie ekran z góry na dół, aby otworzyć panel Szybkie ustawienia.**

**2 Muśnij palcem w lewo lub w prawo, aby znaleźć poniższą funkcję, a następnie stuknij ją.**

⊖ (Tryby)

Jeśli nie można znaleźć tej ikony w panelu Szybkie ustawienia, można dodać ją do panelu.

Stuknij poniższą ikonę.

✎ (Edycja)

Następnie dotknij i przytrzymaj poniższą ikonę, aby przesunąć ją do górnej części ekranu.

⊖ (Tryby)

**3 Stuknij ustawienia, które chcesz włączyć lub wyłączyć.**

Aby dostosować szczegółowe ustawienia, dotknij następującego przycisku.

[Ustawienia]

- **Nie przeszkadzać:** Można zminimalizować liczbę powiadomień, zezwalając tylko na potrzebne powiadomienia.
- **Pora snu:** Możesz ustawiać alarmy zegara, przyciemniać ekran i blokować powiadomienia.
- **Prowadzenie samochodu:** Można zablokować powiadomienia, aby skupić się na prowadzeniu samochodu.
- **Utwórz własny tryb:** Można dostosowywać Tryby do własnych potrzeb. Wybierz ikonę i wprowadź nazwę trybu. Następnie stuknij poniższy przycisk i skonfiguruj odpowiednie elementy.  
[Gotowe]

### Wskazówka

- Można również włączyć lub wyłączyć Tryby i dostosować szczegółowe ustawienia, wykonując poniższą procedurę.  
[Ustawienia] > [Tryby]

### Powiązany temat

- [Panel Szybkie ustawienia](#)
- [Menu ustawień](#)

Należy mieć na uwadze, że niniejszy Przewodnik pomocniczy został przetłumaczony przez maszynę. Tłumaczenia maszynowe nie uwzględniają kontekstu i mogą nie pokrywać się idealnie z wersją angielską. Oryginalną wersję w języku angielskim można wyświetlić, wybierając English w pozycji [Strona wyboru języka].

TP1001272838

Smartfon

Xperia 1 VIII XQ-GE54/XQ-GE74

## Ustawienia wyświetlacza

Można zmienić funkcjonowanie ekranu, jego jasność, wyświetlany rozmiar i jakość obrazu. Można także regulować jakość zdjęć i nagrań wideo.

- 1 Znajdź i stuknij kolejno.**  
[Ustawienia] > [Wyświetlacz]
- 2 Stuknij ustawienie, które chcesz zmienić.**  
Dostosuj, używając suwaków, stukając przełączniki lub wybierając opcje.

## Ustawienia jakości obrazu

### ● Polecane

Ustawienia jakości obrazu są zoptymalizowane pod kątem korzystania z tego urządzenia i wyświetlanych treści.

### ● Niestandardowe

Można dostosować tryb obrazu i balans bieli.

**Tryb standardowy:** Tryb ten wyświetla imponującą grafikę z wysokiej jakości teksturami. Możesz cieszyć się pięknymi obrazami o żywszych kolorach. Po włączeniu tego trybu można korzystać z następującego trybu, który automatycznie stosuje tryb twórcy tylko do zarejestrowanych aplikacji.

[Automatyczny tryb twórcy]

Zaleca się zarejestrowanie aplikacji używanych do oglądania treści, takich jak filmy. Aby zarejestrować lub usunąć aplikacje, do których zastosowano tryb twórcy, dotknij następujących opcji.

[Automatyczny tryb twórcy]

**Tryb twórcy:** Ten tryb jest zalecany do robienia zdjęć aparatem, edycji zdjęć i przeglądania treści, takich jak filmy. Tryb ten dokładnie wyświetla zamierzoną wizję twórcy.

**Automatyczny kolor:** Funkcja ta automatycznie dostosowuje kolor ekranu do otoczenia i warunków użytkowania.

**Przetwarzanie HDR w czasie rzeczywistym:** Funkcja ta poprawia widoczność treści HDR przy dużym oświetleniu. Nagrania HDR można wyświetlać przy optymalnym odtwarzaniu barw bez pogorszenia oryginalnego sygnału wideo lub jakości.

**Balans bieli:** Można dostosować balans bieli wyświetlacza. Stuknij przełącznik, aby umożliwić zmianę ustawienia.  
[Ustaw ręcznie]

Następnie wybierz jedno z zaprogramowanych ustawień. Balans bieli można także regulować suwakami.

## Pozostałe ustawienia wyświetlenia

- **Wysoka częstotliwość odświeżania:** Częstotliwość odświeżania można ustawić na maksymalnie 120 Hz, aby uzyskać płynniejsze wyświetlanie.
- **Poziom jasności:** Poziom jasności można regulować za pomocą suwaka.
- **Automatyczna jasność:** Jasność można zoptymalizować w oparciu o oświetlenie otoczenia. Funkcja Widoczność w słońcu jest również włączona, co ułatwia przeglądanie zawartości ekranu na zewnątrz.
- **Ekran blokady:** Można ustawić, które elementy mają być wyświetlane na ekranie blokady i kiedy mają być wyświetlane.
- **Automatyczne wygaszanie:** Czas aktywności ekranu przed wyłączeniem można zmienić.
- **Ciemny motyw:** Ekran można wyświetlić na ciemnym tle.

- **Podświetlenie nocne:** Można zmienić kolor ekranu na bursztynowy. Dzięki temu łatwiej jest patrzeć na ekran.
- **Autoobracanie ekranu:** Można ustawić automatyczne obracanie ekranu po obróceniu urządzenia lub pozostawienie go w widoku pionowym.
- **Zapobiegaj przypadkowym operacjom przy wył. ekranie:** Można zapobiec pomyłkowemu aktywowaniu urządzenia trzymanego w kieszeni lub w torebce.

### Uwaga

- Gdy włączony jest tryb STAMINA, nie można używać poniższych ustawień.  
[Wysoka częstotliwość odświeżania]
- Urządzenie jest wyposażone w panel OLED. Jeżeli ten sam obraz jest wyświetlany przez dłuższy czas, może wystąpić retencja obrazów. Nie jest to usterka. Należy unikać wyświetlania tego samego obrazu przez dłuższy czas, aby zmniejszyć ryzyko retencji obrazów.
- W przypadku ustawienia wyższego poziomu jasności ekranu niż to konieczne lub wyświetlania ekranu przez bardzo długi czas, jasność może ulec częściowemu zmniejszeniu lub kolorystyka może ulec zmianie. Zależnie od kąta widzenia mogą dodatkowo występować nierównomierny rozkład koloru lub jasności oraz zmiany kolorystyki. Wynika to z budowy panelu OLED i nie świadczy o usterce.

---

### Powiązany temat

- [Ekran główny](#)
- [Ekran blokady](#)
- [Menu ustawień](#)

Należy mieć na uwadze, że niniejszy Przewodnik pomocniczy został przetłumaczony przez maszynę. Tłumaczenia maszynowe nie uwzględniają kontekstu i mogą nie pokrywać się idealnie z wersją angielską. Oryginalną wersję w języku angielskim można wyświetlić, wybierając English w pozycji [Strona wyboru języka].

TP0001882189

Smartfon

Xperia 1 VIII XQ-GE54/XQ-GE74

## Korzystanie z usług lokalizacji

Usługi lokalizacyjne umożliwiają aplikacjom takim jak Mapy i aparat korzystanie z informacji z sieci komórkowej lub Wi-Fi, a także informacji GPS (Global Positioning System) w celu określenia przybliżonej lokalizacji użytkownika.

Aby móc określać miejsce pobytu za pomocą urządzenia, należy włączyć usługi lokalizacji.

Więcej informacji można znaleźć pod następującym linkiem.

[support.google.com/](https://support.google.com/)

- 1** **Znajdź i stuknij kolejno.**  
[Ustawienia] > [Lokalizacja]
- 2** **Stuknij przełącznik, aby włączyć lub wyłączyć usługi lokalizacji.**

## Jak poprawić dokładność funkcji GPS

Znalezienie położenia podczas pierwszego użycia funkcji GPS w urządzeniu może zająć kilka minut. Aby ułatwić wyszukiwanie, upewnij niebo jest dobrze widoczne. Stój nieruchomo i nie zasłaniaj anteny GPS. Sygnał GPS przechodzi przez chmury i przedmioty z tworzyw sztucznych, ale nie przez większe przeszkody, takie jak budynki lub góry. Jeżeli lokalizacji nie uda się ustalić po kilku minutach, przejdź w inne miejsce.

### Powiązany temat

- [Nazwy części](#)
- [Menu ustawień](#)

Należy mieć na uwadze, że niniejszy Przewodnik pomocniczy został przetłumaczony przez maszynę. Tłumaczenia maszynowe nie uwzględniają kontekstu i mogą nie pokrywać się idealnie z wersją angielską. Oryginalną wersję w języku angielskim można wyświetlić, wybierając English w pozycji [Strona wyboru języka].

TP0001882491

Smartfon

Xperia 1 VIII XQ-GE54/XQ-GE74

## Data i godzina

---

Możesz zmienić datę i godzinę w urządzeniu.

- 1 Znajdź i stuknij kolejno.**  
[Ustawienia] > [System] > [Data i godzina]
- 2 Stuknij odpowiednią opcję, aby edytować lub zmienić wartości.**
  - Aby ręcznie ustawić datę lub godzinę, dotknij poniższego przełącznika w celu wyłączenia funkcji.  
[Automatyczna data i godzina]
  - Aby ręcznie ustawić strefę czasową, dotknij poniższego przełącznika w celu wyłączenia funkcji.  
[Automatyczna strefa czasowa]
  - Aby ustawić strefę czasową na podstawie lokalizacji, dotknij poniższego przełącznika w celu włączenia tej funkcji.  
[Użyj lokalizacji do określenia strefy czasowej]

---

### Powiązany temat

- [Menu ustawień](#)
- [Alarm](#)
- [Korzystanie z usług lokalizacji](#)

Należy mieć na uwadze, że niniejszy Przewodnik pomocniczy został przetłumaczony przez maszynę. Tłumaczenia maszynowe nie uwzględniają kontekstu i mogą nie pokrywać się idealnie z wersją angielską. Oryginalną wersję w języku angielskim można wyświetlić, wybierając English w pozycji [Strona wyboru języka].

TP0002396009

Smartfon

Xperia 1 VIII XQ-GE54/XQ-GE74

## Informacje dotyczące baterii

Baterie podlegają zużyciu, a ich wydajność zależy od środowiska, w którym są eksploatowane. Zapoznaj się z poniższymi informacjami dotyczącymi prawidłowego użytkowania baterii.

- Znajdź i stuknij kolejno.**  
**[Ustawienia] > [System] > [Diagnostyka urządzenia] > [Kondycja komponentu] > [Stan baterii]**

Można sprawdzić informacje o stanie baterii, w tym datę produkcji, datę pierwszego użycia, liczbę cykli ładowania/rozładowania i maksymalną pojemność baterii.

### Wskazówka

- Ciągłe używanie lub ładowanie urządzenia w warunkach wysokich lub niskich temperatur może spowodować pogorszenie stanu baterii.
- Należy unikać utrzymywania stanu pełnego naładowania baterii przez długi czas, ponieważ grozi to zmniejszeniem maksymalnej pojemności baterii (standardowa pojemność baterii w porównaniu do pojemności nowej baterii).
- Do przedłużenia żywotności baterii posiadanego urządzenia można używać funkcji ochrony baterii. Dodatkowe informacje można znaleźć w odpowiednim temacie podanym w poniższej sekcji.  
„Powiązany temat”
- Szybkie ładowanie może zwiększać temperaturę baterii litowo-jonowych, ale odpowiednie zarządzanie temperaturą pozwala zapobiec pogorszeniu wydajności i zmniejszeniu maksymalnej pojemności baterii.
- Posiadane urządzenie jest wyposażone w funkcję kontrolną, która zapobiega pogorszeniu stanu baterii, na przykład poprzez spowolnienie szybkości ładowania, gdy temperatura baterii znacznie wzrośnie.

### Powiązany temat

- [Menu ustawień](#)
- [Ochrona baterii](#)

Należy mieć na uwadze, że niniejszy Przewodnik pomocniczy został przetłumaczony przez maszynę. Tłumaczenia maszynowe nie uwzględniają kontekstu i mogą nie pokrywać się idealnie z wersją angielską. Oryginalną wersję w języku angielskim można wyświetlić, wybierając English w pozycji [Strona wyboru języka].

TP1002006073

Smartfon

Xperia 1 VIII XQ-GE54/XQ-GE74

## Ochrona baterii

Funkcja Ochrona baterii zwiększa żywotność baterii. Ta funkcja wykrywa wzorce ładowania urządzenia i szacuje godziny rozpoczęcia oraz zakończenia regularnych okresów ładowania. Urządzenie jest ładowane z normalną szybkością do poziomu 90%, a następnie szybkość ładowania jest kontrolowana tak, aby akumulator osiągnął 100% tuż przed odłączeniem ładowarki. Możliwe jest ręczne dostosowanie godziny rozpoczęcia i zakończenia cyklu ładowania. W celu zapewnienia większej żywotności baterii można także ustawić limit ładowania, aby bateria była zawsze ładowana do poziomu 80% lub 90%.

### Uwaga

- Funkcja Ochrona baterii nie będzie sterować szybkością ładowania, dopóki nie wykryje regularnego cyklu ładowania trwającego więcej niż kilka godzin.

- 1 Znajdź i stuknij kolejno.**  
[Ustawienia] > [Bateria] > [Ochrona baterii]
- 2 Stuknij przełącznik, aby włączyć lub wyłączyć funkcję.**  
[Użyj Ochrony baterii]
- 3 Postępuj zgodnie z instrukcjami wyświetlanymi na ekranie, a następnie wybierz opcję.**  
Następująca opcja jest domyślnie zaznaczona.  
[Auto]

### Wskazówka

- Wyuczone wzorce regularnego cyklu ładowania są zapisywane przez Battery Care. Nawet jeżeli funkcja ta zostanie wyłączona, po ponownym włączeniu przystosowuje się do wyuczonych wzorców.

### Powiązany temat

- [Menu ustawień](#)

Należy mieć na uwadze, że niniejszy Przewodnik pomocniczy został przetłumaczony przez maszynę. Tłumaczenia maszynowe nie uwzględniają kontekstu i mogą nie pokrywać się idealnie z wersją angielską. Oryginalną wersję w języku angielskim można wyświetlić, wybierając English w pozycji [Strona wyboru języka].

TP0001882210

Smartfon

Xperia 1 VIII XQ-GE54/XQ-GE74

## Tryb STAMINA

Dzięki wyłączeniu niektórych funkcji urządzenia, tryb STAMINA wydłuża czas do momentu, gdy konieczne jest naładowanie baterii. Po włączeniu trybu STAMINA wyświetlacz przełącza się w tryb ciemnego motywu.

W celu zmniejszenia zużycia energii baterii zostaną ograniczone lub wyłączone różne funkcje w zależności od poziomu trybu STAMINA.

Tryb STAMINA można ustawić automatycznie w zależności od poziomu naładowania akumulatora.

W celu wprowadzenia szczegółowych ustawień należy postępować zgodnie z instrukcjami wyświetlanymi na ekranie.

- 1** **Znajdź i stuknij kolejno.**  
[Ustawienia] > [Bateria] > [Tryb STAMINA]
- 2** **Stuknij przełącznik, aby włączyć funkcję.**  
[Użyj trybu STAMINA]

### Wskazówka

- Aby wyłączyć określone aplikacje z trybu STAMINA, ustaw użycie w tle każdej aplikacji na nieograniczone. Znajdź i stuknij kolejno.  
[Ustawienia] > [Aplikacje] > żądana aplikacja > [Wykorzystanie baterii przez aplikację].  
Jeśli poniższy przełącznik jest wyłączony, dotknij go, aby włączyć korzystanie w tle.  
[Zezwalaj na użycie w tle]  
Następnie dotknij w następujący sposób.  
[Zezwalaj na użycie w tle] > [Bez ograniczeń]

### Powiązany temat

- [Menu ustawień](#)

Należy mieć na uwadze, że niniejszy Przewodnik pomocniczy został przetłumaczony przez maszynę. Tłumaczenia maszynowe nie uwzględniają kontekstu i mogą nie pokrywać się idealnie z wersją angielską. Oryginalną wersję w języku angielskim można wyświetlić, wybierając English w pozycji [Strona wyboru języka].

TP0002395983

Smartfon

Xperia 1 VIII XQ-GE54/XQ-GE74

## Maksymalne wykorzystanie baterii

---

To urządzenie ma wbudowaną baterię. Aby korzystać z niej optymalnie, monitoruj zużycie energii przez różne aplikacje i funkcje.

W celu wydłużenia żywotności baterii można także korzystać z funkcji Ochrona baterii.

Ponadto można wyłączyć zużycie baterii w tle przez poszczególne aplikacje.

### Jak sprawdzić i ustawić wykorzystanie baterii przez aplikacje

1. Znajdź i stuknij kolejno.

[Ustawienia] > [Bateria]

Wyświetlony zostanie pozostały procent naładowania baterii, szacowany pozostały czas naładowania baterii itp.

2. Stuknij, jak poniżej.

[Wykorzystanie baterii]

Można wyświetlić listę aplikacji i funkcji, które zużywały energię baterii od ostatniego całkowitego naładowania.

3. Wybierz aplikację, której zużycie baterii w tle chcesz wyłączyć, a następnie dotknij poniższego przełącznika, aby ją wyłączyć.

[Zezwalaj na użycie w tle]

### Ogólne wskazówki zwiększające wydajność baterii

Poniższe wskazówki mogą pomóc poprawić wydajność baterii.

- Zmniejsz poziom jasności ekranu.
- Wyłącz funkcję Bluetooth, Wi-Fi i usługi lokalizacyjne, aby zmniejszyć zużycie energii.
- Jeśli znajdujesz się w miejscu, w którym nie ma zasięgu sieci lub jest on słaby, wyłącz urządzenie lub użyj trybu samolotowego. W przeciwnym razie urządzenie będzie ciągle wyszukiwać dostępnych sieci, co przyczynia się do zużycia energii.
- Korzystaj z sieci Wi-Fi zamiast roamingu za granicą. Roaming wyszukuje sieć macierzystą i dodatkowo obciąża baterię, ponieważ nadawanie odbywa się przy większej mocy wyjściowej.
- Zmiana ustawień synchronizacji kalendarza i kontaktów.
- Sprawdź aplikacje zużywające dużo energii baterii i skorzystaj ze wskazówek dotyczących oszczędzania energii baterii wyświetlanych przez urządzenie w odniesieniu do tych aplikacji.
- Zmień poziom powiadomień danej aplikacji.
- Wyłącz zgodę na udostępnianie lokalizacji w przypadku danej aplikacji.
- Odinstaluj nieużywane aplikacje.
- Do słuchania muzyki używaj oryginalnego zestawu głośnomówiącego firmy Sony. Zestawy głośnomówiące zużywają mniej energii baterii niż głośniki urządzenia.
- Co pewien czas uruchamiaj ponownie urządzenie.

---

### Powiązany temat

- [Ładowanie urządzenia](#)
- [Ochrona baterii](#)
- [Ustawienia wyświetlacza](#)
- [Włączanie lub wyłączanie funkcji Bluetooth](#)
- [Korzystanie z usług lokalizacji](#)

- [Ponowne uruchamianie i resetowanie urządzenia](#)
- [Menu ustawień](#)

Należy mieć na uwadze, że niniejszy Przewodnik pomocniczy został przetłumaczony przez maszynę. Tłumaczenia maszynowe nie uwzględniają kontekstu i mogą nie pokrywać się idealnie z wersją angielską. Oryginalną wersję w języku angielskim można wyświetlić, wybierając English w pozycji [Strona wyboru języka].

TP0001882118

5-073-519-61 Copyright 2026 Sony Corporation

Smartfon

Xperia 1 VIII XQ-GE54/XQ-GE74

## Ustawianie jakości odtwarzanego dźwięku

Korzystając z efektów audio, można poprawić jakość dźwięku podczas odtwarzania muzyki lub nagrań wideo. Możesz wybrać jedno z gotowych ustawień lub dostosować użycie i szczegółowe ustawienia efektów. Funkcja 360 Reality Audio umożliwia także personalizowanie jakości dźwięku.

- 1** **Znajdź i stuknij kolejno.**  
[Ustawienia] > [Dźwięk i wibracje] > [Jakość odtwarzania]
- 2** **Stuknij przełącznik, aby włączyć funkcję.**  
[Efekt dźwiękowy]
- 3** **Wybierz odpowiednie ustawienie.**

### Jak dostosować ustawienia efektów audio

Po wybraniu ustawienia niestandardowego w ustawieniach efektów audio dla jakości odtwarzania można dostosować użycie i szczegółowe ustawienia efektów (Dolby Sound, 360 Upmix i DSEE Ultimate).

1. Znajdź i stuknij kolejno.  
[Ustawienia] > [Dźwięk i wibracje] > [Jakość odtwarzania]
2. Stuknij przełącznik, aby włączyć funkcję.  
[Efekt dźwiękowy]
3. Wybierz następujące opcje i ustaw efekt, który chcesz zastosować.  
[Niestandardowe]
  - [Aplikacje muzyczne]: Wybrany efekt zostanie zastosowany do aplikacji muzycznych.
  - [Aplikacje wideo/inne]: Wybrany efekt jest stosowany do aplikacji innych niż aplikacje muzyczne.

Szczegółowe ustawienia każdego efektu można skonfigurować, dotykając jego nazwy.

#### Uwaga

- Jakość dźwięku oryginalnego źródła dźwięku może mieć pierwszeństwo przed efektami audio, zależnie od odtwarzanego materiału lub używanej aplikacji.

#### Wskazówka

- Aby uzyskać dźwięk o wysokiej rozdzielczości w jego oryginalnej jakości, wprowadź jedno z następujących ustawień.
  - Stuknij przełącznik, aby wyłączyć funkcję.  
[Efekt dźwiękowy]
  - Stuknij przełącznik, aby włączyć tę funkcję i wybierz ustawienie, które nadaje priorytet jakości dźwięku.  
[Efekt dźwiękowy] > [Popraw jakość dźwięku]
  - Dotknij przełącznika, aby włączyć funkcję, wybierz ustawienie niestandardowe, a następnie zastosuj DSEE Ultimate w ustawieniach efektu.  
[Efekt dźwiękowy] > [Niestandardowe] > [Aplikacje muzyczne] lub [Aplikacje wideo/inne] > [DSEE Ultimate].

- Funkcja 360 Upmix jest aktywna tylko wtedy, gdy używana jest aplikacja zgodna z funkcją 360 Upmix.

## **Jak personalizować jakość dźwięku za pomocą funkcji 360 Reality Audio**

Dzięki 360 Reality Audio słuchacz odnosi wrażenie, jakby był zanurzony w otaczających go różnych dźwiękach materializujących się wokół jego głowy.

Słuchawki z certyfikatem 360 Reality Audio umożliwiają optymalizację doznań dzięki analizie indywidualnego kształtu uszu i niesamowitemu zanurzeniu w muzyce.

1. Znajdź i stuknij kolejno.  
[Ustawienia] > [Dźwięk i wibracje] > [Jakość odtwarzania]
2. Dotknij poniższej opcji, a następnie postępuj zgodnie z instrukcjami wyświetlanymi na ekranie.  
[360 Reality Audio]

---

### **Powiązany temat**

- [Menu ustawień](#)

Należy mieć na uwadze, że niniejszy Przewodnik pomocniczy został przetłumaczony przez maszynę. Tłumaczenia maszynowe nie uwzględniają kontekstu i mogą nie pokrywać się idealnie z wersją angielską. Oryginalną wersję w języku angielskim można wyświetlić, wybierając English w pozycji [Strona wyboru języka].

TP1001673248

Smartfon

Xperia 1 VIII XQ-GE54/XQ-GE74

## Redukcja szumu wiatru podczas rejestrowania

---

Podczas rejestrowania obrazu lub dźwięku można zredukować szum spowodowany przez wiatr docierający do mikrofonu, nie tracąc przy tym pierwotnej jakości dźwięku.

- 1** Znajdź i stuknij kolejno.  
[Ustawienia] > [Dźwięk i wibracje] > [Jakość nagrania]
  - 2** Stuknij przełącznik, aby włączyć funkcję.  
[Redukcja hałasu wiatru]
- 

### Powiązany temat

- [Menu ustawień](#)
- [Często używane funkcje \(Wideo\)](#)
- [Nagrywanie filmów \(Wideo Pro\)](#)

Należy mieć na uwadze, że niniejszy Przewodnik pomocniczy został przetłumaczony przez maszynę. Tłumaczenia maszynowe nie uwzględniają kontekstu i mogą nie pokrywać się idealnie z wersją angielską. Oryginalną wersję w języku angielskim można wyświetlić, wybierając English w pozycji [Strona wyboru języka].

TP0003028372

Smartfon

Xperia 1 VIII XQ-GE54/XQ-GE74

## Intelig. obsługa połączeń

Połączenia przychodzące można obsługiwać bez dotykania ekranu poprzez włączenie funkcji Inteligentna obsługa połączeń. Po aktywacji można obsługiwać połączenia w następujący sposób.

- Aby odebrać połączenie, zbliż urządzenie do ucha.
- Aby odrzucić połączenie, potrząśnij urządzeniem.
- Aby wyłączyć dzwonek, umieść urządzenie ekranem do dołu.

**1** **Znajdź i stuknij kolejno.**  
[Ustawienia] > [System] > [Gesty] > [Intelig. obsługa połączeń]

**2** **Stuknij przełącznik, aby włączyć lub wyłączyć funkcję.**

### Powiązany temat

- [Menu ustawień](#)

Należy mieć na uwadze, że niniejszy Przewodnik pomocniczy został przetłumaczony przez maszynę. Tłumaczenia maszynowe nie uwzględniają kontekstu i mogą nie pokrywać się idealnie z wersją angielską. Oryginalną wersję w języku angielskim można wyświetlić, wybierając English w pozycji [Strona wyboru języka].

TP0001927710

Smartfon

Xperia 1 VIII XQ-GE54/XQ-GE74

## Przed aktualizacją urządzenia

---

Oprogramowanie na urządzeniu należy aktualizować, aby mieć dostęp do najnowszych funkcji, ulepszeń i poprawek błędów gwarantujących optymalną wydajność. Gdy dostępna jest aktualizacja oprogramowania, na pasku stanu wyświetlana jest następująca ikona.

 (aktualizacja systemu)

Dostępność nowych aktualizacji można też sprawdzić ręcznie.

Najłatwiejszą metodą instalacji aktualizacji oprogramowania jest zrobienie tego bezprzewodowo z urządzenia.

Przed aktualizacją urządzenia uwzględnij następujące zalecenia:

- Sprawdź, czy jest wystarczająca ilość wolnego miejsca.
- Aktualizacje systemu mogą spowodować, że funkcje urządzenia będą wyświetlane inaczej niż wskazano w niniejszym Przewodniku pomocy. Aktualizacja może nie wpływać na wersję systemu Android.

## Jak sprawdzić dostępność nowego oprogramowania

1. Znajdź i stuknij kolejno.

[Ustawienia] > [System] > [Aktualizacje systemu]

---

### Powiązany temat

- [Bezprzewodowa aktualizacja urządzenia](#)
- [Menu ustawień](#)

Należy mieć na uwadze, że niniejszy Przewodnik pomocniczy został przetłumaczony przez maszynę. Tłumaczenia maszynowe nie uwzględniają kontekstu i mogą nie pokrywać się idealnie z wersją angielską. Oryginalną wersję w języku angielskim można wyświetlić, wybierając English w pozycji [Strona wyboru języka].

TP0001882435

Smartfon

Xperia 1 VIII XQ-GE54/XQ-GE74

## Bezprzewodowa aktualizacja urządzenia

---

Do bezprzewodowej aktualizacji urządzenia służy aplikacja Aktualizacja oprogramowania. Aktualizacje dostępne do pobrania za pośrednictwem sieci komórkowej zależą od operatora. Zaleca się korzystanie z sieci Wi-Fi zamiast sieci komórkowej w celu pobrania nowego oprogramowania, aby uniknąć kosztów transmisji danych.

- 1** **Znajdź i stuknij kolejno.**  
[Ustawienia] > [System] > [Aktualizacje systemu]
- 2** **Postępuj zgodnie z instrukcjami wyświetlanymi na ekranie.**

## Jak skonfigurować automatyczne pobieranie aktualizacji systemowych

- Znajdź i stuknij kolejno.  
[Ustawienia] > [System] > [Aktualizacje systemu]
- Stuknij kolejno.  
⋮ (Więcej) > [Ustawienia] > [Aktualizuj system automatycznie]
- Wybierz preferowaną opcję.

---

### Powiązany temat

- [Przed aktualizacją urządzenia](#)
- [Menu ustawień](#)
- [Aktualizacje aplikacji](#)

Należy mieć na uwadze, że niniejszy Przewodnik pomocniczy został przetłumaczony przez maszynę. Tłumaczenia maszynowe nie uwzględniają kontekstu i mogą nie pokrywać się idealnie z wersją angielską. Oryginalną wersję w języku angielskim można wyświetlić, wybierając English w pozycji [Strona wyboru języka].

TP0001882209

Smartfon

Xperia 1 VIII XQ-GE54/XQ-GE74

## Aktualizacje aplikacji

---

Przy włączonej funkcji automatycznych aktualizacji użytkownik nie jest informowany o przeprowadzanych aktualizacjach aplikacji. Może się to wiązać z pobieraniem znacznych ilości danych bez jego wiedzy. Aby uniknąć potencjalnie wysokich kosztów transferu danych, można wyłączyć automatyczne aktualizacje lub włączyć automatyczne aktualizacje tylko przez połączenie Wi-Fi. W celu uniknięcia automatycznego aktualizowania aplikacji funkcję tę należy wyłączyć w aplikacji Google Play.

- 1** **Znajdź i stuknij ikonę.**  
 (Google Play)
- 2** **Stuknij ikonę konta, a następnie znajdź i stuknij menu aplikacji do automatycznych aktualizacji w menu ustawień.**
- 3** **Wybierz preferowaną opcję.**

---

### Powiązany temat

- [Konfigurowanie konta Google w urządzeniu](#)

Należy mieć na uwadze, że niniejszy Przewodnik pomocniczy został przetłumaczony przez maszynę. Tłumaczenia maszynowe nie uwzględniają kontekstu i mogą nie pokrywać się idealnie z wersją angielską. Oryginalną wersję w języku angielskim można wyświetlić, wybierając English w pozycji [Strona wyboru języka].

TP0001882310

Smartfon

Xperia 1 VIII XQ-GE54/XQ-GE74

## Ponowne uruchamianie i resetowanie urządzenia

Można wymusić ponowne uruchomienie lub wyłączenie urządzenia, jeśli przestało ono reagować lub nie można go uruchomić ponownie w normalny sposób. Wykonanie tej czynności nie powoduje usunięcia żadnych ustawień ani informacji osobistych.

Można także przywrócić ustawienia fabryczne urządzenia. Ta procedura jest niekiedy konieczna, jeśli urządzenie przestanie działać prawidłowo, należy jednak pamiętać, aby najpierw wykonać kopię zapasową danych, ponieważ resetowanie urządzenia spowoduje usunięcie wszystkich danych z urządzenia.

Jeśli posiadane urządzenie nie włącza się lub konieczne jest zresetowanie jego oprogramowania, do naprawy urządzenia można użyć aplikacji Xperia Companion. Aby uzyskać więcej informacji na temat pobierania programu Xperia Companion i korzystania z niego, wyszukaj program Xperia Companion w witrynie pomocy firmy Sony dla klientów.

### Ponowne uruchamianie urządzenia

#### Uwaga

- Ponowne uruchomienie urządzenia może się nie powieść, jeżeli poziom naładowania baterii będzie niski. Podłącz urządzenie do ładowarki i spróbuj jeszcze raz ponownie uruchomić urządzenie.

1. Naciśnij jednocześnie przycisk podświetlenia i przycisk włącznika.
2. W otwartym menu dotknij następujących opcji.  
[Zrestartuj]  
Urządzenie automatycznie uruchomi się ponownie.

### Wymuszenie ponownego uruchomienia lub wyłączenia urządzenia

1. Naciśnij długo jednocześnie przycisk włącznika i przycisk podświetlenia, aż urządzenie zacznie wibrować.
2. W zależności od tego, czy chcesz wymusić ponowne uruchomienie, czy wyłączenie urządzenia, wykonaj następujące czynności.
  - Jeśli chcesz wymusić ponowne uruchomienie urządzenia, zwolnij przyciski w tym momencie. Urządzenie uruchomi się ponownie.
  - Jeśli chcesz wymusić wyłączenie urządzenia, kontynuuj naciśnięcie przycisków. Po kilku sekundach urządzenie zawibruje trzy razy, a następnie się wyłączy.

#### Wskazówka

- Jeśli urządzenie nie włączy się, problem może rozwiązać wymuszenie ponownego uruchomienia urządzenia.

### Przywracanie ustawień fabrycznych

#### Uwaga

- Aby uniknąć trwałego uszkodzenia urządzenia, nie przerywaj procedury przywracania ustawień fabrycznych.
- Utwórz kopię zapasową danych zapisanych w pamięci wewnętrznej urządzenia. Resetowanie usuwa wszystkie dane z urządzenia.

1. Znajdź i stuknij kolejno.  
[Ustawienia] > [System] > [Opcje resetowania]

**2.** Stuknij kolejno.

[Wykasuj wszystkie dane (przywróć dane fabryczne)] > [Usuń wszystkie dane]

**3.** Jeżeli jest to wymagane, w celu kontynuowania narysuj wzór odblokowania ekranu lub wprowadź hasło bądź kod PIN odblokowania ekranu.

**4.** Aby potwierdzić, dotknij następujących opcji.

[Usuń wszystkie dane]

#### Wskazówka

- Przywracanie ustawień fabrycznych nie powoduje przywrócenia wcześniejszej wersji systemu Android na urządzeniu.

---

#### Powiązany temat

- [Naprawa oprogramowania urządzenia przy użyciu aplikacji Xperia Companion](#)
- [Menu ustawień](#)

Należy mieć na uwadze, że niniejszy Przewodnik pomocniczy został przetłumaczony przez maszynę. Tłumaczenia maszynowe nie uwzględniają kontekstu i mogą nie pokrywać się idealnie z wersją angielską. Oryginalną wersję w języku angielskim można wyświetlić, wybierając English w pozycji [Strona wyboru języka].

TP0002935511

5-073-519-61 Copyright 2026 Sony Corporation

Smartfon

Xperia 1 VIII XQ-GE54/XQ-GE74

## Naprawa oprogramowania urządzenia przy użyciu aplikacji Xperia Companion

Aplikacja Xperia Companion umożliwia naprawę oprogramowania urządzenia. Jeśli zapomnisz hasła, kodu PIN lub wzoru odblokowania ekranu, możesz użyć funkcji naprawy urządzenia w aplikacji Xperia Companion w celu usunięcia tej warstwy bezpieczeństwa. Do wykonania tej operacji są wymagane dane logowania do konta Google. Po uruchomieniu funkcji naprawy oprogramowanie urządzenia zostanie ponownie zainstalowane, a dane osobowe zostaną usunięte. Jeśli po aktualizacji oprogramowania Xperia, naprawie oprogramowania lub przywróceniu danych fabrycznych urządzenie wydaje się zawieszać, uruchamia się ponownie wielokrotnie lub w ogóle się nie uruchamia, spróbuj wymusić wyłączenie urządzenia, a następnie włączyć je ponownie. Jeżeli problem nie ustępuje, wymuś wyłączenie urządzenia, a następnie napraw oprogramowanie.

### Uwaga

- Przed przystąpieniem do naprawy oprogramowania sprawdź, czy pamiętasz nazwę użytkownika i hasło do swojego konta Google. W zależności od ustawień zabezpieczeń może być wymagane ich wprowadzenie w celu ponownego uruchomienia urządzenia po naprawie oprogramowania.

- 1** Jeżeli program Xperia Companion nie jest zainstalowany na komputerze, odwiedź witrynę pomocy firmy Sony dla klientów i wyszukaj program Xperia Companion, aby go pobrać.
- 2** Otwórz program Xperia Companion na komputerze.
- 3** Postępuj zgodnie z instrukcjami wyświetlanymi na ekranie, aby ponownie zainstalować oprogramowanie i ukończyć naprawę.

### Powiązany temat

- [Ponowne uruchamianie i resetowanie urządzenia](#)

Należy mieć na uwadze, że niniejszy Przewodnik pomocniczy został przetłumaczony przez maszynę. Tłumaczenia maszynowe nie uwzględniają kontekstu i mogą nie pokrywać się idealnie z wersją angielską. Oryginalną wersję w języku angielskim można wyświetlić, wybierając English w pozycji [Strona wyboru języka].

TP0001882254

Smartfon

Xperia 1 VIII XQ-GE54/XQ-GE74

## Resetowanie aplikacji

Aplikację można zresetować lub wyczyścić jej dane w przypadku braku reakcji ze jej strony lub problemów z urządzeniem. Zresetowanie preferencji dotyczących aplikacji nie powoduje usunięcia żadnych danych aplikacji z urządzenia.

- 1** **Znajdź i stuknij kolejno.**  
[Ustawienia] > [Aplikacje]
- 2** **Stuknij jedną z poniższych opcji, aby wyświetlić ekran Wszystkie aplikacje.**  
[Wyświetl wszystkie aplikacje] lub [Wszystkie aplikacje].
- 3** **Stuknij kolejno.**  
⋮ (Więcej) > [Zresetuj ustawienia aplikacji] > [Resetuj aplikacje]

## Jak wyczyścić dane aplikacji

1. Znajdź i stuknij kolejno.  
[Ustawienia] > [Aplikacje]
2. Wybierz aplikację lub usługę, a następnie stuknij w następujący sposób.  
[Pamięć wewnętrzna i podręczna] > [Wyczyść pamięć wewnętrzną] > [Usuń]

## Jak wyczyścić pamięć podręczną aplikacji

1. Znajdź i stuknij kolejno.  
[Ustawienia] > [Aplikacje]
2. Wybierz aplikację lub usługę, a następnie stuknij w następujący sposób.  
[Pamięć wewnętrzna i podręczna] > [Wyczyść pamięć podręczną]

## Jak usunąć domyślne ustawienia aplikacji

1. Znajdź i stuknij kolejno.  
[Ustawienia] > [Aplikacje]
2. Wybierz aplikację lub usługę, a następnie stuknij w następujący sposób.  
[Otwieraj domyślnie] > [Wyczyść ustawienia domyślne]

### Uwaga

- Opcja czyszczenia danych aplikacji, pamięci podręcznej lub domyślnego ustawienia nie jest dostępna w przypadku każdej aplikacji lub usługi.

## ● [Menu ustawień](#)

Należy mieć na uwadze, że niniejszy Przewodnik pomocniczy został przetłumaczony przez maszynę. Tłumaczenia maszynowe nie uwzględniają kontekstu i mogą nie pokrywać się idealnie z wersją angielską. Oryginalną wersję w języku angielskim można wyświetlić, wybierając English w pozycji [Strona wyboru języka].

TP0001882242

5-073-519-61 Copyright 2026 Sony Corporation

Smartfon

Xperia 1 VIII XQ-GE54/XQ-GE74

## Wyświetlanie stanu pamięci masowej

W pamięci wewnętrznej są przechowywane pobrane lub przesłane dane wraz z ustawieniami i danymi osobistymi i w związku z tym ma ona tendencję do zapełniania się. Jeśli urządzenie zaczyna zwalniać lub aplikacje nagle się wyłączają, należy rozważyć następujące kwestie.

- Zamknij działające aplikacje, z których nie korzystasz.
- Odinstaluj pobrane aplikacje, których nie używasz.
- Przesyłanie zdjęć, filmów i muzyki z pamięci wewnętrznej na kartę microSD lub do usługi Google.

### Uwaga

- Jeśli urządzenie nie może odczytać zawartości karty microSD, może być konieczne jej sformatowanie. Formatowanie karty powoduje usunięcie całej zawartości.

### Wskazówka

- Kartę microSD można zakupić oddzielnie.
- W przypadku wyboru w aplikacji Aparat karty microSD jako lokalizacji zapisu, wskazana jest karta microSD w klasie szybkości wideo 30 (V30) lub wyższej.

## Aby wyświetlić stan pamięci masowej

1. Znajdź i stuknij kolejno.  
[Ustawienia] > [Pamięć wewnętrzna]

### Powiązany temat

- [Zwalnianie miejsca w pamięci wewnętrznej](#)
- [Zatrzymywanie uruchamiania aplikacji i usług](#)
- [Synchronizowanie danych za pomocą konta Google](#)
- [Przenoszenie danych za pomocą karty microSD](#)
- [Formatowanie karty microSD](#)
- [Menu ustawień](#)

Należy mieć na uwadze, że niniejszy Przewodnik pomocniczy został przetłumaczony przez maszynę. Tłumaczenia maszynowe nie uwzględniają kontekstu i mogą nie pokrywać się idealnie z wersją angielską. Oryginalną wersję w języku angielskim można wyświetlić, wybierając English w pozycji [Strona wyboru języka].

TP0001882145

Smartfon

Xperia 1 VIII XQ-GE54/XQ-GE74

## Zwalnianie miejsca w pamięci wewnętrznej

Jeżeli dojdzie do spowolnienia pracy urządzenia lub nagłego zamykania aplikacji, rozwiązaniem problemu może być zwolnienie miejsca w pamięci wewnętrznej. Aby zwolnić miejsce, usuń pliki i odinstaluj aplikacje, których nie używasz.

- 1 Znajdź i stuknij kolejno.**  
[Ustawienia] > [Pamięć wewnętrzna]
- 2 Stuknij, jak poniżej.**  
[Zwolnij miejsce]
- 3 Usuń foldery lub pliki bądź odinstaluj aplikacje.**
  - Aby usunąć foldery lub pliki, wybierz folder pamięci wewnętrznej, wybierz folder lub plik do usunięcia, dotknij następującej ikony, a następnie usuń go.  
⋮ (Więcej)
  - Aby odinstalować aplikacje, wybierz folder aplikacji, stuknij poniższą ikonę aplikacji, której nie używasz, a następnie odinstaluj aplikację.  
⋮ (Więcej)

### Wskazówka

- Przerznięć dyskową można zwolnić, usuwając pliki z Kosza. Wyświetl Kosz w następujący sposób, a następnie wybierz niepotrzebne pliki i usuń je.  
[Ustawienia] > [Pamięć wewnętrzna] > [Kosz]

### Powiązany temat

- [Menu ustawień](#)
- [Wyświetlanie stanu pamięci masowej](#)

Należy mieć na uwadze, że niniejszy Przewodnik pomocniczy został przetłumaczony przez maszynę. Tłumaczenia maszynowe nie uwzględniają kontekstu i mogą nie pokrywać się idealnie z wersją angielską. Oryginalną wersję w języku angielskim można wyświetlić, wybierając English w pozycji [Strona wyboru języka].

TP0002734127

Smartfon

Xperia 1 VIII XQ-GE54/XQ-GE74

## Zatrzymywanie uruchamiania aplikacji i usług

---

Jeżeli działanie urządzenia lub aplikacji nie jest optymalne, spróbuj zatrzymać uruchomione aplikacje i usługi.

- 1** Znajdź i stuknij kolejno.  
[Ustawienia] > [Aplikacje]
  - 2** Wybierz aplikację lub usługę, a następnie stuknij w następujący sposób.  
[Wymuś zatrzymanie] > [OK]
- 

### Powiązany temat

- [Menu ustawień](#)
- [Wyświetlanie stanu pamięci masowej](#)

Należy mieć na uwadze, że niniejszy Przewodnik pomocniczy został przetłumaczony przez maszynę. Tłumaczenia maszynowe nie uwzględniają kontekstu i mogą nie pokrywać się idealnie z wersją angielską. Oryginalną wersję w języku angielskim można wyświetlić, wybierając English w pozycji [Strona wyboru języka].

TP0001882522

Smartfon

Xperia 1 VIII XQ-GE54/XQ-GE74

## Formatowanie karty microSD

Jeżeli urządzenie nie może odczytać plików zapisanych na karcie microSD, sformatuj kartę microSD w urządzeniu.

- 1** **Znajdź i stuknij kolejno.**  
[Ustawienia] > [Pamięć wewnętrzna] > [To urządzenie] > nazwa karty microSD.
- 2** **Stuknij w następujący sposób, a następnie wykonaj formatowanie w następnym oknie dialogowym potwierdzenia.**  
⋮ (Więcej) > [Sformatuj]

### Uwaga

- Sformatowanie karty microSD spowoduje usunięcie z niej całej zawartości. Wykonaj kopię zapasową wszystkich danych, które mają zostać zapisane.

### Powiązany temat

- [Menu ustawień](#)

Należy mieć na uwadze, że niniejszy Przewodnik pomocniczy został przetłumaczony przez maszynę. Tłumaczenia maszynowe nie uwzględniają kontekstu i mogą nie pokrywać się idealnie z wersją angielską. Oryginalną wersję w języku angielskim można wyświetlić, wybierając English w pozycji [Strona wyboru języka].

TP0001882318

Smartfon

Xperia 1 VIII XQ-GE54/XQ-GE74

## Komórkowe połączenie transmisji danych

---

Do uzyskania dostępu do Internetu potrzebne jest komórkowe połączenie transmisji danych z prawidłowymi ustawieniami Internetu.

- Aby ustawić opcje sieci komórkowej, znajdź i dotknij w następujący sposób, a następnie wybierz kartę SIM.  
[Ustawienia] > [Sieć i internet] > [Karty SIM]
- Urządzenie automatycznie łączy się z Internetem po uruchomieniu aplikacji, która wymaga połączenia z Internetem. (Ustawienie to zależy od operatora sieci.)  
Jeżeli nie można połączyć się z Internetem automatycznie lub w przypadku poinstruowania przez operatora sieci, aby to zrobić, wykonaj procedurę konfiguracji podaną przez operatora sieci w celu ustawienia punktu dostępowego do łączenia się z Internetem.
- Aby ustawić, sprawdzić lub zmienić punkt dostępu, znajdź i dotknij w następujący sposób.  
[Ustawienia] > [Sieć i internet] > [Karty SIM]  
Następnie wybierz kartę SIM i dotknij następujących opcji.  
[Nazwy punktów dostępu]

---

### Powiązany temat

- [Menu ustawień](#)

Należy mieć na uwadze, że niniejszy Przewodnik pomocniczy został przetłumaczony przez maszynę. Tłumaczenia maszynowe nie uwzględniają kontekstu i mogą nie pokrywać się idealnie z wersją angielską. Oryginalną wersję w języku angielskim można wyświetlić, wybierając English w pozycji [Strona wyboru języka].

TP0001882363

Smartfon

Xperia 1 VIII XQ-GE54/XQ-GE74

## Korzystanie z funkcji tetheringu

Funkcja tetheringu umożliwia korzystanie z urządzenia mobilnego, takiego jak smartfon, jako modemu w celu podłączenia do Internetu urządzeń zgodnych ze standardem USB, urządzeń zgodnych z przewodową siecią LAN, urządzeń zgodnych z bezprzewodową siecią LAN (Wi-Fi) lub urządzeń zgodnych z technologią Bluetooth. Obsługiwane są tethering Wi-Fi, tethering USB, tethering Ethernet i tethering Bluetooth.

### Uwaga

- Do korzystania z funkcji tetheringu wymagana jest umowa o świadczenie usług telekomunikacyjnych.

### Korzystanie z funkcji tetheringu Wi-Fi

Urządzenia można używać jako punktu dostępowego bezprzewodowej sieci LAN (Wi-Fi) w celu jednoczesnego połączenia z Internetem wielu urządzeń zgodnych z bezprzewodową siecią LAN.

- Stuknij kolejno.  
[Ustawienia] > [Sieć i internet] > [Hotspot i tethering]
- Stuknij, jak poniżej.  
[Hotspot Wi-Fi]  
Następnie dotknij poniższego przełącznika, aby aktywować funkcję.  
[Używaj hotspotu Wi-Fi]

### Zmiana ustawień tetheringu Wi-Fi

Można zmienić domyślną nazwę hotspotu, system zabezpieczeń, hasło hotspotu i inne ustawienia hotspotu Wi-Fi urządzenia.

- Stuknij kolejno.  
[Ustawienia] > [Sieć i internet] > [Hotspot i tethering] > [Hotspot Wi-Fi]
- Stuknij żądaną pozycję, aby zmienić ustawienia.

### Uwaga

- Jeśli korzystasz z hotspotu Wi-Fi w paśmie 6 GHz, wybierz system zabezpieczeń spośród poniższych.  
[WPA3-Personal]/[WPA2/WPA3-Personal]/[Enhanced Open]

### Wskazówka

- Domyślnym ustawieniem nazwy hotspotu jest "Xperia\_XXXX" (XXXX to czterocyfrowa liczba).
- Ustaw hasło, jeśli po zmianie systemu zabezpieczeń zostanie wyświetlony następujący komunikat.  
[Hasło do hotspotu]  
Hasło do hotspotu Wi-Fi jest domyślnie ustawiane losowo, ale można je dowolnie zmienić.
- Stuknij ikonę, aby wyświetlić kod QR z informacjami o hotspotie Wi-Fi.  
 (kod QR)  
Możesz łatwo korzystać z hotspotu Wi-Fi, skanując kod QR.

### Korzystanie z tetheringu USB, tetheringu Bluetooth lub tetheringu Ethernet

## 1. Stuknij kolejno.

[Ustawienia] > [Sieć i internet] > [Hotspot i tethering]

## 2. Podłącz urządzenie do kompatybilnego urządzenia.

- W przypadku tetheringu USB podłącz urządzenie do komputera za pomocą kabla USB typu C.
- W przypadku tetheringu Bluetooth należy najpierw sparować urządzenie z urządzeniem Bluetooth. Następnie ustaw metodę połączenia dla swojego urządzenia na urządzeniu Bluetooth. Informacje na temat korzystania z urządzenia Bluetooth można znaleźć w instrukcji obsługi urządzenia Bluetooth.
- W przypadku tetheringu Ethernet należy podłączyć urządzenie do komputera lub innego urządzenia za pomocą adaptera USB-LAN i przewodowego kabla LAN.

## 3. Dotknij jednego z poniższych przełączników, aby włączyć funkcję tetheringu.

[Tethering przez USB] / [Tethering przez Bluetooth] / [Tethering przez Ethernet].

### Wskazówka

- Do korzystania z funkcji tetheringu USB wymagany jest następujący system operacyjny.
  - Microsoft® Windows® 11

---

### Powiązany temat

- [Menu ustawień](#)

Należy mieć na uwadze, że niniejszy Przewodnik pomocniczy został przetłumaczony przez maszynę. Tłumaczenia maszynowe nie uwzględniają kontekstu i mogą nie pokrywać się idealnie z wersją angielską. Oryginalną wersję w języku angielskim można wyświetlić, wybierając English w pozycji [Strona wyboru języka].

TP1002013729

Smartfon

Xperia 1 VIII XQ-GE54/XQ-GE74

## Kontrola wykorzystania danych

Możesz śledzić ilość danych przesyłanych do i z urządzenia za pośrednictwem danych mobilnych lub połączenia Wi-Fi w danym okresie. Można na przykład wyświetlić ilość danych wykorzystanych przez poszczególne aplikacje. W przypadku komórkowego połączenia transmisji danych można też ustawić ostrzeżenia i limity użycia danych, aby uniknąć dodatkowych opłat.

### Pomoc w ograniczeniu wykorzystania danych

1. Znajdź i stuknij kolejno.  
[Ustawienia] > [Sieć i internet] > [Oszczędzanie danych]
2. Stuknij przełącznik, aby włączyć funkcję.

### Ustawianie ostrzeżenia o wykorzystaniu danych lub limitu transmisji danych w sieci komórkowej

1. Sprawdź, czy funkcja transmisji danych w sieci komórkowej jest włączona.
2. Znajdź i stuknij w następujący sposób, a następnie stuknij nazwę karty SIM, którą chcesz ustawić.  
[Ustawienia] > [Sieć i internet] > [Karty SIM]
3. Stuknij, jak poniżej.  
[Ostrzeżenie dotyczące limitu danych]
4. Zależnie od tego, czy ma być ustawione ostrzeżenie o wykorzystaniu danych lub ustawiony limit transmisji danych wykonaj następujące czynności.
  - Aby ustawić ostrzeżenie o zużyciu danych, dotknij poniższego przełącznika w celu włączenia tej funkcji.  
[Ustaw ostrzeżenie dotyczące danych]  
Następnie dotknij poniższych opcji, aby zmienić poziom ostrzeżenia.  
[Ostrzeżenie dotyczące danych]
  - Aby ustawić limit danych mobilnych, dotknij poniższego przełącznika w celu włączenia funkcji.  
[Ustaw limit danych]  
Następnie stuknij następujące ustawienie, aby zmienić limit wykorzystania danych.  
[Limit danych]

#### Wskazówka

- Można ustawić datę resetowania cyklu wykorzystania danych. Dotknij poniższej opcji, aby ustawić datę resetowania.  
[Ostrzeżenie dotyczące limitu danych]: [Cykl użycia mobilnej transmisji danych]

#### Uwaga

- Gdy poziom wykorzystania danych w sieci komórkowej osiągnie ustawiony limit, komórkowa transmisja danych zostanie automatycznie wyłączona w urządzeniu.

### Sprawdzanie wykorzystania danych

1. Znajdź i stuknij kolejno.  
[Ustawienia] > [Sieć i internet]

2. Zależnie od tego, czy chcesz sprawdzić wykorzystanie danych w sieci komórkowej lub wykorzystanie danych w sieci Wi-Fi, wykonaj następujące czynności.

- Aby sprawdzić wykorzystanie danych mobilnych, dotknij poniższej opcji.  
[Karty SIM]  
Następnie stuknij nazwę karty SIM, którą chcesz sprawdzić, i stuknij następujące opcje.  
[Użycie danych przez aplikacje]
- Aby sprawdzić wykorzystanie danych Wi-Fi, dotknij w następujący sposób.  
[Internet] > [Użycie danych poza siecią operatora]

## Kontrolowanie wykorzystania danych przez poszczególne aplikacje

1. Znajdź i stuknij kolejno.  
[Ustawienia] > [Aplikacje]
2. Stuknij aplikację, którą chcesz sterować, a następnie stuknij poniższe opcje.  
[Wykorzystanie mobilnej transmisji danych] lub [Użycie danych (Wi-Fi)].
3. Zmień ustawienia opcji zgodnie z potrzebą.

### Uwaga

- Zmiana ustawień wykorzystania danych przez konkretne aplikacje może wpłynąć na ich wydajność.

### Powiązany temat

- [Menu ustawień](#)

Należy mieć na uwadze, że niniejszy Przewodnik pomocniczy został przetłumaczony przez maszynę. Tłumaczenia maszynowe nie uwzględniają kontekstu i mogą nie pokrywać się idealnie z wersją angielską. Oryginalną wersję w języku angielskim można wyświetlić, wybierając English w pozycji [Strona wyboru języka].

TP0002935508

Smartfon

Xperia 1 VIII XQ-GE54/XQ-GE74

## Włączanie lub wyłączanie funkcji Bluetooth

Funkcja Bluetooth służy do wysyłania plików do innych urządzeń kompatybilnych z Bluetooth lub do łączenia się z urządzeniami głośnomówiącymi. Połączenia Bluetooth działają lepiej w zasięgu około 10 m, bez żadnych stałych obiektów pomiędzy nimi. Parowanie jest niezbędne do połączenia z innymi urządzeniami Bluetooth.

- 1** **Znajdź i stuknij kolejno.**  
[Ustawienia] > [Połączone urządzenia] > [Ustawienia połączeń] > [Bluetooth]
- 2** **Stuknij przełącznik, aby włączyć lub wyłączyć funkcję.**  
[Użyj Bluetootha]

### Wskazówka

- Funkcję Bluetooth można również włączać lub wyłączać z poziomu panelu Szybkie ustawienia.

### Uwaga

- Urządzenie nie może łączyć się bezprzewodowo ze wszystkimi typami urządzeń Bluetooth. Firma Sony nie gwarantuje, że wszystkie urządzenia Bluetooth są zgodne z urządzeniem.
- Aby zabezpieczyć komunikację Bluetooth, urządzenie obsługuje funkcję zabezpieczeń zgodną ze standardami Bluetooth. Bezpieczeństwo może być jednak niewystarczające w zależności od ustawień itp. Podczas korzystania z funkcji Bluetooth należy pamiętać o zagrożeniach bezpieczeństwa.
- Należy pamiętać, że firma Sony nie ponosi odpowiedzialności za wycieki danych, które mogą wystąpić podczas komunikacji za pośrednictwem połączenia Bluetooth.

### Powiązany temat

- [Parowanie z innym urządzeniem Bluetooth](#)
- [Menu ustawień](#)
- [Nadawanie nazwy urządzeniu](#)
- [Parowanie z pilotem zdalnego sterowania Bluetooth lub uchwytem Bluetooth](#)
- [Wysyłanie i odbieranie danych przy użyciu technologii Bluetooth](#)

Należy mieć na uwadze, że niniejszy Przewodnik pomocniczy został przetłumaczony przez maszynę. Tłumaczenia maszynowe nie uwzględniają kontekstu i mogą nie pokrywać się idealnie z wersją angielską. Oryginalną wersję w języku angielskim można wyświetlić, wybierając English w pozycji [Strona wyboru języka].

TP0001882436

Smartfon

Xperia 1 VIII XQ-GE54/XQ-GE74

## Nadawanie nazwy urządzeniu

---

Posiadanemu urządzeniu można nadać nazwę. Nazwa ta jest wyświetlana innym urządzeniom po włączeniu funkcji Bluetooth i ustawieniu widoczności urządzenia.

- 1** Znajdź i stuknij kolejno.  
[Ustawienia] > [Połączone urządzenia] > [Sparuj nowe urządzenie] > [Nazwa urządzenia]
- 2** Wprowadź nazwę urządzenia.
- 3** Stuknij, jak poniżej.  
[Zmień nazwę]

---

### Powiązany temat

- [Włączanie lub wyłączanie funkcji Bluetooth](#)
- [Menu ustawień](#)

Należy mieć na uwadze, że niniejszy Przewodnik pomocniczy został przetłumaczony przez maszynę. Tłumaczenia maszynowe nie uwzględniają kontekstu i mogą nie pokrywać się idealnie z wersją angielską. Oryginalną wersję w języku angielskim można wyświetlić, wybierając English w pozycji [Strona wyboru języka].

TP0001882530

Smartfon

Xperia 1 VIII XQ-GE54/XQ-GE74

## Parowanie z innym urządzeniem Bluetooth

Do połączenia urządzenia z innymi urządzeniami Bluetooth konieczne jest sparowanie urządzenia.

Gdy posiadane urządzenie zostanie powiązane z innym urządzeniem Bluetooth, utworzone powiązanie zostanie zapamiętane.

Upewnij się, że urządzenie, z którym chcesz sparować, ma włączoną funkcję Bluetooth i jest widoczne dla innych urządzeń Bluetooth.

- 1** **Znajdź i stuknij kolejno.**  
[Ustawienia] > [Połączone urządzenia] > [Sparuj nowe urządzenie]

Zostanie wyświetlona lista dostępnych urządzeń Bluetooth.

- 2** **Stuknij urządzenie Bluetooth, które chcesz sparować.**

### Wskazówka

- Posiadane urządzenie obsługuje LE Audio. LE Audio to standard komunikacji dźwiękowej w przypadku technologii Bluetooth.
- Oddzielne urządzenia LE Audio, takie jak wkładki douszne lub głośniki dźwięku przestrzennego typu „true wireless”, zostaną rozpoznane i sparowane jako jedno urządzenie. Niektóre urządzenia mogą być jednak rozpoznawane indywidualnie.
- Szczegółowe informacje na temat wyświetlanej nazwy urządzenia LE Audio znajdują się w instrukcji obsługi urządzenia LE Audio.

## Aby połączyć urządzenie z innym urządzeniem Bluetooth.

1. Znajdź i stuknij kolejno.  
[Ustawienia] > [Połączone urządzenia]
2. Stuknij nazwę urządzenia Bluetooth, z którym chcesz się połączyć.  
[Zapisane urządzenia]

## Aby rozłączyć urządzenie Bluetooth.

1. Znajdź i stuknij kolejno.  
[Ustawienia] > [Połączone urządzenia]
2. Znajdź następujące ustawienie.  
[Zapisane urządzenia]  
Następnie stuknij ikonę obok nazwy urządzenia, które chcesz rozparować.  
 (Ustawienia)
3. Stuknij kolejno.  
[Zapomnij] > [Zapomnij urządzenie]

### Uwaga

- Niektóre urządzenia Bluetooth, na przykład większość zestawów słuchawkowych Bluetooth, wymagają zarówno sparowania, jak i połączenia z innym urządzeniem.

- W przypadku parowania z pilotem zdalnego sterowania Bluetooth lub uchwytem należy wykonać parowanie przy użyciu następującego ustawienia w aplikacji Aparat.  
[Zdal. ster. Bluetooth]

---

## Powiązany temat

- [Włączanie lub wyłączanie funkcji Bluetooth](#)
- [Menu ustawień](#)
- [Nadawanie nazwy urządzeniu](#)
- [Parowanie z pilotem zdalnego sterowania Bluetooth lub uchwytem Bluetooth](#)
- [Wysyłanie i odbieranie danych przy użyciu technologii Bluetooth](#)
- [Udostępnianie dźwięku \(nadawanie\) \(Bluetooth LE Audio\)](#)

Należy mieć na uwadze, że niniejszy Przewodnik pomocniczy został przetłumaczony przez maszynę. Tłumaczenia maszynowe nie uwzględniają kontekstu i mogą nie pokrywać się idealnie z wersją angielską. Oryginalną wersję w języku angielskim można wyświetlić, wybierając English w pozycji [Strona wyboru języka].

TP0001882404

5-073-519-61 Copyright 2026 Sony Corporation

Smartfon

Xperia 1 VIII XQ-GE54/XQ-GE74

## Parowanie z pilotem zdalnego sterowania Bluetooth lub uchwytem Bluetooth

Aplikację Aparat na urządzeniu Xperia można obsługiwać z poziomu pilota zdalnego sterowania Bluetooth lub uchwyty Bluetooth produkowanych przez firmę Sony (sprzedawane oddzielnie).

Szczegółowe informacje dotyczące zgodnych pilotów zdalnego sterowania i uchwytów można znaleźć w witrynie Sony dla danego obszaru lub uzyskać od sprzedawcy produktów Sony bądź w miejscowym autoryzowanym serwisie Sony. Zapoznaj się również z instrukcją obsługi pilota zdalnego sterowania Bluetooth lub uchwyty Bluetooth.

**1 Na urządzeniu Xperia uruchom aplikację Aparat.**

**2 Na urządzeniu Xperia stuknij w następujący sposób w zależności od trybu.**

[Zdjęc. Pro] / [Wideo Pro]:

[MENU] > [Konfiguracja] > [Zdal. ster. Bluetooth]

W trybach innych niż powyższe stuknij w następujący sposób.

⚙️ (Ustawienia) > [Menu] > [Zdal. ster. Bluetooth]

**3 Na urządzeniu Xperia dotknij przełącznika, aby włączyć tę funkcję.**

[Użyj zdalnego sterowania]

**4 Na urządzeniu Xperia dotknij następujących opcji.**

[Sparuj nowy kontroler]

**5 Na pilocie zdalnego sterowania Bluetooth przeprowadź parowanie.**

GP-VPT3 lub RMT-VP2:

Upewnij się, że przełącznik ZOOM/FOCUS/LOCK na pilocie zdalnego sterowania Bluetooth nie jest ustawiony w pozycji LOCK. Następnie naciśnij i przytrzymaj jednocześnie przycisk MOVIE i przycisk C1 przez co najmniej 3 sekundy.

Szczegółowe informacje można znaleźć w instrukcji obsługi pilota zdalnego sterowania Bluetooth.

**6 Na urządzeniu Xperia postępuj zgodnie z instrukcjami wyświetlanymi na ekranie.**

Wybierz następujące opcje w powiadomieniu i oknie dialogowym wyświetlanym po wykryciu przez urządzenie Xperia pilota zdalnego sterowania Bluetooth.

[Sparuj i połącz] > [Sparuj]



Nazwa pilota zdalnego sterowania Bluetooth może być wyświetlana jako adres Bluetooth (liczby i litery).

### Uwaga

- Po przywróceniu ustawień fabrycznych dane parowania również zostaną usunięte. Aby korzystać z pilota zdalnego sterowania Bluetooth, należy ponownie przeprowadzić parowanie.
- W przypadku niestabilnego połączenia Bluetooth usuń wszelkie przeszkody, na przykład osoby lub metalowe przedmioty znajdujące się pomiędzy urządzeniem Xperia a sparowanym pilotem zdalnego sterowania Bluetooth.
- Jeżeli funkcja ta nie działa prawidłowo, zapoznaj się z poniższymi uwagami, a następnie spróbuj ponownie sparować urządzenia.
  - Sprawdź, czy pilot zdalnego sterowania Bluetooth nie jest połączony z innymi urządzeniami.
  - Sprawdź, czy nie obsługujesz urządzenia Xperia przy użyciu innego pilota zdalnego sterowania Bluetooth.
  - Sprawdź, czy tryb samolotowy urządzenia Xperia jest wyłączony.

- Sprawdź, czy funkcja Bluetooth urządzenia Xperia jest włączona.
- Usuń parowanie pilota zdalnego sterowania Bluetooth.

### Wskazówka

- Aby zmienić nazwę sparowanego pilota Bluetooth, znajdź i stuknij w następujący sposób.  
[Ustawienia] > [Połączone urządzenia]  
Następnie stuknij następującą ikonę obok nazwy sparowanego pilota Bluetooth.  
 (Ustawienia)  
Stuknij poniższą ikonę.  
 (Edycja)

## Jak korzystać z trybu obciążenia aparatu





W ramach środków zapobiegawczych może dojść do ograniczenia pewnych funkcji urządzenia w przypadku jego intensywnego użytkowania. Włączenie trybu obciążenia aparatu pozwala utrzymać wysoką wydajność przez dłuższy czas.

1. Dotknij w następujący sposób w zależności od trybu.  
[Zdjęć. Pro] / [Wideo Pro]:  
[MENU] > [Konfiguracja] > [Zdal. ster. Bluetooth]  
W trybach innych niż powyższe stuknij w następujący sposób.  
 (Ustawienia) > [Menu] > [Zdal. ster. Bluetooth]
2. Dotknij poniższej opcji, a następnie postępuj zgodnie z instrukcjami wyświetlanymi na ekranie, aby włączyć tę funkcję.  
[Tryb obciążenia aparatu]

## Ikony stanu połączenia z pilotem zdalnego sterowania Bluetooth

Stan połączenia pilota zdalnego sterowania Bluetooth można sprawdzić w wizjerze, gdy poniższa opcja jest włączona podczas korzystania z aplikacji Aparat.

[Zdal. ster. Bluetooth]

-  (połączenie pilota zdalnego sterowania Bluetooth): Obsługa z poziomu pilota zdalnego sterowania Bluetooth jest włączona.
-  (rozłączenie pilota zdalnego sterowania Bluetooth): Obsługa z poziomu pilota zdalnego sterowania Bluetooth jest wyłączona.
-  (dostępny tryb wytrzymałości kamery): Tryb obciążenia aparatu jest włączony i dostępny.
-  (tryb wytrzymałości kamery niedostępny): Tryb obciążenia aparatu jest włączony, ale niedostępny, ponieważ do obsługi aplikacji Aparat nie jest używany pilot zdalnego sterowania Bluetooth.

### Wskazówka

- Połączenie Bluetooth jest aktywne tylko podczas korzystania z urządzenia Xperia za pomocą pilota zdalnego sterowania Bluetooth.

## Jak usunąć parowanie pilota zdalnego sterowania Bluetooth

1. Znajdź i stuknij kolejno.  
[Ustawienia] > [Połączone urządzenia]
2. Znajdź następujące elementy.  
[Zapisane urządzenia]  
Następnie stuknij ikonę obok nazwy pilota zdalnego sterowania Bluetooth, aby usunąć sparowanie.  
 (Ustawienia)

3. Stuknij kolejno.  
[Zapomnij] > [Zapomnij urządzenie]

## Obsługa pilota zdalnego sterowania Bluetooth

Można rejestrować obrazy i nagrywać wideo, naciskając przyciski na pilocie zdalnego sterowania Bluetooth. Więcej informacji na temat obsługi pilota zdalnego sterowania Bluetooth zawiera Przewodnik pomocniczy pilota zdalnego sterowania Bluetooth.

### Wskazówka

- Obiektywy kamery głównej można przełączać, naciskając przycisk C1 na pilocie zdalnego sterowania Bluetooth.

---

### Powiązany temat

- [Włączanie lub wyłączanie funkcji Bluetooth](#)
- [Przegląd trybów \(Zdjęcie\)](#)
- [Przegląd trybów \(Wideo\)](#)
- [Przegląd trybów \(Zdjęc. Pro\)](#)
- [Przegląd trybów \(Wideo Pro\)](#)
- [Dodatkowe ustawienia aparatu](#)
- [Menu ustawień](#)

Należy mieć na uwadze, że niniejszy Przewodnik pomocniczy został przetłumaczony przez maszynę. Tłumaczenia maszynowe nie uwzględniają kontekstu i mogą nie pokrywać się idealnie z wersją angielską. Oryginalną wersję w języku angielskim można wyświetlić, wybierając English w pozycji [Strona wyboru języka].

TP1000543052

Smartfon

Xperia 1 VIII XQ-GE54/XQ-GE74

## Wysyłanie i odbieranie danych przy użyciu technologii Bluetooth

Technologia Bluetooth umożliwia udostępnianie danych innym urządzeniom zgodnym z Bluetooth, takim jak telefony lub komputery.

Upewnij się, że funkcja Bluetooth jest włączona, a urządzenie jest widoczne dla innych urządzeń Bluetooth.

### Wysyłanie danych przy użyciu technologii Bluetooth

1. Otwórz aplikację zawierającą dane, które chcesz wysłać.
2. Dotknij i przytrzymaj lub otwórz dane, a następnie dotknij ikony  (Udostępnij)
3. Wybierz następujące opcje, a następnie stuknij nazwę urządzenia odbierającego.  
[Bluetooth]  
Włącz funkcję Bluetooth, jeśli zostanie wyświetlony monit.  
Postępuj zgodnie z instrukcjami wyświetlanymi na ekranie, aby zakończyć operację.

### Odbieranie danych przy użyciu technologii Bluetooth

1. Z urządzenia nadawczego prześlij dane do posiadanego urządzenia.
2. Gdy otrzymasz powiadomienie o pliku przychodzącym na urządzenie, przesuń palcem w dół od góry ekranu i dotknij powiadomienia, aby zaakceptować transfer pliku.
3. Dotknij poniższego przycisku, aby rozpocząć przesyłanie pliku.  
[Akceptuj]  
Aby wyświetlić postęp przesyłania, przesuń palcem w dół od góry ekranu.

#### Wskazówka

- Aby potwierdzić otrzymane dane, przesuń palcem w dół od góry ekranu, stuknij powiadomienie o otrzymanych danych, a następnie stuknij dane, które chcesz wyświetlić.
- Pliki odebrane za pośrednictwem połączenia Bluetooth są zapisywane w folderze Pobrane w aplikacji Files.

#### Powiązany temat

- [Włączanie lub wyłączenie funkcji Bluetooth](#)
- [Nadawanie nazwy urządzeniu](#)
- [Parowanie z innym urządzeniem Bluetooth](#)

Należy mieć na uwadze, że niniejszy Przewodnik pomocniczy został przetłumaczony przez maszynę. Tłumaczenia maszynowe nie uwzględniają kontekstu i mogą nie pokrywać się idealnie z wersją angielską. Oryginalną wersję w języku angielskim można wyświetlić, wybierając English w pozycji [Strona wyboru języka].

TP1002013730

Smartfon

Xperia 1 VIII XQ-GE54/XQ-GE74

## Udostępnianie dźwięku (nadawanie) (Bluetooth LE Audio)

Udostępnianie dźwięku (Broadcasting) to funkcja wykorzystująca LE Audio, czyli nowy standard komunikacji dźwiękowej dla technologii Bluetooth.

Funkcja udostępniania audio umożliwia udostępnianie treści audio i korzystanie z nich dwóm lub większej liczbie osób.

### (A)

Funkcja udostępniania dźwięku umożliwia również słuchanie udostępnionych treści audio innych osób za pomocą słuchawek. **(B)**

Funkcja udostępniania dźwięku LE Audio musi być obsługiwana zarówno przez urządzenie udostępniające, jak i odbierające dźwięk. Posiadane urządzenie należy sparować z obsługującym standard LE Audio zestawem słuchawkowym, który będzie obsługiwany z poziomu posiadanego urządzenia.

To urządzenie jest kompatybilne z Auracast™.

### (A): Udostępnianie dźwięku z urządzenia

\* Urządzenie i słuchawki są pokazane na ilustracji w kolorze białym.

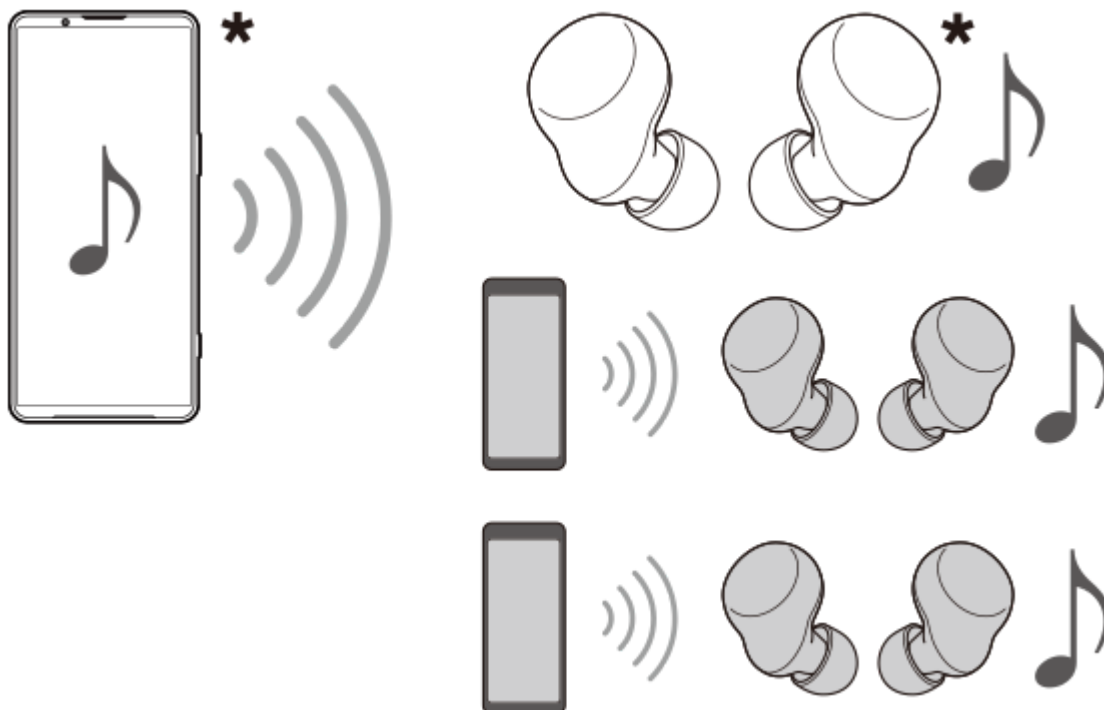

### (B): Słuchanie udostępnionego dźwięku innej osoby

\* Urządzenie i słuchawki są pokazane na ilustracji w kolorze białym.

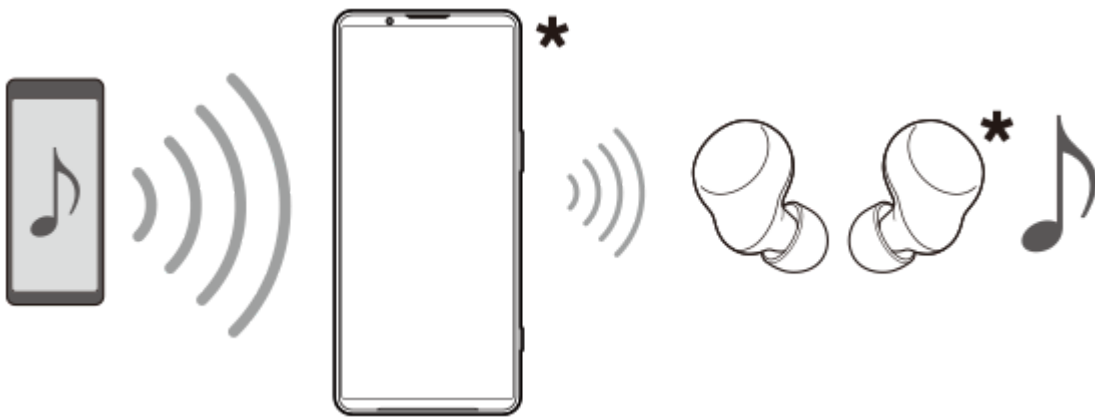

## Udostępnianie dźwięku z urządzenia

1. Znajdź i stuknij kolejno.  
[Ustawienia] > [Połączone urządzenia] > [Ustawienia połączeń] > [Udostępnianie dźwięku]
2. Stuknij przełącznik, aby włączyć funkcję.  
[Udostępniaj dźwięk]  
Rozpocznie się udostępnianie dźwięku i będzie można słuchać dźwięku przez słuchawki sparowane z urządzeniem.  
Aby zatrzymać udostępnianie dźwięku, dotknij przełącznika w celu wyłączenia funkcji.

### Uwaga

- Udostępniony dźwięk nie jest odtwarzany z głośnika urządzenia.

### Wskazówka

- Dźwięk można także udostępnić z poziomu panelu Szybkie ustawienia. W panelu Szybkie ustawienia stuknij w następujący sposób.  
☰ (Bluetooth) > [Udostępnij dźwięk]
- Udostępnianie dźwięku można także zatrzymać z poziomu powiadomienia. Przesuń palcem w dół od góry ekranu i dotknij poniższej opcji w panelu powiadomień.  
[Udostępnianie dźwięku]: [Przestań udostępniać]
- Nazwę urządzenia do udostępniania dźwięku i/lub hasło można edytować, dotykając poszczególnych ustawień w poniższej sekcji.  
[Ustawienia strumienia audio]  
Należy pamiętać, że poniższy przełącznik jest wyłączony.  
[Udostępniaj dźwięk]

## Słuchanie udostępnionego dźwięku innej osoby za pośrednictwem słuchawek sparowanych z urządzeniem.

1. Znajdź i stuknij kolejno.  
[Ustawienia] > [Połączone urządzenia] > [Ustawienia połączeń] > [Udostępnianie dźwięku] > [Znajdź strumień audio]
  - Jeśli nie możesz znaleźć ustawienia, wyłącz poniższy przełącznik.  
[Udostępniaj dźwięk]
2. Stuknij nazwę urządzenia. Wprowadź hasło, jeśli zostanie wyświetlony monit, i dotknij poniższego przycisku.  
[Połącz]  
Możesz też dotknąć poniższego przycisku i zeskanować kod QR źródła udostępniania dźwięku.  
[Zeskanuj kod QR]  
Rozpocznie się odbieranie udostępnionego dźwięku i będzie można go słuchać przez słuchawki sparowane z urządzeniem.  
Stuknij poniższą opcję, aby zatrzymać odbieranie udostępnionego dźwięku.

[Ustawienia] > [Połączone urządzenia] > [Ustawienia połączeń] > [Udostępnianie dźwięku] > [Znajdź strumień audio]  
Następnie dotknij nazwy urządzenia i dotknij następujących opcji.  
[Rozłącz]

---

### Powiązany temat

- [Parowanie z innym urządzeniem Bluetooth](#)
- [Menu ustawień](#)

Należy mieć na uwadze, że niniejszy Przewodnik pomocniczy został przetłumaczony przez maszynę. Tłumaczenia maszynowe nie uwzględniają kontekstu i mogą nie pokrywać się idealnie z wersją angielską. Oryginalną wersję w języku angielskim można wyświetlić, wybierając English w pozycji [Strona wyboru języka].

TP1000724458

5-073-519-61 Copyright 2026 Sony Corporation

Smartfon

Xperia 1 VIII XQ-GE54/XQ-GE74

## NFC (Near Field Communication)

NFC to technologia bezprzewodowa o maksymalnym zasięgu 1 cm, więc urządzenia udostępniające dane muszą znajdować się blisko siebie.

Obszar wykrywania funkcji NFC znajduje się z tyłu urządzenia. Trzymaj urządzenie blisko innego urządzenia lub czytnika NFC.

Sprawdź, czy w obu urządzeniach jest włączona funkcja NFC.

### Uwaga

- Przy użyciu pewnych aplikacji niektóre funkcje NFC można włączyć nawet wtedy, gdy urządzenie jest wyłączone. Nie wszystkie urządzenia obsługują tę funkcję.

## Jak włączyć lub wyłączyć funkcję NFC

1. Znajdź i stuknij kolejno.  
[Ustawienia] > [Połączone urządzenia] > [Ustawienia połączeń] > [Komunikacja NFC]
2. Stuknij przełącznik, aby włączyć lub wyłączyć funkcję.  
[Używaj NFC]

### Uwaga

- Aby połączenie działało, konieczne może być włączenie funkcji Wi-Fi lub Bluetooth na obu urządzeniach.

### Wskazówka

- Urządzenie można podłączyć do innych urządzeń zgodnych z technologią NFC firmy Sony, takich jak głośnik lub słuchawki. W przypadku nawiązywania połączenia tego rodzaju należy zapoznać się z instrukcją obsługi zgodnego urządzenia, aby uzyskać więcej informacji.

## Powiązany temat

- [Nazwy części](#)
- [Włączanie lub wyłączanie funkcji Bluetooth](#)
- [Menu ustawień](#)

Należy mieć na uwadze, że niniejszy Przewodnik pomocniczy został przetłumaczony przez maszynę. Tłumaczenia maszynowe nie uwzględniają kontekstu i mogą nie pokrywać się idealnie z wersją angielską. Oryginalną wersję w języku angielskim można wyświetlić, wybierając English w pozycji [Strona wyboru języka].

TP0001882381

Smartfon

Xperia 1 VIII XQ-GE54/XQ-GE74

## Używanie urządzenia jako portfela

Za pomocą urządzenia można płacić za różne produkty bez konieczności sięgania do prawdziwego portfela i zarządzać w jednym miejscu wszystkimi usługami płatności. Podczas dokonywania płatności pamiętaj, aby włączyć funkcję NFC, zanim dotkniesz urządzeniem czytnika kart.

- 1 **Sprawdź, czy w urządzeniu jest włączona funkcja NFC.**
- 2 **Znajdź i stuknij kolejno.**  
[Ustawienia] > [Połączone urządzenia] > [Ustawienia połączeń] > [Komunikacja NFC] > [Płatności zbliżeniowe]
- 3 **Wybierz domyślną aplikację portfela.**

### Uwaga

- W niektórych krajach lub regionach usługi płatności mobilnych mogą być niedostępne.

### Powiązany temat

- [NFC \(Near Field Communication\)](#)
- [Menu ustawień](#)

Należy mieć na uwadze, że niniejszy Przewodnik pomocniczy został przetłumaczony przez maszynę. Tłumaczenia maszynowe nie uwzględniają kontekstu i mogą nie pokrywać się idealnie z wersją angielską. Oryginalną wersję w języku angielskim można wyświetlić, wybierając English w pozycji [Strona wyboru języka].

TP0001882149

Smartfon

Xperia 1 VIII XQ-GE54/XQ-GE74

## Wyświetlanie ekranu urządzenia na telewizorze za pośrednictwem połączenia bezprzewodowego (Przesyłanie ekranu)

Jeśli telewizor lub inny duży wyświetlacz obsługuje funkcję Google Cast™, można oglądać treści z urządzenia na telewizorze lub wyświetlaczu bez korzystania z połączenia kablowego.

Aby uzyskać więcej informacji, odwiedź stronę Cast Help pod następującym adresem URL.

[support.google.com/](https://support.google.com/)

### Używanie funkcji Cast do wyświetlania ekranu urządzenia na obsługiwanym telewizorze

Funkcja Cast jest dostępna w następujących miejscach w panelu szybkich ustawień.

 (Przesyłanie)

Upewnij się wcześniej, że urządzenie jest połączone z siecią Wi-Fi.

1. Podłącz urządzenie i telewizor do tej samej sieci Wi-Fi.
2. Przesuń dwukrotnie w dół od góry ekranu, aby otworzyć panel szybkich ustawień na urządzeniu.
3. Muśnij palcem w lewo lub w prawo, aby znaleźć poniższą funkcję, a następnie stuknij ją.

 (Przesyłanie)

Następnie stuknij poniższy przycisk.

[Ustawienia]

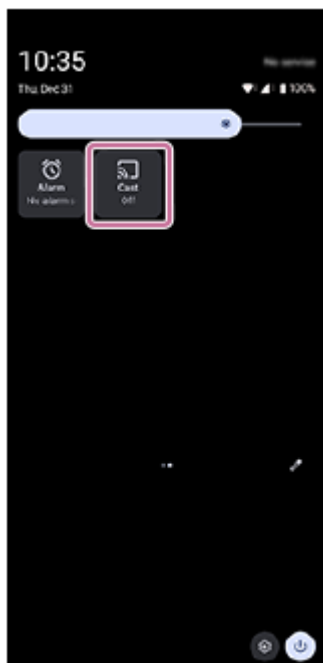

#### Wskazówka

- Jeśli nie można znaleźć tej ikony w panelu Szybkie ustawienia, można dodać ją do panelu. Stuknij poniższą ikonę.

 (Edycja)

Następnie dotknij i przytrzymaj poniższą ikonę, aby przesunąć ją do górnej części ekranu.

 (Przesyłanie)

4. Stuknij urządzenie, z którym chcesz nawiązać połączenie.

## Aby zatrzymać przesyłanie między urządzeniami.

Z poziomu panelu Szybkie ustawienia znajdź i stuknij, jak poniżej.

 (Przesyłanie) > [Rozłącz]

### Uwaga

- Podczas korzystania z funkcji Cast nie należy zakrywać obszaru anteny Wi-Fi urządzenia.
- Podczas korzystania z funkcji Cast jakość obrazu może czasami ulec pogorszeniu, jeśli występują zakłócenia z innych sieci Wi-Fi.

### Wskazówka

- Funkcję Cast można również wybrać i używać w menu Ustawienia.  
Znajdź i stuknij kolejno.  
[Ustawienia] > [Połączone urządzenia] > [Ustawienia połączeń] > [Przesyłanie ekranu]  
Następnie stuknij urządzenie, z którym chcesz nawiązać połączenie.
- Ekran urządzenia można wyświetlać na telewizorze podczas korzystania z aplikacji zgodnych z Cast, takich jak YouTube. Stuknij przycisk Cast na ekranie aplikacji, a następnie wybierz telewizor, aby wyświetlić ekran urządzenia na telewizorze.  
W zależności od używanej aplikacji może być konieczne zalogowanie się do aplikacji na telewizorze z wykorzystaniem tego samego konta Google, którego używasz na posiadanym urządzeniu.

---

### Powiązany temat

- [Nazwy części](#)
- [Menu ustawień](#)

Należy mieć na uwadze, że niniejszy Przewodnik pomocniczy został przetłumaczony przez maszynę. Tłumaczenia maszynowe nie uwzględniają kontekstu i mogą nie pokrywać się idealnie z wersją angielską. Oryginalną wersję w języku angielskim można wyświetlić, wybierając English w pozycji [Strona wyboru języka].

TP1000431939

5-073-519-61 Copyright 2026 Sony Corporation

Smartfon

Xperia 1 VIII XQ-GE54/XQ-GE74

## Podłączanie posiadanego urządzenia do urządzeń USB

Ustawienia USB można skonfigurować zgodnie z podłączonym do posiadanego urządzenia komputerem lub urządzeniem USB.

Do podłączenia do posiadanego urządzenia urządzeń USB, na przykład urządzeń pamięci masowej USB, słuchawek, kontrolerów gier, klawiatur i myszy USB, można użyć adaptera USB typu host.

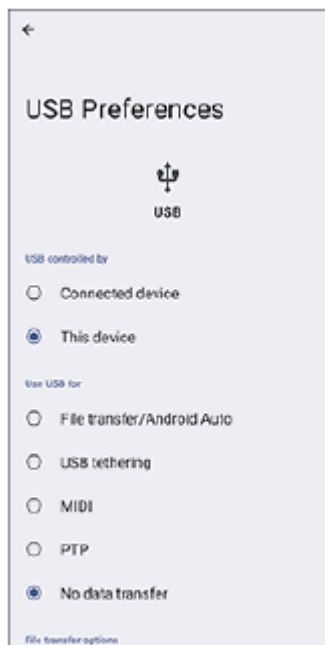

- 1 Podłącz urządzenie USB do posiadanego urządzenia przewodem USB.
- 2 Przesuń palcem w dół od góry ekranu, aby otworzyć panel powiadomień, a następnie stuknij powiadomienie o ustawieniach połączenia USB.
- 3 Stuknij następujące opcje, a następnie wybierz opcję.  
[Kliknij, by wyświetlić więcej opcji.]

### Wskazówka

- Można również ustawić preferencje USB, wyszukując je i stukając w następujący sposób.  
[Ustawienia] > [Połączone urządzenia] > [USB]

## Ustawienia USB

- USB sterowane przez:** Możliwość wyboru, które urządzenie steruje tym drugim, posiadane urządzenie czy urządzenie podłączone przez USB.
- Używaj USB do tych działań:** Możliwość wyboru celu połączenia USB.
  - **Przesyłanie plików / Android Auto:** Można zarządzać plikami lub aktualizować oprogramowanie urządzenia. Ta opcja jest używana z komputerami z systemem Microsoft® Windows®. Ładowanie jest włączone domyślnie.

- **Tethering przez USB:** Urządzenie może działać jako urządzenie udostępniające połączenie z Internetem (tethering).
- **MIDI:** Urządzenie może działać jako wejście MIDI na potrzeby aplikacji instrumentów muzycznych.
- **PTP:** Urządzenie zostanie rozpoznane jako aparat. Przesyłać można tylko zdjęcia i nagrania wideo.
- **Tylko ładowanie:** Wystarczy naładować urządzenie przy użyciu następujących ustawień.  
[USB sterowane przez]: [Tym urządzeniu]  
Możesz używać swojego urządzenia jako zasilacza i ładować inne podłączone urządzenie przy następujących ustawieniach.  
[USB sterowane przez]: [Połączone urządzenie]

#### ● Opcje przesyłania plików

- **Konwertuj filmy na format AVC:** Nagrania wideo są konwertowane do formatu AVC i przesyłane do podłączonego urządzenia.

#### **Uwaga**

- Firma Sony nie gwarantuje, że wszystkie urządzenia USB będą obsługiwane przez posiadane urządzenie.
- To urządzenie jest wyposażone w port USB bez osłony. Jeżeli urządzenie zostało wystawione na działanie wody, sprawdź, czy gniazdo jest całkowicie suche, zanim podłączysz do niego przewód USB.

---

#### **Powiązany temat**

- [Menu ustawień](#)

Należy mieć na uwadze, że niniejszy Przewodnik pomocniczy został przetłumaczony przez maszynę. Tłumaczenia maszynowe nie uwzględniają kontekstu i mogą nie pokrywać się idealnie z wersją angielską. Oryginalną wersję w języku angielskim można wyświetlić, wybierając English w pozycji [Strona wyboru języka].

TP0001882388

Smartfon

Xperia 1 VIII XQ-GE54/XQ-GE74

## Zabezpieczanie urządzenia

Urządzenie oferuje opcje zabezpieczeń, których używanie jest bardzo zalecane na wypadek zgubienia lub kradzieży urządzenia.

Istnieje kilka sposobów ochrony urządzenia, które wymieniono poniżej.

Znajdź i stuknij w następujący sposób, a następnie stuknij ustawienie, które chcesz zmienić.

[Ustawienia] > [Zabezpieczenia]

- [Blokada ekranu]: Ustawianie bezpiecznej metody odblokowywania ekranu.
- [Odcisk palca]: Rejestrowanie odcisków palców w celu zabezpieczenia urządzenia przed odblokowaniem lub uwierzytelniania zakupów.
- [Więcej ustawień bezpieczeństwa] > [Blokada karty SIM]: Ustawianie kodu PIN, gdy w posiadanym urządzeniu używane są karty SIM.

Więcej informacji można uzyskać pod podanym poniższej adresem URL.

[support.google.com/android/](https://support.google.com/android/)

### Uwaga

- Używanie opcji zabezpieczeń urządzenia wymaga zapamiętania informacji podawanych podczas konfiguracji.

### Powiązany temat

- [Menu ustawień](#)
- [Znajdowanie i blokowanie utraconego urządzenia oraz usuwanie jego zawartości](#)

Należy mieć na uwadze, że niniejszy Przewodnik pomocniczy został przetłumaczony przez maszynę. Tłumaczenia maszynowe nie uwzględniają kontekstu i mogą nie pokrywać się idealnie z wersją angielską. Oryginalną wersję w języku angielskim można wyświetlić, wybierając English w pozycji [Strona wyboru języka].

TP0001882352

Smartfon

Xperia 1 VIII XQ-GE54/XQ-GE74

## Znajdowanie numerów IMEI urządzenia

Urządzenie ma niepowtarzalne numery identyfikacyjne, który określa się mianem IMEI. Należy zachować kopię tych numerów. Mogą być one potrzebne w przypadku kradzieży urządzenia lub w przypadku kontaktu z działem pomocy technicznej.

### Sprawdzanie numerów IMEI przy użyciu panelu numerycznego

1. Znajdź i stuknij ikonę.

 (telefon)

2. Stuknij ikonę.

 (klawiatura)

3. Wprowadź następujące dane na klawiaturze.

\*#06#

Numery IMEI zostaną wyświetlone automatycznie.

### Sprawdzanie numerów IMEI na uchwycie

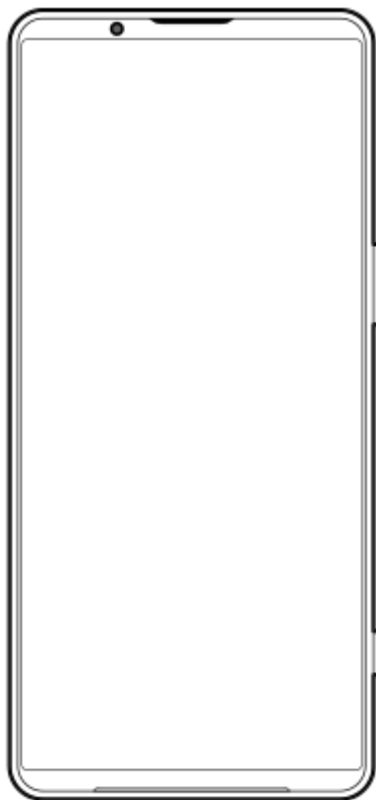

1. Wyciągnij tacę.

Numery IMEI są podane na uchwycie.

---

## Powiązany temat

- [Zabezpieczanie urządzenia](#)

Należy mieć na uwadze, że niniejszy Przewodnik pomocniczy został przetłumaczony przez maszynę. Tłumaczenia maszynowe nie uwzględniają kontekstu i mogą nie pokrywać się idealnie z wersją angielską. Oryginalną wersję w języku angielskim można wyświetlić, wybierając English w pozycji [Strona wyboru języka].

TP0002935514

5-073-519-61 Copyright 2026 Sony Corporation

Smartfon

Xperia 1 VIII XQ-GE54/XQ-GE74

## Znajdowanie i blokowanie utraconego urządzenia oraz usuwanie jego zawartości

---

Google oferuje usługę lokalizacji i bezpieczeństwa o nazwie "Find Hub". Po zalogowaniu się na konto Google funkcja "Znajdź Hub" jest domyślnie włączona. Jeśli zgubisz swoje urządzenie, możesz użyć funkcji "Find Hub", aby je znaleźć, zablokować lub usunąć.

Więcej informacji można uzyskać pod podanym poniższej adresem URL.

[support.google.com/android/](https://support.google.com/android/)

Należy mieć na uwadze, że niniejszy Przewodnik pomocniczy został przetłumaczony przez maszynę. Tłumaczenia maszynowe nie uwzględniają kontekstu i mogą nie pokrywać się idealnie z wersją angielską. Oryginalną wersję w języku angielskim można wyświetlić, wybierając English w pozycji [Strona wyboru języka].

TP0001882392

Smartfon

Xperia 1 VIII XQ-GE54/XQ-GE74

## Informacje na temat niniejszego Przewodnika pomocniczego

Jest to podręcznik pomocy dla następującego modelu i wersji oprogramowania.

Nazwa modelu: Xperia 1 VIII

Wersja oprogramowania: Android 16

W razie wątpliwości, wersję oprogramowania urządzenia można sprawdzić w menu Ustawienia.

Informacje na temat typowych funkcji i ustawień systemu Android (takich jak podstawowe ustawienia systemu Android, ustawienia Wi-Fi, ustawienia ekranu głównego, przesyłanie zawartości, nawigacja w szufladzie aplikacji, powiadomienia i inne funkcje aplikacji Google) można znaleźć pod następującym adresem URL.

[support.google.com/android/](https://support.google.com/android/)

### Uwaga

- Aktualizacje systemu i aplikacji mogą prezentować funkcje urządzenia w sposób inny niż opisany w niniejszym Przewodniku pomocy. Aktualizacja może nie wpływać na wersję systemu Android.
- Wszystkie zdjęcia wykorzystane w tym Przewodniku pomocniczym jako zdjęcia przykładowe mają charakter poglądowy i nie zostały wykonane przez rzeczywiste urządzenie.

## Jak sprawdzić bieżącą wersję oprogramowania i nazwę modelu urządzenia

Znajdź i stuknij kolejno.

[Ustawienia] > [Informacje o telefonie]

Bieżąca wersja oprogramowania jest wyświetlana pod następującymi informacjami.

[Numer kompilacji]

Bieżąca nazwa modelu jest wyświetlana poniżej.

[Model]

## Ograniczenia dotyczące usług i funkcji

Usługi i funkcje opisane w niniejszym Przewodniku pomocniczym mogą nie być obsługiwane w pewnych krajach/regionach albo przez niektóre sieci lub niektórych usługodawców. Międzynarodowego numeru alarmowego GSM można zawsze używać we wszystkich krajach/regionach oraz sieciach obsługiwanych przez wszystkich usługodawców, jeżeli urządzenie jest połączone z siecią komórkową. W celu ustalenia dostępności określonych usług i funkcji oraz ewentualnych dodatkowych opłat z nimi związanych należy skontaktować się z operatorem sieci lub usługodawcą. Korzystanie z określonych funkcji i aplikacji opisanych w tej instrukcji może wymagać dostępu do Internetu. Nawiązywanie połączenia z Internetem za pomocą urządzenia może się wiązać z opłatami za transmisję danych. Więcej informacji można uzyskać u dostawcy usług bezprzewodowych.

### Powiązany temat

- [Przed aktualizacją urządzenia](#)
- [Bezprzewodowa aktualizacja urządzenia](#)
- [Menu ustawień](#)

Należy mieć na uwadze, że niniejszy Przewodnik pomocniczy został przetłumaczony przez maszynę. Tłumaczenia maszynowe nie uwzględniają kontekstu i mogą nie pokrywać się idealnie z wersją angielską. Oryginalną wersję w języku angielskim można wyświetlić, wybierając English w pozycji [Strona wyboru języka].



Smartfon

Xperia 1 VIII XQ-GE54/XQ-GE74

## Ustawienia ułatwień dostępu

System Android zapewnia wiele funkcji ułatwień dostępu.

1. Aby odnaleźć funkcje ułatwień dostępu, znajdź i stuknij kolejno.  
[Ustawienia] > [Ułatwienia dostępu]

W tym zagadnieniu omówiono następujące funkcje.

- [Dostęp głosowy]
- [Napisy na żywo]
- [Dostosowywanie dźwięku] ([Dźwięk mono], [Balans dźwięku])
- [Skróty ułatwień dostępu] ([Skrót z przyciskiem głośności na ekranie blokady])

### Dostęp głosowy

Dostęp głosowy umożliwia sterowanie urządzeniem bez użycia rąk. Używaj poleceń głosowych do otwierania aplikacji, dotykania przycisków, przewijania ekranu, wpisywania tekstu i nie tylko. Voice Access jest obecnie dostępny tylko w języku angielskim, francuskim, włoskim, niemieckim i hiszpańskim.

Aby włączyć dostęp głosowy, znajdź i dotknij w następujący sposób.

[Ustawienia] > [Ułatwienia dostępu] > [Dostęp głosowy]

Następnie dotknij następującego przełącznika i postępuj zgodnie z instrukcjami wyświetlanymi na ekranie.

[Użyj dostępu głosowego].

### Napisy na żywo

Live Caption wykrywa mowę na urządzeniu i automatycznie generuje napisy.

Aby włączyć funkcję Live Caption, znajdź i stuknij w następujący sposób.

[Ustawienia] > [Ułatwienia dostępu] > [Napisy na żywo]

Następnie stuknij w poniższy przełącznik.

[Użyj napisów na żywo].

### Dostosowywanie dźwięku

Można ustawić dźwięk w trybie mono lub dostosować balans audio lewego lub prawego kanału.

Aby dostosować ustawienia audio, znajdź i stuknij kolejno.

[Ustawienia] > [Ułatwienia dostępu] > [Dostosowywanie dźwięku]

Aby włączyć dźwięk mono, stuknij w poniższy przełącznik.

[Dźwięk mono]

Aby dostosować balans audio, przesun suwak do właściwego ustawienia.

### Skróty ułatwień dostępu (Skrót z przyciskiem głośności na ekranie blokady)

Możesz użyć przycisków głośności na ekranie blokady, aby uzyskać dostęp do funkcji dostępności jako skrótów.

Przeprowadzenie konfiguracji jest konieczne z wyprzedzeniem.

#### Example: Używanie skrótów TalkBack

TalkBack to funkcja, która zapewnia wskazówki głosowe dotyczące stanu ekranu. Z urządzenia można korzystać bez patrzenia na ekran.

1. Znajdź i stuknij kolejno.  
[Ustawienia] > [Ułatwienia dostępu] > [TalkBack] > [skrót TalkBack].  
Następnie dotknij następujących opcji.

[Zezwól]

2. Na ekranie skrótów TalkBack wybierz następujące opcje.

[Przyciski głośności]

3. Naciśnij następujący przycisk.

◀ (Powrót)

Nastąpi powrót do następującego ekranu.

[Ułatwienia dostępu]

4. Stuknij, jak poniżej.

[Skróty ułatwień dostępu]

Następnie dotknij przełącznika, aby włączyć tę funkcję.

[Skrót z przyciskiem głośności na ekranie blokady]

- Na ekranie blokady naciśnij i przytrzymaj przez kilka sekund przyciski zwiększania i zmniejszania głośności, aby włączyć funkcję TalkBack.

#### Wskazówka

- Jeśli ustawiłeś jeden skrót dostępności, możesz włączyć lub wyłączyć tę funkcję za pomocą przycisków głośności na ekranie blokady. Jeśli ustawiono dwa lub więcej skrótów, można włączyć lub wyłączyć żądaną funkcję w menu wyświetlanym po naciśnięciu przycisków głośności.

Więcej informacji na temat poniższych funkcji dostępności można znaleźć pod adresem URL.

[support.google.com/accessibility/android](https://support.google.com/accessibility/android)

- [TalkBack]
- [Rozmiar elementów interfejsu i tekstu] ([Rozmiar czcionki])
- [Kolor i ruch] ([Korekcja kolorów], [Ciemny motyw])
- [Dodatkowe przyciemnienie]
- [Powiększenie]

---

#### Powiązany temat

- [Menu ustawień](#)

Należy mieć na uwadze, że niniejszy Przewodnik pomocniczy został przetłumaczony przez maszynę. Tłumaczenia maszynowe nie uwzględniają kontekstu i mogą nie pokrywać się idealnie z wersją angielską. Oryginalną wersję w języku angielskim można wyświetlić, wybierając English w pozycji [Strona wyboru języka].

TP1002013732

5-073-519-61 Copyright 2026 Sony Corporation

Smartfon

Xperia 1 VIII XQ-GE54/XQ-GE74

## Wysyłanie SMS-ów w czasie rzeczywistym (W przypadku modelu XQ-GE54 używanego z europejskimi operatorami sieci)

Wysyłanie SMS-ów w czasie rzeczywistym (RTT) to usługa tekstowa, którą świadczą operatorzy w określonych krajach/regionach. Umożliwia ona czytanie każdego znaku wiadomości w trakcie jej pisania. Sprawdź u swojego operatora, czy RTT jest dostępny w ramach twojego planu taryfowego.

Uwaga: dostępność połączeń alarmowych przy użyciu RTT jest uzależniona od kraju i regionu. Do obsługi połączeń alarmowych przy użyciu RTT może być konieczne zainstalowanie w telefonie karty SIM.

- 1 Uruchom aplikację Telefon.**
- 2 Stuknij kolejno.**  
☰ (Menu) > [Ustawienia] > [Ułatwienia dostępu] > [Tekst w czasie rzeczywistym (RTT)].
- 3 Aby wykonać połączenie RTT, przed rozpoczęciem połączenia lub w jego trakcie stuknij przycisk wyświetlony na klawiaturze numerycznej.**  
 (RTT)

Więcej informacji można uzyskać pod podanym poniższej adresem URL.

[support.google.com/android/](https://support.google.com/android/)

Należy mieć na uwadze, że niniejszy Przewodnik pomocniczy został przetłumaczony przez maszynę. Tłumaczenia maszynowe nie uwzględniają kontekstu i mogą nie pokrywać się idealnie z wersją angielską. Oryginalną wersję w języku angielskim można wyświetlić, wybierając English w pozycji [Strona wyboru języka].

TP1002006074

Smartfon

Xperia 1 VIII XQ-GE54/XQ-GE74

## Używanie urządzenia w warunkach dużej wilgotności i zapylenia

Urządzenie jest wodo- i pyłoszczelne ze stopniem ochrony IPX5/IPX8 oraz IP6X. Należy jednak pamiętać: wszystkie porty USB i złącza muszą być całkowicie suche przed użyciem, a dołączone osłony powinny być szczelnie zamknięte. Urządzenie posiada gniazdo uchwytu karty SIM/karty microSD z przymocowaną osłoną. Nie należy zanurzać urządzenia całkowicie w wodzie ani narażać go na działanie wody morskiej, wody słonej, wody chlorowanej czy innych cieczy, na przykład napojów. Gwarancja nie obejmuje uszkodzeń ani defektów wynikłych z niewłaściwego użytkowania urządzenia lub użytkowania z lekceważeniem zaleceń podanych przez firmę Sony w instrukcji. Aby uzyskać informacje na temat gwarancji, należy zapoznać się z Ważnymi informacjami znajdującymi się pod następującymi ustawieniami urządzenia. [Ustawienia] > [Informacje o telefonie] > [Informacje prawne]

### Zamykanie osłon

1. Wciśnij tacę do końca i mocno dociśnij całą pokrywą, aby nie było żadnych szczelin między urządzeniem a pokrywą.

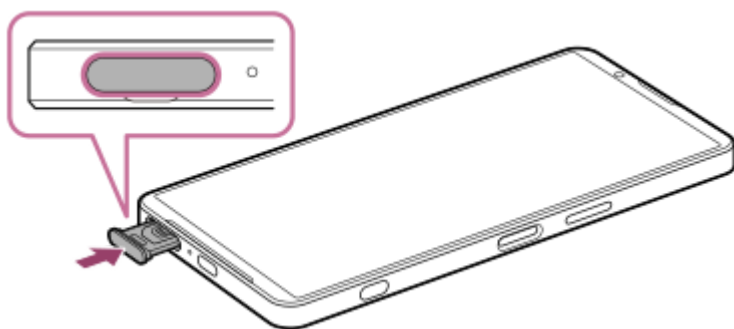

### Osuszanie urządzenia

1. Używając ściereczki z mikrofibry, wytrzyj do sucha urządzenie.

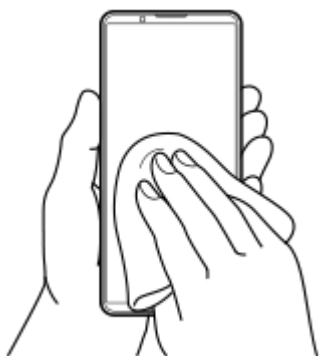

2. Trzymając pewnie urządzenie w taki sposób, aby port USB skierowany był w dół, potrząśnij nim energicznie co najmniej 20 razy. Obróć urządzenie do góry nogami i potrząśnij nim ponownie 20 razy.

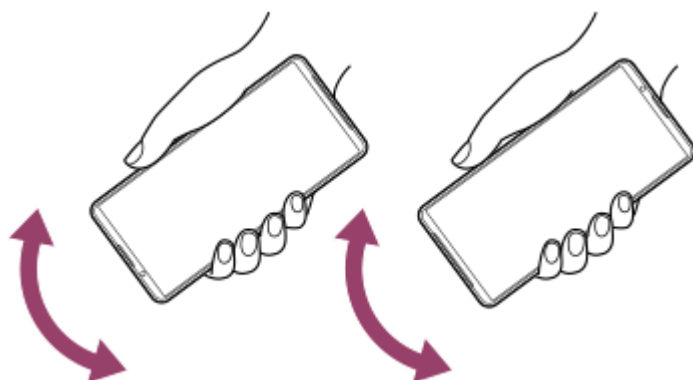

3. Pozostałą wilgoć usuń, używając ściereczki z mikrofibry. Wytrzyj przyciski, gniazda i inne elementy urządzenia, takie jak głośniki, mikrofony, czujniki, aparaty itp., jak pokazano na ilustracji.

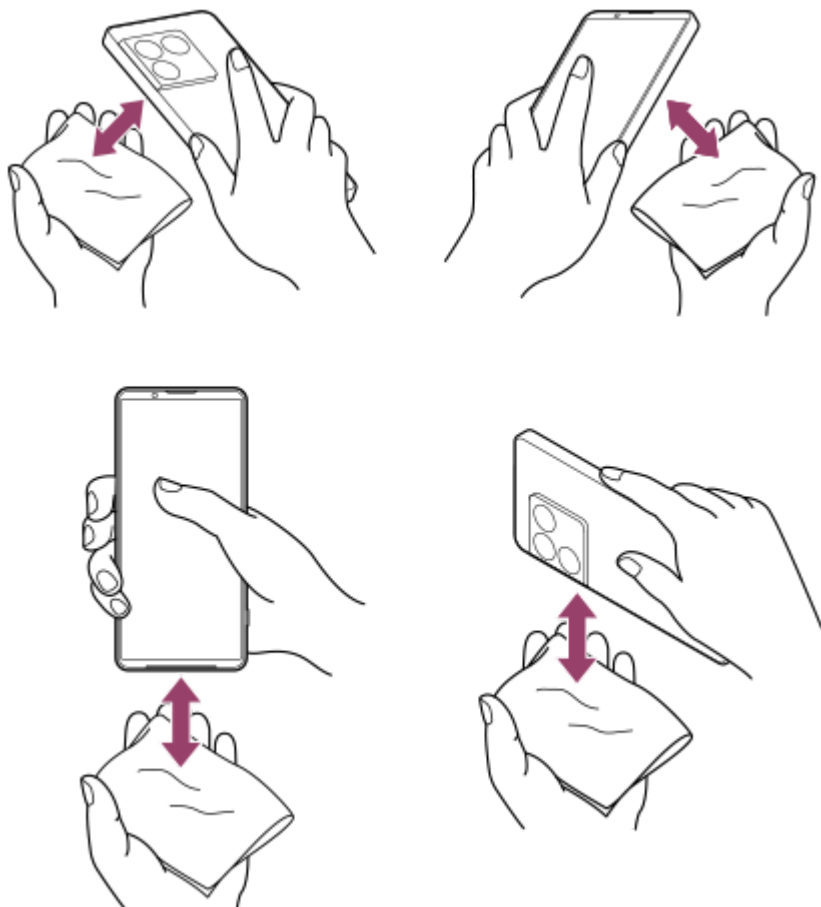

4. Odstaw urządzenie na co najmniej kilka godzin, a przed użyciem upewnij się, że jest całkowicie suche.

Należy mieć na uwadze, że niniejszy Przewodnik pomocniczy został przetłumaczony przez maszynę. Tłumaczenia maszynowe nie uwzględniają kontekstu i mogą nie pokrywać się idealnie z wersją angielską. Oryginalną wersję w języku angielskim można wyświetlić, wybierając English w pozycji [Strona wyboru języka].

TP1000431941

Smartfon

Xperia 1 VIII XQ-GE54/XQ-GE74

## Informacje prawne

Ten Przewodnik pomocniczy jest publikowany przez firmę Sony Corporation (zwaną dalej „Sony”) lub jej lokalną spółkę powiązaną bez żadnych gwarancji. W dowolnym momencie i bez uprzedzenia firma Sony może wprowadzać w niniejszym Przewodniku pomocniczym poprawki i zmiany wynikające z błędów typograficznych, niedokładności bieżących informacji czy udoskonaleń programów i/lub sprzętu. Zmiany te będą uwzględniane w następnych wydaniach tego Przewodnika pomocniczego. Wszystkie ilustracje mają charakter poglądowy i nie muszą odzwierciedlać faktycznego wyglądu urządzenia.

Wszystkie wymienione w tym dokumencie nazwy produktów i firm są znakami towarowymi lub zastrzeżonymi znakami towarowymi odpowiednich właścicieli. Wszystkie pozostałe znaki towarowe są własnością ich właścicieli. Wszelkie prawa, które nie zostały wyraźnie przyznane w tym dokumencie, są zastrzeżone. Więcej informacji można znaleźć w witrynie <https://www.sony.net/Products/smartphones/trademarks-and-copyright.html>.

W niniejszym Przewodniku pomocniczym mogą występować odwołania do usług lub aplikacji dostarczanych przez inne podmioty. Korzystanie z takiego oprogramowania lub takich usług może wymagać oddzielnej rejestracji u innego podmiotu będącego ich dostawcą, wniesienia opłat lub podania informacji o karcie kredytowej, a także podlegać dodatkowym warunkom korzystania, zmianom, zakłóceniom lub zaprzestaniu działania. W przypadku aplikacji dostępnych z poziomu lub za pośrednictwem witryny strony trzeciej należy wcześniej zapoznać się z warunkami korzystania z tej witryny i stosowną polityką prywatności. Firma Sony nie gwarantuje dostępności ani działania jakichkolwiek aplikacji, witryn internetowych lub oferowanych usług stron trzecich.

To urządzenie umożliwia pobieranie, przechowywanie i przekazywanie dalej zawartości dodatkowej, na przykład muzyki lub nagrań wideo. Korzystanie z takiej zawartości może być ograniczone lub zabronione w związku z prawami innych podmiotów, w tym w szczególności na skutek ograniczeń wynikających z odpowiednich przepisów o prawach autorskich. Pełną odpowiedzialność za zawartość dodatkową pobieraną na urządzenie lub przekazywaną z niego ponosi użytkownik, a nie firma Sony. Przed rozpoczęciem korzystania z dodatkowej zawartości należy sprawdzić, czy jej planowane wykorzystanie jest zgodne z posiadaną licencją lub innego rodzaju zezwoleniem. Firma Sony nie gwarantuje dokładności, integralności lub jakości jakiegokolwiek zawartości dodatkowej lub innej zawartości stron trzecich. W żadnym przypadku firma Sony nie ponosi jakiegokolwiek odpowiedzialności za niewłaściwe wykorzystanie zawartości dodatkowej lub zawartości oferowanej przez stronę trzecią.

Niniejszy produkt jest objęty licencją w ramach portfolio patentowego na technologie wizualne MPEG-4 i AVC do użytku osobistego i niekomercyjnego przez konsumentów w celu (i) kodowania materiałów wideo zgodnie ze standardem wizualnym MPEG-4 („wideo MPEG-4”) lub standardem AVC („wideo AVC”) i/lub (ii) dekodowania materiałów wideo MPEG-4 lub wideo AVC zakodowanych przez konsumenta do celów osobistych i niekomercyjnych i/lub uzyskanych od dostawcy materiałów wideo, który uzyskał licencję Via Licensing Alliance LLC na dostarczanie materiałów wideo MPEG-4 i/lub AVC. Nie przyznaje się jawnie ani w sposób dorozumiany licencji do żadnych innych celów. Dodatkowe informacje, w tym informacje odnoszące się do zastosowań promocyjnych, wewnętrznych i komercyjnych oraz dotyczące zasad udzielania licencji można uzyskać w firmie Via Licensing Alliance LLC. Informacje na stronie <https://www.via-la.com/>.

**Uwaga:** Sony zaleca użytkownikom tworzenie kopii zapasowych ich danych osobowych i informacji.

**FIRMA SONY NIE PONOSI ODPOWIEDZIALNOŚCI ZA JAKĄKOLWIEK UTRATĘ, USUNIĘCIE ANI ZASTĄPIENIE DANYCH OSOBISTYCH LUB PLIKÓW ZAPISANYCH W URZĄDZENIU (W TYM W SZCZEGÓLNOŚCI KONTAKTÓW, UTWORÓW MUZYCZNYCH I ZDJĘĆ) WYNIKAJĄCE Z AKTUALIZACJI URZĄDZENIA DOWOLNĄ Z METOD OPISANYCH W TYM PRZEWODNIKU POMOCNICZYM LUB DOKUMENTACJI.**

**CAŁKOWITA ODPOWIEDZIALNOŚĆ FIRMY SONY LUB JEJ DOSTAWCÓW WOBEC UŻYTKOWNIKA Z TYTUŁU JAKICHKOLWIEK SZKÓD, STRAT I INNYCH PODSTAW ROSZCZEŃ (CZY TO WSKUTEK WYKONYWANIA UMOWY, DELIKTU, W TYM MIĘDZY INNYMI ZANIEDBAŃ, CZY W INNY SPOSÓB) W ŻADNYM WYPADKU NIE PRZEKROCZY KWOTY FAKTYCZNIE ZAPŁACONEJ PRZEZ UŻYTKOWNIKA ZA URZĄDZENIE.**

Należy mieć na uwadze, że niniejszy Przewodnik pomocniczy został przetłumaczony przez maszynę. Tłumaczenia maszynowe nie uwzględniają kontekstu i mogą nie pokrywać się idealnie z wersją angielską. Oryginalną wersję w języku angielskim można wyświetlić, wybierając English w pozycji [Strona wyboru języka].

