

Smartfón

Xperia 1 VIII XQ-GE54/XQ-GE74

Témy na spustenie zariadenia

Ak chcete zariadenie spustiť, vložte kartu SIM a zapnite zariadenie.

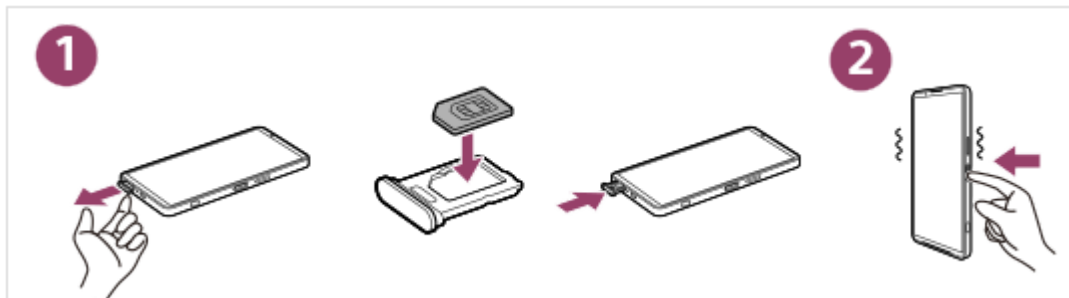

alebo zapnite zariadenie a nakonfigurujte eSIM.

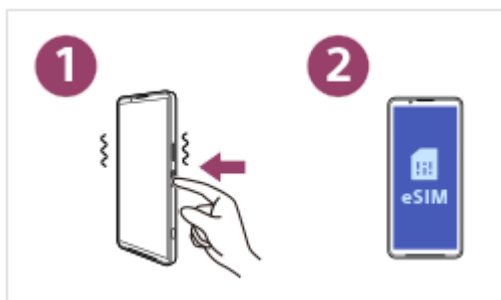

Podrobnejšie informácie nájdete v témach na nasledujúcich odkazoch.



Zapnutie alebo vypnutie zariadenia



Vloženie karty SIM a karty microSD



Nastavenie eSIM

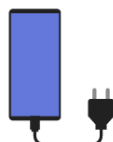

Nabíjanie zariadenia

Obľúbené témy



Vytvorenie snímky obrazovky



Úvodná obrazovka

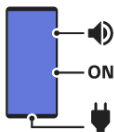

Názvy častí

Externé stránky na referenciu



Informácie o podpore pre Xperia 1 VIII 
Informácie o aktualizácii softvéru a ďalšie informácie



Pomoc pre Android 

Veľmi do úvahy, že táto príručka bola preložená pomocou stroja. Strojové preklady nie sú citlivé na kontext a nemusia sa dokonale zhodovať s anglickou verziou obsahu. Ak si chcete pozrieť pôvodnú anglickú verziu, zvolte English z položky [Strana voľby jazyka].

Začíname

[Názvy častí](#)

[Vloženie karty SIM a karty microSD](#)

[Konfigurácia eSIM](#)

[Nastavenie kariet SIM](#)

[Zapnutie alebo vypnutie zariadenia](#)

[Zapnutie alebo vypnutie obrazovky](#)

[Nastavenie konta Google v zariadení](#)

[Nabíjanie zariadenia](#)

[Nabíjanie zariadenia pomocou bezdrôtovej nabíjačky](#)

Prenos obsahu

[Synchronizácia údajov pomocou konta Google](#)

[Prenos obsahu pomocou počítača](#)

[Prenos obsahu pomocou karty microSD](#)

Naučte sa základy

[Domovská obrazovka](#)

[Uzamknutá obrazovka](#)

Ikony v stavovom riadku

[Stavový riadok a panel oznámení](#)

[Ikony stavu](#)

[Ikony oznámení](#)

[Panel rýchlych nastavení](#)

[Urobenie snímky obrazovky](#)

[Nahrávanie obrazovky zariadenia](#)

[Skenovanie kódov QR](#)

[Aplikácia Gemini](#)

[Vyhľadávanie krúžením](#)

[Súkromný priestor](#)

[Zapnutie alebo vypnutie funkcie Side sense](#)

[Použitie funkcie \(Bočný snímač\)](#)

[Prístrojová doska](#)

[Režim rozdelenej obrazovky \(Režim viacerých okien\)](#)

[Režim vyskakovacieho okna](#)

[Alarm](#)

Fotoaparát

Fotografia

[Prehľad režimov \(Fotografia\)](#)

[Fotografovanie \(Fotografia\)](#)

[AI asistent fotoaparátu \(Fotografia\)](#)

[Často používané funkcie \(Fotografia\)](#)

[Ďalšie nastavenia fotoaparátu](#)

[Používanie manuálneho zaostrovania \(Fotografia / Video\)](#)

[Manuálne nastavenie rýchlosti uzávierky \(Fotografia / Video\)](#)

[Skenovanie kódov QR \(Fotografia\)](#)

Video

[Prehľad režimov \(Video\)](#)

[Nahrávanie videí \(Video\)](#)

[Často používané funkcie \(Video\)](#)

[Ďalšie nastavenia fotoaparátu](#)

[Používanie manuálneho zaostrovania \(Fotografia / Video\)](#)

[Manuálne nastavenie rýchlosti uzávierky \(Fotografia / Video\)](#)

Bokeh

[Fotografovanie s efektom Bokeh](#)

[Ďalšie nastavenia fotoaparátu](#)

Pro foto.

[Prehľad režimov \(Pro foto.\)](#)

[Ponuka funkcií \(Pro foto.\)](#)

[Snímanie statických snímok \(Pro foto.\)](#)

[Ďalšie nastavenia fotoaparátu](#)

Pro video

[Prehľad režimov \(Pro video\)](#)

[Ponuka funkcií \(Pro video\)](#)

[Nahrávanie videí \(Pro video\)](#)

[Ďalšie nastavenia fotoaparátu](#)

Snímanie s AI

[Nahrávanie videí počas sledovania objektu \(Snímanie s AI\)](#)

[Ďalšie nastavenia fotoaparátu](#)

Viac

[Fotografovanie vo vysokom rozlíšení \(48 MP\)](#)

[Nahrávanie automaticky zarámovaných videí \(Automatické zarámovanie\)](#)

[Nahrávanie videí v spomalenom režime](#)

[Nahrávanie videí s efektom Bokeh](#)

[Ďalšie nastavenia fotoaparátu](#)

[Panoráma](#)

[Prispôsobenie režimov \(Prispôsobenie režimu\)](#)

Aplikácia Fotky Google

[Funkcie umelej inteligencie v aplikácii Fotky Google](#)

Tvorca videa

[Tvorca videa](#)

Hudba

[Prenos hudby z počítača do zariadenia](#)

[Počúvanie hudby](#)

[Funkcie hudobnej aplikácie](#)

Optimalizátor hry

[Spustenie aplikácie \(Optimalizátor hry\)](#)

[Používanie ponuky \(Optimalizátor hry\)](#)

Aplikácia podpory

[O aplikácii Podpora](#)

Nastavenia

[Ponuka Nastavenia](#)

Hlasitosť, vibrácie a zvuk

[Hlasitosť a vibrácie](#)

[Zvuky a tóny](#)

[Obmedzenie prerušenia \(Režimy\)](#)

[Nastavenia displeja](#)

[Používanie služieb určovania polohy](#)

[Dátum a čas](#)

Správa batérií

- [Informácie o batériách](#)
- [Správca batérie](#)
- [Režim STAMINA](#)
- [Maximalizácia využitia batérie](#)

Zlepšenie zvuku

- [Nastavenie kvality prehrávaného zvuku](#)
- [Zníženie hluku vetra pri nahrávaní](#)

[Intelligen. ovládanie hovoru](#)

Údržba

Aktualizácia zariadenia

- [Pred aktualizáciou zariadenia](#)
- [Bezdrôtová aktualizácia zariadenia](#)

[Aktualizácie aplikácie](#)

Reštartovanie, resetovanie a oprava

- [Reštartovanie a resetovanie zariadenia](#)
- [Oprava softvéru zariadenia pomocou aplikácie Xperia Companion](#)
- [Obnovenie aplikácií](#)

Zlepšenie výkonu úložiska

- [Zobrazenie stavu úložiska](#)
- [Uvoľnenie miesta v internom úložisku](#)
- [Zastavenie spustených aplikácií a služieb](#)
- [Formátovanie karty microSD](#)

Internet a siete

[Mobilné dátové pripojenie](#)

[Používanie funkcie tethering](#)

[Kontrola používania údajov](#)

Pripojenie

Bezdrôtová technológia Bluetooth®

- [Zapnutie alebo vypnutie funkcie Bluetooth](#)
- [Pomenovanie zariadenia](#)
- [Spárovanie s iným zariadením Bluetooth](#)
- [Párovanie s diaľkovým ovládačom alebo rukoväťou Bluetooth](#)
- [Odosielanie a prijímanie údajov pomocou technológie Bluetooth](#)
- [Zdieľanie zvuku \(vysielanie\) \(Bluetooth LE Audio\)](#)

[NFC \(Near Field Communication\)](#)

[Používanie zariadenia ako peňaženky](#)

[Zobrazenie obrazovky zariadenia na televízore prostredníctvom bezdrôtového pripojenia \(Prenos\)](#)

[Pripojenie zariadenia k zariadeniam USB](#)

Zabezpečenie zariadenia

[Zabezpečenie ochrany zariadenia](#)

[Zistenie čísla IMEI vášho zariadenia](#)

[Vyhľadanie, zablokovanie alebo vymazanie strateného zariadenia](#)

Poznámky o používaní, prístupnosti a právnych informáciách

[O tejto príručke pomoci](#)

Prístupnosť

- [Nastavenia prístupnosti](#)
- [Okamžitý text \(Pre XQ-GE54 pri používaní s operátormi európskej siete\)](#)

[Používanie zariadenia vo vlhkých a prašných podmienkach](#)

[Právne informácie](#)

Smartfón

Xperia 1 VIII XQ-GE54/XQ-GE74

Názvy částí

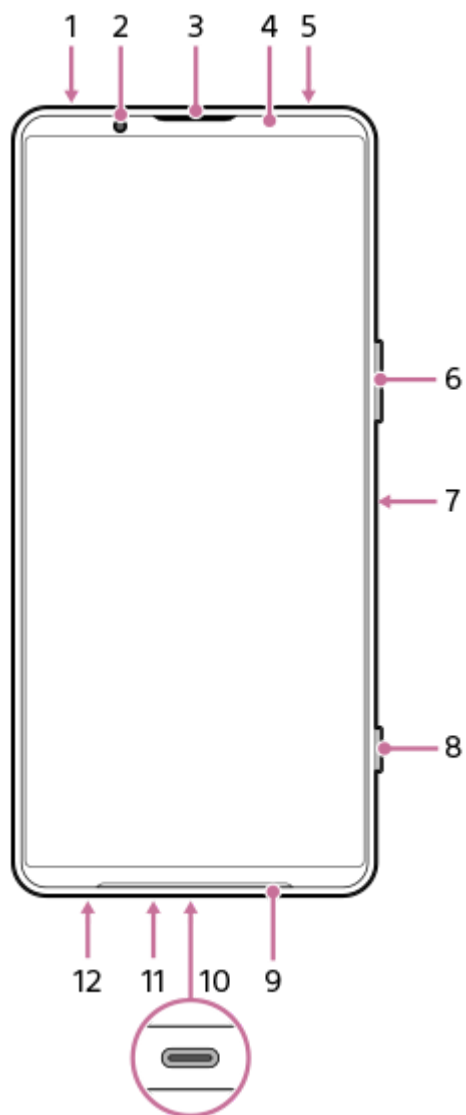

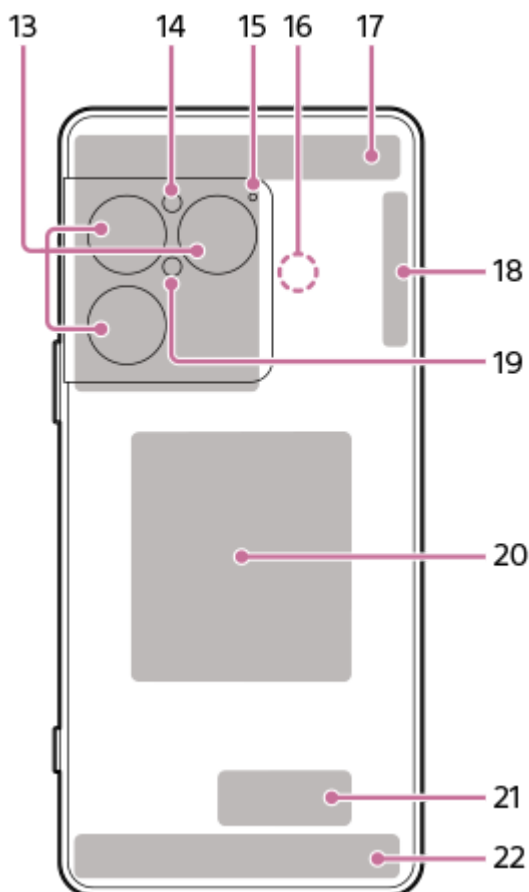

1. 3,5 mm audio konektor
2. Predná kamera
3. Ušný reproduktor/druhý reproduktor
4. Snímač priblíženia/snímač svetla
5. Druhý mikrofón
6. Tlačidlo hlasitosti/tlačidlo priblíženia (hore/dole)
7. Tlačidlo napájania/snímač odtlačkov prstov
8. Tlačidlo uzávierky

Rada

- Keď nepoužívate aplikáciu Fotoaparát, môžete tlačidlu spúšte priradiť inú činnosť. Ak chcete zapnúť alebo vypnúť nastavenie, vyhľadajte a ťuknite na nasledujúce položky a potom ťuknite na prepínač požadovaného nastavenia.
 - Snímanie snímky obrazovky stlačením tlačidla spúšte
[Nastavenia] > [Systém] > [Gestá] > [Tlačidlo uzávierky] > [Nasnímanie obrazovky]
 - Spustenie aplikácie Fotoaparát dlhým stlačením tlačidla spúšte
[Nastavenia] > [Systém] > [Gestá] > [Tlačidlo uzávierky] > [Spustiť aplikáciu Fotoaparát]

9. Hlavný reproduktor
10. Port USB typu C®

Obrazovku zariadenia môžete zobraziť na televízore alebo inom zariadení s veľkým displejom pomocou kábla USB typu C.

K internetu môžete pristupovať aj prostredníctvom kábla LAN pomocou komerčne dostupného adaptéra USB-LAN.

Poznámka

- Keď zariadenie pripájate k televízoru alebo inému veľkému displeju pomocou kábla USB typu C, kábel musí byť kompatibilný so štandardom zobrazovacieho portu. Upozorňujeme, že niektoré funkcie alebo obsah zariadenia Xperia sa nemusia dať zobrazíť na televízore alebo zobrazovacom zariadení.
- Niektoré adaptéry USB-LAN nemusia fungovať správne.

11. Hlavný mikrofón
12. Zásobník na kartu SIM/microSD
13. Hlavný fotoaparát
14. Snímač svetla
15. Mikrofón s hlasovou prioritou
16. Oblasť detekcie NFC
17. 5G/4G anténa
18. Anténa 5G/4G/Wi-Fi@/Bluetooth/GPS
19. Svetlo/blesk
20. Bezdrôtová nabíjacia cievka
21. Anténa Wi-Fi/Bluetooth
22. 5G/4G anténa

Súvisiaca téma

- [Hlasitosť a vibrácie](#)
- [Prehľad režimov \(Fotografia\)](#)
- [Reštartovanie a resetovanie zariadenia](#)
- [Nabíjanie zariadenia](#)
- [Nabíjanie zariadenia pomocou bezdrôtovej nabíjačky](#)
- [Vloženie karty SIM a karty microSD](#)
- [Ponuka Nastavenia](#)

Veďte do úvahy, že táto príručka bola preložená pomocou stroja. Strojové preklady nie sú citlivé na kontext a nemusia sa dokonale zhodovať s anglickou verziou obsahu. Ak si chcete pozrieť pôvodnú anglickú verziu, zvolte English z položky [Strana voľby jazyka].

TP1002326479

5-073-520-21 Copyright 2026 Sony Corporation

Smartfón

Xperia 1 VIII XQ-GE54/XQ-GE74

Vloženie karty SIM a karty microSD

Môžete používať jednu kartu nano SIM, eSIM a jednu kartu microSD. Vložiť možno len jednu kartu nano SIM. Zariadenie môžete používať ako zariadenie s dvoma kartami SIM nasledujúcimi spôsobmi.

- vloženie karty SIM a konfigurácia a povolenie eSIM
- konfigurácia a povolenie dvoch kariet eSIM

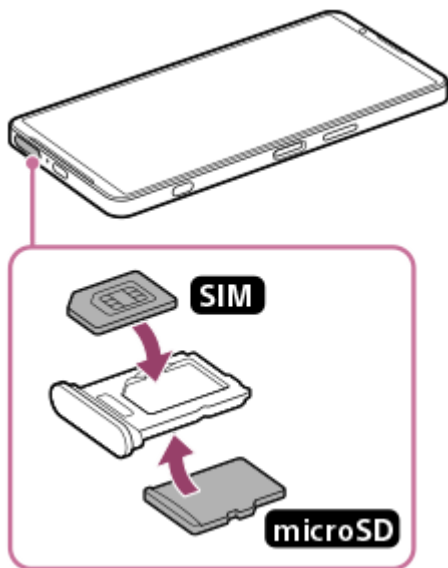

Vloženie karty SIM

1. Obrazovkou zariadenia smerom nahor vytiahnite zásobník. Zaháknite konček prsta za zárez a potom vytiahnite zásobník na kartu SIM/microSD priamo von.

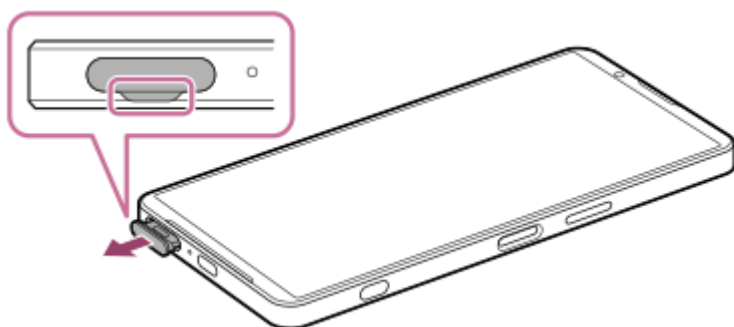

2. Kartu SIM bezpečne umiestnite v správnej orientácii kovovou kontaktnou stranou nahor. Jeden šikmý roh karty SIM by mal byť umiestnený podľa obrázka. Uistite sa, že je karta SIM bezpečne umiestnená tak, aby zapadla na miesto bez medzier.

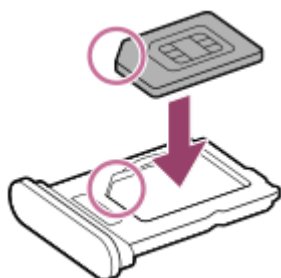

3. jemne zatlačte zásobník späť do otvoru, kým nezapadne na miesto.



Rada

- Ak budete používať iba karty eSIM, nemusíte vkladať kartu SIM.

Vloženie karty microSD

1. Zadnou stranou zariadenia smerom nahor vytiahnite zásobník. Zaháknite konček prsta za zárez a potom vytiahnite zásobník na kartu SIM/microSD priamo von.

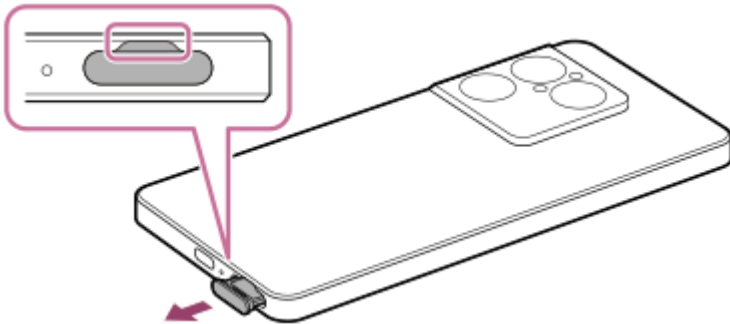

2. Umiestnite kartu microSD bezpečne v správnej orientácii stranou s kontaktným kolíkom smerom nahor.

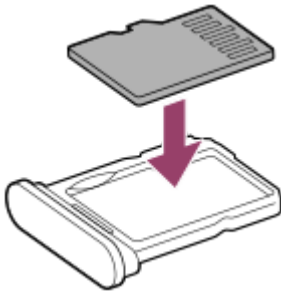

3. jemne zatlačte zásobník späť do otvoru, kým nezapadne na miesto.

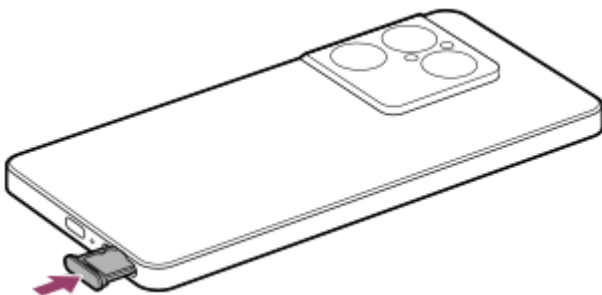

Poznámka

- Pred vybratím karty microSD ju odpojte, aby ste zabránili strate údajov, a to vykonaním nasledujúceho postupu. [Nastavenia] > [Ukladací priestor] > [Toto zariadenie] > názov vašej microSD > ⋮ (Viac) > [Odpojiť]

Súvisiaca téma

- [Ponuka Nastavenia](#)
- [Konfigurácia eSIM](#)
- [Nastavenie kariet SIM](#)
- [Zistenie čísla IMEI vášho zariadenia](#)

Vezmite do úvahy, že táto príručka bola preložená pomocou stroja. Strojové preklady nie sú citlivé na kontext a nemusia sa dokonale zhodovať s anglickou verziou obsahu. Ak si chcete pozrieť pôvodnú anglickú verziu, zvolte English z položky [Strana voľby jazyka].

TP1002013852

5-073-520-21 Copyright 2026 Sony Corporation

Smartfón

Xperia 1 VIII XQ-GE54/XQ-GE74

Konfigurácia eSIM

Tento model podporuje karty eSIM (stiahnuté karty SIM).

Ak chcete používať kartu eSIM, vykonajte nastavenie v ponuke Nastavenia.

- 1 Nájdiť a klepnite na príslušné položky nasledujúcim spôsobom.**
[Nastavenia] > [Sieť a internet] > [SIM karty]

Ak máte vloženú kartu SIM alebo už stiahnutú kartu eSIM, ťuknite na nasledujúce položky.
[Pridať SIM kartu]
- 2 Podľa pokynov na obrazovke naskenujte kód QR, ktorý vám poskytol váš sieťový operátor.**
- 3 Podľa pokynov na obrazovke si stiahnite kartu eSIM.**
- 4 Po dokončení sťahovania karty eSIM aktivujte kartu SIM.**
[Nastavenia] > [Používať túto SIM kartu]

Poznámka

- Postup nastavenia eSIM sa líši v závislosti od operátora siete. Ak nastavenie nie je možné dokončiť pomocou tu opísaného postupu, pozrite si postup nastavenia, ktorý poskytuje váš sieťový operátor.

Rada

- Používanie kariet SIM môžete povoliť alebo zakázať. Nájdiť a klepnite na príslušné položky nasledujúcim spôsobom.
[Nastavenia] > [Sieť a internet] > [SIM karty]
Potom ťuknite na prepínač vedľa názvu požadovanej karty SIM.

Súvisiaca téma

- [Ponuka Nastavenia](#)
- [Vloženie karty SIM a karty microSD](#)
- [Nastavenie kariet SIM](#)

Veďte do úvahy, že táto príručka bola preložená pomocou stroja. Strokové preklady nie sú citlivé na kontext a nemusia sa dokonale zhodovať s anglickou verziou obsahu. Ak si chcete pozrieť pôvodnú anglickú verziu, zvolte English z položky [Strana voľby jazyka].

TP1002013853

Smartfón

Xperia 1 VIII XQ-GE54/XQ-GE74

Nastavenie kariet SIM

Pred použitím viacerých kariet SIM ich musíte povoliť a vybrať, ktorá karta SIM sa bude používať na hovory, správy SMS a dátovú prevádzku.

Vložiť možno len jednu kartu SIM. Zariadenie môžete používať ako zariadenie s dvoma kartami SIM nasledujúcimi spôsobmi.

- vloženie karty SIM a konfigurácia a povolenie eSIM
- konfigurácia a povolenie dvoch kariet eSIM

1 Nájdite a klepnite na príslušné položky nasledujúcim spôsobom.
[Nastavenia] > [Sieť a internet] > [SIM karty]

2 Ťuknite na nastavenie, ktoré chcete zmeniť.

- SIM kartu môžete povoliť alebo zakázať ťuknutím na prepínač vedľa názvu požadovanej SIM karty.
- Nastavenia mobilných dát môžete zapnúť alebo vypnúť.
 - **Mobilné dáta:** Ťuknutím na prepínač nastavte, či sa má karta SIM používať na dátovú prevádzku.
 - **Automatické prepínanie dát:** Ťuknutím na prepínač nastavte, či sa má automaticky prepnúť na druhú kartu SIM, keď je jedna karta SIM mimo svojej oblasti služieb.
- Môžete nastaviť primárnu kartu SIM.
 - **Hovory:** Vyberte kartu SIM, ktorú chcete používať na hovory. Ak vyberiete nasledujúce možnosti, môžete si pri každom hovore vybrať SIM kartu.
[Vždy sa opýtať]
 - **Textové správy:** Vyberte kartu SIM, ktorú chcete používať na odosielanie textových správ.
 - **Mobilné dáta:** Vyberte kartu SIM, ktorú chcete používať na prenos dát.

3 Vyberte kartu SIM a potom skontrolujte alebo zmeňte nastavenia.

Rada

- Môžete upraviť názov a farbu karty SIM. Ťuknite na ikonu  (Upraviť)

Automatické prepínanie dátovej karty SIM (Aut. prepínanie dátových SIM)

Môžete nastaviť automatické prepínanie na druhú kartu SIM, keď sa jedna karta SIM nachádza mimo svojej oblasti služieb alebo keď sa rýchlosť prenosu dát karty SIM spomalila.

1. Nájdite a klepnite na príslušné položky nasledujúcim spôsobom.
[Nastavenia] > [Sieť a internet] > [Aut. prepínanie dátových SIM]

2. Ťuknutím na prepínač režimu, ktorý chcete použiť, ho aktivujte.

- [Prepnutie dátovej karty SIM, keď je mimo oblasti poskytovaných služieb]: Môžete nastaviť automatické prepnutie na druhú kartu SIM, keď sa jedna karta SIM nachádza mimo svojej oblasti služieb.

- [Prepnúť dátovú kartu SIM, keď sa rýchlosť prenosu zníži]: Môžete nastaviť automatické prepnutie na druhú kartu SIM, keď sa rýchlosť prenosu údajov zníži. Môžete tiež nastaviť prahovú hodnotu rýchlosti sťahovania alebo odosielania pre prepnutie dátovej karty SIM.

Presmerovanie hovorov na druhú SIM kartu, ak sa jedna SIM karta stane nedostupnou (Inteligentné presmerovanie)

Ak sa jedna karta SIM stane nedostupnou, môžete hovory presmerovať na druhú kartu SIM.

1. Spustíte aplikáciu telefónu.
2. Klepnite na príslušné položky nasledujúcim spôsobom.
☰ (Menu) > [Nastavenia] > [Volacie účty]
> [Inteligentné presmerovanie]
3. Ťuknutím na prepínač funkciu povolíte.
4. Postupujte podľa pokynov na obrazovke a dokončíte postup.

Poznámka

- Táto funkcia nemusí byť k dispozícii v závislosti od kombinácie sieťových operátorov, ktorí poskytli SIM karty.
- Táto funkcia nie je k dispozícii, ak je v aplikácii Telefón povolená nasledujúca funkcia.
[Trvalé presmerovanie]

Rada

- Ak nastavíte jednu kartu SIM na volanie a druhú kartu SIM na dátovú komunikáciu, môže sa stať, že počas telefonovania nebudete mať prístup na internet. Ak chcete uskutočňovať dátovú komunikáciu aj počas hovorov, zapnite nasledujúci prepínač SIM karty pre volanie.
[Automatické prepínanie dát]
- Ak táto funkcia po jej zapnutí nefunguje, skontrolujte, či ste správne zadali telefónne čísla pre každú kartu SIM. V niektorých prípadoch sa čísla zistia automaticky počas nastavovania. V opačnom prípade sa zobrazí výzva na ich manuálne zadanie.

Súvisiaca téma

- [Ponuka Nastavenia](#)
- [Vloženie karty SIM a karty microSD](#)
- [Konfigurácia eSIM](#)

Vezmite do úvahy, že táto príručka bola preložená pomocou stroja. Strojové preklady nie sú citlivé na kontext a nemusia sa dokonale zhodovať s anglickou verzou obsahu. Ak si chcete pozrieť pôvodnú anglickú verziu, zvolte English z položky [Strana voľby jazyka].

TP1002013854

Smartfón

Xperia 1 VIII XQ-GE54/XQ-GE74

Zapnutie alebo vypnutie zariadenia

Pri prvom spustení zariadenia vám sprievodca nastavením pomôže nakonfigurovať základné nastavenia, prispôsobiť zariadenie a prihlásiť sa do účtov, napríklad do účtu Google.

Zapnutie zariadenia

1. Dlhو stláčajte tlačidlo napájania, kým zariadenie nezavibruje.
Po dokončení spustenia sa zobrazí uzamknutá obrazovka.

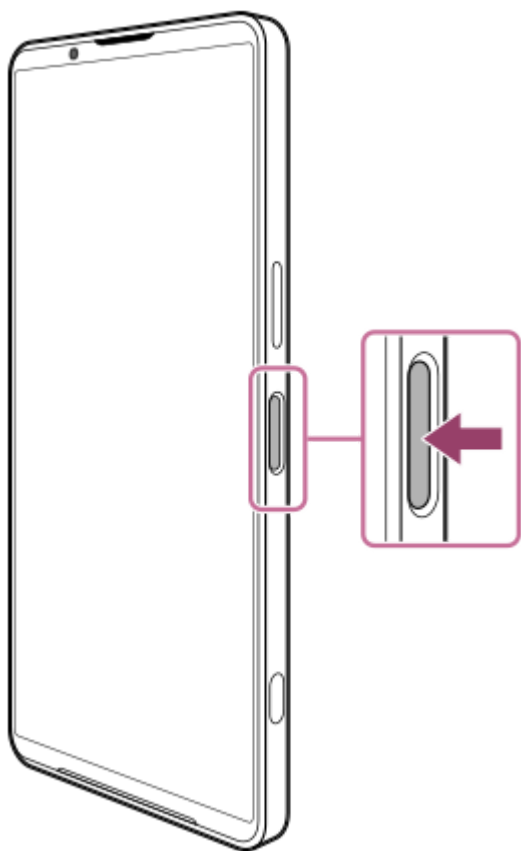

Vypnutie zariadenia

Zariadenie môžete vypnúť pomocou tlačidiel alebo na paneli rýchlych nastavení.

Vypnutie zariadenia pomocou tlačidiel

1. Súčasne stlačte tlačidlo zvýšenia hlasitosti a tlačidlo napájania.

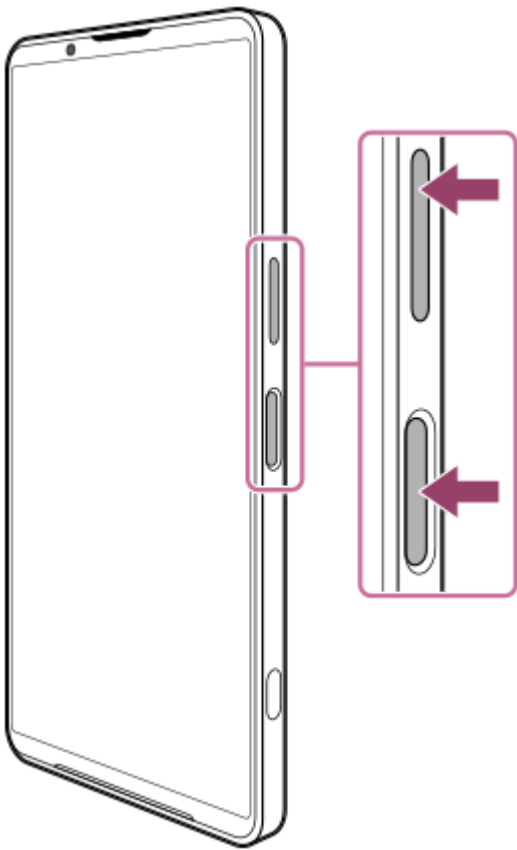

2. V otvorenej ponuke ťuknite na nasledujúce položky.
[Vypnúť]

Vypnutie zariadenia z panela rýchlych nastavení

1. Potiahnite dvakrát prstom nadol z hornej časti obrazovky.

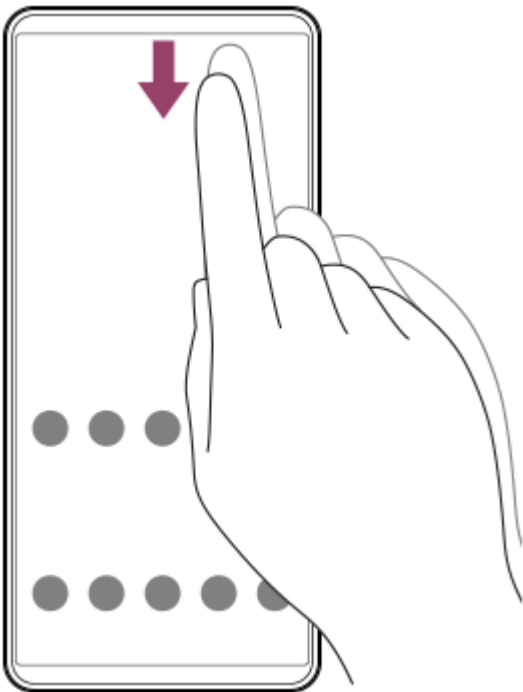

2. Ťuknite na nasledujúce tlačidlo.
🔌 (Ponuka vypínača)



3. V otvorenej ponuke ťknite na nasledujúce položky.
[Vypnúť]

Rada

- Dlhé stlačenie tlačidla napájania je v niektorých krajinách/regiónoch predvolene nastavené na spustenie aplikácie Gemini. Ak chcete zariadenie vypnúť dlhým stlačením tlačidla napájania, vyhľadajte a ťknite naň takto.
[Nastavenia] > [Systém] > [Gestá]
> [Stlačte a podržte tlačidlo napájania]
Potom ťknite na nasledujúce položky.
[Ponuka vypínača]

Súvisiaca téma

- [Názvy častí](#)
- [Nabíjanie zariadenia](#)
- [Panel rýchlych nastavení](#)
- [Ponuka Nastavenia](#)
- [Reštartovanie a resetovanie zariadenia](#)
- [Aplikácia Gemini](#)

Vezmite do úvahy, že táto príručka bola preložená pomocou stroja. Strokové preklady nie sú citlivé na kontext a nemusia sa dokonale zhodovať s anglickou verziou obsahu. Ak si chcete pozrieť pôvodnú anglickú verziu, zvolte English z položky [Strana voľby jazyka].

TP1002013855

Smartfón

Xperia 1 VIII XQ-GE54/XQ-GE74

Zapnutie alebo vypnutie obrazovky

Keď je obrazovka vypnutá, zariadenie môže byť uzamknuté alebo odomknuté v závislosti od nastavenia zámku obrazovky.

1 Krátko stlačte tlačidlo napájania.

Rada

- Obrazovku môžete zapnúť stlačením tlačidla spúšte alebo tlačidla hlasitosti. Ak chcete funkciu aktivovať, vyhľadajte a ťuknite na nasledujúce položky a potom ťuknite na prepínač.
[Nastavenia] > [Systém] > [Gestá] > [Zobudenie displeja stlačením tlačidla]
- Dátum, čas, úroveň nabitia batérie a jej stav môžete zobrazit', aj keď je obrazovka vypnutá. Môžete tiež nastaviť zapnutie obrazovky pre nové oznámenia. Nájdite a klepnite na príslušné položky nasledujúcim spôsobom.
[Nastavenia] > [Obrazovka] > [Uzamknutá obrazovka]
Potom ťuknutím na nasledujúce prepínače zapnite alebo vypnite funkcie.
 - [Vždy zobrazovať čas a údaje]
 - [Prebudiť obrazovku pri upozorneniach]
- Ak chcete nastaviť spôsob odomkyvania obrazovky, vyhľadajte a ťuknite na nasledujúce položky.
[Nastavenia] > [Zabezpečenie]

Súvisiaca téma

- [Ponuka Nastavenia](#)
- [Zabezpečenie ochrany zariadenia](#)
- [Uzamknutá obrazovka](#)

Veďte do úvahy, že táto príručka bola preložená pomocou stroja. Strojové preklady nie sú citlivé na kontext a nemusia sa dokonale zhodovať s anglickou verzou obsahu. Ak si chcete pozrieť pôvodnú anglickú verziu, zvolte English z položky [Strana voľby jazyka].

TP1002013856

Smartfón

Xperia 1 VIII XQ-GE54/XQ-GE74

Nastavenie konta Google v zariadení

Nastavenie konta Google v zariadení vám sprístupní celý rad aplikácií a služieb Google, napríklad Gmail, Mapy Google, YouTube a Google Play. Obrazovka nastavenia účtu Google sa zobrazí podľa potreby, napríklad pri spustení aplikácie, ktorá vyžaduje účet Google. Účet Google vám umožňuje.

- Stiahnite si a nainštalujte aplikácie v službe Google Play.
- Synchronizujte e-mail, kontakty a kalendár pomocou služby Gmail.
- Zálohujte, obnovujte a prenášajte svoje údaje.
- Synchronizujte históriu prehliadania a záložky pomocou prehliadača Chrome.
- Vzdialene nájdite, uzamknite alebo vymažte stratené alebo odcudzené zariadenie pomocou služby Nájsť moje zariadenie.

Ďalšie informácie nájdete na nasledujúcej adrese URL.

support.google.com/

- 1** Nájdite a klepnite na príslušné položky nasledujúcim spôsobom.
[Nastavenia] > [Heslá, prístupové kľúče a účty] > [Pridať účet] > [Google]
- 2** Podľa pokynov na obrazovke si vytvorte konto Google alebo sa prihláste, ak už konto máte.

Súvisiaca téma

- [Synchronizácia údajov pomocou konta Google](#)
- [Ponuka Nastavenia](#)

Vezmite do úvahy, že táto príručka bola preložená pomocou stroja. Strojové preklady nie sú citlivé na kontext a nemusia sa dokonale zhodovať s anglickou verziou obsahu. Ak si chcete pozrieť pôvodnú anglickú verziu, zvolte English z položky [Strana voľby jazyka].

TP1002013857

Smartfón

Xperia 1 VIII XQ-GE54/XQ-GE74

Nabíjanie zariadenia

V čase zakúpenia je úroveň nabitia batérie vášho zariadenia nedostatočná. Zariadenie pred použitím nabite. Toto balenie neobsahuje nabíjačku kvôli ochrane životného prostredia. Toto zariadenie je možné napájať pomocou väčšiny napájacích adaptérov USB a kábla s konektorom USB Type-C.

Poznámka

- Vaše zariadenie má zabudovanú nabíjateľnú batériu, ktorú môže vymeniť iba autorizovaný servisný partner spoločnosti Sony. Nikdy sa nepokúšajte zariadenie sami otvárať alebo rozoberať. Môže to spôsobiť poškodenie a stratu záruky.

Rada

- Zariadenie môžete nabíjať aj pripojením k portu USB počítača. Nabíjačka do zásuvky však nabije zariadenie rýchlejšie ako nabíjanie cez počítač.

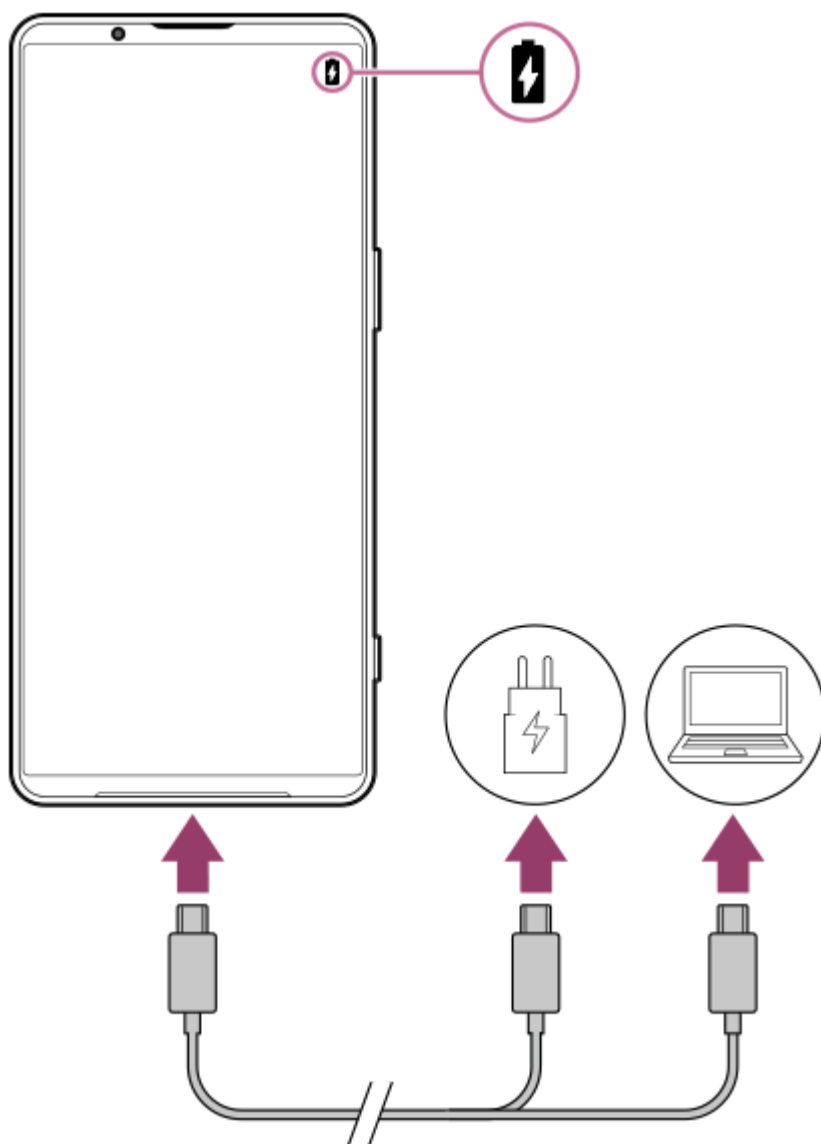

- 1 Jeden koniec kábla USB pripojte k nabíjačke (alebo k portu USB počítača).

2 Druhý koniec kábla pripojte k portu USB na vašom zariadení.

3 Keď je zariadenie úplne nabité, odpojte kábel od zariadenia tak, že ho potiahnete rovno smerom von.

Dbajte na to, aby ste konektor neohli.

Poznámka

- Ak sa na zariadení zobrazí nižšie uvedená správa, došlo k poruche nabíjania. Zariadenie prestaňte používať a obráťte sa na autorizovaný servis spoločnosti Sony, ktorý vám zabezpečí opravu.

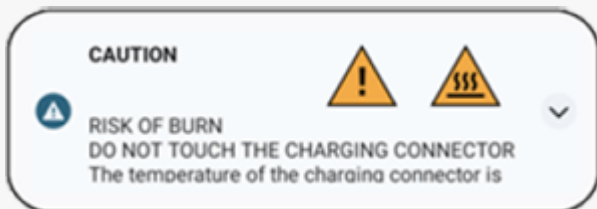

Rada

- Úroveň nabitia a stav batérie môžete skontrolovať, aj keď je obrazovka vypnutá. Ak chcete funkciu aktivovať, vyhľadajte a ťuknite na nasledujúce položky a potom ťuknite na prepínač. [Nastavenia] > [Obrazovka] > [Uzamknutá obrazovka] > [Vždy zobrazovať čas a údaj]

Súvisiaca téma

- [Zapnutie alebo vypnutie zariadenia](#)
- [Nabíjanie zariadenia pomocou bezdrôtovej nabíjačky](#)
- [Maximalizácia využitia batérie](#)
- [Správca batérie](#)
- [Ponuka Nastavenia](#)

Vezmite do úvahy, že táto príručka bola preložená pomocou stroja. Strojové preklady nie sú citlivé na kontext a nemusia sa dokonale zhodovať s anglickou verziou obsahu. Ak si chcete pozrieť pôvodnú anglickú verziu, zvolte English z položky [Strana voľby jazyka].

TP1002013858

Smartfón

Xperia 1 VIII XQ-GE54/XQ-GE74

Nabíjanie zariadenia pomocou bezdrôtovej nabíjačky

Na bezdrôtové nabíjanie zariadenia si môžete zakúpiť bezdrôtovú nabíjačku s certifikáciou Qi.

Ak zariadenie počas nabíjania používate, rýchlosť nabíjania sa môže spomaliť alebo dokonca zastaviť, aby sa chránila batéria. Používanie niektorých aplikácií počas nabíjania môže znemožniť nabíjanie alebo ovplyvniť funkciu nabíjania.

Napríklad používanie fotoaparátu počas bezdrôtového nabíjania môže spôsobiť statický šum na obraze.

Pri používaní funkcie bezdrôtového nabíjania nezabudnite odstrániť všetky kryty obrazovky alebo telefónu.

Všimnite si nasledovné.

- Medzi zariadenie a nabíjačku nekladajte žiadne kovové časti, pretože hrozí nebezpečenstvo úrazu teplom.
- Na nabíjačku nekladajte žiadne kreditné karty, pretože by sa mohli odmagnetizovať alebo poškodiť.

Poznámka

- Ak je zariadenie nesprávne umiestnené na bezdrôtovej nabíjačke, čas nabíjania sa výrazne predĺži.

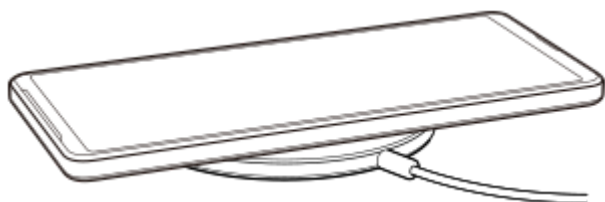

1 Umiestnite zariadenie na bezdrôtovú nabíjačku podľa pokynov nabíjačky.

Aby nabíjanie fungovalo, musí byť cievka bezdrôtového nabíjania na zadnej strane zariadenia v kontakte s nabíjačkou.

Po začatí nabíjania sa v stavovom riadku zobrazí ikona nabíjania batérie.

2 Po úplnom nabití zariadenia ho vyberte z bezdrôtovej nabíjačky.

Bezdrôtové nabíjanie iného zariadenia z batérie vášho zariadenia (Funkcia Zdieľanie batérie)

1. Nájdite a klepnite na príslušné položky nasledujúcim spôsobom.
[Nastavenia] > [Batéria] > [Funkcia Zdieľanie batérie]
2. Ťuknutím na prepínač funkciu povolíte.
Zobrazí sa symbol, ktorý označuje miesto, kam sa má druhé zariadenie umiestniť na zadnej strane zariadenia. Zariadenie môžete nastaviť tak, aby prestalo zdieľať batériu podľa zostávajúceho stavu batérie alebo času zdieľania batérie. Ťuknite na nasledujúce položky a potom vyberte možnosť.
[Zostávajúci limit batérie] alebo [Časový limit nabíjania]
3. Druhé zariadenie položte na zadnú stranu zariadenia a zarovnajte ho so symbolom.
Pri nabíjaní mobilného telefónu umiestnite zariadenie a mobilný telefón do tvaru kríža.

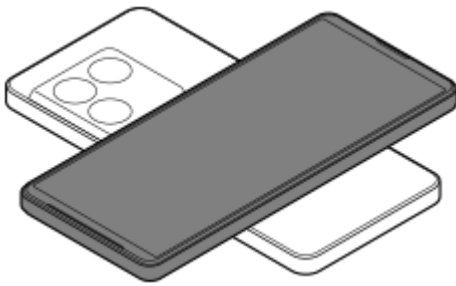

Poznámka

- Funkciu zdieľania batérie nemožno používať počas bezdrôtového nabíjania zariadenia.
- Nabíjanie batérie je možné preniesť do zariadenia, ktoré podporuje Qi. Možnosť prenosu nabitia batérie do všetkých zariadení, ktoré podporujú Qi, však nie je zaručená.

Rada

- Funkciu zdieľania batérie môžete používať počas nabíjania zariadenia pomocou kábla USB.

Súvisiaca téma

- [Názvy častí](#)
- [Ponuka Nastavenia](#)

Veľmi do úvahy, že táto príručka bola preložená pomocou stroja. Strojové preklady nie sú citlivé na kontext a nemusia sa dokonale zhodovať s anglickou verzou obsahu. Ak si chcete pozrieť pôvodnú anglickú verziu, zvolte English z položky [Strana voľby jazyka].

TP1002013859

Smartfón

Xperia 1 VIII XQ-GE54/XQ-GE74

Synchronizácia údajov pomocou konta Google



Údaje môžete prenášať synchronizáciou údajov s kontom. Existuje niekoľko spôsobov synchronizácie údajov v závislosti od typu zariadenia alebo obsahu, ktorý chcete zálohovať a synchronizovať. Údaje môžete synchronizovať automaticky pri spustení nového zariadenia alebo ich môžete synchronizovať manuálne pomocou aplikácie, v ktorej sa obsah nachádza.

Synchronizácia údajov pri spustení nového zariadenia

Po prvom zapnutí nového zariadenia nastavte svoje konto Google a podľa pokynov na obrazovke synchronizujte obsah zo starého zariadenia.

Viac informácií nájdete na tomto odkaze.

support.google.com/android/answer/6193424

Poznámka

- Ak ste údaje nesynchronizovali pri prvom zapnutí nového zariadenia, môžete preniesť údaje zo starého zariadenia ťuknutím na oznámenie v stavovom riadku nového zariadenia. Potiahnite prstom nadol z hornej časti obrazovky, ťuknite na oznámenie Dokončiť nastavenie a potom postupujte podľa pokynov na obrazovke.
- Aplikácie, nastavenia, históriu hovorov ani SMS/MMS nemôžete prenášať ručne. Pri ich prenose postupujte podľa pokynov na obrazovke pri prvom zapnutí nového zariadenia.
- Typy údajov, ktoré možno prenášať, závisia od typu zariadenia a spôsobu prenosu údajov.

Gmail, Kalendár a Kontakty



1. Nájdite a klepnite na príslušné položky nasledujúcim spôsobom.
[Nastavenia] > [Heslá, prístupové kľúče a účty]
2. Ak ešte nie je nastavené žiadne konto Google, ťuknite na nasledujúce položky a potom podľa pokynov na obrazovke pridajte konto.
[Pridať účet]
3. Ťuknutím na prepínač funkciu povolíte.
[Automaticky synchronizovať dáta aplikácií]
Gmail, Kalendár a Kontakty sa synchronizujú automaticky.
Ďalšie informácie nájdete v nápovede k aplikácii.

Obrázky (fotografie) a videá

Fotografie a videá môžete prenášať zálohovaním z iného zariadenia pomocou aplikácie Fotky Google.



1. V starom zariadení zálohujte fotografie a videá na server Google pomocou aplikácie Fotky Google a potom zapnite nastavenia synchronizácie.
2. V novom zariadení sa prihláste pomocou rovnakého konta Google, ktoré používate v starom zariadení.
3. Spustíte aplikáciu Fotografie Google.
Fotografie a videá zálohované zo starého zariadenia si môžete prezerať a upravovať.
Ak chcete uložiť súbory do internej pamäte nového zariadenia, môžete si ich stiahnuť.
Ďalšie informácie nájdete v nápovede k aplikácii.

Hudobné a iné súbory dokumentov

Hudobné súbory a iné súbory dokumentov sa prenášajú ručným zálohovaním na Disk Google zo starého zariadenia.



1. V starom zariadení spustíte aplikáciu Hudba alebo Súbory.
2. Vyberte súbor, ktorý chcete nahráť na Disk Google, a potom ho uložte na Disk Google pomocou funkcie Zdieľať.
3. V novom zariadení sa prihláste pomocou rovnakého konta Google, ktoré používate v starom zariadení.
4. Spustíte aplikáciu Disk Google.
Súbory zálohované zo starého zariadenia sa zobrazia alebo stiahnu.
Ďalšie informácie nájdete v nápovede k aplikácii.

Rada

- Ak chcete zálohovať hudobné súbory a iné súbory dokumentov z nového zariadenia, dotknite sa a podržte súbor, ktorý chcete zálohovať, a potom ho ťuknutím na nasledujúcu ikonu uložte na Disk Google.
 (Zdieľať)

Súvisiaca téma

- [Ponuka Nastavenia](#)
- [Nastavenie konta Google v zariadení](#)

Vezmite do úvahy, že táto príručka bola preložená pomocou stroja. Strojové preklady nie sú citlivé na kontext a nemusia sa dokonale zhodovať s anglickou verziou obsahu. Ak si chcete pozrieť pôvodnú anglickú verziu, zvolte English z položky [Strana voľby jazyka].

TP1002013860

Smartfón

Xperia 1 VIII XQ-GE54/XQ-GE74

Prenos obsahu pomocou počítača

Pomocou počítača môžete do nového zariadenia preniesť veľké množstvo údajov zo starého zariadenia.

1 Pripojte staré zariadenie k počítaču pomocou kábla USB.

Na všetkých zariadeniach so systémom Android potiahnite prstom nadol z hornej časti obrazovky, ťuknite na oznámenie o nastavení pripojenia USB a potom ťuknite na nasledujúce položky.

[Klepnutím zobrazíte ďalšie možnosti] > [Prenos súborov/Android Auto]

Ak je vaše staré zariadenie zariadenie so systémom iOS, postupujte podľa pokynov na obrazovke.

Rada

- Režim prenosu súborov môžete vybrať aj nasledujúcim postupom.
[Nastavenia] > [Pripojené zariadenia] > [USB] > [Prenos súborov/Android Auto]

2 V počítači vyberte súbory, ktoré chcete preniesť zo starého zariadenia, a potom ich skopírujte a prilepte alebo presuňte na miesto v počítači.

3 Pripojte nové zariadenie k počítaču pomocou kábla USB.

Potiahnite prstom nadol z hornej časti obrazovky na novom zariadení, ťuknite na oznámenie o nastavení pripojenia USB a potom ťuknite na nasledujúce položky.

[Klepnutím zobrazíte ďalšie možnosti] > [Prenos súborov/Android Auto]

4 Vyberte súbory, ktoré chcete preniesť z počítača, a potom ich skopírujte a prilepte alebo presuňte na miesto v novom zariadení.

Pri kopírovaní súborov zo starého zariadenia do nového zariadenia skontrolujte, či sú názvy priečinkov v oboch zariadeniach rovnaké.

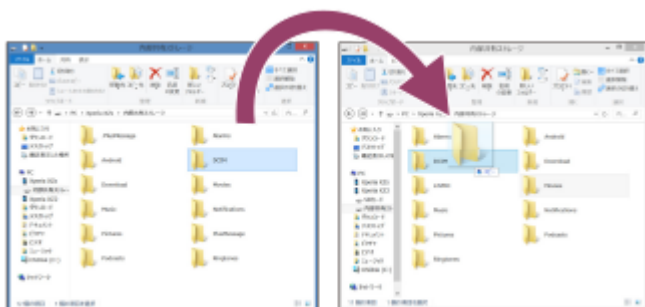

Poznámka

- Vždy používajte kábel, ktorý spĺňa štandard USB, pretože iné typy USB káblov môžu predstavovať zvýšené bezpečnostné riziko.
- Skontrolujte, či je kábel USB úplne suchý.

Súvisiaca téma

- [Ponuka Nastavenia](#)

Veďte do úvahy, že táto príručka bola preložená pomocou stroja. Strojové preklady nie sú citlivé na kontext a nemusia sa dokonale zhodovať s anglickou verziou obsahu. Ak si chcete pozrieť pôvodnú anglickú verziu, zvolte English z položky [Strana voľby jazyka].

TP1002013861

5-073-520-21 Copyright 2026 Sony Corporation

Smartfón

Xperia 1 VIII XQ-GE54/XQ-GE74

Prenos obsahu pomocou karty microSD

Pomocou karty microSD môžete preniesť fotografie, videá, hudbu a iné súbory dokumentov zo starého zariadenia.

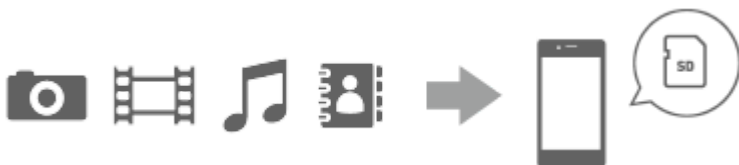

- 1 V starom zariadení skopírujte údaje, ktoré chcete preniesť na kartu microSD, pomocou funkcie Úložisko v ponuke Nastavenia alebo aplikácie Súbory.**

Ak chcete skopírovať kontakty uložené v starom zariadení so systémom Android na kartu microSD, spustíte aplikáciu Kontakty a potom exportujete kontakty na kartu microSD.

Poznámka

- Vopred skontrolujte, či je možné kartu microSD používať v novom aj starom zariadení.

- 2 Vložte kartu microSD, na ktorú ste skopírovali údaje, do nového zariadenia a potom preneste údaje do internej pamäte nového zariadenia.**

Ak chcete skopírovať kontakty exportované zo starého zariadenia so systémom Android na kartu microSD, spustíte aplikáciu Kontakty a potom ich importujete.



- 3 Skontrolujte prenesené údaje pomocou príslušnej aplikácie.**

Vezmite do úvahy, že táto príručka bola preložená pomocou stroja. Strojové preklady nie sú citlivé na kontext a nemusia sa dokonale zhodovať s anglickou verziou obsahu. Ak si chcete pozrieť pôvodnú anglickú verziu, zvolte English z položky [Strana voľby jazyka].

TP1002013862

Smartfón

Xperia 1 VIII XQ-GE54/XQ-GE74

Domovská obrazovka

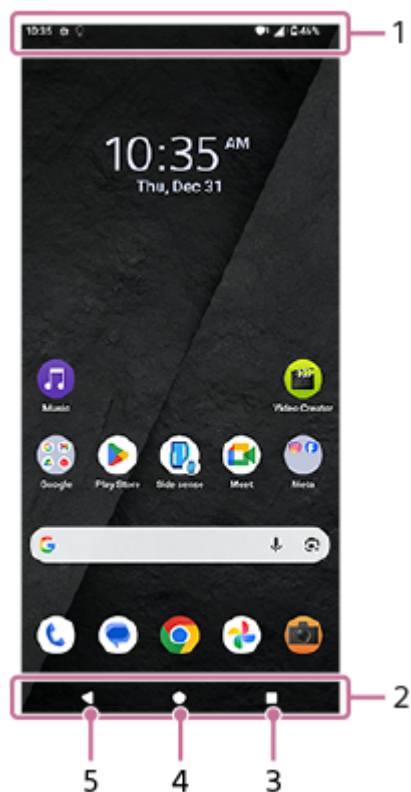

1. Stavový riadok

2. Navigačný panel

3. Tlačidlo prehľadu

Ťuknutím na položku nájdete všetky otvorené aplikácie.

- Ak chcete otvoriť inú aplikáciu, ťuknite na tlačidlo prehľadu, potiahnutím doľava alebo doprava vyberte aplikáciu, ktorú chcete otvoriť, a potom ťuknite na aplikáciu.
- Ak chcete zatvoriť aplikáciu, ťuknite na tlačidlo prehľadu, potiahnutím doľava alebo doprava vyberte aplikáciu, ktorú chcete zatvoriť, a potom potiahnite prstom nahor na aplikácii.
- Môžete použiť nasledujúce funkcie.

- [Snímka obrazovky]
- [Kontextové okno]
- [Režim viacerých okien] (režim rozdelenej obrazovky)

4. Tlačidlo Domov

Ťuknutím na položku ukončíte aplikáciu a vrátite sa na obrazovku Domov.

5. Tlačidlo Späť

Ťuknutím na položku sa vrátite na predchádzajúcu obrazovku v aplikácii alebo aplikáciu zatvoríte.

- Keď sa v spodnej časti obrazovky nezobrazia 3 tlačidlá Domov, Späť a Prehľad, vyhľadajte a ťuknite na ne takto.
[Nastavenia] > [Systém] > [Gestá] > [Režim navigácie] > [Trojtlačidlová navigácia]
- Ak sa orientácia zariadenia a orientácia zobrazenej obrazovky líšia, na navigačnom paneli sa zobrazí nasledujúca ikona.
Ťuknutím na túto ikonu môžete otočiť zobrazenú obrazovku.
🔄 (Otočiť)
Môžete nastaviť automatické otáčanie obrazovky podľa orientácie zariadenia. Vyhľadajte a ťuknite na nasledujúce položky a potom ťuknutím na prepínač aktivujte funkciu.
[Nastavenia] > [Obrazovka] > [Automatické otáčanie obrazovky]
- Môžete používať režim jednej ruky. Ak chcete nastaviť režim jednej ruky, vyhľadajte a ťuknite na nasledujúce položky.
[Nastavenia] > [Systém] > [Gestá] > [Režim jednej ruky]
 - Keď zapnete nasledujúci prepínač, môžete používať skratku režimu jednej ruky a na obrazovke sa zobrazí ikona skratky režimu jednej ruky.
[Skratka pre režim jednej ruky]
 - Ak ste nastavili režim navigácie na navigáciu gestami, môžete používať aj režim ovládania jednou rukou zapnutím nasledujúceho prepínača.
[Používať režim jednej ruky]

Otvorenie panela rýchlych nastavení

1. Potiahnite dvakrát prstom nadol z hornej časti obrazovky.

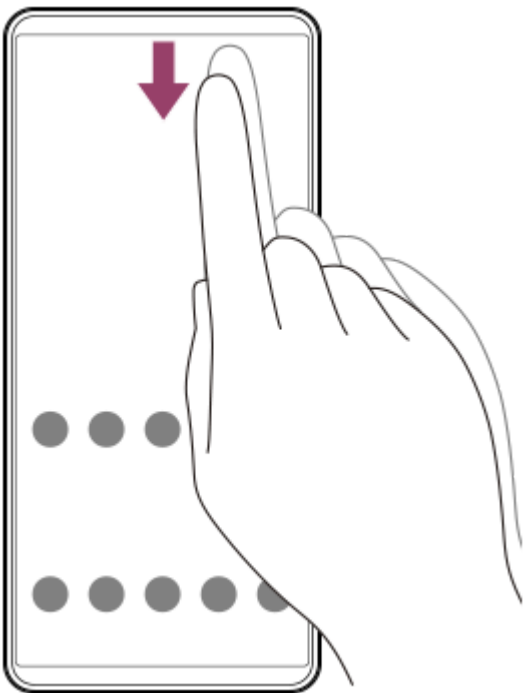

Otvorenie zásuvky aplikácií

1. Na domovskej obrazovke potiahnite prstom nahor z dolnej časti obrazovky na hornú.

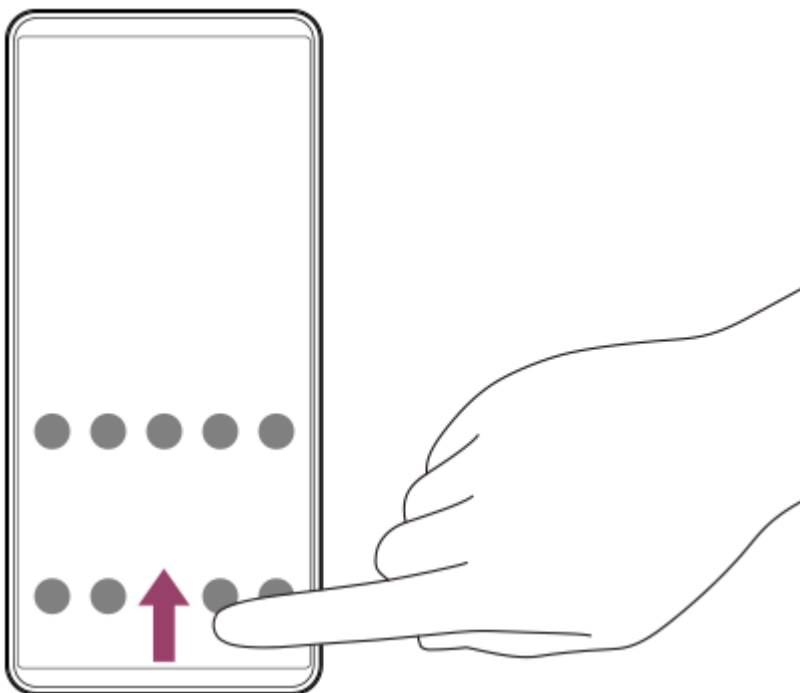

Zmena tapety

Tapetu môžete zmeniť na prednastavený obrázok alebo svoju obľúbenú fotografiu.

1. Dotknite sa prázdnej oblasti na obrazovke Domovská obrazovka, podržte na nej prst a potom ťuknite na nasledujúce položky.

[Tapeta a štýl] > [Zmeniť tapetu]

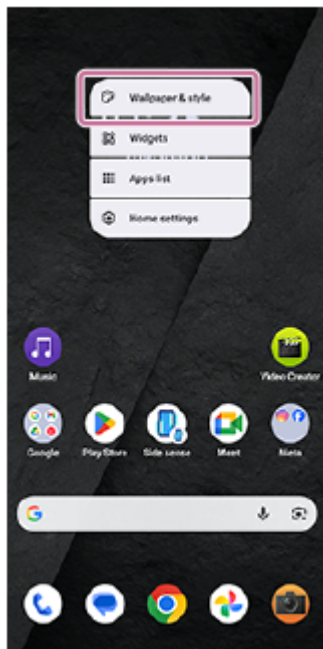

Rada

- Môžete zmeniť farbu systémového akcentu tak, aby zodpovedala vybranej tapete. Na obrazovke Nastavenie tapety a štýlu vyberte požadované farby alebo nastavenia.
- Ak chcete na obrazovku Domovská obrazovka pridať miniaplikáciu, dotknite sa prázdnej oblasti na obrazovke Domovská obrazovka, podržte na nej prst a potom ťuknite na. [Miniaplikácie]
- Môžete nastaviť farebný kontrast obrazovky Domov. Vysoký farebný kontrast uľahčuje zobrazenie textu, tlačidiel a ikon na obrazovke. Na obrazovke Tapeta a štýl ťuknite na nasledujúce položky.

Prepnutie obrazovky Domov na jednoduchú obrazovku Domov

Keď je nastavená jednoduchá domovská obrazovka, môžete používať domovskú obrazovku a ponuku Nastavenia, ktoré sú obmedzené na základné funkcie.

1. Nájdite a klepnite na príslušné položky nasledujúcim spôsobom.

[Nastavenia] > [Aplikácie] > [Predvolené aplikácie] > [Vstupná aplikácia] > [Jednoduchá plocha] > [OK]

Rada

- Na obrazovku Domov môžete pridať skratku pre jednoduchú obrazovku Domov. Dotknite sa prázdnej oblasti na obrazovke Domovská obrazovka, podržte na nej prst a potom ťuknite na nasledujúce položky.
[Miniaplikácie] > [Jednoduchá plocha]

Súvisiaca téma

- [Urobenie snímky obrazovky](#)
- [Režim vyskakovacieho okna](#)
- [Režim rozdelenej obrazovky \(Režim viacerých okien\)](#)
- [Ponuka Nastavenia](#)
- [Nastavenia displeja](#)
- [Panel rýchlych nastavení](#)
- [Uzamknutá obrazovka](#)

Vezmite do úvahy, že táto príručka bola preložená pomocou stroja. Strojové preklady nie sú citlivé na kontext a nemusia sa dokonale zhodovať s anglickou verziou obsahu. Ak si chcete pozrieť pôvodnú anglickú verziu, zvolte English z položky [Strana voľby jazyka].

TP1002013863

Smartfón

Xperia 1 VIII XQ-GE54/XQ-GE74

Uzamknutá obrazovka

Na uzamknutej obrazovke sa zobrazujú hodiny, tapeta, ikony skratiek, oznámenia atď.



1. Hodiny

Môžete zmeniť dizajn, farbu a veľkosť hodín.

2. Tapety

3. Skratky

Môžete nastaviť ikony skratiek na rýchly prístup k funkciám stlačením a podržaním ikon. Na každej strane môžete nastaviť jednu ikonu, napríklad aplikáciu Fotoaparát, Svetidlo, režim Nerušiť atď.

Prispôsobenie uzamknutej obrazovky

Dotknite sa prázdnej oblasti na obrazovke Domov a podržte na nej prst a potom ťuknite na nasledujúce položky. [Tapeta a štýl] > [Uzamknutá obrazovka]

Rada

- Obrazovku Tapeta a štýl môžete otvoriť aj z ponuky Nastavenia. Nájdite a klepnite na príslušné položky nasledujúcim spôsobom. [Nastavenia] > [Tapeta a štýl]
- V ponuke Nastavenia môžete zmeniť rôzne nastavenia uzamknutej obrazovky. Nájdite a klepnite na príslušné položky nasledujúcim spôsobom. [Nastavenia] > [Obrazovka] > [Uzamknutá obrazovka]

Súvisiaca téma

- [Ponuka Nastavenia](#)

Vezmite do úvahy, že táto príručka bola preložená pomocou stroja. Strojové preklady nie sú citlivé na kontext a nemusia sa dokonale zhodovať s anglickou verziou obsahu. Ak si chcete pozrieť pôvodnú anglickú verziu, zvolte English z položky [Strana voľby jazyka].

TP1002326480

5-073-520-21 Copyright 2026 Sony Corporation

Smartfón

Xperia 1 VIII XQ-GE54/XQ-GE74

Stavový riadok a panel oznámení

Ikony oznámení a stavové ikony sa zobrazujú v stavovom riadku v hornej časti obrazovky. Ikony upozornení vás informujú o udalostiach, napríklad o nových správach. Stavové ikony vás informujú o stavoch, napríklad o stave batérie a sile signálu mobilného pripojenia alebo pripojenia k sieti Wi-Fi.



1. Ikony oznámení
2. Ikony stavu
3. Stavový riadok

Zobraziť obsah oznámenia

Po otvorení panela oznámení môžete zobraziť obsah zobrazených ikon oznámení.

1. Potiahnutím prsta nadol z hornej časti obrazovky otvorte panel oznámení.

Rada

- Ak chcete rozbaľiť a zobraziť ďalšie informácie o oznámení, ťuknite na ikonu .
▼ (Rozšíriť viac)
Nie všetky oznámenia sa dajú rozšíriť.
- Ak chcete otvoriť aplikáciu vo vyskakovacom okne z oznámenia, ťuknite na ikonu .
📄 (vyskakovacie okno)
Nie všetky aplikácie sa dajú otvoriť vo vyskakovacom okne.
- Ak chcete zrušiť oznámenie z panela oznámení, potiahnite ho doľava alebo doprava. Nie všetky oznámenia je možné zamietnuť.
- Ak chcete zmeniť nastavenia oznámenia, dotknite sa oznámenia, podržte na ňom prst, čím sa zobrazí nasledujúca ikona, a potom na ňu ťuknite.
⚙️ (Nastavenia)
- Obrazovku môžete nastaviť tak, aby sa zapínala na nové oznámenia, aj keď je obrazovka vypnutá. Vyhľadajte a ťuknite na nasledujúce položky a potom ťuknutím na prepínač aktivujte funkciu.
[Nastavenia] > [Obrazovka] > [Uzamknutá obrazovka] > [Prebudiť obrazovku pri upozorneniach]
- Upozornenia môžete vypnúť pomocou nasledujúceho režimu.
[Režim bez vyrušení]

Súvisiaca téma

- [Ikony stavu](#)
- [Ikony oznámení](#)
- [Ponuka Nastavenia](#)

● Obmedzenie prerušenia (Režimy)

Veźmite do úvahy, že táto príručka bola preložená pomocou stroja. Strojové preklady nie sú citlivé na kontext a nemusia sa dokonale zhodovať s anglickou verziou obsahu. Ak si chcete pozrieť pôvodnú anglickú verziu, zvolte English z položky [Strana volby jazyka].



















TP1002013864

5-073-520-21 Copyright 2026 Sony Corporation

Smartfón

Xperia 1 VIII XQ-GE54/XQ-GE74

Ikony stavu

-  (Stav batérie)
-  (Nabíjanie batérie)
-  (Režim STAMINA)
-  (Sila signálu): Režim mobilnej siete sa zobrazuje aj pri odosielaní a preberaní mobilných dát.
-  (Žiadny signál)
-  (Dátový roaming): Používa sa medzinárodný roaming.
-  (signál Wi-Fi): Pripojenie Wi-Fi je povolené a údaje sa prenášajú.
-  (chyba pripojenia Wi-Fi): Táto ikona sa zobrazí, keď je povolené pripojenie Wi-Fi, ale nie je k dispozícii internetové pripojenie, alebo keď je signál Wi-Fi nestabilný.
-  (tethering Wi-Fi): Funkcia tetheringu Wi-Fi je zapnutá.
-  (Šetrič dát)
-  (Režim v lietadle)
-  (stav Bluetooth): Vaše zariadenie je pripojené k zariadeniu kompatibilnému s technológiou Bluetooth.
-  (stlmenie mikrofónu)
-  (reproduktor)
-  (Režim bez vyrušení)
-  (stlmenie)
-  (Vibrovať)
-  (Budíky)
-  (GPS)

Poznámka

- Nie sú tu uvedené všetky ikony, ktoré sa môžu objaviť vo vašom zariadení. Tento zoznam slúži len na referenčné účely a jeho zmeny sa môžu uskutočniť bez predchádzajúceho upozornenia.

Súvisiaca téma

- [Nabíjanie zariadenia](#)
- [Režim STAMINA](#)
- [Používanie funkcie tethering](#)

- [Kontrola používania údajov](#)
- [Zapnutie alebo vypnutie funkcie Bluetooth](#)
- [Obmedzenie prerušenia \(Režimy\)](#)
- [Hlasitosť a vibrácie](#)
- [Alarm](#)
- [Používanie služieb určovania polohy](#)
- [Ikony oznámení](#)

Vezmite do úvahy, že táto príručka bola preložená pomocou stroja. Strojové preklady nie sú citlivé na kontext a nemusia sa dokonale zhodovať s anglickou verziou obsahu. Ak si chcete pozrieť pôvodnú anglickú verziu, zvolte English z položky [Strana voľby jazyka].















TP1002013865

5-073-520-21 Copyright 2026 Sony Corporation

Smartfón

Xperia 1 VIII XQ-GE54/XQ-GE74

Ikony oznámení

-  (Nová správa Google)
-  (prebiehajúce volanie)
-  (Zmeškaný hovor)
-  (Nový Gmail)
-  (sťahovanie údajov)
-  (Nahrávanie údajov)
-  (oznámenie o aktualizácii aplikácie)
-  (otvorená sieť Wi-Fi): K dispozícii je otvorená sieť Wi-Fi.
-  (Nastavenie softvéru): K dispozícii je základné nastavenie zariadenia.
-  (Aktualizácia systému): K dispozícii sú aktualizácie systému.
-  (Správca batérie)
-  (Zdieľanie batérie)
-  (Málo vnútorného úložného priestoru)
-  (Zdieľanie zvuku)
-  (Ďalšie oznámenia): Táto ikona sa zobrazí, keď je nezobrazených viac oznámení.

Poznámka

- Nie sú tu uvedené všetky ikony, ktoré sa môžu objaviť vo vašom zariadení. Tento zoznam slúži len na referenčné účely a jeho zmeny sa môžu uskutočniť bez predchádzajúceho upozornenia.

Súvisiaca téma

- [Správca batérie](#)
- [Nabíjanie zariadenia pomocou bezdrôtovej nabíjačky](#)
- [Pred aktualizáciou zariadenia](#)
- [Uvoľnenie miesta v internom úložisku](#)
- [Ikony stavu](#)

Vezmite do úvahy, že táto príručka bola preložená pomocou stroja. Strojové preklady nie sú citlivé na kontext a nemusia sa dokonale zhodovať s anglickou verzou obsahu. Ak si chcete pozrieť pôvodnú anglickú verzii, zvolte English z položky [Strana voľby jazyka].

Smartfón

Xperia 1 VIII XQ-GE54/XQ-GE74

Panel rýchlych nastavení

Pomocou panela Rýchle nastavenia môžete nájsť a zmeniť nastavenia z ľubovoľnej obrazovky.

- 1 Potiahnite dvakrát prstom nadol z hornej časti obrazovky.

Prehľad panelu rýchlych nastavení



1. Úroveň jasu
Upravte úroveň jasu.
2. Rýchle nastavenia
Potiahnutím prsta doľava alebo doprava vyhľadajte požadované nastavenie a ťuknutím naň povolte alebo zakažte funkciu.
V závislosti od nastavenia môžete dotykcom a podržaním nastaviť viac možností.
3. Ťuknutím na položku zobrazíte obrazovku úprav. Môžete pridávať, odstraňovať alebo meniť rýchle nastavenia.
4. Ťuknutím na položku otvorte ponuku Napájanie.
5. Ťuknutím na položku otvorte ponuku Nastavenia.
6. Ťuknutím na položku zobrazíte aktívne aplikácie, ktoré môžu ovplyvniť výdrž batérie, aj keď ich nepoužívate.
Môžete vybrať spustenú aplikáciu a zastaviť ju. Nie všetky aplikácie sa dajú zastaviť.

Veďte do úvahy, že táto príručka bola preložená pomocou stroja. Strokové preklady nie sú citlivé na kontext a nemusia sa dokonale zhodovať s anglickou verziou obsahu. Ak si chcete pozrieť pôvodnú anglickú verziu, zvolte English z položky [Strana voľby jazyka].

Smartfón

Xperia 1 VIII XQ-GE54/XQ-GE74

Urobenie snímky obrazovky

Ako snímku obrazovky môžete zachytiť statický obraz ľubovoľnej obrazovky zariadenia. Po nasnímaní snímky obrazovky môžete obrázok zobrazit', upraviť a zdieľať. Snímky obrazovky sa automaticky ukladajú do internej pamäte zariadenia.

- 1 Súčasne stlačte tlačidlo zníženia hlasitosti a tlačidlo napájania.

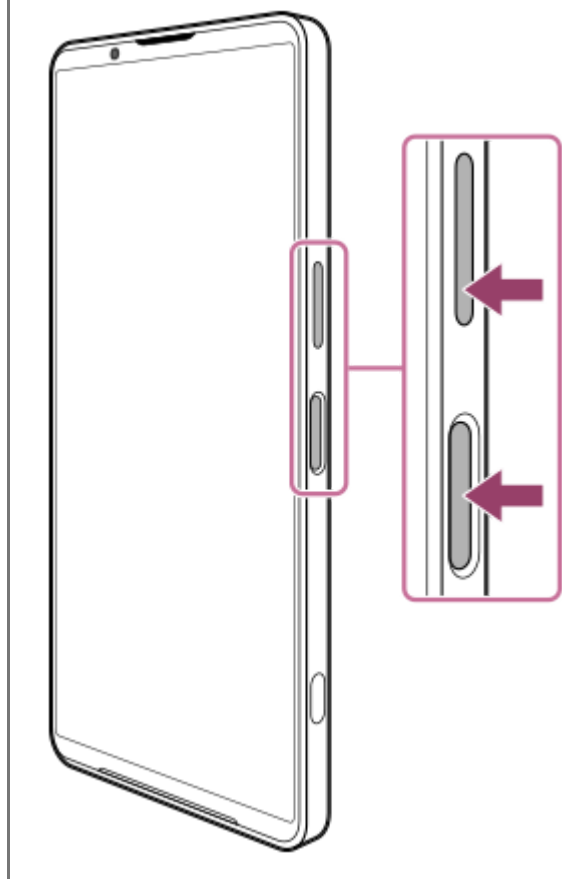

Zhotovenie snímky obrazovky z panela Rýchle nastavenia

1. Potiahnite dvakrát prstom nadol z hornej časti obrazovky.

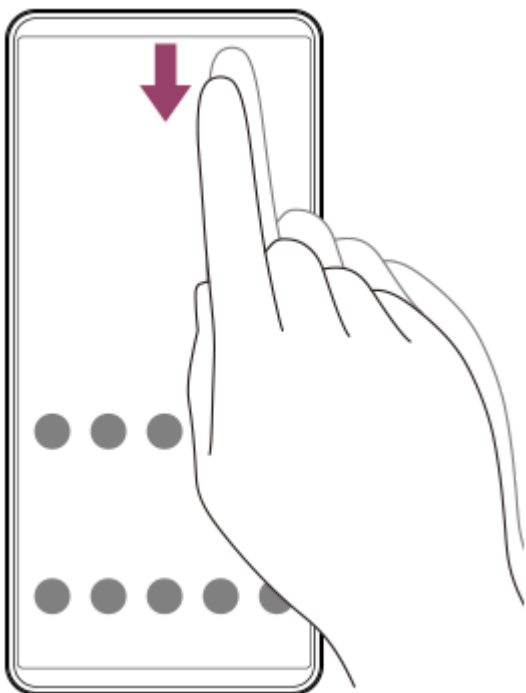

2. Ťknite na nasledujúce položky.
 (Snímka obrazovky)



Rada

- Snímku obrazovky môžete urobiť pomocou panela nástrojov. Ak chcete zobrazíť prístrojovú dosku, posuňte lištu Side sense smerom dovnútra obrazovky. Na prístrojovej doske Ťknite na nasledujúce položky.
 [Snímka obrazovky]
- Nasnímanie snímok obrazovky môžete priradiť gestu na paneli Bočný zmysel vykonaním nasledujúceho postupu.
 [Nastavenia] > [Systém] > [Gestá] > [Bočný snímač] > [Rýchle potiahnutie do obrazovky], [Rýchle potiahnutie nahor] alebo [Rýchle potiahnutie nadol] > [Nasnímať obrazovku]
- Akciu zhotovenia snímky obrazovky môžete priradiť stlačeniu tlačidla spúšte. Vyhľadajte a Ťknite na nasledujúce položky a potom Ťknite na prepínač.
 [Nastavenia] > [Systém] > [Gestá] > [Tlačidlo uzávierky] > [Nasnímanie obrazovky]

Zhotovenie rolovacieho snímku obrazovky

Môžete urobiť snímku obrazovky, ktorá sa dá posúvať.

Poznámka

- Posúvanie snímok obrazovky je k dispozícii, ak aplikácia túto funkciu podporuje.

1. Súčasne stlačte tlačidlo zníženia hlasitosti a tlačidlo napájania.
2. Ťuknite na nasledujúce položky.
[Zachytiť viac]

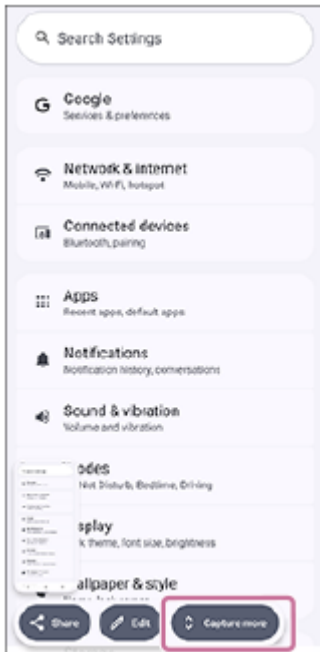

3. Potiahnutím čiar upravte oblasť snímky obrazovky a potom ťuknite na nasledujúce položky.
[Uložiť]



Zhotovenie snímky obrazovky nedávno použitej aplikácie

1. Ťuknite na nasledujúce tlačidlo na navigačnom paneli.
■ (Prehľad)

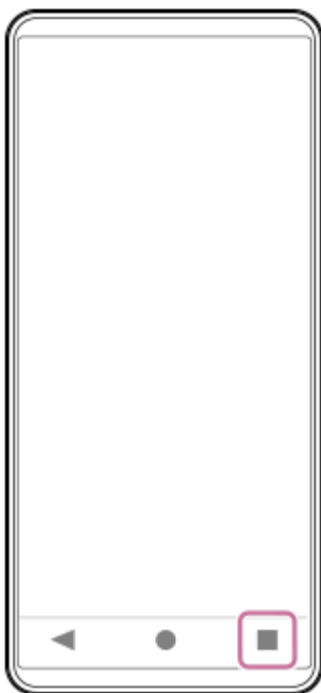

2. Potiahnutím doľava alebo doprava vyberte aplikáciu, ktorej snímku obrazovky chcete nasnímať, a potom ťuknite na nasledujúce položky.
[Snímka obrazovky]

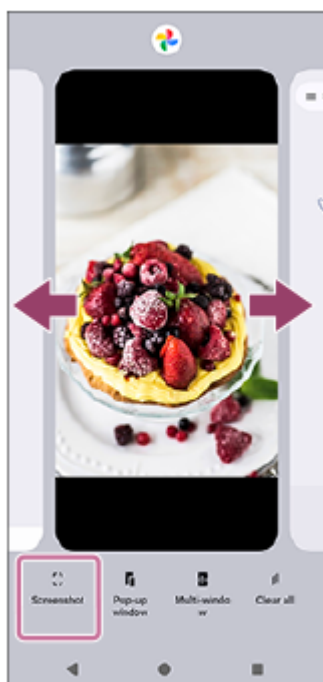

Súvisiaca téma

- [Panel rýchlych nastavení](#)
- [Prístrojová doska](#)
- [Zapnutie alebo vypnutie funkcie Side sense](#)
- [Ponuka Nastavenia](#)

Vezmite do úvahy, že táto príručka bola preložená pomocou stroja. Strojové preklady nie sú citlivé na kontext a nemusia sa dokonale zhodovať s anglickou verzou obsahu. Ak si chcete pozrieť pôvodnú anglickú verziu, zvolte English z položky [Strana voľby jazyka].

Smartfón

Xperia 1 VIII XQ-GE54/XQ-GE74

Nahrávanie obrazovky zariadenia

Môžete nahrávať video obrazovky zariadenia. Nahrané videá sa automaticky ukladajú do internej pamäte zariadenia.

1 Potiahnutím prsta dvakrát nadol z hornej časti obrazovky otvorte panel Rýchle nastavenia.

2 Potiahnutím doľava alebo doprava vyhľadajte nasledujúcu funkciu a ťuknite na ňu.

 (Nahrávanie obrazovky)

Ak ikonu nenájdete na paneli Rýchle nastavenia, môžete ju pridať na panel.

Ťuknite na nasledujúcu ikonu.

 (Upraviť)

Potom sa dotknite nasledujúcej ikony a podržte ju, čím ju presuniete do hornej časti obrazovky.

 (Nahrávanie obrazovky)

3 Podľa pokynov na obrazovke spustíte nahrávanie obrazovky.

Môžete si vybrať, či chcete nahrávať jednu aplikáciu alebo celú obrazovku. Môžete tiež vybrať, čo sa má nahrávať, vrátane zvuku zariadenia, zvuku z mikrofónu a/alebo dotykov na obrazovke.

Ak chcete zastaviť nahrávanie, potiahnite prstom nadol z hornej časti obrazovky, čím otvoríte panel oznámení, a potom ťuknite na upozornenie Diktafón obrazovky.

Poznámka

- Tento záznamník obrazovky a podobné funkcie poskytované inými aplikáciami nemožno používať súčasne s nasledujúcimi funkciami aplikácie Game enhancer.
 - [Snímka obrazovky]
 - [Nahrat']
- V závislosti od dizajnu aplikácie sa vám nemusí podariť zaznamenať obrazovku zariadenia.

Súvisiaca téma

- [Domovská obrazovka](#)

Veďte do úvahy, že táto príručka bola preložená pomocou stroja. Strojové preklady nie sú citlivé na kontext a nemusia sa dokonale zhodovať s anglickou verziou obsahu. Ak si chcete pozrieť pôvodnú anglickú verziu, zvolte English z položky [Strana voľby jazyka].

TP1002013869

Smartfón

Xperia 1 VIII XQ-GE54/XQ-GE74

Skenovanie kódov QR

Skener QR kódov môžete otvoriť na paneli Rýchle nastavenia a skenovať QR kódy.

1 Potiahnutím prsta dvakrát nadol z hornej časti obrazovky otvorte panel Rýchle nastavenia.

2 Potiahnutím doľava alebo doprava vyhľadajte nasledujúcu funkciu a ťuknite na ňu.

 (Skener QR kódov)



3 Namierite fotoaparát na kód QR a potom ťuknite na tlačidlo v zobrazenej správe.

Rada

- Na skenovanie kódov QR môžete použiť aj aplikáciu Fotoaparát.

Súvisiaca téma

- [Skenovanie kódov QR \(Fotografia\)](#)
- [Panel rýchlych nastavení](#)

Vezmite do úvahy, že táto príručka bola preložená pomocou stroja. Strokové preklady nie sú citlivé na kontext a nemusia sa dokonale zhodovať s anglickou verziou obsahu. Ak si chcete pozrieť pôvodnú anglickú verziu, zvolte English z položky [Strana voľby jazyka].

TP1002013870

Smartfón

Xperia 1 VIII XQ-GE54/XQ-GE74

Aplikácia Gemini

Aplikácia Gemini vám poskytuje prístup k umelej inteligencii Google, ktorá vám pomáha učiť sa novými spôsobmi, písať ďakovné listy, plánovať udalosti a podobne. Aplikácia Gemini sa dokáže prepojiť s aplikáciami Google nazývanými Extensions (Gmail, Mapy Google, YouTube atď.), čo uľahčuje vykonávanie úloh. Pomoc môžete získať prostredníctvom textu, hlasu, obrázkov a fotoaparátu.

Poznámka

- Aplikácia Gemini nemusí byť v niektorých krajinách/regiónoch dostupná.

1 Dlhým stlačením tlačidla napájania spustíte aplikáciu Gemini.

Viac informácií nájdete na tomto odkaze.

support.google.com/android/

Vezmite do úvahy, že táto príručka bola preložená pomocou stroja. Strojové preklady nie sú citlivé na kontext a nemusia sa dokonale zhodovať s anglickou verziou obsahu. Ak si chcete pozrieť pôvodnú anglickú verziu, zvolte English z položky [Strana voľby jazyka].

TP1002013871

Smartfón

Xperia 1 VIII XQ-GE54/XQ-GE74

Vyhľadávanie krúžením

Zakrúžkovať a hľadať je funkcia, ktorá vám umožňuje zakrúžkovať obrázok alebo text na obrazovke, ktorý vás zaujíma, a vyhľadať ho v službe Google.

Pomocou funkcie Circle to Search môžete vyhľadávať obrázky, text a videá zobrazené na obrazovke priamo cez Google bez prepínania aplikácií. Nie je potrebné kopírovať text ani robiť snímku obrazovky.

1 Dlho stlačte tlačidlo.

● (Domov)

Ak je režim navigácie nastavený na navigáciu gestami, dlho stlačte navigačnú rukoväť. Farba obrazovky sa zmení na gradientnú a zobrazí sa vyhľadávací panel Google a tlačidlo prekladu.

2 Zakrúžkujte, zvýraznite alebo ťuknite kdekoľvek na obrazovke a vyberte text, obrázok alebo video, ktoré chcete vyhľadať.

Výsledky vyhľadávania Google sa zobrazia v dolnej časti obrazovky.

Viac informácií nájdete na tomto odkaze.

support.google.com/android/

Rada

- Používanie funkcie Kruh na vyhľadávanie môžete zapnúť alebo vypnúť. Vyhľadajte a ťuknite na nasledujúce položky a potom ťuknutím na prepínač aktivujte alebo deaktivujte funkciu.
[Nastavenia] > [Systém] > [Gestá] > [Režim navigácie] > [Vyhľadávanie krúžením]

Súvisiaca téma

- [Ponuka Nastavenia](#)

Veďte do úvahy, že táto príručka bola preložená pomocou stroja. Strojové preklady nie sú citlivé na kontext a nemusia sa dokonale zhodovať s anglickou verziou obsahu. Ak si chcete pozrieť pôvodnú anglickú verziu, zvolte English z položky [Strana voľby jazyka].

TP1002013872

Smartfón

Xperia 1 VIII XQ-GE54/XQ-GE74

Súkromný priestor

Ak chcete uchrániť citlivé aplikácie a údaje aplikácií pred zvedavými očami, môžete si v zariadení nastaviť súkromný priestor, samostatný priestor na skrývanie a organizovanie aplikácií. Vďaka súkromnému priestoru môžete robiť tieto veci.

- Aplikácie môžete uchovávať v samostatnom priestore vytvorenom v zásuvke aplikácií. Súkromný priestor je izolovaný, aby vaše aplikácie a údaje aplikácií zostali súkromné.
- Môžete nastaviť iný spôsob uzamknutia súkromného priestoru ako zámok obrazovky, aby ste nastavili ďalšiu úroveň overovania.
- Samotný súkromný priestor môžete skryť.

Viac informácií nájdete na tomto odkaze.

support.google.com/android/

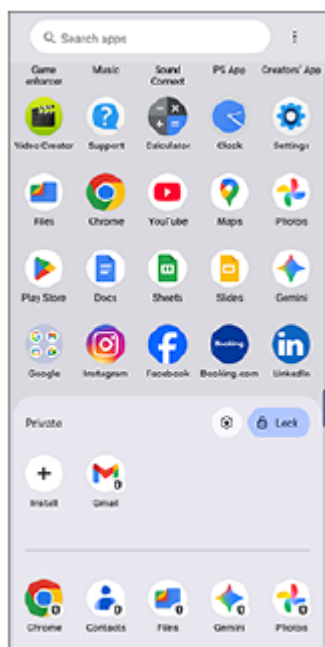

Poznámka

- Predvolene zobrazené aplikácie sa môžu v niektorých krajinách/regiónoch a podľa vašej siete alebo poskytovateľa služieb líšiť. Skontrolujte to na vlastnom zariadení.

Vezmite do úvahy, že táto príručka bola preložená pomocou stroja. Strokové preklady nie sú citlivé na kontext a nemusia sa dokonale zhodovať s anglickou verziou obsahu. Ak si chcete pozrieť pôvodnú anglickú verziu, zvolte English z položky [Strana voľby jazyka].

TP1002013873

Smartfón

Xperia 1 VIII XQ-GE54/XQ-GE74

Zapnutie alebo vypnutie funkcie Side sense

- 1 Ťuknite na nasledujúcu ikonu na obrazovke Domov.
 (Bočný snímač)
- 2 Ťuknutím na prepínač povolíte alebo zakážete funkciu.
[Použ. panel funkcie Bočný snímač]

Rada

- Obrazovku nastavení Bočný snímač môžete otvoriť aj nasledujúcim postupom.
[Nastavenia] > [Systém] > [Gestá] > [Bočný snímač]

Súvisiaca téma

- [Použitie funkcie \(Bočný snímač\)](#)
- [Prístrojová doska](#)
- [Ponuka Nastavenia](#)

Veďte do úvahy, že táto príručka bola preložená pomocou stroja. Strojové preklady nie sú citlivé na kontext a nemusia sa dokonale zhodovať s anglickou verziou obsahu. Ak si chcete pozrieť pôvodnú anglickú verziu, zvolte English z položky [Strana voľby jazyka].

TP1002013874

Smartfón

Xperia 1 VIII XQ-GE54/XQ-GE74

Použitie funkcie (Bočný snímač)

K ponukám a užitočným funkciám môžete ľahko pristupovať gestami na paneli Side sense.



- Posunutím bočného zmyslového pruhu smerom dovnútra obrazovky otvoríte ovládací panel, ktorý vám umožní rýchlo zmeniť alebo skontrolovať stav najpoužívanejších nastavení.
- Posunutím nahor na paneli Bočný zmysel otvoríte ponuku Spúšťač aplikácií, ktorá umožňuje otvárať aplikácie a ďalšie funkcie. Ponuku Viac okien môžete otvoriť aj z ponuky spúšťača aplikácií.
- Ak sa chcete vrátiť na predchádzajúcu obrazovku, potiahnite smerom nadol lištu Side sense (Späť).



Poznámka

- Pri používaní aplikácie Fotoaparát nie je k dispozícii bočný zmysel.

Rada

- Ak sa chcete dozvedieť viac o Bočný snímač, ťuknite na nasledujúcu ikonu na obrazovke Domov.
 (Bočný snímač)
 Potom ťuknite na nasledujúce položky v dolnej časti obrazovky.
 [Príručky multitaskingu]
 Potom na obrazovke Príručky multitaskingu vyberte nasledujúce položky.
 [Bočný snímač]
- Ak chcete gestu priradiť akciu na obrazovke, napríklad zhotovenie snímky obrazovky, vykonajte nasledujúci postup.
 Zobrazte obrazovku nastavení Bočný snímač ťuknutím na nasledujúcu ikonu na obrazovke Domov.
 (Bočný snímač)
 Potom ťuknite na položku takto.
 [Rýchle potiahnutie do obrazovky], [Rýchle potiahnutie nahor] alebo [Rýchle potiahnutie nadol] > požadovaná možnosť

Otvorenie prístrojového panela

1. Posuňte lištu Side sense smerom dovnútra obrazovky.

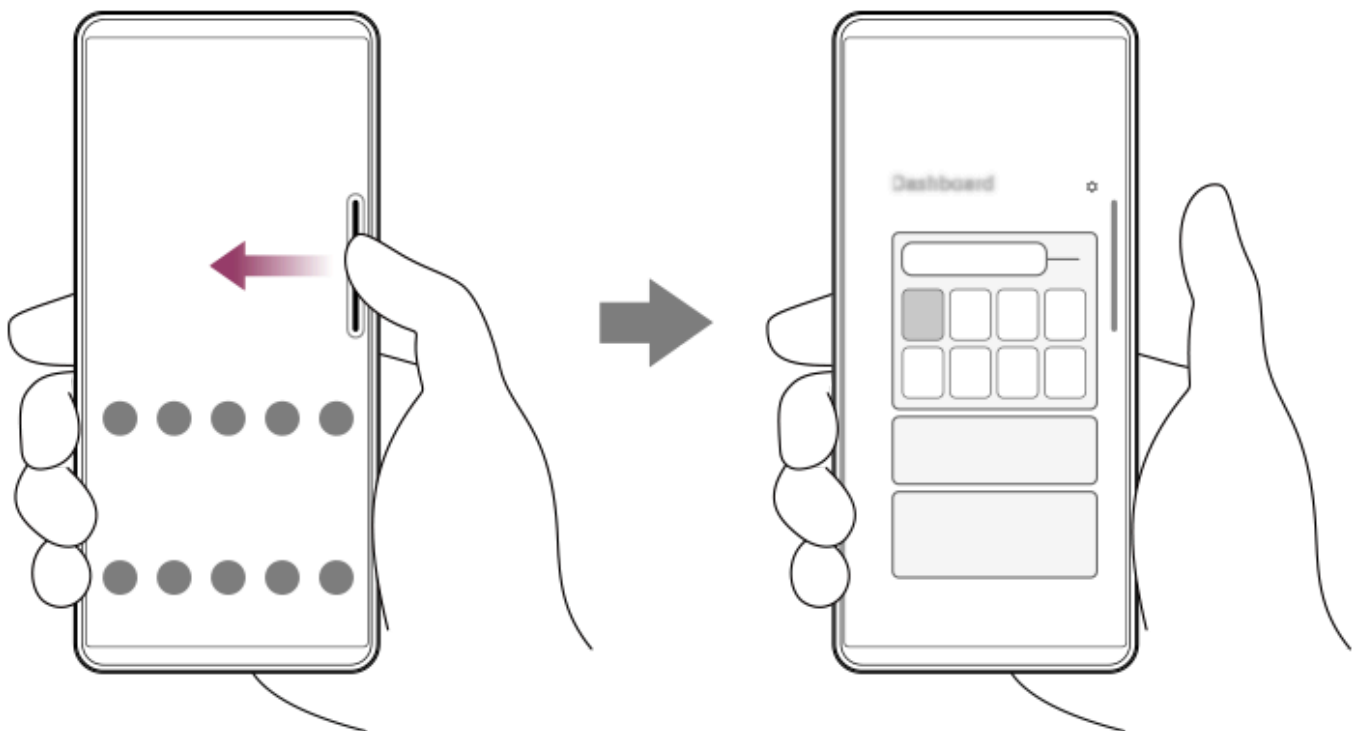

Otvorenie ponuky spúšťača aplikácií

1. Posuňte panel Bočný zmysel nahor.

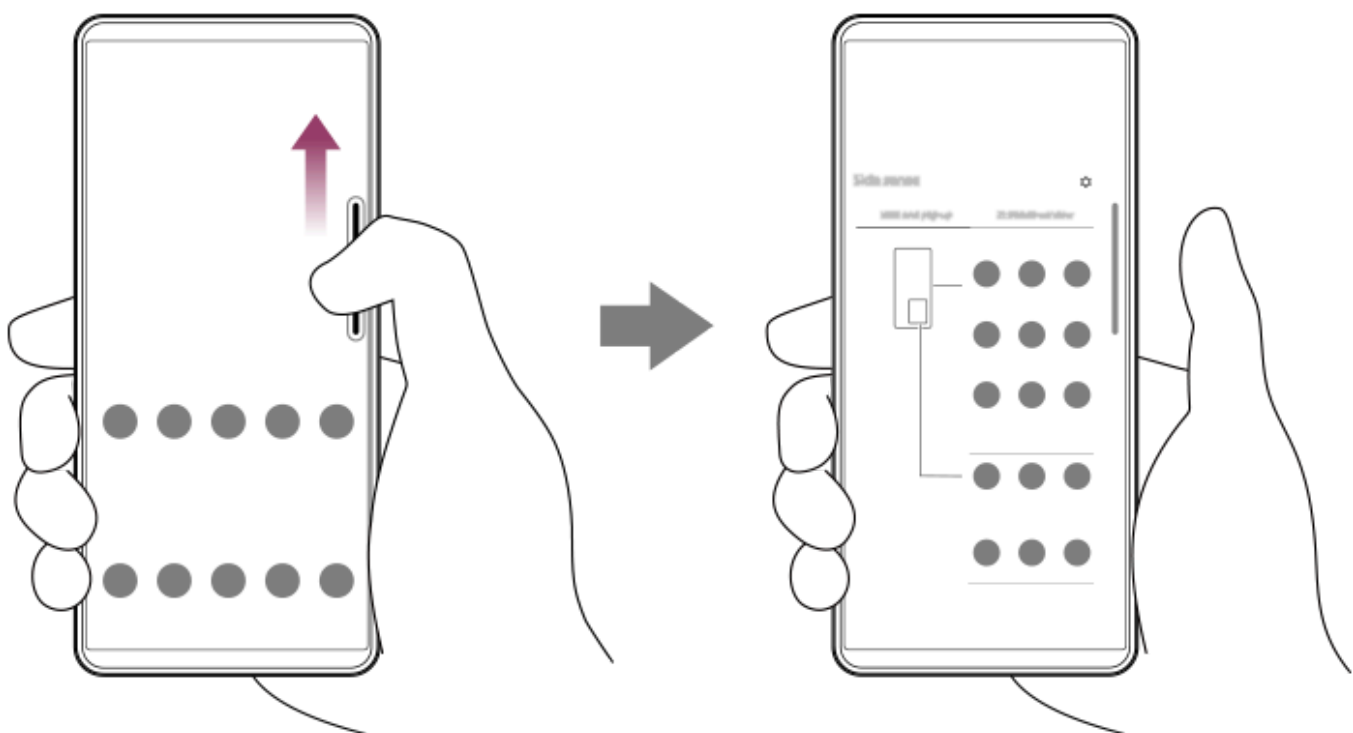

Návrat na predchádzajúcu obrazovku pomocou funkcie Side sense

1. Posuňte panel Bočný zmysel nadol.

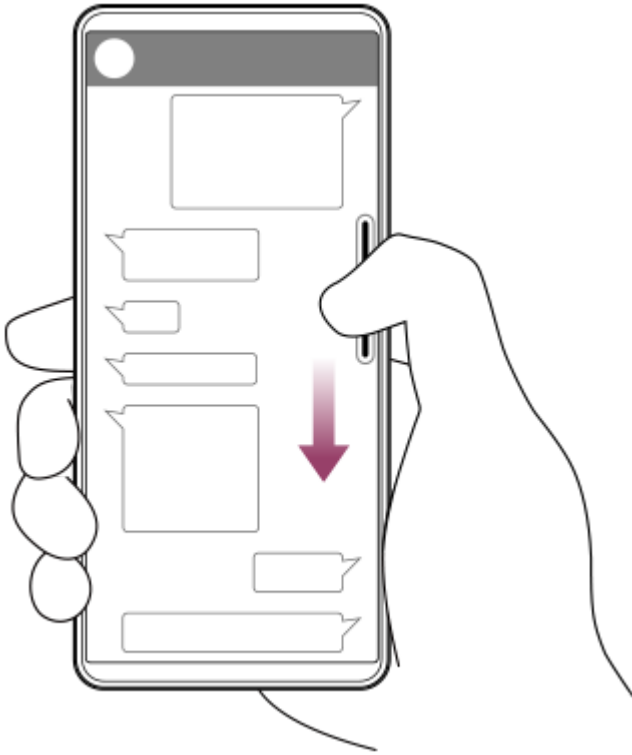

Presun panela Side sense

1. Dotknite sa a podržte pruh Side sense a potom ho potiahnite nahor alebo nadol.

Súvisiaca téma

- [Zapnutie alebo vypnutie funkcie Side sense](#)
- [Prístrojová doska](#)
- [Režim vyskakovacieho okna](#)
- [Režim rozdelenej obrazovky \(Režim viacerých okien\)](#)

Vezmite do úvahy, že táto príručka bola preložená pomocou stroja. Strojové preklady nie sú citlivé na kontext a nemusia sa dokonale zhodovať s anglickou verzou obsahu. Ak si chcete pozrieť pôvodnú anglickú verziu, zvolte English z položky [Strana voľby jazyka].

TP1002013875

Smartfón

Xperia 1 VIII XQ-GE54/XQ-GE74

Prístrojová doska

- 1 Posuňte lištu Side sense smerom dovnútra obrazovky.

Prehľad prístrojovej dosky

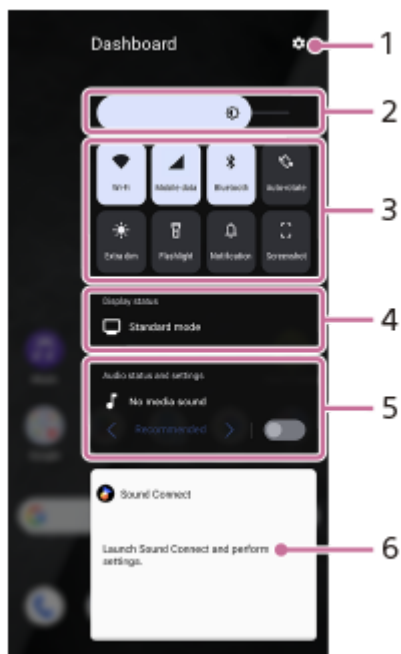

1. Ťuknutím na položku otvorte ponuku nastavenia Side sense.
2. Úroveň jasu
Upravte úroveň jasu.
3. Najčastejšie používané nastavenia
Môžete skontrolovať stav nastavení.
Ťuknutím na každé nastavenie ho zapnete alebo vypnete. V závislosti od nastavenia môžete dotykcom a podržaním nastaviť viac možností.
🔔 (Upozornenie): Ťuknutím na položku otvorte panel oznámení.
📷 (Snímka obrazovky): Ťuknutím na položku urobíte snímku obrazovky.
4. Zobrazíť stav
Ťuknutím na položku zmeníte nasledujúce nastavenia.
[Nastavenia kvality snímok]
5. Stav zvuku a nastavenie
Zvukový efekt môžete zapnúť alebo vypnúť ťuknutím na prepínač.
Môžete tiež zmeniť typ zvukového efektu.
Ťuknutím na prepínač zapnete zvukový efekt a potom ťuknite na nasledujúce ikony.
⏪ (Späť) alebo ⏩ (Dopredu)
Ak chcete získať podrobnejšie nastavenia, ťuknite na panel a otvorte nasledujúce nastavenia.
[Kvalita prehrávania]
6. Ovládací panel slúchadiel (Sony | Sound Connect)
Môžete ovládať slúchadlá vyrobené spoločnosťou Sony, ktoré majú funkciu prepojenia s aplikáciou.

Ovládací panel slúchadiel sa zobrazí, keď je v zariadení nainštalovaná aplikácia Sony | Sound Connect a prepínač je zapnutý vykonaním nasledujúcich operácií.

[Nastavenia] > [Systém] > [Gestá] > [Bočný snímač] > [Prispôsobenie funkcie Bočný snímač] > [Pridať ovládanie slúchadiel]

Súvisiaca téma

- [Zapnutie alebo vypnutie funkcie Side sense](#)
- [Použitie funkcie \(Bočný snímač\)](#)
- [Nastavenia displeja](#)
- [Nastavenie kvality prehrávaného zvuku](#)
- [Ponuka Nastavenia](#)

Vezmite do úvahy, že táto príručka bola preložená pomocou stroja. Strojové preklady nie sú citlivé na kontext a nemusia sa dokonale zhodovať s anglickou verziou obsahu. Ak si chcete pozrieť pôvodnú anglickú verziu, zvolte English z položky [Strana voľby jazyka].

TP1002013876

5-073-520-21 Copyright 2026 Sony Corporation

Smartfón

Xperia 1 VIII XQ-GE54/XQ-GE74

Režim rozdelenej obrazovky (Režim viacerých okien)

Režim rozdelenej obrazovky umožňuje zobrazit' dve aplikácie súčasne a ovládať každú z nich.

Nie všetky aplikácie podporujú režim rozdelenej obrazovky.

- 1 Ťuknite na nasledujúce tlačidlo na navigačnom paneli.

■ (Prehľad)

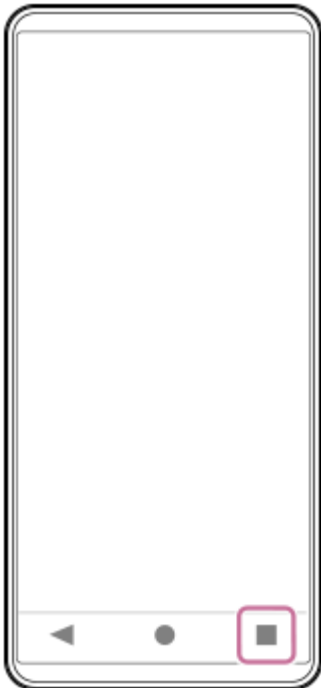

- 2 Ťuknite na nasledujúce položky.
[Režim viacerých okien]

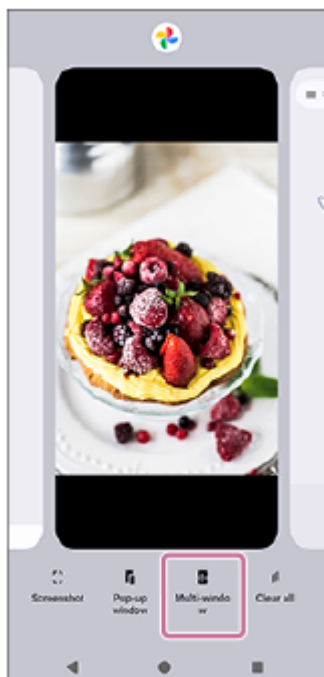

3 Vyberte aplikácie, ktoré chcete zobraziť v hornom a dolnom okne.

Aplikácie môžete zobraziť aj ťuknutím na jednu z aplikácií v dvojici.



Rada

- Rozdelenú obrazovku môžete nastaviť aj tak, že posuniete lištu Bočný snímač nahor a potom vyberiete kartu Multi-window (Viac okien) alebo potiahnutím prsta doľava na obrazovke zobrazíte ponuku Multi-window (Viac okien).

Prehľad rozdelenej obrazovky



1. Aplikácia 1

2. Rozdelenie riadku rozdelenej obrazovky

Potiahnutím nasledujúcej ikony v strede obrazovky nahor alebo nadol zmeníte veľkosť okien.
— (Bar na riadku oddielu)

3. Aplikácia 2

Rada

- Okno v režime rozdelenej obrazovky je rozdelené vertikálne v orientácii na výšku a horizontálne v orientácii na šírku.
- Ak chcete ukončiť režim rozdelenej obrazovky, potiahnite nasledujúcu ikonu do hornej alebo dolnej časti obrazovky.
— (Bar na riadku oddielu)

Súvisiaca téma

- [Zapnutie alebo vypnutie funkcie Side sense](#)
- [Použitie funkcie \(Bočný snímač\)](#)

Vezmite do úvahy, že táto príručka bola preložená pomocou stroja. Strojové preklady nie sú citlivé na kontext a nemusia sa dokonale zhodovať s anglickou verziou obsahu. Ak si chcete pozrieť pôvodnú anglickú verziu, zvolte English z položky [Strana voľby jazyka].

TP1002013877

5-073-520-21 Copyright 2026 Sony Corporation

Smartfón

Xperia 1 VIII XQ-GE54/XQ-GE74

Režim vyskakovacieho okna

Môžete zobraziť inú aplikáciu v malom okne prekrytom aplikáciou spustenou v režime celej obrazovky. Počas zobrazovania dvoch aplikácií môžete v pop-up okne zobraziť aj tretiu aplikáciu pomocou režimu rozdelenej obrazovky.

- 1 Ťuknite na nasledujúce tlačidlo na navigačnom paneli.

■ (Prehľad)

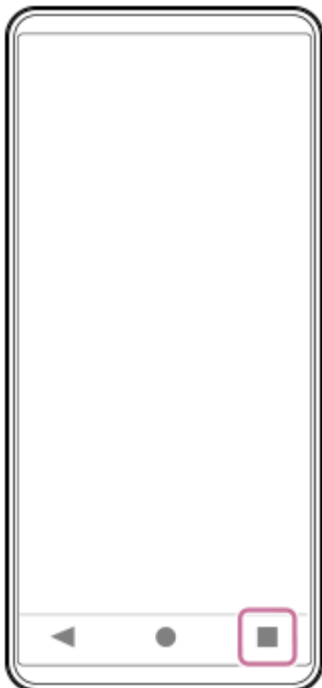

- 2 Potiahnutím doľava alebo doprava vyberte aplikáciu, ktorú chcete zobraziť v malom okne, a potom Ťuknite na nasledujúce položky.

[Kontextové okno]

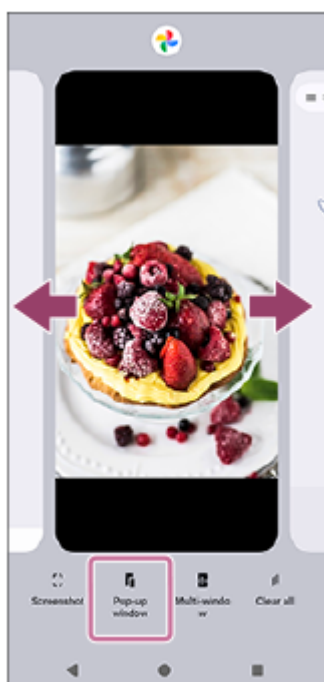

- 3 Potiahnutím doľava alebo doprava vyberte aplikáciu, ktorú chcete zobrazíť na celej obrazovke, a potom na ňu ťuknite.



Prehľad vyskakovacieho okna



1. Návrat na predchádzajúcu obrazovku.
2. Potiahnutím presuniete okno.
Dvojitým ťuknutím okno maximalizujete. Opätovným dvojitým ťuknutím sa vrátite na predchádzajúcu veľkosť okna.
3. Ťuknutím na položku okno minimalizujete.
Vyskakovacie okno zmizne, ale nezavrie sa.
Ak chcete znovu zobrazíť vyskakovacie okno, ťuknite na nasledujúce tlačidlo na navigačnom paneli, potiahnutím doľava alebo doprava vyhľadajte aplikáciu a ťuknite na ňu.
■ (Prehľad)

4. Ťuknutím na položku zobrazíte aplikáciu v režime celej obrazovky.
Režim vyskakovacieho okna sa zatvorí a aplikácia sa zobrazí v režime celej obrazovky.

5. Ťuknutím na položku okno zatvoríte.

Rada

- Potiahnutím ľubovoľného rohu vyskakovacieho okna zmeníte jeho veľkosť.
- Môžete zobraziť dve alebo viac vyskakovacích okien súčasne.
- Podrobnosti o vyskakovacom okne nájdete a ťuknite naň takto.
[Nastavenia] > [Systém] > [Gestá] > [Bočný snímač]
Potom ťuknite na nasledujúce položky v dolnej časti obrazovky.
[Príručky multitaskingu]
Potom na obrazovke Príručky multitaskingu vyberte nasledujúce položky.
[Kontextové okno]

Súvisiaca téma

- [Zapnutie alebo vypnutie funkcie Side sense](#)
- [Použitie funkcie \(Bočný snímač\)](#)
- [Ponuka Nastavenia](#)

Vezmite do úvahy, že táto príručka bola preložená pomocou stroja. Strojové preklady nie sú citlivé na kontext a nemusia sa dokonale zhodovať s anglickou verziou obsahu. Ak si chcete pozrieť pôvodnú anglickú verziu, zvolte English z položky [Strana voľby jazyka].

TP1002013878

Smartfón

Xperia 1 VIII XQ-GE54/XQ-GE74

Alarm

Môžete nastaviť jeden alebo viacero budíkov a ako signál budíka použiť ľubovoľný zvukový súbor uložený v zariadení. Ak je zariadenie vypnuté, budík nezaznie.

- 1 **Nájdite a klepnite na príslušné položky nasledujúcim spôsobom.**
[Hodiny] > [Budíky]

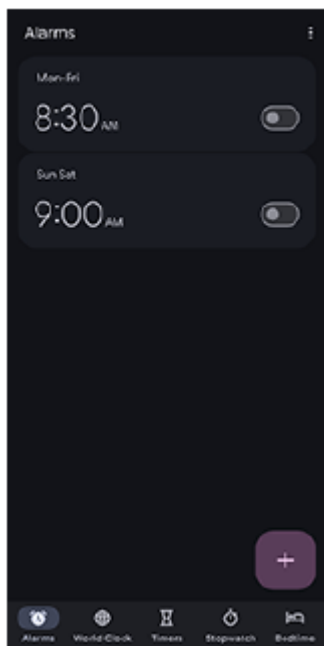

- 2 **Ťuknite na ikonu .**
+ (Pridať položku)
- 3 **Nastavte čas a potom ťuknite na nasledujúce položky.**
[OK]
- 4 **Ťuknite na nastavený budík a nastavte podrobnosti.**

Rada

- Ak chcete na obrazovku Domovská obrazovka pridať miniaplikáciu hodín, dotknite sa prázdnej oblasti na obrazovke Domovská obrazovka, podržte na nej prst a ťuknite na.
[Miniaplikácie]
Potom vyberte požadované hodiny.

Súvisiaca téma

- [Dátum a čas](#)

Prehľad režimov (Fotografia)

Rozhranie sa automaticky prepína, takže fotoaparát môžete používať vertikálne aj horizontálne.

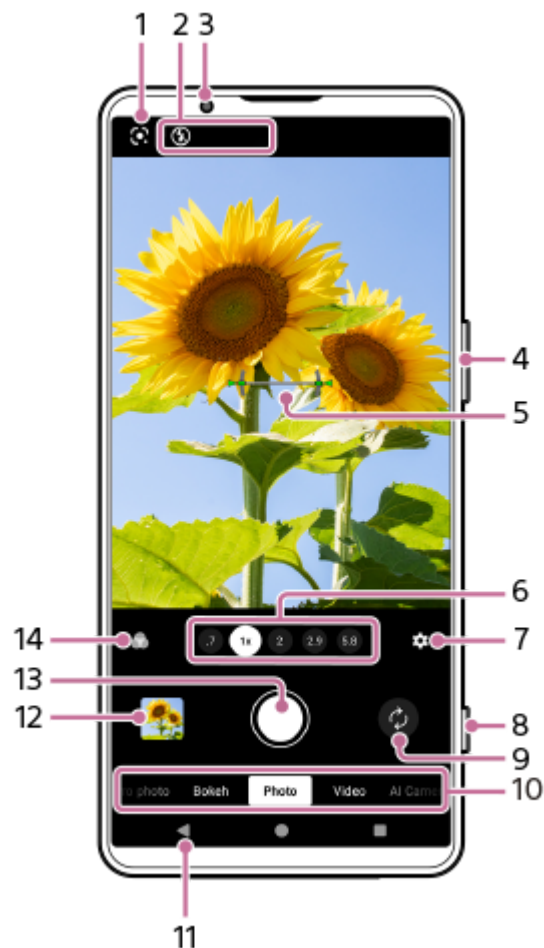

1. Google Lens (len hlavný fotoaparát)

2. Indikácie stavu

- (Blesk): Ťuknutím na položku vypnete blesk alebo ho nastavíte na automatický režim. Farba pozadia ikony blesku sa pri aktivácii blesku zmení na bielu.
- (Nočné snímanie) (len hlavný fotoaparát) : Pri slabom osvetlení sa zobrazí ikona a automaticky sa zapne funkcia Nočné snímanie. Táto funkcia umožňuje zhotovovať jasné fotografie v noci alebo v tmavých podmienkach. Funkciu môžete dočasne vypnúť ťuknutím na ikonu .
- (Snímanie zblízka) (len hlavný fotoaparát): Ikona sa zobrazí, keď je aktivovaná funkcia snímania zblízka. Funkcia automaticky prepne na ultraširokouhlý objektív, aby zaostril na detaily objektu, keď sa k nemu priblížite. Funkciu môžete dočasne vypnúť ťuknutím na ikonu .

3. Objektív prednej kamery

4. Pomocou tlačidla na priblíženie alebo oddialenie zobrazenia.

5. Merač hladiny (len hlavný fotoaparát)

Merač úrovne vám pomôže zmerať uhol zariadenia a udržať obraz vo vodorovnej polohe. Keď zariadenie zistí, že je na úrovni, merač úrovne sa rozsvieti na zeleno. Fotoaparát môžete tiež nastaviť tak, aby signalizoval, že je fotoaparát vyrovnaný, pomocou zvuku, vibrácií a displeja. Toto nastavenie je predvolene vypnuté. Ak chcete zapnúť nastavenie, ťuknite na položku takto a vyberte požadovanú hodnotu.

 (Nastavenia) > [Menu] > [Merač vodorovnosti]

6. Ťuknutím na jedno z uhlových tlačidiel prepnete uhol pohľadu.

Ak chcete obrázok priblížiť alebo oddialiť, posuňte uhlové tlačidlo doľava a doprava (v orientácii na výšku) alebo nahor a nadol (v orientácii na šírku). Môžete plynule približovať a oddaľovať obraz bez toho, aby ste museli prepínať uhly pohľadu.

Obrázok môžete zväčšiť alebo zmenšiť aj priblížením alebo oddialením hľadáča alebo stlačením tlačidla zoomu.

7. Ťuknutím na položku zmeníte nastavenia.

- **Pomer strán:** Ťuknutím na položku zmeníte pomer strán.
- **Časovač:** Ťuknutím na položku vyberte nastavenie samospúšte.
- **Blesk:** Ťuknutím na položku vyberte nastavenie blesku.

Ťuknutím na tlačidlo zmeníte podrobnejšie nastavenia.

[Menu]

8. Pomocou tlačidla spúšte spustíte aplikáciu Fotoaparát alebo fotografujete.

Rada

- Dlhým stlačením tlačidla spúšte môžete aktivovať alebo deaktivovať možnosť spustenia aplikácie Fotoaparát. Vyhľadajte a ťuknite na jedno z nasledujúcich nastavení.

– [Nastavenia] > [Systém] > [Gestá] > [Tlačidlo uzávierky] > [Spustiť aplikáciu Fotoaparát]

–  (Nastavenia) > [Menu] > [Spustiť tlačidlom uzávierky] > [Spustiť aplikáciu Fotoaparát]

9. Môžete prepínať medzi predným a hlavným fotoaparátom.

10. Môžete si vybrať režim.

Potiahnutím obrazovky doľava alebo doprava vyhľadajte požadovaný režim.

11. Ťuknutím na tlačidlo sa vrátte späť alebo ukončíte aplikáciu Fotoaparát.

12. Ťuknutím na miniatúru zobrazíte fotografie a videá v aplikácii Fotografie Google.

 (Zdieľať): Ťuknutím na ikonu zdieľajte fotografiu alebo video.

 (Upraviť): Ťuknutím na ikonu upravíte fotografiu alebo video.

Ak chcete skryť alebo zobrazit ikony, ťuknite na obrazovku.

Ďalšie informácie o aplikácii Fotky Google nájdete na tejto adrese.

support.google.com/android/

 (Späť): Ťuknutím na tlačidlo sa vrátite do aplikácie Fotoaparát.

13. Na fotografovanie použite tlačidlo spúšte.

14. Ťuknutím na ikonu vyberte dokončenie obrázkov. (Vzhľad)

Každý prednastavený vzhľad je optimalizovaný s inou kombináciou farebného tónu, sýtosti, kontrastu, ostrosti, jasnosti a ďalších prvkov obrazu, takže môžete nastaviť spracovanie obrazu s ideálnou rovnováhou týchto prvkov.

Podrobnosti o každom prednastavenom vzhľade získate ťuknutím na tlačidlo.

 (Viac informácií)

Súvisiaca téma

- [Fotografovanie \(Fotografia\)](#)
- [Často používané funkcie \(Fotografia\)](#)

- [AI asistent fotoaparátu \(Fotografia\)](#)
- [Ďalšie nastavenia fotoaparátu](#)
- [Používanie manuálneho zaostrovania \(Fotografia / Video\)](#)
- [Manuálne nastavenie rýchlosti uzávierky \(Fotografia / Video\)](#)
- [Funkcie umelej inteligencie v aplikácii Fotky Google](#)
- [Skenovanie kódov QR \(Fotografia\)](#)
- [Párovanie s diaľkovým ovládačom alebo rukoväťou Bluetooth](#)
- [Ponuka Nastavenia](#)

Vezmite do úvahy, že táto príručka bola preložená pomocou stroja. Strojové preklady nie sú citlivé na kontext a nemusia sa dokonale zhodovať s anglickou verzou obsahu. Ak si chcete pozrieť pôvodnú anglickú verziu, zvolte English z položky [Strana voľby jazyka].

TP1002013880

5-073-520-21 Copyright 2026 Sony Corporation

Smartfón

Xperia 1 VIII XQ-GE54/XQ-GE74

Fotografovanie (Fotografia)

1 Spustíte aplikáciu Fotoaparát.

 (Fotoaparát)

2 Vyberte režim.

[Fotografia]

3 Ťuknutím na ikonu prepnete medzi hlavným a predným fotoaparátom.

 (Prepnúť hlavný a predný fotoaparát)

4 Namierite fotoaparát na objekt.

5 Pri používaní hlavného fotoaparátu ťuknutím na jedno z uhlových tlačidiel prepnete uhol pohľadu.

Ak chcete obrázok priblížiť alebo oddialiť, posuňte uhlové tlačidlo doľava a doprava (v orientácii na výšku) alebo nahor a nadol (v orientácii na šírku). Môžete plynule približovať a oddaľovať obraz bez toho, aby ste museli prepínať uhly pohľadu.

Obrázok môžete zväčšiť alebo zmenšiť aj priblížením alebo oddialením hľadáča alebo stlačením tlačidla zoomu.

6 Dotknite sa objektu, na ktorý chcete zaostriť v hľadáčku.

- Zobrazí sa zaoštrovací rám.

Fotoaparát zaostrí na dotknutý objekt. Pri použití hlavného fotoaparátu začne fotoaparát sledovať objekt.

Ak chcete zrušiť zaoštrovanie, ťuknite na zaoštrovací rám.

- Zobrazí sa posuvník nastavenia farieb a posuvník nastavenia jasu.

: Posuvník na úpravu farieb

: Posuvník na nastavenie jasu

Potiahnutím posuvníkov upravte farbu a jas.

- Úpravy odporúčané na základe scén identifikovaných umelou inteligenciou sa zobrazia v štyroch miniatúrnych náhľadoch (len hlavný fotoaparát).

Ak potiahnutím prsta doľava alebo doprava vyberiete miniatúrne náhľady a ťuknete na náhľad s požadovanými úpravami, môžete tieto úpravy použiť na obrazovke snímania.

Odporúčané úpravy vybrané z miniatúrnych náhľadov môžete ďalej upraviť na požadovaný jas, teplotu, odtieň, kontrast a sýtosť.

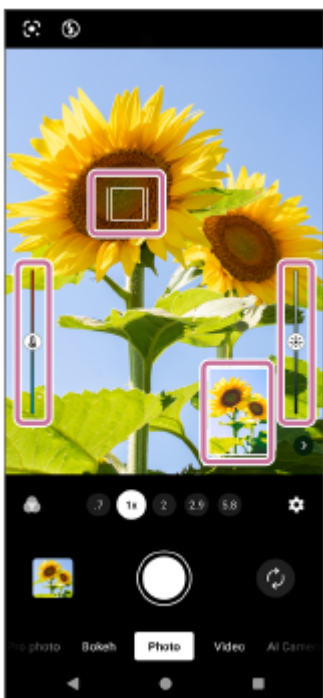

7 Ťknite na tlačidlo uzávierky obrazovky alebo stlačte tlačidlo uzávierky zariadenia.

Ak stlačíte tlačidlo spúšte zariadenia do polovice, farba zaostrovacieho rámčeka sa zmení na zelenú a fotoaparát zaostrí na zarámovaný objekt. Zaostrenie sa priebežne upravuje podľa pohybu objektu. Ak chcete nasnímať fotografiu, stlačte tlačidlo spúšte zariadenia úplne nadol.

Rada





- Uistite sa, že sú šošovky čisté. Kvalitu fotografií a videí môže zhoršiť odtlačok prsta alebo malé znečistenie.
- Samospúšť použite, ak potrebujete viac času na prípravu alebo ak chcete zabrániť rozmazaniu fotografií.
- Hľadajte svetlo so smerom a farbou, ktoré dodáva scéne tvar a hĺbku. Tento typ svetla sa vyskytuje tesne pred východom a pri západe slnka. Vhodné je aj prirodzené svetlo z okna.
- Aj keď sú svetelné podmienky zlé, skúste fotografovať s bleskom aj bez neho. Niekedy je kvalita lepšia bez blesku.
- Často kontrolujte stav pamäte zariadenia. Fotografie a videá s vysokým rozlíšením spotrebujú viac úložného priestoru.

Nahratie videa v režime Fotografie

Video môžete dočasne nahrávať aj v režime fotografovania.

1. Dotknite sa tlačidla spúšte na obrazovke a podržte ho, aby ste spustili nahrávanie videa, a potom uvoľnite prst, aby ste nahrávanie zastavili.

Ak sa dotknete a podržíte tlačidlo uzávierky na obrazovke a posuniete ho na ikonu zámku vpravo, nahrávanie bude pokračovať aj po uvoľnení prsta.

-  (snímka): Počas nahrávania videa môžete snímať fotografie.
-  (Pozastavenie nahrávania videa): Video môžete pozastaviť.
-  (obnovenie nahrávania videa): Môžete pokračovať v nahrávaní videa.
-  (Zastavenie nahrávania videa): Nahrávanie videa môžete zastaviť.

Poznámka

- Upozorňujeme, že niektoré funkcie nemusia byť v závislosti od nastavení k dispozícii.

Rada

- Aplikáciu Fotoaparát môžete spustiť aj vykonaním nasledujúcich operácií.
 - Dlhú stlačte tlačidlo spúšte zariadenia.
Ak chcete aktivovať alebo deaktivovať túto funkciu, vyhľadajte a ťuknite na nasledujúce položky a potom ťuknite na prepínač.
[Nastavenia] > [Systém] > [Gestá] > [Tlačidlo uzávierky] > [Spustiť aplikáciu Fotoaparát]
 - Na uzamknutej obrazovke sa dotknite nasledujúcej ikony a podržte ju.
 (Fotoaparát)
Ak chcete aktivovať túto funkciu, dotknite sa prázdnej oblasti na obrazovke Domovská obrazovka, podržte na nej prst a potom ťuknite na nasledujúce položky.
[Tapeta a štýl] > [Uzamknutá obrazovka] > [Odkazy]
Potom nastavte ikonu fotoaparátu pre ľavú alebo pravú skratku.
 - Stlačte dvakrát tlačidlo napájania.
Ak chcete túto funkciu aktivovať alebo deaktivovať, vyhľadajte a ťuknite na ňu takto.
[Nastavenia] > [Systém] > [Gestá] > [Dvojité stlačenie vypínača]
Ak chcete aktivovať túto funkciu, ťuknite na nasledujúci prepínač a nastavenie.
[Používať dvojité stlačenie] > [Kamera]
- Môžete skenovať kódy QR.
- Sériové snímanie je k dispozícii v nasledujúcom režime.
[Pro foto.]

Súvisiaca téma

- [Prehľad režimov \(Fotografia\)](#)
- [Často používané funkcie \(Fotografia\)](#)
- [AI asistent fotoaparátu \(Fotografia\)](#)
- [Ďalšie nastavenia fotoaparátu](#)
- [Používanie manuálneho zaostrovania \(Fotografia / Video\)](#)
- [Manuálne nastavenie rýchlosti uzávierky \(Fotografia / Video\)](#)
- [Skenovanie kódov QR \(Fotografia\)](#)
- [Ponuka funkcií \(Pro foto.\)](#)
- [Ponuka Nastavenia](#)

Vezmite do úvahy, že táto príručka bola preložená pomocou stroja. Strokové preklady nie sú citlivé na kontext a nemusia sa dokonale zhodovať s anglickou verziou obsahu. Ak si chcete pozrieť pôvodnú anglickú verziu, zvolte English z položky [Strana voľby jazyka].

TP1002013881

Smartfón



Xperia 1 VIII XQ-GE54/XQ-GE74

AI asistent fotoaparátu (Fotografia)

Úpravy odporúčané na základe scén identifikovaných umelou inteligenciou sa zobrazujú v miniatúrnych náhľadoch.

Ťuknutím na jeden z miniatúrnych náhľadov môžete použiť všetky úpravy naraz.

Skontrolujte, či sú nakonfigurované nasledujúce nastavenia.

-  (Vzhľad) > [Vypnuté]
- Používa sa hlavný fotoaparát.
Ak používate predný fotoaparát, ťuknutím na ikonu prepnete na hlavný fotoaparát.
●  (Prepnúť hlavný a predný fotoaparát)
-  (Nastavenia) > [Menu] > [AI asistent fotoaparátu]
Potom ťuknite na nasledujúci prepínač, čím funkciu povolíte.
[Použ. AI asistenta fotoap.]

1 Spustíte aplikáciu Fotoaparát.

 (Fotoaparát)

2 Vyberte režim.

[Fotografia]

3 Namierite fotoaparát na objekt.

- Ak fotoaparát identifikuje scénu, zobrazia sa miniatúrne náhľady.

4 Ťuknite na jeden z miniatúrnych náhľadov v pravom dolnom rohu (pri orientácii na výšku) alebo v pravom hornom rohu (pri orientácii na šírku) hľadáča.

- Potiahnutím miniatúrnych náhľadov doľava a doprava (v orientácii na výšku) alebo nahor a nadol (v orientácii na šírku) vyhľadajte náhľad s požadovanými úpravami. Môžete si vybrať jeden zo štyroch miniatúrnych náhľadov.



- K vybranému miniatúrnemu náhľadu sa pridá značka začiarknutia. Okrem toho sa úpravy vybraného miniatúrneho náhľadu použijú aj v hľadáči.
- Ak nechcete použiť odporúčané úpravy, ťuknite na jednu z nasledujúcich ikon.

-  Revert (Vrátiť)
-  (Späť)

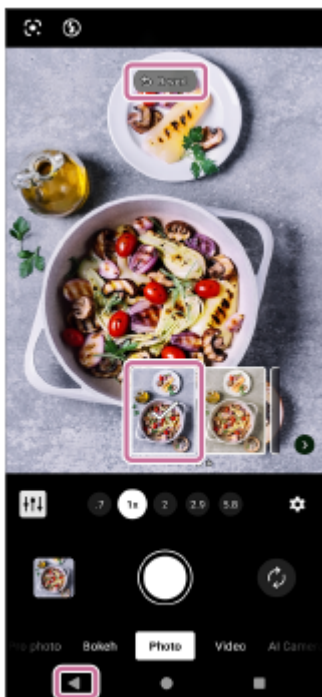

- 5 Ak svieti jedno z uhlových tlačidiel, ťuknutím na tlačidlo prepnete uhol pohľadu.
 - Ak existuje odporúčaný uhol záberu, rozsvieti sa príslušné tlačidlo uhla.
- 6 Ťuknite na tlačidlo uzávierky obrazovky alebo stlačte tlačidlo uzávierky zariadenia.

Nastavenie jasů, tepla, odtieňa, kontrastu a sýtosti

Odporúčané úpravy vybrané z mini náhľadov môžete ďalej upraviť na požadovaný jas, teplotu, odtieň, kontrast a sýtosť.

1. Vyhľadajte a ťuknite na nasledujúcu ikonu v ľavom dolnom rohu (v orientácii na výšku) alebo v pravom dolnom rohu (v orientácii na šírku) hľadáča, čím zobrazíte obrazovku úprav Jas/farba .

☰ (Vlastné)

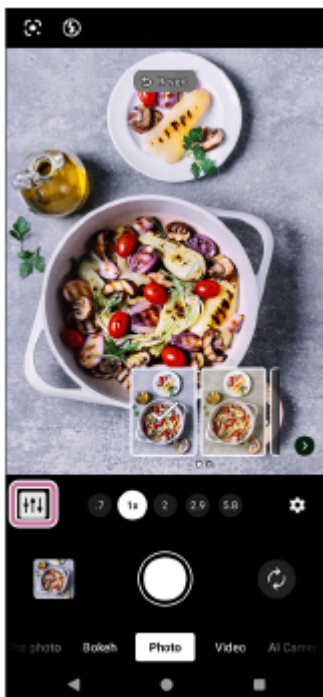

2. Potiahnutím jednotlivých jazdcov upravte nastavenia podľa svojich preferencií.

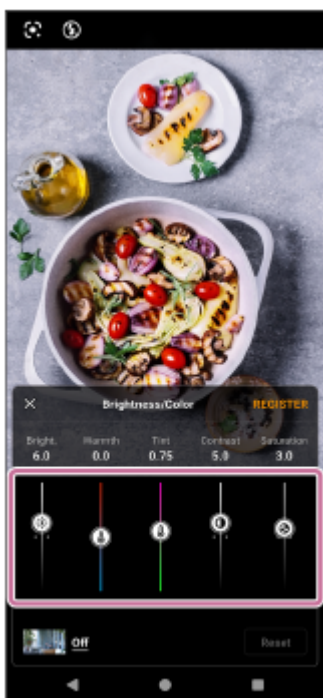

- Ťuknite na ikonu fotografie v ľavom dolnom rohu obrazovky Jas/farba úprav a z nasledujúceho zoznamu vyberte vzhľad, ktorý chcete použiť na odporúčané úpravy.
[Kreatívny]
- Ťuknutím na nasledujúce položky v pravom hornom rohu obrazovky Jas/farba úprav zaregistrujete aktuálne upravené nastavenia ako vlastný vzhľad.
[Registrovať]
Ak chcete použiť zaregistrovaný vlastný vzhľad, vyhľadajte a ťuknite naň takto.
☰ (Vzhľad) > [Vlastné]
Ak sa v hľadáči používajú odporúčané úpravy, nasledujúce ikony sa nezobrazia.



Ak chcete namiesto odporúčaných úprav vybrať vzhľad, ťuknite na tieto ikony.

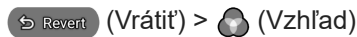

- Ťuknutím na nasledujúce položky v pravom dolnom rohu obrazovky Jas/farba nastavenia obnovíte hodnoty nastavenia na odporúčané nastavenia.
[Obnoviť]

3. Ťuknutím na nasledujúcu ikonu v ľavom hornom rohu obrazovky Jas/farba úprav sa vrátite do hľadáča.

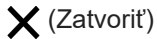

- Môžete fotografovať s upravenými nastaveniami.

Poznámka

- Ak ťuknete na miniatúrny náhľad, ktorý používa efekt Bokeh, a použijete odporúčané úpravy hľadáča, tlačidlo uhla s pomerom priblíženia 0,7x sa nezobrazí.
- Ak nahrávate videozáznam dotykom a podržaním tlačidla spúšte na obrazovke v režime fotografovania, nasledujúce nastavenia upravené na obrazovke úprav Jas/farba sa nepoužijú.
[Kontrast]/[Sýtosť]/[Bokeh]
- Zaregistrovať možno len jeden vlastný vzhľad. Ak sa pokúsite zaregistrovať nový vlastný vzhľad, existujúci vzhľad sa prepíše.
- V závislosti od výsledkov rozpoznávania scén sa miniatúrne náhľady nemusia zobrazíť.
- Ak nechcete používať funkciu AI asistent fotoaparátu a chcete zabrániť zobrazovaniu miniatúrnych náhľadov, vyhľadajte a ťuknite na položku takto.
 (Nastavenia) > [Menu] > [AI asistent fotoaparátu]
Potom ťuknutím na prepínač vypnete funkciu.
[Použ. AI asistenta fotoap.]

Rada

- Ďalšie informácie o priblížení, zaostrovaní, úprave efektu Bokeh a konfigurácii ďalších nastavení fotoaparátu nájdete v príslušnej téme uvedenej v nasledujúcej časti.
"Súvisiaca téma"
- Aplikované odporúčané úpravy a zaregistrované prispôbené nastavenia si fotoaparát zapamätá. Zapamätané úpravy a nastavenia sa zobrazia ako odporúčané úpravy v miniatúrnych náhľadoch pre ďalšie snímání podobnej scény.
- Mini náhľady môžete skryť ťuknutím na nasledujúcu ikonu v pravom dolnom rohu.
 (Skryť mini náhľady)
Ak chcete opäť zobrazíť miniatúrne náhľady, ťuknite na túto ikonu.
 (Zobrazenie mini náhľadov)
Ak sa počas skrytia miniatúrnych náhľadov objavia nové odporúčané úpravy, rozsvieti sa nasledujúca ikona.
 (Zobrazenie mini náhľadov)
- Ťuknutím na nasledujúce zobrazíte obrazovku Jas/farba úprav a môžete upraviť nastavenia.
 (Vzhľad) > [Vlastné]

Súvisiaca téma

- [Prehľad režimov \(Fotografia\)](#)
- [Fotografovanie \(Fotografia\)](#)
- [Fotografovanie s efektom Bokeh](#)

Veďte do úvahy, že táto príručka bola preložená pomocou stroja. Strojové preklady nie sú citlivé na kontext a nemusia sa dokonale zhodovať s anglickou verziou obsahu. Ak si chcete pozrieť pôvodnú anglickú verziu, zvolte English z položky [Strana voľby jazyka].

Smartfón

Xperia 1 VIII XQ-GE54/XQ-GE74

Často používané funkcie (Fotografia)

Častejšie používané nastavenia môžete nájsť a zmeniť ťuknutím na ikonu .

 (Nastavenia)

Ak chcete zmeniť ďalšie nastavenia fotoaparátu, ťuknite na tlačidlo .

[Menu]

Zmena častejšie používaných nastavení fotoaparátu

1. Ťuknite na ikonu .

 (Nastavenia)

2. Ťuknite na nastavenie, ktoré chcete zmeniť.



- **Pomer strán**

4:3 / 3:2 (len hlavná kamera) / **16:9 / 1:1**

- **Časovač**

Vypnuté / 3 s / 10 s

- **Blesk**

Vypnuté / Automaticky / Zapnuté / Svetlý (len hlavný fotoaparát)

Zmena ďalších nastavení fotoaparátu

1. Klepnite na príslušné položky nasledujúcim spôsobom.

 (Nastavenia) > [Menu]

2. Vyberte nastavenie, ktoré chcete zmeniť.

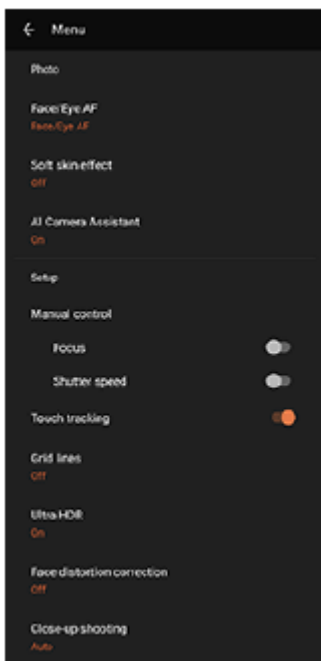

- **AF na tvár/oči** (iba hlavný fotoaparát)

Môžete fotografovať so zameraním na tváre alebo oči ľudí a zvierat.

Keď fotoaparát rozpozná tváre ľudí alebo zvierat, zobrazí sa detekčný rámček. Ak chcete zmeniť cieľ zaostrenia, ťuknite na tvár objektu, na ktorý chcete zaostriť.

Ak stlačíte tlačidlo spúšte zariadenia do polovice, fotoaparát zaostrí na vybranú tvár alebo na jedno z očí so zeleným rámčekom. Zaostrenie sa priebežne upravuje podľa pohybu objektu. Ak chcete nasnímať fotografiu, stlačte tlačidlo spúšte zariadenia úplne nadol.

AF na tvár/oči: Kamera sa zameriava na tváre alebo oči.

AF na tvár: Kamera zaostruje len na tváre.

Vypnuté

- **Efekt jemn. odtieňa pokož.**

Zapnuté / Vypnuté: Môžete fotografovať s efektom, vďaka ktorému sa pokožka zdá byť hladšia.

- **AI asistent fotoaparátu** (iba hlavný fotoaparát)

Môžete vybrať, či sa majú v miniatúrnych náhľadoch zobrazovať úpravy odporúčané na základe scén identifikovaných umelou inteligenciou.

Ak chcete túto funkciu zapnúť alebo vypnúť, ťuknite na prepínač vedľa nasledujúcich položiek.

[AI asistent fotoaparátu]

Môžete tiež vybrať, ktoré návrhy chcete zahrnúť, Bokeh alebo Objektív.

- **Ručná uzávierka** (len predná kamera)

Zapnuté / Vypnuté: Odpočítavanie časovača môžete spustiť otočením dlane smerom k prednému fotoaparátu.

Keď je nastavená samospúšť, časovač sa spustí po tom, ako fotoaparát rozpozná vašu ruku.

- **Manuálne ovládanie** (iba hlavný fotoaparát)

Zaostrenie: Zaostrenie môžete nastaviť manuálne.

Rýchlosť uzávierky: Rýchlosť uzávierky môžete nastaviť manuálne.

- **Sledovanie dotyku** (len hlavný fotoaparát)

Fotoaparát sleduje vybraný objekt a upravuje jas.

- **Ultra HDR**

Zapnuté/Vypnuté: Môžete nastaviť, či chcete alebo nechcete snímať jasné a živé fotografie vo formáte Ultra HDR (vysoký dynamický rozsah).

- **Oprava skreslenia tváre**

Môžete kompenzovať skreslenie tvárí na okrajoch obrazovky. Všimnite si, že to môže spôsobiť, že pozadie sa bude javiť skreslené alebo uhol záberu sa bude zužovať.

Automaticky (len hlavný fotoaparát): Kompenzáciu môžete potvrdiť len na uloženej fotografii. Kompenzácia sa na obrazovke náhľadu nezobrazí.

Zapnuté (len predná kamera): Kompenzáciu môžete potvrdiť na obrazovke náhľadu aj na uloženej fotografii.

Vypnuté

- **Snímanie zblízka** (iba hlavný fotoaparát)

Automaticky / Vypnuté: Môžete snímať fotografie alebo videá zblízka vďaka automatickému prepnutiu na ultraširoký objektív, keď sa priblížite k objektu, čo vám umožní zamerať sa na detaily. Keď je funkcia aktivovaná, zobrazí sa ikona .

 (Snímanie zblízka)

Súvisiaca téma

- [Prehľad režimov \(Fotografia\)](#)
- [Fotografovanie \(Fotografia\)](#)
- [AI asistent fotoaparátu \(Fotografia\)](#)
- [Ďalšie nastavenia fotoaparátu](#)
- [Používanie manuálneho zaostrovania \(Fotografia / Video\)](#)
- [Manuálne nastavenie rýchlosti uzávierky \(Fotografia / Video\)](#)

Vezmite do úvahy, že táto príručka bola preložená pomocou stroja. Strojové preklady nie sú citlivé na kontext a nemusia sa dokonale zhodovať s anglickou verzou obsahu. Ak si chcete pozrieť pôvodnú anglickú verziu, zvolte English z položky [Strana voľby jazyka].

TP1002013882

Smartfón

Xperia 1 VIII XQ-GE54/XQ-GE74

Ďalšie nastavenia fotoaparátu

[Pro foto.] / [Pro video]:

Ťuknutím na nasledujúce položky vyberte nastavenie, ktoré chcete zmeniť.

[MENU] > [Nastavenie]

V iných ako vyššie uvedených režimoch ťuknutím na položku vyberte nastavenie, ktoré chcete zmeniť.

 (Nastavenia) > [Menu]

- **Mriežky**

Zapnuté / Vypnuté: Môžete nastaviť, či sa majú alebo nemajú zobrazovať čiary mriežky, ktoré vám pomôžu pri kompozícii obrázkov.

- **Merač vodorovnosti** (len hlavný fotoaparát) (okrem režimov Pro photo a Pro video)

Vypnuté / Zapnuté: Všetko (zvuk, vibrácie, displej) / Zapnuté: Len displej: Môžete nastaviť, či sa má alebo nemá zobrazovať merač úrovne. Fotoaparát môžete tiež nastaviť tak, aby signalizoval, že je fotoaparát vyrovnaný, pomocou zvuku, vibrácií a displeja.

- **Kalibrácia merača vodorovnosti** (len hlavný fotoaparát)

Ťuknutím na nastavenie kalibrujte etalón pre horizontálnu rovinu, aby ste stanovili odchýlky v smere sklonu.

- **Tlačidlo hlas. používať ako**

Priblíženie / Hlasitosť / Uzávierku / Vypnuté: Môžete zmeniť spôsob používania tlačidla hlasitosti.

- **Zvukové signály**

Zapnuté: Všetky zvuky / Zapnuté: Len uzávierka / Vypnuté: Môžete vybrať, či fotoaparát bude alebo nebude vydávať zvuky, napríklad zvuk uzávierky, zvuky na začiatku a na konci nahrávania videa a sériu pípnutí pre odpočítavanie pri použití samospúšte.

- **Dátové úložisko** (okrem režimu automatického rámovania)

Interný ukladací priestor / Karta SD: Môžete si vybrať, či chcete fotografie a videá ukladať do internej pamäte zariadenia alebo na kartu microSD.

Rada

- Odporúčame používať kartu microSD s rýchlostnou triedou videa 30 (V30) alebo vyššou.

- **Ukladanie údajov o polohe**

Zapnuté / Vypnuté: Fotografie a videá môžete ukladať s miestami, kde boli nasnímané.

- **Spustiť tlačidlom uzávierky**

Spustiť aplikáciu Fotoaparát / Vypnuté: Ak chcete zabrániť náhodnému spusteniu aplikácie Fotoaparát po stlačení a podržaní tlačidla spúšte zariadenia, zmeňte nastavenie na možnosť vypnuté.

- **Bluetooth diaľk. ovl.**

Môžete sa spárovať s diaľkovým ovládačom Bluetooth a na diaľku používať funkcie v aplikácii Fotoaparát.

- **Tipy**

Ťuknutím na položku prejdete na webovú stránku s tipmi aplikácie Fotoaparát.

- **Zjednodušené ovládanie**

Môžete zobraziť prepojenie na informácie o prístupnosti.

- **Licencia na softvér**

Môžete zobrazíť informácie o softvérovej licencii.

- **Obnoviť nastavenia**

Všetky nastavenia môžete obnoviť na predvolené hodnoty.

Súvisiaca téma

- [Párovanie s diaľkovým ovládačom alebo rukoväťou Bluetooth](#)
- [Fotografovanie \(Fotografia\)](#)
- [AI asistent fotoaparátu \(Fotografia\)](#)
- [Nahrávanie videí \(Video\)](#)
- [Fotografovanie s efektom Bokeh](#)
- [Snímanie statických snímok \(Pro foto.\)](#)
- [Nahrávanie videí \(Pro video\)](#)
- [Nahrávanie videí počas sledovania objektu \(Snímanie s AI\)](#)
- [Fotografovanie vo vysokom rozlíšení \(48 MP\)](#)
- [Nahrávanie automaticky zarámovaných videí \(Automatické zarámovanie\)](#)
- [Nahrávanie videí v spomalenom režime](#)
- [Nahrávanie videí s efektom Bokeh](#)

Vezmite do úvahy, že táto príručka bola preložená pomocou stroja. Strokové preklady nie sú citlivé na kontext a nemusia sa dokonale zhodovať s anglickou verziou obsahu. Ak si chcete pozrieť pôvodnú anglickú verziu, zvolte English z položky [Strana voľby jazyka].

TP1002013883

5-073-520-21 Copyright 2026 Sony Corporation

Smartfón

Xperia 1 VIII XQ-GE54/XQ-GE74



Používanie manuálneho zaoštrovania (Fotografia / Video)

Ak prepnete režim zaoštrovania na manuálny, môžete zaoštrovanie nastaviť manuálne pomocou posuvníka v hľadáči.

Prepnutie režimu zaoštrovania na manuálny

1. Pri používaní hlavného fotoaparátu ťuknite na nasledujúce položky.
 (Nastavenia) > [Menu]
2. Ťuknutím na prepínač funkciu povolíte.
[Manuálne ovládanie]: [Zaoštrovanie]

Manuálne nastavenie zaoštrovania

1. Dotknite sa objektu, na ktorý chcete zaoštriť v hľadáči.
2. Ťuknutím na nasledujúce položky v hľadáči zobrazíte posuvník.
[Zaoštrovanie]
3. Potiahnutím posúvača upravte zaoštrovanie.
 - Ak chcete vykonať jemnejšie úpravy, ťuknite na jednu z nasledujúcich ikon.
 (zaoštrovanie na blízko) /  (zaoštrovanie na diaľku)
 - Ak chcete skryť alebo zobraziť vrcholové zobrazenie, ťuknite na nasledujúce položky na pravej strane posúvača.
[Špička]
 - Ak chcete prepnúť režim zaoštrovania na automatický, ťuknite na prepínač na ľavej strane posuvníka.
 - Ak chcete skryť posuvník, ťuknite na tlačidlo v hľadáči.
 (Zatvoriť)

Rada

- Keď sa v režime fotografovania zobrazujú miniatúrne náhľady funkcie AI Camera Assistant, manuálne zaoštrovanie je dočasne vypnuté.
Mini náhľady môžete skryť ťuknutím na nasledujúcu ikonu v pravom dolnom rohu hľadáča.
 (Skryť mini náhľady)

Vezmite do úvahy, že táto príručka bola preložená pomocou stroja. Strokové preklady nie sú citlivé na kontext a nemusia sa dokonale zhodovať s anglickou verzou obsahu. Ak si chcete pozrieť pôvodnú anglickú verziu, zvolte English z položky [Strana voľby jazyka].

TP1002013884

Smartfón

Xperia 1 VIII XQ-GE54/XQ-GE74

Manuálne nastavenie rýchlosti uzávierky (Fotografia / Video)

Pohybujúci sa objekt môžete zachytiť rôznymi spôsobmi nastavením rýchlosti uzávierky. Môžete napríklad zachytiť objekt v okamihu pohybu pomocou vysokorýchlostnej uzávierky alebo ako následný obraz pomocou nízkorýchlostnej uzávierky.

Nastavenie rýchlosti uzávierky na manuálne nastavenie

1. Pri používaní hlavného fotoaparátu ťuknite na nasledujúce položky.

 (Nastavenia) > [Menu]

2. Ťuknutím na prepínač funkciu povolíte.

[Manuálne ovládanie]: [Rýchlosť uzávierky]

Manuálne nastavenie rýchlosti uzávierky

1. Ťuknutím na nasledujúce položky v hľadáči zobrazíte posuvník.

[Uzávierka]

2. Potiahnutím posúvača nastavte rýchlosť uzávierky.

- Ak chcete prepnúť rýchlosť uzávierky na automatické nastavenie, ťuknite na prepínač na ľavej strane posuvníka.
- Ak chcete skryť posuvník, ťuknite na tlačidlo v hľadáči.

 (Zatvoriť)

Rada

- Keď sa v režime fotografovania zobrazujú miniatúrne náhľady funkcie AI Camera Assistant, manuálne nastavenie rýchlosti uzávierky je dočasne vypnuté.

Mini náhľady môžete skryť ťuknutím na nasledujúcu ikonu v pravom dolnom rohu hľadáča.

 (Skryť mini náhľady)

Vezmite do úvahy, že táto príručka bola preložená pomocou stroja. Strokové preklady nie sú citlivé na kontext a nemusia sa dokonale zhodovať s anglickou verziou obsahu. Ak si chcete pozrieť pôvodnú anglickú verziu, zvolte English z položky [Strana voľby jazyka].

TP1002013885

Smartfón

Xperia 1 VIII XQ-GE54/XQ-GE74

Skenovanie kódov QR (Fotografia)

Kódy QR môžete skenovať v nasledujúcom režime.

[Fotografia]

- 1 Spustíte aplikáciu Fotoaparát.**
 (Fotoaparát)
- 2 Vyberte režim.**
[Fotografia]
- 3 Namierite fotoaparát na kód QR a potom ťuknite na banner, ktorý sa zobrazí v hľadáčku.**

Rada

- Skener QR kódov môžete otvoriť na paneli Rýchle nastavenia a skenovať QR kódy.

Súvisiaca téma

- [Skenovanie kódov QR](#)
- [Panel rýchlych nastavení](#)

Vezmite do úvahy, že táto príručka bola preložená pomocou stroja. Strojové preklady nie sú citlivé na kontext a nemusia sa dokonale zhodovať s anglickou verziou obsahu. Ak si chcete pozrieť pôvodnú anglickú verziu, zvolte English z položky [Strana voľby jazyka].

TP1002013886

Prehľad režimov (Video)

Rozhranie sa automaticky prepína, takže fotoaparát môžete používať vertikálne aj horizontálne.



1. Indikácie stavu (len hlavný fotoaparát)

- (Svetlý): Ťuknutím na položku svetlo zapnete alebo vypnete.
- (Snímanie zblízka): Ikona sa zobrazí, keď je aktivovaná funkcia snímania zblízka. Funkcia automaticky prepne na ultraširokouhlý objektív, aby zaostril na detaily objektu, keď sa k nemu priblížite. Funkciu môžete dočasne vypnúť ťuknutím na ikonu .

2. Objektív prednej kamery

3. Aktuálne nastavenia rozlíšenia a snímkovej frekvencie

Opakovaným ťuknutím na položku zmeníte nastavenia.

4. Pomocou tlačidla na priblíženie alebo oddialenie zobrazenia.

5. Merač hladiny (len hlavný fotoaparát)

Merač úrovne vám pomôže zmerať uhol zariadenia a udržať obraz vo vodorovnej polohe. Keď zariadenie zistí, že je na úrovni, merač úrovne sa rozsvieti na zeleno. Fotoaparát môžete tiež nastaviť tak, aby signalizoval, že je fotoaparát vyrovnaný, pomocou zvuku, vibrácií a displeja. Toto nastavenie je predvolene vypnuté. Ak chcete zapnúť nastavenie, ťuknite na položku takto a vyberte požadovanú hodnotu.

 (Nastavenia) > [Menu] > [Merač vodorovnosti]

6. Ťuknutím na jedno z uhlových tlačidiel prepnete uhol pohľadu.

Ak chcete obrázok priblížiť alebo oddialiť, posuňte uhlové tlačidlo doľava a doprava (v orientácii na výšku) alebo nahor a nadol (v orientácii na šírku). Môžete plynule približovať a oddiaľovať obraz bez toho, aby ste museli prepínať uhly pohľadu.

Obrázok môžete zväčšiť alebo zmenšiť aj priblížením alebo oddialením hľadáča alebo stlačením tlačidla zoomu.

7. Ťuknutím na položku zmeníte nastavenia.

- **Rozlíšenie:** Ťuknutím na položku zmeníte rozlíšenie.
- **Frekv. snímok:** Ťuknutím na položku zmeníte snímkovú frekvenciu.
- **Svetlý** (len hlavný fotoaparát): Ťuknutím na položku svetlo zapnete alebo vypnete.

Ťuknutím na tlačidlo zmeníte podrobnejšie nastavenia.

[Menu]

8. Pomocou tlačidla spúšte spustíte aplikáciu Fotoaparát alebo spustíte či zastavíte nahrávanie videí.

Rada

- Dlhým stlačením tlačidla spúšte môžete aktivovať alebo deaktivovať možnosť spustenia aplikácie Fotoaparát. Vyhľadajte a ťuknite na jedno z nasledujúcich nastavení.
 - [Nastavenia] > [Systém] > [Gestá] > [Tlačidlo uzávierky] > [Spustiť aplikáciu Fotoaparát]
 -  (Nastavenia) > [Menu] > [Spustiť tlačidlom uzávierky] > [Spustiť aplikáciu Fotoaparát]

9. Môžete prepínať medzi predným a hlavným fotoaparátom.

10. Môžete si vybrať režim.

Potiahnutím obrazovky doľava alebo doprava vyhľadajte požadovaný režim.

11. Môžete sa vrátiť späť alebo ukončiť aplikáciu Fotoaparát.

12. Ťuknutím na miniatúru zobrazíte fotografie a videá v aplikácii Fotografie Google.

 (Zdieľať): Ťuknutím na ikonu zdieľajte fotografiu alebo video.

 (Upraviť): Ťuknutím na ikonu upravíte fotografiu alebo video.

Ak chcete skryť alebo zobraziť ikony, ťuknite na obrazovku.

Ďalšie informácie o aplikácii Fotky Google nájdete na tejto adrese.

support.google.com/android/

 (Späť): Ťuknutím na tlačidlo sa vrátite do aplikácie Fotoaparát.

13. Ťuknutím na položku spustíte, pozastavíte a zastavíte nahrávanie videí.

14. Ťuknutím na ikonu vyberte dokončenie obrázkov. (Vzhľad)

Každý prednastavený vzhľad je optimalizovaný s inou kombináciou farebného tónu, sýtosti, kontrastu, ostrosti, jasú a ďalších prvkov obrazu, takže môžete nastaviť spracovanie obrazu s ideálnou rovnováhou týchto prvkov.

Podrobnosti o každom prednastavenom vzhľade získate ťuknutím na tlačidlo.

 (Viac informácií)

Súvisiaca téma

- [Nahrávanie videí \(Video\)](#)
- [Často používané funkcie \(Video\)](#)
- [Ďalšie nastavenia fotoaparátu](#)
- [Používanie manuálneho zaostrovania \(Fotografia / Video\)](#)
- [Manuálne nastavenie rýchlosti uzávierky \(Fotografia / Video\)](#)

- [Párovanie s diaľkovým ovládačom alebo rukoväťou Bluetooth](#)
- [Ponuka Nastavenia](#)

Vezmite do úvahy, že táto príručka bola preložená pomocou stroja. Strojové preklady nie sú citlivé na kontext a nemusia sa dokonale zhodovať s anglickou verziou obsahu. Ak si chcete pozrieť pôvodnú anglickú verziu, zvolte English z položky [Strana voľby jazyka].

TP1002013887

5-073-520-21 Copyright 2026 Sony Corporation

Smartfón

Xperia 1 VIII XQ-GE54/XQ-GE74

Nahrávanie videí (Video)

1 Spustíte aplikáciu Fotoaparát.

 (Fotoaparát)

2 Vyberte režim. [Video]

3 Ťuknutím na ikonu prepnete medzi hlavným a predným fotoaparátom.

 (Prepnúť hlavný a predný fotoaparát)

4 Namierite fotoaparát na objekt.

5 Pri používaní hlavného fotoaparátu ťuknutím na jedno z uhlových tlačidiel prepnete uhol pohľadu.

Ak chcete obrázok priblížiť alebo oddialiť, posuňte uhlové tlačidlo doľava a doprava (v orientácii na výšku) alebo nahor a nadol (v orientácii na šírku). Môžete plynule približovať a oddaľovať obraz bez toho, aby ste museli prepínať uhly pohľadu.

Obrázok môžete zväčšiť alebo zmenšiť aj priblížením alebo oddialením hľadáča alebo stlačením tlačidla zoomu.

6 Dotknite sa objektu, na ktorý chcete zaostriť v hľadáčku.

- Zobrazí sa zaoštrovací rám.

Fotoaparát zaostrí na dotknutý objekt. Pri použití hlavného fotoaparátu začne fotoaparát sledovať objekt.

Ak chcete zrušiť zaoštrovanie, ťuknite na zaoštrovací rám.

- Zobrazí sa posuvník nastavenia farieb a posuvník nastavenia jasů.

: Posuvník na úpravu farieb

: Posuvník na nastavenie jasů

Potiahnutím posuvníkov upravte farbu a jas.

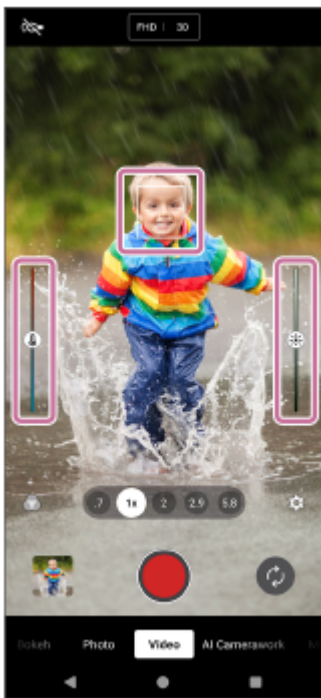

7 Ťknite na nasledujúce tlačidlo na obrazovke alebo stlačte tlačidlo uzávierky zariadenia.

(Spustenie nahrávania videa)

Ak chcete zastaviť nahrávanie videa, ťknite na nasledujúce tlačidlo na obrazovke alebo znova stlačte tlačidlo spúšťa zariadenia.

(Zastavenie nahrávania videa)

Ak chcete počas nahrávania videa nasnímať fotografiu, ťknite na tlačidlo .

(Snímka)

Rada

- Uistite sa, že sú šošovky čisté. Kvalitu fotografií a videí môže zhoršiť odtlačok prsta alebo malé znečistenie.
- Hľadajte svetlo so smerom a farbou, ktoré dodáva scéne tvar a hĺbku. Tento typ svetla sa vyskytuje tesne pred východom a pri západe slnka. Vhodné je aj prirodzené svetlo z okna.
- Často kontrolujte stav pamäte zariadenia. Videá s vysokým rozlíšením alebo vysokou snímkovou frekvenciou spotrebujú viac úložného priestoru.

Tlačidlá nahrávania na obrazovke

- (Spustenie nahrávania videa): Môžete nahrávať video.
- (Pozastavenie nahrávania videa): Video môžete pozastaviť.
- (obnovenie nahrávania videa): Môžete pokračovať v nahrávaní videa.
- (Zastavenie nahrávania videa): Nahrávanie videa môžete zastaviť.

Poznámka

- Upozorňujeme, že niektoré funkcie nemusia byť v závislosti od nastavení k dispozícii.
- Formát Ultra HDR nie je podporovaný pre fotografie nasnímané počas nahrávania videa, a to ani v prípade, že aktivujete Ultra HDR v režime Fotografie alebo Pro fotografie atď.

Rada

- Aplikáciu Fotoaparát môžete spustiť aj vykonaním nasledujúcich operácií.
 - Dlhú stlačte tlačidlo spúšte zariadenia.
Ak chcete aktivovať alebo deaktivovať túto funkciu, vyhľadajte a ťuknite na nasledujúce položky a potom ťuknite na prepínač.
[Nastavenia] > [Systém] > [Gestá] > [Tlačidlo uzávierky] > [Spustiť aplikáciu Fotoaparát]
 - Na uzamknutej obrazovke sa dotknite nasledujúcej ikony a podržte ju.
 (Fotoaparát)
Ak chcete aktivovať túto funkciu, dotknite sa prázdnej oblasti na obrazovke Domovská obrazovka, podržte na nej prst a potom ťuknite na nasledujúce položky.
[Tapeta a štýl] > [Uzamknutá obrazovka] > [Odkazy]
Potom nastavte ikonu fotoaparátu pre ľavú alebo pravú skratku.
 - Stlačte dvakrát tlačidlo napájania.
Ak chcete túto funkciu aktivovať alebo deaktivovať, vyhľadajte a ťuknite na ňu takto.
[Nastavenia] > [Systém] > [Gestá] > [Dvojité stlačenie vypínača]
Ak chcete aktivovať túto funkciu, ťuknite na nasledujúci prepínač a nastavenie.
[Používať dvojité stlačenie] > [Kamera]

Súvisiaca téma

- [Prehľad režimov \(Video\)](#)
- [Často používané funkcie \(Video\)](#)
- [Ďalšie nastavenia fotoaparátu](#)
- [Používanie manuálneho zaostrovania \(Fotografia / Video\)](#)
- [Manuálne nastavenie rýchlosti uzávierky \(Fotografia / Video\)](#)
- [Ponuka Nastavenia](#)

Vezmite do úvahy, že táto príručka bola preložená pomocou stroja. Strojové preklady nie sú citlivé na kontext a nemusia sa dokonale zhodovať s anglickou verzou obsahu. Ak si chcete pozrieť pôvodnú anglickú verziu, zvolte English z položky [Strana voľby jazyka].

TP1002013888

Smartfón

Xperia 1 VIII XQ-GE54/XQ-GE74

Často používané funkcie (Video)

Častejšie používané nastavenia môžete nájsť a zmeniť ťuknutím na ikonu .

⚙️ (Nastavenia)

Ak chcete zmeniť ďalšie nastavenia fotoaparátu, ťuknite na tlačidlo .

[Menu]

Zmena častejšie používaných nastavení fotoaparátu

1. Ťuknite na ikonu .

⚙️ (Nastavenia)

2. Ťuknite na nastavenie, ktoré chcete zmeniť.



- **Rozlíšenie**
Full HD / 4K
- **Frekv. snímok**
24 snímok za sekundu / 30 snímok za sekundu / 60 snímok za sekundu / 120 snímok za sekundu (len hlavný fotoaparát)
- **Svetlý** (iba hlavný fotoaparát)
Vypnuté / Zapnuté

Rada

- Počet fotografií a videí, ktoré môžete uložiť, závisí od použitého rozlíšenia alebo hodnoty MP (megapixelov) a dĺžky videa. Fotografie a videá s vysokým rozlíšením zaberajú viac úložného priestoru, preto nezabúdajte, že na každodenné používanie môže byť vhodné aj nižšie rozlíšenie.

Zmena ďalších nastavení fotoaparátu

1. Klepnite na príslušné položky nasledujúcim spôsobom.

⚙️ (Nastavenia) > [Menu]

2. Vyberte nastavenie, ktoré chcete zmeniť.

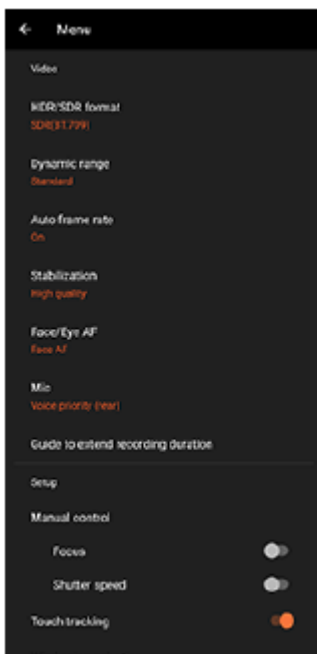

- **Formát HDR/SDR**

Zapnite funkciu HDR (High Dynamic Range), aby vaše videá vyzerali dramatickejšie a bližšie k tomu, čo vidíte v reálnom živote.

HDR(HLG/BT.2020): Video sa zaznamenáva s kombináciou HLG pre gama krivku a BT.2020 pre farebný priestor.

SDR(BT.709): Video sa zaznamenáva s kombináciou štandardnej gama krivky a farebného priestoru BT.709.

- **Dynamický rozsah**

Široký: Pomocou spracovania obrazu, ktoré kombinuje viacero snímok, môžete nahrávať videá so širokým dynamickým rozsahom.

Štandardný

- **Automatická frekvencia snímok**

Zapnuté / Vypnuté: Môžete automaticky optimalizovať snímkovú frekvenciu na zlepšenie kvality videa pri slabom osvetlení.

- **Stabilizácia**

Môžete nahrávať plynulé videá bez otrasov.

Vysoká kvalita: Túto hodnotu vyberte, ak chcete dosiahnuť čo najsilnejší stabilizačný účinok.

Štandardný: Túto hodnotu vyberte, ak chcete nahrávať videá s mierne širším uhlom záberu, aj keď účinok stabilizácie bude slabší ako pri vysokokvalitnej stabilizácii.

Vypnuté

- **AF na tvár/oči (iba hlavný fotoaparát)**

Môžete nahrávať videá zamerané na tváre alebo oči ľudí a zvierat.

Keď fotoaparát rozpozná tváre ľudí alebo zvierat, zobrazí sa detekčný rámček. Ak chcete zmeniť cieľ zaostrenia, ťuknite na tvár objektu, na ktorý chcete zaostriť.

AF na tvár/oči: Kamera sa zameriava na tváre alebo oči.

AF na tvár: Kamera zaostruje len na tváre.

Vypnuté

- **Mikrofón**

Môžete si vybrať, ktorý mikrofón chcete používať pri nahrávaní videí.

Všetky smery (stereo): Toto nastavenie je ideálne na zachytávanie zvuku zo všetkých strán alebo smerov, napríklad zvuku prostredia.

Priorita hlasu (zadný): Toto nastavenie je ideálne na zachytenie hlasov alebo zvuku objektu pri nahrávaní hlavným fotoaparátom. Počas nahrávania sa čo najmenej dotýkajte zadného panela, aby ste zabránili zaznamenávaniu šumu.

Priorita hlasu (vpred): Toto nastavenie je ideálne na zachytenie hlasov alebo zvuku objektu pri nahrávaní pomocou prednej kamery.

- **Príručka na predĺženie trvania nahrávania**

Vypnutím funkcií náročných na batériu môžete zabrániť zvýšeniu teploty zariadenia, aby ste mohli nahrávať videá dlhší čas. Pri optimalizácii nastavení postupujte podľa pokynov na obrazovke.

- **Manuálne ovládanie** (iba hlavný fotoaparát)

Zaostrenie: Zaostrenie môžete nastaviť manuálne.

Rýchlosť uzávierky: Rýchlosť uzávierky môžete nastaviť manuálne.

- **Sledovanie dotyku** (iba hlavný fotoaparát)

Fotoaparát sleduje vybraný objekt a upravuje jas.

- **Redukcia ruchu vetra**

Pri nahrávaní môžete znížiť šum spôsobený vetrom, ktorý naráža na mikrofón, bez straty pôvodnej kvality zvuku.

- **Snímanie zblízka** (iba hlavný fotoaparát)

Automaticky / Vypnuté: Môžete snímať fotografie alebo videá zblízka vďaka automatickému prepnutiu na ultraširoký objektív, keď sa priblížite k objektu, čo vám umožní zamerať sa na detaily. Keď je funkcia aktivovaná, zobrazí sa ikona .



(Snímanie zblízka)

Súvisiaca téma

- [Prehľad režimov \(Video\)](#)
- [Nahrávanie videí \(Video\)](#)
- [Ďalšie nastavenia fotoaparátu](#)
- [Používanie manuálneho zaostrovania \(Fotografia / Video\)](#)
- [Manuálne nastavenie rýchlosti uzávierky \(Fotografia / Video\)](#)
- [Názvy častí](#)

Veľmi do úvahy, že táto príručka bola preložená pomocou stroja. Strojové preklady nie sú citlivé na kontext a nemusia sa dokonale zhodovať s anglickou verziou obsahu. Ak si chcete pozrieť pôvodnú anglickú verziu, zvolte English z položky [Strana voľby jazyka].

TP1002013889

Smartfón

Xperia 1 VIII XQ-GE54/XQ-GE74

Ďalšie nastavenia fotoaparátu

[Pro foto.] / [Pro video]:

Ťuknutím na nasledujúce položky vyberte nastavenie, ktoré chcete zmeniť.

[MENU] > [Nastavenie]

V iných ako vyššie uvedených režimoch ťuknutím na položku vyberte nastavenie, ktoré chcete zmeniť.

 (Nastavenia) > [Menu]

● Mriežky

Zapnuté / Vypnuté: Môžete nastaviť, či sa majú alebo nemajú zobrazovať čiary mriežky, ktoré vám pomôžu pri kompozícii obrázkov.

● Merač vodorovnosti (len hlavný fotoaparát) (okrem režimov Pro photo a Pro video)

Vypnuté / Zapnuté: Všetko (zvuk, vibrácie, displej) / Zapnuté: Len displej: Môžete nastaviť, či sa má alebo nemá zobrazovať merač úrovne. Fotoaparát môžete tiež nastaviť tak, aby signalizoval, že je fotoaparát vyrovnaný, pomocou zvuku, vibrácií a displeja.

● Kalibrácia merača vodorovnosti (len hlavný fotoaparát)

Ťuknutím na nastavenie kalibrujte etalón pre horizontálnu rovinu, aby ste stanovili odchýlky v smere sklonu.

● Tlačidlo hlas. používať ako

Priblíženie / Hlasitosť / Uzávierku / Vypnuté: Môžete zmeniť spôsob používania tlačidla hlasitosti.

● Zvukové signály

Zapnuté: Všetky zvuky / Zapnuté: Len uzávierka / Vypnuté: Môžete vybrať, či fotoaparát bude alebo nebude vydávať zvuky, napríklad zvuk uzávierky, zvuky na začiatku a na konci nahrávania videa a sériu pípnutí pre odpočítavanie pri použití samospúšte.

● Dátové úložisko (okrem režimu automatického rámovania)

Interný ukladací priestor / Karta SD: Môžete si vybrať, či chcete fotografie a videá ukladať do internej pamäte zariadenia alebo na kartu microSD.

Rada

- Odporúčame používať kartu microSD s rýchlostnou triedou videa 30 (V30) alebo vyššou.

● Ukladanie údajov o polohe

Zapnuté / Vypnuté: Fotografie a videá môžete ukladať s miestami, kde boli nasnímané.

● Spustiť tlačidlom uzávierky

Spustiť aplikáciu Fotoaparát / Vypnuté: Ak chcete zabrániť náhodnému spusteniu aplikácie Fotoaparát po stlačení a podržaní tlačidla spúšte zariadenia, zmeňte nastavenie na možnosť vypnuté.

● Bluetooth diaľk. ovl.

Môžete sa spárovať s diaľkovým ovládačom Bluetooth a na diaľku používať funkcie v aplikácii Fotoaparát.

● Tipy

Ťuknutím na položku prejdete na webovú stránku s tipmi aplikácie Fotoaparát.

● Zjednodušené ovládanie

Môžete zobraziť prepojenie na informácie o prístupnosti.

- **Licencia na softvér**

Môžete zobrazíť informácie o softvérovej licencii.

- **Obnoviť nastavenia**

Všetky nastavenia môžete obnoviť na predvolené hodnoty.

Súvisiaca téma

- [Párovanie s diaľkovým ovládačom alebo rukoväťou Bluetooth](#)
- [Fotografovanie \(Fotografia\)](#)
- [AI asistent fotoaparátu \(Fotografia\)](#)
- [Nahrávanie videí \(Video\)](#)
- [Fotografovanie s efektom Bokeh](#)
- [Snímanie statických snímok \(Pro foto.\)](#)
- [Nahrávanie videí \(Pro video\)](#)
- [Nahrávanie videí počas sledovania objektu \(Snímanie s AI\)](#)
- [Fotografovanie vo vysokom rozlíšení \(48 MP\)](#)
- [Nahrávanie automaticky zarámovaných videí \(Automatické zarámovanie\)](#)
- [Nahrávanie videí v spomalenom režime](#)
- [Nahrávanie videí s efektom Bokeh](#)

Vezmite do úvahy, že táto príručka bola preložená pomocou stroja. Strojové preklady nie sú citlivé na kontext a nemusia sa dokonale zhodovať s anglickou verziou obsahu. Ak si chcete pozrieť pôvodnú anglickú verziu, zvolte English z položky [Strana voľby jazyka].

TP1002013883

5-073-520-21 Copyright 2026 Sony Corporation

Smartfón

Xperia 1 VIII XQ-GE54/XQ-GE74



Používanie manuálneho zaostrovania (Fotografia / Video)

Ak prepnete režim zaostrovania na manuálny, môžete zaostrenie nastaviť manuálne pomocou posuvníka v hľadáčku.

Prepnutie režimu zaostrovania na manuálny

1. Pri používaní hlavného fotoaparátu ťuknite na nasledujúce položky.
 (Nastavenia) > [Menu]
2. Ťuknutím na prepínač funkciu povolíte.
[Manuálne ovládanie]: [Zaostrenie]

Manuálne nastavenie zaostrenia

1. Dotknite sa objektu, na ktorý chcete zaostriť v hľadáčku.
2. Ťuknutím na nasledujúce položky v hľadáčku zobrazíte posuvník.
[Zaostrenie]
3. Potiahnutím posúvača upravte zaostrenie.
 - Ak chcete vykonať jemnejšie úpravy, ťuknite na jednu z nasledujúcich ikon.
 (zaostrenie na blízko) /  (zaostrenie na diaľku)
 - Ak chcete skryť alebo zobraziť vrcholové zobrazenie, ťuknite na nasledujúce položky na pravej strane posúvača.
[Špička]
 - Ak chcete prepnúť režim zaostrovania na automatický, ťuknite na prepínač na ľavej strane posuvníka.
 - Ak chcete skryť posuvník, ťuknite na tlačidlo v hľadáčku.
 (Zatvoriť)

Rada

- Keď sa v režime fotografovania zobrazujú miniatúrne náhľady funkcie AI Camera Assistant, manuálne zaostrovanie je dočasne vypnuté.
Mini náhľady môžete skryť ťuknutím na nasledujúcu ikonu v pravom dolnom rohu hľadáčka.
 (Skryť mini náhľady)

Vezmite do úvahy, že táto príručka bola preložená pomocou stroja. Strokové preklady nie sú citlivé na kontext a nemusia sa dokonale zhodovať s anglickou verziou obsahu. Ak si chcete pozrieť pôvodnú anglickú verziu, zvolte English z položky [Strana voľby jazyka].

TP1002013884

Smartfón

Xperia 1 VIII XQ-GE54/XQ-GE74

Manuálne nastavenie rýchlosti uzávierky (Fotografia / Video)

Pohybujúci sa objekt môžete zachytiť rôznymi spôsobmi nastavením rýchlosti uzávierky. Môžete napríklad zachytiť objekt v okamihu pohybu pomocou vysokorýchlostnej uzávierky alebo ako následný obraz pomocou nízkorýchlostnej uzávierky.

Nastavenie rýchlosti uzávierky na manuálne nastavenie

1. Pri používaní hlavného fotoaparátu ťuknite na nasledujúce položky.

 (Nastavenia) > [Menu]

2. Ťuknutím na prepínač funkciu povolíte.

[Manuálne ovládanie]: [Rýchlosť uzávierky]

Manuálne nastavenie rýchlosti uzávierky

1. Ťuknutím na nasledujúce položky v hľadáči zobrazíte posuvník.

[Uzávierka]

2. Potiahnutím posúvača nastavte rýchlosť uzávierky.

- Ak chcete prepnúť rýchlosť uzávierky na automatické nastavenie, ťuknite na prepínač na ľavej strane posuvníka.
- Ak chcete skryť posuvník, ťuknite na tlačidlo v hľadáči.

 (Zatvoriť)

Rada

- Keď sa v režime fotografovania zobrazujú miniatúrne náhľady funkcie AI Camera Assistant, manuálne nastavenie rýchlosti uzávierky je dočasne vypnuté.

Mini náhľady môžete skryť ťuknutím na nasledujúcu ikonu v pravom dolnom rohu hľadáča.

 (Skryť mini náhľady)

Vezmite do úvahy, že táto príručka bola preložená pomocou stroja. Strokové preklady nie sú citlivé na kontext a nemusia sa dokonale zhodovať s anglickou verziou obsahu. Ak si chcete pozrieť pôvodnú anglickú verziu, zvolte English z položky [Strana voľby jazyka].

TP1002013885

Smartfón

Xperia 1 VIII XQ-GE54/XQ-GE74

Fotografovanie s efektom Bokeh

Môžete fotografovať s efektom Bokeh. Efekt Bokeh znižuje zaostrenie pozadia, aby sa zvýraznili objekty v popredí a dosiahol sa umelecký efekt.

1 Spustíte aplikáciu Fotoaparát.

 (Fotoaparát)

2 Vyberte režim.

[Bokeh]

3 Ťuknutím na ikonu prepnete medzi hlavným a predným fotoaparátom.

 (Prepnúť hlavný a predný fotoaparát)

4 Namierite fotoaparát na objekt.

5 Pri používaní hlavného fotoaparátu ťuknutím na jedno z uhlových tlačidiel prepnete uhol pohľadu.

Ak chcete obrázok priblížiť alebo oddialiť, znova ťuknite na uhlové tlačidlo a potom ho posuňte doľava a doprava (v orientácii na výšku) alebo nahor a nadol (v orientácii na šírku).

Obrázok môžete zväčšiť alebo zmenšiť aj priblížením alebo oddialením hľadáča alebo stlačením tlačidla zoomu.

6 Ťuknite na ikonu v hľadáčku.

 (Bokeh)

7 Potiahnutím posuvníka upravte efekt Bokeh.

Ak chcete skryť posuvník, ťuknite na tlačidlo v hľadáčku.

 (Zatvoriť)

8 Dotknite sa objektu, na ktorý chcete zaostriť v hľadáčku.

- Zobrazí sa zaostrovací rám.

Fotoaparát zaostří na dotknutý objekt a začne ho sledovať.

Ak chcete zrušiť zaostrovanie, ťuknite na zaostrovací rám.

- Zobrazí sa posuvník nastavenia farieb a posuvník nastavenia jasu.

: Posuvník na úpravu farieb

: Posuvník na nastavenie jasu

Potiahnutím posuvníkov upravte farbu a jas.

9 Ťuknite na tlačidlo uzávierky obrazovky alebo stlačte tlačidlo uzávierky zariadenia.

Ak chcete zobraziť, zdieľať alebo upravovať fotografie v aplikácii Fotografie Google, ťuknite na miniatúru. Ďalšie informácie o aplikácii Fotky Google nájdete na tejto adrese.

support.google.com/android/

Zmena nastavení fotoaparátu

1. Ťuknutím na ikonu vyhľadajte a zmeňte častejšie používané nastavenia.

 (Nastavenia)

- **Pomer strán**

4:3 / 3:2 (len hlavná kamera) / **16:9 / 1:1**

- **Časovač**

Vypnuté / 3 s / 10 s

- **Blesk**

Vypnuté / Automaticky / Zapnuté / Svetlý (len hlavný fotoaparát)

Aktuálny stav blesku sa zobrazuje v ľavej hornej časti obrazovky. Ťuknutím na ikonu môžete prepínať režim blesku medzi nasledujúcimi možnosťami.

[Vypnuté] / [Automaticky]

2. Ťuknutím na tlačidlo zmeníte podrobnejšie nastavenia.

[Menu]

- **AF na tvár/oči** (iba hlavný fotoaparát)

Môžete fotografovať so zameraním na tváre alebo oči ľudí a zvierat.

Keď fotoaparát rozpozná tváre ľudí alebo zvierat, zobrazí sa detekčný rámček. Ak chcete zmeniť cieľ zaostrenia, ťuknite na tvár objektu, na ktorý chcete zaostriť.

Ak stlačíte tlačidlo spúšte zariadenia do polovice, fotoaparát zaostrí na vybranú tvár alebo na jedno z očí so zeleným rámčekom. Zaostrenie sa priebežne upravuje podľa pohybu objektu. Ak chcete nasnímať fotografiu, stlačte tlačidlo spúšte zariadenia úplne nadol.

AF na tvár/oči: Kamera sa zameriava na tváre alebo oči.

AF na tvár: Kamera zaostruje len na tváre.

Vypnuté

- **Efekt jemn. odtieňa pokož.**

Zapnuté / Vypnuté: Môžete fotografovať s efektom, vďaka ktorému sa pokožka zdá byť hladšia.

- **Sledovanie dotyku** (iba hlavný fotoaparát)

Fotoaparát sleduje vybraný objekt a upravuje jas.

Rada

- Ak chcete nahrávať videá s efektom Bokeh, potiahnite prstom po spodnej časti obrazovky a ťuknutím na položku vyhľadajte režim.

[Viac] > [Video Bokeh]

- Môžete si vybrať povrchovú úpravu obrázkov. Ťuknite na ikonu .

 (Vzhľad)

Každý prednastavený vzhľad je optimalizovaný s inou kombináciou farebného tónu, sýtosti, kontrastu, ostrosti, jas a ďalších prvkov obrazu, takže môžete nastaviť spracovanie obrazu s ideálnou rovnováhou týchto prvkov. Podrobnosti o každom prednastavenom vzhľade získate ťuknutím na tlačidlo.

 (Viac informácií)

Súvisiaca téma

- [Ďalšie nastavenia fotoaparátu](#)
- [Nahrávanie videí s efektom Bokeh](#)

Veľmi dôležité: táto príručka bola preložená pomocou stroja. Strokové preklady nie sú citlivé na kontext a nemusia sa dokonale zhodovať s anglickou verziou obsahu. Ak si chcete pozrieť pôvodnú anglickú verziu, zvolte English z položky [Strana voľby jazyka].

Smartfón

Xperia 1 VIII XQ-GE54/XQ-GE74

Ďalšie nastavenia fotoaparátu

[Pro foto.] / [Pro video]:

Ťuknutím na nasledujúce položky vyberte nastavenie, ktoré chcete zmeniť.

[MENU] > [Nastavenie]

V iných ako vyššie uvedených režimoch ťuknutím na položku vyberte nastavenie, ktoré chcete zmeniť.

 (Nastavenia) > [Menu]

- **Mriežky**

Zapnuté / Vypnuté: Môžete nastaviť, či sa majú alebo nemajú zobrazovať čiary mriežky, ktoré vám pomôžu pri kompozícii obrázkov.

- **Merač vodorovnosti** (len hlavný fotoaparát) (okrem režimov Pro photo a Pro video)

Vypnuté / Zapnuté: Všetko (zvuk, vibrácie, displej) / Zapnuté: Len displej: Môžete nastaviť, či sa má alebo nemá zobrazovať merač úrovne. Fotoaparát môžete tiež nastaviť tak, aby signalizoval, že je fotoaparát vyrovnaný, pomocou zvuku, vibrácií a displeja.

- **Kalibrácia merača vodorovnosti** (len hlavný fotoaparát)

Ťuknutím na nastavenie kalibrujte etalón pre horizontálnu rovinu, aby ste stanovili odchýlky v smere sklonu.

- **Tlačidlo hlas. používať ako**

Priblíženie / Hlasitosť / Uzávierku / Vypnuté: Môžete zmeniť spôsob používania tlačidla hlasitosti.

- **Zvukové signály**

Zapnuté: Všetky zvuky / Zapnuté: Len uzávierka / Vypnuté: Môžete vybrať, či fotoaparát bude alebo nebude vydávať zvuky, napríklad zvuk uzávierky, zvuky na začiatku a na konci nahrávania videa a sériu pípnutí pre odpočítavanie pri použití samospúšte.

- **Dátové úložisko** (okrem režimu automatického rámovania)

Interný ukladací priestor / Karta SD: Môžete si vybrať, či chcete fotografie a videá ukladať do internej pamäte zariadenia alebo na kartu microSD.

Rada

- Odporúčame používať kartu microSD s rýchlostnou triedou videa 30 (V30) alebo vyššou.

- **Ukladanie údajov o polohe**

Zapnuté / Vypnuté: Fotografie a videá môžete ukladať s miestami, kde boli nasnímané.

- **Spustiť tlačidlom uzávierky**

Spustiť aplikáciu Fotoaparát / Vypnuté: Ak chcete zabrániť náhodnému spusteniu aplikácie Fotoaparát po stlačení a podržaní tlačidla spúšte zariadenia, zmeňte nastavenie na možnosť vypnuté.

- **Bluetooth diaľk. ovl.**

Môžete sa spárovať s diaľkovým ovládačom Bluetooth a na diaľku používať funkcie v aplikácii Fotoaparát.

- **Tipy**

Ťuknutím na položku prejdete na webovú stránku s tipmi aplikácie Fotoaparát.

- **Zjednodušené ovládanie**

Môžete zobraziť prepojenie na informácie o prístupnosti.

- **Licencia na softvér**

Môžete zobrazíť informácie o softvérovej licencii.

- **Obnoviť nastavenia**

Všetky nastavenia môžete obnoviť na predvolené hodnoty.

Súvisiaca téma

- [Párovanie s diaľkovým ovládačom alebo rukoväťou Bluetooth](#)
- [Fotografovanie \(Fotografia\)](#)
- [AI asistent fotoaparátu \(Fotografia\)](#)
- [Nahrávanie videí \(Video\)](#)
- [Fotografovanie s efektom Bokeh](#)
- [Snímanie statických snímok \(Pro foto.\)](#)
- [Nahrávanie videí \(Pro video\)](#)
- [Nahrávanie videí počas sledovania objektu \(Snímanie s AI\)](#)
- [Fotografovanie vo vysokom rozlíšení \(48 MP\)](#)
- [Nahrávanie automaticky zarámovaných videí \(Automatické zarámovanie\)](#)
- [Nahrávanie videí v spomalenom režime](#)
- [Nahrávanie videí s efektom Bokeh](#)

Vezmite do úvahy, že táto príručka bola preložená pomocou stroja. Strojové preklady nie sú citlivé na kontext a nemusia sa dokonale zhodovať s anglickou verziou obsahu. Ak si chcete pozrieť pôvodnú anglickú verziu, zvolte English z položky [Strana voľby jazyka].

TP1002013883

5-073-520-21 Copyright 2026 Sony Corporation

Smartfón

Xperia 1 VIII XQ-GE54/XQ-GE74

Prehľad režimov (Pro foto.)

Snímky môžete snímať výberom režimu snímania spomedzi nasledujúcich.

- P (Programová automatika)
- S (Priorita rýchlosti uzávierky)
- M (Manuálna expozícia)

Rozhranie sa automaticky prepína, takže fotoaparát môžete používať vertikálne aj horizontálne.

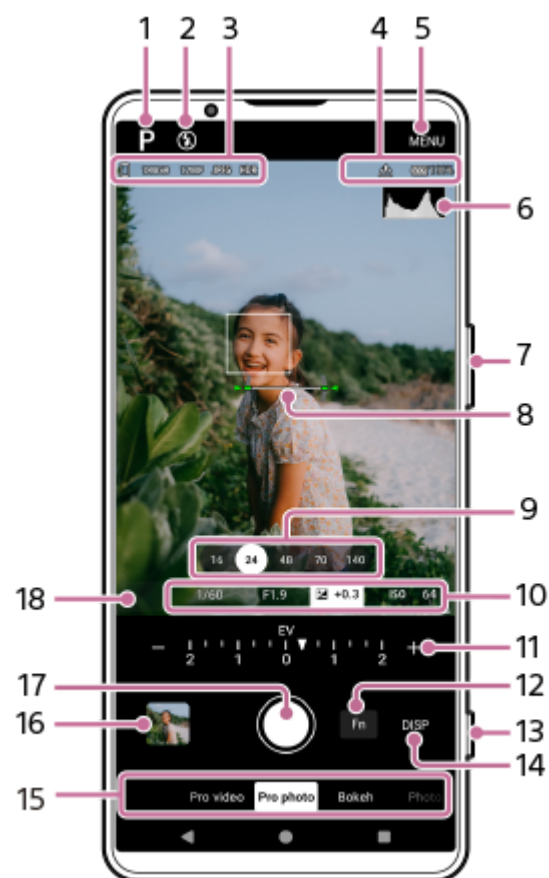

1. Ťuknutím na položku prepnete režim snímania.

- P (Programová automatika)
- S (Priorita rýchlosti uzávierky)
- M (Manuálna expozícia)

Podrobnosti o jednotlivých režimoch snímania získate ťuknutím na tlačidlo.

(Viac informácií)

2. Stav blesku

Ťuknutím na položku prepínate nastavenie blesku medzi nasledujúcimi vzormi.

- Vypnuté/Zapnuté (výplňový blesk)
- Vypnuté/Automaticky (automatický blesk)

Farba pozadia ikony blesku sa pri aktivácii blesku zmení na bielu.

3. Ikona ukladania údajov

Množstvo voľného priestoru

Veľkosť obrázka

Formát súboru

Stav HDR

Ak chcete vybrať pomer strán, ťuknite na položku takto.

[MENU] > [Snímanie] > [Pomer strán]

Potom vyberte jednu z nasledujúcich možností.

4:3 (12MP) / 3:2 (10MP) / 16:9 (9MP) / 1:1 (9MP)

4. Ikony stavu pripojenia diaľkového ovládača Bluetooth

Stav geografického označovania

Stav batérie

 (Pozor na teplo)

5. Ťuknutím na položku zmeníte podrobnejšie nastavenia.

6. Histogram

Rozloženie jasu môžete skontrolovať graficky.

7. Pomocou tlačidla na priblíženie alebo oddialenie zobrazenia.

8. Merač hladiny

Merač úrovne vám pomôže zmerať uhol zariadenia a udržať obraz vo vodorovnej polohe. Keď zariadenie zistí, že je na úrovni, merač úrovne sa rozsvieti na zeleno. Ak chcete kalibrovať etalón pre horizontálnu rovinu na stanovenie odchýlok v smere sklonu, ťuknite naň takto.

[MENU] > [Nastavenie] > [Kalibrácia merača vodorovnosti]

9. Ťuknutím na jedno z uhlových tlačidiel prepnete uhol pohľadu.

Ak chcete obrázok priblížiť alebo oddialiť, znova ťuknite na uhlové tlačidlo a potom ho posuňte doľava a doprava (v orientácii na výšku) alebo nahor a nadol (v orientácii na šírku).

Obrázok môžete zväčšiť alebo zmenšiť aj priblížením alebo oddialením hľadáča alebo stlačením tlačidla zoomu.

10. Rýchlosť uzávierky

Hodnota clony

Kompenzácia expozície

Citlivosť ISO

Hodnotu môžete zmeniť ťuknutím na podčiarknuté nastavenie.

11. Vytočte číslo

Hodnotu môžete zmeniť ťuknutím na podčiarknuté nastavenie zobrazené nad voličom (v orientácii na výšku) alebo v spodnej časti hľadáča (v orientácii na šírku).

- P: Môžete nastaviť hodnotu expozície (EV) a vybrať hodnotu ISO.
- S: Môžete vybrať rýchlosť uzávierky a nastaviť hodnotu expozície (EV).
- M: Môžete vybrať rýchlosť uzávierky a hodnotu ISO.

12. Ťuknutím na položku otvorte ponuku funkcií.

Môžete upraviť často používané nastavenia.







Ak chcete zmeniť priradenie alebo poradie položiek nastavenia v ponuke funkcií, ťuknite na položku takto.

[MENU] > [Nastavenie] > [Prispôsobenie ponuky s funkciami (fotografia)]

13. Pomocou tlačidla spúšte spustíte aplikáciu Fotoaparát alebo snímajte obrázky.

Rada

- Dlhým stlačením tlačidla spúšte môžete aktivovať alebo deaktivovať možnosť spustenia aplikácie Fotoaparát. Vyhľadajte a ťuknite na jedno z nasledujúcich nastavení.
 - [Nastavenia] > [Systém] > [Gestá] > [Tlačidlo uzávierky] > [Spustiť aplikáciu Fotoaparát]

14. Ťuknutím na položku zobrazíte alebo skryjete informácie zobrazené v hľadáči.
Ak chcete prispôbiť položky, ktoré sa zobrazia po ťuknutí na položku DISP, ťuknite na ne takto.
[MENU] > [Nastavenie] > [Tlačidlo prispôsobenia DISP (fotografia)]
15. Vyberte režim.
Potiahnutím obrazovky doľava alebo doprava vyhľadajte požadovaný režim.
16. Ťuknutím na miniatúru zobrazíte fotografie a videá v aplikácii Fotografie Google.
 (Zdieľať): Ťuknutím na ikonu zdieľajte fotografiu alebo video.
 (Upraviť): Ťuknutím na ikonu upravíte fotografiu alebo video.
Ak chcete skryť alebo zobraziť ikony, ťuknite na obrazovku.
Ďalšie informácie o aplikácii Fotky Google nájdete na tejto adrese.
support.google.com/android/
 (Späť): Ťuknutím na tlačidlo sa vrátite do aplikácie Fotoaparát.
17. Pomocou tlačidla spúšte nasnímajte obrázky.
18. Indikátor zamerania
 (Kontinuálne AF): Táto ikona indikuje, že prebieha zaostrovanie, keď je zvolený režim kontinuálneho AF.
 (Kontinuálne AF): Táto ikona indikuje, že objekt je zaostrený, keď je zvolený režim kontinuálneho AF. Zaostrenie sa priebežne upravuje podľa pohybu objektu.
 (Automatické zaostrovanie): Táto ikona označuje, že objekt je zaostrený.

Súvisiaca téma

- [Ponuka funkcií \(Pro foto.\)](#)
- [Snímanie statických snímok \(Pro foto.\)](#)
- [Ďalšie nastavenia fotoaparátu](#)
- [Funkcie umelej inteligencie v aplikácii Fotky Google](#)
- [Párovanie s diaľkovým ovládačom alebo rukoväťou Bluetooth](#)
- [Ponuka Nastavenia](#)

Vezmite do úvahy, že táto príručka bola preložená pomocou stroja. Strojové preklady nie sú citlivé na kontext a nemusia sa dokonale zhodovať s anglickou verziou obsahu. Ak si chcete pozrieť pôvodnú anglickú verziu, zvolte English z položky [Strana voľby jazyka].

TP1002013891

Smartfón

Xperia 1 VIII XQ-GE54/XQ-GE74

Ponuka funkcií (Pro foto.)

Nastavenia, ktoré možno upraviť, závisia od režimu snímania.

Ťuknutím na tlačidlo Fn otvorte ponuku funkcií. Ak chcete zatvoriť ponuku funkcií, znova ťuknite na tlačidlo Fn.



1. Režim typov snímania

Samospúšť: 10 s / Samospúšť: 3 s

Jednorazové snímanie

Kontinuálne snímanie: Lo: Snímky môžete snímať nepretržite, keď sa dotknete tlačidla uzávierky na obrazovke a podržíte ho alebo dlho stlačíte tlačidlo uzávierky zariadenia. Rýchlosť dosahuje maximálne 10 snímok za sekundu.

Kontinuálne snímanie: Hi: Snímky môžete snímať nepretržite, keď sa dotknete tlačidla uzávierky na obrazovke a podržíte ho alebo dlho stlačíte tlačidlo uzávierky zariadenia. Rýchlosť dosahuje maximálne 20 snímok za sekundu.

Kontinuálne snímanie: Hi+: Snímky môžete snímať nepretržite, keď sa dotknete tlačidla uzávierky na obrazovke a podržíte ho alebo dlho stlačíte tlačidlo uzávierky zariadenia. Rýchlosť dosahuje maximálne 30 snímok za sekundu.

Poznámka

- Rýchlosť sériového snímania sa zníži, keď sa zaplní vyrovnávací pamäť zariadenia.

Rada

- Ťuknutím na nasledujúce položky nastavte, či sa má zobrazit' indikátor spätnej väzby sériového snímania.
[MENU] > [Snímání]
Potom ťuknite na nasledujúci prepínač.
[Odozva na kontinuálne snímání]
- Ak chcete zrušiť samospúšť, ťuknite na tlačidlo Režim jazdy a potom vyberte.
[Jednorazové snímání]

2. Režim zaostrenia

Jednorazové AF: Toto nastavenie použijete, keď sa objekt nehýbe. Ak chcete zaostriť na objekt, stlačte tlačidlo spúšte zariadenia do polovice. Zaostrenie zostane uzamknuté, kým neprestanete stláčať tlačidlo spúšte zariadenia do polovice.

Kontinuálne AF: Toto nastavenie použijete, keď je objekt v pohybe. Fotoaparát pokračuje v zaostrovaní, kým stlačíte tlačidlo spúšte zariadenia do polovice.

Manuálne zaostrenie: Zaostrenie môžete nastaviť manuálne pomocou posuvníka v hľadáčku. Ak chcete vykonať jemnejšie úpravy, môžete ťuknúť aj na jednu z nasledujúcich ikon.

 (Zameranie na blízko) /  (Zameranie na diaľku)

Ak chcete upraviť zaostrenie zväčšením obrázka, ťuknite na nasledujúcu ikonu a ťahaním hľadáča posúvajte zväčšenú oblasť alebo dvakrát ťuknite na oblasť, ktorú chcete zväčšiť.

 (Zväčšovacie sklo na zaostrenie)

Ak nemôžete zaostriť na zamýšľaný objekt pomocou automatického zaostrovania, použite manuálne zaostrovanie.

3. Oblasť zaostrenia

Široká: Fotoaparát automaticky zaostruje na celý rozsah obrazovky.

Stred: Fotoaparát automaticky zaostrí na objekt v strede snímky.

Zaostrenie a sledovanie: Ak vyberiete objekt na zaostrenie a sledovanie dotykom v hľadáči, fotoaparát zaostrí na objekt a začne ho sledovať, keď stlačíte tlačidlo spúšte zariadenia do polovice.

Rada

- Môžete vybrať farbu oblasti zaostrenia. Ťuknite na nasledujúce položky a potom vyberte možnosť.
[MENU] > [Zaostrenie] > [Farba oblasti zaostrenia]

4. Výpočtová fotografia

Automaticky / Vypnuté: Fotoaparát automaticky identifikuje scénu a prekrýva viacero fotografií, aby zhotovil nádherné automatické zábery s obmedzeným rozmazaním, šumom, preexponovaním a podexponovaním.

5. DRO/automatické HDR

Optimalizácia dynamického rozsahu: Fotoaparát optimalizuje jas a odstupňovanie pomocou analýzy kontrastu medzi objektom a pozadím z jednej snímky.

Automatické HDR: Fotoaparát optimalizuje jas a gradáciu prekrývaním viacerých snímok nasnímaných s použitím rôznych expozícií.

Vypnuté

Rada

- Ťuknite na nasledujúce položky, ak chcete použiť formát Ultra HDR (vysoký dynamický rozsah), ktorý vám umožní snímať jasné a živé fotografie.
[MENU] > [Nastavenie] > [Ultra HDR] > [Zapnuté]

6. Režim merania

Viacbodové: Fotoaparát meria svetlo na každej oblasti po rozdelení celkovej plochy na viacero oblastí a určuje správnu expozíciu celej obrazovky (meranie s viacerými vzormi).

Stred: Fotoaparát meria priemerný jas celej obrazovky, pričom zvyčajne zdôrazňuje centrálnu oblasť obrazovky (stredovo vážené meranie).

Bodové: Fotoaparát meria len vo vnútri meracieho kruhu.

7. AF na tvár/oči

AF na tvár/oči / AF na tvár / Vypnuté

Kamera rozpozná tváre alebo oči ľudí a zvierat a automaticky na ne zaostrí.

Keď fotoaparát rozpozná tváre ľudí alebo zvierat, zobrazí sa detekčný rámček. Ťuknite na tvár, na ktorú chcete zaostriť, a potom stlačte tlačidlo spúšte zariadenia do polovice, čím zaostríte. Rámček detekcie sa zmení na zelený a fotoaparát zaostrí na tvár alebo jedno z očí, ktoré ste vybrali.

8. Kreatívny vzhľad

ST (Štandard) / NT (Neutrálny) / VV (Svieže) / FL (Film) / IN (Matný) / SH (Svetlý): Každý prednastavený vzhľad je optimalizovaný s inou kombináciou farebného tónu, sýtosti, kontrastu, ostrosti, jasú a ďalších prvkov obrazu, takže môžete nastaviť spracovanie obrazu s ideálnou rovnováhou týchto prvkov. Podrobnosti o každom prednastavenom vzhľade získate ťuknutím na tlačidlo.

 (Viac informácií)

9. Blesk

Vypnuté / Automaticky / Zapnuté / Svetlý

10. Vyváž. bielej

Automaticky / Zamračené / Denné svetlo / Žiarivkové svetlo / Žiarovka / Tieň: Farebné tóny môžete nastaviť podľa vybraného zdroja svetla, ktorý osvetľuje snímaný objekt (prednastavené vyváženie bielej). Ak chcete jemne nastaviť farebné tóny, ťuknutím na tlačidlo AB/GM zobrazíte obrazovku jemného nastavenia a potom posuňte oranžovú bodku do požadovanej polohy. Po nastavení znova ťuknite na tlačidlo, čím zatvoríte obrazovku jemného nastavenia.

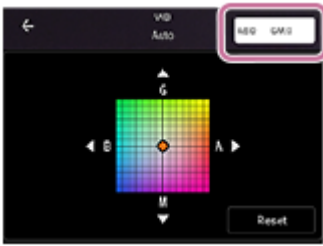

Tepl. 1 / Tepl. 2 / Tepl. 3: Fotoaparát si zapamätá nastavenia vyváženia bielej definované podľa teploty farieb. Ťuknutím na tlačidlo K nastavíte teplotu farieb pomocou voliča. Ťuknutím na tlačidlo AB/GM môžete jemne upraviť farebný tón pomocou obrazovky jemného nastavenia. Po nastavení znova ťuknite na tlačidlo, čím zatvoríte obrazovku jemného nastavenia.

Vlastné 1 / Vlastné 2 / Vlastné 3: Fotoaparát si zapamätá základnú bielu farbu pri svetelných podmienkach pre dané prostredie snímania. Ak chcete upraviť základnú bielu farbu, vyberte jednu z položiek, ťuknite na nasledujúce položky a potom postupujte podľa pokynov na obrazovke.

[Použiť]

11. Formát súboru

RAW: V tomto formáte súboru sa nevykonáva digitálne spracovanie. Tento formát vyberte na spracovanie obrázkov v počítači na profesionálne účely.

RAW a JPEG: Obrázok RAW a obrázok JPEG sa vytvoria súčasne. To je vhodné, keď potrebujete dva obrazové súbory, JPEG na prezeranie a RAW na úpravu.

JPEG: Obrázok je zaznamenaný vo formáte JPEG.

12. Obrysy

Zapnuté / Vypnuté: Peaking vám pomôže skontrolovať zaostrenie tým, že zvýrazní obrysy zaostrených oblastí.

Rada

- Môžete si vybrať farbu vrcholu. Ťuknite na nasledujúce položky a potom vyberte možnosť.
[MENU] > [Zaostrenie] > [Farba obrysov]

Pre zmenu priradenia alebo poradia položiek nastavenia v ponuke funkcií

1. Klepnite na príslušné položky nasledujúcim spôsobom.
[MENU] > [Nastavenie] > [Prispôsobenie ponuky s funkciami (fotografia)]
2. Postupujte podľa pokynov na obrazovke.

Súvisiaca téma

- [Prehľad režimov \(Pro foto.\)](#)
- [Snímanie statických snímok \(Pro foto.\)](#)
- [Ďalšie nastavenia fotoaparátu](#)

Vezmite do úvahy, že táto príručka bola preložená pomocou stroja. Strokové preklady nie sú citlivé na kontext a nemusia sa dokonale zhodovať s anglickou verzou obsahu. Ak si chcete pozrieť pôvodnú anglickú verziu, zvolte English z položky [Strana voľby jazyka].

Smartfón

Xperia 1 VIII XQ-GE54/XQ-GE74

Snímanie statických snímok (Pro foto.)

1 Spustíte aplikáciu Fotoaparát.

 (Fotoaparát)

2 Vyberte režim.

[Pro foto.]

3 Vyberte režim snímania.

- P (Programová automatika): Môžete snímať statické snímky s automaticky nastavenou expozíciou (rýchlosť uzávierky aj hodnota clony).
- S (Priorita rýchlosti uzávierky): Pomocou manuálne nastavenej rýchlosti uzávierky môžete snímať statické snímky rýchlo sa pohybujúcich objektov atď. (Hodnota ISO sa nastaví automaticky.)
- M (Manuálna expozícia): Môžete snímať statické snímky s požadovanou rýchlosťou uzávierky a hodnotou ISO.

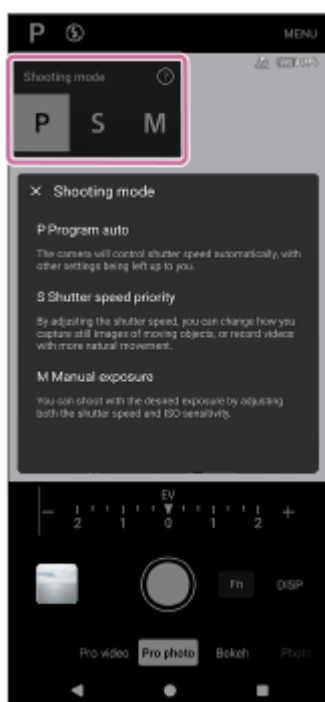

4 Nastavte funkcie snímania na požadované nastavenia.

5 Namierite fotoaparát na objekt.

6 Ťuknutím na jedno z uhlových tlačidiel prepnete uhol pohľadu.

Ak chcete obrázok priblížiť alebo oddialiť, znova ťuknite na uhlové tlačidlo a potom ho posuňte doľava a doprava (v orientácii na výšku) alebo nahor a nadol (v orientácii na šírku).

Obrázok môžete zväčšiť alebo zmenšiť aj priblížením alebo oddialením hľadáča alebo stlačením tlačidla zoomu.

7 Nastavenia upravte pomocou voliča.

Hodnotu môžete zmeniť ťuknutím na podčiarknuté nastavenie zobrazené nad voličom (v orientácii na výšku) alebo v spodnej časti hľadáča (v orientácii na šírku).

- P: Môžete nastaviť hodnotu expozície (EV) a vybrať hodnotu ISO.
- S: Môžete vybrať rýchlosť uzávierky a nastaviť hodnotu expozície (EV).
- M: Môžete vybrať rýchlosť uzávierky a hodnotu ISO.

8 Nastavte zaostrenie.

- Fotoaparát automaticky rozpozná objekt a zaostří naň.
- Ak chcete vybrať objekt, na ktorý chcete zaostriť, ťuknite naň.

9 Ťuknutím na tlačidlo spúšte na obrazovke alebo stlačením tlačidla spúšte zariadenia nasnímajte obrázok.

- Ak stlačíte tlačidlo spúšte zariadenia do polovice, farba zaostrovacieho rámčeka sa zmení na zelenú a fotoaparát zaostří na zarámovaný objekt. Zaostrenie sa priebežne upravuje podľa pohybu objektu. Ak chcete nasnímať obrázok, stlačte tlačidlo spúšte zariadenia úplne nadol.
- Pri používaní zariadenia vo vodorovnej polohe a snímaní snímok stlačením tlačidla spúšte zariadenia držte zariadenie podľa obrázka.

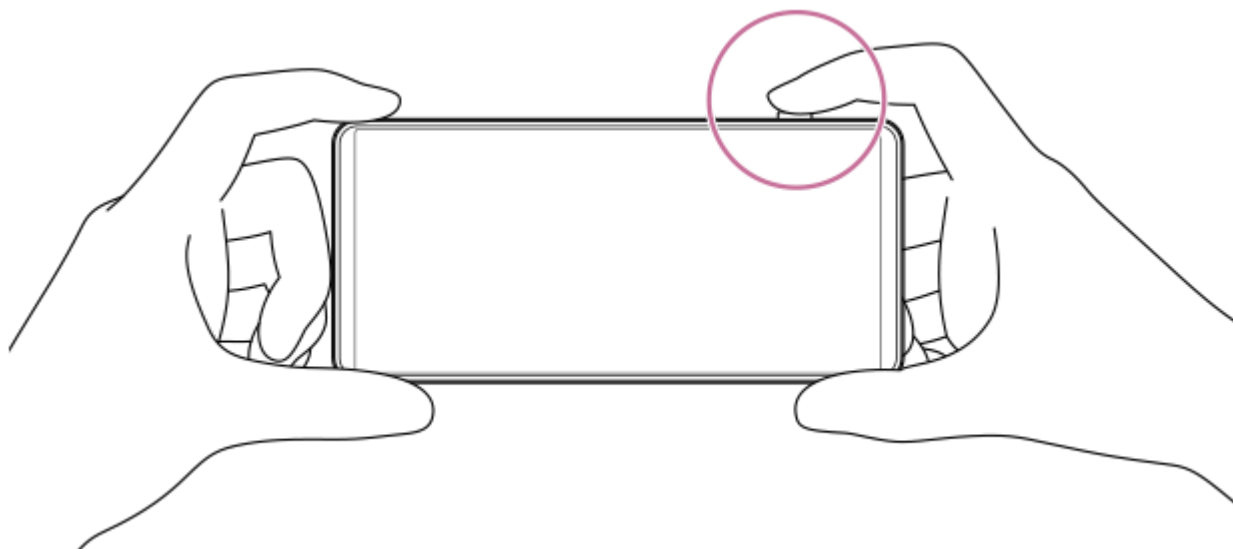

Nahratie videa v režime Pro photo

Videozáznam môžete dočasne nahrávať, aj keď je vybraná nasledujúca možnosť.

[MENU] > [Snímanie] > [Režim typov snímania] > iný režim ako režimy sériového snímania

1. Dotknite sa tlačidla spúšte na obrazovke a podržte ho, aby ste spustili nahrávanie videa, a potom uvoľnite prst, aby ste nahrávanie zastavili.

Ak sa dotknete a podržíte tlačidlo uzávierky na obrazovke a posuniete ho na ikonu zámku vpravo, nahrávanie bude pokračovať aj po uvoľnení prsta.

Výber funkcie, ktorá sa nastaví po dotyku hľadáča

1. Ťuknite na nasledujúce položky a potom vyberte možnosť.

[MENU] > [Zaostrenie] > [Dotyková funkcia]

- **Sledovanie dotyku a jas:** Fotoaparát udržiava zaostrenie uzamknuté na zadaný pohybujúci sa objekt a upravuje jas.
- **Sledovanie dotyku:** Fotoaparát udržiava zaostrenie uzamknuté na zadaný pohybujúci sa objekt.
- **Zaostrenie a jas:** Fotoaparát automaticky zaostří na zadanú polohu a upraví jas.
- **Zaostrenie:** Fotoaparát automaticky zaostří na zadanú polohu.

Rada

- Aplikáciu Fotoaparát môžete spustiť aj vykonaním nasledujúcich operácií.
 - Dlhú stlačte tlačidlo spúšte zariadenia.
Ak chcete aktivovať alebo deaktivovať túto funkciu, vyhľadajte a ťuknite na nasledujúce položky a potom ťuknite na prepínač.
[Nastavenia] > [Systém] > [Gestá] > [Tlačidlo uzávierky] > [Spustiť aplikáciu Fotoaparát]
 - Na uzamknutej obrazovke sa dotknite nasledujúcej ikony a podržte ju.
 (Fotoaparát)
Ak chcete aktivovať túto funkciu, dotknite sa prázdnej oblasti na obrazovke Domovská obrazovka, podržte na nej prst a potom ťuknite na nasledujúce položky.
[Tapeta a štýl] > [Uzamknutá obrazovka] > [Odkazy]
Potom nastavte ikonu fotoaparátu pre ľavú alebo pravú skratku.
 - Stlačte dvakrát tlačidlo napájania.
Ak chcete túto funkciu aktivovať alebo deaktivovať, vyhľadajte a ťuknite na ňu takto.
[Nastavenia] > [Systém] > [Gestá] > [Dvojité stlačenie vypínača]
Ak chcete aktivovať túto funkciu, ťuknite na nasledujúci prepínač a nastavenie.
[Používať dvojité stlačenie] > [Kamera]
- Ak ste vybrali pomalú rýchlosť uzávierky, použite statív, aby ste zabránili chveniu fotoaparátu.
- Pri fotografovaní športových scén v interiéri nastavte citlivosť ISO na vyššiu hodnotu.
- Hodnoty podčiarknutých nastavení v spodnej časti hľadáča môžete zmeniť ťuknutím na ne.
- Snímky môžete snímať s efektom, vďaka ktorému pokožka vyzerá hladšie. Klepnite na príslušné položky nasledujúcim spôsobom.
[MENU] > [Expozícia/farba] > [Efekt jemn. odtieňa pokož.] > [Zapnuté]
- Môžete korigovať skreslenie tváří, ktoré sa objavuje pri okraji obrazovky, keď je zvolený široký uhol záberu. Ťuknutím na nasledujúce položky aktivujete nastavenie.
[MENU] > [Snímanie] > [Oprava skreslenia tváre] > [Automaticky]
- Môžete si pozrieť prehľad režimu Pro photo.
Klepnite na príslušné položky nasledujúcim spôsobom.
[MENU] > [Nastavenie] > [O funkcii Pro photo]

Súvisiaca téma

- [Prehľad režimov \(Pro foto.\)](#)
- [Ponuka funkcií \(Pro foto.\)](#)
- [Ďalšie nastavenia fotoaparátu](#)
- [Ponuka Nastavenia](#)

Vezmite do úvahy, že táto príručka bola preložená pomocou stroja. Strojové preklady nie sú citlivé na kontext a nemusia sa dokonale zhodovať s anglickou verzou obsahu. Ak si chcete pozrieť pôvodnú anglickú verziu, zvolte English z položky [Strana voľby jazyka].

TP1002013893

Smartfón

Xperia 1 VIII XQ-GE54/XQ-GE74

Ďalšie nastavenia fotoaparátu

[Pro foto.] / [Pro video]:

Ťuknutím na nasledujúce položky vyberte nastavenie, ktoré chcete zmeniť.

[MENU] > [Nastavenie]

V iných ako vyššie uvedených režimoch ťuknutím na položku vyberte nastavenie, ktoré chcete zmeniť.

 (Nastavenia) > [Menu]

- **Mriežky**

Zapnuté / Vypnuté: Môžete nastaviť, či sa majú alebo nemajú zobrazovať čiary mriežky, ktoré vám pomôžu pri kompozícii obrázkov.

- **Merač vodorovnosti** (len hlavný fotoaparát) (okrem režimov Pro photo a Pro video)

Vypnuté / Zapnuté: Všetko (zvuk, vibrácie, displej) / Zapnuté: Len displej: Môžete nastaviť, či sa má alebo nemá zobrazovať merač úrovne. Fotoaparát môžete tiež nastaviť tak, aby signalizoval, že je fotoaparát vyrovnaný, pomocou zvuku, vibrácií a displeja.

- **Kalibrácia merača vodorovnosti** (len hlavný fotoaparát)

Ťuknutím na nastavenie kalibrujte etalón pre horizontálnu rovinu, aby ste stanovili odchýlky v smere sklonu.

- **Tlačidlo hlas. používať ako**

Priblíženie / Hlasitosť / Uzávierku / Vypnuté: Môžete zmeniť spôsob používania tlačidla hlasitosti.

- **Zvukové signály**

Zapnuté: Všetky zvuky / Zapnuté: Len uzávierka / Vypnuté: Môžete vybrať, či fotoaparát bude alebo nebude vydávať zvuky, napríklad zvuk uzávierky, zvuky na začiatku a na konci nahrávania videa a sériu pípnutí pre odpočítavanie pri použití samospúšte.

- **Dátové úložisko** (okrem režimu automatického rámovania)

Interný ukladací priestor / Karta SD: Môžete si vybrať, či chcete fotografie a videá ukladať do internej pamäte zariadenia alebo na kartu microSD.

Rada

- Odporúčame používať kartu microSD s rýchlostnou triedou videa 30 (V30) alebo vyššou.

- **Ukladanie údajov o polohe**

Zapnuté / Vypnuté: Fotografie a videá môžete ukladať s miestami, kde boli nasnímané.

- **Spustiť tlačidlom uzávierky**

Spustiť aplikáciu Fotoaparát / Vypnuté: Ak chcete zabrániť náhodnému spusteniu aplikácie Fotoaparát po stlačení a podržaní tlačidla spúšte zariadenia, zmeňte nastavenie na možnosť vypnuté.

- **Bluetooth diaľk. ovl.**

Môžete sa spárovať s diaľkovým ovládačom Bluetooth a na diaľku používať funkcie v aplikácii Fotoaparát.

- **Tipy**

Ťuknutím na položku prejdete na webovú stránku s tipmi aplikácie Fotoaparát.

- **Zjednodušené ovládanie**

Môžete zobraziť prepojenie na informácie o prístupnosti.

- **Licencia na softvér**

Môžete zobrazíť informácie o softvérovej licencii.

- **Obnoviť nastavenia**

Všetky nastavenia môžete obnoviť na predvolené hodnoty.

Súvisiaca téma

- [Párovanie s diaľkovým ovládačom alebo rukoväťou Bluetooth](#)
- [Fotografovanie \(Fotografia\)](#)
- [AI asistent fotoaparátu \(Fotografia\)](#)
- [Nahrávanie videí \(Video\)](#)
- [Fotografovanie s efektom Bokeh](#)
- [Snímanie statických snímok \(Pro foto.\)](#)
- [Nahrávanie videí \(Pro video\)](#)
- [Nahrávanie videí počas sledovania objektu \(Snímanie s AI\)](#)
- [Fotografovanie vo vysokom rozlíšení \(48 MP\)](#)
- [Nahrávanie automaticky zarámovaných videí \(Automatické zarámovanie\)](#)
- [Nahrávanie videí v spomalenom režime](#)
- [Nahrávanie videí s efektom Bokeh](#)

Vezmite do úvahy, že táto príručka bola preložená pomocou stroja. Strojové preklady nie sú citlivé na kontext a nemusia sa dokonale zhodovať s anglickou verziou obsahu. Ak si chcete pozrieť pôvodnú anglickú verziu, zvolte English z položky [Strana voľby jazyka].

TP1002013883

5-073-520-21 Copyright 2026 Sony Corporation

Smartfón

Xperia 1 VIII XQ-GE54/XQ-GE74

Prehľad režimov (Pro video)

Videa môžete nahrávať výberom režimu snímania spomedzi nasledujúcich.

- P (Programová automatika)
- S (Priorita rýchlosti uzávierky)
- M (Manuálna expozícia)

Rozhranie sa automaticky prepína, takže fotoaparát môžete používať vertikálne aj horizontálne.

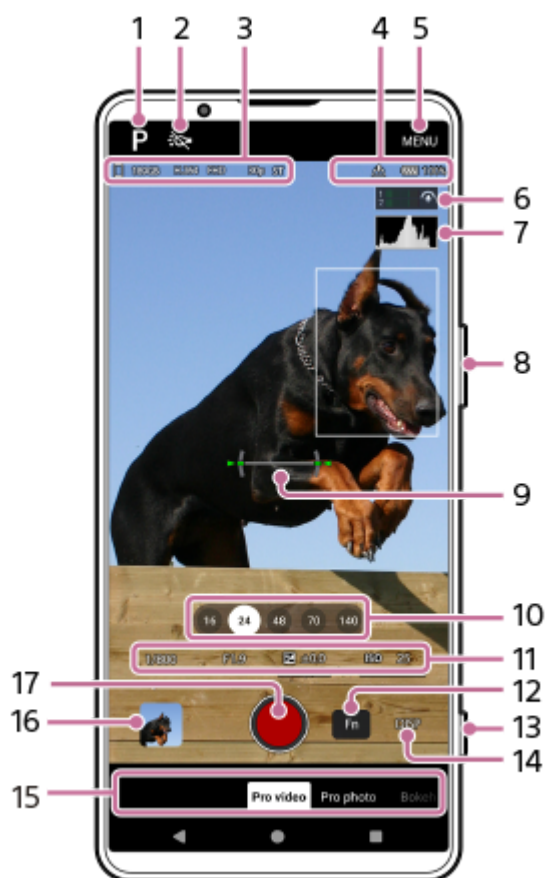

1. Ťuknutím na položku prepnete režim snímania.

- P (Programová automatika)
- S (Priorita rýchlosti uzávierky)
- M (Manuálna expozícia)

Podrobnosti o jednotlivých režimoch snímania získate ťuknutím na tlačidlo.

❓ (Viac informácií)

2. Ikona svetla

Ťuknutím na ikonu môžete svetlo zapnúť alebo vypnúť.

3. Ikona ukladania údajov

Množstvo voľného miesta

Formát videa

Rozlíšenie

Ikona automatickej snímkovej frekvencie

Snímková frekvencia

Vzhľad (alebo Gamma)

Ak chcete zlepšiť kvalitu videa pri slabom osvetlení, ťuknutím na položku aktivujte túto funkciu.

[MENU] > [Snímanie] > [Automatická frekvencia snímok] > [Zapnuté]

Funkciu automatickej snímkovej frekvencie môžete zapnúť len v nasledujúcom režime snímania.

P (Programová automatika)

4. Ikony stavu pripojenia diaľkového ovládača Bluetooth

Stav geografického označovania

Stav batérie

 (Pozor na teplo)

5. Ťuknutím na položku zmeníte podrobnejšie nastavenia.

6. Merač úrovne zvuku

Ikona vedľa merača úrovne zvuku označuje aktuálne používaný mikrofón.

7. Histogram

Rozloženie jasu môžete skontrolovať graficky.

8. Pomocou tlačidla na priblíženie alebo oddialenie zobrazenia.

9. Merač hladiny

Merač úrovne vám pomôže zmerať uhol zariadenia a udržať obraz vo vodorovnej polohe. Keď zariadenie zistí, že je na úrovni, merač úrovne sa rozsvieti na zeleno. Ak chcete kalibrovať etalón pre horizontálnu rovinu na stanovenie odchýlok v smere sklonu, ťuknite naň takto.

[MENU] > [Nastavenie] > [Kalibrácia merača vodorovnosti]

10. Ťuknutím na jedno z uhlových tlačidiel prepnete uhol pohľadu.

Ak chcete obrázok priblížiť alebo oddialiť, znova ťuknite na uhlové tlačidlo a potom ho posuňte doľava a doprava (v orientácii na výšku) alebo nahor a nadol (v orientácii na šírku).

Obrázok môžete zväčšiť alebo zmenšiť aj priblížením alebo oddialením hľadáča alebo stlačením tlačidla zoomu.

11. Rýchlosť uzávierky

Hodnota clony

Kompenzácia expozície

Citlivosť ISO

Hodnotu môžete zmeniť ťuknutím na podčiarknuté nastavenie.

- P: Môžete nastaviť hodnotu expozície (EV) a vybrať hodnotu ISO.
- S: Môžete vybrať rýchlosť uzávierky a nastaviť hodnotu expozície (EV).
- M: Môžete vybrať rýchlosť uzávierky a hodnotu ISO.

12. Ťuknutím na položku otvorte ponuku funkcií.

Môžete upraviť často používané nastavenia.



Ak chcete zmeniť priradenie alebo poradie položiek nastavenia v ponuke funkcií, ťuknite na položku takto.

[MENU] > [Nastavenie] > [Prispôsobenie ponuky s funkciami (video)]

13. Pomocou tlačidla spúšte spustíte aplikáciu Fotoaparát alebo nahrávajte videá.

Rada

- Dlhým stlačením tlačidla spúšte môžete aktivovať alebo deaktivovať možnosť spustenia aplikácie Fotoaparát. Vyhľadajte a ťuknite na jedno z nasledujúcich nastavení.
 - [Nastavenia] > [Systém] > [Gestá] > [Tlačidlo uzávierky] > [Spustiť aplikáciu Fotoaparát]
 - [MENU] > [Nastavenie] > [Spustiť tlačidlom uzávierky] > [Spustiť aplikáciu Fotoaparát]

14. Ťuknutím na položku zobrazíte alebo skryjete informácie zobrazené v hľadáči.
Ak chcete prispôbiť položky, ktoré sa zobrazia po ťuknutí na položku DISP, ťuknite na ne takto.
[MENU] > [Nastavenie] > [Tlačidlo prispôsobenia DISP (video)]
15. Vyberte režim.
Potiahnutím obrazovky doľava alebo doprava vyhľadajte požadovaný režim.
16. Ťuknutím na miniatúru zobrazíte fotografie a videá v aplikácii Fotografie Google.
 (Zdieľať): Ťuknutím na ikonu zdieľajte fotografiu alebo video.
 (Upraviť): Ťuknutím na ikonu upravíte fotografiu alebo video.
Ak chcete skryť alebo zobrazíť ikony, ťuknite na obrazovku.
Ďalšie informácie o aplikácii Fotky Google nájdete na tejto adrese.
support.google.com/android/
 (Späť): Ťuknutím na tlačidlo sa vrátite do aplikácie Fotoaparát.
17. Ťuknutím na položku spustíte, pozastavíte a zastavíte nahrávanie videí.

Súvisiaca téma

- [Ponuka funkcií \(Pro video\)](#)
- [Nahrávanie videí \(Pro video\)](#)
- [Ďalšie nastavenia fotoaparátu](#)
- [Párovanie s diaľkovým ovládačom alebo rukoväťou Bluetooth](#)
- [Ponuka Nastavenia](#)

Vezmite do úvahy, že táto príručka bola preložená pomocou stroja. Strojové preklady nie sú citlivé na kontext a nemusia sa dokonale zhodovať s anglickou verzou obsahu. Ak si chcete pozrieť pôvodnú anglickú verziu, zvolte English z položky [Strana voľby jazyka].

TP1002013894

Smartfón

Xperia 1 VIII XQ-GE54/XQ-GE74

Ponuka funkcií (Pro video)

Nastavenia, ktoré možno upraviť, závisia od režimu snímania.

Ťuknutím na tlačidlo Fn otvorte ponuku funkcií. Ak chcete zatvoriť ponuku funkcií, znova ťuknite na tlačidlo Fn.



1. Rozlíšenie 4K / Full HD

2. Frekv. snímok

24 snímok za sekundu / 30 snímok za sekundu / 60 snímok za sekundu / 120 snímok za sekundu

3. Režim zaostrenia

Kontinuálne AF: Toto nastavenie použite, keď je objekt v pohybe. Fotoaparát bude zaostrovať nepretržite.

Manuálne zaostrenie: Zaostrenie môžete nastaviť manuálne pomocou posuvníka v hľadáči. Ak chcete vykonať jemnejšie úpravy, môžete ťuknúť aj na jednu z nasledujúcich ikon.

🌸 (Zameranie na blízko) / ▲ (Zameranie na diaľku)

Ak nemôžete zaostriť na zamýšľaný objekt pomocou kontinuálneho AF, použite manuálne zaostrovanie.

4. Dotyková funkcia

Po dotyku hľadáča môžete vybrať, čo sa má nastaviť.

Sledovanie dotyku a jas: Fotoaparát udržiava zaostrenie uzamknuté na zadaný pohybujúci sa objekt a upravuje jas.

Sledovanie dotyku: Fotoaparát udržiava zaostrenie uzamknuté na zadaný pohybujúci sa objekt.

Zaostrenie a jas: Fotoaparát automaticky zaostří na zadanú polohu a upraví jas.

Zaostrenie: Fotoaparát automaticky zaostří na zadanú polohu.

5. Dynamický rozsah

Široký: Pomocou spracovania obrazu, ktoré kombinuje viacero snímok, môžete nahrávať videá so širokým dynamickým rozsahom.

Štandardný

6. Mikrofón

Môžete si vybrať, ktorý mikrofón chcete používať pri nahrávaní videí.

Všetky smery (stereo): Toto nastavenie je ideálne na zachytávanie zvuku zo všetkých strán alebo smerov, napríklad zvuku prostredia.

Priorita hlasu (zadný): Toto nastavenie je ideálne na zachytenie hlasov alebo zvuku objektu pri nahrávaní hlavným fotoaparátom. Počas nahrávania sa čo najmenej dotýkajte zadného panela, aby ste zabránili zaznamenávaniu šumu.

7. AF na tvár/oči

AF na tvár/oči / AF na tvár / Vypnuté

Kamera rozpozná tváre alebo oči ľudí a zvierat a automaticky na ne zaostrí.

Keď fotoaparát rozpozná tváre ľudí alebo zvierat, zobrazí sa detekčný rámček. Ak chcete zmeniť cieľ zaostrenia, ťuknite na tvár objektu, na ktorý chcete zaostriť.

8. Vzhľad

Kreatívny vzhľad : ST (Štandard) / Kreatívny vzhľad : NT (Neutrálny) / Kreatívny vzhľad : VV (Svieže) / Kreatívny vzhľad : FL (Film) / Kreatívny vzhľad : IN (Matný) / Kreatívny vzhľad : SH (Svetlý) / S-Cinetone for mobile: Každý prednastavený vzhľad je optimalizovaný s inou kombináciou farebného tónu, sýtosti, kontrastu, ostrosti, jasú a ďalších prvkov obrazu, takže môžete nastaviť spracovanie obrazu s ideálnou rovnováhou týchto prvkov. Podrobnosti o každom prednastavenom vzhľade získate ťuknutím na tlačidlo.

❓ (Viac informácií)

9. Formát HDR/SDR

Zapnite funkciu HDR (High Dynamic Range), aby vaše videá vyzerali dramatickejšie a bližšie k tomu, čo vidíte v reálnom živote.

HDR(HLG/BT.2020): Video sa zaznamenáva s kombináciou HLG pre gama krivku a BT.2020 pre farebný priestor.

SDR(BT.709): Video sa zaznamenáva s kombináciou štandardnej gama krivky a farebného priestoru BT.709.

10. Vyváž. bielej

Automaticky / Zamračené / Denné svetlo / Žiarivkové svetlo / Žiarovka / Tieň: Farebné tóny môžete nastaviť podľa vybraného zdroja svetla, ktorý osvetľuje snímaný objekt (prednastavené vyváženie bielej). Ak chcete jemne nastaviť farebné tóny, ťuknutím na tlačidlo AB/GM zobrazíte obrazovku jemného nastavenia a potom posuňte oranžovú bodku do požadovanej polohy. Po nastavení znova ťuknite na tlačidlo, čím zatvoríte obrazovku jemného nastavenia.

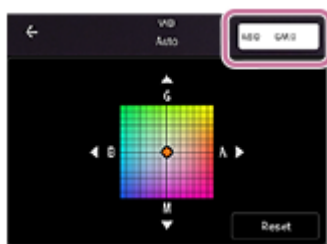

Tepl. 1 / Tepl. 2 / Tepl. 3: Fotoaparát si zapamätá nastavenia vyváženia bielej definované podľa teploty farieb. Ťuknutím na tlačidlo K nastavíte teplotu farieb pomocou voliča. Ťuknutím na tlačidlo AB/GM môžete jemne upraviť farebný tón pomocou obrazovky jemného nastavenia. Po nastavení znova ťuknite na tlačidlo, čím zatvoríte obrazovku jemného nastavenia.

Vlastné 1 / Vlastné 2 / Vlastné 3: Fotoaparát si zapamätá základnú bielu farbu pri svetelných podmienkach pre dané prostredie snímania. Ak chcete upraviť základnú bielu farbu, vyberte jednu z položiek, ťuknite na nasledujúce nastavenie a potom postupujte podľa pokynov na obrazovke.

[Použiť]

11. Stabilizácia

Môžete nahrávať plynulé videá bez otrasov.

Vysoká kvalita: Túto hodnotu vyberte, ak chcete dosiahnuť čo najsilnejší stabilizačný účinok.

Štandardný: Túto hodnotu vyberte, ak chcete nahrávať videá s mierne širším uhlom záberu, aj keď účinok stabilizácie bude slabší ako pri vysokokvalitnej stabilizácii.

Vypnuté

12. Obrysy

Zapnuté / Vypnuté: Peaking vám pomôže skontrolovať zaostrenie tým, že zvýrazní obrysy zaostrých oblastí.

Rada

- Môžete vybrať farbu vrcholu. Ťuknite na nasledujúce položky a potom vyberte možnosť.
[MENU] > [Zaostrenie] > [Farba obrysov]

Pre zmenu priradenia alebo poradia položiek nastavenia v ponuke funkcií

1. Klepnite na príslušné položky nasledujúcim spôsobom.
[MENU] > [Nastavenie] > [Prispôsobenie ponuky s funkciami (video)]
2. Postupujte podľa pokynov na obrazovke.

Súvisiaca téma

- [Prehľad režimov \(Pro video\)](#)
- [Nahrávanie videí \(Pro video\)](#)
- [Ďalšie nastavenia fotoaparátu](#)

Vezmite do úvahy, že táto príručka bola preložená pomocou stroja. Strojové preklady nie sú citlivé na kontext a nemusia sa dokonale zhodovať s anglickou verziou obsahu. Ak si chcete pozrieť pôvodnú anglickú verziu, zvolte English z položky [Strana voľby jazyka].

TP1002013895

5-073-520-21 Copyright 2026 Sony Corporation

Smartfón

Xperia 1 VIII XQ-GE54/XQ-GE74

Nahrávanie videí (Pro video)

1 Spustíte aplikáciu Fotoaparát.

 (Fotoaparát)

2 Vyberte režim. [Pro video]

3 Vyberte režim snímania.

- P (Programová automatika): Môžete nahrávať videá s automaticky nastavenou expozíciou (rýchlosť uzávierky aj hodnota clony).
- S (Priorita rýchlosti uzávierky): Manuálnym nastavením rýchlosti uzávierky môžete nahrávať videá s prirodzenejším pohybom. (Hodnota ISO sa nastaví automaticky.)
- M (Manuálna expozícia): Videá môžete nahrávať s požadovanou rýchlosťou uzávierky a hodnotou ISO.

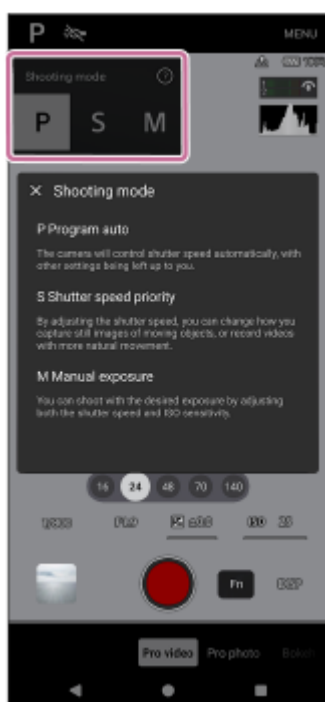

4 Nastavte funkcie snímania na požadované nastavenia.

5 Namierite fotoaparát na objekt.

6 Ťuknutím na jedno z uhlových tlačidiel prepnete uhol pohľadu.

Ak chcete obrázok priblížiť alebo oddialiť, znova ťuknite na uhlové tlačidlo a potom ho posuňte doľava a doprava (v orientácii na výšku) alebo nahor a nadol (v orientácii na šírku).

Obrázok môžete zväčšiť alebo zmenšiť aj priblížením alebo oddialením hľadáča alebo stlačením tlačidla zoomu.

7 Upravte nastavenia.

Hodnotu môžete zmeniť ťuknutím na podčiarknuté nastavenie zobrazené v spodnej časti hľadáča.

- P: Môžete nastaviť hodnotu expozície (EV) a vybrať hodnotu ISO.
- S: Môžete vybrať rýchlosť uzávierky a nastaviť hodnotu expozície (EV).
- M: Môžete vybrať rýchlosť uzávierky a hodnotu ISO.

8 Dotknite sa objektu, na ktorý chcete zaostriť v hľadáči.

9 Ťuknite na nasledujúce tlačidlo na obrazovke alebo stlačte tlačidlo uzávierky zariadenia.

 (Spustenie nahrávania videa)





Ak chcete zastaviť nahrávanie videa, ťuknite na nasledujúce tlačidlo na obrazovke alebo znova stlačte tlačidlo spúšťa zariadenia.

 (Zastavenie nahrávania videa)

Ak chcete počas nahrávania videa nasnímať fotografiu, ťuknite na tlačidlo .

 (Snímka)

Tlačidlá nahrávania na obrazovke

-  (Spustenie nahrávania videa): Môžete nahrávať video.
-  (Pozastavenie nahrávania videa): Video môžete pozastaviť.
-  (obnovenie nahrávania videa): Môžete pokračovať v nahrávaní videa.
-  (Zastavenie nahrávania videa): Nahrávanie videa môžete zastaviť.

Poznámka

- Formát Ultra HDR nie je podporovaný pre fotografie nasnímané počas nahrávania videa, a to ani v prípade, že aktivujete Ultra HDR v režime Fotografie alebo Pro fotografie atď.

Rada

- Aplikáciu Fotoaparát môžete spustiť aj vykonaním nasledujúcich operácií.
 - Dlho stlačte tlačidlo spúšťa zariadenia.
Ak chcete aktivovať alebo deaktivovať túto funkciu, vyhľadajte a ťuknite na nasledujúce položky a potom ťuknite na prepínač.
[Nastavenia] > [Systém] > [Gestá] > [Tlačidlo uzávierky] > [Spustiť aplikáciu Fotoaparát]
 - Na uzamknutej obrazovke sa dotknite nasledujúcej ikony a podržte ju.
 (Fotoaparát)
Ak chcete aktivovať túto funkciu, dotknite sa prázdnej oblasti na obrazovke Domovská obrazovka, podržte na nej prst a potom ťuknite na nasledujúce položky.
[Tapeta a štýl] > [Uzamknutá obrazovka] > [Odkazy]
Potom nastavte ikonu fotoaparátu pre ľavú alebo pravú skratku.
 - Stlačte dvakrát tlačidlo napájania.
Ak chcete túto funkciu aktivovať alebo deaktivovať, vyhľadajte a ťuknite na ňu takto.
[Nastavenia] > [Systém] > [Gestá] > [Dvojité stlačenie vypínača]
Ak chcete aktivovať túto funkciu, ťuknite na nasledujúci prepínač a nastavenie.
[Používať dvojité stlačenie] > [Kamera]
- Pri fotografovaní športových scén v interiéri nastavte citlivosť ISO na vyššiu hodnotu.
- Hodnoty podčiarknutých nastavení v spodnej časti hľadáča môžete zmeniť ťuknutím na ne.
- Vypnutím funkcií náročných na batériu môžete zabrániť zvýšeniu teploty zariadenia, aby ste mohli nahrávať videá dlhší čas.
Ťuknite na nasledujúce položky a potom podľa pokynov na obrazovke optimalizujte nastavenia.
[MENU] > [Snímanie] > [Príručka na predĺženie trvania nahrávania]

- Pri nahrávaní môžete znížiť šum spôsobený vetrom, ktorý naráža na mikrofón, bez straty pôvodnej kvality zvuku. Klepnite na príslušné položky nasledujúcim spôsobom.
[MENU] > [Nastavenie] > [Redukcia ruchu vetra]
Potom ťuknite na nasledujúci prepínač, čím funkciu povolíte.
[Redukcia ruchu vetra]
- Môžete si pozrieť prehľad režimu videa Pro.
Klepnite na príslušné položky nasledujúcim spôsobom.
[MENU] > [Nastavenie] > [O funkcii Pro video]

Súvisiaca téma

- [Prehľad režimov \(Pro video\)](#)
- [Ponuka funkcií \(Pro video\)](#)
- [Ďalšie nastavenia fotoaparátu](#)
- [Ponuka Nastavenia](#)

Veďte do úvahy, že táto príručka bola preložená pomocou stroja. Strojové preklady nie sú citlivé na kontext a nemusia sa dokonale zhodovať s anglickou verziou obsahu. Ak si chcete pozrieť pôvodnú anglickú verziu, zvolte English z položky [Strana voľby jazyka].

TP1002013896

Smartfón

Xperia 1 VIII XQ-GE54/XQ-GE74

Ďalšie nastavenia fotoaparátu

[Pro foto.] / [Pro video]:

Ťuknutím na nasledujúce položky vyberte nastavenie, ktoré chcete zmeniť.

[MENU] > [Nastavenie]

V iných ako vyššie uvedených režimoch ťuknutím na položku vyberte nastavenie, ktoré chcete zmeniť.

 (Nastavenia) > [Menu]

- **Mriežky**

Zapnuté / Vypnuté: Môžete nastaviť, či sa majú alebo nemajú zobrazovať čiary mriežky, ktoré vám pomôžu pri kompozícii obrázkov.

- **Merač vodorovnosti** (len hlavný fotoaparát) (okrem režimov Pro photo a Pro video)

Vypnuté / Zapnuté: Všetko (zvuk, vibrácie, displej) / Zapnuté: Len displej: Môžete nastaviť, či sa má alebo nemá zobrazovať merač úrovne. Fotoaparát môžete tiež nastaviť tak, aby signalizoval, že je fotoaparát vyrovnaný, pomocou zvuku, vibrácií a displeja.

- **Kalibrácia merača vodorovnosti** (len hlavný fotoaparát)

Ťuknutím na nastavenie kalibrujte etalón pre horizontálnu rovinu, aby ste stanovili odchýlky v smere sklonu.

- **Tlačidlo hlas. používať ako**

Priblíženie / Hlasitosť / Uzávierku / Vypnuté: Môžete zmeniť spôsob používania tlačidla hlasitosti.

- **Zvukové signály**

Zapnuté: Všetky zvuky / Zapnuté: Len uzávierka / Vypnuté: Môžete vybrať, či fotoaparát bude alebo nebude vydávať zvuky, napríklad zvuk uzávierky, zvuky na začiatku a na konci nahrávania videa a sériu pípnutí pre odpočítavanie pri použití samospúšte.

- **Dátové úložisko** (okrem režimu automatického rámovania)

Interný ukladací priestor / Karta SD: Môžete si vybrať, či chcete fotografie a videá ukladať do internej pamäte zariadenia alebo na kartu microSD.

Rada

- Odporúčame používať kartu microSD s rýchlostnou triedou videa 30 (V30) alebo vyššou.

- **Ukladanie údajov o polohe**

Zapnuté / Vypnuté: Fotografie a videá môžete ukladať s miestami, kde boli nasnímané.

- **Spustiť tlačidlom uzávierky**

Spustiť aplikáciu Fotoaparát / Vypnuté: Ak chcete zabrániť náhodnému spusteniu aplikácie Fotoaparát po stlačení a podržaní tlačidla spúšte zariadenia, zmeňte nastavenie na možnosť vypnuté.

- **Bluetooth diaľk. ovl.**

Môžete sa spárovať s diaľkovým ovládačom Bluetooth a na diaľku používať funkcie v aplikácii Fotoaparát.

- **Tipy**

Ťuknutím na položku prejdete na webovú stránku s tipmi aplikácie Fotoaparát.

- **Zjednodušené ovládanie**

Môžete zobraziť prepojenie na informácie o prístupnosti.

- **Licencia na softvér**

Môžete zobrazit' informácie o softvérovej licencii.

- **Obnovit' nastavenia**

Všetky nastavenia môžete obnovit' na predvolené hodnoty.

Súvisiaca téma

- [Párovanie s diaľkovým ovládačom alebo rukoväťou Bluetooth](#)
- [Fotografovanie \(Fotografia\)](#)
- [AI asistent fotoaparátu \(Fotografia\)](#)
- [Nahrávanie videí \(Video\)](#)
- [Fotografovanie s efektom Bokeh](#)
- [Snímanie statických snímok \(Pro foto.\)](#)
- [Nahrávanie videí \(Pro video\)](#)
- [Nahrávanie videí počas sledovania objektu \(Snímanie s AI\)](#)
- [Fotografovanie vo vysokom rozlíšení \(48 MP\)](#)
- [Nahrávanie automaticky zarámovaných videí \(Automatické zarámovanie\)](#)
- [Nahrávanie videí v spomalenom režime](#)
- [Nahrávanie videí s efektom Bokeh](#)

Vezmite do úvahy, že táto príručka bola preložená pomocou stroja. Strojové preklady nie sú citlivé na kontext a nemusia sa dokonale zhodovať s anglickou verziou obsahu. Ak si chcete pozrieť pôvodnú anglickú verziu, zvolte English z položky [Strana voľby jazyka].

TP1002013883

5-073-520-21 Copyright 2026 Sony Corporation

Smartfón

Xperia 1 VIII XQ-GE54/XQ-GE74

Nahrávanie videí počas sledovania objektu (Snímanie s AI)

Môžete nahrávať videá so sledovaním objektu s výkonnejšou stabilizáciou ako pri štandardnom nahrávaní videa. Fotoaparát sa automaticky prispôsobí tak, aby sledovaný objekt zostal v rovnakej relatívnej polohe v rámci záberu.

1 Spustíte aplikáciu Fotoaparát.

 (Fotoaparát)

2 Vyberte režim. [Snímanie s AI]



3 Namierite fotoaparát na objekt.

4 Ťuknutím na jedno z uhlových tlačidiel prepnete uhol pohľadu.

Ak chcete obrázok priblížiť alebo oddialiť, znova ťuknite na uhlové tlačidlo a potom ho posuňte doľava a doprava (v orientácii na výšku) alebo nahor a nadol (v orientácii na šírku).

Obrázok môžete zväčšiť alebo zmenšiť aj priblížením alebo oddialením hľadáča alebo stlačením tlačidla zoomu.

5 Dotknite sa objektu, na ktorý chcete zaostriť v hľadáčku.

- Zobrazí sa zaoštrovací rám.
Fotoaparát zaostrí na dotknutý objekt.
Ak chcete zrušiť zaoštrovanie, ťuknite na zaoštrovací rám.
- Zobrazí sa posuvník nastavenia farieb a posuvník nastavenia jasú.
 - : Posuvník na úpravu farieb
 - : Posuvník na nastavenie jasú
 Potiahnutím posuvníkov upravte farbu a jas.

6 Ťuknutím na tlačidlo v hľadáčku uzamknúte záber na objekte.

 (Frame lock off)

Ak je záber uzamknutý na objekte, tlačidlo sa zmení takto.

 (uzamknutie rámu)

7 Ťuknutím na nasledujúce tlačidlo na obrazovke alebo stlačením tlačidla spúšte zariadenia nahráte video.

 (Spustenie nahrávania videa)

Ak sa objekt priblíži do polohy, v ktorej ho fotoaparát nemôže sledovať, v hľadáčku sa zobrazí nasledujúca ikona.

 ⇄ (smer sledovania predmetu)

Orientácia šípky sa mení v závislosti od polohy objektu v hľadáčku. Ak chcete pokračovať v sledovaní objektu, nasmerujte fotoaparát smerom, ktorý ukazuje šípka.

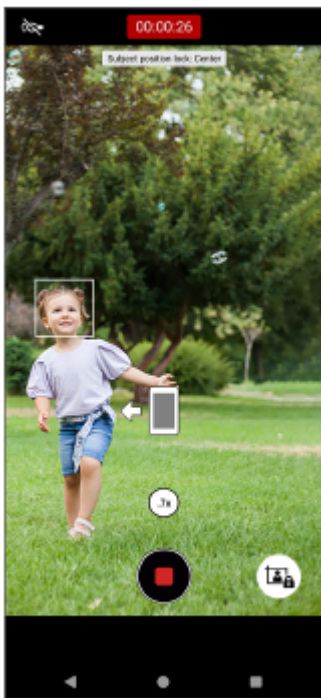

- 8 Ťuknutím na nasledujúce tlačidlo na obrazovke alebo stlačením tlačidla spúšte zariadenia zastavte nahrávanie.

 (Zastavenie nahrávania videa)

Ak chcete zobraziť, zdieľať alebo upravovať videá v aplikácii Fotografie Google, ťuknite na miniatúru. Ďalšie informácie o aplikácii Fotky Google nájdete na tejto adrese.

support.google.com/android/

Zmena nastavení fotoaparátu

1. Ťuknutím na ikonu vyhľadajte a zmeňte častejšie používané nastavenia.

 (Nastavenia)

- **Svetlý**

Vypnuté / Zapnuté

Aktuálny stav svetla sa zobrazuje v ľavej hornej časti obrazovky. Ťuknutím na ikonu môžete svetlo zapnúť alebo vypnúť.

- **Zafixovanie predmetu**

Stred: Fotoaparát sleduje objekt tak, aby bol v strede hľadáča.

Manuálna: Fotoaparát sleduje objekt, aby ho udržal v požadovanej polohe v hľadáči. Ak chcete objekt uzamknúť na požadovanej pozícii, ťuknite na ikonu .

 (Frame lock off)

2. Ťuknutím na tlačidlo zmeníte podrobnejšie nastavenia.

[Menu]

- **Formát HDR/SDR**

Zapnite funkciu HDR (High Dynamic Range), aby vaše videá vyzerali dramatickejšie a bližšie k tomu, čo vidíte v reálnom živote.

HDR(HLG/BT.2020): Video sa zaznamenáva s kombináciou HLG pre gama krivku a BT.2020 pre farebný priestor.

SDR(BT.709): Video sa zaznamenáva s kombináciou štandardnej gama krivky a farebného priestoru BT.709.

- **Mikrofón**

Môžete si vybrať, ktorý mikrofón chcete používať pri nahrávaní videí.

Všetky smery (stereo): Toto nastavenie je ideálne na zachytávanie zvuku zo všetkých strán alebo smerov, napríklad zvuku prostredia.

Priorita hlasu (zadný): Toto nastavenie je ideálne na zachytenie hlasov alebo zvuku objektu pri nahrávaní hlavným fotoaparátom. Počas nahrávania sa čo najmenej dotýkajte zadného panela, aby ste zabránili zaznamenávaniu šumu.

- **O funkcii Snímanie s AI**

Môžete si pozrieť súhrn AI Camerawork.

- **Redukcia ruchu vetra**

Pri nahrávaní môžete znížiť šum spôsobený vetrom, ktorý naráža na mikrofón, bez straty pôvodnej kvality zvuku.

Rada

- Môžete si vybrať povrchovú úpravu obrázkov. Ťuknite na ikonu .

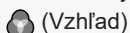

Každý prednastavený vzhľad je optimalizovaný s inou kombináciou farebného tónu, sýtosti, kontrastu, ostrosti, jas a ďalších prvkov obrazu, takže môžete nastaviť spracovanie obrazu s ideálnou rovnováhou týchto prvkov. Podrobnosti o každom prednastavenom vzhľade získate ťuknutím na tlačidlo.

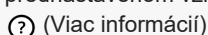

- Ďalšie nastavenia fotoaparátu nájdete v príslušnej téme uvedenej v nasledujúcej časti.
"Súvisiaca téma"

Súvisiaca téma

- [Názvy častí](#)
- [Ďalšie nastavenia fotoaparátu](#)

Vezmite do úvahy, že táto príručka bola preložená pomocou stroja. Strojové preklady nie sú citlivé na kontext a nemusia sa dokonale zhodovať s anglickou verziou obsahu. Ak si chcete pozrieť pôvodnú anglickú verziu, zvolte English z položky [Strana voľby jazyka].

TP1002013897

Smartfón

Xperia 1 VIII XQ-GE54/XQ-GE74

Ďalšie nastavenia fotoaparátu

[Pro foto.] / [Pro video]:

Ťuknutím na nasledujúce položky vyberte nastavenie, ktoré chcete zmeniť.

[MENU] > [Nastavenie]

V iných ako vyššie uvedených režimoch ťuknutím na položku vyberte nastavenie, ktoré chcete zmeniť.

 (Nastavenia) > [Menu]

- **Mriežky**

Zapnuté / Vypnuté: Môžete nastaviť, či sa majú alebo nemajú zobrazovať čiary mriežky, ktoré vám pomôžu pri kompozícii obrázkov.

- **Merač vodorovnosti** (len hlavný fotoaparát) (okrem režimov Pro photo a Pro video)

Vypnuté / Zapnuté: Všetko (zvuk, vibrácie, displej) / Zapnuté: Len displej: Môžete nastaviť, či sa má alebo nemá zobrazovať merač úrovne. Fotoaparát môžete tiež nastaviť tak, aby signalizoval, že je fotoaparát vyrovnaný, pomocou zvuku, vibrácií a displeja.

- **Kalibrácia merača vodorovnosti** (len hlavný fotoaparát)

Ťuknutím na nastavenie kalibrujte etalón pre horizontálnu rovinu, aby ste stanovili odchýlky v smere sklonu.

- **Tlačidlo hlas. používať ako**

Priblíženie / Hlasitosť / Uzávierku / Vypnuté: Môžete zmeniť spôsob používania tlačidla hlasitosti.

- **Zvukové signály**

Zapnuté: Všetky zvuky / Zapnuté: Len uzávierka / Vypnuté: Môžete vybrať, či fotoaparát bude alebo nebude vydávať zvuky, napríklad zvuk uzávierky, zvuky na začiatku a na konci nahrávania videa a sériu pípnutí pre odpočítavanie pri použití samospúšte.

- **Dátové úložisko** (okrem režimu automatického rámovania)

Interný ukladací priestor / Karta SD: Môžete si vybrať, či chcete fotografie a videá ukladať do internej pamäte zariadenia alebo na kartu microSD.

Rada

- Odporúčame používať kartu microSD s rýchlostnou triedou videa 30 (V30) alebo vyššou.

- **Ukladanie údajov o polohe**

Zapnuté / Vypnuté: Fotografie a videá môžete ukladať s miestami, kde boli nasnímané.

- **Spustiť tlačidlom uzávierky**

Spustiť aplikáciu Fotoaparát / Vypnuté: Ak chcete zabrániť náhodnému spusteniu aplikácie Fotoaparát po stlačení a podržaní tlačidla spúšte zariadenia, zmeňte nastavenie na možnosť vypnuté.

- **Bluetooth diaľk. ovl.**

Môžete sa spárovať s diaľkovým ovládačom Bluetooth a na diaľku používať funkcie v aplikácii Fotoaparát.

- **Tipy**

Ťuknutím na položku prejdete na webovú stránku s tipmi aplikácie Fotoaparát.

- **Zjednodušené ovládanie**

Môžete zobraziť prepojenie na informácie o prístupnosti.

- **Licencia na softvér**

Môžete zobrazíť informácie o softvérovej licencii.

- **Obnoviť nastavenia**

Všetky nastavenia môžete obnoviť na predvolené hodnoty.

Súvisiaca téma

- [Párovanie s diaľkovým ovládačom alebo rukoväťou Bluetooth](#)
- [Fotografovanie \(Fotografia\)](#)
- [AI asistent fotoaparátu \(Fotografia\)](#)
- [Nahrávanie videí \(Video\)](#)
- [Fotografovanie s efektom Bokeh](#)
- [Snímanie statických snímok \(Pro foto.\)](#)
- [Nahrávanie videí \(Pro video\)](#)
- [Nahrávanie videí počas sledovania objektu \(Snímanie s AI\)](#)
- [Fotografovanie vo vysokom rozlíšení \(48 MP\)](#)
- [Nahrávanie automaticky zarámovaných videí \(Automatické zarámovanie\)](#)
- [Nahrávanie videí v spomalenom režime](#)
- [Nahrávanie videí s efektom Bokeh](#)

Vezmite do úvahy, že táto príručka bola preložená pomocou stroja. Strojové preklady nie sú citlivé na kontext a nemusia sa dokonale zhodovať s anglickou verziou obsahu. Ak si chcete pozrieť pôvodnú anglickú verziu, zvolte English z položky [Strana voľby jazyka].

TP1002013883

5-073-520-21 Copyright 2026 Sony Corporation

Smartfón

Xperia 1 VIII XQ-GE54/XQ-GE74

Fotografovanie vo vysokom rozlíšení (48 MP)

Pomocou širokého objektívu môžete fotografovať v rozlíšení 48 megapixelov.



1 Spustíte aplikáciu Fotoaparát.

 (Fotoaparát)

2 Potiahnite prstom po spodnej časti obrazovky a ťuknutím na položku vyhľadajte režim. [Viac] > [48 MP]

3 Namierite fotoaparát na objekt.

4 Dotknite sa objektu, na ktorý chcete zaostriť v hľadáčku.

- Zobrazí sa zaoštrovací rám.
Fotoaparát zaostrí na dotknutý objekt a začne ho sledovať.
Ak chcete zrušiť zaoštrovanie, ťuknite na zaoštrovací rám.
- Zobrazí sa posuvník nastavenia farieb a posuvník nastavenia jas.
 - : Posuvník na úpravu farieb
 - : Posuvník na nastavenie jas
 Potiahnutím posuvníkov upravte farbu a jas.

5 Ťuknite na tlačidlo uzávierky obrazovky alebo stlačte tlačidlo uzávierky zariadenia.

Ak chcete zobraziť, zdieľať alebo upravovať fotografie v aplikácii Fotografie Google, ťuknite na miniatúru. Ďalšie informácie o aplikácii Fotky Google nájdete na tejto adrese.

support.google.com/android/

Zmena nastavení fotoaparátu

1. Ťuknutím na ikonu vyhľadajte a zmeňte častejšie používané nastavenia.

 (Nastavenia)

• Časovač

Vypnuté / 3 s / 10 s

• Blesk

Vypnuté / Automaticky / Zapnuté / Svetlý

Aktuálny stav blesku sa zobrazuje v ľavej hornej časti obrazovky. Ťuknutím na ikonu môžete prepínať režim blesku medzi nasledujúcimi možnosťami.

[Vypnuté] / [Automaticky]

2. Ťuknutím na tlačidlo zmeníte podrobnejšie nastavenia.

[Menu]

• AF na tvár/oči

Môžete fotografovať so zameraním na tváre alebo oči ľudí a zvierat.

Keď fotoaparát rozpozná tváre ľudí alebo zvierat, zobrazí sa detekčný rámček. Ak chcete zmeniť cieľ zaostrenia, ťuknite na tvár objektu, na ktorý chcete zaostriť.

Ak stlačíte tlačidlo spúšte zariadenia do polovice, fotoaparát zaostrí na vybranú tvár alebo na jedno z očí so zeleným rámčekom. Zaostrenie sa priebežne upravuje podľa pohybu objektu. Ak chcete nasnímať fotografiu, stlačte tlačidlo spúšte zariadenia úplne nadol.

AF na tvár/oči: Kamera sa zameriava na tváre alebo oči.

AF na tvár: Kamera zaostruje len na tváre.

Vypnuté

- **Efekt jemn. odtieňa pokož.**

Zapnuté / Vypnuté: Môžete fotografovať s efektom, vďaka ktorému sa pokožka zdá byť hladšia.

- **Sledovanie dotyku**

Fotoaparát sleduje vybraný objekt a upravuje jas.

- **Ultra HDR**

Zapnuté / Vypnuté: Môžete nastaviť, či chcete alebo nechcete snímať jasné a živé fotografie vo formáte Ultra HDR (vysoký dynamický rozsah).

Rada

- Môžete si vybrať povrchovú úpravu obrázkov. Ťuknite na ikonu .

 (Vzhľad)

Každý prednastavený vzhľad je optimalizovaný s inou kombináciou farebného tónu, sýtosti, kontrastu, ostrosti, jasú a ďalších prvkov obrazu, takže môžete nastaviť spracovanie obrazu s ideálnou rovnováhou týchto prvkov. Podrobnosti o každom prednastavenom vzhľade získate ťuknutím na tlačidlo.

 (Viac informácií)

- Ďalšie nastavenia fotoaparátu nájdete v príslušnej téme uvedenej v nasledujúcej časti.
"Súvisiaca téma"

Súvisiaca téma

- [Ďalšie nastavenia fotoaparátu](#)

Vezmite do úvahy, že táto príručka bola preložená pomocou stroja. Strokové preklady nie sú citlivé na kontext a nemusia sa dokonale zhodovať s anglickou verziou obsahu. Ak si chcete pozrieť pôvodnú anglickú verziu, zvolte English z položky [Strana voľby jazyka].

TP1002013899

Smartfón

Xperia 1 VIII XQ-GE54/XQ-GE74

Nahrávanie automaticky zarámovaných videí (Automatické zarámovanie)

Môžete nahrávať video, ktoré sa automaticky orezáva tak, aby sa objekt nachádzal blízko stredu záberu. Môžete tiež vybrať orientáciu videa a zvoliť, či sa má uložiť orezané video aj neorezaný záznam celej obrazovky.

1 Spustíte aplikáciu Fotoaparát.

 (Fotoaparát)

2 Potiahnite prstom po spodnej časti obrazovky a ťuknutím na položku vyhľadajte režim. [Viac] > [Automatické zarámovanie]



3 Namierite fotoaparát na objekt.

4 Ťuknutím na jedno z uhlových tlačidiel prepnete uhol pohľadu.

Ak chcete obrázok priblížiť alebo oddialiť, znova ťuknite na uhlové tlačidlo a potom ho posuňte doľava a doprava (v orientácii na výšku) alebo nahor a nadol (v orientácii na šírku).

Obrázok môžete zväčšiť alebo zmenšiť aj priblížením alebo oddialením hľadáča alebo stlačením tlačidla zoomu.

5 Dotknite sa objektu, na ktorý chcete zaostriť v hľadáčku.

- Zobrazí sa zaoštrovací rám.
Fotoaparát zaostrí na dotknutý objekt.
Ak chcete zrušiť zaoštrovanie, ťuknite na zaoštrovací rám.
- Zobrazí sa posuvník nastavenia farieb a posuvník nastavenia jasů.
: Posuvník na úpravu farieb
: Posuvník na nastavenie jasů
Potiahnutím posuvníkov upravte farbu a jas.

6 Ťuknutím na tlačidlo zmeníte veľkosť rámu.

 (Rozmer snímky)

Ak chcete, aby bol objekt v zábere väčší, posuňte jazdec doľava. Ak chcete objekt v zábere zmenšiť, posuňte jazdec doprava.



Ak chcete skryť posuvník, ťuknite na tlačidlo v hľadáčku.

✕ (Zatvoriť)

7 Ťuknutím na nasledujúce tlačidlo na obrazovke alebo stlačením tlačidla spúšte zariadenia nahráte video.

(spustenie nahrávania videa)

Ak chcete počas nahrávania videa nasnímať fotografiu, ťuknite na tlačidlo .

(Snímka)

- Snímka sa nasníma na celú obrazovku, nie s orezaným rámom.

8 Ťuknutím na nasledujúce tlačidlo na obrazovke alebo stlačením tlačidla spúšte zariadenia zastavte nahrávanie.

(Zastavenie nahrávania videa)

Ak chcete zobraziť, zdieľať alebo upravovať videá v aplikácii Fotografie Google, ťuknite na miniatúru. Ďalšie informácie o aplikácii Fotky Google nájdete na tejto adrese.

support.google.com/android/

Zmena nastavení fotoaparátu

1. Ťuknutím na ikonu vyhľadajte a zmeňte častejšie používané nastavenia.

 (Nastavenia)

• **Svetlý**

Vypnuté / Zapnuté

Aktuálny stav svetla sa zobrazuje v ľavej hornej časti obrazovky. Ťuknutím na ikonu môžete svetlo zapnúť alebo vypnúť.

• **Orientácia snímky**

Automaticky: Fotoaparát zachováva orientáciu orezania rovnakú ako orientáciu zariadenia.

Vertikálne / Horizontálne: Fotoaparát zachová orezaný záber vo vertikálnej alebo horizontálnej orientácii.

2. Ťuknutím na tlačidlo zmeníte podrobnejšie nastavenia.

[Menu]

● Záznam celej obrazovky

Môžete vybrať, či sa má okrem orezaného záznamu uložiť aj neorezaný záznam celej obrazovky. Orezané záznamy sa ukladajú s rozlíšením Full HD. Neorezané záznamy sa ukladajú v rozlíšení 4K.

Snímky nasnímané počas nahrávania videí sa budú ukladať s celou obrazovkou, aj keď je položka Nahrávanie na celú obrazovku nastavená na možnosť Vypnuté.

Zapnuté: Uložia sa orezané aj neorezané záznamy.

Vypnuté: Uloží sa iba orezaný záznam.

● Formát HDR/SDR

Zapnite funkciu HDR (High Dynamic Range), aby vaše videá vyzerali dramatickejšie a bližšie k tomu, čo vidíte v reálnom živote.

HDR(HLG/BT.2020): Video sa zaznamenáva s kombináciou HLG pre gama krivku a BT.2020 pre farebný priestor.

SDR(BT.709): Video sa zaznamenáva s kombináciou štandardnej gama krivky a farebného priestoru BT.709.

● Mikrofón

Môžete si vybrať, ktorý mikrofón chcete používať pri nahrávaní videí.

Všetky smery (stereo): Toto nastavenie je ideálne na zachytávanie zvuku zo všetkých strán alebo smerov, napríklad zvuku prostredia.

Priorita hlasu (zadný): Toto nastavenie je ideálne na zachytenie hlasov alebo zvuku objektu pri nahrávaní hlavným fotoaparátom. Počas nahrávania sa čo najmenej dotýkajte zadného panela, aby ste zabránili zaznamenávaniu šumu.

● O Automatickom zarámovaní

Môžete si pozrieť prehľad funkcie Automatické rámovanie.

● Redukcia ruchu vetra

Pri nahrávaní môžete znížiť šum spôsobený vetrom, ktorý naráža na mikrofón, bez straty pôvodnej kvality zvuku.

Rada

- Ak sa veľkosť záberu po posunutí posuvníka veľkosti záberu nezmení, priblížte sa k objektu a skúste zmeniť veľkosť záberu znova.

- Môžete si vybrať povrchovú úpravu obrázkov. Ťuknite na ikonu .

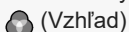

Každý prednastavený vzhľad je optimalizovaný s inou kombináciou farebného tónu, sýtosti, kontrastu, ostrosti, jasú a ďalších prvkov obrazu, takže môžete nastaviť spracovanie obrazu s ideálnou rovnováhou týchto prvkov. Podrobnosti o každom prednastavenom vzhľade získate ťuknutím na tlačidlo.

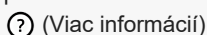

- V aplikácii Fotky Google sa k miniatúram orezaných videí pripojí táto ikona.



- Ďalšie nastavenia fotoaparátu nájdete v príslušnej téme uvedenej v nasledujúcej časti. "Súvisiaca téma"

Súvisiaca téma

- [Názvy častí](#)
- [Ďalšie nastavenia fotoaparátu](#)

Veľmi dôležité: Vezmite do úvahy, že táto príručka bola preložená pomocou stroja. Strojové preklady nie sú citlivé na kontext a nemusia sa dokonale zhodovať s anglickou verziou obsahu. Ak si chcete pozrieť pôvodnú anglickú verziu, zvolte English z položky [Strana voľby jazyka].

TP1002013900

Smartfón

Xperia 1 VIII XQ-GE54/XQ-GE74

Nahrávanie videí v spomalenom režime

Pomocou hlavného fotoaparátu môžete nahrávať spomalené videá so 120 fps.

1 Spustíte aplikáciu Fotoaparát.

 (Fotoaparát)

2 Potiahnite prstom po spodnej časti obrazovky a ťuknutím na položku vyhľadajte režim. [Viac] > [Pomaly]



3 Namierite fotoaparát na objekt.

4 Ťuknutím na jedno z uhlových tlačidiel prepnete uhol pohľadu.

Ak chcete obrázok priblížiť alebo oddialiť, znova ťuknite na uhlové tlačidlo a potom ho posuňte doľava a doprava (v orientácii na výšku) alebo nahor a nadol (v orientácii na šírku).

Obrázok môžete zväčšiť alebo zmenšiť aj priblížením alebo oddialením hľadáča alebo stlačením tlačidla zoomu.

5 Dotknite sa objektu, na ktorý chcete zaostrit' v hľadáči.

- Zobrazí sa zaoštrovací rám.
Fotoaparát zaostrí na dotknutý objekt.
Ak chcete zrušiť zaoštrovanie, ťuknite na zaoštrovací rám.
- Zobrazí sa posuvník nastavenia farieb a posuvník nastavenia jas.
 - : Posuvník na úpravu farieb
 - : Posuvník na nastavenie jas
 Potiahnutím posuvníkov upravte farbu a jas.

6 Ťuknutím na nasledujúce tlačidlo na obrazovke alebo stlačením tlačidla spúšte zariadenia nahráte spomalené video.

 (spustenie nahrávania videa)

7 Ťuknutím na nasledujúce tlačidlo na obrazovke alebo stlačením tlačidla spúšte zariadenia zastavte nahrávanie.

 (Zastavenie nahrávania videa)

8 Ťuknutím na miniatúru otvorte video.

9 Potiahnite úchyty na časovej osi spomaleného pohybu na miesta, kde sa má efekt spomaleného pohybu zobrazit'.

(A): Rukoväta

(B): Spomalená časová os

(C): Ťuknutím na položku zapnete alebo vypnete zvuk.

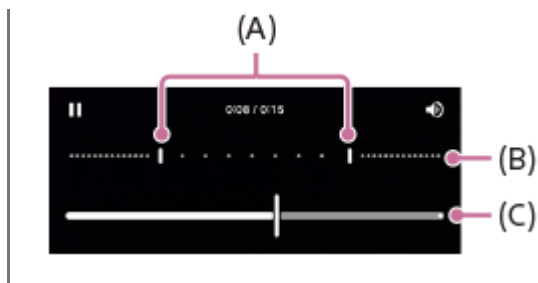

Zmena nastavení fotoaparátu

1. Ťuknutím na ikonu vyhľadajte a zmeňte častejšie používané nastavenia.

 (Nastavenia)

- **Rozlíšenie**

Full HD / 4K

Aktuálne nastavenie rozlíšenia sa zobrazuje v strede hornej časti obrazovky. Nastavenie môžete zmeniť opakovaným ťuknutím na hodnotu.

- **Svetlý**

Vypnuté / Zapnuté

Aktuálny stav svetla sa zobrazuje v ľavej hornej časti obrazovky. Ťuknutím na ikonu môžete svetlo zapnúť alebo vypnúť.

2. Ťuknutím na tlačidlo zmeníte podrobnejšie nastavenia.

[Menu]

- **Formát HDR/SDR**

Zapnite funkciu HDR (High Dynamic Range), aby vaše videá vyzerali dramatickejšie a bližšie k tomu, čo vidíte v reálnom živote.

HDR(HLG/BT.2020): Video sa zaznamenáva s kombináciou HLG pre gama krivku a BT.2020 pre farebný priestor.

SDR(BT.709): Video sa zaznamenáva s kombináciou štandardnej gama krivky a farebného priestoru BT.709.

- **Mikrofón**

Môžete si vybrať, ktorý mikrofón chcete používať pri nahrávaní videí.

Všetky smery (stereo): Toto nastavenie je ideálne na zachytávanie zvuku zo všetkých strán alebo smerov, napríklad zvuku prostredia.

Priorita hlasu (zadný): Toto nastavenie je ideálne na zachytenie hlasov alebo zvuku objektu pri nahrávaní hlavným fotoaparátom. Počas nahrávania sa čo najmenej dotýkajte zadného panela, aby ste zabránili zaznamenávaniu šumu.

- **Redukcia ruchu vetra**

Pri nahrávaní môžete znížiť šum spôsobený vetrom, ktorý naráža na mikrofón, bez straty pôvodnej kvality zvuku.

Rada

- Ďalšie informácie o aplikácii Fotky Google nájdete na tejto adrese.

support.google.com/android/

- Môžete si vybrať povrchovú úpravu obrázkov. Ťuknite na ikonu .

 (Vzhľad)

Každý prednastavený vzhľad je optimalizovaný s inou kombináciou farebného tónu, sýtosti, kontrastu, ostrosti, jasú a ďalších prvkov obrazu, takže môžete nastaviť spracovanie obrazu s ideálnou rovnováhou týchto prvkov. Podrobnosti o každom prednastavenom vzhľade získate ťuknutím na tlačidlo.

 (Viac informácií)

- [Názvy častí](#)
- [Ďalšie nastavenia fotoaparátu](#)

Vezmite do úvahy, že táto príručka bola preložená pomocou stroja. Strojové preklady nie sú citlivé na kontext a nemusia sa dokonale zhodovať s anglickou verziou obsahu. Ak si chcete pozrieť pôvodnú anglickú verziu, zvolte English z položky [Strana voľby jazyka].

TP1002013901









5-073-520-21 Copyright 2026 Sony Corporation

Smartfón

Xperia 1 VIII XQ-GE54/XQ-GE74

Nahrávanie videí s efektom Bokeh

Môžete nahrávať videá s efektom Bokeh. Efekt Bokeh znižuje zaostrenie pozadia, aby sa zvýraznili objekty v popredí a dosiahol sa umelecký efekt.

- 1 **Spustíte aplikáciu Fotoaparát.**
 (Fotoaparát)
- 2 **Potiahnite prstom po spodnej časti obrazovky a ťuknutím na položku vyhľadajte režim.**
 [Viac] > [Video Bokeh]
- 3 **Ťuknutím na ikonu prepnete medzi hlavným a predným fotoaparátom.**
 (Prepnúť hlavný a predný fotoaparát)
- 4 **Namierte fotoaparát na objekt.**
- 5 **Pri používaní hlavného fotoaparátu ťuknutím na jedno z uhlových tlačidiel prepnete uhol pohľadu.**
- 6 **Ťuknite na ikonu v hľadáči.**
 (Bokeh)
- 7 **Potiahnutím posuvníka upravte efekt Bokeh.**
 Ak chcete skryť posuvník, ťuknite na ikonu v hľadáči.
 (Zatvoriť)
- 8 **Dotknite sa objektu, na ktorý chcete zaostriť v hľadáči.**
 - Zobrazí sa zaostrovací rám.
 Fotoaparát zaostří na dotknutý objekt a začne ho sledovať.
 Ak chcete zrušiť zaostrovanie, ťuknite na zaostrovací rám.
 - Zobrazí sa posuvník nastavenia farieb a posuvník nastavenia jasů.
: Posuvník na úpravu farieb
: Posuvník na nastavenie jasů
 Potiahnutím posuvníkov upravte farbu a jas.
- 9 **Ťuknite na nasledujúce tlačidlo na obrazovke alebo stlačte tlačidlo uzávierky zariadenia.**
 (Spustenie nahrávania videa)
 Ak chcete zastaviť nahrávanie videa, ťuknite na nasledujúce tlačidlo na obrazovke alebo znova stlačte tlačidlo spúšťa zariadenia.
 (Zastavenie nahrávania videa)
 Ak chcete počas nahrávania videa nasnímať fotografiu, ťuknite na tlačidlo .
 (Snímka)
 Ak chcete zobraziť, zdieľať alebo upravovať videá v aplikácii Fotografie Google, ťuknite na miniatúru. Ďalšie informácie o aplikácii Fotky Google nájdete na tejto adrese.

Zmena nastavení fotoaparátu

1. Ťuknutím na ikonu vyhľadajte a zmeňte častejšie používané nastavenia.

 (Nastavenia)

- **Svetlý** (len hlavný fotoaparát)

Vypnuté / Zapnuté

Aktuálny stav svetla sa zobrazuje v ľavej hornej časti obrazovky. Ťuknutím na ikonu môžete svetlo zapnúť alebo vypnúť.

2. Ťuknutím na tlačidlo zmeníte podrobnejšie nastavenia pri používaní hlavného fotoaparátu.

[Menu]

- **Automatická frekvencia snímok**

Zapnuté / Vypnuté: Kamera automaticky optimalizuje snímkovú frekvenciu na zlepšenie kvality videa pri slabom osvetlení.

- **Stabilizácia**

Môžete nahrávať plynulé videá bez otrasov.

Vysoká kvalita: Túto hodnotu vyberte, ak chcete dosiahnuť čo najsilnejší stabilizačný účinok.

Štandardný: Túto hodnotu vyberte, ak chcete nahrávať videá s mierne širším uhlom záberu, aj keď účinok stabilizácie bude slabší ako pri vysokokvalitnej stabilizácii.

Vypnuté

- **AF na tvár/oči** (iba hlavný fotoaparát)

Môžete nahrávať videá zamerané na tváre alebo oči ľudí a zvierat.

Keď fotoaparát rozpozná tváre ľudí alebo zvierat, zobrazí sa detekčný rámček. Ak chcete zmeniť cieľ zaostrenia, ťuknite na tvár objektu, na ktorý chcete zaostriť.

AF na tvár/oči: Kamera sa zameriava na tváre alebo oči.

AF na tvár: Kamera zaostruje len na tváre.

Vypnuté

- **Mikrofón**

Môžete si vybrať, ktorý mikrofón chcete používať pri nahrávaní videí.

Všetky smery (stereo): Toto nastavenie je ideálne na zachytávanie zvuku zo všetkých strán alebo smerov, napríklad zvuku prostredia.

Priorita hlasu (zadný): Toto nastavenie je ideálne na zachytenie hlasov alebo zvuku objektu pri nahrávaní hlavným fotoaparátom. Počas nahrávania sa čo najmenej dotýkajte zadného panela, aby ste zabránili zaznamenávaniu šumu.

Priorita hlasu (vpredu): Toto nastavenie je ideálne na zachytenie hlasov alebo zvuku objektu pri nahrávaní pomocou prednej kamery.

- **Príručka na predĺženie trvania nahrávania**

Vypnutím funkcií náročných na batériu môžete zabrániť zvýšeniu teploty zariadenia, aby ste mohli nahrávať videá dlhší čas. Pri optimalizácii nastavení postupujte podľa pokynov na obrazovke.

- **Sledovanie dotyku** (iba hlavný fotoaparát)

Fotoaparát sleduje vybraný objekt a upravuje jas.

- **Redukcia ruchu vetra**

Pri nahrávaní môžete znížiť šum spôsobený vetrom, ktorý naráža na mikrofón, bez straty pôvodnej kvality zvuku.

Rada

- Ak chcete snímať fotografie s efektom Bokeh, vyberte režim.

[Bokeh]

- Môžete si vybrať povrchovú úpravu obrázkov. Ťuknite na ikonu .

 (Vzhľad)

Každý prednastavený vzhľad je optimalizovaný s inou kombináciou farebného tónu, sýtosti, kontrastu, ostrosti, jasú a ďalších prvkov obrazu, takže môžete nastaviť spracovanie obrazu s ideálnou rovnováhou týchto prvkov. Podrobnosti o každom prednastavenom vzhľade získate ťuknutím na tlačidlo.

 (Viac informácií)

- Ďalšie nastavenia fotoaparátu nájdete v príslušnej téme uvedenej v nasledujúcej časti.
"Súvisiaca téma"

Súvisiaca téma

- [Fotografovanie s efektom Bokeh](#)
- [Ďalšie nastavenia fotoaparátu](#)
- [Názvy častí](#)

Veźmite do úvahy, že táto príručka bola preložená pomocou stroja. Strojové preklady nie sú citlivé na kontext a nemusia sa dokonale zhodovať s anglickou verziou obsahu. Ak si chcete pozrieť pôvodnú anglickú verziu, zvolte English z položky [Strana voľby jazyka].

TP1002013902

5-073-520-21 Copyright 2026 Sony Corporation

Smartfón

Xperia 1 VIII XQ-GE54/XQ-GE74

Ďalšie nastavenia fotoaparátu

[Pro foto.] / [Pro video]:

Ťuknutím na nasledujúce položky vyberte nastavenie, ktoré chcete zmeniť.

[MENU] > [Nastavenie]

V iných ako vyššie uvedených režimoch ťuknutím na položku vyberte nastavenie, ktoré chcete zmeniť.

 (Nastavenia) > [Menu]

- **Mriežky**

Zapnuté / Vypnuté: Môžete nastaviť, či sa majú alebo nemajú zobrazovať čiary mriežky, ktoré vám pomôžu pri kompozícii obrázkov.

- **Merač vodorovnosti** (len hlavný fotoaparát) (okrem režimov Pro photo a Pro video)

Vypnuté / Zapnuté: Všetko (zvuk, vibrácie, displej) / Zapnuté: Len displej: Môžete nastaviť, či sa má alebo nemá zobrazovať merač úrovne. Fotoaparát môžete tiež nastaviť tak, aby signalizoval, že je fotoaparát vyrovnaný, pomocou zvuku, vibrácií a displeja.

- **Kalibrácia merača vodorovnosti** (len hlavný fotoaparát)

Ťuknutím na nastavenie kalibrujte etalón pre horizontálnu rovinu, aby ste stanovili odchýlky v smere sklonu.

- **Tlačidlo hlas. používať ako**

Priblíženie / Hlasitosť / Uzávierku / Vypnuté: Môžete zmeniť spôsob používania tlačidla hlasitosti.

- **Zvukové signály**

Zapnuté: Všetky zvuky / Zapnuté: Len uzávierka / Vypnuté: Môžete vybrať, či fotoaparát bude alebo nebude vydávať zvuky, napríklad zvuk uzávierky, zvuky na začiatku a na konci nahrávania videa a sériu pípnutí pre odpočítavanie pri použití samospúšte.

- **Dátové úložisko** (okrem režimu automatického rámovania)

Interný ukladací priestor / Karta SD: Môžete si vybrať, či chcete fotografie a videá ukladať do internej pamäte zariadenia alebo na kartu microSD.

Rada

- Odporúčame používať kartu microSD s rýchlostnou triedou videa 30 (V30) alebo vyššou.

- **Ukladanie údajov o polohe**

Zapnuté / Vypnuté: Fotografie a videá môžete ukladať s miestami, kde boli nasnímané.

- **Spustiť tlačidlom uzávierky**

Spustiť aplikáciu Fotoaparát / Vypnuté: Ak chcete zabrániť náhodnému spusteniu aplikácie Fotoaparát po stlačení a podržaní tlačidla spúšte zariadenia, zmeňte nastavenie na možnosť vypnuté.

- **Bluetooth diaľk. ovl.**

Môžete sa spárovať s diaľkovým ovládačom Bluetooth a na diaľku používať funkcie v aplikácii Fotoaparát.

- **Tipy**

Ťuknutím na položku prejdete na webovú stránku s tipmi aplikácie Fotoaparát.

- **Zjednodušené ovládanie**

Môžete zobraziť prepojenie na informácie o prístupnosti.

- **Licencia na softvér**

Môžete zobrazíť informácie o softvérovej licencii.

- **Obnoviť nastavenia**

Všetky nastavenia môžete obnoviť na predvolené hodnoty.

Súvisiaca téma

- [Párovanie s diaľkovým ovládačom alebo rukoväťou Bluetooth](#)
- [Fotografovanie \(Fotografia\)](#)
- [AI asistent fotoaparátu \(Fotografia\)](#)
- [Nahrávanie videí \(Video\)](#)
- [Fotografovanie s efektom Bokeh](#)
- [Snímanie statických snímok \(Pro foto.\)](#)
- [Nahrávanie videí \(Pro video\)](#)
- [Nahrávanie videí počas sledovania objektu \(Snímanie s AI\)](#)
- [Fotografovanie vo vysokom rozlíšení \(48 MP\)](#)
- [Nahrávanie automaticky zarámovaných videí \(Automatické zarámovanie\)](#)
- [Nahrávanie videí v spomalenom režime](#)
- [Nahrávanie videí s efektom Bokeh](#)

Vezmite do úvahy, že táto príručka bola preložená pomocou stroja. Strojové preklady nie sú citlivé na kontext a nemusia sa dokonale zhodovať s anglickou verzou obsahu. Ak si chcete pozrieť pôvodnú anglickú verziu, zvolte English z položky [Strana voľby jazyka].

TP1002013883

5-073-520-21 Copyright 2026 Sony Corporation

Smartfón

Xperia 1 VIII XQ-GE54/XQ-GE74

Panoráma

Pomocou hlavného fotoaparátu môžete robiť širokohlé a panoramatické fotografie.

- 1 Spustíte aplikáciu Fotoaparát.
 (Fotoaparát)
- 2 Potiahnite prstom po spodnej časti obrazovky a ťuknutím na položku vyhľadajte režim.
[Viac] > [Panoráma]
- 3 Ťuknite na tlačidlo uzávierky obrazovky alebo stlačte tlačidlo uzávierky zariadenia.
- 4 Pomaly a rovnomerne pohybujte fotoaparátom v smere pohybu vyznačenom na obrazovke.
- 5 Ťuknite na tlačidlo uzávierky na obrazovke alebo znova stlačte tlačidlo uzávierky zariadenia na mieste, kde chcete zastaviť.

Ak chcete zobrazit', zdieľať alebo upravovať fotografie v aplikácii Fotografie Google, ťuknite na miniatúru. Ďalšie informácie o aplikácii Fotky Google nájdete na tejto adrese.

support.google.com/android/

Zmena nastavení fotoaparátu

1. Ťuknite na ikonu  (Nastavenia)
2. Vyberte nastavenie, ktoré chcete zmeniť.
 - **Ukladanie údajov o polohe**
Svoje fotografie môžete uložiť s miestami, kde boli nasnímané.
 - **Tlačidlo hlas. používať ako**
Hlasitosť / Uzávierku: Môžete zmeniť spôsob používania tlačidla hlasitosti.
 - **Zvuk**
Môžete vybrať, či fotoaparát bude alebo nebude vydávať zvuky, napríklad zvuk pri ťuknutí na tlačidlo uzávierky na obrazovke.
 - **Dátové úložisko**
Interný ukladací priestor / Karta SD: Môžete si vybrať, či chcete fotografie ukladať do internej pamäte zariadenia alebo na kartu microSD.

Rada

- Odporúčame používať kartu microSD s rýchlostnou triedou videa 30 (V30) alebo vyššou.



Smartfón

Xperia 1 VIII XQ-GE54/XQ-GE74

Prispôsobenie režimov (Prispôsobenie režimu)

Ikonu režimu môžete potiahnuť a zmeniť tak jej polohu. Často používané režimy môžete zobrazit' v spodnej časti obrazovky na rýchly prístup a menej často používané režimy uložiť na nasledujúcu obrazovku.

[Viac]

- 1 Spustíte aplikáciu Fotoaparát.**
 (Fotoaparát)
- 2 Potiahnite prstom po spodnej časti obrazovky a ťuknite na nasledujúce položky.**
[Viac]
- 3 Ťuknite na ikonu .**
 (Prispôsobenie režimu)
- 4 Dotknite sa režimu, ktorý chcete preradiť alebo zmeniť jeho poradie, podržte ho a potom ho potiahnite na požadované miesto.**
 - Potiahnite často používané režimy do nasledujúcej oblasti v spodnej časti obrazovky.
[Režimy]
 - Potiahnite a pustite menej často používané režimy do nasledujúcej oblasti.
[Viac]

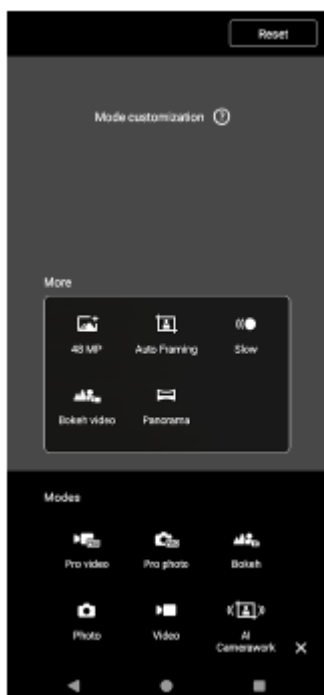

Súvisiaca téma

- [Fotografovanie \(Fotografia\)](#)

- Nahrávanie videí (Video)
- Fotografovanie s efektom Bokeh
- Snímanie statických snímok (Pro foto.)
- Nahrávanie videí (Pro video)
- Nahrávanie videí počas sledovania objektu (Snímanie s AI)
- Fotografovanie vo vysokom rozlíšení (48 MP)
- Nahrávanie automaticky zarámovaných videí (Automatické zarámovanie)
- Nahrávanie videí v spomalenom režime
- Nahrávanie videí s efektom Bokeh

Vezmite do úvahy, že táto príručka bola preložená pomocou stroja. Strojové preklady nie sú citlivé na kontext a nemusia sa dokonale zhodovať s anglickou verziou obsahu. Ak si chcete pozrieť pôvodnú anglickú verziu, zvolte English z položky [Strana voľby jazyka].

TP1002013905

5-073-520-21 Copyright 2026 Sony Corporation

Smartfón

Xperia 1 VIII XQ-GE54/XQ-GE74

Funkcie umelej inteligencie v aplikácii Fotky Google

Na úpravu a správu fotografií a videí môžete používať aplikáciu Fotky Google. Na úpravu fotografií môžete použiť aj funkcie umelej inteligencie.

- **Magická guma:** Z fotografie môžete odstrániť nežiaduce objekty.
- **Rozmazanie:** Rozostrené fotografie môžete vylepšiť.

Viac informácií nájdete na tomto odkaze.

support.google.com/android/

Vezmite do úvahy, že táto príručka bola preložená pomocou stroja. Strojové preklady nie sú citlivé na kontext a nemusia sa dokonale zhodovať s anglickou verziou obsahu. Ak si chcete pozrieť pôvodnú anglickú verziu, zvolte English z položky [Strana voľby jazyka].

TP1002013906

5-073-520-21 Copyright 2026 Sony Corporation

Smartfón

Xperia 1 VIII XQ-GE54/XQ-GE74

Tvorca videa

Lahko vytvárajte krátke videá a užívajte si ich s priateľmi a na sociálnych sieťach. Môžete používať rôzne funkcie úprav, napríklad "Automatické úpravy", ktoré umožňujú vytvárať krátke videá jednoduchým výberom klipov a hudby.



Aut. upraviť: Jednoduchým výberom klipov (videí/fotografií) a hudby a ťuknutím na nasledujúce položky môžete jednoducho vytvoriť 30-sekundové video.

[Aut. upraviť]

Vytvorené video môžete zdieľať v niekoľkých krokoch. Môžete tiež vykonávať ďalšie úpravy videí vytvorených pomocou funkcie "Automatické úpravy", napríklad meniť dĺžku klipov, používať filtre, upravovať farby a jas a podobne. Ak zmeníte hudbu na obrazovke automatických úprav, môžete vytvoriť video s inou atmosférou.

Vlast. úprava: Môžete využívať ďalšie úpravy, napríklad meniť poradie klipov (videí/fotografií), vyberať hudobné súbory podľa vlastného výberu, meniť rýchlosť prehrávania (spomalene alebo rýchlo dopredu) a ďalšie. Vybrané klipy sa umiestnia na časovú os bez automatických úprav.

Hlavné funkcie úprav

- **Import:** Môžete importovať fotografie a videá.
- **Pridať hudbu:** Hudbu si môžete vybrať z predvolieb. Ťuknutím na nasledujúcu kartu môžete vybrať aj hudbu uloženú v internej pamäti zariadenia alebo na karte microSD.
[Lokálne]
- **Text:** Do videa môžete pridať text. Môžete zmeniť písmo a farbu textu.
- **Filter:** Môžete použiť filter na zmenu textúr a farieb.
- **Upraviť:** Môžete upraviť expozíciu, kontrast, svetlá, tieň, sýtosť, teplotu a ostrosť.
- **Pomer strán:** Pomer strán môžete zmeniť.

- **Nastavenie exportu:** Môžete zmeniť rozlíšenie a snímkovú frekvenciu.
- **Hlasitosť:** Môžete upraviť hlasitosť vybranej hudby. Môžete tiež nastaviť efekt nábehu alebo výbehu hudby výberom nasledujúcich možností.
[Prechod]
-  **(Fit):** Veľkosť vybraného klipu môžete upraviť tak, aby sa zmestil do rámu.

Rada

- Najnovšie informácie o aplikácii Video Creator nájdete na tejto stránke.
[Google Play](#)

Veďte do úvahy, že táto príručka bola preložená pomocou stroja. Strojové preklady nie sú citlivé na kontext a nemusia sa dokonale zhodovať s anglickou verzou obsahu. Ak si chcete pozrieť pôvodnú anglickú verziu, zvolte English z položky [Strana voľby jazyka].

TP1002013907

5-073-520-21 Copyright 2026 Sony Corporation

Smartfón

Xperia 1 VIII XQ-GE54/XQ-GE74

Prenos hudby z počítača do zariadenia

Existujú dva spôsoby prenosu hudby z počítača do zariadenia:

- Pripojte zariadenie k počítaču pomocou kábla USB. Potiahnite prstom nadol z hornej časti obrazovky, ťuknite na oznámenie o nastavení pripojenia USB a potom ťuknite na nasledujúce položky.
[Klepnutím zobrazíte ďalšie možnosti] > [Prenos súborov/Android Auto]
V počítači presuňte hudobné údaje do priečinka v zariadení, napríklad do priečinka Hudba.

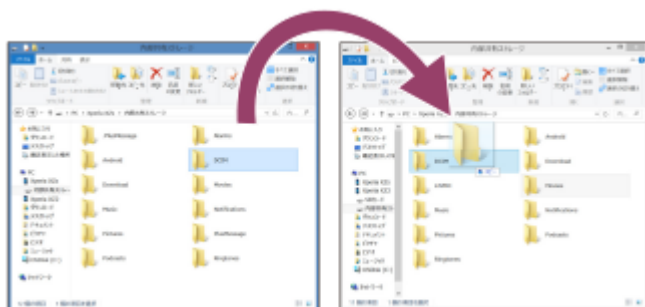

- V počítači uložte mediálne súbory pomocou služby Disk Google. Potom synchronizujte údaje v zariadení prihlásením sa do konta Google.

Poznámka

- Aplikácia Hudba nemusí podporovať všetky formáty hudobných súborov.

Súvisiaca téma

- [Pripojenie zariadenia k zariadeniam USB](#)
- [Nastavenie konta Google v zariadení](#)
- [Synchronizácia údajov pomocou konta Google](#)
- [Počúvanie hudby](#)
- [Funkcie hudobnej aplikácie](#)

Vezmite do úvahy, že táto príručka bola preložená pomocou stroja. Strokové preklady nie sú citlivé na kontext a nemusia sa dokonale zhodovať s anglickou verziou obsahu. Ak si chcete pozrieť pôvodnú anglickú verziu, zvolte English z položky [Strana voľby jazyka].

TP1002013909

Smartfón

Xperia 1 VIII XQ-GE54/XQ-GE74

Počúvanie hudby

Pomocou aplikácie Hudba môžete počúvať svoju obľúbenú hudbu.

Prehľad prehrávača hudby

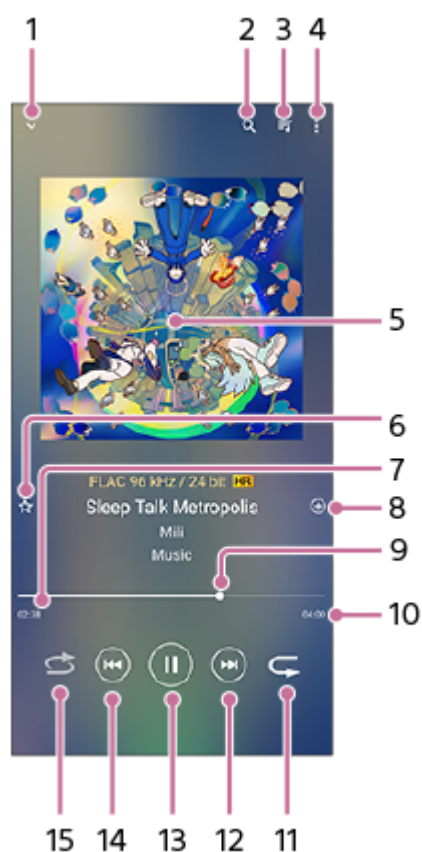

1. Ťuknutím na položku minimalizujete prehrávač na celej obrazovke.
2. Ťuknutím na položku vyhľadáte všetky skladby uložené v zariadení.
3. Ťuknutím na položku zobrazíte front na prehrávanie.
4. Ťuknutím na položku zobrazíte ďalšie možnosti.
5. Obal albumu (ak je k dispozícii)
6. Ťuknutím na položku pridáte alebo odstránite skladbu medzi obľúbené.
7. Uplynulý čas aktuálnej skladby
8. Ťuknutím na položku pridáte skladbu do zoznamu skladieb.
9. Ukazovateľ pokroku
Potiahnutím alebo ťuknutím na riadok môžete zrýchliť pretáčanie dopredu alebo dozadu.
10. Dĺžka aktuálnej skladby
11. Ťuknutím na položku zopakujete aktuálnu skladbu alebo všetky skladby vo fronte prehrávania.

12. Ťuknutím na položku prejdete na ďalšiu skladbu, ťuknutím a podržaním pretočíte aktuálnu skladbu.
13. Ťuknutím na položku prehrávanie alebo pozastavenie skladby.
14. Ťuknutím na položku prejdete na začiatok aktuálnej skladby, dotykom a podržaním aktuálnu skladbu pretočíte späť.
15. Ťuknutím na položku môžete náhodne prehrávať skladby vo fronte prehrávania.

Domovská obrazovka aplikácie Hudba



1. Ťuknutím na položku otvorte ponuku Hudba.
2. Ťuknutím na položku posúvajte obsah nahor alebo nadol.
3. Ťuknutím na položku spustíte prehrávanie skladby vo fronte prehrávania.
4. Ťuknutím na položku prehráte všetky skladby v náhodnom režime.
5. Ťuknutím na položku prejdete na obrazovku prehrávača hudby.

Poznámka

- Položky chránené autorskými právami možno nebudete môcť prehrávať.

Súvisiaca téma

- [Prenos hudby z počítača do zariadenia](#)
- [Funkcie hudobnej aplikácie](#)
- [Nastavenie kvality prehrávaného zvuku](#)

Smartfón

Xperia 1 VIII XQ-GE54/XQ-GE74



Funkcie hudobnej aplikácie

Táto časť vysvetľuje funkcie, ktoré sú užitočné pri používaní aplikácie Hudba.

Úprava hudobných informácií

1. Počas prehrávania skladby v aplikácii Hudba ťuknite na obal albumu na obrazovke prehrávača hudby a potom ťuknite na nasledujúce nastavenie.
[Upraviť informácie o hudbe]
2. Informácie upravte podľa potreby.
3. Ak chcete nastaviť obal albumu, ťuknite na položku takto.
 (Edit) > [Nastaviť obrázok]
4. Po dokončení ťuknite na nasledujúce položky.
[Uložiť]

Prehrávanie hudby v pozadí

1. Keď sa prehráva skladba, ťuknutím na nasledujúce tlačidlo prejdite na obrazovku Domov.
 (Domov)
Aplikácia Hudba je stále spustená na pozadí.
Ak chcete znova otvoriť aplikáciu Hudba, potiahnite prstom nadol z hornej časti obrazovky a ťuknite na upozornenie Hudba.
Prípadne vyhľadajte ikonu a ťuknite na ňu.
 (Hudba)

Súvisiaca téma

- [Prenos hudby z počítača do zariadenia](#)
- [Počúvanie hudby](#)

Vezmite do úvahy, že táto príručka bola preložená pomocou stroja. Strojkové preklady nie sú citlivé na kontext a nemusia sa dokonale zhodovať s anglickou verzou obsahu. Ak si chcete pozrieť pôvodnú anglickú verziu, zvolte English z položky [Strana voľby jazyka].

TP1002013911

Smartfón

Xperia 1 VIII XQ-GE54/XQ-GE74

Spustenie aplikácie (Optimalizátor hry)

Vďaka tejto aplikácii je hranie oveľa pohodlnejšie vďaka rôznym funkciám.

Počas hrania hry môžete ťuknutím na nasledujúcu ikonu upraviť farby, efekty zobrazenia zobrazeného obsahu, zvuky a ďalšie prvky.

 (Pohyblivá ikona)

Stiahnuté hry sa automaticky ukladajú do aplikácie Game enhancer a môžete ich nájsť a spustiť v časti "Moje hry".

1 Spustíte aplikáciu Game enhancer.

 (Optimalizátor hry)

Prehľad obrazovky

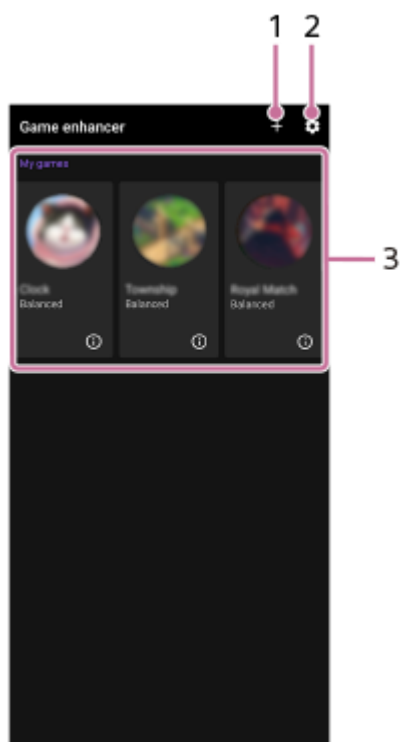

1. Ťuknutím na položku pridáte nové hry manuálne.

2. Nastavenia aplikácie. Optimalizátor hry

3. Moje hry

Stiahnuté hry sa automaticky zobrazia v zozname. Ťuknutím na ikonu hry spustíte hru.

Ak chcete zobraziť snímku obrazovky alebo video nasnímané aplikáciou Game enhancer, ťuknite na ikonu .

 (Profil hry)

Súvisiaca téma

- [Používanie ponuky \(Optimalizátor hry\)](#)

Vezmite do úvahy, že táto príručka bola preložená pomocou stroja. Strojové preklady nie sú citlivé na kontext a nemusia sa dokonale zhodovať s anglickou verziou obsahu. Ak si chcete pozrieť pôvodnú anglickú verziu, zvolte English z položky [Strana voľby jazyka].

Smartfón

Xperia 1 VIII XQ-GE54/XQ-GE74

Používanie ponuky (Optimalizátor hry)

Otvorením ponuky Game enhancer počas hrania hry môžete skontrolovať podmienky zariadenia, upraviť úroveň jasú potiahnutím posuvníka a zmeniť nastavenia.

1 Počas hrania hry ťuknite na ikonu .

 (Pohyblivá ikona)



2 V otvorenej ponuke ťuknite na položku a nakonfigurujte požadované nastavenia.

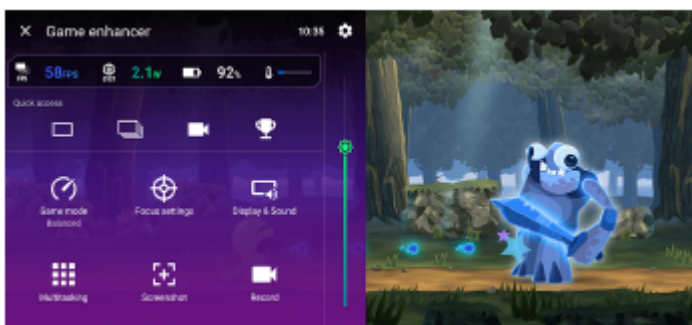

Nastavenia vylepšenia hry

• (Nastavenia vylepšenia hry)

Môžete prepínať typ ponuky Game enhancer, priradiť akciu Game enhancer používanú v hre tlačidlu spúšte a vybrať štýl herného režimu.

• [Herný režim]

Ťuknutím na jednotlivé karty v hornej časti obrazovky herného režimu môžete skontrolovať podmienky zariadenia alebo vybrať režim.

V nasledujúcich režimoch sa sivou farbou označené nastavenia automaticky použijú ako upravené hodnoty.

- [Batéria]
- [Vyvážený režim]
- [Výkon]

Ak si chcete vytvoriť ideálne podmienky na hranie jemným doladením všetkých nastavení, vyberte nasledujúci režim. [Vlastné]

Nasledujúce nastavenia sú spoločné pre všetky režimy. Nastavenia môžete zmeniť pre každú hru.

- [Regulácia napájania H.S.]
- [Uvoľniť pamäť RAM]

– [Optimalizovať dotyk. oblasť]

● [Nastavenia na zvýšenie výkonu]

Na hru sa môžete sústrediť tak, že zablokujete oznámenia a prichádzajúce hovory a vypnete tlačidlo uzávierky, funkciu Side sense a ďalšie nastavenia, ktoré môžu ohroziť hranie.

● [Displej a zvuk]

Môžete prednastaviť až 4 nastavenia pre kvalitu obrazu a nastavenia zvuku. Výberom predvoľby podľa hernej situácie môžete použiť vhodné nastavenia.

Ťuknutím na nasledujúcu ikonu v hornej časti obrazovky vyberte predvoľbu, ktorú chcete nastaviť.

< (Späť) alebo > (Dopredu)

● [Multitasking]

– Ťuknite na kartu, ktorú chcete zobraziť.

[WEB]/[YouTube]: Môžete vyhľadávať informácie o hre.

– [APLIKÁCIE]: Aplikáciu môžete otvoriť vo vyskakovacom okne výberom aplikácie.

● [Snímka obrazovky]



Môžete zhotoviť snímku zobrazenej obrazovky a prispôbiť nastavenia snímky obrazovky. V nastaveniach programu Game enhancer môžete nastaviť aj snímanie obrazovky pomocou tlačidla spúšte.

● [Nahrat']

Môžete nahrat' video hernej obrazovky so zvukmi hry, hlasmi a tvármi hráčov zobrazenými na obrazovke.

Rada

- Ak sa v pravom hornom rohu obrazovky v ponuke Game enhancer zobrazí nasledujúce tlačidlo, ťuknutím naň zobrazíte popisy nastavení.
 (Zobraziť podrobnosti)

- Nasledujúcu ikonu zobrazenú počas hrania hry môžete ťahať a presúvať na požadované miesto.
 (Pohyblivá ikona) alebo  (Rozbaľovací panel)

- Režim STAMINA je počas používania aplikácie Game enhancer vypnutý. Ak chcete uprednostniť výdrž batérie, vykonajte počas hrania hry nasledujúci postup.

 (Pohyblivá ikona) > [Herný režim] > [Batéria]

- Na všetky predtým pridané hry môžete použiť nasledujúce nastavenia.

- [Typ ponuky]
- [Štýl herného režimu]
- [Skratka HWB]

Na hlavnej obrazovke po spustení aplikácie Game enhancer ťuknite na ikonu .

 (Nastavenia vylepšenia hry)

Potom ťuknite na jednu z nasledujúcich možností.

- [Predvolený typ ponuky]
- [Predvol. štýl herného režimu]
- [Predvolená skratka HWB] > [Stlačenie tlačidla uzávierky]

Potom vyberte požadovanú možnosť a použite ju.

Súvisiaca téma

- [Spustenie aplikácie \(Optimalizátor hry\)](#)
- [Režim STAMINA](#)

Vezmite do úvahy, že táto príručka bola preložená pomocou stroja. Strojové preklady nie sú citlivé na kontext a nemusia sa dokonale zhodovať s anglickou verziou obsahu. Ak si chcete pozrieť pôvodnú anglickú verziu, zvolte English z položky [Strana voľby jazyka].

TP1002013913

5-073-520-21 Copyright 2026 Sony Corporation

Smartfón

Xperia 1 VIII XQ-GE54/XQ-GE74

O aplikácii Podpora

Pomocou aplikácie Podpora nájdete informácie o zariadení a softvéri. Môžete si prečítať témy podpory alebo použiť užitočné aplikácie, napríklad test zariadenia.

Poznámka

- Kontaktné informácie podpory sú k dispozícii v ponuke "Kontaktujte nás" aj bez sieťového pripojenia.

1 Spustíte aplikáciu Podpora.

 (Podpora)

Rada

- Pri používaní aplikácie Podpora sa pripojte k internetu, aby ste získali najlepšiu dostupnú podporu.

Vezmite do úvahy, že táto príručka bola preložená pomocou stroja. Strokové preklady nie sú citlivé na kontext a nemusia sa dokonale zhodovať s anglickou verziou obsahu. Ak si chcete pozrieť pôvodnú anglickú verziu, zvolte English z položky [Strana voľby jazyka].

TP1002013914

Smartfón

Xperia 1 VIII XQ-GE54/XQ-GE74

Ponuka Nastavenia

Zobrazenie a zmena nastavení zariadenia v ponuke Nastavenia.

- 1 **Potiahnite prstom nahor z dolnej časti obrazovky na hornú a potom vyhľadajte a ťuknite na nasledujúce položky.**
[Nastavenia]

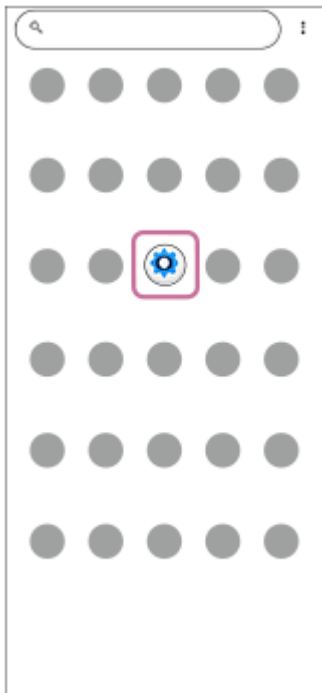

- 2 **Vyberte požadované menu.**

Ak si nie ste istí, ktorú ponuku vybrať, môžete vyhľadávať zadaním kľúčového slova do vyhľadávacieho poľa v hornej časti obrazovky.

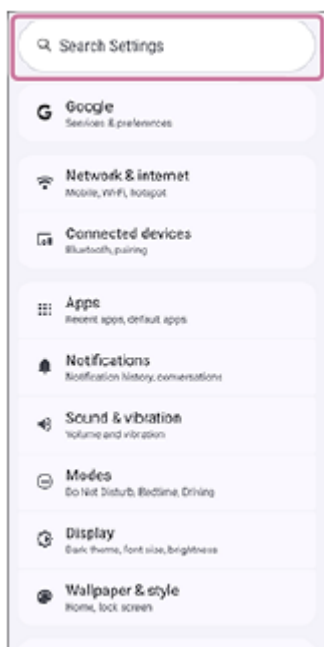

Otvorenie ponuky Nastavenia z panela Rýchle nastavenia

1. Potiahnite dvakrát prstom nadol z hornej časti obrazovky.

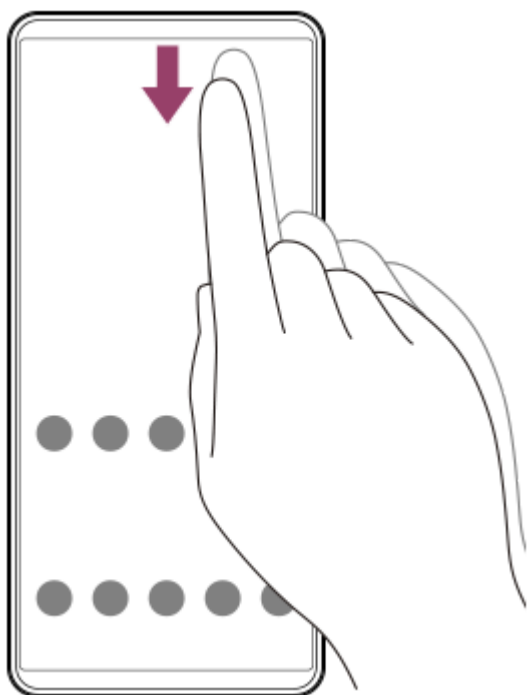

2. Ťuknite na ikonu .
⚙️ (Nastavenia)



Rada

- Keď sa v spodnej časti obrazovky nezobrazia 3 tlačidlá Domov, Späť a Prehľad, vyhľadajte a ťuknite na ne takto. [Nastavenia] > [Systém] > [Gestá] > [Režim navigácie] > [Trojtlačidlová navigácia]
- Ak chcete zobraziť informácie o svojom zariadení, vyhľadajte a ťuknite na nasledujúce položky. [Nastavenia] > [Informácie o telefóne]
- Ak vyberiete nesprávny jazyk a nemôžete prečítať text ponuky, vyhľadajte ho a ťuknite naň takto.
⚙️ (Nastavenia) > ⚙️ (Systém) > 🗺️ (Jazyk a región)
Potom vyberte prvú položku v otvorenej ponuke. Teraz môžete vybrať požadovaný jazyk.

Súvisiaca téma

- [Hlasitosť a vibrácie](#)
- [Zvuky a tóny](#)
- [Nastavenia displeja](#)
- [Dátum a čas](#)
- [Panel rýchlych nastavení](#)
- [Pripojenie zariadenia k zariadeniam USB](#)

Vezmite do úvahy, že táto príručka bola preložená pomocou stroja. Strojové preklady nie sú citlivé na kontext a nemusia sa dokonale zhodovať s anglickou verziou obsahu. Ak si chcete pozrieť pôvodnú anglickú verziu, zvolte English z položky [Strana voľby jazyka].

TP1002013915

5-073-520-21 Copyright 2026 Sony Corporation

Smartfón

Xperia 1 VIII XQ-GE54/XQ-GE74

Hlasitosť a vibrácie

Hlasitosť a vibrácie môžete meniť buď pomocou tlačidla hlasitosti, alebo zmenou nastavenia.

Môžete zmeniť hlasitosť médií, volania, zvonenia, upozornení a budíkov. Okrem toho môžete nastaviť vibrovanie zariadenia alebo zapnúť či vypnúť prevádzkové zvuky.

Poznámka

- Nastavenia aplikácie môžu potlačiť vybrané nastavenia hlasitosti a vibrácií.

Rada

- V nasledujúcom režime môžete zariadenie stíšiť stlmením zvuku a zastavením vibrácií.
[Režim bez vyrušení]
- Ak chcete vypnúť iba prevádzkové zvuky, vyhľadajte a ťuknite na položku takto.
[Nastavenia] > [Zvuk a vibrácie]
Potom ťuknutím na prepínače číselníka, zvuku operácie uzamknutia obrazovky, zvuku spustenia nabíjania a zvuku dotyku/kliknutia ich vypnite.

Zmena hlasitosti

1. Stlačením tlačidla na zvýšenie alebo zníženie hlasitosti zmeníte hlasitosť médií.
Zobrazí sa posuvník hlasitosti médií a zmení sa hlasitosť médií. Hlasitosť médií môžete zmeniť aj potiahnutím posúvača.
2. Ak chcete zmeniť hlasitosť pri hovore, zvonení, oznámení a budíka, ťuknite na nasledujúcu ikonu a potom upravte hlasitosť pomocou jednotlivých posúvačov.
••• (Viac)
Ak chcete upraviť ďalšie nastavenia zvuku a vibrácií, ťuknite na nasledujúce tlačidlo.
[Nastavenia]

Aktivácia vibračného režimu

1. Stlačte tlačidlo na zvýšenie alebo zníženie hlasitosti.
2. Ťuknite na ikonu zobrazenú nad posuvníkom a potom vyberte nasledujúcu ikonu.
 (Vibrovať)

Nastavenie vibrácií a haptiky

1. Nájdite a klepnite na príslušné položky nasledujúcim spôsobom.
[Nastavenia] > [Zvuk a vibrácie] > [Vibrácie a hmatová odozva]
2. Ťuknutím na prepínač funkciu povolíte.
[Používať vibrácie a hmatovú odozvu]
3. Potiahnutím posuvníkov individuálne nastavte intenzitu vibrácií pre zvonenie, oznámenia, alarmy, spätnú väzbu na dotyk a médiá.

Súvisiaca téma

- [Ponuka Nastavenia](#)
- [Obmedzenie prerušenia \(Režimy\)](#)

Veďte do úvahy, že táto príručka bola preložená pomocou stroja. Strojové preklady nie sú citlivé na kontext a nemusia sa dokonale zhodovať s anglickou verzou obsahu. Ak si chcete pozrieť pôvodnú anglickú verziu, zvolte English z položky [Strana voľby jazyka].

TP1002013916

5-073-520-21 Copyright 2026 Sony Corporation

Smartfón

Xperia 1 VIII XQ-GE54/XQ-GE74

Zvuky a tóny

Nastavenie zvonenia

Pre každú kartu SIM môžete nastaviť iné zvonenia. Ako zvonenie môžete vybrať aj požadovaný hudobný súbor.

1. Nájdite a klepnite na príslušné položky nasledujúcim spôsobom.
[Nastavenia] > [Zvuk a vibrácie]
2. Vyberte kartu SIM, pre ktorú chcete nastaviť zvonenie.
[Signál zvonenia telefónu – SIM 1] alebo [Signál zvonenia telefónu – SIM 2]

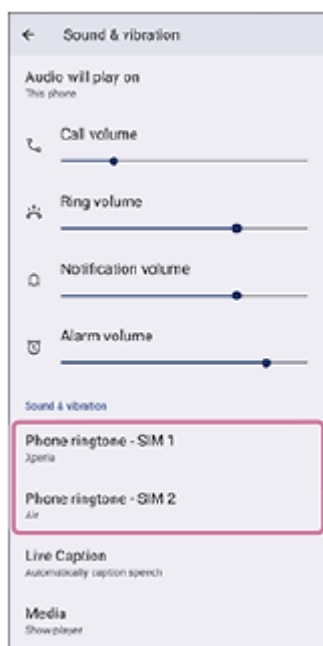

3. Vyberte zvuk zo zoznamu.
Ak chcete vybrať hudobný súbor, ktorý sa nenachádza v zozname, ťuknite na.
[Pridať tón zvonenia]

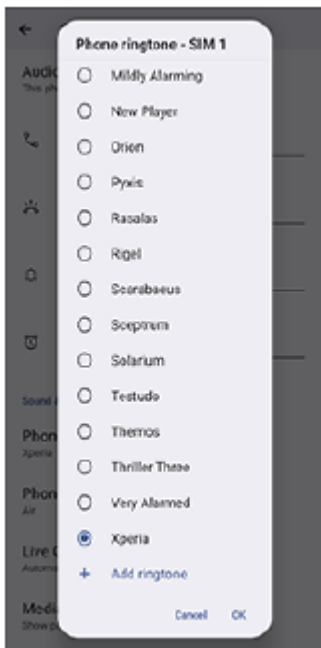

4. Ak chcete potvrdiť, ťuknite na nasledujúce položky.
[OK]

Nastavenie zvuku oznámenia

1. Nájdite a klepnite na príslušné položky nasledujúcim spôsobom.
[Nastavenia] > [Zvuk a vibrácie] > [Predvolený zvuk upozornenia]
2. Vyberte zvuk zo zoznamu.
Ak chcete vybrať hudobný súbor, ktorý sa nenachádza v zozname, ťuknite na.
[Pridať upozornenie]
3. Ak chcete potvrdiť, ťuknite na nasledujúce položky.
[OK]

Rada

- Ak chcete vypnúť všetky zvuky zvonenia a/alebo upozornenia a nastaviť zariadenie len na vibrovanie, vyberte zo zoznamu.
[Žiadny]

Súvisiaca téma

- [Ponuka Nastavenia](#)

Vezmite do úvahy, že táto príručka bola preložená pomocou stroja. Strojové preklady nie sú citlivé na kontext a nemusia sa dokonale zhodovať s anglickou verziou obsahu. Ak si chcete pozrieť pôvodnú anglickú verziu, zvolte English z položky [Strana voľby jazyka].

TP1002013917

Smartfón

Xperia 1 VIII XQ-GE54/XQ-GE74

Obmedzenie prerušenia (Režimy)

Môžete sa rozhodnúť, kedy chcete zablokovať oznámenia, aby ste sa mohli sústrediť v konkrétnych situáciách, napríklad počas spánku, práce alebo šoférovania.

1 Potiahnutím prsta dvakrát nadol z hornej časti obrazovky otvoríte panel Rýchle nastavenia.

2 Potiahnutím doľava alebo doprava vyhľadajte nasledujúcu funkciu a ťuknite na ňu.

 (Režimy)

Ak ikonu nenájdete na paneli Rýchle nastavenia, môžete ju pridať na panel.

Ťuknite na nasledujúcu ikonu.

 (Upraviť)

Potom sa dotknite nasledujúcej ikony a podržte ju, čím ju presuniete do hornej časti obrazovky.

 (Režimy)

3 Ťuknite na nastavenia, ktoré chcete zapnúť alebo vypnúť.

Ak chcete upraviť podrobné nastavenia, ťuknite na nasledujúce tlačidlo.

[Nastavenia]

- **Režim bez vyrušení:** Oznámenia môžete minimalizovať tak, že povolíte len tie oznámenia, ktoré potrebujete.
- **Bedtime:** Môžete nastaviť budíky, stlmiť obrazovku a blokovať oznámenia.
- **Driving:** Môžete zablokovať oznámenia, aby ste sa mohli sústrediť na šoférovanie.
- **Vytvoriť vlastný režim:** Režimy si môžete prispôbiť. Vyberte ikonu a zadajte názov režimu. Potom ťuknite na nasledujúce tlačidlo a nastavte požadované položky.
[Hotovo]

Rada

- Funkciu Režimy môžete tiež zapnúť alebo vypnúť a upraviť podrobné nastavenia vykonaním nasledujúceho postupu.
[Nastavenia] > [Režimy]

Súvisiaca téma

- [Panel rýchlych nastavení](#)
- [Ponuka Nastavenia](#)

Vezmite do úvahy, že táto príručka bola preložená pomocou stroja. Strokové preklady nie sú citlivé na kontext a nemusia sa dokonale zhodovať s anglickou verziou obsahu. Ak si chcete pozrieť pôvodnú anglickú verziu, zvolte English z položky [Strana voľby jazyka].

TP1002013918

Smartfón

Xperia 1 VIII XQ-GE54/XQ-GE74

Nastavenia displeja

Môžete zmeniť správanie obrazovky, jas, veľkosť zobrazenia a kvalitu. Môžete tiež upraviť kvalitu obrazu fotografií a videí.

1 Nájdite a klepnite na príslušné položky nasledujúcim spôsobom.

[Nastavenia] > [Obrazovka]

2 Ťknite na nastavenie, ktoré chcete zmeniť.

Na nastavenie použite posuvníky, ťknite na prepínače alebo vyberte možnosti.

Nastavenia kvality snímok

● Odporúčané

Nastavenia kvality obrazu sú optimalizované pre používanie tohto zariadenia a zobrazovaný obsah.

● Vlastné

Môžete si prispôsobiť režim obrazu a vyváženie bielej.

Štandardný režim: Tento režim zobrazuje pôsobivé vizuálne efekty s vysokokvalitnými textúrami. Môžete sa tešiť na nádherné snímky so živšími farbami. Keď je tento režim zapnutý, môžete použiť nasledujúci režim, ktorý automaticky aplikuje režim tvorcu len na registrované aplikácie.

[Automatický režim tvorcu]

Odporúčame vám zaregistrovať aplikácie, ktoré používate na sledovanie obsahu, napríklad filmov. Ak chcete zaregistrovať alebo odstrániť aplikácie, na ktoré sa vzťahuje režim tvorcu, ťknite na nasledujúce položky.

[Automatický režim tvorcu]

Režim tvorcu: Tento režim sa odporúča na snímanie fotoaparátom, úpravu obrázkov a prezeranie obsahu, napríklad filmov. Tento režim presne zobrazuje zamýšľanú víziu tvorcu.

Prispôsobivá farba: Táto funkcia automaticky upravuje farbu obrazovky podľa prostredia a podmienok používania.

Funkcia HDR v reálnom čase: Táto funkcia zlepšuje viditeľnosť obsahu HDR pri vysokom osvetlení. Obsah HDR možno zobraziť s optimalizovanou reprodukciou farieb bez toho, aby došlo k zhoršeniu pôvodného videesignálu alebo kvality.

Vyváženie bielej farby: Môžete nastaviť vyváženie bielej farby na displeji. Ťuknutím na prepínač povolíte zmeny nastavenia.

[Nastaviť manuálne]

Potom vyberte jedno z prednastavených nastavení. Na nastavenie vyváženia bielej môžete použiť aj posuvníky.

Ostatné nastavenia zobrazenia

- **Vysoká frekvencia obnovovania:** Pre plynulejšie zobrazenie môžete nastaviť obnovovaciu frekvenciu na maximálne 120 Hz.
- **Úroveň jasu:** Úroveň jasu môžete nastaviť pomocou posuvníka.
- **Adaptácia jasu:** Jas môžete optimalizovať na základe okolitého svetla. Zapnutá je aj funkcia Sunlight Vision, ktorá uľahčuje sledovanie obrazovky vonku.
- **Uzamknutá obrazovka:** Môžete nastaviť, ktoré položky sa majú zobraziť na uzamknutej obrazovke a kedy sa majú zobraziť.
- **Časový limit obrazovky:** Môžete zmeniť, ako dlho zostane obrazovka aktívna, kým sa vypne.

- **Tmavý motív:** Obrazovku môžete zobrazit' s tmavým pozadím.
- **Nočný režim:** Môžete prepnúť farbu obrazovky na oranžovú. Vďaka tomu sa môžete ľahšie pozerat' na obrazovku.
- **Automatické otáčanie obrazovky:** Môžete nastaviť automatické otáčanie obrazovky pri otočení zariadenia alebo nastaviť, aby zostala v zobrazení na výšku.
- **Zabrániť náhodnému ovládaniu pri vypnutej obrazovke:** Môžete tak zabrániť tomu, aby sa zariadenie omylom aktivovalo, keď je umiestnené vo vrecku alebo v taške.

Poznámka

- Keď je zapnutý režim STAMINA, nie je možné použiť nasledujúce nastavenie.
[Vysoká frekvencia obnovovania]
- Vaše zariadenie je vybavené panelom OLED. Ak sa ten istý obrázok zobrazuje dlhší čas, môže dôjsť k zadržiavaniu obrazu. Nejde o poruchu. Vyhnite sa dlhodobému zobrazovaniu toho istého obrázka, aby ste znížili riziko jeho zachytenia.
- Ak nastavíte jas obrazovky na vyššiu úroveň, ako je potrebné, alebo obrazovku zobrazíte na extrémne dlhý čas, jas sa môže čiastočne znížiť alebo sa môže zmeniť farba. Okrem toho sa v závislosti od uhla pohľadu môžu vyskytnúť nerovnomernosti farieb alebo jas a zmeny farieb. Sú spôsobené štruktúrou panela OLED a nie sú poruchou.

Súvisiaca téma

- [Domovská obrazovka](#)
- [Uzamknutá obrazovka](#)
- [Ponuka Nastavenia](#)

Veďte do úvahy, že táto príručka bola preložená pomocou stroja. Strojové preklady nie sú citlivé na kontext a nemusia sa dokonale zhodovať s anglickou verziou obsahu. Ak si chcete pozrieť pôvodnú anglickú verziu, zvolte English z položky [Strana voľby jazyka].

TP1002013919

Smartfón

Xperia 1 VIII XQ-GE54/XQ-GE74

Používanie služieb určovania polohy

Lokalizačné služby umožňujú aplikáciám, ako sú Mapy a fotoaparát, používať informácie z mobilnej siete alebo siete Wi-Fi, ako aj informácie GPS (globálny polohový systém) na určenie vašej približnej polohy.

Ak chcete pomocou zariadenia zistiť, kde sa nachádzate, musíte povoliť služby určovania polohy.

Viac informácií nájdete na tomto odkaze.

support.google.com/

- 1 **Nájdite a klepnite na príslušné položky nasledujúcim spôsobom.**
[Nastavenia] > [Poloha]
- 2 **Ťuknutím na prepínač povolíte alebo zakážete služby určovania polohy.**

Zlepšenie presnosti GPS

Pri prvom použití funkcie GPS v zariadení môže trvať niekoľko minút, kým sa nájde vaša poloha. Pri hľadaní sa uistite, že máte dobrý výhľad na oblohu. Stojte pokojne a nezakrývajte anténu GPS. Signály GPS môžu prechádzať cez oblaky a plast, ale nie cez väčšinu pevných objektov, ako sú budovy a hory. Ak sa vaša poloha po niekoľkých minútach nenájde, prejdite na iné miesto.

Súvisiaca téma

- [Názvy častí](#)
- [Ponuka Nastavenia](#)

Veďte do úvahy, že táto príručka bola preložená pomocou stroja. Strojové preklady nie sú citlivé na kontext a nemusia sa dokonale zhodovať s anglickou verzou obsahu. Ak si chcete pozrieť pôvodnú anglickú verziu, zvolte English z položky [Strana voľby jazyka].

TP1002013921

Smartfón

Xperia 1 VIII XQ-GE54/XQ-GE74

Dátum a čas

V zariadení môžete zmeniť dátum a čas.

- 1** Nájdite a klepnite na príslušné položky nasledujúcim spôsobom.
[Nastavenia] > [Systém] > [Dátum a čas]
- 2** Ťuknutím na požadovanú položku upravte a zmeňte hodnoty.
 - Ak chcete nastaviť dátum alebo čas manuálne, ťuknite na nasledujúci prepínač, čím túto funkciu vypnete.
[Automatický dátum a čas]
 - Ak chcete časové pásmo nastaviť ručne, ťuknutím na nasledujúci prepínač túto funkciu vypnite.
[Automatické časové pásmo]
 - Ak chcete nastaviť časové pásmo pomocou svojej polohy, ťuknite na nasledujúci prepínač a aktivujte túto funkciu.
[Použiť polohu pre časové pásmo]

Súvisiaca téma

- [Ponuka Nastavenia](#)
- [Alarm](#)
- [Používanie služieb určovania polohy](#)

Veďte do úvahy, že táto príručka bola preložená pomocou stroja. Strojové preklady nie sú citlivé na kontext a nemusia sa dokonale zhodovať s anglickou verziou obsahu. Ak si chcete pozrieť pôvodnú anglickú verziu, zvolte English z položky [Strana voľby jazyka].

TP1002013922

Smartfón

Xperia 1 VIII XQ-GE54/XQ-GE74

Informácie o batériách

Batérie sú spotrebný tovar a ich výkon závisí od prostredia, v ktorom sa používajú. Správne používanie batérií nájdete uvedené v nasledujúcich informáciách.

- 1 **Nájdite a klepnite na príslušné položky nasledujúcim spôsobom.**
[Nastavenia] > [Systém] > [Diagnostika zariadenia] > [Stav dielov] > [Stav batérie]

Môžete skontrolovať informácie o batérii vrátane jej stavu, dátumu výroby, dátumu prvého použitia, počtu cyklov nabíjania/vybíjania a maximálnej kapacity batérie.

Rada

- Nepretržité používanie alebo nabíjanie vášho zariadenia v prostrediach s vysokou alebo nízkou teplotou môže spôsobiť zhoršenie stavu batérie.
- Nevykonávajte úplné nabíjanie batérie po dlhú dobu, pretože to môže znížiť maximálnu kapacitu batérie (štandardná kapacita batérie v porovnaní s kapacitou, keď bola nová).
- Na predĺženie výdrže batérie vo vašom zariadení sa môže použiť funkcia Správca batérie. Ďalšie informácie nájdete v rámci príslušnej témy uvedenej v časti nižšie.
„Súvisiaca téma“
- Rýchle nabíjanie môže zvýšiť teplotu lítium-iónových batérií, ale správne riadenie teploty môže zabrániť zhoršeniu výkonu a zníženiu maximálnej kapacity batérie.
- Vaše zariadenie je vybavené ovládacou funkciou, ktorá zabráni zhoršeniu stavu batérie, napríklad spomaľovaním rýchlosti nabíjania, keď sa teplota batérie zvýši na mimoriadne vysokú úroveň.

Súvisiaca téma

- [Ponuka Nastavenia](#)
- [Správca batérie](#)

Vezmite do úvahy, že táto príručka bola preložená pomocou stroja. Strojové preklady nie sú citlivé na kontext a nemusia sa dokonale zhodovať s anglickou verziou obsahu. Ak si chcete pozrieť pôvodnú anglickú verziu, zvolte English z položky [Strana voľby jazyka].

TP1002006084

Smartfón

Xperia 1 VIII XQ-GE54/XQ-GE74

Správca batérie

Starostlivosť o batériu zvyšuje životnosť batérie. Táto funkcia zisťuje vaše spôsoby nabíjania a odhaduje čas začiatku a konca pravidelného nabíjania. Zariadenie sa nabíja bežnou rýchlosťou, kým sa nenabije na 90 %, a potom sa rýchlosť nabíjania riadi tak, aby batéria dosiahla 100 % tesne pred odpojením nabíjačky. Čas začiatku a konca obdobia nabíjania môžete prispôsobiť ručne. Pre dlhšiu životnosť batérie môžete nastaviť aj limit nabíjania, aby sa batéria vždy nabíjala len na 80 % alebo 90 %.

Poznámka

- Battery Care nebude kontrolovať rýchlosť nabíjania, kým nezistí pravidelný nabíjací cyklus dlhší ako niekoľko hodín.

- 1 Nájdiť a klepnúť na príslušné položky nasledujúcim spôsobom.**
[Nastavenia] > [Batéria] > [Správca batérie]
- 2 Ťuknutím na prepínač povolíte alebo zakážete funkciu.**
[Použiť Správca batérie]
- 3 Postupujte podľa pokynov na obrazovke a potom vyberte možnosť.**
V predvolenom nastavení je vybraná táto možnosť.
[Automaticky]

Rada

- Naučené vzory pravidelného nabíjacieho cyklu sú uložené v aplikácii Battery Care. Aj keď bola funkcia deaktivovaná, po opätovnom zapnutí funkcie prevezme naučené vzory.

Súvisiaca téma

- [Ponuka Nastavenia](#)

Vezmite do úvahy, že táto príručka bola preložená pomocou stroja. Strojové preklady nie sú citlivé na kontext a nemusia sa dokonale zhodovať s anglickou verzou obsahu. Ak si chcete pozrieť pôvodnú anglickú verziu, zvolte English z položky [Strana voľby jazyka].

TP1002013923

Smartfón

Xperia 1 VIII XQ-GE54/XQ-GE74

Režim STAMINA

Režim STAMINA predlžuje čas do potreby nabitia batérie vypnutím niektorých funkcií zariadenia. Keď zapnete režim STAMINA, displej sa prepne do režimu Tmavá téma.

V závislosti od úrovne STAMINA budú rôzne funkcie obmedzené alebo vypnuté, aby sa znížila spotreba batérie.

Režim STAMINA môžete nastaviť tak, aby sa automaticky zapínal alebo vypínal podľa úrovne nabitia batérie.

Podrobné nastavenia vykonajte podľa pokynov na obrazovke.

1 Nájdiť a klepnite na príslušné položky nasledujúcim spôsobom.

[Nastavenia] > [Batéria] > [Režim STAMINA]

2 Ťuknutím na prepínač funkciu povolíte.

[Používať režim STAMINA]

Rada

- Ak chcete z režimu STAMINA vyňať konkrétne aplikácie, nastavte používanie pozadia každej aplikácie na neobmedzené. Nájdiť a klepnite na príslušné položky nasledujúcim spôsobom.

[Nastavenia] > [Aplikácie] > požadovaná aplikácia > [Spotreba batérie aplikáciou]

Ak je nasledujúci prepínač vypnutý, ťuknutím naň povolíte používanie na pozadí.

[Povoliť používanie na pozadí]

Potom ťuknite na položku takto.

[Povoliť používanie na pozadí] > [Bez obmedzení]

Súvisiaca téma

- [Ponuka Nastavenia](#)

Veďte do úvahy, že táto príručka bola preložená pomocou stroja. Strojové preklady nie sú citlivé na kontext a nemusia sa dokonale zhodovať s anglickou verziou obsahu. Ak si chcete pozrieť pôvodnú anglickú verziu, zvolte English z položky [Strana voľby jazyka].

TP1002013924

Smartfón

Xperia 1 VIII XQ-GE54/XQ-GE74

Maximalizácia využitia batérie

Vaše zariadenie má zabudovanú batériu. Ak ho chcete využívať čo najlepšie, sledujte spotrebu energie rôznych aplikácií a funkcií.

Na predĺženie životnosti batérie môžete použiť aj funkciu Battery Care.

Okrem toho môžete vypnúť používanie batérie na pozadí jednotlivých aplikácií.

Kontrola a nastavenie spotreby batérie pre aplikácie

1. Nájdite a klepnite na príslušné položky nasledujúcim spôsobom.

[Nastavenia] > [Batéria]

Zobrazí sa zostávajúce percento batérie a odhadovaný zostávajúci čas batérie atď.

2. Ťuknite na nasledujúce položky.

[Spotreba batérie]

Môžete si zobraziť zoznam aplikácií a funkcií, ktoré spotrebovali energiu batérie od posledného úplného nabitia.

3. Vyberte aplikáciu, ktorej používanie batérie na pozadí chcete zakázať, a potom ťuknutím na nasledujúci prepínač ju vypnite.

[Povoliť používanie na pozadí]

Všeobecné tipy na používanie na zlepšenie výkonu batérie

Nasledujúce tipy vám pomôžu zlepšiť výkon batérie.

- Znížte úroveň jas obrazovky.
- Vypnite funkciu Bluetooth, Wi-Fi a služby zisťovania polohy, aby sa znížila spotreba energie.
- Ak sa nachádzate v oblasti bez pokrytia alebo so slabým pokrytím siete, vypnite zariadenie alebo použite režim Lietadlo. V opačnom prípade zariadenie opakovane vyhľadáva dostupné siete, čo spotrebúva energiu.
- V zahraničí namiesto roamingu používajte sieť Wi-Fi. Roaming skenuje vašu domácu sieť a kladie ďalšie nároky na batériu, pretože zariadenie musí vysielat' s vyšším výstupným výkonom.
- Zmena nastavení synchronizácie kalendára a kontaktov.
- Skontrolujte aplikácie, ktoré majú vysokú spotrebu batérie, a zvažte tipy na úsporu batérie, ktoré sú pre tieto aplikácie k dispozícii v zariadení.
- Zmena úrovne upozornenia pre aplikáciu.
- Vypnutie povolenia na zdieľanie polohy pre aplikáciu.
- Odinštalujte aplikácie, ktoré nepoužívate.
- Na počúvanie hudby používajte originálne zariadenie handsfree od spoločnosti Sony. Handsfree zariadenia spotrebúvajú menej batérie ako reproduktory vášho zariadenia.
- Občas zariadenie reštartujte.

Súvisiaca téma

- [Nabíjanie zariadenia](#)
- [Správca batérie](#)
- [Nastavenia displeja](#)
- [Zapnutie alebo vypnutie funkcie Bluetooth](#)
- [Používanie služieb určovania polohy](#)

- [Reštartovanie a resetovanie zariadenia](#)
- [Ponuka Nastavenia](#)

Vezmite do úvahy, že táto príručka bola preložená pomocou stroja. Strojové preklady nie sú citlivé na kontext a nemusia sa dokonale zhodovať s anglickou verziou obsahu. Ak si chcete pozrieť pôvodnú anglickú verziu, zvolte English z položky [Strana voľby jazyka].

TP1002013925

5-073-520-21 Copyright 2026 Sony Corporation

Smartfón

Xperia 1 VIII XQ-GE54/XQ-GE74

Nastavenie kvality prehrávaného zvuku

Kvalitu zvuku pri prehrávaní hudby alebo videí môžete zlepšiť pomocou zvukových efektov. Môžete si vybrať jedno z prednastavených nastavení alebo prispôsobiť použitie a podrobné nastavenia efektov. Pomocou funkcie 360 Reality Audio si môžete prispôsobiť aj kvalitu zvuku.

- 1 **Nájdite a klepnite na príslušné položky nasledujúcim spôsobom.**
[Nastavenia] > [Zvuk a vibrácie] > [Kvalita prehrávania]
- 2 **Ťuknutím na prepínač funkciu povolíte.**
[Zvukový efekt]
- 3 **Vyberte požadované nastavenie.**

Pre prispôsobenie nastavení zvukových efektov

Ak vyberiete vlastné nastavenie v nastavení zvukových efektov pre kvalitu prehrávania, môžete prispôsobiť použitie a podrobné nastavenia efektov (Dolby Sound, 360 Upmix a DSEE Ultimate).

1. Nájdite a klepnite na príslušné položky nasledujúcim spôsobom.
[Nastavenia] > [Zvuk a vibrácie] > [Kvalita prehrávania]
2. Ťuknutím na prepínač funkciu povolíte.
[Zvukový efekt]
3. Vyberte nasledujúce možnosti a nastavte požadovaný efekt.
[Vlastné]
 - [Hudobné aplikácie]: Vybraný efekt sa použije na hudobné aplikácie.
 - [Video/iné aplikácie]: Vybraný efekt sa použije na iné aplikácie ako hudobné aplikácie.

Ťuknutím na názov efektu môžete nakonfigurovať podrobné nastavenia pre každý efekt.

Poznámka

- Kvalita zvuku pôvodného zdroja zvuku môže mať prednosť pred zvukovými efektmi v závislosti od obsahu alebo aplikácie, ktorú používate.

Rada

- Ak si chcete vychutnať zvuk s vysokým rozlíšením v pôvodnej kvalite, vykonajte jedno z nasledujúcich nastavení.
 - Ťuknutím na prepínač funkciu vypnete.
[Zvukový efekt]
 - Ťuknutím na prepínač aktivujte funkciu a vyberte nastavenie, ktoré uprednostňuje kvalitu zvuku.
[Zvukový efekt] > [Vylepšiť kvalitu zvuku]
 - Ťuknutím na prepínač aktivujte funkciu, vyberte vlastné nastavenie a potom použite DSEE Ultimate v nastaveniach efektu.
[Zvukový efekt] > [Vlastné] > [Hudobné aplikácie] alebo [Video/iné aplikácie] > [DSEE Ultimate]
- 360 Upmix je účinný len vtedy, keď používate aplikáciu kompatibilnú s 360 Upmix.

Pri prispôsobení kvality zvuku pomocou 360 Reality Audio

Vďaka technológii 360 Reality Audio vás hudba obklopí a pohltí, keď sa rôzne zvuky zhmotnia z bodov okolo vašej hlavy. Slúchadlá certifikované pre 360 Reality Audio vám umožnia optimalizovať zážitok analýzou individuálneho tvaru ucha a vychutnať si dokonalý zážitok z hudby.

1. Nájdite a klepnite na príslušné položky nasledujúcim spôsobom.
[Nastavenia] > [Zvuk a vibrácie] > [Kvalita prehrávania]
2. Ťuknite na nasledujúce položky a potom postupujte podľa pokynov na obrazovke.
[360 Reality Audio]

Súvisiaca téma

- [Ponuka Nastavenia](#)

Veďte do úvahy, že táto príručka bola preložená pomocou stroja. Strojové preklady nie sú citlivé na kontext a nemusia sa dokonale zhodovať s anglickou verzou obsahu. Ak si chcete pozrieť pôvodnú anglickú verziu, zvolte English z položky [Strana voľby jazyka].

TP1002013926

Smartfón

Xperia 1 VIII XQ-GE54/XQ-GE74

Zníženie hluku vetra pri nahrávaní

Pri nahrávaní videí alebo zvuku môžete znížiť šum spôsobený vetrom, ktorý naráža na mikrofón, bez toho, aby ste stratili pôvodnú kvalitu zvuku.

- 1 **Nájdite a klepnite na príslušné položky nasledujúcim spôsobom.**
[Nastavenia] > [Zvuk a vibrácie] > [Kvalita záznamu]
- 2 **Ťuknutím na prepínač funkciu povolíte.**
[Redukcia ruchu vetra]

Súvisiaca téma

- [Ponuka Nastavenia](#)
- [Často používané funkcie \(Video\)](#)
- [Nahrávanie videí \(Pro video\)](#)

Vezmite do úvahy, že táto príručka bola preložená pomocou stroja. Strojové preklady nie sú citlivé na kontext a nemusia sa dokonale zhodovať s anglickou verziou obsahu. Ak si chcete pozrieť pôvodnú anglickú verziu, zvolte English z položky [Strana voľby jazyka].

TP1002013927

Smartfón

Xperia 1 VIII XQ-GE54/XQ-GE74

Intelligen. ovládanie hovoru

Prichádzajúce hovory môžete vybavovať bez toho, aby ste sa dotkli obrazovky, ak zapnete funkciu inteligentného vybavovania hovorov. Po aktivácii môžete hovory vybavovať nasledujúcim spôsobom.

- Ak chcete prijať hovor, priložte zariadenie k uchu.
- Ak chcete odmietnuť hovor, zatraste zariadením.
- Ak chcete vypnúť zvonenie, položte zariadenie lícom nadol.

1 Nájdite a klepnite na príslušné položky nasledujúcim spôsobom.
[Nastavenia] > [Systém] > [Gestá] > [Intelligen. ovládanie hovoru]

2 Ťuknutím na prepínač povolíte alebo zakážete funkciu.

Súvisiaca téma

- [Ponuka Nastavenia](#)

Vezmite do úvahy, že táto príručka bola preložená pomocou stroja. Strojové preklady nie sú citlivé na kontext a nemusia sa dokonale zhodovať s anglickou verziou obsahu. Ak si chcete pozrieť pôvodnú anglickú verziu, zvolte English z položky [Strana voľby jazyka].

TP1002013928

Smartfón

Xperia 1 VIII XQ-GE54/XQ-GE74

Pred aktualizáciou zariadenia

Softvér v zariadení by ste mali aktualizovať, aby ste získali najnovšie funkcie, vylepšenia a opravy chýb a zaistili tak optimálny výkon. Keď je k dispozícii aktualizácia softvéru, v stavovom riadku sa zobrazí nasledujúca ikona.

 (Aktualizácia systému)

Nové aktualizácie môžete kontrolovať aj ručne.

Najjednoduchší spôsob inštalácie aktualizácie softvéru je bezdrôtová inštalácia zo zariadenia.

Pred aktualizáciou zariadenia zvažte nasledujúce skutočnosti:

- Zabezpečte si dostatočnú kapacitu úložiska.
- Aktualizácie systému môžu spôsobiť, že sa funkcie na vašom zariadení zobrazia inak, ako je uvedené v tejto príručke pomoci. Verzia systému Android nemusí byť po aktualizácii ovplyvnená.

Kontrola nového softvéru

1. Nájdite a klepnite na príslušné položky nasledujúcim spôsobom.

[Nastavenia] > [Systém] > [Aktualizácie systému]

Súvisiaca téma

- [Bezdrôtová aktualizácia zariadenia](#)
- [Ponuka Nastavenia](#)

Vezmite do úvahy, že táto príručka bola preložená pomocou stroja. Strojové preklady nie sú citlivé na kontext a nemusia sa dokonale zhodovať s anglickou verziou obsahu. Ak si chcete pozrieť pôvodnú anglickú verziu, zvolte English z položky [Strana voľby jazyka].

TP1002013929

Smartfón

Xperia 1 VIII XQ-GE54/XQ-GE74

Bezdrôtová aktualizácia zariadenia

Pomocou aplikácie Aktualizácia softvéru môžete bezdrôtovo aktualizovať softvér zariadenia. Aktualizácie, ktoré môžete prevziať prostredníctvom mobilnej siete, závisia od vášho operátora. Na sťahovanie nového softvéru sa odporúča používať sieť Wi-Fi namiesto mobilnej siete, aby ste sa vyhli nákladom na prenos dát.

1 Nájdite a klepnite na príslušné položky nasledujúcim spôsobom.
[Nastavenia] > [Systém] > [Aktualizácie systému]

2 Postupujte podľa pokynov na obrazovke.

Nastavenie automatického sťahovania aktualizácií systému

1. Nájdite a klepnite na príslušné položky nasledujúcim spôsobom.

[Nastavenia] > [Systém] > [Aktualizácie systému]

2. Klepnite na príslušné položky nasledujúcim spôsobom.

⋮ (Viac) > [Nastavenia] > [Automatická aktualizácia systému]

3. Vyberte uprednostňovanú možnosť.

Súvisiaca téma

- [Pred aktualizáciou zariadenia](#)
- [Ponuka Nastavenia](#)
- [Aktualizácie aplikácie](#)

Veľmi do úvahy, že táto príručka bola preložená pomocou stroja. Strojové preklady nie sú citlivé na kontext a nemusia sa dokonale zhodovať s anglickou verziou obsahu. Ak si chcete pozrieť pôvodnú anglickú verziu, zvolte English z položky [Strana voľby jazyka].

TP1002013930

Smartfón

Xperia 1 VIII XQ-GE54/XQ-GE74

Aktualizácie aplikácie

Ak je zapnutá funkcia automatickej aktualizácie, aplikácie sa aktualizujú bez toho, aby ste boli požiadaní, takže si nemusíte uvedomiť, že sa sťahujú veľké objemy údajov. Ak sa chcete vyhnúť potenciálne vysokým nákladom na prenos dát, môžete vypnúť automatické aktualizácie alebo povoliť automatické aktualizácie len cez pripojenie Wi-Fi. Ak chcete zabrániť automatickej aktualizácii aplikácií, musíte v službe Google Play vypnúť funkciu automatickej aktualizácie.

- 1 **Vyhľadajte ikonu a ťuknite na ňu.**
 (Google Play)
- 2 **Ťuknite na ikonu konta a potom v ponuke nastavení vyhľadajte a ťuknite na ponuku automatickej aktualizácie aplikácií.**
- 3 **Vyberte uprednostňovanú možnosť.**

Súvisiaca téma

- [Nastavenie konta Google v zariadení](#)

Vezmite do úvahy, že táto príručka bola preložená pomocou stroja. Strojové preklady nie sú citlivé na kontext a nemusia sa dokonale zhodovať s anglickou verziou obsahu. Ak si chcete pozrieť pôvodnú anglickú verziu, zvolte English z položky [Strana voľby jazyka].

TP1002013931

Smartfón

Xperia 1 VIII XQ-GE54/XQ-GE74

Reštartovanie a resetovanie zariadenia

Ak zariadenie prestane reagovať alebo sa nereštartuje normálne, môžete ho vynútiť, aby sa reštartovalo alebo vyplo. Nevymažú sa žiadne nastavenia ani osobné údaje.

Môžete tiež obnoviť pôvodné výrobné nastavenia zariadenia. Tento postup je niekedy potrebný, ak vaše zariadenie prestane správne fungovať, ale upozorňujeme, že by ste si mali najprv zálohovať údaje, pretože resetovaním zariadenia sa z neho vymažú všetky údaje.

Ak sa zariadenie nezapne alebo chcete obnoviť softvér zariadenia, môžete na opravu zariadenia použiť aplikáciu Xperia Companion. Ďalšie informácie o preberaní a používaní aplikácie Xperia Companion nájdete na webovej lokalite zákazníckej podpory spoločnosti Sony.

Reštartovanie zariadenia

Poznámka

- Ak je úroveň nabitia batérie nízka, zariadenie sa nemusí reštartovať. Pripojte zariadenie k nabíjačke a skúste ho znova spustiť.

1. Súčasne stlačte tlačidlo zvýšenia hlasitosti a tlačidlo napájania.
2. V otvorenej ponuke ťuknite na nasledujúce položky.
[Reštartovať]
Zariadenie sa automaticky reštartuje.

Vynútenie reštartovania alebo vypnutia zariadenia

1. Dlho stláčajte súčasne tlačidlo napájania a tlačidlo zvýšenia hlasitosti, kým zariadenie nezavibruje.
2. V závislosti od toho, či chcete zariadenie vynútiť k reštartovaniu alebo vypnutiu, postupujte takto.
 - Ak chcete zariadenie násilne reštartovať, uvoľnite v tomto okamihu tlačidlá. Zariadenie sa reštartuje.
 - Ak chcete zariadenie násilne vypnúť, pokračujte v stláčaní tlačidiel. Po niekoľkých ďalších sekundách zariadenie trikrát zavibruje a vypne sa.

Rada

- Ak sa zariadenie nezapne, problém sa môže vyriešiť vynúteným reštartovaním zariadenia.

Vykonanie obnovenia výrobných údajov

Poznámka

- Aby ste zabránili trvalému poškodeniu zariadenia, neprerušujte postup obnovenia výrobných údajov.
- Zálohujte všetky údaje uložené v internej pamäti zariadenia. Obnovením sa zo zariadenia vymažú všetky údaje.

1. Nájdite a klepnite na príslušné položky nasledujúcim spôsobom.
[Nastavenia] > [Systém] > [Možnosti resetovania]
2. Klepnite na príslušné položky nasledujúcim spôsobom.
[Vymazať údaje (obnoviť výrobné nastavenia)] > [Vymazať všetky údaje]
3. Ak je to potrebné, nakreslite vzor odomknutia obrazovky alebo zadajte heslo odomknutia obrazovky alebo kód PIN a pokračujte.

4. Ak chcete potvrdiť, ťuknite na nasledujúce položky.

[Vymazať všetky údaje]

Rada

- Pri obnovení továrenských údajov sa vaše zariadenie nevráti na predchádzajúcu verziu softvéru Android.

Súvisiaca téma

- [Oprava softvéru zariadenia pomocou aplikácie Xperia Companion](#)
- [Ponuka Nastavenia](#)

Veďte do úvahy, že táto príručka bola preložená pomocou stroja. Strojové preklady nie sú citlivé na kontext a nemusia sa dokonale zhodovať s anglickou verziou obsahu. Ak si chcete pozrieť pôvodnú anglickú verziu, zvolte English z položky [Strana voľby jazyka].

TP1002013932

5-073-520-21 Copyright 2026 Sony Corporation

Smartfón

Xperia 1 VIII XQ-GE54/XQ-GE74

Oprava softvéru zariadenia pomocou aplikácie Xperia Companion

Na opravu softvéru zariadenia môžete použiť aplikáciu Xperia Companion. Ak zabudnete heslo na odomknutie obrazovky, kód PIN alebo vzor, môžete použiť funkciu opravy zariadenia v aplikácii Xperia Companion a vymazať bezpečnostnú vrstvu. Na vykonanie tejto operácie je potrebné zadať prihlasovacie údaje do konta Google. Spustením funkcie opravy sa softvér zariadenia preinštaluje a vaše osobné údaje sa pri tom vymažú.

Ak sa zdá, že vaše zariadenie zamrzlo, opakovane sa rešartuje alebo sa vôbec nespustí po aktualizácii softvéru Xperia, po vykonaní opravy softvéru alebo po obnovení výrobných údajov, skúste zariadenie vypnúť a potom ho znova zapnúť. Ak problém pretrváva, vynúťte vypnutie zariadenia a potom vykonajte opravu softvéru.

Poznámka

- Pred vykonaním opravy softvéru sa uistite, že poznáte používateľské meno a heslo svojho konta Google. V závislosti od nastavení zabezpečenia môže byť potrebné ich zadanie, aby ste mohli zariadenie po oprave softvéru rešartovať.

- 1 Ak aplikácia Xperia Companion nie je v počítači nainštalovaná, navštívte webovú lokalitu zákazníckej podpory spoločnosti Sony, vyhľadajte aplikáciu Xperia Companion a prevezmite ju.
- 2 Otvorte softvér Xperia Companion v počítači.
- 3 Podľa pokynov zobrazených na obrazovke preinštalujte softvér a dokončite opravu.

Súvisiaca téma

- [Rešartovanie a resetovanie zariadenia](#)

Vezmite do úvahy, že táto príručka bola preložená pomocou stroja. Strojové preklady nie sú citlivé na kontext a nemusia sa dokonale zhodovať s anglickou verziou obsahu. Ak si chcete pozrieť pôvodnú anglickú verziu, zvolte English z položky [Strana voľby jazyka].

TP1002013933

Smartfón

Xperia 1 VIII XQ-GE54/XQ-GE74

Obnovenie aplikácií

Ak aplikácia prestane reagovať alebo spôsobuje problémy so zariadením, môžete aplikáciu resetovať alebo vymazať jej údaje. Obnovením predvolieb aplikácií sa zo zariadenia neodstráni žiadne údaje aplikácií.

- 1 **Nájdite a klepnite na príslušné položky nasledujúcim spôsobom.**
[Nastavenia] > [Aplikácie]
- 2 **Ťuknutím na jednu z nasledujúcich možností zobrazíte obrazovku Všetky aplikácie.**
[Zobraziť všetky aplikácie] alebo [Všetky aplikácie]
- 3 **Klepnite na príslušné položky nasledujúcim spôsobom.**
⋮ (Viac) > [Resetovať nastavenia aplikácií] > [Resetovať aplikácie]

Vymazanie údajov aplikácie

1. Nájdite a klepnite na príslušné položky nasledujúcim spôsobom.
[Nastavenia] > [Aplikácie]
2. Vyberte aplikáciu alebo službu a potom ťuknite na nasledujúce položky.
[Ukladací priestor a vyrovnávací pamäť] > [Vymazať obsah úložiska] > [Odstrániť]

Vymazanie vyrovnávacej pamäte aplikácie

1. Nájdite a klepnite na príslušné položky nasledujúcim spôsobom.
[Nastavenia] > [Aplikácie]
2. Vyberte aplikáciu alebo službu a potom ťuknite na nasledujúce položky.
[Ukladací priestor a vyrovnávací pamäť] > [Vymazať vyrovnávaciu pamäť]

Vymazanie predvoleného nastavenia aplikácie

1. Nájdite a klepnite na príslušné položky nasledujúcim spôsobom.
[Nastavenia] > [Aplikácie]
2. Vyberte aplikáciu alebo službu a potom ťuknite na nasledujúce položky.
[Predvolené otváranie] > [Vymazať predvolené predvoľby]

Poznámka

- Možnosť vymazať údaje aplikácie, vyrovnávaciu pamäť alebo predvolené nastavenie nie je k dispozícii pre každú aplikáciu alebo službu.

Súvisiaca téma

- [Ponuka Nastavenia](#)

Vezmite do úvahy, že táto príručka bola preložená pomocou stroja. Strojové preklady nie sú citlivé na kontext a nemusia sa dokonale zhodovať s anglickou verziou obsahu. Ak si chcete pozrieť pôvodnú anglickú verziu, zvolte English z položky [Strana voľby jazyka].

TP1002013934

5-073-520-21 Copyright 2026 Sony Corporation

Smartfón

Xperia 1 VIII XQ-GE54/XQ-GE74

Zobrazenie stavu úložiska

Do internej pamäte sa ukladá prevzatý alebo prenesený obsah spolu s osobnými nastaveniami a údajmi a pri bežnom používaní sa zvyčajne zaplní. Ak sa zariadenie začne spomaľovať alebo sa aplikácie náhle vypnú, mali by ste zvážiť nasledujúce skutočnosti.

- Zatvorte spustené aplikácie, ktoré nepoužívate.
- Odinštalujte prevzaté aplikácie, ktoré nepoužívate.
- Prenášajte fotografie, videá a hudbu z interného úložiska na kartu microSD alebo do služby Google.

Poznámka

- Ak zariadenie nedokáže prečítať obsah na karte microSD, možno bude potrebné kartu naformátovať. Upozorňujeme, že pri formátovaní karty sa vymaže všetok obsah.

Rada

- Kartu microSD si môžete zakúpiť samostatne.
- Keď v aplikácii Fotoaparát vyberiete kartu microSD ako cieľ uloženia, odporúča sa karta microSD s rýchlostnou triedou videa 30 (V30) alebo vyššou.

Zobraziť stav úložiska

1. Nájdite a klepnite na príslušné položky nasledujúcim spôsobom.
[Nastavenia] > [Ukladací priestor]

Súvisiaca téma

- [Uvoľnenie miesta v internom úložisku](#)
- [Zastavenie spustených aplikácií a služieb](#)
- [Synchronizácia údajov pomocou konta Google](#)
- [Prenos obsahu pomocou karty microSD](#)
- [Formátovanie karty microSD](#)
- [Ponuka Nastavenia](#)

Veďte do úvahy, že táto príručka bola preložená pomocou stroja. Strojové preklady nie sú citlivé na kontext a nemusia sa dokonale zhodovať s anglickou verziou obsahu. Ak si chcete pozrieť pôvodnú anglickú verziu, zvolte English z položky [Strana voľby jazyka].

TP1002013935

Smartfón

Xperia 1 VIII XQ-GE54/XQ-GE74

Uvoľnenie miesta v internom úložisku

Ak sa zariadenie začne spomaľovať alebo sa aplikácie náhle vypnú, problém môže vyriešiť uvoľnenie miesta v internej pamäti. Odstráňte súbory a odinštalujte aplikácie, ktoré nepoužívate, aby ste uvoľnili miesto.

- 1 Nájdiť a klepnúť na príslušné položky nasledujúcim spôsobom.**
[Nastavenia] > [Ukladací priestor]
- 2 Ťuknúť na nasledujúce položky.**
[Uvoľnite priestor]
- 3 Odstránenie priečinkov alebo súborov alebo odinštalovanie aplikácií.**
 - Ak chcete odstrániť priečinky alebo súbory, vyberte priečinok internej pamäte, vyberte priečinok alebo súbor, ktorý chcete odstrániť, ťuknite na nasledujúcu ikonu a potom ho odstráňte.
⋮ (Viac)
 - Ak chcete odinštalovať aplikácie, vyberte priečinok aplikácií, ťuknite na nasledujúcu ikonu aplikácie, ktorú nepoužívate, a potom aplikáciu odinštalujte.
⋮ (Viac)

Rada

- Miesto v úložisku môžete uvoľniť odstránením súborov v koši. Zobrazte Kôš nasledujúcim spôsobom a potom vyberte nepotrebné súbory a odstráňte ich.
[Nastavenia] > [Ukladací priestor] > [Kôš]

Súvisiaca téma

- [Ponuka Nastavenia](#)
- [Zobrazenie stavu úložiska](#)

Vezmite do úvahy, že táto príručka bola preložená pomocou stroja. Strokové preklady nie sú citlivé na kontext a nemusia sa dokonale zhodovať s anglickou verziou obsahu. Ak si chcete pozrieť pôvodnú anglickú verziu, zvolte English z položky [Strana voľby jazyka].

TP1002013936

Smartfón

Xperia 1 VIII XQ-GE54/XQ-GE74

Zastavenie spustených aplikácií a služieb

Ak výkon zariadenia alebo aplikácií nie je optimálny, skúste zastaviť spúšťanie aplikácií a služieb.

- 1** Nájdite a klepnite na príslušné položky nasledujúcim spôsobom.
[Nastavenia] > [Aplikácie]
 - 2** Vyberte aplikáciu alebo službu a ťuknite na položku takto.
[Vynútiť zastavenie] > [OK]
-

Súvisiaca téma

- [Ponuka Nastavenia](#)
- [Zobrazenie stavu úložiska](#)

Veľmi do úvahy, že táto príručka bola preložená pomocou stroja. Strojové preklady nie sú citlivé na kontext a nemusia sa dokonale zhodovať s anglickou verziou obsahu. Ak si chcete pozrieť pôvodnú anglickú verziu, zvolte English z položky [Strana voľby jazyka].

TP1002013937

Smartfón

Xperia 1 VIII XQ-GE54/XQ-GE74

Formátovanie karty microSD

Ak zariadenie nemôže čítať obsah na karte microSD, naformátujte kartu microSD v zariadení.

- 1 **Nájdite a klepnite na príslušné položky nasledujúcim spôsobom.**
[Nastavenia] > [Ukladací priestor] > [Toto zariadenie] > názov vašej microSD
- 2 **Ťuknite na nasledujúci postup a potom vykonajte formátovanie v ďalšom dialógovom okne s potvrdením.**
⋮ (Viac) > [Formátovať]

Poznámka

- Pri formátovaní karty microSD sa z nej vymaže všetok obsah. Najskôr si vytvorte zálohy všetkých údajov, ktoré chcete zachrániť.

Súvisiaca téma

- [Ponuka Nastavenia](#)

Vezmite do úvahy, že táto príručka bola preložená pomocou stroja. Strojové preklady nie sú citlivé na kontext a nemusia sa dokonale zhodovať s anglickou verziou obsahu. Ak si chcete pozrieť pôvodnú anglickú verziu, zvolte English z položky [Strana voľby jazyka].

TP1002013938

Smartfón

Xperia 1 VIII XQ-GE54/XQ-GE74

Mobilné dátové pripojenie

Na prístup na internet pomocou mobilného dátového pripojenia potrebujete správne nastavenia internetu.

- Ak chcete nastaviť možnosti mobilnej siete, vyhľadajte a ťuknite na nasledujúce položky a potom vyberte kartu SIM.
[Nastavenia] > [Sieť a internet] > [SIM karty]
- Vaše zariadenie je nastavené na automatické pripojenie k internetu, keď spustíte aplikáciu, ktorá vyžaduje pripojenie k internetu. (Nastavenie sa môže líšiť v závislosti od operátora siete.)
Ak sa vám nepodarí pripojiť k internetu automaticky alebo ak vám to nariadi prevádzkovateľ siete, postupujte podľa postupu nastavenia určeného prevádzkovateľom siete a nastavte prístupový bod na pripojenie k internetu.
- Ak chcete nastaviť, skontrolovať alebo zmeniť prístupový bod, vyhľadajte ho a ťuknite naň takto.
[Nastavenia] > [Sieť a internet] > [SIM karty]
Potom vyberte kartu SIM a ťuknite na nasledujúce položky.
[Názvy prístupových bodov]

Súvisiaca téma

- [Ponuka Nastavenia](#)

Veďte do úvahy, že táto príručka bola preložená pomocou stroja. Strojové preklady nie sú citlivé na kontext a nemusia sa dokonale zhodovať s anglickou verziou obsahu. Ak si chcete pozrieť pôvodnú anglickú verziu, zvolte English z položky [Strana voľby jazyka].

TP1002013939

Smartfón

Xperia 1 VIII XQ-GE54/XQ-GE74

Používanie funkcie tethering

Funkcia tethering umožňuje používať mobilné zariadenie, napríklad smartfón, ako modem na pripojenie zariadení kompatibilných s rozhraním USB, zariadení kompatibilných s káblou sieťou LAN, zariadení kompatibilných s bezdrôtovou sieťou LAN (Wi-Fi) alebo zariadení kompatibilných s rozhraním Bluetooth k internetu. Podporované je tethering cez Wi-Fi, tethering cez USB, tethering cez Ethernet a tethering cez Bluetooth.

Poznámka

- Na používanie funkcie tethering je potrebná komunikačná zmluva.

Používanie funkcie tetheringu Wi-Fi

Zariadenie môžete použiť ako prístupový bod bezdrôtovej siete LAN (Wi-Fi) a pripojiť k internetu viacero zariadení kompatibilných s bezdrôtovou sieťou LAN súčasne.

1. Klepnite na príslušné položky nasledujúcim spôsobom.
[Nastavenia] > [Sieť a internet] > [Hotspot a tethering]
2. Ťuknite na nasledujúce položky.
[Hotspot Wi-Fi]
Potom ťuknutím na nasledujúci prepínač aktivujte funkciu.
[Používať hotspot Wi-Fi]

Zmena nastavení tetheringu Wi-Fi

Môžete zmeniť predvolený názov hotspotu, systém zabezpečenia, heslo hotspotu a ďalšie nastavenia hotspotu Wi-Fi vášho zariadenia.

1. Klepnite na príslušné položky nasledujúcim spôsobom.
[Nastavenia] > [Sieť a internet] > [Hotspot a tethering] > [Hotspot Wi-Fi]
2. Ťuknutím na požadovanú položku zmeníte nastavenia.

Poznámka

- Ak používate hotspot Wi-Fi v pásme 6 GHz, vyberte si bezpečnostný systém spomedzi nasledujúcich.
[WPA3-Personal]/[WPA2/WPA3-Personal]/[Enhanced Open]

Rada

- Predvolené nastavenie názvu hotspotu je "Xperia_XXXX" (XXXX je štvormiestne číslo).
- Nastavte heslo, ak sa pri zmene bezpečnostného systému zobrazí nasledujúca informácia.
[Heslo hotspotu]
Heslo pre hotspot Wi-Fi je predvolene nastavené náhodne, ale môžete ho zmeniť podľa potreby.
- Ťuknutím na ikonu zobrazíte QR kód s informáciami o hotspote Wi-Fi.
 (QR kód)
Hotspot Wi-Fi môžete ľahko používať naskenovaním kódu QR.

Používanie tetheringu USB, tetheringu Bluetooth alebo tetheringu Ethernet

1. Klepnite na príslušné položky nasledujúcim spôsobom.

[Nastavenia] > [Sieť a internet] > [Hotspot a tethering]

2. Pripojte zariadenie ku kompatibilnému zariadeniu.

- Na pripojenie cez USB tethering pripojte zariadenie k počítaču pomocou kábla USB typu C.
- Ak chcete vytvoriť tethering Bluetooth, najprv spárujte svoje zariadenie so zariadením Bluetooth. Potom nastavte spôsob pripojenia zariadenia na zariadení Bluetooth. Informácie o operáciách zo zariadenia Bluetooth nájdete v návode na používanie zariadenia Bluetooth.
- Na pripojenie k sieti Ethernet pripojte zariadenie k počítaču alebo inému zariadeniu pomocou adaptéra USB-LAN a kábla LAN.

3. Ťuknutím na jeden z nasledujúcich prepínačov povolíte funkciu tetheringu.

[Tethering cez USB] / [Tethering cez Bluetooth] / [Tethering cez ethernet]

Rada

- Na tethering cez USB je potrebný nasledujúci operačný systém (OS).
 - Microsoft® Windows® 11

Súvisiaca téma

- [Ponuka Nastavenia](#)

Veďte do úvahy, že táto príručka bola preložená pomocou stroja. Strojové preklady nie sú citlivé na kontext a nemusia sa dokonale zhodovať s anglickou verziou obsahu. Ak si chcete pozrieť pôvodnú anglickú verziu, zvolte English z položky [Strana voľby jazyka].

TP1002013940

5-073-520-21 Copyright 2026 Sony Corporation

Smartfón

Xperia 1 VIII XQ-GE54/XQ-GE74

Kontrola používania údajov

Môžete sledovať množstvo dát prenesených do zariadenia a zo zariadenia prostredníctvom mobilných dát alebo pripojenia Wi-Fi počas daného obdobia. Môžete si napríklad zobraziť množstvo údajov použitých jednotlivými aplikáciami. V prípade dát prenášaných cez mobilné dátové pripojenie môžete nastaviť aj upozornenia a limity spotreby dát, aby ste sa vyhli dodatočným poplatkom.

Pomoc pri znižovaní spotreby dát

1. Nájdite a klepnite na príslušné položky nasledujúcim spôsobom.
[Nastavenia] > [Sieť a internet] > [Šetrič dát]

2. Ťuknutím na prepínač funkciu povolíte.

Nastavenie upozornenia na využívanie dát alebo limitu mobilných dát

1. Skontrolujte, či je zapnutá mobilná dátová prevádzka.

2. Vyhľadajte a ťuknite na nasledujúce položky a potom ťuknite na názov SIM karty, ktorú chcete nastaviť.
[Nastavenia] > [Sieť a internet] > [SIM karty]

3. Ťuknite na nasledujúce položky.
[Dátové upozornenie a limit]

4. V závislosti od toho, či chcete nastaviť upozornenie alebo dátový limit, postupujte takto.

- Ak chcete nastaviť upozornenie na používanie údajov, ťuknite na nasledujúci prepínač a aktivujte túto funkciu.
[Nastaviť dátové upozornenie]
Potom ťuknite na nasledujúce položky a zmeňte úroveň upozornenia.
[Dátové upozornenie]
- Ak chcete nastaviť limit mobilných dát, ťuknite na nasledujúci prepínač a aktivujte túto funkciu.
[Nastaviť dátový limit]
Potom ťuknutím na nasledujúce nastavenie zmeňte limit používania údajov.
[Dátový limit]

Rada

- Môžete nastaviť dátum, kedy sa cyklus používania obnoví. Ťuknutím na nasledujúce položky nastavte dátum vynulovania.
[Dátové upozornenie a limit]: [Cyklus spotreby mobilných dát]

Poznámka

- Keď spotreba mobilných dát dosiahne nastavený limit, mobilná dátová prevádzka v zariadení sa automaticky vypne.

Kontrola využívania údajov

1. Nájdite a klepnite na príslušné položky nasledujúcim spôsobom.
[Nastavenia] > [Sieť a internet]

2. V závislosti od toho, či chcete skontrolovať využitie mobilných dát alebo dát Wi-Fi, postupujte takto.

- Ak chcete skontrolovať využitie mobilných dát, ťuknite na nasledujúce položky.
[SIM karty]

Potom ťuknite na názov SIM karty, ktorú chcete skontrolovať, a ťuknite na nasledujúce položky.
[Spotreba dát aplikáciami]

- Ak chcete skontrolovať využitie údajov Wi-Fi, ťuknite na nasledujúce položky.
[Internet] > [Spotreba dát mimo operátora]

Kontrola používania údajov jednotlivých aplikácií

1. Nájdite a klepnite na príslušné položky nasledujúcim spôsobom.
[Nastavenia] > [Aplikácie]
2. Ťuknite na aplikáciu, ktorú chcete ovládať, a potom ťuknite na nasledujúce položky.
[Spotreba mobilných dát] alebo [Spotreba dát cez Wi-Fi]
3. Upravte možnosti podľa potreby.

Poznámka

- Ak zmeníte príslušné nastavenia používania údajov, môže to mať vplyv na výkon jednotlivých aplikácií.

Súvisiaca téma

- [Ponuka Nastavenia](#)

Vezmite do úvahy, že táto príručka bola preložená pomocou stroja. Strojové preklady nie sú citlivé na kontext a nemusia sa dokonale zhodovať s anglickou verziou obsahu. Ak si chcete pozrieť pôvodnú anglickú verziu, zvolte English z položky [Strana voľby jazyka].

TP1002013941

Smartfón

Xperia 1 VIII XQ-GE54/XQ-GE74

Zapnutie alebo vypnutie funkcie Bluetooth

Funkciu Bluetooth použite na odosielanie súborov do iných zariadení kompatibilných s technológiou Bluetooth alebo na pripojenie k zariadeniam handsfree. Pripojenia Bluetooth fungujú lepšie v dosahu približne 10 m bez pevných predmetov. Na pripojenie k iným zariadeniam Bluetooth je potrebné spárovanie.

- 1 **Nájdite a klepnite na príslušné položky nasledujúcim spôsobom.**
[Nastavenia] > [Pripojené zariadenia] > [Nastavenia pripojení] > [Bluetooth]
- 2 **Ťuknutím na prepínač povolíte alebo zakážete funkciu.**
[Používať Bluetooth]

Rada

- Funkciu Bluetooth môžete zapnúť alebo vypnúť aj na paneli rýchlych nastavení.

Poznámka

- Vaše zariadenie sa nemôže bezdrôtovo pripojiť ku všetkým typom zariadení Bluetooth. Spoločnosť Sony nezaručuje, že všetky zariadenia Bluetooth sú kompatibilné s vaším zariadením.
- Na zabezpečenie komunikácie Bluetooth podporuje vaše zariadenie bezpečnostnú funkciu v súlade so štandardmi Bluetooth. Zabezpečenie však môže byť nedostatočné v závislosti od nastavení atď. Pri používaní funkcie Bluetooth dbajte na bezpečnostné riziká.
- Upozorňujeme, že spoločnosť Sony nezodpovedá za únik údajov, ku ktorému môže dôjsť pri komunikácii prostredníctvom pripojenia Bluetooth.

Súvisiaca téma

- [Spárovanie s iným zariadením Bluetooth](#)
- [Ponuka Nastavenia](#)
- [Pomenovanie zariadenia](#)
- [Párovanie s diaľkovým ovládačom alebo rukoväťou Bluetooth](#)
- [Odosielanie a prijímanie údajov pomocou technológie Bluetooth](#)

Veďte do úvahy, že táto príručka bola preložená pomocou stroja. Strojové preklady nie sú citlivé na kontext a nemusia sa dokonale zhodovať s anglickou verzou obsahu. Ak si chcete pozrieť pôvodnú anglickú verziu, zvolte English z položky [Strana voľby jazyka].

TP1002013942

Smartfón

Xperia 1 VIII XQ-GE54/XQ-GE74

Pomenovanie zariadenia

Zariadenie môžete pomenovať. Tento názov sa zobrazí ostatným zariadeniam po zapnutí funkcie Bluetooth a po nastavení zariadenia na viditeľnosť.

- 1 **Nájdite a klepnite na príslušné položky nasledujúcim spôsobom.**
[Nastavenia] > [Pripojené zariadenia] > [Spárovať nové zariadenie] > [Názov zariadenia]
- 2 **Zadajte názov zariadenia.**
- 3 **Ťuknite na nasledujúce položky.**
[Premenovať]

Súvisiaca téma

- [Zapnutie alebo vypnutie funkcie Bluetooth](#)
- [Ponuka Nastavenia](#)

Veďte do úvahy, že táto príručka bola preložená pomocou stroja. Strojové preklady nie sú citlivé na kontext a nemusia sa dokonale zhodovať s anglickou verzou obsahu. Ak si chcete pozrieť pôvodnú anglickú verziu, zvolte English z položky [Strana voľby jazyka].

TP1002013943

Smartfón

Xperia 1 VIII XQ-GE54/XQ-GE74

Spárovanie s iným zariadením Bluetooth

Párovanie je potrebné na pripojenie zariadenia k iným zariadeniam Bluetooth.

Po spárovaní zariadenia s iným zariadením Bluetooth si zariadenie toto spárovanie zapamätá.

Uistite sa, že zariadenie, s ktorým sa chcete spárovať, má aktivovanú funkciu Bluetooth a je viditeľné pre ostatné zariadenia Bluetooth.

- 1 **Nájdite a klepnite na príslušné položky nasledujúcim spôsobom.**
[Nastavenia] > [Pripojené zariadenia] > [Spárovať nové zariadenie]

Zobrazí sa zoznam dostupných zariadení Bluetooth.

- 2 **Ťknite na zariadenie Bluetooth, s ktorým sa chcete spárovať.**

Rada

- Vaše zariadenie podporuje LE Audio. LE Audio je štandard zvukovej komunikácie pre technológiu Bluetooth.
- Oddelené zariadenia LE Audio, napríklad skutočne bezdrôtové slúchadlá alebo priestorové reproduktory, budú rozpoznané a spárované ako jedno zariadenie. Niektoré zariadenia však môžu byť rozpoznané samostatne.
- Podrobnosti o zobrazenom názve zariadenia LE Audio nájdete v návode na obsluhu zariadenia LE Audio.

Pripojenie zariadenia k inému zariadeniu Bluetooth

1. Nájdite a klepnite na príslušné položky nasledujúcim spôsobom.
[Nastavenia] > [Pripojené zariadenia]
2. Ťknite na názov zariadenia Bluetooth, ku ktorému sa chcete pripojiť, v časti.
[Uložené zariadenia]

Rozpárovanie zariadenia Bluetooth

1. Nájdite a klepnite na príslušné položky nasledujúcim spôsobom.
[Nastavenia] > [Pripojené zariadenia]
2. Nájdite nasledujúce nastavenie.
[Uložené zariadenia]
Potom ťknite na ikonu vedľa názvu zariadenia, ktorého spárovanie chcete zrušiť.
 (Nastavenia)
3. Klepnite na príslušné položky nasledujúcim spôsobom.
[Zabudnúť] > [Zabudnúť zariadenie]

Poznámka

- Niektoré zariadenia Bluetooth, napríklad väčšina náhlavných súprav Bluetooth, vyžadujú spárovanie aj pripojenie k druhému zariadeniu.

- Pri párovaní s diaľkovým ovládačom alebo gripom Bluetooth vykonajte párovanie pomocou nasledujúceho nastavenia v aplikácii Fotoaparát.
[Bluetooth diaľk. ovl.]

Súvisiaca téma

- [Zapnutie alebo vypnutie funkcie Bluetooth](#)
- [Ponuka Nastavenia](#)
- [Pomenovanie zariadenia](#)
- [Párovanie s diaľkovým ovládačom alebo rukoväťou Bluetooth](#)
- [Odosielanie a prijímanie údajov pomocou technológie Bluetooth](#)
- [Zdieľanie zvuku \(vysielanie\) \(Bluetooth LE Audio\)](#)

Veďte do úvahy, že táto príručka bola preložená pomocou stroja. Strojové preklady nie sú citlivé na kontext a nemusia sa dokonale zhodovať s anglickou verziou obsahu. Ak si chcete pozrieť pôvodnú anglickú verziu, zvolte English z položky [Strana voľby jazyka].

TP1002013944

5-073-520-21 Copyright 2026 Sony Corporation

Smartfón

Xperia 1 VIII XQ-GE54/XQ-GE74

Párovanie s diaľkovým ovládačom alebo rukoväťou Bluetooth

Aplikáciu Fotoaparát v zariadení Xperia môžete ovládať pomocou diaľkového ovládača alebo gripu Bluetooth od spoločnosti Sony (predáva sa samostatne).

Podrobnosti o kompatibilných diaľkových ovládačoch a rukovätiach nájdete na webovej lokalite spoločnosti Sony pre vašu oblasť alebo sa obráťte na predajcu Sony alebo na miestny autorizovaný servis Sony.

Pozrite si aj návod na použitie diaľkového ovládača alebo rukoväte Bluetooth.



- 1 V zariadení Xperia spustíte aplikáciu Fotoaparát.**
- 2 V zariadení Xperia ťuknite na nasledujúce položky v závislosti od režimu.**
[Pro foto.] / [Pro video]:
[MENU] > [Nastavenie] > [Bluetooth diaľk. ovl.]
V iných ako vyššie uvedených režimoch ťuknite na položku takto.
⚙️ (Nastavenia) > [Menu] > [Bluetooth diaľk. ovl.]
- 3 V zariadení Xperia ťuknite na prepínač a aktivujte funkciu.**
[Používanie diaľk. ovládania]
- 4 V zariadení Xperia ťuknite na nasledujúce položky.**
[Párovať nový ovládač]
- 5 Na diaľkovom ovládači Bluetooth vykonajte párovanie.**
GP-VPT3 alebo RMT-VP2:
Uistite sa, že prepínač ZOOM/FOCUS/LOCK na diaľkovom ovládači Bluetooth nie je nastavený do polohy LOCK. Potom stlačte a podržte súčasne tlačidlo MOVIE a tlačidlo C1 aspoň 3 sekundy. Podrobnosti nájdete v návode na obsluhu diaľkového ovládača Bluetooth.
- 6 V zariadení Xperia postupujte podľa pokynov na obrazovke.**
V oznámení a dialógovom okne, ktoré sa zobrazia, keď zariadenie Xperia rozpozná diaľkový ovládač Bluetooth, vyberte nasledujúce možnosti.
[Spárovať a pripojiť] > [Spárovať]
Názov diaľkového ovládača Bluetooth sa môže zobraziť ako adresa Bluetooth (čísllice a písmená).

Poznámka

- Pri obnovení výrobných údajov sa vymažú aj informácie o párovaní. Ak chcete používať diaľkový ovládač Bluetooth, vykonajte párovanie znova.
- Ak je pripojenie Bluetooth nestabilné, odstráňte všetky prekážky, ako sú ľudia alebo kovové predmety, z priestoru medzi zariadením Xperia a spárovaným diaľkovým ovládačom Bluetooth.
- Ak funkcia nefunguje správne, skontrolujte nasledujúce poznámky a potom skúste párovanie zopakovať.
 - Skontrolujte, či diaľkový ovládač Bluetooth nie je prepojený s inými zariadeniami.
 - Skontrolujte, či zariadenie Xperia neovládate pomocou iného diaľkového ovládača Bluetooth.
 - Skontrolujte, či je režim Lietadlo zariadenia Xperia nastavený na vypnuté.
 - Skontrolujte, či je funkcia Bluetooth zariadenia Xperia nastavená na možnosť zapnuté.

– Zrušte spárovanie diaľkového ovládača Bluetooth.

Rada

- Ak chcete zmeniť názov spárovaného diaľkového ovládača Bluetooth, vyhľadajte ho a ťuknite naň takto.
[Nastavenia] > [Pripojené zariadenia]
Potom ťuknite na nasledujúcu ikonu vedľa názvu spárovaného diaľkového ovládača Bluetooth.
 (Nastavenia)
Ťuknite na nasledujúcu ikonu.
 (Upraviť)

Použitie režimu výdrže fotoaparátu





Vaše zariadenie môže pri intenzívnom používaní preventívne obmedziť niektoré funkcie. Zapnutím režimu výdrže fotoaparátu môžete udržať vysoký výkon dlhší čas.

1. V závislosti od režimu ťuknite na položku takto.
[Pro foto.] / [Pro video]:
[MENU] > [Nastavenie] > [Bluetooth diaľk. ovl.]
V iných ako vyššie uvedených režimoch ťuknite na položku takto.
 (Nastavenia) > [Menu] > [Bluetooth diaľk. ovl.]
2. Ťuknite na nasledujúce položky a potom podľa pokynov na obrazovke povoľte funkciu.
[Režim výdrže fotoaparátu]

Ikony stavu pripojenia diaľkového ovládača Bluetooth

Stav pripojenia diaľkového ovládača Bluetooth môžete skontrolovať v hľadáči, keď je pri používaní aplikácie Fotoaparát nastavená na možnosť zapnuté.

[Bluetooth diaľk. ovl.]

-  (pripojenie diaľkového ovládača Bluetooth): Operácie diaľkového ovládača Bluetooth sú povolené.
-  (odpojenie diaľkového ovládača Bluetooth): Operácie diaľkového ovládača Bluetooth sú vypnuté.
-  (k dispozícii je režim výdrže fotoaparátu): Režim výdrže fotoaparátu je zapnutý a dostupný.
-  (režim výdrže fotoaparátu nie je k dispozícii): Režim vytrvalosti fotoaparátu je zapnutý, ale nie je k dispozícii, pretože nepoužívate diaľkový ovládač Bluetooth na ovládanie aplikácie Fotoaparát.

Rada

- Pripojenie Bluetooth je aktívne len počas ovládania zariadenia Xperia pomocou diaľkového ovládača Bluetooth.

Odpárovanie diaľkového ovládača Bluetooth

1. Nájdite a klepnite na príslušné položky nasledujúcim spôsobom.
[Nastavenia] > [Pripojené zariadenia]
2. Nájdite nasledujúce položky.
[Uložené zariadenia]
Potom ťuknite na ikonu vedľa názvu diaľkového ovládača Bluetooth, aby ste zrušili párovanie.
 (Nastavenia)
3. Klepnite na príslušné položky nasledujúcim spôsobom.
[Zabudnúť] > [Zabudnúť zariadenie]

Obsluha diaľkového ovládača Bluetooth

Stláčaním tlačidiel na diaľkovom ovládači Bluetooth môžete snímať obrázky a nahrávať videá. Ďalšie informácie o ovládaní diaľkového ovládača Bluetooth nájdete v príručke Pomocník pre diaľkový ovládač Bluetooth.

Rada

- Objektív hlavného fotoaparátu môžete prepínať stlačením tlačidla C1 na diaľkovom ovládači Bluetooth.

Súvisiaca téma

- [Zapnutie alebo vypnutie funkcie Bluetooth](#)
- [Prehľad režimov \(Fotografia\)](#)
- [Prehľad režimov \(Video\)](#)
- [Prehľad režimov \(Pro foto.\)](#)
- [Prehľad režimov \(Pro video\)](#)
- [Ďalšie nastavenia fotoaparátu](#)
- [Ponuka Nastavenia](#)

Veďte do úvahy, že táto príručka bola preložená pomocou stroja. Strojové preklady nie sú citlivé na kontext a nemusia sa dokonale zhodovať s anglickou verzou obsahu. Ak si chcete pozrieť pôvodnú anglickú verziu, zvolte English z položky [Strana voľby jazyka].

TP1002013945

5-073-520-21 Copyright 2026 Sony Corporation

Smartfón

Xperia 1 VIII XQ-GE54/XQ-GE74

Odosielanie a prijímanie údajov pomocou technológie Bluetooth

Pomocou technológie Bluetooth môžete zdieľať údaje s inými zariadeniami kompatibilnými s technológiou Bluetooth, ako sú telefóny alebo počítače.

Uistite sa, že je zapnutá funkcia Bluetooth a vaše zariadenie je viditeľné pre iné zariadenia Bluetooth.

Odosielanie údajov pomocou technológie Bluetooth

1. Otvorte aplikáciu, ktorá obsahuje údaje, ktoré chcete odoslať.
2. Dotknite sa údajov, podržte ich alebo ich otvorte a potom ťuknite na ikonu  (Zdieľať)
3. Vyberte nasledujúce možnosti a potom ťuknite na názov prijímajúceho zariadenia.
[Bluetooth]
Ak sa zobrazí výzva, zapnite funkciu Bluetooth.
Operáciu dokončite podľa pokynov na obrazovke.

Prijím údajov pomocou technológie Bluetooth

1. Na vysielacom zariadení odošlite údaje do svojho zariadenia.
2. Keď dostanete upozornenie o prichádzajúcom súbore do zariadenia, potiahnite prstom nadol z hornej časti obrazovky a ťuknutím na upozornenie prijmite prenos súboru.
3. Ťuknutím na nasledujúce položky spustíte prenos súborov.
[Prijat']
Ak chcete zobrazíť priebeh prenosu, potiahnite prstom nadol z hornej časti obrazovky.

Rada

- Ak chcete potvrdiť prijaté údaje, potiahnite prstom nadol z hornej časti obrazovky, ťuknite na upozornenie na prijaté údaje a potom ťuknite na údaje, ktoré chcete zobrazíť.
- Súbory prijaté pomocou pripojenia Bluetooth sa ukladajú do priečinka Prevzaté súbory v aplikácii Súbory.

Súvisiaca téma

- [Zapnutie alebo vypnutie funkcie Bluetooth](#)
- [Pomenovanie zariadenia](#)
- [Spáročovanie s iným zariadením Bluetooth](#)

Vezmite do úvahy, že táto príručka bola preložená pomocou stroja. Strojové preklady nie sú citlivé na kontext a nemusia sa dokonale zhodovať s anglickou verziou obsahu. Ak si chcete pozrieť pôvodnú anglickú verziu, zvolte English z položky [Strana voľby jazyka].

TP1002013946

Smartfón

Xperia 1 VIII XQ-GE54/XQ-GE74

Zdieľanie zvuku (vysielanie) (Bluetooth LE Audio)

Zdieľanie zvuku (Broadcasting) je funkcia, ktorá využíva LE Audio, čo je nový štandard zvukovej komunikácie pre technológiu Bluetooth.

Funkcia zdieľania zvuku umožňuje zdieľať zvukový obsah a vychutnávať si ho s dvoma alebo viacerými osobami. **(A)**

Funkcia zdieľania zvuku vám tiež umožňuje počúvať zdieľaný zvukový obsah niekoho iného zo slúchadiel. **(B)**

Funkcia zdieľania zvuku LE Audio musí byť podporovaná zariadeniami na zdieľanie aj prijímanie zvuku. Zariadenie musíte spárovať so slúchadlami podporujúcimi technológiu LE Audio, ktoré budete používať so svojho zariadenia.

Toto zariadenie je kompatibilné so systémom Auracast™.

(A): Zdieľanie zvuku zo zariadenia

* Vaše zariadenie a slúchadlá sú na obrázku zobrazené bielou farbou.

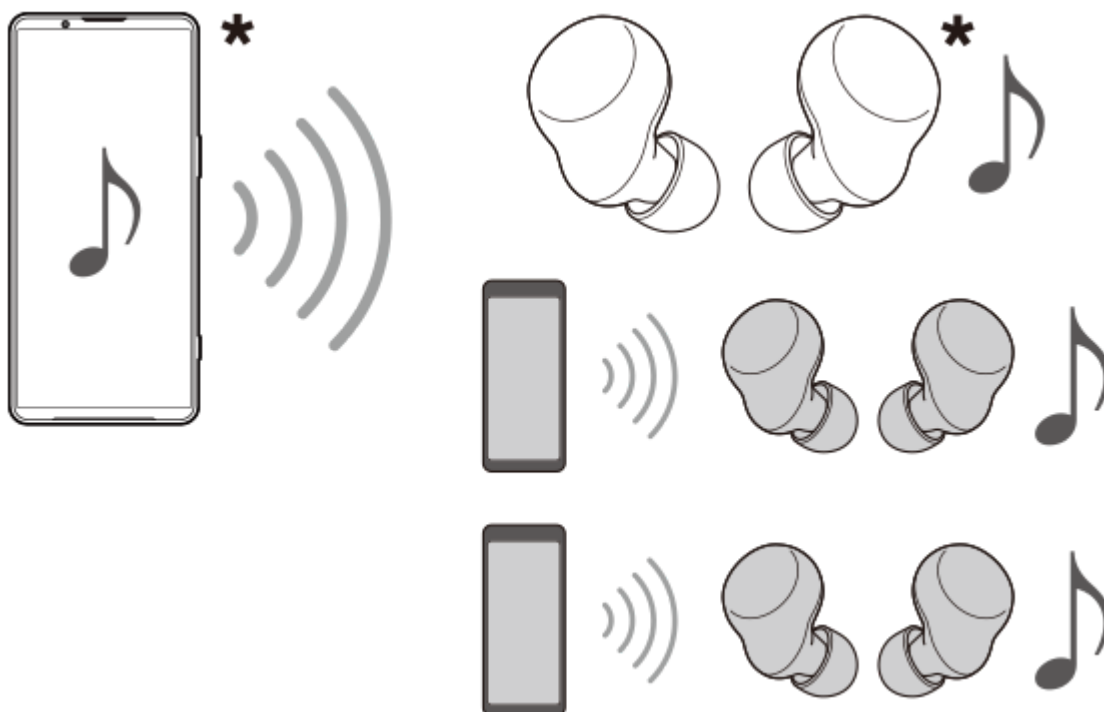

(B): Počúvanie zdieľaného zvuku niekoho iného

* Vaše zariadenie a slúchadlá sú na obrázku zobrazené bielou farbou.

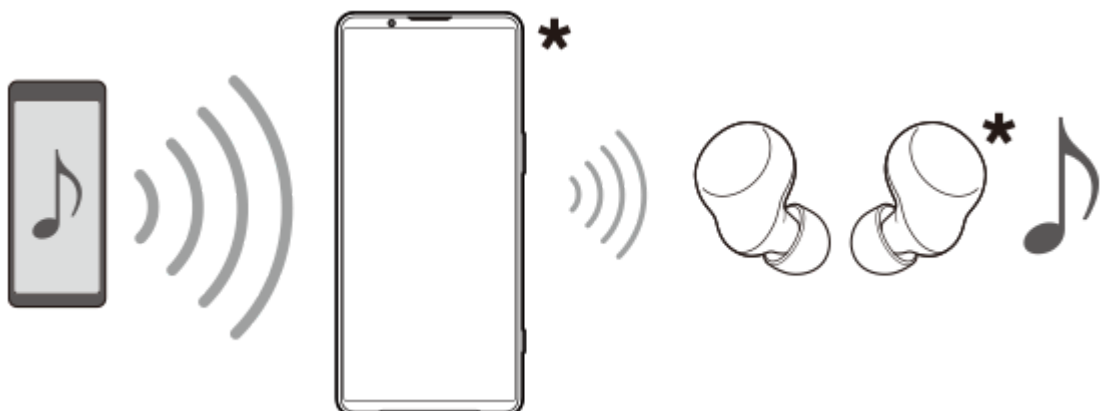

Zdieľanie zvuku zo zariadenia

1. Nájdite a klepnite na príslušné položky nasledujúcim spôsobom.
[Nastavenia] > [Pripojené zariadenia] > [Nastavenia pripojení] > [Zdieľanie zvuku]
2. Ťuknutím na prepínač funkciu povolíte.
[Zdieľať zvuk]
Spustí sa zdieľanie zvuku a vy budete môcť počúvať zvuk prostredníctvom slúchadiel spárovaných so zariadením. Ak chcete zastaviť zdieľanie zvuku, ťuknutím na prepínač túto funkciu vypnite.

Poznámka

- Spoločný zvuk nevychádza z reproduktora zariadenia.

Rada

- Zvuk môžete zdieľať aj na paneli Rýchle nastavenia. Na paneli Rýchle nastavenia ťuknite na nasledujúce položky.
🔗 (Bluetooth) > [Zdieľať zvuk]
- Môžete tiež zastaviť zdieľanie zvuku z oznámenia. Potiahnite prstom nadol z hornej časti obrazovky a ťuknite na nasledujúce položky na paneli oznámení.
[Zdieľanie zvuku]: [Prestať zdieľať]
- Názov zariadenia na zdieľanie zvuku a/alebo heslo môžete upraviť ťuknutím na jednotlivé nastavenia v časti.
[Nastavenia zvukového streamu]
Všimnite si, že nasledujúci prepínač je nastavený na vypnuté.
[Zdieľať zvuk]

Počúvanie zdieľaného zvuku niekoho iného prostredníctvom slúchadiel spárovaných so zariadením

1. Nájdite a klepnite na príslušné položky nasledujúcim spôsobom.
[Nastavenia] > [Pripojené zariadenia] > [Nastavenia pripojení] > [Zdieľanie zvuku] > [Vyhľadanie zvukového streamu]
 - Ak nemôžete nájsť nastavenie, vypnite nasledujúci prepínač.
[Zdieľať zvuk]
2. Ťuknite na názov zariadenia. Ak sa zobrazí výzva, zadajte heslo a ťuknite na nasledujúce položky.
[Pripojiť]
Alebo ťuknite na nasledujúce položky a naskenujte kód QR zdroja zdieľania zvuku.
[Naskenovanie QR kódu]
Spustí sa príjem zdieľaného zvuku a zvuk budete môcť počúvať prostredníctvom slúchadiel spárovaných so zariadením.
Ťuknutím na nasledujúce položky zastavíte prijímanie zdieľaného zvuku.
[Nastavenia] > [Pripojené zariadenia] > [Nastavenia pripojení] > [Zdieľanie zvuku] > [Vyhľadanie zvukového streamu]
Potom ťuknite na názov zariadenia a ťuknite na nasledujúce položky.
[Odpojiť]

Súvisiaca téma

- [Spárovanie s iným zariadením Bluetooth](#)
- [Ponuka Nastavenia](#)

Veďte do úvahy, že táto príručka bola preložená pomocou stroja. Strojové preklady nie sú citlivé na kontext a nemusia sa dokonale zhodovať s anglickou verziou obsahu. Ak si chcete pozrieť pôvodnú anglickú verziu, zvolte English z položky [Strana voľby jazyka].

TP1002013947

Smartfón

Xperia 1 VIII XQ-GE54/XQ-GE74

NFC (Near Field Communication)

NFC je bezdrôtová technológia s maximálnym dosahom 1 cm, takže zariadenia zdieľajúce údaje musia byť blízko seba. Detekčná oblasť NFC sa nachádza na zadnej strane zariadenia. Držte zariadenie v blízkosti iného zariadenia alebo čítačky NFC.

Uistite sa, že obe zariadenia majú zapnutú funkciu NFC.

Poznámka

- Pomocou určitých aplikácií je možné aktivovať niektoré funkcie NFC, aj keď je zariadenie vypnuté. Upozorňujeme, že nie všetky zariadenia túto funkciu podporujú.

Zapnutie alebo vypnutie funkcie NFC

1. Nájdite a klepnite na príslušné položky nasledujúcim spôsobom.
[Nastavenia] > [Pripojené zariadenia] > [Nastavenia pripojení] > [NFC]
2. Ťuknutím na prepínač povolíte alebo zakážete funkciu.
[Používať NFC]

Poznámka

- Aby pripojenie fungovalo, môže byť potrebné, aby bola na oboch zariadeniach aktivovaná funkcia Wi-Fi alebo Bluetooth.

Rada

- Zariadenie môžete pripojiť k iným zariadeniam kompatibilným s technológiou NFC od spoločnosti Sony, napríklad k reproduktoru alebo slúchadlám. Pri vytváraní tohto typu pripojenia si pozrite používateľskú príručku kompatibilného zariadenia, kde nájdete ďalšie informácie.

Súvisiaca téma

- [Názvy častí](#)
- [Zapnutie alebo vypnutie funkcie Bluetooth](#)
- [Ponuka Nastavenia](#)

Veľmi do úvahy, že táto príručka bola preložená pomocou stroja. Strojové preklady nie sú citlivé na kontext a nemusia sa dokonale zhodovať s anglickou verzou obsahu. Ak si chcete pozrieť pôvodnú anglickú verziu, zvolte English z položky [Strana voľby jazyka].

TP1002013948

Smartfón

Xperia 1 VIII XQ-GE54/XQ-GE74

Používanie zariadenia ako peňaženky

Pomocou zariadenia môžete platiť za tovar bez toho, aby ste museli siahnuť po skutočnej peňaženke, a spravovať všetky platobné služby na jednom mieste. Pri platbe nezabudnite zapnúť funkciu NFC skôr, ako sa dotknete zariadenia čítačkou kariet.

- 1 Skontrolujte, či je v zariadení povolená funkcia NFC.
- 2 Nájdite a klepnite na príslušné položky nasledujúcim spôsobom.
[Nastavenia] > [Pripojené zariadenia] > [Nastavenia pripojení] > [NFC] > [Bezkontaktné platby]
- 3 Vyberte predvolenú aplikáciu peňaženky.

Poznámka

- Mobilné platobné služby nemusia byť v niektorých krajinách/regiónoch dostupné.

Súvisiaca téma

- [NFC \(Near Field Communication\)](#)
- [Ponuka Nastavenia](#)

Vezmite do úvahy, že táto príručka bola preložená pomocou stroja. Strojové preklady nie sú citlivé na kontext a nemusia sa dokonale zhodovať s anglickou verziou obsahu. Ak si chcete pozrieť pôvodnú anglickú verziu, zvolte English z položky [Strana voľby jazyka].

TP1002013949

Smartfón

Xperia 1 VIII XQ-GE54/XQ-GE74

Zobrazenie obrazovky zariadenia na televízore prostredníctvom bezdrôtového pripojenia (Prenos)

Ak váš televízor alebo iný veľký displej podporuje službu Google Cast™, môžete si obsah zo zariadenia vychutnať na televízore alebo displeji bez použitia káblového pripojenia.

Ďalšie informácie nájdete v časti Pomocník pre obsadenie na nasledujúcej adrese URL.

support.google.com/

Používanie funkcie Cast na zobrazenie obrazovky zariadenia na podporovanom televízore

Funkcia Cast je k dispozícii na paneli Rýchle nastavenia.

 (Prenos)

Vopred sa uistite, že je vaše zariadenie pripojené k sieti Wi-Fi.

1. Pripojte zariadenie a televízor k rovnakej sieti Wi-Fi.
2. Potiahnutím prsta dvakrát nadol z hornej časti obrazovky otvorte panel rýchlych nastavení zariadenia.
3. Potiahnutím doľava alebo doprava vyhľadajte nasledujúcu funkciu a ťuknite na ňu.



 (Prenos)

Potom ťuknite na nasledujúce tlačidlo.

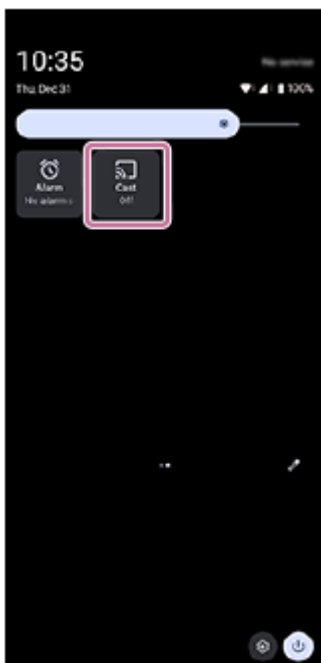
[Nastavenia]



Rada

- Ak ikonu nenájdete na paneli Rýchle nastavenia, môžete ju pridať na panel.
Ťuknite na nasledujúcu ikonu.
 (Upraviť)
Potom sa dotknite nasledujúcej ikony a podržte ju, čím ju presuniete do hornej časti obrazovky.
 (Prenos)

4. Ťuknite na zariadenie, ku ktorému sa chcete pripojiť.

Zastavenie obsadzovania medzi zariadeniami

Na paneli Rýchle nastavenia vyhladajte a ťuknite na nasledujúce položky.

 (Prenos) > [Odpojiť]

Poznámka

- Pri používaní funkcie Cast nezakrývajte oblasť antény Wi-Fi zariadenia.
- Pri používaní funkcie Cast môže byť kvalita obrazu niekedy negatívne ovplyvnená rušením z iných sietí Wi-Fi.

Rada

- Funkciu Cast môžete vybrať a používať aj v ponuke Nastavenia. Nájdite a klepnite na príslušné položky nasledujúcim spôsobom.
[Nastavenia] > [Pripojené zariadenia] > [Nastavenia pripojení] > [Prenos]
Potom ťuknite na zariadenie, ku ktorému sa chcete pripojiť.
- Počas používania aplikácií kompatibilných s funkciou Cast, ako je napríklad YouTube, môžete na televízore zobraziť obrazovku svojho zariadenia. Ťuknite na tlačidlo Cast na obrazovke aplikácie a potom vyberte televízor, aby sa obrazovka zariadenia zobrazila na televízore.
V závislosti od používanej aplikácie sa možno budete musieť prihlásiť do aplikácie v televízore pomocou rovnakého konta Google, aké používate v zariadení.

Súvisiaca téma

- [Názvy častí](#)
- [Ponuka Nastavenia](#)

Vezmite do úvahy, že táto príručka bola preložená pomocou stroja. Strojové preklady nie sú citlivé na kontext a nemusia sa dokonale zhodovať s anglickou verzou obsahu. Ak si chcete pozrieť pôvodnú anglickú verziu, zvolte English z položky [Strana voľby jazyka].

TP1002013950

Smartfón

Xperia 1 VIII XQ-GE54/XQ-GE74

Pripojenie zariadenia k zariadeniam USB

Predvoľby USB môžete nastaviť podľa počítača alebo zariadenia USB pripojeného k zariadeniu.

Pomocou hostiteľského adaptéra USB môžete zariadenie pripojiť k zariadeniam USB, ako sú napríklad veľkokapacitné pamäťové zariadenia USB, slúchadlá, herné ovládače, klávesnice USB a myši USB.

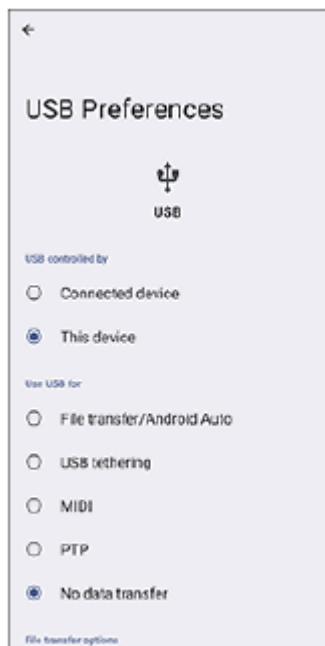

- 1 Pripojte zariadenie k zariadeniu USB pomocou kábla USB.
- 2 Potiahnutím prstom nadol z hornej časti obrazovky otvorte panel oznámení a potom ťuknite na oznámenie o nastavení pripojenia USB.
- 3 Ťuknite na nasledujúce položky a potom vyberte možnosť.
[Klepnutím zobrazíte ďalšie možnosti]

Rada

- Predvoľby USB môžete nastaviť aj vyhľadáním a ťuknutím na položku takto.
[Nastavenia] > [Pripojené zariadenia] > [USB]

Nastavenia USB

- **USB ovláda:** Môžete si vybrať, ktoré zariadenie bude ovládať iné zariadenie, či vaše zariadenie, alebo zariadenie pripojené cez USB.
- **Využitie USB:** Môžete si vybrať účel pripojenia USB.
 - **Prenos súborov/Android Auto:** Môžete spravovať súbory alebo aktualizovať softvér zariadenia. Táto možnosť sa používa s počítačmi so systémom Microsoft® Windows®. Nabíjanie je predvolene povolené.
 - **Tethering cez USB:** Vaše zariadenie môže fungovať ako tetheringové zariadenie.
 - **MIDI:** Vaše zariadenie môže fungovať ako vstup MIDI pre aplikácie hudobných nástrojov.

- **PTP:** Vaše zariadenie je rozpoznané ako fotoaparát. Môžete prenášať len fotografie a videá.
- **Žiadny prenos údajov:** Stačí nabíjať zariadenie s nasledujúcim nastavením.
[USB ovláda]: [Toto zariadenie]
Zariadenie môžete používať ako zdroj napájania a nabíjať iné pripojené zariadenie s nasledujúcim nastavením.
[USB ovláda]: [Pripojené zariadenie]

● Možnosti prenosu súborov

- **Konvertovať videá do formátu AVC:** Videá sa konvertujú do formátu AVC a prenášajú sa do pripojeného zariadenia.

Poznámka

- Spoločnosť Sony nezaručuje, že vaše zariadenie podporuje všetky zariadenia USB.
- Toto zariadenie má port USB bez krytky. Ak sa zariadenie dostane do kontaktu s vodou, pred pripojením kábla USB sa uistite, že je port úplne suchý.

Súvisiaca téma

- [Ponuka Nastavenia](#)

Vezmite do úvahy, že táto príručka bola preložená pomocou stroja. Strojové preklady nie sú citlivé na kontext a nemusia sa dokonale zhodovať s anglickou verziou obsahu. Ak si chcete pozrieť pôvodnú anglickú verziu, zvolte English z položky [Strana voľby jazyka].

TP1002013951

5-073-520-21 Copyright 2026 Sony Corporation

Smartfón

Xperia 1 VIII XQ-GE54/XQ-GE74

Zabezpečenie ochrany zariadenia

Vaše zariadenie obsahuje možnosti zabezpečenia, ktoré sa dôrazne odporúčajú v prípade straty alebo krádeže.

Existuje niekoľko spôsobov ochrany zariadenia, ktoré sú uvedené nižšie.

Vyhľadajte a ťuknite na nasledujúce položky a potom ťuknite na nastavenie, ktoré chcete zmeniť.

[Nastavenia] > [Zabezpečenie]

- [Zámka obrazovky]: Nastavenie spôsobu zabezpečenia na odomknutie obrazovky.
- [Odtlačok prsta]: Zaregistrujte si odtlačky prstov, ktoré môžete používať ako bezpečnostnú metódu na odomykanie zariadenia alebo overovanie nákupov.
- [Ďalšie nastavenia zabezpečenia] > [Zámka SIM karty]: Nastavenie zadávania kódu PIN pri používaní kariet SIM v zariadení.

Ďalšie informácie nájdete na nasledujúcej adrese URL.

support.google.com/android/

Poznámka

- Pri používaní možnosti zabezpečenia na ochranu zariadenia je veľmi dôležité zapamätať si údaje poskytnuté pri nastavovaní.

Súvisiaca téma

- [Ponuka Nastavenia](#)
- [Vyhľadanie, zablokovanie alebo vymazanie strateného zariadenia](#)

Veďte do úvahy, že táto príručka bola preložená pomocou stroja. Strojové preklady nie sú citlivé na kontext a nemusia sa dokonale zhodovať s anglickou verziou obsahu. Ak si chcete pozrieť pôvodnú anglickú verziu, zvolte English z položky [Strana voľby jazyka].

TP1002013952



Smartfón

Xperia 1 VIII XQ-GE54/XQ-GE74

Zistenie čísla IMEI vášho zariadenia

Vaše zariadenie má jedinečné identifikačné čísla, ktoré sa označujú ako IMEI. Ich kópie by ste si mali uschovať. Môžete ich potrebovať v prípade krádeže zariadenia alebo pri kontaktovaní podpory.

Zobrazenie čísla IMEI pomocou číselníka

1. Vyhľadajte ikonu a ťuknite na ňu.
 (telefón)
2. Ťuknite na ikonu .
 (klávesnica)
3. Do klávesnice zadajte nasledujúce údaje.
*#06#
Čísla IMEI sa zobrazujú automaticky.

Zobrazenie čísla IMEI na zásobníku

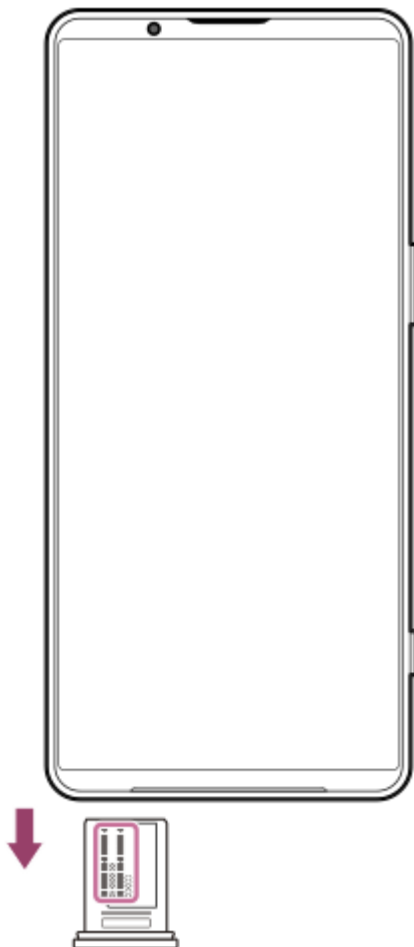

1. Vytiahnite zásobník.
Čísla IMEI sa zobrazujú na zásobníku.

● Zabezpečenie ochrany zariadenia

Veďte do úvahy, že táto príručka bola preložená pomocou stroja. Strojové preklady nie sú citlivé na kontext a nemusia sa dokonale zhodovať s anglickou verziou obsahu. Ak si chcete pozrieť pôvodnú anglickú verziu, zvolte English z položky [Strana voľby jazyka].

TP1002013953

5-073-520-21 Copyright 2026 Sony Corporation

Smartfón

Xperia 1 VIII XQ-GE54/XQ-GE74

Vyhľadanie, zablokovanie alebo vymazanie strateného zariadenia

Spoločnosť Google ponúka webovú službu na určenie polohy a zabezpečenia s názvom "Find Hub". Po prihlásení do konta Google je funkcia "Nájsť centrum" predvolene zapnutá. Ak stratíte zariadenie, môžete ho pomocou funkcie "Nájsť centrum" nájsť, uzamknúť alebo vymazať.

Ďalšie informácie nájdete na nasledujúcej adrese URL.

support.google.com/android/

Vezmite do úvahy, že táto príručka bola preložená pomocou stroja. Strojové preklady nie sú citlivé na kontext a nemusia sa dokonale zhodovať s anglickou verziou obsahu. Ak si chcete pozrieť pôvodnú anglickú verziu, zvolte English z položky [Strana voľby jazyka].

TP1002013954

5-073-520-21 Copyright 2026 Sony Corporation

Smartfón

Xperia 1 VIII XQ-GE54/XQ-GE74

O tejto príručke pomoci

Toto je príručka pomoci pre nasledujúci model a verziu softvéru.

Názov modelu: Xperia 1 VIII

Verzia softvéru: Android 16

Ak si nie ste istí, akú verziu softvéru používa vaše zariadenie, môžete ju skontrolovať v ponuke Nastavenia.

Informácie o bežných funkciách a nastaveniach systému Android (napríklad základné nastavenia systému Android, nastavenia Wi-Fi, nastavenia domovskej obrazovky, prenos obsahu, navigácia v zásuvke aplikácií, oznámenia a ďalšie funkcie aplikácií Google) nájdete na tejto adrese URL.

support.google.com/android/

Poznámka

- Aktualizácie systému a aplikácií môžu prezentovať funkcie vášho zariadenia iným spôsobom, ako je popísané v tejto príručke pomoci. Verzia systému Android nemusí byť aktualizáciou ovplyvnená.
- Všetky obrázky použité ako vzorové obrázky v tejto príručke pomoci slúžia len na ilustračné účely a neboli zhotovené skutočným zariadením.

Kontrola aktuálnej verzie softvéru a názvu modelu vášho zariadenia

Nájdite a klepnite na príslušné položky nasledujúcim spôsobom.

[Nastavenia] > [Informácie o telefóne]

Aktuálna verzia softvéru sa zobrazuje v časti.

[Číslo zostavy]

Aktuálny názov modelu sa zobrazuje pod nasledujúcimi údajmi.

[Model]

Obmedzenia služieb a funkcií

Služby a funkcie opísané v tejto príručke pomoci nemusia byť podporované v niektorých krajinách/oblastiach alebo niektorými sieťami či poskytovateľmi služieb. Medzinárodné tiesňové číslo GSM možno vždy používať vo všetkých krajinách/regiónoch a sieťach a u všetkých poskytovateľov služieb za predpokladu, že je zariadenie pripojené k mobilnej sieti. Informácie o dostupnosti konkrétnej služby alebo funkcie a o tom, či sa na ňu vzťahujú ďalšie poplatky za prístup alebo používanie, získate od svojho sieťového operátora alebo poskytovateľa služieb.

Používanie niektorých funkcií a aplikácií opísaných v tejto príručke môže vyžadovať prístup na internet. Pri pripájaní zariadenia na internet vám môžu byť účtované poplatky za dátové pripojenie. Ďalšie informácie vám poskytne váš poskytovateľ bezdrôtových služieb.

Súvisiaca téma

- [Pred aktualizáciou zariadenia](#)
- [Bezdrôtová aktualizácia zariadenia](#)
- [Ponuka Nastavenia](#)

Veďte do úvahy, že táto príručka bola preložená pomocou stroja. Strojové preklady nie sú citlivé na kontext a nemusia sa dokonale zhodovať s anglickou verziou obsahu. Ak si chcete pozrieť pôvodnú anglickú verziu, zvolte English z položky [Strana voľby jazyka].

Smartfón

Xperia 1 VIII XQ-GE54/XQ-GE74

Nastavenia prístupnosti

Systém Android poskytuje mnoho funkcií prístupnosti.

1. Vyhľadajte a ťuknite na nasledujúce položky, aby ste našli funkcie prístupnosti.
[Nastavenia] > [Dostupnosť]

Táto téma predstavuje nasledujúce funkcie.

- [Hlasový prístup]
- [Živý prepis]
- [Úprava zvuku] ([Zvuk mono], [Vyváženie zvuku])
- [Skratky dostupnosti] ([Skratka tlačidiel hlasitosti na uzamkn. obrazovke])

Hlasový prístup

Hlasový prístup vám umožňuje ovládať zariadenie bez použitia rúk. Pomocou hlasových príkazov môžete otvárať aplikácie, ťukať na tlačidlá, posúvať obrazovku, písať text a podobne. Hlasový prístup je v súčasnosti k dispozícii len v angličtine, francúzštine, taliančine, nemčine a španielčine.

Ak chcete povoliť hlasový prístup, vyhľadajte a ťuknite na položku takto.

[Nastavenia] > [Dostupnosť] > [Hlasový prístup]

Potom ťuknite na nasledujúci prepínač a postupujte podľa pokynov na obrazovke.

[Použiť hlasový prístup]

Živý prepis

Funkcia Live Caption rozpozná reč v zariadení a automaticky generuje titulky.

Ak chcete povoliť funkciu Živé titulky, vyhľadajte a ťuknite na nasledujúce položky.

[Nastavenia] > [Dostupnosť] > [Živý prepis]

Potom ťuknite na nasledujúci prepínač.

[Použiť živý titulok]

Úprava zvuku

Zvuk môžete nastaviť na mono zvuk alebo upraviť vyváženie ľavého alebo pravého zvuku.

Ak chcete upraviť nastavenia zvuku, vyhľadajte a ťuknite na nasledujúce položky.

[Nastavenia] > [Dostupnosť] > [Úprava zvuku]

Ak chcete povoliť monofónny zvuk, ťuknite na tento prepínač.

[Zvuk mono]

Ak chcete upraviť vyváženie zvuku, posuňte jazdec na požadované nastavenie.

Skratky dostupnosti (Skratka tlačidiel hlasitosti na uzamkn. obrazovke)

Tlačidlá hlasitosti na uzamknutej obrazovke môžete použiť na prístup k funkciám prístupnosti ako skratky.

Nastavenie je potrebné vykonať vopred.

Example: Používanie skratiek TalkBack

TalkBack je funkcia, ktorá poskytuje hlasové pokyny o stave obrazovky. Zariadenie môžete používať bez toho, aby ste sa pozerali na obrazovku.

1. Nájdite a klepnite na príslušné položky nasledujúcim spôsobom.
[Nastavenia] > [Dostupnosť] > [TalkBack] > [Skratka TalkBack]
Potom ťuknite na nasledujúce položky.

[Povoliť]

2. Na obrazovke skratiek TalkBack vyberte nasledujúce položky.

[Tlačidlá hlasitosti]

3. Ťuknite na nasledujúce tlačidlo.

◀ (Späť)

Zobrazí sa nasledujúca obrazovka.

[Dostupnosť]

4. Ťuknite na nasledujúce položky.

[Skratky dostupnosti]

Potom ťuknutím na prepínač aktivujte funkciu.

[Skratka tlačidiel hlasitosti na uzamkn. obrazovke]

- Na uzamknutej obrazovke stlačte a podržte na niekoľko sekúnd obe tlačidlá na zvýšenie a zníženie hlasitosti, čím aktivujete funkciu TalkBack.

Rada

- Ak ste nastavili jednu skratku dostupnosti, môžete funkciu povoliť alebo zakázať pomocou tlačidiel hlasitosti na uzamknutej obrazovke. Ak ste nastavili dve alebo viac skratiek, môžete požadovanú funkciu povoliť alebo zakázať v ponuke, ktorá sa zobrazí po stlačení tlačidiel hlasitosti.

Ďalšie informácie o nasledujúcich funkciách prístupnosti nájdete na adrese URL.

support.google.com/accessibility/android

- [TalkBack]
- [Veľkosť zobrazenia a text] ([Veľkosť písma])
- [Farba a pohyb] ([Úprava farieb], [Tmavý motív])
- [Mimoriadne stmavenie]
- [Zväčšenie]

Súvisiaca téma

- [Ponuka Nastavenia](#)

Vezmite do úvahy, že táto príručka bola preložená pomocou stroja. Strojové preklady nie sú citlivé na kontext a nemusia sa dokonale zhodovať s anglickou verziou obsahu. Ak si chcete pozrieť pôvodnú anglickú verziu, zvolte English z položky [Strana voľby jazyka].

TP1002013956

5-073-520-21 Copyright 2026 Sony Corporation

Smartfón

Xperia 1 VIII XQ-GE54/XQ-GE74

Okamžitý text (Pre XQ-GE54 pri používaní s operátormi európskej siete)

Okamžitý text je textová služba, ktorú operátori poskytujú v niektorých krajinách/oblastiach. Umožňuje čítať každý znak v správe počas jej písania. Informujte sa u svojho operátora, či je služba Okamžitý text k dispozícii v rámci vášho plánu služieb.

Upozorňujeme, že dostupnosť služieb tiesňového volania prostredníctvom služby Okamžitý text sa líši v závislosti od krajiny a oblasti. Na podporu tiesňových volaní pomocou služby Okamžitý text môže byť potrebné, aby bola v telefóne nainštalovaná karta SIM.

- 1 Spustíte aplikáciu telefónu.**
- 2 Klepnite na príslušné položky nasledujúcim spôsobom.**
☰ (Menu) > [Nastavenia] > [Dostupnosť] > [Okamžitý text]
- 3 Klepnite na tlačidlo uvedené na číselníku pred spustením alebo počas hovoru, aby ste uskutočnili hovor RTT.**
 (RTT)

Ďalšie informácie nájdete na nasledujúcej adrese URL.

support.google.com/android/

Vezmite do úvahy, že táto príručka bola preložená pomocou stroja. Strojové preklady nie sú citlivé na kontext a nemusia sa dokonale zhodovať s anglickou verzou obsahu. Ak si chcete pozrieť pôvodnú anglickú verziu, zvolte English z položky [Strana voľby jazyka].

TP1002006085

Smartfón

Xperia 1 VIII XQ-GE54/XQ-GE74

Používanie zariadenia vo vlhkých a prašných podmienkach

Vaše zariadenie je odolné voči vode a prachu s hodnotami IPX5/IPX8 a IP6X. Nezabudnite však, že všetky porty a konektory USB musia byť pred použitím úplne suché a pripojené kryty by mali byť pevne uzavreté. Vaše zariadenie má zásuvku na kartu SIM/microSD s pripojeným krytom. Zariadenie by ste nemali umiestniť úplne pod vodu ani ho vystavovať morskej vode, slanej vode, chlóranej vode alebo tekutinám, ako sú nápoje. Záruka sa nevzťahuje na poškodenie alebo chyby spôsobené zneužitím alebo používaním zariadenia v rozpore s pokynmi spoločnosti Sony. Informácie o záruke nájdete v časti Dôležité informácie v nasledujúcom nastavení zariadenia.

[Nastavenia] > [Informácie o telefóne] > [Právne informácie]

Zatvorenie pripojených krytov

1. Zatlačte zásobník až na doraz a pevne zatlačte celý kryt tak, aby medzi zariadením a krytom nevznikli medzery.

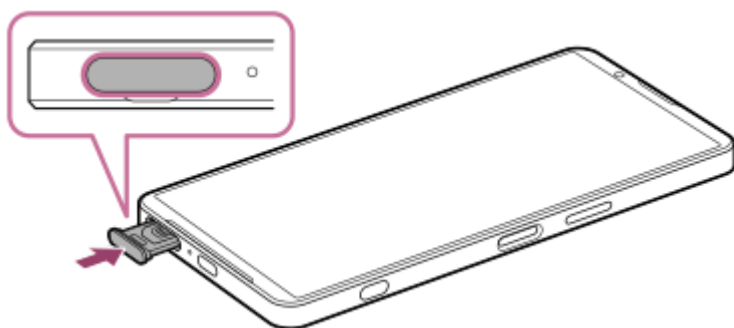

Sušenie zariadenia

1. Pomocou handričky z mikrovlákna zotrite zo zariadenia prebytočnú vlhkosť.

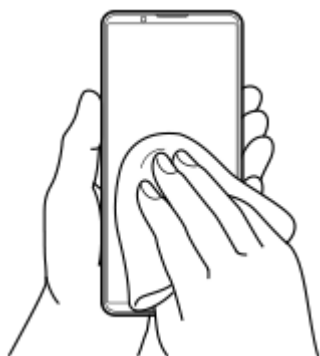

2. So zariadením pevne držte a s portom USB smerujúcim nadol silno zatraste aspoň 20-krát. Obráťte orientáciu a znovu 20-krát zatraste zariadením.

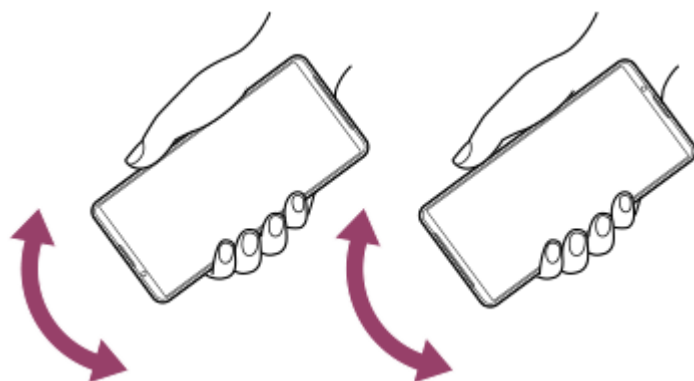

3. Pomocou utierky z mikrovlákna zotrite zvyšnú vlhkosť. Utrite tlačidlá, porty a časti zariadenia, ako sú reproduktory, mikrofóny, snímače, kamery atď., ako je znázornené na obrázku.

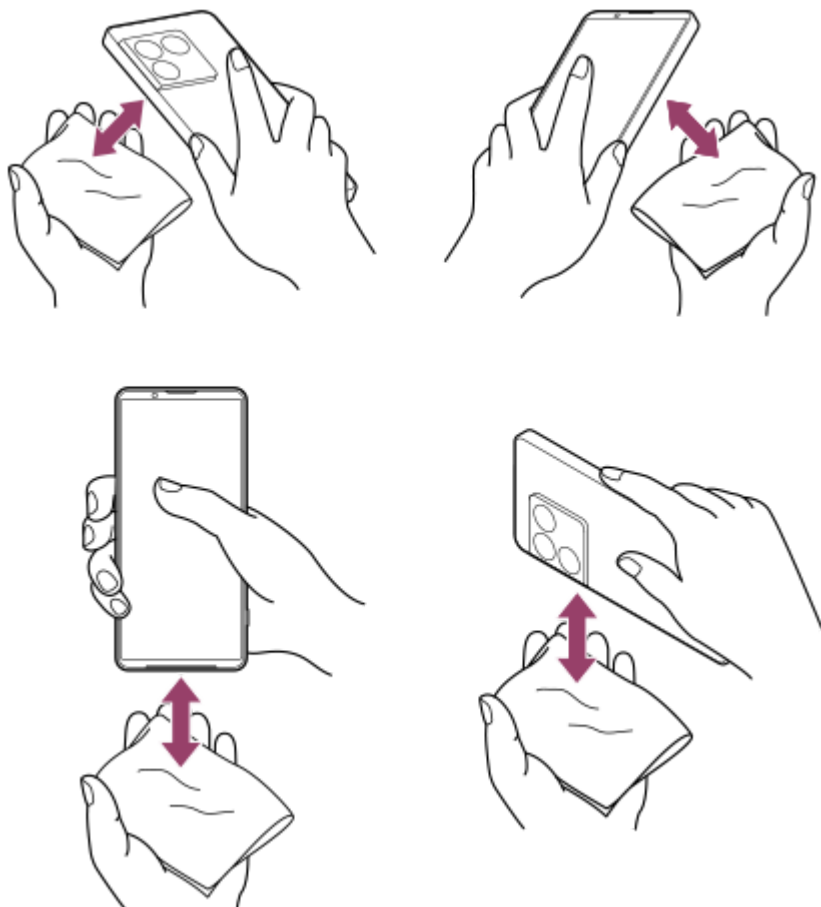

4. Pred použitím nechajte zariadenie aspoň niekoľko hodín odobrať a uistite sa, že je úplne suché.

Veľmi dôležité: táto príručka bola preložená pomocou stroja. Strojové preklady nie sú citlivé na kontext a nemusia sa dokonale zhodovať s anglickou verziou obsahu. Ak si chcete pozrieť pôvodnú anglickú verziu, zvolte English z položky [Strana voľby jazyka].

TP1002013957

Smartfón

Xperia 1 VIII XQ-GE54/XQ-GE74

Právne informácie

Túto príručku vydáva Sony Corporation (ďalej uvádzaná ako „Sony“) alebo jej miestna pobočka bez akejkoľvek záruky. Spoločnosť Sony môže vykonať vylepšenia a zmeny v tejto príručke, ktoré sa vyžadujú kvôli typografickým chybám a nepresnostiam súčasných informácií, alebo vylepšenia programov a/alebo vybavenia kedykoľvek a bez predchádzajúceho upozornenia. Takéto zmeny sa však začlenia do nových vydaní tejto príručky. Všetky obrázky slúžia len na účely znázornenia a nemusia presne zobrazovať skutočné zariadenie.

Všetky názvy výrobkov a spoločností uvedené v tomto dokumente sú ochranné známky alebo registrované ochranné známky ich príslušných vlastníkov. Všetky ostatné ochranné známky sú majetkom ich príslušných vlastníkov. Všetky práva, ktoré nie sú výslovne udelené v tomto dokumente, sú vyhradené. Ďalšie informácie nájdete na <https://www.sony.net/Products/smartphones/trademarks-and-copyright.html>.

Táto príručka sa môže odvolávať na služby alebo aplikácie poskytované tretími stranami. Použitie takéhoto programovania alebo služieb môže vyžadovať osobitnú registráciu u iného poskytovateľa, úhradu poplatkov alebo poskytnutie informácií o kreditnej karte, ako aj podliehať ďalším podmienkam používania, zmene, prerušeniu alebo zrušeniu, ktoré sa môžu uskutočniť kedykoľvek. V prípade aplikácií s prístupom prostredníctvom webovej stránky tretej strany si vopred podrobne preštudujte podmienky používania a platné zásady ochrany osobných údajov na takýchto webových stránkach. Spoločnosť Sony nezaručuje dostupnosť či fungovanie akejkoľvek aplikácie, akýchkoľvek webových stránok či poskytovaných služieb tretej strany.

Vaše zariadenie dokáže sťahovať, ukladať a odosielať dodatočný obsah, napríklad hudbu alebo videá. Použitie takéhoto obsahu môže byť obmedzené alebo zakázané na základe práv tretích strán, vrátane, ale nielen obmedzenia vyplývajúceho z platných zákonov o autorských právach. Ste plne zodpovedný, a nie spoločnosť Sony, za ďalší obsah, ktorý stiahnete do svojho zariadenia alebo odošlete zo svojho zariadenia. Pred vaším použitím akéhokoľvek ďalšieho obsahu si overte, či vaše zamýšľané použitie má náležite udelenú licenciu alebo je iným spôsobom oprávnené. Spoločnosť Sony nezaručuje presnosť, celistvosť alebo kvalitu akéhokoľvek ďalšieho obsahu či akéhokoľvek iného obsahu od tretej strany. Za žiadnych okolností nebude spoločnosť Sony žiadnym spôsobom niesť zodpovednosť za vaše nesprávne použitie ďalšieho obsahu či iného obsahu od tretej strany.

Tento výrobok je licencovaný na základe licencií patentového portfólia MPEG-4 Visual a AVC na osobné a nekomerčné použitie spotrebiteľom na (i) kódovanie videa v súlade so štandardom MPEG-4 Visual („MPEG-4 video“) alebo so štandardom AVC („AVC video“) a/alebo (ii) dekódovanie videa MPEG-4 alebo AVC, ktoré bolo zakódované spotrebiteľom vykonávajúcim osobnú a nekomerčnú činnosť a/alebo bolo získané od poskytovateľa videa licencovaného spoločnosťou Via Licensing Alliance LLC na poskytovanie videa MPEG-4 a/alebo AVC. Žiadna licencia sa neudeľuje ani sa jej udelenie nebude predpokladať na žiadne iné použitie. Ďalšie informácie, vrátane tých, ktoré sa týkajú propagačného, vnútorného a komerčného použitia a udelenia licencie, je možné získať od spoločnosti Via Licensing Alliance LLC. Pozrite si <https://www.via-la.com/>.

Poznámka: Spoločnosť Sony odporúča používateľom zálohovať si svoje osobné údaje a informácie.

SPOLOČNOSŤ SONY NEZODPOVEDÁ ZA ŽIADNU STRATU, VYMAZANIE A/ALEBO PREPÍSANIE OSOBNÝCH ÚDAJOV ALEBO SÚBOROV ULOŽENÝCH VO VAŠOM ZARIADENÍ (VRÁTANE, ALE NIE VÝLUČNE, KONTAKTOV, HUDBNÝCH SKLADIEB A OBRÁZKOV), KTORÉ VZNIKNÚ V DÔSLEDKU AKEJKOL'VEK AKTUALIZÁCIE VÁŠHO ZARIADENIA AKOUKOL'VEK METÓDOU OPÍSANOU V TEJTO PRÍRUČKE ALEBO DOKUMENTÁCII.

V ŽIADNOM PRÍPADE CELKOVÁ ZODPOVEDNOSŤ SPOLOČNOSTI SONY ALEBO JEJ DODÁVATEĽOV VOČI VÁM ZA AKÉKOL'VEK A VŠETKY ŠKODY, STRATY A NÁROKY (ČI UŽ NA ZÁKLADE ZMLUVY ALEBO OBČIANSKOPRÁVNEHO DELIKTU, VRÁTANE, ALE NIE VÝLUČNE, NEDBANLIVOSTI ALEBO INÝCH DÔVODOV) NEPREKROČÍ SUMU, KTORÚ STE ZA SVOJE ZARIADENIE SKUTOČNE ZAPLATILI.

Veďte do úvahy, že táto príručka bola preložená pomocou stroja. Strojové preklady nie sú citlivé na kontext a nemusia sa dokonale zhodovať s anglickou verziou obsahu. Ak si chcete pozrieť pôvodnú anglickú verziu, zvolte English z položky [Strana voľby jazyka].

TP1002006083