

## Ämnen som rör hur du startar enheten

Starta enheten genom att sätta i ett SIM-kort och slå på enheten

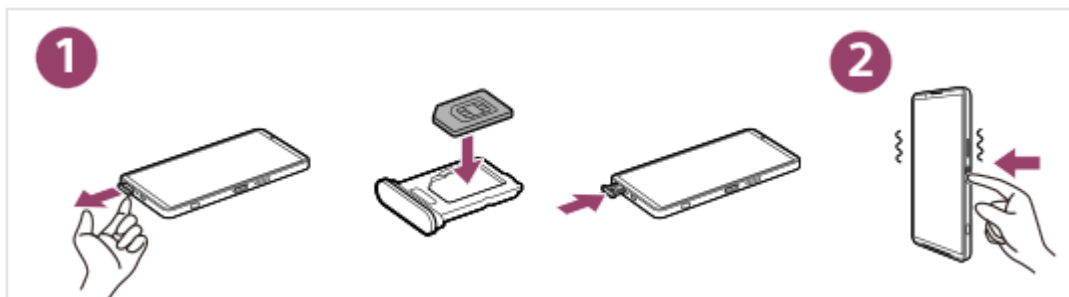

Eller slå på din enhet och konfigurera ett eSIM.

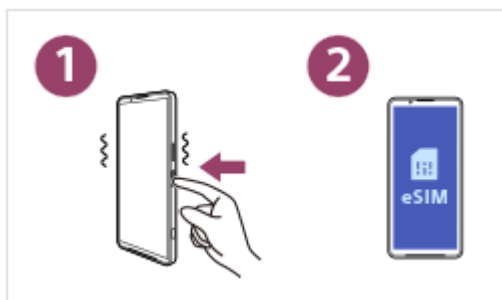

För mer information, se ämnena i följande länkar.

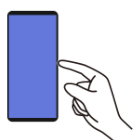

[Slå på eller stänga av enheten](#)



[Sätta i ett SIM-kort och microSD-kort](#)



[Konfigurera ett eSIM-kort](#)

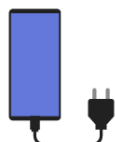

[Ladda enheten](#)

## Populära ämnen



**Ta en skärmbild**



**Startskärmen**

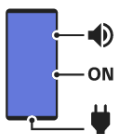

**Namn på komponenter**

## Externa webbplatser för referens



**Supportinformation för Xperia 1 VIII** 

Information om uppdatering av programvara och mer



**Android-hjälp** 

Observera att denna hjälpguide har maskinöversatts. Maskinöversättningar tar inte hänsyn till kontexten och det kan hända att översättningen inte stämmer helt överens med den engelska versionen av innehållet. För att se den ursprungliga versionen på engelska, välj English från [Språkvalsida].

### Komma igång

[Namn på komponenter](#)

[Sätta i ett SIM-kort och microSD-kort](#)

[Konfigurera en eSIM](#)

[Ställa in SIM-kort](#)

[Slå på eller stänga av enheten](#)

[Sätta på eller stänga av skärmen](#)

[Konfigurera ett Google-konto på enheten](#)

[Ladda enheten](#)

[Ladda enheten med en trådlös laddare](#)

Överföra innehåll

[Synkronisera data med användning av ett Google-konto](#)

[Överföra innehåll med hjälp av en dator](#)

[Överföra innehåll med hjälp av ett microSD-kort](#)

Grunderna

[Startskärmen](#)

[Låsskärm](#)

Ikoner i statusfältet

[Statusfältet och aviseringspanelen](#)

[Statusikoner](#)

[Aviseringsikoner](#)

[Panelen Snabbinställningar](#)

[Ta en skärmbild](#)

[Inspelning av enhetens skärm](#)

[Skanna QR-koder](#)

[Gemini app](#)

[Circle to Search](#)

[Privat utrymme](#)

[Slå på eller stänga av Side sense](#)

[Använda funktionen \(Side sense\)](#)

[Instrumentpanelen](#)

[Läget delad skärm \(Flerfönster\)](#)

[Läget för pop-up-fönster](#)

[Larm](#)

Kamera

Foto

- [Lägesöversikt \(Foto\)](#)
- [Ta bilder \(Foto\)](#)
- [AI-Kameraassistent \(Foto\)](#)
- [Ofta använda funktioner \(Foto\)](#)
- [Fler kamerainställningar](#)
- [Använda manuell fokusering \(Foto / Video\)](#)
- [Manuell justering av slutartiden \(Foto / Video\)](#)
- [Skanna QR-koder \(Foto\)](#)

## Video

- [Lägesöversikt \(Video\)](#)
- [Spela in videoklipp \(Video\)](#)
- [Ofta använda funktioner \(Video\)](#)
- [Fler kamerainställningar](#)
- [Använda manuell fokusering \(Foto / Video\)](#)
- [Manuell justering av slutartiden \(Foto / Video\)](#)

## Bokeh

- [Ta foton med Bokeh-effekt](#)
- [Fler kamerainställningar](#)

## Proffsfoto

- [Lägesöversikt \(Proffsfoto\)](#)
- [Funktionsmeny \(Proffsfoto\)](#)
- [Fotografering av stillbilder \(Proffsfoto\)](#)
- [Fler kamerainställningar](#)

## Pro video

- [Lägesöversikt \(Pro video\)](#)
- [Funktionsmeny \(Pro video\)](#)
- [Spela in videoklipp \(Pro video\)](#)
- [Fler kamerainställningar](#)

## AI-Kamerajobb

- [Spela in videor medan du följer ett motiv \(AI-Kamerajobb\)](#)

[Fler kamerainställningar](#)

---

## Mer

[Ta foton med hög upplösning \(48 MP\)](#)

---

[Inspelning av videor med automatisk inramning \(Automatisk Inramning\)](#)

---

[Spela in videoklipp i slow motion](#)

---

[Spela in videoklipp med Bokeh-effekt](#)

---

[Fler kamerainställningar](#)

---

[Panorama](#)

---

[Anpassning av lägena \(Anpassa läge\)](#)

---

## Google Foto-appen

[AI-funktioner i appen Google Foto](#)

---

## Videoskapare

[Videoskapare](#)

---

## Musik

[Överföra musik från en dator till enheten](#)

---

[Lyssna på musik](#)

---

[Musikappens funktioner](#)

---

## Spelförbättrare

[Starta appen \(Spelförbättrare\)](#)

---

[Använda menyn \(Spelförbättrare\)](#)

---

## Support-app

[Om Supportappen](#)

---

## Inställningar

[Meny för inställningar](#)

---

## Volym, vibrationer och ljud

[Volym och vibrationer](#)

---

[Ljud och toner](#)

---

[Begränsning av avbrott \(Lägen\)](#)

---

## [Skärminställningar](#)

---

### [Använda platstjänster](#)

---

### [Datum och tid](#)

---

#### Batterihantering

- [Batteriinformation](#)
  - [Batterivård](#)
  - [STAMINA-läge](#)
  - [Maximera batterianvändningen](#)
- 

#### Förbättra ljudet

- [Ställa in ljudkvaliteten för uppspelning](#)
  - [Minska vindbruset vid inspelning](#)
- 

### [Smart samtalshantering](#)

---

#### Underhåll

##### Uppdatera enheten

- [Innan du uppdaterar enheten](#)
  - [Uppdatera enheten trådlöst](#)
- 

### [Uppdateringar av appar](#)

---

##### Starta om, återställa och reparera

- [Starta om och återställa enheten](#)
  - [Reparera enhetens programvara med Xperia Companion](#)
  - [Återställa dina appar](#)
- 

##### Förbättrad lagringsprestanda

- [Visning av lagringsstatus](#)
  - [Frigöra utrymme i internminnet](#)
  - [Stoppa appar och tjänster som körs](#)
  - [Formatera microSD-kortet](#)
- 

#### Internet och nätverk

### [Mobildataanslutning](#)

---

### [Använda tethering-funktionen](#)

---

## [Kontrollera dataanvändningen](#)

### Anslutningar

#### Trådlös Bluetooth®-teknik

- [Aktivera eller inaktivera Bluetooth-funktionen](#)
- [Namnge enheten](#)
- [Parkoppling med en annan Bluetooth-enhet](#)
- [Parkoppla med en Bluetooth-fjärrkontroll eller ett grepp](#)
- [Sändning och mottagning av data med hjälp av Bluetooth-teknik](#)
- [Ljuddelning \(Sändning\) \(Bluetooth LE Audio\)](#)

#### [NFC \(Near Field Communication\)](#)

#### [Använda enheten som plånbok](#)

#### [Visa skärmen på din enhet på en TV via en trådlös anslutning \(Casta\)](#)

#### [Ansluta enheten till USB-enheter](#)

### Enhets säkerhet

#### [Säkerställa att enheten är skyddad](#)

#### [Hitta enhetens IMEI-nummer](#)

#### [Hitta, låsa eller radera en förlorad enhet](#)

### Om användning, tillgänglighet och juridisk information

#### [Om denna hjälpguide](#)

#### Tillgänglighet

- [Tillgänglighetsinställningar](#)
- [Realtidstext \(För XQ-GE54 vid användning med europeiska nätoperatörer\)](#)

#### [Använda enheten under våta och dammiga förhållanden](#)

#### [Juridisk information](#)

Smartphone

Xperia 1 VIII XQ-GE54/XQ-GE74

## Namn på komponenter

---

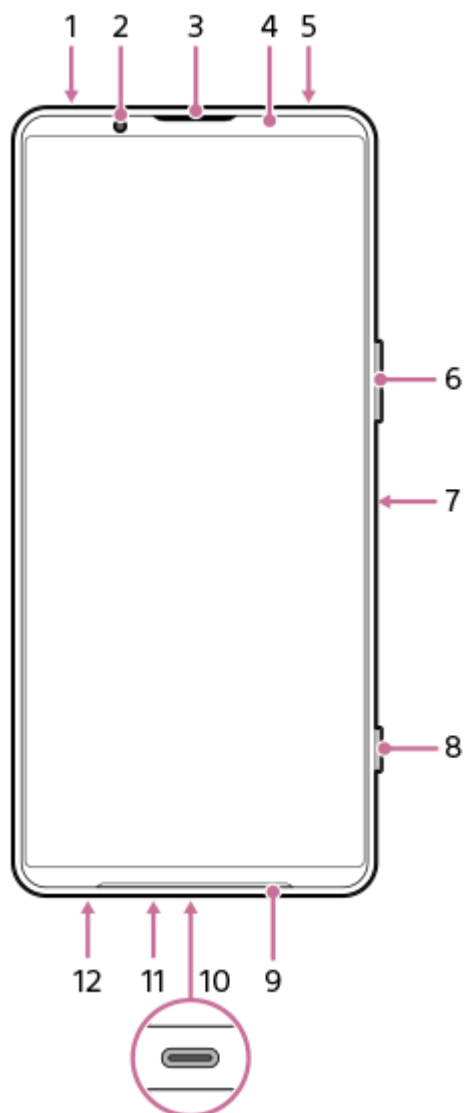

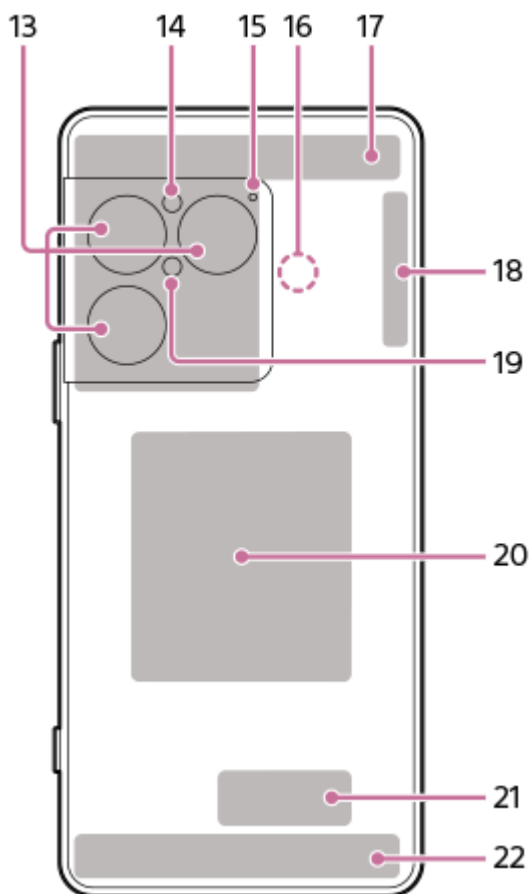

1. 3,5 mm-ljuduttag
2. Främre kamera
3. Högtalare (vid örat)/andra högtalare
4. Närhetssensor/Ljussensor
5. Andra mikrofon
6. Volymknapp/Zoomknapp (upp/ner)
7. Strömknapp/fingeravtryckssensor
8. Slutarknappen

#### Tips

- Du kan tilldela en annan åtgärd till avtryckaren när du inte använder kameraappen. För att slå på eller av inställningen, hitta och tryck på följande sätt och tryck sedan på brytaren för önskad inställning.
  - Ta en skärmdump genom att trycka på slutarknappen  
[Inställningar] > [System] > [Rörelser] > [Slutarknapp] > [Ta en skärmbild]
  - Starta kameraappen genom att trycka länge på avtryckarknappen  
[Inställningar] > [System] > [Rörelser] > [Slutarknapp] > [Starta appen Kamera]

9. Huvudhögtalare
10. USB typ C®-port

Du kan visa skärmen på din enhet på en TV eller annan stor displayenhet med en USB Type-C-kabel. Det går även att ansluta till internet via en nätverkskabel genom att använda en USB-nätverksadapter som finns i handeln.

#### OBS!

- När du ansluter din enhet till en TV eller annan stor skärm med en USB Type-C-kabel måste kabeln vara kompatibel med displayportstandarden. Observera att vissa funktioner eller visst innehåll på din Xperia-enhet eventuellt inte går att visa på tv:n eller skärmen.
- Det kan hända att vissa USB-nätverkskort inte fungerar som de ska.

11. Huvudmikrofon
12. SIM-kort/microSD-kortfack
13. Huvudkamera
14. Ljussensor
15. Röstprioritetsmikrofon
16. NFC-avkänningsområde
17. 5G/4G-antenn
18. 5G/4G/Wi-Fi®/Bluetooth/GPS-antenn
19. Ljus/Blixt
20. Spole för trådlös laddning
21. Antenn för Wi-Fi/Bluetooth
22. 5G/4G-antenn

---

---

## Relaterade avsnitt

- [Volym och vibrationer](#)
- [Lägesöversikt \(Foto\)](#)
- [Starta om och återställa enheten](#)
- [Ladda enheten](#)
- [Ladda enheten med en trådlös laddare](#)
- [Sätta i ett SIM-kort och microSD-kort](#)
- [Meny för inställningar](#)

Observera att denna hjälpguide har maskinöversatts. Maskinöversättningar tar inte hänsyn till kontexten och det kan hända att översättningen inte stämmer helt överens med den engelska versionen av innehållet. För att se den ursprungliga versionen på engelska, välj English från [Språkvalsida].

TP1002326473

5-073-519-91 Copyright 2026 Sony Corporation

Smartphone

Xperia 1 VIII XQ-GE54/XQ-GE74

## Sätta i ett SIM-kort och microSD-kort

Du kan använda ett nano-SIM-kort, eSIM-kort och ett microSD-kort. Endast ett nano-SIM-kort kan sättas in. Du kan använda enheten som en dubbel SIM-enhet på följande sätt.

- sätta i ett SIM-kort och konfigurera och aktivera ett eSIM
- konfigurera och aktivera två eSIM

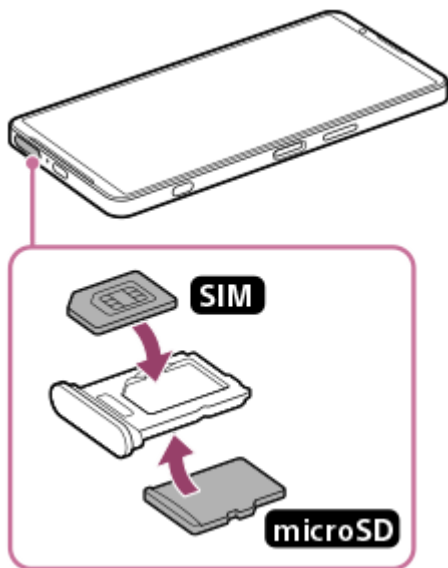

### Sätta i ett SIM-kort

1. Dra ut facket med skärmen på din enhet uppåt.  
Haka fast fingertoppen i skåran och dra sedan SIM-kortet/microSD-kortfacket rakt ut.

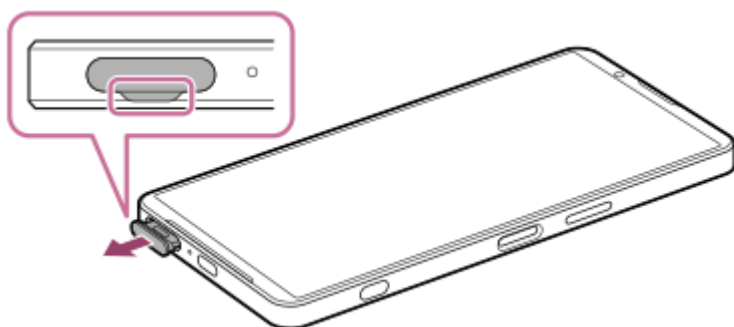

2. Placera SIM-kortet säkert i rätt riktning med metallkontaktsidan vänd uppåt.  
Det ena vinklade hörnet på SIM-kortet ska placeras enligt bilden.  
Se till att placera SIM-kortet säkert så att det passar utan några mellanrum.

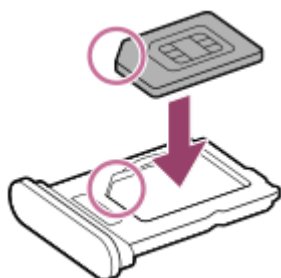

3. Tryck försiktigt tillbaka hållaren i kortplatsen tills den sitter på plats.



#### Tips

- Du behöver inte sätta i ett SIM-kort om du bara ska använda eSIM.

### Sätta i ett microSD-kort

1. Dra ut facket med enhetens baksida uppåt.

Haka fast fingertoppen i skåran och dra sedan SIM-kortet/microSD-kortfacket rakt ut.

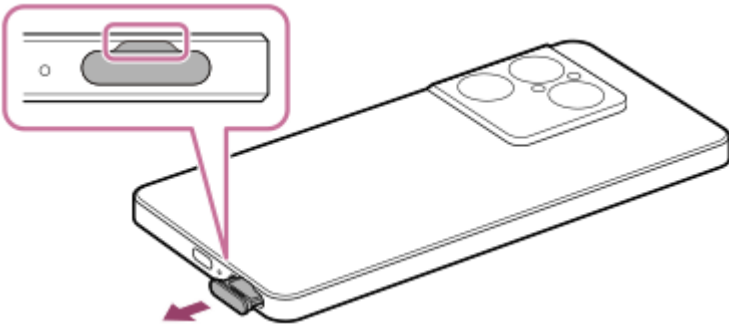

2. Placera microSD-kortet säkert i rätt riktning med kontaktstiftssidan vänd uppåt.

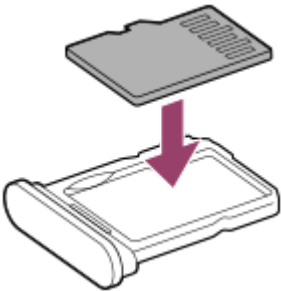

3. Tryck försiktigt tillbaka hållaren i kortplatsen tills den sitter på plats.

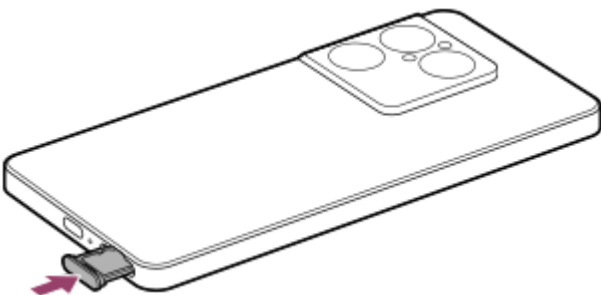

#### OBS!

- Avmontera microSD-kortet innan du tar ut det för att förhindra förlust av data genom att utföra följande procedur. [Inställningar] > [Lagring] > [Den här enheten] > namnet på ditt microSD-kort > ⋮ (Mer) > [Mata ut]

---

## Relaterade avsnitt

- [Meny för inställningar](#)
- [Konfigurera en eSIM](#)
- [Ställa in SIM-kort](#)
- [Hitta enhetens IMEI-nummer](#)

Observera att denna hjälpguide har maskinöversatts. Maskinöversättningar tar inte hänsyn till kontexten och det kan hända att översättningen inte stämmer helt överens med den engelska versionen av innehållet. För att se den ursprungliga versionen på engelska, välj English från [Språkvalsida].

TP1001673293

5-073-519-91 Copyright 2026 Sony Corporation

Smartphone

Xperia 1 VIII XQ-GE54/XQ-GE74

## Konfigurera en eSIM

Denna modell har stöd för eSIM (nedladdade SIM-kort).

För att använda ett eSIM-kort behöver du göra en inställning via menyn Inställningar.

- 1 Hitta och tryck enligt följande.**  
**[Inställningar] > [Nätverk och internet] > [SIM-kort]**  
Om du har ett SIM-kort isatt eller om eSIM redan har laddats ner trycker du på följande.  
[Lägg till SIM-kort]
- 2 Följ anvisningarna på skärmen för att skanna QR-koden från din nätoperatör.**
- 3 Följ anvisningarna på skärmen för att ladda ned ett eSIM-kort.**
- 4 När nedladdningen av eSIM är klar aktiverar du SIM-kortet.**  
**[Inställningar] > [Använd det här SIM-kortet]**

### OBS!

- Hur man gör för att ställa in ett eSIM-kort varierar mellan olika nätoperatörer. Om inställningen inte kan genomföras med det förfarande som beskrivs här, se inställningsförfarandet från din nätoperatör.

### Tips

- Du kan aktivera eller inaktivera användningen av SIM-kort. Hitta och tryck enligt följande.  
[Inställningar] > [Nätverk och internet] > [SIM-kort]  
Tryck sedan på knappen bredvid namnet på önskat SIM-kort.

### Relaterade avsnitt

- [Meny för inställningar](#)
- [Sätta i ett SIM-kort och microSD-kort](#)
- [Ställa in SIM-kort](#)

Observera att denna hjälpguide har maskinöversatts. Maskinöversättningar tar inte hänsyn till kontexten och det kan hända att översättningen inte stämmer helt överens med den engelska versionen av innehållet. För att se den ursprungliga versionen på engelska, välj English från [Språkvalsida].

TP1000724495

Smartphone

Xperia 1 VIII XQ-GE54/XQ-GE74

## Ställa in SIM-kort

Innan du börjar använda flera SIM-kort måste du aktivera dem och välja vilket SIM-kort som ska användas för samtal, SMS och datatrafik.

Endast ett SIM-kort kan sättas in. Du kan använda enheten som en dubbel SIM-enhet på följande sätt.

- sätta i ett SIM-kort och konfigurera och aktivera ett eSIM
- konfigurera och aktivera två eSIM

### 1 Hitta och tryck enligt följande.

[Inställningar] > [Nätverk och internet] > [SIM-kort]

### 2 Tryck på den inställning som du vill ändra.

- Du kan aktivera eller inaktivera ett SIM-kort genom att trycka på knappen bredvid namnet på det önskade SIM-kortet.
- Du kan slå på eller av inställningarna för mobildata.
  - **Mobildata:** Tryck på reglaget för att ange om SIM-kortet ska användas för datatrafik.
  - **Automatiskt databyte:** Tryck på omkopplaren för att ställa in om du automatiskt vill växla till det andra SIM-kortet när ett SIM-kort befinner sig utanför sitt serviceområde.
- Du kan ställa in det primära SIM-kortet.
  - **Samtal:** Välj det SIM-kort som du vill använda för samtal. Om du väljer följande kan du välja ett SIM-kort varje gång du ringer ett samtal.  
[Fråga varje gång]
  - **Sms:** Välj det SIM-kort som du vill använda för textmeddelanden.
  - **Mobildata:** Välj det SIM-kort som du vill använda för datatrafik.

### 3 Välj ett SIM-kort och kontrollera eller ändra inställningarna.

#### Tips

- Du kan redigera SIM-kortets namn och färg. Tryck på ikonen.  
 (Redigera)

## Byta data-SIM-kort automatiskt (Autobyte data-SIM)

Du kan ställa in att enheten ska byta till det andra SIM-kortet automatiskt när ett av SIM-korten saknar täckning eller om SIM-kortets dataöverföringshastighet har blivit långsam.

### 1. Hitta och tryck enligt följande.

[Inställningar] > [Nätverk och internet] > [Autobyte data-SIM]

### 2. Tryck på reglaget för det läge som du vill använda för att aktivera det.

- [Byt data-SIM om utanför täckningsområde]: Du kan ställa in att växla till det andra SIM-kortet automatiskt när ett SIM-kort befinner sig utanför sitt serviceområde.

- [Byt data-SIM när överföringshastigheten blir långsam]: Du kan ställa in att växla till det andra SIM-kortet automatiskt när dataöverföringshastigheten har blivit långsam. Du kan också ställa in tröskelvärdet för nedladdnings- eller uppladdningshastighet för att byta data-SIM.

## För att vidarekoppla samtal till det andra SIM-kortet om ett SIM-kort inte går att nå (Smart vidarebefordran)

Om du använder två SIM-kort kan du vidarekoppla samtal till det andra SIM-kortet om ett av SIM-korten inte går att nå.

1. Starta appen Telefon.
2. Tryck enligt följande.  
☰ (Meny) > [Inställningar] > [Samtalskonton]  
> [Smart vidarebefordran]
3. Aktivera funktionen genom att trycka på reglaget.
4. Slutför åtgärden genom att följa instruktionerna på skärmen.

### OBS!

- Den här funktionen kanske inte är tillgänglig beroende på vilken kombination av nätoperatörer som har tillhandahållit SIM-korten.
- Den här funktionen är inte tillgänglig när följande funktion är aktiverad i appen Phone.  
[Vidarebefordra alltid]

### Tips

- Om du ställer in ett SIM-kort för samtal och det andra SIM-kortet för datakommunikation kan det hända att du inte kommer åt internet medan du pratar i telefon. För att kunna utföra datakommunikation även under samtal, slå på följande strömbrytare på SIM-kortet för samtal.  
[Automatiskt databyte]
- Om funktionen inte fungerar efter att du har aktiverat den, kontrollera att du har angett rätt telefonnummer för varje SIM-kort. I vissa fall identifieras numren automatiskt vid konfigurationen. Annars ombeds du att ange dem manuellt.

---

## Relaterade avsnitt

- [Meny för inställningar](#)
- [Sätta i ett SIM-kort och microSD-kort](#)
- [Konfigurera en eSIM](#)

Observera att denna hjälpguide har maskinöversatts. Maskinöversättningar tar inte hänsyn till kontexten och det kan hända att översättningen inte stämmer helt överens med den engelska versionen av innehållet. För att se den ursprungliga versionen på engelska, välj English från [Språkvalsidan].

TP1001272868

Smartphone

Xperia 1 VIII XQ-GE54/XQ-GE74

## Slå på eller stänga av enheten

Första gången du startar enheten öppnas en installationsguide som hjälper dig att konfigurera de grundläggande inställningarna, anpassa enheten och logga in på dina konton, till exempel ditt Google-konto.

### Sätta på enheten

1. Tryck länge på strömknappen tills enheten vibrerar.  
Låsskärmen visas när startprocessen är klar.

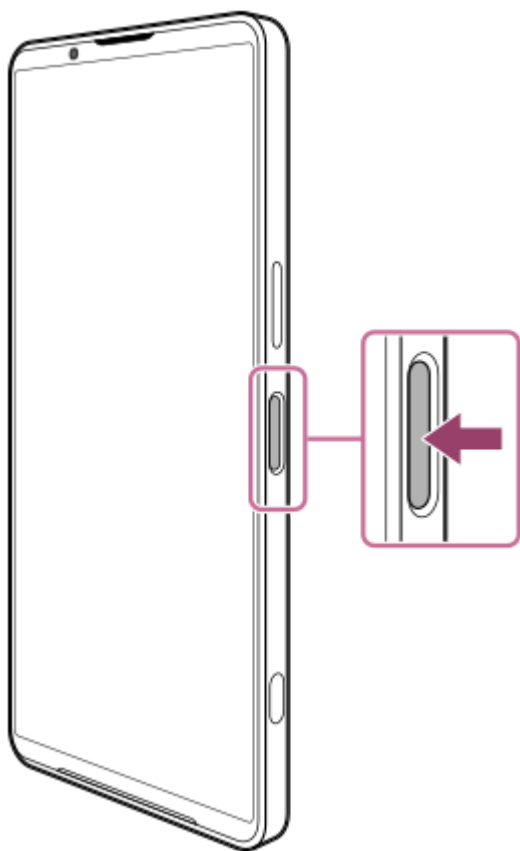

### Stänga av enheten

Du kan stänga av enheten med knapparna eller via panelen Snabbinställningar.

#### Stänga av enheten med knapparna

1. Tryck på knappen för att höja volymen och strömknappen samtidigt.

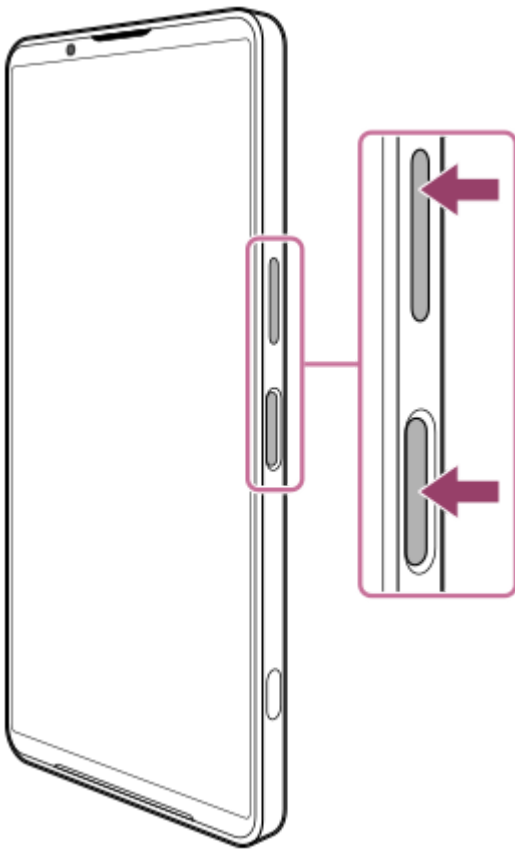

2. I den meny som öppnas trycker du på följande.  
[Stäng av]

### **Stänga av enheten via panelen Snabbinställningar**

1. Svep nedåt två gånger från skärmens överkant.

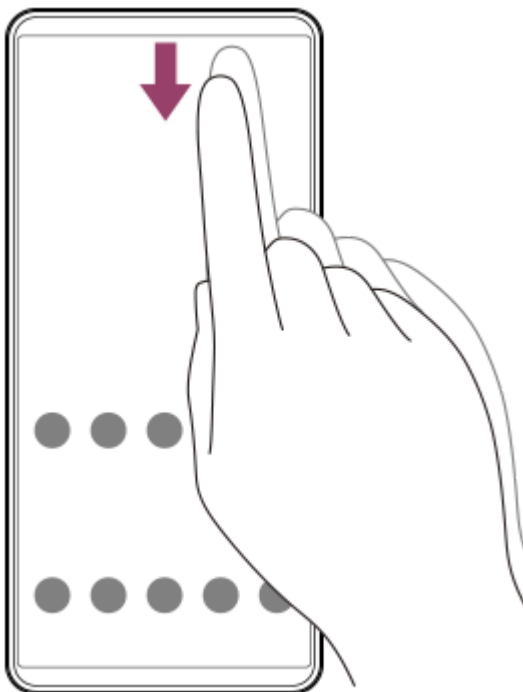

2. Tryck på följande knapp.  
⏻ (Startmeny)



3. I den meny som öppnas trycker du på följande.  
[Stäng av]

#### Tips

- I vissa länder/regioner är det standard att starta Gemini-appen genom att trycka länge på strömknappen. För att stänga av enheten genom att trycka länge på strömknappen, leta upp och tryck på följande sätt.  
[Inställningar] > [System] > [Rörelser]  
> [Tryck och håll in strömknappen]  
Tryck sedan på följande.  
[Startmeny]

---

#### Relaterade avsnitt

- [Namn på komponenter](#)
- [Ladda enheten](#)
- [Panelen Snabbinställningar](#)
- [Meny för inställningar](#)
- [Starta om och återställa enheten](#)
- [Gemini app](#)

Observera att denna hjälpguide har maskinöversatts. Maskinöversättningar tar inte hänsyn till kontexten och det kan hända att översättningen inte stämmer helt överens med den engelska versionen av innehållet. För att se den ursprungliga versionen på engelska, välj English från [Språkvalsida].

TP1001673294

Smartphone

Xperia 1 VIII XQ-GE54/XQ-GE74

## Sätta på eller stänga av skärmen

När skärmen är avstängd kan enheten vara låst eller oläst beroende på skärmlåsinställningen.

### 1 Tryck på strömknappen och släpp genast upp den igen.

#### Tips

- Du kan slå på skärmen genom att trycka på avtryckaren eller volymknappen. Aktivera funktionen genom att leta upp och trycka på följande punkter och sedan trycka på strömbrytaren.  
[Inställningar] > [System] > [Rörelser] > [Väck skärmen vid knapptryck]
- Du kan visa datum, tid, batterinivå och batteristatus även när skärmen är avstängd. Du kan också ställa in att skärmen ska slås på för nya meddelanden. Hitta och tryck enligt följande.  
[Inställningar] > [Skärm] > [Låsskärm]  
Tryck sedan på följande knappar för att slå på eller av funktionerna.
  - [Visa alltid klocka och info]
  - [Aktivera skärmen för aviseringar]
- För att ställa in skärmutplåsningsmetoden, leta upp och tryck på enligt följande.  
[Inställningar] > [Säkerhet]

#### Relaterade avsnitt

- [Meny för inställningar](#)
- [Säkerställa att enheten är skyddad](#)
- [Låsskärm](#)

Observera att denna hjälpguide har maskinöversatts. Maskinöversättningar tar inte hänsyn till kontexten och det kan hända att översättningen inte stämmer helt överens med den engelska versionen av innehållet. För att se den ursprungliga versionen på engelska, välj English från [Språkvalsidan].

TP0001885020

Smartphone

Xperia 1 VIII XQ-GE54/XQ-GE74

## Konfigurera ett Google-konto på enheten

Att konfigurera ett Google-konto på enheten gör en mängd olika appar och tjänster från Google tillgängliga, till exempel Gmail, Google Maps, YouTube och Google Play. Konfigureringsskärmen för Google-kontot visas vid behov, till exempel när du startar en app som kräver ett Google-konto. Ett Google-konto gör att du kan göra följande.

- Hämta och installera appar via Google Play.
- Synkronisera e-post, kontakter och din kalender med Gmail.
- Säkerhetskopiera, återställa och överföra dina data.
- Synkronisera din webbläsarhistorik och dina bokmärken via webbläsaren Chrome.
- Leta upp, läs eller rensa en förlorad eller stulen enhet på distans via Hitta min enhet.

För närmare information, besök följande webbadress.

[support.google.com/](https://support.google.com/)

- 1 Hitta och tryck enligt följande.**  
[Inställningar] > [Lösenord, nycklar och konton] > [Lägg till konto] > [Google]
- 2 Följ anvisningarna på skärmen för att skapa ett Google-konto eller logga in om du redan har ett konto.**

### Relaterade avsnitt

- [Synkronisera data med användning av ett Google-konto](#)
- [Meny för inställningar](#)

Observera att denna hjälpguide har maskinöversatts. Maskinöversättningar tar inte hänsyn till kontexten och det kan hända att översättningen inte stämmer helt överens med den engelska versionen av innehållet. För att se den ursprungliga versionen på engelska, välj English från [Språkvalsida].

TP0001885109

Smartphone

Xperia 1 VIII XQ-GE54/XQ-GE74

## Ladda enheten

Enhetsens batteri är inte tillräckligt laddat när du köper den. Ladda enheten innan du använder den.

Av miljöskäl ingår det inte någon laddare i det här paketet. Enheten kan laddas med de flesta USB-laddadaptrar och en kabel med USB Type-C-kontakt.

### OBS!

- Enheten har ett inbyggt, uppladdningsbart batteri som endast kan bytas av en auktoriserad Sony-servicepartner. Försök aldrig öppna eller montera isär enheten själv. Om du gör det kan skador uppstå och garantin sluta gälla.

### Tips

- Du kan även ladda enheten genom att ansluta till USB-porten på en dator. Det går dock snabbare att ladda enheten via en laddare ansluten till ett vägguttag än via en dator.

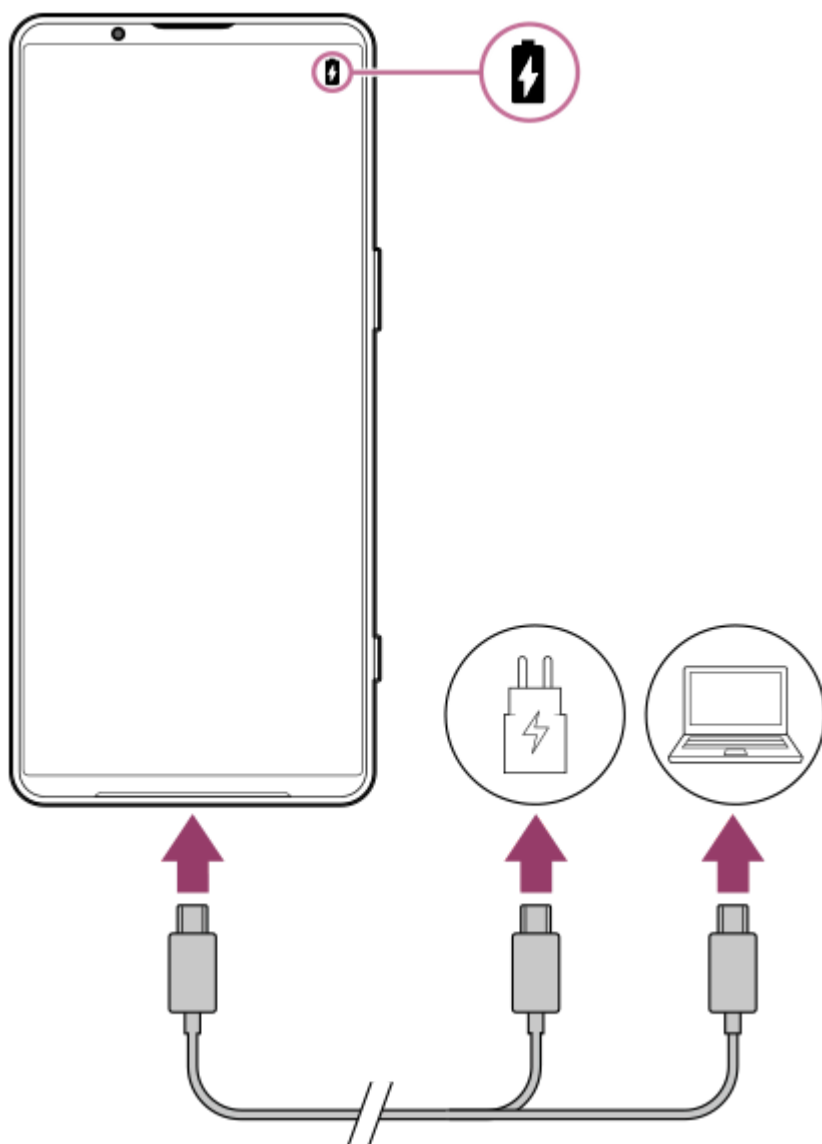

- 1 Anslut den ena änden av USB-kabeln till laddaren (eller till USB-porten på en dator).

**2** Anslut den andra änden av kabeln till USB-porten på enheten.

**3** När enheten är fulladdad kopplar du bort kabeln från enheten genom att dra den rakt ut.

Se till att du inte böjer kontakten.

### OBS!

- Om meddelandet nedan visas på enheten har ett laddningsfel uppstått. Sluta att använda enheten och kontakta en auktoriserad Sony-servicepartner för reparation.

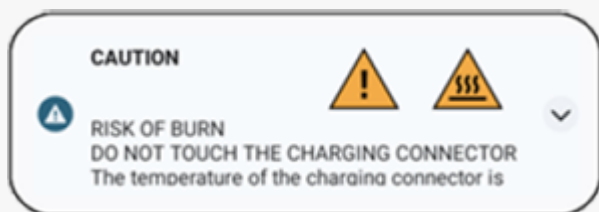

### Tips

- Du kan kontrollera batterinivån och batteristatusen även när skärmen är avstängd. Aktivera funktionen genom att leta upp och trycka på följande punkter och sedan trycka på strömbrytaren. [Inställningar] > [Skärm] > [Låsskärm] > [Visa alltid klocka och info]

---

### Relaterade avsnitt

- [Slå på eller stänga av enheten](#)
- [Ladda enheten med en trådlös laddare](#)
- [Maximera batterianvändningen](#)
- [Batterivård](#)
- [Meny för inställningar](#)

Observera att denna hjälpguide har maskinöversatts. Maskinöversättningar tar inte hänsyn till kontexten och det kan hända att översättningen inte stämmer helt överens med den engelska versionen av innehållet. För att se den ursprungliga versionen på engelska, välj English från [Språkvalsidan].

TP0001885268

Smartphone

Xperia 1 VIII XQ-GE54/XQ-GE74

## Ladda enheten med en trådlös laddare

Du kan köpa en Qi-certifierad trådlös laddare för att ladda enheten trådlöst.

Om du använder enheten medan den laddas kan laddningen ta längre tid eller till och med avbrytas för att skydda batteriet. Laddningen kan inaktiveras eller laddningsfunktionen kan påverkas om du använder vissa appar under laddning. Om exempelvis kameran används under trådlös laddning kan vitt brus förekomma på bilden.

Se till att avlägsna eventuella skärm- eller telefonskydd när funktionen för trådlös laddning används.

Notera följande.

- Placera inga metalldelar mellan enheten och laddaren på grund av risken för värmeskador.
- Lägg inga kreditkort på laddaren eftersom dessa kan avmagnetiseras eller gå sönder.

### OBS!

- Om enheten placeras felaktigt på den trådlösa laddaren tar laddningen avsevärt längre tid.

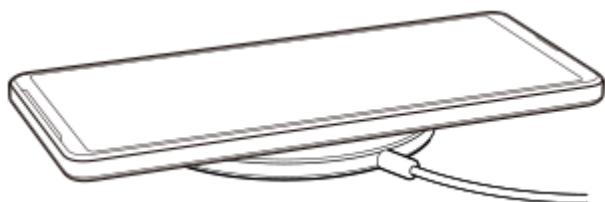

#### 1 Placera enheten på den trådlösa laddaren enligt laddarens anvisningar.

Spolen för trådlös laddning på enhetens baksida måste vara i kontakt med laddaren för att laddningen ska fungera. När laddningen börjar visas ikonen för batteriladdning i statusfältet.

#### 2 Ta bort enheten från den trådlösa laddaren när den är fulladdad.

## Ladda en annan enhet trådlöst från enhetens batteri (Batteridelningsfunktion)

### 1. Hitta och tryck enligt följande.

[Inställningar] > [Batteri] > [Batteridelningsfunktion]

### 2. Aktivera funktionen genom att trycka på reglaget.

En symbol som anger var den andra enheten ska placeras på enhetens baksida visas.

Du kan ställa in din enhet så att den slutar dela batteriet beroende på återstående batterinivå eller batteriets delningstid. Tryck på följande och välj sedan ett alternativ.

[Gräns för återstående batteri] eller [Gräns för laddningstid].

### 3. Placera den andra enheten på enhetens baksida och rikta den mot symbolen.

När du laddar en mobiltelefon ska du placera din enhet och mobiltelefonen i ett kors.

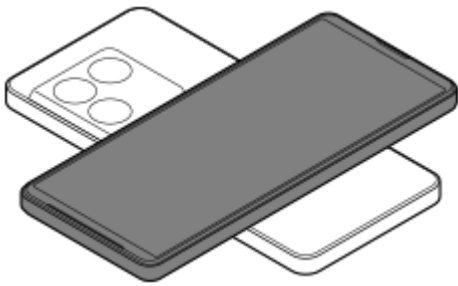

### **OBS!**

- Funktionen Battery share kan inte användas när du laddar din enhet trådlöst.
- Batteriladdningen går att överföra till en annan enhet med stöd för Qi. Vi kan dock inte garantera att det går att överföra batteriladdningen till alla enheter med stöd för Qi.

### **Tips**

- Funktionen Battery share kan användas när du laddar din enhet med en USB-kabel.

---

### **Relaterade avsnitt**

- [Namn på komponenter](#)
- [Meny för inställningar](#)

Observera att denna hjälpguide har maskinöversatts. Maskinöversättningar tar inte hänsyn till kontexten och det kan hända att översättningen inte stämmer helt överens med den engelska versionen av innehållet. För att se den ursprungliga versionen på engelska, välj English från [Språkvalsida].

TP0001927875

Smartphone

Xperia 1 VIII XQ-GE54/XQ-GE74

## Synkronisera data med användning av ett Google-konto



Du kan överföra data genom att synkronisera data via ditt konto. Det finns flera olika sätt att synkronisera data, beroende på vilken typ av enhet eller innehåll som du vill säkerhetskopiera och synkronisera. Du kan synkronisera data automatiskt när du startar din nya enhet eller synkronisera manuellt med hjälp av appen där innehållet finns.

### Synkronisera data när du startar din nya enhet

När du sätter på din nya enhet för första gången anger du ditt Google-konto och följer anvisningarna på skärmen för att synkronisera innehåll från din gamla enhet.

För mer information, gå till följande länk.

[support.google.com/android/answer/6193424](https://support.google.com/android/answer/6193424)

#### OBS!

- Om du inte synkroniserade dina data när du satte på din nya enhet för första gången kan du överföra data från din gamla enhet genom att trycka på aviseringen i statusfältet på din nya enhet. Svep nedåt från toppen av skärmen, tryck på meddelandet om att avsluta konfigurationen och följ sedan instruktionerna på skärmen.
- Du kan inte överföra appar, inställningar, samtalshistorik eller sms/mms manuellt. Följ anvisningarna på skärmen när du sätter på din nya enhet för första gången för att överföra dem.
- Vilka typer av data som går att överföra beror på typen av enhet och metoden för dataöverföring.

### Gmail, kalender och kontakter



1. Hitta och tryck enligt följande.  
[Inställningar] > [Lösenord, nycklar och konton]
2. Om det ännu inte finns något Google-konto trycker du på följande och följer sedan instruktionerna på skärmen för att lägga till ett konto.  
[Lägg till konto]
3. Aktivera funktionen genom att trycka på reglaget.  
[Synka data i appar automatiskt]  
Din Gmail, kalender och kontakter synkroniseras automatiskt.  
Mer information finns i appens hjälpfunktion.

### Bilder (foton) och videoklipp

Du kan överföra foton och videor genom att säkerhetskopiera dem från en annan enhet med appen Google Foton.



1. På din gamla enhet säkerhetskopierar du foton och videor till Google-servern med Google Photos-appen och slår sedan på synkroniseringsinställningarna.
2. Logga in med samma Google-konto på din nya enhet som du använde på din gamla enhet.
3. Starta Google Foto-appen.  
Foton och videor som har säkerhetskopierats från din gamla enhet kan visas och redigeras.  
Om du vill spara filer i den nya enhetens internminne kan du ladda ned dem.  
Mer information finns i appens hjälpfunktion.

## Musik och dokumentfiler

Musik och dokumentfiler överförs genom att du säkerhetskopierar dem manuellt till Google Drive från din gamla enhet.



1. På din gamla enhet startar du appen Musik eller appen Filer.
2. Välj en fil som du vill ladda upp till Google Drive och spara den sedan på Google Drive med funktionen Dela.
3. Logga in med samma Google-konto på din nya enhet som du använde på din gamla enhet.
4. Starta Google Drive-appen.  
Filerna som säkerhetskopierats från din gamla enhet kommer att visas eller laddas ned.  
Mer information finns i appens hjälpfunktion.

### Tips

- Om du vill säkerhetskopiera musik och andra dokumentfiler från din nya enhet trycker du på och håller kvar filen du vill säkerhetskopiera och trycker sedan på följande ikon för att spara den på Google Drive.  
 (Aktie)

### Relaterade avsnitt

- [Meny för inställningar](#)
- [Konfigurera ett Google-konto på enheten](#)

Observera att denna hjälpguide har maskinöversatts. Maskinöversättningar tar inte hänsyn till kontexten och det kan hända att översättningen inte stämmer helt överens med den engelska versionen av innehållet. För att se den ursprungliga versionen på engelska, välj English från [Språkvalsida].

TP1000432062

## Överföra innehåll med hjälp av en dator

Du kan överföra stora mängder data till din nya enhet från din gamla enhet med hjälp av en dator.

### 1 Anslut den gamla enheten till en dator med hjälp av en USB-kabel.

På alla Android-enheter sveper du nedåt från toppen av skärmen, trycker på meddelandet om inställning av USB-anslutning och trycker sedan på följande sätt.

[Tryck för fler alternativ.] > [Filöverföring/Android Auto]

Om din gamla enhet är en iOS-enhet följer du anvisningarna på skärmen.

#### Tips

- Du kan också välja filöverföringsläge genom att utföra följande procedur.  
[Inställningar] > [Anslutna enheter] > [USB] > [Filöverföring/Android Auto]

### 2 På datorn väljer du vilka filer som ska överföras från den gamla enheten och sedan kopierar du och klistrar in eller drar och släpper filerna till en plats på datorn.

### 3 Anslut den nya enheten till datorn med hjälp av en USB-kabel.

Svep nedåt från toppen av skärmen på din nya enhet, tryck på meddelandet om inställning av USB-anslutning och tryck sedan på följande sätt.

[Tryck för fler alternativ.] > [Filöverföring/Android Auto]

### 4 Välj vilka filer som ska överföras från datorn och kopiera och klistra in eller dra och släpp filerna till en plats på din nya enhet.

När du kopierar filer från din gamla enhet till din nya enhet ska du säkerställa att mappnamnen är identiska på båda enheterna.

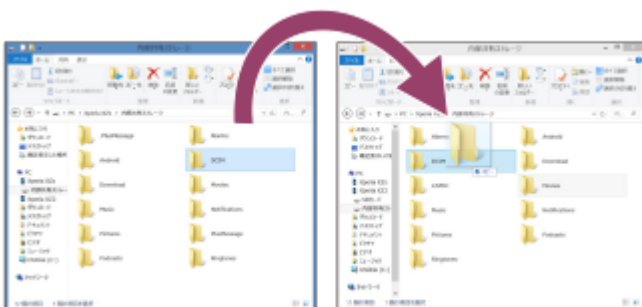

#### OBS!

- Använd alltid en kabel som uppfyller USB-standarden, eftersom andra typer av USB-kablar kan medföra ökade säkerhetsrisker.
- Kontrollera att USB-kabeln är helt torr.

---

## Relaterade avsnitt

- [Meny för inställningar](#)

Observera att denna hjälpguide har maskinöversatts. Maskinöversättningar tar inte hänsyn till kontexten och det kan hända att översättningen inte stämmer helt överens med den engelska versionen av innehållet. För att se den ursprungliga versionen på engelska, välj English från [Språkvalsida].

TP1000432063

5-073-519-91 Copyright 2026 Sony Corporation

Smartphone

Xperia 1 VIII XQ-GE54/XQ-GE74

## Överföra innehåll med hjälp av ett microSD-kort

Du kan överföra foton, videoklipp, musik och andra dokumentfiler från din gamla enhet med hjälp av ett microSD-kort.

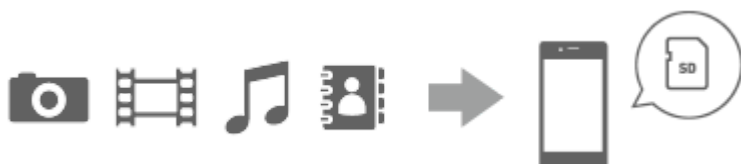

### 1 Kopiera data som du vill överföra från din gamla enhet till ett microSD-kort med hjälp av lagringsfunktionen i menyen Inställningar eller appen Filer.

För att kopiera kontakter som är lagrade på din gamla Android-enhet till ett microSD-kort startar du appen Kontakter och exporterar sedan kontakterna till microSD-kortet.

#### **OBS!**

- Kontrollera i förväg att microSD-kortet kan användas både i din nya enhet och i din gamla enhet.

### 2 Sätt i microSD-kortet som du kopierade data till i din nya enhet och överför sedan dessa data till den nya enhetens internminne.

För att kopiera kontakter som har exporterats från din gamla Android-enhet till microSD-kortet ska du starta appen Kontakter och sedan importera dem.



### 3 Kontrollera överförda data med en lämplig app.

Observera att denna hjälpguide har maskinöversatts. Maskinöversättningar tar inte hänsyn till kontexten och det kan hända att översättningen inte stämmer helt överens med den engelska versionen av innehållet. För att se den ursprungliga versionen på engelska, välj English från [Språkvalsida].

TP1000432064

Smartphone

Xperia 1 VIII XQ-GE54/XQ-GE74

## Startskärmen

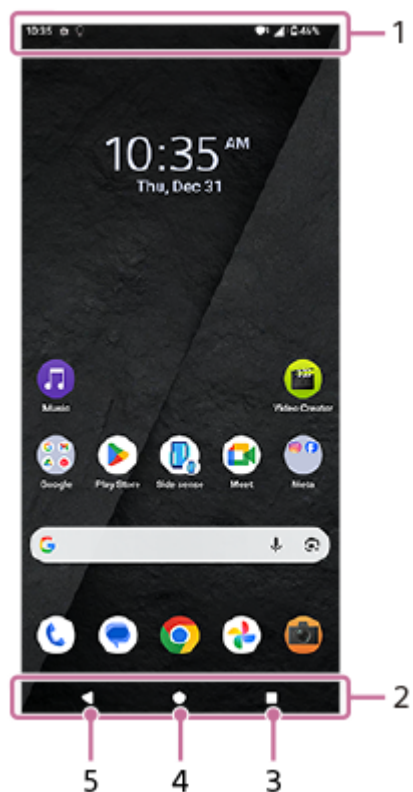

1. Statusfältet

2. Navigeringsfältet

3. Översiktsknapp

Tryck för att hitta alla öppna appar.

- Om du vill öppna en annan app trycker du på översiktsknappen, sveper åt vänster eller höger för att välja den app som du vill öppna och trycker sedan på appen.
- Om du vill stänga en app trycker du på översiktsknappen, sveper åt vänster eller höger för att välja den app som du vill stänga och sveper sedan uppåt på appen.
- Du kan använda följande funktioner.
  - [Skärmbild]
  - [Pop-up-fönster]
  - [Flerfönster] (Delad skärm-läge)

4. Start-knapp

Tryck för att avsluta en app och gå tillbaka till startskärmen.

5. Tillbaka-knapp

Tryck för att gå tillbaka till föregående skärm i en app eller stänga appen.

- När de 3 knapparna för Hem, Tillbaka och Översikt inte visas längst ned på skärmen, leta reda på dem och tryck på dem på följande sätt.  
[Inställningar] > [System] > [Rörelser] > [Navigeringsläge] > [Navigering med tre knappar]
- När orienteringen på din enhet och orienteringen på den visade skärmen skiljer sig åt visas följande ikon i navigeringsfältet. Du kan rotera den visade skärmen genom att trycka på denna ikon.  
↻ (Rotera)  
Du kan ställa in skärmen så att den roterar automatiskt i enlighet med enhetens orientering. Hitta och tryck på följande och tryck sedan på brytaren för att aktivera funktionen.  
[Inställningar] > [Skärm] > [Rotera skärmen automatiskt]
- Du kan använda enhandsläget. För att ställa in enhandsläget, leta upp och tryck på enligt följande.  
[Inställningar] > [System] > [Rörelser] > [Enhandsläge]
  - När du slår på följande strömbrytare kan du använda genvägen för enhandsläge, och ikonerna för genväg för enhandsläge visas på skärmen.  
[Genväg till enhandsläge]
  - Om du har ställt in navigeringsläget på Gestnavigation kan du även använda enhandsläget genom att slå på följande strömbrytare.  
[Använd enhandsläge]

## Öppna panelen Snabbinställningar

1. Svep nedåt två gånger från skärmens överkant.

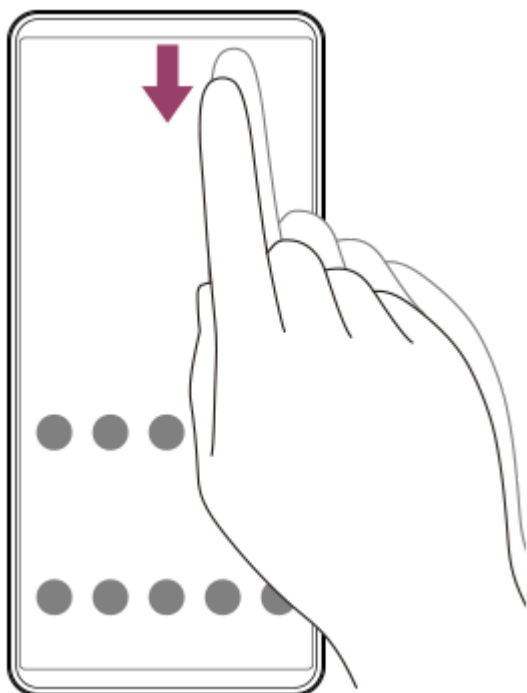

## Öppna panelen med appar

1. På startskärmen sveper du upp från skärmens nedre del till den övre delen.

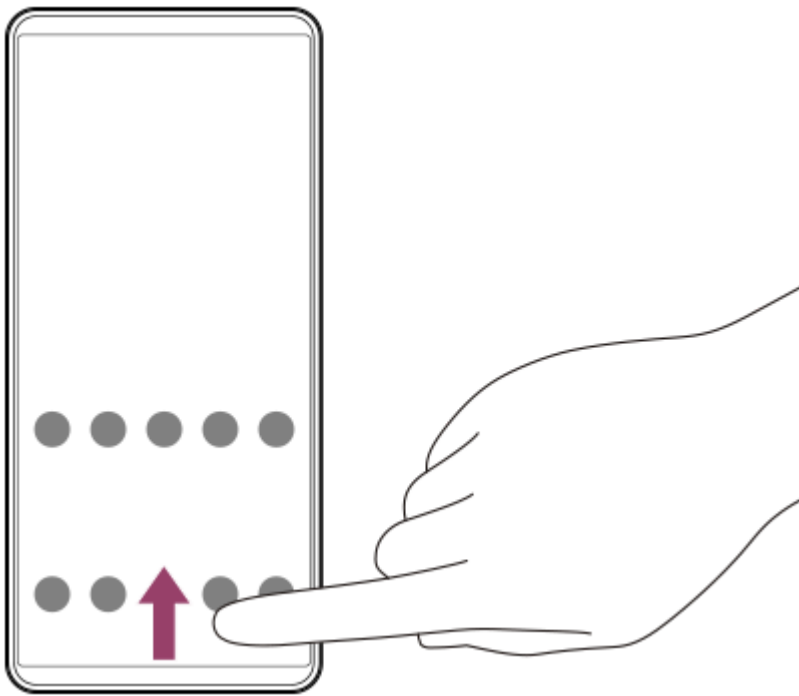

## Ändra bakgrund

Du kan ändra bakgrunden till en förinställd bild eller ditt favoritfoto.

1. Rör vid och håll kvar ett tomt område på startskärmen och tryck sedan på enligt följande.  
[Bakgrund och utseende] > [Ändra bakgrund]

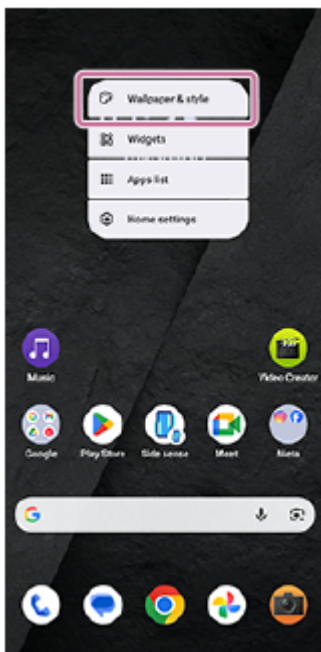

### Tips

- Du kan ändra systemets accentfärg för att överensstämma med den valda bakgrunden. Välj önskade färger eller inställningar på skärmen Bakgrunds- och stilinställningar.
- Om du vill lägga till en widget på startskärmen trycker du på och håller kvar ett tomt område på startskärmen och trycker sedan på följande.  
[Widgetar]
- Du kan ställa in färgkontrasten på hemskärmen. En hög färgkontrast gör det lättare att se text, knappar och ikoner på skärmen. På skärmen Bakgrund och stil trycker du på enligt följande.  
[Startskärm] > [Färgkontrast] > önskat alternativ

## Om du vill växla från startskärmen till den enkla startskärmen.

När den enkla startskärmen är inställd kan du använda en startskärm och en inställningsmeny som är begränsade till grundläggande funktioner.

### 1. Hitta och tryck enligt följande.

[Inställningar] > [Appar] > [Standardappar] > [Startskärmsapp] > [Enkel start] > [OK]

#### Tips

- Du kan lägga till en genväg för skärmen Enkel start på startskärmen. Rör vid och håll kvar ett tomt område på startskärmen och tryck sedan på enligt följande.  
[Widgetar] > [Enkel start]

---

#### Relaterade avsnitt

- [Ta en skärmbild](#)
- [Läget för pop-up-fönster](#)
- [Läget delad skärm \(Flerfönster\)](#)
- [Meny för inställningar](#)
- [Skärminställningar](#)
- [Panelen Snabbinställningar](#)
- [Låsskärm](#)

Observera att denna hjälpguide har maskinöversatts. Maskinöversättningar tar inte hänsyn till kontexten och det kan hända att översättningen inte stämmer helt överens med den engelska versionen av innehållet. För att se den ursprungliga versionen på engelska, välj English från [Språkvalsida].

TP1000432065

Smartphone

Xperia 1 VIII XQ-GE54/XQ-GE74

## Låsskärm

På låsskärmen visas klocka, bakgrundsbild, genvägsikoner, meddelanden etc.



### 1. Klocka

Du kan ändra klockans design, färg och storlek.

### 2. Bakgrund

### 3. Genvägar

Du kan ställa in genvägsikoner för att snabbt komma åt funktioner genom att trycka och hålla in ikonerna. Du kan ställa in en ikon på varje sida, t.ex. kameraappen, "Ficklampa", "Stör ej"-läget osv.

## För att anpassa låsskärmen

Rör vid och håll kvar ett tomt område på startskärmen och tryck sedan på följande för att ställa in varje objekt.

[Bakgrund och utseende] > [Låsskärm]

### Tips

- Du kan också öppna skärmen Bakgrund och utseende från menyn Inställningar. Hitta och tryck enligt följande.  
[Inställningar] > [Bakgrund och utseende]
- Du kan ändra olika inställningar för låsskärmen i menyn Inställningar. Hitta och tryck enligt följande.  
[Inställningar] > [Skärm] > [Låsskärm]

## Relaterade avsnitt

- [Meny för inställningar](#)

5-073-519-91 Copyright 2026 Sony Corporation

Smartphone

Xperia 1 VIII XQ-GE54/XQ-GE74

## Statusfältet och aviseringspanelen

Aviseringsikoner och statusikoner visas i statusfältet längst upp på skärmen. Aviseringsikoner informerar dig om händelser, till exempel nya meddelanden. Statusikoner informerar dig om olika statusförhållanden, t.ex. batteriets skick och signalstyrkan för mobilnätet eller Wi-Fi-nätverksanslutningar.



1. Aviseringsikoner
2. Statusikoner
3. Statusfältet

## Visa aviseringssinne

När du öppnar aviseringspanelen kan du se innehållet i aviseringsikonerna som visas.

1. Svep nedåt från skärmens övre kant för att öppna meddelandepanelen.

### Tips

- Om du vill expandera och visa mer information om en avisering trycker du på ikonen.  
▼ (Expandera mer)  
Alla aviseringar går inte att expandera.
- Om du vill öppna appen i popup-fönstret från aviseringen trycker du på ikonen.  
📄 (popup-fönster)  
Alla appar kan inte öppnas i pop-up-fönstret.
- Om du vill avvisa en avisering på aviseringspanelen sveper du aviseringen åt vänster eller höger. Alla aviseringar kan inte avvisas.
- Om du vill ändra inställningarna för aviseringar trycker du på och håller kvar aviseringen för att visa följande ikon och trycker sedan på den.  
⚙️ (Inställningar)
- Du kan ställa in så att skärmen tänds för nya meddelanden även när skärmen är avstängd. Hitta och tryck på följande och tryck sedan på brytaren för att aktivera funktionen.  
[Inställningar] > [Skärm] > [Låsskärm] > [Aktivera skärmen för aviseringar]
- Du kan stänga av aviseringar på följande sätt.  
[Stör ej]

### Relaterade avsnitt

- [Statusikoner](#)
- [Aviseringsikoner](#)

- [Meny för inställningar](#)
- [Begränsning av avbrott \(Lägen\)](#)

Observera att denna hjälpguide har maskinöversatts. Maskinöversättningar tar inte hänsyn till kontexten och det kan hända att översättningen inte stämmer helt överens med den engelska versionen av innehållet. För att se den ursprungliga versionen på engelska, välj English från [Språkvalsida].

TP1000432068



















5-073-519-91 Copyright 2026 Sony Corporation

Smartphone

Xperia 1 VIII XQ-GE54/XQ-GE74

## Statusikoner

---

-  (Batteristatus)
-  (Laddning av batteri)
-  (STAMINA-läge)
-  (Signalstyrka): Dessutom visas typen av mobilnät när mobildata sänds och hämtas.
-  (Ingen signal)
-  (Data roaming): Internationell roaming används.
-  (Wi-Fi-signal): En Wi-Fi-anslutning är aktiverad och data överförs.
-  (fel på Wi-Fi-anslutningen): Denna ikon visas när en Wi-Fi-anslutning är aktiverad men det inte finns någon internetanslutning, eller när Wi-Fi-signalen är instabil.
-  (trådlös internetdelning via Wi-Fi): Wi-Fi tethering-funktionen är aktiverad.
-  (Databesparing)
-  (Flygplansläge)
-  (Bluetooth-status): Din enhet är ansluten till en Bluetooth-kompatibel enhet.
-  (Mikrofonen stängs av)
-  (högtalartelefon)
-  (Stör ej)
-  (Muting)
-  (Vibrera)
-  (Alarm)
-  (GPS)

### OBS!

- Alla ikoner som kan visas på din enhet är inte listade här. Den här listan är endast avsedd som referens och ändringar kan genomföras utan föregående meddelande.

---

### Relaterade avsnitt

- [Ladda enheten](#)
- [STAMINA-läge](#)
- [Använda tethering-funktionen](#)

- [Kontrollera dataanvändningen](#)
- [Aktivera eller inaktivera Bluetooth-funktionen](#)
- [Begränsning av avbrott \(Lägen\)](#)
- [Volym och vibrationer](#)
- [Larm](#)
- [Använda platsjänster](#)
- [Aviseringsikoner](#)

Observera att denna hjälpguide har maskinöversatts. Maskinöversättningar tar inte hänsyn till kontexten och det kan hända att översättningen inte stämmer helt överens med den engelska versionen av innehållet. För att se den ursprungliga versionen på engelska, välj English från [Språkvalsida].

TP0002935607















5-073-519-91 Copyright 2026 Sony Corporation

Smartphone

Xperia 1 VIII XQ-GE54/XQ-GE74

## Aviseringsikoner

---

-  (Nytt Google-meddelande)
-  (Pågående samtal)
-  (Missat samtal)
-  (Ny Gmail)
-  (Nedladdning av data)
-  (laddar upp data)
-  (Meddelande om appuppdatering)
-  (Wi-Fi öppet nätverk): Wi-Fi öppet nätverk finns tillgängligt.
-  (Inställning av programvara): Grundläggande inställningar för din enhet är tillgängliga.
-  (Systemuppdatering): Systemuppdateringar är tillgängliga.
-  (Batterivård)
-  (batteridrift)
-  (lågt internt lagringsutrymme)
-  (Ljuddelning)
-  (Fler meddelanden): Denna ikon visas när det finns fler meddelanden som inte visas.

### OBS!

- Alla ikoner som kan visas på din enhet är inte listade här. Den här listan är endast avsedd som referens och ändringar kan genomföras utan föregående meddelande.

---

## Relaterade avsnitt

- [Batterivård](#)
- [Ladda enheten med en trådlös laddare](#)
- [Innan du uppdaterar enheten](#)
- [Frigöra utrymme i internminnet](#)
- [Statusikoner](#)

Observera att denna hjälpguide har maskinöversatts. Maskinöversättningar tar inte hänsyn till kontexten och det kan hända att översättningen inte stämmer helt överens med den engelska versionen av innehållet. För att se den ursprungliga versionen på engelska, välj English från [Språkvalsida].



Smartphone

Xperia 1 VIII XQ-GE54/XQ-GE74

## Panelen Snabbinställningar

Du kan hitta och ändra inställningar från valfri skärm med panelen Snabbinställningar.

- 1 Svep nedåt två gånger från skärmens överkant.

### Översikt över panelen Snabbinställningar



1. Ljusstyrkenivå  
Justera ljusstyrkenivån.
2. Snabbinställningar  
Svep åt vänster eller höger för att hitta önskad inställning och tryck sedan på den för att aktivera eller inaktivera funktionen.  
Du kan, beroende på inställningen, justera fler alternativ genom att trycka med fingret på inställningen och hålla kvar.
3. Tryck för att visa redigeringskärmen. Du kan lägga till, ta bort eller arrangera om snabbinställningar.
4. Tryck för att öppna startmenyn.
5. Tryck för att öppna menyn Inställningar.
6. Tryck för att visa aktiva appar som kan påverka batterilivslängden, även om du inte använder dem.  
Du kan välja en app som kör och stoppa den. Alla appar kan inte stoppas.

Observera att denna hjälpguide har maskinöversatts. Maskinöversättningar tar inte hänsyn till kontexten och det kan hända att översättningen inte stämmer helt överens med den engelska versionen av innehållet. För att se den ursprungliga versionen på engelska, välj English från [Språkvalsida].



Smartphone

Xperia 1 VIII XQ-GE54/XQ-GE74

## Ta en skärmbild

Du kan ta en stillbild av vilken skärm som helst på enheten i form av en skärmbild. När du har tagit en skärmbild kan du visa, redigera och dela bilden. Skärmdumpar som du tar sparas automatiskt i enhetens internminne.

- 1 Tryck på knappen för att sänka volymen och strömknappen samtidigt.

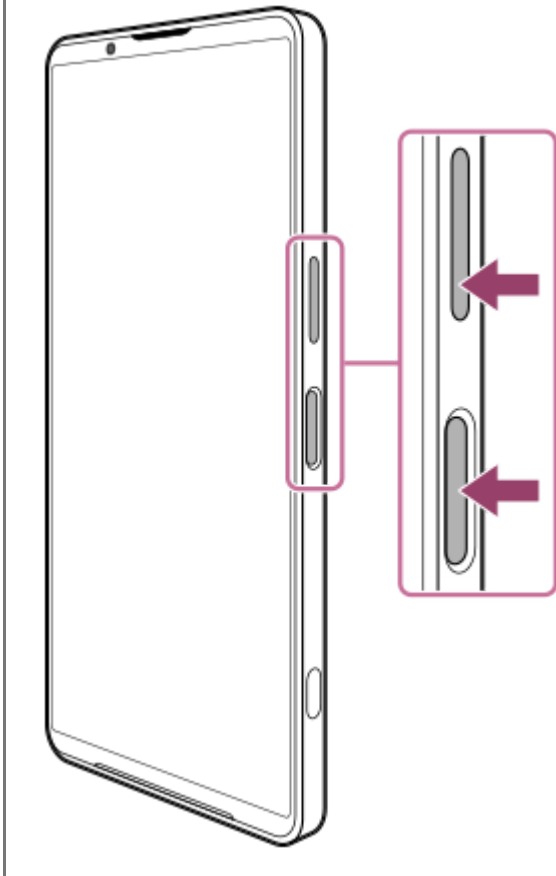

## Ta en skärmbild från panelen Snabbinställningar

1. Svep nedåt två gånger från skärmens överkant.

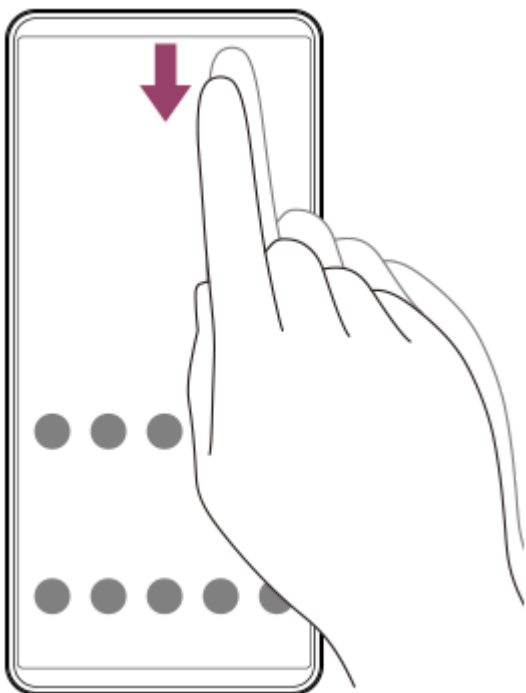

2. Tryck enligt följande.  
 (Skärmbild)



### Tips

- Du kan ta en skärmbild med hjälp av instrumentpanelen. För att visa instrumentpanelen, snurra sidoavkänningsfältet inåt mot skärmen. På instrumentpanelen trycker du på följande.  
 [Skärmbild]
- Du kan tilldela att ta skärmdumpar till en gest på Side sense bar genom att utföra följande procedur.  
 [Inställningar] > [System] > [Rörelser] > [Side sense] > [Dra inåt mot skärmen], [Dra uppåt] eller [Dra nedåt] > [Ta skärmdump]
- Du kan tilldela åtgärden att ta en skärmdump till att trycka på slutarknappen. Hitta och tryck på följande och tryck sedan på omkopplaren.  
 [Inställningar] > [System] > [Rörelser] > [Slutarknapp] > [Ta en skärmbild]

### Ta en rullande skärmbild

Du kan ta en skärmbild av en skärm som är rullningsbar.

## OBS!

- Rullande skärmdumpar är tillgängliga om appen stödjer funktionen.

1. Tryck på knappen för att sänka volymen och strömknappen samtidigt.
2. Tryck enligt följande.  
[Fånga mer]

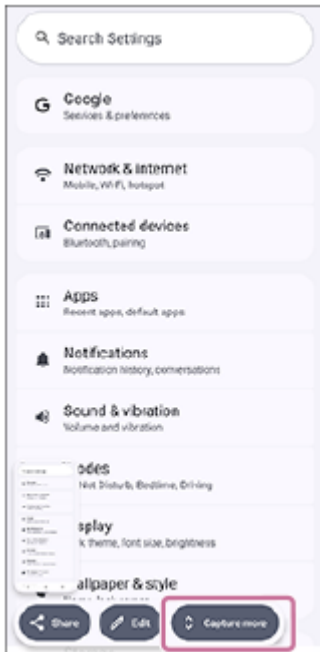

3. Dra i linjen för att justera skärmdumpens område och tryck sedan på följande.  
[Spara]



## Ta en skärmbild av en nyligen använd app

1. Tryck på följande knapp i navigeringsfältet.  
■ (Översikt)

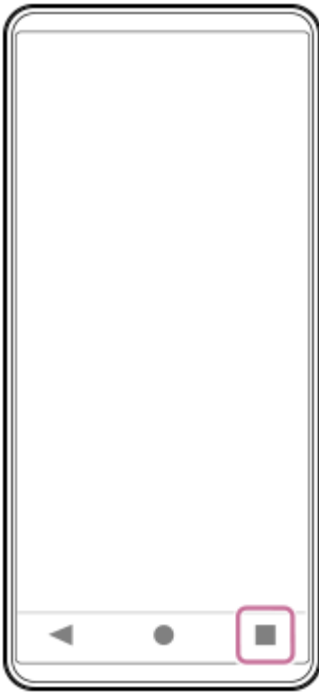

2. Svep åt vänster eller höger för att välja den app som du vill ta en skärmdump av och tryck sedan på följande.  
[Skärmbild]

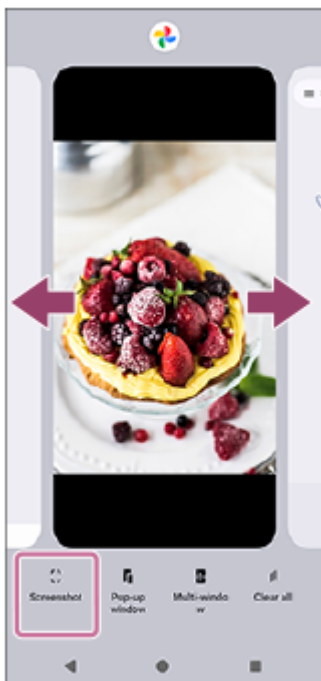

## Relaterade avsnitt

- [Panelen Snabbinställningar](#)
- [Instrumentpanelen](#)
- [Slå på eller stänga av Side sense](#)
- [Meny för inställningar](#)

Observera att denna hjälpguide har maskinöversatts. Maskinöversättningar tar inte hänsyn till kontexten och det kan hända att översättningen inte stämmer helt överens med den engelska versionen av innehållet. För att se den ursprungliga versionen på engelska, välj English från [Språkvalsida].

TP0001884885

Smartphone

Xperia 1 VIII XQ-GE54/XQ-GE74

## Inspelning av enhetens skärm

Du kan spela in ett videoklipp på enhetens skärm. Inspelade videoklipp sparas automatiskt i enhetens internminne.

**1 Svep nedåt två gånger från skärmens överkant för att öppna panelen Snabbinställningar.**

**2 Svep åt vänster eller höger för att hitta följande funktion och tryck sedan på den.**

 (Skärminspelning)

Om du inte kan hitta ikonen i panelen Snabbinställningar kan du lägga till den till panelen.

Tryck på följande ikon.

 (Redigera)

Tryck sedan på följande ikon och håll kvar fingret för att flytta den till den övre delen av skärmen.

 (Skärminspelning)

**3 Följ anvisningarna på skärmen för att börja spela in skärmen.**

Du kan välja om du vill spela in en enda app eller hela skärmen. Du kan också välja vad som ska spelas in, inklusive ljud från enheten, ljud från mikrofonen och/eller beröringar på skärmen.

Om du vill stoppa inspelningen sveper du nedåt från skärmens överkant för att öppna meddelandepanelen och trycker sedan på meddelandet Skärminspelare.

### OBS!

- Denna skärminspelare och liknande funktioner som tillhandahålls av andra appar kan inte användas samtidigt som följande funktioner i appen Game enhancer.
  - [Skärmbild]
  - [Spela in]
- Det kan hända att det inte går att spela in enhetens skärm beroende på appdesignen.

### Relaterade avsnitt

- [Startskärmen](#)

Observera att denna hjälpguide har maskinöversatts. Maskinöversättningar tar inte hänsyn till kontexten och det kan hända att översättningen inte stämmer helt överens med den engelska versionen av innehållet. För att se den ursprungliga versionen på engelska, välj English från [Språkvalsida].

TP1000432066

Smartphone

Xperia 1 VIII XQ-GE54/XQ-GE74

## Skanna QR-koder

Du kan öppna QR-skannern från panelen Snabbinställningar och skanna QR-koder.

1 Svep nedåt två gånger från skärmens överkant för att öppna panelen Snabbinställningar.

2 Svep åt vänster eller höger för att hitta följande funktion och tryck sedan på den.

 (QR-skanner)



3 Rikta kameran mot QR-koden och tryck sedan på knappen i meddelandet som visas.

### Tips

- Du kan även använda appen Kamera för att skanna QR-koder.

### Relaterade avsnitt

- [Skanna QR-koder \(Foto\)](#)
- [Panelen Snabbinställningar](#)

Observera att denna hjälpguide har maskinöversatts. Maskinöversättningar tar inte hänsyn till kontexten och det kan hända att översättningen inte stämmer helt överens med den engelska versionen av innehållet. För att se den ursprungliga versionen på engelska, välj English från [Språkvalsidan].

TP1001272870

Smartphone

Xperia 1 VIII XQ-GE54/XQ-GE74

## Gemini app

Med appen Gemini får du tillgång till Google AI som hjälper dig att lära dig på nya sätt, skriva tackbrev, planera evenemang och mycket mer. Gemini-appen kan anslutas till Google-appar som kallas Extensions (Gmail, Google Maps, YouTube, etc.), vilket gör det enkelt att få uppgifter gjorda. Du kan få hjälp via text, röst, bilder och din kamera.

**OBS!**

- Gemini-appen kanske inte är tillgänglig i vissa länder/regioner.

**1 Tryck länge på strömbrytaren för att starta Gemini-appen.**

För mer information, gå till följande länk.

[support.google.com/android/](https://support.google.com/android/)

Observera att denna hjälpguide har maskinöversatts. Maskinöversättningar tar inte hänsyn till kontexten och det kan hända att översättningen inte stämmer helt överens med den engelska versionen av innehållet. För att se den ursprungliga versionen på engelska, välj English från [Språkvalsida].

TP1002013764

Smartphone

Xperia 1 VIII XQ-GE54/XQ-GE74

## Circle to Search

Circle to Search är en funktion som gör att du kan ringa in en bild eller text på skärmen som intresserar dig och söka efter den på Google.

Med funktionen Circle to Search kan du söka efter bilder, text och videor som visas på skärmen direkt via Google utan att byta app. Det finns inget behov av att kopiera text eller ta en skärmdump.

### 1 Tryck länge på knappen.

#### ● (Hem)

Om navigeringsläget är inställt på Gestnavigation, tryck länge på navigeringshandtaget. Skärmens färg ändras till en gradient och Googles sökfält och en översättningsknapp visas.

### 2 Cirkla, markera eller tryck var som helst på skärmen för att välja den text, bild eller video som du vill söka efter.

Googles sökresultat visas längst ner på skärmen.

För mer information, gå till följande länk.

[support.google.com/android/](https://support.google.com/android/)

#### Tips

- Du kan aktivera eller inaktivera användningen av funktionen Circle to Search. Leta reda på och tryck på följande och tryck sedan på knappen för att aktivera eller inaktivera funktionen.  
[Inställningar] > [System] > [Rörelser] > [Navigeringsläge] > [Circle to Search]

#### Relaterade avsnitt

- [Meny för inställningar](#)

Observera att denna hjälpguide har maskinöversatts. Maskinöversättningar tar inte hänsyn till kontexten och det kan hända att översättningen inte stämmer helt överens med den engelska versionen av innehållet. För att se den ursprungliga versionen på engelska, välj English från [Språkvalsidan].

TP1002013765

Smartphone

Xperia 1 VIII XQ-GE54/XQ-GE74

## Privat utrymme

För att hålla dina känsliga appar och appdata borta från nyfikna ögon kan du ställa in privat utrymme, ett separat utrymme på din enhet för att dölja och organisera appar. Med privat utrymme kan du göra följande saker.

- Du kan förvara appar i ett separat utrymme som skapats i applådan. Det privata utrymmet är isolerat så att dina appar och appdata hålls privata.
- Du kan ställa in en annan låsметod för privat utrymme än skärmlåset för att skapa ett extra lager av autentisering.
- Du kan dölja själva det privata utrymmet.

För mer information, gå till följande länk.

[support.google.com/android/](https://support.google.com/android/)

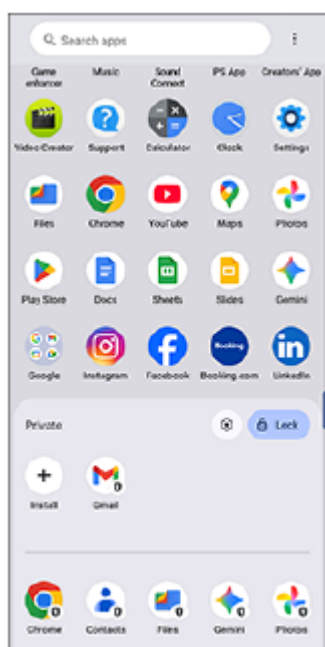

### OBS!

- Apparna som visas som standard kan variera mellan olika länder/regioner och beroende på vilken nät- eller tjänsteleverantör du använder. Kontrollera på din egen enhet vilka appar som visas.

Observera att denna hjälpguide har maskinöversatts. Maskinöversättningar tar inte hänsyn till kontexten och det kan hända att översättningen inte stämmer helt överens med den engelska versionen av innehållet. För att se den ursprungliga versionen på engelska, välj English från [Språkvalsidan].

TP1002013766

Smartphone

Xperia 1 VIII XQ-GE54/XQ-GE74

## Slå på eller stänga av Side sense

- 1 Tryck på följande ikon på startskärmen.  
 (Side sense)
- 2 Tryck på reglaget för att aktivera eller inaktivera funktionen.  
[Använda Side sense-fält]

### Tips

- Du kan också öppna inställningsskärmen Side sense genom att utföra följande procedur.  
[Inställningar] > [System] > [Rörelser] > [Side sense]

### Relaterade avsnitt

- [Använda funktionen \(Side sense\)](#)
- [Instrumentpanelen](#)
- [Meny för inställningar](#)

Observera att denna hjälpguide har maskinöversatts. Maskinöversättningar tar inte hänsyn till kontexten och det kan hända att översättningen inte stämmer helt överens med den engelska versionen av innehållet. För att se den ursprungliga versionen på engelska, välj English från [Språkvalsida].

TP0002935620

Smartphone

Xperia 1 VIII XQ-GE54/XQ-GE74

## Använda funktionen (Side sense)

Du kan enkelt komma åt menyer och praktiska funktioner med gester på Side sense-fältet.



- Snärta Side sense-fältet inåt mot skärmen för att öppna instrumentpanelen där du snabbt kan ändra eller kontrollera statusen på de inställningar som du använder mest.
- Snärta Side sense-fältet uppåt för att öppna startappmenyn där du kan öppna appar med mera. Du kan även öppna flerfönstermenyn från startappmenyn.
- Snärta Side sense-fältet nedåt för att gå tillbaka till föregående skärm (Gå tillbaka).



### OBS!

- Side sense är inte tillgängligt när du använder kameraappen.

### Tips

- Om du vill veta mer om Side sensetrycker du på följande ikon på hemskärmen.  
 (Side sense)  
Tryck sedan på följande längst ner på skärmen.  
[Multikörningsguider]  
Välj sedan följande på skärmen Multikörningsguider .  
[Side sense]
- Gör så här om du vill tilldela en gest en skärmåtgärd, t.ex. att ta en skärmdump.  
Visa inställningsskärmen Side sense genom att trycka på följande ikon på hemskärmen.  
 (Side sense)  
Tryck sedan på följande sätt.  
[Dra inåt mot skärmen], [Dra uppåt] eller [Dra nedåt] > önskat alternativ

## Öppna instrumentpanelen

1. Snärta Side sense-fältet inåt mot skärmen.

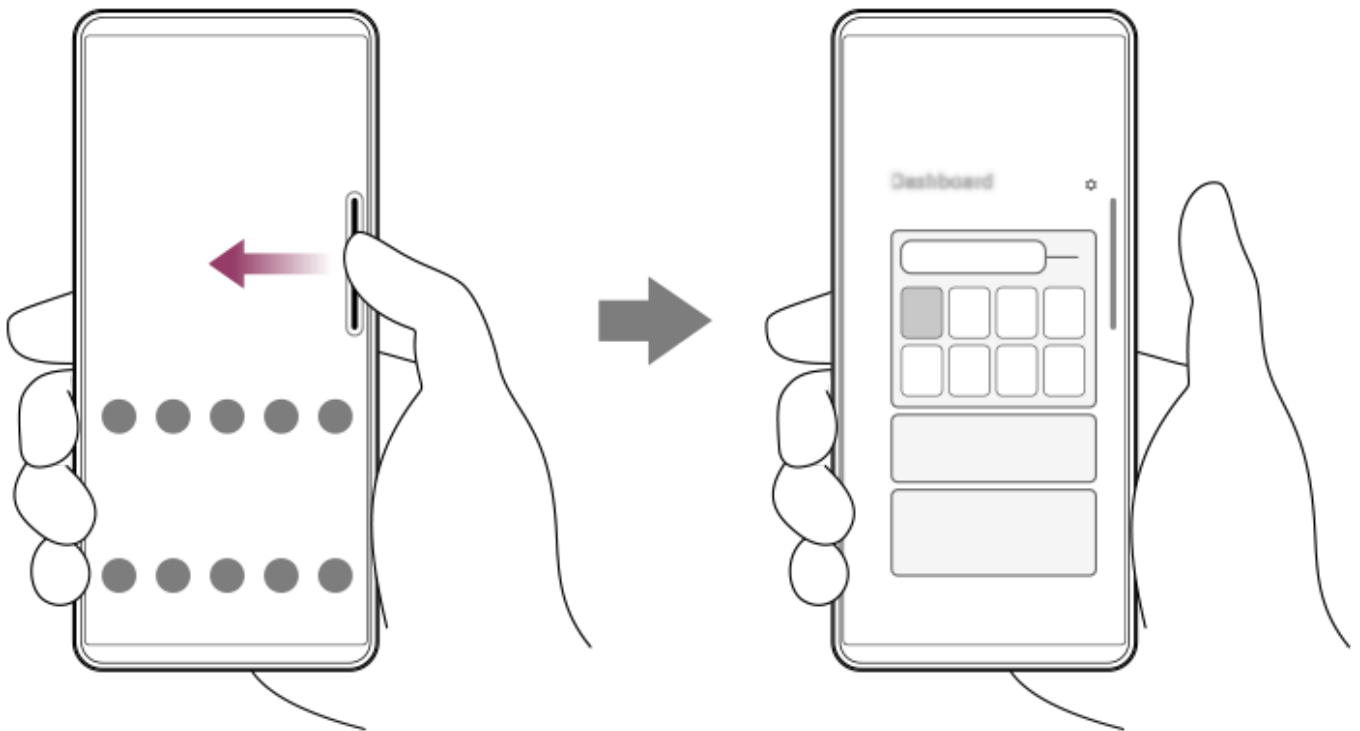

## Öppna startappmenyn

1. Snärta Side sense-fältet uppåt.

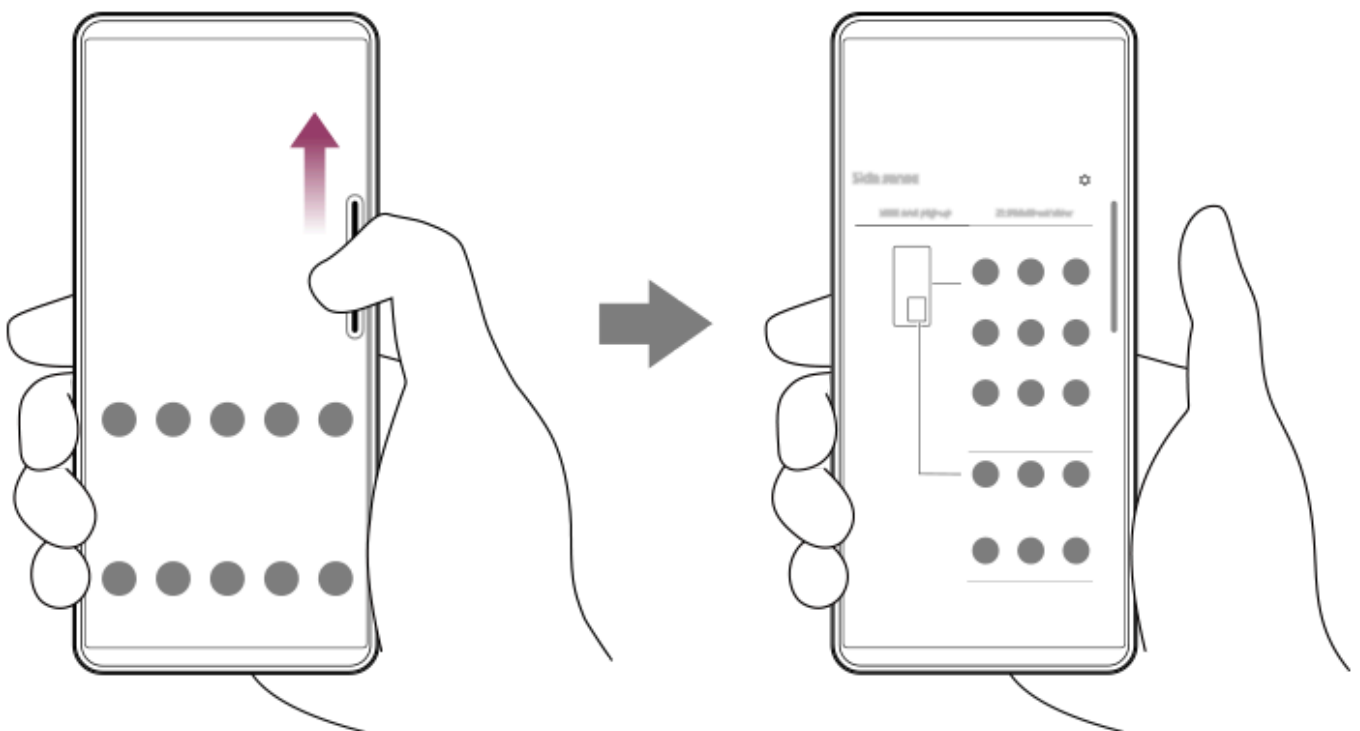

## Återgå till föregående skärm med hjälp av Side sense

1. Snärta Side sense-fältet nedåt.

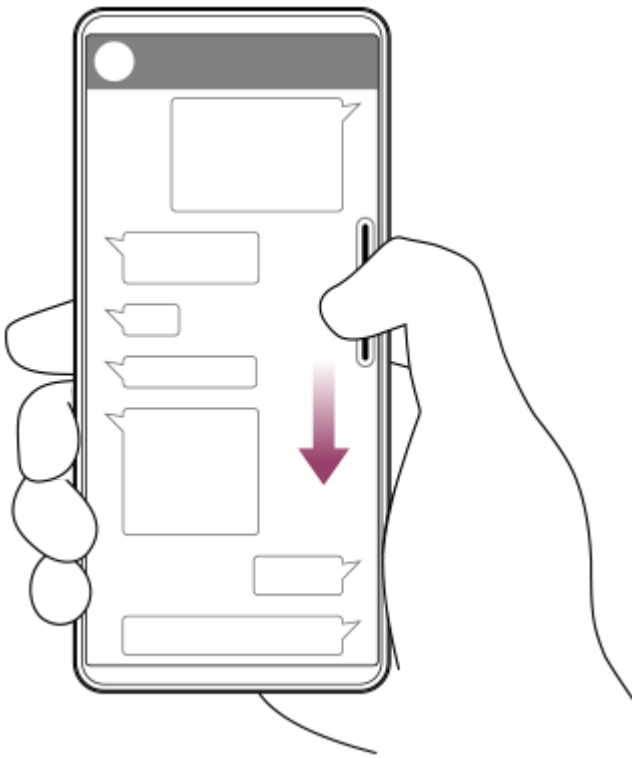

## Flytta Side sense-fältet

1. Tryck och håll på Side sense-fältet och dra det sedan uppåt eller nedåt.

---

### Relaterade avsnitt

- [Slå på eller stänga av Side sense](#)
- [Instrumentpanelen](#)
- [Läget för pop-up-fönster](#)
- [Läget delad skärm \(Flerfönster\)](#)

Observera att denna hjälpguide har maskinöversatts. Maskinöversättningar tar inte hänsyn till kontexten och det kan hända att översättningen inte stämmer helt överens med den engelska versionen av innehållet. För att se den ursprungliga versionen på engelska, välj English från [Språkvalsida].

TP1000765777

Smartphone

Xperia 1 VIII XQ-GE54/XQ-GE74

## Instrumentpanelen

- 1 Snärta Side sense-fältet inåt mot skärmen.

### Översikt över instrumentpanelen



1. Tryck för att öppna inställningsmenyn för Side sense.
2. Ljusstyrkenivå  
Justera ljusstyrkenivån.
3. Inställningar som används mest  
Det går att kontrollera inställningarnas status.  
Tryck på varje inställning för att aktivera eller inaktivera den. Du kan, beroende på inställningen, justera fler alternativ genom att trycka med fingret på inställningen och hålla kvar.  
🔔 (Avisering): Tryck för att visa aviseringspanelen.  
📷 (Skärmbild): Tryck för att ta en skärmbild.
4. Visa status  
Tryck för att ändra följande inställningar.  
[Inställningar för bildkvalitet]
5. Ljudstatus och -inställningar  
Du kan aktivera eller inaktivera ljudeffekten genom att trycka på reglaget.  
Det går även att ändra typen av ljudeffekt.  
Tryck på omkopplaren för att aktivera ljudeffekten och tryck sedan på följande ikoner.  
◀ (bakåt) eller ▶ (framåt)  
Om du vill ha mer detaljerade inställningar trycker du på panelen för att öppna följande inställningar.  
[Uppspelningskvalitet]
6. Kontrollpanel för hörlurar (Sony | Sound Connect)  
Du kan styra hörlurar tillverkade av Sony som har en funktion för applänkning.

Kontrollpanelen för hörlurar visas när Sony Sound Connect-appen är installerad på din enhet och strömbrytaren är påslagen genom att utföra följande åtgärder.

[Inställningar] > [System] > [Rörelser] > [Side sense] > [Anpassning av Side sense] > [Lägg till hörlurskontroller]

---

## Relaterade avsnitt

- [Slå på eller stänga av Side sense](#)
- [Använda funktionen \(Side sense\)](#)
- [Skärminställningar](#)
- [Ställa in ljudkvaliteten för uppspelning](#)
- [Meny för inställningar](#)

Observera att denna hjälpguide har maskinöversatts. Maskinöversättningar tar inte hänsyn till kontexten och det kan hända att översättningen inte stämmer helt överens med den engelska versionen av innehållet. För att se den ursprungliga versionen på engelska, välj English från [Språkvalsida].

TP1001673295

5-073-519-91 Copyright 2026 Sony Corporation

Smartphone

Xperia 1 VIII XQ-GE54/XQ-GE74

## Läget delad skärm (Flerfönster)

I läget delad skärm kan du visa två appar samtidigt och använda var och en av dem.

Alla appar har inte stöd för läget delad skärm.

- 1 Tryck på följande knapp i navigeringsfältet.  
■ (Översikt)

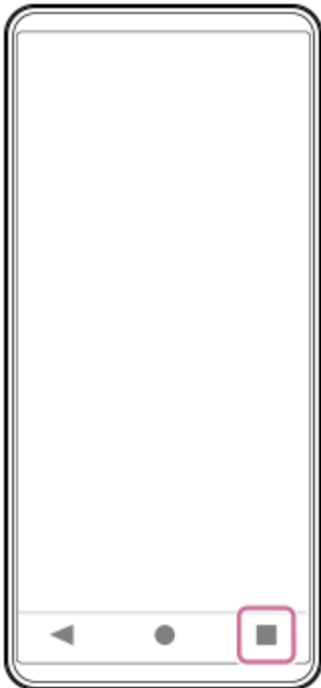

- 2 Tryck enligt följande.  
[Flerfönster]

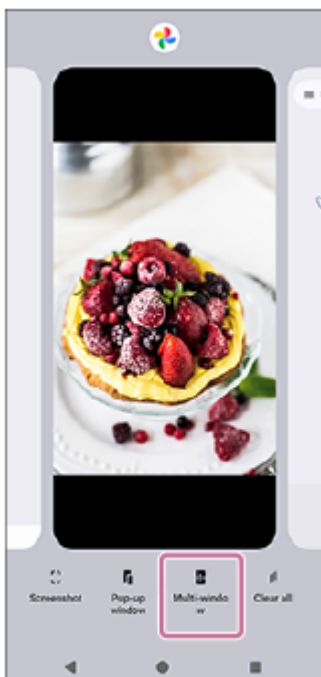

### 3 Välj de appar som du vill visa i det övre och nedre fönstret.

Du kan också visa appar genom att trycka på en av apparna i paret.



#### Tips

- Du kan också ställa in delad skärm genom att bläddra upp i Side sense -fältet och sedan välja fliken Multi-window eller svepa åt vänster på skärmen för att visa menyn Multi-window.

### Översikt över delad skärm



1. App 1

2. Delningslinje för delad skärm

Dra följande ikon i mitten av skärmen uppåt eller nedåt för att ändra storlek på fönstren.  
— (Bar på skiljeväggslinjen)

3. App 2

## Tips

- I läget delad skärm delas ett fönster upp vertikalt i stående läge och horisontellt i liggande läge.
- För att avsluta Split-screen-läget drar du följande ikon till toppen eller botten av skärmen.  
— (Bar på skiljeväggslinjen)

---

## Relaterade avsnitt

- [Slå på eller stänga av Side sense](#)
- [Använda funktionen \(Side sense\)](#)

Observera att denna hjälpguide har maskinöversatts. Maskinöversättningar tar inte hänsyn till kontexten och det kan hända att översättningen inte stämmer helt överens med den engelska versionen av innehållet. För att se den ursprungliga versionen på engelska, välj English från [Språkvalsida].

TP1001272871

Smartphone

Xperia 1 VIII XQ-GE54/XQ-GE74

## Läget för pop-up-fönster

Du kan visa en annan app i ett litet fönster överlagrat ovanpå en app som körs i helskärmsläget. Du kan även visa en tredje app i pop-up-fönstret samtidigt som du visar två appar i läget för delad skärm.

- 1 Tryck på följande knapp i navigeringsfältet.

■ (Översikt)

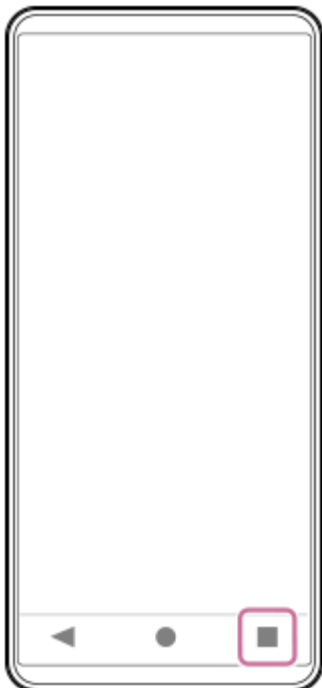

- 2 Svep åt vänster eller höger för att välja den app som du vill visa i ett litet fönster och tryck sedan på följande.

[Pop-up-fönster]

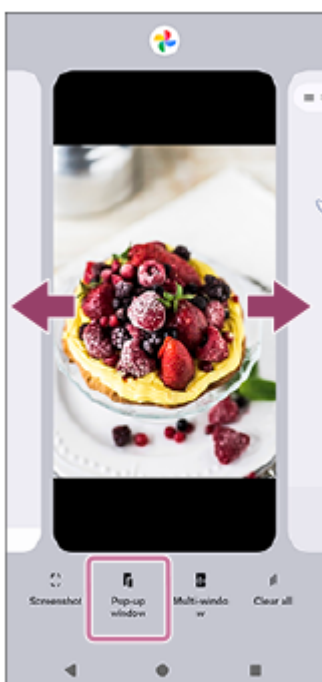

- 3 Svep åt vänster eller höger för att välja den app som du vill visa som helskärm och tryck sedan på den.



## Översikt över pop-up-fönstret



1. Återgå till föregående skärm.
2. Dra för att flytta fönstret.  
Dubbeltryck för att maximera fönstret. Dubbeltryck igen för att återgå till tidigare fönsterstorlek.
3. Tryck om du vill minimera fönstret.  
Pop-up-fönstret försvinner men stängs inte.  
Om du vill visa popup-fönstret igen trycker du på följande knapp i navigeringsfältet, sveper åt vänster eller höger för att hitta appen och trycker sedan på den.  
■ (Översikt)

4. Tryck för att visa appen i helskränsläge.  
Pop-up-fönstret stängs och appen visas i helskränsläge.

5. Tryck om du vill stänga fönstret.

### Tips

- Dra i valfritt hörn på pop-up-fönstret för att ändra storleken på fönstret.
- Du kan visa två eller fler pop-up-fönster samtidigt.
- För mer information om popup-fönstret, leta upp och tryck på följande sätt.  
[Inställningar] > [System] > [Rörelser] > [Side sense]  
Tryck sedan på följande längst ner på skärmen.  
[Multikörningsguider]  
Välj sedan följande på skärmen Multikörningsguider .  
[Pop-up-fönster]

---

### Relaterade avsnitt

- [Slå på eller stänga av Side sense](#)
- [Använda funktionen \(Side sense\)](#)
- [Meny för inställningar](#)

Observera att denna hjälpguide har maskinöversatts. Maskinöversättningar tar inte hänsyn till kontexten och det kan hända att översättningen inte stämmer helt överens med den engelska versionen av innehållet. För att se den ursprungliga versionen på engelska, välj English från [Språkvalsida].

TP1001272872

Smartphone

Xperia 1 VIII XQ-GE54/XQ-GE74

## Larm

Du kan ställa in ett eller flera larm och använda valfri ljudfil som är sparad på enheten som larmsignal. Larmet låter inte om enheten är avstängd.

- 1 Hitta och tryck enligt följande.  
[Klocka] > [Alarm]

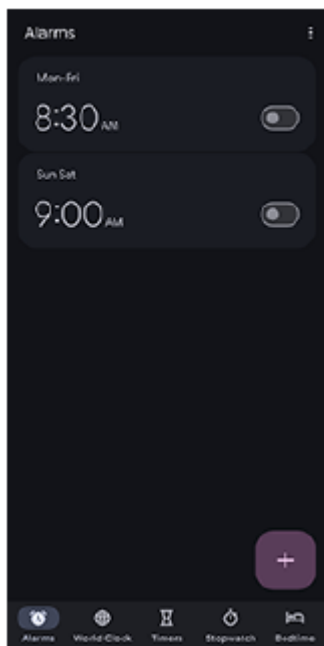

- 2 Tryck på ikonen.  
+ (Lägg till objekt)
- 3 Ställ in tiden och tryck sedan på följande.  
[OK]
- 4 Tryck på det alarm du har ställt in och ställ in detaljerna.

### Tips

- Om du vill lägga till en klockwidget på startskärmen trycker du på och håller kvar ett tomt område på startskärmen och trycker på följande.  
[Widgetar]  
Välj sedan önskad klocka.

### Relaterade avsnitt

- [Datum och tid](#)

Observera att denna hjälpguide har maskinöversatts. Maskinöversättningar tar inte hänsyn till kontexten och det kan hända att översättningen inte stämmer helt överens med den engelska

5-073-519-91 Copyright 2026 Sony Corporation

Smartphone

Xperia 1 VIII XQ-GE54/XQ-GE74

## Lägesöversikt (Foto)

Gränssnittet ändras automatiskt så att du kan använda kameran både vertikalt och horisontellt.

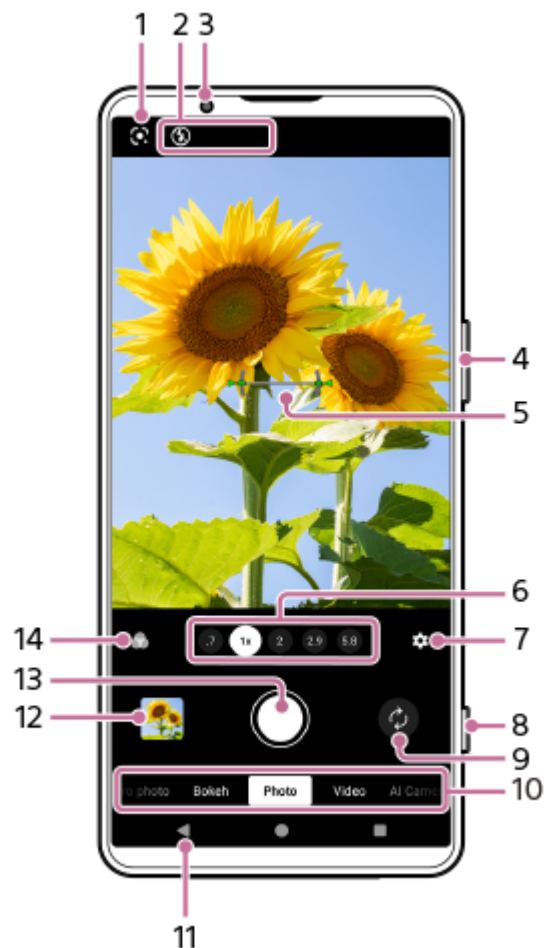

1. Google Lens (endast huvudkamera)

2. Statusindikationer

- (Blixt): Tryck för att stänga av blixten eller ställa in den på auto. Blixtikonens bakgrundsfärg blir vit när blixten aktiveras.
- (Nattfotografering) (Endast huvudkamera) : Symbolen visas i svagt ljus och funktionen Nattfotografering aktiveras automatiskt. Med den här funktionen kan du ta tydliga bilder på natten eller i mörka förhållanden. Du kan tillfälligt stänga av funktionen genom att trycka på ikonen.
- (Närbildstagning) (endast huvudkamera): Symbolen visas när funktionen för närbildstagning är aktiverad. Funktionen växlar automatiskt till det ultravidvinkliga objektivet för att fokusera på detaljer i motivet när du kommer närmare det. Du kan tillfälligt stänga av funktionen genom att trycka på ikonen.

3. Främre kamerans lins

4. Använd zoomknappen för att zooma in eller ut.

5. Nivåmätare (endast huvudkamera)

Nivåmätaren hjälper dig att mäta vinkeln på din enhet och hålla bilden horisontell. När enheten avkänner att den är nivellerad kommer vattenpasset att ändras till grönt. Du kan också ställa in kameran så att den visar när den är i våg med hjälp av ljud, vibrationer och displayen. Denna inställning är avstängd som standard. Om du vill aktivera inställningen trycker du på följande sätt och väljer önskat värde.

 (Inställningar) > [Meny] > [Vattenpass]

6. Tryck på en av bildvinkelknapparna för att ändra bildvinkel.

För att zooma in eller ut i bilden, skjut bildvinkelknappen åt vänster och höger (i stående läge) eller uppåt och nedåt (i liggande läge). Du kan steglöst zooma in och ut utan att byta bildvinkel.

Du kan också zooma in eller ut på bilden genom att nypa in eller ut i sökaren eller genom att trycka på zoomknappen.

7. Tryck för att ändra inställningar.

- **Bildförhållande:** Tryck för att ändra bildformatet.
- **Timer:** Tryck för att välja en självutlösarinställning.
- **Blixt:** Tryck för att välja en blixtinställning.

Tryck på knappen för att ändra mer detaljerade inställningar.

[Meny]

8. Använd slutarknappen för att starta kameraappen eller ta foton.

#### Tips

- Du kan aktivera eller avaktivera möjligheten att starta kameraappen genom att trycka länge på avtryckaren. Leta reda på och tryck på någon av följande inställningar.
  - [Inställningar] > [System] > [Rörelser] > [Slutarknapp] > [Starta appen Kamera]
  -  (Inställningar) > [Meny] > [Starta med slutarknapp] > [Starta appen Kamera]

9. Du kan växla mellan den främre kameran och huvudkameran.

10. Du kan välja ett läge.

Svep skärmen åt vänster eller höger för att hitta önskat läge.

11. Tryck på knappen för att gå tillbaka eller avsluta kameraappen.

12. Tryck på miniatyren för att visa foton och videoklipp i appen Google Foto.

 (Dela): Tryck på ikonen för att dela ett foto eller en video.

 (Redigera): Tryck på ikonen för att redigera ett foto eller en video.

Tryck på skärmen för att dölja eller visa ikoner.

Mer information om appen Google Foto finns på följande webbadress.

[support.google.com/android/](https://support.google.com/android/)

 (Tillbaka): Tryck på knappen för att återgå till appen Kamera.

13. Använd slutarknappen för att ta foton.

14. Tryck på ikonen för att välja hur många bilder som ska visas. (Stil)

Varje förinställt utseende är optimerat med en annan kombination av färgton, mättnad, kontrast, skärpa, ljusstyrka och andra bildelement, så att du kan ställa in bildbehandlingen med din idealiska balans mellan dessa element.

Tryck på knappen för att få mer information om varje förinställt utseende.

 (Läs mer)

---

#### Relaterade avsnitt

- [Ta bilder \(Foto\)](#)
- [Ofra använda funktioner \(Foto\)](#)
- [AI-Kameraassistent \(Foto\)](#)

- [Fler kamerainställningar](#)
- [Använda manuell fokusering \(Foto / Video\)](#)
- [Manuell justering av slutartiden \(Foto / Video\)](#)
- [AI-funktioner i appen Google Foto](#)
- [Skanna QR-koder \(Foto\)](#)
- [Parkoppla med en Bluetooth-fjärrkontroll eller ett grepp](#)
- [Meny för inställningar](#)

Observera att denna hjälpguide har maskinöversatts. Maskinöversättningar tar inte hänsyn till kontexten och det kan hända att översättningen inte stämmer helt överens med den engelska versionen av innehållet. För att se den ursprungliga versionen på engelska, välj English från [Språkvalsida].

TP1001673283

5-073-519-91 Copyright 2026 Sony Corporation

Smartphone

Xperia 1 VIII XQ-GE54/XQ-GE74

## Ta bilder (Foto)

### 1 Starta appen Kamera.

 (Kamera)

### 2 Välj läge.

[Foto]

### 3 Tryck på ikonen för att växla mellan huvud- och frontkamera.

 (Växla mellan huvudkameran och främre kameran)

### 4 Rikta kameran mot motivet.

### 5 Tryck på en av vinkelknapparna för att byta bildvinkel när du använder huvudkameran.

För att zooma in eller ut i bilden, skjut bildvinkelknappen åt vänster och höger (i stående läge) eller uppåt och nedåt (i liggande läge). Du kan steglöst zooma in och ut utan att byta bildvinkel.

Du kan också zooma in eller ut på bilden genom att nypa in eller ut i sökaren eller genom att trycka på zoomknappen.

### 6 Tryck på det motiv som du vill fokusera på i sökaren.

- Fokusramen visas.

Kameran fokuserar på det motiv som du berörde. När du använder huvudkameran kommer kameran att börja följa motivet.

Tryck på fokusramen för att avbryta fokuseringen.

- Skjutreglaget för färgjustering och skjutreglaget för ljusstyrka visas.

: Skjutreglage för färgjustering

: Skjutreglage för justering av ljusstyrka

Justera färgen och ljusstyrkan genom att dra i skjutreglagen.

- Justeringar som rekommenderas baserat på scener som identifierats av AI visas i fyra miniförhandsvisningar (endast huvudkameran).

Om du sveper miniförhandsvisningarna åt vänster eller höger för att välja och trycker på förhandsvisningen med önskade justeringar kan du tillämpa dessa justeringar på fotograferingsskärmen.

Du kan också ytterligare justera rekommenderade justeringar som valts från miniförhandsgranskningarna till önskad ljusstyrka, värme, nyans, kontrast och mättnad.

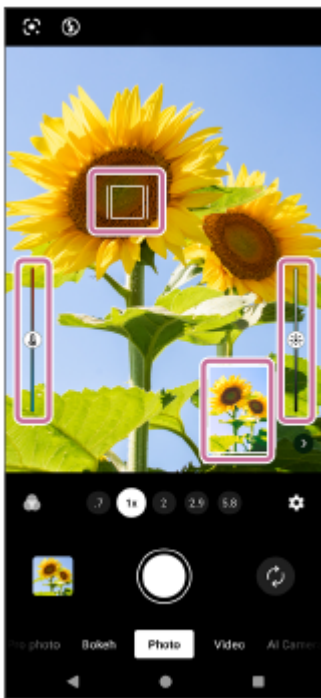

## 7 Tryck på slutarknappen på skärmen eller på enhetens slutarknapp.





Om du trycker ned enhetens slutarknapp halvvägs ändras färgen på fokusramen till grön och kameran fokuserar på det inramade motivet. Skärpeinställningen kommer att justeras kontinuerligt utifrån motivets rörelser. Tryck ned enhetens slutarknapp helt för att ta ett foto.

### Tips

- Kontrollera att linserna är rena. Ett fingeravtryck eller lite smuts kan försämra foto- och videokvaliteten.
- Använd självutlösaren när du behöver lite extra förberedelsestid eller för att undvika suddiga foton.
- Försök att hitta ljus med riktning och färg som ger bilden form och djup. Den här typen av ljus uppkommer naturligt precis före soluppgång och vid solnedgång. Naturligt dagsljus från ett fönster är också bra.
- Även om ljusförhållandena är dåliga kan du prova att ta foton både med och utan blix. Ibland blir kvaliteten bättre utan blix.
- Kontrollera ofta lagringsstatus för din enhet. Högupplösta foton och videor förbrukar mer lagringsutrymme.

## För att spela in en video i fotoläget.

Du kan spela in en video tillfälligt även i fotoläget.

1. Tryck och håll på slutarknappen på skärmen för att börja spela in en video och släpp sedan fingret för att avsluta inspelningen.  
Om du trycker och håller på slutarknappen på skärmen och skjuter den till låsikonen till höger fortsätter inspelningen efter det att du släppt fingret.
  -  (ögonblicksbild): Du kan ta ett foto när du spelar in en video.
  -  (Pausa videoinspelning): Du kan pausa en video.
  -  (Återuppta videoinspelning): Du kan återuppta inspelningen av en video.
  -  (Stoppa videoinspelning): Du kan avbryta inspelningen av en video.

### OBS!

- Observera att vissa funktioner eventuellt inte går att använda beroende på inställningarna.

## Tips

- Du kan även starta kameraappen genom att utföra följande åtgärder.
  - Tryck länge på enhetens slutarknapp.  
För att aktivera eller avaktivera den här funktionen, leta upp och tryck på enligt följande och tryck sedan på strömbrytaren.  
[Inställningar] > [System] > [Rörelser] > [Slutarknapp] > [Starta appen Kamera]
  - Rör vid och håll kvar följande ikon från låsskärmen.  
 (Kamera)  
För att aktivera den här funktionen, tryck och håll på ett tomt område på hemschärmen och tryck sedan på följande sätt.  
[Bakgrund och utseende] > [Låsskärm] > [Genvägar]  
Ställ sedan in kameraikonen för den vänstra eller högra genvägen.
  - Tryck på strömknappen två gånger.  
För att aktivera eller avaktivera den här funktionen, leta upp och tryck på enligt följande.  
[Inställningar] > [System] > [Rörelser] > [Dubbeltryck på av/på-knappen]  
För att aktivera denna funktion, tryck på följande brytare och inställning.  
[Använd dubbeltryck] > [Kamera]
- Du kan skanna QR-koder.
- Kontinuerlig fotografering är tillgänglig i följande lägen.  
[Proffsfoto]

---

## Relaterade avsnitt

- [Lägesöversikt \(Foto\)](#)
- [Ofta använda funktioner \(Foto\)](#)
- [AI-Kameraassistent \(Foto\)](#)
- [Fler kamerainställningar](#)
- [Använda manuell fokusering \(Foto / Video\)](#)
- [Manuell justering av slutartiden \(Foto / Video\)](#)
- [Skanna QR-koder \(Foto\)](#)
- [Funktionsmeny \(Proffsfoto\)](#)
- [Meny för inställningar](#)

Observera att denna hjälpguide har maskinöversatts. Maskinöversättningar tar inte hänsyn till kontexten och det kan hända att översättningen inte stämmer helt överens med den engelska versionen av innehållet. För att se den ursprungliga versionen på engelska, välj English från [Språkvalsida].



TP1001673284

Smartphone

Xperia 1 VIII XQ-GE54/XQ-GE74

## AI-Kameraassistent (Foto)

Justeringar som rekommenderas baserat på scener som identifierats av AI visas i miniförhandsvisningarna. Du kan använda alla justeringar på en gång genom att trycka på en av miniförhandsgranskningarna. Kontrollera att följande inställningar är konfigurerade.

-  (Stil) > [Av]
- Huvudkameran används.  
Om du använder den främre kameran trycker du på ikonen för att växla till huvudkameran.  
●  (Växla mellan huvudkameran och främre kameran)
-  (Inställningar) > [Meny] > [AI-Kameraassistent]  
Tryck sedan på följande knapp för att aktivera funktionen.  
[Anv. AI-Kameraassistent]

### 1 Starta appen Kamera.

 (Kamera)

### 2 Välj läge.

[Foto]

### 3 Rikta kameran mot motivet.

- Om kameran identifierar en scen visas miniförhandsvisningar.

### 4 Tryck på en av miniförhandsgranskningarna längst ned till höger (i porträttläge) eller längst upp till höger (i landskapsläge) i sökaren.

- Svep miniförhandsgranskningarna åt vänster och höger (i stående format) eller uppåt och nedåt (i liggande format) för att hitta förhandsgranskningen med de önskade justeringarna. Du kan välja mellan fyra miniförhandsvisningar.



- En bockmarkering läggs till i den valda miniförhandsgranskningen. Dessutom kommer justeringarna av den valda miniförhandsgranskningen att tillämpas på sökaren.
- Om du inte vill använda de rekommenderade justeringarna trycker du på någon av följande ikoner.

- Revert (Återgå)
- (Tillbaka)

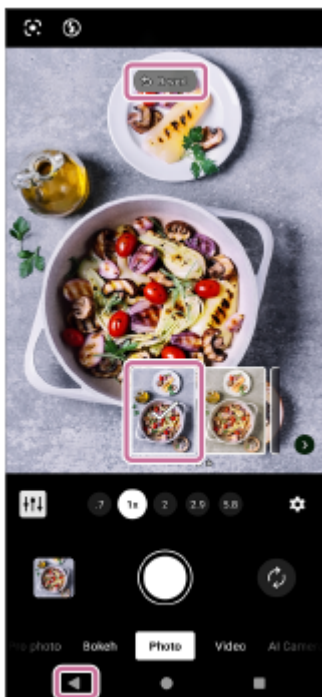

**5** Om en av vinkelknapparna är tänd trycker du på knappen för att byta betraktningvinkel.

- Om det finns en rekommenderad bildvinkel kommer motsvarande vinkelknapp att tändas.

**6** Tryck på slutarknappen på skärmen eller på enhetens slutarknapp.

## Justera ljusstyrka, värme, färgton, kontrast och mättnad

Du kan ytterligare justera rekommenderade justeringar som valts från miniförhandsgranskningarna till önskad ljusstyrka, värme, nyans, kontrast och mättnad.

1. Leta reda på och tryck på följande ikon längst ned till vänster (i stående läge) eller längst ned till höger (i liggande läge) i sökaren för att visa justeringsskärmen Ljusstyrka/Färg .

⚙️ (Anpassad)

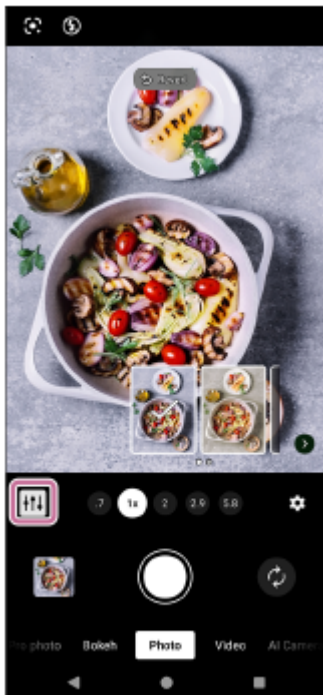

2. Dra i varje reglage för att anpassa inställningarna efter dina önskemål.

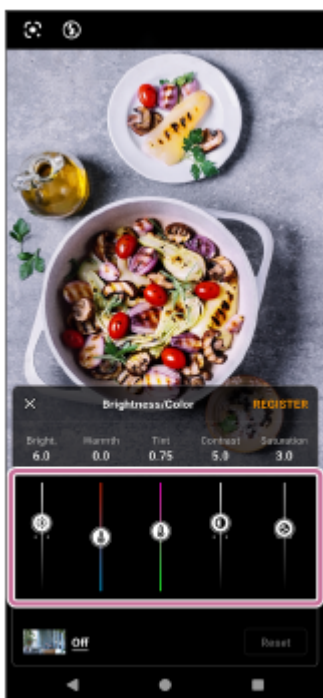

- Tryck på fotoikonen längst ned till vänster på skärmen Ljusstyrka/Färg justeringar och välj det utseende som du vill använda för de rekommenderade justeringarna från följande lista.

[Kreativ]

- Tryck på följande längst upp till höger på skärmen Ljusstyrka/Färg adjustments för att registrera de aktuella justerade inställningarna som en anpassad look.

[Registrera]

Om du vill använda det registrerade anpassade utseendet, leta upp och tryck på enligt följande.

👤 (Stil) > [Anpassad]

Om rekommenderade justeringar tillämpas på sökaren visas inte följande ikoner.

 (Stil)

Om du vill välja ett utseende i stället för rekommenderade justeringar trycker du på följande ikoner.

 (Återgå) >  (Stil)

- Tryck på följande längst ned till höger på skärmen Ljusstyrka/Färg adjustments för att återställa inställningsvärdena till de rekommenderade justeringarna.

[Återställ]

3. Tryck på följande ikon uppe till vänster på justeringsskärmen Ljusstyrka/Färg för att återgå till sökaren.





 (Stäng)

- Du kan ta bilder med de justerade inställningarna.

### OBS!

- Om du trycker på en miniförhandsgranskning som använder Bokeh-effekten och tillämpar de rekommenderade justeringarna på sökaren, kommer vinkelknappen med zoomförhållandet 0,7× inte att visas.
- Om du spelar in en video genom att trycka på och hålla ned skärmens slutarknapp i fotoläget kommer följande inställningar som justerats på skärmen Ljusstyrka/Färg inte att tillämpas.  
[Kontrast]/[Mättnad]/[Bokeh]
- Endast ett anpassat utseende kan registreras. Om du försöker registrera ett nytt anpassat utseende kommer det befintliga utseendet att skrivas över.
- Beroende på resultatet av scenigenkänningen kanske miniförhandsvisningarna inte visas.
- Om du inte vill använda funktionen AI-Kameraassistent och vill förhindra att miniförhandsvisningarna visas, letar du upp och trycker på enligt följande.  
 (Inställningar) > [Meny] > [AI-Kameraassistent]  
Tryck sedan på knappen för att inaktivera funktionen.  
[Anv. AI-Kameraassistent]

### Tips

- Mer information om zoomning, fokusering, justering av Bokeh-effekten och konfigurering av ytterligare kamerainställningar finns i respektive ämne som anges i avsnittet nedan.  
"Relaterade avsnitt"
- De rekommenderade justeringarna och de registrerade anpassade inställningarna kommer att memoreras av kameran. De memorerade justeringarna och inställningarna visas som rekommenderade justeringar i miniförhandsgranskningarna för nästa bild av en liknande scen.
- Du kan dölja miniförhandsvisningarna genom att trycka på följande ikon längst ned till höger.  
 (Dölj miniförhandsvisningar)  
Om du vill visa miniförhandsvisningarna igen trycker du på följande ikon.  
 (Visa miniförhandsvisningar)  
Om det finns nya rekommenderade justeringar medan miniförhandsgranskningarna är dolda kommer följande ikon att tändas.  
 (Visa miniförhandsgranskningar)
- Tryck på följande för att visa skärmen Ljusstyrka/Färg justeringar, och du kan justera inställningarna.  
 (Stil) > [Anpassad]

---

### Relaterade avsnitt

- [Lägesöversikt \(Foto\)](#)
- [Ta bilder \(Foto\)](#)
- [Ta foton med Bokeh-effekt](#)

Observera att denna hjälpguide har maskinöversatts. Maskinöversättningar tar inte hänsyn till kontexten och det kan hända att översättningen inte stämmer helt överens med den engelska versionen av innehållet. För att se den ursprungliga versionen på engelska, välj English från [Språkvalsida].

TP1002326475

5-073-519-91 Copyright 2026 Sony Corporation

Smartphone

Xperia 1 VIII XQ-GE54/XQ-GE74

## Ofta använda funktioner (Foto)

Du kan hitta och ändra inställningar som används oftare genom att trycka på ikonen.

⚙️ (Inställningar)

Om du vill ändra andra kamerainställningar trycker du på knappen .

[Meny]

### Ändra kamerainställningar som används ofta

1. Tryck på ikonen.

⚙️ (Inställningar)

2. Tryck på den inställning som du vill ändra.



- **Bildförhållande**

**4:3 / 3:2** (endast huvudkamera) / **16:9 / 1:1**

- **Timer**

**Av / 3 s / 10 s**

- **Blixt**

**Av / Auto / På / Ljus** (endast huvudkameran)

### Ändra övriga kamerainställningar

1. Tryck enligt följande.

⚙️ (Inställningar) > [Meny]

2. Välj den inställning som du vill ändra.

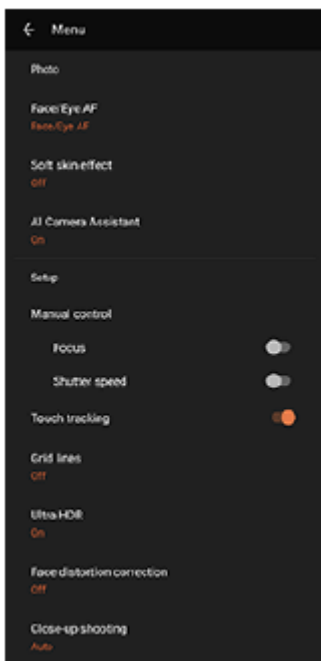

- **Ansikte/ögon-AF** (endast huvudkameran)

Du kan ta foton med skärpan inställd på människors eller djurs ansikten eller ögon.

När kameran upptäcker ansikten på människor eller djur visas en avkänningsram. Om du vill ändra fokusmålet trycker du på ansiktet för det motiv som du vill fokusera på.

Om du trycker ned enhetens slutarknapp halvvägs, fokuserar kameran på valt ansikte eller på ett av ögonen med en grön ram. Skärpeinställningen kommer att justeras kontinuerligt utifrån motivets rörelser. Tryck ned enhetens slutarknapp helt för att ta ett foto.

**Ansikte/ögon-AF:** Kameran fokuserar på ansikten eller ögon.

**Ansikts-AF:** Kameran fokuserar endast på ansikten.

**Av**

- **Försköningseffekt**

**På / Av:** Du kan ta foton med en effekt som gör att hyn ser mjukare ut.

- **AI-Kameraassistent** (endast huvudkameran)

Du kan välja om du vill visa justeringar som rekommenderas baserat på scener som identifierats av AI i miniförhandsvisningarna.

För att slå på eller av denna funktion, tryck på knappen bredvid följande.

[AI-Kameraassistent]

Du kan också välja vilka förslag som ska inkluderas, Bokeh eller Lens.

- **Handstyrd slutare** (endast den främre kameran)

**På / Av:** Du kan starta nedräkningen av timern genom att vrida handflatan mot den främre kameran. När självutlösaren är inställd startar timern när kameran har upptäckt handen.

- **Manuell kontroll** (endast huvudkameran)

**Fokus:** Det går att ställa in skärpan manuellt.

**Slutarhastighet:** Det går att justera slutartiden manuellt.

- **Tryckspårning** (endast huvudkameran)

Kameran följer valt föremål och justerar ljusstyrkan.

- **Ultra HDR**

**På/Av:** Du kan ställa in om du vill ta ljusa och levande bilder i formatet Ultra HDR (High Dynamic Range) eller inte.

- **Korrigerig av ansiktsförvrängning**

Du kan kompensera för förvrängningen av ansikten vid skärmens kanter. Observera att detta kan leda till att bakgrunden ser förvrängd ut eller att bildvinkeln verkar smalare istället.

**Auto** (endast huvudkameran): Du kan bara bekräfta kompensationen på det sparade fotot. Kompensationen återspeglas inte på förhandsgranskningsskärmen.

**På** (endast den främre kameran): Du kan bekräfta kompensationen både på förhandsgranskningsskärmen och på det sparade fotot.

**Av**

- **Närbildstagning** (endast huvudkameran)

**Auto / Av**: Du kan ta närbilder eller videor genom att automatiskt växla till ultravidvinkelobjektivet när du kommer närmare motivet, så att du kan fokusera på detaljer. När funktionen är aktiverad visas ikonen.

 (Närbildstagning)

---

## Relaterade avsnitt

- [Lägesöversikt \(Foto\)](#)
- [Ta bilder \(Foto\)](#)
- [AI-Kameraassistent \(Foto\)](#)
- [Fler kamerainställningar](#)
- [Använda manuell fokusering \(Foto / Video\)](#)
- [Manuell justering av slutartiden \(Foto / Video\)](#)

Observera att denna hjälpguide har maskinöversatts. Maskinöversättningar tar inte hänsyn till kontexten och det kan hända att översättningen inte stämmer helt överens med den engelska versionen av innehållet. För att se den ursprungliga versionen på engelska, välj English från [Språkvalsida].

TP1001673285

Smartphone

Xperia 1 VIII XQ-GE54/XQ-GE74

## Fler kamerainställningar

[Proffsfoto] / [Pro video]:

Tryck på följande sätt för att välja den inställning som du vill ändra.

[MENU] > [Konfiguration]

I andra lägen än de som anges ovan trycker du på följande sätt för att välja den inställning du vill ändra.

 (Inställningar) > [Meny]

- **Rutnät**

**På / Av:** Du kan ställa in om rutnätslinjer ska visas eller inte för att underlätta bildkompositionen.

- **Vattenpass** (Endast huvudkamera) (Förutom lägena Pro foto och Pro video)

**Av / På: Allt (ljud, vibration, skärm) / På: Endast skärm:** Du kan ställa in om nivåmätaren ska visas eller inte. Du kan också ställa in kameran så att den visar när den är i våg med hjälp av ljud, vibrationer och displayen.

- **Kalibrering av Vattenpass** (endast huvudkameran)

Tryck på inställningen för att kalibrera standarden för det horisontella planet för att korrigera avvikelser i lutningsriktningen.

- **Använd volymknapp för**

**Zoom / Volym / Slutare / Av:** Du kan ändra på vilket sätt volymknappen används.

- **Ljudsignaler**

**På: Alla / På: Endast slutare / Av:** Du kan välja om kameran ska avge ljud, t.ex. ett slutarljud, ljud i början och slutet av videoinspelningar eller en serie pipljud för nedräkningen när du använder självutlösaren.

- **Datalagring** (Förutom läget Auto Framing)

**Internminne / SD-kort:** Du kan välja om foton och videoklipp ska lagras i enhetens internminne eller på ett microSD-kort.

### Tips

- Vi rekommenderar att du använder ett microSD-kort med Video Speed Class 30 (V30) eller högre.

- **Spara plats**

**På / Av:** Du kan spara dina foton och videoklipp med platser där de togs.

- **Starta med slutarknapp**

**Starta appen Kamera / Av:** Om du vill förhindra att appen Kamera startas av misstag när avtryckaren på enheten hålls nedtryckt ändrar du inställningen till av.

- **Bluetooth-fjärrkontroll**

Du kan parkoppla med en Bluetooth-fjärrkontroll för att fjärrstyra funktionerna i kameraappen.

- **Tips**

Tryck för att gå till webbplatsen med tips för kameraappen.

- **Tillgänglighet**

Du kan visa en länk till tillgänglighetsinformation.

- **Programlicens**

Du kan visa information om programvarulicens.

- **Återställ inställningar**

Du kan återställa alla inställningar till standardvärdena.

---

#### Relaterade avsnitt

- [Parkoppla med en Bluetooth-fjärrkontroll eller ett grepp](#)
- [Ta bilder \(Foto\)](#)
- [AI-Kameraassistent \(Foto\)](#)
- [Spela in videoklipp \(Video\)](#)
- [Ta foton med Bokeh-effekt](#)
- [Fotografering av stillbilder \(Proffsfoto\)](#)
- [Spela in videoklipp \(Pro video\)](#)
- [Spela in videor medan du följer ett motiv \(AI-Kamerajobb\)](#)
- [Ta foton med hög upplösning \(48 MP\)](#)
- [Inspelning av videor med automatisk inramning \(Automatisk Inramning\)](#)
- [Spela in videoklipp i slow motion](#)
- [Spela in videoklipp med Bokeh-effekt](#)

Observera att denna hjälpguide har maskinöversatts. Maskinöversättningar tar inte hänsyn till kontexten och det kan hända att översättningen inte stämmer helt överens med den engelska versionen av innehållet. För att se den ursprungliga versionen på engelska, välj English från [Språkvalsida].

TP1001673286

Smartphone

Xperia 1 VIII XQ-GE54/XQ-GE74

## Använda manuell fokusering (Foto / Video)

Det går att ställa in skärpan manuellt med hjälp av skjutreglaget i sökaren om fokusläget ändras till manuellt.

### Växla fokusläge till manuellt

1. När du använder huvudkameran trycker du på följande sätt.

 (Inställningar) > [Meny]

2. Aktivera funktionen genom att trycka på reglaget.

[Manuell kontroll]: [Fokus]

### Manuell justering av skärpan

1. Tryck på det motiv som du vill fokusera på i sökaren.

2. Tryck på följande i sökaren för att visa skjutreglaget.

[Fokus]

3. Dra i skjutreglaget för att justera skärpan.

- För att göra finare justeringar trycker du på någon av följande ikoner.

 (Fokus nära) /  (Fokus långt borta)

- För att dölja eller visa peaking trycker du på följande till höger om skjutreglaget.

[Konturfr.]

- Tryck på reglaget till vänster om skjutreglaget för att ändra fokusläge till automatiskt läge.

- För att dölja skjutreglaget trycker du på knappen i sökaren.

 (Stäng)

### Tips

- När miniförhandsvisningarna av AI Camera Assistant-funktionen visas i fotoläget är manuell fokusering tillfälligt inaktiverad.

Du kan dölja miniförhandsgranskningarna genom att trycka på följande ikon längst ned till höger i sökaren.

 (Dölj miniförhandsvisningar)

Observera att denna hjälpguide har maskinöversatts. Maskinöversättningar tar inte hänsyn till kontexten och det kan hända att översättningen inte stämmer helt överens med den engelska versionen av innehållet. För att se den ursprungliga versionen på engelska, välj English från [Språkvalsida].

TP1001673287

Smartphone

Xperia 1 VIII XQ-GE54/XQ-GE74

## Manuell justering av slutartiden (Foto / Video)

Det går att ta bilder på rörliga motiv på olika sätt genom att ändra slutarhastighet. Du kan t.ex. fånga motivet i rörelseögonblicket med en snabb slutartid eller som en efterföljande bild med en lång slutartid.

### Inställning av slutarhastigheten till manuell justering

1. När du använder huvudkameran trycker du på följande sätt.

 (Inställningar) > [Meny]

2. Aktivera funktionen genom att trycka på reglaget.

[Manuell kontroll]: [Slutarhastighet]

### Manuell justering av slutarhastigheten

1. Tryck på följande i sökaren för att visa skjutreglaget.

[Slutare]

2. Dra i skjutreglaget för att justera slutarhastigheten.

- Tryck på reglaget till vänster om skjutreglaget för att ändra slutarhastigheten till automatisk justering.
- För att dölja skjutreglaget trycker du på knappen i sökaren.

 (Stäng)

#### Tips

- När miniförhandsvisningarna av AI Camera Assistant-funktionen visas i fotoläget är manuell justering av slutartiden tillfälligt inaktiverad.

Du kan dölja miniförhandsgranskningarna genom att trycka på följande ikon längst ned till höger i sökaren.

 (Dölj miniförhandsgranskningar)

Observera att denna hjälpguide har maskinöversatts. Maskinöversättningar tar inte hänsyn till kontexten och det kan hända att översättningen inte stämmer helt överens med den engelska versionen av innehållet. För att se den ursprungliga versionen på engelska, välj English från [Språkvalsida].

TP1001673288

Smartphone

Xperia 1 VIII XQ-GE54/XQ-GE74

## Skanna QR-koder (Foto)

---

Du kan skanna QR-koder i följande lägen.

[Foto]

- 1 **Starta appen Kamera.**  
 (Kamera)
- 2 **Välj läge.**  
[Foto]
- 3 **Peka med kameran mot QR-koden och tryck sedan på banderollen som visas i sökaren.**

### Tips

- Du kan öppna QR-skannern från panelen Snabbinställningar och skanna QR-koder.

---

### Relaterade avsnitt

- [Skanna QR-koder](#)
- [Panelen Snabbinställningar](#)

Observera att denna hjälpguide har maskinöversatts. Maskinöversättningar tar inte hänsyn till kontexten och det kan hända att översättningen inte stämmer helt överens med den engelska versionen av innehållet. För att se den ursprungliga versionen på engelska, välj English från [Språkvalsida].

TP0002935606

Smartphone

Xperia 1 VIII XQ-GE54/XQ-GE74

## Lägesöversikt (Video)

Gränssnittet ändras automatiskt så att du kan använda kameran både vertikalt och horisontellt.



### 1. Statusindikationer (endast huvudkameran)

- (Ljus): Tryck för att slå på eller stänga av lampan.
- (Närbildstaging): Symbolen visas när funktionen för närbildstaging är aktiverad. Funktionen växlar automatiskt till det ultravidvinkliga objektivet för att fokusera på detaljer i motivet när du kommer närmare det. Du kan tillfälligt stänga av funktionen genom att trycka på ikonen.

### 2. Främre kamerans lins

### 3. Nuvarande inställningar för upplösning och bildhastighet

Tryck upprepade gånger för att ändra inställningarna.

### 4. Använd zoomknappen för att zooma in eller ut.

### 5. Nivåmätare (endast huvudkamera)

Nivåmätaren hjälper dig att mäta vinkeln på din enhet och hålla bilden horisontellt. När enheten avkänner att den är nivellerad kommer vattenpasset att ändras till grönt. Du kan också ställa in kameran så att den visar när den är i våg med hjälp av ljud, vibrationer och displayen. Denna inställning är avstängd som standard. Om du vill aktivera inställningen trycker du på följande sätt och väljer önskat värde.

 (Inställningar) > [Meny] > [Vattenpass]

6. Tryck på en av bildvinkelknapparna för att ändra bildvinkel.  
För att zooma in eller ut i bilden, skjut bildvinkelknappen åt vänster och höger (i stående läge) eller uppåt och nedåt (i liggande läge). Du kan steglöst zooma in och ut utan att byta bildvinkel.  
Du kan också zooma in eller ut på bilden genom att nypa in eller ut i sökaren eller genom att trycka på zoomknappen.

7. Tryck för att ändra inställningar.

- **Upplösning:** Tryck för att ändra upplösningen.
- **Bildhastighet:** Tryck för att ändra bildhastigheten.
- **Ljus** (endast huvudkameran): Tryck för att slå på eller stänga av lampan.

Tryck på knappen för att ändra mer detaljerade inställningar.

[Meny]



8. Använd slutarknappen för att starta kameraappen eller starta eller stoppa videoinspelningen.

#### Tips

- Du kan aktivera eller avaktivera möjligheten att starta kameraappen genom att trycka länge på avtryckaren. Leta reda på och tryck på någon av följande inställningar.

– [Inställningar] > [System] > [Rörelser] > [Slutarknapp] > [Starta appen Kamera]

–  (Inställningar) > [Meny] > [Starta med slutarknapp] > [Starta appen Kamera]

9. Du kan växla mellan den främre kameran och huvudkameran.
10. Du kan välja ett läge.  
Svep skärmen åt vänster eller höger för att hitta önskat läge.
11. Du kan gå tillbaka eller avsluta kameraappen.
12. Tryck på miniatyren för att visa foton och videoklipp i appen Google Foto.  
 (Dela): Tryck på ikonen för att dela ett foto eller en video.  
 (Redigera): Tryck på ikonen för att redigera ett foto eller en video.  
Tryck på skärmen för att dölja eller visa ikoner.  
Mer information om appen Google Foto finns på följande webbadress.  
[support.google.com/android/](https://support.google.com/android/)  
 (Tillbaka): Tryck på knappen för att återgå till appen Kamera.

13. Tryck för att starta, pausa och sluta spela in video.

14. Tryck på ikonen för att välja hur många bilder som ska visas. (Stil)  
Varje förinställt utseende är optimerat med en annan kombination av färgton, mättnad, kontrast, skärpa, ljusstyrka och andra bildelement, så att du kan ställa in bildbehandlingen med din idealiska balans mellan dessa element.  
Tryck på knappen för att få mer information om varje förinställt utseende.  
 (Läs mer)

---

#### Relaterade avsnitt

- [Spela in videoklipp \(Video\)](#)
- [Ofta använda funktioner \(Video\)](#)
- [Fler kamerainställningar](#)
- [Använda manuell fokusering \(Foto / Video\)](#)
- [Manuell justering av slutartiden \(Foto / Video\)](#)
- [Parkoppla med en Bluetooth-fjärrkontroll eller ett grepp](#)

- [Meny för inställningar](#)

Observera att denna hjälpguide har maskinöversatts. Maskinöversättningar tar inte hänsyn till kontexten och det kan hända att översättningen inte stämmer helt överens med den engelska versionen av innehållet. För att se den ursprungliga versionen på engelska, välj English från [Språkvalsida].

TP1000432053

5-073-519-91 Copyright 2026 Sony Corporation

Smartphone

Xperia 1 VIII XQ-GE54/XQ-GE74

## Spela in videoklipp (Video)

---

### 1 Starta appen Kamera.

 (Kamera)

### 2 Välj läge.

[Video]

### 3 Tryck på ikonen för att växla mellan huvud- och frontkamera.

 (Växla mellan huvudkameran och främre kameran)

### 4 Rikta kameran mot motivet.

### 5 Tryck på en av vinkelknapparna för att byta bildvinkel när du använder huvudkameran.

För att zooma in eller ut i bilden, skjut bildvinkelknappen åt vänster och höger (i stående läge) eller uppåt och nedåt (i liggande läge). Du kan steglöst zooma in och ut utan att byta bildvinkel.

Du kan också zooma in eller ut på bilden genom att nypa in eller ut i sökaren eller genom att trycka på zoomknappen.

### 6 Tryck på det motiv som du vill fokusera på i sökaren.

- Fokusramen visas.

Kameran fokuserar på det motiv som du berörde. När du använder huvudkameran kommer kameran att börja följa motivet.

Tryck på fokusramen för att avbryta fokuseringen.

- Skjutreglaget för färgjustering och skjutreglaget för ljusstyrka visas.

: Skjutreglage för färgjustering

: Skjutreglage för justering av ljusstyrka

Justera färgen och ljusstyrkan genom att dra i skjutreglagen.

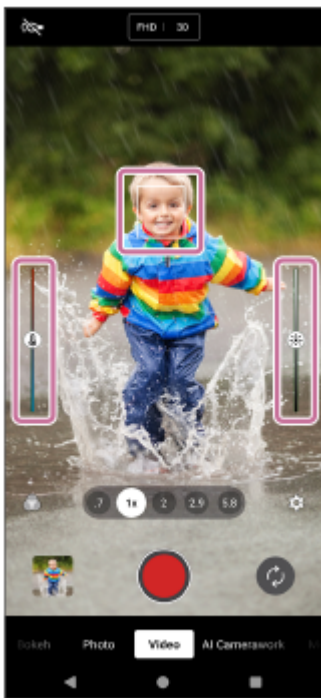

## 7 Tryck på följande knapp på skärmen eller tryck på enhetens slutarknapp.

### (Starta videoinspelning)

Om du vill stoppa en videoinspelning trycker du på följande knapp på skärmen eller trycker på enhetens slutarknapp igen.

### (Stoppa videoinspelningen)

Om du vill ta ett foto när du spelar in en video trycker du på knappen .

### (ögonblicksbild)

## Tips

- Kontrollera att linserna är rena. Ett fingeravtryck eller lite smuts kan försämra foto- och videokvaliteten.
- Försök att hitta ljus med riktning och färg som ger bilden form och djup. Den här typen av ljus uppkommer naturligt precis före soluppgång och vid solnedgång. Naturligt dagsljus från ett fönster är också bra.
- Kontrollera ofta lagringsstatus för din enhet. Högupplösta videor eller videor med hög bildhastighet förbrukar mer lagringsutrymme.

## Inspelningsknappar på skärmen

- (Starta videoinspelning): Du kan spela in en video.
- (Pausa videoinspelning): Du kan pausa en video.
- (Återuppta videoinspelning): Du kan återuppta inspelningen av en video.
- (Stoppa videoinspelning): Du kan avbryta inspelningen av en video.

## OBS!

- Observera att vissa funktioner eventuellt inte går att använda beroende på inställningarna.
- Ultra HDR-formatet stöds inte för foton som tas när du spelar in en video, även om du aktiverar Ultra HDR i fotoläget Photo eller Pro, etc.

## Tips

- Du kan även starta kameraappen genom att utföra följande åtgärder.
  - Tryck länge på enhetens slutarknapp.  
För att aktivera eller avaktivera den här funktionen, leta upp och tryck på enligt följande och tryck sedan på strömbrytaren.  
[Inställningar] > [System] > [Rörelser] > [Slutarknapp] > [Starta appen Kamera]
  - Rör vid och håll kvar följande ikon från låsskärmen.  
📷 (Kamera)  
För att aktivera den här funktionen, tryck och håll på ett tomt område på hemskrmen och tryck sedan på följande sätt.  
[Bakgrund och utseende] > [Låsskärm] > [Genvägar]  
Ställ sedan in kameraikonen för den vänstra eller högra genvägen.
  - Tryck på strömknappen två gånger.  
För att aktivera eller avaktivera den här funktionen, leta upp och tryck på enligt följande.  
[Inställningar] > [System] > [Rörelser] > [Dubbeltryck på av/på-knappen]  
För att aktivera denna funktion, tryck på följande brytare och inställning.  
[Använd dubbeltryck] > [Kamera]

---

## Relaterade avsnitt

- [Lägesöversikt \(Video\)](#)
- [Ofta använda funktioner \(Video\)](#)
- [Fler kamerainställningar](#)
- [Använda manuell fokusering \(Foto / Video\)](#)
- [Manuell justering av slutartiden \(Foto / Video\)](#)
- [Meny för inställningar](#)

Observera att denna hjälpguide har maskinöversatts. Maskinöversättningar tar inte hänsyn till kontexten och det kan hända att översättningen inte stämmer helt överens med den engelska versionen av innehållet. För att se den ursprungliga versionen på engelska, välj English från [Språkvalsida].

TP1000432069

Smartphone

Xperia 1 VIII XQ-GE54/XQ-GE74

## Ofta använda funktioner (Video)

Du kan hitta och ändra inställningar som används oftare genom att trycka på ikonen.

⚙️ (Inställningar)

Om du vill ändra andra kamerainställningar trycker du på knappen .

[Meny]

### Ändra kamerainställningar som används ofta

1. Tryck på ikonen.

⚙️ (Inställningar)

2. Tryck på den inställning som du vill ändra.



- **Upplösning**  
Full HD / 4K
- **Bildhastighet**  
24 bps / 30 bps / 60 bps / 120 bps (endast huvudkameran)
- **Ljus** (endast huvudkameran)  
Av / På

### Tips

- Antalet foton och videoklipp som du kan lagra beror på vilken upplösning eller vilket MP-värde (megapixelvärde) som används och hur långa dina videoklipp är. Högupplösta foton och videor tar upp mer lagringsutrymme, så kom ihåg att en lägre upplösning kan vara lämplig för daglig användning.

### Ändra övriga kamerainställningar

1. Tryck enligt följande.

⚙️ (Inställningar) > [Meny]

2. Välj den inställning som du vill ändra.

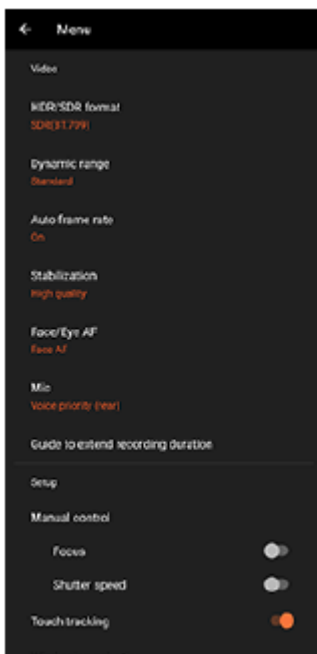

- **HDR-/SDR-format**

Aktivera HDR (High Dynamic Range) för att få dina videoklipp att se mer dramatiska ut och mer lika verkligheten.

**HDR(HLG/BT.2020):** Video spelas in med en kombination av HLG för gamma-kurvan och BT.2020 för färgrymden.

**SDR(BT.709):** Video spelas in med en kombination av standardgammakurvan och BT.709 för färgrymden.

- **Dynamiskt omf.**

**Brett:** Du kan spela in videoklipp med ett brett dynamiskt omfång genom att använda bildbehandling som kombinerar flera bildrutor.

**Standard**

- **Automatisk bildhastighet**

**På / Av:** Du kan automatiskt optimera bildfrekvensen för att förbättra videokvaliteten i svagt ljus.

- **Stabilisering**

Du kan spela in smidiga, skakningsfria videoklipp.

**Hög kvalitet:** Välj detta värde för att få den mest kraftfulla stabiliseringseffekten.

**Standard:** Välj detta värde om du vill spela in videoklipp med en något bredare bildvinkel även om stabiliseringseffekten blir svagare än stabiliseringen av hög kvalitet.

**Av**

- **Ansikte/ögon-AF (endast huvudkameran)**

Du kan spela in videoklipp med skärpan inställd på människors eller djurs ansikten eller ögon.

När kameran upptäcker ansikten på människor eller djur visas en avkänningsram. Om du vill ändra fokusmålet trycker du på ansiktet för det motiv som du vill fokusera på.

**Ansikte/ögon-AF:** Kameran fokuserar på ansikten eller ögon.

**Ansikts-AF:** Kameran fokuserar endast på ansikten.

**Av**

- **Mik**

Du kan välja vilken mikrofon som ska användas när du spelar in videoklipp.

**Alla riktningar (stereo):** Denna inställning är idealisk för att fånga upp ljud från alla sidor eller riktningar, t.ex. miljöljud.

**Röstprioritet (bak):** Den här inställningen är idealisk för att fånga röster eller ljud från motivet när du spelar in med huvudkameran. Rör vid den bakre panelen så lite som möjligt under inspelningen för att undvika att störande ljud spelas in.

**Röstprioritet (främre):** Den här inställningen är idealisk för att fånga röster eller ljud från motivet när du spelar in med den främre kameran.

- **Guide för att förlänga inspelningstiden**

Genom att inaktivera batteriförbrukande funktioner kan du förhindra att enhetens temperatur ökar, så att du kan göra videospelningar under längre tid. Följ anvisningarna på skärmen för att optimera inställningarna.

- **Manuell kontroll** (endast huvudkameran)

**Fokus:** Det går att ställa in skärpan manuellt.

**Slutarhastighet:** Det går att justera slutartiden manuellt.

- **Tryckspårning** (endast huvudkameran)

Kameran följer valt föremål och justerar ljusstyrkan.

- **Reducering av vindbrus**

Du kan minska ljuden som alstras av vinden som träffar mikrofonen under inspelning utan att förlora den ursprungliga ljudkvaliteten.

- **Närbildstagning** (endast huvudkameran)

**Auto / Av:** Du kan ta närbilder eller videor genom att automatiskt växla till ultravidvinkelobjektivet när du kommer närmare motivet, så att du kan fokusera på detaljer. När funktionen är aktiverad visas ikonen.

 (Närbildstagning)

---

## Relaterade avsnitt

- [Lägesöversikt \(Video\)](#)
- [Spela in videoklipp \(Video\)](#)
- [Fler kamerainställningar](#)
- [Använda manuell fokusering \(Foto / Video\)](#)
- [Manuell justering av slutartiden \(Foto / Video\)](#)
- [Namn på komponenter](#)

Observera att denna hjälpguide har maskinöversatts. Maskinöversättningar tar inte hänsyn till kontexten och det kan hända att översättningen inte stämmer helt överens med den engelska versionen av innehållet. För att se den ursprungliga versionen på engelska, välj English från [Språkvalsida].

TP1000432071

Smartphone

Xperia 1 VIII XQ-GE54/XQ-GE74

## Fler kamerainställningar

[Proffsfoto] / [Pro video]:

Tryck på följande sätt för att välja den inställning som du vill ändra.

[MENU] > [Konfiguration]

I andra lägen än de som anges ovan trycker du på följande sätt för att välja den inställning du vill ändra.

 (Inställningar) > [Meny]

- **Rutnät**

**På / Av:** Du kan ställa in om rutnätslinjer ska visas eller inte för att underlätta bildkompositionen.

- **Vattenpass** (Endast huvudkamera) (Förutom lägena Pro foto och Pro video)

**Av / På: Allt (ljud, vibration, skärm) / På: Endast skärm:** Du kan ställa in om nivåmätaren ska visas eller inte. Du kan också ställa in kameran så att den visar när den är i våg med hjälp av ljud, vibrationer och displayen.

- **Kalibrering av Vattenpass** (endast huvudkameran)

Tryck på inställningen för att kalibrera standarden för det horisontella planet för att korrigera avvikelser i lutningsriktningen.

- **Använd volymknapp för**

**Zoom / Volym / Slutare / Av:** Du kan ändra på vilket sätt volymknappen används.

- **Ljudsignaler**

**På: Alla / På: Endast slutare / Av:** Du kan välja om kameran ska avge ljud, t.ex. ett slutarljud, ljud i början och slutet av videoinspelningar eller en serie pipljud för nedräkningen när du använder självutlösaren.

- **Datalagring** (Förutom läget Auto Framing)

**Internminne / SD-kort:** Du kan välja om foton och videoklipp ska lagras i enhetens internminne eller på ett microSD-kort.

### Tips

- Vi rekommenderar att du använder ett microSD-kort med Video Speed Class 30 (V30) eller högre.

- **Spara plats**

**På / Av:** Du kan spara dina foton och videoklipp med platser där de togs.

- **Starta med slutarknapp**

**Starta appen Kamera / Av:** Om du vill förhindra att appen Kamera startas av misstag när avtryckaren på enheten hålls nedtryckt ändrar du inställningen till av.

- **Bluetooth-fjärrkontroll**

Du kan parkoppla med en Bluetooth-fjärrkontroll för att fjärrstyra funktionerna i kameraappen.

- **Tips**

Tryck för att gå till webbplatsen med tips för kameraappen.

- **Tillgänglighet**

Du kan visa en länk till tillgänglighetsinformation.

- **Programlicens**

Du kan visa information om programvarulicens.

- **Återställ inställningar**

Du kan återställa alla inställningar till standardvärdena.

---

#### Relaterade avsnitt

- [Parkoppla med en Bluetooth-fjärrkontroll eller ett grepp](#)
- [Ta bilder \(Foto\)](#)
- [AI-Kameraassistent \(Foto\)](#)
- [Spela in videoklipp \(Video\)](#)
- [Ta foton med Bokeh-effekt](#)
- [Fotografering av stillbilder \(Proffsfoto\)](#)
- [Spela in videoklipp \(Pro video\)](#)
- [Spela in videor medan du följer ett motiv \(AI-Kamerajobb\)](#)
- [Ta foton med hög upplösning \(48 MP\)](#)
- [Inspejning av videor med automatisk inramning \(Automatisk Inramning\)](#)
- [Spela in videoklipp i slow motion](#)
- [Spela in videoklipp med Bokeh-effekt](#)

Observera att denna hjälpguide har maskinöversatts. Maskinöversättningar tar inte hänsyn till kontexten och det kan hända att översättningen inte stämmer helt överens med den engelska versionen av innehållet. För att se den ursprungliga versionen på engelska, välj English från [Språkvalsida].

TP1001673286

Smartphone

Xperia 1 VIII XQ-GE54/XQ-GE74

## Använda manuell fokusering (Foto / Video)

Det går att ställa in skärpan manuellt med hjälp av skjutreglaget i sökaren om fokusläget ändras till manuellt.

### Växla fokusläge till manuellt

1. När du använder huvudkameran trycker du på följande sätt.

 (Inställningar) > [Meny]

2. Aktivera funktionen genom att trycka på reglaget.

[Manuell kontroll]: [Fokus]

### Manuell justering av skärpan

1. Tryck på det motiv som du vill fokusera på i sökaren.

2. Tryck på följande i sökaren för att visa skjutreglaget.

[Fokus]

3. Dra i skjutreglaget för att justera skärpan.

- För att göra finare justeringar trycker du på någon av följande ikoner.

 (Fokus nära) /  (Fokus långt borta)

- För att dölja eller visa peaking trycker du på följande till höger om skjutreglaget.

[Konturfr.]

- Tryck på reglaget till vänster om skjutreglaget för att ändra fokusläge till automatiskt läge.

- För att dölja skjutreglaget trycker du på knappen i sökaren.

 (Stäng)

### Tips

- När miniförhandsvisningarna av AI Camera Assistant-funktionen visas i fotoläget är manuell fokusering tillfälligt inaktiverad.

Du kan dölja miniförhandsgranskningarna genom att trycka på följande ikon längst ned till höger i sökaren.

 (Dölj miniförhandsvisningar)

Observera att denna hjälpguide har maskinöversatts. Maskinöversättningar tar inte hänsyn till kontexten och det kan hända att översättningen inte stämmer helt överens med den engelska versionen av innehållet. För att se den ursprungliga versionen på engelska, välj English från [Språkvalsida].

TP1001673287

Smartphone

Xperia 1 VIII XQ-GE54/XQ-GE74

## Manuell justering av slutartiden (Foto / Video)

Det går att ta bilder på rörliga motiv på olika sätt genom att ändra slutarhastighet. Du kan t.ex. fånga motivet i rörelseögonblicket med en snabb slutartid eller som en efterföljande bild med en lång slutartid.

### Inställning av slutarhastigheten till manuell justering

1. När du använder huvudkameran trycker du på följande sätt.

 (Inställningar) > [Meny]

2. Aktivera funktionen genom att trycka på reglaget.

[Manuell kontroll]: [Slutarhastighet]

### Manuell justering av slutarhastigheten

1. Tryck på följande i sökaren för att visa skjutreglaget.

[Slutare]

2. Dra i skjutreglaget för att justera slutarhastigheten.

- Tryck på reglaget till vänster om skjutreglaget för att ändra slutarhastigheten till automatisk justering.
- För att dölja skjutreglaget trycker du på knappen i sökaren.

 (Stäng)

#### Tips

- När miniförhandsvisningarna av AI Camera Assistant-funktionen visas i fotoläget är manuell justering av slutartiden tillfälligt inaktiverad.

Du kan dölja miniförhandsgranskningarna genom att trycka på följande ikon längst ned till höger i sökaren.

 (Dölj miniförhandsgranskningar)

Observera att denna hjälpguide har maskinöversatts. Maskinöversättningar tar inte hänsyn till kontexten och det kan hända att översättningen inte stämmer helt överens med den engelska versionen av innehållet. För att se den ursprungliga versionen på engelska, välj English från [Språkvalsida].

TP1001673288

Smartphone

Xperia 1 VIII XQ-GE54/XQ-GE74

## Ta foton med Bokeh-effekt

Du kan ta foton med Bokeh-effekt. Bokeh-effekten gör bakgrunden oskarp för att framhäva motiv i förgrunden för en konstnärlig effekt.

### 1 Starta appen Kamera.

 (Kamera)

### 2 Välj läge.

[Bokeh]

### 3 Tryck på ikonen för att växla mellan huvud- och frontkamera.

 (Växla mellan huvudkameran och främre kameran)

### 4 Rikta kameran mot motivet.

### 5 Tryck på en av vinkelknapparna för att byta bildvinkel när du använder huvudkameran.

Zooma in eller ut i bilden genom att trycka på vinkelknappen igen och sedan skjuta den åt vänster och höger (i stående läge) eller uppåt och nedåt (i liggande läge).

Du kan också zooma in eller ut på bilden genom att nypa in eller ut i sökaren eller genom att trycka på zoomknappen.

### 6 Tryck på ikonen i sökaren.

 (Bokeh)

### 7 Dra i skjutreglaget för att justera Bokeh-effekten.

För att dölja skjutreglaget trycker du på knappen i sökaren.

 (Stäng)

### 8 Tryck på det motiv som du vill fokusera på i sökaren.

- Fokusramen visas.

Kameran fokuserar på det motiv som du berörde och börjar följa det.

Tryck på fokusramen för att avbryta fokuseringen.

- Skjutreglaget för färgjustering och skjutreglaget för ljusstyrka visas.

: Skjutreglage för färgjustering

: Skjutreglage för justering av ljusstyrka

Justera färgen och ljusstyrkan genom att dra i skjutreglagen.

### 9 Tryck på slutarknappen på skärmen eller på enhetens slutarknapp.

Tryck på miniatyren för att visa, dela eller redigera foton i appen Google Foto. Mer information om appen Google Foto finns på följande webbadress.

## Ändra kamerainställningarna

1. Tryck på ikonen för att hitta och ändra inställningar som används ofta.



- **Bildförhållande**

**4:3 / 3:2** (endast huvudkamera) / **16:9 / 1:1**

- **Timer**

**Av / 3 s / 10 s**

- **Blixt**

**Av / Auto / På / Ljus** (endast huvudkameran)

Nuvarande status för blixten visas längst upp till vänster på skärmen. Du kan växla mellan följande blixtlägen genom att trycka på ikonen.

[Av] / [Auto]

2. Tryck på knappen för att ändra mer detaljerade inställningar.

[Meny]

- **Ansikte/ögon-AF** (endast huvudkameran)

Du kan ta foton med skärpan inställd på människors eller djurs ansikten eller ögon.

När kameran upptäcker ansikten på människor eller djur visas en avkänningsram. Om du vill ändra fokusmålet trycker du på ansiktet för det motiv som du vill fokusera på.

Om du trycker ned enhetens slutarknapp halvvägs, fokuserar kameran på valt ansikte eller på ett av ögonen med en grön ram. Skärpeinställningen kommer att justeras kontinuerligt utifrån motivets rörelser. Tryck ned enhetens slutarknapp helt för att ta ett foto.

**Ansikte/ögon-AF:** Kameran fokuserar på ansikten eller ögon.

**Ansikts-AF:** Kameran fokuserar endast på ansikten.

**Av**

- **Försköningseffekt**

**På / Av:** Du kan ta foton med en effekt som gör att hyn ser mjukare ut.

- **Tryckspårning** (endast huvudkameran)

Kameran följer valt föremål och justerar ljusstyrkan.

### Tips

- Om du vill spela in videoklipp med Bokeh-effekten sveper du längst ned på skärmen och trycker på följande sätt för att hitta läget.  
[Mer] > [Bokeh-video]

- Du kan välja hur många bilder du vill ha. Tryck på ikonen.



(Stil)

Varje förinställt utseende är optimerat med en annan kombination av färgton, mättnad, kontrast, skärpa, ljusstyrka och andra bildelement, så att du kan ställa in bildbehandlingen med din idealiska balans mellan dessa element. Tryck på knappen för att få mer information om varje förinställt utseende.

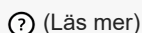

(Läs mer)

---

### Relaterade avsnitt

- [Fler kamerainställningar](#)
- [Spela in videoklipp med Bokeh-effekt](#)

Observera att denna hjälpguide har maskinöversatts. Maskinöversättningar tar inte hänsyn till kontexten och det kan hända att översättningen inte stämmer helt överens med den engelska versionen av innehållet. För att se den ursprungliga versionen på engelska, välj English från [Språkvalsida].

TP1001673291

5-073-519-91 Copyright 2026 Sony Corporation

Smartphone

Xperia 1 VIII XQ-GE54/XQ-GE74

## Fler kamerainställningar

[Proffsfoto] / [Pro video]:

Tryck på följande sätt för att välja den inställning som du vill ändra.

[MENU] > [Konfiguration]

I andra lägen än de som anges ovan trycker du på följande sätt för att välja den inställning du vill ändra.

 (Inställningar) > [Meny]

- **Rutnät**

**På / Av:** Du kan ställa in om rutnätslinjer ska visas eller inte för att underlätta bildkompositionen.

- **Vattenpass** (Endast huvudkamera) (Förutom lägena Pro foto och Pro video)

**Av / På: Allt (ljud, vibration, skärm) / På: Endast skärm:** Du kan ställa in om nivåmätaren ska visas eller inte. Du kan också ställa in kameran så att den visar när den är i våg med hjälp av ljud, vibrationer och displayen.

- **Kalibrering av Vattenpass** (endast huvudkameran)

Tryck på inställningen för att kalibrera standarden för det horisontella planet för att korrigera avvikelser i lutningsriktningen.

- **Använd volymknapp för**

**Zoom / Volym / Slutare / Av:** Du kan ändra på vilket sätt volymknappen används.

- **Ljudsignaler**

**På: Alla / På: Endast slutare / Av:** Du kan välja om kameran ska avge ljud, t.ex. ett slutarljud, ljud i början och slutet av videoinspelningar eller en serie pipljud för nedräkningen när du använder självutlösaren.

- **Datalagring** (Förutom läget Auto Framing)

**Internminne / SD-kort:** Du kan välja om foton och videoklipp ska lagras i enhetens internminne eller på ett microSD-kort.

### Tips

- Vi rekommenderar att du använder ett microSD-kort med Video Speed Class 30 (V30) eller högre.

- **Spara plats**

**På / Av:** Du kan spara dina foton och videoklipp med platser där de togs.

- **Starta med slutarknapp**

**Starta appen Kamera / Av:** Om du vill förhindra att appen Kamera startas av misstag när avtryckaren på enheten hålls nedtryckt ändrar du inställningen till av.

- **Bluetooth-fjärrkontroll**

Du kan parkoppla med en Bluetooth-fjärrkontroll för att fjärrstyra funktionerna i kameraappen.

- **Tips**

Tryck för att gå till webbplatsen med tips för kameraappen.

- **Tillgänglighet**

Du kan visa en länk till tillgänglighetsinformation.

- **Programlicens**

Du kan visa information om programvarulicens.

- **Återställ inställningar**

Du kan återställa alla inställningar till standardvärdena.

---

#### Relaterade avsnitt

- [Parkoppla med en Bluetooth-fjärrkontroll eller ett grepp](#)
- [Ta bilder \(Foto\)](#)
- [AI-Kameraassistent \(Foto\)](#)
- [Spela in videoklipp \(Video\)](#)
- [Ta foton med Bokeh-effekt](#)
- [Fotografering av stillbilder \(Proffsfoto\)](#)
- [Spela in videoklipp \(Pro video\)](#)
- [Spela in videor medan du följer ett motiv \(AI-Kamerajobb\)](#)
- [Ta foton med hög upplösning \(48 MP\)](#)
- [Inspelning av videor med automatisk inramning \(Automatisk Inramning\)](#)
- [Spela in videoklipp i slow motion](#)
- [Spela in videoklipp med Bokeh-effekt](#)

Observera att denna hjälpguide har maskinöversatts. Maskinöversättningar tar inte hänsyn till kontexten och det kan hända att översättningen inte stämmer helt överens med den engelska versionen av innehållet. För att se den ursprungliga versionen på engelska, välj English från [Språkvalsida].

TP1001673286

## Lägesöversikt (Proffsfoto)

Du kan ta stillbilder genom att välja ett fotograferingsläge bland följande.

- P (Program Auto)
- S (Prioritera slutarhastighet)
- M (Manuell exponering)

Gränssnittet ändras automatiskt så att du kan använda kameran både vertikalt och horisontellt.

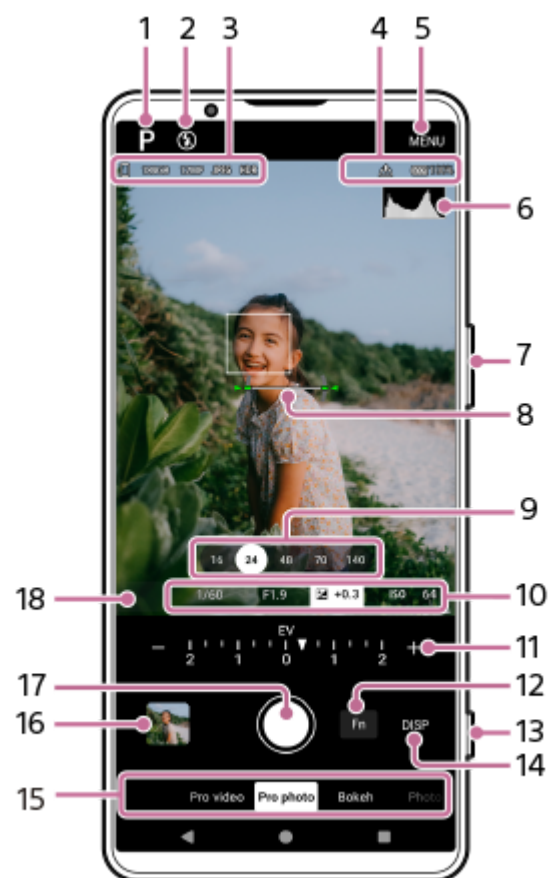

1. Tryck för att gå över till fotoläge.

- P (Program Auto)
- S (Prioritera slutarhastighet)
- M (Manuell exponering)

Tryck på knappen för att få information om varje fotograferingsläge.

(?) (Läs mer)

2. Blixtens status

Tryck för att växla blixtinställningen mellan följande mönster.

- Av/På (upplättningsblixt)
- Av/Auto (automatisk blixt)

Blixtikonens bakgrundsfärg blir vit när blixten aktiveras.

### 3. Ikon för datalagring

Mängden ledigt utrymme

Bildstorlek

Filformat

HDR-status

Tryck på enligt följande för att välja ett bildförhållande.

[MENU] > [Tagning] > [Bildförhållande]

Välj sedan ett alternativ bland följande.

4:3 (12MP) / 3:2 (10MP) / 16:9 (9MP) / 1:1 (9MP)

### 4. Statusikoner för anslutning till Bluetooth-fjärrkontrollen

Geotaggningsstatus

Batteristatus

 (Försiktighet vid värme)

### 5. Tryck för att ändra mer detaljerade inställningar.

### 6. Histogram

Du kan kontrollera luminansdistributionen på grafisk väg.

### 7. Använd zoomknappen för att zooma in eller ut.

### 8. Vattenpass

Nivåmätaren hjälper dig att mäta vinkeln på din enhet och hålla bilden horisontell. När enheten avkänner att den är nivellerad kommer vattenpasset att ändras till grönt. För att kalibrera standarden för det horisontella planet för att fixera avvikelser i lutningsriktningen, tryck enligt följande.

[MENU] > [Konfiguration] > [Kalibrering av Vattenpass]

### 9. Tryck på en av bildvinkelknapparna för att ändra bildvinkel.

Zooma in eller ut i bilden genom att trycka på vinkelknappen igen och sedan skjuta den åt vänster och höger (i stående läge) eller uppåt och nedåt (i liggande läge).

Du kan också zooma in eller ut på bilden genom att nypa in eller ut i sökaren eller genom att trycka på zoomknappen.

### 10. Slutarhastighet

Bländarvärde

Exponeringskompensation

ISO-känslighet

Du kan ändra värdet genom att trycka på den understrukna inställningen.

### 11. Ratt

Du kan ändra värdet genom att trycka på den understrukna inställningen som visas ovanför ratten (i stående läge) eller längst ned i sökaren (i liggande läge).

- P: Du kan justera exponeringsvärdet (EV) och välja ISO-värde.
- S: Du kan välja slutartid och justera exponeringsvärdet (EV).
- M: Du kan välja slutartid och ISO-värde.

### 12. Tryck för att öppna funktionsmenyn.

Du kan justera inställningar som du använder ofta.







Tryck på enligt följande för att tilldela eller ändra ordning på inställningsobjekten i funktionsmenyn.

[MENU] > [Konfiguration] > [Anpassa Funktionsmeny (foto)]

### 13. Använd slutarknappen för att starta kameraappen eller ta bilder.

#### Tips

- Du kan aktivera eller avaktivera möjligheten att starta kameraappen genom att trycka länge på avtryckaren. Leta reda på och tryck på någon av följande inställningar.
  - [Inställningar] > [System] > [Rörelser] > [Slutarknapp] > [Starta appen Kamera]

14. Tryck för att visa eller dölja information som visas i sökaren.  
För att anpassa de objekt som visas när du trycker på DISP, tryck på följande sätt.  
[MENU] > [Konfiguration] > [Anpassa DISP-knapp (foto)]
15. Välj ett läge.  
Svep skärmen åt vänster eller höger för att hitta önskat läge.
16. Tryck på miniatyren för att visa stillbilder och videor i appen Google Foto.  
 (Dela): Tryck på ikonen för att dela ett foto eller en video.  
 (Redigera): Tryck på ikonen för att redigera ett foto eller en video.  
Tryck på skärmen för att dölja eller visa ikoner.  
Mer information om appen Google Foto finns på följande webbadress.  
[support.google.com/android/](https://support.google.com/android/)  
 (Tillbaka): Tryck på knappen för att återgå till appen Kamera.
17. Använd slutarknappen för att ta bilder.
18. Fokusindikator  
 (Kontinuerlig AF): Denna ikon indikerar att fokusering pågår när läget Continuous AF är valt.  
 (Kontinuerlig AF): Denna ikon indikerar att motivet är i fokus när läget Kontinuerlig AF är valt. Skärpeinställningen kommer att justeras kontinuerligt utifrån motivets rörelser.  
 (Autofokus): Denna ikon indikerar att motivet är i fokus.

---

## Relaterade avsnitt

- [Funktionsmeny \(Proffsfoto\)](#)
- [Fotografering av stillbilder \(Proffsfoto\)](#)
- [Fler kamerainställningar](#)
- [AI-funktioner i appen Google Foto](#)
- [Parkoppla med en Bluetooth-fjärrkontroll eller ett grepp](#)
- [Meny för inställningar](#)

Observera att denna hjälpguide har maskinöversatts. Maskinöversättningar tar inte hänsyn till kontexten och det kan hända att översättningen inte stämmer helt överens med den engelska versionen av innehållet. För att se den ursprungliga versionen på engelska, välj English från [Språkvalsidan].

TP1000432054

Smartphone

Xperia 1 VIII XQ-GE54/XQ-GE74

## Funktionsmeny (Proffsfoto)

Vilka inställningar som går att justera beror på fotoläget.

Tryck på Fn-knappen för att öppna funktionsmenyn. Stäng funktionsmenyn genom att trycka på Fn-knappen igen.



### 1. Matningsläge

**Självtlösare: 10 s / Självtlösare: 3 s**

**Enkeltagning**

**Kontinuerlig tagning: Lo:** Du kan ta bilder kontinuerligt medan du håller skärmens avtryckarknapp intryckt eller trycker länge på enhetens avtryckarknapp. Maximalt 10 bilder per sekund kan tas.

**Kontinuerlig tagning: Hi:** Du kan ta bilder kontinuerligt medan du håller skärmens avtryckarknapp intryckt eller trycker länge på enhetens avtryckarknapp. Maximalt 20 bilder per sekund kan tas.

**Kontinuerlig tagning: Hi+:** Du kan ta bilder kontinuerligt medan du håller skärmens avtryckarknapp intryckt eller trycker länge på enhetens avtryckarknapp. Maximalt 30 bilder per sekund kan tas.

#### OBS!

- Hastigheten för seriebildstagnation minskar när bufferten på din enhet blir full.

#### Tips

- Tryck på följande sätt för att ställa in om återkopplingsindikatorn för kontinuerlig fotografering ska visas.  
[MENU] > [Tagning]  
Tryck sedan på följande inställning.  
[Feedback för kontinuerlig tagning]
- Om du vill avbryta självtlösaren trycker du på knappen Drive mode och väljer sedan följande.  
[Enkeltagning]

### 2. Fokusläge

**Enbilds-AF:** Använd inställningen när motivet är orörligt. Tryck ned enhetens slutarknapp halvvägs för att fokusera på ett motiv. Skärpan förblir låst tills du slutar att trycka ned enhetens slutarknapp halvvägs.

**Kontinuerlig AF:** Använd denna inställning när motivet rör sig. Kameran fortsätter att fokusera så länge som du håller enhetens slutarknapp halvvägs nedtryckt.

**Manuellt fokus:** Du kan justera skärpan manuellt med hjälp av skjutreglaget i sökaren. Du kan också trycka på någon av följande ikoner för att göra finare justeringar.

🌸 (Fokus nära) / ▲ (Fokus långt borta)

Om du vill justera fokus genom att förstora bilden trycker du på följande ikon och drar sökaren för att flytta det förstörade området eller dubbelklickar på det område som du vill förstora.

 (Fokusförstoring)

Om det inte går att ställa in skärpan på avsett motiv med automatiskt fokus kan du fokusera manuellt.

### 3. Fokusområde

**Brett:** Kameran fokuserar automatiskt på hela bildskärmens omfång.

**Mitten:** Kameran fokuserar automatiskt på ett motiv i mitten av bilden.

**Skärpa och spårning:** Om du väljer ett föremål att fokusera på och följa genom att röra vid det i sökaren fokuserar kameran på föremålet och börjar följa det när du trycker ned enhetens slutarknapp halvvägs.

#### Tips

- Det går att välja färg för fokusområdet. Tryck på följande sätt och välj sedan ett alternativ.  
[MENU] > [Fokus] > [Fokusområdets färg]

### 4. Fotoberäkning

**Auto / Av:** Kameran identifierar automatiskt scenen och överlappar flera foton för att ta vackra automatiska bilder med mindre suddighet, brus, överexponering och underexponering.

### 5. DRO/auto HDR

**Optimering av dynamiskt omfång:** Kameran optimerar ljusstyrka och gradation genom att analysera kontrasten mellan motivet och bakgrunden i en enda bild.

**Auto HDR:** Kameran optimerar ljusstyrka och gradering genom att överlagra flera bilder som tagits med olika exponeringar.

**Av**

#### Tips

- Tryck på följande för att använda formatet Ultra HDR (High Dynamic Range), som gör att du kan ta ljusa och livfulla bilder.  
[MENU] > [Konfiguration] > [Ultra HDR] > [På]

### 6. Mätmetod

**Multi:** Kameran mäter ljuset på varje område efter att ha delat upp den totala ytan i flera områden och bestämmer rätt exponering för hela skärmen (Multi-pattern metering).

**Mitten:** Kameran mäter den genomsnittliga ljusstyrkan på hela skärmen, samtidigt som den betonar skärmens centrala område (centrumviktad mätning).

**Spot:** Kameran mäter endast inom mätcirkeln.

### 7. Ansikte/ögon-AF

**Ansikte/ögon-AF / Ansikts-AF / Av**

Kameran upptäcker ansikten eller ögon på människor och djur och fokuserar på dem automatiskt.

När kameran upptäcker ansikten på människor eller djur visas en avkänningsram. Tryck på det ansikte som du vill fokusera på och tryck sedan ned enhetens slutarknapp halvvägs för att fokusera. Avkänningsramen blir grön och kameran fokuserar på ansiktet eller ett av ögonen som du valt.

### 8. Kreativ stil

**ST (standard) / NT (neutral) / VV (Livfull) / FL (Film) / IN (ögonblick) / SH (mjuk highkey):** Varje förinställt utseende är optimerat med en annan kombination av färgton, mättnad, kontrast, skärpa, ljusstyrka och andra bildelement, så att du kan ställa in bildbehandlingen med din idealiska balans mellan dessa element. Tryck på knappen för att få mer information om varje förinställt utseende.

 (Läs mer)

### 9. Blixt

**Av / Auto / På / Ljus**

### 10. VB

**Auto / Molnigt / Dagsljus / Lysrör / Glödlampa / Skugga:** Du kan justera färgtonerna efter den valda ljuskällan som belyser motivet (förinställd vitbalans). För att finjustera färgtonerna, tryck på AB/GM-knappen för att visa finjusterings-skärmen och flytta sedan den orange prick till önskad position. Tryck en gång till på knappen för att stänga skärmen för finjustering efter justeringen.



**Temp 1 / Temp 2 / Temp 3:** Kameran memorerar vitbalansinställningar som definieras i termer av färgtemperatur. Tryck på K-knappen för att justera färgtemperaturen med hjälp av ratten. Tryck på AB/GM-knappen för att finjustera färgtonen med hjälp av skärmen för finjustering. Tryck en gång till på knappen för att stänga skärmen för finjustering efter justeringen.

**Special 1 / Special 2 / Special 3:** Kameran memorerar den vita grundfärgen under de ljusförhållanden som gäller för fotograferingsmiljön. För att justera den vita grundfärgen väljer du ett av objekten, trycker på följande och följer sedan instruktionerna på skärmen.

[Tilläm.]

## 11. Filformat

**RAW:** I detta filformat utförs ingen digital bearbetning. Välj detta format för bilder som ska bearbetas på en dator för professionella ändamål.

**RAW och JPEG:** En RAW-bild och en JPEG-bild skapas samtidigt. Detta format är lämpligt att använda när du behöver två bildfiler, en JPEG för att titta på och en RAW för att redigera.

**JPEG:** Bilden lagras i JPEG-format.

## 12. Konturframhävnig

**På / Av:** Konturframhävnig hjälper dig att kontrollera skärpeinställningen genom att förstärka konturerna för områden i fokus.

### Tips

- Du kan välja konturframhävningsfärg. Tryck på följande sätt och välj sedan ett alternativ.  
[MENU] > [Fokus] > [Konturframhävningsfärg]

## För att omfördela eller ändra ordning på inställningsobjekt i funktionsmenyn.

1. Tryck enligt följande.  
[MENU] > [Konfiguration] > [Anpassa Funktionsmeny (foto)]
2. Följ anvisningarna på skärmen.

## Relaterade avsnitt

- [Lägesöversikt \(Proffsfoto\)](#)
- [Fotografering av stillbilder \(Proffsfoto\)](#)
- [Fler kamerainställningar](#)

Observera att denna hjälpguide har maskinöversatts. Maskinöversättningar tar inte hänsyn till kontexten och det kan hända att översättningen inte stämmer helt överens med den engelska versionen av innehållet. För att se den ursprungliga versionen på engelska, välj English från [Språkvalsidan].

TP1000432083

Smartphone

Xperia 1 VIII XQ-GE54/XQ-GE74

## Fotografering av stillbilder (Proffsfoto)

### 1 Starta appen Kamera.

 (Kamera)

### 2 Välj läge.

[Proffsfoto]

### 3 Välj ett fotoläge.

- P (Program Auto): Det går att ta stillbilder med automatiskt justerad exponering (såväl slutartid som bländarvärde).
- S (Prioritera slutarhastighet): Det går att ta stillbilder av motiv som rör sig snabbt o.s.v. med en manuellt inställd slutartid. (ISO-värdet justeras automatiskt.)
- M (Manuell exponering): Det går att ta stillbilder med önskad slutartid och ISO-värde.

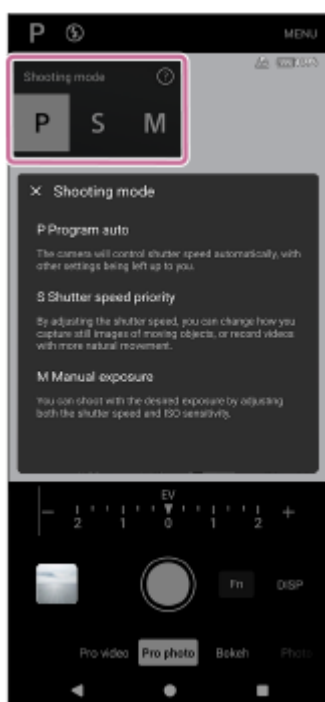

### 4 Ställ in fotofunktionerna på de önskade inställningarna.

### 5 Rikta kameran mot motivet.

### 6 Tryck på en av bildvinkelknapparna för att ändra bildvinkel.

Zooma in eller ut i bilden genom att trycka på vinkelknappen igen och sedan skjuta den åt vänster och höger (i stående läge) eller uppåt och nedåt (i liggande läge).

Du kan också zooma in eller ut på bilden genom att nypa in eller ut i sökaren eller genom att trycka på zoomknappen.

## 7 Justera inställningarna med hjälp av ratten.

Du kan ändra värdet genom att trycka på den understrukna inställningen som visas ovanför ratten (i stående läge) eller längst ned i sökaren (i liggande läge).

- P: Du kan justera exponeringsvärdet (EV) och välja ISO-värde.
- S: Du kan välja slutartid och justera exponeringsvärdet (EV).
- M: Du kan välja slutartid och ISO-värde.

## 8 Ställ in skärpan.

- Kameran upptäcker automatiskt ett föremål och fokuserar på det.
- Välj motiv att fokusera på genom att trycka på det.

## 9 Tryck på slutarknappen på skärmen eller på enhetens slutarknapp för att ta en bild.

- Om du trycker ned enhetens slutarknapp halvvägs ändras färgen på fokusramen till grön och kameran fokuserar på det inramade motivet. Skärpeinställningen kommer att justeras kontinuerligt utifrån motivets rörelser. Tryck ned enhetens slutarknapp helt för att ta en bild.
- Håll enheten på det sätt som visas i illustrationen när du använder enheten vågrätt och tar bilder genom att trycka på enhetens slutarknapp.

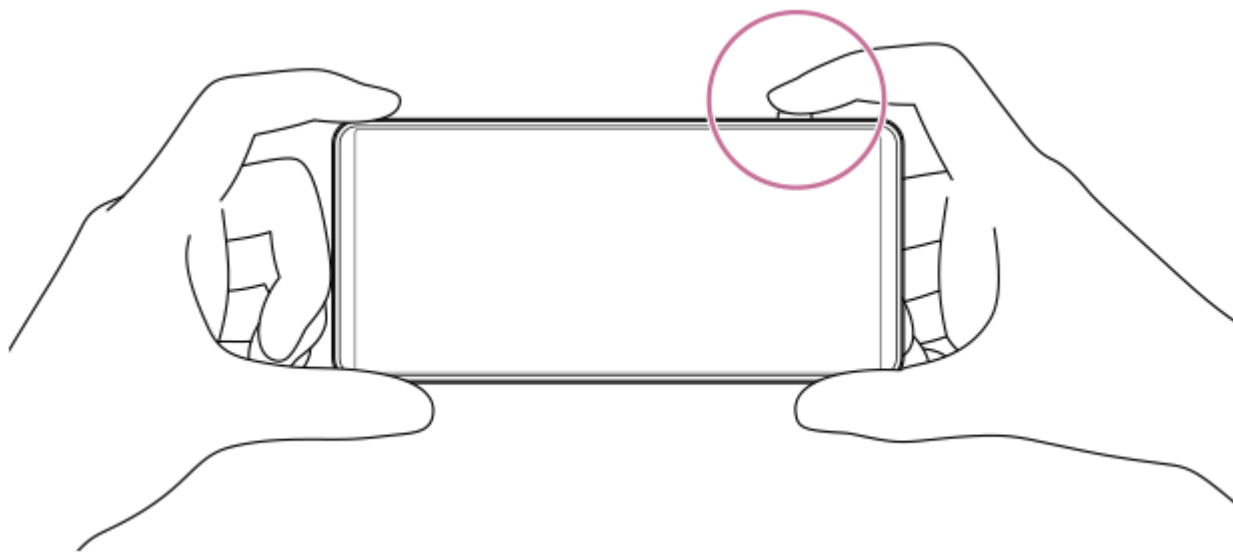

## För att spela in en video i läget Pro Photo.

Du kan spela in en video tillfälligt även om följande är valt.

[MENU] > [Tagning] > [Matningsläge] > ett annat läge än seriebildtagningsläget

1. Tryck och håll på slutarknappen på skärmen för att börja spela in en video och släpp sedan fingret för att avsluta inspelningen.  
Om du trycker och håller på slutarknappen på skärmen och skjuter den till låsikonen till höger fortsätter inspelningen efter det att du släppt fingret.

## Välja vilken funktion som ska justeras när du trycker på sökaren

1. Tryck på följande sätt och välj sedan ett alternativ.

[MENU] > [Fokus] > [Pekfunktion]

- **Tryckspårning och ljusstyrka:** Kameran håller fokus låst på det angivna rörliga objektet och justerar ljusstyrkan.
- **Tryckspårning:** Kameran håller fokus låst på det angivna rörliga objektet.
- **Fokus och ljusstyrka:** Kameran fokuserar automatiskt på den angivna positionen och justerar ljusstyrkan.
- **Skärpa:** Kameran fokuserar automatiskt på den angivna positionen.

## Tips

- Du kan även starta kameraappen genom att utföra följande åtgärder.
  - Tryck länge på enhetens slutarknapp.  
För att aktivera eller avaktivera den här funktionen, leta upp och tryck på enligt följande och tryck sedan på strömbrytaren.  
[Inställningar] > [System] > [Rörelser] > [Slutarknapp] > [Starta appen Kamera]
  - Rör vid och håll kvar följande ikon från låsskärmen.  
 (Kamera)  
För att aktivera den här funktionen, tryck och håll på ett tomt område på hemskrmen och tryck sedan på följande sätt.  
[Bakgrund och utseende] > [Låsskärm] > [Genvägar]  
Ställ sedan in kameraikonen för den vänstra eller högra genvägen.
  - Tryck på strömknappen två gånger.  
För att aktivera eller avaktivera den här funktionen, leta upp och tryck på enligt följande.  
[Inställningar] > [System] > [Rörelser] > [Dubbeltryck på av/på-knappen]  
För att aktivera denna funktion, tryck på följande brytare och inställning.  
[Använd dubbeltryck] > [Kamera]
- Använd stativ för att undvika kameraskakningar när du använder en låg slutarhastighet.
- Ställ in ISO-känsligheten på ett högre värde för att ta sportscener inomhus.
- Du kan ändra värdena för de understrukna inställningarna längst ned i sökaren genom att trycka på dem.
- Det går att ta bilder med en effekt som gör att hyn ser mjukare ut. Tryck enligt följande.  
[MENU] > [Exponering/färg] > [Försköningsseffekt] > [På]
- Du kan korrigera förvrängningen av ansikten som visas nära kanten av skärmen när en vidvinkel har valts. Tryck på följande sätt för att aktivera inställningen.  
[MENU] > [Tagning] > [Korrigerig av ansiktsförvrängning] > [Auto]
- Du kan kontrollera en sammanfattning av Pro-fotoläget.  
Tryck enligt följande.  
[MENU] > [Konfiguration] > [Om Proffsfoto]

## Relaterade avsnitt

- [Lägesöversikt \(Proffsfoto\)](#)
- [Funktionsmeny \(Proffsfoto\)](#)
- [Fler kamerainställningar](#)
- [Meny för inställningar](#)

Observera att denna hjälpguide har maskinöversatts. Maskinöversättningar tar inte hänsyn till kontexten och det kan hända att översättningen inte stämmer helt överens med den engelska versionen av innehållet. För att se den ursprungliga versionen på engelska, välj English från [Språkvalsidan].

TP0003028358

Smartphone

Xperia 1 VIII XQ-GE54/XQ-GE74

## Fler kamerainställningar

[Proffsfoto] / [Pro video]:

Tryck på följande sätt för att välja den inställning som du vill ändra.

[MENU] > [Konfiguration]

I andra lägen än de som anges ovan trycker du på följande sätt för att välja den inställning du vill ändra.

 (Inställningar) > [Meny]

- **Rutnät**

**På / Av:** Du kan ställa in om rutnätslinjer ska visas eller inte för att underlätta bildkompositionen.

- **Vattenpass** (Endast huvudkamera) (Förutom lägena Pro foto och Pro video)

**Av / På: Allt (ljud, vibration, skärm) / På: Endast skärm:** Du kan ställa in om nivåmätaren ska visas eller inte. Du kan också ställa in kameran så att den visar när den är i våg med hjälp av ljud, vibrationer och displayen.

- **Kalibrering av Vattenpass** (endast huvudkameran)

Tryck på inställningen för att kalibrera standarden för det horisontella planet för att korrigera avvikelser i lutningsriktningen.

- **Använd volymknapp för**

**Zoom / Volym / Slutare / Av:** Du kan ändra på vilket sätt volymknappen används.

- **Ljudsignaler**

**På: Alla / På: Endast slutare / Av:** Du kan välja om kameran ska avge ljud, t.ex. ett slutarljud, ljud i början och slutet av videoinspelningar eller en serie pipljud för nedräkningen när du använder självutlösaren.

- **Datalagring** (Förutom läget Auto Framing)

**Internminne / SD-kort:** Du kan välja om foton och videoklipp ska lagras i enhetens internminne eller på ett microSD-kort.

### Tips

- Vi rekommenderar att du använder ett microSD-kort med Video Speed Class 30 (V30) eller högre.

- **Spara plats**

**På / Av:** Du kan spara dina foton och videoklipp med platser där de togs.

- **Starta med slutarknapp**

**Starta appen Kamera / Av:** Om du vill förhindra att appen Kamera startas av misstag när avtryckaren på enheten hålls nedtryckt ändrar du inställningen till av.

- **Bluetooth-fjärrkontroll**

Du kan parkoppla med en Bluetooth-fjärrkontroll för att fjärrstyra funktionerna i kameraappen.

- **Tips**

Tryck för att gå till webbplatsen med tips för kameraappen.

- **Tillgänglighet**

Du kan visa en länk till tillgänglighetsinformation.

- **Programlicens**

Du kan visa information om programvarulicens.

- **Återställ inställningar**

Du kan återställa alla inställningar till standardvärdena.

---

#### Relaterade avsnitt

- [Parkoppla med en Bluetooth-fjärrkontroll eller ett grepp](#)
- [Ta bilder \(Foto\)](#)
- [AI-Kameraassistent \(Foto\)](#)
- [Spela in videoklipp \(Video\)](#)
- [Ta foton med Bokeh-effekt](#)
- [Fotografering av stillbilder \(Proffsfoto\)](#)
- [Spela in videoklipp \(Pro video\)](#)
- [Spela in videor medan du följer ett motiv \(AI-Kamerajobb\)](#)
- [Ta foton med hög upplösning \(48 MP\)](#)
- [Inspelning av videor med automatisk inramning \(Automatisk Inramning\)](#)
- [Spela in videoklipp i slow motion](#)
- [Spela in videoklipp med Bokeh-effekt](#)

Observera att denna hjälpguide har maskinöversatts. Maskinöversättningar tar inte hänsyn till kontexten och det kan hända att översättningen inte stämmer helt överens med den engelska versionen av innehållet. För att se den ursprungliga versionen på engelska, välj English från [Språkvalsida].

TP1001673286

Smartphone

Xperia 1 VIII XQ-GE54/XQ-GE74

## Lägesöversikt (Pro video)

Du kan spela in videoklipp genom att välja ett fotograferingsläge bland följande.

- P (Program Auto)
- S (Prioritera slutarhastighet)
- M (Manuell exponering)

Gränssnittet ändras automatiskt så att du kan använda kameran både vertikalt och horisontellt.

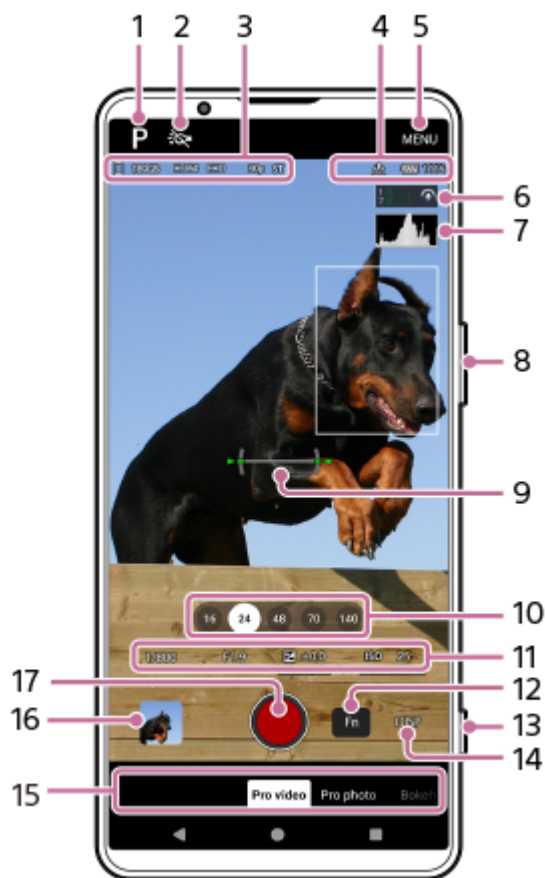

1. Tryck för att gå över till fotoläge.

- P (Program Auto)
- S (Prioritera slutarhastighet)
- M (Manuell exponering)

Tryck på knappen för att få information om varje fotograferingsläge.

❓ (Läs mer)

2. Ikon för ljus

Du kan slå på eller stänga av lampan genom att trycka på ikonen.

3. Ikon för datalagring

Mängden ledigt utrymme

Videoformat

Upplösning

Ikon för automatisk bildhastighet

Bildfrekvens

Stil (eller Gamma)

Om du vill förbättra videokvaliteten i svagt ljus trycker du på följande sätt för att aktivera funktionen.

[MENU] > [Tagning] > [Automatisk bildhastighet] > [På]

Du kan endast aktivera funktionen Auto frame rate i följande fotograferingslägen.

P (Program Auto)

#### 4. Statusikoner för anslutning till Bluetooth-fjärrkontrollen

Geotaggningsstatus

Batteristatus

 (Försiktighet vid värme)

#### 5. Tryck för att ändra mer detaljerade inställningar.

#### 6. Ljudnivåmätare

Ikonen bredvid ljudnivåmätaren indikerar den mikrofon som för närvarande används.

#### 7. Histogram

Du kan kontrollera luminansdistributionen på grafisk väg.

#### 8. Använd zoomknappen för att zooma in eller ut.

#### 9. Vattenpass

Nivåmätaren hjälper dig att mäta vinkeln på din enhet och hålla bilden horisontell. När enheten avkänner att den är nivellerad kommer vattenpasset att ändras till grönt. För att kalibrera standarden för det horisontella planet för att fixera avvikelser i lutningsriktningen, tryck enligt följande.

[MENU] > [Konfiguration] > [Kalibrering av Vattenpass]

#### 10. Tryck på en av bildvinkelknapparna för att ändra bildvinkel.

Zooma in eller ut i bilden genom att trycka på vinkelknappen igen och sedan skjuta den åt vänster och höger (i stående läge) eller uppåt och nedåt (i liggande läge).

Du kan också zooma in eller ut på bilden genom att nypa in eller ut i sökaren eller genom att trycka på zoomknappen.

#### 11. Slutarhastighet

Bländarvärde

Exponeringskompensation

ISO-känslighet

Du kan ändra värdet genom att trycka på den understrukna inställningen.

- P: Du kan justera exponeringsvärdet (EV) och välja ISO-värde.
- S: Du kan välja slutartid och justera exponeringsvärdet (EV).
- M: Du kan välja slutartid och ISO-värde.

#### 12. Tryck för att öppna funktionsmenyn.

Du kan justera inställningar som du använder ofta.

Tryck på enligt följande för att tilldela eller ändra ordning på inställningsobjekten i funktionsmenyn.

[MENU] > [Konfiguration] > [Anpassa Funktionsmeny (video)]

#### 13. Använd slutarknappen för att starta kameraappen eller spela in videor.

##### Tips

- Du kan aktivera eller avaktivera möjligheten att starta kameraappen genom att trycka länge på avtryckaren. Leta reda på och tryck på någon av följande inställningar.
  - [Inställningar] > [System] > [Rörelser] > [Slutarknapp] > [Starta appen Kamera]
  - [MENU] > [Konfiguration] > [Starta med slutarknapp] > [Starta appen Kamera]

14. Tryck för att visa eller dölja information som visas i sökaren.  
För att anpassa de objekt som visas när du trycker på DISP, tryck på följande sätt.  
[MENU] > [Konfiguration] > [Anpassa DISP-knapp (video)]
15. Välj ett läge.  
Svep skärmen åt vänster eller höger för att hitta önskat läge.
16. Tryck på miniatyren för att visa stillbilder och videor i appen Google Foto.  
 (Dela): Tryck på ikonen för att dela ett foto eller en video.  
 (Redigera): Tryck på ikonen för att redigera ett foto eller en video.  
Tryck på skärmen för att dölja eller visa ikoner.  
Mer information om appen Google Foto finns på följande webbadress.  
[support.google.com/android/](https://support.google.com/android/)  
 (Tillbaka): Tryck på knappen för att återgå till appen Kamera.
17. Tryck för att starta, pausa och sluta spela in video.

---

### Relaterade avsnitt

- [Funktionsmeny \(Pro video\)](#)
- [Spela in videoklipp \(Pro video\)](#)
- [Fler kamerainställningar](#)
- [Parkoppla med en Bluetooth-fjärrkontroll eller ett grepp](#)
- [Meny för inställningar](#)

Observera att denna hjälpguide har maskinöversatts. Maskinöversättningar tar inte hänsyn till kontexten och det kan hända att översättningen inte stämmer helt överens med den engelska versionen av innehållet. För att se den ursprungliga versionen på engelska, välj English från [Språkvalsidan].

TP1002013767

Smartphone

Xperia 1 VIII XQ-GE54/XQ-GE74

## Funktionsmeny (Pro video)

Vilka inställningar som går att justera beror på fotoläget.

Tryck på Fn-knappen för att öppna funktionsmenyn. Stäng funktionsmenyn genom att trycka på Fn-knappen igen.



### 1. Upplösning 4K / Full HD

### 2. Bildhastighet

24 bps / 30 bps / 60 bps / 120 bps

### 3. Fokusläge

**Kontinuerlig AF:** Använd denna inställning när motivet rör sig. Kameran ställer in skärpan kontinuerligt.

**Manuellt fokus:** Du kan justera skärpan manuellt med hjälp av skjutreglaget i sökaren. Du kan också trycka på någon av följande ikoner för att göra finare justeringar.

🌸 (Fokus nära) / ▲ (Fokus långt borta)

Om du inte kan fokusera på det avsedda motivet med hjälp av kontinuerlig AF, använd manuell fokusering.

### 4. Pekfunktion

Du kan välja vad du vill justera när du pekar på sökaren.

**Tryckspårning och ljusstyrka:** Kameran håller fokus låst på det angivna rörliga objektet och justerar ljusstyrkan.

**Tryckspårning:** Kameran håller fokus låst på det angivna rörliga objektet.

**Fokus och ljusstyrka:** Kameran fokuserar automatiskt på den angivna positionen och justerar ljusstyrkan.

**Skärpa:** Kameran fokuserar automatiskt på den angivna positionen.

### 5. Dynamiskt omf.

**Brett:** Du kan spela in videoklipp med ett brett dynamiskt omfång genom att använda bildbehandling som kombinerar flera bildrutor.

**Standard**

### 6. Mik

Du kan välja vilken mikrofon som ska användas när du spelar in videoklipp.

**Alla riktningar (stereo):** Denna inställning är idealisk för att fånga upp ljud från alla sidor eller riktningar, t.ex. miljöljud.

**Röstprioritet (bak):** Den här inställningen är idealisk för att fånga röster eller ljud från motivet när du spelar in med huvudkameran. Rör vid den bakre panelen så lite som möjligt under inspelningen för att undvika att störande ljud spelas in.

## 7. Ansikte/ögon-AF

### Ansikte/ögon-AF / Ansikts-AF / Av

Kameran upptäcker ansikten eller ögon på människor och djur och fokuserar på dem automatiskt.

När kameran upptäcker ansikten på människor eller djur visas en avkänningsram. Om du vill ändra fokusmålet trycker du på ansiktet för det motiv som du vill fokusera på.

## 8. Stil

**Kreativ stil : ST (standard)** / **Kreativ stil : NT (neutral)** / **Kreativ stil : VV (Livfull)** / **Kreativ stil : FL (Film)** / **Kreativ stil : IN (ögonblick)** / **Kreativ stil : SH (mjuk highkey)** / **S-Cinetone för mobil**: Varje förinställt utseende är optimerat med en annan kombination av färgton, mättnad, kontrast, skärpa, ljusstyrka och andra bildelement, så att du kan ställa in bildbehandlingen med din idealiska balans mellan dessa element. Tryck på knappen för att få mer information om varje förinställt utseende.

 (Läs mer)

## 9. HDR-/SDR-format

Aktivera HDR (High Dynamic Range) för att få dina videoklipp att se mer dramatiska ut och mer lika verkligheten.

**HDR(HLG/BT.2020)**: Video spelas in med en kombination av HLG för gamma-kurvan och BT.2020 för färgrymden.

**SDR(BT.709)**: Video spelas in med en kombination av standardgammakurvan och BT.709 för färgrymden.

## 10. VB

**Auto** / **Molnigt** / **Dagsljus** / **Lysrör** / **Glödlampa** / **Skugga**: Du kan justera färgtonerna efter den valda ljuskällan som belyser motivet (förinställd vitbalans). För att finjustera färgtonerna, tryck på AB/GM-knappen för att visa finjusteringsskärmen och flytta sedan den orange pricken till önskad position. Tryck en gång till på knappen för att stänga skärmen för finjustering efter justeringen.



**Temp 1** / **Temp 2** / **Temp 3**: Kameran memorerar vitbalansinställningar som definieras i termer av färgtemperatur.

Tryck på K-knappen för att justera färgtemperaturen med hjälp av ratten. Tryck på AB/GM-knappen för att finjustera färgtonen med hjälp av skärmen för finjustering. Tryck en gång till på knappen för att stänga skärmen för finjustering efter justeringen.

**Special 1** / **Special 2** / **Special 3**: Kameran memorerar den vita grundfärgen under de ljusförhållanden som gäller för fotograferingsmiljön. För att justera den vita grundfärgen väljer du ett av objekten, trycker på följande inställning och följer sedan instruktionerna på skärmen.

[Tilläm.]

## 11. Stabilisering

Du kan spela in smidiga, skakningsfria videoklipp.

**Hög kvalitet**: Välj detta värde för att få den mest kraftfulla stabiliseringseffekten.

**Standard**: Välj det här värdet om du vill spela in videoklipp med en något bredare bildvinkel även om stabiliseringseffekten blir svagare än vid stabilisering av hög kvalitet.

**Av**

## 12. Konturframhävnig

**På** / **Av**: Konturframhävnig hjälper dig att kontrollera skärpeinställningen genom att förstärka konturerna för områden i fokus.

### Tips

- Du kan välja konturframhävningsfärg. Tryck på följande sätt och välj sedan ett alternativ.  
[MENU] > [Fokus] > [Konturframhävningsfärg]

**För att omfördela eller ändra ordning på inställningsobjekt i funktionsmenyn.**

1. Tryck enligt följande.

[MENU] > [Konfiguration] > [Anpassa Funktionsmeny (video)]

2. Följ anvisningarna på skärmen.

---

---

### Relaterade avsnitt

- [Lägesöversikt \(Pro video\)](#)
- [Spela in videoklipp \(Pro video\)](#)
- [Fler kamerainställningar](#)

Observera att denna hjälpguide har maskinöversatts. Maskinöversättningar tar inte hänsyn till kontexten och det kan hända att översättningen inte stämmer helt överens med den engelska versionen av innehållet. För att se den ursprungliga versionen på engelska, välj English från [Språkvalsida].

TP1002013768

5-073-519-91 Copyright 2026 Sony Corporation

Smartphone

Xperia 1 VIII XQ-GE54/XQ-GE74

## Spela in videoklipp (Pro video)

### 1 Starta appen Kamera.

 (Kamera)

### 2 Välj läge.

[Pro video]

### 3 Välj ett fotoläge.

- P (Program Auto): Du kan spela in videor med automatiskt justerad exponering (såväl slutartid som bländarvärde).
- S (Prioritera slutarhastighet): Du kan spela in videor med mer naturliga rörelser genom att justera slutartiden manuellt. (ISO-värdet justeras automatiskt.)
- M (Manuell exponering): Du kan spela in videor med önskad slutartid och önskat ISO-värde.

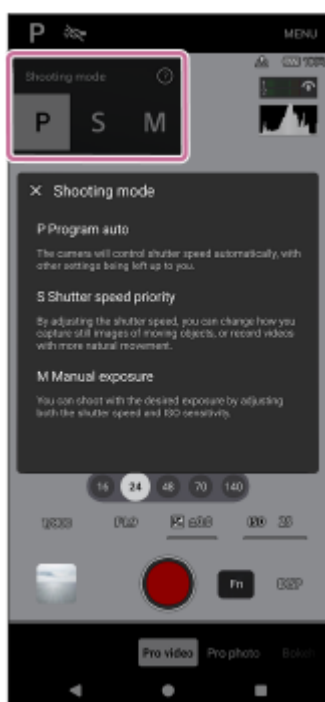

### 4 Ställ in fotofunktionerna på de önskade inställningarna.

### 5 Rikta kameran mot motivet.

### 6 Tryck på en av bildvinkelknapparna för att ändra bildvinkel.

Zooma in eller ut i bilden genom att trycka på vinkelknappen igen och sedan skjuta den åt vänster och höger (i stående läge) eller uppåt och nedåt (i liggande läge).

Du kan också zooma in eller ut på bilden genom att nypa in eller ut i sökaren eller genom att trycka på zoomknappen.

## 7 Justera inställningarna.

Du kan ändra värdet genom att trycka på den understrukna inställningen som visas längst ned i sökaren.

- P: Du kan justera exponeringsvärdet (EV) och välja ISO-värde.
- S: Du kan välja slutartid och justera exponeringsvärdet (EV).
- M: Du kan välja slutartid och ISO-värde.

## 8 Tryck på det motiv som du vill fokusera på i sökaren.

## 9 Tryck på följande knapp på skärmen eller tryck på enhetens slutarknapp.

### (Starta videoinspelning)





Om du vill stoppa en videoinspelning trycker du på följande knapp på skärmen eller trycker på enhetens slutarknapp igen.

### (Stoppa videoinspelning)

Om du vill ta ett foto när du spelar in en video trycker du på knappen .

### (ögonblicksbild)

## Inspelningsknappar på skärmen

-  (Starta videoinspelning): Du kan spela in en video.
-  (Pausa videoinspelning): Du kan pausa en video.
-  (Återuppta videoinspelning): Du kan återuppta inspelningen av en video.
-  (Stoppa videoinspelning): Du kan avbryta inspelningen av en video.

### OBS!

- Ultra HDR-formatet stöds inte för foton som tas när du spelar in en video, även om du aktiverar Ultra HDR i fotoläget Photo eller Pro, etc.

### Tips

- Du kan även starta kameraappen genom att utföra följande åtgärder.
  - Tryck länge på enhetens slutarknapp.  
För att aktivera eller avaktivera den här funktionen, hitta och tryck på enligt följande och tryck sedan på strömbrytaren.  
[Inställningar] > [System] > [Rörelser] > [Slutarknapp] > [Starta appen Kamera]
  - Rör vid och håll kvar följande ikon från låsskärmen.  
 (Kamera)  
För att aktivera den här funktionen, tryck och håll på ett tomt område på hemskärmen och tryck sedan på följande sätt.  
[Bakgrund och utseende] > [Låsskärm] > [Genvägar]  
Ställ sedan in kameraikonen för den vänstra eller högra genvägen.
  - Tryck på strömknappen två gånger.  
För att aktivera eller avaktivera den här funktionen, leta upp och tryck på enligt följande.  
[Inställningar] > [System] > [Rörelser] > [Dubbeltryck på av/på-knappen]  
För att aktivera denna funktion, tryck på följande brytare och inställning.  
[Använd dubbeltryck] > [Kamera]
- Ställ in ISO-känsligheten på ett högre värde för att ta sportscener inomhus.
- Du kan ändra värdena för de understrukna inställningarna längst ned i sökaren genom att trycka på dem.
- Genom att inaktivera batteriförbrukande funktioner kan du förhindra att enhetens temperatur ökar, så att du kan göra videoinspelningar under längre tid. Tryck på följande sätt och följ sedan anvisningarna på skärmen för att optimera inställningarna.

[MENU] > [Tagning] > [Guide för att förlänga inspelningstiden]

- Du kan minska ljuden som alstras av vinden som träffar mikrofonen under inspelning utan att förlora den ursprungliga ljudkvaliteten. Tryck enligt följande.  
[MENU] > [Konfiguration] > [Reducering av vindbrus]  
Tryck sedan på följande knapp för att aktivera funktionen.  
[Reducering av vindbrus]
- Du kan se en sammanfattning av Pro-videoläget.  
Tryck enligt följande.  
[MENU] > [Konfiguration] > [Om Pro video]

---

## Relaterade avsnitt

- [Lägesöversikt \(Pro video\)](#)
- [Funktionsmeny \(Pro video\)](#)
- [Fler kamerainställningar](#)
- [Meny för inställningar](#)

Observera att denna hjälpguide har maskinöversatts. Maskinöversättningar tar inte hänsyn till kontexten och det kan hända att översättningen inte stämmer helt överens med den engelska versionen av innehållet. För att se den ursprungliga versionen på engelska, välj English från [Språkvalsida].

TP1002013769

Smartphone

Xperia 1 VIII XQ-GE54/XQ-GE74

## Fler kamerainställningar

[Proffsfoto] / [Pro video]:

Tryck på följande sätt för att välja den inställning som du vill ändra.

[MENU] > [Konfiguration]

I andra lägen än de som anges ovan trycker du på följande sätt för att välja den inställning du vill ändra.

 (Inställningar) > [Meny]

- **Rutnät**

**På / Av:** Du kan ställa in om rutnätslinjer ska visas eller inte för att underlätta bildkompositionen.

- **Vattenpass** (Endast huvudkamera) (Förutom lägena Pro foto och Pro video)

**Av / På: Allt (ljud, vibration, skärm) / På: Endast skärm:** Du kan ställa in om nivåmätaren ska visas eller inte. Du kan också ställa in kameran så att den visar när den är i våg med hjälp av ljud, vibrationer och displayen.

- **Kalibrering av Vattenpass** (endast huvudkameran)

Tryck på inställningen för att kalibrera standarden för det horisontella planet för att korrigera avvikelser i lutningsriktningen.

- **Använd volymknapp för**

**Zoom / Volym / Slutare / Av:** Du kan ändra på vilket sätt volymknappen används.

- **Ljudsignaler**

**På: Alla / På: Endast slutare / Av:** Du kan välja om kameran ska avge ljud, t.ex. ett slutarljud, ljud i början och slutet av videoinspelningar eller en serie pipljud för nedräkningen när du använder självutlösaren.

- **Datalagring** (Förutom läget Auto Framing)

**Internminne / SD-kort:** Du kan välja om foton och videoklipp ska lagras i enhetens internminne eller på ett microSD-kort.

### Tips

- Vi rekommenderar att du använder ett microSD-kort med Video Speed Class 30 (V30) eller högre.

- **Spara plats**

**På / Av:** Du kan spara dina foton och videoklipp med platser där de togs.

- **Starta med slutarknapp**

**Starta appen Kamera / Av:** Om du vill förhindra att appen Kamera startas av misstag när avtryckaren på enheten hålls nedtryckt ändrar du inställningen till av.

- **Bluetooth-fjärrkontroll**

Du kan parkoppla med en Bluetooth-fjärrkontroll för att fjärrstyra funktionerna i kameraappen.

- **Tips**

Tryck för att gå till webbplatsen med tips för kameraappen.

- **Tillgänglighet**

Du kan visa en länk till tillgänglighetsinformation.

- **Programlicens**

Du kan visa information om programvarulicens.

- **Återställ inställningar**

Du kan återställa alla inställningar till standardvärdena.

---

#### Relaterade avsnitt

- [Parkoppla med en Bluetooth-fjärrkontroll eller ett grepp](#)
- [Ta bilder \(Foto\)](#)
- [AI-Kameraassistent \(Foto\)](#)
- [Spela in videoklipp \(Video\)](#)
- [Ta foton med Bokeh-effekt](#)
- [Fotografering av stillbilder \(Proffsfoto\)](#)
- [Spela in videoklipp \(Pro video\)](#)
- [Spela in videor medan du följer ett motiv \(AI-Kamerajobb\)](#)
- [Ta foton med hög upplösning \(48 MP\)](#)
- [Inspelning av videor med automatisk inramning \(Automatisk Inramning\)](#)
- [Spela in videoklipp i slow motion](#)
- [Spela in videoklipp med Bokeh-effekt](#)

Observera att denna hjälpguide har maskinöversatts. Maskinöversättningar tar inte hänsyn till kontexten och det kan hända att översättningen inte stämmer helt överens med den engelska versionen av innehållet. För att se den ursprungliga versionen på engelska, välj English från [Språkvalsida].

TP1001673286

Smartphone

Xperia 1 VIII XQ-GE54/XQ-GE74

## Spela in videor medan du följer ett motiv (AI-Kamerajobb)

Du kan spela in videor där du följer ett motiv med kraftigare stabilisering än vid vanlig videoinspelning. Kameran justeras automatiskt för att hålla det följda motivet i samma relativa position inom bildrutan.

### 1 Starta appen Kamera.



(Kamera)

### 2 Välj läge.

[AI-Kamerajobb]

### 3 Rikta kameran mot motivet.

### 4 Tryck på en av bildvinkelknapparna för att ändra bildvinkel.

Zooma in eller ut i bilden genom att trycka på vinkelknappen igen och sedan skjuta den åt vänster och höger (i stående läge) eller uppåt och nedåt (i liggande läge).

Du kan också zooma in eller ut på bilden genom att nypa in eller ut i sökaren eller genom att trycka på zoomknappen.

### 5 Tryck på det motiv som du vill fokusera på i sökaren.

- Fokusramen visas.  
Kameran fokuserar på det motiv som du berörde.  
Tryck på fokusramen för att avbryta fokuseringen.
- Skjutreglaget för färgjustering och skjutreglaget för ljusstyrka visas.
  - Ⓜ: Skjutreglage för färgjustering
  - ☼: Skjutreglage för justering av ljusstyrkaJustera färgen och ljusstyrkan genom att dra i skjutreglagen.

### 6 Tryck på knappen i sökaren för att låsa ramen på motivet.

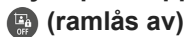

(ramlås av)

Om bilden är låst på motivet ändras knappen på följande sätt.



(Ramlås på)

### 7 Tryck på följande knapp på skärmen eller tryck på enhetens slutarknapp för att spela in en video.



(Starta videoinspelning)

Om motivet närmar sig en position där kameran inte kan spåra det, visas följande ikon i sökaren.



(Ämne för spårningsriktning)

Pilens riktning varierar beroende på motivets position i sökaren. Om du vill fortsätta att följa motivet riktar du kameran mot den riktning som pilen visar.

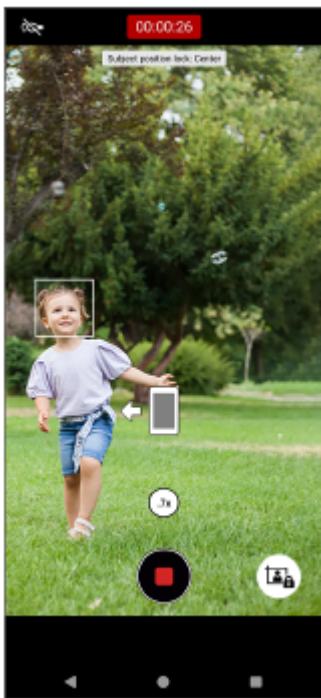

8 Tryck på följande knapp på skärmen eller tryck på enhetens slutarknapp för att stoppa inspelningen.

 (Stoppa videinspelning)

Tryck på miniatyren för att visa, dela eller redigera videoklipp i appen Google Foto. Mer information om appen Google Foto finns på följande webbadress.

[support.google.com/android/](https://support.google.com/android/)

## Ändra kamerainställningarna

1. Tryck på ikonen för att hitta och ändra inställningar som används ofta.

 (Inställningar)

- **Ljus**

**Av / På**

Nuvarande status för lampan visas längst upp till vänster på skärmen. Du kan slå på eller stänga av lampan genom att trycka på ikonen.

- **Positionslås för motiv**

**Mitten:** Kameran följer motivet för att hålla det i mitten av sökaren.

**Manuellt:** Kameran följer motivet för att hålla det i önskad position i sökaren. Tryck på ikonen för att låsa motivet i önskad position.

 (ramlås av)

2. Tryck på knappen för att ändra mer detaljerade inställningar.

[Meny]

- **HDR-/SDR-format**

Aktivera HDR (High Dynamic Range) för att få dina videoklipp att se mer dramatiska ut och mer lika verkligheten.

**HDR(HLG/BT.2020):** Video spelas in med en kombination av HLG för gamma-kurvan och BT.2020 för färgrymden.

**SDR(BT.709):** Video spelas in med en kombination av standardgammakurvan och BT.709 för färgrymden.

- **Mik**

Du kan välja vilken mikrofon som ska användas när du spelar in videoklipp.

**Alla riktningar (stereo):** Denna inställning är idealisk för att fånga upp ljud från alla sidor eller riktningar, t.ex. miljöljud.

**Röstprioritet (bak):** Den här inställningen är idealisk för att fånga röster eller ljud från motivet när du spelar in med huvudkameran. Rör vid den bakre panelen så lite som möjligt under inspelningen för att undvika att störande ljud spelas in.

- **Om AI-Kamerajobb**

Du kan se en sammanfattning av AI Camerawork.

- **Reducering av vindbrus**

Du kan minska ljuden som alstras av vinden som träffar mikrofonen under inspelning utan att förlora den ursprungliga ljudkvaliteten.

### Tips

- Du kan välja hur många bilder du vill ha. Tryck på ikonen.



(Stil)

Varje förinställt utseende är optimerat med en annan kombination av färgton, mättnad, kontrast, skärpa, ljusstyrka och andra bildelement, så att du kan ställa in bildbehandlingen med din idealiska balans mellan dessa element. Tryck på knappen för att få mer information om varje förinställt utseende.

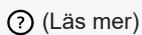

(Läs mer)

- För ytterligare kamerainställningar, se respektive ämne i avsnittet nedan.  
"Relaterade avsnitt"

---

### Relaterade avsnitt

- [Namn på komponenter](#)
- [Fler kamerainställningar](#)

Observera att denna hjälpguide har maskinöversatts. Maskinöversättningar tar inte hänsyn till kontexten och det kan hända att översättningen inte stämmer helt överens med den engelska versionen av innehållet. För att se den ursprungliga versionen på engelska, välj English från [Språkvalsida].

TP1002013770

Smartphone

Xperia 1 VIII XQ-GE54/XQ-GE74

## Fler kamerainställningar

[Proffsfoto] / [Pro video]:

Tryck på följande sätt för att välja den inställning som du vill ändra.

[MENU] > [Konfiguration]

I andra lägen än de som anges ovan trycker du på följande sätt för att välja den inställning du vill ändra.

 (Inställningar) > [Meny]

- **Rutnät**

**På / Av:** Du kan ställa in om rutnätslinjer ska visas eller inte för att underlätta bildkompositionen.

- **Vattenpass** (Endast huvudkamera) (Förutom lägena Pro foto och Pro video)

**Av / På: Allt (ljud, vibration, skärm) / På: Endast skärm:** Du kan ställa in om nivåmätaren ska visas eller inte. Du kan också ställa in kameran så att den visar när den är i våg med hjälp av ljud, vibrationer och displayen.

- **Kalibrering av Vattenpass** (endast huvudkameran)

Tryck på inställningen för att kalibrera standarden för det horisontella planet för att korrigera avvikelser i lutningsriktningen.

- **Använd volymknapp för**

**Zoom / Volym / Slutare / Av:** Du kan ändra på vilket sätt volymknappen används.

- **Ljudsignaler**

**På: Alla / På: Endast slutare / Av:** Du kan välja om kameran ska avge ljud, t.ex. ett slutarljud, ljud i början och slutet av videoinspelningar eller en serie pipljud för nedräkningen när du använder självutlösaren.

- **Datalagring** (Förutom läget Auto Framing)

**Internminne / SD-kort:** Du kan välja om foton och videoklipp ska lagras i enhetens internminne eller på ett microSD-kort.

### Tips

- Vi rekommenderar att du använder ett microSD-kort med Video Speed Class 30 (V30) eller högre.

- **Spara plats**

**På / Av:** Du kan spara dina foton och videoklipp med platser där de togs.

- **Starta med slutarknapp**

**Starta appen Kamera / Av:** Om du vill förhindra att appen Kamera startas av misstag när avtryckaren på enheten hålls nedtryckt ändrar du inställningen till av.

- **Bluetooth-fjärrkontroll**

Du kan parkoppla med en Bluetooth-fjärrkontroll för att fjärrstyra funktionerna i kameraappen.

- **Tips**

Tryck för att gå till webbplatsen med tips för kameraappen.

- **Tillgänglighet**

Du kan visa en länk till tillgänglighetsinformation.

- **Programlicens**

Du kan visa information om programvarulicens.

- **Återställ inställningar**

Du kan återställa alla inställningar till standardvärdena.

---

#### Relaterade avsnitt

- [Parkoppla med en Bluetooth-fjärrkontroll eller ett grepp](#)
- [Ta bilder \(Foto\)](#)
- [AI-Kameraassistent \(Foto\)](#)
- [Spela in videoklipp \(Video\)](#)
- [Ta foton med Bokeh-effekt](#)
- [Fotografering av stillbilder \(Proffsfoto\)](#)
- [Spela in videoklipp \(Pro video\)](#)
- [Spela in videor medan du följer ett motiv \(AI-Kamerajobb\)](#)
- [Ta foton med hög upplösning \(48 MP\)](#)
- [Inspelning av videor med automatisk inramning \(Automatisk Inramning\)](#)
- [Spela in videoklipp i slow motion](#)
- [Spela in videoklipp med Bokeh-effekt](#)

Observera att denna hjälpguide har maskinöversatts. Maskinöversättningar tar inte hänsyn till kontexten och det kan hända att översättningen inte stämmer helt överens med den engelska versionen av innehållet. För att se den ursprungliga versionen på engelska, välj English från [Språkvalsida].

TP1001673286

Smartphone

Xperia 1 VIII XQ-GE54/XQ-GE74

## Ta foton med hög upplösning (48 MP)

Du kan ta foton med 48 megapixels upplösning med det breda objektivet.

### 1 Starta appen Kamera.

 (Kamera)

### 2 Svep längst ned på skärmen och tryck på följande sätt för att hitta läget.

[Mer] > [48 MP]

### 3 Rikta kameran mot motivet.

### 4 Tryck på det motiv som du vill fokusera på i sökaren.

- Fokusramen visas.  
Kameran fokuserar på det motiv som du berörde och börjar följa det.  
Tryck på fokusramen för att avbryta fokuseringen.
- Skjutreglaget för färgjustering och skjutreglaget för ljusstyrka visas.  
Ⓛ: Skjutreglage för färgjustering  
⊗: Skjutreglage för justering av ljusstyrka  
Justera färgen och ljusstyrkan genom att dra i skjutreglagen.

### 5 Tryck på slutarknappen på skärmen eller på enhetens slutarknapp.

Tryck på miniatyren för att visa, dela eller redigera foton i appen Google Foto. Mer information om appen Google Foto finns på följande webbadress.

[support.google.com/android/](https://support.google.com/android/)

## Ändra kamerainställningarna

1. Tryck på ikonen för att hitta och ändra inställningar som används ofta.

 (Inställningar)

#### ● Timer

Av / 3 s / 10 s

#### ● Blixt

Av / Auto / På / Ljus

Nuvarande status för blixten visas längst upp till vänster på skärmen. Du kan växla mellan följande blixtlägen genom att trycka på ikonen.

[Av] / [Auto]

2. Tryck på knappen för att ändra mer detaljerade inställningar.

[Meny]

#### ● Ansikte/ögon-AF

Du kan ta foton med skärpan inställd på människors eller djurs ansikten eller ögon.

När kameran upptäcker ansikten på människor eller djur visas en avkänningsram. Om du vill ändra fokusmålet trycker du på ansiktet för det motiv som du vill fokusera på.

Om du trycker ned enhetens slutarknapp halvvägs, fokuserar kameran på valt ansikte eller på ett av ögonen med en grön ram. Skärpeinställningen kommer att justeras kontinuerligt utifrån motivets rörelser. Tryck ned enhetens slutarknapp helt för att ta ett foto.

**Ansikte/ögon-AF:** Kameran fokuserar på ansikten eller ögon.

**Ansikts-AF:** Kameran fokuserar endast på ansikten.

**Av**

- **Försköningsseffekt**

**På / Av:** Du kan ta foton med en effekt som gör att hyn ser mjukare ut.

- **Tryckspårning**

Kameran följer valt föremål och justerar ljusstyrkan.

- **Ultra HDR**

**På / Av:** Du kan ställa in om du vill ta ljusa och levande bilder i formatet Ultra HDR (High Dynamic Range) eller inte.

### Tips

- Du kan välja hur många bilder du vill ha. Tryck på ikonen.



(Stil)

Varje förinställt utseende är optimerat med en annan kombination av färgton, mättnad, kontrast, skärpa, ljusstyrka och andra bildelement, så att du kan ställa in bildbehandlingen med din idealiska balans mellan dessa element. Tryck på knappen för att få mer information om varje förinställt utseende.

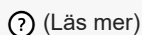

(Läs mer)

- För ytterligare kamerainställningar, se respektive ämne som listas i avsnittet nedan.  
"Relaterade avsnitt"

---

### Relaterade avsnitt

- [Fler kamerainställningar](#)

Observera att denna hjälpguide har maskinöversatts. Maskinöversättningar tar inte hänsyn till kontexten och det kan hända att översättningen inte stämmer helt överens med den engelska versionen av innehållet. För att se den ursprungliga versionen på engelska, välj English från [Språkvalsidan].

TP1001673290

Smartphone

Xperia 1 VIII XQ-GE54/XQ-GE74

## Inspelning av videor med automatisk inramning (Automatisk Inramning)

Du kan spela in en video som automatiskt beskärs för att hålla motivet nära mitten av bilden. Du kan också välja orientering för videon och välja om du vill spara både den beskurna videon och en obeskuren inspelning av hela skärmen.

### 1 Starta appen Kamera.

 (Kamera)

### 2 Svep längst ned på skärmen och tryck på följande sätt för att hitta läget.

[Mer] > [Automatisk Inramning]



### 3 Rikta kameran mot motivet.

### 4 Tryck på en av bildvinkelknapparna för att ändra bildvinkel.

Zooma in eller ut i bilden genom att trycka på vinkelknappen igen och sedan skjuta den åt vänster och höger (i stående läge) eller uppåt och nedåt (i liggande läge).

Du kan också zooma in eller ut på bilden genom att nypa in eller ut i sökaren eller genom att trycka på zoomknappen.

### 5 Tryck på det motiv som du vill fokusera på i sökaren.

- Fokusramen visas.  
Kameran fokuserar på det motiv som du berörde.  
Tryck på fokusramen för att avbryta fokuseringen.
- Skjutreglaget för färgjustering och skjutreglaget för ljusstyrka visas.  
: Skjutreglage för färgjustering  
: Skjutreglage för justering av ljusstyrka  
Justera färgen och ljusstyrkan genom att dra i skjutreglagen.

### 6 Tryck på knappen för att ändra ramstorleken.

 (Storlek på ram)

För att göra motivet större inom ramen flyttar du skjutreglaget till vänster. För att göra motivet mindre inom ramen flyttar du skjutreglaget åt höger.



För att dölja skjutreglaget trycker du på knappen i sökaren.

✕ (Stäng)

## 7 Tryck på följande knapp på skärmen eller tryck på enhetens slutarknapp för att spela in en video.

(Starta videoinspelning)

Om du vill ta ett foto när du spelar in en video trycker du på knappen .

(ögonblicksbild)

- Stillsbilden kommer att tas med hela skärmen, inte med en beskuren bildruta.

## 8 Tryck på följande knapp på skärmen eller tryck på enhetens slutarknapp för att stoppa inspelningen.

(Stoppa videoinspelning)

Tryck på miniatyren för att visa, dela eller redigera videoklipp i appen Google Foto. Mer information om appen Google Foto finns på följande webbadress.

[support.google.com/android/](https://support.google.com/android/)

## Ändra kamerainställningarna

### 1. Tryck på ikonen för att hitta och ändra inställningar som används ofta.

 (Inställningar)

#### • Ljus

**Av / På**

Nuvarande status för lampan visas längst upp till vänster på skärmen. Du kan slå på eller stänga av lampan genom att trycka på ikonen.

#### • Bildriktning

**Auto:** Kameran behåller beskärningsriktningen på samma sätt som enhetens orientering.

**Vertikal / Horisontell:** Kameran behåller den beskurna bilden i vertikal eller horisontell riktning.

### 2. Tryck på knappen för att ändra mer detaljerade inställningar.

[Meny]

#### • Spela in helskärm

Du kan välja om du vill spara en obeskuren inspelning av hela skärmen utöver den beskurna inspelningen eller inte. Beskurna inspelningar sparas med en upplösning på Full HD. Obeskurna inspelningar sparas i 4K. Ögonblicksbilder som tas under videoinspelning sparas med helskärm, även om helskärmsinspelning är inställd på Av.

**På:** Både beskurna och obeskurna inspelningar sparas.

**Av:** Endast den beskurna inspelningen sparas.

- **HDR-/SDR-format**

Aktivera HDR (High Dynamic Range) för att få dina videoklipp att se mer dramatiska ut och mer lika verkligheten.

**HDR(HLG/BT.2020):** Video spelas in med en kombination av HLG för gamma-kurvan och BT.2020 för färgrymden.

**SDR(BT.709):** Video spelas in med en kombination av standardgammakurvan och BT.709 för färgrymden.

- **Mik**

Du kan välja vilken mikrofon som ska användas när du spelar in videoklipp.

**Alla riktningar (stereo):** Denna inställning är idealisk för att fånga upp ljud från alla sidor eller riktningar, t.ex. miljöljud.

**Röstprioritet (bak):** Den här inställningen är idealisk för att fånga röster eller ljud från motivet när du spelar in med huvudkameran. Rör vid den bakre panelen så lite som möjligt under inspelningen för att undvika att störande ljud spelas in.



- **Om Automatisk Inramning**

Du kan kontrollera en sammanfattning av Auto Framing.

- **Reducering av vindbrus**

Du kan minska ljuden som alstras av vinden som träffar mikrofonen under inspelning utan att förlora den ursprungliga ljudkvaliteten.

## Tips

- Om bildstorleken inte ändras när du flyttar reglaget för bildstorlek, gå närmare motivet och försök att ändra bildstorleken igen.
- Du kan välja hur många bilder du vill ha. Tryck på ikonen  (Stil)  
Varje förinställt utseende är optimerat med en annan kombination av färgton, mättnad, kontrast, skärpa, ljusstyrka och andra bildelement, så att du kan ställa in bildbehandlingen med din idealiska balans mellan dessa element. Tryck på knappen för att få mer information om varje förinställt utseende.  
 (Läs mer)
- I Google Foto-appen kommer följande ikon att bifogas miniatyrbilderna av beskurna videor.  
 (Video med automatisk inramning)
- För ytterligare kamerainställningar, se respektive ämne i avsnittet nedan.  
"Relaterade avsnitt"

## Relaterade avsnitt

- [Namn på komponenter](#)
- [Fler kamerainställningar](#)

Observera att denna hjälpguide har maskinöversatts. Maskinöversättningar tar inte hänsyn till kontexten och det kan hända att översättningen inte stämmer helt överens med den engelska versionen av innehållet. För att se den ursprungliga versionen på engelska, välj English från [Språkvalsidan].

TP1002013771

Smartphone

Xperia 1 VIII XQ-GE54/XQ-GE74

## Spela in videoklipp i slow motion

Du kan spela in videoklipp med 120 fps (bilder per sekund) i slow motion med huvudkameran.

### 1 Starta appen Kamera.

 (Kamera)

### 2 Svep längst ned på skärmen och tryck på följande sätt för att hitta läget.

[Mer] > [Långsam]

### 3 Rikta kameran mot motivet.

### 4 Tryck på en av bildvinkelknapparna för att ändra bildvinkel.

Zooma in eller ut i bilden genom att trycka på vinkelknappen igen och sedan skjuta den åt vänster och höger (i stående läge) eller uppåt och nedåt (i liggande läge).

Du kan också zooma in eller ut på bilden genom att nypa in eller ut i sökaren eller genom att trycka på zoomknappen.

### 5 Tryck på det motiv som du vill fokusera på i sökaren.

- Fokusramen visas.  
Kameran fokuserar på det motiv som du berörde.  
Tryck på fokusramen för att avbryta fokuseringen.
- Skjutreglaget för färgjustering och skjutreglaget för ljusstyrka visas.
  - Ⓛ: Skjutreglage för färgjustering
  - ⊗: Skjutreglage för justering av ljusstyrkaJustera färgen och ljusstyrkan genom att dra i skjutreglagen.

### 6 Tryck på följande knapp på skärmen eller tryck på enhetens slutarknapp för att spela in en video i slow motion.

 (Starta videoinspelning)

### 7 Tryck på följande knapp på skärmen eller tryck på enhetens slutarknapp för att stoppa inspelningen.

 (Stoppa videoinspelningen)

### 8 Tryck på miniatyren för att öppna videon.

### 9 Dra i handtagen på slow motion-tidslinjen till de positioner där du vill att slow motion-effekten ska visas.

(A): Handtag

(B): Slow motion-tidslinje

(C): Tryck för att sätta på eller stänga av ljudet.

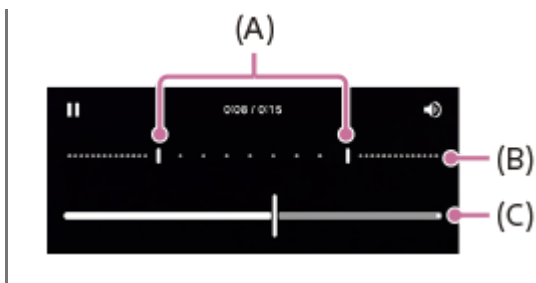

## Ändra kamerainställningarna

1. Tryck på ikonen för att hitta och ändra inställningar som används ofta.

 (Inställningar)

- **Upplösning**

**Full HD / 4K**

Den nuvarande upplösningsinställningen visas längst upp i mitten på skärmen. Du kan ändra inställningen genom att trycka upprepade gånger på värdet.

- **Ljus**

**Av / På**

Nuvarande status för lampan visas längst upp till vänster på skärmen. Du kan slå på eller stänga av lampan genom att trycka på ikonen.

2. Tryck på knappen för att ändra mer detaljerade inställningar.

[Meny]

- **HDR-/SDR-format**

Aktivera HDR (High Dynamic Range) för att få dina videoklipp att se mer dramatiska ut och mer lika verkligheten.  
**HDR(HLG/BT.2020)**: Video spelas in med en kombination av HLG för gamma-kurvan och BT.2020 för färgrymden.

**SDR(BT.709)**: Video spelas in med en kombination av standardgammakurvan och BT.709 för färgrymden.

- **Mik**

Du kan välja vilken mikrofon som ska användas när du spelar in videoklipp.

**Alla riktningar (stereo)**: Denna inställning är idealisk för att fånga upp ljud från alla sidor eller riktningar, t.ex. miljöljud.

**Röstprioritet (bak)**: Den här inställningen är idealisk för att fånga röster eller ljud från motivet när du spelar in med huvudkameran. Rör vid den bakre panelen så lite som möjligt under inspelningen för att undvika att störande ljud spelas in.

- **Reducering av vindbrus**

Du kan minska ljuden som alstras av vinden som träffar mikrofonen under inspelning utan att förlora den ursprungliga ljudkvaliteten.

### Tips

- Mer information om appen Google Foto finns på följande webbadress.

[support.google.com/android/](https://support.google.com/android/)

- Du kan välja hur många bilder du vill ha. Tryck på ikonen.

 (Stil)

Varje förinställt utseende är optimerat med en annan kombination av färgton, mättnad, kontrast, skärpa, ljusstyrka och andra bildelement, så att du kan ställa in bildbehandlingen med din idealiska balans mellan dessa element. Tryck på knappen för att få mer information om varje förinställt utseende.

 (Läs mer)

---

## Relaterade avsnitt

- [Namn på komponenter](#)
- [Fler kamerainställningar](#)

Observera att denna hjälpguide har maskinöversatts. Maskinöversättningar tar inte hänsyn till kontexten och det kan hända att översättningen inte stämmer helt överens med den engelska versionen av innehållet. För att se den ursprungliga versionen på engelska, välj English från [Språkvalsida].

TP1001286897

5-073-519-91 Copyright 2026 Sony Corporation

Smartphone

Xperia 1 VIII XQ-GE54/XQ-GE74

## Spela in videoklipp med Bokeh-effekt

Du kan spela in videoklipp med Bokeh-effekten. Bokeh-effekten gör bakgrunden oskarp för att framhäva motiv i förgrunden för en konstnärlig effekt.

### 1 Starta appen Kamera.

 (Kamera)

### 2 Svep längst ned på skärmen och tryck på följande sätt för att hitta läget.

[Mer] > [Bokeh-video]

### 3 Tryck på ikonen för att växla mellan huvud- och frontkamera.

 (Växla mellan huvudkameran och främre kameran)

### 4 Rikta kameran mot motivet.

### 5 Tryck på en av vinkelknapparna för att byta bildvinkel när du använder huvudkameran.

### 6 Tryck på ikonen i sökaren.

 (Bokeh)

### 7 Dra i skjutreglaget för att justera Bokeh-effekten.

Om du vill dölja skjutreglaget trycker du på ikonen i sökaren.

 (Stäng)

### 8 Tryck på det motiv som du vill fokusera på i sökaren.

- Fokusramen visas.

Kameran fokuserar på det motiv som du berörde och börjar följa det.

Tryck på fokusramen för att avbryta fokuseringen.

- Skjutreglaget för färgjustering och skjutreglaget för ljusstyrka visas.

: Skjutreglage för färgjustering

: Skjutreglage för justering av ljusstyrka

Justera färgen och ljusstyrkan genom att dra i skjutreglagen.

### 9 Tryck på följande knapp på skärmen eller tryck på enhetens slutarknapp.

 (Starta videoinspelning)

Om du vill stoppa en videoinspelning trycker du på följande knapp på skärmen eller trycker på enhetens slutarknapp igen.

 (Stoppa videoinspelningen)

Om du vill ta ett foto när du spelar in en video trycker du på knappen .

 (Ögonblicksbild)

Tryck på miniatyren för att visa, dela eller redigera videoklipp i appen Google Foto. Mer information om appen Google Foto finns på följande webbadress.

## Ändra kamerainställningarna

1. Tryck på ikonen för att hitta och ändra inställningar som används ofta.



- **Ljus** (endast huvudkameran)

### Av / På

Nuvarande status för lampan visas längst upp till vänster på skärmen. Du kan slå på eller stänga av lampan genom att trycka på ikonen.

2. Tryck på knappen för att ändra mer detaljerade inställningar när du använder huvudkameran.

[Meny]

- **Automatisk bildhastighet**

**På / Av:** Kameran optimerar automatiskt bildfrekvensen för att förbättra videokvaliteten i svagt ljus.

- **Stabilisering**

Du kan spela in smidiga, skakningsfria videoklipp.

**Hög kvalitet:** Välj detta värde för att få den mest kraftfulla stabiliseringseffekten.

**Standard:** Välj det här värdet om du vill spela in videoklipp med en något bredare bildvinkel även om stabiliseringseffekten blir svagare än vid stabilisering av hög kvalitet.

**Av**

- **Ansikte/ögon-AF** (endast huvudkameran)

Du kan spela in videoklipp med skärpan inställd på människors eller djurs ansikten eller ögon.

När kameran upptäcker ansikten på människor eller djur visas en avkänningsram. Om du vill ändra fokusmålet trycker du på ansiktet för det motiv som du vill fokusera på.

**Ansikte/ögon-AF:** Kameran fokuserar på ansikten eller ögon.

**Ansikts-AF:** Kameran fokuserar endast på ansikten.

**Av**

- **Mik**

Du kan välja vilken mikrofon som ska användas när du spelar in videoklipp.

**Alla riktningar (stereo):** Denna inställning är idealisk för att fånga upp ljud från alla sidor eller riktningar, t.ex. miljöljud.

**Röstprioritet (bak):** Den här inställningen är idealisk för att fånga röster eller ljud från motivet när du spelar in med huvudkameran. Rör vid den bakre panelen så lite som möjligt under inspelningen för att undvika att störande ljud spelas in.

**Röstprioritet (främre):** Den här inställningen är idealisk för att fånga röster eller ljud från motivet när du spelar in med den främre kameran.

- **Guide för att förlänga inspelningstiden**

Genom att inaktivera batteriförbrukande funktioner kan du förhindra att enhetens temperatur ökar, så att du kan göra videoinspelningar under längre tid. Följ anvisningarna på skärmen för att optimera inställningarna.

- **Tryckspårning** (endast huvudkameran)

Kameran följer valt föremål och justerar ljusstyrkan.

- **Reducering av vindbrus**

Du kan minska ljuden som alstras av vinden som träffar mikrofonen under inspelning utan att förlora den ursprungliga ljudkvaliteten.

### Tips

- För att ta bilder med Bokeh-effekt väljer du läget.  
[Bokeh]

- Du kan välja hur många bilder du vill ha. Tryck på ikonen.



(Stil)

Varje förinställt utseende är optimerat med en annan kombination av färgton, mättnad, kontrast, skärpa, ljusstyrka och andra bildelement, så att du kan ställa in bildbehandlingen med din idealiska balans mellan dessa element. Tryck på knappen för att få mer information om varje förinställt utseende.

(Läs mer)

- För ytterligare kamerainställningar, se respektive ämne i avsnittet nedan.  
"Relaterade avsnitt"

---

## Relaterade avsnitt

- [Ta foton med Bokeh-effekt](#)
- [Fler kamerainställningar](#)
- [Namn på komponenter](#)

Observera att denna hjälpguide har maskinöversatts. Maskinöversättningar tar inte hänsyn till kontexten och det kan hända att översättningen inte stämmer helt överens med den engelska versionen av innehållet. För att se den ursprungliga versionen på engelska, välj English från [Språkvalsida].

TP1000432075

Smartphone

Xperia 1 VIII XQ-GE54/XQ-GE74

## Fler kamerainställningar

[Proffsfoto] / [Pro video]:

Tryck på följande sätt för att välja den inställning som du vill ändra.

[MENU] > [Konfiguration]

I andra lägen än de som anges ovan trycker du på följande sätt för att välja den inställning du vill ändra.

 (Inställningar) > [Meny]

- **Rutnät**

**På / Av:** Du kan ställa in om rutnätslinjer ska visas eller inte för att underlätta bildkompositionen.

- **Vattenpass** (Endast huvudkamera) (Förutom lägena Pro foto och Pro video)

**Av / På: Allt (ljud, vibration, skärm) / På: Endast skärm:** Du kan ställa in om nivåmätaren ska visas eller inte. Du kan också ställa in kameran så att den visar när den är i våg med hjälp av ljud, vibrationer och displayen.

- **Kalibrering av Vattenpass** (endast huvudkameran)

Tryck på inställningen för att kalibrera standarden för det horisontella planet för att korrigera avvikelser i lutningsriktningen.

- **Använd volymknapp för**

**Zoom / Volym / Slutare / Av:** Du kan ändra på vilket sätt volymknappen används.

- **Ljudsignaler**

**På: Alla / På: Endast slutare / Av:** Du kan välja om kameran ska avge ljud, t.ex. ett slutarljud, ljud i början och slutet av videoinspelningar eller en serie pipljud för nedräkningen när du använder självutlösaren.

- **Datalagring** (Förutom läget Auto Framing)

**Internminne / SD-kort:** Du kan välja om foton och videoklipp ska lagras i enhetens internminne eller på ett microSD-kort.

### Tips

- Vi rekommenderar att du använder ett microSD-kort med Video Speed Class 30 (V30) eller högre.

- **Spara plats**

**På / Av:** Du kan spara dina foton och videoklipp med platser där de togs.

- **Starta med slutarknapp**

**Starta appen Kamera / Av:** Om du vill förhindra att appen Kamera startas av misstag när avtryckaren på enheten hålls nedtryckt ändrar du inställningen till av.

- **Bluetooth-fjärrkontroll**

Du kan parkoppla med en Bluetooth-fjärrkontroll för att fjärrstyra funktionerna i kameraappen.

- **Tips**

Tryck för att gå till webbplatsen med tips för kameraappen.

- **Tillgänglighet**

Du kan visa en länk till tillgänglighetsinformation.

- **Programlicens**

Du kan visa information om programvarulicens.

- **Återställ inställningar**

Du kan återställa alla inställningar till standardvärdena.

---

#### Relaterade avsnitt

- [Parkoppla med en Bluetooth-fjärrkontroll eller ett grepp](#)
- [Ta bilder \(Foto\)](#)
- [AI-Kameraassistent \(Foto\)](#)
- [Spela in videoklipp \(Video\)](#)
- [Ta foton med Bokeh-effekt](#)
- [Fotografering av stillbilder \(Proffsfoto\)](#)
- [Spela in videoklipp \(Pro video\)](#)
- [Spela in videor medan du följer ett motiv \(AI-Kamerajobb\)](#)
- [Ta foton med hög upplösning \(48 MP\)](#)
- [Inspelning av videor med automatisk inramning \(Automatisk Inramning\)](#)
- [Spela in videoklipp i slow motion](#)
- [Spela in videoklipp med Bokeh-effekt](#)

Observera att denna hjälpguide har maskinöversatts. Maskinöversättningar tar inte hänsyn till kontexten och det kan hända att översättningen inte stämmer helt överens med den engelska versionen av innehållet. För att se den ursprungliga versionen på engelska, välj English från [Språkvalsida].

TP1001673286

Smartphone

Xperia 1 VIII XQ-GE54/XQ-GE74

## Panorama

Du kan ta vidvinkelfoton och panoramafoton med huvudkameran.

**1 Starta appen Kamera.**

 (Kamera)

**2 Svep längst ned på skärmen och tryck på följande sätt för att hitta läget.**

[Mer] > [Panorama]

**3 Tryck på slutarknappen på skärmen eller på enhetens slutarknapp.**

**4 För kameran sakta och stadigt i den rörelseriktning som indikeras på skärmen.**

**5 Tryck på slutarknappen på skärmen eller på enhetens slutarknapp igen på den plats där du vill stoppa.**

Tryck på miniatyren för att visa, dela eller redigera foton i appen Google Foto. Mer information om appen Google Foto finns på följande webbadress.

[support.google.com/android/](https://support.google.com/android/)

## Ändra kamerainställningarna

1. Tryck på ikonen.

 (Inställningar)

2. Välj den inställning som du vill ändra.

● **Spara plats**

Du kan spara dina foton med platser där de togs.

● **Använd volymknapp för**

**Volym / Slutare:** Du kan ändra på vilket sätt volymknappen används.

● **Ljud**

Du kan välja om kameran ska avge ljud, till exempel ljud när du trycker på slutarknappen på skärmen.

● **Datalagring**

**Internminne / SD-kort:** Du kan välja om foton ska lagras i enhetens internminne eller på ett microSD-kort.

### Tips

- Vi rekommenderar att du använder ett microSD-kort med Video Speed Class 30 (V30) eller högre.





Smartphone

Xperia 1 VIII XQ-GE54/XQ-GE74

## Anpassning av lägena (Anpassa läge)

Du kan dra en lägesikon för att ändra dess position. Du kan visa ofta använda lägen längst ned på skärmen för snabb åtkomst och lagra mindre ofta använda lägen på följande skärm.

[Mer]

- 1 Starta appen Kamera.**  
 (Kamera)
- 2 Svep längst ned på skärmen och tryck på följande.**  
[Mer]
- 3 Tryck på ikonen.**  
 (Anpassa läge)
- 4 Rör vid och håll kvar det läge som du vill omfördela eller omorganisera och dra och släpp det sedan till önskad position.**
  - Dra och släpp ofta använda lägen i följande område längst ned på skärmen.  
[Lägen]
  - Dra och släpp mindre frekvent använda lägen i följande område.  
[Mer]

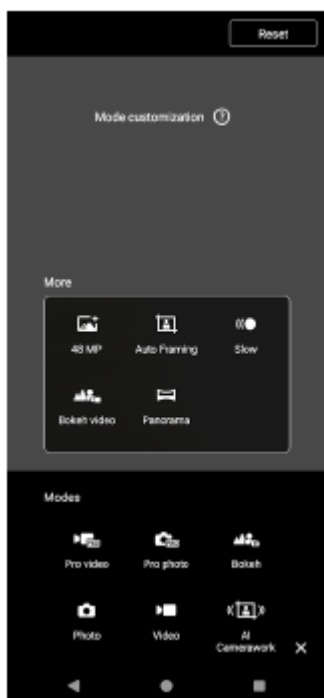

### Relaterade avsnitt

- [Ta bilder \(Foto\)](#)

- [Spela in videoklipp \(Video\)](#)
- [Ta foton med Bokeh-effekt](#)
- [Fotografering av stillbilder \(Proffsfoto\)](#)
- [Spela in videoklipp \(Pro video\)](#)
- [Spela in videor medan du följer ett motiv \(AI-Kamerajobb\)](#)
- [Ta foton med hög upplösning \(48 MP\)](#)
- [Inspelning av videor med automatisk inramning \(Automatisk Inramning\)](#)
- [Spela in videoklipp i slow motion](#)
- [Spela in videoklipp med Bokeh-effekt](#)

Observera att denna hjälpguide har maskinöversatts. Maskinöversättningar tar inte hänsyn till kontexten och det kan hända att översättningen inte stämmer helt överens med den engelska versionen av innehållet. För att se den ursprungliga versionen på engelska, välj English från [Språkvalsida].

TP1002013772

5-073-519-91 Copyright 2026 Sony Corporation

Smartphone

Xperia 1 VIII XQ-GE54/XQ-GE74

## AI-funktioner i appen Google Foto

---

Du kan använda appen Google Foto för att redigera och hantera dina foton och videoklipp. Du kan också använda AI-funktioner för att redigera foton.

- Magic Eraser: Du kan ta bort oönskade objekt från fotot.
- Oskärpa: Du kan förbättra foton som är ofokuserade.

För mer information, gå till följande länk.

[support.google.com/android/](https://support.google.com/android/)

Observera att denna hjälpguide har maskinöversatts. Maskinöversättningar tar inte hänsyn till kontexten och det kan hända att översättningen inte stämmer helt överens med den engelska versionen av innehållet. För att se den ursprungliga versionen på engelska, välj English från [Språkvalsida].

TP1002013773

5-073-519-91 Copyright 2026 Sony Corporation

Smartphone

Xperia 1 VIII XQ-GE54/XQ-GE74

## Videoskapare

Skapa enkelt korta videoklipp och dela dem med dina vänner och på sociala medier. Du kan använda olika redigeringsfunktioner, t.ex. "Auto edit", som gör att du kan skapa korta videor genom att helt enkelt välja klipp och musik.



**Aut. redig.:** Du kan enkelt skapa en 30-sekunders video genom att välja klipp (videor/foton) och musik och trycka på följande.

[Aut. redig.]

Därefter kan du dela den skapade videon genom en serie med steg. Du kan också göra ytterligare redigeringar av videor som skapats med "Auto edit", till exempel ändra längden på klipp, använda filter, justera färger och ljusstyrka med mera. Om du ändrar musiken på skärmen Auto edit kan du skapa en video med en annan atmosfär.

**Anp. redig.:** Du kan göra ytterligare redigeringar, till exempel ändra ordningen på klipp (videoklipp/foton), välja egna musikfiler, ändra uppspelningshastigheten (slow motion eller snabbspolning) och mycket mer. Valda klipp placeras på tidslinjen utan automatisk redigering.

### De viktigaste redigeringsfunktionerna

- **Importera:** Du kan importera foton och videor.
- **Lägg till musik:** Du kan välja musik från förinställningarna. Genom att trycka på följande flik kan du också välja musik som sparats i enhetens interna lagring eller på ett microSD-kort.  
[Lokalt]
- **Text:** Du kan lägga till text i videon. Du kan ändra textens typsnitt och färg.
- **Filter:** Du kan använda ett filter för att ändra texturer och färger.
- **Justera:** Du kan justera exponering, kontrast, högdagrar, skuggor, mättnad, temperatur och skärpa.
- **Bildförhållande:** Du kan ändra bildförhållandet.

- **Exportinställningar:** Du kan ändra upplösning och bildfrekvens.
- **Volym:** Du kan justera volymen på den valda musiken. Du kan också ställa in en fade-in- eller fade-out-effekt för musik genom att välja följande.  
[Toning]
-  **(Passform):** Du kan justera storleken på det valda klippet så att det passar in i ramen.

### Tips

- Du kan hitta den senaste informationen om Video Creator på följande webbplats.  
[Google Play](#)

Observera att denna hjälpguide har maskinöversatts. Maskinöversättningar tar inte hänsyn till kontexten och det kan hända att översättningen inte stämmer helt överens med den engelska versionen av innehållet. För att se den ursprungliga versionen på engelska, välj English från [Språkvalsida].

TP1001286898

5-073-519-91 Copyright 2026 Sony Corporation

Smartphone

Xperia 1 VIII XQ-GE54/XQ-GE74

## Överföra musik från en dator till enheten

Det finns två sätt för att överföra musik från en dator till enheten:

- Anslut enheten till en dator med användning av en USB-kabel. Svep nedåt från toppen av skärmen, tryck på meddelandet om inställning av USB-anslutning och tryck sedan på följande sätt.  
[Tryck för fler alternativ.] > [Filöverföring/Android Auto]  
På datorn drar och släpper du musikdata till en mapp på enheten, t.ex. mappen Music.

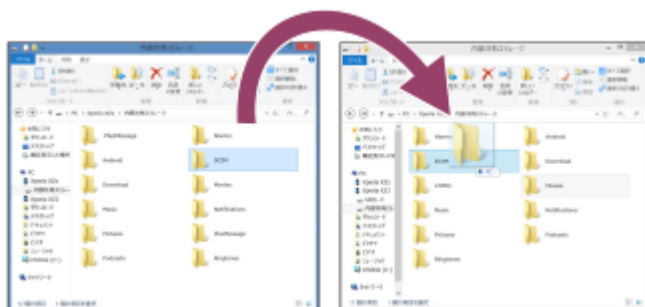

- Spara de mediafiler som du vill överföra från datorn till Google Drive. Synkronisera sedan enhetens data genom att logga in på Google-kontot.

### OBS!

- Musik-appen stödjer eventuellt inte alla musikfilformat.

### Relaterade avsnitt

- [Ansluta enheten till USB-enheter](#)
- [Konfigurera ett Google-konto på enheten](#)
- [Synkronisera data med användning av ett Google-konto](#)
- [Lyssna på musik](#)
- [Musikappens funktioner](#)

Observera att denna hjälpguide har maskinöversatts. Maskinöversättningar tar inte hänsyn till kontexten och det kan hända att översättningen inte stämmer helt överens med den engelska versionen av innehållet. För att se den ursprungliga versionen på engelska, välj English från [Språkvalsidan].

TP0001885104

Smartphone

Xperia 1 VIII XQ-GE54/XQ-GE74

## Lyssna på musik

Använd appen Musik för att lyssna på den musik du gillar bäst.

### Översikt över musikspelaren

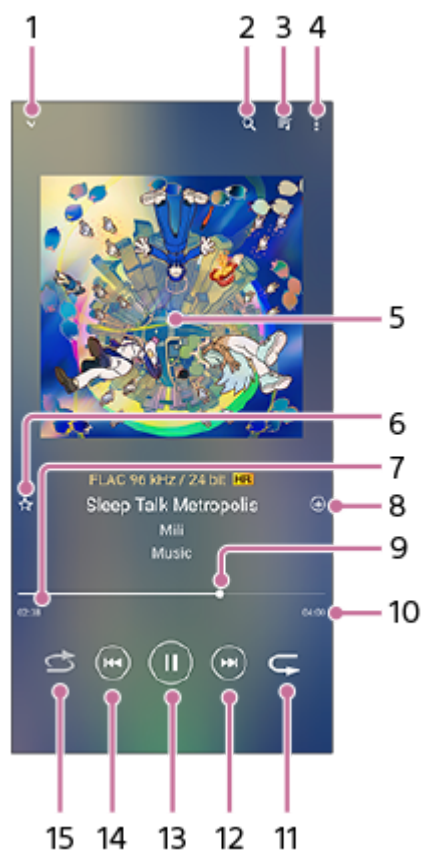

1. Tryck för att minimera spelaren i helskärm.
2. Tryck för att söka bland alla låtar som sparats på din enhet.
3. Tryck för att visa uppspelningskön.
4. Tryck på för att visa fler alternativ.
5. Omslag (om tillgängligt)
6. Tryck för att lägga till eller ta bort en låt som favorit.
7. Spelad tid av aktuell låt
8. Tryck på för att lägga till en låt i en spellista.
9. Indikator för framsteg  
Dra eller tryck längs linjen för att snabbspola framåt eller bakåt.
10. Den aktuella låtens längd
11. Tryck på för att upprepa den aktuella låten eller alla låtar i uppspelningskön.

12. Tryck för att gå till nästa låt, tryck och håll för att snabbspola framåt i den aktuella låten.
13. Tryck för att spela upp eller pausa en låt.
14. Tryck för att gå till början av den aktuella låten, tryck och håll för att spola tillbaka den aktuella låten.
15. Tryck på för att blanda låtar i uppspelningskön.

## Startskärmen för Musik

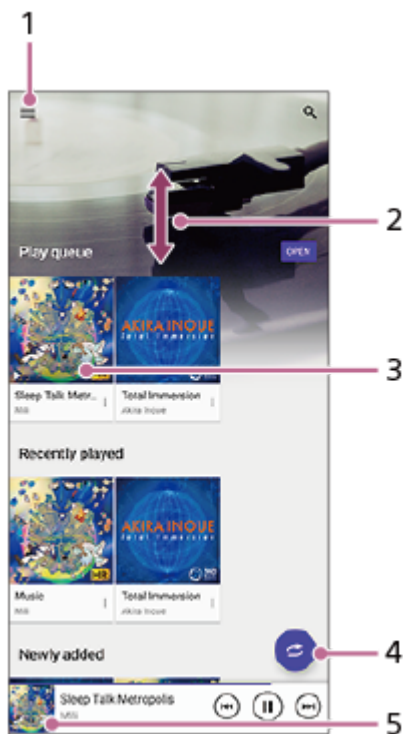

1. Tryck på för att öppna menyn Music.
2. Tryck för att bläddra upp eller ner för att visa innehåll.
3. Tryck på för att börja spela en låt i uppspelningskön.
4. Tryck för att spela upp alla låtar i shuffle-läge.
5. Tryck på för att gå till skärmen för musikspelare.

### OBS!

- Det går eventuellt inte att spela upp upphovsrättsskyddade låtar.

### Relaterade avsnitt

- [Överföra musik från en dator till enheten](#)
- [Musikappens funktioner](#)
- [Ställa in ljudkvaliteten för uppspelning](#)

Observera att denna hjälpguide har maskinöversatts. Maskinöversättningar tar inte hänsyn till kontexten och det kan hända att översättningen inte stämmer helt överens med den engelska

5-073-519-91 Copyright 2026 Sony Corporation

Smartphone

Xperia 1 VIII XQ-GE54/XQ-GE74

## Musikappens funktioner



---

I det här avsnittet förklaras funktioner som är användbara när du använder appen Musik.

### Redigera musikinformation

1. När en låt spelas i appen Music trycker du på albumbilden på skärmen för musikspelaren och sedan på följande inställning.  
[Redigera musikinfo]
2. Redigera informationen efter eget önskemål.
3. Om du vill ställa in albumbilder trycker du på följande sätt.  
 (Redigera) > [Välj bild]
4. När du är klar trycker du på följande.  
[Spara]

### Spela upp musik i bakgrunden

1. När en låt spelas upp trycker du på följande knapp för att gå till startskärmen.  
 (Hem)  
Appen Musik fortsätter att köras i bakgrunden.  
För att öppna appen Music igen sveper du nedåt från skärmens överkant och trycker på meddelandet Music.  
Alternativt kan du leta reda på och trycka på ikonen.  
 (Musik)

---

### Relaterade avsnitt

- [Överföra musik från en dator till enheten](#)
- [Lyssna på musik](#)

Observera att denna hjälpguide har maskinöversatts. Maskinöversättningar tar inte hänsyn till kontexten och det kan hända att översättningen inte stämmer helt överens med den engelska versionen av innehållet. För att se den ursprungliga versionen på engelska, välj English från [Språkvalsida].

TP0002935604

Smartphone

Xperia 1 VIII XQ-GE54/XQ-GE74

## Starta appen (Spelförbättrare)

Den här appen gör spelandet mycket bekvämare med olika funktioner.

När du spelar ett spel kan du trycka på följande ikon för att justera färger, visningseffekter för visat innehåll, ljud med mera.

 (Flytande ikon)

Nedladdade spel lagras automatiskt i Game Enhancer-appen och du kan hitta och starta spelen från "Mina spel".

**1** Starta appen Game enhancer.

 (Spelförbättrare)

## Skärmöversikt

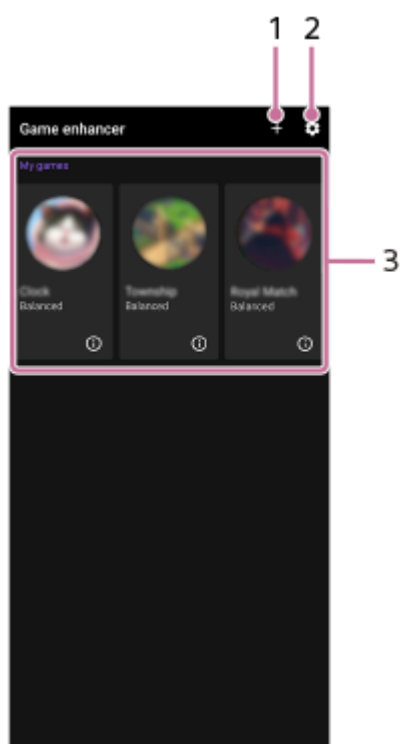

1. Tryck på + för att lägga till nya spel manuellt.

2. Inställningar för Spelförbättrare

3. Mina spel

Hämtade spel listas automatiskt. Tryck på en spelikon för att starta spelet.

Om du vill visa en skärmdump eller video som tagits med appen Game enhancer trycker du på ikonen.

 (Spelprofil)

## Relaterade avsnitt

- [Använda menyn \(Spelförbättrare\)](#)

Observera att denna hjälpguide har maskinöversatts. Maskinöversättningar tar inte hänsyn till kontexten och det kan hända att översättningen inte stämmer helt överens med den engelska versionen av innehållet. För att se den ursprungliga versionen på engelska, välj English från [Språkvalsida].



Smartphone

Xperia 1 VIII XQ-GE54/XQ-GE74

## Använda menyn (Spelförbättrare)

Genom att öppna menyn Spelförbättrare medan du spelar ett spel kan du kontrollera enhetens status, justera ljusstyrkan genom att dra i skjutreglaget och ändra inställningarna.

### 1 När du spelar ett spel trycker du på ikonen.

 (Flytande ikon)



### 2 Tryck på och konfigurera önskade inställningar i menyn som öppnas.

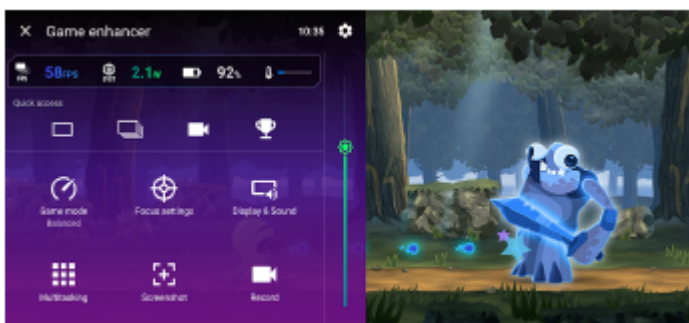

## Inställningar för Spelförbättrare

### • (Inställningar för spelförbättring)

Du kan ändra typen av Spelförbättrare-meny, tilldela en Spelförbättrare-funktion som används i spel till slutarknappen och välja spellägesstil.

### • [Spelläge]

Du kan kontrollera villkoren för din enhet eller välja ett läge genom att trycka på respektive flik längst upp på skärmen för spelläge.

I följande lägen tillämpas de gråmarkerade inställningarna automatiskt som justerade värden.

- [Batteri]
- [Balanserat]
- [Prestanda]

Om du vill skapa perfekta spelförhållanden genom att finjustera alla inställningar kan du välja följande läge.

[Anpassat]

Följande inställningar är gemensamma för alla lägen. Du kan ändra inställningarna för varje spel.

- [H.S.-strömreglering]
- [Frigör RAM]

- [Optimera pekområde]
- **[Fokusinställningar]**





Du kan fokusera på ditt spel genom att blockera aviseringar och inkommande samtal och avaktivera slutarknappen, Side sense och andra inställningar som kan påverka spelet.
- **[Bildskärm och ljud]**

Du kan göra upp till fyra förinställningar vardera för bildkvalitets- och ljudinställningarna. Du kan använda lämpliga inställningar genom att välja en förinställning som passar spelsituationen.  
Tryck på följande ikon längst upp på skärmen för att välja den förinställning som du vill ställa in.  
< (bakåt) eller > (framåt)
- **[Multikörning]**
  - Tryck på den flik som du vill visa.  
[WEBB]/[YouTube]: Du kan söka efter spelinformation.
  - [APPAR]: Du kan öppna en app i popup-fönstret genom att välja en app.
- **[Skärmbild]**

Du kan ta en skärmbild av den visade skärmen och anpassa inställningarna för sekvenstagnning av skärmbilder. Du kan också ställa in att ta en skärmdump med hjälp av avtryckaren i inställningarna för Game Enhancer.
- **[Spela in]**

Du kan spela in en video av din spelskärm med spelljud, röster och spelarnas ansikten som visas på skärmen.

## Tips

- Om följande knapp visas längst upp till höger på skärmen i menyn Game enhancer, tryck på den för att visa beskrivningar av inställningar.  
 (Visa detaljer)
- Du kan dra och flytta följande ikon som visas när du spelar ett spel till önskad position.  
 (Flytande ikon) eller  (Neddragbart fält)
- STAMINA-läget är avstängt när du använder appen Game enhancer. Om du vill prioritera batteritiden kan du utföra följande procedur medan du spelar ett spel.  
 (Flytande ikon) > [Spelläge] > [Batteri]
- Du kan tillämpa följande inställningar på alla tidigare tillagda spel.
  - [Menytyp]
  - [Spellägesstil]
  - [HWB-genväg]Tryck på ikonerna på huvudskärmen efter att du har startat appen Game enhancer.  
 (Inställningar för spelförbättring)  
Tryck sedan på något av följande.
  - [Menytyp som standard]
  - [Standardstil för Spelläge]
  - [Standard HWB-genväg] > [Tryck på slutarknapp]Välj sedan önskat alternativ och använd det.

---

## Relaterade avsnitt

- [Starta appen \(Spelförbättrare\)](#)
- [STAMINA-läge](#)

Observera att denna hjälpguide har maskinöversatts. Maskinöversättningar tar inte hänsyn till kontexten och det kan hända att översättningen inte stämmer helt överens med den engelska versionen av innehållet. För att se den ursprungliga versionen på engelska, välj English från [Språkvalsida].

TP0002396514

5-073-519-91 Copyright 2026 Sony Corporation

Smartphone

Xperia 1 VIII XQ-GE54/XQ-GE74

## Om Supportappen

Använd Supportappen för att hitta enhets- och programvaruinformation. Du kan läsa supportinformation eller använda praktiska appar som enhetstestet.

**OBS!**

- Kontaktuppgifter till supporten finns tillgängliga i menyn "Kontakta oss" även utan nätverksanslutning.

**1 Starta appen Support.** (Support)**Tips**

- Du får bäst support om du är ansluten till internet när du använder Supportappen.

Observera att denna hjälpguide har maskinöversatts. Maskinöversättningar tar inte hänsyn till kontexten och det kan hända att översättningen inte stämmer helt överens med den engelska versionen av innehållet. För att se den ursprungliga versionen på engelska, välj English från [Språkvalsida].

TP0001885281

Smartphone

Xperia 1 VIII XQ-GE54/XQ-GE74

## Meny för inställningar

Visa och ändra enhetens inställningar från menyn Inställningar.

- 1 Svep upp från skärmens nedre del till den övre delen och hitta och tryck sedan på följande.  
[Inställningar]

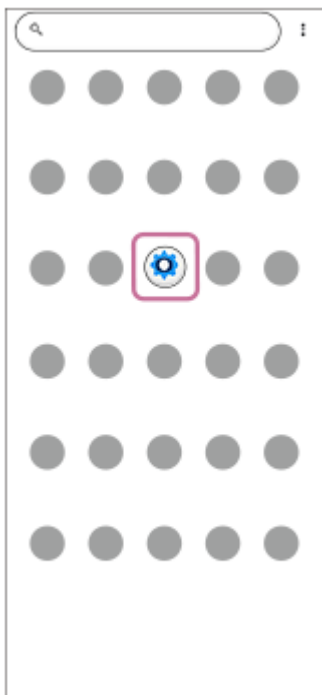

- 2 Välj önskad meny.

Om du inte är säker på vilken meny du ska välja kan du söka genom att skriva in ett nyckelord i sökfältet längst upp på skärmen.

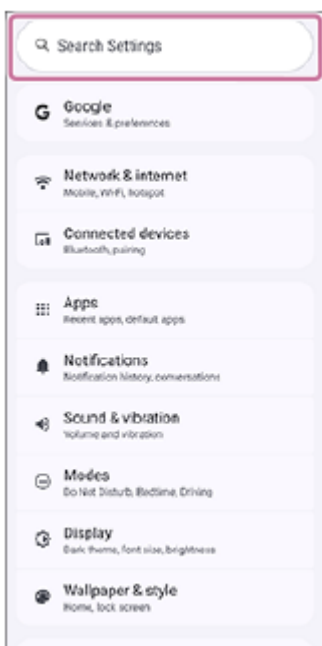

## Öppna menyn Inställningar från snabbinställningspanelen

1. Svep nedåt två gånger från skärmens överkant.

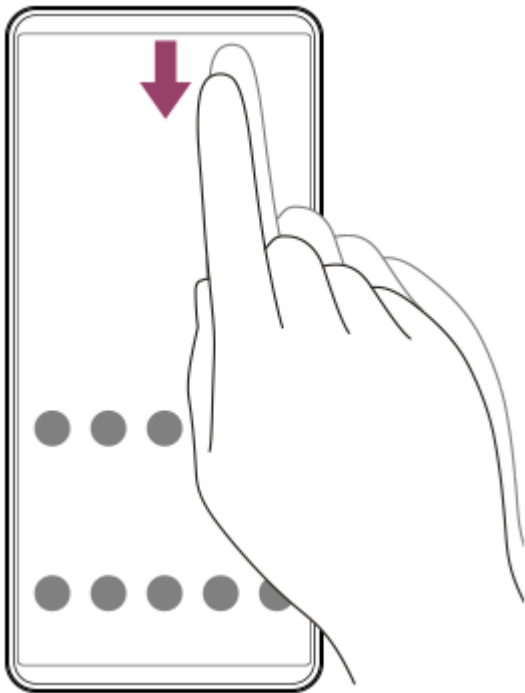



2. Tryck på ikonen.

 (Inställningar)



### Tips

- När de 3 knapparna för Hem, Tillbaka och Översikt inte visas längst ned på skärmen, leta reda på dem och tryck på dem på följande sätt.  
[Inställningar] > [System] > [Rörelser] > [Navigeringsläge] > [Navigering med tre knappar]
- För att visa information om din enhet, leta upp och tryck på enligt följande.  
[Inställningar] > [Om telefonen]
- Om du har valt fel språk och inte kan läsa menytexten, leta upp och tryck på följande sätt.  
 (Inställningar) >  (System) >  (Språk och region)

Välj sedan den första posten i den meny som öppnas. Därefter kan du välja önskat språk.

---

---

## Relaterade avsnitt

- [Volym och vibrationer](#)
- [Ljud och toner](#)
- [Skärminställningar](#)
- [Datum och tid](#)
- [Panelen Snabbinställningar](#)
- [Ansluta enheten till USB-enheter](#)

Observera att denna hjälpguide har maskinöversatts. Maskinöversättningar tar inte hänsyn till kontexten och det kan hända att översättningen inte stämmer helt överens med den engelska versionen av innehållet. För att se den ursprungliga versionen på engelska, välj English från [Språkvalsida].

TP0001885067

5-073-519-91 Copyright 2026 Sony Corporation

Smartphone

Xperia 1 VIII XQ-GE54/XQ-GE74

## Volym och vibrationer

Volym och vibrationer kan ändras antingen med volymknappen eller genom att en inställning ändras.

Du kan ändra volymerna för media, samtal, ringsignaler, aviseringar och larm. Dessutom kan du ställa in enheten så att den vibrerar eller slå på eller av driftljuden.

### OBS!

- De valda inställningarna för volym och vibration kan åsidosättas av appinställningar.

### Tips

- Med följande läge kan du tysta din enhet genom att dämpa ljud och stoppa vibrationer.  
[Stör ej]
- Om du bara vill stänga av manöverljuden letar du upp dem och trycker på dem på följande sätt.  
[Inställningar] > [Ljud och vibration]  
Tryck sedan på brytarna för knappsetsen, ljudet för skärmlåset, laddningsstartljudet och pek-/klickljudet för att stänga av dem.

## Ändra volymen

1. Tryck på knappen för att höja eller sänka volymen för att ändra volymen för media.  
Skjutreglaget för volymen för media visas och volymen för media ändras. Du kan även ändra volymen för media genom att dra i skjutreglaget.
2. Om du vill ändra volymen för samtal, ringning, meddelanden och larm trycker du på följande ikon och justerar sedan volymen med hjälp av varje reglage.  
••• (Mer)  
För att justera andra ljud- och vibrationsinställningar trycker du på följande knapp.  
[Inställningar]

## Aktivera vibrationsläget

1. Tryck på knappen för att höja eller sänka volymen.
2. Tryck på den ikon som visas ovanför skjutreglaget och välj sedan följande ikon.  
 (Vibrera)

## Inställning av vibrationer och haptik

1. Hitta och tryck enligt följande.  
[Inställningar] > [Ljud och vibration] > [Vibration och haptik]
2. Aktivera funktionen genom att trycka på reglaget.  
[Använd vibration och haptik]
3. Dra i reglagen för att individuellt justera vibrationsintensiteten för ringsignaler, aviseringar, larm, touch-feedback och media.

- [Meny för inställningar](#)
- [Begränsning av avbrott \(Lägen\)](#)

Observera att denna hjälpguide har maskinöversatts. Maskinöversättningar tar inte hänsyn till kontexten och det kan hända att översättningen inte stämmer helt överens med den engelska versionen av innehållet. För att se den ursprungliga versionen på engelska, välj English från [Språkvalsida].

TP0002935612

5-073-519-91 Copyright 2026 Sony Corporation

Smartphone

Xperia 1 VIII XQ-GE54/XQ-GE74

## Ljud och toner

### Ställa in ringsignalen

Du kan ställa in olika ringsignaler för olika SIM-kort. Du kan även välja önskad musikfil som ringsignal.

1. Hitta och tryck enligt följande.  
[Inställningar] > [Ljud och vibration]
2. Välj det SIM-kort som du vill ställa in ringsignalen för.  
[Ringsignal – SIM 1] eller [Ringsignal – SIM 2].

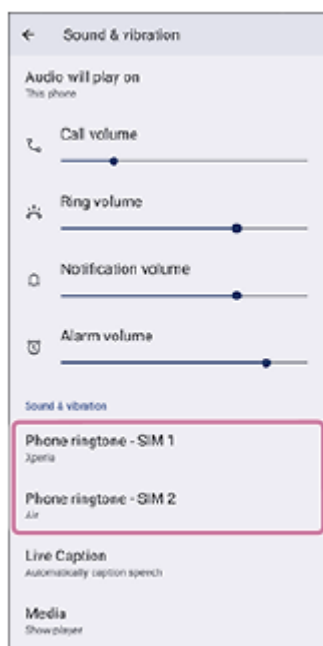

3. Välj ett ljud i listan.  
Om du vill välja en musikfil som inte finns i listan trycker du på följande.  
[Lägg till ringsignal]

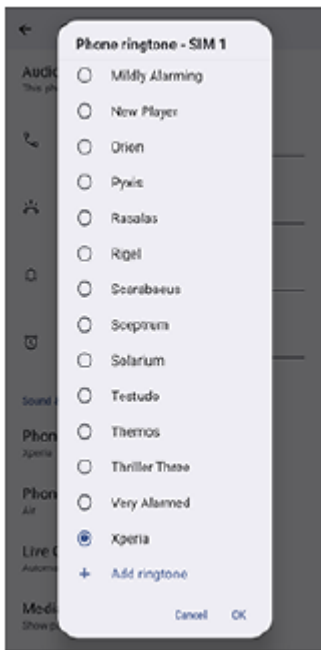

4. Tryck på följande för att bekräfta.  
[OK]

## Ställa in aviseringsljud

1. Hitta och tryck enligt följande.  
[Inställningar] > [Ljud och vibration] > [Standardljud för aviseringar]
2. Välj ett ljud i listan.  
Om du vill välja en musikfil som inte finns i listan trycker du på följande.  
[Lägg till avisering]
3. Tryck på följande för att bekräfta.  
[OK]

### Tips

- Om du vill stänga av alla ringsignal- och/eller aviseringsljud och ställa in enheten på att endast vibrera väljer du följande från listan.  
[Ingen]

## Relaterade avsnitt

- [Meny för inställningar](#)

Observera att denna hjälpguide har maskinöversatts. Maskinöversättningar tar inte hänsyn till kontexten och det kan hända att översättningen inte stämmer helt överens med den engelska versionen av innehållet. För att se den ursprungliga versionen på engelska, välj English från [Språkvalsida].

TP0002935613

Smartphone

Xperia 1 VIII XQ-GE54/XQ-GE74

## Begränsning av avbrott (Lägen)

Du kan välja att blockera aviseringar för att kunna koncentrera dig bättre eller inte bli störd i specifika situationer, till exempel när du sover, arbetar eller kör bil.

**1 Svep nedåt två gånger från skärmens överkant för att öppna panelen Snabbinställningar.**

**2 Svep åt vänster eller höger för att hitta följande funktion och tryck sedan på den.**

⊖ (Lägen)

Om du inte kan hitta ikonerna i panelen Snabbinställningar kan du lägga till den till panelen.

Tryck på följande ikon.

✎ (Redigera)

Tryck sedan på följande ikon och håll kvar fingret för att flytta den till den övre delen av skärmen.

⊖ (Lägen)

**3 Tryck på de inställningar som du vill aktivera eller inaktivera.**

Om du vill justera detaljerade inställningar trycker du på följande knapp.

[Inställningar]

- **Stör ej:** Du kan minimera antalet aviseringar genom att bara tillåta de aviseringar du behöver.
- **Läggdags:** Du kan ställa in klockalarm, dimma skärmen och blockera meddelanden.
- **Körläge:** Du kan blockera aviseringar så att du kan fokusera på ditt körande.
- **Skapa ditt eget läge:** Du kan anpassa lägena. Välj en ikon och ange ett namn för läget.  
Tryck sedan på följande knapp och ange önskade alternativ.  
[Klar]

### Tips

- Du kan också slå på eller av Lägen och justera detaljerade inställningar genom att utföra följande procedur.  
[Inställningar] > [Lägen]

### Relaterade avsnitt

- [Panelen Snabbinställningar](#)
- [Meny för inställningar](#)

Observera att denna hjälpguide har maskinöversatts. Maskinöversättningar tar inte hänsyn till kontexten och det kan hända att översättningen inte stämmer helt överens med den engelska versionen av innehållet. För att se den ursprungliga versionen på engelska, välj English från [Språkvalsida].

TP1001272880

Smartphone

Xperia 1 VIII XQ-GE54/XQ-GE74

## Skärminställningar

Du kan ändra skärmens beteende, ljusstyrka, visningsstorlek och kvalitet. Du kan även justera bildkvaliteten för foton och videoklipp.

### 1 Hitta och tryck enligt följande.

[Inställningar] > [Skärm]

### 2 Tryck på den inställning som du vill ändra.

Använd skjutreglagen, tryck på omkopplarna eller välj alternativ som ska justeras.

## Inställningar för bildkvalitet

### ● Rekommenderas

Inställningarna för bildkvalitet är optimerade för användning av den här enheten och det visade innehållet.

### ● Anpassad

Du kan anpassa bildläge och vitbalans.

**Standardläge:** Detta läge visar imponerande bilder med högkvalitativa texturer. Du kan njuta av vackra bilder med mer livfulla färger. När det här läget är aktiverat kan du använda följande läge, som automatiskt tillämpar skaparläget endast på registrerade appar.

[Automatiskt skaparläge]

Vi rekommenderar att du registrerar de appar som du använder för att titta på innehåll, t.ex. filmer. Tryck på följande för att registrera eller ta bort appar som skaparläget tillämpas på.

[Automatiskt skaparläge]

**Skaparläge:** Detta läge rekommenderas för kamerafotografering, bildredigering och visning av innehåll som t.ex. filmer. I detta läge visas skaparens avsedda vision på ett korrekt sätt.

**Adaptiv färg:** Denna funktion justerar automatiskt skärmens färg efter miljö och användningsförhållanden.

**HDR-optimering i realtid:** Denna funktion förbättrar synligheten för HDR-innehåll under hög belysningsstyrka. HDR-innehåll kan visas med optimerad färgåtergivning, utan att den ursprungliga videosignalen eller bildkvaliteten försämras.

**Vitbalans:** Du kan justera vitbalansen på din bildskärm. Tryck på knappen för att aktivera ändringar av inställningen. [Ställ in manuellt]

Välj sedan en av de förinställda inställningarna. Du kan även använda skjutreglagen för att justera vitbalansen.

## Övriga skärminställningar

- **Hög uppdateringshastighet:** Du kan ställa in uppdateringsfrekvensen till max 120 Hz för en jämnare visning.
- **Ljusstyrka:** Du kan justera ljusstyrkan med skjutreglaget.
- **Anpassad ljusstyrka:** Du kan optimera ljusstyrkan baserat på det omgivande ljuset. Solljusvision är också aktiverat, vilket gör det lättare att se skärmen utomhus.
- **Låsskärm:** Du kan ställa in vilka objekt som ska visas på låsskärmen och när de ska visas.
- **Skärmens tidsgräns:** Du kan ändra hur länge skärmen ska vara aktiv innan den stängs av.
- **Mörkt tema:** Du kan visa skärmen med en mörk bakgrund.
- **Nattljus:** Du kan ändra färgen på skärmen till gult. Det gör det lättare att titta på skärmen.

- **Rotera skärmen automatiskt:** Du kan ställa in skärmen så att den roterar automatiskt när du vänder på enheten eller så att den förblir i stående vy.
- **Förhindra att åtgärder utförs av misstag när skärmen är av:** Du kan förhindra att enheten aktiveras av misstag när den ligger i en ficka eller en väska.

### **OBS!**

- När STAMINA-läget är aktiverat kan följande inställningar inte användas.  
[Hög uppdateringshastighet]
- Enheten är utrustad med en OLED-panel. Om samma bild visas under en längre tidsperiod kan inbränning av bilden inträffa. Detta beror inte på något fel. Undvik att visa samma bild under längre tidsperioder för att minska risken för inbränning.
- Om du ställer in skärmens ljusstyrka på en högre nivå än vad som är nödvändigt, eller visar skärmen under en extremt lång tidsperiod, kan det hända att ljusstyrkan delvis sjunker eller att färgerna ändras. Beroende på synvinkeln kan dessutom ojämnheter i färg eller ljusstyrka och färgförändringar inträffa. Detta beror på OLED-panelens struktur och inte på något fel.

---

### **Relaterade avsnitt**

- [Startskärmen](#)
- [Låsskärm](#)
- [Meny för inställningar](#)

Observera att denna hjälpguide har maskinöversatts. Maskinöversättningar tar inte hänsyn till kontexten och det kan hända att översättningen inte stämmer helt överens med den engelska versionen av innehållet. För att se den ursprungliga versionen på engelska, välj English från [Språkvalsida].

TP0001884949

Smartphone

Xperia 1 VIII XQ-GE54/XQ-GE74

## Använda platstjänster

---

Platstjänster gör att appar som Maps och kameran kan använda information från ditt mobil- eller Wi-Fi-nätverk samt GPS-information (Global Positioning System) för att fastställa din ungefärliga plats.

Du måste aktivera platstjänster för att kunna använda enheten för att ta reda på var du befinner dig.

För mer information, gå till följande länk.

[support.google.com/](https://support.google.com/)

- 1 Hitta och tryck enligt följande.**  
[Inställningar] > [Plats]
- 2 Aktivera eller inaktivera platstjänster genom att trycka på reglaget.**

## Förbättra GPS-precisionen

När du använder GPS-funktionen på enheten för första gången kan det ta några minuter innan din position hittas. Du kan underlätta sökningen genom att se till att du har fri sikt mot himlen. Stå stilla och täck inte över GPS-antennen. GPS-signaler kan passera genom moln och plast, men inte genom flertalet fasta föremål som byggnader och berg. Om din position inte har hittats inom några minuter kan du prova att förflytta dig till en annan plats.

---

### Relaterade avsnitt

- [Namn på komponenter](#)
- [Meny för inställningar](#)

Observera att denna hjälpguide har maskinöversatts. Maskinöversättningar tar inte hänsyn till kontexten och det kan hända att översättningen inte stämmer helt överens med den engelska versionen av innehållet. För att se den ursprungliga versionen på engelska, välj English från [Språkvalsida].

TP0001885251

Smartphone

Xperia 1 VIII XQ-GE54/XQ-GE74

## Datum och tid

---

Du kan ändra datum och tid på enheten.

- 1 Hitta och tryck enligt följande.**  
[Inställningar] > [System] > [Datum och tid]
- 2 Tryck på önskat alternativ för att redigera och ändra värdena.**
  - Om du vill ställa in datum eller tid manuellt trycker du på följande knapp för att inaktivera funktionen.  
[Automatiskt datum och tid]
  - Om du vill ställa in tidszonen manuellt trycker du på följande knapp för att inaktivera funktionen.  
[Automatisk tidszon]
  - Om du vill ställa in tidszonen utifrån din plats trycker du på följande knapp för att aktivera funktionen.  
[Använd plats för tidszon]

---

### Relaterade avsnitt

- [Meny för inställningar](#)
- [Larm](#)
- [Använda platstjänster](#)

Observera att denna hjälpguide har maskinöversatts. Maskinöversättningar tar inte hänsyn till kontexten och det kan hända att översättningen inte stämmer helt överens med den engelska versionen av innehållet. För att se den ursprungliga versionen på engelska, välj English från [Språkvalsida].

TP0002396532

Smartphone

Xperia 1 VIII XQ-GE54/XQ-GE74

## Batteriinformation

Batterier är förbrukningsvaror och deras prestanda beror på den miljö i vilken de används. Hur batteriet ska användas på korrekt sätt visas i följande information.

### 1 Hitta och tryck enligt följande.

[Inställningar] > [System] > [Enhetsdiagnostik] > [Komponenthälsa] > [Batteristatus]

Du kan kontrollera batteriinformation, inklusive batteriets hälsa, tillverkningsdatum, datum för första användning, antal laddnings-/urladdningscykler och maximal batterikapacitet.

### Tips

- Kontinuerlig användning eller laddning av din enhet i miljöer med hög eller låg temperatur kan försämra batteriet.
- Ladda inte batteriet helt under långa tidsperioder, då detta kan minska batteriets maximala kapacitet (batteriets standardkapacitet jämfört med kapaciteten då batteriet var nytt).
- Batterivårdsfunktionen kan användas för att förlänga batterilivslängden för din enhet. För ytterligare information, se lämpligt avsnitt i förteckningen nedan.  
"Relaterade avsnitt"
- Snabbladdning kan öka temperaturen i litiumjonbatterier, men korrekt temperaturhantering kan förhindra att prestandan försämras och att batteriets maximala kapacitet minskar.
- Din enhet är försedd med en kontrollfunktion för att förhindra att batteriet försämras, till exempel genom att sakta ned laddningshastigheten när batteriet blir väldigt varmt.

### Relaterade avsnitt

- [Meny för inställningar](#)
- [Batterivård](#)

Observera att denna hjälpguide har maskinöversatts. Maskinöversättningar tar inte hänsyn till kontexten och det kan hända att översättningen inte stämmer helt överens med den engelska versionen av innehållet. För att se den ursprungliga versionen på engelska, välj English från [Språkvalsida].

TP1002006079

Smartphone

Xperia 1 VIII XQ-GE54/XQ-GE74

## Batterivård

Batterivård ökar batteriets livslängd. Funktionen registrerar dina laddningsvanor och beräknar start- och sluttid för din normala laddningsperiod. Enheten laddas med vanlig hastighet tills den är 90 % laddad och därefter regleras laddningshastigheten så att batteriet når 100 % precis innan du kopplar från laddaren. Du kan manuellt anpassa start- och sluttider för laddningsperioden. För att förlänga batteriets livslängd kan du även ställa in en laddningsgräns så att batteriet alltid bara laddas till 80 % eller 90 %.

### OBS!

- Batteriunderhåll styr inte laddningshastigheten förrän en regelbunden laddningscykel på mer än flera timmar identifieras.

- 1 Hitta och tryck enligt följande.**  
[Inställningar] > [Batteri] > [Batterivård]
- 2 Tryck på reglaget för att aktivera eller inaktivera funktionen.**  
[Använd Batteriunderhåll]
- 3 Följ anvisningarna på skärmen och välj sedan ett alternativ.**  
Följande alternativ är valt som standard.  
[Auto]

### Tips

- Inlärdna mönster från den vanliga laddningscykeln sparas av Battery Care. Även om funktionen har inaktiverats, så anpassar den sig till de inlärdna mönstren när den aktiveras igen.

## Relaterade avsnitt

- [Meny för inställningar](#)

Observera att denna hjälpguide har maskinöversatts. Maskinöversättningar tar inte hänsyn till kontexten och det kan hända att översättningen inte stämmer helt överens med den engelska versionen av innehållet. För att se den ursprungliga versionen på engelska, välj English från [Språkvalsida].

TP0001884970

Smartphone

Xperia 1 VIII XQ-GE54/XQ-GE74

## STAMINA-läge

STAMINA-läget förlänger tiden tills batteriet behöver laddas genom att inaktivera vissa funktioner på enheten. När du slår på STAMINA-läget växlar displayen till det mörka temat.

Beroende på STAMINA-nivån begränsas eller inaktiveras vissa funktioner för att spara batterikraft.

Du kan ställa in STAMINA-läget att aktiveras eller inaktiveras automatiskt beroende på batterinivån.

Följ anvisningarna på skärmen för mer detaljerade inställningar.

- 1 Hitta och tryck enligt följande.**  
[Inställningar] > [Batteri] > [STAMINA-läge]
- 2 Aktivera funktionen genom att trycka på reglaget.**  
[Använd STAMINA-läge]

### Tips

- Om du vill undanta vissa appar från STAMINA-läget ställer du in bakgrundsanvändningen för varje app till obegränsad. Hitta och tryck enligt följande.  
[Inställningar] > [Appar] > önskad app > [Batteriförbrukning för appen]  
Om följande knapp är avstängd trycker du på knappen för att aktivera bakgrundsanvändning.  
[Tillåt bakgrundsanvändning]  
Tryck sedan på följande sätt.  
[Tillåt bakgrundsanvändning] > [Obegränsad]

### Relaterade avsnitt

- [Meny för inställningar](#)

Observera att denna hjälpguide har maskinöversatts. Maskinöversättningar tar inte hänsyn till kontexten och det kan hända att översättningen inte stämmer helt överens med den engelska versionen av innehållet. För att se den ursprungliga versionen på engelska, välj English från [Språkvalsida].

TP0002396506

Smartphone

Xperia 1 VIII XQ-GE54/XQ-GE74

## Maximera batterianvändningen

---

Din enhet har ett inbyggt batteri. Få ut så mycket som möjligt av det genom att hålla koll på hur mycket energi olika appar och funktioner förbrukar.

Du kan även använda Batterivård för att öka batterilivslängden.

Dessutom kan du inaktivera batterianvändningen i bakgrunden för enskilda appar.

### Kontrollera och ställa in batterianvändning för appar

1. Hitta och tryck enligt följande.

[Inställningar] > [Batteri]

Den återstående batteriprocenten och den beräknade återstående batteritiden etc. visas.

2. Tryck enligt följande.

[Batteriförbrukning]

Du kan visa en lista med appar och funktioner som har förbrukat batterikraft sedan den senaste fulladdningen.

3. Välj en app vars batterianvändning i bakgrunden du vill inaktivera och tryck sedan på följande knapp för att stänga av den.

[Tillåt bakgrundsanvändning]

### Allmänna användningstips för att förbättra batteriets prestanda

Följande tips kan hjälpa dig att förbättra batteriets prestanda.

- Sänk skärmens ljusstyrka.
- Stäng av Bluetooth-funktionen, Wi-Fi och platstjänster för att minska strömförbrukningen.
- Stäng av enheten eller använd flygplansläget om du befinner dig i ett område med dålig eller ingen täckning. I annat fall söker enheten hela tiden efter tillgängliga nätverk och detta drar energi.
- Använd ett Wi-Fi-nätverk i stället för att roama när du är utomlands. Roamingfunktionen söker efter ditt hemnät och förbrukar extra batterikraft eftersom enheten måste sända med högre uteffekt.
- Ändra synkroniseringsinställningarna för din kalender och dina kontakter.
- Kontrollera vilka appar som förbrukar mycket batterikraft och använd energispartipsen som finns på enheten för dessa appar.
- Ändra aviseringsnivån för en app.
- Inaktivera platsdelningsbehörigheten för en app.
- Avinstallera appar som du inte använder.
- Använd en handsfree-enhet i original från Sony för att lyssna på musik. Handsfree-enheter förbrukar mindre batteri än enhetens högtalare.
- Starta om enheten då och då.

---

### Relaterade avsnitt

- [Ladda enheten](#)
- [Batterivård](#)
- [Skärminställningar](#)
- [Aktivera eller inaktivera Bluetooth-funktionen](#)
- [Använda platstjänster](#)

- [Starta om och återställa enheten](#)
- [Meny för inställningar](#)

Observera att denna hjälpguide har maskinöversatts. Maskinöversättningar tar inte hänsyn till kontexten och det kan hända att översättningen inte stämmer helt överens med den engelska versionen av innehållet. För att se den ursprungliga versionen på engelska, välj English från [Språkvalsida].

TP0001884878

5-073-519-91 Copyright 2026 Sony Corporation

Smartphone

Xperia 1 VIII XQ-GE54/XQ-GE74

## Ställa in ljudkvaliteten för uppspelning

Du kan förbättra ljudkvaliteten när du spelar upp musik eller videoklipp genom att använda ljudeffekter. Du kan välja en av de förinställda inställningarna eller anpassa användningen och de detaljerade inställningarna för effekterna. Med 360 Reality Audio kan du även anpassa ljudkvaliteten.

- 1 Hitta och tryck enligt följande.**  
[Inställningar] > [Ljud och vibration] > [Uppspelningskvalitet]
- 2 Aktivera funktionen genom att trycka på reglaget.**  
[Ljudeffekt]
- 3 Välj önskad inställning.**

## Anpassa ljudeffektinställningarna

Om du väljer den anpassade inställningen i inställningarna för ljudeffekter för uppspelningskvalitet kan du anpassa användningen och de detaljerade inställningarna för effekterna (Dolby Sound, 360 Upmix och DSEE Ultimate).

- Hitta och tryck enligt följande.  
[Inställningar] > [Ljud och vibration] > [Uppspelningskvalitet]
- Aktivera funktionen genom att trycka på reglaget.  
[Ljudeffekt]
- Välj följande och ställ in den effekt som du vill använda.  
[Anpassad]
  - [Musik-appar]: Den valda effekten tillämpas på musikapparna.
  - [Video-/andra appar]: Den valda effekten tillämpas på andra appar än musikappar.

Du kan konfigurera detaljerade inställningar för varje effekt genom att trycka på effektnamnet.

### OBS!

- Ljudkvaliteten för den ursprungliga ljudkällan kan ha företräde framför ljudeffekterna beroende på innehållet eller appen som du använder.

### Tips

- Gör en av följande inställningar om du vill lyssna med högupplöst ljud med den ursprungliga kvaliteten.
  - Tryck på knappen för att inaktivera funktionen.  
[Ljudeffekt]
  - Tryck på omkopplaren för att aktivera funktionen och välj den inställning som prioriterar ljudkvaliteten.  
[Ljudeffekt] > [Förbättra ljudkvaliteten]
  - Tryck på omkopplaren för att aktivera funktionen, välj den anpassade inställningen och använd sedan DSEE Ultimate i effektinställningarna.  
[Ljudeffekt] > [Anpassad] > [Musik-appar] eller [Video-/andra appar] > [DSEE Ultimate]

- 360 Upmix fungerar bara när du använder en app som är kompatibel med 360 Upmix.

## Anpassa ljudkvaliteten med 360 Reality Audio

Med 360 Reality Audio kommer du att känna dig omgiven och uppfylld av musiken då olika ljud materialiseras från platser runt omkring ditt huvud.

Hörlurar som är certifierade för 360 Reality Audio ger dig bästa möjliga upplevelse genom att analysera din individuella öronform och låter dig njuta av den ultimata omslutande musikupplevelsen.

1. Hitta och tryck enligt följande.  
[Inställningar] > [Ljud och vibration] > [Uppspelningskvalitet]
2. Tryck på följande och följ sedan instruktionerna på skärmen.  
[360 Reality Audio]

---

### Relaterade avsnitt

- [Meny för inställningar](#)

Observera att denna hjälpguide har maskinöversatts. Maskinöversättningar tar inte hänsyn till kontexten och det kan hända att översättningen inte stämmer helt överens med den engelska versionen av innehållet. För att se den ursprungliga versionen på engelska, välj English från [Språkvalsida].

TP1001673296

Smartphone

Xperia 1 VIII XQ-GE54/XQ-GE74

## Minska vindbruset vid inspelning

---

Du kan minska ljuden som alstras av vinden som träffar mikrofonen under inspelning av video eller ljud utan att förlora den ursprungliga ljudkvaliteten.

- 1 Hitta och tryck enligt följande.**  
[Inställningar] > [Ljud och vibration] > [Inspelningskvalitet]
  - 2 Aktivera funktionen genom att trycka på reglaget.**  
[Reducering av vindbrus]
- 

### Relaterade avsnitt

- [Meny för inställningar](#)
- [Ofta använda funktioner \(Video\)](#)
- [Spela in videoklipp \(Pro video\)](#)

Observera att denna hjälpguide har maskinöversatts. Maskinöversättningar tar inte hänsyn till kontexten och det kan hända att översättningen inte stämmer helt överens med den engelska versionen av innehållet. För att se den ursprungliga versionen på engelska, välj English från [Språkvalsida].

TP0003028360

Smartphone

Xperia 1 VIII XQ-GE54/XQ-GE74

## Smart samtalshantering

---

Du kan hantera inkommande samtal utan att röra vid skärmen genom att aktivera funktionen Smart samtalshantering. När den är aktiverad kan du hantera samtal på följande sätt.

- För att svara på ett samtal för du enheten till örat.
- Om du vill avvisa ett samtal skakar du på enheten.
- För att stänga av ringsignalen, lägg enheten med framsidan nedåt.

**1** Hitta och tryck enligt följande.  
[Inställningar] > [System] > [Rörelser] > [Smart samtalshantering]

**2** Tryck på reglaget för att aktivera eller inaktivera funktionen.

---

### Relaterade avsnitt

- [Meny för inställningar](#)

Observera att denna hjälpguide har maskinöversatts. Maskinöversättningar tar inte hänsyn till kontexten och det kan hända att översättningen inte stämmer helt överens med den engelska versionen av innehållet. För att se den ursprungliga versionen på engelska, välj English från [Språkvalsida].

TP0001927902

Smartphone

Xperia 1 VIII XQ-GE54/XQ-GE74

## Innan du uppdaterar enheten

Du bör uppdatera programvaran på enheten så att du får tillgång till de senaste funktionerna, förbättringarna och felkorrigeringsarna för att få bästa möjliga prestanda. När en programuppdatering är tillgänglig visas följande ikon i statusfältet.

 (Systemuppdatering)

Du kan även kontrollera om det finns nya uppdateringar manuellt.

Det enklaste sättet att installera en programvaruuppdatering är att göra det trådlöst från enheten.

Tänk på följande innan du uppdaterar enheten:

- Se till att det finns tillräckligt med lagringsutrymme.
- Systemuppdateringar kan leda till att funktionerna på din enhet visas på ett annat sätt än vad som anges i denna hjälpguide. Det är inte säkert att Android-versionen påverkas efter en uppdatering.

## Söka efter ny programvara

1. Hitta och tryck enligt följande.

[Inställningar] > [System] > [Systemuppdateringar]

## Relaterade avsnitt

- [Uppdatera enheten trådlöst](#)
- [Meny för inställningar](#)

Observera att denna hjälpguide har maskinöversatts. Maskinöversättningar tar inte hänsyn till kontexten och det kan hända att översättningen inte stämmer helt överens med den engelska versionen av innehållet. För att se den ursprungliga versionen på engelska, välj English från [Språkvalsidan].

TP0001885195

Smartphone

Xperia 1 VIII XQ-GE54/XQ-GE74

## Uppdatera enheten trådlöst

Uppdatera enheten trådlöst med hjälp av appen för programvaruuppdatering. Vilka uppdateringar du kan hämta via ett mobilnät beror på vilken operatör du använder. Vi rekommenderar att du använder ett Wi-Fi-nätverk istället för ett mobilnätverk för att ladda ner ny programvara så att du kan undvika kostnader för datatrafik.

**1** Hitta och tryck enligt följande.  
[Inställningar] > [System] > [Systemuppdateringar]

**2** Följ anvisningarna på skärmen.

## Konfigurera automatisk hämtning av systemuppdateringar

1. Hitta och tryck enligt följande.  
[Inställningar] > [System] > [Systemuppdateringar]
2. Tryck enligt följande.  
⋮ (Mer) > [Inställningar] > [Uppdatera systemet automatiskt]
3. Välj önskat alternativ.

### Relaterade avsnitt

- [Innan du uppdaterar enheten](#)
- [Meny för inställningar](#)
- [Uppdateringar av appar](#)

Observera att denna hjälpguide har maskinöversatts. Maskinöversättningar tar inte hänsyn till kontexten och det kan hända att översättningen inte stämmer helt överens med den engelska versionen av innehållet. För att se den ursprungliga versionen på engelska, välj English från [Språkvalsida].

TP0001884969

Smartphone

Xperia 1 VIII XQ-GE54/XQ-GE74

## Uppdateringar av appar

---

Om funktionen för automatisk uppdatering är aktiverad uppdateras dina appar utan att du tillfrågas. Det kan göra att du inte märker att stora mängder data hämtas. För att undvika potentiellt höga dataöverföringskostnader kan du avaktivera automatiska uppdateringar eller aktivera automatiska uppdateringar endast via Wi-Fi-anslutning. För att slippa automatisk uppdatering av appar måste du avaktivera funktionen för automatisk uppdatering i Google Play.

- 1 Leta reda på ikonen och tryck på den.**  
 (Google Play)
  - 2 Tryck på kontoikonen och hitta och tryck sedan på menyn för automatisk uppdatering av appar i inställningsmenyn.**
  - 3 Välj önskat alternativ.**
- 

### Relaterade avsnitt

- [Konfigurera ett Google-konto på enheten](#)

Observera att denna hjälpguide har maskinöversatts. Maskinöversättningar tar inte hänsyn till kontexten och det kan hända att översättningen inte stämmer helt överens med den engelska versionen av innehållet. För att se den ursprungliga versionen på engelska, välj English från [Språkvalsida].

TP0001885070

Smartphone

Xperia 1 VIII XQ-GE54/XQ-GE74

## Starta om och återställa enheten

Du kan tvinga enheten att starta om eller stängas av om den inte svarar eller inte kan startas om på normalt sätt. Inga inställningar eller personliga data raderas.

Du kan även återställa enheten till dess ursprungliga fabriksinställningar. Ibland behöver du göra denna återställning ifall enheten slutar fungera korrekt, men observera att du först bör säkerhetskopiera dina data eftersom alla data raderas från enheten vid återställning.

Om det inte går att sätta på enheten eller om du vill återställa enhetens programvara kan du reparera enheten med Xperia Companion. Sök efter Xperia Companion på Sonys webbplats för kundsupport för att få närmare information om hur du hämtar och använder Xperia Companion.

### Starta om enheten

#### OBS!

- Om batterinivån är låg är det inte säkert att enheten kan startas om. Anslut i så fall enheten till en laddare och försök starta om den igen.

1. Tryck på knappen för att höja volymen och strömknappen samtidigt.
2. I den meny som öppnas trycker du på följande.  
[Starta om]  
Enhetsen startas om automatiskt.

### Tvinga fram en omstart eller avstängning av enheten

1. Tryck länge på strömknappen och knappen för att höja volymen samtidigt och håll in knapparna tills enheten vibrerar.
2. Beroende på om du vill tvinga fram omstart eller avstängning av enheten ska du göra på följande sätt.
  - Om du vill tvångsstarta enheten släpper du knapparna vid denna punkt. Enhetsen startas om.
  - Om du vill stänga av enheten med våld fortsätter du att trycka på knapparna. Efter några sekunder till vibrerar enheten tre gånger och stängs av.

#### Tips

- Om enheten inte startar kan problemet åtgärdas om du tvingar fram en omstart.

### Återställa standardinställningarna

#### OBS!

- Avbryt inte en påbörjad fabriksåterställning eftersom det kan skada enheten permanent.
- Säkerhetskopiera alla data som sparats på enhetens interna lagringsutrymme. Vid återställning raderas alla data från enheten.

1. Hitta och tryck enligt följande.  
[Inställningar] > [System] > [Återställningsalt.]
2. Tryck enligt följande.  
[Rensa all data (återställ standardinst.)] > [Radera all data]
3. Vid behov ritar du det grafiska lösenordet eller anger lösenordet eller PIN-koden för skärmutplåsning för att fortsätta.

4. Tryck på följande för att bekräfta.

[Radera all data]

#### Tips

- Enheten återgår inte till en tidigare programvaruversion av Android när du gör en fabriksåterställning.

---

#### Relaterade avsnitt

- [Reparera enhetens programvara med Xperia Companion](#)
- [Meny för inställningar](#)

Observera att denna hjälpguide har maskinöversatts. Maskinöversättningar tar inte hänsyn till kontexten och det kan hända att översättningen inte stämmer helt överens med den engelska versionen av innehållet. För att se den ursprungliga versionen på engelska, välj English från [Språkvalsida].

TP0002935619

5-073-519-91 Copyright 2026 Sony Corporation

Smartphone

Xperia 1 VIII XQ-GE54/XQ-GE74

## Reparera enhetens programvara med Xperia Companion

Du kan använda Xperia Companion för att reparera enhetens programvara. Om du har glömt lösenordet, PIN-koden eller det grafiska lösenordet för skärmapplåsning kan du använda reparationsfunktionen för enheten i Xperia Companion för att radera säkerhetsskiktet. För att kunna utföra denna åtgärd måste du ange inloggningsuppgifterna för ditt Google-konto. Genom att köra reparationsfunktionen kommer enhetens programvara att installeras om och dina personuppgifter raderas i processen.

Om enheten verkar ha frusit, startar om upprepade gånger eller inte startar alls efter att du har uppdaterat Xperia-programvaran, utfört en programvarureparation eller en återställning av fabriksdata, kan du försöka tvinga enheten att stänga av sig och sedan slå på den igen. Om problemet kvarstår ska du tvinga fram en avstängning av enheten och sedan utföra en reparation av programvaran.

### OBS!

- Innan du påbörjar programvarureparationen ska du se till att du kan användarnamnet och lösenordet till ditt Google-konto. Beroende på säkerhetsinställningarna kan det hända att du behöver ange dem för att kunna starta om enheten efter programvarureparationen.

- 1 Om Xperia Companion inte är installerat på din dator kan du gå till Sony-supportwebbplatsen, söka efter Xperia Companion och ladda ned det.
- 2 Öppna programvaran Xperia Companion på datorn.
- 3 Följ anvisningarna på skärmen för att installera om programvaran och slutföra reparationen.

### Relaterade avsnitt

- [Starta om och återställa enheten](#)

Observera att denna hjälpguide har maskinöversatts. Maskinöversättningar tar inte hänsyn till kontexten och det kan hända att översättningen inte stämmer helt överens med den engelska versionen av innehållet. För att se den ursprungliga versionen på engelska, välj English från [Språkvalsida].

TP0001885014

Smartphone

Xperia 1 VIII XQ-GE54/XQ-GE74

## Återställa dina appar

Du kan återställa en app eller rensa appdata om appen slutar att svara eller orsakar problem med enheten. Inga appdata raderas från enheten när du återställer appinställningarna.

- 1 Hitta och tryck enligt följande.  
[Inställningar] > [Appar]
- 2 Tryck på något av följande för att visa skärmen Alla appar.  
[Visa alla appar] eller [Alla appar].
- 3 Tryck enligt följande.  
⋮ (Mer) > [Återställ appinställningarna] > [Återställ appar]

### Rensa data för en app

1. Hitta och tryck enligt följande.  
[Inställningar] > [Appar]
2. Välj en app eller tjänst och tryck sedan på enligt följande.  
[Lagringsutrymme och cacheminne] > [Rensa lagringsutrymme] > [Radera]

### Rensa cacheminnet för en app

1. Hitta och tryck enligt följande.  
[Inställningar] > [Appar]
2. Välj en app eller tjänst och tryck sedan på enligt följande.  
[Lagringsutrymme och cacheminne] > [Rensa cacheminne]

### Rensa standardinställningarna för en app

1. Hitta och tryck enligt följande.  
[Inställningar] > [Appar]
2. Välj en app eller tjänst och tryck sedan på enligt följande.  
[Öppna som standard] > [Rensa standardinställningar]

#### OBS!

- Alternativet att rensa data, cacheminne eller standardinställningar för en app är inte tillgängligt för alla appar eller tjänster.

#### Relaterade avsnitt

- [Meny för inställningar](#)

Observera att denna hjälpguide har maskinöversatts. Maskinöversättningar tar inte hänsyn till kontexten och det kan hända att översättningen inte stämmer helt överens med den engelska versionen av innehållet. För att se den ursprungliga versionen på engelska, välj English från [Språkvalsida].

TP0001885002

5-073-519-91 Copyright 2026 Sony Corporation

Smartphone

Xperia 1 VIII XQ-GE54/XQ-GE74

## Visning av lagringsstatus

Internminnet används för att lagra hämtat eller överfört innehåll, liksom personliga inställningar och data, och tenderar att fyllas mer och mer vid normal användning. Om enheten börjar bli långsammare eller om appar plötsligt stängs av, bör du överväga följande.

- Stäng appar som är i gång och som du inte använder.
- Avinstallera hämtade appar som du inte använder.
- Överför foton, videor och musik från det interna lagringsutrymmet till microSD-kortet eller en Google-tjänst.

### OBS!

- Om enheten inte kan läsa innehållet på microSD-kortet kanske du behöver formatera kortet. Observera att allt innehåll raderas när du formaterar kortet.

### Tips

- Du kan köpa ett microSD-kort separat.
- Ett microSD-kort med Video Speed Class 30 (V30) eller högre rekommenderas när du väljer att spara till ett microSD-kort i kameraappen.

## För att visa lagringsstatus.

1. Hitta och tryck enligt följande.  
[Inställningar] > [Lagring]

### Relaterade avsnitt

- [Frigöra utrymme i internminnet](#)
- [Stoppa appar och tjänster som körs](#)
- [Synkronisera data med användning av ett Google-konto](#)
- [Överföra innehåll med hjälp av ett microSD-kort](#)
- [Formatera microSD-kortet](#)
- [Meny för inställningar](#)

Observera att denna hjälpguide har maskinöversatts. Maskinöversättningar tar inte hänsyn till kontexten och det kan hända att översättningen inte stämmer helt överens med den engelska versionen av innehållet. För att se den ursprungliga versionen på engelska, välj English från [Språkvalsida].

TP0001884905

Smartphone

Xperia 1 VIII XQ-GE54/XQ-GE74

## Frigöra utrymme i internminnet

Om enheten börjar bli långsammare eller om appar plötsligt stängs av kan problemet lösas genom att du frigör utrymme i internminnet. Ta bort filer och avinstallera appar som du inte använder för att frigöra utrymme.

- 1 Hitta och tryck enligt följande.**  
[Inställningar] > [Lagring]
- 2 Tryck enligt följande.**  
[Frigör utrymme]
- 3 Radera mappar eller filer, eller avinstallera appar.**
  - Om du vill radera mappar eller filer väljer du den interna lagringsmappen, väljer en mapp eller fil som du vill radera, trycker på följande ikon och raderar den sedan.  
⋮ (Mer)
  - Om du vill avinstallera appar väljer du mappen Appar, trycker på följande ikon för en app som du inte använder och avinstallerar sedan appen.  
⋮ (Mer)

### Tips

- Du kan frigöra lagringsutrymme genom att radera filer i papperskorgen. Visa papperskorgen på följande sätt och välj sedan onödiga filer och radera dem.  
[Inställningar] > [Lagring] > [Papperskorgen]

### Relaterade avsnitt

- [Meny för inställningar](#)
- [Visning av lagringsstatus](#)

Observera att denna hjälpguide har maskinöversatts. Maskinöversättningar tar inte hänsyn till kontexten och det kan hända att översättningen inte stämmer helt överens med den engelska versionen av innehållet. För att se den ursprungliga versionen på engelska, välj English från [Språkvalsida].

TP0002734085

Smartphone

Xperia 1 VIII XQ-GE54/XQ-GE74

## Stoppa appar och tjänster som körs

Om enhetens eller apparnas prestanda inte är optimal kan du prova att stoppa appar och tjänster från att köras.

- 1 Hitta och tryck enligt följande.**  
[Inställningar] > [Appar]
- 2 Välj en app eller tjänst och tryck sedan på enligt följande.**  
[Tvinga att avsluta] > [OK]

### Relaterade avsnitt

- [Meny för inställningar](#)
- [Visning av lagringsstatus](#)

Observera att denna hjälpguide har maskinöversatts. Maskinöversättningar tar inte hänsyn till kontexten och det kan hända att översättningen inte stämmer helt överens med den engelska versionen av innehållet. För att se den ursprungliga versionen på engelska, välj English från [Språkvalsida].

TP0001885282

Smartphone

Xperia 1 VIII XQ-GE54/XQ-GE74

## Formatera microSD-kortet

Om enheten inte kan läsa innehållet på microSD-kortet kan du formatera microSD-kortet i enheten.

- 1 Hitta och tryck enligt följande.**  
[Inställningar] > [Lagring] > [Den här enheten] > namnet på ditt microSD-kort
- 2 Tryck på följande sätt och utför sedan formateringen i nästa bekräftelsesdialog.**  
⋮ (Mer) > [Formatera]

**OBS!**

- Allt innehåll på microSD-kortet raderas när du formaterar det. Se till att du säkerhetskopierar alla data du vill spara först.

### Relaterade avsnitt

- [Meny för inställningar](#)

Observera att denna hjälpguide har maskinöversatts. Maskinöversättningar tar inte hänsyn till kontexten och det kan hända att översättningen inte stämmer helt överens med den engelska versionen av innehållet. För att se den ursprungliga versionen på engelska, välj English från [Språkvalsidan].

TP0001885078

Smartphone

Xperia 1 VIII XQ-GE54/XQ-GE74

## Mobildataanslutning

---

För att få tillgång till Internet via en mobildataanslutning krävs rätt Internetinställningar.

- Om du vill ställa in alternativ för mobilnätet letar du upp och trycker på enligt följande och väljer sedan ett SIM-kort.  
[Inställningar] > [Nätverk och internet] > [SIM-kort]
- Enheten är inställd på att automatiskt ansluta till internet när du startar en app som behöver en internetanslutning.  
(Inställningen kan variera beroende på vilken nätoperatör som du använder.)  
Om du inte lyckas ansluta till internet automatiskt, eller om du uppmanas till detta av din nätoperatör, ska du utföra de inställningar som din nätoperatör har angett för att ansluta åtkomstpunkten till internet.
- För att ställa in, kontrollera eller ändra åtkomstpunkten, leta upp och tryck på enligt följande.  
[Inställningar] > [Nätverk och internet] > [SIM-kort]  
Välj sedan ett SIM-kort och tryck på följande.  
[Namn på åtkomstpunkter]

---

### Relaterade avsnitt

- [Meny för inställningar](#)

Observera att denna hjälpguide har maskinöversatts. Maskinöversättningar tar inte hänsyn till kontexten och det kan hända att översättningen inte stämmer helt överens med den engelska versionen av innehållet. För att se den ursprungliga versionen på engelska, välj English från [Språkvalsida].

TP0001885123

Smartphone

Xperia 1 VIII XQ-GE54/XQ-GE74

## Använda tethering-funktionen

Med hjälp av tethering-funktionen kan du använda en mobil enhet, t.ex. en smartphone, som modem för att ansluta USB-kompatibla enheter, enheter som är kompatibla med kabel-LAN, enheter som är kompatibla med trådlöst LAN (Wi-Fi) eller Bluetooth-kompatibla enheter till internet. Wi-Fi tethering, USB tethering, Ethernet tethering och Bluetooth tethering stöds.

### OBS!

- Ett kommunikationsavtal krävs för att använda tethering-funktionen.

## Använda Wi-Fi tethering-funktionen

Du kan använda enheten som en åtkomstpunkt för trådlöst LAN (Wi-Fi) för att ansluta flera trådlöst LAN-kompatibla enheter till internet samtidigt.

1. Tryck enligt följande.  
[Inställningar] > [Nätverk och internet] > [Surfzon och internetdelning]
2. Tryck enligt följande.  
[Wifi-surfzon]  
Tryck sedan på följande knapp för att aktivera funktionen.  
[Använd wifi-surfzon]

## Ändra inställningarna för Wi-Fi tethering

Du kan ändra standardnamn för hotspot, säkerhetssystem, lösenord för hotspot och andra inställningar för Wi-Fi-hotspot på din enhet.

1. Tryck enligt följande.  
[Inställningar] > [Nätverk och internet] > [Surfzon och internetdelning] > [Wifi-surfzon]
2. Tryck på önskat objekt för att ändra inställningarna.

### OBS!

- Om du använder en Wi-Fi-hotspot i 6 GHz-bandet väljer du ett säkerhetssystem bland följande.  
[WPA3-Personal]/[WPA2/WPA3-Personal]/[Enhanced Open]

### Tips

- Standardinställningen för hotspot-namnet är "Xperia\_XXXX" (XXXX är ett fyrsiffrigt nummer).
- Ange ett lösenord om följande visas när du ändrar säkerhetssystemet.  
[Lösenord för surfzon]  
Lösenordet för Wi-Fi hotspot är slumpmässigt som standard, men du kan ändra lösenordet som du vill.
- Tryck på ikonen för att visa en QR-kod med information om Wi-Fi-hotspot.  
 (QR-kod)  
Du kan enkelt använda en Wi-Fi-hotspot genom att skanna QR-koden.

## Använda USB-tethering, Bluetooth-tethering eller Ethernet-tethering

1. Tryck enligt följande.

[Inställningar] > [Nätverk och internet] > [Surfzon och internetdelning]

2. Anslut din enhet till en kompatibel enhet.

- För USB-tethering ansluter du din enhet till en dator med en USB Type-C-kabel.
- För Bluetooth-internetuppkoppling måste du först para ihop din enhet med Bluetooth-enheten. Ställ sedan in anslutningsmetoden för din enhet på Bluetooth-enheten. För användning från Bluetooth-enheten, se bruksanvisningen för Bluetooth-enheten.
- För Ethernet-tethering ansluter du enheten till en dator eller annan enhet med hjälp av en USB-LAN-adapter och en trådbunden LAN-kabel.

3. Tryck på någon av följande knappar för att aktivera tethering-funktionen.

[Delning via USB] / [Delning via Bluetooth] / [Ethernet-internetdelning]

### Tips

- Följande operativsystem (OS) krävs för USB-tethering.
  - Microsoft® Windows® 11

---

### Relaterade avsnitt

- [Meny för inställningar](#)

Observera att denna hjälpguide har maskinöversatts. Maskinöversättningar tar inte hänsyn till kontexten och det kan hända att översättningen inte stämmer helt överens med den engelska versionen av innehållet. För att se den ursprungliga versionen på engelska, välj English från [Språkvalsida].

TP1002013774

Smartphone

Xperia 1 VIII XQ-GE54/XQ-GE74

## Kontrollera dataanvändningen

Du kan hålla reda på mängden data som överförs till och från din enhet via din mobildata- eller Wi-Fi-anslutning under en viss period. Till exempel kan du visa mängden data som används av enskilda appar. För data som överförs via din mobildataanslutning kan du även ställa in varningar och gränser för dataanvändningen så att du undviker ytterligare avgifter.

### Få hjälp att minska dataanvändningen

1. Hitta och tryck enligt följande.  
[Inställningar] > [Nätverk och internet] > [Databesparing]
2. Aktivera funktionen genom att trycka på reglaget.

### Ställa in en varning om dataanvändning eller en gräns för mobildata

1. Kontrollera att mobildatatrafik är aktiverad.
2. Hitta och tryck på enligt följande och tryck sedan på namnet på det SIM-kort som du vill ställa in.  
[Inställningar] > [Nätverk och internet] > [SIM-kort]
3. Tryck enligt följande.  
[Datavarning och gräns]
4. Gör på följande sätt, beroende på om du vill ställa in en datavarning eller en datagräns.
  - Om du vill ställa in en varning för dataanvändning trycker du på följande knapp för att aktivera funktionen.  
[Ställ in en datavarning]  
Tryck sedan på följande för att ändra varningsnivån.  
[Datavarning]
  - Om du vill ställa in en gräns för mobildata trycker du på följande knapp för att aktivera funktionen.  
[Ange datagräns]  
Tryck sedan på följande inställning för att ändra gränsen för dataanvändning.  
[Datagräns]

#### Tips

- Du kan ställa in datumet då användningscykeln ska återställas. Tryck på följande för att ställa in återställningsdatumet.  
[Datavarning och gräns]: [Användningscykel för mobildata]

#### OBS!

- När din mobildataanvändning når den angivna gränsen stängs enhetens mobildatatrafik av automatiskt.

### Kontrollera din dataanvändning

1. Hitta och tryck enligt följande.  
[Inställningar] > [Nätverk och internet]
2. Gör på följande sätt, beroende på om du vill kontrollera användningen av mobildata eller av Wi-Fi-data.
  - Om du vill kontrollera mobildataanvändningen trycker du på följande.  
[SIM-kort]

Tryck sedan på namnet på det SIM-kort som du vill kontrollera och tryck på följande.  
[Appars dataanvändning]

- För att kontrollera dataanvändningen för Wi-Fi, tryck på enligt följande.  
[Internet] > [Dataanvändning för andra nätverk]

## Kontrollera dataanvändningen för enskilda appar

1. Hitta och tryck enligt följande.  
[Inställningar] > [Appar]
2. Tryck på den app som du vill styra och tryck sedan på följande.  
[Användning av mobildata] eller [Dataanvändning via wifi].
3. Ändra alternativen efter dina önskemål.

### OBS!

- Prestandan för enskilda appar kan påverkas om du ändrar deras inställningar för dataanvändning.

---

## Relaterade avsnitt

- [Meny för inställningar](#)

Observera att denna hjälpguide har maskinöversatts. Maskinöversättningar tar inte hänsyn till kontexten och det kan hända att översättningen inte stämmer helt överens med den engelska versionen av innehållet. För att se den ursprungliga versionen på engelska, välj English från [Språkvalsida].

TP0002935616

Smartphone

Xperia 1 VIII XQ-GE54/XQ-GE74

## Aktivera eller inaktivera Bluetooth-funktionen

Använd Bluetooth-funktionen för att skicka filer till andra Bluetooth-kompatibla enheter eller för att ansluta till handsfree-enheter. Bluetooth-anslutningar fungerar bättre inom en räckvidd på ca 10 m, utan fasta föremål emellan. Parkoppling är nödvändig för att ansluta till andra Bluetooth-enheter.

- 1 Hitta och tryck enligt följande.**  
[Inställningar] > [Anslutna enheter] > [Anslutningsval] > [Bluetooth]
- 2 Tryck på reglaget för att aktivera eller inaktivera funktionen.**  
[Använd Bluetooth]

### Tips

- Du kan även aktivera eller inaktivera Bluetooth-funktionen via panelen Snabbinställningar.

### OBS!

- Din enhet kan inte ansluta trådlöst till alla typer av Bluetooth-enheter. Sony garanterar inte att alla Bluetooth-enheter är kompatibla med din enhet.
- För att säkra Bluetooth-kommunikation har din enhet stöd för en säkerhetsfunktion som överensstämmer med Bluetooth-standarder. Säkerheten kan dock vara otillräcklig beroende på inställningar etc. Var uppmärksam på säkerhetsrisker när du använder Bluetooth-funktionen.
- Observera att Sony inte är ansvarigt för eventuella dataläckage som kan uppstå vid kommunikation via Bluetooth-anslutningen.

### Relaterade avsnitt

- [Parkoppling med en annan Bluetooth-enhet](#)
- [Meny för inställningar](#)
- [Namnge enheten](#)
- [Parkoppla med en Bluetooth-fjärrkontroll eller ett grepp](#)
- [Sändning och mottagning av data med hjälp av Bluetooth-teknik](#)

Observera att denna hjälpguide har maskinöversatts. Maskinöversättningar tar inte hänsyn till kontexten och det kan hända att översättningen inte stämmer helt överens med den engelska versionen av innehållet. För att se den ursprungliga versionen på engelska, välj English från [Språkvalsidan].

TP0001885196

Smartphone

Xperia 1 VIII XQ-GE54/XQ-GE74

## Namnge enheten

---

Du kan ge enheten ett namn. Detta namn visas för andra enheter efter att du har aktiverat Bluetooth-funktionen och din enhet är inställd på synlig.

- 1 Hitta och tryck enligt följande.**  
[Inställningar] > [Anslutna enheter] > [Parkoppla en ny enhet] > [Enhetens namn]
- 2 Skriv in ett namn för enheten.**
- 3 Tryck enligt följande.**  
[Byt namn]

---

### Relaterade avsnitt

- [Aktivera eller inaktivera Bluetooth-funktionen](#)
- [Meny för inställningar](#)

Observera att denna hjälpguide har maskinöversatts. Maskinöversättningar tar inte hänsyn till kontexten och det kan hända att översättningen inte stämmer helt överens med den engelska versionen av innehållet. För att se den ursprungliga versionen på engelska, välj English från [Språkvalsida].

TP0001885290

Smartphone

Xperia 1 VIII XQ-GE54/XQ-GE74

## Parkoppling med en annan Bluetooth-enhet

Parkoppling krävs för att ansluta enheten till andra Bluetooth-enheter.

När du väl har parkopplat din enhet med en annan Bluetooth-enhet kommer din enhet ihåg kopplingen.

Kontrollera att Bluetooth-funktionen är aktiverad på den enhet som du vill koppla ihop med och att den är synlig för andra Bluetooth-enheter.

- 1 Hitta och tryck enligt följande.**  
[Inställningar] > [Anslutna enheter] > [Parkoppla en ny enhet]

En lista över tillgängliga Bluetooth-enheter visas.

- 2 Tryck på den Bluetooth-enhet som du vill para ihop med.**

### Tips

- Din enhet har stöd för LE Audio. LE Audio är en ljudkommunikationsstandard för Bluetooth-teknik.
- Separerade LE Audio-enheter, som till exempel trådlösa hörlurar eller surroundhögtalare, identifieras och paras som en enda enhet. Vissa enheter kan dock identifieras individuellt.
- Se instruktionshandboken för LE Audio-enheten för mer information om det visade namnet för LE Audio-enheten.

## För att ansluta din enhet till en annan Bluetooth-enhet.

1. Hitta och tryck enligt följande.  
[Inställningar] > [Anslutna enheter]
2. Tryck på namnet på den Bluetooth-enhet som du vill ansluta till under följande.  
[Sparade enheter]

## För att koppla bort en Bluetooth-enhet.

1. Hitta och tryck enligt följande.  
[Inställningar] > [Anslutna enheter]
2. Hitta följande inställning.  
[Sparade enheter]  
Tryck sedan på ikonen bredvid namnet på den enhet som ska kopplas bort.  
 (Inställningar)
3. Tryck enligt följande.  
[Glöm] > [Glöm enhet]

### OBS!

- Vissa Bluetooth-enheter, t.ex. de flesta Bluetooth-headset, kräver att du både parar ihop och ansluter till den andra enheten.
- När du parkopplar med en Bluetooth-fjärrkontroll eller -handtag, utför du parkopplingen med följande inställning i kameraappen.

---

---

## Relaterade avsnitt

- [Aktivera eller inaktivera Bluetooth-funktionen](#)
- [Meny för inställningar](#)
- [Namnge enheten](#)
- [Parkoppla med en Bluetooth-fjärrkontroll eller ett grepp](#)
- [Sändning och mottagning av data med hjälp av Bluetooth-teknik](#)
- [Ljuddelning \(Sändning\) \(Bluetooth LE Audio\)](#)

Observera att denna hjälpguide har maskinöversatts. Maskinöversättningar tar inte hänsyn till kontexten och det kan hända att översättningen inte stämmer helt överens med den engelska versionen av innehållet. För att se den ursprungliga versionen på engelska, välj English från [Språkvalsida].

TP0001885164

Smartphone

Xperia 1 VIII XQ-GE54/XQ-GE74

## Parkoppla med en Bluetooth-fjärrkontroll eller ett grepp

Du kan använda kameraappen på din Xperia-enhet med en Bluetooth-fjärrkontroll eller ett grepp tillverkade av Sony (båda säljs separat).

För närmare information om kompatibla fjärrkontroller och grepp, se Sonys webbplats för din region eller kontakta din Sony-återförsäljare eller närmaste auktoriserade Sony-serviceverkstad.

Se även bruksanvisningen för Bluetooth-fjärrkontrollen eller greppet.

### 1 Starta kameraappen på Xperia-enheten.

### 2 På din Xperia-enhet trycker du på följande sätt beroende på läge.

[Proffsfoto] / [Pro video]:

[MENU] > [Konfiguration] > [Bluetooth-fjärrkontroll]

I andra lägen än de ovan nämnda, tryck på följande sätt.

⚙️ (Inställningar) > [Meny] > [Bluetooth-fjärrkontroll]

### 3 På din Xperia-enhet trycker du på strömbrytaren för att aktivera funktionen.

[Använd fjärrkontroll]

### 4 På din Xperia-enhet trycker du på följande.

[Parkoppla ny fjärrkontroll]

### 5 Utför hoppningen på Bluetooth-fjärrkontrollen.

GP-VPT3 eller RMT-VP2:

Kontrollera att ZOOM/FOCUS/LOCK-omkopplaren på Bluetooth-fjärrkontrollen inte är inställd på LOCK-läget. Tryck sedan på MOVIE-knappen och C1-knappen samtidigt och håll dem intryckta i minst 3 sekunder.

Se bruksanvisningen till Bluetooth-fjärrkontrollen för närmare information.

### 6 Följ anvisningarna på skärmen på Xperia-enheten.

Välj följande för det meddelande och den dialogruta som visas när din Xperia-enhet upptäcker Bluetooth-fjärrkontrollen.

[Parkoppla och anslut] > [Parkoppla]



Namnet på Bluetooth-fjärrkontrollen kan visas som en Bluetooth-adress (siffror och bokstäver).

### OBS!

- När du återställer standardinställningen raderas hoppningsinformationen. För att använda Bluetooth-fjärrkontrollen ska du utföra hoppningen igen.
- Om Bluetooth-anslutningen är instabil ska du säkerställa att det inte finns några hinder, som människor eller metallföremål, mellan din Xperia-enhet och den hopparade Bluetooth-fjärrkontrollen.
- Om det inte fungerar som det ska kan du gå igenom följande instruktioner och sedan försöka para ihop dem igen.
  - Kontrollera att Bluetooth-fjärrkontrollen inte är ansluten till andra enheter.
  - Kontrollera att du inte använder din Xperia-enhet med någon annan Bluetooth-fjärrkontroll.
  - Kontrollera att Xperia-enhetens flygplansläge är avstängt.
  - Kontrollera att Xperia-enhetens Bluetooth-funktion är på.

– Koppla bort din Bluetooth-fjärrkontroll.

### Tips

- Ändra namnet på den parkopplade Bluetooth-fjärrkontrollen genom att leta upp och trycka på enligt följande.  
[Inställningar] > [Anslutna enheter]  
Tryck sedan på följande ikon bredvid namnet på den parkopplade Bluetooth-fjärrkontrollen.  
 (Inställningar)  
Tryck på följande ikon.  
 (Redigera)





## Använda kamerans uthållighetsläge

Din enhet kan begränsa vissa funktioner som en försiktighetsåtgärder under intensiv användning. Genom att aktivera kamerans uthållighetsläge kan du bibehålla den höga prestandan under längre tid.

1. Tryck på följande sätt beroende på läge.  
[Proffsfoto] / [Pro video]:  
[MENU] > [Konfiguration] > [Bluetooth-fjärrkontroll]  
I andra lägen än de ovan nämnda, tryck på följande sätt.  
 (Inställningar) > [Meny] > [Bluetooth-fjärrkontroll]
2. Tryck på följande och följ sedan anvisningarna på skärmen för att aktivera funktionen.  
[Kamerans uthållighetsläge]

## Ikoner för Bluetooth-fjärrkontrollens anslutningsstatus

Du kan kontrollera anslutningsstatusen för Bluetooth-fjärrkontrollen i sökaren när följande är inställt på på när du använder kameraappen.  
[Bluetooth-fjärrkontroll]

-  (anslutning av Bluetooth-fjärrkontroll): Användning av Bluetooth-fjärrkontrollen är aktiverat.
-  (Bluetooth-fjärrkontrollen kopplas bort): Användning av Bluetooth-fjärrkontrollen är inaktiverat.
-  (Kamerans uthållighetsläge tillgängligt): Kamerans uthållighetsläge är aktiverat och tillgängligt.
-  (Kamerans uthållighetsläge är inte tillgängligt): Kamerans uthållighetsläge är aktiverat men går inte att använda eftersom du inte använder Bluetooth-fjärrkontrollen för att manövrera kameraappen.

### Tips

- Bluetooth-anslutningen är endast aktiv när du använder din Xperia-enhet med Bluetooth-fjärrkontrollen.

## Koppla bort parningen av Bluetooth-fjärrkontrollen

1. Hitta och tryck enligt följande.  
[Inställningar] > [Anslutna enheter]
2. Hitta följande.  
[Sparade enheter]  
Tryck sedan på ikonerna bredvid namnet på den Bluetooth-fjärrkontroll som du vill upphäva parkopplingen för.  

3. Tryck enligt följande.  
[Glöm] > [Glöm enhet]

## Manövrera Bluetooth-fjärrkontrollen

Du kan ta bilder och spela in videoklipp genom att trycka på knapparna på Bluetooth-fjärrkontrollen. Mer information om hur du använder Bluetooth-fjärrkontrollen finns i hjälpguiden för Bluetooth-fjärrkontrollen.

### Tips

- Du kan byta objektiv på huvudkameran genom att trycka på C1-knappen på Bluetooth-fjärrkontrollen.

---

### Relaterade avsnitt

- [Aktivera eller inaktivera Bluetooth-funktionen](#)
- [Lägesöversikt \(Foto\)](#)
- [Lägesöversikt \(Video\)](#)
- [Lägesöversikt \(Proffsfoto\)](#)
- [Lägesöversikt \(Pro video\)](#)
- [Fler kamerainställningar](#)
- [Meny för inställningar](#)

Observera att denna hjälpguide har maskinöversatts. Maskinöversättningar tar inte hänsyn till kontexten och det kan hända att översättningen inte stämmer helt överens med den engelska versionen av innehållet. För att se den ursprungliga versionen på engelska, välj English från [Språkvalsida].

TP1000543076

5-073-519-91 Copyright 2026 Sony Corporation

Smartphone

Xperia 1 VIII XQ-GE54/XQ-GE74

## Sändning och mottagning av data med hjälp av Bluetooth-teknik

Använd Bluetooth-teknik för att dela data med andra Bluetooth-kompatibla enheter, t.ex. telefoner eller datorer. Kontrollera att Bluetooth-funktionen är påslagen och att din enhet är synlig för andra Bluetooth-enheter.

### Skicka data med hjälp av Bluetooth-teknik

1. Öppna den app som innehåller de data du vill skicka.
2. Rör vid och håll kvar eller öppna data och tryck sedan på ikonen.  
 (Aktie)
3. Välj följande och tryck sedan på namnet på den mottagande enheten.  
[Bluetooth]  
Slå på Bluetooth-funktionen om du uppmanas till det.  
Följ anvisningarna på skärmen för att slutföra åtgärden.

### Mottagning av data med hjälp av Bluetooth-teknik

1. Skicka data till enheten från den sändande enheten.
2. När du får ett meddelande om en inkommande fil till din enhet sveper du nedåt från toppen av skärmen och trycker på meddelandet för att acceptera filöverföringen.
3. Tryck på följande för att starta filöverföringen.  
[Godkänn]  
Om du vill se hur överföringen fortskrider sveper du nedåt från skärmens övre kant.

#### Tips

- För att bekräfta mottagna data sveper du nedåt från toppen av skärmen, trycker på meddelandet om mottagna data och trycker sedan på de data du vill visa.
- Filer som du har tagit emot via Bluetooth-anslutningen sparas i mappen Nedladdningar i appen Filer.

#### Relaterade avsnitt

- [Aktivera eller inaktivera Bluetooth-funktionen](#)
- [Namnge enheten](#)
- [Parkoppling med en annan Bluetooth-enhet](#)

Observera att denna hjälpguide har maskinöversatts. Maskinöversättningar tar inte hänsyn till kontexten och det kan hända att översättningen inte stämmer helt överens med den engelska versionen av innehållet. För att se den ursprungliga versionen på engelska, välj English från [Språkvalsida].

TP1002013775

Smartphone

Xperia 1 VIII XQ-GE54/XQ-GE74

## Ljuddelning (Sändning) (Bluetooth LE Audio)

Audio sharing (Broadcasting) är en funktion som använder LE Audio, som är en ny ljudkommunikationsstandard för Bluetooth-teknik.

Med ljuddelningsfunktionen kan du dela ljudinnehåll och njuta av det med två eller flera personer. **(A)**

Med funktionen Audio sharing kan du också lyssna på någon annans delade ljudinnehåll i dina hörlurar. **(B)**

LE Audios funktion för delning av ljud måste stödjas av både den enhet som delar ljudet och den som tar emot det. Du måste parkoppla din enhet med de hörlurar med LE Audio-stöd som du kommer att använda tillsammans med din enhet. Den här enheten är kompatibel med Auracast™.

### **(A): Dela ljud från din enhet**

\* Din enhet och dina hörlurar visas i vitt på bilden.

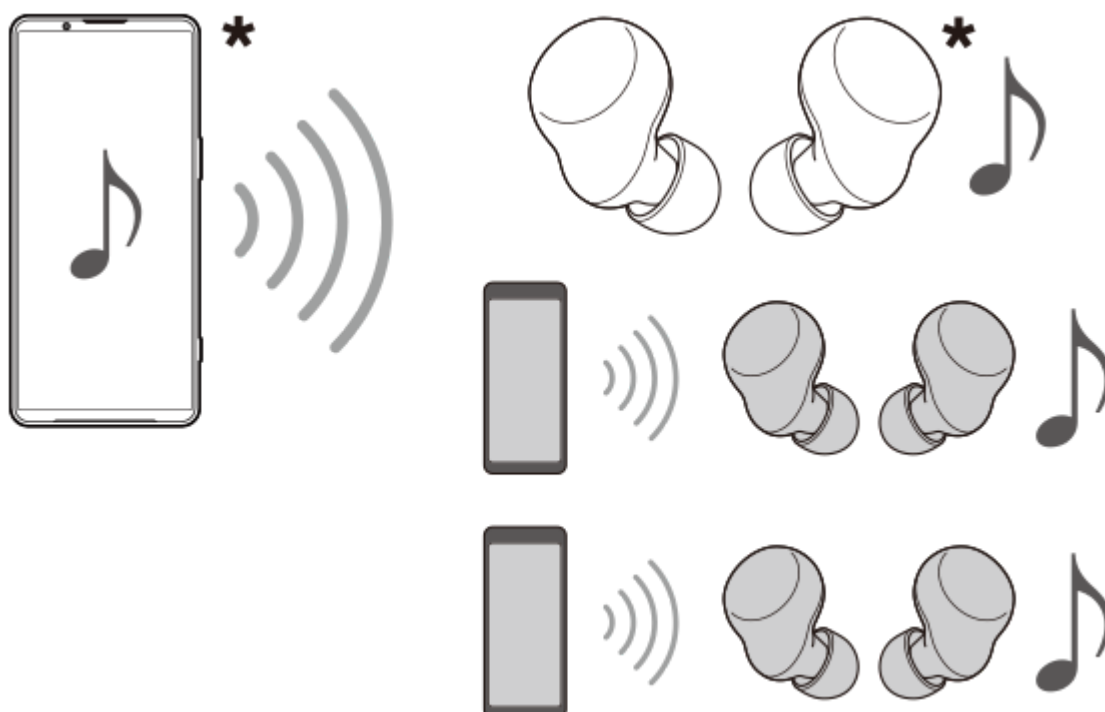

### **(B): Lyssnar på någon annans delade ljud**

\* Din enhet och dina hörlurar visas i vitt på bilden.

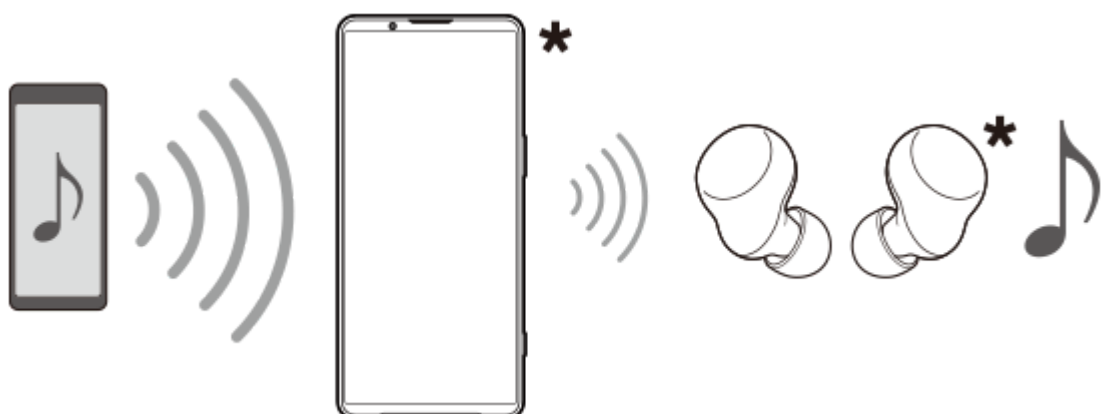

**Dela ljud från din enhet**

1. Hitta och tryck enligt följande.

[Inställningar] > [Anslutna enheter] > [Anslutningsval] > [Ljuddelning]

2. Aktivera funktionen genom att trycka på reglaget.

[Dela ljud]

Ljuddelningen startar och du kan lyssna på ljudet via hörlurarna som är kopplade till din enhet. Om du vill stoppa ljuddelning trycker du på knappen för att inaktivera funktionen.

**OBS!**

- Delat ljud matas inte ut från högtalaren på din enhet.

**Tips**

- Du kan även dela ljud från panelen Snabbinställningar. I panelen Snabbinställningar trycker du på enligt följande.  
⌘ (Bluetooth) > [Dela ljud]
- Du kan även stoppa ljuddelning från en avisering. Svep nedåt från toppen av skärmen och tryck på följande i meddelandepanelen.  
[Ljuddelning]: [Sluta dela]
- Du kan ändra namnet på enheten för ljuddelning och/eller lösenordet genom att trycka på varje inställning under följande.  
[Inställningar för ljudstream]  
Observera att följande strömbrytare är inställd på off.  
[Dela ljud]

## Lyssna på någon annans delade ljud via hörlurarna som är parkopplade med din enhet

1. Hitta och tryck enligt följande.

[Inställningar] > [Anslutna enheter] > [Anslutningsval] > [Ljuddelning] > [Hitta en ljudstream]

- Om du inte kan hitta inställningen, stäng av följande strömbrytare.  
[Dela ljud]

2. Tryck på namnet på enheten. Ange lösenordet om du uppmanas att göra det och tryck på följande.

[Anslut]

Eller tryck på följande och skanna QR-koden för källan för delning av ljud.

[Skanna QR-kod]

Mottagningen av det delade ljudet startar och du kommer att kunna lyssna på ljudet via hörlurarna som är parkopplade med din enhet.

Tryck på följande för att sluta ta emot det delade ljudet.

[Inställningar] > [Anslutna enheter] > [Anslutningsval] > [Ljuddelning] > [Hitta en ljudstream]

Tryck sedan på enhetens namn och tryck på följande.

[Koppla från]

### Relaterade avsnitt

- [Parkoppling med en annan Bluetooth-enhet](#)
- [Meny för inställningar](#)

Observera att denna hjälpguide har maskinöversatts. Maskinöversättningar tar inte hänsyn till kontexten och det kan hända att översättningen inte stämmer helt överens med den engelska versionen av innehållet. För att se den ursprungliga versionen på engelska, välj English från [Språkvalsida].

TP1000724506

Smartphone

Xperia 1 VIII XQ-GE54/XQ-GE74

## NFC (Near Field Communication)

NFC är en trådlös teknik med en maximal räckvidd på 1 cm, så de enheter som delar data måste hållas nära varandra. NFC-avkänningsområdet sitter på enhetens baksida. Håll din enhet nära en annan enhet eller en NFC-läsare. Se till att båda enheterna har NFC-funktionen påslagen.

### OBS!

- Vid användning av vissa appar kan en del NFC-funktioner vara aktiverade även när enheten är avstängd. Observera att inte alla enheter har stöd för den här funktionen.

### Aktivera eller inaktivera NFC-funktionen

1. Hitta och tryck enligt följande.  
[Inställningar] > [Anslutna enheter] > [Anslutningsval] > [NFC]
2. Tryck på reglaget för att aktivera eller inaktivera funktionen.  
[Använd NFC]

### OBS!

- Du kan behöva ha Wi-Fi eller Bluetooth-funktionen aktiverad på båda enheterna för att anslutningen ska fungera.

### Tips

- Du kan ansluta din enhet till andra NFC-kompatibla enheter som tillverkas av Sony, t.ex. en högtalare eller hörlurar. Se användarhandboken för den kompatibla enheten för att få närmare information när du ska upprätta den här typen av anslutning.

### Relaterade avsnitt

- [Namn på komponenter](#)
- [Aktivera eller inaktivera Bluetooth-funktionen](#)
- [Meny för inställningar](#)

Observera att denna hjälpguide har maskinöversatts. Maskinöversättningar tar inte hänsyn till kontexten och det kan hända att översättningen inte stämmer helt överens med den engelska versionen av innehållet. För att se den ursprungliga versionen på engelska, välj English från [Språkvalsida].

TP0001885141

Smartphone

Xperia 1 VIII XQ-GE54/XQ-GE74

## Använda enheten som plånbok

Du kan använda enheten för att betala för varor utan att behöva använda din riktiga plånbok och hantera alla betalningstjänster på ett och samma ställe. Kom ihåg att aktivera NFC-funktionen när du ska göra en betalning, innan du rör vid kortläsaren med enheten.

- 1 **Kontrollera att NFC är aktiverat på enheten.**
- 2 **Hitta och tryck enligt följande.**  
[Inställningar] > [Anslutna enheter] > [Anslutningsval] > [NFC] > [Kontaktlösa betalningar]
- 3 **Välj den förvalda plånboksappen.**

### OBS!

- Det kan hända att mobila betalningstjänster eventuellt inte är tillgängliga i vissa länder/regioner.

### Relaterade avsnitt

- [NFC \(Near Field Communication\)](#)
- [Meny för inställningar](#)

Observera att denna hjälpguide har maskinöversatts. Maskinöversättningar tar inte hänsyn till kontexten och det kan hända att översättningen inte stämmer helt överens med den engelska versionen av innehållet. För att se den ursprungliga versionen på engelska, välj English från [Språkvalsida].

TP0001884909

Smartphone

Xperia 1 VIII XQ-GE54/XQ-GE74

## Visa skärmen på din enhet på en TV via en trådlös anslutning (Casta)

Om din TV eller annan stor skärm stöder Google Cast™ kan du njuta av innehåll från din enhet på TV:n eller skärmen utan att använda en kabelanslutning.

För mer information, besök Cast Help på följande webbadress.

[support.google.com/](https://support.google.com/)

### Använda Cast för att visa skärmen på din enhet på en TV som stöds

Cast-funktionen är tillgänglig från följande i panelen Snabbinställningar.

 (Casta)

Se till att din enhet är ansluten till ett Wi-Fi-nätverk i förväg.

1. Anslut din enhet och TV:n till samma Wi-Fi-nätverk.
2. Svep nedåt två gånger från toppen av skärmen för att öppna panelen Snabbinställningar på din enhet.
3. Svep åt vänster eller höger för att hitta följande funktion och tryck sedan på den.



 (Casta)

Tryck sedan på följande knapp.

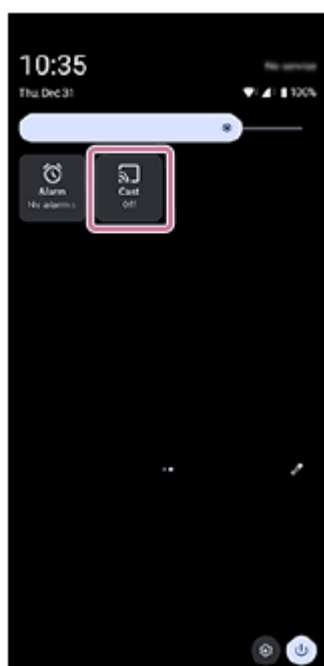
[Inställningar]



#### Tips

- Om du inte kan hitta ikonen i panelen Snabbinställningar kan du lägga till den till panelen.  
Tryck på följande ikon.  
 (Redigera)  
Tryck sedan på följande ikon och håll kvar fingret för att flytta den till den övre delen av skärmen.  
 (Casta)

4. Tryck på enheten som du vill ansluta.

## För att stoppa Cast mellan enheter

Hitta och tryck enligt följande i panelen Snabbinställningar.

 (Casta) > [Koppla från]

### OBS!

- När du använder Cast ska du inte täcka över Wi-Fi-antennområdet på din enhet.
- När du använder Cast kan bildkvaliteten ibland påverkas negativt om det finns störningar från andra Wi-Fi-nätverk.

### Tips

- Du kan också välja och använda Cast-funktionen i menyn Inställningar.  
Hitta och tryck enligt följande.  
[Inställningar] > [Anslutna enheter] > [Anslutningsval] > [Casta]  
Tryck sedan på enheten som du vill ansluta.
- Du kan visa skärmen på din enhet på TV:n när du använder Cast-kompatibla appar, t.ex. YouTube. Tryck på Cast-knappen på appskärmen och välj sedan din TV för att visa skärmen på din enhet på TV:n.  
Du kan, beroende på vilken app du använder, behöva logga in på appen på TV:n med samma Google-konto som du använder på enheten.

---

### Relaterade avsnitt

- [Namn på komponenter](#)
- [Meny för inställningar](#)

Observera att denna hjälpguide har maskinöversatts. Maskinöversättningar tar inte hänsyn till kontexten och det kan hända att översättningen inte stämmer helt överens med den engelska versionen av innehållet. För att se den ursprungliga versionen på engelska, välj English från [Språkvalsida].

TP1000432104

Smartphone

Xperia 1 VIII XQ-GE54/XQ-GE74

## Ansluta enheten till USB-enheter

Du kan ställa in USB-inställningarna för att passa datorn eller USB-enheten som är ansluten till din enhet.

Du kan använda en USB-värdadapter för att ansluta enheten till USB-enheter, till exempel ett USB-minne, hörlurar, en spelkontroll, ett USB-tangentbord eller en USB-mus.

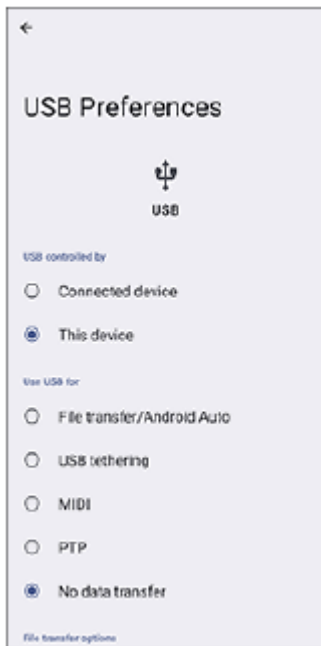

- 1 Anslut din enhet till USB-enheten med en USB-kabel.
- 2 Svep nedåt från skärmens ovansida för att öppna meddelandepanelen och tryck sedan på meddelandet om inställning av USB-anslutning.
- 3 Tryck på följande och välj sedan ett alternativ.  
[Tryck för fler alternativ.]

### Tips

- Du kan också ställa in USB-inställningarna genom att leta upp och trycka på följande sätt.  
[Inställningar] > [Anslutna enheter] > [USB]

## USB-inställningar

- **USB styrs av:** Du kan välja vilken enhet som ska styra den andra enheten – din enhet eller den USB-anslutna enheten.
- **Använd USB för:** Du kan välja syftet med USB-anslutningen.
  - **Filöverföring/Android Auto:** Du kan hantera filer eller uppdatera enhetens programvara. Detta alternativ används med Microsoft® Windows® -datorer. Laddning är aktiverat som standard.
  - **Delning via USB:** Enheten kan fungera som en Internetdelningsenhet.
  - **MIDI:** Enheten kan fungera som MIDI-ingång för musikinstrumentappar.

- **PTP:** Enheten känns igen som en kamera. Du kan endast överföra foton och videoklipp.
- **Ingen dataöverföring:** Ladda bara din enhet med följande inställning.  
[USB styrs av]: [Den här enheten]  
Du kan använda din apparat som strömförsörjning och ladda andra anslutna apparater med följande inställningar.  
[USB styrs av]: [Ansluten enhet]

- **Alternativ för filöverföring**

- **Konvertera videor till AVC:** Videor konverteras till AVC och överförs till den anslutna enheten.

### **OBS!**

- Sony garanterar inte att alla USB-enheter fungerar med enheten.
- Enheten har en USB-port utan lucka. Om enheten har utsatts för vatten är det viktigt att porten är helt torr innan du ansluter en USB-kabel.

---

### **Relaterade avsnitt**

- [Meny för inställningar](#)

Observera att denna hjälpguide har maskinöversatts. Maskinöversättningar tar inte hänsyn till kontexten och det kan hända att översättningen inte stämmer helt överens med den engelska versionen av innehållet. För att se den ursprungliga versionen på engelska, välj English från [Språkvalsida].

TP0001885148

Smartphone

Xperia 1 VIII XQ-GE54/XQ-GE74

## Säkerställa att enheten är skyddad

Enheten innehåller olika säkerhetsalternativ som starkt rekommenderas vid risk för förlust eller stöld.

Det finns flera olika sätt att skydda din enhet, enligt nedanstående lista.

Sök och tryck på enligt följande och tryck sedan på den inställning som du vill ändra.

[Inställningar] > [Säkerhet]

- [Skärmlås]: Ange en säkerhetsmetod för att låsa upp skärmen.
- [Fingeravtryck]: Du kan registrera fingeravtryck som en säkerhetsmetod för att låsa upp enheten eller autentisera köp.
- [Fler säkerhetsinställningar] > [SIM-lås]: Välj för att ange en PIN-kod när du använder SIM-kort på enheten.

För närmare information, besök följande webbadress.

[support.google.com/android/](https://support.google.com/android/)

### OBS!

- När du använder ett säkerhetsalternativ för att skydda enheten är det mycket viktigt att du kommer ihåg de uppgifter som du uppgav vid konfigurationen.

### Relaterade avsnitt

- [Meny för inställningar](#)
- [Hitta, låsa eller radera en förlorad enhet](#)

Observera att denna hjälpguide har maskinöversatts. Maskinöversättningar tar inte hänsyn till kontexten och det kan hända att översättningen inte stämmer helt överens med den engelska versionen av innehållet. För att se den ursprungliga versionen på engelska, välj English från [Språkvalsida].

TP0001885112

Smartphone



Xperia 1 VIII XQ-GE54/XQ-GE74

## Hitta enhetens IMEI-nummer

---

Enheten har unika identifieringsnummer som kallas IMEI. Du bör spara en kopia av dessa nummer. De kan krävas om enheten blir stulen eller när du kontaktar support.

### Visa IMEI-numren med hjälp av knappsatsen

1. Hitta och tryck på ikonen.  
 (Telefon)
2. Tryck på ikonen.  
 (knappsats)
3. Mata in följande på knappsatsen.  
\*#06#  
IMEI-numren visas automatiskt.

### Visa IMEI-numren på hållaren

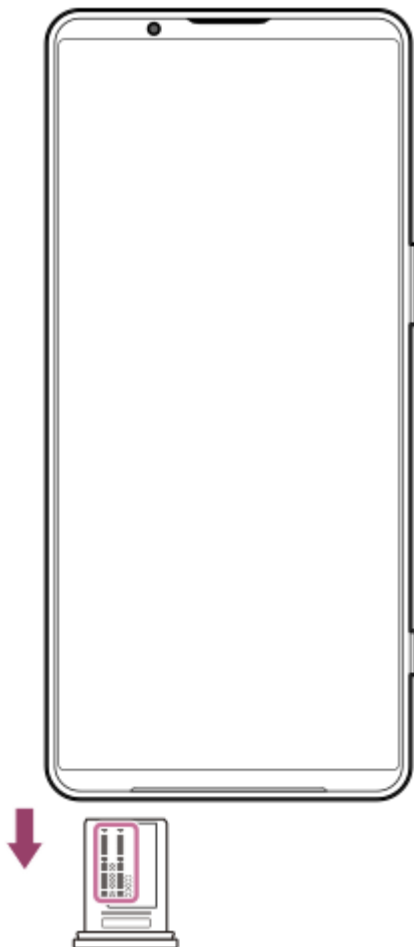

1. Dra ut brickan.  
IMEI-numren visas på hållaren.

- Säkerställa att enheten är skyddad

Observera att denna hjälpguide har maskinöversatts. Maskinöversättningar tar inte hänsyn till kontexten och det kan hända att översättningen inte stämmer helt överens med den engelska versionen av innehållet. För att se den ursprungliga versionen på engelska, välj English från [Språkvalsida].

TP0002935622

5-073-519-91 Copyright 2026 Sony Corporation

Smartphone

Xperia 1 VIII XQ-GE54/XQ-GE74

## Hitta, låsa eller radera en förlorad enhet

---

Google erbjuder en webbtjänst för plats och säkerhet som heter "Find Hub". När du loggar in på ett Google-konto är "Hitta nav" aktiverat som standard. Om du tappar bort din enhet kan du använda "Find Hub" för att hitta, låsa eller radera den.

För närmare information, besök följande webbadress.

[support.google.com/android/](https://support.google.com/android/)

Observera att denna hjälpguide har maskinöversatts. Maskinöversättningar tar inte hänsyn till kontexten och det kan hända att översättningen inte stämmer helt överens med den engelska versionen av innehållet. För att se den ursprungliga versionen på engelska, välj English från [Språkvalsida].

TP0001885152

Smartphone

Xperia 1 VIII XQ-GE54/XQ-GE74

## Om denna hjälpguide

Det här är hjälpguiden för följande modell och programvaruversion.

Modellens namn: Xperia 1 VIII

Version av programvara: Android 16

Om du inte vet vilken programvaruversion din enhet använder kan du kontrollera det via menyn Inställningar.

Information om vanliga Android-funktioner och inställningar (t.ex. grundläggande Android-inställningar, Wi-Fi-inställningar, hemskärmsinställningar, innehållsöverföring, navigering i applådan, meddelanden och andra Google-programfunktioner) finns på följande webbadress.

[support.google.com/android/](https://support.google.com/android/)

### OBS!

- System- och programuppdateringar kan presentera funktionerna i din enhet på ett annat sätt än vad som beskrivs i denna hjälpguide. Det är inte säkert att Android-versionen påverkas vid en uppdatering.
- Alla bilder som används som exempelbilder i den här hjälpguiden används bara i illustrativt syfte och är inte tagna av den faktiska enheten.

## Kontrollera enhetens aktuella programvaruversion och modellnamn

Hitta och tryck enligt följande.

[Inställningar] > [Om telefonen]

Den aktuella programvaruversionen visas under följande rubriker.

[Version]

Det aktuella modellnamnet visas under följande.

[Modell]

## Begränsningar i fråga om tjänster och funktioner

De tjänster och funktioner som beskrivs i denna hjälpguide kan eventuellt inte användas i vissa länder/regioner eller i vissa nät eller med vissa tjänsteleverantörer. Det internationella GSM-nödnumret kan alltid användas i alla länder/regioner och nät, samt med alla tjänsteleverantörer, förutsatt att enheten är ansluten till mobilnätet. Kontakta din nätoperatör eller tjänsteleverantör för att få reda på om en viss tjänst eller funktion kan användas och om ytterligare kostnader tillkommer.

Vissa funktioner och appar som beskrivs i den här handboken kan kräva Internetanslutning. Dataanslutningsavgifter kan tillkomma när du ansluter enheten till Internet. Kontakta din tjänsteleverantör för den trådlösa uppkopplingen för att få mer information.

## Relaterade avsnitt

- [Innan du uppdaterar enheten](#)
- [Uppdatera enheten trådlöst](#)
- [Meny för inställningar](#)

Observera att denna hjälpguide har maskinöversatts. Maskinöversättningar tar inte hänsyn till kontexten och det kan hända att översättningen inte stämmer helt överens med den engelska versionen av innehållet. För att se den ursprungliga versionen på engelska, välj English från [Språkvalsida].



Smartphone

Xperia 1 VIII XQ-GE54/XQ-GE74

## Tillgänglighetsinställningar

---

Android erbjuder många tillgänglighetsfunktioner.

1. Hitta och tryck enligt följande för att hitta tillgänglighetsfunktionerna.  
[Inställningar] > [Tillgänglighet]

I detta avsnitt presenteras följande funktioner.

- [Röståtkomst]
- [Live Caption]
- [Ljudjustering] ([Monoljud], [Balans])
- [Genvägar för tillgänglighet] ([Kortkommando med volymknapparna på låsskärmen])

### Röståtkomst

Voice Access gör att du kan styra din enhet handsfree. Använd röstkommandon för att öppna appar, trycka på knappar, bläddra på skärmen, skriva text och mycket mer. Voice Access är för närvarande endast tillgängligt på engelska, franska, italienska, tyska och spanska.

För att aktivera Voice Access, leta upp och tryck på enligt följande.

[Inställningar] > [Tillgänglighet] > [Röståtkomst]

Tryck sedan på följande knapp och följ anvisningarna på skärmen.

[Använd röståtkomst]

### Live Caption

Live Caption känner av tal på din enhet och genererar automatiskt bildtexter.

För att aktivera Live Caption, leta upp och tryck på enligt följande.

[Inställningar] > [Tillgänglighet] > [Live Caption]

Tryck sedan på följande inställning.

[Använd direkttextning]

### Ljudjustering

Du kan justera ljudet till monoljud eller justera vänster eller höger ljudbalans.

Hitta och tryck enligt följande för att justera ljudinställningarna.

[Inställningar] > [Tillgänglighet] > [Ljudjustering]

Tryck på följande inställning för att aktivera monoljud.

[Monoljud]

För att justera ljudbalansen, dra i reglaget till önskad inställning.

### Genvägar för tillgänglighet (Kortkommando med volymknapparna på låsskärmen)

Du kan använda volymknapparna på låsskärmen för att komma åt tillgänglighetsfunktioner som genvägar.

Det är nödvändigt att utföra inställningar i förväg.

#### Example: Använda TalkBack-genvägar

TalkBack är en funktion som ger röstvägledning om skärmens status. Du kan använda din enhet utan att titta på skärmen.

1. Hitta och tryck enligt följande.  
[Inställningar] > [Tillgänglighet] > [TalkBack] > [TalkBack genväg]  
Tryck sedan på följande.

[Tillåt]

2. På genvägsskärmen TalkBack väljer du följande.

[Volymknappar]

3. Tryck på följande knapp.

◀ (Tillbaka)

Du kommer tillbaka till följande skärm.

[Tillgänglighet]

4. Tryck enligt följande.

[Genvägar för tillgänglighet]

Tryck sedan på brytaren för att aktivera funktionen.

[Kortkommando med volymknapparna på låsskärmen]

- På låsskärmen trycker du och håller in både volym upp- och volym ned-knapparna i några sekunder för att aktivera TalkBack.

### Tips

- Om du har ställt in en tillgänglighetsgenväg kan du aktivera eller inaktivera funktionen med hjälp av volymknapparna på låsskärmen. Om du har ställt in två eller flera genvägar kan du aktivera eller inaktivera önskad funktion i den meny som visas när du trycker på volymknapparna.

Mer information om följande tillgänglighetsfunktioner finns i URL:en.

[support.google.com/accessibility/android](https://support.google.com/accessibility/android)

- [TalkBack]
- [Skärmstorlek och text] ([Teckenstorlek])
- [Färg och rörelse] ([Färgkorrigering], [Mörkt tema])
- [Extradimmat]
- [Förstoring]

---

### Relaterade avsnitt

- [Meny för inställningar](#)

Observera att denna hjälpguide har maskinöversatts. Maskinöversättningar tar inte hänsyn till kontexten och det kan hända att översättningen inte stämmer helt överens med den engelska versionen av innehållet. För att se den ursprungliga versionen på engelska, välj English från [Språkvalsidan].

TP1002013777

Smartphone

Xperia 1 VIII XQ-GE54/XQ-GE74

## Realtidstext (För XQ-GE54 vid användning med europeiska nätoperatörer)

Realtidstext (RTT) är en texttjänst som erbjuds av operatörer i vissa länder / regioner. Det gör att varje tecken ett meddelande kan läsas i realtid medan det skrivs. Hör med din operatör för att se om Realtidstext (RTT) är tillgängligt med din serviceplan.

Observera att nödsamtalstjänster som använder Realtidstext (RTT) varierar beroende på land och region. Det kan hända din telefon måste ha SIM-kort för att ha stöd för nödsamtal med Realtidstext (RTT).

- 1 Starta appen Telefon.**
- 2 Tryck enligt följande.**  
☰ (Meny) > [Inställningar] > [Tillgänglighet] > [RTT (realtidstext)]
- 3 Tryck på knappen som visas på knappsatsen innan du påbörjar eller under ett samtal för att ringa ett RTT-samtal.**  

För närmare information, besök följande webbadress.

[support.google.com/android/](https://support.google.com/android/)

Observera att denna hjälpguide har maskinöversatts. Maskinöversättningar tar inte hänsyn till kontexten och det kan hända att översättningen inte stämmer helt överens med den engelska versionen av innehållet. För att se den ursprungliga versionen på engelska, välj English från [Språkvalsida].

TP1002006080

Smartphone

Xperia 1 VIII XQ-GE54/XQ-GE74

## Använda enheten under våta och dammiga förhållanden

Enheten är vatten- och dammbeständig med klassificeringarna IPX5/IPX8 och IP6X. Men kom ihåg: alla USB-portar och -kontakter måste vara helt torra före användning och anslutna lock ska vara ordentligt stängda. Enheten har ett korthållarfack för SIM-/microSD-kort med monterat lock. Placera inte enheten helt under vatten och utsätt den inte för havsvatten, saltvatten, klorerat vatten eller vätskor som exempelvis drycker. Garantin täcker inte skador eller defekter som orsakas av missbruk eller av användning av enheten på ett sätt som inte följer instruktionerna från Sony. För information om garanti, läs Viktig information som finns under följande inställning på din enhet.

[Inställningar] > [Om telefonen] > [Juridisk information]

### Stänga monterade lock

1. Skjut in facket helt och hållet och tryck fast hela locket så att det inte finns något mellanrum mellan din enhet och locket.

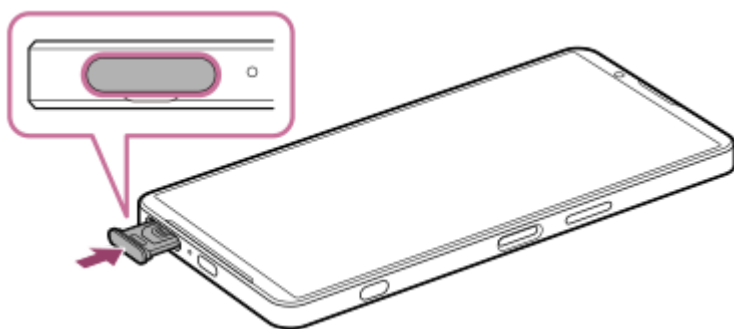

### Torka enheten torr

1. Använd en mikrofiberduk och torka bort eventuell fukt från enheten.



2. Håll enheten i ett fast grepp med USB-porten nedåt och skaka enheten kraftigt minst 20 gånger. Vänd enheten och skaka den på nytt 20 gånger.

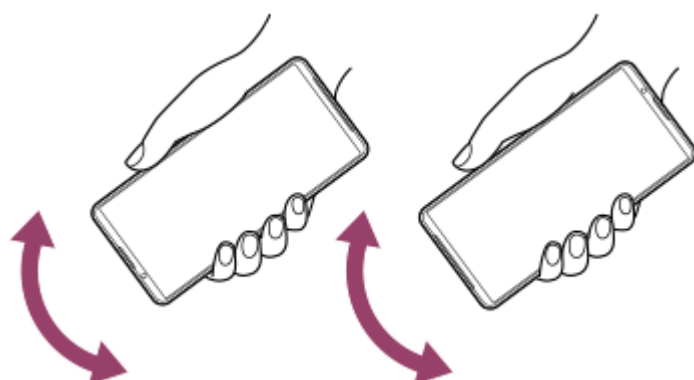

3. Använd en mikrofiberduk för att torka bort eventuell kvarvarande fukt. Torka av knappar, portar och delar på enheten som t.ex. högtalare, mikrofoner, sensorer, kameror o.s.v. enligt bilden.

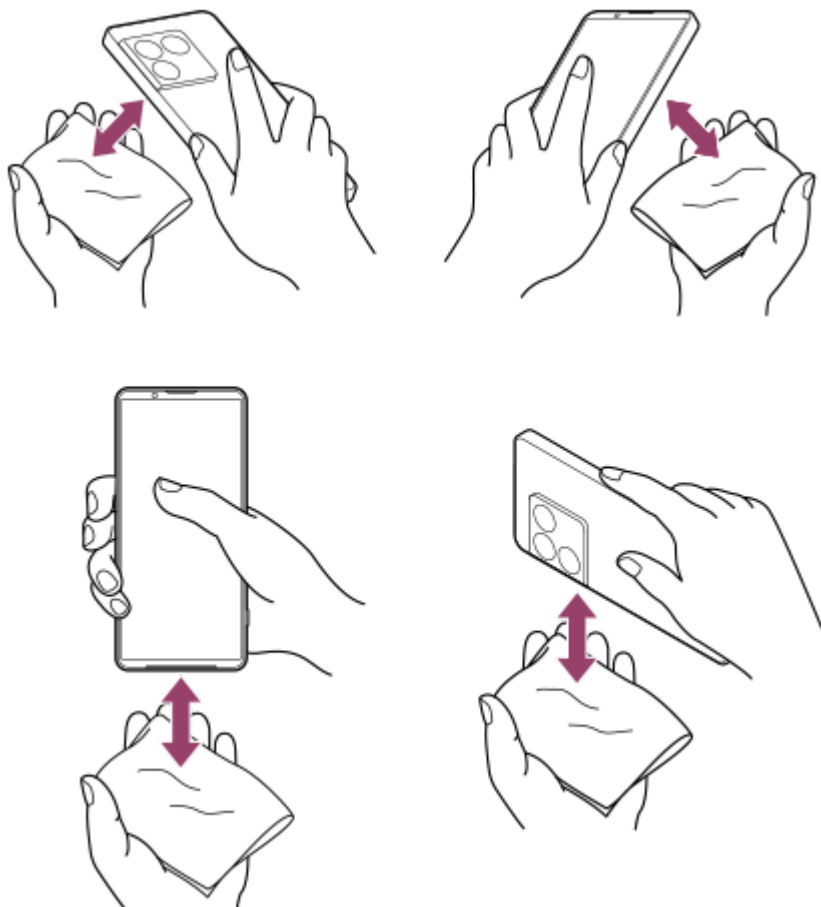

4. Låt enheten ligga oanvänd i åtminstone några timmar och se till att den är helt torr innan du använder den.

Observera att denna hjälpguide har maskinöversatts. Maskinöversättningar tar inte hänsyn till kontexten och det kan hända att översättningen inte stämmer helt överens med den engelska versionen av innehållet. För att se den ursprungliga versionen på engelska, välj English från [Språkvalsida].

TP1000432106

## Juridisk information

Denna hjälpguide publiceras av Sony Corporation (hädanefter kallat "Sony") eller dess lokala dotterbolag utan några garantier. Förbättringar och förändringar av denna hjälpguide, som är nödvändiga på grund av typografiska fel, felaktigheter i aktuell information eller förbättringar av programvara och/eller utrustning, kan utföras av Sony när som helst och utan föregående meddelande. Sådana ändringar kommer att tas med i nya utgåvor av denna hjälpguide. Alla bilder används endast i illustrativt syfte och det är inte säkert att de återger den faktiska enheten på ett korrekt sätt. Alla produkt- och företagsnamn som omnämns här är varumärken eller registrerade varumärken som tillhör sina respektive ägare. Alla andra varumärken tillhör sina respektive ägare. Eventuella rättigheter som inte uttryckligen beviljas här förbehålles. Besök <https://www.sony.net/Products/smartphones/trademarks-and-copyright.html> för närmare information.

Tjänster och appar från tredje part kan finnas beskrivna i den här hjälpguiden. Användningen av sådana appar och tjänster kan kräva separat registrering hos tredjepartsleverantören, betalning av avgifter eller utlämnande av kreditkortsuppgifter. Användningen kan även omfattas av ytterligare användningsvillkor och när som helst ändras, avbrytas eller avslutas. För appar som nås på eller via en tredje parts webbplats bör du kontrollera dessa webbplatsers användningsvillkor och sekretesspolicy i förväg. Sony ansvarar inte för och garanterar inte tillgängligheten eller prestandan hos tredje parts appar, webbplatser eller erbjudna tjänster.

Du kan använda enheten för att hämta, lagra och vidarebefordra ytterligare innehåll, till exempel musik eller videoklipp. Användningen av sådant innehåll kan begränsas eller förbjudas till följd av tredje parts rättigheter, vilket innefattar men inte är begränsat till begränsningar enligt gällande upphovsrättslagstiftning. Du, och inte Sony, ansvarar fullt ut för extra innehåll som du hämtar till eller vidarebefordrar från din enhet. Innan du använder eventuellt extra innehåll ska du kontrollera att du har licens eller annat godkännande för den tänkta användningen. Sony garanterar inte korrektheten, tillförlitligheten eller kvaliteten hos eventuellt extra innehåll eller annat innehåll från tredje part. Under inga omständigheter kan Sony hållas ansvarigt för att du använder extra innehåll eller annat innehåll från tredje part på ett felaktigt sätt.

Den här produkten är licensierad under patentportföljen för MPEG-4-video och AVC och ger en konsument rätt att, för privat och icke-kommersiell användning, (i) koda video i enlighet med videostandarden MPEG-4 ("MPEG-4-video") eller standarden AVC ("AVC-video") och/eller (ii) avkoda MPEG-4- eller AVC-video som kodats av en konsument i privat och icke-kommersiellt syfte och/eller som införskaffats från en videoleverantör som har Via Licensing Alliance LLC:s tillstånd att distribuera video i MPEG-4- och/eller AVC-format. Ingen licens ges eller ska vara underförstådd för annan användning. Ytterligare information, inklusive sådan som gäller användning inom marknadsföring, intern användning eller kommersiell användning samt licenser, kan fås från Via Licensing Alliance LLC. Se <https://www.via-la.com/>.

**Obs!** Sony rekommenderar att användare säkerhetskopierar sina personliga data och sin information.

**SONY ÄR INTE ANSVARIGT FÖR NÅGON FORM AV FÖRLUST, RADERING OCH/ELLER ÖVERSKRIVNING AV PERSONLIGA DATA ELLER FILER SOM ÄR LAGRADE PÅ ENHETEN (INKLUSIVE MEN INTE BEGRÄNSAT TILL KONTAKTER, LÅTAR OCH BILDER) TILL FÖLJD AV UPPDATERINGAR AV ENHETEN VIA NÅGON AV DE METODER SOM BESKRIVS I DENNA HJÄLPGUIDE ELLER DOKUMENTATION.**

**UNDER INGA OMSTÄNDIGHETER SKA SONYS ELLER DESS LEVERANTÖRERS TOTALA ANSVARSSKYLDIGHET GENTEMOT DIG AVSEENDE ALLA EVENTUELLA SKADOR, FÖRLUSTER OCH GRUNDER FÖR TALAN (OAVSETT OM DE HAR SIN GRUND I AVTALSBROTT ELLER SKADESTÅNDSGRUNDANDE HANDLING, INKLUSIVE MEN INTE BEGRÄNSAT TILL UNDERLÅTENHET ELLER ANNAT) ÖVERSTIGA DET FAKTISKA BELOPP SOM DU HAR BETALAT FÖR ENHETEN.**

Observera att denna hjälpguide har maskinöversatts. Maskinöversättningar tar inte hänsyn till kontexten och det kan hända att översättningen inte stämmer helt överens med den engelska versionen av innehållet. För att se den ursprungliga versionen på engelska, välj English från [Språkvalsidan].

TP0002396538