

Điện thoại thông minh
Xperia 1 VIII XQ-GE54/XQ-GE74

Các chủ đề để khởi động thiết bị của bạn

Để khởi động thiết bị, hãy lắp thẻ SIM và bật thiết bị.

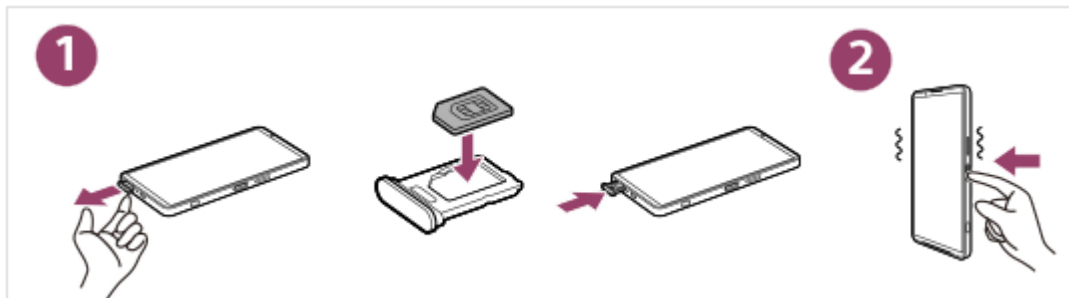

Hoặc, bật thiết bị của bạn và cấu hình eSIM.

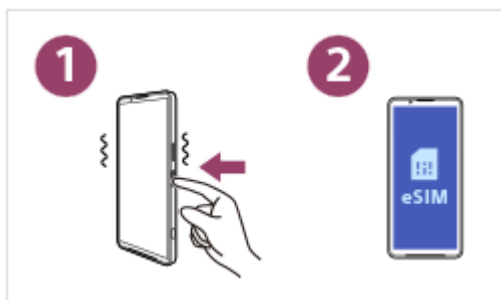

Để biết thêm chi tiết, vui lòng tham khảo các chủ đề trong các liên kết sau.

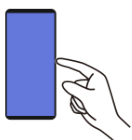

Bật hoặc tắt thiết bị của bạn



Lắp thẻ SIM và thẻ microSD



Cấu hình eSIM

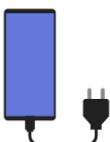

Sạc pin cho thiết bị

Các chủ đề phổ biến



Chụp ảnh màn hình



Màn hình chủ

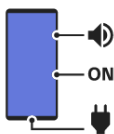

Tên bộ phận

Các trang web bên ngoài để tham khảo



Thông tin hỗ trợ Xperia 1 VIII

Thông tin cập nhật phần mềm và hơn thế nữa



Trợ giúp Android

Xin lưu ý rằng Hướng dẫn Trợ giúp này được dịch bởi máy. Các bản dịch máy không nhạy với ngữ cảnh và có thể không hoàn toàn khớp với nội dung phiên bản tiếng Anh gốc, hãy chọn English từ [Trang chọn Ngôn ngữ].

Bắt đầu

[Tên bộ phận](#)

[Lắp thẻ SIM và thẻ microSD](#)

[Cấu hình eSIM](#)

[Cài đặt các SIM](#)

[Bật hoặc tắt thiết bị của bạn](#)

[Bật hoặc tắt màn hình](#)

[Thiết lập tài khoản Google trên thiết bị của bạn](#)

[Sạc pin cho thiết bị](#)

[Sạc pin thiết bị của bạn bằng bộ sạc không dây](#)

Chuyển nội dung

[Đồng bộ hóa dữ liệu bằng tài khoản Google](#)

[Truyền nội dung bằng máy tính](#)

[Truyền nội dung bằng thẻ microSD](#)

Tìm hiểu thông tin cơ bản

[Màn hình chủ](#)

[Màn hình khoá](#)

Các biểu tượng trên thanh trạng thái

[Thanh trạng thái và bảng thông báo](#)

[Các biểu tượng trạng thái](#)

[Biểu tượng thông báo](#)

[Bảng Cài đặt nhanh](#)

[Chụp ảnh màn hình](#)

[Ghi lại màn hình thiết bị của bạn](#)

[Quét mã QR](#)

[Ứng dụng Gemini](#)

[Khoanh tròn để tìm kiếm](#)

[Không gian riêng tư](#)

[Bật hoặc tắt Cảm biến bên](#)

[Sử dụng hàm \(Cảm biến bên\)](#)

[Trang tổng quan](#)

[Chế độ chia đôi màn hình \(Chế độ nhiều cửa sổ\)](#)

[Chế độ Cửa sổ bật lên](#)

[Báo thức](#)

Camera

Ảnh chụp

- [Tổng quan về chế độ \(Ảnh chụp\)](#)
- [Chụp ảnh \(Ảnh chụp\)](#)
- [Trợ lý máy ảnh AI \(Ảnh chụp\)](#)
- [Các tính năng thường dùng \(Ảnh chụp\)](#)
- [Cài đặt camera bổ sung](#)
- [Sử dụng chế độ lấy nét thủ công \(Ảnh chụp / Video\)](#)
- [Điều chỉnh tốc độ màn trập thủ công \(Ảnh chụp / Video\)](#)
- [Quét mã QR \(Ảnh chụp\)](#)

Video

- [Tổng quan về chế độ \(Video\)](#)
- [Ghi hình video \(Video\)](#)
- [Các tính năng thường dùng \(Video\)](#)
- [Cài đặt camera bổ sung](#)
- [Sử dụng chế độ lấy nét thủ công \(Ảnh chụp / Video\)](#)
- [Điều chỉnh tốc độ màn trập thủ công \(Ảnh chụp / Video\)](#)

Bokeh

- [Chụp ảnh với hiệu ứng Bokeh](#)
- [Cài đặt camera bổ sung](#)

Ảnh Pro

- [Tổng quan về chế độ \(Ảnh Pro\)](#)
- [Menu chức năng \(Ảnh Pro\)](#)
- [Chụp ảnh tĩnh \(Ảnh Pro\)](#)
- [Cài đặt camera bổ sung](#)

Video Pro

- [Tổng quan về chế độ \(Video Pro\)](#)
- [Menu chức năng \(Video Pro\)](#)
- [Ghi hình video \(Video Pro\)](#)
- [Cài đặt camera bổ sung](#)

Công nghệ quay phim AI

- [Ghi hình video trong khi theo dõi đối tượng \(Công nghệ quay phim AI\)](#)

[Cài đặt camera bổ sung](#)

Khác

[Chụp ảnh ở độ phân giải cao \(48 MP\)](#)

[Ghi video tự động căn chỉnh khung hình \(Khung hình tự động\)](#)

[Quay video ở chế độ chuyển động chậm](#)

[Quay video với hiệu ứng Bokeh](#)

[Cài đặt camera bổ sung](#)

[Chụp toàn cảnh](#)

[Tùy chỉnh các chế độ \(Tùy chỉnh chế độ\)](#)

Ứng dụng Google Ảnh

[Các tính năng trí tuệ nhân tạo của ứng dụng Google Photos](#)

Video Creator

[Video Creator](#)

Âm nhạc

[Chuyển nhạc từ máy tính sang thiết bị của bạn](#)

[Nghe nhạc](#)

[Các tính năng của ứng dụng Nhạc](#)

Game enhancer

[Khởi chạy ứng dụng \(Game enhancer\)](#)

[Sử dụng menu \(Game enhancer\)](#)

Ứng dụng hỗ trợ

[Về ứng dụng Hỗ trợ](#)

Cài đặt

[Menu cài đặt](#)

Âm lượng, rung và âm thanh

[Âm lượng và rung](#)

[Âm thanh và âm báo](#)

[Hạn chế gián đoạn \(Chế độ\)](#)

[Cài đặt màn hình](#)

[Sử dụng dịch vụ định vị](#)

[Ngày và giờ](#)

Quản lý pin

[Thông tin về pin](#)

[Ứng dụng Chăm sóc pin](#)

[Chế độ STAMINA](#)

[Tối đa hóa việc sử dụng pin](#)

Cải thiện âm thanh

[Cài đặt chất lượng âm thanh phát lại](#)

[Giảm tiếng ồn của gió khi quay](#)

[Xử lý cuộc gọi thông minh](#)

Bảo trì

Cập nhật thiết bị

[Trước khi cập nhật thiết bị](#)

[Cập nhật thiết bị qua kết nối không dây](#)

[Cập nhật ứng dụng](#)

Khởi động lại, đặt lại và sửa chữa

[Khởi động lại và cài đặt lại thiết bị của bạn](#)

[Sửa chữa phần mềm thiết bị bằng Xperia Companion](#)

[Cài lại ứng dụng của bạn](#)

Cải thiện hiệu suất lưu trữ

[Xem trạng thái lưu trữ](#)

[Tăng dung lượng của bộ nhớ trong](#)

[Dừng chạy các ứng dụng và dịch vụ](#)

[Định dạng thẻ microSD](#)

Internet và mạng

[Kết nối dữ liệu di động](#)

[Sử dụng chức năng kết nối](#)

[Kiểm soát mức sử dụng dữ liệu](#)

Khả năng kết nối

Công nghệ không dây Bluetooth®

- [Bật hoặc tắt chức năng Bluetooth](#)
- [Đặt tên thiết bị của bạn](#)
- [Ghép nối với thiết bị Bluetooth khác](#)
- [Ghép nối với điều khiển từ xa hoặc bảng tay cầm Bluetooth](#)
- [Gửi và nhận dữ liệu bằng công nghệ Bluetooth](#)
- [Chia sẻ âm thanh \(Phát sóng\) \(Âm thanh Bluetooth LE\)](#)

NFC (Near Field Communication)

[Sử dụng thiết bị của bạn làm ví](#)

[Hiển thị màn hình thiết bị của bạn trên TV thông qua kết nối không dây \(Truyền\)](#)

[Kết nối thiết bị của bạn với các thiết bị USB](#)

Bảo mật thiết bị

[Đảm bảo thiết bị của bạn được bảo vệ](#)

[Cách tìm các số IMEI của thiết bị](#)

[Tìm, khóa hoặc xóa một thiết bị đã mất](#)

Ghi chú về việc sử dụng, trợ giúp sử dụng và thông tin pháp lý

[Giới thiệu về Hướng dẫn Trợ giúp này](#)

Trợ giúp sử dụng

- [Cài đặt trợ giúp sử dụng](#)
- [Tin nhắn theo thời gian thực \(Dành cho XQ-GE54 khi sử dụng với các nhà mạng châu Âu\)](#)

[Sử dụng thiết bị của bạn trong điều kiện ẩm ướt và bụi bẩn](#)

[Thông tin pháp lý](#)

Điện thoại thông minh
Xperia 1 VIII XQ-GE54/XQ-GE74

Tên bộ phận

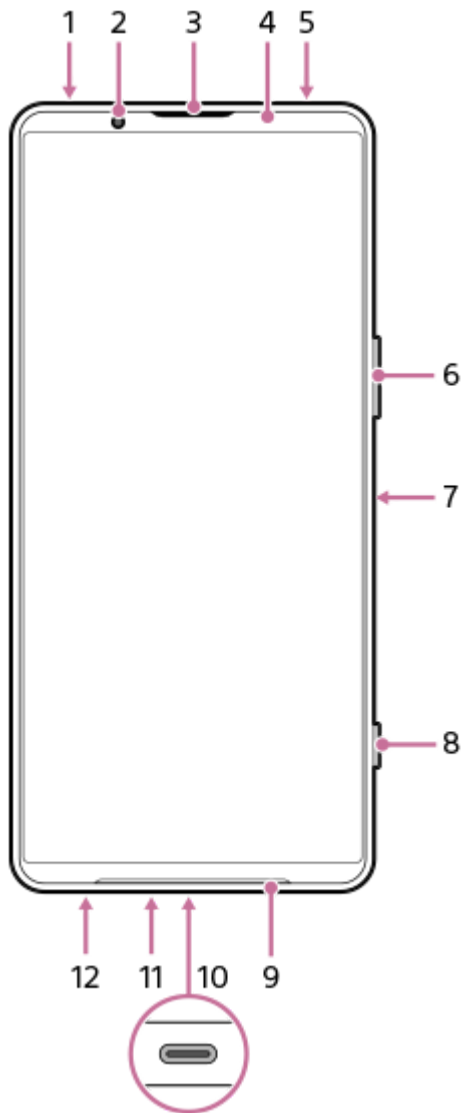

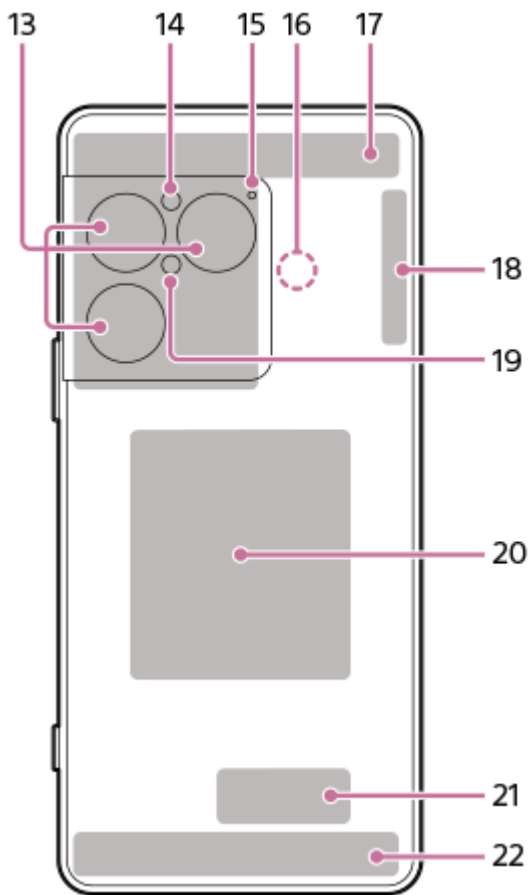

1. Giắc cắm âm thanh 3,5 mm
2. Camera trước
3. Loa nghe/Loa phụ
4. Cảm biến tiệm cận/Cảm biến ánh sáng
5. Micrô phụ
6. Nút điều chỉnh âm lượng/Nút thu phóng (lên/xuống)
7. Nút nguồn/Cảm biến vân tay
8. Nút chụp

Gợi ý

- Bạn có thể gán một thao tác khác cho nút chụp ảnh khi không sử dụng ứng dụng Camera. Để bật hoặc tắt cài đặt, hãy tìm và chạm vào như hình minh họa, sau đó chạm vào công tắc cho cài đặt mong muốn.
 - Chụp ảnh màn hình bằng cách nhấn nút chụp.
[Cài đặt] > [Hệ thống] > [Cử chỉ] > [Nút chụp] > [Chụp màn hình]
 - Mở ứng dụng Camera bằng cách nhấn giữ nút chụp.
[Cài đặt] > [Hệ thống] > [Cử chỉ] > [Nút chụp] > [Khởi chạy ứng dụng Camera]

9. Loa chính
10. Cổng USB Type-C®

Bạn có thể xem màn hình thiết bị của mình trên TV hoặc thiết bị hiển thị lớn khác bằng cáp USB Type-C. Bạn cũng có thể truy cập Internet qua cáp LAN bằng cách sử dụng bộ chuyển đổi USB-LAN có bán trên thị trường.

Chú ý

- Khi bạn kết nối thiết bị của mình với TV hoặc màn hình lớn khác bằng cáp USB Type-C, cáp đó phải tương thích với chuẩn DisplayPort. Xin lưu ý rằng một số chức năng hoặc nội dung trên thiết bị Xperia của bạn có thể không hiển thị được trên TV hoặc thiết bị hiển thị khác.
- Một số bộ chuyển đổi USB-LAN có thể không hoạt động đúng cách.

11. Micrô chính

12. Khay đựng thẻ SIM/thẻ microSD
13. Camera chính
14. Cảm biến ánh sáng
15. Micrô ưu tiên giọng nói
16. Vùng dò tìm NFC
17. Ăng-ten 5G/4G
18. Ăng-ten 5G/4G/Wi-Fi®/Bluetooth/GPS
19. Ánh sáng/Đèn flash
20. Cuộn sạc không dây
21. Ăng-ten Wi-Fi/Bluetooth
22. Ăng-ten 5G/4G

Chủ đề liên quan

- [Âm lượng và rung](#)
- [Tổng quan về chế độ \(Ảnh chụp\)](#)
- [Khởi động lại và cài đặt lại thiết bị của bạn](#)
- [Sạc pin cho thiết bị](#)
- [Sạc pin thiết bị của bạn bằng bộ sạc không dây](#)
- [Lắp thẻ SIM và thẻ microSD](#)
- [Menu cài đặt](#)

Xin lưu ý rằng Hướng dẫn Trợ giúp này được dịch bởi máy. Các bản dịch máy không nhạy với ngữ cảnh và có thể không hoàn toàn khớp với nội dung phiên bản tiếng Anh. Để xem phiên bản tiếng Anh gốc, hãy chọn English từ [Trang chọn Ngôn ngữ].

TP1002326488

Điện thoại thông minh
Xperia 1 VIII XQ-GE54/XQ-GE74

Lắp thẻ SIM và thẻ microSD

Bạn có thể sử dụng một thẻ nano SIM, eSIM và một thẻ microSD. Chỉ có thể lắp một thẻ nano SIM duy nhất. Bạn có thể sử dụng thiết bị này như một thiết bị hai SIM theo những cách sau.

- Lắp thẻ SIM, cấu hình và kích hoạt eSIM
- Cấu hình và kích hoạt hai eSIM

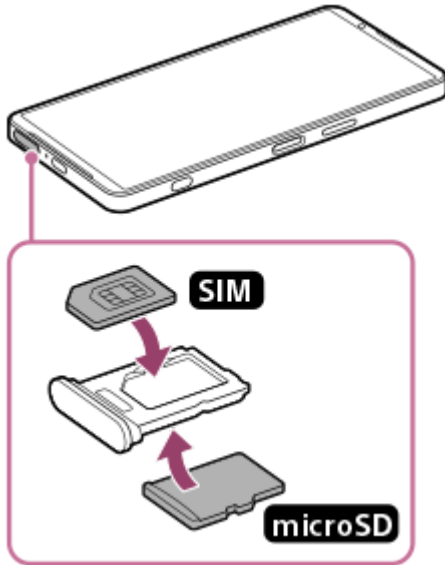

Lắp thẻ SIM

1. Với màn hình thiết bị hướng lên trên, hãy kéo khay ra.
Dùng đầu ngón tay móc vào rãnh, sau đó kéo khay SIM/thẻ microSD thẳng ra.

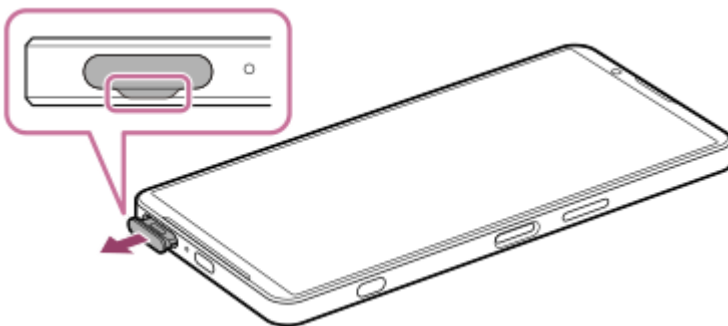

2. Đặt thẻ SIM chắc chắn theo đúng hướng với mặt tiếp xúc kim loại hướng lên trên.
Góc vát của thẻ SIM cần được đặt đúng vị trí như hình minh họa.
Đảm bảo đặt thẻ SIM chắc chắn sao cho vừa khít vào vị trí mà không có bất kỳ khoảng trống nào.

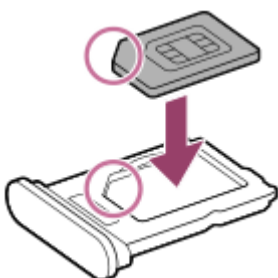

3. Ấn nhẹ khay vào lại khe cắm cho đến khi vào đúng vị trí.



Gợi ý

- Bạn không cần lắp thẻ SIM nếu chỉ sử dụng eSIM.

Lắp thẻ microSD

1. Với mặt sau của thiết bị hướng lên trên, hãy kéo khay ra.
Dùng đầu ngón tay móc vào rãnh, sau đó kéo khay SIM/thẻ microSD thẳng ra.

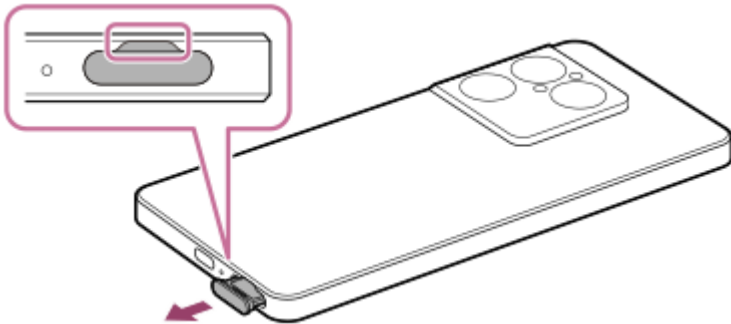

2. Đặt thẻ microSD chắc chắn theo đúng hướng với mặt pin tiếp xúc hướng lên trên.

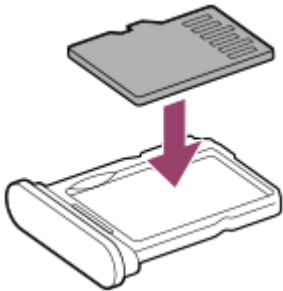

3. Ấn nhẹ khay vào lại khe cắm cho đến khi vào đúng vị trí.

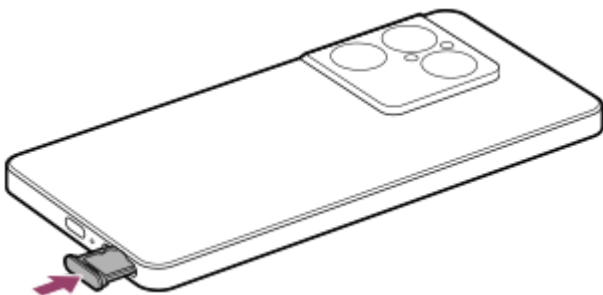

Chú ý

- Trước khi tháo thẻ microSD, hãy ngắt kết nối bằng cách thực hiện các bước sau để tránh mất dữ liệu.
[Cài đặt] > [Bộ nhớ] > [Thiết bị này] > tên thẻ microSD của bạn > ⋮ (Tuỳ chọn khác) > [Ngắt kết nối]

Chủ đề liên quan

- [Menu cài đặt](#)
- [Cấu hình eSIM](#)
- [Cài đặt các SIM](#)
- [Cách tìm các số IMEI của thiết bị](#)

Xin lưu ý rằng Hướng dẫn Trợ giúp này được dịch bởi máy. Các bản dịch máy không nhạy với ngữ cảnh và có thể không hoàn toàn khớp với nội dung phiên bản tiếng Anh. Để xem phiên bản tiếng Anh gốc, hãy chọn English từ [Trang chọn Ngôn ngữ].

TP1001673341

5-073-520-51 Copyright 2026 Sony Corporation

Điện thoại thông minh
Xperia 1 VIII XQ-GE54/XQ-GE74

Cấu hình eSIM

Mẫu điện thoại này hỗ trợ eSIM (SIM đã được tải xuống).
Để sử dụng eSIM, hãy thực hiện thiết lập từ menu Cài đặt.

- 1 Tìm và nhấn vào như sau.**
[Cài đặt] > [Mạng và Internet] > [SIM]
Nếu bạn đã lắp thẻ SIM hoặc đã tải xuống eSIM, hãy nhấn vào các bước sau.
[Thêm SIM]
- 2 Thực hiện theo hướng dẫn trên màn hình để quét QR Code do nhà khai thác mạng cung cấp.**
- 3 Làm theo hướng dẫn trên màn hình để tải xuống eSIM.**
- 4 Sau khi quá trình tải xuống eSIM hoàn tất, hãy kích hoạt SIM.**
[Cài đặt] > [Dùng SIM này]

Chú ý

- Quy trình cài đặt eSIM sẽ khác nhau tùy thuộc vào nhà khai thác mạng. Nếu không thể hoàn tất cài đặt bằng quy trình được mô tả ở đây, vui lòng tham khảo quy trình cài đặt do nhà khai thác mạng của bạn cung cấp.

Gợi ý

- Bạn có thể bật hoặc tắt việc sử dụng SIM. Tìm và nhấn vào như sau.
[Cài đặt] > [Mạng và Internet] > [SIM]
Sau đó, chạm vào công tắc bên cạnh tên của SIM bạn muốn sử dụng.

Chủ đề liên quan

- [Menu cài đặt](#)
- [Lắp thẻ SIM và thẻ microSD](#)
- [Cài đặt các SIM](#)

Xin lưu ý rằng Hướng dẫn Trợ giúp này được dịch bởi máy. Các bản dịch máy không nhạy với ngữ cảnh và có thể không hoàn toàn khớp với nội dung phiên bản tiếng Anh. Để xem phiên bản tiếng Anh gốc, hãy chọn English từ [Trang chọn Ngôn ngữ].

TP1000724544

Điện thoại thông minh

Xperia 1 VIII XQ-GE54/XQ-GE74

Cài đặt các SIM

Trước khi sử dụng nhiều SIM, bạn cần bật chúng và chọn SIM nào sẽ sử dụng cho cuộc gọi, SMS và lưu lượng dữ liệu. Chỉ có thể lắp một thẻ SIM. Bạn có thể sử dụng thiết bị này như một thiết bị hai SIM theo những cách sau.

- Lắp thẻ SIM, cấu hình và kích hoạt eSIM
- Cấu hình và kích hoạt hai eSIM

1 Tìm và nhấn vào như sau.
[Cài đặt] > [Mạng và Internet] > [SIM]

2 Nhấn vào cài đặt bạn muốn thay đổi.

- Bạn có thể kích hoạt hoặc vô hiệu hóa SIM bằng cách chạm vào nút chuyển đổi bên cạnh tên của SIM mong muốn.
- Bạn có thể bật hoặc tắt cài đặt dữ liệu di động.
 - **Dữ liệu di động:** Nhấn vào nút chuyển để đặt có sử dụng SIM cho lưu lượng dữ liệu hay không.
 - **Tự động chuyển đổi dữ liệu:** Chạm vào nút chuyển để thiết lập xem có tự động chuyển sang SIM khác khi một SIM nằm ngoài vùng phủ sóng hay không.
- Bạn có thể thiết lập SIM chính.
 - **Cuộc gọi:** Chọn SIM bạn muốn sử dụng cho các cuộc gọi. Nếu bạn chọn tùy chọn sau, bạn có thể chọn SIM mỗi khi thực hiện cuộc gọi.
[Luôn hỏi]
 - **Tin nhắn văn bản:** Chọn SIM bạn muốn sử dụng cho tin nhắn văn bản.
 - **Dữ liệu di động:** Chọn SIM bạn muốn sử dụng cho lưu lượng dữ liệu.

3 Chọn SIM, sau đó kiểm tra hoặc thay đổi cài đặt.

Gợi ý

- Bạn có thể chỉnh sửa tên và màu sắc của SIM. Chạm vào biểu tượng.
 (Chỉnh sửa)

Để tự động chuyển SIM dữ liệu (T.động c.đổi SIM dữ liệu)

Bạn có thể cài đặt để tự động chuyển sang SIM khác khi một SIM nằm ngoài vùng phục vụ của SIM đó hoặc tốc độ truyền dữ liệu của SIM trở nên chậm.

1. Tìm và nhấn vào như sau.

[Cài đặt] > [Mạng và Internet] > [T.động c.đổi SIM dữ liệu]

2. Nhấn vào nút chuyển cho chế độ bạn muốn sử dụng để bật.

- [Chuyển đổi SIM dữ liệu khi ra khỏi khu vực dịch vụ]: Bạn có thể thiết lập để tự động chuyển sang SIM khác khi một SIM nằm ngoài vùng phủ sóng.

- [Chuyển đổi SIM dữ liệu khi tốc độ truyền chậm]: Bạn có thể thiết lập để tự động chuyển sang SIM khác khi tốc độ truyền dữ liệu chậm lại. Bạn cũng có thể thiết lập ngưỡng tốc độ tải xuống hoặc tải lên để chuyển đổi SIM dữ liệu.

Để chuyển tiếp cuộc gọi đến SIM khác nếu một SIM không thể truy cập được (Chuyển tiếp thông minh)

Bạn có thể chuyển tiếp cuộc gọi sang SIM còn lại nếu một SIM không liên lạc được.

1. Khởi chạy ứng dụng Điện thoại.
2. Nhấn vào như sau.
☰ (Menu) > [Cài đặt] > [Tài khoản gọi]
> [Chuyển tiếp thông minh]
3. Nhấn vào nút chuyển để bật chức năng này.
4. Làm theo các hướng dẫn trên màn hình để hoàn tất quá trình.

Chú ý

- Chức năng này có thể không khả dụng tùy thuộc vào sự kết hợp của các nhà mạng đã cung cấp SIM.
- Chức năng này không khả dụng khi chức năng sau được bật trong ứng dụng Điện thoại.
[Luôn chuyển tiếp]

Gợi ý

- Nếu bạn đặt một SIM để gọi điện và SIM còn lại để truyền thông dữ liệu, bạn có thể không truy cập được Internet trong khi nói chuyện trên điện thoại. Để thực hiện truyền dữ liệu ngay cả trong khi đang gọi, hãy bật công tắc sau trên SIM dành cho cuộc gọi. [Tự động chuyển đổi dữ liệu]
- Nếu chức năng này không hoạt động sau khi bạn kích hoạt, hãy kiểm tra xem bạn đã nhập đúng số điện thoại cho từng SIM chưa. Trong một số trường hợp, các số điện thoại được dò tìm tự động trong khi thiết lập. Nếu không, bạn sẽ được nhắc nhập chúng theo cách thủ công.

Chủ đề liên quan

- [Menu cài đặt](#)
- [Lắp thẻ SIM và thẻ microSD](#)
- [Cấu hình eSIM](#)

Xin lưu ý rằng Hướng dẫn Trợ giúp này được dịch bởi máy. Các bản dịch máy không nhạy với ngữ cảnh và có thể không hoàn toàn khớp với nội dung phiên bản tiếng Anh. Để xem phiên bản tiếng Anh gốc, hãy chọn English từ [Trang chọn Ngôn ngữ].

TP1001272924

Điện thoại thông minh
Xperia 1 VIII XQ-GE54/XQ-GE74

Bật hoặc tắt thiết bị của bạn

Lần đầu tiên bạn khởi động thiết bị, trình hướng dẫn cài đặt sẽ giúp bạn định cấu hình các cài đặt cơ bản, cá nhân hóa thiết bị và đăng nhập vào các tài khoản của bạn, ví dụ: tài khoản Google.

Bật thiết bị của bạn

1. Bấm và giữ nút nguồn cho tới khi thiết bị của bạn rung.
Màn hình khóa được hiển thị khi quá trình khởi động hoàn tất.

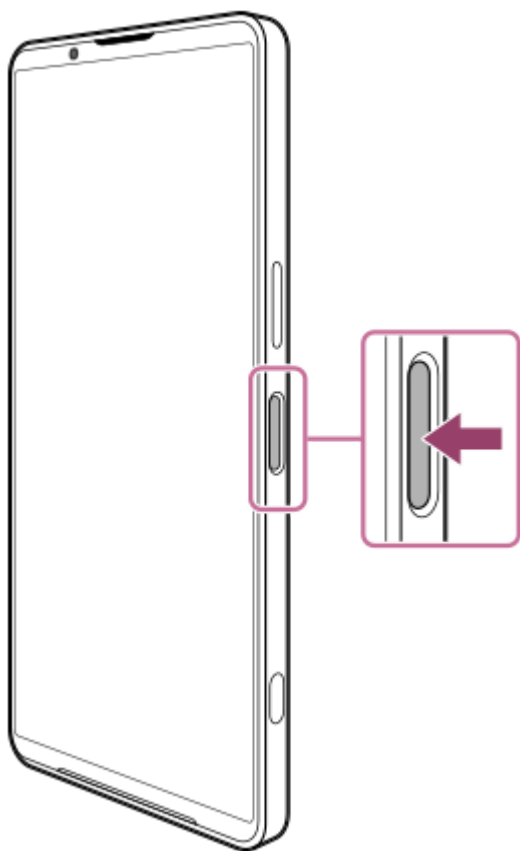

Tắt thiết bị của bạn

Bạn có thể tắt thiết bị của mình bằng các nút hoặc từ bảng Cài đặt nhanh.

Cách tắt thiết bị của bạn bằng các nút

1. Bấm nút tăng âm lượng và nút nguồn cùng lúc.

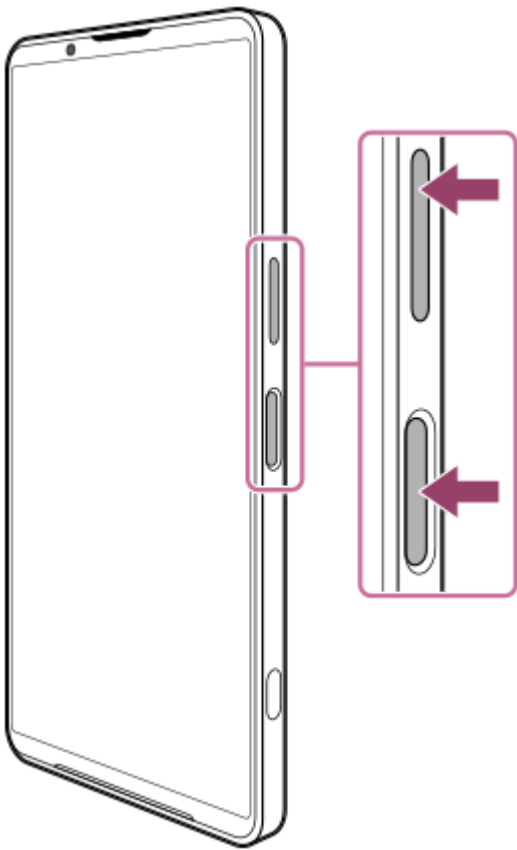

2. Trong menu hiện ra, hãy nhấn vào các mục sau.
[Tắt nguồn]

Cách tắt thiết bị của bạn từ bảng Cài đặt nhanh

1. Vuốt xuống hai lần từ phía trên màn hình.

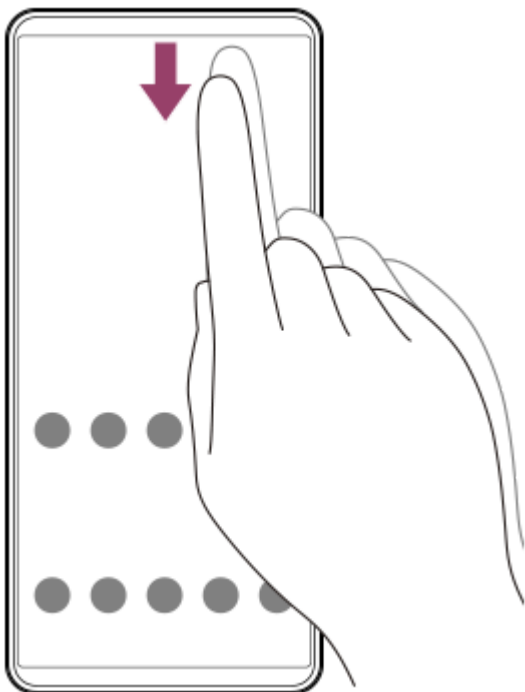

2. Nhấn vào nút sau đây.
🔌 (Trình đơn nguồn)



3. Trong menu hiện ra, hãy nhấn vào các mục sau.
[Tắt nguồn]

Gợi ý

- Tại một số quốc gia/vùng lãnh thổ, nhấn giữ nút nguồn sẽ mặc định khởi chạy ứng dụng Gemini. Để tắt thiết bị bằng cách nhấn giữ nút nguồn, hãy tìm và chạm vào như sau.
[Cài đặt] > [Hệ thống] > [Cử chỉ]
> [Nhấn và giữ nút nguồn]
Sau đó, chạm vào các mục sau.
[Trình đơn nguồn]

Chủ đề liên quan

- [Tên bộ phận](#)
- [Sạc pin cho thiết bị](#)
- [Bảng Cài đặt nhanh](#)
- [Menu cài đặt](#)
- [Khởi động lại và cài đặt lại thiết bị của bạn](#)
- [Ứng dụng Gemini](#)

Xin lưu ý rằng Hướng dẫn Trợ giúp này được dịch bởi máy. Các bản dịch máy không nhạy với ngữ cảnh và có thể không hoàn toàn khớp với nội dung phiên bản tiếng Anh gốc. Để xem phiên bản tiếng Anh gốc, hãy chọn English từ [Trang chọn Ngôn ngữ].

TP1001673342

Điện thoại thông minh
Xperia 1 VIII XQ-GE54/XQ-GE74

Bật hoặc tắt màn hình

Khi màn hình tắt, thiết bị của bạn có thể được khóa hoặc mở khóa, tùy thuộc vào cài đặt khóa màn hình của bạn.

1 Bấm nhanh nút nguồn.

Gợi ý

- Bạn có thể bật màn hình bằng cách nhấn nút chụp ảnh hoặc nút âm lượng. Để kích hoạt chức năng, hãy tìm và chạm vào như hướng dẫn bên dưới, sau đó chạm vào công tắc.
[Cài đặt] > [Hệ thống] > [Cử chỉ] > [Đánh thức màn hình khi nhấn phím]
- Bạn có thể hiển thị ngày, giờ, mức pin và trạng thái pin ngay cả khi màn hình tắt. Bạn cũng có thể thiết lập để màn hình tự động bật khi có thông báo mới. Tìm và nhấn vào như sau.
[Cài đặt] > [Hiển thị] > [Màn hình khóa]
Sau đó, chạm vào các công tắc bên dưới để bật hoặc tắt các chức năng.
 - [Luôn hiện giờ và thông tin]
 - [Đánh thức màn hình để xem thông báo]
- Để thiết lập phương thức mở khóa màn hình, hãy tìm và chạm vào như sau.
[Cài đặt] > [Bảo mật]

Chủ đề liên quan

- [Menu cài đặt](#)
- [Đảm bảo thiết bị của bạn được bảo vệ](#)
- [Màn hình khoá](#)

Xin lưu ý rằng Hướng dẫn Trợ giúp này được dịch bởi máy. Các bản dịch máy không nhạy với ngữ cảnh và có thể không hoàn toàn khớp với nội dung phiên bản tiếng Anh gốc. Để xem phiên bản tiếng Anh gốc, hãy chọn English từ [Trang chọn Ngôn ngữ].

TP0001876280

Điện thoại thông minh
Xperia 1 VIII XQ-GE54/XQ-GE74

Thiết lập tài khoản Google trên thiết bị của bạn

Việc thiết lập tài khoản Google trên thiết bị của bạn sẽ cung cấp nhiều ứng dụng và dịch vụ của Google, chẳng hạn như Gmail, Google Maps, YouTube và Google Play. Màn hình thiết lập tài khoản Google sẽ xuất hiện khi cần thiết, chẳng hạn như khi bạn khởi chạy một ứng dụng yêu cầu tài khoản Google. Tài khoản Google cho phép bạn thực hiện những điều sau đây.

- Tải về và cài đặt các ứng dụng trên Google Play.
- Đồng bộ hóa email, danh bạ và lịch bằng Gmail.
- Sao lưu, khôi phục và chuyển dữ liệu của bạn.
- Đồng bộ hóa lịch sử duyệt và dấu trang của bạn bằng trình duyệt Chrome.
- Tìm, khóa hoặc xóa từ xa một thiết bị đã bị mất, hoặc bị đánh cắp bằng các dịch vụ Tìm thiết bị của tôi.

Để biết thêm thông tin, hãy truy cập URL sau đây.

support.google.com/

- 1 **Tìm và nhấn vào như sau.**
[Cài đặt] > [Mật khẩu, khóa truy cập và tài khoản] > [Thêm tài khoản] > [Google]
- 2 **Làm theo hướng dẫn trên màn hình để tạo một tài khoản Google hoặc đăng nhập nếu bạn đã có tài khoản.**

Chủ đề liên quan

- [Đồng bộ hóa dữ liệu bằng tài khoản Google](#)
- [Menu cài đặt](#)

Xin lưu ý rằng Hướng dẫn Trợ giúp này được dịch bởi máy. Các bản dịch máy không nhạy với ngữ cảnh và có thể không hoàn toàn khớp với nội dung phiên bản tiếng Anh. Để xem phiên bản tiếng Anh gốc, hãy chọn English từ [Trang chọn Ngôn ngữ].

TP0001876369

Điện thoại thông minh
Xperia 1 VIII XQ-GE54/XQ-GE74

Sạc pin cho thiết bị

Mức pin của thiết bị của bạn sẽ không đầy tại thời điểm mua. Sạc thiết bị của bạn trước khi sử dụng.
Vì lý do môi trường, gói sản phẩm này không bao gồm bộ sạc. Thiết bị này có thể được cấp nguồn bằng hầu hết các bộ chuyển đổi nguồn USB và cáp có đầu cắm USB Type-C.

Chú ý

- Thiết bị của bạn có sẵn một pin sạc gắn trong, chỉ đối tác cung cấp dịch vụ do Sony ủy quyền mới có thể thay thế pin này. Bạn không bao giờ nên tìm cách tự mở hoặc tháo rời thiết bị. Làm như vậy có thể gây hỏng hóc và làm mất hiệu lực bảo hành của bạn.

Gợi ý

- Bạn cũng có thể sạc thiết bị của mình bằng cách kết nối với cổng USB của máy tính. Tuy nhiên, bộ sạc được cắm vào ổ điện trên tường sẽ sạc thiết bị nhanh hơn so với sạc qua máy tính.

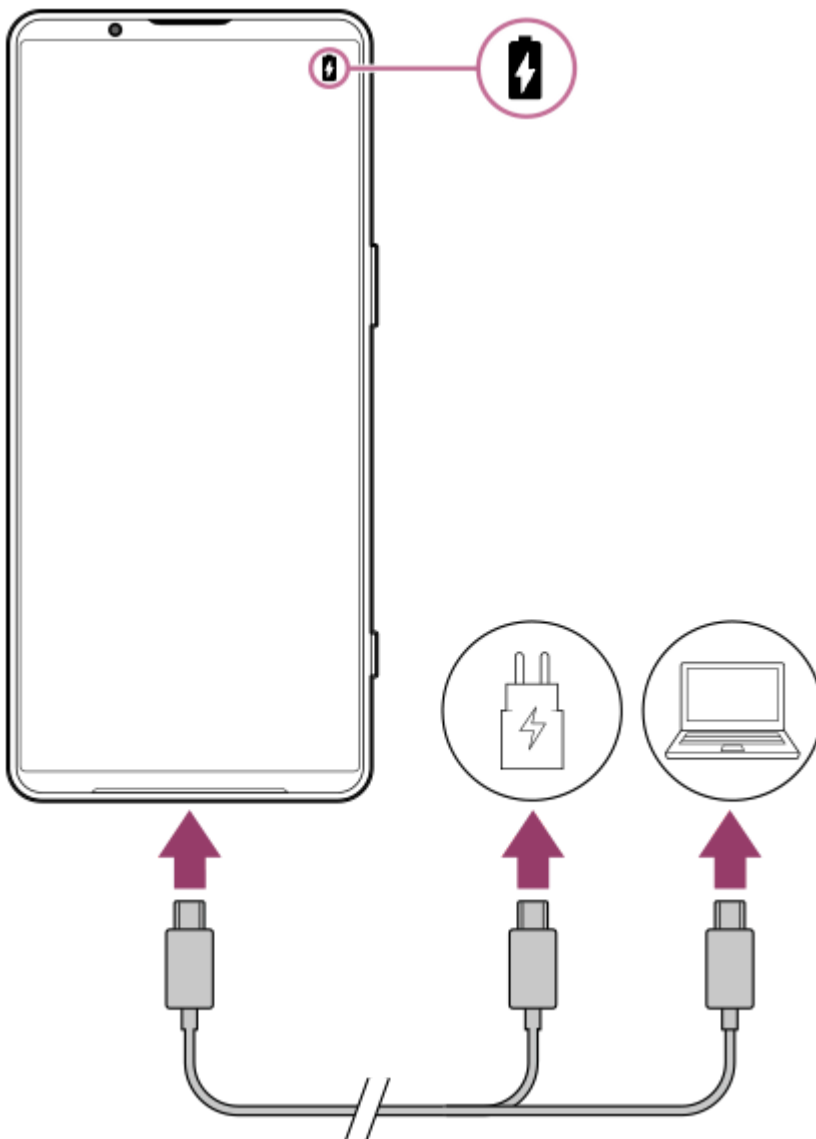

1 Cắm một đầu cáp USB vào bộ sạc (hoặc vào cổng USB của máy tính).

2 Cắm đầu cáp còn lại vào cổng USB trên thiết bị của bạn.

3 Khi thiết bị được sạc đầy, ngắt kết nối cáp khỏi thiết bị bằng cách kéo thẳng ra.

Bảo đảm không làm cong đầu nối.

Chú ý

- Nếu tin nhắn sau đây xuất hiện trên thiết bị của bạn, có nghĩa là đã xảy ra sự cố sạc. Vui lòng ngừng sử dụng thiết bị của bạn và liên hệ với đối tác cung cấp dịch vụ do Sony ủy quyền để sửa chữa.

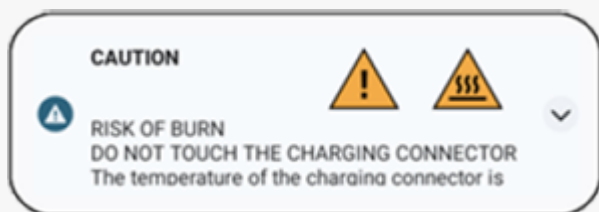

Gợi ý

- Bạn có thể kiểm tra mức pin và trạng thái pin ngay cả khi màn hình tắt. Để kích hoạt chức năng, hãy tìm và chạm vào như hướng dẫn bên dưới, sau đó chạm vào công tắc. [Cài đặt] > [Hiển thị] > [Màn hình khóa] > [Luôn hiện giờ và thông tin]

Chủ đề liên quan

- [Bật hoặc tắt thiết bị của bạn](#)
- [Sạc pin thiết bị của bạn bằng bộ sạc không dây](#)
- [Tối đa hóa việc sử dụng pin](#)
- [Ứng dụng Chăm sóc pin](#)
- [Menu cài đặt](#)

Xin lưu ý rằng Hướng dẫn Trợ giúp này được dịch bởi máy. Các bản dịch máy không nhạy với ngữ cảnh và có thể không hoàn toàn khớp với nội dung phiên bản tiếng Anh. Để xem phiên bản tiếng Anh gốc, hãy chọn English từ [Trang chọn Ngôn ngữ].

TP0001876528

Điện thoại thông minh

Xperia 1 VIII XQ-GE54/XQ-GE74

Sạc pin thiết bị của bạn bằng bộ sạc không dây

Bạn có thể mua một bộ sạc không dây được chứng nhận Qi để sạc thiết bị của mình qua phương thức không dây.

Nếu bạn sử dụng điện thoại trong khi sạc, tốc độ sạc có thể chậm hơn hoặc thậm chí dừng lại để bảo vệ pin. Việc sử dụng một số ứng dụng trong khi sạc có thể làm mất khả năng sạc hoặc ảnh hưởng đến chức năng sạc. Ví dụ bằng cách sử dụng máy ảnh trong quá trình sạc không dây có thể gây nhiễu tĩnh trên hình ảnh.

Hãy nhớ loại bỏ bất kỳ vỏ bảo vệ màn hình hoặc điện thoại khi sử dụng chức năng sạc không dây.

Xin lưu ý những điều sau đây.

- Không đặt bất kỳ bộ phận kim loại nào giữa thiết bị và bộ sạc, do nguy cơ bị thương tích do nhiệt.
- Không đặt bất kỳ thẻ tín dụng nào vào bộ sạc vì chúng có thể bị khử từ hoặc bị hỏng.

Chú ý

- Nếu thiết bị của bạn được đặt không chính xác trên bộ sạc không dây, thời gian sạc sẽ tăng đáng kể.

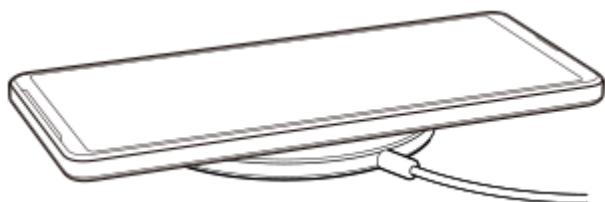

1 Đặt thiết bị vào bộ sạc không dây theo hướng dẫn của bộ sạc.

Cáp sạc không dây ở mặt sau của thiết bị phải được tiếp xúc với bộ sạc để sạc để hoạt động. Khi quá trình sạc bắt đầu, biểu tượng pin đang sạc được hiển thị trên thanh trạng thái.

2 Khi thiết bị của bạn được sạc đầy, hãy tháo thiết bị khỏi bộ sạc không dây.

Cách sạc không dây một thiết bị khác từ pin thiết bị của bạn (Chức năng Chia sẻ pin)

1. Tìm và nhấn vào như sau.

[Cài đặt] > [Pin] > [Chức năng Chia sẻ pin]

2. Nhấn vào nút chuyển để bật chức năng này.

Biểu tượng cho biết vị trí đặt thiết bị khác ở mặt sau thiết bị của bạn sẽ xuất hiện.

Bạn có thể thiết lập thiết bị của mình để ngừng chia sẻ pin dựa trên mức pin còn lại hoặc thời gian chia sẻ pin. Chạm vào các mục bên dưới, sau đó chọn một tùy chọn.

[Giới hạn pin còn lại] hoặc [Giới hạn thời gian sạc]

3. Đặt thiết bị khác ở mặt sau thiết bị của bạn và căn chỉnh thiết bị đó với biểu tượng.

Khi sạc điện thoại di động, hãy đặt thiết bị của bạn và điện thoại di động theo hình chữ thập.

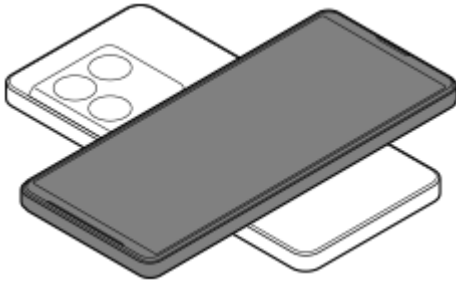

Chú ý

- Chức năng chia sẻ pin không thể sử dụng trong khi đang sạc thiết bị không dây.
- Có thể chuyển sạc pin sang thiết bị hỗ trợ Qi. Tuy nhiên, khả năng chuyển sạc pin cho tất cả thiết bị hỗ trợ Qi không được đảm bảo.

Gợi ý

- Chức năng chia sẻ pin có thể được sử dụng trong khi sạc thiết bị bằng cáp USB.

Chủ đề liên quan

- [Tên bộ phận](#)
- [Menu cài đặt](#)

Xin lưu ý rằng Hướng dẫn Trợ giúp này được dịch bởi máy. Các bản dịch máy không nhạy với ngữ cảnh và có thể không hoàn toàn khớp với nội dung phiên bản tiếng Anh. Để xem phiên bản tiếng Anh gốc, hãy chọn English từ [Trang chọn Ngôn ngữ].

TP0001927939

Điện thoại thông minh

Xperia 1 VIII XQ-GE54/XQ-GE74

Đồng bộ hóa dữ liệu bằng tài khoản Google



Bạn có thể truyền dữ liệu bằng cách đồng bộ hóa dữ liệu bằng tài khoản của bạn. Có một số cách để đồng bộ hóa dữ liệu, tùy thuộc vào loại thiết bị hoặc nội dung mà bạn muốn sao lưu và đồng bộ hóa. Bạn có thể tự động đồng bộ hóa dữ liệu khi khởi động thiết bị mới của mình hoặc đồng bộ hóa theo cách thủ công bằng ứng dụng có chứa nội dung.

Đồng bộ hóa dữ liệu khi bạn khởi động thiết bị mới của mình

Khi bạn bật thiết bị mới của mình lần đầu tiên, hãy đặt tài khoản Google của bạn và làm theo hướng dẫn trên màn hình để đồng bộ hóa nội dung từ thiết bị cũ của bạn.

Để biết thêm thông tin chi tiết, vui lòng truy cập liên kết sau.

support.google.com/android/answer/6193424

Chú ý

- Nếu bạn không đồng bộ hóa dữ liệu của bạn khi bật thiết bị mới lần đầu tiên, bạn có thể truyền dữ liệu từ thiết bị cũ bằng cách nhấn vào thông báo trên thanh trạng thái của thiết bị mới. Vuốt xuống từ đầu màn hình, chạm vào thông báo hoàn tất thiết lập, sau đó làm theo hướng dẫn trên màn hình.
- Bạn không thể truyền các ứng dụng, cài đặt, lịch sử cuộc gọi hoặc SMS/MMS theo cách thủ công. Hãy thực hiện theo hướng dẫn trên màn hình khi bạn bật thiết bị mới lần đầu tiên để truyền chúng.
- Các loại dữ liệu có thể được truyền tùy thuộc vào loại thiết bị và phương pháp truyền dữ liệu.

Gmail, Lịch và Danh bạ



1. Tìm và nhấn vào như sau.

[Cài đặt] > [Mật khẩu, khoá truy cập và tài khoản]

2. Nếu chưa có tài khoản Google, hãy nhấn vào các tùy chọn sau, rồi làm theo hướng dẫn trên màn hình để thêm tài khoản.

[Thêm tài khoản]

3. Nhấn vào nút chuyển để bật chức năng này.

[Tự động đồng bộ dữ liệu ứng dụng]

Gmail, Lịch và Danh bạ của bạn sẽ được đồng bộ hóa tự động.

Để biết thêm thông tin, vui lòng tham khảo nội dung trợ giúp dành cho ứng dụng.

Hình ảnh (ảnh) và video

Bạn có thể chuyển ảnh và video bằng cách sao lưu chúng từ thiết bị khác bằng ứng dụng Google Photos.



1. Trên thiết bị cũ của bạn, hãy sao lưu ảnh và video lên máy chủ Google bằng ứng dụng Google Photos, sau đó bật cài đặt đồng bộ hóa.
2. Trên thiết bị mới của bạn, hãy đăng nhập bằng cùng một tài khoản Google mà bạn đang sử dụng trên thiết bị cũ của mình.
3. Khởi chạy ứng dụng Google Ảnh.
Bạn có thể xem cũng như chỉnh sửa ảnh và video được sao lưu từ thiết bị cũ của mình.
Nếu bạn muốn lưu tập tin trên bộ nhớ trong của thiết bị mới, bạn có thể tải những tập tin đó xuống.
Để biết thêm thông tin, vui lòng tham khảo nội dung trợ giúp dành cho ứng dụng.

Nhạc và các tập tin tài liệu khác

Nhạc và các tập tin tài liệu khác được chuyển bằng cách sao lưu chúng vào Google Drive theo cách thủ công từ thiết bị cũ của bạn.



1. Trên thiết bị cũ của bạn, hãy mở ứng dụng Nhạc hoặc ứng dụng Tập.
2. Chọn tập tin để tải lên Google Drive, sau đó lưu vào Google Drive bằng chức năng Chia sẻ.
3. Trên thiết bị mới của bạn, hãy đăng nhập bằng cùng một tài khoản Google mà bạn đang sử dụng trên thiết bị cũ của mình.
4. Khởi chạy ứng dụng Google Drive.
Các tập tin được sao lưu từ thiết bị cũ của bạn sẽ được xem hoặc tải xuống.
Để biết thêm thông tin, vui lòng tham khảo nội dung trợ giúp dành cho ứng dụng.

Gợi ý

- Để sao lưu nhạc và các tập tin tài liệu khác từ thiết bị mới của bạn, hãy chạm và giữ tập tin bạn muốn sao lưu, sau đó chạm vào biểu tượng bên dưới để lưu vào Google Drive.
 (Chia sẻ)

Chủ đề liên quan

- [Menu cài đặt](#)
- [Thiết lập tài khoản Google trên thiết bị của bạn](#)

Xin lưu ý rằng Hướng dẫn Trợ giúp này được dịch bởi máy. Các bản dịch máy không nhạy với ngữ cảnh và có thể không hoàn toàn khớp với nội dung phiên bản tiếng Anh. Để xem phiên bản tiếng Anh gốc, hãy chọn English từ [Trang chọn Ngôn ngữ].

TP1000431198

Điện thoại thông minh

Xperia 1 VIII XQ-GE54/XQ-GE74

Truyền nội dung bằng máy tính

Bạn có thể truyền một lượng lớn dữ liệu từ thiết bị cũ của bạn sang thiết bị mới bằng máy tính.

1 Kết nối thiết bị cũ của bạn với máy tính bằng cáp USB.

Trên mọi thiết bị Android, vuốt xuống từ đầu màn hình, chạm vào thông báo cài đặt kết nối USB, rồi thực hiện các thao tác sau.

[Nhấn để biết thêm tùy chọn.] > [Truyền tệp/Android Auto]

Nếu thiết bị cũ của bạn là thiết bị iOS, hãy làm theo hướng dẫn trên màn hình.

Gợi ý

- Bạn cũng có thể chọn chế độ truyền tệp tin bằng cách thực hiện các bước sau.
[Cài đặt] > [Thiết bị đã kết nối] > [USB] > [Truyền tệp/Android Auto]

2 Trên máy tính, hãy chọn các tệp cần chuyển từ thiết bị cũ sang máy tính, sau đó sao chép và dán hoặc kéo và thả các tệp đó vào một vị trí trên máy tính.

3 Kết nối thiết bị mới của bạn với máy tính bằng cáp USB.

Vuốt xuống từ đầu màn hình trên thiết bị mới của bạn, chạm vào thông báo cài đặt kết nối USB, rồi chạm theo hướng dẫn sau.

[Nhấn để biết thêm tùy chọn.] > [Truyền tệp/Android Auto]

4 Chọn các tệp cần chuyển từ máy tính rồi sao chép và dán hoặc kéo và thả các tệp đó vào vị trí mong muốn trên thiết bị mới của bạn.

Khi bạn sao chép tệp tin từ thiết bị cũ sang thiết bị mới của bạn, hãy đảm bảo rằng tên thư mục giống nhau ở cả hai thiết bị.

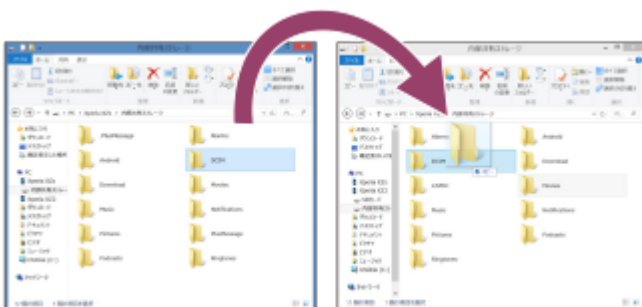

Chú ý

- Luôn sử dụng cáp tuân thủ tiêu chuẩn USB, vì các loại cáp USB khác có thể tiềm ẩn rủi ro an toàn cao hơn.
- Hãy đảm bảo rằng cáp USB hoàn toàn khô ráo.

Chủ đề liên quan

- [Menu cài đặt](#)

Xin lưu ý rằng Hướng dẫn Trợ giúp này được dịch bởi máy. Các bản dịch máy không nhạy với ngữ cảnh và có thể không hoàn toàn khớp với nội dung phiên bản tiếng Anh. Để xem phiên bản tiếng Anh gốc, hãy chọn English từ [Trang chọn Ngôn ngữ].

TP1000431196

5-073-520-51 Copyright 2026 Sony Corporation

Điện thoại thông minh
Xperia 1 VIII XQ-GE54/XQ-GE74

Truyền nội dung bằng thẻ microSD

Bạn có thể truyền ảnh, video, nhạc và các tập tin tài liệu khác từ thiết bị cũ của bạn bằng thẻ microSD.

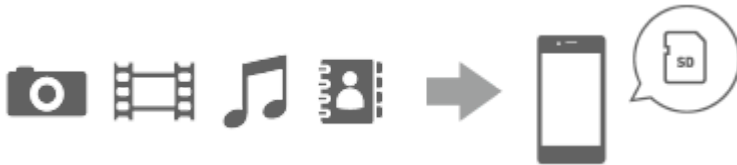

- 1 Trên thiết bị cũ của bạn, hãy sao chép dữ liệu bạn muốn chuyển sang thẻ microSD bằng chức năng Lưu trữ trong menu Cài đặt hoặc ứng dụng Tập tin.**

Để sao chép danh bạ được lưu trữ trên thiết bị Android cũ của bạn sang thẻ microSD, hãy khởi chạy ứng dụng Danh bạ, sau đó xuất danh bạ sang thẻ microSD.

Chú ý

- Kiểm tra trước để đảm bảo rằng thẻ microSD có thể được sử dụng trên cả thiết bị mới và thiết bị cũ của bạn.

- 2 Lắp thẻ microSD mà bạn đã sao chép dữ liệu vào thiết bị mới của bạn, sau đó chuyển dữ liệu vào bộ nhớ trong của thiết bị mới.**

Để sao chép danh bạ đã xuất từ thiết bị Android cũ của bạn sang thẻ microSD, hãy khởi chạy ứng dụng Danh bạ, sau đó nhập danh bạ.



- 3 Kiểm tra dữ liệu đã chuyển bằng ứng dụng thích hợp.**

Xin lưu ý rằng Hướng dẫn Trợ giúp này được dịch bởi máy. Các bản dịch máy không nhạy với ngữ cảnh và có thể không hoàn toàn khớp với nội dung phiên bản tiếng Anh. Để xem phiên bản tiếng Anh gốc, hãy chọn English từ [Trang chọn Ngôn ngữ].

TP1000431197

Điện thoại thông minh
Xperia 1 VIII XQ-GE54/XQ-GE74

Màn hình chủ



1. Thanh trạng thái

2. Thanh điều hướng

3. Nút Tổng quan

Nhấn để tìm tất cả ứng dụng đang mở.

- Để mở một ứng dụng khác, hãy nhấn vào nút tổng quan, vuốt sang trái hoặc phải để chọn ứng dụng bạn muốn mở, sau đó nhấn vào ứng dụng đó.
- Để đóng một ứng dụng, hãy nhấn vào nút tổng quan, vuốt sang trái hoặc phải để chọn ứng dụng bạn muốn đóng, sau đó vuốt lên trên ứng dụng.
- Bạn có thể sử dụng các chức năng sau.
 - [Chụp ảnh màn hình]
 - [Cửa sổ bật lên]
 - [Chế độ nhiều cửa sổ] (Chế độ chia màn hình)

4. Nút Màn hình chính

Nhấn để thoát khỏi ứng dụng và quay lại Màn hình chủ.

5. Nút Quay lại

Nhấn để quay lại màn hình trước trong một ứng dụng hoặc đóng ứng dụng.

- Nếu 3 nút Trang chủ, Quay lại và Tổng quan không hiển thị ở cuối màn hình, hãy tìm và chạm vào chúng như sau.
[Cài đặt] > [Hệ thống] > [Cử chỉ] > [Chế độ thao tác] > [Thao tác bằng 3 nút]
- Khi hướng xoay của thiết bị và hướng xoay của màn hình hiển thị khác nhau, biểu tượng sau sẽ xuất hiện trên thanh điều hướng. Bạn có thể xoay màn hình hiển thị bằng cách chạm vào biểu tượng này.
↻ (Xoay)
Bạn có thể thiết lập màn hình tự động xoay theo hướng của thiết bị. Tìm và chạm vào như hướng dẫn bên dưới, sau đó chạm vào công tắc để kích hoạt chức năng.
[Cài đặt] > [Hiển thị] > [Tự động xoay màn hình]
- Bạn có thể sử dụng chế độ một tay. Để thiết lập chế độ sử dụng một tay, hãy tìm và chạm vào như sau.
[Cài đặt] > [Hệ thống] > [Cử chỉ] > [Chế độ một tay]
 - Khi bạn bật công tắc sau, bạn có thể sử dụng phím tắt Chế độ một tay, và biểu tượng phím tắt Chế độ một tay sẽ xuất hiện trên màn hình.
[Lối tắt cho chế độ một tay]
 - Nếu bạn đã thiết lập Chế độ điều hướng thành Điều hướng bằng cử chỉ, bạn cũng có thể sử dụng Chế độ một tay bằng cách bật công tắc sau.
[Sử dụng chế độ một tay]

Cách mở bảng Cài đặt nhanh

1. Vuốt xuống hai lần từ phía trên màn hình.

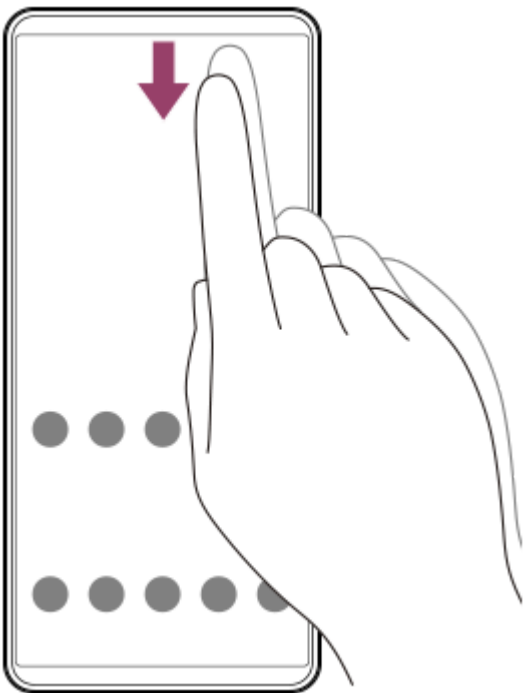

Để mở ngăn kéo ứng dụng

1. Trên màn hình chính, vuốt từ dưới màn hình lên trên.

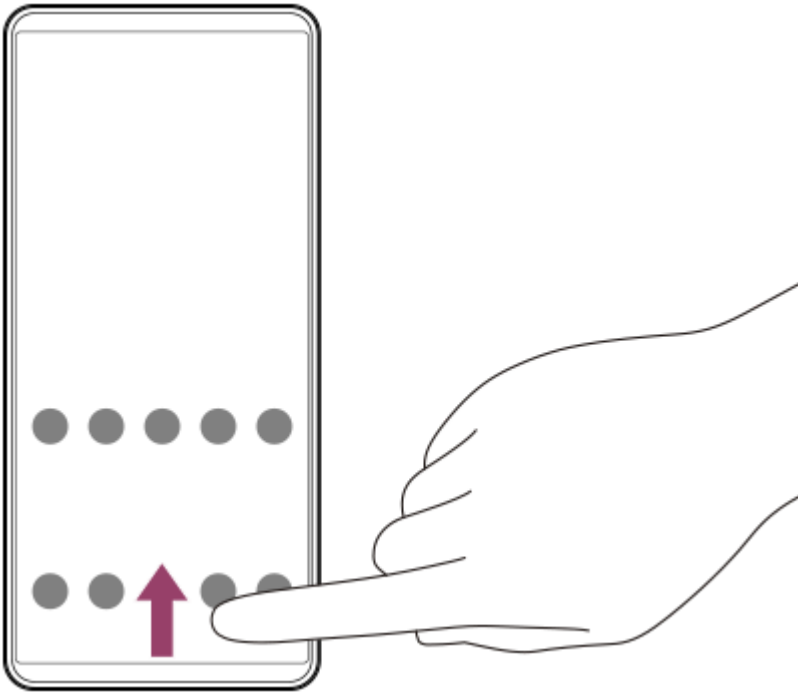

Cách thay đổi hình nền

Bạn có thể thay đổi hình nền của mình thành hình ảnh đặt trước hoặc ảnh yêu thích của bạn.

1. Chạm và giữ vào một vùng trống trên màn hình chính, sau đó chạm theo hướng dẫn sau.
[Hình nền và phong cách] > [Thay đổi hình nền]



Gợi ý

- Bạn có thể thay đổi màu chủ đề hệ thống cho phù hợp với hình nền đã chọn. Chọn màu sắc hoặc cài đặt mong muốn trên màn hình Cài đặt hình nền & kiểu.
- Để thêm tiện ích vào màn hình chính, hãy chạm và giữ vào một vùng trống trên màn hình chính, sau đó chạm vào các tùy chọn sau.
[Tiện ích]
- Bạn có thể điều chỉnh độ tương phản màu sắc của màn hình chính. Độ tương phản màu cao giúp dễ dàng nhìn thấy văn bản, nút và biểu tượng trên màn hình. Trên màn hình Hình nền & kiểu dáng, hãy nhấn theo các bước sau.
[Màn hình chính] > [Độ tương phản màu] > tùy chọn mong muốn

Để chuyển màn hình chính sang màn hình chính đơn giản

Khi thiết lập màn hình chính đơn giản, bạn có thể sử dụng màn hình chính và menu Cài đặt với các chức năng cơ bản.

1. Tìm và nhấn vào như sau.

[Cài đặt] > [Ứng dụng] > [Ứng dụng mặc định] > [Ứng dụng trên màn hình chính] > [Màn hình chính đơn giản] > [OK]

Gợi ý

- Bạn có thể thêm lối tắt cho màn hình chính đơn giản vào màn hình chính. Chạm và giữ vào một vùng trống trên màn hình chính, sau đó chạm theo hướng dẫn sau.
[Tiện ích] > [Màn hình chính đơn giản]

Chủ đề liên quan

- [Chụp ảnh màn hình](#)
- [Chế độ Cửa sổ bật lên](#)
- [Chế độ chia đôi màn hình \(Chế độ nhiều cửa sổ\)](#)
- [Menu cài đặt](#)
- [Cài đặt màn hình](#)
- [Bảng Cài đặt nhanh](#)
- [Màn hình khoá](#)

Xin lưu ý rằng Hướng dẫn Trợ giúp này được dịch bởi máy. Các bản dịch máy không nhạy với ngữ cảnh và có thể không hoàn toàn khớp với nội dung phiên bản tiếng Anh. Để xem phiên bản tiếng Anh gốc, hãy chọn English từ [Trang chọn Ngôn ngữ].

TP1000431199

Điện thoại thông minh
Xperia 1 VIII XQ-GE54/XQ-GE74

Màn hình khoá

Màn hình khóa hiển thị đồng hồ, hình nền, biểu tượng phím tắt, thông báo, v.v.



1. Đồng hồ

Bạn có thể thay đổi thiết kế, màu sắc và kích thước của đồng hồ.

2. Hình nền

3. Phím tắt

Bạn có thể thiết lập các biểu tượng phím tắt để truy cập nhanh các tính năng bằng cách nhấn và giữ các biểu tượng đó. Bạn có thể đặt một biểu tượng ở mỗi bên, chẳng hạn như ứng dụng Máy ảnh, "Đèn pin", chế độ "Không làm phiền", v.v.

Để tùy chỉnh màn hình khóa

Chạm và giữ vào một vùng trống trên màn hình chính, sau đó chạm vào các mục sau để thiết lập từng mục.
[Hình nền và phong cách] > [Màn hình khóa]

Gợi ý

- Bạn cũng có thể mở màn hình Hình nền và phong cách từ menu Cài đặt. Tìm và nhấn vào như sau.
[Cài đặt] > [Hình nền và phong cách]
- Bạn có thể thay đổi nhiều cài đặt khác nhau cho màn hình khóa từ menu Cài đặt. Tìm và nhấn vào như sau.
[Cài đặt] > [Hiển thị] > [Màn hình khóa]

Chủ đề liên quan

- [Menu cài đặt](#)

Xin lưu ý rằng Hướng dẫn Trợ giúp này được dịch bởi máy. Các bản dịch máy không nhạy với ngữ cảnh và có thể không hoàn toàn khớp với nội dung phiên bản tiếng Anh. Để xem phiên bản tiếng Anh gốc, hãy chọn English từ [Trang chọn Ngôn ngữ].

TP1002326489

5-073-520-51 Copyright 2026 Sony Corporation

Điện thoại thông minh

Xperia 1 VIII XQ-GE54/XQ-GE74

Thanh trạng thái và bảng thông báo

Các biểu tượng thông báo và biểu tượng trạng thái được hiển thị trên thanh trạng thái ở phía trên của màn hình. Biểu tượng thông báo sẽ báo cho bạn biết về các sự kiện, chẳng hạn như tin nhắn mới. Biểu tượng trạng thái sẽ báo cho bạn biết về các trạng thái, chẳng hạn như tình trạng của pin và cường độ tín hiệu của kết nối mạng di động hoặc Wi-Fi.



1. Biểu tượng thông báo
2. Các biểu tượng trạng thái
3. Thanh trạng thái

Cách xem nội dung thông báo

Khi mở bảng thông báo, bạn có thể xem nội dung của các biểu tượng thông báo được hiển thị.

1. Vuốt xuống từ đầu màn hình để mở bảng thông báo.

Gợi ý

- Để mở rộng và xem thêm thông tin về thông báo, hãy chạm vào biểu tượng.
 - ▼ (Mở rộng thêm)
 Không phải tất cả các thông báo đều có thể mở rộng được.
- Để mở ứng dụng trong cửa sổ bật lên từ thông báo, hãy chạm vào biểu tượng.
 - 📄 (Cửa sổ bật lên)
 Không phải tất cả ứng dụng đều có thể được mở trong cửa sổ bật lên.
- Để loại bỏ thông báo khỏi bảng thông báo, hãy vuốt thông báo sang trái hoặc phải. Không phải thông báo nào cũng có thể được loại bỏ.
- Để thay đổi cài đặt thông báo, hãy chạm và giữ thông báo để hiển thị biểu tượng sau, sau đó chạm vào biểu tượng đó.
 - ⚙️ (Cài đặt)
- Bạn có thể thiết lập để màn hình tự động bật khi có thông báo mới ngay cả khi màn hình đang tắt. Tìm và chạm vào như hướng dẫn bên dưới, sau đó chạm vào công tắc để kích hoạt chức năng.
 - [Cài đặt] > [Hiển thị] > [Màn hình khóa] > [Đánh thức màn hình để xem thông báo]
- Bạn có thể tắt thông báo bằng chế độ sau.
 - [Không làm phiền]

Chủ đề liên quan

- [Các biểu tượng trạng thái](#)
- [Biểu tượng thông báo](#)
- [Menu cài đặt](#)

- [Hạn chế gián đoạn \(Chế độ\)](#)











Xin lưu ý rằng Hướng dẫn Trợ giúp này được dịch bởi máy. Các bản dịch máy không nhạy với ngữ cảnh và có thể không hoàn toàn khớp với nội dung phiên bản tiếng Anh. Để xem phiên bản tiếng Anh gốc, hãy chọn English từ [Trang chọn Ngôn ngữ].

TP1000431201

5-073-520-51 Copyright 2026 Sony Corporation

Điện thoại thông minh
Xperia 1 VIII XQ-GE54/XQ-GE74

Các biểu tượng trạng thái

-  (Trạng thái pin)
-  (Đang sạc pin)
-  (Chế độ STAMINA)
-  (Cường độ tín hiệu): Chế độ mạng di động cũng được hiển thị khi gửi và tải về dữ liệu di động.
-  (Không có tín hiệu)
-  (Chuyển vùng dữ liệu): Đang sử dụng chuyển vùng quốc tế.
-  (Tín hiệu Wi-Fi): Kết nối Wi-Fi đã được bật và dữ liệu đang được truyền tải.
-  (Lỗi kết nối Wi-Fi): Biểu tượng này xuất hiện khi kết nối Wi-Fi được bật nhưng không có kết nối internet, hoặc khi tín hiệu Wi-Fi không ổn định.
-  (Chia sẻ Wi-Fi): Chức năng chia sẻ Wi-Fi đã được bật.
-  (Trình tiết kiệm dữ liệu)
-  (Chế độ trên máy bay)
-  (Trạng thái Bluetooth): Thiết bị của bạn đã được kết nối với thiết bị tương thích Bluetooth.
-  (Tắt tiếng micro)
-  (Loa ngoài)
-  (Không làm phiền)
-  (Đang tắt tiếng)
-  (Rung)
-  (Chuông báo)
-  (GPS)

Chú ý

- Không phải mọi biểu tượng có thể xuất hiện trên thiết bị của bạn đều được liệt kê ở đây. Danh sách này chỉ nhằm mục đích tham khảo và có thể thay đổi mà không cần thông báo.

Chủ đề liên quan

- [Sạc pin cho thiết bị](#)
- [Chế độ STAMINA](#)
- [Sử dụng chức năng kết nối](#)

- Kiểm soát mức sử dụng dữ liệu
- Bật hoặc tắt chức năng Bluetooth
- Hạn chế gián đoạn (Chế độ)
- Âm lượng và rung
- Báo thức
- Sử dụng dịch vụ định vị
- Biểu tượng thông báo

Xin lưu ý rằng Hướng dẫn Trợ giúp này được dịch bởi máy. Các bản dịch máy không nhạy với ngữ cảnh và có thể không hoàn toàn khớp với nội dung phiên bản tiếng Anh. Để xem phiên bản tiếng Anh gốc, hãy chọn English từ [Trang chọn Ngôn ngữ].

TP0003028431

5-073-520-51 Copyright 2026 Sony Corporation

Điện thoại thông minh
Xperia 1 VIII XQ-GE54/XQ-GE74

Biểu tượng thông báo

-  (Tin nhắn mới từ Google)
-  (Đang gọi)
-  (Cuộc gọi nhớ)
-  (Gmail mới)
-  (Đang tải dữ liệu)
-  (Đang tải dữ liệu)
-  (Thông báo cập nhật ứng dụng)
-  (Mạng Wi-Fi mở): Mạng Wi-Fi mở hiện có sẵn.
-  (Thiết lập phần mềm): Bạn có thể thực hiện các bước thiết lập cơ bản cho thiết bị của mình.
-  (Cập nhật hệ thống): Đã có bản cập nhật hệ thống.
-  (Ứng dụng Chăm sóc pin)
-  (Chia sẻ pin)
-  (Dung lượng bộ nhớ trong thấp)
-  (Chia sẻ âm thanh)
-  (Thêm thông báo): Biểu tượng này xuất hiện khi có nhiều thông báo chưa được hiển thị.

Chú ý

- Không phải mọi biểu tượng có thể xuất hiện trên thiết bị của bạn đều được liệt kê ở đây. Danh sách này chỉ nhằm mục đích tham khảo và có thể thay đổi mà không cần thông báo.

Chủ đề liên quan

- [Ứng dụng Chăm sóc pin](#)
- [Sạc pin thiết bị của bạn bằng bộ sạc không dây](#)
- [Trước khi cập nhật thiết bị](#)
- [Tăng dung lượng của bộ nhớ trong](#)
- [Các biểu tượng trạng thái](#)

Xin lưu ý rằng Hướng dẫn Trợ giúp này được dịch bởi máy. Các bản dịch máy không nhạy với ngữ cảnh và có thể không hoàn toàn khớp với nội dung phiên bản tiếng Anh. Để xem phiên bản tiếng Anh gốc, hãy chọn English từ [Trang chọn Ngôn ngữ].

Điện thoại thông minh
Xperia 1 VIII XQ-GE54/XQ-GE74

Bảng Cài đặt nhanh

Bạn có thể tìm và thay đổi cài đặt từ bất kỳ màn hình nào bằng bảng Cài đặt nhanh.

- 1 Vuốt xuống hai lần từ phía trên màn hình.

Tổng quan về bảng Cài đặt nhanh



1. Mức độ sáng
Điều chỉnh mức độ sáng.
2. Cài đặt nhanh
Vuốt sang trái hoặc phải để tìm cài đặt mong muốn, sau đó nhấn vào cài đặt đó để bật hoặc tắt chức năng. Tùy thuộc vào cài đặt, bạn có thể điều chỉnh nhiều tùy chọn hơn bằng cách chạm và giữ tùy chọn đó.
3. Nhấn để hiển thị màn hình chỉnh sửa. Bạn có thể thêm, xóa hoặc sắp xếp lại các cài đặt nhanh.
4. Nhấn để mở Trình đơn nguồn.
5. Nhấn để mở menu Cài đặt.
6. Nhấn để hiển thị ứng dụng đang hoạt động có thể ảnh hưởng đến tuổi thọ pin ngay cả khi bạn không sử dụng. Bạn có thể chọn chạy và dừng ứng dụng. Không phải tất cả các ứng dụng đều có thể bị dừng.

Xin lưu ý rằng Hướng dẫn Trợ giúp này được dịch bởi máy. Các bản dịch máy không nhạy với ngữ cảnh và có thể không hoàn toàn khớp với nội dung phiên bản tiếng Anh. Để xem phiên bản tiếng Anh gốc, hãy chọn English từ [Trang chọn Ngôn ngữ].

Điện thoại thông minh
Xperia 1 VIII XQ-GE54/XQ-GE74

Chụp ảnh màn hình

Bạn có thể chụp các ảnh tĩnh của mọi màn hình trên thiết bị của mình dưới dạng ảnh chụp màn hình. Sau khi chụp ảnh màn hình, bạn có thể xem, chỉnh sửa và chia sẻ hình ảnh. Các ảnh chụp màn hình bạn thực hiện sẽ tự động được lưu vào bộ nhớ trong của thiết bị.

- 1 **Bấm nút giảm âm lượng và nút nguồn cùng lúc.**

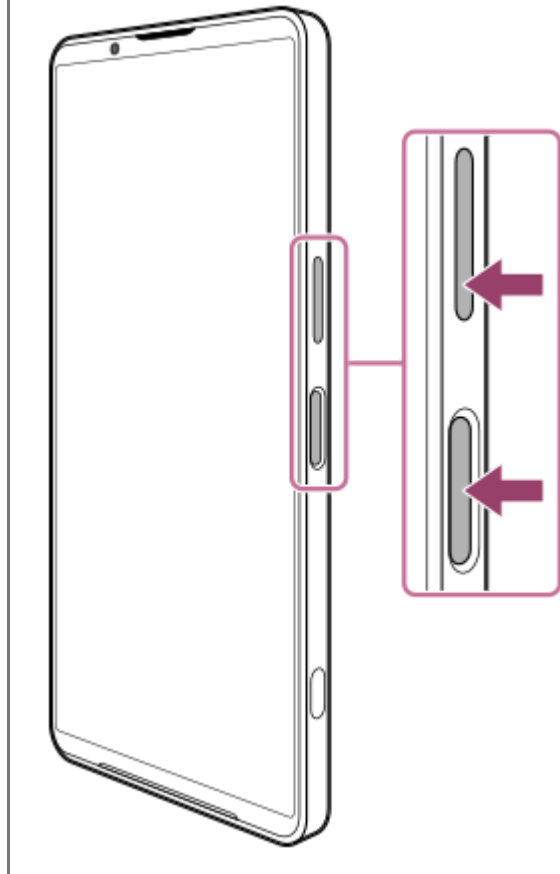

Cách chụp màn hình từ bảng Cài đặt nhanh

1. Vuốt xuống hai lần từ phía trên màn hình.

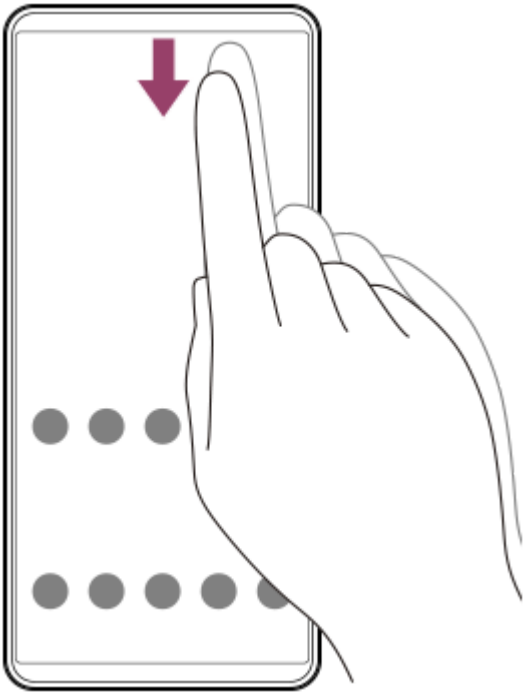

2. Nhấn như sau.
[Chụp ảnh màn hình]



Gợi ý

- Bạn có thể chụp ảnh màn hình bằng cách sử dụng Trang tổng quan. Để hiển thị Bảng điều khiển, hãy vuốt thanh cảm biến bên hông vào phía trong màn hình. Trên bảng điều khiển, hãy nhấn vào các mục sau.
[Chụp ảnh màn hình]
- Bạn có thể gán chức năng chụp ảnh màn hình cho một cử chỉ trên thanh Side Sense bằng cách thực hiện các bước sau.
[Cài đặt] > [Hệ thống] > [Cử chỉ] > [Cảm biến bên] > [Vuốt vào trong về phía màn hình], [Vuốt lên], hoặc [Vuốt xuống] > [Chụp màn hình]
- Bạn có thể gán thao tác chụp ảnh màn hình cho thao tác nhấn nút chụp. Tìm và chạm vào vị trí như sau, sau đó chạm vào công tắc.
[Cài đặt] > [Hệ thống] > [Cử chỉ] > [Nút chụp] > [Chụp màn hình]

Cách chụp màn hình toàn trang

Bạn có thể chụp ảnh màn hình với màn hình có thể cuộn được.

Chú ý

- Chụp cuộn màn hình khả dụng nếu ứng dụng hỗ trợ tính năng này.

1. Bấm nút giảm âm lượng và nút nguồn cùng lúc.
2. Nhấn như sau.
[Chụp thêm]

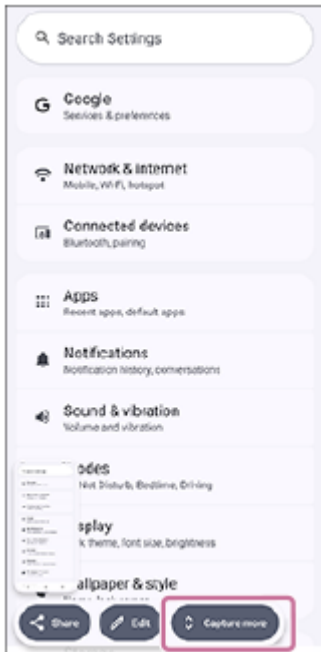

3. Kéo đường thẳng để điều chỉnh vùng chụp màn hình, sau đó chạm vào các tùy chọn sau.
[Lưu]



Cách chụp ảnh màn hình của ứng dụng được sử dụng gần đây

1. Nhấn vào nút sau trên thanh điều hướng.
■ (Tổng quan)

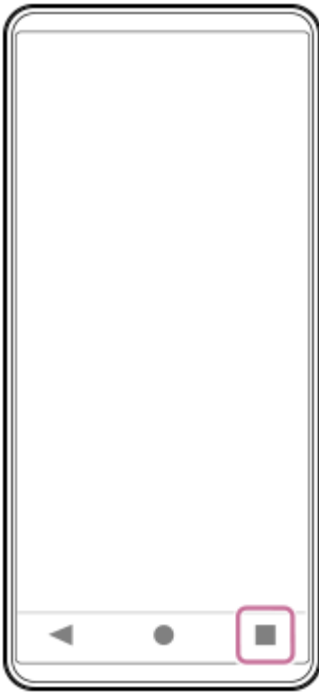

2. Vuốt sang trái hoặc phải để chọn ứng dụng bạn muốn chụp ảnh màn hình, sau đó chạm vào các tùy chọn tiếp theo.
[Chụp ảnh màn hình]

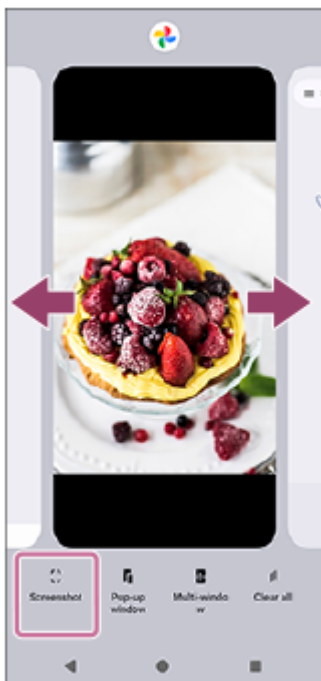

Chủ đề liên quan

- [Bảng Cài đặt nhanh](#)
- [Trang tổng quan](#)
- [Bật hoặc tắt Cảm biến bên](#)
- [Menu cài đặt](#)

Xin lưu ý rằng Hướng dẫn Trợ giúp này được dịch bởi máy. Các bản dịch máy không nhạy với ngữ cảnh và có thể không hoàn toàn khớp với nội dung phiên bản tiếng Anh gốc, hãy chọn English từ [Trang chọn Ngôn ngữ].

TP0001876145

Điện thoại thông minh

Xperia 1 VIII XQ-GE54/XQ-GE74

Ghi lại màn hình thiết bị của bạn

Bạn có thể quay video màn hình thiết bị của mình. Các video đã quay sẽ tự động được lưu vào bộ nhớ trong của thiết bị.

1 Vuốt xuống hai lần từ phía trên màn hình để mở bảng Cài đặt nhanh.

2 Vuốt sang trái hoặc phải để tìm chức năng sau, sau đó nhấn vào chức năng đó.

(Ghi màn hình)

Nếu bạn không tìm thấy biểu tượng trong bảng Cài đặt nhanh, bạn có thể thêm biểu tượng đó vào bảng. Nhấn vào biểu tượng sau.

(Chỉnh sửa)

Sau đó, chạm và giữ biểu tượng sau để di chuyển biểu tượng đó đến phần trên của màn hình.

(Ghi màn hình)

3 Làm theo hướng dẫn trên màn hình để bắt đầu ghi màn hình.

Bạn có thể chọn ghi lại một ứng dụng riêng lẻ hoặc toàn bộ màn hình. Bạn cũng có thể chọn nội dung cần ghi âm, bao gồm âm thanh từ thiết bị, âm thanh từ micro và/hoặc các thao tác chạm trên màn hình.

Để dừng ghi hình, vuốt xuống từ đầu màn hình để mở bảng thông báo, sau đó chạm vào thông báo Trình ghi màn hình.

Chú ý

- Chức năng ghi màn hình này và các chức năng tương tự do các ứng dụng khác cung cấp không thể được sử dụng đồng thời với các chức năng sau của ứng dụng Game Enhancer.
 - [Ảnh chụp màn hình]
 - [Ghi]
- Bạn có thể không ghi được màn hình thiết bị của mình tùy thuộc vào thiết kế ứng dụng.

Chủ đề liên quan

- [Màn hình chủ](#)

Xin lưu ý rằng Hướng dẫn Trợ giúp này được dịch bởi máy. Các bản dịch máy không nhạy với ngữ cảnh và có thể không hoàn toàn khớp với nội dung phiên bản tiếng Anh. Để xem phiên bản tiếng Anh gốc, hãy chọn English từ [Trang chọn Ngôn ngữ].

TP1000432280

Điện thoại thông minh
Xperia 1 VIII XQ-GE54/XQ-GE74

Quét mã QR

Bạn có thể mở Trình quét mã QR từ bảng Cài đặt nhanh và quét mã QR.

- 1 Vuốt xuống hai lần từ phía trên màn hình để mở bảng Cài đặt nhanh.
- 2 Vuốt sang trái hoặc phải để tìm chức năng sau, sau đó nhấn vào chức năng đó.
 (Trình quét mã QR)



- 3 Hướng camera vào Mã QR, sau đó nhấn vào nút trong thông báo xuất hiện.

Gợi ý

- Bạn cũng có thể sử dụng ứng dụng Camera để quét mã QR.

Chủ đề liên quan

- [Quét mã QR \(Ảnh chụp\)](#)
- [Bảng Cài đặt nhanh](#)

Xin lưu ý rằng Hướng dẫn Trợ giúp này được dịch bởi máy. Các bản dịch máy không nhạy với ngữ cảnh và có thể không hoàn toàn khớp với nội dung phiên bản tiếng Anh. Để xem phiên bản tiếng Anh gốc, hãy chọn English từ [Trang chọn Ngôn ngữ].

TP1001272926

Điện thoại thông minh
Xperia 1 VIII XQ-GE54/XQ-GE74

Ứng dụng Gemini

Ứng dụng Gemini cho phép bạn truy cập vào Google AI để giúp bạn học theo những cách mới, viết lời cảm ơn, lập kế hoạch sự kiện, v.v. Ứng dụng Gemini có thể kết nối với các ứng dụng của Google có tên là Tiện ích mở rộng (Gmail, Google Maps, YouTube, v.v.), giúp bạn dễ dàng hoàn thành nhiệm vụ. Bạn có thể nhận trợ giúp qua văn bản, giọng nói, hình ảnh và máy ảnh.

Chú ý

- Ứng dụng Gemini có thể không khả dụng ở một số quốc gia/khu vực.

1 Nhấn và giữ nút nguồn để khởi chạy ứng dụng Gemini.

Để biết thêm thông tin, hãy truy cập vào liên kết sau.

support.google.com/android/

Xin lưu ý rằng Hướng dẫn Trợ giúp này được dịch bởi máy. Các bản dịch máy không nhạy với ngữ cảnh và có thể không hoàn toàn khớp với nội dung phiên bản tiếng Anh. Để xem phiên bản tiếng Anh gốc, hãy chọn English từ [Trang chọn Ngôn ngữ].

TP1002013992

Điện thoại thông minh

Xperia 1 VIII XQ-GE54/XQ-GE74

Khoanh tròn để tìm kiếm

Chức năng "Khoanh tròn để tìm kiếm" cho phép bạn khoanh tròn một hình ảnh hoặc văn bản trên màn hình mà bạn quan tâm và tìm kiếm nó trên Google.

Với chức năng Tìm kiếm bằng cách khoanh tròn, bạn có thể tìm kiếm hình ảnh, văn bản và video hiển thị trên màn hình trực tiếp thông qua Google mà không cần chuyển đổi ứng dụng. Không cần sao chép văn bản hay chụp ảnh màn hình.

1 Nhấn giữ nút. ● (Trang chủ)

Nếu chế độ điều hướng được đặt thành điều hướng bằng cử chỉ, hãy nhấn giữ cần điều hướng. Màu màn hình sẽ chuyển sang dạng chuyển màu, và thanh tìm kiếm Google cùng nút dịch thuật sẽ xuất hiện.

2 Khoanh tròn, tô sáng hoặc chạm vào bất kỳ đâu trên màn hình để chọn văn bản, hình ảnh hoặc video bạn muốn tìm kiếm.

Kết quả tìm kiếm của Google sẽ hiển thị ở cuối màn hình.

Để biết thêm thông tin chi tiết, vui lòng truy cập liên kết sau.

support.google.com/android/

Gợi ý

- Bạn có thể bật hoặc tắt chức năng "Khoanh tròn để tìm kiếm". Tìm và chạm vào vị trí như sau, sau đó chạm vào công tắc để bật hoặc tắt chức năng.
[Cài đặt] > [Hệ thống] > [Cử chỉ] > [Chế độ thao tác] > [Khoanh tròn để tìm kiếm]

Chủ đề liên quan

- [Menu cài đặt](#)

Xin lưu ý rằng Hướng dẫn Trợ giúp này được dịch bởi máy. Các bản dịch máy không nhạy với ngữ cảnh và có thể không hoàn toàn khớp với nội dung phiên bản tiếng Anh. Để xem phiên bản tiếng Anh gốc, hãy chọn English từ [Trang chọn Ngôn ngữ].

TP1002013993

Điện thoại thông minh

Xperia 1 VIII XQ-GE54/XQ-GE74

Không gian riêng tư

Để bảo vệ các ứng dụng nhạy cảm và dữ liệu ứng dụng của bạn khỏi những con mắt tò mò, bạn có thể thiết lập không gian riêng tư, một không gian riêng biệt trên thiết bị để ẩn và sắp xếp các ứng dụng. Với không gian riêng tư, bạn có thể làm những điều sau đây.

- Bạn có thể lưu trữ các ứng dụng trong một không gian riêng biệt được tạo bên trong ngăn kéo ứng dụng. Không gian riêng tư được tách biệt để các ứng dụng và dữ liệu ứng dụng của bạn được bảo mật.
- Bạn có thể thiết lập phương thức khóa cho không gian riêng tư ngoài khóa màn hình để tăng thêm một lớp xác thực.
- Bạn có thể che giấu chính không gian riêng tư đó.

Để biết thêm thông tin chi tiết, vui lòng truy cập liên kết sau.

support.google.com/android/

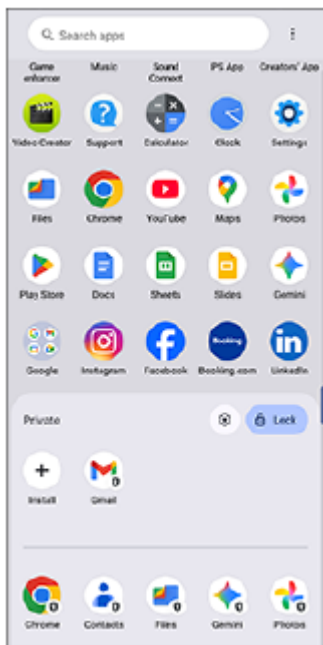

Chú ý

- Các ứng dụng hiển thị mặc định có thể khác nhau ở một số quốc gia/khu vực và tùy theo nhà mạng hoặc nhà cung cấp dịch vụ của bạn. Vui lòng kiểm tra trên thiết bị của bạn.

Xin lưu ý rằng Hướng dẫn Trợ giúp này được dịch bởi máy. Các bản dịch máy không nhạy với ngữ cảnh và có thể không hoàn toàn khớp với nội dung phiên bản tiếng Anh. Để xem phiên bản tiếng Anh gốc, hãy chọn English từ [Trang chọn Ngôn ngữ].

TP1002013994

Điện thoại thông minh
Xperia 1 VIII XQ-GE54/XQ-GE74

Bật hoặc tắt Cảm biến bên

- 1 Nhấn vào biểu tượng sau trên màn hình chính.**
 (Cảm biến bên)
- 2 Nhấn vào nút chuyển để bật hoặc tắt chức năng.**
[Sử dụng thanh Cảm biến bên]

Gợi ý

- Bạn cũng có thể mở màn hình cài đặt Cảm biến bên bằng cách thực hiện quy trình sau.
[Cài đặt] > [Hệ thống] > [Cử chỉ] > [Cảm biến bên]

Chủ đề liên quan

- [Sử dụng hàm \(Cảm biến bên\)](#)
- [Trang tổng quan](#)
- [Menu cài đặt](#)

Xin lưu ý rằng Hướng dẫn Trợ giúp này được dịch bởi máy. Các bản dịch máy không nhạy với ngữ cảnh và có thể không hoàn toàn khớp với nội dung phiên bản tiếng Anh. Để xem phiên bản tiếng Anh gốc, hãy chọn English từ [Trang chọn Ngôn ngữ].

TP0002928730

Điện thoại thông minh

Xperia 1 VIII XQ-GE54/XQ-GE74

Sử dụng hàm (Cảm biến bên)

Bạn có thể dễ dàng truy cập các menu và chức năng hữu ích bằng cách thực hiện các cử chỉ trên thanh Cảm biến bên.



- Vuốt thanh Cảm biến bên vào trong về phía màn hình để mở Trang tổng quan, cho phép bạn nhanh chóng thay đổi hoặc kiểm tra trạng thái của các cài đặt được sử dụng nhiều nhất.
- Vuốt thanh Cảm biến bên lên để mở menu Trình khởi chạy ứng dụng, cho phép bạn mở các ứng dụng và hơn thế nữa. Bạn cũng có thể mở menu Trình đơn nhiều cửa sổ từ menu Trình khởi chạy ứng dụng.
- Vuốt xuống thanh Cảm biến bên để quay lại màn hình trước đó (Quay lại).



Chú ý

- Cảm biến bên không khả dụng khi sử dụng ứng dụng Camera.

Gợi ý

- Để tìm hiểu thêm về Cảm biến bên, hãy nhấn vào biểu tượng sau trên màn hình chính.
 (Cảm biến bên)
Sau đó, chạm vào biểu tượng ở cuối màn hình.
[Hướng dẫn đa nhiệm]
Sau đó, chọn các mục sau trên màn hình Hướng dẫn đa nhiệm .
[Cảm biến bên]
- Để gán một thao tác trên màn hình, chẳng hạn như chụp ảnh màn hình, cho một cử chỉ, hãy thực hiện quy trình sau.
Hiển thị màn hình cài đặt Cảm biến bên bằng cách chạm vào biểu tượng sau trên màn hình chính.
 (Cảm biến bên)
Sau đó, thực hiện các thao tác như sau.
[Vuốt vào trong về phía màn hình], [Vuốt lên], hoặc [Vuốt xuống] > tùy chọn mong muốn

Mở Trang tổng quan

1. Vuốt thanh Cảm biến bên vào trong về phía màn hình.

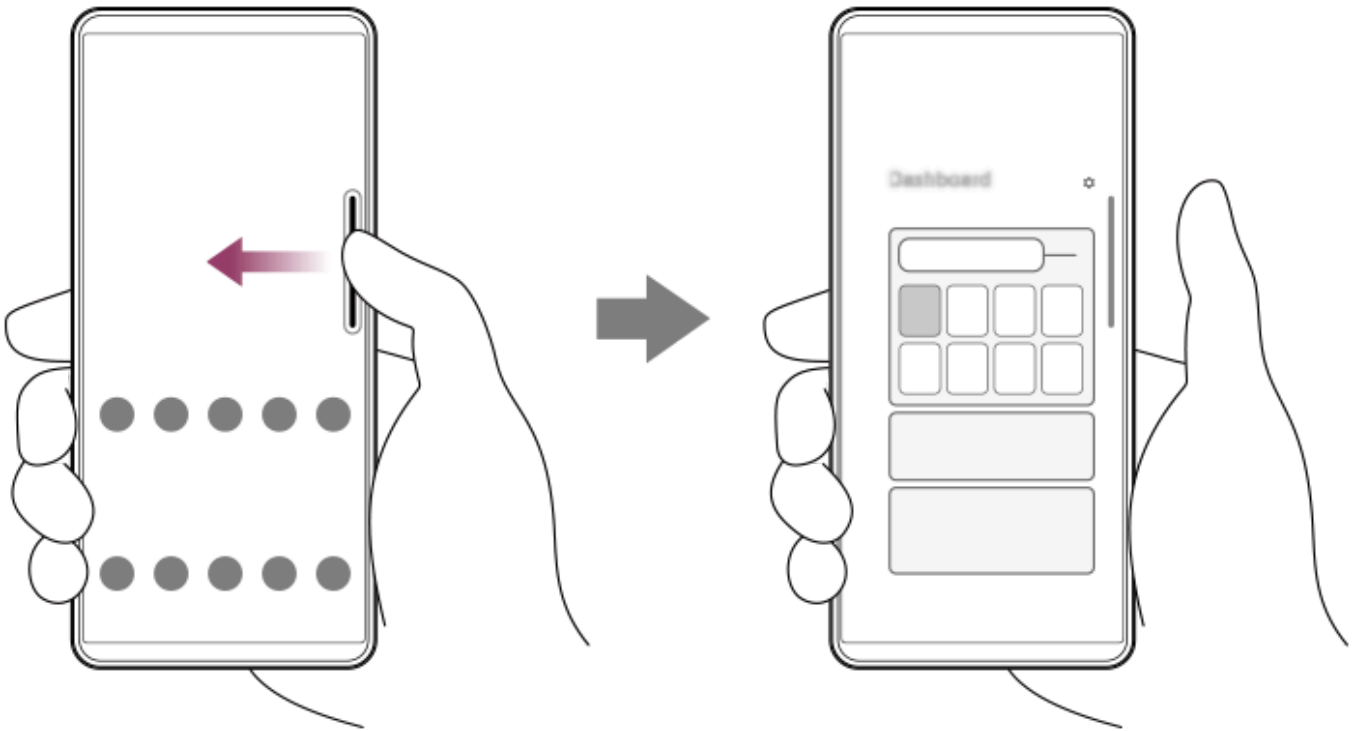

Mở menu Trình khởi chạy ứng dụng

1. Vuốt lên thanh Cảm biến bên.

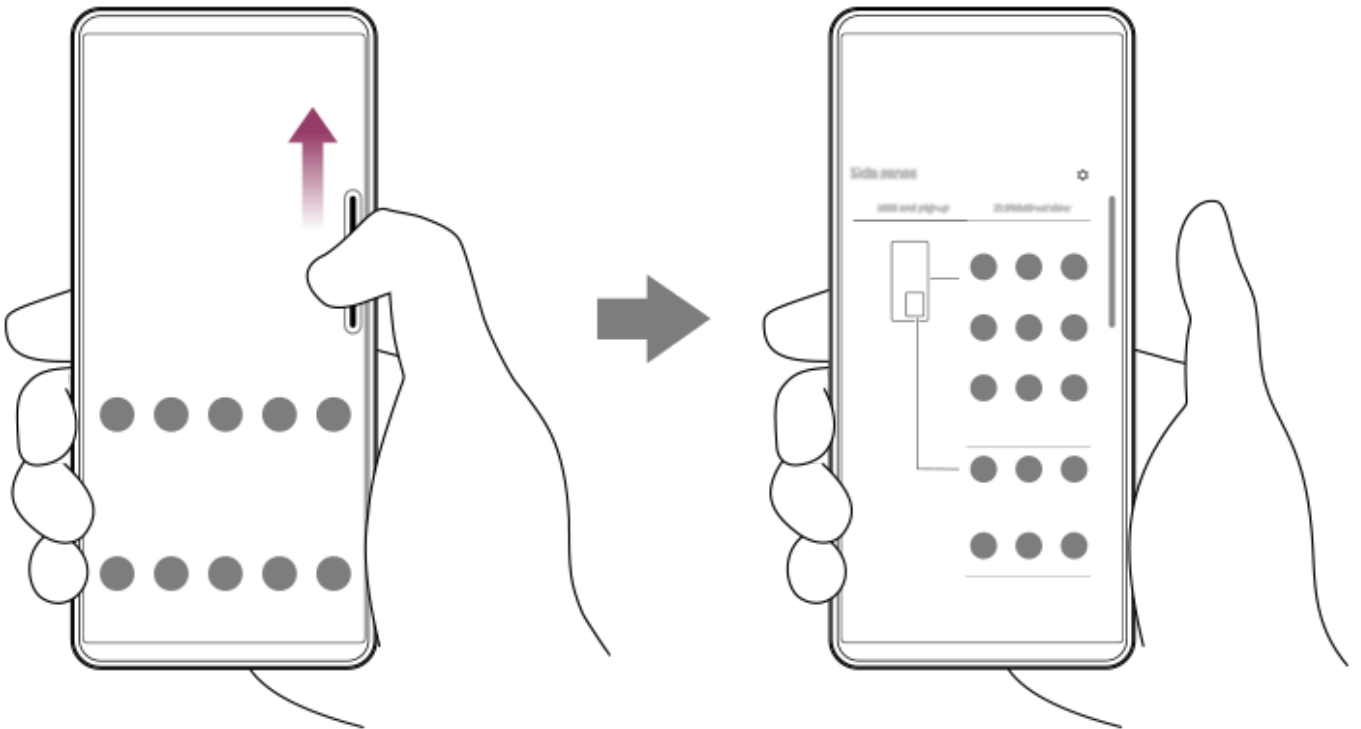

Quay lại màn hình trước bằng cách sử dụng Cảm biến bên

1. Vuốt xuống thanh Cảm biến bên.

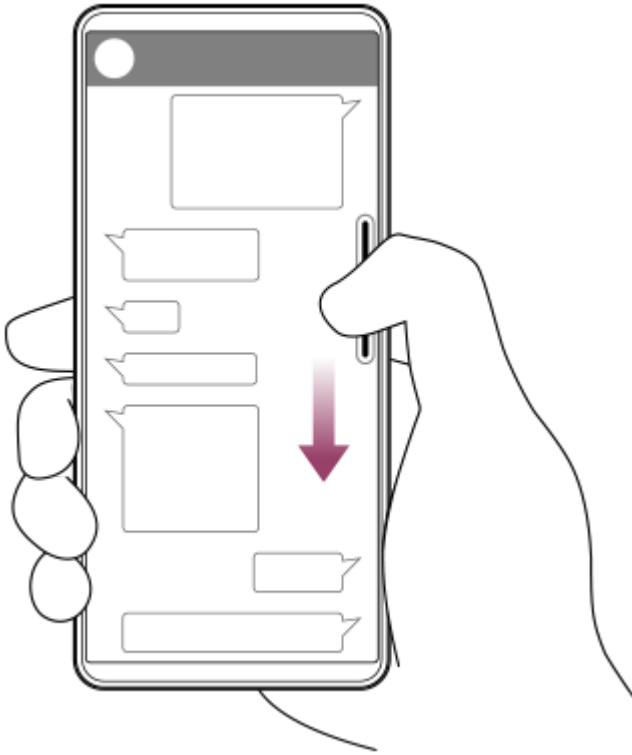

Di chuyển thanh Cảm biến bên

1. Chạm và giữ thanh Cảm biến bên, sau đó kéo thanh Cảm biến bên lên hoặc xuống.

Chủ đề liên quan

- [Bật hoặc tắt Cảm biến bên](#)
- [Trang tổng quan](#)
- [Chế độ Cửa sổ bật lên](#)
- [Chế độ chia đôi màn hình \(Chế độ nhiều cửa sổ\)](#)

Xin lưu ý rằng Hướng dẫn Trợ giúp này được dịch bởi máy. Các bản dịch máy không nhạy với ngữ cảnh và có thể không hoàn toàn khớp với nội dung phiên bản tiếng Anh. Để xem phiên bản tiếng Anh gốc, hãy chọn English từ [Trang chọn Ngôn ngữ].

TP1001272927

Điện thoại thông minh
Xperia 1 VIII XQ-GE54/XQ-GE74

Trang tổng quan

- 1 Vuốt thanh Cảm biến bên vào trong về phía màn hình.

Tổng quan về Trang tổng quan

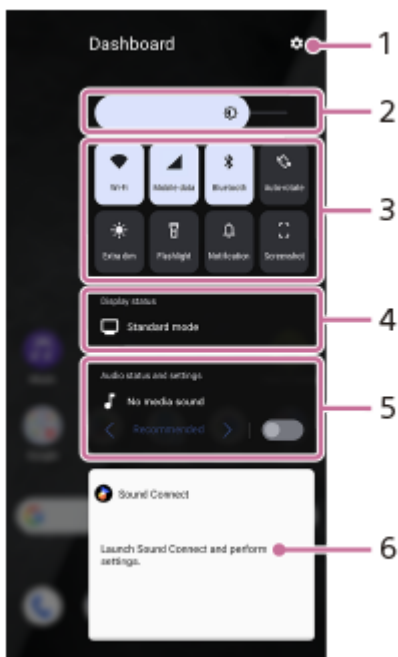

1. Chạm để mở menu cài đặt Cảm biến cạnh bên.
2. Mức độ sáng
Điều chỉnh mức độ sáng.
3. Cài đặt được sử dụng nhiều nhất
Bạn có thể kiểm tra trạng thái của cài đặt.
Nhấn vào từng cài đặt để bật hoặc tắt. Tùy thuộc vào cài đặt, bạn có thể điều chỉnh nhiều tùy chọn hơn bằng cách chạm và giữ tùy chọn đó.
🔔 (Thông báo): Nhấn để mở bảng thông báo.
📷 (Chụp ảnh màn hình): Nhấn để chụp ảnh màn hình.
4. Trạng thái màn hình
Chạm để thay đổi các cài đặt sau.
[Cài đặt chất lượng hình ảnh]
5. Trạng thái và cài đặt âm thanh
Bạn có thể bật hoặc tắt hiệu ứng âm thanh bằng cách nhấn vào nút chuyển.
Bạn cũng có thể thay đổi loại hiệu ứng âm thanh.
Chạm vào công tắc để bật hiệu ứng âm thanh, sau đó chạm vào các biểu tượng tiếp theo.
⏪ (Quay lại) hoặc ⏩ (Tiến lên)
Để xem các cài đặt chi tiết hơn, hãy chạm vào bảng điều khiển để mở các cài đặt sau.
[Chất lượng phát lại]
6. Bảng điều khiển tai nghe (Sony | Sound Connect)
Bạn có thể điều khiển tai nghe do Sony sản xuất có chức năng liên kết ứng dụng.

Bảng điều khiển tai nghe sẽ hiển thị khi ứng dụng Sony | Sound Connect được cài đặt trên thiết bị của bạn và công tắc được bật bằng cách thực hiện các thao tác sau.

[Cài đặt] > [Hệ thống] > [Cử chỉ] > [Cảm biến bên] > [Tùy chỉnh Cảm biến bên] > [Thêm điều khiển tai nghe]

Chủ đề liên quan

- [Bật hoặc tắt Cảm biến bên](#)
- [Sử dụng hàm \(Cảm biến bên\)](#)
- [Cài đặt màn hình](#)
- [Cài đặt chất lượng âm thanh phát lại](#)
- [Menu cài đặt](#)

Xin lưu ý rằng Hướng dẫn Trợ giúp này được dịch bởi máy. Các bản dịch máy không nhạy với ngữ cảnh và có thể không hoàn toàn khớp với nội dung phiên bản tiếng Anh. Để xem phiên bản tiếng Anh gốc, hãy chọn English từ [Trang chọn Ngôn ngữ].

TP1001673343

5-073-520-51 Copyright 2026 Sony Corporation

Điện thoại thông minh
Xperia 1 VIII XQ-GE54/XQ-GE74

Chế độ chia đôi màn hình (Chế độ nhiều cửa sổ)

Chế độ Chia đôi màn hình cho phép bạn xem hai ứng dụng cùng lúc và vận hành từng ứng dụng. Không phải tất cả các ứng dụng đều hỗ trợ chế độ Chia đôi màn hình.

1 Nhấn vào nút sau trên thanh điều hướng.

■ (Tổng quan)

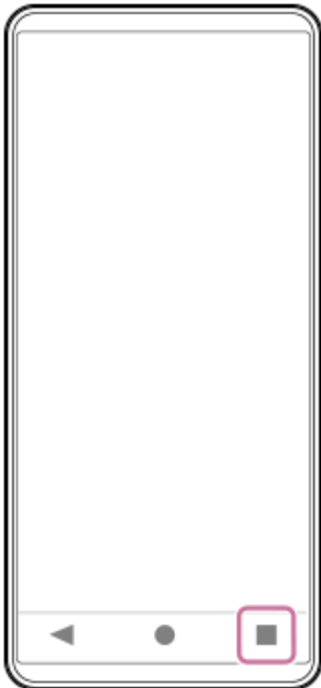

2 Nhấn như sau. [Chế độ nhiều cửa sổ]

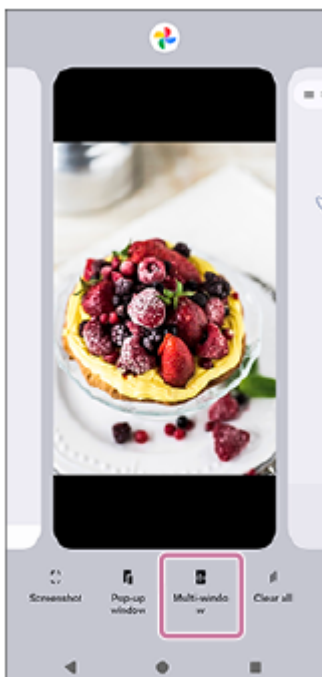

3 Chọn các ứng dụng bạn muốn hiển thị ở cửa sổ trên và cửa sổ dưới.

Bạn cũng có thể hiển thị các ứng dụng bằng cách chạm vào một trong hai ứng dụng đó.



Gợi ý

- Bạn cũng có thể thiết lập chế độ chia màn hình bằng cách vuốt thanh Cảm biến bên lên rồi chọn tab Đa cửa sổ hoặc vuốt sang trái trên màn hình để hiển thị menu đa cửa sổ.

Tổng quan về chia đôi màn hình



1. Ứng dụng 1

2. Dòng phân vùng của màn hình chia đôi

Kéo biểu tượng ở giữa màn hình lên hoặc xuống để thay đổi kích thước cửa sổ.
— (Vạch trên đường phân vùng)

3. Ứng dụng 2

Gợi ý

- Một cửa sổ ở chế độ Chia đôi màn hình được chia theo chiều dọc theo hướng dọc và theo chiều ngang theo hướng ngang.
- Để thoát khỏi chế độ chia màn hình, hãy kéo biểu tượng sau lên trên hoặc xuống dưới màn hình.
— (Dấu gạch ngang trên đường phân vùng)

Chủ đề liên quan

- [Bật hoặc tắt Cảm biến bên](#)
- [Sử dụng hàm \(Cảm biến bên\)](#)

Xin lưu ý rằng Hướng dẫn Trợ giúp này được dịch bởi máy. Các bản dịch máy không nhạy với ngữ cảnh và có thể không hoàn toàn khớp với nội dung phiên bản tiếng Anh. Để xem phiên bản tiếng Anh gốc, hãy chọn English từ [Trang chọn Ngôn ngữ].

TP1001272929

5-073-520-51 Copyright 2026 Sony Corporation

Điện thoại thông minh
Xperia 1 VIII XQ-GE54/XQ-GE74

Chế độ Cửa sổ bật lên

Bạn có thể hiển thị một ứng dụng khác trong cửa sổ nhỏ chồng lên trên ứng dụng đang chạy ở chế độ toàn màn hình. Bạn cũng có thể hiển thị ứng dụng thứ ba trong cửa sổ bật lên trong khi xem hai ứng dụng bằng cách sử dụng chế độ Chia đôi màn hình.

- 1 **Nhấn vào nút sau trên thanh điều hướng.**
■ (Tổng quan)

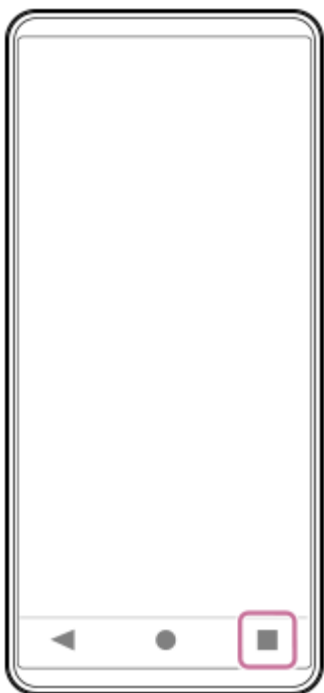

- 2 **Vuốt sang trái hoặc phải để chọn ứng dụng bạn muốn hiển thị trong cửa sổ nhỏ, sau đó chạm vào các tùy chọn sau.**
[Cửa sổ bật lên]

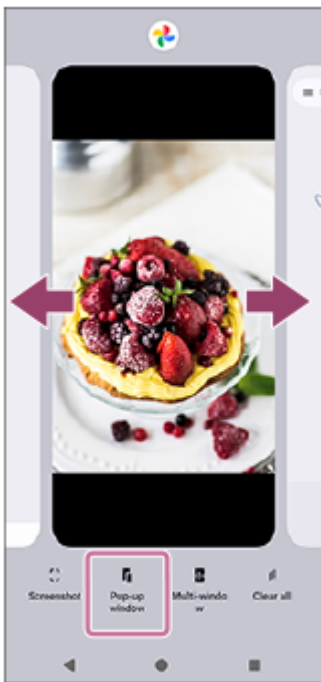

- 3 Vuốt sang trái hoặc phải để chọn ứng dụng bạn muốn hiển thị trên toàn màn hình, sau đó nhấn vào ứng dụng đó.



Tổng quan về cửa sổ bật lên



1. Quay lại màn hình trước đó.
2. Kéo để di chuyển cửa sổ.
Nhấn đúp để phóng to cửa sổ. Nhấn đúp lần nữa để quay lại kích thước cửa sổ trước đó.
3. Nhấn để thu nhỏ cửa sổ.
Cửa sổ bật lên sẽ biến mất nhưng không bị đóng.
Để hiển thị lại cửa sổ bật lên, hãy nhấn vào nút sau trên thanh điều hướng, vuốt sang trái hoặc phải để tìm ứng dụng, rồi nhấn vào ứng dụng đó.
■ (Tổng quan)
4. Nhấn để hiển thị ứng dụng ở chế độ toàn màn hình.
Chế độ cửa sổ bật lên sẽ đóng lại và ứng dụng sẽ được hiển thị ở chế độ toàn màn hình.
5. Nhấn để đóng cửa sổ.

Gợi ý

- Kéo bất kỳ góc nào của cửa sổ bật lên để thay đổi kích thước cửa sổ.
- Bạn có thể hiển thị hai hoặc nhiều cửa sổ bật lên cùng lúc.
- Để xem chi tiết về cửa sổ bật lên, hãy tìm và nhấn vào như sau.
[Cài đặt] > [Hệ thống] > [Cửa sổ] > [Cảm biến bên]
Sau đó, chạm vào biểu tượng ở cuối màn hình.
[Hướng dẫn đa nhiệm]
Sau đó, chọn các mục sau trên màn hình Hướng dẫn đa nhiệm .
[Cửa sổ bật lên]

Chủ đề liên quan

- [Bật hoặc tắt Cảm biến bên](#)
- [Sử dụng hàm \(Cảm biến bên\)](#)
- [Menu cài đặt](#)

Xin lưu ý rằng Hướng dẫn Trợ giúp này được dịch bởi máy. Các bản dịch máy không nhạy với ngữ cảnh và có thể không hoàn toàn khớp với nội dung phiên bản tiếng Anh. Để xem phiên bản tiếng Anh gốc, hãy chọn English từ [Trang chọn Ngôn ngữ].

TP1001272930

5-073-520-51 Copyright 2026 Sony Corporation

Điện thoại thông minh
Xperia 1 VIII XQ-GE54/XQ-GE74

Báo thức

Bạn có thể đặt một hoặc nhiều báo thức và sử dụng bất kỳ tập tin âm thanh nào được lưu trên thiết bị của bạn làm âm báo thức. Báo thức sẽ không kêu nếu thiết bị của bạn bị tắt.

- 1 **Tìm và nhấn vào như sau.**
[Đồng hồ] > [Chuông báo]

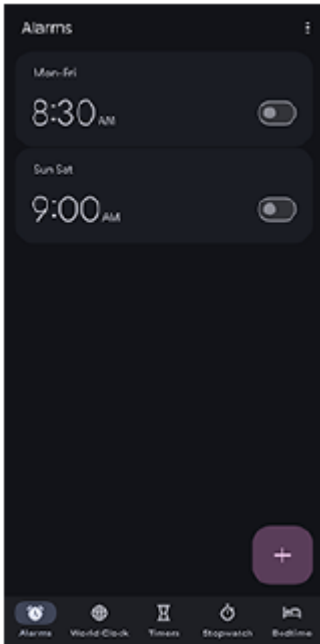

- 2 **Chạm vào biểu tượng.**
+ (Thêm mục)
- 3 **Đặt giờ, sau đó chạm vào các bước tiếp theo.**
[OK]
- 4 **Chạm vào báo thức bạn đã thiết lập và chỉnh sửa chi tiết.**

Gợi ý

- Để thêm tiện ích đồng hồ vào màn hình chính, hãy chạm và giữ vào một vùng trống trên màn hình chính, sau đó nhấn vào các tùy chọn sau.
[Tiện ích]
Tiếp theo, hãy chọn đồng hồ bạn muốn.

Chủ đề liên quan

- [Ngày và giờ](#)

Điện thoại thông minh
Xperia 1 VIII XQ-GE54/XQ-GE74

Tổng quan về chế độ (Ảnh chụp)

Giao diện tự động chuyển đổi, vì vậy bạn có thể sử dụng camera theo cả chiều dọc và chiều ngang.



1. Google Lens (Chỉ camera chính)

2. Biểu thị trạng thái

- (Đèn flash): Nhấn để tắt đèn flash hoặc đặt ở chế độ tự động. Màu nền của biểu tượng đèn flash chuyển sang màu trắng khi đèn flash kích hoạt.
- (Chụp ban đêm) (Chỉ camera chính) : Biểu tượng này sẽ xuất hiện trong điều kiện ánh sáng yếu và chức năng chụp đêm sẽ tự động được bật. Chức năng này cho phép bạn chụp ảnh rõ nét vào ban đêm hoặc trong điều kiện thiếu sáng. Bạn có thể tạm thời tắt chức năng này bằng cách chạm vào biểu tượng.
- (Chụp cận cảnh) (Chỉ camera chính): Biểu tượng này xuất hiện khi chức năng chụp cận cảnh được kích hoạt. Chức năng này tự động chuyển sang ống kính siêu rộng để tập trung vào các chi tiết của chủ thể khi bạn đến gần hơn. Bạn có thể tạm thời tắt chức năng này bằng cách chạm vào biểu tượng.

3. Ống kính camera trước

4. Sử dụng nút thu phóng để phóng to hoặc thu nhỏ.

5. Đồng hồ đo độ cân bằng (Chỉ dành cho camera chính)

Thước đo độ cân bằng giúp bạn đo góc của thiết bị và giữ cho hình ảnh nằm ngang. Khi thiết bị của bạn cảm nhận được cân bằng, thước đo cân bằng sẽ chuyển sang màu xanh. Bạn cũng có thể cài đặt máy ảnh để báo hiệu khi máy ảnh đã ở vị trí cân bằng bằng âm thanh, rung và màn hình hiển thị. Chức năng này được tắt theo mặc định. Để bật cài đặt, hãy chạm như hình bên dưới và chọn giá trị mong muốn.

 (Cài đặt) > [Trình đơn] > [Cân bằng]

6. Nhấn vào một trong các nút góc để chuyển đổi góc xem.

Để phóng to hoặc thu nhỏ hình ảnh, hãy trượt nút góc sang trái và phải (theo hướng dọc) hoặc lên và xuống (theo hướng ngang). Bạn có thể phóng to và thu nhỏ liền mạch mà không cần chuyển đổi góc xem.

Bạn cũng có thể phóng to hoặc thu nhỏ hình ảnh bằng cách chạm hai ngón tay vào khung ngắm hoặc bằng cách nhấn nút thu phóng.

7. Nhấn để thay đổi cài đặt.

- **Tỷ lệ khung hình:** Nhấn để thay đổi tỷ lệ khung hình.
- **Bộ đếm giờ:** Nhấn để chọn một cài đặt chụp hẹn giờ.
- **Đèn flash:** Nhấn để chọn cài đặt đèn flash.

Nhấn vào nút để thay đổi các cài đặt chi tiết hơn.

[Trình đơn]

8. Sử dụng nút chụp để khởi chạy ứng dụng Camera hoặc chụp ảnh.

Gợi ý

- Bạn có thể kích hoạt hoặc vô hiệu hóa khả năng mở ứng dụng Camera bằng cách nhấn giữ nút chụp ảnh. Tìm và chạm vào một trong các cài đặt sau.
 - [Cài đặt] > [Hệ thống] > [Cử chỉ] > [Nút chụp] > [Khởi chạy ứng dụng Camera]
 -  (Cài đặt) > [Trình đơn] > [Khởi chạy bằng nút chụp] > [Khởi chạy ứng dụng Camera]

9. Bạn có thể chuyển đổi giữa camera trước và camera chính.

10. Bạn có thể chọn chế độ.

Vuốt màn hình sang trái hoặc phải để tìm chế độ mong muốn.

11. Nhấn vào nút để quay lại hoặc thoát ứng dụng Camera.

12. Nhấn vào hình thu nhỏ để xem ảnh chụp và video trong ứng dụng Google Ảnh.

 (Chia sẻ): Chạm vào biểu tượng để chia sẻ ảnh hoặc video.

 (Chỉnh sửa): Chạm vào biểu tượng để chỉnh sửa ảnh hoặc video.

Để ẩn hoặc hiển thị các biểu tượng, hãy nhấn vào màn hình.

Để biết thêm thông tin về ứng dụng Google Photos, hãy truy cập URL sau.

support.google.com/android/

 (Quay lại): Nhấn vào nút để quay lại ứng dụng Máy ảnh.

13. Sử dụng nút chụp để chụp ảnh.

14. Chạm vào biểu tượng để chọn kiểu hoàn thiện hình ảnh. (Giao diện)

Mỗi thiết lập sẵn được tối ưu hóa với sự kết hợp khác nhau giữa tông màu, độ bão hòa, độ tương phản, độ sắc nét, độ sáng và các yếu tố hình ảnh khác, cho phép bạn thiết lập quá trình xử lý hình ảnh với sự cân bằng lý tưởng của các yếu tố này.

Để xem chi tiết về từng kiểu thiết lập sẵn, hãy nhấn vào nút.

 (Đọc thêm)

Chủ đề liên quan

- [Chụp ảnh \(Ảnh chụp\)](#)

- Các tính năng thường dùng (Ảnh chụp)
- Trợ lý máy ảnh AI (Ảnh chụp)
- Cài đặt camera bổ sung
- Sử dụng chế độ lấy nét thủ công (Ảnh chụp / Video)
- Điều chỉnh tốc độ màn trập thủ công (Ảnh chụp / Video)
- Các tính năng trí tuệ nhân tạo của ứng dụng Google Photos
- Quét mã QR (Ảnh chụp)
- Ghép nối với điều khiển từ xa hoặc báng tay cầm Bluetooth
- Menu cài đặt

Xin lưu ý rằng Hướng dẫn Trợ giúp này được dịch bởi máy. Các bản dịch máy không nhạy với ngữ cảnh và có thể không hoàn toàn khớp với nội dung phiên bản tiếng Anh. Để xem phiên bản tiếng Anh gốc, hãy chọn English từ [Trang chọn Ngôn ngữ].

TP1001673331

5-073-520-51 Copyright 2026 Sony Corporation

Điện thoại thông minh
Xperia 1 VIII XQ-GE54/XQ-GE74

Chụp ảnh (Ảnh chụp)

1 Mở ứng dụng Camera.

 (Camera)

2 Chọn chế độ. [Ảnh chụp]

3 Chạm vào biểu tượng để chuyển đổi giữa camera chính và camera trước.

 (Chuyển đổi giữa camera chính và camera trước)

4 Hướng camera vào đối tượng.

5 Khi sử dụng camera chính, nhấn vào một trong các nút góc để chuyển đổi góc xem.

Để phóng to hoặc thu nhỏ hình ảnh, hãy trượt nút góc sang trái và phải (theo hướng dọc) hoặc lên và xuống (theo hướng ngang). Bạn có thể phóng to và thu nhỏ liền mạch mà không cần chuyển đổi góc xem.

Bạn cũng có thể phóng to hoặc thu nhỏ hình ảnh bằng cách chạm hai ngón tay vào khung ngắm hoặc bằng cách nhấn nút thu phóng.

6 Chạm vào đối tượng mà bạn muốn lấy nét trong kính ngắm.

- Khung lấy nét sẽ xuất hiện.
Camera sẽ lấy nét vào đối tượng được chạm vào. Khi sử dụng camera chính, camera sẽ bắt đầu theo dõi đối tượng.
Để hủy lấy nét, nhấn vào khung lấy nét.
- Thanh trượt điều chỉnh màu sắc và thanh trượt điều chỉnh độ sáng sẽ xuất hiện.
ⓘ: Thanh trượt điều chỉnh màu sắc
☼: Thanh trượt điều chỉnh độ sáng
Kéo các thanh trượt để điều chỉnh màu sắc và độ sáng.
- Các điều chỉnh được đề xuất dựa trên các cảnh được AI nhận diện sẽ hiển thị trong bốn bản xem trước nhỏ (chỉ dành cho camera chính).
Nếu bạn vuốt các bản xem trước nhỏ sang trái hoặc phải để chọn và chạm vào bản xem trước với các điều chỉnh mong muốn, bạn có thể áp dụng các điều chỉnh đó vào màn hình chụp.
Bạn cũng có thể tinh chỉnh thêm các thiết lập được đề xuất đã chọn từ các bản xem trước nhỏ để đạt được độ sáng, độ âm, sắc độ, độ tương phản và độ bão hòa mong muốn.

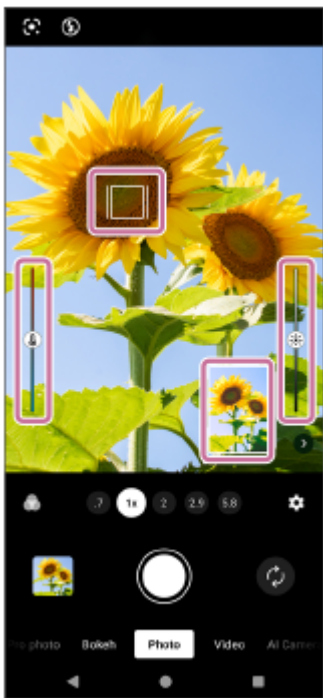

7 Nhấn nút chụp trên màn hình hoặc bấm nút chụp của thiết bị.

Nếu bạn bấm nút chụp của thiết bị xuống nửa chừng, màu của khung lấy nét sẽ chuyển sang màu xanh lá cây, và camera sẽ lấy nét vào đối tượng được đóng khung. Việc lấy nét sẽ được điều chỉnh liên tục theo chuyển động của đối tượng. Bấm nút chụp của thiết bị xuống hết cỡ để chụp ảnh.

Gợi ý

- Đảm bảo các ống kính sạch. Dầu vân tay hoặc vết bẩn nhỏ có thể làm giảm chất lượng ảnh chụp và video.
- Sử dụng chế độ chụp hẹn giờ khi bạn cần thêm thời gian để chuẩn bị hay để tránh các ảnh chụp bị mờ.
- Chọn nguồn sáng với hướng và màu sắc giúp cảnh có hình khối và chiều sâu. Đây là loại ánh sáng có ngay trước khi mặt trời mọc và lúc mặt trời lặn. Ánh sáng tự nhiên từ cửa sổ cũng là một nguồn sáng tốt.
- Ngay cả khi điều kiện ánh sáng yếu, hãy tìm cách chụp ảnh có và không có đèn flash. Đôi khi, chất lượng ảnh sẽ tốt hơn khi không sử dụng đèn flash.
- Hãy thường xuyên kiểm tra dung lượng lưu trữ của thiết bị. Ảnh và video độ phân giải cao tiêu tốn nhiều dung lượng lưu trữ hơn.

Để quay video ở chế độ Chụp ảnh

Bạn có thể quay video tạm thời ngay cả khi đang ở chế độ Chụp ảnh.

1. Chạm và giữ nút chụp màn hình để bắt đầu quay video, sau đó thả ngón tay ra để dừng quay.
Nếu bạn chạm và giữ nút chụp màn hình rồi trượt nút đó sang biểu tượng khóa ở bên phải, quá trình quay sẽ tiếp tục sau khi bạn thả ngón tay ra.
 - (Ảnh chụp nhanh): Bạn có thể chụp ảnh trong khi đang quay video.
 - (Tạm dừng quay video): Bạn có thể tạm dừng video.
 - (Tiếp tục ghi video): Bạn có thể tiếp tục quay video.
 - (Dừng quay video): Bạn có thể dừng quay video.

Chú ý

- Lưu ý rằng một số chức năng có thể không khả dụng tùy thuộc vào cài đặt.

Gợi ý

- Bạn cũng có thể khởi chạy ứng dụng Camera bằng cách thực hiện các thao tác sau.
 - Bấm và giữ nút chụp của thiết bị.
Để kích hoạt hoặc vô hiệu hóa chức năng này, hãy tìm và chạm vào như sau, sau đó chạm vào công tắc.
[Cài đặt] > [Hệ thống] > [Cử chỉ] > [Nút chụp] > [Khởi chạy ứng dụng Camera]
 - Chạm và giữ biểu tượng sau trên màn hình khóa.
 (Camera)
Để kích hoạt chức năng này, hãy chạm và giữ vào một vùng trống trên màn hình chính, sau đó chạm theo hướng dẫn sau.
[Hình nền và phong cách] > [Màn hình khóa] > [Lối tắt]
Tiếp theo, hãy đặt biểu tượng Máy ảnh làm phím tắt bên trái hoặc bên phải.
 - Bấm nút nguồn hai lần.
Để kích hoạt hoặc vô hiệu hóa chức năng này, hãy tìm và chạm vào như sau.
[Cài đặt] > [Hệ thống] > [Cử chỉ] > [Nhấn hai lần vào nút nguồn]
Để kích hoạt chức năng này, hãy chạm vào công tắc và cài đặt bên dưới.
[Dùng cử chỉ nhấn hai lần] > [Camera]
- Bạn có thể quét mã QR.
- Chế độ chụp liên tục khả dụng ở các chế độ sau.
[Ảnh Pro]

Chủ đề liên quan

- [Tổng quan về chế độ \(Ảnh chụp\)](#)
- [Các tính năng thường dùng \(Ảnh chụp\)](#)
- [Trợ lý máy ảnh AI \(Ảnh chụp\)](#)
- [Cài đặt camera bổ sung](#)
- [Sử dụng chế độ lấy nét thủ công \(Ảnh chụp / Video\)](#)
- [Điều chỉnh tốc độ màn trập thủ công \(Ảnh chụp / Video\)](#)
- [Quét mã QR \(Ảnh chụp\)](#)
- [Menu chức năng \(Ảnh Pro\)](#)
- [Menu cài đặt](#)



Xin lưu ý rằng Hướng dẫn Trợ giúp này được dịch bởi máy. Các bản dịch máy không nhạy với ngữ cảnh và có thể không hoàn toàn khớp với nội dung phiên bản tiếng Anh. Để xem phiên bản tiếng Anh gốc, hãy chọn English từ [Trang chọn Ngôn ngữ].

TP1001673332

Điện thoại thông minh
Xperia 1 VIII XQ-GE54/XQ-GE74

Trợ lý máy ảnh AI (Ảnh chụp)

Các điều chỉnh được đề xuất dựa trên các cảnh được AI nhận diện sẽ hiển thị trong các bản xem trước nhỏ. Bạn có thể áp dụng tất cả các điều chỉnh cùng một lúc bằng cách chạm vào một trong các hình xem trước nhỏ. Hãy đảm bảo rằng các cài đặt sau đã được cấu hình.

-  (Giao diện) > [Tắt]
- Máy quay chính được sử dụng.
Nếu bạn đang sử dụng camera trước, hãy chạm vào biểu tượng để chuyển sang camera chính.
●  (Chuyển đổi giữa camera chính và camera trước)
-  (Cài đặt) > [Trình đơn] > [Trợ lý máy ảnh AI]
Tiếp theo, chạm vào công tắc bên dưới để kích hoạt chức năng.
[Sử dụng Trợ lý máy ảnh AI]

1 Mở ứng dụng Camera.

 (Camera)

2 Chọn chế độ. [Ảnh chụp]

3 Hướng camera vào đối tượng.



- Nếu camera nhận diện được một cảnh, các bản xem trước thu nhỏ sẽ xuất hiện.

4 Chạm vào một trong các hình xem trước nhỏ ở góc dưới bên phải (ở chế độ dọc) hoặc góc trên bên phải (ở chế độ ngang) của khung ngắm.

- Vuốt các bản xem trước nhỏ sang trái và phải (ở chế độ dọc) hoặc lên và xuống (ở chế độ ngang) để tìm bản xem trước với các điều chỉnh mong muốn. Bạn có thể chọn một trong bốn bản xem trước mini.



- Dấu tích được thêm vào bản xem trước thu nhỏ đã chọn. Ngoài ra, các điều chỉnh của chế độ xem trước thu nhỏ đã chọn sẽ được áp dụng cho khung ngắm.
- Nếu bạn không muốn áp dụng các điều chỉnh được đề xuất, hãy nhấn vào một trong các biểu tượng sau.

-  Revert (Hoàn nguyên)
-  (Quay lại)

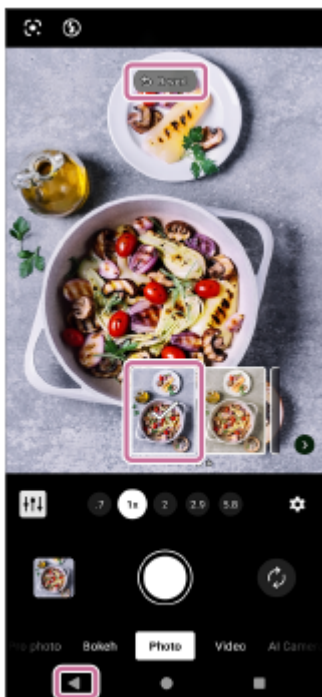

5 Nếu một trong các nút điều chỉnh góc nhìn sáng lên, hãy chạm vào nút đó để chuyển đổi góc nhìn.

- Nếu có góc nhìn được khuyến nghị, nút góc nhìn tương ứng sẽ sáng lên.

6 Nhấn nút chụp trên màn hình hoặc bấm nút chụp của thiết bị.

Để điều chỉnh độ sáng, độ ấm, sắc độ, độ tương phản và độ bão hòa

Bạn có thể tinh chỉnh thêm các thiết lập được đề xuất đã chọn từ các bản xem trước nhỏ để đạt được độ sáng, độ ấm, sắc độ, độ tương phản và độ bão hòa mong muốn.

1. Tìm và chạm vào biểu tượng sau ở góc dưới bên trái (ở chế độ dọc) hoặc góc dưới bên phải (ở chế độ ngang) của khung ngắm để hiển thị màn hình điều chỉnh Độ sáng/màu .

⚙️ (Tùy chỉnh)



2. Kéo từng thanh trượt để điều chỉnh các cài đặt theo sở thích của bạn.

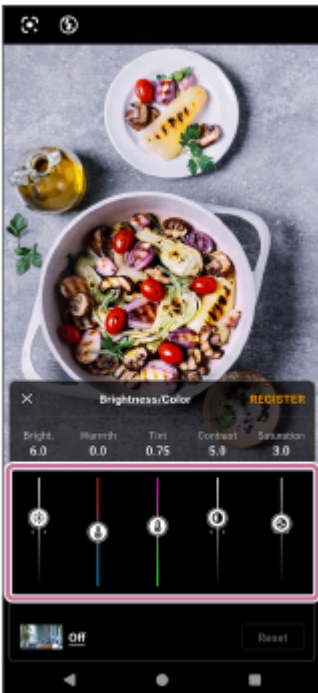

- Chạm vào biểu tượng ảnh ở góc dưới bên trái màn hình điều chỉnh Độ sáng/màu và chọn kiểu bạn muốn áp dụng cho các điều chỉnh được đề xuất từ danh sách sau.
[Sáng tạo]
- Chạm vào mục sau ở góc trên bên phải màn hình điều chỉnh Độ sáng/màu để lưu cài đặt đã điều chỉnh hiện tại làm giao diện tùy chỉnh.
[Đăng ký]
Nếu bạn muốn sử dụng giao diện tùy chỉnh đã đăng ký, hãy tìm và nhấn vào như sau.
⚙️ (Giao diện) > [Tùy chỉnh]

Nếu các điều chỉnh được đề xuất được áp dụng cho kính ngắm, các biểu tượng sau sẽ không hiển thị.

 (Giao diện)

Nếu bạn muốn chọn một kiểu dáng cụ thể thay vì các điều chỉnh được đề xuất, hãy nhấn vào các biểu tượng bên dưới.

 (Hoàn nguyên) >  (Giao diện)

- Chạm vào biểu tượng sau ở góc dưới bên phải màn hình điều chỉnh Độ sáng/màu để đặt lại các giá trị cài đặt về các điều chỉnh được đề xuất.
[Cài lại]

3. Chạm vào biểu tượng sau ở góc trên bên trái màn hình điều chỉnh Độ sáng/màu để quay lại kính ngắm.





 (Đóng)

- Bạn có thể chụp ảnh với các cài đặt đã được điều chỉnh.

Chú ý

- Nếu bạn chạm vào bản xem trước thu nhỏ sử dụng hiệu ứng Bokeh và áp dụng các điều chỉnh được đề xuất cho khung ngắm, nút góc với tỷ lệ thu phóng 0,7x sẽ không hiển thị.
- Nếu bạn quay video bằng cách chạm và giữ nút chụp ảnh trên màn hình ở chế độ Ảnh, các cài đặt được điều chỉnh trên màn hình điều chỉnh Độ sáng/màu sau đây sẽ không được áp dụng.
[T. phân]/[Bảo hòa]/[Bokeh]
- Chỉ có thể đăng ký một kiểu thiết kế tùy chỉnh duy nhất. Nếu bạn cố gắng đăng ký một giao diện tùy chỉnh mới, giao diện hiện có sẽ bị ghi đè.
- Tùy thuộc vào kết quả nhận diện cảnh, các bản xem trước thu nhỏ có thể không được hiển thị.
- Nếu bạn không muốn sử dụng tính năng Trợ lý máy ảnh AI và muốn ngăn hiển thị các bản xem trước thu nhỏ, hãy tìm và chạm vào như sau.
 (Cài đặt) > [Trình đơn] > [Trợ lý máy ảnh AI]
Sau đó, chạm vào công tắc để tắt chức năng.
[Sử dụng Trợ lý máy ảnh AI]

Gợi ý

- Để biết thêm thông tin về thu phóng, lấy nét, điều chỉnh hiệu ứng Bokeh và cấu hình các cài đặt máy ảnh khác, vui lòng tham khảo chủ đề thích hợp được liệt kê trong phần bên dưới.
“Chủ đề liên quan”
- Các điều chỉnh được đề xuất và cài đặt tùy chỉnh đã đăng ký sẽ được máy ảnh ghi nhớ. Các thiết lập và điều chỉnh đã được ghi nhớ sẽ được hiển thị dưới dạng các điều chỉnh được đề xuất trong các bản xem trước nhỏ cho cảnh quay tiếp theo của một cảnh tương tự.
- Bạn có thể ẩn các bản xem trước thu nhỏ bằng cách chạm vào biểu tượng sau ở góc dưới bên phải.
 (Ẩn các bản xem trước thu nhỏ)
Để hiển thị lại các bản xem trước thu nhỏ, hãy nhấn vào biểu tượng sau.
 (Hiển thị bản xem trước thu nhỏ)
Nếu có các điều chỉnh được đề xuất mới trong khi các bản xem trước thu nhỏ đang bị ẩn, biểu tượng sau sẽ sáng lên.
 (Hiển thị bản xem trước thu nhỏ)
- Chạm vào các mục sau để hiển thị màn hình điều chỉnh Độ sáng/màu và bạn có thể điều chỉnh lại các cài đặt.
 (Giao diện) > [Tùy chỉnh]

Chủ đề liên quan

- [Tổng quan về chế độ \(Ảnh chụp\)](#)
- [Chụp ảnh \(Ảnh chụp\)](#)
- [Chụp ảnh với hiệu ứng Bokeh](#)

Xin lưu ý rằng Hướng dẫn Trợ giúp này được dịch bởi máy. Các bản dịch máy không nhạy với ngữ cảnh và có thể không hoàn toàn khớp với nội dung phiên bản tiếng Anh. Để xem phiên bản tiếng Anh gốc, hãy chọn English từ [Trang chọn Ngôn ngữ].

TP1002326490

5-073-520-51 Copyright 2026 Sony Corporation

Điện thoại thông minh
Xperia 1 VIII XQ-GE54/XQ-GE74

Các tính năng thường dùng (Ảnh chụp)

Bạn có thể tìm và thay đổi các cài đặt thường dùng hơn bằng cách chạm vào biểu tượng.

⚙️ (Cài đặt)

Để thay đổi các cài đặt máy ảnh khác, hãy nhấn vào nút đó.

[Trình đơn]

Thay đổi cài đặt camera được sử dụng thường xuyên hơn

1. Chạm vào biểu tượng.

⚙️ (Cài đặt)

2. Nhấn vào cài đặt bạn muốn thay đổi.



- Tỷ lệ khung hình
4:3 / 3:2 (Chỉ camera chính) / 16:9 / 1:1
- Bộ đếm giờ
Tắt / 3 giây / 10 giây
- Đèn flash
Tắt / Tự động / Bật / Sáng (Chỉ camera chính)

Thay đổi các cài đặt khác của camera

1. Nhấn vào như sau.

⚙️ (Cài đặt) > [Trình đơn]

2. Chọn cài đặt bạn muốn thay đổi.

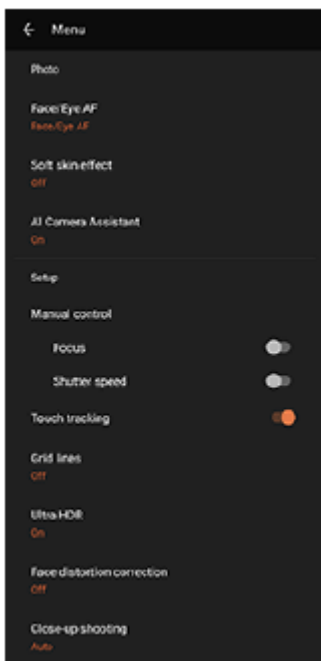

- **AF vào đôi mắt/khuôn mặt** (Chỉ camera chính)

Bạn có thể chụp ảnh lấy nét vào khuôn mặt hoặc mắt của người và động vật.

Khi camera phát hiện khuôn mặt của người hoặc động vật, khung phát hiện sẽ xuất hiện. Để thay đổi mục tiêu lấy nét, hãy nhấn vào khuôn mặt của đối tượng mà bạn muốn lấy nét.

Nếu bạn nhấn nút chụp của thiết bị xuống nửa chừng, camera sẽ lấy nét vào khuôn mặt đã chọn hoặc vào một trong hai mắt có khung màu xanh lá cây. Việc lấy nét sẽ được điều chỉnh liên tục theo chuyển động của đối tượng. Bấm nút chụp của thiết bị xuống hết cỡ để chụp ảnh.

AF vào đôi mắt/khuôn mặt: Máy ảnh tập trung vào khuôn mặt hoặc mắt.

AF vào khuôn mặt: Máy ảnh chỉ tập trung vào khuôn mặt.

Tắt

- **Hiệu ứng làm mịn da**

Bật / Tắt: Bạn có thể chụp ảnh với hiệu ứng làm cho làn da trông mịn màng hơn.

- **Trợ lý máy ảnh AI** (Chỉ camera chính)

Bạn có thể chọn hiển thị các điều chỉnh được đề xuất dựa trên các cảnh được AI nhận diện trong bản xem trước thu nhỏ hay không.

Để bật hoặc tắt chức năng này, hãy chạm vào công tắc bên cạnh mục sau.

[Trợ lý máy ảnh AI]

Bạn cũng có thể chọn hiển thị các gợi ý, hiệu ứng Bokeh hoặc hiệu ứng ống kính.

- **Chụp khi phát hiện bàn tay** (Chỉ camera trước)

Bật / Tắt: Bạn có thể bắt đầu đếm ngược đồng hồ bằng cách xoay lòng bàn tay về phía camera trước. Khi chụp hẹn giờ được đặt, bộ đếm giờ sẽ bắt đầu sau khi camera phát hiện bàn tay của bạn.

- **Điều khiển thủ công** (Chỉ camera chính)

Lấy nét: Bạn có thể điều chỉnh lấy nét theo cách thủ công.

Tốc độ chụp: Bạn có thể điều chỉnh tốc độ chụp theo cách thủ công.

- **Theo dõi chạm** (Chỉ camera chính)

Camera theo dõi đối tượng đã chọn và điều chỉnh độ sáng.

- **Siêu HDR**

Bật/Tắt: Bạn có thể thiết lập để chụp ảnh sáng và rực rỡ ở định dạng Ultra HDR (Dải động cao) hoặc không.

- **Sửa lỗi méo ảnh**

Bạn có thể bù trừ cho sự biến dạng khuôn mặt ở các cạnh màn hình. Lưu ý rằng điều này có thể khiến phông nền bị biến dạng hoặc góc nhìn bị thu hẹp lại.

Tự động (Chỉ camera chính): Bạn chỉ có thể xác nhận khoản bồi thường trên ảnh đã lưu. Mức bồi thường không được hiển thị trên màn hình xem trước.

Bật (Chỉ camera trước): Bạn có thể xác nhận mức bồi thường cả trên màn hình xem trước và trên ảnh đã lưu.
Tắt

- **Chụp cận cảnh** (Chỉ camera chính)

Tự động / Tắt: Bạn có thể chụp ảnh hoặc quay video cận cảnh bằng cách tự động chuyển sang ống kính siêu rộng khi đến gần đối tượng, cho phép bạn tập trung vào các chi tiết. Khi chức năng được kích hoạt, biểu tượng sẽ xuất hiện.

 (Chụp cận cảnh)

Chủ đề liên quan

- [Tổng quan về chế độ \(Ảnh chụp\)](#)
- [Chụp ảnh \(Ảnh chụp\)](#)
- [Trợ lý máy ảnh AI \(Ảnh chụp\)](#)
- [Cài đặt camera bổ sung](#)
- [Sử dụng chế độ lấy nét thủ công \(Ảnh chụp / Video\)](#)
- [Điều chỉnh tốc độ màn trập thủ công \(Ảnh chụp / Video\)](#)

Xin lưu ý rằng Hướng dẫn Trợ giúp này được dịch bởi máy. Các bản dịch máy không nhạy với ngữ cảnh và có thể không hoàn toàn khớp với nội dung phiên bản tiếng Anh. Để xem phiên bản tiếng Anh gốc, hãy chọn English từ [Trang chọn Ngôn ngữ].

TP1001673333

Điện thoại thông minh

Xperia 1 VIII XQ-GE54/XQ-GE74

Cài đặt camera bổ sung

[Ảnh Pro] / [Video Pro]:

Chạm như sau để chọn cài đặt bạn muốn thay đổi.

[MENU] > [Thiết lập]

Ở các chế độ khác ngoài những chế độ trên, hãy chạm như sau để chọn cài đặt bạn muốn thay đổi.

 (Cài đặt) > [Trình đơn]

- **Đường lưới**

Bật / Tắt: Bạn có thể đặt có hiển thị đường lưới hay không để hỗ trợ bạn bố cục hình ảnh.

- **Cân bằng** (Chỉ camera chính) (Ngoại trừ chế độ chụp ảnh chuyên nghiệp và chế độ quay video chuyên nghiệp)
Tắt / Bật: Tất cả (âm thanh, rung, hiển thị) / Bật: Chỉ hiển thị: Bạn có thể thiết lập có hiển thị đồng hồ đo mức hay không. Bạn cũng có thể cài đặt camera để báo hiệu khi nào camera cân bằng bằng âm thanh, rung và màn hình.

- **Hiệu chỉnh cân bằng** (Chỉ camera chính)

Chạm vào cài đặt để hiệu chỉnh tiêu chuẩn cho mặt phẳng ngang để sửa lỗi độ lệch theo hướng nghiêng.

- **Sử dụng nút Âm lượng là**

Thu phóng / Âm lượng / Phát ngẫu nhiên / Tắt: Bạn có thể thay đổi cách sử dụng nút âm lượng.

- **Tín hiệu âm thanh**

Bật: Tất cả / Bật: Chỉ âm bấm máy / Tắt: Bạn có thể chọn xem camera có phát ra âm thanh hay không, chẳng hạn như âm thanh chụp, âm thanh khi bắt đầu và kết thúc quay video, và một loạt tiếng bíp cho quá trình đếm ngược khi bạn sử dụng chụp hẹn giờ.

- **Bộ nhớ dữ liệu** (Ngoại trừ chế độ Tự động đóng khung)

Bộ nhớ trong / Thẻ SD: Bạn có thể chọn lưu trữ ảnh chụp và video trên bộ nhớ trong của thiết bị hoặc trên thẻ microSD.

Gợi ý

- Bạn nên sử dụng thẻ microSD có Video Speed Class 30 (V30) trở lên.

- **Lưu vị trí**

Bật / Tắt: Bạn có thể lưu ảnh chụp và video của mình cùng với vị trí được chụp.

- **Khởi chạy bằng nút chụp**

Khởi chạy ứng dụng Camera / Tắt: Nếu bạn muốn ngăn ứng dụng Camera vô tình được khởi chạy khi nhấn và giữ nút chụp của thiết bị, hãy tắt cài đặt.

- **Điều khiển qua Bluetooth**

Bạn có thể ghép nối với bộ điều khiển từ xa Bluetooth để sử dụng từ xa các chức năng trong ứng dụng Camera.

- **Mẹo**

Nhấn để chuyển đến trang web các mẹo ứng dụng Camera.

- **Trợ năng**

Bạn có thể hiển thị liên kết tới thông tin trợ năng.

- **Giấy phép phần mềm**

Bạn có thể hiển thị thông tin giấy phép phần mềm.

- **Cài lại thông số cài đặt**

Bạn có thể khôi phục tất cả cài đặt về mặc định.

Chủ đề liên quan

- Ghép nối với điều khiển từ xa hoặc báng tay cầm Bluetooth
- Chụp ảnh (Ảnh chụp)
- Trợ lý máy ảnh AI (Ảnh chụp)
- Ghi hình video (Video)
- Chụp ảnh với hiệu ứng Bokeh
- Chụp ảnh tĩnh (Ảnh Pro)
- Ghi hình video (Video Pro)
- Ghi hình video trong khi theo dõi đối tượng (Công nghệ quay phim AI)
- Chụp ảnh ở độ phân giải cao (48 MP)
- Ghi video tự động căn chỉnh khung hình (Khung hình tự động)
- Quay video ở chế độ chuyển động chậm
- Quay video với hiệu ứng Bokeh

Xin lưu ý rằng Hướng dẫn Trợ giúp này được dịch bởi máy. Các bản dịch máy không nhạy với ngữ cảnh và có thể không hoàn toàn khớp với nội dung phiên bản tiếng Anh. Để xem phiên bản tiếng Anh gốc, hãy chọn English từ [Trang chọn Ngôn ngữ].

TP1001673334

Điện thoại thông minh

Xperia 1 VIII XQ-GE54/XQ-GE74

Sử dụng chế độ lấy nét thủ công (Ảnh chụp / Video)

Bạn có thể điều chỉnh lấy nét theo cách thủ công bằng thanh trượt trong kính ngắm nếu bạn chuyển chế độ lấy nét sang thủ công.

Chuyển chế độ lấy nét sang thủ công

1. Khi sử dụng camera chính, hãy chạm theo các bước sau.

 (Cài đặt) > [Trình đơn]

2. Nhấn vào nút chuyển để bật chức năng này.

[Điều khiển thủ công]: [Lấy nét]

Điều chỉnh lấy nét theo cách thủ công



1. Chạm vào đối tượng mà bạn muốn lấy nét trong kính ngắm.

2. Chạm vào các mục sau trong khung ngắm để hiển thị thanh trượt.

[Lấy nét]

3. Kéo thanh trượt để điều chỉnh lấy nét .

- Để điều chỉnh chi tiết hơn, hãy chạm vào một trong các biểu tượng sau.

 (Lấy nét gần) /  (Lấy nét xa)

- Để ẩn hoặc hiện chế độ xem trước, hãy chạm vào các tùy chọn sau ở phía bên phải của thanh trượt.

[Đỉnh]

- Để chuyển chế độ lấy nét sang tự động, hãy nhấn vào nút chuyển ở cạnh bên trái thanh trượt.

- Để ẩn thanh trượt, hãy chạm vào nút trong khung ngắm.

 (Đóng)

Gợi ý

- Khi các bản xem trước thu nhỏ của chức năng Trợ lý Camera AI được hiển thị trong chế độ Chụp ảnh, chế độ lấy nét thủ công sẽ tạm thời bị vô hiệu hóa.

Bạn có thể ẩn các bản xem trước thu nhỏ bằng cách chạm vào biểu tượng sau ở góc dưới bên phải của khung ngắm.

 (Ẩn các bản xem trước thu nhỏ)

Xin lưu ý rằng Hướng dẫn Trợ giúp này được dịch bởi máy. Các bản dịch máy không nhạy với ngữ cảnh và có thể không hoàn toàn khớp với nội dung phiên bản tiếng Anh. Để xem phiên bản tiếng Anh gốc, hãy chọn English từ [Trang chọn Ngôn ngữ].

TP1001673335

Điện thoại thông minh

Xperia 1 VIII XQ-GE54/XQ-GE74

Điều chỉnh tốc độ màn trập thủ công (Ảnh chụp / Video)

Bạn có thể chụp đối tượng chuyển động theo nhiều cách khác nhau bằng cách điều chỉnh tốc độ chụp. Ví dụ, bạn có thể chụp chủ thể ngay khi nó đang chuyển động bằng tốc độ màn trập cao hoặc chụp ảnh theo chuyển động của chủ thể bằng tốc độ màn trập thấp.

Đặt tốc độ chụp thành điều chỉnh thủ công

1. Khi sử dụng camera chính, hãy chạm theo các bước sau.

 (Cài đặt) > [Trình đơn]

2. Nhấn vào nút chuyển để bật chức năng này.

[Điều khiển thủ công]: [Tốc độ chụp]

Điều chỉnh tốc độ chụp theo cách thủ công

1. Chạm vào các mục sau trong khung ngắm để hiển thị thanh trượt.

[Chụp]

2. Kéo thanh trượt để điều chỉnh tốc độ chụp.

- Để chuyển tốc độ chụp sang điều chỉnh tự động, hãy nhấn vào nút chuyển ở cạnh bên trái thanh trượt.
- Để ẩn thanh trượt, hãy chạm vào nút trong khung ngắm.

 (Đóng)

Gợi ý

- Khi các bản xem trước thu nhỏ của chức năng Trợ lý Camera AI được hiển thị trong chế độ Chụp ảnh, tính năng điều chỉnh tốc độ màn trập thủ công sẽ tạm thời bị vô hiệu hóa.

Bạn có thể ẩn các bản xem trước thu nhỏ bằng cách chạm vào biểu tượng sau ở góc dưới bên phải của khung ngắm.

 (Ẩn các bản xem trước thu nhỏ)

Xin lưu ý rằng Hướng dẫn Trợ giúp này được dịch bởi máy. Các bản dịch máy không nhạy với ngữ cảnh và có thể không hoàn toàn khớp với nội dung phiên bản tiếng Anh. Để xem phiên bản tiếng Anh gốc, hãy chọn English từ [Trang chọn Ngôn ngữ].

TP1001673336

Điện thoại thông minh
Xperia 1 VIII XQ-GE54/XQ-GE74

Quét mã QR (Ảnh chụp)

Bạn có thể quét mã QR ở các chế độ sau.

[Ảnh chụp]

- 1** Mở ứng dụng Camera.
 (Camera)
- 2** Chọn chế độ.
[Ảnh chụp]
- 3** Hướng camera vào Mã QR, sau đó nhấn vào biểu ngữ xuất hiện trong kính ngắm.

Gợi ý

- Bạn có thể mở Trình quét mã QR từ bảng Cài đặt nhanh và quét mã QR.

Chủ đề liên quan

- [Quét mã QR](#)
- [Bảng Cài đặt nhanh](#)

Xin lưu ý rằng Hướng dẫn Trợ giúp này được dịch bởi máy. Các bản dịch máy không nhạy với ngữ cảnh và có thể không hoàn toàn khớp với nội dung phiên bản tiếng Anh. Để xem phiên bản tiếng Anh gốc, hãy chọn English từ [Trang chọn Ngôn ngữ].

TP0003028430

Điện thoại thông minh
Xperia 1 VIII XQ-GE54/XQ-GE74

Tổng quan về chế độ (Video)

Giao diện tự động chuyển đổi, vì vậy bạn có thể sử dụng camera theo cả chiều dọc và chiều ngang.



1. Biểu thị trạng thái (Chỉ camera chính)

- 📷 (Sáng): Nhấn để bật hoặc tắt sáng.
- 🌸 (Chụp cận cảnh): Biểu tượng này xuất hiện khi chức năng chụp cận cảnh được kích hoạt. Chức năng này tự động chuyển sang ống kính siêu rộng để tập trung vào các chi tiết của chủ thể khi bạn đến gần hơn. Bạn có thể tạm thời tắt chức năng này bằng cách chạm vào biểu tượng.

2. Ống kính camera trước

3. Cài đặt hiện tại cho độ phân giải và tốc độ khung hình

Nhấn nhiều lần để thay đổi cài đặt.

4. Sử dụng nút thu phóng để phóng to hoặc thu nhỏ.

5. Đồng hồ đo độ cân bằng (Chỉ dành cho camera chính)

Thước đo độ cân bằng giúp bạn đo góc của thiết bị và giữ cho hình ảnh nằm ngang. Khi thiết bị của bạn cảm nhận được cân bằng, thước đo cân bằng sẽ chuyển sang màu xanh. Bạn cũng có thể cài đặt máy ảnh để báo hiệu khi máy ảnh đã ở vị trí cân bằng bằng âm thanh, rung và màn hình hiển thị. Chức năng này được tắt theo mặc định. Để bật cài đặt, hãy chạm như hình bên dưới và chọn giá trị mong muốn.

 (Cài đặt) > [Trình đơn] > [Cân bằng]

6. Nhấn vào một trong các nút góc để chuyển đổi góc xem.

Để phóng to hoặc thu nhỏ hình ảnh, hãy trượt nút góc sang trái và phải (theo hướng dọc) hoặc lên và xuống (theo hướng ngang). Bạn có thể phóng to và thu nhỏ liền mạch mà không cần chuyển đổi góc xem.

Bạn cũng có thể phóng to hoặc thu nhỏ hình ảnh bằng cách chạm hai ngón tay vào khung ngắm hoặc bằng cách nhấn nút thu phóng.

7. Nhấn để thay đổi cài đặt.

- **Độ phân giải:** Nhấn để thay đổi độ phân giải.
- **T.độ kh.hình:** Nhấn để thay đổi tốc độ khung hình.
- **Sáng** (Chỉ camera chính): Nhấn để bật hoặc tắt sáng.

Nhấn vào nút để thay đổi các cài đặt chi tiết hơn.

[Trình đơn]

8. Sử dụng nút chụp để khởi chạy ứng dụng Camera hoặc bắt đầu hoặc dừng quay video.

Gợi ý

- Bạn có thể kích hoạt hoặc vô hiệu hóa khả năng mở ứng dụng Camera bằng cách nhấn giữ nút chụp ảnh. Tìm và chạm vào một trong các cài đặt sau.
 - [Cài đặt] > [Hệ thống] > [Cử chỉ] > [Nút chụp] > [Khởi chạy ứng dụng Camera]
 -  (Cài đặt) > [Trình đơn] > [Khởi chạy bằng nút chụp] > [Khởi chạy ứng dụng Camera]

9. Bạn có thể chuyển đổi giữa camera trước và camera chính.

10. Bạn có thể chọn chế độ.

Vuốt màn hình sang trái hoặc phải để tìm chế độ mong muốn.

11. Bạn có thể quay lại hoặc thoát ứng dụng Camera.

12. Nhấn vào hình thu nhỏ để xem ảnh chụp và video trong ứng dụng Google Ảnh.

 (Chia sẻ): Chạm vào biểu tượng để chia sẻ ảnh hoặc video.

 (Chỉnh sửa): Chạm vào biểu tượng để chỉnh sửa ảnh hoặc video.

Để ẩn hoặc hiển thị các biểu tượng, hãy nhấn vào màn hình.

Để biết thêm thông tin về ứng dụng Google Photos, hãy truy cập URL sau.

support.google.com/android/

 (Quay lại): Nhấn vào nút để quay lại ứng dụng Máy ảnh.

13. Nhấn để bắt đầu, tạm dừng và dừng quay video.

14. Chạm vào biểu tượng để chọn kiểu hoàn thiện hình ảnh. (Giao diện)

Mỗi thiết lập sẵn được tối ưu hóa với sự kết hợp khác nhau giữa tông màu, độ bão hòa, độ tương phản, độ sắc nét, độ sáng và các yếu tố hình ảnh khác, cho phép bạn thiết lập quá trình xử lý hình ảnh với sự cân bằng lý tưởng của các yếu tố này.

Để xem chi tiết về từng kiểu thiết lập sẵn, hãy nhấn vào nút.

 (Đọc thêm)

Chủ đề liên quan

- [Ghi hình video \(Video\)](#)
- [Các tính năng thường dùng \(Video\)](#)
- [Cài đặt camera bổ sung](#)
- [Sử dụng chế độ lấy nét thủ công \(Ảnh chụp / Video\)](#)

- Điều chỉnh tốc độ màn trập thủ công (Ảnh chụp / Video)
- Ghép nối với điều khiển từ xa hoặc bảng tay cầm Bluetooth
- Menu cài đặt

Xin lưu ý rằng Hướng dẫn Trợ giúp này được dịch bởi máy. Các bản dịch máy không nhạy với ngữ cảnh và có thể không hoàn toàn khớp với nội dung phiên bản tiếng Anh. Để xem phiên bản tiếng Anh gốc, hãy chọn English từ [Trang chọn Ngôn ngữ].

TP1000432273

5-073-520-51 Copyright 2026 Sony Corporation

Điện thoại thông minh

Xperia 1 VIII XQ-GE54/XQ-GE74

Ghi hình video (Video)

1 Mở ứng dụng Camera.

 (Camera)

2 Chọn chế độ. [Video]

3 Chạm vào biểu tượng để chuyển đổi giữa camera chính và camera trước.

 (Chuyển đổi giữa camera chính và camera trước)

4 Hướng camera vào đối tượng.

5 Khi sử dụng camera chính, nhấn vào một trong các nút góc để chuyển đổi góc xem.

Để phóng to hoặc thu nhỏ hình ảnh, hãy trượt nút góc sang trái và phải (theo hướng dọc) hoặc lên và xuống (theo hướng ngang). Bạn có thể phóng to và thu nhỏ liền mạch mà không cần chuyển đổi góc xem.

Bạn cũng có thể phóng to hoặc thu nhỏ hình ảnh bằng cách chạm hai ngón tay vào khung ngắm hoặc bằng cách nhấn nút thu phóng.

6 Chạm vào đối tượng mà bạn muốn lấy nét trong kính ngắm.

- Khung lấy nét sẽ xuất hiện.

Camera sẽ lấy nét vào đối tượng được chạm vào. Khi sử dụng camera chính, camera sẽ bắt đầu theo dõi đối tượng.

Để hủy lấy nét, nhấn vào khung lấy nét.

- Thanh trượt điều chỉnh màu sắc và thanh trượt điều chỉnh độ sáng sẽ xuất hiện.

: Thanh trượt điều chỉnh màu sắc

: Thanh trượt điều chỉnh độ sáng

Kéo các thanh trượt để điều chỉnh màu sắc và độ sáng.

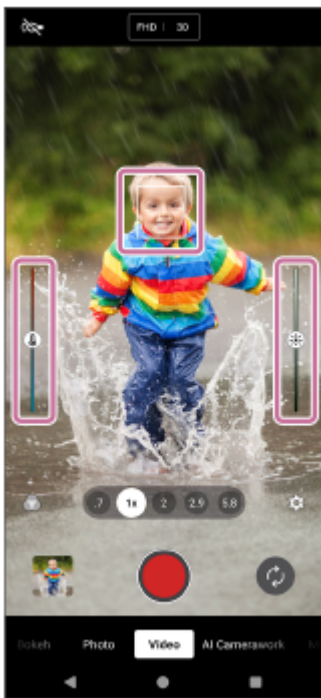

7 Chạm vào nút sau trên màn hình hoặc nhấn nút chụp ảnh của thiết bị.

(Bắt đầu quay video)

Để dừng quay video, hãy chạm vào nút sau trên màn hình hoặc nhấn lại nút chụp ảnh của thiết bị.

(Dừng quay video)

Để chụp ảnh trong khi quay video, hãy nhấn vào nút đó.

(Ảnh chụp nhanh)

Gợi ý

- Đảm bảo các ống kính sạch. Dấu vân tay hoặc vết bẩn nhỏ có thể làm giảm chất lượng ảnh chụp và video.
- Chọn nguồn sáng với hướng và màu sắc giúp cảnh có hình khối và chiều sâu. Đây là loại ánh sáng có ngay trước khi mặt trời mọc và lúc mặt trời lặn. Ánh sáng tự nhiên từ cửa sổ cũng là một nguồn sáng tốt.
- Hãy thường xuyên kiểm tra dung lượng lưu trữ của thiết bị. Video có độ phân giải cao hoặc tốc độ khung hình cao sẽ tiêu tốn nhiều dung lượng lưu trữ hơn.

Nút quay trên màn hình

- (Bắt đầu quay video): Bạn có thể quay video.
- (Tạm dừng quay video): Bạn có thể tạm dừng video.
- (Tiếp tục ghi video): Bạn có thể tiếp tục quay video.
- (Dừng quay video): Bạn có thể dừng quay video.

Chú ý

- Lưu ý rằng một số chức năng có thể không khả dụng tùy thuộc vào cài đặt.
- Định dạng Ultra HDR không được hỗ trợ cho ảnh chụp trong khi quay video, ngay cả khi bạn kích hoạt Ultra HDR trong chế độ Ảnh hoặc Ảnh chuyên nghiệp, v.v.

Gợi ý

- Bạn cũng có thể khởi chạy ứng dụng Camera bằng cách thực hiện các thao tác sau.

– Bấm và giữ nút chụp của thiết bị.

Để kích hoạt hoặc vô hiệu hóa chức năng này, hãy tìm và chạm vào như sau, sau đó chạm vào công tắc.
[Cài đặt] > [Hệ thống] > [Cử chỉ] > [Nút chụp] > [Khởi chạy ứng dụng Camera]

– Chạm và giữ biểu tượng sau trên màn hình khóa.

 (Camera)

Để kích hoạt chức năng này, hãy chạm và giữ vào một vùng trống trên màn hình chính, sau đó chạm theo hướng dẫn sau.
[Hình nền và phong cách] > [Màn hình khóa] > [Lối tắt]

Tiếp theo, hãy đặt biểu tượng Máy ảnh làm phím tắt bên trái hoặc bên phải.

– Bấm nút nguồn hai lần.

Để kích hoạt hoặc vô hiệu hóa chức năng này, hãy tìm và chạm vào như sau.

[Cài đặt] > [Hệ thống] > [Cử chỉ] > [Nhấn hai lần vào nút nguồn]

Để kích hoạt chức năng này, hãy chạm vào công tắc và cài đặt bên dưới.

[Dùng cử chỉ nhấn hai lần] > [Camera]

Chủ đề liên quan

- [Tổng quan về chế độ \(Video\)](#)
- [Các tính năng thường dùng \(Video\)](#)
- [Cài đặt camera bổ sung](#)
- [Sử dụng chế độ lấy nét thủ công \(Ảnh chụp / Video\)](#)
- [Điều chỉnh tốc độ màn trập thủ công \(Ảnh chụp / Video\)](#)
- [Menu cài đặt](#)

Xin lưu ý rằng Hướng dẫn Trợ giúp này được dịch bởi máy. Các bản dịch máy không nhạy với ngữ cảnh và có thể không hoàn toàn khớp với nội dung phiên bản tiếng Anh. Để xem phiên bản tiếng Anh gốc, hãy chọn English từ [Trang chọn Ngôn ngữ].

TP1000432281

Điện thoại thông minh
Xperia 1 VIII XQ-GE54/XQ-GE74

Các tính năng thường dùng (Video)

Bạn có thể tìm và thay đổi các cài đặt thường dùng hơn bằng cách chạm vào biểu tượng.

⚙️ (Cài đặt)

Để thay đổi các cài đặt máy ảnh khác, hãy nhấn vào nút đó.

[Trình đơn]

Thay đổi cài đặt camera được sử dụng thường xuyên hơn

1. Chạm vào biểu tượng.

⚙️ (Cài đặt)

2. Nhấn vào cài đặt bạn muốn thay đổi.



- **Độ phân giải**
Full HD / 4K
- **T.độ kh.hình**
24 fps / 30 fps / 60 fps / 120 fps (Chỉ camera chính)
- **Sáng** (Chỉ camera chính)
Tắt / Bật

Gợi ý

- Số lượng ảnh và video bạn có thể lưu trữ phụ thuộc vào độ phân giải hoặc giá trị MP (megapixel) được sử dụng và thời lượng video của bạn. Ảnh và video độ phân giải cao chiếm nhiều dung lượng lưu trữ hơn, vì vậy hãy nhớ rằng độ phân giải thấp hơn vẫn có thể phù hợp cho việc sử dụng hàng ngày.

Thay đổi các cài đặt khác của camera

1. Nhấn vào như sau.

⚙️ (Cài đặt) > [Trình đơn]

2. Chọn cài đặt bạn muốn thay đổi.

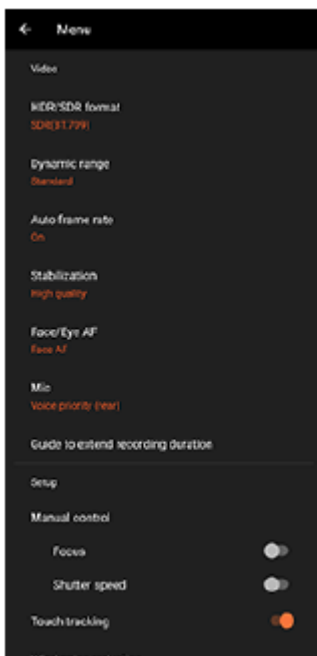

- **Dạng HDR/SDR**

Bật HDR (Dải động cao) để làm cho video của bạn xuất hiện sinh động hơn và gần gũi hơn với những gì bạn thấy trong cuộc sống thực tế.

HDR(HLG/BT.2020): Video được ghi lại với sự kết hợp giữa đường cong gamma HLG và không gian màu BT.2020.

SDR(BT.709): Video được quay bằng sự kết hợp của đường cong gamma tiêu chuẩn và BT.709 đối với không gian màu.

- **Dải động**

Rộng: Bạn có thể quay video với dải tương phản động rộng bằng cách sử dụng xử lý hình ảnh kết hợp nhiều khung hình.

Chuẩn

- **Tốc độ khung hình tự động**

Bật / Tắt: Bạn có thể tự động tối ưu hóa tốc độ khung hình để cải thiện chất lượng video trong điều kiện ánh sáng yếu.

- **Ổn định**

Bạn có thể quay video mượt mà, không bị rung lắc.

Chất lượng cao: Chọn giá trị này để đạt được hiệu quả ổn định mạnh mẽ nhất.

Tiêu chuẩn: Chọn giá trị này nếu bạn muốn quay video với góc nhìn rộng hơn một chút, ngay cả khi hiệu ứng ổn định hình ảnh sẽ yếu hơn so với chế độ ổn định hình ảnh chất lượng cao.

Tắt

- **AF vào đôi mắt/khuôn mặt (Chỉ camera chính)**

Bạn có thể quay video lấy nét vào khuôn mặt hoặc mắt của người và động vật.

Khi camera phát hiện khuôn mặt của người hoặc động vật, khung phát hiện sẽ xuất hiện. Để thay đổi mục tiêu lấy nét, hãy nhấn vào khuôn mặt của đối tượng mà bạn muốn lấy nét.

AF vào đôi mắt/khuôn mặt: Máy ảnh tập trung vào khuôn mặt hoặc mắt.

AF vào khuôn mặt: Máy ảnh chỉ tập trung vào khuôn mặt.

Tắt

- **Micrô**

Bạn có thể chọn micrô sẽ sử dụng trong khi quay video.

Mọi hướng (âm thanh nổi): Chế độ này lý tưởng để thu âm từ mọi phía hoặc mọi hướng, chẳng hạn như âm thanh môi trường.

Ưu tiên giọng nói (sau): Chế độ này lý tưởng để thu âm giọng nói hoặc âm thanh từ đối tượng khi quay phim bằng máy quay chính. Chạm vào bảng điều khiển phía sau càng ít càng tốt trong suốt quá trình quay để tránh ghi lại tiếng ồn.

Ưu tiên giọng nói (trước): Chế độ này lý tưởng để thu âm giọng nói hoặc âm thanh từ đối tượng khi quay phim bằng camera trước.

- **Hướng dẫn kéo dài thời lượng quay**

Bạn có thể ngăn nhiệt độ của thiết bị của bạn tăng lên để có thể quay video trong thời gian dài hơn bằng cách tắt các chức năng tiêu tốn pin. Làm theo hướng dẫn trên màn hình để tối ưu hóa cài đặt.

- **Điều khiển thủ công** (Chỉ camera chính)

Lấy nét: Bạn có thể điều chỉnh lấy nét theo cách thủ công.

Tốc độ chụp: Bạn có thể điều chỉnh tốc độ chụp theo cách thủ công.

- **Theo dõi chạm** (Chỉ camera chính)

Camera theo dõi đối tượng đã chọn và điều chỉnh độ sáng.

- **Giảm tiếng ồn do gió**

Bạn có thể giảm tiếng ồn do gió thổi vào micrô khi quay mà không làm giảm chất lượng âm thanh gốc.

- **Chụp cận cảnh** (Chỉ camera chính)

Tự động / Tắt: Bạn có thể chụp ảnh hoặc quay video cận cảnh bằng cách tự động chuyển sang ống kính siêu rộng khi đến gần đối tượng, cho phép bạn tập trung vào các chi tiết. Khi chức năng được kích hoạt, biểu tượng sẽ xuất hiện.

 (Chụp cận cảnh)

Chủ đề liên quan

- [Tổng quan về chế độ \(Video\)](#)
- [Ghi hình video \(Video\)](#)
- [Cài đặt camera bổ sung](#)
- [Sử dụng chế độ lấy nét thủ công \(Ảnh chụp / Video\)](#)
- [Điều chỉnh tốc độ màn trập thủ công \(Ảnh chụp / Video\)](#)
- [Tên bộ phận](#)

Xin lưu ý rằng Hướng dẫn Trợ giúp này được dịch bởi máy. Các bản dịch máy không nhạy với ngữ cảnh và có thể không hoàn toàn khớp với nội dung phiên bản tiếng Anh. Để xem phiên bản tiếng Anh gốc, hãy chọn English từ [Trang chọn Ngôn ngữ].

TP1000432282

Điện thoại thông minh

Xperia 1 VIII XQ-GE54/XQ-GE74

Cài đặt camera bổ sung

[Ảnh Pro] / [Video Pro]:

Chạm như sau để chọn cài đặt bạn muốn thay đổi.

[MENU] > [Thiết lập]

Ở các chế độ khác ngoài những chế độ trên, hãy chạm như sau để chọn cài đặt bạn muốn thay đổi.

 (Cài đặt) > [Trình đơn]

- **Đường lưới**

Bật / Tắt: Bạn có thể đặt có hiển thị đường lưới hay không để hỗ trợ bạn bố cục hình ảnh.

- **Cân bằng** (Chỉ camera chính) (Ngoại trừ chế độ chụp ảnh chuyên nghiệp và chế độ quay video chuyên nghiệp)
Tắt / Bật: Tất cả (âm thanh, rung, hiển thị) / Bật: Chỉ hiển thị: Bạn có thể thiết lập có hiển thị đồng hồ đo mức hay không. Bạn cũng có thể cài đặt camera để báo hiệu khi nào camera cân bằng bằng âm thanh, rung và màn hình.

- **Hiệu chỉnh cân bằng** (Chỉ camera chính)

Chạm vào cài đặt để hiệu chỉnh tiêu chuẩn cho mặt phẳng ngang để sửa lỗi độ lệch theo hướng nghiêng.

- **Sử dụng nút Âm lượng là**

Thu phóng / Âm lượng / Phát ngẫu nhiên / Tắt: Bạn có thể thay đổi cách sử dụng nút âm lượng.

- **Tín hiệu âm thanh**

Bật: Tất cả / Bật: Chỉ âm bấm máy / Tắt: Bạn có thể chọn xem camera có phát ra âm thanh hay không, chẳng hạn như âm thanh chụp, âm thanh khi bắt đầu và kết thúc quay video, và một loạt tiếng bíp cho quá trình đếm ngược khi bạn sử dụng chụp hẹn giờ.

- **Bộ nhớ dữ liệu** (Ngoại trừ chế độ Tự động đóng khung)

Bộ nhớ trong / Thẻ SD: Bạn có thể chọn lưu trữ ảnh chụp và video trên bộ nhớ trong của thiết bị hoặc trên thẻ microSD.

Gợi ý

- Bạn nên sử dụng thẻ microSD có Video Speed Class 30 (V30) trở lên.

- **Lưu vị trí**

Bật / Tắt: Bạn có thể lưu ảnh chụp và video của mình cùng với vị trí được chụp.

- **Khởi chạy bằng nút chụp**

Khởi chạy ứng dụng Camera / Tắt: Nếu bạn muốn ngăn ứng dụng Camera vô tình được khởi chạy khi nhấn và giữ nút chụp của thiết bị, hãy tắt cài đặt.

- **Điều khiển qua Bluetooth**

Bạn có thể ghép nối với bộ điều khiển từ xa Bluetooth để sử dụng từ xa các chức năng trong ứng dụng Camera.

- **Mẹo**

Nhấn để chuyển đến trang web các mẹo ứng dụng Camera.

- **Trợ năng**

Bạn có thể hiển thị liên kết tới thông tin trợ năng.

- **Giấy phép phần mềm**

Bạn có thể hiển thị thông tin giấy phép phần mềm.

- **Cài lại thông số cài đặt**

Bạn có thể khôi phục tất cả cài đặt về mặc định.

Chủ đề liên quan

- Ghép nối với điều khiển từ xa hoặc báng tay cầm Bluetooth
- Chụp ảnh (Ảnh chụp)
- Trợ lý máy ảnh AI (Ảnh chụp)
- Ghi hình video (Video)
- Chụp ảnh với hiệu ứng Bokeh
- Chụp ảnh tĩnh (Ảnh Pro)
- Ghi hình video (Video Pro)
- Ghi hình video trong khi theo dõi đối tượng (Công nghệ quay phim AI)
- Chụp ảnh ở độ phân giải cao (48 MP)
- Ghi video tự động căn chỉnh khung hình (Khung hình tự động)
- Quay video ở chế độ chuyển động chậm
- Quay video với hiệu ứng Bokeh

Xin lưu ý rằng Hướng dẫn Trợ giúp này được dịch bởi máy. Các bản dịch máy không nhạy với ngữ cảnh và có thể không hoàn toàn khớp với nội dung phiên bản tiếng Anh. Để xem phiên bản tiếng Anh gốc, hãy chọn English từ [Trang chọn Ngôn ngữ].

TP1001673334

Điện thoại thông minh

Xperia 1 VIII XQ-GE54/XQ-GE74

Sử dụng chế độ lấy nét thủ công (Ảnh chụp / Video)

Bạn có thể điều chỉnh lấy nét theo cách thủ công bằng thanh trượt trong kính ngắm nếu bạn chuyển chế độ lấy nét sang thủ công.

Chuyển chế độ lấy nét sang thủ công

1. Khi sử dụng camera chính, hãy chạm theo các bước sau.

 (Cài đặt) > [Trình đơn]

2. Nhấn vào nút chuyển để bật chức năng này.

[Điều khiển thủ công]: [Lấy nét]

Điều chỉnh lấy nét theo cách thủ công



1. Chạm vào đối tượng mà bạn muốn lấy nét trong kính ngắm.

2. Chạm vào các mục sau trong khung ngắm để hiển thị thanh trượt.

[Lấy nét]

3. Kéo thanh trượt để điều chỉnh lấy nét .

- Để điều chỉnh chi tiết hơn, hãy chạm vào một trong các biểu tượng sau.

 (Lấy nét gần) /  (Lấy nét xa)

- Để ẩn hoặc hiện chế độ xem trước, hãy chạm vào các tùy chọn sau ở phía bên phải của thanh trượt.

[Đỉnh]

- Để chuyển chế độ lấy nét sang tự động, hãy nhấn vào nút chuyển ở cạnh bên trái thanh trượt.

- Để ẩn thanh trượt, hãy chạm vào nút trong khung ngắm.

 (Đóng)

Gợi ý

- Khi các bản xem trước thu nhỏ của chức năng Trợ lý Camera AI được hiển thị trong chế độ Chụp ảnh, chế độ lấy nét thủ công sẽ tạm thời bị vô hiệu hóa.

Bạn có thể ẩn các bản xem trước thu nhỏ bằng cách chạm vào biểu tượng sau ở góc dưới bên phải của khung ngắm.

 (Ẩn các bản xem trước thu nhỏ)

Xin lưu ý rằng Hướng dẫn Trợ giúp này được dịch bởi máy. Các bản dịch máy không nhạy với ngữ cảnh và có thể không hoàn toàn khớp với nội dung phiên bản tiếng Anh. Để xem phiên bản tiếng Anh gốc, hãy chọn English từ [Trang chọn Ngôn ngữ].

TP1001673335

Điện thoại thông minh

Xperia 1 VIII XQ-GE54/XQ-GE74

Điều chỉnh tốc độ màn trập thủ công (Ảnh chụp / Video)

Bạn có thể chụp đối tượng chuyển động theo nhiều cách khác nhau bằng cách điều chỉnh tốc độ chụp. Ví dụ, bạn có thể chụp chủ thể ngay khi nó đang chuyển động bằng tốc độ màn trập cao hoặc chụp ảnh theo chuyển động của chủ thể bằng tốc độ màn trập thấp.

Đặt tốc độ chụp thành điều chỉnh thủ công

1. Khi sử dụng camera chính, hãy chạm theo các bước sau.

 (Cài đặt) > [Trình đơn]

2. Nhấn vào nút chuyển để bật chức năng này.

[Điều khiển thủ công]: [Tốc độ chụp]

Điều chỉnh tốc độ chụp theo cách thủ công

1. Chạm vào các mục sau trong khung ngắm để hiển thị thanh trượt.

[Chụp]

2. Kéo thanh trượt để điều chỉnh tốc độ chụp.

- Để chuyển tốc độ chụp sang điều chỉnh tự động, hãy nhấn vào nút chuyển ở cạnh bên trái thanh trượt.
- Để ẩn thanh trượt, hãy chạm vào nút trong khung ngắm.

 (Đóng)

Gợi ý

- Khi các bản xem trước thu nhỏ của chức năng Trợ lý Camera AI được hiển thị trong chế độ Chụp ảnh, tính năng điều chỉnh tốc độ màn trập thủ công sẽ tạm thời bị vô hiệu hóa.

Bạn có thể ẩn các bản xem trước thu nhỏ bằng cách chạm vào biểu tượng sau ở góc dưới bên phải của khung ngắm.

 (Ẩn các bản xem trước thu nhỏ)

Xin lưu ý rằng Hướng dẫn Trợ giúp này được dịch bởi máy. Các bản dịch máy không nhạy với ngữ cảnh và có thể không hoàn toàn khớp với nội dung phiên bản tiếng Anh. Để xem phiên bản tiếng Anh gốc, hãy chọn English từ [Trang chọn Ngôn ngữ].

TP1001673336

Điện thoại thông minh

Xperia 1 VIII XQ-GE54/XQ-GE74

Chụp ảnh với hiệu ứng Bokeh

Bạn có thể chụp ảnh với hiệu ứng Bokeh. Hiệu ứng Bokeh làm giảm lấy nét của nền để làm nổi bật đối tượng ở cận cảnh, giúp tạo hiệu ứng nghệ thuật.

1 Mở ứng dụng Camera.

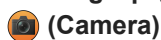

(Camera)

2 Chọn chế độ.

[Bokeh]

3 Chạm vào biểu tượng để chuyển đổi giữa camera chính và camera trước.



(Chuyển đổi giữa camera chính và camera trước)

4 Hướng camera vào đối tượng.

5 Khi sử dụng camera chính, nhấn vào một trong các nút góc để chuyển đổi góc xem.

Để phóng to hoặc thu nhỏ hình ảnh, hãy nhấn vào nút góc một lần nữa, sau đó trượt nút góc sang trái và phải (theo hướng dọc) hoặc lên và xuống (theo hướng ngang).

Bạn cũng có thể phóng to hoặc thu nhỏ hình ảnh bằng cách chạm hai ngón tay vào khung ngắm hoặc bằng cách nhấn nút thu phóng.

6 Chạm vào biểu tượng trong khung ngắm.



(Bokeh)

7 Kéo thanh trượt để điều chỉnh hiệu ứng Bokeh.

Để ẩn thanh trượt, hãy chạm vào nút trong khung ngắm.

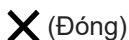

(Đóng)

8 Chạm vào đối tượng mà bạn muốn lấy nét trong kính ngắm.

- Khung lấy nét sẽ xuất hiện.

Camera sẽ lấy nét vào đối tượng được chạm vào và bắt đầu theo dõi.

Để hủy lấy nét, nhấn vào khung lấy nét.

- Thanh trượt điều chỉnh màu sắc và thanh trượt điều chỉnh độ sáng sẽ xuất hiện.

: Thanh trượt điều chỉnh màu sắc

: Thanh trượt điều chỉnh độ sáng

Kéo các thanh trượt để điều chỉnh màu sắc và độ sáng.

9 Nhấn nút chụp trên màn hình hoặc bấm nút chụp của thiết bị.

Để xem, chia sẻ hoặc chỉnh sửa ảnh chụp trong ứng dụng Google Ảnh, hãy nhấn vào hình thu nhỏ. Để biết thêm thông tin về ứng dụng Google Photos, hãy truy cập URL sau.

Cách thay đổi cài đặt camera

1. Chạm vào biểu tượng để tìm và thay đổi các cài đặt thường dùng hơn.



- **Tỷ lệ khung hình**

4:3 / 3:2 (Chỉ camera chính) / **16:9 / 1:1**

- **Bộ đếm giờ**

Tắt / 3 giây / 10 giây

- **Đèn flash**

Tắt / Tự động / Bật / Sáng (Chỉ camera chính)

Trạng thái đèn flash hiện tại được hiển thị ở phía trên bên trái màn hình. Bạn có thể chuyển đổi giữa các chế độ đèn flash sau bằng cách chạm vào biểu tượng.

[Tắt] / [Tự động]

2. Nhấn vào nút để thay đổi các cài đặt chi tiết hơn.

[Trình đơn]

- **AF vào đôi mắt/khuôn mặt** (Chỉ camera chính)

Bạn có thể chụp ảnh lấy nét vào khuôn mặt hoặc mắt của người và động vật.

Khi camera phát hiện khuôn mặt của người hoặc động vật, khung phát hiện sẽ xuất hiện. Để thay đổi mục tiêu lấy nét, hãy nhấn vào khuôn mặt của đối tượng mà bạn muốn lấy nét.

Nếu bạn nhấn nút chụp của thiết bị xuống nửa chừng, camera sẽ lấy nét vào khuôn mặt đã chọn hoặc vào một trong hai mắt có khung màu xanh lá cây. Việc lấy nét sẽ được điều chỉnh liên tục theo chuyển động của đối tượng. Bấm nút chụp của thiết bị xuống hết cỡ để chụp ảnh.

AF vào đôi mắt/khuôn mặt: Máy ảnh tập trung vào khuôn mặt hoặc mắt.

AF vào khuôn mặt: Máy ảnh chỉ tập trung vào khuôn mặt.

Tắt

- **Hiệu ứng làm mịn da**

Bật / Tắt: Bạn có thể chụp ảnh với hiệu ứng làm cho làn da trông mịn màng hơn.

- **Theo dõi chạm** (Chỉ camera chính)

Camera theo dõi đối tượng đã chọn và điều chỉnh độ sáng.

Gợi ý

- Để quay video với hiệu ứng Bokeh, hãy vuốt phần dưới màn hình và chạm vào như sau để tìm chế độ này.

[Khác] > [Video Bokeh]

- Bạn có thể chọn kiểu hoàn thiện cho hình ảnh. Chạm vào biểu tượng.



(Giao diện)

Mỗi thiết lập sẵn được tối ưu hóa với sự kết hợp khác nhau giữa tông màu, độ bão hòa, độ tương phản, độ sắc nét, độ sáng và các yếu tố hình ảnh khác, cho phép bạn thiết lập quá trình xử lý hình ảnh với sự cân bằng lý tưởng của các yếu tố này. Để xem chi tiết về từng kiểu thiết lập sẵn, hãy nhấn vào nút.

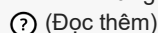

(Đọc thêm)

Chủ đề liên quan

- [Cài đặt camera bổ sung](#)
- [Quay video với hiệu ứng Bokeh](#)

Xin lưu ý rằng Hướng dẫn Trợ giúp này được dịch bởi máy. Các bản dịch máy không nhạy với ngữ cảnh và có thể không hoàn toàn khớp với nội dung phiên bản tiếng Anh. Để xem phiên bản tiếng Anh gốc, hãy chọn English từ [Trang chọn Ngôn ngữ].

TP1001673339

5-073-520-51 Copyright 2026 Sony Corporation

Điện thoại thông minh

Xperia 1 VIII XQ-GE54/XQ-GE74

Cài đặt camera bổ sung

[Ảnh Pro] / [Video Pro]:

Chạm như sau để chọn cài đặt bạn muốn thay đổi.

[MENU] > [Thiết lập]

Ở các chế độ khác ngoài những chế độ trên, hãy chạm như sau để chọn cài đặt bạn muốn thay đổi.

 (Cài đặt) > [Trình đơn]

- **Đường lưới**

Bật / Tắt: Bạn có thể đặt có hiển thị đường lưới hay không để hỗ trợ bạn bố cục hình ảnh.

- **Cân bằng** (Chỉ camera chính) (Ngoại trừ chế độ chụp ảnh chuyên nghiệp và chế độ quay video chuyên nghiệp)

Tắt / Bật: Tắt cả (âm thanh, rung, hiển thị) / Bật: Chỉ hiển thị: Bạn có thể thiết lập có hiển thị đồng hồ đo mức hay không. Bạn cũng có thể cài đặt camera để báo hiệu khi nào camera cân bằng bằng âm thanh, rung và màn hình.

- **Hiệu chỉnh cân bằng** (Chỉ camera chính)

Chạm vào cài đặt để hiệu chỉnh tiêu chuẩn cho mặt phẳng ngang để sửa lỗi độ lệch theo hướng nghiêng.

- **Sử dụng nút Âm lượng là**

Thu phóng / Âm lượng / Phát ngẫu nhiên / Tắt: Bạn có thể thay đổi cách sử dụng nút âm lượng.

- **Tín hiệu âm thanh**

Bật: Tắt cả / Bật: Chỉ âm bấm máy / Tắt: Bạn có thể chọn xem camera có phát ra âm thanh hay không, chẳng hạn như âm thanh chụp, âm thanh khi bắt đầu và kết thúc quay video, và một loạt tiếng bíp cho quá trình đếm ngược khi bạn sử dụng chụp hẹn giờ.

- **Bộ nhớ dữ liệu** (Ngoại trừ chế độ Tự động đóng khung)

Bộ nhớ trong / Thẻ SD: Bạn có thể chọn lưu trữ ảnh chụp và video trên bộ nhớ trong của thiết bị hoặc trên thẻ microSD.

Gợi ý

- Bạn nên sử dụng thẻ microSD có Video Speed Class 30 (V30) trở lên.

- **Lưu vị trí**

Bật / Tắt: Bạn có thể lưu ảnh chụp và video của mình cùng với vị trí được chụp.

- **Khởi chạy bằng nút chụp**

Khởi chạy ứng dụng Camera / Tắt: Nếu bạn muốn ngăn ứng dụng Camera vô tình được khởi chạy khi nhấn và giữ nút chụp của thiết bị, hãy tắt cài đặt.

- **Điều khiển qua Bluetooth**

Bạn có thể ghép nối với bộ điều khiển từ xa Bluetooth để sử dụng từ xa các chức năng trong ứng dụng Camera.

- **Mẹo**

Nhấn để chuyển đến trang web các mẹo ứng dụng Camera.

- **Trợ năng**

Bạn có thể hiển thị liên kết tới thông tin trợ năng.

- **Giấy phép phần mềm**

Bạn có thể hiển thị thông tin giấy phép phần mềm.

- **Cài lại thông số cài đặt**

Bạn có thể khôi phục tất cả cài đặt về mặc định.

Chủ đề liên quan

- Ghép nối với điều khiển từ xa hoặc báng tay cầm Bluetooth
- Chụp ảnh (Ảnh chụp)
- Trợ lý máy ảnh AI (Ảnh chụp)
- Ghi hình video (Video)
- Chụp ảnh với hiệu ứng Bokeh
- Chụp ảnh tĩnh (Ảnh Pro)
- Ghi hình video (Video Pro)
- Ghi hình video trong khi theo dõi đối tượng (Công nghệ quay phim AI)
- Chụp ảnh ở độ phân giải cao (48 MP)
- Ghi video tự động căn chỉnh khung hình (Khung hình tự động)
- Quay video ở chế độ chuyển động chậm
- Quay video với hiệu ứng Bokeh

Xin lưu ý rằng Hướng dẫn Trợ giúp này được dịch bởi máy. Các bản dịch máy không nhạy với ngữ cảnh và có thể không hoàn toàn khớp với nội dung phiên bản tiếng Anh. Để xem phiên bản tiếng Anh gốc, hãy chọn English từ [Trang chọn Ngôn ngữ].

TP1001673334

Điện thoại thông minh
Xperia 1 VIII XQ-GE54/XQ-GE74

Tổng quan về chế độ (Ảnh Pro)

Bạn có thể chụp ảnh tĩnh bằng cách chọn chế độ chụp từ các chế độ sau.

- P (Chương trình tự động)
- S (Ưu tiên tốc độ chụp)
- M (Phơi sáng thủ công)

Giao diện tự động chuyển đổi, vì vậy bạn có thể sử dụng camera theo cả chiều dọc và chiều ngang.

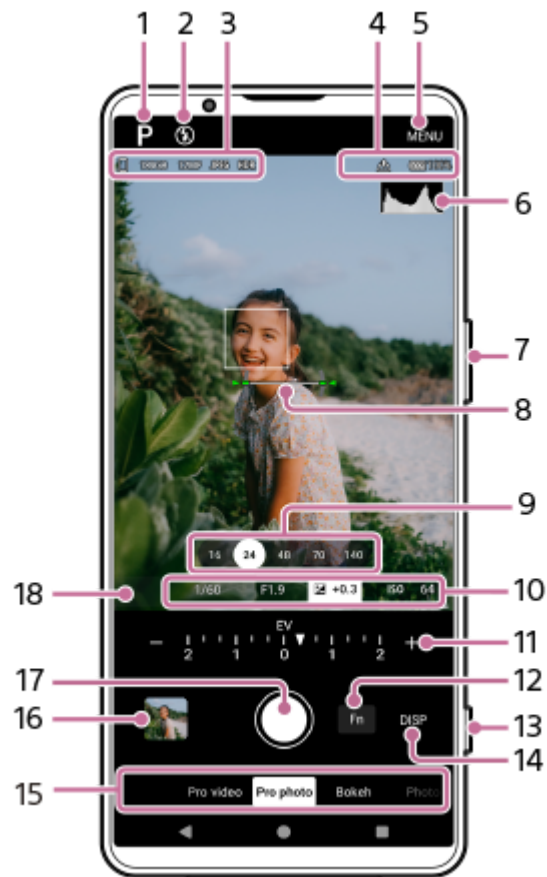

1. Nhấn để chuyển chế độ chụp.

- P (Chương trình tự động)
- S (Ưu tiên tốc độ chụp)
- M (Phơi sáng thủ công)

Để xem chi tiết về từng chế độ chụp, hãy nhấn vào nút.

❓ (Đọc thêm)

2. Trạng thái đèn flash

Chạm để chuyển đổi giữa các chế độ đèn flash sau.

- Tắt/Bật (đèn flash lắp đầy)
- Tắt/Tự động (tự động flash)

Màu nền của biểu tượng đèn flash chuyển sang màu trắng khi đèn flash kích hoạt.

3. Biểu tượng lưu trữ dữ liệu
Lượng không gian trống
Kích thước hình ảnh
Định dạng tệp
Trạng thái HDR
Để chọn tỷ lệ khung hình, hãy chạm vào như sau.
[MENU] > [Chụp] > [Tỷ lệ khung hình]
Sau đó, hãy chọn một tùy chọn trong số các tùy chọn sau.
4:3 (12MP) / 3:2 (10MP) / 16:9 (9MP) / 1:1 (9MP)
4. Biểu tượng trạng thái kết nối điều khiển từ xa Bluetooth
Trạng thái gắn thẻ địa lý
Trạng thái pin
 (Cảnh báo nhiệt)
5. Nhấn để thay đổi cài đặt chi tiết hơn.
6. Biểu đồ
Bạn có thể kiểm tra sự phân bố độ chói bằng đồ thị.
7. Sử dụng nút thu phóng để phóng to hoặc thu nhỏ.
8. Thước đo cân bằng
Thước đo độ cân bằng giúp bạn đo góc của thiết bị và giữ cho hình ảnh nằm ngang. Khi thiết bị của bạn cảm nhận được cân bằng, thước đo cân bằng sẽ chuyển sang màu xanh. Để hiệu chỉnh tiêu chuẩn cho mặt phẳng ngang nhằm khắc phục các sai lệch theo hướng nghiêng, hãy gõ như sau.
[MENU] > [Thiết lập] > [Hiệu chỉnh cân bằng]
9. Nhấn vào một trong các nút góc để chuyển đổi góc xem.
Để phóng to hoặc thu nhỏ hình ảnh, hãy nhấn vào nút góc một lần nữa, sau đó trượt nút góc sang trái và phải (theo hướng dọc) hoặc lên và xuống (theo hướng ngang).
Bạn cũng có thể phóng to hoặc thu nhỏ hình ảnh bằng cách chạm hai ngón tay vào khung ngắm hoặc bằng cách nhấn nút thu phóng.
10. Tốc độ chụp
Giá trị khẩu độ
Bù đắp phơi nhiễm
Độ nhạy ISO
Bạn có thể thay đổi giá trị bằng cách nhấn vào cài đặt được gạch chân.
11. Quay số
Bạn có thể thay đổi giá trị bằng cách nhấn vào cài đặt gạch chân được hiển thị bên trên mặt quay số (theo hướng dọc) hoặc bên dưới của kính ngắm (theo hướng ngang).
 - P: Bạn có thể điều chỉnh giá trị phơi sáng (EV) và chọn giá trị ISO.
 - S: Bạn có thể chọn tốc độ màn trập và điều chỉnh giá trị phơi sáng (EV).
 - M: Bạn có thể chọn tốc độ màn trập và giá trị ISO.
12. Nhấn để mở menu chức năng.
Bạn có thể điều chỉnh các cài đặt được sử dụng thường xuyên.
Để gán lại hoặc sắp xếp lại các mục cài đặt trong menu chức năng, hãy chạm vào như sau.
[MENU] > [Thiết lập] > [Tùy chỉnh trình đơn Chức năng (ảnh chụp)]
13. Sử dụng nút chụp để khởi chạy ứng dụng Camera hoặc chụp ảnh.

Gợi ý

- Bạn có thể kích hoạt hoặc vô hiệu hóa khả năng mở ứng dụng Camera bằng cách nhấn giữ nút chụp ảnh. Tìm và chạm vào một trong các cài đặt sau.

- [Cài đặt] > [Hệ thống] > [Cử chỉ] > [Nút chụp] > [Khởi chạy ứng dụng Camera]
- [MENU] > [Thiết lập] > [Khởi chạy bằng nút chụp] > [Khởi chạy ứng dụng Camera]

14. Nhấn để hiện hoặc ẩn thông tin được hiển thị trong kính ngắm.

Để tùy chỉnh các mục hiển thị khi bạn nhấn vào DISP, hãy nhấn như sau.
[MENU] > [Thiết lập] > [Tùy chỉnh nút DISP (ảnh chụp)]

15. Chọn một chế độ.

Vuốt màn hình sang trái hoặc phải để tìm chế độ mong muốn.

16. Nhấn vào hình thu nhỏ để xem ảnh tĩnh và video trong ứng dụng Google Ảnh.

 (Chia sẻ): Chạm vào biểu tượng để chia sẻ ảnh hoặc video.

 (Chỉnh sửa): Chạm vào biểu tượng để chỉnh sửa ảnh hoặc video.

Để ẩn hoặc hiển thị các biểu tượng, hãy nhấn vào màn hình.

Để biết thêm thông tin về ứng dụng Google Photos, hãy truy cập URL sau.

support.google.com/android/

 (Quay lại): Nhấn vào nút để quay lại ứng dụng Máy ảnh.

17. Sử dụng nút chụp để chụp ảnh.

18. Chỉ báo lấy nét

 (AF liên tục): Biểu tượng này cho biết quá trình lấy nét đang diễn ra khi chế độ AF liên tục được chọn.

 (AF liên tục): Biểu tượng này cho biết chủ thể đang được lấy nét khi chế độ lấy nét tự động liên tục được chọn.

Việc lấy nét sẽ được điều chỉnh liên tục theo chuyển động của đối tượng.

 (Tự động lấy nét): Biểu tượng này cho biết đối tượng đang được lấy nét.

Chủ đề liên quan

- [Menu chức năng \(Ảnh Pro\)](#)
- [Chụp ảnh tĩnh \(Ảnh Pro\)](#)
- [Cài đặt camera bổ sung](#)
- [Các tính năng trí tuệ nhân tạo của ứng dụng Google Photos](#)
- [Ghép nối với điều khiển từ xa hoặc báng tay cầm Bluetooth](#)
- [Menu cài đặt](#)

Xin lưu ý rằng Hướng dẫn Trợ giúp này được dịch bởi máy. Các bản dịch máy không nhạy với ngữ cảnh và có thể không hoàn toàn khớp với nội dung phiên bản tiếng Anh gốc. Để xem phiên bản tiếng Anh gốc, hãy chọn English từ [Trang chọn Ngôn ngữ].

TP1000432274

Điện thoại thông minh
Xperia 1 VIII XQ-GE54/XQ-GE74

Menu chức năng (Ảnh Pro)

Các cài đặt có thể được điều chỉnh tùy thuộc vào chế độ chụp.

Nhấn nút Fn để mở menu chức năng. Để đóng menu chức năng, hãy nhấn lại nút Fn.



1. Chế độ chụp khác

Chụp hẹn giờ: 10 giây / Chụp hẹn giờ: 3 giây

Chụp từng ảnh

Chụp liên tục: Lo: Bạn có thể chụp ảnh liên tục bằng cách chạm và giữ nút chụp trên màn hình hoặc nhấn giữ nút chụp trên thiết bị. Tốc độ đạt tối đa 10 ảnh mỗi giây.

Chụp liên tục: Hi: Bạn có thể chụp ảnh liên tục bằng cách chạm và giữ nút chụp trên màn hình hoặc nhấn giữ nút chụp trên thiết bị. Tốc độ đạt tối đa 20 ảnh mỗi giây.

Chụp liên tục: Hi+: Bạn có thể chụp ảnh liên tục bằng cách chạm và giữ nút chụp trên màn hình hoặc nhấn giữ nút chụp trên thiết bị. Tốc độ đạt tối đa 30 ảnh mỗi giây.

Chú ý

- Tốc độ chụp liên tục sẽ giảm khi bộ nhớ đệm của thiết bị đầy.

Gợi ý

- Chạm theo hướng dẫn bên dưới để thiết lập xem có hiển thị chỉ báo phản hồi chụp liên tục hay không.
[MENU] > [Chụp]
Sau đó, nhấn nút chuyển sau đây.
[Phản hồi chụp liên tục]
- Để hủy chế độ hẹn giờ chụp, hãy nhấn vào nút Chế độ lái, sau đó chọn các tùy chọn sau.
[Chụp từng ảnh]

2. Chế độ lấy nét

AF cho một lần chụp: Sử dụng chế độ này khi đối tượng đứng yên. Bấm nút chụp của thiết bị xuống nửa chừng để lấy nét vào đối tượng. Lấy nét vẫn bị khóa cho đến khi bạn ngừng nhấn nút chụp của thiết bị xuống nửa chừng.

AF liên tục: Hãy sử dụng chế độ này khi đối tượng đang chuyển động. Camera tiếp tục lấy nét trong khi bạn nhấn nút chụp của thiết bị xuống nửa chừng.

Lấy nét thủ công: Bạn có thể điều chỉnh tiêu cự thủ công bằng cách sử dụng thanh trượt trong khung ngắm. Bạn cũng có thể chạm vào một trong các biểu tượng sau để thực hiện các điều chỉnh chi tiết hơn.

🌸 (Lấy nét gần) / ▲ (Lấy nét xa)

Để điều chỉnh tiêu cự bằng cách phóng to hình ảnh, hãy chạm vào biểu tượng bên dưới và kéo khung ngắm để di chuyển vùng được phóng to hoặc chạm hai lần vào vùng bạn muốn phóng to.

⊕ (Bộ phóng đại lấy nét)

Nếu bạn không thể lấy nét đối tượng dự định bằng lấy nét tự động, hãy sử dụng lấy nét bằng tay.

3. Khu vực lấy nét

Rộng: Camera tự động lấy nét toàn bộ màn hình.

Giữa: Máy ảnh tự động lấy nét vào chủ thể ở trung tâm khung hình.

Lấy nét và theo dõi: Nếu bạn chọn một đối tượng để lấy nét và theo dõi bằng cách chạm vào đối tượng đó trong kính ngắm, camera sẽ lấy nét vào đối tượng đó và bắt đầu theo dõi đối tượng đó khi bạn nhấn nút chụp của thiết bị xuống nửa chừng.

Gợi ý

- Bạn có thể chọn màu của vùng lấy nét. Chạm theo hướng dẫn bên dưới rồi chọn một tùy chọn.
[MENU] > [Lấy nét] > [Màu của vùng lấy nét]

4. Ảnh xử lý bằng máy tính

Tự động / Tắt: Camera tự động nhận dạng cảnh và chông lên nhiều ảnh để chụp những bức ảnh tự động đẹp mắt với độ mờ, nhiễu, phơi sáng quá mức và thiếu sáng giảm.

5. DRO/HDR tự động

Trình tối ưu hóa dải D: Máy ảnh tối ưu hóa độ sáng và độ chuyển màu bằng cách phân tích độ tương phản giữa chủ thể và phong nền từ một hình ảnh duy nhất.

HDR tự động: Máy ảnh tối ưu hóa độ sáng và độ tương phản bằng cách chông ghép nhiều hình ảnh được chụp ở các mức phơi sáng khác nhau.

Tắt

Gợi ý

- Chạm theo hướng dẫn bên dưới để sử dụng định dạng Ultra HDR (Dải động cao), cho phép bạn chụp những bức ảnh sáng và sống động.
[MENU] > [Thiết lập] > [Siêu HDR] > [Bật]

6. Chế độ đo sáng

Đa điểm: Máy ảnh đo ánh sáng trên từng khu vực sau khi chia tổng diện tích thành nhiều khu vực nhỏ hơn và xác định độ phơi sáng phù hợp cho toàn bộ màn hình (đo sáng đa điểm).

Trung tâm: Máy ảnh đo độ sáng trung bình của toàn màn hình, đồng thời tập trung vào khu vực trung tâm màn hình (đo sáng trọng tâm).

Điểm: Máy ảnh chỉ đo sáng bên trong vòng tròn đo sáng.

7. AF vào đôi mắt/khuôn mặt

AF vào đôi mắt/khuôn mặt / AF vào khuôn mặt / Tắt

Camera phát hiện khuôn mặt hoặc mắt của người và động vật đồng thời tự động lấy nét vào những mục tiêu đó.

Khi camera phát hiện khuôn mặt của người hoặc động vật, khung phát hiện sẽ xuất hiện. Nhấn vào khuôn mặt mà bạn muốn lấy nét, sau đó nhấn nút chụp của thiết bị xuống nửa chừng để lấy nét. Khung phát hiện sẽ chuyển sang màu xanh lục và camera sẽ lấy nét vào khuôn mặt hoặc một trong hai mắt bạn đã chọn.

8. Phong cách sáng tạo

ST (Tiêu chuẩn) / NT (Trung tính) / VV (Sống động) / FL (Chụp phim) / IN (Ngay) / SH (Sáng mềm): Mỗi thiết lập sẵn được tối ưu hóa với sự kết hợp khác nhau giữa tông màu, độ bão hòa, độ tương phản, độ sắc nét, độ sáng và các yếu tố hình ảnh khác, cho phép bạn thiết lập quá trình xử lý hình ảnh với sự cân bằng lý tưởng của các yếu tố này. Để xem chi tiết về từng kiểu thiết lập sẵn, hãy nhấn vào nút.

ⓘ (Đọc thêm)

9. Đèn flash

Tắt / Tự động / Bật / Sáng

10. WB

Tự động / Trời nhiều mây / Ánh sáng ngày / Huỳnh quang / Sáng chói / Bóng râm: Bạn có thể điều chỉnh tông màu theo nguồn sáng chiếu vào đối tượng (cân bằng trắng được thiết lập sẵn). Để tinh chỉnh tông màu, hãy chạm vào nút AB/GM để hiển thị màn hình điều chỉnh chi tiết, sau đó di chuyển chấm màu cam đến vị trí mong muốn. Sau khi điều chỉnh, nhấn lại vào nút để đóng màn hình điều chỉnh chính xác.

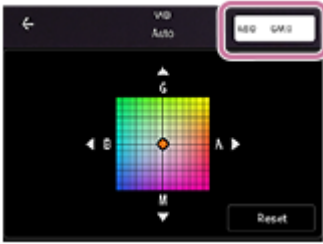

N.độ 1 / N.độ 2 / N.độ 3: Máy ảnh ghi nhớ các thiết lập cân bằng trắng được xác định theo nhiệt độ màu. Nhấn nút K để điều chỉnh nhiệt độ màu bằng núm xoay. Nhấn vào nút AB/GM để tinh chỉnh tông màu bằng màn hình điều chỉnh chi tiết. Sau khi điều chỉnh, nhấn lại vào nút để đóng màn hình điều chỉnh chính xác.

Tùy chỉnh 1 / Tùy chỉnh 2 / Tùy chỉnh 3: Máy ảnh sẽ ghi nhớ màu trắng cơ bản dưới các điều kiện ánh sáng của môi trường chụp. Để điều chỉnh màu trắng cơ bản, hãy chọn một trong các mục, chạm vào các tùy chọn sau, rồi làm theo hướng dẫn trên màn hình.

[Áp]

11. Định dạng tệp

RAW: Quá trình xử lý kỹ thuật số không được thực hiện trên định dạng tệp tin này. Chọn định dạng này để xử lý hình ảnh trên máy tính cho các mục đích chuyên nghiệp.

RAW và JPEG: Ảnh RAW và ảnh JPEG được tạo cùng lúc. Điều này phù hợp khi bạn cần hai tệp tin hình ảnh, một tệp tin JPEG để xem và một tệp tin RAW để chỉnh sửa.

JPEG: Hình ảnh được ghi ở định dạng JPEG.

12. Đỉnh

Bật / Tắt: Chức năng Đỉnh giúp bạn kiểm tra lấy nét bằng cách cải thiện đường viền của các vùng được lấy nét.

Gợi ý

- Bạn có thể chọn màu đỉnh. Chạm theo hướng dẫn bên dưới rồi chọn một tùy chọn.
[MENU] > [Lấy nét] > [Màu đỉnh]

Để gán lại hoặc sắp xếp lại các mục cài đặt trong menu chức năng

1. Nhấn vào như sau.

[MENU] > [Thiết lập] > [Tùy chỉnh trình đơn Chức năng (ảnh chụp)]

2. Làm theo hướng dẫn trên màn hình.

Chủ đề liên quan

- [Tổng quan về chế độ \(Ảnh Pro\)](#)
- [Chụp ảnh tĩnh \(Ảnh Pro\)](#)
- [Cài đặt camera bổ sung](#)

Xin lưu ý rằng Hướng dẫn Trợ giúp này được dịch bởi máy. Các bản dịch máy không nhạy với ngữ cảnh và có thể không hoàn toàn khớp với nội dung phiên bản tiếng Anh gốc. Để xem phiên bản tiếng Anh gốc, hãy chọn English từ [Trang chọn Ngôn ngữ].

TP1000432294

Điện thoại thông minh
Xperia 1 VIII XQ-GE54/XQ-GE74

Chụp ảnh tĩnh (Ảnh Pro)

1 Mở ứng dụng Camera.

 (Camera)

2 Chọn chế độ. [Ảnh Pro]

3 Chọn chế độ chụp.

- P (Chương trình tự động): Bạn có thể chụp ảnh tĩnh với độ phơi sáng được điều chỉnh tự động (cả tốc độ chụp và giá trị khẩu độ).
- S (Ưu tiên tốc độ chụp): Bạn có thể chụp ảnh tĩnh đối tượng chuyển động nhanh, v.v... với tốc độ chụp được điều chỉnh thủ công. (Giá trị ISO được điều chỉnh tự động.)
- M (Phơi sáng thủ công): Bạn có thể chụp ảnh tĩnh với tốc độ chụp và giá trị ISO mong muốn.



4 Đặt các chức năng chụp thành cài đặt mong muốn của bạn.

5 Hướng camera vào đối tượng.

6 Nhấn vào một trong các nút góc để chuyển đổi góc xem.

Để phóng to hoặc thu nhỏ hình ảnh, hãy nhấn vào nút góc một lần nữa, sau đó trượt nút góc sang trái và phải (theo hướng dọc) hoặc lên và xuống (theo hướng ngang).

Bạn cũng có thể phóng to hoặc thu nhỏ hình ảnh bằng cách chạm hai ngón tay vào khung ngắm hoặc bằng cách nhấn nút thu phóng.

7 Điều chỉnh cài đặt bằng cách sử dụng mặt quay số.

Bạn có thể thay đổi giá trị bằng cách nhấn vào cài đặt gạch chân được hiển thị bên trên mặt quay số (theo hướng dọc) hoặc bên dưới của kính ngắm (theo hướng ngang).

- P: Bạn có thể điều chỉnh giá trị phơi sáng (EV) và chọn giá trị ISO.
- S: Bạn có thể chọn tốc độ màn trập và điều chỉnh giá trị phơi sáng (EV).
- M: Bạn có thể chọn tốc độ màn trập và giá trị ISO.

8 Điều chỉnh lấy nét.

- Camera sẽ tự động phát hiện đối tượng và lấy nét vào đối tượng đó.
- Để chọn đối tượng bạn muốn lấy nét, hãy nhấn vào đối tượng đó.

9 Nhấn nút chụp trên màn hình hoặc bấm nút chụp của thiết bị để chụp ảnh.

- Nếu bạn bấm nút chụp của thiết bị xuống nửa chừng, màu của khung lấy nét sẽ chuyển sang màu xanh lá cây, và camera sẽ lấy nét vào đối tượng được đóng khung. Việc lấy nét sẽ được điều chỉnh liên tục theo chuyển động của đối tượng. Bấm nút chụp của thiết bị xuống hết cỡ để chụp ảnh.
- Khi sử dụng thiết bị theo chiều ngang và chụp ảnh bằng cách nhấn nút chụp của thiết bị, hãy giữ thiết bị như minh họa.

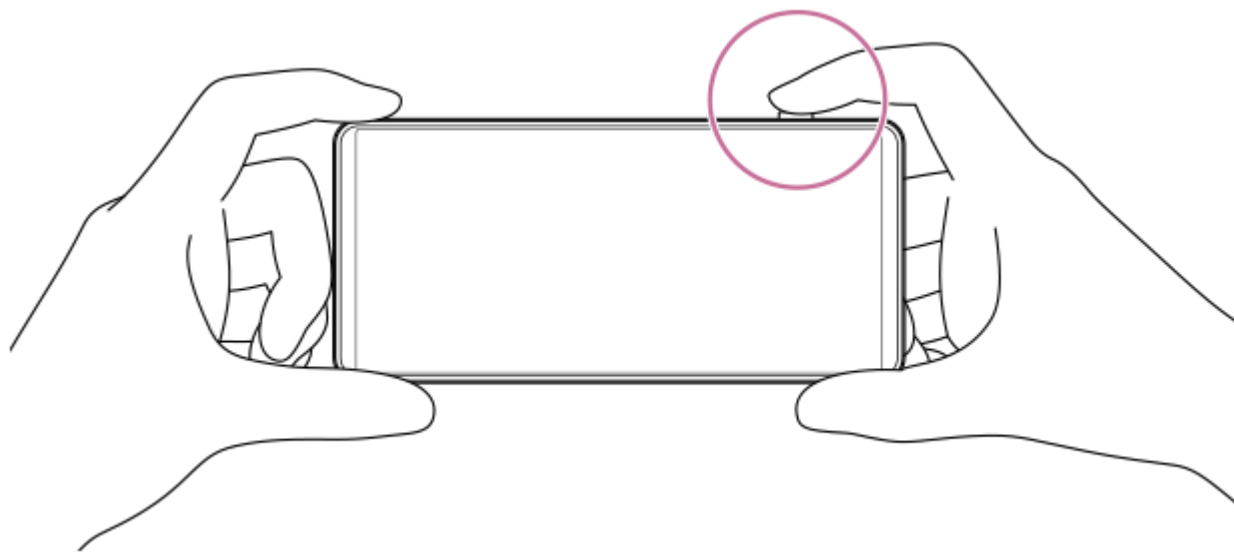

Để quay video ở chế độ chụp ảnh chuyên nghiệp

Bạn có thể quay video tạm thời ngay cả khi tùy chọn sau đây được chọn.

[MENU] > [Chụp] > [Chế độ chụp khác] > một chế độ khác với các chế độ chụp liên tục

1. Chạm và giữ nút chụp màn hình để bắt đầu quay video, sau đó thả ngón tay ra để dừng quay.
Nếu bạn chạm và giữ nút chụp màn hình rồi trượt nút đó sang biểu tượng khóa ở bên phải, quá trình quay sẽ tiếp tục sau khi bạn thả ngón tay ra.

Để chọn chức năng được điều chỉnh khi bạn chạm vào kính ngắm

1. Thao tác chạm như sau, sau đó chọn một tùy chọn.

[MENU] > [Lấy nét] > [Chức năng chạm]

- **Theo dõi chạm và độ sáng:** Máy ảnh giữ nguyên tiêu điểm vào đối tượng chuyển động được chỉ định và tự động điều chỉnh độ sáng.
- **Theo dõi chạm:** Máy ảnh giữ nguyên tiêu điểm vào đối tượng chuyển động được chỉ định.
- **Tiêu điểm và độ sáng:** Máy ảnh tự động lấy nét vào vị trí đã chỉ định và điều chỉnh độ sáng.
- **Lấy nét:** Máy ảnh tự động lấy nét vào vị trí đã được chỉ định.

Gợi ý

- Bạn cũng có thể khởi chạy ứng dụng Camera bằng cách thực hiện các thao tác sau.
 - Bấm và giữ nút chụp của thiết bị.
Để kích hoạt hoặc vô hiệu hóa chức năng này, hãy tìm và chạm vào như sau, sau đó chạm vào công tắc.
[Cài đặt] > [Hệ thống] > [Cử chỉ] > [Nút chụp] > [Khởi chạy ứng dụng Camera]
 - Chạm và giữ biểu tượng sau trên màn hình khóa.
 (Camera)
Để kích hoạt chức năng này, hãy chạm và giữ vào một vùng trống trên màn hình chính, sau đó chạm theo hướng dẫn sau.
[Hình nền và phong cách] > [Màn hình khóa] > [Lối tắt]
Tiếp theo, hãy đặt biểu tượng Máy ảnh làm phím tắt bên trái hoặc bên phải.
 - Bấm nút nguồn hai lần.
Để kích hoạt hoặc vô hiệu hóa chức năng này, hãy tìm và chạm vào như sau.
[Cài đặt] > [Hệ thống] > [Cử chỉ] > [Nhấn hai lần vào nút nguồn]
Để kích hoạt chức năng này, hãy chạm vào công tắc và cài đặt bên dưới.
[Dùng cử chỉ nhấn hai lần] > [Camera]
- Sử dụng chân máy để tránh rung lắc camera khi bạn đã chọn tốc độ chụp chậm.
- Khi bạn chụp cảnh thể thao trong nhà, hãy đặt độ nhạy ISO thành giá trị cao hơn.
- Bạn có thể thay đổi giá trị của cài đặt được gạch chân ở bên dưới kính ngắm bằng cách nhấn vào các giá trị đó.
- Bạn có thể chụp ảnh với hiệu ứng làm cho làn da trông mịn màng hơn. Nhấn vào như sau.
[MENU] > [Phơi sáng/màu] > [Hiệu ứng làm mịn da] > [Bật]
- Bạn có thể khắc phục hiện tượng méo hình khuôn mặt xuất hiện gần mép màn hình khi chọn góc nhìn rộng. Chạm theo hướng dẫn sau để kích hoạt cài đặt.
[MENU] > [Chụp] > [Sửa lỗi méo ảnh] > [Tự động]
- Bạn có thể xem tóm tắt về chế độ chụp ảnh chuyên nghiệp.
Nhấn vào như sau.
[MENU] > [Thiết lập] > [Giới thiệu về Ảnh Pro]

Chủ đề liên quan

- [Tổng quan về chế độ \(Ảnh Pro\)](#)
- [Menu chức năng \(Ảnh Pro\)](#)
- [Cài đặt camera bổ sung](#)
- [Menu cài đặt](#)

Xin lưu ý rằng Hướng dẫn Trợ giúp này được dịch bởi máy. Các bản dịch máy không nhạy với ngữ cảnh và có thể không hoàn toàn khớp với nội dung phiên bản tiếng Anh. Để xem phiên bản tiếng Anh gốc, hãy chọn English từ [Trang chọn Ngôn ngữ].

TP0003028435

Điện thoại thông minh

Xperia 1 VIII XQ-GE54/XQ-GE74

Cài đặt camera bổ sung

[Ảnh Pro] / [Video Pro]:

Chạm như sau để chọn cài đặt bạn muốn thay đổi.

[MENU] > [Thiết lập]

Ở các chế độ khác ngoài những chế độ trên, hãy chạm như sau để chọn cài đặt bạn muốn thay đổi.

 (Cài đặt) > [Trình đơn]

- **Đường lưới**

Bật / Tắt: Bạn có thể đặt có hiển thị đường lưới hay không để hỗ trợ bạn bố cục hình ảnh.

- **Cân bằng** (Chỉ camera chính) (Ngoại trừ chế độ chụp ảnh chuyên nghiệp và chế độ quay video chuyên nghiệp)

Tắt / Bật: Tắt cả (âm thanh, rung, hiển thị) / Bật: Chỉ hiển thị: Bạn có thể thiết lập có hiển thị đồng hồ đo mức hay không. Bạn cũng có thể cài đặt camera để báo hiệu khi nào camera cân bằng bằng âm thanh, rung và màn hình.

- **Hiệu chỉnh cân bằng** (Chỉ camera chính)

Chạm vào cài đặt để hiệu chỉnh tiêu chuẩn cho mặt phẳng ngang để sửa lỗi độ lệch theo hướng nghiêng.

- **Sử dụng nút Âm lượng là**

Thu phóng / Âm lượng / Phát ngẫu nhiên / Tắt: Bạn có thể thay đổi cách sử dụng nút âm lượng.

- **Tín hiệu âm thanh**

Bật: Tắt cả / Bật: Chỉ âm bấm máy / Tắt: Bạn có thể chọn xem camera có phát ra âm thanh hay không, chẳng hạn như âm thanh chụp, âm thanh khi bắt đầu và kết thúc quay video, và một loạt tiếng bíp cho quá trình đếm ngược khi bạn sử dụng chụp hẹn giờ.

- **Bộ nhớ dữ liệu** (Ngoại trừ chế độ Tự động đóng khung)

Bộ nhớ trong / Thẻ SD: Bạn có thể chọn lưu trữ ảnh chụp và video trên bộ nhớ trong của thiết bị hoặc trên thẻ microSD.

Gợi ý

- Bạn nên sử dụng thẻ microSD có Video Speed Class 30 (V30) trở lên.

- **Lưu vị trí**

Bật / Tắt: Bạn có thể lưu ảnh chụp và video của mình cùng với vị trí được chụp.

- **Khởi chạy bằng nút chụp**

Khởi chạy ứng dụng Camera / Tắt: Nếu bạn muốn ngăn ứng dụng Camera vô tình được khởi chạy khi nhấn và giữ nút chụp của thiết bị, hãy tắt cài đặt.

- **Điều khiển qua Bluetooth**

Bạn có thể ghép nối với bộ điều khiển từ xa Bluetooth để sử dụng từ xa các chức năng trong ứng dụng Camera.

- **Mẹo**

Nhấn để chuyển đến trang web các mẹo ứng dụng Camera.

- **Trợ năng**

Bạn có thể hiển thị liên kết tới thông tin trợ năng.

- **Giấy phép phần mềm**

Bạn có thể hiển thị thông tin giấy phép phần mềm.

- **Cài lại thông số cài đặt**

Bạn có thể khôi phục tất cả cài đặt về mặc định.

Chủ đề liên quan

- Ghép nối với điều khiển từ xa hoặc báng tay cầm Bluetooth
- Chụp ảnh (Ảnh chụp)
- Trợ lý máy ảnh AI (Ảnh chụp)
- Ghi hình video (Video)
- Chụp ảnh với hiệu ứng Bokeh
- Chụp ảnh tĩnh (Ảnh Pro)
- Ghi hình video (Video Pro)
- Ghi hình video trong khi theo dõi đối tượng (Công nghệ quay phim AI)
- Chụp ảnh ở độ phân giải cao (48 MP)
- Ghi video tự động căn chỉnh khung hình (Khung hình tự động)
- Quay video ở chế độ chuyển động chậm
- Quay video với hiệu ứng Bokeh

Xin lưu ý rằng Hướng dẫn Trợ giúp này được dịch bởi máy. Các bản dịch máy không nhạy với ngữ cảnh và có thể không hoàn toàn khớp với nội dung phiên bản tiếng Anh. Để xem phiên bản tiếng Anh gốc, hãy chọn English từ [Trang chọn Ngôn ngữ].

TP1001673334

Điện thoại thông minh
Xperia 1 VIII XQ-GE54/XQ-GE74

Tổng quan về chế độ (Video Pro)

Bạn có thể quay video bằng cách chọn chế độ quay phim từ các chế độ sau.

- P (Chương trình tự động)
- S (Ưu tiên tốc độ chụp)
- M (Phơi sáng thủ công)

Giao diện tự động chuyển đổi, vì vậy bạn có thể sử dụng camera theo cả chiều dọc và chiều ngang.

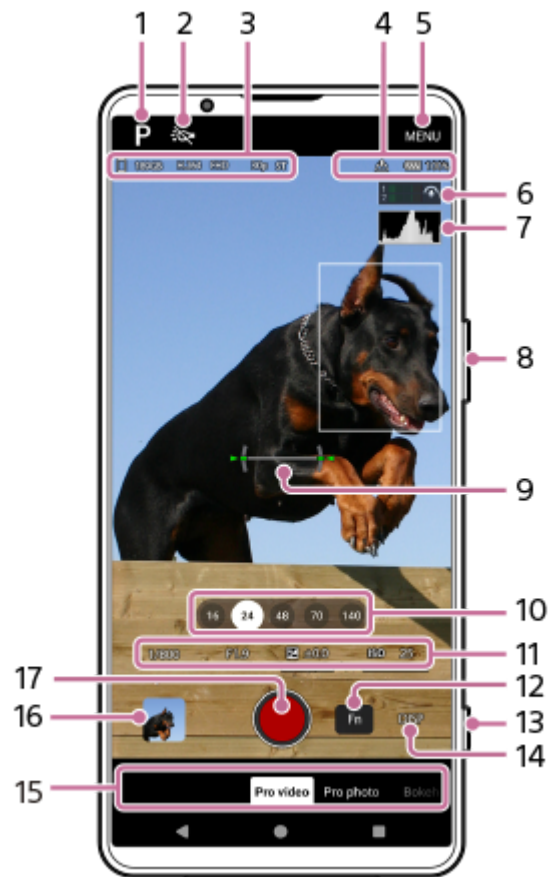

1. Nhấn để chuyển chế độ chụp.

- P (Chương trình tự động)
- S (Ưu tiên tốc độ chụp)
- M (Phơi sáng thủ công)

Để xem chi tiết về từng chế độ chụp, hãy nhấn vào nút.

(Đọc thêm)

2. Biểu tượng Sáng

Bạn có thể bật hoặc tắt sáng bằng cách nhấn vào biểu tượng.

3. Biểu tượng lưu trữ dữ liệu

Lượng không gian trống
Định dạng video
Nghị quyết

Biểu tượng tốc độ khung hình tự động

Tốc độ khung hình

Giao diện (hoặc Gamma)

Để cải thiện chất lượng video trong điều kiện thiếu sáng, hãy nhấn vào các nút sau để kích hoạt chức năng này.

[MENU] > [Chụp] > [Tốc độ khung hình tự động] > [Bật]

Bạn chỉ có thể bật chức năng tốc độ khung hình tự động trong các chế độ chụp sau.

P (Chương trình tự động)

4. Biểu tượng trạng thái kết nối điều khiển từ xa Bluetooth

Trạng thái gắn thẻ địa lý

Trạng thái pin

 (Cảnh báo nhiệt)

5. Nhấn để thay đổi cài đặt chi tiết hơn.

6. Thước đo mức âm thanh

Biểu tượng bên cạnh thước đo mức âm thanh cho biết mic được sử dụng hiện tại.

7. Biểu đồ

Bạn có thể kiểm tra sự phân bố độ chói bằng đồ thị.

8. Sử dụng nút thu phóng để phóng to hoặc thu nhỏ.

9. Thước đo cân bằng

Thước đo độ cân bằng giúp bạn đo góc của thiết bị và giữ cho hình ảnh nằm ngang. Khi thiết bị của bạn cảm nhận được cân bằng, thước đo cân bằng sẽ chuyển sang màu xanh. Để hiệu chỉnh tiêu chuẩn cho mặt phẳng ngang nhằm khắc phục các sai lệch theo hướng nghiêng, hãy gõ như sau.

[MENU] > [Thiết lập] > [Hiệu chỉnh cân bằng]

10. Nhấn vào một trong các nút góc để chuyển đổi góc xem.

Để phóng to hoặc thu nhỏ hình ảnh, hãy nhấn vào nút góc một lần nữa, sau đó trượt nút góc sang trái và phải (theo hướng dọc) hoặc lên và xuống (theo hướng ngang).

Bạn cũng có thể phóng to hoặc thu nhỏ hình ảnh bằng cách chạm hai ngón tay vào khung ngắm hoặc bằng cách nhấn nút thu phóng.

11. Tốc độ chụp

Giá trị khẩu độ

Bù đắp phơi nhiễm

Độ nhạy ISO

Bạn có thể thay đổi giá trị bằng cách nhấn vào cài đặt được gạch chân.

- P: Bạn có thể điều chỉnh giá trị phơi sáng (EV) và chọn giá trị ISO.
- S: Bạn có thể chọn tốc độ màn trập và điều chỉnh giá trị phơi sáng (EV).
- M: Bạn có thể chọn tốc độ màn trập và giá trị ISO.

12. Nhấn để mở menu chức năng.

Bạn có thể điều chỉnh các cài đặt được sử dụng thường xuyên.



Để gán lại hoặc sắp xếp lại các mục cài đặt trong menu chức năng, hãy chạm vào như sau.

[MENU] > [Thiết lập] > [Tùy chỉnh trình đơn Chức năng (video)]

13. Sử dụng nút chụp để khởi chạy ứng dụng Camera hoặc quay video.

Gợi ý

- Bạn có thể kích hoạt hoặc vô hiệu hóa khả năng mở ứng dụng Camera bằng cách nhấn giữ nút chụp ảnh. Tìm và chạm vào một trong các cài đặt sau.
 - [Cài đặt] > [Hệ thống] > [Cử chỉ] > [Nút chụp] > [Khởi chạy ứng dụng Camera]
 - [MENU] > [Thiết lập] > [Khởi chạy bằng nút chụp] > [Khởi chạy ứng dụng Camera]

14. Nhấn để hiện hoặc ẩn thông tin được hiển thị trong kính ngắm.
Để tùy chỉnh các mục hiển thị khi bạn nhấn vào DISP, hãy nhấn như sau.
[MENU] > [Thiết lập] > [Tùy chỉnh nút DISP (video)]
15. Chọn một chế độ.
Vuốt màn hình sang trái hoặc phải để tìm chế độ mong muốn.
16. Nhấn vào hình thu nhỏ để xem ảnh tĩnh và video trong ứng dụng Google Ảnh.
 (Chia sẻ): Chạm vào biểu tượng để chia sẻ ảnh hoặc video.
 (Chỉnh sửa): Chạm vào biểu tượng để chỉnh sửa ảnh hoặc video.
Để ẩn hoặc hiển thị các biểu tượng, hãy nhấn vào màn hình.
Để biết thêm thông tin về ứng dụng Google Photos, hãy truy cập URL sau.
support.google.com/android/
 (Quay lại): Nhấn vào nút để quay lại ứng dụng Máy ảnh.
17. Nhấn để bắt đầu, tạm dừng và dừng quay video.

Chủ đề liên quan

- [Menu chức năng \(Video Pro\)](#)
- [Ghi hình video \(Video Pro\)](#)
- [Cài đặt camera bổ sung](#)
- [Ghép nối với điều khiển từ xa hoặc báng tay cầm Bluetooth](#)
- [Menu cài đặt](#)

Xin lưu ý rằng Hướng dẫn Trợ giúp này được dịch bởi máy. Các bản dịch máy không nhạy với ngữ cảnh và có thể không hoàn toàn khớp với nội dung phiên bản tiếng Anh. Để xem phiên bản tiếng Anh gốc, hãy chọn English từ [Trang chọn Ngôn ngữ].

TP1002013995

Điện thoại thông minh

Xperia 1 VIII XQ-GE54/XQ-GE74

Menu chức năng (Video Pro)

Các cài đặt có thể được điều chỉnh tùy thuộc vào chế độ chụp.

Nhấn nút Fn để mở menu chức năng. Để đóng menu chức năng, hãy nhấn lại nút Fn.



1. Độ phân giải

4K / Full HD

2. T.độ kh.hình

24 fps / 30 fps / 60 fps / 120 fps

3. Chế độ lấy nét

AF liên tục: Hãy sử dụng chế độ này khi đối tượng đang chuyển động. Camera sẽ lấy nét liên tục.

Lấy nét thủ công: Bạn có thể điều chỉnh tiêu cự thủ công bằng cách sử dụng thanh trượt trong khung ngắm. Bạn cũng có thể chạm vào một trong các biểu tượng sau để thực hiện các điều chỉnh chi tiết hơn.

🌸 (Lấy nét gần) / ▲▲ (Lấy nét xa)

Nếu bạn không thể lấy nét vào đối tượng mong muốn bằng chế độ lấy nét tự động liên tục, hãy sử dụng chế độ lấy nét thủ công.

4. Chức năng chạm

Bạn có thể chọn những gì cần điều chỉnh khi chạm vào khung ngắm.

Theo dõi chạm và độ sáng: Máy ảnh giữ nguyên tiêu điểm vào đối tượng chuyển động được chỉ định và tự động điều chỉnh độ sáng.

Theo dõi chạm: Máy ảnh giữ nguyên tiêu điểm vào đối tượng chuyển động được chỉ định.

Tiêu điểm và độ sáng: Máy ảnh tự động lấy nét vào vị trí đã chỉ định và điều chỉnh độ sáng.

Lấy nét: Máy ảnh tự động lấy nét vào vị trí đã được chỉ định.

5. Dài động

Rộng: Bạn có thể quay video với dải tương phản động rộng bằng cách sử dụng xử lý hình ảnh kết hợp nhiều khung hình.

Chuẩn

6. Micrô

Bạn có thể chọn micrô sẽ sử dụng trong khi quay video.

Mọi hướng (âm thanh nổi): Chế độ này lý tưởng để thu âm từ mọi phía hoặc mọi hướng, chẳng hạn như âm thanh môi trường.

Ưu tiên giọng nói (sau): Chế độ này lý tưởng để thu âm giọng nói hoặc âm thanh từ đối tượng khi quay phim bằng máy quay chính. Chạm vào bảng điều khiển phía sau càng ít càng tốt trong suốt quá trình quay để tránh ghi lại tiếng ồn.

7. AF vào đôi mắt/khuôn mặt

AF vào đôi mắt/khuôn mặt / AF vào khuôn mặt / Tắt

Camera phát hiện khuôn mặt hoặc mắt của người và động vật đồng thời tự động lấy nét vào những mục tiêu đó. Khi camera phát hiện khuôn mặt của người hoặc động vật, khung phát hiện sẽ xuất hiện. Để thay đổi mục tiêu lấy nét, hãy nhấn vào khuôn mặt của đối tượng mà bạn muốn lấy nét.

8. Giao diện

Phong cách sáng tạo : ST (Tiêu chuẩn)/ Phong cách sáng tạo : NT (Trung tính) / Phong cách sáng tạo : VV (Sống động) / Phong cách sáng tạo : FL (Chụp phim) / Phong cách sáng tạo : IN (Ngay) / Phong cách sáng tạo : SH (Sáng mềm) / S-Cinetone dành cho thiết bị di động: Mỗi thiết lập sẵn được tối ưu hóa với sự kết hợp khác nhau giữa tông màu, độ bão hòa, độ tương phản, độ sắc nét, độ sáng và các yếu tố hình ảnh khác, cho phép bạn thiết lập quá trình xử lý hình ảnh với sự cân bằng lý tưởng của các yếu tố này. Để xem chi tiết về từng kiểu thiết lập sẵn, hãy nhấn vào nút.

 (Đọc thêm)

9. Dạng HDR/SDR

Bật HDR (Dải động cao) để làm cho video của bạn xuất hiện sinh động hơn và gần gũi hơn với những gì bạn thấy trong cuộc sống thực tế.

HDR(HLG/BT.2020): Video được ghi lại với sự kết hợp giữa đường cong gamma HLG và không gian màu BT.2020.

SDR(BT.709): Video được quay bằng sự kết hợp của đường cong gamma tiêu chuẩn và BT.709 đối với không gian màu.

10. WB

Tự động / Trời nhiều mây / Ánh sáng ngày / Huỳnh quang / Sáng chói / Bóng râm: Bạn có thể điều chỉnh tông màu theo nguồn sáng chiếu vào đối tượng (cân bằng trắng được thiết lập sẵn). Để tinh chỉnh tông màu, hãy chạm vào nút AB/GM để hiển thị màn hình điều chỉnh chi tiết, sau đó di chuyển chấm màu cam đến vị trí mong muốn. Sau khi điều chỉnh, nhấn lại vào nút để đóng màn hình điều chỉnh chính xác.

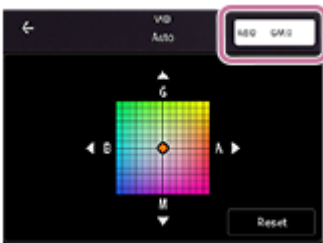

N.độ 1 / N.độ 2 / N.độ 3: Máy ảnh ghi nhớ các thiết lập cân bằng trắng được xác định theo nhiệt độ màu. Nhấn nút K để điều chỉnh nhiệt độ màu bằng núm xoay. Nhấn vào nút AB/GM để tinh chỉnh tông màu bằng màn hình điều chỉnh chi tiết. Sau khi điều chỉnh, nhấn lại vào nút để đóng màn hình điều chỉnh chính xác.

Tùy chỉnh 1 / Tùy chỉnh 2 / Tùy chỉnh 3: Máy ảnh sẽ ghi nhớ màu trắng cơ bản dưới các điều kiện ánh sáng của môi trường chụp. Để điều chỉnh màu trắng cơ bản, hãy chọn một trong các mục, chạm vào cài đặt sau, rồi làm theo hướng dẫn trên màn hình.

[Áp]

11. Ổn định

Bạn có thể quay video mượt mà, không bị rung lắc.

Chất lượng cao: Chọn giá trị này để đạt được hiệu quả ổn định mạnh mẽ nhất.

Tiêu chuẩn: Chọn giá trị này nếu bạn muốn quay video với góc nhìn rộng hơn một chút, ngay cả khi hiệu ứng ổn định hình ảnh sẽ yếu hơn so với chế độ ổn định hình ảnh chất lượng cao.

Tắt

12. Đỉnh

Bật / Tắt: Chức năng Đỉnh giúp bạn kiểm tra lấy nét bằng cách cải thiện đường viền của các vùng được lấy nét.

- Bạn có thể chọn màu đỉnh. Chạm theo hướng dẫn bên dưới rồi chọn một tùy chọn.
[MENU] > [Lấy nét] > [Màu đỉnh]

Để gán lại hoặc sắp xếp lại các mục cài đặt trong menu chức năng

1. Nhấn vào như sau.
[MENU] > [Thiết lập] > [Tùy chỉnh trình đơn Chức năng (video)]
2. Làm theo hướng dẫn trên màn hình.

Chủ đề liên quan

- [Tổng quan về chế độ \(Video Pro\)](#)
- [Ghi hình video \(Video Pro\)](#)
- [Cài đặt camera bổ sung](#)

Xin lưu ý rằng Hướng dẫn Trợ giúp này được dịch bởi máy. Các bản dịch máy không nhạy với ngữ cảnh và có thể không hoàn toàn khớp với nội dung phiên bản tiếng Anh. Để xem phiên bản tiếng Anh gốc, hãy chọn English từ [Trang chọn Ngôn ngữ].

TP1002013996

5-073-520-51 Copyright 2026 Sony Corporation

Điện thoại thông minh
Xperia 1 VIII XQ-GE54/XQ-GE74

Ghi hình video (Video Pro)

1 Mở ứng dụng Camera.

 (Camera)

2 Chọn chế độ. [Video Pro]

3 Chọn chế độ chụp.

- P (Chương trình tự động): Bạn có thể quay video với độ phơi sáng được điều chỉnh tự động (cả tốc độ chụp và giá trị khẩu độ).
- S (Ưu tiên tốc độ chụp): Bạn có thể quay video với chuyển động tự nhiên hơn bằng cách điều chỉnh tốc độ chụp thủ công. (Giá trị ISO được điều chỉnh tự động.)
- M (Phơi sáng thủ công): Bạn có thể quay video với tốc độ chụp và giá trị ISO mong muốn.

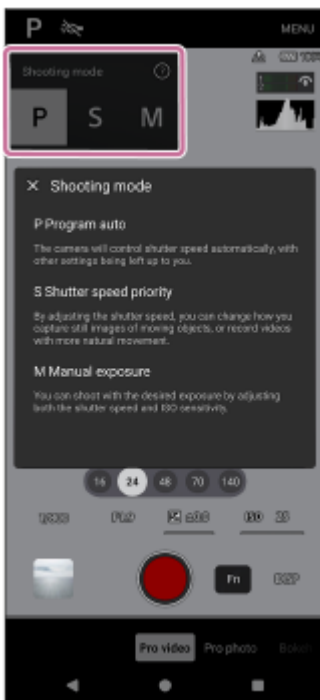

4 Đặt các chức năng chụp thành cài đặt mong muốn của bạn.

5 Hướng camera vào đối tượng.

6 Nhấn vào một trong các nút góc để chuyển đổi góc xem.

Để phóng to hoặc thu nhỏ hình ảnh, hãy nhấn vào nút góc một lần nữa, sau đó trượt nút góc sang trái và phải (theo hướng dọc) hoặc lên và xuống (theo hướng ngang).

Bạn cũng có thể phóng to hoặc thu nhỏ hình ảnh bằng cách chạm hai ngón tay vào khung ngắm hoặc bằng cách nhấn nút thu phóng.

7 Điều chỉnh cài đặt.

Bạn có thể thay đổi giá trị bằng cách nhấn vào cài đặt được gạch chân hiển thị ở bên dưới kính ngắm.

- P: Bạn có thể điều chỉnh giá trị phơi sáng (EV) và chọn giá trị ISO.
- S: Bạn có thể chọn tốc độ màn trập và điều chỉnh giá trị phơi sáng (EV).
- M: Bạn có thể chọn tốc độ màn trập và giá trị ISO.

8 Chạm vào đối tượng mà bạn muốn lấy nét trong kính ngắm.

9 Chạm vào nút sau trên màn hình hoặc nhấn nút chụp ảnh của thiết bị.

(Bắt đầu quay video)





Để dừng quay video, hãy chạm vào nút sau trên màn hình hoặc nhấn lại nút chụp ảnh của thiết bị.

(Dừng quay video)

Để chụp ảnh trong khi quay video, hãy nhấn vào nút đó.

(Ảnh chụp nhanh)

Nút quay trên màn hình

-  (Bắt đầu quay video): Bạn có thể quay video.
-  (Tạm dừng quay video): Bạn có thể tạm dừng video.
-  (Tiếp tục ghi video): Bạn có thể tiếp tục quay video.
-  (Dừng quay video): Bạn có thể dừng quay video.

Chú ý

- Định dạng Ultra HDR không được hỗ trợ cho ảnh chụp trong khi quay video, ngay cả khi bạn kích hoạt Ultra HDR trong chế độ Ảnh hoặc Ảnh chuyên nghiệp, v.v.

Gợi ý

- Bạn cũng có thể khởi chạy ứng dụng Camera bằng cách thực hiện các thao tác sau.
 - Bấm và giữ nút chụp của thiết bị.
Để kích hoạt hoặc vô hiệu hóa chức năng này, hãy tìm và chạm vào như sau, sau đó chạm vào công tắc.
[Cài đặt] > [Hệ thống] > [Cử chỉ] > [Nút chụp] > [Khởi chạy ứng dụng Camera]
 - Chạm và giữ biểu tượng sau trên màn hình khóa.
 (Camera)
Để kích hoạt chức năng này, hãy chạm và giữ vào một vùng trống trên màn hình chính, sau đó chạm theo hướng dẫn sau.
[Hình nền và phong cách] > [Màn hình khóa] > [Lối tắt]
Tiếp theo, hãy đặt biểu tượng Máy ảnh làm phím tắt bên trái hoặc bên phải.
 - Bấm nút nguồn hai lần.
Để kích hoạt hoặc vô hiệu hóa chức năng này, hãy tìm và chạm vào như sau.
[Cài đặt] > [Hệ thống] > [Cử chỉ] > [Nhấn hai lần vào nút nguồn]
Để kích hoạt chức năng này, hãy chạm vào công tắc và cài đặt bên dưới.
[Dùng cử chỉ nhấn hai lần] > [Camera]
- Khi bạn chụp cảnh thể thao trong nhà, hãy đặt độ nhạy ISO thành giá trị cao hơn.
- Bạn có thể thay đổi giá trị của cài đặt được gạch chân ở bên dưới kính ngắm bằng cách nhấn vào các giá trị đó.
- Bạn có thể ngăn nhiệt độ của thiết bị của bạn tăng lên để có thể quay video trong thời gian dài hơn bằng cách tắt các chức năng tiêu tốn pin. Chạm theo hướng dẫn bên dưới, sau đó làm theo chỉ dẫn trên màn hình để tối ưu hóa cài đặt.
[MENU] > [Chụp] > [Hướng dẫn kéo dài thời lượng quay]
- Bạn có thể giảm tiếng ồn do gió thổi vào micrô khi quay mà không làm giảm chất lượng âm thanh gốc. Nhấn vào như sau.

[MENU] > [Thiết lập] > [Giảm tiếng ồn do gió]

Tiếp theo, chạm vào công tắc bên dưới để kích hoạt chức năng.

[Giảm tiếng ồn do gió]

- Bạn có thể xem tóm tắt về chế độ quay video chuyên nghiệp.
Nhấn vào như sau.
[MENU] > [Thiết lập] > [Giới thiệu về Video Pro]

Chủ đề liên quan

- [Tổng quan về chế độ \(Video Pro\)](#)
- [Menu chức năng \(Video Pro\)](#)
- [Cài đặt camera bổ sung](#)
- [Menu cài đặt](#)

Xin lưu ý rằng Hướng dẫn Trợ giúp này được dịch bởi máy. Các bản dịch máy không nhạy với ngữ cảnh và có thể không hoàn toàn khớp với nội dung phiên bản tiếng Anh. Để xem phiên bản tiếng Anh gốc, hãy chọn English từ [Trang chọn Ngôn ngữ].

TP1002013997

Điện thoại thông minh

Xperia 1 VIII XQ-GE54/XQ-GE74

Cài đặt camera bổ sung

[Ảnh Pro] / [Video Pro]:

Chạm như sau để chọn cài đặt bạn muốn thay đổi.

[MENU] > [Thiết lập]

Ở các chế độ khác ngoài những chế độ trên, hãy chạm như sau để chọn cài đặt bạn muốn thay đổi.

 (Cài đặt) > [Trình đơn]

- **Đường lưới**

Bật / Tắt: Bạn có thể đặt có hiển thị đường lưới hay không để hỗ trợ bạn bố cục hình ảnh.

- **Cân bằng** (Chỉ camera chính) (Ngoại trừ chế độ chụp ảnh chuyên nghiệp và chế độ quay video chuyên nghiệp)
Tắt / Bật: Tất cả (âm thanh, rung, hiển thị) / Bật: Chỉ hiển thị: Bạn có thể thiết lập có hiển thị đồng hồ đo mức hay không. Bạn cũng có thể cài đặt camera để báo hiệu khi nào camera cân bằng bằng âm thanh, rung và màn hình.

- **Hiệu chỉnh cân bằng** (Chỉ camera chính)

Chạm vào cài đặt để hiệu chỉnh tiêu chuẩn cho mặt phẳng ngang để sửa lỗi độ lệch theo hướng nghiêng.

- **Sử dụng nút Âm lượng là**

Thu phóng / Âm lượng / Phát ngẫu nhiên / Tắt: Bạn có thể thay đổi cách sử dụng nút âm lượng.

- **Tín hiệu âm thanh**

Bật: Tất cả / Bật: Chỉ âm bấm máy / Tắt: Bạn có thể chọn xem camera có phát ra âm thanh hay không, chẳng hạn như âm thanh chụp, âm thanh khi bắt đầu và kết thúc quay video, và một loạt tiếng bíp cho quá trình đếm ngược khi bạn sử dụng chụp hẹn giờ.

- **Bộ nhớ dữ liệu** (Ngoại trừ chế độ Tự động đóng khung)

Bộ nhớ trong / Thẻ SD: Bạn có thể chọn lưu trữ ảnh chụp và video trên bộ nhớ trong của thiết bị hoặc trên thẻ microSD.

Gợi ý

- Bạn nên sử dụng thẻ microSD có Video Speed Class 30 (V30) trở lên.

- **Lưu vị trí**

Bật / Tắt: Bạn có thể lưu ảnh chụp và video của mình cùng với vị trí được chụp.

- **Khởi chạy bằng nút chụp**

Khởi chạy ứng dụng Camera / Tắt: Nếu bạn muốn ngăn ứng dụng Camera vô tình được khởi chạy khi nhấn và giữ nút chụp của thiết bị, hãy tắt cài đặt.

- **Điều khiển qua Bluetooth**

Bạn có thể ghép nối với bộ điều khiển từ xa Bluetooth để sử dụng từ xa các chức năng trong ứng dụng Camera.

- **Mẹo**

Nhấn để chuyển đến trang web các mẹo ứng dụng Camera.

- **Trợ năng**

Bạn có thể hiển thị liên kết tới thông tin trợ năng.

- **Giấy phép phần mềm**

Bạn có thể hiển thị thông tin giấy phép phần mềm.

- **Cài lại thông số cài đặt**

Bạn có thể khôi phục tất cả cài đặt về mặc định.

Chủ đề liên quan

- Ghép nối với điều khiển từ xa hoặc báng tay cầm Bluetooth
- Chụp ảnh (Ảnh chụp)
- Trợ lý máy ảnh AI (Ảnh chụp)
- Ghi hình video (Video)
- Chụp ảnh với hiệu ứng Bokeh
- Chụp ảnh tĩnh (Ảnh Pro)
- Ghi hình video (Video Pro)
- Ghi hình video trong khi theo dõi đối tượng (Công nghệ quay phim AI)
- Chụp ảnh ở độ phân giải cao (48 MP)
- Ghi video tự động căn chỉnh khung hình (Khung hình tự động)
- Quay video ở chế độ chuyển động chậm
- Quay video với hiệu ứng Bokeh

Xin lưu ý rằng Hướng dẫn Trợ giúp này được dịch bởi máy. Các bản dịch máy không nhạy với ngữ cảnh và có thể không hoàn toàn khớp với nội dung phiên bản tiếng Anh. Để xem phiên bản tiếng Anh gốc, hãy chọn English từ [Trang chọn Ngôn ngữ].

TP1001673334

5-073-520-51 Copyright 2026 Sony Corporation

Điện thoại thông minh
Xperia 1 VIII XQ-GE54/XQ-GE74

Ghi hình video trong khi theo dõi đối tượng (Công nghệ quay phim AI)

Bạn có thể quay video theo dõi đối tượng với khả năng ổn định hình ảnh mạnh mẽ hơn so với chế độ quay video thông thường. Máy ảnh sẽ tự động điều chỉnh để giữ cho đối tượng được theo dõi ở cùng một vị trí tương đối trong khung hình.

1 Mở ứng dụng Camera.



2 Chọn chế độ.

[Công nghệ quay phim AI]

3 Hướng camera vào đối tượng.

4 Nhấn vào một trong các nút góc để chuyển đổi góc xem.

Để phóng to hoặc thu nhỏ hình ảnh, hãy nhấn vào nút góc một lần nữa, sau đó trượt nút góc sang trái và phải (theo hướng dọc) hoặc lên và xuống (theo hướng ngang).

Bạn cũng có thể phóng to hoặc thu nhỏ hình ảnh bằng cách chạm hai ngón tay vào khung ngắm hoặc bằng cách nhấn nút thu phóng.

5 Chạm vào đối tượng mà bạn muốn lấy nét trong kính ngắm.

- Khung lấy nét sẽ xuất hiện.
Camera sẽ lấy nét vào đối tượng được chạm vào.
Để hủy lấy nét, nhấn vào khung lấy nét.
- Thanh trượt điều chỉnh màu sắc và thanh trượt điều chỉnh độ sáng sẽ xuất hiện.
ⓘ: Thanh trượt điều chỉnh màu sắc
☀️: Thanh trượt điều chỉnh độ sáng
Kéo các thanh trượt để điều chỉnh màu sắc và độ sáng.

6 Nhấn vào nút trong khung ngắm để khóa khung hình vào chủ thể.



Nếu khung hình được khóa vào đối tượng, nút sẽ thay đổi như sau.

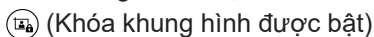

7 Chạm vào nút sau trên màn hình hoặc nhấn nút chụp ảnh của thiết bị để quay video.

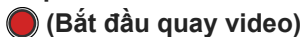

Nếu đối tượng tiến đến vị trí mà máy ảnh không thể theo dõi, biểu tượng sau sẽ hiển thị trong khung ngắm.

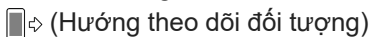

Hướng của mũi tên sẽ thay đổi tùy thuộc vào vị trí của đối tượng trong khung ngắm. Để tiếp tục theo dõi đối tượng, hãy hướng máy ảnh về phía mũi tên chỉ dẫn.

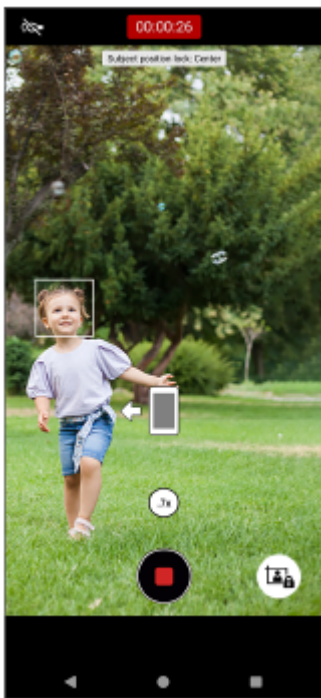

8 Chạm vào nút sau trên màn hình hoặc nhấn nút chụp của thiết bị để dừng quay video.

● (Dừng quay video)

Để xem, chia sẻ hoặc chỉnh sửa video trong ứng dụng Google Ảnh, hãy nhấn vào hình thu nhỏ. Để biết thêm thông tin về ứng dụng Google Photos, hãy truy cập URL sau.

support.google.com/android/

Cách thay đổi cài đặt camera

1. Chạm vào biểu tượng để tìm và thay đổi các cài đặt thường dùng hơn.

⚙️ (Cài đặt)

- **Sáng**

Tắt / Bật

Trạng thái sáng hiện tại được hiển thị ở phía trên bên trái màn hình. Bạn có thể bật hoặc tắt sáng bằng cách nhấn vào biểu tượng.

- **Khóa vị trí đối tượng**

Trung tâm: Máy ảnh sẽ theo dõi đối tượng để giữ cho đối tượng luôn nằm ở trung tâm khung ngắm.

T.công: Máy ảnh theo dõi đối tượng để giữ nó ở vị trí mong muốn trên khung ngắm. Để khóa đối tượng ở vị trí mong muốn, hãy chạm vào biểu tượng.

🔒 (Khóa khung hình tắt)

2. Nhấn vào nút để thay đổi các cài đặt chi tiết hơn.

[Trình đơn]

- **Dạng HDR/SDR**

Bật HDR (Dải động cao) để làm cho video của bạn xuất hiện sinh động hơn và gần gũi hơn với những gì bạn thấy trong cuộc sống thực tế.

HDR(HLG/BT.2020): Video được ghi lại với sự kết hợp giữa đường cong gamma HLG và không gian màu BT.2020.

SDR(BT.709): Video được quay bằng sự kết hợp của đường cong gamma tiêu chuẩn và BT.709 đối với không gian màu.

- **Micrô**

Bạn có thể chọn micrô sẽ sử dụng trong khi quay video.

Mọi hướng (âm thanh nổi): Chế độ này lý tưởng để thu âm từ mọi phía hoặc mọi hướng, chẳng hạn như âm thanh môi trường.

Ưu tiên giọng nói (sau): Chế độ này lý tưởng để thu âm giọng nói hoặc âm thanh từ đối tượng khi quay phim bằng máy quay chính. Chạm vào bảng điều khiển phía sau càng ít càng tốt trong suốt quá trình quay để tránh ghi lại tiếng ồn.

- **Giới thiệu về Công nghệ quay phim AI**

Bạn có thể xem tóm tắt về AI Camerawork.

- **Giảm tiếng ồn do gió**

Bạn có thể giảm tiếng ồn do gió thổi vào micrô khi quay mà không làm giảm chất lượng âm thanh gốc.

Gợi ý

- Bạn có thể chọn kiểu hoàn thiện cho hình ảnh. Chạm vào biểu tượng.

 (Giao diện)

Mỗi thiết lập sẵn được tối ưu hóa với sự kết hợp khác nhau giữa tông màu, độ bão hòa, độ tương phản, độ sắc nét, độ sáng và các yếu tố hình ảnh khác, cho phép bạn thiết lập quá trình xử lý hình ảnh với sự cân bằng lý tưởng của các yếu tố này. Để xem chi tiết về từng kiểu thiết lập sẵn, hãy nhấn vào nút.

 (Đọc thêm)

- Để biết thêm các cài đặt máy ảnh khác, vui lòng tham khảo chủ đề tương ứng được liệt kê trong phần bên dưới.
“Chủ đề liên quan”

Chủ đề liên quan

- [Tên bộ phận](#)
- [Cài đặt camera bổ sung](#)

Xin lưu ý rằng Hướng dẫn Trợ giúp này được dịch bởi máy. Các bản dịch máy không nhạy với ngữ cảnh và có thể không hoàn toàn khớp với nội dung phiên bản tiếng Anh. Để xem phiên bản tiếng Anh gốc, hãy chọn English từ [Trang chọn Ngôn ngữ].

TP1002013998

Điện thoại thông minh

Xperia 1 VIII XQ-GE54/XQ-GE74

Cài đặt camera bổ sung

[Ảnh Pro] / [Video Pro]:

Chạm như sau để chọn cài đặt bạn muốn thay đổi.

[MENU] > [Thiết lập]

Ở các chế độ khác ngoài những chế độ trên, hãy chạm như sau để chọn cài đặt bạn muốn thay đổi.

 (Cài đặt) > [Trình đơn]

- **Đường lưới**

Bật / Tắt: Bạn có thể đặt có hiển thị đường lưới hay không để hỗ trợ bạn bố cục hình ảnh.

- **Cân bằng** (Chỉ camera chính) (Ngoại trừ chế độ chụp ảnh chuyên nghiệp và chế độ quay video chuyên nghiệp)
Tắt / Bật: Tất cả (âm thanh, rung, hiển thị) / Bật: Chỉ hiển thị: Bạn có thể thiết lập có hiển thị đồng hồ đo mức hay không. Bạn cũng có thể cài đặt camera để báo hiệu khi nào camera cân bằng bằng âm thanh, rung và màn hình.

- **Hiệu chỉnh cân bằng** (Chỉ camera chính)

Chạm vào cài đặt để hiệu chỉnh tiêu chuẩn cho mặt phẳng ngang để sửa lỗi độ lệch theo hướng nghiêng.

- **Sử dụng nút Âm lượng là**

Thu phóng / Âm lượng / Phát ngẫu nhiên / Tắt: Bạn có thể thay đổi cách sử dụng nút âm lượng.

- **Tín hiệu âm thanh**

Bật: Tất cả / Bật: Chỉ âm bấm máy / Tắt: Bạn có thể chọn xem camera có phát ra âm thanh hay không, chẳng hạn như âm thanh chụp, âm thanh khi bắt đầu và kết thúc quay video, và một loạt tiếng bíp cho quá trình đếm ngược khi bạn sử dụng chụp hẹn giờ.

- **Bộ nhớ dữ liệu** (Ngoại trừ chế độ Tự động đóng khung)

Bộ nhớ trong / Thẻ SD: Bạn có thể chọn lưu trữ ảnh chụp và video trên bộ nhớ trong của thiết bị hoặc trên thẻ microSD.

Gợi ý

- Bạn nên sử dụng thẻ microSD có Video Speed Class 30 (V30) trở lên.

- **Lưu vị trí**

Bật / Tắt: Bạn có thể lưu ảnh chụp và video của mình cùng với vị trí được chụp.

- **Khởi chạy bằng nút chụp**

Khởi chạy ứng dụng Camera / Tắt: Nếu bạn muốn ngăn ứng dụng Camera vô tình được khởi chạy khi nhấn và giữ nút chụp của thiết bị, hãy tắt cài đặt.

- **Điều khiển qua Bluetooth**

Bạn có thể ghép nối với bộ điều khiển từ xa Bluetooth để sử dụng từ xa các chức năng trong ứng dụng Camera.

- **Mẹo**

Nhấn để chuyển đến trang web các mẹo ứng dụng Camera.

- **Trợ năng**

Bạn có thể hiển thị liên kết tới thông tin trợ năng.

- **Giấy phép phần mềm**

Bạn có thể hiển thị thông tin giấy phép phần mềm.

- **Cài lại thông số cài đặt**

Bạn có thể khôi phục tất cả cài đặt về mặc định.

Chủ đề liên quan

- Ghép nối với điều khiển từ xa hoặc báng tay cầm Bluetooth
- Chụp ảnh (Ảnh chụp)
- Trợ lý máy ảnh AI (Ảnh chụp)
- Ghi hình video (Video)
- Chụp ảnh với hiệu ứng Bokeh
- Chụp ảnh tĩnh (Ảnh Pro)
- Ghi hình video (Video Pro)
- Ghi hình video trong khi theo dõi đối tượng (Công nghệ quay phim AI)
- Chụp ảnh ở độ phân giải cao (48 MP)
- Ghi video tự động căn chỉnh khung hình (Khung hình tự động)
- Quay video ở chế độ chuyển động chậm
- Quay video với hiệu ứng Bokeh

Xin lưu ý rằng Hướng dẫn Trợ giúp này được dịch bởi máy. Các bản dịch máy không nhạy với ngữ cảnh và có thể không hoàn toàn khớp với nội dung phiên bản tiếng Anh. Để xem phiên bản tiếng Anh gốc, hãy chọn English từ [Trang chọn Ngôn ngữ].

TP1001673334

Điện thoại thông minh

Xperia 1 VIII XQ-GE54/XQ-GE74

Chụp ảnh ở độ phân giải cao (48 MP)

Bạn có thể chụp ảnh ở độ phân giải 48 megapixel bằng ống kính rộng.

1 Mở ứng dụng Camera.



 (Camera)

2 Vuốt phần dưới màn hình và chạm theo hướng dẫn sau để tìm chế độ.

[Khác] > [48 MP]

3 Hướng camera vào đối tượng.

4 Chạm vào đối tượng mà bạn muốn lấy nét trong kính ngắm.

- Khung lấy nét sẽ xuất hiện.
Camera sẽ lấy nét vào đối tượng được chạm vào và bắt đầu theo dõi.
Để hủy lấy nét, nhấn vào khung lấy nét.
- Thanh trượt điều chỉnh màu sắc và thanh trượt điều chỉnh độ sáng sẽ xuất hiện.
: Thanh trượt điều chỉnh màu sắc
: Thanh trượt điều chỉnh độ sáng
Kéo các thanh trượt để điều chỉnh màu sắc và độ sáng.

5 Nhấn nút chụp trên màn hình hoặc bấm nút chụp của thiết bị.

Để xem, chia sẻ hoặc chỉnh sửa ảnh chụp trong ứng dụng Google Ảnh, hãy nhấn vào hình thu nhỏ. Để biết thêm thông tin về ứng dụng Google Photos, hãy truy cập URL sau.

support.google.com/android/

Cách thay đổi cài đặt camera

1. Chạm vào biểu tượng để tìm và thay đổi các cài đặt thường dùng hơn.

 (Cài đặt)

- Bộ đếm giờ
Tắt / 3 giây / 10 giây

- Đèn flash
Tắt / Tự động / Bật / Sáng

Trạng thái đèn flash hiện tại được hiển thị ở phía trên bên trái màn hình. Bạn có thể chuyển đổi giữa các chế độ đèn flash sau bằng cách chạm vào biểu tượng.

[Tắt] / [Tự động]

2. Nhấn vào nút để thay đổi các cài đặt chi tiết hơn.

[Trình đơn]

- AF vào đôi mắt/khuôn mặt

Bạn có thể chụp ảnh lấy nét vào khuôn mặt hoặc mắt của người và động vật.

Khi camera phát hiện khuôn mặt của người hoặc động vật, khung phát hiện sẽ xuất hiện. Để thay đổi mục tiêu lấy nét, hãy nhấn vào khuôn mặt của đối tượng mà bạn muốn lấy nét.

Nếu bạn nhấn nút chụp của thiết bị xuống nửa chừng, camera sẽ lấy nét vào khuôn mặt đã chọn hoặc vào một trong hai mắt có khung màu xanh lá cây. Việc lấy nét sẽ được điều chỉnh liên tục theo chuyển động của đối tượng. Bấm nút chụp của thiết bị xuống hết cỡ để chụp ảnh.

AF vào đôi mắt/khuôn mặt: Máy ảnh tập trung vào khuôn mặt hoặc mắt.

AF vào khuôn mặt: Máy ảnh chỉ tập trung vào khuôn mặt.

Tắt

- **Hiệu ứng làm mịn da**

Bật / Tắt: Bạn có thể chụp ảnh với hiệu ứng làm cho làn da trông mịn màng hơn.

- **Theo dõi chạm**

Camera theo dõi đối tượng đã chọn và điều chỉnh độ sáng.

- **Siêu HDR**

Bật / Tắt: Bạn có thể thiết lập để chụp ảnh sáng và rực rỡ ở định dạng Ultra HDR (Dải động cao) hoặc không.

Gợi ý

- Bạn có thể chọn kiểu hoàn thiện cho hình ảnh. Chạm vào biểu tượng.

 (Giao diện)

Mỗi thiết lập sẵn được tối ưu hóa với sự kết hợp khác nhau giữa tông màu, độ bão hòa, độ tương phản, độ sắc nét, độ sáng và các yếu tố hình ảnh khác, cho phép bạn thiết lập quá trình xử lý hình ảnh với sự cân bằng lý tưởng của các yếu tố này. Để xem chi tiết về từng kiểu thiết lập sẵn, hãy nhấn vào nút.

 (Đọc thêm)

- Để biết thêm các cài đặt máy ảnh khác, vui lòng tham khảo chủ đề tương ứng được liệt kê trong phần bên dưới.
“Chủ đề liên quan”

Chủ đề liên quan

- [Cài đặt camera bổ sung](#)

Xin lưu ý rằng Hướng dẫn Trợ giúp này được dịch bởi máy. Các bản dịch máy không nhạy với ngữ cảnh và có thể không hoàn toàn khớp với nội dung phiên bản tiếng Anh. Để xem phiên bản tiếng Anh gốc, hãy chọn English từ [Trang chọn Ngôn ngữ].

TP1001673338

Điện thoại thông minh

Xperia 1 VIII XQ-GE54/XQ-GE74

Ghi video tự động căn chỉnh khung hình (Khung hình tự động)

Bạn có thể quay video và tự động cắt xén để giữ chủ thể gần trung tâm khung hình. Bạn cũng có thể chọn hướng quay video và chọn lưu cả video đã cắt và bản ghi toàn màn hình chưa cắt.

1 Mở ứng dụng Camera.

 (Camera)

2 Vuốt phần dưới màn hình và chạm theo hướng dẫn sau để tìm chế độ.

[Khác] > [Khung hình tự động]



3 Hướng camera vào đối tượng.

4 Nhấn vào một trong các nút góc để chuyển đổi góc xem.

Để phóng to hoặc thu nhỏ hình ảnh, hãy nhấn vào nút góc một lần nữa, sau đó trượt nút góc sang trái và phải (theo hướng dọc) hoặc lên và xuống (theo hướng ngang).

Bạn cũng có thể phóng to hoặc thu nhỏ hình ảnh bằng cách chạm hai ngón tay vào khung ngắm hoặc bằng cách nhấn nút thu phóng.

5 Chạm vào đối tượng mà bạn muốn lấy nét trong kính ngắm.

- Khung lấy nét sẽ xuất hiện.
Camera sẽ lấy nét vào đối tượng được chạm vào.
Để hủy lấy nét, nhấn vào khung lấy nét.
- Thanh trượt điều chỉnh màu sắc và thanh trượt điều chỉnh độ sáng sẽ xuất hiện.
: Thanh trượt điều chỉnh màu sắc
: Thanh trượt điều chỉnh độ sáng
Kéo các thanh trượt để điều chỉnh màu sắc và độ sáng.

6 Chạm vào nút để thay đổi kích thước khung hình.

 (Kích thước khung)

Để phóng to chủ thể trong khung hình, hãy di chuyển thanh trượt sang trái. Để thu nhỏ chủ thể trong khung hình, hãy di chuyển thanh trượt sang phải.



Để ẩn thanh trượt, hãy chạm vào nút trong khung ngắm.

✕ (Đóng)

7 Chạm vào nút sau trên màn hình hoặc nhấn nút chụp ảnh của thiết bị để quay video.

(Bắt đầu quay video)

Để chụp ảnh trong khi quay video, hãy nhấn vào nút đó.

(Ảnh chụp nhanh)

- Ảnh tĩnh sẽ được chụp ở chế độ toàn màn hình, không phải khung hình bị cắt xén.

8 Chạm vào nút sau trên màn hình hoặc nhấn nút chụp của thiết bị để dừng quay video.

(Dừng quay video)

Để xem, chia sẻ hoặc chỉnh sửa video trong ứng dụng Google Ảnh, hãy nhấn vào hình thu nhỏ. Để biết thêm thông tin về ứng dụng Google Photos, hãy truy cập URL sau.

support.google.com/android/

Cách thay đổi cài đặt camera

1. Chạm vào biểu tượng để tìm và thay đổi các cài đặt thường dùng hơn.

⚙️ (Cài đặt)

• Sáng

Tắt / Bật

Trạng thái sáng hiện tại được hiển thị ở phía trên bên trái màn hình. Bạn có thể bật hoặc tắt sáng bằng cách nhấn vào biểu tượng.

• Hướng khung

Tự động: Máy ảnh giữ nguyên hướng cắt ảnh giống với hướng của thiết bị.

Dọc / Ngang: Máy ảnh giữ nguyên khung hình đã cắt theo hướng dọc hoặc ngang.

2. Nhấn vào nút để thay đổi các cài đặt chi tiết hơn.

[Trình đơn]

• Ghi hình toàn màn hình

Bạn có thể chọn lưu bản ghi toàn màn hình chưa cắt xén, ngoài bản ghi đã cắt xén. Các bản ghi đã được cắt xén được lưu với độ phân giải Full HD. Các bản ghi chưa cắt xén được lưu ở độ phân giải 4K.

Ảnh chụp màn hình trong khi quay video sẽ được lưu ở chế độ toàn màn hình, ngay cả khi chế độ quay toàn màn hình được tắt.

Bật: Cả bản ghi đã cắt và chưa cắt đều sẽ được lưu lại.

Tắt: Chỉ phần ghi âm đã được cắt xén mới được lưu lại.

- **Dạng HDR/SDR**

Bật HDR (Dải động cao) để làm cho video của bạn xuất hiện sinh động hơn và gần gũi hơn với những gì bạn thấy trong cuộc sống thực tế.

HDR(HLG/BT.2020): Video được ghi lại với sự kết hợp giữa đường cong gamma HLG và không gian màu BT.2020.

SDR(BT.709): Video được quay bằng sự kết hợp của đường cong gamma tiêu chuẩn và BT.709 đối với không gian màu.

- **Micrô**

Bạn có thể chọn micrô sẽ sử dụng trong khi quay video.

Mọi hướng (âm thanh nổi): Chế độ này lý tưởng để thu âm từ mọi phía hoặc mọi hướng, chẳng hạn như âm thanh môi trường.

Ưu tiên giọng nói (sau): Chế độ này lý tưởng để thu âm giọng nói hoặc âm thanh từ đối tượng khi quay phim bằng máy quay chính. Chạm vào bảng điều khiển phía sau càng ít càng tốt trong suốt quá trình quay để tránh ghi lại tiếng ồn.



- **Giới thiệu về Khung hình tự động**

Bạn có thể xem tóm tắt về Auto Framing.

- **Giảm tiếng ồn do gió**

Bạn có thể giảm tiếng ồn do gió thổi vào micrô khi quay mà không làm giảm chất lượng âm thanh gốc.

Gợi ý

- Nếu kích thước khung hình không thay đổi khi bạn di chuyển thanh trượt kích thước khung hình, hãy tiến lại gần đối tượng hơn và thử thay đổi kích thước khung hình một lần nữa.
- Bạn có thể chọn kiểu hoàn thiện cho hình ảnh. Chạm vào biểu tượng.
 (Giao diện)
Mỗi thiết lập sẵn được tối ưu hóa với sự kết hợp khác nhau giữa tông màu, độ bão hòa, độ tương phản, độ sắc nét, độ sáng và các yếu tố hình ảnh khác, cho phép bạn thiết lập quá trình xử lý hình ảnh với sự cân bằng lý tưởng của các yếu tố này. Để xem chi tiết về từng kiểu thiết lập sẵn, hãy nhấn vào nút.
 (Đọc thêm)
- Trong ứng dụng Google Photos, biểu tượng sau sẽ được gắn vào hình thu nhỏ của các video đã được cắt.
 (Video tự động căn chỉnh khung hình)
- Để biết thêm các cài đặt máy ảnh khác, vui lòng tham khảo chủ đề tương ứng được liệt kê trong phần bên dưới.
"Chủ đề liên quan"

Chủ đề liên quan

- [Tên bộ phận](#)
- [Cài đặt camera bổ sung](#)

Xin lưu ý rằng Hướng dẫn Trợ giúp này được dịch bởi máy. Các bản dịch máy không nhạy với ngữ cảnh và có thể không hoàn toàn khớp với nội dung phiên bản tiếng Anh gốc. Để xem phiên bản tiếng Anh gốc, hãy chọn English từ [Trang chọn Ngôn ngữ].

TP1002013999

Điện thoại thông minh

Xperia 1 VIII XQ-GE54/XQ-GE74

Quay video ở chế độ chuyển động chậm

Bạn có thể quay video 120 khung hình/giây ở chế độ chuyển động chậm bằng camera chính.

1 Mở ứng dụng Camera.

 (Camera)

2 Vuốt phần dưới màn hình và chạm theo hướng dẫn sau để tìm chế độ.

[Khác] > [Chậm]

3 Hướng camera vào đối tượng.

4 Nhấn vào một trong các nút góc để chuyển đổi góc xem.

Để phóng to hoặc thu nhỏ hình ảnh, hãy nhấn vào nút góc một lần nữa, sau đó trượt nút góc sang trái và phải (theo hướng dọc) hoặc lên và xuống (theo hướng ngang).

Bạn cũng có thể phóng to hoặc thu nhỏ hình ảnh bằng cách chạm hai ngón tay vào khung ngắm hoặc bằng cách nhấn nút thu phóng.

5 Chạm vào đối tượng mà bạn muốn lấy nét trong kính ngắm.

- Khung lấy nét sẽ xuất hiện.
Camera sẽ lấy nét vào đối tượng được chạm vào.
Để hủy lấy nét, nhấn vào khung lấy nét.
- Thanh trượt điều chỉnh màu sắc và thanh trượt điều chỉnh độ sáng sẽ xuất hiện.
Ⓛ: Thanh trượt điều chỉnh màu sắc
☼: Thanh trượt điều chỉnh độ sáng
Kéo các thanh trượt để điều chỉnh màu sắc và độ sáng.

6 Chạm vào nút sau trên màn hình hoặc nhấn nút chụp ảnh của thiết bị để quay video chuyển động chậm.

 (Bắt đầu quay video)

7 Chạm vào nút sau trên màn hình hoặc nhấn nút chụp của thiết bị để dừng quay video.

 (Dừng quay video)

8 Nhấn vào hình nhỏ để mở video.

9 Kéo các điểm nút trên dòng thời gian chuyển động chậm đến vị trí mà bạn muốn hiệu ứng chuyển động chậm xuất hiện.

(A): Các điểm nút

(B): Dòng thời gian chuyển động chậm

(C): Nhấn để bật hoặc tắt âm thanh.

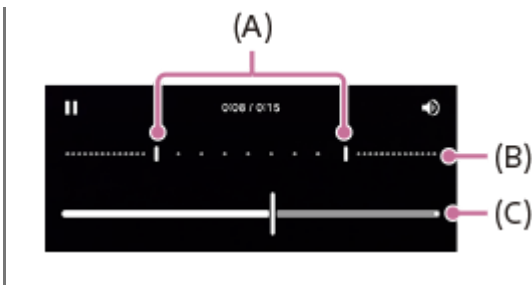

Cách thay đổi cài đặt camera

1. Chạm vào biểu tượng để tìm và thay đổi các cài đặt thường dùng hơn.

(Cài đặt)

- **Độ phân giải**

Full HD / 4K

Cài đặt độ phân giải hiện tại được hiển thị ở giữa bên trên của màn hình. Bạn có thể thay đổi cài đặt bằng cách nhấn vào giá trị nhiều lần.

- **Sáng**

Tắt / Bật

Trạng thái sáng hiện tại được hiển thị ở phía trên bên trái màn hình. Bạn có thể bật hoặc tắt sáng bằng cách nhấn vào biểu tượng.

2. Nhấn vào nút để thay đổi các cài đặt chi tiết hơn.

[Trình đơn]

- **Dạng HDR/SDR**

Bật HDR (Dải động cao) để làm cho video của bạn xuất hiện sinh động hơn và gần gũi hơn với những gì bạn thấy trong cuộc sống thực tế.

HDR(HLG/BT.2020): Video được ghi lại với sự kết hợp giữa đường cong gamma HLG và không gian màu BT.2020.

SDR(BT.709): Video được quay bằng sự kết hợp của đường cong gamma tiêu chuẩn và BT.709 đối với không gian màu.

- **Micrô**

Bạn có thể chọn micrô sẽ sử dụng trong khi quay video.

Mọi hướng (âm thanh nổi): Chế độ này lý tưởng để thu âm từ mọi phía hoặc mọi hướng, chẳng hạn như âm thanh môi trường.

Ưu tiên giọng nói (sau): Chế độ này lý tưởng để thu âm giọng nói hoặc âm thanh từ đối tượng khi quay phim bằng máy quay chính. Chạm vào bảng điều khiển phía sau càng ít càng tốt trong suốt quá trình quay để tránh ghi lại tiếng ồn.

- **Giảm tiếng ồn do gió**

Bạn có thể giảm tiếng ồn do gió thổi vào micrô khi quay mà không làm giảm chất lượng âm thanh gốc.

Gợi ý

- Để biết thêm thông tin về ứng dụng Google Photos, hãy truy cập URL sau.

support.google.com/android/

- Bạn có thể chọn kiểu hoàn thiện cho hình ảnh. Chạm vào biểu tượng.

(Giao diện)

Mỗi thiết lập sẵn được tối ưu hóa với sự kết hợp khác nhau giữa tông màu, độ bão hòa, độ tương phản, độ sắc nét, độ sáng và các yếu tố hình ảnh khác, cho phép bạn thiết lập quá trình xử lý hình ảnh với sự cân bằng lý tưởng của các yếu tố này. Để xem chi tiết về từng kiểu thiết lập sẵn, hãy nhấn vào nút.

(Đọc thêm)

Chủ đề liên quan

- [Tên bộ phận](#)
- [Cài đặt camera bổ sung](#)

Xin lưu ý rằng Hướng dẫn Trợ giúp này được dịch bởi máy. Các bản dịch máy không nhạy với ngữ cảnh và có thể không hoàn toàn khớp với nội dung phiên bản tiếng Anh. Để xem phiên bản tiếng Anh gốc, hãy chọn English từ [Trang chọn Ngôn ngữ].

TP1001286906

5-073-520-51 Copyright 2026 Sony Corporation

Điện thoại thông minh

Xperia 1 VIII XQ-GE54/XQ-GE74

Quay video với hiệu ứng Bokeh

Bạn có thể quay video với hiệu ứng Bokeh. Hiệu ứng Bokeh làm giảm lấy nét của nền để làm nổi bật đối tượng ở cận cảnh, giúp tạo hiệu ứng nghệ thuật.

1 Mở ứng dụng Camera.



2 Vuốt phần dưới màn hình và chạm theo hướng dẫn sau để tìm chế độ.

[Khác] > [Video Bokeh]

3 Chạm vào biểu tượng để chuyển đổi giữa camera chính và camera trước.



4 Hướng camera vào đối tượng.

5 Khi sử dụng camera chính, nhấn vào một trong các nút góc để chuyển đổi góc xem.

6 Chạm vào biểu tượng trong khung ngắm.



7 Kéo thanh trượt để điều chỉnh hiệu ứng Bokeh.

Để ẩn thanh trượt, hãy chạm vào biểu tượng trong khung ngắm.

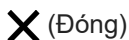

8 Chạm vào đối tượng mà bạn muốn lấy nét trong kính ngắm.

- Khung lấy nét sẽ xuất hiện.
Camera sẽ lấy nét vào đối tượng được chạm vào và bắt đầu theo dõi.
Để hủy lấy nét, nhấn vào khung lấy nét.
- Thanh trượt điều chỉnh màu sắc và thanh trượt điều chỉnh độ sáng sẽ xuất hiện.
: Thanh trượt điều chỉnh màu sắc
: Thanh trượt điều chỉnh độ sáng
 Kéo các thanh trượt để điều chỉnh màu sắc và độ sáng.

9 Chạm vào nút sau trên màn hình hoặc nhấn nút chụp ảnh của thiết bị.



Để dừng quay video, hãy chạm vào nút sau trên màn hình hoặc nhấn lại nút chụp ảnh của thiết bị.

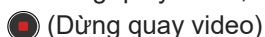

Để chụp ảnh trong khi quay video, hãy nhấn vào nút đó.

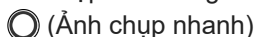

Để xem, chia sẻ hoặc chỉnh sửa video trong ứng dụng Google Ảnh, hãy nhấn vào hình thu nhỏ. Để biết thêm thông tin về ứng dụng Google Photos, hãy truy cập URL sau.

Cách thay đổi cài đặt camera

1. Chạm vào biểu tượng để tìm và thay đổi các cài đặt thường dùng hơn.

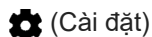

- **Sáng** (Chỉ camera chính)

Tắt / Bật

Trạng thái sáng hiện tại được hiển thị ở phía trên bên trái màn hình. Bạn có thể bật hoặc tắt sáng bằng cách nhấn vào biểu tượng.

2. Nhấn vào nút để thay đổi các cài đặt chi tiết hơn khi sử dụng camera chính.

[Trình đơn]

- **Tốc độ khung hình tự động**

Bật / Tắt: Máy ảnh tự động tối ưu hóa tốc độ khung hình để cải thiện chất lượng video trong điều kiện thiếu sáng.

- **Ổn định**

Bạn có thể quay video mượt mà, không bị rung lắc.

Chất lượng cao: Chọn giá trị này để đạt được hiệu quả ổn định mạnh mẽ nhất.

Tiêu chuẩn: Chọn giá trị này nếu bạn muốn quay video với góc nhìn rộng hơn một chút, ngay cả khi hiệu ứng ổn định hình ảnh sẽ yếu hơn so với chế độ ổn định hình ảnh chất lượng cao.

Tắt

- **AF vào đôi mắt/khuôn mặt** (Chỉ camera chính)

Bạn có thể quay video lấy nét vào khuôn mặt hoặc mắt của người và động vật.

Khi camera phát hiện khuôn mặt của người hoặc động vật, khung phát hiện sẽ xuất hiện. Để thay đổi mục tiêu lấy nét, hãy nhấn vào khuôn mặt của đối tượng mà bạn muốn lấy nét.

AF vào đôi mắt/khuôn mặt: Máy ảnh tập trung vào khuôn mặt hoặc mắt.

AF vào khuôn mặt: Máy ảnh chỉ tập trung vào khuôn mặt.

Tắt

- **Micrô**

Bạn có thể chọn micrô sẽ sử dụng trong khi quay video.

Mọi hướng (âm thanh nổi): Chế độ này lý tưởng để thu âm từ mọi phía hoặc mọi hướng, chẳng hạn như âm thanh môi trường.

Ưu tiên giọng nói (sau): Chế độ này lý tưởng để thu âm giọng nói hoặc âm thanh từ đối tượng khi quay phim bằng máy quay chính. Chạm vào bảng điều khiển phía sau càng ít càng tốt trong suốt quá trình quay để tránh ghi lại tiếng ồn.

Ưu tiên giọng nói (trước): Chế độ này lý tưởng để thu âm giọng nói hoặc âm thanh từ đối tượng khi quay phim bằng camera trước.

- **Hướng dẫn kéo dài thời lượng quay**

Bạn có thể ngăn nhiệt độ của thiết bị của bạn tăng lên để có thể quay video trong thời gian dài hơn bằng cách tắt các chức năng tiêu tốn pin. Làm theo hướng dẫn trên màn hình để tối ưu hóa cài đặt.

- **Theo dõi chạm** (Chỉ camera chính)

Camera theo dõi đối tượng đã chọn và điều chỉnh độ sáng.

- **Giảm tiếng ồn do gió**

Bạn có thể giảm tiếng ồn do gió thổi vào micrô khi quay mà không làm giảm chất lượng âm thanh gốc.

Gợi ý

- Để chụp ảnh hiệu ứng Bokeh, hãy chọn chế độ này.
[Bokeh]

- Bạn có thể chọn kiểu hoàn thiện cho hình ảnh. Chạm vào biểu tượng.

 (Giao diện)

Mỗi thiết lập sẵn được tối ưu hóa với sự kết hợp khác nhau giữa tông màu, độ bão hòa, độ tương phản, độ sắc nét, độ sáng và các yếu tố hình ảnh khác, cho phép bạn thiết lập quá trình xử lý hình ảnh với sự cân bằng lý tưởng của các yếu tố này. Để xem chi tiết về từng kiểu thiết lập sẵn, hãy nhấn vào nút.

 (Đọc thêm)

- Để biết thêm các cài đặt máy ảnh khác, vui lòng tham khảo chủ đề tương ứng được liệt kê trong phần bên dưới.
“Chủ đề liên quan”

Chủ đề liên quan

- [Chụp ảnh với hiệu ứng Bokeh](#)
- [Cài đặt camera bổ sung](#)
- [Tên bộ phận](#)

Xin lưu ý rằng Hướng dẫn Trợ giúp này được dịch bởi máy. Các bản dịch máy không nhạy với ngữ cảnh và có thể không hoàn toàn khớp với nội dung phiên bản tiếng Anh. Để xem phiên bản tiếng Anh gốc, hãy chọn English từ [Trang chọn Ngôn ngữ].

TP1000432286

5-073-520-51 Copyright 2026 Sony Corporation

Điện thoại thông minh

Xperia 1 VIII XQ-GE54/XQ-GE74

Cài đặt camera bổ sung

[Ảnh Pro] / [Video Pro]:

Chạm như sau để chọn cài đặt bạn muốn thay đổi.

[MENU] > [Thiết lập]

Ở các chế độ khác ngoài những chế độ trên, hãy chạm như sau để chọn cài đặt bạn muốn thay đổi.

 (Cài đặt) > [Trình đơn]

- **Đường lưới**

Bật / Tắt: Bạn có thể đặt có hiển thị đường lưới hay không để hỗ trợ bạn bố cục hình ảnh.

- **Cân bằng** (Chỉ camera chính) (Ngoại trừ chế độ chụp ảnh chuyên nghiệp và chế độ quay video chuyên nghiệp)

Tắt / Bật: Tất cả (âm thanh, rung, hiển thị) / Bật: Chỉ hiển thị: Bạn có thể thiết lập có hiển thị đồng hồ đo mức hay không. Bạn cũng có thể cài đặt camera để báo hiệu khi nào camera cân bằng bằng âm thanh, rung và màn hình.

- **Hiệu chỉnh cân bằng** (Chỉ camera chính)

Chạm vào cài đặt để hiệu chỉnh tiêu chuẩn cho mặt phẳng ngang để sửa lỗi độ lệch theo hướng nghiêng.

- **Sử dụng nút Âm lượng là**

Thu phóng / Âm lượng / Phát ngẫu nhiên / Tắt: Bạn có thể thay đổi cách sử dụng nút âm lượng.

- **Tín hiệu âm thanh**

Bật: Tất cả / Bật: Chỉ âm bấm máy / Tắt: Bạn có thể chọn xem camera có phát ra âm thanh hay không, chẳng hạn như âm thanh chụp, âm thanh khi bắt đầu và kết thúc quay video, và một loạt tiếng bíp cho quá trình đếm ngược khi bạn sử dụng chụp hẹn giờ.

- **Bộ nhớ dữ liệu** (Ngoại trừ chế độ Tự động đóng khung)

Bộ nhớ trong / Thẻ SD: Bạn có thể chọn lưu trữ ảnh chụp và video trên bộ nhớ trong của thiết bị hoặc trên thẻ microSD.

Gợi ý

- Bạn nên sử dụng thẻ microSD có Video Speed Class 30 (V30) trở lên.

- **Lưu vị trí**

Bật / Tắt: Bạn có thể lưu ảnh chụp và video của mình cùng với vị trí được chụp.

- **Khởi chạy bằng nút chụp**

Khởi chạy ứng dụng Camera / Tắt: Nếu bạn muốn ngăn ứng dụng Camera vô tình được khởi chạy khi nhấn và giữ nút chụp của thiết bị, hãy tắt cài đặt.

- **Điều khiển qua Bluetooth**

Bạn có thể ghép nối với bộ điều khiển từ xa Bluetooth để sử dụng từ xa các chức năng trong ứng dụng Camera.

- **Mẹo**

Nhấn để chuyển đến trang web các mẹo ứng dụng Camera.

- **Trợ năng**

Bạn có thể hiển thị liên kết tới thông tin trợ năng.

- **Giấy phép phần mềm**

Bạn có thể hiển thị thông tin giấy phép phần mềm.

- **Cài lại thông số cài đặt**

Bạn có thể khôi phục tất cả cài đặt về mặc định.

Chủ đề liên quan

- Ghép nối với điều khiển từ xa hoặc báng tay cầm Bluetooth
- Chụp ảnh (Ảnh chụp)
- Trợ lý máy ảnh AI (Ảnh chụp)
- Ghi hình video (Video)
- Chụp ảnh với hiệu ứng Bokeh
- Chụp ảnh tĩnh (Ảnh Pro)
- Ghi hình video (Video Pro)
- Ghi hình video trong khi theo dõi đối tượng (Công nghệ quay phim AI)
- Chụp ảnh ở độ phân giải cao (48 MP)
- Ghi video tự động căn chỉnh khung hình (Khung hình tự động)
- Quay video ở chế độ chuyển động chậm
- Quay video với hiệu ứng Bokeh

Xin lưu ý rằng Hướng dẫn Trợ giúp này được dịch bởi máy. Các bản dịch máy không nhạy với ngữ cảnh và có thể không hoàn toàn khớp với nội dung phiên bản tiếng Anh. Để xem phiên bản tiếng Anh gốc, hãy chọn English từ [Trang chọn Ngôn ngữ].

TP1001673334

Điện thoại thông minh

Xperia 1 VIII XQ-GE54/XQ-GE74

Chụp toàn cảnh

Bạn có thể chụp ảnh góc rộng và toàn cảnh bằng camera chính.

1 Mở ứng dụng Camera.

 (Camera)

2 Vuốt phần dưới màn hình và chạm theo hướng dẫn sau để tìm chế độ.

[Khác] > [Chụp toàn cảnh]

3 Nhấn nút chụp trên màn hình hoặc bấm nút chụp của thiết bị.

4 Di chuyển camera từ từ và ổn định theo hướng di chuyển được chỉ báo trên màn hình.

5 Nhấn nút chụp trên màn hình hoặc bấm nút chụp của thiết bị một lần nữa ở vị trí mà bạn muốn dừng.

Để xem, chia sẻ hoặc chỉnh sửa ảnh chụp trong ứng dụng Google Ảnh, hãy nhấn vào hình thu nhỏ. Để biết thêm thông tin về ứng dụng Google Photos, hãy truy cập URL sau.

support.google.com/android/

Cách thay đổi cài đặt camera

1. Chạm vào biểu tượng.

 (Cài đặt)

2. Chọn cài đặt bạn muốn thay đổi.

● Lưu vị trí

Bạn có thể lưu ảnh chụp của mình cùng với vị trí được chụp.

● Sử dụng nút Âm lượng là

Âm lượng / Phát ngẫu nhiên: Bạn có thể thay đổi cách sử dụng nút âm lượng.

● Âm thanh

Bạn có thể chọn xem camera có tạo ra âm thanh hay không, chẳng hạn như âm thanh khi bạn chạm vào nút chụp màn hình.

● Bộ nhớ dữ liệu

Bộ nhớ trong / Thẻ SD: Bạn có thể chọn lưu trữ ảnh chụp trên bộ nhớ trong của thiết bị hoặc trên thẻ microSD.

Gợi ý



- Bạn nên sử dụng thẻ microSD có Video Speed Class 30 (V30) trở lên.

Điện thoại thông minh
Xperia 1 VIII XQ-GE54/XQ-GE74

Tùy chỉnh các chế độ (Tùy chỉnh chế độ)

Bạn có thể kéo biểu tượng chế độ để thay đổi vị trí của nó. Bạn có thể hiển thị các chế độ thường dùng ở cuối màn hình để truy cập nhanh và lưu các chế độ ít dùng hơn ở màn hình tiếp theo.

[Khác]

- Mở ứng dụng Camera.**
 (Camera)
- Vuốt phần dưới màn hình và chạm vào các mục sau.**
[Khác]
- Chạm vào biểu tượng.**
 (Tùy chỉnh chế độ)
- Chạm và giữ chế độ bạn muốn gán lại hoặc sắp xếp lại, sau đó kéo và thả nó đến vị trí mong muốn.**
 - Kéo và thả các chế độ thường dùng vào khu vực sau ở cuối màn hình.
[Chế độ]
 - Kéo và thả các chế độ ít được sử dụng hơn vào khu vực bên dưới.
[Khác]

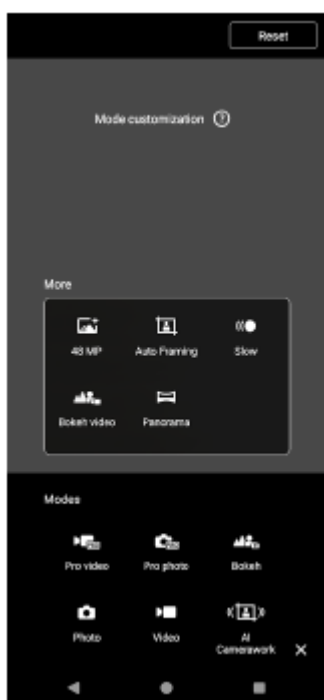

Chủ đề liên quan

- [Chụp ảnh \(Ảnh chụp\)](#)
- [Ghi hình video \(Video\)](#)

- Chụp ảnh với hiệu ứng Bokeh
- Chụp ảnh tĩnh (Ảnh Pro)
- Ghi hình video (Video Pro)
- Ghi hình video trong khi theo dõi đối tượng (Công nghệ quay phim AI)
- Chụp ảnh ở độ phân giải cao (48 MP)
- Ghi video tự động căn chỉnh khung hình (Khung hình tự động)
- Quay video ở chế độ chuyển động chậm
- Quay video với hiệu ứng Bokeh

Xin lưu ý rằng Hướng dẫn Trợ giúp này được dịch bởi máy. Các bản dịch máy không nhạy với ngữ cảnh và có thể không hoàn toàn khớp với nội dung phiên bản tiếng Anh. Để xem phiên bản tiếng Anh gốc, hãy chọn English từ [Trang chọn Ngôn ngữ].

TP1002014000

5-073-520-51 Copyright 2026 Sony Corporation

Điện thoại thông minh

Xperia 1 VIII XQ-GE54/XQ-GE74

Các tính năng trí tuệ nhân tạo của ứng dụng Google Photos

Bạn có thể sử dụng ứng dụng Google Photos để chỉnh sửa và quản lý ảnh và video của mình. Bạn cũng có thể sử dụng các tính năng AI để chỉnh sửa ảnh.

- Tẩy thần kỳ: Bạn có thể xóa các đối tượng không mong muốn khỏi ảnh.
- Làm rõ nét: Bạn có thể cải thiện chất lượng ảnh bị mờ.

Để biết thêm thông tin chi tiết, vui lòng truy cập liên kết sau.

support.google.com/android/

Xin lưu ý rằng Hướng dẫn Trợ giúp này được dịch bởi máy. Các bản dịch máy không nhạy với ngữ cảnh và có thể không hoàn toàn khớp với nội dung phiên bản tiếng Anh. Để xem phiên bản tiếng Anh gốc, hãy chọn English từ [Trang chọn Ngôn ngữ].

TP1002014001

Điện thoại thông minh
Xperia 1 VIII XQ-GE54/XQ-GE74

Video Creator

Dễ dàng chế tác các video ngắn và thường thức cùng với bạn bè và trên phương tiện mạng xã hội. Bạn có thể sử dụng nhiều chức năng chỉnh sửa khác nhau như "Tự động chỉnh sửa", cho phép bạn tạo video ngắn chỉ bằng cách chọn clip và nhạc.



Sửa tự động: Bạn có thể dễ dàng tạo video dài 30 giây bằng cách chọn clip (video/ảnh) và nhạc rồi chạm vào mục sau. [Sửa tự động]

Video đã tạo có thể được chia sẻ trong một loạt các bước. Bạn cũng có thể chỉnh sửa thêm cho video được tạo bằng "Tự động chỉnh sửa", chẳng hạn như thay đổi độ dài của clip, áp dụng bộ lọc, điều chỉnh màu sắc và độ sáng, v.v. Nếu bạn thay đổi nhạc trên màn hình Chỉnh sửa tự động, bạn có thể tạo ra một video có bầu không khí khác biệt.

Sửa tùy chỉnh: Bạn có thể thỏa thích chỉnh sửa thêm, chẳng hạn như thay đổi thứ tự của clip (video/ảnh), chọn tập tin nhạc mà bạn muốn, thay đổi tốc độ phát lại (chuyển động chậm hoặc tua đi nhanh), v.v... Các clip đã chọn được đặt trên dòng thời gian mà không cần chỉnh sửa tự động.

Các chức năng chỉnh sửa chính

- **Nhập:** Bạn có thể nhập ảnh và video.
- **Thêm nhạc:** Bạn có thể chọn nhạc từ các cài đặt trước. Bằng cách chạm vào tab sau, bạn cũng có thể chọn nhạc được lưu vào bộ nhớ trong hoặc thẻ nhớ microSD của thiết bị. [Cục bộ]
- **Văn bản:** Bạn có thể thêm văn bản vào video. Bạn có thể thay đổi phông chữ và màu sắc của văn bản.
- **Lọc:** Bạn có thể áp dụng bộ lọc để thay đổi kết cấu và màu sắc.
- **Chỉnh:** Bạn có thể điều chỉnh độ phơi sáng, độ tương phản, độ sáng, độ tối, độ bão hòa, nhiệt độ và độ sắc nét.
- **Tỷ lệ kh.hình:** Bạn có thể thay đổi tỷ lệ khung hình.

- **Cài đặt xuất:** Bạn có thể thay đổi độ phân giải và tốc độ khung hình.
- **Âm lượng:** Bạn có thể điều chỉnh âm lượng của bản nhạc đã chọn. Bạn cũng có thể thiết lập hiệu ứng mờ dần hoặc mờ dần cho nhạc bằng cách chọn mục sau.
[Tăng giảm]
-  **(Phù hợp):** Bạn có thể điều chỉnh kích thước của clip đã chọn cho phù hợp với khung.

Gợi ý

- Bạn có thể tìm thấy thông tin mới nhất về Video Creator trên trang web sau.
[Google Play](#)

Xin lưu ý rằng Hướng dẫn Trợ giúp này được dịch bởi máy. Các bản dịch máy không nhạy với ngữ cảnh và có thể không hoàn toàn khớp với nội dung phiên bản tiếng Anh. Để xem phiên bản tiếng Anh gốc, hãy chọn English từ [Trang chọn Ngôn ngữ].

TP1001286907

5-073-520-51 Copyright 2026 Sony Corporation

Điện thoại thông minh

Xperia 1 VIII XQ-GE54/XQ-GE74

Chuyển nhạc từ máy tính sang thiết bị của bạn

Có hai cách để chuyển nhạc từ máy tính sang thiết bị của bạn:

- Kết nối thiết bị của bạn với máy tính bằng cáp USB. Vuốt xuống từ đầu màn hình, chạm vào thông báo cài đặt kết nối USB, sau đó chạm theo các bước sau.

[Nhấn để biết thêm tùy chọn.] > [Truyền tệp/Android Auto]

Trên máy tính, hãy kéo và thả dữ liệu nhạc vào một thư mục trên thiết bị của bạn, chẳng hạn như thư mục Nhạc.

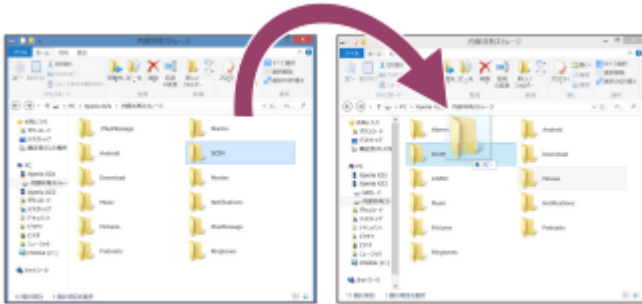

- Trên máy tính, hãy lưu tập tin phương tiện của bạn bằng Google Drive. Sau đó, đồng bộ hóa dữ liệu trên thiết bị của bạn bằng cách đăng nhập vào tài khoản Google.

Chú ý

- Ứng dụng Nhạc có thể không hỗ trợ tất cả định dạng tập tin nhạc.

Chủ đề liên quan

- [Kết nối thiết bị của bạn với các thiết bị USB](#)
- [Thiết lập tài khoản Google trên thiết bị của bạn](#)
- [Đồng bộ hóa dữ liệu bằng tài khoản Google](#)
- [Nghe nhạc](#)
- [Các tính năng của ứng dụng Nhạc](#)

Xin lưu ý rằng Hướng dẫn Trợ giúp này được dịch bởi máy. Các bản dịch máy không nhạy với ngữ cảnh và có thể không hoàn toàn khớp với nội dung phiên bản tiếng Anh. Để xem phiên bản tiếng Anh gốc, hãy chọn English từ [Trang chọn Ngôn ngữ].

TP0001876364

Điện thoại thông minh
Xperia 1 VIII XQ-GE54/XQ-GE74

Nghe nhạc

Sử dụng ứng dụng Nhạc để nghe nhạc bạn yêu thích.

Tổng quan về trình phát nhạc

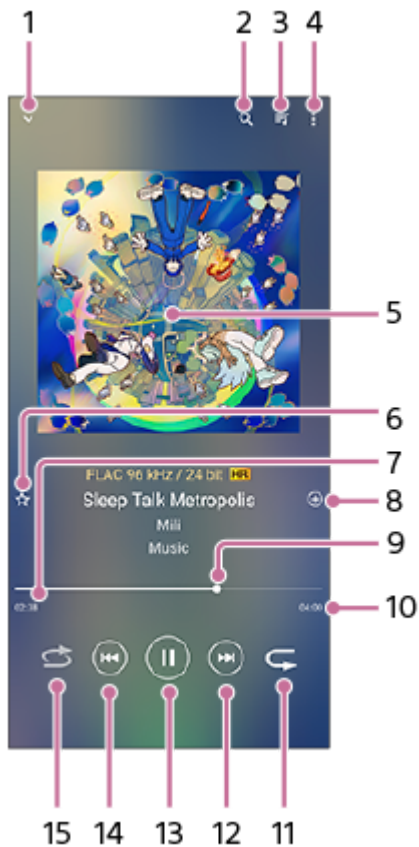

1. Nhấn để thu nhỏ trình phát toàn màn hình.
2. Nhấn để tìm kiếm tất cả bài hát đã lưu vào thiết bị của bạn.
3. Nhấn để xem hàng đợi phát.
4. Nhấn để xem thêm tùy chọn.
5. Ảnh bìa album (nếu có)
6. Nhấn để thêm hoặc xóa bài hát khỏi mục yêu thích.
7. Thời gian phát đã qua của bài hát hiện tại
8. Nhấn để thêm bài hát vào danh sách phát.
9. Chỉ báo tiến trình
Kéo hoặc chạm dọc theo dòng để tua đi hoặc tua lại.
10. Thời lượng của bài hát hiện tại
11. Chạm để lặp lại bài hát hiện tại hoặc tất cả bài hát trong hàng đợi phát.

12. Chạm để chuyển đến bài hát tiếp theo, chạm và giữ để tua nhanh bài hát hiện tại.
13. Nhấn để phát hoặc tạm dừng bài hát.
14. Chạm để quay lại đầu bài hát hiện tại, chạm và giữ để tua lại bài hát hiện tại.
15. Chạm để xáo trộn các bài hát trong hàng đợi phát.

Màn hình chính Nhạc



1. Nhấn để mở menu Nhạc.
2. Nhấn để cuộn lên hoặc xuống để xem nội dung.
3. Nhấn để bắt đầu phát bài hát trong danh sách phát.
4. Nhấn để phát tất cả bài hát ở chế độ ngẫu nhiên.
5. Nhấn để tới màn hình trình phát nhạc.

Chú ý

- Bạn không thể phát các mục được bảo vệ bản quyền.

Chủ đề liên quan

- [Chuyển nhạc từ máy tính sang thiết bị của bạn](#)
- [Các tính năng của ứng dụng Nhạc](#)
- [Cài đặt chất lượng âm thanh phát lại](#)

Xin lưu ý rằng Hướng dẫn Trợ giúp này được dịch bởi máy. Các bản dịch máy không nhạy với ngữ cảnh và có thể không hoàn toàn khớp với nội dung phiên bản tiếng Anh. Để xem phiên bản tiếng Anh, hãy nhấp vào liên kết ở cuối trang.

5-073-520-51 Copyright 2026 Sony Corporation

Điện thoại thông minh

Xperia 1 VIII XQ-GE54/XQ-GE74



Các tính năng của ứng dụng Nhạc

Phần này giải thích các tính năng hữu ích khi sử dụng ứng dụng Nhạc.

Sửa thông tin nhạc

1. Khi đang phát một bài hát trong ứng dụng Âm nhạc, hãy chạm vào ảnh bìa album trên màn hình trình phát nhạc rồi chạm vào cài đặt sau.
[Sửa thông tin bản nhạc]
2. Sửa thông tin như mong muốn.
3. Để thiết lập ảnh bìa album, hãy chạm như sau.
 (Sửa) > [Đặt hình ảnh]
4. Khi hoàn tất, hãy chạm vào mục sau.
[Lưu]

Phát nhạc trên nền

1. Khi đang phát một bài hát, hãy chạm vào nút sau để tới Màn hình chính.
 (Trang chủ)
Ứng dụng Nhạc sẽ tiếp tục chạy trong nền.
Để mở lại ứng dụng Âm nhạc, hãy vuốt xuống từ đầu màn hình và chạm vào thông báo Âm nhạc.
Ngoài ra, hãy tìm và chạm vào biểu tượng.
 (Nhạc)

Chủ đề liên quan

- [Chuyển nhạc từ máy tính sang thiết bị của bạn](#)
- [Nghe nhạc](#)

Xin lưu ý rằng Hướng dẫn Trợ giúp này được dịch bởi máy. Các bản dịch máy không nhạy với ngữ cảnh và có thể không hoàn toàn khớp với nội dung phiên bản tiếng Anh. Để xem phiên bản tiếng Anh gốc, hãy chọn English từ [Trang chọn Ngôn ngữ].

TP0002928721

Điện thoại thông minh
Xperia 1 VIII XQ-GE54/XQ-GE74

Khởi chạy ứng dụng (Game enhancer)

Ứng dụng này giúp việc chơi game trở nên thuận tiện hơn rất nhiều với nhiều chức năng khác nhau.

Trong khi chơi game, bạn có thể chạm vào biểu tượng sau để điều chỉnh màu sắc, hiệu ứng hiển thị nội dung, âm thanh và nhiều hơn nữa.

 (Biểu tượng nổi)

Các trò chơi đã tải xuống sẽ tự động được lưu trữ trong ứng dụng Game Enhancer, và bạn có thể tìm và khởi chạy các trò chơi từ mục “Trò chơi của tôi”.

- 1 **Khởi chạy ứng dụng Game Enhancer.**
 (Game enhancer)

Tổng quan về màn hình

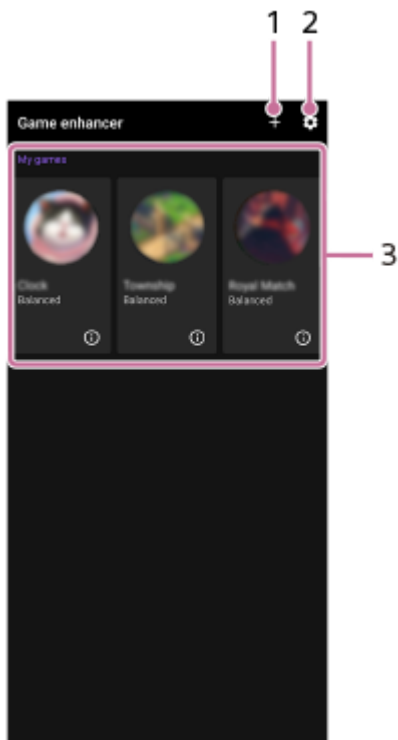

1. Chạm vào đây để thêm trò chơi mới theo cách thủ công.
2. Cài đặt Game enhancer
3. Trò chơi của tôi

Các trò chơi đã tải về sẽ tự động được liệt kê. Nhấn vào biểu tượng trò chơi để bắt đầu trò chơi.

Để xem ảnh chụp màn hình hoặc video được chụp bởi ứng dụng Game enhancer, hãy chạm vào biểu tượng.

 (Hồ sơ trò chơi)

Chủ đề liên quan

- [Sử dụng menu \(Game enhancer\)](#)

Điện thoại thông minh
Xperia 1 VIII XQ-GE54/XQ-GE74

Sử dụng menu (Game enhancer)

Bằng cách mở menu Game enhancer trong khi chơi trò chơi, bạn có thể kiểm tra các điều kiện của thiết bị của mình, điều chỉnh mức độ sáng bằng cách kéo thanh trượt và thay đổi cài đặt.

1 Khi chơi trò chơi, hãy chạm vào biểu tượng.

 (Biểu tượng nổi)



2 Trong menu mở ra, hãy nhấn và cấu hình các cài đặt mong muốn.

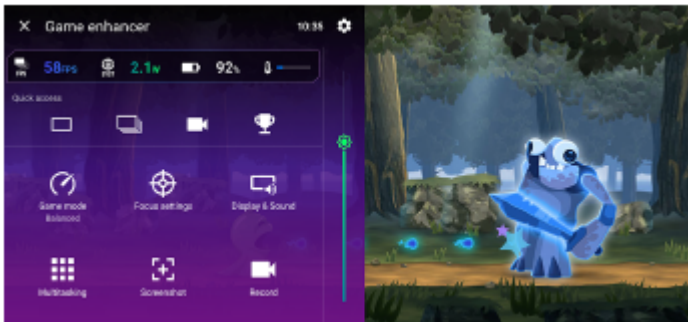

Cài đặt Game enhancer

• (Cài đặt tăng cường trò chơi)

Bạn có thể chuyển loại menu Game enhancer, gán một hành động Game enhancer được sử dụng trong trò chơi cho nút chụp và chọn Kiểu Chế độ trò chơi.

• [Chế độ trò chơi]

Bạn có thể kiểm tra tình trạng thiết bị hoặc chọn chế độ bằng cách chạm vào từng tab ở đầu màn hình chế độ Trò chơi.

Ở các chế độ sau, các thiết lập màu xám sẽ tự động được áp dụng làm giá trị đã điều chỉnh.

- [Pin]
- [Ưu tiên như nhau]
- [Hiệu suất]

Để tạo điều kiện chơi game lý tưởng bằng cách tinh chỉnh mọi cài đặt, hãy chọn chế độ sau.

[Tùy chỉnh]

Các thiết lập sau đây được chia sẻ giữa các chế độ. Bạn có thể thay đổi cài đặt cho từng trò chơi.

- [Điều khiển nguồn H.S.]
- [Giải phóng RAM]

– [Tối ưu hóa vùng cảm ứng]

● [Cài đặt Điểm trọng tâm]

Bạn có thể tập trung vào trò chơi bằng cách chặn thông báo và cuộc gọi đến, đồng thời tắt nút chụp, cảm biến bên và các cài đặt khác có thể ảnh hưởng đến trò chơi.

● [Màn hình & Âm thanh]

Bạn có thể đặt trước tối đa 4 cài đặt cho mỗi cài đặt về chất lượng hình ảnh và âm thanh. Bằng cách chọn đặt trước tùy theo tình huống chơi trò chơi của bạn, bạn có thể áp dụng các cài đặt thích hợp.

Chạm vào biểu tượng sau ở đầu màn hình để chọn cài đặt trước mà bạn muốn thiết lập.

< (Quay lại) hoặc > (Tiến lên)

● [Đa nhiệm]

– Nhấn vào tab bạn muốn hiển thị.

[WEB]/[YouTube]: Bạn có thể tìm kiếm thông tin trò chơi.

– [ỨNG DỤNG]: Bạn có thể mở ứng dụng trong cửa sổ bật lên bằng cách chọn ứng dụng đó.

● [Ảnh chụp màn hình]

Bạn có thể chụp ảnh màn hình của màn hình được hiển thị và tùy chỉnh cài đặt ảnh chụp màn hình liên tục. Bạn cũng có thể cài đặt chụp ảnh màn hình bằng nút chụp trong phần cài đặt Game enhancer.

● [Ghi]



Bạn có thể quay video màn hình chơi trò chơi cùng với âm thanh, giọng nói và khuôn mặt của người chơi hiển thị trên màn hình.

Gợi ý

- Nếu nút sau hiển thị ở góc trên bên phải màn hình trong menu Tăng cường trò chơi, hãy chạm vào nút đó để xem mô tả về cài đặt.

 (Hiển thị chi tiết)

- Bạn có thể kéo và di chuyển biểu tượng sau được hiển thị trong khi chơi trò chơi đến vị trí mong muốn.

 (Biểu tượng nổi) hoặc  (Thanh kéo xuống)

- Chế độ STAMINA sẽ bị tắt khi bạn đang sử dụng ứng dụng Game enhancer. Nếu bạn muốn ưu tiên thời lượng pin, hãy thực hiện quy trình sau trong khi chơi trò chơi.

 (Biểu tượng nổi) > [Chế độ trò chơi] > [Pin]

- Bạn có thể áp dụng các cài đặt sau cho tất cả các trò chơi đã thêm trước đó.

– [Loại menu]

– [Kiểu Chế độ trò chơi]

– [Phím tắt HWB]

Trên màn hình chính sau khi khởi chạy ứng dụng Game enhancer, hãy chạm vào biểu tượng.

 (Cài đặt tăng cường trò chơi)

Sau đó, chạm vào một trong những mục sau.

– [Loại menu mặc định]

– [Chế độ trò chơi mặc định]

– [Phím tắt HWB mặc định] > [Nhấn nút chụp]

Sau đó, chọn tùy chọn mong muốn và áp dụng.

Chủ đề liên quan

- [Khởi chạy ứng dụng \(Game enhancer\)](#)
- [Chế độ STAMINA](#)

Xin lưu ý rằng Hướng dẫn Trợ giúp này được dịch bởi máy. Các bản dịch máy không nhạy với ngữ cảnh và có thể không hoàn toàn khớp với nội dung phiên bản tiếng Anh. Để xem phiên bản tiếng Anh gốc, hãy chọn English từ [Trang chọn Ngôn ngữ].

TP0002410583

5-073-520-51 Copyright 2026 Sony Corporation

Điện thoại thông minh
Xperia 1 VIII XQ-GE54/XQ-GE74

Về ứng dụng Hỗ trợ

Sử dụng ứng dụng Hỗ trợ để tìm thông tin phần mềm và thiết bị. Bạn có thể đọc các chủ đề hỗ trợ hoặc sử dụng các ứng dụng hữu ích như kiểm tra thiết bị.

Chú ý

- Bạn có thể tìm thấy thông tin liên hệ hỗ trợ trong menu “Liên hệ với chúng tôi” ngay cả khi không có kết nối mạng.

1 Khởi chạy ứng dụng Hỗ trợ.



Gợi ý

- Hãy kết nối Internet khi sử dụng ứng dụng Hỗ trợ để nhận được hỗ trợ tốt nhất hiện có.

Xin lưu ý rằng Hướng dẫn Trợ giúp này được dịch bởi máy. Các bản dịch máy không nhạy với ngữ cảnh và có thể không hoàn toàn khớp với nội dung phiên bản tiếng Anh. Để xem phiên bản tiếng Anh gốc, hãy chọn English từ [Trang chọn Ngôn ngữ].

TP0001876541

Điện thoại thông minh
Xperia 1 VIII XQ-GE54/XQ-GE74

Menu cài đặt

Xem và thay đổi các cài đặt cho thiết bị của bạn từ menu Cài đặt.

- 1 Vuốt từ dưới màn hình lên trên, sau đó tìm và chạm vào mục sau.
[Cài đặt]

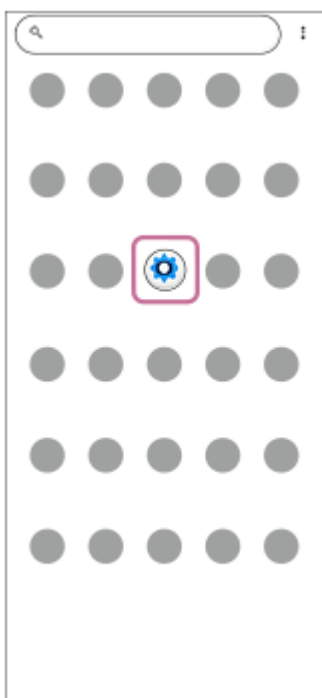

- 2 Chọn thực đơn bạn muốn.

Nếu bạn không chắc nên chọn menu nào, bạn có thể tìm kiếm bằng cách nhập từ khóa vào ô tìm kiếm ở đầu màn hình.

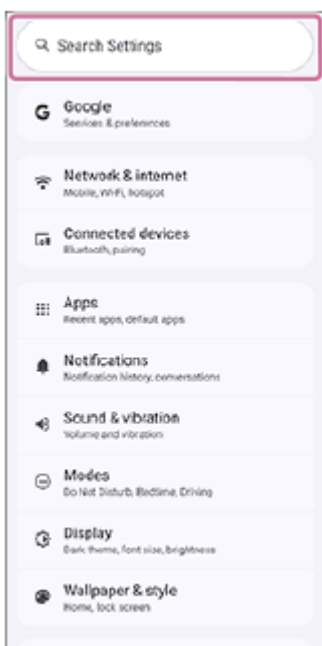

Cách mở menu Cài đặt từ bảng Cài đặt nhanh

1. Vuốt xuống hai lần từ phía trên màn hình.

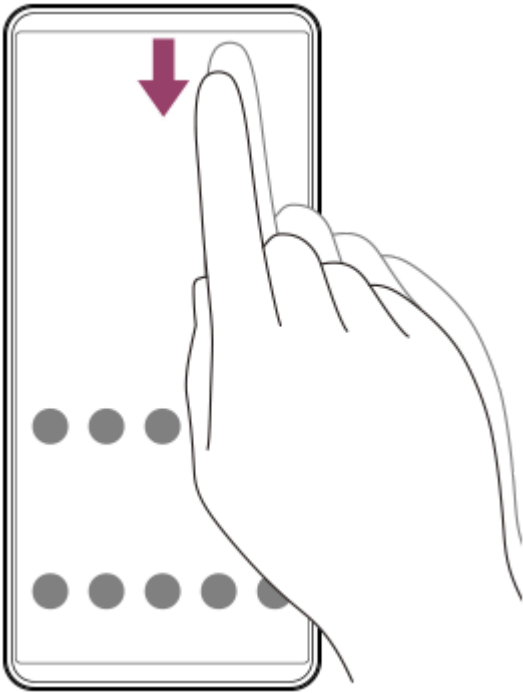



2. Chạm vào biểu tượng.

 (Cài đặt)



Gợi ý

- Nếu 3 nút Trang chủ, Quay lại và Tổng quan không hiển thị ở cuối màn hình, hãy tìm và chạm vào chúng như sau.
[Cài đặt] > [Hệ thống] > [Cử chỉ] > [Chế độ thao tác] > [Thao tác bằng 3 nút]
- Để xem thông tin về thiết bị của bạn, hãy tìm và chạm vào như sau.
[Cài đặt] > [Giới thiệu về điện thoại]
- Nếu bạn chọn sai ngôn ngữ và không thể đọc văn bản trên menu, hãy tìm và chạm vào như sau.
 (Cài đặt) >  (Hệ thống) >  (Ngôn ngữ và khu vực)
Tiếp theo, chọn mục đầu tiên trong menu hiện ra. Bây giờ bạn có thể chọn ngôn ngữ mình muốn.

Chủ đề liên quan

- [Âm lượng và rung](#)
- [Âm thanh và âm báo](#)
- [Cài đặt màn hình](#)
- [Ngày và giờ](#)
- [Bảng Cài đặt nhanh](#)
- [Kết nối thiết bị của bạn với các thiết bị USB](#)

Xin lưu ý rằng Hướng dẫn Trợ giúp này được dịch bởi máy. Các bản dịch máy không nhạy với ngữ cảnh và có thể không hoàn toàn khớp với nội dung phiên bản tiếng Anh. Để xem phiên bản tiếng Anh gốc, hãy chọn English từ [Trang chọn Ngôn ngữ].

TP0001876327

5-073-520-51 Copyright 2026 Sony Corporation

Điện thoại thông minh

Xperia 1 VIII XQ-GE54/XQ-GE74

Âm lượng và rung

Có thể thay đổi âm lượng và rung bằng cách sử dụng nút âm lượng hoặc bằng cách thay đổi cài đặt.

Bạn có thể thay đổi âm lượng phương tiện, trong cuộc gọi, chuông, thông báo và báo thức. Ngoài ra, bạn có thể cài đặt thiết bị ở chế độ rung hoặc bật/tắt âm thanh khi thao tác.

Chú ý

- Cài đặt ứng dụng có thể ghi đè cài đặt âm lượng và rung đã chọn.

Gợi ý

- Với chế độ này, bạn có thể tắt tiếng thiết bị bằng cách tắt âm thanh và dừng rung.
[Không làm phiền]
- Nếu bạn chỉ muốn tắt âm thanh thao tác, hãy tìm và chạm vào như sau.
[Cài đặt] > [Âm thanh và rung]
Sau đó, chạm vào các công tắc dành cho bàn phím quay số, âm thanh thao tác khóa màn hình, âm thanh khởi động sạc và âm thanh chạm/nhấp chuột để tắt chúng.

Thay đổi âm lượng

1. Nhấn nút tăng hoặc giảm âm lượng để thay đổi âm lượng phương tiện.
Thanh trượt âm lượng phương tiện sẽ xuất hiện và âm lượng phương tiện được thay đổi. Bạn cũng có thể thay đổi âm lượng phương tiện bằng cách kéo thanh trượt.
2. Để thay đổi âm lượng cuộc gọi, chuông, thông báo và báo thức, hãy chạm vào biểu tượng bên dưới, sau đó điều chỉnh âm lượng bằng từng thanh trượt.
••• (Thêm)
Để điều chỉnh các cài đặt âm thanh và rung khác, hãy nhấn vào nút sau đây.
[Cài đặt]

Kích hoạt chế độ rung

1. Nhấn nút tăng hoặc giảm âm lượng.
2. Chạm vào biểu tượng hiển thị phía trên thanh trượt, sau đó chọn biểu tượng tiếp theo.
 (Rung)

Cài đặt rung và phản hồi xúc giác

1. Tìm và nhấn vào như sau.
[Cài đặt] > [Âm thanh và rung] > [Chế độ rung và phản hồi xúc giác]
2. Nhấn vào nút chuyển để bật chức năng này.
[Sử dụng chế độ rung và phản hồi xúc giác]
3. Kéo các thanh trượt để điều chỉnh cường độ rung riêng biệt cho chuông báo, thông báo, báo thức, phản hồi cảm ứng và đa phương tiện.

Chủ đề liên quan

- [Menu cài đặt](#)
- [Hạn chế gián đoạn \(Chế độ\)](#)

Xin lưu ý rằng Hướng dẫn Trợ giúp này được dịch bởi máy. Các bản dịch máy không nhạy với ngữ cảnh và có thể không hoàn toàn khớp với nội dung phiên bản tiếng Anh. Để xem phiên bản tiếng Anh gốc, hãy chọn English từ [Trang chọn Ngôn ngữ].

TP0002928723

5-073-520-51 Copyright 2026 Sony Corporation

Điện thoại thông minh
Xperia 1 VIII XQ-GE54/XQ-GE74

Âm thanh và âm báo

Cài đặt nhạc chuông

Bạn có thể cài nhạc chuông khác nhau cho mỗi SIM. Bạn cũng có thể chọn một tập tin nhạc mong muốn làm nhạc chuông.

1. Tìm và nhấn vào như sau.
[Cài đặt] > [Âm thanh và rung]
2. Chọn SIM mà bạn muốn cài đặt nhạc chuông.
[Nhạc chuông điện thoại - SIM 1] hoặc [Nhạc chuông điện thoại - SIM 2]

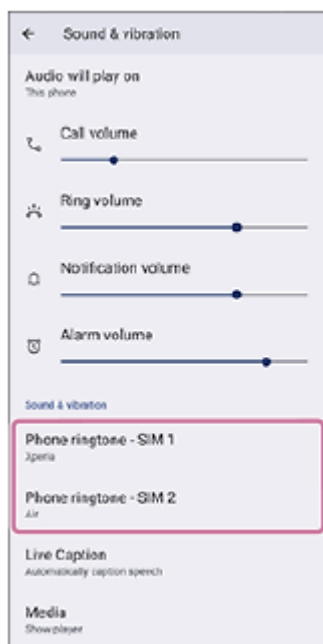

3. Chọn một âm thanh từ danh sách.
Để chọn một tập tin nhạc không có trong danh sách, hãy nhấn vào biểu tượng sau.
[Thêm nhạc chuông]

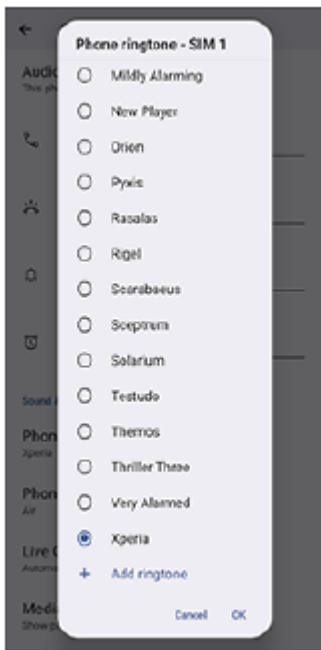

4. Để xác nhận, hãy nhấn vào bên dưới.
[OK]

Cài đặt âm thông báo

1. Tìm và nhấn vào như sau.
[Cài đặt] > [Âm thanh và rung] > [Âm thanh thông báo mặc định]
2. Chọn một âm thanh từ danh sách.
Để chọn một tệp nhạc không có trong danh sách, hãy nhấn vào biểu tượng sau.
[Thêm thông báo]
3. Để xác nhận, hãy nhấn vào bên dưới.
[OK]

Gợi ý

- Để tắt tất cả nhạc chuông và/hoặc âm thanh thông báo và đặt thiết bị của bạn chỉ ở chế độ rung, hãy chọn tùy chọn sau từ danh sách.
[Không]

Chủ đề liên quan

- [Menu cài đặt](#)

Xin lưu ý rằng Hướng dẫn Trợ giúp này được dịch bởi máy. Các bản dịch máy không nhạy với ngữ cảnh và có thể không hoàn toàn khớp với nội dung phiên bản tiếng Anh. Để xem phiên bản tiếng Anh gốc, hãy chọn English từ [Trang chọn Ngôn ngữ].

TP0002928724

Điện thoại thông minh
Xperia 1 VIII XQ-GE54/XQ-GE74

Hạn chế gián đoạn (Chế độ)

Bạn có thể quyết định thời điểm chặn thông báo để giúp bạn tập trung trong những tình huống cụ thể, chẳng hạn như khi ngủ, làm việc hoặc lái xe.

1 Vuốt xuống hai lần từ phía trên màn hình để mở bảng Cài đặt nhanh.

2 Vuốt sang trái hoặc phải để tìm chức năng sau, sau đó nhấn vào chức năng đó.

⊖ (Chế độ)

Nếu bạn không tìm thấy biểu tượng trong bảng Cài đặt nhanh, bạn có thể thêm biểu tượng đó vào bảng. Nhấn vào biểu tượng sau.

✎ (Chỉnh sửa)

Sau đó, chạm và giữ biểu tượng sau để di chuyển biểu tượng đó đến phần trên của màn hình.

⊖ (Chế độ)

3 Chạm vào các cài đặt bạn muốn bật hoặc tắt.

Để điều chỉnh các cài đặt chi tiết, hãy nhấn vào nút sau đây.

[Cài đặt]

- **Không làm phiền:** Bạn có thể giảm thiểu thông báo bằng cách chỉ cho phép những thông báo bạn cần.
- **Giờ đi ngủ:** Bạn có thể đặt báo thức, giảm độ sáng màn hình và chặn thông báo.
- **Lái xe:** Bạn có thể chặn thông báo để có thể tập trung vào việc lái xe.
- **Tạo chế độ của riêng bạn:** Bạn có thể tùy chỉnh Chế độ. Chọn biểu tượng và nhập tên chế độ. Sau đó, nhấn vào nút sau đây và thiết lập các mục mong muốn.
[Xong]

Gợi ý

- Bạn cũng có thể bật hoặc tắt Chế độ và điều chỉnh các cài đặt chi tiết bằng cách thực hiện quy trình sau.
[Cài đặt] > [Chế độ]

Chủ đề liên quan

- [Bảng Cài đặt nhanh](#)
- [Menu cài đặt](#)

Xin lưu ý rằng Hướng dẫn Trợ giúp này được dịch bởi máy. Các bản dịch máy không nhạy với ngữ cảnh và có thể không hoàn toàn khớp với nội dung phiên bản tiếng Anh. Để xem phiên bản tiếng Anh gốc, hãy chọn English từ [Trang chọn Ngôn ngữ].

TP1001272938

Điện thoại thông minh

Xperia 1 VIII XQ-GE54/XQ-GE74

Cài đặt màn hình

Bạn có thể thay đổi hành vi, độ sáng, kích thước xem và chất lượng của màn hình. Bạn cũng có thể điều chỉnh chất lượng hình ảnh của ảnh và video.

1 Tìm và nhấn vào như sau.

[Cài đặt] > [Hiện thị]

2 Nhấn vào cài đặt bạn muốn thay đổi.

Sử dụng thanh trượt, nhấn vào các nút chuyển hoặc chọn tùy chọn để điều chỉnh.

Cài đặt chất lượng hình ảnh

• Được đề xuất

Cài đặt chất lượng hình ảnh được tối ưu hóa cho việc sử dụng thiết bị này và nội dung được hiển thị.

• Tùy chỉnh

Bạn có thể tùy chỉnh chế độ chụp ảnh và cân bằng trắng.

Chế độ tiêu chuẩn: Chế độ này hiển thị hình ảnh ấn tượng với chất lượng kết cấu cao. Bạn có thể thưởng thức những hình ảnh đẹp với màu sắc sống động hơn. Khi chế độ này được bật, bạn có thể sử dụng chế độ sau, chế độ này sẽ tự động áp dụng chế độ người tạo chỉ cho các ứng dụng đã đăng ký.

[Tự động dùng chế độ tạo]

Bạn nên đăng ký các ứng dụng mà bạn sử dụng để xem nội dung như phim. Để đăng ký hoặc xóa ứng dụng đã được áp dụng chế độ người tạo, hãy nhấn vào biểu tượng sau.

[Tự động dùng chế độ tạo]

Chế độ tạo: Chế độ này được khuyến nghị sử dụng để chụp ảnh, chỉnh sửa hình ảnh và xem nội dung như phim. Chế độ này hiển thị chính xác tầm nhìn mà người tạo ra tác phẩm muốn truyền tải.

Màu sắc thích ứng: Chức năng này tự động điều chỉnh màu sắc màn hình theo môi trường và điều kiện sử dụng.

Chức năng HDR theo thời gian thực: Chức năng này cải thiện khả năng hiển thị nội dung HDR trong điều kiện ánh sáng mạnh. Nội dung HDR có thể được hiển thị với khả năng tái tạo màu được tối ưu hóa mà không làm giảm chất lượng hoặc tín hiệu video gốc.

Cân bằng trắng: Bạn có thể điều chỉnh cân bằng trắng của màn hình. Chạm vào công tắc để cho phép thay đổi cài đặt.

[Đặt thủ công]

Sau đó, chọn một trong các thiết lập có sẵn. Bạn cũng có thể sử dụng các thanh trượt để điều chỉnh cân bằng trắng.

Cài đặt hiển thị khác

- **Tốc độ làm mới cao:** Bạn có thể đặt tốc độ làm mới tối đa là 120 Hz để hiển thị mượt mà hơn.
- **Độ sáng:** Bạn có thể điều chỉnh độ sáng bằng thanh trượt.
- **Độ sáng thích ứng:** Bạn có thể tối ưu hóa độ sáng dựa trên ánh sáng xung quanh. Góc nhìn đầy ánh sáng mặt trời cũng được bật, giúp bạn xem màn hình ngoài trời dễ dàng hơn.
- **Màn hình khóa:** Bạn có thể thiết lập những mục nào sẽ hiển thị trên màn hình khóa và thời điểm hiển thị chúng.
- **Thời gian chờ khóa màn hình:** Bạn có thể thay đổi khoảng thời gian màn hình hoạt động trước khi màn hình tắt.
- **Giao diện tối:** Bạn có thể hiển thị màn hình với nền tối.

- **Ánh sáng đêm:** Bạn có thể chuyển màu màn hình sang màu hổ phách. Điều này giúp bạn nhìn vào màn hình dễ dàng hơn.
- **Tự động xoay màn hình:** Bạn có thể cài đặt màn hình tự động xoay khi thiết bị được xoay hoặc cài đặt để màn hình luôn ở chế độ dọc.
- **Ngăn hoạt động bất ngờ bằng cách tắt màn hình:** Bạn có thể ngăn thiết bị của mình bị kích hoạt nhầm trong khi thiết bị được đặt trong túi quần áo hoặc túi xách.

Chú ý

- Khi chế độ STAMINA được bật, cài đặt sau đây không thể sử dụng được.
[Tốc độ làm mới cao]
- Thiết bị của bạn được trang bị tấm bảng OLED. Nếu cùng một hình ảnh được hiển thị trong thời gian dài, hiện tượng lưu ảnh có thể xảy ra. Đây không phải là sự cố. Tránh hiển thị cùng một hình ảnh trong thời gian dài để giảm nguy cơ lưu ảnh.
- Nếu bạn đặt độ sáng màn hình ở mức cao hơn mức cần thiết hoặc hiển thị màn hình trong thời gian cực dài, độ sáng có thể giảm một phần hoặc màu sắc có thể thay đổi. Ngoài ra, tùy thuộc vào góc nhìn, có thể xảy ra tình trạng không đồng đều về màu sắc hoặc độ sáng và thay đổi màu sắc. Đây là do cấu trúc của tấm bảng OLED và không phải là sự cố.

Chủ đề liên quan

- [Màn hình chủ](#)
- [Màn hình khoá](#)
- [Menu cài đặt](#)

Xin lưu ý rằng Hướng dẫn Trợ giúp này được dịch bởi máy. Các bản dịch máy không nhạy với ngữ cảnh và có thể không hoàn toàn khớp với nội dung phiên bản tiếng Anh. Để xem phiên bản tiếng Anh gốc, hãy chọn English từ [Trang chọn Ngôn ngữ].

TP0001876209

Điện thoại thông minh
Xperia 1 VIII XQ-GE54/XQ-GE74

Sử dụng dịch vụ định vị

Dịch vụ định vị cho phép các ứng dụng như Bản đồ và camera sử dụng thông tin từ mạng di động hoặc Wi-Fi cũng như thông tin GPS (Hệ thống định vị toàn cầu) để xác định vị trí gần đúng của bạn.

Để tìm ra vị trí của mình bằng thiết bị, bạn cần bật dịch vụ định vị.

Để biết thêm thông tin chi tiết, vui lòng truy cập liên kết sau.

support.google.com/

- 1 **Tìm và nhấn vào như sau.**
[Cài đặt] > [Vị trí]
- 2 **Nhấn vào nút chuyển để bật hoặc tắt dịch vụ định vị.**

Cách cải thiện độ chính xác của GPS

Lần đầu tiên bạn sử dụng chức năng GPS trong thiết bị, có thể mất vài phút để tìm thấy vị trí của bạn. Để giúp cho việc tìm kiếm, hãy đảm bảo rằng bạn đang ở nơi quang đãng ngoài trời. Đứng yên và không che ăng-ten GPS. Các tín hiệu GPS có thể xuyên qua mây và vật liệu nhựa, nhưng không thể xuyên qua phần lớn các vật rắn như tòa nhà hoặc đồi núi. Nếu không tìm thấy vị trí của bạn sau vài phút, hãy di chuyển đến một vị trí khác.

Chủ đề liên quan

- [Tên bộ phận](#)
- [Menu cài đặt](#)

Xin lưu ý rằng Hướng dẫn Trợ giúp này được dịch bởi máy. Các bản dịch máy không nhạy với ngữ cảnh và có thể không hoàn toàn khớp với nội dung phiên bản tiếng Anh gốc, hãy chọn English từ [Trang chọn Ngôn ngữ].

TP0001876511

Điện thoại thông minh
Xperia 1 VIII XQ-GE54/XQ-GE74

Ngày và giờ

Bạn có thể thay đổi ngày và giờ trên thiết bị của bạn.

- 1** **Tìm và nhấn vào như sau.**
[Cài đặt] > [Hệ thống] > [Ngày và giờ]
- 2** **Nhấn vào mục mong muốn để sửa và thay đổi giá trị.**
 - Để cài đặt ngày hoặc giờ thủ công, hãy nhấn vào công tắc bên dưới để tắt chức năng này.
[Ngày và giờ tự động]
 - Để thiết lập múi giờ thủ công, hãy nhấn vào công tắc bên dưới để tắt chức năng này.
[Múi giờ tự động]
 - Để thiết lập múi giờ theo vị trí của bạn, hãy nhấn vào nút chuyển đổi bên dưới để kích hoạt chức năng này.
[Dùng thông tin vị trí để xác định múi giờ]

Chủ đề liên quan

- [Menu cài đặt](#)
- [Báo thức](#)
- [Sử dụng dịch vụ định vị](#)

Xin lưu ý rằng Hướng dẫn Trợ giúp này được dịch bởi máy. Các bản dịch máy không nhạy với ngữ cảnh và có thể không hoàn toàn khớp với nội dung phiên bản tiếng Anh. Để xem phiên bản tiếng Anh gốc, hãy chọn English từ [Trang chọn Ngôn ngữ].

TP0002410566

Điện thoại thông minh
Xperia 1 VIII XQ-GE54/XQ-GE74

Thông tin về pin

Pin là vật tư tiêu hao và hiệu suất của pin phụ thuộc vào môi trường sử dụng. Tham khảo thông tin sau đây để sử dụng pin đúng cách.

- 1 **Tìm và nhấn vào như sau.**
[Cài đặt] > [Hệ thống] > [Chẩn đoán thiết bị] > [Tình trạng của thành phần] > [Trạng thái pin]

Bạn có thể kiểm tra thông tin pin bao gồm tình trạng pin, ngày sản xuất, ngày sử dụng đầu tiên, số chu kỳ sạc/xả và dung lượng pin tối đa.

Gợi ý

- Việc sử dụng hoặc sạc thiết bị liên tục trong môi trường có nhiệt độ cao hoặc thấp có thể làm suy giảm chất lượng pin.
- Hạn chế sạc đầy pin trong thời gian dài vì điều này có thể làm giảm dung lượng tối đa của pin (dung lượng pin tiêu chuẩn so với dung lượng khi pin mới).
- Chức năng ứng dụng chăm sóc pin có thể được sử dụng để kéo dài tuổi thọ pin của thiết bị. Để biết thêm thông tin, hãy tham khảo chủ đề phù hợp được liệt kê ở phần bên dưới.
“Chủ đề liên quan”
- Sạc nhanh có thể làm tăng nhiệt độ của pin lithium-ion, nhưng quản lý nhiệt độ thích hợp có thể ngăn ngừa suy giảm hiệu suất và giảm dung lượng tối đa của pin.
- Thiết bị của bạn được trang bị chức năng kiểm soát để ngăn ngừa suy giảm chất lượng pin, chẳng hạn như bằng cách làm chậm tốc độ sạc khi pin trở nên cực kỳ nóng.

Chủ đề liên quan

- [Menu cài đặt](#)
- [Ứng dụng Chăm sóc pin](#)

Xin lưu ý rằng Hướng dẫn Trợ giúp này được dịch bởi máy. Các bản dịch máy không nhạy với ngữ cảnh và có thể không hoàn toàn khớp với nội dung phiên bản tiếng Anh gốc, hãy chọn English từ [Trang chọn Ngôn ngữ].

TP1002006088

Điện thoại thông minh

Xperia 1 VIII XQ-GE54/XQ-GE74

Ứng dụng Chăm sóc pin

Ứng dụng chăm sóc pin giúp tăng tuổi thọ của pin. Tính năng này phát hiện các kiểu sạc của bạn đồng thời ước tính thời gian bắt đầu và kết thúc quá trình sạc thông thường. Thiết bị của bạn sạc với tốc độ bình thường cho đến khi được sạc 90%, sau đó tốc độ sạc sẽ được kiểm soát để pin đạt mức 100% ngay trước khi bạn ngắt kết nối bộ sạc. Bạn có thể tùy chỉnh giờ bắt đầu và giờ kết thúc thời gian sạc một cách thủ công. Để tuổi thọ pin tốt hơn, bạn cũng có thể đặt giới hạn sạc để pin luôn chỉ sạc tối đa 80% hoặc 90%.

Chú ý

- Ứng dụng Chăm sóc pin sẽ không kiểm soát tốc độ sạc cho đến khi phát hiện chu kỳ sạc bình thường kéo dài hơn vài giờ.

- 1** **Tìm và nhấn vào như sau.**
[Cài đặt] > [Pin] > [Ứng dụng Chăm sóc pin]
- 2** **Nhấn vào nút chuyển để bật hoặc tắt chức năng.**
[Dùng Chăm sóc pin]
- 3** **Làm theo hướng dẫn trên màn hình, sau đó chọn một tùy chọn.**
Tùy chọn sau đây được chọn mặc định.
[Tự động]

Gợi ý

- Chế độ Chăm sóc Pin sẽ lưu lại các kiểu chu kỳ sạc thông thường đã được học. Ngay cả khi bị tắt, chức năng này vẫn tuân theo các kiểu đã tìm hiểu sau khi chức năng được bật lại.

Chủ đề liên quan

- [Menu cài đặt](#)

Xin lưu ý rằng Hướng dẫn Trợ giúp này được dịch bởi máy. Các bản dịch máy không nhạy với ngữ cảnh và có thể không hoàn toàn khớp với nội dung phiên bản tiếng Anh. Để xem phiên bản tiếng Anh gốc, hãy chọn English từ [Trang chọn Ngôn ngữ].

TP0001876230

Điện thoại thông minh
Xperia 1 VIII XQ-GE54/XQ-GE74

Chế độ STAMINA

Chế độ STAMINA kéo dài thời gian đến khi cần sạc pin bằng cách tắt một số chức năng của thiết bị. Khi bạn bật chế độ STAMINA, màn hình sẽ chuyển sang chế độ chủ đề tối.

Tùy thuộc vào cấp độ STAMINA, các tính năng khác nhau sẽ bị hạn chế hoặc vô hiệu hóa để giảm mức tiêu thụ pin. Bạn có thể đặt chế độ STAMINA tự động bật hoặc tắt theo mức pin.

Làm theo hướng dẫn trên màn hình để cài đặt chi tiết.

- 1** Tìm và nhấn vào như sau.
[Cài đặt] > [Pin] > [Chế độ STAMINA]
- 2** Nhấn vào nút chuyển để bật chức năng này.
[Sử dụng chế độ STAMINA]

Gợi ý

- Để loại trừ các ứng dụng cụ thể khỏi chế độ STAMINA, hãy đặt mức sử dụng nền của mỗi ứng dụng thành không giới hạn. Tìm và nhấn vào như sau.
[Cài đặt] > [Ứng dụng] > ứng dụng mong muốn > [Mức sử dụng pin của ứng dụng]
Nếu công tắc sau đang tắt, hãy chạm vào công tắc để bật chế độ sử dụng nền.
[Cho phép sử dụng ở chế độ nền]
Sau đó, thực hiện các thao tác như sau.
[Cho phép sử dụng ở chế độ nền] > [Không hạn chế]

Chủ đề liên quan

- [Menu cài đặt](#)

Xin lưu ý rằng Hướng dẫn Trợ giúp này được dịch bởi máy. Các bản dịch máy không nhạy với ngữ cảnh và có thể không hoàn toàn khớp với nội dung phiên bản tiếng Anh. Để xem phiên bản tiếng Anh gốc, hãy chọn English từ [Trang chọn Ngôn ngữ].

TP0002410574

Điện thoại thông minh

Xperia 1 VIII XQ-GE54/XQ-GE74

Tối đa hóa việc sử dụng pin

Thiết bị của bạn có pin được gắn bên trong. Để tận dụng tối ưu tính năng này, hãy luôn theo dõi lượng điện năng mà các ứng dụng và tính năng khác nhau tiêu thụ.

Bạn cũng có thể sử dụng Ứng dụng Chăm sóc pin để tăng tuổi thọ của pin.

Ngoài ra, bạn có thể tắt tính năng sử dụng pin ngầm của từng ứng dụng riêng lẻ.

Cách kiểm tra và đặt mức sử dụng pin cho ứng dụng

1. Tìm và nhấn vào như sau.

[Cài đặt] > [Pin]

Tỷ lệ phần trăm pin còn lại và thời gian sử dụng pin ước tính còn lại, v.v. sẽ được hiển thị.

2. Nhấn như sau.

[Mức sử dụng pin]

Bạn có thể xem danh sách các ứng dụng và tính năng đã tiêu thụ pin kể từ lần sạc đầy cuối cùng.

3. Chọn ứng dụng mà bạn muốn tắt tính năng sử dụng pin ngầm, sau đó chạm vào nút chuyển đổi bên dưới để tắt.

[Cho phép sử dụng ở chế độ nền]

Các mẹo sử dụng chung để cải thiện hiệu suất hoạt động của pin

Những mẹo sau đây có thể giúp bạn cải thiện hiệu năng pin.

- Giảm mức độ sáng màn hình.
- Tắt chức năng Bluetooth, Wi-Fi và dịch vụ định vị để giảm mức tiêu thụ điện năng.
- Tắt thiết bị của bạn hoặc sử dụng Chế độ máy bay nếu bạn đang ở khu vực không có mạng hoặc mạng chậm. Nếu không, thiết bị của bạn sẽ liên tục quét tìm các mạng hiện có và làm tiêu tốn pin.
- Hãy sử dụng mạng Wi-Fi thay vì chuyển vùng khi ở nước ngoài. Tính năng Chuyển vùng quốc tế sẽ quét tìm mạng chủ của bạn và yêu cầu bổ sung pin vì thiết bị của bạn phải truyền tải với công suất đầu ra cao hơn.
- Thay đổi cài đặt đồng bộ hóa cho lịch và danh bạ của bạn.
- Kiểm tra các ứng dụng tiêu thụ nhiều pin và xem xét mẹo tiết kiệm pin mà thiết bị của bạn cung cấp cho các ứng dụng này.
- Thay đổi mức thông báo cho ứng dụng.
- Tắt quyền chia sẻ vị trí cho ứng dụng.
- Gỡ cài đặt ứng dụng mà bạn hiện không sử dụng.
- Sử dụng thiết bị rảnh tay chính hãng của Sony để nghe nhạc. Thiết bị rảnh tay tiêu thụ ít pin hơn loa của thiết bị.
- Thỉnh thoảng khởi động lại thiết bị của bạn.

Chủ đề liên quan

- [Sạc pin cho thiết bị](#)
- [Ứng dụng Chăm sóc pin](#)
- [Cài đặt màn hình](#)
- [Bật hoặc tắt chức năng Bluetooth](#)
- [Sử dụng dịch vụ định vị](#)
- [Khởi động lại và cài đặt lại thiết bị của bạn](#)
- [Menu cài đặt](#)

Xin lưu ý rằng Hướng dẫn Trợ giúp này được dịch bởi máy. Các bản dịch máy không nhạy với ngữ cảnh và có thể không hoàn toàn khớp với nội dung phiên bản tiếng Anh. Để xem phiên bản tiếng Anh gốc, hãy chọn English từ [Trang chọn Ngôn ngữ].

TP0001876138

5-073-520-51 Copyright 2026 Sony Corporation

Điện thoại thông minh

Xperia 1 VIII XQ-GE54/XQ-GE74

Cài đặt chất lượng âm thanh phát lại

Bạn có thể nâng cao chất lượng âm thanh khi phát nhạc hoặc video bằng cách sử dụng hiệu ứng âm thanh. Bạn có thể chọn một trong các thiết lập có sẵn hoặc tùy chỉnh cách sử dụng và các thiết lập chi tiết của hiệu ứng. Với 360 Reality Audio, bạn cũng có thể cá nhân hóa chất lượng âm thanh.

- 1 **Tìm và nhấn vào như sau.**
[Cài đặt] > [Âm thanh và rung] > [Chất lượng phát lại]
- 2 **Nhấn vào nút chuyển để bật chức năng này.**
[Hiệu ứng âm thanh]
- 3 **Chọn cài đặt mong muốn.**

Cách tùy chỉnh cài đặt hiệu ứng âm thanh

Nếu bạn chọn cài đặt tùy chỉnh trong phần cài đặt hiệu ứng âm thanh cho chất lượng phát lại, bạn có thể tùy chỉnh cách sử dụng và các cài đặt chi tiết của các hiệu ứng (Dolby Sound, 360 Upmix và DSEE Ultimate).

1. Tìm và nhấn vào như sau.
[Cài đặt] > [Âm thanh và rung] > [Chất lượng phát lại]
2. Nhấn vào nút chuyển để bật chức năng này.
[Hiệu ứng âm thanh]
3. Chọn các mục sau và thiết lập hiệu ứng bạn muốn áp dụng.
[Tùy chỉnh]
 - [Ứng dụng âm nhạc]: Hiệu ứng đã chọn được áp dụng cho các ứng dụng âm nhạc.
 - [Video/ứng dụng khác]: Hiệu ứng đã chọn được áp dụng cho các ứng dụng khác ngoài ứng dụng nghe nhạc.

Bạn có thể cấu hình các cài đặt chi tiết cho từng hiệu ứng bằng cách chạm vào tên hiệu ứng.

Chú ý

- Chất lượng âm thanh của nguồn âm thanh gốc có thể được ưu tiên hơn các hiệu ứng âm thanh tùy thuộc vào nội dung hoặc ứng dụng bạn đang sử dụng.

Gợi ý

- Để thưởng thức Âm thanh độ phân giải cao với chất lượng gốc, hãy thực hiện một trong các cài đặt sau.
 - Nhấn vào công tắc để tắt chức năng.
[Hiệu ứng âm thanh]
 - Nhấn vào công tắc để kích hoạt chức năng và chọn cài đặt ưu tiên chất lượng âm thanh.
[Hiệu ứng âm thanh] > [Nâng cao chất lượng âm thanh]
 - Nhấn vào công tắc để kích hoạt chức năng, chọn cài đặt tùy chỉnh, sau đó áp dụng DSEE Ultimate trong cài đặt hiệu ứng.
[Hiệu ứng âm thanh] > [Tùy chỉnh] > [Ứng dụng âm nhạc] hoặc [Video/ứng dụng khác] > [DSEE Ultimate]
- 360 Upmix chỉ hiệu quả khi bạn đang sử dụng ứng dụng tương thích với 360 Upmix.

Cách cá nhân hóa chất lượng âm thanh bằng 360 Reality Audio

Với 360 Reality Audio, âm nhạc sẽ ở xung quanh bạn và khiến bạn hòa mình khi các âm thanh khác nhau phát ra từ các điểm xung quanh đầu của bạn.

Tai nghe được chứng nhận về 360 Reality Audio cho phép bạn tối ưu hóa trải nghiệm của mình bằng cách phân tích hình dạng tai của riêng bạn và tận hưởng trải nghiệm âm nhạc đỉnh cao khiến bạn đắm chìm.

1. Tìm và nhấn vào như sau.

[Cài đặt] > [Âm thanh và rung] > [Chất lượng phát lại]

2. Chạm vào các mục bên dưới, sau đó làm theo hướng dẫn trên màn hình.

[360 Reality Audio]

Chủ đề liên quan

- [Menu cài đặt](#)

Xin lưu ý rằng Hướng dẫn Trợ giúp này được dịch bởi máy. Các bản dịch máy không nhạy với ngữ cảnh và có thể không hoàn toàn khớp với nội dung phiên bản tiếng Anh. Để xem phiên bản tiếng Anh gốc, hãy chọn English từ [Trang chọn Ngôn ngữ].

TP1001673344

5-073-520-51 Copyright 2026 Sony Corporation

Điện thoại thông minh
Xperia 1 VIII XQ-GE54/XQ-GE74

Giảm tiếng ồn của gió khi quay

Bạn có thể giảm tiếng ồn do gió thổi vào micrô khi quay video hoặc ghi âm mà không làm giảm chất lượng âm thanh gốc.

- 1** Tìm và nhấn vào như sau.
[Cài đặt] > [Âm thanh và rung] > [Chất lượng bản ghi]
- 2** Nhấn vào nút chuyển để bật chức năng này.
[Giảm tiếng ồn do gió]

Chủ đề liên quan

- [Menu cài đặt](#)
- [Các tính năng thường dùng \(Video\)](#)
- [Ghi hình video \(Video Pro\)](#)

Xin lưu ý rằng Hướng dẫn Trợ giúp này được dịch bởi máy. Các bản dịch máy không nhạy với ngữ cảnh và có thể không hoàn toàn khớp với nội dung phiên bản tiếng Anh. Để xem phiên bản tiếng Anh gốc, hãy chọn English từ [Trang chọn Ngôn ngữ].

TP0003028437

Điện thoại thông minh
Xperia 1 VIII XQ-GE54/XQ-GE74

Xử lý cuộc gọi thông minh

Bạn có thể xử lý các cuộc gọi đến mà không cần chạm vào màn hình bằng cách bật chức năng Xử lý cuộc gọi thông minh. Sau khi kích hoạt, bạn có thể xử lý cuộc gọi theo cách sau.

- Để trả lời cuộc gọi, hãy đưa thiết bị lên tai.
- Để từ chối cuộc gọi, hãy lắc thiết bị.
- Để tắt chuông, hãy đặt thiết bị úp xuống.

1 Tìm và nhấn vào như sau.
[Cài đặt] > [Hệ thống] > [Cử chỉ] > [Xử lý cuộc gọi thông minh]

2 Nhấn vào nút chuyển để bật hoặc tắt chức năng.

Chủ đề liên quan

- [Menu cài đặt](#)

Xin lưu ý rằng Hướng dẫn Trợ giúp này được dịch bởi máy. Các bản dịch máy không nhạy với ngữ cảnh và có thể không hoàn toàn khớp với nội dung phiên bản tiếng Anh. Để xem phiên bản tiếng Anh gốc, hãy chọn English từ [Trang chọn Ngôn ngữ].

TP0001927966

Điện thoại thông minh
Xperia 1 VIII XQ-GE54/XQ-GE74

Trước khi cập nhật thiết bị

Bạn nên cập nhật phần mềm trên thiết bị của mình để có được các chức năng, cải tiến mới nhất và sửa lỗi nhằm đảm bảo hiệu suất hoạt động tối ưu. Khi có bản cập nhật phần mềm, biểu tượng sau sẽ xuất hiện trên thanh trạng thái.

 (Cập nhật hệ thống)

Bạn cũng có thể kiểm tra các bản cập nhật mới theo cách thủ công.

Cách dễ nhất để cài đặt bản cập nhật phần mềm là cài đặt qua mạng không dây từ thiết bị của bạn.

Trước khi cập nhật thiết bị, hãy xem xét các điều sau:

- Đảm bảo bạn có đủ dung lượng lưu trữ.
- Việc cập nhật hệ thống có thể khiến các tính năng trên thiết bị của bạn hiển thị khác với những gì được nêu trong Hướng dẫn trợ giúp này. Phiên bản Android có thể không bị ảnh hưởng sau khi cập nhật.

Cách kiểm tra phần mềm mới

1. Tìm và nhấn vào như sau.

[Cài đặt] > [Hệ thống] > [Bản cập nhật hệ thống]

Chủ đề liên quan

- [Cập nhật thiết bị qua kết nối không dây](#)
- [Menu cài đặt](#)

Xin lưu ý rằng Hướng dẫn Trợ giúp này được dịch bởi máy. Các bản dịch máy không nhạy với ngữ cảnh và có thể không hoàn toàn khớp với nội dung phiên bản tiếng Anh. Để xem phiên bản tiếng Anh gốc, hãy chọn English từ [Trang chọn Ngôn ngữ].

TP0001876455

Điện thoại thông minh
Xperia 1 VIII XQ-GE54/XQ-GE74

Cập nhật thiết bị qua kết nối không dây

Sử dụng ứng dụng cập nhật Phần mềm để cập nhật thiết bị của bạn qua mạng không dây. Các bản cập nhật bạn có thể tải về qua mạng di động sẽ tùy thuộc vào nhà khai thác mạng của bạn. Bạn nên sử dụng mạng Wi-Fi thay vì mạng di động để tải xuống phần mềm mới nhằm tránh phát sinh chi phí dữ liệu.

- 1 **Tìm và nhấn vào như sau.**
[Cài đặt] > [Hệ thống] > [Bản cập nhật hệ thống]
- 2 **Làm theo hướng dẫn trên màn hình.**

Cách thiết lập tải về tự động các bản cập nhật hệ thống

1. Tìm và nhấn vào như sau.
[Cài đặt] > [Hệ thống] > [Bản cập nhật hệ thống]
2. Nhấn vào như sau.
⋮ (Tuỳ chọn khác) > [Cài đặt] > [Cập nhật tự động hệ thống]
3. Chọn tùy chọn mong muốn.

Chủ đề liên quan

- [Trước khi cập nhật thiết bị](#)
- [Menu cài đặt](#)
- [Cập nhật ứng dụng](#)

Xin lưu ý rằng Hướng dẫn Trợ giúp này được dịch bởi máy. Các bản dịch máy không nhạy với ngữ cảnh và có thể không hoàn toàn khớp với nội dung phiên bản tiếng Anh. Để xem phiên bản tiếng Anh gốc, hãy chọn English từ [Trang chọn Ngôn ngữ].

TP0001876229

Điện thoại thông minh
Xperia 1 VIII XQ-GE54/XQ-GE74

Cập nhật ứng dụng

Nếu tính năng cập nhật tự động được bật, ứng dụng của bạn sẽ được cập nhật mà không cần hỏi bạn, vì vậy bạn có thể không nhận thấy rằng có một lượng lớn dữ liệu đang được tải xuống. Để tránh chi phí truyền dữ liệu cao, bạn có thể tắt tính năng cập nhật tự động hoặc chỉ bật tính năng cập nhật tự động qua kết nối Wi-Fi. Bạn phải tắt tính năng cập nhật tự động trên Google Play để tránh ứng dụng tự động cập nhật.

- 1 Tìm và chạm vào biểu tượng.**
 (GooglePlay)
- 2 Nhấn vào biểu tượng tài khoản, sau đó tìm và nhấn vào menu tự động cập nhật ứng dụng trong menu cài đặt.**
- 3 Chọn tùy chọn mong muốn.**

Chủ đề liên quan

- [Thiết lập tài khoản Google trên thiết bị của bạn](#)

Xin lưu ý rằng Hướng dẫn Trợ giúp này được dịch bởi máy. Các bản dịch máy không nhạy với ngữ cảnh và có thể không hoàn toàn khớp với nội dung phiên bản tiếng Anh. Để xem phiên bản tiếng Anh gốc, hãy chọn English từ [Trang chọn Ngôn ngữ].

TP0001876330

Điện thoại thông minh

Xperia 1 VIII XQ-GE54/XQ-GE74

Khởi động lại và cài đặt lại thiết bị của bạn

Bạn có thể buộc thiết bị khởi động lại hoặc tắt máy trong trường hợp thiết bị dừng phản hồi hoặc không khởi động lại bình thường. Mọi cài đặt hoặc dữ liệu cá nhân sẽ không bị xóa.

Bạn cũng có thể đặt lại thiết bị của mình về các cài đặt gốc của máy. Quy trình này đôi khi cần thiết nếu thiết bị của bạn ngừng hoạt động đúng cách, nhưng lưu ý rằng bạn nên sao lưu dữ liệu của mình trước, vì nếu cài lại, tất cả dữ liệu sẽ bị xóa khỏi thiết bị của bạn.

Nếu thiết bị không bật nguồn được hoặc bạn muốn đặt lại phần mềm của thiết bị, bạn có thể dùng Xperia Companion để sửa chữa thiết bị. Để biết thêm thông tin về việc tải xuống và sử dụng Xperia Companion, hãy tìm kiếm Xperia Companion trên trang web hỗ trợ khách hàng của Sony.

Khởi động lại thiết bị

Chú ý

- Thiết bị của bạn có thể không khởi động lại được nếu pin quá yếu. Kết nối thiết bị vào bộ sạc và thử khởi động lại.

- Bấm nút tăng âm lượng và nút nguồn cùng lúc.
- Trong menu hiện ra, hãy nhấn vào các mục sau.
[Khởi động lại]
Thiết bị sẽ tự động khởi động lại.

Buộc thiết bị khởi động lại hoặc tắt

- Nhấn và giữ nút nguồn và nút tăng âm lượng cùng lúc cho đến khi thiết bị của bạn rung.
- Tùy thuộc vào việc bạn muốn buộc thiết bị khởi động lại hay tắt máy, hãy tiếp tục thực hiện như sau.
 - Nếu bạn muốn buộc phải khởi động lại thiết bị, hãy thả các nút ra vào lúc này. Thiết bị sẽ khởi động lại.
 - Nếu bạn muốn tắt thiết bị bằng cách cưỡng chế, hãy tiếp tục nhấn giữ các nút. Sau một vài giây nữa, thiết bị sẽ rung ba lần và tắt.

Gợi ý

- Nếu thiết bị của bạn không bật, việc buộc thiết bị khởi động lại có thể giải quyết được sự cố.

Thực hiện thiết lập lại dữ liệu ban đầu

Chú ý

- Để tránh làm hỏng thiết bị vĩnh viễn, không được làm gián đoạn quá trình thiết lập lại dữ liệu ban đầu.
- Hãy sao lưu mọi dữ liệu đã lưu vào bộ nhớ trong của thiết bị. Nếu cài lại, tất cả dữ liệu sẽ bị xóa khỏi thiết bị của bạn.

- Tìm và nhấn vào như sau.
[Cài đặt] > [Hệ thống] > [Tùy chọn đặt lại]
- Nhấn vào như sau.
[Xóa mọi dữ liệu (đặt lại về trạng thái ban đầu)] > [Xóa mọi dữ liệu]
- Nếu cần, hãy vẽ hình mở khóa màn hình của bạn hoặc nhập mã PIN hoặc mật khẩu mở khóa màn hình để tiếp tục.
- Để xác nhận, hãy nhấn vào bên dưới.

[Xóa mọi dữ liệu]

Gợi ý

- Thiết bị của bạn không hoàn nguyên về phiên bản phần mềm Android trước đó khi bạn thiết lập lại dữ liệu ban đầu.

Chủ đề liên quan

- [Sửa chữa phần mềm thiết bị bằng Xperia Companion](#)
- [Menu cài đặt](#)

Xin lưu ý rằng Hướng dẫn Trợ giúp này được dịch bởi máy. Các bản dịch máy không nhạy với ngữ cảnh và có thể không hoàn toàn khớp với nội dung phiên bản tiếng Anh gốc. Để xem phiên bản tiếng Anh gốc, hãy chọn English từ [Trang chọn Ngôn ngữ].

TP0002928729

5-073-520-51 Copyright 2026 Sony Corporation

Điện thoại thông minh

Xperia 1 VIII XQ-GE54/XQ-GE74

Sửa chữa phần mềm thiết bị bằng Xperia Companion

Bạn có thể sử dụng Xperia Companion để sửa chữa phần mềm của thiết bị. Nếu quên mật khẩu, mã PIN hoặc hình mở khóa, bạn có thể sử dụng tính năng sửa chữa thiết bị trong Xperia Companion để xóa lớp bảo mật. Bạn cần cung cấp thông tin chi tiết đăng nhập tài khoản Google của bạn để thực hiện thao tác này. Khi chạy tính năng sửa chữa, phần mềm của thiết bị sẽ được cài đặt lại và dữ liệu cá nhân của bạn sẽ bị xóa trong quá trình này.

Nếu thiết bị của bạn có vẻ như bị treo, khởi động lại nhiều lần hoặc không khởi động được sau khi bạn cập nhật phần mềm Xperia, sau khi bạn thực hiện sửa chữa phần mềm hoặc sau khi khôi phục cài đặt gốc, hãy thử tắt máy rồi bật lại. Nếu sự cố vẫn tiếp diễn, hãy buộc thiết bị tắt, sau đó tiến hành sửa chữa phần mềm.

Chú ý

- Trước khi sửa chữa phần mềm, hãy đảm bảo bạn biết tên truy cập và mật khẩu tài khoản Google của mình. Tùy thuộc vào cài đặt bảo mật của mình, bạn có thể cần nhập chúng để khởi động lại thiết bị sau khi sửa chữa phần mềm.

- 1 Nếu Xperia Companion chưa được cài đặt trên máy tính của bạn, hãy truy cập trang web hỗ trợ khách hàng của Sony và tìm kiếm Xperia Companion để tải xuống.
- 2 Mở phần mềm Xperia Companion trên máy tính.
- 3 Làm theo các hướng dẫn xuất hiện trên màn hình để cài đặt lại phần mềm và hoàn tất việc sửa chữa.

Chủ đề liên quan

- [Khởi động lại và cài đặt lại thiết bị của bạn](#)

Xin lưu ý rằng Hướng dẫn Trợ giúp này được dịch bởi máy. Các bản dịch máy không nhạy với ngữ cảnh và có thể không hoàn toàn khớp với nội dung phiên bản tiếng Anh. Để xem phiên bản tiếng Anh gốc, hãy chọn English từ [Trang chọn Ngôn ngữ].

TP0001876274

Điện thoại thông minh
Xperia 1 VIII XQ-GE54/XQ-GE74

Cài lại ứng dụng của bạn

Bạn có thể cài lại ứng dụng hoặc xóa dữ liệu ứng dụng nếu ứng dụng của bạn ngừng phản hồi hoặc gây ra sự cố với thiết bị của bạn. Việc đặt lại tùy chọn ứng dụng sẽ không xóa bất kỳ dữ liệu ứng dụng nào khỏi thiết bị của bạn.

- 1 **Tìm và nhấn vào như sau.**
[Cài đặt] > [Ứng dụng]
- 2 **Chạm vào một trong các tùy chọn sau để hiển thị màn hình Tắt cả ứng dụng.**
[Xem tất cả ứng dụng] hoặc [Tắt cả ứng dụng]
- 3 **Nhấn vào như sau.**
⋮ (Tùy chọn khác) > [Đặt lại các lựa chọn ưu tiên về ứng dụng] > [Đặt lại ứng dụng]

Cách xóa dữ liệu ứng dụng

1. Tìm và nhấn vào như sau.
[Cài đặt] > [Ứng dụng]
2. Chọn một ứng dụng hoặc dịch vụ, sau đó nhấn theo hướng dẫn bên dưới.
[Bộ nhớ và bộ nhớ đệm] > [Xóa bộ nhớ] > [Xóa]

Cách xóa bộ nhớ cache ứng dụng

1. Tìm và nhấn vào như sau.
[Cài đặt] > [Ứng dụng]
2. Chọn một ứng dụng hoặc dịch vụ, sau đó nhấn theo hướng dẫn bên dưới.
[Bộ nhớ và bộ nhớ đệm] > [Xóa bộ nhớ đệm]

Cách xóa cài đặt mặc định của ứng dụng

1. Tìm và nhấn vào như sau.
[Cài đặt] > [Ứng dụng]
2. Chọn một ứng dụng hoặc dịch vụ, sau đó nhấn theo hướng dẫn bên dưới.
[Mở theo mặc định] > [Xóa các tùy chọn mặc định]

Chú ý

- Tùy chọn xóa dữ liệu ứng dụng, bộ nhớ cache hoặc cài đặt mặc định của ứng dụng không khả dụng cho tất cả các ứng dụng hoặc dịch vụ.

Chủ đề liên quan

- [Menu cài đặt](#)

Xin lưu ý rằng Hướng dẫn Trợ giúp này được dịch bởi máy. Các bản dịch máy không nhạy với ngữ cảnh và có thể không hoàn toàn khớp với nội dung phiên bản tiếng Anh. Để xem phiên bản tiếng Anh gốc, hãy chọn English từ [Trang chọn Ngôn ngữ].

TP0001876262

5-073-520-51 Copyright 2026 Sony Corporation

Điện thoại thông minh
Xperia 1 VIII XQ-GE54/XQ-GE74

Xem trạng thái lưu trữ

Bộ nhớ trong lưu trữ nội dung đã tải về hoặc đã chuyển cùng với các cài đặt và dữ liệu cá nhân, và bộ nhớ trong có xu hướng đầy dần do việc sử dụng thông thường. Nếu thiết bị bắt đầu hoạt động chậm hoặc các ứng dụng đột ngột tắt, bạn nên xem xét những điều sau đây.

- Đóng các ứng dụng đang chạy mà bạn hiện không sử dụng.
- Gỡ cài đặt các ứng dụng đã tải về mà bạn không sử dụng.
- Chuyển ảnh, video và nhạc từ bộ nhớ trong sang thẻ nhớ microSD hoặc dịch vụ của Google.

Chú ý

- Nếu thiết bị của bạn không thể đọc nội dung trên thẻ microSD, thì bạn có thể phải định dạng thẻ. Lưu ý rằng tất cả nội dung sẽ bị xóa khi bạn định dạng.

Gợi ý

- Bạn có thể mua riêng thẻ microSD.
- Khuyến khích sử dụng thẻ microSD có Video Speed Class 30 (V30) trở lên khi bạn chọn thẻ microSD làm đích lưu trong ứng dụng Camera.

Để xem trạng thái lưu trữ

1. Tìm và nhấn vào như sau.
[Cài đặt] > [Bộ nhớ]

Chủ đề liên quan

- [Tăng dung lượng của bộ nhớ trong](#)
- [Dừng chạy các ứng dụng và dịch vụ](#)
- [Đồng bộ hóa dữ liệu bằng tài khoản Google](#)
- [Truyền nội dung bằng thẻ microSD](#)
- [Định dạng thẻ microSD](#)
- [Menu cài đặt](#)

Xin lưu ý rằng Hướng dẫn Trợ giúp này được dịch bởi máy. Các bản dịch máy không nhạy với ngữ cảnh và có thể không hoàn toàn khớp với nội dung phiên bản tiếng Anh. Để xem phiên bản tiếng Anh gốc, hãy chọn English từ [Trang chọn Ngôn ngữ].

TP0001876165

Điện thoại thông minh

Xperia 1 VIII XQ-GE54/XQ-GE74

Tăng dung lượng của bộ nhớ trong

Nếu thiết bị bắt đầu chậm lại hoặc ứng dụng tắt đột ngột, việc tăng dung lượng của bộ nhớ trong có thể giải quyết vấn đề. Xóa tập tin và gỡ cài đặt ứng dụng mà bạn không sử dụng để giải phóng dung lượng.

- 1** Tìm và nhấn vào như sau.
[Cài đặt] > [Bộ nhớ]
- 2** Nhấn như sau.
[Giải phóng dung lượng]
- 3** Xóa các thư mục hoặc tập tin, hoặc gỡ cài đặt ứng dụng.
 - Để xóa thư mục hoặc tập tin, hãy chọn thư mục bộ nhớ trong, chọn thư mục hoặc tập tin cần xóa, chạm vào biểu tượng bên dưới, rồi nhấn xóa.
⋮ (Tuỳ chọn khác)
 - Để gỡ cài đặt ứng dụng, hãy chọn thư mục ứng dụng, chạm vào biểu tượng bên dưới ứng dụng mà bạn không sử dụng, rồi gỡ cài đặt ứng dụng đó.
⋮ (Tuỳ chọn khác)

Gợi ý

- Bạn có thể giải phóng dung lượng lưu trữ bằng cách xóa các tệp trong Thùng rác. Hiện thị thùng rác như hình bên dưới, sau đó chọn các tệp không cần thiết và xóa chúng.
[Cài đặt] > [Bộ nhớ] > [Thùng rác]

Chủ đề liên quan

- [Menu cài đặt](#)
- [Xem trạng thái lưu trữ](#)

Xin lưu ý rằng Hướng dẫn Trợ giúp này được dịch bởi máy. Các bản dịch máy không nhạy với ngữ cảnh và có thể không hoàn toàn khớp với nội dung phiên bản tiếng Anh gốc. Để xem phiên bản tiếng Anh gốc, hãy chọn English từ [Trang chọn Ngôn ngữ].

TP0002746603

Điện thoại thông minh
Xperia 1 VIII XQ-GE54/XQ-GE74

Dừng chạy các ứng dụng và dịch vụ

Nếu hiệu suất của thiết bị hoặc ứng dụng của bạn không tối ưu, hãy thử dừng chạy các ứng dụng và dịch vụ.

- 1** Tìm và nhấn vào như sau.
[Cài đặt] > [Ứng dụng]
- 2** Chọn một ứng dụng hoặc dịch vụ, sau đó nhấn theo hướng dẫn bên dưới.
[Buộc dừng] > [OK]

Chủ đề liên quan

- [Menu cài đặt](#)
- [Xem trạng thái lưu trữ](#)

Xin lưu ý rằng Hướng dẫn Trợ giúp này được dịch bởi máy. Các bản dịch máy không nhạy với ngữ cảnh và có thể không hoàn toàn khớp với nội dung phiên bản tiếng Anh. Để xem phiên bản tiếng Anh gốc, hãy chọn English từ [Trang chọn Ngôn ngữ].

TP0001876542

Điện thoại thông minh
Xperia 1 VIII XQ-GE54/XQ-GE74

Định dạng thẻ microSD

Nếu thiết bị của bạn không thể đọc nội dung trên thẻ microSD, hãy định dạng thẻ microSD trên thiết bị của bạn.

- 1 **Tìm và nhấn vào như sau.**
[Cài đặt] > [Bộ nhớ] > [Thiết bị này] > tên thẻ microSD của bạn
- 2 **Nhấn theo hướng dẫn bên dưới, sau đó thực hiện định dạng trên hộp thoại xác nhận tiếp theo.**
⋮ (Tuỳ chọn khác) > [Định dạng]

Chú ý

- Tất cả nội dung trên thẻ microSD sẽ bị xóa khi bạn định dạng thẻ nhớ. Đảm bảo rằng trước tiên, bạn sao lưu tất cả dữ liệu muốn lưu.

Chủ đề liên quan

- [Menu cài đặt](#)

Xin lưu ý rằng Hướng dẫn Trợ giúp này được dịch bởi máy. Các bản dịch máy không nhạy với ngữ cảnh và có thể không hoàn toàn khớp với nội dung phiên bản tiếng Anh gốc. Để xem phiên bản tiếng Anh gốc, hãy chọn English từ [Trang chọn Ngôn ngữ].

TP0001876338

Điện thoại thông minh
Xperia 1 VIII XQ-GE54/XQ-GE74

Kết nối dữ liệu di động

Bạn cần chỉnh sửa các cài đặt Internet để truy cập Internet bằng kết nối dữ liệu di động.

- Để thiết lập các tùy chọn mạng di động, hãy tìm và chạm vào như sau, sau đó chọn SIM.
[Cài đặt] > [Mạng và Internet] > [SIM]
- Thiết bị của bạn được đặt để tự động kết nối với internet khi bạn khởi chạy một ứng dụng cần kết nối internet. (Cài đặt có thể khác nhau tùy thuộc vào nhà điều hành mạng của bạn.)
Nếu bạn không thể tự động kết nối với internet hoặc nếu bạn được nhà điều hành mạng hướng dẫn làm như vậy, hãy làm theo quy trình cài đặt do nhà điều hành mạng chỉ định để đặt điểm truy cập kết nối với internet.
- Để thiết lập, kiểm tra hoặc thay đổi điểm truy cập, hãy tìm và chạm vào như sau.
[Cài đặt] > [Mạng và Internet] > [SIM]
Tiếp theo, chọn SIM và nhấn vào các bước sau.
[Tên điểm truy cập]

Chủ đề liên quan

- [Menu cài đặt](#)

Xin lưu ý rằng Hướng dẫn Trợ giúp này được dịch bởi máy. Các bản dịch máy không nhạy với ngữ cảnh và có thể không hoàn toàn khớp với nội dung phiên bản tiếng Anh. Để xem phiên bản tiếng Anh gốc, hãy chọn English từ [Trang chọn Ngôn ngữ].

TP0001876383

Điện thoại thông minh

Xperia 1 VIII XQ-GE54/XQ-GE74

Sử dụng chức năng kết nối

Chức năng chia sẻ kết nối cho phép bạn sử dụng thiết bị di động như điện thoại thông minh làm modem để kết nối các thiết bị tương thích USB, thiết bị tương thích cáp mạng LAN có dây, thiết bị tương thích mạng LAN không dây (Wi-Fi) hoặc thiết bị tương thích Bluetooth với internet. Tính năng chia sẻ kết nối Wi-Fi, chia sẻ kết nối USB, chia sẻ kết nối Ethernet và chia sẻ kết nối Bluetooth được hỗ trợ.

Chú ý

- Để sử dụng chức năng chia sẻ kết nối internet, cần có hợp đồng dịch vụ viễn thông.

Sử dụng chức năng chia sẻ kết nối Wi-Fi

Bạn có thể sử dụng thiết bị của mình như một điểm truy cập mạng LAN không dây (Wi-Fi) để kết nối nhiều thiết bị tương thích với mạng LAN không dây với internet cùng một lúc.

1. Nhấn vào như sau.
[Cài đặt] > [Mạng và Internet] > [Điểm phát sóng và chia sẻ Internet]
2. Nhấn như sau.
[Điểm phát sóng Wi-Fi]
Sau đó, chạm vào công tắc bên dưới để kích hoạt chức năng.
[Sử dụng điểm phát sóng Wi-Fi]

Thay đổi cài đặt chia sẻ Wi-Fi

Bạn có thể thay đổi tên điểm truy cập mặc định, hệ thống bảo mật, mật khẩu điểm truy cập và các cài đặt điểm truy cập Wi-Fi khác trên thiết bị của mình.

1. Nhấn vào như sau.
[Cài đặt] > [Mạng và Internet] > [Điểm phát sóng và chia sẻ Internet] > [Điểm phát sóng Wi-Fi]
2. Chạm vào mục mong muốn để thay đổi cài đặt.

Chú ý

- Nếu bạn đang sử dụng điểm truy cập Wi-Fi ở băng tần 6 GHz, hãy chọn một hệ thống bảo mật trong số các hệ thống sau.
[WPA3-Personal]/[WPA2/WPA3-Personal]/[Enhanced Open]

Gợi ý

- Tên mặc định của điểm truy cập Wi-Fi là "Xperia_XXXX" (XXXX là một dãy số gồm bốn chữ số).
- Nếu thông báo sau hiển thị khi bạn thay đổi hệ thống bảo mật, hãy đặt mật khẩu.
[Mật khẩu điểm phát sóng]
Mật khẩu cho điểm truy cập Wi-Fi được đặt ngẫu nhiên theo mặc định, nhưng bạn có thể thay đổi mật khẩu tùy thích.
- Chạm vào biểu tượng để hiển thị mã QR chứa thông tin về điểm truy cập Wi-Fi.
 (Mã QR)
Bạn có thể dễ dàng sử dụng điểm phát Wi-Fi bằng cách quét mã QR.

Sử dụng kết nối USB, kết nối Bluetooth hoặc kết nối Ethernet.

1. Nhấn vào như sau.

[Cài đặt] > [Mạng và Internet] > [Điểm phát sóng và chia sẻ Internet]

2. Kết nối thiết bị của bạn với thiết bị tương thích.

- Để kết nối thiết bị qua USB, hãy kết nối thiết bị của bạn với máy tính bằng cáp USB Type-C.
- Để chia sẻ kết nối Bluetooth, trước tiên hãy ghép nối thiết bị của bạn với thiết bị Bluetooth. Tiếp theo, hãy thiết lập phương thức kết nối cho thiết bị của bạn trên thiết bị Bluetooth. Để thao tác từ thiết bị Bluetooth, vui lòng tham khảo hướng dẫn sử dụng của thiết bị Bluetooth.
- Để kết nối Ethernet, hãy kết nối thiết bị của bạn với máy tính hoặc thiết bị khác bằng bộ chuyển đổi USB-LAN và cáp mạng LAN có dây.

3. Chạm vào một trong các nút chuyển đổi sau để kích hoạt chức năng chia sẻ kết nối.

[Chia sẻ Internet qua USB] / [Chia sẻ Internet qua Bluetooth] / [Chia sẻ Internet qua Ethernet]

Gợi ý

- Hệ điều hành (OS) sau đây là cần thiết để kết nối USB.
 - Microsoft® Windows® 11

Chủ đề liên quan

- [Menu cài đặt](#)

Xin lưu ý rằng Hướng dẫn Trợ giúp này được dịch bởi máy. Các bản dịch máy không nhạy với ngữ cảnh và có thể không hoàn toàn khớp với nội dung phiên bản tiếng Anh gốc. Để xem phiên bản tiếng Anh gốc, hãy chọn English từ [Trang chọn Ngôn ngữ].

TP1002014002

5-073-520-51 Copyright 2026 Sony Corporation

Điện thoại thông minh

Xperia 1 VIII XQ-GE54/XQ-GE74

Kiểm soát mức sử dụng dữ liệu

Bạn có thể theo dõi lượng dữ liệu được truyền đến và đi từ thiết bị của mình qua kết nối dữ liệu di động hoặc Wi-Fi trong một khoảng thời gian nhất định. Ví dụ: bạn có thể xem lượng dữ liệu mà từng ứng dụng sử dụng. Đối với dữ liệu được truyền qua kết nối dữ liệu di động, bạn cũng có thể đặt các cảnh báo và giới hạn sử dụng dữ liệu để tránh bị tính thêm phí.

Giảm mức sử dụng dữ liệu

1. Tìm và nhấn vào như sau.
[Cài đặt] > [Mạng và Internet] > [Trình tiết kiệm dữ liệu]
2. Nhấn vào nút chuyển để bật chức năng này.

Cài đặt cảnh báo sử dụng dữ liệu hoặc giới hạn dữ liệu di động

1. Bảo đảm rằng bạn đã bật lưu lượng dữ liệu di động.
2. Tìm và chạm vào các tùy chọn như sau, sau đó chạm vào tên SIM mà bạn muốn thiết lập.
[Cài đặt] > [Mạng và Internet] > [SIM]
3. Nhấn như sau.
[Hạn mức và cảnh báo dữ liệu]
4. Tùy thuộc vào việc bạn muốn đặt cảnh báo dữ liệu hay giới hạn dữ liệu, hãy tiến hành như sau.
 - Để thiết lập cảnh báo sử dụng dữ liệu, hãy nhấn vào nút chuyển đổi bên dưới để kích hoạt chức năng này.
[Đặt cảnh báo dữ liệu]
Sau đó, chạm vào các mục bên dưới để thay đổi mức độ cảnh báo.
[Cảnh báo dữ liệu]
 - Để thiết lập giới hạn dữ liệu di động, hãy nhấn vào nút chuyển đổi bên dưới để kích hoạt chức năng này.
[Đặt hạn mức dữ liệu]
Tiếp theo, chạm vào cài đặt sau để thay đổi giới hạn sử dụng dữ liệu.
[Hạn mức dữ liệu]

Gợi ý

- Bạn có thể đặt ngày khi đặt lại chu kỳ sử dụng. Chạm vào các tùy chọn sau để đặt lại ngày.
[Hạn mức và cảnh báo dữ liệu]: [Chu kỳ sử dụng dữ liệu di động]

Chú ý

- Khi mức sử dụng dữ liệu di động của bạn đạt tới giới hạn đã đặt, thì lưu lượng dữ liệu di động trên thiết bị sẽ tắt tự động.

Kiểm tra mức sử dụng dữ liệu

1. Tìm và nhấn vào như sau.
[Cài đặt] > [Mạng và Internet]
2. Tùy thuộc vào việc bạn muốn kiểm tra mức sử dụng dữ liệu di động hay sử dụng dữ liệu Wi-Fi, hãy tiến hành như sau.
 - Để kiểm tra mức sử dụng dữ liệu di động, hãy nhấn vào biểu tượng bên dưới.

[SIM]

Tiếp theo, chạm vào tên SIM mà bạn muốn kiểm tra, rồi chạm vào các bước sau.

[Mức sử dụng dữ liệu của ứng dụng]

- Để kiểm tra mức sử dụng dữ liệu Wi-Fi, hãy nhấn vào các nút sau.

[Internet] > [Mức sử dụng dữ liệu không phải của nhà mạng]

Kiểm soát mức sử dụng dữ liệu của các ứng dụng riêng biệt

1. Tìm và nhấn vào như sau.

[Cài đặt] > [Ứng dụng]

2. Chạm vào ứng dụng bạn muốn điều khiển, sau đó chạm vào các tùy chọn tiếp theo.

[Mức sử dụng dữ liệu di động] hoặc [Mức sử dụng dữ liệu Wi-Fi]

3. Sửa tùy chọn như bạn muốn.

Chú ý

- Hiệu suất hoạt động của các ứng dụng riêng biệt có thể bị ảnh hưởng nếu bạn thay đổi các cài đặt sử dụng dữ liệu liên quan.

Chủ đề liên quan

- [Menu cài đặt](#)

Xin lưu ý rằng Hướng dẫn Trợ giúp này được dịch bởi máy. Các bản dịch máy không nhạy với ngữ cảnh và có thể không hoàn toàn khớp với nội dung phiên bản tiếng Anh. Để xem phiên bản tiếng Anh gốc, hãy chọn English từ [Trang chọn Ngôn ngữ].

TP0002928727

5-073-520-51 Copyright 2026 Sony Corporation

Điện thoại thông minh
Xperia 1 VIII XQ-GE54/XQ-GE74

Bật hoặc tắt chức năng Bluetooth

Sử dụng chức năng Bluetooth để gửi tập tin đến các thiết bị tương thích Bluetooth khác hoặc để kết nối với các thiết bị rảnh tay. Kết nối Bluetooth hoạt động tốt hơn trong phạm vi khoảng 10 mét, không có vật cản rần nào ở giữa. Việc ghép nối là cần thiết để kết nối với các thiết bị Bluetooth khác.

- 1** **Tìm và nhấn vào như sau.**
[Cài đặt] > [Thiết bị đã kết nối] > [Lựa chọn ưu tiên về kết nối] > [Bluetooth]
- 2** **Nhấn vào nút chuyển để bật hoặc tắt chức năng.**
[Bật Bluetooth]

Gợi ý

- Bạn cũng có thể bật hoặc tắt chức năng Bluetooth từ bảng Cài đặt nhanh.

Chú ý

- Thiết bị của bạn không thể kết nối không dây với tất cả các loại thiết bị Bluetooth. Sony không đảm bảo rằng tất cả các thiết bị Bluetooth đều tương thích với thiết bị của bạn.
- Để đảm bảo an toàn cho các kết nối Bluetooth, thiết bị của bạn hỗ trợ chức năng bảo mật tuân thủ các tiêu chuẩn Bluetooth. Tuy nhiên, tính bảo mật có thể không đủ tùy thuộc vào cài đặt, v.v. Hãy lưu ý đến các rủi ro bảo mật khi sử dụng chức năng Bluetooth.
- Xin lưu ý rằng Sony không chịu trách nhiệm cho bất kỳ sự rò rỉ dữ liệu nào có thể xảy ra khi giao tiếp qua kết nối Bluetooth.

Chủ đề liên quan

- [Ghép nối với thiết bị Bluetooth khác](#)
- [Menu cài đặt](#)
- [Đặt tên thiết bị của bạn](#)
- [Ghép nối với điều khiển từ xa hoặc báng tay cầm Bluetooth](#)
- [Gửi và nhận dữ liệu bằng công nghệ Bluetooth](#)

Xin lưu ý rằng Hướng dẫn Trợ giúp này được dịch bởi máy. Các bản dịch máy không nhạy với ngữ cảnh và có thể không hoàn toàn khớp với nội dung phiên bản tiếng Anh gốc, hãy chọn English từ [Trang chọn Ngôn ngữ].

TP0001876456

Điện thoại thông minh
Xperia 1 VIII XQ-GE54/XQ-GE74

Đặt tên thiết bị của bạn

Bạn có thể đặt tên cho thiết bị. Tên này sẽ hiển thị cho các thiết bị khác sau khi bạn đã bật chức năng Bluetooth và thiết bị của bạn được đặt ở chế độ hiển thị.

- 1** Tìm và nhấn vào như sau.
[Cài đặt] > [Thiết bị đã kết nối] > [Ghép nối thiết bị mới] > [Tên thiết bị]
- 2** Nhập tên cho thiết bị.
- 3** Nhấn như sau.
[Đổi tên]

Chủ đề liên quan

- [Bật hoặc tắt chức năng Bluetooth](#)
- [Menu cài đặt](#)

Xin lưu ý rằng Hướng dẫn Trợ giúp này được dịch bởi máy. Các bản dịch máy không nhạy với ngữ cảnh và có thể không hoàn toàn khớp với nội dung phiên bản tiếng Anh. Để xem phiên bản tiếng Anh gốc, hãy chọn English từ [Trang chọn Ngôn ngữ].

TP0001876550

Điện thoại thông minh

Xperia 1 VIII XQ-GE54/XQ-GE74

Ghép nối với thiết bị Bluetooth khác

Cần ghép nối để kết nối thiết bị của bạn với các thiết bị Bluetooth khác.

Sau khi ghép nối thiết bị của bạn với một thiết bị Bluetooth khác, thiết bị của bạn sẽ ghi nhớ việc ghép nối này.

Đảm bảo rằng thiết bị mà bạn muốn ghép nối đã được kích hoạt chức năng Bluetooth và hiển thị với các thiết bị Bluetooth khác.

- 1 **Tìm và nhấn vào như sau.**
[Cài đặt] > [Thiết bị đã kết nối] > [Ghép nối thiết bị mới]

Danh sách các thiết bị Bluetooth khả dụng sẽ xuất hiện.

- 2 **Nhấn vào thiết bị Bluetooth mà bạn muốn ghép nối với.**

Gợi ý

- Thiết bị của bạn hỗ trợ LE Audio. LE Audio là một tiêu chuẩn giao tiếp âm thanh cho công nghệ Bluetooth.
- Các thiết bị LE Audio tách biệt, chẳng hạn như tai nghe nhét tai hoàn toàn không dây hoặc loa âm thanh vòm, sẽ được nhận dạng và ghép nối như một thiết bị. Tuy nhiên, một số thiết bị có thể được nhận dạng riêng biệt.
- Để biết chi tiết về tên hiển thị của thiết bị LE Audio, vui lòng tham khảo hướng dẫn sử dụng dành cho thiết bị LE Audio.

Để kết nối thiết bị của bạn với thiết bị Bluetooth khác

1. Tìm và nhấn vào như sau.
[Cài đặt] > [Thiết bị đã kết nối]
2. Chạm vào tên thiết bị Bluetooth mà bạn muốn kết nối bên dưới.
[Thiết bị đã lưu]

Để hủy ghép nối thiết bị Bluetooth

1. Tìm và nhấn vào như sau.
[Cài đặt] > [Thiết bị đã kết nối]
2. Hãy tìm cài đặt sau.
[Thiết bị đã lưu]
Sau đó, chạm vào biểu tượng bên cạnh tên thiết bị để hủy ghép nối.
⚙️ (Cài đặt)
3. Nhấn vào như sau.
[Xóa] > [Xóa thiết bị]

Chú ý

- Một số thiết bị Bluetooth, ví dụ như hầu hết tai nghe Bluetooth, yêu cầu bạn phải ghép nối và kết nối với thiết bị kia.
- Khi ghép nối với bộ điều khiển từ xa hoặc tay cầm Bluetooth, hãy thực hiện ghép nối bằng cách sử dụng cài đặt sau trong ứng dụng Máy ảnh.

Chủ đề liên quan

- [Bật hoặc tắt chức năng Bluetooth](#)
- [Menu cài đặt](#)
- [Đặt tên thiết bị của bạn](#)
- [Ghép nối với điều khiển từ xa hoặc báng tay cầm Bluetooth](#)
- [Gửi và nhận dữ liệu bằng công nghệ Bluetooth](#)
- [Chia sẻ âm thanh \(Phát sóng\) \(Âm thanh Bluetooth LE\)](#)

Xin lưu ý rằng Hướng dẫn Trợ giúp này được dịch bởi máy. Các bản dịch máy không nhạy với ngữ cảnh và có thể không hoàn toàn khớp với nội dung phiên bản tiếng Anh. Để xem phiên bản tiếng Anh gốc, hãy chọn English từ [Trang chọn Ngôn ngữ].

TP0001876424

Điện thoại thông minh

Xperia 1 VIII XQ-GE54/XQ-GE74

Ghép nối với điều khiển từ xa hoặc báng tay cầm Bluetooth

Bạn có thể vận hành ứng dụng Camera trên thiết bị Xperia của mình bằng điều khiển từ xa hoặc báng tay cầm Bluetooth do Sony sản xuất (bán riêng).

Để biết chi tiết về các điều khiển từ xa và báng tay cầm tương thích, vui lòng truy cập trang web Sony cho khu vực của bạn hoặc trao đổi với đại lý Sony hay cơ sở dịch vụ Sony được ủy quyền tại địa phương.

Ngoài ra, vui lòng tham khảo hướng dẫn sử dụng cho điều khiển từ xa hoặc báng tay cầm Bluetooth.



- 1 Trên thiết bị Xperia của bạn, khởi động ứng dụng Camera.
- 2 Trên thiết bị Xperia của bạn, hãy chạm theo hướng dẫn sau tùy thuộc vào chế độ.
[Ảnh Pro] / [Video Pro]:
[MENU] > [Thiết lập] > [Điều khiển qua Bluetooth]
 Ở các chế độ khác ngoài các chế độ trên, hãy chạm như sau.
⚙️ (Cài đặt) > [Trình đơn] > [Điều khiển qua Bluetooth]
- 3 Trên thiết bị Xperia của bạn, hãy chạm vào nút chuyển đổi để kích hoạt chức năng này.
[Sử dụng điều khiển từ xa]
- 4 Trên thiết bị Xperia của bạn, hãy chạm vào các mục sau.
[Ghép nối bộ điều khiển mới]
- 5 Trên điều khiển từ xa Bluetooth, thực hiện ghép nối.
 GP-VPT3 hoặc RMT-VP2:
 Hãy đảm bảo rằng công tắc ZOOM/FOCUS/LOCK trên điều khiển từ xa Bluetooth không được đặt ở vị trí LOCK.
 Sau đó, nhấn và giữ đồng thời nút MOVIE và nút C1 trong ít nhất 3 giây.
 Để biết chi tiết, vui lòng tham khảo hướng dẫn sử dụng cho điều khiển từ xa Bluetooth.
- 6 Trên thiết bị Xperia của bạn, làm theo hướng dẫn trên màn hình.
 Hãy chọn các tùy chọn sau trên thông báo và hộp thoại xuất hiện khi thiết bị Xperia của bạn phát hiện bộ điều khiển từ xa Bluetooth.
[Ghép nối và kết nối] > [Ghép nối]
 Tên của điều khiển từ xa Bluetooth có thể được hiển thị dưới dạng địa chỉ Bluetooth (chữ số và chữ cái).

Chú ý

- Khi bạn thực hiện thiết lập lại dữ liệu ban đầu, thông tin ghép nối cũng bị xóa. Để sử dụng điều khiển từ xa Bluetooth, hãy thực hiện ghép nối lại.
- Nếu kết nối Bluetooth không ổn định, hãy loại bỏ mọi chướng ngại vật như người hoặc vật kim loại giữa thiết bị Xperia của bạn và điều khiển từ xa Bluetooth được ghép nối.
- Nếu chức năng không hoạt động bình thường, hãy kiểm tra các ghi chú sau và sau đó thử ghép nối lại.
 - Xác nhận rằng điều khiển từ xa Bluetooth không được kết nối với các thiết bị khác.
 - Xác nhận rằng bạn không thao tác với thiết bị Xperia của mình bằng điều khiển từ xa Bluetooth khác.
 - Kiểm tra xem Chế độ máy bay của thiết bị Xperia của bạn được đặt thành tắt chưa.
 - Kiểm tra xem chức năng Bluetooth của thiết bị Xperia của bạn được đặt thành bật chưa.

– Ngắt ghép nối điều khiển từ xa Bluetooth.

Gợi ý

- Để đổi tên bộ điều khiển từ xa Bluetooth đã ghép nối, hãy tìm và chạm vào như sau.
[Cài đặt] > [Thiết bị đã kết nối]
Tiếp theo, chạm vào biểu tượng bên cạnh tên của thiết bị điều khiển từ xa Bluetooth đã ghép nối.
 (Cài đặt)
Nhấn vào biểu tượng sau.
 (Chỉnh sửa)

Cách sử dụng Chế độ duy trì của camera





Thiết bị của bạn có thể giới hạn một số chức năng để đề phòng khi sử dụng nhiều. Bằng cách bật Chế độ duy trì của camera, bạn có thể duy trì hiệu suất cao trong một thời gian dài hơn.

1. Thao tác chạm như sau tùy thuộc vào chế độ.
[Ảnh Pro] / [Video Pro]:
[MENU] > [Thiết lập] > [Điều khiển qua Bluetooth]
Ở các chế độ khác ngoài các chế độ trên, hãy chạm như sau.
 (Cài đặt) > [Trình đơn] > [Điều khiển qua Bluetooth]
2. Chạm vào các mục bên dưới, sau đó làm theo hướng dẫn trên màn hình để kích hoạt chức năng.
[Chế độ duy trì của camera]

Biểu tượng trạng thái kết nối điều khiển từ xa Bluetooth

Bạn có thể kiểm tra trạng thái kết nối của bộ điều khiển từ xa Bluetooth trên khung ngắm khi tùy chọn sau được bật trong khi sử dụng ứng dụng Máy ảnh.

[Điều khiển qua Bluetooth]

-  (Kết nối điều khiển từ xa Bluetooth): Các thao tác điều khiển từ xa Bluetooth được bật.
-  (Lỗi ngắt kết nối điều khiển từ xa Bluetooth): Các thao tác điều khiển từ xa Bluetooth bị tắt.
-  (Chế độ chụp ảnh bền bỉ khả dụng): Chế độ duy trì của camera được bật và khả dụng.
-  (Chế độ thời lượng pin của máy ảnh không khả dụng): Chế độ duy trì của camera được bật nhưng không khả dụng vì bạn không sử dụng điều khiển từ xa Bluetooth để thao tác với ứng dụng Camera.

Gợi ý

- Kết nối Bluetooth chỉ hoạt động khi bạn đang thao tác với thiết bị Xperia của mình bằng điều khiển từ xa Bluetooth.

Cách ngắt ghép nối điều khiển từ xa Bluetooth

1. Tìm và nhấn vào như sau.
[Cài đặt] > [Thiết bị đã kết nối]
2. Hãy tìm những thông tin sau.
[Thiết bị đã lưu]
Sau đó, chạm vào biểu tượng bên cạnh tên của thiết bị điều khiển từ xa Bluetooth để hủy ghép nối.

3. Nhấn vào như sau.
[Xóa] > [Xóa thiết bị]

Cách thao tác với điều khiển từ xa Bluetooth

Bạn có thể chụp ảnh và quay video bằng cách nhấn nút trên điều khiển từ xa Bluetooth. Để biết thêm thông tin về cách thao tác điều khiển từ xa Bluetooth, vui lòng tham khảo Hướng dẫn Trợ giúp cho điều khiển từ xa Bluetooth.

Gợi ý

- Bạn có thể chuyển đổi ống kính của camera chính bằng cách nhấn nút C1 trên bộ điều khiển từ xa Bluetooth.

Chủ đề liên quan

- [Bật hoặc tắt chức năng Bluetooth](#)
- [Tổng quan về chế độ \(Ảnh chụp\)](#)
- [Tổng quan về chế độ \(Video\)](#)
- [Tổng quan về chế độ \(Ảnh Pro\)](#)
- [Tổng quan về chế độ \(Video Pro\)](#)
- [Cài đặt camera bổ sung](#)
- [Menu cài đặt](#)

Xin lưu ý rằng Hướng dẫn Trợ giúp này được dịch bởi máy. Các bản dịch máy không nhạy với ngữ cảnh và có thể không hoàn toàn khớp với nội dung phiên bản tiếng Anh. Để xem phiên bản tiếng Anh gốc, hãy chọn English từ [Trang chọn Ngôn ngữ].

TP1000543100

5-073-520-51 Copyright 2026 Sony Corporation

Điện thoại thông minh

Xperia 1 VIII XQ-GE54/XQ-GE74

Gửi và nhận dữ liệu bằng công nghệ Bluetooth

Sử dụng công nghệ Bluetooth để chia sẻ dữ liệu với các thiết bị tương thích Bluetooth khác như điện thoại hoặc máy tính.

Hãy đảm bảo chức năng Bluetooth đã được bật và thiết bị của bạn hiển thị với các thiết bị Bluetooth khác.

Gửi dữ liệu bằng công nghệ Bluetooth

1. Mở ứng dụng chứa dữ liệu bạn muốn gửi.
2. Chạm và giữ hoặc mở dữ liệu, sau đó chạm vào biểu tượng.
 (Chia sẻ)
3. Chọn các mục sau, rồi chạm vào tên thiết bị nhận.
[Bluetooth]
Nếu được yêu cầu, hãy bật chức năng Bluetooth.
Hãy làm theo hướng dẫn trên màn hình để hoàn tất thao tác.

Nhận dữ liệu bằng công nghệ Bluetooth

1. Trên thiết bị truyền phát, gửi dữ liệu đến thiết bị của bạn.
2. Khi nhận được thông báo về tệp tin mới đến thiết bị, hãy vuốt xuống từ đầu màn hình và chạm vào thông báo để chấp nhận chuyển tệp.
3. Hãy nhấn vào các nút bên dưới để bắt đầu truyền tệp.
[Chấp nhận]
Để xem tiến trình chuyển dữ liệu, hãy vuốt xuống từ đầu màn hình.

Gợi ý

- Để xác nhận dữ liệu đã nhận, vuốt xuống từ đầu màn hình, chạm vào thông báo dữ liệu đã nhận, rồi chạm vào dữ liệu bạn muốn xem.
- Các tệp bạn đã nhận bằng kết nối Bluetooth được lưu trong thư mục Tải xuống của ứng dụng Files.

Chủ đề liên quan

- [Bật hoặc tắt chức năng Bluetooth](#)
- [Đặt tên thiết bị của bạn](#)
- [Ghép nối với thiết bị Bluetooth khác](#)

Xin lưu ý rằng Hướng dẫn Trợ giúp này được dịch bởi máy. Các bản dịch máy không nhạy với ngữ cảnh và có thể không hoàn toàn khớp với nội dung phiên bản tiếng Anh. Để xem phiên bản tiếng Anh gốc, hãy chọn English từ [Trang chọn Ngôn ngữ].

TP1002014003

Điện thoại thông minh
Xperia 1 VIII XQ-GE54/XQ-GE74

Chia sẻ âm thanh (Phát sóng) (Âm thanh Bluetooth LE)

Chia sẻ âm thanh (phát sóng) là một tính năng sử dụng LE Audio, một tiêu chuẩn giao tiếp âm thanh mới dành cho công nghệ Bluetooth.

Chức năng chia sẻ âm thanh cho phép bạn chia sẻ nội dung âm thanh và thưởng thức cùng hai người trở lên. **(A)** Chức năng chia sẻ âm thanh cũng cho phép bạn nghe nội dung âm thanh do người khác chia sẻ thông qua tai nghe của mình. **(B)**

Chức năng chia sẻ âm thanh của LE Audio phải được hỗ trợ bởi cả thiết bị chia sẻ và thiết bị nhận âm thanh. Bạn phải ghép nối thiết bị của mình với bộ tai nghe hỗ trợ LE Audio mà bạn sẽ thao tác từ thiết bị của mình.

Thiết bị này tương thích với Auracast™.

(A): Chia sẻ âm thanh từ thiết bị của bạn

* Thiết bị và tai nghe của bạn được hiển thị màu trắng trong hình minh họa.

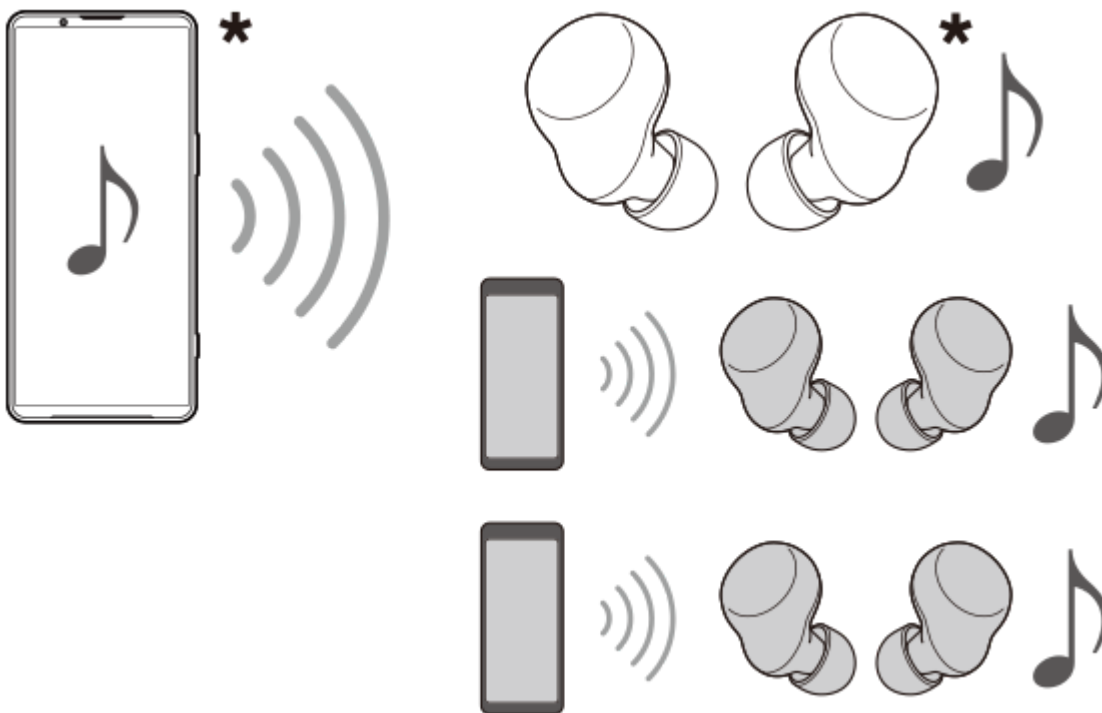

(B): Đang nghe đoạn âm thanh được người khác chia sẻ

* Thiết bị và tai nghe của bạn được hiển thị màu trắng trong hình minh họa.

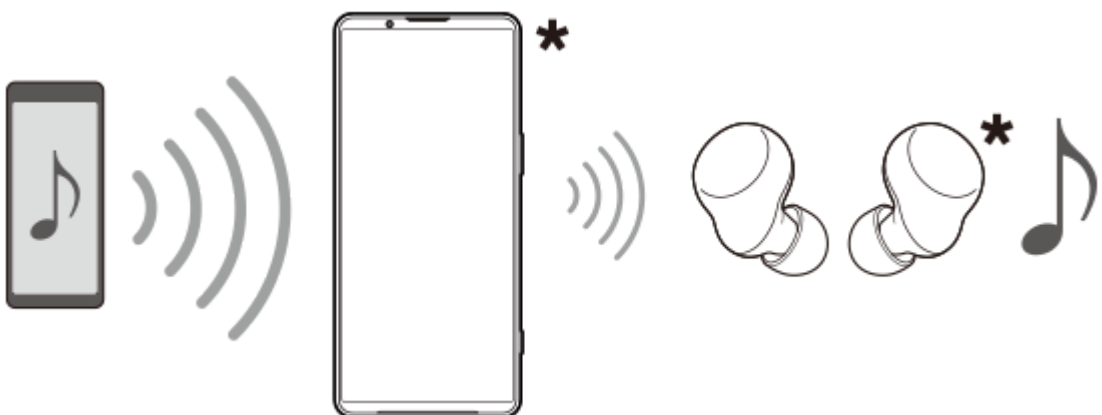

Chia sẻ âm thanh từ thiết bị của bạn

1. Tìm và nhấn vào như sau.

[Cài đặt] > [Thiết bị đã kết nối] > [Lựa chọn ưu tiên về kết nối] > [Chia sẻ âm thanh]

2. Nhấn vào nút chuyển để bật chức năng này.

[Chia sẻ âm thanh]

Quá trình chia sẻ âm thanh sẽ bắt đầu và bạn có thể nghe âm thanh qua tai nghe đã được ghép nối với thiết bị của mình. Để dừng chia sẻ âm thanh, hãy chạm vào nút chuyển đổi để tắt chức năng này.

Chú ý

- Âm thanh được chia sẻ sẽ không phát ra từ loa của thiết bị.

Gợi ý

- Bạn cũng có thể chia sẻ âm thanh từ bảng Cài đặt nhanh. Trong bảng Cài đặt nhanh, hãy nhấn theo hướng dẫn sau.
✱ (Bluetooth) > [Chia sẻ âm thanh]
- Bạn cũng có thể dừng chia sẻ âm thanh từ thông báo. Vuốt xuống từ đầu màn hình và chạm vào mục sau trong bảng thông báo.
[Chia sẻ âm thanh]: [Dừng chia sẻ]
- Bạn có thể chỉnh sửa tên thiết bị chia sẻ âm thanh và/hoặc mật khẩu bằng cách chạm vào từng cài đặt bên dưới.
[Cài đặt luồng âm thanh]
Xin lưu ý rằng công tắc sau đây đang ở vị trí tắt.
[Chia sẻ âm thanh]

Nghe bản ghi âm được người khác chia sẻ qua tai nghe đã được ghép nối với thiết bị của bạn.

1. Tìm và nhấn vào như sau.

[Cài đặt] > [Thiết bị đã kết nối] > [Lựa chọn ưu tiên về kết nối] > [Chia sẻ âm thanh] > [Tìm một luồng âm thanh]

- Nếu bạn không tìm thấy tùy chọn cài đặt, hãy tắt công tắc sau.
[Chia sẻ âm thanh]

2. Nhấn vào tên thiết bị. Nhập mật khẩu nếu được yêu cầu và nhấn vào nút tiếp theo.

[Kết nối]

Hoặc, chạm vào liên kết bên dưới và quét mã QR của nguồn chia sẻ âm thanh.

[Quét mã QR]

Quá trình tiếp nhận âm thanh được chia sẻ sẽ bắt đầu, và bạn sẽ có thể nghe âm thanh qua tai nghe đã được ghép nối với thiết bị của mình.

Nhấn vào nút bên dưới để ngừng nhận âm thanh được chia sẻ.

[Cài đặt] > [Thiết bị đã kết nối] > [Lựa chọn ưu tiên về kết nối] > [Chia sẻ âm thanh] > [Tìm một luồng âm thanh]

Sau đó, chạm vào tên thiết bị và chạm vào các bước tiếp theo.

[Ngắt kết nối]

Chủ đề liên quan

- [Ghép nối với thiết bị Bluetooth khác](#)
- [Menu cài đặt](#)

Xin lưu ý rằng Hướng dẫn Trợ giúp này được dịch bởi máy. Các bản dịch máy không nhạy với ngữ cảnh và có thể không hoàn toàn khớp với nội dung phiên bản tiếng Anh. Để xem phiên bản tiếng Anh gốc, hãy chọn English từ [Trang chọn Ngôn ngữ].

TP1000724555

Điện thoại thông minh

Xperia 1 VIII XQ-GE54/XQ-GE74

NFC (Near Field Communication)

NFC là công nghệ không dây với phạm vi tối đa 1 cm, vì vậy các thiết bị chia sẻ dữ liệu phải được đặt gần nhau. Vùng dò tìm NFC nằm ở mặt sau của điện thoại. Hãy đặt thiết bị của bạn gần một thiết bị khác hoặc một thiết bị đọc NFC.

Đảm bảo cả hai thiết bị đều được bật chức năng NFC.

Chú ý

- Khi sử dụng các ứng dụng nhất định, một số chức năng NFC có thể được bật ngay cả khi thiết bị đã tắt. Lưu ý rằng không phải thiết bị nào cũng hỗ trợ tính năng này.

Cách bật hoặc tắt chức năng NFC

1. Tìm và nhấn vào như sau.

[Cài đặt] > [Thiết bị đã kết nối] > [Lựa chọn ưu tiên về kết nối] > [NFC]

2. Nhấn vào nút chuyển để bật hoặc tắt chức năng.

[Sử dụng NFC]

Chú ý

- Bạn có thể cần bật chức năng Wi-Fi hoặc Bluetooth trên cả hai thiết bị để kết nối hoạt động.

Gợi ý

- Bạn có thể kết nối thiết bị của mình với các thiết bị tương thích NFC khác do Sony sản xuất, chẳng hạn như loa hoặc tai nghe. Khi thiết lập loại kết nối này, hãy tham khảo Hướng dẫn sử dụng của thiết bị tương thích đó để biết thêm thông tin.

Chủ đề liên quan

- [Tên bộ phận](#)
- [Bật hoặc tắt chức năng Bluetooth](#)
- [Menu cài đặt](#)

Xin lưu ý rằng Hướng dẫn Trợ giúp này được dịch bởi máy. Các bản dịch máy không nhạy với ngữ cảnh và có thể không hoàn toàn khớp với nội dung phiên bản tiếng Anh. Để xem phiên bản tiếng Anh gốc, hãy chọn English từ [Trang chọn Ngôn ngữ].

TP0001876401

Điện thoại thông minh
Xperia 1 VIII XQ-GE54/XQ-GE74

Sử dụng thiết bị của bạn làm ví

Bạn có thể dùng thiết bị để thanh toán hàng hóa mà không cần phải lấy ví tiền thật của mình ra cũng như có thể quản lý tất cả các dịch vụ thanh toán ở cùng một chỗ. Khi thực hiện thanh toán, hãy nhớ bật chức năng NFC trước khi bạn chạm thiết bị của mình vào đầu đọc thẻ.

- 1 Đảm bảo rằng chế độ NFC được bật trên thiết bị của bạn.**
- 2 Tìm và nhấn vào như sau.
[Cài đặt] > [Thiết bị đã kết nối] > [Lựa chọn ưu tiên về kết nối] > [NFC] > [Thanh toán không tiếp xúc]**
- 3 Chọn ứng dụng ví mặc định.**

Chú ý

- Dịch vụ thanh toán qua di động có thể không khả dụng ở một số quốc gia/khu vực.

Chủ đề liên quan

- [NFC \(Near Field Communication\)](#)
- [Menu cài đặt](#)

Xin lưu ý rằng Hướng dẫn Trợ giúp này được dịch bởi máy. Các bản dịch máy không nhạy với ngữ cảnh và có thể không hoàn toàn khớp với nội dung phiên bản tiếng Anh. Để xem phiên bản tiếng Anh gốc, hãy chọn English từ [Trang chọn Ngôn ngữ].

TP0001876169

Điện thoại thông minh
Xperia 1 VIII XQ-GE54/XQ-GE74

Hiển thị màn hình thiết bị của bạn trên TV thông qua kết nối không dây (Truyền)

Nếu TV hoặc màn hình lớn khác của bạn hỗ trợ Google Cast™, bạn có thể thưởng thức nội dung từ thiết bị của mình trên TV hoặc màn hình mà không cần kết nối cáp.

Để biết thêm thông tin, vui lòng truy cập Trợ giúp Cast tại địa chỉ URL sau.
support.google.com/

Sử dụng tính năng Cast để hiển thị màn hình thiết bị của bạn trên TV được hỗ trợ.

Tính năng Cast có sẵn trong bảng Cài đặt nhanh, được hiển thị như sau.

 (Truyền)

Hãy đảm bảo rằng thiết bị của bạn đã được kết nối với mạng Wi-Fi trước khi bắt đầu.

1. Hãy kết nối thiết bị của bạn và TV với cùng một mạng Wi-Fi.
2. Vuốt xuống hai lần từ đầu màn hình để mở bảng cài đặt nhanh trên thiết bị của bạn.
3. Vuốt sang trái hoặc phải để tìm chức năng sau, sau đó nhấn vào chức năng đó.

 (Truyền)

Sau đó, nhấn vào nút sau.

[Cài đặt]

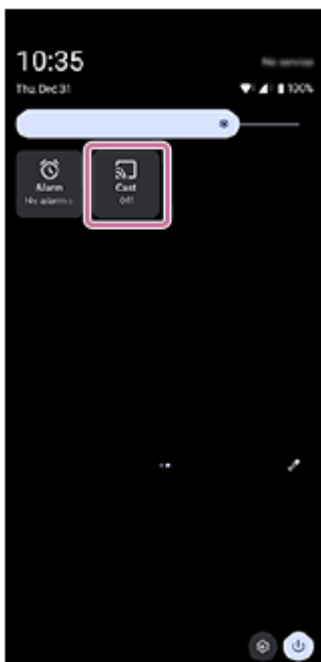

Gợi ý

- Nếu bạn không tìm thấy biểu tượng trong bảng Cài đặt nhanh, bạn có thể thêm biểu tượng đó vào bảng. Nhấn vào biểu tượng sau.

 (Chỉnh sửa)

Sau đó, chạm và giữ biểu tượng sau để di chuyển biểu tượng đó đến phần trên của màn hình.

 (Truyền)

4. Nhấn vào thiết bị mà bạn muốn kết nối.

Để dừng truyền phát giữa các thiết bị

Tìm và nhấn như sau trong bảng Cài đặt nhanh.

 (Truyền) > [Ngắt kết nối]

Chú ý

- Khi sử dụng Cast, đừng che khu vực ăng-ten Wi-Fi của thiết bị.
- Khi sử dụng Cast, chất lượng hình ảnh đôi khi có thể bị ảnh hưởng tiêu cực nếu có sự nhiễu sóng từ các mạng Wi-Fi khác.

Gợi ý

- Bạn cũng có thể chọn và sử dụng chức năng Truyền phát từ menu Cài đặt.
Tìm và nhấn vào như sau.
[Cài đặt] > [Thiết bị đã kết nối] > [Lựa chọn ưu tiên về kết nối] > [Truyền]
Sau đó, nhấn vào thiết bị mà bạn muốn kết nối.
- Bạn có thể hiển thị màn hình thiết bị của mình trên TV trong khi sử dụng các ứng dụng tương thích với Cast, chẳng hạn như YouTube. Nhấn vào nút Cast trên màn hình ứng dụng, sau đó chọn TV của bạn để hiển thị màn hình thiết bị lên TV.
Bạn có thể cần đăng nhập vào ứng dụng trên TV với cùng một tài khoản Google mà bạn đang sử dụng trên thiết bị của mình, tùy thuộc vào ứng dụng bạn đang sử dụng.

Chủ đề liên quan

- [Tên bộ phận](#)
- [Menu cài đặt](#)

Xin lưu ý rằng Hướng dẫn Trợ giúp này được dịch bởi máy. Các bản dịch máy không nhạy với ngữ cảnh và có thể không hoàn toàn khớp với nội dung phiên bản tiếng Anh. Để xem phiên bản tiếng Anh gốc, hãy chọn English từ [Trang chọn Ngôn ngữ].

TP1000432314

Điện thoại thông minh
Xperia 1 VIII XQ-GE54/XQ-GE74

Kết nối thiết bị của bạn với các thiết bị USB

Bạn có thể đặt Lựa chọn ưu tiên về USB theo máy tính hoặc thiết bị USB được kết nối với thiết bị của bạn. Bạn có thể sử dụng bộ tiếp hợp USB host để kết nối thiết bị của bạn với các thiết bị USB như thiết bị lưu trữ USB dung lượng lớn, tai nghe, bộ điều khiển trò chơi, bàn phím USB và chuột USB.

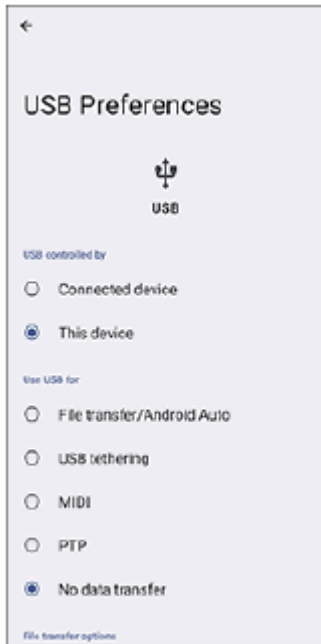

- 1 Kết nối thiết bị của bạn với thiết bị USB bằng cáp USB.
- 2 Vuốt xuống từ đầu màn hình để mở bảng thông báo, sau đó chạm vào thông báo cài đặt kết nối USB.
- 3 Chạm vào các mục bên dưới, sau đó chọn một tùy chọn.
[Nhấn để biết thêm tùy chọn.]

Gợi ý

- Bạn cũng có thể thiết lập tùy chọn USB bằng cách tìm và chạm vào như sau.
[Cài đặt] > [Thiết bị đã kết nối] > [USB]

Lựa chọn ưu tiên về USB

- **Thiết bị kiểm soát USB:** Bạn có thể chọn thiết bị của bạn hoặc thiết bị được kết nối USB là thiết bị điều khiển thiết bị khác.
- **Sử dụng USB cho:** Bạn có thể chọn mục đích kết nối USB.
 - **Truyền tệp/Android Auto:** Bạn có thể quản lý tập tin hoặc cập nhật phần mềm thiết bị. Tùy chọn này được sử dụng với máy tính chạy hệ điều hành Microsoft® Windows®. Tính năng sạc được bật theo mặc định.
 - **Chia sẻ Internet qua USB:** Thiết bị của bạn có thể hoạt động như một thiết bị chia sẻ kết nối mạng.
 - **MIDI:** Thiết bị của bạn có thể hoạt động như là thiết bị đầu vào MIDI cho các ứng dụng công cụ nhạc.
 - **PTP:** Thiết bị của bạn được nhận dạng là camera. Bạn chỉ có thể chuyển ảnh chụp và video.

– **Không truyền dữ liệu:** Hãy sạc thiết bị của bạn với các thiết lập sau.

[Thiết bị kiểm soát USB]: [Thiết bị này]

Bạn có thể sử dụng thiết bị của mình như một nguồn cấp điện và sạc cho thiết bị khác được kết nối bằng các thiết lập sau.

[Thiết bị kiểm soát USB]: [Thiết bị đã kết nối]

● **Tùy chọn truyền tệp**

– **Chuyển đổi video sang AVC:** Các video được chuyển đổi sang AVC và truyền đến thiết bị được kết nối.

Chú ý

- Sony không đảm bảo rằng thiết bị của bạn hỗ trợ tất cả các thiết bị USB.
- Thiết bị này có một cổng USB không nắp. Nếu thiết bị của bạn tiếp xúc với nước, hãy bảo đảm rằng cổng đã khô hoàn toàn trước khi kết nối cáp USB.

Chủ đề liên quan

- [Menu cài đặt](#)

Xin lưu ý rằng Hướng dẫn Trợ giúp này được dịch bởi máy. Các bản dịch máy không nhạy với ngữ cảnh và có thể không hoàn toàn khớp với nội dung phiên bản tiếng Anh. Để xem phiên bản tiếng Anh gốc, hãy chọn English từ [Trang chọn Ngôn ngữ].

TP0001876408

5-073-520-51 Copyright 2026 Sony Corporation

Điện thoại thông minh
Xperia 1 VIII XQ-GE54/XQ-GE74

Đảm bảo thiết bị của bạn được bảo vệ

Thiết bị của bạn có các tùy chọn bảo mật, bạn nên sử dụng các tùy chọn này phòng trường hợp thiết bị bị mất hoặc đánh cắp.

Có nhiều cách để bảo vệ thiết bị của bạn, như được liệt kê dưới đây.

Tìm và chạm vào như hướng dẫn bên dưới, sau đó chạm vào cài đặt bạn muốn thay đổi.

[Cài đặt] > [Bảo mật]

- [Phương thức khóa màn hình]: Đặt phương pháp bảo mật để mở khóa màn hình của bạn.
- [Vân tay]: Đăng ký vân tay để sử dụng làm phương pháp bảo mật để mở khóa thiết bị của bạn hoặc xác thực mua hàng.
- [Chế độ cài đặt bảo mật khác] > [Khoá SIM]: Đặt để nhập mã PIN khi sử dụng SIM trên thiết bị của bạn.

Để biết thêm thông tin, hãy truy cập URL sau đây.

support.google.com/android/

Chú ý

- Khi sử dụng tùy chọn bảo mật để bảo vệ thiết bị của mình, bạn cần nhớ các chi tiết đã cung cấp khi thiết lập.

Chủ đề liên quan

- [Menu cài đặt](#)
- [Tìm, khóa hoặc xóa một thiết bị đã mất](#)

Xin lưu ý rằng Hướng dẫn Trợ giúp này được dịch bởi máy. Các bản dịch máy không nhạy với ngữ cảnh và có thể không hoàn toàn khớp với nội dung phiên bản tiếng Anh. Để xem phiên bản tiếng Anh gốc, hãy chọn English từ [Trang chọn Ngôn ngữ].



TP0001876372

Điện thoại thông minh
Xperia 1 VIII XQ-GE54/XQ-GE74

Cách tìm các số IMEI của thiết bị

Thiết bị của bạn có các số nhận dạng duy nhất được gọi là IMEI. Bạn nên giữ bản sao của những số này. Bạn có thể cần đến những số đó nếu thiết bị của bạn bị mất cắp hoặc khi liên hệ với bộ phận hỗ trợ.

Xem các số IMEI bằng bàn phím quay số

1. Tìm và nhấn vào biểu tượng.
 (Điện thoại)
2. Chạm vào biểu tượng.
 (Bàn phím)
3. Nhập các thông tin sau vào bàn phím.
*#06#
Các số IMEI được hiển thị tự động.

Xem các số IMEI trên khay chứa

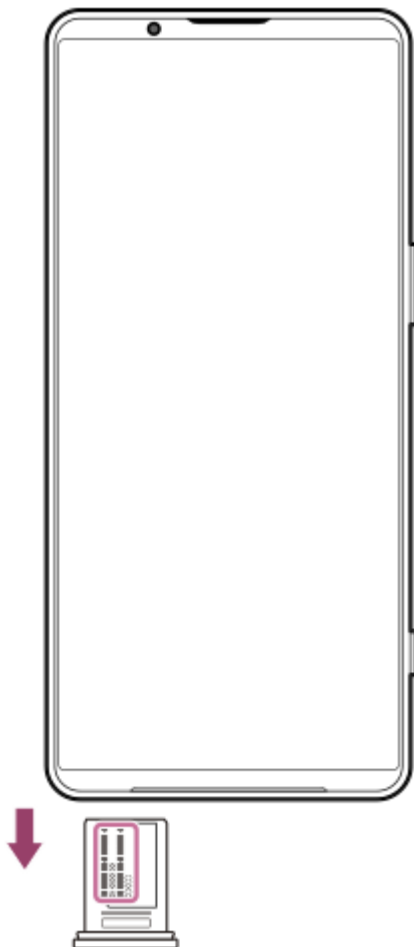

1. Kéo khay ra.
Các số IMEI được hiển thị trên khay chứa.

- **Đảm bảo thiết bị của bạn được bảo vệ**

Xin lưu ý rằng Hướng dẫn Trợ giúp này được dịch bởi máy. Các bản dịch máy không nhạy với ngữ cảnh và có thể không hoàn toàn khớp với nội dung phiên bản tiếng Anh. Để xem phiên bản tiếng Anh gốc, hãy chọn English từ [Trang chọn Ngôn ngữ].

TP0002928732

5-073-520-51 Copyright 2026 Sony Corporation

Điện thoại thông minh
Xperia 1 VIII XQ-GE54/XQ-GE74

Tìm, khóa hoặc xóa một thiết bị đã mất

Google cung cấp dịch vụ web định vị và bảo mật có tên là “Find Hub”. Sau khi đăng nhập vào tài khoản Google, tính năng “Tìm Hub” sẽ được bật mặc định. Nếu bạn làm mất thiết bị, bạn có thể sử dụng “Find Hub” để tìm, khóa hoặc xóa dữ liệu trên đó.

Để biết thêm thông tin, hãy truy cập URL sau đây.

support.google.com/android/

Xin lưu ý rằng Hướng dẫn Trợ giúp này được dịch bởi máy. Các bản dịch máy không nhạy với ngữ cảnh và có thể không hoàn toàn khớp với nội dung phiên bản tiếng Anh. Để xem phiên bản tiếng Anh gốc, hãy chọn English từ [Trang chọn Ngôn ngữ].

TP0001876412

Điện thoại thông minh

Xperia 1 VIII XQ-GE54/XQ-GE74

Giới thiệu về Hướng dẫn Trợ giúp này

Đây là hướng dẫn trợ giúp dành cho kiểu máy và phiên bản phần mềm sau.

Tên mẫu: Xperia 1 VIII

Phiên bản phần mềm: Android 16

Nếu không chắc chắn thiết bị của mình đang chạy phiên bản phần mềm nào, bạn có thể kiểm tra trong menu Cài đặt.

Để biết thông tin về các tính năng và cài đặt phổ biến của Android (chẳng hạn như cài đặt cơ bản của Android, cài đặt Wi-Fi, cài đặt màn hình chính, chuyển nội dung, điều hướng ngăn kéo ứng dụng, thông báo và các tính năng khác của ứng dụng Google), vui lòng tham khảo URL sau.

support.google.com/android/

Chú ý

- Các bản cập nhật hệ thống và ứng dụng có thể hiển thị các tính năng của thiết bị theo cách khác so với mô tả trong Hướng dẫn trợ giúp này. Phiên bản Android có thể không bị ảnh hưởng trong bản cập nhật.
- Tất cả hình ảnh được sử dụng làm hình ảnh mẫu trong Hướng dẫn Trợ giúp này chỉ dành cho mục đích minh họa và không được chụp bởi thiết bị thực tế.

Cách kiểm tra phiên bản phần mềm hiện tại và tên kiểu máy trên thiết bị của bạn

Tìm và nhấn vào như sau.

[Cài đặt] > [Giới thiệu về điện thoại]

Phiên bản phần mềm hiện tại được hiển thị bên dưới.

[Số bản dựng]

Tên mẫu sản phẩm hiện tại được hiển thị bên dưới.

[Kiểu máy]

Hạn chế đối với dịch vụ và tính năng

Các dịch vụ và tính năng được mô tả trong Hướng dẫn Trợ giúp này có thể không được hỗ trợ ở một số quốc gia/khu vực hoặc bởi một số nhà cung cấp mạng hoặc dịch vụ. Số khẩn cấp quốc tế GSM luôn có thể được sử dụng ở tất cả các quốc gia/khu vực, mạng và bởi tất cả các nhà cung cấp dịch vụ, với điều kiện thiết bị được kết nối với mạng di động. Vui lòng liên hệ với nhà khai thác mạng hoặc nhà cung cấp dịch vụ của bạn để xác định tính khả dụng của bất cứ dịch vụ hoặc tính năng cụ thể nào và liệu có áp dụng thêm phí truy cập hoặc phí sử dụng hay không.

Việc sử dụng các tính năng và ứng dụng nhất định được mô tả trong hướng dẫn này có thể yêu cầu truy cập Internet.

Bạn có thể phải trả phí kết nối dữ liệu khi kết nối Internet với thiết bị. Liên hệ với nhà cung cấp dịch vụ không dây để biết thêm thông tin.

Chủ đề liên quan

- [Trước khi cập nhật thiết bị](#)
- [Cập nhật thiết bị qua kết nối không dây](#)
- [Menu cài đặt](#)

Xin lưu ý rằng Hướng dẫn Trợ giúp này được dịch bởi máy. Các bản dịch máy không nhạy với ngữ cảnh và có thể không hoàn toàn khớp với nội dung phiên bản tiếng Anh. Để xem phiên bản tiếng Anh gốc, hãy chọn English từ [Trang chọn Ngôn ngữ].

Điện thoại thông minh

Xperia 1 VIII XQ-GE54/XQ-GE74

Cài đặt trợ giúp sử dụng

Android cung cấp nhiều tính năng hỗ trợ người khuyết tật.

1. Tìm và nhấn vào các bước sau để tìm các tính năng hỗ trợ tiếp cận.
[Cài đặt] > [Hỗ trợ tiếp cận]

Chủ đề này giới thiệu các tính năng sau.

- [Truy cập bằng giọng nói]
- [Phụ đề trực tiếp]
- [Điều chỉnh âm thanh] ([Âm thanh đơn âm], [Cân bằng âm thanh])
- [Lối tắt hỗ trợ tiếp cận] ([Lối tắt cho phím âm lượng trên màn hình khoá])

Truy cập bằng giọng nói

Tính năng Điều khiển bằng giọng nói cho phép bạn điều khiển thiết bị mà không cần dùng tay. Sử dụng lệnh thoại để mở ứng dụng, chạm vào nút, cuộn màn hình, nhập văn bản và nhiều hơn nữa. Tính năng Truy cập bằng giọng nói hiện chỉ khả dụng bằng tiếng Anh, tiếng Pháp, tiếng Ý, tiếng Đức và tiếng Tây Ban Nha.

Để kích hoạt tính năng Truy cập bằng giọng nói, hãy tìm và chạm vào như sau.

[Cài đặt] > [Hỗ trợ tiếp cận] > [Truy cập bằng giọng nói]

Tiếp theo, chạm vào công tắc bên cạnh và làm theo hướng dẫn trên màn hình.

[Sử dụng truy cập bằng giọng nói]

Phụ đề trực tiếp

Tính năng Live Caption phát hiện giọng nói trên thiết bị của bạn và tự động tạo phụ đề.

Để bật phụ đề trực tiếp, hãy tìm và nhấn vào như sau.

[Cài đặt] > [Hỗ trợ tiếp cận] > [Phụ đề trực tiếp]

Sau đó, nhấn nút chuyển sau đây.

[Sử dụng phụ đề trực tiếp]

Điều chỉnh âm thanh

Bạn có thể điều chỉnh âm thanh sang chế độ mono hoặc điều chỉnh cân bằng âm thanh bên trái hoặc bên phải.

Để điều chỉnh cài đặt âm thanh, hãy tìm và chạm vào như sau.

[Cài đặt] > [Hỗ trợ tiếp cận] > [Điều chỉnh âm thanh]

Để bật âm thanh Mono, hãy nhấn vào công tắc bên cạnh.

[Âm thanh đơn âm]

Để điều chỉnh cân bằng âm thanh, hãy kéo thanh trượt đến vị trí mong muốn.

Lối tắt hỗ trợ tiếp cận (Lối tắt cho phím âm lượng trên màn hình khoá)

Bạn có thể sử dụng các nút âm lượng trên màn hình khóa để truy cập các tính năng trợ năng dưới dạng phím tắt.

Việc thiết lập cấu hình cần được thực hiện trước.

Ví dụ: Sử dụng các phím tắt TalkBack

TalkBack là một tính năng cung cấp hướng dẫn bằng giọng nói về trạng thái của màn hình. Bạn có thể sử dụng thiết bị mà không cần nhìn vào màn hình.

1. Tìm và nhấn vào như sau.
[Cài đặt] > [Hỗ trợ tiếp cận] > [TalkBack] > [Phím tắt TalkBack]
Sau đó, chạm vào các mục sau.

[Cho phép]

2. Trên màn hình phím tắt TalkBack, hãy chọn các mục sau.

[Phím âm lượng]

3. Nhấn vào nút sau đây.

◀ (Quay lại)

Bạn sẽ quay lại màn hình tiếp theo.

[Hỗ trợ tiếp cận]

4. Nhấn như sau.

[Lối tắt hỗ trợ tiếp cận]

Sau đó, chạm vào công tắc để kích hoạt chức năng.

[Lối tắt cho phím âm lượng trên màn hình khóa]

- Trên màn hình khóa, nhấn và giữ đồng thời nút tăng âm lượng và nút giảm âm lượng trong vài giây để kích hoạt TalkBack.

Gợi ý

- Nếu bạn đã thiết lập một phím tắt trợ năng, bạn có thể bật hoặc tắt chức năng đó bằng các nút âm lượng trên màn hình khóa. Nếu bạn đã thiết lập hai hoặc nhiều phím tắt, bạn có thể bật hoặc tắt chức năng mong muốn từ menu xuất hiện sau khi nhấn các nút âm lượng.

Để biết thêm thông tin về các tính năng hỗ trợ tiếp cận sau đây, vui lòng truy cập URL.

support.google.com/accessibility/android

- [TalkBack]
- [Văn bản và kích thước hiển thị] ([Cỡ chữ])
- [Màu sắc và chuyển động] ([Chỉnh màu], [Giao diện tối])
- [Siêu tối]
- [Phóng to]

Chủ đề liên quan

- [Menu cài đặt](#)

Xin lưu ý rằng Hướng dẫn Trợ giúp này được dịch bởi máy. Các bản dịch máy không nhạy với ngữ cảnh và có thể không hoàn toàn khớp với nội dung phiên bản tiếng Anh gốc. Để xem phiên bản tiếng Anh gốc, hãy chọn English từ [Trang chọn Ngôn ngữ].

TP1002014005

5-073-520-51 Copyright 2026 Sony Corporation

Điện thoại thông minh
Xperia 1 VIII XQ-GE54/XQ-GE74

Tin nhắn theo thời gian thực (Dành cho XQ-GE54 khi sử dụng với các nhà mạng châu Âu)

Tin nhắn theo thời gian thực (RTT) là dịch vụ nhắn tin mà nhà mạng cung cấp ở một số quốc gia/khu vực. Dịch vụ này cho phép đọc từng ký tự trong tin nhắn khi gõ ký tự. Hãy kiểm tra với nhà mạng để tìm hiểu xem RTT có trong gói dịch vụ của bạn hay không.

Xin lưu ý rằng khả năng cung cấp dịch vụ cuộc gọi khẩn cấp sử dụng RTT sẽ khác nhau tùy theo quốc gia và khu vực. Để hỗ trợ các cuộc gọi khẩn cấp bằng RTT, điện thoại của bạn có thể cần phải lắp thẻ SIM.

- 1 Khởi chạy ứng dụng Điện thoại.**
- 2 Nhấn vào như sau.**
☰ (Menu) > [Cài đặt] > [Hỗ trợ tiếp cận] > [Tin nhắn theo thời gian thực (RTT)]
- 3 Nhấn vào nút hiển thị trên bàn phím quay số trước khi bắt đầu hoặc trong khi gọi để thực hiện cuộc gọi RTT.**
 (RTT)

Để biết thêm thông tin, hãy truy cập URL sau đây.

support.google.com/android/

Xin lưu ý rằng Hướng dẫn Trợ giúp này được dịch bởi máy. Các bản dịch máy không nhạy với ngữ cảnh và có thể không hoàn toàn khớp với nội dung phiên bản tiếng Anh. Để xem phiên bản tiếng Anh gốc, hãy chọn English từ [Trang chọn Ngôn ngữ].

TP1002006089

Điện thoại thông minh

Xperia 1 VIII XQ-GE54/XQ-GE74

Sử dụng thiết bị của bạn trong điều kiện ẩm ướt và bụi bẩn

Thiết bị của bạn có khả năng chống nước và chống bụi với xếp hạng IPX5/IPX8 và IP6X. Tuy nhiên, hãy nhớ rằng: Tất cả các cổng và đầu nối USB phải hoàn toàn khô ráo trước khi sử dụng và các nắp đậy kèm theo phải được đóng chặt. Thiết bị của bạn có khe cắm khay chứa thẻ SIM/thẻ microSD với nắp đậy kèm. Bạn không nên đặt thiết bị hoàn toàn dưới nước hoặc để thiết bị tiếp xúc với nước biển, nước muối, nước có chứa clo hoặc các chất lỏng như đồ uống. Bảo hành của bạn không bao gồm các hư hỏng hoặc lỗi do lạm dụng hoặc sử dụng thiết bị mà không tuân theo hướng dẫn của Sony. Để biết thông tin về bảo hành, vui lòng đọc phần Thông tin quan trọng được cung cấp trong phần cài đặt sau trên thiết bị của bạn.

[Cài đặt] > [Giới thiệu về điện thoại] > [Thông tin pháp lý]

Cách đóng nắp đậy kèm

1. Đẩy khay vào hết cỡ và ấn chặt toàn bộ nắp sao cho không còn khoảng trống nào giữa thiết bị và nắp.

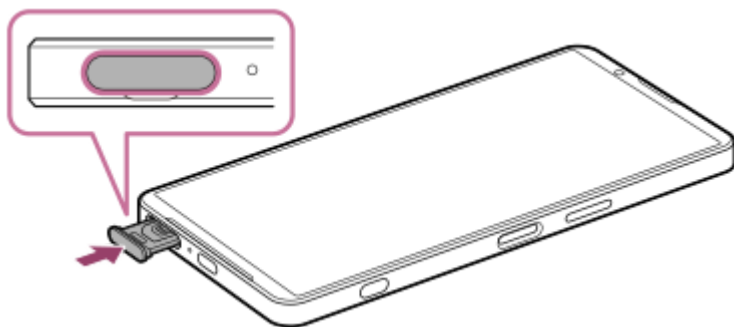

Cách làm khô thiết bị của bạn

1. Sử dụng miếng vải vi sợi, lau sạch bất kỳ hơi ẩm dư thừa nào khỏi thiết bị của bạn.



2. Với thiết bị được giữ chặt và cổng USB hướng xuống dưới, hãy lắc mạnh thiết bị ít nhất 20 lần. Đảo ngược hướng thiết bị lại và lắc thiết bị 20 lần nữa.

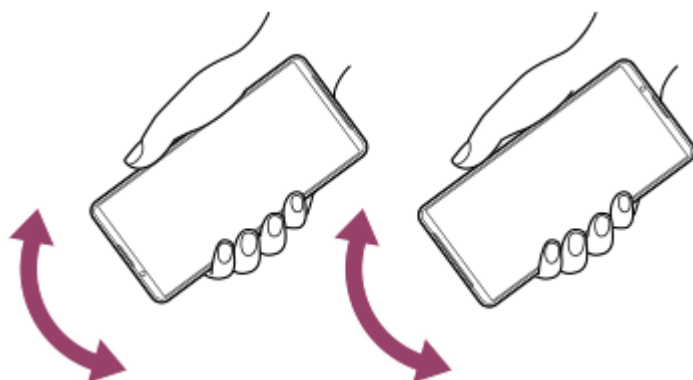

3. Sử dụng miếng vải vi sợi để lau sạch bất kỳ hơi ẩm nào còn sót lại. Lau nút, cổng và các bộ phận của thiết bị chẳng hạn như loa, micrô, cảm biến, camera, v.v... như thể hiện trong hình minh họa.

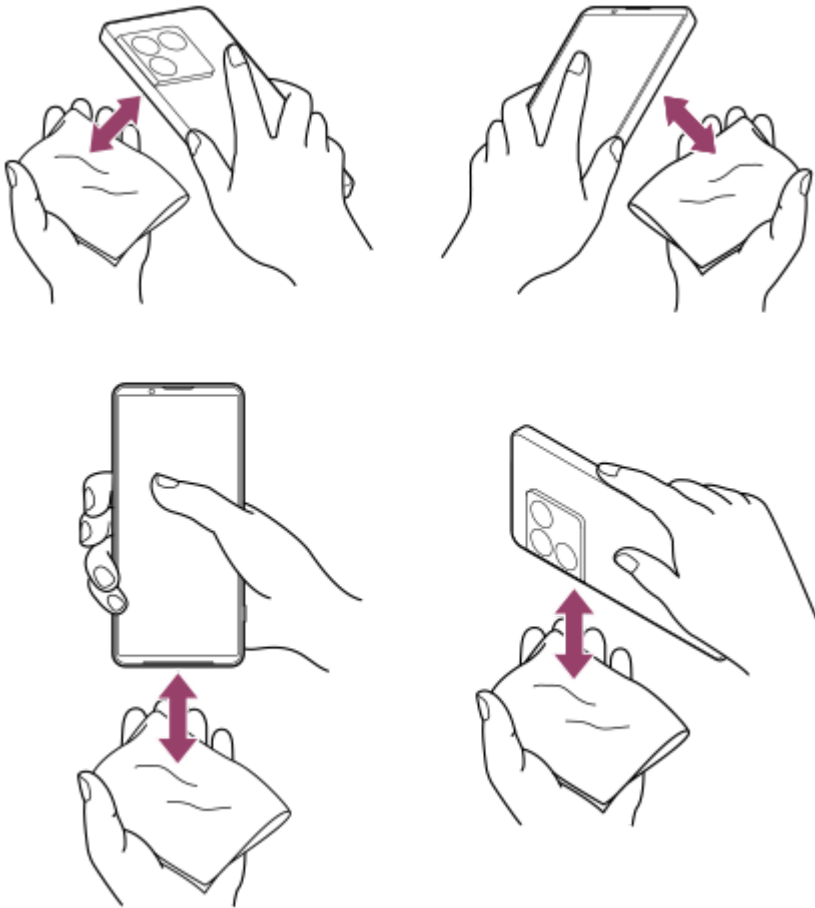

4. Để yên thiết bị của bạn trong ít nhất vài giờ và đảm bảo rằng thiết bị khô hoàn toàn trước khi sử dụng.

Xin lưu ý rằng Hướng dẫn Trợ giúp này được dịch bởi máy. Các bản dịch máy không nhạy với ngữ cảnh và có thể không hoàn toàn khớp với nội dung phiên bản tiếng Anh gốc, hãy chọn English từ [Trang chọn Ngôn ngữ].

TP1000432316

5-073-520-51 Copyright 2026 Sony Corporation

Điện thoại thông minh

Xperia 1 VIII XQ-GE54/XQ-GE74

Thông tin pháp lý

Sách Hướng dẫn Trợ giúp này được xuất bản bởi Sony Corporation (sau đây gọi tắt là “Sony”) hoặc công ty chi nhánh tại địa phương mà không có bất cứ bảo hành nào. Những cải tiến và thay đổi trong sách Hướng dẫn Trợ giúp này do lỗi đánh máy, thông tin hiện tại không đúng hoặc những cải tiến về chương trình và/hoặc thiết bị, có thể được thực hiện bởi Sony vào bất kỳ lúc nào mà không cần thông báo. Tuy nhiên, những thay đổi như vậy sẽ được đưa vào các phiên bản mới của Hướng dẫn Trợ giúp này. Tất cả các hình minh họa chỉ nhằm mục đích minh họa và có thể không mô tả chính xác thiết bị thực tế.

Tất cả các tên sản phẩm và tên công ty được đề cập trong tài liệu này là các nhãn hiệu hoặc nhãn hiệu đã đăng ký của các chủ sở hữu tương ứng. Mọi nhãn hiệu khác đều là tài sản của các chủ sở hữu tương ứng. Bất kỳ quyền nào không được cho phép rõ ràng trong tài liệu này đều được bảo lưu. Truy cập

<https://www.sony.net/Products/smartphones/trademarks-and-copyright.html> để biết thêm thông tin.

Hướng dẫn Trợ giúp này có thể tham chiếu đến các dịch vụ hoặc ứng dụng do các bên thứ ba cung cấp. Việc sử dụng các chương trình hoặc dịch vụ như vậy có thể cần phải đăng ký riêng với nhà cung cấp bên thứ ba đó, việc thanh toán các khoản phí hoặc cung cấp thông tin về thẻ tín dụng cũng phải tuân theo các điều khoản bổ sung về sử dụng, thay đổi, gián đoạn hoặc chấm dứt bất kỳ lúc nào. Đối với các ứng dụng được truy cập trên hoặc thông qua trang web của bên thứ ba, vui lòng xem trước các điều khoản sử dụng và chính sách về quyền riêng tư được áp dụng của trang web đó. Sony không bảo hành hoặc bảo đảm tính khả dụng hoặc hiệu suất của bất kỳ ứng dụng, trang web, hoặc dịch vụ nào do bên thứ ba cung cấp.

Thiết bị của bạn có khả năng tải về, lưu trữ và chuyển tiếp nội dung bổ sung như nhạc hoặc video. Việc sử dụng nội dung này có thể bị hạn chế hoặc bị cấm theo quyền của bên thứ ba, bao gồm nhưng không giới hạn ở việc bị hạn chế theo luật bản quyền hiện hành. Bạn, chứ không phải Sony, chịu trách nhiệm hoàn toàn về nội dung bổ sung mà bạn tải về hoặc gửi chuyển tiếp từ thiết bị của bạn. Trước khi bạn sử dụng bất kỳ nội dung bổ sung nào, vui lòng xác nhận rằng ý định sử dụng của bạn được cấp phép hợp lệ hoặc được cho phép. Sony không bảo đảm tính chính xác, nguyên vẹn hoặc chất lượng của bất kỳ nội dung bổ sung nào hay bất kỳ nội dung nào khác của bên thứ ba. Trong mọi trường hợp, Sony sẽ không chịu bất kỳ trách nhiệm pháp lý nào về việc bạn sử dụng không đúng nội dung bổ sung hoặc nội dung khác của bên thứ ba.

Sản phẩm này được cấp phép dựa trên các giấy phép trong danh mục bằng sáng chế nghe nhìn MPEG-4 và AVC dành cho khách hàng sử dụng cá nhân và phi thương mại để (i) mã hóa video theo tiêu chuẩn nghe nhìn MPEG-4 (“video dạng MPEG-4”) hoặc tiêu chuẩn AVC (“video dạng AVC”) và/hoặc (ii) giải mã video dạng MPEG-4 hoặc AVC đã được khách hàng mã hóa liên quan đến hoạt động cá nhân và phi thương mại và/hoặc có được từ nhà cung cấp video được Via Licensing Alliance LLC cấp phép cung cấp video dạng MPEG-4 và/hoặc AVC. Bất kỳ mục đích sử dụng nào khác đều không được cấp phép hoặc được hàm ý cho phép. Thông tin bổ sung bao gồm thông tin liên quan đến việc sử dụng và cấp phép cho mục đích quảng cáo, nội bộ và thương mại có thể được lấy từ Via Licensing Alliance LLC. Hãy xem <https://www.via-la.com/>.

Lưu ý: Sony khuyến nghị người dùng nên sao lưu thông tin và dữ liệu cá nhân.

SONY SẼ KHÔNG CHỊU TRÁCH NHIỆM ĐỐI VỚI BẤT KỲ SỰ MẤT MẮT, XÓA VÀ/HOẶC GHI ĐỀ DỮ LIỆU NÀO ĐỐI VỚI DỮ LIỆU CÁ NHÂN HOẶC CÁC TẬP TIN ĐƯỢC LƯU TRÊN THIẾT BỊ CỦA BẠN (BAO GỒM, NHƯNG KHÔNG GIỚI HẠN Ở DANH BẠ, BẢN NHẠC VÀ HÌNH ẢNH), PHÁT SINH TỪ BẤT KỲ VIỆC CẬP NHẬT NÀO CHO THIẾT BỊ CỦA BẠN, BẰNG BẤT KỲ PHƯƠNG THỨC NÀO ĐƯỢC MÔ TẢ TRONG TÀI LIỆU HOẶC HƯỚNG DẪN TRỢ GIÚP NÀY.

TRONG MỌI TRƯỜNG HỢP, SONY HOẶC NHÀ CUNG CẤP CỦA SONY SẼ KHÔNG CHỊU BẤT CỨ TRÁCH NHIỆM PHÁP LÝ NÀO ĐỐI VỚI BẠN CHO BẤT KỲ VÀ MỌI THIẾT HẠI, TỒN THẤT VÀ NGUYÊN NHÂN TỔ TỤNG (BẤT KỂ LÀ THEO HỢP ĐỒNG HAY DO SƠ SUẤT, BAO GỒM NHƯNG KHÔNG GIỚI HẠN Ở SỰ BẤT CẦN HOẶC NGUYÊN NHÂN KHÁC) VƯỢT QUÁ SỐ TIỀN THỰC TẾ MÀ BẠN ĐÃ CHI TRẢ ĐỂ MUA THIẾT BỊ CỦA MÌNH.

Xin lưu ý rằng Hướng dẫn Trợ giúp này được dịch bởi máy. Các bản dịch máy không nhạy với ngữ cảnh và có thể không hoàn toàn khớp với nội dung phiên bản tiếng Anh. Để xem phiên bản tiếng Anh gốc, hãy chọn English từ [Trang chọn Ngôn ngữ].

