

Smartphone

Xperia 5 V XQ-DE54/XQ-DE72

## Oblíbené témata

[Změny po aktualizaci softwaru na Android 14](#)[Pořízení snímku obrazovky](#)[Výchozí obrazovka](#)[Názvy součástí](#)

## Témata pro spuštění zařízení

[Vložení karty SIM a paměťové karty](#)[Konfigurace eSIM \(pouze XQ-DE54\)](#)[Nabíjení zařízení](#)

## Externí weby s odkazy

[Informace o podpoře Xperia 5 V](#)[Nápověda pro Android](#)

Funkce po aktualizaci softwaru

[Změny po aktualizaci softwaru na Android 14](#)

Začínáme

[Názvy součástí](#)

[Vložení karty SIM a paměťové karty](#)

[Konfigurace eSIM \(pouze XQ-DE54\)](#)

[Nastavení karet SIM](#)

[Zapnutí zařízení](#)

[Zapnutí nebo vypnutí obrazovky](#)

[Nastavení účtu Google v zařízení](#)

[Nabíjení zařízení](#)

[Nabíjení zařízení pomocí bezdrátové nabíječky](#)

Přenos obsahu

[Synchronizace dat pomocí účtu Google](#)

[Přenesení obsahu pomocí počítače](#)

## Základy práce

### [Výchozí obrazovka](#)

#### Ikony ve stavovém řádku

[Stavový řádek a panel oznámení](#)

[Stavové ikony](#)

[Ikony oznámení](#)

### [Panel Rychlé nastavení](#)

#### [Pořízení snímku obrazovky](#)

#### [Nahrávání obrazovky zařízení](#)

#### [Skenování QR kódů](#)

#### [Používání Boční snímač](#)

#### [Použití nabídky funkce Boční snímač a nabídka s více okny](#)

#### [Režim rozdělené obrazovky \(Přepínač režimu více oken\)](#)

#### [Režim místního okna](#)

#### [Budík](#)

## Photo Pro (Photography Pro)

### [Objevování Photo Pro](#)

#### Režim BASIC (Základní)

[Přehled režimu BASIC \(základní\)](#)

[Pořízení fotografie nebo nahrání videa](#)

[Prohlížení fotografií a videí](#)

[Skenování QR kódů pomocí aplikace Photo Pro](#)

[Často používané funkce v režimu BASIC \(Základní\)](#)

#### Selfie

[Pořízení selfie](#)

[Fotografování selfie pomocí ruční závěrky](#)

#### Nastavení režimu BASIC (Základní)

[Barva a jas](#)

[Panorama](#)

[Efekt Rozostření](#)

[Záznam videa HDR](#)

[Dyn. rozsah](#)

[Záznam videa bez chvění](#)

[Videa ve zpomaleném pohybu](#)

[S-Cinetone for mobile](#)

[Prezentace produktu](#)

[Průvodce prodloužením trvání nahrávání](#)

## Používání režimů AUTO/P/S/M

[Přehled režimu AUTO/P/S/M](#)

[Nabídka funkcí](#)

[Fotografování](#)

[Používání funkcí pomocníka ostření](#)

## Vyberte režim focení

[Automatický režim \(AUTO\)](#)

[Program auto \(P\)](#)

[Priorita závěrky \(S\)](#)

[Ruční expozice \(M\)](#)

## Registrace a vyvolání nastavení fotoaparátu

[Paměť nastavení fotoaparátu](#)

[Vyvolání paměti \(MR\)](#)

## Výběr režimu pohonu (kontinuální snímání/samospoušť)

[Kontinuální snímání](#)

[Samospoušť](#)

## Používání blesku

## Další nastavení fotoaparátu

[Nastavení ostření dotykem na hledáček](#)

[AF na obličej/oko \(fotografie/video\)](#)

[Zjemnění pleti](#)

[Sledování objektu](#)

---

[Kreativní vzhled](#)

---

[Noční focení](#)

---

[Nastavení Režim Transfer & Tagging](#)

---

[Úložiště dat](#)

---

[Přidávání zeměpisných souřadnic - geotagging](#)

---

[Mřížka](#)

---

[Různé způsoby použití tlačítka hlasitosti](#)

---

[Audio signály](#)

## Video Pro (Videography Pro )

[Spuštění Video Pro](#)

---

[Video Pro Nabídka](#)

---

[Video Pro Nastavení](#)

---

[Video Pro Režim streamování](#)

## Cinema Pro (Cinematography Pro)

[Spuštění aplikace Cinema Pro](#)

---

[Kombinování klipů a sledování filmu](#)

## Tvůrce videa

[Tvůrce videa](#)

## Externí monitor

[Používání aplikace Externí monitor](#)

---

[Externí monitor Režim streamování](#)

---

[Externí monitor Nastavení zvuku](#)

---

[Nahrávání videa, které na zařízení sledujete](#)

---

[Odolný režim monitoru](#)

## Music Pro

[Aplikace Music Pro](#)

## Hudba

[Přenos hudby z počítače do zařízení](#)

---

[Poslech hudby](#)

---

[Funkce aplikace Hudba](#)

---

Vylepšení her

[Spuštění aplikace Vylepšení her](#)

---

[Používání nabídky Vylepšení her](#)

---

Aplikace podpory

[Informace o aplikaci podpory](#)

---

Nastavení

[Nastavení menu](#)

---

Hlasitost, vibrace a zvuk

├ [Hlasitost a vibrace](#)

---

└ [Zvuky a tóny](#)

---

[Omezení přerušování pomocí režimu \[Nerušit\]](#)

---

[Nastavení displeje](#)

---

[Nastavení možností funkce Boční snímač](#)

---

[Použití služeb určování polohy](#)

---

[Datum a čas](#)

---

Správa napájení

├ [Ochrana baterie](#)

---

├ [Režim STAMINA](#)

---

├ [Baterie a správa napájení](#)

---

└ [Zobrazení spotřeby baterie aplikacemi](#)

---

Zlepšení zvuku

├ [Zlepšení přehrávání zvuku pomocí Dolby Sound](#)

---

├ [Přízpůsobení kvality zvuku pomocí funkce 360 Reality Audio](#)

---

├ [Zlepšení přehrávání zvuku pomocí 360 Upmix](#)

---

├ [Zlepšení kvality komprimovaných hudebních souborů \(DSEE Ultimate\)](#)

---

└ [Redukce šumu větru při nahrávání](#)

---

## Dynamické vibrace

- [Používání dynamických vibrací](#)

- [Úprava nastavení dynamických vibrací](#)

## [Chytrá práce s hovory](#)

## Údržba

### Aktualizace zařízení

- [Před aktualizací zařízení](#)

- [Bezdrátová aktualizace zařízení](#)

### [Aktualizace aplikací](#)

### Restartování, obnovení a oprava

- [Restartování a obnovení zařízení](#)

- [Oprava softwaru zařízení pomocí aplikace Xperia Companion](#)

- [Resetování aplikací](#)

### Zlepšení výkonu paměti

- [Prohlížení stavu paměti](#)

- [Uvolnění místa ve vnitřním úložišti](#)

- [Zastavení aplikací a služeb](#)

- [Formátování paměťové karty](#)

## Internet a síť

### [Mobilní datové připojení](#)

### [Zvýšení síly signálu Wi-Fi®](#)

### [Řízení využívání dat](#)

## Možnosti připojení

### Bezdrátová technologie Bluetooth®

- [Zapnutí nebo vypnutí funkce Bluetooth](#)

- [Pojmenování vašeho zařízení](#)

- [Párování s jiným zřízením Bluetooth](#)

- [Párování s dálkovým ovladačem nebo rukojetí Bluetooth](#)

- [Odesílání položek pomocí technologie Bluetooth](#)

[Příjem položek pomocí technologie Bluetooth](#)

---

[Vysílání \(Bluetooth LE Audio\)](#)

---

[Technologie NFC \(Near Field Communication\)](#)

---

[Použití zařízení jako peněženky](#)

---

[Zrcadlení obrazovky zařízení na bezdrátově připojeném televizoru](#)

---

[Připojení zařízení k zařízením USB](#)

---

Zabezpečení zařízení

[Zajištění ochrany zařízení](#)

---

[Vyhledání čísla nebo čísel IMEI na zařízení](#)

---

[Vyhledání, uzamknutí nebo vymazání ztraceného zařízení](#)

---

Poznámky k používání, usnadnění a právní informace

[O této uživatelské příručce](#)

---

[Usnadnění](#)

---

[Používání zařízení ve vlhkém a prašném prostředí](#)

---

[Právní informace](#)

---

[Záruka, SAR a pokyny k použití](#)

---

Smartphone

Xperia 5 V XQ-DE54/XQ-DE72

## Změny po aktualizaci softwaru na Android 14

Kromě aktualizace softwaru na Android 14, byly také trochu změněny existující funkce. Následují některé z hlavních změn po aktualizaci zařízení na Android 14.

Tato Uživatelská příručka nepopisuje všechny rysy a funkce Android 14. Některé rysy, funkce, nastavení a prvky návrhu obrazovky se mohou lišit od obsahu tohoto Uživatelská příručka po aktualizaci zařízení na Android 14.

### Nové funkce na zamykací obrazovce

Teď můžete zobrazit ikony zkratk, například [Svítilna] nebo [Nerušit], a rychle se dostat na každou funkci ze zamykací obrazovky.



1. Dotkněte se prázdné oblasti na výchozí obrazovce a podržte ji. Poté ťukněte na [Tapeta a styl].
2. Ťukněte na [Obrazovka uzamčení] > [Zkratky].



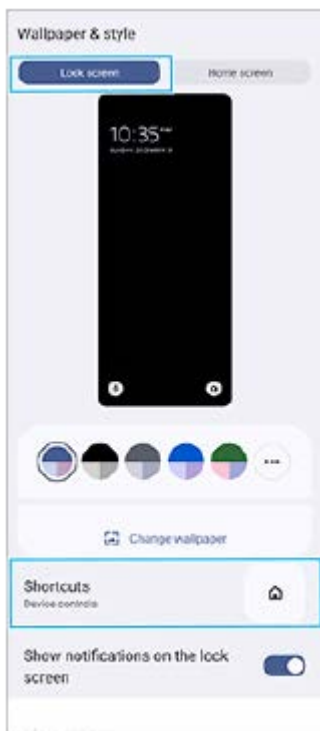

3. Ťkněte na [Zkratka vlevo] nebo [Zkratka vpravo] a pak vyberte ikonu, kterou chcete zobrazit na zamykací obrazovce.

#### Poznámka

- Přepínače [Zobrazit peněženku] a [Zobrazit ovládací prvky zařízení] v [Nastavení] > [Displej] > [Předvolby obrazovky uzamčení] byly odstraněny.

## Nové funkce externího monitoru

### Zvukový vstup při připojování video zařízení kabelem USB 3.0 Super Speed

I při připojení pomocí kabelu USB 3.0 Super Speed můžete zvukový vstup sledovat, nahrávat nebo živě přenášet z připojeného externího zařízení, například z fotoaparátu. Detaily viz dané téma v seznamu „Příbuzné téma“.

---

#### Příbuzné téma

- [Externí monitor Nastavení zvuku](#)

TP1001474934

Smartphone

Xperia 5 V XQ-DE54/XQ-DE72

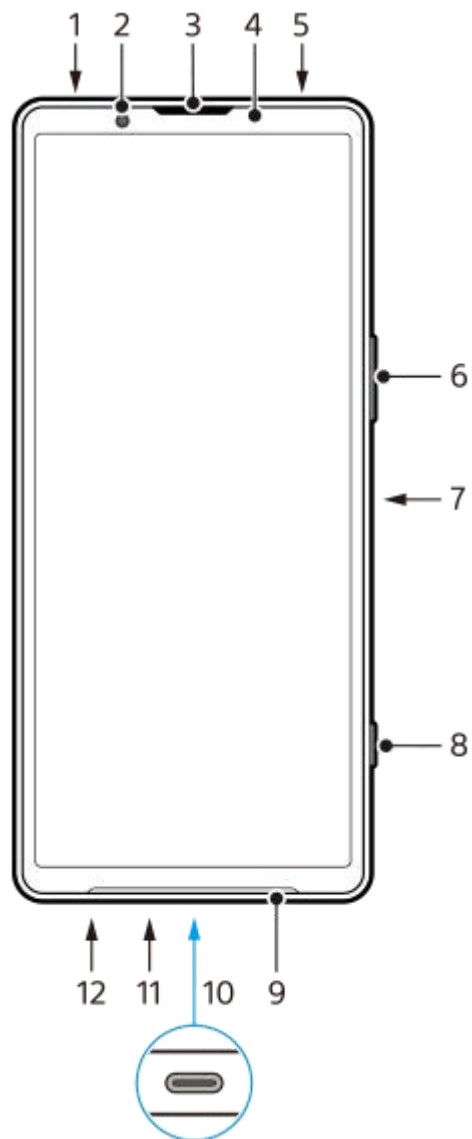
**Názvy součástí**

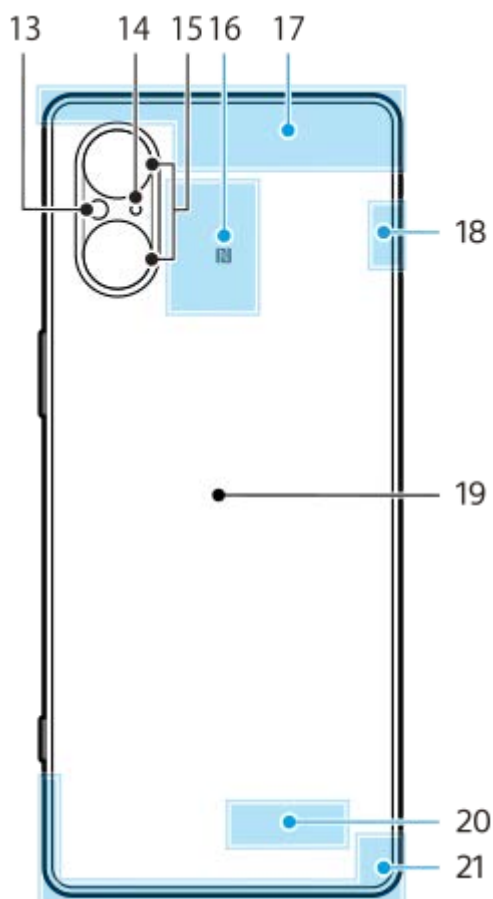

1. Audio konektor 3,5 mm
2. Přední fotoaparát
3. Reprodukter sluchátka/druhý hlasitý reproduktor
4. Čidlo vzdálenosti/osvětlení
5. Druhý mikrofon
6. Tlačítko hlasitosti/zoomu
7. Tlačítko napájení/snímač otisků prstů
8. Tlačítko závěrky
9. Hlavní reproduktor
10. Konektor USB/Nabíječka

Displej zařízení si můžete prohlížet na televizoru nebo jiném velkém zobrazovacím zařízení pomocí kabelu USB Type-C™.

K internetu se můžete také připojovat prostřednictvím kabelu LAN pomocí komerčně dostupného adaptéru USB-LAN.

#### Poznámka

- Při připojení zařízení k televizoru nebo jiné velké obrazovce pomocí kabelu USB Type-C musí být kabel kompatibilní se standardem konektoru obrazovky. Upozorňujeme, že některé funkce a obsah v zařízení Xperia nemusí být možné zobrazit na televizoru nebo zobrazovacím zařízení.
- Některé adaptéry USB-LAN nemusejí pracovat správně.

11. Hlavní mikrofon
12. Slot držáku karty nano SIM/paměťové karty
13. LED blesku
14. 3. mikrofon
15. Hlavní fotoaparát
16. Detekční oblast NFC
17. Anténa telefonu
18. Anténa telefonu/Wi-Fi/Bluetooth/GPS
19. Bezdrátová nabíjecí cívka
20. Anténa Wi-Fi/Bluetooth
21. Anténa telefonu



Smartphone

Xperia 5 V XQ-DE54/XQ-DE72

## Vložení karty SIM a paměťové karty

Zařízení podporuje karty velikosti nano SIM.

XQ-DE54 podporuje použití jedné karty nano SIM a paměťové karty. Zařízení můžete použít jako zařízení pro dvě karty SIM vložení karty nano SIM a konfiguraci systému eSIM.

XQ-DE72 podporuje použití buď dvou karet nano SIM, nebo jedné karty nano SIM a paměťové karty.

### Poznámka

- XQ-DE54: Kartu nano SIM není třeba vkládat, chcete-li používat pouze elektronickou kartu eSIM.
- Odpojte paměťovou kartu dříve, než ji vyjmete, abyste předešli ztrátě dat. Chcete-li paměťovou kartu bezpečně vyjmout, najděte a ůtkněte na [Nastavení] > [Úložiště], ůtkněte na [Toto zařízení] a vyberte název karty SD ⋮ (ikona další) a poté ůtkněte na > [Odpojit].

### Montáž - XQ-DE54

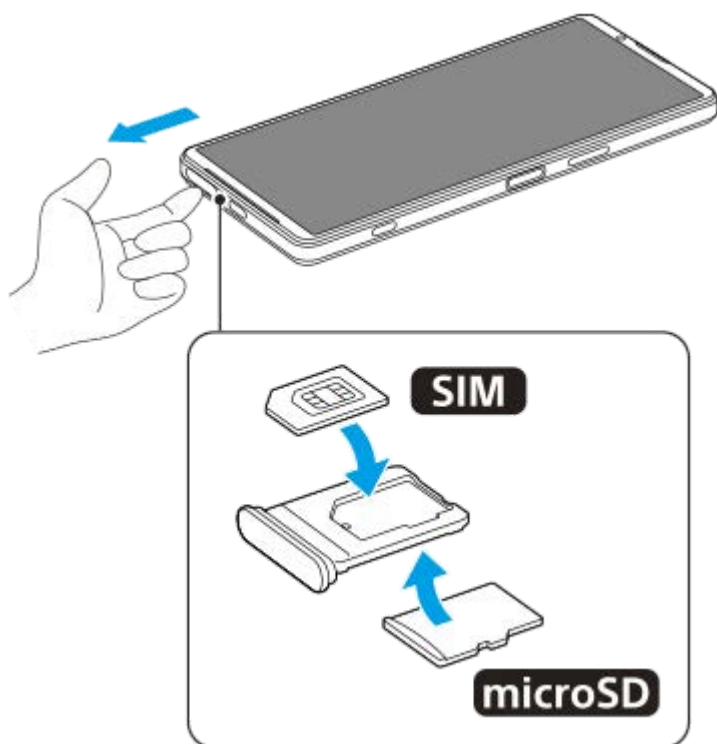

### Montáž - XQ-DE72

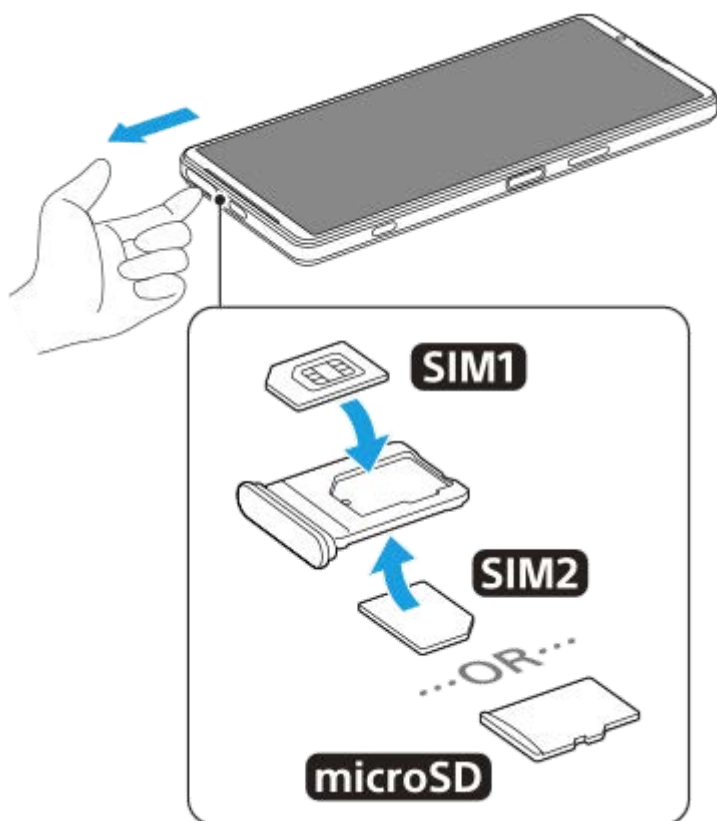

- 1 Vysuňte držák.
- 2 Hlavní kartu SIM vložte řádně a ve správné orientaci do pozice pro SIM1.
- 3 Druhou kartu SIM (SIM2) nebo paměťovou kartu umístěte ve správné orientaci do držáku.
- 4 Jemně zatlačte držák do slotu, dokud nezapadne na místo.

#### Příbuzné téma

- [Nastavení menu](#)
- [Konfigurace eSIM \(pouze XQ-DE54\)](#)
- [Nastavení karet SIM](#)
- [Vyhledání čísla nebo čísel IMEI na zařízení](#)

TP1000724559

Smartphone

Xperia 5 V XQ-DE54/XQ-DE72

## Konfigurace eSIM (pouze XQ-DE54)

Vaše zařízení podporuje eSIM (stažené karty SIM).

Pro použití eSIM proveďte nastavení z nabídky Nastavení.

- 1 Najděte a ťukněte na [Nastavení] > [Síť a internet] > [SIM karty].**  
Jestliže je již vložena karta SIM nebo je již stažena eSIM, ťukněte na **+** (ikona přidání).
- 2 Pro naskenování kódu QR code poskytnutého mobilním operátorem postupujte podle pokynů na obrazovce.**
- 3 Podle pokynů na obrazovce stáhněte eSIM.**
- 4 Po dokončení stahování eSIM ťukněte na tlačítko [Nastavení] a poté na přepínač [Používat SIM kartu], čímž kartu SIM povolíte.**

### Poznámka

- Postup pro nastavení eSIM se liší podle mobilního operátora. Pokud nastavení nelze dokončit pomocí zde popsaného postupu, vyhledejte postup nastavení, který vám poskytl mobilní operátor.

### Tip

- Můžete povolit nebo zakázat použití karet SIM. Najděte a ťukněte na [Nastavení] > [Síť a internet] > [SIM karty], pokud se zobrazí výzva, vyberte kartu SIM, a ťukněte na přepínač [Používat SIM kartu], čímž kartu SIM povolíte nebo zakážete.

### Příbuzné téma

- [Nastavení menu](#)
- [Vložení karty SIM a paměťové karty](#)
- [Nastavení karet SIM](#)

TP1000724560

Smartphone

Xperia 5 V XQ-DE54/XQ-DE72

## Nastavení karet SIM

1 Najděte a ťukněte na [Nastavení] > [Síť a internet] > [SIM karty].

2 Vyberte kartu SIM.

3 Ťukněte na nastavení, které chcete změnit.

Ťukněte na přepínače nebo vyberte možnosti pro nastavení.

### Hlavní nastavení

- **Používat SIM kartu:** Ťuknutím na přepínač povolíte nebo zakážete kartu SIM.
- **Předvolby hovorů:** Vyberte kartu SIM, kterou chcete používat pro hovory. Můžete nastavit výběr karty SIM při každém hovoru.
- **Předvolby SMS:** Vyberte kartu SIM, kterou chcete použít pro SMS.
- **Mobilní datové přenosy:** Ťuknutím na přepínač nastavíte, zda bude pro přenos dat používána karta SIM.

#### Tip

- Ťuknutím na  (ikona úprav) můžete upravit název a barvu karty SIM.

### Automatické přepnutí karty SIM (Aut. přep. datových SIM karet)

Můžete nastavit automatické přepnutí na druhou kartu SIM, když se jedna karta SIM ocitne mimo signál nebo když se rychlost přenosu dat karty SIM zpomalí.

1. Najděte a ťukněte na [Nastavení] > [Síť a internet] > [Aut. přep. datových SIM karet].
2. Ťukněte na přepínač režimu, který chcete použít, čímž ho povolíte, a poté vyberte možnosti pro úpravu.
  - [Přepnutí datové SIM v místě bez služby]: Automaticky přepne na druhou kartu SIM, když se jedna karta SIM ocitne mimo signál. Pokud používáte režim [Přepnutí datové SIM v místě bez služby], nastavte upřednostňovanou kartu SIM.
  - [Přepnutí datové SIM při zpomalení přenosové rychlosti]: Když se rychlost přenosu dat zpomalí, automaticky přepne na druhou kartu SIM. Pokud používáte režim [Přepnutí datové SIM při zpomalení přenosové rychlosti], nastavte limit rychlosti přenosu dat pro přepnutí karty SIM.

### Povolení funkce [Chytré přesměrování]

Při používání dvou karet SIM můžete hovory přesměrovat na druhou kartu SIM, pokud bude jedna nedostupná.

1. Spusťte aplikaci Telefon.
2. Ťukněte na  (ikona další) > [Nastavení] > [Účty pro volání] > [Chytré přesměrování].
3. Ťuknutím na přepínač povolíte funkci.



#### 4. Postup dokončete podle pokynů na obrazovce.

##### **Poznámka**

- Funkce [Chytré přesměrování] nemusí být k dispozici. Záleží na kombinaci operátorů sítí, od kterých máte karty SIM.
- Funkce [Chytré přesměrování] není k dispozici, pokud je v aplikaci telefonu povolena funkce [Přesměrovat vždy].

##### **Tip**

- Pokud nastavíte jednu kartu SIM pro volání a druhou kartu SIM pro datovou komunikaci, možná nebudete mít přístup k Internetu během hovoru v telefonu. V takovém případě zapněte přepínač [Data během hovorů] karty SIM pro volání. Nyní můžete provádět datové komunikace i během hovoru.
- Pokud funkce [Chytré přesměrování] nepracuje poté, co ji zapnete, zkontrolujte, zda jste pro obě karty SIM správně zadali telefonní čísla. V některých případech budou čísla rozpoznána automaticky při úvodním nastavení. Jinak budete vyzváni k jejich zadání ručně.

---

##### **Příbuzné téma**

- [Nastavení menu](#)
- [Vložení karty SIM a paměťové karty](#)
- [Konfigurace eSIM \(pouze XQ-DE54\)](#)

TP1001272672

Smartphone

Xperia 5 V XQ-DE54/XQ-DE72

## Zapnutí zařízení

Při prvním zapnutí zařízení se spustí průvodce nastavením, který vám pomůže provést základní nastavení, přizpůsobit si zařízení a přihlásit se do vašich účtů - například do účtu Google.

### 1 Dlouze stiskněte tlačítko napájení, dokud zařízení nezavibruje.

Po dokončení spuštění se zobrazí zamykací obrazovka.

## Vypnutí zařízení

1. Současně stiskněte tlačítko zvýšení hlasitosti a tlačítko napájení.
2. V nabídce, která se otevře, ťukněte na [Vypnout].

### Tip

- Zařízení můžete vypnout na panelu Rychlá nastavení. Dvakrát přejeďte z horního okraje obrazovky dolů a pak ťukněte na  (tlačítko nabídky napájení) > [Vypnout].
- Dlouhým stisknutím tlačítka napájení lze asistenta ve výchozím nastavení spustit v některých zemích/oblastech. Chcete-li zařízení vypnout dlouhým stisknutím tlačítka napájení, najděte a ťukněte na [Nastavení] > [Systém] > [Gesta] > [Nabídka vypínače] a poté ťuknutím na přepínač [Aktivovat Asistenta podržením] funkci zakažte.

## Příbuzné téma

- [Názvy součástí](#)
- [Nabíjení zařízení](#)
- [Panel Rychlé nastavení](#)
- [Nastavení menu](#)
- [Restartování a obnovení zařízení](#)

TP0001877613

Smartphone



Xperia 5 V XQ-DE54/XQ-DE72

## Zapnutí nebo vypnutí obrazovky

Když se obrazovka vypne, zařízení lze v závislosti na nastavení zámku obrazovky zamknout nebo odemknout.

### 1 Krátce stiskněte tlačítko napájení.

#### Tip

- Chcete-li obrazovku zapnout stisknutím tlačítka spouště fotoaparátu nebo tlačítkem ovládání hlasitosti, ťukněte na [Nastavení] > [Systém] > [Gesta], a pak ťukněte na přepínač [Probudit displej stisknutím tlačítka], abyste povolili funkci.
- Zamykací obrazovku si můžete přizpůsobit například zobrazením nebo skrytím  (ikona peněženky) a  (ikona ovládání zařízení). Pomocí ambientního displeje můžete také zobrazit datum, čas, oznámení a kapacitu a stav baterie i v režimu spánku. Najděte a ťukněte na [Nastavení] > [Displej] > [Předvolby obrazovky uzamčení].
- Chcete-li nastavit způsob odemknutí obrazovky, najděte a ťukněte na [Nastavení] > [Zabezpečení].

#### Příbuzné téma

- [Nastavení menu](#)
- [Zajištění ochrany zařízení](#)

TP0001877660

Smartphone

Xperia 5 V XQ-DE54/XQ-DE72

## Nastavení účtu Google v zařízení

Díky nastavení účtu Google v zařízení můžete nastavit celou řadu aplikací a služeb Google, jako je Gmail, Mapy Google, YouTube a Google Play. Podle potřeby se zobrazí obrazovka nastavení účtu Google, například při spuštění aplikace, která vyžaduje účet Google. Účet Google umožňuje provádět následující úkony:

- Stahovat a instalovat aplikace z obchodu Google Play.
- Synchronizovat e-maily, kontakty a kalendář pomocí služby Gmail.
- Zálohovat, obnovovat a přenášet data.
- Synchronizovat historii procházení a záložky pomocí prohlížeče Chrome.
- Vzdáleně vyhledat, zamknout nebo vymazat ztracené nebo odcizené zařízení pomocí služeb vyhledání zařízení.

Další informace naleznete na [support.google.com/](https://support.google.com/).

- 1 **Najděte a ťukněte na [Nastavení] > [Hesla a účty] > [Přidat účet] > [Google].**
- 2 **Podle pokynů na obrazovce si vytvořte účet Google nebo se přihlaste, pokud již účet máte.**

### Příbuzné téma

- [Synchronizace dat pomocí účtu Google](#)
- [Nastavení menu](#)

TP0001877749

Smartphone

Xperia 5 V XQ-DE54/XQ-DE72

## Nabíjení zařízení

Kapacita baterie zařízení je v okamžiku nákupu nedostatečná. Před použitím zařízení nabijte.

Vždy používejte nabíječku a kabel USB značky Sony, protože ostatní typy nabíječek a kabelů USB mohou představovat zvýšené bezpečnostní riziko.

### Poznámka

- Vaše zařízení je vybaveno vestavěnou dobíjecí baterií, kterou může opravit pouze autorizovaný servisní partner Sony. Zařízení nikdy neotvírejte ani nerozebírejte sami. Můžete tak způsobit poškození zařízení, které zruší platnost záruky.

### Tip

- Nabíječka do zásuvky nabije vaše zařízení rychleji, než nabíjení přes počítač.

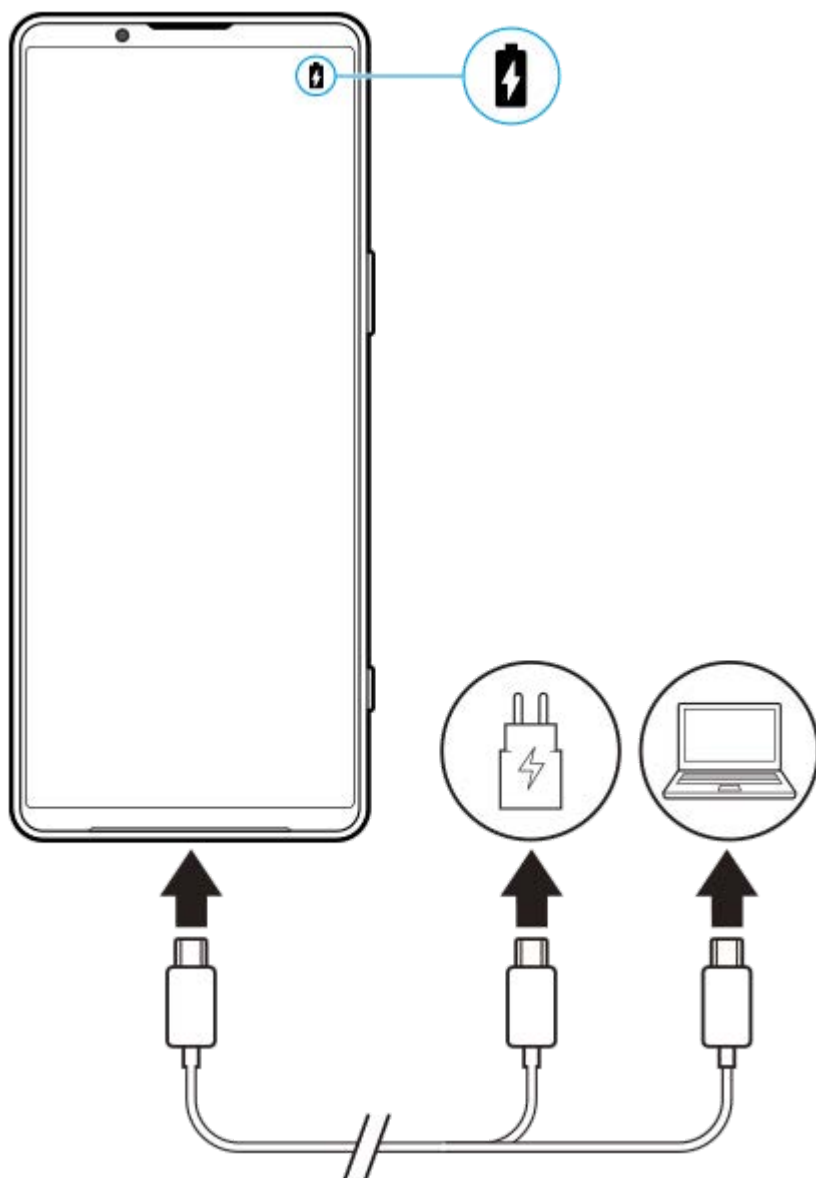

- 1 Jeden konec kabelu USB zapojte do nabíječky (nebo do portu USB počítače).

2 Druhý konec kabelu zapojte do portu USB zařízení.

3 Když je zařízení zcela nabitó, přímým tahem ven odpojte kabel od zařízení.

Dávejte pozor, abyste neohnuli konektor.

### Poznámka

- Pokud se na zařízení objeví níže uvedená zpráva, došlo k závadě nabíjení. Přestaňte zařízení používat a požádejte autorizovaného servisního partnera Sony o opravu.

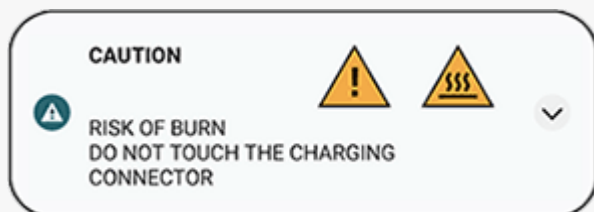

### Tip

- Nastavením ambientního displeje můžete zkontrolovat kapacitu a baterie i v režimu spánku. Najděte a ťukněte na [Nastavení] > [Displej] > [Předvolby obrazovky uzamčení] a potom ťuknutím na přepínač [Vždy zobrazovat čas a informace] povolte funkci.

### Příbuzné téma

- [Zapnutí zařízení](#)
- [Nabíjení zařízení pomocí bezdrátové nabíječky](#)
- [Baterie a správa napájení](#)
- [Ochrana baterie](#)
- [Nastavení menu](#)

TP0001877908

Smartphone

Xperia 5 V XQ-DE54/XQ-DE72

## Nabíjení zařízení pomocí bezdrátové nabíječky

K bezdrátovému nabíjení zařízení můžete zakoupit bezdrátovou nabíječku s certifikací Qi.

Pokud zařízení používáte během nabíjení, může se nabíjení zpomalit nebo dokonce zastavit, aby se ochránila baterie. Použití některých aplikací při nabíjení může nabíjení vypnout nebo ovlivnit funkci nabíjení. Například použití fotoaparátu během bezdrátového nabíjení může způsobit statický šum snímku.

Před použitím funkce bezdrátového nabíjení odeberte všechny kryty obrazovky nebo telefonu.

Pozor:

- Nevkládejte mezi zařízení a nabíječku žádné kovové části, protože by mohlo dojít k popálení.
- Nepokládejte žádné kreditní karty na nabíječku, protože by se mohly demagnetizovat nebo poškodit.

### Poznámka

- Pokud zařízení umístíte na bezdrátovou nabíječku nesprávně, výrazně se prodlouží doba nabíjení.

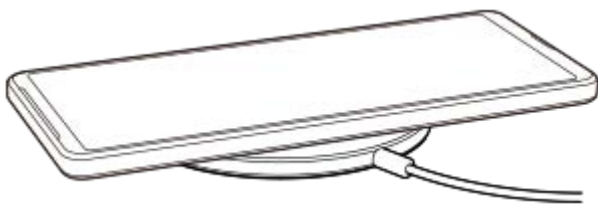

#### 1 Podle návodu k nabíječce umístěte zařízení na bezdrátovou nabíječku.

Bezdrátová nabíjecí cívka na zadní straně zařízení musí být v kontaktu s nabíječkou, aby mohlo nabíjení fungovat. Po zahájení nabíjení se ve stavovém řádku zobrazí ikona nabíjení baterie.

#### 2 Když je vaše zařízení zcela nabité, vyjměte je z bezdrátové nabíječky.

## Bezdrátové nabíjení jiného zařízení z baterie vašeho zařízení (Funkce Sdílení baterie)

1. Najděte a ťukněte na [Nastavení] > [Baterie] > [Funkce Sdílení baterie].
2. Ťuknutím na přepínač povolíte funkci. Zobrazí se symbol, který označuje, kam se má druhé zařízení umístit na zadní část vašeho zařízení. Chcete-li ukončit sdílení baterie podle zbývající kapacity akumulátoru nebo doby sdílení baterie, ťukněte na [Limit zbývající baterie] nebo [Limit času nabíjení], a pak vyberte požadovanou možnost.
3. Umístěte druhé zařízení na zadní stranu vašeho zařízení a srovnejte je se symbolem. Při nabíjení mobilu umístěte vaše zařízení a mobilní telefon příčně.

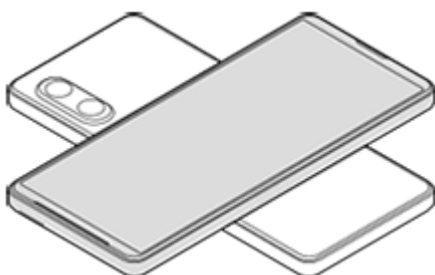

### Poznámka

- Funkce Sdílení baterie nelze používat při bezdrátovém nabíjení zařízení.
- energii baterie lze přenést do zařízení, které podporuje funkci Qi. Schopnost přenášet energii baterie do všech zařízení, která podporují Qi, však není zaručena.

### Tip

- Funkce Sdílení baterie lze použít při nabíjení zařízení kabelem USB.

---

### Příbuzné téma

- [Názvy součástí](#)
- [Nastavení menu](#)

TP0001926924

H-536-100-32 Copyright 2023 Sony Corporation



Smartphone

Xperia 5 V XQ-DE54/XQ-DE72

## Synchronizace dat pomocí účtu Google



Data můžete přenášet synchronizací dat s vaším účtem. Existuje několik způsobů synchronizace dat. Záleží na zařízení a obsahu, který chcete zálohovat a synchronizovat. Data můžete automaticky synchronizovat při spuštění nového zařízení nebo ručně synchronizovat pomocí aplikace, ve které je obsah umístěn.

### Synchronizace dat při spuštění nového zařízení

Když poprvé zapnete nové zařízení, nastavte si účet Google a postupujte podle pokynů na obrazovce k synchronizaci obsahu ze starého zařízení.

Další informace naleznete na [support.google.com/android/answer/6193424](https://support.google.com/android/answer/6193424).

#### Poznámka

- Pokud jste nesynchronizovali data při prvním zapnutí nového zařízení, můžete ťuknutím na oznámení ve stavovém řádku na novém zařízení přenášet data ze starého zařízení. Přetáhněte stavový řádek směrem dolů, ťukněte na oznámení o dokončení nastavení a postupujte podle pokynů na obrazovce.
- Aplikace, nastavení, historii hovorů ani sms/MMS nelze přenášet ručně. Při prvním zapnutí nového zařízení se pro přenos dat řiďte instrukcemi na obrazovce.
- Typy dat, které lze přenášet, závisí na typu zařízení a způsobu přenosu dat.

### Gmail, kalendář a kontakty



1. Najděte a ťukněte na [Nastavení] > [Hesla a účty].
2. Pokud ještě není nastaven účet Google, ťukněte na [Přidat účet], a pak podle pokynů na obrazovce přidejte účet.
3. Ťuknutím na přepínač [Automaticky synchronizovat data aplikací] povolíte funkci.  
Gmail, kalendář a kontakty budou automaticky zálohovány.  
Další informace najdete v obsahu nápovědy pro aplikaci.

### Snímky (fotografie) a videa

Fotografie a videa můžete přenášet zálohováním z jiného zařízení pomocí aplikace Fotky Google.



1. Na starém zařízení zálohujte fotografie a videa na server Google pomocí Fotky Google a pak zapněte nastavení synchronizace.
2. Na novém zařízení se přihlaste pomocí stejného účtu Google, který používáte na starém zařízení.
3. Spusťte aplikaci Fotky Google.  
Fotografie a videa zálohovaná ze starého zařízení lze prohlížet a upravovat.  
Chcete-li ukládat soubory do vnitřního úložiště nového zařízení, můžete si je stáhnout.

Další informace najdete v obsahu nápovědy pro aplikaci.

## Hudba a další soubory dokumentů

Hudba a další soubory dokumentů se přenášejí ručním zálohováním na disk Google ze starého zařízení.



1. Na starém zařízení spusťte aplikaci Hudba nebo Soubor.
2. Vyberte soubor, který chcete nahrát na disk Google, a uložte jej na disk Google pomocí funkce sdílení.
3. Na novém zařízení se přihlaste pomocí stejného účtu Google, který používáte na starém zařízení.
4. Spusťte aplikaci Disk Google.  
Soubory zálohované ze starého zařízení se zobrazí nebo stáhnou.  
Další informace najdete v obsahu nápovědy pro aplikaci.

### Tip

- Chcete-li zálohovat hudbu a další soubory dokumentů ze svého nového zařízení, dotkněte se a podržte soubor, který chcete zálohovat, a ťuknutím na  (ikona sdílení) jej uložte na disk Google.

### Příbuzné téma

- [Nastavení menu](#)
- [Nastavení účtu Google v zařízení](#)

TP1000431347

Smartphone

Xperia 5 V XQ-DE54/XQ-DE72

## Přenesení obsahu pomocí počítače

Velké množství dat lze do nového zařízení přenést ze starého zařízení pomocí počítače.



### 1 Propojte nové i staré zařízení s počítačem pomocí kabelu USB.

Na jakémkoli zařízení Android přetáhněte stavový řádek dolů, ťukněte na oznámení o nastavení připojení USB a pak ťukněte na [Klepnutím zobrazíte další možnosti.] > [Přenos souborů].

Pokud máte staré zařízení iOS, postupujte podle pokynů na obrazovce.

### 2 Na počítači vyberte soubory, které chcete přenést ze starého zařízení, a pak soubory zkopírujte a vložte nebo přetáhněte na místo v novém zařízení.

Pokud kopírujete soubory ze starého do nového zařízení, ujistěte se, že názvy složek jsou na obou zařízeních stejné.

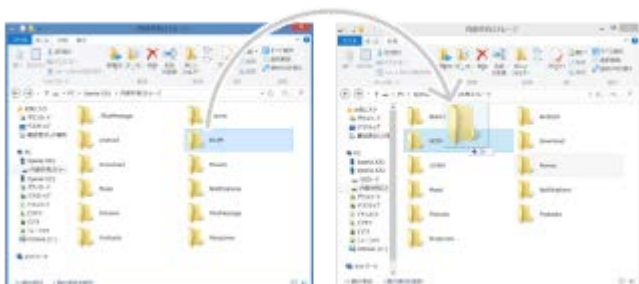

#### Poznámka

- Vždy používejte kabel USB značky Sony, protože ostatní typy USB kabelů mohou představovat zvýšené bezpečnostní riziko.
- Zkontrolujte, zda je kabel USB zcela suchý.

#### Tip

- Můžete také vybrat [Přenos souborů], když najdete a ťuknete na [Nastavení] > [Připojení zařízení] > [USB].

#### Příbuzné téma

- [Nastavení menu](#)



Smartphone

Xperia 5 V XQ-DE54/XQ-DE72

## Přenesení obsahu pomocí karty SD

Fotografie, videa, hudbu a další soubory dokumentů můžete ze starého zařízení přenést pomocí karty SD.



- 1 Na starém zařízení zkopírujte data, která chcete na kartu SD přenést, pomocí funkce Úložiště v nabídce nastavení nebo aplikace Soubory.**

Chcete-li zkopírovat kontakty uložené na starém zařízení Android na kartu SD, spusťte aplikaci Kontakty a exportujte kontakty na kartu SD.

### Poznámka

- Ověřte si předem, zda lze kartu SD použít na starém i novém zařízení.

- 2 Vložte kartu SD, na kterou jste zkopírovali data, do svého nového zařízení, a poté data přeneste do vnitřního úložiště nového zařízení.**

Chcete-li kopírovat kontakty exportované ze starého zařízení Android na kartu SD, spusťte aplikaci Kontakty a pak je importujte.



- 3 Zkontrolujte přenesená data pomocí příslušné aplikace.**

TP1000431349

Smartphone

Xperia 5 V XQ-DE54/XQ-DE72

## Výchozí obrazovka



1. Stavový řádek

2. Navigační panel

3. Tlačítko Přehled

Ťuknutím vyhledáte všechny otevřené aplikace.

- Chcete-li otevřít jinou aplikaci, ťukněte na tlačítko přehledu, přejetím prstu doleva nebo doprava vyberte aplikaci, kterou chcete otevřít, a ťukněte na aplikaci.
- Chcete-li aplikaci zavřít, ťukněte na tlačítko přehledu, přejetím prstu doleva nebo doprava vyberte aplikaci, kterou chcete zavřít, a poté přejeďte prstem nahoru po aplikaci.
- Můžete použít [Snímek obrazovky], [Místní okno] a [Přepínač režimu více oken] (režim rozdělené obrazovky).

4. Tlačítko Plocha



Ťuknutím aplikaci ukončíte a vrátíte se na plochu.

5. Tlačítko Zpět

Ťuknutím se vrátíte na předchozí obrazovku v rámci aplikace nebo ukončíte aplikaci.

### Tip

- Když se 3 tlačítka pro plochu, zpět a přehled nezobrazí v dolní části obrazovky, najděte a ťukněte na [Nastavení] > [Systém] > [Gesta] > [Systémová navigace] > [Navigace třemi tlačítky].

- Když se liší orientace zařízení a orientace zobrazené obrazovky, zobrazí se na navigačním panelu  (ikona otočit). Zobrazenou obrazovku můžete otočit ťuknutím na  (ikona otočit). Pomocí funkce [Autom. otočení obrazovky] můžete nastavit, aby se obrazovka otáčela automaticky podle orientace zařízení. Najděte a ťukněte na [Nastavení] > [Displej] a potom ťuknutím na přepínač [Autom. otočení obrazovky] povolte funkci.

## Otevření panelu Rychlá nastavení

1. Dvakrát přejeďte z horního okraje obrazovky dolů.

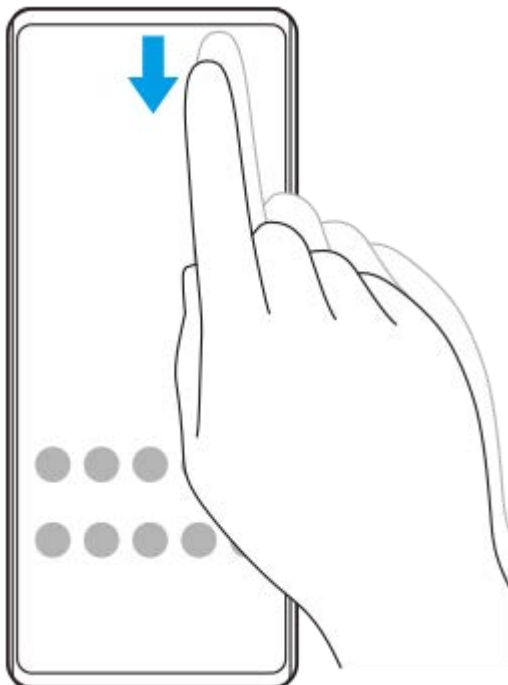

## Otevření zásuvky s aplikacemi

1. Přejeďte po obrazovce zdola nahoru.

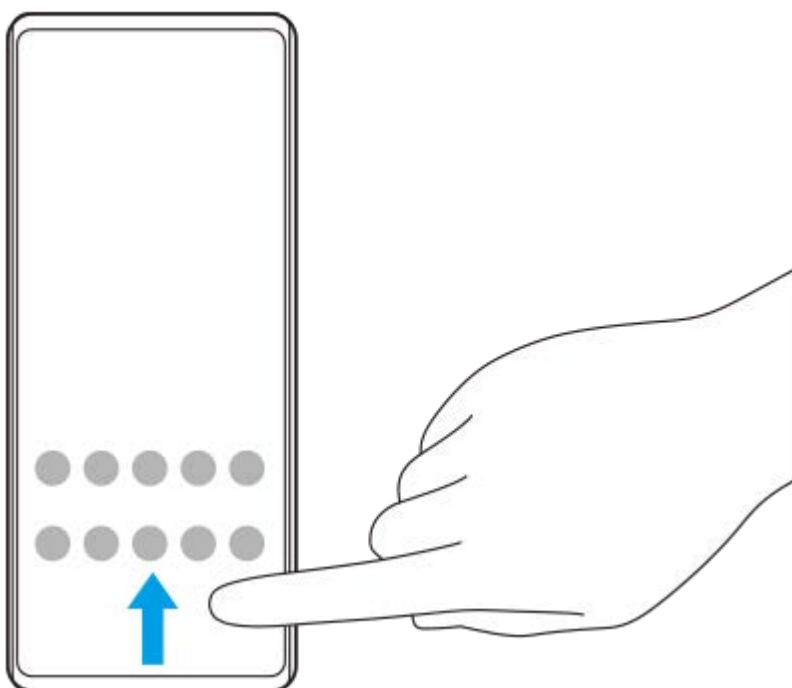

## Změna tapety

Tapetu lze změnit na přednastavený snímek nebo vaši oblíbenou fotografii.

1. Dotkněte se prázdné oblasti na ploše a podržte ji. Poté ťukněte na [Tapeta a styl] > [Změnit tapetu].



### Tip

- Můžete změnit barvu zvýraznění v systému, aby ladila ze zvolenou tapetou. Na obrazovce nastavení [Tapeta a styl] vyberte požadované barvy nebo nastavení.
- Chcete-li na výchozí obrazovku přidat widget, dotkněte se prázdné oblasti na výchozí obrazovce a podržte ji a pak ťukněte na [Widgety].

### Příbuzné téma

- [Pořízení snímku obrazovky](#)
- [Režim místního okna](#)
- [Režim rozdělené obrazovky \(Přepínač režimu více oken\)](#)
- [Nastavení menu](#)
- [Nastavení displeje](#)
- [Panel Rychlé nastavení](#)

TP1000431350



Smartphone

Xperia 5 V XQ-DE54/XQ-DE72

## Stavový řádek a panel oznámení

Na stavovém řádku v horní části obrazovky se zobrazují ikony oznámení a stavové ikony. Ikony oznámení vás informují o událostech, jako jsou nové zprávy. Stavové ikony informují o stavu baterie a síle signálu připojení k mobilní síti nebo Wi-Fi.



1. Ikony oznámení
2. Stavové ikony
3. Stavový řádek

## Zobrazení obsahu oznámení

Když otevřete panel oznámení, můžete zobrazit obsah zobrazených ikon oznámení.

1. Přetažením stavového řádku směrem dolů otevřete panel oznámení.

### Tip

- Pro rozbalení a zobrazení dalších informací o oznámení ťukněte na ▼ (ikona většího rozšíření). Ne všechna oznámení lze takto rozbalit.
- Chcete-li v oznámení otevřít aplikaci v místním okně, ťukněte na □ (ikona místního okna). V místním okně nelze otevřít všechny aplikace.
- Chcete-li oznámení na panelu oznámení zrušit, přejeďte prstem po oznámení doleva nebo doprava. Ne všechna oznámení lze zrušit.
- Chcete-li změnit nastavení oznámení, dotkněte se a přidržte oznámení, až se objeví ⚙️ (ikona nastavení) a pak na ně ťukněte.
- Nastavením ambientního displeje můžete nastavit obrazovku, aby se zapínala u nových oznámení v režimu spánku. Najděte a ťukněte na [Nastavení] > [Displej] > [Předvolby obrazovky uzamčení] a potom ťuknutím na přepínač [Nová oznámení] povolte funkci.
- Oznámení lze vypnout pomocí režimu [Nerušit].

## Příbuzné téma



















- [Ikony oznámení](#)
- [Stavové ikony](#)
- [Nastavení menu](#)
- [Omezení přerušení pomocí režimu \[Nerušit\]](#)



Smartphone

Xperia 5 V XQ-DE54/XQ-DE72

## Stavové ikony

-  (ikona síly signálu): Při odesílání a stahování mobilních dat se také zobrazí režim mobilní sítě.
-  (ikona pro žádný signál)
-  (ikona datového roamingu): Používá se mezinárodní roaming.
-  (ikona signálu Wi-Fi): Připojení Wi-Fi je povoleno a data se přenášejí.
-  (ikona chyby při připojení k Wi-Fi): Připojení Wi-Fi je povoleno, ale není k dispozici žádné připojení k Internetu. Tato ikona se také zobrazí při pokusu o připojení k síti přihlašovacího portálu. Po úspěšném přihlášení symbol vykřičníku zmizí.  
Pokud jsou služby Google ve vaší oblasti blokovány, může se symbol vykřičníku zobrazit i v případě, že je zařízení připojeno k síti a k dispozici je funkční připojení k internetu Wi-Fi.
-  (ikona stavu baterie)
-  (ikona nabíjení baterie)
-  (ikona režimu STAMINA)
-  (ikona spořiče dat)
-  (ikona režimu letadlo)
-  (ikona Bluetooth): Zařízení je připojeno k zařízení kompatibilnímu s Bluetooth.
-  (ikona ztlumení mikrofону)
-  (ikona hlasitého odposlechu)
-  (ikona režimu Nerušit)
-  (ikona ztlumení)
-  (ikona vibrací)
-  (ikona budíku)
-  (ikona GPS)

### Poznámka

- Nejsou zde uvedeny všechny ikony, které se mohou na zařízení zobrazit. Tento seznam je pouze pro referenční účely a může dojít ke změnám bez předchozího upozornění.

### Příbuzné téma

- [Nabíjení zařízení](#)
- [Režim STAMINA](#)

- Řízení využívání dat
- Zapnutí nebo vypnutí funkce Bluetooth
- Omezení přerušení pomocí režimu [Nerušit]
- Hlasitost a vibrace
- Budík
- Použití služeb určování polohy
- Ikony oznámení

TP0002935211















H-536-100-32 Copyright 2023 Sony Corporation

Smartphone

Xperia 5 V XQ-DE54/XQ-DE72

## Ikony oznámení

---

-  (ikona nové SMS)
-  (ikona probíhajícího hovoru)
-  (ikona zmeškaného hovoru)
-  (ikona podrženého hovoru)
-  (ikona přeměrování hovoru): Je zapnuto přeměrování hovorů
-  (ikona stahování dat)
-  (ikona odesílání dat)
-  (ikona nastavení softwaru): K dispozici je základní nastavení zařízení
-  (ikona instalace nejnovějšího softwaru): Je k dispozici aktualizace softwaru
-  (ikona aktualizace systému): Jsou k dispozici aktualizace systému
-  (ikona stahování aktualizací systému)
-  (ikona instalace aktualizace staženého systému)
-  (ikona ochrany baterie)
-  (ikona sdílení baterie)
-  (ikona režimu dynamických vibrací)
- • (ikona více oznámení): Další nezobrazená oznámení

### Poznámka

- Nejsou zde uvedeny všechny ikony, které se mohou na zařízení zobrazit. Tento seznam je pouze pro referenční účely a může dojít ke změnám bez předchozího upozornění.

---

### Příbuzné téma

- [Ochrana baterie](#)
- [Nabíjení zařízení pomocí bezdrátové nabíječky](#)
- [Používání dynamických vibrací](#)
- [Stavové ikony](#)

TP0002935212

Smartphone

Xperia 5 V XQ-DE54/XQ-DE72

## Panel Rychlé nastavení

Pomocí panelu Rychlé nastavení můžete vyhledat a změnit nastavení z libovolné obrazovky.

- 1 Dvakrát přejeďte z horního okraje obrazovky dolů.

### Panel Rychlé nastavení – přehled



1. Úroveň jasu  
Upravte úroveň jasu.
2. Rychlé nastavení  
Přejeďte prstem vlevo nebo vpravo, vyhledejte požadované nastavení a ťukněte na něj, čímž funkci povolíte nebo zakážete.  
V závislosti na nastavení můžete upravit několik možností jejich dotykem a přidržením.
3. Ťuknutím zobrazíte obrazovku úprav. Položky panelu Rychlé nastavení můžete přidávat, odebírat nebo měnit jejich uspořádání.
4. Stav zvuku a zobrazení  
Zobrazí se aktuální stav nastavení kvality zvuku a obrazu. Ťuknutím  (ikona nastavení) změníte nastavení kvality zvuku a obrazu.
5. Ťuknutím otevřete nabídku vypínače.
6. Ťuknutím na Nastavení otevřete nabídku.
7. Ťuknutím zobrazte aktivní aplikace, které mohou ovlivňovat spotřebu baterie, i když je nepoužíváte.  
Můžete vybrat běžící aplikaci a vypnout ji. Ne všechny aplikace lze vypnout.

---

## Příbuzné téma

- [Hlasitost a vibrace](#)
- [Zvuky a tóny](#)
- [Nastavení displeje](#)

TP1001272673

H-536-100-32 Copyright 2023 Sony Corporation

Smartphone

Xperia 5 V XQ-DE54/XQ-DE72



## Pořízení snímku obrazovky

Můžete pořídit snímek jakékoli obrazovky zařízení a uložit jej jako snímek obrazovky. Po pořízení snímku obrazovky můžete snímek zobrazit, upravit a sdílet. Snímky obrazovky, které pořizujete, se automaticky ukládají do vnitřního úložiště zařízení.

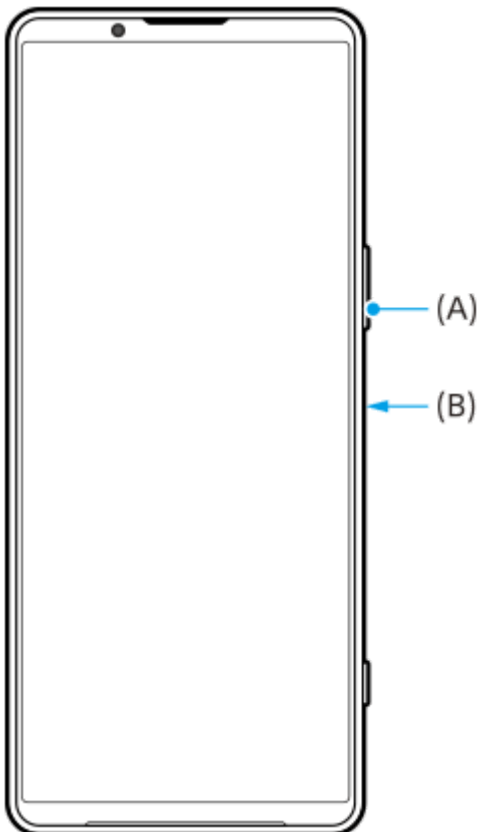
- 1 **Současně stiskněte tlačítko snížení hlasitosti (A) a tlačítko napájení (B).**



### Tip

- Snímek obrazovky můžete pořídit pomocí nabídky bočního snímače. Dvakrát ťukněte na panel funkce Boční snímač nebo najděte a ťukněte na  (ikona správce oken), zobrazí se nabídka funkce Boční snímač, pak ťukněte na [Snímek obrazovky].
- Snímání obrazovky můžete přiřadit ke gestu na panelu funkce Boční snímač nebo  (Plovoucí ikona). Najděte a ťukněte [Nastavení] > [Operace a zobrazení] > [Boční snímač] > [Přiřazení funkcí gest], vyberte gesto mezi [Dvakrát ťuknout], [Přejetí nahoru] a [Přejetí dolů] a poté ťukněte na [Pořídit snímek obrazovky].

### Pořídit snímek obrazovky posouvání

Můžete pořídit snímek obrazovky, který lze posouvat.

### Poznámka

- Posouvání snímků obrazovky je dostupné, pokud aplikace tuto funkci podporuje.

1. Současně stiskněte tlačítko snížení hlasitosti a tlačítko napájení.



2. Ťkněte na [Zvětšit záběr snímku].

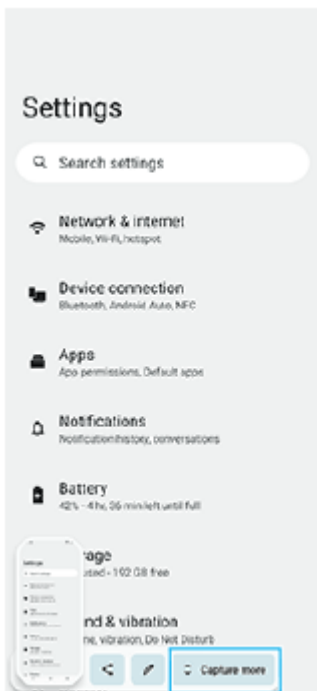

3. Táhnutím čáry upravte oblast snímku obrazovky a pak ťkněte na [Uložit].



### Pořídít snímek obrazovky nedávno použité aplikace

1. Ťkněte na  (tlačítko přehledu) na navigačním panelu.

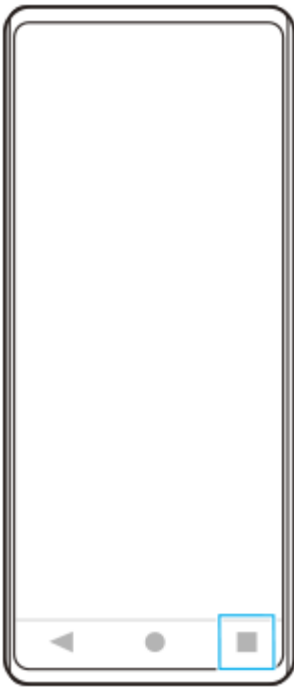

2. Přejetím prstu doleva nebo doprava vyberte aplikaci, jejíž snímek obrazovky chcete pořídit, a pak ťukněte na [Snímek obrazovky].



---

### Příbuzné téma

- [Použití nabídky funkce Boční snímač a nabídka s více okny](#)
- [Nastavení možností funkce Boční snímač](#)
- [Nastavení menu](#)

TP0001877525



Smartphone

Xperia 5 V XQ-DE54/XQ-DE72

## Nahrávání obrazovky zařízení

Můžete nahrát video obrazovky zařízení. Nahraná videa se automaticky ukládají do vnitřního úložiště zařízení.

- 1 Přejetím prstu od horního okraje obrazovky dvakrát otevřete panel Rychlá nastavení.**
- 2 Přejetím prstu doleva nebo doprava vyhledejte  (ikona záznamu na obrazovce) a poté na ni ťukněte.**

Pokud nemůžete na panelu rychlá nastavení najít ikonu, ťukněte na  (ikona úprav), a přetáhněte  (ikona záznamu na obrazovce) do horní části obrazovky.
- 3 Podle pokynů na obrazovce začněte nahrávat obrazovku.**

Můžete vybrat, co se má nahrávat (zvuk zařízení, zvuk z mikrofonu nebo dotyky na obrazovce).  
Chcete-li nahrávání zastavit, přetažením stavového řádku dolů otevřete panel oznámení a ťukněte na oznámení záznamu obrazovky.

### Poznámka

- Tento záznam obrazovky a podobné funkce poskytované jinými aplikacemi nelze používat současně s funkcí [Snímky obrazovky] nebo funkcí [Záznam] aplikace vylepšení her.
- Možná nebude možno nahrát obrazovku zařízení. Záleží na konceptu aplikace.

### Příbuzné téma

- [Výchozí obrazovka](#)

TP1000431351

Smartphone

Xperia 5 V XQ-DE54/XQ-DE72

## Skenování QR kódů

Čtečku QR kódů můžete spustit v panelu Rychlé nastavení a skenovat pomocí ní QR kódy.

- 1 Přejetím prstu od horního okraje obrazovky dvakrát otevřete panel Rychlá nastavení.
- 2 Přejetím prstu vlevo nebo vpravo vyhledejte možnost  (Naskenovat QR kód) a poté na ni ťukněte.



- 3 Namiřte fotoaparát na QR kód a ťukněte na tlačítko v zobrazené zprávě.

### Tip

- Ke skenování QR kódů můžete také použít aplikaci Photo Pro.

### Příbuzné téma

- [Skenování QR kódů pomocí aplikace Photo Pro](#)
- [Panel Rychlé nastavení](#)

TP1001272674

Smartphone

Xperia 5 V XQ-DE54/XQ-DE72

## Používání Boční snímač

Boční snímač podporuje ovládání zařízení jednou rukou tím, že umožňuje provádět gesta na panelu funkce Boční snímač.

- Dvakrát ťukněte na panel funkce Boční snímač, zobrazí se nabídka funkce Boční snímač, odkud lze spouštět aplikace aj.
- Na předchozí obrazovku (Zpět) se vrátíte posunutím panelu funkce Boční snímač dolů.
- Posunutím panelu funkce Boční snímač nahoru zobrazíte nabídku s více okny.



### Poznámka

- Boční snímač není k dispozici v následujících případech.
  - Když je zobrazen hledáček
  - Při použití režimu jedné ruky

### Tip

- V nastavení funkce Boční snímač můžete změnit akce na obrazovce přiřazené gestům Bočního snímače (dvojitě ťuknutí, posun nahoru a dolů).

## Zobrazení Nabídka funkce Boční snímač

1. Dvakrát ťukněte na panel funkce Boční snímač.

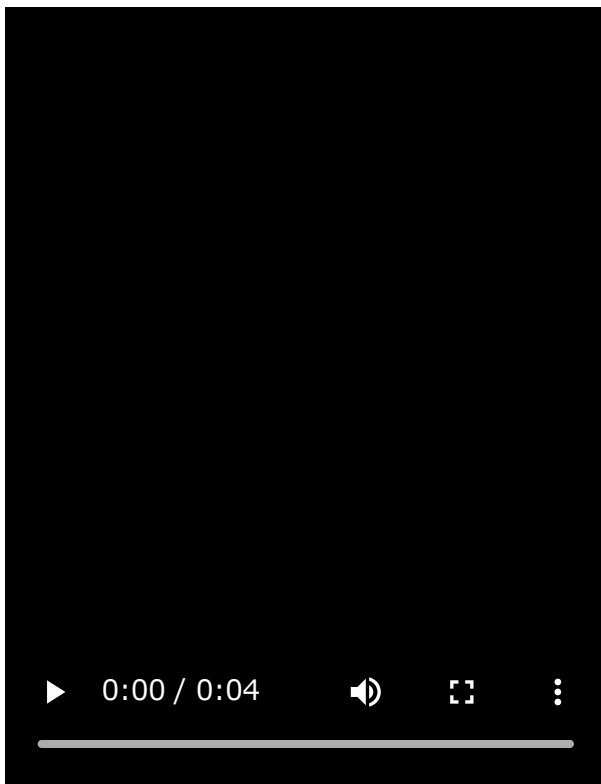

### Návrat na předchozí obrazovku pomocí bočního snímače

1. Posuňte panel funkce Boční snímač dolů.

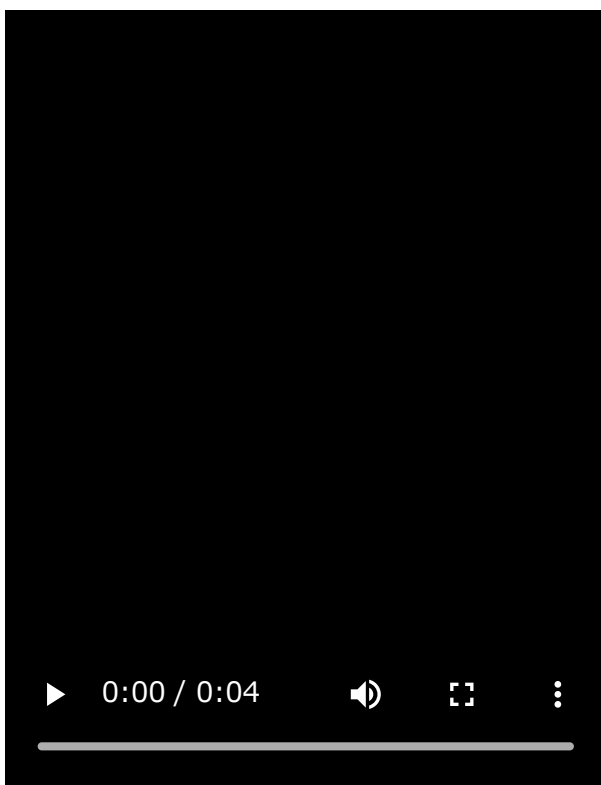

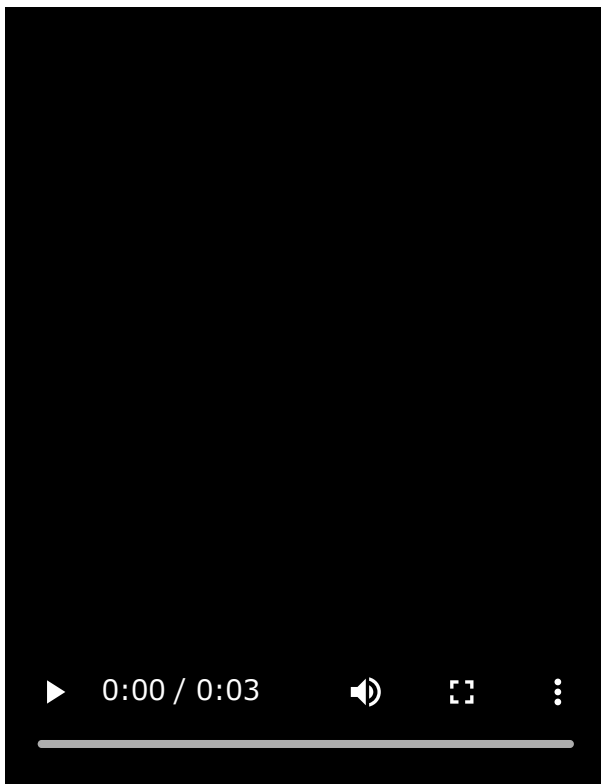

### Zobrazení nabídky s více okny

1. Posuňte panel funkce Boční snímač nahoru.



## Přesunutí panelu funkce Boční snímač

1. Ťukněte a podržte panel funkce Boční snímač.
2. Přetáhněte panel funkce Boční snímač na požadovanou pozici.  
Když přesunete panel funkce Boční snímač do jiné polohy než k levému nebo pravému okraji obrazovky, tvar panelu funkce Boční snímač se změní na  (Plovoucí ikona).  
Chcete-li obnovit původní tvar panelu funkce Boční snímač, přetáhněte  (Plovoucí ikona) zpět na levý nebo pravý okraj displeje.

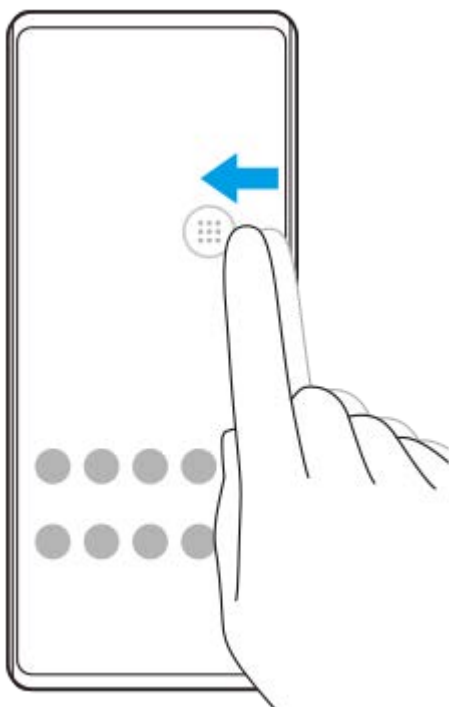

---

### Příbuzné téma

- [Použití nabídky funkce Boční snímač a nabídka s více okny](#)
- [Nastavení možností funkce Boční snímač](#)

- Režim místního okna
- Režim rozdělené obrazovky (Přepínač režimu více oken)

TP1000765735

H-536-100-32 Copyright 2023 Sony Corporation



Smartphone

Xperia 5 V XQ-DE54/XQ-DE72

## Použití nabídky funkce Boční snímač a nabídka s více okny

- 1 **Dvakrát ťukněte na panel funkce Boční snímač nebo najděte a ťukněte na  (ikona správce oken).**

Zobrazí se nabídka funkce Boční snímač.

Chcete-li zobrazit nabídku s více okny, ťukněte na kartu [21:9 režim více oken] nebo přejeďte prstem vlevo na obrazovce.

### Přehled nabídky funkce Boční snímač



1. Hlavní a vyskakovací  
Ťuknutím zobrazíte nabídku funkce Boční snímač.
2. 21:9 režim více oken  
Ťuknutím zobrazíte nabídku s více okny.  
Nabídku s více okny můžete také zobrazit posunutím panelu funkce Boční snímač.  
Nabídku Boční snímač a nabídku s více okny lze přepnout přjetím prstem vlevo nebo vpravo na obrazovce.
3. Ťuknutím zobrazíte [Boční snímač] v nabídce Nastavení.
4. Seznam ikon aplikací (režim celé obrazovky)  
Zobrazí se aplikace předpovězené na základě používání vašeho zařízení.  
Ťuknutím na ikonu aplikace ji otevřete v režimu celé obrazovky.
5. Ťuknutím zobrazíte další aplikace, které nejsou zobrazeny v seznamu.

## 6. Seznam ikon aplikací (režim místního okna)

Zobrazí se aplikace předpovězené na základě používání vašeho zařízení.

Ťuknutím na ikonu aplikace ji otevřete v režimu místního okna.

## 7. Ovládací panel sluchátek (Headphones Connect)

Můžete ovládat sluchátka vyrobená společností Sony, která mají funkci propojení s aplikací.

Ovládací panel sluchátek se zobrazí po instalaci aplikace Headphones Connect na vašem zařízení a zapnutí přepínače [Přidat ovládání sluchátek] v části [Nastavení] > [Operace a zobrazení] > [Boční snímač].

8. Ťuknutím na položku nastavte, zda se má zobrazit nebo skrýt panel funkce Boční snímač pro každou aplikaci.

9. Ťuknutím pořídíte snímek obrazovky.

10. Ťuknutím otevřete panel oznámení.

### Tip

- Chcete-li opustit nabídku funkce Boční snímač, proveďte jednu z následujících operací.
  - Ťukněte mimo nabídku funkce Boční snímač.
  - Dvakrát Ťukněte na panel funkce Boční snímač.
- Na seznamu ikon aplikací můžete zobrazit požadované aplikace. Najděte a Ťukněte na [Nastavení] > [Operace a zobrazení] > [Boční snímač] > [Nabídka funkce Boční snímač].

## Zobrazení aplikací v režimu rozdělené obrazovky pomocí nabídky s více okny

1. Vyberte aplikaci, kterou chcete zobrazit v horní polovině rozdělené obrazovky v nabídce s více okny.

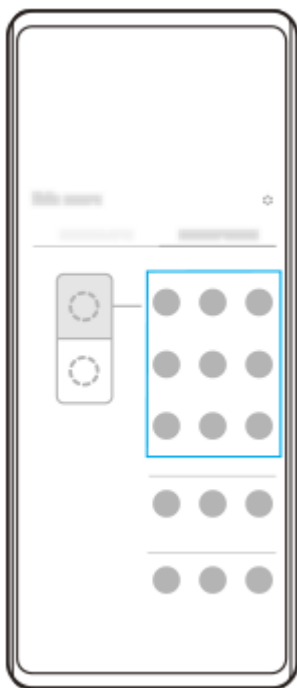

2. Vyberte aplikaci, kterou chcete zobrazit ve spodní části rozdělené obrazovky.

### Tip

- Nabídku s více okny můžete zobrazit provedením následujících činností.
  - Posuňte panel funkce Boční snímač nahoru.
  - Dvakrát Ťukněte na panel funkce Boční snímač nebo najděte a Ťukněte na  (ikona správce oken) pro zobrazení nabídky funkce Boční snímač, poté Ťukněte na kartu [21:9 režim více oken], případně přejeďte prstem vlevo na obrazovce.

---

## Příbuzné téma

- [Používání Boční snímač](#)
- [Nastavení možností funkce Boční snímač](#)
- [Režim rozdělené obrazovky \(Přepínač režimu více oken\)](#)
- [Režim místního okna](#)
- [Pořízení snímku obrazovky](#)
- [Nastavení menu](#)

TP1000765736

H-536-100-32 Copyright 2023 Sony Corporation

Smartphone

Xperia 5 V XQ-DE54/XQ-DE72

## Režim rozdělené obrazovky (Přepínač režimu více oken)

Režim rozdělené obrazovky umožňuje zobrazit dvě aplikace současně a obě ovládat.

Režim rozdělené obrazovky nepodporují všechny aplikace.

- 1 Ťukněte na  (tlačítko přehledu) na navigačním panelu.

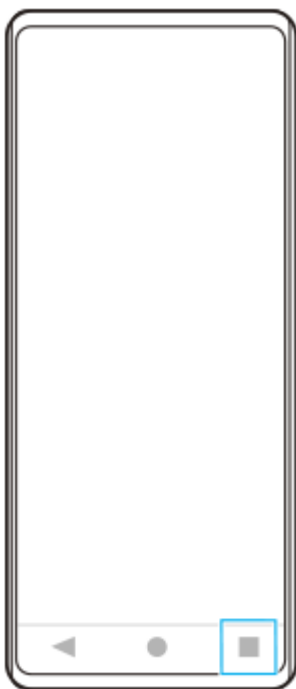

- 2 Ťukněte na [Přepínač režimu více oken].



3 Přejetím prstu doleva nebo doprava vyberte požadované aplikace a poté ťukněte na [Hotovo].

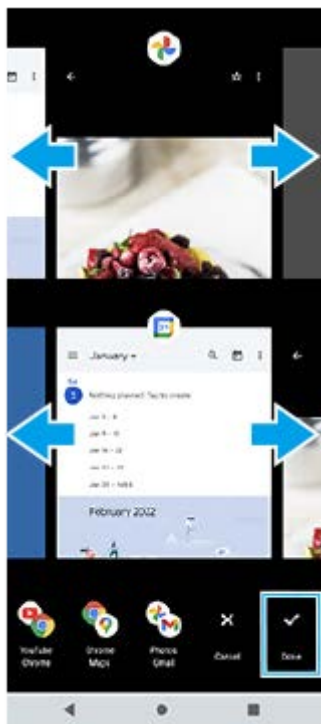

### Tip

- Aplikace v režimu rozdělené obrazovky můžete také zobrazit pomocí nabídky s více okny. Nabídku s více okny můžete zobrazit provedením následujících činností.
  - Posuňte panel funkce Boční snímač nahoru.
  - Dvakrát ťukněte na panel funkce Boční snímač nebo najděte a ťukněte na  (ikona správce oken) pro zobrazení nabídky funkce Boční snímač, poté ťukněte na kartu [21:9 režim více oken], případně přejeďte prstem vlevo na obrazovce.

## Rozdělená obrazovka – přehled

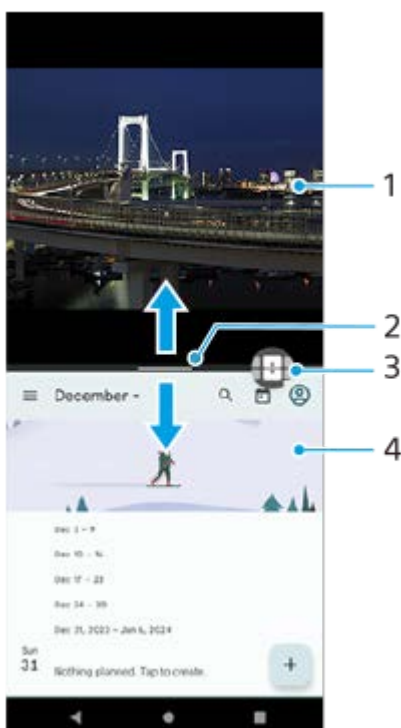



1. Aplikace 1

## 2. Dělicí čára rozdělené obrazovky

Přetáhněte — (panel na dělicí čáře) uprostřed obrazovky nahoru nebo dolů, čímž změníte velikost oken.

## 3. Přepínač režimu více oken

Ťuknutím na  (ikona přepínače režimu více oken) vyberete aplikace.  (ikona přepínače režimu více oken) se zobrazí po ťuknutí na — (panel na dělicí čáře) na rozdělené obrazovce. Přetažením vlevo nebo vpravo můžete přesouvat  (ikona přepínače režimu více oken).

## 4. Aplikace 2

### Tip

- Okno v režimu rozdělené obrazovky je rozděleno vertikálně v orientaci na výšku a horizontálně v orientaci na šířku.
- Chcete-li režim rozdělené obrazovky ukončit, přetáhněte — (panel na dělicí čáře) do horní nebo dolní části obrazovky.

## Změna aplikací zobrazených v režimu rozdělené obrazovky

### 1. Ťukněte na — (panel na dělicí čáře) na rozdělené obrazovce.

Na dělicí čáře se zobrazí  (ikona přepínače režimu více oken).

### 2. Ťukněte na (ikona přepínače režimu více oken).

### 3. V horní a dolní části oken přejeďte prstem vlevo nebo vpravo a vyberte aplikace, na které chcete přepnout, a poté ťukněte na [Hotovo].

### Tip

- Aplikace můžete také přepínat ťuknutím na jednu ze dvou zobrazených aplikací v dolní části obrazovky v kroku 3.

## Příbuzné téma

- [Používání Boční snímač](#)
- [Použití nabídky funkce Boční snímač a nabídka s více okny](#)

TP1001272675

Smartphone

Xperia 5 V XQ-DE54/XQ-DE72

## Režim místního okna

V horní části aplikace spuštěné v režimu celé obrazovky si můžete zobrazit další aplikaci v malém překryvném okně. Při prohlížení dvou aplikací v režimu rozdělené obrazovky můžete v místním okně zobrazit třetí aplikaci.

- 1 Ťukněte na  (tlačítko přehledu) na navigačním panelu.

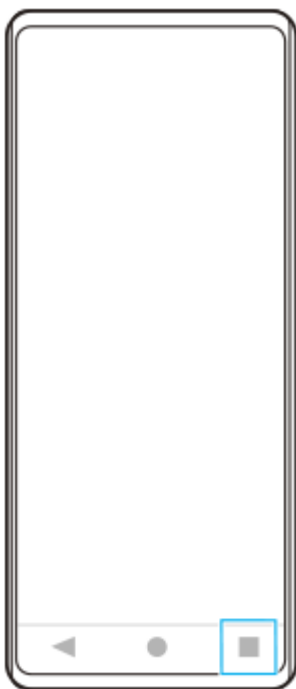

- 2 Přejetím prstu doleva nebo doprava vyberte aplikaci, kterou chcete zobrazit v malém okně, a pak ťukněte na [Místní okno].



- 3 Přejetím prstu doleva nebo doprava vyberte aplikaci, kterou chcete zobrazit na celé obrazovce, a ťukněte na ni.



### Místní okno – přehled

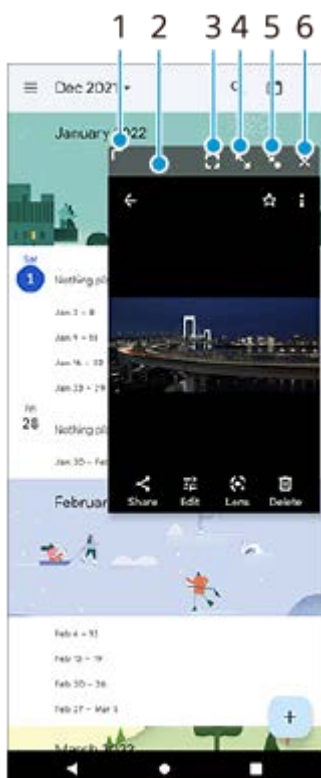

1. Přetažením změníte velikost okna.
2. Tažením posunete okno.
3. Ťuknutím zobrazíte aplikaci v režimu celé obrazovky.  
Režim místní okno se zavře a aplikace se zobrazí v režimu celé obrazovky.
4. Ťuknutím maximalizujete okno.



Chcete-li oknu vrátit předchozí velikost, ťukněte na  (ikona návrat k předchozí velikosti), když je okno maximalizováno.

**5.** Ťuknutím zobrazíte ikonu okna.

Okno se zobrazí jako ikona aplikace. Ťuknutím na aplikaci v podobě ikony aplikaci znovu zobrazíte v okně.

Aplikaci v podobě ikony můžete přetahovat a přesouvat. Pokud přetáhnete aplikaci v podobě ikony na  (ikona zavření), okno se zavře.

**6.** Ťuknutím zavřete okno.

---

---

### Příbuzné téma

- [Používání Boční snímač](#)
- [Použití nabídky funkce Boční snímač a nabídka s více okny](#)

TP1001272676

H-536-100-32 Copyright 2023 Sony Corporation

Smartphone

Xperia 5 V XQ-DE54/XQ-DE72

## Budík

V tomto zařízení si můžete nastavit jeden nebo více budíků a jako zvuk budíku si vybrat libovolný zvukový soubor, který máte na svém zařízení uložen. Je-li zařízení vypnuto, budík se nespustí.

- 1 Najděte a ťukněte na [Hodiny] > [Budík].



- 2 Ťukněte na  (ikona přidání položky).
- 3 Nastavte čas a ťukněte na [OK].
- 4 Vyberte požadovanou hodnotu.

### Tip

- Chcete-li na výchozí obrazovku přidat widget pro hodiny, dotkněte se prázdného místa na výchozí obrazovce a podržte je, ťukněte na [Widgety], a pak se dotkněte a podržte požadované hodiny.

### Příbuzné téma

- [Datum a čas](#)

TP1000431352

Smartphone

Xperia 5 V XQ-DE54/XQ-DE72

## Objevování Photo Pro

Photo Pro má dvě hlavní funkce, režim BASIC (Základní) a režimy AUTO/P/S/M. S režimem BASIC (Základní) můžete snadno nahrávat fotografie a videa způsobem podobným běžnému fotoaparátu na smartphonu. S režimy AUTO/P/S/M můžete snímat ideální snímky, jako kdybyste používali profesionální fotoaparát. Rozhraní se přepne automaticky, takže můžete používat fotoaparát vertikálně i horizontálně.

### Režim BASIC (Základní)

Využijte funkčnost chytrých telefonů a ťuknutím na obrazovku můžete snadno pořizovat fotografie a nahrávat videa. Úhly zobrazení lze hladce přepínat.

Kromě fotografování s nastaveními automaticky upravenými fotoaparátem podle scény a podmínek můžete také použít režim nepřetržitého focení, efekt Rozostření, nastavení jasu a barev a další.

Pro fotografování a nahrávání videa v režimu BASIC (Základní) použijte tlačítko závěrky obrazovky nebo tlačítko závěrky zařízení.

### Svislý styl



### Vodorovný styl



## Režimy AUTO/P/S/M

Režimy AUTO/P/S/M mají ovládací prvky, které lze obvykle najít na profesionálních fotoaparátech. Můžete vybrat automatická nastavení nebo ručně ovládat ISO, rychlost závěrky, vyvážení bílé a další. Můžete také mít výstup ve formátu RAW.

Ke snímání fotografií v režimech AUTO/P/S/M, když je fotoaparát horizontálně orientován, použijte tlačítko závěrky zařízení. Tlačítko závěrky obrazovky je k dispozici k pořizování snímků při vertikálním použití fotoaparátu.

### Svislý styl



### Vodorovný styl



### Příbuzné téma

- [Přehled režimu BASIC \(základní\)](#)
- [Přehled režimu AUTO/P/S/M](#)





TP1000431337

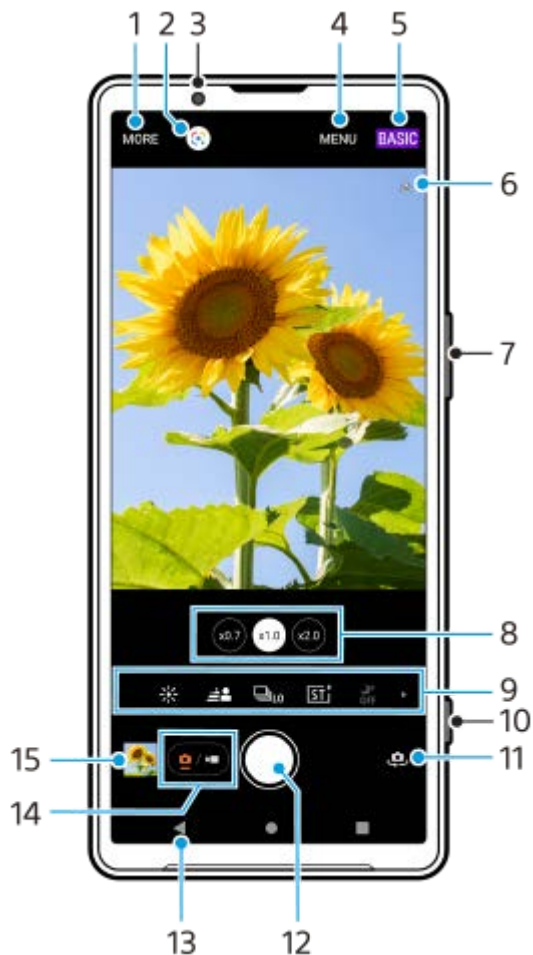

## Přehled režimu BASIC (základní)

### Režim foto



1. Ťuknutím vyberete režim Panorama.
2. Google Lens
3. Objektiv předního fotoaparátu
4. Nabídka nastavení Photo Pro
5. Přepněte na režim focení.
6. Stav zeměpisných souřadnic
7. Použijte tlačítko hlasitosti pro přiblížení nebo oddálení.
8. Ťuknutím na jedno z tlačítek úhlu přepnete úhel zobrazení.
9. Ikony zástupců pro různé funkce  
Přejetím prstem vlevo nebo vpravo vyhledejte požadovanou ikonu a ťuknutím na ni upravte nastavení.

-  (ikona barvy a jasu): Ťuknutím nastavíte barvu a jas.
-  (ikona Bokeh): Ťuknutím upravíte efekt rozostření.
-  (ikona režimu pohonu): Klepnutím vyberte nastavení samospouště nebo režim jednoho snímku, kontinuálního snímání nebo kontinuálního snímání HDR.
-  (ikona kreativního vzhledu): Ťuknutím vyberte nastavení kreativního vzhledu.



-  (ikona nočního focení): Ťuknutím na [Noční focení] funkci zapnete nebo vypnete.
-  (ikona blesku): Ťuknutím vyberte nastavení blesku.
-  (ikona poměru stran): Ťuknutím změníte poměr stran.







10. Pomocí tlačítka závěrky spusťte aplikaci Photo Pro nebo fotografujte.
11. Přepíná mezi předním a hlavním fotoaparátem.
12. Ťuknutím na tlačítko závěrky pořídíte fotografii.
13. Návrat zpět nebo ukončení režimu Photo Pro.
14. Přepíná mezi pořizováním fotografií a nahráváním videí.
15. Ťuknutím na miniaturu můžete zobrazit, sdílet nebo upravovat fotografie.

## ▶ Režim video



1. Ťuknutím vyberete režim Panorama.
2. Google Lens
3. Objektiv předního fotoaparátu
4. Nabídka nastavení Photo Pro
5. Přepnutí režimu focení
6. Stav zeměpisných souřadnic
7. Použijte tlačítko hlasitosti pro přiblížení nebo oddálení.
8. Ťuknutím na jedno z tlačítek úhlu přepnete úhel zobrazení.
9. Ikony zástupců pro různé funkce  
Přejetím prstem vlevo nebo vpravo vyhledejte požadovanou ikonu a ťuknutím na ni upravte nastavení.

-  (ikona barvy a jasu): Ťuknutím nastavíte barvu a jas.
-  (ikona Bokeh): Ťuknutím upravíte efekt rozostření.
- **FHD** (ikona velikosti videa): Ťuknutím vyberte velikost videa.

-  (ikona kreativního vzhledu): Ťuknutím vyberte nastavení kreativního vzhledu.
  -  (ikona funkce S-Cinetone for mobile): Ťuknutím zapnete nebo vypnete funkci S-Cinetone for mobile.
  -  (ikona dynamického rozsahu): Ťuknutím vyberte dynamický rozsah.
  -  (ikona prezentace produktu): Ťuknutím na [Prezentace produktu] funkci zapnete nebo vypnete.
  -  (ikona mikrofonu): Ťuknutím vyberte mikrofon.
  -  (ikona blesku): Ťuknutím aktivujete světlo.
10. Pomocí tlačítka závěrky spustíte aplikaci Photo Pro nebo nahrajte video.
  11. Přepíná mezi předním a hlavním fotoaparátem.
  12. Ťuknutím na tlačítko závěrky nahrajete video.
  13. Návrat zpět nebo ukončení režimu Photo Pro.
  14. Přepíná mezi pořizováním fotografií a nahráváním videí.
  15. Ťuknutím na miniaturu můžete zobrazit nebo upravovat videa.
  16. Ťuknutím přepnete mezi režimem videa (normální rychlost) a režimem zpomaleného nahrávání videa.

---

#### Příbuzné téma

- [Panorama](#)
- [Pořízení fotografie nebo nahrání videa](#)
- [Přidávání zeměpisných souřadnic - geotagging](#)
- [Často používané funkce v režimu BASIC \(Základní\)](#)
- [Barva a jas](#)
- [Efekt Rozostření](#)
- [Kontinuální snímání](#)
- [Kreativní vzhled](#)
- [Noční focení](#)
- [Používání blesku](#)
- [S-Cinetone for mobile](#)
- [Dyn. rozsah](#)
- [Prezentace produktu](#)
- [Videa ve zpomaleném pohybu](#)
- [Skenování QR kódů pomocí aplikace Photo Pro](#)

TP1000431338



Smartphone

Xperia 5 V XQ-DE54/XQ-DE72

## Pořízení fotografie nebo nahrání videa

Tato část popisuje základní činnosti fotoaparátu v režimu BASIC (Základní).

### 1 Spusťte aplikaci Photo Pro.

- Stiskněte tlačítko závěrky zařízení zcela.
- Dotkněte se  (tlačítko fotoaparátu) na zamykací obrazovce a podržte ji.
- Najděte a ťukněte na  (ikona Photo Pro).
- Dvakrát stiskněte tlačítko napájení. Najděte a ťukněte na [Nastavení] > [Systém] > [Gesta] > [Spuštění fotoaparátu] a potom ťuknutím na přepínač povolte funkci.

### 2 Přepněte režim focení na [BASIC] (Základní).

### 3 Ťuknutím na (tlačítko přepínání mezi fotografiemi a videem) přepínáte mezi režimy fotografie a videa.

### 4 Ťukněte na tlačítko závěrky obrazovky nebo stiskněte tlačítko závěrky zařízení.

Pro pořízení fotografie při nahrávání videa ťukněte na  (ikona fotoaparátu).

#### Poznámka





- Upozorňujeme, že některé funkce nemusí být k dispozici, protože záleží na nastaveních.

#### Tip

- Zkontrolujte, zda jsou objektivy čisté. Otisk prstu nebo drobná nečistota mohou kvalitu fotografie snížit.
- Pokud potřebujete více času na přípravu nebo chcete zabránit rozmazání fotografie, použijte samospoušť.
- Pravidelně kontrolujte stav paměti zařízení. Fotografie a videa ve vysokém rozlišení využívají více paměti.
- Můžete skenovat QR kódy.

## Tlačítko závěrky obrazovky

Tlačítko závěrky obrazovky se používá odlišně v závislosti na režimu záznamu a aktivovaných funkcích.

-  (tlačítko závěrky): Pořízení fotografie
-  (tlačítko spuštění nahrávání videa): Nahrávání videa
-  (tlačítko pauzy nahrávání videa): Pozastavení videa
-  (tlačítko Obnovit nahrávání videa): Pokračování v záznamu
-  (tlačítko ukončení nahrávání videa): Ukončení záznamu videa

#### Tip

- Když je režim pohonu nastaven na [Jeden snímek], dotkněte se a přidržte tlačítko závěrky obrazovky, čímž uzamknete zaostření. Poté ho pusťte a můžete snímat.



- Můžete zabránit nechtěnému spuštění aplikace Photo Pro při stisknutí a přidržení tlačítka závěrky fotoaparátu. V režimu BASIC (Základní) ťukněte na [MENU] > [Spustit tlačítkem závěrky] > [Vypnuto].
- Můžete nastavit, zda se při spuštění Photo Pro automaticky přepnete do režimu BASIC (Základní) nebo do naposledy vybraného režimu. Chcete-li změnit nastavení v režimu BASIC (Základní), ťukněte na [MENU] > [Režim focení při spuštění] > [Vždy použít režim Základní].

---

### Příbuzné téma

- [Nastavení menu](#)
- [Skenování QR kódů pomocí aplikace Photo Pro](#)
- [Často používané funkce v režimu BASIC \(Základní\)](#)
- [Prohlížení fotografií a videí](#)
- [Samospoušť](#)

TP1000431354

Smartphone  
Xperia 5 V XQ-DE54/XQ-DE72

## Prohlížení fotografií a videí

Po pořízení fotografií nebo nahrávání videí můžete fotky a videa v aplikaci Fotky Google prohlížet nebo sdílet.

### Prohlížení fotografií a videí při používání aplikace Photo Pro

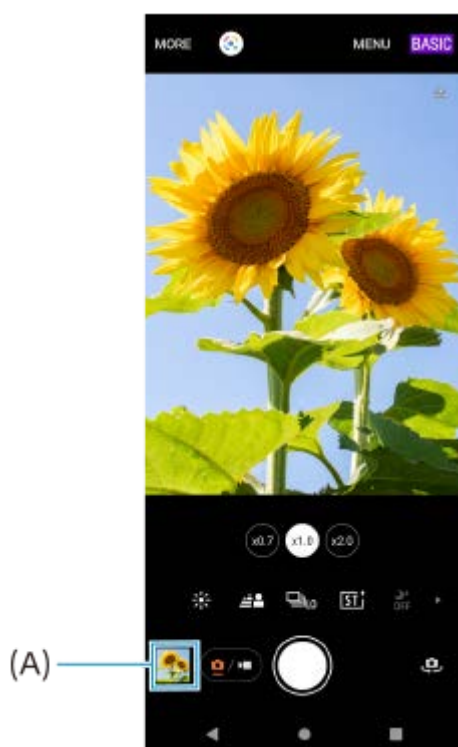

Můžete také upravovat fotografie a videa, například nastavením barev nebo ořezáním fotografií.

1. Při používání Photo Pro ťuknutím na miniaturu **(A)** otevřete fotografii nebo video.



2. Fotografie a videa můžete zobrazovat přejetím prsty doleva nebo doprava.

#### Tip

- Chcete-li sdílet fotografii nebo video, ťukněte na  (ikona sdílení), a pokud je chcete editovat, ťukněte na  (ikona úprav). Pokud chcete skrýt nebo ukázat ikony, ťukněte na obrazovku.

### Zobrazení dříve pořízených fotografií nebo nahraných videí

1. Spusťte aplikaci Fotky Google.

#### Tip

- Video se 120 sn./s jsou přehrávána a lze je upravovat v aplikaci Video Editor.
- Další informace o aplikaci Fotky Google naleznete na [support.google.com/photos](https://support.google.com/photos).



Smartphone  
Xperia 5 V XQ-DE54/XQ-DE72

## Skenování QR kódů pomocí aplikace Photo Pro

QR kódy můžete skenovat pomocí aplikace Photo Pro.

- 1 Najděte a ťukněte na  (ikona Photo Pro) a pak přepněte režim focení na [BASIC] (Základní).
- 2 Namiřte fotoaparát na kód QR a ťukněte na banner, který se zobrazí v hledáčku.

### Zapnutí funkce [Čtečka kódů QR Code]

1. Najděte a ťukněte na  (ikona Photo Pro) a pak přepněte režim focení na [BASIC] (Základní).
2. ťukněte na [MENU].
3. ťukněte na [Čtečka kódů QR Code] > [Zapnuto].
4. Zavřete nabídku.  
Nastavení se uloží.

#### Tip

- Čtečku QR kódů můžete spustit v panelu Rychlé nastavení a skenovat pomocí ní QR kódy.

### Příbuzné téma

- [Skenování QR kódů](#)
- [Pořízení fotografie nebo nahrání videa](#)
- [Panel Rychlé nastavení](#)

TP0002935210

Smartphone

Xperia 5 V XQ-DE54/XQ-DE72

## Často používané funkce v režimu BASIC (Základní)

### Změna poměru stran

1. V režimu BASIC (Základní) ťukněte na  (tlačítko přepínání mezi fotografiemi a videem) a vyberte fotografický režim.
2. Přejetím prstem vlevo nebo vpravo po ikonách zástupců vyhledejte **4:3** (ikona poměru stran) a ťukněte na ni.
3. Vyberte požadovaný poměr stran.



### Změna velikosti videa

1. V režimu BASIC (Základní) ťuknutím na  (tlačítko přepínání mezi fotografiemi a videem) vyberte režim videa.
2. Přejetím prstem vlevo nebo vpravo po ikonách zástupců vyhledejte **FHD** (ikona velikosti videa) a ťukněte na ni.
3. Vyberte požadovanou velikost videa.

#### Tip

- Počet fotografií a videí, které můžete uložit, závisí na hodnotě použitého rozlišení nebo MP (megapixelů) a na délce videa. Fotografie a videa ve vysokém rozlišení zabírají více paměti, takže pamatujte, že pro každodenní použití se více hodí nižší rozlišení.

### Přepínání mikrofونů při nahrávání

1. V režimu BASIC (Základní) ťuknutím na  (tlačítko přepínání mezi fotografiemi a videem) vyberte režim videa.
2. Přejetím prstem vlevo nebo vpravo po ikonách zástupců vyhledejte  (ikona mikrofonu) a ťukněte na ni.
3. Vyberte [Priorita hlasu (rear)] nebo [Všechny směry (stereo)].  
Když je vybráno [Priorita hlasu (rear)], dotýkejte se při nahrávání zadního panelu co nejméně, abyste se vyhnuli nahrání šumu.

### Úprava nastavení fotoaparátu

1. V režimu BASIC (Základní) ťukněte na [MENU].
2. Přejížděním prstu v seznamu si zobrazte dostupná nastavení a vyberte nastavení.

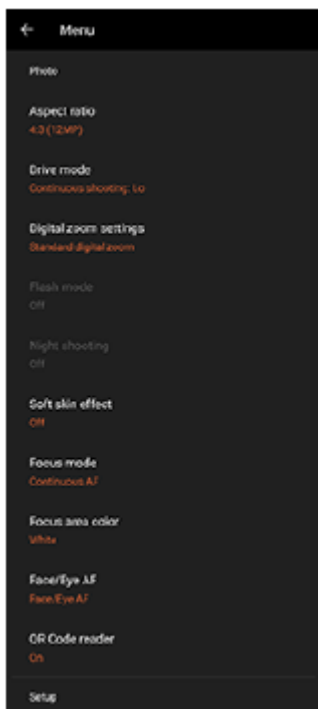

### Poznámka

- Dostupná nastavení se liší v režimech fotografie a videa.

### Tip



- Ťuknutím na [Představení funkcí] zkontrolujete údaje o různých funkcích.
- Ťuknutím na [Rady] se můžete dostat na webové stránky s tipy Photo Pro.

## Přepínání mezi hlavním a předním fotoaparátem

1. V režimu BASIC (Základní) přepnete ťuknutím na  (ikona přepnutí fotoaparátu) mezi hlavním a předním fotoaparátem.

## Přepínání objektivů a zoom

Při používání hlavního fotoaparátu můžete přepínat úhly zobrazení.

1. Při používání hlavního fotoaparátu v režimu BASIC (Základní) ťukněte na jedno z tlačítek úhlu.
  -  (tlačítko ultra široké)
  -  (tlačítko Široké x1.0)
  -  (tlačítko Široké x2.0)
2. Přiblížte snímek.
  - Táhněte tlačítko úhlu doleva a doprava (v orientaci na výšku) nebo nahoru a dolů (v orientaci na šířku).
  - Na obrazovce fotoaparátu prsty sevřete nebo oddalte.
  - Použijte tlačítko hlasitosti.

### Tip

- Můžete bez problémů přibližovat a oddalovat bez přepínání úhlů zobrazení (s výjimkou nahrávání).
- Pro zoom pomocí digitálního zpracování, který zachovává více původní kvality snímku, ťukněte na [MENU] > [Nastavení digitální lupy] > [Lupa AI superrozlišení].

## Redukce šumu větru při nahrávání

1. V režimu BASIC (Základní) ťuknutím na  (tlačítko přepínání mezi fotografiemi a videem) vyberte režim videa.
2. Ťukněte na [MENU] > [Inteligentní filtr větru].
3. Ťuknutím na přepínač povolíte funkci.

---

### Příbuzné téma

- [Pořízení fotografie nebo nahrání videa](#)
- [Barva a jas](#)
- [Efekt Rozostření](#)
- [Kontinuální snímání](#)
- [Kreativní vzhled](#)
- [Noční focení](#)
- [Používání blesku](#)
- [S-Cinetone for mobile](#)
- [Dyn. rozsah](#)
- [Prezentace produktu](#)
- [Skenování QR kódů pomocí aplikace Photo Pro](#)
- [Názvy součástí](#)
- [Párování s dálkovým ovladačem nebo rukojetí Bluetooth](#)



TP1000431356

Smartphone

Xperia 5 V XQ-DE54/XQ-DE72

## Pořízení selfie

Přepněte na přední fotoaparát a pořídte svoji fotografii. Aby nedošlo k rozmazání fotografií za špatných světelných podmínek, umístěte zařízení na pevný povrch a použijte samospoušť, abyste udrželi zařízení v klidu.

- 1 V režimu BASIC (Základní) ťuknutím na  (tlačítko přepínání mezi fotografiemi a videem) vyberte režim fotografie nebo videa.
- 2 Ťuknutím na  (ikona přepnutí fotoaparátu) aktivujte přední fotoaparát.
- 3 Ťuknutím na  (ikona samospouště) vyberte dobu zpoždění, pokud chcete použít samospoušť.
- 4 Ťuknutím na tlačítko závěrky obrazovky nebo stisknutím tlačítka spouště zařízení pořídíte selfie.

TP1000431357



Smartphone

Xperia 5 V XQ-DE54/XQ-DE72

## Fotografování selfie pomocí ruční závěrky

Ruční závěrka se používá k automatickému pořízení snímku za určitou dobu poté, co fotoaparát detekuje vaši ruku. Funkce ruční závěrka je k dispozici pouze při používání předního fotoaparátu.

- 1** V režimu **BASIC (Základní)** ťuknutím na  (ikona přepnutí fotoaparátu) aktivujete přední fotoaparát.
- 2** Ťukněte na **[MENU]**.
- 3** Ťukněte na **[Ruční závěrka] > [Zapnuto]**.
- 4** **Zavřete nabídku.**  
Nastavení se uloží.
- 5** **Otočte dlaň s nataženými prsty na fotoaparát.**  
Po uplynutí jisté doby, kdy fotoaparát detekuje vaši ruku, se pořídí selfie.

### Poznámka

- Funkce ruční závěrky není k dispozici při použití efektu rozostření.

### Tip

- Je-li nastavena samospoušť, časovač se spustí poté, co fotoaparát detekuje vaši ruku.

### Příbuzné téma

- [Samospoušť](#)

TP1000431358

Smartphone

Xperia 5 V XQ-DE54/XQ-DE72

## Barva a jas

Váš fotoaparát automaticky upraví barvu a hodnotu jasu zjištěním podmínek osvětlení a odhadem teploty barvy okolního světla. Digitální fotoaparáty dokáží odhadnout pouze barvu teploty, takže může být nutné upravit nastavení, aby bylo správné.

Pokud jsou fotografie pořízené uvnitř nažloutlé nebo fotografie s bleskem namodralé, zkuste upravit barvu.

- 1 V režimu BASIC (Základní) přejeďte prstem vlevo nebo vpravo po ikonách zástupců, vyhledejte  (ikona barvy a jasu) a ťukněte na ni.**
- 2 Tažením posuvníků přizpůsobte barvu a jas.**

Při úpravě nastavení se změní barva ikony.  
Chcete-li posuvníky skrýt, ťukněte na  (tlačítko zavřít) nebo hledáček.  
Chcete-li nastavení resetovat, ťukněte na [Reset].
- 3 Ťuknutím na tlačítko závěrky obrazovky nebo stisknutím tlačítka závěrky zařízení pořídíte fotografii nebo záznam videa.**

### Tip

- Snažte se najít světlo v takovém směru a barvě, aby scéna dostala tvar a hloubku. Tento typ světla se vyskytuje těsně před východem slunce a při jeho západu. Přirozené světlo z okna je také dobré.

TP1000431359

Smartphone

Xperia 5 V XQ-DE54/XQ-DE72

## Panorama

---

Pomocí aplikace Panorama můžete pořizovat širokoúhlé a panoramatické fotografie.

- 1 V režimu BASIC (Základní) ťukněte na [Další] >  (ikona panorama).
- 2 Ťukněte na tlačítko závěrky obrazovky nebo stiskněte tlačítko závěrky zařízení.
- 3 Posouvejte fotoaparát pomalu a rovnoměrně ve směru pohybu vyznačeném na obrazovce.
- 4 Ťukněte na tlačítko závěrky obrazovky nebo znovu stiskněte tlačítko závěrky zařízení v poloze, kde chcete zastavit.

TP1000431366

Smartphone

Xperia 5 V XQ-DE54/XQ-DE72

## Efekt Rozostření

Můžete pořizovat fotografie a nahrávat videa s efektem rozostření. Efekt rozostření snižuje zaostření pozadí fotografie, čímž zdůrazní objekty v popředí a dosáhne tak uměleckého efektu.

- 1 V režimu **BASIC (Základní)** přejeďte prstem vlevo nebo vpravo po ikonách zástupců, vyhledejte  (ikona Bokeh) a ťukněte na ni.

 (ikona Bokeh) se rozsvítí oranžově a zapne se efekt rozostření.

- 2 Přetažením posuvníku upravte hodnotu.

Chcete-li posuvníky skrýt, ťukněte na **X** (tlačítko zavřít) nebo na hledáček.

Chcete-li vypnout efekt rozostření, ťukněte na [Vyp.].

- 3 Ťukněte na tlačítko závěrky obrazovky nebo stiskněte tlačítko závěrky zařízení.

### Poznámka

- Efekt rozostření není k dispozici, když je  (ikona Bokeh) zašedlá.
- Zoom není k dispozici, když používáte efekt Rozostření (bokeh).
- Při nahrávání nelze změnit nastavení efektu rozostření.

### Tip

- S efektem rozostření můžete ve fotografickém režimu pořizovat snímky kontinuálně rychlostí maximálně 10 snímků za sekundu. Ťukněte na tlačítko režimu pohonu a vyberte [Kontinuální snímání: Lo]. I když vyberete jiné nastavení kontinuálního snímání než [Kontinuální snímání: Lo], automaticky se změní na [Kontinuální snímání: Lo], když je zapnutý efekt rozostření.

### Příbuzné téma

- [Kontinuální snímání](#)

TP1000431360

Smartphone

Xperia 5 V XQ-DE54/XQ-DE72

## Záznam videa HDR

Povolením HDR (vysoký dynamický rozsah) dosáhnete toho, že vaše videa budou dramatičtější a budou více odpovídat skutečnosti.

Když je vybráno [HDR(HLG/BT.2020)], nahrává se video v kombinaci HLG pro křivku gamma a BT.2020 pro barevný prostor.

Když je vybráno [SDR(BT.709)], nahrává se video v kombinaci standardní křivky gamma a BT.709 pro barevný prostor.

- 1 V režimu **BASIC (Základní)** ťuknutím na  (tlačítko přepínání mezi fotografiemi a videem) vyberte režim video.
- 2 Ťukněte na [MENU] > [Formát HDR/SDR].
- 3 Vyberte formát HDR nebo SDR.

### Poznámka

- Nastavení [Formát HDR/SDR] není k dispozici. Záleží na nastavení [Velikost videa].



TP1000431361

Smartphone

Xperia 5 V XQ-DE54/XQ-DE72

## Dyn. rozsah

Pomocí zpracování obrazu, které kombinuje několik rámečků, můžete nahrávat videa s širokým dynamickým rozsahem, pokud je vybrána možnost [Široký].

- 1 V režimu BASIC (Základní) ťuknutím na  (tlačítko přepínání mezi fotografiemi a videem) vyberte režim videa.
- 2 Přejetím prstem vlevo nebo vpravo po ikonách zástupců vyhledejte  (ikona dynamického rozsahu) a ťukněte na ni.
- 3 Vyberte dynamický rozsah.

### Poznámka

- Nastavení [Dyn. rozsah] není k dispozici. Záleží na nastavení [Velikost videa].

TP1000724563

Smartphone

Xperia 5 V XQ-DE54/XQ-DE72

## Záznam videa bez chvění

Při nahrávání videí můžete pomocí stabilizace videa kompenzovat pohyby fotoaparátu a stabilizovat rámeček.

- 1 V režimu BASIC (Základní) ťuknutím na  (tlačítko přepínání mezi fotografiemi a videem) vyberte režim videa.**
- 2 Ťukněte na [MENU] > [Stabilizace videa].**
- 3 Vyberte požadovanou možnost.**
  - [Vysoká kvalita]: Poskytuje silnější stabilizační efekt. Spotřeba baterie je v porovnání s výběrem možnosti [Standardní] vyšší.
  - [Standardní]: Při stabilních podmínkách nahrávání videa snižuje chvění fotoaparátu.
- 4 Zavřete nabídku.**

Nastavení se uloží.
- 5 Ťuknutím na tlačítko závěrky obrazovky nebo stisknutím tlačítka závěrky zařízení nahrajte video.**

TP1000431362

Smartphone





Xperia 5 V XQ-DE54/XQ-DE72

## Videa ve zpomaleném pohybu

Videa můžete nahrávat ve zpomaleném pohybu.

### Poznámka

- Režim videí ve zpomaleném pohybu je při používání hlavního fotoaparátu dostupný.

- 1 V režimu BASIC (Základní) ťuknutím na  (ikona přepnutí fotoaparátu) aktivujete hlavní fotoaparát.
- 2 Ťuknutím na  (tlačítko přepínání mezi fotografiemi a videem) vyberte režim videa.
- 3 Ťuknutím na  (tlačítko přepínání mezi videem a zpomaleným pohybem) vyberte [Slow].
- 4 Ťuknutím na tlačítko závěrky obrazovky nebo stisknutím tlačítka závěrky zařízení nahrajte video ve zpomaleném pohybu.
- 5 Ťuknutím na  (tlačítko ukončení nahrávání videa) zastavíte nahrávání.
- 6 Ťuknutím na miniaturu otevřete video.
- 7 Přetáhněte body na časové ose zpomaleného pohybu na místa, kde chcete, aby se efekt zpomaleného pohybu objevil.

(A): Body

(B): Časová osa zpomaleného pohybu

(C): Ťuknutím zvuk zapnete nebo vypnete.

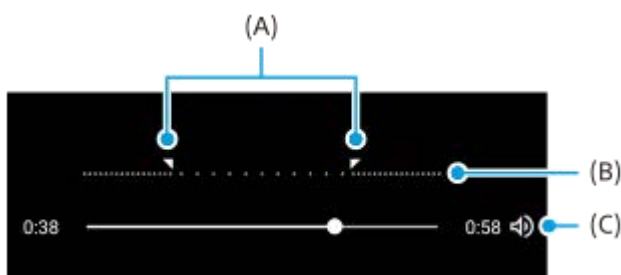

### Tip

- Přejetím po hledáčku doleva nebo doprava v režimu videa můžete přepínat mezi režimem videa (normální rychlost) a režimem videa ve zpomaleném pohybu.







Smartphone

Xperia 5 V XQ-DE54/XQ-DE72

## S-Cinetone for mobile

Funkce S-Cinetone for mobile dokáže vytvářet filmové gradace a barevné výrazy a umožňuje nahrávat videa s jemnější reprodukcí barev, která je ideální pro portréty.

- 1 V režimu BASIC (Základní) ťuknutím na  (tlačítko přepínání mezi fotografiemi a videem) vyberte režim videa.
- 2 Přejetím prstem vlevo nebo vpravo po ikonách zástupců vyhledejte  (ikona funkce S-Cinetone for mobile) a ťukněte na ni.
- 3 Ťuknutím na [S-Cinetone for mobile: zapnuto] zapnete funkci S-Cinetone for mobile.

TP1001272677

Smartphone



Xperia 5 V XQ-DE54/XQ-DE72

## Prezentace produktu

Nastavení fotoaparátu jsou optimálně nakonfigurována pro nahrávání videa, například recenze produktů. Fotoaparát má tendenci zaostřovat na objekty zobrazené ve středu hledáčku.

### Poznámka

- Funkce [Prezentace produktu] je při používání hlavního fotoaparátu dostupná.

- 1 V režimu BASIC (Základní) ťuknutím na  (tlačítko přepínání mezi fotografiemi a videem) vyberte režim videa.
- 2 Přejetím prstem vlevo nebo vpravo po ikonách zástupců vyhledejte  (ikona prezentace produktu) a ťukněte na ni.
- 3 Ťuknutím na [Prezentace produktu: zap.] funkci [Prezentace produktu] zapnete.

TP1001272678

Smartphone

Xperia 5 V XQ-DE54/XQ-DE72

## Průvodce prodloužením trvání nahrávání

Když zakážete funkce s vysokou spotřebou baterie, můžete zabránit tomu, aby nedošlo ke zvýšení teploty zařízení, a budete moci nahrávat nebo streamovat déle.

- 1** V režimu **BASIC (Základní)** ťuknutím na  (tlačítko přepínání mezi fotografiemi a videem) vyberte režim **videa**.
- 2** Ťukněte na **[MENU] > [Průvodce prodloužením trvání nahrávání]**.  
Funkce s vysokou spotřebou baterie mají uvedena svá doporučená nastavení.
- 3** Chcete-li optimalizovat nastavení, postupujte podle pokynů na obrazovce.

TP1001272679

Smartphone  
Xperia 5 V XQ-DE54/XQ-DE72

## Přehled režimu AUTO/P/S/M

### Svislý styl

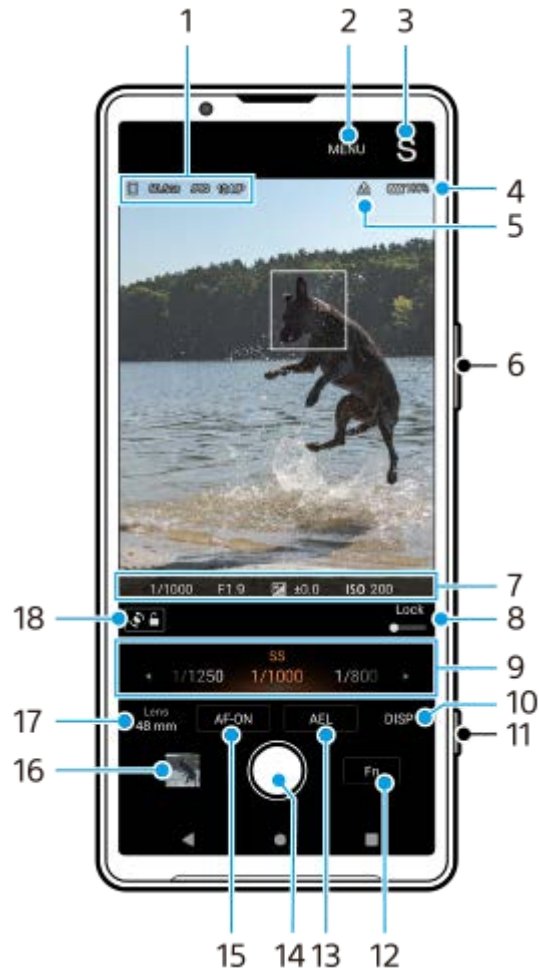

### Vodorovný styl

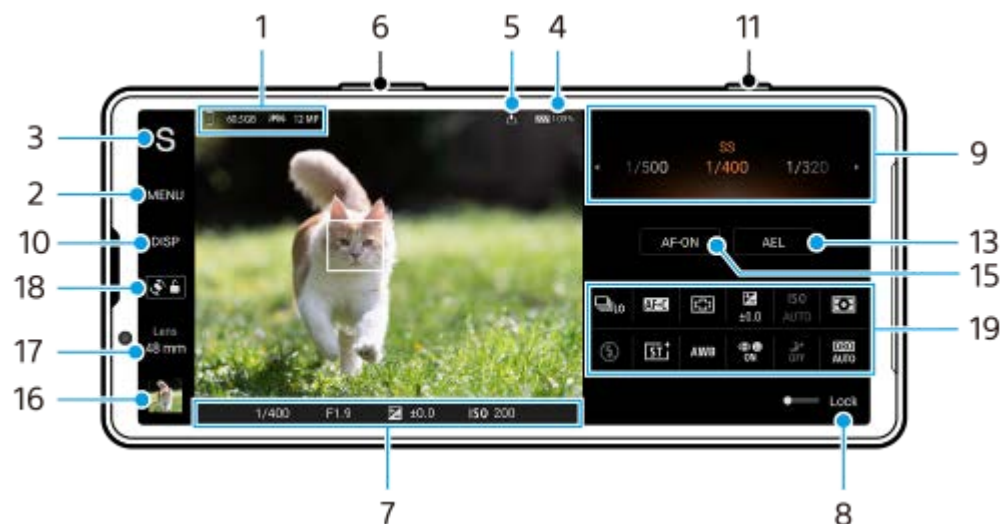

- Ikona ukládání dat / množství volného místa / Formát souboru / velikost snímku  
Chcete-li vybrat formát souboru, ťkněte na [MENU] > [Snímání] > [Formát souboru] a vyberte požadovanou možnost. (RAW / RAW & JPEG / JPEG)

Chcete-li vybrat poměr stran, ťukněte na [MENU] > [Snímání] > [Poměr stran] a vyberte požadovanou možnost. (4:3 / 16:9 / 1:1 / 3:2)

2. Ťuknutím upravíte podrobnější nastavení.

3. Ťuknutím přepnete režim focení.

Chcete-li vybrat výchozí režim focení, když je spuštěn Photo Pro, ťukněte na [MENU] > [Nastavení] > [Režim focení při spuštění], a pak vyberte požadovanou možnost.

4. Stav baterie

5. Stav zeměpisných souřadnic

6. Použijte tlačítko hlasitosti pro přiblížení nebo oddálení.

7. Indikátor zaostření/nastavení expozice

 (ikonka průběžného AF) indikuje, že probíhá zaostřování, když je vybráno [Průběžné AF].

 (ikonka průběžného AF) označuje, že objekt je zaostřen, když je vybráno [Průběžné AF]. Ostření se bude upravovat nepřetržitě podle pohybu objektu.

 (ikonka automatického zaostření) označuje, že objekt je zaostřený.

 (ikonka uzamčení AE) indikuje, že expozice je uzamčena.

8. Tažením přepínače doprava uzamknete položky, jako například režim focení a nabídka funkcí, abyste zabránili nechtěným činnostem.

9. Volič

- Nastavte hodnotu expozice, když je vybrán režim Program auto (P).
- Upravte rychlost závěrky, když je vybrán režim priority rychlosti závěrky (S) nebo režim ruční expozice (M).

10. Ťuknutím zobrazíte nebo skryjete informace zobrazené v hledáčku.

Histogram graficky znázorňuje rozdělení luminance.

Měření roviny umožňuje změřit úhel zařízení a udržuje snímek srovnaný horizontálně. Když zařízení zjistí, že je v rovině, měření roviny zezelená.

Chcete-li přizpůsobit položky, které se zobrazují po ťuknutí na [DISP], ťukněte na [MENU] > [Nastavení] > [Přizpůsobení tlačítka DISP].

11. Pomocí tlačítka závěrky spusťte Photo Pro nebo snímejte.

12. Ťuknutím otevřete nabídku funkcí.

13. Ťuknutím uzamkněte expozici.

Tlačítko se rozsvítí oranžově, když je expozice uzamčena. Opětovným ťuknutím na tlačítko odemkněte expozici.

Chcete-li tlačítku AEL přiřadit jinou funkci, ťukněte na [MENU] > [Nastavení] > [Přizpůsobení tlačítka AEL].

14. K pořizování snímků použijte tlačítko závěrky.

15. Tlačítko AF-ON (když je režim ostření nastaven na [AF na 1 snímek] nebo [Průběžné AF]) /  (ikonka lupy ostření) (když je režim ostření nastaven na [Ruční zaostření])

- Ťuknutím na tlačítko AF-ON zaostření uzamknete.

Tlačítko se rozsvítí oranžově, když je zaostření uzamčeno. Opětovným ťuknutím na tlačítko odemkněte zaostření.

- Ťuknutím  (ikonka lupy ostření) zvětšíte snímek a upravíte zaostření.

16. Ťuknutím na miniaturu můžete zobrazit, sdílet nebo upravovat fotografie.

Ťuknutím na  (tlačítko zpět) se vrátíte do pohotovostního režimu Photo Pro.

17. Ťuknutím na položku přepnete objektivy.

Chcete-li použít zoom, použijte volič zoomu, sevřete a oddalte prsty v hledáčku nebo použijte tlačítko hlasitosti.  
Chcete-li zobrazit volič zoomu v orientaci na šířku, ťukněte na  (ikona otevření ovladače zoomu).

**18.** Ťuknutím zamknete nebo odemknete otáčení obrazovky.

**19.** Nabídka funkcí

Ťuknutím upravíte nastavení.

Chcete-li položky nastavení v nabídce funkcí znovu přiřadit nebo znovu uspořádat, ťukněte na [MENU] > [Nastavení] > [Přizpůsobení nabídky funkcí].

---

#### Příbuzné téma

- [Nabídka funkcí](#)
- [Fotografování](#)
- [Automatický režim \(AUTO\)](#)
- [Program auto \(P\)](#)
- [Priorita závěrky \(S\)](#)
- [Ruční expozice \(M\)](#)
- [Paměť nastavení fotoaparátu](#)
- [Vyvolání paměti \(MR\)](#)
- [Párování s dálkovým ovladačem nebo rukojetí Bluetooth](#)

TP1000431339

Smartphone

Xperia 5 V XQ-DE54/XQ-DE72

## Nabídka funkcí

Nastavení, která lze upravit, závisejí na režimu focení.

### Svislý styl

Ťkněte na [Fn] a otevřete nabídku funkcí. Chcete-li nabídku funkcí zavřít, ťkněte na **X** (tlačítko zavřít).

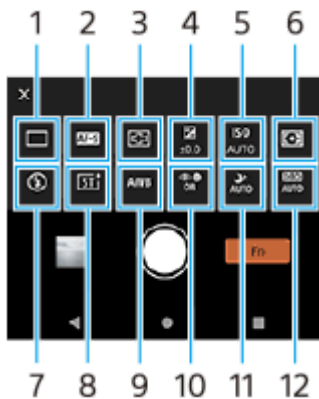

### Vodorovný styl



#### 1. Režim pohonu

##### Jeden snímek

**Kontinuální snímání: Hi+:** Dotykem a přidržením tlačítka závěrky obrazovky nebo dlouhým stisknutím tlačítka závěrky zařízení budete kontinuálně pořizovat snímky. Rychlost dosáhne maximálně 30 snímků za sekundu.

**Kontinuální snímání: Hi:** Dotykem a přidržením tlačítka závěrky obrazovky nebo dlouhým stisknutím tlačítka závěrky zařízení budete kontinuálně pořizovat snímky. Rychlost dosáhne maximálně 20 snímků za sekundu.

**Kontinuální snímání: Lo:** Dotykem a přidržením tlačítka závěrky obrazovky nebo dlouhým stisknutím tlačítka závěrky zařízení budete kontinuálně pořizovat snímky. Rychlost dosáhne maximálně 10 snímků za sekundu.

**Časovač: 3 s. / Časovač: 10 s.**

**Kontinuální snímání HDR: Hi:** Dotykem a přidržením tlačítka závěrky obrazovky nebo dlouhým stisknutím tlačítka závěrky zařízení budete kontinuálně pořizovat snímky HDR. Rychlost dosáhne maximálně 20 snímků za sekundu.

**Kontinuální snímání HDR: Lo:** Dotykem a přidržením tlačítka závěrky obrazovky nebo dlouhým stisknutím tlačítka závěrky zařízení budete kontinuálně pořizovat snímky HDR. Rychlost dosáhne maximálně 10 snímků za sekundu.

#### Poznámka



- Rychlost kontinuálního snímání se snižuje, když se vyrovnávací paměť přístroje zaplní.



## 2. Režim ostření

**AF na 1 snímek:** Když se objekt nepohybuje, použijte [AF na 1 snímek]. Dotykem a přidržením tlačítka závěrky obrazovky nebo stisknutím tlačítka závěrky zařízení napůl zaostříte objekt. Zaostření zůstává uzamčeno, dokud nepustíte tlačítko závěrky obrazovky nebo nepřestane mačkat tlačítko závěrky zařízení napůl.

**Průběžné AF:** Když se objekt pohybuje, použijte [Průběžné AF]. Fotoaparát během dotyku a přidržení tlačítka závěrky obrazovky nebo stisknutí tlačítka závěrky zařízení napůl dále zaostřuje.

**Ruční zaostření:** Upraví zaostření ručně pomocí posuvníku zobrazeného vedle přepínače [Uzam.]. Můžete také ťuknout na  (ikona blízkého ostření) nebo  (ikona dalekého ostření) pro provedení jemnějších úprav. Pokud nemůžete na zamýšlený objekt zaostřit automaticky, použijte ruční ostření.

Když vyberete [Ruční zaostření], můžete zvětšit snímek a upravit zaostření ťuknutím na [Lupa ostř.] na obrazovce výběru režimu ostření.

## 3. Oblast ostření

**Široký:** Automaticky zaostřuje na celý displej.

**Střed:** Automaticky zaostřuje na objekt ve středu snímku.

## 4. Hodnota expozice

Pomocí voliče upraví hodnotu expozice v režimu priority rychlosti závěrky (S) a režimu ruční expozice (M).

## 5. Citlivost ISO

Nastaví citlivost ISO automaticky (AUTO) nebo ručně. Citlivost na světlo se vyjadřuje číslem ISO (doporučený index expozice) pomocí voliče. Čím vyšší číslo, tím vyšší citlivost.

## 6. Režim měření

**Víceb.:** Po rozdělení celkové oblasti do několika částí změří světlo v každé části a určí správnou expozici pro celou obrazovku (vícesměrné měření).

**Střed.:** Změří průměrný jas celé obrazovky, a přitom zdůrazní středovou oblast obrazovky (měření se středem).

**Jednobod.:** Měří pouze uvnitř měřicího kolečka.

## 7. Režim blesku

**Automaticky / Vynutit blesk / Potlačení červených očí / Vypnuto / Svítilna**

## 8. Kreativní vzhled

**ST / NT / VV / FL / IN / SH:** Je optimalizovaný s různou kombinací barevného tónu, sytosti, kontrastu, ostrosti, jasu a dalších obrazových prvků, abyste mohli nastavit zpracování snímku, u něhož budou všechny tyto prvky v ideální rovnováze. Podrobnosti o vzhledu jednotlivých přednastavení zobrazíte ťuknutím na  (tlačítko zobrazení podrobností).

## 9. Vyvážení bílé

**Automaticky / Oblačno / Denní světlo / Zářivka / Žárovky / Stín:** Upraví barevné tóny podle zvoleného světelného zdroje, který osvětluje objekt (přednastavené vyvážení bílé). Pro jemné nastavení barevných tónů ťukněte na [Nast.] pro zobrazení obrazovky jemných úprav a pak přesuňte oranžovou tečku do požadované polohy. Po dokončení nastavení ťukněte na  (tlačítko zavřít).

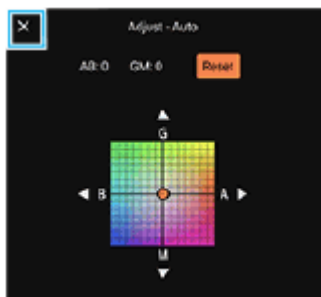

**Tepl. 1 / Tepl. 2 / Tepl. 3:** Reguluje nastavení vyvážení bílé definované z pohledu teploty barvy. ťuknutím na [Nast.] nastavíte barevnou teplotu pomocí voliče a pak ťuknutím na [Nast.] jemně doladíte barevný tón pomocí obrazovky jemného nastavení. Po dokončení nastavení ťukněte na  (tlačítko zavřít).

**Vlastní 1 / Vlastní 2 / Vlastní 3:** Zapamatuje si základní bílou barvu za světelných podmínek pro prostředí snímání. Chcete-li upravit základní bílou barvu, vyberte jednu z položek, ťukněte na [Použít] a pak se řiďte instrukcemi na obrazovce.

## 10. AF na obličej/oko

### AF na obličej/oko / AF na obličej / Vypnuto

Fotoaparát detekuje obličej nebo oči lidí a zvířat a automaticky na ně zaostřuje.

## 11. Noční focení

**Automaticky / Vypnuto:** Slouží k pořizování fotografií v noci nebo ve tmavých podmínkách.

## 12. Optimalizátor dynamického rozsahu (DRO) / Automatické HDR

**Optimalizátor dynamického rozsahu:** Optimalizuje jas a gradaci analýzou kontrastu mezi objektem a pozadím z jednoho snímku.

**Automatické HDR:** Optimalizuje jas a gradaci překrytím více snímků pořízených s různou expozicí.

### Opětovné přiřazení nebo opětovné seřazení položek nastavení v menu funkcí

1. Ťukněte na [MENU] > [Nastavení] > [Přizpůsobení nabídky funkcí].
2. Postupujte podle pokynů na obrazovce.

---

### Příbuzné téma

- [Přehled režimu AUTO/P/S/M](#)
- [Fotografování](#)
- [Program auto \(P\)](#)
- [Priorita závěrky \(S\)](#)
- [Ruční expozice \(M\)](#)
- [Kontinuální snímání](#)
- [Samospoušť](#)
- [Nastavení ostření dotykem na hledáček](#)
- [Používání blesku](#)
- [Kreativní vzhled](#)
- [AF na obličej/oko \(fotografie/video\)](#)
- [Noční focení](#)



TP1000431368

Smartphone

Xperia 5 V XQ-DE54/XQ-DE72

## Fotografování

### 1 Spusťte aplikaci Photo Pro.

- Najděte a ťukněte na  (ikona Photo Pro).
- Stiskněte tlačítko závěrky zařízení zcela.
- Dotkněte se  (tlačítko fotoaparátu) na zamykací obrazovce a podržte ji.
- Dvakrát stiskněte tlačítko napájení. Najděte a ťukněte na [Nastavení] > [Systém] > [Gesta] > [Spuštění fotoaparátu] a potom ťuknutím na přepínač povolte funkci.

### 2 Vyberte režim focení.

- AUTO (Automatický režim): Hodnoty nastavení jsou určeny vhodným způsobem aplikací Photo Pro, takže můžete pořizovat fotografie jakéhokoliv objektu za jakýchkoliv podmínek s dobrými výsledky.
- P (Program auto): Můžete pořizovat fotografie s automaticky upravenou expozicí (rychlost závěrky a hodnota clony).
- S (Priorita závěrky): Při ručním nastavení rychlosti závěrky můžete fotografovat rychle se pohybující objekty atd. (Hodnota ISO se nastaví automaticky.)
- M (Ruční expozice): Můžete pořizovat fotografie s požadovanou rychlostí závěrky a hodnotou ISO.
- MR (Vyvolání paměti): Můžete předem registrovat až 3 často používané kombinace režimů nebo nastavení a při pořizování fotografií je vyvolat. Vyberte [MR], vyberte číslo, které chcete vyvolat, a poté ťuknutím na [Použít] použijte nastavení zobrazená pod možností [Vyvol. nast. fotoap.].



### 3 Upravte nastavení.

### 4 Upravte zaostření.

- Dotykem a přidržetím tlačítka závěrky obrazovky zaostříte.

- Stisknutím tlačítka závěrky zařízení napůl zaostříte.

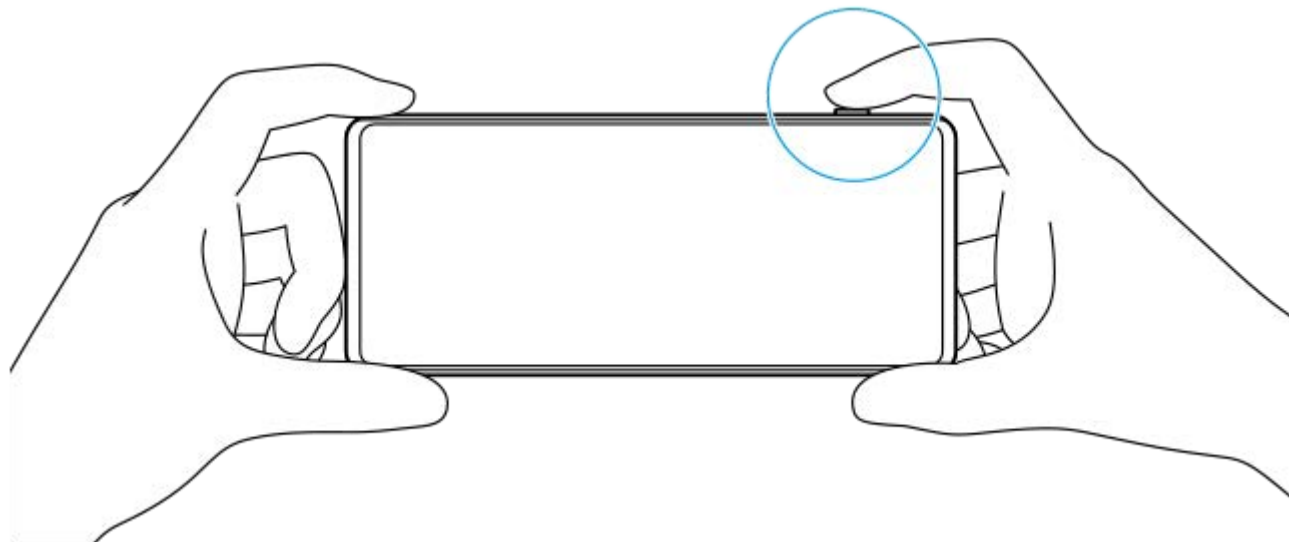

## 5 Pořídte snímek.

- Pusťte tlačítko závěrky obrazovky.
- Stiskněte tlačítko závěrky zařízení zcela.

### Poznámka

- Když je režim focení nastaven na režim AUTO/P/S/M, není na pohotovostní obrazovce aplikace Photo Pro v orientaci na šířku žádné tlačítko závěrky obrazovky. Použijte tlačítko závěrky zařízení.

### Tip

- Hmatovou zpětnou vazbu můžete zapnout nebo vypnout při interakci s displejem, například voličem režimů. Ťukněte na [MENU] > [Nastavení] > [Haptická zpětná vazba].

### Příbuzné téma

- Pořízení fotografie nebo nahrání videa
- Automatický režim (AUTO)
- Program auto (P)
- Priorita závěrky (S)
- Ruční expozice (M)
- Paměť nastavení fotoaparátu
- Vyvolání paměti (MR)
- Nastavení menu

TP0003028330

Smartphone



Xperia 5 V XQ-DE54/XQ-DE72

## Používání funkcí pomocníka ostření

Tato část vysvětluje funkce, které jsou užitečné při úpravě ostření v režimu AUTO/P/S/M.

### Používání funkce lupy zaostření

Když je režim ostření nastaven na [Ruční zaostření] v režimu P/S/M, můžete zvětšit snímek a upravit ostření.

1. V režimu ručního zaostření ťukněte na  (ikona lupy ostření) nebo dvakrát ťukněte na oblast, kterou chcete zvětšit.
2. Zvětšenou oblast posouvejte přetažením hledáčku a poté přetažením posuvníku zaostříte.  
Můžete také ťuknout na  (ikona blízkého ostření) nebo  (ikona dalekého ostření) a provést jemnější úpravy.

### Používání funkce obrysů

Obrysy pomáhají zkontrolovat zaostření zvýrazněním obrysů v oblasti zaostření.

1. Ťukněte na [MENU] > [Ostření].
2. Ťuknutím na přepínač [Obrysy] povolíte funkci.

#### Tip

- Můžete vybrat barvu obrysů. Ťukněte na [MENU] > [Ostření] > [Barva obrysů] a vyberte možnost.

#### Příbuzné téma

- [Přehled režimu AUTO/P/S/M](#)
- [Nabídka funkcí](#)

TP1001272680

Smartphone

Xperia 5 V XQ-DE54/XQ-DE72

## Automatický režim (AUTO)

Fotoaparát detekuje typ scény a podmínek a pak pořizuje snímky s automaticky upravenými nastaveními, redukuje šum a zabraňuje otřesům fotoaparátu.

- 1 Přepněte režim focení na [AUTO] (Automatický režim).**
- 2 Namiřte fotoaparát na objekt.**
- 3 Upravte zaostření.**
  - Dotykem a přidržím tlačítka závěrky obrazovky zaostříte.
  - Stisknutím tlačítka závěrky zařízení napůl zaostříte.
- 4 Poříděte snímek.**
  - Pustěte tlačítko závěrky obrazovky.
  - Stiskněte tlačítko závěrky zařízení zcela.

### Příbuzné téma

- [Přehled režimu AUTO/P/S/M](#)
- [Nabídka funkcí](#)
- [Paměť nastavení fotoaparátu](#)

TP1000431369

Smartphone

Xperia 5 V XQ-DE54/XQ-DE72

## Program auto (P)

Fotoaparát automaticky nastaví expozici (rychlost závěrky a hodnotu clony) a podle potřeby můžete nastavit další funkce snímání.

- 1 **Přepněte režim focení na [P] (Program auto).**
- 2 **Nastavte funkce pro snímání na požadovaná nastavení.**
- 3 **Nastavte hodnotu expozice (EV) pomocí voliče.**



- 4 **Upravte zaostření.**
  - Dotykem a přidržetím tlačítka závěrky obrazovky zaostříte.
  - Stisknutím tlačítka závěrky zařízení napůl zaostříte.
- 5 **Pořídte snímek.**
  - Pusťte tlačítko závěrky obrazovky.
  - Stiskněte tlačítko závěrky zařízení zcela.

### Příbuzné téma

- [Přehled režimu AUTO/P/S/M](#)
- [Nabídka funkcí](#)





Smartphone

Xperia 5 V XQ-DE54/XQ-DE72

## Priorita závěrky (S)

Pohybující se objekt můžete zachytit různými způsoby nastavením rychlosti závěrky. Můžete jej například zachytit v okamžiku pohybu vysokou rychlostí závěrky nebo se stopou s nízkou rychlostí závěrky.

- 1 Přepněte režim focení na [S] (Priorita závěrky).
- 2 Nastavte funkce pro snímání na požadovaná nastavení.
- 3 Pomocí voliče vyberte požadovanou rychlost závěrky.



- 4 Upravte zaostření.
  - Dotykem a přidržením tlačítka závěrky obrazovky zaostříte.
  - Stisknutím tlačítka závěrky zařízení napůl zaostříte.
- 5 Pořídte snímek.
  - Pusťte tlačítko závěrky obrazovky.
  - Stiskněte tlačítko závěrky zařízení zcela.

### Tip

- Pokud vyberete pomalou rychlost závěrky, použijte stativ, abyste předešli otřesům fotoaparátu.
- Když snímáte halové sporty, nastavte citlivost ISO na vyšší hodnotu.

---

## Příbuzné téma

- [Přehled režimu AUTO/P/S/M](#)
- [Nabídka funkcí](#)
- [Paměť nastavení fotoaparátu](#)

TP1000431371

H-536-100-32 Copyright 2023 Sony Corporation

Smartphone

Xperia 5 V XQ-DE54/XQ-DE72

## Ruční expozice (M)

Můžete snímat s požadovaným nastavením expozice, když nastavíte rychlost závěrky a citlivost ISO. Stopu pohybu objektu můžete také vytvořit pomocí dlouhé expozice.

- 1 Přepněte režim focení na [M] (Ruční expozice).
- 2 Nastavte funkce pro snímání na požadovaná nastavení.
- 3 Vyberte požadovanou rychlost závěrky.



- 4 Upravte zaostření.
  - Dotykem a přidržetím tlačítka závěrky obrazovky zaostříte.
  - Stisknutím tlačítka závěrky zařízení napůl zaostříte.
- 5 Pořídte snímek.
  - Pusťte tlačítko závěrky obrazovky.
  - Stiskněte tlačítko závěrky zařízení zcela.

### Tip

- Chcete-li změnit citlivost ISO, ťukněte na ikonu ISO v nabídce funkcí a vyberte požadovanou hodnotu.

---

## Příbuzné téma

- [Přehled režimu AUTO/P/S/M](#)
- [Nabídka funkcí](#)
- [Paměť nastavení fotoaparátu](#)

TP1000431372

H-536-100-32 Copyright 2023 Sony Corporation

Smartphone

Xperia 5 V XQ-DE54/XQ-DE72

## Paměť nastavení fotoaparátu

Umožňuje vám registrovat až 3 často používané kombinace režimů a nastavení. Registrovaná nastavení lze vyvolat přeprnutím režimu focení na [MR] (Vyvolání paměti) a výběrem čísla.

- 1 V režimu AUTO/P/S/M upravte nastavení.
- 2 Ťukněte na [MENU] > [Snímání] > [Paměť nastavení fotoaparátu].
- 3 Vyberte číslo, které chcete registrovat.
- 4 Potvrďte nastavení a pak ťukněte na [Uložit].

Chcete-li změnit nastavení, ťukněte na [Zrušit] a pak zopakujte postup od kroku 1.

### Tip

- Pro změnu registrovaných nastavení zopakujte postup od kroku 1.

### Příbuzné téma

- [Automatický režim \(AUTO\)](#)
- [Program auto \(P\)](#)
- [Priorita závěrky \(S\)](#)
- [Ruční expozice \(M\)](#)
- [Vyvolání paměti \(MR\)](#)

TP1000431373

Smartphone

Xperia 5 V XQ-DE54/XQ-DE72

## Vyvolání paměti (MR)

---

Umožňuje pořídit snímek s vyvoláním nastavení pro snímání. Můžete registrovat až 3 často používané kombinace režimů a nastavení pomocí [Paměť nastavení fotoaparátu].

- 1** Přepněte režim focení na [MR] (Vyvolání paměti).
- 2** Vyberte číslo, které chcete vyvolat.
- 3** Pro použití vyvolaných nastavení, ťukněte na [Použít].
- 4** Upravte zaostření.
  - Dotykem a přidržením tlačítka závěrky obrazovky zaostříte.
  - Stisknutím tlačítka závěrky zařízení napůl zaostříte.
- 5** Pořídte snímek.
  - Pust'te tlačítko závěrky obrazovky.
  - Stiskněte tlačítko závěrky zařízení zcela.

---

### Příbuzné téma

- [Paměť nastavení fotoaparátu](#)

TP1000431374

Smartphone

Xperia 5 V XQ-DE54/XQ-DE72

## Kontinuální snímání

Můžete snímat fotografie nepřetržitě a vybrat nejlepší snímek.

### Poznámka

- V režimu BASIC (Základní) jsou funkce [Kontinuální snímání] a [Režim ostření] k dispozici při používání hlavního fotoaparátu v režimu fotografie.

### Zapnutí nebo vypnutí funkce [Kontinuální snímání]

1. Ťukněte na tlačítko režimu pohonu a vyberte požadovanou možnost.  
Režim BASIC (Základní)

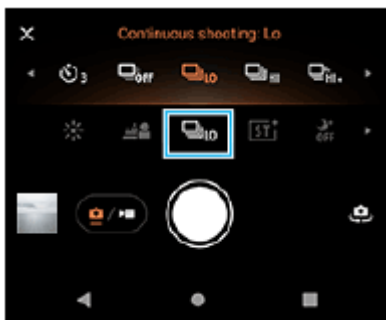

- [Kontinuální snímání HDR: Hi]: Pořizuje snímky HDR vysokou rychlostí nepřetržitě.
  - [Kontinuální snímání HDR: Lo]: Pořizuje snímky HDR nepřetržitě nízkou rychlostí.
  - [Kontinuální snímání: Hi+]: Pořizuje fotografie kontinuálně maximální rychlostí. Rychlost dosáhne maximálně 30 snímků za sekundu.
  - [Kontinuální snímání: Hi]: Pořizuje snímky vysokou rychlostí nepřetržitě. Rychlost dosáhne maximálně 20 snímků za sekundu.
  - [Kontinuální snímání: Lo]: Pořizuje snímky nepřetržitě nízkou rychlostí. Rychlost dosáhne maximálně 10 snímků za sekundu.
  - [Jeden snímek]: Pořídí jeden snímek.
2. Ťuknutím na **X** (tlačítko zavřít) zavřete nabídku.  
Nabídku můžete také zavřít ťuknutím na hledáček.

### Výběr způsobu ostření podle pohybu objektu

1. Ťukněte na [MENU].
2. Najděte a ťukněte na [Režim ostření] a potom vyberte požadovanou možnost.
  - [AF na 1 snímek]: Fotoaparát uzamkne ostření, jakmile je zaostřeno. Když se objekt nepohybuje, použijte [AF na 1 snímek].
  - [Průběžné AF]: Při dotyku a přidržení tlačítka závěrky obrazovky (nebo při stisknutí tlačítka závěrky zařízení) bude fotoaparát dále zaostřovat. Když se objekt pohybuje, použijte [Průběžné AF].
3. Zavřete nabídku.  
Nastavení se uloží.

### Nepřetržitě snímání

1. Dotykem a přidržením tlačítka závěrky obrazovky nebo dlouhým stisknutím tlačítka závěrky zařízení. Počet pořízených snímků je uveden v hledáčku.
2. Uvolněte tlačítko závěrky. Všechny fotografie jsou uloženy.

### Výběr nejlepšího záběru

1. Ťuknutím na miniaturu zobrazíte výsledky.
2. Posouváním procházejte mezi snímky, které jste pořídili, a vyberte snímek, který chcete uložit.
3. Ťukněte na  (ikona série) a potom vyberte požadovanou možnost.

#### Poznámka

- Rychlost kontinuálního snímání se snižuje, když se vyrovnávací paměť přístroje zaplní.

#### Tip

- S efektem rozostření můžete pořizovat snímky kontinuálně rychlostí maximálně 10 snímků za sekundu v režimu BASIC (Základní). Ťukněte na tlačítko režimu pohonu a vyberte [Kontinuální snímání: Lo]. I když vyberete jiné nastavení kontinuálního snímání než [Kontinuální snímání: Lo], automaticky se změní na [Kontinuální snímání: Lo], když je zapnutý efekt rozostření.

---

#### Příbuzné téma

- [Samospoušť](#)
- [Efekt Rozostření](#)

TP1000431375



Smartphone

Xperia 5 V XQ-DE54/XQ-DE72

## Samospoušť

Pomocí samospouště získáte více času na přípravu fotografování. Vaše zařízení také bude stabilnější a snímky nebudou rozmazané.

- 1 **Ťukněte na tlačítko režimu pohonu a pak vyberte [Časovač: 10 s.] nebo [Časovač: 3 s.] jako dobu zpoždění.**

Režim BASIC (Základní)

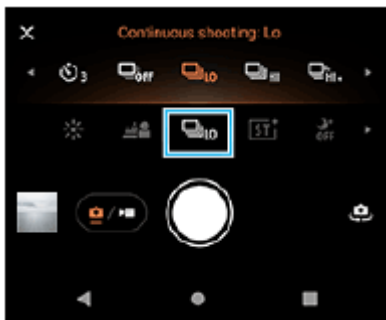

- 2 **Ťuknutím na X (tlačítko zavřít) zavřete nabídku.**

Nabídku můžete také zavřít ťuknutím na hledáček.

- 3 **Ťukněte na tlačítko závěrky obrazovky nebo stiskněte tlačítko závěrky zařízení.**

Série pípnutí označuje odpočítávání do pořízení snímku.

### Tip

- Chcete-li samospoušť zrušit, ťukněte na tlačítko režimu pohonu a pak vyberte [Jeden snímek].

### Příbuzné téma

- [Kontinuální snímání](#)

TP1000431376

Smartphone  
Xperia 5 V XQ-DE54/XQ-DE72

## Používání blesku

Používejte blesk podle objektu a světelných podmínek.

**1** Ťkněte na ikonu blesku, například  (ikona automatického blesku).

**2** V případě potřeby změňte nastavení blesku.

Můžete vybrat z možnosti [Automaticky], [Vynutit blesk], [Potlačení červených očí], [Vypnuto] a [Svítilna]. Při nahrávání videí v režimu BASIC (Základní) můžete zapnout nebo vypnout blesk.

### Poznámka

- V režimu BASIC (Základní) závisejí dostupná nastavení na režimu záznamu.

### Tip

- Pokud je pozadí jasnější než objekt, pomocí Vynutit blesk odstraňte nežádoucí tmavé stíny.
- I za slabého osvětlení se pokuste pořídit fotografie s bleskem a bez něj. Někdy je kvalita lepší bez blesku.

TP1000431377

Smartphone

Xperia 5 V XQ-DE54/XQ-DE72

## Nastavení ostření dotykem na hledáček

Objekt, na který chcete zaostřit, můžete vybrat dotykem v hledáčku.

Když se dotknete hledáčku, fotoaparát upraví automaticky několik možností.

### Poznámka

- V režimu BASIC (Základní) je funkce [Upravit dotykem] k dispozici při používání hlavního fotoaparátu v režimu fotografie.

#### 1 Ťukněte na [MENU].

#### 2 Najděte a ťukněte na [Upravit dotykem] a pak vyberte [Automatické zaostření] nebo [Ostření a jas].

- [Automatické zaostření]: Zaostří automaticky na specifikované místo.
- [Ostření a jas]: Automaticky zaostřuje na specifikované místo a nastaví jas.

#### 3 Zavřete nabídku.

Nastavení se uloží.

#### 4 V hledáčku se dotkněte se objektu, na který chcete zaostřit.

Ťuknutím na  (tlačítko zrušení zaostření) zrušíte ostření.

#### 5 Upravte zaostření.

- Dotykem a přidržetím tlačítka závěrky obrazovky zaostříte.
- Stisknutím tlačítka závěrky zařízení napůl zaostříte.

#### 6 Poříděte snímek.

- Pust'te tlačítko závěrky obrazovky.
- Stiskněte tlačítko závěrky zařízení zcela.

### Tip

- Když je [Upravit dotykem] nastaveno na [Automatické zaostření] nebo [Ostření a jas], můžete změnit barvu rámečku ostření. Ťukněte na [MENU], najděte a ťukněte na [Barva oblasti ostření] a potom vyberte požadovanou možnost.

### Příbuzné téma

- [Kontinuální snímání](#)



Smartphone

Xperia 5 V XQ-DE54/XQ-DE72

## AF na obličej/oko (fotografie/video)

Můžete pořizovat fotografie nebo nahrávat videa, která jsou zaostřena na tváře nebo oči lidí a zvířat. Chcete-li změnit cíl zaostření, ťukněte na obličej, na který chcete zaostřit.

### Poznámka

- V režimu BASIC (Základní) je funkce [AF na obličej/oko] k dispozici při používání hlavního fotoaparátu.

### Zapnutí nebo vypnutí funkce [AF na obličej/oko]

1. Ťukněte na [MENU].
2. Najděte a ťukněte na [AF na obličej/oko] a potom vyberte požadovanou možnost.
  - [AF na obličej/oko]: Zaostřuje na obličej nebo oči.
  - [AF na obličej]: Zaostření pouze na tváře. Spotřeba baterie se výběrem této možnosti sníží v porovnání s výběrem možnosti [AF na obličej/oko] při nahrávání videa.
3. Zavřete nabídku.  
Nastavení se uloží.

### Pořízení snímku pomocí funkce [AF na obličej/oko]

1. Namiřte fotoaparát na objekt.  
Když fotoaparát detekuje obličej lidí nebo zvířat, objeví se rámeček detekce.
2. Ťukněte na obličej, na který chcete zaostřit.
3. Upravte zaostření.
  - Dotykem a přidržetím tlačítka závěrky obrazovky zaostříte.
  - Stisknutím tlačítka závěrky zařízení napůl zaostříte.

Když je vybrána možnost [AF na obličej/oko], fotoaparát zaostřuje na jedno oko zeleným rámečkem. Když je vybrána možnost [AF na obličej], rámeček detekce vybraného obličeje zezelená.
4. Pořídte snímek.
  - Pusťte tlačítko závěrky obrazovky.
  - Stiskněte tlačítko závěrky zařízení zcela.

### Tip

- Po ťuknutí na obličej, na který chcete zaostřit, ve 2. kroku ťukněte na tlačítko závěrky obrazovky nebo stiskněte tlačítko spouště zařízení pro zahájení nahrávání. Když je při nahrávání vybrána možnost [AF na obličej/oko], fotoaparát bude pokračovat ve sledování a zaostřování na jedno oko, a když je vybráno [AF na obličej], bude pokračovat ve sledování a zaostřování na obličej.



Smartphone  
Xperia 5 V XQ-DE54/XQ-DE72

## Zjemnění pleti

---

Můžete pořizovat snímky s jemnějšími tóny pleti.

- 1 **Ťukněte na [MENU].**
- 2 **Najděte a ťukněte na [Efekt hladké pleti] > [Zapnuto].**
- 3 **Zavřete nabídku.**  
Nastavení se uloží.

TP1000431381

Smartphone

Xperia 5 V XQ-DE54/XQ-DE72

## Sledování objektu

Fotoaparát dokáže také zjistit a sledovat pohybující se objekt.

### Poznámka

- V režimu BASIC (Základní) je funkce [Upravit dotykem] k dispozici při používání hlavního fotoaparátu v režimu fotografie.

### Zapnutí nebo vypnutí funkce [Sledování objektu]

1. Ťkněte na [MENU].
2. Najděte a ťkněte na [Upravit dotykem] > [Sledování objektu].
3. Zavřete nabídku.  
Nastavení se uloží.

### Pořizování snímku pomocí funkce [Sledování objektu]

1. Dotykem na objekt v hledáčku jej vyberete pro sledování.  
Sledování zrušíte ťuknutím na  (tlačítko zrušení sledování).
2. Ťkněte na tlačítko závěrky obrazovky nebo stiskněte tlačítko závěrky zařízení.

TP1000431382



Smartphone

Xperia 5 V XQ-DE54/XQ-DE72

## Kreativní vzhled

Finální vzhled snímků (fotografií nebo videí) můžete vybrat výběrem upřednostňovaného vzhledu ze 6 přednastavených vzhledů. Každý je optimalizovaný s různou kombinací barevného tónu, sytosti, kontrastu, ostrosti, jasu a dalších obrazových prvků, abyste mohli nastavit zpracování snímku, u něhož budou všechny tyto prvky v ideální rovnováze.

### Poznámka

- Funkce [Kreativní vzhled] není k dispozici, když je vybrán režim AUTO (automatický).

**1** Ťkněte na  (ikona kreativního vzhledu) a poté vyberte požadovaný přednastavený vzhled.

Podrobnosti o vzhledu jednotlivých přednastavení zobrazíte ťknutím na  (tlačítko zobrazení podrobností).

TP1001272681

Smartphone

Xperia 5 V XQ-DE54/XQ-DE72

## Noční focení

V režimu BASIC (Základní) a AUTO (Automatický) můžete pořizovat jasné fotografie v noci nebo ve tmavých podmínkách.

- 1 V režimu **BASIC (Základní)** nebo **AUTO (Automatický)** ťukněte na  (ikona nočního focení) a poté vyberte **[Automaticky]** nebo **[Vypnuto]**.

### Tip

- Při aktivaci funkce [Noční focení] se ikona v režimu BASIC (Základní) rozsvítí oranžově a v hledáčku se zobrazí  (ikona aktivního nočního focení) v režimu AUTO (Automatický).

TP1001272682

Smartphone

Xperia 5 V XQ-DE54/XQ-DE72

## Nastavení Režim Transfer & Tagging

Ke snímkům pořízeným pomocí zařízení můžete přidávat titulky a metadata IPTC a další, když budete používat aplikaci Transfer & Tagging. Další informace o aplikaci Transfer & Tagging naleznete na [support.d-imaging.sony.co.jp/app/transfer/](https://support.d-imaging.sony.co.jp/app/transfer/).

- 1 Ťukněte na [MENU].
- 2 Najděte a ťukněte na [Režim Transfer & Tagging] > [Zapnuto].
- 3 Zavřete nabídku.  
Nastavení se uloží.

### Poznámka

- Nastavte zařízení na propojení s fotoaparátem nebo počítačem pomocí aplikace Transfer & Tagging pro zapnutí Režim Transfer & Tagging.

TP1000431383

Smartphone

Xperia 5 V XQ-DE54/XQ-DE72

## Úložiště dat

---

Můžete zvolit, zda se fotografie a videa mají ukládat do vnitřního úložiště zařízení, nebo na kartu SD.

- 1 **Ťukněte na [MENU].**
- 2 **Najděte a ťukněte na [Úložiště dat] a potom vyberte požadovanou možnost.**
- 3 **Zavřete nabídku.**  
Nastavení se uloží.

### Tip

- Doporučujeme používat kartu SD třídy Video Speed Class 30 (V30) nebo vyšší.

TP1000431384

Smartphone



Xperia 5 V XQ-DE54/XQ-DE72

## Přidávání zeměpisných souřadnic - geotagging

Fotografie a videa můžete uložit se souřadnicemi místa, kde byly pořízeny. Tomu se říká „geotagging“. Chcete-li označit fotografie a videa zeměpisnými souřadnicemi, budete potřebovat bezdrátovou síť a povolenou funkci GPS.

- 1 **Ťukněte na [MENU].**
- 2 **Najděte a ťukněte na [Uložit polohu] > [Zapnuto].**
- 3 **Zavřete nabídku.**  
Nastavení se uloží.

### Stavové ikony zeměpisných souřadnic

-  (ikona zachyceného signálu GPS): Zeměpisná poloha se uloží.
-  (ikona zachycování signálu GPS): Zeměpisná poloha se získává.

TP1000431385

Smartphone

Xperia 5 V XQ-DE54/XQ-DE72

## Mřížka

---

S funkcí mřížky můžete použít pravidlo třetin a umístit důležité objekty podél čar mřížky nebo v jejich průsečících. Když nebudou objekty pokaždé uprostřed obrázku, vaše fotografie a videa mohou být zajímavější.

- 1** Ťukněte na **[MENU]**.
- 2** Najděte a ťukněte na **[Mřížka] > [Zapnuto]**.
- 3** Zavřete nabídku.  
Nastavení se uloží.

TP1000431386

Smartphone

Xperia 5 V XQ-DE54/XQ-DE72

## Různé způsoby použití tlačítka hlasitosti

---

Způsob použití tlačítka hlasitosti můžete změnit.

- 1 Ťukněte na [MENU].
- 2 Najděte a ťukněte na [Použit tlačítka hlasitosti jako] a potom vyberte požadovanou možnost.
- 3 Zavřete nabídku.  
Nastavení se uloží.

### Nastavení tlačítka hlasitosti

- **Přiblížení:** Použijte tlačítka hlasitosti pro přiblížení nebo oddálení.
- **Hlasitost:** Tlačítka hlasitosti je pro fotoaparát deaktivováno.
- **Spoušť:** Použijte tlačítka hlasitosti jako tlačítka závěrky pro fotografie a videa.

TP1000431387

Smartphone

Xperia 5 V XQ-DE54/XQ-DE72

## Audio signály

---

Můžete si vybrat, zda fotoaparát bude produkovat zvuky, například zvuk závěrky, zvuk na začátku a konci nahrávání videa, a sérii pípnutí pro odpočítávání, když používáte samospoušť.

- 1** Ťukněte na **[MENU]**.
- 2** Najděte a ťukněte na **[Audio signály]** a potom vyberte požadovanou možnost.
- 3** Zavřete nabídku.  
Nastavení se uloží.

TP1000431388



Smartphone  
Xperia 5 V XQ-DE54/XQ-DE72

## Spuštění Video Pro

Video Pro je funkce nahrávání videa, která zvyšuje pohyblivost a flexibilitu snímání. Video Pro umožňuje flexibilitu a přesnost při snímání videa v závislosti na prostředí snímání. Nyní máte možnost realizovat své tvůrčí vize. Po zapnutí režimu streamování můžete streamovat pomocí RTMP.

- 1 Najděte a ťukněte na  (ikona Video Pro).

### Přehled obrazovky Video Pro Režim nahrávání

#### Svislý styl

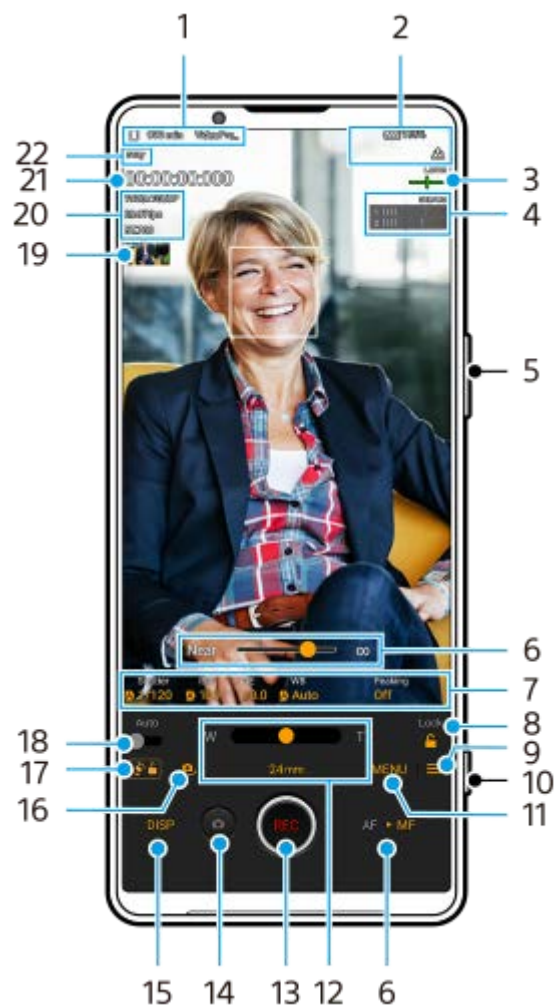

#### Vodorovný styl

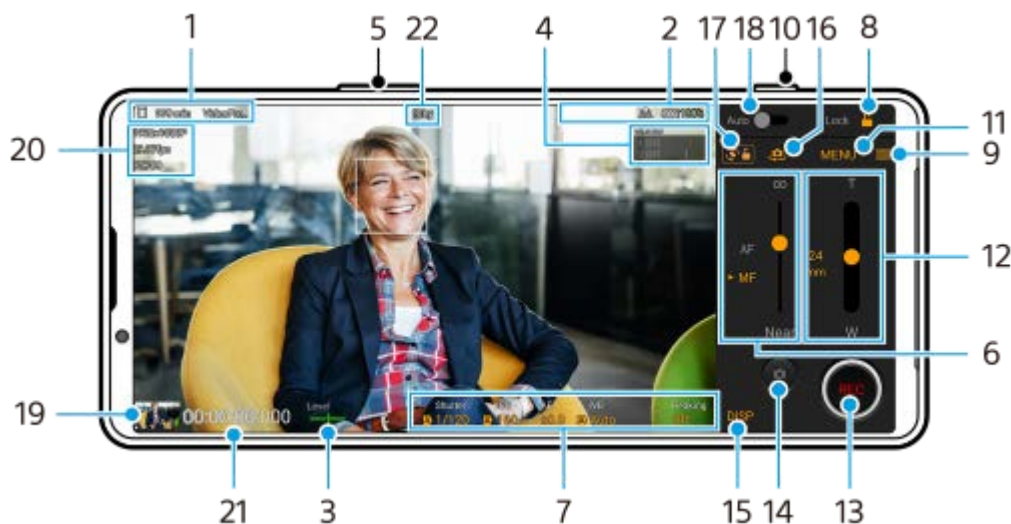

### Tip

- Chcete-li změnit nastavení, ťukněte na oranžové parametry.

- Ikona ukládání dat/zbývající doba nahrávání/Předvolba názvu  
Název souboru nahraného videa je „Předvolba názvu\_Datum\_čas“.  
Chcete-li změnit předponu titulku, ťukněte na (ikona nastavení) > [Předvolba názvu].
- Indikace stavu  
 (ikona zpomaleného nahrávání)/ (ikona upozornění na přehřátí)/ (ikona stavu přidávání zeměpisných souřadnic)/ **100%** (ikona stavu baterie)
- Měření roviny  
Měření roviny umožňuje změřit úhel zařízení a udržuje snímek srovnaný horizontálně. Když zařízení zjistí, že je v rovině, měření roviny zezelená.
- Ťuknutím upravíte úroveň zvuku.
- Použijte tlačítko hlasitosti pro přiblížení nebo oddálení.
- Tažením posuvníku upravte zaostření ručně.  
Ťuknutím na [AF] nebo [MF] přepnete režim ostření na auto nebo ruční.
- Ťuknutím upravíte nastavení.
- Ťuknutím uzamknete položky a zabráníte tak nechtěným činnostem.
- Ikona Nastavení – ťuknutím otevřete Nastavení.
- Ťuknutím na tlačítko závěrky spustíte nebo zastavíte záznam.
- Tlačítko Nabídka – ťuknutím otevřete nabídku.  
Chcete-li přepnout stránky, ťukněte na [1] nebo [2].
- Přetažením posuvníku přiblížte nebo oddalte zobrazení.  
Objektiv můžete vybrat ťuknutím na ohniskovou vzdálenost objektivu.
- Ťuknutím spustíte nebo zastavíte záznam.
- Ťuknutím pořídíte fotografii při nahrávání.
- Ťuknutím zobrazíte nebo skryjete informace zobrazené v hledáčku.
- Přepínač mezi předním a hlavním fotoaparátem.

17. Ťuknutím zamknete nebo odemknete otáčení obrazovky.
18. Ťuknutím nastavíte automaticky vhodnou rychlost závěrky, hodnotu ISO a vyvážení bílé.
19. Ťuknutím na miniaturu můžete zobrazit, sdílet nebo upravovat videa.  
Chcete-li se vrátit do aplikace Video Pro, přejeďte prstem dolů po obrazovce nebo ťukněte na ◀ (tlačítko zpět).
20. Formát videa / Snímková frekvence/ SDR/HDR nastavení
21. Časový kód (hodiny: minuty: sekundy: snímky)
22. Stav nahrávání

---

#### Příbuzné téma

- [Video Pro Nabídka](#)
- [Video Pro Nastavení](#)
- [Video Pro Režim streamování](#)
- [Párování s dálkovým ovladačem nebo rukojetí Bluetooth](#)

TP1000542969

H-536-100-32 Copyright 2023 Sony Corporation

Smartphone

Xperia 5 V XQ-DE54/XQ-DE72

## Video Pro Nabídka

Ťuknutím na [Nabídka] otevřete nabídku. Chcete-li přepnout stránky, ťukněte na [1] nebo [2]. Nabídky na straně 2 lze také upravit ťuknutím na ikony ve spodní části hledáčku.

### Tip

- Chcete-li změnit nastavení, ťukněte na oranžové parametry.
- Některé volby nejsou v režimu streamování k dispozici.

- **Objektiv**

Vybere objektiv.

Když vyberete [Plynulý zoom], můžete bez přepínání objektivů hladce přibližovat a oddalovat.

- **FPS**

Upraví snímkovou frekvenci.

- **SDR/HDR**

Vyberte formát a dynamický rozsah. Ťukněte na ⓘ (tlačítko zobrazení podrobností) pro další informace o formátu (SDR (BT.709), SDR (S-Cinetone for mobile), nebo HDR (HLG/BT.2020)) a dynamickém rozsahu.

- **Zpomaleně**

Povolí nebo zakáže zpomalené nahrávání.

- **Formát videa**

Vybere formát videa.

- **Světlo**

Zapíná nebo vypíná světlo.

- **Značky**

Nastavte [Použít značky] na [Zapnuto] pro zobrazení značek a pokynů. Můžete nastavit typy značek a pokyny, které se budou zobrazovat.

- **Kreativní vzhled**

Vyberte celkový vzhled snímků. Můžete vybrat upřednostňovaný vzhled ze 6 přednastavených vzhledů, které jsou optimalizovány s různými kombinacemi barevného tónu, sytosti, kontrastu, ostrosti, jasu a dalších obrazových prvků. Podrobnosti o vzhledu jednotlivých přednastavení zobrazíte ťuknutím na ⓘ (tlačítko zobrazení podrobností).

- **Stabilizace**

Vybere nastavení stabilizace videa. Spotřeba baterie se výběrem možnosti [Standardní] sníží v porovnání s výběrem možnosti [Vysoká kvalita].

- **VB**

Upraví vyvážení bílé. Chcete-li nastavit vyvážení bílé podle vybrané bílé oblasti, vyberte [Vlastní 1], [Vlastní 2], nebo [Vlastní 3], ťukněte na [Použít], držte zařízení tak, aby bílá oblast zcela zakrývala rámeček ve středu, a pak znovu ťukněte na [Použít].

Chcete-li přepínat zobrazené volby mezi režimem přednastavení a teploty, ťukněte na ≡ (ikona nastavení) > [Režim VB]. Je-li možnost [Upravit ABGM] nastavena na [Zapnuto] v nabídce Nastavení, můžete pomocí posuvníků upravit vyvážení bílé. Pro resetování hodnot posuvníku ťukněte na [Resetovat].

- **ISO/Zesílení**

Nastaví citlivost ISO nebo zesílení. Chcete-li přepínat zobrazenou hodnotu mezi citlivostí ISO a zesílením ťukněte na  (ikona nastavení) > [Režim ISO/Zesílení].

- **Závěrka**

Nastavte na [Automaticky] pro automatické nastavení rychlosti závěrky podle objektu. Když je rychlost závěrky vypnuta ťuknutím na přepínač, nastaví se rychlost závěrky podle zvolené snímkové frekvence.

- **Úroveň AE**

Změní hodnotu automatického nastavení expozice.

- **Vstupní hlasitost/Výst. hlas.**

Změní úroveň zvuku.

- **AF na obličej/oko**

Detekuje a zaostřuje na obličej nebo oči lidí a zvířat.

- [AF na obličej/oko]: Zaostřuje na obličej nebo oči.
- [AF na obličej]: Zaostření pouze na tváře. Spotřeba baterie se výběrem této možnosti sníží v porovnání s výběrem možnosti [AF na obličej/oko].

- **Prezentace produktu**

Má tendenci zaostřovat na objekty ve středu hledáčku s nastaveními optimálně nakonfigurovanými pro nahrávání videa, například recenze produktů.

Funkce [Prezentace produktu] je při používání hlavního fotoaparátu dostupná.

---

## Příbuzné téma

- [Spuštění Video Pro](#)
- [Video Pro Nastavení](#)
- [Video Pro Režim streamování](#)

TP1000542970

Smartphone

Xperia 5 V XQ-DE54/XQ-DE72

## Video Pro Nastavení

---

Ťuknutím na  (ikona nastavení) otevřete nabídku Nastavení.

### Snímání

- **Režim ISO/Zesílení**

Přepíná zobrazenou hodnotu mezi citlivostí ISO a zesílením.

- **Omezení AGC (HDR)/Omezení AGC (SDR)**

Nastaví horní limit pro AGC (Auto Gain Control). Horní limit není nastaven, když je vybráno [Vypnuto]. [Omezení AGC (HDR)] a [Omezení AGC (SDR)] jsou k dispozici, když je vybráno [Zesílení] v [Režim ISO/Zesílení].

- **Auto. limit ISO (HDR)/Auto. limit ISO (SDR)**

Nastaví horní hranici citlivosti ISO. Horní limit není nastaven, když je vybráno [Vypnuto]. [Auto. limit ISO (HDR)] a [Auto. limit ISO (SDR)] jsou dostupné, když je vybráno [ISO] v [Režim ISO/Zesílení].

- **Režim VB**

Přepíná, jak je vyvážení bílé specifikováno mezi [Teplota] a [Předvolba]. Vyberte [Teplota] k určení vyvážení bílé z pohledu barevné teploty, měřeno v kelvinech. Pro určení vyvážení bílé založeného na stanovených předvolbách vyberte [Předvolba].

- **Upravit ABGM**

Povolí nebo zakáže úpravy vyvážení bílé pomocí posuvníků AB a GM .

- **Sledování objektu**

Detekuje a sleduje pohybující se objekty.

### Projekt

- **Formát souboru (4K)**

Nastaví formát souboru pro nahrávání.

### Média

- **Předvolba názvu**

Změní předponu titulku. Název souboru nahraného videa je „Předvolba názvu\_Datum\_čas“.

- **Úložiště dat**

Vybere vnitřní úložiště nebo kartu SD jako cíl uložení.

Pokud jako cílové místo pro uložení vyberete kartu SD, doporučujeme použít kartu SD třídy Video Speed Class 30 (V30) nebo vyšší.

### Monitorování

- **Obrysy**

Nastaví zobrazení nebo skrytí obrysů.

- **Barva obrysů**

Vybere barvu obrysů.



- **Histogram**

Ťuknutím na [DISP] nastaví zobrazení nebo skrytí histogramu.

## Zvuk

- **Inteligentní filtr větru**  
Redukuje šum větru.
- **Mik**  
Vybere [Všechny směry (stereo)] nebo [Priorita hlasu (rear)]. Když je vybráno [Priorita hlasu (rear)], dotýkejte se při nahrávání zadního panelu co nejméně, abyste se vyhnuli nahrání šumu.

## Technické

- **Přiřadit tlačítko závěrky**  
**REC/Streamování:** Použijte tlačítko závěrky jako tlačítko REC (v režimu nahrávání) nebo tlačítko streamování (v režimu streamování). Stisknutím tlačítka závěrky můžete začít nahrávat nebo streamovat, i když je otevřené dialogové okno nastavení.  
**Fotografie:** Při nahrávání používá tlačítko závěrky pro fotografování. Při nahrávání můžete pořídít fotografii stisknutím tlačítka závěrky, i když je otevřeno dialogové okno nastavení.  
**Vypnuto:** Nejsou přiřazeny žádné funkce.
- **Přiřadit tlačítka hlasitosti**  
**Přiblížení:** Používá tlačítko hlasitosti pro přiblížení nebo oddálení. Můžete přiblížit nebo oddálit stisknutím tlačítka hlasitosti, i když je otevřeno dialogové okno nastavení.  
**REC/Streamování:** Použijte tlačítko hlasitosti jako tlačítko REC (v režimu nahrávání) nebo tlačítko streamování (v režimu streamování). Stisknutím tlačítka hlasitosti můžete začít nahrávat nebo streamovat, i když je otevřeno dialogové okno nastavení.  
**Hlasitost:** Aktivuje tlačítko hlasitosti pro Video Pro.  
**Vypnuto:** Nejsou přiřazeny žádné funkce.
- **Uzamknout možnosti**  
**Celá obrazovka:** Při zamykání obrazovky se zamkne celá obrazovka včetně tlačítka REC a  (ikona fotoaparátu) (nebo tlačítka streamování a tlačítka mikrofonu v režimu streamování).  
**Not REC/Stream:** Nezamkne tlačítko REC a  (ikona fotoaparátu) (nebo tlačítko streamování a tlačítko mikrofonu v režimu streamování), když uzamknete obrazovku.
- **Uložit polohu**  
Uloží vaše fotografie a videa s místem, kde byly pořízeny.

## Síť

Můžete konfigurovat síťová nastavení vztahující se ke streamování.

## Údržba

- **Průvodce prodloužením trvání nahr./Průvodce prodloužením trvání datového toku**  
Optimalizuje nastavení, aby nedošlo ke zvýšení teploty zařízení, takže můžete nahrávat nebo streamovat déle.
- **Kalibrace vyrovnání**  
Kalibruje standard pro horizontální rovinu, abyste upravili odchylky v nakloněném směru.
- **Bluetooth dálk. ovl.**  
Spáruje s dálkovým ovladačem Bluetooth.
- **Výukové video**  
Můžete zobrazit výukový program pro aplikaci Video Pro.
- **Rady**  
K dispozici jsou webové stránky s tipy pro aplikaci Video Pro.
- **Usnadnění přístupu**  
Zobrazí odkaz na informace o usnadnění.

- **Resetovat nastavení**

Resetuje všechna nastavení na výchozí.

---

---

#### **Příbuzné téma**

- [Spuštění Video Pro](#)
- [Video Pro Nabídka](#)
- [Video Pro Režim streamování](#)
- [Párování s dálkovým ovladačem nebo rukojetí Bluetooth](#)

TP1000542971

H-536-100-32 Copyright 2023 Sony Corporation



Smartphone

Xperia 5 V XQ-DE54/XQ-DE72

## Video Pro Režim streamování

Video Pro podporuje živý přenos pomocí RTMP.



### 1 Při používání aplikace Video Pro ťukněte na (ikona nastavení) > [Režim streamování] > [Zapnuto].

Když funkci zapnete poprvé, objeví se různé poznámky nebo informace. Potvrďte zprávy, zaškrtněte políčka a potom ťuknutím na [OK] pokračujte následujícími kroky.

### 2 V nabídce Nastavení ťukněte na [Připojit k] a poté vyberte způsob streamování RTMP.

- [RTMP URL]: Vyberte streamování pomocí RTMP. V nabídce Nastavení nastavte [Adresa URL streamu RTMP] a [Klíč streamu RTMP].
- [YouTube™]: Vyberte streamování pomocí aplikace YouTube. Postupujte podle pokynů na obrazovce a nastavte [Účet YouTube™] a [Živá událost YouTube™]. Chcete-li vytvořit novou událost, ťukněte na [Vytvořit novou událost].

#### Tip

- Můžete sdílet adresu URL na živou událost YouTube. ťukněte na  (ikona nastavení) > [URL živé události] >  (ikona sdílení) a poté postupujte podle pokynů na obrazovce. Když vytváříte novou událost, zobrazí se v dialogovém okně s výsledky vytvořených živých událostí YouTube  (ikona sdílení).

### 3 Zavřete nabídku Nastavení.

### 4 ťuknutím na (tlačítko streamování) spustíte streamování.

Při streamování můžete přepínat mezi předním a hlavním fotoaparátem a měnit objektivy. ťuknutím na  (tlačítko streamování) zastavíte streamování.

## Přehled obrazovky Video Pro Režim streamování

### Svislý styl



### Vodorovný styl







1. Stav sítě
2. Datový tok streamu
3. Stav streamování / stav mikrofonu
4. Ťuknutím spustíte nebo zastavíte streamování.
5. Ťuknutím mikrofon ztlumíte nebo ztlumení zrušíte.
6. Ťuknutím otevřete nebo zavřete okno živého chatu YouTube.

### Poznámka

- Pokud používáte aplikaci Video Pro, dodržujte podmínky služby pro živý přenos a jeho požadavky.
- V závislosti na službě živého přenosu se mohou podmínky nebo specifikace změnit nebo mohou být přidány bez předchozího upozornění.
- Pokud živý přenos nefunguje správně, zkuste přepnout typ sítě. Chcete-li přepnout typ sítě, najděte a ťukněte na [Nastavení] > [Síť a internet] > [SIM karty], vyberte kartu SIM, ťukněte na [Preferovaný typ sítě] a vyberte typ sítě. Dostupné typy sítě závisejí na vaší smlouvě.

## Tip

- Na ploše můžete vytvořit zástupce pro režim streamování. Dotkněte se a podržte  (ikona Video Pro). V nabídce, která se otevře, přetáhněte [Streamování] na požadované místo.
- Můžete nastavit, zda se při spuštění Video Pro automaticky přepnete do režimu nahrávání nebo do naposledy vybraného režimu. Pro změnu nastavení ťukněte na  (ikona nastavení) > [Spouštěcí režim].
- Pro výběr sítě pro streamování ťukněte na  (ikona nastavení) [Použití sítě].
- Pro stabilnější streamování upravte nastavení videa podle specifikací služby živého přenosu, šířky pásma sítě a stavu sítě. ťukněte na [Nabídka] > [Formát videa] nebo [FPS] a ťuknutím na  (ikona nastavení) > [Kvalita videa] vyberte možnost pro každé nastavení. Možnosti jsou následující.

Formát videa	FPS	Kvalita videa (datový tok streamu)		
		Nízká	Střední	Vysoká
1920x1080P	29.97	3 Mbps	4.5 Mbps	6 Mbps
	25	2.5 Mbps	3.75 Mbps	5 Mbps
1280x720P	29.97	1.5 Mbps	2.75 Mbps	4 Mbps
	25	1.25 Mbps	2.3 Mbps	3.4 Mbps

- Při nízkých komunikačních rychlostech, například při streamování na místě se špatnou kvalitou signálu nebo při pohybu, může docházet k rušení obrazu a zvuku. V takové situaci následující nastavení mohou vylepšit kvalitu obrazu a zvuku.
  - ťukněte na [Nabídka] > [Formát videa] a pak vyberte [1280x720P].
  - ťukněte na  (ikona nastavení) > [Kvalita videa] a pak vyberte [Nízká].

## Příbuzné téma

- [Spuštění Video Pro](#)
- [Video Pro Nabídka](#)
- [Video Pro Nastavení](#)
- [Nastavení menu](#)

TP1000724564

Smartphone

Xperia 5 V XQ-DE54/XQ-DE72

## Spuštění aplikace Cinema Pro

Cinema Pro je aplikace využívající technologií digitálního filmování od společnosti Sony. Díky konfiguraci různých parametrů a nastavení barev můžete vytvářet ideální videa.

- 1 Najděte a ťukněte na  (ikona Cinema Pro).

### Cinema Pro výchozí obrazovka



#### Tip

- Chcete-li změnit nastavení, ťukněte na oranžové parametry.

#### 1. Hledáček



#### 2. Projekt Nastavení

Ťuknutím na oranžový parametr upravte rozlišení a snímkovou frekvenci celého projektu nebo videoklipů. Po nahrání videoklipu v novém projektu nelze změnit nastavení projektu.

#### 3. Ikona menu – ťuknutím na položku otevřete nabídku.

- Ťuknutím na [Otevřít projekt] otevřete stávající projekt nebo vytvoříte nový projekt. Při vytváření nového projektu vyberte jako cíl uložení vnitřní úložiště nebo kartu SD. Pokud jako cílové místo pro uložení vyberete kartu SD, doporučujeme použít kartu SD třídy Video Speed Class 30 (V30) nebo vyšší.
- Ťuknutím na [Cinema Library] spustíte aplikaci Cinema Library. Můžete otevřít stávající projekt nebo sledovat vytvořený film.
- Ťuknutím na [Stabiliz.] přepnete funkci stabilizátoru na zapnuto nebo vypnuto.
- Ťuknutím na [Dyn. rozsah] vyberte dynamický rozsah. Ťuknutím na  (tlačítko zobrazení podrobností) zobrazíte další informace o dynamickém rozsahu.
- Ťuknutím na [Režim VB] přepnete, jak se specifikuje vyvážení bílé mezi [Teplota] a [Předvolba]. Přepněte na [Teplota] pro definování vyvážení bílé z pohledu teploty barvy měřené v kelvinech. Přepnutím na [Předvolba] můžete definovat vyvážení bílé podle stanovených přednastavení.
- Ťuknutím na [Přizpůsobení DISP] přizpůsobíte položky, které se zobrazují v hledáčku.
  - Ťuknutím na [Histogram] zobrazíte nebo skryjete histogram.
  - Ťuknutím na [Měřené ruční] zobrazíte nebo skryjete ruční měření. Zobrazí se ruční měření a v hledáčku bude indikátor měření.
  - Opakovaným ťuknutím na [Rámeček] můžete zobrazit a vybrat různé poměry stran.

- Ťuknutím na [Řádky mřížky] zobrazíte a vyvážíte kompozici.
  - Ťuknutím na [Obrysy] zobrazíte nebo skryjete obrysy.
  - Ťuknutím na [Barva obrysů] vyberte barvu obrysů.
  - Ťuknutím na [Kalibrace vyrov.] můžete kalibrovat standard pro horizontální rovinu, abyste upravili odchylky v nakloněném směru.
  - Ťuknutím na [Formát zbývající paměti ] přepnete jednotku pro zobrazení zbývající paměti mezi zbývající dobou pro nahrávání a zbývající kapacitou paměti.
  - Ťuknutím na [Nastavení zvuku] vyberte mikrofon, zredukujte šum větru nebo změňte hlasitost.
  - Ťuknutím na [Přiřadit tlačítka závěrky] použijete tlačítka spouště jako tlačítka REC nebo Vyjm.. Když je vybráno [Záznam], můžete začít nahrávat stisknutím tlačítka spouště, i když je otevřeno dialogové okno nastavení.
  - Ťuknutím na [Přiřadit tlačítka hlasitosti] použijete tlačítka hlasitosti jako tlačítka REC, tlačítka hlasitosti nebo tlačítka ručního zaostření. Když je vybráno [Záznam], můžete začít nahrávat stisknutím tlačítka ovládní hlasitosti, i když je otevřeno dialogové okno nastavení.
  - Ťuknutím na [Pozice tlačítka nahrávání] můžete změnit polohu tlačítka REC a tlačítka Vyjm..
  - Můžete registrovat a vyvolat nastavení nahrávání. Ťukněte na [Uložit aktuální nastavení], vyberte slot, potvrďte nastavení a poté Ťuknutím na [Uložit] zaregistrujte často používané kombinace režimů a nastavení. Chcete-li použít uložená nastavení, Ťukněte na [Nastavení Vyvolání paměti], vyberte požadovaný slot a pak Ťukněte na [Použít].
  - Ťuknutím na [Výukové video] zobrazíte výukový program aplikace Cinema Pro.
  - Ťuknutím na [Rady] se dostanete na webové stránky s tipy pro aplikaci Cinema Pro.
  - Ťuknutím na [Usnadnění přístupu] zobrazíte odkaz na informace o usnadnění.
4. Nastavení Klip – parametry, které lze nastavit pro jednotlivé videoklipy.

- Ťuknutím na [Vzhled] upravíte prostředí videoklipu.
- Ťuknutím na [FPS] upravíte snímkovou frekvenci. Pro nahrávání videoklipu ve zpomaleném pohybu vyberte [120].
- Pro výběr objektivu Ťukněte na [Objektiv].
- Pro nastavení hodnoty ISO Ťukněte na [ISO]. Pokud je oranžové, Ťukněte na [Automaticky], aby se automaticky přizpůsobil odpovídající hodnotě ISO. Během nahrávání lze hodnotu ISO změnit.
- Pro nastavení vyvážení bílé Ťukněte na [VB]. Vyvážení bílé můžete upravit pomocí posuvníků. Pro resetování hodnot posuvníku pro vybrané nastavení Ťukněte na [Resetovat].  
Chcete-li nastavit vyvážení bílé podle vybrané bílé oblasti, vyberte [Vlastní 1]/[Vlastní 2]/[Vlastní 3], Ťukněte na [Nastavit], držte zařízení tak, aby bílá oblast zcela zakrývala rámeček ve středu, a pak znovu Ťukněte na [Nastavit].  
Pokud vyberete [Automaticky], můžete nastavit, zda se nastavení vyvážení bílé uzamkne.  
Chcete-li přepínat zobrazené volby mezi přenastaveným režimem a režimem teploty, Ťukněte na  (ikona nabídky) > [Režim VB].
- Pro nastavení rychlosti závěrky Ťukněte na [Spoušť]. Pokud je oranžová, Ťukněte na [Automaticky], aby se automaticky upravila správná rychlost závěrky.
- Ťuknutím na [Ostření] upravte zaostření. Ťuknutím na [AF] nebo [MF] přepnete režim ostření na auto nebo ručně. Když je režim ostření nastaven na ruční, můžete upravit značky ostření a rychlost pohybu změny ostřicích rovin (Pull Focus) Ťuknutím na  (ikona nastavení). Když je režim ostření nastaven na auto, můžete určit oblast ostření Ťuknutím na hledáček.

5. Ťuknutím spustíte nebo zastavíte záznam.

6. Ťuknutím zachytíte aktuální snímek jako fotografii.

7. Ťuknutím skryjete nebo zobrazíte rámečky, mřížku, ruční měření a histogram.

8. Indikace stavu

Chcete-li změnit nastavení, Ťukněte na oranžové parametry.

9. Měření roviny

Měření roviny umožňuje změřit úhel zařízení a udržuje snímek srovnaný horizontálně. Když zařízení zjistí, že je v rovině, měření roviny zezelená.

10. Časový kód (hodiny: minuty: sekundy: snímky)

## 11. Miniatura

- Ťuknutím na miniaturu zobrazíte videoklip nebo fotografii. Přejetím prstu doleva nebo doprava zobrazíte předchozí nebo následující videoklip nebo fotografii. Chcete-li se vrátit na výchozí obrazovku Cinema Pro, přejeďte prstem dolů po obrazovce nebo ťukněte na ◀ (tlačítko zpět).
- Ťuknutím na [Všechny soub.] zobrazíte videoklip nebo fotografii, která není v zobrazení miniatur. Při prohlížení videoklipu nebo fotografie přejetím prstu doleva nebo doprava zobrazíte předchozí nebo následující. Chcete-li se vrátit na předchozí obrazovku, přejeďte prstem dolů po obrazovce nebo ťukněte na ◀ (tlačítko zpět).
- Fotografie z videa můžete zachytit ťuknutím na  (ikona úpravy videa) při přehrávání.

## 12. Měření úrovně audia

Ťuknutím na měření otevřete nabídku nastavení zvuku.

- Ťuknutím na [Mik] vyberte [LP] nebo [Rear]. Když je vybráno [Rear], dotýkejte se při nahrávání zadního panelu co nejméně, abyste se vyhnuli nahrání šumu.
- Ťuknutím na [Inteligentní filtr větru] snížíte šum větru.
- Vyberte hodnotu pro změnu úrovně zvuku.

## 13. Měření ruční

Měření ruční označuje, zda je podexponováno nebo přeexponováno.

---

### Příbuzné téma

- [Kombinování klipů a sledování filmu](#)

TP0002396651

H-536-100-32 Copyright 2023 Sony Corporation

Smartphone

Xperia 5 V XQ-DE54/XQ-DE72

## Kombinování klipů a sledování filmu

Videoklipy můžete kombinovat za účelem vytvoření filmu a pak sledovat film pomocí Cinema Library.



- 1 Při používání aplikace Cinema Pro ťuknutím na [Všechny soub.] zobrazíte seznam klipů v projektu.
- 2 Ťukněte na  (ikona další) > [Vytvořit finální film].
- 3 Ťukněte na klipy v pořadí, v jakém je chcete kombinovat.
- 4 Ťukněte na [Vytvořit].

### Poznámka

- Klipy s různými počty snímků za sekundu nelze kombinovat.



## Sledování vytvořeného filmu pomocí Cinema Library

1. Spustíte aplikaci Cinema Library.

- Při používání aplikace Cinema Pro ťukněte na [Všechny soub.] >  (ikona Cinema Library).
- Při používání aplikace Cinema Pro ťukněte na  (ikona nabídky) > [Cinema Library].
- Dotkněte se a podržte  (ikona Cinema Pro), a pak ťukněte na [Cinema Library] v nabídce, která se otevře.

2. Ťukněte na [Finální filmy] a pak vyberte film.

### Tip

- Na výchozí obrazovce můžete vytvořit zástupce pro aplikaci Cinema Library. Dotkněte se a podržte  (ikona Cinema Pro). V nabídce, která se otevře, přetáhněte  (ikona Cinema Library) na požadované místo.

## Příbuzné téma

- [Spuštění aplikace Cinema Pro](#)

TP0002396645

Smartphone

Xperia 5 V XQ-DE54/XQ-DE72

## Tvůrce videa

Můžete snadno vytvářet krátká videa a sledovat je s přáteli a na sociálních sítích. Můžete používat různé funkce úprav (např. „Auto upravit“), které vám umožní vytvářet krátká videa pouhým výběrem klipů a hudby.



**Auto upravit:** Snadno vyberte 30sekundové video pouhým výběrem klipů (videí/fotografií) a hudby a ťukněte na [Auto upravit]. Vytvořené video můžete sdílet v několika krocích. Vytvořená videa můžete dále upravovat pomocí funkce „Auto upravit“ (např. měnit délku klipů, používat filtry, upravovat barvy a jas atd.). Pokud na obrazovce [Auto upravit] změníte hudbu, můžete vytvořit video s jinou atmosférou.

**Vlastní úpr.:** Můžete provádět další úpravy, například měnit pořadí klipů (videí/fotografií), vybírat hudební soubory dle své volby, měnit rychlost přehrávání (zpomalený pohyb nebo rychlý posun) atd. Vybrané klipy budou umístěny na časovou osu bez automatických úprav.

### Hlavní funkce úprav

- **Importovat:** Slouží k importu fotografií a videí.
- **Přidat hudbu:** Slouží k výběru hudby z přednastavených souborů. Při provádění úprav pomocí funkce „Vlastní úpr.“ můžete vybrat také hudbu uloženou ve vnitřním úložišti zařízení.
- **Text:** Slouží k přidání textu do videa. Můžete změnit písmo a barvu textu.
- **Filtr:** Použije filtr, čímž změní textury a barvy.
- **Upravit:** Slouží k úpravě expozice, kontrastu, zvýraznění, stínů, sytosti, teploty a ostrosti.
- **Poměr stran:** Slouží ke změně poměru stran.
- **Nastavení exportu:** Slouží ke změně rozlišení a snímkové frekvence.

### Tip



● Nejnovější informace o aplikaci Tvůrce videa naleznete v obchodě [Play Store](#).

TP1001286856

H-536-100-32 Copyright 2023 Sony Corporation

Smartphone

Xperia 5 V XQ-DE54/XQ-DE72

## Používání aplikace Externí monitor

Připojením k externímu fotoaparátu, například k fotoaparátu Sony Alpha, vám aplikace Externí monitor pomůže:

- Využívat displej zařízení Xperia s vysokým rozlišením jako monitor fotoaparátu.
- Zaostřit na předmět přiblížením a oddálením sevřením, resp. roztažením prstů na obrazovce smartphonu.
- Najít to nejlepší osvětlení v různých prostředích focení pomocí funkce nastavení jasu.
- Expozici a ostření vstupního videa můžete zkontrolovat zobrazením informací o vlnovém průběhu, jasové barvě, zebře a obrysech.
- Video, které monitorujete v telefonu Xperia, můžete nahrát a v případě potřeby ho použít jako zálohu.

Pomocí režimu streamování můžete pořizovat živý přenos z libovolného místa přes mobilní síť a současně sledovat video z externího fotoaparátu.

- Zprostředkujte svému publiku obsah ve vysokém rozlišení až 4K z připojené kamery.
- Snadno publikujte obsah napříč různými službami sociálních médií přes protokol RTMP.

Při používání aplikace Externí monitor připojte video zařízení, které podporuje výstup USB Video Class (UVC), k zařízení Xperia pomocí kabelu.

### Poznámka

- Video se budou na zařízení Xperia zobrazovat v omezeném rozsahu bez ohledu na vstupní rozsah z připojeného video zařízení. V závislosti na vstupu videa a jeho formátu se může jas a barva videa zobrazená v zařízení Xperia lišit od původního videa.

### Tip

- Když je video 4K přenášeno z připojeného video zařízení, snímková frekvence je omezena na 30 sn./s.
- Pokud je připojení video zařízení nestabilní, zkuste použít snímkovou frekvenci 30 sn./s. Ťukněte na  (ikona nastavení) > [Nastavení monitoru] > [Snímková frekvence].



### 1 Najděte a ťuknutím na (ikona externího displeje) spustíte aplikaci Externí monitor.

Pokud se  (ikona externího displeje) nenachází v zásuvce s aplikacemi, najděte a ťukněte na položku [Nastavení] > [Připojení zařízení] > [Předvolby připojení] > [Externí monitor], a poté na přepínač [Zobrazit aplikaci Externí monitor].

## 2 Připojte videozařízení.

- Propojte video zařízení, které podporuje výstup USB Video Class (UVC), do vašeho zařízení Xperia pomocí kabelu USB Type-C.
- Propojte video zařízení, které podporuje výstup HDMI, do vašeho zařízení Xperia pomocí kabelu HDMI spolu s konverzním adaptérem HDMI-UVC.

### Tip

- Další informace o připojování video zařízení naleznete na webové stránce podpory Xperia.

## 3 Ťukněte na [Režim] a pak vyberte [Režim monitoru] nebo [Režim streamování].

Pokud se nezobrazí žádné nabídky nebo ikony, ťukněte kamkoli na obrazovce.

### Přehled režimu monitoru v aplikaci Externí monitor



1. Stav baterie

2. Ťuknutím přepnete na zrcadlený režim.

Video jsou streamována a nahrávána i v zrcadleném režimu v normálním zobrazení.

3. Ťuknutím uzamknete obrazovku a zabráníte tak nechtěným činnostem.

4. Úroveň jasu můžete přizpůsobit pomocí posuvníku.

5. Ťuknutím vyberte zobrazení možností asistenta snímání z možností DISP1, DISP2 a OFF.

Často používané kombinace možností asistenta snímání DISP1 nebo DISP2 můžete nastavit ťuknutím na **DISP** (ikona zobrazení možností asistenta snímání).

6. Ťuknutím nastavíte možnost asistenta snímání pro DISP1 a DISP2.

Ťukněte na kartu DISP1 nebo DISP2 v nabídce, která se otevře, a poté ťukněte na jednotlivé přepínače pro zobrazení nebo skrytí možností.

Chcete-li nastavit podrobnosti, ťukněte na **☰** (ikona úprav).

- [Mřížka]: Vyberte typ mřížky.
- [Rámeček]: Vyberte z různých poměrů stran.
- [Vlnový průběh]: Vyberte z různých stylů vlnového průběhu.
- [Jasová barva]: Ťuknutím na **⚙️** (ikona nastavení) přizpůsobíte falešné barvy a jejich rozsah. Můžete přizpůsobit až 3 nastavení.
- [Zebra]: Pomocí posuvníku zebry změňte úroveň zebry.
- [Obrysy]: Vyberte barvu a úroveň obrysů.

7. Ťuknutím otočíte obrazovku o 180 stupňů.

8. Ťuknutím upravíte podrobnější nastavení.
9. Ťuknutím spustíte nebo zastavíte záznam.
10. Ťuknutím vyberte [Režim monitoru] nebo [Režim streamování].
11. Ťuknutím na miniaturu můžete zobrazit, sdílet nebo upravovat nahraná videa.
12. Stav zvuku
13. Formát videa / snímková frekvence / zbývající doba nahrávání
14. Zvolený režim

### Přiblížení nebo oddálení obrazovky

Na obrazovce sevřete nebo rozevřete prsty.

Funkci zoomu si můžete přizpůsobit. Ťukněte na  (ikona nastavení) > [Nastavení monitoru] a poté upravte nastavení v kategorii [Lupa].

---

### Příbuzné téma

- [Nastavení menu](#)
- [Názvy součástí](#)
- [Externí monitor Režim streamování](#)
- [Externí monitor Nastavení zvuku](#)
- [Nahrávání videa, které na zařízení sledujete](#)
- [Odolný režim monitoru](#)

TP1000431340



H-536-100-32 Copyright 2023 Sony Corporation

Smartphone

Xperia 5 V XQ-DE54/XQ-DE72

## Externí monitor Režim streamování

Aplikace externího monitoru podporuje živý přenos pomocí RTMP.

- 1 Spusťte aplikaci **Externí monitor** a připojte video zařízení.
- 2 Ťukněte na  (ikona nastavení) > [Nastavení datového toku].  
Pokud se nezobrazí žádné nabídky nebo ikony, ťukněte kamkoli na obrazovce.
- 3 Ťukněte na [Připojit k] a poté vyberte způsob streamování RTMP.
  - [Vlastní RTMP]: Vyberte streamování pomocí RTMP a pak nastavte [Adresa URL streamu RTMP] a [Klíč streamu RTMP].
  - [YouTube™]: Vyberte streamování pomocí aplikace YouTube. Postupujte podle pokynů na obrazovce a nastavte [Účet YouTube™] a [Živá událost YouTube™]. Chcete-li vytvořit novou událost, ťukněte na [Vytvořit novou událost].
- 4 Ťukněte na [Režim] a pak vyberte [Režim streamování].
- 5 Ťuknutím na  (tlačítko streamování) spustíte streamování.  
Ťuknutím na  (tlačítko streamování) zastavíte streamování.

### Poznámka



- Pokud používáte aplikaci externího monitoru, dodržujte podmínky služby pro službu živého přenosu a požadavky týkající se živého přenosu.
- V závislosti na službě živého přenosu se mohou podmínky nebo specifikace změnit nebo mohou být přidány bez předchozího upozornění.
- Pokud živý přenos nefunguje správně, zkuste přepnout typ sítě. Chcete-li přepnout typ sítě, najděte a ťukněte na [Nastavení] > [Sít' a internet] > [SIM karty], vyberte kartu SIM, ťukněte na [Preferovaný typ sítě] a vyberte typ sítě. Dostupné typy sítě závisejí na vaší smlouvě.

### Tip

- Aby bylo streamování stabilnější, upravte nastavení v kategorii [Video] podle specifikací služby živého přenosu, šířky pásma sítě a stavu sítě. Ťukněte na  (ikona nastavení) > [Nastavení datového toku] > [Max. rozlišení], [Snímková frekvence] nebo [Kvalita videa] a pak vyberte požadovanou možnost. Možnosti jsou následující.

Max. rozlišení	Snímková frekvence (sn./s)	Kvalita videa (datový tok streamu)		
		Nízká	Střední	Vysoká
3840 x 2160	30 nebo méně	13000 kbps	23500 kbps	34000 kbps
1920 x 1080	60/50	4500 kbps	6750 kbps	9000 kbps
	30 nebo méně	3000 kbps	4500 kbps	6000 kbps

Max. rozlišení	Snímková frekvence (sn./s)	Kvalita videa (datový tok streamu)		
		Nízká	Střední	Vysoká
1280 x 720	60/50	2250 kbps	4125 kbps	6000 kbps
	30 nebo méně	1500 kbps	2750 kbps	4000 kbps

- Při streamování jsou hodnoty rozlišení, snímkové frekvence a kvality videa upravené v kategorii [Video] horními limity. Pokud jsou hodnoty pro video vstup z připojeného externího fotoaparátu nižší než nastavení upravená v kategorii [Video] bude video streamované pomocí nastavení z připojeného externího fotoaparátu.
- Při nízkých komunikačních rychlostech, například při streamování na místě se špatnou kvalitou signálu nebo při pohybu, může docházet k rušení obrazu a zvuku. V takové situaci následující nastavení mohou vylepšit kvalitu obrazu a zvuku.
  - Ťukněte na  (ikona nastavení) > [Nastavení datového toku] > [Max. rozlišení] a pak vyberte [1280 x 720].
  - Ťukněte na  (ikona nastavení) > [Nastavení datového toku] > [Kvalita videa] a pak vyberte [Nízká].

## Přehled režimu streamování v aplikaci externího monitoru



1. Indikátor streamování / doba streamování / datový tok streamu (zobrazeno pouze při streamování)
2. Ťuknutím mikrofón ztlumíte nebo ztlumení zrušíte.
3. Ťuknutím spustíte nebo zastavíte streamování.
4. Stav sítě

### Příbuzné téma

- [Používání aplikace Externí monitor](#)
- [Externí monitor Nastavení zvuku](#)
- [Odolný režim monitoru](#)
- [Nastavení menu](#)

TP1000724567

Smartphone

Xperia 5 V XQ-DE54/XQ-DE72

## Externí monitor Nastavení zvuku

Při připojení pomocí kabelu USB můžete zvukový vstup sledovat, nahrávat nebo streamovat z připojeného externího zařízení, například z fotoaparátu.

### Poznámka

- Pokud k zařízení Xperia připojíte externí mikrofon, zvukový vstup z připojeného externího mikrofonu bude monitorován, nahráván nebo živě přenášen. Více informací naleznete na webových stránkách podpory Xperia.

### Nastavení zvukového výstupu

Můžete zvolit, zda se bude zvuk vysílat z reproduktoru zařízení Xperia nebo sluchátek připojených k vašemu zařízení Xperia.

1. Ťkněte na  (ikona nastavení) > [Nastavení monitoru] > [Zvukový výstup].
2. Vyberte požadovanou možnost.

### Nastavení kvality zvuku při nahrávání nebo živém přenosu

1. Ťkněte na  (ikona nastavení) > [Nastavení nahrávání] nebo [Nastavení datového toku].
2. Ťkněte na [Přenosová rychlost], [Vzorkovací frekvence] nebo [Zvukový kanál] a pak vyberte požadovanou možnost.

### Příbuzné téma

- [Používání aplikace Externí monitor](#)
- [Externí monitor Režim streamování](#)
- [Nahrávání videa, které na zařízení sledujete](#)
- [Odolný režim monitoru](#)

TP1000724568

Smartphone

Xperia 5 V XQ-DE54/XQ-DE72

## Nahrávání videa, které na zařízení sledujete

Můžete nahrávat video, které sledujete na zařízení Xperia, a v případě potřeby ho použít jako zálohu. Nahranná videa se automaticky ukládají do vnitřního úložiště zařízení.

- 1 Spustíte aplikaci **Externí monitor** a připojíte video zařízení.
- 2 Ťkněte na **[Režim]** a pak vyberte **[Režim monitoru]**.  
Pokud se nezobrazí žádné nabídky nebo ikony, ťkněte kamkoli na obrazovce.
- 3 Ťknutím na **●** (tlačítko spuštění nahrávání) spustíte nahrávání.  
Ťknutím na **■** (tlačítko zastavení nahrávání) nahrávání zastavíte.  
Ťknutím na miniaturu můžete zobrazit, sdílet nebo upravit video.

### Přehled režimu monitoru v aplikaci externího monitoru při nahrávání



1. Indikátor nahrávání / doba nahrávání / formát souboru (zobrazen pouze při nahrávání)
2. Ťknutím spustíte nebo zastavíte záznam.
3. Ťknutím na miniaturu zobrazenou po ukončení nahrávání můžete zobrazit, sdílet nebo upravit video.
4. Zbývající doba nahrávání

#### Poznámka

- Maximální doba nahrávání je 6 hodin.
- Nahranná videa se ukládají do vnitřního úložiště zařízení. Videa nelze ukládat na kartu SD.
- Nelze nahrávat videa se snímkovou frekvencí nižší než 24 sn./s nebo rozlišením nižším než 1080p.

#### Tip

- Při nahrávání můžete upravit nastavení videa a zvuku. Ťkněte na **⚙** (ikona nastavení) > [Nastavení nahrávání].

### Příbuzné téma

- [Používání aplikace Externí monitor](#)



- Externí monitor Nastavení zvuku
- Odolný režim monitoru

TP1001272683

H-536-100-32 Copyright 2023 Sony Corporation

Smartphone

Xperia 5 V XQ-DE54/XQ-DE72



## Odolný režim monitoru

Zařízení může při intenzivním používání omezovat určité funkce jako preventivní opatření. Zapnutím Odolný režim monitoru můžete delší dobu zachovat vysoký výkon.

1 Ťkněte na  (ikona nastavení) > [Odolný režim monitoru] a potom ťuknutím na přepínač povolte funkci.

Když teplota povrchu zařízení roste, objeví se na obrazovce  (ikona výdrže).

### Tip

-  (ikona výdrže) můžete přesunout na požadované místo. Stiskněte a podržte ikonu, dokud zařízení nezavibruje, a poté ji přetáhněte.
- Po ťuknutí na  (ikona výdrže), se zobrazí místní okno s varovnou zprávou.

### Příbuzné téma

- [Používání aplikace Externí monitor](#)
- [Externí monitor Nastavení zvuku](#)
- [Externí monitor Režim streamování](#)
- [Nahrávání videa, které na zařízení sledujete](#)

TP1000724569

Smartphone

Xperia 5 V XQ-DE54/XQ-DE72

## Aplikace Music Pro

Aplikace Music Pro nabízí službu s názvem „Ladění ve studiu“. Funkce služby Ladění ve studiu umožňují pomocí zpracování cloudové funkce AI převést skladby, které jste nahráli v zařízení Xperia, na kvalitu profesionálního studia Sony Music. Pomocí speciálně vyvinuté technologie separace zvuku můžete simulovat zvuk lampového mikrofonu Sony a dozvuk studia Sony Music a ještě redukovat šum.

Můžete importovat audio soubory a během nahrávání poslouchat se sluchátky. Při nahrávání můžete také sledovat svůj hlas, když používáte sluchátka připojená k audio konektoru 3,5 mm vašeho zařízení. Na editační obrazovce můžete navrstvit více záznamů a porovnat je a pak vybrat nejlepší část z každého z nich, abyste vytvořili ideální skladbu.

Funkce Ladění ve studiu můžete použít následujícím způsobem. Podrobnější informace o používání aplikace Music Pro viz  (ikona nabídky) > [Tipy pro používání].

### Poznámka

- Za použití funkcí služby Ladění ve studiu jsou účtovány poplatky. Další informace naleznete na  (ikona nabídky) > [Tipy pro používání].
- Aplikace Music Pro nemusí být v některých zemích nebo oblastech dostupná.
- Separace zvuku  
Technologie umělé inteligence společnosti Sony umožňuje oddělovat zvukové zdroje v záznamu. Kytaru a vokály nebo klavír a vokály nahrané současně jediným mikrofonem (Xperia) lze například rozdělit do jednotlivých skladeb. Po jejich rozdělení si můžete jednotlivé skladby poslechnout samostatně, upravit vyvážení hlasitosti a rezonance a vytvořit ideální mix.
- Odstranění šumu  
Pomocí technologie separace zvuku můžete z nahraných vokálů/hlasů, kytary nebo klavíru odebrat neúmyslné zvuky (šum).
- Odstranění dozvuku  
Pomocí technologie AI společnosti Sony můžete snížit nebo odstranit dozvuk (ozvěnu v místnosti) z nastavení vnitřních prostor a dosáhnout kvality zvuku nahrávacího studia.
- Simulace mikrofonu  
Vytvořte jedinečné frekvence vysoce výkonných elektronkových mikrofonů Sony.
- Simulace studia  
Přidáním charakteristické rezonance nahrávacího studia (nepřidá se efekt dozvuku) dosáhnete vynikajícího zvuku profesionálního záznamového zařízení.

TP1000724565

Smartphone

Xperia 5 V XQ-DE54/XQ-DE72

## Přenos hudby z počítače do zařízení

Existují dva způsoby, jak přenést hudbu z počítače do zařízení:

- Připojte zařízení k počítači pomocí kabelu USB. Přetáhněte stavový řádek dolů, ťukněte na oznámení o nastavení připojení USB a pak ťukněte na [Klepnutím zobrazíte další možnosti.] > [Přenos souborů]. Na počítači přetáhněte hudební data do složky v zařízení, například do složky Music.

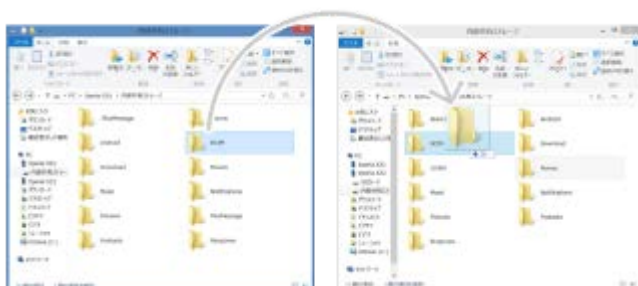

- Na počítači uložte mediální soubory pomocí disku Google. Poté synchronizujte data v zařízení po přihlášení k účtu Google.

### Poznámka

- Aplikace Hudba nemusí podporovat všechny formáty hudebních souborů.

### Příbuzné téma

- [Připojení zařízení k zařízením USB](#)
- [Nastavení účtu Google v zařízení](#)
- [Synchronizace dat pomocí účtu Google](#)
- [Poslech hudby](#)
- [Funkce aplikace Hudba](#)

TP0001877744

Smartphone

Xperia 5 V XQ-DE54/XQ-DE72

## Poslech hudby

Aplikace hudba umožňuje poslech vaší oblíbené hudby.

### Přehrávač hudby – přehled

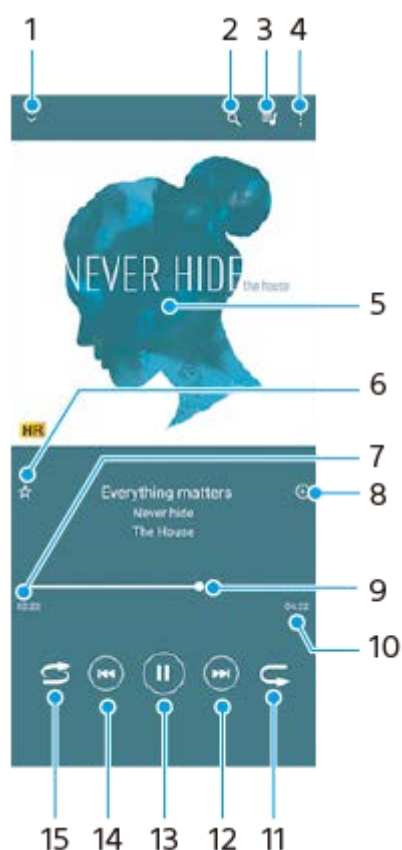

1. Minimalizace přehrávače přes celou obrazovku
2. Hledání všech skladeb uložených v zařízení
3. Zobrazení fronty přehrávání
4. Zobrazení dalších možností
5. Obal alba (je-li k dispozici)
6. Přidání nebo odebrání skladby jako oblíbené
7. Uplynulá doba přehrávání aktuální skladby
8. Přidání skladby na seznam skladeb
9. Ukazatel průběhu – přetažením nebo ťuknutím provedete rychlý posun dopředu nebo dozadu
10. Délka aktuální skladby
11. Opakování aktuální skladby nebo všech skladeb ve frontě přehrávání
12. Ťuknutím přejdete na další skladbu, dotykem a podržením se rychle posunete dopředu v aktuální skladbě
13. Přehrání nebo pozastavení skladby
14. Ťuknutím přejděte na začátek aktuální skladby, dotekem a podržením aktuální skladbu přetočte
15. Náhodné přehrávání skladeb ve frontě přehrávání

### Úvodní obrazovka aplikace hudba

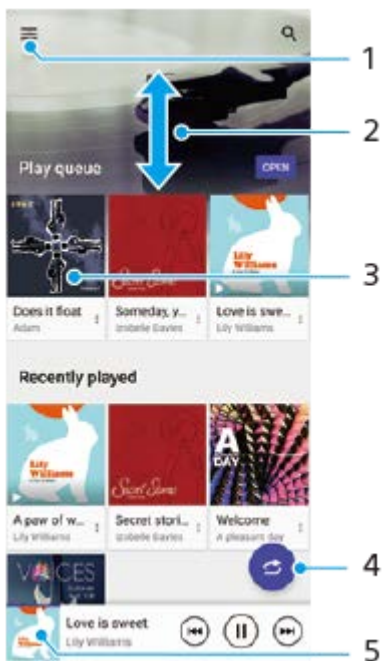

1. Otevření nabídky aplikace Hudba
2. Posunem nahoru nebo dolů se zobrazí obsah
3. Ťuknutím přehrajete skladbu ve frontě přehrávání
4. Přehrávání všech skladeb v režimu náhodného přehrávání
5. Přejít na obrazovku přehrávače hudby

#### Poznámka

- Položky chráněné autorskými právy možná nepůjdou přehrát.

#### Příbuzné téma

- [Přenos hudby z počítače do zařízení](#)
- [Funkce aplikace Hudba](#)
- [Zlepšení přehrávání zvuku pomocí Dolby Sound](#)
- [Přizpůsobení kvality zvuku pomocí funkce 360 Reality Audio](#)
- [Zlepšení přehrávání zvuku pomocí 360 Upmix](#)
- [Zlepšení kvality komprimovaných hudebních souborů \(DSEE Ultimate\)](#)

TP0001877794

Smartphone  
Xperia 5 V XQ-DE54/XQ-DE72

## Funkce aplikace Hudba



---

Tato část vysvětluje funkce, které jsou užitečné při používání aplikace Hudba.

### Úprava informací o hudbě

1. Během přehrávání skladby v aplikaci Hudba ťukněte na obrázek alba na obrazovce přehrávače hudby a poté na [Upravit informace o hudbě].
2. Upravte informace podle potřeby.
3. Chcete-li nastavit obrázek alba, ťukněte na  (ikona úprav) > [Nastavit obrázek].
4. Po dokončení ťukněte na [ULOŽIT].

### Přehrávání hudby na pozadí

1. Během přehrávání skladby se ťuknutím na  (Tlačítko plocha) dostanete na výchozí obrazovku. Aplikace Hudba stále běží na pozadí. Chcete-li znovu otevřít aplikaci Hudba, přetáhněte stavový řádek dolů a ťukněte na oznámení Hudba. Můžete také najít a ťuknout na  (ikona hudby).

---

### Příbuzné téma

- [Přenos hudby z počítače do zařízení](#)
- [Poslech hudby](#)

TP0002935208

Smartphone

Xperia 5 V XQ-DE54/XQ-DE72

## Spuštění aplikace Vylepšení her

S aplikací **Vylepšení her** můžete hrát hry mnohem pohodlněji díky různým funkcím.

Během přehrávání hry ťukněte na  (Plovoucí ikona). Můžete pak zvýšit kvalitu zvuku mikrofonu při konverzaci pomocí náhlavní soupravy podle typu mikrofonu; upravit barvy, efekty zobrazení zobrazeného obsahu a zvuky; a další. Stažené hry se automaticky ukládají v aplikaci **Vylepšení her** a z nabídky Moje hry můžete hry rychle vyhledávat a spouštět.

Pokud je aplikace Home nastavena na [Xperia – domů], všechny herní aplikace lze automaticky uložit v aplikaci **vylepšení her**. Ťuknutím na přepínač [Uchovávat ikony her] v nastaveních Vylepšení her povolíte funkci. Ikony her uložené v aplikaci **Vylepšení her** budou skryty a neobjeví se na výchozí obrazovce ani na panelu aplikací.

- 1 Najděte a ťukněte na  (Ikona Vylepšení her).

### Přehled obrazovky

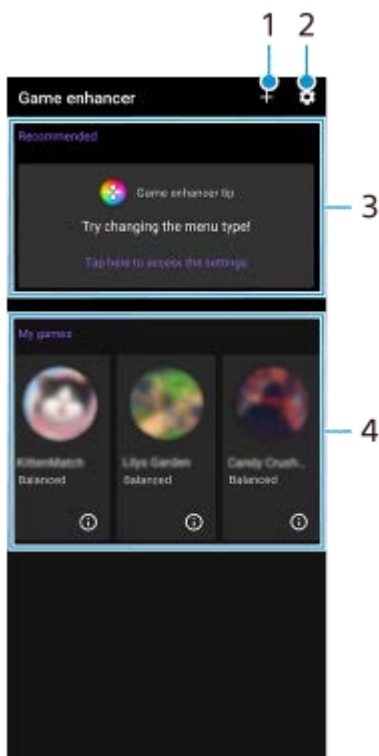

1. Přidat nové hry ručně.
2. Nastavení Vylepšení her
3. Doporučeno  
Zobrazí se úvod k vlastnostem Vylepšení her a doporučené hry.
4. Moje hry  
Stažené hry se automaticky zobrazí v seznamu. Ťuknutím na ikonu hry hru spustíte.  
Chcete-li zobrazit snímek obrazovky nebo video pořízené aplikací vylepšení her, ťukněte na  (ikona herního profilu).

### Příbuzné téma

- [Používání nabídky Vylepšení her](#)





Smartphone

Xperia 5 V XQ-DE54/XQ-DE72

## Používání nabídky Vylepšení her

Otevřením nabídky Vylepšení her během hraní hry se můžete podívat na podmínky zařízení, upravit pomocí posuvníku úroveň jasu a změnit nastavení.

- 1 Během přehrávání hry ťukněte na  (Plovoucí ikona).



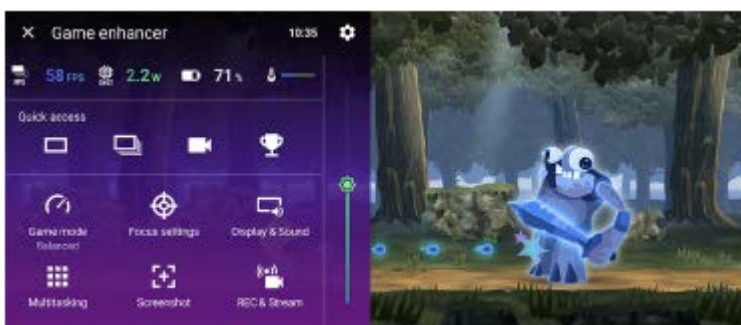

- 2 V nabídce, která se otevře, ťukněte na položku a nakonfigurujte požadovaná nastavení.



## Nastavení Vylepšení her

-  (ikona nastavení Vylepšení her)  
Můžete přepnout typ nabídky Vylepšení her a přiřadit tlačítku spouště akci Vylepšení her používanou ve hře.
- **[Herní režim]**  
Vybrat režim můžete přejetím prstu doleva nebo doprava po obrazovce [Herní režim].  
V režimu [Upřednostňován výkon], [Vyvážený] nebo [Upřednostňována výdrž baterie] se automaticky použijí jako upravené hodnoty zašedlé možnosti nastavení. Pokud chcete vytvořit ideální podmínky pro hru jemným doladěním všech nastavení, vyberte [Vlastní].  
Nastavení pro [Ovládání napájení H.S.], [Uvolnit paměť RAM] a [Optimalizovat oblast dotyku] jsou společná pro různé režimy. Nastavení každé hry můžete změnit.
- **[Nastavení zaměření]**  
Soustředte se na hru a zablokujte si všechna oznámení a příchozí hovory a zakažte tlačítko závěrky, boční snímač a další nastavení, která mohou kvalitu hry snížit.
- **[Zobrazení a zvuk]**  
Pro kvalitu snímku a nastavení zvuku můžete přednastavit až 4 nastavení. Výběrem přednastavení podle situace hraní můžete použít vhodná nastavení.

Ťuknutím na  (ikona zpět) nebo  (ikona přesměrování) v horní části obrazovky vyberte přednastavení, které chcete nastavit.

- **[Multitasking]**



Informace o hře můžete vyhledávat zobrazením záložky [WEB] nebo [YouTube].

Aplikaci můžete také otevřít v místním okně výběrem aplikace na záložce [APLIKACE]. Ťuknutím na místní okno zobrazíte ikony činnosti.

- **[Snímky obrazovky]**

Můžete pořídit snímek zobrazené obrazovky a přizpůsobit nastavení série snímků obrazovky. Ťuknutím na  (ikona nastavení Vylepšení her) můžete také nastavit pořízení snímku obrazovky na tlačítko závěrky.







- **[REC a streamování]**

-  (**Záznam**): Nahrávejte videa při hraní her se zvuky hry, hlasy a obličejí hráčů zobrazenými na obrazovce.
-  (**Živý přenos**): Můžete živě streamovat své hraní. Můžete také změnit nastavení živých přenosů.
-  (**Záznamová karta**): Můžete vybrat nastavení videa a zvuku pro výstup na externím zařízení připojeném k vašemu zařízení pomocí kabelu USB.

### Poznámka

- Videosignály nemusí být vysílány podle nastavení v  (Záznamová karta) na zařízení. Záleží na zobrazené aplikaci nebo na specifikacích připojeného externího zařízení.

### Tip

- V nabídce vylepšení her s  (tlačítko zobrazení podrobností) v pravém horním rohu obrazovky ťuknutím na  (tlačítko zobrazení podrobností) zobrazíte popisy nastavení.
- Během hraní hry můžete přetahovat zobrazené  (Plovoucí ikona) nebo  (lišta s možností stažení dolů) na požadované místo.
- Režim STAMINA se vypne, když používáte aplikaci pro vylepšení her. Pokud chcete dát přednost životnosti akumulátoru, ťukněte na  (Plovoucí ikona) při hraní hry a pak ťukněte na [Herní režim] > [Upřednostňována výdrž baterie].
- Výstup nastavení videa a zvuku do externího zařízení připojeného k zařízení kabelem USB můžete upravit v nabídce nastavení. Najděte a ťukněte na [Nastavení] > [Připojení zařízení] > [Předvolby připojení] > [Video] nebo [Zvuk] v kategorii [Externí výstup USB].
- Chcete-li změnit nastavení [Typ nabídky] a [Zkratka HWB] pro všechny dříve přidané hry, na hlavní obrazovce po spuštění aplikace vylepšení her ťukněte na  (ikona nastavení Vylepšení her) > [Výchozí typ nabídky] nebo [Výchozí zkratka HWB] > [Stisknutí tlačítka závěrky] a pak vyberte možnost a ťukněte na [POUŽÍT].

### Příbuzné téma

- [Spuštění aplikace Vylepšení her](#)
- [Režim STAMINA](#)
- [Nastavení menu](#)

TP0002396652

Smartphone

Xperia 5 V XQ-DE54/XQ-DE72

## Informace o aplikaci podpory

Pomocí aplikace podpory můžete vyhledávat informace o zařízení a softwaru. Můžete si číst témata podpory nebo používat užitečné aplikace, například test zařízení.

### Poznámka

- Kontaktní údaje podpory naleznete v nabídce Kontaktujte nás i bez připojení k síti.

### 1 Najděte a ťukněte na (ikona podpory).

### Tip

- Nejlepších výsledků při použití aplikace podpory dosáhnete, budete-li připojeni k Internetu.

TP0001877921

Smartphone

Xperia 5 V XQ-DE54/XQ-DE72

## Nastavení menu

V nabídce nastavení můžete zobrazovat a měnit nastavení pro zařízení.

- 1 Přejedte od spodní části obrazovky nahoru a poté vyhledejte [Nastavení].

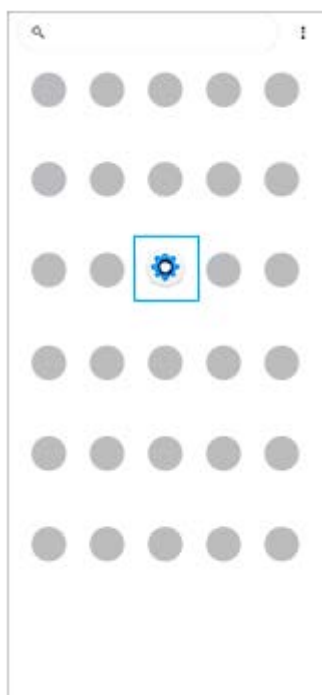

- 2 Ťkněte na [Nastavení] a potom vyberte požadované nastavení.

Pokud si nejste jisti, která nabídka se má vybrat, můžete vyhledávat zadáním klíčového slova do pole [Prohledat nastavení].

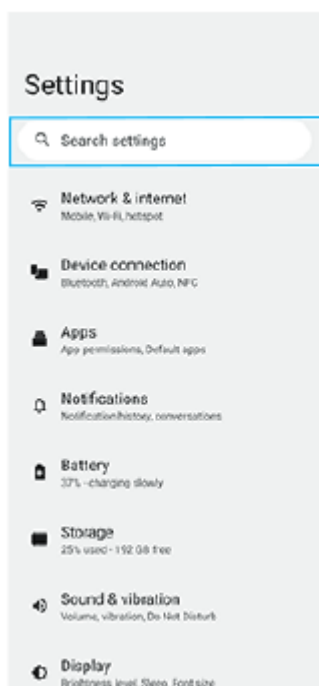

## Otevření nabídky Nastavení na panelu Rychlá nastavení

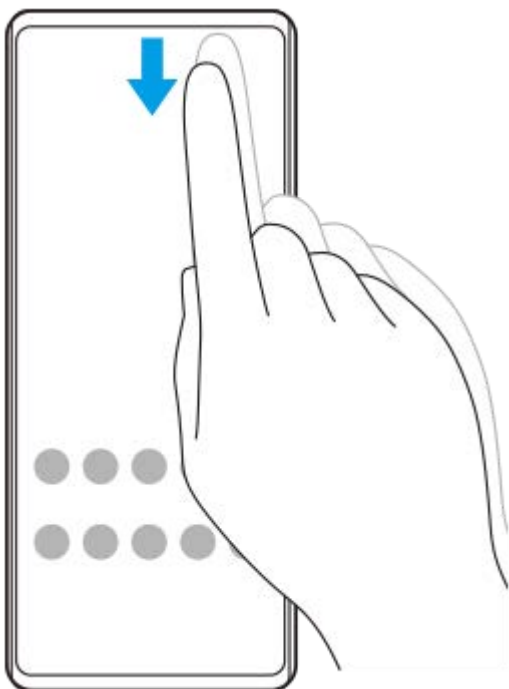

1. Dvakrát přejeďte z horního okraje obrazovky dolů.

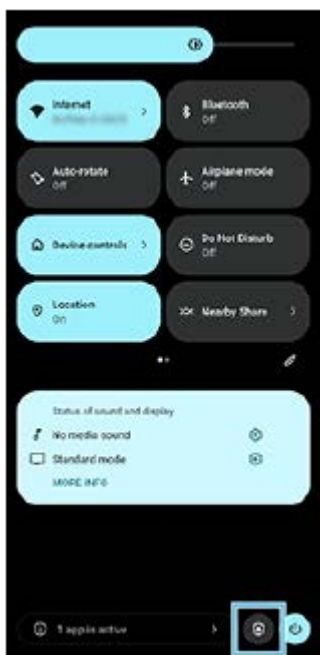

2. Ťukněte na  (ikona nastavení).



### Tip

- Když se 3 tlačítka pro plochu, zpět a přehled nezobrazí v dolní části obrazovky, najděte a ťukněte na [Nastavení] > [Systém] > [Gesta] > [Systémová navigace] > [Navigace třemi tlačítky].
- Chcete-li zobrazit informace o zařízení, najděte a ťukněte na [Nastavení] > [Informace o telefonu].
- Jestliže jste vybrali nesprávný jazyk a nemůžete přečíst text nabídek, najděte a ťukněte na  (ikona nastavení) >  (ikona systémové nabídky). Poté vyberte text vedle  (ikona klávesnice) a v nabídce, která se otevře, vyberte první položku. Potom můžete vybrat požadovaný jazyk.

---

## Příbuzné téma

- [Hlasitost a vibrace](#)
- [Zvuky a tóny](#)
- [Nastavení displeje](#)
- [Datum a čas](#)
- [Panel Rychlé nastavení](#)

TP0001877707

H-536-100-32 Copyright 2023 Sony Corporation

Smartphone

Xperia 5 V XQ-DE54/XQ-DE72

## Hlasitost a vibrace

Hlasitost a vibrace lze změnit buď pomocí tlačítka hlasitosti, nebo změnou nastavení.

Můžete změnit hlasitost vyzvánění, médií, budíku a příchozích volání. Kromě toho můžete nastavit zařízení na vibrace.

### Poznámka

- Nastavení aplikace může potlačit vybrané nastavení hlasitosti a vibrací.

### Tip

- Zařízení můžete ztlumit v režimu [Nerušit], přičemž dojde ke ztlumení zvuku a zastavení vibrací.

## Změna hlasitosti

1. Stisknutím tlačítka zvýšení nebo snížení hlasitosti změníte hlasitost média. Objeví se posuvník hlasitosti média a změní se hlasitost média. Hlasitost média můžete také změnit přetažením posuvníku.
2. Chcete-li změnit hlasitost hovoru, vyzvánění a oznámení nebo budíku, ťukněte na **•••** (ikona další). Pomocí posuvníků nastavte hlasitost. Ťukněte na tlačítko [NASTAVENÍ], čímž upravíte další nastavení zvuku a vibrací včetně režimu [Nerušit].

## Aktivace vibračního režimu

1. Stiskněte tlačítko zvýšení nebo snížení hlasitosti.
2. Ťukněte na ikonu zobrazenou nad posuvníkem a poté vyberte  (ikona vibrací).

## Aktivace zvuku s vibracemi

1. Najděte a ťukněte na [Nastavení] > [Zvuk a vibrace] > [Vibrace a hmatová odezva] a potom ťuknutím na přepínač [Použití vibrace a hmatovou odezvu] povolte funkci.
2. Ťuknutím na jednotlivé přepínače povolíte nebo zakážete vibrace při vyzvánění, oznámeních a budících. Můžete také povolit nebo zakázat hmatové ovládání interaktivních funkcí.

### Příbuzné téma

- [Nastavení menu](#)
- [Omezení přerušení pomocí režimu \[Nerušit\]](#)

TP0002935216



Smartphone  
Xperia 5 V XQ-DE54/XQ-DE72

## Zvuky a tóny

### Nastavení vyzvánění

Můžete nastavit jiný vyzváněcí tón pro každou kartu SIM. Požadovaný hudební soubor můžete také vybrat jako vyzváněcí tón.

1. Najděte a ťukněte na [Nastavení] > [Zvuk a vibrace].
2. Vyberte [Vyzváněcí tón telefonu – SIM 1] nebo [Vyzváněcí tón telefonu – SIM 2].



3. Vyberte zvuk ze seznamu.  
Chcete-li vybrat hudební soubor, který není v seznamu, ťukněte na [Přidat vyzvánění].

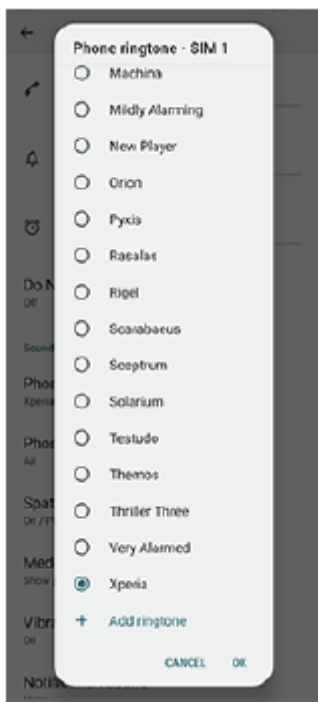

4. Potvrďte ťuknutím na [OK].

## Nastavení zvuku oznámení

1. Najděte a ťukněte na [Nastavení] > [Zvuk a vibrace] > [Zvuk oznámení].
2. Vyberte zvuk ze seznamu.  
Chcete-li vybrat hudební soubor, který není v seznamu, ťukněte na [Přidat oznámení].
3. Potvrďte ťuknutím na [OK].

### Tip

- Chcete-li vypnout všechny zvuky vyzvánění nebo oznámení a nastavit zařízení pouze na vibrace, vyberte ze seznamu [Žádné].
- Pro zapnutí nebo vypnutí jiných zvuků a tónů najděte a ťukněte na [Nastavení] > [Zvuk a vibrace] a poté ťuknutím na přepínače zapněte nebo vypněte různé zvuky a tóny.

### Příbuzné téma

- [Nastavení menu](#)





TP0002935217

Smartphone

Xperia 5 V XQ-DE54/XQ-DE72

## Omezení přerušení pomocí režimu [Nerušit]

Zařízení můžete ztlumit pomocí režimu [Nerušit], přičemž dojde ke ztlumení zvuku, zastavení vibrací a blokování vizuálních rušivých vlivů. Můžete nastavit, co chcete blokovat a co povolit.

- 1 **Přejetím prstu od horního okraje obrazovky dvakrát otevřete panel Rychlá nastavení.**
- 2 **Přejeďte prstem vlevo nebo vpravo, vyhledejte  (ikona režimu Nerušit) a ťukněte na ni, čímž funkci povolíte nebo zakážete.**
  - Pokud nemůžete na panelu rychlá nastavení najít ikonu, ťukněte na , a přetáhněte  (ikona režimu Nerušit) do horní části obrazovky.
  - Podrobnější nastavení upravíte dotykem a přidržením  (ikona režimu Nerušit).

### Tip

- Režim [Nerušit] můžete také zapnout nebo vypnout a upravit podrobná nastavení v nabídce Nastavení. Najděte a ťukněte na [Nastavení] > [Zvuk a vibrace] > [Nerušit].

### Příbuzné téma

- [Panel Rychlé nastavení](#)
- [Nastavení menu](#)

TP1001272684

Smartphone

Xperia 5 V XQ-DE54/XQ-DE72

## Nastavení displeje

Můžete změnit chování obrazovky, jas, velikost zobrazení a kvalitu. Můžete také upravit kvalitu snímku pro fotografie a videa.

**1** Najděte a ťukněte na [Nastavení] > [Displej].

**2** Ťukněte na nastavení, které chcete změnit.

Použijte posuvník, ťukněte na přepínače nebo vyberte možnosti pro nastavení.

## Nastavení kvality obrazu

### ● Režim autora

[Režim autora] je pro sledování obsahu a vytváření videí. Obsah ze služeb streamování videa atd. lze věrně reprodukovat v barvách určených autorem. [Režim autora] je také vhodný pro vytváření děl při snímání nebo editaci videa.

### ● Standardní režim

Dosahuje vynikajících barev díky rozšíření původního barevného rozsahu. Je-li zapnutý [Standardní režim], můžete použít [Automatický režim autora], který automaticky použije režim vytváření autora pouze v registrovaných aplikacích. Doporučujeme si zaregistrovat aplikace pro sledování obsahu (např. videa). Chcete-li zaregistrovat nebo odebrat aplikace, ve kterých bude použit režim autora, ťukněte na [Automatický režim autora].

### ● Funkce HDR v reálném čase

Zlepšuje viditelnost obsahu HDR při vysokém osvětlení. Obsah HDR lze zobrazit s optimalizovanou reprodukovatelností barev, aniž by došlo ke snížení kvality či signálu původního videa.

### Tip

- [Vyvážení bílé] je ve výchozím nastavení nastaveno na [Střední] pro [Režim autora] a [Studený] pro [Standardní režim]. Chcete-li změnit nastavení vyvážení bílé, ťukněte na přepínač [Nastavit ručně] ve funkci [Vyvážení bílé] a povolte změny.

## Další nastavení displeje

- **Vyvážení bílé:** Ťuknutím na přepínač [Nastavit ručně] povolte změny nastavení a pak vyberte jedno z přednastavených nastavení. Také můžete pomocí posuvníků upravit vyvážení bílé.
- **Vysoká obnovovací frekvence:** Pro plynulejší zobrazení nastavte obnovovací frekvenci na 120 Hz.
- **Úroveň jasu:** Úroveň jasu můžete přizpůsobit pomocí posuvníku. Můžete také povolit [Adaptivní jas] a jas automaticky optimalizovat podle okolního světla.
- **Tmavý motiv:** Displej můžete zobrazit s tmavým pozadím.
- **Režim spánku:** Můžete změnit dobu, jak dlouho obrazovka zůstane aktivní, než se vypne.
- **Autom. otočení obrazovky:** Nastavte, zda se obrazovka automaticky otočí při otočení zařízení, nebo zda zůstane v režimu na výšku.
- **Režim jedné ruky:** Nastavte při používání režimu jedné ruky.

- **Chytré řízení podsvícení:** Nastavte pro ponechání zapnuté obrazovky, dokud zařízení držíte v ruce.
- **Noční režim:** [Noční režim] přepne barvu obrazovky na oranžovou. To usnadňuje prohlížení obrazovky za tmy a také to usnadňuje usínání.
- **Zabraňte náhodnému použití díky vypnuté obrazovce:** Můžete zabránit tomu, aby se zařízení omylem aktivovalo, když je v kapse nebo v tašce.

#### **Poznámka**

- Je-li zapnut režim STAMINA, nelze použít [Vysoká obnovovací frekvence].
- Nezobrazujte velmi jasné nebo statické snímky po delší dobu. Mohlo by to způsobit, že na displeji zůstane afterimage nebo zabarvení.

---

#### **Příbuzné téma**

- [Výchozí obrazovka](#)
- [Nastavení menu](#)

TP0001877589

H-536-100-32 Copyright 2023 Sony Corporation

Smartphone

Xperia 5 V XQ-DE54/XQ-DE72

## Nastavení možností funkce Boční snímač

Můžete nastavit, jak se Boční snímač chová nebo upravuje menu atd.

K dispozici pro Boční snímač jsou například následující možnosti.

- Zobrazení panelu funkce Bočního snímače na jedné nebo obou stranách displeje
- Akce obrazovky pro gesto

- 1** Najděte a ťukněte na [Nastavení] > [Operace a zobrazení] > [Boční snímač].
- 2** Pro úpravu dalších možností Boční snímač se řiďte instrukcemi na obrazovce ve spodní části obrazovky.

### Tip

- Chcete-li přiřadit akci na obrazovce, například pořídít snímek obrazovky, ke gestu, najděte a ťukněte na [Nastavení] > [Operace a zobrazení] > [Boční snímač] > [Přiřazení funkcí gest], vyberte gesto z [Dvakrát ťuknout], [Přejetí nahoru] a [Přejetí dolů] a pak vyberte požadovanou možnost.
- Panel bočního snímače můžete skrýt ťuknutím na přepínač [Použít panel funkce Boční snímač]. I když je panel bočního snímače skrytý, ťuknutím na  (ikona správce oken) na výchozí obrazovce můžete zobrazit nabídku bočního snímače.

### Příbuzné téma

- [Používání Boční snímač](#)
- [Použití nabídky funkce Boční snímač a nabídka s více okny](#)
- [Nastavení menu](#)

TP0001926907

Smartphone

Xperia 5 V XQ-DE54/XQ-DE72

## Použití služeb určování polohy

---

Služby pro určení polohy umožňují aplikacím, jako jsou Mapy nebo fotoaparát, používat informace z mobilní sítě nebo ze sítě Wi-Fi a systému GPS (globální poziční systém) k určení vaší přibližné polohy.

Abyste pomocí svého zařízení mohli zjistit, kde jste, musíte povolit služby určování polohy.

Další informace naleznete na [support.google.com/](https://support.google.com/).

- 1 **Najděte a ťukněte na [Nastavení] > [Poloha].**
- 2 **Ťuknutím na přepínač povolíte nebo zakážete služby zjišťování polohy.**

## Zvýšení přesnosti GPS

Při prvním použití funkce GPS ve vašem zařízení může nalezení polohy trvat několik minut. K usnadnění hledání doporučujeme ničím nerušený výhled na oblohu. Stůjte klidně a nezakrývejte anténu GPS. Signály GPS mohou procházet přes mraky a plasty, ale ne přes většinu pevných předmětů, jako například budovy nebo hory. Není-li vaše poloha nalezena do několika minut, přesuňte se na jiné místo.

---

### Příbuzné téma

- [Názvy součástí](#)
- [Nastavení menu](#)

TP0001877891

Smartphone

Xperia 5 V XQ-DE54/XQ-DE72

## Datum a čas

---

Můžete změnit datum a čas v zařízení.

**1** Najděte a ťukněte na [Nastavení] > [Systém] > [Datum a čas].

**2** Ťuknutím na požadovanou položku upravíte a změníte hodnoty.

- Chcete-li nastavit datum a čas ručně, ťuknutím na přepínač [Automatické datum a čas] funkci vypněte.
- Chcete-li nastavit časové pásmo ručně, ťuknutím na přepínač [Nastavit časové pásmo automaticky] funkci zakažte.
- Chcete-li nastavit časové pásmo podle polohy, ťukněte na přepínač [Nastavit časové pásmo pomocí polohy] a funkci povolte.

---

### Příbuzné téma

- [Nastavení menu](#)
- [Budík](#)
- [Použití služeb určování polohy](#)

TP0002396670



Smartphone

Xperia 5 V XQ-DE54/XQ-DE72

## Ochrana baterie

Ochrana baterie zvyšuje životnost baterie. Tato funkce zjistí vaše návyky při nabíjení a odhadne začátek a konec vaší běžné doby nabíjení. Zařízení se nabíjí běžnou rychlostí, dokud není nabito na 90 %, a pak je rychlost nabíjení řízena tak, aby baterie dosáhla 100 % těsně před odpojením nabíječky. Můžete ručně nastavit čas začátku a konce nabíjecí doby. Pro lepší životnost akumulátoru můžete také nastavit omezení nabíjení tak, aby se akumulátor vždy nabíjel na 80 % nebo 90 %.

### Poznámka

- Funkce Ochrana baterie nebude rychlost nabíjení řídit, dokud nezjistí pravidelný cyklus nabíjení alespoň čtyři hodiny během několika dní.

- 1 **Najděte a ťukněte na [Nastavení] > [Baterie] > [Ochrana baterie].**
- 2 **Ťuknutím na přepínač povolíte nebo zakážete Ochrana baterie.**
- 3 **Postupujte podle pokynů na obrazovce a pak vyberte požadovanou možnost.**  
[Auto] je ve výchozím nastavení vybráno.

### Tip

- Zjištěné vzorce pravidelného nabíjecího cyklu jsou uloženy pomocí Ochrana baterie. I když je funkce zakázána, po opětovné aktivaci zjištěné vzorce použije.

### Příbuzné téma

- [Nastavení menu](#)

TP0001877610

Smartphone

Xperia 5 V XQ-DE54/XQ-DE72

## Režim STAMINA

Režim STAMINA prodlužuje dobu, po kterou baterie nepotřebuje nabíjení tím, že zakáže některé funkce zařízení. Když zapnete Režim STAMINA, zobrazení se přepne do režimu Tmavý motiv.

V závislosti na úrovni režimu STAMINA budou za účelem snížení spotřeby baterie omezeny nebo zakázány různé funkce.

Režim STAMINA můžete zapnout nebo vypnout automaticky podle úrovně nabití baterie. Podle pokynů na obrazovce vyhledejte podrobná nastavení.

**1** Najděte a ťukněte na [Nastavení] > [Baterie] > [Režim STAMINA].

**2** Ťuknutím na přepínač [Použít režim STAMINA] povolíte funkci.

### Tip

- Chcete-li z Režim STAMINA vyjmout konkrétní aplikace, přepněte nastavení [Využití baterie] každé aplikace na [Neomezeno]. Najděte a ťukněte na [Nastavení] > [Aplikace], vyberte aplikaci, kterou chcete vyjmout, a pak ťukněte na [Baterie] > [Neomezeno].

### Příbuzné téma

- [Nastavení menu](#)

TP0002396644

Smartphone

Xperia 5 V XQ-DE54/XQ-DE72

## Baterie a správa napájení

Zařízení je vybaveno vestavěnou baterií. Chcete-li ji využít na maximum, sledujte spotřebu různých aplikací a funkcí.

Pomocí funkce Ochrany baterie můžete také prodloužit životnost baterie.

Zařízení omezuje aplikace, které využívají energii baterie na pozadí. Nastavení je jednotlivě určeno pro každou aplikaci.

Najděte a ťukněte na [Nastavení] > [Aplikace], vyberte aplikaci, jejíž využití baterie na pozadí chcete omezit, a pak ťukněte na [Baterie] > [Omezeno].

### Obecné tipy k používání pro zlepšení výkonnosti baterie

Následující tipy vám pomohou zlepšit výkonnost baterie:

- Snižte úroveň jasu obrazovky.
- Vypněte funkci Bluetooth, Wi-Fi a služby určení polohy, pokud tyto funkce nepotřebujete.
- Pokud se nacházíte v oblasti bez pokrytí sítě či se špatným signálem, vypněte zařízení nebo aktivujte režim Letadlo. V opačném případě bude zařízení opakovaně vyhledávat dostupné sítě, což povede ke zvýšené spotřebě energie.
- V zahraničí používejte místo roamingu síť Wi-Fi. Roaming vyhledává síť vašeho operátora a baterii tak ještě více zatěžuje, protože vaše zařízení musí přenášet s vyšším výstupním výkonem.
- Změňte nastavení synchronizace pro e-mail, kalendář a kontakty.
- Zkontrolujte aplikace, které mají vyšší spotřebu energie, a zvažte kroky k úspoře baterie, které vám zařízení pro tyto aplikace nabízí.
- Nastavení úrovně oznámení pro aplikaci.
- Vypněte oprávnění sdílení polohy pro aplikaci.
- Odinstalujte aplikace, které nepoužíváte.
- K poslechu hudby použijte originální zařízení handsfree Sony. Zařízení handsfree spotřebovávají méně baterie než reproduktory vašeho zařízení.
- Čas od času zařízení restartujte.

### Kontrola spotřeby baterie

1. Najděte a ťukněte na [Nastavení] > [Baterie], kde zjistíte odhad zbývajících procent a výdrže baterie.
2. Ťuknutím na [Využití baterie] zobrazíte seznam aplikací a funkcí, které spotřebovávají energii z baterie.

### Příbuzné téma

- [Nabíjení zařízení](#)
- [Zobrazení spotřeby baterie aplikacemi](#)
- [Ochrana baterie](#)
- [Nastavení displeje](#)
- [Zapnutí nebo vypnutí funkce Bluetooth](#)
- [Použití služeb určování polohy](#)
- [Restartování a obnovení zařízení](#)
- [Nastavení menu](#)

TP0001877518

Smartphone

Xperia 5 V XQ-DE54/XQ-DE72

## Zobrazení spotřeby baterie aplikacemi

---

Můžete zkontrolovat spotřebu baterie pro aplikace a v případě potřeby změnit nastavení.

- 1 Najděte a ťukněte na [Nastavení] > [Aplikace].
  - 2 Vyberte aplikaci a v [Baterie] se můžete podívat na její spotřebu baterie.
- 

### Příbuzné téma

- [Nastavení menu](#)

TP0001877741

Smartphone

Xperia 5 V XQ-DE54/XQ-DE72

## Zlepšení přehrávání zvuku pomocí Dolby Sound

Při použití Dolby Sound je přehrávání zvuku realističtější a trojrozměrné.

- 1 Najděte a ťukněte na [Nastavení] > [Zvuk a vibrace] > [Nastavení zvuku].
- 2 Ťuknutím na přepínač [Dolby Sound] povolíte funkci.
- 3 Ťukněte na [Dolby Sound] pro další možnosti.

### Poznámka

- Chcete-li mít zvuk ve vysokém rozlišení s původní kvalitou, vypněte funkci Dolby Sound.
- Pokud je zapnuto DSEE Ultimate nebo 360 Upmix a současně je zapnuto i Dolby Sound, efektivní může být pouze jedna z nich, podle toho, jakou aplikaci používáte.

### Tip

- Pokud zaregistrujete aplikaci v [Automatické efekty], DSEE Ultimate nebo 360 Upmix bude mít automaticky prioritu při přehrávání zvuku s touto aplikací nad Dolby Sound. Chcete-li registrovat aplikace, najděte a ťukněte na [Nastavení] > [Zvuk a vibrace] > [Nastavení zvuku] > [Automatické efekty] > + (ikona přidání), vyberte aplikace, které chcete registrovat, a pak ťukněte na [PŘIDAT].

### Příbuzné téma

- [Nastavení menu](#)
- [Přízpusobení kvality zvuku pomocí funkce 360 Reality Audio](#)
- [Zlepšení přehrávání zvuku pomocí 360 Upmix](#)
- [Zlepšení kvality komprimovaných hudebních souborů \(DSEE Ultimate\)](#)

TP0002396658

Smartphone

Xperia 5 V XQ-DE54/XQ-DE72

## Přizpůsobení kvality zvuku pomocí funkce 360 Reality Audio

S 360 Reality Audio vás hudba obklopí a pohltí, když se různé zvuky zhmotní všude kolem vaší hlavy. Sluchátka certifikovaná pro 360 Reality Audio vám umožňují optimalizovat zážitek z hudby, protože se dokážou přizpůsobit tvaru vašich uší, abyste si pak mohli vychutnat jedinečný hudební zážitek.

- 1 Najděte a ťukněte na **[Nastavení] > [Zvuk a vibrace] > [Nastavení zvuku]**.
- 2 Ťukněte na **[360 Reality Audio]** a pak postupujte podle pokynů na obrazovce.

### Příbuzné téma

- [Nastavení menu](#)
- [Zlepšení přehrávání zvuku pomocí Dolby Sound](#)
- [Zlepšení přehrávání zvuku pomocí 360 Upmix](#)
- [Zlepšení kvality komprimovaných hudebních souborů \(DSEE Ultimate\)](#)

TP1000724570

Smartphone

Xperia 5 V XQ-DE54/XQ-DE72

## Zlepšení přehrávání zvuku pomocí 360 Upmix

Pomocí 360 Upmix zní přehrávání všech stereofonních zdrojů zvuku, včetně streamování, prostorově. Chcete-li využívat efekty vytvořené touto funkcí, doporučujeme použít sluchátka.

- 1 **Najděte a ťukněte na [Nastavení] > [Zvuk a vibrace] > [Nastavení zvuku].**
- 2 **Ťuknutím na přepínač [360 Upmix] povolíte funkci.**
- 3 **Pro výběr režimu ťukněte na [360 Upmix].**

### Poznámka

- Funkce je efektivní pouze při použití aplikace kompatibilní s 360 Upmix.
- Pokud je 360 Upmix a Dolby Sound zapnuto, může být efektivní pouze jedna z funkcí v závislosti na aplikaci, kterou používáte.
- Kvalita zvuku původního zdroje zvuku může mít přednost před efekty produkovanými funkcí 360 Upmix. Záleží na obsahu.

### Tip

- Pokud zaregistrujete aplikaci v [Automatické efekty], DSEE Ultimate nebo 360 Upmix bude mít automaticky prioritu při přehrávání zvuku s touto aplikací nad Dolby Sound. Chcete-li registrovat aplikace, najděte a ťukněte na [Nastavení] > [Zvuk a vibrace] > [Nastavení zvuku] > [Automatické efekty] > + (ikona přidání), vyberte aplikace, které chcete registrovat, a pak ťukněte na [PŘIDAT].

### Příbuzné téma

- [Nastavení menu](#)
- [Zlepšení přehrávání zvuku pomocí Dolby Sound](#)
- [Přizpůsobení kvality zvuku pomocí funkce 360 Reality Audio](#)
- [Zlepšení kvality komprimovaných hudebních souborů \(DSEE Ultimate\)](#)

TP1000431341

Smartphone

Xperia 5 V XQ-DE54/XQ-DE72

## Zlepšení kvality komprimovaných hudebních souborů (DSEE Ultimate)

Funkce DSEE Ultimate zlepší patřičně kvalitu komprimované hudby pomocí technologie AI.

- 1 Najděte a ťukněte na [Nastavení] > [Zvuk a vibrace] > [Nastavení zvuku].
- 2 Ťuknutím na přepínač [DSEE Ultimate] povolíte funkci.

### Poznámka

- Pokud jsou obě DSEE Ultimate a Dolby Sound zapnuté, může být efektivní pouze jedna z funkcí v závislosti na aplikaci, kterou používáte.

### Tip

- Pokud zaregistrujete aplikaci v [Automatické efekty], DSEE Ultimate nebo 360 Upmix bude mít automaticky prioritu při přehrávání zvuku s touto aplikací nad Dolby Sound. Chcete-li registrovat aplikace, najděte a ťukněte na [Nastavení] > [Zvuk a vibrace] > [Nastavení zvuku] > [Automatické efekty] > + (ikona přidání), vyberte aplikace, které chcete registrovat, a pak ťukněte na [PŘIDAT].

### Příbuzné téma

- [Nastavení menu](#)
- [Zlepšení přehrávání zvuku pomocí Dolby Sound](#)
- [Přízpůsobení kvality zvuku pomocí funkce 360 Reality Audio](#)
- [Zlepšení přehrávání zvuku pomocí 360 Upmix](#)

TP0003028331



Smartphone

Xperia 5 V XQ-DE54/XQ-DE72

## Redukce šumu větru při nahrávání

---

Při nahrávání můžete odstranit hluk způsobený větrem na mikrofonu, aniž by došlo ke ztrátě původní kvality zvuku.

- 1 Najděte a ťukněte na [Nastavení] > [Zvuk a vibrace] > [Nastavení zvuku] > [Inteligentní filtr větru].
  - 2 Ťuknutím na přepínač povolíte funkci.
- 

### Příbuzné téma

- [Nastavení menu](#)
- [Pořízení fotografie nebo nahrání videa](#)

TP0003028332

Smartphone

Xperia 5 V XQ-DE54/XQ-DE72

## Používání dynamických vibrací

Funkce Dynamické vibrace vylepšuje používání médií přidáním synchronizovaných vibrací při sledování videa nebo poslechu hudby na zařízení. Další informace o této funkci viz [Nastavení] > [Zvuk a vibrace] > [Dynamické vibrace]. V následujících případech nedochází k vibracím:

- Zvuk médií je vypnut.
- Obrazovka je vypnuta.
- Zařízení se bezdrátově nabíjí.

### Poznámka

- Dynamické vibrace nepracuje se všemi mediálními aplikacemi.

- 1 Najděte a ťukněte na [Nastavení] > [Zvuk a vibrace] > [Dynamické vibrace].
- 2 Ťuknutím na přepínač povolíte funkci.

### Příbuzné téma

- [Nastavení menu](#)
- [Úprava nastavení dynamických vibrací](#)

TP0001926923

Smartphone

Xperia 5 V XQ-DE54/XQ-DE72

## Úprava nastavení dynamických vibrací

---

**Při přehrávání obsahu pomocí mediální aplikace můžete upravit úroveň vibrací.**

1. Otevřete požadovanou mediální aplikaci, například aplikaci Hudba.
2. Začněte přehrávat mediální obsah.
3. Stisknutím tlačítka hlasitosti otevřete panel nastavení hlasitosti.
4. Přetažením posuvníku pro Dynamické vibrace nastavte upřednostňovanou úroveň pro tuto aplikaci. Nastavení Dynamické vibrace je uloženo pro příští použití této aplikace.

**Upravte načasování vibrací podle zvuku z bezdrátových zařízení**

1. Najděte a ťukněte na [Nastavení] > [Zvuk a vibrace] > [Dynamické vibrace].
2. Upravte posuvník [Synchronizace] a potom ťuknutím na [TEST] potvrďte upravené načasování.

---

### Příbuzné téma

- [Nastavení menu](#)
- [Používání dynamických vibrací](#)

TP1000431344

Smartphone

Xperia 5 V XQ-DE54/XQ-DE72

## Chytrá práce s hovory

---

Příchozí hovory můžete zpracovávat, aniž byste se dotkli obrazovky. Stačí zapnout funkci inteligentní práce s hovory. Jakmile je aktivována, můžete zpracovávat hovory následujícím způsobem:

- Přijetí: přiložte zařízení k uchu.
- Odmítnutí: zatřepejte zařízením.
- Vypnutí vyzvánění: odložte zařízení obrazovkou dolů.

**1** Najděte a ťukněte na [Nastavení] > [Systém] > [Gesta] > [Chytrá práce s hovory].

**2** Ťuknutím na přepínač povolíte nebo zakážete funkci.

---

### Příbuzné téma

- [Nastavení menu](#)

TP0001926920

Smartphone

Xperia 5 V XQ-DE54/XQ-DE72

## Před aktualizací zařízení

Aktualizaci softwaru vašeho zařízení doporučujeme v zájmu získání nejnovějších funkcí, vylepšení a oprav chyb. Zajistíte tak optimální funkci zařízení. Pokud je k dispozici aktualizace softwaru, na stavovém řádku se zobrazí  (ikona aktualizace systému). Nové aktualizace lze vyhledat také ručně.

Nejsnadnější způsob provedení aktualizace softwaru je bezdrátový, přímo ze zařízení.

Před aktualizací zařízení věnujte pozornost následujícím bodům:

- Ujistěte se, že máte dostatečnou úložnou kapacitu.
- Aktualizace systému a aplikací mohou funkce na vašem zařízení zobrazit jinak, než jak je popsáno v této uživatelské příručce. Verze systému Android nemusí být aktualizací ovlivněna.

## Kontrola nového softwaru

1. Najděte a ťukněte na [Nastavení] > [Systém] > [Aktualizace softwaru].

## Příbuzné téma

- [Bezdrátová aktualizace zařízení](#)
- [Nastavení menu](#)

TP0001877835

Smartphone

Xperia 5 V XQ-DE54/XQ-DE72

## Bezdrátová aktualizace zařízení

Pomocí aplikace aktualizace softwaru aktualizujte software zařízení bezdrátově. Aktualizace, které můžete stáhnout přes mobilní síť, jsou závislé na operátorovi. Pro stahování nového softwaru doporučujeme použít síť Wi-Fi místo mobilní sítě; vyhněte se tak poplatkům za mobilní datové přenosy.

- 1 Najděte a ťukněte na [Nastavení] > [Systém] > [Aktualizace softwaru].
- 2 Postupujte podle pokynů na obrazovce.

### Nastavení automatického stažení aktualizací systému

1. Najděte a ťukněte na [Nastavení] > [Systém] > [Aktualizace softwaru].
2. Ťukněte na  (ikona další) > [Nastavení] > [Automatické aktualizace systému].
3. Vyberte upřednostňovanou možnost.

### Povolení nebo zákaz automatických aktualizací pro aplikace

1. Najděte a ťukněte na [Nastavení] > [Systém] > [Aktualizace softwaru].
2. Ťukněte na  (ikona další) > [Nastavení] > [Automaticky aktualizovat aplikace].
3. Vyberte upřednostňovanou možnost.

### Příbuzné téma

- [Před aktualizací zařízení](#)
- [Nastavení menu](#)

TP0001877609

Smartphone

Xperia 5 V XQ-DE54/XQ-DE72

## Aktualizace aplikací

---

Pokud je povolena funkce automatické aktualizace, vaše aplikace budou aktualizovány bez upozornění, takže si ani nemusíte všimnout, že se stahují velké objemy dat. Chcete-li se vyhnout potenciálně vysokým poplatkům za přenos dat, můžete automatické aktualizace zakázat nebo je povolit pouze prostřednictvím připojení Wi-Fi. Chcete-li zakázat automatickou aktualizaci aplikací, musíte v obchodě Google Play zakázat funkci automatických aktualizací.

- 1 **Najděte a ťukněte na  (ikona Google Play).**
- 2 **Ťukněte na ikonu účtu a poté najděte a ťukněte na nabídku automatické aktualizace aplikací v nabídce nastavení.**
- 3 **Vyberte upřednostňovanou možnost.**

---

### Příbuzné téma

- [Nastavení účtu Google v zařízení](#)

TP0001877710

Smartphone

Xperia 5 V XQ-DE54/XQ-DE72

## Restartování a obnovení zařízení

Pokud zařízení přestane reagovat nebo je nelze restartovat normálně, můžete vynutit jeho restart nebo vypnutí. Nedojde ke smazání žádného nastavení ani osobních dat.

Zařízení je také možné obnovit do původního továrního nastavení. Tato procedura je někdy nezbytná, pokud zařízení přestane pracovat správně, ale mějte na paměti, že byste si měli nejprve zálohovat data, protože resetování zařízení vymaže všechna data ze zařízení.

Pokud zařízení nelze zapnout nebo v něm chcete obnovit software, můžete k opravě použít Xperia Companion. Další informace o stahování a používání Xperia Companion naleznete na stránkách zákaznické podpory Sony vyhledáním Xperia Companion.

### Restartování zařízení

#### Poznámka

- Pokud není baterie dostatečně nabitá, nemusí se restart zařízení podařit. Připojte zařízení k nabíječce a zkuste je restartovat znovu.

1. Současně stiskněte tlačítko zvýšení hlasitosti a tlačítko napájení.
2. V nabídce, která se otevře, ťukněte na [Restartovat].  
Zařízení se automaticky restartuje.

### Vynucené restartování nebo vypnutí zařízení

1. Dlouze současně stiskněte tlačítko napájení a tlačítko zvýšení hlasitosti, dokud zařízení nezavibruje.
2. Postupujte podle kroků uvedených níže podle toho, zda si přejete vynutit restart nebo vypnutí zařízení.
  - Pokud chcete vynutit restartování zařízení: V tomto okamžiku tlačítka uvolněte. Zařízení se restartuje.
  - Pokud chcete vynutit vypnutí zařízení: Tlačítka dále držte. Po dalších několika sekundách zařízení třikrát zavibruje a vypne se.

#### Tip

- Pokud se zařízení nezapne, vynucené restartování zařízení může problém vyřešit.

### Obnovení továrního nastavení

#### Poznámka

- V průběhu obnovování továrních dat nepřerušujte proces obnovování.
- Zálohujte veškerá data uložená ve vnitřní paměti zařízení. Resetování vymaže ze zařízení všechna data.

1. Najděte a ťukněte na [Nastavení] > [Systém] > [Možnosti resetu].
2. Ťukněte na [Vymazat data (tovární reset)] > [Vymazat všechna data].
3. Je-li to třeba, nakreslete bezpečnostní vzor nebo zadejte heslo či kód PIN pro odemknutí obrazovky.
4. Potvrďte ťuknutím na [Vymazat všechna data].

#### Tip

- Obnovením továrního nastavení se vaše zařízení nevrátí k předchozí verzi systému Android.



---

## Příbuzné téma

- [Oprava softwaru zařízení pomocí aplikace Xperia Companion](#)
- [Nastavení menu](#)

TP0002935223

H-536-100-32 Copyright 2023 Sony Corporation

Smartphone

Xperia 5 V XQ-DE54/XQ-DE72

## Oprava softwaru zařízení pomocí aplikace Xperia Companion

Aplikaci Xperia Companion lze použít k opravě softwaru zařízení. Pokud zapomenete heslo, kód PIN nebo vzor pro odemknutí obrazovky, můžete použít funkci opravy zařízení v Xperia Companion a vymazat vrstvu zabezpečení. K provedení této operace musíte zadat své přihlašovací údaje pro účet Google. Použitím funkce opravy zařízení provedete novou instalaci softwaru do vašeho zařízení a můžete v jejím průběhu ztratit některá osobní data.

Pokud se po aktualizaci softwaru Xperia, provedení opravy softwaru nebo obnovení továrních dat zdá, že zařízení zamrzlo, opakovaně se restartuje nebo se vůbec nespustí, zkuste provést vynucené vypnutí a zařízení znovu zapněte. Pokud problém přetrvává, proveďte vynucené vypnutí a pak opravte software.

### Poznámka

- Před provedením opravy softwaru se ujistěte, že znáte své uživatelské jméno a heslo pro účet Google. V závislosti na vašem nastavení zabezpečení může být nutné je zadat při restartu zařízení po opravě softwaru.

- 1** Pokud nemáte na počítači nainstalován software Xperia Companion, vyhledejte Xperia Companion na stránkách zákaznické podpory Sony a stáhněte si jej.
- 2** Spustěte aplikaci Xperia Companion na počítači a na hlavní obrazovce klikněte na [Opravte software] .
- 3** Postupujte podle pokynů na obrazovce, a restartujte tak software a dokončete opravu.

### Příbuzné téma

- [Restartování a obnovení zařízení](#)

TP0001877654

Smartphone

Xperia 5 V XQ-DE54/XQ-DE72

## Resetování aplikací

Aplikaci můžete resetovat nebo můžete data aplikace vymazat, pokud tato aplikace přestane reagovat nebo způsobuje problémy s vaším zařízením. Resetováním předvoleb aplikace neodstraníte ze zařízení žádná data související s danou aplikací.

1. Najděte a ťukněte na [Nastavení] > [Aplikace].
2. Ťuknutím na počet aplikací uvidíte všechny aplikace.
3. Ťukněte na  (ikona další) > [Obnovit nastavení aplikací] > [Obnovit aplikace].

## Vymazání dat aplikace

1. Najděte a ťukněte na [Nastavení] > [Aplikace].
2. Vyberte aplikaci nebo službu a ťukněte na [Úložiště a mezipaměť] > [Vymazat úložiště] > [Smazat].

## Vymazání vyrovnávací paměti aplikace

1. Najděte a ťukněte na [Nastavení] > [Aplikace].
2. Vyberte aplikaci nebo službu a ťukněte na [Úložiště a mezipaměť] > [Vymazat mezipaměť].

## Vymazání výchozího nastavení aplikace

1. Najděte a ťukněte na [Nastavení] > [Aplikace].
2. Vyberte aplikaci nebo službu a ťukněte na [Otevírat ve výchozím nastavení] > [Vymazat výchozí předvolby].

### Poznámka

- Možnost vymazání výchozího nastavení aplikace není k dispozici pro všechny aplikace a služby.

## Příbuzné téma

- [Nastavení menu](#)

TP0001877642

Smartphone

Xperia 5 V XQ-DE54/XQ-DE72

## Prohlížení stavu paměti

Vnitřní úložiště uchovává stažený nebo přenesený obsah spolu s osobními nastaveními a daty a obvykle se zaplní normálním používáním. Pokud se zařízení začne zpomalovat nebo se začnou náhle ukončovat aplikace, zvažte následující kroky:

- Ukončete běžící aplikace, které nepoužíváte.
- Odinstalujte stažené aplikace, které nepoužíváte.
- Přeneste fotografie, videa a hudbu z vnitřní paměti na kartu SD nebo do služby Google.

### Poznámka

- Pokud vaše zařízení nedokáže číst z karty SD, zkuste kartu naformátovat. Mějte na paměti, že při formátování bude vymazán veškerý obsah karty.

### Tip

- Kartu SD lze zakoupit samostatně.
- Když jako cílové místo pro uložení v aplikaci Photo Pro, Video Pro a Cinema Pro vyberete kartu SD, doporučujeme použít kartu SD třídy Video Speed Class 30 (V30) nebo vyšší.

## Zobrazení stavu paměti

1. Najděte a ťukněte na [Nastavení] > [Úložiště].

### Příbuzné téma

- [Uvolnění místa ve vnitřním úložišti](#)
- [Zastavení aplikací a služeb](#)
- [Synchronizace dat pomocí účtu Google](#)
- [Přenesení obsahu pomocí karty SD](#)
- [Formátování paměťové karty](#)
- [Nastavení menu](#)



TP0001877545

Smartphone

Xperia 5 V XQ-DE54/XQ-DE72

## Uvolnění místa ve vnitřním úložišti

Pokud se zařízení zpomalí nebo se náhle vypnou aplikace, může to vyřešit uvolnění místa ve vnitřním úložišti. Odstraňte soubory a odinstalujte aplikace, které nepoužíváte, abyste uvolnili místo.

- 1 **Najděte a ťukněte na [Nastavení] > [Úložiště].**
- 2 **Ťukněte na [Uvolnit místo].**
- 3 **Vyberte kartu Procházení.**
- 4 **Odstraňte složky nebo soubory nebo odinstalujte aplikace.**
  - Chcete-li smazat složky nebo soubory, vyberte vnitřní paměťovou složku, vyberte složku nebo soubor ke smazání, ťukněte na položku  (ikona další) a pak ji odstraňte.
  - Chcete-li odinstalovat aplikace, vyberte složku aplikací, ťukněte na  (ikona další) pro aplikaci, kterou již nepoužíváte, a poté ji odinstalujte.

### Příbuzné téma

- [Nastavení menu](#)
- [Prohlížení stavu paměti](#)

TP0002734113

Smartphone

Xperia 5 V XQ-DE54/XQ-DE72

## Zastavení aplikací a služeb

---

Pokud není výkon zařízení nebo aplikací optimální, zkuste ukončit spuštění aplikací a služeb.

- 1 Najděte a ťukněte na [Nastavení] > [Aplikace].
  - 2 Vyberte aplikaci nebo službu a ťukněte na [Vynutit ukončení] > [OK].
- 

### Příbuzné téma

- [Nastavení menu](#)
- [Prohlížení stavu paměti](#)

TP0001877922

Smartphone

Xperia 5 V XQ-DE54/XQ-DE72

## Formátování paměťové karty

Pokud vaše zařízení nedokáže přečíst obsah na paměťové kartě, naformátujte paměťovou kartu v zařízení.

- 1 Najděte a ťukněte na [Nastavení] > [Úložiště] a poté ťuknutím na [Toto zařízení] vyberte název paměťové karty.
- 2 ťukněte na  (ikona další) > [Formátovat] a pak po potvrzení dalšího dialogového okna proveďte formátování.

### Poznámka

- Při formátování bude vymazán veškerý obsah paměťové karty. Nezapomeňte nejprve zálohovat veškerá data, která chcete uchovat.

### Příbuzné téma

- [Nastavení menu](#)

TP0001877718

Smartphone

Xperia 5 V XQ-DE54/XQ-DE72

## Mobilní datové připojení

---

Pro přístup k Internetu potřebujete mobilní datové připojení se správným nastavením Internetu.

- Chcete-li nastavit možnosti mobilní sítě, najděte a ťukněte na [Nastavení] > [Sít' a internet] > [SIM karty], a pokud používáte dvě karty SIM, vyberte jednu z nich.
- Zařízení je nastaveno tak, aby se automaticky připojovalo k internetu při spuštění aplikace, která vyžaduje připojení k internetu. (Nastavení se může lišit v závislosti na vašem mobilním operátorovi.)  
Pokud se nemůžete k internetu připojit automaticky nebo pokud vás k tomu váš mobilní operátor vyzve, nastavte přístupový bod pro připojení k internetu podle pokynů mobilního operátora.
- Chcete-li nastavit, zkontrolovat nebo změnit přístupový bod, najděte a ťukněte na [Nastavení] > [Sít' a internet] > [SIM karty], vyberte kartu SIM, pokud používáte dvě karty SIM, a poté ťukněte na [Názvy přístupových bodů (APN)]. Pokud omylem změníte nastavení, resetujte nastavení.

---

### Příbuzné téma

- [Nastavení menu](#)

TP0001877763



Smartphone

Xperia 5 V XQ-DE54/XQ-DE72

## Zvýšení síly signálu Wi-Fi®

---

Existuje několik způsobů, kterými můžete zlepšit příjem Wi-Fi.

- Přesuňte zařízení blíže k přístupovému bodu Wi-Fi.
  - Přesuňte přístupový bod Wi-Fi dále od případných překážek či zdrojů rušení.
  - Nezakrývejte anténu Wi-Fi zařízení.
- 

### Příbuzné téma

- [Názvy součástí](#)

TP0002935207

H-536-100-32 Copyright 2023 Sony Corporation

Smartphone

Xperia 5 V XQ-DE54/XQ-DE72

## Řízení využívání dat

Můžete získat přehled o množství přenesených dat do a ze zařízení prostřednictvím mobilního datového připojení nebo připojení Wi-Fi za určité období. Můžete například zobrazit množství dat využívaných jednotlivými aplikacemi. V případě dat přenesených pomocí mobilního datového připojení můžete také nastavit upozornění o používání dat a limity, které zamezí dalším poplatkům.

### Pomáhá omezit využití dat

1. Najděte a ťukněte na [Nastavení] > [Sít' a internet] > [Spořič dat].
2. Ťuknutím na přepínač povolíte funkci.

### Nastavení varování ohledně využití dat nebo omezení mobilních dat

1. Zkontrolujte, zda jsou mobilní datové přenosy zapnuty.
2. Najděte a ťukněte na [Nastavení] > [Sít' a internet] > [SIM karty].  
Pokud používáte dvě karty SIM, vyberte kartu SIM.
3. Ťukněte na [Limit dat a upozornění].
4. Podle toho, zda chcete nastavit datové varování nebo omezení dat, postupujte následovně.
  - Chcete-li nastavit varování ohledně využití dat, ťuknutím na přepínač [Nastavit upozornění na data] povolte funkci a poté ťuknutím na [Upozornění na data] změňte úroveň pro upozornění.
  - Chcete-li nastavit omezení objemu mobilních dat, ťuknutím na přepínač [Nastavit limit dat] povolte funkci a poté ťukněte na [Limit dat], abyste změnili omezení využití dat.

#### Tip

- Můžete nastavit datum, kdy se cyklus využití resetuje. V nabídce [Limit dat a upozornění] ťukněte na [Cyklus využití mobilních dat] a poté nastavte datum resetování.

#### Poznámka

- Jakmile množství přenesených dat dosáhne nastaveného limitu, mobilní přenos dat v zařízení se automaticky vypne.

### Kontrola využití dat

1. Najděte a ťukněte na [Nastavení] > [Sít' a internet].
2. Podle toho, zda chcete zkontrolovat využití mobilních dat nebo dat Wi-Fi, postupujte následovně.
  - Chcete-li zkontrolovat využití mobilních dat, ťukněte na [SIM karty] > [Využití dat aplikacemi].  
Pokud používáte dvě karty SIM, vyberte kartu SIM a poté ťukněte na [Využití dat aplikacemi].
  - Chcete-li zkontrolovat využití dat Wi-Fi, ťukněte na [Internet] > [Využití dat mimo operátora].

### Řízení využití dat jednotlivých aplikací

1. Najděte a ťukněte na [Nastavení] > [Aplikace].
2. Ťukněte na aplikaci, kterou chcete ovládat, a pak ťukněte na [Mobilní data a Wi-Fi].
3. Upravte možnosti podle potřeby.

#### Poznámka

- Změna nastavení využití dat může mít vliv na fungování jednotlivých aplikací.

---

## Příbuzné téma

- [Nastavení menu](#)

TP0002935220

H-536-100-32 Copyright 2023 Sony Corporation

Smartphone

Xperia 5 V XQ-DE54/XQ-DE72

## Zapnutí nebo vypnutí funkce Bluetooth

Použijte funkci Bluetooth k odesílání souborů do jiných zařízení kompatibilních s Bluetooth, nebo pro připojení k příslušenství soupravy handsfree. Připojení Bluetooth pracují lépe do vzdálenosti 10 metrů, bez pevných překážek mezi nimi. Párování je nutné pro připojení k ostatním zařízením Bluetooth.

- 1 Najděte a ťukněte na **[Nastavení] > [Připojení zařízení] > [Předvolby připojení] > [Bluetooth]**.
- 2 Ťuknutím na přepínač **[Používat Bluetooth]** povolíte nebo zakážete funkci.

### Tip

- Funkci Bluetooth můžete také zapnout nebo vypnout v panelu Rychlé nastavení.

### Poznámka

- Zařízení nelze připojit bezdrátově ke všem typům zařízení Bluetooth. Sony nezaručuje, že všechna zařízení Bluetooth budou s vaším zařízením kompatibilní.
- Pro bezpečnou komunikaci Bluetooth podporuje vaše zařízení funkci zabezpečení vyhovující normám Bluetooth. Zabezpečení však může být nedostatečné. Záleží na nastaveních atd. Při používání funkce Bluetooth si buďte vědomi bezpečnostních rizik.
- Vezměte prosím na vědomí, že Sony nenese žádnou odpovědnost za únik dat, ke kterému může dojít při komunikaci přes připojení Bluetooth.

### Příbuzné téma

- [Párování s jiným zřízením Bluetooth](#)
- [Nastavení menu](#)
- [Pojmenování vašeho zařízení](#)
- [Párování s dálkovým ovladačem nebo rukojetí Bluetooth](#)
- [Odesílání položek pomocí technologie Bluetooth](#)
- [Příjem položek pomocí technologie Bluetooth](#)

TP0001877836

Smartphone

Xperia 5 V XQ-DE54/XQ-DE72

## Pojmenování vašeho zařízení

---

Svému zařízení můžete dát jméno. Toto jméno se ukáže ostatním zařízením poté, co jste zapnuli funkci Bluetooth a vaše zařízení je nastaveno jako viditelné.

- 1 Najděte a ťukněte na **[Nastavení] > [Připojení zařízení] > [Spárovat nové zařízení] > [Název zařízení]**.
  - 2 Zadejte název pro své zařízení.
  - 3 Ťukněte na **[Přejmenovat]**.
- 

### Příbuzné téma

- [Zapnutí nebo vypnutí funkce Bluetooth](#)
- [Nastavení menu](#)

TP0001877930

Smartphone

Xperia 5 V XQ-DE54/XQ-DE72

## Párování s jiným zřízením Bluetooth

Párování je nezbytné pro připojení zařízení k dalším zřízením Bluetooth.

Jakmile je vaše zařízení spárováno s jiným zřízením Bluetooth, bude si to vaše zařízení pamatovat.

Ujistěte se, že zařízení, které chcete spárovat, má aktivovanou funkci Bluetooth a je viditelné pro ostatní zařízení Bluetooth.

### 1 Najděte a ťukněte na [Nastavení] > [Připojení zařízení] > [Spárovat nové zařízení].

Objeví se seznam dostupných zařízení Bluetooth.

### 2 ťukněte na zařízení Bluetooth, s kterým se chcete spárovat.

#### Tip

- Zařízení podporuje standard LE Audio. LE Audio je zvukový komunikační standard používaný technologií Bluetooth.
- Separátní zařízení se standardem LE Audio, jako jsou zcela bezdrátové špunty či pecky nebo prostorové reproduktory, se budou párovat a nastavovat jako skupina automaticky, pokud podporují funkci skupiny.
- Podrobnosti o zobrazeném názvu zařízení LE Audio naleznete v návodu k použití pro zařízení LE Audio.

## Připojení vašeho zařízení k jinému zřízením Bluetooth

1. Najděte a ťukněte na [Nastavení] > [Připojení zařízení].
2. V nabídce [Uložená zařízení] ťukněte na zařízení Bluetooth, ke kterému se chcete připojit.

## Chcete-li odpojit zařízení Bluetooth

1. Najděte a ťukněte na [Nastavení] > [Připojení zařízení].
2. V [Uložená zařízení] ťukněte na  (ikona nastavení) vedle názvu zařízení, jehož spárování chcete zrušit.
3. ťukněte na [Zapomenout] > [Zapomenout zařízení].

#### Poznámka

- Některá zařízení Bluetooth, například většina náhlavních souprav Bluetooth, vyžadují spárování i připojení k druhému zařízení.
- Při párování pomocí dálkového ovladače nebo rukojeti Bluetooth proveďte párování pomocí nastavení [Bluetooth dálk. ovl.] v aplikaci Photo Pro nebo Video Pro.

## Příbuzné téma

- [Zapnutí nebo vypnutí funkce Bluetooth](#)
- [Nastavení menu](#)
- [Pojmenování vašeho zařízení](#)
- [Párování s dálkovým ovladačem nebo rukojetí Bluetooth](#)
- [Odesílání položek pomocí technologie Bluetooth](#)
- [Příjem položek pomocí technologie Bluetooth](#)



Smartphone

Xperia 5 V XQ-DE54/XQ-DE72

## Párování s dálkovým ovladačem nebo rukojetí Bluetooth

Aplikace Photo Pro a Video Pro můžete na zařízení Xperia ovládat pomocí dálkového ovladače nebo rukojeti Bluetooth vyrobených společností Sony (prodává se samostatně).

Podrobnosti o kompatibilních dálkových ovladačích a rukojetích naleznete na webových stránkách společnosti Sony, nebo se můžete obrátit na prodejce společnosti Sony nebo místní autorizovaný servis společnosti Sony.

Nahlédněte také do návodu k použití pro dálkový ovladač nebo rukojeť Bluetooth.

- 1 Na zařízení Xperia spusťte aplikaci Photo Pro nebo Video Pro.**
- 2 Na zařízení Xperia ťukněte na [MENU] (pro Photo Pro) nebo ≡ (ikona nastavení) (pro Video Pro).**
- 3 Na zařízení Xperia ťukněte na [Bluetooth dálk. ovl.] a potom ťuknutím na přepínač povolte funkci.**
- 4 Na zařízení Xperia ťukněte na [Spárovat nové ovládání].**

**5 Na dálkovém ovladači Bluetooth proveďte párování.**

- GP-VPT2BT: Stiskněte a podržte tlačítko PHOTO a stranu T tlačítka zoomu po dobu alespoň 7 sekund.
- RMT-P1BT: Stiskněte a přidržte tlačítko uvolnění závěrky/tlačítko REC a tlačítko ostření/transfokace (buď tlačítko + nebo tlačítko -) současně po dobu alespoň 7 sekund.

Podrobnosti naleznete v návodu k obsluze dálkového ovládání Bluetooth.

**6 Na zařízení Xperia se řiďte instrukcemi na obrazovce.**

Vyberte [Párovat a připojit] a [SPÁROVAT] v oznámeních a dialogových oknech, která se objevují několikrát, když vaše zařízení Xperia detekuje dálkový ovladač Bluetooth. Název dálkového ovladače Bluetooth se může zobrazit jako adresa Bluetooth (čísla a písmena).



### Poznámka

- Když provedete obnovení továrních dat, vymažou se také párovací informace. Chcete-li dálkový ovladač Bluetooth použít, proveďte znovu párování.
- Pokud je spojení Bluetooth nestabilní, odstraňte všechny překážky, například lidi nebo kovové předměty mezi zařízením Xperia a spárovaným dálkovým ovladačem Bluetooth.
- Pokud funkce nefunguje správně, zkontrolujte následující poznámky a zkuste párování znovu.
  - Potvrďte, že dálkový ovladač Bluetooth není připojen k jiným zařízením.
  - Zkontrolujte, že zařízení Xperia neovládáte nějakým jiným dálkovým ovladačem Bluetooth.
  - Zkontrolujte, zda je režim Letadlo zařízení Xperia vypnut.
  - Zkontrolujte, zda je funkce Bluetooth vašeho zařízení Xperia zapnutá.
  - Zrušte párování dálkového ovladače Bluetooth.

### Tip

- Po spárování s dálkovým ovladačem Bluetooth můžete ovládat aplikace Photo Pro i Video Pro.
- Vypněte nebo zapněte funkci [Bluetooth dálk. ovl.] jednotlivě pro Photo Pro a Video Pro.



- Chcete-li změnit název spárovaného dálkového ovládání Bluetooth, najděte a ťukněte na [Nastavení] > [Připojení zařízení], ťukněte na  (ikona nastavení) vedle názvu spárovaného dálkového ovladače Bluetooth a poté na  (ikona úprav).





## Používání odolného režimu fotoaparátu

Zařízení může při intenzivním používání omezovat určité funkce jako preventivní opatření. Zapnutím odolného režimu fotoaparátu můžete po delší dobu zachovat vysoký výkon.

1. Ťukněte na [MENU] (pro Photo Pro) nebo  (ikona nastavení) (pro Video Pro).
2. Pro povolení funkce ťukněte na [Bluetooth dálk. ovl.] > [Odolný režim fotoaparátu] a pak postupujte podle pokynů na obrazovce.

## Ikony stavu připojení dálkového ovladače Bluetooth

Stav připojení dálkového ovladače Bluetooth můžete zkontrolovat v hledáčku, když je [Bluetooth dálk. ovl.] zapnuto při používání Photo Pro nebo Video Pro.

-  (ikona připojení dálkového ovladače Bluetooth): Činnosti dálkového ovladače Bluetooth jsou povoleny.
-  (ikona odpojení dálkového ovladače Bluetooth): Činnosti dálkového ovladače Bluetooth jsou zakázány.
-  (ikona dostupnosti odolného režimu fotoaparátu): Odolný režim fotoaparátu je zapnut a k dispozici.
-  (ikona nedostupnosti odolného režimu fotoaparátu): Odolný režim fotoaparátu je zapnutý, ale nedostupný, protože pro ovládání Photo Pro a Video Pro nepoužíváte dálkový ovladač Bluetooth.

### Tip

- Připojení Bluetooth je aktivní, pouze pokud zařízení Xperia používáte pomocí dálkového ovladače Bluetooth.

## Zrušení spárování dálkového ovladače Bluetooth

1. Najděte a ťukněte na [Nastavení] > [Připojení zařízení].
2. V [Uložená zařízení] ťukněte na  (ikona nastavení) vedle názvu dálkového ovladače Bluetooth, jehož párování chcete zrušit.
3. Ťukněte na [Zapomenout] > [Zapomenout zařízení].

## Ovládání dálkového ovladače Bluetooth

Stisknutím tlačítek na dálkovém ovladači Bluetooth můžete pořizovat snímky a nahrávat videa. Další informace o ovládání dálkového ovladače Bluetooth naleznete v uživatelské příručce pro dálkový ovladač Bluetooth.

### Tip

- Chcete-li přepnout objektivu hlavního fotoaparátu, stiskněte tlačítko C1 na dálkovém ovladači Bluetooth. Chcete-li tlačítko C1 přiřadit jinou funkci, ťukněte na [MENU] (pro Photo Pro) nebo  (ikona nastavení) (pro Video Pro), ťukněte na [Bluetooth dálk. ovl.] > [Přízpůsobení tlačítka C1] a vyberte požadovanou možnost.

## Příbuzné téma

- [Zapnutí nebo vypnutí funkce Bluetooth](#)
- [Přehled režimu BASIC \(základní\)](#)
- [Přehled režimu AUTO/P/S/M](#)
- [Spuštění Video Pro](#)
- [Nastavení menu](#)



Smartphone

Xperia 5 V XQ-DE54/XQ-DE72

## Odesílání položek pomocí technologie Bluetooth

Technologie Bluetooth můžete používat ke sdílení položek s jinými zařízeními kompatibilními s Bluetooth, jako jsou telefony nebo počítače. Můžete odeslat následující typy položek:

- Fotografie a videa
- Hudbu a další zvukové soubory
- Webové stránky

Přesvědčte se, že je funkce Bluetooth zapnuta pro přijímací zařízení a že zařízení je viditelné pro ostatní zařízení Bluetooth.

- 1 Otevřete aplikaci obsahující položku, kterou chcete odeslat.**
- 2 Dotkněte se položky, podržte ji, a ťukněte na tlačítko  (ikona sdílení).**
- 3 Vyberte [Bluetooth] a poté ťukněte na název přijímacího zařízení.**  
Pokud se zobrazí výzva, zapněte funkci Bluetooth.
- 4 Zobrazí-li se výzva, přijměte na přijímacím zařízení spojení.**
- 5 Zobrazí-li se výzva, potvrďte přenos do přijímacího zařízení.**
- 6 Na přijímacím zařízení přijměte příchozí položku.**

### Příbuzné téma

- [Zapnutí nebo vypnutí funkce Bluetooth](#)
- [Nastavení menu](#)
- [Pojmenování vašeho zařízení](#)
- [Párování s jiným zřízením Bluetooth](#)
- [Příjem položek pomocí technologie Bluetooth](#)

TP0001877899

Smartphone

Xperia 5 V XQ-DE54/XQ-DE72

## Příjem položek pomocí technologie Bluetooth

Technologie Bluetooth můžete používat ke sdílení položek s jinými zařízeními kompatibilními s Bluetooth, jako jsou telefony nebo počítače. Můžete přijímat následující druhy položek:

- Fotografie a videa
- Hudbu a další zvukové soubory
- Webové stránky

Přesvědčte se, zda je funkce Bluetooth zapnutá a je viditelná pro ostatní zařízení Bluetooth.

- 1 Na odesílajícím zařízení odešlete data do svého zařízení.**
- 2 Po zobrazení oznámení příchozího souboru přetáhněte stavový řádek dolů a ťuknutím na oznámení přijměte přenos souboru.**
- 3 Ťuknutím na [Přijmout] zahájíte přenos souboru.**

Chcete-li zobrazit průběh přenosu, přetáhněte stavový řádek dolů.
- 4 Chcete-li otevřít přijatou položku, přetáhněte stavový řádek dolů a ťukněte na příslušné oznámení.**

Soubory, které jste obdrželi pomocí připojení Bluetooth, se ukládají do složky Stažené soubory aplikace Soubory.

### Příbuzné téma

- [Zapnutí nebo vypnutí funkce Bluetooth](#)
- [Nastavení menu](#)
- [Pojmenování vašeho zařízení](#)
- [Párování s jiným zřízením Bluetooth](#)
- [Odesílání položek pomocí technologie Bluetooth](#)

TP0001877499

Smartphone

Xperia 5 V XQ-DE54/XQ-DE72

## Vysílání (Bluetooth LE Audio)

Vysílání je funkce, která používá LE Audio, což je nový standard technologie Bluetooth. LE Audio je zvukový komunikační standard používaný technologií Bluetooth.

Funkce vysílání umožňuje vysílat zvukový obsah a sdílet ho se dvěma či více lidmi **(A)**.

Funkce vysílání také umožňuje poslouchat obsah vysílání jiného uživatele ze sluchátek **(B)**.

Funkci vysílání LE Audio musí podporovat vysílající i přijímající zařízení. Musíte spárovat zařízení se sadou sluchátek podporujících standard LE Audio, která budete ovládat pomocí zařízení.

### (A): Vysílání z vašeho zařízení

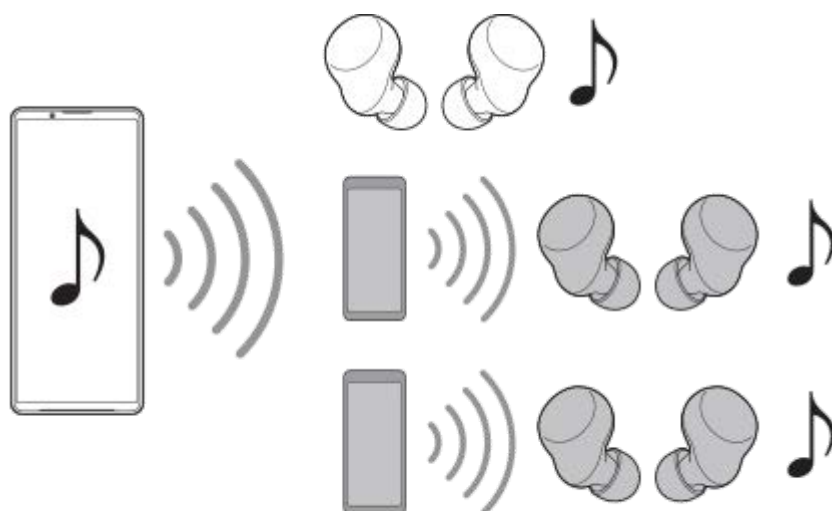

### (B): Poslech vysílání jiného uživatele

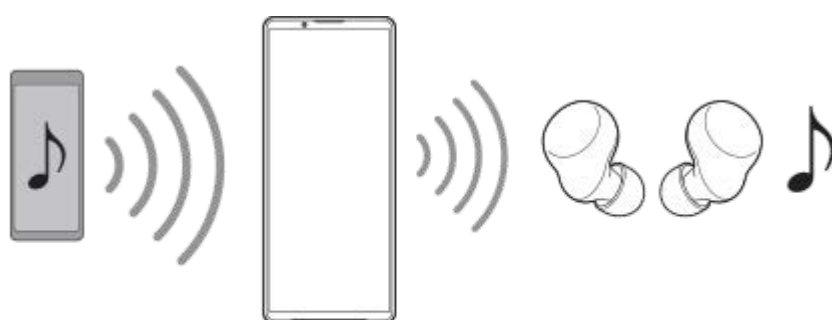

## Vysílání z vašeho zařízení

1. Otevřete požadovanou mediální aplikaci, například aplikaci Hudba.
2. Stiskněte tlačítko zvýšení nebo snížení hlasitosti.  
Zobrazí se posuvník [Hlasitost médií].
3. Ťukněte na **⋮** (ikona další) > **📶** (ikona vysílání) vedle posuvníku [Hlasitost médií].  
Zobrazí se obrazovka [Vysílání].

4. Ťkněte na [Vysílat v aplikaci Hudba]. (Zobrazený text se může lišit v závislosti na mediální aplikaci, kterou používáte.)  
Zobrazí se obrazovka [Média].
5. V případě potřeby upravte název vysílání nebo heslo ťknutím na  (ikona úprav).
6. Ťkněte na [Hotovo].  
Vysílání bude zahájeno.  
Znovu se zobrazí obrazovka [Vysílání].

- Chcete-li poslouchat vysílání ze sluchátek spárovaných se zařízením, ťkněte na [Najít vysílání] a v seznamu vysílání vyberte název zařízení Xperia. Vysílání bude vysíláno ze sluchátek.
- Nechcete-li dále vysílání přijímat, ťkněte na [Opustit vysílání].
- Chcete-li vysílání zastavit, ťkněte na [Vysílat v aplikaci Hudba] (Zobrazený text se může lišit v závislosti na mediální aplikaci, kterou používáte.) > [Zastavit odesílání].



### Poznámka

- Vysílání nebude vysíláno z reproduktoru zařízení.

### Tip

- Vysílat můžete také následujícími způsoby.
  - Během přehrávání obsahu přetáhněte stavový řádek dolů a v oznámení aplikace, kterou používáte, ťkněte na název spárovaného zařízení Bluetooth > [Vysílání].
  - Stiskněte tlačítko zvýšení nebo snížení hlasitosti a poté ťkněte na  (ikona další) > [Pustit Hudba přes] (Zobrazený text se může lišit v závislosti na mediální aplikaci, kterou používáte.) > [Vysílání].
- Při spuštění vysílání ze zařízení budete upozorněni, že vysíláte v panelu oznámení.

## Poslech vysílání jiného uživatele ze sluchátek spárovaných s vaším zařízením

1. Stiskněte tlačítko zvýšení nebo snížení hlasitosti.  
Zobrazí se posuvník [Hlasitost médií].
2. Ťkněte na  (ikona další) >  (ikona vysílání) vedle posuvníku [Hlasitost médií].  
Zobrazí se obrazovka [Vysílání].
3. Ťkněte na [Najít vysílání].
4. V seznamu vysílání vyberte název vysílání, které chcete poslouchat, nebo ťkněte na [Načtení QR kódu] a naskenujte QR kód zdroje vysílání.  
Vysílání bude vysíláno ze sluchátek.  
Nechcete-li dále vysílání přijímat, ťkněte na [Opustit vysílání].

### Příbuzné téma

- [Párování s jiným zřízením Bluetooth](#)

TP1000724571

Smartphone

Xperia 5 V XQ-DE54/XQ-DE72

## Technologie NFC (Near Field Communication)

NFC je bezdrátová technologie s maximálním dosahem jednoho centimetru, takže zařízení sdílející data musí být umístěna blízko sebe.

Detekční oblast NFC je umístěna na zadní části zařízení. Přiložte vaše zařízení k druhému zařízení nebo čtečce NFC tak, aby se značky N dotýkaly. Zkontrolujte, zda je v obou zařízeních zapnuta funkce NFC.

### Poznámka

- Pomocí určitých aplikací lze funkce NFC aktivovat, i když je zařízení vypnuté. Všimněte si, že ne všechna zařízení tuto funkci podporují.

## Zapnutí nebo vypnutí funkce NFC

1. Najděte a ťukněte na [Nastavení] > [Připojení zařízení] > [Předvolby připojení] > [NFC].
2. Ťuknutím na přepínač [Používat NFC] povolíte nebo zakážete funkci.

### Poznámka

- Aby připojení fungovalo, musíte mít v obou zařízeních aktivovanou funkci Wi-Fi nebo Bluetooth.

### Tip

- Své zařízení můžete připojit k jiným zařízením kompatibilním s technologií NFC, jejichž výrobcem je Sony, například k reproduktorům nebo sluchátkům. Pokud chcete navázat tento druh připojení, přečtěte si další informace v uživatelské příručce ke kompatibilnímu zařízení.

## Příbuzné téma

- [Názvy součástí](#)
- [Zapnutí nebo vypnutí funkce Bluetooth](#)
- [Nastavení menu](#)

TP0001877781

Smartphone

Xperia 5 V XQ-DE54/XQ-DE72

## Použití zařízení jako peněženky

Své zařízení můžete použít k placení za zboží bez potřeby skutečné peněženky a můžete spravovat všechny platební služby na jednom místě. Při placení si nezapomeňte zapnout funkci NFC, než přiložíte zařízení ke čtečce karet.

- 1 Zkontrolujte, zda je v zařízení povolena funkce NFC.**
- 2 Najděte a ťukněte na [Nastavení] > [Připojení zařízení] > [Předvolby připojení] > [NFC] > [Bezkontaktní platby].**

Zobrazí se seznam platebních služeb.
- 3 Spravujte platební služby podle potřeby.**

Můžete například změnit výchozí platební službu.

### Poznámka

- Mobilní platební služby nemusí být v některých zemích/oblastech dostupné.
- Pokud používáte dvě karty SIM, platby pomocí funkce NFC budou podporovány pouze pro kartu SIM s podporou funkce NFC, která je v pozici SIM1 držáku.

### Příbuzné téma

- [Technologie NFC \(Near Field Communication\)](#)
- [Nastavení menu](#)

TP0001877549



Smartphone

Xperia 5 V XQ-DE54/XQ-DE72

## Zrcadlení obrazovky zařízení na bezdrátově připojeném televizoru

Pokud váš televizor nebo jiná velká obrazovka podporuje zrcadlení, můžete si vychutnat obsah ze svého zařízení na televizoru nebo displeji bez kabelového připojení.

### Zrcadlení obrazovky zařízení na podporovaném televizoru

Funkce Zrcadlení obrazovky umožňuje zobrazit obrazovku vašeho zařízení na televizní obrazovce nebo jiném velkém displeji bez kabelového připojení.

Technologie Wi-Fi Direct<sup>®</sup> vytváří mezi oběma zařízeními bezdrátové připojení, takže se můžete usadit a vychutnat si své oblíbené fotografie z pohodlí pohovky. Pomocí této funkce můžete také poslouchat hudbu ze zařízení prostřednictvím reproduktorů televizoru.

1. **Televizor:** Pro zapnutí funkce zrcadlení obrazovky postupujte podle pokynů v uživatelské příručce vašeho televizoru.
2. **Vaše zařízení:** Najděte a ťukněte na [Nastavení] > [Připojení zařízení] > [Předvolby připojení] > [Zrcadlení obrazovky].
3. Ťukněte na [START].
4. Ťukněte na [OK] a vyberte zařízení.



### Ukončení zrcadlení obrazovky mezi zařízeními

1. Najděte a ťukněte na [Nastavení] > [Připojení zařízení] > [Předvolby připojení] > [Zrcadlení obrazovky].
2. Ťukněte na [Odpojit] a pak ťukněte na [OK].

#### Poznámka

- Tuto funkci lze použít s televizory, které podporují funkci zrcadlení obrazovky.
- Při použití zrcadlení obrazovky nezakrývejte oblast antény Wi-Fi zařízení.
- Pokud používáte funkci Zrcadlení obrazovky, kvalita obrazu může být někdy negativně ovlivněna rušením z jiných sítí Wi-Fi.

#### Tip

- Zrcadlení obrazovky můžete také zastavit ťuknutím na oznámení na stavovém řádku zařízení. Přetáhněte stavový řádek směrem dolů a ťukněte na  (ikona většího rozšíření) a pak na [Odpojit] > [OK].
- Ťukněte na  (ikona další) pro další možnosti.

### Zrcadlení obrazovky vašeho zařízení na televizoru při použití aplikací kompatibilních s Chromecast

Při použití aplikací kompatibilních s Chromecast, jako je YouTube, můžete sledovat obrazovku svého zařízení na televizoru.

Ťukněte na tlačítko Cast na obrazovce aplikace a poté vyberte televizor, na kterém chcete obrazovku vašeho zařízení zrcadlit. Ujistěte se, že zařízení a televizor jsou připojeny ke stejné síti Wi-Fi.

Další informace naleznete v nápovědě k prohlížeči Chromecast na adrese [support.google.com/](https://support.google.com/).

#### Tip

- V závislosti na aplikaci, kterou používáte, bude možná třeba se přihlásit k aplikaci na televizoru pomocí stejného účtu Google, který v zařízení používáte.

---

---

### Příbuzné téma

- [Názvy součástí](#)
- [Nastavení menu](#)

TP1000431389

H-536-100-32 Copyright 2023 Sony Corporation

Smartphone

Xperia 5 V XQ-DE54/XQ-DE72

## Připojení zařízení k zařízením USB

Předvolby USB můžete nastavit podle počítače nebo zařízení USB připojeného k zařízení.

Pomocí hostitelského adaptéru USB můžete k vašemu zařízení připojit různá zařízení USB, například velkokapacitní paměťová zařízení USB, sluchátka, herní ovladače, klávesnice USB nebo myši USB.



- 1 Připojte zařízení k zařízení USB pomocí kabelu USB.
- 2 Přetáhněte stavový řádek dolů, čímž otevřete panel oznámení, a ťukněte na oznámení o nastavení připojení USB.
- 3 Ťukněte na [Klepnutím zobrazíte další možnosti.] a potom vyberte požadovanou možnost.

### Tip

- Předvolby USB můžete také nastavit, když najdete a ťuknete na [Nastavení] > [Připojení zařízení] > [USB].

### Předvolby USB

- **Zařízení ovládající USB:** Můžete zvolit, které zařízení bude vedoucí - vaše zařízení, nebo zařízení připojené pomocí USB.
- **Používat USB pro:** Můžete zvolit účel připojení USB.
  - **Přenos souborů:** Spravuje soubory nebo aktualizuje software zařízení. Tato možnost se používá u počítačů s Microsoft® Windows®. Nabíjení je ve výchozím nastavení povoleno.
  - **Tethering přes USB:** Zařízení může fungovat jako zařízení pro sdílení připojení.
  - **MIDI:** Zařízení může fungovat jako vstup MIDI pro aplikace hudebních nástrojů.

- **Žádný přenos dat:** Nabijte zařízení, když je [Zařízení ovládající USB:] nastaveno na [Toto zařízení]. Když je [Zařízení ovládající USB:] nastaveno na [Připojené zařízení], lze použít zařízení jako zdroj napájení a nabíjet druhé připojené zařízení.
- **Možnosti přenosu souborů**
  - **Převádět videa do formátu AVC:** Video se převedou do formátu AVC a přenesou se do připojeného zařízení.

#### Poznámka

- Společnost Sony nezaručuje kompatibilitu všech zařízení USB se zařízením.
- Toto zařízení má port USB bez krytky. Nepřipojujte kabel USB k mokrému zařízení, vždy vyčkejte, než port zcela vyschne.

---

#### Příbuzné téma

- [Nastavení menu](#)

TP0001877788

Smartphone

Xperia 5 V XQ-DE54/XQ-DE72

## Zajištění ochrany zařízení

Vaše zařízení obsahuje volby zabezpečení, které jsou důrazně doporučeny pro případ ztráty nebo odcizení.

Zařízení můžete chránit několika způsoby, jak je uvedeno níže.

Najděte a ťukněte na [Nastavení] > [Zabezpečení] a poté na nastavení, které chcete změnit.

- [Zámek obrazovky]: Nastavte způsob zabezpečení při odemykání obrazovky.
- [Správce otisků prstu]: Registruje otisky prstů jako způsob zabezpečení při odemykání zařízení nebo ověřování nákupů.
- [Další nastavení zabezpečení] > [Zámek SIM karty]: Při používání karty SIM v zařízení zadejte kód PIN.

Další informace naleznete na [support.google.com/android/](https://support.google.com/android/).

### Poznámka

- Pokud k ochraně zařízení používáte možnost zabezpečení, je důležité si zapamatovat údaje zadané při nastavování.

### Tip

- Pokud k ochraně zařízení používáte otisky prstů, můžete pomocí funkce [Stisknutím odemkněte otiskem prstu] zabránit nechtěnému odemknutí zařízení. Najděte a ťukněte na [Nastavení] > [Zabezpečení] a potom ťuknutím na přepínač [Stisknutím odemkněte otiskem prstu] povolte funkci. Zařízení zjistí otisk prstu a odemkne se pouze v případě, že stisknete tlačítko napájení. Pro odemčení zařízení stiskněte tlačítko napájení a podržte na něm prst.

### Příbuzné téma

- [Nastavení menu](#)
- [Vyhledání, uzamknutí nebo vymazání ztraceného zařízení](#)

TP0001877752



Smartphone

Xperia 5 V XQ-DE54/XQ-DE72

## Vyhledání čísla nebo čísel IMEI na zařízení

Vašemu zařízení je přiřazeno jedno nebo dvě jedinečná identifikační čísla, která jsou označována jako IMEI nebo ID produktu. Toto číslo byste si měli poznamenat. Můžete je potřebovat, pokud dojde k odcizení vašeho zařízení, nebo při kontaktování podpory.

### Vyhledání čísla nebo čísel IMEI pomocí číselníku

1. Najděte a ťukněte na  (ikona telefonu).
2. Ťukněte na  (ikona číselníku).
3. Zadejte \*#06# na číselníku. Číslo nebo čísla IMEI se zobrazí automaticky.

### Zobrazení čísla nebo čísel IMEI na držáku

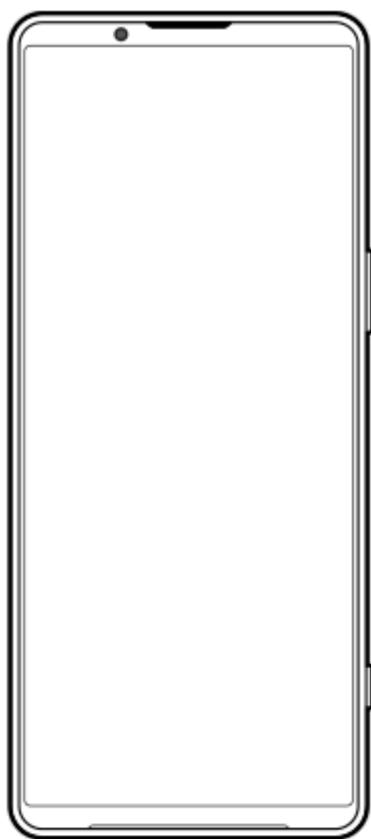

1. Vysuňte držák. Číslo nebo čísla IMEI jsou uvedena na držáku.

TP0002935226

Smartphone

Xperia 5 V XQ-DE54/XQ-DE72

## Vyhledání, uzamknutí nebo vymazání ztraceného zařízení

---

Google nabízí webovou službu lokalizace a zabezpečení s názvem „Vyhledání zařízení“. Po přihlášení k účtu Google je ve výchozím nastavení zapnuto „Vyhledání zařízení“. Pokud zařízení ztratíte, můžete „Vyhledání zařízení“ použít k vyhledání, uzamčení nebo vymazání.

Další informace naleznete na [support.google.com/android/](https://support.google.com/android/).

TP0001877792

H-536-100-32 Copyright 2023 Sony Corporation

Smartphone

Xperia 5 V XQ-DE54/XQ-DE72

## O této uživatelské příručce

Toto je uživatelská příručka Xperia 5 V pro verzi softwaru Android 13. Pokud si nejste jisti, jaká verze softwaru je v zařízení spuštěna, můžete ji zjistit v nabídce Nastavení.

Informace o běžných funkcích a nastaveních systému Android (například základní nastavení systému Android, nastavení Wi-Fi, nastavení výchozí obrazovky, přenosu obsahu, navigaci na panelu aplikací, oznámení a dalších funkcích aplikace Google) viz [support.google.com/android/](https://support.google.com/android/).

### Poznámka

- Aktualizace systému a aplikací mohou funkce na vašem zařízení zobrazit jinak, než jak je popsáno v této uživatelské příručce. Verze systému Android nemusí být aktualizací ovlivněna.
- Všechny obrázky použité jako vzorové obrázky v této uživatelské příručce jsou pouze pro ilustrativní účely a nebyly pořízeny skutečným zařízením.

## Kontrola aktuální verze softwaru a čísla modelu zařízení

Najděte a ťukněte na [Nastavení] > [Informace o telefonu]. Aktuální verze softwaru se zobrazí v [Číslo sestavení]. Aktuální číslo modelu se zobrazí v [Model].

## Omezení služeb a funkcí

Služby a funkce uvedené v této uživatelské příručce nemusí být podporovány v některých zemích/regionech či některými sítěmi a poskytovateli služeb. Mezinárodní tísňové číslo GSM lze vždy použít ve všech zemích/regionech a sítích a všemi poskytovateli služeb, pokud je zařízení připojeno k mobilní síti. Pokud chcete ověřit dostupnost specifické služby nebo funkce a zjistit, zda jsou účtovány další poplatky za přístup nebo používání, obraťte se na svého mobilního operátora nebo poskytovatele služeb.

Použití některých funkcí a aplikací popsaných v této příručce může vyžadovat přístup k Internetu. Při připojení k Internetu pomocí zařízení mohou být účtovány poplatky za přenos dat. Další informace získáte u svého poskytovatele bezdrátového připojení.

### Příbuzné téma

- [Před aktualizací zařízení](#)
- [Bezdrátová aktualizace zařízení](#)
- [Nastavení menu](#)

TP0001877846



Smartphone

Xperia 5 V XQ-DE54/XQ-DE72

## Usnadnění

---

### Nastavení usnadnění

System Android nabízí mnoho funkcí usnadnění, jako je [TalkBack], [Zobrazovaná velikost a text] ([Velikost písma]), [Barva a pohyb] ([Korekce barev], [Tmavý motiv]), [Velmi tmavé], [Zvětšení] a mnoho dalších.

Funkce usnadnění lze najít pod [Nastavení] > [Usnadnění přístupu].

Další informace naleznete v nápovědě služby usnadnění přístupu Android na adrese [support.google.com/accessibility/android](https://support.google.com/accessibility/android).

---

### Příbuzné téma

- [Nastavení menu](#)

TP1000431390

Smartphone

Xperia 5 V XQ-DE54/XQ-DE72

## Používání zařízení ve vlhkém a prašném prostředí

Vaše zařízení je vodotěsné a prachotěsné s hodnocením IPX5/IPX8 a IP6X. Nezapomeňte však, že všechny porty a konektory USB musí být před použitím zcela suché a kryty musí být pevně zavřené. Zařízení má slot karty nano SIM / paměťové karty s držákem a připojeným krytem. Neměli byste zařízení ponořovat zcela pod vodu ani ho vystavovat mořské vodě, slané vodě, chlorované vodě ani tekutinám, jako jsou nápoje. Záruka se nevztahuje na poškození krytu nebo defekty způsobené nevhodným používáním nebo užíváním zařízení v rozporu s pokyny společnosti Sony. Informace o záruce najdete v části Důležité informace uvedené v [Nastavení] > [Informace o telefonu] > [Právní informace] na vašem zařízení.

### Uzavření příložených krytů

1. Stiskněte zvýrazněné pozice podle obrázku a zkontrolujte, zda mezi krytem a zařízením nejsou žádné mezery.  
(A): Kryt

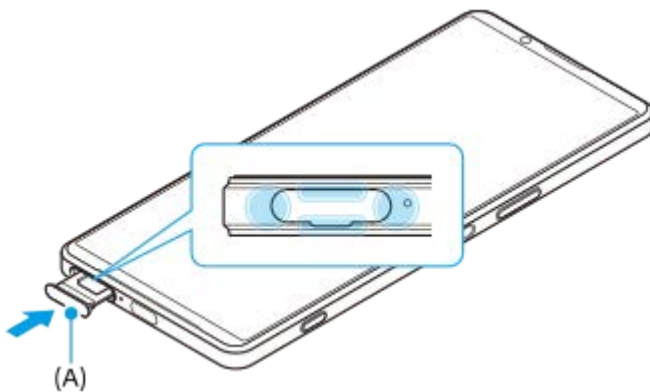

### Osušení zařízení

1. Pomocí hadříku z mikrovlákna otřete vlhkost ze zařízení.



2. Pevně přidržte zařízení a port USB směrem dolů a zatřepajte zařízením nejméně 20krát. Otočte zařízení a znovu alespoň 20krát zatřeste zařízením.

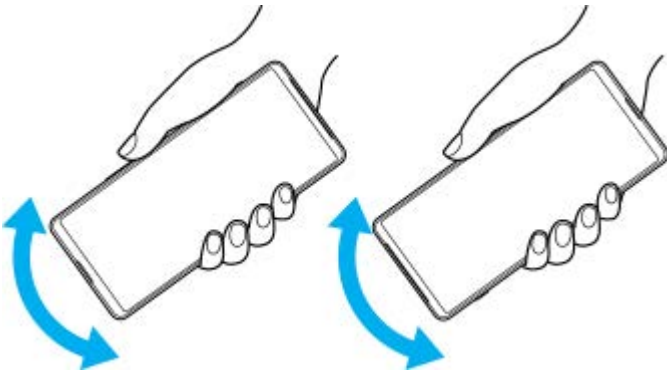

3. Pomocí hadříku z mikrovlákna otřete zbývající vlhkost. Otřete tlačítka, porty a části vašeho zařízení, například reproduktory, mikrofony, snímače, fotoaparáty atd., jak je to vidět na obrázku.

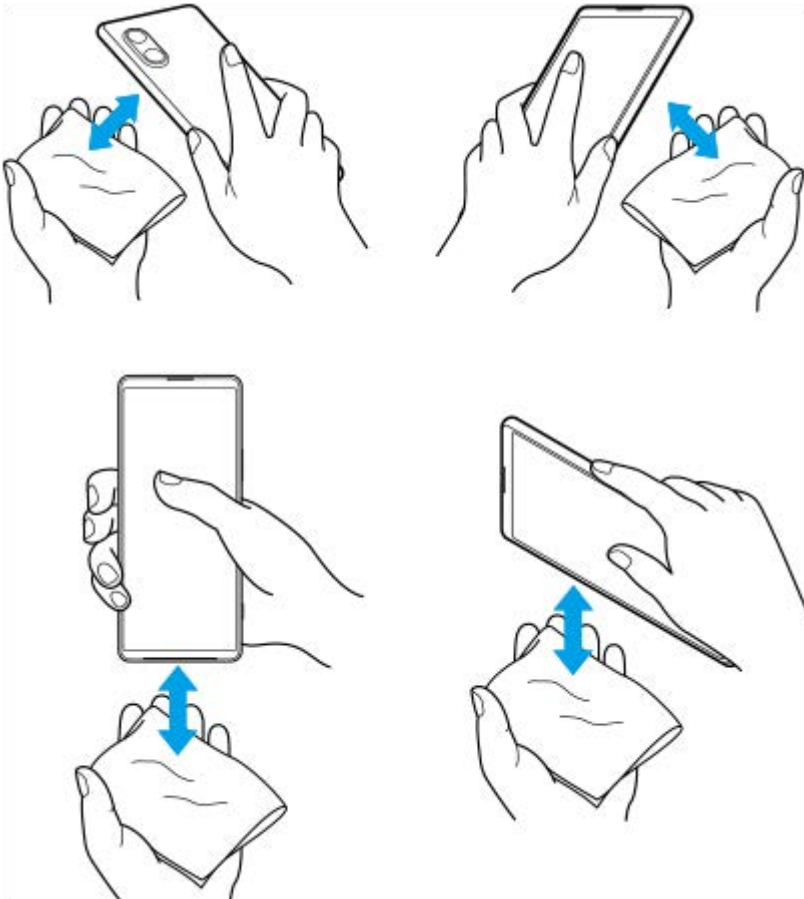

4. Před použitím nechte zařízení několik hodin vyschnout, až bude zcela suché.

TP1000431391

H-536-100-32 Copyright 2023 Sony Corporation

Smartphone

Xperia 5 V XQ-DE54/XQ-DE72

## Právní informace

Tuto uživatelskou příručku vydává Sony Corporation (dále jen „Sony“) nebo její místní dceřiná společnost bez jakékoli záruky. Zlepšení a změny této uživatelské příručky z důvodu opravy tiskových chyb, nepřesností v aktuálních informacích nebo zdokonalení programů a nebo vybavení může společnost Sony provést kdykoli a bez předchozího upozornění. Tyto změny však budou zahrnuty v nových vydáních této uživatelské příručky. Všechny obrázky jsou uvedeny pouze pro ilustraci a nemusí zcela přesně odpovídat skutečnému zařízení.

Všechny zde uvedené názvy produktů a společností jsou ochranné známky nebo registrované ochranné známky příslušných vlastníků. Všechny ostatní ochranné známky jsou majetkem příslušných vlastníků. Všechna další zde výslovně neuvedená práva jsou vyhrazena. Další informace viz <https://www.sony.net/Products/smartphones/trademarks-and-copyright.html>.

Tato uživatelská příručka může odkazovat na služby nebo aplikace poskytované třetími stranami. Použití takových programů či služeb může vyžadovat samostatnou registraci u třetí strany, úhradu poplatků nebo poskytnutí údajů o kreditní kartě a může podléhat dalším podmínkám použití, změnám, přerušení nebo ukončení v libovolném čase. U aplikací z webových stránek třetí strany nebo ke kterým jste se prostřednictvím webových stránek třetí strany dostali si předem prostudujte podmínky použití a zásady ochrany osobních údajů. Sony neposkytuje ani nezaručuje dostupnost nebo výkon aplikací, webových stránek, nebo nabízených služeb jakékoli třetí strany.

Toto zařízení je vybaveno funkcemi umožňujícími stahovat, ukládat a předávat dodatečný obsah, například hudbu nebo videa. Použití takového obsahu může být omezeno nebo zakázáno právy třetích stran, mezi která patří mimo jiné omezení vyplývající ze zákonů o ochraně autorských práv. Za dodatečný obsah stažený do vašeho zařízení nebo předaný dál nesete plnou zodpovědnost vy, nikoli Sony. Před použitím dodatečného obsahu ověřte, že je obsah řádně licencován nebo jinak povolen pro dané použití. Sony nezaručuje přesnost, integritu nebo kvalitu dodatečného obsahu jakékoli třetí strany. Sony nebude za žádných okolností odpovědná za nevhodné použití dodatečného obsahu nebo jiného obsahu třetí strany.

Licence k tomuto výrobku je udělena podle licencí MPEG-4 visual a AVC patent portfolio k osobnímu a nekomerčnímu využití spotřebitelem ke (i) kódování videa podle vizuálního standardu MPEG-4 („video MPEG-4“) nebo standardu AVC („video AVC“) a k (ii) dekódování videa MPEG-4 nebo AVC zakódovaného spotřebitelem při osobních a nekomerčních činnostech a/ nebo získaného od poskytovatele videa vlastního licenci společnosti MPEG LA k poskytování videa MPEG-4 a AVC. Licence není udělena k jiným způsobům užití a nezahrnuje je. Další informace, včetně informací týkajících se reklamního, interního a komerčního používání a licencí můžete získat od společnosti MPEG LA, L.L.C. Viz <https://www.mpegla.com>. Licenci k technologii dekódování zvuku MPEG Layer-3 poskytly společnosti Fraunhofer IIS a Thomson.

**Poznámka:** Sony doporučuje uživatelům zálohovat si své osobní údaje a informace.

**SPOLEČNOST SONY ODMÍTÁ ODPOVĚDNOST ZA JAKÉKOLI ZTRÁTY, VYMAZÁNÍ NEBO PŘEPSÁNÍ OSOBNÍCH DAT A SOUBORŮ ULOŽENÝCH V ZAŘÍZENÍ (NAPŘÍKLAD VČETNĚ AVŠAK NEJEN KONTAKTŮ, HUDEBNÍCH SKLADEB A OBRÁZKŮ) ZPŮSOBENÝCH AKTUALIZACÍ ZAŘÍZENÍ KTERÝMKOLI ZE ZPŮSOBŮ POPSANÝCH V TÉTO UŽIVATELSKÉ PŘÍRUČCE NEBO DOKUMENTACI.**

**CELKOVÁ NÁHRADA ŠKODY ZA JAKÉKOLI POŠKOZENÍ ČI ZTRÁTY (AŽ UŽ VYJÁDŘENÉ, NEBO PŘEDPOKLÁDANÉ, VČETNĚ NAPŘÍKLAD ZPŮSOBENÉ NEDBALOSTÍ) ZE STRANY SPOLEČNOSTI SONY NEBO JEJÍCH DODAVATELŮ NEMŮŽE V ŽÁDNÉM PŘÍPADĚ PŘESÁHNOUT ČÁSTKU, KTEROU JSTE ZA ZAŘÍZENÍ SKUTEČNĚ ZAPLATILI.**

TP0002396676

Smartphone

Xperia 5 V XQ-DE54/XQ-DE72

## Záruka, SAR a pokyny k použití

---

Informace o záruce, specifické míře absorpce (SAR) a bezpečnosti najdete v části s důležitými informacemi v [Nastavení] > [Informace o telefonu] > [Právní informace] ve vašem zařízení.

TP0002284143

H-536-100-32 Copyright 2023 Sony Corporation