

Smartphone

Xperia 5 V XQ-DE54/XQ-DE72

Δημοφιλέστερα θέματα

[Αλλαγές μετά από ενημέρωση του λογισμικού σε Android 14](#)[Λήψη στιγμιότυπου οθόνης](#)[Αρχική οθόνη](#)[Ονόματα εξαρτημάτων](#)

Θέματα για την εκκίνηση της συσκευής σας

[Εισαγωγή κάρτας SIM και κάρτας μνήμης](#)[Διαμόρφωση eSIM \(XQ-DE54 μόνο\)](#)[Φόρτιση της συσκευής σας](#)

Εξωτερικές τοποθεσίες για αναφορά

[Πληροφορίες υποστήριξης Xperia 5 V](#)[Βοήθεια Android](#)

Χαρακτηριστικά ενημέρωσης λογισμικού

[Αλλαγές μετά από ενημέρωση του λογισμικού σε Android 14](#)

Οδηγός έναρξης

[Ονόματα εξαρτημάτων](#)

[Εισαγωγή κάρτας SIM και κάρτας μνήμης](#)

[Διαμόρφωση eSIM \(XQ-DE54 μόνο\)](#)

[Ρύθμιση SIM](#)

[Ενεργοποίηση της συσκευής σας](#)

[Ενεργοποίηση ή απενεργοποίηση της οθόνης](#)

[Ρύθμιση ενός λογαριασμού Google στη συσκευή σας](#)

[Φόρτιση της συσκευής σας](#)

[Φόρτιση της συσκευής σας με ασύρματο φορτιστή](#)

Μεταφορά περιεχομένου

[Συγχρονισμός δεδομένων χρησιμοποιώντας λογαριασμό Google](#)

[Μεταφορά περιεχομένου με χρήση υπολογιστή](#)

Εκμάθηση των βασικών λειτουργιών

[Αρχική οθόνη](#)

Εικονίδια στη γραμμή κατάστασης

[Γραμμή κατάστασης και πίνακας ειδοποιήσεων](#)

[Εικονίδια κατάστασης](#)

[Εικονίδια ειδοποιήσεων](#)

[Πίνακας Γρήγορες ρυθμίσεις](#)

[Λήψη στιγμιότυπου οθόνης](#)

[Εγγραφή της οθόνης της συσκευής σας](#)

[Σάρωση κωδικών QR](#)

[Χρήση της λειτουργίας Side sense](#)

[Χρήση του μενού Side sense και του μενού πολλαπλών παραθύρων](#)

[Λειτουργία διαίρεσης οθόνης \(Διακόπτης Πολλαπλών παραθύρων\)](#)

[Λειτουργία αναδυόμενου παραθύρου](#)

[Ξυπνητήρι](#)

Photo Pro (Photography Pro)

[Ανακάλυψη Photo Pro](#)

Λειτουργία BASIC (Βασική)

[Επισκόπηση BASIC \(Βασικής\) λειτουργίας](#)

[Λήψη φωτογραφίας ή εγγραφή βίντεο](#)

[Προβολή φωτογραφιών και βίντεο](#)

[Σάρωση κωδικών QR με χρήση του Photo Pro](#)

[Χαρακτηριστικά που χρησιμοποιούνται συχνά στη λειτουργία BASIC \(Βασική\)](#)

Selfie

[Λήψη selfie](#)

[Λήψη selfie με τη χρήση του Χειροκίνητου κλείστρου](#)

Ρυθμίσεις λειτουργίας BASIC (Βασική)

[Χρώμα και φωτεινότητα](#)

- [Πανοραμική λήψη](#)
- [Εφέ Μποκέ](#)
- [Εγγραφή βίντεο HDR](#)
- [Δυναμικό εύρος](#)
- [Εγγραφή σταθερού βίντεο](#)
- [Βίντεο με αργή κίνηση](#)
- [S-Cinetone for mobile](#)
- [Παρουσίαση προϊόντος](#)
- [Οδηγός παράτασης της διάρκειας ηχογρ.](#)

Χρήση των λειτουργιών AUTO/P/S/M

- [Επισκόπηση λειτουργίας AUTO/P/S/M](#)
- [Μενού λειτουργιών](#)
- [Λήψη στατικών εικόνων](#)
- [Χρήση λειτουργιών υποβοήθησης εστίασης](#)

Επιλογή λειτουργίας λήψης

- [Αυτόματη λειτουργία \(AUTO\)](#)
- [Αυτόματο πρόγραμμα \(P\)](#)
- [Προτεραιότητα ταχύτητας κλείστρου \(S\)](#)
- [Μη αυτόματη έκθεση \(M\)](#)

Καταχώρηση και ανάκληση ρυθμίσεων κάμερας

- [Μνήμη ρυθμίσεων κάμερας](#)
- [Ανάκληση μνήμης \(MR\)](#)

Επιλογή λειτουργίας οδήγησης (Συνεχής λήψη/Χρονοδιακόπτης)

- [Συνεχής λήψη](#)
- [Χρονοδιακόπτης](#)

Χρήση του φλας

Πρόσθετες ρυθμίσεις κάμερας

- [Ρύθμιση της εστίασης με άγγιγμα του εικονοσκοπίου](#)
- [AF προσώπου/ματιών \(στατικές εικόνες/βίντεο\)](#)
- [Απαλύνοντας τον τόνο του δέρματος](#)

[Παρακολούθηση αντικειμένου](#)

[Δημιουργική εμφάνιση](#)

[Νυχτερινή Λήψη](#)

[Ρύθμιση του Λειτουργία Transfer & Tagging](#)

[Αποθήκ. χώρος δεδομ.](#)

[Προσθήκη γεωγραφικής ετικέτας](#)

[Γραμμές πλέγματος](#)

[Διάφοροι τρόποι χρήσης του κουμπιού έντασης ήχου](#)

[Ηχητικά σήματα](#)

Video Pro (Videography Pro)

[Εκκίνηση Video Pro](#)

[Video Pro Μενού](#)

[Video Pro Ρυθμίσεις](#)

[Video Pro Λειτουργία streaming](#)

Cinema Pro (Cinematography Pro)

[Εκκίνηση της εφαρμογής Cinema Pro](#)

[Συνδυασμός κλιπ και παρακολούθηση ταινίας](#)

Δημιουργός βίντεο

[Δημιουργός βίντεο](#)

Εξωτερική οθόνη

[Χρήση της εφαρμογής Εξωτερική οθόνη](#)

[Εξωτερική οθόνη Λειτουργία streaming](#)

[Εξωτερική οθόνη Ρυθμίσεις ήχου](#)

[Εγγραφή ενός βίντεο που παρακολουθείτε στη συσκευή σας](#)

[Λειτουργία αντοχής μόνιτορ](#)

Music Pro

[Music Pro](#)

Μουσική

[Μεταφορά μουσικής από έναν υπολογιστή στη συσκευή σας](#)

[Ακρόαση μουσικής](#)

[Χαρακτηριστικά της εφαρμογής Μουσική](#)

Βελτίωση παιχνιδιού

[Εκκίνηση της εφαρμογής Βελτίωση παιχνιδιού](#)

[Χρήση του μενού Βελτίωση παιχνιδιού](#)

Εφαρμογή υποστήριξης

[Πληροφορίες για την εφαρμογή υποστήριξης](#)

Ρυθμίσεις

[Μενού Ρυθμίσεις](#)

Ένταση ήχου, δόνηση και ήχος

└ [Ένταση ήχου και δόνηση](#)

└ [Ήχοι και τόνοι](#)

[Περιορισμός διακοπών με τη λειτουργία \[Μην ενοχλείτε\]](#)

[Ρυθμίσεις προβολής](#)

[Ρύθμιση επιλογών Side sense](#)

[Χρήση υπηρεσιών εντοπισμού τοποθεσίας](#)

[Ημερομηνία και ώρα](#)

Διαχείριση ενέργειας

└ [Φροντίδα μπαταρίας](#)

└ [Λειτουργία STAMINA](#)

└ [Μπαταρία και διαχείριση ενέργειας](#)

└ [Για να ελέγξετε την κατανάλωση μπαταρίας για εφαρμογές](#)

Βελτίωση του ήχου

└ [Βελτίωση της εξόδου ήχου χρησιμοποιώντας Dolby Sound](#)

└ [Εξατομίκευση της ποιότητας ήχου χρησιμοποιώντας 360 Reality Audio](#)

└ [Βελτίωση της εξόδου ήχου χρησιμοποιώντας 360 Urmix](#)

└ [Αναβάθμιση της ποιότητας των συμπιεσμένων αρχείων μουσικής \(DSEE Ultimate\)](#)

└ [Μείωση του θορύβου ανέμου κατά την εγγραφή](#)

Δυναμική δόνηση

- Χρήση δυναμικής δόνησης
- Προσαρμογή ρυθμίσεων δυναμικής δόνησης

Έξυπνος χειρ. κλήσεων

Συντήρηση

Ενημέρωση της συσκευής σας

- Πριν από την ενημέρωση της συσκευής σας
- Ενημέρωση της συσκευής σας ασύρματα

Ενημερώσεις εφαρμογών

Επανεκκίνηση, επαναφορά και επιδιόρθωση

- Επανεκκίνηση και επαναφορά της συσκευής σας
- Επιδιόρθωση του λογισμικού της συσκευής σας με το Xperia Companion
- Επαναφορά των εφαρμογών σας

Βελτίωση της απόδοσης της μνήμης

- Προβολή της κατάστασης μνήμης
- Αποδέσμευση χώρου στην εσωτερική μνήμη
- Διακοπή της εκτέλεσης εφαρμογών και υπηρεσιών
- Διαμόρφωση της κάρτας μνήμης

Internet και δίκτυα

Σύνδεση δεδομένων κινητής τηλεφωνίας

Αύξηση της ισχύος σήματος Wi-Fi®

Έλεγχος χρήσης δεδομένων

Συνδεσιμότητα

Ασύρματη τεχνολογία Bluetooth®

- Ενεργοποίηση ή απενεργοποίηση της λειτουργίας Bluetooth
- Ονοματοδοσία της συσκευής σας
- Ζεύξη με άλλη συσκευή Bluetooth
- Ζεύξη με τηλεχειριστήριο ή λαβή Bluetooth
- Αποστολή στοιχείων με χρήση της τεχνολογίας Bluetooth

[Λήψη στοιχείων με χρήση της τεχνολογίας Bluetooth](#)

[Μετάδοση \(Bluetooth LE Audio\)](#)

[NFC \(Near Field Communication\)](#)

[Χρήση της συσκευής σας για πληρωμές](#)

[Ασύρματος κατοπτρισμός της οθόνης της συσκευής σας σε τηλεόραση](#)

[Σύνδεση της συσκευής σας με συσκευές USB](#)

Ασφάλεια συσκευής

[Για να διασφαλίσετε την προστασία της συσκευής σας](#)

[Εντοπισμός των αριθμών IMEI της συσκευής σας](#)

[Εύρεση, κλείδωμα και διαγραφή χαμένης συσκευής](#)

Σημειώσεις σχετικά με τη χρήση, την προσβασιμότητα και τις νομικές πληροφορίες

[Πληροφορίες για αυτόν τον Οδηγό βοήθειας](#)

[Προσβασιμότητα](#)

[Χρήση της συσκευής σε συνθήκες υγρασίας και σκόνης](#)

[Νομικές πληροφορίες](#)

[Εγγύηση, SAR και οδηγίες χρήσης](#)

Smartphone

Xperia 5 V XQ-DE54/XQ-DE72

Αλλαγές μετά από ενημέρωση του λογισμικού σε Android 14

Εκτός από την ενημέρωση του λογισμικού σε Android 14, έγιναν επίσης μερικές αλλαγές στις υπάρχουσες λειτουργίες. Τα ακόλουθα αποτελούν μερικές από τις σημαντικές αλλαγές της ενημέρωσης της συσκευής σας στο Android 14.

Αυτός ο Οδηγός βοήθειας δεν περιγράφει όλες τις δυνατότητες και τις λειτουργίες του Android 14. Μερικές δυνατότητες, λειτουργίες, ρυθμίσεις και στοιχεία του σχεδιασμού οθόνης μπορεί να διαφέρουν από το περιεχόμενο αυτού του Οδηγός βοήθειας μετά από την ενημέρωση της συσκευής σας στο Android 14.

Νέες δυνατότητες της οθόνης κλειδώματος

Μπορείτε πλέον να εμφανίσετε τα εικονίδια Συντομεύσεις όπως [Φακός] ή [Μην ενοχλείτε] για να αποκτήσετε γρήγορα πρόσβαση σε κάθε δυνατότητα από την οθόνη κλειδώματος.



1. Αγγίξτε παρατεταμένα μια κενή περιοχή στην αρχική οθόνη και, στη συνέχεια, πατήστε [Ταπετσαρία και σιλ].
2. Πατήστε τις επιλογές [Οθόνη κλειδώματος] > [Συντομεύσεις].

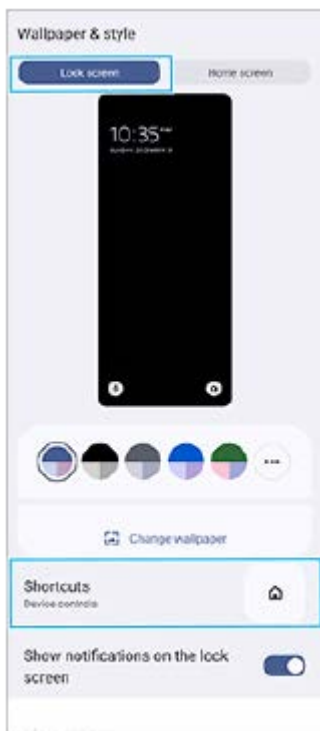

3. Πατήστε τις επιλογές [Αριστερή συντόμευση] ή [Δεξιά συντόμευση], και, έπειτα, επιλέξτε το εικονίδιο που θέλετε να εμφανιστεί στην οθόνη κλειδώματος.

Σημείωση

- Ο διακόπτης [Εμφάνιση πορτοφολιού] και ο διακόπτης [Εμφάνιση στοιχείων ελέγχου συσκευής] στις [Ρυθμίσεις] > [Προβολή] > [Προτιμήσεις κλειδ. οθόνης] έχουν διαγραφεί.

Νέες δυνατότητες της Εξωτερικής οθόνης

Είσοδος ήχου κατά τη σύνδεση συσκευής βίντεο χρησιμοποιώντας καλώδιο USB 3.0 Super Speed

Μπορείτε πλέον να παρακολουθείτε, να εγγράφετε ή να κάνετε ζωντανό streaming την είσοδο ήχου από μια συνδεδεμένη εξωτερική συσκευή, όπως μια κάμερα, ακόμα και κατά τη σύνδεση με καλώδιο USB 3.0 Super Speed. Ανατρέξτε στο κατάλληλο θέμα που παρατίθεται στο "Σχετικό θέμα" για λεπτομέρειες.

Σχετικό θέμα

- [Εξωτερική οθόνη Ρυθμίσεις ήχου](#)

TP1001474937

Smartphone
Xperia 5 V XQ-DE54/XQ-DE72

Ονόματα εξαρτημάτων

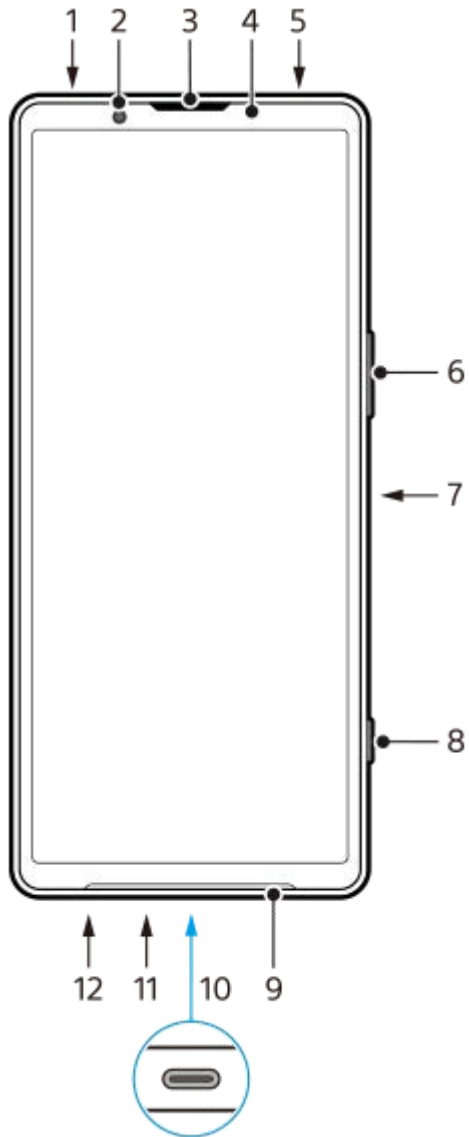

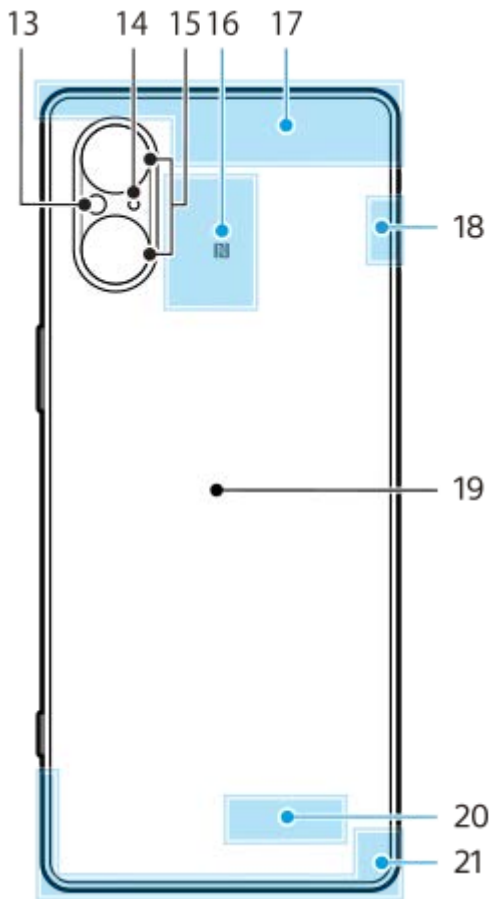

1. Υποδοχή ήχου 3,5 mm
2. Μπροστινή κάμερα
3. Ακουστικό/Δεύτερο μεγάφωνο
4. Αισθητήρας προσέγγισης/φωτισμού
5. Δεύτερο μικρόφωνο
6. Κουμπί έντασης ήχου/ζουμ
7. Κουμπί λειτουργίας/Αισθητήρας δακτυλικών αποτυπωμάτων
8. Κουμπί κλείστρου
9. Κύριο μεγάφωνο
10. Θύρα USB/Φορτιστής

Μπορείτε να προβάλετε την οθόνη της συσκευής σας σε τηλεόραση ή άλλη μεγάλη οθόνη μέσω καλωδίου USB Type-C™.

Μπορείτε επίσης να αποκτήσετε πρόσβαση στο Internet μέσω καλωδίου LAN χρησιμοποιώντας έναν προσαρμογέα USB-LAN που διατίθεται στο εμπόριο.

Σημείωση

- Όταν συνδέετε τη συσκευή σας σε τηλεόραση ή άλλη μεγάλη οθόνη χρησιμοποιώντας καλώδιο USB Type-C, το καλώδιο πρέπει να είναι συμβατό με το πρότυπο της θύρας οθόνης. Να γνωρίζετε ότι μερικές λειτουργίες ή περιεχόμενο στη συσκευή Χρεια σας μπορεί να μην εμφανίζονται στην τηλεόραση ή συσκευή προβολής σας.
- Ορισμένοι προσαρμογείς USB-LAN ενδέχεται να μην λειτουργούν σωστά.

11. Κύριο μικρόφωνο
12. Υποδοχή δίσκου nano SIM/κάρτας μνήμης
13. LED φλας
14. 3ο μικρόφωνο
15. Κύρια κάμερα
16. Περιοχή ανίχνευσης NFC
17. Κεραία κινητού τηλεφώνου
18. Κεραία κινητού τηλεφώνου/Wi-Fi/Bluetooth/GPS
19. Πηνίο ασύρματης φόρτισης
20. Κεραία Wi-Fi/Bluetooth

21. Κεραία κινητού τηλεφώνου

TP1001286863

H-536-100-62 Copyright 2023 Sony Corporation

Smartphone

Xperia 5 V XQ-DE54/XQ-DE72

Εισαγωγή κάρτας SIM και κάρτας μνήμης

Η συσκευή σας υποστηρίζει μόνο κάρτες nano SIM.

Η XQ-DE54 υποστηρίζει τη χρήση μίας κάρτας nano SIM και μίας κάρτας μνήμης. Μπορείτε να χρησιμοποιήσετε τη συσκευή ως συσκευή διπλής SIM αν εισαγάγετε μια κάρτα nano SIM και διαμορφώσετε μια eSIM.

Η XQ-DE72 υποστηρίζει τη χρήση δύο καρτών nano SIM ή μίας κάρτας nano SIM και μίας κάρτας μνήμης.

Σημείωση

- XQ-DE54: Δεν χρειάζεται να τοποθετήσετε μια κάρτα nano SIM αν πρόκειται να χρησιμοποιήσετε μόνο eSIM.
- Απεγκαταστήστε την κάρτα μνήμης πριν την αφαιρέσετε για να αποφύγετε απώλεια δεδομένων. Για να αφαιρέσετε με ασφάλεια την κάρτα μνήμης, βρείτε και πατήστε [Ρυθμίσεις] > [Αποθηκευτικός χώρος], πατήστε [Αυτή η συσκευή] για να επιλέξετε το όνομα της κάρτας SD σας και, στη συνέχεια, πατήστε  (Εικονίδιο περισσότερων) > [Εξαγωγή].

Συναρμολόγηση - XQ-DE54

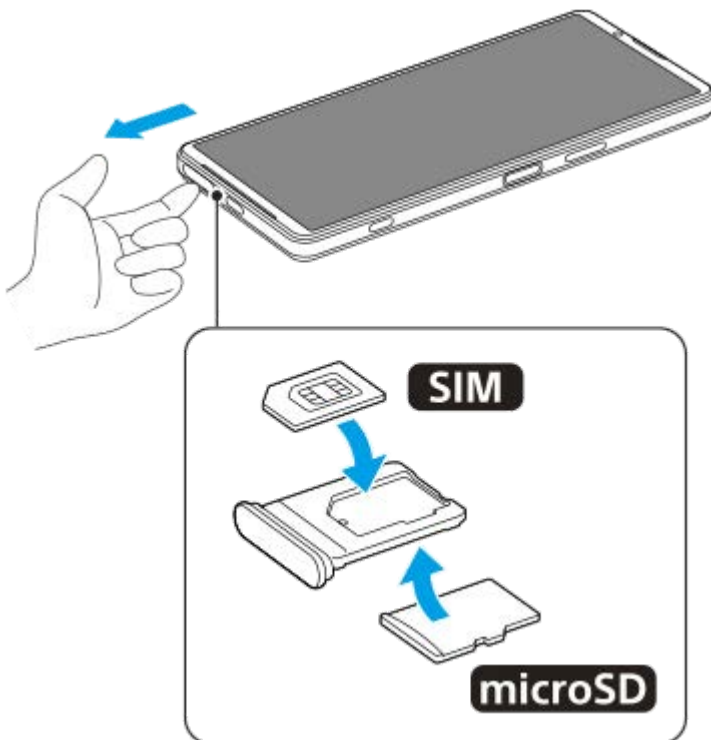

Συναρμολόγηση - XQ-DE72

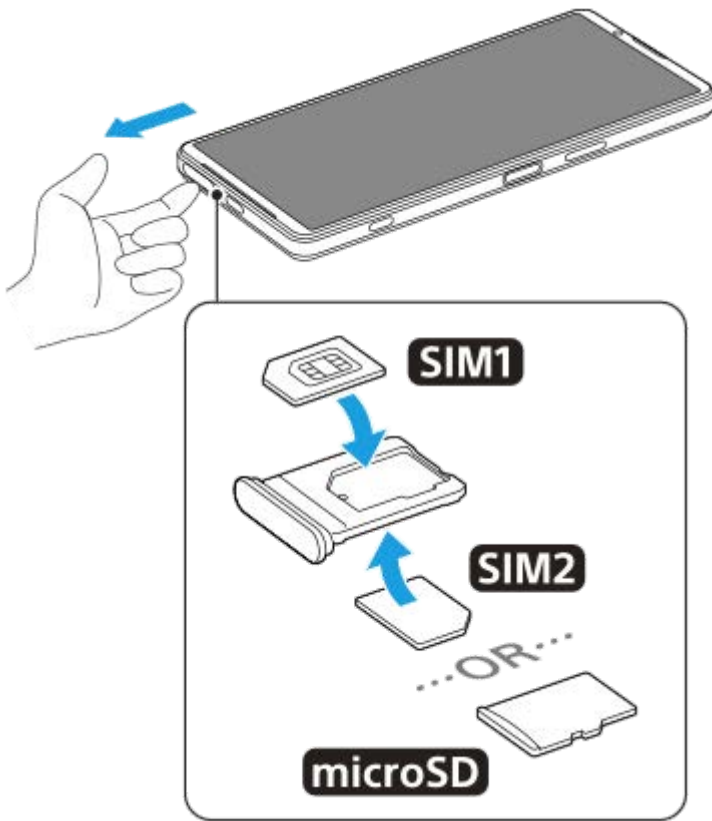

- 1 Σύρετε τον δίσκο προς τα έξω.
- 2 Τοποθετήστε την κύρια SIM καλά στη θέση για τη SIM1, με σωστό προσανατολισμό.
- 3 Τοποθετήστε σταθερά είτε τη δεύτερη κάρτα SIM (SIM2) είτε την κάρτα μνήμης στο δίσκο, με σωστό προσανατολισμό.
- 4 Σπρώξτε απαλά το δίσκο στη θυρίδα μέχρι να μπει στη θέση του.

Σχετικό θέμα

- [Μενού Ρυθμίσεις](#)
- [Διαμόρφωση eSIM \(XQ-DE54 μόνο\)](#)
- [Ρύθμιση SIM](#)
- [Εντοπισμός των αριθμών IMEI της συσκευής σας](#)

TP1000724318

Smartphone

Xperia 5 V XQ-DE54/XQ-DE72

Διαμόρφωση eSIM (XQ-DE54 μόνο)

Η συσκευή σας υποστηρίζει eSIM (SIM που λήφθηκαν).

Για να χρησιμοποιήσετε μια eSIM, εκτελέστε τη ρύθμιση από το μενού Ρυθμίσεις.

- 1 Βρείτε και πατήστε τις επιλογές [Ρυθμίσεις] > [Δίκτυο και διαδίκτυο] > [Κάρτες SIM].**
Αν έχετε εισαγάγει μια κάρτα SIM ή έχετε ήδη κάνει λήψη eSIM, πατήστε **+** (Εικονίδιο προσθήκης).
- 2 Ακολουθήστε τις οδηγίες που εμφανίζονται στην οθόνη για να σαρώσετε τον κωδικό QR που παρέχεται από τον διαχειριστή δικτύου σας.**
- 3 Ακολουθήστε τις οδηγίες στην οθόνη για να λάβετε μια eSIM.**
- 4 Όταν ολοκληρωθεί η λήψη της eSIM, πατήστε το κουμπί [Ρυθμίσεις] και, στη συνέχεια, πατήστε τον διακόπτη [Χρήση SIM] για να ενεργοποιήσετε τη SIM.**

Σημείωση

- Η διαδικασία για τη ρύθμιση μιας eSIM διαφέρει ανάλογα με το διαχειριστή δικτύου. Αν η ρύθμιση δεν μπορεί να ολοκληρωθεί με τη διαδικασία που περιγράφεται εδώ, ανατρέξτε στη διαδικασία ρύθμισης που παρέχεται από τον διαχειριστή δικτύου σας.

Υπόδειξη

- Μπορείτε να ενεργοποιήσετε ή να απενεργοποιήσετε τη χρήση των SIM. Βρείτε και πατήστε [Ρυθμίσεις] > [Δίκτυο και διαδίκτυο] > [Κάρτες SIM], επιλέξτε μια SIM αν σας ζητηθεί και, στη συνέχεια, πατήστε τον διακόπτη [Χρήση SIM] για να ενεργοποιήσετε ή να απενεργοποιήσετε τη SIM.

Σχετικό θέμα

- [Μενού Ρυθμίσεις](#)
- [Εισαγωγή κάρτας SIM και κάρτας μνήμης](#)
- [Ρύθμιση SIM](#)

TP1000724319

Smartphone

Xperia 5 V XQ-DE54/XQ-DE72

Ρύθμιση SIM

1 Βρείτε και πατήστε τις επιλογές [Ρυθμίσεις] > [Δίκτυο και διαδίκτυο] > [Κάρτες SIM].

2 Επιλέξτε μια SIM.

3 Πατήστε τη ρύθμιση που θέλετε να αλλάξετε.

Πατήστε τους διακόπτες ή ορίστε επιλογές για προσαρμογή.

Κύριες ρυθμίσεις

- **Χρήση SIM:** Πατήστε τον διακόπτη για να ενεργοποιήσετε ή να απενεργοποιήσετε τη SIM.
- **Προτίμηση κλήσεων:** Επιλέξτε τη SIM που θέλετε να χρησιμοποιείτε για κλήσεις. Μπορείτε να ρυθμίσετε ώστε να επιλέγετε μια SIM κάθε φορά που κάνετε μια κλήση.
- **Προτίμηση SMS:** Επιλέξτε τη SIM που θέλετε να χρησιμοποιήσετε για SMS.
- **Δεδομένα κινητής τηλεφωνίας:** Πατήστε τον διακόπτη για να ρυθμίσετε αν θα χρησιμοποιείται η SIM για την κίνηση δεδομένων.

Υπόδειξη

- Μπορείτε να επεξεργαστείτε το όνομα και το χρώμα της SIM πατώντας  (Εικονίδιο επεξεργασίας).

Για αυτόματη αλλαγή της SIM δεδομένων (Αυτόματη εναλλαγή SIM)

Μπορείτε να ρυθμίσετε ώστε να μεταβαίνετε αυτόματα στην άλλη SIM όταν η μία SIM βρίσκεται εκτός της περιοχής εξυπηρέτησής της ή όταν η ταχύτητα μετάδοσης δεδομένων της SIM είναι αργή.

1. Βρείτε και πατήστε τις επιλογές [Ρυθμίσεις] > [Δίκτυο και διαδίκτυο] > [Αυτόματη εναλλαγή SIM].
2. Πατήστε τον διακόπτη για τη λειτουργία που θέλετε να χρησιμοποιήσετε για να τον ενεργοποιήσετε και, στη συνέχεια, ορίστε τις επιλογές για προσαρμογή.
 - [Εναλλαγή SIM δεδομένων όταν βρίσκεστε εκτός περιοχής εξυπηρέτησης]: Μεταβαίνει αυτόματα στην άλλη SIM όταν η μία SIM βρίσκεται εκτός της περιοχής εξυπηρέτησής της. Όταν χρησιμοποιείτε τη λειτουργία [Εναλλαγή SIM δεδομένων όταν βρίσκεστε εκτός περιοχής εξυπηρέτησης], ρυθμίστε την προτιμώμενη SIM δεδομένων.
 - [Εναλλαγή SIM δεδομένων όταν η ταχύτητα μετάδοσης γίνεται χαμηλή]: Μεταβαίνει αυτόματα στην άλλη SIM όταν η ταχύτητα μετάδοσης δεδομένων είναι πιο αργή. Όταν χρησιμοποιείτε τη λειτουργία [Εναλλαγή SIM δεδομένων όταν η ταχύτητα μετάδοσης γίνεται χαμηλή], ορίστε το όριο ταχύτητας μετάδοσης για αλλαγή της SIM δεδομένων.

Για να ενεργοποιήσετε τη λειτουργία [Εξυπνη προώθηση]

Όταν χρησιμοποιείτε δύο SIM, μπορείτε να προωθήσετε κλήσεις στην άλλη SIM, αν η μία SIM δεν είναι προσβάσιμη.

1. Εκκινήστε την εφαρμογή "Τηλέφωνο".
2. Πατήστε  (Εικονίδιο περισσότερων) > [Ρυθμίσεις] > [Λογαριασμοί κλήσης] > [Εξυπνη προώθηση].

3. Πατήστε το διακόπτη για να ενεργοποιήσετε τη λειτουργία.

4. Για να ολοκληρώσετε τη διαδικασία, ακολουθήστε τις οδηγίες στην οθόνη.

Σημείωση

- Η λειτουργία [Εξυπνη προώθηση] ενδεχομένως να μην είναι διαθέσιμη, ανάλογα με τον συνδυασμό διαχειριστών δικτύου που παρέχουν τις κάρτες SIM.
- Η λειτουργία [Εξυπνη προώθηση] δεν είναι διαθέσιμη όταν η λειτουργία [Προώθηση πάντα] είναι ενεργοποιημένη στην εφαρμογή "Τηλέφωνο".

Υπόδειξη

- Αν ορίσετε μία SIM για κλήσεις και την άλλη SIM για επικοινωνίες δεδομένων, ενδέχεται να μην μπορείτε να έχετε πρόσβαση στο Internet ενώ μιλάτε στο τηλέφωνο. Σε αυτήν την περίπτωση, ενεργοποιήστε τον διακόπτη [Δεδομένα κατά τη διάρκεια κλήσεων] της SIM για κλήση. Τώρα θα μπορείτε να εκτελείτε επικοινωνίες δεδομένων ακόμα και κατά τη διάρκεια κλήσεων.
- Αν η λειτουργία [Εξυπνη προώθηση] δεν λειτουργεί αφού την ενεργοποιήσετε, βεβαιωθείτε ότι έχετε καταχωρήσει σωστά τους αριθμούς τηλεφώνου για κάθε SIM. Σε ορισμένες περιπτώσεις, οι αριθμοί εντοπίζονται αυτόματα κατά τη ρύθμιση. Διαφορετικά, θα σας ζητηθεί να τους καταχωρήσετε με μη αυτόματο τρόπο.

Σχετικό θέμα

- [Μενού Ρυθμίσεις](#)
- [Εισαγωγή κάρτας SIM και κάρτας μνήμης](#)
- [Διαμόρφωση eSIM \(XQ-DE54 μόνο\)](#)

TP1001272714

Smartphone

Xperia 5 V XQ-DE54/XQ-DE72

Ενεργοποίηση της συσκευής σας

Την πρώτη φορά που θα θέσετε σε λειτουργία τη συσκευή σας, θα ανοίξει ένας οδηγός ρύθμισης, ο οποίος θα σας βοηθήσει να διαμορφώσετε τις βασικές ρυθμίσεις, να εξατομικεύσετε τη συσκευή σας και να συνδεθείτε στους λογαριασμούς σας, για παράδειγμα σε έναν λογαριασμό Google.

1 Πατήστε παρατεταμένα το κουμπί λειτουργίας μέχρι να δονηθεί η συσκευή.

Η οθόνη κλειδώματος εμφανίζεται όταν ολοκληρωθεί η εκκίνηση.

Για να απενεργοποιήσετε τη συσκευή

1. Πατήστε ταυτόχρονα το κουμπί αύξησης έντασης ήχου και το κουμπί λειτουργίας.
2. Στο μενού που θα ανοίξει, πατήστε [Απενεργοποίηση].

Υπόδειξη

- Μπορείτε να απενεργοποιήσετε τη συσκευή από το τμήμα Γρήγορες ρυθμίσεις. Σαρώστε προς τα κάτω δύο φορές από το πάνω μέρος της οθόνης και, στη συνέχεια, πατήστε τις επιλογές  (Κουμπί μενού λειτουργίας) > [Απενεργοποίηση].
- Το παρατεταμένο πάτημα του κουμπιού λειτουργίας έχει ρυθμιστεί ώστε να εκκινεί τον βοηθό από προεπιλογή σε ορισμένες χώρες/περιοχές. Για να απενεργοποιήσετε τη συσκευή πατώντας παρατεταμένα το κουμπί λειτουργίας, βρείτε και πατήστε τις επιλογές [Ρυθμίσεις] > [Σύστημα] > [Κινήσεις] > [Μενού λειτουργίας] και, στη συνέχεια, πατήστε τον διακόπτη [Πατήστε παρατεταμένα για τον Βοηθό] για να απενεργοποιήσετε τη λειτουργία.

Σχετικό θέμα

- [Ονόματα εξαρτημάτων](#)
- [Φόρτιση της συσκευής σας](#)
- [Πίνακας Γρήγορες ρυθμίσεις](#)
- [Μενού Ρυθμίσεις](#)
- [Επανεκκίνηση και επαναφορά της συσκευής σας](#)

TP0001875313

Smartphone



Xperia 5 V XQ-DE54/XQ-DE72

Ενεργοποίηση ή απενεργοποίηση της οθόνης

Όταν η οθόνη είναι απενεργοποιημένη, η συσκευή σας μπορεί να κλειδώσει ή να ξεκλειδώσει, ανάλογα με τη ρύθμιση του κλειδώματος οθόνης.

1 Πατήστε στιγμιαία το κουμπί λειτουργίας.

Υπόδειξη

- Για να ενεργοποιήσετε την οθόνη πατώντας το κουμπί κλείστρου ή το κουμπί έντασης ήχου, πατήστε [Ρυθμίσεις] > [Σύστημα] > [Κινήσεις] και, στη συνέχεια, πατήστε τον διακόπτη [Αφύπνιση οθόνης με πίεση πλήκτρου] για να ενεργοποιήσετε τη λειτουργία.
- Μπορείτε να προσαρμόσετε την οθόνη κλειδώματος, εμφανίζοντας ή κρύβοντας το  (Εικονίδιο Πορτοφόλι) και το  (Εικονίδιο Στοιχεία ελέγχου συσκευής). Επίσης, μπορείτε να χρησιμοποιήσετε την Οθόνη περιβάλλοντος για να εμφανίσετε την ημερομηνία, την ώρα, τις ειδοποιήσεις και το επίπεδο και κατάσταση της μπαταρίας ακόμα και στη Λειτουργία αναστολής. Βρείτε και πατήστε τις επιλογές [Ρυθμίσεις] > [Προβολή] > [Προτιμήσεις κλειδ. οθόνης].
- Για να ρυθμίσετε τη μέθοδο ξεκλειδώματος οθόνης, βρείτε και πατήστε [Ρυθμίσεις] > [Ασφάλεια].

Σχετικό θέμα

- [Μενού Ρυθμίσεις](#)
- [Για να διασφαλίσετε την προστασία της συσκευής σας](#)

TP0001875360

Smartphone

Xperia 5 V XQ-DE54/XQ-DE72

Ρύθμιση ενός λογαριασμού Google στη συσκευή σας

Με τη ρύθμιση ενός λογαριασμού Google στη συσκευή σας, διατίθεται μια σειρά από εφαρμογές και υπηρεσίες της Google, όπως Gmail, Google Maps, YouTube και Google Play. Η οθόνη ρυθμίσεων για έναν λογαριασμό Google θα εμφανιστεί όπως απαιτείται, όπως κατά την εκκίνηση μιας εφαρμογής που απαιτεί λογαριασμό Google. Ένας λογαριασμός Google σας επιτρέπει να κάνετε τα παρακάτω:

- Να κάνετε λήψη και εγκατάσταση εφαρμογών στο Google Play.
- Να συγχρονίσετε το email, τις επαφές και το ημερολόγιο χρησιμοποιώντας το Gmail.
- Να δημιουργήσετε αντίγραφα ασφαλείας, να επαναφέρετε και να μεταφέρετε τα δεδομένα σας.
- Να συγχρονίσετε το ιστορικό περιήγησης και τους σελιδοδείκτες σας χρησιμοποιώντας το πρόγραμμα περιήγησης Chrome.
- Βρείτε, κλειδώστε ή διαγράψτε εξ αποστάσεως μια συσκευή που έχει χαθεί ή κλαπεί, χρησιμοποιώντας τις υπηρεσίες "Εύρεση της συσκευής μου".

Για περισσότερες πληροφορίες, επισκεφθείτε τον ιστότοπο support.google.com/.

- 1** Βρείτε και πατήστε τις επιλογές [Ρυθμίσεις] > [Λογαριασμοί και κωδικοί πρόσβασης] > [Προσθήκη λογαριασμού] > [Google].
- 2** Ακολουθήστε τις οδηγίες που εμφανίζονται στην οθόνη για να δημιουργήσετε έναν λογαριασμό Google ή συνδεθείτε, αν έχετε ήδη λογαριασμό.

Σχετικό θέμα

- Συγχρονισμός δεδομένων χρησιμοποιώντας λογαριασμό Google
- Μενού Ρυθμίσεις

TP0001875449

Smartphone

Xperia 5 V XQ-DE54/XQ-DE72

Φόρτιση της συσκευής σας

Το επίπεδο της μπαταρίας της συσκευής σας δεν είναι επαρκές κατά την αγορά. Φορτίστε τη συσκευή σας πριν από τη χρήση.

Να χρησιμοποιείτε πάντα φορτιστή και καλώδιο USB της Sony, επειδή άλλοι τύποι φορτιστών και καλωδίων USB ενδέχεται να ενέχουν αυξημένους κινδύνους για την ασφάλεια.

Σημείωση

- Η συσκευή σας διαθέτει μια ενσωματωμένη, επαναφορτιζόμενη μπαταρία, η οποία μπορεί να αντικαθίσταται μόνο από εξουσιοδοτημένο συνεργάτη σέρβις της Sony. Μην επιχειρήσετε ποτέ να ανοίξετε ή να αποσυναρμολογήσετε μόνοι σας τη συσκευή. Κάτι τέτοιο μπορεί να προκαλέσει βλάβη και να ακυρώσει την εγγύησή σας.

Υπόδειξη

- Ένας φορτιστής που συνδέεται σε πρίζα τοίχου φορτίζει τη συσκευή σας ταχύτερα από ότι η φόρτιση μέσω υπολογιστή.

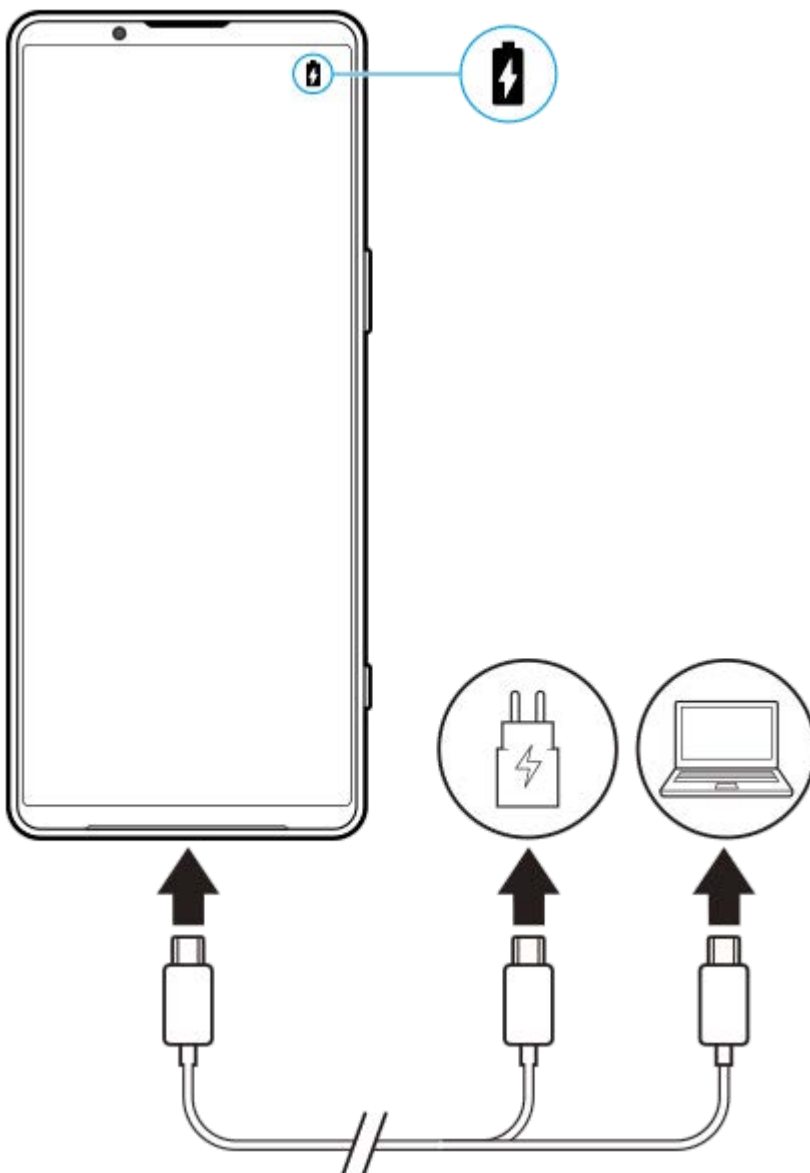

- 1 Συνδέστε το ένα άκρο του καλωδίου USB στο φορτιστή (ή στη θύρα USB ενός υπολογιστή).
- 2 Συνδέστε το άλλο άκρο του καλωδίου στη θύρα USB της συσκευής σας.
- 3 Όταν η συσκευή φορτιστεί πλήρως, αποσυνδέστε το καλώδιο από τη συσκευή σας, τραβώντας το ευθεία προς τα έξω.
Φροντίστε να μη λυγίσετε το βύσμα.

Σημείωση

- Αν εμφανιστεί το παρακάτω μήνυμα στη συσκευή σας, έχει προκύψει δυσλειτουργία φόρτισης. Διακόψτε τη χρήση της συσκευής σας και επικοινωνήστε με εξουσιοδοτημένο συνεργάτη σέρβις της Sony για επισκευή.

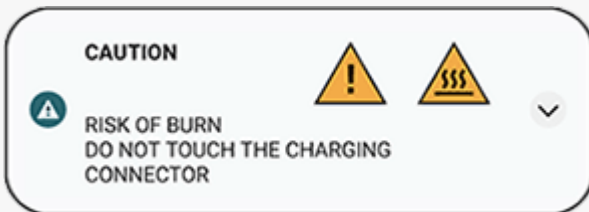

Υπόδειξη

- Αν ρυθμίσετε την Οθόνη περιβάλλοντος, μπορείτε να ελέγξετε το επίπεδο και την κατάσταση της μπαταρίας ακόμα και στη Λειτουργία αναστολής. Βρείτε και πατήστε τις επιλογές [Ρυθμίσεις] > [Προβολή] > [Προτιμήσεις κλειδ. οθόνης] και, στη συνέχεια, πατήστε τον διακόπτη [Να εμφαν. πάντα ώρα και πληρ.] για να ενεργοποιήσετε τη λειτουργία.

Σχετικό θέμα

- [Ενεργοποίηση της συσκευής σας](#)
- [Φόρτιση της συσκευής σας με ασύρματο φορτιστή](#)
- [Μπαταρία και διαχείριση ενέργειας](#)
- [Φροντίδα μπαταρίας](#)
- [Μενού Ρυθμίσεις](#)

TP0001875608

Smartphone

Xperia 5 V XQ-DE54/XQ-DE72

Φόρτιση της συσκευής σας με ασύρματο φορτιστή

Μπορείτε να αγοράσετε έναν ασύρματο φορτιστή με πιστοποίηση Qi για να φορτίζετε τη συσκευή σας ασύρματα.

Αν χρησιμοποιείτε τη συσκευή σας κατά τη φόρτιση, η ταχύτητα φόρτισης μπορεί να είναι πιο αργή ή ακόμα και να σταματήσει για προστασία της μπαταρίας. Η χρήση ορισμένων εφαρμογών κατά τη φόρτιση μπορεί να απενεργοποιήσει τη φόρτιση ή να επηρεάσει τη λειτουργία φόρτισης. Για παράδειγμα, η χρήση της κάμερας κατά την ασύρματη φόρτιση μπορεί να προκαλέσει στατικό θόρυβο στην εικόνα.

Βεβαιωθείτε ότι έχετε αφαιρέσει οποιαδήποτε καλύμματα οθόνης ή τηλεφώνου όταν χρησιμοποιείτε τη λειτουργία ασύρματης φόρτισης.

Σημειώστε τα ακόλουθα:

- Μη τοποθετείτε οποιαδήποτε μεταλλικά εξαρτήματα μεταξύ της συσκευής και του φορτιστή, επειδή υπάρχει κίνδυνος τραυματισμού από θερμότητα.
- Μην πλησιάζετε πιστωτικές κάρτες στον φορτιστή, επειδή ενδέχεται να απομαγνητιστούν ή να σπάσουν.

Σημείωση

- Αν η συσκευή σας τοποθετηθεί εσφαλμένα στον ασύρματο φορτιστή, θα αυξηθεί σημαντικά ο χρόνος φόρτισης.

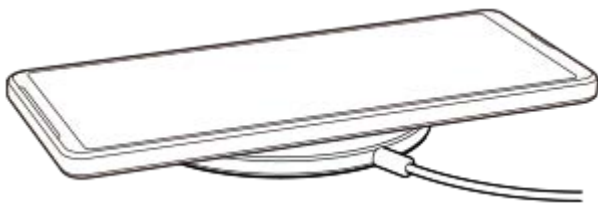

1 Τοποθετήστε τη συσκευή στον ασύρματο φορτιστή σύμφωνα με τις οδηγίες του φορτιστή.

Το πηνίο ασύρματης φόρτισης που βρίσκεται στο πίσω μέρος της συσκευής σας πρέπει να έρχεται σε επαφή με το φορτιστή για να λειτουργήσει η φόρτιση.

Όταν αρχίζει η φόρτιση, το εικονίδιο φόρτισης μπαταρίας εμφανίζεται στη γραμμή κατάστασης.

2 Όταν φορτιστεί πλήρως η συσκευή σας, αφαιρέστε την από τον ασύρματο φορτιστή.

Για να φορτίσετε ασύρματα κάποια άλλη συσκευή από την μπαταρία της συσκευής σας (Λειτουργία "Κοινή χρήση μπαταρίας")

1. Βρείτε και πατήστε τις επιλογές [Ρυθμίσεις] > [Μπαταρία] > [Λειτουργία "Κοινή χρήση μπαταρίας"].
2. Πατήστε το διακόπτη για να ενεργοποιήσετε τη λειτουργία.
Εμφανίζεται ένα σύμβολο που υποδεικνύει πού θα τοποθετήσετε την άλλη συσκευή στο πίσω μέρος της συσκευής σας.
Για να διακόψετε την κοινή χρήση της μπαταρίας ανάλογα με το υπόλοιπο επίπεδο μπαταρίας ή τον χρόνο κοινής χρήσης της μπαταρίας, πατήστε [Όριο μπαταρίας που απομένει] ή [Όριο χρόνου φόρτισης] και, στη συνέχεια, ορίστε μια επιλογή.
3. Τοποθετήστε την άλλη συσκευή στο πίσω μέρος της συσκευής σας και ευθυγραμμίστε τη με το σύμβολο.
Όταν φορτίζετε κινητό τηλέφωνο, τοποθετήστε τη συσκευή και το κινητό τηλέφωνο σταυρωτά.

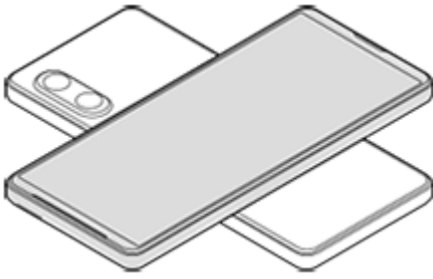

Σημείωση

- Δεν είναι δυνατή η χρήση του Λειτουργία "Κοινή χρήση μπαταρίας" κατά την ασύρματη φόρτιση της συσκευής σας.
- Η φόρτιση μπαταρίας μπορεί να μεταφερθεί σε μια συσκευή που υποστηρίζει Qi. Ωστόσο, δεν είναι εγγυημένη η δυνατότητα μεταφοράς της φόρτισης μπαταρίας σε όλες τις συσκευές που υποστηρίζουν Qi.

Υπόδειξη

- Η Λειτουργία "Κοινή χρήση μπαταρίας" μπορεί να χρησιμοποιηθεί κατά τη φόρτιση της συσκευής σας με τη χρήση καλωδίου USB.

Σχετικό θέμα

- [Ονόματα εξαρτημάτων](#)
- [Μενού Ρυθμίσεις](#)

TP0001927105

Smartphone

Xperia 5 V XQ-DE54/XQ-DE72

Συγχρονισμός δεδομένων χρησιμοποιώντας λογαριασμό Google



Μπορείτε να μεταφέρετε δεδομένα αν συγχρονίσετε τα δεδομένα με τον λογαριασμό σας. Υπάρχουν αρκετοί τρόποι για να συγχρονίσετε δεδομένα, ανάλογα με το είδος της συσκευής ή του περιεχομένου για το οποίο θέλετε να δημιουργήσετε αντίγραφα ασφαλείας και να συγχρονίσετε. Μπορείτε να συγχρονίσετε δεδομένα αυτόματα κατά την εκκίνηση της νέας συσκευής σας ή όταν συγχρονίζετε με μη αυτόματο τρόπο χρησιμοποιώντας την εφαρμογή στην οποία βρίσκεται το περιεχόμενο.

Συγχρονισμός δεδομένων κατά την εκκίνηση της νέας συσκευής σας

Όταν ενεργοποιείτε για πρώτη φορά τη νέα συσκευή σας, ρυθμίστε τον λογαριασμό Google σας και ακολουθήστε τις οδηγίες στην οθόνη για να συγχρονίσετε περιεχόμενο από την παλιά συσκευή σας.

Για περισσότερες πληροφορίες, επισκεφθείτε τον ιστότοπο support.google.com/android/answer/6193424.

Σημείωση

- Αν δεν συγχρονίσατε τα δεδομένα σας όταν ενεργοποιήσατε τη νέα συσκευή σας για πρώτη φορά, μπορείτε να μεταφέρετε δεδομένα από την παλιά συσκευή σας αν πατήσετε την ειδοποίηση στη γραμμή κατάστασης της νέας συσκευής σας. Σύρετε τη γραμμή κατάστασης προς τα κάτω, πατήστε την ειδοποίηση λήξης της ρύθμισης και, στη συνέχεια, ακολουθήστε τις οδηγίες στην οθόνη.
- Δεν μπορείτε να μεταφέρετε μη αυτόματα εφαρμογές, ρυθμίσεις, ιστορικό κλήσεων ή SMS/MMS. Ακολουθήστε τις οδηγίες που εμφανίζονται στην οθόνη όταν ενεργοποιείτε για πρώτη φορά τη νέα συσκευή σας για να τις μεταφέρετε.
- Οι τύποι των δεδομένων που μπορούν να μεταφερθούν εξαρτώνται από τον τύπο της συσκευής και τη μέθοδο μεταφοράς των δεδομένων.

Gmail, Ημερολόγιο και Επαφές



1. Βρείτε και πατήστε τις επιλογές [Ρυθμίσεις] > [Λογαριασμοί και κωδικοί πρόσβασης].
2. Αν δεν έχει ρυθμιστεί ακόμη λογαριασμός Google, πατήστε [Προσθήκη λογαριασμού] και, στη συνέχεια, ακολουθήστε τις οδηγίες στην οθόνη για να προσθέσετε έναν λογαριασμό.
3. Πατήστε τον διακόπτη [Αυτόματος συγχρονισμός δεδομένων εφαρμογής] για να ενεργοποιήσετε τη λειτουργία. Θα δημιουργηθεί αυτόματα αντίγραφο ασφαλείας του Gmail, του Ημερολογίου και των Επαφών. Για περισσότερες πληροφορίες, ανατρέξτε στο περιεχόμενο βοήθειας της εφαρμογής.

Εικόνες (φωτογραφίες) και βίντεο

Μπορείτε να μεταφέρετε φωτογραφίες και βίντεο, δημιουργώντας αντίγραφα ασφαλείας τους από μια άλλη συσκευή χρησιμοποιώντας το Google Photos.



1. Στην παλιά συσκευή, δημιουργήστε αντίγραφα ασφαλείας των φωτογραφιών και βίντεο στον διακομιστή Google χρησιμοποιώντας το Google Photos και, στη συνέχεια, ενεργοποιήστε τις ρυθμίσεις συγχρονισμού.
2. Στη νέα συσκευή σας, πραγματοποιήστε είσοδο με τον ίδιο λογαριασμό Google που χρησιμοποιείτε στην παλιά συσκευή σας.
3. Εκκινήστε την εφαρμογή Google Photos.
Μπορείτε να προβάλλετε και να επεξεργαστείτε φωτογραφίες και βίντεο των οποίων έχετε δημιουργήσει αντίγραφα ασφαλείας από την παλιά συσκευή.
Αν θέλετε να αποθηκεύσετε αρχεία στην εσωτερική μνήμη της νέας συσκευής σας, μπορείτε να πραγματοποιήσετε λήψη τους.
Για περισσότερες πληροφορίες, ανατρέξτε στο περιεχόμενο βοήθειας της εφαρμογής.

Μουσική και άλλα αρχεία εγγράφων

Η μουσική και άλλα αρχεία εγγράφων μεταφέρονται με τη μη αυτόματη δημιουργία αντίγραφου ασφαλείας τους στο Google Drive από την παλιά συσκευή.



1. Στην παλιά συσκευή σας, εκκινήστε την εφαρμογή Μουσική ή την εφαρμογή Αρχείο.
2. Επιλέξτε ένα αρχείο για αποστολή στο Google Drive και, στη συνέχεια, αποθηκεύστε το στο Google Drive χρησιμοποιώντας τη λειτουργία κοινής χρήσης.
3. Στη νέα συσκευή σας, πραγματοποιήστε είσοδο με τον ίδιο λογαριασμό Google που χρησιμοποιείτε στην παλιά συσκευή σας.
4. Εκκινεί την εφαρμογή Google Drive.
Θα γίνει προβολή ή λήψη των αρχείων που έχουν αντίγραφα ασφαλείας από την παλιά συσκευή.
Για περισσότερες πληροφορίες, ανατρέξτε στο περιεχόμενο βοήθειας της εφαρμογής.

Υπόδειξη

- Για να δημιουργήσετε αντίγραφα ασφαλείας μουσικής και άλλων αρχείων εγγράφων από τη νέα συσκευή σας, αγγίξτε παρατεταμένα το αρχείο του οποίου θέλετε να δημιουργήσετε αντίγραφο ασφαλείας και, στη συνέχεια, πατήστε  (Εικονίδιο κοινής χρήσης) για να το αποθηκεύσετε στο Google Drive.

Σχετικό θέμα

- [Μενού Ρυθμίσεις](#)
- [Ρύθμιση ενός λογαριασμού Google στη συσκευή σας](#)

TP1000431512

Smartphone

Xperia 5 V XQ-DE54/XQ-DE72

Μεταφορά περιεχομένου με χρήση υπολογιστή

Μπορείτε να μεταφέρετε μεγάλο όγκο δεδομένων στη νέα συσκευή σας από την παλιά συσκευή σας χρησιμοποιώντας έναν υπολογιστή.



1 Συνδέστε τη νέα συσκευή και την παλιά συσκευή σας στον υπολογιστή χρησιμοποιώντας ένα καλώδιο USB.

Σε οποιοδήποτε συσκευές Android, σύρετε προς τα κάτω τη γραμμή κατάστασης, πατήστε την ειδοποίηση ρύθμισης σύνδεσης USB και, στη συνέχεια, πατήστε [Πατήστε για περισσότερες επιλογές.] > [Μεταφορά αρχείων]. Αν η παλιά συσκευή σας είναι συσκευή iOS, ακολουθήστε τις οδηγίες στην οθόνη.

2 Στον υπολογιστή, επιλέξτε τα αρχεία που θα μεταφερθούν από την παλιά συσκευή σας και, στη συνέχεια, αντιγράψτε και επικολλήστε ή σύρετε και αποθήξτε τα αρχεία σε μια τοποθεσία στη νέα συσκευή σας.

Όταν αντιγράψετε αρχεία από την παλιά συσκευή σας στη νέα συσκευή σας, βεβαιωθείτε ότι τα ονόματα φακέλων είναι τα ίδια και στις δύο συσκευές.

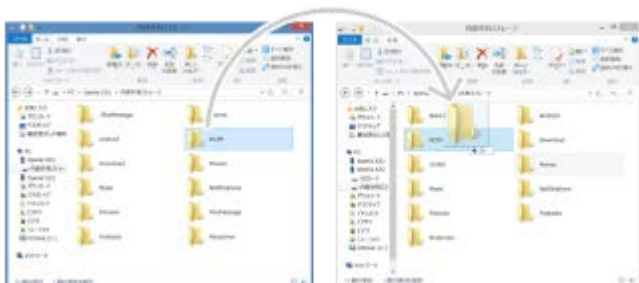

Σημείωση

- Να χρησιμοποιείτε πάντα καλώδιο USB της Sony, επειδή άλλοι τύποι καλωδίων USB ενδέχεται να ενέχουν αυξημένους κινδύνους για την ασφάλεια.
- Βεβαιωθείτε ότι το καλώδιο USB είναι απόλυτα στεγνό.

Υπόδειξη

- Μπορείτε επίσης να επιλέξετε [Μεταφορά αρχείων] βρίσκοντας και πατώντας [Ρυθμίσεις] > [Σύνδεση συσκευής] > [USB].

Σχετικό θέμα

- [Μενού Ρυθμίσεις](#)

Smartphone

Xperia 5 V XQ-DE54/XQ-DE72

Μεταφορά περιεχομένου με χρήση κάρτας SD

Μπορείτε να μεταφέρετε φωτογραφίες, βίντεο, μουσική και άλλα αρχεία εγγράφων από την παλιά συσκευή σας χρησιμοποιώντας μια κάρτα SD.



- 1 Στην παλιά συσκευή σας, αντιγράψτε τα δεδομένα που θέλετε να μεταφέρετε σε μια κάρτα SD χρησιμοποιώντας τη λειτουργία αποθήκευσης στο μενού ρυθμίσεων ή στην εφαρμογή Αρχεία.**

Για να αντιγράψετε επαφές που είναι αποθηκευμένες στην παλιά συσκευή Android σε μια κάρτα SD, εκκινήστε την εφαρμογή Επαφές και, στη συνέχεια, εξαγάγετε τις επαφές στην κάρτα SD.

Σημείωση

- Ελέγξτε ότι η κάρτα SD μπορεί να χρησιμοποιηθεί εκ των προτέρων τόσο στη νέα συσκευή σας όσο και στην παλιά συσκευή.

- 2 Εισαγάγετε την κάρτα SD στην οποία αντιγράψατε τα δεδομένα στη νέα συσκευή σας και, στη συνέχεια, μεταφέρετε τα δεδομένα στην εσωτερική μνήμη της νέας συσκευής σας.**

Για να αντιγράψετε επαφές που έχουν εξαχθεί από την παλιά συσκευή Android στην κάρτα SD, εκκινήστε την εφαρμογή Επαφές και, στη συνέχεια, εισαγάγετε τις.



- 3 Ελέγξτε τα δεδομένα που μεταφέρθηκαν χρησιμοποιώντας την κατάλληλη εφαρμογή.**

TP1000431514

Smartphone

Xperia 5 V XQ-DE54/XQ-DE72

Αρχική οθόνη



1. Γραμμή κατάστασης

2. Γραμμή πλοήγησης

3. Κουμπί επισκόπησης

Πατήστε για να βρείτε όλες τις ανοιχτές εφαρμογές.

- Για να ανοίξετε μια άλλη εφαρμογή, πατήστε το κουμπί επισκόπησης, σαρώστε προς τα αριστερά ή προς τα δεξιά για να επιλέξετε την εφαρμογή που θέλετε να ανοίξετε και, στη συνέχεια, πατήστε την εφαρμογή.
- Για να κλείσετε μια εφαρμογή, πατήστε το κουμπί επισκόπησης, σαρώστε προς τα αριστερά ή προς τα δεξιά για να επιλέξετε την εφαρμογή που θέλετε να κλείσετε και, στη συνέχεια, σαρώστε προς τα επάνω στην εφαρμογή.
- Μπορείτε να χρησιμοποιήσετε τα [Στιγμιότυπο οθόνης], [Αναδυόμενο παράθυρο] και [Διακόπτης Πολλαπλών παραθύρων] (Λειτουργία διαίρεσης οθόνης).

4. Κουμπί Αρχικής οθόνης



Πατήστε για να εξέλθετε από μια εφαρμογή και να επιστρέψετε στην Αρχική οθόνη.

5. Κουμπί Επιστροφής

Πατήστε για να μεταβείτε στην προηγούμενη οθόνη μιας εφαρμογής ή για να κλείσετε την εφαρμογή.

Υπόδειξη

- Όταν τα 3 κουμπιά για Αρχική, Πίσω και Επισκόπηση δεν εμφανίζονται στο κάτω μέρος της οθόνης, βρείτε και πατήστε [Ρυθμίσεις] > [Σύστημα] > [Κινήσεις] > [Πλοήγηση συστήματος] > [Πλοήγηση με τρία κουμπιά].

- Όταν ο προσανατολισμός της συσκευής σας και ο προσανατολισμός της οθόνης που εμφανίζεται είναι διαφορετικός, εμφανίζεται  (Εικονίδιο περιστροφής) στη γραμμή πλοήγησης. Μπορείτε να περιστρέψετε την οθόνη που εμφανίζεται πατώντας  (Εικονίδιο περιστροφής). Χρησιμοποιώντας τη λειτουργία [Αυτόματη περιστροφή οθόνης], μπορείτε να ρυθμίσετε την οθόνη ώστε να περιστρέφεται αυτόματα ανάλογα με τον προσανατολισμό της συσκευής σας. Βρείτε και πατήστε τις επιλογές [Ρυθμίσεις] > [Προβολή] και, στη συνέχεια, πατήστε τον διακόπτη [Αυτόματη περιστροφή οθόνης] για να ενεργοποιήσετε τη λειτουργία.

Για να ανοίξετε τον πίνακα γρήγορων ρυθμίσεων

1. Σαρώστε προς τα κάτω δύο φορές από το πάνω μέρος της οθόνης.

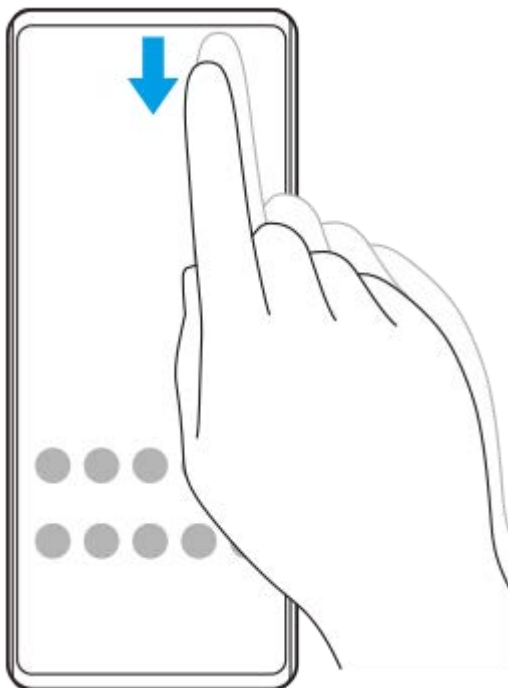

Για να ανοίξετε το συρτάρι εφαρμογών

1. Σαρώστε προς τα επάνω από το κάτω μέρος της οθόνης προς την κορυφή.

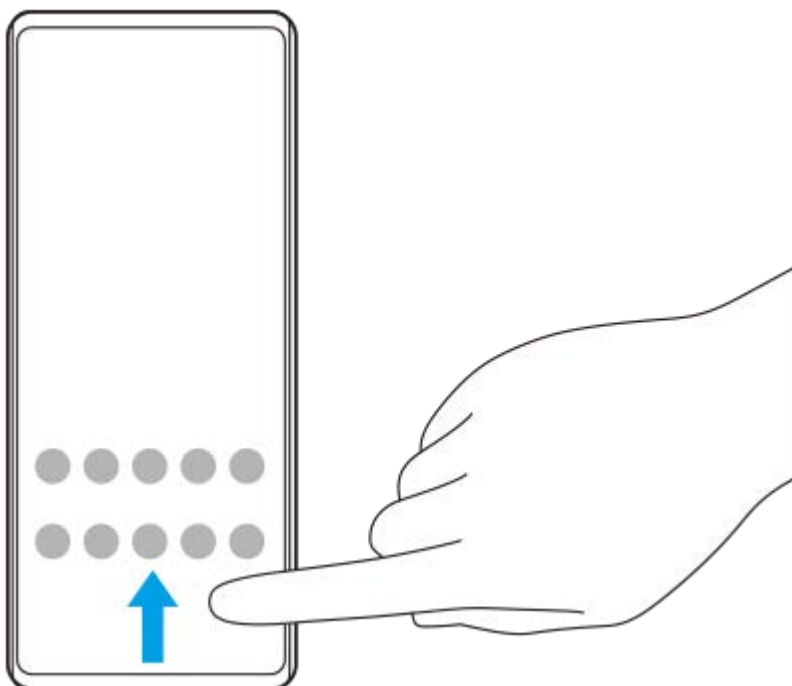

Για να αλλάξετε την ταπετσαρία σας

Μπορείτε να αλλάξετε την ταπετσαρία σας σε προκαθορισμένη εικόνα ή στην αγαπημένη σας φωτογραφία.

1. Αγγίξτε παρατεταμένα μια κενή περιοχή στην Αρχική οθόνη και, στη συνέχεια, πατήστε [Ταπετσαρία και στυλ] > [Αλλαγή ταπετσαρίας].



Υπόδειξη

- Μπορείτε να αλλάξετε το χρώμα έμφασης του συστήματος ώστε να ταιριάζει με την επιλεγμένη ταπετσαρία. Επιλέξτε τα επιθυμητά χρώματα ή ρυθμίσεις στην οθόνη ρυθμίσεων [Ταπετσαρία και στυλ].
- Για να προσθέσετε ένα γραφικό στοιχείο στην αρχική οθόνη, αγγίξτε παρατεταμένα μια κενή περιοχή στην αρχική οθόνη και, στη συνέχεια, πατήστε [Γραφικά στοιχεία].

Σχετικό θέμα

- [Λήψη στιγμιότυπου οθόνης](#)
- [Λειτουργία αναδυόμενου παραθύρου](#)
- [Λειτουργία διαίρεσης οθόνης \(Διακόπτης Πολλαπλών παραθύρων\)](#)
- [Μενού Ρυθμίσεις](#)
- [Ρυθμίσεις προβολής](#)
- [Πίνακας Γρήγορες ρυθμίσεις](#)

TP1000431515

H-536-100-62 Copyright 2023 Sony Corporation

Smartphone

Xperia 5 V XQ-DE54/XQ-DE72

Γραμμή κατάστασης και πίνακας ειδοποιήσεων

Τα εικονίδια ειδοποιήσεων και τα εικονίδια κατάστασης εμφανίζονται στη γραμμή κατάστασης στο επάνω μέρος της οθόνης. Τα εικονίδια ειδοποιήσεων σας ενημερώνουν για συμβάντα, όπως νέα μηνύματα. Τα εικονίδια κατάστασης σας ενημερώνουν για τις καταστάσεις, όπως η κατάσταση της μπαταρίας και η ισχύς σήματος των συνδέσεων δικτύου κινητής τηλεφωνίας ή Wi-Fi.





1. Εικονίδια ειδοποιήσεων
2. Εικονίδια κατάστασης
3. Γραμμή κατάστασης

Για να δείτε περιεχόμενο ειδοποίησης

Όταν ανοίγετε τον πίνακα ειδοποιήσεων, μπορείτε να προβάλετε το περιεχόμενο των εμφανιζόμενων εικονιδίων ειδοποιήσεων.

1. Σύρετε τη γραμμή κατάστασης προς τα κάτω για να αποκτήσετε πρόσβαση στον πίνακα ειδοποιήσεων.

Υπόδειξη

- Για να αναπτύξετε και να δείτε περισσότερες πληροφορίες σχετικά με μια ειδοποίηση, πατήστε  (Εικονίδιο Επέκταση περισσότερων). Δεν υπάρχει δυνατότητα ανάπτυξης όλων των ειδοποιήσεων.
- Για να ανοίξετε την εφαρμογή στο αναδυόμενο παράθυρο από την ειδοποίηση, πατήστε  (Εικονίδιο αναδυόμενου παραθύρου). Δεν είναι δυνατό το άνοιγμα όλων των εφαρμογών στο αναδυόμενο παράθυρο.
- Για να απορρίψετε μια ειδοποίηση από τον πίνακα ειδοποιήσεων, σαρώστε την ειδοποίηση προς τα αριστερά ή προς τα δεξιά. Δεν είναι δυνατή η ματαίωση όλων των ειδοποιήσεων.
- Για να αλλάξετε τις ρυθμίσεις ειδοποίησης, πατήστε παρατεταμένα την ειδοποίηση για να εμφανιστεί το  (Εικονίδιο ρυθμίσεων) και, στη συνέχεια, πατήστε το.
- Ρυθμίζοντας την Οθόνη περιβάλλοντος, μπορείτε να ρυθμίσετε την οθόνη ώστε να ενεργοποιείται για νέες ειδοποιήσεις στη λειτουργία αναστολής. Βρείτε και πατήστε τις επιλογές [Ρυθμίσεις] > [Προβολή] > [Προτιμήσεις κλειδ. οθόνης] και, στη συνέχεια, πατήστε τον διακόπτη [Νέες ειδοποιήσεις] για να ενεργοποιήσετε τη λειτουργία.
- Μπορείτε να απενεργοποιήσετε τις ειδοποιήσεις με τη λειτουργία [Μην ενοχλείτε].



















Σχετικό θέμα

- [Εικονίδια ειδοποιήσεων](#)
- [Εικονίδια κατάστασης](#)
- [Μενού Ρυθμίσεις](#)
- [Περιορισμός διακοπών με τη λειτουργία \[Μην ενοχλείτε\]](#)

Smartphone

Xperia 5 V XQ-DE54/XQ-DE72

Εικονίδια κατάστασης

-  (Εικονίδιο ισχύος σήματος): Η λειτουργία δικτύου κινητής τηλεφωνίας εμφανίζεται και όταν αποστέλλονται και λαμβάνονται δεδομένα κινητής τηλεφωνίας.
-  (Εικονίδιο απουσίας σήματος)
-  (Εικονίδιο περιαγωγής δεδομένων): Χρησιμοποιείται διεθνής περιαγωγή.
-  (Εικονίδιο σήματος Wi-Fi): Μια σύνδεση Wi-Fi είναι ενεργοποιημένη και εκτελείται μετάδοση δεδομένων.
-  (Εικονίδιο σφάλματος σύνδεσης Wi-Fi): Μια σύνδεση Wi-Fi είναι ενεργοποιημένη, αλλά δεν υπάρχει σύνδεση στο Internet.
Το εικονίδιο αυτό εμφανίζεται και όταν προσπαθείτε να συνδεθείτε με δίκτυο πύλης υποδοχής. Μετά από επιτυχή σύνδεση, το θαυμαστικό εξαφανίζεται.
Αν το Google είναι αποκλεισμένο στην περιοχή σας, το θαυμαστικό ενδέχεται να εμφανίζεται ακόμη και όταν η συσκευή έχει συνδεθεί σε δίκτυο και υπάρχει ενεργή σύνδεση στο Wi-Fi Internet.
-  (Εικονίδιο κατάστασης μπαταρίας)
-  (Εικονίδιο φόρτισης μπαταρίας)
-  (Εικονίδιο λειτουργίας STAMINA)
-  (Εικονίδιο εξοικονόμησης δεδομένων)
-  (Εικονίδιο λειτουργίας πτήσης)
-  (Εικονίδιο Bluetooth): Η συσκευή σας είναι συνδεδεμένη με συσκευή συμβατή με Bluetooth.
-  (Εικονίδιο σίγασης μικροφώνου)
-  (Εικονίδιο μεγαφώνου)
-  (Εικονίδιο "Μην ενοχλείτε")
-  (Εικονίδιο σίγασης)
-  (Εικονίδιο δόνησης)
-  (Εικονίδιο ξυπνητηριού)
-  (Εικονίδιο GPS)

Σημείωση

- Εδώ δεν εμφανίζονται όλα τα εικονίδια που ενδέχεται να εμφανίζονται στη συσκευή σας. Αυτή η λίστα είναι μόνο για σκοπούς αναφοράς και ενδέχεται να γίνουν αλλαγές χωρίς ειδοποίηση.

- Φόρτιση της συσκευής σας
- Λειτουργία STAMINA
- Έλεγχος χρήσης δεδομένων
- Ενεργοποίηση ή απενεργοποίηση της λειτουργίας Bluetooth
- Περιορισμός διακοπών με τη λειτουργία [Μην ενοχλείτε]
- Ένταση ήχου και δόνηση
- Ξυπνητήρι
- Χρήση υπηρεσιών εντοπισμού τοποθεσίας
- Εικονίδια ειδοποιήσεων

















TP0002935364

H-536-100-62 Copyright 2023 Sony Corporation

Smartphone

Xperia 5 V XQ-DE54/XQ-DE72

Εικονίδια ειδοποιήσεων

-  (Εικονίδιο νέου SMS)
-  (Εικονίδιο κλήσης σε εξέλιξη)
-  (Εικονίδιο αναπάντητης κλήσης)
-  (Εικονίδιο κλήσης σε αναμονή)
-  (Εικονίδιο προώθησης κλήσεων): Η προώθηση κλήσεων είναι ενεργοποιημένη
-  (Εικονίδιο λήψης δεδομένων σε εξέλιξη)
-  (Εικονίδιο αποστολής δεδομένων)
-  (Εικονίδιο ρύθμισης λογισμικού): Μια βασική ρύθμιση της συσκευής σας είναι διαθέσιμη
-  (Εικονίδιο εγκατάστασης πιο πρόσφατου λογισμικού): Υπάρχει διαθέσιμη ενημέρωση λογισμικού
-  (Εικονίδιο ενημέρωσης συστήματος): Υπάρχουν διαθέσιμες ενημερώσεις συστήματος
-  (Εικονίδιο λήψης ενημερώσεων συστήματος σε εξέλιξη)
-  (Εικονίδιο εγκατάστασης ληφθείσας ενημέρωσης συστήματος σε εξέλιξη)
-  (Εικονίδιο φροντίδας μπαταρίας)
-  (Εικονίδιο κοινής χρήσης μπαταρίας)
-  (Εικονίδιο δυναμικής δόνησης)
-  (Εικονίδιο περισσότερων ειδοποιήσεων): Περισσότερες μη εμφανιζόμενες ειδοποιήσεις

Σημείωση

- Εδώ δεν εμφανίζονται όλα τα εικονίδια που ενδέχεται να εμφανίζονται στη συσκευή σας. Αυτή η λίστα είναι μόνο για σκοπούς αναφοράς και ενδέχεται να γίνουν αλλαγές χωρίς ειδοποίηση.

Σχετικό θέμα

- [Φροντίδα μπαταρίας](#)
- [Φόρτιση της συσκευής σας με ασύρματο φορτιστή](#)
- [Χρήση δυναμικής δόνησης](#)
- [Εικονίδια κατάστασης](#)

TP0002935365

Smartphone

Xperia 5 V XQ-DE54/XQ-DE72

Πίνακας Γρήγορες ρυθμίσεις

Μπορείτε να βρείτε και να αλλάξετε ρυθμίσεις από οποιαδήποτε οθόνη με τον πίνακα Γρήγορες ρυθμίσεις.

- 1 Σαρώστε προς τα κάτω δύο φορές από το πάνω μέρος της οθόνης.

Επισκόπηση του πίνακα Γρήγορες ρυθμίσεις

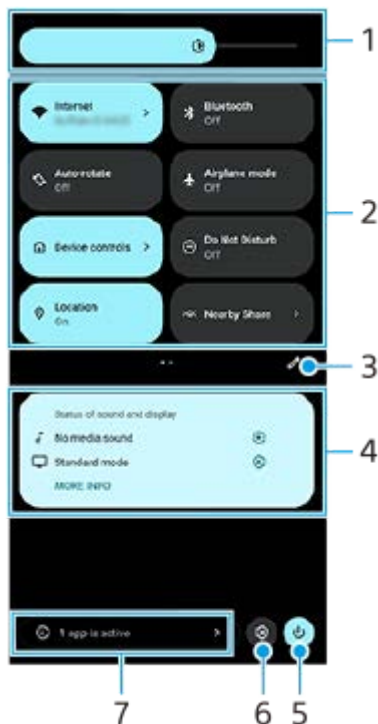

1. Επίπεδο φωτεινότητας
Προσαρμόστε το επίπεδο φωτεινότητας.
2. Γρήγορες ρυθμίσεις
Σαρώστε προς τα αριστερά ή προς τα δεξιά για να βρείτε την επιθυμητή ρύθμιση και, στη συνέχεια, πατήστε τη για να ενεργοποιήσετε ή να απενεργοποιήσετε τη λειτουργία.
Ανάλογα με τη ρύθμιση, μπορείτε να προσαρμόσετε περισσότερες επιλογές αν την αγγίξετε και την κρατήσετε.
3. Πατήστε για να εμφανίσετε την οθόνη επεξεργασίας. Μπορείτε να προσθέσετε, να αφαιρέσετε ή να αλλάξετε τη διάταξη των γρήγορων ρυθμίσεων.
4. Κατάσταση ήχου και οθόνης
Εμφανίζεται η τρέχουσα κατάσταση των ρυθμίσεων ποιότητας ήχου και εικόνας. Πατήστε  (Εικονίδιο ρυθμίσεων) για να αλλάξετε τις ρυθμίσεις ποιότητας ήχου και εικόνας.
5. Πατήστε για να ανοίξετε το Μενού λειτουργίας.
6. Πατήστε για να ανοίξετε το μενού Ρυθμίσεις.
7. Πατήστε για να εμφανιστούν οι ενεργές εφαρμογές που ίσως να επηρεάσουν τη διάρκεια ζωής της μπαταρίας, ακόμα κι εάν δεν τις χρησιμοποιείτε.

Μπορείτε να επιλέξετε μια εφαρμογή που εκτελείται και να τη διακόψετε. Δεν μπορεί να διακοπεί η εκτέλεση όλων των εφαρμογών.

Σχετικό θέμα

- Ένταση ήχου και δόνηση
- Ήχοι και τόνοι
- Ρυθμίσεις προβολής

TP1001272715

H-536-100-62 Copyright 2023 Sony Corporation

Smartphone

Xperia 5 V XQ-DE54/XQ-DE72



Λήψη στιγμιότυπου οθόνης

Μπορείτε να αποτυπώσετε ακίνητες εικόνες οποιασδήποτε οθόνης στη συσκευή σας ως στιγμιότυπο οθόνης. Μετά τη λήψη ενός στιγμιότυπου οθόνης, μπορείτε να δείτε, να επεξεργαστείτε και να μοιραστείτε την εικόνα. Τα στιγμιότυπα οθόνης που τραβάτε αποθηκεύονται αυτόματα στην εσωτερική μνήμη της συσκευής σας.

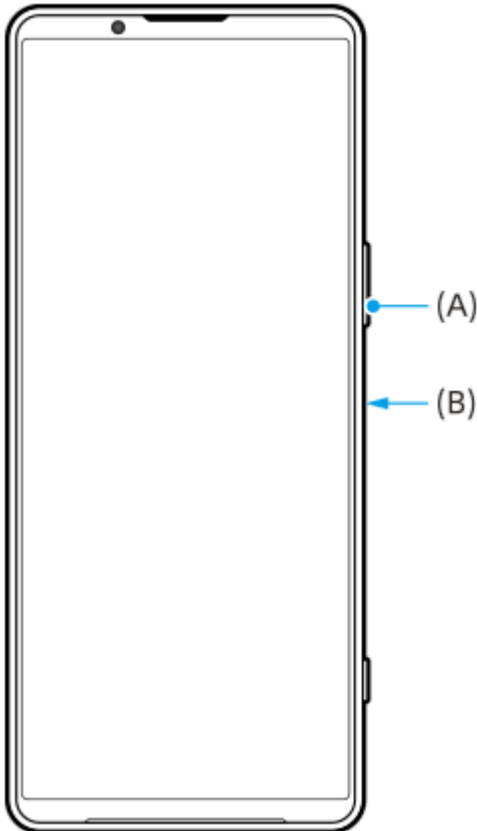
- 1 Πατήστε ταυτόχρονα το κουμπί μείωσης έντασης ήχου (A) και το κουμπί λειτουργίας (B).



Υπόδειξη

- Μπορείτε να αποτυπώσετε ένα στιγμιότυπο οθόνης χρησιμοποιώντας το μενού Side sense ή βρείτε και πατήστε  (Κουμπί διαχείρισης παραθύρων) για να εμφανίσετε το μενού Side sense και, στη συνέχεια, πατήστε την επιλογή [Λήψη στιγμιότ.].
- Μπορείτε να εκχωρήσετε την αποτύπωση στιγμιότυπων οθόνης σε μια χειρονομία στη γραμμή Side sense ή  (Κινούμενο εικονίδιο). Βρείτε και πατήστε τις επιλογές [Ρυθμίσεις] > [Λειτουργία και προβολή] > [Side sense] > [Αντιστοιχίσεις λειτ. κινήσεων], επιλέξτε μια χειρονομία από [Πατάω δυο φορές], [Σύρσιμο επάνω] και [Σύρσιμο κάτω] και, στη συνέχεια, πατήστε την επιλογή [Λήψη στιγμιότυπου οθόνης].

Για να αποτυπώσετε ένα στιγμιότυπο κύλισης

Μπορείτε να τραβήξετε ένα στιγμιότυπο μιας οθόνης με δυνατότητα κύλισης.

Σημείωση

- Τα κυλιόμενα στιγμιότυπα οθόνης είναι διαθέσιμα, εάν η εφαρμογή υποστηρίζει τη δυνατότητα.

1. Πατήστε ταυτόχρονα το κουμπί μείωσης έντασης ήχου και το κουμπί λειτουργίας.

2. Πατήστε [Λήψη περισσότερων].

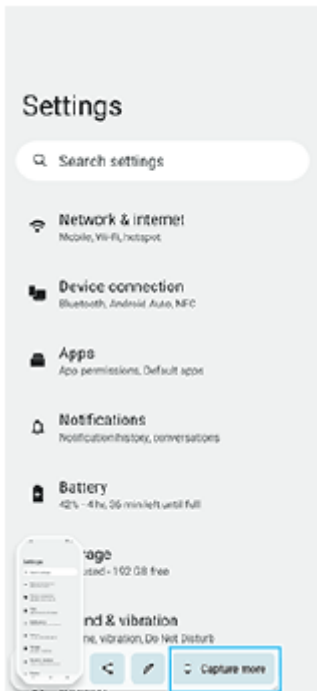

3. Σύρετε τη γραμμή για να ρυθμίσετε την περιοχή του στιγμιότυπου οθόνης και, έπειτα, πατήστε [Αποθήκευση].



Για να αποτυπώσετε ένα στιγμιότυπο οθόνης μιας εφαρμογής που χρησιμοποιήσατε πρόσφατα

1. Πατήστε  (Κουμπί επισκόπησης) στη γραμμή πλοήγησης.

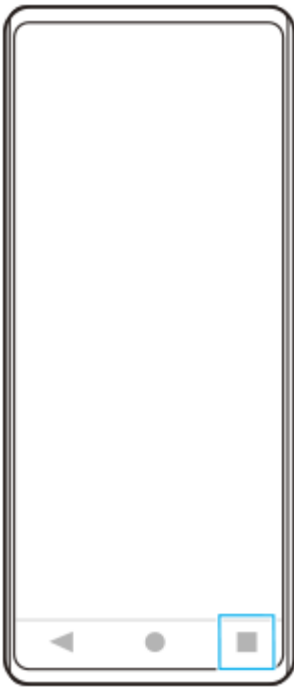

2. Σαρώστε προς τα αριστερά ή προς τα δεξιά για να επιλέξετε την εφαρμογή της οποίας θέλετε να αποτυπώσετε ένα στιγμιότυπο οθόνης και, στη συνέχεια, πατήστε [Στιγμιότυπο οθόνης].



Σχετικό θέμα

- [Χρήση του μενού Side sense και του μενού πολλαπλών παραθύρων](#)
- [Ρύθμιση επιλογών Side sense](#)
- [Μενού Ρυθμίσεις](#)

TP0001875225



Smartphone

Xperia 5 V XQ-DE54/XQ-DE72

Εγγραφή της οθόνης της συσκευής σας

Μπορείτε να εγγράψετε ένα βίντεο της οθόνης της συσκευής σας. Τα εγγεγραμμένα βίντεο αποθηκεύονται αυτόματα στην εσωτερική μνήμη της συσκευής σας.

- 1 Σύρετε προς τα κάτω δύο φορές από το πάνω μέρος της οθόνης για να ανοίξετε τον πίνακα γρήγορων ρυθμίσεων.**
- 2 Σαρώστε προς τα αριστερά ή προς τα δεξιά για να βρείτε το  (Εικονίδιο εγγραφής οθόνης), και, στη συνέχεια, πατήστε το.**

Εάν δεν μπορείτε να βρείτε το εικονίδιο στον πίνακα γρήγορες ρυθμίσεις, πατήστε  (Εικονίδιο επεξεργασίας), και, στη συνέχεια, σύρετε και αποθέστε  (Εικονίδιο εγγραφής οθόνης) στο επάνω μέρος της οθόνης.
- 3 Ακολουθήστε τις οδηγίες που εμφανίζονται στην οθόνη για να ξεκινήσετε την εγγραφή στην οθόνη.**

Μπορείτε να επιλέξετε τι θα εγγράψετε (ήχο συσκευής, ήχο από το μικρόφωνο ή/και αγγίγματα στην οθόνη). Για να διακόψετε την εγγραφή, σύρετε προς τα κάτω τη γραμμή κατάστασης για να ανοίξει ο πίνακας ειδοποιήσεων και, στη συνέχεια, πατήστε την ειδοποίηση της Εγγραφής οθόνης.

Σημείωση

- Αυτή η Εγγραφή οθόνης και παρόμοιες λειτουργίες που παρέχονται από άλλες εφαρμογές δεν μπορούν να χρησιμοποιηθούν ταυτόχρονα με τη λειτουργία [Στιγμιότυπο οθόνης] ή τη λειτουργία [Εγγραφή] της εφαρμογής Βελτίωση παιχνιδιού.
- Ενδέχεται να μην μπορείτε να εγγράψετε την οθόνη της συσκευής σας, ανάλογα με τον σχεδιασμό εφαρμογών.

Σχετικό θέμα

- [Αρχική οθόνη](#)

TP1000431516

Smartphone

Xperia 5 V XQ-DE54/XQ-DE72

Σάρωση κωδικών QR

Μπορείτε να ανοίξετε τη σάρωση κωδικού QR από τον πίνακα Γρήγορες ρυθμίσεις και να σαρώσετε κωδικούς QR.

- 1 Σύρετε προς τα κάτω δύο φορές από το πάνω μέρος της οθόνης για να ανοίξετε τον πίνακα γρήγορων ρυθμίσεων.
- 2 Σαρώστε προς τα αριστερά ή προς τα δεξιά για να βρείτε το  (Σάρωση κωδικού QR), και, στη συνέχεια, πατήστε το.



- 3 Τοποθετήστε την κάμερα προς τον κωδικό QR και, στη συνέχεια, πατήστε το κουμπί στο μήνυμα που εμφανίζεται.

Υπόδειξη

- Επίσης, μπορείτε να χρησιμοποιήσετε το Photo Pro για να σαρώσετε κωδικούς QR.

Σχετικό θέμα

- Σάρωση κωδικών QR με χρήση του Photo Pro
- Πίνακας Γρήγορες ρυθμίσεις

TP1001272716

Smartphone

Xperia 5 V XQ-DE54/XQ-DE72

Χρήση της λειτουργίας Side sense

Το Side sense υποστηρίζει τη λειτουργία της συσκευής σας με ένα χέρι, επιτρέποντάς σας να εκτελείτε χειρονομίες στη γραμμή Side sense.

- Πατήστε δύο φορές τη γραμμή Side sense για να εμφανίσετε το μενού Side sense, το οποίο σας επιτρέπει να ανοίγετε εφαρμογές και άλλα πολλά.
- Σύρετε τη γραμμή Side sense προς τα κάτω για να επιστρέψετε στην προηγούμενη οθόνη (Επιστροφή).
- Σύρετε τη γραμμή Side sense προς τα πάνω για να εμφανίσετε το μενού πολλαπλών παραθύρων.

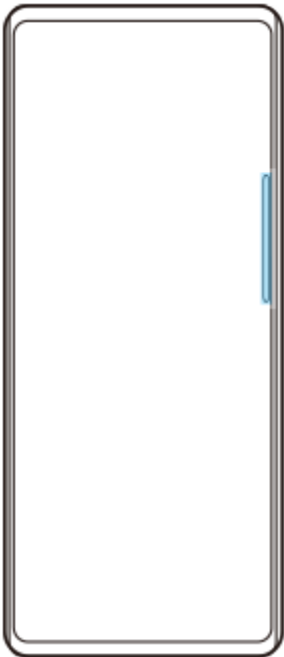

Σημείωση

- Το Side sense δεν είναι διαθέσιμο στις ακόλουθες περιπτώσεις.
 - Όταν εμφανίζεται το εικονοσκόπιο
 - Όταν χρησιμοποιείται η λειτουργία ενός χεριού

Υπόδειξη

- Μπορείτε να αλλάξετε τη δράση οθόνης που έχει εκχωρηθεί στις χειρονομίες Side sense (διπλό πάτημα, σύρσιμο προς τα πάνω, σύρσιμο προς τα κάτω) από τις ρυθμίσεις Side sense.

Εμφάνιση του Μενού του Side sense

1. Πατήστε δύο φορές τη γραμμή Side sense.

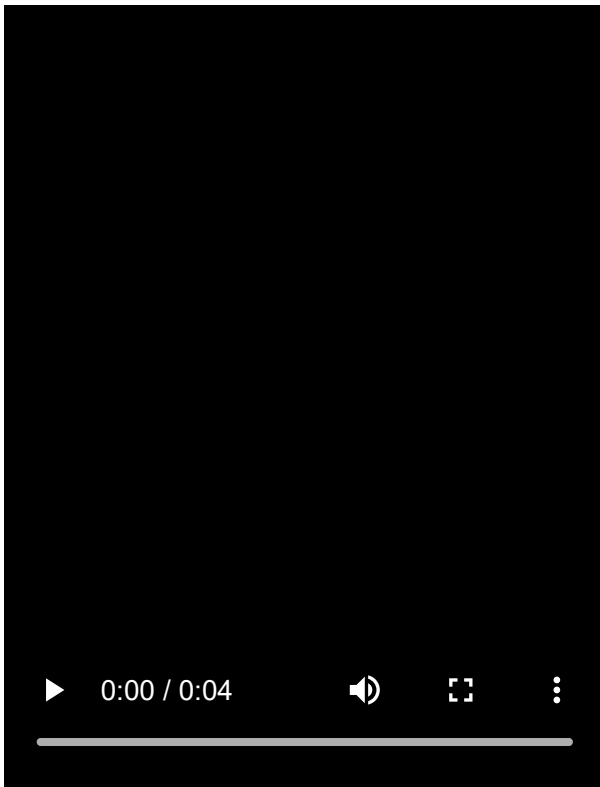

Επιστροφή στην προηγούμενη οθόνη με τη χρήση του Side sense

1. Σύρετε τη γραμμή Side sense προς τα κάτω.

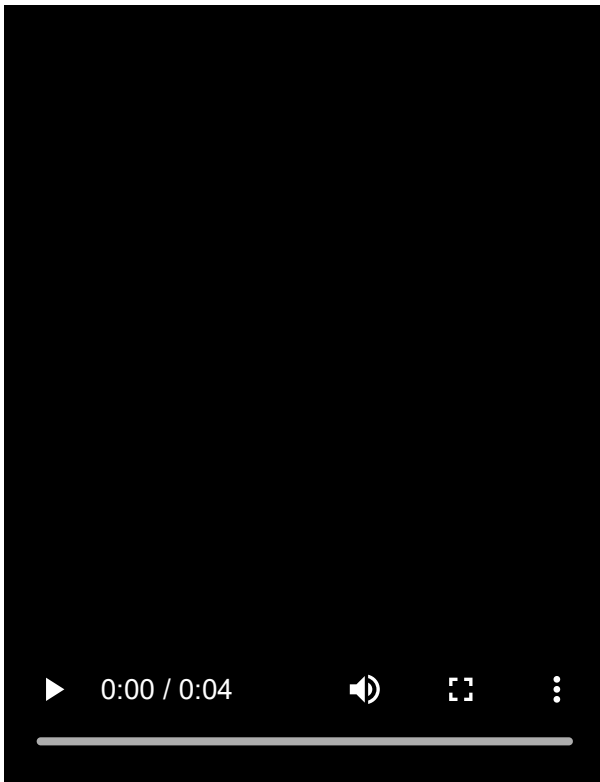

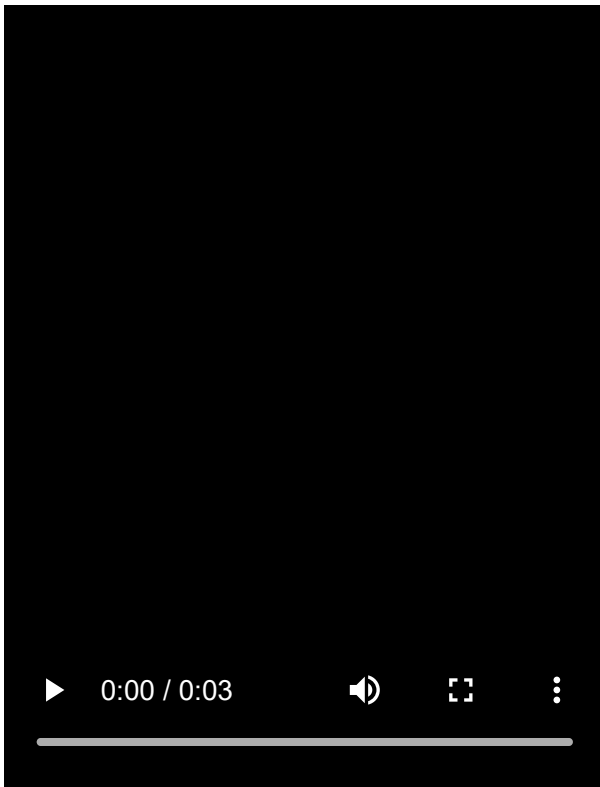

Εμφάνιση του μενού πολλαπλών παραθύρων

1. Σύρετε τη γραμμή Side sense προς τα πάνω.



Μετακίνηση της γραμμής Side sense

1. Αγγίξτε παρατεταμένα τη γραμμή Side sense.
2. Σύρετε τη γραμμή Side sense στην επιθυμητή θέση.
Όταν μετακινείτε τη γραμμή Side sense σε μια θέση διαφορετική από το αριστερό ή το δεξιό άκρο της οθόνης, το σχήμα της γραμμής Side sense αλλάζει σε  (Κινούμενο εικονίδιο).
Για να επανέλθει η γραμμή Side sense στο αρχικό της σχήμα, σύρετε το  (Κινούμενο εικονίδιο) ξανά στο αριστερό ή στο δεξιό άκρο της οθόνης.

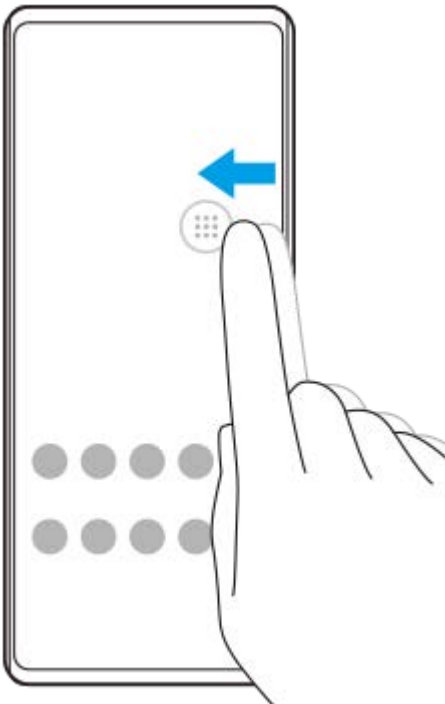

Σχετικό θέμα

- [Χρήση του μενού Side sense και του μενού πολλαπλών παραθύρων](#)
- [Ρύθμιση επιλογών Side sense](#)

- Λειτουργία αναδύμενου παραθύρου
- Λειτουργία διαίρεσης οθόνης (Διακόπτης Πολλαπλών παραθύρων)

TP1000765744

H-536-100-62 Copyright 2023 Sony Corporation

Smartphone

Xperia 5 V XQ-DE54/XQ-DE72

Χρήση του μενού Side sense και του μενού πολλαπλών παραθύρων

- 1 Πατήστε δύο φορές τη γραμμή Side sense ή βρείτε και πατήστε την επιλογή  (Κουμπί διαχείρισης παραθύρων).

Εμφανίζεται το μενού Side sense.

Για να εμφανίσετε το μενού πολλαπλών παραθύρων, πατήστε την καρτέλα [Πολλαπλά παράθ. 21:9] ή σαρώστε προς τα αριστερά στην οθόνη.

Επισκόπηση του μενού Side sense



1. Κύριο και αναδυόμενο κείμενο
Πατήστε για να εμφανιστεί το μενού Side sense.
2. Πολλαπλά παράθ. 21:9
Πατήστε για να εμφανίσετε το μενού πολλαπλών παραθύρων.
Μπορείτε επίσης να εμφανίσετε το μενού πολλαπλών παραθύρων αν σύρετε προς τα πάνω τη γραμμή Side sense.
Μπορείτε να αλλάξετε μεταξύ του μενού Side sense και του μενού πολλαπλών παραθύρων αν σαρώσετε προς τα αριστερά ή δεξιά στην οθόνη.
3. Πατήστε για να εμφανιστεί [Side sense] στο μενού Ρυθμίσεις.
4. Λίστα των εικονιδίων εφαρμογών (λειτουργία πλήρους οθόνης)
Εμφανίζονται εφαρμογές που προβλέπονται βάσει της χρήσης της συσκευής σας.
Πατήστε ένα εικονίδιο εφαρμογής για να την ανοίξετε σε λειτουργία πλήρους οθόνης.

5. Πατήστε για να εμφανίσετε περισσότερες εφαρμογές που δεν εμφανίζονται στη λίστα.
6. Λίστα των εικονιδίων εφαρμογών (λειτουργία αναδυόμενου παραθύρου)
Εμφανίζονται εφαρμογές που προβλέπονται βάσει της χρήσης της συσκευής σας.
Πατήστε ένα εικονίδιο εφαρμογής για να την ανοίξετε σε λειτουργία αναδυόμενου παραθύρου.
7. Πίνακας ελέγχου ακουστικών (Headphones Connect)
Μπορείτε να ελέγχετε ακουστικά που έχει κατασκευάσει η Sony και διαθέτουν λειτουργία σύνδεσης με εφαρμογή.
Ο πίνακας ελέγχου ακουστικών εμφανίζεται όταν η εφαρμογή Headphones Connect είναι εγκατεστημένη στη συσκευή σας και ο διακόπτης [Προσθ. χειριστηρίων ακουστικών] είναι ενεργοποιημένος στις επιλογές [Ρυθμίσεις] > [Λειτουργία και προβολή] > [Side sense].
8. Πατήστε για να ορίσετε αν θα εμφανίζεται ή αν θα αποκρύπτεται η γραμμή Side sense για κάθε εφαρμογή.
9. Πατήστε για να αποτυπώσετε ένα στιγμιότυπο οθόνης.
10. Πατήστε για να ανοίξετε τον πίνακα ειδοποιήσεων.

Υπόδειξη

- Για έξοδο από το μενού Side sense, εκτελέστε μία από τις ακόλουθες λειτουργίες.
 - Πατήστε εκτός του μενού Side sense.
 - Πατήστε δύο φορές τη γραμμή Side sense.
- Μπορείτε να εμφανίσετε τις επιθυμητές εφαρμογές στη λίστα των εικονιδίων εφαρμογών. Βρείτε και πατήστε τις επιλογές [Ρυθμίσεις] > [Λειτουργία και προβολή] > [Side sense] > [Μενού του Side sense].

Για εμφάνιση εφαρμογών στη λειτουργία διαίρεσης οθόνης χρησιμοποιώντας το μενού πολλαπλών παραθύρων

1. Επιλέξτε την εφαρμογή που θέλετε να εμφανίσετε στο άνω μισό της διαίρεσης οθόνης από το μενού πολλαπλών παραθύρων.

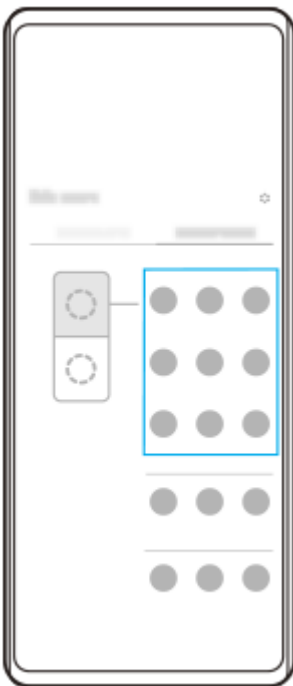

2. Επιλέξτε την εφαρμογή που θέλετε να εμφανίσετε στο κάτω μισό της διαίρεσης οθόνης.

Υπόδειξη

- Μπορείτε να εμφανίσετε το μενού πολλαπλών παραθύρων εκτελώντας τους παρακάτω χειρισμούς.
 - Σύρετε τη γραμμή Side sense προς τα πάνω.

— Πατήστε δύο φορές τη γραμμή Side sense ή βρείτε και πατήστε  (Κουμπί διαχείρισης παραθύρων) για να εμφανιστεί το μενού Side sense και, στη συνέχεια, πατήστε την καρτέλα [Πολλαπλά παράθ. 21:9] ή σαρώστε προς τα αριστερά στην οθόνη.

Σχετικό θέμα

- [Χρήση της λειτουργίας Side sense](#)
- [Ρύθμιση επιλογών Side sense](#)
- [Λειτουργία διαίρεσης οθόνης \(Διακόπτης Πολλαπλών παραθύρων\)](#)
- [Λειτουργία αναδυόμενου παραθύρου](#)
- [Λήψη στιγμιότυπου οθόνης](#)
- [Μενού Ρυθμίσεις](#)

TP1000765745

H-536-100-62 Copyright 2023 Sony Corporation

Smartphone

Xperia 5 V XQ-DE54/XQ-DE72

Λειτουργία διαίρεσης οθόνης (Διακόπτης Πολλαπλών παραθύρων)

Η λειτουργία διαίρεσης οθόνης σας επιτρέπει να προβάλετε δύο εφαρμογές ταυτόχρονα και να χειρίζεστε καθεμία από αυτές.

Η λειτουργία διαίρεσης οθόνης δεν υποστηρίζεται από όλες τις εφαρμογές.

- 1 Πατήστε  (Κουμπί επισκόπησης) στη γραμμή πλοήγησης.

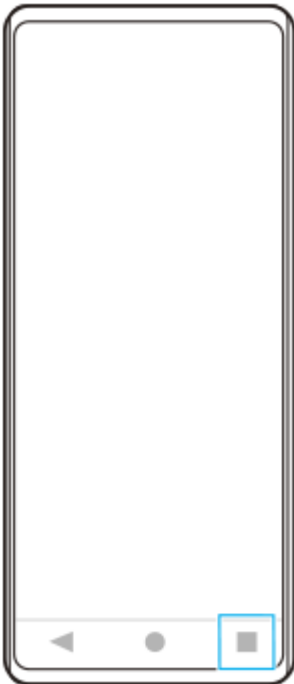

- 2 Πατήστε [Διακόπτης Πολλαπλών παραθύρων].



- 3 Σαρώστε προς τα αριστερά ή προς τα δεξιά για να επιλέξετε τις εφαρμογές που θέλετε και, στη συνέχεια, πατήστε [Ολοκλήρωση].

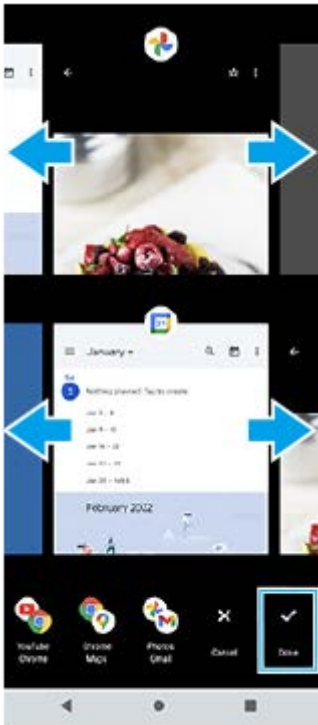



Υπόδειξη

- Μπορείτε επίσης να εμφανίσετε εφαρμογές στη λειτουργία διαίρεσης οθόνης χρησιμοποιώντας το μενού πολλαπλών παραθύρων. Μπορείτε να εμφανίσετε το μενού πολλαπλών παραθύρων εκτελώντας τους παρακάτω χειρισμούς.
 - Σύρετε τη γραμμή Side sense προς τα πάνω.
 - Πατήστε δύο φορές τη γραμμή Side sense ή βρείτε και πατήστε  (Κουμπί διαχείρισης παραθύρων) για να εμφανιστεί το μενού Side sense και, στη συνέχεια, πατήστε την καρτέλα [Πολλαπλά παράθ. 21:9] ή σαρώστε προς τα αριστερά στην οθόνη.

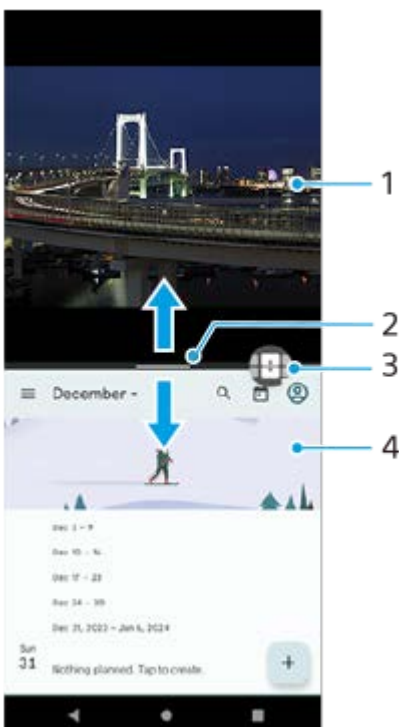
Επισκόπηση διαίρεσης οθόνης





1. Εφαρμογή 1

2. Γραμμή διαμερίσματος διαίρεσης οθόνης
Σύρετε — (Ράβδος στη γραμμή διαμερίσματος) προς τα επάνω ή κάτω στο μέσον της οθόνης για να αλλάξετε το μέγεθος των παραθύρων.
3. Διακόπτης Πολλαπλών παραθύρων
Πατήστε  (Εικονίδιο διακόπτη πολλαπλών παραθύρων) για να επιλέξετε εφαρμογές.  (Εικονίδιο διακόπτη πολλαπλών παραθύρων) εμφανίζεται όταν πατάτε — (Ράβδος στη γραμμή διαμερίσματος) στη διαίρεση οθόνης. Μπορείτε να μετακινηθείτε  (Εικονίδιο διακόπτη πολλαπλών παραθύρων) σύροντάς το προς τα αριστερά ή δεξιά.
4. Εφαρμογή 2

Υπόδειξη

- Ένα παράθυρο στη λειτουργία διαίρεσης οθόνης χωρίζεται κατακόρυφα σε κατακόρυφο προσανατολισμό και οριζόντια σε οριζόντιο προσανατολισμό.
- Για έξοδο από τη λειτουργία διαίρεσης οθόνης, σύρετε — (Ράβδος στη γραμμή διαμερίσματος) στο πάνω ή κάτω μέρος της οθόνης.

Για να αλλάξετε τις εφαρμογές που εμφανίζονται στη λειτουργία διαίρεσης οθόνης

1. Πατήστε — (Ράβδος στη γραμμή διαμερίσματος) στη διαίρεση οθόνης.
Το  (Εικονίδιο διακόπτη πολλαπλών παραθύρων) εμφανίζεται στη γραμμή διαμερίσματος.
2. Πατήστε  (Εικονίδιο διακόπτη πολλαπλών παραθύρων).
3. Στα επάνω και κάτω παράθυρα, σαρώστε προς τα αριστερά ή προς τα δεξιά για να επιλέξετε τις εφαρμογές στις οποίες θέλετε να μεταβείτε και, στη συνέχεια, πατήστε [Ολοκλήρωση].

Υπόδειξη

- Επίσης, μπορείτε να αλλάξετε εφαρμογές πατώντας μία από τις εφαρμογές του ζεύγους που εμφανίζεται στο κάτω μέρος της οθόνης στο βήμα 3.

Σχετικό θέμα

- [Χρήση της λειτουργίας Side sense](#)
- [Χρήση του μενού Side sense και του μενού πολλαπλών παραθύρων](#)

TP1001272717

Smartphone

Xperia 5 V XQ-DE54/XQ-DE72

Λειτουργία αναδυόμενου παραθύρου

Μπορείτε να εμφανίσετε μια άλλη εφαρμογή σε ένα μικρό παράθυρο που βρίσκεται πάνω από μια εφαρμογή που εκτελείται σε λειτουργία πλήρους οθόνης. Μπορείτε επίσης να εμφανίσετε μια τρίτη εφαρμογή στο αναδυόμενο παράθυρο ενώ προβάλλετε δύο εφαρμογές χρησιμοποιώντας τη λειτουργία διαχωρισμού οθόνης.

- 1 Πατήστε  (Κουμπί επισκόπησης) στη γραμμή πλοήγησης.

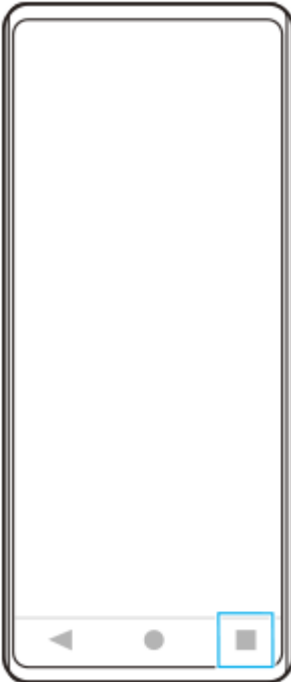

- 2 Σαρώστε προς τα αριστερά ή προς τα δεξιά για να επιλέξετε την εφαρμογή που θέλετε να εμφανίσετε σε ένα μικρό παράθυρο και, στη συνέχεια, πατήστε [Αναδυόμενο παράθυρο].



- 3 Σαρώστε προς τα αριστερά ή προς τα δεξιά για να επιλέξετε την εφαρμογή που θέλετε να εμφανίσετε στην πλήρη οθόνη και, στη συνέχεια, πατήστε την.



Επισκόπηση αναδυόμενου παραθύρου

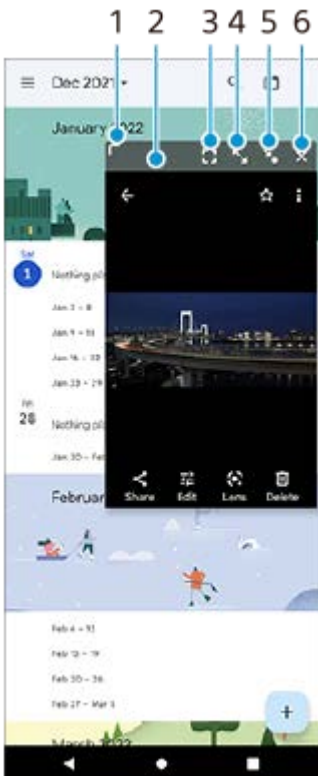

1. Σύρετε για να αλλάξετε το μέγεθος του παραθύρου.
2. Σύρετε για να μετακινήσετε το παράθυρο.
3. Πατήστε για να εμφανίσετε την εφαρμογή στη λειτουργία πλήρους οθόνης.
Η λειτουργία αναδυόμενου παραθύρου θα κλείσει και η εφαρμογή θα εμφανιστεί στη λειτουργία πλήρους οθόνης.
4. Πατήστε για να μεγιστοποιήσετε το παράθυρο.

Για να επιστρέψετε το παράθυρο στο προηγούμενο μέγεθός του, πατήστε  (Εικονίδιο επιστροφής στο προηγούμενο μέγεθος) ενώ το παράθυρο είναι μεγιστοποιημένο.

5. Πατήστε για να αποτυπώσετε σε εικονίδιο το παράθυρο.

Το παράθυρο θα εμφανιστεί ως εικονίδιο εφαρμογής. Για να επιστρέψετε την εφαρμογή που είναι εικονίδιο στην προηγούμενη προβολή παραθύρου, πατήστε το εικονίδιο.

Μπορείτε να σύρετε και να μετακινήσετε την εφαρμογή που είναι εικονίδιο. Αν σύρετε την εφαρμογή που είναι εικονίδιο στο  (Εικονίδιο Κλείσιμο), το παράθυρο θα κλείσει.

6. Πατήστε για να κλείσετε το παράθυρο.

Σχετικό θέμα

- [Χρήση της λειτουργίας Side sense](#)
- [Χρήση του μενού Side sense και του μενού πολλαπλών παραθύρων](#)

TP1001272718

Smartphone

Xperia 5 V XQ-DE54/XQ-DE72

Ξυπνητήρι

Μπορείτε να ρυθμίσετε ένα ή πολλά ξυπνητήρια και να χρησιμοποιήσετε οποιοδήποτε από τα αρχεία ήχου που είναι αποθηκευμένα στη συσκευή σας ως ήχο ξυπνητηριού. Το ξυπνητήρι δεν ηχεί, αν η συσκευή σας είναι απενεργοποιημένη.

- 1 Βρείτε και πατήστε τις επιλογές [Ρολόι] > [Ξυπνητήρι].

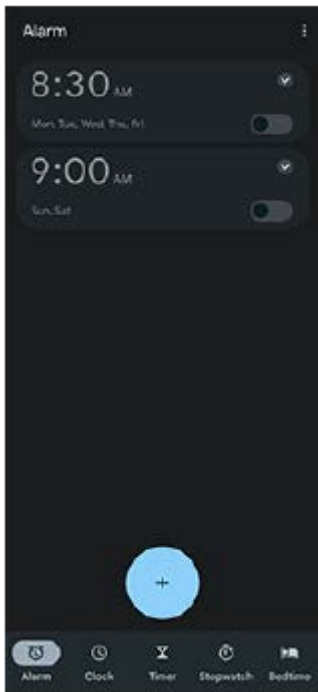

- 2 Πατήστε  (Εικονίδιο προσθήκης αντικειμένου).
- 3 Ορίστε την ώρα και, στη συνέχεια, πατήστε [OK].
- 4 Επιλέξτε την τιμή που θέλετε.

Υπόδειξη

- Για να προσθέσετε ένα γραφικό στοιχείο ρολογιού στην αρχική οθόνη, αγγίξτε παρατεταμένα μια κενή περιοχή στην αρχική οθόνη, πατήστε [Γραφικά στοιχεία] και, στη συνέχεια, αγγίξτε παρατεταμένα το επιθυμητό ρολόι.

Σχετικό θέμα

- [Ημερομηνία και ώρα](#)

TP1000431517

Smartphone

Xperia 5 V XQ-DE54/XQ-DE72

Ανακάλυψη Photo Pro

Το Photo Pro έχει δύο κύρια χαρακτηριστικά, τη λειτουργία BASIC (Βασική) και τις λειτουργίες AUTO/P/S/M. Με τη λειτουργία BASIC (Βασική), μπορείτε εύκολα να βγάλετε φωτογραφίες και να εγγράψετε βίντεο με τρόπο παρόμοιο με την κανονική κάμερα του smartphone. Με τις λειτουργίες AUTO/P/S/M, μπορείτε να τραβήξετε ιδανικές εικόνες σαν να χρησιμοποιείτε επαγγελματική κάμερα.

Η διασύνδεση αλλάζει αυτόματα, για να μπορείτε να χρησιμοποιείτε την κάμερα κατακόρυφα και οριζόντια.

BASIC (Βασική) λειτουργία

Αξιοποιώντας τη λειτουργικότητα των smartphone, μπορείτε εύκολα να βγάξετε φωτογραφίες και να εγγράψετε βίντεο πατώντας την οθόνη. Μπορείτε εύκολα να αλλάξετε οπτική γωνία.

Εκτός από τη λήψη φωτογραφιών με ρυθμίσεις που προσαρμόζονται αυτόματα από την κάμερα ανάλογα με το σκηνικό και τις συνθήκες, μπορείτε επίσης να χρησιμοποιήσετε τη λειτουργία συνεχούς λήψης, το εφέ Μποκέ, τη φωτεινότητα και τη ρύθμιση χρωμάτων και πολλά άλλα.

Χρησιμοποιήστε το κουμπί κλείστρου οθόνης ή το κουμπί κλείστρου συσκευής για να τραβήξετε φωτογραφίες και να εγγράψετε βίντεο στη BASIC (Βασική) λειτουργία.

Κατακόρυφο στυλ



Οριζόντιο στυλ



Λειτουργίες AUTO/P/S/M

Οι λειτουργίες AUTO/P/S/M έχουν χειριστήρια που συνήθως μπορούν να βρεθούν σε επαγγελματικές κάμερες. Μπορείτε να επιλέξετε αυτόματες ρυθμίσεις ή να ελέγξετε χειροκίνητα το ISO, την ταχύτητα κλείστρου, την ισορροπία λευκού και πολλά άλλα. Μπορείτε επίσης να κάνετε έξοδο σε μορφή RAW.

Χρησιμοποιήστε το κουμπί κλείστρου της συσκευής για να τραβήξετε στατικές εικόνες στις λειτουργίες AUTO/P/S/M όταν χρησιμοποιείτε την κάμερα οριζόντια. Το κουμπί κλείστρου της οθόνης είναι διαθέσιμο για λήψη στατικών εικόνων όταν χρησιμοποιείτε την κάμερα κατακόρυφα.

Κατακόρυφο στυλ



Οριζόντιο στυλ



Σχετικό θέμα

- [Επισκόπηση BASIC \(Βασικής\) λειτουργίας](#)

Επισκόπηση BASIC (Βασικής) λειτουργίας

📷 Λειτουργία φωτογραφίας

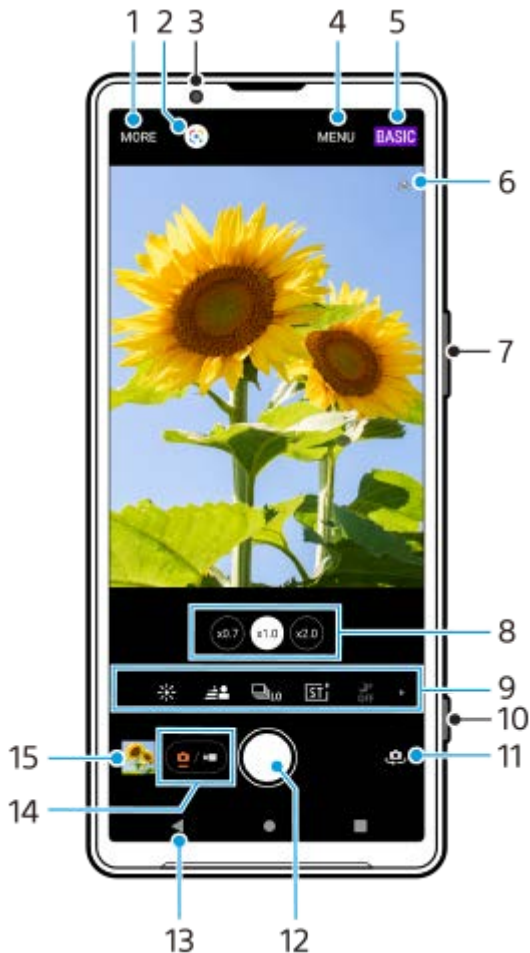

1. Πατήστε για να επιλέξετε τη λειτουργία Πανοραμική λήψη.

2. Google Lens

3. Φακός μπροστινής κάμερας

4. Μενού ρυθμίσεων του Photo Pro

5. Αλλάξτε τη λειτουργία λήψης.

6. Κατάσταση γεωγραφικής ετικέτας



7. Χρησιμοποιήστε το κουμπί έντασης ήχου για μεγέθυνση ή σμίκρυνση.

8. Πατήστε ένα από τα κουμπιά γωνίας για να αλλάξετε οπτικές γωνίες.

9. Εικονίδια συντόμευσης για διάφορες λειτουργίες

Σαρώστε προς τα αριστερά ή προς τα δεξιά για να βρείτε το εικονίδιο που επιθυμείτε και, στη συνέχεια, πατήστε το για να προσαρμόσετε τις ρυθμίσεις.



- ☼ (Εικονίδιο χρώματος και φωτεινότητας): Πατήστε για να προσαρμόσετε τα χρώματα και τη φωτεινότητα.
- 👤 (Εικονίδιο Μπocέ): Πατήστε για να προσαρμόσετε το εφέ Μπocέ.
- 📵 (Εικονίδιο Λειτουργία οδήγησης): Πατήστε για να επιλέξετε μια ρύθμιση χρονοδιακόπτη ή τη λειτουργία μονής λήψης, συνεχούς λήψης ή συνεχούς λήψης HDR.
- 📷 (Εικονίδιο Δημιουργική εμφάνιση): Πατήστε για να επιλέξετε μια ρύθμιση Δημιουργικής εμφάνισης.



-  (Εικονίδιο νυχτερινής λήψης): Πατήστε για να ενεργοποιήσετε ή να απενεργοποιήσετε τη λειτουργία [Νυχτερινή λήψη].
 -  (Εικονίδιο Φλας): Πατήστε για να επιλέξετε μια ρύθμιση φλας.
 -  (Εικονίδιο αναλογιών εικόνας): Πατήστε για αλλάξετε τις αναλογίες εικόνας.
- Χρησιμοποιήστε το κουμπί κλείστρου για να εκκινήσετε το Photo Pro ή να βγάλετε φωτογραφίες.
 - Κάντε εναλλαγή μεταξύ της μπροστινής και της κύριας κάμερας.
 - Χρησιμοποιήστε το κουμπί κλείστρου για να τραβήξετε φωτογραφίες.
 - Μεταβείτε πίσω ή εξέλθετε από το Photo Pro.
 - Αλλάξτε μεταξύ της λήψης φωτογραφιών και της λήψης βίντεο.
 - Πατήστε τη μικρογραφία για να δείτε, να μοιραστείτε ή να επεξεργαστείτε φωτογραφίες.

▶ Λειτουργία βίντεο



- Πατήστε για να επιλέξετε τη λειτουργία Πανοραμική λήψη.
- Google Lens
- Φακός μπροστινής κάμερας
- Μενού ρυθμίσεων του Photo Pro
- Αλλάξτε τη λειτουργία λήψης
- Κατάσταση γεωγραφικής ετικέτας
- Χρησιμοποιήστε το κουμπί έντασης ήχου για μεγέθυνση ή σμίκρυνση.
- Πατήστε ένα από τα κουμπιά γωνίας για να αλλάξετε οπτικές γωνίες.
- Εικονίδια συντόμευσης για διάφορες λειτουργίες
Σαρώστε προς τα αριστερά ή προς τα δεξιά για να βρείτε το εικονίδιο που επιθυμείτε και, στη συνέχεια, πατήστε το για να προσαρμόσετε τις ρυθμίσεις.

-  (Εικονίδιο χρώματος και φωτεινότητας): Πατήστε για να προσαρμόσετε τα χρώματα και τη φωτεινότητα.
-  (Εικονίδιο Μποκέ): Πατήστε για να προσαρμόσετε το εφέ Μποκέ.

- **FHD** (Εικονίδιο Μέγεθος βίντεο): Πατήστε για να επιλέξετε μέγεθος βίντεο.
 - **ST** (Εικονίδιο Δημιουργική εμφάνιση): Πατήστε για να επιλέξετε μια ρύθμιση Δημιουργικής εμφάνισης.
 - **S-Cine ON** (Εικονίδιο S-Cinetone for mobile): Πατήστε για να ενεργοποιήσετε ή να απενεργοποιήσετε τη λειτουργία S-Cinetone for mobile.
 - **D-R Std** (Εικονίδιο Δυναμικό εύρος): Πατήστε για να επιλέξετε ένα δυναμικό εύρος.
 -  (Εικονίδιο Παρουσίαση προϊόντος): Πατήστε για να ενεργοποιήσετε ή να απενεργοποιήσετε τη λειτουργία [Παρουσίαση προϊόντος].
 - **REAR** (Εικονίδιο Μικρόφωνο): Πατήστε για να επιλέξετε ένα μικρόφωνο.
 -  (Εικονίδιο φακού): Πατήστε για να ενεργοποιήσετε τον φακό.
10. Χρησιμοποιήστε το κουμπί κλείστρου για να εκκινήσετε το Photo Pro ή να εγγράψετε βίντεο.
 11. Κάντε εναλλαγή μεταξύ της μπροστινής και της κύριας κάμερας.
 12. Πατήστε το κουμπί κλείστρου για να εγγράψετε βίντεο.
 13. Μεταβείτε πίσω ή εξέλθετε από το Photo Pro.
 14. Αλλάξτε μεταξύ της λήψης φωτογραφιών και της λήψης βίντεο.
 15. Πατήστε τη μικρογραφία για να δείτε, να μοιραστείτε ή να επεξεργαστείτε βίντεο.
 16. Πατήστε για να μεταβείτε από τη λειτουργία βίντεο (κανονική ταχύτητα) στη λειτουργία βίντεο αργής κίνησης και αντιστρόφως.

Σχετικό θέμα

- [Πανοραμική λήψη](#)
- [Λήψη φωτογραφίας ή εγγραφή βίντεο](#)
- [Προσθήκη γεωγραφικής ετικέτας](#)
- [Χαρακτηριστικά που χρησιμοποιούνται συχνά στη λειτουργία BASIC \(Βασική\)](#)
- [Χρώμα και φωτεινότητα](#)
- [Εφέ Μποκέ](#)
- [Συνεχής λήψη](#)
- [Δημιουργική εμφάνιση](#)
- [Νυχτερινή λήψη](#)
- [Χρήση του φλας](#)
- [S-Cinetone for mobile](#)
- [Δυναμικό εύρος](#)
- [Παρουσίαση προϊόντος](#)
- [Βίντεο με αργή κίνηση](#)
- [Σάρωση κωδικών QR με χρήση του Photo Pro](#)

TP1000431503



Smartphone

Xperia 5 V XQ-DE54/XQ-DE72

Λήψη φωτογραφίας ή εγγραφή βίντεο

Σε αυτήν την ενότητα εξηγούνται οι βασικές λειτουργίες της κάμερας στη λειτουργία BASIC (Βασική).

1 Εκκινήστε το Photo Pro.

- Πατήστε το κουμπί κλείστρου της συσκευής μέχρι τέρμα.
- Αγγίξτε παρατεταμένα  (Πλήκτρο Κάμερας) από την οθόνη κλειδώματος.
- Βρείτε και πατήστε τις επιλογές  (Εικονίδιο Photo Pro).
- Πατήστε το κουμπί λειτουργίας δύο φορές. Βρείτε και πατήστε τις επιλογές [Ρυθμίσεις] > [Σύστημα] > [Κινήσεις] > [Μετάβαση στην κάμερα] και, στη συνέχεια, πατήστε τον διακόπτη για να ενεργοποιήσετε τη λειτουργία.

2 Αλλάξτε τη λειτουργία λήψης σε [BASIC] (Βασική).

3 Πατήστε (Κουμπί αλλαγής μεταξύ φωτογραφιών και βίντεο) για εναλλαγή μεταξύ των λειτουργιών φωτογραφίας και βίντεο.

4 Πατήστε το κουμπί κλείστρου οθόνης ή πατήστε το κουμπί κλείστρου της συσκευής.

Για να τραβήξετε μια φωτογραφία κατά την εγγραφή βίντεο, πατήστε  (Εικονίδιο κάμερας).

Σημείωση





- Να γνωρίζετε ότι μερικές λειτουργίες μπορεί να μην είναι διαθέσιμες ανάλογα με τις ρυθμίσεις.

Υπόδειξη

- Βεβαιωθείτε ότι οι φακοί είναι καθαροί. Ένα δακτυλικό αποτύπωμα ή λίγη βρομιά μπορεί να μειώσει την ποιότητα της φωτογραφίας.
- Χρησιμοποιήστε το χρονοδιακόπτη όταν θέλετε λίγο ακόμα χρόνο για να προετοιμαστείτε ή για να αποφύγετε τη λήψη θολών φωτογραφιών.
- Ελέγχετε συχνά την κατάσταση μνήμης της συσκευής σας. Οι φωτογραφίες και τα βίντεο υψηλής ανάλυσης καταλαμβάνουν περισσότερη μνήμη.
- Μπορείτε να σαρώσετε κωδικούς QR.

Κουμπί κλείστρου οθόνης

Το κουμπί κλείστρου οθόνης χρησιμοποιείται διαφορετικά, ανάλογα με τη λειτουργία αποτύπωσης και τις ενεργοποιημένες δυνατότητες.

-  (Κουμπί κλείστρου): Λήψη μιας φωτογραφίας
-  (Κουμπί έναρξης εγγραφής βίντεο): Εγγραφή βίντεο
-  (Κουμπί παύσης εγγραφής βίντεο): Προσωρινή παύση ενός βίντεο
-  (Κουμπί συνέχισης εγγραφής βίντεο): Συνέχιση εγγραφής
-  (Κουμπί διακοπής εγγραφής βίντεο): Διακοπή εγγραφής βίντεο

Υπόδειξη

- Όταν η λειτουργία οδήγησης έχει ρυθμιστεί σε [Μονή λήψη], αγγίξτε παρατεταμένα το κουμπί κλείστρου της οθόνης για να κλειδώσετε την εστίαση και, στη συνέχεια, τραβήξτε το δάχτυλό σας για λήψη.
- Μπορείτε να αποτρέψετε την κατά λάθος εκκίνηση του Photo Pro όταν πατήσετε παρατεταμένα το κουμπί κλείστρου της συσκευής. Στη λειτουργία BASIC (Βασική), πατήστε [MENU] > [Εκκίν. με κουμπί κλείστρου] > [Απενεργοπ.].
- Μπορείτε να ρυθμίσετε αν θα μεταβαίνετε αυτόματα στη λειτουργία BASIC (Βασική) ή στην τελευταία επιλεγμένη λειτουργία όταν εκκινείτε το Photo Pro. Για να αλλάξετε τη ρύθμιση στη λειτουργία BASIC (Βασική), πατήστε [MENU] > [Λειτουργία λήψης κατά την εκκίνηση] > [Χρήση πάντα Βασικής λειτουργίας].

Σχετικό θέμα

- [Μενού Ρυθμίσεις](#)
- [Σάρωση κωδικών QR με χρήση του Photo Pro](#)
- [Χαρακτηριστικά που χρησιμοποιούνται συχνά στη λειτουργία BASIC \(Βασική\)](#)
- [Προβολή φωτογραφιών και βίντεο](#)
- [Χρονοδιακόπτης](#)

TP1000431519

H-536-100-62 Copyright 2023 Sony Corporation

Smartphone

Xperia 5 V XQ-DE54/XQ-DE72

Προβολή φωτογραφιών και βίντεο

Προβάλλετε ή μοιραστείτε φωτογραφίες και βίντεο στην εφαρμογή Google Photos μετά τη λήψη φωτογραφιών ή την εγγραφή βίντεο.

Προβολή φωτογραφιών και βίντεο ενώ χρησιμοποιείτε το Photo Pro



Επίσης, μπορείτε να επεξεργαστείτε φωτογραφίες ή βίντεο, όπως προσαρμόζοντας τα χρώματα ή κόβοντας φωτογραφίες.

1. Ενώ χρησιμοποιείτε το Photo Pro, πατήστε τη μικρογραφία **(A)** για να ανοίξετε μια φωτογραφία ή ένα βίντεο.



2. Σαρώστε προς τα αριστερά ή προς τα δεξιά για να προβάλετε τις φωτογραφίες και τα βίντεό σας.

Υπόδειξη

- Πατήστε  (Εικονίδιο κοινής χρήσης) για να μοιραστείτε μια φωτογραφία ή ένα βίντεο ή  (Εικονίδιο επεξεργασίας) για να το επεξεργαστείτε. Για απόκρυψη ή εμφάνιση εικονιδίων, πατήστε την οθόνη.

Προβολή φωτογραφιών που τραβήχτηκαν προηγουμένως ή εγγεγραμμένων βίντεο

1. Εκκινήστε την εφαρμογή Google Photos.

Υπόδειξη

- Βίντεο 120 fps αναπαράγονται και μπορείτε να τα επεξεργαστείτε στον Επεξεργαστή βίντεο.
- Για περισσότερες πληροφορίες σχετικά με την εφαρμογή Google Photos, μεταβείτε στο support.google.com/photos.

Σχετικό θέμα

- [Λήψη φωτογραφίας ή εγγραφή βίντεο](#)

TP1000431520

H-536-100-62 Copyright 2023 Sony Corporation

Smartphone

Xperia 5 V XQ-DE54/XQ-DE72

Σάρωση κωδικών QR με χρήση του Photo Pro

Μπορείτε να σαρώσετε κωδικούς QR μέσω του Photo Pro.

- 1 Βρείτε και πατήστε  (Εικονίδιο Photo Pro), και, στη συνέχεια, αλλάξτε τη λειτουργία λήψης σε [BASIC] (Βασική).
- 2 Στρέψτε την κάμερα προς τον Κωδικό QR και, στη συνέχεια, πατήστε το διαφημιστικό πλαίσιο που εμφανίζεται στο εικονοσκόπιο.

Για να ενεργοποιήσετε τη λειτουργία [Ανάγνωση κωδικού QR Code]

1. Βρείτε και πατήστε  (Εικονίδιο Photo Pro), και, στη συνέχεια, αλλάξτε τη λειτουργία λήψης σε [BASIC] (Βασική).
2. Πατήστε [MENU].
3. Πατήστε τις επιλογές [Ανάγνωση κωδικού QR Code] > [Ενεργοποίηση].
4. Κλείστε το μενού.
Η ρύθμιση αποθηκεύτηκε.

Υπόδειξη

- Μπορείτε να ανοίξετε τη σάρωση κωδικού QR από τον πίνακα Γρήγορες ρυθμίσεις και να σαρώσετε κωδικούς QR.



Σχετικό θέμα

- Σάρωση κωδικών QR
- Λήψη φωτογραφίας ή εγγραφή βίντεο
- Πίνακας Γρήγορες ρυθμίσεις

TP0002935363

Χαρακτηριστικά που χρησιμοποιούνται συχνά στη λειτουργία BASIC (Βασική)

Αλλαγή της αναλογίας διαστάσεων

1. Στη λειτουργία BASIC (Βασική), πατήστε  (Κουμπί αλλαγής μεταξύ φωτογραφιών και βίντεο) για να επιλέξετε μια λειτουργία φωτογραφίας.
2. Σαρώστε προς τα αριστερά ή προς τα δεξιά τα εικονίδια συντόμευσης για να βρείτε το  (Εικονίδιο αναλογιών εικόνας), και, στη συνέχεια, πατήστε το.
3. Επιλέξτε τις επιθυμητές αναλογίες εικόνας.



Αλλαγή του μεγέθους του βίντεο

1. Στη λειτουργία BASIC (Βασική), πατήστε  (Κουμπί αλλαγής μεταξύ φωτογραφιών και βίντεο) για να επιλέξετε μια λειτουργία βίντεο.
2. Σαρώστε προς τα αριστερά ή προς τα δεξιά τα εικονίδια συντόμευσης για να βρείτε το **FHD** (Εικονίδιο Μέγεθος βίντεο), και, στη συνέχεια, πατήστε το.
3. Επιλέξτε το επιθυμητό μέγεθος βίντεο.

Υπόδειξη

- Ο αριθμός φωτογραφιών και βίντεο που μπορείτε να αποθηκεύσετε εξαρτάται από την τιμή ανάλυσης ή MP (megapixel) που χρησιμοποιείτε και τη διάρκεια των βίντεο. Οι φωτογραφίες και τα βίντεο υψηλής ανάλυσης καταλαμβάνουν περισσότερη μνήμη, για αυτό έχετε υπόψη ότι για καθημερινή χρήση μπορεί να είναι πιο κατάλληλη μια χαμηλότερη ανάλυση.

Αλλαγή μικροφώνων κατά την εγγραφή

1. Στη λειτουργία BASIC (Βασική), πατήστε  (Κουμπί αλλαγής μεταξύ φωτογραφιών και βίντεο) για να επιλέξετε μια λειτουργία βίντεο.
2. Σαρώστε προς τα αριστερά ή προς τα δεξιά τα εικονίδια συντόμευσης για να βρείτε το  (Εικονίδιο Μικρόφωνο), και, στη συνέχεια, πατήστε το.
3. Επιλέξτε [Προτεραιότητα φωνής (πίσω)] ή [Όλες οι κατευθύνσεις].
Όταν είναι επιλεγμένο το [Προτεραιότητα φωνής (πίσω)], αγγίξτε την πίσω πλευρά όσο το δυνατό πιο λίγο κατά την εγγραφή για να αποφύγετε την εγγραφή θορύβου.

Προσαρμογή των ρυθμίσεων της κάμερας

1. Στη λειτουργία BASIC (Βασική), πατήστε [MENU].
2. Σαρώστε τη λίστα για να δείτε τις διαθέσιμες ρυθμίσεις και επιλέξτε μια ρύθμιση.

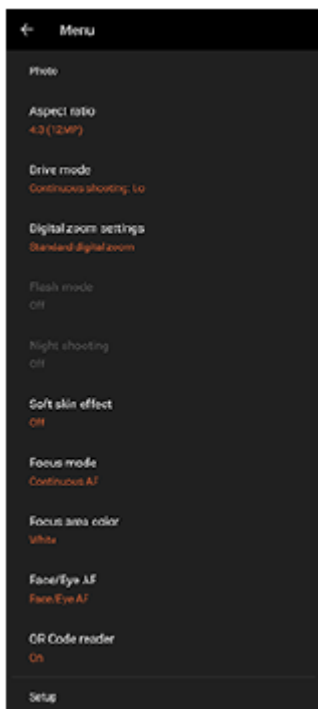

Σημείωση

- Οι διαθέσιμες ρυθμίσεις διαφέρουν μεταξύ των λειτουργιών φωτογραφίας και βίντεο.

Υπόδειξη



- Πατήστε [Εισαγωγή στις λειτουργίες] για να ελέγξετε τις πληροφορίες για διάφορες λειτουργίες.
- Πατήστε [Συμβουλές] για να μεταβείτε στον ιστότοπο συμβουλών του Photo Pro.

Για εναλλαγή μεταξύ της κύριας και της μπροστινής κάμερας

1. Στη λειτουργία BASIC (Βασική), πατήστε  (Εικονίδιο εναλλαγής κάμερας) για εναλλαγή μεταξύ της κύριας και της μπροστινής κάμερας.

Αλλαγή φακών και ζουμ

Μπορείτε να αλλάζετε οπτικές γωνίες ενώ χρησιμοποιείτε την κύρια κάμερα.

1. Ενώ χρησιμοποιείτε την κύρια κάμερα στη λειτουργία BASIC (Βασική), πατήστε ένα από τα κουμπιά γωνίας.
 -  (Κουμπί Υπερ-ευρυγώνιος)
 -  (x1.0 Κουμπί Ευρυγώνιος)
 -  (x2.0 Κουμπί Ευρυγώνιος)
2. Μεγεθύνετε την εικόνα.
 - Σύρετε το κουμπί γωνίας προς τα αριστερά και προς τα δεξιά (με κατακόρυφο προσανατολισμό) ή προς τα επάνω και κάτω (με οριζόντιο προσανατολισμό).
 - Πραγματοποιήστε τσίμπημα σμίκρυνσης ή τσίμπημα μεγέθυνσης στην οθόνη της κάμερας.
 - Χρησιμοποιήστε το κουμπί έντασης ήχου.

Υπόδειξη

- Μπορείτε να κάνετε μεγέθυνση και σμίκρυνση απρόσκοπτα χωρίς να αλλάξετε οπτικές γωνίες (αλλά όχι κατά τη διάρκεια εγγραφής).

- Για να κάνετε ζουμ χρησιμοποιώντας ψηφιακή επεξεργασία που διατηρεί περισσότερο από την αρχική ποιότητα εικόνας, πατήστε [MENU] > [Ρυθμίσεις ψηφιακού ζουμ] > [Ζουμ σούπερ ανάλυσης AI].

Μείωση του θορύβου ανέμου κατά την εγγραφή

1. Στη λειτουργία BASIC (Βασική), πατήστε  (Κουμπί αλλαγής μεταξύ φωτογραφιών και βίντεο) για να επιλέξετε μια λειτουργία βίντεο.
2. Πατήστε τις επιλογές [MENU] > [Εξυπνο φίλτρο ανέμου].
3. Πατήστε το διακόπτη για να ενεργοποιήσετε τη λειτουργία.

Σχετικό θέμα

- Λήψη φωτογραφίας ή εγγραφή βίντεο
- Χρώμα και φωτεινότητα
- Εφέ Μπोकέ
- Συνεχής λήψη
- Δημιουργική εμφάνιση
- Νυχτερινή λήψη
- Χρήση του φλας
- S-Cinetone for mobile
- Δυναμικό εύρος
- Παρουσίαση προϊόντος
- Σάρωση κωδικών QR με χρήση του Photo Pro
- Ονόματα εξαρτημάτων
- Ζεύξη με τηλεχειριστήριο ή λαβή Bluetooth



TP1000431521

Smartphone

Xperia 5 V XQ-DE54/XQ-DE72

Λήψη selfie

Μεταβείτε στην μπροστινή κάμερα και φωτογραφήστε τον εαυτό σας. Για να αποφύγετε τις θολές φωτογραφίες σε συνθήκες χαμηλού φωτισμού, τοποθετήστε τη συσκευή σας σε συμπαγή επιφάνεια και χρησιμοποιήστε τον χρονοδιακόπτη για να διατηρήσετε τη συσκευή σταθερή.

- 1 Στη λειτουργία **BASIC** (Βασική), πατήστε  (Κουμπί αλλαγής μεταξύ φωτογραφιών και βίντεο) για να επιλέξετε μια λειτουργία φωτογραφίας ή βίντεο.
- 2 Πατήστε  (Εικονίδιο εναλλαγής κάμερας) για να ενεργοποιήσετε την μπροστινή κάμερα.
- 3 Πατήστε  (Εικονίδιο χρονοδιακόπτη κάμερας) για να επιλέξετε τον χρόνο καθυστέρησης, αν θέλετε να χρησιμοποιήσετε τον χρονοδιακόπτη.
- 4 Πατήστε το κουμπί κλείστρου οθόνης ή πατήστε το κουμπί κλείστρου της συσκευής για να βγάλετε μια selfie.

TP1000431522

Smartphone

Xperia 5 V XQ-DE54/XQ-DE72

Λήψη selfie με τη χρήση του Χειροκίνητου κλείστρου

Χρησιμοποιήστε το Χειροκίνητο κλείστρο για να βγάλετε αυτόματα μια φωτογραφία για ορισμένη χρονική περίοδο αφού η κάμερα ανιχνεύσει το χέρι σας. Το χαρακτηριστικό Χειροκίνητο κλείστρο είναι διαθέσιμο μόνο όταν χρησιμοποιείτε την μπροστινή κάμερα.

- 1** Στη λειτουργία **BASIC** (Βασική), πατήστε  (Εικονίδιο εναλλαγής κάμερας) για να ενεργοποιήσετε την μπροστινή κάμερα.
- 2** Πατήστε **[MENU]**.
- 3** Πατήστε τις επιλογές **[Χειροκίνητο κλείστρο] > [Ενεργοποίηση]**.
- 4** Κλείστε το μενού.
Η ρύθμιση αποθηκεύτηκε.
- 5** Περιστρέψτε την παλάμη σας με τα δάχτυλά σας στραμμένα ευθεία επάνω προς την κάμερα.
Αφού η κάμερα ανιχνεύσει το χέρι σας και έχει παρέλθει κάποια χρονική περίοδος, λαμβάνεται μια selfie.

Σημείωση

- Η λειτουργία Χειροκίνητου κλείστρου δεν είναι διαθέσιμη όταν χρησιμοποιείται το εφέ Μποκέ.

Υπόδειξη

- Όταν ρυθμιστεί ο χρονοδιακόπτης, ο χρονοδιακόπτης αρχίζει αφού η κάμερα ανιχνεύσει το χέρι σας.

Σχετικό θέμα

- [Χρονοδιακόπτης](#)

TP1000431523

Smartphone

Xperia 5 V XQ-DE54/XQ-DE72

Χρώμα και φωτεινότητα

Η κάμερά σας προσαρμόζει αυτόματα τις τιμές για το χρώμα και τη φωτεινότητα ανιχνεύοντας τις συνθήκες φωτισμού και εκτιμώντας τη θερμοκρασία χρώματος του φωτισμού περιβάλλοντος. Οι ψηφιακές κάμερες μπορούν μόνο να εκτιμήσουν τη θερμοκρασία χρώματος, για αυτό μπορεί να χρειαστεί να προσαρμόσετε τις ρυθμίσεις για να έχετε τη σωστή θερμοκρασία.

Αν προκύψουν κιτρινόχρωμες φωτογραφίες σε περιβάλλοντα εσωτερικού χώρου ή μπλε φωτογραφίες όταν χρησιμοποιείτε το φλας, δοκιμάστε να προσαρμόσετε το χρώμα.

- 1** Στη λειτουργία **BASIC** (Βασική), **σαρώστε προς τα αριστερά ή προς τα δεξιά στα εικονίδια συντόμευσης για να βρείτε το  (Εικονίδιο χρώματος και φωτεινότητας) και, στη συνέχεια, πατήστε το.**
- 2** **Σύρετε τα ρυθμιστικά για να προσαρμόσετε το χρώμα και τη φωτεινότητα.**
Το χρώμα του εικονιδίου αλλάζει όταν γίνει προσαρμογή των ρυθμίσεων.
Για να αποκρύψετε τα ρυθμιστικά, πατήστε **X** (Κουμπί κλεισίματος) ή το εικονοσκόπιο.
Για να επαναφέρετε τις ρυθμίσεις, πατήστε [Διαγρ.].
- 3** **Πατήστε το κουμπί κλείστρου οθόνης ή πατήστε το κουμπί κλείστρου της συσκευής για να τραβήξετε μια φωτογραφία ή να εγγράψετε ένα βίντεο.**

Υπόδειξη

- Αναζητήστε φωτισμό με κατεύθυνση και χρώμα, που δίνουν σχήμα και βάθος σε μια σκηνή. Αυτός ο τύπος φωτισμού υπάρχει λίγο πριν την ανατολή του ήλιου και κατά το ηλιοβασίλεμα. Το φυσικό φως από ένα παράθυρο είναι επίσης καλό.

TP1000431524

Smartphone

Xperia 5 V XQ-DE54/XQ-DE72

Πανοραμική λήψη

Χρησιμοποιήστε την εφαρμογή Πανοραμική λήψη για να τραβήξετε ευρυγώνιες και πανοραμικές φωτογραφίες.

- 1 Στη λειτουργία BASIC (Βασική), πατήστε [Περισσότερα] >  (Εικονίδιο πανοραμικής λήψης).
- 2 Πατήστε το κουμπί κλείστρου οθόνης ή πατήστε το κουμπί κλείστρου της συσκευής.
- 3 Μετακινήστε την κάμερα αργά και σταθερά στην κατεύθυνση της κίνησης που υποδεικνύεται στην οθόνη.
- 4 Πατήστε το κουμπί κλείστρου οθόνης ή πατήστε ξανά το κουμπί κλείστρου της συσκευής στη θέση που θέλετε να σταματήσετε.

TP1000431531

Smartphone

Xperia 5 V XQ-DE54/XQ-DE72

Εφέ Μποκέ

Μπορείτε να βγάλετε φωτογραφίες και να εγγράψετε βίντεο με το εφέ Μποκέ. Το εφέ Μποκέ μειώνει την εστίαση στο φόντο για να τονίσει τα αντικείμενα στο προσκήνιο, για καλλιτεχνικό εφέ.

- 1 Στη λειτουργία **BASIC (Βασική)**, σαρώστε προς τα αριστερά ή προς τα δεξιά στα εικονίδια συντόμευσης για να βρείτε το  (Εικονίδιο Μποκέ) και, στη συνέχεια, πατήστε το.

Το  (Εικονίδιο Μποκέ) γίνεται πορτοκαλί και ενεργοποιείται το Εφέ Μποκέ.

- 2 Σύρετε το ρυθμιστικό για προσαρμογή.

Για να αποκρύψετε το ρυθμιστικό, πατήστε **X** (Κουμπί κλεισίματος) ή το εικονοσκόπιο.

Για να απενεργοποιήσετε το εφέ Μποκέ, πατήστε [Απεν.].

- 3 Πατήστε το κουμπί κλείστρου οθόνης ή πατήστε το κουμπί κλείστρου της συσκευής.

Σημείωση

- Το εφέ Μποκέ δεν είναι διαθέσιμο όταν είναι γκριζαρισμένο το  (Εικονίδιο Μποκέ).
- Το ζουμ δεν είναι διαθέσιμο όταν χρησιμοποιείτε το εφέ Μποκέ.
- Δεν μπορείτε να αλλάξετε τη ρύθμιση του εφέ Μποκέ κατά την εγγραφή.

Υπόδειξη

- Με το εφέ Μποκέ, μπορείτε να κάνετε συνεχόμενη φωτογράφιση με μέγιστο ρυθμό 10 εικόνων ανά δευτερόλεπτο, σε λειτουργία φωτογραφίας. Πατήστε το κουμπί Λειτουργία οδήγησης και, στη συνέχεια, επιλέξτε [Συνεχής λήψη: Lo]. Ακόμη και αν επιλέξετε μια ρύθμιση συνεχούς λήψης εκτός από [Συνεχής λήψη: Lo], θα αλλάξει αυτόματα σε [Συνεχής λήψη: Lo] όταν ενεργοποιηθεί το εφέ Μποκέ.

Σχετικό θέμα

- [Συνεχής λήψη](#)

TP1000431525

Smartphone

Xperia 5 V XQ-DE54/XQ-DE72

Εγγραφή βίντεο HDR

Ενεργοποιήστε το HDR (High Dynamic Range, υψηλό δυναμικό εύρος) για να εμφανίζονται τα βίντεό σας πιο δραματικά και πιο κοντά σε ό,τι βλέπετε ζωντανά.

Όταν είναι επιλεγμένο το [HDR(HLG/BT.2020)], το βίντεο εγγράφεται με έναν συνδυασμό HLG για την καμπύλη γάμμα και BT.2020 το χώρο χρωμάτων.

Όταν είναι επιλεγμένο το [SDR(BT.709)], το βίντεο εγγράφεται με έναν συνδυασμό της τυπικής καμπύλης γάμμα και BT.709 για τον χώρο χρωμάτων.

- 1 Στη λειτουργία **BASIC** (Βασική), πατήστε  (Κουμπί αλλαγής μεταξύ φωτογραφιών και βίντεο) για να επιλέξετε μια λειτουργία βίντεο.
- 2 Πατήστε τις επιλογές [MENU] > [Μορφή HDR/SDR].
- 3 Επιλέξτε τη μορφή HDR ή SDR.

Σημείωση

- Η ρύθμιση [Μορφή HDR/SDR] δεν είναι διαθέσιμη ανάλογα με τη ρύθμιση [Μέγεθος βίντεο].



TP1000431526

Smartphone

Xperia 5 V XQ-DE54/XQ-DE72

Δυναμικό εύρος

Όταν είναι επιλεγμένο το [Ευρύ], μπορείτε να εγγράψετε βίντεο με ένα ευρύ δυναμικό εύρος χρησιμοποιώντας την επεξεργασία εικόνας που συνδυάζει πολλαπλά καρέ.

- 1 Στη λειτουργία **BASIC** (Βασική), πατήστε  (Κουμπί αλλαγής μεταξύ φωτογραφιών και βίντεο) για να επιλέξετε μια λειτουργία βίντεο.
- 2 Σαρώστε προς τα αριστερά ή προς τα δεξιά τα εικονίδια συντόμευσης για να βρείτε το  (Εικονίδιο Δυναμικό εύρος), και, στη συνέχεια, πατήστε το.
- 3 Επιλέξτε δυναμικό εύρος.

Σημείωση

- Η ρύθμιση [Δυναμικό εύρος] δεν είναι διαθέσιμη ανάλογα με τη ρύθμιση [Μέγεθος βίντεο].

TP1000724322

Smartphone

Xperia 5 V XQ-DE54/XQ-DE72

Εγγραφή σταθερού βίντεο

Όταν εγγράφετε βίντεο, μπορείτε να χρησιμοποιήσετε τη Σταθεροποίηση βίντεο για να αντισταθμίσετε τις κινήσεις της κάμερας και να σταθεροποιήσετε το καρέ.

- 1** Στη λειτουργία **BASIC (Βασική)**, πατήστε  (Κουμπί αλλαγής μεταξύ φωτογραφιών και βίντεο) για να επιλέξετε μια λειτουργία βίντεο.
- 2** Πατήστε τις επιλογές **[MENU] > [Σταθεροποίηση βίντεο]**.
- 3** Ορίστε μια επιλογή.
 - [Υψηλή ποιότητα]: Παρέχει ένα πιο ισχυρό εφέ σταθεροποίησης. Η κατανάλωση μπαταρίας αυξάνεται σε σύγκριση με όταν επιλεγεί το στοιχείο [Τυπικό].
 - [Τυπικό]: Μειώνει το κούνημα της κάμερας κάτω από σταθερές συνθήκες εγγραφής βίντεο.
- 4** Κλείστε το μενού.

Η ρύθμιση αποθηκεύτηκε.
- 5** Πατήστε το κουμπί κλείστρου οθόνης ή πατήστε το κουμπί κλείστρου της συσκευής για να εγγράψετε ένα βίντεο.

TP1000431527

Smartphone





Xperia 5 V XQ-DE54/XQ-DE72

Βίντεο με αργή κίνηση

Μπορείτε να κάνετε εγγραφή βίντεο σε αργή κίνηση.

Σημείωση

- Η λειτουργία βίντεο σε αργή κίνηση είναι διαθέσιμη ενώ χρησιμοποιείτε την κύρια κάμερα.

- 1 Στη λειτουργία **BASIC** (Βασική), πατήστε  (Εικονίδιο εναλλαγής κάμερας) για να ενεργοποιήσετε την κύρια κάμερα.
- 2 Πατήστε  (Κουμπί αλλαγής μεταξύ φωτογραφιών και βίντεο) για να επιλέξετε λειτουργία βίντεο.
- 3 Πατήστε  (Κουμπί αλλαγής μεταξύ βίντεο και αργής κίνησης) για να επιλέξετε [Αργά].
- 4 Πατήστε το κουμπί κλείστρου οθόνης ή πατήστε το κουμπί κλείστρου της συσκευής για να εγγράψετε ένα βίντεο σε αργή κίνηση.
- 5 Πατήστε  (Κουμπί διακοπής εγγραφής βίντεο) για να διακόψετε την εγγραφή.
- 6 Πατήστε τη μικρογραφία για να ανοίξετε το βίντεο.
- 7 Σύρετε τις λαβές στη γραμμή χρόνου αργής κίνησης στις θέσεις όπου θέλετε να εμφανιστεί το εφέ αργής κίνησης.
 (A): Λαβές
 (B): Γραμμή χρόνου αργής κίνησης
 (C): Πατήστε για να ενεργοποιήσετε ή να απενεργοποιήσετε τον ήχο.

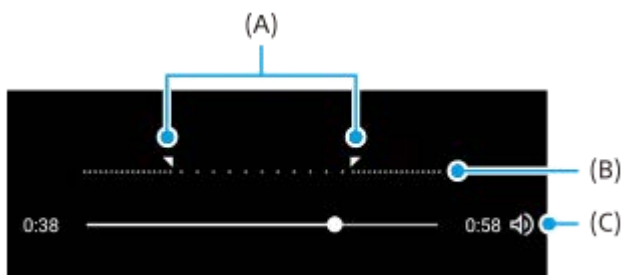

Υπόδειξη



- Μπορείτε να κάνετε εναλλαγή μεταξύ λειτουργίας βίντεο (κανονική ταχύτητα) και λειτουργίας βίντεο σε αργή κίνηση με σάρωση του εικονοσκοπίου αριστερά ή δεξιά στη λειτουργία βίντεο.

Smartphone

Xperia 5 V XQ-DE54/XQ-DE72

S-Cinetone for mobile

Το S-Cinetone for mobile επιτυγχάνει κινηματογραφικές διαβαθμίσεις και εκφράσεις χρωμάτων, γεγονός που σας επιτρέπει να εγγράφετε βίντεο με πιο απαλή αναπαραγωγή χρωμάτων, κάτι το ιδανικό για πορτραίτα.

- 1 Στη λειτουργία **BASIC (Βασική)**, πατήστε  (Κουμπί αλλαγής μεταξύ φωτογραφιών και βίντεο) για να επιλέξετε μια λειτουργία βίντεο.
- 2 Σαρώστε προς τα αριστερά ή προς τα δεξιά τα εικονίδια συντόμευσης για να βρείτε το  (Εικονίδιο S-Cinetone for mobile), και, στη συνέχεια, πατήστε το.
- 3 Πατήστε **[S-Cinetone for mobile: Ενεργό]** για να ενεργοποιήσετε τη λειτουργία S-Cinetone for mobile.

TP1001272719

Smartphone



Xperia 5 V XQ-DE54/XQ-DE72

Παρουσίαση προϊόντος

Οι ρυθμίσεις κάμερας διαμορφώνονται βέλτιστα για εγγραφές βίντεο, όπως κριτικές προϊόντων. Η κάμερα τείνει να εστιάζει σε αντικείμενα που εμφανίζονται στο κέντρο του εικονοσκοπίου.

Σημείωση

- Η λειτουργία [Παρουσίαση προϊόντος] είναι διαθέσιμη ενώ χρησιμοποιείτε την κύρια κάμερα.

- 1 Στη λειτουργία BASIC (Βασική), πατήστε  (Κουμπί αλλαγής μεταξύ φωτογραφιών και βίντεο) για να επιλέξετε μια λειτουργία βίντεο.
- 2 Σαρώστε προς τα αριστερά ή προς τα δεξιά τα εικονίδια συντόμευσης για να βρείτε το  (Εικονίδιο Παρουσίαση προϊόντος), και, στη συνέχεια, πατήστε το.
- 3 Πατήστε [Παρουσ. προϊόντος: Ενερ.] για να ενεργοποιήσετε τη λειτουργία [Παρουσίαση προϊόντος].

TP1001272720

Smartphone

Xperia 5 V XQ-DE54/XQ-DE72

Οδηγός παράτασης της διάρκειας ηχογρ.

Μπορείτε να αποτρέψετε την αύξηση της θερμοκρασίας της συσκευής σας, ώστε να μπορείτε να εγγράψετε βίντεο για μεγαλύτερες χρονικές περιόδους, απενεργοποιώντας λειτουργίες που καταναλώνουν μπαταρία.

- 1 Στη λειτουργία **BASIC** (Βασική), πατήστε  (Κουμπί αλλαγής μεταξύ φωτογραφιών και βίντεο) για να επιλέξετε μια λειτουργία βίντεο.
- 2 Πατήστε τις επιλογές **[MENU] > [Οδηγός παράτασης της διάρκειας ηχογρ.]**.
Οι λειτουργίες που καταναλώνουν μπαταρία παρατίθενται με τις προτεινόμενες ρυθμίσεις τους.
- 3 Ακολουθήστε τις οδηγίες στην οθόνη για να βελτιστοποιήσετε τις ρυθμίσεις.

TP1001272721

Επισκόπηση λειτουργίας AUTO/P/S/M

Κατακόρυφο στυλ

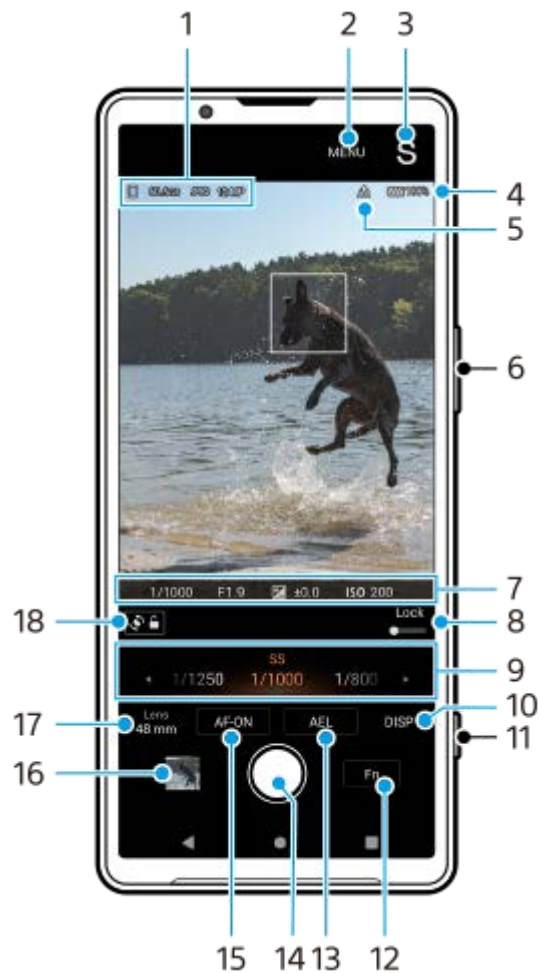

Οριζόντιο στυλ

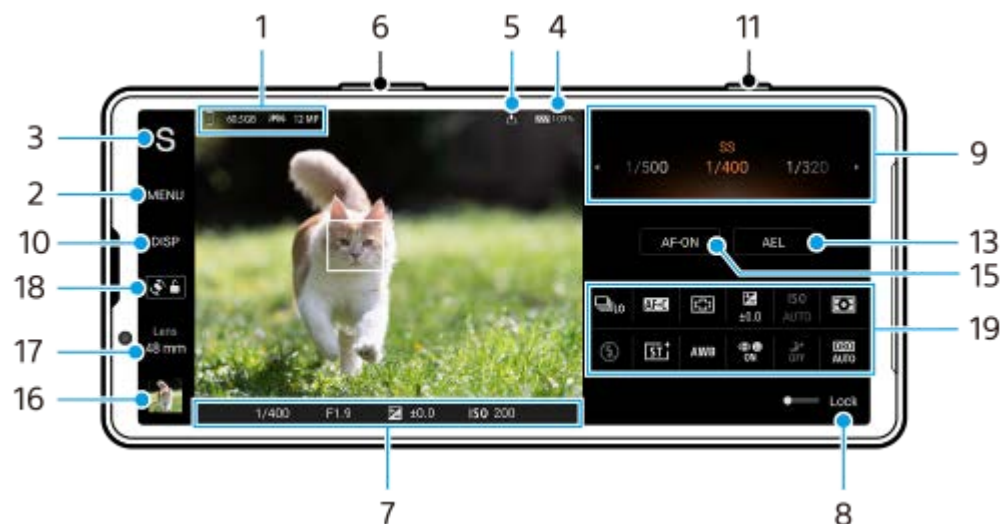

1. Εικονίδιο αποθήκευσης δεδομένων/Ποσότητα ελεύθερου χώρου/Μορφή αρχείου/Μέγεθος εικόνας
Για να επιλέξετε μια μορφή αρχείου, πατήστε [MENU] > [Λήψη] > [Μορφή αρχείου] και, στη συνέχεια, ορίστε μια επιλογή. (RAW / RAW και JPEG / JPEG)

Για να επιλέξετε αναλογίες οθόνης, πατήστε [MENU] > [Λήψη] > [Λόγος διαστάσεων], και, έπειτα, κάντε μια επιλογή. (4:3 / 16:9 / 1:1 / 3:2)

2. Πατήστε για να προσαρμόσετε πιο λεπτομερείς ρυθμίσεις.

3. Πατήστε για να αλλάξετε τη λειτουργία λήψης.

Για να επιλέξετε την προεπιλεγμένη λειτουργία λήψης όταν έχει ξεκινήσει το Photo Pro, πατήστε [MENU] > [Ρύθμιση] > [Λειτουργία λήψης κατά την εκκίνηση], και στη συνέχεια, ορίστε μια επιλογή.

4. Κατάσταση μπαταρίας

5. Κατάσταση γεωγραφικής επικέτας

6. Χρησιμοποιήστε το κουμπί έντασης ήχου για μεγέθυνση ή σμίκρυνση.

7. Ρυθμίσεις ένδειξης/έκθεσης εστίασης

Το  (Εικονίδιο συνεχόμενης AF) δείχνει ότι η εστίαση είναι σε εξέλιξη όταν έχει επιλεγεί το [Συνεχές AF].

Το  (Εικονίδιο συνεχόμενης AF) υποδεικνύει ότι το θέμα είναι σε εστίαση όταν έχει επιλεγεί το [Συνεχές AF]. Η εστίαση θα ρυθμίζεται συνεχόμενα ανάλογα με τις κινήσεις του θέματος.

Το  (Εικονίδιο αυτόματης εστίασης) υποδεικνύει ότι το θέμα βρίσκεται σε εστίαση.

Το  (Εικονίδιο κλειδώματος ΑΕ) υποδεικνύει ότι η έκθεση είναι κλειδωμένη.

8. Σύρετε τον διακόπτη προς τα δεξιά για να κλειδώσετε στοιχεία, όπως η λειτουργία λήψης και το μενού λειτουργιών, αποτρέποντας τυχαίους χειρισμούς.

9. Κλήση

- Ρυθμίστε την τιμή έκθεσης όταν είναι επιλεγμένη η λειτουργία (P) Αυτόματου προγράμματος.
- Ρυθμίστε την ταχύτητα κλείστρου όταν είναι επιλεγμένη η λειτουργία προτεραιότητας ταχύτητας κλείστρου (S) ή μη αυτόματης έκθεσης (M).

10. Πατήστε για να εμφανίσετε ή να αποκρύψετε πληροφορίες που εμφανίζονται στο εικονοσκόπιο.

Το ιστόγραμμα αναπαριστά γραφικά τη διανομή φωτεινότητας.

Το αλφάδι σας βοηθάει να μετρήσετε τη γωνία της συσκευής και να διατηρείτε τη φωτογραφία οριζόντια. Όταν η συσκευή σας ανιχνεύσει ότι είναι αλφαδιασμένη, το αλφάδι γίνεται πράσινο.

Για να προσαρμόσετε τα στοιχεία που εμφανίζονται όταν πατήσετε [DISP], πατήστε [MENU] > [Ρύθμιση] > [Προσαρμογή κουμπιού DISP].

11. Χρησιμοποιήστε το κουμπί κλείστρου για να εκκινήσετε το Photo Pro ή να κάνετε λήψη εικόνων.

12. Πατήστε για να ανοίξετε το μενού λειτουργιών.

13. Πατήστε για να κλειδώσετε την έκθεση.

Το κουμπί γίνεται πορτοκαλί όταν η έκθεση είναι κλειδωμένη. Πατήστε ξανά το κουμπί για να ξεκλειδώσετε την έκθεση.

Για να εκχωρήσετε άλλη λειτουργία στο κουμπί AEL, πατήστε [MENU] > [Ρύθμιση] > [Προσαρμογή κουμπιού AEL].

14. Χρησιμοποιήστε το κουμπί κλείστρου για να τραβήξετε εικόνες.

15. Κουμπί AF-ON (όταν η λειτουργία εστίασης έχει οριστεί σε [AF μονής λήψης] ή [Συνεχές AF]) /  (Εικονίδιο Μεγεθυντικός φακός εστίασης) (όταν η λειτουργία εστίασης έχει οριστεί σε [Μη αυτόματη εστίαση])

- Πατήστε το κουμπί AF-ON για να κλειδώσετε την εστίαση.
Το κουμπί γίνεται πορτοκαλί όταν είναι κλειδωμένη η εστίαση. Πατήστε ξανά το κουμπί για να ξεκλειδώσετε την εστίαση.
- Πατήστε  (Εικονίδιο Μεγεθυντικός φακός εστίασης) για να μεγεθύνετε την εικόνα και να προσαρμόσετε την εστίαση.

16. Πατήστε τη μικρογραφία για να δείτε, να μοιραστείτε ή να επεξεργαστείτε φωτογραφίες.

Πατήστε ◀ (Εικονίδιο πίσω) για να επιστρέψετε στην οθόνη αναμονής του Photo Pro.

17. Πατήστε για να αλλάξετε φακούς.

Για να χρησιμοποιήσετε το ζουμ, χρησιμοποιήστε το καντράν ζουμ, σύρετε τα δάχτυλα προς τα μέσα ή έξω στο εικονοσκόπιο ή χρησιμοποιήστε το κουμπί έντασης ήχου. Για να εμφανίσετε το καντράν ζουμ με οριζόντιο προσανατολισμό, πατήστε ▶ (Εικονίδιο επιλογής ανοιχτού ζουμ).

18. Πατήστε για να κλειδώσετε ή να ξεκλειδώσετε την περιστροφή της οθόνης.

19. Μενού λειτουργιών

Πατήστε για να προσαρμόσετε τις ρυθμίσεις.

Για να εκχωρήσετε εκ νέου ή να αναδιατάξετε τα στοιχεία ρύθμισης στο μενού λειτουργιών, πατήστε [MENU] > [Ρύθμιση] > [Προσαρμογή μενού λειτουργιών].

Σχετικό θέμα

- [Μενού λειτουργιών](#)
- [Λήψη στατικών εικόνων](#)
- [Αυτόματη λειτουργία \(AUTO\)](#)
- [Αυτόματο πρόγραμμα \(P\)](#)
- [Προτεραιότητα ταχύτητας κλείστρου \(S\)](#)
- [Μη αυτόματη έκθεση \(M\)](#)
- [Μνήμη ρυθμίσεων κάμερας](#)
- [Ανάκληση μνήμης \(MR\)](#)
- [Ζεύξη με τηλεχειριστήριο ή λαβή Bluetooth](#)

TP1000431504

Smartphone

Xperia 5 V XQ-DE54/XQ-DE72

Μενού λειτουργιών

Οι ρυθμίσεις που μπορούν να ρυθμιστούν εξαρτώνται από τη λειτουργία λήψης.

Κατακόρυφο στυλ

Πατήστε [Fn] για να ανοίξετε το μενού λειτουργιών. Για να κλείσετε το μενού λειτουργιών, πατήστε **X** (Κουμπί κλεισίματος).

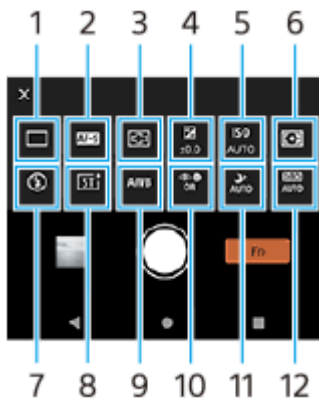

Οριζόντιο στυλ



1. Λειτουργία Οδήγησης

Μονή λήψη

Συνεχής λήψη: Hi+: Κάνει λήψη εικόνων συνεχόμενα ενώ αγγίζετε παρατεταμένα το κουμπί κλειστρου της οθόνης ή πιέζετε παρατεταμένα το κουμπί κλειστρου της συσκευής. Η ταχύτητα φτάνει το μέγιστο των 30 εικόνων ανά δευτερόλεπτο.

Συνεχής λήψη: Hi: Κάνει λήψη εικόνων συνεχόμενα ενώ αγγίζετε παρατεταμένα το κουμπί κλειστρου της οθόνης ή πιέζετε παρατεταμένα το κουμπί κλειστρου της συσκευής. Η ταχύτητα φτάνει το μέγιστο των 20 εικόνων ανά δευτερόλεπτο.

Συνεχής λήψη: Lo: Κάνει λήψη εικόνων συνεχόμενα ενώ αγγίζετε παρατεταμένα το κουμπί κλειστρου της οθόνης ή πιέζετε παρατεταμένα το κουμπί κλειστρου της συσκευής. Η ταχύτητα φτάνει το μέγιστο των 10 εικόνων ανά δευτερόλεπτο.

Χρονοδιακόπτης: 3 δευτ. / Χρονοδιακόπτης: 10 δευτ.

Συνεχής λήψη HDR: Hi: Κάνει λήψη εικόνων HDR συνεχόμενα ενώ αγγίζετε παρατεταμένα το κουμπί κλειστρου της οθόνης ή πιέζετε παρατεταμένα το κουμπί κλειστρου της συσκευής. Η ταχύτητα φτάνει το μέγιστο των 20 εικόνων ανά δευτερόλεπτο.

Συνεχής λήψη HDR: Lo: Κάνει λήψη εικόνων HDR συνεχόμενα ενώ αγγίζετε παρατεταμένα το κουμπί κλείστρου της οθόνης ή πιέζετε παρατεταμένα το κουμπί κλείστρου της συσκευής. Η ταχύτητα φτάνει το μέγιστο των 10 εικόνων ανά δευτερόλεπτο.



Σημείωση

- Η ταχύτητα της συνεχούς λήψης μειώνεται όταν η προσωρινή μνήμη της συσκευής σας είναι πλήρης.

2. Λειτουργία εστίασης

AF μονής λήψης: Χρησιμοποιήστε το [AF μονής λήψης] όταν το θέμα είναι ακίνητο. Αγγίξτε παρατεταμένα το κουμπί κλείστρου της οθόνης ή πατήστε το κουμπί κλείστρου της συσκευής μέχρι τη μέση της διαδρομής για να εστιάσετε σε ένα θέμα. Η εστίαση παραμένει κλειδωμένη μέχρι να τραβήξετε το δάχτυλό σας από το κουμπί κλείστρου της οθόνης ή να σταματήσετε να πατάτε το κουμπί κλείστρου της συσκευής μέχρι τη μέση της διαδρομής.

Συνεχές AF: Χρησιμοποιήστε το [Συνεχές AF] όταν το θέμα βρίσκεται σε κίνηση. Η κάμερα εξακολουθεί να εστιάζει ενώ αγγίζετε παρατεταμένα το κουμπί κλείστρου της οθόνης ή πατάτε το κουμπί κλείστρου της συσκευής μέχρι τη μέση της διαδρομής.

Μη αυτόματη εστίαση: Προσαρμόζει μη αυτόματα την εστίαση χρησιμοποιώντας το ρυθμιστικό που εμφανίζεται δίπλα από τον διακόπτη [Κλειδ.]. Επίσης, μπορείτε να πατήσετε  (Εικονίδιο Εστίαση κοντά) ή  (Εικονίδιο Εστίαση μακριά) για να κάνετε πιο λεπτές προσαρμογές. Αν δεν μπορείτε να εστιάσετε στο προοριζόμενο θέμα με τη χρήση της αυτόματης εστίασης, χρησιμοποιήστε τη χειροκίνητη εστίαση.

Όταν επιλέγετε [Μη αυτόματη εστίαση], μπορείτε να μεγεθύνετε την εικόνα και να προσαρμόσετε την εστίαση πατώντας [Μεγ. εστίασης] στην οθόνη επιλογής λειτουργίας εστίασης.

3. Περιοχή εστίασης

Ευρεία: Εστιάζει αυτόματα σε όλο το εύρος της οθόνης.

Κέντρο: Εστιάζει αυτόματα σε ένα θέμα στο κέντρο της εικόνας.

4. Τιμή έκθεσης

Ρυθμίζει την τιμή έκθεσης στη λειτουργία προτεραιότητας ταχύτητας κλείστρου (S) και στη λειτουργία Μη αυτόματης έκθεσης (M) με τη χρήση του καντράν.

5. Ευαισθησία ISO

Ρυθμίζει αυτόματα την ευαισθησία ISO (AUTO) ή χειροκίνητα. Η ευαισθησία στο φως εκφράζεται με αυτόν τον αριθμό ISO (συνιστώμενος δείκτης έκθεσης) με τη χρήση του καντράν. Όσο μεγαλύτερος είναι ο αριθμός, τόσο υψηλότερη είναι η ευαισθησία.

6. Λειτουργία φωτομέτρου

Πολλαπλή: Μετράει το φως σε κάθε περιοχή μετά τον διαχωρισμό της συνολικής περιοχής σε πολλαπλές περιοχές και καθορίζει τη σωστή έκθεση ολόκληρης της οθόνης (Φωτόμετρο πολλαπλών προτύπων).

Κεντρική: Μετράει τη μέση φωτεινότητα ολόκληρης της οθόνης, δίνοντας έμφαση στην κεντρική περιοχή της οθόνης (Κεντρικά ζυγισμένο φωτόμετρο).

Σημειακή: Μετράει μόνο μέσα στον κύκλο φωτόμετρου.

7. Λειτουργία Φλας

Αυτόματα / Φλας για γέμισμ. σκιών / Μείωση κόκκιν.ματιών / Απενεργοπ. / Φακός

8. Δημιουργική εμφάνιση

ST / NT / VV / FL / IN / SH: Βελτιστοποιημένη με διαφορετικό συνδυασμό χρωματικού τόνου, κορεσμού, αντίθεσης, οξύτητας, φωτεινότητας και άλλων στοιχείων εικόνας, ώστε να μπορείτε να ρυθμίσετε την επεξεργασία της εικόνας με την ιδανική ισορροπία αυτών των στοιχείων. Για λεπτομέρειες σχετικά με κάθε προκαθορισμένη εμφάνιση, πατήστε  (Κουμπί εμφάνισης λεπτομερειών).

9. Ισορροπία λευκού

Αυτόματα / Συννεφιά / Φως ημέρας / Φωτ. φθορισμού / Πυράκτωσης / Σκιά: Προσαρμόζει τους χρωματικούς τόνους σύμφωνα με την επιλεγμένη πηγή φωτός που φωτίζει το θέμα (προεπιλεγμένη ισορροπία λευκού). Για να προσαρμόσετε με ακρίβεια τους χρωματικούς τόνους, πατήστε [Προσ.] για να εμφανιστεί η οθόνη ακριβούς προσαρμογής και, στη συνέχεια, μετακινήστε την πορτοκαλί κουκκίδα στην επιθυμητή θέση. Μετά την προσαρμογή, πατήστε  (Κουμπί κλεισίματος).

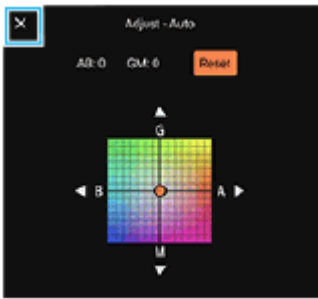

Θερμ. 1 / Θερμ. 2 / Θερμ. 3: Απομνημονεύει ρυθμίσεις ισορροπίας λευκού που έχουν οριστεί από την άποψη της θερμοκρασίας χρώματος. Πατήστε [Προσ.] για να προσαρμόσετε τη θερμοκρασία χρώματος με το καντράν και, στη συνέχεια, πατήστε [Προσ.] για να προσαρμόσετε με λεπτομέρεια τον τόνο χρώματος χρησιμοποιώντας την οθόνη εξαιρετικής προσαρμογής. Μετά την προσαρμογή, πατήστε **X** (Κουμπί κλεισίματος).

Προσαρμογή 1 / Προσαρμογή 2 / Προσαρμογή 3: Απομνημονεύει το βασικό λευκό χρώμα κάτω από τις συνθήκες φωτισμού για το περιβάλλον λήψης. Για να προσαρμόσετε το βασικό λευκό χρώμα, επιλέξτε ένα από τα στοιχεία, πατήστε [Εφ.] και, στη συνέχεια, ακολουθήστε τις οδηγίες στην οθόνη.

10. AF προσώπου/ματιών

AF προσώπου/ματιών / AF προσώπου / Απενεργοπ.

Η κάμερα ανιχνεύει τα πρόσωπα ή τα μάτια των ανθρώπων και των ζώων και εστιάζει αυτόματα σε αυτά.

11. Νυχτερινή λήψη

Αυτόματα / Απενεργοπ.: Λαμβάνει καθαρές φωτογραφίες τη νύχτα ή σε σκοτεινές συνθήκες.

12. Βελτιστοποιητής εύρους D (DRO) / Αυτόματο HDR

Βελτιστοποιητής εύρους D: Βελτιστοποιεί τη φωτεινότητα και τη διαβάθμιση αναλύοντας την αντίθεση μεταξύ του θέματος και του φόντου από μια μοναδική εικόνα.

Αυτόματο HDR: Βελτιστοποιεί τη φωτεινότητα και τη διαβάθμιση με την υπέρθεση πολλαπλών εικόνων που έχουν τραβηχτεί με τη χρήση διαφορετικών εκθέσεων.

Για να εκχωρήσετε εκ νέου ή να αναδιατάξετε στοιχεία ρύθμισης στο μενού λειτουργιών

1. Πατήστε τις επιλογές [MENU] > [Ρύθμιση] > [Προσαρμογή μενού λειτουργιών].
2. Ακολουθήστε τις οδηγίες που εμφανίζονται στην οθόνη.

Σχετικό θέμα

- [Επισκόπηση λειτουργίας AUTO/P/S/M](#)
- [Λήψη στατικών εικόνων](#)
- [Αυτόματο πρόγραμμα \(P\)](#)
- [Προτεραιότητα ταχύτητας κλείστρου \(S\)](#)
- [Μη αυτόματη έκθεση \(M\)](#)
- [Συνεχής λήψη](#)
- [Χρονοδιακόπτης](#)
- [Ρύθμιση της εστίασης με άγγιγμα του εικονοσκοπίου](#)
- [Χρήση του φλας](#)
- [Δημιουργική εμφάνιση](#)
- [AF προσώπου/ματιών \(στατικές εικόνες/βίντεο\)](#)
- [Νυχτερινή λήψη](#)



TP1000431533

Smartphone

Xperia 5 V XQ-DE54/XQ-DE72

Λήψη στατικών εικόνων

1 Εκκινήστε το Photo Pro.

- Βρείτε και πατήστε τις επιλογές  (Εικονίδιο Photo Pro).
- Πατήστε το κουμπί κλείστρου της συσκευής μέχρι τέρμα.
- Αγγίξτε παρατεταμένα  (Πλήκτρο Κάμερας) από την οθόνη κλειδώματος.
- Πατήστε το κουμπί λειτουργίας δύο φορές. Βρείτε και πατήστε τις επιλογές [Ρυθμίσεις] > [Σύστημα] > [Κινήσεις] > [Μετάβαση στην κάμερα] και, στη συνέχεια, πατήστε τον διακόπτη για να ενεργοποιήσετε τη λειτουργία.

2 Επιλέξτε μια λειτουργία λήψης.

- AUTO (Αυτόματη λειτουργία): Οι τιμές ρυθμίσεων προσδιορίζονται καταλλήλως από το Photo Pro, έτσι ώστε να μπορείτε να τραβάτε φωτογραφίες οποιουδήποτε θέματος υπό οποιεσδήποτε συνθήκες με καλά αποτελέσματα.
- P (Αυτόματο πρόγραμμα): Μπορείτε να βγάλετε φωτογραφίες με αυτόματα προσαρμοζόμενη έκθεση (τόσο η ταχύτητα κλείστρου όσο και η τιμή διαφράγματος).
- S (Προτεραιότητα ταχύτητας κλείστρου): Μπορείτε να τραβήξετε φωτογραφίες από γρήγορα κινούμενα θέματα κ.λπ. με μη αυτόματη προσαρμογή της ταχύτητας κλείστρου. (Η τιμή ISO προσαρμόζεται αυτόματα.)
- M (Μη αυτόματη έκθεση): Μπορείτε να τραβήξετε φωτογραφίες με την επιθυμητή ταχύτητα κλείστρου και τιμή ISO.
- MR (Ανάκληση μνήμης): Μπορείτε να καταχωρήσετε έως 3 συχνά χρησιμοποιούμενους συνδυασμούς λειτουργιών ή ρυθμίσεων εκ των προτέρων και να τους ανακαλέσετε όταν βγάξετε φωτογραφίες. Επιλέξτε [MR], επιλέξτε τον αριθμό για ανάκληση και, στη συνέχεια, πατήστε [Εφαρ.] για να εφαρμόσετε τις ρυθμίσεις που εμφανίζονται στο [Ανάκλ. ρυθμ. κάμερας].



3 Προσαρμόστε τις ρυθμίσεις.

4 Προσαρμόστε την εστίαση.

- Αγγίξτε παρατεταμένα το κουμπί κλείστρου της οθόνης για εστίαση.
- Πατήστε το κουμπί κλείστρου της συσκευής μέχρι τη μέση της διαδρομής για εστίαση.

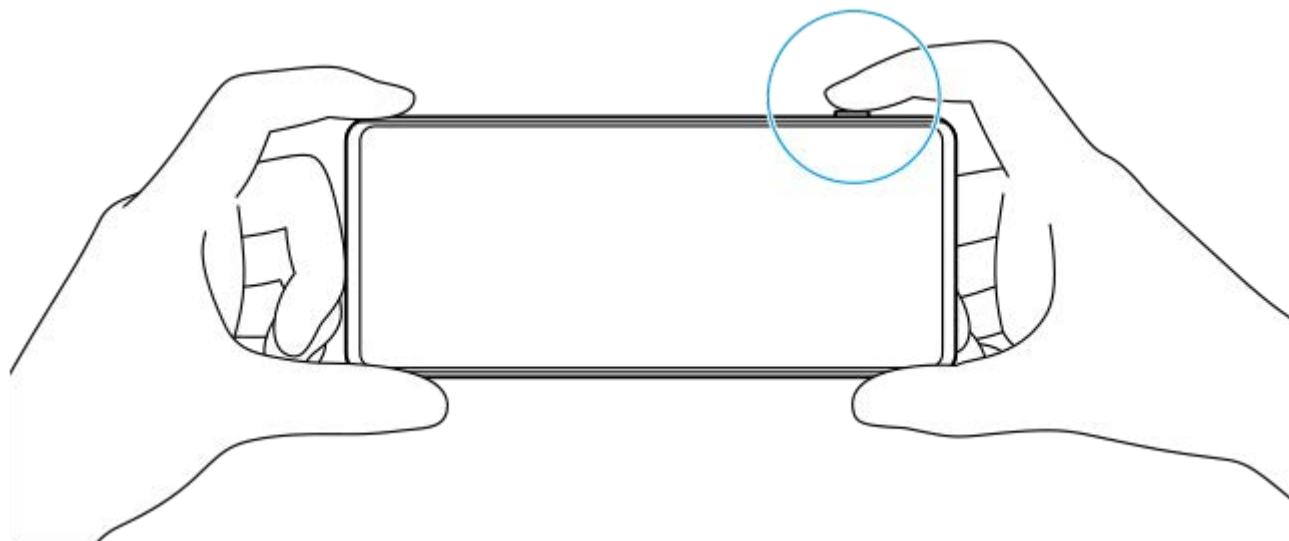

5 Τραβήξτε μια φωτογραφία.

- Τραβήξτε το δάχτυλό σας από το κουμπί κλείστρου οθόνης.
- Πατήστε το κουμπί κλείστρου της συσκευής μέχρι τέρμα.

Σημείωση

- Δεν υπάρχει κουμπί κλείστρου οθόνης στην οθόνη αναμονής Photo Pro σε οριζόντιο προσανατολισμό όταν η λειτουργία λήψης είναι ρυθμισμένη στη λειτουργία AUTO/P/S/M. Χρησιμοποιήστε το κουμπί κλείστρου της συσκευής.

Υπόδειξη

- Κατά την αλληλεπίδραση με την οθόνη, όπως η κλήση λειτουργίας, μπορείτε να ενεργοποιήσετε ή να απενεργοποιήσετε την απτική ανάδραση. Πατήστε τις επιλογές [MENU] > [Ρύθμιση] > [Σχόλια αφής].

Σχετικό θέμα

- Λήψη φωτογραφίας ή εγγραφή βίντεο
- Αυτόματη λειτουργία (AUTO)
- Αυτόματο πρόγραμμα (P)
- Προτεραιότητα ταχύτητας κλείστρου (S)
- Μη αυτόματη έκθεση (M)
- Μνήμη ρυθμίσεων κάμερας
- Ανάκληση μνήμης (MR)
- Μενού Ρυθμίσεις

TP0003028326

Smartphone



Xperia 5 V XQ-DE54/XQ-DE72

Χρήση λειτουργιών υποβοήθησης εστίασης

Σε αυτήν την ενότητα εξηγούνται λειτουργίες που είναι χρήσιμες κατά τη ρύθμιση της εστίασης στη λειτουργία AUTO/P/S/M.

Χρήση της λειτουργίας μεγέθυνσης εστίασης

Όταν η λειτουργία εστίασης είναι ρυθμισμένη σε [Μη αυτόματη εστίαση] στη λειτουργία P/S/M, μπορείτε να μεγεθύνετε την εικόνα και να προσαρμόσετε την εστίαση.

1. Στη λειτουργία χειροκίνητης εστίασης, πατήστε  (Εικονίδιο Μεγεθυντικός φακός εστίασης) ή πατήστε δύο φορές την περιοχή που θέλετε να μεγεθύνετε.
2. Σύρετε το εικονοσκόπιο για να μετακινήσετε τη μεγεθυμένη περιοχή και, στη συνέχεια, σύρετε το ρυθμιστικό για να προσαρμόσετε την εστίαση.
Επίσης, μπορείτε να πατήσετε  (Εικονίδιο Εστίαση κοντά) ή  (Εικονίδιο Εστίαση μακριά) για να κάνετε πιο λεπτές προσαρμογές.

Χρήση της λειτουργίας κορύφωσης

Η κορύφωση σας βοηθά να ελέγχετε την εστίαση βελτιώνοντας τα περιγράμματα των περιοχών που είναι σε εστίαση.

1. Πατήστε τις επιλογές [MENU] > [Εστίαση].
2. Πατήστε τον διακόπτη [Κορύφωση] για να ενεργοποιήσετε τη λειτουργία.

Υπόδειξη

- Μπορείτε να επιλέξετε το χρώμα κορύφωσης. Πατήστε [MENU] > [Εστίαση] > [Χρώμα κορύφωσης] και κάντε μια επιλογή.

Σχετικό θέμα

- [Επισκόπηση λειτουργίας AUTO/P/S/M](#)
- [Μενού λειτουργιών](#)

TP1001272722

Smartphone

Xperia 5 V XQ-DE54/XQ-DE72

Αυτόματη λειτουργία (AUTO)

Η κάμερα ανιχνεύει το είδος του σκηνικού και των συνθηκών και κατόπιν κάνει λήψη εικόνων με αυτόματα προσαρμοσμένες ρυθμίσεις, μειώνοντας τον θόρυβο και εμποδίζοντας το κούνημα της κάμερας.

- 1 Αλλάξτε τη λειτουργία λήψης σε [AUTO] (Αυτόματη λειτουργία).**
- 2 Στρέψτε την κάμερα στο θέμα.**
- 3 Προσαρμόστε την εστίαση.**
 - Αγγίξτε παρατεταμένα το κουμπί κλείστρου της οθόνης για εστίαση.
 - Πατήστε το κουμπί κλείστρου της συσκευής μέχρι τη μέση της διαδρομής για εστίαση.
- 4 Τραβήξτε μια φωτογραφία.**
 - Τραβήξτε το δάχτυλό σας από το κουμπί κλείστρου οθόνης.
 - Πατήστε το κουμπί κλείστρου της συσκευής μέχρι τέρμα.

Σχετικό θέμα

- [Επισκόπηση λειτουργίας AUTO/P/S/M](#)
- [Μενού λειτουργιών](#)
- [Μνήμη ρυθμίσεων κάμερας](#)

TP1000431534

Smartphone

Xperia 5 V XQ-DE54/XQ-DE72

Αυτόματο πρόγραμμα (P)

Η κάμερα προσαρμόζει αυτόματα την έκθεση (και την ταχύτητα κλείστρου και την τιμή διαφράγματος) και μπορείτε να ορίσετε άλλες λειτουργίες λήψης όπως επιθυμείτε.

- 1 **Αλλάξτε τη λειτουργία λήψης σε [P] (Αυτόματο πρόγραμμα).**
- 2 **Ρυθμίστε τις λειτουργίες λήψης στις επιθυμητές ρυθμίσεις σας.**
- 3 **Ρυθμίστε την τιμή έκθεσης (EV) χρησιμοποιώντας το καντράν.**



- 4 **Προσαρμόστε την εστίαση.**
 - Αγγίξτε παρατεταμένα το κουμπί κλείστρου της οθόνης για εστίαση.
 - Πατήστε το κουμπί κλείστρου της συσκευής μέχρι τη μέση της διαδρομής για εστίαση.
- 5 **Τραβήξτε μια φωτογραφία.**
 - Τραβήξτε το δάχτυλό σας από το κουμπί κλείστρου οθόνης.
 - Πατήστε το κουμπί κλείστρου της συσκευής μέχρι τέρμα.

Σχετικό θέμα

- [Επισκόπηση λειτουργίας AUTO/P/S/M](#)
- [Μενού λειτουργιών](#)

Smartphone

Xperia 5 V XQ-DE54/XQ-DE72

Προτεραιότητα ταχύτητας κλείστρου (S)

Μπορείτε να κάνετε λήψη ενός κινούμενου θέματος με διάφορους τρόπους, αν προσαρμόσετε την ταχύτητα κλείστρου. Για παράδειγμα, μπορείτε να την καταγράψετε τη στιγμή της κίνησης με κλείστρο υψηλής ταχύτητας ή ως ακόλουθη εικόνα με κλείστρο χαμηλής ταχύτητας.

1 Αλλάξτε τη λειτουργία λήψης σε [S] (Προτεραιότητα ταχύτητας κλείστρου).

2 Ρυθμίστε τις λειτουργίες λήψης στις επιθυμητές ρυθμίσεις σας.

3 Επιλέξτε την επιθυμητή ταχύτητα κλείστρου με το καντράν.



4 Προσαρμόστε την εστίαση.

- Αγγίξτε παρατεταμένα το κουμπί κλείστρου της οθόνης για εστίαση.
- Πατήστε το κουμπί κλείστρου της συσκευής μέχρι τη μέση της διαδρομής για εστίαση.

5 Τραβήξτε μια φωτογραφία.

- Τραβήξτε το δάχτυλό σας από το κουμπί κλείστρου οθόνης.
- Πατήστε το κουμπί κλείστρου της συσκευής μέχρι τέρμα.

Υπόδειξη

- Χρησιμοποιήστε τρίποδο για να αποτρέψετε το κούνημα της κάμερας όταν έχετε επιλέξει αργή ταχύτητα κλείστρου.

- Όταν κάνετε φωτογράφιση αθλητικών σκηνών σε εσωτερικούς χώρους, ρυθμίστε την ευαισθησία ISO σε υψηλότερη τιμή.

Σχετικό θέμα

- [Επισκόπηση λειτουργίας AUTO/P/S/M](#)
- [Μενού λειτουργιών](#)
- [Μνήμη ρυθμίσεων κάμερας](#)

TP1000431536

H-536-100-62 Copyright 2023 Sony Corporation

Smartphone

Xperia 5 V XQ-DE54/XQ-DE72

Μη αυτόματη έκθεση (M)

Μπορείτε να κάνετε λήψη με την επιθυμητή ρύθμιση έκθεσης αν προσαρμόσετε την ταχύτητα κλείστρου και την ευαισθησία ISO. Μπορείτε επίσης να τραβήξετε μια ακόλουθη εικόνα της κίνησης ενός θέματος με μεγάλη έκθεση.

- 1 **Αλλάξτε τη λειτουργία λήψης σε [M] (Μη αυτόματη έκθεση).**
- 2 **Ρυθμίστε τις λειτουργίες λήψης στις επιθυμητές ρυθμίσεις σας.**
- 3 **Επιλέξτε την επιθυμητή ταχύτητα κλείστρου.**



- 4 **Προσαρμόστε την εστίαση.**
 - Αγγίξτε παρατεταμένα το κουμπί κλείστρου της οθόνης για εστίαση.
 - Πατήστε το κουμπί κλείστρου της συσκευής μέχρι τη μέση της διαδρομής για εστίαση.
- 5 **Τραβήξτε μια φωτογραφία.**
 - Τραβήξτε το δάχτυλό σας από το κουμπί κλείστρου οθόνης.
 - Πατήστε το κουμπί κλείστρου της συσκευής μέχρι τέρμα.

Υπόδειξη

- Για να αλλάξετε την ευαισθησία ISO, πατήστε το εικονίδιο ISO στο μενού λειτουργιών και επιλέξτε την επιθυμητή τιμή.

Σχετικό θέμα

- Επισκόπηση λειτουργίας AUTO/P/S/M
- Μενού λειτουργιών
- Μνήμη ρυθμίσεων κάμερας

TP1000431537

H-536-100-62 Copyright 2023 Sony Corporation

Smartphone

Xperia 5 V XQ-DE54/XQ-DE72

Μνήμη ρυθμίσεων κάμερας

Σας επιτρέπει να καταχωρίσετε έως 3 συχνά χρησιμοποιούμενους συνδυασμούς λειτουργιών και ρυθμίσεων. Μπορείτε να ανακαλέσετε τις καταχωρημένες ρυθμίσεις αν αλλάξετε τη λειτουργία λήψης σε [MR] (Ανάκληση μνήμης) και επιλέξετε τον αριθμό.

- 1 Στη λειτουργία AUTO/P/S/M, προσαρμόστε τις ρυθμίσεις.
- 2 Πατήστε τις επιλογές [MENU] > [Λήψη] > [Μνήμη ρυθμίσεων κάμερας].
- 3 Επιλέξτε τον αριθμό που θα καταχωρήσετε.
- 4 Επιβεβαιώστε τις ρυθμίσεις και, στη συνέχεια, πατήστε [Αποθήκευση].

Για να αλλάξετε τις ρυθμίσεις, πατήστε [Άκυρο] και κατόπιν επαναλάβετε τη διαδικασία ξεκινώντας από το βήμα 1.

Υπόδειξη

- Για να αλλάξετε τις καταχωρημένες ρυθμίσεις, επαναλάβετε τη διαδικασία ξεκινώντας από το βήμα 1.

Σχετικό θέμα

- [Αυτόματη λειτουργία \(AUTO\)](#)
- [Αυτόματο πρόγραμμα \(P\)](#)
- [Προτεραιότητα ταχύτητας κλείστρου \(S\)](#)
- [Μη αυτόματη έκθεση \(M\)](#)
- [Ανάκληση μνήμης \(MR\)](#)

TP1000431538

Smartphone

Xperia 5 V XQ-DE54/XQ-DE72

Ανάκληση μνήμης (MR)

Σας επιτρέπει να κάνετε λήψη μιας εικόνας με ρυθμίσεις λήψης που έχουν ανακληθεί. Μπορείτε να καταχωρήσετε έως 3 συχνά χρησιμοποιούμενους συνδυασμούς λειτουργιών και ρυθμίσεων με το [Μνήμη ρυθμίσεων κάμερας].

- 1 Αλλάξτε τη λειτουργία λήψης σε [MR] (Ανάκληση μνήμης).**
- 2 Επιλέξτε τον αριθμό για ανάκληση.**
- 3 Επιλέξτε [Εφαρ.] για να εφαρμόσετε τις ρυθμίσεις που ανακλήθηκαν.**
- 4 Προσαρμόστε την εστίαση.**
 - Αγγίξτε παρατεταμένα το κουμπί κλείστρου της οθόνης για εστίαση.
 - Πατήστε το κουμπί κλείστρου της συσκευής μέχρι τη μέση της διαδρομής για εστίαση.
- 5 Τραβήξτε μια φωτογραφία.**
 - Τραβήξτε το δάχτυλό σας από το κουμπί κλείστρου οθόνης.
 - Πατήστε το κουμπί κλείστρου της συσκευής μέχρι τέρμα.

Σχετικό θέμα

- [Μνήμη ρυθμίσεων κάμερας](#)

TP1000431539

Smartphone

Xperia 5 V XQ-DE54/XQ-DE72

Συνεχής λήψη

Μπορείτε να κάνετε λήψη στατικών εικόνων συνεχόμενα και να βρείτε την καλύτερη λήψη.

Σημείωση

- Στη λειτουργία BASIC (Βασική), οι λειτουργίες [Συνεχής λήψη] και [Λειτουργία εστίασης] είναι διαθέσιμες όταν χρησιμοποιείτε την κύρια κάμερα σε λειτουργία φωτογραφίας.

Ενεργοποίηση ή απενεργοποίηση της λειτουργίας [Συνεχής λήψη]

1. Πατήστε το κουμπί λειτουργίας οδήγησης και, στη συνέχεια, ορίστε μια επιλογή. BASIC (Βασική) λειτουργία

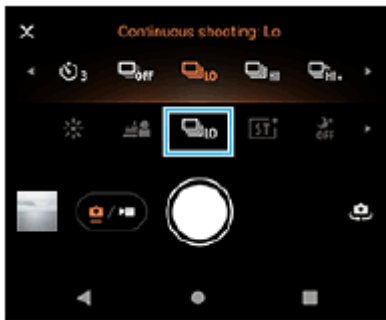

- [Συνεχής λήψη HDR: Hi]: Κάνει συνεχόμενη φωτογράφιση HDR σε υψηλή ταχύτητα.
- [Συνεχής λήψη HDR: Lo]: Κάνει συνεχόμενη φωτογράφιση HDR σε χαμηλή ταχύτητα.
- [Συνεχής λήψη: Hi+]: Κάνει συνεχή λήψη εικόνων στη μέγιστη ταχύτητα. Η ταχύτητα φτάνει το μέγιστο των 30 εικόνων ανά δευτερόλεπτο.
- [Συνεχής λήψη: Hi]: Κάνει συνεχόμενη φωτογράφιση σε υψηλή ταχύτητα. Η ταχύτητα φτάνει το μέγιστο των 20 εικόνων ανά δευτερόλεπτο.
- [Συνεχής λήψη: Lo]: Κάνει συνεχόμενη φωτογράφιση σε χαμηλή ταχύτητα. Η ταχύτητα φτάνει το μέγιστο των 10 εικόνων ανά δευτερόλεπτο.
- [Μονή λήψη]: Κάνει τη φωτογράφιση μίας εικόνας.

2. Πατήστε **X** (Κουμπί κλεισίματος) για να κλείσετε το μενού. Μπορείτε επίσης να κλείσετε το μενού πατώντας το εικονοσκόπιο.

Για να επιλέξετε τη μέθοδο εστίασης ανάλογα με την κίνηση του θέματος

1. Πατήστε [MENU].
2. Βρείτε και πατήστε [Λειτουργία εστίασης] και, στη συνέχεια, ορίστε μια επιλογή.
 - [AF μονής λήψης]: Η κάμερα κλειδώνει την εστίαση μόλις ολοκληρωθεί η εστίαση. Χρησιμοποιήστε το [AF μονής λήψης] όταν το θέμα είναι ακίνητο.
 - [Συνεχές AF]: Η κάμερα εξακολουθεί να εστιάζει όσο πατάτε παρατεταμένα το κουμπί κλείστρου της θόνης (ή ενώ πατάτε το κουμπί κλείστρου της συσκευής). Χρησιμοποιήστε το [Συνεχές AF] όταν το θέμα βρίσκεται σε κίνηση.
3. Κλείστε το μενού. Η ρύθμιση αποθηκεύτηκε.

Συνεχόμενη λήψη εικόνων

1. Πατήστε παρατεταμένα το κουμπί κλείστρου της οθόνης ή πατήστε παρατεταμένα το κουμπί κλείστρου της συσκευής.
Ο αριθμός των εικόνων που αποτυπώνονται υποδεικνύεται στο εικονοσκόπιο.
2. Απελευθερώστε το κουμπί κλείστρου.
Αποθηκεύονται όλες οι φωτογραφίες.

Για να επιλέξετε την καλύτερη λήψη

1. Πατήστε τη μικρογραφία για να δείτε τα αποτελέσματα.
2. Μετακινηθείτε με κύλιση στις εικόνες που έχετε κάνει λήψη και επιλέξτε την εικόνα που θέλετε να αποθηκεύσετε.
3. Πατήστε  (Εικονίδιο ριπή) και, στη συνέχεια, κάντε μια επιλογή.

Σημείωση

- Η ταχύτητα της συνεχούς λήψης μειώνεται όταν η προσωρινή μνήμη της συσκευής σας είναι πλήρης.

Υπόδειξη

- Μπορείτε να τραβάτε εικόνες συνεχόμενα με μέγιστο ρυθμό 10 εικόνες ανά δευτερόλεπτο με εφέ Μποκέ στη λειτουργία BASIC (Βασική). Πατήστε το κουμπί Λειτουργία οδήγησης και, στη συνέχεια, επιλέξτε [Συνεχής λήψη: Lo]. Ακόμη και αν επιλέξετε μια ρύθμιση συνεχούς λήψης εκτός από [Συνεχής λήψη: Lo], θα αλλάξει αυτόματα σε [Συνεχής λήψη: Lo] όταν ενεργοποιηθεί το εφέ Μποκέ.

Σχετικό θέμα

- [Χρονοδιακόπτης](#)
- [Εφέ Μποκέ](#)

TP1000431540

H-536-100-62 Copyright 2023 Sony Corporation

Smartphone

Xperia 5 V XQ-DE54/XQ-DE72

Χρονοδιακόπτης

Χρησιμοποιήστε τον χρονοδιακόπτη για να έχετε περισσότερο χρόνο να προετοιμαστείτε για τη λήψη μιας εικόνας. Επίσης, βοηθά να διατηρείτε τη συσκευή σας σταθερή και να αποφεύγονται οι θολές φωτογραφίες.

- 1 Πατήστε το κουμπί λειτουργίας οδήγησης και, στη συνέχεια, επιλέξτε [Χρονοδιακόπτης: 10 δευτ.] ή [Χρονοδιακόπτης: 3 δευτ.] ως το χρόνο καθυστέρησης.

BASIC (Βασική) λειτουργία



- 2 Πατήστε **X** (Κουμπί κλεισίματος) για να κλείσετε το μενού.

Μπορείτε επίσης να κλείσετε το μενού πατώντας το εικονοσκόπιο.

- 3 Πατήστε το κουμπί κλείστρου οθόνης ή πατήστε το κουμπί κλείστρου της συσκευής.

Μια σειρά μπλιπ επισημαίνει την αντίστροφη μέτρηση μέχρι τη λήψη της φωτογραφίας.

Υπόδειξη

- Για να ακυρώσετε τον χρονοδιακόπτη, πατήστε το κουμπί λειτουργίας οδήγησης και, στη συνέχεια, επιλέξτε [Μονή λήψη].

Σχετικό θέμα

- [Συνεχής λήψη](#)

TP1000431541

Smartphone

Xperia 5 V XQ-DE54/XQ-DE72

Χρήση του φλας

Χρησιμοποιήστε το φλας ανάλογα με το θέμα και τις συνθήκες φωτισμού.

1 Πατήστε το εικονίδιο φλας, για παράδειγμα  (Εικονίδιο αυτόματου φλας).

2 Αν απαιτείται, αλλάξτε τη ρύθμιση του φλας.

Μπορείτε να επιλέξετε μεταξύ [Αυτόματα], [Φλας για γέμισμ. σκιών], [Μείωση κόκκιν.ματιών], [Απενεργοπ.] και [Φακός]. Όταν κάνετε εγγραφή βίντεο στη λειτουργία BASIC (Βασική), μπορείτε να ενεργοποιήσετε ή να απενεργοποιήσετε τον φακό.

Σημείωση

- Στη λειτουργία BASIC (Βασική), οι διαθέσιμες ρυθμίσεις εξαρτώνται από τη λειτουργία αποτύπωσης.

Υπόδειξη

- Όταν το φόντο είναι πιο φωτεινό από το αντικείμενο, χρησιμοποιήστε την επιλογή Φλας για γέμισμ. σκιών για να αφαιρέσετε ανεπιθύμητες σκοτεινές σκιάς.
- Ακόμα και αν είναι κακές οι συνθήκες φωτισμού, προσπαθήστε να τραβήξετε φωτογραφίες με και χωρίς το φλας. Μερικές φορές η ποιότητα είναι καλύτερη χωρίς το φλας.

TP1000431542

Smartphone

Xperia 5 V XQ-DE54/XQ-DE72

Ρύθμιση της εστίασης με άγγιγμα του εικονοσκόπιου

Μπορείτε να επιλέξετε ένα θέμα στο οποίο θα εστιάσετε αν το αγγίξετε στο εικονοσκόπιο.

Υπάρχουν αρκετές επιλογές που προσαρμόζει αυτόματα η κάμερα όταν αγγίξετε το εικονοσκόπιο.

Σημείωση

- Στη λειτουργία BASIC (Βασική), η λειτουργία [Αγγίξτε για προσαρμογή] είναι διαθέσιμη ενώ χρησιμοποιείτε την κύρια κάμερα σε λειτουργία φωτογραφίας.

1 Πατήστε [MENU].

2 Βρείτε και πατήστε το [Αγγίξτε για προσαρμογή] και κατόπιν επιλέξτε [Αυτόματη εστίαση] ή [Εστίαση και φωτεινότητα].

- [Αυτόματη εστίαση]: Εστιάζει αυτόματα στην καθορισμένη θέση.
- [Εστίαση και φωτεινότητα]: Εστιάζει αυτόματα στην καθορισμένη θέση και ρυθμίζει τη φωτεινότητα.

3 Κλείστε το μενού.

Η ρύθμιση αποθηκεύτηκε.

4 Αγγίξτε το θέμα για να εστιάσετε στο εικονοσκόπιο.

Για να ακυρώσετε την εστίαση, πατήστε  (Κουμπί ακύρωσης εστίασης).

5 Προσαρμόστε την εστίαση.

- Αγγίξτε παρατεταμένα το κουμπί κλείστρου της οθόνης για εστίαση.
- Πατήστε το κουμπί κλείστρου της συσκευής μέχρι τη μέση της διαδρομής για εστίαση.

6 Τραβήξτε μια φωτογραφία.

- Τραβήξτε το δάχτυλό σας από το κουμπί κλείστρου οθόνης.
- Πατήστε το κουμπί κλείστρου της συσκευής μέχρι τέρμα.

Υπόδειξη

- Όταν το [Αγγίξτε για προσαρμογή] έχει ρυθμιστεί σε [Αυτόματη εστίαση] ή [Εστίαση και φωτεινότητα], μπορείτε να αλλάξετε το χρώμα του καρέ εστίασης. Πατήστε [MENU], βρείτε και πατήστε [Χρώμα περιοχής εστίασης] και, στη συνέχεια, ορίστε μια επιλογή.

Σχετικό θέμα

- [Συνεχής λήψη](#)

Smartphone

Xperia 5 V XQ-DE54/XQ-DE72

AF προσώπου/ματιών (στατικές εικόνες/βίντεο)

Μπορείτε να βγάλετε φωτογραφίες ή να εγγράψετε βίντεο που εστιάζουν στα πρόσωπα ή τα μάτια των ανθρώπων και των ζώων.

Για να αλλάξετε τον στόχο εστίασης, πατήστε το πρόσωπο του θέματος στο οποίο θέλετε να εστιάσετε.

Σημείωση

- Στη BASIC (Βασική) λειτουργία, η λειτουργία [AF προσώπου/ματιών] είναι διαθέσιμη ενώ χρησιμοποιείτε την κύρια κάμερα.

Ενεργοποίηση της λειτουργίας [AF προσώπου/ματιών]

1. Πατήστε [MENU].
2. Βρείτε και πατήστε [AF προσώπου/ματιών] και, στη συνέχεια, ορίστε μια επιλογή.
 - [AF προσώπου/ματιών]: Εστιάζει σε πρόσωπα ή μάτια.
 - [AF προσώπου]: Εστιάζει μόνο σε πρόσωπα. Η κατανάλωση μπαταρίας μειώνεται αν κάνετε αυτήν την επιλογή σε σύγκριση με την επιλογή [AF προσώπου/ματιών] κατά την εγγραφή ενός βίντεο.
3. Κλείστε το μενού.
Η ρύθμιση αποθηκεύτηκε.

Λήψη εικόνας με τη χρήση της λειτουργίας [AF προσώπου/ματιών]

1. Στρέψτε την κάμερα στο θέμα.
Όταν η κάμερα ανιχνεύει τα πρόσωπα των ανθρώπων ή ζώων, εμφανίζεται ένα πλαίσιο ανίχνευσης.
2. Πατήστε το πρόσωπο στο οποίο θέλετε να εστιάσετε.
3. Προσαρμόστε την εστίαση.
 - Αγγίξτε παρατεταμένα το κουμπί κλείστρου της οθόνης για εστίαση.
 - Πατήστε το κουμπί κλείστρου της συσκευής μέχρι τη μέση της διαδρομής για εστίαση.

Όταν είναι επιλεγμένο το [AF προσώπου/ματιών], η κάμερα εστιάζει σε ένα από τα μάτια με ένα πράσινο πλαίσιο.
Όταν επιλεγεί το [AF προσώπου], το πλαίσιο ανίχνευσης του επιλεγμένου προσώπου γίνεται πράσινο.
4. Τραβήξτε μια φωτογραφία.
 - Τραβήξτε το δάχτυλό σας από το κουμπί κλείστρου οθόνης.
 - Πατήστε το κουμπί κλείστρου της συσκευής μέχρι τέρμα.

Υπόδειξη

- Κατά την εγγραφή ενός βίντεο, αφού πατήσετε το πρόσωπο στο οποίο θέλετε να εστιάσετε στο βήμα 2, πατήστε το κουμπί κλείστρου της οθόνης ή πατήστε το κουμπί κλείστρου της συσκευής για να ξεκινήσει η εγγραφή. Κατά την εγγραφή, αν είναι επιλεγμένο το [AF προσώπου/ματιών], η κάμερα θα συνεχίσει να παρακολουθεί και να εστιάζει σε ένα από τα μάτια και αν είναι επιλεγμένο το [AF προσώπου], θα συνεχίσει να παρακολουθεί και να εστιάζει στο πρόσωπο.

Smartphone

Xperia 5 V XQ-DE54/XQ-DE72

Απαλύνοντας τον τόνο του δέρματος

Μπορείτε να κάνετε φωτογράφιση εικόνων με πιο απαλούς τόνους δέρματος.

- 1 Πατήστε [MENU].**
- 2 Βρείτε και πατήστε τις επιλογές [Εφέ απαλού δέρματος] > [Ενεργοποίηση].**
- 3 Κλείστε το μενού.**
Η ρύθμιση αποθηκεύτηκε.

TP1000431546

Smartphone

Xperia 5 V XQ-DE54/XQ-DE72

Παρακολούθηση αντικειμένου

Η κάμερα μπορεί να ανιχνεύει και να παρακολουθεί ένα κινούμενο αντικείμενο.

Σημείωση

- Στη λειτουργία BASIC (Βασική), η λειτουργία [Αγγίξτε για προσαρμογή] είναι διαθέσιμη ενώ χρησιμοποιείτε την κύρια κάμερα σε λειτουργία φωτογραφίας.

Ενεργοποίηση της λειτουργίας [Ανίχνευση αντικειμένου]

1. Πατήστε [MENU].
2. Βρείτε και πατήστε τις επιλογές [Αγγίξτε για προσαρμογή] > [Ανίχνευση αντικειμένου].
3. Κλείστε το μενού.
Η ρύθμιση αποθηκεύτηκε.

Λήψη εικόνας με τη χρήση της λειτουργίας [Ανίχνευση αντικειμένου]

1. Επιλέξτε ένα αντικείμενο παρακολούθησης αγγίζοντάς το στο εικονοσκόπιο.
Για να ακυρώσετε την παρακολούθηση, πατήστε  (Κουμπί ακύρωσης παρακολούθησης).
2. Πατήστε το κουμπί κλείστρου οθόνης ή πατήστε το κουμπί κλείστρου της συσκευής.

TP1000431547

Smartphone

Xperia 5 V XQ-DE54/XQ-DE72

Δημιουργική εμφάνιση

Μπορείτε να επιλέξετε το φινίρισμα των εικόνων (στατικές εικόνες ή βίντεο) αν επιλέξετε μια προτιμώμενη εμφάνιση μεταξύ 6 προεπιλεγμένων εμφανίσεων. Καθεμία είναι βελτιστοποιημένη με διαφορετικό συνδυασμό χρωματικού τόνου, κορεσμού, αντίθεσης, οξύτητας, φωτεινότητας και άλλων στοιχείων εικόνας, ώστε να μπορείτε να ρυθμίσετε την επεξεργασία της εικόνας με την ιδανική ισορροπία αυτών των στοιχείων.

Σημείωση

- Η λειτουργία [Δημιουργική εμφάνιση] δεν διατίθεται όταν έχει επιλεγεί η λειτουργία AUTO (Αυτόματο).

1 Πατήστε  (Εικονίδιο Δημιουργική εμφάνιση), και, στη συνέχεια, επιλέξτε μια επιθυμητή προεπιλεγμένη εμφάνιση.

Για λεπτομέρειες σχετικά με κάθε προεπιλεγμένη εμφάνιση, πατήστε  (Κουμπί εμφάνισης λεπτομερειών).

TP1001272723

Smartphone

Xperia 5 V XQ-DE54/XQ-DE72

Νυχτερινή λήψη

Στη λειτουργία BASIC (Βασική) και AUTO (Αυτόματη), μπορείτε να βγάλετε καθαρές φωτογραφίες τη νύχτα ή σε σκοτεινές συνθήκες.

- 1 Στη λειτουργία **BASIC** (Βασική) ή **AUTO** (Αυτόματη), πατήστε  (Εικονίδιο νυχτερινής λήψης) και, στη συνέχεια, επιλέξτε [Αυτόματα] ή [Απενεργοπ.].

Υπόδειξη

- Ενώ η λειτουργία [Νυχτερινή λήψη] είναι ενεργοποιημένη, το εικονίδιο γίνεται πορτοκαλί στη λειτουργία BASIC (Βασική) και εμφανίζεται  (Εικονίδιο Ενεργή νυχτερινή λήψη) στο εικονοσκόπιο όταν βρίσκεται σε λειτουργία AUTO (Αυτόματη).

TP1001272724

Smartphone

Xperia 5 V XQ-DE54/XQ-DE72

Ρύθμιση του Λειτουργία Transfer & Tagging

Χρησιμοποιώντας την εφαρμογή Transfer & Tagging, μπορείτε να προσθέσετε μεταδεδομένα IPTC σε εικόνες που έχουν τραβηχτεί από τη συσκευή σας, να εισαγάγετε λεζάντες για αυτές και πολλά άλλα. Για περισσότερες πληροφορίες σχετικά με την εφαρμογή Transfer & Tagging, μεταβείτε στο support.d-imaging.sony.co.jp/app/transfer/.

- 1 Πατήστε [MENU].**
- 2 Βρείτε και πατήστε τις επιλογές [Λειτουργία Transfer & Tagging] > [Ενεργοποίηση].**
- 3 Κλείστε το μενού.**
Η ρύθμιση αποθηκεύτηκε.

Σημείωση

- Ρυθμίστε τη συσκευή σας ώστε να συνδέεται με μια κάμερα ή έναν υπολογιστή χρησιμοποιώντας την εφαρμογή Transfer & Tagging για να ενεργοποιήσετε το Λειτουργία Transfer & Tagging.

TP1000431548

Smartphone

Xperia 5 V XQ-DE54/XQ-DE72

Αποθήκ. χώρος δεδομ.

Μπορείτε να επιλέξετε αν θα αποθηκεύετε στατικές εικόνες και βίντεο στην εσωτερική μνήμη της συσκευής σας ή σε μια κάρτα SD.

- 1 Πατήστε **[MENU]**.
- 2 Βρείτε και πατήστε **[Αποθήκ. χώρος δεδομ.]** και, στη συνέχεια, ορίστε μια επιλογή.
- 3 Κλείστε το μενού.
Η ρύθμιση αποθηκεύτηκε.

Υπόδειξη

- Συνιστάται να χρησιμοποιείτε κάρτα SD με κατηγορία ταχύτητας βίντεο 30 (V30) ή παραπάνω.

TP1000431549

Smartphone



Xperia 5 V XQ-DE54/XQ-DE72

Προσθήκη γεωγραφικής ετικέτας

Μπορείτε να αποθηκεύσετε τις στατικές φωτογραφίες και τα βίντεό σας με την τοποθεσία στην οποία τραβήχτηκαν. Αυτό ονομάζεται προσθήκη γεωγραφικής ετικέτας. Η επιλογή της προσθήκης γεωγραφικής ετικέτας στις φωτογραφίες και τα βίντεο απαιτεί ασύρματο δίκτυο και την ενεργοποίηση της λειτουργίας GPS.

- 1 Πατήστε [MENU].**
- 2 Βρείτε και πατήστε τις επιλογές [Αποθήκευση τοποθεσίας] > [Ενεργοποίηση].**
- 3 Κλείστε το μενού.**
Η ρύθμιση αποθηκεύτηκε.

Εικονίδια κατάστασης γεωγραφικής ετικέτας

-  (Εικονίδιο λήψης GPS): Η τοποθεσία της γεωγραφικής θέσης αποθηκεύτηκε.
-  (Λήψη εικονιδίου GPS σε εξέλιξη): Η τοποθεσία της γεωγραφικής θέσης λαμβάνεται.

TP1000431550

Smartphone

Xperia 5 V XQ-DE54/XQ-DE72

Γραμμές πλέγματος

Με τις Γραμμές πλέγματος, μπορείτε να εφαρμόσετε τον "Κανόνα για το ένα τρίτο" και να τοποθετήσετε σημαντικά αντικείμενα κατά μήκος των γραμμών πλέγματος ή των τομών των γραμμών. Αν το θέμα σας δεν βρίσκεται πάντα στο κέντρο του καρέ, οι στατικές εικόνες και τα βίντεό σας θα είναι πιο ενδιαφέροντα.

- 1 Πατήστε [MENU].**
- 2 Βρείτε και πατήστε τις επιλογές [Γραμμές πλέγματος] > [Ενεργοποίηση].**
- 3 Κλείστε το μενού.**
Η ρύθμιση αποθηκεύτηκε.

TP1000431551

Smartphone

Xperia 5 V XQ-DE54/XQ-DE72

Διάφοροι τρόποι χρήσης του κουμπιού έντασης ήχου

Μπορείτε να αλλάξετε τον τρόπο που χρησιμοποιείτε το κουμπί έντασης ήχου.

- 1 Πατήστε [MENU].
- 2 Βρείτε και πατήστε [Χρήση κουμπιού έντασης ως] και, στη συνέχεια, ορίστε μια επιλογή.
- 3 Κλείστε το μενού.
Η ρύθμιση αποθηκεύτηκε.

Ρυθμίσεις κουμπιού έντασης ήχου

- **Ζουμ:** Χρησιμοποιήστε το κουμπί έντασης ήχου για μεγέθυνση ή σμίκρυνση.
- **Ένταση:** Το κουμπί έντασης ήχου απενεργοποιείται για την κάμερα.
- **Κλείστρο:** Χρησιμοποιήστε το κουμπί έντασης ήχου ως κουμπί κλείστρου για φωτογραφίες και βίντεο.

TP1000431552

Smartphone

Xperia 5 V XQ-DE54/XQ-DE72

Ηχητικά σήματα

Μπορείτε να επιλέξετε αν η κάμερα παράγει ή όχι ήχους, όπως ήχο κλείστρου, ήχους στην αρχή και στο τέλος της εγγραφής βίντεο και μια σειρά μπιπ για την αντίστροφη μέτρηση όταν χρησιμοποιείτε τον χρονοδιακόπτη.

- 1 Πατήστε [MENU].**
- 2 Βρείτε και πατήστε [Ηχητικά σήματα] και, στη συνέχεια, ορίστε μια επιλογή.**
- 3 Κλείστε το μενού.**
Η ρύθμιση αποθηκεύτηκε.

TP1000431553

Smartphone
Xperia 5 V XQ-DE54/XQ-DE72

Εκκίνηση Video Pro

Το Video Pro είναι μια λειτουργία εγγραφής βίντεο με αξεπέραστη κινητικότητα και ευελιξία στη λήψη. Το Video Pro σας επιτρέπει να κάνετε λήψη βίντεο με ευελιξία και ακρίβεια ανάλογα με το περιβάλλον λήψης σας. Τώρα είστε ελεύθεροι να αποτυπώσετε το δημιουργικό σας όραμα.

Αν απενεργοποιήσετε τη λειτουργία streaming, μπορείτε να κάνετε streaming με τη χρήση RTMP.

1 Βρείτε και πατήστε τις επιλογές 📹 (Εικονίδιο Video Pro).

Επισκόπηση οθόνης Video Pro Λειτ. εγγραφής

Κατακόρυφο στυλ

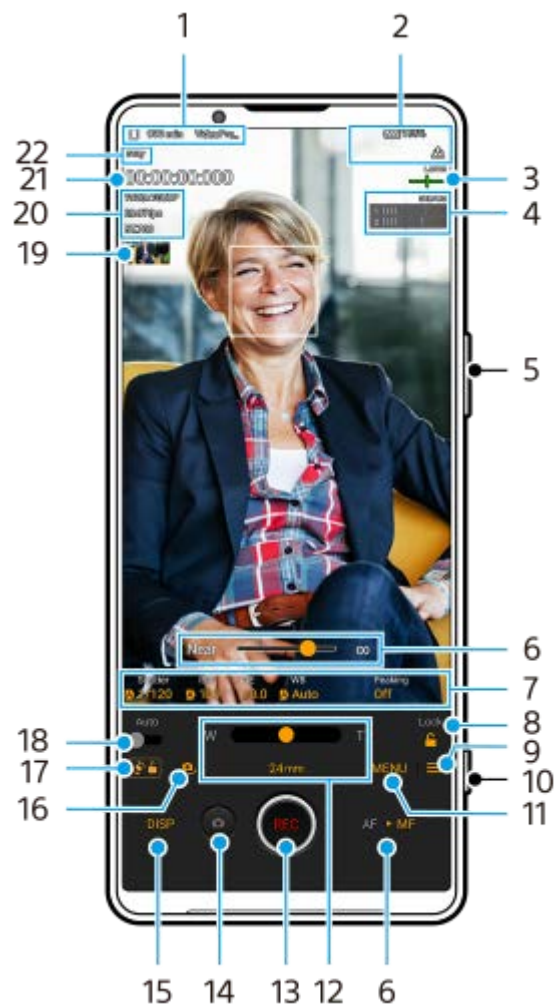

Οριζόντιο στυλ

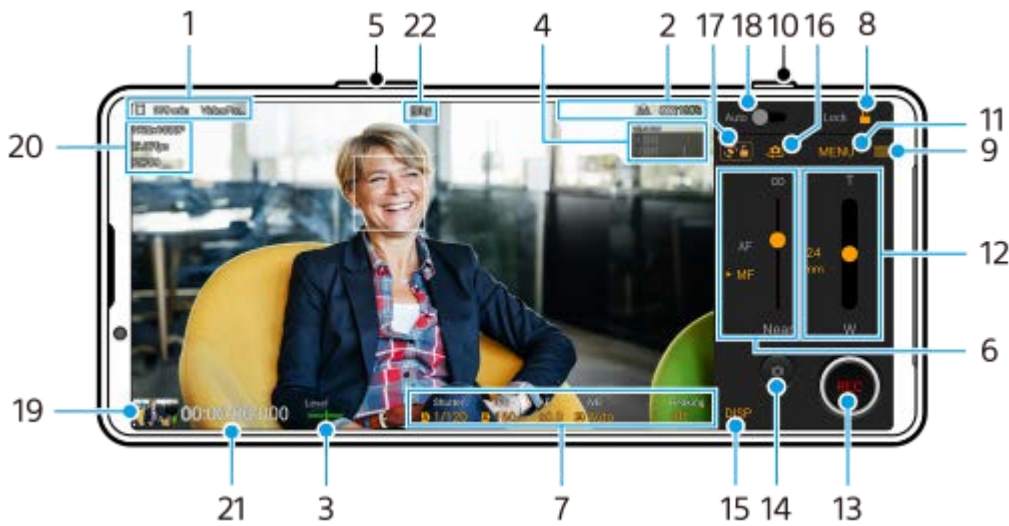

Υπόδειξη

- Πατήστε τις πορτοκαλί παραμέτρους για να αλλάξετε τις ρυθμίσεις.

1. Εικονίδιο αποθήκευσης δεδομένων/Υπόλοιπος εγγράψιμος χρόνος/Πρόθεμα τίτλου
Το όνομα αρχείου του εγγεγραμμένου βίντεο είναι "Πρόθεμα τίτλου_Ημερομηνία_Ώρα".
Για να αλλάξετε το πρόθεμα τίτλου, πατήστε ≡ (Εικονίδιο ρυθμίσεων) > [Πρόθεμα τίτλου].
2. Ενδείξεις κατάστασης
🔊 (Εικονίδιο εγγραφής σε αργή κίνηση)/ ⚠️ (Εικονίδιο προειδοποίησης θερμότητας)/ 📶 (Εικονίδιο κατάστασης γεωγραφικής ετικέτας)/ 🔋 100% (Εικονίδια κατάστασης μπαταρίας)
3. Αλφάδι
Το αλφάδι σας βοηθάει να μετρήσετε τη γωνία της συσκευής και να διατηρείτε τη φωτογραφία οριζόντια. Όταν η συσκευή σας ανιχνεύσει ότι είναι αλφαδιασμένη, το αλφάδι γίνεται πράσινο.
4. Πατήστε για να προσαρμόσετε το επίπεδο ήχου.
5. Χρησιμοποιήστε το κουμπί έντασης ήχου για μεγέθυνση ή σμίκρυνση.
6. Σύρετε το ρυθμιστικό για να προσαρμόσετε την εστίαση χειροκίνητα.
Για να αλλάξετε τη λειτουργία εστίασης σε αυτόματη ή μη αυτόματη, πατήστε [AF] ή [MF].
7. Πατήστε για να προσαρμόσετε τις ρυθμίσεις.
8. Πατήστε για να κλειδώσετε τα στοιχεία και να αποτρέψετε τυχαίες λειτουργίες.
9. Ρυθμίσεις εικονίδιο – Πατήστε για να ανοίξετε το Ρυθμίσεις.
10. Πατήστε το κουμπί κλείστρου για να αρχίσει ή να σταματήσει η εγγραφή.
11. Κουμπί Μενού – Πατήστε για να ανοίξετε το μενού.
Για να αλλάξετε σελίδες, πατήστε [1] ή [2].
12. Σύρετε το ρυθμιστικό για μεγέθυνση ή σμίκρυνση.
Μπορείτε να επιλέξετε έναν φακό πατώντας το εστιακό μήκος του φακού.
13. Πατήστε για έναρξη ή διακοπή της εγγραφής.
14. Πατήστε για να τραβήξετε μια στατική εικόνα κατά την εγγραφή.
15. Πατήστε για να εμφανίσετε ή να αποκρύψετε πληροφορίες που εμφανίζονται στο εικονοσκόπιο.
16. Πατήστε για εναλλαγή μεταξύ της μπροστινής και της κύριας κάμερας.

17. Πατήστε για να κλειδώσετε ή να ξεκλειδώσετε την περιστροφή της οθόνης.
18. Πατήστε για να προσαρμόσετε την κατάλληλη ταχύτητα κλείστρου, τιμή ISO και ισορροπία λευκού αυτόματα.
19. Πατήστε τη μικρογραφία για να δείτε, να μοιραστείτε ή να επεξεργαστείτε βίντεο.
Για να επιστρέψετε στο Video Pro, σαρώστε προς τα κάτω στην οθόνη ή πατήστε ◀ (Εικονίδιο πίσω).
20. Μορφή βίντεο / Ρυθμός καρέ / Ρύθμιση SDR/HDR
21. Κωδικός χρόνου (ώρες: λεπτά: δευτερόλεπτα: καρέ)
22. Κατάσταση εγγραφής

Σχετικό θέμα

- [Video Pro Μενού](#)
- [Video Pro Ρυθμίσεις](#)
- [Video Pro Λειτουργία streaming](#)
- [Ζεύξη με τηλεχειριστήριο ή λαβή Bluetooth](#)

TP1000542993

H-536-100-62 Copyright 2023 Sony Corporation

Smartphone

Xperia 5 V XQ-DE54/XQ-DE72

Video Pro Μενού

Πατήστε [Μενού] για να ανοίξετε το μενού. Για να αλλάξετε σελίδες, πατήστε [1] ή [2]. Μπορείτε επίσης να προσαρμόσετε κάποια μενού στη σελίδα 2, αν πατήσετε εικονίδια στο κάτω μέρος του εικονοσκοπίου.

Υπόδειξη

- Πατήστε τις πορτοκαλί παραμέτρους για να αλλάξετε τις ρυθμίσεις.
- Μερικές επιλογές δεν είναι διαθέσιμες στη λειτουργία streaming.

● Φακός

Επιλέγει φακό.

Όταν επιλέγετε [Απρόσκοπτο ζουμ], μπορείτε να κάνετε μεγέθυνση ή σμίκρυνση απρόσκοπτα χωρίς να αλλάξετε φακούς.

● FPS

Προσαρμόζει τον ρυθμό καρέ.

● SDR/HDR

Επιλέξτε μια μορφή και ένα δυναμικό εύρος. Πατήστε ⓘ (Κουμπί εμφάνισης λεπτομερειών) για περισσότερες πληροφορίες σχετικά με τη μορφή (SDR (BT.709), SDR (S-Cinetone for mobile) ή HDR (HLG/BT.2020)) και το δυναμικό εύρος.

● Αργή κίνηση

Ενεργοποιεί ή απενεργοποιεί την εγγραφή σε αργή κίνηση.

● Μορφή βίντεο

Επιλέγει μια μορφή βίντεο.

● Φως βίντεο

Ενεργοποιεί ή απενεργοποιεί τον φακό.

● Δείκτες

Ρυθμίστε το [Χρήση δεικτών] σε [Ενεργοποίηση] για να εμφανίσετε δείκτες και οδηγίες. Μπορείτε να ορίσετε τους τύπους των δεικτών και των οδηγιών που θα εμφανίζονται.

● Δημιουργική εμφάνιση

Επιλέγει το φινιρίσμα των εικόνων. Μπορείτε να επιλέξετε μια προτιμώμενη εμφάνιση ανάμεσα σε 6 προεπιλεγμένες εμφανίσεις, οι οποίες βελτιστοποιούνται με διάφορους συνδυασμούς χρωματικού τόνου, κορεσμού, αντίθεσης, οξύτητας, φωτεινότητας και άλλων στοιχείων εικόνας. Για λεπτομέρειες σχετικά με κάθε προεπιλεγμένη εμφάνιση, πατήστε ⓘ (Κουμπί εμφάνισης λεπτομερειών).

● Σταθεροπ.

Επιλέγει μια ρύθμιση σταθεροποίησης βίντεο. Η κατανάλωση μπαταρίας μειώνεται αν επιλέξετε [Τυπικό] σε σύγκριση με την επιλογή [Υψηλή ποιότητα].

● ΙΑ

Προσαρμόζει την ισορροπία λευκού. Για να προσαρμόσετε την ισορροπία λευκού ανάλογα με μια επιλεγμένη λευκή περιοχή, επιλέξτε [Προσαρμογή 1], [Προσαρμογή 2] ή [Προσαρμογή 3], πατήστε [Ρύθμ.], κρατήστε τη συσκευή σας έτσι ώστε η λευκή περιοχή να καλύπτει πλήρως το καρέ στο κέντρο και, στη συνέχεια, πατήστε ξανά [Ρύθμ.].

Για να αλλάξετε τις επιλογές που εμφανίζονται μεταξύ της προκαθορισμένης λειτουργίας και της λειτουργίας θερμοκρασίας, πατήστε  (Εικονίδιο ρυθμίσεων) > [Λειτουργία ΙΛ]. Όταν η [Προσαρ. ABGM] είναι ρυθμισμένη σε [Ενεργοποίηση] στο μενού Ρυθμίσεις, μπορείτε να χρησιμοποιήσετε τα ρυθμιστικά για να προσαρμόσετε την ισορροπία λευκού. Πατήστε [Επαναφ.] για να επαναφέρετε τις τιμές του ρυθμιστικού.

- **ISO/Αύξηση**

Ρυθμίζει την ευαισθησία ISO ή το κέρδος. Για να αλλάξετε την τιμή που εμφανίζεται μεταξύ της ευαισθησίας ISO και του κέρδους, πατήστε  (Εικονίδιο ρυθμίσεων) > [Λειτουργία ISO/Αύξησης].

- **Κλείστρο**

Ρυθμίστε σε [Αυτόματα] για να προσαρμόσετε την ταχύτητα κλείστρου αυτόματα ανάλογα με το θέμα. Όταν η ταχύτητα κλείστρου απενεργοποιηθεί πατώντας τον διακόπτη, η ταχύτητα κλείστρου προσαρμόζεται ανάλογα με τον επιλεγμένο ρυθμό καρτέ.

- **Επίπεδο ΑΕ**

Αλλάζει την τιμή αυτόματης προσαρμογής έκθεσης.

- **Ένταση εισόδου/Ένταση εξόδου**

Αλλάζει το επίπεδο ήχου.

- **AF προσώπου/ματιών**

Ανιχνεύει και εστιάζει στα πρόσωπα ή τα μάτια των ανθρώπων και των ζώων.

- [AF προσώπου/ματιών]: Εστιάζει σε πρόσωπα ή μάτια.
- [AF προσώπου]: Εστιάζει μόνο σε πρόσωπα. Η κατανάλωση μπαταρίας μειώνεται, αν κάνετε αυτήν την επιλογή σε σύγκριση με την επιλογή [AF προσώπου/ματιών].

- **Παρουσίαση προϊόντος**

Τείνει να εστιάζει σε αντικείμενα που εμφανίζονται στο κέντρο του εικονοσκοπίου με τις ρυθμίσεις που έχουν ρυθμιστεί βέλτιστα για εγγραφές βίντεο, όπως κριτικές προϊόντων.

Η λειτουργία [Παρουσίαση προϊόντος] είναι διαθέσιμη ενώ χρησιμοποιείτε την κύρια κάμερα.

Σχετικό θέμα

- [Εκκίνηση Video Pro](#)
- [Video Pro Ρυθμίσεις](#)
- [Video Pro Λειτουργία streaming](#)

TP1000542994

Smartphone

Xperia 5 V XQ-DE54/XQ-DE72

Video Pro Ρυθμίσεις

Πατήστε  (Εικονίδιο ρυθμίσεων) για να ανοίξετε το Ρυθμίσεις μενού.

Λήψη

- **Λειτουργία ISO/Αύξησης**
Αλλάζει την τιμή που εμφανίζεται μεταξύ της ευαισθησίας ISO και του κέρδους.
- **Όριο AGC (HDR)/Όριο AGC (SDR)**
Ρυθμίζει το άνω όριο για AGC (Αυτόματος έλεγχος κέρδους). Δεν έχει οριστεί άνω όριο όταν έχει επιλεγεί το [Απενεργοπ.]. Τα [Όριο AGC (HDR)] και [Όριο AGC (SDR)] είναι διαθέσιμα όταν έχει επιλεγεί το [Αύξηση] στο [Λειτουργία ISO/Αύξησης].
- **Όριο Auto ISO (HDR)/Όριο Auto ISO (SDR)**
Ρυθμίζει το άνω όριο για την ευαισθησία ISO. Δεν έχει οριστεί άνω όριο όταν έχει επιλεγεί το [Απενεργοπ.]. Τα [Όριο Auto ISO (HDR)] και [Όριο Auto ISO (SDR)] είναι διαθέσιμα όταν έχει επιλεγεί το [ISO] στο [Λειτουργία ISO/Αύξησης].
- **Λειτουργία IA**
Αλλάζει τον τρόπο με τον οποίο καθορίζεται η ισορροπία λευκού μεταξύ [Θερμοκρασία] και [Προκαθ.]. Επιλέξτε [Θερμοκρασία] για να καθορίσετε την ισορροπία λευκού ως προς τη θερμοκρασία χρώματος, μετρημένη σε Kelvin. Επιλέξτε [Προκαθ.] για να ορίσετε την ισορροπία λευκού με βάση τις προκαθορισμένες ρυθμίσεις.
- **Προσαρ. ABGM**
Ενεργοποιεί ή απενεργοποιεί τη ρύθμιση ισορροπίας λευκού χρησιμοποιώντας τα ρυθμιστικά AB και GM.
- **Ανίχνευση αντικειμένου**
Ανιχνεύει και παρακολουθεί κινούμενα αντικείμενα.

Έργο

- **Μορφή αρχείου (4K)**
Ρυθμίζει τη μορφή αρχείου για εγγραφή.

Πολυμέσα

- **Πρόθεμα τίτλου**
Αλλάζει το πρόθεμα του τίτλου. Το όνομα αρχείου του εγγεγραμμένου βίντεο είναι "Πρόθεμα τίτλου_Ημερομηνία_Ωρα".
- **Αποθήκ. χώρος δεδομ.**
Επιλέγει την εσωτερική μνήμη ή μια κάρτα SD ως προορισμό αποθήκευσης.
Αν επιλέξετε μια κάρτα SD ως προορισμό αποθήκευσης, συνιστάται να χρησιμοποιήσετε κάρτα SD με κατηγορία ταχύτητας βίντεο 30 (V30) ή ανώτερη.

Παρακολούθησ.

- **Κορύφ.**
Ρυθμίζει ώστε να εμφανίζεται ή να αποκρύπτεται η κορύφωση.
- **Χρώμα κορύφωσης**
Επιλέγει χρώμα κορύφωσης.
- **Ιστόγραμμα**
Ρυθμίζει ώστε να εμφανίζεται ή να αποκρύπτει το ιστόγραμμα όταν πατήσετε [DISP].

Ήχος

- **Έξυπνο φίλτρο ανέμου**

Μειώνει τον θόρυβο ανέμου.

- **Μικρόφωνο**

Επιλέγει [Όλες οι κατευθύνσεις] ή [Προτερ. φωνής (πίσω)]. Όταν είναι επιλεγμένο το [Προτερ. φωνής (πίσω)], αγγίξτε την πίσω πλευρά όσο το δυνατό πιο λίγο κατά την εγγραφή για να αποφύγετε την εγγραφή θορύβου.

Τεχνικά

- **Εκχ. κουμπιού κλείστρ.**

REC/Stream: Χρησιμοποιεί το κουμπί κλείστρου ως κουμπί REC (στη λειτουργία εγγραφής) ή ένα κουμπί streaming (στη λειτουργία streaming). Μπορείτε να ξεκινήσετε την εγγραφή ή το streaming αν πατήσετε το κουμπί κλείστρου ακόμη και αν είναι ανοιχτό ένα παράθυρο διαλόγου ρυθμίσεων.

Φωτογραφία: Χρησιμοποιεί το κουμπί κλείστρου για τη λήψη μιας φωτογραφίας κατά την εγγραφή. Μπορείτε να τραβήξετε μια φωτογραφία κατά την εγγραφή αν πατήσετε το κουμπί κλείστρου, ακόμη και αν είναι ανοιχτό ένα παράθυρο διαλόγου ρυθμίσεων.

Απενεργοπ.: Δεν έχουν εκχωρηθεί λειτουργίες.

- **Εκχ. κουμπιών έντασης**

Ζουμ: Χρησιμοποιεί το κουμπί έντασης ήχου για μεγέθυνση ή σμίκρυνση. Μπορείτε να κάνετε μεγέθυνση ή σμίκρυνση, αν πατήσετε το κουμπί έντασης ήχου, ακόμα και αν είναι ανοιχτό ένα παράθυρο διαλόγου ρυθμίσεων.

REC/Stream: Χρησιμοποιεί το κουμπί έντασης ήχου ως κουμπί REC (στη λειτουργία εγγραφής) ή κουμπί streaming (στη λειτουργία streaming). Μπορείτε να ξεκινήσετε την εγγραφή ή το streaming αν πατήσετε το κουμπί έντασης ήχου ακόμη και αν είναι ανοιχτό ένα παράθυρο διαλόγου ρυθμίσεων.

Ένταση: Ενεργοποιεί το κουμπί έντασης ήχου για Video Pro.

Απενεργοπ.: Δεν έχουν εκχωρηθεί λειτουργίες.

- **Επιλογές κλειδώματος**

Ολόκληρη οθόνη: Κλειδώνει ολόκληρη την οθόνη μαζί με το κουμπί REC και  (Εικονίδιο κάμερας) (ή το κουμπί streaming και το κουμπί μικροφώνου στη λειτουργία streaming) όταν κλειδώνετε την οθόνη.

Όχι REC/Stream: Δεν κλειδώνει το κουμπί REC και  (Εικονίδιο κάμερας) (ή το κουμπί streaming και το κουμπί μικροφώνου στη λειτουργία streaming) όταν κλειδώνετε την οθόνη.

- **Αποθήκευση τοποθεσίας**

Αποθηκεύει τις στατικές εικόνες και τα βίντεό σας με την τοποθεσία στην οποία τους έχουν τραβηχτεί.

Δίκτυο

Μπορείτε να διαμορφώσετε ρυθμίσεις δικτύου που σχετίζονται με το streaming.

Συντήρηση

- **Οδηγός παράτασης της διάρκειας ηχογρ./Οδηγός παράτασης της διάρκειας ροής**

Βελτιστοποιεί τις ρυθμίσεις για να μην αυξηθεί η θερμοκρασία της συσκευής σας, ώστε να μπορείτε να κάνετε εγγραφή ή ροή για μεγαλύτερες χρονικές περιόδους.

- **Βαθμον. αλαδιού**

Βαθμονομεί το πρότυπο για το οριζόντιο επίπεδο, για να επιδιορθώσετε τις αποκλίσεις προς την κατεύθυνση κλίσης.

- **Απομ. έλεγχος Bluetooth**

Πραγματοποιεί ζεύξη με τηλεχειριστήριο Bluetooth.

- **Οδηγός**

Μπορείτε να προβάλετε ένα πρόγραμμα εκμάθησης για το Video Pro.

- **Συμβουλές**

Μπορείτε να αποκτήσετε πρόσβαση στον ιστότοπο συμβουλών για το Video Pro.

- **Προσβασιμότητα**

Εμφανίζει έναν σύνδεσμο για πληροφορίες προσβασιμότητας.

- **Επαναφορά ρυθμίσεων**

Επαναφέρει όλες τις ρυθμίσεις στις προεπιλογές τους.

Σχετικό θέμα

- [Εκκίνηση Video Pro](#)
- [Video Pro Μενού](#)
- [Video Pro Λειτουργία streaming](#)
- [Ζεύξη με τηλεχειριστήριο ή λαβή Bluetooth](#)

TP1000542995

H-536-100-62 Copyright 2023 Sony Corporation

Smartphone

Xperia 5 V XQ-DE54/XQ-DE72

Video Pro Λειτουργία streaming

Το Video Pro υποστηρίζει ζωντανό streaming με τη χρήση του RTMP.



- 1** Ενώ χρησιμοποιείτε το Video Pro, πατήστε  (Εικονίδιο ρυθμίσεων) > [Λειτουργία streaming] > [Ενεργοποίηση].

Όταν ενεργοποιήσετε τη λειτουργία για πρώτη φορά, θα εμφανιστούν διάφορες σημειώσεις ή πληροφορίες. Επιβεβαιώστε τα μηνύματα, επιλέξτε τα πλαίσια ελέγχου και, στη συνέχεια, πατήστε [OK] για να συνεχίσετε στα παρακάτω βήματα.

- 2** Στο μενού Ρυθμίσεις, πατήστε [Σύνδεση σε] και, στη συνέχεια, επιλέξτε τη μέθοδο streaming RTMP.

- [RTMP URL]: Επιλέξτε streaming χρησιμοποιώντας RTMP. Στο μενού Ρυθμίσεις, ρυθμίστε τα [URL ροής RTMP] και [Κλειδί ροής RTMP].
- [YouTube™]: Επιλέξτε streaming μέσω YouTube. Ακολουθήστε τις οδηγίες στην οθόνη για να ορίσετε [Λογαριασμός YouTube™] και [Ζωντ. συμβάν YouTube™]. Για να δημιουργήσετε ένα νέο συμβάν, πατήστε [Δημιουργία νέου συμβάντος].

Υπόδειξη

- Μπορείτε να μοιραστείτε τη διεύθυνση URL του YouTube live. Πατήστε  (Εικονίδιο ρυθμίσεων) > [URL ζωντ. συμβ.] >  (Εικονίδιο κοινής χρήσης), και έπειτα ακολουθήστε τις οδηγίες στην οθόνη. Όταν δημιουργείτε ένα νέο συμβάν, εμφανίζεται το  (Εικονίδιο κοινής χρήσης) στο παράθυρο διαλόγου των αποτελεσμάτων δημιουργίας για το ζωντανό συμβάν του YouTube.

- 3** Κλείστε το μενού Ρυθμίσεις.

- 4** Πατήστε  (Κουμπί streaming) για έναρξη του streaming.

Μπορείτε να κάνετε εναλλαγή μεταξύ της μπροστινής και της κύριας κάμερας και να αλλάξετε φακούς κατά τη διάρκεια του streaming.

Για να διακόψετε το streaming, πατήστε  (Κουμπί streaming).

Επισκόπηση οθόνης Video Pro Λειτουργία streaming

Κατακόρυφο στυλ



Οριζόντιο στυλ







1. Κατάσταση δικτύου
2. Ρυθμός μετάδοσης bit streaming
3. Κατάσταση streaming/Κατάσταση μικροφώνου
4. Πατήστε για έναρξη ή διακοπή του streaming.
5. Πατήστε για σίγαση ή κατάργηση σίγασης του μικροφώνου.
6. Πατήστε για να ανοίξετε ή να κλείσετε το παράθυρο συνομιλίας στο YouTube live.

Σημείωση

- Όταν χρησιμοποιείτε το Video Pro, να τηρείτε τους όρους παροχής υπηρεσιών για την υπηρεσία ζωντανού streaming και τις απαιτήσεις που σχετίζονται με το ζωντανό streaming.
- Ανάλογα με την υπηρεσία ζωντανού streaming, οι συνθήκες ή οι προδιαγραφές ενδέχεται να αλλάξουν ή να προστεθούν χωρίς ειδοποίηση.
- Αν το ζωντανό streaming δεν λειτουργεί σωστά, δοκιμάστε να αλλάξετε τον τύπο δικτύου. Για να αλλάξετε τον τύπο δικτύου, βρείτε και πατήστε τις επιλογές [Ρυθμίσεις] > [Δίκτυο και διαδίκτυο] > [Κάρτες SIM], επιλέξτε μια SIM, πατήστε [Προτιμώμενος τύπος

Υπόδειξη

- Μπορείτε να δημιουργήσετε μια συντόμευση για τη λειτουργία streaming στην Αρχική οθόνη. Αγγίξτε παρατεταμένα το  (Εικονίδιο Video Pro). Από το μενού που ανοίγει, σύρετε το [Λειτ. streaming] στην επιθυμητή θέση.
- Μπορείτε να ρυθμίσετε αν θα μεταβαίνετε αυτόματα στη λειτουργία εγγραφής ή στην τελευταία επιλεγμένη λειτουργία όταν εκκινείτε το Video Pro. Για να αλλάξετε τη ρύθμιση, πατήστε τις επιλογές  (Εικονίδιο ρυθμίσεων) > [Λειτ. εκκίνησης].
- Για να επιλέξετε το δίκτυο για streaming, πατήστε  (Εικονίδιο ρυθμίσεων) > [Χρήση δικτύου].
- Για να γίνει το streaming πιο σταθερό, προσαρμόστε τις ρυθμίσεις βίντεο σύμφωνα με τις προδιαγραφές της υπηρεσίας ζωντανού streaming, το εύρος ζώνης δικτύου και την κατάσταση δικτύου. Πατήστε [Μενού] > [Μορφή βίντεο] ή [FPS] και πατήστε  (Εικονίδιο ρυθμίσεων) > [Ποιότητα βίντεο] για να κάνετε μια επιλογή για κάθε ρύθμιση. Οι επιλογές είναι οι ακόλουθες.

Μορφή βίντεο	FPS	Ποιότητα βίντεο (ρυθμός μετάδοσης bit streaming)		
		Χαμ.	Μέτρια	Υψηλή
1920x1080P	29.97	3 Mbps	4.5 Mbps	6 Mbps
	25	2.5 Mbps	3.75 Mbps	5 Mbps
1280x720P	29.97	1.5 Mbps	2.75 Mbps	4 Mbps
	25	1.25 Mbps	2.3 Mbps	3.4 Mbps

- Ενδέχεται να συμβούν διαταραχές ή διακοπές εικόνων και ήχου βίντεο σε χαμηλές ταχύτητες επικοινωνίας, όπως όταν γίνεται streaming σε έναν τόπο όπου η ποιότητα σήματος είναι κακή ή όταν κινείστε. Σε αυτή την περίπτωση, οι ακόλουθες ρυθμίσεις μπορεί να βελτιώσουν τις συνθήκες βίντεο και ήχου.
 - Πατήστε [Μενού] > [Μορφή βίντεο] και, στη συνέχεια, επιλέξτε [1280x720P].
 - Πατήστε  (Εικονίδιο ρυθμίσεων) > [Ποιότητα βίντεο] και, στη συνέχεια, επιλέξτε [Χαμ.].

Σχετικό θέμα

- [Εκκίνηση Video Pro](#)
- [Video Pro Μενού](#)
- [Video Pro Ρυθμίσεις](#)
- [Μενού Ρυθμίσεις](#)

TP1000724323

Smartphone

Xperia 5 V XQ-DE54/XQ-DE72

Εκκίνηση της εφαρμογής Cinema Pro

Το Cinema Pro είναι μια εφαρμογή που βασίζεται στην τεχνολογία ψηφιακής κινηματογραφικής κάμερας της Sony. Μπορείτε να δημιουργείτε τα ιδανικά σας βίντεο διαμορφώνοντας διάφορες παραμέτρους και ρυθμίσεις χρωμάτων.

- 1 Βρείτε και πατήστε τις επιλογές  (Εικονίδιο Cinema Pro).

Cinema Pro αρχική οθόνη



Υπόδειξη

- Πατήστε τις πορτοκαλί παραμέτρους για να αλλάξετε τις ρυθμίσεις.

1. Εικονοσκόπιο

2. Ρυθμίσεις Έργο



Πατήστε μια πορτοκαλί παράμετρο για να προσαρμόσετε την ανάλυση και τον ρυθμό καρέ ολόκληρου του έργου ή των αποσπασμάτων βίντεο. Όταν ένα βίντεο κλιπ ηχογραφηθεί σε ένα νέο έργο, οι ρυθμίσεις του έργου δεν μπορούν να αλλάξουν.

3. Εικονίδιο μενού – Πατήστε για να ανοίξετε το μενού.

- Πατήστε [Άνοιγμα έργου] για να ανοίξετε ένα υπάρχον έργο ή για να δημιουργήσετε ένα νέο έργο. Όταν δημιουργείτε ένα νέο έργο, επιλέξτε την εσωτερική μνήμη ή μια κάρτα SD ως προορισμό αποθήκευσης. Αν επιλέξετε μια κάρτα SD ως προορισμό αποθήκευσης, συνιστάται να χρησιμοποιήσετε κάρτα SD με κατηγορία ταχύτητας βίντεο 30 (V30) ή ανώτερη.
- Πατήστε [Cinema Library] για να εκκινήσετε την εφαρμογή Cinema Library. Μπορείτε να ανοίξετε ένα υπάρχον έργο ή να παρακολουθήσετε μια ταινία που δημιουργήσατε.
- Πατήστε [Σταθερ.] για να ενεργοποιήσετε ή να απενεργοποιήσετε τη λειτουργία σταθεροποιητή.
- Πατήστε [Δυναμικό εύρος] για να επιλέξετε ένα δυναμικό εύρος. Πατήστε  (Κουμπί εμφάνισης λεπτομερειών) για περισσότερες πληροφορίες σχετικά με το δυναμικό εύρος.
- Πατήστε [Λειτουργία ΙΛ] για να αλλάξετε τον τρόπο με τον οποίο καθορίζεται η ισορροπία λευκού μεταξύ [Θερμοκρασία] και [Προκαθ.]. Μεταβείτε στη [Θερμοκρασία] για να καθορίσετε την ισορροπία λευκού σε όρους θερμοκρασίας χρώματος, που μετριέται σε Kelvin. Μεταβείτε στις [Προκαθ.] για να ορίσετε την ισορροπία λευκού με βάση τις προκαθορισμένες ρυθμίσεις.
- Πατήστε [Προσαρμογή DISP] για να προσαρμόσετε τα στοιχεία που εμφανίζονται στο εικονοσκόπιο.
 - Πατήστε [Ιστόγραμμα] για να εμφανίσετε ή να αποκρύψετε το ιστόγραμμα.

- Πατήστε [Μη αυτ. φωτομ.] για να εμφανίσετε ή να αποκρύψετε το Μη αυτ. φωτομ. Το Μη αυτ. φωτομ. εμφανίζεται με ένδειξη μέτρησης στο εικονοσκόπιο.
- Πατήστε [Γραμμ. πλαισ.] επανειλημμένα για να εμφανίσετε και να επιλέξετε από διάφορους λόγους διαστάσεων.
- Πατήστε το [Γραμμές πλέγμ.] για να εμφανίσετε και να ισορροπήσετε τη σύνθεση.
- Πατήστε [Κορύφ.] για να εμφανίσετε ή να αποκρύψετε την κορύφωση.
- Πατήστε [Χρώμα κορύφωσης] για να επιλέξετε ένα χρώμα κορύφωσης.
- Πατήστε [Βαθμον. αλφαδ.] για να βαθμονομήσετε το πρότυπο για το οριζόντιο επίπεδο, για να επιδιορθώσετε τις αποκλίσεις προς την κατεύθυνση κλίσης.
- Πατήστε [Απομένουσα διαμόρφωση] για να αλλάξετε τη μονάδα για την εμφάνιση της υπόλοιπης μνήμης μεταξύ του υπόλοιπου εγγράψιμου χρόνου και της υπόλοιπης χωρητικότητας μνήμης.
- Πατήστε [Ρυθμίσεις ήχου] για να επιλέξετε ένα μικρόφωνο, να μειώσετε τον θόρυβο ανέμου ή να αλλάξετε το επίπεδο ήχου.
- Πατήστε [Εκχ. κουμπιού κλείστρ.] για να χρησιμοποιήσετε το κουμπί κλείστρου ως κουμπί REC ή κουμπί Στιγμ.. Όταν είναι επιλεγμένη η [Εγγραφή], μπορείτε να εκκινήσετε την εγγραφή αν πατήσετε το κουμπί κλείστρου, ακόμα κι αν είναι ανοιχτό ένα παράθυρο διαλόγου ρυθμίσεων.
- Πατήστε [Εκχ. κουμπιών έντασης] για να χρησιμοποιήσετε το κουμπί έντασης ήχου ως κουμπί REC, κουμπί έντασης ήχου ή κουμπί χειροκίνητης εστίασης. Όταν είναι επιλεγμένη η [Εγγραφή], μπορείτε να εκκινήσετε την εγγραφή αν πατήσετε το κουμπί έντασης ήχου, ακόμα κι αν είναι ανοιχτό ένα παράθυρο διαλόγου ρυθμίσεων.
- Πατήστε [Θέσ. κ. εγγραφ.] για να αλλάξετε τη θέση του κουμπιού REC και του κουμπιού Στιγμ..
- Μπορείτε να καταχωρήσετε και να ανακαλέσετε ρυθμίσεις εγγραφής. Πατήστε [Αποθ. τρεχ. ρυθμ.], επιλέξτε μια υποδοχή, επιβεβαιώστε τις ρυθμίσεις και, στη συνέχεια, πατήστε [Αποθήκευση] για να καταχωρήσετε συχνά χρησιμοποιούμενους συνδυασμούς λειτουργιών και ρυθμίσεων. Για να εφαρμόσετε τις αποθηκευμένες ρυθμίσεις, πατήστε [Ρυθμ. ανάκλ. μνήμης], επιλέξτε την επιθυμητή υποδοχή και, στη συνέχεια, πατήστε [Εφαρμογή].
- Πατήστε [Οδηγός] για να προβάλετε ένα πρόγραμμα εκμάθησης για το Cinema Pro.
- Πατήστε [Συμβουλές] για να μεταβείτε στον ιστότοπο συμβουλών Cinema Pro.
- Πατήστε [Προσβασιμότητα] για να εμφανίσετε έναν σύνδεσμο για πληροφορίες προσβασιμότητας.

4. Ρυθμίσεις Κλιπ – Παράμετροι για ρύθμιση για κάθε κλιπ βίντεο.

- Πατήστε [Εμφάν] για να προσαρμόσετε το περιβάλλον του αποσπάσματος βίντεο.
- Πατήστε [FPS] για να προσαρμόσετε τον ρυθμό καρτέ. Επιλέξτε [120] για να εγγράψετε ένα βίντεο σε αργή κίνηση.
- Πατήστε [Φακός] για να επιλέξετε έναν φακό.
- Πατήστε [ISO] για να ρυθμίσετε την τιμή ISO. Πατήστε [Αυτόματο] όταν είναι πορτοκαλί για να προσαρμόσετε αυτόματα την κατάλληλη τιμή ISO. Μπορείτε να αλλάξετε την τιμή ISO κατά την εγγραφή.
- Πατήστε [ΙΛ] για να προσαρμόσετε την ισορροπία λευκού. Μπορείτε να χρησιμοποιήσετε τα ρυθμιστικά για να προσαρμόσετε την ισορροπία λευκού. Πατήστε [Επαναφορά] για να επαναφέρετε τις τιμές του ρυθμιστικού για την επιλεγμένη ρύθμιση.
Για να προσαρμόσετε την ισορροπία λευκού ανάλογα με μια επιλεγμένη λευκή περιοχή, επιλέξτε [Προσαρμογή 1]/[Προσαρμογή 2]/[Προσαρμογή 3], πατήστε [Ρύθμιση], κρατήστε τη συσκευή σας έτσι ώστε η λευκή περιοχή να καλύπτει πλήρως το καρτέ στο κέντρο και, στη συνέχεια, πατήστε ξανά [Ρύθμιση].
Αν επιλέξετε [Αυτόματο], μπορείτε να ορίσετε αν θα κλειδώσετε τις ρυθμίσεις ισορροπίας λευκού.
Για να αλλάξετε τις επιλογές που εμφανίζονται μεταξύ της προκαθορισμένης λειτουργίας και της λειτουργίας θερμοκρασίας, πατήστε  (Εικονίδιο μενού) > [Λειτουργία ΙΛ].
- Πατήστε [Κλείστρ] για να προσαρμόσετε την ταχύτητα κλείστρου. Πατήστε [Αυτόματο] όταν είναι πορτοκαλί για να προσαρμόσετε αυτόματα την κατάλληλη ταχύτητα κλείστρου.
- Πατήστε [Εστίαση] για να προσαρμόσετε την εστίαση. Πατήστε [AF] ή [MF] για να αλλάξετε τη λειτουργία εστίασης σε αυτόματη ή χειροκίνητη. Όταν η λειτουργία εστίασης είναι ρυθμισμένη σε χειροκίνητη, μπορείτε να προσαρμόσετε τους δείκτες εστίασης και την ταχύτητα τραβήγματος εστίασης πατώντας  (Εικονίδιο ρυθμίσεων). Όταν η λειτουργία εστίασης είναι ρυθμισμένη σε αυτόματη, μπορείτε να καθορίσετε την περιοχή εστίασης πατώντας το εικονοσκόπιο.

5. Πατήστε για έναρξη ή διακοπή της εγγραφής.

6. Πατήστε για καταγραφή του τρέχοντος καρτέ ως ακίνητης εικόνας.

7. Πατήστε για να αποκρύψετε ή να εμφανίσετε τις γραμμές καρτέ, τις γραμμές πλέγματος και τη Μη αυτ. φωτομ. και το ιστόγραμμα.

8. Ενδείξεις κατάστασης

Πατήστε τις πορτοκαλί παραμέτρους για να αλλάξετε τις ρυθμίσεις.

9. Αλφάδι

Το αλφάδι σας βοηθάει να μετρήσετε τη γωνία της συσκευής και να διατηρείτε την φωτογραφία οριζόντια. Όταν η συσκευή σας ανιχνεύσει ότι είναι αλφαδιασμένη, το αλφάδι γίνεται πράσινο.

10. Κωδικός χρόνου (ώρες: λεπτά: δευτερόλεπτα: καρέ)

11. Μικρογραφία

- Πατήστε μια μικρογραφία για να προβάλετε ένα κλιπ βίντεο ή ακίνητη εικόνα. Σαρώστε προς τα αριστερά ή προς τα δεξιά για να δείτε το προηγούμενο ή το επόμενο βίντεο κλιπ ή στατική εικόνα.
Για να επιστρέψετε στην αρχική οθόνη του Cinema Pro, σύρετε προς τα κάτω στην οθόνη ή πατήστε ◀ (Εικονίδιο πίσω).
- Πατήστε [Όλα τα αρχεία] για προβολή ενός κλιπ βίντεο ή ακίνητης εικόνας που δεν βρίσκεται σε προβολή μικρογραφίας. Κατά την προβολή ενός βίντεο κλιπ ή μιας στατικής εικόνας, σαρώστε προς τα αριστερά ή προς τα δεξιά για να δείτε το προηγούμενο ή το επόμενο βίντεο κλιπ ή στατική εικόνα.
Για να επιστρέψετε στην προηγούμενη οθόνη, σύρετε προς τα κάτω στην οθόνη ή πατήστε ◀ (Εικονίδιο πίσω).
- Μπορείτε να καταγράψετε μια ακίνητη εικόνα από το βίντεο αν πατήσετε 📷 (Εικονίδιο επεξεργασίας βίντεο) κατά την αναπαραγωγή.

12. Μετρητής στάθμης ήχου

Πατήστε τον μετρητή για να ανοίξετε το μενού ρυθμίσεων ήχου.

- Πατήστε [Μικρόφωνο] για να επιλέξετε [LR] ή [Rear]. Όταν είναι επιλεγμένο το [Rear], αγγίξτε την πίσω πλευρά όσο το δυνατό πιο λίγο κατά την εγγραφή για να αποφύγετε την εγγραφή θορύβου.
- Πατήστε [Εξυπνο φίλτρο ανέμου] για να μειώσετε τον θόρυβο ανέμου.
- Επιλέξτε μια τιμή για να αλλάξετε το επίπεδο ήχου.

13. Μη αυτ. φωτομ.

Το Μη αυτ. φωτομ. υποδεικνύει υποέκθεση/υπερέκθεση.

Σχετικό θέμα

- [Συνδυασμός κλιπ και παρακολούθηση ταινίας](#)

TP0002396139

Smartphone

Xperia 5 V XQ-DE54/XQ-DE72

Συνδυασμός κλιπ και παρακολούθηση ταινίας



Μπορείτε να συνδυάσετε αποσπάσματα για να δημιουργήσετε μια ταινία και, κατόπιν, να παρακολουθήσετε την ταινία μέσω του Cinema Library.

- 1 Ενώ χρησιμοποιείτε την εφαρμογή Cinema Pro, πατήστε [Όλα τα αρχεία] για να εμφανίζετε μια λίστα κλιπ ενός έργου.
- 2 Πατήστε τις επιλογές ⋮ (Εικονίδιο περισσότερων) > [Δημιουργία τελικής ταινίας].
- 3 Πατήστε τα κλιπ στη σειρά με την οποία θέλετε να τα συνδυάσετε.
- 4 Πατήστε [Δημιουργία].



Σημείωση

- Δεν είναι δυνατός ο συνδυασμός αποσπασμάτων με διαφορετικούς ρυθμούς καρτέ.

Για να παρακολουθήσετε τη δημιουργημένη ταινία με τη χρήση του Cinema Library

1. Εκκινήστε την εφαρμογή Cinema Library.
 - Ενώ χρησιμοποιείτε την εφαρμογή Cinema Pro, πατήστε [Όλα τα αρχεία] >  (Εικονίδιο Cinema Library).
 - Ενώ χρησιμοποιείτε την εφαρμογή Cinema Pro, πατήστε  (Εικονίδιο μενού) > [Cinema Library].
 - Αγγίξτε παρατεταμένα το  (Εικονίδιο Cinema Pro), στη συνέχεια, πατήστε [Cinema Library] στο μενού που ανοίγει.
2. Πατήστε [Τελικές ταινίες] και, στη συνέχεια, επιλέξτε μια ταινία.

Υπόδειξη

- Μπορείτε να δημιουργήσετε μια συντόμευση για την εφαρμογή Cinema Library στην Αρχική οθόνη. Αγγίξτε παρατεταμένα το  (Εικονίδιο Cinema Pro). Από το μενού που ανοίγει, σύρετε το  (Εικονίδιο Cinema Library) στην επιθυμητή θέση.

Σχετικό θέμα

- [Εκκίνηση της εφαρμογής Cinema Pro](#)

TP0002396133

Smartphone

Xperia 5 V XQ-DE54/XQ-DE72

Δημιουργός βίντεο

Δημιουργήστε εύκολα μικρά βίντεο και απολαύστε τα με φίλους και στα μέσα κοινωνικής δικτύωσης. Μπορείτε να χρησιμοποιήσετε διάφορες λειτουργίες επεξεργασίας όπως "Αυτόματο", που σας επιτρέπει να δημιουργήσετε μικρά βίντεο απλά επιλέγοντας κλιπ και μουσική.

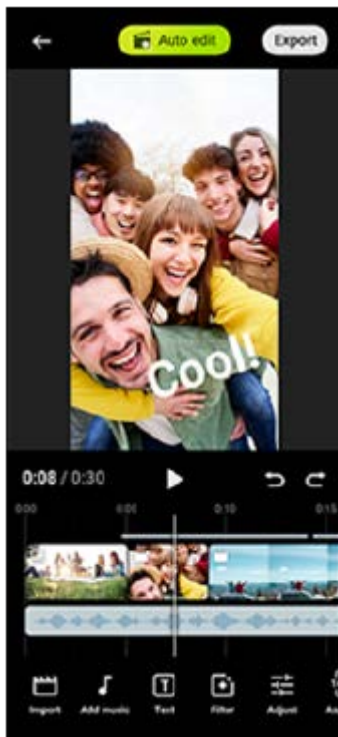

Αυτόματο: Μπορείτε να δημιουργήσετε εύκολα ένα βίντεο 30 δευτερολέπτων απλά επιλέγοντας κλιπ (βίντεο/φωτογραφίες) και μουσική και πατώντας [Αυτόματο]. Το βίντεο που δημιουργήσατε μπορείτε να το μοιραστείτε αν ακολουθήσετε μια σειρά βημάτων. Μπορείτε επίσης να κάνετε περαιτέρω επεξεργασία σε βίντεο που δημιουργήσατε χρησιμοποιώντας το "Αυτόματο", όπως αλλάζοντας τα μήκη των κλιπ, εφαρμόζοντας φίλτρα, ρυθμίζοντας χρώματα και φωτεινότητα, και άλλα. Εάν αλλάξετε τη μουσική στην οθόνη [Αυτόματο], μπορείτε να δημιουργήσετε ένα βίντεο με διαφορετική ατμόσφαιρα.

Προσαρμογή: Μπορείτε να απολαύσετε περαιτέρω επεξεργασία, όπως αλλαγή της σειράς των κλιπ (βίντεο/φωτογραφίες) επιλέγοντας τα αρχεία μουσικής της επιλογής σας, αλλάζοντας την ταχύτητα αναπαραγωγής (αργή κίνηση ή γρήγορη μετακίνηση μπροστά) και άλλα. Επιλεγμένα κλιπ τοποθετούνται στη λωρίδα χρόνου χωρίς αυτόματη επεξεργασία.

Κύριες λειτουργίες επεξεργασίας

- **Εισαγωγή:** Εισάγει φωτογραφίες και βίντεο.
- **Προσθήκη μουσικής:** Επιλέγει μουσική από προκαθορισμένα αρχεία. Όταν επεξεργάζεστε χρησιμοποιώντας την "Προσαρμογή", μπορείτε επίσης να επιλέξετε μουσική αποθηκευμένη στον εσωτερικό χώρο αποθήκευσης της συσκευής σας.
- **Κείμενο:** Προσθέτει κείμενο στο βίντεο. Μπορείτε να αλλάξετε το φόντο και το χρώμα του κειμένου.
- **Φίλτρο:** Εφαρμόζει ένα φίλτρο για την αλλαγή υφών και χρωμάτων.
- **Προσαρμογή:** Ρυθμίζει την έκθεση, την αντίθεση, την επισήμανση, τη σκιά, τον κορεσμό, τη θερμοκρασία και την οξύτητα.

- **Λόγος:** Αλλάζει την αναλογία εικόνας.
- **Ρυθμίσεις εξαγωγής:** Αλλάζει την ανάλυση και τον ρυθμό καρέ.

Υπόδειξη

- Για τις πιο πρόσφατες πληροφορίες για τον Δημιουργό βίντεο, μεταβείτε στο [Play Store](#).

TP1001286865

H-536-100-62 Copyright 2023 Sony Corporation

Smartphone

Xperia 5 V XQ-DE54/XQ-DE72

Χρήση της εφαρμογής Εξωτερική οθόνη

Αν κάνετε σύνδεση με εξωτερική κάμερα, όπως οι κάμερες Sony Alpha, η εφαρμογή Εξωτερική οθόνη μπορεί να σας βοηθήσει στις ακόλουθες περιπτώσεις:

- Για να εκμεταλλευτείτε την οθόνη υψηλής ανάλυσης του Xperia χρησιμοποιώντας την ως οθόνη κάμερας.
- Για να διασφαλίσετε ότι η εστίαση είναι στο θέμα σας τσιμπώντας ή απλώνοντας τα δάχτυλά σας στην οθόνη του smartphone για σμίκρυνση ή μεγέθυνση.
- Για να βρείτε τον καλύτερο φωτισμό σε διάφορα περιβάλλοντα φωτογράφισης χρησιμοποιώντας τη λειτουργία "Προσαρμογή φωτεινότητας".
- Μπορείτε να ελέγξετε την έκθεση και την εστίαση του βίντεο εισόδου εμφανίζοντας πληροφορίες κυματομορφής, τεχνητών χρωμάτων, ραβδώσεων και κορύφωσης.
- Μπορείτε να εγγράψετε το βίντεο που παρακολουθείτε στο Xperia και να το χρησιμοποιήσετε ως αντίγραφο ασφαλείας εάν χρειάζεται.

Χρησιμοποιώντας τη λειτουργία streaming, μπορείτε να κάνετε ζωντανό streaming από οποιοδήποτε σημείο μέσω του δικτύου κινητής τηλεφωνίας ενώ παρακολουθείτε βίντεο από εξωτερική κάμερα.

- Μεταδώστε περιεχόμενο υψηλής ανάλυσης έως 4K από τη συνδεδεμένη κάμερα στο κοινό σας.
- Δημοσιεύστε εύκολα το περιεχόμενό σας σε διάφορες υπηρεσίες μέσω κοινωνικής δικτύωσης με τη χρήση πρωτοκόλλου RTMP.

Όταν χρησιμοποιείτε την εφαρμογή Εξωτερική οθόνη, συνδέστε μια συσκευή βίντεο που υποστηρίζει έξοδο USB Video Class (UVC) στη συσκευή σας Xperia.

Σημείωση

- Τα βίντεο θα εμφανίζονται σε περιορισμένο εύρος στη συσκευή σας Xperia, ανεξάρτητα από το εύρος εισόδου από τη συνδεδεμένη συσκευή βίντεο. Η φωτεινότητα και το χρώμα του βίντεο που εμφανίζεται στη συσκευή Xperia σας μπορεί να είναι διαφορετικά από το αρχικό βίντεο, ανάλογα με την είσοδο βίντεο και τη μορφή βίντεό του.

Υπόδειξη

- Όταν το βίντεο 4K προέρχεται από τη συνδεδεμένη συσκευή βίντεο, ο ρυθμός καρέ περιορίζεται στα 30 fps.
- Αν η σύνδεση με τη συνδεδεμένη συσκευή βίντεο είναι ασταθής, δοκιμάστε να χρησιμοποιήσετε ρυθμό καρέ 30 fps. Πατήστε τις επιλογές  (Εικονίδιο ρυθμίσεων) > [Ρυθμίσεις οθόνης] > [Ρυθμός καρέ].



1 Βρείτε και πατήστε  (Εικονίδιο εξωτερικής οθόνης) για να εκκινήσετε την εφαρμογή Εξωτερική οθόνη.

Αν το  (Εικονίδιο εξωτερικής οθόνης) δεν βρίσκεται στο συρτάρι εφαρμογών, βρείτε και πατήστε τις επιλογές [Ρυθμίσεις] > [Σύνδεση συσκευής] > [Προτιμήσεις σύνδεσης] > [Εξωτερική οθόνη] και, στη συνέχεια, πατήστε τον διακόπτη [Εμφάνιση εφαρμογής εξωτερικής οθόνης].

2 Συνδέστε μια συσκευή βίντεο.

- Συνδέστε μια συσκευή βίντεο που υποστηρίζει έξοδο USB Video Class (UVC) στο Xperia μέσω ενός καλωδίου USB Type-C.
- Συνδέστε μια συσκευή βίντεο που υποστηρίζει έξοδο HDMI στο Xperia σας χρησιμοποιώντας ένα καλώδιο HDMI σε συνδυασμό με προσαρμογέα μετατροπής HDMI-UVC.

Υπόδειξη



- Για περισσότερες πληροφορίες για τη σύνδεση συσκευής βίντεο, ανατρέξτε στον ιστότοπο Υποστήριξης του Xperia.

3 Πατήστε [Λειτουργία] και, στη συνέχεια, επιλέξτε [Λειτουργία οθόνης] ή [Λειτουργία streaming].

Αν δεν εμφανίζονται μενού ή εικονίδια, πατήστε σε οποιοδήποτε σημείο της οθόνης.

Επισκόπηση της Λειτουργίας οθόνης στην εφαρμογή Εξωτερική οθόνη



1. Κατάσταση μπαταρίας
2. Πατήστε για να μεταβείτε στη λειτουργία κατοπτρισμού.
Τα βίντεο παίζονται και εγγράφονται σε κανονική προβολή ακόμα και στη λειτουργία κατοπτρισμού.
3. Πατήστε για να κλειδώσετε την οθόνη και να αποτρέψετε τυχαίες λειτουργίες.
4. Πατήστε για να προσαρμόσετε το επίπεδο φωτεινότητας με το ρυθμιστικό.
5. Πατήστε για να επιλέξετε την οθόνη επιλογής υποβοήθησης λήψης μεταξύ DISP1, DISP2 και OFF.
Μπορείτε να ορίσετε συχνά χρησιμοποιούμενους συνδυασμούς επιλογών υποβοήθησης λήψης ως DISP1 ή DISP2 πατώντας το  (Εικονίδιο Εμφάνιση επιλογών βοήθειας λήψης).
6. Πατήστε για να ορίσετε τις επιλογές υποβοήθησης λήψης για DISP1 και DISP2, αντίστοιχα.
Πατήστε την καρτέλα DISP1 ή DISP2 στο μενού που ανοίγει και, στη συνέχεια, πατήστε κάθε διακόπτη για να εμφανίσετε ή να αποκρύψετε επιλογές.
Για να ρυθμίσετε λεπτομέρειες, πατήστε  (Εικονίδιο επεξεργασίας).
 - [Γραμμές πλέγματος]: Επιλέξτε έναν τύπο γραμμής πλέγματος.
 - [Γραμμές καρέ]: Επιλέξτε από διάφορες αναλογίες εικόνας.

- [Κυματομορφή]: Επιλέξτε ανάμεσα σε διάφορα στυλ κυματομορφής.
 - [Τεχνητό χρώμα]: Προσαρμόστε τα χρώματα και τις περιοχές τους πατώντας  (Εικονίδιο ρυθμίσεων). Μπορείτε να προσαρμόσετε έως 3 ρυθμίσεις.
 - [Ραβδώσεις]: Αλλάξτε το επίπεδο ζέβρας με το ρυθμιστικό φωτεινότητας ζέβρας.
 - [Κορύφωση]: Επιλέξτε χρώμα κορύφωσης και επίπεδο.
7. Πατήστε για περιστροφή της οθόνης κατά 180 μοίρες.
 8. Πατήστε για να προσαρμόσετε πιο λεπτομερείς ρυθμίσεις.
 9. Πατήστε για έναρξη ή διακοπή της εγγραφής.
 10. Πατήστε για να επιλέξετε [Λειτουργία οθόνης] ή [Λειτουργία streaming].
 11. Πατήστε τη μικρογραφία για να δείτε, να μοιραστείτε ή να επεξεργαστείτε τα εγγεγραμμένα βίντεο.
 12. Κατάσταση ήχου
 13. Μορφή βίντεο/Ρυθμός καρέ/Υπόλοιπος εγγράψιμος χρόνος
 14. Επιλεγμένη λειτουργία

Για μεγέθυνση ή σμίκρυνση στην οθόνη

Σύρετε τα δάχτυλα προς τα μέσα ή έξω στην οθόνη.

Μπορείτε να προσαρμόσετε τη λειτουργία ζουμ. Πατήστε  (Εικονίδιο ρυθμίσεων) > [Ρυθμίσεις οθόνης] και, στη συνέχεια, προσαρμόστε τις ρυθμίσεις στην κατηγορία [Ζουμ].

Σχετικό θέμα

- [Μενού Ρυθμίσεις](#)
- [Ονόματα εξαρτημάτων](#)
- [Εξωτερική οθόνη Λειτουργία streaming](#)
- [Εξωτερική οθόνη Ρυθμίσεις ήχου](#)
- [Εγγραφή ενός βίντεο που παρακολουθείτε στη συσκευή σας](#)
- [Λειτουργία αντοχής μόνιτορ](#)



TP1000431505

Smartphone

Xperia 5 V XQ-DE54/XQ-DE72

Εξωτερική οθόνη Λειτουργία streaming

Η εφαρμογή Εξωτερική οθόνη υποστηρίζει ζωντανό streaming με τη χρήση RTMP.

- 1 **Εκκινήστε την εφαρμογή Εξωτερική οθόνη και συνδέστε μια συσκευή βίντεο.**
- 2 **Πατήστε τις επιλογές  (Εικονίδιο ρυθμίσεων) > [Ρυθμίσεις streaming].**
Αν δεν εμφανίζονται μενού ή εικονίδια, πατήστε σε οποιοδήποτε σημείο της οθόνης.
- 3 **Πατήστε [Σύνδεση σε] και, στη συνέχεια, επιλέξτε τη μέθοδο streaming RTMP.**
 - [Προσαρμοσμένο RTMP]: Επιλέξτε για streaming με τη χρήση RTMP και, στη συνέχεια, ρυθμίστε τα [URL ροής RTMP] και [Κλειδί ροής RTMP].
 - [YouTube™]: Επιλέξτε streaming μέσω YouTube. Ακολουθήστε τις οδηγίες στην οθόνη για να ορίσετε [Λογαριασμός YouTube™] και [Ζωντ. συμβάν YouTube™]. Για να δημιουργήσετε ένα νέο συμβάν, πατήστε [Δημιουργία νέου συμβάντος].
- 4 **Πατήστε [Λειτουργία] και, στη συνέχεια, επιλέξτε [Λειτουργία streaming].**
- 5 **Πατήστε  (Κουμπί streaming) για έναρξη του streaming.**
Για να διακόψετε το streaming, πατήστε  (Κουμπί streaming).

Σημείωση



- Όταν χρησιμοποιείτε την εφαρμογή Εξωτερική οθόνη, τηρείτε τους όρους παροχής υπηρεσιών για την υπηρεσία ζωντανού streaming και τις απαιτήσεις που σχετίζονται με το ζωντανό streaming.
- Ανάλογα με την υπηρεσία ζωντανού streaming, οι συνθήκες ή οι προδιαγραφές ενδέχεται να αλλάξουν ή να προστεθούν χωρίς ειδοποίηση.
- Αν το ζωντανό streaming δεν λειτουργεί σωστά, δοκιμάστε να αλλάξετε τον τύπο δικτύου. Για να αλλάξετε τον τύπο δικτύου, βρείτε και πατήστε τις επιλογές [Ρυθμίσεις] > [Δίκτυο και διαδίκτυο] > [Κάρτες SIM], επιλέξτε μια SIM, πατήστε [Προτιμώμενος τύπος δικτύου] και, στη συνέχεια, επιλέξτε έναν τύπο δικτύου. Οι διαθέσιμοι τύποι δικτύων εξαρτώνται από τη σύμβασή σας.

Υπόδειξη

- Για να γίνει το streaming πιο σταθερό, προσαρμόστε τις ρυθμίσεις στην κατηγορία [Βίντεο] σύμφωνα με τις προδιαγραφές της υπηρεσίας ζωντανού streaming, το εύρος ζώνης δικτύου και την κατάσταση του δικτύου. Πατήστε τις επιλογές  (Εικονίδιο ρυθμίσεων) > [Ρυθμίσεις streaming] > [Μέγιστη ανάλυση], [Ρυθμός καρτέ] ή [Ποιότητα βίντεο] και, στη συνέχεια, κάντε μια επιλογή. Οι επιλογές είναι οι ακόλουθες.

Μέγιστη ανάλυση	Ρυθμός καρτέ (fps)	Ποιότητα βίντεο (ρυθμός μετάδοσης bit streaming)		
		Χαμ.	Μέτρια	Υψηλή
3840 x 2160	30 ή λιγότερο	13000 kbps	23500 kbps	34000 kbps
1920 x 1080	60/50	4500 kbps	6750 kbps	9000 kbps
	30 ή λιγότερο	3000 kbps	4500 kbps	6000 kbps

Μέγιστη ανάλυση	Ρυθμός καρτέ (fps)	Ποιότητα βίντεο (ρυθμός μετάδοσης bit streaming)		
		Χαμ.	Μέτρια	Υψηλή
1280 x 720	60/50	2250 kbps	4125 kbps	6000 kbps
	30 ή λιγότερο	1500 kbps	2750 kbps	4000 kbps

- Κατά το streaming, οι τιμές για την ανάλυση, τον ρυθμό καρτέ και την ποιότητα βίντεο που προσαρμόζονται στην κατηγορία [Βίντεο] είναι ανώτερα όρια. Αν οι τιμές για την είσοδο βίντεο από τη συνδεδεμένη εξωτερική κάμερα είναι χαμηλότερες από τις ρυθμίσεις που έχουν προσαρμοστεί στην κατηγορία [Βίντεο], το βίντεο θα κάνει streaming με τις ρυθμίσεις από τη συνδεδεμένη εξωτερική κάμερα.
- Ενδέχεται να συμβούν διαταραχές ή διακοπές εικόνων και ήχου βίντεο σε χαμηλές ταχύτητες επικοινωνίας, όπως όταν γίνεται streaming σε έναν τόπο όπου η ποιότητα σήματος είναι κακή ή όταν κινείστε. Σε αυτή την περίπτωση, οι ακόλουθες ρυθμίσεις μπορεί να βελτιώσουν τις συνθήκες βίντεο και ήχου.
 - Πατήστε  (Εικονίδιο ρυθμίσεων) > [Ρυθμίσεις streaming] > [Μέγιστη ανάλυση] και, στη συνέχεια, επιλέξτε [1280 x 720].
 - Πατήστε  (Εικονίδιο ρυθμίσεων) > [Ρυθμίσεις streaming] > [Ποιότητα βίντεο] και, στη συνέχεια, επιλέξτε [Χαμ.].

Επισκόπηση της λειτουργίας streaming στην εφαρμογή Εξωτερική οθόνη



1. Ένδειξη streaming/Χρόνος streaming/Ρυθμός μετάδοσης bit streaming (εμφανίζεται μόνο κατά το streaming)
2. Πατήστε για σίγαση ή κατάργηση σίγασης του μικροφώνου.
3. Πατήστε για έναρξη ή διακοπή του streaming.
4. Κατάσταση δικτύου

Σχετικό θέμα

- [Χρήση της εφαρμογής Εξωτερική οθόνη](#)
- [Εξωτερική οθόνη Ρυθμίσεις ήχου](#)
- [Λειτουργία αντοχής μόνιτορ](#)
- [Μενού Ρυθμίσεις](#)

TP1000724326

Smartphone

Xperia 5 V XQ-DE54/XQ-DE72

Εξωτερική οθόνη Ρυθμίσεις ήχου

Μπορείτε να παρακολουθείτε, να εγγράφετε ή να κάνετε ζωντανό streaming την είσοδο ήχου από μια συνδεδεμένη εξωτερική συσκευή, όπως μια κάμερα, όταν είναι συνδεδεμένη με καλώδιο USB.

Σημείωση

- Αν συνδέσετε ένα εξωτερικό μικρόφωνο στη συσκευή Xperia σας, η είσοδος ήχου από το συνδεδεμένο εξωτερικό μικρόφωνο θα παρακολουθείται, θα εγγράφεται ή θα γίνεται ζωντανό streaming. Για περισσότερες πληροφορίες, ανατρέξτε στον ιστότοπο υποστήριξης της Xperia.

Για να ρυθμίσετε την έξοδο ήχου

Μπορείτε να επιλέξετε αν θα κάνετε έξοδο ήχου από το ηχείο της συσκευής Xperia ή από τα ακουστικά που είναι συνδεδεμένα στη συσκευή Xperia σας.

1. Πατήστε τις επιλογές  (Εικονίδιο ρυθμίσεων) > [Ρυθμίσεις οθόνης] > [Έξοδος ήχου].
2. Ορίστε μια επιλογή.

Για να προσαρμόσετε την ποιότητα ήχου κατά την εγγραφή ή το ζωντανό streaming

1. Πατήστε  (Εικονίδιο ρυθμίσεων) > [Ρυθμίσεις εγγραφής] ή [Ρυθμίσεις streaming].
2. Πατήστε τις επιλογές [Ρυθμός bit], [Ρυθμός δείγματος] ή [Κανάλι ήχου] και, στη συνέχεια, κάντε μια επιλογή.

Σχετικό θέμα

- [Χρήση της εφαρμογής Εξωτερική οθόνη](#)
- [Εξωτερική οθόνη Λειτουργία streaming](#)
- [Εγγραφή ενός βίντεο που παρακολουθείτε στη συσκευή σας](#)
- [Λειτουργία αντοχής μόνιτορ](#)

TP1000724327

Smartphone

Xperia 5 V XQ-DE54/XQ-DE72

Εγγραφή ενός βίντεο που παρακολουθείτε στη συσκευή σας

Μπορείτε να εγγράψετε ένα βίντεο που παρακολουθείτε στη συσκευή Xperia και να το χρησιμοποιήσετε ως αντίγραφο ασφαλείας, αν είναι απαραίτητο. Τα εγγεγραμμένα βίντεο αποθηκεύονται αυτόματα στην εσωτερική μνήμη της συσκευής σας.

1 Εκκινήστε την εφαρμογή Εξωτερική οθόνη και συνδέστε μια συσκευή βίντεο.

2 Πατήστε [Λειτουργία] και, στη συνέχεια, επιλέξτε [Λειτουργία οθόνης].

Αν δεν εμφανίζονται μενού ή εικονίδια, πατήστε σε οποιοδήποτε σημείο της οθόνης.

3 Πατήστε  (Κουμπί έναρξης εγγραφής) για να ξεκινήσει η εγγραφή.

Για να διακόψετε την εγγραφή, πατήστε  (Κουμπί διακοπής εγγραφής).

Για να δείτε, να μοιραστείτε ή να επεξεργαστείτε το βίντεο, πατήστε τη μικρογραφία.

Επισκόπηση της λειτουργίας οθόνης στην εφαρμογή Εξωτερική οθόνη κατά την εγγραφή



1. Ένδειξη εγγραφής/Χρόνος εγγραφής/Μορφή αρχείου (εμφανίζεται μόνο κατά την εγγραφή)

2. Πατήστε για έναρξη ή διακοπή της εγγραφής.

3. Πατήστε τη μικρογραφία που εμφανίζεται μετά τη διακοπή της εγγραφής για να δείτε, να μοιραστείτε ή να επεξεργαστείτε το βίντεο.

4. Υπόλοιπος εγγράψιμος χρόνος

Σημείωση

- Ο μέγιστος χρόνος εγγραφής είναι 6 ώρες.
- Τα εγγεγραμμένα βίντεο αποθηκεύονται στην εσωτερική μνήμη της συσκευής σας. Δεν μπορείτε να αποθηκεύσετε βίντεο σε κάρτα SD.
- Δεν είναι δυνατή η εγγραφή βίντεο με ρυθμό καρέ μικρότερο από 24 fps ή ανάλυση χαμηλότερη από 1080p.

Υπόδειξη

- Μπορείτε να προσαρμόσετε τις ρυθμίσεις βίντεο και ήχου κατά την εγγραφή. Πατήστε τις επιλογές  (Εικονίδιο ρυθμίσεων) > [Ρυθμίσεις εγγραφής].

Σχετικό θέμα

- Χρήση της εφαρμογής Εξωτερική οθόνη
- Εξωτερική οθόνη Ρυθμίσεις ήχου
- Λειτουργία αντοχής μόνιτορ

TP1001272725

H-536-100-62 Copyright 2023 Sony Corporation

Smartphone

Xperia 5 V XQ-DE54/XQ-DE72



Λειτουργία αντοχής μόνιτορ

Η συσκευή σας ενδέχεται να περιορίζει ορισμένες λειτουργίες ως προφύλαξη όταν χρησιμοποιείται εντατικά. Αν ενεργοποιήσετε τη Λειτουργία αντοχής μόνιτορ, μπορείτε να διατηρήσετε υψηλές επιδόσεις για μεγαλύτερη χρονική περίοδο.

- 1 Πατήστε τις επιλογές  (Εικονίδιο ρυθμίσεων) > [Λειτουργία αντοχής μόνιτορ] και, στη συνέχεια, πατήστε τον διακόπτη για να ενεργοποιήσετε τη λειτουργία.

Όταν η θερμοκρασία της επιφάνειας της συσκευής αυξάνεται, στην οθόνη εμφανίζεται  (Εικονίδιο αντοχής).

Υπόδειξη

- Μπορείτε να μετακινήσετε το  (Εικονίδιο αντοχής) στην επιθυμητή θέση. Αγγίξτε παρατεταμένα το εικονίδιο μέχρι να δονηθεί η συσκευή σας και, στη συνέχεια, σύρετέ το.
- Όταν πατήσετε τις επιλογές  (Εικονίδιο αντοχής), εμφανίζεται το αναδυόμενο παράθυρο με ένα προειδοποιητικό μήνυμα.

Σχετικό θέμα

- Χρήση της εφαρμογής Εξωτερική οθόνη
- Εξωτερική οθόνη Ρυθμίσεις ήχου
- Εξωτερική οθόνη Λειτουργία streaming
- Εγγραφή ενός βίντεο που παρακολουθείτε στη συσκευή σας

TP1000724328

Smartphone

Xperia 5 V XQ-DE54/XQ-DE72

Music Pro

Το Music Pro προσφέρει μια υπηρεσία που ονομάζεται "Ρύθμιση στούντιο". Οι λειτουργίες της Ρύθμισης στούντιο σας επιτρέπουν να αναβαθμίζετε κομμάτια που έχετε ηχογραφήσει σε Xperia σε ποιότητα επαγγελματικού στούντιο Sony Music με τη χρήση επεξεργασίας AI cloud. Μπορείτε να προσομοιώσετε τον ήχο των μικροφώνων σωλήνα κενού της Sony και του reverb στούντιο Sony Music, καθώς και να μειώσετε τον θόρυβο χρησιμοποιώντας την ειδικά σχεδιασμένη τεχνολογία διαχωρισμού ήχου.

Μπορείτε να εισάγετε αρχεία ήχου και να ακούτε με ακουστικά κατά την εγγραφή. Επίσης, μπορείτε να παρακολουθείτε τη φωνή σας κατά την εγγραφή, αν χρησιμοποιήσετε ακουστικά συνδεδεμένα στην υποδοχή ήχου 3,5 mm της συσκευής σας. Στην οθόνη επεξεργασίας, μπορείτε να κάνετε επίστρωση πολλαπλών λήψεων και να τις συγκρίνετε και, στη συνέχεια, να επιλέγετε τα καλύτερα μέρη από κάθε λήψη για να δημιουργήσετε το ιδανικό κομμάτι.

Μπορείτε να χρησιμοποιήσετε τις λειτουργίες Ρύθμιση στούντιο με τους ακόλουθους τρόπους. Για περισσότερες πληροφορίες σχετικά με τη χρήση του Music Pro, δείτε  (Εικονίδιο μενού) > [Συμβουλές χρήσης].

Σημείωση

- Ισχύουν χρεώσεις κατά τη χρήση των λειτουργιών της Ρύθμισης στούντιο. Για περισσότερες πληροφορίες, δείτε  (Εικονίδιο μενού) > [Συμβουλές χρήσης].
- Το Music Pro μπορεί να μην είναι διαθέσιμο σε κάποιες χώρες/περιοχές.
- Διαχωρισμός ήχου
Η τεχνολογία AI της Sony σας επιτρέπει να διαχωρίζετε τις πηγές ήχου σε μια εγγραφή. Για παράδειγμα, κιθάρα/πίανο και φωνητικά που έχουν εγγραφεί ταυτόχρονα με ένα μικρόφωνο (Xperia) μπορούν να χωριστούν σε επιμέρους κομμάτια. Μετά τον διαχωρισμό, μπορείτε να ακούσετε τα κομμάτια μεμονωμένα και να ρυθμίσετε την ισορροπία της έντασης ήχου και να κάνετε αντήχηση για να δημιουργήσετε τον ιδανικό για εσάς συνδυασμό.
- Αφαίρεση θορύβου
Με τη χρήση τεχνολογίας διαχωρισμού ήχου, μπορείτε να αφαιρέσετε ανεπιθύμητους ήχους (θόρυβο) από την εγγραφή φωνητικών/φωνών, κιθάρας ή πιάνου.
- Αφαίρεση ηχούς
Μειώστε ή αφαιρέστε την ηχώ (ηχώ δωματίου) από τις ρυθμίσεις εσωτερικού χώρου χρησιμοποιώντας την τεχνολογία AI της Sony για να αναδημιουργήσετε την ποιότητα ήχου ενός στούντιο ηχογράφησης.
- Προσομοίωση μικροφώνου
Αναδημιουργήστε τη μοναδική συχνότητα των υψηλών επιδόσεων μικροφώνων με λυχνία κενού της Sony.
- Προσομοίωση στούντιο
Αναδημιουργήστε τον εξαιρετικό ήχο του επαγγελματικού εξοπλισμού ηχογράφησης προσθέτοντας τη χαρακτηριστική αντήχηση ενός στούντιο ηχογράφησης (δεν προσθέτει εφέ ηχούς).

TP1000724324

Smartphone

Xperia 5 V XQ-DE54/XQ-DE72

Μεταφορά μουσικής από έναν υπολογιστή στη συσκευή σας

Υπάρχουν δύο τρόποι για να μεταφέρετε μουσική από έναν υπολογιστή στη συσκευή σας:

- Συνδέστε τη συσκευή σας με έναν υπολογιστή χρησιμοποιώντας ένα καλώδιο USB. Σύρετε προς τα κάτω τη γραμμή κατάστασης, πατήστε την ειδοποίηση ρύθμισης σύνδεσης USB και, στη συνέχεια, πατήστε [Πατήστε για περισσότερες επιλογές.] > [Μεταφορά αρχείων]. Στον υπολογιστή, σύρετε και αποθέστε τα δεδομένα μουσικής σε έναν φάκελο στη συσκευή σας, όπως τον φάκελο Music.

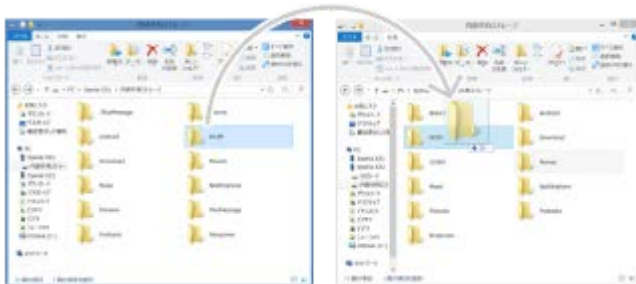

- Στον υπολογιστή, αποθηκεύστε τα αρχεία πολυμέσων σας χρησιμοποιώντας το Google Drive. Στη συνέχεια, συνδεθείτε στον λογαριασμό Google για να συγχρονίσετε τα δεδομένα στη συσκευή σας.

Σημείωση

- Η εφαρμογή Μουσική ενδέχεται να μην υποστηρίζει όλες τις μορφές αρχείων μουσικής.

Σχετικό θέμα

- [Σύνδεση της συσκευής σας με συσκευές USB](#)
- [Ρύθμιση ενός λογαριασμού Google στη συσκευή σας](#)
- [Συγχρονισμός δεδομένων χρησιμοποιώντας λογαριασμό Google](#)
- [Ακρόαση μουσικής](#)
- [Χαρακτηριστικά της εφαρμογής Μουσική](#)

TP0001875444

Smartphone

Xperia 5 V XQ-DE54/XQ-DE72

Ακρόαση μουσικής

Χρησιμοποιήστε την εφαρμογή Μουσική για να ακούσετε την αγαπημένη σας μουσική.

Επισκόπηση του music player

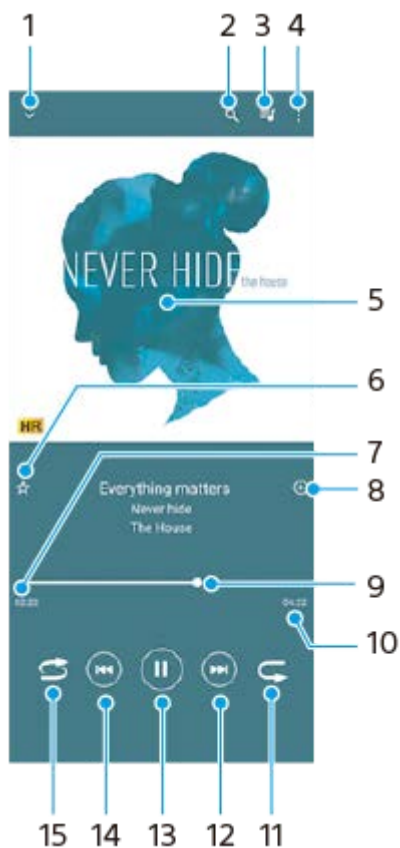

1. Ελαχιστοποίηση του player πλήρους οθόνης
2. Αναζήτηση σε όλα τα τραγούδια που είναι αποθηκευμένα στη συσκευή σας
3. Προβολή της ουράς αναπαραγωγής
4. Προβολή περισσότερων επιλογών
5. Εξώφυλλο άλμπουμ (αν είναι διαθέσιμο)
6. Προσθήκη ή κατάργηση ενός τραγουδιού ως αγαπημένου
7. Χρόνος που παρήλθε στο τρέχον τραγούδι
8. Προσθήκη ενός τραγουδιού σε ένα playlist
9. Ένδειξη προόδου – Σύρετε ή πατήστε κατά μήκος της γραμμής για γρήγορη προώθηση ή μετακίνηση προς τα πίσω
10. Διάρκεια του τρέχοντος τραγουδιού
11. Επανάληψη του τρέχοντος τραγουδιού ή όλων των τραγουδιών στην ουρά αναπαραγωγής
12. Πατήστε για να μεταβείτε στο επόμενο τραγούδι, αγγίξτε παρατεταμένα για γρήγορη προώθηση στο τρέχον τραγούδι
13. Αναπαραγωγή ή παύση τραγουδιού
14. Πατήστε για να μεταβείτε στην αρχή του τρέχοντος τραγουδιού, αγγίξτε παρατεταμένα για μετάβαση προς τα πίσω στο τρέχον τραγούδι
15. Τυχαία αναπαραγωγή τραγουδιών στην ουρά αναπαραγωγής

Αρχική οθόνη εφαρμογής Μουσική

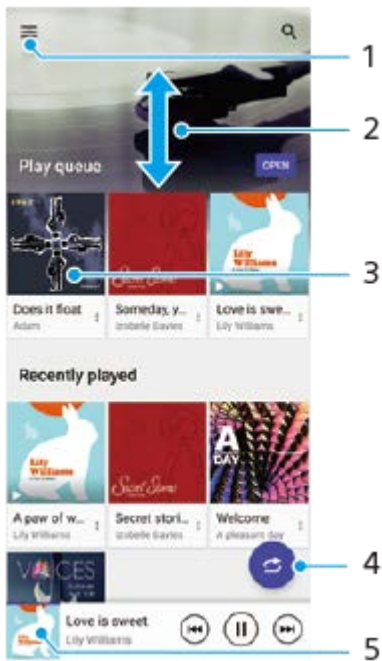

1. Άνοιγμα του μενού Μουσική
2. Μετακίνηση με κύλιση προς τα πάνω ή προς τα κάτω για προβολή περιεχομένου
3. Πατήστε για να αρχίσει η αναπαραγωγή ενός τραγουδιού στην ουρά αναπαραγωγής
4. Αναπαραγωγή όλων των τραγουδιών με τυχαία σειρά
5. Μεταβείτε στην οθόνη του music player

Σημείωση

- Η αναπαραγωγή στοιχείων με προστασία πνευματικών δικαιωμάτων ενδέχεται να μην είναι δυνατή.

Σχετικό θέμα

- Μεταφορά μουσικής από έναν υπολογιστή στη συσκευή σας
- Χαρακτηριστικά της εφαρμογής Μουσική
- Βελτίωση της εξόδου ήχου χρησιμοποιώντας Dolby Sound
- Εξατομίκευση της ποιότητας ήχου χρησιμοποιώντας 360 Reality Audio
- Βελτίωση της εξόδου ήχου χρησιμοποιώντας 360 Urmix
- Αναβάθμιση της ποιότητας των συμπιεσμένων αρχείων μουσικής (DSEE Ultimate)

TP0001875494

Smartphone

Xperia 5 V XQ-DE54/XQ-DE72



Χαρακτηριστικά της εφαρμογής Μουσική

Η ενότητα αυτή εξηγεί χαρακτηριστικά που είναι χρήσιμα κατά τη χρήση της εφαρμογής Μουσική.

Επεξεργασία πληροφοριών μουσικής

1. Κατά την αναπαραγωγή ενός τραγουδιού στην εφαρμογή Μουσική, πατήστε το εξώφυλλο του άλμπουμ στην οθόνη της συσκευής αναπαραγωγής και, στη συνέχεια, πατήστε [Επεξεργ. πληροφορ. μουσικής].
2. Επεξεργαστείτε τις πληροφορίες όπως επιθυμείτε.
3. Για να ρυθμίσετε το εξώφυλλο άλμπουμ, πατήστε  (Εικονίδιο επεξεργασίας) > [Ορισμός εικόνας].
4. Όταν ολοκληρώσετε, πατήστε [ΑΠΟΘΗΚΕΥΣΗ].

Αναπαραγωγή μουσικής στο παρασκήνιο

1. Κατά την αναπαραγωγή ενός τραγουδιού, πατήστε το  (Κουμπί Αρχικής οθόνης) για να μεταβείτε στην Αρχική οθόνη.
Η εφαρμογή Μουσική εξακολουθεί να εκτελείται στο παρασκήνιο.
Για να ανοίξετε ξανά την εφαρμογή Μουσική, σύρετε τη γραμμή κατάστασης προς τα κάτω και πατήστε την ειδοποίηση Μουσική. Εναλλακτικά, βρείτε και πατήστε την επιλογή  (Εικονίδιο μουσικής).

Σχετικό θέμα

- [Μεταφορά μουσικής από έναν υπολογιστή στη συσκευή σας](#)
- [Ακρόαση μουσικής](#)

TP0002935361

Smartphone

Xperia 5 V XQ-DE54/XQ-DE72

Εκκίνηση της εφαρμογής Βελτίωση παιχνιδιού

Η εφαρμογή **Βελτίωση παιχνιδιού** κάνει το παιχνίδι πολύ πιο άνετο με διάφορες λειτουργίες.

Ενώ παίζετε ένα παιχνίδι, πατήστε  (Κινούμενο εικονίδιο). Μπορείτε να βελτιώσετε την ποιότητα του ήχου του μικροφώνου κατά τη φωνητική συνομιλία με χρήση ακουστικών, ανάλογα με τον τύπο του μικροφώνου σας. Προσαρμόστε τα χρώματα, τα εφέ εμφάνισης του εμφανιζόμενου περιεχομένου, τους ήχους και πολλά άλλα.

Τα παιχνίδια που λήφθηκαν αποθηκεύονται αυτόματα στην εφαρμογή **Βελτίωση παιχνιδιού**, και μπορείτε γρήγορα να βρείτε και να εκκινήσετε παιχνίδια από το Τα παιχνίδια μου.

Αν η εφαρμογή Αρχική σελίδα έχει ρυθμιστεί σε [Αρχική οθόνη Xperia], όλες οι εφαρμογές παιχνιδιού μπορούν να αποθηκευτούν αυτόματα μέσα στην εφαρμογή **Βελτίωση παιχνιδιού**. Πατήστε τον διακόπτη [Αποθήκευση εικονιδίων παιχνιδιών] στις ρυθμίσεις Βελτίωσης παιχνιδιού για να ενεργοποιήσετε τη λειτουργία. Τα εικονίδια παιχνιδιών που είναι αποθηκευμένα μέσα στην εφαρμογή **Βελτίωση παιχνιδιού** θα είναι κρυμμένα στην Αρχική οθόνη και το συρτάρι εφαρμογών.

- 1 Βρείτε και πατήστε τις επιλογές  (Εικονίδιο Βελτίωσης παιχνιδιού).

Επισκόπηση οθόνης

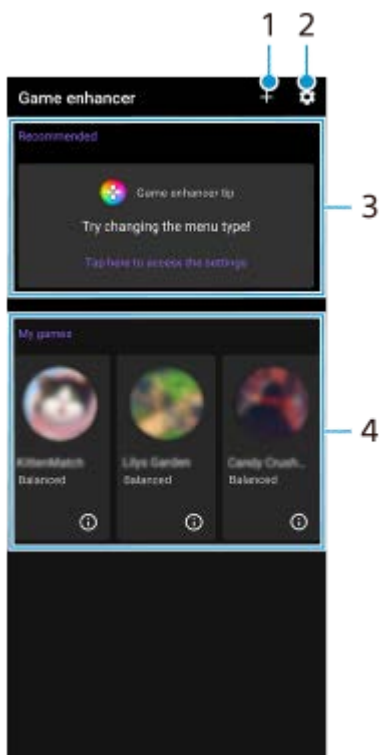

1. Προσθήκη νέων παιχνιδιών μη αυτόματα.
2. Ρυθμίσεις Βελτίωσης παιχνιδιού
3. Προτεινόμενες
Εμφανίζονται συνιστώμενα παιχνίδια και μια εισαγωγή σε δυνατότητες Βελτίωσης παιχνιδιού.
4. Τα παιχνίδια μου
Τα παιχνίδια που λήφθηκαν θα παρατίθενται αυτόματα. Πατήστε το εικονίδιο ενός παιχνιδιού για να ξεκινήσετε το παιχνίδι.
Για να δείτε ένα στιγμιότυπο οθόνης ή βίντεο τραβηγμένο από την εφαρμογή Βελτίωση παιχνιδιού, πατήστε .

Σχετικό θέμα

- Χρήση του μενού Βελτίωση παιχνιδιού

TP0002396141

H-536-100-62 Copyright 2023 Sony Corporation

Smartphone

Xperia 5 V XQ-DE54/XQ-DE72

Χρήση του μενού Βελτίωση παιχνιδιού

Αν ανοίξετε το μενού Βελτίωση παιχνιδιού ενώ παίζετε ένα παιχνίδι, μπορείτε να ελέγξετε τις συνθήκες της συσκευής σας, να προσαρμόσετε το επίπεδο φωτεινότητας σύροντας το ρυθμιστικό και να αλλάξετε τις ρυθμίσεις.

- 1 Ενώ παίζετε ένα παιχνίδι, πατήστε  (Κινούμενο εικονίδιο).



- 2 Στο μενού που ανοίγει, πατήστε και διαμορφώστε τις επιθυμητές ρυθμίσεις.

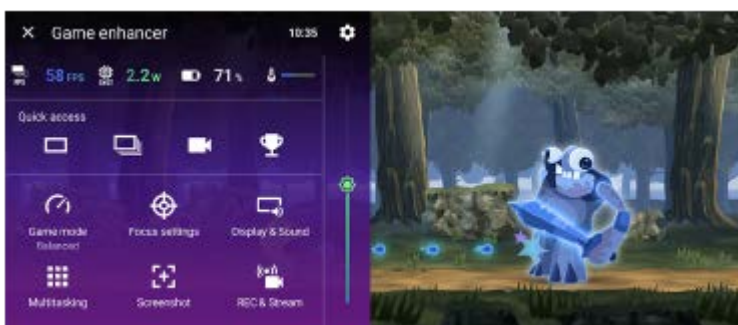

Ρυθμίσεις Βελτίωσης παιχνιδιού

-  **(Εικονίδιο ρυθμίσεων Βελτίωσης παιχνιδιού)**
Μπορείτε να αλλάξετε τον τύπο του μενού Βελτίωση παιχνιδιού και να εκχωρήσετε μια ενέργεια Βελτίωση παιχνιδιού που χρησιμοποιείται στο παιχνίδι με το κουμπί κλείστρου.
- [Λειτουργία παιχνιδιού]**
Μπορείτε να επιλέξετε μια λειτουργία με σάρωση προς τα αριστερά ή τα δεξιά στο επάνω μέρος της οθόνης [Λειτουργία παιχνιδιού].
Στη λειτουργία [Προτιμώμενες επιδόσεις], [Ισορροπημένη] ή [Προτιμώμενη διάρκεια μπαταρίας], οι γκριζες ρυθμίσεις εφαρμόζονται αυτόματα ως προσαρμοσμένες τιμές. Για να δημιουργήσετε τις ιδανικές συνθήκες παιχνιδιού συντονίζοντας όλες τις ρυθμίσεις, επιλέξτε [Προσαρμογή].
Οι ρυθμίσεις για [Ελεγχος ισχύος H.S.], [Αποδέσμευση μνήμης RAM], και [Βελτιστοπ. περιοχής αφής] είναι κοινόχρηστες μεταξύ των λειτουργιών. Μπορείτε να αλλάξετε τις ρυθμίσεις για κάθε παιχνίδι.
- [Ρυθμίσεις επιδόσεων]**
Επικεντρωθείτε στο παιχνίδι σας αποκλείοντας ειδοποιήσεις και εισερχόμενες κλήσεις και απενεργοποιώντας το κουμπί κλείστρου, το Side sense και άλλες ρυθμίσεις που ενδέχεται να θέσουν σε κίνδυνο το παιχνίδι.
- [Οθόνη και ήχος]**

Μπορείτε να προκαθορίσετε έως 4 ρυθμίσεις καθεμία για την ποιότητα εικόνας και τον ήχο. Εάν επιλέξετε μια προεπιλογή ανάλογα με την κατάσταση παιχνιδιού, μπορείτε να εφαρμόσετε τις κατάλληλες ρυθμίσεις. Πατήστε < (Εικονίδιο "πίσω") ή > (Εικονίδιο προώθησης) στο πάνω μέρος της οθόνης για να επιλέξετε την προεπιλογή που θέλετε να ορίσετε.



● [Πολυδιεργασία]

Μπορείτε να αναζητήσετε πληροφορίες παιχνιδιού αν εμφανίσετε την καρτέλα [WEB] ή την καρτέλα [YouTube]. Επίσης, μπορείτε να ανοίξετε μια εφαρμογή στο αναδυόμενο παράθυρο αν επιλέξετε μια εφαρμογή στην καρτέλα [ΕΦΑΡΜΟΓΕΣ]. Πατήστε το αναδυόμενο παράθυρο για να εμφανιστούν εικονίδια λειτουργίας.

● [Στιγμιότυπο οθόνης]

Μπορείτε να αποτυπώσετε ένα στιγμιότυπο οθόνης της εμφανιζόμενης οθόνης και να προσαρμόσετε τις ρυθμίσεις ριπής του στιγμιότυπου οθόνης. Επίσης, μπορείτε να ρυθμίσετε ώστε να αποτυπώσετε ένα στιγμιότυπο οθόνης με το κουμπί κλείστρου πατώντας το  (Εικονίδιο ρυθμίσεων Βελτίωσης παιχνιδιού).







● [ΕΓΓΡ. και ροή]

-  (Εγγραφή): Εγγράψτε ένα βίντεο της οθόνης του παιχνιδιού με τους ήχους του παιχνιδιού, τις φωνές και τα πρόσωπα των παικτών που εμφανίζονται στην οθόνη σας.
-  (Ζωντανό streaming): Μπορείτε να κάνετε ζωντανό streaming του παιχνιδιού σας. Επίσης, μπορείτε να αλλάξετε τις ρυθμίσεις ζωντανού streaming.
-  (Κάρτα καταγραφής): Μπορείτε να επιλέξετε ρυθμίσεις βίντεο και ήχου για έξοδο σε μια εξωτερική συσκευή συνδεδεμένη στη συσκευή σας χρησιμοποιώντας ένα καλώδιο USB.

Σημείωση

- Τα σήματα βίντεο ενδέχεται να μην παράγονται σύμφωνα με τη ρύθμιση  (Κάρτα καταγραφής) της συσκευής σας, ανάλογα με την εφαρμογή που εμφανίζεται ή τις προδιαγραφές της συνδεδεμένης εξωτερικής συσκευής.

Υπόδειξη

- Στο μενού Βελτίωση παιχνιδιού με το  (Κουμπί εμφάνισης λεπτομερειών) στην άνω δεξιά γωνία της οθόνης, πατήστε  (Κουμπί εμφάνισης λεπτομερειών) για να δείτε περιγραφές των ρυθμίσεων.
- Μπορείτε να σύρετε και να μετακινήσετε  (Κινούμενο εικονίδιο) ή  (Αναπτυσσόμενη γραμμή) που εμφανίζεται ενώ παίζετε ένα παιχνίδι στην επιθυμητή θέση.
- Η λειτουργία STAMINA απενεργοποιείται ενώ χρησιμοποιείτε την εφαρμογή Βελτίωση παιχνιδιού. Αν θέλετε να δώσετε προτεραιότητα στη διάρκεια της μπαταρίας, πατήστε  (Κινούμενο εικονίδιο) ενώ παίζετε ένα παιχνίδι και, στη συνέχεια, πατήστε [Λειτουργία παιχνιδιού] > [Προτιμώμενη διάρκεια μπαταρίας].
- Από το μενού Ρυθμίσεις, μπορείτε να προσαρμόσετε την έξοδο των ρυθμίσεων βίντεο και ήχου σε μια εξωτερική συσκευή που είναι συνδεδεμένη στη συσκευή σας χρησιμοποιώντας ένα καλώδιο USB. Βρείτε και πατήστε [Ρυθμίσεις] > [Σύνδεση συσκευής] > [Προτιμώμενες σύνδεσης] > [Βίντεο] ή [Ήχος] στην κατηγορία [Έξοδος USB σε εξ. συσκευή].
- Για να αλλάξετε τις ρυθμίσεις [Τύπος μενού] και [Συντόμευση HWB] για όλα τα παιχνίδια που προστέθηκαν προηγουμένως, στην κύρια οθόνη μετά την εκκίνηση της εφαρμογής Βελτίωση παιχνιδιού, πατήστε  (Εικονίδιο ρυθμίσεων Βελτίωσης παιχνιδιού) > [Προεπιλεγμ. τύπος μενού] ή [Προεπιλεγμένη συντόμευση HWB] > [Πάτημα κουμπιού κλείστρου] και, στη συνέχεια, κάντε μια επιλογή και πατήστε [ΕΦΑΡΜΟΓΗ].

Σχετικό θέμα

- [Εκκίνηση της εφαρμογής Βελτίωση παιχνιδιού](#)
- [Λειτουργία STAMINA](#)
- [Μενού Ρυθμίσεις](#)

Smartphone

Xperia 5 V XQ-DE54/XQ-DE72

Πληροφορίες για την εφαρμογή υποστήριξης

Χρησιμοποιήστε την εφαρμογή υποστήριξης για να βρείτε πληροφορίες για τη συσκευή και το λογισμικό. Μπορείτε να διαβάσετε θέματα υποστήριξης ή να χρησιμοποιήσετε χρήσιμες εφαρμογές, όπως ο έλεγχος συσκευής.

Σημείωση

- Μπορείτε να βρείτε στοιχεία επικοινωνίας υποστήριξης στο μενού «Επικοινωνήστε μαζί μας», ακόμα και χωρίς σύνδεση δικτύου.

1 Βρείτε και πατήστε τις επιλογές (Εικονίδιο υποστήριξης).

Υπόδειξη

- Για την καλύτερη δυνατή υποστήριξη, συνδεθείτε στο Internet κατά τη χρήση της εφαρμογής Υποστήριξη.

TP0001875621

Smartphone

Xperia 5 V XQ-DE54/XQ-DE72

Μενού Ρυθμίσεις

Δείτε και αλλάξτε ρυθμίσεις για τη συσκευή σας από το μενού ρυθμίσεων.

- 1 Σαρώστε προς τα επάνω από το κάτω μέρος της οθόνης προς την κορυφή και, στη συνέχεια, βρείτε το [Ρυθμίσεις].

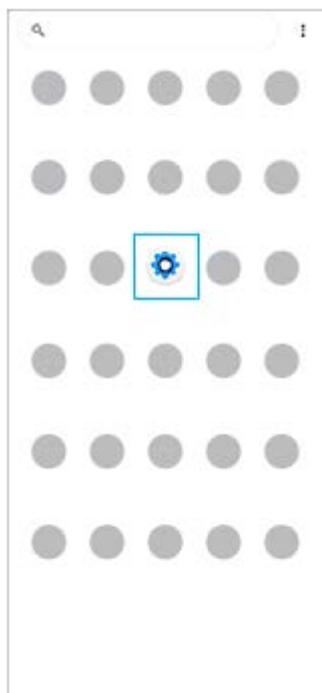

- 2 Πατήστε [Ρυθμίσεις] και, στη συνέχεια, επιλέξτε το επιθυμητό μενού.

Αν δεν είστε βέβαιοι για το μενού που θα επιλέξετε, μπορείτε να κάνετε αναζήτηση αν εισαγάγετε μια λέξη-κλειδί στο πεδίο [Αναζήτηση στις ρυθμίσεις].

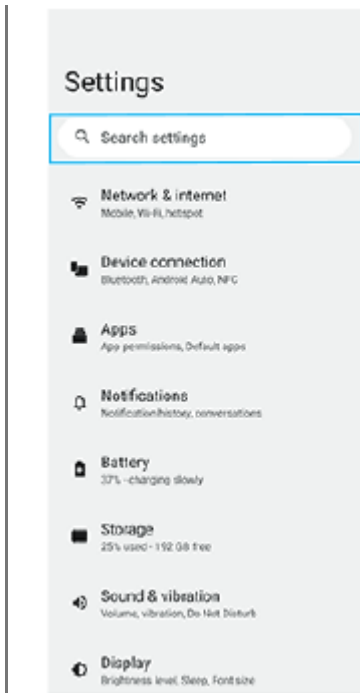

Για να ανοίξετε το μενού ρυθμίσεων από τον πίνακα γρήγορων ρυθμίσεων

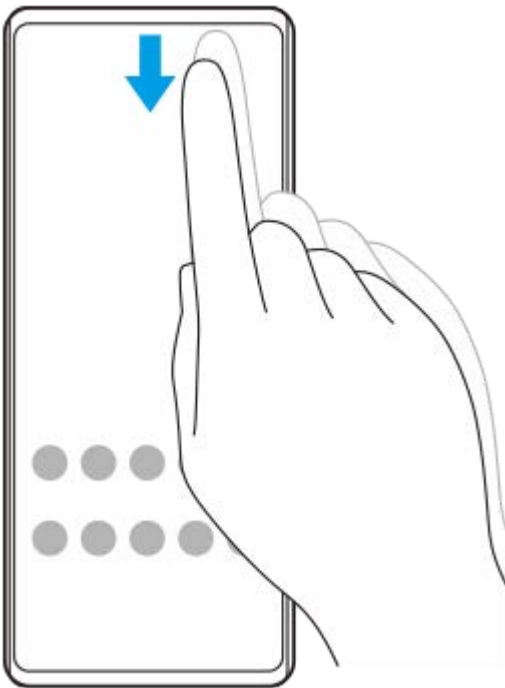

1. Σαρώστε προς τα κάτω δύο φορές από το πάνω μέρος της οθόνης.

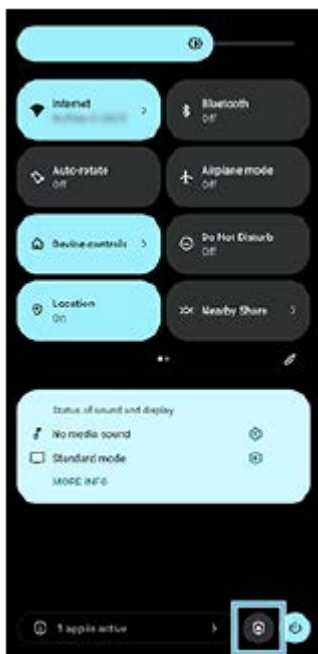

2. Πατήστε  (Εικονίδιο ρυθμίσεων).



Υπόδειξη

- Όταν τα 3 κουμπιά για Αρχική, Πίσω και Επισκόπηση δεν εμφανίζονται στο κάτω μέρος της οθόνης, βρείτε και πατήστε [Ρυθμίσεις] > [Σύστημα] > [Κινήσεις] > [Πλοήγηση συστήματος] > [Πλοήγηση με τρία κουμπιά].
- Για να δείτε πληροφορίες σχετικά με τη συσκευή σας, βρείτε και πατήστε [Ρυθμίσεις] > [Σχετικά με το τηλέφωνο].
- Αν επιλέξετε λανθασμένη γλώσσα και δεν μπορείτε να διαβάσετε το κείμενο του μενού, βρείτε και πατήστε  (Εικονίδιο ρυθμίσεων) >  (Εικονίδιο μενού συστήματος). Στη συνέχεια, επιλέξτε το κείμενο δίπλα στο  (Εικονίδιο πληκτρολογίου) και, στο μενού που θα ανοίξει, επιλέξτε την πρώτη καταχώρηση. Στη συνέχεια, μπορείτε να επιλέξετε τη γλώσσα που θέλετε.

Σχετικό θέμα

- Ένταση ήχου και δόνηση
- Ήχοι και τόνοι
- Ρυθμίσεις προβολής
- Ημερομηνία και ώρα
- Πίνακας Γρήγορες ρυθμίσεις

TP0001875407

H-536-100-62 Copyright 2023 Sony Corporation

Smartphone

Xperia 5 V XQ-DE54/XQ-DE72

Ένταση ήχου και δόνηση

Η ένταση ήχου και η δόνηση μπορεί να αλλάξει είτε χρησιμοποιώντας το κουμπί έντασης ήχου είτε αλλάζοντας μια ρύθμιση.

Μπορείτε να αλλάξετε την ένταση ήχου για το κουδούνισμα, τα πολυμέσα, το ξυπνητήρι και τις εισερχόμενες κλήσεις. Επιπλέον, μπορείτε να ρυθμίσετε τη συσκευή σας ώστε να δονείται.

Σημείωση

- Οι ρυθμίσεις εφαρμογών μπορούν να παρακάμψουν τις επιλεγμένες ρυθμίσεις έντασης ήχου και δόνησης.

Υπόδειξη

- Μπορείτε να κάνετε σίγαση στη συσκευή σας με τη λειτουργία [Μην ενοχλείτε] κάνοντας σίγαση ήχου και σταματώντας τις δονήσεις.

Αλλαγή της έντασης ήχου

1. Πατήστε το κουμπί αύξησης ή μείωσης έντασης ήχου για να αλλάξετε την ένταση ήχου των πολυμέσων. Εμφανίζεται το ρυθμιστικό έντασης ήχου πολυμέσων και αλλάζει η ένταση ήχου πολυμέσων. Επίσης, μπορείτε να αλλάξετε την ένταση ήχου πολυμέσων αν σύρετε το ρυθμιστικό.
2. Για να αλλάξετε την ένταση ήχου εντός κλήσης, κουδούνισματος και ειδοποιήσεων ή του ξυπνητηριού, πατήστε **...** (Εικονίδιο περισσότερων). Χρησιμοποιήστε κάθε ρυθμιστικό για να ρυθμίσετε την ένταση ήχου. Πατήστε το κουμπί [ΡΥΘΜΙΣΕΙΣ] για να ορίσετε άλλες ρυθμίσεις ήχου και δόνησης, συμπεριλαμβανομένης της λειτουργίας [Μην ενοχλείτε].

Ενεργοποίηση της λειτουργίας δόνησης

1. Πατήστε το κουμπί αύξησης ή μείωσης της έντασης του ήχου.
2. Πατήστε το εικονίδιο που εμφανίζεται πάνω από το ρυθμιστικό και, στη συνέχεια, επιλέξτε  (Εικονίδιο δόνησης).

Ενεργοποίηση ήχου με δόνηση

1. Βρείτε και πατήστε τις επιλογές [Ρυθμίσεις] > [Ήχος και δόνηση] > [Δόνηση και απτική λειτουργία] και, στη συνέχεια, πατήστε τον διακόπτη [Χρήση δόνησης και απτικής λειτουργίας] για να ενεργοποιήσετε τη λειτουργία.
2. Πατήστε κάθε διακόπτη για να ενεργοποιήσετε ή να απενεργοποιήσετε τη δόνηση για ήχο κλήσης, ειδοποιήσεις και ξυπνητήρι. Επίσης, μπορείτε να ενεργοποιήσετε ή να απενεργοποιήσετε τη διαδραστική απτική επικοινωνία.

Σχετικό θέμα

- [Μενού Ρυθμίσεις](#)
- [Περιορισμός διακοπών με τη λειτουργία \[Μην ενοχλείτε\]](#)

Smartphone

Xperia 5 V XQ-DE54/XQ-DE72

Ήχοι και τόνοι

Ρύθμιση του ήχου κλήσης

Μπορείτε να ρυθμίσετε διαφορετικούς ήχους κλήσης για κάθε SIM. Επίσης, μπορείτε να επιλέξετε ένα αρχείο μουσικής που θέλετε ως ήχο κλήσης.

1. Βρείτε και πατήστε τις επιλογές [Ρυθμίσεις] > [Ήχος και δόνηση].
2. Επιλέξτε [Ήχος κλήσης τηλεφώνου - SIM 1] ή [Ήχος κλήσης τηλεφώνου - SIM 2].



3. Επιλέξτε έναν ήχο από τη λίστα.
Για να επιλέξετε ένα αρχείο μουσικής που δεν περιλαμβάνεται στη λίστα, πατήστε [Προσθήκη ήχο κλήσης].

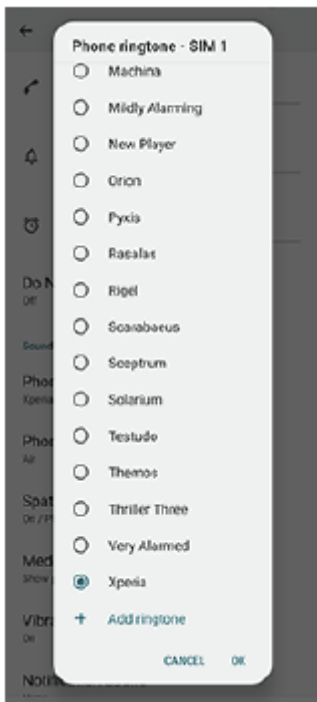

4. Για επιβεβαίωση, πατήστε [OK].

Ρύθμιση του ήχου ειδοποίησης

1. Βρείτε και πατήστε τις επιλογές [Ρυθμίσεις] > [Ήχος και δόνηση] > [Ήχος ειδοποίησης].
2. Επιλέξτε έναν ήχο από τη λίστα.
Για να επιλέξετε ένα αρχείο μουσικής που δεν περιλαμβάνεται στη λίστα, πατήστε [Προσθήκη ειδοποίησης].
3. Για επιβεβαίωση, πατήστε [OK].

Υπόδειξη

- Για να απενεργοποιήσετε όλους τους ήχους κλήσης ή/και των ειδοποιήσεων και να ρυθμίσετε τη συσκευή σας να δονείται μόνο, επιλέξτε [Κανένας] από τη λίστα.
- Για να ενεργοποιήσετε ή να απενεργοποιήσετε άλλους ήχους και τόνους, βρείτε και πατήστε τις επιλογές [Ρυθμίσεις] > [Ήχος και δόνηση] και, στη συνέχεια, πατήστε τους διακόπτες για να ενεργοποιήσετε ή να απενεργοποιήσετε τους διάφορους ήχους και τόνους.

Σχετικό θέμα

- [Μενού Ρυθμίσεις](#)

TP0002935370





H-536-100-62 Copyright 2023 Sony Corporation

Smartphone

Xperia 5 V XQ-DE54/XQ-DE72

Περιορισμός διακοπών με τη λειτουργία [Μην ενοχλείτε]

Μπορείτε να κάνετε σίγαση στη συσκευή σας με τη λειτουργία [Μην ενοχλείτε] αν κάνετε σίγαση ήχου, διακοπή δονήσεων και αποκλεισμό οπτικών ενοχλήσεων. Μπορείτε να ρυθμίσετε τι θα αποκλείσετε και τι θα επιτρέψετε.

- 1 Σύρετε προς τα κάτω δύο φορές από το πάνω μέρος της οθόνης για να ανοίξετε τον πίνακα γρήγορων ρυθμίσεων.
- 2 Σαρώστε προς τα αριστερά ή προς τα δεξιά για να βρείτε το  (Εικονίδιο "Μην ενοχλείτε") και, στη συνέχεια, πατήστε το για να ενεργοποιήσετε ή να απενεργοποιήσετε τη λειτουργία.
 - Εάν δεν μπορείτε να βρείτε το εικονίδιο στον πίνακα γρήγορες ρυθμίσεις, πατήστε  (Εικονίδιο επεξεργασίας), και, στη συνέχεια, σύρετε και αποθέστε  (Εικονίδιο "Μην ενοχλείτε") στο επάνω μέρος της οθόνης.
 - Για να προσαρμόσετε πιο λεπτομερείς ρυθμίσεις, αγγίξτε παρατεταμένα το  (Εικονίδιο "Μην ενοχλείτε").

Υπόδειξη

- Επίσης, μπορείτε να ενεργοποιήσετε ή να απενεργοποιήσετε τη λειτουργία [Μην ενοχλείτε] και να προσαρμόσετε λεπτομερείς ρυθμίσεις στο μενού Ρυθμίσεις. Βρείτε και πατήστε τις επιλογές [Ρυθμίσεις] > [Ήχος και δόνηση] > [Μην ενοχλείτε].

Σχετικό θέμα

- Πίνακας Γρήγορες ρυθμίσεις
- Μενού Ρυθμίσεις

TP1001272726

Smartphone

Xperia 5 V XQ-DE54/XQ-DE72

Ρυθμίσεις προβολής

Μπορείτε να αλλάξετε τη συμπεριφορά της οθόνης, τη φωτεινότητα, το μέγεθος και την ποιότητα προβολής. Μπορείτε επίσης να ρυθμίσετε την ποιότητα εικόνας των φωτογραφιών και των βίντεο.

1 Βρείτε και πατήστε τις επιλογές [Ρυθμίσεις] > [Προβολή].

2 Πατήστε τη ρύθμιση που θέλετε να αλλάξετε.

Χρησιμοποιήστε τα ρυθμιστικά, πατήστε τους διακόπτες ή ορίστε τις επιλογές για προσαρμογή.

Ρυθμίσεις ποιότητας εικόνας

● Λειτουργία δημιουργού

Το [Λειτουργία δημιουργού] χρησιμοποιείται για την παρακολούθηση περιεχομένου και τη δημιουργία βίντεο. Περιεχόμενο από υπηρεσίες streaming βίντεο κ.λπ. μπορεί να αναπαραχθεί πιστά με τα προοριζόμενα χρώματα του δημιουργού. Το [Λειτουργία δημιουργού] είναι επίσης κατάλληλο για τη δημιουργία εργασιών με λήψη εικόνων ή επεξεργασία βίντεο.

● Τυπική λειτουργία

Επιτυγχάνει λαμπερά χρώματα με την επέκταση της αρχικής γκάμας χρωμάτων. Όταν είναι ενεργοποιημένη η [Τυπική λειτουργία], μπορείτε να χρησιμοποιήσετε το [Αυτόματη λειτ. δημιουργού], που εφαρμόζει αυτόματα τη λειτουργία δημιουργού μόνο για καταχωρημένες εφαρμογές. Συνιστάται να καταχωρήσετε εφαρμογές για παρακολούθηση περιεχομένου, όπως ταινιών. Για να καταχωρήσετε ή να καταργήσετε εφαρμογές στις οποίες εφαρμόζεται η λειτουργία δημιουργού, πατήστε [Αυτόματη λειτ. δημιουργού].

● Λειτουργία HDR σε πραγματικό χρόνο

Βελτιώνει την ορατότητα του περιεχομένου HDR σε υψηλή φωτεινότητα. Μπορείτε να προβάλλετε περιεχόμενο HDR με βελτιστοποιημένη δυνατότητα αναπαραγωγής χρώματος χωρίς να υποβαθμίζεται το αρχικό σήμα ή την ποιότητα βίντεο.

Υπόδειξη

- Το [Ισορροπία λευκού] ορίζεται σε [Μέτρια] για [Λειτουργία δημιουργού] και [Ψυχρό] για [Τυπική λειτουργία] ως προεπιλογή. Για να αλλάξετε τις ρυθμίσεις ισορροπίας λευκού, πατήστε τον διακόπτη [Ρύθμιση μη αυτόματα] στην ενότητα [Ισορροπία λευκού] για να ενεργοποιήσετε τις αλλαγές.

Άλλες ρυθμίσεις οθόνης

- **Ισορροπία λευκού:** Πατήστε τον διακόπτη [Ρύθμιση μη αυτόματα] για να ενεργοποιήσετε τις αλλαγές στη ρύθμιση και, στη συνέχεια, επιλέξτε μία από τις ρυθμίσεις προεπιλογής. Επίσης, μπορείτε να χρησιμοποιήσετε τα ρυθμιστικά για να προσαρμόσετε την ισορροπία λευκού.
- **Υψηλός ρυθμός ανανέωσης:** Ρυθμίστε τον ρυθμό ανανέωσης το μέγιστο σε 120 Hz για ομαλότερη προβολή.
- **Επίπεδο φωτεινότητας:** Προσαρμόστε το επίπεδο φωτεινότητας με το ρυθμιστικό. Επίσης, μπορείτε να ενεργοποιήσετε το στοιχείο [Προσαρμοστική φωτεινότητα] για να βελτιστοποιείται αυτόματα η φωτεινότητα με βάση τον φωτισμό περιβάλλοντος.
- **Σκούρο θέμα:** Μπορείτε να εμφανίσετε την οθόνη με σκοτεινό φόντο.

- **Αναστολή λειτουργίας:** Μπορείτε να αλλάξετε το χρονικό διάστημα για το οποίο η οθόνη σας παραμένει ενεργή προτού απενεργοποιηθεί.
- **Αυτόματη περιστροφή οθόνης:** Ρυθμίστε την οθόνη ώστε να περιστρέφεται αυτόματα όταν γυρνάτε τη συσκευή ή ρυθμίστε την ώστε να παραμένει σε κατακόρυφη προβολή.
- **Λειτουργία ενός χεριού:** Ρυθμίστε για να χρησιμοποιείτε τη Λειτουργία ενός χεριού.
- **Έξυπνος έλεγχος οπίσθιου φωτισμού:** Ρυθμίστε για να διατηρείτε την οθόνη ενεργή για όσο διάστημα κρατάτε τη συσκευή στο χέρι σας.
- **Νυχτερινός φωτισμός:** Το [Νυχτερινός φωτισμός] αλλάζει το χρώμα της οθόνης σε πορτοκαλί. Έτσι είναι πιο εύκολο να προβάλετε την οθόνη σε πιο σκοτεινή ρύθμιση και, επίσης, είναι πιο εύκολο να κοιμηθείτε.
- **Αποτροπή τυχαίων χειρισμών με ανενεργή οθόνη:** Μπορείτε να αποτρέψετε την ενεργοποίηση της συσκευής σας κατά λάθος, ενώ αυτή βρίσκεται σε μια τσέπη ή τσάντα.

Σημείωση

- Όταν η λειτουργία STAMINA είναι ενεργοποιημένη, το [Υψηλός ρυθμός ανανέωσης] δεν μπορεί να χρησιμοποιηθεί.
- Αποφύγετε να εμφανίζετε πολύ φωτεινές ή στατικές εικόνες για μεγάλη χρονική περίοδο. Αυτό μπορεί να προκαλέσει την παραμονή ειδώλου ή χρωματισμού στην οθόνη.

Σχετικό θέμα

- [Αρχική οθόνη](#)
- [Μενού Ρυθμίσεις](#)

TP0001875289

Smartphone

Xperia 5 V XQ-DE54/XQ-DE72

Ρύθμιση επιλογών Side sense

Μπορείτε να διαμορφώσετε τον τρόπο συμπεριφοράς Side sense ή να προσαρμόσετε το μενού, κ.λπ. Για παράδειγμα, οι ακόλουθες επιλογές διατίθενται για Side sense.

- Αν θα εμφανίζεται η γραμμή Side sense σε μία ή και στις δύο πλευρές της οθόνης σας
- Ενέργειες οθόνης για χειρονομίες

- 1** Βρείτε και πατήστε τις επιλογές [Ρυθμίσεις] > [Λειτουργία και προβολή] > [Side sense].
- 2** Για να επεξεργαστείτε άλλες επιλογές Side sense, ακολουθήστε τις οδηγίες στην οθόνη στο κάτω τμήμα της οθόνης.

Υπόδειξη

- Για να εκχωρήσετε μια ενέργεια οθόνης, όπως τη λήψη ενός στιγμιότυπου οθόνης, σε μια χειρονομία, βρείτε και πατήστε [Ρυθμίσεις] > [Λειτουργία και προβολή] > [Side sense] > [Αντιστοιχίσεις λειτ. κινήσεων], επιλέξτε μια χειρονομία μεταξύ των [Πατάω δυο φορές], [Σύρσιμο επάνω] και [Σύρσιμο κάτω] κι, στη συνέχεια, κάντε μια επιλογή.
- Μπορείτε να αποκρύψετε τη γραμμή Side sense αν πατήσετε τον διακόπτη [Χρήση της γραμμής Side sense]. Ακόμα και όταν η γραμμή Side sense είναι κρυμμένη, μπορείτε να εμφανίσετε το μενού Side sense αν πατήσετε  (Κουμπί διαχείρισης παραθύρων) στην Αρχική οθόνη.

Σχετικό θέμα

- [Χρήση της λειτουργίας Side sense](#)
- [Χρήση του μενού Side sense και του μενού πολλαπλών παραθύρων](#)
- [Μενού Ρυθμίσεις](#)

TP0001927128

Smartphone

Xperia 5 V XQ-DE54/XQ-DE72

Χρήση υπηρεσιών εντοπισμού τοποθεσίας

Οι υπηρεσίες εντοπισμού τοποθεσίας επιτρέπουν σε εφαρμογές, όπως οι Χάρτες και η κάμερα, τη χρήση πληροφοριών από το δίκτυο κινητής τηλεφωνίας ή Wi-Fi, καθώς και πληροφοριών από το Παγκόσμιο Σύστημα Εντοπισμού Στίγματος (GPS) για τον προσδιορισμό της τοποθεσίας σας κατά προσέγγιση.

Για να χρησιμοποιήσετε τη συσκευή σας για να εξακριβώσετε πού βρίσκεστε, πρέπει να ενεργοποιήσετε τις υπηρεσίες εντοπισμού τοποθεσίας.

Για περισσότερες πληροφορίες, επισκεφθείτε τον ιστότοπο support.google.com/.

- 1 Βρείτε και πατήστε τις επιλογές [Ρυθμίσεις] > [Τοποθεσία].
- 2 Πατήστε το διακόπτη για να ενεργοποιήσετε ή να απενεργοποιήσετε τις υπηρεσίες εντοπισμού τοποθεσίας.

Για να βελτιώσετε την ακρίβεια του GPS

Την πρώτη φορά που θα χρησιμοποιήσετε τη λειτουργία GPS στη συσκευή σας, μπορεί να χρειαστούν μερικά λεπτά για να εντοπιστεί η τοποθεσία σας. Για να βοηθήσετε στην αναζήτηση, φροντίστε να έχετε ανεμπόδιστη θέα του ουρανού. Μείνετε ακίνητοι και μην καλύπτετε την κεραία GPS. Τα σήματα του GPS μπορούν να διέλθουν μέσα από σύννεφα και πλαστικό, αλλά όχι μέσω στερεών αντικειμένων, όπως είναι τα κτίρια και τα βουνά. Αν η τοποθεσία σας δεν εντοπιστεί μέσα σε λίγα λεπτά, μετακινηθείτε σε άλλη τοποθεσία.

Σχετικό θέμα

- [Ονόματα εξαρτημάτων](#)
- [Μενού Ρυθμίσεις](#)

TP0001875591

Smartphone

Xperia 5 V XQ-DE54/XQ-DE72

Ημερομηνία και ώρα

Μπορείτε να αλλάξετε την ημερομηνία και την ώρα στη συσκευή σας.

1 Βρείτε και πατήστε τις επιλογές [Ρυθμίσεις] > [Σύστημα] > [Ημερομηνία & ώρα].

2 Πατήστε το επιθυμητό στοιχείο για να επεξεργαστείτε και να αλλάξετε τις τιμές.

- Για να ρυθμίσετε την ημερομηνία ή την ώρα χειροκίνητα, πατήστε τον διακόπτη [Αυτόματη ημερομ. και ώρα] για να απενεργοποιήσετε τη λειτουργία.
- Για να ρυθμίσετε τη ζώνη ώρας χειροκίνητα, πατήστε τον διακόπτη [Αυτόματος ορισμός ζώνης ώρας] για να απενεργοποιήσετε τη λειτουργία.
- Για να ρυθμίσετε τη ζώνη ώρας χρησιμοποιώντας την τοποθεσία σας, πατήστε τον διακόπτη [Χρήση τοποθεσίας για ορισμό ζώνης ώρας] για να ενεργοποιήσετε τη λειτουργία.

Σχετικό θέμα

- [Μενού Ρυθμίσεις](#)
- [Ξυπνητήρι](#)
- [Χρήση υπηρεσιών εντοπισμού τοποθεσίας](#)

TP0002396158

Smartphone

Xperia 5 V XQ-DE54/XQ-DE72

Φροντίδα μπαταρίας

Η "Φροντίδα μπαταρίας" αυξάνει τη διάρκεια ζωής της μπαταρίας σας. Αυτή η εφαρμογή ανιχνεύει τα μοτίβα φόρτισης που χρησιμοποιείτε και εκτιμά την ώρα έναρξης και τέλους του τακτικού χρονικού διαστήματος φόρτισης. Η συσκευή σας φορτίζεται με κανονική ταχύτητα έως ότου φορτιστεί κατά 90% και, στη συνέχεια, η ταχύτητα φόρτισης ελέγχεται, έτσι ώστε η μπαταρία σας να φτάσει στο 100% λίγο πριν αποσυνδέσετε τον φορτιστή. Μπορείτε να προσαρμόσετε μη αυτόματα τους χρόνους εκκίνησης και λήξης της περιόδου φόρτισης. Για μεγαλύτερη διάρκεια ζωής της μπαταρίας, μπορείτε επίσης να ορίσετε ένα όριο φόρτισης, έτσι ώστε η μπαταρία να φορτίζεται πάντα μόνο έως 80% ή 90%.

Σημείωση

- Η εφαρμογή "Φροντίδα μπαταρίας" θα ελέγχει την ταχύτητα φόρτισης, μόνο εφόσον εντοπίσει έναν τακτικό κύκλο φόρτισης διάρκειας 4 ωρών τουλάχιστον σε διάστημα αρκετών ημερών.

- 1 Βρείτε και πατήστε τις επιλογές [Ρυθμίσεις] > [Μπαταρία] > [Φροντίδα μπαταρίας].
- 2 Πατήστε το διακόπτη για να ενεργοποιήσετε ή να απενεργοποιήσετε το Φροντίδα μπαταρίας.
- 3 Ακολουθήστε τις οδηγίες στην οθόνη και, στη συνέχεια, ορίστε μια επιλογή.
Επιλέγεται [Αυτόματα] ως προεπιλογή.

Υπόδειξη

- Τα μοτίβα εκμάθησης του τακτικού κύκλου φόρτισης αποθηκεύονται από τη λειτουργία Φροντίδα μπαταρίας. Ακόμα και αν έχει απενεργοποιηθεί η λειτουργία, υιοθετεί τα μοτίβα εκμάθησης όταν ενεργοποιηθεί ξανά η λειτουργία.

Σχετικό θέμα

- [Μενού Ρυθμίσεις](#)

TP0001875310

Smartphone

Xperia 5 V XQ-DE54/XQ-DE72

Λειτουργία STAMINA

Η Λειτουργία STAMINA παρατείνει τον χρόνο μέχρι η μπαταρία να χρειάζεται φόρτιση, απενεργοποιώντας μερικές λειτουργίες της συσκευής. Όταν ενεργοποιήσετε τη Λειτουργία STAMINA, η οθόνη μεταβαίνει στην κατάσταση λειτουργίας Σκούρο θέμα.

Ανάλογα με το επίπεδο STAMINA, θα περιορίζονται ή θα απενεργοποιούνται διαφορετικές λειτουργίες για να μειωθεί η κατανάλωση ενέργειας της μπαταρίας.

Μπορείτε να ρυθμίσετε τη λειτουργία STAMINA ώστε να ενεργοποιείται ή να απενεργοποιείται αυτόματα, ανάλογα με το επίπεδο της μπαταρίας. Ακολουθήστε τις οδηγίες που εμφανίζονται στην οθόνη για λεπτομερείς ρυθμίσεις.

- 1 Βρείτε και πατήστε τις επιλογές [Ρυθμίσεις] > [Μπαταρία] > [Λειτουργία STAMINA].
- 2 Πατήστε τον διακόπτη [Χρήση λειτουργ. STAMINA] για να ενεργοποιήσετε τη λειτουργία.

Υπόδειξη

- Για να εξαιρέσετε συγκεκριμένες εφαρμογές από τη Λειτουργία STAMINA, αλλάξτε τη ρύθμιση [Χρήση της μπαταρίας] κάθε εφαρμογής σε [Απεριόριστη]. Βρείτε και πατήστε [Ρυθμίσεις] > [Εφαρμογές], επιλέξτε την εφαρμογή που θέλετε να εξαιρέσετε και, στη συνέχεια, πατήστε [Μπαταρία] > [Απεριόριστη].

Σχετικό θέμα

- [Μενού Ρυθμίσεις](#)

TP0002396132

Smartphone

Xperia 5 V XQ-DE54/XQ-DE72

Μπαταρία και διαχείριση ενέργειας

Η συσκευή σας διαθέτει ενσωματωμένη μπαταρία. Για να την εκμεταλλευτείτε περισσότερο, παρακολουθείτε την ενέργεια που καταναλώνουν οι διάφορες εφαρμογές και λειτουργίες.

Επίσης, μπορείτε να χρησιμοποιείτε την εφαρμογή "Φροντίδα μπαταρίας" για να αυξήσετε τη διάρκεια ζωής της μπαταρίας σας.

Η συσκευή σας περιορίζει τη χρήση ενέργειας μπαταρίας στο παρασκήνιο από εφαρμογές. Η ρύθμιση καθορίζεται ξεχωριστά για κάθε εφαρμογή. Βρείτε και πατήστε τις επιλογές [Ρυθμίσεις] > [Εφαρμογές], επιλέξτε την εφαρμογή της οποίας τη χρήση μπαταρίας στο παρασκήνιο θέλετε να περιορίσετε και, στη συνέχεια, πατήστε τις επιλογές [Μπαταρία] > [Περιορισμένη].

Γενικές υποδείξεις χρήσης για βελτίωση της απόδοσης της μπαταρίας

Οι παρακάτω υποδείξεις μπορούν να σας βοηθήσουν να βελτιώσετε την απόδοση της μπαταρίας:

- Χαμηλώστε το επίπεδο φωτεινότητας οθόνης.
- Απενεργοποιήστε τη λειτουργία Bluetooth, Wi-Fi, και τις υπηρεσίες τοποθεσίας όταν δεν χρειάζεστε αυτές τις δυνατότητες.
- Απενεργοποιείτε τη συσκευή σας ή χρησιμοποιείτε τη λειτουργία πτήσης αν βρίσκεστε σε περιοχή χωρίς κάλυψη δικτύου ή με μικρή κάλυψη δικτύου. Διαφορετικά, η συσκευή σας αναζητά επανειλημμένα διαθέσιμα δίκτυα και έτσι καταναλώνει ενέργεια.
- Όταν βρίσκεστε στο εξωτερικό, χρησιμοποιείτε δίκτυο Wi-Fi αντί για περιαγωγή. Η περιαγωγή κάνει σάρωση για το τοπικό δίκτυό σας και απαιτεί περισσότερη ενέργεια από την μπαταρία σας, επειδή η συσκευή πρέπει να μεταδίδει με υψηλότερη έξοδο ενέργειας.
- Αλλάξτε τις ρυθμίσεις συγχρονισμού για τα email, το ημερολόγιο και τις επαφές σας.
- Ελέγξτε τις εφαρμογές που καταναλώνουν πολλή ενέργεια μπαταρίας και μελετήστε τις υποδείξεις εξοικονόμησης ενέργειας μπαταρίας που παρέχονται στη συσκευή σας για αυτές τις εφαρμογές.
- Αλλάξτε το επίπεδο ειδοποίησης για μια εφαρμογή.
- Απενεργοποιήστε την άδεια κοινοποίησης τοποθεσίας για μια εφαρμογή.
- Καταργήστε την εγκατάσταση των εφαρμογών που δεν χρησιμοποιείτε.
- Χρησιμοποιείτε μια γνήσια συσκευή handsfree της Sony για να ακούτε μουσική. Οι συσκευές handsfree καταναλώνουν λιγότερη μπαταρία από τα μεγάφωνα της συσκευής.
- Επανεκκινείτε περιστασιακά τη συσκευή σας.

Για να ελέγξετε την κατανάλωση της μπαταρίας σας

1. Βρείτε και πατήστε τις επιλογές [Ρυθμίσεις] > [Μπαταρία] για να δείτε το εκτιμώμενο ποσοστό ενέργειας μπαταρίας και τον χρόνο μπαταρίας που απομένει.
2. Πατήστε [Χρήση της μπαταρίας] για να προβάλετε μια λίστα εφαρμογών και δυνατοτήτων που έχουν καταναλώσει ενέργεια μπαταρίας.

Σχετικό θέμα

- Φόρτιση της συσκευής σας
- Για να ελέγξετε την κατανάλωση μπαταρίας για εφαρμογές
- Φροντίδα μπαταρίας
- Ρυθμίσεις προβολής
- Ενεργοποίηση ή απενεργοποίηση της λειτουργίας Bluetooth
- Χρήση υπηρεσιών εντοπισμού τοποθεσίας
- Επανεκκίνηση και επαναφορά της συσκευής σας

Smartphone

Xperia 5 V XQ-DE54/XQ-DE72

Για να ελέγξετε την κατανάλωση μπαταρίας για εφαρμογές

Μπορείτε να ελέγξετε την κατανάλωση μπαταρίας για εφαρμογές και να αλλάξετε τις ρυθμίσεις εάν είναι απαραίτητο.

- 1 Βρείτε και πατήστε τις επιλογές [Ρυθμίσεις] > [Εφαρμογές].
- 2 Επιλέξτε μια εφαρμογή και ανασκοπήστε την ενέργεια μπαταρίας που καταναλώνεται στην επιλογή [Μπαταρία].

Σχετικό θέμα

- [Μενού Ρυθμίσεις](#)

TP0001875441

Smartphone

Xperia 5 V XQ-DE54/XQ-DE72

Βελτίωση της εξόδου ήχου χρησιμοποιώντας Dolby Sound

Η χρήση του Dolby Sound κάνει την αναπαραγωγή ήχου να ακούγεται πιο ρεαλιστική και τρισδιάστατη.

- 1 Βρείτε και πατήστε τις επιλογές [Ρυθμίσεις] > [Ήχος και δόνηση] > [Ρυθμίσεις ήχου].
- 2 Πατήστε τον διακόπτη [Dolby Sound] για να ενεργοποιήσετε τη λειτουργία.
- 3 Πατήστε [Dolby Sound] για περισσότερες επιλογές.

Σημείωση

- Για να απολαμβάνετε ήχο υψηλής ανάλυσης με την αρχική ποιότητά του, απενεργοποιήστε τη λειτουργία Dolby Sound.
- Αν ενεργοποιηθεί το DSEE Ultimate ή 360 Urmix ενώ είναι επίσης ενεργοποιημένο το Dolby Sound, μόνο μία από τις λειτουργίες μπορεί να είναι αποτελεσματική, ανάλογα με την εφαρμογή που χρησιμοποιείτε.

Υπόδειξη

- Αν καταχωρήσετε μια εφαρμογή σε [Αυτόματα εφέ], το DSEE Ultimate ή το 360 Urmix θα έχουν αυτόματα προτεραιότητα σε σχέση με το Dolby Sound κατά την αναπαραγωγή ήχου με τη συγκεκριμένη εφαρμογή. Για να καταχωρήσετε εφαρμογές, βρείτε και πατήστε τις επιλογές [Ρυθμίσεις] > [Ήχος και δόνηση] > [Ρυθμίσεις ήχου] > [Αυτόματα εφέ] >  (Εικονίδιο προσθήκης), επιλέξτε τις εφαρμογές που θέλετε να καταχωρήσετε και, στη συνέχεια, πατήστε [ΠΡΟΣΘΗΚΗ].

Σχετικό θέμα

- [Μενού Ρυθμίσεις](#)
- [Εξατομίκευση της ποιότητας ήχου χρησιμοποιώντας 360 Reality Audio](#)
- [Βελτίωση της εξόδου ήχου χρησιμοποιώντας 360 Urmix](#)
- [Αναβάθμιση της ποιότητας των συμπιεσμένων αρχείων μουσικής \(DSEE Ultimate\)](#)

TP0002396146

Smartphone

Xperia 5 V XQ-DE54/XQ-DE72

Εξατομίκευση της ποιότητας ήχου χρησιμοποιώντας 360 Reality Audio

Με το 360 Reality Audio, η μουσική σας περιβάλλει και σας βυθίζει καθώς ακούγονται διαφορετικοί ήχοι από σημεία γύρω από το κεφάλι σας. Με ακουστικά πιστοποιημένα για 360 Reality Audio, μπορείτε να βελτιστοποιήσετε την εμπειρία σας αναλύοντας το ιδιαίτερο σχήμα του αυτιού σας και να απολαύσετε την απόλυτη, συναρπαστική μουσική εμπειρία.

- 1 Βρείτε και πατήστε τις επιλογές [Ρυθμίσεις] > [Ήχος και δόνηση] > [Ρυθμίσεις ήχου].
- 2 Πατήστε [360 Reality Audio] και, στη συνέχεια, ακολουθήστε τις οδηγίες που εμφανίζονται στην οθόνη.

Σχετικό θέμα

- [Μενού Ρυθμίσεις](#)
- [Βελτίωση της εξόδου ήχου χρησιμοποιώντας Dolby Sound](#)
- [Βελτίωση της εξόδου ήχου χρησιμοποιώντας 360 Urmix](#)
- [Αναβάθμιση της ποιότητας των συμπιεσμένων αρχείων μουσικής \(DSEE Ultimate\)](#)

TP1000724329

Smartphone

Xperia 5 V XQ-DE54/XQ-DE72

Βελτίωση της εξόδου ήχου χρησιμοποιώντας 360 Urmix

Η χρήση του 360 Urmix κάνει την αναπαραγωγή όλων των πηγών στερεοφωνικού ήχου, συμπεριλαμβανομένων των υπηρεσιών streaming, να ακούγονται σαν χωρικός ήχος. Συνιστάται να χρησιμοποιείτε ακουστικά για να απολαμβάνετε τα εφέ που παράγονται από τη λειτουργία.

- 1 Βρείτε και πατήστε τις επιλογές [Ρυθμίσεις] > [Ήχος και δόνηση] > [Ρυθμίσεις ήχου].
- 2 Πατήστε τον διακόπτη [360 Urmix] για να ενεργοποιήσετε τη λειτουργία.
- 3 Πατήστε [360 Urmix] για να επιλέξετε λειτουργία.

Σημείωση

- Η λειτουργία είναι αποτελεσματική μόνο όταν χρησιμοποιείτε μια εφαρμογή που είναι συμβατή με το 360 Urmix.
- Αν τα 360 Urmix και Dolby Sound είναι ενεργοποιημένα, μόνο μία από τις λειτουργίες μπορεί να είναι αποτελεσματική, ανάλογα με την εφαρμογή που χρησιμοποιείτε.
- Η ποιότητα ήχου της αρχικής πηγής ήχου ενδέχεται να έχει προτεραιότητα σε ότι έχει να κάνει με τα εφέ που παράγονται από το 360 Urmix, ανάλογα με το περιεχόμενο.

Υπόδειξη

- Αν καταχωρήσετε μια εφαρμογή σε [Αυτόματα εφέ], το DSEE Ultimate ή το 360 Urmix θα έχουν αυτόματα προτεραιότητα σε σχέση με το Dolby Sound κατά την αναπαραγωγή ήχου με τη συγκεκριμένη εφαρμογή. Για να καταχωρήσετε εφαρμογές, βρείτε και πατήστε τις επιλογές [Ρυθμίσεις] > [Ήχος και δόνηση] > [Ρυθμίσεις ήχου] > [Αυτόματα εφέ] >  (Εικονίδιο προσθήκης), επιλέξτε τις εφαρμογές που θέλετε να καταχωρήσετε και, στη συνέχεια, πατήστε [ΠΡΟΣΘΗΚΗ].

Σχετικό θέμα

- [Μενού Ρυθμίσεις](#)
- [Βελτίωση της εξόδου ήχου χρησιμοποιώντας Dolby Sound](#)
- [Εξατομίκευση της ποιότητας ήχου χρησιμοποιώντας 360 Reality Audio](#)
- [Αναβάθμιση της ποιότητας των συμπιεσμένων αρχείων μουσικής \(DSEE Ultimate\)](#)

TP1000431506

Smartphone

Xperia 5 V XQ-DE54/XQ-DE72

Αναβάθμιση της ποιότητας των συμπιεσμένων αρχείων μουσικής (DSEE Ultimate)

Η λειτουργία DSEE Ultimate αναβαθμίζει τη συμπιεσμένη μουσική με ακρίβεια με τη χρήση τεχνολογίας τεχνητής νοημοσύνης.

- 1 Βρείτε και πατήστε τις επιλογές [Ρυθμίσεις] > [Ήχος και δόνηση] > [Ρυθμίσεις ήχου].
- 2 Πατήστε τον διακόπτη [DSEE Ultimate] για να ενεργοποιήσετε τη λειτουργία.

Σημείωση

- Αν τα DSEE Ultimate και Dolby Sound είναι ενεργοποιημένα, μόνο μία από τις λειτουργίες μπορεί να είναι αποτελεσματική, ανάλογα με την εφαρμογή που χρησιμοποιείτε.

Υπόδειξη

- Αν καταχωρήσετε μια εφαρμογή σε [Αυτόματα εφέ], το DSEE Ultimate ή το 360 Urmix θα έχουν αυτόματα προτεραιότητα σε σχέση με το Dolby Sound κατά την αναπαραγωγή ήχου με τη συγκεκριμένη εφαρμογή. Για να καταχωρήσετε εφαρμογές, βρείτε και πατήστε τις επιλογές [Ρυθμίσεις] > [Ήχος και δόνηση] > [Ρυθμίσεις ήχου] > [Αυτόματα εφέ] >  (Εικονίδιο προσθήκης), επιλέξτε τις εφαρμογές που θέλετε να καταχωρήσετε και, στη συνέχεια, πατήστε [ΠΡΟΣΘΗΚΗ].

Σχετικό θέμα

- [Μενού Ρυθμίσεις](#)
- [Βελτίωση της εξόδου ήχου χρησιμοποιώντας Dolby Sound](#)
- [Εξατομίκευση της ποιότητας ήχου χρησιμοποιώντας 360 Reality Audio](#)
- [Βελτίωση της εξόδου ήχου χρησιμοποιώντας 360 Urmix](#)

TP0003028327

Smartphone

Xperia 5 V XQ-DE54/XQ-DE72

Μείωση του θορύβου ανέμου κατά την εγγραφή

Μπορείτε να αφαιρέσετε τον θόρυβο που παράγεται από τον άνεμο που χτυπά το μικρόφωνο όταν ηχογραφείτε χωρίς να χάσετε την αρχική ποιότητα ήχου.

- 1 Βρείτε και πατήστε τις επιλογές [Ρυθμίσεις] > [Ήχος και δόνηση] > [Ρυθμίσεις ήχου] > [Εξυπνο φίλτρο ανέμου].
- 2 Πατήστε το διακόπτη για να ενεργοποιήσετε τη λειτουργία.

Σχετικό θέμα

- [Μενού Ρυθμίσεις](#)
- [Λήψη φωτογραφίας ή εγγραφή βίντεο](#)

TP0003028328

Smartphone

Xperia 5 V XQ-DE54/XQ-DE72

Χρήση δυναμικής δόνησης

Η λειτουργία Δυναμική δόνηση βελτιώνει την εμπειρία πολυμέσων με την προσθήκη συγχρονισμένης δόνησης όταν παρακολουθείτε βίντεο ή ακούτε μουσική στη συσκευή σας. Για να μάθετε περισσότερα για αυτήν τη λειτουργία, μεταβείτε στις επιλογές [Ρυθμίσεις] > [Ήχος και δόνηση] > [Δυναμική δόνηση].

Δεν υπάρχει δόνηση στις ακόλουθες περιπτώσεις:

- Η ένταση ήχου πολυμέσων ρυθμίστηκε σε σίγαση.
- Η οθόνη είναι σβηστή.
- Η συσκευή φορτίζεται ασύρματα.

Σημείωση

- Το Δυναμική δόνηση δεν λειτουργεί με όλες τις εφαρμογές πολυμέσων.

- 1 Βρείτε και πατήστε τις επιλογές [Ρυθμίσεις] > [Ήχος και δόνηση] > [Δυναμική δόνηση].
- 2 Πατήστε το διακόπτη για να ενεργοποιήσετε τη λειτουργία.

Σχετικό θέμα

- [Μενού Ρυθμίσεις](#)
- [Προσαρμογή ρυθμίσεων δυναμικής δόνησης](#)

TP0001927103

Smartphone

Xperia 5 V XQ-DE54/XQ-DE72

Προσαρμογή ρυθμίσεων δυναμικής δόνησης

Ρύθμιση του επιπέδου δόνησης κατά την αναπαραγωγή περιεχομένου μέσω μιας εφαρμογής πολυμέσων

1. Ανοίξτε την επιθυμητή εφαρμογή πολυμέσων, όπως την εφαρμογή Μουσική.
2. Ξεκινήστε την αναπαραγωγή του περιεχόμενου πολυμέσων.
3. Πατήστε το κουμπί έντασης ήχου για να ανοίξει ο πίνακας της έντασης ήχου.
4. Σύρετε το ρυθμιστικό για τη λειτουργία Δυναμική δόνηση για να ρυθμίσετε το προτιμώμενο επίπεδο για αυτήν την εφαρμογή.
Η ρύθμιση Δυναμική δόνηση αποθηκεύεται για την επόμενη φορά που θα χρησιμοποιήσετε αυτήν την εφαρμογή.

Προσαρμόστε τον χρονισμό της δόνησης στον ήχο από ασύρματες συσκευές

1. Βρείτε και πατήστε τις επιλογές [Ρυθμίσεις] > [Ήχος και δόνηση] > [Δυναμική δόνηση].
2. Προσαρμόστε το ρυθμιστικό [Συγχρονισμός] και, στη συνέχεια, πατήστε [ΔΟΚΙΜ.] για να επιβεβαιώσετε τον προσαρμοσμένο χρονισμό.

Σχετικό θέμα

- [Μενού Ρυθμίσεις](#)
- [Χρήση δυναμικής δόνησης](#)

TP1000431509

Smartphone

Xperia 5 V XQ-DE54/XQ-DE72

Έξυπνος χειρ. κλήσεων

Μπορείτε να χειρίζεστε εισερχόμενες κλήσεις χωρίς να αγγίζετε την οθόνη, αν ενεργοποιήσετε τη λειτουργία έξυπνου χειρισμού κλήσεων. Μόλις ενεργοποιηθεί, μπορείτε να χειρίζεστε κλήσεις με τον ακόλουθο τρόπο:

- Απάντηση: φέρτε τη συσκευή στο αυτί σας.
- Απόρριψη: ανακινήστε τη συσκευή.
- Απενεργοποίηση κουδουνίσματος: τοποθετήστε τη συσκευή με την πρόσοψη προς τα κάτω.

1 Βρείτε και πατήστε τις επιλογές [Ρυθμίσεις] > [Σύστημα] > [Κινήσεις] > [Έξυπνος χειρ. κλήσεων].

2 Πατήστε το διακόπτη για να ενεργοποιήσετε ή να απενεργοποιήσετε τη λειτουργία.

Σχετικό θέμα

- [Μενού Ρυθμίσεις](#)

TP0001927149

Smartphone

Xperia 5 V XQ-DE54/XQ-DE72

Πριν από την ενημέρωση της συσκευής σας

Πρέπει να ενημερώνετε το λογισμικό στη συσκευή σας για να έχετε πρόσβαση στις πιο πρόσφατα δημιουργημένες λειτουργίες, στις βελτιώσεις και στις διορθώσεις σφαλμάτων, ώστε να διασφαλίζεται βέλτιστη απόδοση. Όταν υπάρχει μια διαθέσιμη ενημέρωση λογισμικού, εμφανίζεται το  (Εικονίδιο ενημέρωσης συστήματος) στη γραμμή κατάστασης. Μπορείτε επίσης να πραγματοποιείτε μη αυτόματο έλεγχο για νέες ενημερώσεις.

Ο ευκολότερος τρόπος για να εγκαταστήσετε μια ενημέρωση λογισμικού είναι η ασύρματη λήψη της από τη συσκευή σας. Προτού ενημερώσετε τη συσκευή σας, μελετήστε τα ακόλουθα:

- Βεβαιωθείτε ότι έχετε επαρκή χωρητικότητα μνήμης.
- Οι ενημερώσεις συστήματος και εφαρμογών μπορεί να εμφανίσουν τα χαρακτηριστικά στη συσκευή σας με διαφορετικό τρόπο από εκείνον που περιγράφεται σε αυτόν τον Οδηγό βοήθειας. Η έκδοση Android μπορεί να μην επηρεαστεί μετά από μια ενημέρωση.

Για να ελέγξετε αν υπάρχει νέο λογισμικό

1. Βρείτε και πατήστε τις επιλογές [Ρυθμίσεις] > [Σύστημα] > [Ενημέρωση λογισμικού].

Σχετικό θέμα

- [Ενημέρωση της συσκευής σας ασύρματα](#)
- [Μενού Ρυθμίσεις](#)

TP0001875535

Smartphone

Xperia 5 V XQ-DE54/XQ-DE72

Ενημέρωση της συσκευής σας ασύρματα

Χρησιμοποιήστε την εφαρμογή ενημέρωσης λογισμικού για να ενημερώσετε το λογισμικό της συσκευής σας ασύρματα. Οι ενημερώσεις που μπορείτε να λάβετε μέσω του δικτύου κινητής τηλεφωνίας εξαρτώνται από το λειτουργό σας. Συνιστάται η χρήση δικτύου Wi-Fi αντί για δίκτυο κινητής τηλεφωνίας για τη λήψη νέου λογισμικού, ώστε να αποφύγετε τις χρεώσεις κίνησης δεδομένων.

- 1 Βρείτε και πατήστε τις επιλογές [Ρυθμίσεις] > [Σύστημα] > [Ενημέρωση λογισμικού].
- 2 Ακολουθήστε τις οδηγίες που εμφανίζονται στην οθόνη.

Για να ρυθμίσετε αυτόματη λήψη των ενημερώσεων συστήματος

1. Βρείτε και πατήστε τις επιλογές [Ρυθμίσεις] > [Σύστημα] > [Ενημέρωση λογισμικού].
2. Πατήστε τις επιλογές ⋮ (Εικονίδιο περισσότερων) > [Ρυθμίσεις] > [Αυτόματη ενημέρωση συστήματος].
3. Ορίστε την επιλογή που προτιμάτε.

Για να ενεργοποιήσετε ή να απενεργοποιήσετε αυτόματες ενημερώσεις για τις εφαρμογές

1. Βρείτε και πατήστε τις επιλογές [Ρυθμίσεις] > [Σύστημα] > [Ενημέρωση λογισμικού].
2. Πατήστε τις επιλογές ⋮ (Εικονίδιο περισσότερων) > [Ρυθμίσεις] > [Αυτόματη ενημέρωση εφαρμογών].
3. Ορίστε την επιλογή που προτιμάτε.

Σχετικό θέμα

- [Πριν από την ενημέρωση της συσκευής σας](#)
- [Μενού Ρυθμίσεις](#)

TP0001875309

Smartphone

Xperia 5 V XQ-DE54/XQ-DE72

Ενημερώσεις εφαρμογών

Αν είναι ενεργοποιημένη η δυνατότητα αυτόματης ενημέρωσης, οι εφαρμογές σας ενημερώνονται χωρίς να ερωτηθείτε και μπορεί να μην διαπιστώσετε ότι γίνεται λήψη μεγάλου όγκου δεδομένων. Για να αποφύγετε τυχόν υψηλές χρεώσεις μεταφοράς δεδομένων, μπορείτε να απενεργοποιήσετε τις αυτόματες ενημερώσεις ή να ενεργοποιήσετε τις αυτόματες ενημερώσεις μόνο μέσω σύνδεσης Wi-Fi. Πρέπει να απενεργοποιήσετε τη δυνατότητα αυτόματης ενημέρωσης στο Google Play, για να αποφύγετε την αυτόματη ενημέρωση εφαρμογών.

- 1 Βρείτε και πατήστε τις επιλογές  (Εικονίδιο Google Play).**
- 2 Πατήστε το εικονίδιο λογαριασμού και, στη συνέχεια, βρείτε και πατήστε το μενού αυτόματης ενημέρωσης εφαρμογών στο μενού ρυθμίσεων.**
- 3 Ορίστε την επιλογή που προτιμάτε.**

Σχετικό θέμα

- [Ρύθμιση ενός λογαριασμού Google στη συσκευή σας](#)

TP0001875410

Smartphone

Xperia 5 V XQ-DE54/XQ-DE72

Επανεκκίνηση και επαναφορά της συσκευής σας

Αν η συσκευή πάψει να αποκρίνεται ή δεν γίνεται επανεκκίνηση κανονικά, μπορείτε να επιβάλετε την επανεκκίνηση ή τον τερματισμό λειτουργίας της συσκευής σας. Δεν θα να διαγραφούν ρυθμίσεις ή προσωπικά δεδομένα.

Μπορείτε επίσης να επαναφέρετε τη συσκευή σας στις αρχικές εργοστασιακές ρυθμίσεις της. Μερικές φορές, η διαδικασία αυτή απαιτείται αν η συσκευή σας σταματήσει να λειτουργεί σωστά, αλλά να γνωρίζετε ότι θα πρέπει πρώτα να δημιουργήσετε αντίγραφο ασφαλείας των δεδομένων σας, επειδή η επαναφορά της συσκευής θα σβήσει όλα τα δεδομένα από τη συσκευή σας.

Αν δεν μπορείτε να ενεργοποιήσετε τη συσκευή σας ή αν θέλετε να γίνει επαναφορά του λογισμικού της, για να την επιδιορθώσετε μπορείτε να χρησιμοποιήσετε το λογισμικό Xperia Companion. Για περισσότερες πληροφορίες για τη λήψη και χρήση του Xperia Companion, κάντε αναζήτηση του Xperia Companion στον ιστότοπο υποστήριξης πελατών της Sony.

Επανεκκίνηση της συσκευής σας

Σημείωση

- Αν το επίπεδο μπαταρίας είναι χαμηλό, ενδέχεται να αποτύχει η επανεκκίνηση της συσκευής σας. Συνδέστε τη συσκευή σας σε φορτιστή και προσπαθήστε να επαναλάβετε την επανεκκίνησή της.

1. Πατήστε ταυτόχρονα το κουμπί αύξησης έντασης ήχου και το κουμπί λειτουργίας.
2. Στο μενού που θα ανοίξει, πατήστε [Επανεκκίνηση].
Η συσκευή θα εκτελέσει επανεκκίνηση αυτόματα.

Επιβολή στη συσκευή να εκτελέσει επανεκκίνηση ή τερματισμό λειτουργίας

1. Πατήστε παρατεταμένα το κουμπί λειτουργίας και το κουμπί αύξησης έντασης ήχου ταυτόχρονα μέχρι να δονηθεί η συσκευή σας.
2. Ανάλογα αν θέλετε να επιβάλετε επανεκκίνηση ή τερματισμό λειτουργίας της συσκευής, προχωρήστε ως εξής.
 - Αν θέλετε να επιβάλλετε επανεκκίνηση της συσκευής: Ελευθερώστε τα κουμπιά σε αυτό το σημείο. Η συσκευή θα εκτελέσει επανεκκίνηση.
 - Αν θέλετε να επιβάλλετε τερματισμό λειτουργίας της συσκευής: Συνεχίστε να πιέζετε τα κουμπιά. Μετά από λίγα δευτερόλεπτα ακόμα, η συσκευή θα δονηθεί τρεις φορές και θα απενεργοποιηθεί.

Υπόδειξη

- Αν η συσκευή σας δεν ενεργοποιείται, εάν γίνει αναγκαστική επανεκκίνηση της συσκευής, ενδέχεται να επιλυθεί το πρόβλημα.

Εκτέλεση επαναφοράς εργοστασιακών ρυθμίσεων

Σημείωση

- Για να αποφύγετε την πρόκληση μόνιμης ζημιάς στη συσκευή σας, μη διακόπτετε τη διαδικασία επαναφοράς εργοστασιακών δεδομένων.
- Πραγματοποιήστε αντίγραφο ασφαλείας των δεδομένων που έχουν αποθηκευτεί στην εσωτερική μνήμη της συσκευής σας. Η επαναφορά θα σβήσει όλα τα δεδομένα από τη συσκευή σας.

1. Βρείτε και πατήστε τις επιλογές [Ρυθμίσεις] > [Σύστημα] > [Επιλογές επαναφοράς].
2. Πατήστε τις επιλογές [Διαγραφή όλων των δεδομένων (επαναφορά εργοστασιακών ρυθμίσεων)] > [Διαγραφή όλων των δεδομένων].

3. Αν απαιτείται, σχεδιάστε το μοτίβο ξεκλειδώματος οθόνης ή εισαγάγετε τον κωδικό ξεκλειδώματος οθόνης ή το PIN για να συνεχίσετε.
4. Για επιβεβαίωση, πατήστε [Διαγραφή όλων των δεδομένων].

Υπόδειξη

- Η συσκευή σας δεν επανέρχεται σε παλαιότερη έκδοση λογισμικού Android όταν εκτελείτε επαναφορά εργοστασιακών δεδομένων.

Σχετικό θέμα

- [Επιδιόρθωση του λογισμικού της συσκευής σας με το Xperia Companion](#)
- [Μενού Ρυθμίσεις](#)

TP0002935376

H-536-100-62 Copyright 2023 Sony Corporation

Smartphone

Xperia 5 V XQ-DE54/XQ-DE72

Επιδιόρθωση του λογισμικού της συσκευής σας με το Xperia Companion

Μπορείτε να χρησιμοποιήσετε το Xperia Companion για να επισκευάσετε το λογισμικό της συσκευής σας. Αν ξεχάσετε τον κωδικό, το PIN ή το μοτίβο ξεκλειδώματος οθόνης, μπορείτε να χρησιμοποιήσετε τη λειτουργία επιδιόρθωσης συσκευής στην εφαρμογή Xperia Companion, για να διαγράψετε το επίπεδο ασφάλειας. Πρέπει να εισαγάγετε τα στοιχεία σύνδεσης του λογαριασμού Google για να εκτελέσετε αυτή τη λειτουργία. Με την εκτέλεση της λειτουργίας επιδιόρθωσης, εγκαθιστάτε ξανά το λογισμικό της συσκευής σας και ενδέχεται να χάσετε ορισμένα προσωπικά δεδομένα κατά τη διάρκεια της διαδικασίας.

Αν η συσκευή σας φαίνεται να έχει παγώσει, πραγματοποιεί επανειλημμένες επανεκκινήσεις ή δεν εκκινεί καθόλου μετά από ενημέρωση του λογισμικού Xperia, αφού εκτελέσετε επιδιόρθωση λογισμικού ή επαναφορά εργοστασιακών ρυθμίσεων, δοκιμάστε επιβεβλημένο τερματισμό λειτουργίας της συσκευής και, στη συνέχεια, δοκιμάστε να την ενεργοποιήσετε ξανά. Αν το πρόβλημα συνεχίζεται, εκτελέστε επιβεβλημένο τερματισμό λειτουργίας και, στη συνέχεια, εκτελέστε επιδιόρθωση λογισμικού.

Σημείωση

- Προτού εκτελέσετε επιδιόρθωση λογισμικού, βεβαιωθείτε ότι γνωρίζετε το όνομα χρήστη και τον κωδικό πρόσβασης σας για το Google. Ανάλογα με τις ρυθμίσεις ασφαλείας σας, μπορεί να χρειαστεί να τα εισαγάγετε για επανεκκίνηση της συσκευής μετά από επιδιόρθωση λογισμικού.

- 1** Εάν το Xperia Companion δεν είναι εγκατεστημένο στον υπολογιστή σας, επισκεφτείτε τον ιστότοπο υποστήριξης πελατών της Sony και αναζητήστε το Xperia Companion για να το κατεβάσετε.
- 2** Ανοίξτε το λογισμικό Xperia Companion στον υπολογιστή και κάντε κλικ στην επιλογή [Επιδιόρθωση λογισμικού] στην κύρια οθόνη.
- 3** Ακολουθήστε τις οδηγίες που εμφανίζονται στην οθόνη, για να επανεγκαταστήσετε το λογισμικό και να ολοκληρωθεί η επιδιόρθωση.

Σχετικό θέμα

- [Επανεκκίνηση και επαναφορά της συσκευής σας](#)

TP0001875354

Smartphone

Xperia 5 V XQ-DE54/XQ-DE72

Επαναφορά των εφαρμογών σας

Μπορείτε να επαναφέρετε μια εφαρμογή ή να εκκαθαρίσετε τα δεδομένα εφαρμογής στην περίπτωση που η εφαρμογή σας σταματήσει να ανταποκρίνεται ή προκαλεί διάφορα ζητήματα με τη συσκευή σας. Η επαναφορά των προτιμήσεων εφαρμογών δεν διαγράφει δεδομένα εφαρμογών από τη συσκευή σας.

- 1 Βρείτε και πατήστε τις επιλογές [Ρυθμίσεις] > [Εφαρμογές].
- 2 Πατήστε τον αριθμό των εφαρμογών για να δείτε όλες τις εφαρμογές.
- 3 Πατήστε τις επιλογές ⋮ (Εικονίδιο περισσότερων) > [Επαναφ. προτιμ. εφαρμ.] > [Επαναφορά εφαρμογών].

Για να διαγράψετε δεδομένα εφαρμογών

1. Βρείτε και πατήστε τις επιλογές [Ρυθμίσεις] > [Εφαρμογές].
2. Επιλέξτε μια εφαρμογή ή υπηρεσία και, στη συνέχεια, πατήστε τις επιλογές [Αποθηκευτικός χώρος και κρυφή μνήμη] > [Διαγραφή αποθηκευτικού χώρου] > [Διαγραφή].

Για να διαγράψετε την cache μιας εφαρμογής

1. Βρείτε και πατήστε τις επιλογές [Ρυθμίσεις] > [Εφαρμογές].
2. Επιλέξτε μια εφαρμογή ή υπηρεσία και, στη συνέχεια, πατήστε τις επιλογές [Αποθηκευτικός χώρος και κρυφή μνήμη] > [Διαγραφή προσωρινής μνήμης].

Για να διαγράψετε την προεπιλεγμένη ρύθμιση μιας εφαρμογής

1. Βρείτε και πατήστε τις επιλογές [Ρυθμίσεις] > [Εφαρμογές].
2. Επιλέξτε μια εφαρμογή ή υπηρεσία και, στη συνέχεια, πατήστε τις επιλογές [Άνοιγμα από προεπιλογή] > [Διαγραφή προεπιλεγμένων προτιμήσεων].

Σημείωση

- Η επιλογή για τη διαγραφή των δεδομένων, της κρυφής μνήμης ή της προεπιλεγμένης ρύθμισης μιας εφαρμογής δεν είναι διαθέσιμη για κάθε εφαρμογή ή υπηρεσία.

Σχετικό θέμα

- [Μενού Ρυθμίσεις](#)

TP0001875342

Smartphone

Xperia 5 V XQ-DE54/XQ-DE72

Προβολή της κατάστασης μνήμης

Η εσωτερική μνήμη χρησιμοποιείται για την αποθήκευση περιεχομένου λήψης ή μεταφοράς, αλλά και για τις προσωπικές ρυθμίσεις και τα δεδομένα σας, και τείνει να συμπληρώνεται ως αποτέλεσμα της κανονικής χρήσης. Αν η ταχύτητα της συσκευής αρχίσει να μειώνεται ή η λειτουργία των εφαρμογών τερματίζεται απροσδόκητα, θα πρέπει να λάβετε υπόψη σας τα εξής:

- Κλείστε τις εφαρμογές που εκτελούνται και δεν χρησιμοποιείτε.
- Καταργήστε την εγκατάσταση εφαρμογών που έχετε κατεβάσει αλλά δεν χρησιμοποιείτε.
- Μεταφέρετε τις φωτογραφίες, τα βίντεο και τη μουσική από την εσωτερική μνήμη στην κάρτα SD ή μια υπηρεσία Google.

Σημείωση

- Αν η συσκευή σας δεν μπορεί να διαβάσει το περιεχόμενο στην κάρτα SD, ίσως χρειάζεται να μορφοποιήσετε την κάρτα. Πρέπει να σημειωθεί ότι αν μορφοποιήσετε την κάρτα, θα διαγραφεί όλο το περιεχόμενο.

Υπόδειξη

- Μπορείτε να αγοράσετε μια κάρτα SD χωριστά.
- Συνιστάται κάρτα SD με κατηγορία ταχύτητας βίντεο 30 (V30) ή ανώτερη όταν επιλέξετε μια κάρτα SD ως προορισμό αποθήκευσης σε Photo Pro, Video Pro και Cinema Pro.

Για να δείτε την κατάσταση μνήμης

1. Βρείτε και πατήστε τις επιλογές [Ρυθμίσεις] > [Αποθηκευτικός χώρος].

Σχετικό θέμα

- [Αποδέσμευση χώρου στην εσωτερική μνήμη](#)
- [Διακοπή της εκτέλεσης εφαρμογών και υπηρεσιών](#)
- [Συγχρονισμός δεδομένων χρησιμοποιώντας λογαριασμό Google](#)
- [Μεταφορά περιεχομένου με χρήση κάρτας SD](#)
- [Διαμόρφωση της κάρτας μνήμης](#)
- [Μενού Ρυθμίσεις](#)



TP0001875245

Smartphone

Xperia 5 V XQ-DE54/XQ-DE72

Αποδέσμευση χώρου στην εσωτερική μνήμη

Αν η συσκευή αρχίσει να επιβραδύνεται ή οι εφαρμογές κλείνουν ξαφνικά, η αποδέσμευση χώρου στην εσωτερική μνήμη μπορεί να λύσει το πρόβλημα. Διαγράψτε αρχεία και καταργήστε την εγκατάσταση εφαρμογών που δεν χρησιμοποιείτε για να ελευθερώσετε χώρο.

- 1 Βρείτε και πατήστε τις επιλογές [Ρυθμίσεις] > [Αποθηκευτικός χώρος].
- 2 Πατήστε [Απελευθερώστε χώρο].
- 3 Επιλέξτε την καρτέλα "Περιήγηση".
- 4 Διαγράψτε φακέλους ή αρχεία ή καταργήστε την εγκατάσταση εφαρμογών.
 - Για να διαγράψετε φακέλους ή αρχεία, επιλέξτε τον φάκελο εσωτερικής αποθήκευσης, επιλέξτε έναν φάκελο ή αρχείο για διαγραφή, πατήστε  (Εικονίδιο περισσότερων), και, στη συνέχεια, διαγράψτε τον.
 - Για να καταργήσετε την εγκατάσταση εφαρμογών, επιλέξτε τον φάκελο εφαρμογών, πατήστε  (Εικονίδιο περισσότερων) για μια εφαρμογή που δεν χρησιμοποιείτε και, στη συνέχεια, καταργήστε την εγκατάστασή της.

Σχετικό θέμα

- [Μενού Ρυθμίσεις](#)
- [Προβολή της κατάστασης μνήμης](#)

TP0002733993

Smartphone

Xperia 5 V XQ-DE54/XQ-DE72

Διακοπή της εκτέλεσης εφαρμογών και υπηρεσιών

Αν η απόδοση της συσκευής ή των εφαρμογών δεν είναι η βέλτιστη, δοκιμάστε να σταματήσετε την εκτέλεση εφαρμογών και υπηρεσιών.

- 1 Βρείτε και πατήστε τις επιλογές [Ρυθμίσεις] > [Εφαρμογές].
- 2 Επιλέξτε μια εφαρμογή ή υπηρεσία και, στη συνέχεια, πατήστε [Αναγκαστική διακοπή] > [OK].

Σχετικό θέμα

- [Μενού Ρυθμίσεις](#)
- [Προβολή της κατάστασης μνήμης](#)

TP0001875622

Smartphone

Xperia 5 V XQ-DE54/XQ-DE72

Διαμόρφωση της κάρτας μνήμης

Αν η συσκευή σας δεν μπορεί να διαβάσει περιεχόμενο στην κάρτα μνήμης, διαμορφώστε την κάρτα μνήμης στη συσκευή σας.

- 1 Βρείτε και πατήστε [Ρυθμίσεις] > [Αποθηκευτικός χώρος] και, στη συνέχεια, πατήστε [Αυτή η συσκευή] για να επιλέξετε το όνομα της κάρτας μνήμης σας.
- 2 Πατήστε  (Εικονίδιο περισσότερων) > [Διαμόρφωση] και, στη συνέχεια, εκτελέστε τη μορφοποίηση στο επόμενο παράθυρο διαλόγου επιβεβαίωσης.

Σημείωση

- Κατά τη μορφοποίηση, όλο το περιεχόμενο στην κάρτα μνήμης διαγράφεται. Βεβαιωθείτε ότι προηγουμένως έχετε δημιουργήσει αντίγραφα ασφαλείας για όλα τα δεδομένα που θέλετε να αποθηκεύσετε.

Σχετικό θέμα

- [Μενού Ρυθμίσεις](#)

TP0001875418

Smartphone

Xperia 5 V XQ-DE54/XQ-DE72

Σύνδεση δεδομένων κινητής τηλεφωνίας

Πρέπει να διορθώσετε τις ρυθμίσεις Internet για να αποκτήσετε πρόσβαση στο Internet με σύνδεση δεδομένων κινητής τηλεφωνίας.

- Για να ορίσετε επιλογές δικτύου κινητής τηλεφωνίας, βρείτε και πατήστε [Ρυθμίσεις] > [Δίκτυο και διαδίκτυο] > [Κάρτες SIM] και, στη συνέχεια, επιλέξτε μια SIM αν χρησιμοποιείτε δύο SIM.
- Η συσκευή σας έχει ρυθμιστεί να συνδέεται αυτόματα στο Internet όταν εκκινείτε μια εφαρμογή που χρειάζεται σύνδεση στο Internet. (Η ρύθμιση ενδέχεται να διαφέρει ανάλογα με τον διαχειριστή δικτύου σας.)
Αν δεν μπορείτε να συνδεθείτε στο Internet αυτόματα ή αν σας έχει δώσει οδηγίες να το κάνετε αυτό ο διαχειριστής δικτύου σας, ακολουθήστε τη διαδικασία ρύθμισης που υποδεικνύεται από τον διαχειριστή δικτύου σας για να ρυθμίσετε το σημείο πρόσβασης για σύνδεση στο Internet.
- Για να ρυθμίσετε, να ελέγξετε ή να αλλάξετε το σημείο πρόσβασης, βρείτε και πατήστε [Ρυθμίσεις] > [Δίκτυο και διαδίκτυο] > [Κάρτες SIM], επιλέξτε μια SIM αν χρησιμοποιείτε δύο SIM και, στη συνέχεια, πατήστε [Ονόματα σημείου πρόσβασης]. Αν αλλάξετε μια ρύθμιση κατά λάθος, επαναφέρετε τις ρυθμίσεις.

Σχετικό θέμα

- [Μενού Ρυθμίσεις](#)

TP0001875463

Smartphone

Xperia 5 V XQ-DE54/XQ-DE72

Αύξηση της ισχύος σήματος Wi-Fi®

Μπορείτε να κάνετε διάφορες ενέργειες για να βελτιώσετε το σήμα του δικτύου Wi-Fi:

- Να μετακινήσετε τη συσκευή σας πιο κοντά στο σημείο πρόσβασης Wi-Fi.
- Να απομακρύνετε το σημείο πρόσβασης Wi-Fi από πιθανά εμπόδια ή παρεμβολές.
- Να μην καλύπτετε την περιοχή της κεραίας Wi-Fi της συσκευής σας.

Σχετικό θέμα

- [Ονόματα εξαρτημάτων](#)

TP0002935360

Έλεγχος χρήσης δεδομένων

Μπορείτε να παρακολουθήσετε τον όγκο των δεδομένων που μεταφέρονται από και προς τη συσκευή σας μέσω της σύνδεσης δεδομένων κινητής τηλεφωνίας ή μέσω Wi-Fi για μια συγκεκριμένη χρονική περίοδο. Για παράδειγμα, μπορείτε να δείτε τον όγκο δεδομένων που χρησιμοποιούνται από συγκεκριμένες εφαρμογές. Για δεδομένα που μεταφέρονται μέσω της σύνδεσης δεδομένων κινητής τηλεφωνίας, μπορείτε επίσης να ρυθμίσετε προειδοποιήσεις και όρια χρήσης δεδομένων, ώστε να αποφεύγετε πρόσθετες χρεώσεις.

Βοήθεια για τη μείωση της χρήσης δεδομένων

1. Βρείτε και πατήστε τις επιλογές [Ρυθμίσεις] > [Δίκτυο και διαδίκτυο] > [Εξοικονόμηση δεδομένων].
2. Πατήστε το διακόπτη για να ενεργοποιήσετε τη λειτουργία.

Ορισμός μιας προειδοποίησης χρήσης δεδομένων ή ενός ορίου δεδομένων κινητής τηλεφωνίας

1. Βεβαιωθείτε ότι η κίνηση δεδομένων κινητής τηλεφωνίας είναι ενεργοποιημένη.
2. Βρείτε και πατήστε τις επιλογές [Ρυθμίσεις] > [Δίκτυο και διαδίκτυο] > [Κάρτες SIM].
Αν χρησιμοποιείτε δύο SIM, επιλέξτε μια SIM.
3. Πατήστε [Προειδοπ. και όριο δεδομένων].
4. Ανάλογα με το αν θέλετε να ρυθμίσετε μια προειδοποίηση δεδομένων ή ένα όριο δεδομένων, ακολουθήστε τη εξής διαδικασία.
 - Για να ρυθμίσετε μια προειδοποίηση χρήσης δεδομένων, πατήστε τον διακόπτη [Ορισμός προειδοπ. δεδομένων] για να ενεργοποιήσετε τη λειτουργία και, στη συνέχεια, πατήστε [Προειδοποίηση δεδομένων] για να αλλάξετε το επίπεδο προειδοποίησης.
 - Για να ρυθμίσετε ένα όριο δεδομένων κινητής τηλεφωνίας, πατήστε τον διακόπτη [Ορισμός ορίου δεδομένων] για να ενεργοποιήσετε τη λειτουργία και, στη συνέχεια, πατήστε [Όριο δεδομένων] για να αλλάξετε το όριο χρήσης δεδομένων.

Υπόδειξη

- Μπορείτε να ρυθμίσετε την ημερομηνία κατά την επαναφορά του κύκλου χρήσης. Στην ενότητα [Προειδοπ. και όριο δεδομένων], πατήστε [Κύκλος χρήσης δεδομένων κινητής τηλεφ.] και, στη συνέχεια, ρυθμίστε την ημερομηνία επαναφοράς.

Σημείωση

- Μόλις η χρήση δεδομένων κινητής τηλεφωνίας φθάσει το καθορισμένο όριο, η κίνηση δεδομένων κινητής τηλεφωνίας στη συσκευή σας θα απενεργοποιηθεί αυτόματα.

Έλεγχος της χρήσης δεδομένων σας

1. Βρείτε και πατήστε τις επιλογές [Ρυθμίσεις] > [Δίκτυο και διαδίκτυο].
2. Ανάλογα με το αν θέλετε να ελέγξετε τη χρήση δεδομένων κινητής τηλεφωνίας ή τη χρήση δεδομένων Wi-Fi, ακολουθήστε τη εξής διαδικασία.
 - Για να ελέγξετε τη χρήση δεδομένων κινητής τηλεφωνίας, πατήστε [Κάρτες SIM] > [Χρήση δεδομένων εφαρμογής].
Αν χρησιμοποιείτε δύο SIM, επιλέξτε μια SIM και, στη συνέχεια, πατήστε [Χρήση δεδομένων εφαρμογής].
 - Για να ελέγξετε τη χρήση δεδομένων Wi-Fi, πατήστε [Διαδίκτυο] > [Χρήση δεδομένων εκτός εταιρείας κινητής τηλεφωνίας].

Για να ελέγχετε τη χρήση δεδομένων μεμονωμένων εφαρμογών

1. Βρείτε και πατήστε τις επιλογές [Ρυθμίσεις] > [Εφαρμογές].
2. Πατήστε την εφαρμογή που θέλετε να ελέγξετε και, στη συνέχεια, πατήστε [Δεδ. κιν. τηλ. & Wi-Fi].
3. Επεξεργαστείτε τις επιλογές ανάλογα με τις προτιμήσεις σας.

Σημείωση

- Η απόδοση μεμονωμένων εφαρμογών ενδέχεται να επηρεαστεί, αν αλλάξετε τις σχετικές ρυθμίσεις χρήσης δεδομένων.

Σχετικό θέμα

- [Μενού Ρυθμίσεις](#)

TP0002935373

H-536-100-62 Copyright 2023 Sony Corporation

Smartphone

Xperia 5 V XQ-DE54/XQ-DE72

Ενεργοποίηση ή απενεργοποίηση της λειτουργίας Bluetooth

Χρησιμοποιήστε τη λειτουργία Bluetooth για να στέλνετε αρχεία σε άλλες συσκευές που είναι συμβατές με Bluetooth ή για να συνδέετε αξεσουάρ handsfree. Οι συνδέσεις Bluetooth λειτουργούν καλύτερα σε απόσταση μικρότερη από 10 μέτρα, χωρίς να υπάρχουν συμπαγή αντικείμενα μεταξύ των συσκευών. Η ζεύξη απαιτείται για τη σύνδεση με άλλες συσκευές Bluetooth.

- 1 Βρείτε και πατήστε τις επιλογές [Ρυθμίσεις] > [Σύνδεση συσκευής] > [Προτιμήσεις σύνδεσης] > [Bluetooth].
- 2 Πατήστε τον διακόπτη [Χρήση Bluetooth] για να ενεργοποιήσετε ή να απενεργοποιήσετε τη λειτουργία.

Υπόδειξη

- Επίσης, μπορείτε να ενεργοποιήσετε ή να απενεργοποιήσετε τη λειτουργία Bluetooth από τον πίνακα Γρήγορες ρυθμίσεις.

Σημείωση

- Η συσκευή σας δεν μπορεί να συνδεθεί ασύρματα σε όλους τους τύπους συσκευών Bluetooth. Η Sony δεν εγγυάται ότι όλες οι συσκευές Bluetooth είναι συμβατές με τη συσκευή σας.
- Για να εξασφαλίσετε επικοινωνίες Bluetooth, η συσκευή σας υποστηρίζει μια λειτουργία ασφαλείας συμβατή με τα πρότυπα Bluetooth. Ωστόσο, η ασφάλεια μπορεί να είναι ανεπαρκής ανάλογα με τις ρυθμίσεις, κλπ. Να είστε ενήμεροι για τους κινδύνους ασφαλείας κατά τη χρήση της λειτουργίας Bluetooth.
- Λάβετε υπόψη ότι η Sony δεν ευθύνεται για οποιαδήποτε διαρροή δεδομένων που ενδέχεται να προκύψει κατά την επικοινωνία μέσω της σύνδεσης Bluetooth.

Σχετικό θέμα

- Ζεύξη με άλλη συσκευή Bluetooth
- Μενού Ρυθμίσεις
- Ονοματοδοσία της συσκευής σας
- Ζεύξη με τηλεχειριστήριο ή λαβή Bluetooth
- Αποστολή στοιχείων με χρήση της τεχνολογίας Bluetooth
- Λήψη στοιχείων με χρήση της τεχνολογίας Bluetooth

TP0001875536

Smartphone

Xperia 5 V XQ-DE54/XQ-DE72

Ονοματοδοσία της συσκευής σας

Μπορείτε να δώσετε όνομα στη συσκευή σας. Το όνομα αυτό εμφανίζεται στις άλλες συσκευές αφού ενεργοποιήσετε τη λειτουργία Bluetooth και η συσκευή σας έχει οριστεί ώστε να είναι ορατή.

- 1 Βρείτε και πατήστε τις επιλογές [Ρυθμίσεις] > [Σύνδεση συσκευής] > [Σύζευξη νέας συσκευής] > [Όνομα συσκευής].
- 2 Εισαγάγετε ένα όνομα για τη συσκευή σας.
- 3 Πατήστε [Μετονομασία].

Σχετικό θέμα

- [Ενεργοποίηση ή απενεργοποίηση της λειτουργίας Bluetooth](#)
- [Μενού Ρυθμίσεις](#)

TP0001875630

Smartphone

Xperia 5 V XQ-DE54/XQ-DE72

Ζεύξη με άλλη συσκευή Bluetooth

Η ζεύξη απαιτείται για τη σύνδεση της συσκευής σας με άλλες συσκευές Bluetooth.

Αφού πραγματοποιήσετε ζεύξη της συσκευής σας με άλλη συσκευή Bluetooth, η συσκευή σας θα απομνημονεύσει αυτή τη ζεύξη.

Βεβαιωθείτε ότι η συσκευή με την οποία θέλετε να πραγματοποιήσετε ζεύξη έχει ενεργή τη λειτουργία Bluetooth και είναι ορατή σε άλλες συσκευές Bluetooth.

1 Βρείτε και πατήστε τις επιλογές [Ρυθμίσεις] > [Σύνδεση συσκευής] > [Σύζευξη νέας συσκευής].

Εμφανίζεται μια λίστα με τις διαθέσιμες συσκευές Bluetooth.

2 Πατήστε τη συσκευή Bluetooth με την οποία θέλετε να κάνετε ζεύξη.

Υπόδειξη

- Η συσκευή σας υποστηρίζει LE Audio. Το LE Audio είναι ένα πρότυπο επικοινωνίας ήχου για την τεχνολογία Bluetooth.
- Ξεχωριστές συσκευές LE Audio, όπως πραγματικά ασύρματα ακουστικά ή ηχεία surround, θα εδραιώνουν ζεύξη και θα ορίζονται ως ομάδα αυτόματα, εάν υποστηρίζουν τη δυνατότητα ομάδας.
- Για λεπτομέρειες για το εμφανιζόμενο όνομα της συσκευής LE Audio, ανατρέξτε στο εγχειρίδιο οδηγιών για τη συσκευή LE Audio.

Για να συνδέσετε τη συσκευή σας με κάποια άλλη συσκευή Bluetooth

1. Βρείτε και πατήστε τις επιλογές [Ρυθμίσεις] > [Σύνδεση συσκευής].
2. Στην ενότητα [Αποθηκευμένες συσκευές], πατήστε τη συσκευή Bluetooth στην οποία θέλετε να συνδεθείτε.

Για κατάργηση της ζεύξης μιας συσκευής Bluetooth

1. Βρείτε και πατήστε τις επιλογές [Ρυθμίσεις] > [Σύνδεση συσκευής].
2. Στην ενότητα [Αποθηκευμένες συσκευές], πατήστε  (Εικονίδιο ρυθμίσεων) που βρίσκεται δίπλα από το όνομα της συσκευής της οποίας τη ζεύξη θέλετε να καταργήσετε.
3. Πατήστε τις επιλογές [Διαγραφή] > [Κατάργηση απομνημόνευσης συσκευής].

Σημείωση

- Ορισμένες συσκευές Bluetooth, για παράδειγμα, τα περισσότερα ακουστικά με μικρόφωνο Bluetooth, απαιτούν ζεύξη και σύνδεση με την άλλη συσκευή.
- Κατά τη σύζευξη με τηλεχειριστήριο ή λαβή Bluetooth, εκτελέστε τη σύζευξη χρησιμοποιώντας τη ρύθμιση [Απομ. έλεγχος Bluetooth] στο Photo Pro ή στο Video Pro.

Σχετικό θέμα

- [Ενεργοποίηση ή απενεργοποίηση της λειτουργίας Bluetooth](#)
- [Μενού Ρυθμίσεις](#)
- [Ονοματοδοσία της συσκευής σας](#)
- [Ζεύξη με τηλεχειριστήριο ή λαβή Bluetooth](#)

- Αποστολή στοιχείων με χρήση της τεχνολογίας Bluetooth
- Λήψη στοιχείων με χρήση της τεχνολογίας Bluetooth
- Μετάδοση (Bluetooth LE Audio)

TP0001875504

H-536-100-62 Copyright 2023 Sony Corporation

Smartphone

Xperia 5 V XQ-DE54/XQ-DE72

Ζεύξη με τηλεχειριστήριο ή λαβή Bluetooth

Μπορείτε να χειρίζεστε τα Photo Pro και Video Pro στη συσκευή Xperia σας με ένα τηλεχειριστήριο ή λαβή Bluetooth που έχουν κατασκευαστεί από τη Sony (πωλείται χωριστά).

Για λεπτομέρειες σχετικά με τα συμβατά τηλεχειριστήρια και λαβές, επισκεφθείτε τον ιστότοπο της Sony για την περιοχή σας ή επικοινωνήστε με τον αντιπρόσωπο της Sony ή με το τοπικό εξουσιοδοτημένο κέντρο εξυπηρέτησης της Sony.

Ανατρέξτε και στο εγχειρίδιο οδηγιών του τηλεχειριστηρίου ή της λαβής Bluetooth.



- 1 Στη συσκευή Xperia, εκκινήστε το Photo Pro ή το Video Pro.
- 2 Στη συσκευή Xperia, πατήστε [MENU] (για Photo Pro) ή ≡ (Εικονίδιο ρυθμίσεων) (για Video Pro).
- 3 Στη συσκευή Xperia, πατήστε [Απομ. έλεγχος Bluetooth] και, στη συνέχεια, πατήστε τον διακόπτη για να ενεργοποιήσετε τη λειτουργία.
- 4 Στη συσκευή Xperia, πατήστε [Αντιστ. νέου χειριστηρίου].
- 5 Στο τηλεχειριστήριο Bluetooth, εκτελέστε ζεύξη.
 - GP-VPT2BT: Πατήστε παρατεταμένα το κουμπί PHOTO και την πλευρά T του κουμπιού ζουμ ταυτόχρονα για 7 δευτερόλεπτα τουλάχιστον.
 - RMT-P1BT: Πατήστε παρατεταμένα το κουμπί απελευθέρωσης κλειστρου/REC και το κουμπί εστίασης/ζουμ (είτε το κουμπί + είτε το κουμπί -) ταυτόχρονα για 7 δευτερόλεπτα τουλάχιστον.

Για λεπτομέρειες, ανατρέξτε στο εγχειρίδιο οδηγιών του τηλεχειριστηρίου Bluetooth.
- 6 Στη συσκευή Xperia, ακολουθήστε τις οδηγίες στην οθόνη.

Επιλέξτε [Σύζευξη και σύνδεση] και [ΣΥΖΕΥΞΗ] στις ειδοποιήσεις και τα παράθυρα διαλόγου που εμφανίζονται πολλαπλές φορές, όταν η συσκευή Xperia ανιχνεύσει το τηλεχειριστήριο Bluetooth. Το όνομα του τηλεχειριστηρίου Bluetooth μπορεί να εμφανίζεται ως διεύθυνση Bluetooth (αριθμοί και γράμματα).

Σημείωση

- Όταν εκτελείτε επαναφορά εργοστασιακών ρυθμίσεων, διαγράφονται και οι πληροφορίες ζεύξης. Για να χρησιμοποιήσετε το τηλεχειριστήριο Bluetooth, εκτελέστε ξανά τη ζεύξη.
- Αν η σύνδεση Bluetooth είναι ασταθής, απομακρύνετε τυχόν εμπόδια, όπως άτομα ή μεταλλικά αντικείμενα, μεταξύ της συσκευής Xperia και του τηλεχειριστηρίου Bluetooth σε ζεύξη.
- Αν η λειτουργία δεν λειτουργεί σωστά, ελέγξτε τις ακόλουθες σημειώσεις και, στη συνέχεια, δοκιμάστε να πραγματοποιήσετε ζεύξη ξανά.
 - Επιβεβαιώστε ότι το τηλεχειριστήριο Bluetooth δεν είναι συνδεδεμένο με άλλες συσκευές.
 - Επιβεβαιώστε ότι δεν χρησιμοποιείτε τη συσκευή Xperia με άλλο τηλεχειριστήριο Bluetooth.
 - Ελέγξτε αν η λειτουργία πτήσης της συσκευής Xperia είναι απενεργοποιημένη.
 - Ελέγξτε αν η λειτουργία Bluetooth της συσκευής Xperia είναι ενεργοποιημένη.
 - Καταργήστε τη ζεύξη του τηλεχειριστηρίου Bluetooth.

- Αφού κάνετε ζεύξη με το τηλεχειριστήριο Bluetooth, μπορείτε να χειριστείτε το Photo Pro και το Video Pro.
- Ενεργοποιήστε ή απενεργοποιήστε τη λειτουργία [Απομ. έλεγχος Bluetooth] ξεχωριστά για Photo Pro και Video Pro.
- Για να αλλάξετε το όνομα του τηλεχειριστηρίου Bluetooth σε ζεύξη, βρείτε και πατήστε [Ρυθμίσεις] > [Σύνδεση συσκευής], πατήστε  (Εικονίδιο ρυθμίσεων) δίπλα στο όνομα του τηλεχειριστηρίου Bluetooth σε ζεύξη και, στη συνέχεια, πατήστε  (Εικονίδιο επεξεργασίας).





Για να χρησιμοποιήσετε τη λειτουργία αντοχής κάμερας

Η συσκευή σας ενδέχεται να περιορίζει ορισμένες λειτουργίες ως προφύλαξη όταν χρησιμοποιείται εντατικά. Αν ενεργοποιήσετε τη λειτουργία αντοχής κάμερας, μπορείτε να διατηρήσετε υψηλή απόδοση για μεγαλύτερο χρονικό διάστημα.

1. Πατήστε [MENU] (για Photo Pro) ή  (Εικονίδιο ρυθμίσεων) (για Video Pro).
2. Πατήστε [Απομ. έλεγχος Bluetooth] > [Λειτουργία αντοχής κάμερας], και, στη συνέχεια, ακολουθήστε τις οδηγίες που εμφανίζονται στην οθόνη για να ενεργοποιήσετε τη λειτουργία.

Εικονίδια κατάστασης σύνδεσης τηλεχειριστηρίου Bluetooth

Μπορείτε να ελέγξετε την κατάσταση σύνδεσης του τηλεχειριστηρίου Bluetooth στο εικονοσκόπιο όταν το [Απομ. έλεγχος Bluetooth] είναι ενεργοποιημένο όταν χρησιμοποιείτε το Photo Pro ή το Video Pro.

-  (Εικονίδιο σύνδεσης τηλεχειριστηρίου Bluetooth): Οι λειτουργίες τηλεχειριστηρίου Bluetooth είναι ενεργοποιημένες.
-  (Εικονίδιο αποσύνδεσης τηλεχειριστηρίου Bluetooth): Οι λειτουργίες του τηλεχειριστηρίου Bluetooth είναι απενεργοποιημένες.
-  (Εικονίδιο διαθεσιμότητας λειτουργίας αντοχής κάμερας): Η λειτουργία αντοχής κάμερας είναι ενεργοποιημένη και διαθέσιμη.
-  (Εικονίδιο μη διαθεσιμότητας λειτουργίας αντοχής κάμερας): Η λειτουργία αντοχής κάμερας είναι ενεργοποιημένη αλλά μη διαθέσιμη, επειδή δεν χρησιμοποιείτε το τηλεχειριστήριο Bluetooth για τον χειρισμό του Photo Pro και του Video Pro.

Υπόδειξη

- Η σύνδεση Bluetooth είναι ενεργή μόνο όταν χρησιμοποιείτε τη συσκευή Xperia μέσω του τηλεχειριστηρίου Bluetooth.

Για κατάργηση της ζεύξης του τηλεχειριστηρίου Bluetooth

1. Βρείτε και πατήστε τις επιλογές [Ρυθμίσεις] > [Σύνδεση συσκευής].
2. Στην ενότητα [Αποθηκευμένες συσκευές], πατήστε  (Εικονίδιο ρυθμίσεων) δίπλα στο όνομα του τηλεχειριστηρίου Bluetooth για το οποίο θέλετε να γίνει κατάργηση της ζεύξης.
3. Πατήστε τις επιλογές [Διαγραφή] > [Κατάργηση απομνημόνευσης συσκευής].

Για τον χειρισμό του τηλεχειριστηρίου Bluetooth

Μπορείτε να κάνετε εγγραφή εικόνων και βίντεο αν πατήσετε τα κουμπιά στο τηλεχειριστήριο Bluetooth. Για περισσότερες πληροφορίες σχετικά με τη λειτουργία του τηλεχειριστηρίου Bluetooth, ανατρέξτε στον Οδηγό βοήθειας του τηλεχειριστηρίου Bluetooth.

Υπόδειξη

- Μπορείτε να αλλάξετε τους φακούς της κύριας κάμερας αν πατήσετε το κουμπί C1 στο τηλεχειριστήριο Bluetooth. Για να εκχωρήσετε άλλη λειτουργία στο κουμπί C1, πατήστε [MENU] (για Photo Pro) ή  (Εικονίδιο ρυθμίσεων) (για Video Pro), πατήστε [Απομ. έλεγχος Bluetooth] > [Προσαρμογή κουμπιού C1] και, στη συνέχεια, ορίστε μια επιλογή.

Σχετικό θέμα

- Ενεργοποίηση ή απενεργοποίηση της λειτουργίας Bluetooth
- Επισκόπηση BASIC (Βασικής) λειτουργίας
- Επισκόπηση λειτουργίας AUTO/P/S/M
- Εκκίνηση Video Pro
- Μενού Ρυθμίσεις

TP1000542996

H-536-100-62 Copyright 2023 Sony Corporation

Smartphone

Xperia 5 V XQ-DE54/XQ-DE72

Αποστολή στοιχείων με χρήση της τεχνολογίας Bluetooth

Χρησιμοποιήστε την τεχνολογία Bluetooth για να μοιραστείτε στοιχεία με άλλες συσκευές που είναι συμβατές με την τεχνολογία Bluetooth, όπως τηλέφωνα ή υπολογιστές. Μπορείτε να στείλετε τα ακόλουθα είδη στοιχείων:

- Φωτογραφίες και βίντεο
- Μουσική και άλλα αρχεία ήχου
- Ιστοσελίδες

Βεβαιωθείτε ότι η λειτουργία Bluetooth έχει ενεργοποιηθεί για τη συσκευή λήψης και ότι η συσκευή είναι ορατή σε άλλες συσκευές Bluetooth.

- 1** Ανοίξτε την εφαρμογή που περιέχει το στοιχείο που θέλετε να στείλετε.
- 2** Αγγίξτε παρατεταμένα ή ανοίξτε το στοιχείο και, στη συνέχεια, πατήστε  (Εικονίδιο κοινής χρήσης).
- 3** Επιλέξτε [Bluetooth] και, στη συνέχεια, πατήστε το όνομα της συσκευής λήψης.
Ενεργοποιήστε τη λειτουργία Bluetooth αν σας ζητηθεί.
- 4** Στη συσκευή λήψης, αν σας ζητηθεί, αποδεχθείτε τη σύνδεση.
- 5** Στη συσκευή σας, αν σας ζητηθεί, επιβεβαιώστε τη μεταφορά στη συσκευή λήψης.
- 6** Στη συσκευή λήψης, αποδεχθείτε το εισερχόμενο στοιχείο.

Σχετικό θέμα

- [Ενεργοποίηση ή απενεργοποίηση της λειτουργίας Bluetooth](#)
- [Μενού Ρυθμίσεις](#)
- [Ονοματοδοσία της συσκευής σας](#)
- [Ζεύξη με άλλη συσκευή Bluetooth](#)
- [Λήψη στοιχείων με χρήση της τεχνολογίας Bluetooth](#)

TP0001875599

Smartphone

Xperia 5 V XQ-DE54/XQ-DE72

Λήψη στοιχείων με χρήση της τεχνολογίας Bluetooth

Χρησιμοποιήστε την τεχνολογία Bluetooth για να μοιραστείτε στοιχεία με άλλες συσκευές που είναι συμβατές με την τεχνολογία Bluetooth, όπως τηλέφωνα ή υπολογιστές. Μπορείτε να λάβετε τα παρακάτω είδη στοιχείων:

- Φωτογραφίες και βίντεο
- Μουσική και άλλα αρχεία ήχου
- Ιστοσελίδες

Βεβαιωθείτε ότι η λειτουργία Bluetooth είναι ενεργοποιημένη και ορατή σε άλλες συσκευές Bluetooth.

- 1 Στη συσκευή εκπομπής, στείλτε τα δεδομένα στη συσκευή σας.**
- 2 Όταν ειδοποιηθείτε για ένα εισερχόμενο αρχείο στη συσκευή σας, σύρετε τη γραμμή κατάστασης προς τα κάτω και πατήστε την ειδοποίηση για να αποδεχθείτε τη μεταφορά αρχείου.**
- 3 Πατήστε [Αποδοχή] για να ξεκινήσει η μεταφορά αρχείου.**

Για να δείτε την πρόοδο της μεταφοράς, σύρετε τη γραμμή κατάστασης προς τα κάτω.
- 4 Για να ανοίξετε ένα στοιχείο που λάβατε, σύρετε τη γραμμή κατάστασης προς τα κάτω και πατήστε τη σχετική ειδοποίηση.**

Τα αρχεία που λάβατε χρησιμοποιώντας τη σύνδεση Bluetooth αποθηκεύονται στον φάκελο Λήψεις της εφαρμογής Files.

Σχετικό θέμα

- [Ενεργοποίηση ή απενεργοποίηση της λειτουργίας Bluetooth](#)
- [Μενού Ρυθμίσεις](#)
- [Ονοματοδοσία της συσκευής σας](#)
- [Ζεύξη με άλλη συσκευή Bluetooth](#)
- [Αποστολή στοιχείων με χρήση της τεχνολογίας Bluetooth](#)

TP0001875199

Smartphone

Xperia 5 V XQ-DE54/XQ-DE72

Μετάδοση (Bluetooth LE Audio)

Η μετάδοση είναι μια δυνατότητα που χρησιμοποιεί LE Audio, που είναι ένα νέο πρότυπο για τεχνολογία Bluetooth. Το LE Audio είναι ένα πρότυπο επικοινωνίας ήχου για την τεχνολογία Bluetooth.

Η λειτουργία μετάδοσης σας επιτρέπει να μεταδώσετε περιεχόμενο ήχου και να απολαμβάνετε την κοινή χρήση του με δύο ή περισσότερα άτομα **(A)**.

Η λειτουργία μετάδοσης σας επιτρέπει επίσης να ακούτε το περιεχόμενο μετάδοσης κάποιου άλλου χρήστη από τα ακουστικά σας **(B)**.

Η λειτουργία μετάδοσης LE Audio πρέπει να υποστηρίζεται και από τη συσκευή μετάδοσης αλλά και από τις συσκευές λήψης. Πρέπει να πραγματοποιήσετε σύζευξη της συσκευής σας με τα ακουστικά που υποστηρίζουν LE Audio που θα χειρίζεστε από τη συσκευή σας.

(A): Μετάδοση από τη συσκευή σας

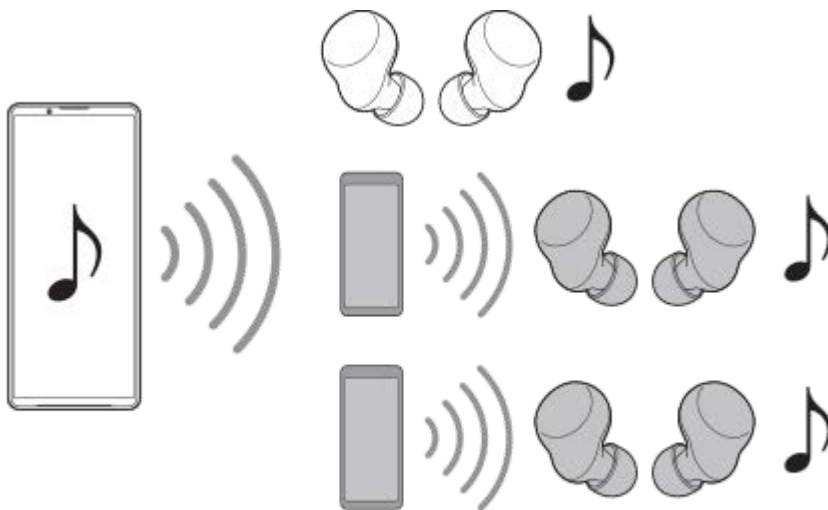



(B): Ακρόαση της μετάδοσης κάποιου άλλου



Μετάδοση από τη συσκευή σας

1. Ανοίξτε την επιθυμητή εφαρμογή πολυμέσων, όπως την εφαρμογή Μουσ..
2. Πατήστε το κουμπί αύξησης ή μείωσης της έντασης του ήχου.
Εμφανίζεται το ρυθμιστικό [Ένταση ήχου πολυμέσων].

3. Πατήστε **...** (Εικονίδιο περισσότερων) >  (Εικονίδιο Μετάδοσης) δίπλα στο ρυθμιστικό [Ένταση ήχου πολυμέσων]. Εμφανίζεται η οθόνη [Μετάδοση].
4. Πατήστε [Μετάδοση με την εφαρμογή Μουσ.]. (Το κείμενο που εμφανίζεται ενδέχεται να διαφέρει ανάλογα με την εφαρμογή πολυμέσων που χρησιμοποιείτε.) Εμφανίζεται η οθόνη [Μέσα].
5. Επεξεργαστείτε το όνομα μετάδοσης ή/και τον κωδικό πρόσβασης πατώντας  (Εικονίδιο επεξεργασίας), εάν είναι απαραίτητο.
6. Πατήστε [Τέλος]. Ξεκινάει η μετάδοση. Η οθόνη επιστρέφεται στην οθόνη [Μετάδοση].
 - Για να ακούσετε τη μετάδοσή σας με τα ακουστικά που είναι σε ζεύξη με τη συσκευή σας, πατήστε [Εύρεση μεταδόσεων] και, στη συνέχεια, επιλέξτε το όνομα της συσκευής Χρηγία από τη λίστα μετάδοσης. Η μετάδοσή σας εξέρχεται από τα ακουστικά σας.
 - Για να διακόψετε τη λήψη της μετάδοσης, πατήστε [Αποχώρηση από μετάδοση].
 - Για να διακόψετε τη μετάδοση, πατήστε [Μετάδοση με την εφαρμογή Μουσ.] (Το κείμενο που εμφανίζεται ενδέχεται να διαφέρει ανάλογα με την εφαρμογή πολυμέσων που χρησιμοποιείτε.) > [Διακοπή μετάδοσης].

Σημείωση

- Οι μεταδόσεις δεν εξέρχονται από το ηχείο της συσκευής σας.

Υπόδειξη

- Επίσης, μπορείτε να ξεκινήσετε τη μετάδοση με τους παρακάτω τρόπους.
 - Κατά την αναπαραγωγή περιεχομένου, σύρετε προς τα κάτω τη γραμμή κατάστασης και, στη συνέχεια, πατήστε το όνομα της συσκευής Bluetooth σε ζεύξη στην ειδοποίηση από την εφαρμογή που χρησιμοποιείτε για την αναπαραγωγή περιεχομένου > [Μετάδοση].
 - Πατήστε το κουμπί αύξησης ή μείωσης της έντασης ήχου και, στη συνέχεια, πατήστε **...** (Εικονίδιο περισσότερων) > [Αναπαραγωγή Μουσ. σε] (Το κείμενο που εμφανίζεται ενδέχεται να διαφέρει ανάλογα με την εφαρμογή πολυμέσων που χρησιμοποιείτε.) > [Μετάδοση].
- Θα ενημερωθείτε ότι κάνετε μετάδοση στον πίνακα ειδοποιήσεων όταν η μετάδοση ξεκινήσει από τη συσκευή σας.

Ακρόαση μετάδοσης άλλου με τα ακουστικά που είναι σε ζεύξη με τη συσκευή σας

1. Πατήστε το κουμπί αύξησης ή μείωσης της έντασης του ήχου. Εμφανίζεται το ρυθμιστικό [Ένταση ήχου πολυμέσων].
2. Πατήστε **...** (Εικονίδιο περισσότερων) >  (Εικονίδιο Μετάδοσης) δίπλα στο ρυθμιστικό [Ένταση ήχου πολυμέσων]. Εμφανίζεται η οθόνη [Μετάδοση].
3. Πατήστε [Εύρεση μεταδόσεων].
4. Επιλέξτε το όνομα της μετάδοσης την οποία θέλετε να ακούσετε από τη λίστα μεταδόσεων ή πατήστε [Σάρωση κωδικού QR] για να σαρώσετε τον κωδικό QR της πηγής μετάδοσης. Η μετάδοση εξέρχεται από τα ακουστικά σας. Για να διακόψετε τη λήψη της μετάδοσης, πατήστε [Αποχώρηση από μετάδοση].

Σχετικό θέμα

- [Ζεύξη με άλλη συσκευή Bluetooth](#)

Smartphone

Xperia 5 V XQ-DE54/XQ-DE72

NFC (Near Field Communication)

Η τεχνολογία NFC είναι μια ασύρματη τεχνολογία με μέγιστη εμβέλεια ενός εκατοστού, συνεπώς οι συσκευές που μοιράζονται δεδομένα πρέπει να βρίσκονται η μία κοντά στην άλλη.

Η περιοχή ανίχνευσης NFC βρίσκεται στο πίσω μέρος της συσκευής. Κρατήστε τη συσκευή σας κοντά στην άλλη συσκευή ή σε μια συσκευή ανάγνωσης NFC, έτσι ώστε να εφάπτονται τα σήματα N. Βεβαιωθείτε ότι η λειτουργία NFC είναι ενεργοποιημένη και στις δύο συσκευές.

Σημείωση

- Με τη χρήση ορισμένων εφαρμογών, μπορεί να ενεργοποιηθούν ορισμένες λειτουργίες NFC, ακόμα και όταν η συσκευή είναι απενεργοποιημένη. Σημειώστε ότι η λειτουργία αυτή δεν υποστηρίζεται από όλες τις συσκευές.

Για να ενεργοποιήσετε ή να απενεργοποιήσετε τη λειτουργία NFC

1. Βρείτε και πατήστε τις επιλογές [Ρυθμίσεις] > [Σύνδεση συσκευής] > [Προτιμήσεις σύνδεσης] > [NFC].
2. Πατήστε τον διακόπτη [Χρήση NFC] για να ενεργοποιήσετε ή να απενεργοποιήσετε τη λειτουργία.

Σημείωση

- Ίσως χρειαστεί να ενεργοποιήσετε το Wi-Fi ή τη λειτουργία Bluetooth και στις δύο συσκευές για να λειτουργήσει η σύνδεση.

Υπόδειξη

- Μπορείτε να συνδέσετε τη συσκευή σας με άλλες συσκευές που είναι συμβατές με την τεχνολογία NFC και παράγονται από τη Sony, όπως ηχείο ή ακουστικά. Κατά τη δημιουργία μιας σύνδεσης αυτού του τύπου, για περισσότερες πληροφορίες, ανατρέξτε στον Οδηγό χρήστη της συμβατής συσκευής.

Σχετικό θέμα

- [Ονόματα εξαρτημάτων](#)
- [Ενεργοποίηση ή απενεργοποίηση της λειτουργίας Bluetooth](#)
- [Μενού Ρυθμίσεις](#)

TP0001875481

Smartphone

Xperia 5 V XQ-DE54/XQ-DE72

Χρήση της συσκευής σας για πληρωμές

Μπορείτε να χρησιμοποιείτε τη συσκευή σας στις πληρωμές σας για διάφορα αγαθά, χωρίς να αγγίζετε το πραγματικό πορτοφόλι σας, και να διαχειρίζεστε όλες τις υπηρεσίες πληρωμών από ένα σημείο. Όταν κάνετε μια πληρωμή, μην ξεχνάτε να ενεργοποιείτε τη λειτουργία NFC, προτού αγγίξετε κάποια συσκευή ανάγνωσης καρτών με τη συσκευή σας.

- 1 Βεβαιωθείτε ότι η λειτουργία NFC είναι ενεργοποιημένη στη συσκευή σας.**
- 2 Βρείτε και πατήστε τις επιλογές [Ρυθμίσεις] > [Σύνδεση συσκευής] > [Προτιμήσεις σύνδεσης] > [NFC] > [Ανεπαφικές πληρωμές].**
Εμφανίζεται μια λίστα υπηρεσιών πληρωμών.
- 3 Διαχειριστείτε τις υπηρεσίες πληρωμών όπως επιθυμείτε.**
Για παράδειγμα, μπορείτε να αλλάξετε την προεπιλεγμένη υπηρεσία πληρωμών σας.

Σημείωση

- Οι υπηρεσίες πληρωμής με κινητές συσκευές ενδέχεται να μην είναι διαθέσιμες σε ορισμένες χώρες/περιοχές.
- Αν χρησιμοποιείτε δύο SIM, οι πληρωμές μέσω NFC θα υποστηρίζονται μόνο όταν τοποθετήσετε μια SIM με δυνατότητα NFC στη θέση SIM1 του δίσκου.

Σχετικό θέμα

- [NFC \(Near Field Communication\)](#)
- [Μενού Ρυθμίσεις](#)

TP0001875249

Smartphone

Xperia 5 V XQ-DE54/XQ-DE72

Ασύρματος κατοπτρισμός της οθόνης της συσκευής σας σε τηλεόραση

Αν η τηλεόρασή σας ή άλλη μεγάλη οθόνη υποστηρίζει κατοπτρισμό, μπορείτε να απολαμβάνετε περιεχόμενο από τη συσκευή σας στην τηλεόραση ή στην οθόνη χωρίς να χρησιμοποιήσετε καλωδιακή σύνδεση.

Κατοπτρισμός της οθόνης της συσκευής σας σε υποστηριζόμενη τηλεόραση

Μπορείτε να χρησιμοποιήσετε τη λειτουργία Κατοπτρισμός οθόνης για να εμφανίσετε την οθόνη της συσκευής σας σε τηλεόραση ή άλλη μεγάλη οθόνη χωρίς να χρησιμοποιήσετε καλώδιο σύνδεσης.

Η τεχνολογία Wi-Fi Direct[®] δημιουργεί ασύρματη σύνδεση μεταξύ των δύο συσκευών, ώστε να μπορείτε να κάθεστε αναπαυτικά στον καναπέ σας και να απολαμβάνετε τις αγαπημένες σας φωτογραφίες. Μπορείτε, επίσης, να χρησιμοποιήσετε αυτή τη λειτουργία για να ακούσετε μουσική από τη συσκευή σας χρησιμοποιώντας τα ηχεία της τηλεόρασης.

- 1. Τηλεόραση:** Ακολουθήστε τις οδηγίες στον Οδηγό χρήστη της τηλεόρασής σας, για να ενεργοποιήσετε τη λειτουργία κατοπτρισμού οθόνης.
- 2. Η συσκευή σας:** Βρείτε και πατήστε τις επιλογές [Ρυθμίσεις] > [Σύνδεση συσκευής] > [Προτιμήσεις σύνδεσης] > [Κατοπτρισμός οθόνης].
- 3.** Πατήστε [ENAPΞH].
- 4.** Πατήστε [OK] και επιλέξτε μια συσκευή.



Για να διακόψετε τον κατοπτρισμό οθόνης μεταξύ συσκευών

- 1.** Βρείτε και πατήστε τις επιλογές [Ρυθμίσεις] > [Σύνδεση συσκευής] > [Προτιμήσεις σύνδεσης] > [Κατοπτρισμός οθόνης].
- 2.** Πατήστε [Αποσύνδεση] και, στη συνέχεια, πατήστε [OK].

Σημείωση

- Η λειτουργία αυτή μπορεί να χρησιμοποιηθεί με τηλεοράσεις που υποστηρίζουν τη δυνατότητα κατοπτρισμού οθόνης.
- Όταν χρησιμοποιείτε τον κατοπτρισμό οθόνης, μην καλύπτετε την περιοχή της κεραίας Wi-Fi της συσκευής σας.
- Όταν χρησιμοποιείτε τη λειτουργία Κατοπτρισμός οθόνης, η ποιότητα εικόνας μπορεί μερικές φορές να επηρεάζεται αρνητικά, αν υπάρχει παρεμβολή από άλλα δίκτυα Wi-Fi.

Υπόδειξη

- Μπορείτε, επίσης, να διακόψετε τον κατοπτρισμό οθόνης πατώντας την ειδοποίηση που εμφανίζεται στη γραμμή κατάστασης της συσκευής σας. Σύρετε τη γραμμή κατάστασης προς τα κάτω και πατήστε  (Εικονίδιο Επέκταση περισσότερων) και, στη συνέχεια, πατήστε [Αποσύνδεση] > [OK].
- Πατήστε  (Εικονίδιο περισσότερων) για περισσότερες επιλογές.

Κατοπτρισμός της οθόνης της συσκευής σας στην τηλεόρασή σας όταν χρησιμοποιείτε εφαρμογές συμβατές με Chromecast

Μπορείτε να αντικατοπτρίσετε την οθόνη της συσκευής σας στην τηλεόρασή σας όταν χρησιμοποιείτε εφαρμογές συμβατές με Chromecast, όπως το YouTube.

Πατήστε το κουμπί Cast στην οθόνη της εφαρμογής και, στη συνέχεια, επιλέξτε την τηλεόρασή σας για να αντικατοπτρίσετε την οθόνη της συσκευής σας στην τηλεόραση. Βεβαιωθείτε ότι η συσκευή και η τηλεόρασή σας είναι

συνδεδεμένες στο ίδιο δίκτυο Wi-Fi.

Για περισσότερες πληροφορίες, επισκεφτείτε την ενσωματωμένη βοήθεια Chromecast στη διεύθυνση support.google.com/.

Υπόδειξη

- Ίσως χρειαστεί να πραγματοποιήσετε είσοδο στην εφαρμογή στην τηλεόραση με τον ίδιο λογαριασμό Google που χρησιμοποιείτε στη συσκευή σας, ανάλογα με την εφαρμογή που χρησιμοποιείτε.

Σχετικό θέμα

- [Ονόματα εξαρτημάτων](#)
- [Μενού Ρυθμίσεις](#)

TP1000431554

H-536-100-62 Copyright 2023 Sony Corporation

Smartphone

Xperia 5 V XQ-DE54/XQ-DE72

Σύνδεση της συσκευής σας με συσκευές USB

Μπορείτε να ρυθμίσετε τις προτιμήσεις USB ανάλογα με τον υπολογιστή ή τη συσκευή USB που συνδέεται στη συσκευή σας.

Μπορείτε να χρησιμοποιήσετε έναν κεντρικό προσαρμογέα USB για να συνδέσετε τη συσκευή σας με συσκευές USB, όπως συσκευές μαζικής αποθήκευσης USB, ακουστικά, χειριστήρια παιχνιδιών, πληκτρολόγια USB και ποντίκια USB.



- 1 Συνδέστε τη συσκευή σας στη συσκευή USB με ένα καλώδιο USB.
- 2 Σύρετε προς τα κάτω τη γραμμή κατάστασης για να ανοίξετε τον πίνακα ειδοποιήσεων, και, έπειτα, πατήστε την ειδοποίηση ρύθμισης σύνδεσης USB.
- 3 Πατήστε [Πατήστε για περισσότερες επιλογές.] και, στη συνέχεια, ορίστε μια επιλογή.

Υπόδειξη

- Μπορείτε, επίσης, να ρυθμίσετε τις προτιμήσεις USB βρίσκοντας και πατώντας το [Ρυθμίσεις] > [Σύνδεση συσκευής] > [USB].

Προτιμήσεις USB

- **Έλεγχος USB από:** Μπορείτε να επιλέξετε τη συσκευή που αναλαμβάνει τον έλεγχο της άλλης συσκευής, δηλαδή τη δική σας συσκευή ή τη συσκευή που είναι συνδεδεμένη μέσω USB.
- **Χρήση USB για:** Μπορείτε να επιλέξετε το σκοπό της σύνδεσης USB.
 - **Μεταφορά αρχείων:** Διαχειριστείτε αρχεία ή ενημερώστε το λογισμικό συσκευής. Η επιλογή αυτή χρησιμοποιείται με υπολογιστές Microsoft® Windows®. Η φόρτιση είναι ενεργοποιημένη από προεπιλογή.
 - **Σύνδεση με USB:** Η συσκευή σας μπορεί να λειτουργεί ως συσκευή tethering.
 - **MIDI:** Η συσκευή σας μπορεί να λειτουργεί ως είσοδος MIDI για εφαρμογές μουσικών οργάνων.

- **Χωρίς μεταφορά αρχείων:** Απλώς φορτίστε τη συσκευή σας όταν η επιλογή [Έλεγχος USB από] έχει ρυθμιστεί σε [Αυτή η συσκευή]. Όταν η επιλογή [Έλεγχος USB από] έχει ρυθμιστεί σε [Συνδεδεμένη συσκευή], μπορείτε να χρησιμοποιήσετε τη συσκευή σας ως παροχή ρεύματος και να φορτίσετε την άλλη συνδεδεμένη συσκευή.
- **Επιλογές μεταφοράς αρχείων**
 - **Μετατροπή βίντεο σε AVC:** Τα βίντεο μετατρέπονται σε AVC και μεταφέρονται στη συνδεδεμένη συσκευή.

Σημείωση

- Η Sony δεν εγγυάται ότι όλες οι συσκευές USB υποστηρίζονται από τη συσκευή σας.
- Αυτή η συσκευή διαθέτει θύρα USB χωρίς κάλυμμα. Αν η συσκευή σας εκτεθεί σε νερό, βεβαιωθείτε ότι η θύρα είναι εντελώς στεγνή προτού συνδέσετε καλώδιο USB.

Σχετικό θέμα

- [Μενού Ρυθμίσεις](#)

TP0001875488

H-536-100-62 Copyright 2023 Sony Corporation

Smartphone

Xperia 5 V XQ-DE54/XQ-DE72

Για να διασφαλίσετε την προστασία της συσκευής σας

Η συσκευή σας περιλαμβάνει επιλογές ασφάλειας, οι οποίες συνιστώνται σε περίπτωση απώλειας ή κλοπής. Υπάρχουν αρκετοί τρόποι για να προστατεύσετε τη συσκευή σας, όπως αναφέρεται παρακάτω. Βρείτε και πατήστε [Ρυθμίσεις] > [Ασφάλεια] και, στη συνέχεια, πατήστε τη ρύθμιση που θέλετε να αλλάξετε.

- [Κλείδωμα οθόνης]: Ορίστε μια μέθοδο ασφάλειας για το ξεκλείδωμα της οθόνης σας.
- [Διαχείριση δακτυλικού αποτυπώματος]: Καταχωρήστε δακτυλικά αποτυπώματα για να τα χρησιμοποιήσετε ως μέθοδο ασφάλειας για ξεκλείδωμα της συσκευής σας ή για έλεγχο ταυτότητας αγορών.
- [Περισσότερες ρυθμίσεις ασφαλείας] > [Κλείδωμα κάρτας SIM]: Ρυθμίστε για να εισάγετε PIN όταν χρησιμοποιείτε SIM στη συσκευή σας.

Για περισσότερες πληροφορίες, επισκεφθείτε τον ιστότοπο support.google.com/android/.

Σημείωση

- Αν χρησιμοποιείτε μια επιλογή ασφάλειας για να προστατέψετε τη συσκευή σας, είναι σημαντικό να θυμάστε τα στοιχεία που δώσατε κατά τη ρύθμιση.

Υπόδειξη

- Όταν χρησιμοποιείτε δακτυλικά αποτυπώματα για την προστασία της συσκευής σας, μπορείτε να χρησιμοποιήσετε τη λειτουργία [Πιέστε για ξεκλείδωμα με δαχτυλικό αποτύπωμα] για να αποτρέψετε το ξεκλείδωμα της συσκευής σας κατά λάθος. Βρείτε και πατήστε τις επιλογές [Ρυθμίσεις] > [Ασφάλεια] και, στη συνέχεια, πατήστε τον διακόπτη [Πιέστε για ξεκλείδωμα με δαχτυλικό αποτύπωμα] για να ενεργοποιήσετε τη λειτουργία. Η συσκευή θα ανιχνεύσει το δακτυλικό αποτύπωμά σας και θα ξεκλειδώσει μόνο όταν πατήσετε το κουμπί λειτουργίας. Για να ξεκλειδώσετε τη συσκευή σας, πατήστε το κουμπί λειτουργίας και κρατήστε το πατημένο.

Σχετικό θέμα

- [Μενού Ρυθμίσεις](#)
- [Εύρεση, κλείδωμα και διαγραφή χαμένης συσκευής](#)

TP0001875452



Smartphone

Xperia 5 V XQ-DE54/XQ-DE72

Εντοπισμός των αριθμών IMEI της συσκευής σας

Η συσκευή σας διαθέτει έναν ή δύο μοναδικούς αναγνωριστικούς αριθμούς, οι οποίοι ονομάζονται IMEI ή αναγνωριστικό προϊόντος. Θα πρέπει να κρατήσετε αντίγραφο του αριθμού αυτού. Ενδέχεται να το χρειαστείτε, αν κλαπεί η συσκευή σας ή όταν επικοινωνείτε με την υποστήριξη.

Προβολή των αριθμών IMEI με το πληκτρολόγιο κλήσης

1. Βρείτε και πατήστε τις επιλογές  (Εικονίδιο τηλεφώνου).
2. Πατήστε  (Εικονίδιο πληκτρολογίου κλήσης).
3. Εισαγάγετε *#06# στο πληκτρολόγιο κλήσης. Οι αριθμοί IMEI εμφανίζονται αυτόματα.

Προβολή των αριθμών IMEI στον δίσκο

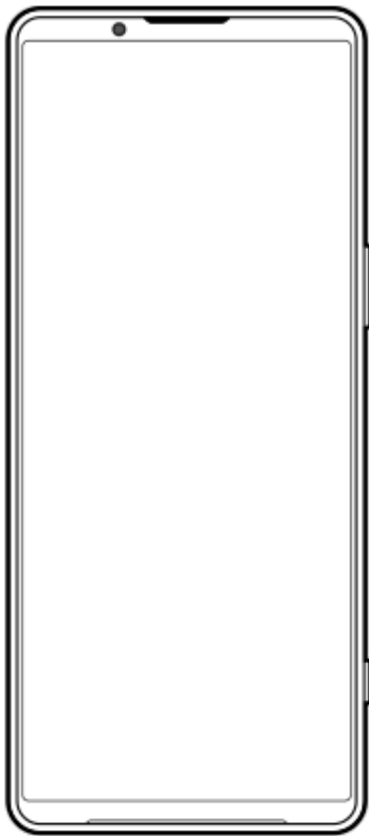

1. Σύρετε τον δίσκο προς τα έξω. Οι αριθμοί IMEI εμφανίζονται στον δίσκο.

TP0002935379

Smartphone

Xperia 5 V XQ-DE54/XQ-DE72

Εύρεση, κλείδωμα και διαγραφή χαμένης συσκευής

Το Google προσφέρει μια υπηρεσία web εντοπισμού τοποθεσίας και ασφάλειας, η οποία ονομάζεται "Εύρεση συσκευής". Αφού συνδεθείτε σε έναν λογαριασμό Google, από προεπιλογή θα ενεργοποιηθεί η υπηρεσία "Εύρεση συσκευής". Αν χάσετε τη συσκευή σας, μπορείτε να χρησιμοποιήσετε την "Εύρεση συσκευής" για να τη βρείτε, να την κλειδώσετε ή να σβήσετε το περιεχόμενό της.

Για περισσότερες πληροφορίες, μεταβείτε στην ένδειξη support.google.com/android/.

TP0001875492

Smartphone

Xperia 5 V XQ-DE54/XQ-DE72

Πληροφορίες για αυτόν τον Οδηγό βοήθειας

Αυτός είναι ο Οδηγός βοήθειας Xperia 5 V για την έκδοση λογισμικού Android 13. Αν δεν είστε βέβαιοι για την έκδοση λογισμικού που εκτελείται στη συσκευή σας, μπορείτε να την ελέγξετε από το μενού "Ρυθμίσεις".

Για πληροφορίες σχετικά με κοινά χαρακτηριστικά και ρυθμίσεις Android (όπως βασικές ρυθμίσεις Android, ρυθμίσεις Wi-Fi, ρυθμίσεις αρχικής οθόνης, μεταφορά περιεχομένου, πλοήγηση σε συρτάρι εφαρμογών, ειδοποιήσεις και άλλα χαρακτηριστικά εφαρμογών της Google), βλέπε support.google.com/android/.

Σημείωση

- Οι ενημερώσεις συστήματος και εφαρμογών μπορεί να εμφανίσουν τα χαρακτηριστικά της συσκευής σας με διαφορετικό τρόπο από εκείνον που περιγράφεται σε αυτόν τον Οδηγό βοήθειας. Η έκδοση Android μπορεί να μην επηρεαστεί σε μια ενημέρωση.
- Όλες οι εικόνες που χρησιμοποιούνται ως δείγματα εικόνων σε αυτόν τον Οδηγό βοήθειας είναι μόνο για απεικονιστικούς σκοπούς και δεν τραβήχτηκαν από την πραγματική συσκευή.

Για να ελέγξετε την τρέχουσα έκδοση λογισμικού και τον αριθμό μοντέλου της συσκευής σας

Βρείτε και πατήστε τις επιλογές [Ρυθμίσεις] > [Σχετικά με το τηλέφωνο]. Η τρέχουσα έκδοση λογισμικού εμφανίζεται στο στοιχείο [Αριθμός έκδοσης]. Ο τρέχων αριθμός μοντέλου εμφανίζεται στο στοιχείο [Μοντέλο].

Περιορισμοί σε υπηρεσίες και λειτουργίες

Οι υπηρεσίες και οι λειτουργίες που περιγράφονται σε αυτόν τον Οδηγό βοήθειας μπορεί να μην υποστηρίζονται σε ορισμένες χώρες/περιοχές ούτε από ορισμένα δίκτυα ή παρόχους υπηρεσιών. Ο διεθνής αριθμός έκτακτης ανάγκης GSM μπορεί να χρησιμοποιηθεί σε κάθε περίπτωση σε όλες τις χώρες/περιοχές και τα δίκτυα και από όλους τους παρόχους υπηρεσιών, εφόσον η συσκευή έχει συνδεθεί στο δίκτυο κινητής τηλεφωνίας. Επικοινωνήστε με το λειτουργό δικτύου ή τον πάροχο υπηρεσιών που χρησιμοποιείτε, για να προσδιορίσετε τη διαθεσιμότητα οποιασδήποτε συγκεκριμένης υπηρεσίας ή λειτουργίας, καθώς και κατά πόσο ισχύουν επιπλέον χρεώσεις πρόσβασης ή χρήσης.

Για τη χρήση ορισμένων λειτουργιών και εφαρμογών που περιγράφονται σε αυτό τον οδηγό, ενδέχεται να απαιτείται πρόσβαση στο Internet. Κατά τη σύνδεση στο Internet με τη συσκευή σας, ενδέχεται να προκύψουν χρεώσεις σύνδεσης δεδομένων. Για περισσότερες πληροφορίες, επικοινωνήστε με τον πάροχο υπηρεσιών του ασύρματου δικτύου σας.

Σχετικό θέμα

- [Πριν από την ενημέρωση της συσκευής σας](#)
- [Ενημέρωση της συσκευής σας ασύρματα](#)
- [Μενού Ρυθμίσεις](#)

TP0001875546

Smartphone

Xperia 5 V XQ-DE54/XQ-DE72

Προσβασιμότητα

Ρυθμίσεις προσβασιμότητας

Το Android παρέχει πολλές δυνατότητες προσβασιμότητας όπως [TalkBack], [Μέγεθος οθόνης και κείμενο] ([Μέγεθος γραμματοσειράς]), [Χρώμα και κίνηση] ([Διόρθωση χρωμάτων], [Σκούρο θέμα]), [Επιπλέον μείωση φωτεινότητας], [Μεγιστοποίηση] και άλλες.

Μπορείτε να βρείτε τις δυνατότητες προσβασιμότητας στην περιοχή [Ρυθμίσεις] > [Προσβασιμότητα].

Επισκεφτείτε τη "Βοήθεια Προσβασιμότητα Android" στη διεύθυνση support.google.com/accessibility/android για περισσότερες πληροφορίες.

Σχετικό θέμα

- [Μενού Ρυθμίσεις](#)

TP1000431555

Smartphone

Xperia 5 V XQ-DE54/XQ-DE72

Χρήση της συσκευής σε συνθήκες υγρασίας και σκόνης

Η συσκευή σας είναι αδιάβροχη και ανθεκτική στη σκόνη με βαθμούς προστασίας IPX5/IPX8 και IP6X. Ωστόσο, να θυμάστε: όλες οι θύρες USB και τα βύσματα πρέπει να είναι εντελώς στεγνά πριν τη χρήση και τα συνδεδεμένα καλύμματα θα πρέπει να είναι καλά κλειστά. Η συσκευή σας διαθέτει υποδοχή δίσκου nano SIM/κάρτας μνήμης με προσαρτημένο κάλυμμα. Δεν πρέπει να βάζετε τη συσκευή εντελώς κάτω από νερό ή να την εκθέτετε σε θαλασσινό νερό, αλμυρό νερό, χλωριωμένο νερό ή υγρά, όπως π.χ. ποτά. Η εγγύησή σας δεν καλύπτει τη ζημιά ή τα ελαττώματα που προκαλούνται από την κατάχρηση ή τη χρήση της συσκευής σας, κατά παρέκκλιση των οδηγιών της Sony. Για πληροφορίες σχετικά με την εγγύηση, διαβάστε τις Σημαντικές πληροφορίες που παρέχονται στις ενότητες [Ρυθμίσεις] > [Σχετικά με το τηλέφωνο] > [Νομικές πληροφορίες] στη συσκευή σας.

Για να κλείσετε καλύμματα που έχουν προσαρτηθεί

1. Πιέστε τις επισημασμένες θέσεις όπως απεικονίζεται και βεβαιωθείτε ότι δεν υπάρχουν κενά μεταξύ του καλύμματος και της συσκευής σας.

(A): Κάλυμμα

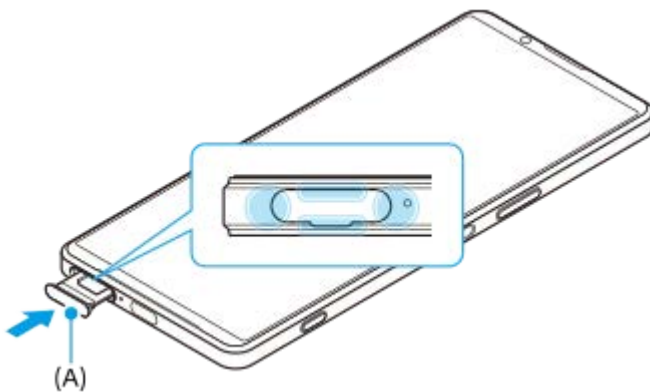

Για να στεγνώσετε τη συσκευή σας

1. Χρησιμοποιώντας ένα πανί από μικροΐνες, σκουπίστε τυχόν περίσσεια υγρασίας από τη συσκευή σας.



2. Με τη συσκευή σταθερά κρατημένη και τη θύρα USB στραμμένη προς τα κάτω, ανακινήστε τη συσκευή δυνατά τουλάχιστον 20 φορές. Αλλάξτε τον προσανατολισμό και ανακινήστε ξανά τη συσκευή 20 φορές.

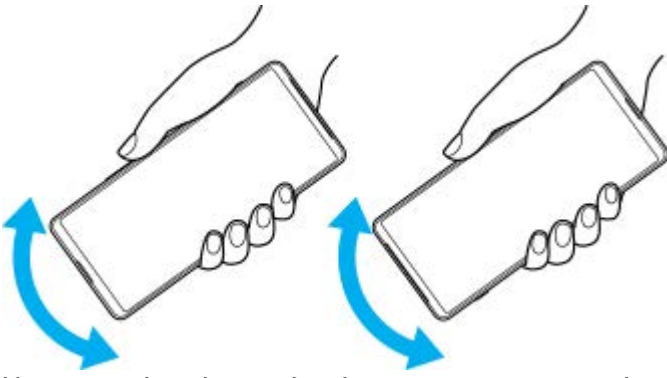

3. Χρησιμοποιήστε ένα πανί από μικροΐνες για να σκουπίσετε την υγρασία που έχει απομείνει. Σκουπίστε τα κουμπιά, τις θύρες και τα εξαρτήματα της συσκευής σας, όπως ηχεία, μικρόφωνα, αισθητήρες, κάμερες κ.λπ., όπως φαίνεται στην εικόνα.

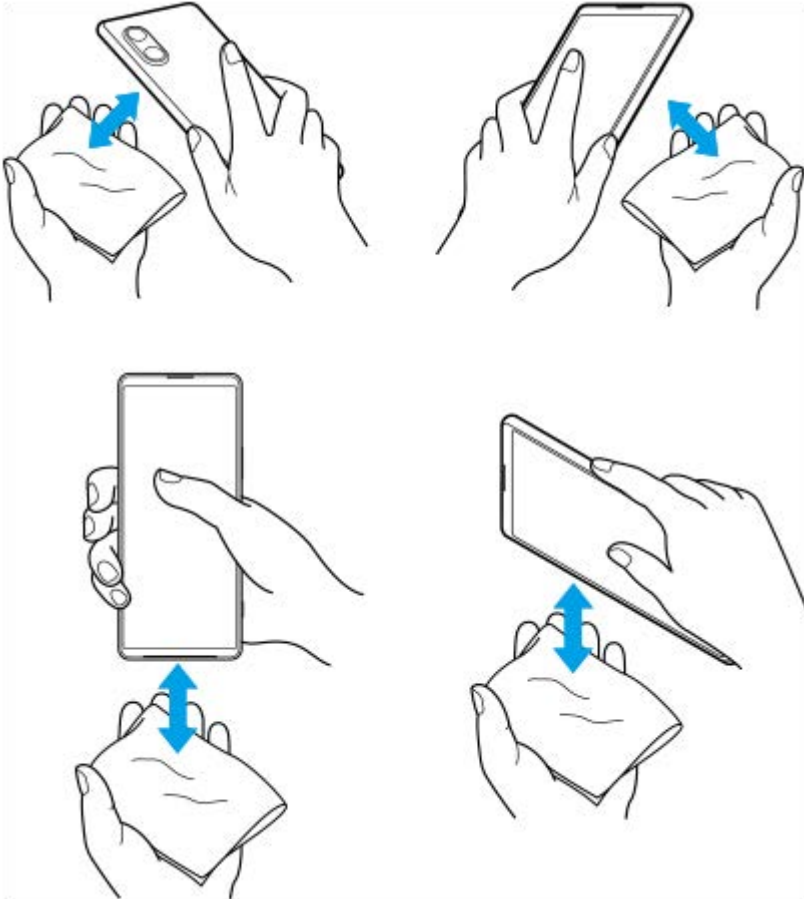

4. Αφήστε τη συσκευή σας για τουλάχιστον μερικές ώρες και βεβαιωθείτε ότι είναι εντελώς στεγνή πριν τη χρησιμοποιήσετε.

TP1000431556

Smartphone

Xperia 5 V XQ-DE54/XQ-DE72

Νομικές πληροφορίες

Αυτός ο Οδηγός βοήθειας δημοσιεύεται από τη Sony Corporation (στο εξής εφεξής αναφέρεται ως "Sony") ή από την τοπική θυγατρική εταιρεία της χωρίς καμία εγγύηση. Η Sony μπορεί ανά πάσα στιγμή και χωρίς ειδοποίηση να επιφέρει βελτιώσεις και αλλαγές στον παρόντα Οδηγό βοήθειας λόγω τυπογραφικών λαθών, ανακρίβειών των τρεχουσών πληροφοριών ή βελτιώσεων σε προγράμματα ή/και εξοπλισμό. Ωστόσο, τέτοιες αλλαγές θα ενσωματώνονται στις νέες εκδόσεις αυτού του Οδηγού βοήθειας. Όλες οι εικόνες προορίζονται μόνο για σκοπούς απεικόνισης και ενδέχεται να μην αναπαριστούν με ακρίβεια την πραγματική συσκευή.

Όλα τα ονόματα προϊόντων και εταιρειών που αναφέρονται στο παρόν αποτελούν εμπορικά σήματα ή σήματα κατατεθέντα των αντίστοιχων κατόχων τους. Όλα τα υπόλοιπα εμπορικά σήματα αποτελούν ιδιοκτησία των αντίστοιχων κατόχων τους. Με την επιφύλαξη κάθε δικαιώματος το οποίο δεν παραχωρείται ρητά στο παρόν. Για περισσότερες πληροφορίες επισκεφθείτε τον ιστότοπο <https://www.sony.net/Products/smartphones/trademarks-and-copyright.html>.

Αυτός ο Οδηγός βοήθειας μπορεί να αναφέρεται σε υπηρεσίες ή εφαρμογές που παρέχονται από τρίτους. Η χρήση τέτοιου προγραμματισμού ή υπηρεσιών ενδέχεται να απαιτεί ξεχωριστή εγγραφή στον εκάστοτε τρίτο πάροχο, καταβολή τελών ή καταχώρηση στοιχείων πιστωτικής κάρτας και ίσως να υπόκειται σε πρόσθετους όρους χρήσης, αλλαγής, διακοπής ή μη συνέχισης παροχής ανά πάσα στιγμή. Για εφαρμογές στις οποίες αποκτάτε πρόσβαση από ή μέσω website τρίτων, διαβάστε εκ των προτέρων τους όρους χρήσης και την ισχύουσα πολιτική απορρήτου αυτών των website. Η Sony δεν υπόσχεται ούτε εγγυάται τη διαθεσιμότητα ή την απόδοση των εφαρμογών, των website ή των προσφερόμενων υπηρεσιών τρίτων.

Η συσκευή σας έχει τη δυνατότητα λήψης, αποθήκευσης και προώθησης πρόσθετου περιεχομένου, π.χ. μουσικής ή βίντεο. Η χρήση αυτού του περιεχομένου μπορεί να περιορίζεται ή να απαγορεύεται από δικαιώματα τρίτων, συμπεριλαμβανομένου ενδεικτικά του περιορισμού που απορρέει από την ισχύουσα νομοθεσία περί προστασίας πνευματικών δικαιωμάτων. Εσείς, και όχι η Sony, είστε αποκλειστικά υπεύθυνοι για το πρόσθετο περιεχόμενο που λαμβάνετε ή προωθείτε από τη συσκευή σας. Πριν από τη χρήση οποιουδήποτε πρόσθετου περιεχομένου, επαληθεύστε ότι διαθέτετε κατάλληλη άδεια ή οποιουδήποτε άλλου είδους εξουσιοδότηση για τη χρήση που σκοπεύετε να κάνετε. Η Sony δεν εγγυάται την ακρίβεια, την ακεραιότητα ή την ποιότητα οποιουδήποτε πρόσθετου περιεχομένου ή περιεχομένου που παρέχεται από τρίτους. Σε καμία περίπτωση, η Sony δεν φέρει ευθύνη για μη ενδεδειγμένη από μέρους σας χρήση πρόσθετου περιεχομένου ή περιεχομένου που παρέχεται από τρίτους.

Για το παρόν προϊόν παραχωρείται άδεια χρήσης στα πλαίσια των αδειών χρήσης του χαρτοφυλακίου ευρεσιτεχνιών MPEG-4 visual και AVC για προσωπική και μη εμπορική χρήση από έναν καταναλωτή για (i) την κωδικοποίηση βίντεο σύμφωνα με το οπτικό πρότυπο MPEG-4 ("βίντεο MPEG-4") ή το πρότυπο AVC ("βίντεο AVC") ή/και (ii) την αποκωδικοποίηση βίντεο MPEG-4 ή AVC που κωδικοποιήθηκε από έναν καταναλωτή που επιδιόταν σε προσωπική και μη εμπορική δραστηριότητα ή/και που αποκτήθηκε από έναν πάροχο βίντεο που διέθετε άδεια χρήσης από την MPEG LA για παροχή βίντεο MPEG-4 ή/και AVC. Καμία άδεια δεν εκχωρείται ή δεν υποδηλώνεται για οποιαδήποτε άλλη χρήση. Περισσότερες πληροφορίες όπως σε σχέση με τη διαφημιστική, εσωτερική και εμπορική χρήση και παραχώρηση άδειας χρήσης μπορείτε να πάρετε από την MPEG LA, LLC. Δείτε τη διεύθυνση <https://www.mpegla.com>. Παραχώρηση άδειας χρήσης για την τεχνολογία αποκωδικοποίησης ήχου MPEG Layer-3 από την Fraunhofer IIS και την Thomson.

Σημείωση: Η Sony συνιστά στους χρήστες να δημιουργούν αντίγραφα ασφαλείας των προσωπικών δεδομένων και πληροφοριών τους.

Η SONY ΔΕΝ ΦΕΡΕΙ ΚΑΜΙΑ ΕΥΘΥΝΗ ΓΙΑ ΤΥΧΟΝ ΑΠΩΛΕΙΑ, ΔΙΑΓΡΑΦΗ Ή/ΚΑΙ ΑΝΤΙΚΑΤΑΣΤΑΣΗ ΠΡΟΣΩΠΙΚΩΝ ΔΕΔΟΜΕΝΩΝ Ή ΑΡΧΕΙΩΝ ΠΟΥ ΕΙΝΑΙ ΑΠΟΘΗΚΕΥΜΕΝΑ ΣΤΗ ΣΥΣΚΕΥΗ ΣΑΣ (ΣΥΜΠΕΡΙΛΑΜΒΑΝΟΜΕΝΩΝ, ΕΝΔΕΙΚΤΙΚΑ, ΕΠΑΦΩΝ, ΜΟΥΣΙΚΩΝ ΚΟΜΜΑΤΙΩΝ ΚΑΙ ΦΩΤΟΓΡΑΦΙΩΝ) Η ΟΠΟΙΑ ΠΡΟΚΥΠΤΕΙ ΑΠΟ ΟΠΟΙΑΔΗΠΟΤΕ ΕΝΗΜΕΡΩΣΗ ΤΗΣ ΣΥΣΚΕΥΗΣ ΣΑΣ ΜΕ ΟΠΟΙΑΔΗΠΟΤΕ ΑΠΟ ΤΙΣ ΜΕΘΟΔΟΥΣ ΠΟΥ ΠΕΡΙΓΡΑΦΟΝΤΑΙ ΣΤΟΝ ΠΑΡΟΝΤΑ ΟΔΗΓΟ ΒΟΗΘΕΙΑΣ Ή ΣΤΗΝ ΠΑΡΟΥΣΑ ΤΕΚΜΗΡΙΩΣΗ.

Η ΣΥΝΟΛΙΚΗ ΕΥΘΥΝΗ ΤΗΣ SONY Ή ΤΩΝ ΠΡΟΜΗΘΕΥΤΩΝ ΤΗΣ ΠΡΟΣ ΕΣΑΣ ΓΙΑ ΟΠΟΙΑΔΗΠΟΤΕ ΚΑΙ ΓΙΑ ΟΛΕΣ ΤΙΣ ΖΗΜΙΕΣ, ΑΠΩΛΕΙΕΣ ΚΑΙ ΑΙΤΙΕΣ ΑΓΩΓΩΝ (ΑΠΟ ΣΥΜΒΑΣΗ Ή ΑΔΙΚΟΠΡΑΞΙΑ, ΣΥΜΠΕΡΙΛΑΜΒΑΝΟΜΕΝΩΝ, ΕΝΔΕΙΚΤΙΚΑ, ΤΗΣ ΑΜΕΛΕΙΑΣ Ή ΑΛΛΩΣ) ΔΕΝ ΘΑ ΥΠΕΡΒΑΙΝΕΙ ΣΕ ΚΑΜΙΑ ΠΕΡΙΠΤΩΣΗ ΤΟ ΠΟΣΟ ΠΟΥ ΠΛΗΡΩΣΑΤΕ ΓΙΑ ΤΗ ΣΥΣΚΕΥΗ ΣΑΣ.

Smartphone

Xperia 5 V XQ-DE54/XQ-DE72

Εγγύηση, SAR και οδηγίες χρήσης

Για πληροφορίες σχετικά με την εγγύηση, το SAR (ειδικός ρυθμός απορρόφησης) και τις οδηγίες ασφαλείας, διαβάστε τις Σημαντικές πληροφορίες που παρέχονται στις [Ρυθμίσεις] > [Σχετικά με το τηλέφωνο] > [Νομικές πληροφορίες] της συσκευής σας.

TP0002284192

H-536-100-62 Copyright 2023 Sony Corporation