

REON POCKET

REON POCKET을 사용할 때 문제가 발생하거나 의문 사항이 있으면 이 설명서를 활용하여 주십시오.

도움말 안내의 권장 페이지

[전용 넥밴드 사용하기](#)

넥밴드의 탈부착 방법을 설명합니다.

REON POCKET TAG 사용하기

[REON POCKET TAG의 도움말 안내](#)

REON POCKET TAG, RNPT-2(포함되어 있음) 사용법에 관한 정보는 이 링크에서 도움말 안내를 참조하여 주십시오.

[사용 전](#)

[패키지 내용물 확인](#)

[각 부의 명칭](#)

충전

[기기 충전하기](#)

[배터리 지속 시간](#)

[배터리 잔량 확인하기](#)

준비

[넥밴드로 기기 사용하기](#)

[기기에 통기 커버를 부착하여 사용하기](#)

[기기를 손으로 잡고 사용하기](#)

[기기에서 조작하기](#)

전용 앱인 "REON POCKET" 설치

["REON POCKET" 앱 설치](#)

["REON POCKET" 앱 화면의 개요](#)

"REON POCKET" 앱에서 조작하기

[COOL 모드](#)

[WARM 모드](#)

[SMART COOL ⇄ WARM 모드](#)

[부착/탈착을 통한 작동 시작/정지\(자동 시작/중지\)](#)

등록 및 초기화

[기기 등록 취소하기](#)

[다른 스마트폰으로 기기 제어하기](#)

[기기 초기화](#)

사전 주의 사항 및 사양

[예방 조치](#)

[물에 젖음으로 인한 화상이나 오작동을 방지하려면](#)

[청소 관련 주의 사항](#)

[규격](#)

[상표 및 저작권](#)

[라이선스 관련 주의 사항](#)

문제 해결

[기기를 작동하거나 충전할 수 없는 경우](#)

[모드 LED가 보라색으로 깜박이는 경우](#)

[지원 사이트\(FAQ 및 기타\) 확인하기](#)

[연락처 정보](#)

사용 전

사용 관련 공지 사항

- REON POCKET은 일상적인 외출, 출퇴근, 가벼운 운동(예: 걷기, 골프)에 사용하도록 고안되었습니다. 본 제품은 방수 기능이 없으니 주의하십시오.
다음과 같은 환경에서는 제품 사용을 자제하시기 바랍니다.
 - 땀을 많이 흘리는 정도로 격렬한 작업이나 운동(예: 달리기)을 하는 경우
 - 비나 눈이 내리는 경우 또는 장치가 습기에 노출되는 기타 상황
 - 뜨거운 태양 아래에서 장시간 사용하는 경우
- 본 제품은 정밀 기기이므로 떨어뜨리거나 던지는 등 강한 충격을 가하지 마십시오.
- 기기를 [COOL] 설정으로 작동시키면, 주변 환경 온도에 따라 통기구를 통해 따뜻한 공기가 환기될 수 있습니다. 이것이 우려되는 경우에는 [COOL]의 온도 설정 수준을 낮추거나 기기 사용을 자제하십시오.

[COOL] 모드로 사용하는 경우

- 통기성이 좋고 헐렁한 옷을 착용하여 주십시오.
- 기기 상단에 있는 통기구의 배출을 바꿔주려면 통기 커버를 사용하십시오. 통기 커버 없이 기기를 사용할 경우, 옷이 통기구를 막지 않도록 주의하십시오.
- 넥타이를 풀거나 셔츠의 윗단추를 여는 등 목 주위에 충분한 공간을 확보하십시오. 이렇게 하면 통기구의 공기 흐름이 향상됩니다.
- 어두운 옷보다 태양열을 덜 흡수하는 흰색이나 기타 밝은 색상의 옷을 입으십시오.
- 에어 인렛 또는 통기구를 의도적으로 막지 마십시오.
- 잘 때는 기기를 사용하지 마십시오.

[WARM] 모드로 사용하는 경우

- 기기가 너무 뜨겁게 느껴지면 즉시 기기 사용을 중지하십시오.
- 잘 때는 기기를 사용하지 마십시오.

열사병 관련 공지 사항

REON POCKET은 열사병 예방 장치로 사용하도록 고안되지 않았습니다.
열사병 예방에 관한 일상 생활 지침은 일본 환경부의 관련 정보 웹사이트를 참조하십시오.

| 공기 온도(일 반 수치) | 주의가 필요한 생활 활 동 지침 | 예방 조치 |
|---------------------------|---------------------|---|
| 위험 (35 °C 이상) | 모든 생활 활동이 위험 | 노인들은 휴식을 취하는 상태에서도 열사병에 걸릴 위험이 높습니다. 최대한 외출을 자제하고 서늘한 방으로 이동하십시오. |
| 심각한 경고 (31 °C ~ 35 °C) | | 외출 시 뜨거운 태양을 피하고, 실내에서는 실내 온도 상승에 주의하십시오. |
| 경고 (28 °C ~ 31 °C) | 보통 또는 증가된 생활 활동이 위험 | 운동이나 힘든 일을 할 때에는 규칙적으로 충분한 휴식을 취하십시오. |
| 주의 (28 °C 미만) | 힘든 생활 활동이 위험 | 일반적으로 위험은 거의 없으나, 격렬한 운동이나 심한 노동을 하는 경우에는 위험한 상황이 발생할 수 있습니다. |

일본 정부 환경부의 "Heat Illness Prevention Information" (열질환 예방 정보) 웹사이트에서 발취

물 관련 공지 사항

손이 젖었을 때에는 기기 또는 제공된 USB 케이블을 만지지 말고, 기기를 충전하지 마십시오.

B-P42-100-31(1) Copyright 2026 Sony Thermo Technology Inc.

웨어러블 써모 디바이스 센싱 키트
RNPK-6T

패키지 내용물 확인

누락된 부분이 있으면, Sony 공인 서비스 센터에 문의하여 주십시오.
괄호 안의 숫자는 개수를 나타냅니다.

구입 시 본체와 통기 커버(Short)가 넥밴드에 부착되어 있습니다.

- REON POCKET 본체 (RNP-6) (1)
- 넥밴드 (RNPB-N6) (1)
- 통기 커버 (Short) (1)
- 통기 커버 (조절 가능) (1)
- REON POCKET TAG (태그) (RNPT-2) (1)
- 리튬 코인 셀 배터리 (CR2032) (태그에 삽입됨) (1)
- 카라비너 (태그에 포함됨) (1)
- L자형 USB Type-C® 케이블(USB-C® — USB-C) (1)
- 시작 설명서 (RNPK-6) (1)
- 시작 설명서 (RNPT-2) (1)
- 보증 (RNP-6) (일본에서만 유효함)* (1)
- 보증 (RNPT-2) (일본에서만 유효함)* (1)

* 일본 이외의 국가 및 지역의 보증에 대한 자세한 내용은 아래 페이지를 참조하십시오.
<https://reonpocket.sony.com/support/warranty/>

USB AC 어댑터는 포함되지 않습니다. 시중에 판매되는 USB AC 어댑터를 사용하여 주십시오.

통기 커버 사용하기

통기 커버 사용에 관한 자세한 내용은 "[기기에 통기 커버를 부착하여 사용하기](#)"를 참조하여 주십시오.

웨어러블 써모 디바이스 센싱 키트
RNPk-6T

각 부의 명칭

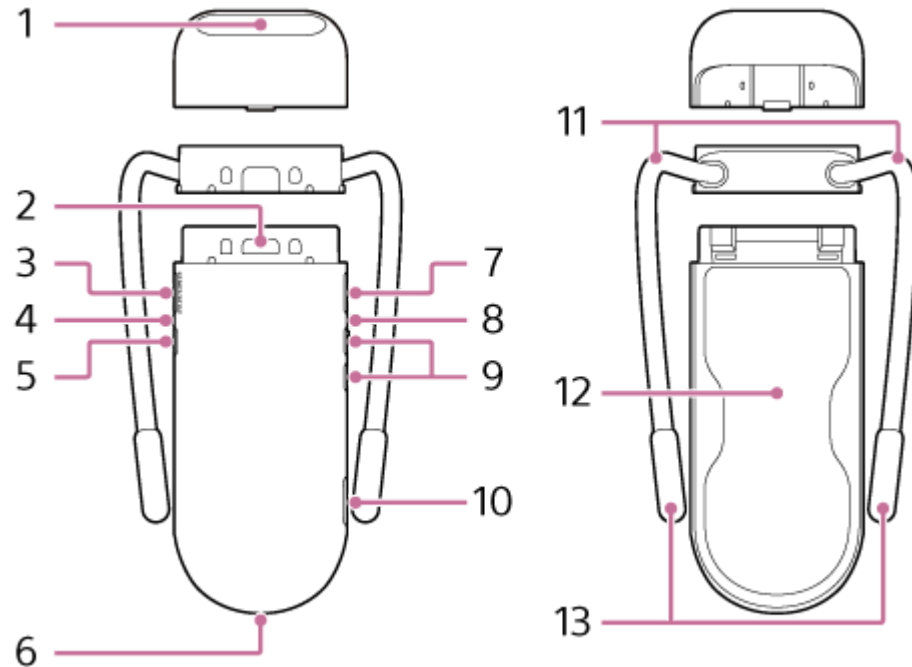

구입 시 본체와 통기 커버(Short)가 넥밴드에 부착되어 있습니다.

1. 통기구
2. 넥밴드 분리 버튼
3. START/STOP/⏻ (전원) 버튼
4. 모드 LED
5. MODE 버튼
6. 에어 인렛
7. SMART 버튼
8. 상태 LED
9. + (플러스) 버튼 / - (마이너스) 버튼
10. USB 포트
11. 밴드
12. 냉각/보온 섹션
(소재: 스테인리스 스틸 SUS316L)
13. 밴드 연장부

REON POCKET TAG(포함되어 있음)의 "각 부의 명칭"에 관한 자세한 내용은 다음 도움말 안내를 참조하여 주십시오.
https://rd1.sony.net/help/reonpocket/rnpt1/h_zz/

웨어러블 써모 디바이스 센싱 키트
RNPk-6T

기기 충전하기

이 기기에는 리튬 이온 배터리가 들어 있습니다. 기기를 처음 사용하거나 장기간 사용하지 않은 경우에는 30분 이상 충전하여 주십시오.

휴대용 배터리, 컴퓨터 또는 USB AC 어댑터를 사용하여 USB로 연결하면 장치에 전원을 공급하는 동안 냉각 또는 보온이 가능합니다. (냉각 또는 보온 중에는 기기의 내장 배터리가 충전되지 않습니다.)

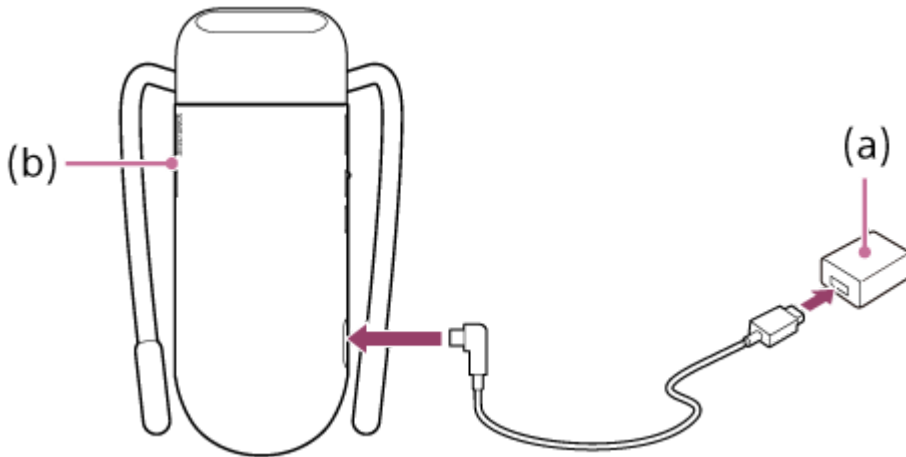

- 1 **USB 포트 커버를 열고, 제공된 USB 케이블을 사용하여 기기를 시중에 판매되는 USB AC 어댑터(a)에 연결하여 주십시오.**

모드 LED(b)가 적색으로 켜지고, 충전이 시작됩니다.

- 2 **모드 LED가 꺼지면 기기와 USB AC 어댑터에서 USB 케이블을 분리하여 주십시오.**

충전이 완료되면 모드 LED가 꺼집니다.

방전된 상태에서 충전을 시작하면, 약 60분 안에 배터리의 80%가 충전되고 약 120분 안에 완전 충전됩니다. (충전에 걸리는 시간은 사용하고 있는 USB AC 어댑터에 따라 다를 수 있습니다.)

참고 사항

- 주변 온도가 5 °C ~ 40 °C인 환경에서 배터리를 충전하여 주십시오.
- 젖은 손으로 기기, USB 케이블 또는 USB AC 어댑터를 만지지 마십시오.

관련 항목

- [배터리 지속 시간](#)
- [배터리 잔량 확인하기](#)

웨어러블 써모 디바이스 센싱 키트
RNPk-6T

배터리 지속 시간

1회 완전 충전으로 기기를 사용할 수 있는 시간

냉각 또는 보온 작동 중에 각 온도 레벨에 따른 배터리 지속 시간의 가이드라인은 다음과 같습니다.
[COOL] 모드에 대한 수치는 실내 온도가 30 °C인 환경에서 가만히 머무르면서 기기를 사용할 때의 가이드라인입니다.
배터리 지속 시간은 사용 방법 및 환경에 따라 다릅니다.

[COOL] 모드로 사용하는 경우

- 레벨 1: 약 10 시간
- 레벨 2: 약 8 시간 30 분
- 레벨 3: 약 7 시간
- 레벨 4: 약 5 시간 30 분
- 레벨 5: 약 3 시간

[WARM] 모드로 사용하는 경우

- 레벨 1: 약 7 시간
- 레벨 2: 약 5 시간
- 레벨 3: 약 4 시간
- 레벨 4: 약 3 시간

힌트

- 지속적으로 사용하는 경우, 다음과 같은 경과 시간에서는 작동이 일시 정지됩니다.
 - [COOL] 모드로 사용하는 경우: 약 15 시간
 - [WARM] 모드로 사용하는 경우: 약 8 시간

관련 항목

- [기기 충전하기](#)
- [배터리 잔량 확인하기](#)

웨어러블 써모 디바이스 센싱 키트
RNPk-6T

배터리 잔량 확인하기

"REON POCKET" 앱에서 배터리 아이콘으로 기기의 배터리 잔량을 확인할 수 있습니다.



A: 완충
B: 저하

참고 사항

- 일부 작동 조건 또는 환경 조건 하에서는 배터리 잔량이 바르게 표시되지 않는 경우가 있습니다.

기기의 배터리 잔량을 확인하려면

기기의 MODE 버튼을 약 2초 동안 길게 누르면 배터리 잔량에 따라 모드 LED가 적색으로 깜박이며, 깜박임 횟수는 다음과 같습니다.

4회 깜박임: 완충



1회 깜박임: 저하

관련 항목

- [기기 충전하기](#)
- [배터리 지속 시간](#)
- ["REON POCKET" 앱 화면의 개요](#)

웨어러블 써모 디바이스 센싱 키트
RNPk-6T

넥밴드로 기기 사용하기

구입 시 기기가 넥밴드에 부착되어 있습니다. 넥밴드를 그대로 착용하면서, 본 기기의 냉각/보온 섹션이 피부에 직접 닿도록 목 아래 부분에 밴드를 걸어 주십시오.

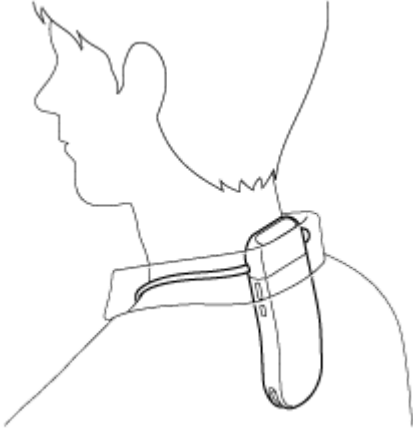

전용 넥밴드의 사용 방법에 대한 자세한 내용은 지원 사이트를 참조하여 주십시오.
<https://reonpocket.sony.com/support/>

밴드 조정하기

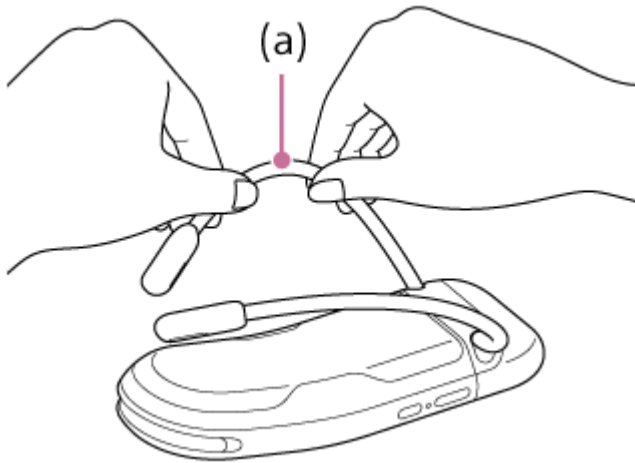

목 주위의 밴드 크기를 조정하거나 냉각/보온 섹션의 피부 접촉을 적절하게 개선하려면 넥밴드를 벗은 후 밴드(a)를 조정하여 주십시오.

밴드는 자유롭게 구부릴 수 있습니다. 밴드를 잡고 약간의 힘으로 폭과 각도를 조정하여 주십시오.

기기에서 넥밴드 분리하기 / 기기에 넥밴드 부착하기

미리 통기 커버를 제거하십시오.

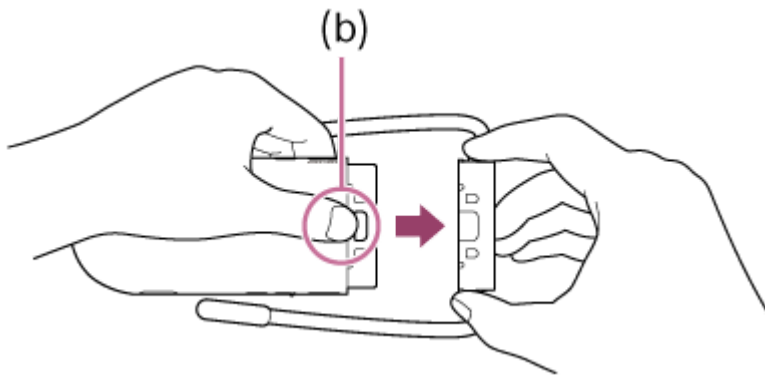

분리 버튼을 누른 상태에서 넥밴드를 바깥쪽으로 똑바로 당겨서 제거하십시오(b).
넥밴드를 부착하려면 단단히 고정될 때까지 기기에 밀어 넣으십시오.

관련 항목

- [기기에 동기 커버를 부착하여 사용하기](#)

웨어러블 써모 디바이스 센싱 키트
RNPk-6T

기기에 통기 커버를 부착하여 사용하기

구매 시 넥밴드에 통기 커버(Short)가 부착되어 있습니다. 기기 상단에 있는 통기구의 배출을 바꿔주려면 옷에 따라 Short 타입 또는 조절 가능한 타입의 통기 커버를 사용하십시오. 조절 가능한 통기 커버를 사용하면 길이와 각도를 조절할 수 있습니다.

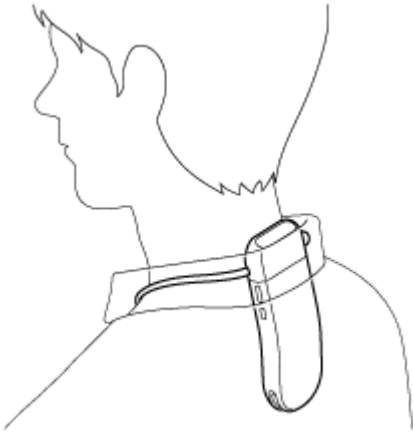

통기 커버 없이 기기를 사용할 경우, 옷이 통기구를 막지 않도록 주의하십시오.

넥밴드에서 통기 커버를 분리하기 / 넥밴드에 통기 커버를 부착하기

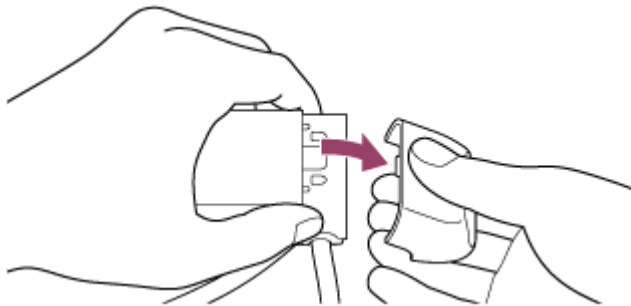

통기 커버의 상단과 하단을 손가락으로 잡고 아래쪽으로 당겨서 분리하여 주십시오.
통기 커버를 부착하려면 탭을 넥밴드의 노치에 맞추고 단단히 고정될 때까지 넥밴드에 밀어 넣으십시오.

웨어러블 써모 디바이스 센싱 키트
RNPk-6T

기기를 손으로 잡고 사용하기

기기를 잡고 냉각/보온 섹션을 피부에 대는 방식으로 사용할 수 있습니다.

기기에서 넥밴드를 분리하려면

미리 통기 커버를 제거하십시오.

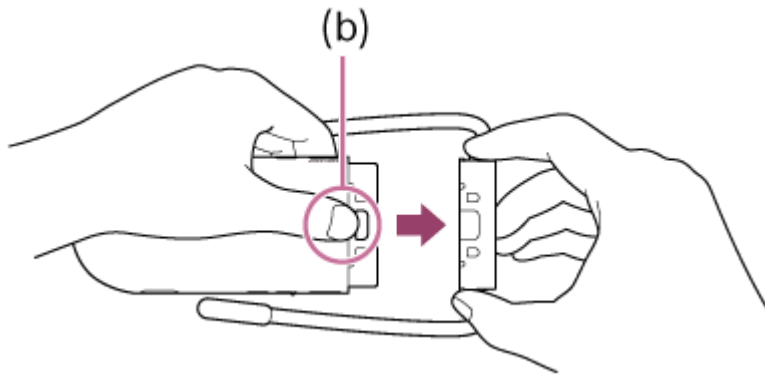

분리 버튼을 누른 상태에서 넥밴드를 바깥쪽으로 똑바로 당겨서 제거하십시오(b).
넥밴드를 부착하려면 단단히 고정될 때까지 기기에 밀어 넣으십시오.

기기를 휴대하는 경우

기기를 가방에 넣어 가지고 다닐 경우 열쇠 등 날카로운 물체로 인해 냉각/보온 섹션이 긁힐 수 있으니, 이를 방지하려면 기기를 작은 파우치에 넣어 휴대하는 것이 좋습니다.

참고 사항

- 젖은 손으로 기기의 버튼을 조작하지 마십시오.

웨어러블 써모 디바이스 센싱 키트
RNPk-6T

기기에서 조작하기

기기에 있는 다음 버튼을 사용하여 냉각/보온 작동을 수행할 수 있습니다.

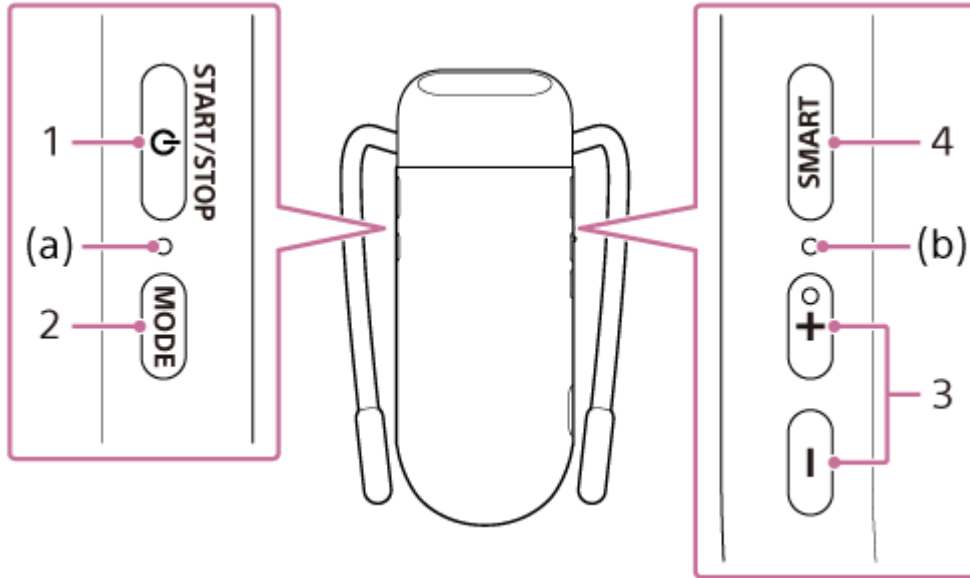

1. START/STOP/ ⏻ (전원) 버튼

작동을 시작/정지합니다. 이 버튼을 약 2초 동안 길게 누르면 기기가 켜지거나 꺼집니다.

2. MODE 버튼

COOL(냉각 작동)과 WARM(보온 작동)을 전환합니다.

- 모드가 변경되면 해당 모드에 따라 모드 LED(a)가 아래에 제시된 색상으로 약 5초간 점등됩니다.

- SMART COOL ⇔ WARM 모드*: 녹색
- SMART COOL / MANUAL COOL 모드: 청색
- SMART WARM / MANUAL WARM 모드: 주황색

* 이 기능을 사용하려면 REON POCKET TAG(포함되어 있음)가 필요합니다. REON POCKET TAG의 사용 방법에 관한 자세한 사항은 다음의 도움말 안내를 참조하여 주십시오.

https://rd1.sony.net/help/reonpocket/rmpt1/h_zz/

- 모드 전환 후, 모드 LED(a)는 작동 조건에 따라 다음과 같은 상태로 표시됩니다.

- 작동 중: 현재 모드에 해당하는 색상으로 점등 상태를 유지합니다.
- 정지된 상태: 현재 모드에 해당하는 색상으로 계속 점멸합니다.

3. + (플러스) 버튼 / - (마이너스) 버튼

MANUAL COOL / MANUAL WARM 모드로 전환합니다. 냉각/보온 강도를 원하는 대로 조정할 수 있습니다.

- MANUAL COOL / MANUAL WARM 모드를 시작하는 경우 또는 냉각/보온 레벨을 변경하는 경우, 냉각/보온 레벨에 해당하는 횡수만큼 상태 LED(b)가 아래에 제시된 색상으로 점멸합니다.

- MANUAL COOL 모드: 청색
- MANUAL WARM 모드: 주황색

4. SMART 버튼

SMART COOL / SMART WARM 모드로 전환합니다. 환경과 사용자가 원하는 설정에 따라 기기가 냉각/보온 강도를 자동으로 조정합니다.

- 기기가 SMART COOL ⇔ WARM / SMART COOL / SMART WARM 모드로 작동하고 있는 경우, 상태 LED(b)가 녹색으로 점등합니다.

힌트

- 기기가 REON POCKET TAG에 연결되어 있으면, 사용자가 MODE 버튼을 누를 때마다 작동 모드가 다음과 같은 순서로 변경됩니다.
SMART COOL ⇔ WARM 모드 → COOL 모드 → WARM 모드 → SMART COOL ⇔ WARM 모드...
- 기기가 모드를 전환하는 동안 모드 LED(a)가 새로운 모드에 해당하는 색상으로 약 10초 동안 점멸합니다.
- 기기가 MANUAL COOL / MANUAL WARM 모드로 작동하고 있으면, 상태 LED(b)가 점등하지 않습니다.

웨어러블 써모 디바이스 센싱 키트
RNPk-6T

"REON POCKET" 앱 설치

스마트폰에 "REON POCKET" 앱을 설치하여 주십시오. 앱 설치 후 초기 설정 화면에서 Bluetooth® 연결을 통해 스마트폰에 기기를 등록하여 주십시오.

참고 사항

- 스마트폰에서 Bluetooth 기능을 미리 켜두십시오.
- Android 스마트폰을 사용하는 경우, "REON POCKET" 앱이 위치 정보에 액세스하는 것을 허용하십시오.

1 "REON POCKET" 앱을 Google Play 또는 App Store에서 다운로드한 후, 설치하여 주십시오.

<https://reonpocket.sony.com/app/download/>

2 "REON POCKET" 앱을 실행하고 화면의 지시에 따라 초기 설정을 수행하여 주십시오.

화면의 지시에 따라 초기 설정을 진행하여 주십시오. 기기와 스마트폰 사이에 Bluetooth 연결이 수립되면 기기가 스마트폰에 등록됩니다. 기기의 상태 LED가 약 1분 동안 파란색으로 켜졌다가 꺼집니다.

힌트

- 스마트폰과 기기 사이의 연결이 불안정한 경우, 연결을 안정화하기 위해 스마트폰을 더 가까이 가져가 보십시오.

"REON POCKET" 앱 화면의 개요

이 페이지에서는 앱의 각 모드에 공통되는 항목을 소개합니다.

SMART COOL 화면(RNP-6)이 예시로 사용됩니다. 각 모드의 구체적인 항목은 해당 페이지를 참조하여 주십시오.



1. 설정 아이콘

다양한 설정(예: [자동 시작/중지])을 구성하거나 기기 등록을 취소하거나 기기를 초기화하거나 기기와 앱의 버전을 확인하려는 경우 이 아이콘을 탭합니다.

2. [자동 시작/중지] 아이콘

[자동 시작/중지] 기능이 활성화되어 있음을 나타냅니다.

3. 배터리 아이콘

기기의 배터리 잔량을 나타냅니다.

4. 모드 아이콘

○ (COOL): 냉각 작동을 사용하기 위해 이 아이콘을 탭하면 SMART COOL 화면으로 전환됩니다.

- COOL 모드

○ (SMART COOL ↔ WARM)*: 이 아이콘을 탭하면 SMART COOL ↔ WARM 화면으로 전환되고, 이를 통해 냉각 작동과 보온 작동 사이에서 자동으로 전환됩니다.

- SMART COOL ↔ WARM 모드

○ (WARM): 보온 작동을 사용하기 위해 이 아이콘을 탭하면 SMART WARM 화면으로 전환됩니다.

- WARM 모드

5. 냉각/보온 섹션의 온도 표시

기기의 접촉면 온도에 대한 가이드라인을 나타냅니다. 이 아이콘을 탭하면 접촉 표면 온도의 세부 정보와 더불어 도움 정보 및 참고 사항이 표시됩니다.

6. 온도/습도*

REON POCKET TAG(포함되어 있음)를 통해 측정된 온도와 습도를 표시합니다.

* 이 기능을 사용하려면 REON POCKET TAG(포함되어 있음)가 필요합니다. REON POCKET TAG의 사용 방법에 관한 자세한 사항은 다음의 도움 말 안내를 참조하여 주십시오.

https://rd1.sony.net/help/reonpocket/rnpt1/h_zz/

관련 항목

- [COOL 모드](#)
- [WARM 모드](#)
- [SMART COOL ⇄ WARM 모드](#)
- [배터리 잔량 확인하기](#)

B-P42-100-31(1) Copyright 2026 Sony Thermo Technology Inc.

웨어러블 써모 디바이스 센싱 키트
RNPk-6T

COOL 모드

이 페이지에서는 냉각/보온 섹션을 차갑게 만들기 위한 권장 사용법을 소개합니다(SMART COOL 모드). SMART COOL 모드에서는 기기가 다음 조건에 따라 냉각/보온 섹션의 온도를 자동으로 조절합니다.

- 기기 주변의 온도
- 걷거나 멈춰 있는 동작 등의 사용자 움직임
- REON POCKET TAG에서 전송한 온도 및 습도*
- 사용자의 선호 온도

* 기기가 REON POCKET TAG(포함되어 있음)에 연결되어 있는 경우
냉각/보온 섹션의 온도와 상기 조건에 따라 기기가 자동으로 냉각 강도를 높이거나 낮출 수 있으며, 아니면 작동을 일시 정지할 수 있습니다.

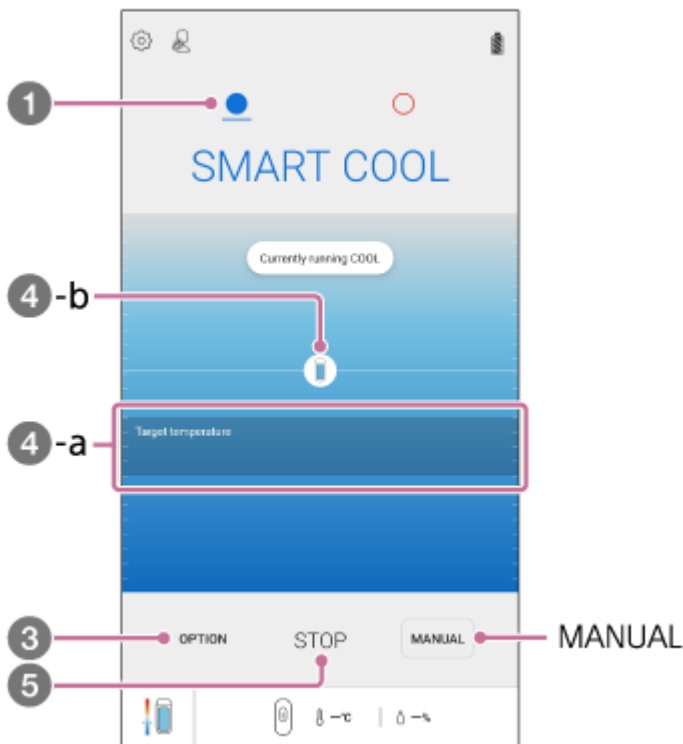

1 "REON POCKET" 앱 화면에서 ○ (COOL 아이콘)을 탭하십시오.

2 위의 화면이 표시되지 않으면, [시작]을 탭하십시오.

3 [옵션]을 탭하십시오.

4 선호 온도를 설정하십시오.

설정이 완료되면 냉각 작동이 시작됩니다. 기기가 냉각/보온 섹션의 온도를 자동으로 조절합니다.

- 목표 온도 (4-a): 냉각/보온 섹션의 목표 온도 범위를 나타냅니다(사용자가 설정한 선호 온도에 따라 달라짐).
- 기기 아이콘 (4-b): 냉각/보온 섹션의 현재 온도를 표시합니다. 기기 아이콘 주위의 원은 냉각 강도를 나타냅니다. 기기가 자동으로 냉각 작동을 일시 정지하면 아이콘이 반투명하게 바뀝니다.

5 냉각을 중단하려면 [중지]를 탭하십시오.

MANUAL COOL 모드 사용하기

MANUAL COOL 모드에서는 냉각 강도가 선택한 온도 수준으로 유지됩니다.

[MANUAL]을 탭한 다음, 원하는 온도 수준을 탭하십시오.

온도 수준이 다음과 같이 변경됩니다.

[1] (낮음) → [2] → [3] → [4] → [5] (강함)

참고 사항

- 다음과 같은 이상이 감지되면 냉각 작동이 자동으로 중단됩니다(모드 LED가 약 8초 동안 보라색으로 깜박임).
 - 기기의 내부 온도가 과도하게 높아진 경우.
 - 냉각/보온 섹션의 온도가 과도하게 낮아진 경우.
 - 기기 내부의 팬이 정상적으로 작동하지 않는 경우.

자세한 사항은 " 모드 LED가 보라색으로 깜박이는 경우 "를 참조하여 주십시오.

힌트

- 팬의 공기 배출량은 기기 내부 온도에 따라 자동으로 제어됩니다.

관련 항목

- [WARM 모드](#)

WARM 모드

이 페이지에서는 냉각/보온 섹션을 따뜻하게 만들기 위한 권장 사용법을 소개합니다(SMART WARM 모드). SMART WARM 모드에서는 기기가 다음 조건에 따라 냉각/보온 섹션의 온도를 자동으로 조절합니다.

- 기기 주변의 온도
- 걷거나 멈춰 있는 동작 등의 사용자 움직임
- REON POCKET TAG에서 전송한 온도 및 습도*
- 사용자의 선호 온도

* 기기가 REON POCKET TAG(포함되어 있음)에 연결되어 있는 경우
냉각/보온 섹션의 온도와 상기 조건에 따라 기기가 자동으로 보온 강도를 높이거나 낮출 수 있습니다.

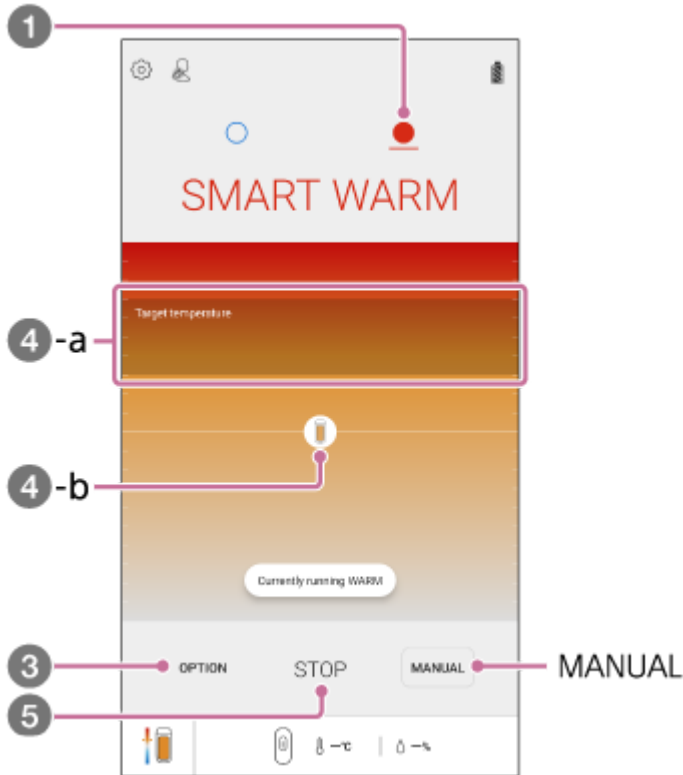

1 "REON POCKET" 앱 화면에서 ○ (WARM 아이콘)을 탭하십시오.

2 위의 화면이 표시되지 않으면, [시작]을 탭하십시오.

3 [옵션]을 탭하십시오.

4 선호 온도를 설정하십시오.

설정이 완료되면 보온 작동이 시작됩니다. 기기가 냉각/보온 섹션의 온도를 자동으로 조절합니다. 약 1시간 동안 보온 작동이 지속되면 약 1분간 작동이 정지되었다가 자동으로 재개됩니다.

- 목표 온도 (4-a): 냉각/보온 섹션의 목표 온도 범위를 나타냅니다(사용자가 설정한 선호 온도에 따라 달라짐).
- 기기 아이콘 (4-b): 냉각/보온 섹션의 현재 온도를 표시합니다. 기기 아이콘 주위의 원은 보온 강도를 나타냅니다. 기기가 자동으로 보온 작동을 일시 정지하면 아이콘이 반투명하게 바뀝니다.

5 보온을 중단하려면 [중지]를 탭하십시오.

MANUAL WARM 모드 사용하기

MANUAL WARM 모드에서는 보온 강도가 선택한 온도 수준으로 유지됩니다.

[MANUAL]을 탭한 다음, 원하는 온도 수준을 탭하십시오.

온도 수준이 다음과 같이 변경됩니다.

[1] (낮음) → [2] (중간) → [3] (강함) → [4] (최대)

- 약 1시간 동안 보온 작동이 지속되면 약 1분간 작동이 정지되었다가 자동으로 재개됩니다.
- 보온 작동은 약 8시간 후에 자동으로 중단됩니다.

참고 사항

- 다음과 같은 이상이 감지되면 보온 작동이 자동으로 중단됩니다(모드 LED가 약 8초 동안 보라색으로 깜박임).
 - 기기의 내부 온도가 과도하게 높아진 경우.
 - 냉각/보온 섹션의 온도가 과도하게 높아진 경우.

자세한 사항은 " [모드 LED가 보라색으로 깜박이는 경우](#) "를 참조하여 주십시오.

관련 항목

- [COOL 모드](#)

SMART COOL ⇔ WARM 모드

이 페이지는 기기와 REON POCKET TAG(포함되어 있음) 사이에 데이터를 연결하여 냉각 작동과 보온 작동을 자동으로 전환하는 사용법(SMART COOL ⇔ WARM 모드)을 소개합니다.

참고 사항

- 이 기능을 사용하려면 REON POCKET TAG(포함되어 있음)가 필요합니다.
REON POCKET TAG의 사용 방법에 관한 자세한 사항은 다음의 도움말 안내를 참조하여 주십시오.
https://rd1.sony.net/help/reonpocket/rnpt1/h_zz/

SMART COOL ⇔ WARM 모드에서는 기기가 냉각 작동과 보온 작동을 다음 조건에 따라 자동으로 전환하면서 냉각/보온 섹션의 온도를 자동으로 조절합니다.

- 기기 주변의 온도
- 걷거나 멈춰 있는 동작 등의 사용자 움직임
- REON POCKET TAG에서 전송한 온도 및 습도
- 사용자의 선호 온도

냉각/보온 섹션의 온도와 상기 조건에 따라 기기가 자동으로 냉각/보온 강도를 높이거나 낮출 수 있으며, 아니면 작동을 일시 정지할 수 있습니다.

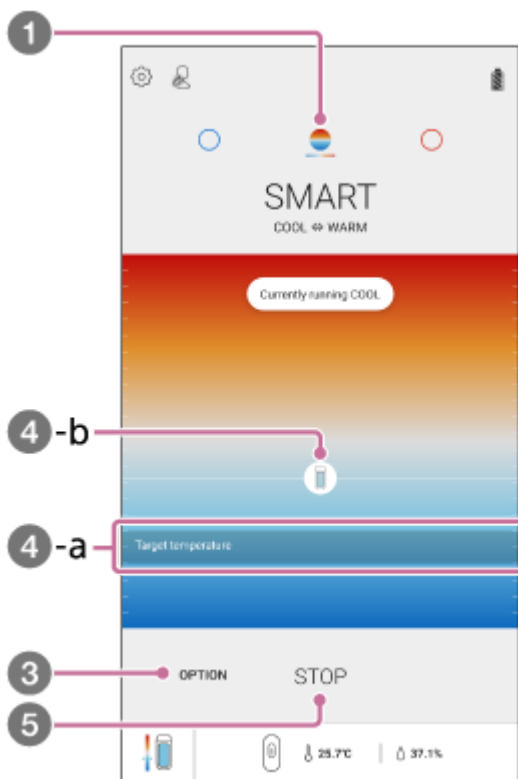

1 "REON POCKET" 앱 화면에서  (SMART COOL ⇔ WARM 아이콘)을 탭하십시오.

2 위의 화면이 표시되지 않으면, [시작]을 탭하십시오.

3 [옵션] - [온도 설정]를 탭하십시오.

4 선호 온도를 설정하십시오.

[COOL] 및 [WARM]에 대해 선호 온도를 개별적으로 설정하십시오.

설정이 완료되면 냉각/보온 작동이 시작됩니다. 기기가 냉각 작동과 보온 작동을 자동으로 전환하는 동안 냉각/보온 섹션의 온도를 자동으로 조절합니다.

약 1시간 동안 보온 작동이 지속되면 약 1분간 작동이 정지되었다가 자동으로 재개됩니다.

- 목표 온도 (4-a): 냉각/보온 섹션의 목표 온도 범위를 나타냅니다(사용자가 설정한 선호 온도에 따라 달라짐).
- 기기 아이콘 (4-b): 냉각/보온 섹션의 현재 온도를 표시합니다. 기기 아이콘 주위의 원은 냉각/보온 강도를 나타냅니다. 기기가 자동으로 냉각/보온 작동을 일시 정지하면 아이콘이 반투명하게 바뀝니다.

5 냉각/보온을 중단하려면 [중지]를 탭하십시오.

냉각/보온 작동의 전환 온도를 설정하려면

SMART COOL ↔ WARM 모드에서는 작동 모드가 냉각에서 보온으로, 보온에서 냉각으로 전환되는 기준 온도를 설정할 수 있습니다.

1. [옵션] - [전환 온도]를 탭하십시오.
2. 온도 표시줄의 왼쪽과 오른쪽으로 네모칸을 밀어 전환 온도를 설정하여 주십시오.
 - 냉각 작동으로 전환되는 온도를 보온 작동으로 전환되는 온도보다 낮게 설정할 수 없습니다.
3. [완료]를 탭하십시오.

참고 사항

- 다음과 같은 이상이 감지되면 냉각/보온 작동이 자동으로 중단됩니다(모드 LED가 약 8초 동안 보라색으로 깜박임).
 - 기기의 내부 온도가 과도하게 높아진 경우.
 - 냉각/보온 섹션의 온도가 과도하게 높아졌거나 낮아진 경우.
 - 기기 내부의 팬이 정상적으로 작동하지 않는 경우.

자세한 사항은 " 모드 LED가 보라색으로 깜박이는 경우 "를 참조하여 주십시오.

힌트

- 팬의 공기 배출량은 기기 내부 온도에 따라 자동으로 제어됩니다.

관련 항목

- COOL 모드
- WARM 모드

웨어러블 써모 디바이스 센싱 키트
RNPk-6T

부착/탈착을 통한 작동 시작/정지(자동 시작/중지)

"자동 시작/중지" 기능을 사용하면, 기기를 목에 착용했을 때 자동으로 냉각/보온이 시작되고, 기기를 목에서 떼어 책상 등에 놓으면 자동으로 냉각/보온이 정지됩니다. [자동 시작/중지] 기능으로 작동을 시작하면, 기기가 마지막에 사용한 모드와 동일한 모드로 작동합니다.

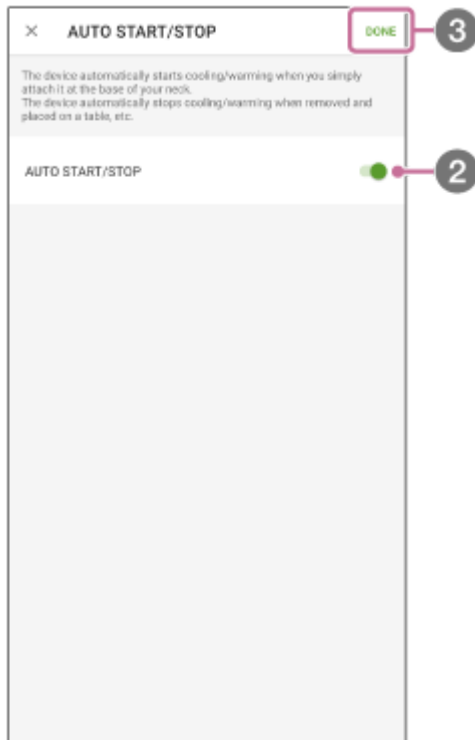

- 1 "REON POCKET" 앱 화면에서 ⚙️ (설정 아이콘) - [자동 시작/중지]을 탭하십시오.
- 2 [자동 시작/중지] 스위치를 탭하십시오.
- 3 화면의 우측 상단 구석에서 [완료]을 탭하십시오.
[자동 시작/중지] 기능이 켜지거나 꺼집니다.

참고 사항

- 본 기기를 손에 쥐고 사용하는 경우, 목 아래가 아닌 다른 신체 부위에 기기를 착용하는 경우 등과 같이 사용 조건에 따라 [자동 시작/중지] 기능이 정상적으로 작동하지 않을 수 있습니다.

웨어러블 써모 디바이스 센싱 키트
RNPk-6T

기기 등록 취소하기

하나의 스마트폰에 하나의 기기만 동시에 연결할 수 있습니다.

REON POCKET 기기가 두 대 이상 있다면, 다음 단계에 따라 스마트폰에서 연결된 기기의 등록을 취소한 다음, 다른 기기를 연결하여 주십시오.

- 1 "REON POCKET" 앱 화면에서  (설정 아이콘) - [장치 등록 해제]를 탭하십시오.
- 2 [등록 해제]를 탭하십시오.
기기의 장치 등록이 취소됩니다. "REON POCKET" 앱이 장치 등록 화면으로 전환합니다.

웨어러블 써모 디바이스 센싱 키트
RNPk-6T

다른 스마트폰으로 기기 제어하기

하나의 기기에는 하나의 스마트폰만 연결할 수 있습니다.

스마트폰 모델을 변경한 경우 또는 하나의 REON POCKET 기기를 두 대 이상의 스마트폰과 함께 사용하려는 경우, 다른 스마트폰이 기기에 연결할 수 있도록 다음 단계에 따라 이전에 연결된 스마트폰의 정보를 기기에서 삭제하여 주십시오.

- 1 기기의 **SMART** 버튼을 약 5초 동안 길게 눌러 주십시오.
기존에 연결된 스마트폰의 정보가 기기에서 삭제됩니다.
- 2 다른 스마트폰에서 "REON POCKET" 앱을 실행하고 기기에 연결하여 주십시오.

웨어러블 써모 디바이스 센싱 키트
RNPK-6T

기기 초기화

"REON POCKET" 앱으로 기기를 적절하게 제어할 수 없다면, 기기 초기화를 시도해 보십시오.

참고 사항

- 초기화하면 다음과 같은 설정 정보가 기기에서 삭제됩니다.
 - 연결된 스마트폰의 장치 등록 정보
 - 냉각/보온 설정
 - SMART COOL 모드, SMART WARM 모드 및 SMART COOL ⇔ WARM 모드에 대해 저장된 [온도 설정] 설정
 - SMART COOL ⇔ WARM 모드에 대해 저장된 [전환 온도] 설정

1 "REON POCKET" 앱 화면에서  (설정 아이콘) - [장치 초기화]을 탭하십시오.

2 [확인]을 탭하십시오.

기기가 초기화됩니다. 초기화 후, "REON POCKET" 앱 화면이 연결 화면으로 전환됩니다. 기기를 켜 후, 연결을 시작하려면 기기의 SMART 버튼을 약 2초 동안 길게 눌러 주십시오.

웨어러블 써모 디바이스 센싱 키트
RNPk-6T

예방 조치

방수 특성 관련 사항

- 본 기기는 생활 방수형으로 설계되었지만 먼지나 물방울이 기기에 유입되는 것을 완전히 막을 수는 없습니다.
- 기기를 욕실 등 습기가 많은 곳에서 사용하지 말고, 비 또는 기타 액체에 노출시키지 마십시오. 기기 문제가 물이나 기타 액체에 노출된 것 때문으로 판단되면, 장치 수리가 보증 대상에서 제외되거나 수리가 불가능할 수 있습니다. 수리가 가능하더라도 보증이 적용되지 않으며 비용이 청구됩니다.

기기 취급 관련 사항

- 기기가 손상되었을 때는 사용하지 마십시오. 부상의 원인이 될 수 있습니다. 기기가 손상된 경우 즉시 기기 사용을 중지하고 Sony 공인 서비스 센터에 문의하십시오.
- 백팩이나 베이비 캐리어 슬링을 사용할 때 넥밴드의 손상을 방지하려면 넥밴드에 하중이 가해지지 않도록 주의하십시오. 또한 의자 등받이에 기대어 앉을 때도 주의하십시오.
- 기기를 직사광선이나 자외선에 장시간 노출시키지 마십시오. 기기가 변색될 수 있습니다.
- 기기를 바닥에 떨어뜨리는 등 강한 충격을 가하지 마십시오. 기기에 못을 박거나 기기를 망치로 두드리거나 밟지 마십시오. 또한 USB 포트를 변형하지 마십시오. 고장이 발생할 수 있습니다.
- 기기에 방충제를 뿌리지 마십시오. 변형 또는 변색의 원인이 될 수 있습니다.
- 본 기기를 장기간 사용하지 않을 경우 USB Type-C® 케이블을 분리한 후 땀, 먼지, 습기를 조심스럽게 닦아낸 다음, 온도가 지나치게 높거나 낮은 곳 그리고 습도가 높은 곳을 피해서 적절한 장소에 보관하십시오. 수명이 만료된 배터리를 기기에 오랫동안 방치하면 배터리액 누출로 인해 기계 부품이 손상될 수 있습니다.

Bluetooth® 통신 관련 사항

Bluetooth 장치에서 방출되는 전자파는 전자 의료 기기의 작동에 영향을 미칠 수 있습니다. 다음과 같은 장소에서는 사고가 발생할 수 있으므로 본 기기와 기타 Bluetooth 장치를 끄십시오.

- 병원
- 열차 내 경로석 근처
- 가연성 가스가 있는 장소
- 자동문 근처
- 화재 경보기 근처

충전 시 주의 사항

충전하기 전에 USB 포트 부위나 USB 케이블에 땀 등 습기가 없는지 확인하십시오. 습기가 있다면 부드럽고 마른 천으로 닦아낸 후, 충전하기 전에 기기를 실온에서 자연 건조시키십시오.

저온 화상을 방지하려면

본 제품은 저온 화상을 방지하도록 설계되었으나, 제품 사용 시에는 다음 사항에 각별히 주의하시기 바랍니다.

- 1시간에 한 번씩 피부 상태를 확인해 보십시오. 이상 증상이 발견되면 즉시 기기 사용을 중지하십시오.
- 기기가 너무 뜨겁게 느껴지면 즉시 기기 사용을 중지하십시오.
- 잘 때는 기기를 사용하지 마십시오.
- 침구 위 또는 난로 등의 히터 근처에서 기기를 사용하지 마십시오.
- 혈액 순환이 좋지 않거나 피부 감각에 문제가 있는 사람이 기기를 사용할 때는 특별히 주의를 기울이십시오.

다른 회사에서 제공하는 서비스 및 소프트웨어

네트워크 서비스, 콘텐츠 및 이 제품의 [운영체제 및] 소프트웨어는 개별 약관의 적용을 받을 수 있으며 언제든지 변경되거나 중단 또는 끊길 수 있으며 수수료 지불, 등록 및 신용카드 정보를 제공해야 할 수도 있습니다.

B-P42-100-31(1) Copyright 2026 Sony Thermo Technology Inc.

웨어러블 써모 디바이스 센싱 키트

RNPk-6T

물에 젖음으로 인한 화상이나 오작동을 방지하려면

사용 후 반드시 청소하십시오

물, 땀 등의 액체나 먼지 등의 이물질이 기기에 묻어 있는 상태로 충전하면 화재, 감전, 발열, 연기, 발화로 인해 화상이나 심각한 부상 등의 사고가 발생할 수 있습니다. 오작동을 유발하는 원인이 될 수도 있습니다.

다음과 같은 상황을 피하고 기기에 습기나 먼지가 묻지 않도록 주의하십시오



- 부엌에서 가사일을 하거나 화장실에서 손을 씻은 후 젖은 손을 닦지 않고 기기를 만지는 경우.
- 기기를 차가운 PET 병과 함께 가방에 넣는 경우.
- 먹거나 마시는 동안 기기에 음료수를 쏟는 경우.

기기가 젖거나 더러워지면, 부드럽고 마른 천으로 닦아주십시오

웨어러블 써모 디바이스 센싱 키트
RNPk-6T

청소 관련 주의 사항

- 부드러운 천으로 먼지를 가볍게 닦아주십시오. 기기가 심하게 더러워진 경우에는 중성세제를 희석한 물에 부드러운 천을 담갔다가 꼭 짜서 얼룩을 닦아낸 후 마른 천으로 물기를 닦아주십시오. 알코올, 벤젠, 신나 등을 사용하지 마십시오.
- 먼지가 묻은 천으로 기기를 강하게 닦을 경우 기기 표면이 긁힐 수 있습니다.

웨어러블 써모 디바이스 센싱 키트

RNPK-6T

규격

전원

DC 3.7 V: 내장형 리튬 이온 충전식 배터리

DC 5 V: USB로 충전 시

작동 온도 범위

5 °C ~ 40 °C

치수(폭/높이/깊이)

약 110 mm × 45 mm × 160 mm (밴드를 포함하여 넥밴드에 기기와 통기 커버(Short)를 부착한 경우)

약 53 mm × 24 mm × 119 mm (기기만)

중량

약 165 g (넥밴드에 기기와 통기 커버(Short)를 부착한 경우)

약 125 g (기기만)

통신 규격

통신 시스템:

Bluetooth 5.0 절전형

출력:

Bluetooth 특정 출력 등급 2

주파수 대역:

2.4 GHz 대역 (2.4000 GHz ~ 2.4835 GHz)

외부 인터페이스

USB Type-C®

USB로 배터리 충전 시 시스템 요구 조건

USB AC 어댑터

시중에 판매되는 USB AC 어댑터(USB-C®) 중 1 A(1 000 mA) 이상의 출력 전류를 공급할 수 있는 제품

지원되는 운영 체제

지원되는 운영 체제는 다음 지원 페이지를 확인하여 주십시오.

<https://reonpocket.sony.com/support/device.html>

REON POCKET TAG(포함되어 있음)의 "규격"에 관한 자세한 내용은 다음 도움말 안내를 참조하여 주십시오.

https://rd1.sony.net/help/reonpocket/rnpt1/h_??/

디자인 및 주요 제원은 예고없이 변경할 경우가 있습니다.

웨어러블 써모 디바이스 센싱 키트

RNPK-6T

상표 및 저작권

- REON POCKET은 Sony Thermo Technology Inc.의 상표 또는 등록 상표입니다.
- Bluetooth® 워드 마크 및 로고는 Bluetooth SIG, Inc. 소유의 등록 상표로 Sony Group Corporation 및 그 계열사는 정식 사용 허가 하에 이러한 마크를 사용하고 있습니다.
- Google Play 및 Google Play 로고는 Google LLC의 상표입니다.
- App Store는 Apple Inc.의 서비스 마크입니다.
- USB Type-C® 및 USB-C®는 USB Implementers Forum의 등록 상표입니다.
- 본 문서에서 언급된 시스템 및/또는 제품 이름은 일반적으로 해당 개발자의 등록 상표 또는 상표이며 "TM" 및 "®" 표시는 본문에서 생략됩니다. 또한 이 문서에서 명시적으로 언급되지 않은 모든 저작권은 해당 소유자의 자산입니다.

웨어러블 써모 디바이스 센싱 키트
RNPk-6T

라이선스 관련 주의 사항

소프트웨어 관련 중요 정보

이 섹션에서는 본 제품에 사용되는 소프트웨어를 다룹니다.

Software License Information

NOTICES AND LICENSES FOR SOFTWARE USED IN THIS PRODUCT

Required public statement & License for the software used in this product

nRF5 SDK

Copyright (c) 2010 - 2018, Nordic Semiconductor ASA

All rights reserved.

Redistribution and use in source and binary forms, with or without modification, are permitted provided that the following conditions are met:

1. Redistributions of source code must retain the above copyright notice, this list of conditions and the following disclaimer.
2. Redistributions in binary form, except as embedded into a Nordic Semiconductor ASA integrated circuit in a product or a software update for such product, must reproduce the above copyright notice, this list of conditions and the following disclaimer in the documentation and/or other materials provided with the distribution.
3. Neither the name of Nordic Semiconductor ASA nor the names of its contributors may be used to endorse or promote products derived from this software without specific prior written permission.
4. This software, with or without modification, must only be used with a Nordic Semiconductor ASA integrated circuit.
5. Any software provided in binary form under this license must not be reverse engineered, decompiled, modified and/or disassembled.

THIS SOFTWARE IS PROVIDED BY NORDIC SEMICONDUCTOR ASA "AS IS" AND ANY EXPRESS OR IMPLIED WARRANTIES, INCLUDING, BUT NOT LIMITED TO, THE IMPLIED WARRANTIES OF MERCHANTABILITY, NONINFRINGEMENT, AND FITNESS FOR A PARTICULAR PURPOSE ARE DISCLAIMED. IN NO EVENT SHALL NORDIC SEMICONDUCTOR ASA OR CONTRIBUTORS BE LIABLE FOR ANY DIRECT, INDIRECT, INCIDENTAL, SPECIAL, EXEMPLARY, OR CONSEQUENTIAL DAMAGES (INCLUDING, BUT NOT LIMITED TO, PROCUREMENT OF SUBSTITUTE GOODS OR SERVICES; LOSS OF USE, DATA, OR PROFITS; OR BUSINESS INTERRUPTION) HOWEVER CAUSED AND ON ANY THEORY OF LIABILITY, WHETHER IN CONTRACT, STRICT LIABILITY, OR TORT (INCLUDING NEGLIGENCE OR OTHERWISE) ARISING IN ANY WAY OUT OF THE USE OF THIS SOFTWARE, EVEN IF ADVISED OF THE POSSIBILITY OF SUCH DAMAGE.

SoftDevice

Copyright (c) 2007 - 2018, Nordic Semiconductor ASA
All rights reserved.

Redistribution and use in source and binary forms, with or without modification, are permitted provided that the following conditions are met:

1. Redistributions of source code must retain the above copyright notice, this list of conditions and the following disclaimer.
2. Redistributions in binary form, except as embedded into a Nordic Semiconductor ASA integrated circuit in a product or a software update for such product, must reproduce the above copyright notice, this list of conditions and the following disclaimer in the documentation and/or other materials provided with the distribution.
3. Neither the name of Nordic Semiconductor ASA nor the names of its contributors may be used to endorse or promote products derived from this software without specific prior written permission.
4. This software, with or without modification, must only be used with a Nordic Semiconductor ASA integrated circuit.
5. Any software provided in binary form under this license must not be reverse engineered, decompiled, modified and/or disassembled.

THIS SOFTWARE IS PROVIDED BY NORDIC SEMICONDUCTOR ASA "AS IS" AND ANY EXPRESS OR IMPLIED WARRANTIES, INCLUDING, BUT NOT LIMITED TO, THE IMPLIED WARRANTIES OF MERCHANTABILITY, NONINFRINGEMENT, AND FITNESS FOR A PARTICULAR PURPOSE ARE DISCLAIMED. IN NO EVENT SHALL NORDIC SEMICONDUCTOR ASA OR CONTRIBUTORS BE LIABLE FOR ANY DIRECT, INDIRECT, INCIDENTAL, SPECIAL, EXEMPLARY, OR CONSEQUENTIAL DAMAGES (INCLUDING, BUT NOT LIMITED TO, PROCUREMENT OF SUBSTITUTE GOODS OR SERVICES; LOSS OF USE, DATA, OR PROFITS; OR BUSINESS INTERRUPTION) HOWEVER CAUSED AND ON ANY THEORY OF LIABILITY, WHETHER IN CONTRACT, STRICT LIABILITY, OR TORT (INCLUDING NEGLIGENCE OR OTHERWISE) ARISING IN ANY WAY OUT OF THE USE OF THIS SOFTWARE, EVEN IF ADVISED OF THE POSSIBILITY OF SUCH DAMAGE.

CMSIS

All pre-build libraries contained in the folders "ARM" and "GCC" are guided by the following license:

Copyright (C) 2009-2014 ARM Limited.
All rights reserved.

Redistribution and use in source and binary forms, with or without modification, are permitted provided that the following conditions are met:

- Redistributions of source code must retain the above copyright notice, this list of conditions and the following disclaimer.
- Redistributions in binary form must reproduce the above copyright notice, this list of conditions and the following disclaimer in the documentation and/or other materials provided with the distribution.
- Neither the name of ARM nor the names of its contributors may be used to endorse or promote products derived from this software without specific prior written permission.

THIS SOFTWARE IS PROVIDED BY THE COPYRIGHT HOLDERS AND CONTRIBUTORS "AS IS" AND ANY EXPRESS OR IMPLIED WARRANTIES, INCLUDING, BUT NOT LIMITED TO, THE IMPLIED WARRANTIES OF MERCHANTABILITY AND FITNESS FOR A PARTICULAR PURPOSE ARE DISCLAIMED. IN NO EVENT SHALL COPYRIGHT HOLDERS AND CONTRIBUTORS BE LIABLE FOR ANY DIRECT, INDIRECT, INCIDENTAL, SPECIAL, EXEMPLARY, OR CONSEQUENTIAL DAMAGES (INCLUDING, BUT NOT LIMITED TO, PROCUREMENT OF SUBSTITUTE GOODS OR SERVICES; LOSS OF USE, DATA, OR PROFITS; OR BUSINESS INTERRUPTION) HOWEVER CAUSED AND ON ANY THEORY OF LIABILITY, WHETHER IN CONTRACT, STRICT LIABILITY, OR TORT (INCLUDING NEGLIGENCE OR OTHERWISE) ARISING IN ANY WAY OUT OF THE USE OF THIS SOFTWARE, EVEN IF ADVISED OF THE POSSIBILITY OF SUCH DAMAGE.

웨어러블 써모 디바이스 센싱 키트

RNPK-6T

기기를 작동하거나 충전할 수 없는 경우

기기를 작동하거나 충전할 수 없는 경우 또는 기기에 이상이 발생한 경우 기기를 재설정하여 주십시오. 이렇게 하면 문제가 해결될 수도 있습니다.

기기를 재설정하려면 기기의 MODE 버튼과 SMART 버튼을 동시에 약 10초 동안 길게 눌러 주십시오. 재설정이 완료되면, "REON POCKET" 앱이 연결 화면으로 전환합니다.

힌트

- 기기를 재설정하더라도 다음 정보는 유지됩니다.
 - SMART COOL 모드, SMART WARM 모드 및 SMART COOL ⇔ WARM 모드에 대한 설정
 - 기기에 등록된 스마트폰

문제가 지속되면 Sony 공인 서비스 센터에 문의하여 주십시오.

관련 항목

- [지원 사이트\(FAQ 및 기타\) 확인하기](#)
- [연락처 정보](#)

웨어러블 써모 디바이스 센싱 키트
RNPk-6T

모드 LED가 보라색으로 깜박이는 경우

다음과 같은 상황에서는 기기의 모드 LED가 약 8초 동안 보라색으로 깜박이고 냉각/보온이 자동으로 중단됩니다.

- 기기의 내부 온도가 과도하게 높아진 경우.
- 냉각/보온 섹션의 온도가 과도하게 높아졌거나 낮아진 경우.

➡ 이런 경우에는 잠시 기다렸다가 기기 제어를 다시 시도하여 주십시오.

- 기기 내부에 일시적인 문제가 있는 경우.
- 기기 내부의 팬이 정상적으로 작동하지 않는 경우.

➡ 이런 경우에는 기기 제어를 다시 시도하여 주십시오.

문제가 지속되면 Sony 공인 서비스 센터에 문의하여 주십시오.

다음과 같은 상황에서는 기기의 모드 LED가 약 8초 동안 보라색으로 깜박이고 충전이 자동으로 중단됩니다.

- 기기를 과도하게 뜨겁거나 차가운 환경에서 충전하는 경우

➡ 이러한 경우, 기기를 실온에 1~2시간 정도 두었다가 다시 충전해 보십시오.

기기의 모드 LED가 보라색으로 반복해서 깜박이면 배터리가 제대로 충전되지 않거나 충전 기능에 이상이 있을 수 있습니다.

이러한 경우 아래의 지원 사이트를 참조하여 주십시오.

<https://reonpocket.sony.com/support/>

관련 항목

- [연락처 정보](#)

웨어러블 써모 디바이스 센싱 키트

RNPk-6T

지원 사이트(FAQ 및 기타) 확인하기

아래의 지원 사이트에서 FAQ, 문제 해결 방법, 업데이트 등 최신 정보를 확인할 수 있습니다.

<https://reonpocket.sony.com/support/>

힌트

- 또한 "REON POCKET" 앱 화면에서 지원 사이트에 액세스할 수 있습니다.  (설정 아이콘) - [지원 페이지]를 탭하십시오.

웨어러블 써모 디바이스 센싱 키트
RNPk-6T

연락처 정보

최신 정보 및 FAQ는 지원 사이트를 참조하여 주십시오. 또한 아래의 지원 사이트에서 연락처 정보를 확인할 수 있습니다.
<https://reonpocket.sony.com/support/>