

REON POCKET

使用REON POCKET時，若遇到任何疑難或有任何問題，請參閱本指南。

建議細閱說明指南中的以下頁數

[使用專用頸帶](#)

解釋如何安裝和拆下頸帶。

使用REON POCKET TAG

[REON POCKET TAG說明指南](#)

如需了解如何使用REON POCKET TAG、RNPT-2（隨產品附送），請到此連結參閱說明指南。

[使用前注意事項](#)

[檢查包裝內容](#)

[部件名稱](#)

充電

[裝置充電](#)

[電池持續時間](#)

[檢查剩餘電量](#)

準備

[使用附有頸帶的裝置](#)

[如何安裝排氣口蓋使用本機](#)

[以手持方式使用裝置](#)

[透過裝置操作](#)

安裝專用應用程式「REON POCKET」

[安裝「REON POCKET」應用程式](#)

[「REON POCKET」應用程式畫面概覽](#)

透過「REON POCKET」應用程式操作

[COOL模式](#)

[WARM模式](#)

[SMART COOL ⇄ WARM模式](#)

[透過安裝/解除安裝 \(AUTO START/STOP\) 以啟用/停止運作](#)

註冊與初始化

[取消註冊裝置](#)

[使用另一部智慧型手機控制裝置](#)

[初始化裝置](#)

注意事項與規格

[注意事項](#)

[防止因受潮而起火或故障](#)

[清潔注意事項](#)

[規格](#)

[商標與版權](#)

[關於授權的注意事項](#)

疑難排解

[裝置無法運作或充電](#)

[如果模式LED燈亮起紫燈](#)

[查看支援網站 \(常見問題及其他\)](#)

[聯絡資訊](#)

使用前注意事項

使用須知

- REON POCKET適用於日常外出、通勤和輕度運動（如散步、打高爾夫球）。請注意，此產品並不防水。請勿在以下環境使用本產品。
 - 大量出汗的劇烈工作或運動（如跑步）
 - 雨、雪或其他會令裝置受潮的環境
 - 烈日下長時間使用
- 本產品是精密裝置，切勿讓本產品受到強烈衝擊，例如掉落或投擲。
- 本裝置設定以 [COOL] 模式運作時，會根據四周環境的溫度，從排氣口排出暖空氣。如果在意排出的暖空氣，請降低 [COOL] 的溫度水平，或停止使用本裝置。

使用 [COOL] 模式時

- 請穿着通風鬆身的衣物。
- 如需讓裝置頂部排氣口排出的氣流轉移方向，請使用排氣口蓋。如果您使用裝置時不使用排氣口蓋，則請確保您的衣服不會阻塞排氣口。
- 請除下領帶或解開頸喉鈕，令頸部四周更加鬆動。這樣有助排氣口的空氣流動。
- 請穿着白色等難以吸收陽光的淺色衣物。
- 切勿刻意阻塞入氣口或排氣口。
- 睡覺時，請勿使用。

使用 [WARM] 模式時

- 如果覺得裝置太熱，請立即停止使用。
- 睡覺時，請勿使用。

中暑須知

REON POCKET不適合用來防止中暑。
關於預防中暑的日常生活指南，請參閱日本政府環境省的資訊網站。

空氣溫度（正常數值）	需特別注意的生活活動準則	注意事項
危險 （高於35°C）	所有生活活動均有風險	即使靜止不動，長者亦有極高機會中暑。請儘量避免外出，並應前往涼爽的房间。
嚴重警告 （31°C — 35°C）		避免烈日當空時外出，身處室內亦應小心室溫提升。
警告 （28°C — 31°C）	一般風險或生活活動風險提高	做運動或處理劇烈工作時，應定時充分休息。
注意 （低於28°C）	劇烈的生活活動會有風險	一般來說，此情況風險不高，但劇烈運動時或勞動時仍可能有危險。

引用自日本政府環境省網站「熱疾病預防資訊」

防水注意事項

如果雙手潮溼，請勿接觸裝置或附隨的USB電線，也不要為裝置充電。

B-P42-100-21(1) Copyright 2026 Sony Thermo Technology Inc.

穿戴式智能冷暖調溫裝置套裝
RNPK-6T

檢查包裝內容

若有任何缺漏，請聯絡索尼授權客戶服務中心。
括號中的數字表示物品數量。

本裝置和排氣口蓋（短型）在購買時已經裝上頸帶。

- REON POCKET裝置（RNP-6）（1）
- 頸帶（RNPB-N6）（1）
- 排氣口蓋（短型）（1）
- 排氣口蓋（可調型）（1）
- REON POCKET TAG（感測器）（RNPT-2）（1）
- 鈕扣型鋰電池（CR2032）（插入感測器）（1）
- 鎖扣（隨感測器附送）（1）
- L型USB Type-C®電線（USB-C® — USB-C）（1）
- 入門指南（RNPK-6）（1）
- 入門指南（RNPT-2）（1）
- 保固（RNP-6）（僅限日本）*（1）
- 保固（RNPT-2）（僅限日本）*（1）

* 有關日本以外國家與地區的保固詳情，請參閱下方頁面。
<https://reonpocket.sony.com/support/warranty/>

本商品並無附帶USB交流電源供應器。請使用市面有售的USB交流電源供應器。

使用排氣口蓋

如需了解排氣口蓋的使用詳情，請參閱「[如何安裝排氣口蓋使用本機](#)」。

部件名稱

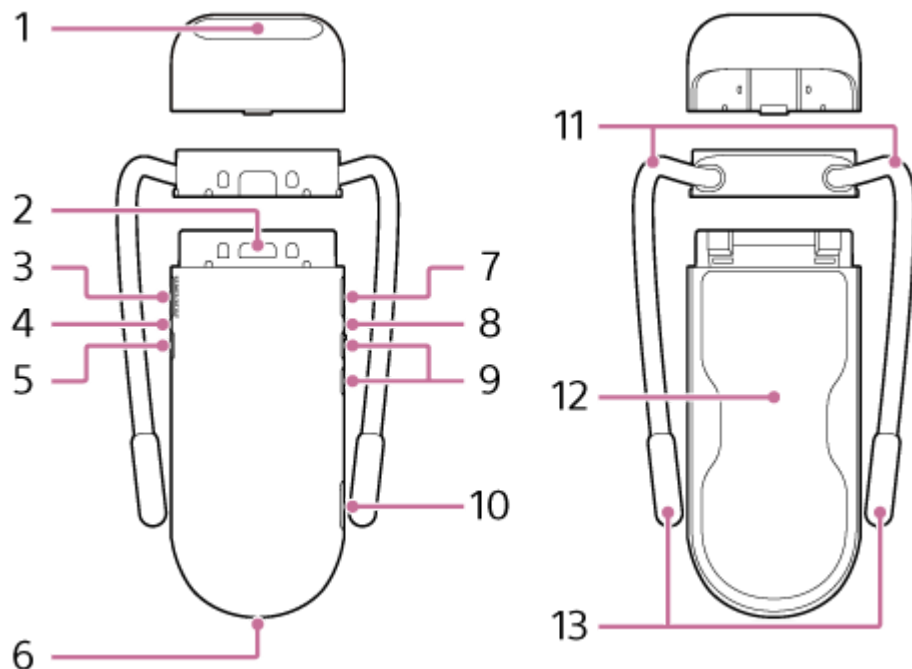

本裝置和排氣口蓋（短型）在購買時已經裝上頸帶。

1. 排氣口
2. 頸帶鬆開按鍵
3. START/STOP/⏻（電源）按鍵
4. 模式LED燈
5. MODE按鍵
6. 入氣口
7. SMART按鍵
8. 狀態LED燈
9. +（加號）按鍵/-（減號）按鍵
10. USB接口
11. 頸架
12. 冷暖調溫部分
（材質：不鏽鋼SUS316L）
13. 頸架延長部分

如需了解REON POCKET TAG（隨產品附送）的「部件名稱」，請參閱以下說明指南。

https://rd1.sony.net/help/reonpocket/rnpt1/h_zz/

裝置充電

裝置附有鋰離子電池。若是首次使用裝置或長時間未使用，請將裝置充電30分鐘或以上。
透過USB連線以便攜電池、電腦或USB交流電源供應器為本裝置供電期間，可以使用降溫或加暖功能。（冷暖調溫期間，裝置的內置電池不會充電。）

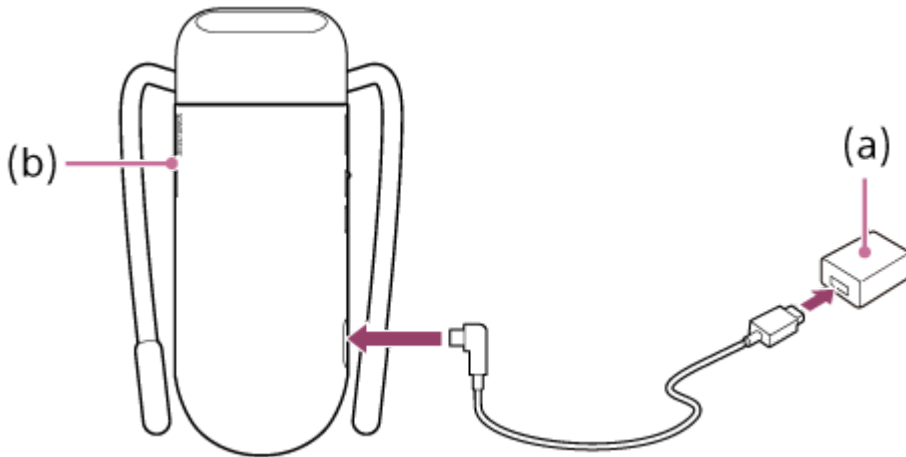

- 1** 打開USB接口蓋，使用隨附的USB電線將本裝置連接到市面有售的USB交流電源供應器 (a)。
模式LED燈 (b) 會亮起紅燈並開始充電。
- 2** 模式LED燈熄滅時，請斷開USB線與裝置和USB交流電源供應器的連接。
充電完成後模式LED燈即會熄滅。
在電池耗盡的情況下開始充電，大約60分鐘後電池便會充滿80%，大約120分鐘後便會完全充滿電。
(充電時間可能因所使用的USB交流電源供應器而異。)

注意

- 請在5°C至40°C的環境溫度中充電。
- 切勿濕手觸摸本裝置、USB電線或USB交流電源供應器。

相關主題

- [電池持續時間](#)
- [檢查剩餘電量](#)

電池持續時間

充滿一次電後裝置可以使用的時間

降溫或加暖操作期間，各個溫度水平的電池參考持續時間如下。
這些 [COOL] 模式數值僅供參考，假設用家在30°C室溫環境中靜止不動地使用本裝置。
電池持續時間因使用情況及環境而異。

使用 [COOL] 模式時

- 1 檔：約10小時
- 2 檔：約8小時30分鐘
- 3 檔：約7小時
- 4 檔：約5小時30分鐘
- 5 檔：約3小時

使用 [WARM] 模式時

- 1 檔：約7小時
- 2 檔：約5小時
- 3 檔：約4小時
- 4 檔：約3小時

提示

- 在連續使用的情況下，裝置會於以下時間暫停運作。
 - 使用 [COOL] 模式時：約15小時
 - 使用 [WARM] 模式時：約8小時

相關主題

- [裝置充電](#)
- [檢查剩餘電量](#)

穿戴式智能冷暖調溫裝置套裝
RNPk-6T

檢查剩餘電量

可透過「REON POCKET」應用程式的電池圖示查看裝置電池電量。



A：滿電

B：低電量

注意

- 某些操作或環境可能會導致電池剩餘電量無法正確顯示。

如欲檢查裝置的剩餘電量

長按裝置上的MODE按鍵約2秒，模式LED紅燈將會根據剩餘電池電量閃爍不同次數。

閃爍4次：滿電



閃爍1次：低電量

相關主題

- [裝置充電](#)
- [電池持續時間](#)
- [「REON POCKET」應用程式畫面概覽](#)

穿戴式智能冷暖調溫裝置套裝
RNPk-6T

使用附有頸帶的裝置

購買時裝置附於頸帶。按原樣佩戴頸帶時，請將頸架繞在頸部下方，讓裝置的冷暖調溫部分直接接觸皮膚。

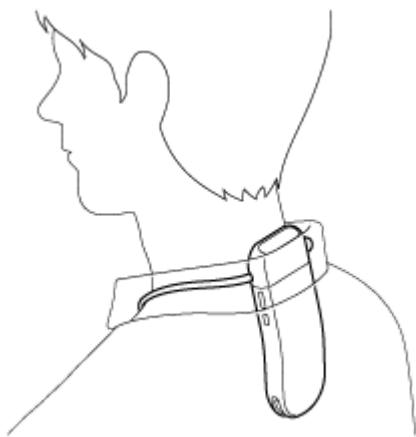

如需了解專用頸帶的使用詳情，則亦請參閱支援網站。

<https://reonpocket.sony.com/support/>

調整頸架

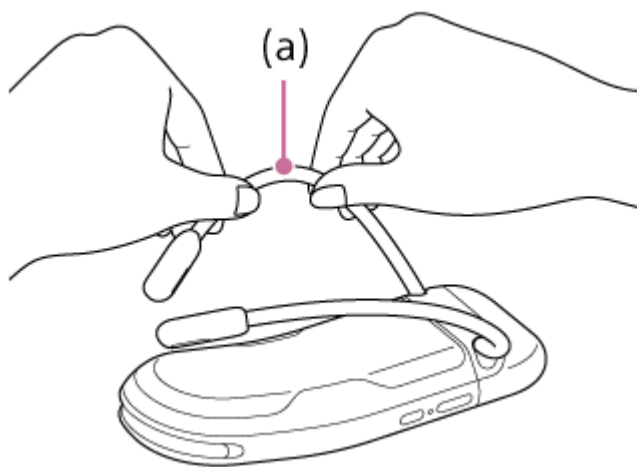

如需調整頸部的頸架大小，或冷暖調溫部分的舒適度，請先取下頸帶，然後調整 (a)。
頸架可以隨意彎曲。握住頸架，稍為用力調整寬度和角度。

從頸帶拆下裝置 / 把裝置組裝到頸帶上

預先移除排氣口蓋。

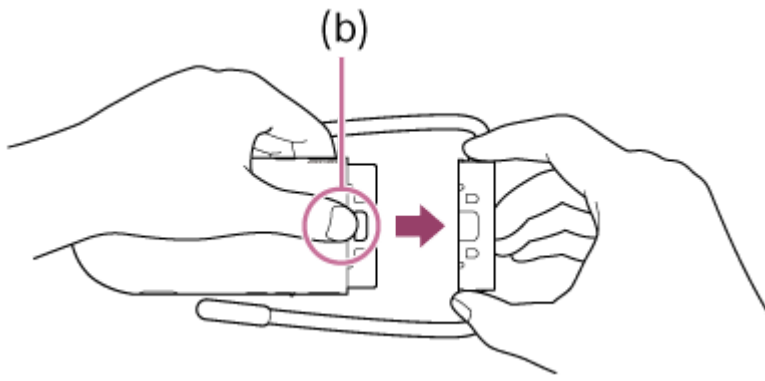

按住鬆開按鍵 (b)，同時直接將頸帶拉出以移除。
如要連接頸帶，請將頸帶按進裝置，直至扣緊為止。

相關主題

- [如何安裝排氣口蓋使用本機](#)

如何安裝排氣口蓋使用本機

本裝置和排氣口蓋（短型）在購買時已經裝上頸帶。如需讓裝置頂部排氣口排出的氣流轉移方向，請根據您穿著的衣服使用短型或可調排氣口蓋。您可調整可調排氣口蓋的長短和角度。

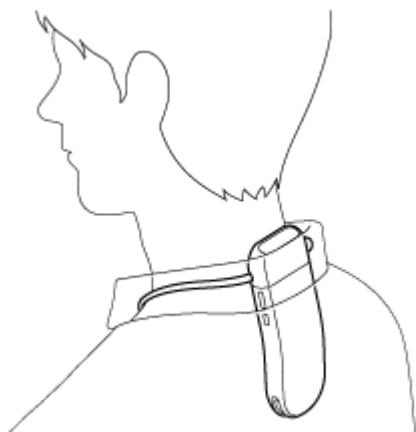

如果您使用裝置時不使用排氣口蓋，則請確保您的衣服不會阻塞排氣口。

從頸帶拆下排氣口蓋 / 將排氣口蓋安裝到頸帶

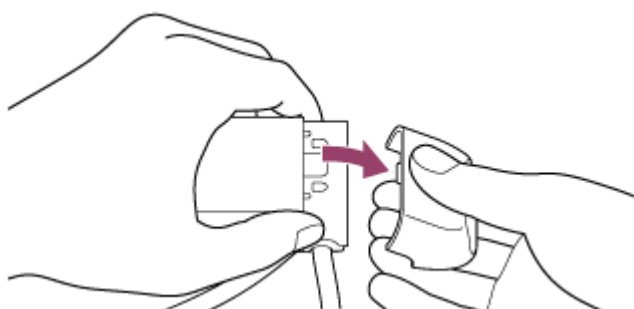

用手指握住排氣口蓋的頂部和底部，然後向下移除。
要安裝排氣口蓋，請將勾扣與頸帶上的凹位對齊，然後將其推入頸帶，直至扣緊為止。

以手持方式使用裝置

使用裝置時，也可用手握住並將冷暖調溫部分放在皮膚上。

從裝置拆下頸帶

預先移除排氣口蓋。

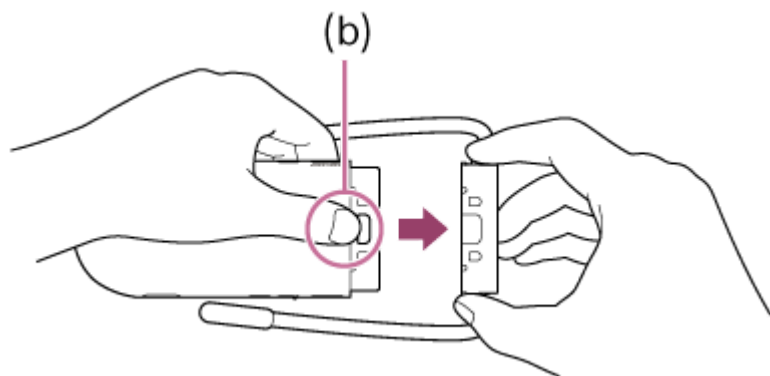

按住鬆開按鍵 (b)，同時直接將頸帶拉出以移除。
如要連接頸帶，請將頸帶按進裝置，直至扣緊為止。

攜帶裝置時

若將裝置放在包袋中，建議使用小袋裝好，以防鑰匙等尖銳物品刮傷冷暖調溫部分。

注意

- 雙手沾濕時請勿操作裝置按鈕。

透過裝置操作

使用裝置上的以下按鍵，可進行冷暖調溫。

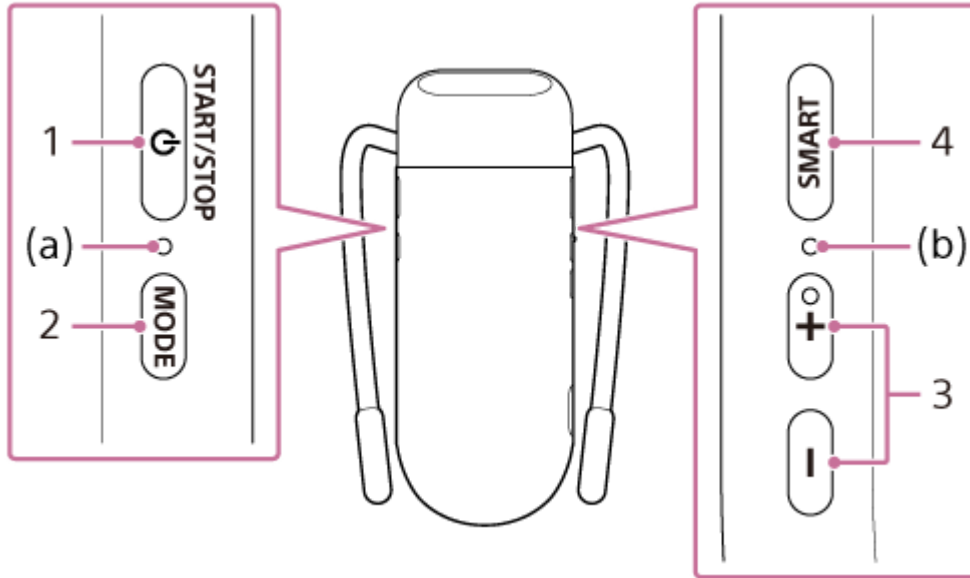

1. START/STOP/ (電源) 按鍵

啟動/停止運作。長按按鍵2秒即可開關裝置。

2. MODE按鍵

在COOL (降溫程序) 和WARM (加暖程序) 之間切換。

- 模式變更後，模式LED燈 (a) 會亮起約5秒，顏色對應以下各模式。

- SMART COOL ⇔ WARM模式*：綠色
- SMART COOL / MANUAL COOL模式：藍色
- SMART WARM / MANUAL WARM模式：橙色

* 需有REON POCKET TAG (隨產品附送) 方可使用此功能。如需了解REON POCKET TAG的詳細使用資訊，請參閱以下說明指南。
https://rd1.sony.net/help/reonpocket/rmpt1/h_zz/

- 切換模式後，模式LED燈 (a) 會視乎運作環境而處於以下狀態。

- 運作中：持續亮起 (顏色對應當前模式)
- 已停止：連續閃爍 (顏色對應當前模式)

3. + (加號) 按鍵/- (減號) 按鍵

切換為MANUAL COOL / MANUAL WARM模式。您可自行調整冷暖調溫強度。

- 啟動MANUAL COOL / MANUAL WARM模式，或變更冷暖調溫水平時，狀態LED燈 (b) 會以下列顏色閃爍，次數與冷暖調溫水平相同。

- MANUAL COOL模式：藍色
- MANUAL WARM模式：橙色

4. SMART按鍵

切換為SMART COOL / SMART WARM模式。裝置會根據環境和您所需的設定自動調整冷暖調溫強度。

- 裝置以SMART COOL ⇔ WARM / SMART COOL / SMART WARM模式運作時，狀態LED燈 (b) 會亮起綠燈。

提示

- 如果裝置已連接REON POCKET TAG，每次按下MODE按鍵都會變更調溫模式，次序如下。
SMART COOL ⇔ WARM模式 → COOL模式 → WARM模式 → SMART COOL ⇔ WARM 模式.....
- 裝置切換模式時，模式LED燈 (a) 會閃爍約10秒，顏色對應新模式。
- 裝置以MANUAL COOL / MANUAL WARM模式運作時，狀態LED燈 (b) 不會亮起。

安裝「REON POCKET」應用程式

在智慧型手機上安裝「REON POCKET」。安裝後，請在初始設定畫面上，透過藍牙®連線在智慧型手機註冊裝置。

注意

- 請提前開啟智慧型手機的藍牙功能。
- 若您使用的是Android智慧型手機，請允許「REON POCKET」應用程式存取位置資訊。

1 從Google Play或App Store下載「REON POCKET」應用程式並安裝。

<https://reonpocket.sony.com/app/download/>

2 啟用「REON POCKET」應用程式，並跟從畫面指示完成初始設定。

跟從畫面指示繼續進行初始設定。裝置和智慧型手機之間的藍牙連線建立後，裝置即可註冊到智慧型手機上。裝置上的狀態LED燈會亮起藍色燈，持續約1分鐘後熄滅。

提示

- 如果智慧型手機與裝置間的連線不穩定，請讓手機和裝置靠近，以保持連線穩定。

「REON POCKET」應用程式畫面概覽

本頁會介紹應用程式各個模式的共通項目。

以SMART COOL畫面（RNP-6）為例。如需了解各個模式的特定項目，請參閱相應頁面。



1. 設定圖示

輕觸圖示可設定各項功能（如 [AUTO START/STOP]）、解除綁定或初始化裝置，亦可查看裝置以及應用程式的版本。

2. [AUTO START/STOP] 圖示

表示 [AUTO START/STOP] 功能已啟用。

3. 電池圖示

表示裝置電池的剩餘電量

4. 模式圖示

○ (COOL)：輕觸以轉換至SMART COOL畫面以用於降溫操作。

- COOL模式

○ (SMART COOL ⇄ WARM) *：輕觸以切換至SMART COOL ⇄ WARM畫面，畫面會自動切換冷暖調溫操作。

- SMART COOL ⇄ WARM模式

○ (WARM)：輕觸以轉換至SMART WARM畫面以用於加暖操作。

- WARM模式

5. 冷暖調溫部分的溫度指示

表示裝置接觸面的溫度標準。輕觸以顯示接觸面溫度的詳細資訊，以及提示和注意事項。

6. 溫度/濕度*

顯示由REON POCKET TAG（隨產品附送）測出的溫度和濕度。

* 需有REON POCKET TAG（隨產品附送）方可使用此功能。如需了解REON POCKET TAG的詳細使用資訊，請參閱以下說明指南。
https://rd1.sony.net/help/reonpocket/rnpt1/h_zz/

相關主題

- [COOL模式](#)
- [WARM模式](#)
- [SMART COOL ⇄ WARM模式](#)
- [檢查剩餘電量](#)

B-P42-100-21(1) Copyright 2026 Sony Thermo Technology Inc.

COOL模式

本頁會介紹冷暖調溫部分降溫功能的推薦用法（SMART COOL模式）。
在SMART COOL模式中，裝置會根據以下環境自動調節冷暖調溫部分的溫度。

- 裝置周圍的溫度
- 走路或保持不動等動作
- 從REON POCKET TAG發送的溫度和濕度數據*
- 您的溫度喜好

* 裝置連結至REON POCKET TAG（隨產品附送）時
裝置可能會根據冷暖調溫部分的溫度及上述環境條件，自動調節降溫強弱或暫停運作。

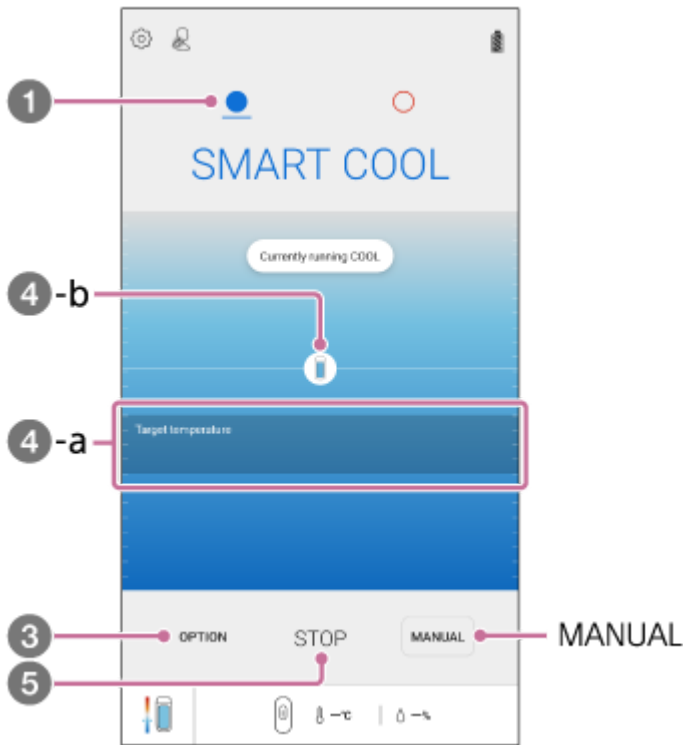

1 在「REON POCKET」應用程式畫面上，輕觸○（COOL圖示）。

2 如果沒有顯示上方畫面，請輕觸 [START]。

3 輕觸 [OPTION]。

4 設定溫度喜好。

完成設定後，降溫功能會啟用。裝置會自動調節冷暖調溫部分的溫度。

- 目標溫度（4-a）：表示冷暖調溫部分的目標溫度範圍（視乎您所設定的溫度喜好而定）。
- 裝置圖示（4-b）：表示冷暖調溫部分目前的溫度。裝置圖示的圓圈表示降溫強度。裝置自動暫停降溫功能時，圖示會變成半透明。

如需停止降溫，請輕觸 [STOP]。

在MANUAL COOL模式中使用

在MANUAL COOL模式中，降溫強度會保持在所選的溫度水平。
輕觸 [MANUAL]，然後輕觸所需的溫度水平。
溫度水平變化如下。

[1] (低) → [2] → [3] → [4] → [5] (強)

注意

- 若檢測到以下異常情況，降溫功能會自動停止（模式LED紫色燈閃爍約8秒）。
 - 裝置內部溫度升至極高。
 - 冷暖調溫部分內部溫度已降至極低。
 - 裝置內部風扇無法正常運作。

如需了解詳情，請參閱「[如果模式LED燈亮起紫燈](#)」。

提示

- 風扇風量會根據裝置內部溫度自動控制。

相關主題

- [WARM模式](#)

WARM模式

本頁會介紹冷暖調溫部分加暖功能的推薦用法（SMART WARM模式）。
在SMART WARM模式中，裝置會根據以下環境自動調節冷暖調溫部分的溫度。

- 裝置周圍的溫度
- 走路或保持不動等動作
- 從REON POCKET TAG發送的溫度和濕度數據*
- 您的溫度喜好

* 裝置連結至REON POCKET TAG（隨產品附送）時
裝置可能會根據冷暖調溫部分的溫度和上述環境，自動調節加暖強弱。

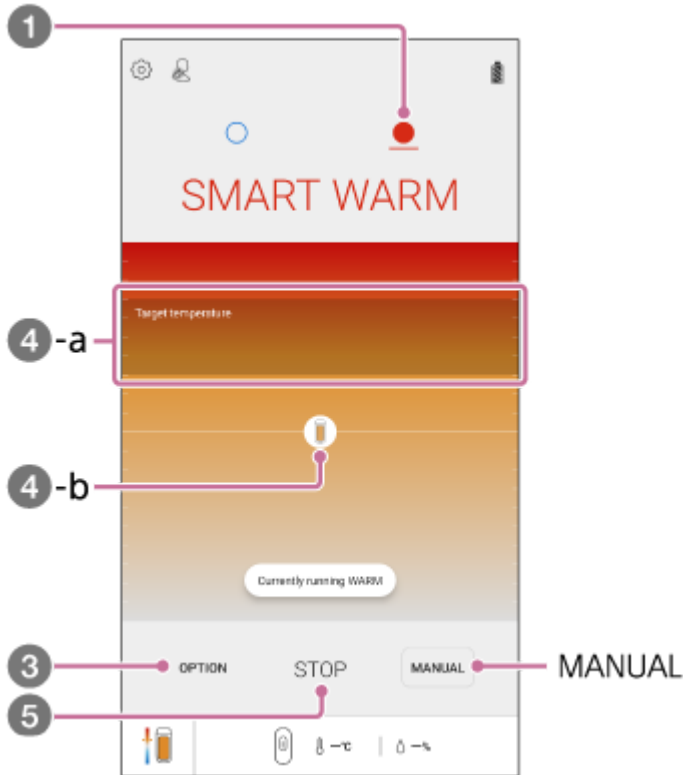

1 在「REON POCKET」應用程式畫面上，輕觸○（WARM圖示）。

2 如果沒有顯示上方畫面，請輕觸 [START]。

3 輕觸 [OPTION]。

4 設定溫度喜好。

完成設定後，加暖功能會啟用。裝置會自動調節冷暖調溫部分的溫度。加暖持續約1小時後會暫停約1分鐘，然後自動恢復。

- 目標溫度（4-a）：表示冷暖調溫部分的目標溫度範圍（視乎您所設定的溫度喜好而定）。
- 裝置圖示（4-b）：表示冷暖調溫部分目前的溫度。裝置圖示的圓圈表示加暖強度。裝置自動暫停加暖功能時，圖示會變成半透明。

- 5 如需停止加暖，請輕觸 [STOP]。

在MANUAL WARM模式中使用

在MANUAL WARM模式中，加暖強度會保持在所選的溫度水平。

輕觸 [MANUAL]，然後輕觸所需的溫度水平。

溫度水平變化如下。

[1] (低) → [2] (中) → [3] (強) → [4] (最強)

- 加暖持續約1小時後會暫停約1分鐘，然後自動恢復。
- 加暖功能會在約8小時後自動停止。

注意

- 若檢測到以下異常情況，加暖功能會自動停止（模式LED紫色燈閃爍約8秒）。
 - 裝置內部溫度升至極高。
 - 冷暖調溫部分內部溫度升至極高。

如需了解詳情，請參閱「[如果模式LED燈亮起紫燈](#)」。

相關主題

- [COOL模式](#)

SMART COOL ⇄ WARM 模式

本頁會介紹如何透過連結裝置和 REON POCKET TAG (隨產品附送) 間的數據來自動切換降溫和加暖操作 (SMART COOL ⇄ WARM 模式)。

注意

- 需有 REON POCKET TAG (隨產品附送) 方可使用此功能。
如需了解 REON POCKET TAG 的詳細使用資訊，請參閱以下說明指南。
https://rd1.sony.net/help/reonpocket/rnpt1/h_zz/

在 SMART COOL ⇄ WARM 模式中，裝置會根據以下條件在自動切換降溫和加暖操作時自動調節冷暖調溫部分的溫度。

- 裝置周圍的溫度
- 走路或保持不動等動作
- 從 REON POCKET TAG 發送的溫度和濕度數據
- 您的溫度喜好

裝置可能會根據冷暖調溫部分的溫度和上述環境，自動調節冷暖調溫強弱或暫停運作。

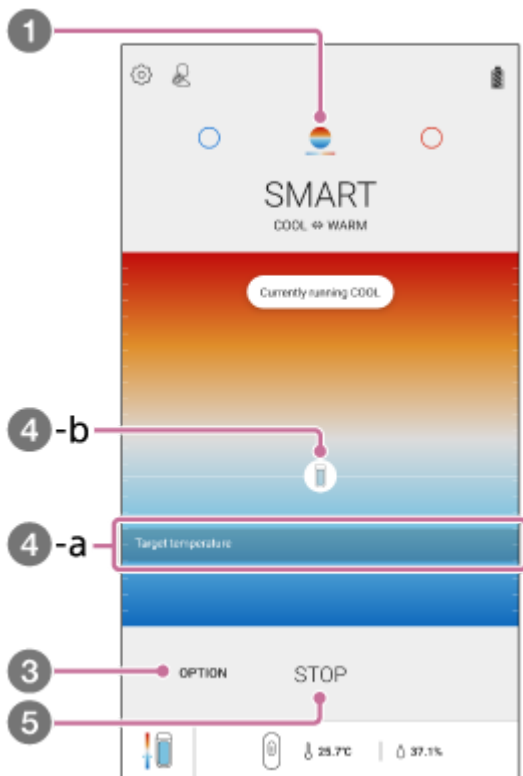

1 在「REON POCKET」應用程式畫面上，輕觸  (SMART COOL ⇄ WARM 圖示)。

2 如果沒有顯示上方畫面，請輕觸 [START]。

3 輕觸 [OPTION] - [溫度偏好]。

4 設定溫度喜好。

分別設定 [COOL] 和 [WARM] 的溫度喜好。

完成設定後，冷暖調溫功能會啟用。裝置會在自動切換降溫和加暖操作時自動調節冷暖調溫部分的溫度。加暖持續約1小時後會暫停約1分鐘，然後自動恢復。

- 目標溫度 (4-a)：表示冷暖調溫部分的目標溫度範圍（視乎您所設定的溫度喜好而定）。
- 裝置圖示 (4-b)：表示冷暖調溫部分目前的溫度。裝置圖示的圓圈表示冷暖調溫的強度。裝置自動暫停冷暖調溫功能時，圖示會變成半透明。

5 如需停止冷暖調溫功能，請輕觸 [STOP]。

設定冷暖調溫功能的切換溫度

在SMART COOL ⇄ WARM模式中，您可以設定參考溫度，當達至這個溫度，調溫模式會從降溫切換到加暖，或從加暖切換到降溫。

1. 輕觸 [OPTION] — [切換溫度設定]。
2. 滑動溫度條左右兩邊的方塊即可設定切換溫度。
 - 切換到降溫模式的溫度不能低於切換到加暖模式的溫度。
3. 輕觸 [完成]。

注意

- 若檢測到以下異常情況，冷暖調溫功能會自動停止（模式LED紫色燈閃爍約8秒）。
 - 裝置內部溫度升至極高。
 - 冷暖調溫部分內部溫度已升至極高或降至極低。
 - 裝置內部風扇無法正常運作。

如需了解詳情，請參閱「[如果模式LED燈亮起紫燈](#)」。

提示

- 風扇風量會根據裝置內部溫度自動控制。

相關主題

- [COOL模式](#)
- [WARM模式](#)

透過安裝/解除安裝 (AUTO START/STOP) 以啟用/停止運作

「AUTO START/STOP」功能可讓您在將裝置放至頸部時令裝置自動降溫/加暖，也可在取下裝置並放到桌子等地方時令裝置自動停止降溫/加暖。如啟動 [AUTO START/STOP] 功能，裝置會以上次使用的模式運作。

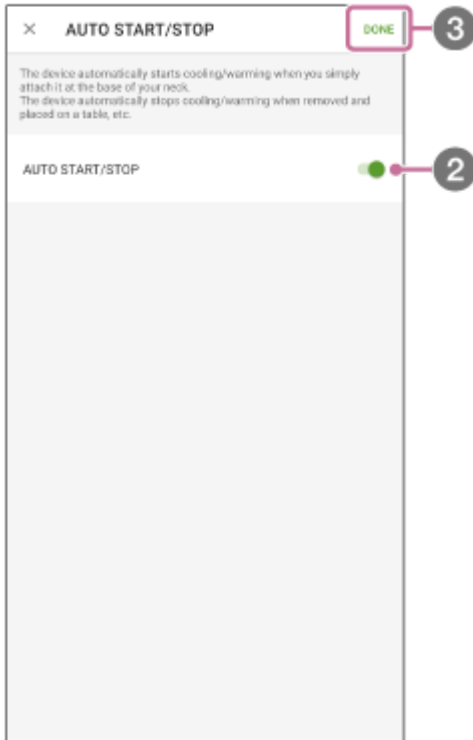

- 1 在「REON POCKET」應用程式畫面上，輕觸  (設定圖示) - [AUTO START/STOP]。
 - 2 輕觸 [AUTO START/STOP] 開關。
 - 3 輕觸畫面右上方的 [完成]。
- [AUTO START/STOP] 功能開啟或關閉。

注意

- [AUTO START/STOP] 功能可能會因使用環境而無法正常運作，例如將裝置握在手中使用，或將裝置放在脖子底部以外的位置。

穿戴式智能冷暖調溫裝置套裝
RNPk-6T

取消註冊裝置

一部裝置每次只能連接至一部智慧型手機。

如果您有兩部或以上的REON POCKET裝置，請跟從以下步驟，從智慧型手機取消註冊連線的裝置，然後再連線至另一部裝置。

1 在「REON POCKET」應用程式畫面上，輕觸  (設定圖示) — [取消註冊裝置]。

2 輕觸 [取消註冊]。

裝置註冊已取消。「REON POCKET」應用程式變為裝置註冊畫面。

使用另一部智慧型手機控制裝置

一部裝置只能連接一部智慧型手機。

若您更換智慧型手機型號，或希望在兩部或以上的智慧型手機上使用一部REON POCKET裝置，請跟從下述步驟，從裝置刪除連接智慧型手機的資訊，以便把另一部智慧型手機連接至裝置。

- 1 長按裝置上的SMART按鍵約5秒。**
已連線智慧型手機的資訊將從裝置中刪除。
- 2 在另一部連接裝置的智慧型手機上啟用「REON POCKET」應用程式。**

初始化裝置

如果您不能透過「REON POCKET」應用程式正確控制裝置，請嘗試初始化裝置。

注意

- 初始化會刪除裝置中的設定資訊，具體如下：
 - 連接智慧型手機的裝置註冊資訊
 - 降溫/加暖設定
 - SMART COOL模式、SMART WARM模式和SMART COOL ⇄ WARM模式的已儲存 [溫度偏好] 設定
 - SMART COOL ⇄ WARM模式的已儲存 [切換溫度設定] 設定

1 在「REON POCKET」應用程式畫面上，輕觸  (設定圖示) – [裝置初始化]。

2 輕觸 [OK]。

裝置已經完成初始化。初始化後，「REON POCKET」應用程式畫面變為連線畫面。開啟裝置後，長按裝置上的 SMART 按鍵約 2 秒即可開始連線。

注意事項

關於防水效能

- 雖然本裝置設計上為防濺水，但無法完全阻截灰塵和水滴進入裝置內。
- 請勿在浴室等潮濕地方使用本裝置，亦請勿讓裝置暴露在雨中或其他液體。請注意：如被判斷為因直接接觸水份或其他液體而導致故障，則有可能超出保固服務範圍，或可能根本無法維修。如果可以維修，而該維修卻非保固範圍內，則需另外付款維修。

關於操作裝置

- 裝置損壞時請勿使用。否則可能會導致受傷。如果裝置損壞，請立即停止使用，並聯絡索尼授權客戶服務中心。
- 使用背包或嬰兒背帶時，請勿擠壓頸帶，以免損壞。背靠椅背時亦要小心。
- 請勿將本裝置暴露在直射陽光或紫外線下數小時。這樣可能會導致本裝置變色。
- 不要讓本裝置受到強烈撞擊（如掉在地板上）。不要將釘子釘入本裝置、用錘子敲擊或踩踏本裝置。此外，切勿使USB接口變形。這會導致故障。
- 避免使用殺蟲劑噴灑本裝置。這樣做可能導致變形或變色。
- 如果長時間不使用本裝置，請拔掉USB Type-C®電線，小心擦去汗水、污垢或濕氣，並存放在適當的位置，避免溫度過高過低、濕度過高的地方。如果將過期電池長時間留在裝置中，電池漏液可能會損壞機械部件。

關於藍牙®通訊

藍牙裝置所放射的微波可能影響電子醫療裝置的運作。為免發生意外，如處於下列地方，請關閉本機和其他藍牙裝置：

- 醫院內
- 火車內的博愛座附近
- 有可燃性氣體的其他地點
- 自動門附近
- 火災警報器附近

充電須知

充電前，請確保USB接口部分或USB電線沒有濕氣，例如汗水。如果有濕氣，請用乾軟布擦乾，並將裝置放於室溫環境，乾透後才充電。

如何避免低溫燙傷

雖然本產品設計上可避免低溫燙傷，但使用本產品時亦請務必注意以下事項。

- 大約每小時檢查一次皮膚狀態。如有任何異常，請立即停止使用本裝置。
- 如果覺得裝置太熱，請立即停止使用。
- 睡覺時，請勿使用。
- 切勿在寢具內或暖爐等加熱設備附近使用本裝置。
- 如血液循環不良或皮膚感覺受損，使用本裝置時應份外留意。

由其他公司提供的服務和軟體

本產品的網路服務、內容，以及 [作業系統和] 軟體可能受到個別條款與條件的限制，並可能隨時變更、中斷或停止，而且可能需要費用、註冊和信用卡資訊。

穿戴式智能冷暖調溫裝置套裝
RNPk-6T

防止因受潮而起火或故障

使用後請務必清潔乾淨

裝置上有液體（如水或汗）或異物（如灰塵）時充電可能會導致意外，如因火災、觸電、發熱、煙霧或起火而造成燒傷或嚴重受傷。此外也可能會導致故障。

請避免發生以下情況，並注意不要把裝置弄濕或弄髒



- 在廚房做家務或在洗手間洗手後，手不擦乾就觸摸裝置。
- 將裝置放入裝有冷 PET 瓶的袋子中。
- 飲食時將飲品灑在裝置上。

如果裝置變濕或變髒，請用柔軟乾布擦乾

穿戴式智能冷暖調溫裝置套裝

RNPk-6T

清潔注意事項

- 用軟布輕輕擦走灰塵。如果污垢太多，則先把軟布浸入用水稀釋的中性洗潔精中，然後用力扭乾軟布擦拭污垢，再以乾布擦乾。切勿使用酒精、輕油和稀釋劑等等。
- 如果擦布沾有灰塵的情況下用力擦拭，有可能會傷及裝置表面。

B-P42-100-21(1) Copyright 2026 Sony Thermo Technology Inc.

穿戴式智能冷暖調溫裝置套裝
RNPK-6T

規格

電源

DC 3.7 V：內置鋰離子充電電池
DC 5 V：使用USB充電時

運作溫度範圍

5°C至40°C

尺寸（寬/高/長）

大約110毫米 × 45毫米 × 160毫米（裝置和排氣口蓋（短型）安裝到頸帶時，包括頸架）
大約53毫米 × 24毫米 × 119毫米（僅裝置）

質量

大約165克（裝置和排氣口蓋（短型）安裝到頸帶時）
大約125克（僅裝置）

通訊規格

通訊系統：

低功耗藍牙5.0

輸出：

藍牙規格電源等級2

頻段：

2.4 GHz波段（2.4000 GHz — 2.4835 GHz）

外部介面

USB Type-C®

使用USB為電池充電的系統要求

USB交流電源供應器

能提供1 A（1 000 mA）或以上輸出電流的市售USB交流電源供應器（USB-C®）

支援的作業系統

請查閱以下支援頁面，了解所支援的作業系統。

<https://reonpocket.sony.com/support/device.html>

如需了解REON POCKET TAG（隨產品附送）的「規格」，請參閱以下說明指南。

https://rd1.sony.net/help/reonpocket/rnpt1/h_zz/

設計和規格若有變更，恕不另行通知。

商標與版權

- REON POCKET為Sony Thermo Technology Inc.所擁有的商標或註冊商標。
- 藍牙®字樣與商標為Bluetooth SIG, Inc.所擁有的註冊商標；Sony Group Corporation及其子公司針對此類標示的使用已獲得授權。
- Google Play和Google Play商標為Google LLC.所擁有的商標。
- App Store為Apple Inc.所擁有的服務商標。
- USB Type-C®和USB-C®是USB Implementers Forum的註冊商標。
- 普遍而言，本文件提及的系統和/或產品名稱均是註冊商標，並由其各自的開發商所擁有，而文章中會省略「™」和「®」標記。此外，任何本文未有明確提及的版權，均是其各自擁有人的財產。

關於授權的注意事項

軟體重要資訊

本節會介紹本產品所使用的軟體。

Software License Information

NOTICES AND LICENSES FOR SOFTWARE USED IN THIS PRODUCT

Required public statement & License for the software used in this product

nRF5 SDK

Copyright (c) 2010 - 2018, Nordic Semiconductor ASA

All rights reserved.

Redistribution and use in source and binary forms, with or without modification, are permitted provided that the following conditions are met:

1. Redistributions of source code must retain the above copyright notice, this list of conditions and the following disclaimer.
2. Redistributions in binary form, except as embedded into a Nordic Semiconductor ASA integrated circuit in a product or a software update for such product, must reproduce the above copyright notice, this list of conditions and the following disclaimer in the documentation and/or other materials provided with the distribution.
3. Neither the name of Nordic Semiconductor ASA nor the names of its contributors may be used to endorse or promote products derived from this software without specific prior written permission.
4. This software, with or without modification, must only be used with a Nordic Semiconductor ASA integrated circuit.
5. Any software provided in binary form under this license must not be reverse engineered, decompiled, modified and/or disassembled.

THIS SOFTWARE IS PROVIDED BY NORDIC SEMICONDUCTOR ASA "AS IS" AND ANY EXPRESS OR IMPLIED WARRANTIES, INCLUDING, BUT NOT LIMITED TO, THE IMPLIED WARRANTIES OF MERCHANTABILITY, NONINFRINGEMENT, AND FITNESS FOR A PARTICULAR PURPOSE ARE DISCLAIMED. IN NO EVENT SHALL NORDIC SEMICONDUCTOR ASA OR CONTRIBUTORS BE LIABLE FOR ANY DIRECT, INDIRECT, INCIDENTAL, SPECIAL, EXEMPLARY, OR CONSEQUENTIAL DAMAGES (INCLUDING, BUT NOT LIMITED TO, PROCUREMENT OF SUBSTITUTE GOODS OR SERVICES; LOSS OF USE, DATA, OR PROFITS; OR BUSINESS INTERRUPTION) HOWEVER CAUSED AND ON ANY THEORY OF LIABILITY, WHETHER IN CONTRACT, STRICT LIABILITY, OR TORT (INCLUDING NEGLIGENCE OR OTHERWISE) ARISING IN ANY WAY OUT OF THE USE OF THIS SOFTWARE, EVEN IF ADVISED OF THE POSSIBILITY OF SUCH DAMAGE.

SoftDevice

Copyright (c) 2007 - 2018, Nordic Semiconductor ASA
All rights reserved.

Redistribution and use in source and binary forms, with or without modification, are permitted provided that the following conditions are met:

1. Redistributions of source code must retain the above copyright notice, this list of conditions and the following disclaimer.
2. Redistributions in binary form, except as embedded into a Nordic Semiconductor ASA integrated circuit in a product or a software update for such product, must reproduce the above copyright notice, this list of conditions and the following disclaimer in the documentation and/or other materials provided with the distribution.
3. Neither the name of Nordic Semiconductor ASA nor the names of its contributors may be used to endorse or promote products derived from this software without specific prior written permission.
4. This software, with or without modification, must only be used with a Nordic Semiconductor ASA integrated circuit.
5. Any software provided in binary form under this license must not be reverse engineered, decompiled, modified and/or disassembled.

THIS SOFTWARE IS PROVIDED BY NORDIC SEMICONDUCTOR ASA "AS IS" AND ANY EXPRESS OR IMPLIED WARRANTIES, INCLUDING, BUT NOT LIMITED TO, THE IMPLIED WARRANTIES OF MERCHANTABILITY, NONINFRINGEMENT, AND FITNESS FOR A PARTICULAR PURPOSE ARE DISCLAIMED. IN NO EVENT SHALL NORDIC SEMICONDUCTOR ASA OR CONTRIBUTORS BE LIABLE FOR ANY DIRECT, INDIRECT, INCIDENTAL, SPECIAL, EXEMPLARY, OR CONSEQUENTIAL DAMAGES (INCLUDING, BUT NOT LIMITED TO, PROCUREMENT OF SUBSTITUTE GOODS OR SERVICES; LOSS OF USE, DATA, OR PROFITS; OR BUSINESS INTERRUPTION) HOWEVER CAUSED AND ON ANY THEORY OF LIABILITY, WHETHER IN CONTRACT, STRICT LIABILITY, OR TORT (INCLUDING NEGLIGENCE OR OTHERWISE) ARISING IN ANY WAY OUT OF THE USE OF THIS SOFTWARE, EVEN IF ADVISED OF THE POSSIBILITY OF SUCH DAMAGE.

CMSIS

All pre-build libraries contained in the folders "ARM" and "GCC" are guided by the following license:

Copyright (C) 2009-2014 ARM Limited.
All rights reserved.

Redistribution and use in source and binary forms, with or without modification, are permitted provided that the following conditions are met:

- Redistributions of source code must retain the above copyright notice, this list of conditions and the following disclaimer.
- Redistributions in binary form must reproduce the above copyright notice, this list of conditions and the following disclaimer in the documentation and/or other materials provided with the distribution.
- Neither the name of ARM nor the names of its contributors may be used to endorse or promote products derived from this software without specific prior written permission.

THIS SOFTWARE IS PROVIDED BY THE COPYRIGHT HOLDERS AND CONTRIBUTORS "AS IS" AND ANY EXPRESS OR IMPLIED WARRANTIES, INCLUDING, BUT NOT LIMITED TO, THE IMPLIED WARRANTIES OF MERCHANTABILITY AND FITNESS FOR A PARTICULAR PURPOSE ARE DISCLAIMED. IN NO EVENT SHALL COPYRIGHT HOLDERS AND CONTRIBUTORS BE LIABLE FOR ANY DIRECT, INDIRECT, INCIDENTAL, SPECIAL, EXEMPLARY, OR CONSEQUENTIAL DAMAGES (INCLUDING, BUT NOT LIMITED TO, PROCUREMENT OF SUBSTITUTE GOODS OR SERVICES; LOSS OF USE, DATA, OR PROFITS; OR BUSINESS INTERRUPTION) HOWEVER CAUSED AND ON ANY THEORY OF LIABILITY, WHETHER IN CONTRACT, STRICT LIABILITY, OR TORT (INCLUDING NEGLIGENCE OR OTHERWISE) ARISING IN ANY WAY OUT OF THE USE OF THIS SOFTWARE, EVEN IF ADVISED OF THE POSSIBILITY OF SUCH DAMAGE.

穿戴式智能冷暖調溫裝置套裝
RNPk-6T

裝置無法運作或充電

若裝置無法操作或充電，或出現異常，請重新設定裝置。重新設定或能解決問題。
如需重新設定裝置，請同時長按裝置上的MODE按鍵SMART按鍵約10秒。
完成重新設定後，「REON POCKET」應用程式變成連線畫面。

提示

- 即使裝置重設，也會保留下述資訊。
 - SMART COOL模式、SMART WARM模式和SMART COOL ⇔ WARM模式的設定
 - 註冊至裝置的智慧型手機

如果問題仍未解決，請聯絡索尼授權客戶服務中心。

相關主題

- [查看支援網站（常見問題及其他）](#)
- [聯絡資訊](#)

如果模式LED燈亮起紫燈

在下述情況中，裝置上的模式LED紫燈會閃爍約8秒，冷暖調溫功能會自動停止。

- 裝置內部溫度升至極高。
- 冷暖調溫部分內部溫度已升至極高或降至極低。

➡ 如出現上述情況，請稍等片刻後重試操作裝置。

- 裝置內部暫時出現問題。
- 裝置內部風扇無法正常運作。

➡ 如出現上述情況，請嘗試重新操作裝置。

如果問題仍未解決，請聯絡索尼授權客戶服務中心。

在下述情況中，裝置上的模式LED紫燈會閃爍約8秒，充電會自動停止。

- 在極熱或極冷的環境下為裝置充電

➡ 在這種情況下，請將裝置放於室溫中1至2小時，然後再次嘗試充電。

如果裝置上的模式LED紫燈重複閃爍，電池可能未有如常充電，或充電功能出現異常。

在這種情況下，請參閱下述支援網站。

<https://reonpocket.sony.com/support/>

相關主題

- [聯絡資訊](#)

穿戴式智能冷暖調溫裝置套裝

RNPk-6T

查看支援網站（常見問題及其他）

您可於以下支援網站查看常見問題、疑難排解方法及最新資訊（如更新）。

<https://reonpocket.sony.com/support/>

提示

- 您亦可以在「REON POCKET」應用程式畫面前往支援網站。輕觸 （設定圖示） — [支援頁面]。

穿戴式智能冷暖調溫裝置套裝
RNPk-6T

聯絡資訊

如需了解最新資訊及常見問題，請參閱支援網站。您亦可以透過以下支援網站查看聯絡資訊。

<https://reonpocket.sony.com/support/>