

Bezdrátový reproduktor
ULT TOWER 10

Model: YY7857E

Konstrukce a specifikace podléhají změnám bez předchozího upozornění.

Rychlý průvodce spuštěním

Stáhněte si aplikaci



V aplikaci „Sony | Music Center“ si můžete seřídit ekvalizér a kvalitu zvuku na reproduktoru připojeném prostřednictvím připojení BLUETOOTH®. Rovněž v ní můžete ovládat různé zdroje zvuku připojené k reproduktoru a přehrávat z nich hudbu.

Pro využití všech funkcí a vylepšení požitku z hudby používejte nejnovější verze aplikace „Sony | Music Center“ a interního softwaru reproduktoru. Podrobnosti naleznete na následující adrese.

<https://www.sony.net/elesupport/>

Začněme s používáním výrobku

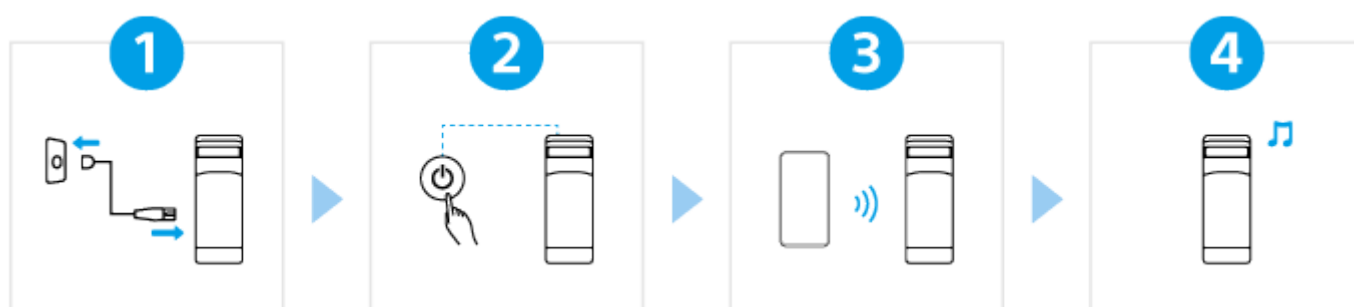

1

Zapojení reproduktoru do el. zásuvky

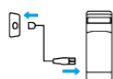



Připojte konec dodaného napájecího kabelu ke vstupnímu konektoru AC na zadní straně reproduktoru a poté do elektrické zásuvky.

2

Zapnutí napájení



Stiskněte tlačítko  (napájení). Když použijete reproduktor poprvé po zakoupení, automaticky přejde do režimu párování a indikátor  (BLUETOOTH) začne dvakrát za sebou problikávat (režim párování).

3

Připojení k zařízením BLUETOOTH



Ovládejte zařízení BLUETOOTH, abyste provedli postup párování a/nebo navázání BLUETOOTH připojení.

Pokud je navázáno BLUETOOTH připojení, ozve se z reproduktoru zvuk upozornění a indikátor  (BLUETOOTH) přestane blikat a začne místo toho svítit.

4

Poslouchání hudby



Spusťte přehrávání na zařízení BLUETOOTH.

Další funkce



Fiestable

Používáním aplikace „Fiestable“ si můžete užívat karaoke, přidávat k hudbě DJ efekty a pružně střídat světla na reproduktorech.*

Nainstalujte na svůj chytrý telefon apod. aplikaci „Fiestable“ z Google Play (Play Store) či App Store.

* Podporované funkce se liší v závislosti na modelu vašeho reproduktoru.

Související informace

[Použití bezdrátového mikrofону](#)

[Připojení reproduktoru k televizoru](#)

SRS-ULT1000

Začínáme

Části a ovládací prvky

[Hlavní jednotka](#)

[Bezdrátový mikrofón](#)

[Přenášení/položení reproduktoru](#)

Zdroj napájení

[Připojování reproduktoru do síťové zásuvky](#)

[Zapnutí napájení](#)

[Vypnutí napájení](#)

[Použití bezdrátového mikrofonu](#)

[Použití funkce Pohotovostní režim BLUETOOTH \(autom. zap. napájení\)](#)

[Nabíjení zařízení USB, jako je smartphone či zařízení iPhone](#)

[Funkce Autom. pohotovostní režim \(úspora energie\)](#)

Používání držáků mikrofonu

Funkce osvětlení

[Zapnutí/vypnutí světla reproduktoru \(funkce osvětlení\)](#)

Zapojení

Televizor

[Připojení reproduktoru k televizoru](#)

Zařízení USB

[Připojování k zařízení USB](#)

Zařízení BLUETOOTH

[Jak navázat bezdrátové připojení k zařízením BLUETOOTH](#)

[Snadné připojení k zařízením BLUETOOTH v aplikaci „Sony | Music Center“ pomocí připojení BLUETOOTH](#)

[Párování a připojování se zařízením BLUETOOTH](#)

[Připojení k počítači přes připojení BLUETOOTH \(Windows®\)](#)

[Připojení k počítači přes připojení BLUETOOTH \(Mac\)](#)

Vícebodové připojení

[Připojení reproduktoru současně ke 2 zařízením BLUETOOTH \(vícebodové připojení\)](#)

Poslech zvuku televizoru

[Poslech zvuku televizoru \(s použitím funkce TV Sound Booster\)](#)

[Poslech zvuku televizoru \(bez použití funkce TV Sound Booster\)](#)

Poslech hudby

Zařízení USB

[Poslech hudby zařízení USB](#)

Zařízení BLUETOOTH

[Poslech hudby zařízení přes připojení BLUETOOTH](#)

[Výběr kvality přehrávání hudby přes připojení BLUETOOTH \(kodek\)](#)

[Podporované kodeky](#)

[Ukončení připojení BLUETOOTH \(po použití\)](#)

[Zapnutí nebo vypnutí funkce BLUETOOTH a funkce bezdrátového mikrofonu](#)

[Poslech hudby přenosného audiozařízení apod. přes kabelové připojení](#)

[Využívání přepínání zvukových efektů](#)

Funkce Stereofonní pár

[Poslech hudby pomocí 2 bezdrátových reproduktorů \(funkce Stereofonní pár\)](#)

Funkce Párty-připojení

[Využívání bezdrátového přehrávání pomocí více reproduktorů \(funkce Párty-připojení\)](#)

Další funkce

[Použití externího kabelového mikrofonu](#)

[Využívání zvuku z kytary](#)

Použití aplikace „Sony | Music Center“

[Co lze dělat s aplikací „Sony | Music Center“](#)

[Instalace aplikace „Sony | Music Center“](#)

Použití aplikace „Fiestable“

[Co lze dělat s aplikací „Fiestable“](#)

[Instalace aplikace „Fiestable“](#)

Informace

[O indikátorech](#)

[Aktualizace předinstalovaného softwaru](#)

Poznámky k použití

[Předběžná opatření](#)

[Péče o reproduktor](#)

[O bezdrátové technologii BLUETOOTH](#)

[Informace o bezdrátové technologii bezdrátového mikrofonu](#)

[Licence](#)

[Ochranné známky](#)

Řešení problémů

[Co mohu udělat k vyřešení problému?](#)

Napájecí zdroj

[Reproduktor nelze zapnout nebo náhle dojde k jeho vypnutí](#)

Zvuk

[Absence zvuku/zvuk pouze z jednoho reproduktoru/nízká úroveň zvuku/zkreslený zvuk/hluk nebo šum na výstupu reproduktoru](#)

[Zvuk během použití postupně slábne](#)

TV Sound Booster

[Reproduktor negeneruje žádný zvuk](#)

[Obraz a zvuk nejsou synchronizované, nebo se zvuk zdá duplicitní](#)

[Hlasitost zvuku je nízká](#)

[Funkce Karaoke ani funkce DJ Control není k dispozici pro použití během aktivované funkce TV Sound Booster](#)

Zařízení USB

[Zařízení USB nelze detekovat; nefunguje přehrávání ze zdroje zvuku; reproduktor negeneruje žádný zvuk; přehrávání nezačíná od první skladby](#)

[Zvuk z reproduktoru obsahuje šum, vynechává, nebo je zkreslený](#)

[Dlouho trvá, než se spustí přehrávání](#)

Zařízení BLUETOOTH

[Reproduktor nelze spárovat se zařízením BLUETOOTH](#)

[Reproduktorový výstup je přerušovaný](#)

[Pro funkci Stereofonní pár nelze zařízení BLUETOOTH připojit k reproduktoru](#)

[Pomocí funkce Párty-připojení se nelze připojit k reproduktoru](#)

[Pro funkci Párty-připojení nelze přidat reproduktor](#)

[Reproduktor nelze připojit současně ke 2 zařízením \(vícebodové připojení\)](#)

Mikrofon

[Nelze zapnout bezdrátový mikrofon nebo se bezdrátový mikrofon náhle vypne](#)

[Nelze připojit bezdrátový mikrofon a reproduktor](#)

[Opětovné spárování bezdrátového mikrofonu s reproduktorem](#)

[Z kabelového mikrofonu není slyšet zvuk.](#)

[Je slyšet akustická zpětná vazba](#)

Reset

[Restartování reproduktoru](#)

[Inicializace reproduktoru](#)

Technické údaje



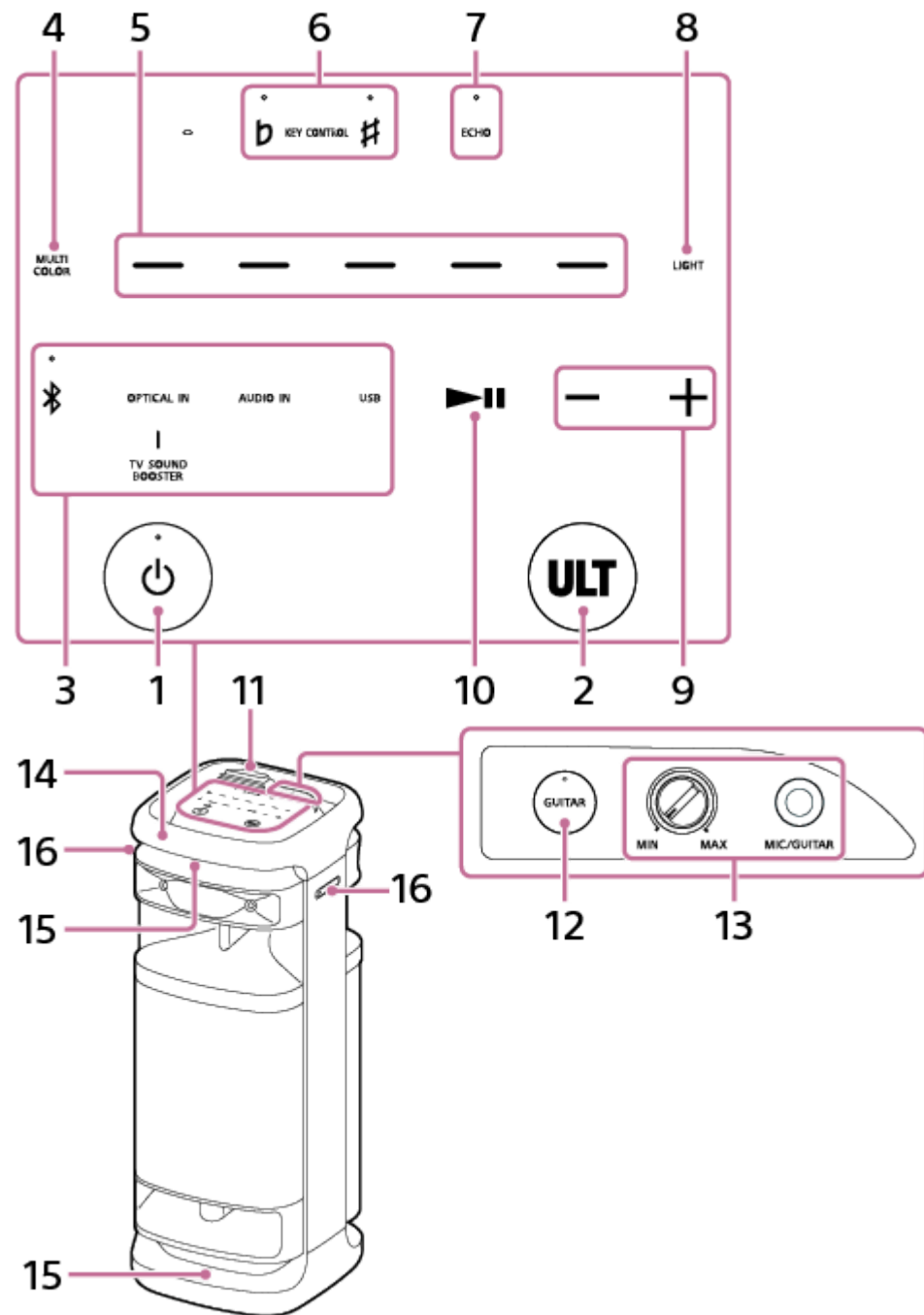

[Technické údaje](#)

Bezdrátový reproduktor
ULT TOWER 10

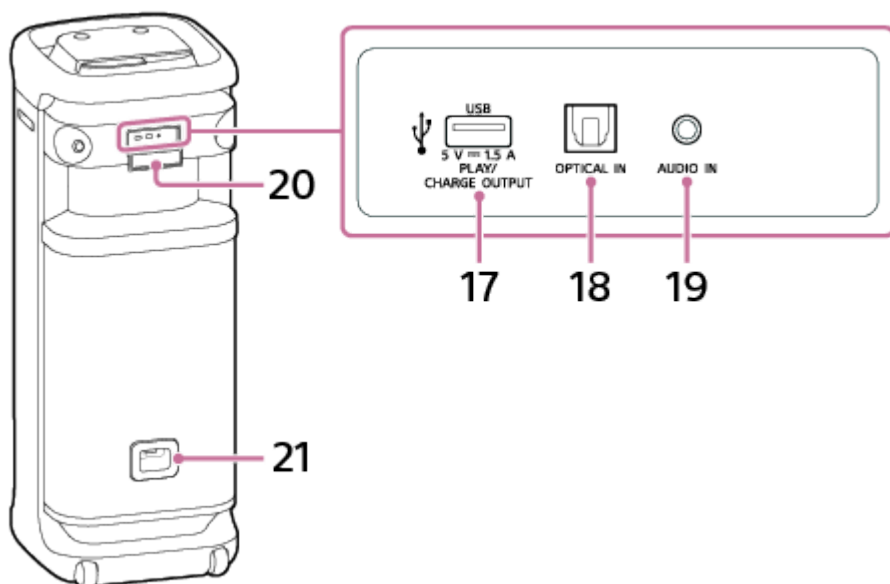
Hlavní jednotka





1. Tlačítko s indikátorem  (napájení)
2. Tlačítko ULT
3. Přímá funkční tlačítka
 -  (BLUETOOTH) s indikátorem
 - OPTICAL IN
 - TV SOUND BOOSTER
 - AUDIO IN
 - USB
4. MULTI COLOR
5. Voliče barvy osvětlení (červená/žlutá/zelená/modrá/purpurová)
6. KEY CONTROL  (béčko) s indikátorem/  (křížek) s indikátorem
7. ECHO s indikátorem
8. LIGHT
9. -/+ (hlasitost)
10.  (přehrát)*
11. Víčko
12. Tlačítko s indikátorem GUITAR
13. Knoflík úrovně MIC a GUITAR (MIN/MAX)
Konektor MIC/GUITAR (ø 6,3 mm)
14. Držadlo
15. Světla
16. Držáky mikrofону

17. Port PLAY/CHARGE OUTPUT (pouze výstup stejnosměrného napájení) (USB)

18. Konektor OPTICAL IN (optický vstup digitálního zvuku)

19. Konektor AUDIO IN (ø 3,5 mm)

20. Víčko

21. Vstupní konektor AC

- * Stisknutím a podržením ►|| (přehrát) na reproduktoru přibl. 5 sekund dojde k přehrání hudební skladby uložené pro účely předvádění. K deaktivaci této funkce znovu klepněte na ►|| (přehrát) na reproduktoru.

Poznámka

- Port, konektor a zásuvky na reproduktoru nejsou konstruovány na vodovzdornost. Nepoužívejte reproduktor na místech, kde by mohlo dojít k jeho postříkání vodou. Po skončení užívání reproduktoru nezapomeňte řádně zavřít víčka.

Příbuzné téma

- [Bezdrátový mikrofon](#)
- [O indikátorech](#)

5-056-578-21(1) Copyright 2024 Sony Corporation

Bezdrátový reproduktor
ULT TOWER 10

Bezdrátový mikrofon

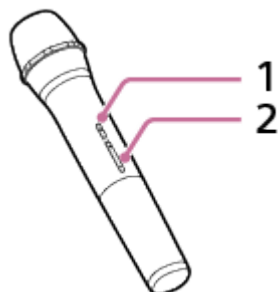

1. Tlačítko s indikátorem  (napájení)

2. Tlačítka +/- (hlasitost)*

* Tlačítko + (hlasitost) má hmatovou tečku. Hmatová tečka slouží při obsluze bezdrátového mikrofonu.

Výměna baterií v bezdrátovém mikrofonu

Pokud se bezdrátový mikrofon nezapne, je možné, že bude třeba vyměnit jeho baterie. V takovém případě vyměňte jeho 2 baterie za nové.

Jako náhradu použijte alkalické baterie LR6 (formát AA).

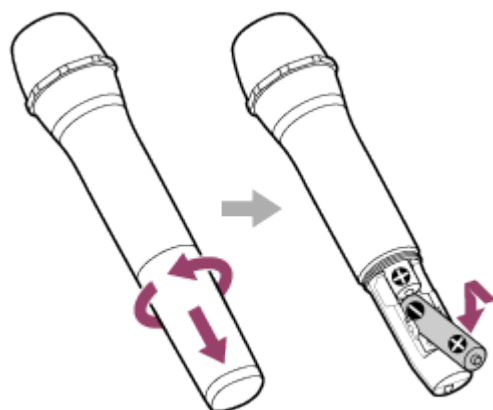

Poznámka

- Nepoužívejte zároveň staré a nové baterie ani různé typy baterií.
- Nebudete-li bezdrátový mikrofon delší dobu používat, vyjměte baterie, aby nedošlo k úniku elektrolytu do mikrofonu a jeho případnému poškození a korozi.
- Nevystavujte baterie (bateriová sada nebo instalované baterie) dlouhodobě nadměrnému teplu, například slunečnímu záření, ohni nebo podobně.
- Pokud se bezdrátový mikrofon po výměně baterií nezapne, zkontrolujte, zda jsou baterie vloženy správně dle polarity (+ a -).
- Pro co nejlepší využití mají baterie uvedeno doporučené datum použitelnosti. Životnost případně použitých prošlých baterií bude mimořádně krátká. Zkontrolujte datum použitelnosti na bateriích, a pokud jsou již prošlé, vyměňte je za nové.

- Hlavní jednotka
- O indikátorech

5-056-578-21(1) Copyright 2024 Sony Corporation

Bezdrátový reproduktor
ULT TOWER 10

Přenášení/položení reproduktoru

Jak přenášet reproduktor

Před přenášením reproduktoru odpojte všechny k němu připojené kabely.

Reproduktor má otáčecí kolečka, abyste s ním mohli snadno pohybovat. Jednou rukou uchopíte střed držadla, která je na stejné straně reproduktoru jako kolečka, a potom za ni tahejte a pohybujte reproduktorem a přitom ověřujte, že se pohybuje na kolečkách.

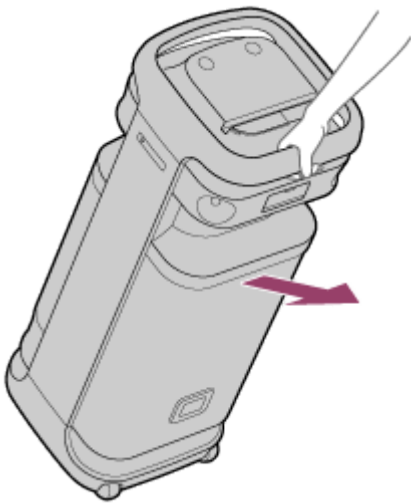

Tato otáčecí kolečka lze používat pouze na rovném povrchu.

Na nerovném povrchu musí reproduktor zvednout dvě osoby za držadla na reproduktoru. Aby nedošlo ke zranění osob nebo škodě na majetku, je pro přenášení reproduktoru velmi důležité správné umístění rukou.

Poznámka

- Aby nedošlo ke zranění osob nebo škodě na majetku, umístěte ruce správně na reproduktor pro jeho držení a přenášení.
- Při přenášení reproduktoru na svahu buďte velmi opatrní.
- Nepřenášejte reproduktor, na němž se nachází osoba, zavazadlo atd.
- Při přenášení reproduktoru se k němu nesmějí přiblížit děti ani batolata.
- Zůstane-li vaše pokožka při zapnutém světle delší dobu v kontaktu s držadlem, hrozí riziko popálenin při nízké teplotě. Chcete-li reproduktor přenášet a mít jej zapnutý, vypněte světlo (funkce osvětlení).
- Pokud na osách otáčecích koleček ulpí písek či prach nebo se na ně namotají tráva či vlákna, mohou otáčecí kolečka přestat fungovat.

Příbuzné téma

- [Zapnutí/vypnutí světla reproduktoru \(funkce osvětlení\)](#)

Bezdrátový reproduktor
ULT TOWER 10

Připojování reproduktoru do síťové zásuvky

- 1 Řádně zasuňte zástrčky dodávaného napájecího kabelu do vstupního konektoru AC na zadní straně reproduktoru a pak do síťové zásuvky.

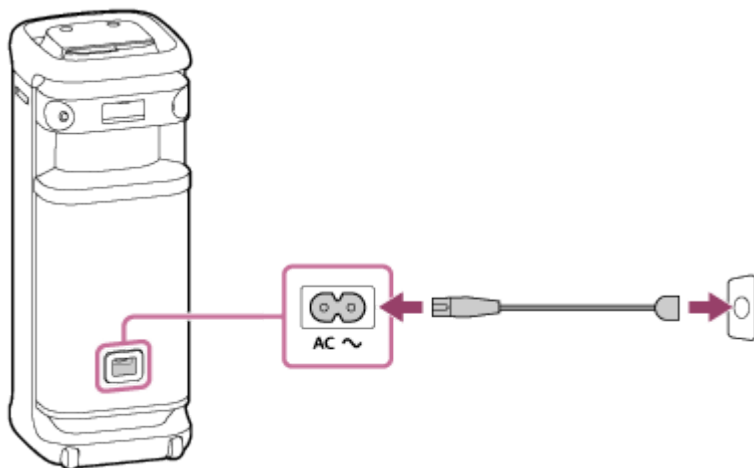



Příbuzné téma

- [Zapnutí napájení](#)

Bezdrátový reproduktor
ULT TOWER 10

Zapnutí napájení

1 Stiskněte tlačítko (napájení).

Z reproduktoru uslyšíte zvukový signál, indikátor  (napájení) se rozsvítí zeleně a indikátor  (BLUETOOTH) začne pomalu modře blikat.

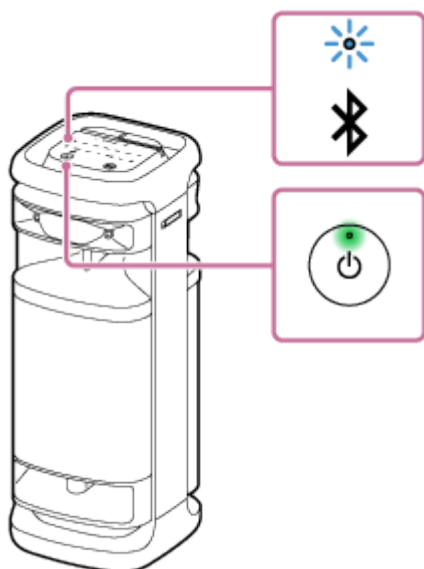

Nemá-li reproduktor žádné údaje o párování, např. když po jeho zakoupení poprvé použijete funkci BLUETOOTH, bude indikátor  (BLUETOOTH) blikat dvojitě modře.

Příbuzné téma

- [Vypnutí napájení](#)
- [Připojování reproduktoru do síťové zásuvky](#)
- [Zapnutí/vypnutí světla reproduktoru \(funkce osvětlení\)](#)

Bezdrátový reproduktor
ULT TOWER 10

Vypnutí napájení

1 Stiskněte tlačítko (napájení).

Z reproduktoru se ozve zvukový signál a indikátor  (napájení) a indikátor  (BLUETOOTH) zhasnou.

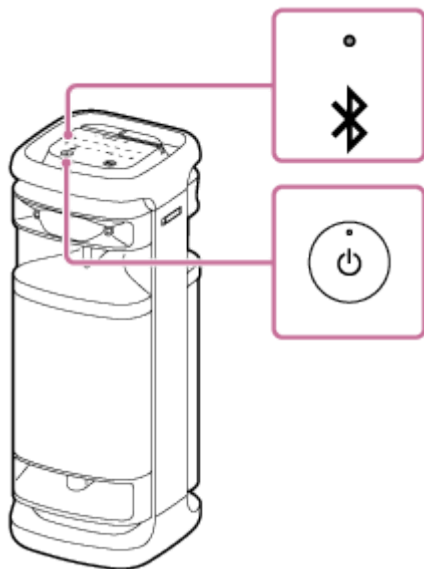

Tip

- Když je aktivována funkce Pohotovostní režim BLUETOOTH, po vypnutí reproduktoru se indikátor  (napájení) rozsvítí oranžově, což indikuje, že funkce Pohotovostní režim BLUETOOTH je aktivní*.

* V době nákupu je funkce pohotovostního režimu BLUETOOTH deaktivovaná.

Příbuzné téma

- [Funkce Autom. pohotovostní režim \(úspora energie\)](#)
- [Použití funkce Pohotovostní režim BLUETOOTH \(autom. zap. napájení\)](#)

Bezdrátový reproduktor
ULT TOWER 10

Použití bezdrátového mikrofonu

1 Vložte baterie do bezdrátového mikrofonu.

Podrobnosti naleznete v části „Výměna baterií v bezdrátovém mikrofonu“ v kapitole [Bezdrátový mikrofon](#).

2 Zapněte reproduktor a bezdrátový mikrofon.

Zelený indikátor  (napájení) na bezdrátovém mikrofonu přejde od blikání ke svícení a tím indikuje, že reproduktor a bezdrátový mikrofon jsou propojeny.

Pokud je úroveň nabití baterie bezdrátového mikrofonu nízká, indikátor  (napájení) na bezdrátovém mikrofonu svítí oranžově.

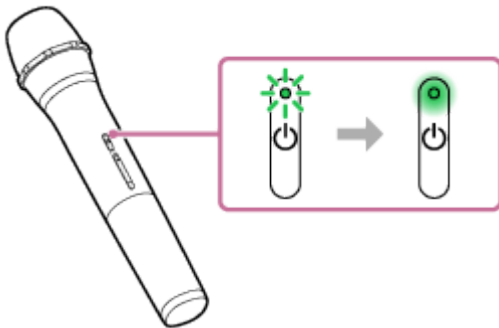

3 Stisknutím tlačítek +/- (hlasitost) na bezdrátovém mikrofonu nastavte hlasitost zvuku.

4 Mluvte či zpívejte do připojeného bezdrátového mikrofonu.

Pomocí KEY CONTROL nebo ECHO na reproduktoru lze provádět také následující operace.

Ovládání tóniny

Funkce změní tóninu písně, kterou zpíváte.

Stisknutím KEY CONTROL **b** (béčko) / **#** (křížek) nastavte tóninu na váš hlasový rozsah.

Echo mikrofonu

Když zpíváte do mikrofonu, můžete si přidat efekt echa.

Opakovaným stisknutím ECHO na reproduktoru upravíte efekt echa.

Poznámka

- Při použití funkce Párty-připojení nebo funkce Stereofonní pár je zvuk z bezdrátového mikrofonu generován pouze z reproduktoru, ke kterému je bezdrátový mikrofon připojen.
- Přiblížení bezdrátového mikrofonu k reproduktoru může vyvolat akustickou zpětnou vazbu. Jestliže k tomu dojde, může se v závislosti na své hlasitosti reproduktor díky funkci ochrany výrobku vypnout. V takovém případě odpojte napájecí kabel, chvíli počkejte, poté napájecí kabel znovu zapojte a reproduktor znovu zapněte.
- Když se bezdrátový mikrofon připojí k reproduktoru, vypne se funkce Autom. pohotovostní režim.

Příbuzné téma

- [Použití externího kabelového mikrofonu](#)
- [Funkce Karaoke ani funkce DJ Control není k dispozici pro použití během aktivované funkce TV Sound Booster](#)
- [Je slyšet akustická zpětná vazba](#)

5-056-578-21(1) Copyright 2024 Sony Corporation

Bezdrátový reproduktor
ULT TOWER 10

Použití funkce Pohotovostní režim BLUETOOTH (autom. zap. napájení)

Když je funkce Pohotovostní režim BLUETOOTH aktivovaná, reproduktor se automaticky zapne při obsluze zařízení BLUETOOTH a sestaví připojení BLUETOOTH.

Před obsluhou reproduktoru vezměte na vědomí:

- Reproduktor předem spárujte se zařízením BLUETOOTH. Nejsou-li v reproduktoru uloženy žádné údaje o párování, např. při prvním použití reproduktoru po zakoupení, není funkce Pohotovostní režim BLUETOOTH reproduktoru aktivována.

1 Zapněte reproduktor.

Z reproduktoru se ozve zvukový signál a indikátor  (napájení) se rozsvítí zeleně.



2 Spustíte aplikaci klepnutím na [Music Center] ve smartphonu apod.



Music Center

3 Klepněte na položku [ULT TOWER 10].



- 4 Klepněte na položku [Settings].



- 5 Klepněte na položku [Power Option].

- 6 Klepnutím na políčko [Bluetooth Standby] jej zaškrtněte.

Zaškrtnuté políčko znamená, že je funkce Pohotovostní režim BLUETOOTH zaktivovaná.

- 7 Vraťte se na horní obrazovku pro reproduktor (obrazovka v kroku 4).

Tím se použije tato změna v nastavení.

Deaktivace funkce Pohotovostní režim BLUETOOTH

V kroku 6 výše klepnutím na políčko [Bluetooth Standby] zrušte jeho zaškrtnutí. Návratem na horní obrazovku pro vybraný reproduktor (obrazovka v kroku 4) se funkce Pohotovostní režim BLUETOOTH deaktivuje.

Tip

- Když je funkce Pohotovostní režim BLUETOOTH zaktivovaná, při vypnutí reproduktoru se rozsvítí indikátor  (napájení) oranžově.

Příbuzné téma

- [Připojování reproduktoru do síťové zásuvky](#)
- [Zapnutí napájení](#)
- [O indikátorech](#)

Bezdrátový reproduktor
ULT TOWER 10

Nabíjení zařízení USB, jako je smartphone či zařízení iPhone

Zařízení USB, jako je smartphone nebo zařízení iPhone, lze nabíjet jeho připojením k reproduktoru přes USB.

- 1 **Zapojte zařízení USB, jako je smartphone či zařízení iPhone, do portu PLAY/CHARGE OUTPUT (USB) pomocí kabelu USB (komerčně dostupný).**

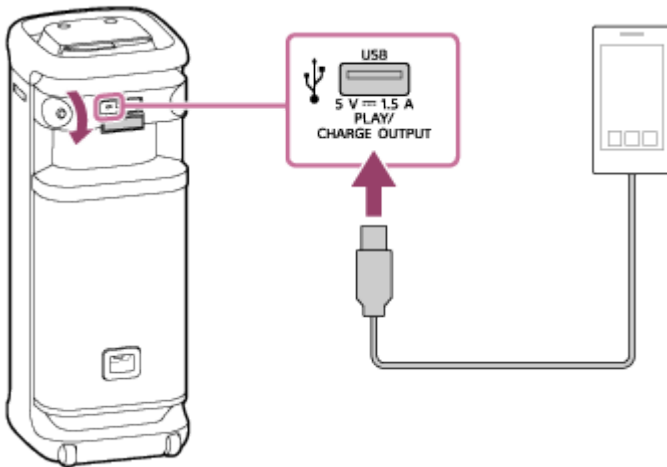

- 2 **Zapněte reproduktor.**

Z reproduktoru se ozve zvukový signál, indikátor  (napájení) se rozsvítí zeleně a reproduktor začne napájet připojené USB zařízení za účelem nabití jeho baterie.

Poznámka

- Když reproduktor dodává energii do jiného zařízení, je funkce Autom. pohotovostní režim vypnutá.
- Pokud reproduktor nabíjí jiné zařízení a po dobu přibližně 4 hodin nedojde k žádným operacím s reproduktorem ani k přehrávání hudby (zvuku), reproduktor se automaticky vypne.
- Vypnutím reproduktoru se napájení připojeného zařízení USB ukončí.
- Port, konektor a zásuvky na reproduktoru nejsou konstruovány na vodovzdornost. Nepoužívejte reproduktor na místech, kde by mohlo dojít k jeho postříkání vodou. Po skončení užívání reproduktoru nezapomeňte řádně zavřít víčka.

Příbuzné téma

- [Připojování reproduktoru do síťové zásuvky](#)
- [Zapnutí napájení](#)
- [Funkce Autom. pohotovostní režim \(úspora energie\)](#)

Bezdrátový reproduktor
ULT TOWER 10

Funkce Autom. pohotovostní režim (úspora energie)

V následujících situacích se reproduktor automaticky vypne během 15 minut.
V době nákupu je funkce Autom. pohotovostní režim zapnutá.

Když je reproduktor v režimu BLUETOOTH

- Žádná obsluha na reproduktoru.
- Připojené zařízení BLUETOOTH nepřehrává hudbu (zvuk) ani není obsluhováno.

Když je reproduktor v režimu AUDIO IN

- Žádná obsluha na reproduktoru.
- Na audiozařízení zapojeném do konektoru AUDIO IN se nepřehrává žádná hudba (zvuk), nebo je hlasitost hudby (zvuku) audiozařízení zapojeného do konektoru AUDIO IN extrémně slabá.

Když je reproduktor v režimu USB

- Žádná obsluha na reproduktoru.
- Na zařízení USB zapojeném do portu PLAY/CHARGE OUTPUT (USB) se nepřehrává žádná hudba (zvuk).

Když je reproduktor v režimu OPTICAL IN

- Žádná obsluha na reproduktoru.
- Zařízení zapojené do konektoru OPTICAL IN (optický vstup digitálního zvuku) je vypnuté.

Zapnutí/vypnutí funkce Autom. pohotovostní režim

- 1 Zapněte reproduktor.
- 2 Stiskněte a podržte ►|| (přehrát) a současně – (hlasitost) na reproduktoru přibl. 5 sekund.
 - Když je funkce Autom. pohotovostní režim vypnuta, indikátor ⏻ (napájení) zabliká 3krát oranžově.
 - Když je funkce Autom. pohotovostní režim zapnuta, indikátor ⏻ (napájení) zabliká dvakrát oranžově.

Tip

- Funkci Autom. pohotovostní režim lze zapnout či vypnout pomocí aplikace „Sony | Music Center“.

Poznámka

- Vypnutím této funkce vzroste spotřeba energie, neboť výrobek se po uplynutí dané doby nečinnosti automaticky nevypne.
- Když je k reproduktoru připojen mikrofón nebo kytara, vypne se funkce Autom. pohotovostní režim.
- Když reproduktor dodává energii do jiného zařízení, je funkce Autom. pohotovostní režim vypnutá.

Příbuzné téma

- [Co lze dělat s aplikací „Sony | Music Center“](#)

5-056-578-21(1) Copyright 2024 Sony Corporation

Bezdrátový reproduktor
ULT TOWER 10

Používání držáků mikrofonu

Bezdrátový mikrofon nebo externí kabelový mikrofon (komerčně dostupný) můžete umístit do držáků mikrofonu. Chcete-li použít držáky mikrofonu, vyklopte je prstem.

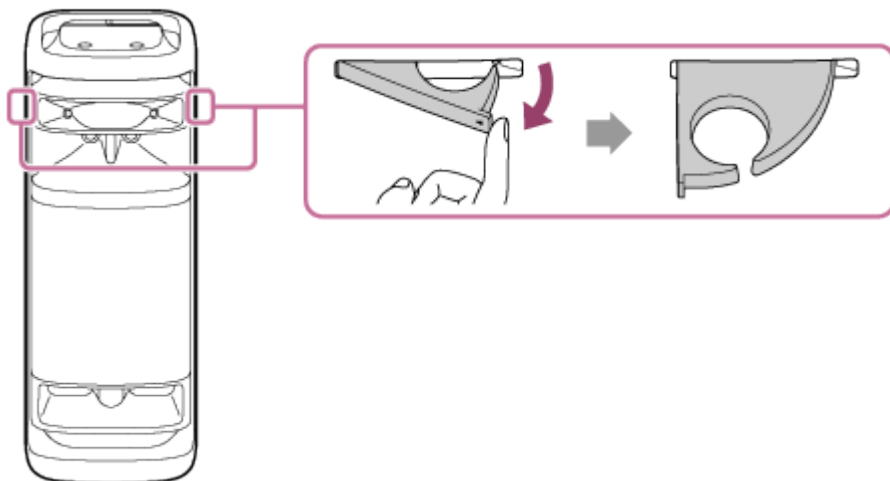

Poznámka

- Držáky mikrofonů jsou určeny pouze pro umístění mikrofonů.
- Nedržte držáky mikrofonů při přenášení reproduktoru.
- Před umístěním mikrofonu do držáků mikrofonu snižte jeho hlasitost na nejnižší úroveň.

Příbuzné téma

- [Použití bezdrátového mikrofonu](#)
- [Použití externího kabelového mikrofonu](#)

Bezdrátový reproduktor
ULT TOWER 10

Zapnutí/vypnutí světla reproduktoru (funkce osvětlení)

Reproduktor se rozsvítí podle hudby pro oživení atmosféry. Při zakoupení reproduktoru je funkce osvětlení zapnuta.

1 Zapněte reproduktor.

Z reproduktoru se ozve zvukový signál a indikátor  (napájení) se rozsvítí zeleně. Reproduktor se rozsvítí.



Změna barvy osvětlení reproduktoru

Klepnutím na jeden z voličů barvy osvětlení (červená/žlutá/zelená/modrá/purpurová) na reproduktoru změníte barvu osvětlení na tu odpovídající vaší volbě.

Klepnutím na MULTI COLOR na reproduktoru se resetuje barva osvětlení vybraná voličem barvy osvětlení na výchozí nastavení, které rozsvítí světlo reproduktoru více barvami.

Když je reproduktor zapnut, je toto nastavení MULTI COLOR standardně vybráno pro funkci osvětlení.

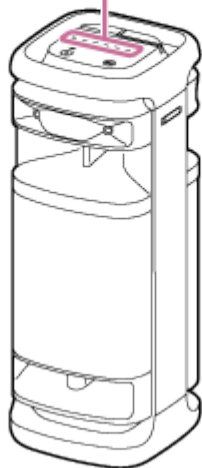
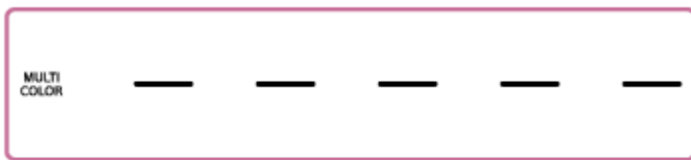

Zapnutí (světlo svítí)/vypnutí (světlo nesvítí) funkce osvětlení

Funkci osvětlení zapnete/vypnete klepnutím na LIGHT na reproduktoru.

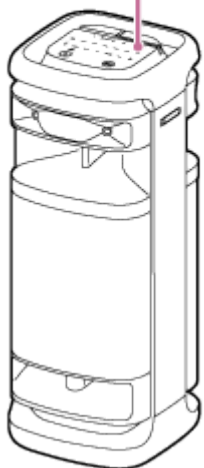

Tip

- Funkci osvětlení lze zapnout/vypnout nebo vybrat různé režimy osvětlení pomocí funkce „Illumination“ v aplikaci „Sony | Music Center“.
- Barvu osvětlení reproduktoru lze měnit také pomocí funkce „Illumination“ v aplikaci „Fiestable“.

Poznámka

- Zdá-li se světlo reproduktoru příliš jasné či oslnivé, zvýšte intenzitu světla v místnosti nebo funkci osvětlení vypněte.

Příbuzné téma

- [Co lze dělat s aplikací „Sony | Music Center“](#)
- [Co lze dělat s aplikací „Fiestable“](#)

Bezdrátový reproduktor
ULT TOWER 10

Připojení reproduktoru k televizoru

- 1 Uvedte reproduktor do svislé polohy a pak připojte konektor optického výstupu na televizoru ke konektoru **OPTICAL IN** (optický vstup digitálního zvuku) na reproduktoru pomocí dodaného optického digitálního kabelu.

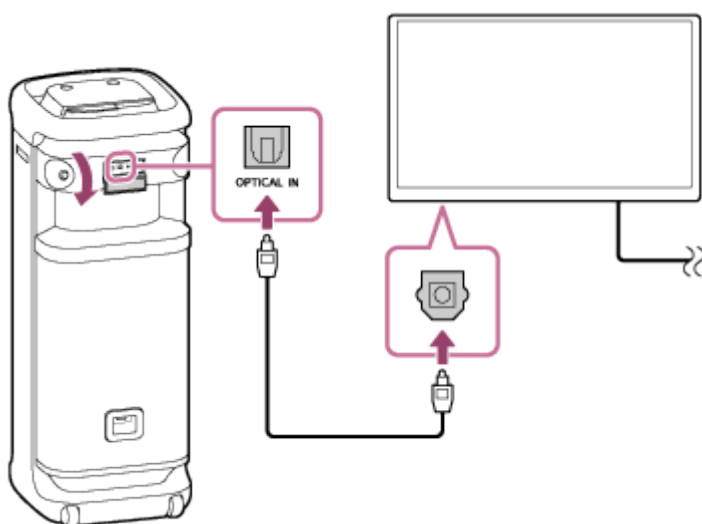

Poznámka

- Ověřte tvar zástrček (☐) optického digitálního kabelu a zasuňte je do příslušných konektorů.
- Port, konektor a zásuvky na reproduktoru nejsou konstruovány na vodovzdornost. Nepoužívejte reproduktor na místech, kde by mohlo dojít k jeho postříkání vodou. Po skončení užívání reproduktoru nezapomeňte řádně zavířit víčka.

- 2 Zapněte televizor.

- 3 Změňte nastavení výstupu zvuku na televizoru.

Zadejte PCM jako metodu výstupu digitálního zvuku na televizoru.

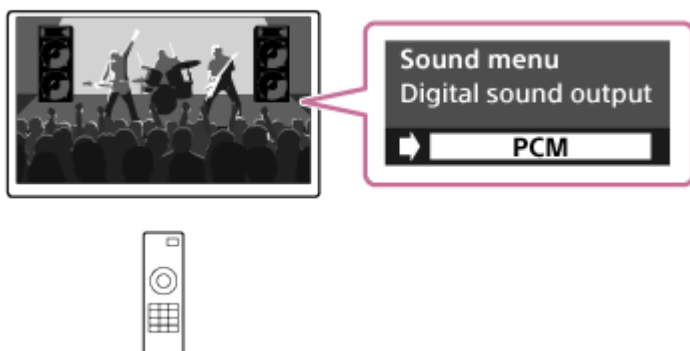

- 4 Klepněte na **OPTICAL IN** na reproduktoru.

- Obsluha televizoru viz návod k použití, který je součástí dodávky televizoru.
- Je-li jako metoda výstupu digitálního zvuku na televizoru zadána jakákoli jiná metoda než PCM, nebude generován zvuk televizních programů, jako jsou filmové kanály a programy sportovního vysílání.

Příbuzné téma

- [Poslech zvuku televizoru \(s použitím funkce TV Sound Booster\)](#)
- [Poslech zvuku televizoru \(bez použití funkce TV Sound Booster\)](#)

5-056-578-21(1) Copyright 2024 Sony Corporation

Bezdrátový reproduktor
ULT TOWER 10

Připojování k zařízení USB

Kompatibilní zařízení USB

- Zařízení USB vyhovující protokolu UMS, USB Mass Storage
- Zařízení USB zformátovaná na souborový systém FAT (kromě exFAT)

S reproduktorem nemusejí některá zařízení USB fungovat, i když splňují výše uvedené podmínky. Použití zařízení iPhone přes připojení USB není podporováno.

Poznámka

- Když je nutné připojení kabelem USB, použijte kabel USB dodaný se zařízením USB. Podrobnosti o způsobu obsluhy viz návod k použití dodaný se zařízením USB.
- Tento reproduktor a zařízení USB nepropojíte přes rozbočovač USB.
- Po připojení zařízení USB tento reproduktor načte všechny soubory na zařízení USB. Obsahuje-li zařízení USB velký počet složek či souborů, může načtení zařízení USB dlouhou dobu trvat.
- U některých připojených zařízení USB může dojít ke zpoždění, než tento reproduktor provede určitou operaci.
- Kompatibilitu s veškerým softwarem pro kódování a zápis nelze zaručit. Pokud byly audiosoubory v zařízení USB původně kódovány nekompatibilním softwarem, mohou tyto soubory vytvářet šum či přerušovaný zvuk, nebo se vůbec nemusejí přehrát.
- Tento reproduktor nemusí nutně podporovat všechny funkce poskytované připojeným zařízením USB.
- Port, konektor a zásuvky na reproduktoru nejsou konstruovány na vodovzdornost. Nepoužívejte reproduktor na místech, kde by mohlo dojít k jeho postříkání vodou. Po skončení užívání reproduktoru nezapomeňte řádně zavřít víčka.

1 Zařízení USB zapojte do portu **PLAY/CHARGE OUTPUT (USB)**.

2 Klepněte na **USB** na reproduktoru.

Příbuzné téma

- [Poslech hudby zařízení USB](#)

Bezdrátový reproduktor
ULT TOWER 10

Jak navázat bezdrátové připojení k zařízením BLUETOOTH

Hudbu z reproduktoru si můžete vychutnat bezdrátově použitím funkce BLUETOOTH svého zařízení BLUETOOTH.

Párování

Párování je proces vyžadovaný k vzájemné registraci údajů na zařízeních BLUETOOTH, jež se připojují bezdrátově. Pro párování s druhým či dalším zařízením BLUETOOTH proveďte následující párovací postup pro každé zařízení. Spárujte reproduktor a zařízení ručně.

Připojování ke spárovanému zařízení

Jakmile je zařízení spárováno, již jej není nutné párovat znovu. Připojte reproduktor k již spárovaným zařízením pomocí postupů potřebných pro jednotlivá zařízení.

Pro podrobnosti o úkonech párování a připojení viz související témata uvedená níže.

Příbuzné téma

- [Snadné připojení k zařízením BLUETOOTH v aplikaci „Sony | Music Center“ pomocí připojení BLUETOOTH](#)
- [Párování a připojování se zařízením BLUETOOTH](#)
- [Připojení k počítači přes připojení BLUETOOTH \(Windows®\)](#)
- [Připojení k počítači přes připojení BLUETOOTH \(Mac\)](#)

Bezdrátový reproduktor
ULT TOWER 10

Snadné připojení k zařízením BLUETOOTH v aplikaci „Sony | Music Center“ pomocí připojení BLUETOOTH

Spustíte aplikaci „Sony | Music Center“ na svém chytrém telefonu s operačním systémem Android™/iPhone pro připojení reproduktoru k chytrému telefonu či iPhone. Podrobnosti o aplikaci „Sony | Music Center“ viz následující adresa URL:
<https://www.sony.net/smcqa/>



Sony Music Center



Poznámka

- Připojení k některým chytrým telefonům a přístrojům iPhone mohou být při připojování pomocí aplikace „Sony | Music Center“ nestabilní. V takovém případě se pro připojení k reproduktoru řiďte postupy popsány v části [Párování a připojování se zařízeními BLUETOOTH](#).

Příbuzné téma

- [Jak navázat bezdrátové připojení k zařízením BLUETOOTH](#)
- [Párování a připojování se zařízeními BLUETOOTH](#)
- [Připojení k počítači přes připojení BLUETOOTH \(Windows®\)](#)
- [Připojení k počítači přes připojení BLUETOOTH \(Mac\)](#)
- [Co lze dělat s aplikací „Sony | Music Center“](#)
- [Instalace aplikace „Sony | Music Center“](#)

Bezdrátový reproduktor
ULT TOWER 10

Párování a připojování se zařízeními BLUETOOTH

Párování je proces vyžadovaný k vzájemné registraci údajů na zařízeních BLUETOOTH, jež se připojují bezdrátově. Pro spárování s druhým či dalším zařízením BLUETOOTH proveďte následující párovací postup pro každé zařízení. Údaje o párování se ukládají do reproduktoru, když je reproduktor vypnut. Před obsluhou reproduktoru zajistěte provedení tohoto postupu:

- Položte zařízení BLUETOOTH do vzdálenosti 1 m od reproduktoru.
- Zapojte reproduktor do el. zásuvky přes dodaný napájecí kabel.
- Aby nedošlo k náhlému výstupu hlasitého zvuku z reproduktoru, snižte hlasitost na něm i na zařízení BLUETOOTH, nebo zastavte přehrávání hudby.
Když se spustí přehrávání hudby po sestavení spojení BLUETOOTH mezi zařízením BLUETOOTH a reproduktorem, může být jeho hlasitost synchronizována s hlasitostí reproduktoru v závislosti na daném zařízení BLUETOOTH.
- Jako referenci si připravte návod k použití dodávaný se zařízením BLUETOOTH.

1 Zapněte reproduktor.

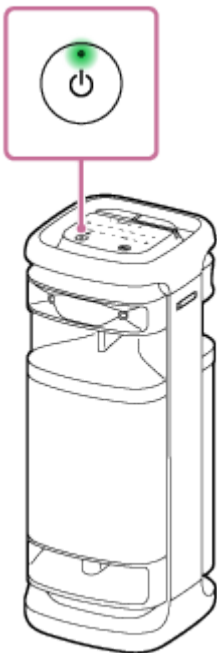

2 Klepněte na (BLUETOOTH) na reproduktoru.

3 Zkontrolujte stav indikátoru (BLUETOOTH).

Když indikátor bliká dvojitě



Pokud je reproduktor spárován se zařízením BLUETOOTH poprvé po jeho zakoupení nebo je-li reproduktor zinicializován (reproduktor nemá žádné údaje o párování), reproduktor po zapnutí automaticky přejde do párovacího režimu. Přejděte ke kroku **5** .

Když indikátor bliká pomalu



Reproduktor vyhledává připojení BLUETOOTH.

- Pro spárování reproduktoru s druhým či dalším zařízením BLUETOOTH (když má reproduktor údaje o párování jiných zařízení BLUETOOTH) pokračujte krokem **4** .
- Chcete-li znovu připojit reproduktor k jednomu ze zařízení BLUETOOTH, které již s ním bylo spárováno, pokračujte krokem **5** .
Reproduktor se automaticky připojí pouhým zapnutím funkce BLUETOOTH na zařízení BLUETOOTH.

V závislosti na zařízení BLUETOOTH může být reproduktor znovu připojen k zařízení ihned po jeho zapnutí. Podrobné informace viz návod k použití dodaný se zařízením BLUETOOTH.

Když indikátor svítí trvale



Reproduktor je připojený k zařízení BLUETOOTH.

Pro připojení k dalším zařízením BLUETOOTH proveďte jeden z níže uvedených postupů.

- Pro spárování reproduktoru s druhým či dalším zařízením BLUETOOTH (když má reproduktor údaje o párování jiných zařízení BLUETOOTH) pokračujte krokem 4 .
- Chcete-li znovu připojit reproduktor k jednomu ze zařízení BLUETOOTH, které již s ním bylo spárováno, pokračujte krokem 5 . Reproduktor se automaticky připojí pouhým zapnutím funkce BLUETOOTH na zařízení BLUETOOTH.

4 Stiskněte a podržte (BLUETOOTH) na reproduktoru přibl. 2 sekundy.

Z reproduktoru zazní hlasová indikace (Pairing (Párování)) a indikátor  (BLUETOOTH) začne blikat dvojitě (režim párování).



5 Proveďte párovací postup na zařízení BLUETOOTH, aby detekovalo reproduktor.

Když se na displeji zařízení BLUETOOTH zobrazí seznam zjištěných zařízení, vyberte zařízení „ULT TOWER 10“.
Je-li na zařízení BLUETOOTH požadován vstupní klíč*, zadejte „0000“.

* Vstupní klíč může být nazýván „vstupní kód“, „kód PIN“, „číslo PIN“ nebo „heslo“.

6 Sestavte připojení BLUETOOTH ze zařízení BLUETOOTH.

Když je sestaveno připojení BLUETOOTH, zazní z reproduktoru zvukový signál a stav indikátoru  (BLUETOOTH) se změní z blikání na rozsvícení.

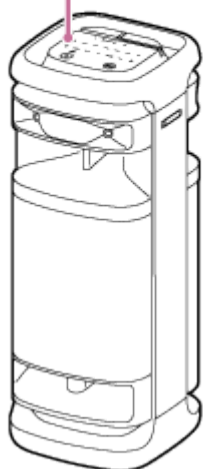
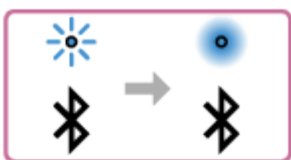

Nedojde-li k sestavení připojení BLUETOOTH, zopakujte od kroku **4**.

- Je-li aktivovaná funkce BLUETOOTH na zařízení BLUETOOTH, které již bylo k reproduktoru připojeno dříve, reproduktor se připojí k zařízení znovu ihned po zapnutí tohoto reproduktoru.
- Výše uvedené pokyny na zařízení BLUETOOTH jsou uvedeny jako příklad. Podrobné informace viz návod k použití dodaný se zařízením BLUETOOTH.
- Operace, včetně sestavení a ukončení spojení BLUETOOTH, lze provádět pomocí aplikace „Sony | Music Center“.
- Reproduktor lze současně připojit až ke 2 zařízením BLUETOOTH. (Vícebodové připojení)

Poznámka

- Párovací režim reproduktoru se uvolní za přibl. 5 minut a indikátor  (BLUETOOTH) bude blikat pomalu. Nicméně když reproduktor nemá žádné údaje o párování, jako při továrním nastavení, k uvolnění párovacího režimu nedojde. Uvolní-li se párovací režim před dokončením procesu, zopakujte od kroku 4 .
- Vstupní klíč reproduktoru je „0000“. Je-li na zařízení BLUETOOTH nastaven jiný vstupní klíč než „0000“, nelze spárování s reproduktorem provést.
- Jakmile u zařízení BLUETOOTH dojde k jejich spárování, není je potřeba párovat znovu s výjimkou následujících případů:
 - Došlo k vymazání údajů o párování při opravě apod.
 - Reproduktor je již spárován s 8 zařízením a má dojít k párování s dalším zařízením.
Reproduktor lze spárovat s max. 8 zařízením. Když je navíc k 8 spárovaným zařízením párováno nové zařízení, údaje o párování nejdříve připojeného zařízení přes připojení BLUETOOTH se nahradí údaji toho nového.
 - Došlo k vymazání údajů o párování reproduktoru ze zařízení BLUETOOTH.
 - Reproduktor se inicializuje.
Smažou se všechny údaje o párování. Po inicializaci reproduktoru se nebudete moci připojit ke svému zařízení BLUETOOTH. V tomto případě smažte údaje o párování reproduktoru ze zařízení BLUETOOTH a potom proveďte párovací postup znovu.
- Reproduktor lze spárovat s více zařízením, ale v daném okamžiku může přehrávat hudbu jen z jednoho spárovaného zařízení.
- Funkci vícebodového připojení nelze používat během použití funkce Stereofonní pár či funkce Párty-připojení.

Příbuzné téma

- [Připojení reproduktoru současně ke 2 zařízením BLUETOOTH \(vícebodové připojení\)](#)
- [Poslech hudby zařízení přes připojení BLUETOOTH](#)
- [Ukončení připojení BLUETOOTH \(po použití\)](#)

Bezdrátový reproduktor
ULT TOWER 10

Připojení k počítači přes připojení BLUETOOTH (Windows®)

Párování je proces vyžadovaný k vzájemné registraci údajů na zařízeních BLUETOOTH, jež se připojují bezdrátově. Abyste mohli poprvé sestavit připojení BLUETOOTH, je předtím potřeba dané zařízení spárovat s reproduktorem. Stejný postup provedte pro spárování s jinými zařízeními.

Údaje o párování se ukládají do reproduktoru, když je reproduktor vypnut.

Podporované operační systémy

Windows 11, Windows 10

Před zahájením provedte tento postup.

- Položte počítač do vzdálenosti 1 m od reproduktoru.
- Zapojte reproduktor do el. zásuvky přes dodaný napájecí kabel.
- Jako referenci si připravte návod k použití dodávaný s počítačem.
- Aby nedošlo k náhlému výstupu hlasitého zvuku z reproduktoru, snižte hlasitost na něm i na počítači, nebo zastavte přehrávání hudby.
- Zapněte reproduktor počítače.
Je-li reproduktor počítače nastaven na  (ztlumení), nebude na výstupu reproduktoru BLUETOOTH žádný zvuk.

– Když je reproduktor počítače zapnutý:

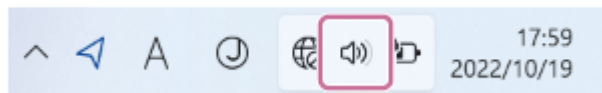

1 Zapněte reproduktor.



2 Klepněte na (BLUETOOTH) na reproduktoru.

3 Zkontrolujte stav indikátoru (BLUETOOTH).

Když indikátor bliká dvojitě

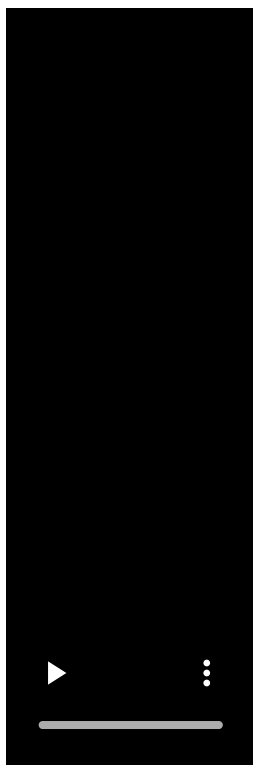

Po prvním spárování reproduktoru se zařízením BLUETOOTH od jeho zakoupení či inicializace (kdy reproduktor nemá žádné údaje o párování) bude reproduktor při jeho dalších zapnutích automaticky přecházet do párovacího režimu. Přejděte ke kroku **5**.

Když indikátor bliká pomalu

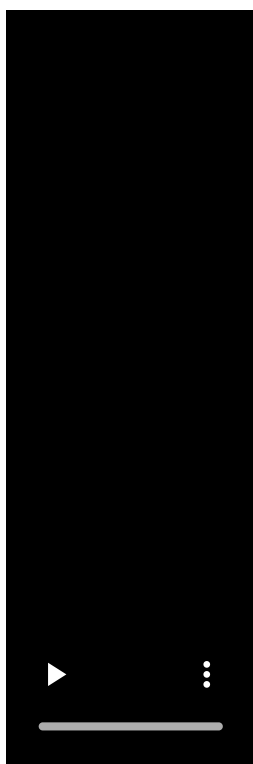

Reproduktor vyhledává připojení BLUETOOTH.

- Pro spárování reproduktoru s druhým či dalším zařízením BLUETOOTH (když má reproduktor údaje o párování jiných zařízení BLUETOOTH) pokračujte krokem **4**.

- Chcete-li znovu připojit reproduktor k jednomu ze zařízení BLUETOOTH, které již s ním bylo spárováno, pokračujte krokem 7 .
Reproduktor se automaticky připojí k počítači pouhým zapnutím funkce BLUETOOTH na zařízení.
V závislosti na zařízení BLUETOOTH může být reproduktor znovu připojen k zařízení ihned po jeho zapnutí.
Podrobné informace viz návod k použití dodaný se zařízením BLUETOOTH.

Když indikátor svítí trvale



Reproduktor je již připojen k jednomu ze zařízení BLUETOOTH.

Chcete-li reproduktor připojit k jinému zařízení BLUETOOTH, proveďte jeden z těchto postupů:

- Pro spárování reproduktoru s druhým či dalším zařízením BLUETOOTH (když má reproduktor údaje o párování jiných zařízení BLUETOOTH) pokračujte krokem 4 .
- Chcete-li znovu připojit reproduktor k jednomu ze zařízení BLUETOOTH, které již s ním bylo spárováno, pokračujte krokem 7 .
Reproduktor se automaticky připojí k počítači pouhým zapnutím funkce BLUETOOTH na zařízení.

4 Stiskněte a podržte (BLUETOOTH) na reproduktoru přibl. 2 sekundy.

Z reproduktoru zazní hlasová indikace (Pairing (Párování)) a indikátor  (BLUETOOTH) začne blikat dvojitě (režim párování).



5 Je-li počítač v pohotovostním či hibernačním režimu (režimu spánku), probudte jej.

6 Zaregistrujte reproduktor do počítače.

V systému Windows 11

1. Klikněte na tlačítko [Start] a pak na položku [Settings].
2. Klikněte na položku [Bluetooth & devices].

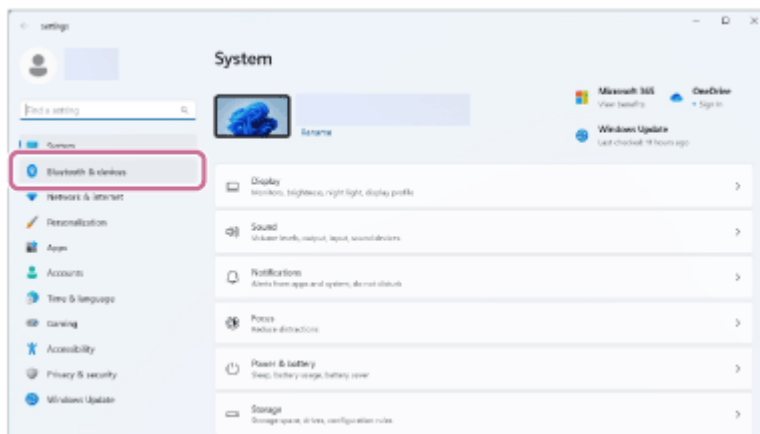

3. Klikněte na přepínač [Bluetooth] zapněte funkci BLUETOOTH a pak klikněte na [Add device].

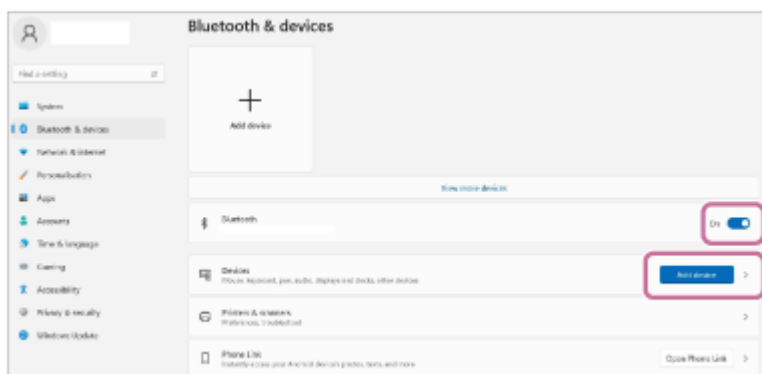

4. Klikněte na položku [Bluetooth].

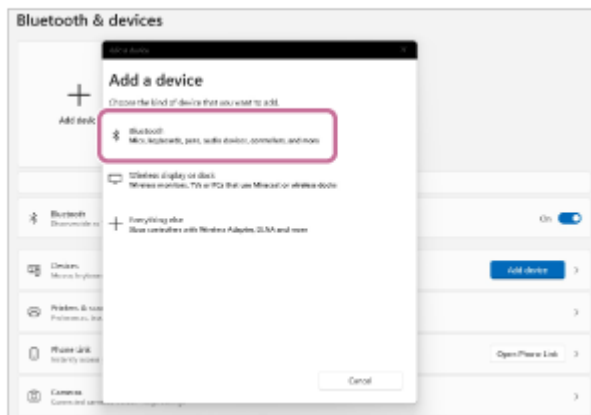

5. Vyberte zařízení [ULT TOWER 10].

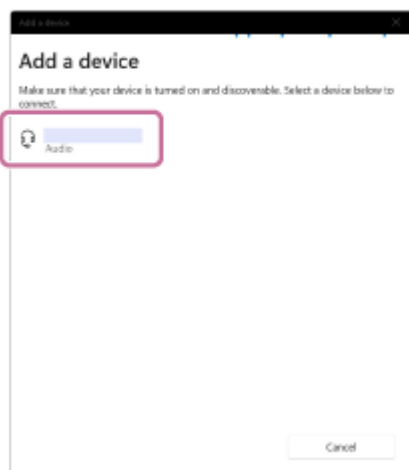

Je-li požadován vstupní klíč*, zadejte „0000“.

Pokud se nezobrazí zařízení [ULT TOWER 10], proveďte operaci znovu od kroku 4 .

* Vstupní klíč může být nazýván „vstupní kód“, „kód PIN“, „číslo PIN“ nebo „heslo“.

6. Po spárování se připojení BLUETOOTH sestaví automaticky a na obrazovce se zobrazí položka [Connected music] nebo [Connected voice, music]. Přejděte ke kroku 8 .



V systému Windows 10

1. Klikněte na tlačítko [Start] a pak na položku [Settings].

2. Klikněte na položku [Devices].

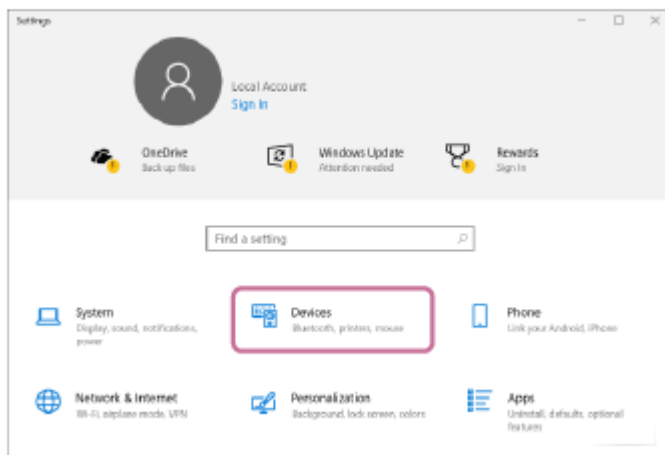

3. Klikněte na kartu [Bluetooth & other devices], kliknutím na přepínač [Bluetooth] zapněte funkci BLUETOOTH a pak klikněte na položku [Add Bluetooth or other device].

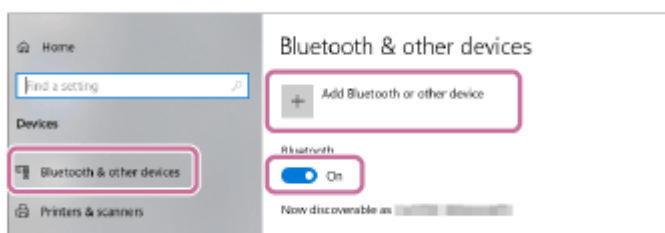

4. Klikněte na položku [Bluetooth].

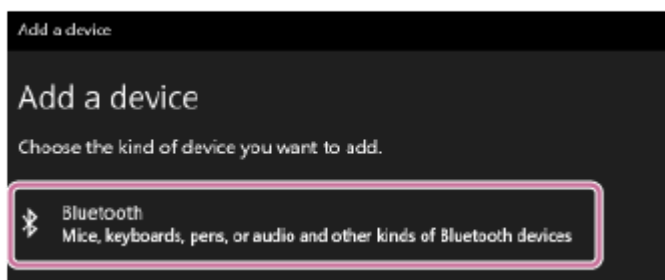

5. Vyberte zařízení [ULT TOWER 10].

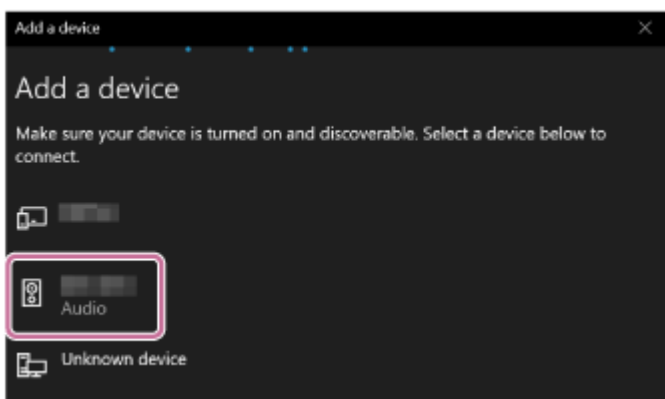

Je-li požadován vstupní klíč*, zadejte „0000“.

Pokud se nezobrazí zařízení [ULT TOWER 10], proveďte operaci znovu od kroku 4 .

* Vstupní klíč může být nazýván „vstupní kód“, „kód PIN“, „číslo PIN“ nebo „heslo“.

6. Po spárování se připojení BLUETOOTH sestaví automaticky a na obrazovce se zobrazí položka [Connected music] nebo [Connected voice, music]. Přejděte ke kroku 8 .

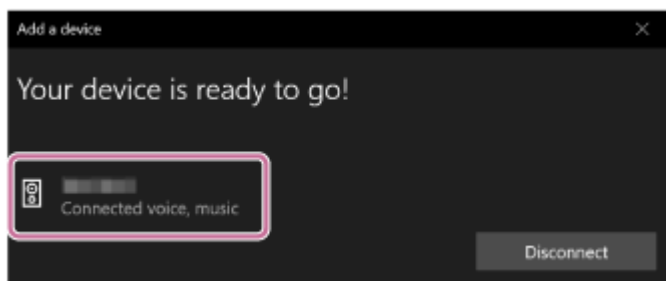

7 Na počítači vyberte reproduktor.

V systému Windows 11

1. Klikněte na tlačítko [Start] a pak na položku [Settings].
2. Klikněte na položku [Bluetooth & devices].
3. Vyberte zařízení [ULT TOWER 10] a klikněte na tlačítko [Connect].

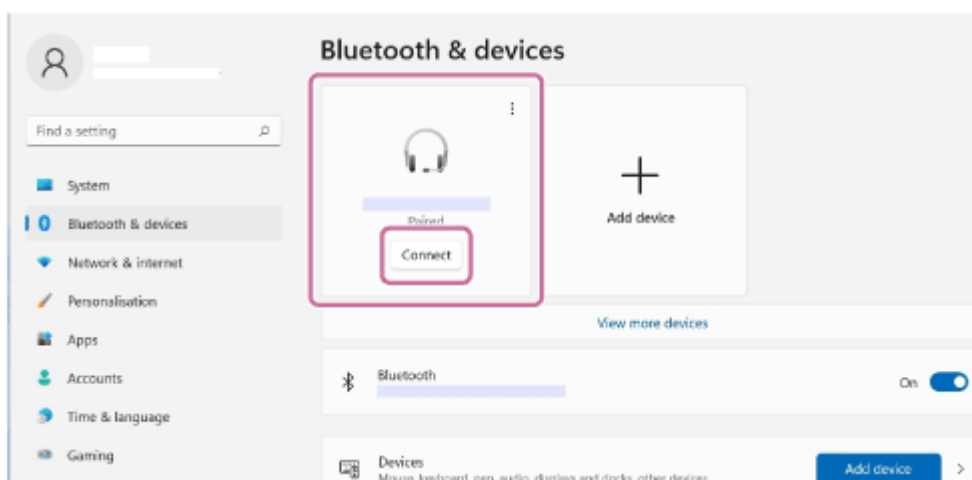

Ikona na obrazovce může vypadat odlišně od té, kterou vidíte ve skutečnosti.

Po navázání BLUETOOTH připojení se na obrazovce zobrazí [Connected music] nebo [Connected voice, music]. Přejděte ke kroku 8 .

V systému Windows 10

1. Klikněte na tlačítko [Start] a pak na položku [Settings].
2. Klikněte na položku [Devices].
3. V části „Audio“ na kartě [Bluetooth & other devices] zvolte možnost [ULT TOWER 10] a poté klikněte na [Connect].

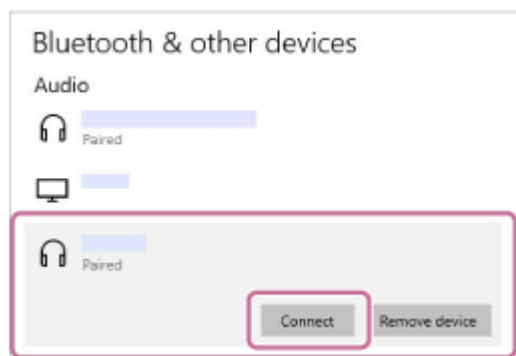

Ikona na obrazovce může vypadat odlišně od té, kterou vidíte ve skutečnosti.

Po navázání BLUETOOTH připojení se na obrazovce zobrazí [Connected music] nebo [Connected voice, music]. Přejděte ke kroku 8 .

8 Sestavte připojení BLUETOOTH podle pokynů na obrazovce.

Když je sestaveno připojení BLUETOOTH, zazní z reproduktoru zvukový signál a stav indikátoru  (BLUETOOTH) se změní z blikání na rozsvícení.

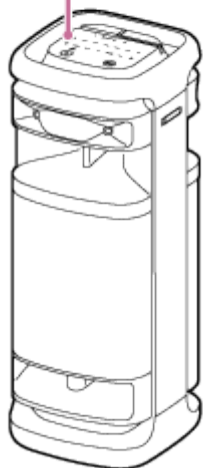
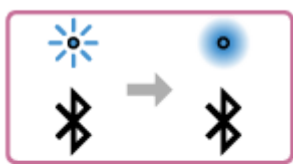

Není-li pokus o připojení úspěšný, zopakujte postup od kroku **4**.

Tip

- Výše uvedené pokyny na počítači jsou uvedeny jako příklad. Podrobné informace viz návod k použití dodaný s počítačem. Navíc nejsou všechny počítače testovány a ověřeny jako kompatibilní s výše uvedeným postupem, který se také netýká počítačů na zakázku.
- Reproduktor lze současně připojit až ke 2 zařízením BLUETOOTH. (Vícebodové připojení)

Poznámka

- Párovací režim reproduktoru se uvolní za přibl. 5 minut a indikátor  (BLUETOOTH) bude blikat pomalu. Nicméně když reproduktor nemá žádné údaje o párování, jako při továrním nastavení, k uvolnění párovacího režimu nedojde. Uvolní-li se párovací režim před dokončením procesu, zopakujte od kroku **4**.
- Jakmile u zařízení BLUETOOTH dojde k jejich spárování, není je potřeba párovat znovu s výjimkou následujících případů:
 - Došlo k vymazání údajů o párování při opravě apod.
 - Reproduktor je již spárován s 8 zařízeními a má dojít k párování s dalším zařízením.
Reproduktor lze spárovat s max. 8 zařízeními. Když je navíc k 8 spárovaným zařízením párováno nové zařízení, údaje o párování nejdříve připojeného zařízení přes připojení BLUETOOTH se nahradí údaji toho nového.
 - Došlo k vymazání údajů o párování reproduktoru ze zařízení BLUETOOTH.
 - Reproduktor se zinicilizuje.
Smažou se všechny údaje o párování. Po inicializaci reproduktoru se nebude moci připojit k počítači. V tomto případě smažte údaje o párování reproduktoru z počítače a potom proveďte párovací postup znovu.
- Reproduktor lze spárovat s více zařízeními, ale v daném okamžiku může přehrávat hudbu jen z jednoho spárovaného zařízení.
- Vstupní klíč reproduktoru je „0000“. Je-li na zařízení BLUETOOTH nastaven jiný vstupní klíč než „0000“, nelze spárování s reproduktorem provést.
- Funkci vícebodového připojení nelze používat během použití funkce Stereofonní pár či funkce Párty-připojení.

Příbuzné téma

- Připojení reproduktoru současně ke 2 zařízením BLUETOOTH (vícebodové připojení)
- Poslech hudby zařízení přes připojení BLUETOOTH
- Ukončení připojení BLUETOOTH (po použití)

5-056-578-21(1) Copyright 2024 Sony Corporation

Bezdrátový reproduktor
ULT TOWER 10

Připojení k počítači přes připojení BLUETOOTH (Mac)

Párování je proces vyžadovaný k vzájemné registraci údajů na zařízeních BLUETOOTH, jež se připojují bezdrátově. Abyste mohli poprvé sestavit připojení BLUETOOTH, je předtím potřeba dané zařízení spárovat s reproduktorem. Stejný postup proveďte pro spárování s jinými zařízeními. Údaje o párování se ukládají do reproduktoru, když je reproduktor vypnut.

Podporované operační systémy

macOS Monterey (verze 12.6)

Před zahájením proveďte tento postup.

- Položte počítač do vzdálenosti 1 m od reproduktoru.
- Zapojte reproduktor do el. zásuvky přes dodaný napájecí kabel.
- Jako referenci si připravte návod k použití dodávaný s počítačem.
- Aby nedošlo k náhlému výstupu hlasitého zvuku z reproduktoru, snižte hlasitost na něm i na počítači, nebo zastavte přehrávání hudby.
- Zapněte reproduktor počítače.
Je-li reproduktor počítače nastaven na  (ztlumení), nebude na výstupu reproduktoru BLUETOOTH žádný zvuk.

– Když je reproduktor počítače zapnutý:



1 Zapněte reproduktor.

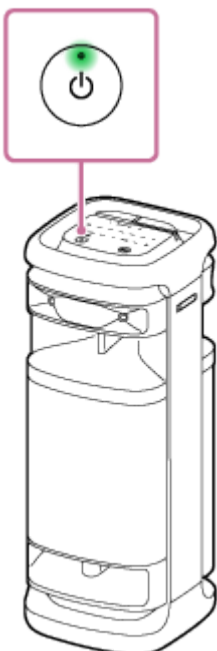

2 Klepněte na (BLUETOOTH) na reproduktoru.

3 Zkontrolujte stav indikátoru (BLUETOOTH).

Když indikátor bliká dvojitě

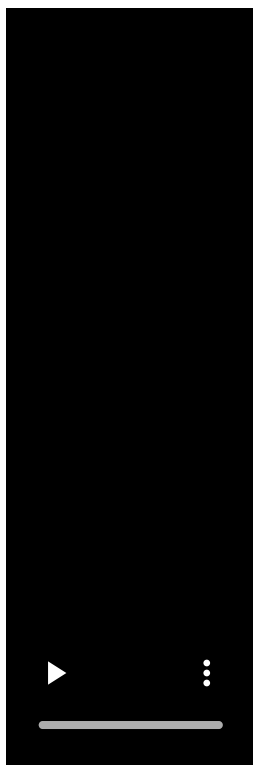

Po prvním spárování reproduktoru se zařízením BLUETOOTH od jeho zakoupení či inicializace (kdy reproduktor nemá žádné údaje o párování) bude reproduktor při jeho dalších zapnutí automaticky přecházet do párovacího režimu. Přejděte ke kroku **5**.

Když indikátor bliká pomalu

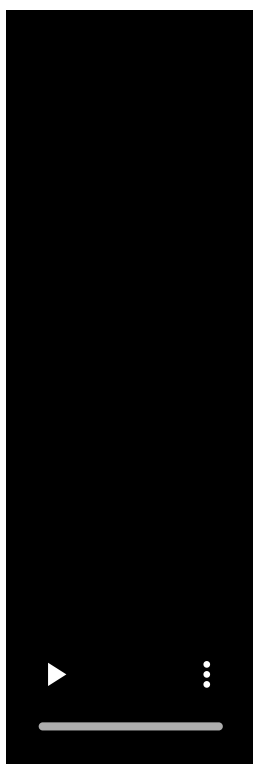

Reproduktor vyhledává připojení BLUETOOTH.

- Pro spárování reproduktoru s druhým či dalším zařízením BLUETOOTH (když má reproduktor údaje o párování jiných zařízení BLUETOOTH) pokračujte krokem **4**.

- Chcete-li znovu připojit reproduktor k jednomu ze zařízení BLUETOOTH, které již s ním bylo spárováno, pokračujte krokem 5 .
Reproduktor se automaticky připojí k počítači pouhým zapnutím funkce BLUETOOTH na zařízení.
V závislosti na zařízení BLUETOOTH může být reproduktor znovu připojen k zařízení ihned po jeho zapnutí.
Podrobné informace viz návod k použití dodaný se zařízením BLUETOOTH.

Když indikátor svítí trvale



Reproduktor je již připojen k jednomu ze zařízení BLUETOOTH.

Chcete-li reproduktor připojit k jinému zařízení BLUETOOTH, proveďte jeden z těchto postupů:

- Pro spárování reproduktoru s druhým či dalším zařízením BLUETOOTH (když má reproduktor údaje o párování jiných zařízení BLUETOOTH) pokračujte krokem 4 .
- Chcete-li znovu připojit reproduktor k jednomu ze zařízení BLUETOOTH, které již s ním bylo spárováno, pokračujte krokem 5 .
Reproduktor se automaticky připojí k počítači pouhým zapnutím funkce BLUETOOTH na zařízení.

4 Stiskněte a podržte (BLUETOOTH) na reproduktoru přibl. 2 sekundy.

Z reproduktoru zazní hlasová indikace (Pairing (Párování)) a indikátor  (BLUETOOTH) začne blikat dvojitě (režim párování).



5 Vyhledejte reproduktor v počítači.

1. Klepněte na položky [ (System Preferences)] - [Bluetooth] v hlavním panelu na obrazovce vpravo dole.

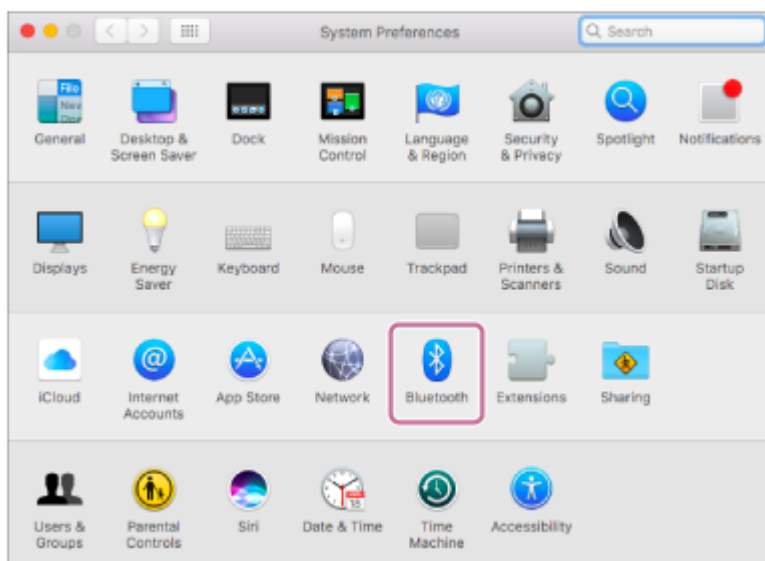

2. Vyberte zařízení [ULT TOWER 10] na obrazovce Bluetooth a pak klepněte na položku [Pair].

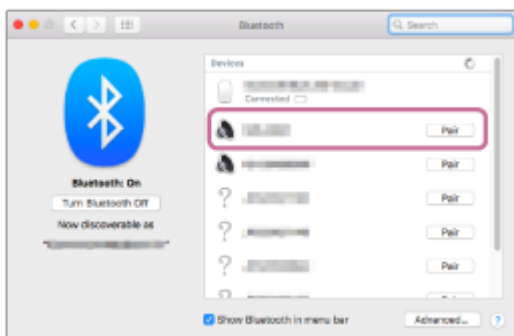

6 Sestavte připojení BLUETOOTH podle pokynů na obrazovce.

Když je sestaveno připojení BLUETOOTH, zazní z reproduktoru zvukový signál a stav indikátoru  (BLUETOOTH) se změní z blikání na rozsvícení.

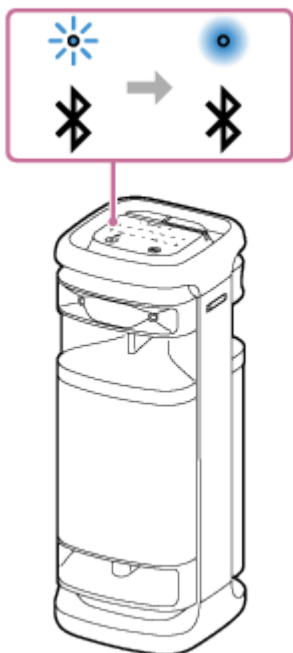

Není-li pokus o připojení úspěšný, zopakujte postup od kroku **4**.

7 Klikněte na ikonu reproduktoru na obrazovce vpravo nahoře a vyberte zařízení [ULT TOWER 10] v položce [Output Device].

Z počítače lze nyní využívat přehrávání hudby apod.

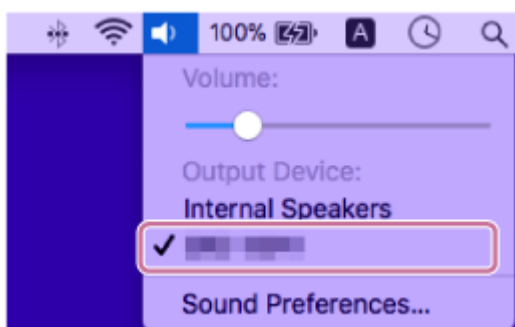

Tip

- Výše uvedené pokyny na počítači jsou uvedeny jako příklad. Podrobné informace viz návod k použití dodaný s počítačem. Navíc nejsou všechny počítače testovány a ověřeny jako kompatibilní s výše uvedeným postupem, který se také netýká počítačů na zakázku.
- Reproduktor lze současně připojit až ke 2 zařízením BLUETOOTH. (Vícebodové připojení)

Poznámka

- Párovací režim reproduktoru se uvolní za přibl. 5 minut a indikátor  (BLUETOOTH) bude blikat pomalu. Nicméně když reproduktor nemá žádné údaje o párování, jako při továrním nastavení, k uvolnění párovacího režimu nedojde. Uvolní-li se párovací režim před dokončením procesu, zopakujte od kroku **4**.
- Jakmile u zařízení BLUETOOTH dojde k jejich spárování, není je potřeba párovat znovu s výjimkou následujících případů:
 - Došlo k vymazání údajů o párování při opravě apod.
 - Reproduktor je již spárován s 8 zařízeními a má dojít k párování s dalším zařízením.

Reproduktor lze spárovat s max. 8 zařízeními. Když je navíc k 8 spárovaným zařízením párováno nové zařízení, údaje o párování nejdříve připojeného zařízení přes připojení BLUETOOTH se nahradí údaji toho nového.

- Došlo k vymazání údajů o párování reproduktoru ze zařízení BLUETOOTH.
- Reproduktor se ziniculuje.
Smažou se všechny údaje o párování. Po inicializaci reproduktoru se nebude moci připojit k počítači. V tomto případě smažte údaje o párování reproduktoru z počítače a potom proveďte párovací postup znovu.
- Reproduktor lze spárovat s více zařízeními, ale v daném okamžiku může přehrávat hudbu jen z jednoho spárovaného zařízení.
- Vstupní klíč reproduktoru je „0000“. Je-li na zařízení BLUETOOTH nastaven jiný vstupní klíč než „0000“, nelze párování s reproduktorem provést.
- Funkci vícebodového připojení nelze používat během použití funkce Stereofonní pár či funkce Párty-připojení.

Příbuzné téma

- [Připojení reproduktoru současně ke 2 zařízením BLUETOOTH \(vícebodové připojení\)](#)
- [Poslech hudby zařízením přes připojení BLUETOOTH](#)
- [Ukončení připojení BLUETOOTH \(po použití\)](#)

Bezdrátový reproduktor
ULT TOWER 10

Připojení reproduktoru současně ke 2 zařízením BLUETOOTH (vícebodové připojení)

Když je reproduktor připojen současně ke 2 zařízením BLUETOOTH přes připojení BLUETOOTH, lze provádět následující:

- Přepínání zdroje přehrávání hudby mezi 2 zařízeními
Zdroj přehrávání hudby lze přepínat z jednoho zařízení na druhé, aniž by se muselo stále znovu sestavovat spojení BLUETOOTH.

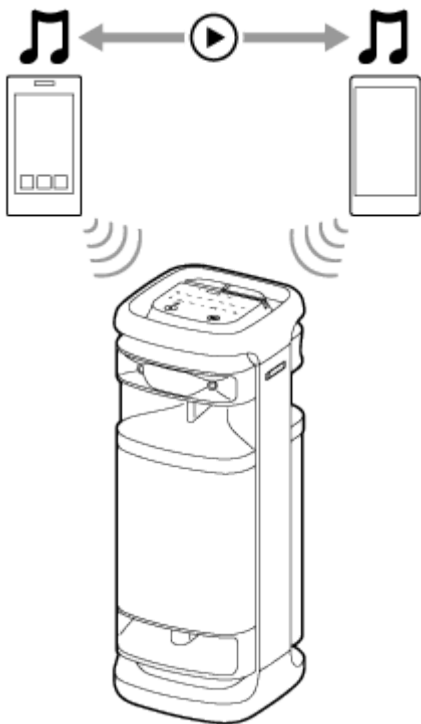

Připojení reproduktoru současně ke 2 zařízením přes spojení BLUETOOTH

1 Připojte reproduktor k prvnímu zařízení BLUETOOTH.

Podrobnosti o postupu připojení BLUETOOTH viz jeden z následujících odkazů, který se týká daného zařízení.

- [Snadné připojení k zařízením BLUETOOTH v aplikaci „Sony | Music Center“ pomocí připojení BLUETOOTH](#)
- [Párování a připojování se zařízeními BLUETOOTH](#)
- [Připojení k počítači přes připojení BLUETOOTH \(Windows®\)](#)
- [Připojení k počítači přes připojení BLUETOOTH \(Mac\)](#)

2 Nechte reproduktor připojený k prvnímu zařízení BLUETOOTH, a stiskněte a podržte (BLUETOOTH) na reproduktoru přibližně 2 sekund.

Z reproduktoru zazní hlasová indikace (Pairing (Párování)) a indikátor  (BLUETOOTH) začne blikat dvojitě (režim párování).



3 Vyhledejte reproduktor obsluhou druhého zařízení BLUETOOTH.

4 Sestavte připojení BLUETOOTH podle pokynů na obrazovce.

Když je sestaveno připojení BLUETOOTH, zazní z reproduktoru zvukový signál a stav indikátoru  (BLUETOOTH) se změní z blikání na rozsvícení.

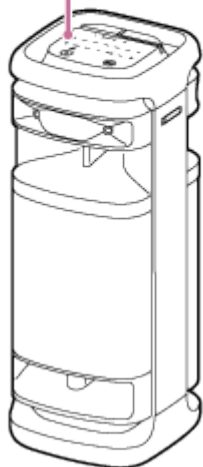
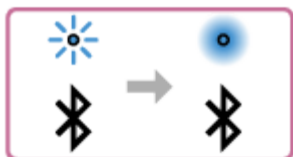

Změny zařízení BLUETOOTH ve vícebodovém připojení

Když necháte reproduktor připojený ke 2 zařízením ve vícebodovém připojení, lze zkusit připojit další zařízení přes připojení BLUETOOTH.

Když obsluhou reproduktoru a třetího zařízení zkusíte sestavit spojení BLUETOOTH, zůstane připojení BLUETOOTH k jednomu ze 2 zařízení dříve používaných k přehrávání hudby zachováno, a připojení BLUETOOTH k druhému zařízení se ukončí. Pak se sestaví spojení BLUETOOTH mezi reproduktorem a třetím zařízením.

Přehrávání hudby, když je reproduktor připojen ke 2 zařízením ve vícebodovém připojení

- Spustíte-li přehrávání hudby obsluhou reproduktoru, ve vícebodovém připojení se spustí přehrávání hudby na jednom ze zařízení, které sloužilo k předchozímu přehrávání.
- Chcete-li přehrávat hudbu na jiném (druhém) zařízení ve vícebodovém připojení, spusťte přehrávání hudby obsluhou druhého zařízení.

Po spuštění přehrávání obsluhou druhého zařízení může být z reproduktoru v závislosti na podmínkách slyšet přehrávání hudby na stejném (prvním) zařízení. V takovém případě zastavte přehrávání na tom prvním. Pak je možný poslech přehrávání hudby na tom druhém.

Tip

- Je-li aktivovaná funkce BLUETOOTH na zařízení BLUETOOTH, které již bylo k reproduktoru připojeno dříve, reproduktor se připojí k zařízení znovu ihned po zapnutí tohoto reproduktoru.
- Operace, včetně sestavení a ukončení spojení BLUETOOTH, lze provádět pomocí aplikace „Sony | Music Center“.

Poznámka

- Funkci vícebodového připojení nelze používat během použití funkce Stereofonní pár či funkce Párty-připojení.
- Funkci vícebodového připojení nemusí být možné používat v závislosti na daném zařízení BLUETOOTH.
- Vícebodové připojení není možné deaktivovat.

Příbuzné téma

- [Snadné připojení k zařízením BLUETOOTH v aplikaci „Sony | Music Center“ pomocí připojení BLUETOOTH](#)
- [Párování a připojování se zařízeními BLUETOOTH](#)
- [Připojení k počítači přes připojení BLUETOOTH \(Windows®\)](#)
- [Připojení k počítači přes připojení BLUETOOTH \(Mac\)](#)

Bezdrátový reproduktor
ULT TOWER 10

Poslech zvuku televizoru (s použitím funkce TV Sound Booster)

Jedinečná funkce „TV Sound Booster“* spol. Sony umožňuje využívat vylepšený zvuk audiovizuálního obsahu, jako jsou filmy a videa živých vystoupení. Díky obklopujícímu zvuku hlubokých basů a realistických výšek si lze vychutnat skutečné audiovizuální zážitky, které vyvolávají pocity účasti na živém vystoupení.

Pro nastavení funkce TV Sound Booster použijte aplikaci „Sony | Music Center“.

Aplikaci „Sony | Music Center“ si musíte předtím nainstalovat na mobilní zařízení, jako je smartphone.

* Před použitím funkce TV Sound Booster položte reproduktor do svislé polohy.

1 Připojte reproduktor k televizoru.

Podrobnosti viz [Připojení reproduktoru k televizoru](#).

2 Zaktivuje funkci TV Sound Booster na reproduktoru.

1. Zapněte reproduktor stisknutím tlačítka  (napájení).
2. Spárujte reproduktor se zařízením BLUETOOTH, jako je smartphone, a sestavte spojení BLUETOOTH. Když dojde k sestavení připojení BLUETOOTH, vygeneruje reproduktor zvukový signál.
3. Spusťte aplikaci klepnutím na [Music Center] ve smartphonu apod.



Music Center

4. Klepněte na položku [ULT TOWER 10].
5. Klepněte na položky [Settings] - [Sound] a pak vyberte [TV Sound Booster].

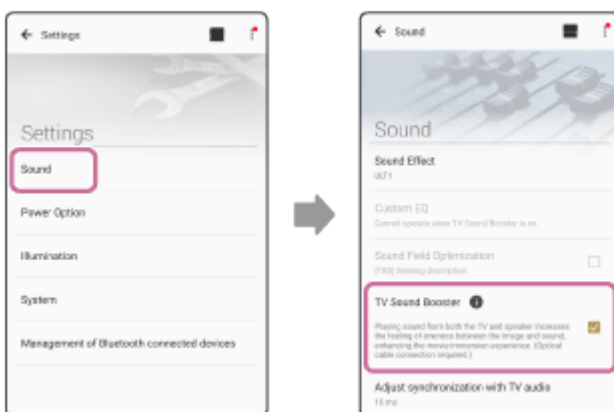

3 Obsluhu televizoru provádějte dálkovým ovladačem dodaným s televizorem.

Zobrazujte/přehrávejte obsah. Nastavte hlasitost televizoru podle potřeby.

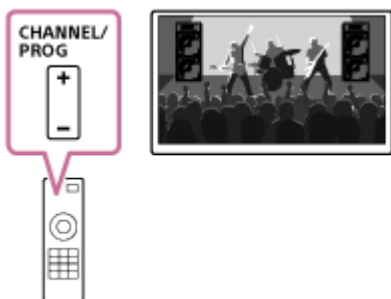

4 Nastavte hlasitost zvuku reproduktoru.

Klepněte na  (Hlasitost) a pak nastavte hlasitost zvuku.

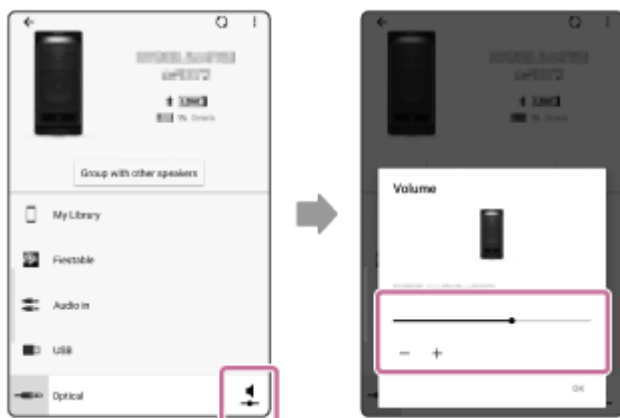

5 Nastavte synchronizaci mezi zvukem televizoru a zvukem reproduktoru.

V aplikaci „Sony | Music Center“ klepněte na položky [ULT TOWER 10] - [Settings] - [Sound] - [Adjust synchronization with TV audio], a pak vyberte optimální délku nastavení zpoždění.

Poznámka

- Pokud kalibrace synchronizace pomocí aplikace „Sony | Music Center“ nevyřeší problém zpoždění zvuku mezi televizorem a reproduktorem, viz [Obraz a zvuk nejsou synchronizované, nebo se zvuk zdá duplicitní](#).
- Když je aktivovaná funkce TV Sound Booster, jsou pro optimalizaci zvukového výstupu a kombinované použití s připojeným televizorem deaktivovány 4 součásti (2 výškové reproduktory a 2 středové reproduktory) na přední straně reproduktoru.
- Nastavení funkce TV Sound Booster pomocí aplikace „Sony | Music Center“ reproduktor automaticky přepne do režimu OPTICAL IN.
Bliká-li OPTICAL IN na reproduktoru, není kompatibilní formát výstupních signálů ze zařízení, které je zapojeno do konektoru OPTICAL IN (optický vstup digitálního zvuku). V takovém případě viz návod k použití, který je součástí dodávky zařízení.
- Port, konektor a zásuvky na reproduktoru nejsou konstruovány na vodovzdornost. Nepoužívejte reproduktor na místech, kde by mohlo dojít k jeho postříkání vodou. Po skončení užívání reproduktoru nezapomeňte řádně zavřít víčka.

Tip

- Místo použití aplikace „Sony | Music Center“ lze k aktivaci/deaktivaci funkce TV Sound Booster či nastavení hlasitosti zvuku používat také dotykový panel na reproduktoru. Klepněte na TV SOUND BOOSTER nebo -/+ (hlasitost) na reproduktoru.
- Když se zdá, že je příliš silný či slabý zvuk basů, nastavte hlasitost reproduktoru.
- Když se zdá, že není dobře slyšet lidský hlas, jako je zpěv nebo mluvené slovo, nastavte hlasitost televizoru.

Příbuzné téma

- [Připojení reproduktoru k televizoru](#)
- [Párování a připojování se zařízeními BLUETOOTH](#)
- [Co lze dělat s aplikací „Sony | Music Center“](#)
- [Instalace aplikace „Sony | Music Center“](#)
- [Reproduktor negeneruje žádný zvuk](#)
- [Hlasitost zvuku je nízká](#)
- [Funkce Karaoke ani funkce DJ Control není k dispozici pro použití během aktivované funkce TV Sound Booster](#)

5-056-578-21(1) Copyright 2024 Sony Corporation

Bezdrátový reproduktor
ULT TOWER 10

Poslech zvuku televizoru (bez použití funkce TV Sound Booster)

1 Připojte reproduktor k televizoru.

Podrobnosti viz [Připojení reproduktoru k televizoru](#).

2 Zapněte reproduktor.



3 Klepněte na OPTICAL IN na reproduktoru.

4 Obsluhu televizoru provádějte dálkovým ovladačem dodaným s televizorem.

Zobrazujte/přehrávejte obsah.

5 Nastavte hlasitost klepnutím na -/+ (hlasitost) na reproduktoru.

Když nastavíte hlasitost klepnutím na -/+ (hlasitost) na reproduktoru, zabliká indikátor  (napájení) jednou nebo 3krát.

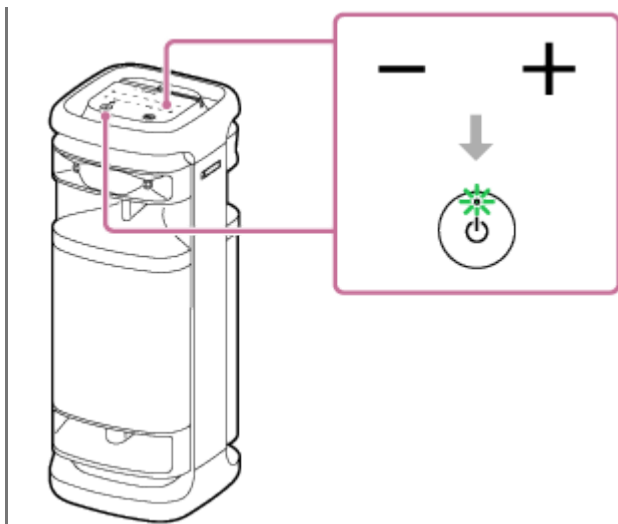

Poznámka

- Pro výstup zvuku televizoru v režimu OPTICAL IN bez použití funkce TV Sound Booster ztlumte hlasitost zvuku televizoru.
- Bliká-li OPTICAL IN na reproduktoru, není kompatibilní formát výstupních signálů ze zařízení, které je zapojeno do konektoru OPTICAL IN (optický vstup digitálního zvuku). V takovém případě viz návod k použití, který je součástí dodávky zařízení.
- Port, konektor a zásuvky na reproduktoru nejsou konstruovány na vodovzdornost. Nepoužívejte reproduktor na místech, kde by mohlo dojít k jeho postříkání vodou. Po skončení užívání reproduktoru nezapomeňte řádně zavřít víčka.

Tip

- Je-li zvuk generován z reproduktoru i televizoru, ztlumte hlasitost zvuku televizoru.
- Hlasitost zvuku reproduktoru lze také nastavit pomocí aplikace „Sony | Music Center“.

Příbuzné téma

- [Připojení reproduktoru k televizoru](#)
- [Párování a připojování se zařízeními BLUETOOTH](#)
- [Co lze dělat s aplikací „Sony | Music Center“](#)
- [Instalace aplikace „Sony | Music Center“](#)

Bezdrátový reproduktor
ULT TOWER 10

Poslech hudby zařízení USB

Reproduktor podporuje následující formáty audiosouborů.

- MP3: přípona souboru [.mp3]
- WMA: přípona souboru [.wma]
- WAV: přípona souboru [.wav]

1 Zařízení USB zapojte do portu PLAY/CHARGE OUTPUT (USB).

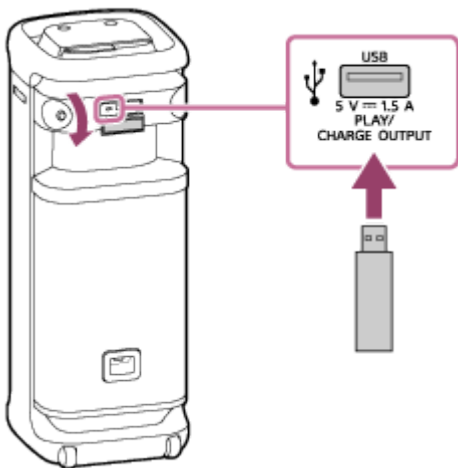

2 Klepněte na USB na reproduktoru.

3 Spusťte přehrávání klepnutím na ► (přehrát) na reproduktoru.

Pro operace přehrávání či snadný výběr hudby ze seznamu hudby na zařízení USB lze používat aplikaci „Sony | Music Center“.

Pomocí ► (přehrát) na reproduktoru lze provádět také následující operace.

- Pozastavení přehrávání
Během přehrávání klepněte na ► (přehrát) na reproduktoru. Pro opětovné spuštění přehrávání na něj klepněte znovu.
- Skok na další skladbu
Během přehrávání klepněte na ► (přehrát) na reproduktoru dvakrát rychle za sebou.
- Skok na začátek aktuální či předchozí skladby
Během přehrávání klepněte na ► (přehrát) na reproduktoru 3krát rychle za sebou.

4 Nastavte hlasitost klepnutím na -/+ (hlasitost) na reproduktoru.

Tip

- Během načítání z připojeného zařízení stále bliká indikátor USB na reproduktoru.

Poznámka

- Během použití funkce Stereofonní pár či funkce Párty-připojení nedokáže reproduktor přehrávat hudbu na USB zařízení, které je zapojeno do portu PLAY/CHARGE OUTPUT (USB).
- Reproduktor nedokáže přehrát audiosoubory na zařízení USB v těchto případech:
 - Celkový počet audiosouborů na připojeném zařízení USB přesáhne hodnotu 2 000.
 - Počet složek na připojeném zařízení USB přesáhne počet 300 včetně složky „ROOT“.
Výše uvedené hodnoty se mohou lišit v závislosti na struktuře složek a souborů. Na zařízení USB, které obsahuje audiosoubory, neukládejte soubory jiných typů ani nepotřebné složky.
- Reproduktor dokáže přehrávat audiosoubory obsažené až do 8. úrovně podsložek.
- Při přehrávání jsou přeskočeny složky, které neobsahují audiosoubory.
- Není-li skutečný obsah souboru s podporovanou příponou souboru takový, jaký má být, může přehrávání souboru způsobit výstup hluku či chybnou funkci reproduktoru.
- Port, konektor a zásuvky na reproduktoru nejsou konstruovány na vodovzdornost. Nepoužívejte reproduktor na místech, kde by mohlo dojít k jeho postříkání vodou. Po skončení užívání reproduktoru nezapomeňte řádně zavřít víčka.

Příbuzné téma

- [Připojování k zařízení USB](#)

Bezdrátový reproduktor
ULT TOWER 10

Poslech hudby zařízení přes připojení BLUETOOTH

Hudbu zařízení BLUETOOTH lze poslouchat a ovládat jej pomocí reproduktoru přes připojení BLUETOOTH v případě, že podporuje následující profily BLUETOOTH.

A2DP (Advanced Audio Distribution Profile)

Umožňuje využívat zvukový obsah s vysokou kvalitou bezdrátově.

AVRCP (Audio Video Remote Control Profile)

Umožňuje nastavovat hlasitost a obsluhovat přehrávání, pozastavení či skok na začátek další/aktuální skladby. Operace se mohou lišit v závislosti na zařízení BLUETOOTH. Viz také návod k použití dodaný se zařízením BLUETOOTH.

Poznámka

- Aby nedošlo k náhlému výstupu hlasitého zvuku z reproduktoru, ověřte si předem, že je hlasitost na zařízení BLUETOOTH i reproduktoru nastavena na přiměřenou úroveň.
V závislosti na zařízení BLUETOOTH nemusí být možné nastavit hlasitost reproduktoru na zařízení BLUETOOTH, zatímco je na zařízení zastaveno/pozastaveno přehrávání.

1 Připojte reproduktor k zařízení BLUETOOTH.

Když je sestaveno připojení BLUETOOTH, zazní z reproduktoru zvukový signál a stav indikátoru  (BLUETOOTH) se změní z blikání na rozsvícení.

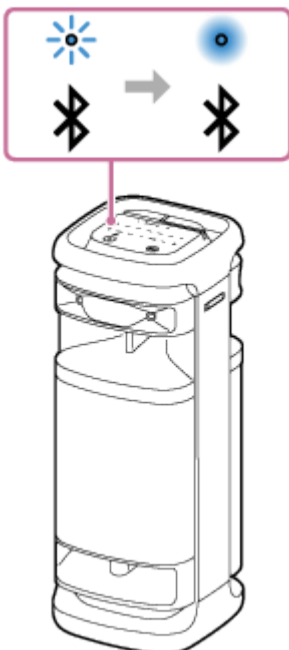

2 Je-li reproduktor v jiném režimu než v režimu BLUETOOTH pro výběr zdroje zvuku, klepněte na (BLUETOOTH) na reproduktoru.

Poznámka

- Ani po sestavení spojení se zařízením BLUETOOTH negeneruje reproduktor zvuk z tohoto připojeného zařízení BLUETOOTH v případě, že reproduktor není v režimu BLUETOOTH.

3 Spusťte přehrávání na zařízení BLUETOOTH.

4 Nastavte hlasitost klepnutím na **-/+ (hlasitost)** na reproduktoru nebo obsluhou zařízení BLUETOOTH.

Když nastavíte hlasitost klepnutím na **-/+ (hlasitost)** na reproduktoru či obsluhou zařízení BLUETOOTH, zabliká indikátor  (napájení) jednou nebo 3krát.

V závislosti na používaném zařízení BLUETOOTH nemusí indikátor  (napájení) na reproduktoru zablikat, i když jste na zařízení BLUETOOTH nastavili hlasitost.

Pro rychlé nastavení stiskněte a podržte **-/+ (hlasitost)** na reproduktoru.

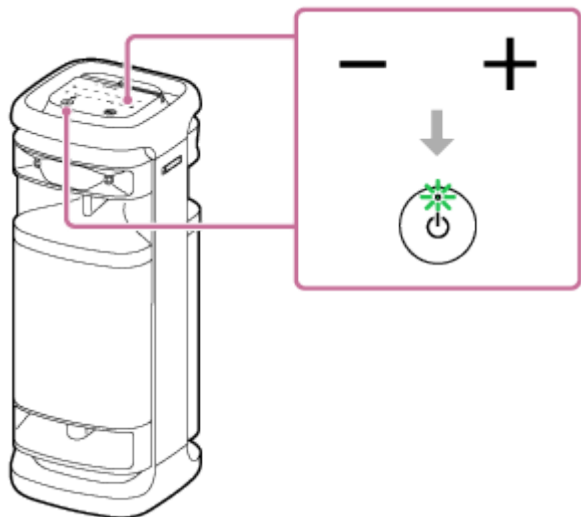

Během přehrávání lze pomocí  (přehrát) na reproduktoru provádět následující operace.

Pozastavení

Pro pozastavení klepněte během přehrávání na  (přehrát) na reproduktoru. Dalším klepnutím na něj pozastavení zrušíte.

Skok na začátek další skladby

Klepněte na  (přehrát) na reproduktoru dvakrát rychle během přehrávání.



Skok na začátek aktuální či předchozí skladby*

Klepněte na  (přehrát) na reproduktoru 3krát rychle během přehrávání.

* Operace se liší v závislosti na používaném zařízení BLUETOOTH.



Tip

- Reproduktor podporuje ochranu obsahu pomocí metody SCMS-T. Přes reproduktor lze poslouchat hudbu (nebo zvuk) ze smartphonu či mobilního telefonu, který podporuje metodu SCMS-T.
- Když nastavíte hlasitost na reproduktoru na maximální či minimální úroveň, zabliká indikátor  (napájení) 3krát.
- Stisknutím a podržením  (přehrát) na reproduktoru přibl. 5 sekund dojde k přehrání hudební skladby uložené pro účely předvádění. K deaktivaci této funkce znovu klepněte na  (přehrát) na reproduktoru.

Poznámka

- Jsou-li špatné komunikační podmínky, může zařízení BLUETOOTH nesprávně reagovat na obsluhu z reproduktoru.
- V závislosti na zařízení BLUETOOTH může být potřeba nastavit hlasitost či upravit nastavení audiovýstupu na připojeném zařízení.
- V závislosti na zařízení BLUETOOTH připojeném k reproduktoru, komunikačním prostředí či podmínkách použití může dojít k šumu nebo výpadkům zvuku.

Příbuzné téma

- [Ukončení připojení BLUETOOTH \(po použití\)](#)
- [Připojování reproduktoru do síťové zásuvky](#)

Bezdrátový reproduktor
ULT TOWER 10

Výběr kvality přehrávání hudby přes připojení BLUETOOTH (kodek)

U reproduktoru jsou pro kvalitu připojení BLUETOOTH k dispozici předvolby „Priorita kvality zvuku“ a „Priorita stabilního připojení“. Předvolba „Priorita kvality zvuku“ poskytuje kompatibilitu nejen s kodekem SBC, ale také s kodeky AAC a LDAC pro přehrávání hudby ve vysoké kvalitě zvuku, zatímco předvolba „Priorita stabilního připojení“ umožňuje přehrávání hudby přes stabilnější připojení BLUETOOTH. V době nákupu je vybraná předvolba „Priorita kvality zvuku“.

- Priorita kvality zvuku (výchozí nastavení): Optimální kodek je vybrán z možností AAC, LDAC a SBC automaticky.
- Priorita stabilního připojení: Je vybrán kodek SBC.





1 Zapněte reproduktor.

Z reproduktoru se ozve zvukový signál a indikátor  (BLUETOOTH) se rozblíká* modře.

* Nachází-li se poblíž zařízení BLUETOOTH, které bylo připojeno k reproduktoru dříve, může dojít k jeho automatickému připojení. V takovém případě se indikátor  (BLUETOOTH) na reproduktoru rozsvítí modře.

2 Změňte kvalitu připojení BLUETOOTH.

Obsluha reproduktoru

1. Stiskněte a podržte  (přehrát) a současně  (BLUETOOTH) na reproduktoru přibližně 2 sekundy. Když je nastavení změněno na předvolbu „Priorita stabilního připojení“, zabliká indikátor  (napájení) 3krát zeleně. Když je nastavení změněno na předvolbu „Priorita kvality zvuku“, zabliká indikátor  (napájení) dvakrát zeleně. Když je reproduktor připojen k zařízením BLUETOOTH, všechna spojení se automaticky ukončí a znovu sestaví, a pak se tato preference použije.

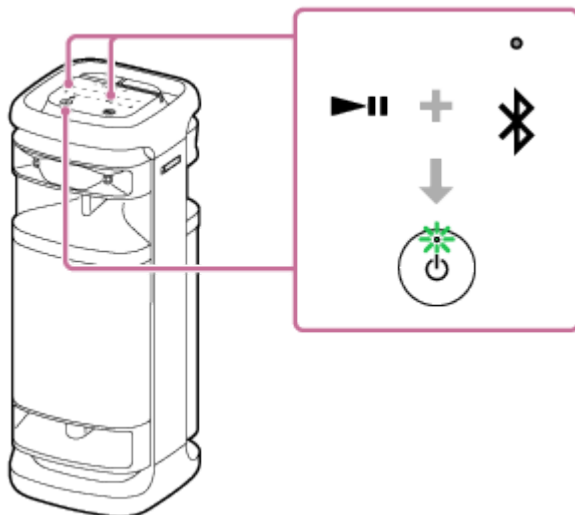

Použití aplikace „Sony | Music Center“

1. Spárujte reproduktor se zařízením BLUETOOTH, jako je smartphone. Když dojde k sestavení připojení BLUETOOTH, vygeneruje reproduktor zvukový signál.
2. Spusťte aplikaci klepnutím na [Music Center] ve smartphonu apod.



Music Center

3. Klepněte na položku [ULT TOWER 10].
4. Klepněte na položky [Settings] - [Sound] - [Bluetooth Connection Quality] a pak vyberte předvolbu [Priority on Sound Quality] nebo [Priority on Stable Connection].
Všechna připojení k zařízením BLUETOOTH se automaticky ukončí a znovu sestaví, a pak se tato preference použije.

Tip

- Při použití funkce Stereofonní pár nebo funkce Párty-připojení dojde k automatickému přepnutí kodeku na SBC.

Poznámka

- Při vybrané předvolbě „Priorita kvality zvuku“ může v závislosti na nastavení zařízení BLUETOOTH a okolních podmínkách docházet k šumu nebo přerušování zvuku. V takovém případě změňte kvalitu připojení BLUETOOTH na předvolbu „Priorita stabilního připojení“.

Příbuzné téma

- [Použití funkce Pohotovostní režim BLUETOOTH \(autom. zap. napájení\)](#)
- [Co lze dělat s aplikací „Sony | Music Center“](#)
- [Podporované kodeky](#)

Bezdrátový reproduktor
ULT TOWER 10

Podporované kodeky

Kodek je algoritmus kódování zvuku používaný pro bezdrátový přenos zvuku přes připojení BLUETOOTH.
Pro přehrávání hudby přes připojení A2DP podporuje reproduktor tyto 3 kodeky: SBC, AAC a LDAC™.

- SBC

Jde o zkratku pro Subband Codec.

SBC je standardní technologie kódování zvuku používaná zařízeními BLUETOOTH.

Všechna zařízení BLUETOOTH podporují SBC.

- AAC

Jde o zkratku pro Advanced Audio Coding.

AAC slouží hlavně v produktech Apple, jako je iPhone, a může poskytovat vyšší kvalitu zvuku než SBC.

- LDAC

LDAC je společností Sony vyvinutá technologie kódování zvuku, která umožňuje přenos obsahu High-Resolution (Hi-Res) Audio i přes připojení BLUETOOTH.

Na rozdíl od jiných technologií kódování, jež jsou kompatibilní s BLUETOOTH (jako je SBC), funguje bez převodu obsahu High-Resolution Audio na nižší rozlišení*¹.

Navíc oproti jiným technologiím umožňuje přenos přibl. 3krát více dat*² přes bezdrátovou síť BLUETOOTH včetně imponantní kvality zvuku pomocí účinného kódování a optimalizované paketizace.

*¹ S výjimkou obsahu formátu DSD.

*² Ve srovnání s volbou SBC, když je vybrána přenosová rychlost 990 kb/s (96/48 kHz) nebo 909 kb/s (88,2/44,1 kHz).

Když je z připojeného zařízení přenášena hudba v jednom z výše uvedených kodeků, reproduktor se automaticky přepne na tento kodek a přehrává hudbu ve stejném kodeku.

Podporuje-li připojené zařízení kodek s vyšší kvalitou zvuku než SBC, budete asi muset zařízení předem nastavit pro využívání hudby s potřebným kodekem z podporovaných kodeků.

Nastavení kodeku viz návod k použití dodaný se zařízením.

Příbuzné téma

- [Výběr kvality přehrávání hudby přes připojení BLUETOOTH \(kodek\)](#)

Bezdrátový reproduktor
ULT TOWER 10

Ukončení připojení BLUETOOTH (po použití)

Po dokončení přehrávání hudby pomocí zařízení BLUETOOTH ukončíte připojení BLUETOOTH jakoukoli z těchto operací.

Když dojde k ukončení připojení BLUETOOTH, vygeneruje reproduktor zvukový signál.

- Vypněte funkci BLUETOOTH na připojeném zařízení BLUETOOTH.
Podrobné informace viz návod k použití dodaný se zařízením.
- Vypněte zařízení BLUETOOTH.
- Vypněte reproduktor.

Tip

- Při použití funkce Stereofonní pár a vypnutí jednoho reproduktoru dojde k automatickému vypnutí i toho druhého. Připojení BLUETOOTH mezi nimi se ukončí.
- Po dokončení přehrávání hudby může dojít k automatickému ukončení připojení BLUETOOTH v závislosti na zařízení BLUETOOTH.

Příbuzné téma

- [Vypnutí napájení](#)
- [Co lze dělat s aplikací „Sony | Music Center“](#)
- [Funkce Autom. pohotovostní režim \(úspora energie\)](#)

Bezdrátový reproduktor
ULT TOWER 10

Zapnutí nebo vypnutí funkce BLUETOOTH a funkce bezdrátového mikrofону

Je-li zapnutá funkce BLUETOOTH tohoto reproduktoru, lze se k němu připojit ze spárovaného zařízení BLUETOOTH. Je-li u tohoto reproduktoru zapnutá funkce bezdrátový mikrofón, lze se k němu připojit z dodávaného bezdrátového mikrofónu.

V době nákupu zařízení jsou tato nastavení zapnutá.

1 Stiskněte a podržte – (hlasitost) a (BLUETOOTH) na reproduktoru přibližně 5 sekund.

Indikátor  (BLUETOOTH) zhasne a funkce BLUETOOTH a bezdrátový mikrofón se nastaví na vypnuto.

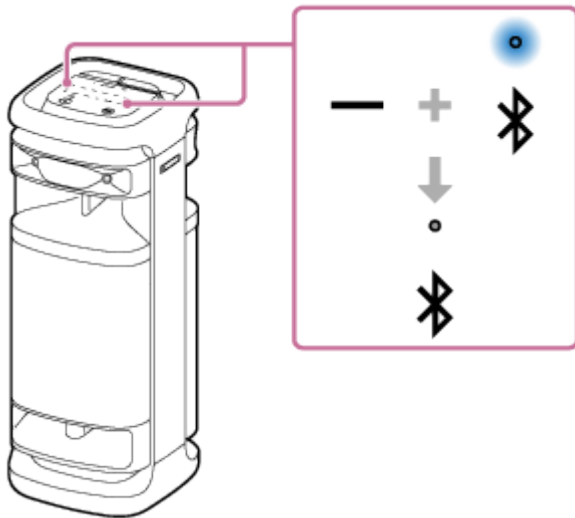

Když znovu stisknete a podržíte – (hlasitost) a  (BLUETOOTH) na reproduktoru přibližně po dobu 5 sekund, rozsvítí se indikátor  (BLUETOOTH) a dojde k zapnutí funkce BLUETOOTH a bezdrátový mikrofón.

Tip

- Když již bylo zařízení připojeno přes připojení BLUETOOTH dříve, reproduktor se znovu připojí při zapnutí jeho funkce BLUETOOTH, dokud u tohoto zařízení zůstane funkce BLUETOOTH aktivní.

Poznámka

- Když je funkce BLUETOOTH vypnutá, nelze provádět následující operace:
 - Spárovat se anebo se připojit k zařízení BLUETOOTH.
 - Použít aplikaci „Sony | Music Center“.
 - Pokud je bezdrátový mikrofón připojen k reproduktoru, vypnutím funkce BLUETOOTH na reproduktoru se bezdrátový mikrofón odpojí.

Bezdrátový reproduktor
ULT TOWER 10

Poslech hudby přenosného audiozařízení apod. přes kabelové připojení

Připojením přenosného audiozařízení apod. k reproduktoru pomocí audiokabelu (komerčně dostupný) lze na něm poslouchat hudbu.

Poznámka

- Před sestavením spojení mezi reproduktorem a přenosným audiozařízením snižte hlasitost obou zařízení, aby nedošlo k náhlému výstupu hlasitého zvuku z reproduktoru.

1 Zapojte zařízení do konektoru AUDIO IN pomocí audiokabelu (komerčně dostupný).

K zapojení použijte audiokabel se stereofonními minikonektory (bez odporu)* na obou koncích.

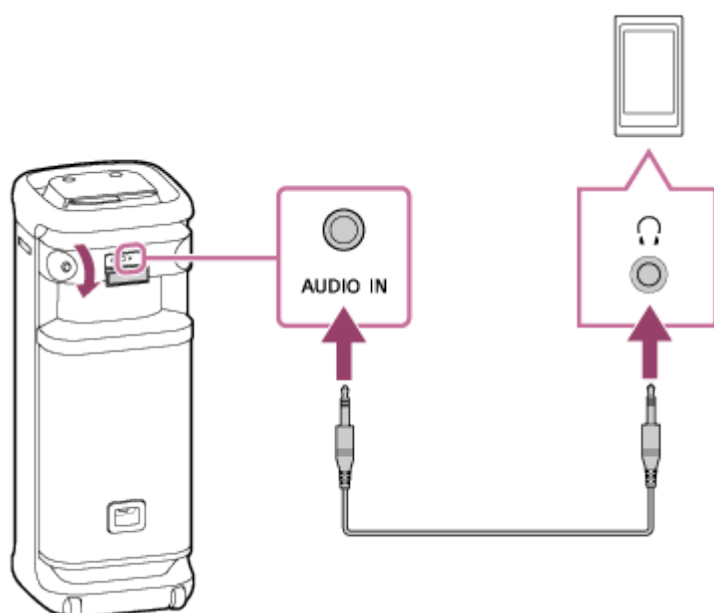

* Použijete-li audiokabel (se stereofonními minikonektory) s vyšším odporem, může dojít ke snížení úrovně zvuku. Proto zajistěte použití kabelu (se stereofonními minikonektory) bez odporu.

2 Zapněte reproduktor.

Z reproduktoru se ozve zvukový signál a indikátor  (napájení) se rozsvítí zeleně.



3 Klepněte na AUDIO IN na reproduktoru.

4 Zapněte připojené zařízení a spusťte na něm přehrávání.

5 Upravte hlasitost na připojeném zařízení na přiměřenou úroveň.

Je-li nastavena hlasitost obsluhou připojeného přenosného audiozařízení, nebude indikátor  (napájení) na reproduktoru blikat.

6 Nastavte hlasitost klepnutím na **-/+** (hlasitost) na reproduktoru.

Když nastavíte hlasitost klepnutím na **-/+** (hlasitost) na reproduktoru, zabliká indikátor  (napájení) jednou nebo 3krát.

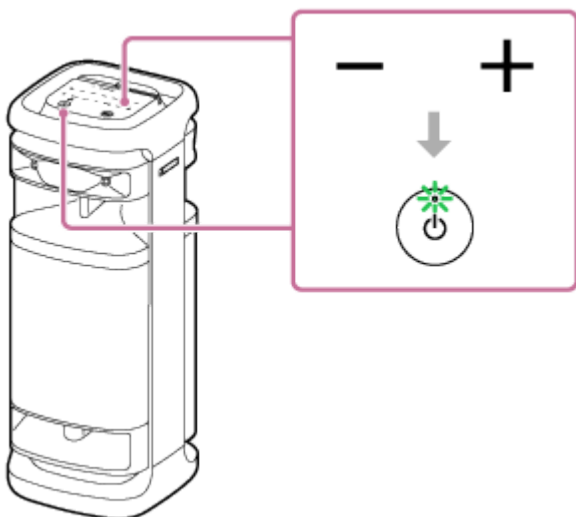

Tip

- Není-li slyšet žádný zvuk, zvyšte hlasitost na připojeném zařízení.

Poznámka

- Během použití funkce Stereofonní pár či funkce Párty-připojení nedokáže reproduktor přehrávat hudbu ze zařízení, které je zapojeno do konektoru AUDIO IN pomocí audiokabelu.
- Při zapojeném přenosném audiozařízení do konektoru AUDIO IN je během přehrávání hudby deaktivována obsluha na reproduktoru, např. pozastavení, skok na začátek další skladby a skok na začátek aktuální skladby.
- Port, konektor a zásuvky na reproduktoru nejsou konstruovány na vodovzdornost. Nepoužívejte reproduktor na místech, kde by mohlo dojít k jeho postříkání vodou. Po skončení užívání reproduktoru nezapomeňte řádně zavřít víčka.

Příbuzné téma

- [Funkce Autom. pohotovostní režim \(úspora energie\)](#)

5-056-578-21(1) Copyright 2024 Sony Corporation

Bezdrátový reproduktor
ULT TOWER 10

Využívání přepínání zvukových efektů

U reproduktoru lze využívat přepínání zvukových efektů.

Užívání si vylepšeného zvuku hlubokých basů (tlačítko ULT)

Pro nastavení lze použít některý z následujících postupů. V době nákupu zařízení je nastavení ULT POWER SOUND zapnuté.

- Stiskněte tlačítko ULT.
S každým stisknutím tlačítka ULT se nastavení přepne mezi možnostmi ULT1, ULT2 a vypnuto. Při každé změně nastavení uslyšíte z reproduktoru zvukový signál a tlačítko ULT se rozsvítí nebo zhasne.

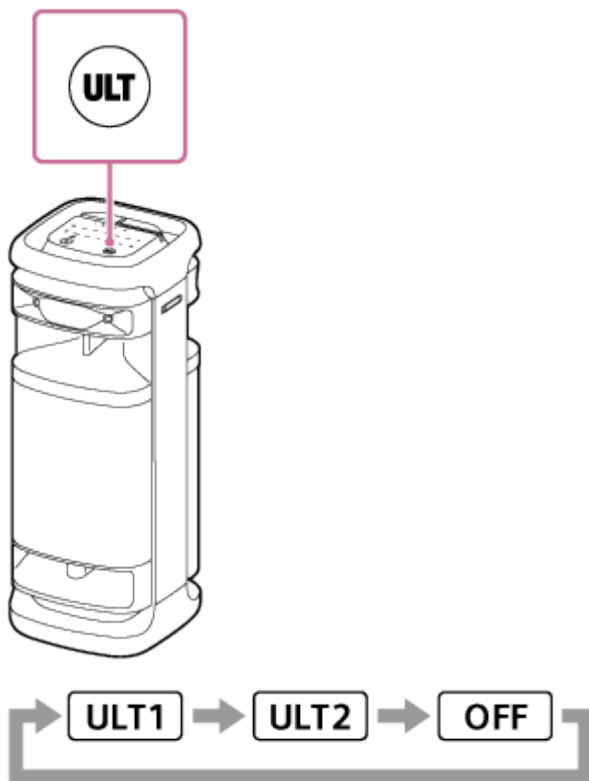



ULT1: Zdůrazňuje hluboké basy.

ULT2: Zdůrazňuje mocnost zvuku ještě více než ULT1.

Vypnuto: Vypíná nastavení ULT POWER SOUND.

- Použít aplikaci „Sony | Music Center“.
V aplikaci „Sony | Music Center“ klepněte na položky [ULT TOWER 10] - [Settings] - [Sound] - [Sound Effect] a pak vyberte jednu z předvoleb [OFF], [ULT1] či [ULT2].

Tip

- Výchozí nastavení (ULT1 či ULT2) se liší v závislosti na vaší zemi či regionu.
- Současným stisknutím a podržením tlačítka ULT a stisknutím a podržením – (hlasitost) na reproduktoru po dobu zhruba 2 sekund můžete zapínat či vypínat zvukový signál.
Při vypnutí zvukového signálu indikátor  (napájení) zabliká 3krát zeleně.
Při zapnutí zvukového signálu indikátor  (napájení) zabliká 2krát zeleně.

Seřízení nastavení ekvalizéru podle vlastních preferencí (CUSTOM)

V aplikaci „Sony | Music Center“ klepněte na položky [ULT TOWER 10] - [Settings] - [Sound] - [Sound Effect] - [CUSTOM].

Klepněte na položku [Custom EQ] a pak upravte nastavení ekvalizéru podle vlastních preferencí.

Poznámka

- Režim CUSTOM nelze použít, pokud je aktivována funkce TV Sound Booster.

Automatické seřízení pro optimální zvuk v závislosti na prostředí (Optimalizace zvukového pole)

Naše vlastní technologie mikrofonu rozpoznává během přehrávání hudby ruchy v okolí reproduktoru a automaticky provádí seřízení pro optimální zvuk. V době nákupu je funkce Optimalizace zvukového pole zapnutá.

Zapnutí Optimalizace zvukového pole

V aplikaci „Sony | Music Center“ klepněte na položku [ULT TOWER 10] - [Settings] - [Sound] - [Sound Field Optimization] a poté ji nastavte na zapnuto.

Poznámka

- V některých případech mohou okolní ruchy bránit v optimalizaci zvuku.
- Při používání funkce Stereofonní pár či funkce Párty-připojení je Optimalizace zvukového pole nastavena na vypnuto.

Bezdrátový reproduktor
ULT TOWER 10

Poslech hudby pomocí 2 bezdrátových reproduktorů (funkce Stereofonní pár)

Pro použití funkce Stereofonní pár jsou potřeba 2 reproduktory ULT TOWER 10. Připojením 2 reproduktorů přes připojení BLUETOOTH lze využívat zvuk s vyšším výkonem.

2 reproduktory připojené přes připojení BLUETOOTH přehrávají zvuk stereofonně: 1. reproduktor přehrává zvuk pravého kanálu (pravá strana) a druhý přehrává zvuk levého kanálu (levá strana).

Před obsluhou reproduktoru zajistěte následující záležitosti:

- Na každém reproduktoru, který chcete pro tuto funkci připojit, zaktualizujte předinstalovaný software na nejnovější verzi.
(Podrobnosti o postupu aktualizace viz [Aktualizace předinstalovaného softwaru](#).)
- Při nastavování reproduktorů na funkci Stereofonní pár zajistěte, aby 2 reproduktory určené pro připojení k této funkci byly ve vzdálenosti do 1 m od sebe. Probíhá-li přehrávání hudby, ukončete jej.
- Při přehrávání hudby zajistěte, aby všechna zařízení, která chcete k této funkci připojit, byla umístěna v dosahu 30 m ve vašem zorném poli.
Max. dosah komunikace se může zkrátit za následujících podmínek.
 - Mezi reproduktorem a zařízením BLUETOOTH se nachází nějaká překážka, jako je osoba, kov či zeď.
 - V blízkosti reproduktoru se používá zařízení bezdrátové sítě LAN.
 - V blízkosti reproduktoru se používá mikrovlnná trouba.
 - V blízkosti reproduktoru se používá zařízení, které generuje elektromagnetické záření.

1 K nastavení reproduktoru pro funkci Stereofonní pár použijte aplikaci „Sony | Music Center“.

Podrobnosti o aplikaci „Sony | Music Center“ viz následující adresa URL:

<https://www.sony.net/smcqa/>

Pro ukončení funkce Stereofonní pár

Použít aplikaci „Sony | Music Center“.

Tip

- Použití funkce Stereofonní pár automaticky přepne kodek na SBC.
- Vypnutím reproduktorů nedojde k vypnutí funkce Stereofonní pár. Když je jeden z reproduktorů znovu zapnut, pokusí se navázat spojení pro funkci Stereofonní pár. Pro použití funkce Stereofonní pár zapněte druhý reproduktor do 1 minuty. Zůstane-li funkce Pohotovostní režim BLUETOOTH aktivní na obou reproduktorech, zapnutím jednoho z nich se automaticky zapne i ten druhý a sestaví se spojení pro funkci Stereofonní pár mezi těmito reproduktory.

Poznámka

- Pokud je používána funkce Stereofonní pár, zvuk z následujících zařízení, která jsou k reproduktoru připojena, nebude reprodukována.
 - USB zařízení připojené ke portu PLAY/CHARGE OUTPUT (USB)
 - Zařízení připojené ke konektoru AUDIO IN pomocí audiokabelu
 - Televizor připojený ke konektoru OPTICAL IN

- Je-li reproduktor v režimu OPTICAL IN, AUDIO IN nebo USB, lze jej pro funkci Stereofonní pár nastavit také pomocí aplikace „Sony | Music Center“. Nicméně po dokončení nastavení je reproduktor automaticky uveden do režimu BLUETOOTH.
- Deaktivace funkce Stereofonní pár nemá žádný vliv na sestavené připojení BLUETOOTH a reproduktor zůstává v režimu BLUETOOTH. Pro přepnutí reproduktoru do režimu OPTICAL IN, AUDIO IN nebo USB je potřeba klepnout na příslušné tlačítko na reproduktoru.
- Aby nedošlo k náhlému výstupu hlasitého zvuku z reproduktoru, před sestavením spojení se zařízením BLUETOOTH snižte hlasitost reproduktoru a zařízení BLUETOOTH, nebo na zařízení BLUETOOTH zastavte přehrávání.

Příbuzné téma

- [Použití funkce Pohotovostní režim BLUETOOTH \(autom. zap. napájení\)](#)
- [Instalace aplikace „Sony | Music Center“](#)
- [Aktualizace předinstalovaného softwaru](#)

5-056-578-21(1) Copyright 2024 Sony Corporation

Bezdrátový reproduktor
ULT TOWER 10

Využívání bezdrátového přehrávání pomocí více reproduktorů (funkce Párty-připojení)

Přes připojení BLUETOOTH lze připojit více reproduktorů (až 100 reproduktorů), které jsou kompatibilní s funkcí Párty-připojení, a ze všech využívat přehrávání hudby.

Zařízení kompatibilní s funkcí Wireless Party Chain nejsou pro připojení použitelná.

Zařízení* kompatibilní s funkcí Párty-připojení:

LSPX-S3, SRS-XP700, SRS-XP500, SRS-XG500, SRS-XG300, SRS-XB43, SRS-XB33, SRS-XB23, SRS-XE300, SRS-XE200, SRS-XV900, SRS-XV800, SRS-XV500, SRS-ULT70, SRS-ULT1000

* V závislosti na zemi či regionu nejsou některá kompatibilní zařízení dostupná pro zakoupení.

Před obsluhou reproduktoru zajistěte následující záležitosti:

- Na každém reproduktoru, který chcete pro tuto funkci připojit, zaktualizujte předinstalovaný software na nejnovější verzi.
(Podrobnosti o postupu aktualizace viz [Aktualizace předinstalovaného softwaru](#).)
- Při nastavování reproduktorů na funkci Párty-připojení zajistěte, aby všechny reproduktory určené pro připojení k této funkci byly ve vzdálenosti do 1 m od sebe. Probíhá-li přehrávání hudby, ukončete jej.
- Při přehrávání hudby zajistěte, aby všechna zařízení, která chcete k této funkci připojit, byla umístěna v dosahu 30 m ve vašem zorném poli.
Max. dosah komunikace se může zkrátit za následujících podmínek.
 - Mezi reproduktorem a zařízením BLUETOOTH se nachází nějaká překážka, jako je osoba, kov či zeď.
 - V blízkosti reproduktoru se používá zařízení bezdrátové sítě LAN.
 - V blízkosti reproduktoru se používá mikrovlnná trouba.
 - V blízkosti reproduktoru se používá zařízení, které generuje elektromagnetické záření.

1 K nastavení reproduktoru pro funkci Párty-připojení použijte aplikaci „Sony | Music Center“.

Podrobnosti o aplikaci „Sony | Music Center“ viz následující adresa URL:
<https://www.sony.net/smcqa/>

2 Spusťte přehrávání na zařízení BLUETOOTH a nastavte hlasitost na přiměřenou úroveň.

Ze všech reproduktorů se přehrává stejná hudba.

Při nastavení hlasitosti na zařízení BLUETOOTH či k němu připojenému reproduktoru (který byl instalován jako první) dojde k automatickému nastavení hlasitosti všech reproduktorů. U ostatních reproduktorů (druhý či následně instalovaný reproduktor) lze také vzájemně nastavit hlasitost.

Změna připojeného zařízení BLUETOOTH či reproduktoru, nebo ukončení funkce Párty-připojení

Nejprve ukončete přehrávání hudby.

Tip

- Světla a tlačítko ULT na reproduktoru se rozsvěčují různě v závislosti na modelu, který je nastaven jako první reproduktor.
- Při použití funkce Párty-připojení dojde k automatickému přepnutí kodeku na SBC.

Poznámka

- Pokud je používána funkce Párty-připojení, zvuk z následujících zařízení, která jsou k reproduktoru připojena, nebude reprodukována.
 - USB zařízení připojené ke portu PLAY/CHARGE OUTPUT (USB)
 - Zařízení připojené ke konektoru AUDIO IN pomocí audiokabelu
 - Televizor připojený ke konektoru OPTICAL IN
- Je-li reproduktor v režimu OPTICAL IN, AUDIO IN nebo USB, lze jej pro funkci Párty-připojení nastavit také pomocí aplikace „Sony | Music Center“. Nicméně po dokončení nastavení je reproduktor automaticky uveden do režimu BLUETOOTH.
- Deaktivace funkce Párty-připojení nemá žádný vliv na sestavené připojení BLUETOOTH a reproduktor zůstává v režimu BLUETOOTH. Pro přepnutí reproduktoru do režimu OPTICAL IN, AUDIO IN nebo USB je potřeba klepnout na příslušné tlačítko na reproduktoru.
- Při sledování filmů pomocí funkce Párty-připojení může být mezi videem a zvukem prodleva.

Příbuzné téma

- [Instalace aplikace „Sony | Music Center“](#)
- [Aktualizace předinstalovaného softwaru](#)

Bezdrátový reproduktor
ULT TOWER 10

Použití externího kabelového mikrofonu

Připojením dynamického mikrofonu s normálním konektorem (ø 6,3 mm) (komerčně dostupný) lze zajistit výstup vašeho hlasu z reproduktoru.

- 1 Snižte úroveň hlasitosti mikrofonu otočením knoflíku úrovně MIC a GUITAR do polohy MIN.

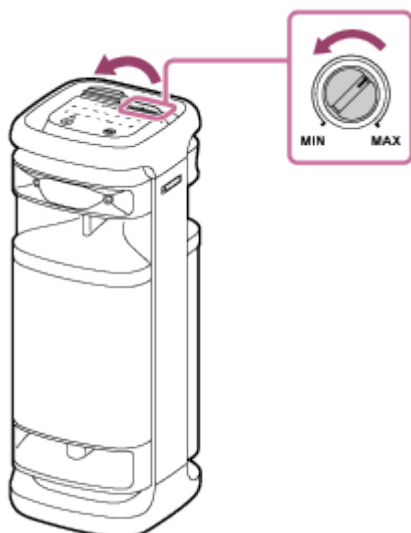

- 2 Připojte externí kabelový mikrofon ke konektoru MIC/GUITAR na horní straně reproduktoru.

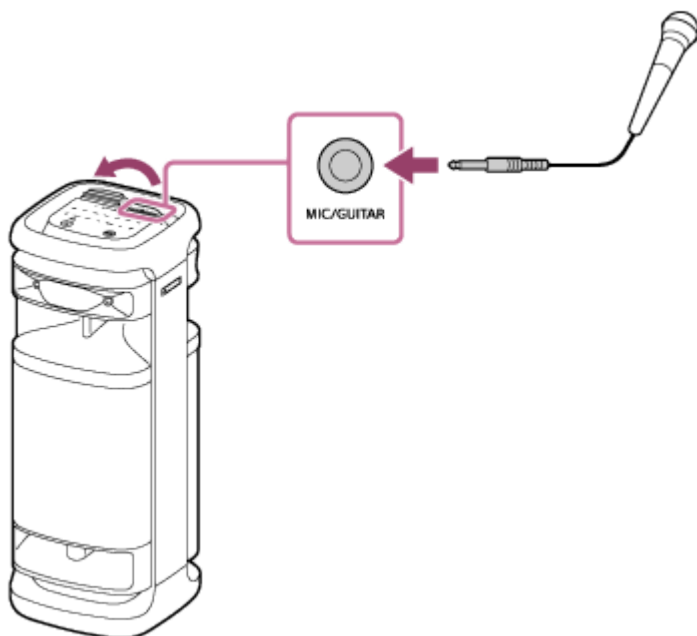

- 3 Nastavte hlasitost pomocí knoflíku úrovně MIC a GUITAR.

- 4 Mluvte či zpívejte do připojeného kabelového mikrofonu.

Pomocí KEY CONTROL nebo ECHO na reproduktoru lze provádět také následující operace.

Ovládání tóniny

Funkce změni tóninu písni, kterou zpíváte.

Stisknutím KEY CONTROL **b** (béčko)/ **#** (křížek) nastavte tóninu na váš hlasový rozsah.

Echo mikrofону

Při zpěvu do kabelového mikrofону si můžete přidat efekt echa.

Opakovaným stisknutím ECHO na reproduktoru upravíte efekt echa.

Poznámka

- Při použití funkce Párty-připojení nebo funkce Stereofonní pár je zvuk z mikrofónu generován pouze z reproduktoru, ke kterému je mikrofón připojen.
- Přiblížení mikrofónu k reproduktoru může vyvolat akustickou zpětnou vazbu. Jestliže k tomu dojde, může se v závislosti na své hlasitosti reproduktor díky funkci ochrany výrobku vypnout. V takovém případě odpojte napájecí kabel, chvíli počkejte, poté napájecí kabel znovu zapojte a reproduktor znovu zapněte.
- Když je k reproduktoru připojen mikrofón nebo kytara, vypne se funkce Autom. pohotovostní režim.
- Port, konektor a zásuvky na reproduktoru nejsou konstruovány na vodovzdornost. Nepoužívejte reproduktor na místech, kde by mohlo dojít k jeho postříkání vodou. Po skončení užívání reproduktoru nezapomeňte řádně zavřít víčka.

Příbuzné téma

- [Použití bezdrátového mikrofónu](#)
- [Funkce Karaoke ani funkce DJ Control není k dispozici pro použití během aktivované funkce TV Sound Booster](#)
- [Je slyšet akustická zpětná vazba](#)

Bezdrátový reproduktor
ULT TOWER 10

Využívání zvuku z kytary

Zapojením kytary do konektoru MIC/GUITAR (ø 6,3 mm) na reproduktoru lze poslouchat její zvuk. Po připojení bezdrátového mikrofону k reproduktoru můžete hrát na kytaru a zároveň zpívat.

- 1 **Snižte hlasitost kytary otočením knoflíku úrovně MIC a GUITAR směrem k poloze MIN.**
- 2 **Zapojte kytaru do konektoru MIC/GUITAR na horní straně reproduktoru pomocí nástrojového kabelu pro zapojení kytary (komerčně dostupný).**

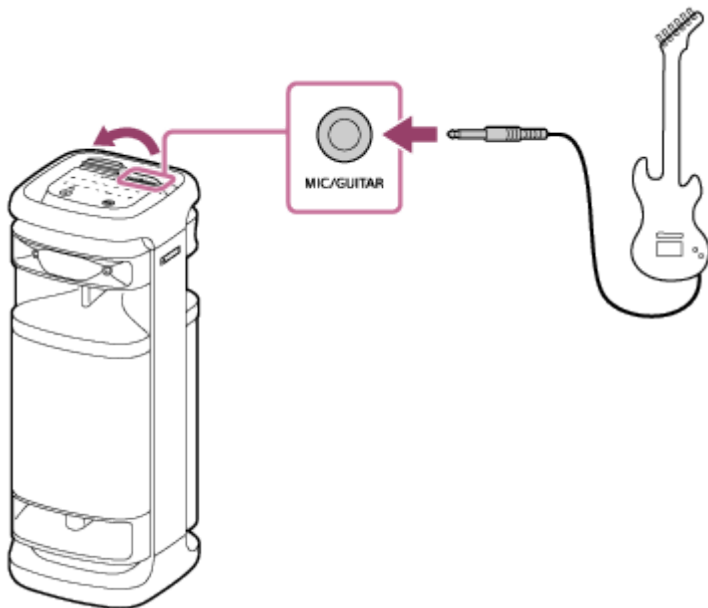

- 3 **Stiskněte tlačítko GUITAR na horní straně reproduktoru.**

Indikátor GUITAR se rozsvítí bíle.

- 4 **Při hraní na kytaru upravte její hlasitost.**

Z reproduktoru je generován zvuk kytary.

Vypnutí režimu kytary na reproduktoru

Opět stiskněte tlačítko GUITAR na horní straně reproduktoru.

Poznámka

- Před odpojením kytary od reproduktoru snižte její hlasitost otočením knoflíku úrovně MIC a GUITAR směrem k poloze „MIN“.
- Když je k reproduktoru připojen mikrofón nebo kytara, vypne se funkce Autom. pohotovostní režim.
- Port, konektor a zásuvky na reproduktoru nejsou konstruovány na vodovzdornost. Nepoužívejte reproduktor na místech, kde by mohlo dojít k jeho postříkání vodou. Po skončení užívání reproduktoru nezapomeňte řádně zavřít víčka.

Příbuzné téma

- [Funkce Karaoke ani funkce DJ Control není k dispozici pro použití během aktivované funkce TV Sound Booster](#)

5-056-578-21(1) Copyright 2024 Sony Corporation

Bezdrátový reproduktor
ULT TOWER 10

Co lze dělat s aplikací „Sony | Music Center“

Aplikace „Sony | Music Center“ slouží k ovládání audiozařízení Sony, která jsou kompatibilní s aplikací „Sony | Music Center“, pomocí smartphonu apod.

Podrobnosti o aplikaci „Sony | Music Center“ viz následující adresa URL:
<https://www.sony.net/smcqa/>

Operace, které lze provádět na reproduktoru pomocí aplikace „Sony | Music Center“

- Nastavení funkce Párty-připojení
- Nastavení funkce Stereofonní pár, prohození pravého (pravá strana) a levého (levá strana) audiokanálu
- Nastavení kvality zvuku a úprava ekvalizéru
- Nastavení Volba napájení (Zvuk zap./vyp. napájení, Autom. pohotovostní režim, Pohotovostní režim Bluetooth)
- Zapnutí/vypnutí funkce automatického vypnutí podsvícení dotykového panelu
- Nastavení osvětlení (Osvětlení) (přepínání režimu Lighting Mode)
- Přepínání zdroje zvuku pro přehrávání mezi zařízeními připojeným přes připojení BLUETOOTH, zařízením zapojeným do konektoru OPTICAL IN (optický vstup digitálního zvuku), zařízením zapojeným do konektoru AUDIO IN a zařízením připojeným k portu PLAY/CHARGE OUTPUT (USB)
- Aktivace/deaktivace funkce TV Sound Booster
- Nastavení synchronizace se zvukem televizoru
- Přepínání Kvalita připojení Bluetooth (Priorita kvality zvuku/Priorita stabilního připojení)
- Správa vícebodového připojení (současné připojení ke 2 zařízením BLUETOOTH)
- Zobrazení aktualizace či verze softwaru reproduktoru
- Operace včetně sestavování a ukončování spojení se zařízeními BLUETOOTH
- Instalace funkce Optimalizace zvukového pole

atd.

Poznámka

- To, co lze ovládat aplikací „Sony | Music Center“, se liší v závislosti na připojeném zařízení. Specifikace a návrh aplikace podléhají změnám bez předchozího upozornění.
- Ověřte, že používáte nejnovější verzi aplikace „Sony | Music Center“. Nelze-li reproduktor a zařízení BLUETOOTH připojit přes připojení BLUETOOTH, nebo dojde-li k problému, jako je absence výstupu zvuku, odinstalujte aplikaci „Sony | Music Center“ a zkuste se připojit přes připojení BLUETOOTH znovu. Podrobnosti o aplikaci „Sony | Music Center“ viz obchod Google Play (Play Store) či App Store.
- Nezapomeňte, že „Sony | Music Center“ a „Music Center for PC“ jsou různé aplikace.

Příbuzné téma

- Instalace aplikace „Sony | Music Center“
- Připojování reproduktoru do síťové zásuvky
- Zapnutí/vypnutí světla reproduktoru (funkce osvětlení)
- Připojení reproduktoru současně ke 2 zařízením BLUETOOTH (vícebodové připojení)
- Poslech zvuku televizoru (s použitím funkce TV Sound Booster)
- Poslech zvuku televizoru (bez použití funkce TV Sound Booster)
- Výběr kvality přehrávání hudby přes připojení BLUETOOTH (kodek)
- Poslech hudby pomocí 2 bezdrátových reproduktorů (funkce Stereofonní pár)
- Využívání bezdrátového přehrávání pomocí více reproduktorů (funkce Párty-připojení)
- Aktualizace předinstalovaného softwaru

5-056-578-21(1) Copyright 2024 Sony Corporation

Bezdrátový reproduktor
ULT TOWER 10

Instalace aplikace „Sony | Music Center“

Nainstalujte aplikaci „Sony | Music Center“ na smartphone apod. z obchodu Google Play (Play Store) či App Store. Pro zařízení Apple iOS lze aplikaci „Sony | Music Center“ nainstalovat na zařízení s iOS 11.0 a novějším. Instalace není dostupná na zařízeních s iOS 10.x a starším.

- 1 Stáhněte si aplikaci „Sony | Music Center“ z obchodu Google Play (Play Store) či App Store a nainstalujte ji.



Sony Music Center



- 2 Po dokončení instalace spusťte aplikaci „Sony | Music Center“.

Poznámka

- Nezapomeňte, že „Sony | Music Center“ a „Music Center for PC“ jsou různé aplikace.
- Ověřte, že používáte nejnovější verzi aplikace „Sony | Music Center“. Nelze-li reproduktor a zařízení BLUETOOTH připojit přes připojení BLUETOOTH, nebo dojde-li k problému, jako je absence výstupu zvuku, odinstalujte aplikaci „Sony | Music Center“ a zkuste se připojit přes připojení BLUETOOTH znovu. Podrobnosti o aplikaci „Sony | Music Center“ viz obchod Google Play (Play Store) či App Store.

Příbuzné téma

- [Co lze dělat s aplikací „Sony | Music Center“](#)

Bezdrátový reproduktor
ULT TOWER 10

Co lze dělat s aplikací „Fiestable“

„Fiestable“ slouží k obsluze audiozařízení Sony kompatibilních s aplikací „Fiestable“ ze smartphonů apod.

Dostupné ovládací prvky

- DJ Control
Do právě přehrávané hudby lze přidávat zvukové efekty (Isolator apod.).

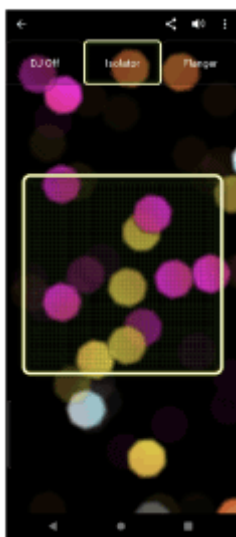

- Illumination
Lze nastavit funkci osvětlení.

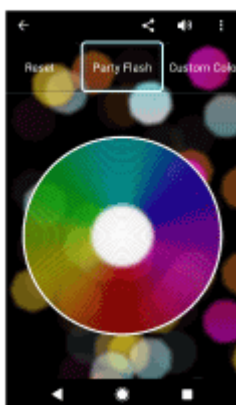

- Motion Control
Zvukové operace lze provádět pomocí zatřesení smartphonem.

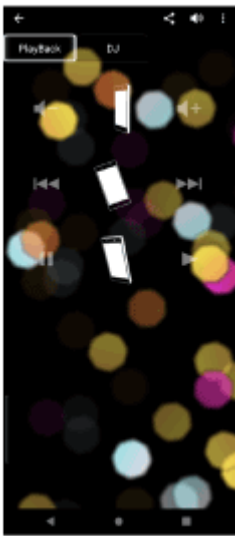

- Ostatní

Lze si užívat různých funkcí včetně Karaoke, Voice Control, Party Light a Party Playlist.

Tip

- To, co lze ovládat aplikací „Fiestable“, se liší v závislosti na připojeném zařízení. Specifikace a návrh aplikace podléhají změnám bez předchozího upozornění.

Bezdrátový reproduktor
ULT TOWER 10

Instalace aplikace „Fiestable“

Nainstalujte aplikaci „Fiestable“ na smartphone apod. z obchodu Google Play (Play Store) či App Store. Pro zařízení Apple iOS lze aplikaci „Fiestable“ nainstalovat na zařízení s iOS 11.0 a novějším. Instalace není dostupná na zařízeních s iOS 10.x a starším.

- 1 Stáhněte si aplikaci „Fiestable“ z obchodu Google Play (Play Store) či App Store a nainstalujte ji.



Fiestable 

- 2 Po dokončení instalace spusťte aplikaci „Fiestable“ z obrazovky „Sony | Music Center“.

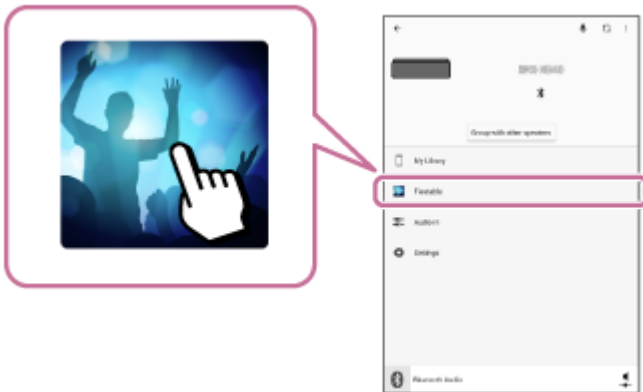

Poznámka

- Ověřte, že používáte nejnovější verzi aplikace „Fiestable“.

Příbuzné téma

- [Co lze dělat s aplikací „Fiestable“](#)





Bezdrátový reproduktor
ULT TOWER 10

O indikátorech

Hlavní jednotka



Indikátor (napájení)

Nesvítí	Reproduktor je vypnutý.
Svítí (zeleně)	Reproduktor je zapnutý.
Svítí (oranžově)	Reproduktor je vypnutý. Je aktivovaný pohotovostní režim BLUETOOTH.

Bliká (zeleně či oranžově)	<ul style="list-style-type: none"> ● Při každém klepnutí na –/+ (hlasitost) na reproduktoru blikne indikátor jednou zeleně. ● Když použijete –/+ (hlasitost) na reproduktoru a nastavíte hlasitost na nejnižší (0) či nejvyšší (50) úroveň, zabliká indikátor 3krát zeleně. ● Když stisknete a přidržíte –/+ (hlasitost) na reproduktoru a hlasitost nenastavíte na nejnižší či nejvyšší úroveň, zabliká indikátor 2krát zeleně. ● Když je jedním z voličů barvy osvětlení na reproduktoru změněna barva světla, blikne indikátor jednou zeleně. ● Když je voličem barvy osvětlení na reproduktoru vybrána aktuální barva, zabliká indikátor 3krát zeleně. ● Při stisknutí a podržení ► (přehrát) a současně – (hlasitost) na reproduktoru přibl. 5 sekund a vypnuté funkci Autom. pohotovostní režim zabliká indikátor 3krát oranžově. ● Při stisknutí a podržení ► (přehrát) a současně – (hlasitost) na reproduktoru přibl. 5 sekund a zapnuté funkci Autom. pohotovostní režim zabliká indikátor dvakrát oranžově. ● Při stisknutí a podržení ► (přehrát) a  (BLUETOOTH) na reproduktoru přibl. 2 sekundy a vybrané předvolbě „Priorita stabilního připojení“ pro kvalitu připojení BLUETOOTH zabliká indikátor 3krát zeleně. ● Při stisknutí a podržení ► (přehrát) a současně  (BLUETOOTH) na reproduktoru přibl. 2 sekundy a vybrané předvolbě „Priorita kvality zvuku“ pro kvalitu připojení BLUETOOTH zabliká indikátor dvakrát zeleně. ● Když současně stisknete a podržíte tlačítko ULT a – (hlasitost) na reproduktoru po dobu zhruba 2 sekund a zvukový signál ULT POWER SOUND je vypnutý, indikátor zabliká 3krát zeleně. ● Když současně stisknete a podržíte tlačítko ULT a – (hlasitost) na reproduktoru po dobu zhruba 2 sekund a zvukový signál ULT POWER SOUND je zapnutý, indikátor zabliká 2krát zeleně. ● V průběhu aktualizace softwaru se mění stav zeleného indikátoru  (napájení) (z 5 bliknutí na 4 bliknutí, jedno bliknutí a pak zhasnutí[*]). ● Když se reproduktor poprvé po aktualizaci softwaru zapne, zelený indikátor  (napájení) a modrý indikátor  (BLUETOOTH) 3krát současně zablikají.
Bliká dvojité (zeleně)	Čeká se na spárování s bezdrátovým mikrofonem.
Bliká trojitě (oranžově)	Byla detekována abnormalita, jako je neplatná obsluha stisknutím tlačítka či ukončení spojení BLUETOOTH (chyba el. obvodu). Restartujte reproduktor podle kroků popsanych v části Restartování reproduktoru .
Bliká trojitě (zeleně)	Probíhá aktualizace softwaru u bezdrátového mikrofonu.
Bliká čtyřnásobně (oranžově)	<ul style="list-style-type: none"> ● Aktualizace softwaru byla zrušena aplikací „Sony Music Center“. ● Aktualizace softwaru u reproduktoru nebo bezdrátového mikrofonu se nezdařila.

* V závislosti na situaci se zřejmě nezobrazí všechny vzory blikání.

Indikátor (BLUETOOTH) (modrý)

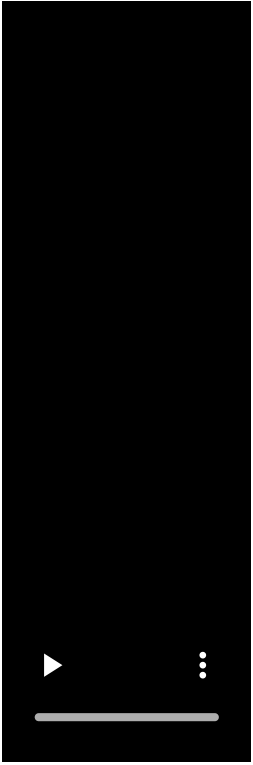
Nesvítí	Funkce BLUETOOTH není na reproduktoru spuštěná.
Svítí	Reproduktor je připojený k zařízení BLUETOOTH.
Bliká	<ul style="list-style-type: none">● Aktualizace softwaru byla zrušena aplikací „Sony Music Center“.● Aktualizace softwaru nebyla úspěšná.● Když se reproduktor poprvé po aktualizaci softwaru zapne, modrý indikátor  (BLUETOOTH) a zelený indikátor  (napájení) 3krát současně zablikají.
Bliká dvojitě	<p>Reproduktor je v režimu párování.</p> 

Bliká pomalu	<p>Reproduktor čeká na zařízení BLUETOOTH, aby se k němu připojil.</p> 
--------------	--

Vícebarevný indikátor (tlačítko ULT)

Svítí	Zvukový režim je nastavený na možnost ULT1 či ULT2.
Nesvítí	Zvukový režim je nastavený na jinou možnost než ULT1 či ULT2.

Indikátor GUITAR (bílý)

Svítí	Reproduktor je v režimu kytary.
Nesvítí	Reproduktor není v režimu kytary.

Indikátor ECHO (bílý)

Svítí	Echo mikrofonu je nastaveno na úroveň 1, 2 nebo 3.
Nesvítí	<ul style="list-style-type: none"> ● Efekt echa mikrofonu není aktivován nebo není k reproduktoru připojen žádný mikrofon. ● Když je echo mikrofonu nastaveno na úroveň 3, klepnutím na ECHO na reproduktoru se efekt mikrofonu vypne a indikátor zhasne.
Blikající	Když je echo mikrofonu nastaveno na úroveň 1 nebo 2, klepnutím na ECHO na reproduktoru dojde k jednomu bliknutí indikátoru.

Indikátor KEY CONTROL **b** (béčko) (bílý)

Svítí	Ovládání tóniny pro noty b (béčko) je nastaveno na úroveň mezi –1 až –6.
-------	---

Nesvítí	Pro noty b (béčko) není nastavena žádná úroveň ovládání tóniny, nebo není k reproduktoru připojen mikrofon.
Blikající	<ul style="list-style-type: none"> ● Klepnutím na KEY CONTROL b (béčko) na reproduktoru dojde k jednomu bliknutí indikátoru. ● Když je ovládání tóniny pro noty b (béčko) nastaveno na úroveň –6, klepnutím na KEY CONTROL b (béčko) na reproduktoru dojde 3krát k bliknutí indikátoru.



Indikátor KEY CONTROL **#** (křížek) (bílý)

Svítí	Ovládání tóniny pro noty # (křížek) je nastaveno na úroveň mezi +1 až +6.
Nesvítí	Pro noty # (křížek) není nastavena žádná úroveň ovládání tóniny, nebo není k reproduktoru připojen mikrofon.
Blikající	<ul style="list-style-type: none"> ● Klepnutím na KEY CONTROL # (křížek) na reproduktoru dojde k jednomu bliknutí indikátoru. ● Když je ovládání tóniny pro noty # (křížek) nastaveno na úroveň +6, klepnutím na KEY CONTROL # (křížek) na reproduktoru dojde 3krát k bliknutí indikátoru.

Bezdrátový mikrofon

Indikátor (napájení)

Nesvítí	Bezdrátový mikrofon je vypnutý.
Rozsvícený (zeleně či oranžově)*	Bezdrátový mikrofon je zapnutý a připojený k reproduktoru.
Pomalé blikání (zeleně nebo oranžově)*	Čeká se na připojení k reproduktoru.
Bliká (zeleně či oranžově)*	<ul style="list-style-type: none"> ● Když bezdrátový mikrofon čeká na připojení k reproduktoru, indikátor pomalu bliká. ● Když je bezdrátový mikrofon v režimu párování, indikátor dvakrát blikne. ● Při každém stisknutí tlačítka +/- (hlasitost) indikátor jednou blikne. ● Když použijete tlačítka +/- (hlasitost) a nastavíte hlasitost na nejnižší či nejvyšší úroveň, indikátor 3krát zabliká. ● Když stisknete a přidržíte tlačítka +/- (hlasitost) a hlasitost není nastavená na nejnižší či nejvyšší úroveň, indikátor zabliká 2krát.
Dvojitě blikání (zeleně nebo oranžově)*	Čeká se na spárování s reproduktorem.
Trojité blikání (zeleně nebo oranžově)*	Probíhá aktualizace softwaru bezdrátového mikrofonu.
Bliká čtyřnásobně (oranžově)	Během aktualizace softwaru bezdrátového mikrofonu došlo k chybě.

* Barva indikátoru  (napájení) závisí na zbývajícím kapacitě baterie. Pokud je zbývajícím kapacita baterie vyšší než 10 %, indikátor  (napájení) svítí nebo bliká zeleně. Pokud je zbývajícím kapacita baterie nižší než 10 %, indikátor  (napájení) svítí nebo bliká oranžově.

Příbuzné téma

- [Hlavní jednotka](#)
- [Co lze dělat s aplikací „Sony | Music Center“](#)

5-056-578-21(1) Copyright 2024 Sony Corporation

Bezdrátový reproduktor
ULT TOWER 10

Aktualizace předinstalovaného softwaru

Po vydání nové verze softwaru lze aktualizovat předinstalovaný software reproduktoru a bezdrátového mikrofonu pomocí následujících metod.

Aktualizací softwaru dojde k přidání nových funkcí, které umožní pohodlnější a stabilnější používání reproduktoru.

1 Zapojte reproduktor do el. zásuvky přes dodaný napájecí kabel.

2 Zapněte reproduktor a bezdrátový mikrofon.

Zelený indikátor  (napájení) na bezdrátovém mikrofonu přejde od blikání ke svícení a tím indikuje, že reproduktor a bezdrátový mikrofon jsou propojeny.

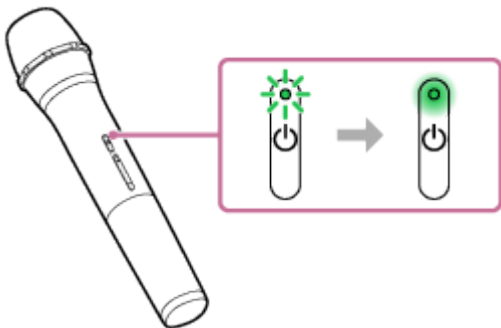

3 Spusťte aplikaci klepnutím na [Music Center] ve smartphonu apod.



Music Center



4 Klepněte na položku [ULT TOWER 10].

Po vydání nové verze softwaru se na obrazovce aplikace „Sony | Music Center“ zobrazí oznámení o aktualizaci.

5 Pro aktualizaci postupujte podle pokynů na obrazovce.

V průběhu aktualizace softwaru se mění stav zeleného indikátoru  (napájení) na reproduktoru (z 5 bliknutí na 4 bliknutí, jedno bliknutí a pak zhasnutí).

V závislosti na situaci se zřejmě nezobrazí všechny vzory blikání.

Když se reproduktor poprvé po aktualizaci softwaru zapne, zelený indikátor  (napájení) a modrý indikátor  (BLUETOOTH) 3krát současně zablikají, čímž vás informují o dokončení aktualizace.

Pokud je pro bezdrátový mikrofon k dispozici aktualizace softwaru, po připojení bezdrátového mikrofonu k reproduktoru se automaticky spustí aktualizace softwaru.

V průběhu aktualizace indikátory  (napájení) na reproduktoru a bezdrátovém mikrofonu opakovaně vždy 3krát zablikají.

Po dokončení aktualizace indikátor  (napájení) na reproduktoru a bezdrátovém mikrofonu přejde od blikání ke zhasnutí a poté se znovu rozsvítí, aby upozornil na dokončení aktualizace.

6 Potvrďte verzi softwaru reproduktoru.

V aplikaci „Sony | Music Center“ klepněte na položky [ULT TOWER 10] - [Settings] - [System]. Údaj „XXXXXXX“ zobrazený pod položkou „ULT TOWER 10“ uvádí verzi softwaru.

Tip

- Není-li aktualizace softwaru úspěšná, vypněte reproduktor a pak jej opět zapněte. Reproduktor se obnoví z chybového stavu.
- Pokud během aktualizace softwaru vašeho reproduktoru dojde k odpojení bezdrátového mikrofonu od reproduktoru, aktualizace bezdrátového mikrofonu nebude provedena. Aktualizace se spustí automaticky, když se bezdrátový mikrofon připojí k reproduktoru.

Poznámka

- Pokud se indikátor  (napájení) na bezdrátovém mikrofonu rozsvítí oranžově, nelze software bezdrátového mikrofonu aktualizovat, protože úroveň nabití baterie je nízká. Vyměňte baterie za 2 nové.
- Verzi softwaru bezdrátového mikrofonu nelze zkontrolovat pomocí „Sony | Music Center“.

Příbuzné téma

- [Připojování reproduktoru do síťové zásuvky](#)
- [O indikátorech](#)

Bezdrátový reproduktor
ULT TOWER 10

Předběžná opatření

Bezpečnost

- Viz Referenční příručka dodaná s reproduktorem.
- Na vnitřním povrchu víčka na zadní straně reproduktoru jsou uvedeny důležité údaje, jako je název modelu.

Informace o napájecím kabelu

- Dodávaný napájecí kabel je vyroben výhradně pro tento reproduktor. Nesmí být používán v kombinaci s žádnými jinými zařízeními.
- Nebudete-li tento systém delší dobu používat, zcela odpojte napájecí kabel z el. zásuvky. Při vytahování ze zásuvky držte napájecí kabel vždy za zástrčku. Nikdy netahejte za vlastní kabel.

Umístění

- Pro vyloučení rizika chybné funkce neumísťujte ani nenechávejte tento reproduktor na těchto místech:
 - místo vystavené vysokým teplotám, jako je na přímém slunci nebo pod osvětlovacím zařízením, blízko zdroje tepla či v sauně;
 - uvnitř vozidla se zavřenými okny (zejména v létě);
 - místo vystavené horkému vzduchu, např. z fénu na vlasy;
 - nadměrně prašné místo;
 - místo vystavené silným vibracím.
- Tento reproduktor položte na vodorovný povrch. Je-li reproduktor položen na šikmou plochu, může se kvůli vlastním vibracím převrátit nebo spadnout z povrchu, což může způsobit zranění, chybnou funkci či snížení výkonu.
- Tento reproduktor se může převrátit či spadnout z povrchu v závislosti na podmínkách jeho umístění. V blízkosti reproduktoru nenechávejte žádné cennosti.
- Tento reproduktor není antimagnetický. Předměty citlivé na magnetismus (nahrané pásky, hodinky, platební či kreditní karty s magnetickým kódováním atd.) mějte vždy v dostatečné vzdálenosti od reproduktoru. Mějte to na paměti také tehdy, když reproduktor přenášíte.
- Zůstane-li vaše pokožka při zapnutém světle delší dobu v kontaktu s držadlem, hrozí riziko popálenin při nízké teplotě. Chcete-li reproduktor přenášet a mít jej zapnutý, vypněte světlo (funkce osvětlení).

Další poznámky

- Umísťte reproduktor na dostatečně větrané místo, aby nedocházelo k hromadění tepla a prodloužila se životnost reproduktoru.
- Nestříkejte vodu na tento výrobek a dodané příslušenství. Nejsou vodotěsné.

- Pokud se do reproduktoru dostane pádem nějaký pevný předmět či kapalina, odpojte reproduktor od elektrické sítě a před dalším provozem ho nechte zkontrolovat kvalifikovaným odborníkem.
- Vodovzdornost byla vylepšena plochou konstrukcí horního povrchu reproduktoru, není však zaručena pro všechny situace.
- Pokud nedopatřením na reproduktor vylijete tekutinu, ihned ji setřete suchým hadříkem.
- Víčko (①) hraje velmi důležitou roli při zachování funkce vodovzdornosti. Při používání tohoto reproduktoru ověřte, že je víčko řádně zavřeno.

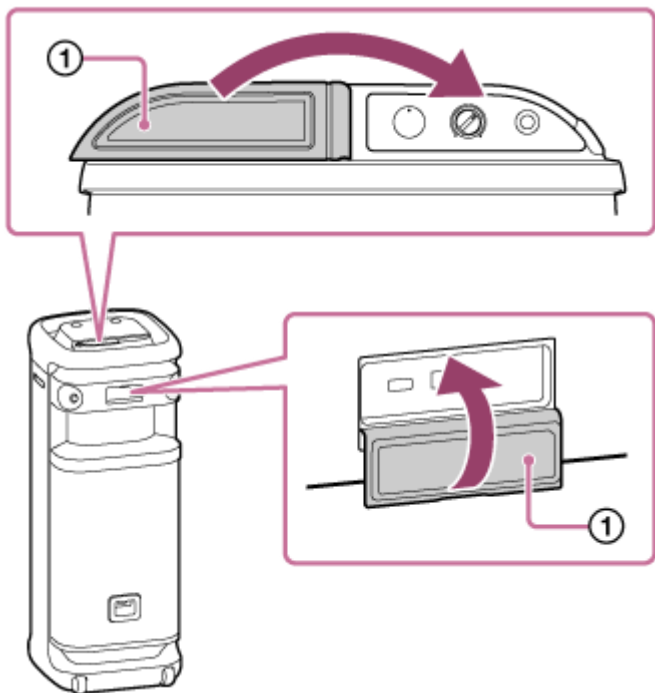

- Při obsluze položte bříško prstu přímo na snímač dotyku.
- Na snímač dotyku nesahejte mokrou rukou, aby nedošlo k chybné funkci.
- Zdá-li se světlo reproduktoru příliš jasné či oslnivé, zvyšte intenzitu světla v místnosti nebo funkci osvětlení vypněte.
- Pokud na osách otáčecích koleček ulpí písek či prach nebo se na ně namotají tráva či vlákna, mohou otáčecí kolečka přestat fungovat.
- Pokud máte v souvislosti s tímto reproduktorem jakékoli dotazy nebo potíže neuvedené v tomto návodu, obraťte se prosím na nejbližšího prodejce společnosti Sony.

Bezdrátový reproduktor
ULT TOWER 10

Péče o reproduktor

Tento reproduktor lze používat pohodlněji a delší časové období, když je dodržován níže uvedený postup údržby.

- Pokud se povrch zašpiní, otřete jej měkkým suchým hadříkem nebo ve vodě či vlažné vodě namočeným a dobře vyždímaným hadříkem. V závislosti na typu nečistot je někdy nelze zcela odstranit.

Poznámka

- Pokud se povrch reproduktoru zašpiní, nepoužívejte k čištění reproduktoru čisticí prostředek, ředidlo, benzín, alkohol apod.

Bezdrátový reproduktor
ULT TOWER 10

O bezdrátové technologii BLUETOOTH

BLUETOOTH je bezdrátová technologie krátkého dosahu umožňující komunikaci mezi digitálními zařízeními, jako jsou smartphony a počítače.

Podporovaná verze a profily standardu BLUETOOTH

Profil je sada funkcí standardizovaná pro všechny charakteristiky zařízení BLUETOOTH. Reproduktor podporuje následující verzi a profily standardu BLUETOOTH.

Podporovaná verze BLUETOOTH: BLUETOOTH standard, verze 5.2

Podporované profily BLUETOOTH:

- A2DP (Advanced Audio Distribution Profile): Umožňuje přenos a příjem hudebního obsahu s vysokou kvalitou.
- AVRCP (Audio Video Remote Control Profile): Umožňuje nastavení hlasitosti a operace pro přehrávání/pozastavení hudby a skok na začátek další/aktuální skladby.

Max. dosah komunikace

Bezdrátovou technologii BLUETOOTH používejte mezi reproduktorem a zařízením, jejichž vzájemná vzdálenost nepřekračuje přibližně 30 m.

Max. dosah komunikace se může zkrátit za následujících podmínek.

- Mezi reproduktorem a zařízením BLUETOOTH se nachází nějaká překážka, jako je osoba, kov či zeď.
- V blízkosti reproduktoru se používá zařízení bezdrátové sítě LAN.
- V blízkosti reproduktoru se používá mikrovlnná trouba.
- V blízkosti reproduktoru se používá zařízení, které generuje elektromagnetické záření.

Frekvenční pásmo

Pásmo 2,4 GHz (2,400 0 GHz - 2,483 5 GHz)

Odpovídající ochrana obsahu

SCMS-T

Přenosový rozsah (A2DP)

20 Hz - 20 000 Hz (vzorkovací frekvence 44,1 kHz)

Rušení od ostatních zařízení

Protože zařízení BLUETOOTH a bezdrátová síť LAN (IEEE802.11ax/b/g/n) využívají stejnou frekvenci (2,4 GHz), může dojít k mikrovlnnému rušení. To vede ke snížení rychlosti komunikace, šumu či neplatnému připojení v případě, že se reproduktor používá poblíž zařízení bezdrátové sítě LAN.

Rušení jiných zařízení

Mikrovlny vyzařované zařízením BLUETOOTH mohou narušit provoz eln. zdravotnických zařízení. Na následujících místech vypněte reproduktor a další zařízení BLUETOOTH, protože by mohly způsobit nehodu.

- Při přítomnosti hořlavého plynu, v nemocnici, ve vlaku, v letadle nebo na čerpací stanici
- Blízko automatických dveří a požárního hlásiče

Poznámka

- V závislosti na síťovém prostředí může při vysoké přenosové rychlosti dojít k přerušení přenosu.
- Pro použití funkce BLUETOOTH musí mít připojované zařízení BLUETOOTH stejný profil, jako má reproduktor. Mějte také na paměti, že i když existuje stejný profil, mohou se zařízení funkčně lišit v závislosti na jejich specifikacích.
- Kvůli charakteristice bezdrátové technologie BLUETOOTH je během poslechu hudby zvuk přehrávaný reproduktorem mírně opožděn za zvukem, který se přehrává na zařízení BLUETOOTH.
- Reproduktor podporuje bezpečnostní funkce splňující standard BLUETOOTH pro zajištění bezpečného připojení při použití bezdrátové technologie BLUETOOTH, nicméně toto zabezpečení nemusí být dostatečné v závislosti na nastavení. Při komunikaci pomocí bezdrátové technologie BLUETOOTH buďte opatrní.
- Během komunikace BLUETOOTH neneseme žádnou odpovědnost za případný únik informací.
- Zařízení disponující funkcí BLUETOOTH musí splňovat standard BLUETOOTH specifikovaný společností Bluetooth SIG, Inc. a být ověřeno. I když připojené zařízení splňuje výše uvedený standard BLUETOOTH, některá zařízení se nemusejí připojovat nebo fungovat správně v závislosti na jejich specifikacích a funkcích.
- V závislosti na zařízení BLUETOOTH připojeném k reproduktoru, komunikačním prostředí či podmínkách použití může dojít k šumu nebo výpadkům zvuku.
- Zařízení s vestavěným rádiem či tunerem nelze připojit k reproduktoru přes připojení BLUETOOTH, protože při jejich příjmu může dojít k šumu.
- Přesuňte reproduktor dále od televizoru, rádia, tuneru atd., protože při jejich příjmu může dojít k šumu.

Bezdrátový reproduktor
ULT TOWER 10

Informace o bezdrátové technologii bezdrátového mikrofону

Max. dosah komunikace

Bezdrátovou technologii používejte mezi bezdrátovým mikrofonom a reproduktorem, jejichž vzájemná vzdálenost nepřekračuje přibližně 15 m.

Max. dosah komunikace se může zkrátit za následujících podmínek.

- Mezi reproduktorem a bezdrátovým mikrofonom se nachází nějaká překážka, jako je osoba, kov či zeď.
- V blízkosti reproduktoru se používá zařízení bezdrátové sítě LAN.
- V blízkosti reproduktoru se používá mikrovlnná trouba.
- V blízkosti reproduktoru se používá zařízení, které generuje elektromagnetické záření.

Frekvenční pásmo

Pásmo 2,4 GHz (2,400 0 GHz - 2,483 5 GHz)

Bezdrátový reproduktor
ULT TOWER 10

Licence

- Součástí tohoto produktu je software, který společnost Sony využívá na základě licenčního ujednání s vlastníkem jeho autorských práv. Jsme povinni zveřejnit zákazníkům obsah tohoto ujednání na základě požadavku vlastníka autorských práv k tomuto softwaru. Otevřete, prosím, následující adresu URL a přečtěte si.
<https://rd1.sony.net/help/speaker/sl/24/>
- Použití známky Made for Apple znamená, že příslušenství je určeno k připojení k výrobkům značky Apple označeným ve známce a že vývojář certifikací zaručuje splnění výkonnostních standardů značky Apple. Společnost Apple není odpovědná za provoz tohoto zařízení ani za splnění bezpečnostních a zákonných standardů tímto zařízením. Použití tohoto příslušenství s výrobkem značky Apple může ovlivnit bezdrátové funkce.
- Služby nabízené třetími stranami mohou být měněny, pozastaveny nebo ukončeny bez předchozího upozornění. Společnost Sony za podobné situace nenesе žádnou zodpovědnost.

Bezdrátový reproduktor
ULT TOWER 10

Ochranné známky

- Google, Android a Google Play jsou ochranné známky společnosti Google LLC.
- Apple, logo Apple, iPhone, iPod, iPod touch, Mac a macOS jsou ochranné známky společnosti Apple Inc., registrované v USA a jiných zemích.
- App Store je značka služby společnosti Apple Inc. registrovaná v USA a dalších státech.
- IOS je ochranná známka nebo registrovaná ochranná známka společnosti Cisco ve Spojených státech amerických a dalších zemích a její použití probíhá na základě licence.
- Microsoft, Windows a Windows Media jsou obchodními značkami nebo registrovanými obchodními značkami společnosti Microsoft Corporation v USA a/nebo jiných zemích.
- Slovní značka a loga BLUETOOTH® jsou registrované ochranné známky vlastněné organizací Bluetooth SIG, Inc. a veškeré využití takových značek společností Sony Group Corporation a jejími dceřinými společnostmi probíhá na základě licence.
- LDAC a logo LDAC jsou ochranné známky společnosti Sony Group Corporation nebo jejích přidružených společností.

Všechny ostatní obchodní značky a registrované obchodní značky jsou obchodními značkami nebo registrovanými obchodními značkami odpovídajících držitelů. V této příručce nejsou uvedeny značky TM a ®.

Bezdrátový reproduktor
ULT TOWER 10

Co mohu udělat k vyřešení problému?

Nefunguje-li reproduktor podle očekávání, zkuste následující postup k vyřešení problému.

- Viz tato Uživatelská příručka: najděte symptomy problému a zkuste všechny uvedené nápravné akce.
- Restartujte reproduktor.
- Zinicializujte reproduktor.
Tato operace obnoví výchozí nastavení, jako je hlasitost apod., a smaže všechny údaje o párování.
- Vyhledejte informace o tomto problému na webových stránkách zákaznické podpory.
- Informace týkající se reproduktoru viz následující stránky zákaznické podpory:
 - Pro zákazníky v Americe:
<https://www.sony.com/am/support>
 - Pro zákazníky v Evropě:
<https://www.sony.eu/support>
 - Pro zákazníky v Číně:
<https://service.sony.com.cn>
 - Pro zákazníky v ostatních zemích/regionech:
<https://www.sony-asia.com/support>

Pokud výše uvedené operace nefungují, obraťte se na nejbližšího prodejce Sony.
Pro opravy bude zapotřebí reproduktor i bezdrátový mikrofon.

Příbuzné téma

- [Restartování reproduktoru](#)
- [Inicializace reproduktoru](#)

Bezdrátový reproduktor
ULT TOWER 10

Reproduktor nelze zapnout nebo náhle dojde k jeho vypnutí

- Zapojte reproduktor do el. zásuvky přes dodaný napájecí kabel.
 - Může být aktivovaná funkce Autom. pohotovostní režim. Deaktivujte funkci Autom. pohotovostní režim.
 - Přiblížení mikrofону k reproduktoru může vyvolat akustickou zpětnou vazbu. Jestliže k tomu dojde, může se v závislosti na své hlasitosti reproduktor díky funkci ochrany výrobku vypnout. V takovém případě odpojte napájecí kabel, chvíli počkejte, poté napájecí kabel znovu zapojte a reproduktor znovu zapněte.
-

Příbuzné téma

- [Připojování reproduktoru do síťové zásuvky](#)
- [Funkce Autom. pohotovostní režim \(úspora energie\)](#)
- [Je slyšet akustická zpětná vazba](#)

Bezdrátový reproduktor
ULT TOWER 10

Absence zvuku/zvuk pouze z jednoho reproduktoru/nízká úroveň zvuku/zkreslený zvuk/hluk nebo šum na výstupu reproduktoru

- Ověřte, že je zapnutý reproduktor i připojené zařízení.
- Zvyšte hlasitost reproduktoru a připojeného zařízení.
- V závislosti na připojeném zařízení BLUETOOTH nemusí nastavení hlasitosti na zařízení BLUETOOTH změnit úroveň hlasitosti reproduktoru (tj. indikátor  (napájení) neblinká). Pokud se zdá být hlasitost reproduktoru nízká, nastavte úroveň hlasitosti zařízení BLUETOOTH na vhodnou úroveň a pak nastavte úroveň hlasitosti reproduktoru pomocí $-/+$ (hlasitost) na reproduktoru.
- Ověřte, že na připojeném zařízení probíhá přehrávání.
- Vyberte režim BLUETOOTH, OPTICAL IN, AUDIO IN nebo USB podle toho, na jakém přístroji chcete provádět přehrávání.
- Během přehrávání v režimu AUDIO IN ověřte, že je do konektoru AUDIO IN řádně zapojen audiokabel.
- Je-li reproduktor v režimu OPTICAL IN a probíhá přehrávání, ověřte řádné zasunutí optického digitálního kabelu do konektoru OPTICAL IN (optický vstup digitálního zvuku).
- Při připojení počítače k reproduktoru ověřte, že je nastavení audiovýstupu počítače nastaveno na zařízení BLUETOOTH.
- Ověřte, že reproduktor ustanovil připojení BLUETOOTH se zařízením BLUETOOTH.
- Spárujte reproduktor a zařízení BLUETOOTH znovu.
- Před připojením více reproduktorů přes připojení BLUETOOTH pro funkci Stereofonní pár či funkci Párty-připojení aktualizujte předinstalovaný software na nejnovější verzi na všech reproduktorech.
- Je-li zařízení zapojené do konektoru AUDIO IN monofonní, může zvuk generovat pouze levá součást reproduktoru (levý kanál).
- Má-li připojené zařízení funkci ekvalizéru, vypněte ji.
- Vždy mějte reproduktor mimo dosah mikrovlnné trouby, bezdrátové sítě LAN atd.
- Umístěte zařízení BLUETOOTH blíže k reproduktoru. Stojí-li mezi reproduktorem a zařízením BLUETOOTH nějaká překážka, přemístěte ji jinam.
- Zařízení s vestavěným rádiem či tunerem nelze připojit k reproduktoru přes připojení BLUETOOTH, protože při jejich příjmu může dojít k šumu.
- Přesuňte reproduktor dále od televizoru, rádia, tuneru atd., protože při jejich příjmu může dojít k šumu.
- Jsou-li při použití funkce Stereofonní pár nebo funkce Párty-připojení k zařízení BLUETOOTH připojena jakákoli jiná zařízení BLUETOOTH, jako je myš BLUETOOTH či klávesnice BLUETOOTH, ukončete připojení mezi nimi.
- U některých zařízeních BLUETOOTH může dojít ke změně kvality připojení BLUETOOTH. Je-li dané zařízení kompatibilní s touto funkcí, vyberte předvolbu „Priorita stabilního připojení (SBC)“ pro kvalitu připojení BLUETOOTH. Podrobné informace viz návod k použití dodaný se zařízením.

- Vyberte předvolbu „Priorita stabilního připojení (SBC)“ pro kvalitu připojení BLUETOOTH reproduktoru.
- Na připojené zařízení nainstalujte nejnovější verzi aplikace „Sony | Music Center“. Pokud nelze použít nejnovější verzi aplikace „Sony | Music Center“ nebo nelze připojit reproduktor a zařízení BLUETOOTH přes připojení BLUETOOTH, odinstalujte aplikaci „Sony | Music Center“ a nainstalujte ji znovu.
- V závislosti na aplikaci používané na připojeném zařízení BLUETOOTH nemusíte slyšet žádný zvuk. V takovém případě aplikaci zavřete a spusťte ji znovu. To může pomoci vyřešit problém.

Příbuzné téma

- [Připojování reproduktoru do síťové zásuvky](#)
- [Párování a připojování se zařízeními BLUETOOTH](#)
- [Poslech hudby zařízení přes připojení BLUETOOTH](#)
- [Výběr kvality přehrávání hudby přes připojení BLUETOOTH \(kodek\)](#)
- [O indikátorech](#)

5-056-578-21(1) Copyright 2024 Sony Corporation

Bezdrátový reproduktor
ULT TOWER 10

Zvuk během použití postupně slábne

- Jestliže je teplota v okolí reproduktoru vysoká, může dojít k zeslabení zvuku. Nejedná se o poruchu.
 - Pokud během používání dojde k zeslabení zvuku, vypněte reproduktor, odpojte napájecí kabel, chvíli počkejte, znovu zapojte napájecí kabel a poté reproduktor znovu spusťte.
-

Příbuzné téma

- [Připojování reproduktoru do síťové zásuvky](#)

Bezdrátový reproduktor
ULT TOWER 10

Reproduktor negeneruje žádný zvuk

- Ověřte, že konektoru optického výstupu na televizoru a konektor OPTICAL IN (optický vstup digitálního zvuku) na reproduktoru jsou správně propojeny.
- Ověřte, že je pro výstup digitálního zvuku na televizoru zadána metoda PCM. Obsluha televizoru viz návod k použití, který je součástí dodávky televizoru.
- Ověřte hlasitost zvuku na televizoru^{*}. Když je aktivovaná funkce TV Sound Booster, používá se kombinovaný zvuk z televizoru a reproduktoru k přehrávání obsahu. Nastavte hlasitost zvuku nezávisle na televizoru a reproduktoru.
^{*} K nastavení použijte dálkový ovladač dodaný s televizorem.
- Funkce TV Sound Booster umožňuje přehrávání obsahu pomocí kombinace zvuku z televizoru a reproduktoru. Nemí-li z televizoru generován žádný zvuk, viz návod k použití dodaný s televizorem pro jeho nastavení zvukového výstupu.
- Ověřte hlasitost zvuku na reproduktoru. Když je aktivovaná funkce TV Sound Booster, generuje reproduktor pouze zvuky basů a výšek k přehrávání obsahu. K nastavení hlasitosti reproduktoru podle hlasitosti zvuku televizoru použijte aplikaci „Sony | Music Center“.
- Když je aktivovaná funkce TV Sound Booster, jsou pro optimalizaci zvukového výstupu a kombinované použití s připojeným televizorem deaktivovány 4 součásti (2 výškové reproduktory a 2 středové reproduktory) na přední straně reproduktoru.

Bezdrátový reproduktor
ULT TOWER 10

Obraz a zvuk nejsou synchronizované, nebo se zvuk zdá duplicitní

- Ověřte, že je televizor aktualizován na nejnovější software.
- Nastavte synchronizaci mezi zvukem televizoru a zvukem reproduktoru pomocí aplikace „Sony | Music Center“.
 1. Spusťte aplikaci klepnutím na [Music Center] ve smartphonu apod.
 2. Klepněte na položku [ULT TOWER 10].
 3. Klepněte na položky [Settings] - [Sound] - [Adjust synchronization with TV audio], a pak vyberte optimální délku nastavení zpoždění.
- Informace o tom, zda televizor disponuje funkcí nastavení zpoždění, viz návod k použití dodaný s televizorem. Pokud ano, upravte nastavení na odpovídající hodnotu.
- Zvukové efekty funkce TV Sound Booster mohou být ovlivněny umístěním reproduktoru a televizoru. Zdá-li se zvuk duplicitní, přemístěte reproduktor co nejbližší k televizoru.
- Nastavte hlasitost zvuku reproduktoru pomocí aplikace „Sony | Music Center“.
- Správnou činnost funkce TV Sound Booster nelze zaručit u všech televizorů, protože hodnota zpoždění zvuku generovaná funkcí TV Sound Booster závisí na výkonu daného televizoru.

Bezdrátový reproduktor
ULT TOWER 10

Hlasitost zvuku je nízká

- Ověřte hlasitost zvuku na televizoru^{*}. Když je aktivovaná funkce TV Sound Booster, používá se kombinovaný zvuk z televizoru a reproduktoru k přehrávání obsahu. Nastavte hlasitost zvuku nezávisle na televizoru a reproduktoru.
 - * K nastavení použijte dálkový ovladač dodaný s televizorem.
- Ověřte hlasitost zvuku na reproduktoru. Když je aktivovaná funkce TV Sound Booster, generuje reproduktor pouze zvuky basů a výšek k přehrávání obsahu. K nastavení hlasitosti reproduktoru podle hlasitosti zvuku televizoru použijte aplikaci „Sony | Music Center“.
- Když je funkce TV Sound Booster aktivovaná, dokáže reproduktor generovat pouze zvuk z připojeného televizoru. Pro přehrávání hudby, když není připojen žádný televizor, deaktivujte funkci TV Sound Booster.

Bezdrátový reproduktor
ULT TOWER 10

Funkce Karaoke ani funkce DJ Control není k dispozici pro použití během aktivované funkce TV Sound Booster

- Když je funkce TV Sound Booster aktivovaná, jsou deaktivované vstupy pro mikrofon/kytaru a funkce DJ Control. Chcete-li něco z toho používat, deaktivujte funkci TV Sound Booster.

Bezdrátový reproduktor
ULT TOWER 10

Zařízení USB nelze detekovat; nefunguje přehrávání ze zdroje zvuku; reproduktor negeneruje žádný zvuk; přehrávání nezačíná od první skladby

- Ověřte, že je reproduktor v režimu USB.
- Vypněte reproduktor, odpojte a opět připojte zařízení USB, a pak reproduktor zapněte znovu.
- Připojené zařízení USB není s reproduktorem kompatibilní. Viz informace o kompatibilních zařízeních.
- Ověřte formát souborů na zařízení USB. Reproduktor nepodporuje zařízení USB zformátovaná na jiný systém souborů než FAT16 či FAT32.*
* I když reproduktor systémy souborů FAT16 a FAT32 podporuje, některá zařízení USB nemusejí tyto systémy souborů FAT podporovat. Podrobnosti viz návod k použití přiložený k zařízení USB, nebo se obraťte na jeho výrobce.
- K obnovení režimu normálního přehrávání použijte aplikaci „Sony | Music Center“.
- Má-li připojené zařízení USB úložný prostor rozdělený na oddíly, je reproduktor schopen přehrávat pouze audiosoubory uložené v prvním oddílu.
- Reproduktor není schopen přehrávat jakékoli šifrované ani heslem chráněné soubory.
- Reproduktor není schopen přehrávat jakékoli soubory chráněné technologií DRM (Digital Rights Management).
- Když připojené zařízení USB nefunguje správně, viz návod k použití přiložený k zařízení USB.

Příbuzné téma

- [Připojování k zařízení USB](#)
- [Poslech hudby zařízení USB](#)

Bezdrátový reproduktor
ULT TOWER 10

Zvuk z reproduktoru obsahuje šum, vynechává, nebo je zkreslený

- Připojené zařízení USB není s reproduktorem kompatibilní. Viz informace o kompatibilních zařízeních.
 - Vypněte reproduktor, odpojte a opět připojte zařízení USB, a pak reproduktor zapněte znovu.
 - Ověřte, že šum ani zkreslení není obsaženo v samotném audiosouboru. Šum může být generován při kódování audiosouboru. V takovém případě audiosoubor smažte a znovu zakódujte původní zvukový soubor. Pokud zvuk z reproduktoru obsahuje šum nebo je zkreslen vždy ve stejném bodu přehrávání, je zřejmě nějaký problém v samotném souboru.
 - Je nízké nastavení přenosové rychlosti pro generování či kódování audiosouborů. Zvyšte přenosovou rychlost a zakódujte původní zvukový soubor na zařízení USB.
-

Příbuzné téma

- [Připojování k zařízení USB](#)

Bezdrátový reproduktor
ULT TOWER 10

Dlouho trvá, než se spustí přehrávání

V následujících případech může reproduktoru delší dobu trvat, než načte zvuková data.

- Zařízení USB obsahuje větší počet složek či souborů.
- Zařízení USB má velmi komplikovanou strukturu.
- Zařízení USB disponuje příliš velkou kapacitou paměti, se kterou neumí reproduktor pracovat.
- Vnitřní paměť zařízení USB je fragmentována.

Bezdrátový reproduktor
ULT TOWER 10

Reproduktor nelze spárovat se zařízením BLUETOOTH

- Umístěte reproduktor a zařízení BLUETOOTH do vzdálenosti 1 m od sebe.
- Při použití funkce Stereofonní pár nebo funkce Párty-připojení párujte s reproduktorem, jehož indikátor  (BLUETOOTH) bliká modře.
- Nebliká-li indikátor  (BLUETOOTH) dvojitě modře, stiskněte a podržte  (BLUETOOTH) na reproduktoru přibl. 2 sekundy. Z reproduktoru zazní hlasová indikace (Pairing (Párování)) a indikátor  (BLUETOOTH) začne blikat dvojitě (režim párování).
- Jakmile je reproduktor zinicializován, zařízení iPhone se nemusí připojit k reproduktoru. V takovém případě smažte údaje o párování na zařízení iPhone a pak je spárujte znovu.
- Ověřte, že je zařízení BLUETOOTH zapnuto a že je na něm zaktivovaná funkce BLUETOOTH.
- Není-li reproduktor na zařízení BLUETOOTH zobrazen, vypněte zařízení a pak jej znovu zapněte. Může dojít ke zlepšení situace.
- V závislosti na specifikacích televizoru nemusí dojít k sestavení spojení BLUETOOTH mezi reproduktorem a televizorem, i když televizor disponuje funkcí BLUETOOTH.

Příbuzné téma

- [Párování a připojování se zařízeními BLUETOOTH](#)
- [O indikátorech](#)
- [Inicializace reproduktoru](#)

Bezdrátový reproduktor
ULT TOWER 10

Reproduktorový výstup je přerušovaný

I když je vybrána předvolba „Priorita kvality zvuku“ pro kvalitu připojení BLUETOOTH, může příjem signálu u reproduktoru kolísat v závislosti na kombinaci nastavení u daného zařízení BLUETOOTH a okolních podmínkách. V takovém případě může při řešení problému pomoci následující.

- Přemístěte reproduktor dále od zařízení, jako je mikrovlnná trouba či přístupový bod bezdrátové sítě LAN.
 - U některých zařízeních BLUETOOTH může dojít ke změně kvality připojení BLUETOOTH. Je-li dané zařízení kompatibilní s touto funkcí, vyberte předvolbu „Priorita stabilního připojení (SBC)“ pro kvalitu připojení BLUETOOTH. Podrobné informace viz návod k použití dodaný se zařízením.
 - Vyberte předvolbu „Priorita stabilního připojení (SBC)“ pro kvalitu připojení BLUETOOTH reproduktoru.
-

Příbuzné téma

- [Výběr kvality přehrávání hudby přes připojení BLUETOOTH \(kodek\)](#)

Bezdrátový reproduktor
ULT TOWER 10

Pro funkci Stereofonní pár nelze zařízení BLUETOOTH připojit k reproduktoru

- Na každém reproduktoru, který chcete pro tuto funkci připojit, zaktualizujte předinstalovaný software na nejnovější verzi.
(Podrobnosti o postupu aktualizace viz [Aktualizace předinstalovaného softwaru](#).)
- Před nastavením funkce Stereofonní pár zaktualizujte aplikaci „Sony | Music Center“ na nejnovější verzi.
Podrobnosti o aplikaci „Sony | Music Center“ viz následující adresa URL:
<https://www.sony.net/smcqa/>
- Zajistěte, aby 2 reproduktory k připojení pro tuto funkci byly ve vzdálenosti do 1 m od sebe.
- Před nastavením funkce Stereofonní pár zastavte přehrávání v případě, že probíhá přehrávání hudby.

Příbuzné téma

- [Poslech hudby pomocí 2 bezdrátových reproduktorů \(funkce Stereofonní pár\)](#)
- [Co lze dělat s aplikací „Sony | Music Center“](#)
- [Aktualizace předinstalovaného softwaru](#)

Bezdrátový reproduktor
ULT TOWER 10

Pomocí funkce Párty-připojení se nelze připojit k reproduktoru

- Ověřte, že je zařízení kompatibilní s funkcí Párty-připojení. Zařízení kompatibilní s funkcí Wireless Party Chain nejsou pro připojení použitelná.
 - Na každém reproduktoru, který chcete pro tuto funkci připojit, zaktualizujte předinstalovaný software na nejnovější verzi.
(Podrobnosti o postupu aktualizace viz [Aktualizace předinstalovaného softwaru](#).)
 - Před nastavením funkce Párty-připojení zaktualizujte aplikaci „Sony | Music Center“ na nejnovější verzi.
Podrobnosti o aplikaci „Sony | Music Center“ viz následující adresa URL:
<https://www.sony.net/smcqa/>
 - Zajistěte, aby všechny reproduktory k připojení pro tuto funkci byly ve vzdálenosti do 1 m od sebe.
 - Před nastavením funkce Párty-připojení zastavte přehrávání v případě, že probíhá přehrávání hudby.
-

Příbuzné téma

- [Využívání bezdrátového přehrávání pomocí více reproduktorů \(funkce Párty-připojení\)](#)
- [Co lze dělat s aplikací „Sony | Music Center“](#)
- [Aktualizace předinstalovaného softwaru](#)

Bezdrátový reproduktor
ULT TOWER 10

Pro funkci Párty-připojení nelze přidat reproduktor

- Pro přidání nového reproduktoru do jakékoli skupiny nastavené pomocí aplikace „Sony | Music Center“ použijte aplikaci „Sony | Music Center“.
Podrobnosti o aplikaci „Sony | Music Center“ viz následující adresa URL:
<https://www.sony.net/smcqa/>
- Zajistěte, aby všechny reproduktory k připojení pro tuto funkci byly ve vzdálenosti do 1 m od sebe.
- Před nastavením funkce Párty-připojení zastavte přehrávání v případě, že probíhá přehrávání hudby.

Příbuzné téma

- [Využívání bezdrátového přehrávání pomocí více reproduktorů \(funkce Párty-připojení\)](#)

Bezdrátový reproduktor
ULT TOWER 10

Reproduktor nelze připojit současně ke 2 zařízením (vícebodové připojení)

- Funkci vícebodového připojení nelze používat během použití funkce Stereofonní pár či funkce Párty-připojení.
 - Funkci vícebodového připojení nemusí být možné používat v závislosti na daném zařízení BLUETOOTH.
-

Příbuzné téma

- [Připojení reproduktoru současně ke 2 zařízením BLUETOOTH \(vícebodové připojení\)](#)

Bezdrátový reproduktor
ULT TOWER 10

Nelze zapnout bezdrátový mikrofon nebo se bezdrátový mikrofon náhle vypne







- Vložte baterie správně dle polarity + a –.
 - Baterie jsou vybité. Vyměňte baterie za 2 nové.
 - Bezdrátový mikrofon se automaticky vypne, když jej necháte bez použití po dobu 5 minut. Tuto funkci nelze deaktivovat.
-

Příbuzné téma

- [Bezdrátový mikrofon](#)

Bezdrátový reproduktor
ULT TOWER 10

Nelze připojit bezdrátový mikrofon a reproduktor

- Baterie v bezdrátovém mikrofonu jsou vybité. Vyměňte baterie za 2 nové.
- Umístěte bezdrátový mikrofon do vzdálenosti 1 m od reproduktoru.
- Pro připojení reproduktoru a bezdrátového mikrofonu postupujte podle následujících kroků.
 1. Zapněte reproduktor a bezdrátový mikrofon.
Aby nedošlo k náhlému výstupu hlasitého zvuku z reproduktoru, snižte hlasitost na reproduktoru i na bezdrátovém mikrofonu.
 2. Stiskněte a podržte tlačítko GUITAR a zároveň klepněte a přidržte ECHO na reproduktoru po dobu 5 sekund.
Indikátor  (napájení) na reproduktoru začne blikat dvojitě (režim párování).
 3. Stiskněte a podržte tlačítko  (napájení) na bezdrátovém mikrofonu po dobu přibližně 10 sekund.
Indikátor  (napájení) na bezdrátovém mikrofonu začne blikat dvojitě (režim párování).
Jakmile je připojení dokončeno, indikátory  (napájení) na reproduktoru a bezdrátovém mikrofonu přestanou blikat a zůstanou svítit.
- Funkce bezdrátový mikrofon může být vypnutá. Zkontrolujte indikátor  (BLUETOOTH) na reproduktoru. Pokud indikátor  (BLUETOOTH) na reproduktoru nesvítí, stiskněte a podržte současně – (hlasitost) a  (BLUETOOTH) na reproduktoru po dobu přibližně 5 sekund.





Příbuzné téma

- [Bezdrátový mikrofon](#)

Bezdrátový reproduktor
ULT TOWER 10

Opětné spárování bezdrátového mikrofonu s reproduktorem

Před zahájením této operace potvrďte následující.

- Umístěte bezdrátový mikrofon do vzdálenosti 1 m od reproduktoru.
- Pro připojení reproduktoru a bezdrátového mikrofonu postupujte podle následujících kroků.
 1. Zapněte reproduktor a bezdrátový mikrofon.
Aby nedošlo k náhlému výstupu hlasitého zvuku z reproduktoru, snižte hlasitost na reproduktoru i na bezdrátovém mikrofonu.
 2. Stiskněte a podržte tlačítko GUITAR a zároveň klepněte a přidržte ECHO na reproduktoru po dobu 5 sekund.
Indikátor  (napájení) na reproduktoru začne blikat dvojitě (režim párování).
 3. Stiskněte a podržte tlačítko  (napájení) na bezdrátovém mikrofonu po dobu přibližně 10 sekund.
Indikátor  (napájení) na bezdrátovém mikrofonu začne blikat dvojitě (režim párování).
Jakmile je připojení dokončeno, indikátory  (napájení) na reproduktoru a bezdrátovém mikrofonu přestanou blikat a zůstanou svítit.

Poznámka

- Při přiblížení mikrofonu k reproduktoru může dojít ke kvílení.
- K reproduktoru nelze připojit jiné bezdrátové mikrofony než dodaný bezdrátový mikrofon (YY7860E).
- K reproduktoru nelze připojit více bezdrátových mikrofonů současně.

Příbuzné téma

- [Bezdrátový mikrofon](#)

Bezdrátový reproduktor
ULT TOWER 10

Z kabelového mikrofonu není slyšet zvuk.

- Nastavte hlasitost mikrofону otočením knoflíku úrovně MIC a GUITAR.

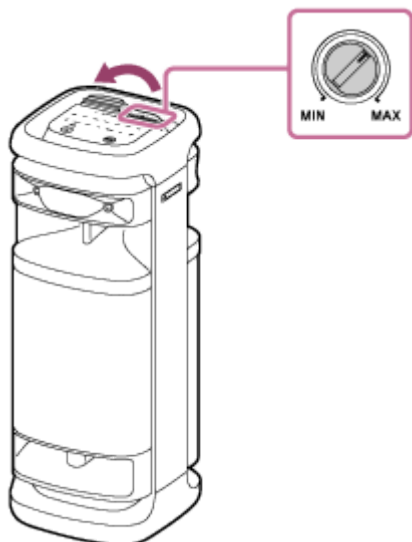

- Ověřte, že je mikrofon zapnutý.

Bezdrátový reproduktor
ULT TOWER 10

Je slyšet akustická zpětná vazba

- Snižte hlasitost.
- Přesuňte mikrofon dále od reproduktoru nebo změňte jeho směr.

Poznámka

- Přiblížení mikrofonu k reproduktoru může vyvolat akustickou zpětnou vazbu. Jestliže k tomu dojde, může se v závislosti na své hlasitosti reproduktor díky funkci ochrany výrobku vypnout. V takovém případě odpojte napájecí kabel, chvíli počkejte, poté napájecí kabel znovu zapojte a reproduktor znovu zapněte.

Bezdrátový reproduktor
ULT TOWER 10

Restartování reproduktoru

V následujících situacích odpojte napájecí kabel ze síťové zásuvky a poté napájecí kabel znovu zapojte, aby se reproduktor znovu spustil.

- Po zapnutí reproduktoru jej nelze obsluhovat.
- Po vyřešení problémů s párováním nelze reproduktor obsluhovat.

Poznámka

- Restartování reproduktoru nesmaže jeho údaje o párování. Nicméně údaje o párování se ukládají do reproduktoru, když je reproduktor vypnut. Po spárování reproduktoru s novým zařízením reproduktor vypněte a znovu zapněte, a pak reproduktor restartujte.
- Restartování reproduktoru může změnit jeho hlasitost, funkci či nastavení zvuku.

Bezdrátový reproduktor
ULT TOWER 10

Inicializace reproduktoru

Pokud reproduktor po restartování nefunguje správně, zinicilizujte jej a obnovte jeho výchozí nastavení. Když je reproduktor zapnutý, klepněte a přidržte prst na ►|| (přehrát) na reproduktoru a současně podržte stisknuté tlačítko ULT, a to po dobu 5 sekund nebo déle, dokud se reproduktor nevypne.

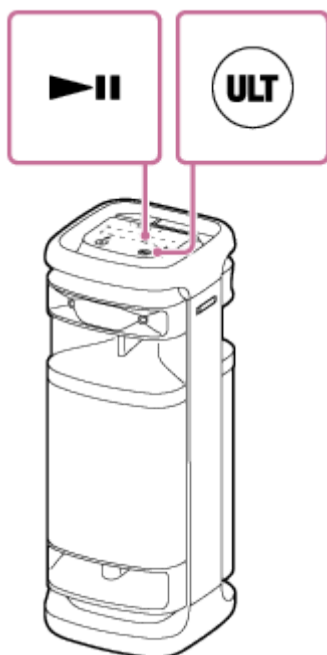

Reproduktor se zinicilizuje. Nastavení, jako je hlasitost apod., se obnoví na výchozí nastavení, a smažou se všechny údaje o párování.

Poznámka

- Reproduktor nelze zinicilizovat v případě, že je vypnutý.

Příbuzné téma

- [Párování a připojování se zařízeními BLUETOOTH](#)
- [Restartování reproduktoru](#)

Bezdrátový reproduktor
ULT TOWER 10

Technické údaje

Bezdrátový reproduktor (YY7857E)

Reproduktor

Reproduktorový systém

3pásmový, bass-reflex

Reproduktorová jednotka

Hlubkový reproduktor: Přibl. 320 mm × 320 mm (1)
Jednotka středního rozsahu: Přibl. 80 mm průměr (2)
Výškový reproduktor: Přibl. 40 mm průměr (2), přední
Výškový reproduktor: Přibl. 40 mm průměr (2), zadní

Všeobecné

Vstupy

- Konektor USB typu A: Podporuje zařízení USB (třídy Mass Storage)
- Konektor AUDIO IN (∅ 3,5 mm)
- Konektor OPTICAL IN (PCM: fs=32/44,1/48/96 kHz)
- Konektor MIC/GUITAR (∅ 6,3 mm)
Citlivost 1 mV, impedance 10 kΩ (při vypnutém režimu kytary)
Citlivost 200 mV, impedance 500 kΩ (při zapnutém režimu kytary)

Stejnoseměrný výstup

Konektor USB typu A (pro nabíjení baterie připojeného zařízení) (5 V= /MAX. 1,5 A)

Napájení

- Pro zákazníky v Severní Americe: AC 120 V, 60 Hz
- Pro zákazníky v ostatních zemích/regionech: AC 120 V - 240 V~, 50/60 Hz

Spotřeba

Přibl. 139 W

Spotřeba energie v pohotovostním režimu

Při zapnutí pohotovostního režimu BLUETOOTH: 2,0 W nebo méně
Při vypnutí pohotovostního režimu BLUETOOTH: 0,3 W nebo méně

Provozní teploty

-5 °C - 40 °C

Rozměry (včetně vyčnívajících částí a ovládacích prvků)

Přibl. 418 mm × 1 106 mm × 428 mm (š/v/h)

Hmotnost

Přibl. 29 kg

Kompatibilní modely zařízení iPhone/iPod

iPhone 14 Pro Max, iPhone 14 Pro, iPhone 14 Plus, iPhone 14, iPhone SE (3. generace), iPhone 13 Pro Max, iPhone 13 Pro, iPhone 13, iPhone 13 mini, iPhone 12 Pro Max, iPhone 12 Pro, iPhone 12, iPhone 12 mini, iPhone SE (2. generace), iPhone 11 Pro Max, iPhone 11 Pro, iPhone 11, iPhone XS Max, iPhone XS, iPhone XR, iPhone X, iPhone 8 Plus, iPhone 8, iPhone 7 Plus, iPhone 7, iPhone SE, iPhone 6s Plus, iPhone 6s, iPod touch (7. generace)
(Od září 2023)

Bezdrátový mikrofon (YY7860E)

Mikrofon

Typ

Dynamický

Směrnost

Jednosměrový

Efektivní frekvenční rozsah

50 Hz - 15 000 Hz

Všeobecné

Napájení

3 V DC, dvě alkalické baterie LR6 (formát AA)

Spotřeba

Přibl. 0,2 W

Kapacita baterie

Přibl. 25 hodiny*

Provozní teploty

-5 °C - 40 °C

Rozměry (včetně vyčnívajících částí a ovládacích prvků)

Přibl. 50 mm × 233 mm × 50 mm (š/v/h)

Hmotnost (včetně baterie)

Přibl. 280 g

* Skutečná doba použití baterie se může lišit od uvedené doby v závislosti na okolní teplotě, podmínkách používání a na typu a výrobci baterií.